

新冷媒(R410A)シリーズ システムフリーZ

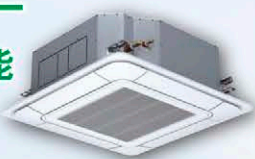

NEW てんかせ 4方向

シルキーフロールーバー
&
個別ルーバー設定機能



快適W効果!

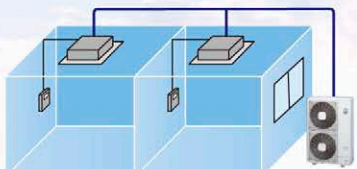

業界初! ※1
全容量 ※2 に個別運転を
標準装備

※1. 店舗用エアコン40~335型において、2007年11月発売。
※2. 対応機種は室内ユニットごとに異なります。

業務用エアコンリースのご紹介

ファイナンスリース
サポートリース



ユニット一覧 &セット型式一覧	3
新製品情報	13
HIインバーターIVX 省エネの達人	17
ESインバーター	23
NEW てんかせ4方向	25
てんかせ Jr.	35
てんかせ4方向 爽快除湿	39
てんかせ2方向	45
てんかせ1方向	53
ビルトイン	61
てんうめ	70
てんつり	81
かべかけ	90
ゆかおき	98
厨房用エアコン	105
エコ・アイスmini	110
NEW 寒冷地向けエアコン	112
NEW ビル用マルチエアコン コンパクト型	115
仕様表	119
室外ユニット寸法図 オプション	165
空調管理システム	174
工事関連	189

個別運転なら 1部屋でも複数の部屋でも、 さらに快適&省エネ!

室内・外ユニット、リモコンスイッチの多彩な組み合わせが、さらなる快適性と省エネ性を実現します!

1台の室外ユニットに
最大4台までの
室内ユニットが接続可能。
もちろん、
個別運転機能を搭載!

Hiインバーター

IVX

アイビックス

省エネの達人

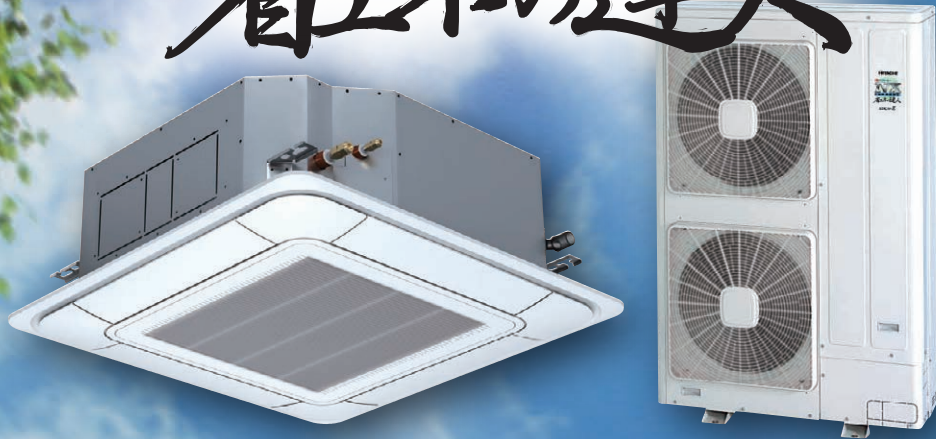

**個別運転
だからできる!**

室内レイアウトの自由度が
広がり、より細かな設置条件
にも柔軟に対応できるよう
になりました。

多彩なリモコンスイッチ接続で、さらに

▶基本パターン (ツインの場合) — リモコン線 — 操作回路連絡配線

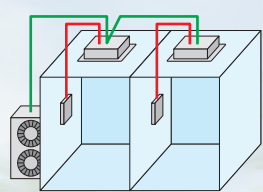

個別制御 (運転ON・OFF個別)
サーモON・OFF個別

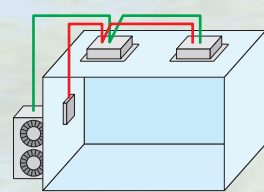

個別制御 (運転ON・OFF同時)
サーモON・OFF個別

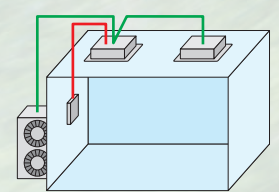

同時制御 (運転ON・OFF同時)
サーモON・OFF同時

個別運転だからできる!

1部屋でも!

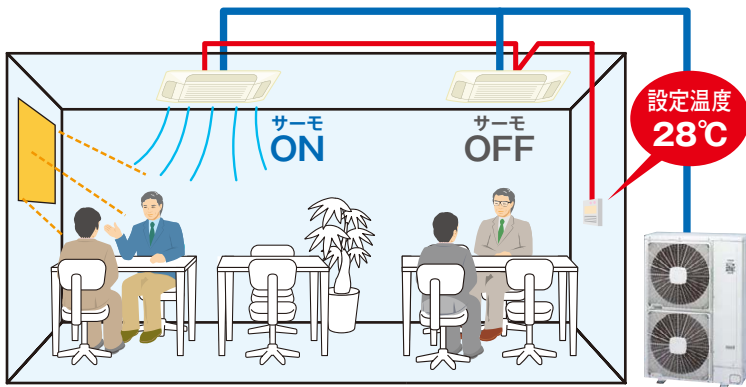

しっかり空調できて快適!
仕事がかどるね



冷えすぎなくて快適!
しかも省エネね!

お部屋全体を 効果的に空調!

1部屋に設置した複数の室内ユニットをリモコンスイッチ1台で運転する場合、従来の同時運転では、運転のON/OFFはもちろんサーモも、1台が設定温度に達すると他の室内ユニットまで自動的にサーモOFFに。省エネの達人なら、リモコンスイッチ1台でも各室内ユニットのサーモON/OFFが個別に制御できるため、室内環境に合わせた快適空調が可能です!

例えばリモコン1台で冷房運転の場合、設定温度に達したインテリアゾーン^{※1}の室内ユニットが止まっても、ペリメータゾーン^{※2}の室内ユニットは引き続き運転。室内負荷に応じた運転が可能です。

※1: インテリアゾーン…日射、外気の影響を受けないゾーン
※2: ペリメータゾーン…日射、外気の影響を受けるゾーン

複数の部屋でも!

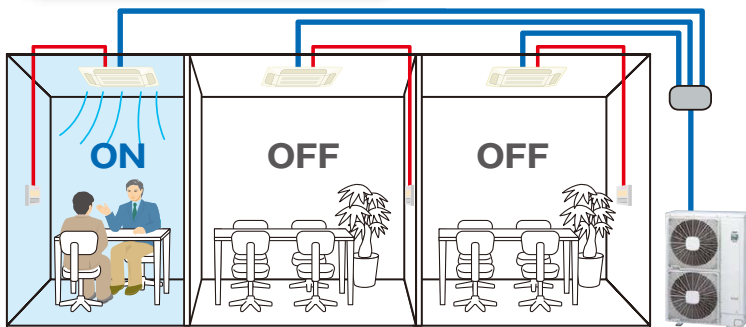

必要なユニットだけ運転!
電気代をしっかり節約

使う部屋だけ しっかり空調!

複数の部屋に室内ユニットを設置し、各ユニットにリモコンスイッチを接続すれば、必要な部屋だけを快適空調!ムダな運転を減らし、電気代をしっかり節約できます!また、部屋ごとに設定温度が変更できるので、部屋の用途にあわせた温度設定が可能! さらに快適性UP!

1台の室外ユニットでも、個別の部屋で「ON」「OFF」が可能!もちろん、ムラを抑えて快適な空調性能を發揮!だから、使う部屋は快適に、使わない部屋はしっかり節約!

多様な設置条件に対応!

▶ 応用パターン (個別運転で可能になる接続例)

— リモコン線
— 操作回路連絡配線

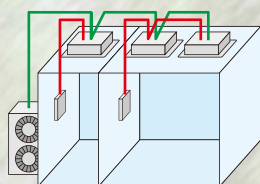

● リモコンスイッチ接続で、組み合わせ幅が広がる!

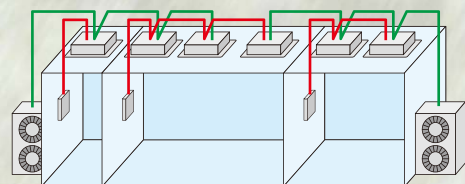
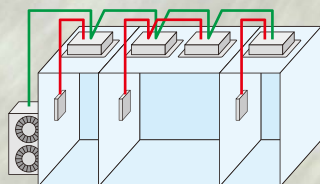

● 冷媒系統を超えた制御^{※3}も可能!

※3: 冷媒系統、アドレス設定が必要となります。

室内ユニット

店舗用・ビル用を統合した豊富な品ぞろえ。

同容量・同タイプなら、シングルタイプとマルチタイプの区別なく選べます。

特長 P.25
価格・寸法図 P.27



てんかせ4方向

- ・新構造シルキーフロールーバー搭載。
- ・個別ルーバー設定機能を搭載。

特長 P.35
価格・寸法図 P.36



てんかせJr.

- ・パネル1辺700mmの小型サイズ。
- ・ひとりで持ち運べる軽さ。

特長 P.39
価格・寸法図 P.41



てんかせ4方向 爽快除湿

- ・室温を下げ過ぎない快適ドライ運転。
- ・4方向吹き出しで、レイアウトフリー。

特長 P.45
価格・寸法図 P.47



てんかせ2方向

- ・薄型キャビネットのコンパクト設計。
- ・天井になじむシンプルなデザイン。

特長 P.53
価格・寸法図 P.55



てんかせ1方向

- ・設置方法3タイプの高いレイアウト対応力。
- ・据え付け性に優れたモダンデザインパネル。

特長 P.61
価格・寸法図 P.63

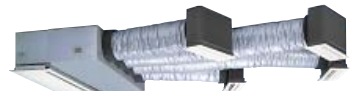

ビルトイン

- ・吹き出し口の設置自由度向上。
- ・さまざまな形の空間に対応。

特長 P.70
価格・寸法図 P.72



**てんうめ 高静圧タイプ
中静圧タイプ**

- ・機外静圧170Paまで対応(高静圧タイプ)。
- ・インテリア性の高い空調を実現。

特長 P.81
価格・寸法図 P.83



てんつり

- ・植毛レストオートルーバー採用。
- ・幅広い空調に対応できる静かさ。

特長 P.90
価格・寸法図 P.91



かべかけ

- ・幅780mmのコンパクトサイズ(22~45型)。
- ・前面フラットパネル採用。

特長 P.98
価格・寸法図 P.99



ゆかおき

- ・自動くびり機能でワイドな吹き出し。
- ・軽量化で据え付け性、取り付け性を向上。

特長 P.105
価格・寸法図 P.106



厨房用エアコン

- ・油に強いステンレスボディ。
- ・オプションでスポットクーリング可能。

室外ユニット

コンパクトさと静かさを追求した充実のラインナップ。
シングルタイプとマルチタイプの変更は容易に行えます。

Hiインバーター-IVX 省エネの達人

寸法図 P.165
オプション P.171



R410A

40型 45型 50型
56型



R410A

63型 80型 112型



R410A

140型 160型 224型



R410A

280型 335型



ESインバーター

寸法図 P.165
オプション P.171



R410A

40型 45型 50型
56型 63型 80型



R410A

112型 140型 160型



R410A

224型 280型



てんかせ4方向[爽快除湿]専用室外ユニット Hiインバーター-IVX 省エネの達人

寸法図 P.167
オプション P.171



R410A

40型 45型 50型
56型



R410A

63型 80型



R410A

112型 140型 160型



エコアイス mini

R410A



氷蓄熱空調システム

夜間の割安な電力を昼間の空調に利用する
省エネルギーシステムです。

詳しくは P.110

NEW 寒さ知らず

R410A

寒冷地向けパッケージエアコン

電気式ヒートポンプにより、低外気温でも
十分な暖房性能を発揮します。

詳しくは P.112

NEW コンパクト セットアール IZ-M

R410A

ビル用マルチエアコン [コンパクト型]

軽量・コンパクトで、
設置場所の自由度が高く、小規模なビルに最適。

詳しくは P.115

■セット型式一覧

セット型式一覧

▶ シングル

タイプ		型名		40型(1.5馬力相当)		45型(1.8馬力相当)		50型(2馬力相当)		56型(2.3馬力相当)			
空調(冷房の目安)	レストラン・食堂	230~370 (W/m ²)	50Hz 60Hz	11 ~ 17m ²		12 ~ 20m ²		14 ~ 22m ²		15 ~ 24m ²			
	喫茶店・理美容院	230~290 (W/m ²)	50Hz 60Hz	14 ~ 17m ²		16 ~ 20m ²		17 ~ 22m ²		19 ~ 24m ²			
	一般商店	155~230 (W/m ²)	50Hz 60Hz	17 ~ 26m ²		20 ~ 29m ²		22 ~ 32m ²		24 ~ 36m ²			
	ホテル・病院 一般事務所	115~170 (W/m ²)	50Hz 60Hz	24 ~ 35m ²		26 ~ 39m ²		29 ~ 43m ²		33 ~ 49m ²			
タイプ				単相200V	三相200V	単相200V	三相200V	単相200V	三相200V	単相200V	三相200V		
てんかせ4方向 	NEW 特長P.25 価格・寸法図P.27	算出基準負荷	省エネの達人	冷 暖	ヒートレス ヒーター	RCI-AP40HVMS3		RCI-AP45HVMS3					
					ヒートレス ヒーター	RCI-AP40HVMJ3	RCI-AP40HVM3	RCI-AP45HVMJ3	RCI-AP45HVM3	RCI-AP50HVMJ3	RCI-AP50HVM3	RCI-AP56HVMJ3	RCI-AP56HVM3
					ES インバーター	RCI-AP40HVJ2	RCI-AP40HV2	RCI-AP45HVJ2	RCI-AP45HV2	RCI-AP50HVJ2	RCI-AP50HV2	RCI-AP56HVJ2	RCI-AP56HV2
			冷	—	RCI-AP40AVJ2	RCI-AP40AV2	RCI-AP45AVJ2	RCI-AP45AV2	RCI-AP50AVJ2	RCI-AP50AV2	RCI-AP56AVJ2	RCI-AP56AV2	
てんかせJr. 	特長P.35 価格・寸法図P.36	算出基準負荷	省エネの達人	冷 暖	ヒートレス ヒーター	RCIC-AP40HVMJ3	RCIC-AP40HVM3	RCIC-AP45HVMJ3	RCIC-AP45HVM3	RCIC-AP50HVMJ3	RCIC-AP50HVM3	RCIC-AP56HVMJ3	RCIC-AP56HVM3
					ヒートレス ヒーター	RCIC-AP40HVJ2	RCIC-AP40HV2	RCIC-AP45HVJ2	RCIC-AP45HV2	RCIC-AP50HVJ2	RCIC-AP50HV2	RCIC-AP56HVJ2	RCIC-AP56HV2
					ES インバーター	RCIC-AP40AVJ2	RCIC-AP40AV2	RCIC-AP45AVJ2	RCIC-AP45AV2	RCIC-AP50AVJ2	RCIC-AP50AV2	RCIC-AP56AVJ2	RCIC-AP56AV2
てんかせ4方向 爽快除湿 	特長P.39 価格・寸法図P.41	算出基準負荷	省エネの達人	冷 暖	ヒートレス ヒーター	RCID-AP40HVMJY1	RCID-AP40HVMY1	RCID-AP45HVMJY1	RCID-AP45HVMY1	RCID-AP50HVMJY1	RCID-AP50HVMY1	RCID-AP56HVMJY1	RCID-AP56HVMY1
					ヒートレス ヒーター	RCID-AP40HVJ2	RCID-AP40HV2	RCID-AP45HVJ2	RCID-AP45HV2	RCID-AP50HVJ2	RCID-AP50HV2	RCID-AP56HVJ2	RCID-AP56HV2
					ES インバーター	RCID-AP40AVJ2	RCID-AP40AV2	RCID-AP45AVJ2	RCID-AP45AV2	RCID-AP50AVJ2	RCID-AP50AV2	RCID-AP56AVJ2	RCID-AP56AV2
てんかせ2方向 	特長P.45 価格・寸法図P.47	算出基準負荷	省エネの達人	冷 暖	ヒートレス ヒーター	RCIB-AP40HVMJ3	RCIB-AP40HVM3	RCIB-AP45HVMJ3	RCIB-AP45HVM3	RCIB-AP50HVMJ3	RCIB-AP50HVM3	RCIB-AP56HVMJ3	RCIB-AP56HVM3
					ヒートレス ヒーター	RCIB-AP40HVJ2	RCIB-AP40HV2	RCIB-AP45HVJ2	RCIB-AP45HV2	RCIB-AP50HVJ2	RCIB-AP50HV2	RCIB-AP56HVJ2	RCIB-AP56HV2
					ES インバーター	RCIB-AP40AVJ2	RCIB-AP40AV2	RCIB-AP45AVJ2	RCIB-AP45AV2	RCIB-AP50AVJ2	RCIB-AP50AV2	RCIB-AP56AVJ2	RCIB-AP56AV2
てんかせ1方向 	特長P.53 価格・寸法図P.55	算出基準負荷	省エネの達人	冷 暖	ヒートレス ヒーター	RCIS-AP40HVMJ3	RCIS-AP40HVM3	RCIS-AP45HVMJ3	RCIS-AP45HVM3	RCIS-AP50HVMJ3	RCIS-AP50HVM3	RCIS-AP56HVMJ3	RCIS-AP56HVM3
					ヒートレス ヒーター	RCIS-AP40HVJ2	RCIS-AP40HV2	RCIS-AP45HVJ2	RCIS-AP45HV2	RCIS-AP50HVJ2	RCIS-AP50HV2	RCIS-AP56HVJ2	RCIS-AP56HV2
					ES インバーター	RCIS-AP40AVJ2	RCIS-AP40AV2	RCIS-AP45AVJ2	RCIS-AP45AV2	RCIS-AP50AVJ2	RCIS-AP50AV2	RCIS-AP56AVJ2	RCIS-AP56AV2
ビルトイン 	特長P.61 価格・寸法図P.63	算出基準負荷	省エネの達人	冷 暖	ヒートレス ヒーター	RCB-AP40HVMJ4	RCB-AP40HVM4	RCB-AP45HVMJ4	RCB-AP45HVM4	RCB-AP50HVMJ4	RCB-AP50HVM4	RCB-AP56HVMJ4	RCB-AP56HVM4
					ヒートレス ヒーター	RCB-AP40HVJ3	RCB-AP40HV3	RCB-AP45HVJ3	RCB-AP45HV3	RCB-AP50HVJ3	RCB-AP50HV3	RCB-AP56HVJ3	RCB-AP56HV3
					ES インバーター	RCB-AP40AVJ3	RCB-AP40AV3	RCB-AP45AVJ3	RCB-AP45AV3	RCB-AP50AVJ3	RCB-AP50AV3	RCB-AP56AVJ3	RCB-AP56AV3
てんうめ 	高静圧タイプ 特長P.70 価格・寸法図P.72	算出基準負荷	省エネの達人	冷 暖	ヒートレス ヒーター				RPI-AP45HVM3		RPI-AP50HVM3		RPI-AP56HVM3
					ヒートレス ヒーター				RPI-AP45HV2		RPI-AP50HV2		RPI-AP56HV2
					ES インバーター				RPI-AP40HVMC3		RPI-AP50HVMC3		RPI-AP56HVMC3
中静圧タイプ	特長P.72	算出基準負荷	省エネの達人	冷 暖	ヒートレス ヒーター				RPI-AP45HVC2		RPI-AP50HVC2		RPI-AP56HVC2
					ヒートレス ヒーター				RPI-AP45HVC2		RPI-AP50HVC2		RPI-AP56HVC2
					ES インバーター				RPI-AP45HVC2		RPI-AP50HVC2		RPI-AP56HVC2
てんつり 	特長P.81 価格・寸法図P.83	算出基準負荷	省エネの達人	冷 暖	ヒートレス ヒーター	RPC-AP40HVMJ3	RPC-AP40HVM3	RPC-AP45HVMJ3	RPC-AP45HVM3	RPC-AP50HVMJ3	RPC-AP50HVM3	RPC-AP56HVMJ3	RPC-AP56HVM3
					ヒートレス ヒーター	RPC-AP40HVJ2	RPC-AP40HV2	RPC-AP45HVJ2	RPC-AP45HV2	RPC-AP50HVJ2	RPC-AP50HV2	RPC-AP56HVJ2	RPC-AP56HV2
					ES インバーター	RPC-AP40AVJ2	RPC-AP40AV2	RPC-AP45AVJ2	RPC-AP45AV2	RPC-AP50AVJ2	RPC-AP50AV2	RPC-AP56AVJ2	RPC-AP56AV2
かべかけ 	特長P.90 価格・寸法図P.91	算出基準負荷	省エネの達人	冷 暖	ヒートレス ヒーター	RPK-AP40HVMJ3	RPK-AP40HVM3	RPK-AP45HVMJ3	RPK-AP45HVM3	RPK-AP50HVMJ3	RPK-AP50HVM3	RPK-AP56HVMJ3	RPK-AP56HVM3
					ヒートレス ヒーター	RPK-AP40HVJ2	RPK-AP40HV2	RPK-AP45HVJ2	RPK-AP45HV2	RPK-AP50HVJ2	RPK-AP50HV2	RPK-AP56HVJ2	RPK-AP56HV2
					ES インバーター	RPK-AP40AVJ2	RPK-AP40AV2	RPK-AP45AVJ2	RPK-AP45AV2	RPK-AP50AVJ2	RPK-AP50AV2	RPK-AP56AVJ2	RPK-AP56AV2
ゆかおき 	特長P.98 価格・寸法図P.99	算出基準負荷	省エネの達人	冷 暖	ヒートレス ヒーター				RPV-AP50HVMJ3	RPV-AP50HVM3	RPV-AP56HVMJ3	RPV-AP56HVM3	
					ヒートレス ヒーター				RPV-AP50HVJ2	RPV-AP50HV2	RPV-AP56HVJ2	RPV-AP56HV2	
					ES インバーター				RPV-AP50AVJ2	RPV-AP50AV2	RPV-AP56AVJ2	RPV-AP56AV2	
厨房用エアコン (てんつり) 	特長P.105 価格・寸法図P.106	算出基準負荷	省エネの達人	冷 暖	ヒートレス ヒーター								
					ヒートレス ヒーター								
					ES インバーター								
			冷	—									
			冷	—									
			冷	—									

※  マークは冷暖房兼用タイプ、 マークは冷房専用タイプです。

■セット型式一覧

セット型式一覧

▶ ツイン ▶ 省エネの達人 … 同時 個別
ESインバーター… 同時 のみ

タイプ		型名		40型(1.5馬力相当)		45型(1.8馬力相当)		50型(2馬力相当)		56型(2.3馬力相当)		
空調(冷房の目安)	算出基準 算出基準 算出基準 算出基準	レストラン	230~370	50Hz	11~17m ²		12~20m ²		14~22m ²		15~24m ²	
		食堂	(W/m ²)	60Hz								
		喫茶店	230~290	50Hz	14~17m ²		16~20m ²		17~22m ²		19~24m ²	
		理・美容院	(W/m ²)	60Hz								
一般商店	155~230	50Hz	17~26m ²		20~29m ²		22~32m ²		24~36m ²			
ホテル・病院	(W/m ²)	60Hz										
一般事務所	115~170	50Hz	24~35m ²		26~39m ²		29~43m ²		33~49m ²			
一般事務所	(W/m ²)	60Hz										
タイプ				単相200V	三相200V	単相200V	三相200V	単相200V	三相200V	単相200V	三相200V	
てんかせ4方向 NEW	特長P.25 価格・寸法図P.27	省エネの達人 ES インバーター	冷 暖	ヒーター								
				ヒーター								
てんかせJr.	特長P.35 価格・寸法図P.36	省エネの達人 ES インバーター	冷 暖	ヒーター	RCIC-AP40HVMPJ1	RCIC-AP40HVMP1	RCIC-AP45HVMPJ1	RCIC-AP45HVMP1	RCIC-AP50HVMPJ1	RCIC-AP50HVMP1	RCIC-AP56HVMPJ1	RCIC-AP56HVMP1
				ヒーター								
てんかせ4方向【爽快除湿】	特長P.39 価格・寸法図P.41	省エネの達人 ES インバーター	冷 暖	ヒーター								
				ヒーター								
てんかせ2方向	特長P.45 価格・寸法図P.47	省エネの達人 ES インバーター	冷 暖	ヒーター	RCID-AP40HVMPJ1	RCID-AP40HVMP1	RCID-AP45HVMPJ1	RCID-AP45HVMP1	RCID-AP50HVMPJ1	RCID-AP50HVMP1	RCID-AP56HVMPJ1	RCID-AP56HVMP1
				ヒーター								
てんかせ1方向	特長P.53 価格・寸法図P.55	省エネの達人 ES インバーター	冷 暖	ヒーター	RCIS-AP40HVMPJ1	RCIS-AP40HVMP1	RCIS-AP45HVMPJ1	RCIS-AP45HVMP1	RCIS-AP50HVMPJ1	RCIS-AP50HVMP1	RCIS-AP56HVMPJ1	RCIS-AP56HVMP1
				ヒーター								
ビルトイン	特長P.61 価格・寸法図P.63	省エネの達人 ES インバーター	冷 暖	ヒーター	RCB-AP40HVMPJ2	RCB-AP40HVMP2	RCB-AP45HVMPJ2	RCB-AP45HVMP2	RCB-AP50HVMPJ2	RCB-AP50HVMP2	RCB-AP56HVMPJ2	RCB-AP56HVMP2
				ヒーター								
てんうめ 高静圧タイプ	特長P.70 価格・寸法図P.72	省エネの達人 ES インバーター	冷 暖	ヒーター								
				ヒーター								
てんうめ 中静圧タイプ	(中静圧) ES インバーター	省エネの達人 ES インバーター	冷 暖	ヒーター					RPI-AP50HVMP1		RPI-AP56HVMP1	
				ヒーター								
てんつり	特長P.81 価格・寸法図P.83	省エネの達人 ES インバーター	冷 暖	ヒーター								
				ヒーター								
かべかけ	特長P.90 価格・寸法図P.91	省エネの達人 膨張弁機外 取付タイプ ES インバーター	冷 暖	ヒーター	RPK-AP40HVMPJ1	RPK-AP40HVMP1	RPK-AP45HVMPJ1	RPK-AP45HVMP1	RPK-AP50HVMPJ1	RPK-AP50HVMP1	RPK-AP56HVMPJ1	RPK-AP56HVMP1
				ヒーター	RPK-AP40HVMPJH1	RPK-AP40HVMPH1	RPK-AP45HVMPJH1	RPK-AP45HVMPH1	RPK-AP50HVMPJH1	RPK-AP50HVMPH1	RPK-AP56HVMPJH1	RPK-AP56HVMPH1
ゆかおき	特長P.98 価格・寸法図P.99	省エネの達人 ES インバーター	冷 暖	ヒーター								
				ヒーター								
厨房用エアコン (てんつり)	特長P.105 価格・寸法図P.106	省エネの達人 ES インバーター	冷 暖	ヒーター								
				ヒーター								

※ 冷 暖 マークは冷暖房兼用タイプ、冷 マークは冷房専用タイプです。

63型(2.5馬力相当)		80型(3馬力相当)		112型(4馬力相当)	140型(5馬力相当)	160型(6馬力相当)	224型(8馬力相当)	280型(10馬力相当)	335型(12馬力相当)		
17 ~ 27m ²		22 ~ 35m ²		30 ~ 49m ²	38 ~ 61m ²	43 ~ 70m ²	61 ~ 97m ²	76 ~ 122m ²	91 ~ 146m ²		
22 ~ 27m ²		28 ~ 35m ²		39 ~ 49m ²	48 ~ 61m ²	55 ~ 70m ²	77 ~ 97m ²	97 ~ 122m ²	116 ~ 146m ²		
27 ~ 41m ²		35 ~ 52m ²		49 ~ 72m ²	61 ~ 90m ²	70 ~ 103m ²	97 ~ 145m ²	122 ~ 181m ²	146 ~ 216m ²		
37 ~ 55m ²		47 ~ 70m ²		66 ~ 97m ²	82 ~ 122m ²	94 ~ 139m ²	132 ~ 195m ²	165 ~ 243m ²	197 ~ 291m ²		
単相200V	三相200V	単相200V	三相200V	三相200V	三相200V	三相200V	三相200V	三相200V	三相200V		
		RCI-AP80HVMPJ1	RCI-AP80HVMP1	RCI-AP112HVMP3	RCI-AP140HVMP2	RCI-AP160HVMP2	RCI-AP224HVMP3	RCI-AP280HVMP2	RCI-AP335HVMP2		
		RCI-AP80HVPJ2	RCI-AP80HVP2	RCI-AP112HVP1	RCI-AP140HVP1	RCI-AP160HVP1	RCI-AP224HVP1	RCI-AP280HVP1			
		RCI-AP80AVPJ2	RCI-AP80AVP2	RCI-AP112AVP1	RCI-AP140AVP1	RCI-AP160AVP1	RCI-AP224AVP1	RCI-AP280AVP1			
RCIC-AP63HVMPJ1	RCIC-AP63HVMP1	RCIC-AP80HVMPJ1	RCIC-AP80HVMP1	RCIC-AP112HVMP3							
		RCIC-AP80HVPJ2	RCIC-AP80HVP2	RCIC-AP112HVP1							
				RCI-AP112HVMPY1	RCI-AP140HVMPY1	RCI-AP160HVMPY1					
RCID-AP63HVMPJ1	RCID-AP63HVMP1	RCID-AP80HVMPJ1	RCID-AP80HVMP1	RCID-AP112HVMP3	RCID-AP140HVMP2	RCID-AP160HVMP2	RCID-AP224HVMP3	RCID-AP280HVMP2	RCID-AP335HVMP2		
		RCID-AP80HVPJ2	RCID-AP80HVP2	RCID-AP112HVP1	RCID-AP140HVP1	RCID-AP160HVP1	RCID-AP224HVP1	RCID-AP280HVP1			
RCIS-AP63HVMPJ1	RCIS-AP63HVMP1	RCIS-AP80HVMPJ1	RCIS-AP80HVMP1	RCIS-AP112HVMP3	RCIS-AP140HVMP2	RCIS-AP160HVMP2					
		RCIS-AP80HVPJ2	RCIS-AP80HVP2	RCIS-AP112HVP1	RCIS-AP140HVP1	RCIS-AP160HVP1					
RCB-AP63HVMPJ2	RCB-AP63HVMP2	RCB-AP80HVMPJ2	RCB-AP80HVMP2	RCB-AP112HVMP4	RCB-AP140HVMP3	RCB-AP160HVMP3	RCB-AP224HVMP4	RCB-AP280HVMP3	RCB-AP335HVMP3		
		RCB-AP80HVPJ3	RCB-AP80HVP3	RCB-AP112HVP2	RCB-AP140HVP2	RCB-AP160HVP2	RCB-AP224HVP2	RCB-AP280HVP2			
		RCB-AP80AVPJ3	RCB-AP80AVP3	RCB-AP112AVP2	RCB-AP140AVP2	RCB-AP160AVP2	RCB-AP224AVP2	RCB-AP280AVP2			
				RPI-AP112HVMP3	RPI-AP140HVMP2	RPI-AP160HVMP2	RPI-AP224HVMP3	RPI-AP280HVMP2	RPI-AP335HVMP2		
				RPI-AP112HVP1	RPI-AP140HVP1	RPI-AP160HVP1	RPI-AP224HVP1	RPI-AP280HVP1			
				RPI-AP112AVP1	RPI-AP140AVP1	RPI-AP160AVP1	RPI-AP224AVP1	RPI-AP280AVP1			
		RPI-AP63HVMPJ1		RPI-AP80HVMPJ1	RPI-AP112HVMPJ1						
				RPI-AP80HVMPJ2	RPI-AP112HVMPJ2						
				RPC-AP80HVMPJ1	RPC-AP80HVMP1	RPC-AP112HVMP3	RPC-AP140HVMP2	RPC-AP160HVMP2	RPC-AP224HVMP3	RPC-AP280HVMP2	RPC-AP335HVMP2
				RPC-AP80HVPJ2	RPC-AP80HVP2	RPC-AP112HVP1	RPC-AP140HVP1	RPC-AP160HVP1	RPC-AP224HVP1	RPC-AP280HVP1	
				RPC-AP80AVPJ2	RPC-AP80AVP2	RPC-AP112AVP1	RPC-AP140AVP1	RPC-AP160AVP1	RPC-AP224AVP1	RPC-AP280AVP1	
RPK-AP63HVMPJ1	RPK-AP63HVMP1	RPK-AP80HVMPJ1	RPK-AP80HVMP1	RPK-AP112HVMP3	RPK-AP140HVMP2	RPK-AP160HVMP2	RPK-AP224HVMP3				
RPK-AP63HVMPJH1	RPK-AP63HVMPH1										
		RPK-AP80HVPJ2	RPK-AP80HVP2	RPK-AP112HVP1	RPK-AP140HVP1	RPK-AP160HVP1	RPK-AP224HVP1				
		RPK-AP80AVPJ2	RPK-AP80AVP2	RPK-AP112AVP1	RPK-AP140AVP1	RPK-AP160AVP1	RPK-AP224AVP1				
				RPV-AP112HVMP3	RPV-AP140HVMP2	RPV-AP160HVMP2	RPV-AP224HVMP3	RPV-AP280HVMP2	RPV-AP335HVMP2		
				RPV-AP112HVP1	RPV-AP140HVP1	RPV-AP160HVP1	RPV-AP224HVP1	RPV-AP280HVP1			
				RPV-AP112AVP1	RPV-AP140AVP1	RPV-AP160AVP1	RPV-AP224AVP1	RPV-AP280AVP1			
						RPCK-AP160HVMP2		RPCK-AP280HVMP2			
						RPCK-AP160HVP1		RPCK-AP280HVP1			
						RPCK-AP160AVP1		RPCK-AP280AVP1			

■セット型式一覧

セット型式一覧

▶ トリプル ▶ 省エネの達人 … 同時 個別 ESインバーター… 同時 のみ

タイプ		型名	112型(4馬力相当)	140型(5馬力相当)	160型(6馬力相当)	224型(8馬力相当)	280型(10馬力相当)	335型(12馬力相当)		
空調(冷房のみ)	算出基準 負荷	レストラン 食堂	230~370 (W/m ²)	50Hz 60Hz	30 ~ 49m ²	38 ~ 61m ²	43 ~ 70m ²	61 ~ 97m ²	76 ~ 122m ²	91 ~ 146m ²
		喫茶店 理・美容院	230~290 (W/m ²)	50Hz 60Hz	39 ~ 49m ²	48 ~ 61m ²	55 ~ 70m ²	77 ~ 97m ²	97 ~ 122m ²	116 ~ 146m ²
		一般商店	155~230 (W/m ²)	50Hz 60Hz	49 ~ 72m ²	61 ~ 90m ²	70 ~ 103m ²	97 ~ 145m ²	122 ~ 181m ²	146 ~ 216m ²
		ホテル・病院 一般事務所	115~170 (W/m ²)	50Hz 60Hz	66 ~ 97m ²	82 ~ 122m ²	94 ~ 139m ²	132 ~ 195m ²	165 ~ 243m ²	197 ~ 291m ²
タイプ					三相200V	三相200V	三相200V	三相200V	三相200V	三相200V
てんかせ4方向 NEW	特長P.25 価格・ 寸法図P.27	省エネの達人 ES インバーター	冷暖 ヒーター ヒーター 冷	RCI-AP112HVMG3	RCI-AP140HVMG2	RCI-AP160HVMG2	RCI-AP224HVMG3	RCI-AP280HVMG2	RCI-AP335HVMG2	
						RCI-AP160HVG1	RCI-AP224HVG1			
てんかせJr.	特長P.35 価格・ 寸法図P.36	省エネの達人 ES インバーター	冷暖 ヒーター ヒーター 冷	RCIC-AP112HVMG3	RCIC-AP140HVMG2	RCIC-AP160HVMG2				
						RCIC-AP160HVG1				
てんかせ4方向 爽快除湿	特長P.39 価格・ 寸法図P.41	省エネの達人 ES インバーター	冷暖 ヒーター ヒーター 冷	RCI-AP112HVMGY1	RCI-AP140HVMGY1	RCI-AP160HVMGY1				
てんかせ2方向	特長P.45 価格・ 寸法図P.47	省エネの達人 ES インバーター	冷暖 ヒーター ヒーター 冷	RCID-AP112HVMG3	RCID-AP140HVMG2	RCID-AP160HVMG2	RCID-AP224HVMG3	RCID-AP280HVMG2	RCID-AP335HVMG2	
							RCID-AP224HVG1			
てんかせ1方向	特長P.53 価格・ 寸法図P.55	省エネの達人 ES インバーター	冷暖 ヒーター ヒーター 冷	RCIS-AP112HVMG3	RCIS-AP140HVMG2	RCIS-AP160HVMG2	RCIS-AP224HVMG3			
							RCIS-AP160HVG1	RCIS-AP224HVG1		
ビルトイン	特長P.61 価格・ 寸法図P.63	省エネの達人 ES インバーター	冷暖 ヒーター ヒーター 冷	RCB-AP112HVMG4	RCB-AP140HVMG3	RCB-AP160HVMG3	RCB-AP224HVMG4	RCB-AP280HVMG3	RCB-AP335HVMG3	
							RCB-AP160HVG2	RCB-AP224HVG2		
てんうめ 高静圧タイプ	特長P.70 価格・ 寸法図P.72	省エネの達人 ES インバーター	冷暖 ヒーター ヒーター 冷		RPI-AP140HVMG2	RPI-AP160HVMG2	RPI-AP224HVMG3	RPI-AP280HVMG2	RPI-AP335HVMG2	
							RPI-AP160AVG1	RPI-AP224AVG1		
てんうめ 中静圧タイプ	特長P.72 価格・ 寸法図P.72	省エネの達人 ES インバーター	冷暖 ヒーター ヒーター 冷	RPI-AP112HVMGC3	RPI-AP140HVMGC2	RPI-AP160HVMGC2				
							RPI-AP160HVG1			
てんつり	特長P.81 価格・ 寸法図P.83	省エネの達人 ES インバーター	冷暖 ヒーター ヒーター 冷	RPC-AP112HVMG3	RPC-AP140HVMG2	RPC-AP160HVMG2	RPC-AP224HVMG3	RPC-AP280HVMG2	RPC-AP335HVMG2	
							RPC-AP160HVG1	RPC-AP224HVG1		
かべかけ	特長P.90 価格・ 寸法図P.91	省エネの達人 ES インバーター	冷暖 ヒーター ヒーター 冷	RPK-AP112HVMG3	RPK-AP140HVMG2	RPK-AP160HVMG2	RPK-AP224HVMG3	RPK-AP280HVMG2	RPK-AP335HVMG2	
							RPK-AP160HVG1	RPK-AP224HVG1		
ゆかおき	特長P.98 価格・ 寸法図P.99	省エネの達人 ES インバーター	冷暖 ヒーター ヒーター 冷			RPV-AP160HVMG2	RPV-AP224HVMG3	RPV-AP280HVMG2	RPV-AP335HVMG2	
							RPV-AP160HVG1	RPV-AP224HVG1		
厨房用エアコン (てんつり)	特長P.105 価格・ 寸法図P.106	省エネの達人 ES インバーター	冷暖 ヒーター ヒーター 冷				RPCK-AP224HVMG3			

※ 冷暖マークは冷暖房兼用タイプ、冷マークは冷房専用タイプです。

■JIS規格について

このカタログに記載されている冷房・暖房能力や騒音値は、日本工業規格(JISB8616)に準じて運転した場合の値を示します。また騒音値は反響の少ない無響音室などで測定した値(Asケール)を示します。実際の据え付け状態では、周囲の騒音や反響を受け大きくなるのが普通です。

JIS吸込空気条件	
冷房能力	室内側：27°CDB、19°CWB 室外側：35°CDB
暖房標準能力	室内側：20°CDB 室外側：7°CDB、6°CWB
暖房低温能力	室内側：20°CDB 室外側：2°CDB、1°CWB

▶ フォー ▶ 省エネの達人 … 同時 個別
ESインバーター… 同時 のみ

タイプ		型名	112型(4馬力相当)	140型(5馬力相当)	160型(6馬力相当)	224型(8馬力相当)	280型(10馬力相当)	335型(12馬力相当)	
空調(冷房のみ)	算出基準 負荷	レストラン 喫茶店 理・美容院	230~370 (W/m ²) 50Hz 60Hz	30 ~ 49m ²	38 ~ 61m ²	43 ~ 70m ²	61 ~ 97m ²	76 ~ 122m ²	91 ~ 146m ²
		一般商店	230~290 (W/m ²) 50Hz 60Hz	39 ~ 49m ²	48 ~ 61m ²	55 ~ 70m ²	77 ~ 97m ²	97 ~ 122m ²	116 ~ 146m ²
		ホテル・病院 一般事務所	155~230 (W/m ²) 50Hz 60Hz	49 ~ 72m ²	61 ~ 90m ²	70 ~ 103m ²	97 ~ 145m ²	122 ~ 181m ²	146 ~ 216m ²
			115~170 (W/m ²) 50Hz 60Hz	66 ~ 97m ²	82 ~ 122m ²	94 ~ 139m ²	132 ~ 195m ²	165 ~ 243m ²	197 ~ 291m ²
タイプ			三相200V	三相200V	三相200V	三相200V	三相200V	三相200V	
てんかせ4方向 NEW	特長P.25 価格・ 寸法図P.27	省エネの達人	冷	RCI-AP112HVMW	RCI-AP140HVMW	RCI-AP160HVMW	RCI-AP224HVMW3	RCI-AP280HVMW2	RCI-AP335HVMW2
		ES インバーター	冷				RCI-AP224HVW1	RCI-AP280HVW1	
てんかせJr.	特長P.35 価格・ 寸法図P.36	省エネの達人	冷	RCIC-AP112HVMW	RCIC-AP140HVMW	RCIC-AP160HVMW	RCIC-AP224HVMW3		
		ES インバーター	冷				RCIC-AP224HVW1		
てんかせ4方向【爽快除湿】	特長P.39 価格・ 寸法図P.41	省エネの達人	冷						
		ES インバーター	冷						
てんかせ2方向	特長P.45 価格・ 寸法図P.47	省エネの達人	冷	RCID-AP112HVMW	RCID-AP140HVMW	RCID-AP160HVMW	RCID-AP224HVMW3	RCID-AP280HVMW2	RCID-AP335HVMW2
		ES インバーター	冷				RCID-AP224HVW1	RCID-AP280HVW1	
てんかせ1方向	特長P.53 価格・ 寸法図P.55	省エネの達人	冷	RCIS-AP112HVMW	RCIS-AP140HVMW	RCIS-AP160HVMW	RCIS-AP224HVMW3	RCIS-AP280HVMW2	RCIS-AP335HVMW2
		ES インバーター	冷				RCIS-AP224HVW1	RCIS-AP280HVW1	
ビルトイン	特長P.61 価格・ 寸法図P.63	省エネの達人	冷	RCB-AP112HVMW1	RCB-AP140HVMW1	RCB-AP160HVMW1	RCB-AP224HVMW4	RCB-AP280HVMW3	RCB-AP335HVMW3
		ES インバーター	冷				RCB-AP224HVW2	RCB-AP280HVW2	
てんうめ 高静圧タイプ	特長P.70 価格・ 寸法図P.72	省エネの達人	冷				RPI-AP224HVMW3	RPI-AP280HVMW2	RPI-AP335HVMW2
		ES インバーター	冷				RPI-AP224HVW1	RPI-AP280HVW1	
てんうめ 中静圧タイプ	特長P.72 価格・ 寸法図P.72	省エネの達人	冷	RPI-AP112HVMWC	RPI-AP140HVMWC	RPI-AP160HVMWC	RPI-AP224HVMWC3		
		ES インバーター	冷				RPI-AP224HVWC1		
てんつり	特長P.81 価格・ 寸法図P.83	省エネの達人	冷		RPC-AP140HVMW	RPC-AP160HVMW	RPC-AP224HVMW3	RPC-AP280HVMW2	RPC-AP335HVMW2
		ES インバーター	冷				RPC-AP224HVW1	RPC-AP280HVW1	
かべかけ	特長P.90 価格・ 寸法図P.91	省エネの達人	冷	RPK-AP112HVMW	RPK-AP140HVMW	RPK-AP160HVMW	RPK-AP224HVMW3	RPK-AP280HVMW2	RPK-AP335HVMW2
		ES インバーター	冷	RPK-AP112HVMWH	RPK-AP140HVMWH			RPK-AP224HVW1	RPK-AP280HVW1
ゆかおき	特長P.98 価格・ 寸法図P.99	省エネの達人	冷				RPV-AP224HVMW3	RPV-AP280HVMW2	RPV-AP335HVMW2
		ES インバーター	冷				RPV-AP224HVW1	RPV-AP280HVW1	
厨房用エアコン (てんつり)	特長P.105 価格・ 寸法図P.106	省エネの達人	冷						RPCK-AP335HVMW2
		ES インバーター	冷						

※ 冷マークは冷暖房兼用タイプ、冷マークは冷房専用タイプです。

■機種型式呼称について

RCI-AP 80 HVM J 1

- ① タイプ区分
- ② 冷媒の種類
(冷房最大能力×10)
能力表示
- ③ シリーズ
- ④ 室外電源仕様
モデルNo.

①タイプ区分

てんかせ4方向	RCI-	てんうめ	RPI-
てんかせJr.	RCIC-	てんつり	RPC-
てんかせ4方向【爽快除湿】	RCI-	かべかけ	RPK-
てんかせ2方向	RCID-	ゆかおき	RPV-
てんかせ1方向	RCIS-	厨房用エアコン	RPCK-
ビルトイン	RCB-		

②冷媒の種類

R410A：APまたはNP

③シリーズ

〈Hiインバーター IVX省エネの達人〉
シングル 高効率：HVMS
シングル：HVM
同時/個別ツイン：HVMP
同時/個別トリプル：HVMG
同時/個別フォー：HVMW
〈てんかせ4方向【爽快除湿】〉
シングル：HVMY
同時/個別ツイン：HVMPY
同時/個別トリプル：HVMPGY

〈ESインバーター〉
シングル(冷暖)：HV
同時ツイン(冷暖)：HVP
同時トリプル(冷暖)：HVG
同時フォー(冷暖)：HVW
シングル(冷専)：AV
同時ツイン(冷専)：AVP
同時トリプル(冷専)：AVG

④室外電源仕様

単相：J
三相：表示なし

■システム構成について

システム構成の種類 } シングルシリーズ(シングル)
 ニューマルチシリーズ(ツイン・トリプル・フォー)

シングル

シングル

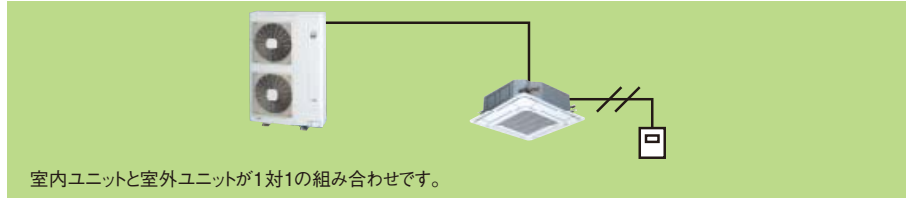

ツイン

同時ツイン

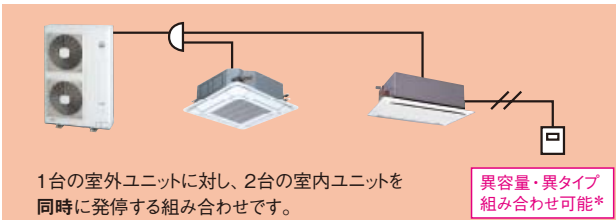

異容量・異タイプ
組み合わせ可能*

※省エネの達人は40~335型の組み合わせが可能です。
 ※ESインバーターは80~280型のみ組み合わせが可能です。
 ※ESインバーターの異タイプの組み合わせには、一部制約があります。

個別ツイン (省エネの達人のみ)

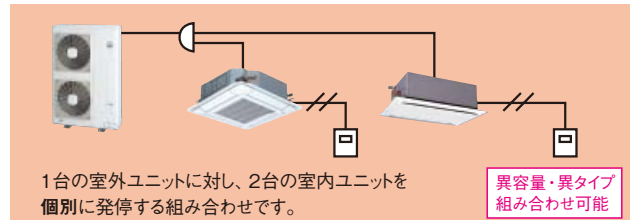

異容量・異タイプ
組み合わせ可能

※省エネの達人のみ組み合わせが可能です。

トリプル

同時トリプル

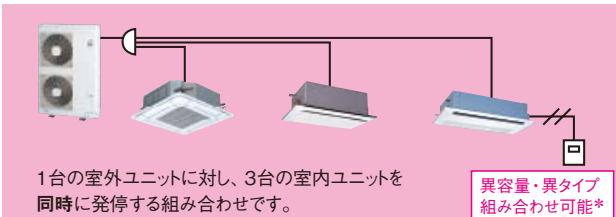

異容量・異タイプ
組み合わせ可能*

※省エネの達人は112~335型のみ組み合わせが可能です。
 ※ESインバーターは160~224型のみ組み合わせが可能です。
 ※ESインバーターの異タイプの組み合わせには、一部制約があります。

個別トリプル (省エネの達人のみ)

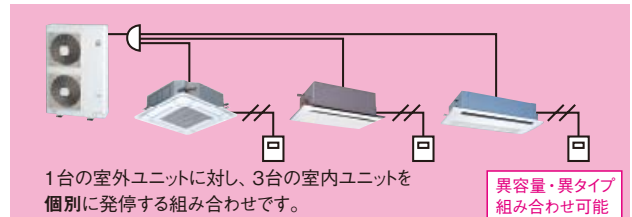

異容量・異タイプ
組み合わせ可能

※省エネの達人の112~335型のみ組み合わせが可能です。

フォー

同時フォー

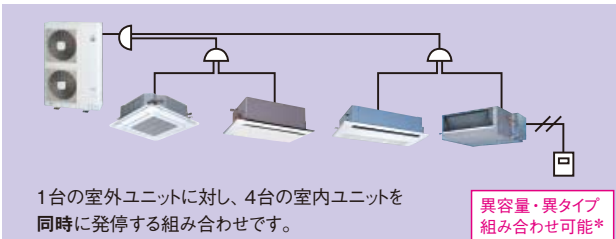

異容量・異タイプ
組み合わせ可能*

※省エネの達人は112~335型のみ組み合わせが可能です。
 ※ESインバーターは224・280型のみ組み合わせが可能です。
 ※ESインバーターの異タイプの組み合わせには、一部制約があります。

個別フォー (省エネの達人のみ)

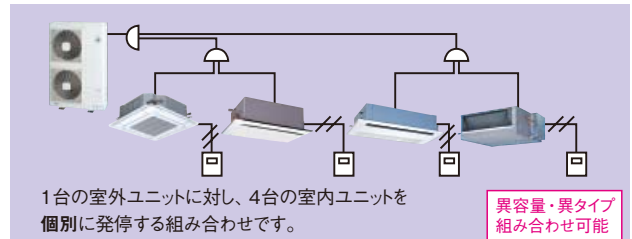

異容量・異タイプ
組み合わせ可能

※省エネの達人の112~335型のみ組み合わせが可能です。

同時/個別ツイン、同時/個別トリプル、同時/個別フォーは、以下共通です。

注1) 異容量での室内ユニット組み合わせ容量は、別途お問い合わせください。

注2) 厨房用でんつりは、冷房負荷の高い場所に設置しますのでツイン・トリプル・フォーでご使用の場合には、各エアコンの吸い込み空気温度が均一な場所でご使用ください。

使用温度範囲

区分	冷房時				暖房時	
		連続	短時間	連続	短時間	
室内側吸い込み 空気温度	乾球(°C)	21.5~30.0	21.0~32.0	17.0~25.0	15.0~27.0	
	湿球(°C)	16.0~20.5	15.0~23.0	—	—	
室外側吸い込み 空気温度	乾球(°C)	- 5.0~43.0		—		
	湿球(°C)	—		(Hiインバーター・IVX省エネの達人) (ESインバーター) (爽快除湿) (寒さ知らず)	- 20.0~15.0 - 10.0~15.0 - 15.0~15.0 - 25.0~15.0	

※厨房用でんつりタイプの
使用温度範囲は
P.105を参照ください。

●Hiインバーター IVX省エネの達人シリーズ組み合わせ

■標準組み合わせ

同時ツイン 個別ツイン

室外ユニット容量	40型(1.5馬力)	45型(1.8馬力)	50型(2馬力)	56型(2.3馬力)	63型(2.5馬力)	80型(3馬力)	112型(4馬力)	140型(5馬力)	160型(6馬力)	224型(8馬力)	280型(10馬力)	335型(12馬力)
標準組み合わせ	22型+22型*	28型+28型*	28型+28型*	28型+28型*	36型+36型*	40型+40型	56型+56型	71型+71型	80型+80型	112型+112型	140型+140型	160型+160型

* 組み合わせの場合は室外ユニットの能力で機種選定(負荷計算)をしてください。

同時トリプル 個別トリプル

室外ユニット容量	112型(4馬力)	140型(5馬力)	160型(6馬力)	224型(8馬力)	280型(10馬力)	335型(12馬力)
標準組み合わせ	40型+40型+40型	45型+45型+45型	56型+56型+56型	80型+80型+80型	90型+90型+90型	112型+112型+112型

同時フォー 個別フォー

室外ユニット容量	112型(4馬力)	140型(5馬力)	160型(6馬力)	224型(8馬力)	280型(10馬力)	335型(12馬力)
標準組み合わせ	(28型+28型)+(28型+28型)	(36型+36型)+(36型+36型)	(40型+40型)+(40型+40型)	(56型+56型)+(56型+56型)	(71型+71型)+(71型+71型)	(80型+80型)+(80型+80型)

■異容量組み合わせ 下記の条件の範囲で組み合わせ可能です。

室外ユニット容量	40型(1.5馬力)	45型(1.8馬力)	50型(2馬力)	56型(2.3馬力)	63型(2.5馬力)	80型(3馬力)	112型(4馬力)	140型(5馬力)	160型(6馬力)	224型(8馬力)	280型(10馬力)	335型(12馬力)
室内ユニット接続可能台数	2台						4台					
室内ユニット接続容量比	90~110%						90~115%					
室内ユニット接続最小容量	てんかせ4方向	—		40型(注4)		28型						
	てんかせJr.	—		22型		50型						
	てんかせ2方向	—		22型		50型						
	てんかせ1方向	—		22型		50型						
	ビルトイン	—		22型		50型						
	てんうめ(高静圧)	—		40型(注4)		28型		45型				
	てんうめ(中静圧)	—		40型(注4)		28型		36型				
	てんつり	—		40型(注4)		22型		36型				
かべかけ	—		40型(注4)		22型		50型					
ゆかおき	—		40型(注4)		22型		50型					

(注1) 接続容量比(室内ユニットの合計容量÷室外ユニットの容量)は90~110%(40~80型)、90~115%(112~335型)としてください。接続容量比が100%を超える場合でも室外ユニットの能力で機種選定(負荷計算)をしてください。室内容量224・280型を含んだ室内ユニットの複数台接続はできません。
 (注2) 室内ユニット22~36型は40型以上のものに対し風量が多めに設定されています。暖房時の冷風感などが問題となるような据え付け場所は避けてください。
 (注3) 寒冷地域(外気温-10℃を下回るような場所)または暖房負荷の大きい場所でのご使用は、接続容量比100%以内としてください。
 (注4) 室外ユニット40~63型には、てんかせ4方向28、36型およびてんつり36型は接続できません。

●ESインバーターシリーズ組み合わせ

同時ツイン 異容量組み合わせ一覧

室内ユニット容量比(合計100)	室外ユニット容量	同時					
		80型(3馬力)	112型(4馬力)	140型(5馬力)	160型(6馬力)	224型(8馬力)	280型(10馬力)
	50%:50%	40型+40型	56型+56型	71型+71型	80型+80型	112型+112型	140型+140型
	55%:45%	45型+36型	63型+50型	80型+63型	90型+71型	—	—
60%:40%	—	71型+50型	90型+56型	—	140型+90型	160型+112型	

* ゆかおきタイプの室内ユニットを含んだ組み合わせはできません。(ただし、ゆかおきタイプだけの組み合わせは可能です)

同時トリプル 異容量組み合わせ一覧

室内ユニット容量比(合計100)	室外ユニット容量	同時		
		160型(6馬力)	224型(8馬力)	280型(10馬力)
	33%:33%:33%	56型+56型+56型	80型+80型+80型	—
	35%:35%:30%	56型+56型+50型	80型+80型+71型	—
	37%:37%:26%	—	90型+90型+63型	—
	32%:32%:36%	50型+50型+56型	71型+71型+80型	—
28%:28%:44%	45型+45型+71型	—	80型+80型+112型	

* ゆかおきタイプの室内ユニットを含んだ組み合わせはできません。(ただし、ゆかおきタイプだけの組み合わせは可能です)

同時フォー 異容量組み合わせ一覧

室内ユニット容量比(合計100)	室外ユニット容量	同時	
		224型(8馬力)	280型(10馬力)
	(25%:25%)+(25%:25%)	(56型+56型)+(56型+56型)	(71型+71型)+(71型+71型)
	(25%:25%)+(28%:22%)	(56型+56型)+(63型+50型)	(71型+71型)+(80型+63型)
	(25%:25%)+(30%:20%)	(56型+56型)+(71型+50型)	(71型+71型)+(90型+56型)
	(28%:22%)+(28%:22%)	(63型+50型)+(63型+50型)	(80型+63型)+(80型+63型)
	(28%:22%)+(30%:20%)	(63型+50型)+(71型+50型)	(80型+63型)+(90型+56型)
	(30%:20%)+(30%:20%)	(71型+50型)+(71型+50型)	(90型+56型)+(90型+56型)

* ゆかおきタイプの室内ユニットを含んだ組み合わせはできません。(ただし、ゆかおきタイプだけの組み合わせは可能です)

■省エネの達人・ESインバーターシリーズ異容量接続の場合、室内ユニットの冷暖房能力は下記式にて算出してください。

$$\begin{aligned}
 & \text{室外ユニット容量} \leq \text{室内ユニット合計容量} \text{ の場合、 } \text{室内ユニット能力} = \text{室外ユニット能力} \times \text{室内ユニット容量比} \\
 & \text{室外ユニット容量} > \text{室内ユニット合計容量} \text{ の場合、 } \text{室内ユニット能力} = \text{室内ユニット合計能力} \times \text{室内ユニット容量比}
 \end{aligned}
 \quad \left(\text{室内ユニット容量比} = \frac{\text{室内ユニット容量}}{\text{室内ユニット合計容量}} \right)$$

シリーズ別容量対応表

シリーズ	主な仕様	室内ユニット			高低差		最大配管美長	冷媒封入	伝送線(注2)	外気温度運転範囲					
		接続容量比	接続台数	最小容量	室内外間	室内間				冷房時	暖房時				
					—	—									
Hiインバーター IVX省エネ達人	冷房	シングル	100%	1台	—	—	—	—	無極性2線式	-20~15℃					
	同時ツイン(注1)(注3)	2台	40~160型: 22型	30m (室外ユニットが下の場合は20m)	3m	40~50型:30m 56~80型:50m 112型:70m 140・160型:75m 224型以上:100m	40~50型: チャージレス20m 56型以上: チャージレス30m (注3)	無極性2線式 / e-LINE							
	同時トリプル(注1)	3台													
	同時フォー(注1)(注4)	4台													
	個別ツイン(注1)(注3)	2台													
	個別トリプル(注1)(注4)	3台													
個別フォー(注1)(注4)	4台														
ESインバーター	冷房	シングル	100%	1台	30m (室外ユニットが下の場合は20m)	—	40~112型: チャージレス20m 140型以上: チャージレス30m	無極性2線式 / e-LINE	-5~43℃						
	同時ツイン(注1)	2台													
	同時トリプル(注1)	3台													
	同時フォー(注1)(注4)	4台													
	冷房	シングル								1台	—	—	—	—	—
	同時ツイン(注1)	2台								—	0.5m	—	—		
同時トリプル(注1)	3台	—	0.5m	—	—										
爽快除湿	冷房	シングル	100%	1台	30m (室外ユニットが下の場合は20m)	3m	40~50型:20m 56~80型:30m 112型:55m 140・160型:60m	無極性2線式 / e-LINE	-15~15℃						
	同時ツイン(注1)	2台													
	同時トリプル(注1)	3台													
	個別ツイン(注1)	2台													
薬利平	冷房	個別トリプル(注1)(注4)	3台	—	—	—	—	—	—						

詳しくはP.114をご参照ください。

(注1) 専用の分岐管セットが必要です。分岐管セットには伝送線は付属されておりませんので現地にて準備してください。
 (注2) かべかけタイプの45型以下はe-LINE接続はできません。
 (注3) Hiインバーター・IVX省エネの達人40~63型ツイン接続の冷媒封入についてはP.196を参照願います。
 (注4) 個別トリプル、同時/個別フォーはe-LINE接続はできません。

新製品情報

NEW PRODUCTS

新製品情報

NEW てんかせ4方向

新構造シルキーフロールーバー&
個別ルーバー設定機能の快適W効果!



RCI-AP K1

水平吹きで気流を
遠くまで届かせる

新構造シルキーフロールーバー

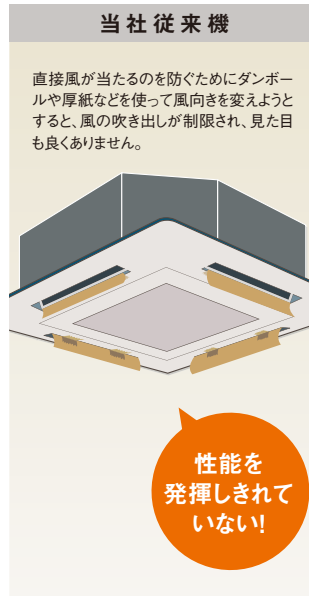

新構造シルキーフロールーバーの採用により、気流が遠くまで広がり、室内をすみずみまで空調。温度ムラや風当たりによる不快感を和らげ、やさしく快適な風で心地よい空間を実現します。(特許出願中)

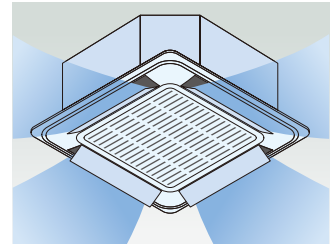

ルーバー角度を
個別コントロールできる

4方向個別ルーバー設定機能

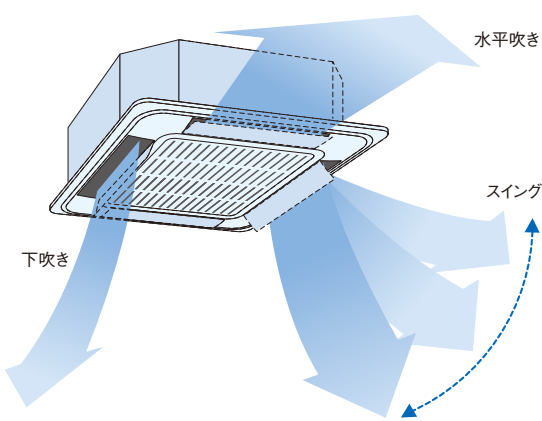

4つのルーバーを独立して角度調整できる個別ルーバー設定機能を搭載。風当たりを防ぎたい方向は水平吹き、風を送りたい方向はスイングにするなど、環境やニーズに応じて気流設定が可能です。

(多機能リモコンとの組み合わせ時のみ)



例1:受付カウンター(銀行など)
ずっと座っている受付側は水平吹きで風当たりを抑制。外から来るお客様側はスイングで冷風を送る。



例2:オフィス
寒さの苦手な社員側は水平吹き。暑がりな社員側は風が当たる角度に固定。



同時運転のときも、
リモコン1台で
室内ユニット4台まで
個別設定が可能!

個別設定は、多機能リモコンで簡単!
各ルーバーの角度や動きは、多機能リモコンを使って簡単に設定できます。

ルーバー設定は3ステップ!

1. 設定する室内ユニットの選択
2. 設定するルーバーの選択
3. 吹き出し角度の調整

詳しくは P25

NEW 多機能リモコン

フルドット液晶+サポート機能の高性能リモコン新登場!

PC-ARF



数字・文字・マークが一段と読み取りやすいデザイン。

見やすさ抜群! フルドット液晶画面

バックライト搭載で、操作性アップ!



バックライト点灯時



バックライト点灯時

操作ボタンを押すとバックライトが点灯。

運転ボタンが発光!

運転ボタン全面が緑色に発光するので、運転中が停止中かがひと目でわかります。



運転時

停止時

使いやすさを追求!

十字ボタンでカンタン操作!



① 現在の運転状態 → ② 左右ボタン(◀▶)で項目を選択 → ③ 上下ボタン(▲▼)で設定を変更

左右ボタンで「操作項目を選択」し、上下ボタンで「設定を変更」。
左右ボタン、上下ボタンの用途を明確にすることで、カンタン操作を実現しました。

メニューボタンで操作メニューを一覧表示

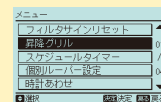

(メニュー画面) 設定項目を一覧表示



(設定画面) 細かい設定が可能

とっても親切!

業界初!※1音声ガイダンス機能

28°Cに設定しました。



音声ガイドは日立だけ!※2

操作・設定した内容を音声でお知らせ。また、ガイドボタンを押すと、現在の運転状態や操作制限を音声でガイド。

困ったときには、ガイドボタン

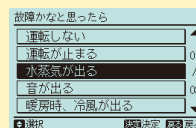

リモコン操作をヘルプ。トラブル等があった際の連絡先も表示します。

※1. 業務用エアコンにおいて、2008年11月発売。
※2. 業務用エアコンにおいて、2009年6月現在。

詳しくは P.175

平成20年度地球温暖化防止活動環境大臣表彰 受賞

対象機種：RCI-AP80HN、RCI-AP112HN、RCI-AP140HN、RCI-AP160HN

NEW 寒冷地向けパッケージエアコン

外気温度
-25℃
まで



個別運転を標準装備!

寒さ知らず

シリーズ	容量	80型	112型	140型	160型
寒さ知らず		○	○	◎	◎

◎新規ラインナップ ○モデルチェンジ

-25℃まで十分な暖房能力を発揮

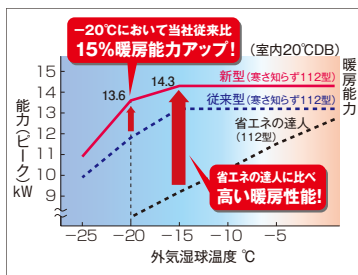

業界トップクラス*の暖房能力。
*業務用エアコン80~160型において、2009年7月現在。

省エネ
省工事

個別運転ならここが違う!

- ① 使う部屋だけをしっかり暖房、ムダを抑えた運転で電気代を節約。

お部屋の利用状況に応じて、室内ユニットを個別にON/OFFできます。

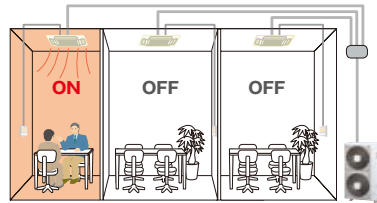

- ② 個別運転なら室外ユニットを集約可能。

- ・室外ユニット設置スペースの削減
- ・冷媒配管工事の削減
- ・配線・電源設備の削減

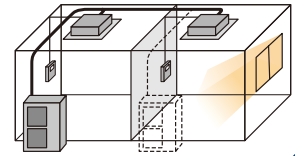

詳しくは P.112

NEW ビル用マルチエアコン コンパクト型

コンパクト セットフリーZ-M

ビル用マルチエアコンにサイドフロータイプ新登場。設置面積約40%減、約25%軽量化を実現*。

224・280・335型 RAS-AP MS
*当社ビル用マルチエアコン セットフリーZ 標準タイプ(10HP)との比較。



コンパクトでも高い設置自由度

最大配管長100m(最大配管総長250m)まで設計・施工が可能。

十分な配管長により、自由な設計・施工が可能です。

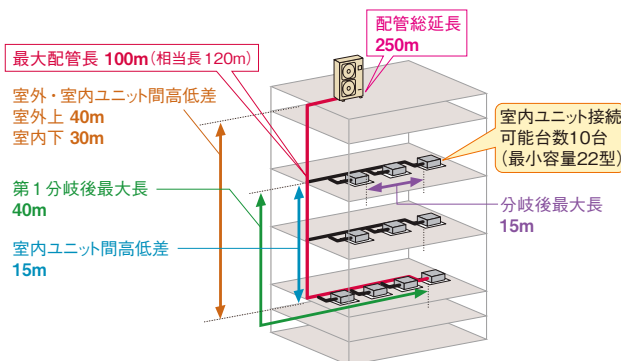

軽量・コンパクトだから簡単リニューアル

設置面積で約40%、質量で約25%(10HP)もダウン*。サイドフローで軒下の設置も可能。トップフローでは設置できないベランダや外階段の踊り場などの小スペースへの設置が可能になりました。

*当社ビル用マルチエアコン セットフリーZ 標準タイプ(10HP)との比較。

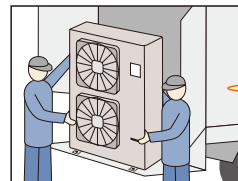

クレーンの使用できない都心の狭小地でも軽量・コンパクトだからエレベーターでらくらく搬入

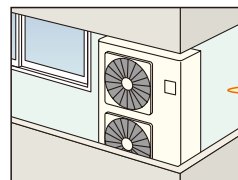

軒下設置や省スペース設置が可能

詳しくは P.115

業務用エアコンに APF表示が加わりました。

2006年
10月より

近年の省エネルギーに対する関心の高まりに伴い、エアコンのJIS規格が改正され、実際の使用状態に近い省エネルギー性の評価方法として、新たに**APF(通年エネルギー消費効率)**の表示が加わりました。

従来使用されているCOPとは、ある一定の温度条件で運転した場合の1点のみの性能ポイントであり、季節に応じたエアコンの運転状況は加味されていませんでした。しかし、実際の使用時には外気温の変化により、冷房/暖房時に必要な能力や消費電力は変化します。そこで、実際の使用時に近い状態での評価を行うため、モデルケースを定め、年間を通じた総合負荷と総消費電力量を算出したAPFの表示を追加しました。

2006年9月まで

COP

エネルギー消費効率:
Coefficient of Performance

定められた温度条件でのエアコンの運転効率を評価する方法としてCOPを表示

COPとは 定格冷房・定格暖房時の消費電力1kWあたりの冷房・暖房能力を表したものです。

$$COP = \frac{\text{定格能力 (kW)}}{\text{定格消費電力 (kW)}}$$

現在

APF

通年エネルギー消費効率:
Annual Performance Factor

建物用途や使用期間を設定し、使用状態に近いエアコンの運転効率を示すためにAPFを追加して表示

APFとは 1年を通して、ある一定条件のもとにエアコンを使用した時の消費電力量1kWhあたりの冷房・暖房能力を表したものです。

$$APF = \frac{\text{冷房期間+暖房期間で発揮した能力 (kWh)}}{\text{冷房期間+暖房期間の消費電力量 (kWh)}}$$

追加表示

業務用エアコンのAPF表示

算出方法

- ① 東京地区を条件に、店舗・オフィス用エアコンは「戸建て店舗」を、またビル用マルチエアコン、設備用エアコンは「事務所ビル」をモデルとして年間の総合負荷を算出します。
- ② 定格冷房・暖房能力、低温暖房能力に、中間冷房・暖房能力を加えた5つの評価点により、①で求めた年間の総合負荷に応じた消費電力量を算出し、APFを求めます。

■APF算出のための外気温発生時間(東京地区・戸建て店舗)

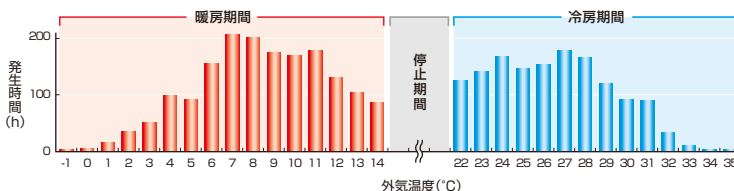

算出条件

規格	店舗・オフィス用エアコン JRA4048:2006	
地区	東京	
建物用途	戸建て店舗	事務所
使用期間	冷房 5月23日~10月10日	暖房 4月16日~11月8日
使用時間	冷房 11月21日~4月11日	暖房 12月14日~3月23日
使用時間	8:00~21:00	8:00~20:00

準拠規格

APF表示は、JIS B8616:2006(パッケージエアコンディショナー)とJRA4048:2006*(パッケージエアコンディショナーの期間エネルギー消費効率)に基づいて行います。

*JRA4048:2006は、JIS B8616:2006を実施するために(社)日本冷凍空調工業会が作成した規格です。

対象機種

「店舗・オフィス用エアコン」「ビル用マルチエアコン」「設備用エアコン」のうち、定格冷房能力が28kW以下の「空冷式冷房専用形」及び「空冷式冷房・暖房兼用(ヒートポンプ)形」。*335型は対象外です。

対象外の機種

冷暖同時運転タイプ、水冷式、蓄熱槽をもつもの、電算機室用、オールフレッシュ形、機械機器及び食料品向け、車両空調などの特殊機種。

JIS改正に伴うカタログ変更表示例

2006年10月より、業務用エアコンのカタログに の項目が追加記載されました。

■店舗・オフィス用エアコンカタログの仕様表表示例(P.119 - 120より)

呼出番号	型式	電源 (V)	能力(kW)					COP(エネルギー消費効率)					APF	電気特性								
			冷房		暖房			定格冷房時の顕熱比	冷房		暖房			冷暖平均	消費電力(kW)							
			定格	中間	定格標準	中間標準	定格低温		定格	中間	定格	中間			定格	中間	定格標準	中間標準	定格低温			
てんかせ4方向 <small>ハイインバーター・IVX 省エネの達人</small>																						
冷房	001	RCI-AP40HVMS3	RCI-AP40KS1	三相	50	3.6	1.7	4.0	1.8	4.8	0.78	4.51	4.63	5.33	5.68	4.92	5.4	0.798	0.367	0.750	0.317	1.58
			RAS-AP40HVMS3	200	60	(1.5~4.0)																
高効率冷房	002	RCI-AP45HVMS3	RCI-AP45KS1	三相	50	4.0	1.8	4.5	2.1	4.9	0.78	4.29	4.70	5.39	5.93	4.84	5.5	0.933	0.383	0.835	0.354	1.63
			RAS-AP45HVMS3	200	60	(1.5~4.5)																
冷暖	003	RCI-AP40HVMJ3	RCI-AP40K1	単相	50	3.6	1.7	4.0	1.8	4.2	0.78	4.18	4.97	4.50	4.93	4.34	5.0	0.861	0.342	0.888	0.365	1.60
			RAS-AP40HVMJ3	200	60	(1.5~4.0)																

省エネ

省エネ仕様と個別分散空調で、ランニングコストの低減に貢献。

個別運転ならここが違う!

業界初

IVX省エネの達人・全容量^{※2}(40~335型)に、個別運転シリーズをラインナップ!

※1. 店舗用エアコン40~335型において、2007年11月発売。
※2. 対応機種は室内ユニットごとに異なります。

個別運転
だからできる

間仕切りのある部屋にも設置が可能!!
必要な室内ユニットだけ運転でき、電気代をしっかり削減。

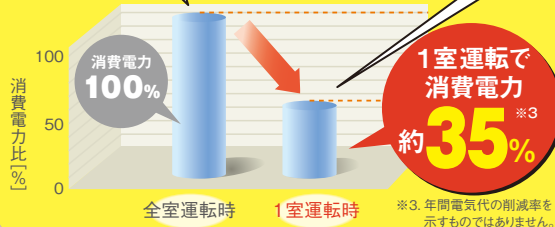
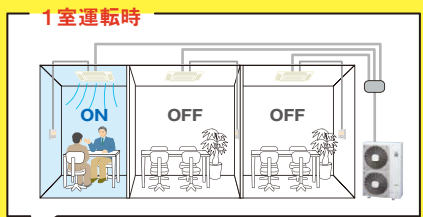
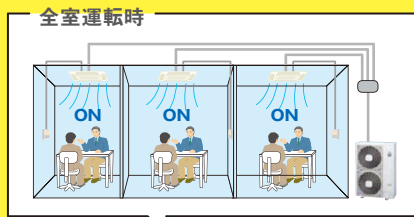

空調が必要な室内ユニットだけを運転できます。

電気代も
しっかり節約

●試算条件：省エネの達人 RAS-AP140HVM2 てんかせ4方向(トリアル)接続時の試算。空気条件：冷房標準条件

個別運転
だからできる

省エネ運転と快適性UPを両立。

従来の同時運転タイプ(ツイン)の場合

例えば設定温度を上げると

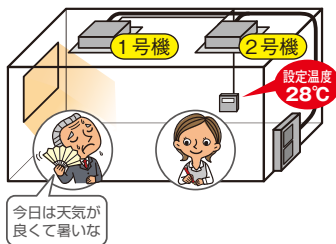

省エネ性○ 快適性×

例えば設定温度を下げると

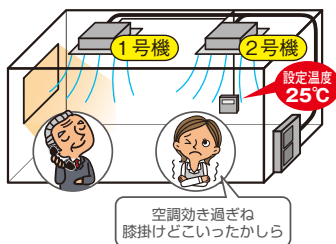

省エネ性× 快適性×

一気に解決

Hiインバーター IVX省エネの達人 個別運転の場合

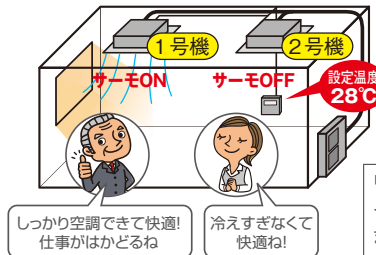

省エネ性○ 快適性○



リモコン1台で、設定温度に達したインテリアゾーンの室内ユニットが止まっても、ベリメータゾーンの室内ユニットは引き続き空調。室内負荷に応じた運転が可能です。

Hiインバーター IVX省エネの達人の個別運転なら年間でこんなにお得!

(※当社Hiインバーター IVX省エネの達人、同時運転との比較)

■同時運転を個別運転へ切り替えた場合の年間消費電力量低減率(ツインの場合)

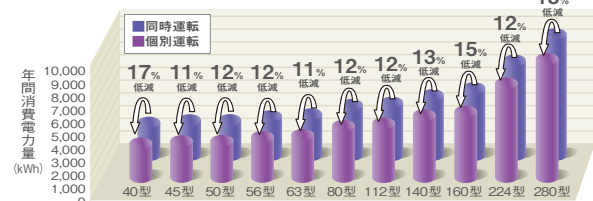

Hiインバーター IVX省エネの達人シリーズ

●試算条件：同一空間で空調負荷のアンバランスがある場合における当社試算
●年間電気代試算：JRA 4048:2006 東京 戸建て店舗にて算出
●40~56型：てんかせ1方向、63型：てんかせJr、80~280型：てんかせ4方向を組み合わせた場合

エネルギー効率アップ

エネルギー効率を向上

日立独自の省エネ技術で、一年を通して省エネ運転が可能に。

圧縮機の低速性能向上に伴い、中間性能も向上。APF(通年エネルギー消費効率)アップに貢献し省エネ運転を実現しました(335型は対象外)。

※グラフの()内の数値は、COP(店舗・オフィス用エアコン分野のエネルギー消費効率)を示します。

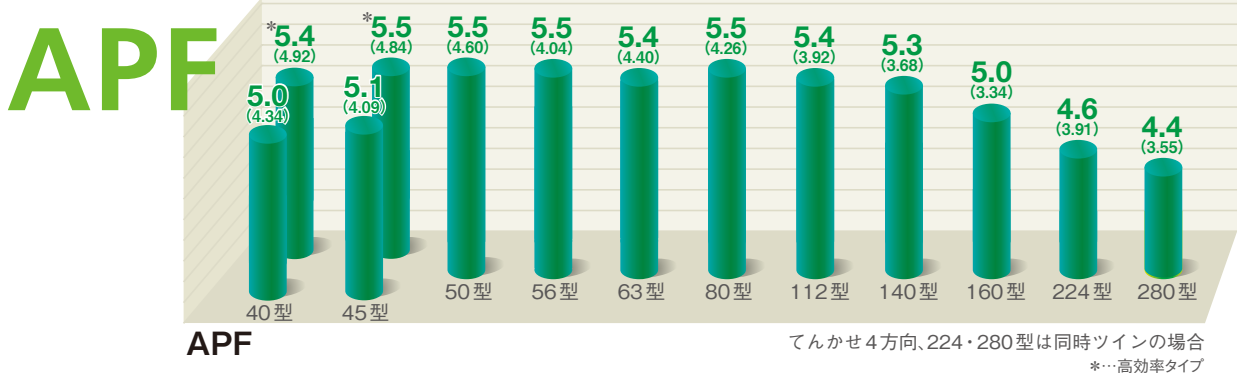

消費電力カット

10年前の定速機と比較して消費電力を約48%カット!

空調の効率を向上、電力の消費量を抑えます。

圧縮機低速性能向上や冷凍サイクル制御最適化により、年間の消費電力を大幅にダウン。設定電力内で運転するセルフデマンド機能により、さらに省エネ効果が期待できます。

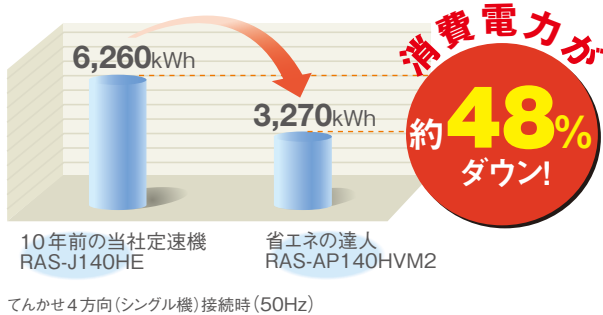

期間消費電力量算出データ

■算出条件

規格	JRA 4048:2006
地区	東京
建物用途	戸建て店舗
使用期間	冷房 5月23日~10月10日 暖房 11月21日~4月11日
使用時間	8:00~21:00

■計算値

5馬力/RCI-AP140HVM2	
定格冷房能力 (kW)	12.5
定格暖房能力 (kW)	14.0
定格暖房低温能力 (kW)	14.0
定格冷房消費電力 (kW)	3.50
定格暖房消費電力 (kW)	3.70
定格暖房低温消費電力 (kW)	5.65
中間冷房能力 (kW)	5.9
中間暖房能力 (kW)	6.3
中間冷房消費電力 (kW)	0.990
中間暖房消費電力 (kW)	1.13

(注) 期間消費電力量は(社)日本冷凍空調工業会の統一条件のもとに運転したときの計算値であり、実際には地域やご使用条件により変わることがあります。

セルフデマンド機能

快適性と省エネ性のバランスを上手にキープ!

高機能で省エネ効果をパワーアップ!

設定電力内で運転するセルフデマンド機能と、デマンド制御の入切を繰り返すウェーブモードを搭載しました。(室外基板上での設定が必要です)

■セルフデマンド機能 ※特許取得済(特許3992195号)

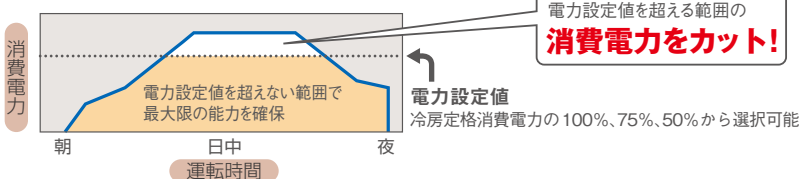

■ウェーブモード

約20分と10分間隔で、交互にデマンド制御のオンとオフを繰り返すウェーブモードを搭載。電力を確実にセーブしながら、温度変化を最小限に抑えて室温をいつも快適に保ちます。

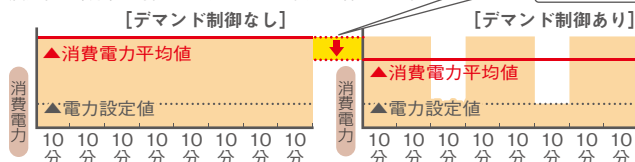

HITACHI TECHNOLOGY 省エネ技術

新型DCインバータスクロール圧縮機

改良を重ねた新圧縮機構と新DCインバーターモーターを搭載。低速性能の向上に伴い、通年エネルギー消費効率(APF)アップに貢献しています。

■中間性能向上

更に改良を重ねた新圧縮機構と新DCインバーターモーターの搭載で低速性能を向上しました。

新圧縮機構部
中間性能向上

新DCモーター
(集中巻き)
低速性能向上



快適性

低騒音性がアップ。
室内の心地よさにこだわりました。

個別運転ならここが違う！

業界初*

室内ユニットの個別運転は
快適性にも効果を発揮！

*店舗用エアコン40~335型において、2007年11月発売。

■快適性でのメリット

部屋の隅々までムラを抑えた室温をキープ。

例えば リモコン1台で、設定温度に達した負荷の少ないインテリアゾーンの室内ユニットが止まっても、負荷の多いペリメータゾーンの室内ユニットは引き続き運転。室内負荷に応じた運転が可能です。

従来機では
1号機がOFF → 2号機もOFFに

HiインバーターIVX省エネの達人なら
1号機がOFF → 2号機はそのまま運転継続

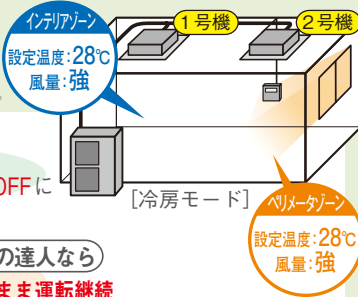

室外ユニット 低騒音で夜間の営業に配慮。

低騒音

「環境基本法」の夜間騒音規制値 45dB(A) に対応。

160型以下で夜間騒音規制値45dBをクリア(ナイトシフト運転時)。
耳障りな運転音を抑え、周辺環境に配慮しました。

■騒音値比較 140型(5馬力相当)クラス(冷房モード)

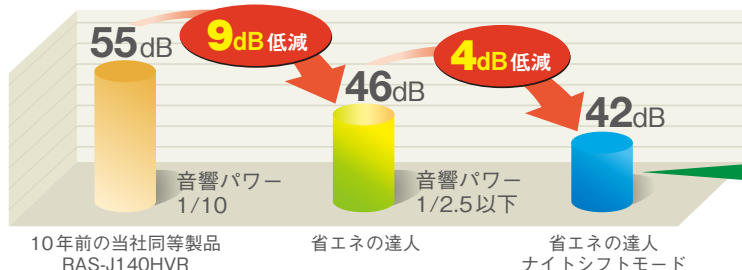

☐ = 昼 ☐ = 夜

ナイトシフトで低騒音運転



■IVX機種別騒音値比較 (冷房モード) 単位: dB

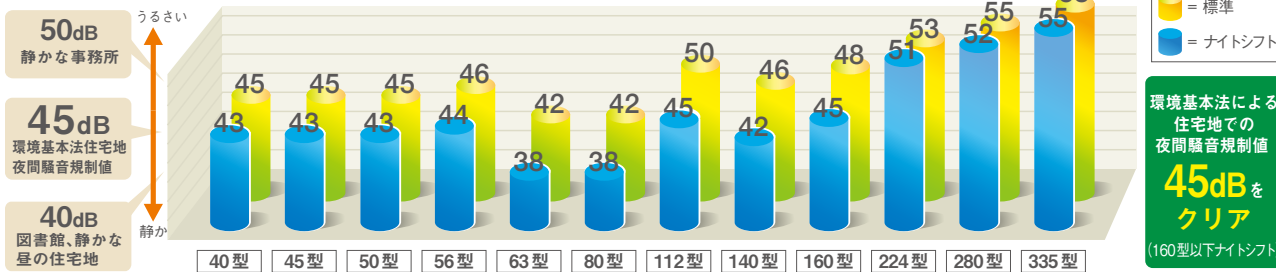

45dBは静かさの基準 環境基本法で定められた「住宅地での夜間騒音規制値」が45dB(A)。これをクリアしているかどうか静かさが目安となっています。

HITACHI TECHNOLOGY 低騒音化技術

大口径新型プロペラファン

ファン口径アップ(φ465→φ544mm)により、回転数を抑え、騒音低減。

低圧損ファンガード

ファンからの旋回流に合わせたリブ構造により、ファンガードでの空気抵抗を低減。

DCファンモーター

振動を抑えたスムーズな回転で、運転音のノイズを発生源からカット。

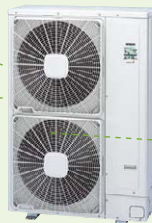
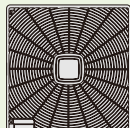

室内ユニット 気持ちよい室内のための快適性能が充実。

NEW

シルキーフロールーバー

室内ユニット

水平吹きで気流を遠くまで届け、室内をやさしく冷暖房！

新構造シルキーフロールーバーの採用により、気流が遠くまで広がり、室内をすみずみまで空調。温度ムラや風当たりによる不快感を和らげます。

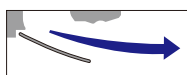

NEW

個別ルーバー設定

室内ユニット

ルーバー角度を個別コントロールできる。

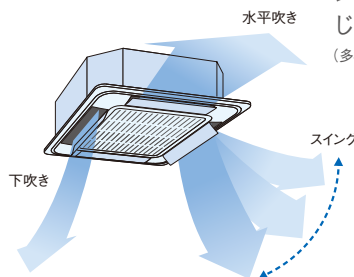
4つのルーバーを独立して角度調整できる個別ルーバー設定機能を搭載。風当たりを防ぎたい方向は水平吹き、風を送りたい方向はスイングにするなど、環境やニーズに応じて気流設定が可能です。
(多機能リモコンとの組み合わせ時のみ)



クリーン

室内ユニット

細菌の増殖を抑制します。

フィルターに付着した菌の増殖を抑制する抗菌^{※1}加工フィルターをオプションで用意しました。抗菌^{※1}加工高性能フィルター(比色法65%)については、医療機関や介護施設などでの使用にも対応する「SEK 認証マーク(赤)」を取得しています。

SEK 認証マークは信頼の証
SEK マークとは繊維製品新機能評価協議会の定めた基準をクリアした製品のみに表示が許諾される、品質と安全を保証するマークです。

この認証製品には、

1. 制菌効果
2. 効果の耐久性
3. 加工の安全性の3つが約束されます。

注) ● SEK 認証マークの赤とは特定用途として医療機関やそれに準ずる施設で使用する製品を対象としており、SEK マークの最も厳しいランクです。
● 繊維製品の抗菌性試験(JISL1902:1996)と、カビ抵抗試験(JISZ2911-1981)にて性能を確認済。

■抗菌^{※1}加工高性能フィルター

高性能フィルターに、高付加価値のある抗菌素材を標準採用しました(比色法65%・90%の2種類を用意)。高性能ろ材内で細菌の増殖を抑制します。集じん効率は建築物衛生法をクリア。

■空気清浄ユニット(電気集じん器)

集じん効率(計数法)は85%と高く、0.3ミクロンのチリ、たばこの煙の粒子までキャッチします。脱臭機能は、サイクル光脱臭システムを採用。エアコンの吸い込み空気により光脱臭フィルターを通過させる方式から、エアコン停止時に専用小型ファンにより空気清浄器内の空気を循環させ、臭いの元になる集じん電極部の臭いを光脱臭フィルターで繰り返し吸着し酸化分解させます。この方式によりエアコン運転時に発生する気になる臭いを軽減します。

「建築物衛生法」対応 菌と塵埃が気になる一般事務所、百貨店などご利用いただけます。

注)本フィルターは、手術室・治療室・未熟児室等の準清潔区域以上の場所にはご使用できません。

※1. 抗菌加工○試験依頼先：(財)日本紡績検査協会○試験報告書：第029718○試験方法：JIS L 1902に基づく○抗菌活性値：5.3 ロングライフフィルター/5.4 高性能フィルター
○試験結果：効果あり。(JIS Z 2801による)

脱臭

室内ユニット

天日干しで脱臭力が回復 繰り返し再生可能な脱臭^{※2}フィルター。

アルカリ性ガスを吸着させた特殊繊維の効果で、気になるにおいのもととなる悪臭成分をしっかり吸着し、脱臭します。しかも約1日の天日干しで臭気を放出して再度使用できます。

■空気清浄天日干し再利用工程



■脱臭^{※2}フィルター

- ① 酢酸・アセトアルデヒド・アンモニア等に効果
- ② 集じん効果重量法50%
- ③ 天日干し再利用可(約3~6か月毎メンテナンス)
- ④ 耐用年数約3年^{※3}
- ⑤ 水洗い可能

■脱臭と臭気放出のメカニズム

アルカリ性ガス吸着繊維の例

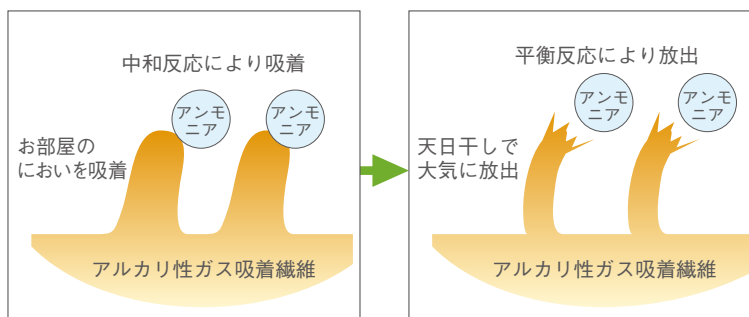

※2. テドラバッグに試験片(100×100mm)を入れ各臭気成分による脱臭性能試験。ニオイそのものの発生を抑える効果はありません。

※3. 使用条件により異なります。

工事性

営業を妨げたくない、
オーナー様の立場にたった
スピード工事。

個別運転ならここが違う!

業界初

室内ユニットの個別運転は
工事にもメリット大!

※店舗用エアコン40～335型において、2007年11月発売。

■工事性でのメリット

省工事で室内レイアウトの自由度がアップ。

2台の室内ユニットを個別に運転する場合でも
室外ユニットは1台で対応でき、配管・配線工事の削減が可能。

室外ユニット
1台でOK

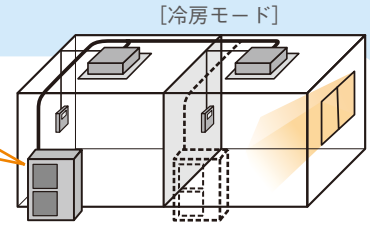

NEW

室内ユニット 選定自由度向上

室内ユニットの組み合わせ対応範囲がひろがりました。

標準セット(同容量組み合わせ)以外の組み合わせバリエーションが増えて、
さまざまな設置条件へより柔軟な対応が可能です。

従来型

組み合わせ可能な室内ユニット容量表から、機種を選定。

室外ユニット容量	40	45	50	56	63	80	112	140	160	224	280	335
室内ユニット接続可能台数	2台			3台			4台					
室内ユニット接続最小容量	22型			36型			40型	45型	50型	56型	63型	

■従来型

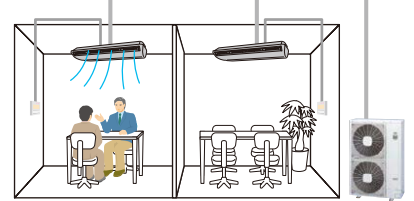

新型

標準セット(室内同容量組み合わせ)以外に、下表の範囲で
組み合わせ自由。さまざまなオーナー様のニーズにお応えします。

室外ユニット容量	40	45	50	56	63	80		
室内ユニット接続可能台数	2台							
室内ユニット接続容量比	90～110%							
室内ユニット接続最小容量	てんかせ4方向	—				40型	28型	
	てんかせJr.	—					22型	
	てんかせ2方向	—						
	てんかせ1方向	—						
	ビルトイン	—						45型
	てんうめ(高静圧)	—					28型	
	てんうめ(中静圧)	—	—				40型	36型
	てんつり	—					22型	
かべかけ	—					22型	50型	
ゆかおき	—					—	50型	

室外ユニット容量	112	140	160	224	280	335	
室内ユニット接続可能台数	4台						
室内ユニット接続容量比	90～115%						
室内ユニット接続最小容量	てんかせ4方向	28型					50型
	てんかせJr.	—					
	てんかせ2方向	22型					
	てんかせ1方向	—					
	ビルトイン	—					45型
	てんうめ(高静圧)	—					28型
	てんうめ(中静圧)	—					36型
	てんつり	—					22型
かべかけ	—					22型	
ゆかおき	—					50型	

※ 接続容量比(室内ユニットの合計容量÷室外ユニットの容量)は90～110%(40～80型)、90～115%(112～335型)としてください。接続容量比が100%を超える場合でも室外ユニットの能力で機種選定(負荷計算)をしてください。室内容量224・280型を含んだ室内ユニットの複数台接続はできません。
(注1) 室内ユニット22～36型は40型以上のものに対し風量が多めに設定されています。暖房時の冷風感などが問題となるような据え付け場所は避けてください。
(注2) 寒冷地域(外気温-10℃を下回るような場所)または暖房負荷の大きい場所でのご使用は、接続容量比100%以内としてください。

■新型

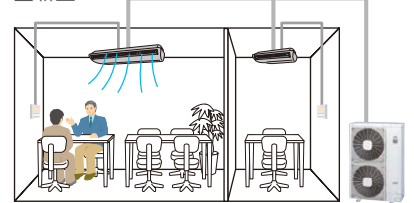

室内同容量組み合わせ以外の
組み合わせバリエーションが増えて...

さらにさまざまな
設置条件への
対応を可能に!!

NEW 既設室内外 渡り配線

個別運転(ツイン)のe-LINE接続が可能になりました。

電源・伝送線共用のe-LINE方式で配線本数を削減。動力配線と伝送線を別々に接続する従来の配線作業が不要になります。

スイッチの切り替えて
多様な室内外連絡配線方式に
対応可能

■e-LINE 対応可能組み合わせ表

	個別		同時	
	H-LINK II	e-LINE	H-LINK II	e-LINE
シングル	—	—	○	○
ツイン	○	○	○	○
トリプル	○	×	○	○
フォー	○	×	○	×

(注1) e-LINE接続とした場合の室内外ユニット渡り配線長は総長80m以下としてください。

(注2) e-LINE方式の場合は、集中制御H-LINK IIの接続はできません。

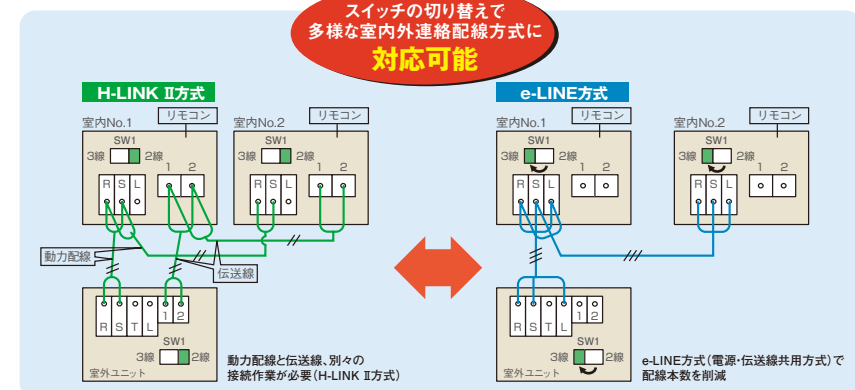

ブレーカー・電源配線

省工事&低コストで馬力をパワーアップできます。

例えば、ブレーカーと電源配線はそのまま、112型の従来機を160型の「省エネの達人」にランクアップできます。

機種	従来機		省エネの達人	
	漏電ブレーカー容量(A)	電源・電線 (mm ²)	漏電ブレーカー容量(A)	電源・電線 (mm ²)
40~63	15	2.0	15	2.0
80	20	3.5	20	3.5
112	30	5.5	30	5.5
140	30	5.5	30	5.5
160	40	5.5	30	5.5

インバーター機に使用する漏電ブレーカーは必ず高調波対応品をご使用ください。高調波対応品でない場合誤動作をする恐れがあります。

リニューアル 対応

既設配管をそのまま
洗浄レスで再利用可能。

既設の配管・ブレーカー・配線を流用できるので、工事時間とコストを大幅にカットします。

335型(12馬力)室外ユニットで、
さらに省スペース・省資材。

省工事

店舗・オフィス用で335型機をラインナップ。設置台数を減らすことで多くの省工事メリットが生まれます。

■ 施工手順

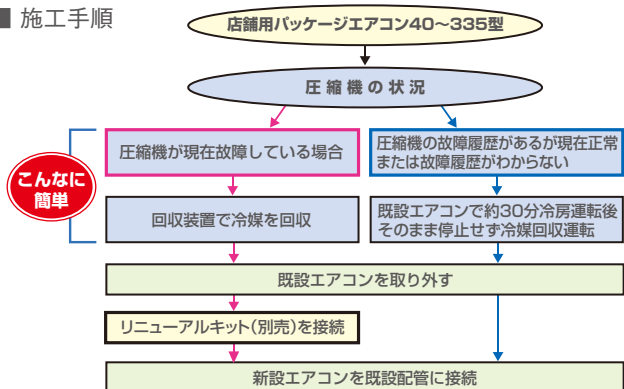

リニューアルキット
既設配管に残る、微細な鉄粉や銅粉等の異物をリニューアルキットでキャッチ。冷媒回路の信頼性を確保。

※リニューアルキットは既設配管の室外ユニット側に取り付けてください。

335型機があるからできる 日立の省工事提案。

1. 室内外設置ユニット台数削減… **省スペース**
2. 冷媒配管、接続配線削減… **省資材**
3. 据え付け工事時間削減… **省工事**

■ 60馬力システムの場合

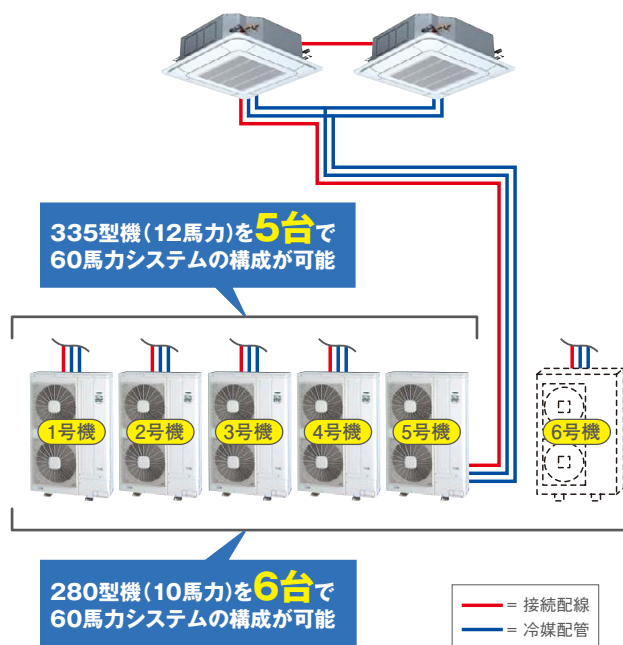

	リニューアルキット		
	室外機外取付 [短管(現地)+キット+既設配管]	室外機内取付 [キット+既設配管]	
省エネの達人	40~63型	TRF-NP63S ¥15,000	—
	80~112型	TRF-NP160S ¥15,000	—
	140・160型	(TRF-NP160S) ¥15,000	TRF-NP160U ¥15,000
	224型	—	TRF-NP280U ¥22,500
ZEH対応	280・335型	—	TRF-NP335U1 ¥22,500
	40~63型	TRF-NP63S ¥15,000	—
	80~160型	TRF-NP160S ¥15,000	—
	224・280型	—	TRF-NP280U ¥22,500

注)リニューアルキットは液、ガス配管セットとなります。
注)既設配管の利用の詳細は、P.195-196をご参照ください。

ESインバーター

Eco&Small

省エネ対応、すっきりボディ。店舗・事務所に。



リニューアル 対応

室外ユニットのコンパクト化が
省スペース&省工事を実現。

112~160型 ファンを1個にして軽量・コンパクト化。

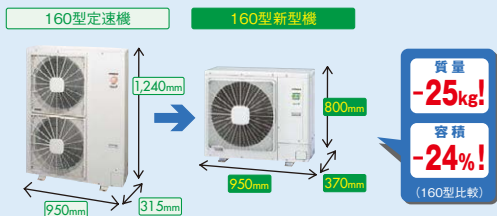

224・280型 サイドフロー化により軽量・コンパクトを実現。

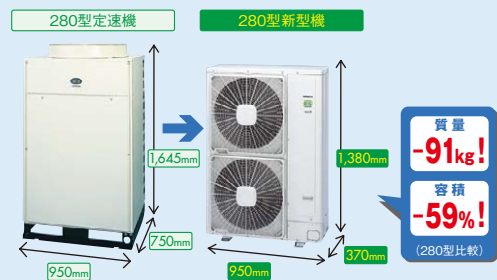

軽量・コンパクト 工事作業の効率がアップ!

80型の小型化を実現! 軽量・コンパクト化により、
工事の際の搬入や据え付け作業が容易になりました。

80型 熱交換器最適化により、軽量・コンパクト化を可能にしました。

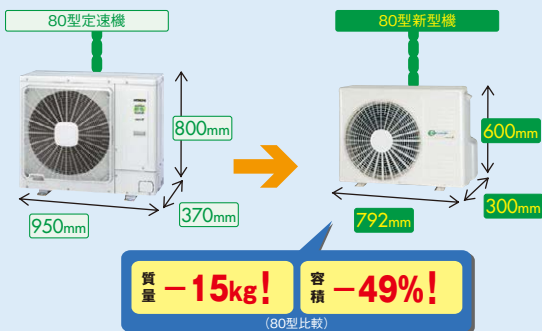

設置事例



ESシリーズの特長の
ひとつはコンパクトさ。
6馬力相当の機種でも
ファンは1つ。

省スペース 設置自由度がアップ!

224・280型では、据え付け面積が従来の約半分。スペースを有効に使えるほか、設置場所の選択肢が広がりました。

■据え付け面積比較

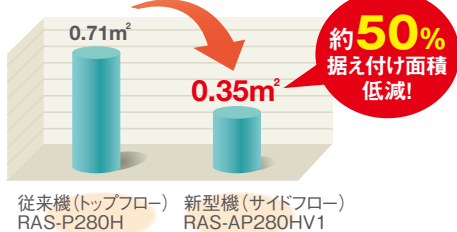

■ベランダ

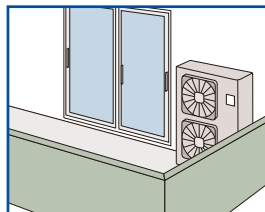

■外階段の踊り場

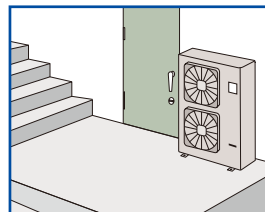

省工事 工事作業量を大幅カット!

電源線・制御線兼用方式のe-LINEに切り替えて配線本数を1本化し、工事作業を削減できます。



電源線、制御線兼用方式のe-LINE方式に切り替えることにより、
室内外ユニット間の配線本数を1本化(3芯線)できます。(切り替
えスイッチは、室内外とも切り替えてください。)

※e-LINE方式の場合、集中制御H-LINK IIの接続はできませんのでご了承ください。
※かかけタイプの45型以下は、e-LINE接続はできません。

省エネ

日立の最新テクノロジーにより、上質の快適性と経済性の両立に成功。環境にも配慮しています。

新冷媒R410A採用 安定性抜群&効率アップ!

圧力損失の少ない新冷媒R410Aを使用。空調の効率性が向上し、ランニングコストの削減につながります。

グリーン購入法判断基準クリア エネルギー消費がダウン!

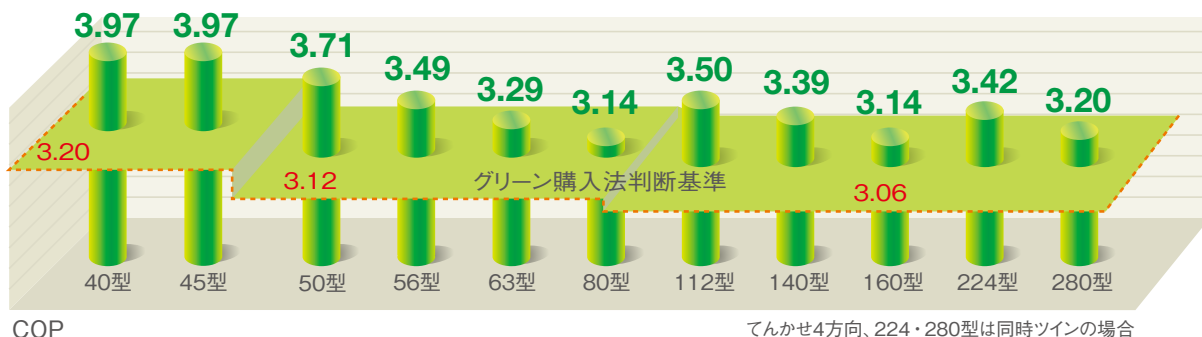

消費電力ダウン&電気代カット 光熱費削減でオーナー様を応援!

年間の消費電力が約38%ダウン。それに伴い、電気代もお得になります。

消費電力

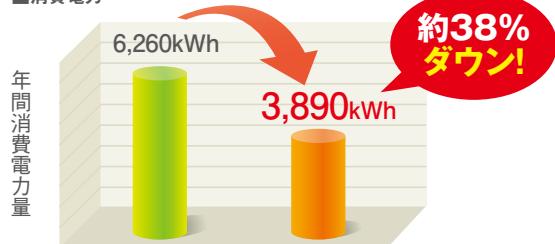

[10年前当社定速機] [新型ESインバーター]
RAS-J140HE RAS-AP140HV1

(注) てんかせ4方向5馬力相当 期間消費電力量(東京: 戸建て店舗の場合)
(社)日本冷凍空調工業会(JRA)規格(JRA 4048:2006)による算出

電気代

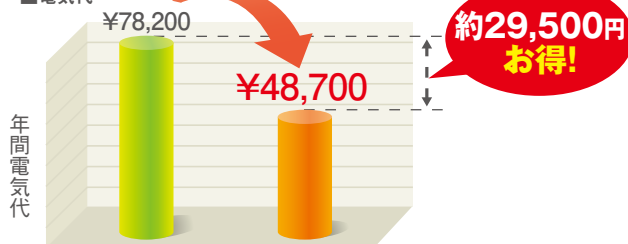

[10年前当社定速機] [新型ESインバーター]
RAS-J140HE RAS-AP140HV1

(注) 電気代は東京電力低圧電力料金で算出
夏季: 13.20円/kWh その他季: 12.16円/kWh

セルフデマンド機能※ 高性能で省エネ効果をパワーアップ!

設定電力内で運転するセルフデマンド機能と、デマンド制御の入切を繰り返すウェーブモードを搭載。快適性と省エネのバランスを保ちます(室外基板上での設定が必要です)。

セルフデマンド機能

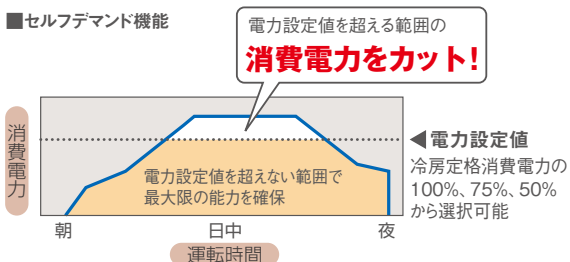

※特許取得済(特許3992195号)

ウェーブモード

約20分と10分間隔で、交互にデマンド制御のオンとオフを繰り返すウェーブモードを搭載。電力を確実にセーブしながら、温度変化を最小限に抑えて室温をいつも快適に保ちます。

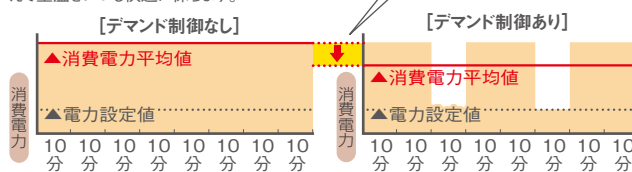

レイアウト 対応

空間に合わせてレイアウト
できます。

- 豊富なラインナップ
使用環境に最適なタイプを選べます。
- Hiインバーター IVX省エネの達人と共用サイズ、外観統一
デザイン性にも配慮しました。
- 224・280型では、
ツイン・トリプル・フォー(4台接続)可能
異機種を組み合わせ使えます。

※ゆかおきタイプの室内ユニットを含んだ組み合わせはできません。

NEW

てんかせ4方向

新構造シルキーフロールーバー&
個別ルーバー設定機能のW効果で
空間の快適性を大幅アップ。

■てんかせ4方向 主要機能 一覧

主要オプション		制 御		サービス・工事		快 速 性	
加湿器	抗菌フィルタ	脱臭フィルタ	空気清浄ユニット	全熱交換器連動運転対応	集中制御対応	遠方制御対応	1リモコングループ制御
							2リモコン運転
							ワイヤレスリモコン対応
							e-NE接続配線
							故障診断機能
							フィルタサイン
							ログライフイルター(防カビ)
							ドレンアップメカ
							年間冷房(-5℃)
							ホットスタート
							高天井対応
							ドレン
							風量調整3段
							風向選択※1
							個別ルーバー設定※2※3
							オートルーバー

※1 風向選択(3方向吹き出し、2方向吹き出し)される場合、選択方向により、加湿器が組み込まないことがあります。
※2 多機能リモコン(PC-ARF)との組み合わせ時のみの機能です。
※3 2リモコン運転(多機能リモコン+ワイヤレスリモコンも含む)の場合、個別ルーバー設定は使用できなくなります。

■形状・寸法・質量

室内ユニット形状 (mm)	※天井内寸法			
	40・45型	50~63型	80型	112~160型
シングル	40・45型	50~63型	80型	112~160型
同時/個別*ツイン	80型	112・140型	160型	224~335型
同時/個別*トリプル	112・140型	160型	224・280型	335型
同時/個別*フォー	112~160型	224・280型	335型	—
質量(kg) ()内はパネル	ヒーターレス	20(+5)	22(+5)	22(+5)
				24(+5)

*個別運転は省エネの達人のみです。

快適性

心地よい風を送るシルキーフロールーバー。水平吹きで気流を遠くまで届け、室内をやさしく冷暖房。

新構造シルキーフロールーバーの採用により、大型ルーバーに沿って気流がより遠くまで広がり、室内をすみずみまでやさしく空調。温度ムラや風当たりによる不快感を和らげ、やさしく快適な風で心地よい空間を実現します。(特許出願中)

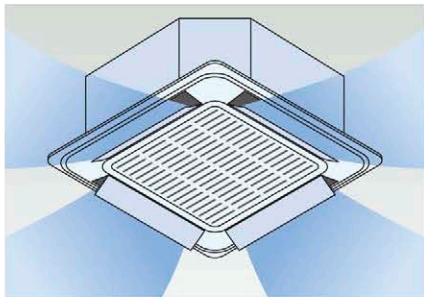

4方向個別ルーバー設定で気流をコントロール

4つのルーバーを独立して角度調整できる個別ルーバー設定機能を搭載。たとえば、風当たりを防ぎたい方向は水平吹き、風を送りたい方向はスイングにするなど、環境やニーズに応じて気流設定が可能です。(多機能リモコンとの組み合わせ時のみ)

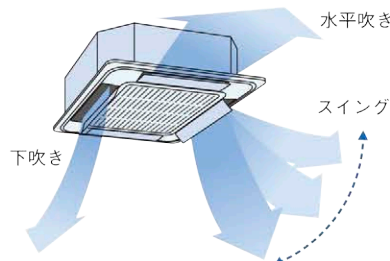

●例1: 受付カウンター(銀行など)
ずっと座っている受付側は水平吹きで風当たりを抑制。外から来るお客様側はスイングで冷風を送る。



●例2: オフィス
寒さの苦手な社員側は水平吹き。暑がちな社員側は風が当たる角度に固定。

各ルーバーの気流角度は多機能リモコンで簡単設定

各ルーバーの角度や動きは、多機能リモコンを使って調整可能。操作もいたって簡単です。



多機能リモコン
PC-ARF

詳しくは P.175

1. 設定する室内ユニットの選択
個別ルーバー設定は、リモコン1個で室内ユニット4台まで設定できます。
2. 設定するルーバーの選択
選択中のルーバーはルーバーが開き、選択していないルーバーはルーバーが閉じます。
3. 吹き出し角度の調整
好みの角度に調整し固定するか、もしくはスイングが選べます。

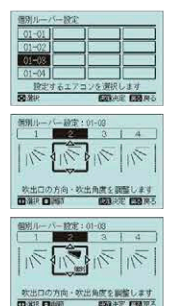

狭い天井ふところにも対応

90型以下のユニットの高さは248mmとコンパクト。天井ふところが確保されていない場所でもすっきり収まります。

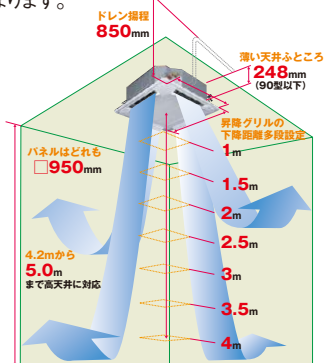

昇降グリルの下降距離はワイヤードリモコンによる設定に変更しました。レイアウト変更により下降距離を変更する場合でも脚立が不要です。

高天井にも対応

増速タップの使用で4.2mまで、さらに昇降グリル付きパネルを使用すれば5.0mまでの高天井に対応できます(140型クラス)。郊外型店舗やショールームなど、幅広いニーズに応えます。



		吹き出し使用数								
		28~63型		71~80型		90~160型				
天井高さ	標準 パネル	4方向	3方向	2方向	4方向	3方向	2方向	4方向	3方向	2方向
		標準	2.7	3.0	3.3	2.7	3.0	3.3	3.2	3.6
増速①	3.0	3.3	3.5	3.0	3.3	3.5	3.6	4.0	4.2	4.2
増速②	3.5	3.6	-	3.5	3.6	-	4.2	4.3	-	-
昇降グリル付パネル	標準	-	-	-	3.2	-	3.8	-	-	-
増速①	-	-	-	-	3.6	-	4.3	-	-	-
増速②	-	-	-	-	4.2	-	5.0	-	-	-

(注1) 出荷時は標準4方向に設定しています。
 (注2) 3・2方向の設定については別売りの「吹き出し口遮へいセット」が必要です。
 (注3) 増速①、②についてはリモコンによる設定変更で行います。
 (注4) 昇降グリル付きパネルの値で使用する場合は、昇降グリル付きパネルに付属の吹き出し口の塞ぎ板を取り付けます。昇降グリルで塞ぎ板を取り付けない場合は標準パネルと同一の天井高さとなります。
 (注5) 増速①、②で使用する場合は、騒音値が2~3dB程度上がります。(4方向吹き出しの場合)3方向吹き出し時は2~4dB、2方向吹き出し時は2~6dB程度上がります。
 (注6) 昇降グリル使用時は天井高さが80mm高くなります。

新デザイン&新色パネル

- より天井色になじむニュートラルホワイトを使用したすっきりとした外観のデザイン。
- 吸い込みグリル90°回転取り付け可能。

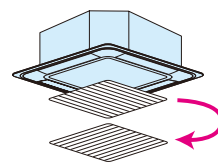

高揚程ドレンアップメカを搭載

高揚程ドレンアップメカ搭載でドレン揚程は天井面より最大850mmまで可能。設置条件が厳しい場所でもドレン配管施工できます。また、透明ドレンボス部で目視で通水確認ができます。

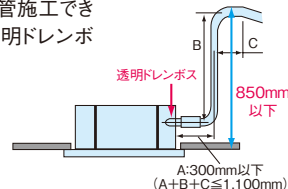

清潔・お手入れ簡単

天井面の汚れを低減

シルキーフロッパーの採用。吹き出し気流を解析してパネル表面と天井面に流れる風を抑制し、天井面の汚れの原因となるスマジジングを低減しました。ルーバー下面は植毛レスなので汚れが付きにくく、付いた汚れも簡単にふき取れます。



ルーバーシャッター機構搭載

運転停止時、ルーバーを閉じてすっきりとした外観になります。

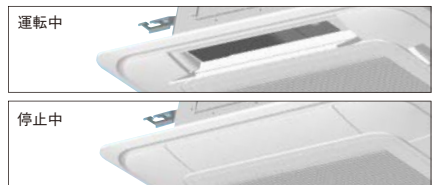

昇降グリルでお手入れ簡単

多機能リモコンPC-ARFから画面ガイドに沿って容易にグリルの昇降操作や下降距離の設定ができます。ワイヤレスリモコンPC-LG2(別売)やアメリティリモコンPC-AR1からの操作も可能です。

(注)ワイヤレスリモコン(PC-LG2)を使用する場合は受光部キット(PC-ALH1)が必要です。

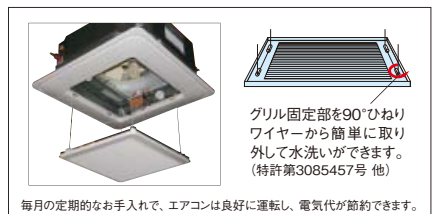

メンテナンス

メンテナンス性を向上

- ドレン水チェック作業が容易
ドレンプラグを吸い込みグリル内へ配置。ドレン水の汚水チェックや緊急時のドレン排水作業が、吸い込みグリルを外すだけで行えます。
- 防カビ仕様ドレンパン採用
カビ発生を防止し、ドレンパンを清潔に保ちます。(効果は1~2年で徐々に低下します。補修塗りを実施してください。)

天井開口部の対応寸法が拡大

天井開口寸法は860~910mmまで対応可能。既設・リニューアル時に野縁の切断作業が軽減できます。

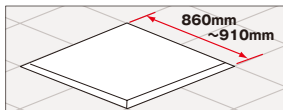

据え付け工事性アップ

- 室内外接続配管を細径化(50~63型)
50~63型の室内外接続配管径を、ガス側φ12.7mm、液側φ6.35mmまで細くし、配管作業の簡便化を図りました。
- パネル取り付けを簡略化
パネル配線コネクタ位置を吸い込みグリル内へ移設し、パネル配線接続時に電気品箱のフタを開ける作業が不要になりました。



丸ダクトの直取り付けも可能に

分ダクト接続用ロックアウト穴のほかに、丸ダクト用フランジを直に取り付けることが可能な角穴を追加しました。

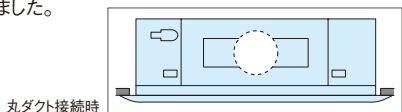

オプション

繰り返し使用できる脱臭フィルター

特殊化学繊維の効果で、においのもととなる悪臭成分をしっかりと吸着し、脱臭します。効果が薄れたときは約1日の天日干しで脱臭力が回復し、再利用が可能です。

詳しくは P.20

クリーン空調機能のオプション充実

サイクル光触媒脱臭機能付空気清浄ユニット、高性能フィルター全機種に抗菌素材(SEK認証マーク赤)を採用、クリーン空調のためのオプションが充実しています。

SEKマークとは、繊維製品新機能評価協議会の定めた基準をクリアした製品のみに表示が許諾される、品質と安全を保証するマークです。認証製品には、以下の3つが約束されます。
 1. 制菌効果 2. 効果の耐久性 3. 加工の安全性

詳しくは P.20

配管作業性が向上

冷媒配管とドレン配管を別コーナーに設置することで、作業性が向上しました。

本体高さ調節が簡単

パネル四隅にコーナーポケットを採用し、パネルを外さず簡単に本体の高さ調整ができます。

(注)コーナーポケットからの本体高さ調節は、天井面とパネルに一部隙間が発生した程度の微調整にご利用ください。大幅な調整を行うと本体の水平度が損なわれ、水受けからの水漏れの原因になります。

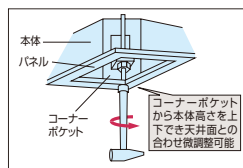

配管施工の自由度アップ

吊りボルトピッチ寸法は750mm×750mmで正方形です。ボルトの位置を変えずに、本体の方向を配管取り出し口に合わせて簡単に変わることができます。また、グリルの向きは360°取り付け可能。連続設置でもすっきりレイアウトできます。

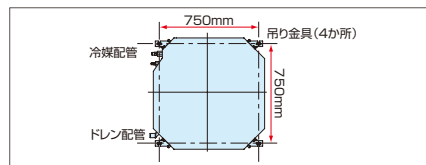

外気を直接取り入れ可能

本体に直接外気の取り入れができます。取り入れ量を多くしたい場合は、新鮮空気取り入れキット(オプション)をご利用ください。

室内の空気乾燥を防ぐ自然蒸発式加湿器

1面取り付けの標準タイプと2面取り付けの高加湿タイプを用意しています。

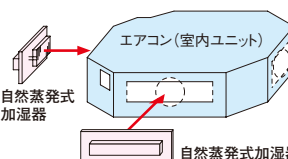

ワイヤレス受光部キット

受光部キットの取り付けは、パネルコーナーポケットと取り替えセットするだけ。ワイヤレスリモコン操作位置に合わせて、コーナーポケットの四隅どこでも取り付けることができます。

てんかせ4方向



このマークの付いた機種はグリーン購入法判断基準をクリアした機種です。

てんかせ4方向のパネル標準色は、ニュートラルホワイトです。
てんかせ2方向・1方向のパネル標準色シルキーホワイトとは色が異なります。

省エネの達人

冷暖

シングル・高効率

多機能リモコン
(PC-ARF)

<p>NEW 40型 (1.5馬力相当) チャージレス 20m R410A</p> <p>冷房: 3.6(1.5 ~ 4.0)kW 暖房: 4.0(1.5 ~ 5.6)kW</p> <p>001 RCI-AP40HVMS3</p> <table border="0"> <tr><td>室内RCI-AP40KS1</td><td>¥281,000</td></tr> <tr><td>室外RAS-AP40HVMS3</td><td>¥442,000</td></tr> <tr><td>化粧パネルP-AP160NA</td><td>¥75,000</td></tr> <tr><td>リモコンPC-ARF</td><td>¥35,000</td></tr> <tr><td>セット希望小売価格</td><td>¥833,000</td></tr> </table>	室内RCI-AP40KS1	¥281,000	室外RAS-AP40HVMS3	¥442,000	化粧パネルP-AP160NA	¥75,000	リモコンPC-ARF	¥35,000	セット希望小売価格	¥833,000	<p>NEW 45型 (1.8馬力相当) チャージレス 20m R410A</p> <p>冷房: 4.0(1.5 ~ 4.5)kW 暖房: 4.5(1.5 ~ 5.9)kW</p> <p>002 RCI-AP45HVMS3</p> <table border="0"> <tr><td>室内RCI-AP45KS1</td><td>¥293,000</td></tr> <tr><td>室外RAS-AP45HVMS3</td><td>¥484,000</td></tr> <tr><td>化粧パネルP-AP160NA</td><td>¥75,000</td></tr> <tr><td>リモコンPC-ARF</td><td>¥35,000</td></tr> <tr><td>セット希望小売価格</td><td>¥887,000</td></tr> </table>	室内RCI-AP45KS1	¥293,000	室外RAS-AP45HVMS3	¥484,000	化粧パネルP-AP160NA	¥75,000	リモコンPC-ARF	¥35,000	セット希望小売価格	¥887,000
室内RCI-AP40KS1	¥281,000																				
室外RAS-AP40HVMS3	¥442,000																				
化粧パネルP-AP160NA	¥75,000																				
リモコンPC-ARF	¥35,000																				
セット希望小売価格	¥833,000																				
室内RCI-AP45KS1	¥293,000																				
室外RAS-AP45HVMS3	¥484,000																				
化粧パネルP-AP160NA	¥75,000																				
リモコンPC-ARF	¥35,000																				
セット希望小売価格	¥887,000																				

省エネの達人

冷暖

シングル

多機能リモコン
(PC-ARF)

<p>NEW 40型 (1.5馬力相当) チャージレス 20m R410A</p> <p>冷房: 3.6(1.5 ~ 4.0)kW 暖房: 4.0(1.5 ~ 5.3)kW</p> <p>003 RCI-AP40HVMJ3 (単)</p> <p>004 RCI-AP40HVM3</p> <table border="0"> <tr><td>室内RCI-AP40K1</td><td>¥281,000</td></tr> <tr><td>室外RAS-AP40HVMJ3 (単)・AP40HVM3</td><td>¥442,000</td></tr> <tr><td>化粧パネルP-AP160NA</td><td>¥75,000</td></tr> <tr><td>リモコンPC-ARF</td><td>¥35,000</td></tr> <tr><td>セット希望小売価格</td><td>¥833,000</td></tr> </table>	室内RCI-AP40K1	¥281,000	室外RAS-AP40HVMJ3 (単)・AP40HVM3	¥442,000	化粧パネルP-AP160NA	¥75,000	リモコンPC-ARF	¥35,000	セット希望小売価格	¥833,000	<p>NEW 45型 (1.8馬力相当) チャージレス 20m R410A</p> <p>冷房: 4.0(1.5 ~ 4.5)kW 暖房: 4.5(1.5 ~ 5.9)kW</p> <p>005 RCI-AP45HVMJ3 (単)</p> <p>006 RCI-AP45HVM3</p> <table border="0"> <tr><td>室内RCI-AP45K1</td><td>¥293,000</td></tr> <tr><td>室外RAS-AP45HVMJ3 (単)・AP45HVM3</td><td>¥484,000</td></tr> <tr><td>化粧パネルP-AP160NA</td><td>¥75,000</td></tr> <tr><td>リモコンPC-ARF</td><td>¥35,000</td></tr> <tr><td>セット希望小売価格</td><td>¥887,000</td></tr> </table>	室内RCI-AP45K1	¥293,000	室外RAS-AP45HVMJ3 (単)・AP45HVM3	¥484,000	化粧パネルP-AP160NA	¥75,000	リモコンPC-ARF	¥35,000	セット希望小売価格	¥887,000	<p>NEW 50型 (2.0馬力相当) チャージレス 20m R410A</p> <p>冷房: 4.5(1.5 ~ 5.0)kW 暖房: 5.0(1.5 ~ 6.3)kW</p> <p>007 RCI-AP50HVMJ3 (単)</p> <p>008 RCI-AP50HVM3</p> <table border="0"> <tr><td>室内RCI-AP50K1</td><td>¥298,000</td></tr> <tr><td>室外RAS-AP50HVMJ3 (単)・AP50HVM3</td><td>¥519,000</td></tr> <tr><td>化粧パネルP-AP160NA</td><td>¥75,000</td></tr> <tr><td>リモコンPC-ARF</td><td>¥35,000</td></tr> <tr><td>セット希望小売価格</td><td>¥927,000</td></tr> </table>	室内RCI-AP50K1	¥298,000	室外RAS-AP50HVMJ3 (単)・AP50HVM3	¥519,000	化粧パネルP-AP160NA	¥75,000	リモコンPC-ARF	¥35,000	セット希望小売価格	¥927,000	<p>NEW 56型 (2.3馬力相当) チャージレス 30m R410A</p> <p>冷房: 5.0(2.2 ~ 5.6)kW 暖房: 5.6(2.2 ~ 7.1)kW</p> <p>009 RCI-AP56HVMJ3 (単)</p> <p>010 RCI-AP56HVM3</p> <table border="0"> <tr><td>室内RCI-AP56K1</td><td>¥307,000</td></tr> <tr><td>室外RAS-AP56HVMJ3 (単)・AP56HVM3</td><td>¥548,000</td></tr> <tr><td>化粧パネルP-AP160NA</td><td>¥75,000</td></tr> <tr><td>リモコンPC-ARF</td><td>¥35,000</td></tr> <tr><td>セット希望小売価格</td><td>¥965,000</td></tr> </table>	室内RCI-AP56K1	¥307,000	室外RAS-AP56HVMJ3 (単)・AP56HVM3	¥548,000	化粧パネルP-AP160NA	¥75,000	リモコンPC-ARF	¥35,000	セット希望小売価格	¥965,000
室内RCI-AP40K1	¥281,000																																										
室外RAS-AP40HVMJ3 (単)・AP40HVM3	¥442,000																																										
化粧パネルP-AP160NA	¥75,000																																										
リモコンPC-ARF	¥35,000																																										
セット希望小売価格	¥833,000																																										
室内RCI-AP45K1	¥293,000																																										
室外RAS-AP45HVMJ3 (単)・AP45HVM3	¥484,000																																										
化粧パネルP-AP160NA	¥75,000																																										
リモコンPC-ARF	¥35,000																																										
セット希望小売価格	¥887,000																																										
室内RCI-AP50K1	¥298,000																																										
室外RAS-AP50HVMJ3 (単)・AP50HVM3	¥519,000																																										
化粧パネルP-AP160NA	¥75,000																																										
リモコンPC-ARF	¥35,000																																										
セット希望小売価格	¥927,000																																										
室内RCI-AP56K1	¥307,000																																										
室外RAS-AP56HVMJ3 (単)・AP56HVM3	¥548,000																																										
化粧パネルP-AP160NA	¥75,000																																										
リモコンPC-ARF	¥35,000																																										
セット希望小売価格	¥965,000																																										
<p>NEW 63型 (2.5馬力相当) チャージレス 30m R410A</p> <p>冷房: 5.6(2.2 ~ 6.3)kW 暖房: 6.3(2.2 ~ 8.0)kW</p> <p>011 RCI-AP63HVMJ2 (単)</p> <p>012 RCI-AP63HVM2</p> <table border="0"> <tr><td>室内RCI-AP63K1</td><td>¥318,000</td></tr> <tr><td>室外RAS-AP63HVMJ2 (単)・AP63HVM2</td><td>¥577,000</td></tr> <tr><td>化粧パネルP-AP160NA</td><td>¥75,000</td></tr> <tr><td>リモコンPC-ARF</td><td>¥35,000</td></tr> <tr><td>セット希望小売価格</td><td>¥1,005,000</td></tr> </table>	室内RCI-AP63K1	¥318,000	室外RAS-AP63HVMJ2 (単)・AP63HVM2	¥577,000	化粧パネルP-AP160NA	¥75,000	リモコンPC-ARF	¥35,000	セット希望小売価格	¥1,005,000	<p>NEW 80型 (3.0馬力相当) チャージレス 30m R410A</p> <p>冷房: 7.1(3.2 ~ 8.0)kW 暖房: 8.0(3.5 ~ 10.6)kW</p> <p>013 RCI-AP80HVMJ1 (単)</p> <p>014 RCI-AP80HVM1</p> <table border="0"> <tr><td>室内RCI-AP80K1</td><td>¥338,000</td></tr> <tr><td>室外RAS-AP80HVMJ1 (単)・AP80HVM1</td><td>¥611,000</td></tr> <tr><td>化粧パネルP-AP160NA</td><td>¥75,000</td></tr> <tr><td>リモコンPC-ARF</td><td>¥35,000</td></tr> <tr><td>セット希望小売価格</td><td>¥1,059,000</td></tr> </table>	室内RCI-AP80K1	¥338,000	室外RAS-AP80HVMJ1 (単)・AP80HVM1	¥611,000	化粧パネルP-AP160NA	¥75,000	リモコンPC-ARF	¥35,000	セット希望小売価格	¥1,059,000	<p>NEW 112型 (4.0馬力相当) チャージレス 30m R410A</p> <p>冷房: 10.0(4.9 ~ 11.2)kW 暖房: 11.2(5.0 ~ 14.0)kW</p> <p>015 RCI-AP112HVM3</p> <table border="0"> <tr><td>室内RCI-AP112K1</td><td>¥384,000</td></tr> <tr><td>室外RAS-AP112HVM3</td><td>¥738,000</td></tr> <tr><td>化粧パネルP-AP160NA</td><td>¥75,000</td></tr> <tr><td>リモコンPC-ARF</td><td>¥35,000</td></tr> <tr><td>セット希望小売価格</td><td>¥1,232,000</td></tr> </table>	室内RCI-AP112K1	¥384,000	室外RAS-AP112HVM3	¥738,000	化粧パネルP-AP160NA	¥75,000	リモコンPC-ARF	¥35,000	セット希望小売価格	¥1,232,000	<p>NEW 140型 (5.0馬力相当) チャージレス 30m R410A</p> <p>冷房: 12.5(5.7 ~ 14.0)kW 暖房: 14.0(5.0 ~ 18.0)kW</p> <p>016 RCI-AP140HVM2</p> <table border="0"> <tr><td>室内RCI-AP140K1</td><td>¥438,000</td></tr> <tr><td>室外RAS-AP140HVM2</td><td>¥863,000</td></tr> <tr><td>化粧パネルP-AP160NA</td><td>¥75,000</td></tr> <tr><td>リモコンPC-ARF</td><td>¥35,000</td></tr> <tr><td>セット希望小売価格</td><td>¥1,411,000</td></tr> </table>	室内RCI-AP140K1	¥438,000	室外RAS-AP140HVM2	¥863,000	化粧パネルP-AP160NA	¥75,000	リモコンPC-ARF	¥35,000	セット希望小売価格	¥1,411,000
室内RCI-AP63K1	¥318,000																																										
室外RAS-AP63HVMJ2 (単)・AP63HVM2	¥577,000																																										
化粧パネルP-AP160NA	¥75,000																																										
リモコンPC-ARF	¥35,000																																										
セット希望小売価格	¥1,005,000																																										
室内RCI-AP80K1	¥338,000																																										
室外RAS-AP80HVMJ1 (単)・AP80HVM1	¥611,000																																										
化粧パネルP-AP160NA	¥75,000																																										
リモコンPC-ARF	¥35,000																																										
セット希望小売価格	¥1,059,000																																										
室内RCI-AP112K1	¥384,000																																										
室外RAS-AP112HVM3	¥738,000																																										
化粧パネルP-AP160NA	¥75,000																																										
リモコンPC-ARF	¥35,000																																										
セット希望小売価格	¥1,232,000																																										
室内RCI-AP140K1	¥438,000																																										
室外RAS-AP140HVM2	¥863,000																																										
化粧パネルP-AP160NA	¥75,000																																										
リモコンPC-ARF	¥35,000																																										
セット希望小売価格	¥1,411,000																																										
<p>NEW 160型 (6.0馬力相当) チャージレス 30m R410A</p> <p>冷房: 14.0(6.0 ~ 16.0)kW 暖房: 16.0(5.0 ~ 20.0)kW</p> <p>017 RCI-AP160HVM2</p> <table border="0"> <tr><td>室内RCI-AP160K1</td><td>¥483,000</td></tr> <tr><td>室外RAS-AP160HVM2</td><td>¥947,000</td></tr> <tr><td>化粧パネルP-AP160NA</td><td>¥75,000</td></tr> <tr><td>リモコンPC-ARF</td><td>¥35,000</td></tr> <tr><td>セット希望小売価格</td><td>¥1,540,000</td></tr> </table>	室内RCI-AP160K1	¥483,000	室外RAS-AP160HVM2	¥947,000	化粧パネルP-AP160NA	¥75,000	リモコンPC-ARF	¥35,000	セット希望小売価格	¥1,540,000																																	
室内RCI-AP160K1	¥483,000																																										
室外RAS-AP160HVM2	¥947,000																																										
化粧パネルP-AP160NA	¥75,000																																										
リモコンPC-ARF	¥35,000																																										
セット希望小売価格	¥1,540,000																																										

てんかせ4方向

日立アプライアンスホームページ

<http://www.hitachi-ap.co.jp/>



最新ニュースや製品・サービス紹介など、役立つコンテンツ満載。技術支援のページではCAD図面データのダウンロードもできます。

日立の業務用エアコンリース

コスト重視のお客様に

▶ **ファイナンスリース**

修理保証付

▶ **サポートリース**

初期投資を抑えたい方に、最適なプランをお選びいただけます。

詳しくは P.215

てんかせ4方向のパネル標準色は、ニュートラルホワイトです。
てんかせ2方向・1方向のパネル標準色シルキーホワイトとは色が異なります。



冷暖

同時 個別

ツイン



多機能リモコン (PC-ARF)



異容量・異タイプ
組み合わせ可能

NEW 80型 (3.0馬力相当) チャージレス 30m R410A	NEW 112型 (4.0馬力相当) チャージレス 30m R410A	NEW 140型 (5.0馬力相当) チャージレス 30m R410A	NEW 160型 (6.0馬力相当) チャージレス 30m R410A
冷房: 7.1(3.2~8.0)kW 暖房: 8.0(3.5~10.6)kW	冷房: 10.0(4.9~11.2)kW 暖房: 11.2(5.0~14.0)kW	冷房: 12.5(5.7~14.0)kW 暖房: 14.0(5.0~18.0)kW	冷房: 14.0(6.0~16.0)kW 暖房: 16.0(5.0~20.0)kW
018 RCI-AP80HVMPJ1 (単) Green 019 RCI-AP80HVMP1 Green	020 RCI-AP112HVMP3 Green	021 RCI-AP140HVMP2 Green	022 RCI-AP160HVMP2 Green
室内RCI-AP40K1×2 ¥562,000 室外RAS-AP80HVMPJ1 (単)・AP80HVMP1 ¥611,000 化粧パネルP-AP160NA×2 ¥150,000 分岐管TW-NP16A ¥31,500 リモコンPC-ARF ¥35,000	室内RCI-AP56K1×2 ¥614,000 室外RAS-AP112HVMP3 ¥738,000 化粧パネルP-AP160NA×2 ¥150,000 分岐管TW-NP16A ¥31,500 リモコンPC-ARF ¥35,000	室内RCI-AP71K1×2 ¥652,000 室外RAS-AP140HVMP2 ¥863,000 化粧パネルP-AP160NA×2 ¥150,000 分岐管TW-NP16A ¥31,500 リモコンPC-ARF ¥35,000	室内RCI-AP80K1×2 ¥676,000 室外RAS-AP160HVMP2 ¥947,000 化粧パネルP-AP160NA×2 ¥150,000 分岐管TW-NP16A ¥31,500 リモコンPC-ARF ¥35,000
同時 セット希望小売価格 ¥1,389,500 個別の場合 リモコンPC-ARF×2 ¥70,000 個別 セット希望小売価格 ¥1,424,500	同時 セット希望小売価格 ¥1,568,500 個別の場合 リモコンPC-ARF×2 ¥70,000 個別 セット希望小売価格 ¥1,603,500	同時 セット希望小売価格 ¥1,731,500 個別の場合 リモコンPC-ARF×2 ¥70,000 個別 セット希望小売価格 ¥1,766,500	同時 セット希望小売価格 ¥1,839,500 個別の場合 リモコンPC-ARF×2 ¥70,000 個別 セット希望小売価格 ¥1,874,500

NEW 224型 (8.0馬力相当) チャージレス 30m R410A	NEW 280型 (10.0馬力相当) チャージレス 30m R410A	NEW 335型 (12.0馬力相当) チャージレス 30m R410A
冷房: 20.0(9.0~22.4)kW 暖房: 22.4(8.3~28.0)kW	冷房: 25.0(11.2~28.0)kW 暖房: 28.0(10.5~35.0)kW	冷房: 30.0(13.5~33.5)kW 暖房: 33.5(12.6~37.5)kW
023 RCI-AP224HVMP3 Green	024 RCI-AP280HVMP2 Green	025 RCI-AP335HVMP2 Green
室内RCI-AP112K1×2 ¥768,000 室外RAS-AP224HVMP3 ¥1,368,000 化粧パネルP-AP160NA×2 ¥150,000 分岐管TW-NP28A ¥35,100 リモコンPC-ARF ¥35,000	室内RCI-AP140K1×2 ¥876,000 室外RAS-AP280HVMP2 ¥1,681,000 化粧パネルP-AP160NA×2 ¥150,000 分岐管TW-NP28A ¥35,100 リモコンPC-ARF ¥35,000	室内RCI-AP160K1×2 ¥966,000 室外RAS-AP335HVMP2 ¥1,923,000 化粧パネルP-AP160NA×2 ¥150,000 分岐管TW-NP28A ¥35,100 リモコンPC-ARF ¥35,000
同時 セット希望小売価格 ¥2,356,100 個別の場合 リモコンPC-ARF×2 ¥70,000 個別 セット希望小売価格 ¥2,391,100	同時 セット希望小売価格 ¥2,777,100 個別の場合 リモコンPC-ARF×2 ¥70,000 個別 セット希望小売価格 ¥2,812,100	同時 セット希望小売価格 ¥3,109,100 個別の場合 リモコンPC-ARF×2 ¥70,000 個別 セット希望小売価格 ¥3,144,100

てんかせ4方向



冷暖

同時 個別

トリプル



多機能リモコン (PC-ARF)



異容量・異タイプ
組み合わせ可能

NEW 112型 (4.0馬力相当) チャージレス 30m R410A	NEW 140型 (5.0馬力相当) チャージレス 30m R410A	NEW 160型 (6.0馬力相当) チャージレス 30m R410A	NEW 224型 (8.0馬力相当) チャージレス 30m R410A
冷房: 10.0(4.9~11.2)kW 暖房: 11.2(5.0~14.0)kW	冷房: 12.5(5.7~14.0)kW 暖房: 14.0(5.0~18.0)kW	冷房: 14.0(6.0~16.0)kW 暖房: 16.0(5.0~20.0)kW	冷房: 20.0(9.0~22.4)kW 暖房: 22.4(8.3~28.0)kW
026 RCI-AP112HVMP3 Green	027 RCI-AP140HVMP2 Green	028 RCI-AP160HVMP2 Green	029 RCI-AP224HVMP3 Green
室内RCI-AP40K1×3 ¥843,000 室外RAS-AP112HVMP3 ¥738,000 化粧パネルP-AP160NA×3 ¥225,000 分岐管TG-NP16A ¥48,400 リモコンPC-ARF ¥35,000	室内RCI-AP45K1×3 ¥879,000 室外RAS-AP140HVMP2 ¥863,000 化粧パネルP-AP160NA×3 ¥225,000 分岐管TG-NP16A ¥48,400 リモコンPC-ARF ¥35,000	室内RCI-AP56K1×3 ¥921,000 室外RAS-AP160HVMP2 ¥947,000 化粧パネルP-AP160NA×3 ¥225,000 分岐管TG-NP16A ¥48,400 リモコンPC-ARF ¥35,000	室内RCI-AP80K1×3 ¥1,014,000 室外RAS-AP224HVMP3 ¥1,368,000 化粧パネルP-AP160NA×3 ¥225,000 分岐管TG-NP28A ¥48,400 リモコンPC-ARF ¥35,000
同時 セット希望小売価格 ¥1,889,400 個別の場合 リモコンPC-ARF×3 ¥105,000 個別 セット希望小売価格 ¥1,959,400	同時 セット希望小売価格 ¥2,050,400 個別の場合 リモコンPC-ARF×3 ¥105,000 個別 セット希望小売価格 ¥2,120,400	同時 セット希望小売価格 ¥2,176,400 個別の場合 リモコンPC-ARF×3 ¥105,000 個別 セット希望小売価格 ¥2,246,400	同時 セット希望小売価格 ¥2,690,400 個別の場合 リモコンPC-ARF×3 ¥105,000 個別 セット希望小売価格 ¥2,760,400

NEW 280型 (10.0馬力相当) チャージレス 30m R410A	NEW 335型 (12.0馬力相当) チャージレス 30m R410A
冷房: 25.0(11.2~28.0)kW 暖房: 28.0(10.5~35.0)kW	冷房: 30.0(13.5~33.5)kW 暖房: 33.5(12.6~37.5)kW
030 RCI-AP280HVMP2 Green	031 RCI-AP335HVMP2 Green
室内RCI-AP90K1×3 ¥1,080,000 室外RAS-AP280HVMP2 ¥1,681,000 化粧パネルP-AP160NA×3 ¥225,000 分岐管TG-NP28A ¥48,400 リモコンPC-ARF ¥35,000	室内RCI-AP112K1×3 ¥1,152,000 室外RAS-AP335HVMP2 ¥1,923,000 化粧パネルP-AP160NA×3 ¥225,000 分岐管TG-NP28A ¥48,400 リモコンPC-ARF ¥35,000
同時 セット希望小売価格 ¥3,069,400 個別の場合 リモコンPC-ARF×3 ¥105,000 個別 セット希望小売価格 ¥3,139,400	同時 セット希望小売価格 ¥3,383,400 個別の場合 リモコンPC-ARF×3 ¥105,000 個別 セット希望小売価格 ¥3,453,400

てんかせ4方向



このマークの付いた機種はグリーン購入法判断基準をクリアした機種です。

てんかせ4方向のパネル標準色は、ニュートラルホワイトです。
てんかせ2方向・1方向のパネル標準色シルキーホワイトとは色が異なります。

省エネの達人

冷暖

同時個別
フォー

多機能リモコン
(PC-ARF)

同時1 個別4

異容量・異タイプ
組み合わせ可能

NEW 112型 (4.0馬力相当) 30m	NEW 140型 (5.0馬力相当) 30m	NEW 160型 (6.0馬力相当) 30m	NEW 224型 (8.0馬力相当) 30m
チャージレス R410A 冷房: 10.0(4.9 ~ 11.2)kW 暖房: 11.2(5.0 ~ 14.0)kW	チャージレス R410A 冷房: 12.5(5.7 ~ 14.0)kW 暖房: 14.0(5.0 ~ 18.0)kW	チャージレス R410A 冷房: 14.0(6.0 ~ 16.0)kW 暖房: 16.0(5.0 ~ 20.0)kW	チャージレス R410A 冷房: 20.0(9.0 ~ 22.4)kW 暖房: 22.4(8.3 ~ 28.0)kW
032 RCI-AP112HVMW	033 RCI-AP140HVMW	034 RCI-AP160HVMW	035 RCI-AP224HVMW3
室内RCI-AP28K1×4 ¥1,080,000 室外RAS-AP112HVM3 ¥738,000 化粧パネルP-AP160NA×4 ¥300,000 分岐管TW-NP16A ¥31,500 分岐管TW-NP06A×2 ¥63,000 リモコンPC-ARF ¥35,000	室内RCI-AP36K1×4 ¥1,108,000 室外RAS-AP140HVM2 ¥863,000 化粧パネルP-AP160NA×4 ¥300,000 分岐管TW-NP16A ¥31,500 分岐管TW-NP16A×2 ¥63,000 リモコンPC-ARF ¥35,000	室内RCI-AP40K1×4 ¥1,124,000 室外RAS-AP160HVM2 ¥947,000 化粧パネルP-AP160NA×4 ¥300,000 分岐管TW-NP16A ¥31,500 分岐管TW-NP16A×2 ¥63,000 リモコンPC-ARF ¥35,000	室内RCI-AP56K1×4 ¥1,228,000 室外RAS-AP224HVM3 ¥1,368,000 化粧パネルP-AP160NA×4 ¥300,000 分岐管TW-NP28A ¥35,100 分岐管TW-NP16A×2 ¥63,000 リモコンPC-ARF ¥35,000
同時 セット希望小売価格 ¥2,247,500 個別の場合 リモコンPC-ARF×4 ¥140,000 個別 セット希望小売価格 ¥2,352,500	同時 セット希望小売価格 ¥2,400,500 個別の場合 リモコンPC-ARF×4 ¥140,000 個別 セット希望小売価格 ¥2,505,500	同時 セット希望小売価格 ¥2,500,500 個別の場合 リモコンPC-ARF×4 ¥140,000 個別 セット希望小売価格 ¥2,605,500	同時 セット希望小売価格 ¥3,029,100 個別の場合 リモコンPC-ARF×4 ¥140,000 個別 セット希望小売価格 ¥3,134,100

NEW 280型 (10.0馬力相当) 30m	NEW 335型 (12.0馬力相当) 30m
チャージレス R410A 冷房: 25.0(11.2 ~ 28.0)kW 暖房: 28.0(10.5 ~ 35.0)kW	チャージレス R410A 冷房: 30.0(13.5 ~ 33.5)kW 暖房: 33.5(12.6 ~ 37.5)kW
036 RCI-AP280HVMW2	037 RCI-AP335HVMW2
室内RCI-AP71K1×4 ¥1,304,000 室外RAS-AP280HVM2 ¥1,681,000 化粧パネルP-AP160NA×4 ¥300,000 分岐管TW-NP28A ¥35,100 分岐管TW-NP16A×2 ¥63,000 リモコンPC-ARF ¥35,000	室内RCI-AP80K1×4 ¥1,352,000 室外RAS-AP335HVM2 ¥1,923,000 化粧パネルP-AP160NA×4 ¥300,000 分岐管TW-NP28A ¥35,100 分岐管TW-NP16A×2 ¥63,000 リモコンPC-ARF ¥35,000
同時 セット希望小売価格 ¥3,418,100 個別の場合 リモコンPC-ARF×4 ¥140,000 個別 セット希望小売価格 ¥3,523,100	同時 セット希望小売価格 ¥3,708,100 個別の場合 リモコンPC-ARF×4 ¥140,000 個別 セット希望小売価格 ¥3,813,100

てんかせ4方向

インバーター

冷暖

シングル

アミニティリモコン
(PC-AR1)

NEW 40型 (1.5馬力相当) 20m	NEW 45型 (1.8馬力相当) 20m	NEW 50型 (2.0馬力相当) 20m	NEW 56型 (2.3馬力相当) 20m
チャージレス R410A 冷房: 3.6(1.0 ~ 4.0)kW 暖房: 4.0(1.0 ~ 5.0)kW	チャージレス R410A 冷房: 4.0(1.0 ~ 4.5)kW 暖房: 4.5(1.0 ~ 5.0)kW	チャージレス R410A 冷房: 4.5(1.0 ~ 5.0)kW 暖房: 5.0(1.0 ~ 5.6)kW	チャージレス R410A 冷房: 5.0(1.5 ~ 5.6)kW 暖房: 5.6(1.5 ~ 6.3)kW
038 RCI-AP40HVJ2 (単)	040 RCI-AP45HVJ2 (単)	042 RCI-AP50HVJ2 (単)	044 RCI-AP56HVJ2 (単)
039 RCI-AP40HV2	041 RCI-AP45HV2	043 RCI-AP50HV2	045 RCI-AP56HV2
室内RCI-AP40K1 ¥281,000 室外RAS-AP40HVJ2 (単)・AP40HV2 ¥391,000 化粧パネルP-AP160NA ¥75,000 リモコンPC-AR1 ¥28,000	室内RCI-AP45K1 ¥293,000 室外RAS-AP45HVJ2 (単)・AP45HV2 ¥429,000 化粧パネルP-AP160NA ¥75,000 リモコンPC-AR1 ¥28,000	室内RCI-AP50K1 ¥298,000 室外RAS-AP50HVJ2 (単)・AP50HV2 ¥461,000 化粧パネルP-AP160NA ¥75,000 リモコンPC-AR1 ¥28,000	室内RCI-AP56K1 ¥307,000 室外RAS-AP56HVJ2 (単)・AP56HV2 ¥486,000 化粧パネルP-AP160NA ¥75,000 リモコンPC-AR1 ¥28,000
セット希望小売価格 ¥775,000	セット希望小売価格 ¥825,000	セット希望小売価格 ¥862,000	セット希望小売価格 ¥896,000

NEW 63型 (2.5馬力相当) 20m	NEW 80型 (3.0馬力相当) 20m	NEW 112型 (4.0馬力相当) 20m	NEW 140型 (5.0馬力相当) 30m
チャージレス R410A 冷房: 5.6(1.5 ~ 6.3)kW 暖房: 6.3(1.5 ~ 7.1)kW	チャージレス R410A 冷房: 7.1(1.5 ~ 8.0)kW 暖房: 8.0(1.5 ~ 9.0)kW	チャージレス R410A 冷房: 10.0(4.9 ~ 11.2)kW 暖房: 11.2(5.0 ~ 12.5)kW	チャージレス R410A 冷房: 12.5(5.7 ~ 14.0)kW 暖房: 14.0(6.0 ~ 16.0)kW
046 RCI-AP63HVJ2 (単)	048 RCI-AP80HVJ2 (単)	050 RCI-AP112HV1	051 RCI-AP140HV1
047 RCI-AP63HV2	049 RCI-AP80HV2		
室内RCI-AP63K1 ¥318,000 室外RAS-AP63HVJ2 (単)・AP63HV2 ¥510,000 化粧パネルP-AP160NA ¥75,000 リモコンPC-AR1 ¥28,000	室内RCI-AP80K1 ¥338,000 室外RAS-AP80HVJ2 (単)・AP80HV2 ¥551,000 化粧パネルP-AP160NA ¥75,000 リモコンPC-AR1 ¥28,000	室内RCI-AP112K1 ¥384,000 室外RAS-AP112HV1 ¥664,000 化粧パネルP-AP160NA ¥75,000 リモコンPC-AR1 ¥28,000	室内RCI-AP140K1 ¥438,000 室外RAS-AP140HV1 ¥767,000 化粧パネルP-AP160NA ¥75,000 リモコンPC-AR1 ¥28,000
セット希望小売価格 ¥931,000	セット希望小売価格 ¥992,000	セット希望小売価格 ¥1,151,000	セット希望小売価格 ¥1,308,000

NEW 160型 (6.0馬力相当) 30m
チャージレス R410A 冷房: 14.0(6.0 ~ 16.0)kW 暖房: 16.0(6.0 ~ 18.0)kW
052 RCI-AP160HV1
室内RCI-AP160K1 ¥483,000 室外RAS-AP160HV1 ¥828,000 化粧パネルP-AP160NA ¥75,000 リモコンPC-AR1 ¥28,000
セット希望小売価格 ¥1,414,000

個別ルーバー設定をご使用の場合、リモコンは標準組み合わせのアミニティリモコン(PC-AR1)ではなく、多機能リモコン(PC-ARF)をご選定ください。

てんかせ4方向のパネル標準色は、ニュートラルホワイトです。
てんかせ2方向・1方向のパネル標準色シルキーホワイトとは色が異なります。



冷暖

同時
ツイン



同時 1

アメニティリモコン (PC-AR1)

異容量・異タイプ
組み合わせ可能*
※ゆかおきタイプとの異タイプ
組み合わせはできません。

NEW 80型 (3.0馬力相当) チャージレス 20m R410A	NEW 112型 (4.0馬力相当) 20m R410A	NEW 140型 (5.0馬力相当) 30m R410A	NEW 160型 (6.0馬力相当) 30m R410A
冷房: 7.1(1.5~8.0)kW 暖房: 8.0(1.5~9.0)kW	冷房: 10.0(4.9~11.2)kW 暖房: 11.2(5.0~12.5)kW	冷房: 12.5(5.7~14.0)kW 暖房: 14.0(6.0~16.0)kW	冷房: 14.0(6.0~16.0)kW 暖房: 16.0(6.0~18.0)kW
053 RCI-AP80HVP2 (準)	055 RCI-AP112HVP1	056 RCI-AP140HVP1	057 RCI-AP160HVP1
054 RCI-AP80HVP2			
室内RCI-AP40K1×2 ¥562,000 室外RAS-AP80HVJ2 (準)・AP80HV2 ¥551,000 化粧パネルP-AP160NA×2 ¥150,000 分岐管TW-NP16A ¥31,500 リモコンPC-AR1 ¥28,000	室内RCI-AP56K1×2 ¥614,000 室外RAS-AP112HV1 ¥664,000 化粧パネルP-AP160NA×2 ¥150,000 分岐管TW-NP16A ¥31,500 リモコンPC-AR1 ¥28,000	室内RCI-AP71K1×2 ¥652,000 室外RAS-AP140HV1 ¥767,000 化粧パネルP-AP160NA×2 ¥150,000 分岐管TW-NP16A ¥31,500 リモコンPC-AR1 ¥28,000	室内RCI-AP80K1×2 ¥676,000 室外RAS-AP160HV1 ¥828,000 化粧パネルP-AP160NA×2 ¥150,000 分岐管TW-NP16A ¥31,500 リモコンPC-AR1 ¥28,000
セット希望小売価格 ¥1,322,500	セット希望小売価格 ¥1,487,500	セット希望小売価格 ¥1,628,500	セット希望小売価格 ¥1,713,500

NEW 224型 (8.0馬力相当) チャージレス 30m R410A	NEW 280型 (10.0馬力相当) 30m R410A
冷房: 20.0(9.0~22.4)kW 暖房: 22.4(8.3~25.0)kW	冷房: 25.0(11.2~28.0)kW 暖房: 28.0(9.0~31.5)kW
058 RCI-AP224HVP1	059 RCI-AP280HVP1
室内RCI-AP112K1×2 ¥768,000 室外RAS-AP224HV1 ¥1,119,000 化粧パネルP-AP160NA×2 ¥150,000 分岐管TW-NP28A ¥35,100 リモコンPC-AR1 ¥28,000	室内RCI-AP140K1×2 ¥876,000 室外RAS-AP280HV1 ¥1,389,000 化粧パネルP-AP160NA×2 ¥150,000 分岐管TW-NP28A ¥35,100 リモコンPC-AR1 ¥28,000
セット希望小売価格 ¥2,100,100	セット希望小売価格 ¥2,478,100

個別ルーバー設定をご使用の場合、リモコンは標準組み合わせのアメニティリモコン(PC-AR1)ではなく、多機能リモコン(PC-ARF)をご選定ください。

てんかせ4方向



冷暖

同時
トリプル



同時 1

アメニティリモコン (PC-AR1)

異容量・異タイプ
組み合わせ可能*
※ゆかおきタイプとの異タイプ
組み合わせはできません。

NEW 160型 (6.0馬力相当) チャージレス 30m R410A	NEW 224型 (8.0馬力相当) 30m R410A
冷房: 14.0(6.0~16.0)kW 暖房: 16.0(6.0~18.0)kW	冷房: 20.0(9.0~22.4)kW 暖房: 22.4(8.3~25.0)kW
060 RCI-AP160HVG1	061 RCI-AP224HVG1
室内RCI-AP56K1×3 ¥921,000 室外RAS-AP160HV1 ¥828,000 化粧パネルP-AP160NA×3 ¥225,000 分岐管TG-NP16A ¥48,400 リモコンPC-AR1 ¥28,000	室内RCI-AP80K1×3 ¥1,014,000 室外RAS-AP224HV1 ¥1,119,000 化粧パネルP-AP160NA×3 ¥225,000 分岐管TG-NP28A ¥48,400 リモコンPC-AR1 ¥28,000
セット希望小売価格 ¥2,050,400	セット希望小売価格 ¥2,434,400

NEW 224型 (8.0馬力相当) チャージレス 30m R410A	NEW 280型 (10.0馬力相当) 30m R410A
冷房: 20.0(9.0~22.4)kW 暖房: 22.4(8.3~25.0)kW	冷房: 25.0(11.2~28.0)kW 暖房: 28.0(9.0~31.5)kW
062 RCI-AP224HVV1	063 RCI-AP280HVV1
室内RCI-AP56K1×4 ¥1,228,000 室外RAS-AP224HV1 ¥1,119,000 化粧パネルP-AP160NA×4 ¥300,000 分岐管TW-NP28A ¥35,100 分岐管TW-NP16A×2 ¥63,000 リモコンPC-AR1 ¥28,000	室内RCI-AP71K1×4 ¥1,304,000 室外RAS-AP280HV1 ¥1,389,000 化粧パネルP-AP160NA×4 ¥300,000 分岐管TW-NP28A ¥35,100 分岐管TW-NP16A×2 ¥63,000 リモコンPC-AR1 ¥28,000
セット希望小売価格 ¥2,773,100	セット希望小売価格 ¥3,119,100

個別ルーバー設定をご使用の場合、リモコンは標準組み合わせのアメニティリモコン(PC-AR1)ではなく、多機能リモコン(PC-ARF)をご選定ください。

てんかせ4方向



このマークの付いた機種はグリーン購入法判断基準をクリアした機種です。

てんかせ4方向のパネル標準色は、ニュートラルホワイトです。
てんかせ2方向・1方向のパネル標準色シルキーホワイトとは色が異なります。



冷専

シングル



アメニティリモコン (PC-AR1)



NEW 40 チャージレス 20m R410A
型(1.5馬力相当) 冷房: 3.6(1.0 ~ 4.0)kW

064 RCI-AP40AVJ2 (単)
065 RCI-AP40AV2

室内RCI-AP40K1 ¥281,000
室外RAS-AP40AVJ2 (単)・AP40AV2 ¥340,000
化粧パネルP-AP160NA ¥75,000
リモコンPC-AR1 ¥28,000

セット希望小売価格 ¥724,000

NEW 45 チャージレス 20m R410A
型(1.8馬力相当) 冷房: 4.0(1.0 ~ 4.5)kW

066 RCI-AP45AVJ2 (単)
067 RCI-AP45AV2

室内RCI-AP45K1 ¥293,000
室外RAS-AP45AVJ2 (単)・AP45AV2 ¥374,000
化粧パネルP-AP160NA ¥75,000
リモコンPC-AR1 ¥28,000

セット希望小売価格 ¥770,000

NEW 50 チャージレス 20m R410A
型(2.0馬力相当) 冷房: 4.5(1.0 ~ 5.0)kW

068 RCI-AP50AVJ2 (単)
069 RCI-AP50AV2

室内RCI-AP50K1 ¥298,000
室外RAS-AP50AVJ2 (単)・AP50AV2 ¥401,000
化粧パネルP-AP160NA ¥75,000
リモコンPC-AR1 ¥28,000

セット希望小売価格 ¥802,000

NEW 56 チャージレス 20m R410A
型(2.3馬力相当) 冷房: 5.0(1.5 ~ 5.6)kW

070 RCI-AP56AVJ2 (単)
071 RCI-AP56AV2

室内RCI-AP56K1 ¥307,000
室外RAS-AP56AVJ2 (単)・AP56AV2 ¥423,000
化粧パネルP-AP160NA ¥75,000
リモコンPC-AR1 ¥28,000

セット希望小売価格 ¥833,000

NEW 63 チャージレス 20m R410A
型(2.5馬力相当) 冷房: 5.6(1.5 ~ 6.3)kW

072 RCI-AP63AVJ2 (単)
073 RCI-AP63AV2

室内RCI-AP63K1 ¥318,000
室外RAS-AP63AVJ2 (単)・AP63AV2 ¥444,000
化粧パネルP-AP160NA ¥75,000
リモコンPC-AR1 ¥28,000

セット希望小売価格 ¥865,000

NEW 80 チャージレス 20m R410A
型(3.0馬力相当) 冷房: 7.1(1.5 ~ 8.0)kW

074 RCI-AP80AVJ2 (単)
075 RCI-AP80AV2

室内RCI-AP80K1 ¥338,000
室外RAS-AP80AVJ2 (単)・AP80AV2 ¥480,000
化粧パネルP-AP160NA ¥75,000
リモコンPC-AR1 ¥28,000

セット希望小売価格 ¥921,000

NEW 112 チャージレス 20m R410A
型(4.0馬力相当) 冷房: 10.0(4.9 ~ 11.2)kW

076 RCI-AP112AV1

室内RCI-AP112K1 ¥384,000
室外RAS-AP112AV1 ¥579,000
化粧パネルP-AP160NA ¥75,000
リモコンPC-AR1 ¥28,000

セット希望小売価格 ¥1,066,000

NEW 140 チャージレス 30m R410A
型(5.0馬力相当) 冷房: 12.5(5.7 ~ 14.0)kW

077 RCI-AP140AV1

室内RCI-AP140K1 ¥438,000
室外RAS-AP140AV1 ¥668,000
化粧パネルP-AP160NA ¥75,000
リモコンPC-AR1 ¥28,000

セット希望小売価格 ¥1,209,000

NEW 160 チャージレス 30m R410A
型(6.0馬力相当) 冷房: 14.0(6.0 ~ 16.0)kW

078 RCI-AP160AV1

室内RCI-AP160K1 ¥483,000
室外RAS-AP160AV1 ¥721,000
化粧パネルP-AP160NA ¥75,000
リモコンPC-AR1 ¥28,000

セット希望小売価格 ¥1,307,000

個別ルーバー設定をご使用の場合、
リモコンは標準組み合わせのアメニティリモコン(PC-AR1)ではなく、
多機能リモコン(PC-ARF)をご選定ください。



冷専

同時
ツイン



アメニティリモコン (PC-AR1)



異容量・異タイプ
組み合わせ可能*
※ゆかおきタイプとの異タイプ
組み合わせはできません。

NEW 80 チャージレス 20m R410A
型(3.0馬力相当) 冷房: 7.1(1.5 ~ 8.0)kW

079 RCI-AP80AVPJ2 (単)
080 RCI-AP80AVP2

室内RCI-AP40K1×2 ¥562,000
室外RAS-AP80AVJ2 (単)・AP80AV2 ¥480,000
化粧パネルP-AP160NA×2 ¥150,000
分岐管TW-NP16A ¥31,500
リモコンPC-AR1 ¥28,000

セット希望小売価格 ¥1,251,500

NEW 112 チャージレス 20m R410A
型(4.0馬力相当) 冷房: 10.0(4.9 ~ 11.2)kW

081 RCI-AP112AVP1

室内RCI-AP56K1×2 ¥614,000
室外RAS-AP112AV1 ¥579,000
化粧パネルP-AP160NA×2 ¥150,000
分岐管TW-NP16A ¥31,500
リモコンPC-AR1 ¥28,000

セット希望小売価格 ¥1,402,500

NEW 140 チャージレス 30m R410A
型(5.0馬力相当) 冷房: 12.5(5.7 ~ 14.0)kW

082 RCI-AP140AVP1

室内RCI-AP71K1×2 ¥652,000
室外RAS-AP140AV1 ¥668,000
化粧パネルP-AP160NA×2 ¥150,000
分岐管TW-NP16A ¥31,500
リモコンPC-AR1 ¥28,000

セット希望小売価格 ¥1,529,500

NEW 160 チャージレス 30m R410A
型(6.0馬力相当) 冷房: 14.0(6.0 ~ 16.0)kW

083 RCI-AP160AVP1

室内RCI-AP80K1×2 ¥676,000
室外RAS-AP160AV1 ¥721,000
化粧パネルP-AP160NA×2 ¥150,000
分岐管TW-NP16A ¥31,500
リモコンPC-AR1 ¥28,000

セット希望小売価格 ¥1,606,500

NEW 224 チャージレス 30m R410A
型(8.0馬力相当) 冷房: 20.0(9.0 ~ 22.4)kW

084 RCI-AP224AVP1

室内RCI-AP112K1×2 ¥768,000
室外RAS-AP224AV1 ¥974,000
化粧パネルP-AP160NA×2 ¥150,000
分岐管TW-NP28A ¥35,100
リモコンPC-AR1 ¥28,000

セット希望小売価格 ¥1,955,100

NEW 280 チャージレス 30m R410A
型(10.0馬力相当) 冷房: 25.0(11.2 ~ 28.0)kW

085 RCI-AP280AVP1

室内RCI-AP140K1×2 ¥876,000
室外RAS-AP280AV1 ¥1,209,000
化粧パネルP-AP160NA×2 ¥150,000
分岐管TW-NP28A ¥35,100
リモコンPC-AR1 ¥28,000

セット希望小売価格 ¥2,298,100

個別ルーバー設定をご使用の場合、
リモコンは標準組み合わせのアメニティリモコン(PC-AR1)ではなく、
多機能リモコン(PC-ARF)をご選定ください。

日立アプライアンスホームページ

<http://www.hitachi-ap.co.jp/>



最新ニュースや製品・サービス
紹介など、役立つコンテンツ
満載。技術支援のページでは
CAD図面データのダウン
ロードもできます。

てんかせ4方向のパネル標準色は、ニュートラルホワイトです。
てんかせ2方向・1方向のパネル標準色シルキーホワイトとは色が異なります。



冷専

同時
トリプル



同時 1

アメニティリモコン (PC-AR1)

異容量・異タイプ
組み合わせ可能*

*ゆやかおせタイプとの異タイプ
組み合わせはできません。

NEW 160 チャージレス R410A
型(6.0馬力相当) 30m
冷房: 14.0(6.0~16.0)kW

086 RCI-AP160AVG1

室内RCI-AP56K1×3	¥921,000
室外RAS-AP160AV1	¥721,000
化粧パネルP-AP160NA×3	¥225,000
分岐管TG-NP16A	¥48,400
リモコンPC-AR1	¥28,000

セット希望小売価格 **¥1,943,400**

NEW 224 チャージレス R410A
型(8.0馬力相当) 30m
冷房: 20.0(9.0~22.4)kW

087 RCI-AP224AVG1

室内RCI-AP80K1×3	¥1,014,000
室外RAS-AP224AV1	¥974,000
化粧パネルP-AP160NA×3	¥225,000
分岐管TG-NP28A	¥48,400
リモコンPC-AR1	¥28,000

セット希望小売価格 **¥2,289,400**

個別ルーバー設定をご使用の場合、リモコンは標準組み合わせのアメニティリモコン(PC-AR1)ではなく、多機能リモコン(PC-ARF)をご選定ください。

■室内ユニット寸法図(てんかせ4方向)

(単位: mm)

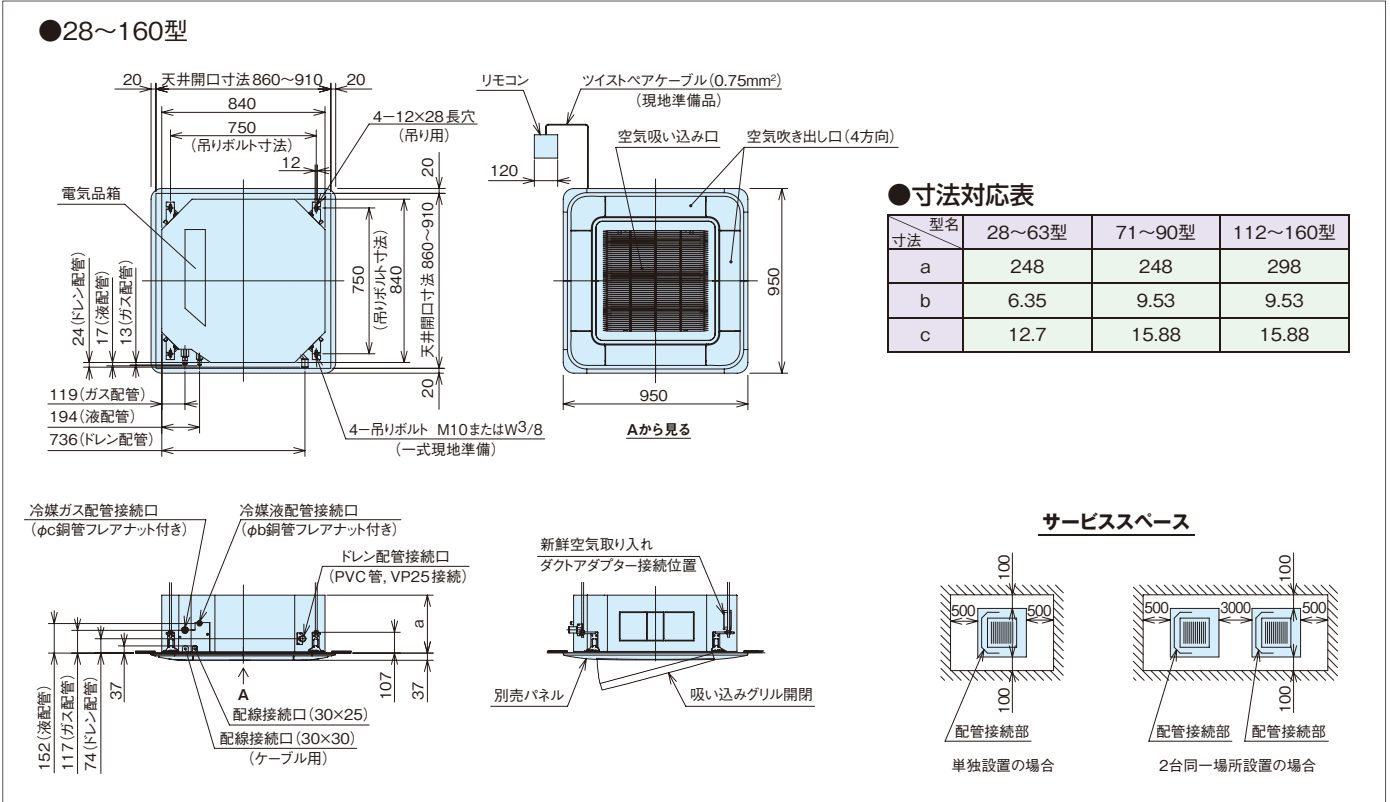

てんかせ4方向

日立の業務用エアコンリース
コスト重視のお客様に

▶ **ファイナンスリース**
修理保証付

▶ **サポートリース**

初期投資を抑えたい方に、最適なプランをお選びいただけます。

詳しくは **P.215**

■ オプション構成図(てんかせ4方向)

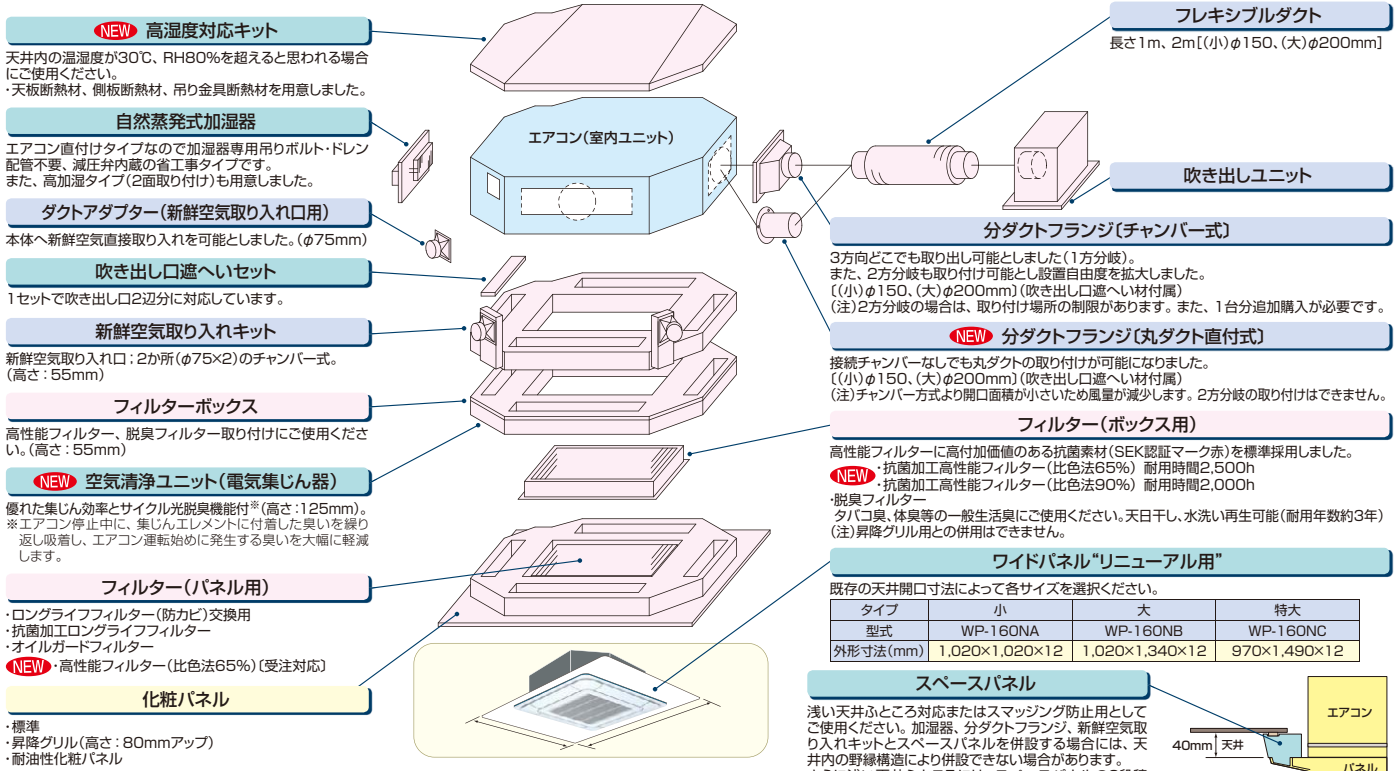

■ オプション一覧(てんかせ4方向)

品名	型名(相当馬力)	28型(1.0)~90型(3.3)	112型(4.0)~160型(6.0)	
フィルター	パネル用 昇降グリル用	防カビ、交換用 抗菌加工	F-160L ¥4,000	
		高性能フィルター NEW 比色法65%	F-160L-K ¥20,000	
	ボックス用 (注1)	NEW 抗菌加工 高性能フィルター SEK 比色法65%	F-90M-K ¥23,100	F-160M-K ¥29,700
		比色法90%	F-90H-K ¥24,200	F-160H-K ¥30,800
		脱臭フィルター	F-90L-D ¥35,000	F-160L-D ¥50,000
		フィルターボックス(注1)	B-160H ¥37,400	
耐油性	耐油性化粧パネル(注2)	P-AP160NAG ¥75,000 (別途オイルガードフィルター(F-160L-G)が必要です。)		
	オイルガードフィルター(注2)	交換用フィルター(ろ材)	F-160L-G ¥20,000	
		標準加湿タイプ	F-160L-GF(6枚入) ¥16,500	
補助	自然蒸発式加湿器 (注3)(注11)	HUCI-90K(0.7~0.9kg/h) ¥96,800	HUCI-160K(1.1~1.3kg/h) ¥110,000	
		HUCI-90KW(1.3~1.8kg/h) ¥165,000	HUCI-160KW(2.2~2.5kg/h) ¥205,700	
	NEW 空気清浄ユニット(電気集じん器)(脱臭フィルター付)	FE-160K ¥300,000		
	スペースパネル	PSP-160N ¥19,800		
	ワイドパネル(ニュートラルホワイト) (リニューアル用)(注4)	小タイプ	WP-160NA ¥33,000	
		大タイプ	WP-160NB ¥33,000	
		特大タイプ	WP-160NC ¥33,000	
吹き出し口遮へいセット(注5)	PI-160LS ¥3,300			
NEW 高湿度対応キット(注12)	KST-90K ¥24,200	KST-160K ¥26,400		
ダクト	分ダクト部材	分ダクトフランジ(注6) チャンバー式	PDF-90C(φ150) ¥11,000	PDF-160C(φ200) ¥16,000
		NEW 丸ダクト直付式	PDF-150D(φ150) ¥6,100	PDF-200D(φ200) ¥7,200
	フレキシブルダクト	分ダクト1m	FD-1B(φ150) ¥10,000	FD-1A(φ200) ¥10,000
		分ダクト2m	FD-2B(φ150) ¥15,000	FD-2A(φ200) ¥15,000
	吹き出しユニット	ABS樹脂製グリル(ホワイト)	BPD-4WB(φ150) ¥30,000	BPD-7WA(φ200) ¥31,000
	新鮮空気取り入れキット(φ75×2)	OACI-160K ¥30,800		
T管継ぎ手キット(φ150)(注7)	TKCI-160K ¥14,500			
ダクトアダプター(新鮮空気取り入れ口用、φ75)	PD-75 ¥6,500			
リモコン	リモコン	多機能リモコン PC-ARF ¥35,000	アメニティリモコン PC-AR1 ¥28,000	
	受光部キット(ワイヤレスリモコン用)(注8)(注10)	PC-ALH1(ニュートラルホワイト) ¥21,000		
	ワイヤレスリモコン(単方向)	PC-LH3A ¥20,000		
	昇降専用ワイヤレスリモコン	PC-LG2 ¥2,000		
	鍵付リモコンケース(注9)	PC-KL2 ¥12,000		

(注1) 「抗菌加工高性能フィルター」、「脱臭フィルター」を使用する場合には、別売「フィルターボックス」が必要です。
(注2) 「オイルガードフィルター」は、油煙による室内ユニット内の汚れを減少させることが目的であり、店内に発生する油煙を捕集するものではありません。
また、定期的な点検(別売「交換用フィルター(ろ材)」の交換など)を必ず実施してください(室内ユニットの故障の原因となる場合があります)。「耐油性化粧パネル」との使用は(注20)をご参照ください。
(注3) 天井内の室内キャビネット外側周囲が低温(5℃等)となる恐れのあるところへ加湿器を組み込む場合、キャビネット内部に結露する恐れがあります。このような場合には、室内キャビネット外側全面に断熱「必要断熱厚さ(ポリエチレン30t)」を貼り付けてください。
(注4) 既存の天井に「ワイドパネル」を取り付ける(リニューアル時)場合、必ず既存の天井開口寸法を確認してから手配してください。
(注5) 「吹き出し口遮へいセット」を使用する場合は、騒音値が2~4dB上がります。また、遮へいする面には「自然蒸発式加湿器」は取り付けできません。
(注6) 「分ダクトフランジ」は、必ず取り付け面の吹き出し口を遮へい(遮へい材付属)してください。

(注7) 「T管継ぎ手キット」は、新鮮空気の取り入れ口を2か所(φ75×2)から1か所(φ150)にする場合に必要となります。
(注8) 「受光部キット」は、照明の影響で動作しなくなる場合がありますので、照明よりできるだけ(1m以上)離して据え付けてください。
(注9) 「鍵付リモコンケース」に収納するリモコンスイッチのケーブルは壁埋め込み取り付けとし、JISボックスを使用してください(ケーブル露出取り付けはできません)。
(注10) ニュートラルホワイト以外のパネル色に合わせた「受光部キット」は特注で対応いたします。
(注11) 「自然蒸発式加湿器」は、0℃以下の雰囲気となり凍結の恐れがある場所には取り付けしないでください。(破損、水漏れの原因となります)。
(注12) 「高湿度対応キット」は天井内の湿度が30℃、RH80%を超えるとと思われる場合にご使用ください。
(注13) 「ロングライフフィルター」は特注で対応いたします。
(注14) 各部品の併用可否は、「オプション組み合わせ表」をご参照ください。また、仕様・施工詳細等は、「寸法図」、「据付点検要領書」等をご参照ください。

■オプション組み合わせ表(てんかせ4方向)

○：併用可 △：施工条件、施工位置制限あり(注記参照) ×：併用不可 -：該当なし ■：2方向吹き出し時は併用不可

4方向吹き出し時			昇降グリル	フィルター						耐油性		補助				ダクト		リモコン
				パネル用			ボックス用			耐油パネル用	自然蒸発式加湿器	空気清浄ユニット	スペースパネル	ワイドパネル	高湿度対応キット	新鮮空気取り入れキット	ダクトアダプター	受光部キット
				ロングライフ(標準)	抗菌ロング	高性能(65%)	抗菌高性能(65%)	抗菌高性能(90%)	脱臭	オイルガードフィルター	標準加湿タイプ							
昇降グリル			○	○	○	×	×	×	×	○	○	×	○	○	○	○	○	○
フィルター	パネル用	ロングライフ(標準)	○	×	×	○	○	○	×	○	○	○	○	○	○	○	○	○
		抗菌ロング	○	×	×	×	×	○	×	○	○	○	○	○	○	○	○	○
		高性能(65%) NEW	○	×	×	×	×	×	×	○	○	×	○	○	○	○	○	○
	ボックス用	抗菌高性能(65%) NEW	×	○	×	×	×	×	×	○	○	×	○	○	×	○	○	○
		抗菌高性能(90%) NEW	×	○	×	×	×	×	×	○	○	×	○	○	×	○	○	○
	脱臭	×	○	○	×	×	×	×	○	○	○	○	○	×	○	○	○	
補助	耐油パネル用	オイルガードフィルター	×	×	×	×	×	×	×	×	×	×	○	×	○	○	×	
	自然蒸発式加湿器	標準加湿タイプ	○	○	○	○	○	○	×	×	×	△	△	△	○	○	○	
		高加湿タイプ	○	○	○	○	○	○	×	×	×	△	△	△	○	○	○	
	空気清浄ユニット NEW		×	○	○	×	×	×	×	×	×	○	○	×	○	○	○	
	スペースパネル		○	○	○	○	○	○	○	△	△	○	△	○	△	○	○	
	ワイドパネル	○	○	○	○	○	○	○	×	○	○	△	○	○	○	○	○	
	高湿度対応キット NEW	○	○	○	○	×	×	×	○	△	△	×	○	○	×	△	○	
ダクト	新鮮空気取り入れキット	○	○	○	○	○	○	○	○	○	○	△	○	×	×	△	○	
	ダクトアダプター	○	○	○	○	○	○	○	○	○	○	○	○	△	×	△	○	
リモコン	受光部キット	○	○	○	○	○	○	○	×	○	○	○	○	○	△	○	○	

2・3方向吹き出し時			昇降グリル	フィルター						耐油性		補助				ダクト		リモコン
				パネル用			ボックス用			耐油パネル用	自然蒸発式加湿器	空気清浄ユニット	スペースパネル	ワイドパネル	高湿度対応キット	新鮮空気取り入れキット	ダクトアダプター	受光部キット
				ロングライフ(標準)	抗菌ロング	高性能(65%)	抗菌高性能(65%)	抗菌高性能(90%)	脱臭	オイルガードフィルター	標準加湿タイプ							
昇降グリル			○	○	○	×	×	×	×	■	■	×	○	○	○	○	○	○
フィルター	パネル用	ロングライフ(標準)	○	×	×	○	○	○	×	■	■	■	○	○	○	○	○	○
		抗菌ロング	○	×	×	×	×	×	×	■	■	■	○	○	○	○	○	○
		高性能(65%) NEW	○	×	×	×	×	×	×	■	■	■	×	○	○	○	○	○
	ボックス用	抗菌高性能(65%) NEW	×	○	×	×	×	×	×	■	■	×	○	○	×	○	○	○
		抗菌高性能(90%) NEW	×	○	×	×	×	×	×	■	■	×	○	○	×	○	○	○
	脱臭	×	○	■	×	×	×	×	■	■	×	○	○	×	○	○	○	
補助	耐油パネル用	オイルガードフィルター	×	×	×	×	×	×	×	×	×	○	×	○	○	○	×	
	自然蒸発式加湿器	標準加湿タイプ	■	■	■	■	■	■	■	×	×	■	■	■	■	■	■	
		高加湿タイプ	■	■	■	■	■	■	■	×	×	■	■	■	■	■	■	
	空気清浄ユニット NEW		×	■	■	×	×	×	×	×	×	■	■	×	■	■	■	
	スペースパネル		○	○	○	○	○	○	○	■	■	■	△	△	○	△	○	
	ワイドパネル	○	○	○	○	○	○	○	×	■	■	■	△	○	○	○	○	
	高湿度対応キット NEW	○	○	○	○	×	×	×	■	■	×	○	○	×	×	△	○	
ダクト	新鮮空気取り入れキット	○	○	○	○	○	○	○	○	■	■	■	△	○	×	×	△	
	ダクトアダプター	○	○	○	○	○	○	○	○	■	■	■	○	○	△	×	△	
リモコン	受光部キット	○	○	○	○	○	○	○	×	■	■	■	○	○	△	○	○	

分ダクトフランジ接続時			昇降グリル	フィルター						耐油性		補助				ダクト		リモコン
				パネル用			ボックス用			耐油パネル用	自然蒸発式加湿器	空気清浄ユニット	スペースパネル	ワイドパネル	高湿度対応キット	新鮮空気取り入れキット	ダクトアダプター	受光部キット
				ロングライフ(標準)	抗菌ロング	高性能(65%)	抗菌高性能(65%)	抗菌高性能(90%)	脱臭	オイルガードフィルター	標準加湿タイプ							
分ダクトフランジ (チャンバー式) (丸ダクト直付式) NEW	3方吹き出し+1分岐	○	○	○	○	○	○	○	○	△	△	○	△	○	△	○	○	
	2方吹き出し+1分岐	△	△	△	△	△	△	△	△	×	×	×	△	△	△	△	△	
	2方吹き出し+2分岐	△	△	△	△	△	△	△	△	×	×	×	△	△	△	△	△	

※分ダクトフランジ2分岐の組み合わせは「チャンバー式+チャンバー式」か「チャンバー式+丸ダクト直付式」の2通りになります。
「丸ダクト直付式+丸ダクト直付式」の組み合わせは不可となります。

- (注15)「自然蒸発式加湿器」、「分ダクトフランジ」、「新鮮空気取り入れキット」と「スペースパネル」を併設する場合には、天井内の縁構造により併設できない場合があります。
- (注16)「自然蒸発式加湿器」と「分ダクトフランジ」を併設する場合には、「分ダクトフランジ」の取り付け位置が規制されます。
- (注17)「新鮮空気取り入れキット」と「受光部キット」を併設する場合には、「受光部キット」の取り付け位置が規制されます。
- (注18)「ワイドパネル」(特大タイプ)は、「スペースパネル」との併用ができません。

■化粧パネル(てんかせ4方向)

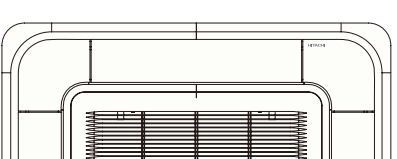
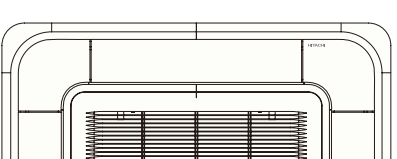
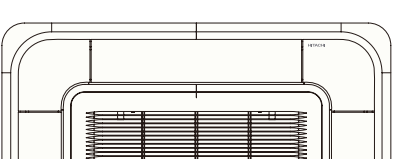
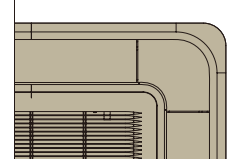
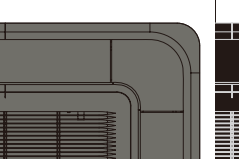
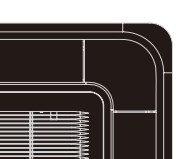
型名 (相当馬力)	(注19)(注20)(注22)ニュートラルホワイト			アッシュベージュ	オークグレー	ブラック
	標準色(注21)	昇降グリル(注21)	耐油性			
	P-AP160NA ¥75,000	P-AP160NAU ¥121,000	P-AP160NAG ¥75,000			
28型(1.0) ↓ 160型(6.0)						

- (注19) 室内および天井裏露出部分が高湿度(相対湿度80%以上)で長時間使用した場合、化粧パネルに結露が生じます。高湿度露出(80~85%)用の化粧パネルを受注対応しておりますので、詳細は当社営業窓口までお問い合わせください。(高湿度露出の具体例:ロビー、外気の出入りがある場所、湯気の立っている作業場、厨房等)
- (注20) 飲食店等で油飛沫の多い客席などの環境では、標準パネルをご使用せずに、「耐油性化粧パネル」をご使用ください。標準パネルは油により変形破損することがあります。「耐油性化粧パネル」と「オイルガードフィルター」はセットでご使用ください。耐油性昇降グリルは受注対応いたします。フィルターは「オイルガードフィルター」をご使用ください。
また、機械(切削)油飛沫が多い工場では「耐油性化粧パネル」も使用できません。油煙がこもる厨房は、厨房用天井裏をご利用ください。
- (注21) コーナーパネルにHITACHIロゴが印字されています。HITACHIロゴなしのコーナーパネルもご用意しておりますので、当社営業窓口までお問い合わせください。また、その他のパネルにはHITACHIロゴが印字されていません。
- (注22) てんかせ2方向・1方向に採用のシルキーホワイトについては特注対応しておりますので、当社営業窓口までお問い合わせください。

本カタログ掲載商品の希望小売価格には、消費税、配送費、試運転調整費、配管セット・工事費、使用済み商品の引き取り費などは含まれておりません。

てんかせ Jr.

コンパクト設計で、
設置自由度が向上。

■てんかせ Jr. 主要機能一覧

主要オプション		制御		サービス・工事		快適性																	
加湿器	昇降グリル	抗菌フィルター	脱臭フィルター	電気集じん器	全熱交換器連動運転対応	集中制御対応	遠方制御対応	リモコングループ制御	ワイヤレスリモコン対応	2リモコン運転	eLINE接続配線	故障診断機能	フィルターサイン	ロングライフフィルター(防カビ)	ドレンアップメカ	タイマー運転	年間冷房(-5℃)	ホットスタート	高天井対応	ドライ	風量調整3段	風向選択※	オートルーバー
冷房	-	-	-	-	●	●	●	●	●	●	●	●	●	●	●	●	●	●	●	●	●	●	●

※風向選択は3方向吹き出しのみとなります。

■形状・寸法・質量

※天井内寸法

室内ユニット形状 (mm)	
シングル	40~56型
同時/個別*ツイン	40~112型
同時/個別*トリプル	112~160型
同時/個別*フォー	112~224型
質量(kg) ()内はパネル	ヒーターレス 17(+3.5)

*個別運転は省エネの達人のみです。

レイアウト対応力

小型サイズ

パネルの寸法を当社てんかせ4方向より250mm小さくしました。

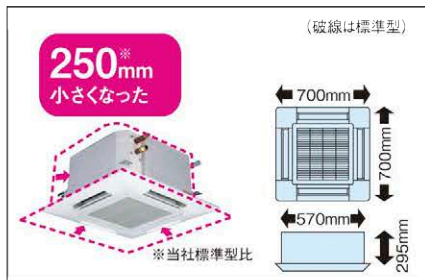

全機種同一の化粧パネル

全ての機種のパネルは一辺700mmの正方形。異容量機種を同じフロアに違和感なくレイアウトできます。

吸い込みグリル90°回転取り付け可能

ユニット設置後でも吸い込みグリル部の方向を調整できるので、複数の吸い込みグリルラインの方向を合わせる事が可能です。

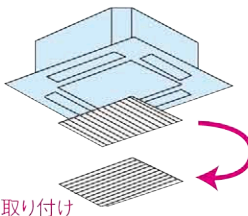

90°回転取り付け

清潔・お手入れ簡単

汚れが付きにくい

オートルーバーの植毛をなくしました。汚れが付きにくく、付いた汚れも簡単にふき取れます。



狭い天井スペースにも対応

パネル幅が700mmなので、天井の狭い場所でも収まります。

狭いスペースに最適です。

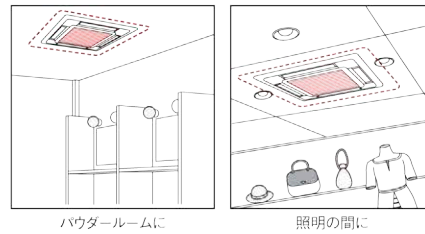

高揚程ドレンアップメカ標準装備

ドレンアップメカを本体内部で標準装備しました。高揚程ポンプの採用により、天井下面より最大650mmまでドレンアップ可能。配管レイアウトの自由度を高めます。

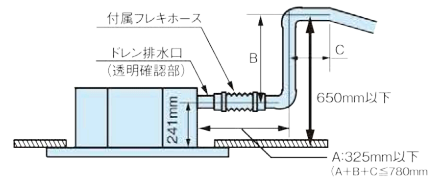

オプション

組み合わせて便利さアップ

- ワイヤレス受光部(コーナーカバー交換で対応)
- 新鮮空気取り入れキット
- 吹き出し口遮へい板
- 分ダクトフランジ

工事性

軽量化で工事性アップ

本体質量が当社てんかせ4方向より5kgダウン(50・56型)、一人でも持ち運べる軽さになりました。



本体高さ調節が簡単

パネル四隅にコーナーポケットを採用し、パネルを外さず簡単に本体の高さ調整ができます。

(注)コーナーポケットからの本体高さ調節は、天井面とパネルに一部隙間が発生した程度の微調整にご利用ください。大幅な調整を行うと本体の水平度が損なわれ、水受けからの水漏れの原因になります。

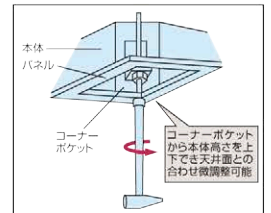

グリッド天井にも対応

600mm開口のグリッド天井に対応できる本体寸法としました。グリッドの骨材を切断することなく据え付けできます。

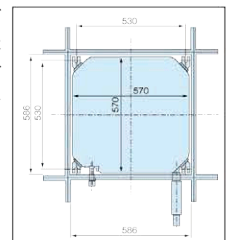

(グリッド天井の場合)
(単位: mm)

てんかせ Jr.



このマークの付いた機種はグリーン購入法判断基準をクリアした機種です。

省エネの達人

冷暖

シングル

多機能リモコン (PC-ARF)

NEW 40型 (1.5馬力相当) チャージレス 20m R410A	NEW 45型 (1.8馬力相当) チャージレス 20m R410A	NEW 50型 (2.0馬力相当) チャージレス 20m R410A	NEW 56型 (2.3馬力相当) チャージレス 30m R410A
冷房: 3.6(1.5~4.0)kW 暖房: 4.0(1.5~5.3)kW	冷房: 4.0(1.5~4.5)kW 暖房: 4.5(1.5~5.9)kW	冷房: 4.5(1.5~5.0)kW 暖房: 5.0(1.5~6.3)kW	冷房: 5.0(2.2~5.6)kW 暖房: 5.6(2.2~7.1)kW
088 RCIC-AP40HVMJ3 単 089 RCIC-AP40HVM3	090 RCIC-AP45HVMJ3 単 091 RCIC-AP45HVM3	092 RCIC-AP50HVMJ3 単 093 RCIC-AP50HVM3	094 RCIC-AP56HVMJ3 単 095 RCIC-AP56HVM3
室内RCIC-AP40K ¥281,000 室外RAS-AP40HVMJ3 ④・AP40HVM3 ¥442,000 化粧パネルP-NP56WAC ¥55,000 リモコンPC-ARF ¥35,000	室内RCIC-AP45K ¥293,000 室外RAS-AP45HVMJ3 ④・AP45HVM3 ¥484,000 化粧パネルP-NP56WAC ¥55,000 リモコンPC-ARF ¥35,000	室内RCIC-AP50K ¥298,000 室外RAS-AP50HVMJ3 ④・AP50HVM3 ¥519,000 化粧パネルP-NP56WAC ¥55,000 リモコンPC-ARF ¥35,000	室内RCIC-AP56K ¥307,000 室外RAS-AP56HVMJ3 ④・AP56HVM3 ¥548,000 化粧パネルP-NP56WAC ¥55,000 リモコンPC-ARF ¥35,000
セット希望小売価格 ¥813,000	セット希望小売価格 ¥867,000	セット希望小売価格 ¥907,000	セット希望小売価格 ¥945,000

省エネの達人

冷暖

同時 個別
ツイン

多機能リモコン (PC-ARF)

同時 1 個別 2

異容量・異タイプ
組み合わせ可能

NEW 40型 (1.5馬力相当) R410A	NEW 45型 (1.8馬力相当) R410A	NEW 50型 (2.0馬力相当) R410A	NEW 56型 (2.3馬力相当) R410A
冷房: 3.6(1.5~4.0)kW 暖房: 4.0(1.5~5.3)kW	冷房: 4.0(1.5~4.5)kW 暖房: 4.5(1.5~5.9)kW	冷房: 4.5(1.5~5.0)kW 暖房: 5.0(1.5~6.3)kW	冷房: 5.0(2.2~5.6)kW 暖房: 5.6(2.2~7.1)kW
096 RCIC-AP40HVMPJ1 単 097 RCIC-AP40HVMP1	098 RCIC-AP45HVMPJ1 単 099 RCIC-AP45HVMP1	100 RCIC-AP50HVMPJ1 単 101 RCIC-AP50HVMP1	102 RCIC-AP56HVMPJ1 単 103 RCIC-AP56HVMP1
室内RCIC-AP22K×2 ¥534,000 室外RAS-AP40HVMJ3 ④・AP40HVM3 ¥442,000 化粧パネルP-NP56WAC×2 ¥110,000 分岐管TW-NP06A ¥31,500 リモコンPC-ARF ¥35,000	室内RCIC-AP22K×2 ¥534,000 室外RAS-AP45HVMJ3 ④・AP45HVM3 ¥484,000 化粧パネルP-NP56WAC×2 ¥110,000 分岐管TW-NP06A ¥31,500 リモコンPC-ARF ¥35,000	室内RCIC-AP28K×2 ¥540,000 室外RAS-AP50HVMJ3 ④・AP50HVM3 ¥519,000 化粧パネルP-NP56WAC×2 ¥110,000 分岐管TW-NP06A ¥31,500 リモコンPC-ARF ¥35,000	室内RCIC-AP28K×2 ¥540,000 室外RAS-AP56HVMJ3 ④・AP56HVM3 ¥548,000 化粧パネルP-NP56WAC×2 ¥110,000 分岐管TW-NP06A ¥31,500 リモコンPC-ARF ¥35,000
同時 セット希望小売価格 ¥1,152,500 個別の場合 リモコンPC-ARF×2 ¥70,000 個別 セット希望小売価格 ¥1,187,500	同時 セット希望小売価格 ¥1,194,500 個別の場合 リモコンPC-ARF×2 ¥70,000 個別 セット希望小売価格 ¥1,229,500	同時 セット希望小売価格 ¥1,235,500 個別の場合 リモコンPC-ARF×2 ¥70,000 個別 セット希望小売価格 ¥1,270,500	同時 セット希望小売価格 ¥1,264,500 個別の場合 リモコンPC-ARF×2 ¥70,000 個別 セット希望小売価格 ¥1,299,500

NEW 63型 (2.5馬力相当) チャージレス 20m R410A	NEW 80型 (3.0馬力相当) チャージレス 30m R410A	NEW 112型 (4.0馬力相当) チャージレス 30m R410A
冷房: 5.6(2.2~6.3)kW 暖房: 6.3(2.2~8.0)kW	冷房: 7.1(3.2~8.0)kW 暖房: 8.0(3.5~10.6)kW	冷房: 10.0(4.9~11.2)kW 暖房: 11.2(5.0~14.0)kW
104 RCIC-AP63HVMPJ1 単 105 RCIC-AP63HVMP1	106 RCIC-AP80HVMPJ1 単 107 RCIC-AP80HVMP1	108 RCIC-AP112HVMP3
室内RCIC-AP36K×2 ¥554,000 室外RAS-AP63HVMJ2 ④・AP63HVM2 ¥577,000 化粧パネルP-NP56WAC×2 ¥110,000 分岐管TW-NP06A ¥31,500 リモコンPC-ARF ¥35,000	室内RCIC-AP40K×2 ¥562,000 室外RAS-AP80HVMJ1 ④・AP80HVM1 ¥611,000 化粧パネルP-NP56WAC×2 ¥110,000 分岐管TW-NP16A ¥31,500 リモコンPC-ARF ¥35,000	室内RCIC-AP56K×2 ¥614,000 室外RAS-AP112HVM3 ¥738,000 化粧パネルP-NP56WAC×2 ¥110,000 分岐管TW-NP16A ¥31,500 リモコンPC-ARF ¥35,000
同時 セット希望小売価格 ¥1,307,500 個別の場合 リモコンPC-ARF×2 ¥70,000 個別 セット希望小売価格 ¥1,342,500	同時 セット希望小売価格 ¥1,349,500 個別の場合 リモコンPC-ARF×2 ¥70,000 個別 セット希望小売価格 ¥1,384,500	同時 セット希望小売価格 ¥1,528,500 個別の場合 リモコンPC-ARF×2 ¥70,000 個別 セット希望小売価格 ¥1,563,500

省エネの達人

冷暖

同時 個別
トリプル

多機能リモコン (PC-ARF)

同時 1 個別 3

異容量・異タイプ
組み合わせ可能

NEW 112型 (4.0馬力相当) チャージレス 30m R410A	NEW 140型 (5.0馬力相当) チャージレス 30m R410A	NEW 160型 (6.0馬力相当) チャージレス 30m R410A
冷房: 10.0(4.9~11.2)kW 暖房: 11.2(5.0~14.0)kW	冷房: 12.5(5.7~14.0)kW 暖房: 14.0(5.0~18.0)kW	冷房: 14.0(6.0~16.0)kW 暖房: 16.0(5.0~20.0)kW
109 RCIC-AP112HVMG3	110 RCIC-AP140HVMG2	111 RCIC-AP160HVMG2
室内RCIC-AP40K×3 ¥843,000 室外RAS-AP112HVM3 ¥738,000 化粧パネルP-NP56WAC×3 ¥165,000 分岐管TG-NP16A ¥48,400 リモコンPC-ARF ¥35,000	室内RCIC-AP45K×3 ¥879,000 室外RAS-AP140HVM2 ¥863,000 化粧パネルP-NP56WAC×3 ¥165,000 分岐管TG-NP16A ¥48,400 リモコンPC-ARF ¥35,000	室内RCIC-AP56K×3 ¥921,000 室外RAS-AP160HVM2 ¥947,000 化粧パネルP-NP56WAC×3 ¥165,000 分岐管TG-NP16A ¥48,400 リモコンPC-ARF ¥35,000
同時 セット希望小売価格 ¥1,829,400 個別の場合 リモコンPC-ARF×3 ¥105,000 個別 セット希望小売価格 ¥1,899,400	同時 セット希望小売価格 ¥1,990,400 個別の場合 リモコンPC-ARF×3 ¥105,000 個別 セット希望小売価格 ¥2,060,400	同時 セット希望小売価格 ¥2,116,400 個別の場合 リモコンPC-ARF×3 ¥105,000 個別 セット希望小売価格 ¥2,186,400



省エネの達人

冷暖

同時個別
フォー

多機能リモコン
(PC-ARF)

同時1 個別4

異容量・異タイプ
組み合わせ可能

NEW 112型 (4.0馬力相当) 30m R410A	NEW 140型 (5.0馬力相当) 30m R410A	NEW 160型 (6.0馬力相当) 30m R410A	NEW 224型 (8.0馬力相当) 30m R410A
冷房: 10.0(4.9~11.2)kW 暖房: 11.2(5.0~14.0)kW	冷房: 12.5(5.7~14.0)kW 暖房: 14.0(5.0~18.0)kW	冷房: 14.0(6.0~16.0)kW 暖房: 16.0(5.0~20.0)kW	冷房: 20.0(9.0~22.4)kW 暖房: 22.4(8.3~28.0)kW
112 RCIC-AP112HVMW	113 RCIC-AP140HVMW	114 RCIC-AP160HVMW	115 RCIC-AP224HVMW3
室内RCIC-AP28K×4 ¥1,080,000	室内RCIC-AP36K×4 ¥1,108,000	室内RCIC-AP40K×4 ¥1,124,000	室内RCIC-AP56K×4 ¥1,228,000
室外RAS-AP112HVM3 ¥738,000	室外RAS-AP140HVM2 ¥863,000	室外RAS-AP160HVM2 ¥947,000	室外RAS-AP224HVM3 ¥1,368,000
化粧パネルP-NP56WAC×4 ¥220,000	化粧パネルP-NP56WAC×4 ¥220,000	化粧パネルP-NP56WAC×4 ¥220,000	化粧パネルP-NP56WAC×4 ¥220,000
分岐管TW-NP16A ¥31,500	分岐管TW-NP16A ¥31,500	分岐管TW-NP16A ¥31,500	分岐管TW-NP28A ¥35,100
分岐管TW-NP06A×2 ¥63,000	分岐管TW-NP16A×2 ¥63,000	分岐管TW-NP16A×2 ¥63,000	分岐管TW-NP16A×2 ¥63,000
リモコンPC-ARF ¥35,000	リモコンPC-ARF ¥35,000	リモコンPC-ARF ¥35,000	リモコンPC-ARF ¥35,000
同時 セット希望小売価格 ¥2,167,500	同時 セット希望小売価格 ¥2,320,500	同時 セット希望小売価格 ¥2,420,500	同時 セット希望小売価格 ¥2,949,100
個別の場合 リモコンPC-ARF×4 ¥140,000	個別の場合 リモコンPC-ARF×4 ¥140,000	個別の場合 リモコンPC-ARF×4 ¥140,000	個別の場合 リモコンPC-ARF×4 ¥140,000
個別 セット希望小売価格 ¥2,272,500	個別 セット希望小売価格 ¥2,425,500	個別 セット希望小売価格 ¥2,525,500	個別 セット希望小売価格 ¥3,054,100

インバーター

冷暖

シングル

アメニティリモコン
(PC-AR1)

NEW 40型 (1.5馬力相当) 20m R410A	NEW 45型 (1.8馬力相当) 20m R410A	NEW 50型 (2.0馬力相当) 20m R410A	NEW 56型 (2.3馬力相当) 20m R410A
冷房: 3.6(1.0~4.0)kW 暖房: 4.0(1.0~5.0)kW	冷房: 4.0(1.0~4.5)kW 暖房: 4.5(1.0~5.0)kW	冷房: 4.5(1.0~5.0)kW 暖房: 5.0(1.0~5.6)kW	冷房: 5.0(1.5~5.6)kW 暖房: 5.6(1.5~6.3)kW
116 RCIC-AP40HVJ2 (単)	118 RCIC-AP45HVJ2 (単)	120 RCIC-AP50HVJ2 (単)	122 RCIC-AP56HVJ2 (単)
117 RCIC-AP40HV2	119 RCIC-AP45HV2	121 RCIC-AP50HV2	123 RCIC-AP56HV2
室内RCIC-AP40K ¥281,000	室内RCIC-AP45K ¥293,000	室内RCIC-AP50K ¥298,000	室内RCIC-AP56K ¥307,000
室外RAS-AP40HVJ2 (単)・AP40HV2 ¥391,000	室外RAS-AP45HVJ2 (単)・AP45HV2 ¥429,000	室外RAS-AP50HVJ2 (単)・AP50HV2 ¥461,000	室外RAS-AP56HVJ2 (単)・AP56HV2 ¥486,000
化粧パネルP-NP56WAC ¥55,000	化粧パネルP-NP56WAC ¥55,000	化粧パネルP-NP56WAC ¥55,000	化粧パネルP-NP56WAC ¥55,000
リモコンPC-AR1 ¥28,000	リモコンPC-AR1 ¥28,000	リモコンPC-AR1 ¥28,000	リモコンPC-AR1 ¥28,000
セット希望小売価格 ¥755,000	セット希望小売価格 ¥805,000	セット希望小売価格 ¥842,000	セット希望小売価格 ¥876,000

インバーター

冷暖

同時
ツイン

アメニティリモコン
(PC-AR1)

同時1

異容量・異タイプ
組み合わせ可能*

*ゆかおきタイプとの異タイプ
組み合わせはできません。

NEW 80型 (3.0馬力相当) 20m R410A	NEW 112型 (4.0馬力相当) 20m R410A
冷房: 7.1(1.5~8.0)kW 暖房: 8.0(1.5~9.0)kW	冷房: 10.0(4.9~11.2)kW 暖房: 11.2(5.0~12.5)kW
124 RCIC-AP80HVPJ2 (単)	126 RCIC-AP112HVP1
125 RCIC-AP80HVP2	
室内RCIC-AP40K×2 ¥562,000	室内RCIC-AP56K×2 ¥614,000
室外RAS-AP80HVJ2 (単)・AP80HV2 ¥551,000	室外RAS-AP112HV1 ¥664,000
化粧パネルP-NP56WAC×2 ¥110,000	化粧パネルP-NP56WAC×2 ¥110,000
分岐管TW-NP16A ¥31,500	分岐管TW-NP16A ¥31,500
リモコンPC-AR1 ¥28,000	リモコンPC-AR1 ¥28,000
セット希望小売価格 ¥1,282,500	セット希望小売価格 ¥1,447,500

ESインバーターには、標準組み合わせのアメニティリモコン(PC-AR1)の他、多機能リモコン(PC-ARF)も組み合わせ可能です。

インバーター

冷暖

同時
トリプル

アメニティリモコン
(PC-AR1)

同時1

異容量・異タイプ
組み合わせ可能*

*ゆかおきタイプとの異タイプ
組み合わせはできません。

NEW 160型 (6.0馬力相当) 30m R410A
冷房: 14.0(6.0~16.0)kW 暖房: 16.0(6.0~18.0)kW
127 RCIC-AP160HVG1
室内RCIC-AP56K×3 ¥921,000
室外RAS-AP160HV1 ¥828,000
化粧パネルP-NP56WAC×3 ¥165,000
分岐管TG-NP16A ¥48,400
リモコンPC-AR1 ¥28,000
セット希望小売価格 ¥1,990,400

ESインバーターには、標準組み合わせのアメニティリモコン(PC-AR1)の他、多機能リモコン(PC-ARF)も組み合わせ可能です。

日立アプライアンスホームページ

<http://www.hitachi-ap.co.jp/>

最新ニュースや製品・サービス紹介など、役立つコンテンツ満載。技術支援のページではCAD図面データのダウンロードもできます。

日立の業務用エアコンリース

コスト重視のお客様に

▶ **ファイナンスリース**

修理保証付

▶ **サポートリース**

初期投資を抑えたい方に、最適なプランをお選びいただけます。

詳しくは P.215



冷暖

同時

フォー



同時 1

アメニティリモコン (PC-AR1)



異容量・異タイプ
組み合わせ可能*

*ゆがみタイプとの異タイプ
組み合わせはできません。

NEW チャージレス **224**型 (8.0馬力相当) 30m **R410A**

冷房・20.0(9.0~22.4)kW 暖房・22.4(8.3~25.0)kW

128 RCIC-AP224HV1

室内RCIC-AP56K×4	¥1,228,000
室外RAS-AP224HV1	¥1,119,000
化粧パネルP-NP56WAC×4	¥220,000
分岐管TW-NP28A	¥35,100
分岐管TW-NP16A×2	¥63,000
リモコンPC-AR1	¥28,000

セット希望小売価格 ¥2,693,100

ESインバーターには、標準組み合わせのアメニティリモコン(PC-AR1)の他、多機能リモコン(PC-ARF)も組み合わせ可能です。

■室内ユニット寸法図(てんかせJr.)

(単位: mm)

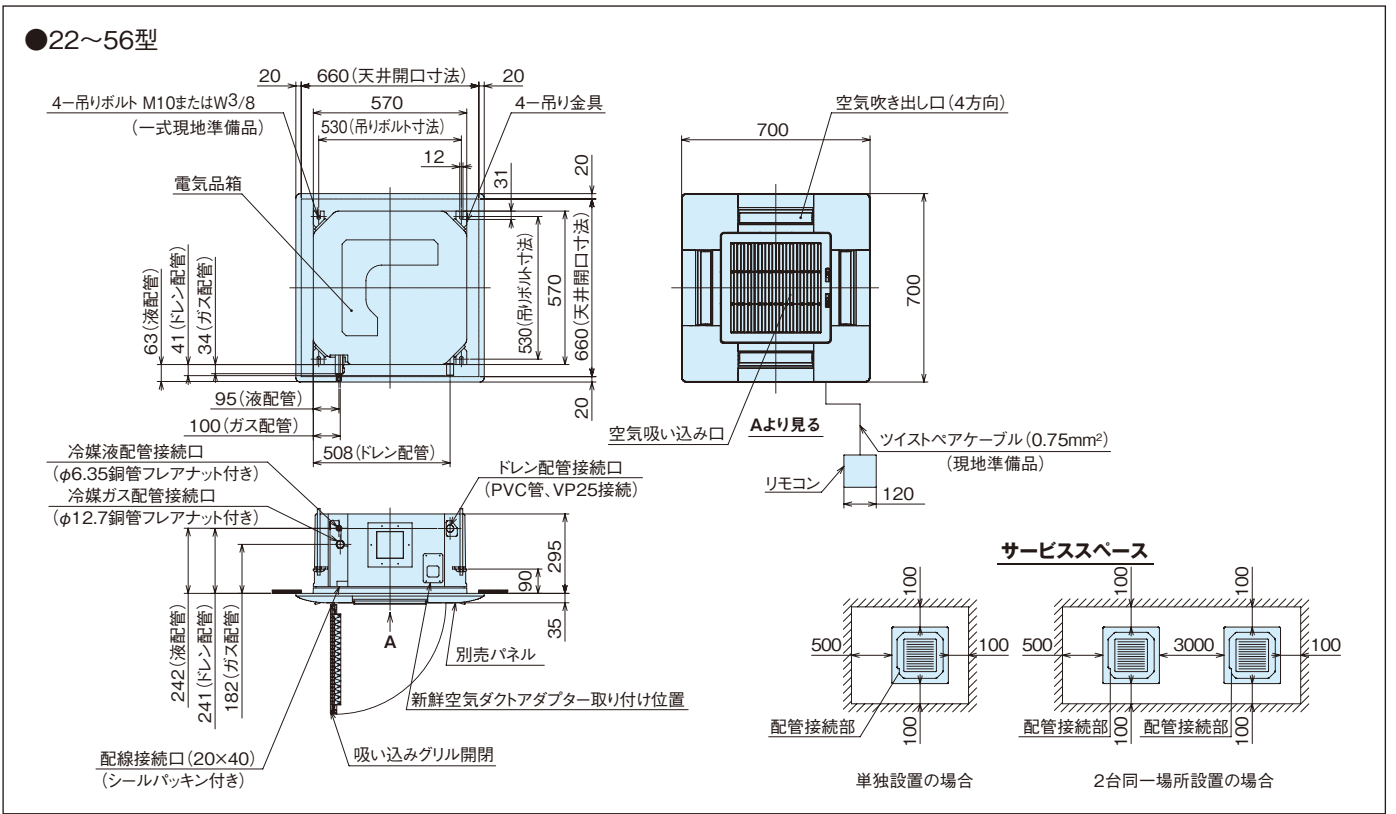

てんかせJr.

■オプション一覧(てんかせJr.)

品名	型名(相当馬力)	22型(0.8)~56型(2.3)	
フィルター	パネル用 ロングライフフィルター 防カビ、交換用(注1)	F-56LC ¥4,000	
補助	吹き出し口遮へいセット(注2)	PI-56LSC ¥3,000	
ダクト	分ダクトフランジ(φ150) [吹き出し口遮へい材(1辺分)付属] (注3) (注4)	PDF-56CC(φ150) ¥11,000	
	フレキシブルダクト(φ150) (注4)	分ダクト 1m	FD-1B(φ150) ¥10,000
		分ダクト 2m	FD-2B(φ150) ¥15,000
	吹き出しユニット(φ150) (注4) (注5)	ABS樹脂製グリル(ホワイト)	BPD-4WB(φ150) ¥30,000
	ダクトアダプター(新鮮空気取り入れ口用、φ75)	PD-75(φ75) ¥6,500	
リモコン	多機能リモコン	PC-ARF ¥35,000	
	アメニティリモコン	PC-AR1 ¥28,000	
	受光部キット(ワイヤレスリモコン用) (注6) (注8)	PC-ALHC(プラスターホワイト) ¥21,000	
	ワイヤレスリモコン(単方向)	PC-LH3A ¥20,000	
	鍵付リモコンケース(注7)	PC-KL2 ¥12,000	

(注1) 「ロングライフフィルター(防カビ)」は、化粧パネルに標準で搭載している物の交換用です。
 (注2) 「吹き出し口遮へいセット」を使用する場合は、必ず風量設定を「増速2」に設定してください(騒音値が5~7dB上がります)。また、3方向吹き出しでご使用ください(2方向吹き出しはできません)。
 (注3) 「分ダクトフランジ」は、必ず取り付け面の吹き出し口を遮へい(遮へい材付属)してください。また、分岐は1方向のみとしてください。
 (注4) 「分ダクトフランジ」、「フレキシブルダクト」、「吹き出しユニット」は、分岐ダクト施工時にご使用ください。
 (注5) 「吹き出しユニット」は、吹き出しボックスと吹き出しグリルのセット品です。
 (注6) 「受光部キット」は、照明の影響で動作しにくくなる場合がありますので、照明よりできるだけ(1m以上)離して据え付けてください。
 (注7) 「鍵付リモコンケース」に収納するリモコンスイッチのケーブルは整理め込み取り付けとし、JISボックスを使用してください(ケーブル露出取り付けはできません)。
 (注8) プラスターホワイト以外のパネル色に合わせた「受光部キット」は、特注で対応いたします。
 (注9) 各部品の仕様・施工詳細等は、「寸法図」、「据付点検要領書」等をご参照ください。

■化粧パネル(てんかせJr.)

型名(相当馬力)	22型(0.8)~56型(2.3)
プラスターホワイト (注10) (注11)	P-NP56WAC ¥55,000
ブラック (注10) (注11)	P-NP56KAC ¥55,000

(注10) 室内および天井裏雰囲気が高湿度(相対湿度80%以上)で長時間使用した場合、化粧パネルに結露が生じます。
 (注11) 油煙がこもる場所や厨房への設置はできません。また、機械(切削)油を使用する工場等への設置もできません。(いずれの場合もパネルの破損の原因となります)

本カタログ掲載商品の希望小売価格には、消費税、配送費、試運転調整費、配管セット・工事費、使用済み商品の引き取り費などは含まれておりません。

新 てんかせ4方向 爽快除湿

SOUKAI JOSHIITSU

新たに「湿度センサー」を搭載。
省エネの達人対応で、個別運転と省エネ性アップも同時に実現。

■てんかせ4方向【爽快除湿】主要機能一覧

	主要オプション	制御	サービス・工事	快適性
加湿器	昇降グリル 抗菌フィルター 脱臭フィルター 電気集じん器	集中制御対応 遠方制御対応 1リモコングループ制御 2リモコン運転 ワイヤレスリモコン対応	故障診断機能 eLINE接続配線 フィルターサイン ドラフトフィルター防カビ	年間冷房(-5℃) ホストスタート 高天井対応 風量調整3段階 風向選択※ オートルーバー
冷房	●●●●●●●●	●●●●●●●●	●●●●●●●●	●●●●●●●●

※風向選択(3方向吹き出し、2方向吹き出し)される場合、選択方向により、加湿器が組み込まないことがあります。

■形状・寸法・質量

室内ユニット形状 (mm)	※天井内寸法	
シングル	40・45型 950 × 950 × 248	50~63型 950 × 950 × 298
同時/個別ツイン	—	112・140型 950 × 950 × 298
同時/個別トリプル	112・140型	160型
質量(kg) ()内は(ネル)	ヒーターレス 25(+6)	26(+6)
		80型 160型
		29(+6)

(注)接続できる室外ユニットは、省エネの達人の爽快除湿専用機です。

[ご注意]
爽快除湿には、ESインバーター、寒さ知らずは接続できません。

てんかせ4方向【爽快除湿】

快適性

湿度を快適にコントロール

下のグラフが示すように、例えば室温が同じ26℃でも湿度65%では快適ですが、80%の場合は蒸し暑く感じます。つまり、温度だけでなく、湿度をコントロールすることが重要です。

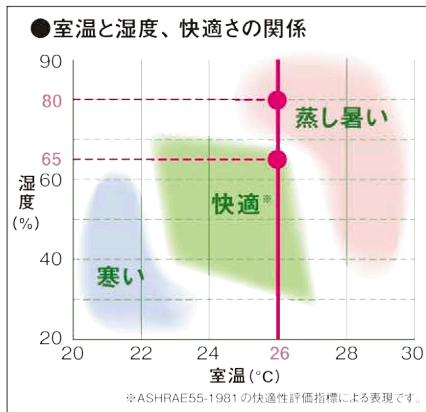

同じ設定温度でも湿度を下げれば、快適な体感温度に

室内ユニットに「湿度センサー」を標準装備。湿度を検知する「爽快除湿運転」(*)で、「湿度優先モード」、「中間モード」、「温度優先モード」のきめ細かな3段階のモード設定が可能になりました。体感の向上をはかり、より快適な空間を保ちます。

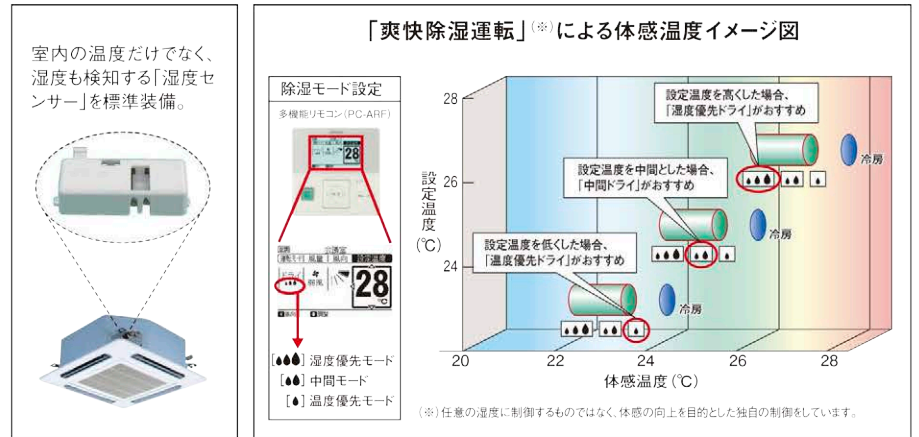

内部に再熱器を搭載

冷却用熱交換器で冷やして湿気をとった空気を、再熱用熱交換器で暖めます。室温を下げ過ぎない爽快除湿を実現しました。



省エネ

独自の機構で省エネ・コスト削減

(1)ドライ運転時

室内ユニットに搭載された再熱器で、ヒーターを使わずに室外ユニットの廃熱の一部を利用して空気を暖めます。

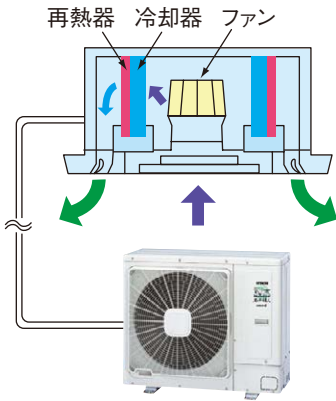

オプション

外気を直接取り入れ可能

本体に直接外気を取り入れができます。取り入れ量を多くしたい場合は、新鮮空気取り入れキット(オプション)をご利用ください。

クリーン空調機能のオプション充実

光触媒脱臭フィルター付き電気集じん器、SEKマーク(赤)を取得した抗菌加工高性能フィルター、パネル意匠と同調仕様のスペースパネルなど、クリーン空調のためのオプションが充実しています。

SEKマークとは、繊維製品新機能評価協議会の定めた基準をクリアした製品のみに表示が許諾される、品質と安全を保証するマークです。認証製品には、以下の3つが約束されます。

1. 抗菌効果
2. 効果の耐久性
3. 加工の安全性



繰り返し使用できる脱臭フィルター

特殊化学繊維の効果で、においのもととなる悪臭成分をしっかり吸着し、脱臭します。効果が薄れたときは約1日の天日干しで脱臭力が回復し、再利用が可能です。 **詳しくは P.20**

ワイヤレス受光部キット

受光部キットの取り付けは、パネルコーナーポケットと取り替えセットするだけ。ワイヤレスリモコン操作位置に合わせて、コーナーポケットの四隅どこでも取り付けることができます。



〔ご注意〕爽快除湿には標準の省エネの達人、ESインバーター、寒さ知らずは接続できません。チャージレス機ではありませんので、冷媒の追加封入が必要となります。



冷暖 シングル



多機能リモコン (PC-ARF)



NEW 40型 (1.5馬力相当) R410A

冷房: 3.6(1.5~4.0)kW 暖房: 4.0(1.5~5.2)kW

129 RCI-AP40HVMJY1 (単)	
130 RCI-AP40HVMY1	
室内RCI-AP40KY	¥322,000
室外RAS-AP40HVMJY (単)・AP40HVMY	¥369,000
化粧パネルP-NP160WA	¥55,000
リモコンPC-ARF	¥35,000
セット希望小売価格	¥781,000

NEW 45型 (1.8馬力相当) R410A

冷房: 4.0(1.5~4.5)kW 暖房: 4.5(1.5~5.8)kW

131 RCI-AP45HVMJY1 (単)	
132 RCI-AP45HVMY1	
室内RCI-AP45KY	¥337,000
室外RAS-AP45HVMJY (単)・AP45HVMY	¥408,000
化粧パネルP-NP160WA	¥55,000
リモコンPC-ARF	¥35,000
セット希望小売価格	¥835,000

NEW 50型 (2.0馬力相当) R410A

冷房: 4.5(1.5~5.0)kW 暖房: 5.0(1.5~6.2)kW

133 RCI-AP50HVMJY1 (単)	
134 RCI-AP50HVMY1	
室内RCI-AP50KY	¥343,000
室外RAS-AP50HVMJY (単)・AP50HVMY	¥441,000
化粧パネルP-NP160WA	¥55,000
リモコンPC-ARF	¥35,000
セット希望小売価格	¥874,000

NEW 56型 (2.3馬力相当) R410A

冷房: 5.0(2.2~5.6)kW 暖房: 5.6(2.2~7.0)kW

135 RCI-AP56HVMJY1 (単)	
136 RCI-AP56HVMY1	
室内RCI-AP56KY	¥353,000
室外RAS-AP56HVMJY (単)・AP56HVMY	¥466,000
化粧パネルP-NP160WA	¥55,000
リモコンPC-ARF	¥35,000
セット希望小売価格	¥909,000

NEW 63型 (2.5馬力相当) R410A

冷房: 5.6(2.2~6.3)kW 暖房: 6.3(2.2~7.9)kW

137 RCI-AP63HVMJY1 (単)	
138 RCI-AP63HVMY1	
室内RCI-AP63KY	¥366,000
室外RAS-AP63HVMJY (単)・AP63HVMY	¥496,000
化粧パネルP-NP160WA	¥55,000
リモコンPC-ARF	¥35,000
セット希望小売価格	¥952,000

NEW 80型 (3.0馬力相当) R410A

冷房: 7.1(3.2~8.0)kW 暖房: 8.0(3.5~10.5)kW

139 RCI-AP80HVMJY1 (単)	
140 RCI-AP80HVMY1	
室内RCI-AP80KY	¥389,000
室外RAS-AP80HVMJY (単)・AP80HVMY	¥541,000
化粧パネルP-NP160WA	¥55,000
リモコンPC-ARF	¥35,000
セット希望小売価格	¥1,020,000



冷暖 同時 個別 ツイン



多機能リモコン (PC-ARF)

同時 1

個別 2

※爽快除湿は専用室内ユニット、専用室外ユニットの組み合わせとなります。異容量、異タイプとの組み合わせはできません。

NEW 112型 (4.0馬力相当) R410A

冷房: 10.0(4.9~11.2)kW 暖房: 11.2(5.0~13.9)kW

141 RCI-AP112HVMPY1	
室内RCI-AP56KY×2	
室外RAS-AP112HVMY	¥653,000
化粧パネルP-NP160WA×2	¥110,000
分岐管TW-NP16A	¥31,500
リモコンPC-ARF	¥35,000
同時 セット希望小売価格	¥1,535,500
個別の場合 リモコンPC-ARF×2	¥70,000
個別 セット希望小売価格	¥1,570,500

NEW 140型 (5.0馬力相当) R410A

冷房: 12.5(5.7~14.0)kW 暖房: 14.0(5.0~17.9)kW

142 RCI-AP140HVMPY1	
室内RCI-AP71KY×2	
室外RAS-AP140HVMY	¥764,000
化粧パネルP-NP160WA×2	¥110,000
分岐管TW-NP16A	¥31,500
リモコンPC-ARF	¥35,000
同時 セット希望小売価格	¥1,690,500
個別の場合 リモコンPC-ARF×2	¥70,000
個別 セット希望小売価格	¥1,725,500

NEW 160型 (6.0馬力相当) R410A

冷房: 14.0(6.0~16.0)kW 暖房: 16.0(5.0~19.9)kW

143 RCI-AP160HVMPY1	
室内RCI-AP80KY×2	
室外RAS-AP160HVMY	¥838,000
化粧パネルP-NP160WA×2	¥110,000
分岐管TW-NP16A	¥31,500
リモコンPC-ARF	¥35,000
同時 セット希望小売価格	¥1,792,500
個別の場合 リモコンPC-ARF×2	¥70,000
個別 セット希望小売価格	¥1,827,500



冷暖 同時 個別 トリプル



多機能リモコン (PC-ARF)

同時 1

個別 3

※爽快除湿は専用室内ユニット、専用室外ユニットの組み合わせとなります。異容量、異タイプとの組み合わせはできません。

NEW 112型 (4.0馬力相当) R410A

冷房: 10.0(4.9~11.2)kW 暖房: 11.2(5.0~13.9)kW

144 RCI-AP112HVMGY1	
室内RCI-AP40KY×3	
室外RAS-AP112HVMY	¥653,000
化粧パネルP-NP160WA×3	¥165,000
分岐管TG-NP16A	¥48,400
リモコンPC-ARF	¥35,000
同時 セット希望小売価格	¥1,867,400
個別の場合 リモコンPC-ARF×3	¥105,000
個別 セット希望小売価格	¥1,937,400

NEW 140型 (5.0馬力相当) R410A

冷房: 12.5(5.7~14.0)kW 暖房: 14.0(5.0~17.9)kW

145 RCI-AP140HVMGY1	
室内RCI-AP45KY×3	
室外RAS-AP140HVMY	¥764,000
化粧パネルP-NP160WA×3	¥165,000
分岐管TG-NP16A	¥48,400
リモコンPC-ARF	¥35,000
同時 セット希望小売価格	¥2,023,400
個別の場合 リモコンPC-ARF×3	¥105,000
個別 セット希望小売価格	¥2,093,400

NEW 160型 (6.0馬力相当) R410A

冷房: 14.0(6.0~16.0)kW 暖房: 16.0(5.0~19.9)kW

146 RCI-AP160HVMGY1	
室内RCI-AP56KY×3	
室外RAS-AP160HVMY	¥838,000
化粧パネルP-NP160WA×3	¥165,000
分岐管TG-NP16A	¥48,400
リモコンPC-ARF	¥35,000
同時 セット希望小売価格	¥2,145,400
個別の場合 リモコンPC-ARF×3	¥105,000
個別 セット希望小売価格	¥2,215,400

■室内ユニット寸法図(てんかせ4方向【爽快除湿】)

(単位: mm)

●40~80型

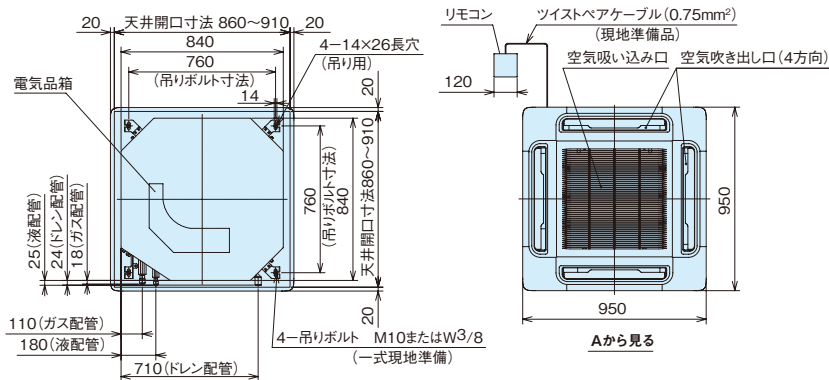

●寸法対応表

型名	40~63型	71型	80型
寸法			
a	248	248	298
b	6.35	9.53	9.53
c	12.7	15.88	15.88

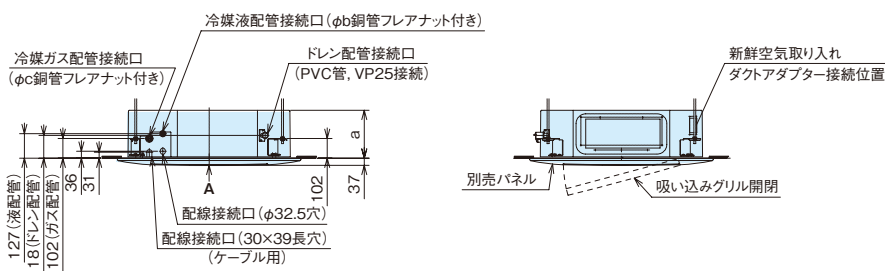

サービススペース

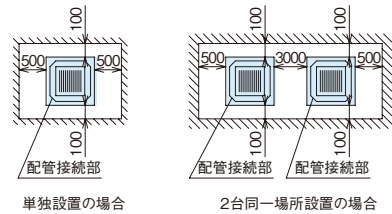

てんかせ4方向【爽快除湿】

日立アプライアンスホームページ

<http://www.hitachi-ap.co.jp/>



最新ニュースや製品・サービス紹介など、役立つコンテンツ満載。技術支援のページではCAD図面データのダウンロードもできます。

日立の業務用エアコンリース

コスト重視のお客様に

▶ **ファイナンスリース**

修理保証付

▶ **サポートリース**

初期投資を抑えたい方に、最適なプランをお選びいただけます。

詳しくは P.215

■ オプション構成図

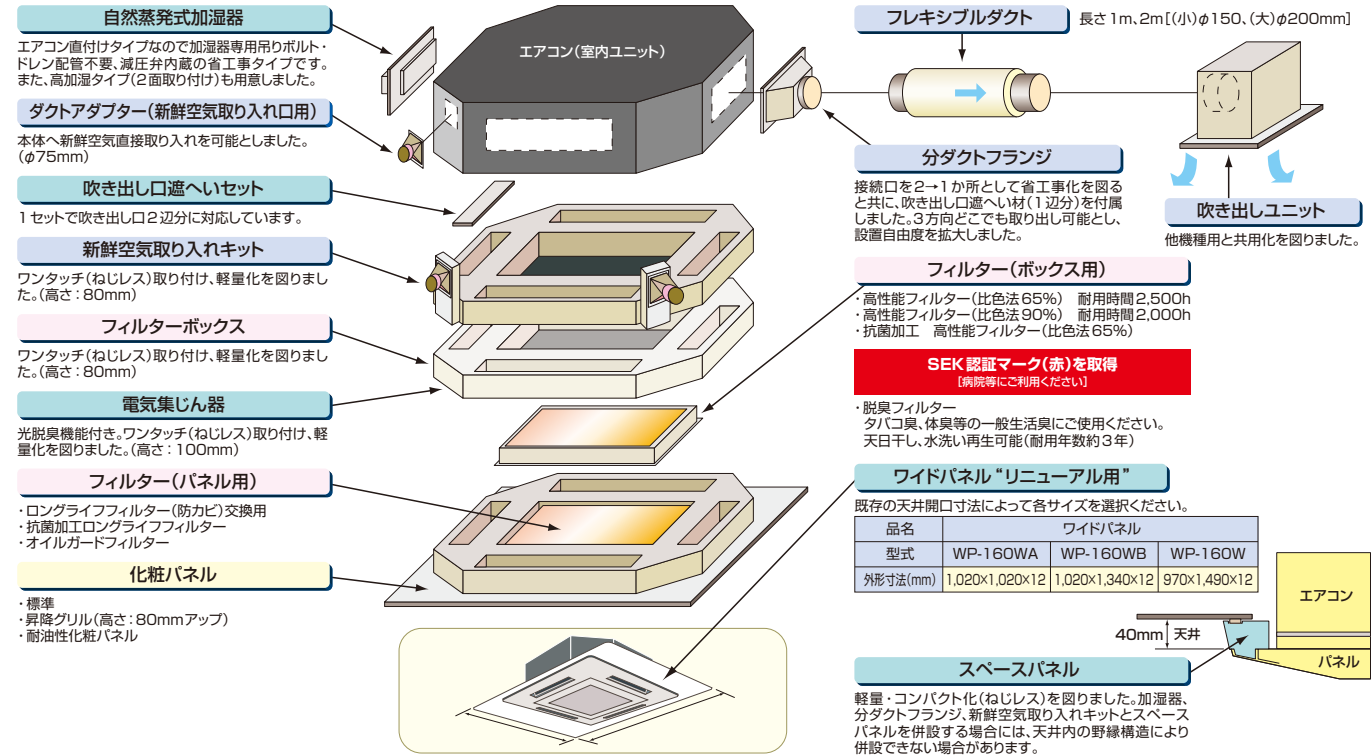

■ オプション一覧

品名	型名(相当馬力)	40型(1.5)~71型(2.8)	80型(3.0)	
フィルター	パネル用	防カビ、交換用(注1)	F-23L4 ¥4,000	
		抗菌加工	F-23L4-KS ¥16,000	
	ボックス用(注2)	高性能フィルター	F-23M4 ¥21,000	F-23L4-K ¥20,000
		比色法65%	F-23M4-K ¥39,000	F-46M4 ¥27,000
		比色法65%抗菌加工 SEK	F-23H4 ¥22,000	F-46M4-K ¥59,000
		比色法90%	F-23L4-D ¥35,000	F-46H4 ¥28,000
脱臭フィルター		F-23L4-D ¥35,000	F-46L4-D ¥50,000	
フィルターボックス(注2)(注15)		B-23H4 ¥34,000		
耐油性	耐油性化粧パネル(注3)		P-NP160WAG ¥55,000 (別途オイルガードフィルター(F-23L4-G)が必要です。)	
	オイルガードフィルター(注3)	交換用フィルター(3材)(注4)	F-23L4-G ¥20,000	
			F-23L4-GF ¥16,500	
補助	自然蒸発式加湿器(注5)(注6)(注7)	標準加湿タイプ	HUCI-064(0.6~0.7kg/h) ¥88,000	HUCI-124(0.9~1.2kg/h) ¥100,000
		高加湿タイプ	HUCI-064W(1.2~1.4kg/h) ¥150,000	HUCI-124W(1.8~2.4kg/h) ¥187,000
	電気集じん器(脱臭フィルター付き)(注15)	交換エレメント	FE-23I8S ¥230,000	FE-33I8 ¥265,000
		洗浄剤(強アルカリ性)	FE-23I8ES×1個 ¥33,500	FE-33I8ES×2個 ¥25,500×2
		中和剤(クエン酸)	HYFWH10A36(目安:FE-33I8×1.5台分相当) ¥8,000	HKFN30A91(目安:FE-33I8×20台分相当) ¥9,500
	ワイドパネル(リニューアル用)(注7)	小タイプ	PSP-23W3(シルキーホワイト) ¥18,000	
		大タイプ	WP-160WA(シルキーホワイト) ¥33,000	
		特大タイプ	WP-160WB(シルキーホワイト) ¥33,000	
			WP-160W(シルキーホワイト) ¥30,000	
	吹き出し口遮へいセット(注8)		PI-23LS5 ¥3,000	
ダクト	分ダクトフランジ[吹き出し口遮へい材(1辺分)付属](注9)(注10)	φ150	PDF-23C3 ¥11,000	PDF-46C3(φ200) ¥16,000
		φ200	FD-1B(φ150) ¥10,000	FD-1A(φ200) ¥10,000
	フレキシブルダクト(注10)	分ダクト1m	FD-2B(φ150) ¥15,000	FD-2A(φ200) ¥15,000
		分ダクト2m		
	吹き出しユニット(注10)(注11)	ABS樹脂製グリル(ホワイト)	BPD-4WB(φ150) ¥30,000	BPD-7WA(φ200) ¥31,000
	新鮮空気取り入れキット(φ75×2)		OACI-232 ¥28,000	
T管継ぎ手キット(φ150)(注12)		TKCI-232 ¥14,500		
リモコン	ダクトアダプター(新鮮空気取り入れ口用、φ75)		PD-75 ¥6,500	
	リモコン		多機能リモコン PC-ARF ¥35,000	アメニティリモコン PC-AR1 ¥28,000
	受光部キット(ワイヤレスリモコン用)(注13)(注16)		PC-ALH(シルキーホワイト) ¥21,000	
	ワイヤレスリモコン(単方向)		PC-LH3A ¥20,000	
	昇降専用ワイヤレスリモコン		PC-LG2 ¥2,000	
	鍵付リモコンケース(注14)		PC-KL2 ¥12,000	

(注1) 「ロングライフフィルター(防カビ)」は、化粧パネルに標準で搭載している物の交換用です。

(注2) 「高性能フィルター」、「脱臭フィルター」を使用する場合には、別売「フィルターボックス」が必要です。

(注3) 「耐油性化粧パネル」と「オイルガードフィルター」は、飲食店など油飛沫の多い客席などの環境でご使用ください。機械(切削)油飛沫が多い工場では「耐油性化粧パネル」も使用できません。

(注4) 「交換用フィルター(3材)」は、1年分(6回分)6枚が1セットとなっております。フィルター枠はそのまま再使用してください。

(注5) 「自然蒸発式加湿器」の能力は、室内ユニットの容量によって異なり、上表の()内に示す加湿量は「急」風量時の値を示しています。

(注6) 天井内の室内キャビネット外側曇気量が低温(5℃等)となる恐れのあるところへ加湿器を組み込む場合、キャビネット内部が結露する恐れがあります。このような場合には、室内キャビネット外側全面に断熱「必要断熱厚さ(ポリエチレン30)」を貼り付けてください。

(注7) リニューアル時に「ワイドパネル」を取り付ける場合、機種によっては対応不可または不要の場合がありますので、必ず既存の天井開口寸法を確認してください。

(注8) 「吹き出し口遮へいセット」を使用する場合は、騒音値が2~4dB上がります。また、遮へいする面には「自然蒸発式加湿器」は取り付けできません。

(注9) 「分ダクトフランジ」は、必ず取り付け面の吹き出し口を遮へい(遮へい材付属)してください。また、分岐は1方向のみとしてください。

(注10) 「分ダクトフランジ」、「フレキシブルダクト」、「吹き出しユニット」は、分岐ダクト施工時にご使用ください。

(注11) 吹き出しユニットは、吹き出しボックスと吹き出しグリルのセット品です。

(注12) 「T管継ぎ手キット」は、新鮮空気の取り入れ口を2か所(φ75×2)から1か所(φ150)にする場合に必要となります。

(注13) 「受光部キット」は、照明の影響で動作しにくくなる場合がありますので、照明よりできるだけ(1m以上)離して据え付けてください。

(注14) 「鍵付リモコンケース」に収納するリモコンスイッチのケーブルは壁埋め込み取り付けとし、JISボックスを使用してください(ケーブル露出取り付けはできません)。

(注15) 「フィルターボックス」、「電気集じん器」、「新鮮空気取り入れキット」を使用する場合、ワイド airflow ウィングでの吹き分け性が低下します。

(注16) シルキーホワイト以外のパネル色に合わせた「受光部キット」は、特注対応いたします。

(注17) 「自然蒸発式加湿器」は、0℃以下の曇気量となり凍結の恐れがある場所には取り付けられません。(破損、水漏れの原因となります。)

(注18) 各部品の併用使用可否は、「オプション組み合わせ表」をご参照ください。また、仕様・施工詳細等は、「寸法図」、「据付点検要領書」等をご参照ください。

■オプション組み合わせ表

○：併用可 △：施工条件、施工位置制限あり(注記参照) ×：併用不可 -：該当なし

4方向吹き出し時	単独での使用 昇降グリル	フィルター							耐油性		補助			ダクト		リモコン		
		パネル用		ボックス用				耐油 パネル用	自然蒸発式 加湿器		電気集じん器	スペースパネル	ワイドパネル	分ダクトフランチ	新鮮空気 取り入れキット	ダクト アダプター	受光部 キット	
		ロングライフ (標準)	抗菌 ロング	高性能 (65%)	抗菌 高性能 (65%)	高性能 (90%)	脱臭	オイルガード フィルター	タイプ 標準加湿	タイプ 高加湿								
3方向吹き出し +1分岐時	単独での使用	○	○	○	○	○	○	○	○	○	○	○	○	○	○	○	○	
	昇降グリル	○	○	×	×	×	×	×	○	○	×	○	○	○	○	○	○	
	フィルター	パネル用	ロングライフ(標準)	○	×	○	○	○	○	×	○	○	○	○	○	○	○	○
			抗菌ロング	○	×	○	○	○	○	×	○	○	○	○	○	○	○	○
		ボックス用	高性能(65%)	×	○	×	×	×	×	×	○	○	×	○	○	○	○	○
			抗菌高性能(65%)	×	○	×	×	×	×	×	○	○	×	○	○	○	○	○
			高性能(90%)	×	○	×	×	×	×	×	○	○	×	○	○	○	○	○
	脱臭	×	○	○	×	×	×	×	○	○	×	○	○	○	○	○	○	
	耐油性	耐油パネル用	×	×	×	×	×	×	×	×	×	×	×	×	×	×	×	
		オイルガードフィルター	×	×	×	×	×	×	×	×	×	×	×	×	×	×	×	
	補助	自然蒸発式加湿器	○	○	○	○	○	○	○	×	×	×	×	△	○	△	○	○
		標準加湿タイプ	○	○	○	○	○	○	○	×	×	×	×	△	○	△	○	○
		高加湿タイプ	○	○	○	○	○	○	○	×	×	×	×	△	○	△	○	○
		電気集じん器	×	○	○	×	×	×	×	×	×	×	×	○	○	○	○	○
	ダクト	スペースパネル	○	○	○	○	○	○	○	○	△	△	○	△	△	△	△	△
ワイドパネル(注24)		○	○	○	○	○	○	○	×	○	○	○	△	△	△	△	△	
分ダクトフランチ		○	○	○	○	○	○	○	○	△	△	○	△	△	△	△	△	
新鮮空気取り入れキット	○	○	○	○	○	○	○	○	○	○	○	○	○	○	×	△		
ダクトアダプター	○	○	○	○	○	○	○	○	○	○	○	○	○	○	×	○		
リモコン	受光部キット	○	○	○	○	○	○	○	×	○	○	○	○	○	△	○	○	
3・2方向吹き出し +2方向吹き出し+1分岐時	単独での使用	○	○	○	○	○	○	○	○	×	×	×	○	△	○	○	○	
	昇降グリル	○	○	×	×	×	×	×	○	○	×	○	○	○	△	○	○	
	フィルター	パネル用	ロングライフ(標準)	○	×	○	○	○	○	×	○	○	○	○	○	○	○	○
			抗菌ロング	○	×	○	○	○	○	×	○	○	○	○	○	○	○	○
		ボックス用	高性能(65%)	×	○	×	×	×	×	×	○	○	×	○	○	○	○	○
			抗菌高性能(65%)	×	○	×	×	×	×	×	○	○	×	○	○	○	○	○
			高性能(90%)	×	○	×	×	×	×	×	○	○	×	○	○	○	○	○
	脱臭	×	○	○	×	×	×	×	○	○	×	○	○	○	○	○	○	
	耐油性	耐油パネル用	×	×	×	×	×	×	×	×	×	×	×	×	×	×	×	
		オイルガードフィルター	×	×	×	×	×	×	×	×	×	×	×	×	×	×	×	
	補助	自然蒸発式加湿器	○	○	○	○	○	○	○	×	×	×	×	△	○	△	○	○
		標準加湿タイプ	○	○	○	○	○	○	○	×	×	×	×	△	○	△	○	○
		高加湿タイプ	○	○	○	○	○	○	○	×	×	×	×	△	○	△	○	○
		電気集じん器	×	×	×	×	×	×	×	×	×	×	×	×	×	×	×	×
	ダクト	スペースパネル	○	○	○	○	○	○	○	○	×	×	×	×	△	△	△	△
ワイドパネル(注24)		○	○	○	○	○	○	○	×	×	×	×	△	△	△	△	△	
分ダクトフランチ		△	△	△	△	△	△	△	△	×	×	×	×	△	△	△	△	
新鮮空気取り入れキット	○	○	○	○	○	○	○	○	×	×	×	×	△	△	×	△		
ダクトアダプター	○	○	○	○	○	○	○	○	×	×	×	×	△	△	×	○		
リモコン	受光部キット	○	○	○	○	○	○	○	×	×	×	×	○	△	△	○	○	

- (注19)「高性能フィルター」、「脱臭フィルター」を使用する場合には、「フィルターボックス」が必要です。
- (注20)「自然蒸発式加湿器」、「分ダクトフランチ」、「新鮮空気取り入れキット」と「スペースパネル」は、天井内の野縁構造により併設できない場合があります。
- (注21)「自然蒸発式加湿器」と「分ダクトフランチ」を併設する場合には、「分ダクトフランチ」の取り付け位置が規制されます。
- (注22)「新鮮空気取り入れキット」と「受光部キット」を併設する場合には、「受光部キット」の取り付け位置が規制されます。
- (注23)「分ダクトフランチ」は、必ず取り付け面の吹き出し口を遮へい(遮へい材付属)してください。また、分岐は1方向のみとしてください。
- (注24)「ワイドパネル」(特大タイプ)は、「スペースパネル」との併用ができません。

■化粧パネル

型名 (相当馬力)	(注25)(注26)(注27)シルキーホワイト			シルキーホワイト	アッシュベージュ	オークグレー	ブラック
	標準色	昇降グリル	耐油性				
	P-NP160WA ¥55,000	P-NP160WAU ¥89,000	P-NP160WAG ¥55,000	P-NP160SA ¥55,000	P-NP160CA ¥55,000	P-NP160HA ¥55,000	P-NP160KA ¥55,000
40型(1.5) 80型(3.0)	ルーパー色 グレー			ルーパー色 ホワイト	ルーパー色 グレー	ルーパー色 グレー	ルーパー色 ブラック

- (注25)室内および天井裏空間が高温(相対湿度80%以上)で長時間使用した場合、化粧パネルに結露が生じます。高湿度空間(80~85%)用の化粧パネルを受注対応しておりますので、詳細は当社営業窓口までお問い合わせください。(高湿度空間の具体例：ロビー、外気の出入りがある場所、湯気の立っている作業場、厨房等)
- (注26)飲食店等で油飛沫の多い客席などの環境では、標準パネルをご使用されず、「耐油性化粧パネル」をご使用ください。標準パネルは油により変形破損することがあります。また、機械(切削)油飛沫が多い工場では「耐油性化粧パネル」も使用できません。油煙がこもる厨房は、厨房用天井をご利用ください。「耐油性化粧パネル」と「オイルガードフィルター」はセットでご使用ください。耐油性昇降グリルは受注対応いたします。
- (注27)てんかせ4方向に採用のニュートラルホワイトについては特注対応しておりますので、当社営業窓口までお問い合わせください。

本カタログ掲載商品の希望小売価格には、消費税、配送費、試運転調整費、配管セット・工事費、使用済み商品の引き取り費などは含まれておりません。

てんかせ4方向【爽快除湿】

てんかせ2方向

業界トップクラス※の
静かさと
コンパクト設計を両立。

※店舗用エアコン室内ユニットにおいて、2009年3月現在。

■てんかせ2方向 主要機能 一覧

主要オプション		制御		サービス・工事		快適性																	
加湿器	昇降グリル	抗菌フィルター	脱臭フィルター	電気集じん器	全熱交換器連動運転対応	集中制御対応	遠方制御対応	1リモコングループ制御	2リモコン運転	ワイヤレスリモコン対応	e-LINE接続配線	故障診断機能	フィルターサイン	ロングライフフィルター(防カビ)	ドレンアップメカ	タイマー運転	年間冷房(50)	ホットスタート	高天井対応	ドライ	風量調整3段	風向選択	オートルーバー
●	●	●	●	●	●	●	●	●	●	●	●	●	●	●	●	●	●	●	●	●	●	●	●
冷房	●	●	●	●	●	●	●	●	●	●	●	●	●	●	●	●	●	●	●	●	●	●	●

■形状・寸法・質量

室内ユニット形状 (mm)	※天井内寸法			
	シングル	同時/個別+ツイン	同時/個別+トリプル	
298	1,100	710	298	
パネル標準色:シルキーホワイト	パネル標準色:シルキーホワイト			
40~56型	63・80型	112~160型		
40~112型	140・160型	224~335型		
112~160型	224・280型	335型		
112~224型	280・335型	—		
質量(kg) ()内はパネル	ヒーターレス	27(+6)	30(+6)	48(+8)

*個別運転は省エネの達人のみです。

レイアウト対応力

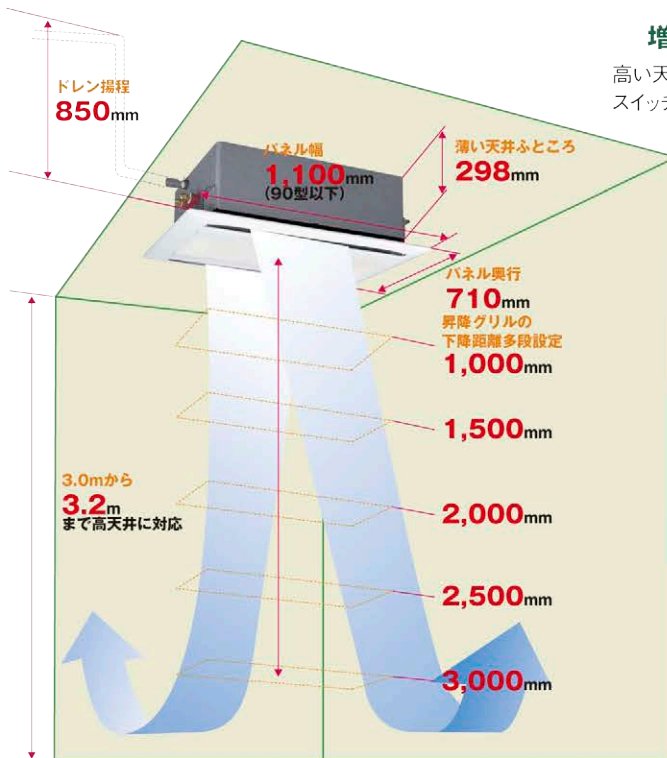

増速タップを装備

高い天井に設置しても、リモコンスイッチからの設定切り替えだけで対応できます。それぞれのお店やオフィスに合った快適な空調が実現します。

デザイン

天井になじむシンプルなデザイン

すっきりした広い面と最小限の線で構成したデザインです。両端を絞った吹き出し口が、引き締まった印象を与えます。



低騒音

運転音も38dB(A)を実現 (80型急風運転時)

3次元ねじり翼の低騒音化技術をコンパクトターボファンに採用し、ファンの音を小さくするとともに、空気流路系の通風抵抗をCAE解析により低減。また、新開発のACチョッパーでファンモーターの回転数を制御し、気になる電磁音もカットしました。



狭い天井ふところにも対応できる 薄型設計

てんかせ2方向にコンパクトターボファンを採用するなど構造の簡素化を図り、高さ寸法を298mmに縮めました。小規模事務所など、天井裏のふところ寸法が狭い場所でも対応できます。

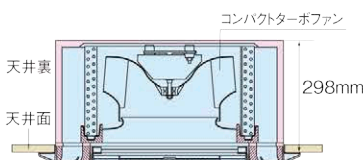

小型化と軽量化で リニューアル対応力も向上

80型で幅860mm、高さ298mmとし、天井にコンパクトに収まります。また、質量も30kgと軽量。取り扱いがしやすく作業効率も上がります。

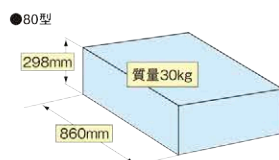

清潔・お手入れ簡単

汚れが付きにくい

オートルーバーの植毛をなくしました。汚れが付きにくく、付いた汚れも簡単にふき取れます。吸い込みグリルも、ちりやほこりが付きにくい形状です。

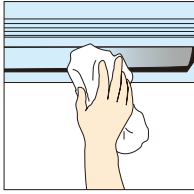

天井面の汚れを防止

吹き出す空気の流れを円滑化し、天井面の汚れの原因となるスマッジングを抑制します。

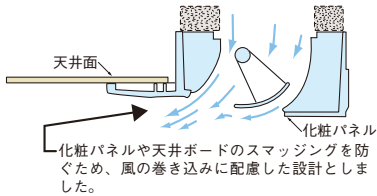

昇降グリルで日常の掃除も簡単

手元のリモコンスイッチ(PC-ARF、PC-AR1)でグリルが自動昇降します。従来機同様、ワイヤードリモコンでの操作ができます。さらにワイヤレスリモコンPC-LG2(別売)での操作も可能にしました。また、下降距離の設定を可能とし、操作性を改善しました。

(注)ワイヤレスリモコン(PC-LG2)を使用する場合は受光部キット(PC-ALHD)が必要です。

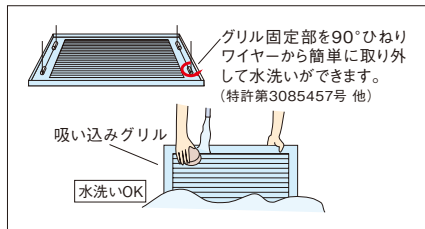

毎月の定期的なお手入れで、エアコンは良好に運転し、電気代が節約できます。

環境への取り組み

梱包材まで含めた環境への配慮

産業廃棄物を削減するため、使用梱包材のさらなる低減に取り組み、全室内ユニットの梱包用ストレッチロールをゼロにしました。プラスチックなど成形品の分別・リサイクルをしやすいするため、各部品の材質表示も推進しています。また、制御基板には鉛フリーはんだを採用しました。

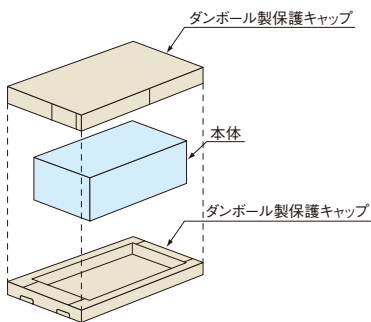

工事性

ドレン配管アップ対応高850mm

配管の引き直し作業を容易にしました。吸い込みグリルを外して基板の設定や電気品箱内の作業ができます。

天井開口作業時の寸法取りが簡単

本体とパネルの中心を合わせたので、寸法取りが容易です。

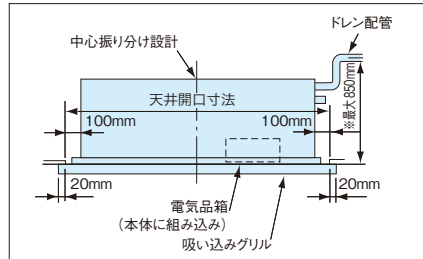

オプション

脱臭・抗菌フィルターもオプション装備

抗菌加工フィルター(オプション)は抗菌材の作用により、細菌の増殖を抑制します。ロングライフタイプと高性能タイプ(比色法65%)の2つがあり、用途によって使い分けできます。

脱臭フィルター(オプション)は特殊化学繊維の効果で、においのもととなる悪臭成分をしっかり吸着し、脱臭します。効果が薄れたときは約1日の天日干しで脱臭力が回復し、再利用が可能です。

詳しくは P.20

※抗菌加工高性能フィルターはSEKマーク(赤)を取得しました。

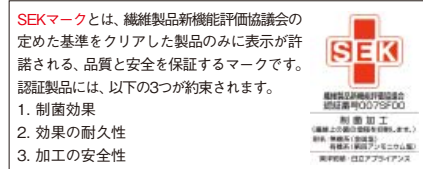

自然蒸発式加湿器でクリーンな湿度を提供

自然蒸発式加湿器は本体に直付けするため、取り付け用の吊りボルトは不要です。また、滴下する水もユニットのドレンパンを利用するので加湿器用ドレン配管が不要。工事を省力化できます。標準加湿タイプ、高加湿タイプを用意しています。



てんかせ2方向



このマークの付いた機種はグリーン購入法判断基準をクリアした機種です。

てんかせ2方向のパネル標準色は、シルキーホワイトです。
てんかせ4方向・ビルトインのパネル標準色ニュートラルホワイトとは色が異なります。



冷暖

シングル



多機能リモコン
(PC-ARF)



NEW 40型 (1.5馬力相当) チャージレス 20m R410A

冷房: 3.6(1.5~4.0)kW 暖房: 4.0(1.5~5.3)kW

147 RCID-AP40HVMJ3 (単)

148 RCID-AP40HVM3

室内RCID-AP40K ¥273,000
 室外RAS-AP40HVMJ3 (単)・AP40HVM3 ¥442,000
 化粧パネルP-NP90DWA ¥55,000
 リモコンPC-ARF ¥35,000

セット希望小売価格 ¥805,000

NEW 45型 (1.8馬力相当) チャージレス 20m R410A

冷房: 4.0(1.5~4.5)kW 暖房: 4.5(1.5~5.9)kW

149 RCID-AP45HVMJ3 (単)

150 RCID-AP45HVM3

室内RCID-AP45K ¥283,000
 室外RAS-AP45HVMJ3 (単)・AP45HVM3 ¥484,000
 化粧パネルP-NP90DWA ¥55,000
 リモコンPC-ARF ¥35,000

セット希望小売価格 ¥857,000

NEW 50型 (2.0馬力相当) チャージレス 20m R410A

冷房: 4.5(1.5~5.0)kW 暖房: 5.0(1.5~6.3)kW

151 RCID-AP50HVMJ3 (単)

152 RCID-AP50HVM3

室内RCID-AP50K ¥290,000
 室外RAS-AP50HVMJ3 (単)・AP50HVM3 ¥519,000
 化粧パネルP-NP90DWA ¥55,000
 リモコンPC-ARF ¥35,000

セット希望小売価格 ¥899,000

NEW 56型 (2.3馬力相当) チャージレス 30m R410A

冷房: 5.0(2.2~5.6)kW 暖房: 5.6(2.2~7.1)kW

153 RCID-AP56HVMJ3 (単)

154 RCID-AP56HVM3

室内RCID-AP56K ¥298,000
 室外RAS-AP56HVMJ3 (単)・AP56HVM3 ¥548,000
 化粧パネルP-NP90DWA ¥55,000
 リモコンPC-ARF ¥35,000

セット希望小売価格 ¥936,000

NEW 63型 (2.5馬力相当) チャージレス 30m R410A

冷房: 5.6(2.2~6.3)kW 暖房: 6.3(2.2~8.0)kW

155 RCID-AP63HVMJ2 (単)

156 RCID-AP63HVM2

室内RCID-AP63K ¥309,000
 室外RAS-AP63HVMJ2 (単)・AP63HVM2 ¥577,000
 化粧パネルP-NP90DWA ¥55,000
 リモコンPC-ARF ¥35,000

セット希望小売価格 ¥976,000

NEW 80型 (3.0馬力相当) チャージレス 30m R410A

冷房: 7.1(3.2~8.0)kW 暖房: 8.0(3.5~10.6)kW

157 RCID-AP80HVMJ1 (単)

158 RCID-AP80HVM1

室内RCID-AP80K ¥333,000
 室外RAS-AP80HVMJ1 (単)・AP80HVM1 ¥611,000
 化粧パネルP-NP90DWA ¥55,000
 リモコンPC-ARF ¥35,000

セット希望小売価格 ¥1,034,000

NEW 112型 (4.0馬力相当) チャージレス 30m R410A

冷房: 10.0(4.9~11.2)kW 暖房: 11.2(5.0~14.0)kW

159 RCID-AP112HVM3

室内RCID-AP112K ¥371,000
 室外RAS-AP112HVM3 ¥738,000
 化粧パネルP-NP160DWA ¥64,000
 リモコンPC-ARF ¥35,000

セット希望小売価格 ¥1,208,000

NEW 140型 (5.0馬力相当) チャージレス 30m R410A

冷房: 12.5(5.7~14.0)kW 暖房: 14.0(5.0~18.0)kW

160 RCID-AP140HVM2

室内RCID-AP140K ¥422,000
 室外RAS-AP140HVM2 ¥863,000
 化粧パネルP-NP160DWA ¥64,000
 リモコンPC-ARF ¥35,000

セット希望小売価格 ¥1,384,000

NEW 160型 (6.0馬力相当) チャージレス 30m R410A

冷房: 14.0(6.0~16.0)kW 暖房: 16.0(5.0~20.0)kW

161 RCID-AP160HVM2

室内RCID-AP160K ¥465,000
 室外RAS-AP160HVM2 ¥947,000
 化粧パネルP-NP160DWA ¥64,000
 リモコンPC-ARF ¥35,000

セット希望小売価格 ¥1,511,000

てんかせ2方向

日立アプライアンスホームページ

<http://www.hitachi-ap.co.jp/>



最新ニュースや製品・サービス紹介など、役立つコンテンツ満載。技術支援のページではCAD図面データのダウンロードもできます。

日立の業務用エアコンリース

コスト重視のお客様に

▶ **ファイナンスリース**

修理保証付

▶ **サポートリース**

初期投資を抑えたい方に、最適なプランをお選びいただけます。

詳しくは P.215

てんかせ2方向のパネル標準色は、シルキーホワイトです。
てんかせ4方向・ビルトインのパネル標準色ニュートラルホワイトとは色が異なります。



冷暖

同時 個別

ツイン



多機能リモコン (PC-ARF)



同時 1 個別 2

異容量・異タイプ
組み合わせ可能

NEW 40型 (1.5馬力相当) R410A	NEW 45型 (1.8馬力相当) R410A	NEW 50型 (2.0馬力相当) R410A	NEW 56型 (2.3馬力相当) R410A
冷房: 3.6(1.5~4.0)kW 暖房: 4.0(1.5~5.3)kW	冷房: 4.0(1.5~4.5)kW 暖房: 4.5(1.5~5.9)kW	冷房: 4.5(1.5~5.0)kW 暖房: 5.0(1.5~6.3)kW	冷房: 5.0(2.2~5.6)kW 暖房: 5.6(2.2~7.1)kW
162 RCID-AP40HVMPJ1 (単) Green 163 RCID-AP40HVMP1 Green	164 RCID-AP45HVMPJ1 (単) Green 165 RCID-AP45HVMP1 Green	166 RCID-AP50HVMPJ1 (単) Green 167 RCID-AP50HVMP1 Green	168 RCID-AP56HVMPJ1 (単) Green 169 RCID-AP56HVMP1 Green
室内RCID-AP22K×2 ¥516,000 室外RAS-AP40HVMJ3 (単)・AP40HVM3 ¥442,000 化粧パネルP-NP90DWA×2 ¥110,000 分岐管TW-NP06A ¥31,500 リモコンPC-ARF ¥35,000	室内RCID-AP22K×2 ¥516,000 室外RAS-AP45HVMJ3 (単)・AP45HVM3 ¥484,000 化粧パネルP-NP90DWA×2 ¥110,000 分岐管TW-NP06A ¥31,500 リモコンPC-ARF ¥35,000	室内RCID-AP28K×2 ¥520,000 室外RAS-AP50HVMJ3 (単)・AP50HVM3 ¥519,000 化粧パネルP-NP90DWA×2 ¥110,000 分岐管TW-NP06A ¥31,500 リモコンPC-ARF ¥35,000	室内RCID-AP28K×2 ¥520,000 室外RAS-AP56HVMJ3 (単)・AP56HVM3 ¥548,000 化粧パネルP-NP90DWA×2 ¥110,000 分岐管TW-NP06A ¥31,500 リモコンPC-ARF ¥35,000
同時 セット希望小売価格 ¥1,134,500 個別の場合 リモコンPC-ARF×2 ¥70,000 個別 セット希望小売価格 ¥1,169,500	同時 セット希望小売価格 ¥1,176,500 個別の場合 リモコンPC-ARF×2 ¥70,000 個別 セット希望小売価格 ¥1,211,500	同時 セット希望小売価格 ¥1,215,500 個別の場合 リモコンPC-ARF×2 ¥70,000 個別 セット希望小売価格 ¥1,250,500	同時 セット希望小売価格 ¥1,244,500 個別の場合 リモコンPC-ARF×2 ¥70,000 個別 セット希望小売価格 ¥1,279,500

NEW 63型 (2.5馬力相当) チャージレス 20m R410A	NEW 80型 (3.0馬力相当) チャージレス 30m R410A	NEW 112型 (4.0馬力相当) チャージレス 30m R410A	NEW 140型 (5.0馬力相当) チャージレス 30m R410A
冷房: 5.6(2.2~6.3)kW 暖房: 6.3(2.2~8.0)kW	冷房: 7.1(3.2~8.0)kW 暖房: 8.0(3.5~10.6)kW	冷房: 10.0(4.9~11.2)kW 暖房: 11.2(5.0~14.0)kW	冷房: 12.5(5.7~14.0)kW 暖房: 14.0(5.0~18.0)kW
170 RCID-AP63HVMPJ1 (単) Green 171 RCID-AP63HVMP1 Green	172 RCID-AP80HVMPJ1 (単) Green 173 RCID-AP80HVMP1 Green	174 RCID-AP112HVMP3 Green	175 RCID-AP140HVMP2 Green
室内RCID-AP36K×2 ¥538,000 室外RAS-AP63HVMJ2 (単)・AP63HVM2 ¥577,000 化粧パネルP-NP90DWA×2 ¥110,000 分岐管TW-NP06A ¥31,500 リモコンPC-ARF ¥35,000	室内RCID-AP40K×2 ¥546,000 室外RAS-AP80HVMJ1 (単)・AP80HVM1 ¥611,000 化粧パネルP-NP90DWA×2 ¥110,000 分岐管TW-NP16A ¥31,500 リモコンPC-ARF ¥35,000	室内RCID-AP56K×2 ¥596,000 室外RAS-AP112HVM3 ¥738,000 化粧パネルP-NP90DWA×2 ¥110,000 分岐管TW-NP16A ¥31,500 リモコンPC-ARF ¥35,000	室内RCID-AP71K×2 ¥638,000 室外RAS-AP140HVM2 ¥863,000 化粧パネルP-NP90DWA×2 ¥110,000 分岐管TW-NP16A ¥31,500 リモコンPC-ARF ¥35,000
同時 セット希望小売価格 ¥1,291,500 個別の場合 リモコンPC-ARF×2 ¥70,000 個別 セット希望小売価格 ¥1,326,500	同時 セット希望小売価格 ¥1,333,500 個別の場合 リモコンPC-ARF×2 ¥70,000 個別 セット希望小売価格 ¥1,368,500	同時 セット希望小売価格 ¥1,510,500 個別の場合 リモコンPC-ARF×2 ¥70,000 個別 セット希望小売価格 ¥1,545,500	同時 セット希望小売価格 ¥1,677,500 個別の場合 リモコンPC-ARF×2 ¥70,000 個別 セット希望小売価格 ¥1,712,500

NEW 160型 (6.0馬力相当) チャージレス 30m R410A	NEW 224型 (8.0馬力相当) チャージレス 30m R410A	NEW 280型 (10.0馬力相当) チャージレス 30m R410A	NEW 335型 (12.0馬力相当) チャージレス 30m R410A
冷房: 14.0(6.0~16.0)kW 暖房: 16.0(5.0~20.0)kW	冷房: 20.0(9.0~22.4)kW 暖房: 22.4(8.3~28.0)kW	冷房: 25.0(11.2~28.0)kW 暖房: 28.0(10.5~35.0)kW	冷房: 30.0(13.5~33.5)kW 暖房: 33.5(12.6~37.5)kW
176 RCID-AP160HVMP2 Green	177 RCID-AP224HVMP3 Green	178 RCID-AP280HVMP2 Green	179 RCID-AP335HVMP2 Green
室内RCID-AP80K×2 ¥666,000 室外RAS-AP160HVM2 ¥947,000 化粧パネルP-NP90DWA×2 ¥110,000 分岐管TW-NP16A ¥31,500 リモコンPC-ARF ¥35,000	室内RCID-AP112K×2 ¥742,000 室外RAS-AP224HVM3 ¥1,368,000 化粧パネルP-NP160DWA×2 ¥128,000 分岐管TW-NP28A ¥35,100 リモコンPC-ARF ¥35,000	室内RCID-AP140K×2 ¥844,000 室外RAS-AP280HVM2 ¥1,681,000 化粧パネルP-NP160DWA×2 ¥128,000 分岐管TW-NP28A ¥35,100 リモコンPC-ARF ¥35,000	室内RCID-AP160K×2 ¥930,000 室外RAS-AP335HVM2 ¥1,923,000 化粧パネルP-NP160DWA×2 ¥128,000 分岐管TW-NP28A ¥35,100 リモコンPC-ARF ¥35,000
同時 セット希望小売価格 ¥1,789,500 個別の場合 リモコンPC-ARF×2 ¥70,000 個別 セット希望小売価格 ¥1,824,500	同時 セット希望小売価格 ¥2,308,100 個別の場合 リモコンPC-ARF×2 ¥70,000 個別 セット希望小売価格 ¥2,343,100	同時 セット希望小売価格 ¥2,723,100 個別の場合 リモコンPC-ARF×2 ¥70,000 個別 セット希望小売価格 ¥2,758,100	同時 セット希望小売価格 ¥3,051,100 個別の場合 リモコンPC-ARF×2 ¥70,000 個別 セット希望小売価格 ¥3,086,100

てんかせ2方向

てんかせ2方向



このマークの付いた機種はグリーン購入法判断基準をクリアした機種です。

てんかせ2方向のパネル標準色は、シルキーホワイトです。
てんかせ4方向・ビルトインのパネル標準色ニュートラルホワイトとは色が異なります。

省エネ達人

冷暖

同時 個別

トリプル

多機能リモコン (PC-ARF)

同時 1 個別 3

異容量・異タイプ 組み合わせ可能

NEW	112	140	160	224
型	型	型	型	型
チャージレス	チャージレス	チャージレス	チャージレス	チャージレス
30m	30m	30m	30m	30m
R410A	R410A	R410A	R410A	R410A
冷房: 10.0(4.9 ~ 11.2)kW	冷房: 12.5(5.7 ~ 14.0)kW	冷房: 14.0(6.0 ~ 16.0)kW	冷房: 20.0(9.0 ~ 22.4)kW	冷房: 25.0(11.2 ~ 28.0)kW
暖房: 11.2(5.0 ~ 14.0)kW	暖房: 14.0(5.0 ~ 18.0)kW	暖房: 16.0(5.0 ~ 20.0)kW	暖房: 22.4(8.3 ~ 28.0)kW	暖房: 28.0(10.5 ~ 35.0)kW
180 RCID-AP112HVMG3	181 RCID-AP140HVMG2	182 RCID-AP160HVMG2	183 RCID-AP224HVMG3	184 RCID-AP280HVMG2
室内RCID-AP40K×3 ¥819,000	室内RCID-AP45K×3 ¥849,000	室内RCID-AP56K×3 ¥894,000	室内RCID-AP80K×3 ¥999,000	室内RCID-AP90K×3 ¥1,029,000
室外RAS-AP112HVM3 ¥738,000	室外RAS-AP140HVM2 ¥863,000	室外RAS-AP160HVM2 ¥947,000	室外RAS-AP224HVM3 ¥1,368,000	室外RAS-AP280HVM2 ¥1,681,000
化粧パネルP-NP90DWA×3 ¥165,000	化粧パネルP-NP90DWA×3 ¥165,000	化粧パネルP-NP90DWA×3 ¥165,000	化粧パネルP-NP90DWA×3 ¥165,000	化粧パネルP-NP90DWA×3 ¥165,000
分岐管TG-NP16A ¥48,400	分岐管TG-NP16A ¥48,400	分岐管TG-NP16A ¥48,400	分岐管TG-NP28A ¥48,400	分岐管TG-NP28A ¥48,400
リモコンPC-ARF ¥35,000	リモコンPC-ARF ¥35,000	リモコンPC-ARF ¥35,000	リモコンPC-ARF ¥35,000	リモコンPC-ARF ¥35,000
同時 セット希望小売価格 ¥1,805,400	同時 セット希望小売価格 ¥1,960,400	同時 セット希望小売価格 ¥2,089,400	同時 セット希望小売価格 ¥2,615,400	同時 セット希望小売価格 ¥2,958,400
個別の場合 リモコンPC-ARF×3 ¥105,000	個別の場合 リモコンPC-ARF×3 ¥105,000	個別の場合 リモコンPC-ARF×3 ¥105,000	個別の場合 リモコンPC-ARF×3 ¥105,000	個別の場合 リモコンPC-ARF×3 ¥105,000
個別 セット希望小売価格 ¥1,875,400	個別 セット希望小売価格 ¥2,030,400	個別 セット希望小売価格 ¥2,159,400	個別 セット希望小売価格 ¥2,685,400	個別 セット希望小売価格 ¥3,028,400

てんかせ2方向

省エネ達人

冷暖

同時 個別

フォー

多機能リモコン (PC-ARF)

同時 1 個別 4

異容量・異タイプ 組み合わせ可能

NEW	112	140	160	224	280	335
型	型	型	型	型	型	型
チャージレス	チャージレス	チャージレス	チャージレス	チャージレス	チャージレス	チャージレス
30m	30m	30m	30m	30m	30m	30m
R410A	R410A	R410A	R410A	R410A	R410A	R410A
冷房: 10.0(4.9 ~ 11.2)kW	冷房: 12.5(5.7 ~ 14.0)kW	冷房: 14.0(6.0 ~ 16.0)kW	冷房: 20.0(9.0 ~ 22.4)kW	冷房: 25.0(11.2 ~ 28.0)kW	冷房: 30.0(13.5 ~ 33.5)kW	冷房: 33.5(12.6 ~ 37.5)kW
暖房: 11.2(5.0 ~ 14.0)kW	暖房: 14.0(5.0 ~ 18.0)kW	暖房: 16.0(5.0 ~ 20.0)kW	暖房: 22.4(8.3 ~ 28.0)kW	暖房: 28.0(10.5 ~ 35.0)kW	暖房: 33.5(12.6 ~ 37.5)kW	暖房: 33.5(12.6 ~ 37.5)kW
186 RCID-AP112HVMW	187 RCID-AP140HVMW	188 RCID-AP160HVMW	189 RCID-AP224HVMW3	190 RCID-AP280HVMW2	191 RCID-AP335HVMW2	
室内RCID-AP28K×4 ¥1,040,000	室内RCID-AP36K×4 ¥1,076,000	室内RCID-AP40K×4 ¥1,092,000	室内RCID-AP56K×4 ¥1,192,000	室内RCID-AP71K×4 ¥1,276,000	室内RCID-AP80K×4 ¥1,332,000	
室外RAS-AP112HVM3 ¥738,000	室外RAS-AP140HVM2 ¥863,000	室外RAS-AP160HVM2 ¥947,000	室外RAS-AP224HVM3 ¥1,368,000	室外RAS-AP280HVM2 ¥1,681,000	室外RAS-AP335HVM2 ¥1,923,000	
化粧パネルP-NP90DWA×4 ¥220,000	化粧パネルP-NP90DWA×4 ¥220,000	化粧パネルP-NP90DWA×4 ¥220,000	化粧パネルP-NP90DWA×4 ¥220,000	化粧パネルP-NP90DWA×4 ¥220,000	化粧パネルP-NP90DWA×4 ¥220,000	
分岐管TW-NP16A ¥31,500	分岐管TW-NP16A ¥31,500	分岐管TW-NP16A ¥31,500	分岐管TW-NP28A ¥35,100	分岐管TW-NP28A ¥35,100	分岐管TW-NP28A ¥35,100	
分岐管TW-NP06A×2 ¥63,000	分岐管TW-NP16A×2 ¥63,000	分岐管TW-NP16A×2 ¥63,000	分岐管TW-NP16A×2 ¥63,000	分岐管TW-NP16A×2 ¥63,000	分岐管TW-NP16A×2 ¥63,000	
リモコンPC-ARF ¥35,000	リモコンPC-ARF ¥35,000	リモコンPC-ARF ¥35,000	リモコンPC-ARF ¥35,000	リモコンPC-ARF ¥35,000	リモコンPC-ARF ¥35,000	
同時 セット希望小売価格 ¥2,127,500	同時 セット希望小売価格 ¥2,288,500	同時 セット希望小売価格 ¥2,388,500	同時 セット希望小売価格 ¥2,913,100	同時 セット希望小売価格 ¥3,310,100	同時 セット希望小売価格 ¥3,608,100	
個別の場合 リモコンPC-ARF×4 ¥140,000	個別の場合 リモコンPC-ARF×4 ¥140,000	個別の場合 リモコンPC-ARF×4 ¥140,000	個別の場合 リモコンPC-ARF×4 ¥140,000	個別の場合 リモコンPC-ARF×4 ¥140,000	個別の場合 リモコンPC-ARF×4 ¥140,000	
個別 セット希望小売価格 ¥2,232,500	個別 セット希望小売価格 ¥2,393,500	個別 セット希望小売価格 ¥2,493,500	個別 セット希望小売価格 ¥3,018,100	個別 セット希望小売価格 ¥3,415,100	個別 セット希望小売価格 ¥3,713,100	

日立アプライアンスホームページ

<http://www.hitachi-ap.co.jp/>



最新ニュースや製品・サービス紹介など、役立つコンテンツ満載。技術支援のページではCAD図面データのダウンロードもできます。

日立の業務用エアコンリース

コスト重視のお客様に

▶ **ファイナンスリース**

修理保証付

▶ **サポートリース**

初期投資を抑えたい方に、最適なプランをお選びいただけます。

詳しくは P.215

てんかせ2方向のパネル標準色は、シルキーホワイトです。
てんかせ4方向・ビルトインのパネル標準色ニュートラルホワイトとは色が異なります。



冷暖

シングル



アメニティリモコン (PC-AR1)

NEW 40型 (1.5馬力相当) チャージレス 20m R410A	NEW 45型 (1.8馬力相当) チャージレス 20m R410A	NEW 50型 (2.0馬力相当) チャージレス 20m R410A	NEW 56型 (2.3馬力相当) チャージレス 20m R410A
冷房: 3.6(1.0~4.0)kW 暖房: 4.0(1.0~5.0)kW	冷房: 4.0(1.0~4.5)kW 暖房: 4.5(1.0~5.0)kW	冷房: 4.5(1.0~5.0)kW 暖房: 5.0(1.0~5.6)kW	冷房: 5.0(1.5~5.6)kW 暖房: 5.6(1.5~6.3)kW
192 RCID-AP40HVJ2 (単) Green 193 RCID-AP40HV2 Green	194 RCID-AP45HVJ2 (単) Green 195 RCID-AP45HV2 Green	196 RCID-AP50HVJ2 (単) Green 197 RCID-AP50HV2 Green	198 RCID-AP56HVJ2 (単) Green 199 RCID-AP56HV2 Green
室内RCID-AP40K ¥273,000 室外RAS-AP40HVJ2 (単)・AP40HV2 ¥391,000 化粧パネルP-NP90DWA ¥55,000 リモコンPC-AR1 ¥28,000	室内RCID-AP45K ¥283,000 室外RAS-AP45HVJ2 (単)・AP45HV2 ¥429,000 化粧パネルP-NP90DWA ¥55,000 リモコンPC-AR1 ¥28,000	室内RCID-AP50K ¥290,000 室外RAS-AP50HVJ2 (単)・AP50HV2 ¥461,000 化粧パネルP-NP90DWA ¥55,000 リモコンPC-AR1 ¥28,000	室内RCID-AP56K ¥298,000 室外RAS-AP56HVJ2 (単)・AP56HV2 ¥486,000 化粧パネルP-NP90DWA ¥55,000 リモコンPC-AR1 ¥28,000
セット希望小売価格 ¥747,000	セット希望小売価格 ¥795,000	セット希望小売価格 ¥834,000	セット希望小売価格 ¥867,000

NEW 63型 (2.5馬力相当) チャージレス 20m R410A	NEW 80型 (3.0馬力相当) チャージレス 20m R410A	NEW 112型 (4.0馬力相当) チャージレス 20m R410A	NEW 140型 (5.0馬力相当) チャージレス 30m R410A
冷房: 5.6(1.5~6.3)kW 暖房: 6.3(1.5~7.1)kW	冷房: 7.1(1.5~8.0)kW 暖房: 8.0(1.5~9.0)kW	冷房: 10.0(4.9~11.2)kW 暖房: 11.2(5.0~12.5)kW	冷房: 12.5(5.7~14.0)kW 暖房: 14.0(6.0~16.0)kW
200 RCID-AP63HVJ2 (単) Green 201 RCID-AP63HV2 Green	202 RCID-AP80HVJ2 (単) Green 203 RCID-AP80HV2 Green	204 RCID-AP112HV1 Green	205 RCID-AP140HV1 Green
室内RCID-AP63K ¥309,000 室外RAS-AP63HVJ2 (単)・AP63HV2 ¥510,000 化粧パネルP-NP90DWA ¥55,000 リモコンPC-AR1 ¥28,000	室内RCID-AP80K ¥333,000 室外RAS-AP80HVJ2 (単)・AP80HV2 ¥551,000 化粧パネルP-NP90DWA ¥55,000 リモコンPC-AR1 ¥28,000	室内RCID-AP112K ¥371,000 室外RAS-AP112HV1 ¥664,000 化粧パネルP-NP160DWA ¥64,000 リモコンPC-AR1 ¥28,000	室内RCID-AP140K ¥422,000 室外RAS-AP140HV1 ¥767,000 化粧パネルP-NP160DWA ¥64,000 リモコンPC-AR1 ¥28,000
セット希望小売価格 ¥902,000	セット希望小売価格 ¥967,000	セット希望小売価格 ¥1,127,000	セット希望小売価格 ¥1,281,000

NEW 160型 (6.0馬力相当) チャージレス 30m R410A
冷房: 14.0(6.0~16.0)kW 暖房: 16.0(6.0~18.0)kW
206 RCID-AP160HV1 Green
室内RCID-AP160K ¥465,000 室外RAS-AP160HV1 ¥828,000 化粧パネルP-NP160DWA ¥64,000 リモコンPC-AR1 ¥28,000
セット希望小売価格 ¥1,385,000

ESインバーターには、標準組み合わせのアメニティリモコン(PC-AR1)の他、多機能リモコン(PC-ARF)も組み合わせ可能です。

てんかせ2方向



冷暖

同時 ツイン



アメニティリモコン (PC-AR1)

同時 1

異容量・異タイプ
組み合わせ可能*
※ゆかおきタイプとの異タイプ
組み合わせはできません。

NEW 80型 (3.0馬力相当) チャージレス 20m R410A	NEW 112型 (4.0馬力相当) チャージレス 20m R410A	NEW 140型 (5.0馬力相当) チャージレス 30m R410A	NEW 160型 (6.0馬力相当) チャージレス 30m R410A
冷房: 7.1(1.5~8.0)kW 暖房: 8.0(1.5~9.0)kW	冷房: 10.0(4.9~11.2)kW 暖房: 11.2(5.0~12.5)kW	冷房: 12.5(5.7~14.0)kW 暖房: 14.0(6.0~16.0)kW	冷房: 14.0(6.0~16.0)kW 暖房: 16.0(6.0~18.0)kW
207 RCID-AP80HVPJ2 (単) Green 208 RCID-AP80HVP2 Green	209 RCID-AP112HVP1 Green	210 RCID-AP140HVP1 Green	211 RCID-AP160HVP1 Green
室内RCID-AP40K×2 ¥546,000 室外RAS-AP80HVJ2 (単)・AP80HV2 ¥551,000 化粧パネルP-NP90DWA×2 ¥110,000 分岐管TW-NP16A ¥31,500 リモコンPC-AR1 ¥28,000	室内RCID-AP56K×2 ¥596,000 室外RAS-AP112HV1 ¥664,000 化粧パネルP-NP90DWA×2 ¥110,000 分岐管TW-NP16A ¥31,500 リモコンPC-AR1 ¥28,000	室内RCID-AP71K×2 ¥638,000 室外RAS-AP140HV1 ¥767,000 化粧パネルP-NP90DWA×2 ¥110,000 分岐管TW-NP16A ¥31,500 リモコンPC-AR1 ¥28,000	室内RCID-AP80K×2 ¥666,000 室外RAS-AP160HV1 ¥828,000 化粧パネルP-NP90DWA×2 ¥110,000 分岐管TW-NP16A ¥31,500 リモコンPC-AR1 ¥28,000
セット希望小売価格 ¥1,266,500	セット希望小売価格 ¥1,429,500	セット希望小売価格 ¥1,574,500	セット希望小売価格 ¥1,663,500

NEW 224型 (8.0馬力相当) チャージレス 30m R410A	NEW 280型 (10.0馬力相当) チャージレス 30m R410A
冷房: 20.0(9.0~22.4)kW 暖房: 22.4(8.3~25.0)kW	冷房: 25.0(11.2~28.0)kW 暖房: 28.0(9.0~31.5)kW
212 RCID-AP224HVP1 Green	213 RCID-AP280HVP1 Green
室内RCID-AP112K×2 ¥742,000 室外RAS-AP224HV1 ¥1,119,000 化粧パネルP-NP160DWA×2 ¥128,000 分岐管TW-NP28A ¥35,100 リモコンPC-AR1 ¥28,000	室内RCID-AP140K×2 ¥844,000 室外RAS-AP280HV1 ¥1,389,000 化粧パネルP-NP160DWA×2 ¥128,000 分岐管TW-NP28A ¥35,100 リモコンPC-AR1 ¥28,000
セット希望小売価格 ¥2,052,100	セット希望小売価格 ¥2,424,100

ESインバーターには、標準組み合わせのアメニティリモコン(PC-AR1)の他、多機能リモコン(PC-ARF)も組み合わせ可能です。



冷暖

同時 トリプル



アメニティリモコン (PC-AR1)

同時 1

異容量・異タイプ
組み合わせ可能*
※ゆかおきタイプとの異タイプ
組み合わせはできません。

NEW 160型 (6.0馬力相当) チャージレス 30m R410A	NEW 224型 (8.0馬力相当) チャージレス 30m R410A
冷房: 14.0(6.0~16.0)kW 暖房: 16.0(6.0~18.0)kW	冷房: 20.0(9.0~22.4)kW 暖房: 22.4(8.3~25.0)kW
214 RCID-AP160HVG1 Green	215 RCID-AP224HVG1 Green
室内RCID-AP56K×3 ¥894,000 室外RAS-AP160HV1 ¥828,000 化粧パネルP-NP90DWA×3 ¥165,000 分岐管TG-NP16A ¥48,400 リモコンPC-AR1 ¥28,000	室内RCID-AP80K×3 ¥999,000 室外RAS-AP224HV1 ¥1,119,000 化粧パネルP-NP90DWA×3 ¥165,000 分岐管TG-NP28A ¥48,400 リモコンPC-AR1 ¥28,000
セット希望小売価格 ¥1,963,400	セット希望小売価格 ¥2,359,400

ESインバーターには、標準組み合わせのアメニティリモコン(PC-AR1)の他、多機能リモコン(PC-ARF)も組み合わせ可能です。

てんかせ2方向



このマークの付いた機種はグリーン購入法判断基準をクリアした機種です。

てんかせ2方向のパネル標準色は、シルキーホワイトです。
てんかせ4方向・ビルトインのパネル標準色ニュートラルホワイトとは色が異なります。



冷暖

同時
フォー



アミニティリモコン
(PC-AR1)

同時 1



異容量・異タイプ
組み合わせ可能*
*ゆがみタイプとの異タイプ
組み合わせはできません。

NEW 224型 (8.0馬力相当) 30m **R410A**
チャージレス
冷房: 20.0(9.0~22.4)kW 暖房: 22.4(8.3~25.0)kW

216 RCID-AP224HVW1
室内RCID-AP56K×4 ¥1,192,000
室外RAS-AP224HV1 ¥1,119,000
化粧パネルP-NP90DWA×4 ¥220,000
分岐管TW-NP28A ¥35,100
分岐管TW-NP16A×2 ¥63,000
リモコンPC-AR1 ¥28,000
セット希望小売価格 **¥2,657,100**

NEW 280型 (10.0馬力相当) 30m **R410A**
チャージレス
冷房: 25.0(11.2~28.0)kW 暖房: 28.0(9.0~31.5)kW

217 RCID-AP280HVW1
室内RCID-AP71K×4 ¥1,276,000
室外RAS-AP280HV1 ¥1,389,000
化粧パネルP-NP90DWA×4 ¥220,000
分岐管TW-NP28A ¥35,100
分岐管TW-NP16A×2 ¥63,000
リモコンPC-AR1 ¥28,000
セット希望小売価格 **¥3,011,100**

ESインバーターには、標準組み合わせのアミニティリモコン(PC-AR1)の他、多機能リモコン(PC-ARF)も組み合わせ可能です。

室内ユニット寸法図(てんかせ2方向)

(単位: mm)

●22~90型

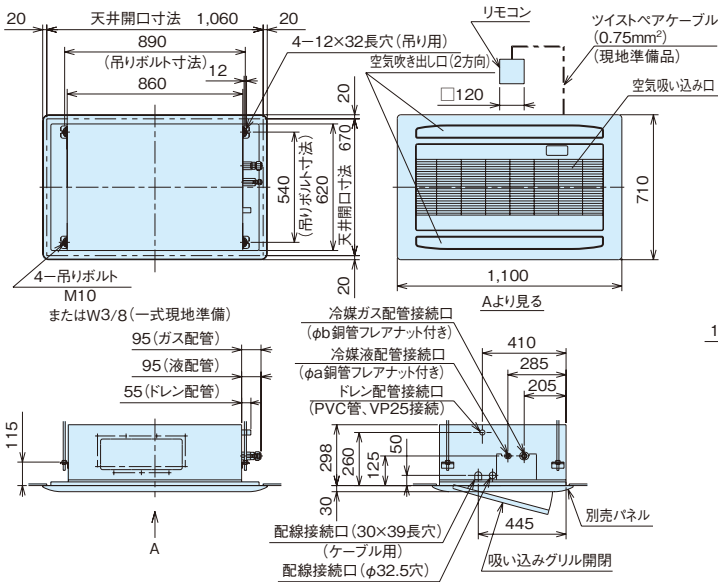

●寸法対応表

型名 寸法	22~63型	71~90型
a	6.35	9.53
b	12.7	15.88

サービススペース

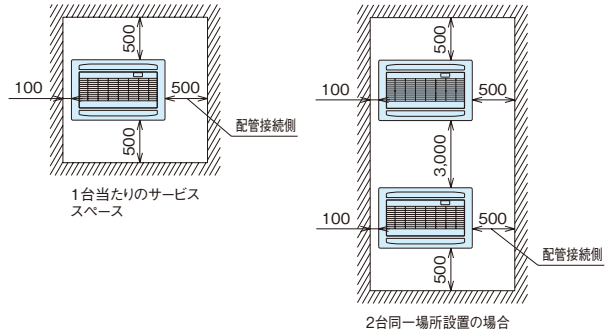

(単位: mm)

●112~160型

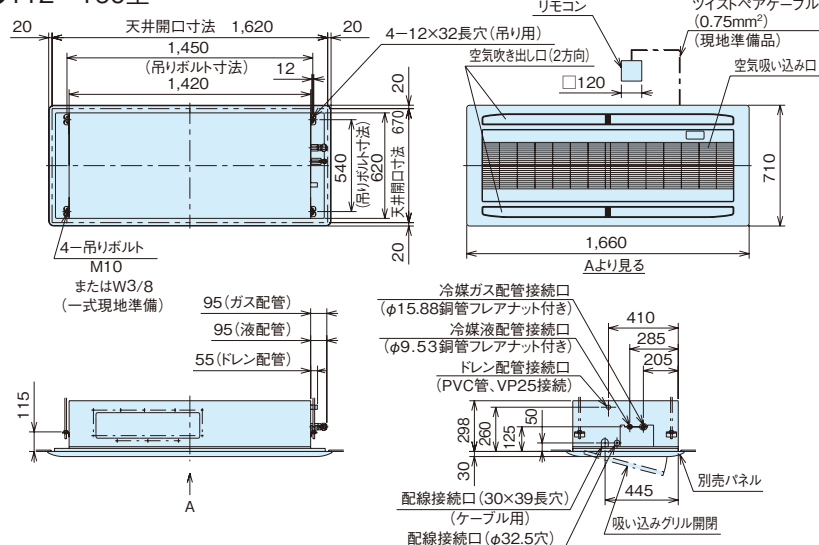

サービススペース

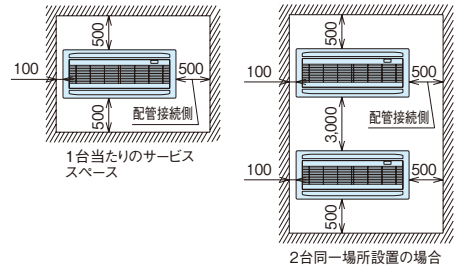

■オプション一覧(てんかせ2方向)

品名	型名(相当馬力)	22型(0.8)~90型(3.3)	112型(4.0)~160型(6.0)		
フィルター	パネル用	防カビ、交換用(注1)	F-23LD3 ¥4,500	F-46LD3 ¥6,000	
		抗菌加工	F-23LD4-K ¥20,000	F-46LD4-K ¥30,000	
	昇降用	高性能フィルター	F-23MD4-P ¥31,000	F-46MD4-P ¥36,000	
		ロングライフフィルター	F-23LD4-PK ¥20,000	F-46LD4-PK ¥30,000	
	ボックス用(注2)	高性能フィルター	抗菌加工[受注対応]	F-23MD4 ¥25,000	F-46MD4 ¥31,000
			比色法65%	F-23MD4-K ¥39,000	F-46MD4-K ¥59,000
		脱臭フィルター	比色法90%	F-23HD4 ¥32,000	F-46HD4 ¥35,000
			フィルターボックス(注2)	F-23LD4-D ¥35,000	F-46LD4-D ¥50,000
	補助	自然蒸発式加湿器(注3)(注4)(注11)	標準加湿タイプ	HUCID-064(0.5~0.7kg/h) ¥86,000	HUCID-124(1.1~1.3kg/h) ¥100,000
			高加湿タイプ	HUCID-064W(1.2~1.4kg/h) ¥150,000	HUCID-124W(2.4~2.6kg/h) ¥187,000
スペースパネル		シルキーホワイト	PSP-90DW ¥20,000	PSP-160DW ¥26,000	
		ニュートラルホワイト	PSP-90DN ¥20,000	PSP-160DN ¥26,000	
ワイドパネル(リニューアル用)		シルキーホワイト(注5)	WP-90DW1 ¥32,000	WP-160DW1 ¥35,000	
		ニュートラルホワイト(注5)	WP-90DN ¥32,000	WP-160DN ¥35,000	
ダクト		分ダクトフランジ(φ150×2)(注6)	PDF-23C2 ¥10,000	PDF-46C ¥13,000	
		フレキシブルダクト(φ150)(注6)	分ダクト 1m	FD-1B×2 ¥10,000×2	
			分ダクト 2m	FD-2B×2 ¥15,000×2	
		吹き出しユニット(φ150×2)(注6)(注7)	ABS樹脂製グリル(ホワイト)	BPD-7WB ¥34,000	
	新鮮空気取り入れキット(φ150)(注8)	OACID-231 ¥35,000	OACID-461 ¥39,000		
	ボックス接続キット(注8)	TBCID-2 ¥4,000	TBCID-1 ¥4,000		
リモコン	リモコン	多機能リモコン PC-ARF ¥35,000 アメニティリモコン PC-AR1 ¥28,000			
	受光部キット(ワイヤレスリモコン用)(注9)	PC-ALHD ¥21,000			
	ワイヤレスリモコン(単方向)	PC-LH3A ¥20,000			
	昇降専用ワイヤレスリモコン	PC-LG2 ¥2,000			
	鍵付リモコンケース(注10)	PC-KL2 ¥12,000			

- (注1) 「ロングライフフィルター(防カビ)」は、化粧パネルに標準で搭載している物の交換用です。また昇降グリル用に使えます。
- (注2) 「高性能フィルター」、「脱臭フィルター」を使用するには、別売「フィルターボックス」が必要です。
- (注3) 「自然蒸発式加湿器」の能力は、室内ユニットの容量によって異なり、上表の()内に示す加湿量は「急」風量時の値を示しています。
- (注4) 天井内の室内キャビネット外側曇り面が低温(5℃等)となる恐れのあるところへ加湿器を組み込む場合、キャビネット内部が結露する恐れがあります。このような場合には、室内キャビネット外側全面に断熱「必要断熱厚さ(ポリエチレン30t)」を貼り付けてください。
- (注5) 既存の天井に「ワイドパネル」を取り付ける(リニューアル)場合、機種によっては対応不可または不要の場合がありますので、必ず既存の天井開口寸法を確認してください。
- (注6) 「分ダクトフランジ」、「フレキシブルダクト」、「吹き出しユニット」は、分岐ダクト施工時にご使用ください。
- (注7) 「吹き出しユニット」は、吹き出しボックスと吹き出しグリルのセット品です。
- (注8) 「フィルターボックス」と「新鮮空気取り入れキット」を併用する場合は、連結用の別売「ボックス接続キット」が必要です。また、どちらかが天井内の上側(下側)でも取り付け可能です(外気塵埃を除去した空気を供給要)。
- (注9) 「受光部キット」は、照明の影響で動作しにくくなる場合がありますので、照明よりできるだけ(1m以上)離して据え付けてください。
- (注10) 「鍵付リモコンケース」に収納するリモコンスイッチのケーブルは壁埋め込み取り付けとし、JISボックスを使用してください(ケーブル露出取り付けはできません)。
- (注11) 「自然蒸発式加湿器」は、0℃以下の曇り面となり凍結の恐れがある場所には取り付けしないでください(破損、水漏れの原因となります)。
- (注12) 各部品の併用可否は、「オプション組み合わせ表」をご参照ください。また、仕様・施工詳細等は、「寸法図」、「据付点検要領書」等をご参照ください。

■ワイドパネル

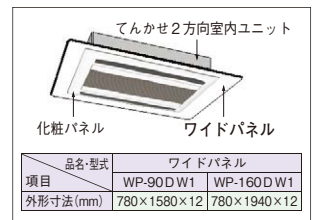

てんかせ2方向

■オプション組み合わせ表(てんかせ2方向)

○：併用可 △：施工条件、施工位置制限あり(注記参照) ×：併用不可

機種	組み合わせ	フィルター								補助			ダクト		
		パネル用				ボックス用				自然蒸発式加湿器(注13)	スペースパネル	ワイドパネル	分ダクトフランジ	新鮮空気取り入れ	
		ロングライフ(標準)	抗菌ロング	高性能(65%)	抗菌ロング	高性能(65%)	抗菌高性能(65%)	高性能(90%)	脱臭	標準加湿タイプ	高加湿タイプ	パネル(注14)	パネル	(注13)	キット(注14)
昇降グリル		○	×	×	○	×	×	×	×	○	○	○	○	○	○
フィルター	パネル用		○	×	×	○	○	○	○	○	○	○	○	○	○
	抗菌ロング	×	×	×	×	○	○	○	○	○	○	○	○	○	○
	高性能(65%)	×	×	×	×	×	×	×	×	○	○	○	○	○	○
	抗菌ロング	○	×	×	×	×	×	×	×	○	○	○	○	○	○
	高性能(65%)	×	○	○	×	×	×	×	×	○	○	○	○	○	○
	抗菌高性能(65%)	×	○	○	×	×	×	×	×	○	○	○	○	○	○
	高性能(90%)	×	○	○	×	×	×	×	×	○	○	○	○	○	○
ボックス用															
脱臭	×	○	○	×	×	×	×	×	○	○	○	○	○	○	○
補助	自然蒸発式加湿器(標準)	○	○	○	○	○	○	○	○	○	×	△	○	○	○
	自然蒸発式加湿器(高加湿)	○	○	○	○	○	○	○	○	×	△	○	○	×	○
	スペースパネル	○	○	○	○	○	○	○	○	△	△	○	○	△	×
ワイドパネル	○	○	○	○	○	○	○	○	○	○	○	○	○	○	○
ダクト															
分ダクトフランジ(注13)	○	○	○	○	○	○	○	○	○	×	△	○	○	○	○
新鮮空気取り入れキット(注14)	○	○	○	○	○	○	○	○	○	○	×	○	○	○	○

- (注13) 「自然蒸発式加湿器(標準)」と「分ダクトフランジ」を併用する場合は、分ダクトの接続は加湿器取り付け面の対面側となります。
- (注14) 「スペースパネル」は、「新鮮空気取り入れキット」との併用はできません。また「自然蒸発式加湿器」、「分ダクトフランジ」は、天井内の野縁構造により併設できない場合があります。

■昇降グリル



■オプション組み込み図

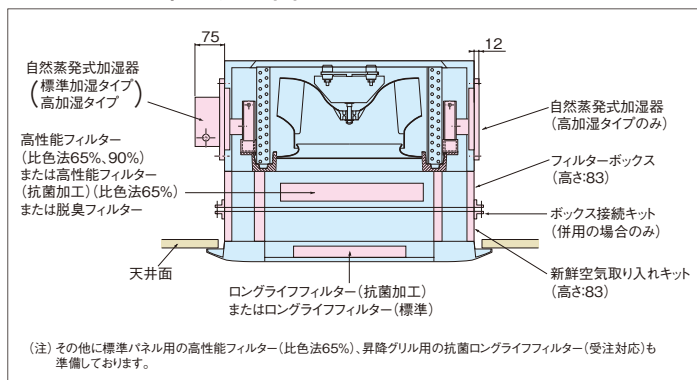

■化粧パネル(てんかせ2方向)

型名(相当馬力)	22型(0.8)~90型(3.3)	112型(4.0)~160型(6.0)
シルキーホワイト(標準色)(注15)(注16)	P-NP90DWA ¥55,000	P-NP160DWA ¥64,000
ニュートラルホワイト	P-NP90DNA ¥55,000	P-NP160DNA ¥64,000
アッシュベージュ	P-NP90DCA ¥55,000	P-NP160DCA ¥64,000
オークグレー	P-NP90DHA ¥55,000	P-NP160DHA ¥64,000
ブラック	P-NP90DKA ¥55,000	P-NP160DKA ¥64,000
シルキーホワイト(昇降グリル)(注17)	P-NP90DWAU ¥89,000	P-NP160DWAU ¥99,000
ニュートラルホワイト(昇降グリル)(注17)	P-NP90DNAU ¥89,000	P-NP160DNAU ¥99,000

- (注15) 室内および天井裏曇り面が高湿度(相対湿度80%以上)で長時間使用した場合、化粧パネルに結露が生じます。高湿度曇り面(相対湿度80~85%)用の化粧パネルを受注対応しておりますので、詳細は当社営業窓口までお問い合わせください(高湿度曇り面の具体例:ロビー、外気の出入りがある場所、湯気の立っている作業場、厨房等)。
- (注16) 油煙がこもる場所や厨房への設置はできません(パネルの破損の原因となります)(厨房用てんつりを設置してください)。また、機械(切削)油を使用する工場等への設置もできません(パネルの破損の原因となります)。
- (注17) 「昇降グリル」は、「高性能フィルター(比色法65%)」「比色法90%(抗菌加工比色法65%)」、「脱臭フィルター」との併用はできません。

てんかせ1方向

多展開、3タイプで
天井設計プランの
自由度向上。

■てんかせ1方向 主要機能一覧

主要オプション	制	御	サービス・工事	快	適	性
加湿器						
昇降グリル						
抗菌フィルター						
電気集じん器						
全熱交換器連動運転対応						
集中制御対応						
遠方制御対応						
1リリモコングループ制御						
ワイヤレスリモコン対応						
e-LINE接続配線						
故障診断機能						
フィルターサイン						
ロングライフフィルター(防カビ)						
ドレンアンメカ						
タイマー運転						
年間冷房(-50)						
ホットスタート						
高天井対応						
ドライ						
風量調整3段						
オートルーバー						
冷暖房	●	●	●	●	●	●

■形状・寸法・質量

室内ユニット形状 (mm)	※天井内寸法	
	パネル標準色:シルキーホワイト	
シングル	40・45型	50~80型
同時/個別*ツイン	40~80型	112~160型
同時/個別*トリプル	112・140型	160・224型
同時/個別*フォー	112~160型	224~335型
質量(kg) ()内はパネル	ヒーターレス 24(+4.5)	31(+6)

*個別運転は省エネの達人のみです。

レイアウト対応力

選べる3設置タイプ

3.5mの高い天井の部屋でもOK。(80型)

コーナータイプ(標準)

強力な1方向吹き出しの特長を生かし、壁面に近い天井コーナーに設置できます。照明、インテリアなどを考えた天井プランニングができ、さらに窓際のペリメータゾーン設置にも適しています。



狭い下がり天井を有効利用。(オプション対応)

下がり天井(ワンウェイ)タイプ

高さ270mmの天井ふとところで設置できるコンパクト設計。空間デザインや照明などを考えた設計や天井に直接埋め込めない場合などの下がり天井に最適です。なお、暖気が床面に到達しにくい高天井には不向きです。

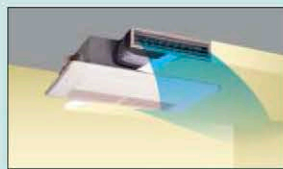

快適送風、ダブルフロー。(オプション対応)

下がり天井(ツーウェイ)タイプ

下がり天井への設置メリットを生かし、2方向への吹き出し風で快適さを広げる(ツーウェイ)タイプ。前方からの吹き出しと下方への吹き出しで室温分布が向上します。

※(ツーウェイ)タイプの場合、風の到達距離が短くなります。設置場所は天井高さ約2.7m以内で限定してください。

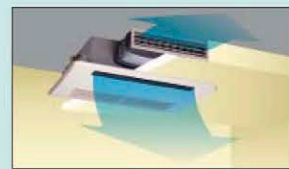

コンパクト・軽量化

コンパクト化と軽量化を図り、吊り込み作業時の負担を軽減しました。(45型)

28.5kg



デザイン

モダンなデザイン

パネルを樹脂一体成形品として、シンメトリカルなモダンデザインを採用しました。



低騒音

低騒音化

気流解析によりユニット内の空気抵抗を低減、静音ファンの最適配置で小型化を図りながら低騒音化を実現しました。

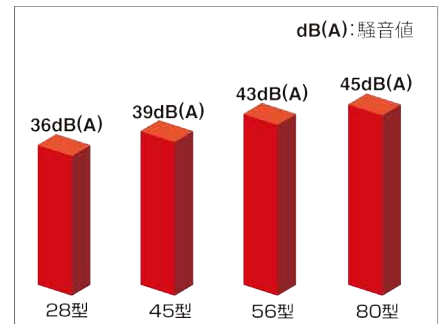

騒音値は、反響音の影響があるため、表示値より大きくなります。ホテルや会議室等暗騒音の静かな場所に設置する場合は、36型以下でのご使用をお勧めします。

据付工事性を向上

天井開口、本体ユニット、パネルの中心をすべて統一し、左右対称化しました。寸法中心の割り出しが容易になりました。
また配管の接続面も従来機と同一方向なのでリニューアルに対応しています。

(単位：mm)

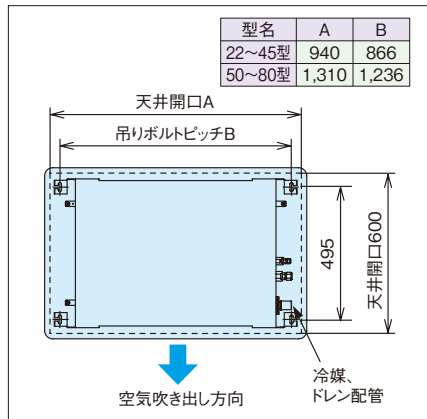

高揚程ドレンアップメカ搭載

ドレン揚程は天井面より850mmまで可能。フレキホース付属で接続の施工性も向上しました。

(単位：mm)

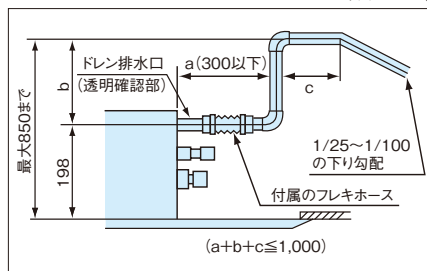

メンテナンス

ロングライフフィルターを標準装備

フィルター掃除の手間を削減できます。

汚れが付きにくいワイドルーバー

オートルーバーの植毛をなくしました。汚れが付きにくく、付いた汚れも簡単にふき取れます。

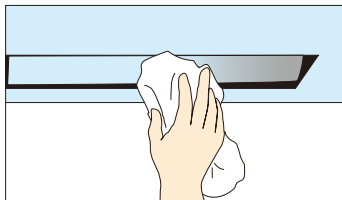

サイドポケット採用で 本体高さ調整簡略化

パネルの両端へサイドポケットを採用しパネルを外さずに本体の高さ調整が簡単にできます。

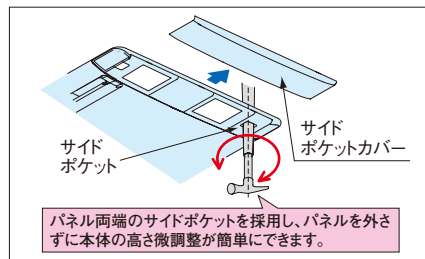

ワイヤレスリモコン受光部を パネルへ埋め込み可能に

パネル中央へ埋め込み可能とし、すっきり据え付けできます。

別置き型とは異なり天井内の伝送線が廃止でき、手間がかかりません。

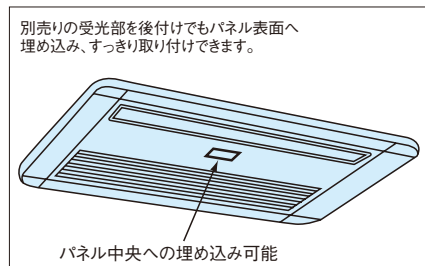

空気質向上のため フィルター類のオプションを充実

- 抗菌加工ロングライフフィルター
- 抗菌加工高性能フィルター
- 脱臭フィルター

を準備しました。特老、病院等の対応も可能です。抗菌加工フィルター(オプション)は抗菌材の作用により、細菌の増殖を抑制します。ロングライフタイプと高性能タイプ(比色法65%)の2つがあり、用途によって使い分けできます。

脱臭フィルター(オプション)は特殊化学繊維の効果で、においのもととなる悪臭成分をしっかりと吸着し、脱臭します。効果が薄れたときは約1日の天井干して脱臭力が回復し、再利用が可能です。

詳しくは P.20

※抗菌加工高性能フィルターはSEKマーク(赤)を取得しました。

SEKマークとは、繊維製品新機能評価協議会の定めた基準をクリアした製品のみに表示が許諾される、品質と安全を保証するマークです。認証製品には、以下の3つが約束されます。

1. 制菌効果
2. 効果の耐久性
3. 加工の安全性

リニューアル対応

リニューアル時の施工効率をアップするため既存の天井開口に対応したワイドパネルを準備しました。また、天井ふところのない場所の据え付け用に、スペースパネル(50mm)を準備しました。

てんかせ1方向



このマークの付いた機種はグリーン購入法判断基準をクリアした機種です。

てんかせ1方向のパネル標準色は、シルキーホワイトです。
てんかせ4方向・ビルトインのパネル標準色ニュートラルホワイトとは色が異なります。

省エネ達人

冷暖

シングル

多機能リモコン (PC-ARF)

NEW 40型 (1.5馬力相当) チャージレス 20m R410A	NEW 45型 (1.8馬力相当) チャージレス 20m R410A	NEW 50型 (2.0馬力相当) チャージレス 20m R410A	NEW 56型 (2.3馬力相当) チャージレス 30m R410A
冷房: 3.6(1.5~4.0)kW 暖房: 4.0(1.5~5.3)kW	冷房: 4.0(1.5~4.5)kW 暖房: 4.5(1.5~5.9)kW	冷房: 4.5(1.5~5.0)kW 暖房: 5.0(1.5~6.3)kW	冷房: 5.0(2.2~5.6)kW 暖房: 5.6(2.2~7.1)kW
218 RCIS-AP40HVMJ3 (単)	220 RCIS-AP45HVMJ3 (単)	222 RCIS-AP50HVMJ3 (単)	224 RCIS-AP56HVMJ3 (単)
219 RCIS-AP40HVM3	221 RCIS-AP45HVM3	223 RCIS-AP50HVM3	225 RCIS-AP56HVM3
室内RCIS-AP40K ¥268,000 室外RAS-AP40HVMJ3 (単)・AP40HVM3 ¥442,000 化粧パネルP-NP45CWA ¥55,000 リモコンPC-ARF ¥35,000	室内RCIS-AP45K ¥278,000 室外RAS-AP45HVMJ3 (単)・AP45HVM3 ¥484,000 化粧パネルP-NP45CWA ¥55,000 リモコンPC-ARF ¥35,000	室内RCIS-AP50K ¥292,000 室外RAS-AP50HVMJ3 (単)・AP50HVM3 ¥519,000 化粧パネルP-NP80CWA ¥58,000 リモコンPC-ARF ¥35,000	室内RCIS-AP56K ¥305,000 室外RAS-AP56HVMJ3 (単)・AP56HVM3 ¥548,000 化粧パネルP-NP80CWA ¥58,000 リモコンPC-ARF ¥35,000
セット希望小売価格 ¥800,000	セット希望小売価格 ¥852,000	セット希望小売価格 ¥904,000	セット希望小売価格 ¥946,000

NEW 63型 (2.5馬力相当) チャージレス 30m R410A	NEW 80型 (3.0馬力相当) チャージレス 30m R410A
冷房: 5.6(2.2~6.3)kW 暖房: 6.3(2.2~8.0)kW	冷房: 7.1(3.2~8.0)kW 暖房: 8.0(3.5~10.6)kW
226 RCIS-AP63HVMJ2 (単)	228 RCIS-AP80HVMJ1 (単)
227 RCIS-AP63HVM2	229 RCIS-AP80HVM1
室内RCIS-AP63K ¥319,000 室外RAS-AP63HVMJ2 (単)・AP63HVM2 ¥577,000 化粧パネルP-NP80CWA ¥58,000 リモコンPC-ARF ¥35,000	室内RCIS-AP80K ¥353,000 室外RAS-AP80HVMJ1 (単)・AP80HVM1 ¥611,000 化粧パネルP-NP80CWA ¥58,000 リモコンPC-ARF ¥35,000
セット希望小売価格 ¥989,000	セット希望小売価格 ¥1,057,000

てんかせ1方向

省エネ達人

冷暖

同時個別
ツイン

同時1 個別2

多機能リモコン (PC-ARF)

異容量・異タイプ
組み合わせ可能

NEW 40型 (1.5馬力相当) R410A	NEW 45型 (1.8馬力相当) R410A	NEW 50型 (2.0馬力相当) R410A	NEW 56型 (2.3馬力相当) R410A
冷房: 3.6(1.5~4.0)kW 暖房: 4.0(1.5~5.3)kW	冷房: 4.0(1.5~4.5)kW 暖房: 4.5(1.5~5.9)kW	冷房: 4.5(1.5~5.0)kW 暖房: 5.0(1.5~6.3)kW	冷房: 5.0(2.2~5.6)kW 暖房: 5.6(2.2~7.1)kW
230 RCIS-AP40HVMPJ1 (単)	232 RCIS-AP45HVMPJ1 (単)	234 RCIS-AP50HVMPJ1 (単)	236 RCIS-AP56HVMPJ1 (単)
231 RCIS-AP40HVMP1	233 RCIS-AP45HVMP1	235 RCIS-AP50HVMP1	237 RCIS-AP56HVMP1
室内RCIS-AP22K×2 ¥480,000 室外RAS-AP40HVMJ3 (単)・AP40HVM3 ¥442,000 化粧パネルP-NP45CWA×2 ¥110,000 分岐管TW-NP06A ¥31,500 リモコンPC-ARF ¥35,000	室内RCIS-AP22K×2 ¥480,000 室外RAS-AP45HVMJ3 (単)・AP45HVM3 ¥484,000 化粧パネルP-NP45CWA×2 ¥110,000 分岐管TW-NP06A ¥31,500 リモコンPC-ARF ¥35,000	室内RCIS-AP28K×2 ¥496,000 室外RAS-AP50HVMJ3 (単)・AP50HVM3 ¥519,000 化粧パネルP-NP45CWA×2 ¥110,000 分岐管TW-NP06A ¥31,500 リモコンPC-ARF ¥35,000	室内RCIS-AP28K×2 ¥496,000 室外RAS-AP56HVMJ3 (単)・AP56HVM3 ¥548,000 化粧パネルP-NP45CWA×2 ¥110,000 分岐管TW-NP06A ¥31,500 リモコンPC-ARF ¥35,000
同時 セット希望小売価格 ¥1,098,500	同時 セット希望小売価格 ¥1,140,500	同時 セット希望小売価格 ¥1,191,500	同時 セット希望小売価格 ¥1,220,500
個別の場合 リモコンPC-ARF×2 ¥70,000	個別の場合 リモコンPC-ARF×2 ¥70,000	個別の場合 リモコンPC-ARF×2 ¥70,000	個別の場合 リモコンPC-ARF×2 ¥70,000
個別 セット希望小売価格 ¥1,133,500	個別 セット希望小売価格 ¥1,175,500	個別 セット希望小売価格 ¥1,226,500	個別 セット希望小売価格 ¥1,255,500

NEW 63型 (2.5馬力相当) チャージレス 20m R410A	NEW 80型 (3.0馬力相当) チャージレス 30m R410A	NEW 112型 (4.0馬力相当) チャージレス 30m R410A	NEW 140型 (5.0馬力相当) チャージレス 30m R410A
冷房: 5.6(2.2~6.3)kW 暖房: 6.3(2.2~8.0)kW	冷房: 7.1(3.2~8.0)kW 暖房: 8.0(3.5~10.6)kW	冷房: 10.0(4.9~11.2)kW 暖房: 11.2(5.0~14.0)kW	冷房: 12.5(5.7~14.0)kW 暖房: 14.0(5.0~18.0)kW
238 RCIS-AP63HVMPJ1 (単)	240 RCIS-AP80HVMPJ1 (単)	242 RCIS-AP112HVMP3	243 RCIS-AP140HVMP2
239 RCIS-AP63HVMP1	241 RCIS-AP80HVMP1		
室内RCIS-AP36K×2 ¥524,000 室外RAS-AP63HVMJ2 (単)・AP63HVM2 ¥577,000 化粧パネルP-NP45CWA×2 ¥110,000 分岐管TW-NP06A ¥31,500 リモコンPC-ARF ¥35,000	室内RCIS-AP40K×2 ¥536,000 室外RAS-AP80HVMJ1 (単)・AP80HVM1 ¥611,000 化粧パネルP-NP45CWA×2 ¥110,000 分岐管TW-NP16A ¥31,500 リモコンPC-ARF ¥35,000	室内RCIS-AP56K×2 ¥610,000 室外RAS-AP112HVM3 ¥738,000 化粧パネルP-NP80CWA×2 ¥116,000 分岐管TW-NP16A ¥31,500 リモコンPC-ARF ¥35,000	室内RCIS-AP71K×2 ¥672,000 室外RAS-AP140HVM2 ¥863,000 化粧パネルP-NP80CWA×2 ¥116,000 分岐管TW-NP16A ¥31,500 リモコンPC-ARF ¥35,000
同時 セット希望小売価格 ¥1,277,500	同時 セット希望小売価格 ¥1,323,500	同時 セット希望小売価格 ¥1,530,500	同時 セット希望小売価格 ¥1,717,500
個別の場合 リモコンPC-ARF×2 ¥70,000	個別の場合 リモコンPC-ARF×2 ¥70,000	個別の場合 リモコンPC-ARF×2 ¥70,000	個別の場合 リモコンPC-ARF×2 ¥70,000
個別 セット希望小売価格 ¥1,312,500	個別 セット希望小売価格 ¥1,358,500	個別 セット希望小売価格 ¥1,565,500	個別 セット希望小売価格 ¥1,752,500

NEW 160型 (6.0馬力相当) チャージレス 30m R410A
冷房: 14.0(6.0~16.0)kW 暖房: 16.0(5.0~20.0)kW
244 RCIS-AP160HVMP2
室内RCIS-AP80K×2 ¥706,000 室外RAS-AP160HVM2 ¥947,000 化粧パネルP-NP80CWA×2 ¥116,000 分岐管TW-NP16A ¥31,500 リモコンPC-ARF ¥35,000
同時 セット希望小売価格 ¥1,835,500
個別の場合 リモコンPC-ARF×2 ¥70,000
個別 セット希望小売価格 ¥1,870,500

てんかせ1方向のパネル標準色は、シルキーホワイトです。
てんかせ4方向・ビルトインのパネル標準色ニュートラルホワイトとは色が異なります。



冷暖

同時 個別

トリプル



多機能リモコン (PC-ARF)

同時 1 個別 3



異容量・異タイプ
組み合わせ可能

NEW 112型 (4.0馬力相当) 30m R410A	NEW 140型 (5.0馬力相当) 30m R410A	NEW 160型 (6.0馬力相当) 30m R410A	NEW 224型 (8.0馬力相当) 30m R410A
冷房: 10.0(4.9 ~ 11.2)kW 暖房: 11.2(5.0 ~ 14.0)kW	冷房: 12.5(5.7 ~ 14.0)kW 暖房: 14.0(5.0 ~ 18.0)kW	冷房: 14.0(6.0 ~ 16.0)kW 暖房: 16.0(5.0 ~ 20.0)kW	冷房: 20.0(9.0 ~ 22.4)kW 暖房: 22.4(8.3 ~ 28.0)kW
245 RCIS-AP112HVMG3 室内RCIS-AP40K×3 ¥804,000 室外RAS-AP112HVM3 ¥738,000 化粧パネルP-NP45CWA×3 ¥165,000 分岐管TG-NP16A ¥48,400 リモコンPC-ARF ¥35,000	246 RCIS-AP140HVMG2 室内RCIS-AP45K×3 ¥834,000 室外RAS-AP140HVM2 ¥863,000 化粧パネルP-NP45CWA×3 ¥165,000 分岐管TG-NP16A ¥48,400 リモコンPC-ARF ¥35,000	247 RCIS-AP160HVMG2 室内RCIS-AP56K×3 ¥915,000 室外RAS-AP160HVM2 ¥947,000 化粧パネルP-NP80CWA×3 ¥174,000 分岐管TG-NP16A ¥48,400 リモコンPC-ARF ¥35,000	248 RCIS-AP224HVMG3 室内RCIS-AP80K×3 ¥1,059,000 室外RAS-AP224HVM3 ¥1,368,000 化粧パネルP-NP80CWA×3 ¥174,000 分岐管TG-NP28A ¥48,400 リモコンPC-ARF ¥35,000
同時 セット希望小売価格 ¥1,790,400	同時 セット希望小売価格 ¥1,945,400	同時 セット希望小売価格 ¥2,119,400	同時 セット希望小売価格 ¥2,684,400
個別の場合 リモコンPC-ARF×3 ¥105,000	個別の場合 リモコンPC-ARF×3 ¥105,000	個別の場合 リモコンPC-ARF×3 ¥105,000	個別の場合 リモコンPC-ARF×3 ¥105,000
個別 セット希望小売価格 ¥1,860,400	個別 セット希望小売価格 ¥2,015,400	個別 セット希望小売価格 ¥2,189,400	個別 セット希望小売価格 ¥2,754,400



冷暖

同時 個別

フォー



多機能リモコン (PC-ARF)

同時 1 個別 4



異容量・異タイプ
組み合わせ可能

NEW 112型 (4.0馬力相当) 30m R410A	NEW 140型 (5.0馬力相当) 30m R410A	NEW 160型 (6.0馬力相当) 30m R410A	NEW 224型 (8.0馬力相当) 30m R410A
冷房: 10.0(4.9 ~ 11.2)kW 暖房: 11.2(5.0 ~ 14.0)kW	冷房: 12.5(5.7 ~ 14.0)kW 暖房: 14.0(5.0 ~ 18.0)kW	冷房: 14.0(6.0 ~ 16.0)kW 暖房: 16.0(5.0 ~ 20.0)kW	冷房: 20.0(9.0 ~ 22.4)kW 暖房: 22.4(8.3 ~ 28.0)kW
249 RCIS-AP112HVMW 室内RCIS-AP28K×4 ¥992,000 室外RAS-AP112HVM3 ¥738,000 化粧パネルP-NP45CWA×4 ¥220,000 分岐管TW-NP16A ¥31,500 分岐管TW-NP06A×2 ¥63,000 リモコンPC-ARF ¥35,000	250 RCIS-AP140HVMW 室内RCIS-AP36K×4 ¥1,048,000 室外RAS-AP140HVM2 ¥863,000 化粧パネルP-NP45CWA×4 ¥220,000 分岐管TW-NP16A ¥31,500 分岐管TW-NP16A×2 ¥63,000 リモコンPC-ARF ¥35,000	251 RCIS-AP160HVMW 室内RCIS-AP40K×4 ¥1,072,000 室外RAS-AP160HVM2 ¥947,000 化粧パネルP-NP45CWA×4 ¥220,000 分岐管TW-NP16A ¥31,500 分岐管TW-NP16A×2 ¥63,000 リモコンPC-ARF ¥35,000	252 RCIS-AP224HVMW3 室内RCIS-AP56K×4 ¥1,220,000 室外RAS-AP224HVM3 ¥1,368,000 化粧パネルP-NP80CWA×4 ¥232,000 分岐管TW-NP28A ¥35,100 分岐管TW-NP16A×2 ¥63,000 リモコンPC-ARF ¥35,000
同時 セット希望小売価格 ¥2,079,500	同時 セット希望小売価格 ¥2,260,500	同時 セット希望小売価格 ¥2,368,500	同時 セット希望小売価格 ¥2,953,100
個別の場合 リモコンPC-ARF×4 ¥140,000	個別の場合 リモコンPC-ARF×4 ¥140,000	個別の場合 リモコンPC-ARF×4 ¥140,000	個別の場合 リモコンPC-ARF×4 ¥140,000
個別 セット希望小売価格 ¥2,184,500	個別 セット希望小売価格 ¥2,365,500	個別 セット希望小売価格 ¥2,473,500	個別 セット希望小売価格 ¥3,058,100

NEW 280型 (10.0馬力相当) 30m R410A	NEW 335型 (12.0馬力相当) 30m R410A
冷房: 25.0(11.2 ~ 28.0)kW 暖房: 28.0(10.5 ~ 35.0)kW	冷房: 30.0(13.5 ~ 33.5)kW 暖房: 33.5(12.6 ~ 37.5)kW
253 RCIS-AP280HVMW2 室内RCIS-AP71K×4 ¥1,344,000 室外RAS-AP280HVM2 ¥1,681,000 化粧パネルP-NP80CWA×4 ¥232,000 分岐管TW-NP28A ¥35,100 分岐管TW-NP16A×2 ¥63,000 リモコンPC-ARF ¥35,000	254 RCIS-AP335HVMW2 室内RCIS-AP80K×4 ¥1,412,000 室外RAS-AP335HVM2 ¥1,923,000 化粧パネルP-NP80CWA×4 ¥232,000 分岐管TW-NP28A ¥35,100 分岐管TW-NP16A×2 ¥63,000 リモコンPC-ARF ¥35,000
同時 セット希望小売価格 ¥3,390,100	同時 セット希望小売価格 ¥3,700,100
個別の場合 リモコンPC-ARF×4 ¥140,000	個別の場合 リモコンPC-ARF×4 ¥140,000
個別 セット希望小売価格 ¥3,495,100	個別 セット希望小売価格 ¥3,805,100

てんかせ1方向

てんかせ1方向

G^{reen} このマークの付いた機種はグリーン購入法判断基準をクリアした機種です。

てんかせ1方向のパネル標準色は、シルキーホワイトです。
てんかせ4方向・ビルトインのパネル標準色ニュートラルホワイトとは色が異なります。



冷暖

シングル



アメニティリモコン (PC-AR1)

NEW	40	NEW	45	NEW	50	NEW	56
	型(1.5馬力相当)	型(1.8馬力相当)	型(1.8馬力相当)	型(2.0馬力相当)	型(2.0馬力相当)	型(2.3馬力相当)	型(2.3馬力相当)
	チャージレス 20m R410A	チャージレス 20m R410A	チャージレス 20m R410A	チャージレス 20m R410A	チャージレス 20m R410A	チャージレス 20m R410A	チャージレス 20m R410A
	冷房: 3.6(1.0~4.0)kW 暖房: 4.0(1.0~5.0)kW	冷房: 4.0(1.0~4.5)kW 暖房: 4.5(1.0~5.0)kW	冷房: 4.0(1.0~4.5)kW 暖房: 4.5(1.0~5.0)kW	冷房: 4.5(1.0~5.0)kW 暖房: 5.0(1.0~5.6)kW	冷房: 4.5(1.0~5.0)kW 暖房: 5.0(1.0~5.6)kW	冷房: 5.0(1.5~5.6)kW 暖房: 5.6(1.5~6.3)kW	冷房: 5.0(1.5~5.6)kW 暖房: 5.6(1.5~6.3)kW
255	RCIS-AP40HVJ2 (単)	257	RCIS-AP45HVJ2 (単)	259	RCIS-AP50HVJ2 (単)	261	RCIS-AP56HVJ2 (単)
256	RCIS-AP40HV2	258	RCIS-AP45HV2	260	RCIS-AP50HV2	262	RCIS-AP56HV2
室内RCIS-AP40K ¥268,000		室内RCIS-AP45K ¥278,000		室内RCIS-AP50K ¥292,000		室内RCIS-AP56K ¥305,000	
室外RAS-AP40HVJ2 (単)・AP40HV2 ¥391,000		室外RAS-AP45HVJ2 (単)・AP45HV2 ¥429,000		室外RAS-AP50HVJ2 (単)・AP50HV2 ¥461,000		室外RAS-AP56HVJ2 (単)・AP56HV2 ¥486,000	
化粧パネルP-NP45CWA ¥55,000		化粧パネルP-NP45CWA ¥55,000		化粧パネルP-NP80CWA ¥58,000		化粧パネルP-NP80CWA ¥58,000	
リモコンPC-AR1 ¥28,000		リモコンPC-AR1 ¥28,000		リモコンPC-AR1 ¥28,000		リモコンPC-AR1 ¥28,000	
セット希望小売価格 ¥742,000		セット希望小売価格 ¥790,000		セット希望小売価格 ¥839,000		セット希望小売価格 ¥877,000	

NEW	63	NEW	80
	型(2.5馬力相当)	型(3.0馬力相当)	型(3.0馬力相当)
	チャージレス 20m R410A	チャージレス 20m R410A	チャージレス 20m R410A
	冷房: 5.6(1.5~6.3)kW 暖房: 6.3(1.5~7.1)kW	冷房: 7.1(1.5~8.0)kW 暖房: 8.0(1.5~9.0)kW	冷房: 7.1(1.5~8.0)kW 暖房: 8.0(1.5~9.0)kW
263	RCIS-AP63HVJ2 (単)	265	RCIS-AP80HVJ2 (単)
264	RCIS-AP63HV2	266	RCIS-AP80HV2
室内RCIS-AP63K ¥319,000		室内RCIS-AP80K ¥353,000	
室外RAS-AP63HVJ2 (単)・AP63HV2 ¥510,000		室外RAS-AP80HVJ2 (単)・AP80HV2 ¥551,000	
化粧パネルP-NP80CWA ¥58,000		化粧パネルP-NP80CWA ¥58,000	
リモコンPC-AR1 ¥28,000		リモコンPC-AR1 ¥28,000	
セット希望小売価格 ¥915,000		セット希望小売価格 ¥990,000	

ESインバーターには、標準組み合わせのアメニティリモコン(PC-AR1)の他、多機能リモコン(PC-ARF)も組み合わせ可能です。

てんかせ1方向



冷暖

同時ツイン



アメニティリモコン (PC-AR1)

同時1 異容量・異タイプ組み合わせ可能*
※ゆかおきタイプとの異タイプ組み合わせはできません。

NEW	80	NEW	112	NEW	140	NEW	160
	型(3.0馬力相当)	型(4.0馬力相当)	型(4.0馬力相当)	型(5.0馬力相当)	型(5.0馬力相当)	型(6.0馬力相当)	型(6.0馬力相当)
	チャージレス 20m R410A	チャージレス 20m R410A	チャージレス 20m R410A	チャージレス 30m R410A	チャージレス 30m R410A	チャージレス 30m R410A	チャージレス 30m R410A
	冷房: 7.1(1.5~8.0)kW 暖房: 8.0(1.5~9.0)kW	冷房: 10.0(4.9~11.2)kW 暖房: 11.2(5.0~12.5)kW	冷房: 10.0(4.9~11.2)kW 暖房: 11.2(5.0~12.5)kW	冷房: 12.5(5.7~14.0)kW 暖房: 14.0(6.0~16.0)kW	冷房: 12.5(5.7~14.0)kW 暖房: 14.0(6.0~16.0)kW	冷房: 14.0(6.0~16.0)kW 暖房: 16.0(6.0~18.0)kW	冷房: 14.0(6.0~16.0)kW 暖房: 16.0(6.0~18.0)kW
267	RCIS-AP80HVPJ2 (単)	269	RCIS-AP112HVP1	270	RCIS-AP140HVP1	271	RCIS-AP160HVP1
268	RCIS-AP80HVP2						
室内RCIS-AP40K×2 ¥536,000		室内RCIS-AP56K×2 ¥610,000		室内RCIS-AP71K×2 ¥672,000		室内RCIS-AP80K×2 ¥706,000	
室外RAS-AP80HVJ2 (単)・AP80HV2 ¥551,000		室外RAS-AP112HV1 ¥664,000		室外RAS-AP140HV1 ¥767,000		室外RAS-AP160HV1 ¥828,000	
化粧パネルP-NP45CWA×2 ¥110,000		化粧パネルP-NP80CWA×2 ¥116,000		化粧パネルP-NP80CWA×2 ¥116,000		化粧パネルP-NP80CWA×2 ¥116,000	
分岐管TW-NP16A ¥31,500		分岐管TW-NP16A ¥31,500		分岐管TW-NP16A ¥31,500		分岐管TW-NP16A ¥31,500	
リモコンPC-AR1 ¥28,000		リモコンPC-AR1 ¥28,000		リモコンPC-AR1 ¥28,000		リモコンPC-AR1 ¥28,000	
セット希望小売価格 ¥1,256,500		セット希望小売価格 ¥1,449,500		セット希望小売価格 ¥1,614,500		セット希望小売価格 ¥1,709,500	

ESインバーターには、標準組み合わせのアメニティリモコン(PC-AR1)の他、多機能リモコン(PC-ARF)も組み合わせ可能です。

てんかせ1方向のパネル標準色は、シルキーホワイトです。
 てんかせ4方向・ビルトインのパネル標準色ニュートラルホワイトとは色が異なります。



冷暖

同時
トリプル



同時 1

アミニティリモコン (PC-AR1)

異容量・異タイプ
組み合わせ可能*

*ゆかおせタイプとの異タイプ
組み合わせはできません。

NEW 160 チャージレス R410A
 型(6.0馬力相当) 30m
 冷房:14.0(6.0~16.0)kW 暖房:16.0(6.0~18.0)kW

272 RCIS-AP160HVG1	
室内RCIS-AP56K×3	¥915,000
室外RAS-AP160HV1	¥828,000
化粧パネルP-NP80CWA×3	¥174,000
分岐管TG-NP16A	¥48,400
リモコンPC-AR1	¥28,000

セット希望小売価格 **¥1,993,400**

NEW 224 チャージレス R410A
 型(8.0馬力相当) 30m
 冷房:20.0(9.0~22.4)kW 暖房:22.4(8.3~25.0)kW

273 RCIS-AP224HVG1	
室内RCIS-AP80K×3	¥1,059,000
室外RAS-AP224HV1	¥1,119,000
化粧パネルP-NP80CWA×3	¥174,000
分岐管TG-NP28A	¥48,400
リモコンPC-AR1	¥28,000

セット希望小売価格 **¥2,428,400**

ESインバーターには、標準組み合わせのアミニティリモコン(PC-AR1)の他、多機能リモコン(PC-ARF)も組み合わせ可能です。



冷暖

同時
フォー



同時 1

アミニティリモコン (PC-AR1)

異容量・異タイプ
組み合わせ可能*

*ゆかおせタイプとの異タイプ
組み合わせはできません。

NEW 224 チャージレス R410A
 型(8.0馬力相当) 30m
 冷房:20.0(9.0~22.4)kW 暖房:22.4(8.3~25.0)kW

274 RCIS-AP224HVV1	
室内RCIS-AP56K×4	¥1,220,000
室外RAS-AP224HV1	¥1,119,000
化粧パネルP-NP80CWA×4	¥232,000
分岐管TW-NP28A	¥35,100
分岐管TW-NP16A×2	¥63,000
リモコンPC-AR1	¥28,000

セット希望小売価格 **¥2,697,100**

NEW 280 チャージレス R410A
 型(10.0馬力相当) 30m
 冷房:25.0(11.2~28.0)kW 暖房:28.0(9.0~31.5)kW

275 RCIS-AP280HVV1	
室内RCIS-AP71K×4	¥1,344,000
室外RAS-AP280HV1	¥1,389,000
化粧パネルP-NP80CWA×4	¥232,000
分岐管TW-NP28A	¥35,100
分岐管TW-NP16A×2	¥63,000
リモコンPC-AR1	¥28,000

セット希望小売価格 **¥3,091,100**

ESインバーターには、標準組み合わせのアミニティリモコン(PC-AR1)の他、多機能リモコン(PC-ARF)も組み合わせ可能です。

てんかせ1方向

日立アプライアンスホームページ
<http://www.hitachi-ap.co.jp/>



最新ニュースや製品・サービス紹介など、役立つコンテンツ満載。技術支援のページではCAD図面データのダウンロードもできます。

日立の業務用エアコンリース

コスト重視のお客様に

▶ **ファイナンスリース**

▶ **サポートリース**

修理保証付

初期投資を抑えたい方に、最適なプランをお選びいただけます。

詳しくは **P.215**

■室内ユニット寸法図(てんかせ1方向)

(単位: mm)

＜コーナータイプ＞

●22~80型

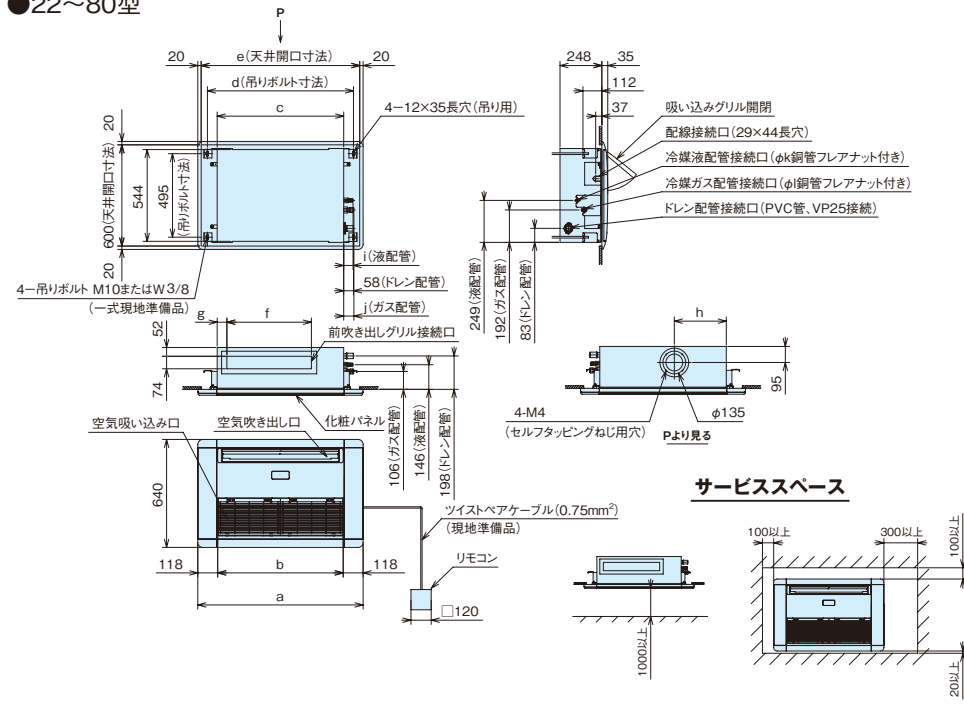

●寸法対応表

寸法	型名	22~45型	50・56型	63型	71・80型
a		980	1,350	1,350	1,350
b		744	1,114	1,114	1,114
c		750	1,120	1,120	1,120
d		866	1,236	1,236	1,236
e		940	1,310	1,310	1,310
f		501	846	846	846
g		58	70	70	70
h		308	333	333	333
i		50	50	54	52
j		53	60	60	60
k		6.35	6.35	6.35	9.53
l		12.7	12.7	12.7	15.88

てんかせ1方向

(単位: mm)

＜下がり天井タイプ＞

●22~80型

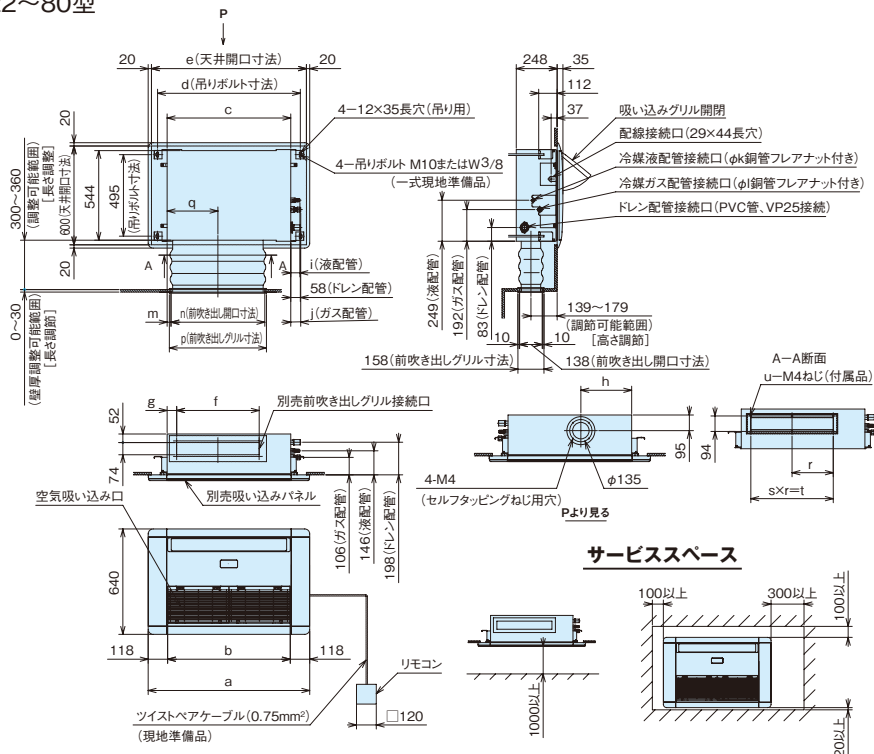

●寸法対応表

寸法	型名	22~45型	50・56型	63型	71・80型
a		980	1,350	1,350	1,350
b		744	1,114	1,114	1,114
c		750	1,120	1,120	1,120
d		866	1,236	1,236	1,236
e		940	1,310	1,310	1,310
f		501	846	846	846
g		58	70	70	70
h		308	333	333	333
i		50	50	54	52
j		53	60	60	60
k		6.35	6.35	6.35	9.53
l		12.7	12.7	12.7	15.88
m		24	36	36	36
n		569	914	914	914
p		589	934	934	934
q		308	493	493	493
r		250	280	280	280
s		2	3	3	3
t		500	840	840	840
u		6	8	8	8

■化粧パネル(てんかせ1方向)

タイプ	コーナータイプ		下がり天井タイプ(ツーウェイ)		下がり天井タイプ(ワンウェイ)	
型名(相当馬力)	22型(0.8)~45型(1.8)	50型(2.0)~80型(3.0)	22型(0.8)~45型(1.8)	50型(2.0)~80型(3.0)	22型(0.8)~45型(1.8)	50型(2.0)~80型(3.0)
シルキーホワイト(標準色) (注1) (注2)	P-NP45CWA ¥55,000	P-NP80CWA ¥58,000	P-NP45CWA ¥55,000	P-NP80CWA ¥58,000	P-NP45HW ¥43,000	P-NP80HW ¥45,000
ニュートラルホワイト(注2)	P-NP45CNA ¥55,000	P-NP80CNA ¥58,000	P-NP45CNA ¥55,000	P-NP80CNA ¥58,000	P-NP45HN ¥43,000	P-NP80HN ¥45,000
アッシュベージュ(注2)	P-NP45CCA ¥55,000	P-NP80CCA ¥58,000	P-NP45CCA ¥55,000	P-NP80CCA ¥58,000	—	—
オークグレー(注2)	P-NP45CHA ¥55,000	P-NP80CHA ¥58,000	P-NP45CHA ¥55,000	P-NP80CHA ¥58,000	—	—
ブラック(注2)	P-NP45CKA1 ¥55,000	P-NP80CKA1 ¥58,000	P-NP45CKA1 ¥55,000	P-NP80CKA1 ¥58,000	—	—

(注1) 室内および天井裏雰囲気が高湿度(相対湿度80%以上)で長時間使用した場合、化粧パネルに結露が生じます。高湿度雰囲気(相対湿度80~85%)用の化粧パネルを受注対応しておりますので、詳細は当社営業窓口までお問い合わせください(高湿度雰囲気の詳細例:ロビー、外気の出入りがある場所、湯気の立っている作業場、厨房等)。
 (注2) 油煙がこもる場所や厨房への設置はできません(パネルの破損・落下の原因となります)(厨房用てんつりを設置してください)。また、機械(切削)油を使用する工場等への設置もできません(パネルの破損の原因となります)。

■オプション一覧(てんかせ1方向)

品名	型名(相当馬力)	22型(0.8)~45型(1.8)	50型(2.0)~80型(3.0)	
フィルター	パネル用(注5)			
	ロングライフフィルター	防カビ、交換用(注4)	F-45LS ¥4,000	
	抗菌加工	F-45LS-K ¥22,000	F-80LS-K ¥33,000	
	高性能フィルター	比色法65%抗菌加工 SEK	F-45MS-PK ¥30,000	F-80MS-PK ¥45,000
	脱臭フィルター	F-45LS-PD ¥38,000	F-80LS-PD ¥57,000	
補助	自然蒸発式加湿器(注6) (注7) (注12)	HUCIS-45K(0.7~0.8kg/h) ¥112,000	HUCIS-80K(1.2~1.3kg/h) ¥126,000	
	スペースパネル	シルキーホワイト	PSP-45SW ¥19,000	PSP-80SW ¥24,000
		ニュートラルホワイト	PSP-45SN ¥19,000	PSP-80SN ¥24,000
	ワイドパネル(リニューアル用)	シルキーホワイト(注8)	WP-45SW1 ¥34,000	WP-80SW1 ¥36,000
ニュートラルホワイト(注8)		WP-45SN ¥34,000	WP-80SN ¥36,000	
ダクト	ダクトアダプター(新鮮空気取り入れ口φ100)	PD-100 ¥2,500		
	前吹き出しグリル(下がり天井タイプ用)(注9) シルキーホワイト	DG-45SW ¥43,000	DG-80SW ¥50,000	
リモコン	リモコン	多機能リモコン PC-ARF ¥35,000	アメニティリモコン PC-AR1 ¥28,000	
	受光部キット(ワイヤレスリモコン用)(注10)	PC-ALHS ¥21,000		
	ワイヤレスリモコン(単方向)	PC-LH3A ¥20,000		
	鍵付リモコンケース(注11)	PC-KL2 ¥12,000		

(注4) 「ロングライフフィルター(防カビ)」は、化粧パネルに標準で搭載している物の交換用です。
 (注5) 各「フィルター」は、化粧パネル搭載用です。
 (注6) 「自然蒸発式加湿器」の能力は、室内ユニットの容量により異なります。上表の()内に示す加湿量は、「急」風量時の値を示しています。
 (注7) 天井内の室内キャビネット外側雰囲気(5°C等)となる恐れのあるところへ加湿器を組み込む場合、キャビネット内部が結露する恐れがあります。このような場合には、室内キャビネット外側全面に断熱「必要断熱厚さ(ポリエチレン30t)」を貼り付けてください。
 (注8) 既存の天井に「ワイドパネル」を取り付ける(リニューアル)場合、機種によっては対応不可または不要の場合がありますので、必ず既存の天井開口寸法を確認してください。
 (注9) 「前吹き出しグリル」は、室内ユニットの下がり天井(ワンウェイ・ツーウェイ)タイプに必ず必要です。
 (注10) 「受光部キット」は、照明の影響で動作しにくくなる場合がありますので、照明よりできるだけ(1m以上)離して据え付けてください。
 (注11) 「鍵付リモコンケース」に収納するリモコンスイッチのケーブルは壁埋め込み取り付けとし、JISボックスを使用してください(ケーブル露出取り付けはできません)。
 (注12) 「自然蒸発式加湿器」は、0°C以下の雰囲気となり凍結の恐れがある場所には取り付けないでください(破損、水漏れの原因となります)。
 (注13) 各用品の併用使用可否は、「オプション組み合わせ表」をご参照ください。また、仕様・施工詳細等は、「寸法図」、「据付点検要領書」等をご参照ください。

■オプション構成図(てんかせ1方向)

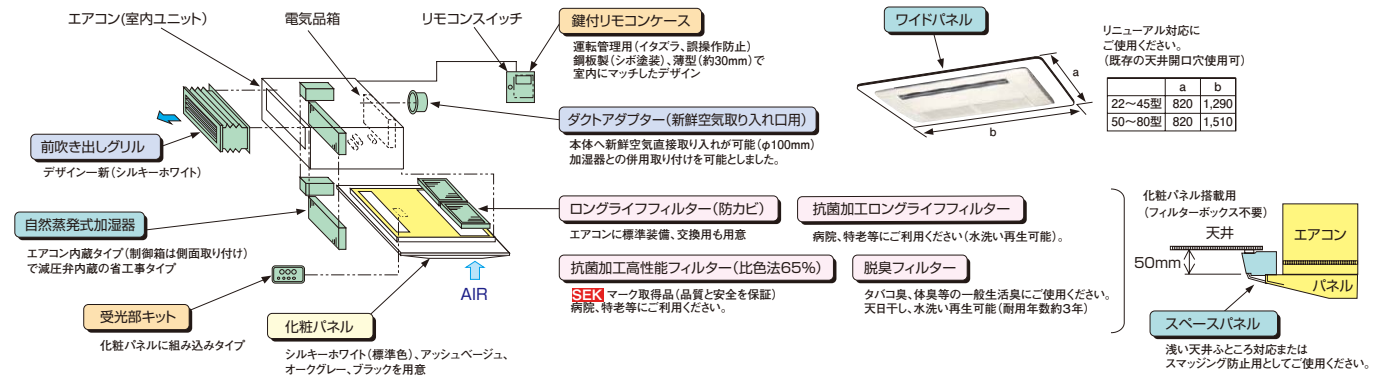

■オプション組み合わせ表(てんかせ1方向)

○: 併用可 △: 施工条件制限あり(注記参照) ×: 併用不可

機種	組み合わせ	フィルター				補助			ダクト	
		パネル用(注1)	抗菌ロング	抗菌高性能(65%)	脱臭	自然蒸発式加湿器	スペースパネル(注2)	ワイドパネル	ダクトアダプター(新鮮空気)	前吹き出しグリル
フィルター用(注1)	ロングライフ(標準)	×	×	×	○	○	○	○	○	
	抗菌ロング	×	×	×	○	○	○	○	○	
	抗菌高性能(65%)	×	×	×	○	○	○	○	○	
	脱臭	×	×	×	○	○	○	○	○	
補助	自然蒸発式加湿器	○	○	○	○	△	○	○	○	
	スペースパネル(注2)	○	○	○	○	△	○	○	○	
	ワイドパネル	○	○	○	○	○	○	○	○	
ダクト	ダクトアダプター(新鮮空気)	○	○	○	○	○	○	○	○	
	前吹き出しグリル	○	○	○	○	○	△	○	○	

(注1) 各フィルターは化粧パネル搭載用ですので、フィルター同士の併用はできません。
 (注2) 「自然蒸発式加湿器」、「前吹き出しグリル」と「スペースパネル」は、天井内の野線構造により併設できない場合があります。

■自動熱交換器洗浄ユニット[1方向、てんつり用]

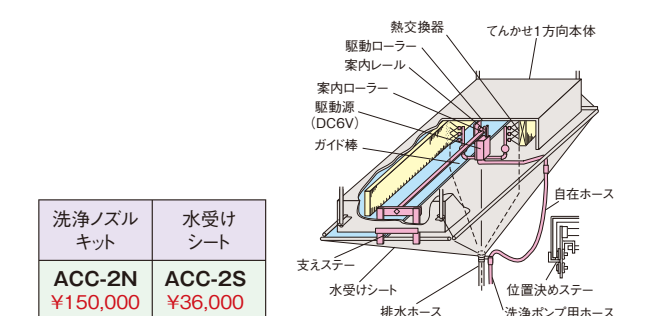

ビルトイン

10mまで可能な長ダクトおよびフレキシブルダクト採用により、吹き出し口の設置自由度向上。

■ビルトイン 主要機能 一覧

機能	主要オプション			制御			サービス・工事			快適性													
	加湿器	昇降グリル	抗臭フィルター	電気集じん器	全熱交換器連動運転対応	集中制御対応	遠方制御対応	1リモコングループ制御	2リモコン連動	ワイヤレスリモコン対応	φLINE接続配線	故障診断機能	フィルターサイン	ロングライフフィルター(防カビ)	ドレンアップメカ	タイマー運転	年間冷房(-5℃)	ホットスタート	高天井対応	ドレン	風量調整3段階	風向選択	オートルーバー
房冷房	●	○	●	○	●	●	●	●	●	●	●	●	●	●	●	●	●	●	●	●	●	●	●
専冷房	○	○	○	○	○	○	○	○	○	○	○	○	○	○	○	○	○	○	○	○	○	○	○

■形状・寸法・質量

※キャンバスダクト不付きの場合の天井内寸法

室内ユニット形状 (mm)	349mm x 830mm x 440mm ※ パネル標準色: ニュートラルホワイト	349mm x 1,150mm x 440mm ※ パネル標準色: ニュートラルホワイト	349mm x 1,500mm x 440mm ※ パネル標準色: ニュートラルホワイト
シングル	40~56型	63・80型	112~160型
同時/個別*ツイン	40~112型	140・160型	224~335型
同時/個別*トリプル	112~160型	224型	280・335型
同時/個別*フォー	112~224型	280・335型	—
質量(kg) ()内はパネル	ヒーターレス 32(+4)	41(+5)	51(+6)

*個別運転は省エネの達人のみです。

レイアウト対応力

設置自由度アップ

機外静圧50Paがうみだすパワフルな風量により、10mまでの長ダクトが可能。吹き出し口の設置に大きな自由度が得られます。

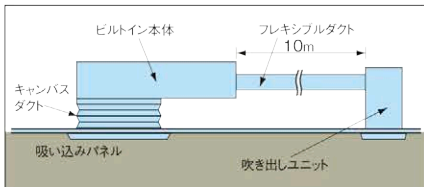

さらに、フレキシブルダクトにより、吹き出し口をユニット本体から分離し、据え付け位置に柔軟に対応します。さまざまな形の空間に、すみずみまで冷温風を送ります。

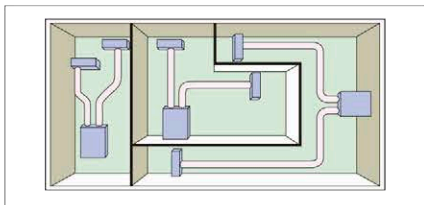

レイアウト例

キャンバスダクト取り付け状態



ドレンアップメカ標準装備

ドレンアップメカを本体に内蔵で標準装備しました。高揚程ポンプの採用で、本体下面より最大850mmまでドレンアップが可能。配管レイアウトの自由度を高めます。

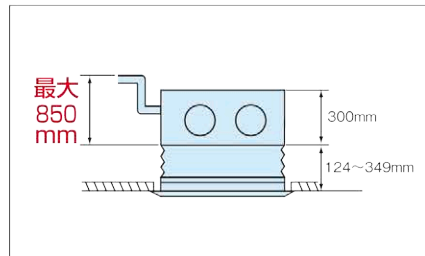

機外静圧を3段階切り替え

現地ダクトの施工状態に合わせ、据え付け後も容易に機外静圧の切り替えが可能です。リモコンスイッチから機外静圧を100-50-30Paの3段階に切り替えできます。

■室内ユニット 機外静圧

機外静圧切り替え※	低静圧	30Pa
	標準	50Pa
	高静圧	100Pa

※リモコンスイッチから機外静圧の切り替えができます。(工場出荷時は「標準」に設定されています。)

デザイン

2種類の吸い込みパネルを用意

より天井色になじむニュートラルホワイトを採用し、ハーフサイズパネルとフルサイズパネルを用意しました。



低騒音

低騒音化

流路抵抗の改善により送風機の回転数を下げ、騒音を低減しました。

■騒音値

45型	急風39dB(A)
80型	急風41dB(A)
140型	急風45dB(A)

省エネ

モーター効率アップ

DCモーター採用でACモーターにくらべてファンモーター入力を低減しました。また、全領域においてもモーター効率をアップし、省エネ運転を実現しました。

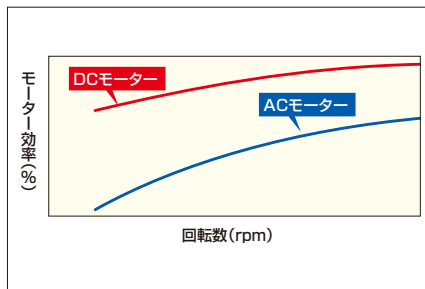

オプション

本格ダクト施工への対応可能

吹き出し角ダクトフランジや背面吸い込み用フィルターボックスをオプション設定しました。本格ダクト施工への対応など設計自由度がさらに広がります。

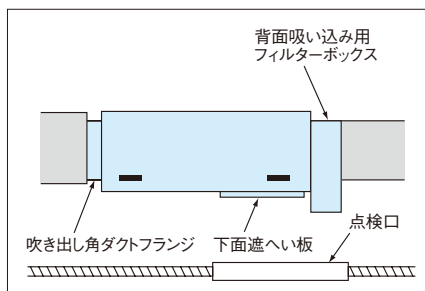

背面吸い込み用フィルターボックスへはロングライフフィルターと高性能フィルターの同時取り付けが可能です。

脱臭・抗菌フィルターをオプション設定

- 抗菌加工フィルター(オプション)は抗菌材の作用により、細菌の増殖を抑制します。
- 脱臭フィルター(オプション)は特殊化学繊維の効果で、においのもととなる悪臭成分をしっかり吸着し、脱臭します。効果が薄れたときも約1日の天日干しで効果が回復し、再利用が可能です。

詳しくは P.20

●クリーン空調機能のオプション充実

SEKマーク(赤)(主に医療機関等に受け入れられやすい認証マーク)を取得した抗菌加工高性能フィルター等、クリーン空調機能を充実させるオプション部品を用意しました。

SEKマークとは、繊維製品新機能評価協議会の定めた基準をクリアした製品のみに表示が許諾される、品質と安全を保証するマークです。認証製品には、以下の3つが約束されます。

1. 抗菌効果
2. 効果の耐久性
3. 加工の安全性



工事性

据え付け作業性を向上

398mmから300mmへと本体高さの薄型化を図り、天井ふところが狭い場所でも設置可能です。また本体吊り金具の低位置化、吸い込みパネル取り付け構造の見直しにより、据え付け作業性を改善しました。

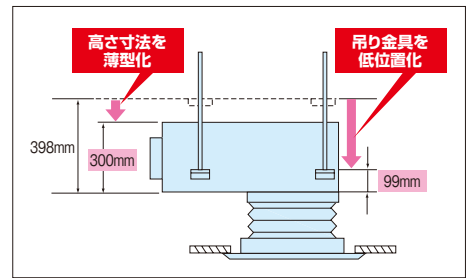

■吸い込みパネルの取り付け構造

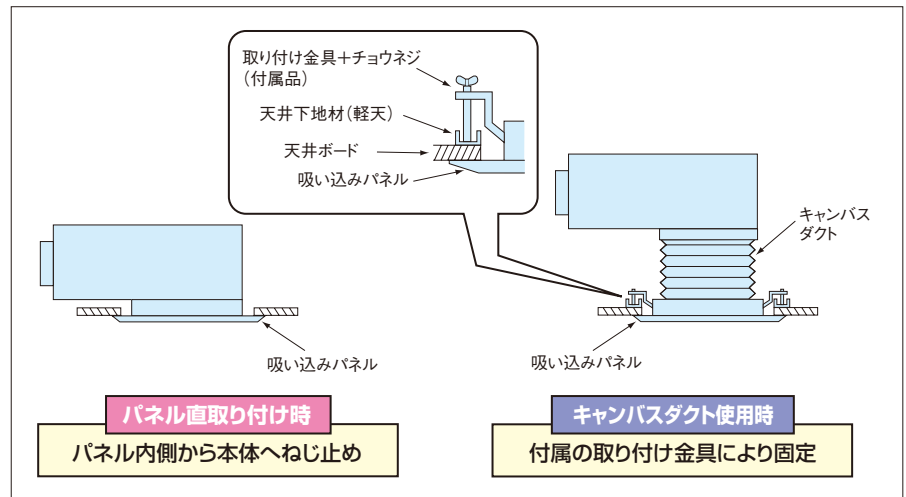

環境への取り組み

梱包材まで含めた環境への配慮

産業廃棄物を削減するため、使用梱包材のさらなる低減に取り組み、全室内ユニットの梱包用スチロールをゼロにしました。プラスチックなど成形品の分別・リサイクルをしやすいするため、各部品の材質表示も推進しています。また、制御基板には鉛フリーはんだを採用しました。

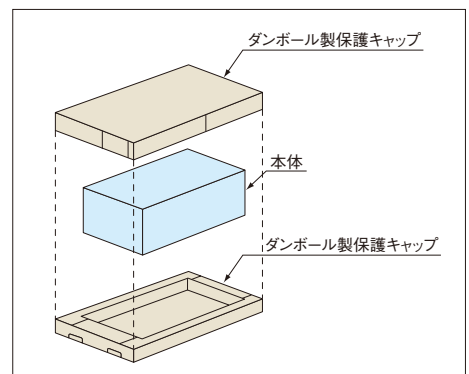

ビルトイン



このマークの付いた機種はグリーン購入法判断基準をクリアした機種です。

ビルトインのパネル標準色は、ニュートラルホワイトです。
てんかせ2方向・1方向のパネル標準色シルキーホワイトとは色が異なります。

冷暖

シングル

多機能リモコン (PC-ARF)

NEW 40型 (1.5馬力相当)	NEW 45型 (1.8馬力相当)	NEW 50型 (2.0馬力相当)	NEW 56型 (2.3馬力相当)
<p>チャージレス 20m R410A</p> <p>冷房: 3.6(1.5~4.0)kW 暖房: 4.0(1.5~5.3)kW</p> <p>276 RCB-AP40HVMJ4 (単)</p> <p>277 RCB-AP40HVM4</p> <p>室内RCB-AP40K ¥297,000 室外RAS-AP40HVMJ3 (単)・AP40HVM3 ¥442,000 吸い込みパネルPS-NP56NH ¥25,000 リモコンPC-ARF ¥35,000</p> <p>セット希望小売価格 ¥799,000</p>	<p>チャージレス 20m R410A</p> <p>冷房: 4.0(1.5~4.5)kW 暖房: 4.5(1.5~5.9)kW</p> <p>278 RCB-AP45HVMJ4 (単)</p> <p>279 RCB-AP45HVM4</p> <p>室内RCB-AP45K ¥301,000 室外RAS-AP45HVMJ3 (単)・AP45HVM3 ¥484,000 吸い込みパネルPS-NP56NH ¥25,000 リモコンPC-ARF ¥35,000</p> <p>セット希望小売価格 ¥845,000</p>	<p>チャージレス 20m R410A</p> <p>冷房: 4.5(1.5~5.0)kW 暖房: 5.0(1.5~6.3)kW</p> <p>280 RCB-AP50HVMJ4 (単)</p> <p>281 RCB-AP50HVM4</p> <p>室内RCB-AP50K ¥306,000 室外RAS-AP50HVMJ3 (単)・AP50HVM3 ¥519,000 吸い込みパネルPS-NP56NH ¥25,000 リモコンPC-ARF ¥35,000</p> <p>セット希望小売価格 ¥885,000</p>	<p>チャージレス 30m R410A</p> <p>冷房: 5.0(2.2~5.6)kW 暖房: 5.6(2.2~7.1)kW</p> <p>282 RCB-AP56HVMJ4 (単)</p> <p>283 RCB-AP56HVM4</p> <p>室内RCB-AP56K ¥311,000 室外RAS-AP56HVMJ3 (単)・AP56HVM3 ¥548,000 吸い込みパネルPS-NP56NH ¥25,000 リモコンPC-ARF ¥35,000</p> <p>セット希望小売価格 ¥919,000</p>
<p>NEW 63型 (2.5馬力相当)</p> <p>チャージレス 30m R410A</p> <p>冷房: 5.6(2.2~6.3)kW 暖房: 6.3(2.2~8.0)kW</p> <p>284 RCB-AP63HVMJ3 (単)</p> <p>285 RCB-AP63HVM3</p> <p>室内RCB-AP63K ¥322,000 室外RAS-AP63HVMJ2 (単)・AP63HVM2 ¥577,000 吸い込みパネルPS-NP80NH ¥27,000 リモコンPC-ARF ¥35,000</p> <p>セット希望小売価格 ¥961,000</p>	<p>NEW 80型 (3.0馬力相当)</p> <p>チャージレス 30m R410A</p> <p>冷房: 7.1(3.2~8.0)kW 暖房: 8.0(3.5~10.6)kW</p> <p>286 RCB-AP80HVMJ2 (単)</p> <p>287 RCB-AP80HVM2</p> <p>室内RCB-AP80K ¥345,000 室外RAS-AP80HVMJ1 (単)・AP80HVM1 ¥611,000 吸い込みパネルPS-NP80NH ¥27,000 リモコンPC-ARF ¥35,000</p> <p>セット希望小売価格 ¥1,018,000</p>	<p>NEW 112型 (4.0馬力相当)</p> <p>チャージレス 30m R410A</p> <p>冷房: 10.0(4.9~11.2)kW 暖房: 11.2(5.0~14.0)kW</p> <p>288 RCB-AP112HVM4</p> <p>室内RCB-AP112K ¥384,000 室外RAS-AP112HVM3 ¥738,000 吸い込みパネルPS-NP160NH ¥39,000 リモコンPC-ARF ¥35,000</p> <p>セット希望小売価格 ¥1,196,000</p>	<p>NEW 140型 (5.0馬力相当)</p> <p>チャージレス 30m R410A</p> <p>冷房: 12.5(5.7~14.0)kW 暖房: 14.0(5.0~18.0)kW</p> <p>289 RCB-AP140HVM3</p> <p>室内RCB-AP140K ¥421,000 室外RAS-AP140HVM2 ¥863,000 吸い込みパネルPS-NP160NH ¥39,000 リモコンPC-ARF ¥35,000</p> <p>セット希望小売価格 ¥1,358,000</p>
<p>NEW 160型 (6.0馬力相当)</p> <p>チャージレス 30m R410A</p> <p>冷房: 14.0(6.0~16.0)kW 暖房: 16.0(5.0~20.0)kW</p> <p>290 RCB-AP160HVM3</p> <p>室内RCB-AP160K ¥458,000 室外RAS-AP160HVM2 ¥947,000 吸い込みパネルPS-NP160NH ¥39,000 リモコンPC-ARF ¥35,000</p> <p>セット希望小売価格 ¥1,479,000</p>			

ビルトイン

冷暖

同時 個別

ツイン

同時 1 個別 2

多機能リモコン (PC-ARF)

異容量・異タイプ 組み合わせ可能

NEW 40型 (1.5馬力相当)	NEW 45型 (1.8馬力相当)	NEW 50型 (2.0馬力相当)	NEW 56型 (2.3馬力相当)
<p>チャージレス 20m R410A</p> <p>冷房: 3.6(1.5~4.0)kW 暖房: 4.0(1.5~5.3)kW</p> <p>291 RCB-AP40HVMPJ2 (単)</p> <p>292 RCB-AP40HVMP2</p> <p>室内RCB-AP22K×2 ¥564,000 室外RAS-AP40HVMJ3 (単)・AP40HVM3 ¥442,000 吸い込みパネルPS-NP56NH×2 ¥50,000 分岐管TW-NP06A ¥31,500 リモコンPC-ARF ¥35,000</p> <p>同時 セット希望小売価格 ¥1,122,500</p> <p>個別の場合 リモコンPC-ARF×2 ¥70,000</p> <p>個別 セット希望小売価格 ¥1,157,500</p>	<p>チャージレス 20m R410A</p> <p>冷房: 4.0(1.5~4.5)kW 暖房: 4.5(1.5~5.9)kW</p> <p>293 RCB-AP45HVMPJ2 (単)</p> <p>294 RCB-AP45HVMP2</p> <p>室内RCB-AP22K×2 ¥564,000 室外RAS-AP45HVMJ3 (単)・AP45HVM3 ¥484,000 吸い込みパネルPS-NP56NH×2 ¥50,000 分岐管TW-NP06A ¥31,500 リモコンPC-ARF ¥35,000</p> <p>同時 セット希望小売価格 ¥1,164,500</p> <p>個別の場合 リモコンPC-ARF×2 ¥70,000</p> <p>個別 セット希望小売価格 ¥1,199,500</p>	<p>チャージレス 20m R410A</p> <p>冷房: 4.5(1.5~5.0)kW 暖房: 5.0(1.5~6.3)kW</p> <p>295 RCB-AP50HVMPJ2 (単)</p> <p>296 RCB-AP50HVMP2</p> <p>室内RCB-AP28K×2 ¥576,000 室外RAS-AP50HVMJ3 (単)・AP50HVM3 ¥519,000 吸い込みパネルPS-NP56NH×2 ¥50,000 分岐管TW-NP06A ¥31,500 リモコンPC-ARF ¥35,000</p> <p>同時 セット希望小売価格 ¥1,211,500</p> <p>個別の場合 リモコンPC-ARF×2 ¥70,000</p> <p>個別 セット希望小売価格 ¥1,246,500</p>	<p>チャージレス 30m R410A</p> <p>冷房: 5.0(2.2~5.6)kW 暖房: 5.6(2.2~7.1)kW</p> <p>297 RCB-AP56HVMPJ2 (単)</p> <p>298 RCB-AP56HVMP2</p> <p>室内RCB-AP28K×2 ¥576,000 室外RAS-AP56HVMJ3 (単)・AP56HVM3 ¥548,000 吸い込みパネルPS-NP56NH×2 ¥50,000 分岐管TW-NP06A ¥31,500 リモコンPC-ARF ¥35,000</p> <p>同時 セット希望小売価格 ¥1,240,500</p> <p>個別の場合 リモコンPC-ARF×2 ¥70,000</p> <p>個別 セット希望小売価格 ¥1,275,500</p>
<p>NEW 63型 (2.5馬力相当)</p> <p>チャージレス 20m R410A</p> <p>冷房: 5.6(2.2~6.3)kW 暖房: 6.3(2.2~8.0)kW</p> <p>299 RCB-AP63HVMPJ2 (単)</p> <p>300 RCB-AP63HVMP2</p> <p>室内RCB-AP36K×2 ¥586,000 室外RAS-AP63HVMJ2 (単)・AP63HVM2 ¥577,000 吸い込みパネルPS-NP56NH×2 ¥50,000 分岐管TW-NP06A ¥31,500 リモコンPC-ARF ¥35,000</p> <p>同時 セット希望小売価格 ¥1,279,500</p> <p>個別の場合 リモコンPC-ARF×2 ¥70,000</p> <p>個別 セット希望小売価格 ¥1,314,500</p>	<p>NEW 80型 (3.0馬力相当)</p> <p>チャージレス 30m R410A</p> <p>冷房: 7.1(3.2~8.0)kW 暖房: 8.0(3.5~10.6)kW</p> <p>301 RCB-AP80HVMPJ2 (単)</p> <p>302 RCB-AP80HVMP2</p> <p>室内RCB-AP40K×2 ¥594,000 室外RAS-AP80HVMJ1 (単)・AP80HVM1 ¥611,000 吸い込みパネルPS-NP56NH×2 ¥50,000 分岐管TW-NP16A ¥31,500 リモコンPC-ARF ¥35,000</p> <p>同時 セット希望小売価格 ¥1,321,500</p> <p>個別の場合 リモコンPC-ARF×2 ¥70,000</p> <p>個別 セット希望小売価格 ¥1,356,500</p>	<p>NEW 112型 (4.0馬力相当)</p> <p>チャージレス 30m R410A</p> <p>冷房: 10.0(4.9~11.2)kW 暖房: 11.2(5.0~14.0)kW</p> <p>303 RCB-AP112HVMP4</p> <p>室内RCB-AP56K×2 ¥622,000 室外RAS-AP112HVM3 ¥738,000 吸い込みパネルPS-NP56NH×2 ¥50,000 分岐管TW-NP16A ¥31,500 リモコンPC-ARF ¥35,000</p> <p>同時 セット希望小売価格 ¥1,476,500</p> <p>個別の場合 リモコンPC-ARF×2 ¥70,000</p> <p>個別 セット希望小売価格 ¥1,511,500</p>	<p>NEW 140型 (5.0馬力相当)</p> <p>チャージレス 30m R410A</p> <p>冷房: 12.5(5.7~14.0)kW 暖房: 14.0(5.0~18.0)kW</p> <p>304 RCB-AP140HVMP3</p> <p>室内RCB-AP71K×2 ¥662,000 室外RAS-AP140HVM2 ¥863,000 吸い込みパネルPS-NP80NH×2 ¥54,000 分岐管TW-NP16A ¥31,500 リモコンPC-ARF ¥35,000</p> <p>同時 セット希望小売価格 ¥1,645,500</p> <p>個別の場合 リモコンPC-ARF×2 ¥70,000</p> <p>個別 セット希望小売価格 ¥1,680,500</p>

ビルトインのパネル標準色は、ニュートラルホワイトです。
てんかせ2方向・1方向のパネル標準色シルキーホワイトとは色が異なります。

IXX 省エネ達人 冷暖 同時 個別 ツイン

<p>NEW 160型 (6.0馬力相当) 30m チャージレス R410A</p> <p>冷房: 14.0(6.0 ~ 16.0)kW 暖房: 16.0(5.0 ~ 20.0)kW</p> <p>305 RCB-AP160HVMP3</p> <p>室内RCB-AP80K×2 ¥690,000 室外RAS-AP160HVM2 ¥947,000 吸い込みパネルPS-NP80NH×2 ¥54,000 分岐管TW-NP16A ¥31,500 リモコンPC-ARF ¥35,000</p> <p>同時 セット希望小売価格 ¥1,757,500 個別の場合 リモコンPC-ARF×2 ¥70,000 個別 セット希望小売価格 ¥1,792,500</p>	<p>NEW 224型 (8.0馬力相当) 30m チャージレス R410A</p> <p>冷房: 20.0(9.0 ~ 22.4)kW 暖房: 22.4(8.3 ~ 28.0)kW</p> <p>306 RCB-AP224HVMP4</p> <p>室内RCB-AP112K×2 ¥768,000 室外RAS-AP224HVM3 ¥1,368,000 吸い込みパネルPS-NP160NH×2 ¥78,000 分岐管TW-NP28A ¥35,100 リモコンPC-ARF ¥35,000</p> <p>同時 セット希望小売価格 ¥2,284,100 個別の場合 リモコンPC-ARF×2 ¥70,000 個別 セット希望小売価格 ¥2,319,100</p>	<p>NEW 280型 (10.0馬力相当) 30m チャージレス R410A</p> <p>冷房: 25.0(11.2 ~ 28.0)kW 暖房: 28.0(10.5 ~ 35.0)kW</p> <p>307 RCB-AP280HVMP3</p> <p>室内RCB-AP140K×2 ¥842,000 室外RAS-AP280HVM2 ¥1,681,000 吸い込みパネルPS-NP160NH×2 ¥78,000 分岐管TW-NP28A ¥35,100 リモコンPC-ARF ¥35,000</p> <p>同時 セット希望小売価格 ¥2,671,100 個別の場合 リモコンPC-ARF×2 ¥70,000 個別 セット希望小売価格 ¥2,706,100</p>	<p>NEW 335型 (12.0馬力相当) 30m チャージレス R410A</p> <p>冷房: 30.0(13.5 ~ 33.5)kW 暖房: 33.5(12.6 ~ 37.5)kW</p> <p>308 RCB-AP335HVMP3</p> <p>室内RCB-AP160K×2 ¥916,000 室外RAS-AP335HVM2 ¥1,923,000 吸い込みパネルPS-NP160NH×2 ¥78,000 分岐管TW-NP28A ¥35,100 リモコンPC-ARF ¥35,000</p> <p>同時 セット希望小売価格 ¥2,987,100 個別の場合 リモコンPC-ARF×2 ¥70,000 個別 セット希望小売価格 ¥3,022,100</p>
--	--	---	---

IXX 省エネ達人 冷暖 同時 個別 トリプル

多機能リモコン (PC-ARF) 同時 1 個別 3 異容量・異タイプ 組み合わせ可能

<p>NEW 112型 (4.0馬力相当) 30m チャージレス R410A</p> <p>冷房: 10.0(4.9 ~ 11.2)kW 暖房: 11.2(5.0 ~ 14.0)kW</p> <p>309 RCB-AP112HVMG4</p> <p>室内RCB-AP40K×3 ¥891,000 室外RAS-AP112HVM3 ¥738,000 吸い込みパネルPS-NP56NH×3 ¥75,000 分岐管TG-NP16A ¥48,400 リモコンPC-ARF ¥35,000</p> <p>同時 セット希望小売価格 ¥1,787,400 個別の場合 リモコンPC-ARF×3 ¥105,000 個別 セット希望小売価格 ¥1,857,400</p>	<p>NEW 140型 (5.0馬力相当) 30m チャージレス R410A</p> <p>冷房: 12.5(5.7 ~ 14.0)kW 暖房: 14.0(5.0 ~ 18.0)kW</p> <p>310 RCB-AP140HVMG3</p> <p>室内RCB-AP45K×3 ¥903,000 室外RAS-AP140HVM2 ¥863,000 吸い込みパネルPS-NP56NH×3 ¥75,000 分岐管TG-NP16A ¥48,400 リモコンPC-ARF ¥35,000</p> <p>同時 セット希望小売価格 ¥1,924,400 個別の場合 リモコンPC-ARF×3 ¥105,000 個別 セット希望小売価格 ¥1,994,400</p>	<p>NEW 160型 (6.0馬力相当) 30m チャージレス R410A</p> <p>冷房: 14.0(6.0 ~ 16.0)kW 暖房: 16.0(5.0 ~ 20.0)kW</p> <p>311 RCB-AP160HVMG3</p> <p>室内RCB-AP56K×3 ¥933,000 室外RAS-AP160HVM2 ¥947,000 吸い込みパネルPS-NP56NH×3 ¥75,000 分岐管TG-NP16A ¥48,400 リモコンPC-ARF ¥35,000</p> <p>同時 セット希望小売価格 ¥2,038,400 個別の場合 リモコンPC-ARF×3 ¥105,000 個別 セット希望小売価格 ¥2,108,400</p>	<p>NEW 224型 (8.0馬力相当) 30m チャージレス R410A</p> <p>冷房: 20.0(9.0 ~ 22.4)kW 暖房: 22.4(8.3 ~ 28.0)kW</p> <p>312 RCB-AP224HVMG4</p> <p>室内RCB-AP80K×3 ¥1,035,000 室外RAS-AP224HVM3 ¥1,368,000 吸い込みパネルPS-NP80NH×3 ¥81,000 分岐管TG-NP28A ¥48,400 リモコンPC-ARF ¥35,000</p> <p>同時 セット希望小売価格 ¥2,567,400 個別の場合 リモコンPC-ARF×3 ¥105,000 個別 セット希望小売価格 ¥2,637,400</p>
<p>NEW 280型 (10.0馬力相当) 30m チャージレス R410A</p> <p>冷房: 25.0(11.2 ~ 28.0)kW 暖房: 28.0(10.5 ~ 35.0)kW</p> <p>313 RCB-AP280HVMG3</p> <p>室内RCB-AP90K×3 ¥1,074,000 室外RAS-AP280HVM2 ¥1,681,000 吸い込みパネルPS-NP160NH×3 ¥117,000 分岐管TG-NP28A ¥48,400 リモコンPC-ARF ¥35,000</p> <p>同時 セット希望小売価格 ¥2,955,400 個別の場合 リモコンPC-ARF×3 ¥105,000 個別 セット希望小売価格 ¥3,025,400</p>	<p>NEW 335型 (12.0馬力相当) 30m チャージレス R410A</p> <p>冷房: 30.0(13.5 ~ 33.5)kW 暖房: 33.5(12.6 ~ 37.5)kW</p> <p>314 RCB-AP335HVMG3</p> <p>室内RCB-AP112K×3 ¥1,152,000 室外RAS-AP335HVM2 ¥1,923,000 吸い込みパネルPS-NP160NH×3 ¥117,000 分岐管TG-NP28A ¥48,400 リモコンPC-ARF ¥35,000</p> <p>同時 セット希望小売価格 ¥3,275,400 個別の場合 リモコンPC-ARF×3 ¥105,000 個別 セット希望小売価格 ¥3,345,400</p>		

IXX 省エネ達人 冷暖 同時 個別 フォー

多機能リモコン (PC-ARF) 同時 1 個別 4 異容量・異タイプ 組み合わせ可能

<p>NEW 112型 (4.0馬力相当) 30m チャージレス R410A</p> <p>冷房: 10.0(4.9 ~ 11.2)kW 暖房: 11.2(5.0 ~ 14.0)kW</p> <p>315 RCB-AP112HVMM1</p> <p>室内RCB-AP28K×4 ¥1,152,000 室外RAS-AP112HVM3 ¥738,000 吸い込みパネルPS-NP56NH×4 ¥100,000 分岐管TW-NP16A ¥31,500 分岐管TW-NP06A×2 ¥63,000 リモコンPC-ARF ¥35,000</p> <p>同時 セット希望小売価格 ¥2,119,500 個別の場合 リモコンPC-ARF×4 ¥140,000 個別 セット希望小売価格 ¥2,224,500</p>	<p>NEW 140型 (5.0馬力相当) 30m チャージレス R410A</p> <p>冷房: 12.5(5.7 ~ 14.0)kW 暖房: 14.0(5.0 ~ 18.0)kW</p> <p>316 RCB-AP140HVMM1</p> <p>室内RCB-AP36K×4 ¥1,172,000 室外RAS-AP140HVM2 ¥863,000 吸い込みパネルPS-NP56NH×4 ¥100,000 分岐管TW-NP16A ¥31,500 分岐管TW-NP16A×2 ¥63,000 リモコンPC-ARF ¥35,000</p> <p>同時 セット希望小売価格 ¥2,264,500 個別の場合 リモコンPC-ARF×4 ¥140,000 個別 セット希望小売価格 ¥2,369,500</p>	<p>NEW 160型 (6.0馬力相当) 30m チャージレス R410A</p> <p>冷房: 14.0(6.0 ~ 16.0)kW 暖房: 16.0(5.0 ~ 20.0)kW</p> <p>317 RCB-AP160HVMM1</p> <p>室内RCB-AP40K×4 ¥1,188,000 室外RAS-AP160HVM2 ¥947,000 吸い込みパネルPS-NP56NH×4 ¥100,000 分岐管TW-NP16A ¥31,500 分岐管TW-NP16A×2 ¥63,000 リモコンPC-ARF ¥35,000</p> <p>同時 セット希望小売価格 ¥2,364,500 個別の場合 リモコンPC-ARF×4 ¥140,000 個別 セット希望小売価格 ¥2,469,500</p>	<p>NEW 224型 (8.0馬力相当) 30m チャージレス R410A</p> <p>冷房: 20.0(9.0 ~ 22.4)kW 暖房: 22.4(8.3 ~ 28.0)kW</p> <p>318 RCB-AP224HVMM4</p> <p>室内RCB-AP56K×4 ¥1,244,000 室外RAS-AP224HVM3 ¥1,368,000 吸い込みパネルPS-NP56NH×4 ¥100,000 分岐管TW-NP28A ¥35,100 分岐管TW-NP16A×2 ¥63,000 リモコンPC-ARF ¥35,000</p> <p>同時 セット希望小売価格 ¥2,845,100 個別の場合 リモコンPC-ARF×4 ¥140,000 個別 セット希望小売価格 ¥2,950,100</p>
<p>NEW 280型 (10.0馬力相当) 30m チャージレス R410A</p> <p>冷房: 25.0(11.2 ~ 28.0)kW 暖房: 28.0(10.5 ~ 35.0)kW</p> <p>319 RCB-AP280HVMM3</p> <p>室内RCB-AP71K×4 ¥1,324,000 室外RAS-AP280HVM2 ¥1,681,000 吸い込みパネルPS-NP80NH×4 ¥108,000 分岐管TW-NP28A ¥35,100 分岐管TW-NP16A×2 ¥63,000 リモコンPC-ARF ¥35,000</p> <p>同時 セット希望小売価格 ¥3,246,100 個別の場合 リモコンPC-ARF×4 ¥140,000 個別 セット希望小売価格 ¥3,351,100</p>	<p>NEW 335型 (12.0馬力相当) 30m チャージレス R410A</p> <p>冷房: 30.0(13.5 ~ 33.5)kW 暖房: 33.5(12.6 ~ 37.5)kW</p> <p>320 RCB-AP335HVMM3</p> <p>室内RCB-AP80K×4 ¥1,380,000 室外RAS-AP335HVM2 ¥1,923,000 吸い込みパネルPS-NP80NH×4 ¥108,000 分岐管TW-NP28A ¥35,100 分岐管TW-NP16A×2 ¥63,000 リモコンPC-ARF ¥35,000</p> <p>同時 セット希望小売価格 ¥3,544,100 個別の場合 リモコンPC-ARF×4 ¥140,000 個別 セット希望小売価格 ¥3,649,100</p>		

ビルトイン

Green このマークの付いた機種はグリーン購入法判断基準をクリアした機種です。

ビルトインのパネル標準色は、ニュートラルホワイトです。
てんかせ2方向・1方向のパネル標準色シルキーホワイトとは色が異なります。



冷暖 シングル



アメニティリモコン (PC-AR1)



NEW 40型 (1.5馬力相当) チャージレス 20m R410A
冷房: 3.6(1.0~4.0)kW 暖房: 4.0(1.0~5.0)kW

321 RCB-AP40HVJ3 (単) **Green**
322 RCB-AP40HV3 **Green**

室内RCB-AP40K ¥297,000
室外RAS-AP40HVJ2 (単)・AP40HV2 ¥391,000
吸い込みパネルPS-NP56NH ¥25,000
リモコンPC-AR1 ¥28,000

セット希望小売価格 ¥741,000

NEW 45型 (1.8馬力相当) チャージレス 20m R410A
冷房: 4.0(1.0~4.5)kW 暖房: 4.5(1.0~5.0)kW

323 RCB-AP45HVJ3 (単) **Green**
324 RCB-AP45HV3 **Green**

室内RCB-AP45K ¥301,000
室外RAS-AP45HVJ2 (単)・AP45HV2 ¥429,000
吸い込みパネルPS-NP56NH ¥25,000
リモコンPC-AR1 ¥28,000

セット希望小売価格 ¥783,000

NEW 50型 (2.0馬力相当) チャージレス 20m R410A
冷房: 4.5(1.0~5.0)kW 暖房: 5.0(1.0~5.6)kW

325 RCB-AP50HVJ3 (単) **Green**
326 RCB-AP50HV3 **Green**

室内RCB-AP50K ¥306,000
室外RAS-AP50HVJ2 (単)・AP50HV2 ¥461,000
吸い込みパネルPS-NP56NH ¥25,000
リモコンPC-AR1 ¥28,000

セット希望小売価格 ¥820,000

NEW 56型 (2.3馬力相当) チャージレス 20m R410A
冷房: 5.0(1.5~5.6)kW 暖房: 5.6(1.5~6.3)kW

327 RCB-AP56HVJ3 (単) **Green**
328 RCB-AP56HV3 **Green**

室内RCB-AP56K ¥311,000
室外RAS-AP56HVJ2 (単)・AP56HV2 ¥486,000
吸い込みパネルPS-NP56NH ¥25,000
リモコンPC-AR1 ¥28,000

セット希望小売価格 ¥850,000

NEW 63型 (2.5馬力相当) チャージレス 20m R410A
冷房: 5.6(1.5~6.3)kW 暖房: 6.3(1.5~7.1)kW

329 RCB-AP63HVJ3 (単) **Green**
330 RCB-AP63HV3 **Green**

室内RCB-AP63K ¥322,000
室外RAS-AP63HVJ2 (単)・AP63HV2 ¥510,000
吸い込みパネルPS-NP80NH ¥27,000
リモコンPC-AR1 ¥28,000

セット希望小売価格 ¥887,000

NEW 80型 (3.0馬力相当) チャージレス 20m R410A
冷房: 7.1(1.5~8.0)kW 暖房: 8.0(1.5~9.0)kW

331 RCB-AP80HVJ3 (単) **Green**
332 RCB-AP80HV3 **Green**

室内RCB-AP80K ¥345,000
室外RAS-AP80HVJ2 (単)・AP80HV2 ¥551,000
吸い込みパネルPS-NP80NH ¥27,000
リモコンPC-AR1 ¥28,000

セット希望小売価格 ¥951,000

NEW 112型 (4.0馬力相当) チャージレス 20m R410A
冷房: 10.0(4.9~11.2)kW 暖房: 11.2(5.0~12.5)kW

333 RCB-AP112HV2 **Green**

室内RCB-AP112K ¥384,000
室外RAS-AP112HV1 ¥664,000
吸い込みパネルPS-NP160NH ¥39,000
リモコンPC-AR1 ¥28,000

セット希望小売価格 ¥1,115,000

NEW 140型 (5.0馬力相当) チャージレス 30m R410A
冷房: 12.5(5.7~14.0)kW 暖房: 14.0(6.0~16.0)kW

334 RCB-AP140HV2 **Green**

室内RCB-AP140K ¥421,000
室外RAS-AP140HV1 ¥767,000
吸い込みパネルPS-NP160NH ¥39,000
リモコンPC-AR1 ¥28,000

セット希望小売価格 ¥1,255,000

NEW 160型 (6.0馬力相当) チャージレス 30m R410A
冷房: 14.0(6.0~16.0)kW 暖房: 16.0(6.0~18.0)kW

335 RCB-AP160HV2 **Green**

室内RCB-AP160K ¥458,000
室外RAS-AP160HV1 ¥828,000
吸い込みパネルPS-NP160NH ¥39,000
リモコンPC-AR1 ¥28,000

セット希望小売価格 ¥1,353,000

ESインバーターには、標準組み合わせのアメニティリモコン(PC-AR1)の他、多機能リモコン(PC-ARF)も組み合わせ可能です。



冷暖 同時 ツイン



アメニティリモコン (PC-AR1)



同時 1
異容量・異タイプ
組み合わせ可能*
※ゆかおきタイプとの異タイプ
組み合わせはできません。

NEW 80型 (3.0馬力相当) チャージレス 20m R410A
冷房: 7.1(1.5~8.0)kW 暖房: 8.0(1.5~9.0)kW

336 RCB-AP80HVPJ3 (単) **Green**
337 RCB-AP80HVP3 **Green**

室内RCB-AP40K×2 ¥594,000
室外RAS-AP80HVJ2 (単)・AP80HV2 ¥551,000
吸い込みパネルPS-NP56NH×2 ¥50,000
分岐管TW-NP16A ¥31,500
リモコンPC-AR1 ¥28,000

セット希望小売価格 ¥1,254,500

NEW 112型 (4.0馬力相当) チャージレス 20m R410A
冷房: 10.0(4.9~11.2)kW 暖房: 11.2(5.0~12.5)kW

338 RCB-AP112HVP2 **Green**

室内RCB-AP56K×2 ¥622,000
室外RAS-AP112HV1 ¥664,000
吸い込みパネルPS-NP56NH×2 ¥50,000
分岐管TW-NP16A ¥31,500
リモコンPC-AR1 ¥28,000

セット希望小売価格 ¥1,395,500

NEW 140型 (5.0馬力相当) チャージレス 30m R410A
冷房: 12.5(5.7~14.0)kW 暖房: 14.0(6.0~16.0)kW

339 RCB-AP140HVP2 **Green**

室内RCB-AP71K×2 ¥662,000
室外RAS-AP140HV1 ¥767,000
吸い込みパネルPS-NP80NH×2 ¥54,000
分岐管TW-NP16A ¥31,500
リモコンPC-AR1 ¥28,000

セット希望小売価格 ¥1,542,500

NEW 160型 (6.0馬力相当) チャージレス 30m R410A
冷房: 14.0(6.0~16.0)kW 暖房: 16.0(6.0~18.0)kW

340 RCB-AP160HVP2 **Green**

室内RCB-AP80K×2 ¥690,000
室外RAS-AP160HV1 ¥828,000
吸い込みパネルPS-NP80NH×2 ¥54,000
分岐管TW-NP16A ¥31,500
リモコンPC-AR1 ¥28,000

セット希望小売価格 ¥1,631,500

NEW 224型 (8.0馬力相当) チャージレス 30m R410A
冷房: 20.0(9.0~22.4)kW 暖房: 22.4(8.3~25.0)kW

341 RCB-AP224HVP2 **Green**

室内RCB-AP112K×2 ¥768,000
室外RAS-AP224HV1 ¥1,119,000
吸い込みパネルPS-NP160NH×2 ¥78,000
分岐管TW-NP28A ¥35,100
リモコンPC-AR1 ¥28,000

セット希望小売価格 ¥2,028,100

NEW 280型 (10.0馬力相当) チャージレス 30m R410A
冷房: 25.0(11.2~28.0)kW 暖房: 28.0(9.0~31.5)kW

342 RCB-AP280HVP2 **Green**

室内RCB-AP140K×2 ¥842,000
室外RAS-AP280HV1 ¥1,389,000
吸い込みパネルPS-NP160NH×2 ¥78,000
分岐管TW-NP28A ¥35,100
リモコンPC-AR1 ¥28,000

セット希望小売価格 ¥2,372,100

ESインバーターには、標準組み合わせのアメニティリモコン(PC-AR1)の他、多機能リモコン(PC-ARF)も組み合わせ可能です。

ビルトイン

ビルトインのパネル標準色は、ニュートラルホワイトです。
てんかせ2方向・1方向のパネル標準色シルキーホワイトとは色が異なります。

Eco & Small ES インバーター

冷暖

同時 トリプル



同時 1

アメニティリモコン (PC-AR1)

異容量・異タイプ
組み合わせ可能*
※ゆかおきタイプとの異タイプ
組み合わせはできません。

NEW 160 チャージレス 30m R410A
型(6.0馬力相当) 30m R410A
冷房:14.0(9.0~16.0)kW 暖房:16.0(6.0~18.0)kW

- 343 RCB-AP160HVG2
- 室内RCB-AP56K×3 ¥933,000
- 室外RAS-AP160HV1 ¥828,000
- 吸い込みパネルPS-NP56NH×3 ¥75,000
- 分岐管TG-NP16A ¥48,400
- リモコンPC-AR1 ¥28,000

セット希望小売価格 ¥1,912,400

NEW 224 チャージレス 30m R410A
型(8.0馬力相当) 30m R410A
冷房:20.0(9.0~22.4)kW 暖房:22.4(8.3~25.0)kW

- 344 RCB-AP224HVG2
- 室内RCB-AP80K×3 ¥1,035,000
- 室外RAS-AP224HV1 ¥1,119,000
- 吸い込みパネルPS-NP80NH×3 ¥81,000
- 分岐管TG-NP28A ¥48,400
- リモコンPC-AR1 ¥28,000

セット希望小売価格 ¥2,311,400

ESインバーターには、標準組み合わせのアメニティリモコン(PC-AR1)の他、多機能リモコン(PC-ARF)も組み合わせ可能です。

Eco & Small ES インバーター

冷暖

同時 フォー

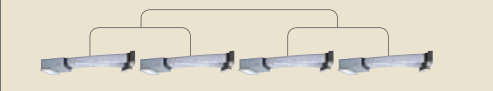

同時 1

アメニティリモコン (PC-AR1)

異容量・異タイプ
組み合わせ可能*
※ゆかおきタイプとの異タイプ
組み合わせはできません。

NEW 224 チャージレス 30m R410A
型(8.0馬力相当) 30m R410A
冷房:20.0(9.0~22.4)kW 暖房:22.4(8.3~25.0)kW

- 345 RCB-AP224HVW2
- 室内RCB-AP56K×4 ¥1,244,000
- 室外RAS-AP224HV1 ¥1,119,000
- 吸い込みパネルPS-NP56NH×4 ¥100,000
- 分岐管TW-NP28A ¥35,100
- 分岐管TW-NP16A×2 ¥63,000
- リモコンPC-AR1 ¥28,000

セット希望小売価格 ¥2,589,100

NEW 280 チャージレス 30m R410A
型(10.0馬力相当) 30m R410A
冷房:25.0(11.2~28.0)kW 暖房:28.0(9.0~31.5)kW

- 346 RCB-AP280HVW2
- 室内RCB-AP71K×4 ¥1,324,000
- 室外RAS-AP280HV1 ¥1,389,000
- 吸い込みパネルPS-NP80NH×4 ¥108,000
- 分岐管TW-NP28A ¥35,100
- 分岐管TW-NP16A×2 ¥63,000
- リモコンPC-AR1 ¥28,000

セット希望小売価格 ¥2,947,100

ESインバーターには、標準組み合わせのアメニティリモコン(PC-AR1)の他、多機能リモコン(PC-ARF)も組み合わせ可能です。

Eco & Small ES インバーター

冷専

シングル



アメニティリモコン (PC-AR1)

NEW 40 チャージレス 20m R410A
型(1.5馬力相当) 20m R410A
冷房:3.6(1.0~4.0)kW

- 347 RCB-AP40AVJ3
- 348 RCB-AP40AV3
- 室内RCB-AP40K ¥297,000
- 室外RAS-AP40AVJ2 ・AP40AV2 ¥340,000
- 吸い込みパネルPS-NP56NH ¥25,000
- リモコンPC-AR1 ¥28,000

セット希望小売価格 ¥690,000

NEW 45 チャージレス 20m R410A
型(1.8馬力相当) 20m R410A
冷房:4.0(1.0~4.5)kW

- 349 RCB-AP45AVJ3
- 350 RCB-AP45AV3
- 室内RCB-AP45K ¥301,000
- 室外RAS-AP45AVJ2 ・AP45AV2 ¥374,000
- 吸い込みパネルPS-NP56NH ¥25,000
- リモコンPC-AR1 ¥28,000

セット希望小売価格 ¥728,000

NEW 50 チャージレス 20m R410A
型(2.0馬力相当) 20m R410A
冷房:4.5(1.0~5.0)kW

- 351 RCB-AP50AVJ3
- 352 RCB-AP50AV3
- 室内RCB-AP50K ¥306,000
- 室外RAS-AP50AVJ2 ・AP50AV2 ¥401,000
- 吸い込みパネルPS-NP56NH ¥25,000
- リモコンPC-AR1 ¥28,000

セット希望小売価格 ¥760,000

NEW 56 チャージレス 20m R410A
型(2.3馬力相当) 20m R410A
冷房:5.0(1.5~5.6)kW

- 353 RCB-AP56AVJ3
- 354 RCB-AP56AV3
- 室内RCB-AP56K ¥311,000
- 室外RAS-AP56AVJ2 ・AP56AV2 ¥423,000
- 吸い込みパネルPS-NP56NH ¥25,000
- リモコンPC-AR1 ¥28,000

セット希望小売価格 ¥787,000

NEW 63 チャージレス 20m R410A
型(2.5馬力相当) 20m R410A
冷房:5.6(1.5~6.3)kW

- 355 RCB-AP63AVJ3
- 356 RCB-AP63AV3
- 室内RCB-AP63K ¥322,000
- 室外RAS-AP63AVJ2 ・AP63AV2 ¥444,000
- 吸い込みパネルPS-NP80NH ¥27,000
- リモコンPC-AR1 ¥28,000

セット希望小売価格 ¥821,000

NEW 80 チャージレス 20m R410A
型(3.0馬力相当) 20m R410A
冷房:7.1(1.5~8.0)kW

- 357 RCB-AP80AVJ3
- 358 RCB-AP80AV3
- 室内RCB-AP80K ¥345,000
- 室外RAS-AP80AVJ2 ・AP80AV2 ¥480,000
- 吸い込みパネルPS-NP80NH ¥27,000
- リモコンPC-AR1 ¥28,000

セット希望小売価格 ¥880,000

NEW 112 チャージレス 20m R410A
型(4.0馬力相当) 20m R410A
冷房:10.0(4.9~11.2)kW

- 359 RCB-AP112AV2
- 室内RCB-AP112K ¥384,000
- 室外RAS-AP112AV1 ¥579,000
- 吸い込みパネルPS-NP160NH ¥39,000
- リモコンPC-AR1 ¥28,000

セット希望小売価格 ¥1,030,000

NEW 140 チャージレス 30m R410A
型(5.0馬力相当) 30m R410A
冷房:12.5(5.7~14.0)kW

- 360 RCB-AP140AV2
- 室内RCB-AP140K ¥421,000
- 室外RAS-AP140AV1 ¥668,000
- 吸い込みパネルPS-NP160NH ¥39,000
- リモコンPC-AR1 ¥28,000

セット希望小売価格 ¥1,156,000

NEW 160 チャージレス 30m R410A
型(6.0馬力相当) 30m R410A
冷房:14.0(6.0~16.0)kW

- 361 RCB-AP160AV2
- 室内RCB-AP160K ¥458,000
- 室外RAS-AP160AV1 ¥721,000
- 吸い込みパネルPS-NP160NH ¥39,000
- リモコンPC-AR1 ¥28,000

セット希望小売価格 ¥1,246,000

ESインバーターには、標準組み合わせのアメニティリモコン(PC-AR1)の他、多機能リモコン(PC-ARF)も組み合わせ可能です。

ビルトイン

ビルトイン

Green このマークの付いた機種はグリーン購入法判断基準をクリアした機種です。

ビルトインのパネル標準色は、ニュートラルホワイトです。
てんかせ2方向・1方向のパネル標準色シルキーホワイトとは色が異なります。



冷専

同時

ツイン



アミニティリモコン (PC-AR1)



同時 1

異容量・異タイプ
組み合わせ可能*

*ゆかおきタイプとの異タイプ
組み合わせはできません。

NEW 80型 (3.0馬力相当) チャージレス 20m R410A
冷房: 7.1(1.5 ~ 8.0)kW

362	RCB-AP80AVP3	単
363	RCB-AP80AVP3	
室内RCB-AP40K×2	¥594,000	
室外RAS-AP80AVJ2・AP80AV2	¥480,000	
吸い込みパネルPS-NP56NH×2	¥50,000	
分岐管TW-NP16A	¥31,500	
リモコンPC-AR1	¥28,000	
セット希望小売価格	¥1,183,500	

NEW 112型 (4.0馬力相当) チャージレス 20m R410A
冷房: 10.0(4.9 ~ 11.2)kW

364	RCB-AP112AVP2	
室内RCB-AP56K×2	¥622,000	
室外RAS-AP112AV1	¥579,000	
吸い込みパネルPS-NP56NH×2	¥50,000	
分岐管TW-NP16A	¥31,500	
リモコンPC-AR1	¥28,000	
セット希望小売価格	¥1,310,500	

NEW 140型 (5.0馬力相当) チャージレス 30m R410A
冷房: 12.5(5.7 ~ 14.0)kW

365	RCB-AP140AVP2	
室内RCB-AP71K×2	¥662,000	
室外RAS-AP140AV1	¥668,000	
吸い込みパネルPS-NP80NH×2	¥54,000	
分岐管TW-NP16A	¥31,500	
リモコンPC-AR1	¥28,000	
セット希望小売価格	¥1,443,500	

NEW 160型 (6.0馬力相当) チャージレス 30m R410A
冷房: 14.0(6.0 ~ 16.0)kW

366	RCB-AP160AVP2	
室内RCB-AP80K×2	¥690,000	
室外RAS-AP160AV1	¥721,000	
吸い込みパネルPS-NP80NH×2	¥54,000	
分岐管TW-NP16A	¥31,500	
リモコンPC-AR1	¥28,000	
セット希望小売価格	¥1,524,500	

NEW 224型 (8.0馬力相当) チャージレス 30m R410A
冷房: 20.0(9.0 ~ 22.4)kW

367	RCB-AP224AVP2	
室内RCB-AP112K×2	¥768,000	
室外RAS-AP224AV1	¥974,000	
吸い込みパネルPS-NP160NH×2	¥78,000	
分岐管TW-NP28A	¥35,100	
リモコンPC-AR1	¥28,000	
セット希望小売価格	¥1,883,100	

NEW 280型 (10.0馬力相当) チャージレス 30m R410A
冷房: 25.0(11.2 ~ 28.0)kW

368	RCB-AP280AVP2	
室内RCB-AP140K×2	¥842,000	
室外RAS-AP280AV1	¥1,209,000	
吸い込みパネルPS-NP160NH×2	¥78,000	
分岐管TW-NP28A	¥35,100	
リモコンPC-AR1	¥28,000	
セット希望小売価格	¥2,192,100	

ESインバーターには、標準組み合わせのアミニティリモコン(PC-AR1)の他、多機能リモコン(PC-ARF)も組み合わせ可能です。



冷専

同時

トリプル



アミニティリモコン (PC-AR1)



同時 1

異容量・異タイプ
組み合わせ可能*

*ゆかおきタイプとの異タイプ
組み合わせはできません。

NEW 160型 (6.0馬力相当) チャージレス 30m R410A
冷房: 14.0(6.0 ~ 16.0)kW

369	RCB-AP160AVG2	
室内RCB-AP56K×3	¥933,000	
室外RAS-AP160AV1	¥721,000	
吸い込みパネルPS-NP56NH×3	¥75,000	
分岐管TG-NP16A	¥48,400	
リモコンPC-AR1	¥28,000	
セット希望小売価格	¥1,805,400	

NEW 224型 (8.0馬力相当) チャージレス 30m R410A
冷房: 20.0(9.0 ~ 22.4)kW

370	RCB-AP224AVG2	
室内RCB-AP80K×3	¥1,035,000	
室外RAS-AP224AV1	¥974,000	
吸い込みパネルPS-NP80NH×3	¥81,000	
分岐管TG-NP28A	¥48,400	
リモコンPC-AR1	¥28,000	
セット希望小売価格	¥2,166,400	

ESインバーターには、標準組み合わせのアミニティリモコン(PC-AR1)の他、多機能リモコン(PC-ARF)も組み合わせ可能です。

ビルトイン

室内ユニット寸法図(ビルトイン)

(単位: mm)

●22~56型(ハーフパネル / PS-NP56NH)

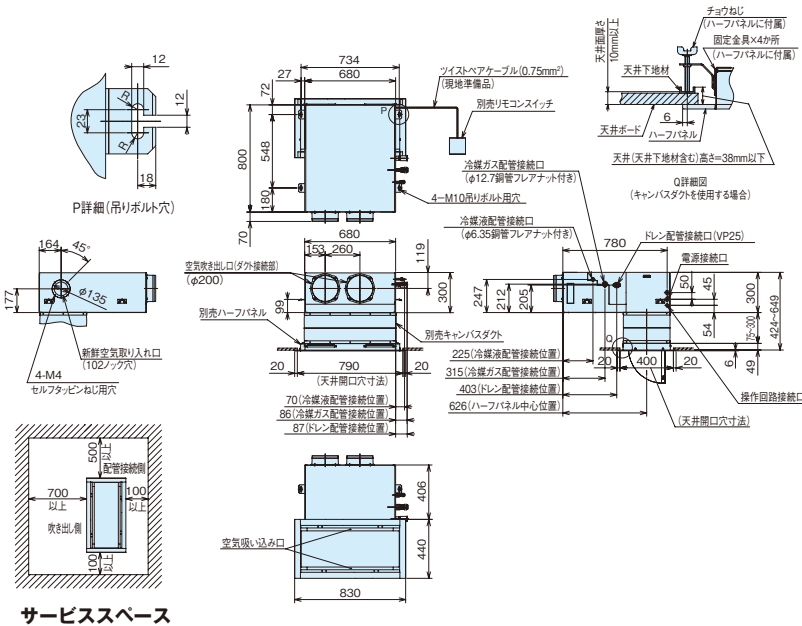

●フルパネル / PS-NP56NF

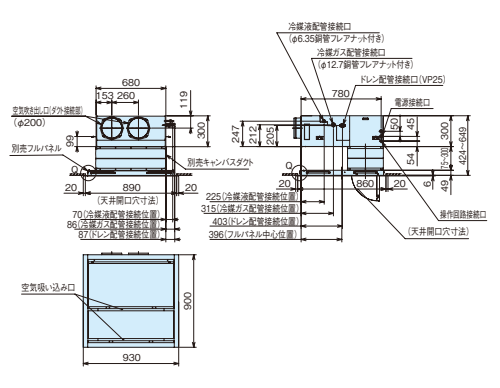

- 注記
- 1.本図は、本体にハーフパネル、キャンバスダクトを組み合わせた寸法図です。
 - 2.吸い込みパネルと吹き出し口との距離は、ショートサーキット防止のため、1.5m以上の間隔を設けてください。
 - 3.空気吹き出し口および新鮮空気取り入れ口のダクト接続部およびダクトは、必ず断熱処理をしてください。(断熱材は、不燃材を使用してください。)
 - 4.キャンバスダクトを使用しない場合には、ハーフパネルは室内ユニットに直接取り付けしてください。

■室内ユニット寸法図(ビルトイン)

(単位: mm)

●63~80型(ハーフパネル/PS-NP80NH)

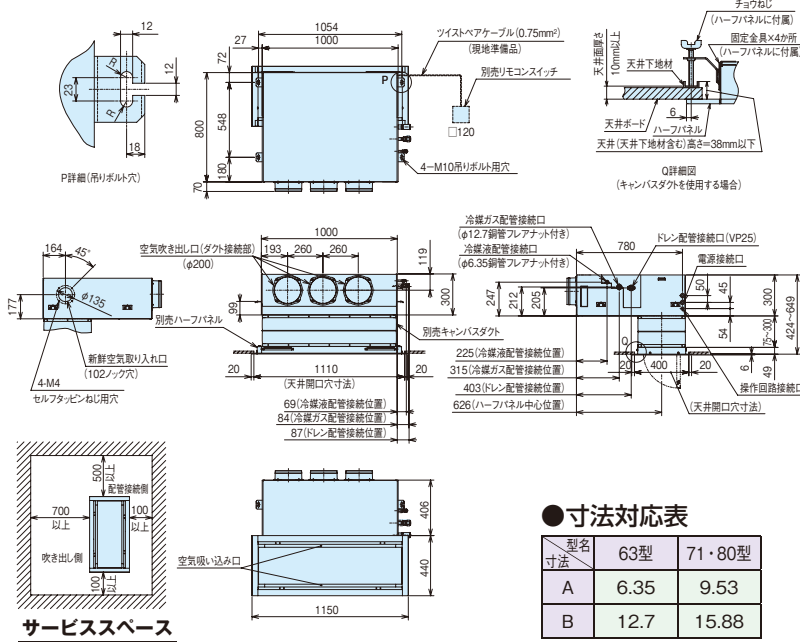

●フルパネル/PS-NP80NF

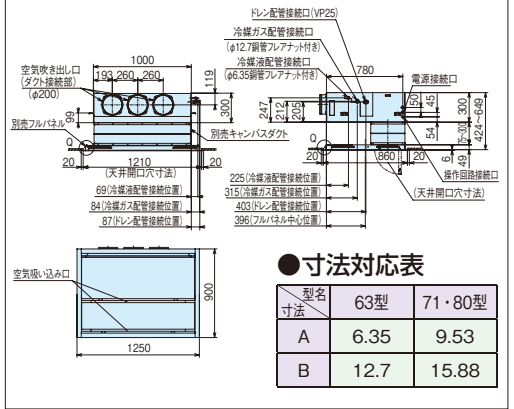

注 記

- 1.本図は、本体にハーフパネル、キャンバスダクトを組み合わせた寸法図です。
- 2.吸い込みパネルと吹き出し口との距離は、ショートサーキット防止のため、1.5m以上の間隔を設けてください。
- 3.空気吹き出し口および新鮮空気取り入れ口のダクト接続部およびダクトは、必ず断熱処理をしてください。(断熱材は、不燃材を使用してください。)
- 4.キャンバスダクトを使用しない場合には、ハーフパネルは室内ユニットに直接取り付けしてください。

(単位: mm)

●90~160型(ハーフパネル/PS-NP160NH)

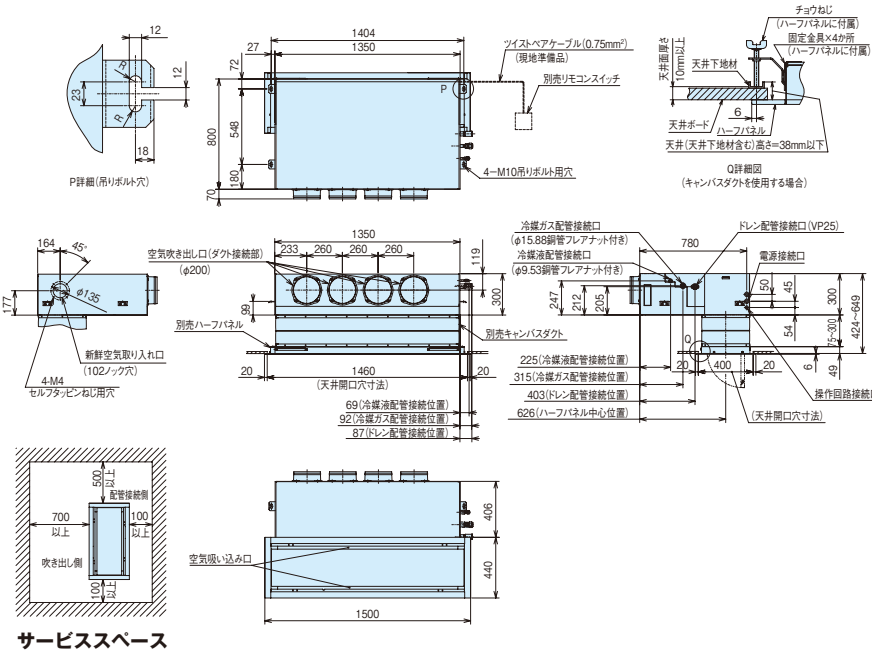

●フルパネル/PS-NP160NF

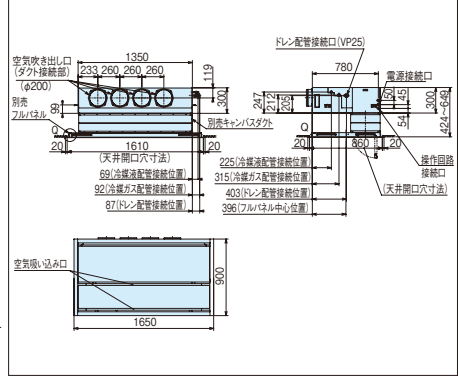

注 記

- 1.本図は、本体にハーフパネル、キャンバスダクトを組み合わせた寸法図です。
- 2.吸い込みパネルと吹き出し口との距離は、ショートサーキット防止のため、1.5m以上の間隔を設けてください。
- 3.空気吹き出し口および新鮮空気取り入れ口のダクト接続部およびダクトは、必ず断熱処理をしてください。(断熱材は、不燃材を使用してください。)
- 4.キャンバスダクトを使用しない場合には、ハーフパネルは室内ユニットに直接取り付けしてください。

ビルトイン

■オプション一覧(ビルトイン)

品名		型名(相当馬力)	22型(0.8)~56型(2.3)	63型(2.5)~80型(3.0)	90型(3.3)・112型(4.0)	140型(5.0)・160型(6.0)	
吸い込みパネル (ニュートラルホワイト)	ハーフ		PS-NP56NH ¥25,000	PS-NP80NH ¥27,000	PS-NP160NH ¥39,000		
	フル		PS-NP56NF ¥35,000	PS-NP80NF ¥37,000	PS-NP160NF ¥49,000		
フィルター	ロングライフフィルター(防カビ、交換用)(注1)		F-56LB ¥4,000	F-80LB ¥5,000	F-160LB ¥7,000		
	下面・背面 ボックス用 (注2)	高性能 フィルター	比色法65%	F-56MB ¥15,000	F-80MB ¥20,000	F-160MB ¥28,000	
			比色法90%	F-56HB ¥16,000	F-80HB ¥22,000	F-160HB ¥30,000	
		比色法65%抗菌加工SEK	F-56MB-K ¥30,000	F-80MB-K ¥40,000	F-160MB-K ¥45,000		
	脱臭フィルター		F-56LB-D ¥28,000	F-80LB-D ¥37,000	F-160LB-D ¥42,000		
フィルターボックス (注2)	下面用		B-56HB ¥18,000	B-80HB ¥20,000	B-160HB ¥26,000		
	背面用(下取り出し)		B-56HBR ¥27,000	B-80HBR ¥30,000	B-160HBR ¥41,000		
補助	自然蒸発式加湿器(注3)(注7)		HUCB-125(0.9~1.2kg/h) ¥102,000		HUCB-185(1.3~1.8kg/h) ¥115,000		
ダクト	吸い込み	キャンバスダクト		FS-56K ¥22,000	FS-80K ¥24,000	FS-160K ¥28,000	
		ダクトアダプター(新鮮空気取り入れ口用、φ100)		PD-100 ¥2,500			
	吹き出し	吹き出しユニット(φ200)(注4)	ABS樹脂製 グリル(ホワイト)	BPD-7WA×2 ¥31,000×2	BPD-7WA×3 ¥31,000×3	BPD-7WA×4 ¥31,000×4	BPD-9WA×4 ¥33,000×4
			フレキシブルダクト (φ200)	1m	FD-1A×2 ¥10,000×2	FD-1A×3 ¥10,000×3	FD-1A×4 ¥10,000×4
		2m		FD-2A×2 ¥15,000×2	FD-2A×3 ¥15,000×3	FD-2A×4 ¥15,000×4	
吹き出し角ダクトフランジ		PDF-56K ¥6,000	PDF-80K ¥7,000	PDF-160K ¥8,000			
リモコン	リモコン		多機能リモコン PC-ARF ¥35,000 アメニティリモコン PC-AR1 ¥28,000				
	受光部キット(別置きタイプ)(注5)		PC-ALHZ(シルキーホワイト) ¥21,000				
	ワイヤレスリモコン(単方向)		PC-LH3A ¥20,000				
	鍵付リモコンケース(注6)		PC-KL2 ¥12,000				

- (注1) 「ロングライフフィルター(防カビ)」は、室内ユニットに標準で内蔵している物の交換用です。
 (注2) 「高性能フィルター」、「脱臭フィルター」を使用する場合には、別売「フィルターボックス(下面・背面用)」が必要です。「フィルターボックス」は、標準「ロングライフフィルター」を収納し、併用してご使用ください。
 (注3) 「自然蒸発式加湿器」の能力は、室内ユニットの容量により異なります。上表の()内に示す加湿量は、「急」風量時の値を示しています。
 (注4) 「吹き出しユニット」は、吹き出しボックスと吹き出しグリルのセットです。
 (注5) 「受光部キット(別置きタイプ)」は、照明の影響で動作しにくくなる場合がありますので、照明よりできるだけ(1m以上)離して据え付けてください。
 (注6) 「鍵付リモコンケース」に収納するリモコンスイッチのケーブルは壁埋め込み取り付けとし、JISボックスを使用してください(ケーブル露出取り付けはできません)。
 (注7) 「自然蒸発式加湿器」は、0℃以下の雰囲気となり凍結の恐れがある場所には取り付けないでください(破損、水漏れの原因となります)。
 (注8) 各部品の併用使用可否は、「オプション組み合わせ表」をご参照ください。また、仕様・施工詳細等は、「寸法図」、「据付点検要領書」等をご参照ください。
 (注9) てんかせ2方向・1方向に採用のシルキーホワイトについては特注対応しておりますので、当社営業窓口までお問い合わせください。

■オプション構成図(ビルトイン)

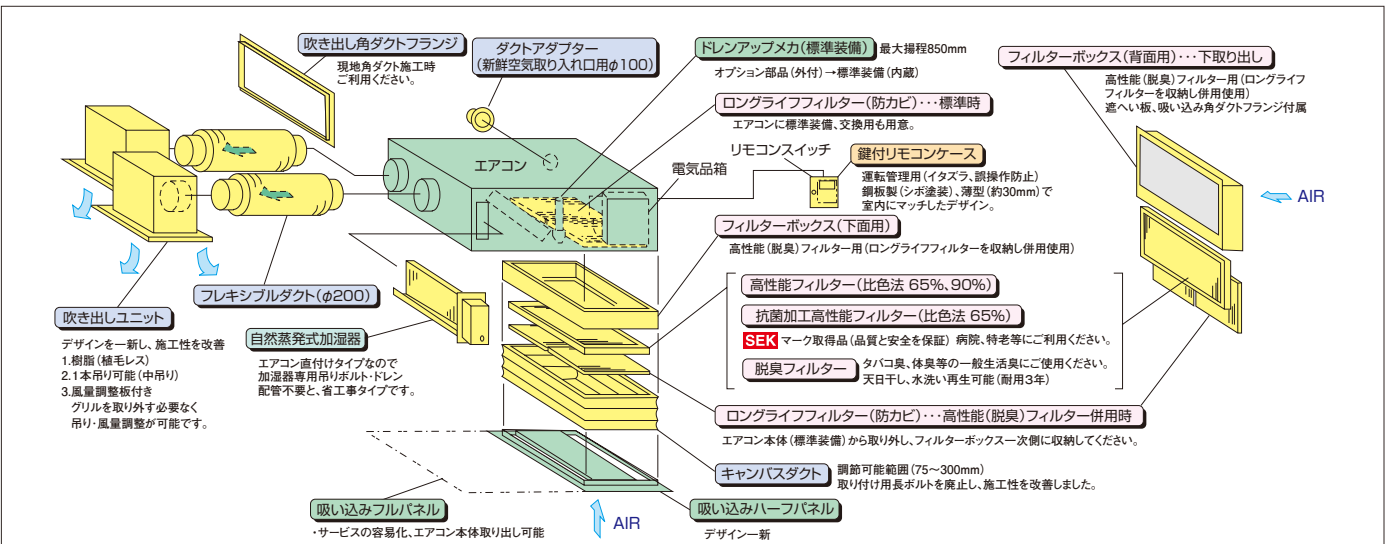

■オプション組み合わせ表

○：併用可 ×：併用不可

機種	組み合わせ	フィルター					補助	ダクト	
		ロングライフ(標準)	下面・背面ボックス用(注1)	高性能(65%)	高性能(90%)	脱臭		キャンバスダクト	吹き出し角ダクトフランジ
フィルター	ロングライフ(標準)	○	○	○	○	○	○	○	
	高性能(65%)	○	×	×	×	×	○	○	
	抗菌高性能(65%)	○	×	×	×	×	○	○	
	高性能(90%)	○	×	×	×	×	○	○	
補助	自然蒸発式加湿器	○	○	○	○	○	○	○	
	キャンバスダクト	○	○	○	○	○	○	○	
ダクト	ダクトアダプター(新鮮空気)	○	○	○	○	○	○	○	
	吹き出し角ダクトフランジ	○	○	○	○	○	○	○	

(注1) 各フィルターは、別売「フィルターボックス(下面・背面用)」が必要です。標準「ロングライフフィルター」をエアコン(室内ユニット)から取り外し、「フィルターボックス」一次(吸い込み)側に収納し、併用してご使用ください。

てんうめ



ゆとりの機外静圧で
快適な分散空調、
インテリア性の高い空調を実現。

■てんうめ 主要機能 一覧

		主要オプション				制御				サービス・工事			快適性										
加湿器	昇降グリル	抗菌フィルター	脱臭フィルター	電気集じん器	全熱交換器連動運転対応	集中制御対応	遠方制御対応	1リモコングループ制御	2リモコン運転	ワイヤレスリモコン対応	9・LINE接続配線	故障診断機能	フィルターサイン	ロングライフフィルター(防カビ) ^{※2}	ドレンアップメカ	タイマー運転	年間冷房(5℃)	ホットスタート	高天井対応	ドライ	風量調整3段階 ^{※1}	風向選択	オートルーバー
房冷壁	※3	-	-	-	●	●	●	●	●	●	●	●	●	●	●	●	●	●	●	●	●	●	●
専冷房	-	-	-	-	●	●	●	●	●	●	●	●	●	●	●	●	●	●	●	●	●	●	●

※1. 室内ユニット型名224・280型は風量調整はできません。
 ※2. 室内ユニット型名224・280型はオプション対応品になり、防カビ仕様品ではありません。
 ※3. 室内ユニット型名224・280型の加湿器については、当社営業窓口までお問い合わせください。

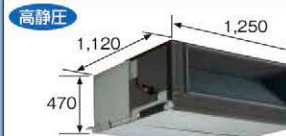
■形状・寸法・質量

室内ユニット形状 (mm)	高静圧		高静圧	高静圧	
					
シングル	45~56型	63~80型	112型	40・45型	50~63型
同時/個別*ツイン	112型	140・160型	224型	50~80型	112型
同時/個別*トリプル	140・160型	224型	280・335型	112・140型	160型
同時/個別*フォー	224型	280・335型	-	112~160型	224型
質量(kg) ヒーターレス	36	37	46	26	35

*個別運転は省エネの達人のみです。

レイアウト対応力

薄型ボディ (高静圧型)

高静圧型の本体高さを薄型350mmに統一。天井ふところの低い場所にも設置可能となり、設置自由度が拡大しました。

小型機種では、本体高さが270mmと薄型の中静圧型を新たにラインナップ。天井ふところの狭い小部屋にも対応できます。

高静圧型(45~160)型



天井ふところが低い場所でも設置できるように薄型化

中静圧型(40~63)型

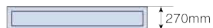

小部屋など天井ふところが狭い場所でも設置できる薄型



224・280型

- ・風量は強タップのみです。
- ・機外静圧は、標準(工場出荷時)200Pa。ユニット内のコネクタを差し替えることにより100Paに設定可能です。

機外静圧を3段階切り替え

現地ダクト施工状態に合わせ、据え付け後でもリモコンスイッチから容易に機外静圧の切り替えが可能です。

- ・高静圧型=170、120、60Paの3段階(45~160型)
- ・中静圧型=80、50、30Paの3段階

高静圧 室内ユニット 機外静圧(Pa) (50/60Hz)

室内ユニット型式	45~160型	224・280型
機外静圧切り替え※	低静圧	60/60
	標準	120/120
	高静圧	170/170

※リモコンスイッチから機外静圧の切り替えができます。(224・280型の機外静圧は、標準(工場出荷時)200Paです。室内ユニット内のコネクタを差し替えることにより100Paに設定変更可能。)

中静圧 室内ユニット 機外静圧(Pa) (50/60Hz)

室内ユニット型式	28~63型	
機外静圧切り替え※	低静圧	30/30
	標準	50/50
	高静圧	80/80

※リモコンスイッチから機外静圧の切り替えができます。

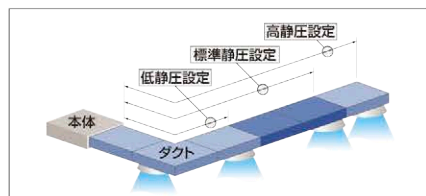

低騒音

高静圧型でも42dB(A)の低騒音 (112型)

気流解析によりユニット内の抵抗を低減し、新静音ファン[※]の最適配置で業界トップクラス[※]の低騒音化を実現しました。中静圧型はさらに低騒音の34dB(A) (56型)で、より静かさが求められる小部屋にも最適です。

※店舗用エアコン室内ユニットにおいて、2009年3月現在。

112型(高静圧型)

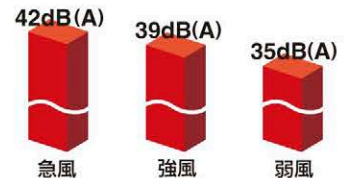

56型

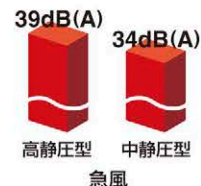

低騒音

音質を改善するACチョッパー制御 (40~160型)

数十kHzの周波数でパワー MOSFET[®]をスイッチング制御してモーターの印加電流を疑似正弦波とするACチョッパー制御を採用し、ファンモーターの異音を抑制しました。

※パワー MOSFET：スイッチング素子

特長

- モーターの電流が正弦波電流となり、電磁音が出にくい。
- 高調波電流を含まない。

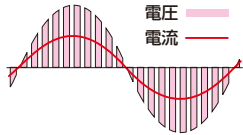

工事性

軽量ユニット (112型)

小型化にともない質量も軽量化して、天井への吊り込み作業が容易になりました。

現地施工部品の取り付け 作業も省工事化

本体の小型化にともない、現地ダクト寸法も小型化して省資材化を実現しました。

112型の場合

■ 吸い込み側

高さ306mm×幅833mm(外周従来型比80%)

■ 吹き出し側

高さ220mm×幅803mm(外周従来型比75%)

吊り金具の位置を下げて 吊り込み作業改善

吊り金具の位置を本体下面から100mmまで下げ、吊り込み時の工事を容易にしました。

オプション

豊富な品ぞろえ

自然蒸発式加湿器、高性能フィルター、ドレンアップメカなどをそろえ、高品質な空調に対応します。

取り付け作業も省工事化

ドレンアップメカ、自然蒸発式加湿器を本体収納。ドレンアップメカと本体の接続用ドレン配管、加湿器専用のドレン配管がともに不要です。

本体からの出代寸法を縮減

ドレンアップメカ、加湿器を本体内に収納。オプション部品を取り付けても本体からの出っ張りが小さく、設置場所の制約を少なくします。

ドレン揚程を600mmにアップ

高揚程ドレンアップの採用で、対応力がアップしました。

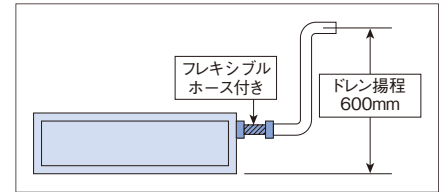

フィルター耐用時間を拡大

高性能フィルター 65%は3,000時間、高性能フィルター 90%は2,000時間使用可能です。

■オプション構成図

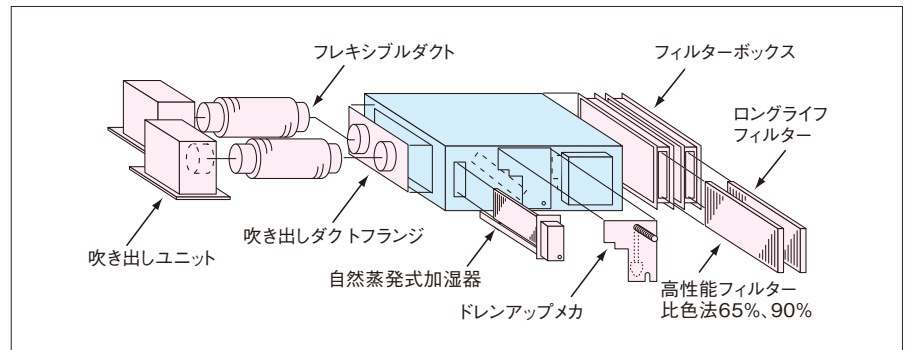

環境への取り組み

梱包材まで含めた環境への配慮

使用梱包材を大幅に縮減して省資源化を図りました。環境へのやさしい配慮です。さらに梱包材は折り込み方式ですから、廃棄の際の分解も容易です。



てんうめ



このマークの付いた機種はグリーン購入法判断基準をクリアした機種です。

IXX
省エネの達人

冷暖

シングル

高静圧タイプ

多機能リモコン (PC-ARF)

NEW 45型 (1.8馬力相当) チャージレス 20m R410A	NEW 50型 (2.0馬力相当) チャージレス 20m R410A	NEW 56型 (2.3馬力相当) チャージレス 30m R410A	NEW 63型 (2.5馬力相当) チャージレス 30m R410A
冷房: 4.0(1.5~4.5)kW 暖房: 4.5(1.5~5.9)kW	冷房: 4.5(1.5~5.0)kW 暖房: 5.0(1.5~6.3)kW	冷房: 5.0(2.2~5.6)kW 暖房: 5.6(2.2~7.1)kW	冷房: 5.6(2.2~6.3)kW 暖房: 6.3(2.2~8.0)kW
371 RPI-AP45HVM3	372 RPI-AP50HVM3	373 RPI-AP56HVM3	374 RPI-AP63HVM2
室内RPI-AP45K ¥267,000 室外RAS-AP45HVM3 ¥484,000 リモコンPC-ARF ¥35,000	室内RPI-AP50K ¥269,000 室外RAS-AP50HVM3 ¥519,000 リモコンPC-ARF ¥35,000	室内RPI-AP56K ¥270,000 室外RAS-AP56HVM3 ¥548,000 リモコンPC-ARF ¥35,000	室内RPI-AP63K ¥272,000 室外RAS-AP63HVM2 ¥577,000 リモコンPC-ARF ¥35,000
セット希望小売価格 ¥786,000	セット希望小売価格 ¥823,000	セット希望小売価格 ¥853,000	セット希望小売価格 ¥884,000

NEW 80型 (3.0馬力相当) チャージレス 30m R410A	NEW 112型 (4.0馬力相当) チャージレス 30m R410A	NEW 140型 (5.0馬力相当) チャージレス 30m R410A	NEW 160型 (6.0馬力相当) チャージレス 30m R410A
冷房: 7.1(3.2~8.0)kW 暖房: 8.0(3.5~10.6)kW	冷房: 10.0(4.9~11.2)kW 暖房: 11.2(5.0~14.0)kW	冷房: 12.5(5.7~14.0)kW 暖房: 14.0(5.0~18.0)kW	冷房: 14.0(6.0~16.0)kW 暖房: 16.0(5.0~20.0)kW
375 RPI-AP80HVM1	376 RPI-AP112HVM3	377 RPI-AP140HVM2	378 RPI-AP160HVM2
室内RPI-AP80K ¥284,000 室外RAS-AP80HVM1 ¥611,000 リモコンPC-ARF ¥35,000	室内RPI-AP112K ¥314,000 室外RAS-AP112HVM3 ¥738,000 リモコンPC-ARF ¥35,000	室内RPI-AP140K ¥360,000 室外RAS-AP140HVM2 ¥863,000 リモコンPC-ARF ¥35,000	室内RPI-AP160K ¥402,000 室外RAS-AP160HVM2 ¥947,000 リモコンPC-ARF ¥35,000
セット希望小売価格 ¥930,000	セット希望小売価格 ¥1,087,000	セット希望小売価格 ¥1,258,000	セット希望小売価格 ¥1,384,000

NEW 224型 (8.0馬力相当) チャージレス 30m R410A	NEW 280型 (10.0馬力相当) チャージレス 30m R410A
冷房: 20.0(9.0~22.4)kW 暖房: 22.4(8.3~28.0)kW	冷房: 25.0(11.2~28.0)kW 暖房: 28.0(10.5~35.0)kW
379 RPI-AP224HVM3	380 RPI-AP280HVM2
室内RPI-AP224K ¥554,000 室外RAS-AP224HVM3 ¥1,368,000 リモコンPC-ARF ¥35,000	室内RPI-AP280K ¥686,000 室外RAS-AP280HVM2 ¥1,681,000 リモコンPC-ARF ¥35,000
セット希望小売価格 ¥1,957,000	セット希望小売価格 ¥2,402,000

IXX
省エネの達人

冷暖

同時 個別

ツイン

高静圧タイプ

多機能リモコン (PC-ARF)

同時 1 個別 2

異容量・異タイプ
組み合わせ可能

NEW 112型 (4.0馬力相当) チャージレス 30m R410A	NEW 140型 (5.0馬力相当) チャージレス 30m R410A	NEW 160型 (6.0馬力相当) チャージレス 30m R410A	NEW 224型 (8.0馬力相当) チャージレス 30m R410A
冷房: 10.0(4.9~11.2)kW 暖房: 11.2(5.0~14.0)kW	冷房: 12.5(5.7~14.0)kW 暖房: 14.0(5.0~18.0)kW	冷房: 14.0(6.0~16.0)kW 暖房: 16.0(5.0~20.0)kW	冷房: 20.0(9.0~22.4)kW 暖房: 22.4(8.3~28.0)kW
381 RPI-AP112HVMP3	382 RPI-AP140HVMP2	383 RPI-AP160HVMP2	384 RPI-AP224HVMP3
室内RPI-AP56K×2 ¥540,000 室外RAS-AP112HVM3 ¥738,000 分岐管TW-NP16A ¥31,500 リモコンPC-ARF ¥35,000	室内RPI-AP71K×2 ¥548,000 室外RAS-AP140HVM2 ¥863,000 分岐管TW-NP16A ¥31,500 リモコンPC-ARF ¥35,000	室内RPI-AP80K×2 ¥568,000 室外RAS-AP160HVM2 ¥947,000 分岐管TW-NP16A ¥31,500 リモコンPC-ARF ¥35,000	室内RPI-AP112K×2 ¥628,000 室外RAS-AP224HVM3 ¥1,368,000 分岐管TW-NP28A ¥35,100 リモコンPC-ARF ¥35,000
同時 セット希望小売価格 ¥1,344,500 個別の場合 リモコンPC-ARF×2 ¥70,000 個別 セット希望小売価格 ¥1,379,500	同時 セット希望小売価格 ¥1,477,500 個別の場合 リモコンPC-ARF×2 ¥70,000 個別 セット希望小売価格 ¥1,512,500	同時 セット希望小売価格 ¥1,581,500 個別の場合 リモコンPC-ARF×2 ¥70,000 個別 セット希望小売価格 ¥1,616,500	同時 セット希望小売価格 ¥2,066,100 個別の場合 リモコンPC-ARF×2 ¥70,000 個別 セット希望小売価格 ¥2,101,100

NEW 280型 (10.0馬力相当) チャージレス 30m R410A	NEW 335型 (12.0馬力相当) チャージレス 30m R410A
冷房: 25.0(11.2~28.0)kW 暖房: 28.0(10.5~35.0)kW	冷房: 30.0(13.5~33.5)kW 暖房: 33.5(12.6~37.5)kW
385 RPI-AP280HVMP2	386 RPI-AP335HVMP2
室内RPI-AP140K×2 ¥720,000 室外RAS-AP280HVM2 ¥1,681,000 分岐管TW-NP28A ¥35,100 リモコンPC-ARF ¥35,000	室内RPI-AP160K×2 ¥804,000 室外RAS-AP335HVM2 ¥1,923,000 分岐管TW-NP28A ¥35,100 リモコンPC-ARF ¥35,000
同時 セット希望小売価格 ¥2,471,100 個別の場合 リモコンPC-ARF×2 ¥70,000 個別 セット希望小売価格 ¥2,506,100	同時 セット希望小売価格 ¥2,797,100 個別の場合 リモコンPC-ARF×2 ¥70,000 個別 セット希望小売価格 ¥2,832,100

IXX
省エネの達人

冷暖

同時 個別

トリプル

高静圧タイプ

多機能リモコン (PC-ARF)

同時 1 個別 3

異容量・異タイプ
組み合わせ可能

NEW 140型 (5.0馬力相当) チャージレス 30m R410A	NEW 160型 (6.0馬力相当) チャージレス 30m R410A	NEW 224型 (8.0馬力相当) チャージレス 30m R410A	NEW 280型 (10.0馬力相当) チャージレス 30m R410A
冷房: 12.5(5.7~14.0)kW 暖房: 14.0(5.0~18.0)kW	冷房: 14.0(6.0~16.0)kW 暖房: 16.0(5.0~20.0)kW	冷房: 20.0(9.0~22.4)kW 暖房: 22.4(8.3~28.0)kW	冷房: 25.0(11.2~28.0)kW 暖房: 28.0(10.5~35.0)kW
387 RPI-AP140HVMP2	388 RPI-AP160HVMP2	389 RPI-AP224HVMP3	390 RPI-AP280HVMP2
室内RPI-AP56K×3 ¥801,000 室外RAS-AP140HVM2 ¥863,000 分岐管TG-NP16A ¥48,400 リモコンPC-ARF ¥35,000	室内RPI-AP56K×3 ¥810,000 室外RAS-AP160HVM2 ¥947,000 分岐管TG-NP16A ¥48,400 リモコンPC-ARF ¥35,000	室内RPI-AP80K×3 ¥852,000 室外RAS-AP224HVM3 ¥1,368,000 分岐管TG-NP28A ¥48,400 リモコンPC-ARF ¥35,000	室内RPI-AP90K×3 ¥864,000 室外RAS-AP280HVM2 ¥1,681,000 分岐管TG-NP28A ¥48,400 リモコンPC-ARF ¥35,000
同時 セット希望小売価格 ¥1,747,400 個別の場合 リモコンPC-ARF×3 ¥105,000 個別 セット希望小売価格 ¥1,817,400	同時 セット希望小売価格 ¥1,840,400 個別の場合 リモコンPC-ARF×3 ¥105,000 個別 セット希望小売価格 ¥1,910,400	同時 セット希望小売価格 ¥2,303,400 個別の場合 リモコンPC-ARF×3 ¥105,000 個別 セット希望小売価格 ¥2,373,400	同時 セット希望小売価格 ¥2,628,400 個別の場合 リモコンPC-ARF×3 ¥105,000 個別 セット希望小売価格 ¥2,698,400

本カタログ掲載商品の希望小売価格には、消費税、配送費、試運転調整費、配管セット・工事費、使用済み商品の引き取り費などは含まれておりません。

てんうめ

ハイパワースペック 省エネ達人 冷暖 同時 個別 トリプル

NEW チャージレス R410A
335 型 (12.0馬力相当) 30m
 冷房: 30.0 (13.5 ~ 33.5) kW 暖房: 33.5 (12.6 ~ 37.5) kW

391 RPI-AP335HVMG2

室内RPI-AP112K×3 ¥942,000
 室外RAS-AP335HVM2 ¥1,923,000
 分岐管TG-NP28A ¥48,400
 リモコンPC-ARF ¥35,000

同時 セット希望小売価格 **¥2,948,400**

個別の場合 リモコンPC-ARF×3 ¥105,000

個別 セット希望小売価格 **¥3,018,400**



冷暖 同時 個別
 フォー (高静圧タイプ)



多機能リモコン (PC-ARF)

同時 1

個別 4

異容量・異タイプ
 組み合わせ可能

NEW チャージレス R410A
224 型 (8.0馬力相当) 30m
 冷房: 20.0 (9.0 ~ 22.4) kW 暖房: 22.4 (8.3 ~ 28.0) kW

392 RPI-AP224HVMW3

室内RPI-AP56K×4 ¥1,080,000
 室外RAS-AP224HVM3 ¥1,368,000
 分岐管TW-NP28A ¥35,100
 分岐管TW-NP16A×2 ¥63,000
 リモコンPC-ARF ¥35,000

同時 セット希望小売価格 **¥2,581,100**

個別の場合 リモコンPC-ARF×4 ¥140,000

個別 セット希望小売価格 **¥2,686,100**

NEW チャージレス R410A
280 型 (10.0馬力相当) 30m
 冷房: 25.0 (11.2 ~ 28.0) kW 暖房: 28.0 (10.5 ~ 35.0) kW

393 RPI-AP280HVMW2

室内RPI-AP71K×4 ¥1,096,000
 室外RAS-AP280HVM2 ¥1,681,000
 分岐管TW-NP28A ¥35,100
 分岐管TW-NP16A×2 ¥63,000
 リモコンPC-ARF ¥35,000

同時 セット希望小売価格 **¥2,910,100**

個別の場合 リモコンPC-ARF×4 ¥140,000

個別 セット希望小売価格 **¥3,015,100**

NEW チャージレス R410A
335 型 (12.0馬力相当) 30m
 冷房: 30.0 (13.5 ~ 33.5) kW 暖房: 33.5 (12.6 ~ 37.5) kW

394 RPI-AP335HVMW2

室内RPI-AP80K×4 ¥1,136,000
 室外RAS-AP335HVM2 ¥1,923,000
 分岐管TW-NP28A ¥35,100
 分岐管TW-NP16A×2 ¥63,000
 リモコンPC-ARF ¥35,000

同時 セット希望小売価格 **¥3,192,100**

個別の場合 リモコンPC-ARF×4 ¥140,000

個別 セット希望小売価格 **¥3,297,100**



冷暖 シングル
 (高静圧タイプ)



アメニティリモコン (PC-AR1)

NEW チャージレス R410A
45 型 (1.8馬力相当) 20m
 冷房: 4.0 (1.0 ~ 4.5) kW 暖房: 4.5 (1.0 ~ 5.0) kW

395 RPI-AP45HV2

室内RPI-AP45K ¥267,000
 室外RAS-AP45HV2 ¥429,000
 リモコンPC-AR1 ¥28,000

セット希望小売価格 **¥724,000**

NEW チャージレス R410A
50 型 (2.0馬力相当) 20m
 冷房: 4.5 (1.0 ~ 5.0) kW 暖房: 5.0 (1.0 ~ 5.6) kW

396 RPI-AP50HV2

室内RPI-AP50K ¥269,000
 室外RAS-AP50HV2 ¥461,000
 リモコンPC-AR1 ¥28,000

セット希望小売価格 **¥758,000**

NEW チャージレス R410A
56 型 (2.3馬力相当) 20m
 冷房: 5.0 (1.5 ~ 5.6) kW 暖房: 5.6 (1.5 ~ 6.3) kW

397 RPI-AP56HV2

室内RPI-AP56K ¥270,000
 室外RAS-AP56HV2 ¥486,000
 リモコンPC-AR1 ¥28,000

セット希望小売価格 **¥784,000**

NEW チャージレス R410A
63 型 (2.5馬力相当) 20m
 冷房: 5.6 (1.5 ~ 6.3) kW 暖房: 6.3 (1.5 ~ 7.1) kW

398 RPI-AP63HV2

室内RPI-AP63K ¥272,000
 室外RAS-AP63HV2 ¥510,000
 リモコンPC-AR1 ¥28,000

セット希望小売価格 **¥810,000**

NEW チャージレス R410A
80 型 (3.0馬力相当) 20m
 冷房: 7.1 (1.5 ~ 8.0) kW 暖房: 8.0 (1.5 ~ 9.0) kW

399 RPI-AP80HV2

室内RPI-AP80K ¥284,000
 室外RAS-AP80HV2 ¥551,000
 リモコンPC-AR1 ¥28,000

セット希望小売価格 **¥863,000**

NEW チャージレス R410A
112 型 (4.0馬力相当) 20m
 冷房: 10.0 (4.9 ~ 11.2) kW 暖房: 11.2 (5.0 ~ 12.5) kW

400 RPI-AP112HV1

室内RPI-AP112K ¥314,000
 室外RAS-AP112HV1 ¥664,000
 リモコンPC-AR1 ¥28,000

セット希望小売価格 **¥1,006,000**

NEW チャージレス R410A
140 型 (5.0馬力相当) 30m
 冷房: 12.5 (5.7 ~ 14.0) kW 暖房: 14.0 (6.0 ~ 16.0) kW

401 RPI-AP140HV1

室内RPI-AP140K ¥360,000
 室外RAS-AP140HV1 ¥767,000
 リモコンPC-AR1 ¥28,000

セット希望小売価格 **¥1,155,000**

NEW チャージレス R410A
160 型 (6.0馬力相当) 30m
 冷房: 14.0 (6.0 ~ 16.0) kW 暖房: 16.0 (6.0 ~ 18.0) kW

402 RPI-AP160HV1

室内RPI-AP160K ¥402,000
 室外RAS-AP160HV1 ¥828,000
 リモコンPC-AR1 ¥28,000

セット希望小売価格 **¥1,258,000**

NEW チャージレス R410A
224 型 (8.0馬力相当) 30m
 冷房: 20.0 (9.0 ~ 22.4) kW 暖房: 22.4 (8.3 ~ 25.0) kW

403 RPI-AP224HV1

室内RPI-AP224K ¥554,000
 室外RAS-AP224HV1 ¥1,119,000
 リモコンPC-AR1 ¥28,000

セット希望小売価格 **¥1,701,000**

NEW チャージレス R410A
280 型 (10.0馬力相当) 30m
 冷房: 25.0 (11.2 ~ 28.0) kW 暖房: 28.0 (9.0 ~ 31.5) kW

404 RPI-AP280HV1

室内RPI-AP280K ¥686,000
 室外RAS-AP280HV1 ¥1,389,000
 リモコンPC-AR1 ¥28,000

セット希望小売価格 **¥2,103,000**

ESインバーターには、標準組み合わせのアメニティリモコン(PC-AR1)の他、多機能リモコン(PC-ARF)も組み合わせ可能です。



冷暖

同時 ツイン

高静圧タイプ



アミニティリモコン (PC-AR1)

同時 1



異容量・異タイプ
組み合わせ可能*

*ゆやかおきタイプとの異タイプ
組み合わせはできません。

NEW 112	NEW 140	NEW 160	NEW 224
チャージレス R410A 型(4.0馬力相当) 20m	チャージレス R410A 型(5.0馬力相当) 30m	チャージレス R410A 型(6.0馬力相当) 30m	チャージレス R410A 型(8.0馬力相当) 30m
冷房:10.0(4.9~11.2)kW 暖房:11.2(5.0~12.5)kW	冷房:12.5(5.7~14.0)kW 暖房:14.0(6.0~16.0)kW	冷房:14.0(6.0~16.0)kW 暖房:16.0(6.0~18.0)kW	冷房:20.0(9.0~22.4)kW 暖房:22.4(8.3~25.0)kW
405 RPI-AP112HVP1	406 RPI-AP140HVP1	407 RPI-AP160HVP1	408 RPI-AP224HVP1
室内RPI-AP56K×2 ¥540,000	室内RPI-AP71K×2 ¥548,000	室内RPI-AP80K×2 ¥568,000	室内RPI-AP112K×2 ¥628,000
室外RAS-AP112HV1 ¥664,000	室外RAS-AP140HV1 ¥767,000	室外RAS-AP160HV1 ¥828,000	室外RAS-AP224HV1 ¥1,119,000
分岐管TW-NP16A ¥31,500	分岐管TW-NP16A ¥31,500	分岐管TW-NP16A ¥31,500	分岐管TW-NP28A ¥35,100
リモコンPC-AR1 ¥28,000	リモコンPC-AR1 ¥28,000	リモコンPC-AR1 ¥28,000	リモコンPC-AR1 ¥28,000
セット希望小売価格 ¥1,263,500	セット希望小売価格 ¥1,374,500	セット希望小売価格 ¥1,455,500	セット希望小売価格 ¥1,810,100

NEW 280 チャージレス R410A
型(10.0馬力相当) 30m
冷房:25.0(11.2~28.0)kW 暖房:28.0(9.0~31.5)kW

409| RPI-AP280HVP1

室内RPI-AP140K×2 ¥720,000

室外RAS-AP280HV1 ¥1,389,000

分岐管TW-NP28A ¥35,100

リモコンPC-AR1 ¥28,000

セット希望小売価格 ¥2,172,100

ESインバーターには、標準組み合わせのアミニティリモコン(PC-AR1)の他、多機能リモコン(PC-ARF)も組み合わせ可能です。



冷暖

同時 トリプル

高静圧タイプ



アミニティリモコン (PC-AR1)

同時 1



異容量・異タイプ
組み合わせ可能*

*ゆやかおきタイプとの異タイプ
組み合わせはできません。

NEW 160	NEW 224
チャージレス R410A 型(6.0馬力相当) 30m	チャージレス R410A 型(8.0馬力相当) 30m
冷房:14.0(6.0~16.0)kW 暖房:16.0(6.0~18.0)kW	冷房:20.0(9.0~22.4)kW 暖房:22.4(8.3~25.0)kW
410 RPI-AP160HVG1	411 RPI-AP224HVG1
室内RPI-AP56K×3 ¥810,000	室内RPI-AP80K×3 ¥852,000
室外RAS-AP160HV1 ¥828,000	室外RAS-AP224HV1 ¥1,119,000
分岐管TG-NP16A ¥48,400	分岐管TG-NP28A ¥48,400
リモコンPC-AR1 ¥28,000	リモコンPC-AR1 ¥28,000
セット希望小売価格 ¥1,714,400	セット希望小売価格 ¥2,047,400

NEW 224 チャージレス R410A
型(8.0馬力相当) 30m
冷房:20.0(9.0~22.4)kW 暖房:22.4(8.3~25.0)kW

412| RPI-AP224HVW1

室内RPI-AP56K×4 ¥1,080,000

室外RAS-AP224HV1 ¥1,119,000

分岐管TW-NP28A ¥35,100

分岐管TW-NP16A×2 ¥63,000

リモコンPC-AR1 ¥28,000

セット希望小売価格 ¥2,325,100

NEW 280 チャージレス R410A
型(10.0馬力相当) 30m
冷房:25.0(11.2~28.0)kW 暖房:28.0(9.0~31.5)kW

413| RPI-AP280HVW1

室内RPI-AP71K×4 ¥1,096,000

室外RAS-AP280HV1 ¥1,389,000

分岐管TW-NP28A ¥35,100

分岐管TW-NP16A×2 ¥63,000

リモコンPC-AR1 ¥28,000

セット希望小売価格 ¥2,611,100

ESインバーターには、標準組み合わせのアミニティリモコン(PC-AR1)の他、多機能リモコン(PC-ARF)も組み合わせ可能です。

てんうめ

てんうめ

Green このマークの付いた機種はグリーン購入法判断基準をクリアした機種です。



冷専

シングル

高静圧タイプ



アメニティリモコン (PC-AR1)



NEW 80型 (3.0馬力相当) 20m	NEW 112型 (4.0馬力相当) 20m	NEW 140型 (5.0馬力相当) 30m	NEW 160型 (6.0馬力相当) 30m
チャージレス R410A 冷房: 7.1(1.5 ~ 8.0)kW	チャージレス R410A 冷房: 10.0(4.9 ~ 11.2)kW	チャージレス R410A 冷房: 12.5(5.7 ~ 14.0)kW	チャージレス R410A 冷房: 14.0(6.0 ~ 16.0)kW
414 RPI-AP80AV2	415 RPI-AP112AV1	416 RPI-AP140AV1	417 RPI-AP160AV1
室内RPI-AP80K ¥284,000 室外RAS-AP80AV2 ¥480,000 リモコンPC-AR1 ¥28,000	室内RPI-AP112K ¥314,000 室外RAS-AP112AV1 ¥579,000 リモコンPC-AR1 ¥28,000	室内RPI-AP140K ¥360,000 室外RAS-AP140AV1 ¥668,000 リモコンPC-AR1 ¥28,000	室内RPI-AP160K ¥402,000 室外RAS-AP160AV1 ¥721,000 リモコンPC-AR1 ¥28,000
セット希望小売価格 ¥792,000	セット希望小売価格 ¥921,000	セット希望小売価格 ¥1,056,000	セット希望小売価格 ¥1,151,000
NEW 224型 (8.0馬力相当) 30m	NEW 280型 (10.0馬力相当) 30m		
チャージレス R410A 冷房: 20.0(9.0 ~ 22.4)kW	チャージレス R410A 冷房: 25.0(11.2 ~ 28.0)kW		
418 RPI-AP224AV1	419 RPI-AP280AV1		
室内RPI-AP224K ¥554,000 室外RAS-AP224AV1 ¥974,000 リモコンPC-AR1 ¥28,000	室内RPI-AP280K ¥686,000 室外RAS-AP280AV1 ¥1,209,000 リモコンPC-AR1 ¥28,000		
セット希望小売価格 ¥1,556,000	セット希望小売価格 ¥1,923,000		

ESインバーターには、標準組み合わせのアメニティリモコン(PC-AR1)の他、多機能リモコン(PC-ARF)も組み合わせ可能です。



冷専

同時 ツイン

高静圧タイプ



同時 1

アメニティリモコン (PC-AR1)



異容量・異タイプ
組み合わせ可能

NEW 112型 (4.0馬力相当) 20m	NEW 140型 (5.0馬力相当) 30m	NEW 160型 (6.0馬力相当) 30m	NEW 224型 (8.0馬力相当) 30m
チャージレス R410A 冷房: 10.0(4.9 ~ 11.2)kW	チャージレス R410A 冷房: 12.5(5.7 ~ 14.0)kW	チャージレス R410A 冷房: 14.0(6.0 ~ 16.0)kW	チャージレス R410A 冷房: 20.0(9.0 ~ 22.4)kW
420 RPI-AP112AVP1	421 RPI-AP140AVP1	422 RPI-AP160AVP1	423 RPI-AP224AVP1
室内RPI-AP56K×2 ¥540,000 室外RAS-AP112AV1 ¥579,000 分岐管TW-NP16A ¥31,500 リモコンPC-AR1 ¥28,000	室内RPI-AP71K×2 ¥548,000 室外RAS-AP140AV1 ¥668,000 分岐管TW-NP16A ¥31,500 リモコンPC-AR1 ¥28,000	室内RPI-AP80K×2 ¥568,000 室外RAS-AP160AV1 ¥721,000 分岐管TW-NP16A ¥31,500 リモコンPC-AR1 ¥28,000	室内RPI-AP112K×2 ¥628,000 室外RAS-AP224AV1 ¥974,000 分岐管TW-NP28A ¥35,100 リモコンPC-AR1 ¥28,000
セット希望小売価格 ¥1,178,500	セット希望小売価格 ¥1,275,500	セット希望小売価格 ¥1,348,500	セット希望小売価格 ¥1,665,100
NEW 280型 (10.0馬力相当) 30m			
チャージレス R410A 冷房: 25.0(11.2 ~ 28.0)kW			
424 RPI-AP280AVP1			
室内RPI-AP140K×2 ¥720,000 室外RAS-AP280AV1 ¥1,209,000 分岐管TW-NP28A ¥35,100 リモコンPC-AR1 ¥28,000			
セット希望小売価格 ¥1,992,100			

ESインバーターには、標準組み合わせのアメニティリモコン(PC-AR1)の他、多機能リモコン(PC-ARF)も組み合わせ可能です。



冷専

同時 トリプル

高静圧タイプ



同時 1

アメニティリモコン (PC-AR1)



異容量・異タイプ
組み合わせ可能

NEW 160型 (6.0馬力相当) 30m	NEW 224型 (8.0馬力相当) 30m
チャージレス R410A 冷房: 14.0(6.0 ~ 16.0)kW	チャージレス R410A 冷房: 20.0(9.0 ~ 22.4)kW
425 RPI-AP160AVG1	426 RPI-AP224AVG1
室内RPI-AP56K×3 ¥810,000 室外RAS-AP160AV1 ¥721,000 分岐管TG-NP16A ¥48,400 リモコンPC-AR1 ¥28,000	室内RPI-AP80K×3 ¥852,000 室外RAS-AP224AV1 ¥974,000 分岐管TG-NP28A ¥48,400 リモコンPC-AR1 ¥28,000
セット希望小売価格 ¥1,607,400	セット希望小売価格 ¥1,902,400

ESインバーターには、標準組み合わせのアメニティリモコン(PC-AR1)の他、多機能リモコン(PC-ARF)も組み合わせ可能です。

てんうめ



冷暖

シングル

中静圧タイプ



多機能リモコン (PC-ARF)



NEW 40型 (1.5馬力相当) チャージレス 20m R410A	NEW 45型 (1.8馬力相当) チャージレス 20m R410A	NEW 50型 (2.0馬力相当) チャージレス 20m R410A	NEW 56型 (2.3馬力相当) チャージレス 30m R410A
冷房: 3.6(1.5 ~ 4.0)kW 暖房: 4.0(1.5 ~ 5.3)kW	冷房: 4.0(1.5 ~ 4.5)kW 暖房: 4.5(1.5 ~ 5.9)kW	冷房: 4.5(1.5 ~ 5.0)kW 暖房: 5.0(1.5 ~ 6.3)kW	冷房: 5.0(2.2 ~ 5.6)kW 暖房: 5.6(2.2 ~ 7.1)kW
427 RPI-AP40HVMC3	428 RPI-AP45HVMC3	429 RPI-AP50HVMC3	430 RPI-AP56HVMC3
室内RPI-AP40KC ¥266,000 室外RAS-AP40HVM3 ¥442,000 リモコンPC-ARF ¥35,000	室内RPI-AP45KC ¥267,000 室外RAS-AP45HVM3 ¥484,000 リモコンPC-ARF ¥35,000	室内RPI-AP50KC ¥269,000 室外RAS-AP50HVM3 ¥519,000 リモコンPC-ARF ¥35,000	室内RPI-AP56KC ¥270,000 室外RAS-AP56HVM3 ¥548,000 リモコンPC-ARF ¥35,000
セット希望小売価格 ¥743,000	セット希望小売価格 ¥786,000	セット希望小売価格 ¥823,000	セット希望小売価格 ¥853,000

NEW 63型 (2.5馬力相当) チャージレス 30m R410A
冷房: 5.6(2.2 ~ 6.3)kW 暖房: 6.3(2.2 ~ 8.0)kW
431 RPI-AP63HVMC2
室内RPI-AP63KC ¥272,000 室外RAS-AP63HVM2 ¥577,000 リモコンPC-ARF ¥35,000
セット希望小売価格 ¥884,000



冷暖

同時 個別

ツイン 中静圧タイプ



多機能リモコン (PC-ARF)



同時 1 個別 2

異容量・異タイプ
組み合わせ可能

NEW 50型 (2.0馬力相当) R410A	NEW 56型 (2.3馬力相当) R410A	NEW 63型 (2.5馬力相当) チャージレス 20m R410A	NEW 80型 (3.0馬力相当) チャージレス 30m R410A
冷房: 4.5(1.5 ~ 5.0)kW 暖房: 5.0(1.5 ~ 6.3)kW	冷房: 5.0(2.2 ~ 5.6)kW 暖房: 5.6(2.2 ~ 7.1)kW	冷房: 5.6(2.2 ~ 6.3)kW 暖房: 6.3(2.2 ~ 8.0)kW	冷房: 7.1(3.2 ~ 8.0)kW 暖房: 8.0(3.5 ~ 10.6)kW
432 RPI-AP50HVMP1	433 RPI-AP56HVMP1	434 RPI-AP63HVMP1	435 RPI-AP80HVMP1
室内RPI-AP28KC×2 ¥500,000 室外RAS-AP50HVM3 ¥519,000 分岐管TW-NP06A ¥31,500 リモコンPC-ARF ¥35,000	室内RPI-AP28KC×2 ¥500,000 室外RAS-AP56HVM3 ¥548,000 分岐管TW-NP06A ¥31,500 リモコンPC-ARF ¥35,000	室内RPI-AP36KC×2 ¥508,000 室外RAS-AP63HVM2 ¥577,000 分岐管TW-NP06A ¥31,500 リモコンPC-ARF ¥35,000	室内RPI-AP40KC×2 ¥532,000 室外RAS-AP80HVM1 ¥611,000 分岐管TW-NP16A ¥31,500 リモコンPC-ARF ¥35,000
同時 セット希望小売価格 ¥1,085,500	同時 セット希望小売価格 ¥1,114,500	同時 セット希望小売価格 ¥1,151,500	同時 セット希望小売価格 ¥1,209,500
個別の場合 リモコンPC-ARF×2 ¥70,000	個別の場合 リモコンPC-ARF×2 ¥70,000	個別の場合 リモコンPC-ARF×2 ¥70,000	個別の場合 リモコンPC-ARF×2 ¥70,000
個別 セット希望小売価格 ¥1,120,500	個別 セット希望小売価格 ¥1,149,500	個別 セット希望小売価格 ¥1,186,500	個別 セット希望小売価格 ¥1,244,500

NEW 112型 (4.0馬力相当) チャージレス 30m R410A
冷房: 10.0(4.9 ~ 11.2)kW 暖房: 11.2(5.0 ~ 14.0)kW
436 RPI-AP112HVMP3
室内RPI-AP56KC×2 ¥540,000 室外RAS-AP112HVM3 ¥738,000 分岐管TW-NP16A ¥31,500 リモコンPC-ARF ¥35,000
同時 セット希望小売価格 ¥1,344,500
個別の場合 リモコンPC-ARF×2 ¥70,000
個別 セット希望小売価格 ¥1,379,500



冷暖

同時 個別

トリプル 中静圧タイプ



多機能リモコン (PC-ARF)



同時 1 個別 3

異容量・異タイプ
組み合わせ可能

NEW 112型 (4.0馬力相当) チャージレス 30m R410A	NEW 140型 (5.0馬力相当) チャージレス 30m R410A	NEW 160型 (6.0馬力相当) チャージレス 30m R410A
冷房: 10.0(4.9 ~ 11.2)kW 暖房: 11.2(5.0 ~ 14.0)kW	冷房: 12.5(5.7 ~ 14.0)kW 暖房: 14.0(5.0 ~ 18.0)kW	冷房: 14.0(6.0 ~ 16.0)kW 暖房: 16.0(5.0 ~ 20.0)kW
437 RPI-AP112HVMP3	438 RPI-AP140HVMP2	439 RPI-AP160HVMP2
室内RPI-AP40KC×3 ¥798,000 室外RAS-AP112HVM3 ¥738,000 分岐管TG-NP16A ¥48,400 リモコンPC-ARF ¥35,000	室内RPI-AP45KC×3 ¥801,000 室外RAS-AP140HVM2 ¥863,000 分岐管TG-NP16A ¥48,400 リモコンPC-ARF ¥35,000	室内RPI-AP56KC×3 ¥810,000 室外RAS-AP160HVM2 ¥947,000 分岐管TG-NP16A ¥48,400 リモコンPC-ARF ¥35,000
同時 セット希望小売価格 ¥1,619,400	同時 セット希望小売価格 ¥1,747,400	同時 セット希望小売価格 ¥1,840,400
個別の場合 リモコンPC-ARF×3 ¥105,000	個別の場合 リモコンPC-ARF×3 ¥105,000	個別の場合 リモコンPC-ARF×3 ¥105,000
個別 セット希望小売価格 ¥1,689,400	個別 セット希望小売価格 ¥1,817,400	個別 セット希望小売価格 ¥1,910,400

てんうめ

Green このマークの付いた機種はグリーン購入法判断基準をクリアした機種です。



IX
省エネ達人

冷暖



同時 **個別**

フォー (中静圧タイプ)



同時 **1** 個別 **4**

多機能リモコン (PC-ARF)

異容量・異タイプ
組み合わせ可能

NEW 112型 (4.0馬力相当) 30m R410A	NEW 140型 (5.0馬力相当) 30m R410A	NEW 160型 (6.0馬力相当) 30m R410A	NEW 224型 (8.0馬力相当) 30m R410A
冷房: 10.0(4.9 ~ 11.2)kW 暖房: 11.2(5.0 ~ 14.0)kW	冷房: 12.5(5.7 ~ 14.0)kW 暖房: 14.0(5.0 ~ 18.0)kW	冷房: 14.0(6.0 ~ 16.0)kW 暖房: 16.0(5.0 ~ 20.0)kW	冷房: 20.0(9.0 ~ 22.4)kW 暖房: 22.4(8.3 ~ 28.0)kW
440 RPI-AP112HVMWC	441 RPI-AP140HVMWC	442 RPI-AP160HVMWC	443 RPI-AP224HVMWC3
室内RPI-AP28KC×4 ¥1,000,000	室内RPI-AP36KC×4 ¥1,016,000	室内RPI-AP40KC×4 ¥1,064,000	室内RPI-AP56KC×4 ¥1,080,000
室外RAS-AP112HVM3 ¥738,000	室外RAS-AP140HVM2 ¥863,000	室外RAS-AP160HVM2 ¥947,000	室外RAS-AP224HVM3 ¥1,368,000
分岐管TW-NP16A ¥31,500	分岐管TW-NP16A ¥31,500	分岐管TW-NP16A ¥31,500	分岐管TW-NP28A ¥35,100
分岐管TW-NP06A×2 ¥63,000	分岐管TW-NP16A×2 ¥63,000	分岐管TW-NP16A×2 ¥63,000	分岐管TW-NP16A×2 ¥63,000
リモコンPC-ARF ¥35,000	リモコンPC-ARF ¥35,000	リモコンPC-ARF ¥35,000	リモコンPC-ARF ¥35,000
同時 セット希望小売価格 ¥1,867,500	同時 セット希望小売価格 ¥2,008,500	同時 セット希望小売価格 ¥2,140,500	同時 セット希望小売価格 ¥2,581,100
個別の場合 リモコンPC-ARF×4 ¥140,000	個別の場合 リモコンPC-ARF×4 ¥140,000	個別の場合 リモコンPC-ARF×4 ¥140,000	個別の場合 リモコンPC-ARF×4 ¥140,000
個別 セット希望小売価格 ¥1,972,500	個別 セット希望小売価格 ¥2,113,500	個別 セット希望小売価格 ¥2,245,500	個別 セット希望小売価格 ¥2,686,100



Eco & Small ES
インバーター

冷暖

シングル

(中静圧タイプ)



アミニティリモコン (PC-AR1)



NEW 45型 (1.8馬力相当) 20m R410A	NEW 50型 (2.0馬力相当) 20m R410A	NEW 56型 (2.3馬力相当) 20m R410A	NEW 63型 (2.5馬力相当) 20m R410A
冷房: 4.0(1.0 ~ 4.5)kW 暖房: 4.5(1.0 ~ 5.0)kW	冷房: 4.5(1.0 ~ 5.0)kW 暖房: 5.0(1.0 ~ 5.6)kW	冷房: 5.0(1.5 ~ 5.6)kW 暖房: 5.6(1.5 ~ 6.3)kW	冷房: 5.6(1.5 ~ 6.3)kW 暖房: 6.3(1.5 ~ 7.1)kW
444 RPI-AP45HVC2	445 RPI-AP50HVC2	446 RPI-AP56HVC2	447 RPI-AP63HVC2
室内RPI-AP45KC ¥267,000	室内RPI-AP50KC ¥269,000	室内RPI-AP56KC ¥270,000	室内RPI-AP63KC ¥272,000
室外RAS-AP45HV2 ¥429,000	室外RAS-AP50HV2 ¥461,000	室外RAS-AP56HV2 ¥486,000	室外RAS-AP63HV2 ¥510,000
リモコンPC-AR1 ¥28,000	リモコンPC-AR1 ¥28,000	リモコンPC-AR1 ¥28,000	リモコンPC-AR1 ¥28,000
セット希望小売価格 ¥724,000	セット希望小売価格 ¥758,000	セット希望小売価格 ¥784,000	セット希望小売価格 ¥810,000



Eco & Small ES
インバーター

冷暖

同時 ツイン

(中静圧タイプ)



アミニティリモコン (PC-AR1)



同時 **1**

異容量・異タイプ
組み合わせ可能*
※ゆかおきタイプとの異タイプ
組み合わせはできません。

NEW 80型 (3.0馬力相当) 20m R410A	NEW 112型 (4.0馬力相当) 20m R410A
冷房: 7.1(1.5 ~ 8.0)kW 暖房: 8.0(1.5 ~ 9.0)kW	冷房: 10.0(4.9 ~ 11.2)kW 暖房: 11.2(5.0 ~ 12.5)kW
448 RPI-AP80HVPC2	449 RPI-AP112HVPC1
室内RPI-AP40KC×2 ¥532,000	室内RPI-AP56KC×2 ¥540,000
室外RAS-AP80HV2 ¥551,000	室外RAS-AP112HV1 ¥664,000
分岐管TW-NP16A ¥31,500	分岐管TW-NP16A ¥31,500
リモコンPC-AR1 ¥28,000	リモコンPC-AR1 ¥28,000
セット希望小売価格 ¥1,142,500	セット希望小売価格 ¥1,263,500

ESインバーターには、標準組み合わせのアミニティリモコン(PC-AR1)の他、多機能リモコン(PC-ARF)も組み合わせ可能です。



Eco & Small ES
インバーター

冷暖

同時 トリプル

(中静圧タイプ)



アミニティリモコン (PC-AR1)



同時 **1**

異容量・異タイプ
組み合わせ可能*
※ゆかおきタイプとの異タイプ
組み合わせはできません。

NEW 160型 (6.0馬力相当) 30m R410A
冷房: 14.0(6.0 ~ 16.0)kW 暖房: 16.0(6.0 ~ 18.0)kW
450 RPI-AP160HVGC1
室内RPI-AP56KC×3 ¥810,000
室外RAS-AP160HV1 ¥828,000
分岐管TG-NP16A ¥48,400
リモコンPC-AR1 ¥28,000
セット希望小売価格 ¥1,714,400

ESインバーターには、標準組み合わせのアミニティリモコン(PC-AR1)の他、多機能リモコン(PC-ARF)も組み合わせ可能です。

てんうめ



冷暖

同時フォー
中静圧タイプ



アメリティリモコン (PC-AR1)



異容量・異タイプ
組み合わせ可能*
※ゆがみタイプとの異タイプ
組み合わせはできません。

NEW
224型 (8.0馬力相当) 30m R410A
冷房・20.0(9.0~22.4)kW 暖房・22.4(8.3~25.0)kW

451 RPI-AP224HVWC1
室内RPI-AP56KC×4 ¥1,080,000
室外RAS-AP224HV1 ¥1,119,000
分岐管TW-NP28A ¥35,100
分岐管TW-NP16A×2 ¥63,000
リモコンPC-AR1 ¥28,000
セット希望小売価格 ¥2,325,100

ESインバーターには、標準組み合わせのアメリティリモコン(PC-AR1)の他、多機能リモコン(PC-ARF)も組み合わせ可能です。

■室内ユニット寸法図(てんうめ・高静圧タイプ)

(単位: mm)

●45~160型

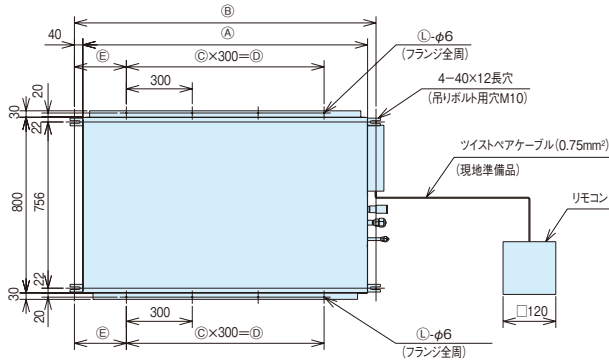

●寸法対応表

寸法	型名	45型	50・56型	63型	71・80型	90・112型	140・160型	
(A)		650	650	650	650	900	1300	
(B)		730	730	730	730	980	1380	
(C)		1	1	1	1	2	3	
(D)		300	300	300	300	600	900	
(E)		215	215	215	215	190	240	
(F)		553	553	553	553	803	1203	
(G)		583	583	583	583	833	1233	
(H)		6.35	6.35	6.35	9.53	9.53	9.53	
(I)		12.7	12.7	12.7	15.88	15.88	15.88	
(J)		77	77	77	77	81	81	
(K)		92	92	95	95	95	95	
(L)		10	10	10	10	12	14	
(M)		(M)寸法はドレン配管勾配が十分とれる高さとしてください。						

てんうめ

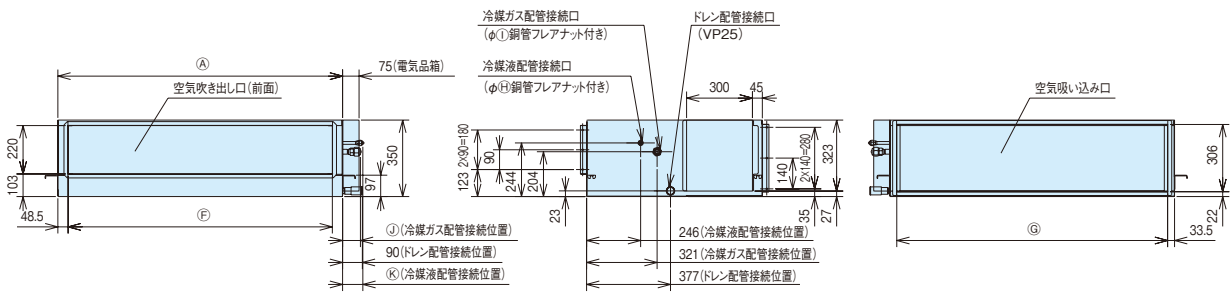

サービススペース

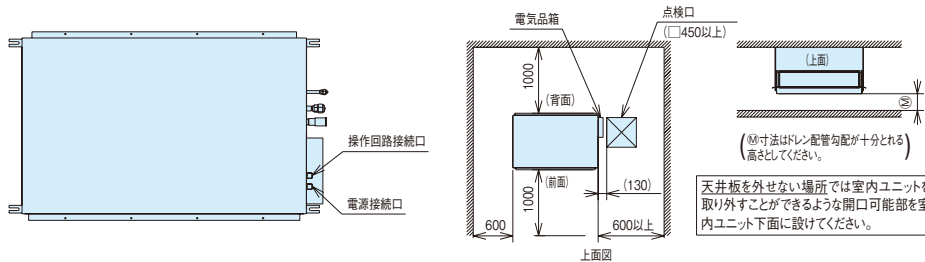

- (注1) ユニット本体の振動が天井およびスラブに伝わらないように、ダクト部分はキャンパス継ぎ手、ユニット本体は防振ハンガーにより防振してください。
- (注2) 機外静圧設定がダクトに対して過大ですと、風速が大きくなり、騒音大、水飛びの原因となります。機外静圧はダクト圧力損失と等しくなるように風量調節ダンパーの設置、静圧調整の切り替えをしてください。
- (注3) 吸い込み側、および吹き出し側のダクト接続用相フランジは製品に付属の相フランジを使用してください。

■室内ユニット寸法図(てんうめ・高静圧タイプ)

(単位: mm)

●224・280型

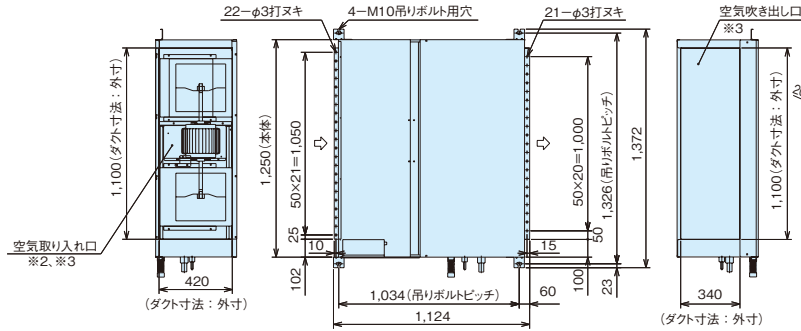

サービススペース

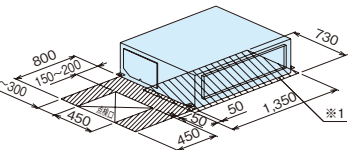

- ※1 熱交換器の洗浄をする際には下からのメンテナンスとなりますので、サービススペースを確保願います。
- ※2 吸い込み側にはフィルター(別売品)を必ずご使用願います。市販のフィルターをご使用の場合は、フィルターサービスが容易にできる場所に取り付けてください。
- ※3 ダクトの接続には、ユニットとダクトの間に吹き出し側、吸い込み側共振動防止のため、キャンパスダクトを入れてください。

●寸法対応表

型名	224型	280型
(A)	9.53	12.7 (注1)
(B)	25.4 (注1)	25.4 (注1)

(注1) 製品に付属の継ぎ手にて配管径を変更してください。

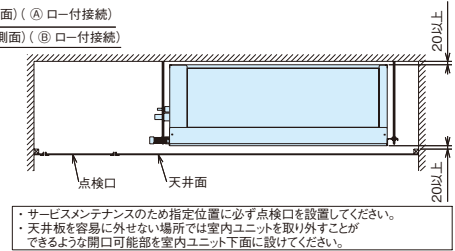
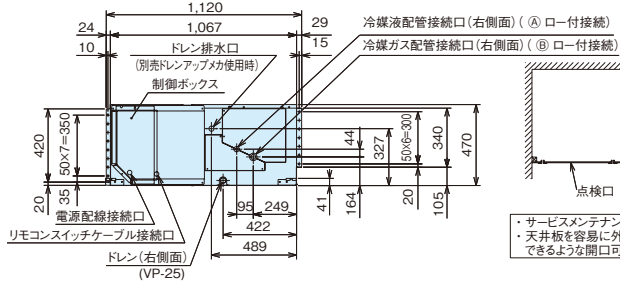

- ・サービスメンテナンスのため指定位置に必ず点検口を設置してください。
- ・天井板を容易に外せない場所では室内ユニットを取り外すことができるような開口可能部を室内ユニット下面に設けてください。

■室内ユニット寸法図(てんうめ・中静圧タイプ)

(単位: mm)

●28~63型

●寸法対応表

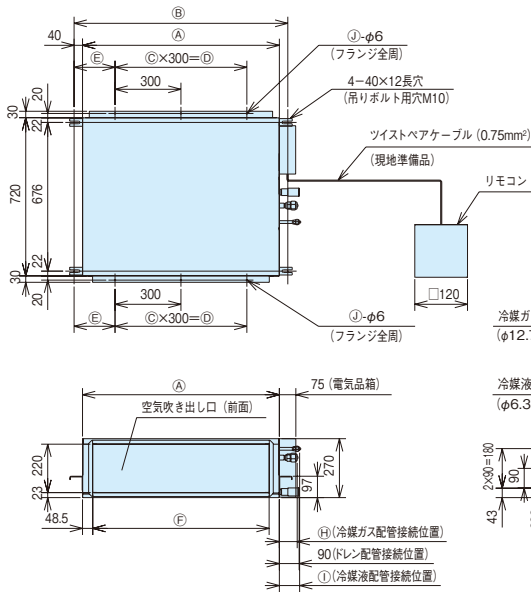

型名	28型	36型	40・45型	50~63型
(A)	650	650	650	900
(B)	730	730	730	980
(C)	1	1	1	2
(D)	300	300	300	600
(E)	195	195	215	190
(F)	553	553	553	803
(G)	583	583	583	833
(H)	70	70	70	77
(I)	92	92	92	92
(J)	10	10	10	12
(K)	◎寸法はドレン配管勾配が十分とれる高さとしてください。			

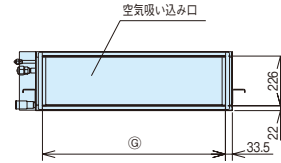
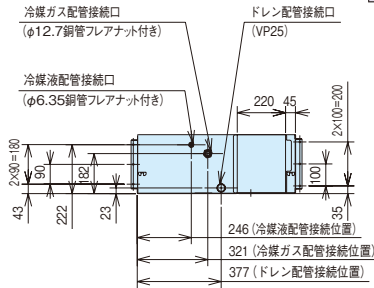

サービススペース

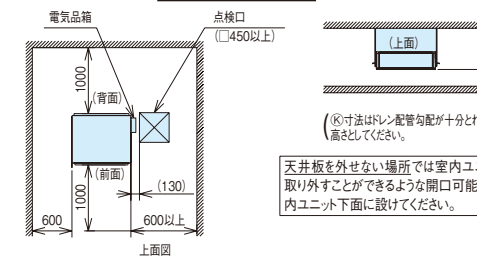

- (注1) ユニット本体の振動が天井およびスラブに伝わらないように、ダクト部分はキャンパス継ぎ手、ユニット本体は防振ハンガーにより防振してください。
- (注2) 機外静圧設定がダクトに対して過大ですと、風速が大きくなり、騒音大、水飛びの原因となります。機外静圧はダクト圧力損失と等しくなるように風量調節ダンパーの設置、静圧調整の切り替えをしてください。
- (注3) 吸い込み側、および吹き出し側のダクト接続用相フランジは製品に付属の相フランジを使用してください。

(◎寸法はドレン配管勾配が十分とれる高さとしてください。)

天井板を外せない場所では室内ユニットを取り外すことができるような開口可能部を室内ユニット下面に設けてください。

てんうめ

■オプション構成図(てんうめ・高静圧/中静圧タイプ)

●28~160型

■オプション組み合わせ表

○：併用可 ×：併用不可

機種	組み合わせ		フィルター		補助		ダクト
	ボックス用(注1)	(注2)	ボックス用(注1)	(注2)	自然蒸発式加湿器	ドレンアップメカ	吹き出しダクトフランジ
フィルター	ロングライフ(注1)	高性能(65%)	○	○	○	○	○
	高性能(90%)	○	×	○	○	○	○
補助	自然蒸発式加湿器	○	○	○	○	○	○
	ドレンアップメカ	○	○	○	○	○	○
ダクト	吹き出しダクトフランジ	○	○	○	○	○	○

(注1) 各フィルターは、それぞれ別売「フィルターボックス」が必要です。
 (注2) 「ロングライフフィルター」は、「高性能フィルター」65%または90%のどちらかと併用可能です。「フィルターボックス」が2個必要です。

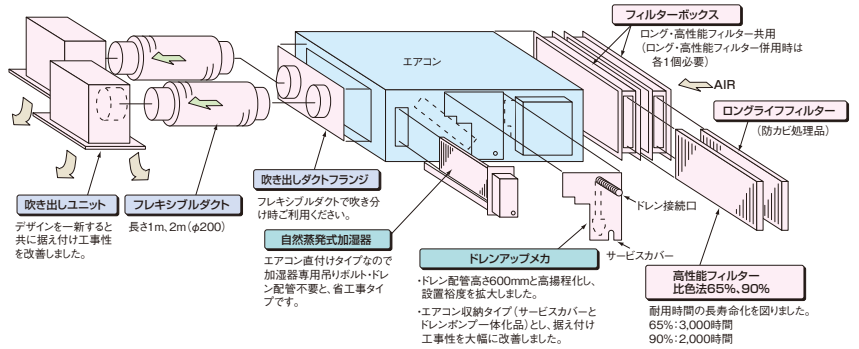

●224・280型

■オプション組み合わせ表

○：併用可 ×：併用不可

機種	組み合わせ		フィルター		補助
	ボックス用(注1)		ボックス用(注1)		ドレンアップメカ
フィルター	ロングライフ		×	×	○
	高性能(65%)		×	×	○
	高性能(90%)		×	×	○
補助	ドレンアップメカ		○	○	○

(注1) 各フィルターは、別売「フィルターボックス」が必要です。「ロングライフフィルター」と「高性能フィルター」は併用できません。
 (注2) フィルターの挿入/取り出しは図示方向のみです。(上下方向にはできません。)

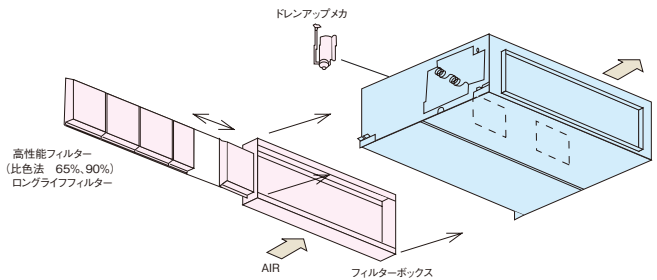

■オプション一覧(てんうめ・高静圧/中静圧タイプ)

タイプ		高静圧型				中静圧型			
品名		45型(1.8)~80型(3.0)	112型(4.0)	140型(5.0)・160型(6.0)	224型(8.0)・280型(10.0)	28型(1.0)~45型(1.8)	50型(2.0)~63型(2.5)		
フィルター	ボックス用(注1)(注2)	ロングライフフィルター	防カビ	F-23LI3 ¥6,700	F-34LI3 ¥11,000	F-46LI3 ¥11,000	F-M280LPI ¥21,000	F-15LI3C ¥6,700	F-23LI3C ¥6,700
		高性能フィルター	比色法65%	F-23MI3 ¥33,000	F-34MI3 ¥47,000	F-46MI3 ¥47,000	F-M280MPI ¥66,000	F-15MI3C ¥33,000	F-23MI3C ¥33,000
	比色法90%		F-23HI3 ¥35,000	F-34HI3 ¥49,000	F-46HI3 ¥49,000	F-M280HPI ¥69,000	F-15HI3C ¥35,000	F-23HI3C ¥35,000	
	フィルターボックス(注2)		B-23MI3 ¥23,000	B-34MI3 ¥31,000	B-46MI3 ¥31,000	B-M280MPI ¥45,000	B-15MI3C ¥23,000	B-23MI3C ¥23,000	
補助	自然蒸発式加湿器(注3)(注7)	HUPI-125(1.0~1.2kg/h) ¥102,000	HUPI-185(1.8kg/h) ¥115,000		(注8)	HUPI-125(1.0~1.2kg/h) ¥102,000			
	ドレンアップメカ		DUPI-162 ¥42,000		DU-M280PI ¥44,000	DUPI-132C ¥42,000			
ダクト	吹き出しダクトフランジ(フレキシブル接続用、φ200)		PDF-23B1 ¥16,000	PDF-34B1 ¥20,000	PDF-46B1 ¥20,000	—	PDF-23B1 ¥16,000	PDF-34B1 ¥20,000	
	吹き出しユニット(φ200)(注4)		ABS樹脂製グリル(ホワイト)	BPD-7WA×2 ¥31,000×2	BPD-7WA×3 ¥31,000×3	BPD-9WA×4 ¥33,000×4	—	BPD-7WA×2 ¥31,000×2	BPD-7WA×3 ¥31,000×3
	フレキシブルダクト(φ200)	1m	FD-1A×2 ¥10,000×2	FD-1A×3 ¥10,000×3	FD-1A×4 ¥10,000×4	—	FD-1A×2 ¥10,000×2	FD-1A×3 ¥10,000×3	
		2m	FD-2A×2 ¥15,000×2	FD-2A×3 ¥15,000×3	FD-2A×4 ¥15,000×4	—	FD-2A×2 ¥15,000×2	FD-2A×3 ¥15,000×3	
リモコン	リモコン		多機能リモコン PC-ARF ¥35,000 アニティリモコン PC-AR1 ¥28,000						
	受光部キット(別置きタイプ)(注5)		PC-ALHZ(シルキーホワイト) ¥21,000						
	ワイヤレスリモコン(単方向)		PC-LH3A ¥20,000						
	鍵付リモコンケース(注6)		PC-KL2 ¥12,000						

(注1) 本体に「フィルター」は、標準で内蔵しておりませんので、必ず別途「フィルター」を取り付けてください(熱交換器の目詰まり、ドレン水の詰まりを起こし、水漏れの原因となることがあります)。
 (注2) 「ロングライフフィルター」、「高性能フィルター」を使用する場合には、別売「フィルターボックス」が必要です。「フィルター」を併用する際は「フィルターボックス」が2台必要となります。
 また、224・280型の「ロングライフフィルター」は、防カビ仕様ではありません。また、「フィルター」の挿入/取り出しは上図の方向のみです。
 (注3) 「自然蒸発式加湿器」の能力は、室内ユニットの容量によって異なり、上表の()内に示す加湿量は、「急」風量時の値を示しています。
 (注4) 「吹き出しユニット」は、吹き出しボックスと吹き出しグリルのセットです。
 (注5) 「受光部キット(別置きタイプ)」は、照明よりできるだけ離して(1m以上)据え付けてください(照明の影響で動作しにくくなります)。
 (注6) 「鍵付リモコンケース」に収納するリモコンスイッチのケーブルは壁埋め込み取り付けとし、JISボックスを使用してください(ケーブル露出取り付けはできません)。
 (注7) 「自然蒸発式加湿器」は、0℃以下の雰囲気となり凍結の恐れがある場所には取り付けしないでください(破損、水漏れの原因となります)。
 (注8) 224・280型の「自然蒸発式加湿器」については、当社営業窓口までお問い合わせください。
 (注9) 各部品の併用使用可否は、「オプション組み合わせ表」をご参照ください。また、仕様・施工詳細等は、「寸法図」、「据付点検要領書」等をご参照ください。

てんつり

樹脂製植毛レスオートルーバーを採用(36~160型)、メンテナンス性を向上。

■てんつり 主要機能 一覧

	主要オプション				制御				サービス・工事			快適性											
	加湿器	昇降グリル	抗菌フィルター	脱臭フィルター	電気集じん器	全熱交換器連動運転対応	集中制御対応	遠方制御対応	1リモコングループ制御	2リモコン運転	ワイヤレスリモコン対応	9 LINE 接続配線	故障診断機能	フィルターサイン	ロングライフフィルター防カビ ^{※3}	ドレンアップメカ	タイマー運転	年間冷房(50)	ホットスタート	高天井対応	ドライ	風量調整3段 ^{※2}	オートルーバー ^{※1}
房冷暖	-	-	-	-	●	●	●	●	●	●	●	●	●	●	●	●	●	●	●	●	●	●	●
専冷用房	-	-	-	-	●	●	●	●	●	●	●	●	●	●	●	●	●	●	●	●	●	●	●

※1. 室内ユニット型名224・280型は不付きです。特注にて上下風向切り替えタイプ(冷房5段階、暖房7段階)に対応いたします。
 ※2. 室内ユニット型名224・280型は風量調整2段になります。
 ※3. 室内ユニット型名224・280型はオプション対応品であり防カビ仕様品ではありません。

■形状・寸法・質量

室内ユニット形状 (mm)			
シングル	40~56型	63~80型	112型
同時/個別*ツイン	80~112型	140・160型	224型
同時/個別*トリプル	112~160型	224型	280・335型
同時/個別*フォー	140~224型	280・335型	-
質量(kg) ヒーターレス	26	30	34

室内ユニット形状 (mm)			
シングル	140・160型	224型	280型
同時/個別*ツイン	280・335型	-	-
同時/個別*トリプル	-	-	-
同時/個別*フォー	-	-	-
質量(kg) ヒーターレス	42	80	90

*個別運転は省エネの達人のみです。

低騒音

独自の設計で騒音や振動を低減

大口径ファンを採用し、流路抵抗を低減。送風機の回転数を下げることで、騒音や振動を減らしました。

●流路抵抗を改善。

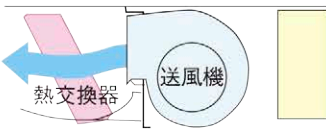

運転騒音表

[単位: dB(A)]

50型	弱風34	強風37	急風40
80型	弱風34	強風37	急風40

音質を改善するACチョッパー制御

数十kHzの周波数でパワー MOSFET[®]をスイッチング制御してモーターの印加電流を疑似正弦波とするACチョッパー制御を採用し、ファンモーターの異音を抑制しました。

※パワー MOSFET: スイッチング素子

特長

- モーターの電流が正弦波電流となり、電磁音が出にくい。
- 高調波電流を含まない。

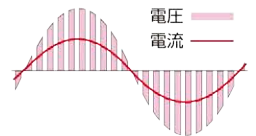

工事性・メンテナンス性

樹脂製植毛レスオートルーバー採用 (36~160型)

従来の銅板製植毛付きオートルーバーを樹脂製植毛レス化しました。汚れが付きにくく、付いた汚れも簡単にふき取れます。



据え付け時間を短縮

- (1) ユニット吊り込みボルトが外吊りなので、吊り込み高さ調節が容易です。また吊りボルトはワキカバーで見えにくくインテリア性にも配慮しています。

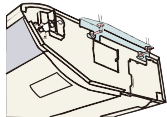

- (2) 冷媒配管作業スペースを広くしています。側面の配管カバーを外すことにより締め付け作業が容易にできます。

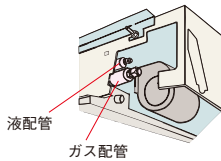

- (3) 電気配線工事後、電気品箱のふたを外すだけで試運転時のディップスイッチの設定ができます。

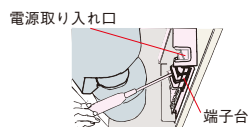

ロングライフフィルター(防カビ)を標準装備

約2,500時間メンテナンスが不要です。
(一般事務所の場合)

ドレンアップメカ(オプション) 高揚程化

本体内組み込み可能。高揚程ドレンアップの採用で据え付け性がアップしました。

ドレン揚程(製品上面からの距離)
36~160型: 600mm
224・280型: 500mm

高性能フィルター

高い集じん効率(比色法65%:別売フィルターボックス取り付け要)で清潔環境に貢献します。

快適性

アメニティ・オートルーバーで 快適さアップ(36~160型)

吹き出し口にアメニティ・オートルーバーを採用し、上下吹き出しを自動コントロール。停止時にはオートルーバーがシャッターの役割をします。吹き出し口下部に丸みをつけ、やさしさと静かさを表したデザインです。また、オートルーバーを植毛レス化し、異臭を軽減しました。

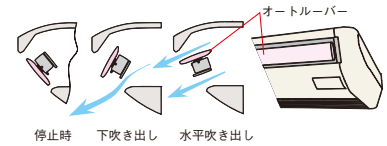



冷暖

シングル



多機能リモコン (PC-ARF)



NEW 40型 (1.5馬力相当)	NEW 45型 (1.8馬力相当)	NEW 50型 (2.0馬力相当)	NEW 56型 (2.3馬力相当)
チャージレス 20m R410A 冷房: 3.6(1.5~4.0)kW 暖房: 4.0(1.5~5.3)kW	チャージレス 20m R410A 冷房: 4.0(1.5~4.5)kW 暖房: 4.5(1.5~5.9)kW	チャージレス 20m R410A 冷房: 4.5(1.5~5.0)kW 暖房: 5.0(1.5~6.3)kW	チャージレス 30m R410A 冷房: 5.0(2.2~5.6)kW 暖房: 5.6(2.2~7.1)kW
452 RPC-AP40HVMJ3 (単) 453 RPC-AP40HVM3	454 RPC-AP45HVMJ3 (単) 455 RPC-AP45HVM3	456 RPC-AP50HVMJ3 (単) 457 RPC-AP50HVM3	458 RPC-AP56HVMJ3 (単) 459 RPC-AP56HVM3
室内RPC-AP40K1 ¥207,000 室外RAS-AP40HVMJ3 (単)・AP40HVM3 ¥442,000 リモコンPC-ARF ¥35,000	室内RPC-AP45K1 ¥213,000 室外RAS-AP45HVMJ3 (単)・AP45HVM3 ¥484,000 リモコンPC-ARF ¥35,000	室内RPC-AP50K1 ¥257,000 室外RAS-AP50HVMJ3 (単)・AP50HVM3 ¥519,000 リモコンPC-ARF ¥35,000	室内RPC-AP56K1 ¥266,000 室外RAS-AP56HVMJ3 (単)・AP56HVM3 ¥548,000 リモコンPC-ARF ¥35,000
セット希望小売価格 ¥684,000	セット希望小売価格 ¥732,000	セット希望小売価格 ¥811,000	セット希望小売価格 ¥849,000

NEW 63型 (2.5馬力相当)	NEW 80型 (3.0馬力相当)	NEW 112型 (4.0馬力相当)	NEW 140型 (5.0馬力相当)
チャージレス 30m R410A 冷房: 5.6(2.2~6.3)kW 暖房: 6.3(2.2~8.0)kW	チャージレス 30m R410A 冷房: 7.1(3.2~8.0)kW 暖房: 8.0(3.5~10.6)kW	チャージレス 30m R410A 冷房: 10.0(4.9~11.2)kW 暖房: 11.2(5.0~14.0)kW	チャージレス 30m R410A 冷房: 12.5(5.7~14.0)kW 暖房: 14.0(5.0~18.0)kW
460 RPC-AP63HVMJ2 (単) 461 RPC-AP63HVM2	462 RPC-AP80HVMJ1 (単) 463 RPC-AP80HVM1	464 RPC-AP112HVM3	465 RPC-AP140HVM2
室内RPC-AP63K1 ¥277,000 室外RAS-AP63HVMJ2 (単)・AP63HVM2 ¥577,000 リモコンPC-ARF ¥35,000	室内RPC-AP80K1 ¥297,000 室外RAS-AP80HVMJ1 (単)・AP80HVM1 ¥611,000 リモコンPC-ARF ¥35,000	室内RPC-AP112K1 ¥322,000 室外RAS-AP112HVM3 ¥738,000 リモコンPC-ARF ¥35,000	室内RPC-AP140K1 ¥361,000 室外RAS-AP140HVM2 ¥863,000 リモコンPC-ARF ¥35,000
セット希望小売価格 ¥889,000	セット希望小売価格 ¥943,000	セット希望小売価格 ¥1,095,000	セット希望小売価格 ¥1,259,000

NEW 160型 (6.0馬力相当)	NEW 224型 (8.0馬力相当)	NEW 280型 (10.0馬力相当)
チャージレス 30m R410A 冷房: 14.0(6.0~16.0)kW 暖房: 16.0(5.0~20.0)kW	チャージレス 30m R410A 冷房: 20.0(9.0~22.4)kW 暖房: 22.4(8.3~28.0)kW	チャージレス 30m R410A 冷房: 25.0(11.2~28.0)kW 暖房: 28.0(10.5~35.0)kW
466 RPC-AP160HVM2	467 RPC-AP224HVM3	468 RPC-AP280HVM2
室内RPC-AP160K1 ¥389,000 室外RAS-AP160HVM2 ¥947,000 リモコンPC-ARF ¥35,000	室内RPC-AP224K ¥476,000 室外RAS-AP224HVM3 ¥1,368,000 リモコンPC-ARF ¥35,000	室内RPC-AP280K ¥587,000 室外RAS-AP280HVM2 ¥1,681,000 リモコンPC-ARF ¥35,000
セット希望小売価格 ¥1,371,000	セット希望小売価格 ¥1,879,000	セット希望小売価格 ¥2,303,000



冷暖

同時個別 ツイン



同時 1 個別 2

多機能リモコン (PC-ARF)



異容量・異タイプ 組み合わせ可能

NEW 80型 (3.0馬力相当)	NEW 112型 (4.0馬力相当)	NEW 140型 (5.0馬力相当)	NEW 160型 (6.0馬力相当)
チャージレス 30m R410A 冷房: 7.1(3.2~8.0)kW 暖房: 8.0(3.5~10.6)kW	チャージレス 30m R410A 冷房: 10.0(4.9~11.2)kW 暖房: 11.2(5.0~14.0)kW	チャージレス 30m R410A 冷房: 12.5(5.7~14.0)kW 暖房: 14.0(5.0~18.0)kW	チャージレス 30m R410A 冷房: 14.0(6.0~16.0)kW 暖房: 16.0(5.0~20.0)kW
469 RPC-AP80HVMPJ1 (単) 470 RPC-AP80HVMP1	471 RPC-AP112HVMP3	472 RPC-AP140HVMP2	473 RPC-AP160HVMP2
室内RPC-AP40K1×2 ¥414,000 室外RAS-AP80HVMPJ1 (単)・AP80HVM1 ¥611,000 分岐管TW-NP16A ¥31,500 リモコンPC-ARF ¥35,000	室内RPC-AP56K1×2 ¥532,000 室外RAS-AP112HVM3 ¥738,000 分岐管TW-NP16A ¥31,500 リモコンPC-ARF ¥35,000	室内RPC-AP71K1×2 ¥576,000 室外RAS-AP140HVM2 ¥863,000 分岐管TW-NP16A ¥31,500 リモコンPC-ARF ¥35,000	室内RPC-AP80K1×2 ¥594,000 室外RAS-AP160HVM2 ¥947,000 分岐管TW-NP16A ¥31,500 リモコンPC-ARF ¥35,000
同時 セット希望小売価格 ¥1,091,500 個別の場合 リモコンPC-ARF×2 ¥70,000 個別 セット希望小売価格 ¥1,126,500	同時 セット希望小売価格 ¥1,336,500 個別の場合 リモコンPC-ARF×2 ¥70,000 個別 セット希望小売価格 ¥1,371,500	同時 セット希望小売価格 ¥1,505,500 個別の場合 リモコンPC-ARF×2 ¥70,000 個別 セット希望小売価格 ¥1,540,500	同時 セット希望小売価格 ¥1,607,500 個別の場合 リモコンPC-ARF×2 ¥70,000 個別 セット希望小売価格 ¥1,642,500

NEW 224型 (8.0馬力相当)	NEW 280型 (10.0馬力相当)	NEW 335型 (12.0馬力相当)
チャージレス 30m R410A 冷房: 20.0(9.0~22.4)kW 暖房: 22.4(8.3~28.0)kW	チャージレス 30m R410A 冷房: 25.0(11.2~28.0)kW 暖房: 28.0(10.5~35.0)kW	チャージレス 30m R410A 冷房: 30.0(13.5~33.5)kW 暖房: 33.5(12.6~37.5)kW
474 RPC-AP224HVMP3	475 RPC-AP280HVMP2	476 RPC-AP335HVMP2
室内RPC-AP112K1×2 ¥644,000 室外RAS-AP224HVM3 ¥1,368,000 分岐管TW-NP28A ¥35,100 リモコンPC-ARF ¥35,000	室内RPC-AP140K1×2 ¥722,000 室外RAS-AP280HVM2 ¥1,681,000 分岐管TW-NP28A ¥35,100 リモコンPC-ARF ¥35,000	室内RPC-AP160K1×2 ¥778,000 室外RAS-AP335HVM2 ¥1,923,000 分岐管TW-NP28A ¥35,100 リモコンPC-ARF ¥35,000
同時 セット希望小売価格 ¥2,082,100 個別の場合 リモコンPC-ARF×2 ¥70,000 個別 セット希望小売価格 ¥2,117,100	同時 セット希望小売価格 ¥2,473,100 個別の場合 リモコンPC-ARF×2 ¥70,000 個別 セット希望小売価格 ¥2,508,100	同時 セット希望小売価格 ¥2,771,100 個別の場合 リモコンPC-ARF×2 ¥70,000 個別 セット希望小売価格 ¥2,806,100

てんつり

IX 省エネの達人 **冷暖** **同時 個別** **トリプル**

多機能リモコン (PC-ARF) **同時 1** **個別 3** 異容量・異タイプ 組み合わせ可能

NEW **112**型 (4.0馬力相当) **30m** チャージレス **R410A**

冷房: 10.0(4.9 ~ 11.2)kW 暖房: 11.2(5.0 ~ 14.0)kW

477 RPC-AP112HVMG3 **G_{Green}**

室内RPC-AP40K1×3 ¥621,000
 室外RAS-AP112HVM3 ¥738,000
 分岐管TG-NP16A ¥48,400
 リモコンPC-ARF ¥35,000

同時 セット希望小売価格 **¥1,442,400**
個別 の場合 リモコンPC-ARF×3 ¥105,000
個別 セット希望小売価格 **¥1,512,400**

NEW **140**型 (5.0馬力相当) **30m** チャージレス **R410A**

冷房: 12.5(5.7 ~ 14.0)kW 暖房: 14.0(5.0 ~ 18.0)kW

478 RPC-AP140HVMG2 **G_{Green}**

室内RPC-AP45K1×3 ¥639,000
 室外RAS-AP140HVM2 ¥863,000
 分岐管TG-NP16A ¥48,400
 リモコンPC-ARF ¥35,000

同時 セット希望小売価格 **¥1,585,400**
個別 の場合 リモコンPC-ARF×3 ¥105,000
個別 セット希望小売価格 **¥1,655,400**

NEW **160**型 (6.0馬力相当) **30m** チャージレス **R410A**

冷房: 14.0(6.0 ~ 16.0)kW 暖房: 16.0(5.0 ~ 20.0)kW

479 RPC-AP160HVMG2 **G_{Green}**

室内RPC-AP56K1×3 ¥798,000
 室外RAS-AP160HVM2 ¥947,000
 分岐管TG-NP16A ¥48,400
 リモコンPC-ARF ¥35,000

同時 セット希望小売価格 **¥1,828,400**
個別 の場合 リモコンPC-ARF×3 ¥105,000
個別 セット希望小売価格 **¥1,898,400**

NEW **224**型 (8.0馬力相当) **30m** チャージレス **R410A**

冷房: 20.0(9.0 ~ 22.4)kW 暖房: 22.4(8.3 ~ 28.0)kW

480 RPC-AP224HVMG3 **G_{Green}**

室内RPC-AP80K1×3 ¥891,000
 室外RAS-AP224HVM3 ¥1,368,000
 分岐管TG-NP28A ¥48,400
 リモコンPC-ARF ¥35,000

同時 セット希望小売価格 **¥2,342,400**
個別 の場合 リモコンPC-ARF×3 ¥105,000
個別 セット希望小売価格 **¥2,412,400**

NEW **280**型 (10.0馬力相当) **30m** チャージレス **R410A**

冷房: 25.0(11.2 ~ 28.0)kW 暖房: 28.0(10.5 ~ 35.0)kW

481 RPC-AP280HVMG2 **G_{Green}**

室内RPC-AP90K1×3 ¥918,000
 室外RAS-AP280HVM2 ¥1,681,000
 分岐管TG-NP28A ¥48,400
 リモコンPC-ARF ¥35,000

同時 セット希望小売価格 **¥2,682,400**
個別 の場合 リモコンPC-ARF×3 ¥105,000
個別 セット希望小売価格 **¥2,752,400**

NEW **335**型 (12.0馬力相当) **30m** チャージレス **R410A**

冷房: 30.0(13.5 ~ 33.5)kW 暖房: 33.5(12.6 ~ 37.5)kW

482 RPC-AP335HVMG2 **G_{Green}**

室内RPC-AP112K1×3 ¥966,000
 室外RAS-AP335HVM2 ¥1,923,000
 分岐管TG-NP28A ¥48,400
 リモコンPC-ARF ¥35,000

同時 セット希望小売価格 **¥2,972,400**
個別 の場合 リモコンPC-ARF×3 ¥105,000
個別 セット希望小売価格 **¥3,042,400**

IX 省エネの達人 **冷暖** **同時 個別** **フォー**

多機能リモコン (PC-ARF) **同時 1** **個別 4** 異容量・異タイプ 組み合わせ可能

NEW **140**型 (5.0馬力相当) **30m** チャージレス **R410A**

冷房: 12.5(5.7 ~ 14.0)kW 暖房: 14.0(5.0 ~ 18.0)kW

483 RPC-AP140HVMW **G_{Green}**

室内RPC-AP36K1×4 ¥820,000
 室外RAS-AP140HVM2 ¥863,000
 分岐管TW-NP16A ¥31,500
 分岐管TW-NP16A×2 ¥63,000
 リモコンPC-ARF ¥35,000

同時 セット希望小売価格 **¥1,812,500**
個別 の場合 リモコンPC-ARF×4 ¥140,000
個別 セット希望小売価格 **¥1,917,500**

NEW **160**型 (6.0馬力相当) **30m** チャージレス **R410A**

冷房: 14.0(6.0 ~ 16.0)kW 暖房: 16.0(5.0 ~ 20.0)kW

484 RPC-AP160HVMW **G_{Green}**

室内RPC-AP40K1×4 ¥828,000
 室外RAS-AP160HVM2 ¥947,000
 分岐管TW-NP16A ¥31,500
 分岐管TW-NP16A×2 ¥63,000
 リモコンPC-ARF ¥35,000

同時 セット希望小売価格 **¥1,904,500**
個別 の場合 リモコンPC-ARF×4 ¥140,000
個別 セット希望小売価格 **¥2,009,500**

NEW **224**型 (8.0馬力相当) **30m** チャージレス **R410A**

冷房: 20.0(9.0 ~ 22.4)kW 暖房: 22.4(8.3 ~ 28.0)kW

485 RPC-AP224HVMW3 **G_{Green}**

室内RPC-AP56K1×4 ¥1,064,000
 室外RAS-AP224HVM3 ¥1,368,000
 分岐管TW-NP28A ¥35,100
 分岐管TW-NP16A×2 ¥63,000
 リモコンPC-ARF ¥35,000

同時 セット希望小売価格 **¥2,565,100**
個別 の場合 リモコンPC-ARF×4 ¥140,000
個別 セット希望小売価格 **¥2,670,100**

NEW **280**型 (10.0馬力相当) **30m** チャージレス **R410A**

冷房: 25.0(11.2 ~ 28.0)kW 暖房: 28.0(10.5 ~ 35.0)kW

486 RPC-AP280HVMW2 **G_{Green}**

室内RPC-AP71K1×4 ¥1,152,000
 室外RAS-AP280HVM2 ¥1,681,000
 分岐管TW-NP28A ¥35,100
 分岐管TW-NP16A×2 ¥63,000
 リモコンPC-ARF ¥35,000

同時 セット希望小売価格 **¥2,966,100**
個別 の場合 リモコンPC-ARF×4 ¥140,000
個別 セット希望小売価格 **¥3,071,100**

NEW **335**型 (12.0馬力相当) **30m** チャージレス **R410A**

冷房: 30.0(13.5 ~ 33.5)kW 暖房: 33.5(12.6 ~ 37.5)kW

487 RPC-AP335HVMW2 **G_{Green}**

室内RPC-AP80K1×4 ¥1,188,000
 室外RAS-AP335HVM2 ¥1,923,000
 分岐管TW-NP28A ¥35,100
 分岐管TW-NP16A×2 ¥63,000
 リモコンPC-ARF ¥35,000

同時 セット希望小売価格 **¥3,244,100**
個別 の場合 リモコンPC-ARF×4 ¥140,000
個別 セット希望小売価格 **¥3,349,100**

日立アプライアンスホームページ
<http://www.hitachi-ap.co.jp/>

最新ニュースや製品・サービス紹介など、役立つコンテンツ満載。技術支援のページではCAD図面データのダウンロードもできます。

日立の業務用エアコンリース
 コスト重視のお客様に
▶ ファイナンスリース
 修理保証付
▶ サポートリース

初期投資を抑えたい方に、最適なプランをお選びいただけます。 **詳しくは P.215**



冷暖

シングル



アメニティリモコン (PC-AR1)



NEW	チャージレス R410A	NEW	チャージレス R410A	NEW	チャージレス R410A	NEW	チャージレス R410A
40 型 (1.5馬力相当) 20m	冷房: 3.6(1.0~4.0)kW 暖房: 4.0(1.0~5.0)kW	45 型 (1.8馬力相当) 20m	冷房: 4.0(1.0~4.5)kW 暖房: 4.5(1.0~5.0)kW	50 型 (2.0馬力相当) 20m	冷房: 4.5(1.0~5.0)kW 暖房: 5.0(1.0~5.6)kW	56 型 (2.3馬力相当) 20m	冷房: 5.0(1.5~5.6)kW 暖房: 5.6(1.5~6.3)kW
488 RPC-AP40HVJ2 (単)	490 RPC-AP45HVJ2 (単)	492 RPC-AP50HVJ2 (単)	494 RPC-AP56HVJ2 (単)	489 RPC-AP40HV2	491 RPC-AP45HV2	493 RPC-AP50HV2	495 RPC-AP56HV2
室内RPC-AP40K1 ¥207,000 室外RAS-AP40HVJ2 (単)・AP40HV2 ¥391,000 リモコンPC-AR1 ¥28,000	室内RPC-AP45K1 ¥213,000 室外RAS-AP45HVJ2 (単)・AP45HV2 ¥429,000 リモコンPC-AR1 ¥28,000	室内RPC-AP50K1 ¥257,000 室外RAS-AP50HVJ2 (単)・AP50HV2 ¥461,000 リモコンPC-AR1 ¥28,000	室内RPC-AP56K1 ¥266,000 室外RAS-AP56HVJ2 (単)・AP56HV2 ¥486,000 リモコンPC-AR1 ¥28,000	セット希望小売価格 ¥626,000			
63 型 (2.5馬力相当) 20m	冷房: 5.6(1.5~6.3)kW 暖房: 6.3(1.5~7.1)kW	80 型 (3.0馬力相当) 20m	冷房: 7.1(1.5~8.0)kW 暖房: 8.0(1.5~9.0)kW	112 型 (4.0馬力相当) 20m	冷房: 10.0(4.9~11.2)kW 暖房: 11.2(5.0~12.5)kW	140 型 (5.0馬力相当) 30m	冷房: 12.5(5.7~14.0)kW 暖房: 14.0(6.0~16.0)kW
496 RPC-AP63HVJ2 (単)	498 RPC-AP80HVJ2 (単)	500 RPC-AP112HV1	501 RPC-AP140HV1	497 RPC-AP63HV2	499 RPC-AP80HV2		
室内RPC-AP63K1 ¥277,000 室外RAS-AP63HVJ2 (単)・AP63HV2 ¥510,000 リモコンPC-AR1 ¥28,000	室内RPC-AP80K1 ¥297,000 室外RAS-AP80HVJ2 (単)・AP80HV2 ¥551,000 リモコンPC-AR1 ¥28,000	室内RPC-AP112K1 ¥322,000 室外RAS-AP112HV1 ¥664,000 リモコンPC-AR1 ¥28,000	室内RPC-AP140K1 ¥361,000 室外RAS-AP140HV1 ¥767,000 リモコンPC-AR1 ¥28,000	セット希望小売価格 ¥815,000			
160 型 (6.0馬力相当) 30m	冷房: 14.0(6.0~16.0)kW 暖房: 16.0(6.0~18.0)kW	224 型 (8.0馬力相当) 30m	冷房: 20.0(9.0~22.4)kW 暖房: 22.4(8.3~25.0)kW	280 型 (10.0馬力相当) 30m	冷房: 25.0(11.2~28.0)kW 暖房: 28.0(9.0~31.5)kW		
502 RPC-AP160HV1	503 RPC-AP224HV1	504 RPC-AP280HV1					
室内RPC-AP160K1 ¥389,000 室外RAS-AP160HV1 ¥828,000 リモコンPC-AR1 ¥28,000	室内RPC-AP224K ¥476,000 室外RAS-AP224HV1 ¥1,119,000 リモコンPC-AR1 ¥28,000	室内RPC-AP280K ¥587,000 室外RAS-AP280HV1 ¥1,389,000 リモコンPC-AR1 ¥28,000	セット希望小売価格 ¥1,245,000				



冷暖

同時 ツイン



同時 1

アメニティリモコン (PC-AR1)



異容量・異タイプ
組み合わせ可能*
*ゆがみタイプとの異タイプ
組み合わせはできません。

NEW	チャージレス R410A	NEW	チャージレス R410A	NEW	チャージレス R410A	NEW	チャージレス R410A
80 型 (3.0馬力相当) 20m	冷房: 7.1(1.5~8.0)kW 暖房: 8.0(1.5~9.0)kW	112 型 (4.0馬力相当) 20m	冷房: 10.0(4.9~11.2)kW 暖房: 11.2(5.0~12.5)kW	140 型 (5.0馬力相当) 30m	冷房: 12.5(5.7~14.0)kW 暖房: 14.0(6.0~16.0)kW	160 型 (6.0馬力相当) 30m	冷房: 14.0(6.0~16.0)kW 暖房: 16.0(6.0~18.0)kW
505 RPC-AP80HVPJ2 (単)	507 RPC-AP112HVP1	508 RPC-AP140HVP1	509 RPC-AP160HVP1	506 RPC-AP80HVP2			
室内RPC-AP40K1×2 ¥414,000 室外RAS-AP80HVJ2 (単)・AP80HV2 ¥551,000 分岐管TW-NP16A ¥31,500 リモコンPC-AR1 ¥28,000	室内RPC-AP56K1×2 ¥532,000 室外RAS-AP112HV1 ¥664,000 分岐管TW-NP16A ¥31,500 リモコンPC-AR1 ¥28,000	室内RPC-AP71K1×2 ¥576,000 室外RAS-AP140HV1 ¥767,000 分岐管TW-NP16A ¥31,500 リモコンPC-AR1 ¥28,000	室内RPC-AP80K1×2 ¥594,000 室外RAS-AP160HV1 ¥828,000 分岐管TW-NP16A ¥31,500 リモコンPC-AR1 ¥28,000	セット希望小売価格 ¥1,024,500			
224 型 (8.0馬力相当) 30m	冷房: 20.0(9.0~22.4)kW 暖房: 22.4(8.3~25.0)kW	280 型 (10.0馬力相当) 30m	冷房: 25.0(11.2~28.0)kW 暖房: 28.0(9.0~31.5)kW				
510 RPC-AP224HVP1	511 RPC-AP280HVP1						
室内RPC-AP112K1×2 ¥644,000 室外RAS-AP224HV1 ¥1,119,000 分岐管TW-NP28A ¥35,100 リモコンPC-AR1 ¥28,000	室内RPC-AP140K1×2 ¥722,000 室外RAS-AP280HV1 ¥1,389,000 分岐管TW-NP28A ¥35,100 リモコンPC-AR1 ¥28,000	セット希望小売価格 ¥1,826,100					

ESインバーターには、標準組み合わせのアメニティリモコン(PC-AR1)の他、多機能リモコン(PC-ARF)も組み合わせ可能です。

日立アプライアンスホームページ

<http://www.hitachi-ap.co.jp/>



最新ニュースや製品・サービス紹介など、役立つコンテンツ満載。技術支援のページではCAD図面データのダウンロードもできます。

日立の業務用エアコンリース

コスト重視のお客様に
▶ **ファイナンスリース**
修理保証付
▶ **サポートリース**

初期投資を抑えたい方に、最適なプランをお選びいただけます。 **詳しくは P.215**



冷暖

同時
トリプル



アメリティリモコン (PC-AR1)



同時 1

異容量・異タイプ
組み合わせ可能*

*ゆやかおせタイプとの異タイプ
組み合わせはできません。

NEW 160 チャージレス 30m R410A
型(6.0馬力相当) 冷房:14.0(6.0~16.0)kW 暖房:16.0(6.0~18.0)kW

512 RPC-AP160HVG1 

室内RPC-AP56K1×3	¥798,000
室外RAS-AP160HV1	¥828,000
分岐管TG-NP16A	¥48,400
リモコンPC-AR1	¥28,000

セット希望小売価格 **¥1,702,400**

NEW 224 チャージレス 30m R410A
型(8.0馬力相当) 冷房:20.0(9.0~22.4)kW 暖房:22.4(8.3~25.0)kW

513 RPC-AP224HVG1 

室内RPC-AP80K1×3	¥891,000
室外RAS-AP224HV1	¥1,119,000
分岐管TG-NP28A	¥48,400
リモコンPC-AR1	¥28,000

セット希望小売価格 **¥2,086,400**

ESインバーターには、標準組み合わせのアメリティリモコン(PC-AR1)の他、多機能リモコン(PC-ARF)も組み合わせ可能です。



冷暖

同時
フォー



アメリティリモコン (PC-AR1)



同時 1

異容量・異タイプ
組み合わせ可能*

*ゆやかおせタイプとの異タイプ
組み合わせはできません。

NEW 224 チャージレス 30m R410A
型(8.0馬力相当) 冷房:20.0(9.0~22.4)kW 暖房:22.4(8.3~25.0)kW

514 RPC-AP224HVW1 

室内RPC-AP56K1×4	¥1,064,000
室外RAS-AP224HV1	¥1,119,000
分岐管TW-NP28A	¥35,100
分岐管TW-NP16A×2	¥63,000
リモコンPC-AR1	¥28,000

セット希望小売価格 **¥2,309,100**

NEW 280 チャージレス 30m R410A
型(10.0馬力相当) 冷房:25.0(11.2~28.0)kW 暖房:28.0(9.0~31.5)kW

515 RPC-AP280HVW1 

室内RPC-AP71K1×4	¥1,152,000
室外RAS-AP280HV1	¥1,389,000
分岐管TW-NP28A	¥35,100
分岐管TW-NP16A×2	¥63,000
リモコンPC-AR1	¥28,000

セット希望小売価格 **¥2,667,100**

ESインバーターには、標準組み合わせのアメリティリモコン(PC-AR1)の他、多機能リモコン(PC-ARF)も組み合わせ可能です。



冷専

シングル



アメリティリモコン (PC-AR1)



同時 1

NEW 40 チャージレス 20m R410A
型(1.5馬力相当) 冷房:3.6(1.0~4.0)kW

516 RPC-AP40AVJ2 

517 RPC-AP40AV2 

室内RPC-AP40K1	¥207,000
室外RAS-AP40AVJ2・AP40AV2	¥340,000
リモコンPC-AR1	¥28,000

セット希望小売価格 **¥575,000**

NEW 45 チャージレス 20m R410A
型(1.8馬力相当) 冷房:4.0(1.0~4.5)kW

518 RPC-AP45AVJ2 

519 RPC-AP45AV2 

室内RPC-AP45K1	¥213,000
室外RAS-AP45AVJ2・AP45AV2	¥374,000
リモコンPC-AR1	¥28,000

セット希望小売価格 **¥615,000**

NEW 50 チャージレス 20m R410A
型(2.0馬力相当) 冷房:4.5(1.0~5.0)kW

520 RPC-AP50AVJ2 

521 RPC-AP50AV2 

室内RPC-AP50K1	¥257,000
室外RAS-AP50AVJ2・AP50AV2	¥401,000
リモコンPC-AR1	¥28,000

セット希望小売価格 **¥686,000**

NEW 56 チャージレス 20m R410A
型(2.3馬力相当) 冷房:5.0(1.5~5.6)kW

522 RPC-AP56AVJ2 

523 RPC-AP56AV2 

室内RPC-AP56K1	¥266,000
室外RAS-AP56AVJ2・AP56AV2	¥423,000
リモコンPC-AR1	¥28,000

セット希望小売価格 **¥717,000**

NEW 63 チャージレス 20m R410A
型(2.5馬力相当) 冷房:5.6(1.5~6.3)kW

524 RPC-AP63AVJ2 

525 RPC-AP63AV2 

室内RPC-AP63K1	¥277,000
室外RAS-AP63AVJ2・AP63AV2	¥444,000
リモコンPC-AR1	¥28,000

セット希望小売価格 **¥749,000**

NEW 80 チャージレス 20m R410A
型(3.0馬力相当) 冷房:7.1(1.5~8.0)kW

526 RPC-AP80AVJ2 

527 RPC-AP80AV2 

室内RPC-AP80K1	¥297,000
室外RAS-AP80AVJ2・AP80AV2	¥480,000
リモコンPC-AR1	¥28,000

セット希望小売価格 **¥805,000**

NEW 112 チャージレス 20m R410A
型(4.0馬力相当) 冷房:10.0(4.9~11.2)kW

528 RPC-AP112AV1 

室内RPC-AP112K1	¥322,000
室外RAS-AP112AV1	¥579,000
リモコンPC-AR1	¥28,000

セット希望小売価格 **¥929,000**

NEW 140 チャージレス 30m R410A
型(5.0馬力相当) 冷房:12.5(5.7~14.0)kW

529 RPC-AP140AV1 

室内RPC-AP140K1	¥361,000
室外RAS-AP140AV1	¥668,000
リモコンPC-AR1	¥28,000

セット希望小売価格 **¥1,057,000**

NEW 160 チャージレス 30m R410A
型(6.0馬力相当) 冷房:14.0(6.0~16.0)kW

530 RPC-AP160AV1 

室内RPC-AP160K1	¥389,000
室外RAS-AP160AV1	¥721,000
リモコンPC-AR1	¥28,000

セット希望小売価格 **¥1,138,000**

NEW 224 チャージレス 30m R410A
型(8.0馬力相当) 冷房:20.0(9.0~22.4)kW

531 RPC-AP224AV1 

室内RPC-AP224K	¥476,000
室外RAS-AP224AV1	¥974,000
リモコンPC-AR1	¥28,000

セット希望小売価格 **¥1,478,000**

NEW 280 チャージレス 30m R410A
型(10.0馬力相当) 冷房:25.0(11.2~28.0)kW

532 RPC-AP280AV1 

室内RPC-AP280K	¥587,000
室外RAS-AP280AV1	¥1,209,000
リモコンPC-AR1	¥28,000

セット希望小売価格 **¥1,824,000**

てんつり



冷専

同時

ツイン



アメニティリモコン (PC-AR1)

同時 1



異容量・異タイプ
組み合わせ可能*
*ゆかおきタイプとの異タイプ
組み合わせはできません。

<p>NEW 80 チャージレス R410A 型(3.0馬力相当) 20m 冷房: 7.1(1.5 ~ 8.0)kW</p> <p>533 RPC-AP80AVPJ2 (準) 534 RPC-AP80AVP2</p> <table border="0"> <tr><td>室内RPC-AP40K1×2</td><td>¥414,000</td></tr> <tr><td>室外RAS-AP80AVJ2 (準)・AP80AV2</td><td>¥480,000</td></tr> <tr><td>分岐管TW-NP16A</td><td>¥31,500</td></tr> <tr><td>リモコンPC-AR1</td><td>¥28,000</td></tr> </table> <p>セット希望小売価格 ¥953,500</p>	室内RPC-AP40K1×2	¥414,000	室外RAS-AP80AVJ2 (準)・AP80AV2	¥480,000	分岐管TW-NP16A	¥31,500	リモコンPC-AR1	¥28,000	<p>NEW 112 チャージレス R410A 型(4.0馬力相当) 20m 冷房: 10.0(4.9 ~ 11.2)kW</p> <p>535 RPC-AP112AVP1</p> <table border="0"> <tr><td>室内RPC-AP56K1×2</td><td>¥532,000</td></tr> <tr><td>室外RAS-AP112AV1</td><td>¥579,000</td></tr> <tr><td>分岐管TW-NP16A</td><td>¥31,500</td></tr> <tr><td>リモコンPC-AR1</td><td>¥28,000</td></tr> </table> <p>セット希望小売価格 ¥1,170,500</p>	室内RPC-AP56K1×2	¥532,000	室外RAS-AP112AV1	¥579,000	分岐管TW-NP16A	¥31,500	リモコンPC-AR1	¥28,000	<p>NEW 140 チャージレス R410A 型(5.0馬力相当) 30m 冷房: 12.5(5.7 ~ 14.0)kW</p> <p>536 RPC-AP140AVP1</p> <table border="0"> <tr><td>室内RPC-AP71K1×2</td><td>¥576,000</td></tr> <tr><td>室外RAS-AP140AV1</td><td>¥668,000</td></tr> <tr><td>分岐管TW-NP16A</td><td>¥31,500</td></tr> <tr><td>リモコンPC-AR1</td><td>¥28,000</td></tr> </table> <p>セット希望小売価格 ¥1,303,500</p>	室内RPC-AP71K1×2	¥576,000	室外RAS-AP140AV1	¥668,000	分岐管TW-NP16A	¥31,500	リモコンPC-AR1	¥28,000	<p>NEW 160 チャージレス R410A 型(6.0馬力相当) 30m 冷房: 14.0(6.0 ~ 16.0)kW</p> <p>537 RPC-AP160AVP1</p> <table border="0"> <tr><td>室内RPC-AP80K1×2</td><td>¥594,000</td></tr> <tr><td>室外RAS-AP160AV1</td><td>¥721,000</td></tr> <tr><td>分岐管TW-NP16A</td><td>¥31,500</td></tr> <tr><td>リモコンPC-AR1</td><td>¥28,000</td></tr> </table> <p>セット希望小売価格 ¥1,374,500</p>	室内RPC-AP80K1×2	¥594,000	室外RAS-AP160AV1	¥721,000	分岐管TW-NP16A	¥31,500	リモコンPC-AR1	¥28,000
室内RPC-AP40K1×2	¥414,000																																		
室外RAS-AP80AVJ2 (準)・AP80AV2	¥480,000																																		
分岐管TW-NP16A	¥31,500																																		
リモコンPC-AR1	¥28,000																																		
室内RPC-AP56K1×2	¥532,000																																		
室外RAS-AP112AV1	¥579,000																																		
分岐管TW-NP16A	¥31,500																																		
リモコンPC-AR1	¥28,000																																		
室内RPC-AP71K1×2	¥576,000																																		
室外RAS-AP140AV1	¥668,000																																		
分岐管TW-NP16A	¥31,500																																		
リモコンPC-AR1	¥28,000																																		
室内RPC-AP80K1×2	¥594,000																																		
室外RAS-AP160AV1	¥721,000																																		
分岐管TW-NP16A	¥31,500																																		
リモコンPC-AR1	¥28,000																																		
<p>NEW 224 チャージレス R410A 型(8.0馬力相当) 30m 冷房: 20.0(9.0 ~ 22.4)kW</p> <p>538 RPC-AP224AVP1</p> <table border="0"> <tr><td>室内RPC-AP112K1×2</td><td>¥644,000</td></tr> <tr><td>室外RAS-AP224AV1</td><td>¥974,000</td></tr> <tr><td>分岐管TW-NP28A</td><td>¥35,100</td></tr> <tr><td>リモコンPC-AR1</td><td>¥28,000</td></tr> </table> <p>セット希望小売価格 ¥1,681,100</p>	室内RPC-AP112K1×2	¥644,000	室外RAS-AP224AV1	¥974,000	分岐管TW-NP28A	¥35,100	リモコンPC-AR1	¥28,000	<p>NEW 280 チャージレス R410A 型(10.0馬力相当) 30m 冷房: 25.0(11.2 ~ 28.0)kW</p> <p>539 RPC-AP280AVP1</p> <table border="0"> <tr><td>室内RPC-AP140K1×2</td><td>¥722,000</td></tr> <tr><td>室外RAS-AP280AV1</td><td>¥1,209,000</td></tr> <tr><td>分岐管TW-NP28A</td><td>¥35,100</td></tr> <tr><td>リモコンPC-AR1</td><td>¥28,000</td></tr> </table> <p>セット希望小売価格 ¥1,994,100</p>	室内RPC-AP140K1×2	¥722,000	室外RAS-AP280AV1	¥1,209,000	分岐管TW-NP28A	¥35,100	リモコンPC-AR1	¥28,000	<p>ESインバーターには、標準組み合わせのアメニティリモコン(PC-AR1)の他、多機能リモコン(PC-ARF)も組み合わせ可能です。</p>																	
室内RPC-AP112K1×2	¥644,000																																		
室外RAS-AP224AV1	¥974,000																																		
分岐管TW-NP28A	¥35,100																																		
リモコンPC-AR1	¥28,000																																		
室内RPC-AP140K1×2	¥722,000																																		
室外RAS-AP280AV1	¥1,209,000																																		
分岐管TW-NP28A	¥35,100																																		
リモコンPC-AR1	¥28,000																																		



冷専

同時

トリプル



アメニティリモコン (PC-AR1)

同時 1



異容量・異タイプ
組み合わせ可能*
*ゆかおきタイプとの異タイプ
組み合わせはできません。

<p>NEW 160 チャージレス R410A 型(6.0馬力相当) 30m 冷房: 14.0(6.0 ~ 16.0)kW</p> <p>540 RPC-AP160AVG1</p> <table border="0"> <tr><td>室内RPC-AP56K1×3</td><td>¥798,000</td></tr> <tr><td>室外RAS-AP160AV1</td><td>¥721,000</td></tr> <tr><td>分岐管TG-NP16A</td><td>¥48,400</td></tr> <tr><td>リモコンPC-AR1</td><td>¥28,000</td></tr> </table> <p>セット希望小売価格 ¥1,595,400</p>	室内RPC-AP56K1×3	¥798,000	室外RAS-AP160AV1	¥721,000	分岐管TG-NP16A	¥48,400	リモコンPC-AR1	¥28,000	<p>NEW 224 チャージレス R410A 型(8.0馬力相当) 30m 冷房: 20.0(9.0 ~ 22.4)kW</p> <p>541 RPC-AP224AVG1</p> <table border="0"> <tr><td>室内RPC-AP80K1×3</td><td>¥891,000</td></tr> <tr><td>室外RAS-AP224AV1</td><td>¥974,000</td></tr> <tr><td>分岐管TG-NP28A</td><td>¥48,400</td></tr> <tr><td>リモコンPC-AR1</td><td>¥28,000</td></tr> </table> <p>セット希望小売価格 ¥1,941,400</p>	室内RPC-AP80K1×3	¥891,000	室外RAS-AP224AV1	¥974,000	分岐管TG-NP28A	¥48,400	リモコンPC-AR1	¥28,000
室内RPC-AP56K1×3	¥798,000																
室外RAS-AP160AV1	¥721,000																
分岐管TG-NP16A	¥48,400																
リモコンPC-AR1	¥28,000																
室内RPC-AP80K1×3	¥891,000																
室外RAS-AP224AV1	¥974,000																
分岐管TG-NP28A	¥48,400																
リモコンPC-AR1	¥28,000																
<p>ESインバーターには、標準組み合わせのアメニティリモコン(PC-AR1)の他、多機能リモコン(PC-ARF)も組み合わせ可能です。</p>																	

てんつり

日立アプライアンスホームページ

<http://www.hitachi-ap.co.jp/>



最新ニュースや製品・サービス紹介など、役立つコンテンツ満載。技術支援のページではCAD図面データのダウンロードもできます。

日立の業務用エアコンリース

コスト重視のお客様に

▶ **ファイナンスリース**

修理保証付

▶ **サポートリース**

初期投資を抑えたい方に、最適なプランをお選びいただけます。

詳しくは P.215

■室内ユニット寸法図(てんつり)

(単位：mm)

●36~160型

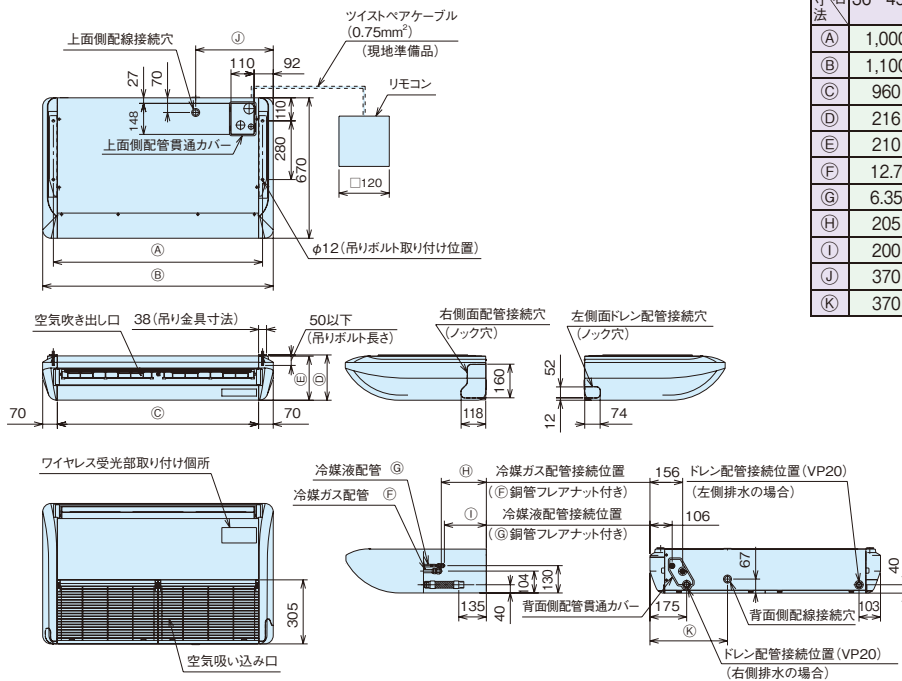

●寸法対応表

型名 寸法	36~45型	50・56型	63型	71・80型	90・112型	140・160型
(A)	1,000	1,000	1,220	1,220	1,220	1,480
(B)	1,100	1,100	1,320	1,320	1,320	1,580
(C)	960	960	1,180	1,180	1,180	1,440
(D)	216	216	216	216	276	276
(E)	210	210	210	210	270	270
(F)	12.7	12.7	12.7	15.88	15.88	15.88
(G)	6.35	6.35	6.35	9.53	9.53	9.53
(H)	205	205	205	205	210	210
(I)	200	200	195	195	195	195
(J)	370	370	370	370	280	280
(K)	370	370	370	370	280	280

サービススペース

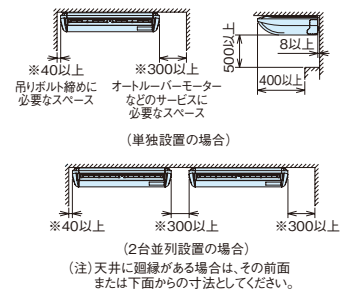

●224・280型

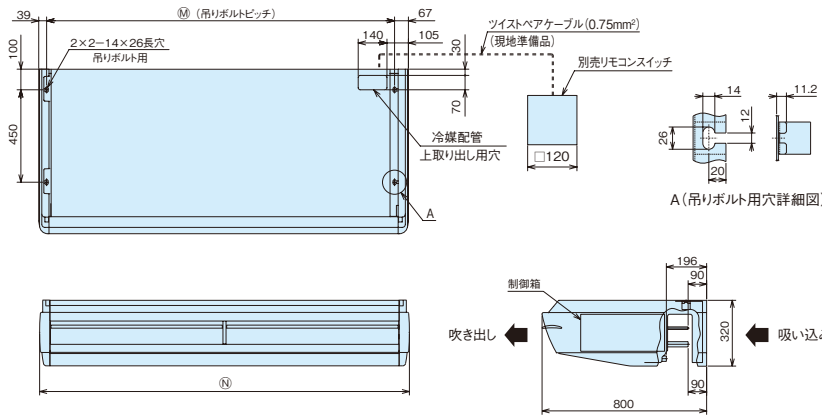

●寸法対応表

型名 寸法	224型	280型
(L)	9.53	12.7
(M)	1,694	1,994
(N)	1,800	2,100

サービススペース

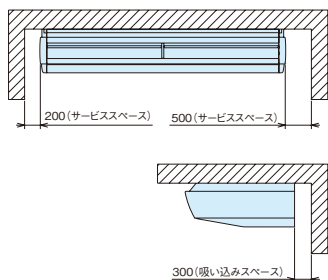

てんつり

■オプション一覧(てんつり)

品名		型名(相当馬力)	36型(1.3)~45型(1.8)	50型(2.0)・56型(2.3)	63型(2.5)	71型(2.8)・80型(3.0)	90型(3.3)・112型(4.0)	140型(5.0)・160型(6.0)	224型(8.0)	280型(10.0)	
フィルター	ロングライフ フィルター	防カビ交換用	F-56LPC ¥3,900			F-112LPC ¥4,600			F-160LPC ¥5,900	—	—
		背面用	—	—	—	—	—	—	F-M224LPC ¥21,000	F-M280LPC ¥25,000	
	下吸い込み用ボックス[内蔵組込キット] (吸込パネル+ロングライフフィルター付)		—	—	—	—	—	—	—	B-M224PC ¥51,000	B-M280PC ¥60,000
	ボックス用 (注1)	高性能 フィルター	F-23MP3 ¥22,000			F-34MP3 ¥25,000			F-46MP3 ¥30,000	—	—
		比色法 65%	B-23MP2 ¥23,000			B-34MP2 ¥25,000			B-46MP2 ¥25,000	—	—
フィルターボックス(注1)											
補助	ドレンアップメカ(注2)		DUPC-63K ¥36,000			DUPC-80K ¥36,000	DUPC-160K ¥41,000		DU-M280PC1 ¥60,000		
	上配管セット(注3)		SSF-15C2A ¥5,000			SSF-30C2A ¥7,000	SSF-33C2A ¥7,000		—	—	
リモコン	リモコン		多機能リモコン PC-ARF ¥35,000 アメニティリモコン PC-AR1 ¥28,000								
	受光部キット(注4)		PC-ALHP ¥21,000							PC-ALHZ(シルキーホワイト) ¥21,000	
	ワイヤレスリモコン (単方向)							PC-LH3A ¥20,000			
	鍵付リモコンケース(注5)							PC-KL2 ¥12,000			

- (注1) 「高性能65%フィルター」は、別売「フィルターボックス」が必要です。「フィルターボックス」は、標準「ロングライフフィルター」を収納し、併用してご使用ください。
 (注2) 「ドレンアップメカ」を取り付ける場合は、上配管接続のみとなります(上配管セット付属)・・・[36~160型のみ]。
 (注3) 「上配管セット」は、冷媒配管を上面接続に変更する部品です。ドレン配管は、背面接続となります。
 (注4) 「受光部キット」は、照明の影響で動作しにくくなる場合がありますので、照明よりできるだけ(1m以上)離して据え付けてください(PC-ALHZは別置きタイプです)。
 (注5) 「鍵付リモコンケース」に収納するリモコンスイッチのケーブルは、無理な力を入れず取り付けとし、JISボックスを使用してください(ケーブル露出取り付けはできません)。
 (注6) 各部品の併用使用可否は、「オプション組み合わせ表」をご参照ください。また、仕様・施工詳細等は、「寸法図」、「据付点検要領書」等をご参照ください。

■オプション組み合わせ表(てんつり)

●36~160型

○：併用可 ×：併用不可

機種		組み合わせ		フィルター		補助	
		パネル用	ロングライフ(標準)	ボックス用(注1)	ドレンアップメカ	上配管セット	
				高性能(65%)	上配管セット付属		
フィルター	パネル用	ロングライフ(標準)		○	○	○	
	ボックス用(注1)	高性能(65%)	○		○	○	
補助	ドレンアップメカ	上配管セット付属	○	○			×
	上配管セット		○	○	×		

- (注1) 「高性能65%フィルター」は、別売「フィルターボックス」が必要です。
 「ロングライフフィルター」は、エアコン(室内ユニット)より吸い込みグリルごと取り外し、「フィルターボックス」一次(吸い込み)側に取り付けて使用します。

●224・280型

○：併用可 ×：併用不可

機種		組み合わせ		フィルター		補助
		背面用(注1)	エアフィルター(標準)	ボックス用(注1)	ドレンアップメカ	
				高性能(65%)	上配管セット付属	
フィルター	背面用(注1)	エアフィルター(標準)		×	×	○
		ロングライフ	×		×	○
	下吸い込み用ボックス[内蔵組込キット] (吸込パネル+ロングライフフィルター付)		×	×		○
補助	ドレンアップメカ		○	○	○	

- (注1) 「ロングライフフィルター」取り付け時は、エアコン(室内ユニット)に標準装着済みの「エアフィルター」を取り外してください。

かべかけ

全機種前面フラットパネル採用。

(注)かべかけタイプの45型以下は室内外連絡配線でe-LINE方式への切り替えはできません。

■かべかけ 主要機能 一覧

	主要オプション				制御				サービス・工事				快適性													
	加湿器	昇降グリル	抗菌フィルター	脱臭フィルター	電気集じん器	全熱交換器連動運転対応	集中制御対応	遠方制御対応	1リモコングループ制御	2リモコン運転	ワイヤレスリモコン対応	e-LINE接続配線	故障診断機能	ロングライフフィルター	フィルターサイン	冷媒チャージレス	ドレンアップキット	防カビフィルター	年間冷房(5℃)	タイマー運転	ホットスタート	高天井対応	ドライ	風量調整3段	風向選択	オートルーパー
房冷機	-	-	-	-	-	-	●	●	●	●	●	●	●	●	●	●	●	●	●	●	●	●	●	●	●	●
専冷用房	-	-	-	-	-	-	●	●	●	●	●	●	●	●	●	●	●	●	●	●	●	●	●	●	●	●

※45型以下は対応不可。

■形状・寸法・質量

室内ユニット形状 (mm)				
シングル	40・45型	50～63型	80型	112型
同時／個別*ツイン	40～80型	112型	140・160型	224型
同時／個別*トリプル	112・140型	160型	224型	280・335型
同時／個別*フォー	112～160型	224型	280・335型	—
質量(kg)	ヒーターレス	10	12	18
			18	18

*個別運転は省エネの達人のみです。

レイアウト対応力

コンパクトサイズ

22～45型は780mm幅寸法で柱と柱の間の狭い部屋でも据え付け対応が可能。幅寸法がスリムになり、設置自由度が向上、半間幅にすっきり設置が可能になりました。

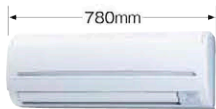

また、71～112型の幅寸法もコンパクトになりました。

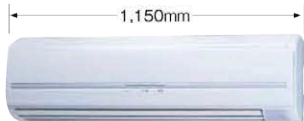

デザイン

前面フラットパネル採用

前面フラットパネルを全機種に採用。ホコリがつきにくく、メンテナンス性の向上とともに、統一性をもたせました。

また、22～45型の前面パネルは簡単に取り外せ、水洗いもできます。



22～45型



50～63型



71～112型

リモコン

ワイヤレスリモコンで運転操作

- ・シングル、個別ツイン、個別トリプル、個別フォー機に使用する場合、ユニット内蔵の受光部を使用し、ワイヤレス対応します。ワイヤードリモコン(PC-ARF、PC-AR1)に変更もできます。
- ・受信ブザーでリモコン操作の確認可能。



- ・同時ツイン、同時トリプル、同時フォー機に使用する場合は、別売受光部キット(PC-ALHZ)またはワイヤードリモコン(PC-ARF、PC-AR1)が必要です。

(集中制御系への接続時、1台のワイヤレスリモコンで複数台運転時、ワイヤードリモコンとワイヤレスリモコン併用時は制約がありますのでご相談ください。)

- ・ワイヤードリモコン用の端子台を新設し、接続作業性を改善しました。(全機種)

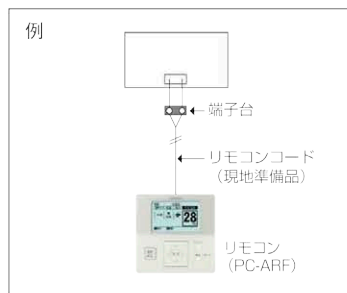

※端子台接続です。

- ・ワイヤレスリモコン／ワイヤードリモコンの切り替えは、全機種受光基板上のスイッチで切り替え可能となりました。また、ワイヤードリモコン使用時にも本体の表示ランプは点灯します。

(注)タイマーランプはワイヤレスリモコンのみの表示となります。

工事性

ドレンアップキット(オプション)

高揚程ドレンアップの採用で、据え付け性が向上しました。かべかけタイプ室内ユニットの本体左右に取り付け可能です。

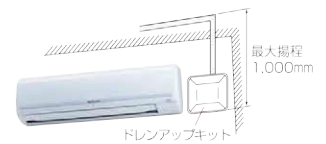

集中制御

集中制御対応改良

集中制御時、ワイヤードリモコン取り付けを不要とし、工事性を改良しました(同時ツイン、同時トリプル、同時フォー機は除く)。

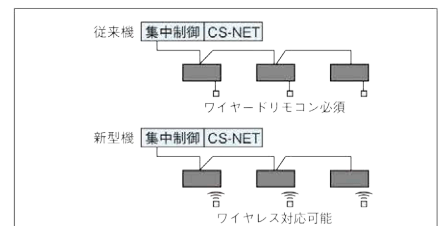

膨張弁機外取付タイプ【受注対応】

低騒音環境でのご使用に

騒音値は反響音の影響により表示値より大きくなりますので、ホテルなど暗騒音が低い部屋でのご使用には膨張弁機外取付タイプ(RPK-AP**KH)をお選びください。この場合、別売膨張弁キット(EV-AP36H)と組み合わせてご使用願います。



かべかけ

Green このマークの付いた機種はグリーン購入法判断基準をクリアした機種です。

















冷暖

シングル



ワイヤレスリモコン
(PC-LH3A)



NEW 40型 (1.5馬力相当) チャージレス 20m R410A	NEW 45型 (1.8馬力相当) チャージレス 20m R410A	NEW 50型 (2.0馬力相当) チャージレス 20m R410A	NEW 56型 (2.3馬力相当) チャージレス 30m R410A
冷房: 3.6(1.5~4.0)kW 暖房: 4.0(1.5~5.3)kW	冷房: 4.0(1.5~4.5)kW 暖房: 4.5(1.5~5.9)kW	冷房: 4.5(1.5~5.0)kW 暖房: 5.0(1.5~6.3)kW	冷房: 5.0(2.2~5.6)kW 暖房: 5.6(2.2~7.1)kW
542 RPK-AP40HVMJ3 (単)  543 RPK-AP40HVM3 	544 RPK-AP45HVMJ3 (単)  545 RPK-AP45HVM3 	546 RPK-AP50HVMJ3 (単)  547 RPK-AP50HVM3 	548 RPK-AP56HVMJ3 (単)  549 RPK-AP56HVM3 
室内RPK-AP40K ¥199,000 室外RAS-AP40HVMJ3 (単)・AP40HVM3 ¥442,000 ワイヤレスリモコンPC-LH3A ¥20,000 セット希望小売価格 ¥661,000	室内RPK-AP45K ¥206,000 室外RAS-AP45HVMJ3 (単)・AP45HVM3 ¥484,000 ワイヤレスリモコンPC-LH3A ¥20,000 セット希望小売価格 ¥710,000	室内RPK-AP50K ¥244,000 室外RAS-AP50HVMJ3 (単)・AP50HVM3 ¥519,000 ワイヤレスリモコンPC-LH3A ¥20,000 セット希望小売価格 ¥783,000	室内RPK-AP56K ¥258,000 室外RAS-AP56HVMJ3 (単)・AP56HVM3 ¥548,000 ワイヤレスリモコンPC-LH3A ¥20,000 セット希望小売価格 ¥826,000
NEW 63型 (2.5馬力相当) チャージレス 30m R410A	NEW 80型 (3.0馬力相当) チャージレス 30m R410A	NEW 112型 (4.0馬力相当) チャージレス 30m R410A	
冷房: 5.6(2.2~6.3)kW 暖房: 6.3(2.2~8.0)kW	冷房: 7.1(3.2~8.0)kW 暖房: 8.0(3.5~10.6)kW	冷房: 10.0(4.9~11.2)kW 暖房: 11.2(5.0~14.0)kW	
550 RPK-AP63HVMJ2 (単)  551 RPK-AP63HVM2 	552 RPK-AP80HVMJ1 (単)  553 RPK-AP80HVM1 	554 RPK-AP112HVM3 	
室内RPK-AP63K ¥270,000 室外RAS-AP63HVMJ2 (単)・AP63HVM2 ¥577,000 ワイヤレスリモコンPC-LH3A ¥20,000 セット希望小売価格 ¥867,000	室内RPK-AP80K ¥292,000 室外RAS-AP80HVMJ1 (単)・AP80HVM1 ¥611,000 ワイヤレスリモコンPC-LH3A ¥20,000 セット希望小売価格 ¥923,000	室内RPK-AP112K ¥306,000 室外RAS-AP112HVM3 ¥738,000 ワイヤレスリモコンPC-LH3A ¥20,000 セット希望小売価格 ¥1,064,000	

注)ワイヤードリモコン(PC-ARF、PC-AR1)で使用することも可能です。



冷暖

同時 個別

ツイン



多機能リモコン (PC-ARF)  同時 1

ワイヤレスリモコン (PC-LH3A)  個別 2

異容量・異タイプ
組み合わせ可能

NEW 40型 (1.5馬力相当) R410A	NEW 45型 (1.8馬力相当) R410A	NEW 50型 (2.0馬力相当) R410A	NEW 56型 (2.3馬力相当) R410A
冷房: 3.6(1.5~4.0)kW 暖房: 4.0(1.5~5.3)kW	冷房: 4.0(1.5~4.5)kW 暖房: 4.5(1.5~5.9)kW	冷房: 4.5(1.5~5.0)kW 暖房: 5.0(1.5~6.3)kW	冷房: 5.0(2.2~5.6)kW 暖房: 5.6(2.2~7.1)kW
555 RPK-AP40HVMPJ1 (単)  556 RPK-AP40HVMP1 	557 RPK-AP45HVMPJ1 (単)  558 RPK-AP45HVMP1 	559 RPK-AP50HVMPJ1 (単)  560 RPK-AP50HVMP1 	561 RPK-AP56HVMPJ1 (単)  562 RPK-AP56HVMP1 
室内RPK-AP22K×2 ¥350,000 室外RAS-AP40HVMJ3 (単)・AP40HVM3 ¥442,000 分岐管TW-NP06A ¥31,500 リモコンPC-ARF ¥35,000 同時 セット希望小売価格 ¥858,500 個別の場合 ワイヤレスリモコンPC-LH3A×2 ¥40,000 個別 セット希望小売価格 ¥863,500	室内RPK-AP22K×2 ¥350,000 室外RAS-AP45HVMJ3 (単)・AP45HVM3 ¥484,000 分岐管TW-NP06A ¥31,500 リモコンPC-ARF ¥35,000 同時 セット希望小売価格 ¥900,500 個別の場合 ワイヤレスリモコンPC-LH3A×2 ¥40,000 個別 セット希望小売価格 ¥905,500	室内RPK-AP28K×2 ¥354,000 室外RAS-AP50HVMJ3 (単)・AP50HVM3 ¥519,000 分岐管TW-NP06A ¥31,500 リモコンPC-ARF ¥35,000 同時 セット希望小売価格 ¥939,500 個別の場合 ワイヤレスリモコンPC-LH3A×2 ¥40,000 個別 セット希望小売価格 ¥944,500	室内RPK-AP28K×2 ¥354,000 室外RAS-AP56HVMJ3 (単)・AP56HVM3 ¥548,000 分岐管TW-NP06A ¥31,500 リモコンPC-ARF ¥35,000 同時 セット希望小売価格 ¥968,500 個別の場合 ワイヤレスリモコンPC-LH3A×2 ¥40,000 個別 セット希望小売価格 ¥973,500
NEW 63型 (2.5馬力相当) チャージレス 20m R410A	NEW 80型 (3.0馬力相当) チャージレス 30m R410A	NEW 112型 (4.0馬力相当) チャージレス 30m R410A	NEW 140型 (5.0馬力相当) チャージレス 30m R410A
冷房: 5.6(2.2~6.3)kW 暖房: 6.3(2.2~8.0)kW	冷房: 7.1(3.2~8.0)kW 暖房: 8.0(3.5~10.6)kW	冷房: 10.0(4.9~11.2)kW 暖房: 11.2(5.0~14.0)kW	冷房: 12.5(5.7~14.0)kW 暖房: 14.0(5.0~18.0)kW
563 RPK-AP63HVMPJ1 (単)  564 RPK-AP63HVMP1 	565 RPK-AP80HVMPJ1 (単)  566 RPK-AP80HVMP1 	567 RPK-AP112HVMP3 	568 RPK-AP140HVMP2 
室内RPK-AP36K×2 ¥386,000 室外RAS-AP63HVMJ2 (単)・AP63HVM2 ¥577,000 分岐管TW-NP06A ¥31,500 リモコンPC-ARF ¥35,000 同時 セット希望小売価格 ¥1,029,500 個別の場合 ワイヤレスリモコンPC-LH3A×2 ¥40,000 個別 セット希望小売価格 ¥1,034,500	室内RPK-AP40K×2 ¥398,000 室外RAS-AP80HVMJ1 (単)・AP80HVM1 ¥611,000 分岐管TW-NP16A ¥31,500 リモコンPC-ARF ¥35,000 同時 セット希望小売価格 ¥1,075,500 個別の場合 ワイヤレスリモコンPC-LH3A×2 ¥40,000 個別 セット希望小売価格 ¥1,080,500	室内RPK-AP56K×2 ¥516,000 室外RAS-AP112HVM3 ¥738,000 分岐管TW-NP16A ¥31,500 リモコンPC-ARF ¥35,000 同時 セット希望小売価格 ¥1,320,500 個別の場合 ワイヤレスリモコンPC-LH3A×2 ¥40,000 個別 セット希望小売価格 ¥1,325,500	室内RPK-AP71K×2 ¥562,000 室外RAS-AP140HVM2 ¥863,000 分岐管TW-NP16A ¥31,500 リモコンPC-ARF ¥35,000 同時 セット希望小売価格 ¥1,491,500 個別の場合 ワイヤレスリモコンPC-LH3A×2 ¥40,000 個別 セット希望小売価格 ¥1,496,500
NEW 160型 (6.0馬力相当) チャージレス 30m R410A	NEW 224型 (8.0馬力相当) チャージレス 30m R410A		
冷房: 14.0(6.0~16.0)kW 暖房: 16.0(5.0~20.0)kW	冷房: 20.0(9.0~22.4)kW 暖房: 22.4(8.3~28.0)kW		
569 RPK-AP160HVMP2 	570 RPK-AP224HVMP3 		
室内RPK-AP80K×2 ¥584,000 室外RAS-AP160HVM2 ¥947,000 分岐管TW-NP16A ¥31,500 リモコンPC-ARF ¥35,000 同時 セット希望小売価格 ¥1,597,500 個別の場合 ワイヤレスリモコンPC-LH3A×2 ¥40,000 個別 セット希望小売価格 ¥1,602,500	室内RPK-AP112K×2 ¥612,000 室外RAS-AP224HVM3 ¥1,368,000 分岐管TW-NP28A ¥35,100 リモコンPC-ARF ¥35,000 同時 セット希望小売価格 ¥2,050,100 個別の場合 ワイヤレスリモコンPC-LH3A×2 ¥40,000 個別 セット希望小売価格 ¥2,055,100		

注)個別の場合、ワイヤードリモコン(PC-ARF、PC-AR1)で使用することも可能です。

かべかけ



冷暖

同時 個別

ツイン [受注対応]

膨張弁機外取付タイプ



同時 1

多機能リモコン (PC-ARF)

個別 2

ワイヤレスリモコン (PC-LH3A)

異容量・異タイプ
組み合わせ可能

NEW 40型 (1.5馬力相当)	NEW 45型 (1.8馬力相当)	NEW 50型 (2.0馬力相当)	NEW 56型 (2.3馬力相当)
<p>冷房: 3.6(1.5 ~ 4.0)kW 暖房: 4.0(1.5 ~ 5.3)kW</p> <p>571 RPK-AP40HVMPJH1 (単)</p> <p>572 RPK-AP40HVMPH1</p> <p>室内RPK-AP22KH×2 ¥300,000</p> <p>室外RAS-AP40HVMJ3 (単)・AP40HVM3 ¥442,000</p> <p>膨張弁キットEV-AP36H×2 ¥86,000</p> <p>分岐管TW-NP06A ¥31,500</p> <p>リモコンPC-ARF ¥35,000</p> <p>同時 セット希望小売価格 ¥894,500</p> <p>個別の場合 ワイヤレスリモコンPC-LH3A×2 ¥40,000</p> <p>個別 セット希望小売価格 ¥899,500</p>	<p>冷房: 4.0(1.5 ~ 4.5)kW 暖房: 4.5(1.5 ~ 5.9)kW</p> <p>573 RPK-AP45HVMPJH1 (単)</p> <p>574 RPK-AP45HVMPH1</p> <p>室内RPK-AP22KH×2 ¥300,000</p> <p>室外RAS-AP45HVMJ3 (単)・AP45HVM3 ¥484,000</p> <p>膨張弁キットEV-AP36H×2 ¥86,000</p> <p>分岐管TW-NP06A ¥31,500</p> <p>リモコンPC-ARF ¥35,000</p> <p>同時 セット希望小売価格 ¥936,500</p> <p>個別の場合 ワイヤレスリモコンPC-LH3A×2 ¥40,000</p> <p>個別 セット希望小売価格 ¥941,500</p>	<p>冷房: 4.5(1.5 ~ 5.0)kW 暖房: 5.0(1.5 ~ 6.3)kW</p> <p>575 RPK-AP50HVMPJH1 (単)</p> <p>576 RPK-AP50HVMPH1</p> <p>室内RPK-AP28KH×2 ¥304,000</p> <p>室外RAS-AP50HVMJ3 (単)・AP50HVM3 ¥519,000</p> <p>膨張弁キットEV-AP36H×2 ¥86,000</p> <p>分岐管TW-NP06A ¥31,500</p> <p>リモコンPC-ARF ¥35,000</p> <p>同時 セット希望小売価格 ¥975,500</p> <p>個別の場合 ワイヤレスリモコンPC-LH3A×2 ¥40,000</p> <p>個別 セット希望小売価格 ¥980,500</p>	<p>冷房: 5.0(2.2 ~ 5.6)kW 暖房: 5.6(2.2 ~ 7.1)kW</p> <p>577 RPK-AP56HVMPJH1 (単)</p> <p>578 RPK-AP56HVMPH1</p> <p>室内RPK-AP28KH×2 ¥304,000</p> <p>室外RAS-AP56HVMJ3 (単)・AP56HVM3 ¥548,000</p> <p>膨張弁キットEV-AP36H×2 ¥86,000</p> <p>分岐管TW-NP06A ¥31,500</p> <p>リモコンPC-ARF ¥35,000</p> <p>同時 セット希望小売価格 ¥1,004,500</p> <p>個別の場合 ワイヤレスリモコンPC-LH3A×2 ¥40,000</p> <p>個別 セット希望小売価格 ¥1,009,500</p>

NEW 63型 (2.5馬力相当) チャージレス 20m R410A

冷房: 5.6(2.2 ~ 6.3)kW 暖房: 6.3(2.2 ~ 8.0)kW

579 RPK-AP63HVMPJH1 (単)

580 RPK-AP63HVMPH1

室内RPK-AP36KH×2 ¥336,000

室外RAS-AP63HVMJ2 (単)・AP63HVM2 ¥577,000

膨張弁キットEV-AP36H×2 ¥86,000

分岐管TW-NP06A ¥31,500

リモコンPC-ARF ¥35,000

同時 セット希望小売価格 **¥1,065,500**

個別の場合 ワイヤレスリモコンPC-LH3A×2 ¥40,000

個別 セット希望小売価格 **¥1,070,500**

注) 個別の場合、ワイヤードリモコン (PC-ARF、PC-AR1) で使用することも可能です。



冷暖

同時 個別

トリプル



同時 1

多機能リモコン (PC-ARF)

個別 3

ワイヤレスリモコン (PC-LH3A)

異容量・異タイプ
組み合わせ可能

NEW 112型 (4.0馬力相当)	NEW 140型 (5.0馬力相当)	NEW 160型 (6.0馬力相当)	NEW 224型 (8.0馬力相当)
<p>冷房: 10.0(4.9 ~ 11.2)kW 暖房: 11.2(5.0 ~ 14.0)kW</p> <p>581 RPK-AP112HVMPG3</p> <p>室内RPK-AP40K×3 ¥597,000</p> <p>室外RAS-AP112HVM3 ¥738,000</p> <p>分岐管TG-NP16A ¥48,400</p> <p>リモコンPC-ARF ¥35,000</p> <p>同時 セット希望小売価格 ¥1,418,400</p> <p>個別の場合 ワイヤレスリモコンPC-LH3A×3 ¥60,000</p> <p>個別 セット希望小売価格 ¥1,443,400</p>	<p>冷房: 12.5(5.7 ~ 14.0)kW 暖房: 14.0(5.0 ~ 18.0)kW</p> <p>582 RPK-AP140HVMPG2</p> <p>室内RPK-AP45K×3 ¥618,000</p> <p>室外RAS-AP140HVM2 ¥863,000</p> <p>分岐管TG-NP16A ¥48,400</p> <p>リモコンPC-ARF ¥35,000</p> <p>同時 セット希望小売価格 ¥1,564,400</p> <p>個別の場合 ワイヤレスリモコンPC-LH3A×3 ¥60,000</p> <p>個別 セット希望小売価格 ¥1,589,400</p>	<p>冷房: 14.0(6.0 ~ 16.0)kW 暖房: 16.0(5.0 ~ 20.0)kW</p> <p>583 RPK-AP160HVMPG2</p> <p>室内RPK-AP56K×3 ¥774,000</p> <p>室外RAS-AP160HVM2 ¥947,000</p> <p>分岐管TG-NP16A ¥48,400</p> <p>リモコンPC-ARF ¥35,000</p> <p>同時 セット希望小売価格 ¥1,804,400</p> <p>個別の場合 ワイヤレスリモコンPC-LH3A×3 ¥60,000</p> <p>個別 セット希望小売価格 ¥1,829,400</p>	<p>冷房: 20.0(9.0 ~ 22.4)kW 暖房: 22.4(8.3 ~ 28.0)kW</p> <p>584 RPK-AP224HVMPG3</p> <p>室内RPK-AP80K×3 ¥876,000</p> <p>室外RAS-AP224HVM3 ¥1,368,000</p> <p>分岐管TG-NP28A ¥48,400</p> <p>リモコンPC-ARF ¥35,000</p> <p>同時 セット希望小売価格 ¥2,327,400</p> <p>個別の場合 ワイヤレスリモコンPC-LH3A×3 ¥60,000</p> <p>個別 セット希望小売価格 ¥2,352,400</p>

NEW 280型 (10.0馬力相当) チャージレス 30m R410A

冷房: 25.0(11.2 ~ 28.0)kW 暖房: 28.0(10.5 ~ 35.0)kW

585 RPK-AP280HVMPG2

室内RPK-AP90K×3 ¥897,000

室外RAS-AP280HVM2 ¥1,681,000

分岐管TG-NP28A ¥48,400

リモコンPC-ARF ¥35,000

同時 セット希望小売価格 **¥2,661,400**

個別の場合 ワイヤレスリモコンPC-LH3A×3 ¥60,000

個別 セット希望小売価格 **¥2,686,400**

NEW 335型 (12.0馬力相当) チャージレス 30m R410A

冷房: 30.0(13.5 ~ 33.5)kW 暖房: 33.5(12.6 ~ 37.5)kW

586 RPK-AP335HVMPG2

室内RPK-AP112K×3 ¥918,000

室外RAS-AP335HVM2 ¥1,923,000

分岐管TG-NP28A ¥48,400

リモコンPC-ARF ¥35,000

同時 セット希望小売価格 **¥2,924,400**

個別の場合 ワイヤレスリモコンPC-LH3A×3 ¥60,000

個別 セット希望小売価格 **¥2,949,400**

注) 個別の場合、ワイヤードリモコン (PC-ARF、PC-AR1) で使用することも可能です。

日立アプライアンスホームページ

<http://www.hitachi-ap.co.jp/>



最新ニュースや製品・サービス紹介など、役立つコンテンツ満載。技術支援のページではCAD図面データのダウンロードもできます。

日立の業務用エアコンリース

コスト重視のお客様に

▶ ファイナンスリース

修理保証付

▶ サポートリース

初期投資を抑えたい方に、最適なプランをお選びいただけます。

詳しくは P.215

かべかけ

Green このマークの付いた機種はグリーン購入法判断基準をクリアした機種です。



冷暖

同時 個別

フォー



多機能リモコン (PC-ARF)

同時 1



ワイヤレスリモコン (PC-LH3A)

個別 4



異容量・異タイプ
組み合わせ可能

NEW	チャージレス	R410A	NEW	チャージレス	R410A	NEW	チャージレス	R410A	NEW	チャージレス	R410A
112 型(4.0馬力相当)	30m		140 型(5.0馬力相当)	30m		160 型(6.0馬力相当)	30m		224 型(8.0馬力相当)	30m	
冷房: 10.0(4.9~11.2)kW	暖房: 11.2(5.0~14.0)kW		冷房: 12.5(5.7~14.0)kW	暖房: 14.0(5.0~18.0)kW		冷房: 14.0(6.0~16.0)kW	暖房: 16.0(5.0~20.0)kW		冷房: 20.0(9.0~22.4)kW	暖房: 22.4(8.3~28.0)kW	
587 RPK-AP112HVMW			588 RPK-AP140HVMW			589 RPK-AP160HVMW			590 RPK-AP224HVMW3		
室内RPK-AP28K×4	¥708,000		室内RPK-AP36K×4	¥772,000		室内RPK-AP40K×4	¥796,000		室内RPK-AP56K×4	¥1,032,000	
室外RAS-AP112HVM3	¥738,000		室外RAS-AP140HVM2	¥863,000		室外RAS-AP160HVM2	¥947,000		室外RAS-AP224HVM3	¥1,368,000	
分岐管TW-NP16A	¥31,500		分岐管TW-NP16A	¥31,500		分岐管TW-NP16A	¥31,500		分岐管TW-NP28A	¥35,100	
分岐管TW-NP06A×2	¥63,000		分岐管TW-NP16A×2	¥63,000		分岐管TW-NP16A×2	¥63,000		分岐管TW-NP16A×2	¥63,000	
リモコンPC-ARF	¥35,000		リモコンPC-ARF	¥35,000		リモコンPC-ARF	¥35,000		リモコンPC-ARF	¥35,000	
同時 セット希望小売価格 ¥1,575,500			同時 セット希望小売価格 ¥1,764,500			同時 セット希望小売価格 ¥1,872,500			同時 セット希望小売価格 ¥2,533,100		
個別の場合 ワイヤレスリモコンPC-LH3A×4	¥80,000		個別の場合 ワイヤレスリモコンPC-LH3A×4	¥80,000		個別の場合 ワイヤレスリモコンPC-LH3A×4	¥80,000		個別の場合 ワイヤレスリモコンPC-LH3A×4	¥80,000	
個別 セット希望小売価格 ¥1,620,500			個別 セット希望小売価格 ¥1,809,500			個別 セット希望小売価格 ¥1,917,500			個別 セット希望小売価格 ¥2,578,100		
NEW	チャージレス	R410A	NEW	チャージレス	R410A	NEW	チャージレス	R410A	NEW	チャージレス	R410A
280 型(10.0馬力相当)	30m		335 型(12.0馬力相当)	30m							
冷房: 25.0(11.2~28.0)kW	暖房: 28.0(10.5~35.0)kW		冷房: 30.0(13.5~33.5)kW	暖房: 33.5(12.6~37.5)kW							
591 RPK-AP280HVMW2			592 RPK-AP335HVMW2								
室内RPK-AP71K×4	¥1,124,000		室内RPK-AP80K×4	¥1,168,000							
室外RAS-AP280HVM2	¥1,681,000		室外RAS-AP335HVM2	¥1,923,000							
分岐管TW-NP28A	¥35,100		分岐管TW-NP28A	¥35,100							
分岐管TW-NP16A×2	¥63,000		分岐管TW-NP16A×2	¥63,000							
リモコンPC-ARF	¥35,000		リモコンPC-ARF	¥35,000							
同時 セット希望小売価格 ¥2,938,100			同時 セット希望小売価格 ¥3,224,100								
個別の場合 ワイヤレスリモコンPC-LH3A×4	¥80,000		個別の場合 ワイヤレスリモコンPC-LH3A×4	¥80,000							
個別 セット希望小売価格 ¥2,983,100			個別 セット希望小売価格 ¥3,269,100								

注)個別の場合、ワイヤードリモコン (PC-ARF、PC-AR1) で使用することも可能です。



冷暖

同時 個別

フォー【受注対応】

膨張弁機外取付タイプ



多機能リモコン (PC-ARF)

同時 1



ワイヤレスリモコン (PC-LH3A)

個別 4



異容量・異タイプ
組み合わせ可能

NEW	チャージレス	R410A	NEW	チャージレス	R410A
112 型(4.0馬力相当)	30m		140 型(5.0馬力相当)	30m	
冷房: 10.0(4.9~11.2)kW	暖房: 11.2(5.0~14.0)kW		冷房: 12.5(5.7~14.0)kW	暖房: 14.0(5.0~18.0)kW	
593 RPK-AP112HVMWH			594 RPK-AP140HVMWH		
室内RPK-AP28KH×4	¥608,000		室内RPK-AP36KH×4	¥672,000	
室外RAS-AP112HVM3	¥738,000		室外RAS-AP140HVM2	¥863,000	
膨張弁キットEV-AP36H×4	¥172,000		膨張弁キットEV-AP36H×4	¥172,000	
分岐管TW-NP16A	¥31,500		分岐管TW-NP16A	¥31,500	
分岐管TW-NP06A×2	¥63,000		分岐管TW-NP16A×2	¥63,000	
リモコンPC-ARF	¥35,000		リモコンPC-ARF	¥35,000	
同時 セット希望小売価格 ¥1,647,500			同時 セット希望小売価格 ¥1,836,500		
個別の場合 ワイヤレスリモコンPC-LH3A×4	¥80,000		個別の場合 ワイヤレスリモコンPC-LH3A×4	¥80,000	
個別 セット希望小売価格 ¥1,692,500			個別 セット希望小売価格 ¥1,881,500		

注)個別の場合、ワイヤードリモコン (PC-ARF、PC-AR1) で使用することも可能です。



冷暖

シングル



ワイヤレスリモコン (PC-LH3A)

NEW	チャージレス	R410A	NEW	チャージレス	R410A	NEW	チャージレス	R410A	NEW	チャージレス	R410A
40 型(1.5馬力相当)	20m		45 型(1.8馬力相当)	20m		50 型(2.0馬力相当)	20m		56 型(2.3馬力相当)	20m	
冷房: 3.6(1.0~4.0)kW	暖房: 4.0(1.0~5.0)kW		冷房: 4.0(1.0~4.5)kW	暖房: 4.5(1.0~5.0)kW		冷房: 4.5(1.0~5.0)kW	暖房: 5.0(1.0~5.6)kW		冷房: 5.0(1.5~5.6)kW	暖房: 5.6(1.5~6.3)kW	
595 RPK-AP40HVJ2 (単)			597 RPK-AP45HVJ2 (単)			599 RPK-AP50HVJ2 (単)			601 RPK-AP56HVJ2 (単)		
596 RPK-AP40HV2			598 RPK-AP45HV2			600 RPK-AP50HV2			602 RPK-AP56HV2		
室内RPK-AP40K	¥199,000		室内RPK-AP45K	¥206,000		室内RPK-AP50K	¥244,000		室内RPK-AP56K	¥258,000	
室外RAS-AP40HVJ2 (単)・AP40HV2	¥391,000		室外RAS-AP45HVJ2 (単)・AP45HV2	¥429,000		室外RAS-AP50HVJ2 (単)・AP50HV2	¥461,000		室外RAS-AP56HVJ2 (単)・AP56HV2	¥486,000	
ワイヤレスリモコンPC-LH3A	¥20,000		ワイヤレスリモコンPC-LH3A	¥20,000		ワイヤレスリモコンPC-LH3A	¥20,000		ワイヤレスリモコンPC-LH3A	¥20,000	
セット希望小売価格 ¥610,000			セット希望小売価格 ¥655,000			セット希望小売価格 ¥725,000			セット希望小売価格 ¥764,000		
NEW	チャージレス	R410A	NEW	チャージレス	R410A	NEW	チャージレス	R410A	NEW	チャージレス	R410A
63 型(2.5馬力相当)	20m		80 型(3.0馬力相当)	20m		112 型(4.0馬力相当)	20m				
冷房: 5.6(1.5~6.3)kW	暖房: 6.3(1.5~7.1)kW		冷房: 7.1(1.5~8.0)kW	暖房: 8.0(1.5~9.0)kW		冷房: 10.0(4.9~11.2)kW	暖房: 11.2(5.0~12.5)kW				
603 RPK-AP63HVJ2 (単)			605 RPK-AP80HVJ2 (単)			607 RPK-AP112HV1					
604 RPK-AP63HV2			606 RPK-AP80HV2								
室内RPK-AP63K	¥270,000		室内RPK-AP80K	¥292,000		室内RPK-AP112K	¥306,000				
室外RAS-AP63HVJ2 (単)・AP63HV2	¥510,000		室外RAS-AP80HVJ2 (単)・AP80HV2	¥551,000		室外RAS-AP112HV1	¥664,000				
ワイヤレスリモコンPC-LH3A	¥20,000		ワイヤレスリモコンPC-LH3A	¥20,000		ワイヤレスリモコンPC-LH3A	¥20,000				
セット希望小売価格 ¥800,000			セット希望小売価格 ¥863,000			セット希望小売価格 ¥990,000					

注)ワイヤードリモコン(PC-ARF、PC-AR1) で使用することも可能です。

かべかけ



冷暖

同時

ツイン







同時 1

アメリティリモコン (PC-AR1)



異容量・異タイプ
組み合わせ可能*

*ゆかおきタイプとの異タイプ
組み合わせはできません。

NEW 80型 (3.0馬力相当) チャージレス 20m R410A	NEW 112型 (4.0馬力相当) チャージレス 20m R410A	NEW 140型 (5.0馬力相当) チャージレス 30m R410A	NEW 160型 (6.0馬力相当) チャージレス 30m R410A
冷房: 7.1(1.5~8.0)kW 暖房: 8.0(1.5~9.0)kW [608] RPK-AP80HVPJ2 (単)  [609] RPK-AP80HVP2  室内RPK-AP40K×2 ¥398,000 室外RAS-AP80HVJ2 (単)・AP80HV2 ¥551,000 分岐管TW-NP16A ¥31,500 リモコンPC-AR1 ¥28,000 セット希望小売価格 ¥1,008,500	冷房: 10.0(4.9~11.2)kW 暖房: 11.2(5.0~12.5)kW [610] RPK-AP112HVP1  室内RPK-AP56K×2 ¥516,000 室外RAS-AP112HV1 ¥664,000 分岐管TW-NP16A ¥31,500 リモコンPC-AR1 ¥28,000 セット希望小売価格 ¥1,239,500	冷房: 12.5(5.7~14.0)kW 暖房: 14.0(6.0~16.0)kW [611] RPK-AP140HVP1  室内RPK-AP71K×2 ¥562,000 室外RAS-AP140HV1 ¥767,000 分岐管TW-NP16A ¥31,500 リモコンPC-AR1 ¥28,000 セット希望小売価格 ¥1,388,500	冷房: 14.0(6.0~16.0)kW 暖房: 16.0(6.0~18.0)kW [612] RPK-AP160HVP1  室内RPK-AP80K×2 ¥584,000 室外RAS-AP160HV1 ¥828,000 分岐管TW-NP16A ¥31,500 リモコンPC-AR1 ¥28,000 セット希望小売価格 ¥1,471,500

NEW 224型 (8.0馬力相当) チャージレス 30m R410A

冷房: 20.0(9.0~22.4)kW | 暖房: 22.4(8.3~25.0)kW

[613] RPK-AP224HVP1 

室内RPK-AP112K×2 ¥612,000
 室外RAS-AP224HV1 ¥1,119,000
 分岐管TW-NP28A ¥35,100
 リモコンPC-AR1 ¥28,000
セット希望小売価格 ¥1,794,100

ESインバーターには、標準組み合わせのアメリティリモコン(PC-AR1)の他、多機能リモコン(PC-ARF)も組み合わせ可能です。



冷暖

同時

トリプル





同時 1

アメリティリモコン (PC-AR1)



異容量・異タイプ
組み合わせ可能*

*ゆかおきタイプとの異タイプ
組み合わせはできません。

NEW 160型 (6.0馬力相当) チャージレス 30m R410A	NEW 224型 (8.0馬力相当) チャージレス 30m R410A
冷房: 14.0(6.0~16.0)kW 暖房: 16.0(6.0~18.0)kW [614] RPK-AP160HVG1  室内RPK-AP56K×3 ¥774,000 室外RAS-AP160HV1 ¥828,000 分岐管TG-NP16A ¥48,400 リモコンPC-AR1 ¥28,000 セット希望小売価格 ¥1,678,400	冷房: 20.0(9.0~22.4)kW 暖房: 22.4(8.3~25.0)kW [615] RPK-AP224HVG1  室内RPK-AP80K×3 ¥876,000 室外RAS-AP224HV1 ¥1,119,000 分岐管TG-NP28A ¥48,400 リモコンPC-AR1 ¥28,000 セット希望小売価格 ¥2,071,400

ESインバーターには、標準組み合わせのアメリティリモコン(PC-AR1)の他、多機能リモコン(PC-ARF)も組み合わせ可能です。



冷暖

同時

フォー





同時 1

アメリティリモコン (PC-AR1)



異容量・異タイプ
組み合わせ可能*

*ゆかおきタイプとの異タイプ
組み合わせはできません。

NEW 224型 (8.0馬力相当) チャージレス 30m R410A	NEW 280型 (10.0馬力相当) チャージレス 30m R410A
冷房: 20.0(9.0~22.4)kW 暖房: 22.4(8.3~25.0)kW [616] RPK-AP224HVW1  室内RPK-AP56K×4 ¥1,032,000 室外RAS-AP224HV1 ¥1,119,000 分岐管TW-NP28A ¥35,100 分岐管TW-NP16A×2 ¥63,000 リモコンPC-AR1 ¥28,000 セット希望小売価格 ¥2,277,100	冷房: 25.0(11.2~28.0)kW 暖房: 28.0(9.0~31.5)kW [617] RPK-AP280HVW1  室内RPK-AP71K×4 ¥1,124,000 室外RAS-AP280HV1 ¥1,389,000 分岐管TW-NP28A ¥35,100 分岐管TW-NP16A×2 ¥63,000 リモコンPC-AR1 ¥28,000 セット希望小売価格 ¥2,639,100

ESインバーターには、標準組み合わせのアメリティリモコン(PC-AR1)の他、多機能リモコン(PC-ARF)も組み合わせ可能です。

か
べ
か
け

日立アプライアンスホームページ

<http://www.hitachi-ap.co.jp/>



最新ニュースや製品・サービス紹介など、役立つコンテンツ満載。技術支援のページではCAD図面データのダウンロードもできます。

日立の業務用エアコンリース

コスト重視のお客様に

▶ **ファイナンスリース**

修理保証付

▶ **サポートリース**

初期投資を抑えたい方に、最適なプランをお選びいただけます。

詳しくは **P.215**

かべかけ

Green このマークの付いた機種はグリーン購入法判断基準をクリアした機種です。



冷専

シングル



ワイヤレスリモコン
(PC-LH3A)



NEW 40型 (1.5馬力相当) チャージレス 20m R410A
冷房: 3.6(1.0 ~ 4.0)kW

618 RPK-AP40AVJ2 (単) 
619 RPK-AP40AV2 

室内RPK-AP40K ¥199,000
室外RAS-AP40AVJ2 (単)・AP40AV2 ¥340,000
ワイヤレスリモコンPC-LH3A ¥20,000

セット希望小売価格 ¥559,000

NEW 45型 (1.8馬力相当) チャージレス 20m R410A
冷房: 4.0(1.0 ~ 4.5)kW

620 RPK-AP45AVJ2 (単) 
621 RPK-AP45AV2 

室内RPK-AP45K ¥206,000
室外RAS-AP45AVJ2 (単)・AP45AV2 ¥374,000
ワイヤレスリモコンPC-LH3A ¥20,000

セット希望小売価格 ¥600,000

NEW 50型 (2.0馬力相当) チャージレス 20m R410A
冷房: 4.5(1.0 ~ 5.0)kW

622 RPK-AP50AVJ2 (単) 
623 RPK-AP50AV2 

室内RPK-AP50K ¥244,000
室外RAS-AP50AVJ2 (単)・AP50AV2 ¥401,000
ワイヤレスリモコンPC-LH3A ¥20,000

セット希望小売価格 ¥665,000

NEW 56型 (2.3馬力相当) チャージレス 20m R410A
冷房: 5.0(1.5 ~ 5.6)kW

624 RPK-AP56AVJ2 (単) 
625 RPK-AP56AV2 

室内RPK-AP56K ¥258,000
室外RAS-AP56AVJ2 (単)・AP56AV2 ¥423,000
ワイヤレスリモコンPC-LH3A ¥20,000

セット希望小売価格 ¥701,000

NEW 63型 (2.5馬力相当) チャージレス 20m R410A
冷房: 5.6(1.5 ~ 6.3)kW

626 RPK-AP63AVJ2 (単) 
627 RPK-AP63AV2 

室内RPK-AP63K ¥270,000
室外RAS-AP63AVJ2 (単)・AP63AV2 ¥444,000
ワイヤレスリモコンPC-LH3A ¥20,000

セット希望小売価格 ¥734,000

NEW 80型 (3.0馬力相当) チャージレス 20m R410A
冷房: 7.1(1.5 ~ 8.0)kW

628 RPK-AP80AVJ2 (単) 
629 RPK-AP80AV2 

室内RPK-AP80K ¥292,000
室外RAS-AP80AVJ2 (単)・AP80AV2 ¥480,000
ワイヤレスリモコンPC-LH3A ¥20,000

セット希望小売価格 ¥792,000

NEW 112型 (4.0馬力相当) チャージレス 20m R410A
冷房: 10.0(4.9 ~ 11.2)kW

630 RPK-AP112AV1 

室内RPK-AP112K ¥306,000
室外RAS-AP112AV1 ¥579,000
ワイヤレスリモコンPC-LH3A ¥20,000

セット希望小売価格 ¥905,000



冷専

同時
ツイン



アミニティリモコン
(PC-AR1)



同時 1

異容量・異タイプ
組み合わせ可能*
※ゆかきタイプとの異タイプ
組み合わせはできません。

NEW 80型 (3.0馬力相当) チャージレス 20m R410A
冷房: 7.1(1.5 ~ 8.0)kW

631 RPK-AP80AVP1 (単) 
632 RPK-AP80AVP2 

室内RPK-AP40K×2 ¥398,000
室外RAS-AP80AVJ2 (単)・AP80AV2 ¥480,000
分岐管TW-NP16A ¥31,500
リモコンPC-AR1 ¥28,000

セット希望小売価格 ¥937,500

NEW 112型 (4.0馬力相当) チャージレス 20m R410A
冷房: 10.0(4.9 ~ 11.2)kW

633 RPK-AP112AVP1 

室内RPK-AP56K×2 ¥516,000
室外RAS-AP112AV1 ¥579,000
分岐管TW-NP16A ¥31,500
リモコンPC-AR1 ¥28,000

セット希望小売価格 ¥1,154,500

NEW 140型 (5.0馬力相当) チャージレス 30m R410A
冷房: 12.5(5.7 ~ 14.0)kW

634 RPK-AP140AVP1 

室内RPK-AP71K×2 ¥562,000
室外RAS-AP140AV1 ¥668,000
分岐管TW-NP16A ¥31,500
リモコンPC-AR1 ¥28,000

セット希望小売価格 ¥1,289,500

NEW 160型 (6.0馬力相当) チャージレス 30m R410A
冷房: 14.0(6.0 ~ 16.0)kW

635 RPK-AP160AVP1 

室内RPK-AP80K×2 ¥584,000
室外RAS-AP160AV1 ¥721,000
分岐管TW-NP16A ¥31,500
リモコンPC-AR1 ¥28,000

セット希望小売価格 ¥1,364,500

NEW 224型 (8.0馬力相当) チャージレス 30m R410A
冷房: 20.0(9.0 ~ 22.4)kW

636 RPK-AP224AVP1 

室内RPK-AP112K×2 ¥612,000
室外RAS-AP224AV1 ¥974,000
分岐管TW-NP28A ¥35,100
リモコンPC-AR1 ¥28,000

セット希望小売価格 ¥1,649,100

ESインバーターには、標準組み合わせのアミニティリモコン(PC-AR1)の他、多機能リモコン(PC-ARF)も組み合わせ可能です。

かべかけ



冷専

同時
トリプル



アメリティリモコン (PC-AR1)



異容量・異タイプ
組み合わせ可能*
※ゆがみタイプとの異タイプ
組み合わせはできません。

NEW 160 チャージレス R410A
型(6.0馬力相当) 30m
冷房: 14.0(6.0 ~ 16.0)kW

637 RPK-AP160AVG1
室内RPK-AP56K×3 ¥774,000
室外RAS-AP160AV1 ¥721,000
分岐管TG-NP16A ¥48,400
リモコンPC-AR1 ¥28,000

セット希望小売価格 ¥1,571,400

NEW 224 チャージレス R410A
型(8.0馬力相当) 30m
冷房: 20.0(9.0 ~ 22.4)kW

638 RPK-AP224AVG1
室内RPK-AP80K×3 ¥876,000
室外RAS-AP224AV1 ¥974,000
分岐管TG-NP28A ¥48,400
リモコンPC-AR1 ¥28,000

セット希望小売価格 ¥1,926,400

ESインバーターには、標準組み合わせのアメリティリモコン(PC-AR1)の他、多機能リモコン(PC-ARF)も組み合わせ可能です。

■室内ユニット寸法図(かべかけ)

(単位: mm)

●22~45型

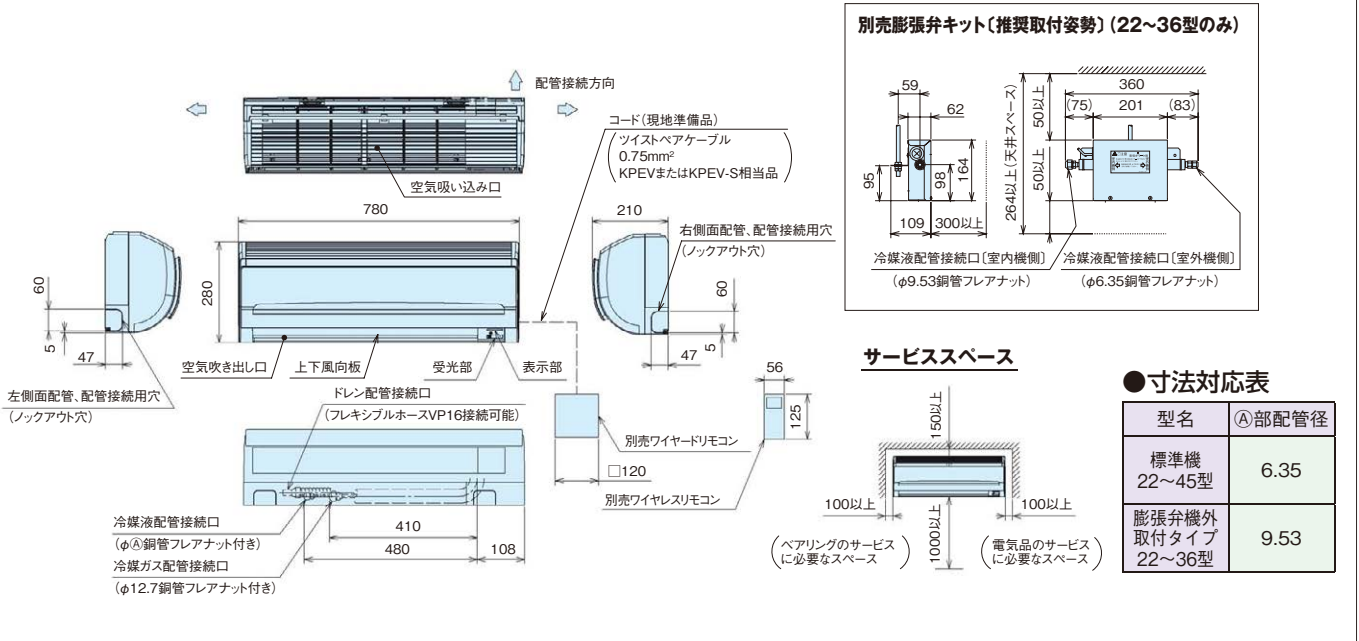

か
べ
か
け

■室内ユニット寸法図(かべかけ)

(単位:mm)

●50~63型

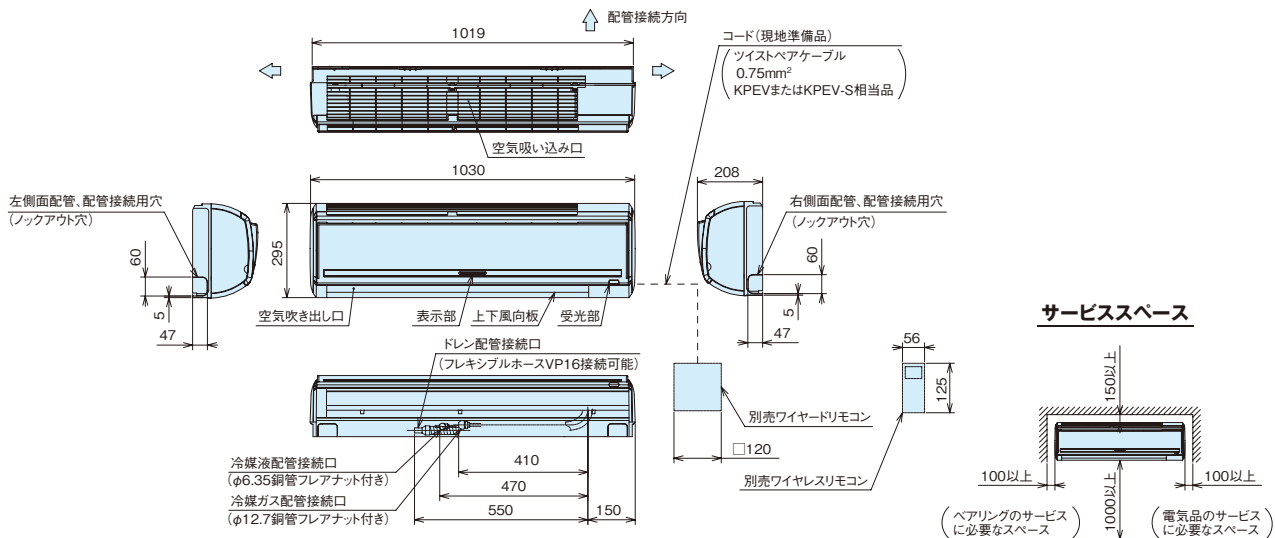

(注1) シングル、個別運転の場合ワイヤレスリモコン、ワイヤードリモコンどちらでも使用できます。また、複数台同時運転時にワイヤレスリモコンにてご使用の場合には、別売の受光部キット(PC-ALHZ)が必要となります。

●71~112型

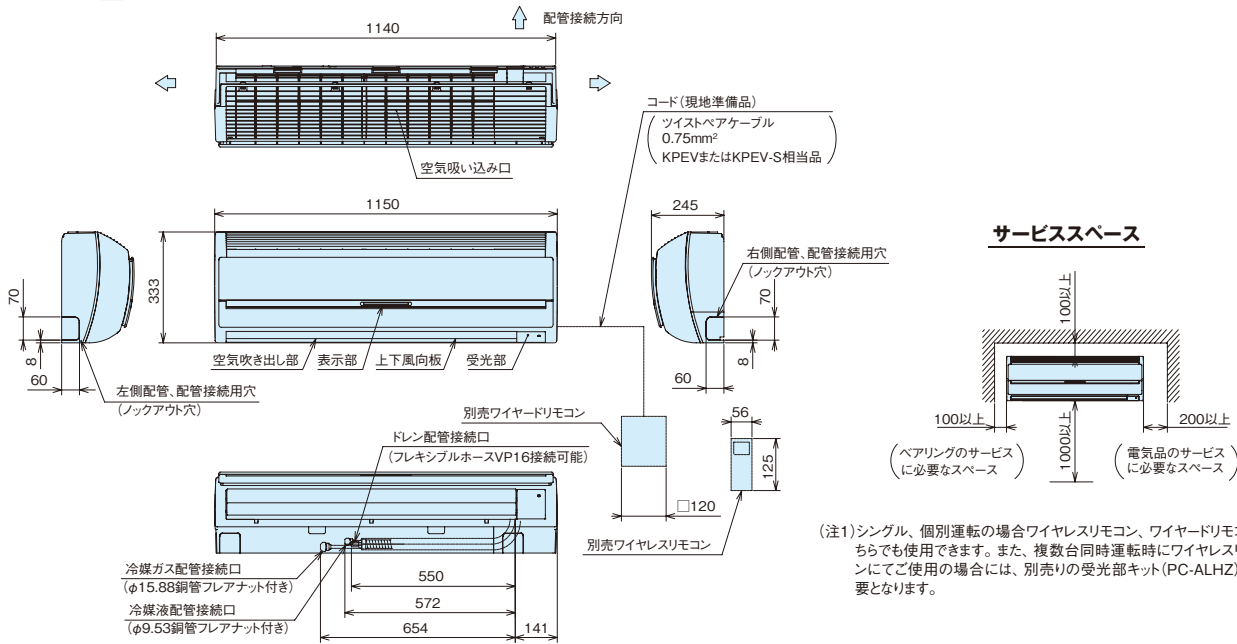

(注1) シングル、個別運転の場合ワイヤレスリモコン、ワイヤードリモコンどちらでも使用できます。また、複数台同時運転時にワイヤレスリモコンにてご使用の場合には、別売りの受光部キット(PC-ALHZ)が必要となります。

かべかけ

■オプション一覧(かべかけ)

品名	型名(相当馬力)	22型(0.8)~36型(1.3)	40型(1.5)~112型(4.0)
補助	ドレンアップキット(注1)	DUPK-NP112K1 ¥50,000	
リモコン	リモコン	多機能リモコン PC-ARF ¥35,000	アメニティリモコン PC-AR1 ¥28,000
	受光部キット(別置きタイプ)(注2)	PC-ALHZ(シルキーホワイト) ¥21,000	
	ワイヤレスリモコン用(単方向)	PC-LH3A ¥20,000	
	鍵付リモコンケース(注3)	PC-KL2 ¥12,000	
	膨張弁キット(注4)	EV-AP36H ¥43,000	—

(注1) 「ドレンアップキット」を取り付けた場合、遠方発停機能との併用はできません(HA端子を使用のため)。
 (注2) 「受光部キット(別置きタイプ)」は、照明よりできるだけ離して(1m以上)据え付けてください(照明の影響で動作しにくくなります)。
 (注3) 「鍵付リモコンケース」に収納するリモコンスイッチのケーブルは壁埋め込み取り付けとし、JISボックスを使用してください(ケーブル露出取り付けはできません)。
 (注4) 膨張弁機外取付タイプの場合は、必ずご使用ください。また、ドレンアップキットとの併用はできません。本部品は、膨張弁機外取付タイプ(22~36型)の専用部品です。
 (注5) 各部品の仕様・施工詳細等は、「寸法図」、「据付点検要領書」等をご参照ください。
 (注6) 飲食店など油飛沫の多い客席などの環境では標準ユニットを使用せず、キャビネット引っかけ部を、板金と塗装により補強したユニットをご使用ください。標準ユニットは油により変形破損することがあります。機械(切削)油飛沫が多い工場ではキャビネット引っかけ部を、板金と塗装により補強したユニットも使用できません。油煙がこもる厨房は、厨房用てんつりをご使用ください。キャビネット引っかけ部を、板金と塗装により補強したユニットは受注対応いたします。

ゆかおき

据え付け性追求。
幅寸法600mmのラウンドボディ。
(160型以下)

■ゆかおき 主要機能 一覧

	主要オプション				制御				サービス・工事				快適性											
	加湿器	昇降グリル	抗菌フィルター	脱臭フィルター	電気集じん器	全熱交換器連動運転対応	集中制御対応	遠方制御対応	1リモコングループ制御	2リモコン運転	ワイヤレスリモコン対応	eLINE接続配線	故障診断機能	フィルターサイン	ロングライフフィルター(防カビ)	ドレンアップメカ	タイムイート	年間冷房(5℃)	ホットスタート	高天井対応	ドライ	風量調整3段	風向選択	オートルーバー※1
除湿専用	-	-	-	-	●	●	●	●	●	●	●	●	●	●	●	-	●	●	●	●	●	●	●	●
標準	-	-	-	-	●	●	●	●	●	●	●	●	●	●	●	-	●	●	●	●	●	●	●	●

※1. 室内ユニット型名224・280型にはオートルーバーは不付です。

■形状・寸法・質量

室内ユニット形状 (mm)	幅600mm		幅600mm	
	高さ1,750mm	奥行280mm	高さ1,750mm	奥行375mm
シングル	50・56型	63・80型	112型	140・160型
同時/個別*ツイン	112型	140・160型	224型	280・335型
同時/個別*トリプル	160型	224型	280・335型	-
同時/個別*フォー	224型	280・335型	-	-
質量(kg) ヒーターレス	42	43	53	54

室内ユニット形状 (mm)	幅900mm		幅1,100mm	
	高さ1,780mm	奥行450mm	高さ1,780mm	奥行450mm
シングル	224型	280型		
同時/個別*ツイン	-	-		
同時/個別*トリプル	-	-		
同時/個別*フォー	-	-		
質量(kg) ヒーターレス	100	119		

*個別運転は省エネの達人のみです。

低騒音

独自の低騒音設計

送風機に新設計の高性能シロッコファンを採用。流路抵抗の改善により、騒音と振動を低減しました。

また、新採用のACチョッパーによるファンモーター制御により、ファンモーターの電磁音を低減しました。

[単位: dB(A)]

80型	弱38	強42	急46
140型	弱44	強48	急53

デザイン

インテリアに調和する ニューデザイン

- 幅寸法をスリム化し、ラウンドフォルムの前面パネルを採用して、やさしさをかたちにしました。
- 大きな液晶で操作しやすい多機能スイッチをセンターに配置したシンメトリーデザインです。

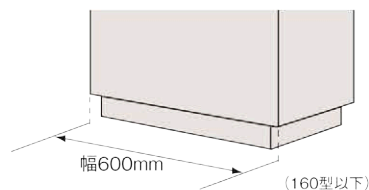

メンテナンス性

メンテナンス性を向上

- ロングライフフィルターを標準装備。約2,500時間メンテナンスが不要です(一般事務所の場合)。
- 吸い込みグリルを外すだけで電気品箱、ファンモーターのメンテナンスを可能としました。

工事性

据え付け性を向上

- ねじ1本で吸い込みグリルを取り外すことにより冷媒配管接続、電気配線接続が可能です。
- 機内作業スペースを拡大し、作業性を改善しました。

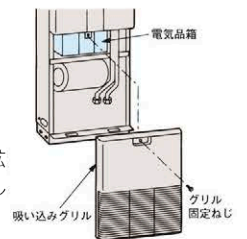



冷暖

シングル



NEW	チャージレス R410A	NEW	チャージレス R410A	NEW	チャージレス R410A	NEW	チャージレス R410A
50 型(2.0馬力相当) 20m	冷房: 4.5(1.5~5.0)kW 暖房: 5.0(1.5~6.3)kW	56 型(2.3馬力相当) 30m	冷房: 5.0(2.2~5.6)kW 暖房: 5.6(2.2~7.1)kW	63 型(2.5馬力相当) 30m	冷房: 5.6(2.2~6.3)kW 暖房: 6.3(2.2~8.0)kW	80 型(3.0馬力相当) 30m	冷房: 7.1(3.2~8.0)kW 暖房: 8.0(3.5~10.6)kW
639 RPV-AP50HVMJ3 (単)	641 RPV-AP56HVMJ3 (単)	643 RPV-AP63HVMJ2 (単)	645 RPV-AP80HVMJ1 (単)	640 RPV-AP50HVM3	642 RPV-AP56HVM3	644 RPV-AP63HVM2	646 RPV-AP80HVM1
室内RPV-AP50K ¥292,000 室外RAS-AP50HVMJ3・AP50HVM3 ¥519,000	室内RPV-AP56K ¥301,000 室外RAS-AP56HVMJ3・AP56HVM3 ¥548,000	室内RPV-AP63K ¥315,000 室外RAS-AP63HVMJ2・AP63HVM2 ¥577,000	室内RPV-AP80K ¥330,000 室外RAS-AP80HVMJ1・AP80HVM1 ¥611,000	室内RPV-AP50K ¥292,000 室外RAS-AP50HVMJ3・AP50HVM3 ¥519,000	室内RPV-AP56K ¥301,000 室外RAS-AP56HVMJ3・AP56HVM3 ¥548,000	室内RPV-AP63K ¥315,000 室外RAS-AP63HVMJ2・AP63HVM2 ¥577,000	室内RPV-AP80K ¥330,000 室外RAS-AP80HVMJ1・AP80HVM1 ¥611,000
セット希望小売価格 ¥811,000	セット希望小売価格 ¥849,000	セット希望小売価格 ¥892,000	セット希望小売価格 ¥941,000				
NEW 112 型(4.0馬力相当) 30m	冷房: 10.0(4.9~11.2)kW 暖房: 11.2(5.0~14.0)kW	NEW 140 型(5.0馬力相当) 30m	冷房: 12.5(5.7~14.0)kW 暖房: 14.0(5.0~18.0)kW	NEW 160 型(6.0馬力相当) 30m	冷房: 14.0(6.0~16.0)kW 暖房: 16.0(5.0~20.0)kW	NEW 224 型(8.0馬力相当) 30m	冷房: 20.0(9.0~22.4)kW 暖房: 22.4(8.3~28.0)kW
647 RPV-AP112HVM3	648 RPV-AP140HVM2	649 RPV-AP160HVM2	650 RPV-AP224HVM3	室内RPV-AP112K ¥364,000 室外RAS-AP112HVM3 ¥738,000	室内RPV-AP140K ¥409,000 室外RAS-AP140HVM2 ¥863,000	室内RPV-AP160K ¥448,000 室外RAS-AP160HVM2 ¥947,000	室内RPV-AP224K ¥601,000 室外RAS-AP224HVM3 ¥1,368,000
室内RPV-AP112K ¥364,000 室外RAS-AP112HVM3 ¥738,000	室内RPV-AP140K ¥409,000 室外RAS-AP140HVM2 ¥863,000	室内RPV-AP160K ¥448,000 室外RAS-AP160HVM2 ¥947,000	室内RPV-AP224K ¥601,000 室外RAS-AP224HVM3 ¥1,368,000	室内RPV-AP112K ¥364,000 室外RAS-AP112HVM3 ¥738,000	室内RPV-AP140K ¥409,000 室外RAS-AP140HVM2 ¥863,000	室内RPV-AP160K ¥448,000 室外RAS-AP160HVM2 ¥947,000	室内RPV-AP224K ¥601,000 室外RAS-AP224HVM3 ¥1,368,000
セット希望小売価格 ¥1,102,000	セット希望小売価格 ¥1,272,000	セット希望小売価格 ¥1,395,000	セット希望小売価格 ¥1,969,000				
NEW 280 型(10.0馬力相当) 30m	冷房: 25.0(11.2~28.0)kW 暖房: 28.0(10.5~35.0)kW						
651 RPV-AP280HVM2	室内RPV-AP280K ¥782,000 室外RAS-AP280HVM2 ¥1,681,000						
室内RPV-AP280K ¥782,000 室外RAS-AP280HVM2 ¥1,681,000	室内RPV-AP280K ¥782,000 室外RAS-AP280HVM2 ¥1,681,000						
セット希望小売価格 ¥2,463,000	セット希望小売価格 ¥2,463,000						



冷暖

同時個別
ツイン

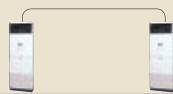

異容量・異タイプ
組み合わせ可能

NEW	チャージレス R410A	NEW	チャージレス R410A	NEW	チャージレス R410A	NEW	チャージレス R410A
112 型(4.0馬力相当) 30m	冷房: 10.0(4.9~11.2)kW 暖房: 11.2(5.0~14.0)kW	140 型(5.0馬力相当) 30m	冷房: 12.5(5.7~14.0)kW 暖房: 14.0(5.0~18.0)kW	160 型(6.0馬力相当) 30m	冷房: 14.0(6.0~16.0)kW 暖房: 16.0(5.0~20.0)kW	224 型(8.0馬力相当) 30m	冷房: 20.0(9.0~22.4)kW 暖房: 22.4(8.3~28.0)kW
652 RPV-AP112HVMP3	653 RPV-AP140HVMP2	654 RPV-AP160HVMP2	655 RPV-AP224HVMP3	室内RPV-AP56K×2 ¥602,000 室外RAS-AP112HVM3 ¥738,000 分岐管TW-NP16A ¥31,500	室内RPV-AP71K×2 ¥646,000 室外RAS-AP140HVM2 ¥863,000 分岐管TW-NP16A ¥31,500	室内RPV-AP80K×2 ¥660,000 室外RAS-AP160HVM2 ¥947,000 分岐管TW-NP16A ¥31,500	室内RPV-AP112K×2 ¥728,000 室外RAS-AP224HVM3 ¥1,368,000 分岐管TW-NP28A ¥35,100
室内RPV-AP56K×2 ¥602,000 室外RAS-AP112HVM3 ¥738,000 分岐管TW-NP16A ¥31,500	室内RPV-AP71K×2 ¥646,000 室外RAS-AP140HVM2 ¥863,000 分岐管TW-NP16A ¥31,500	室内RPV-AP80K×2 ¥660,000 室外RAS-AP160HVM2 ¥947,000 分岐管TW-NP16A ¥31,500	室内RPV-AP112K×2 ¥728,000 室外RAS-AP224HVM3 ¥1,368,000 分岐管TW-NP28A ¥35,100	室内RPV-AP56K×2 ¥602,000 室外RAS-AP112HVM3 ¥738,000 分岐管TW-NP16A ¥31,500	室内RPV-AP71K×2 ¥646,000 室外RAS-AP140HVM2 ¥863,000 分岐管TW-NP16A ¥31,500	室内RPV-AP80K×2 ¥660,000 室外RAS-AP160HVM2 ¥947,000 分岐管TW-NP16A ¥31,500	室内RPV-AP112K×2 ¥728,000 室外RAS-AP224HVM3 ¥1,368,000 分岐管TW-NP28A ¥35,100
同時 セット希望小売価格 ¥1,371,500 個別 セット希望小売価格 ¥1,371,500	同時 セット希望小売価格 ¥1,540,500 個別 セット希望小売価格 ¥1,540,500	同時 セット希望小売価格 ¥1,638,500 個別 セット希望小売価格 ¥1,638,500	同時 セット希望小売価格 ¥2,131,100 個別 セット希望小売価格 ¥2,131,100				
NEW 280 型(10.0馬力相当) 30m	冷房: 25.0(11.2~28.0)kW 暖房: 28.0(10.5~35.0)kW	NEW 335 型(12.0馬力相当) 30m	冷房: 30.0(13.5~33.5)kW 暖房: 33.5(12.6~37.5)kW				
656 RPV-AP280HVMP2	657 RPV-AP335HVMP2						
室内RPV-AP140K×2 ¥818,000 室外RAS-AP280HVM2 ¥1,681,000 分岐管TW-NP28A ¥35,100	室内RPV-AP160K×2 ¥896,000 室外RAS-AP335HVM2 ¥1,923,000 分岐管TW-NP28A ¥35,100						
室内RPV-AP140K×2 ¥818,000 室外RAS-AP280HVM2 ¥1,681,000 分岐管TW-NP28A ¥35,100	室内RPV-AP160K×2 ¥896,000 室外RAS-AP335HVM2 ¥1,923,000 分岐管TW-NP28A ¥35,100						
同時 セット希望小売価格 ¥2,534,100 個別 セット希望小売価格 ¥2,534,100	同時 セット希望小売価格 ¥2,854,100 個別 セット希望小売価格 ¥2,854,100						

ゆかおき



冷暖

同時 個別

トリプル



異容量・異タイプ
組み合わせ可能

NEW 160	NEW 224	NEW 280	NEW 335
チャージレス 30m R410A 型(6.0馬力相当) 30m	チャージレス 30m R410A 型(8.0馬力相当) 30m	チャージレス 30m R410A 型(10.0馬力相当) 30m	チャージレス 30m R410A 型(12.0馬力相当) 30m
冷房: 14.0(6.0~16.0)kW 暖房: 16.0(5.0~20.0)kW	冷房: 20.0(9.0~22.4)kW 暖房: 22.4(8.3~28.0)kW	冷房: 25.0(11.2~28.0)kW 暖房: 28.0(10.5~35.0)kW	冷房: 30.0(13.5~33.5)kW 暖房: 33.5(12.6~37.5)kW
658 RPV-AP160HVMG2	659 RPV-AP224HVMG3	660 RPV-AP280HVMG2	661 RPV-AP335HVMG2
室内RPV-AP56K×3 ¥903,000 室外RAS-AP160HVM2 ¥947,000 分岐管TG-NP16A ¥48,400	室内RPV-AP80K×3 ¥990,000 室外RAS-AP224HVM3 ¥1,368,000 分岐管TG-NP28A ¥48,400	室内RPV-AP90K×3 ¥1,008,000 室外RAS-AP280HVM2 ¥1,681,000 分岐管TG-NP28A ¥48,400	室内RPV-AP112K×3 ¥1,092,000 室外RAS-AP335HVM2 ¥1,923,000 分岐管TG-NP28A ¥48,400
同時 セット希望小売価格 ¥1,898,400 個別 セット希望小売価格 ¥1,898,400	同時 セット希望小売価格 ¥2,406,400 個別 セット希望小売価格 ¥2,406,400	同時 セット希望小売価格 ¥2,737,400 個別 セット希望小売価格 ¥2,737,400	同時 セット希望小売価格 ¥3,063,400 個別 セット希望小売価格 ¥3,063,400



冷暖

同時 個別

フォー

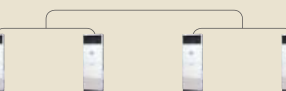

異容量・異タイプ
組み合わせ可能

NEW 224	NEW 280	NEW 335
チャージレス 30m R410A 型(8.0馬力相当) 30m	チャージレス 30m R410A 型(10.0馬力相当) 30m	チャージレス 30m R410A 型(12.0馬力相当) 30m
冷房: 20.0(9.0~22.4)kW 暖房: 22.4(8.3~28.0)kW	冷房: 25.0(11.2~28.0)kW 暖房: 28.0(10.5~35.0)kW	冷房: 30.0(13.5~33.5)kW 暖房: 33.5(12.6~37.5)kW
662 RPV-AP224HVMW3	663 RPV-AP280HVMW2	664 RPV-AP335HVMW2
室内RPV-AP56K×4 ¥1,204,000 室外RAS-AP224HVM3 ¥1,368,000 分岐管TW-NP28A ¥35,100 分岐管TW-NP16A×2 ¥63,000	室内RPV-AP71K×4 ¥1,292,000 室外RAS-AP280HVM2 ¥1,681,000 分岐管TW-NP28A ¥35,100 分岐管TW-NP16A×2 ¥63,000	室内RPV-AP80K×4 ¥1,320,000 室外RAS-AP335HVM2 ¥1,923,000 分岐管TW-NP28A ¥35,100 分岐管TW-NP16A×2 ¥63,000
同時 セット希望小売価格 ¥2,670,100 個別 セット希望小売価格 ¥2,670,100	同時 セット希望小売価格 ¥3,071,100 個別 セット希望小売価格 ¥3,071,100	同時 セット希望小売価格 ¥3,341,100 個別 セット希望小売価格 ¥3,341,100

ゆかおき

日立アプライアンスホームページ

<http://www.hitachi-ap.co.jp/>



最新ニュースや製品・サービス紹介など、役立つコンテンツ満載。技術支援のページではCAD図面データのダウンロードもできます。

日立の業務用エアコンリース

コスト重視のお客様に

▶ ファイナンスリース

修理保証付

▶ サポートリース

初期投資を抑えたい方に、最適なプランをお選びいただけます。

詳しくは P.215



このマークの付いた機種はグリーン購入法判断基準をクリアした機種です。

ゆかおき



冷暖

シングル



NEW チャージレス R410A
50 型(2.0馬力相当) 20m
 冷房: 4.5(1.0 ~ 5.0)kW 暖房: 5.0(1.0 ~ 5.6)kW
 [665] RPV-AP50HVJ2 (単)
 [666] RPV-AP50HV2
 室内RPV-AP50K ¥292,000
 室外RAS-AP50HVJ2 (単)・AP50HV2 ¥461,000
セット希望小売価格 ¥753,000

NEW チャージレス R410A
56 型(2.3馬力相当) 20m
 冷房: 5.0(1.5 ~ 5.6)kW 暖房: 5.6(1.5 ~ 6.3)kW
 [667] RPV-AP56HVJ2 (単)
 [668] RPV-AP56HV2
 室内RPV-AP56K ¥301,000
 室外RAS-AP56HVJ2 (単)・AP56HV2 ¥486,000
セット希望小売価格 ¥787,000

NEW チャージレス R410A
63 型(2.5馬力相当) 20m
 冷房: 5.6(1.5 ~ 6.3)kW 暖房: 6.3(1.5 ~ 7.1)kW
 [669] RPV-AP63HVJ2 (単)
 [670] RPV-AP63HV2
 室内RPV-AP63K ¥315,000
 室外RAS-AP63HVJ2 (単)・AP63HV2 ¥510,000
セット希望小売価格 ¥825,000

NEW チャージレス R410A
80 型(3.0馬力相当) 20m
 冷房: 7.1(1.5 ~ 8.0)kW 暖房: 8.0(1.5 ~ 9.0)kW
 [671] RPV-AP80HVJ2 (単)
 [672] RPV-AP80HV2
 室内RPV-AP80K ¥330,000
 室外RAS-AP80HVJ2 (単)・AP80HV2 ¥551,000
セット希望小売価格 ¥881,000

NEW チャージレス R410A
112 型(4.0馬力相当) 20m
 冷房: 10.0(4.9 ~ 11.2)kW 暖房: 11.2(5.0 ~ 12.5)kW
 [673] RPV-AP112HV1
 室内RPV-AP112K ¥364,000
 室外RAS-AP112HV1 ¥664,000
セット希望小売価格 ¥1,028,000

NEW チャージレス R410A
140 型(5.0馬力相当) 30m
 冷房: 12.5(5.7 ~ 14.0)kW 暖房: 14.0(6.0 ~ 16.0)kW
 [674] RPV-AP140HV1
 室内RPV-AP140K ¥409,000
 室外RAS-AP140HV1 ¥767,000
セット希望小売価格 ¥1,176,000

NEW チャージレス R410A
160 型(6.0馬力相当) 30m
 冷房: 14.0(6.0 ~ 16.0)kW 暖房: 16.0(6.0 ~ 18.0)kW
 [675] RPV-AP160HV1
 室内RPV-AP160K ¥448,000
 室外RAS-AP160HV1 ¥828,000
セット希望小売価格 ¥1,276,000

NEW チャージレス R410A
224 型(8.0馬力相当) 30m
 冷房: 20.0(9.0 ~ 22.4)kW 暖房: 22.4(8.3 ~ 25.0)kW
 [676] RPV-AP224HV1
 室内RPV-AP224K ¥601,000
 室外RAS-AP224HV1 ¥1,119,000
セット希望小売価格 ¥1,720,000

NEW チャージレス R410A
280 型(10.0馬力相当) 30m
 冷房: 25.0(11.2 ~ 28.0)kW 暖房: 28.0(9.0 ~ 31.5)kW
 [677] RPV-AP280HV1
 室内RPV-AP280K ¥782,000
 室外RAS-AP280HV1 ¥1,389,000
セット希望小売価格 ¥2,171,000



冷暖

同時
ツイン

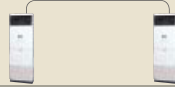

異容量
組み合わせ可能

NEW チャージレス R410A
112 型(4.0馬力相当) 20m
 冷房: 10.0(4.9 ~ 11.2)kW 暖房: 11.2(5.0 ~ 12.5)kW
 [678] RPV-AP112HVP1
 室内RPV-AP56K×2 ¥602,000
 室外RAS-AP112HV1 ¥664,000
 分岐管TW-NP16A ¥31,500
セット希望小売価格 ¥1,297,500

NEW チャージレス R410A
140 型(5.0馬力相当) 30m
 冷房: 12.5(5.7 ~ 14.0)kW 暖房: 14.0(6.0 ~ 16.0)kW
 [679] RPV-AP140HVP1
 室内RPV-AP71K×2 ¥646,000
 室外RAS-AP140HV1 ¥767,000
 分岐管TW-NP16A ¥31,500
セット希望小売価格 ¥1,444,500

NEW チャージレス R410A
160 型(6.0馬力相当) 30m
 冷房: 14.0(6.0 ~ 16.0)kW 暖房: 16.0(6.0 ~ 18.0)kW
 [680] RPV-AP160HVP1
 室内RPV-AP80K×2 ¥660,000
 室外RAS-AP160HV1 ¥828,000
 分岐管TW-NP16A ¥31,500
セット希望小売価格 ¥1,519,500

NEW チャージレス R410A
224 型(8.0馬力相当) 30m
 冷房: 20.0(9.0 ~ 22.4)kW 暖房: 22.4(8.3 ~ 25.0)kW
 [681] RPV-AP224HVP1
 室内RPV-AP112K×2 ¥728,000
 室外RAS-AP224HV1 ¥1,119,000
 分岐管TW-NP28A ¥35,100
セット希望小売価格 ¥1,882,100

NEW チャージレス R410A
280 型(10.0馬力相当) 30m
 冷房: 25.0(11.2 ~ 28.0)kW 暖房: 28.0(9.0 ~ 31.5)kW
 [682] RPV-AP280HVP1
 室内RPV-AP140K×2 ¥818,000
 室外RAS-AP280HV1 ¥1,389,000
 分岐管TW-NP28A ¥35,100
セット希望小売価格 ¥2,242,100

ゆかおき





冷暖

**同時
トリプル**



異容量
組み合わせ可能

<p>NEW チャージレス R410A</p> <p>160 型(6.0馬力相当) 30m</p> <p>冷房: 14.0(6.0~16.0)kW 暖房: 16.0(6.0~18.0)kW</p> <p>683 RPV-AP160HVG1</p> <p>室内RPV-AP56K×3 ¥903,000 室外RAS-AP160HV1 ¥828,000 分岐管TG-NP16A ¥48,400</p> <p>セット希望小売価格 ¥1,779,400</p>	<p>NEW チャージレス R410A</p> <p>224 型(8.0馬力相当) 30m</p> <p>冷房: 20.0(9.0~22.4)kW 暖房: 22.4(8.3~25.0)kW</p> <p>684 RPV-AP224HVG1 </p> <p>室内RPV-AP80K×3 ¥990,000 室外RAS-AP224HV1 ¥1,119,000 分岐管TG-NP28A ¥48,400</p> <p>セット希望小売価格 ¥2,157,400</p>
---	---



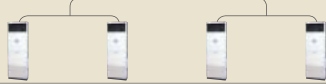

冷暖

**同時
フォー**



異容量
組み合わせ可能

<p>NEW チャージレス R410A</p> <p>224 型(8.0馬力相当) 30m</p> <p>冷房: 20.0(9.0~22.4)kW 暖房: 22.4(8.3~25.0)kW</p> <p>685 RPV-AP224HVV1 </p> <p>室内RPV-AP56K×4 ¥1,204,000 室外RAS-AP224HV1 ¥1,119,000 分岐管TW-NP28A ¥35,100 分岐管TW-NP16A×2 ¥63,000</p> <p>セット希望小売価格 ¥2,421,100</p>	<p>NEW チャージレス R410A</p> <p>280 型(10.0馬力相当) 30m</p> <p>冷房: 25.0(11.2~28.0)kW 暖房: 28.0(9.0~31.5)kW</p> <p>686 RPV-AP280HVV1 </p> <p>室内RPV-AP71K×4 ¥1,292,000 室外RAS-AP280HV1 ¥1,389,000 分岐管TW-NP28A ¥35,100 分岐管TW-NP16A×2 ¥63,000</p> <p>セット希望小売価格 ¥2,779,100</p>
--	--

ゆかおき

日立アプライアンスホームページ

<http://www.hitachi-ap.co.jp/>



最新ニュースや製品・サービス紹介など、役立つコンテンツ満載。技術支援のページではCAD図面データのダウンロードもできます。

日立の業務用エアコンリース

コスト重視のお客様に

▶ **ファイナンスリース**

修理保証付

▶ **サポートリース**

初期投資を抑えたい方に、最適なプランをお選びいただけます。

詳しくは P.215



このマークの付いた機種はグリーン購入法判断基準をクリアした機種です。

ゆかおき



冷専

シングル



NEW 50 型(2.0馬力相当) チャージレス 20m R410A
冷房: 4.5(1.0 ~ 5.0)kW

687 RPV-AP50AVJ2 (単)
688 RPV-AP50AV2
室内RPV-AP50K ¥292,000
室外RAS-AP50AVJ2 (単)・AP50AV2 ¥401,000
セット希望小売価格 ¥693,000

NEW 56 型(2.3馬力相当) チャージレス 20m R410A
冷房: 5.0(1.5 ~ 5.6)kW

689 RPV-AP56AVJ2 (単)
690 RPV-AP56AV2
室内RPV-AP56K ¥301,000
室外RAS-AP56AVJ2 (単)・AP56AV2 ¥423,000
セット希望小売価格 ¥724,000

NEW 63 型(2.5馬力相当) チャージレス 20m R410A
冷房: 5.6(1.5 ~ 6.3)kW

691 RPV-AP63AVJ2 (単)
692 RPV-AP63AV2
室内RPV-AP63K ¥315,000
室外RAS-AP63AVJ2 (単)・AP63AV2 ¥444,000
セット希望小売価格 ¥759,000

NEW 80 型(3.0馬力相当) チャージレス 20m R410A
冷房: 7.1(1.5 ~ 8.0)kW

693 RPV-AP80AVJ2 (単)
694 RPV-AP80AV2
室内RPV-AP80K ¥330,000
室外RAS-AP80AVJ2 (単)・AP80AV2 ¥480,000
セット希望小売価格 ¥810,000

NEW 112 型(4.0馬力相当) チャージレス 20m R410A
冷房: 10.0(4.9 ~ 11.2)kW

695 RPV-AP112AV1
室内RPV-AP112K ¥364,000
室外RAS-AP112AV1 ¥579,000
セット希望小売価格 ¥943,000

NEW 140 型(5.0馬力相当) チャージレス 30m R410A
冷房: 12.5(5.7 ~ 14.0)kW

696 RPV-AP140AV1
室内RPV-AP140K ¥409,000
室外RAS-AP140AV1 ¥668,000
セット希望小売価格 ¥1,077,000

NEW 160 型(6.0馬力相当) チャージレス 30m R410A
冷房: 14.0(6.0 ~ 16.0)kW

697 RPV-AP160AV1
室内RPV-AP160K ¥448,000
室外RAS-AP160AV1 ¥721,000
セット希望小売価格 ¥1,169,000

NEW 224 型(8.0馬力相当) チャージレス 30m R410A
冷房: 20.0(9.0 ~ 22.4)kW

698 RPV-AP224AV1
室内RPV-AP224K ¥601,000
室外RAS-AP224AV1 ¥974,000
セット希望小売価格 ¥1,575,000

NEW 280 型(10.0馬力相当) チャージレス 30m R410A
冷房: 25.0(11.2 ~ 28.0)kW

699 RPV-AP280AV1
室内RPV-AP280K ¥782,000
室外RAS-AP280AV1 ¥1,209,000
セット希望小売価格 ¥1,991,000



冷専

同時
ツイン

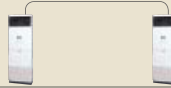

異容量
組み合わせ可能

NEW 112 型(4.0馬力相当) チャージレス 20m R410A
冷房: 10.0(4.9 ~ 11.2)kW

700 RPV-AP112AVP1
室内RPV-AP56K×2 ¥602,000
室外RAS-AP112AV1 ¥579,000
分岐管TW-NP16A ¥31,500
セット希望小売価格 ¥1,212,500

NEW 140 型(5.0馬力相当) チャージレス 30m R410A
冷房: 12.5(5.7 ~ 14.0)kW

701 RPV-AP140AVP1
室内RPV-AP71K×2 ¥646,000
室外RAS-AP140AV1 ¥668,000
分岐管TW-NP16A ¥31,500
セット希望小売価格 ¥1,345,500

NEW 160 型(6.0馬力相当) チャージレス 30m R410A
冷房: 14.0(6.0 ~ 16.0)kW

702 RPV-AP160AVP1
室内RPV-AP80K×2 ¥660,000
室外RAS-AP160AV1 ¥721,000
分岐管TW-NP16A ¥31,500
セット希望小売価格 ¥1,412,500

NEW 224 型(8.0馬力相当) チャージレス 30m R410A
冷房: 20.0(9.0 ~ 22.4)kW

703 RPV-AP224AVP1
室内RPV-AP112K×2 ¥728,000
室外RAS-AP224AV1 ¥974,000
分岐管TW-NP28A ¥35,100
セット希望小売価格 ¥1,737,100

NEW 280 型(10.0馬力相当) チャージレス 30m R410A
冷房: 25.0(11.2 ~ 28.0)kW

704 RPV-AP280AVP1
室内RPV-AP140K×2 ¥818,000
室外RAS-AP280AV1 ¥1,209,000
分岐管TW-NP28A ¥35,100
セット希望小売価格 ¥2,062,100



冷専

同時
トリプル



異容量
組み合わせ可能

NEW 160 型(6.0馬力相当) チャージレス 30m R410A
冷房: 14.0(6.0 ~ 16.0)kW

705 RPV-AP160AVG1
室内RPV-AP56K×3 ¥903,000
室外RAS-AP160AV1 ¥721,000
分岐管TG-NP16A ¥48,400
セット希望小売価格 ¥1,672,400

NEW 224 型(8.0馬力相当) チャージレス 30m R410A
冷房: 20.0(9.0 ~ 22.4)kW

706 RPV-AP224AVG1
室内RPV-AP80K×3 ¥990,000
室外RAS-AP224AV1 ¥974,000
分岐管TG-NP28A ¥48,400
セット希望小売価格 ¥2,012,400

ゆかおき

■室内ユニット寸法図(ゆかおき)

(単位: mm)

●50~160型

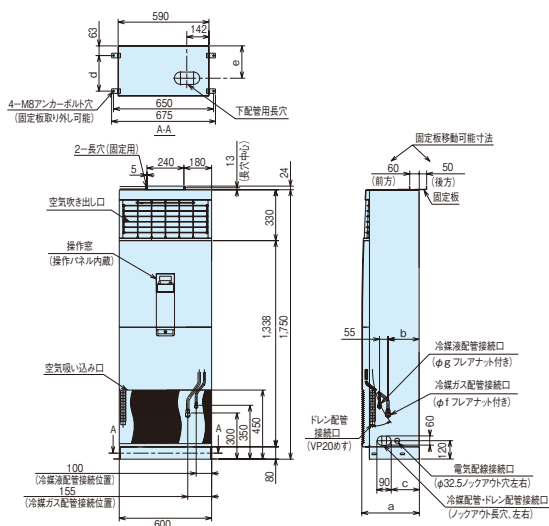

●寸法対応表

型名	寸法	a	b	c	d	e	f	g
50~63型		280	105	90	136	115	12.7	6.35
71・80型		280	105	90	136	115	15.88	9.53
90~160型		375	200	185	231	210	15.88	9.53

●224型・280型

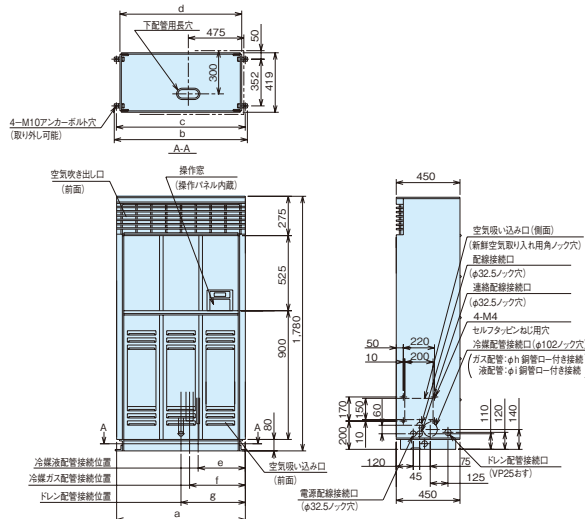

●寸法対応表

型名	寸法	a	b	c	d	e	f	g	h	i
224型		900	936	910	857	330	390	450	25.4	9.53
280型		1,100	1,136	1,110	1,057	430	490	550	25.4	12.7

■オプション一覧(ゆかおき)

品名	型名(相当馬力)	50型(2.0)~80型(3.0)	90型(3.3)~160型(6.0)	224型(8.0)	280型(10.0)
補助	木台	PW-P80K40NA ¥5,100	PW-P160K40NA ¥5,300	PW-P200K60M ¥6,200	PW-P280K60M ¥6,900
リモコン	受光部キット(別置きタイプ)(注1)	PC-ALHZ(シルキーホワイト) ¥21,000			
	ワイヤレスリモコン(単方向)	PC-LH3A ¥20,000			

(注1) 「受光部キット(別置きタイプ)」は、照明よりできるだけ離して(1m以上)据え付けてください(照明の影響で動作しにくくなります)。
 (注2) 各商品の仕様・施工詳細等は、「寸法図」、「据付点検要領書」等をご参照ください。

ゆかおき

厨房用エアコン(てんつり)

厨房に求められる
お手入れのしやすさ、
使い勝手の良さを追求。

■厨房用エアコン 主要機能 一覧

	主要オプション				制御				サービス・工事				快適性								
	交換用フィルター	スポットダクト	脱臭フィルター	電気集じん器	全熱交換器連動運転対応	集中制御対応	遠方制御対応	1リモコングループ制御	ワイヤレスリモコン対応	eLINE接続配線	故障診断機能	フィルターサイン	オイルミストフィルター	ドレンアップメカ	年間冷房(5℃)	ホットスタート	高天井対応	ドライ	風量調整	風向選択	オートルーバー
冷暖房専用	●	●	●	●	●	●	●	●	●	●	●	●	●	●	●	●	●	●	●	●	●
専用	●	●	●	●	●	●	●	●	●	●	●	●	●	●	●	●	●	●	●	●	●

■形状・寸法・質量

室内ユニット形状 (mm)	1,136 (幅) × 650 (高さ) × 295 (奥行き)	1,520 (幅) × 650 (高さ) × 295 (奥行き)
シングル	80・112型	140型
同時/個別*ツイン	160型	280型
同時/個別*トリプル	224型	—
同時/個別*フォー	335型	—
質量(kg)	ヒーターレス 42	56

*個別運転は省エネの達人のみです。

■使用温度範囲

区分	80型、140型、160型、224型、280型、335型			112型(高温吸い込み専用タイプ)	
	冷房時	暖房時		冷房時	暖房時
室内吸い込み空気温度	乾球(℃)	21.5~45	17~25	25~45	10~25
	湿球(℃)	15~33	—	18~33	—
室外吸い込み空気温度	乾球(℃)	-5~43	—	-5~43	—
	湿球(℃)	省エネの達人	—	-20~15	—
		ESインバーター	—	-10~15	—

対応力

スポットクーリングも可能 (オプション)

スポットダクト(オプション)を吹き出し口横へ取り付ければ(左右同時取り付け可能)お好みの場所をスポットクーリングいたします。

リモコンが濡れ手操作可能 (オプション)

厨房等でのワイヤードリモコン(別売)濡れ手操作用にシリコンゴム製の防滴カバー(オプション)を準備しました。

風量切り替えを3段階にアップ

従来まで2段階であった風量切り替えを3段階(急強-弱)に増やし、より細かな風量設定ができるようになりました(112型を除く)。

外気を取り入れてフレッシュ空調 (オプション)

ユニット背面部に外気導入ができるノックアウト穴を用意。厨房内の換気対策として、新鮮な空気を取り入れます。

※外気導入には、ダクトアダプター(オプション)が必要です。

ご注意: オールフレッシュ仕様ではありません。

清潔・お手入れ簡単

油煙に強いステンレスボディ[※]を採用

外装ボディ面は、油に強くサビにくいステンレス。しつこい油汚れもカンタンに落とせるらくらくお手入れで、美しいボディが保てます。



※材質はステンレスSUS430ヘアライン仕上げです。

高性能オイルミストフィルター 標準装備

油煙に強い取手付き不織布製オイルミストフィルターを採用。フィルターろ材は使い捨てタイプなので、清掃の手間が省け、衛生面を配慮します。フィルターの脱着は、簡単な差し込み方式で、ろ材交換が容易です。(交換用フィルター【オプション】はフィルター枠をそのまま再使用します。)

※オイルミストフィルターは約1.5か月に1回交換してください。
交換用オイルミストフィルターをオプションでご用意しております。
※室内ユニット標準装備フィルター枚数
80型…2枚 112型…2枚 140型…2枚

熱交換器はイヤなにおいの付着を低減

熱交換器フィン表面に親水性樹脂コーティングを採用してイヤなにおいの付着を抑制します。

ファン洗浄など、メンテナンスが簡単

分割可能なファンケーシングおよびワンタッチで取り外し可能な吹き出しグリルの採用により、各部の清掃が容易にできます。また、ドレンパンが汚れた場合の掃除も、現地配管接続部が取り外せるため容易です。

ドレンアップメカ本体内容蔵可能 (オプション)

ドレンアップメカ(オプション)は、本体内容蔵型ですので、リニューアルにもらくらく対応。(冷媒配管の上配管セット付属。)

低騒音

低騒音化実現

80型: 急風時38dB、112型: 急風時39dB、140型: 急風時49dBと低騒音化を実現。

〔 80型: 38-35-32dB(急-強-弱) 〕
〔 112型: 39-36-36dB(急-強-弱) 〕
〔 140型: 49-46-43dB(急-強-弱) 〕



据え付け場所に関するご注意

- 小麦粉、うどん粉、そば粉等の粉が浮遊する厨房への設置は避けてください(フィルター、熱交換器が目づまりします)。
- 酢酸を大量に使用する厨房への設置は避けてください。
- 理・美容院において、脱色剤等に混入される硫酸ガス、または酸性の溶液により、溶接部分が腐食することがありますので、理・美容院における設置は避けてください。
- 鉛物油・機械油を使用して塩素・硫黄系雰囲気に至る機械工場等における設置は避けてください。
- 水蒸気・油・粉などを直接吸い込む恐れのある厨房への設置は避けてください。

■ 厨房用エアコン (てんつり)



このマークの付いた機種はグリーン購入法判断基準をクリアした機種です。

冷暖

シングル

多機能リモコン (PC-ARF)

<p>NEW 80型 (3.0馬力相当) チャージレス 30m R410A</p> <p>冷房: 7.1 (3.2 ~ 8.0) kW 暖房: 8.0 (3.5 ~ 10.6) kW</p> <p>707 RPCK-AP80HVMJ1 (単) </p> <p>708 RPCK-AP80HVM1 </p> <p>室内RPCK-AP80K ¥444,000</p> <p>室外RAS-AP80HVMJ1 (単)・AP80HVM1 ¥611,000</p> <p>リモコンPC-ARF ¥35,000</p> <p>セット希望小売価格 ¥1,090,000</p>	<p>NEW 140型 (5.0馬力相当) チャージレス 30m R410A</p> <p>冷房: 12.5 (5.7 ~ 14.0) kW 暖房: 14.0 (5.0 ~ 18.0) kW</p> <p>709 RPCK-AP140HVM2 </p> <p>室内RPCK-AP140K ¥578,000</p> <p>室外RAS-AP140HVM2 ¥863,000</p> <p>リモコンPC-ARF ¥35,000</p> <p>セット希望小売価格 ¥1,476,000</p>
--	--

冷暖

同時 個別

ツイン

多機能リモコン (PC-ARF)

同時 1 個別 2

*各エアコンの吸い込み空気温度が均一な場所で使用可能です。

<p>NEW 160型 (6.0馬力相当) チャージレス 30m R410A</p> <p>冷房: 14.0 (6.0 ~ 16.0) kW 暖房: 16.0 (5.0 ~ 20.0) kW</p> <p>710 RPCK-AP160HVM2 </p> <p>室内RPCK-AP80K×2 ¥888,000</p> <p>室外RAS-AP160HVM2 ¥947,000</p> <p>分岐管TW-NP16A ¥31,500</p> <p>リモコンPC-ARF ¥35,000</p> <p>同時 セット希望小売価格 ¥1,901,500</p> <p>個別の場合 リモコンPC-ARF×2 ¥70,000</p> <p>個別 セット希望小売価格 ¥1,936,500</p>	<p>NEW 280型 (10.0馬力相当) チャージレス 30m R410A</p> <p>冷房: 25.0 (11.2 ~ 28.0) kW 暖房: 28.0 (10.5 ~ 35.0) kW</p> <p>711 RPCK-AP280HVM2 </p> <p>室内RPCK-AP140K×2 ¥1,156,000</p> <p>室外RAS-AP280HVM2 ¥1,681,000</p> <p>分岐管TW-NP28A ¥35,100</p> <p>リモコンPC-ARF ¥35,000</p> <p>同時 セット希望小売価格 ¥2,907,100</p> <p>個別の場合 リモコンPC-ARF×2 ¥70,000</p> <p>個別 セット希望小売価格 ¥2,942,100</p>
---	---

冷暖

同時 個別

トリプル

多機能リモコン (PC-ARF)

同時 1 個別 3

*各エアコンの吸い込み空気温度が均一な場所で使用可能です。

<p>NEW 224型 (8.0馬力相当) チャージレス 30m R410A</p> <p>冷房: 20.0 (9.0 ~ 22.4) kW 暖房: 22.4 (8.3 ~ 28.0) kW</p> <p>712 RPCK-AP224HVM3 </p> <p>室内RPCK-AP80K×3 ¥1,332,000</p> <p>室外RAS-AP224HVM3 ¥1,368,000</p> <p>分岐管TG-NP28A ¥48,400</p> <p>リモコンPC-ARF ¥35,000</p> <p>同時 セット希望小売価格 ¥2,783,400</p> <p>個別の場合 リモコンPC-ARF×3 ¥105,000</p> <p>個別 セット希望小売価格 ¥2,853,400</p>	
--	--

冷暖

同時 個別

フォー

多機能リモコン (PC-ARF)

同時 1 個別 4

*各エアコンの吸い込み空気温度が均一な場所で使用可能です。

<p>NEW 335型 (12.0馬力相当) チャージレス 30m R410A</p> <p>冷房: 30.0 (13.5 ~ 33.5) kW 暖房: 33.5 (12.6 ~ 37.5) kW</p> <p>713 RPCK-AP335HVM2</p> <p>室内RPCK-AP80K×4 ¥1,776,000</p> <p>室外RAS-AP335HVM2 ¥1,923,000</p> <p>分岐管TW-NP28A ¥35,100</p> <p>分岐管TW-NP16A×2 ¥63,000</p> <p>リモコンPC-ARF ¥35,000</p> <p>同時 セット希望小売価格 ¥3,832,100</p> <p>個別の場合 リモコンPC-ARF×4 ¥140,000</p> <p>個別 セット希望小売価格 ¥3,937,100</p>	
---	--

厨房用エアコン

本カタログ掲載商品の希望小売価格には、消費税、配送費、試運転調整費、配管セット・工事費、使用済み商品の引き取り費などは含まれておりません。

■ 厨房用エアコン (てんつり)



このマークの付いた機種はグリーン購入法判断基準をクリアした機種です。

Eco & Small ES インバーター	冷暖	シングル		アメニティリモコン (PC-AR1)	ESインバーターには、標準組み合わせのアメニティリモコン(PC-AR1)の他、多機能リモコン(PC-ARF)も組み合わせ可能です。
NEW 80型 (3.0馬力相当) 20m R410A	チャージレス	NEW 140型 (5.0馬力相当) 30m R410A	チャージレス		
冷房: 7.1(1.5~8.0)kW 暖房: 8.0(1.5~9.0)kW		冷房: 12.5(5.7~14.0)kW 暖房: 14.0(6.0~16.0)kW			
714 RPCK-AP80HVJ2		716 RPCK-AP140HV1			
715 RPCK-AP80HV2					
室内RPCK-AP80K ¥444,000 室外RAS-AP80HVJ2・AP80HV2 ¥551,000 リモコンPC-AR1 ¥28,000		室内RPCK-AP140K ¥578,000 室外RAS-AP140HV1 ¥767,000 リモコンPC-AR1 ¥28,000			
セット希望小売価格 ¥1,023,000		セット希望小売価格 ¥1,373,000			

Eco & Small ES インバーター	冷暖	同時 ツイン		アメニティリモコン (PC-AR1)	同時 1 *各エアコンの吸い込み空気温度が均一な場所で使用可能です。
NEW 160型 (6.0馬力相当) 30m R410A	チャージレス	NEW 280型 (10.0馬力相当) 30m R410A	チャージレス		
冷房: 14.0(6.0~16.0)kW 暖房: 16.0(6.0~18.0)kW		冷房: 25.0(11.2~28.0)kW 暖房: 28.0(9.0~31.5)kW			
717 RPCK-AP160HVP1		718 RPCK-AP280HVP1			
室内RPCK-AP80K×2 ¥888,000 室外RAS-AP160HV1 ¥828,000 分岐管TW-NP16A ¥31,500 リモコンPC-AR1 ¥28,000		室内RPCK-AP140K×2 ¥1,156,000 室外RAS-AP280HV1 ¥1,389,000 分岐管TW-NP28A ¥35,100 リモコンPC-AR1 ¥28,000			
セット希望小売価格 ¥1,775,500		セット希望小売価格 ¥2,608,100			

Eco & Small ES インバーター	冷専	シングル		アメニティリモコン (PC-AR1)	ESインバーターには、標準組み合わせのアメニティリモコン(PC-AR1)の他、多機能リモコン(PC-ARF)も組み合わせ可能です。
NEW 80型 (3.0馬力相当) 20m R410A	チャージレス	NEW 140型 (5.0馬力相当) 30m R410A	チャージレス		
冷房: 7.1(1.5~8.0)kW		冷房: 12.5(5.7~14.0)kW			
719 RPCK-AP80AVJ2		721 RPCK-AP140AV1			
720 RPCK-AP80AV2					
室内RPCK-AP80K ¥444,000 室外RAS-AP80AVJ2・AP80AV2 ¥480,000 リモコンPC-AR1 ¥28,000		室内RPCK-AP140K ¥578,000 室外RAS-AP140AV1 ¥668,000 リモコンPC-AR1 ¥28,000			
セット希望小売価格 ¥952,000		セット希望小売価格 ¥1,274,000			

Eco & Small ES インバーター	冷専	同時 ツイン		アメニティリモコン (PC-AR1)	同時 1 *各エアコンの吸い込み空気温度が均一な場所で使用可能です。
NEW 160型 (6.0馬力相当) 30m R410A	チャージレス	NEW 280型 (10.0馬力相当) 30m R410A	チャージレス		
冷房: 14.0(6.0~16.0)kW		冷房: 25.0(11.2~28.0)kW			
722 RPCK-AP160AVP1		723 RPCK-AP280AVP1			
室内RPCK-AP80K×2 ¥888,000 室外RAS-AP160AV1 ¥721,000 分岐管TW-NP16A ¥31,500 リモコンPC-AR1 ¥28,000		室内RPCK-AP140K×2 ¥1,156,000 室外RAS-AP280AV1 ¥1,209,000 分岐管TW-NP28A ¥35,100 リモコンPC-AR1 ¥28,000			
セット希望小売価格 ¥1,668,500		セット希望小売価格 ¥2,428,100			

厨房用エアコン

冷暖

シングル

高温吸い込み専用タイプ

アミニティ
リモコン
(PC-AR1)

NEW チャージレス R410A

112 型 (4.0馬力相当) 20m

冷房: 10.0 (4.9 ~ 11.2) kW 暖房: 11.2 (5.0 ~ 12.5) kW

724 RPCK-AP112HV1

室内RPCK-AP112K	¥492,000
室外RAS-AP112HV1	¥664,000
リモコンPC-AR1	¥28,000

セット希望小売価格 **¥1,184,000**

ESインバーターには、標準組み合わせのアミニティリモコン(PC-AR1)の他、多機能リモコン(PC-ARF)も組み合わせ可能です。

冷専

シングル

高温吸い込み専用タイプ

アミニティ
リモコン
(PC-AR1)

NEW チャージレス R410A

112 型 (4.0馬力相当) 20m

冷房: 10.0 (4.9 ~ 11.2) kW

725 RPCK-AP112AV1

室内RPCK-AP112K	¥492,000
室外RAS-AP112AV1	¥579,000
リモコンPC-AR1	¥28,000

セット希望小売価格 **¥1,099,000**

ESインバーターには、標準組み合わせのアミニティリモコン(PC-AR1)の他、多機能リモコン(PC-ARF)も組み合わせ可能です。

■室内ユニット寸法図(RPCK-AP80K, RPCK-AP112K, RPCK-AP140K)

(単位: mm)

● RPCK-AP80K, RPCK-AP112K

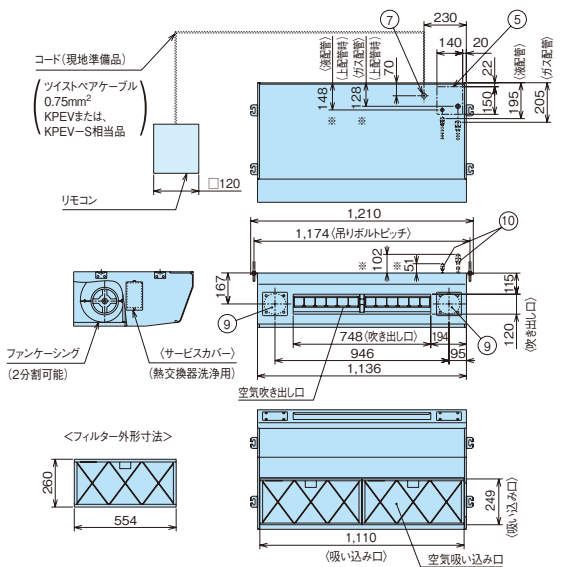

サービススペース

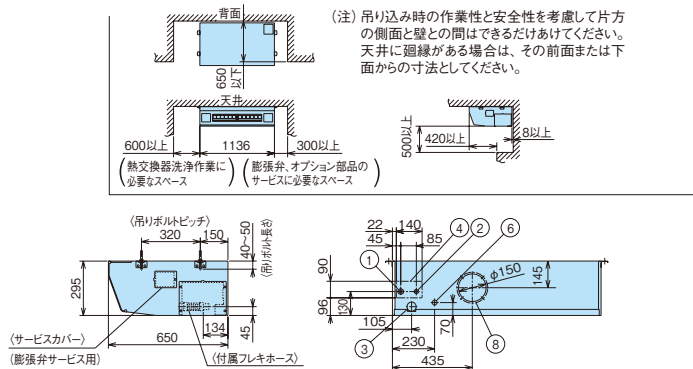

- ① 冷媒ガス配管接続位置(φ15.88銅管フレアナット付き)
 - ② 冷媒液配管接続位置(φ9.53銅管フレアナット付き)
 - ③ ドレン配管接続位置(VP-25:パイプ外径φ32)
 - ④ 前面側配管貫通穴(ノック穴)
 - ⑤ 上面側配管貫通穴(ノック穴)
 - ⑥ 前面側配線接続穴
 - ⑦ 上面側配線接続穴
 - ⑧ 新鮮空気取り入れ用接続穴(φ150ノック穴)
別売ダクトアダプター(φ150用):型式PD-150
 - ⑨ スポットダクト用接続位置(左右2か所-φ100)別売スポットダクト(フランジ・ダクトセット品)型式FDS-100(1個入り)
 - ⑩ 上面側配管接続位置
- *別売上配管セット(型式:SSF-33C2A)をご使用いただいた場合の位置寸法を示します。

- 注意事項
1. ドレン配管はPVC管VP-25(パイプ外径φ32)を使用してください。
 2. 吊りボルトはステンレス製のW3/8ネジまたは、M10を使用してください。(現地手配)
 3. 外装のステンレスは、SUS430です。
 4. 別売スポットダクトは左右同時取り付けが可能です。

● RPCK-AP140K

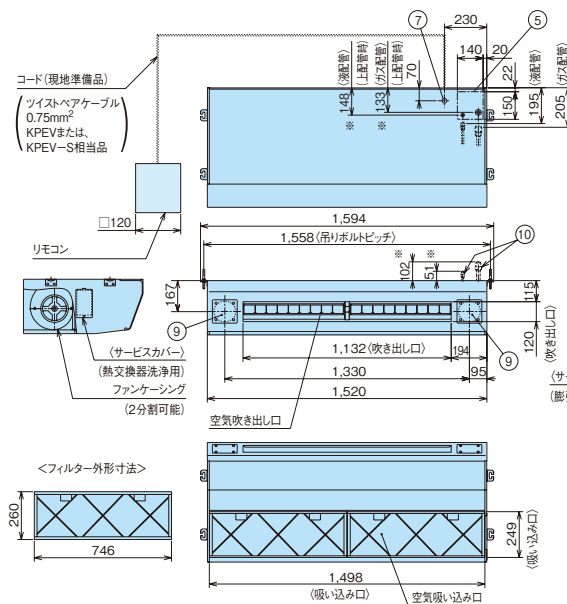

サービススペース

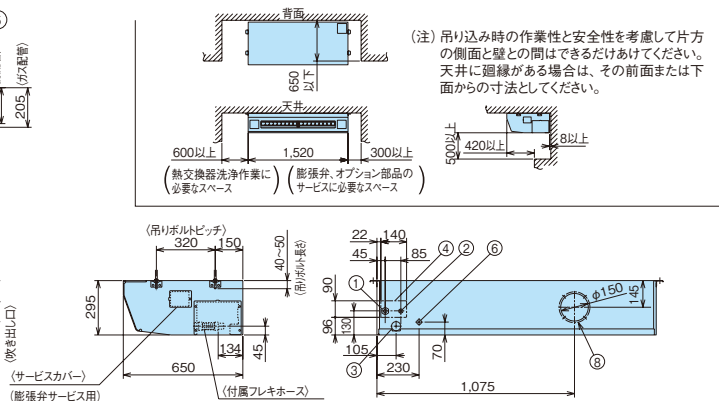

- ① 冷媒ガス配管接続位置(φ15.88銅管フレアナット付き)
 - ② 冷媒液配管接続位置(φ9.53銅管フレアナット付き)
 - ③ ドレン配管接続位置(VP-25:パイプ外径φ32)
 - ④ 前面側配管貫通穴(ノック穴)
 - ⑤ 上面側配管貫通穴(ノック穴)
 - ⑥ 前面側配線接続穴
 - ⑦ 上面側配線接続穴
 - ⑧ 新鮮空気取り入れ用接続穴(φ150ノック穴)
別売ダクトアダプター(φ150用):型式PD-150
 - ⑨ スポットダクト用接続位置(左右2か所-φ100)別売スポットダクト(フランジ・ダクトセット品)型式FDS-100(1個入り)
 - ⑩ 上面側配管接続位置
- *別売上配管セット(型式:SSF-33C2A)をご使用いただいた場合の位置寸法を示します。

- 注意事項
1. ドレン配管はPVC管VP-25(パイプ外径φ32)を使用してください。
 2. 吊りボルトはステンレス製のW3/8ネジまたは、M10を使用してください。(現地手配)
 3. 外装のステンレスは、SUS430です。
 4. 別売スポットダクトは左右同時取り付けが可能です。

■オプション一覧

品名	型名(相当馬力)	80型(3.0)	112型(4.0)	140型(5.0)
フィルター	交換用オイルミストフィルター(注1)	F-80CK ¥17,700		F-140CK ¥21,000
補助	ドレンアップメカ(注3)	DUCK-140KA1 ¥65,000		
	上配管セット	SSF-33C2A ¥7,000		
ダクト	スポットダクト(1本セット:1m)	FDS-100 ¥11,000		
	ダクトアダプター(注2) (新鮮空気取り入れ口用φ150)	PD-150 ¥5,000		
	フレキシブルダクト(φ150)	1m	FD-1B ¥10,000	
		2m	FD-2B ¥15,000	
リモコン	リモコン	多機能リモコン PC-ARF ¥35,000 アメニティリモコン PC-AR1 ¥28,000		
	受光部キット(注4)	PC-ALHZ(シルキーホワイト) ¥21,000		
	ワイヤレスリモコン(単方向)	PC-LH3A ¥20,000		
	高機能ワイヤレスリモコン(単方向)	PC-LH4[在庫品限り] ¥23,000		
	ワイヤードリモコン用防滴カバー(注5)	BK-P1H ¥5,000		

(注1) 交換用オイルミストフィルターは1年分(8回分)16枚が1セットとなっています。フィルター枠、押さえ部品はそのまま再使用してください。

(注2) ダクトアダプターはフレキシブルダクト(オプション)と合わせてご使用ください。オールフレッシュ仕様にはなりません。

(注3) ドレンアップメカを取り付ける場合は、上配管接続のみとなります。(上面接続用配管セットは付属品です。)

(注4) 受光部キット(別置きタイプ)は照明よりできるだけ離して(1m以上)据え付けてください。(照明の影響で動作しにくくなります。)

(注5) 防滴カバーは、アメニティリモコン(型式:PC-AR1)用カバーです。濡れ手操作用の簡易カバーですので完全防水ではありません。(リモコン型式:PC-ARFにはご使用できません。)

■オプション構成図

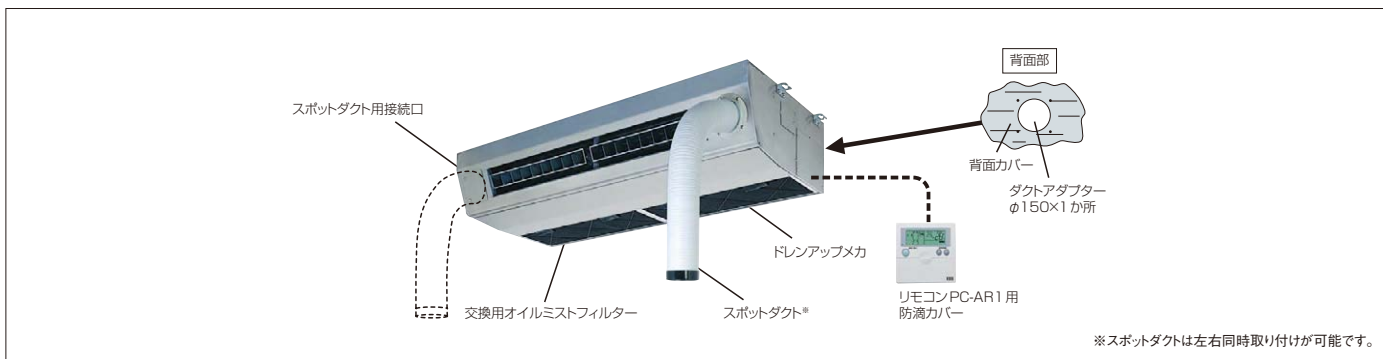

厨房用エアコン(てんつり)の
室外ユニット寸法図

- 80型(省エネの達人、ESインバーター)
- 112~160型(ESインバーター)
- 140~224型(省エネの達人)、
280型(ESインバーター)
- 280・335型(省エネの達人)

はP.165・166をご覧ください。

詳しくは P.165・166

夜間の割安な電力を効果的に利用する省エネルギーシステム。
新冷媒R410Aを採用し、省エネ性・経済性をさらに向上しました。

■システム例



短時間で蓄冷(夏季)を行います

蓄熱に要する時間は深夜1時から早朝6時の約5時間です。蓄熱時間を短縮し、約17時間の空調が可能です。

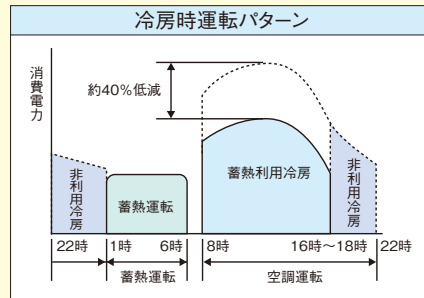

※蓄熱運転は、深夜1時から早朝6時の5時間で完了します。それ以外の時間帯ではフレキシブルな空調運転が可能です。

暖房時(冬季)の快適性向上

暖房時の除霜には夜間蓄熱した温水を利用し、除霜性能を向上しました。除霜時の冷風感を与えず、快適性を促進します。

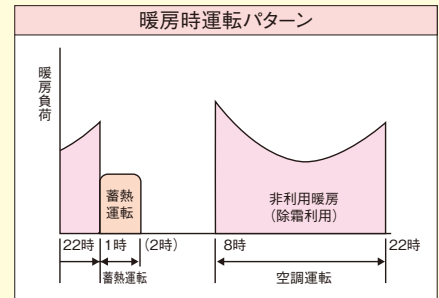

※蓄熱運転は、深夜1時から2時の約1時間で完了します。蓄熱は除霜の熱源として利用しますので、除霜性能が向上し、快適空調が実現できます。

初期費用、運転経費のコストを低減

新技術DCモーター駆動高効率インバーターを搭載し、ランニングコストを低減しました。さらに、ひとり回り小さな室外ユニットにより設置が容易で、ムダな経費を削減します。

コンパクトな室外ユニットと蓄熱ユニット

建物の密集した地域にも導入しやすいよう、蓄熱ユニットのコンパクト化を図りました。奥行きは620mmと薄く、室外ユニットの奥行き必要寸法とほぼ同じです。室外ユニットと蓄熱ユニットの合計設置面積は0.92㎡で、省スペースです。

多彩な空間に対応するシステム構成

室内ユニットは3台までの同時運転ができ、異タイプの組み合わせも可能です。多彩な空間ゾーンやインテリアなどさまざまな設置条件に合わせて選べます。

※ゆかおきタイプとの異タイプ組み合わせはできません。

年間電気代比率 [5馬力相当機(50Hz)の場合]

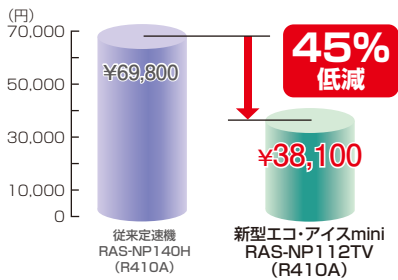

計算条件
昼間電力量の算出: (社)日本冷凍空調工業会(JRA)規格による期間消費電力比較
夜間蓄熱消費電力量の算出: 昼間の負荷量より日立方式で算出

項目: 条件
都市: 東京
建物条件: 戸建て店舗
冷房期間: 5月23日~10月11日
暖房期間: 11月21日~4月11日
稼働日数: 7日/週
基準負荷: 冷房負荷 12.5kW at35°C
暖房負荷 11.0kW at0°C
電力単価: 東京電力 低圧(200V)
夏 季 13.20円/kWh
そ の 他 12.16円/kWh
エコ・アイスminiにおける定額割引: 882円/月 (東京電力のHP 約款より)
そ の 他: 電気代はてんかせ4方向と組み合わせた場合で算出

電力会社の電気料金割引のメリットがあります。制度適用には細則がありますので所轄の電力会社にお問い合わせください。

蓄熱量アップで省エネ性向上

冷暖蓄熱量を従来の95MJから115MJにアップ。昼間に利用する水の量の増加により、空調性能も高まります。

業界トップ*の低騒音性

蓄熱運転時は、全馬力共通で業界トップ*の室外ユニット低騒音43dB(A)。夜間も静かです。

室外機型名 (システム相当馬力)	112型 (5.0)	140型 (6.0)	160型 (7.0)
蓄熱時騒音[dB(A)] ()は低騒音運転時	43(41)		
冷房時騒音[dB(A)] ()は低騒音運転時	45(41)	47(43)	48(44)

※水蓄熱型エアコン112~160型蓄熱運転時において。2009年5月現在。

タンデムコンデンサー方式を採用

タンデムコンデンサー方式は、蓄熱ユニットと室外ユニットで冷媒を凝縮させ、能力の増加と消費電力の低減を図るシンプルな冷凍サイクルです。

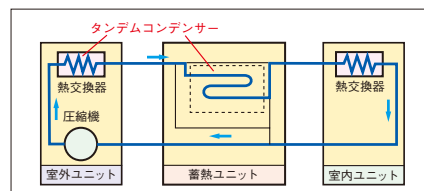

■室内ユニットラインナップ

型名	45型	56型	63型	71型	80型	90型	140型	160型
てんかせ4方向	●	●	●	●	●	●	●	●
てんかせ2方向	●	●	●	●	●	●	●	●
てんかせ1方向	●	●	●	●	●	—	—	—
ビルトイン	●	●	●	●	●	●	●	●
てんうめ	高静圧	●	●	●	●	●	●	●
	中静圧	●	●	●	—	—	—	—
てんつり	●	●	●	●	●	●	●	●
かべかけ	●	●	●	●	●	●	—	—
ゆかおき	—	●	●	●	●	●	●	●

■標準仕様表(エコ・アイスmini)

システム呼称(相当馬力)	R-NP140T(5.0)	R-NP160T(6.0)	R-NP180T(7.0)	
型式	RAS-NP112TV	RAS-NP140TV	RAS-NP160TV	
メーカー希望小売価格(税別)	オープン価格	オープン価格	オープン価格	
電源	三相200V			
外形寸法 幅×奥行き×高さ(mm)	950×315×1,240			
冷房能力	蓄熱利用(kW)	12.5(最大14.0)	14.0(最大16.0)	16.0(最大18.0)
	非蓄熱(kW)	10.0(最大12.5)	12.5(最大14.0)	14.0(最大16.0)
暖房能力	標準(kW)	11.2(最大14.0)	14.0(最大18.0)	16.0(最大19.4)
	低温(kW)	10.5	13.3	13.9
冷房消費電力	蓄熱利用(kW)	2.21	2.55	2.85
	標準(kW)	2.05	2.83	3.44
蓄熱消費電力量	冷房(kWh)	15		
	暖房(kWh)	3		
蓄熱利用時間	冷房(h)	8.5	8	8
圧縮機出力(kW)	1.7	2.4	3.0	
送風機出力(kW)	0.030+0.050	0.050+0.070	0.050+0.070	
空調時騒音(低騒音モード) [dB(A)]	冷45(41)、暖47	冷47(43)、暖49	冷48(44)、暖50	
蓄熱時騒音(低騒音モード) [dB(A)]	冷43(41)、暖43			
製品質量(kg)	97			
配管サイズ	ガス(mm)	φ15.88		
	冷媒液(mm)	φ9.53		
型式	RT-NP115T			
メーカー希望小売価格(税別)	オープン価格			
電源	単相200V			
外形寸法 幅×奥行き×高さ(mm)	1,000×620×1,455			
有効蓄熱量	冷房(MJ)	115		
	暖房(MJ)	22		
消費電力(kW)	0.06			
製品質量(kg)	128			
運転質量(kg)	528			
水張り量(kg)	400			
配管サイズ	ガス(mm)	φ15.88		
	冷媒液(mm)	φ9.53		
蓄熱リモコン	PC-3HT1(蓄熱ユニットに付属)			
コントロールタイマー	PSC-A1T(蓄熱ユニットに付属)			

- (注1) 性能はJISB8616-2000に準拠した運転の場合を示します。ここで配管相当長は7.5m、高低差は0mの場合を示します。消費電力の値には室内ユニットの消費電力は含まれておりません。
- (注2) 有効蓄熱量は冷房時、外気温度25°C DBIにて初期水温25°Cより蓄熱した場合を示します。暖房時は、外気温度0°C DB/−1°C WBIにて初期水温5°Cより蓄熱した場合を示します。冷房蓄熱と暖房蓄熱は外気温度により自動切り替えとなります。
- (注3) 騒音値は反響の少ない無音音室などの部屋で正面1m、高さ1.5mの高さで測定した値(Aスケール)です。騒音の()内は低騒音モード選択時における、低騒音運転時(外気温度低下時)の値を示します。騒音値は運転状態・据え付け状態により、表示値より大きくなる場合がありますので、据え付けにあたっては据え付け場所周囲の環境に十分ご注意ください。
- (注4) 蓄熱ユニットの据え付けにあたっては、床面の耐荷重を8,000N/m²(800kg/m²)以上を確保してください。
- (注5) 蓄熱ユニットの給水用と排水用の水配管接続は不要です。排水時には水道ホース(内径15mm)が必要となります。
- (注6) 本製品はチャージレスとなっておりませんので、現地で冷媒封入が必要となります。
- (注7) オイルヒーターの出力は0.04kWとなります。
- (注8) 室内リモコンは必須部品です。
- (注9) 蓄熱ユニット上面の耐積雪荷重は750N/m²(75kg/m²)です。(目安として雪の比重を0.5と仮定した場合耐積雪は15cmとなり、すべて水であれば7.5cmとなります。)この耐積雪荷重より積雪が予想される場合は屋根を設けて蓄熱ユニット上面への積雪を防止してください。
- (注10) 給水水質は日立標準水質基準内としてください。地下水、雨水等は使用できません。上水であっても基準を満たさない場合がありますので、ご注意ください。日立標準水質については当社営業窓口にお問い合わせください。

■接続組み合わせ容量・分岐管

システム呼称	R-NP140T	R-NP160T	R-NP180T	
シングル	室内容量 140型	160型	—	
同時ツイン	室内容量	71型+71型	80型+80型	
	分岐管	TW-NP16A ¥31,500	TW-NP16A ¥31,500	TW-NP16A ¥31,500
同時トリプル	室内容量	45型+45型+45型	56型+56型+56型	63型+63型+63型
	分岐管	TG-NP16A ¥48,400	TG-NP16A ¥48,400	TG-NP16A ¥48,400

※ゆかおきタイプの室内ユニットを含んだ組み合わせはできません(同時ツイン、同時トリプル)
(ただし、ゆかおきタイプだけの組み合わせは可能です。)

■寸法図

(単位:mm)

室外ユニット(RAS-NP112TV~NP160TV)

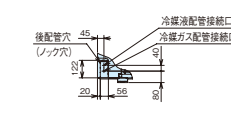
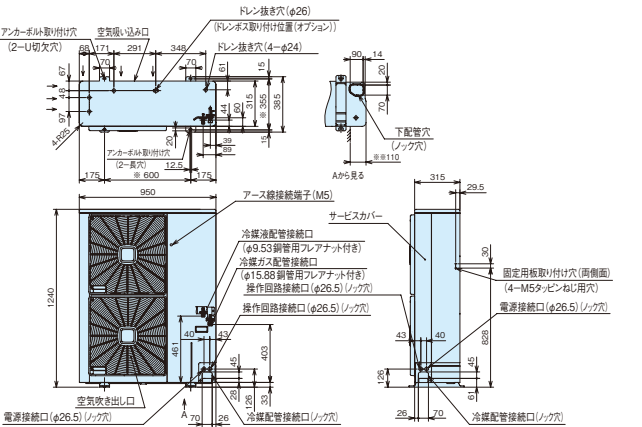

サービススペース

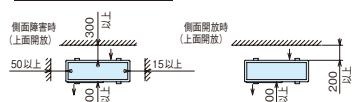

注記

1. 本機はチャージレス機ではありません。現地で冷媒封入が必要となります。
2. 阻止弁はキャビネット内部にあります。
3. ※110寸法を確保していただければ、緑石等の土台との干渉なく下配管工事ができます。

(ドレン水排水について)

- 暖房運転や除霜運転をしているときにドレン水が排出されます。また、雨水も排出されます。
- ① 水はけの良いところを選ぶか排水溝を設けて排水してください。
 - ② 通路の上方に設置すると水滴が落下しますので避けてください。
 - やむを得ず設置する場合は、二次ドレンパンを設けて排水処理を実施してください。

蓄熱ユニット(RT-NP115T)

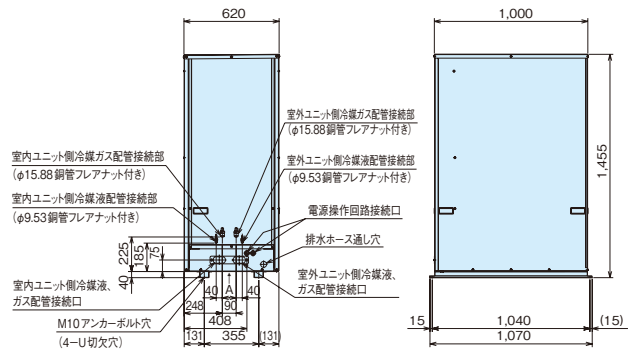

サービススペース

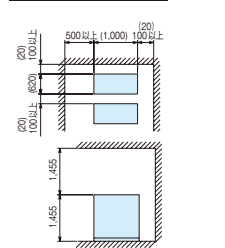

注記

- (注1) 蓄熱ユニット周囲に水槽内部の熱交換器を上より入れ換えるためのスペースを確保してください。確保できない場合は本体の移動ができるように通路を設けてください。
- (注2) 2台以上の連続設置の場合、製品間距離は20mmまで縮めることができます。ただし、サービス性を確保するために、100mm以上離すことをお勧めします。
- (注3) 蓄熱ユニットは運転しているときに結露水が排出されます。水はけの良いところを選ぶか、排水溝を設けてください。また、蓄熱ユニット設置箇所に水濡れし問題となる恐れがある場合、床面に防水処理をしてください。

NEW

平成20年度地球温暖化防止活動環境大臣表彰 受賞

対象機種: RCI-AP80HN, RCI-AP112HN, RCI-AP140HN, RCI-AP160HN

寒さ知らず

寒冷地向け
パッケージエアコン

R410A

ツイン シングル

トリプル フォー



厳しい外気条件でも十分な暖房性能と経済性を実現する電気式ヒートポンプ。

業界トップクラス※1の暖房能力で新たに生まれ変わりました。 ※1. 業務用エアコン80～160型において、2009年7月現在。

低外気温時に十分な暖房性能

スクロール圧縮機に液インジェクションサイクルを採用することにより、燃焼器や電気ヒーターを使用することなく低外気温度での暖房性能の向上を図りました。寒冷地域での機器容量が低減でき経済的です。

● 高効率DCスクロール圧縮機に液インジェクションを付加することで、外気温度-15°CでCOP2.11を確保しました。(てんかせ4方向112型) ※COP=(暖房能力(kW))/消費電力(kW)

● 暖房運転外気温度-15°Cにおいて、40°C以上の吹き出し温度を実現しました。(いずれも室内ユニット接続容量比100%の場合)

● 暖房運転外気温度-15°Cまでは暖房能力が低下しません。-25°Cでも十分な能力を発揮します。

液インジェクションサイクル

圧縮機に液冷媒を適量分配して中間圧室にインジェクションするサイクルです。(特許3330100号他)

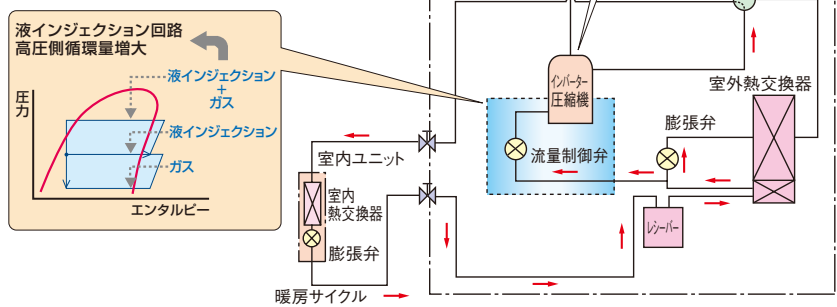

全機種で高い暖房性能を実現。

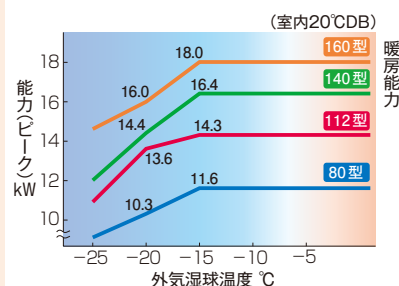

※能力は、室内ユニット組み合わせ台数、配管長、高低差により異なります。

暖房能力

-20°Cにおける暖房能力を15%アップ。
(112型の場合)
-25°Cまで十分な暖房能力を発揮。

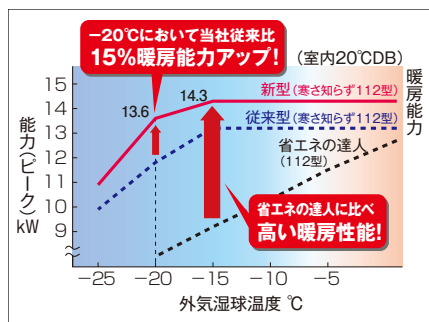

省エネ

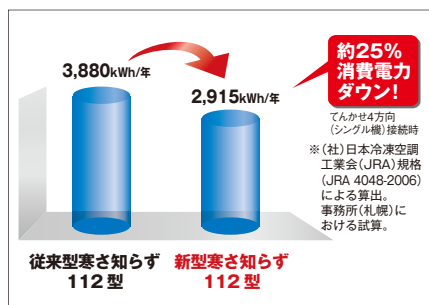

個別運転機能

個別運転ならここが違う!

1 使う部屋だけをしっかり暖房、ムダのない運転で電気代を節約。

お部屋の利用状況に応じて、室内ユニットを個別にON/OFFできます。

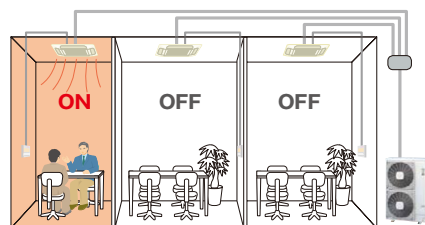

2 個別運転なら室外ユニットを集約可能。

- ・ 室外ユニット設置スペースの削減
- ・ 冷媒配管工事の削減
- ・ 配線・電源設備の削減

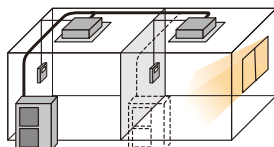

3 間仕切り変更にも対応

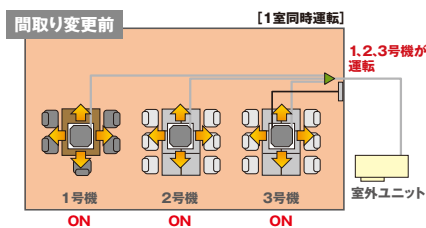

個別運転に変更

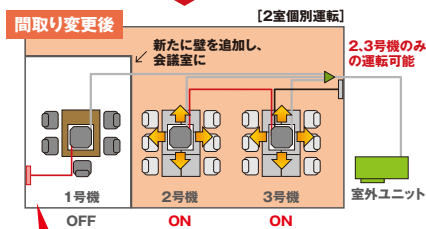

間取りの変更時に、リモコンスイッチを追加
会議室不使用の場合、2、3号機のみ運転が可能

寒冷地向けエアコン

設計自由度

異機種・異容量接続の 選択が可能

室内ユニットは
最大4台まで接続可能で、
空調負荷や部屋の形状に応じ
異機種・異容量を
組み合わせられます。

■組み合わせの例

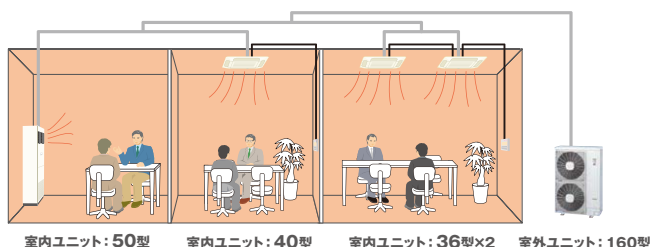

■セット型式一覧

型名(相当馬力)		シングル				ツイン			
		80型(3.0) 三相200V	112型(4.0) 三相200V	140型(5.0) 三相200V	160型(6.0) 三相200V	80型(3.0) 三相200V	112型(4.0) 三相200V	140型(5.0) 三相200V	160型(6.0) 三相200V
てんかせ4方向	ヒーターレス	RCI-AP80HN1	RCI-AP112HN1	RCI-AP140HN1	RCI-AP160HN1	RCI-AP80HNP1	RCI-AP112HNP1	RCI-AP140HNP1	RCI-AP160HNP1
	同時	¥1,330,000	¥1,456,000	¥1,703,000	¥1,913,000	¥1,660,500	¥1,792,500	¥2,023,500	¥2,212,500
	個別					¥1,695,500	¥1,827,500	¥2,058,500	¥2,247,500
てんかせJr.	ヒーターレス					RCIC-AP80HNP1	RCIC-AP112HNP1		
	同時					¥1,620,500	¥1,752,500		
	個別					¥1,655,500	¥1,787,500		
てんかせ2方向	ヒーターレス	RCID-AP80HN1	RCID-AP112HN1	RCID-AP140HN1	RCID-AP160HN1	RCID-AP80HNP1	RCID-AP112HNP1	RCID-AP140HNP1	RCID-AP160HNP1
	同時	¥1,305,000	¥1,432,000	¥1,676,000	¥1,884,000	¥1,604,500	¥1,734,500	¥1,969,500	¥2,162,500
	個別					¥1,639,500	¥1,769,500	¥2,004,500	¥2,197,500
てんかせ1方向	ヒーターレス	RCIS-AP80HN1				RCIS-AP80HNP1	RCIS-AP112HNP1	RCIS-AP140HNP1	RCIS-AP160HNP1
	同時	¥1,328,000				¥1,594,500	¥1,754,500	¥2,009,500	¥2,208,500
	個別					¥1,629,500	¥1,789,500	¥2,044,500	¥2,243,500
ビルトイン	ヒーターレス	RCB-AP80HN2	RCB-AP112HN2	RCB-AP140HN2	RCB-AP160HN2	RCB-AP80HNP2	RCB-AP112HNP2	RCB-AP140HNP2	RCB-AP160HNP2
	同時	¥1,289,000	¥1,420,000	¥1,650,000	¥1,852,000	¥1,592,500	¥1,700,500	¥1,937,500	¥2,130,500
	個別					¥1,627,500	¥1,735,500	¥1,972,500	¥2,165,500
てんうめ(高静圧)	ヒーターレス	RPI-AP80HN1	RPI-AP112HN1	RPI-AP140HN1	RPI-AP160HN1		RPI-AP112HNP1	RPI-AP140HNP1	RPI-AP160HNP1
	同時	¥1,201,000	¥1,311,000	¥1,550,000	¥1,757,000		¥1,568,500	¥1,769,500	¥1,954,500
	個別						¥1,603,500	¥1,804,500	¥1,989,500
てんうめ(中静圧)	ヒーターレス					RPI-AP80HNPC1	RPI-AP112HNPC1		
	同時					¥1,480,500	¥1,568,500		
	個別					¥1,515,500	¥1,603,500		
てんつり	ヒーターレス	RPC-AP80HN1	RPC-AP112HN1	RPC-AP140HN1	RPC-AP160HN1	RPC-AP80HNP1	RPC-AP112HNP1	RPC-AP140HNP1	RPC-AP160HNP1
	同時	¥1,214,000	¥1,319,000	¥1,551,000	¥1,744,000	¥1,362,500	¥1,560,500	¥1,797,500	¥1,980,500
	個別					¥1,397,500	¥1,595,500	¥1,832,500	¥2,015,500
かべかけ	ヒーターレス	RPK-AP80HN	RPK-AP112HN			RPK-AP80HNP1	RPK-AP112HNP1	RPK-AP140HNP1	RPK-AP160HNP1
	同時	¥1,194,000	¥1,288,000			¥1,346,500	¥1,544,500	¥1,783,500	¥1,970,500
	個別					¥1,351,500	¥1,549,500	¥1,788,500	¥1,975,500
ゆかおき	ヒーターレス	RPV-AP80HN	RPV-AP112HN	RPV-AP140HN	RPV-AP160HN		RPV-AP112HNP1	RPV-AP140HNP1	RPV-AP160HNP1
	同時	¥1,212,000	¥1,326,000	¥1,564,000	¥1,768,000		¥1,595,500	¥1,832,500	¥2,011,500
	個別						¥1,595,500	¥1,832,500	¥2,011,500

型名(相当馬力)		トリプル				フォー			
		80型(3.0) 三相200V	112型(4.0) 三相200V	140型(5.0) 三相200V	160型(6.0) 三相200V	80型(3.0) 三相200V	112型(4.0) 三相200V	140型(5.0) 三相200V	160型(6.0) 三相200V
てんかせ4方向	ヒーターレス	RCI-AP80HNG1	RCI-AP112HNG1	RCI-AP140HNG1	RCI-AP160HNG1		RCI-AP112HNW1	RCI-AP140HNW1	RCI-AP160HNW1
	同時	¥2,000,400	¥2,113,400	¥2,342,400	¥2,549,400		¥2,471,500	¥2,692,500	¥2,873,500
	個別	¥2,070,400	¥2,183,400	¥2,412,400	¥2,619,400		¥2,576,500	¥2,797,500	¥2,978,500
てんかせJr.	ヒーターレス	RCIC-AP80HNG1	RCIC-AP112HNG1	RCIC-AP140HNG1	RCIC-AP160HNG1	RCIC-AP80HNW1	RCIC-AP112HNW1	RCIC-AP140HNW1	RCIC-AP160HNW1
	同時	¥1,940,400	¥2,053,400	¥2,282,400	¥2,489,400	¥2,299,500	¥2,391,500	¥2,612,500	¥2,793,500
	個別	¥2,010,400	¥2,123,400	¥2,352,400	¥2,559,400	¥2,404,500	¥2,496,500	¥2,717,500	¥2,898,500
てんかせ2方向	ヒーターレス	RCID-AP80HNG1	RCID-AP112HNG1	RCID-AP140HNG1	RCID-AP160HNG1	RCID-AP80HNW1	RCID-AP112HNW1	RCID-AP140HNW1	RCID-AP160HNW1
	同時	¥1,910,400	¥2,029,400	¥2,252,400	¥2,462,400	¥2,263,500	¥2,351,500	¥2,580,500	¥2,761,500
	個別	¥1,980,400	¥2,099,400	¥2,322,400	¥2,532,400	¥2,368,500	¥2,456,500	¥2,685,500	¥2,866,500
てんかせ1方向	ヒーターレス	RCIS-AP80HNG1	RCIS-AP112HNG1	RCIS-AP140HNG1	RCIS-AP160HNG1	RCIS-AP80HNW1	RCIS-AP112HNW1	RCIS-AP140HNW1	RCIS-AP160HNW1
	同時	¥1,874,400	¥2,014,400	¥2,237,400	¥2,492,400	¥2,191,500	¥2,303,500	¥2,552,500	¥2,741,500
	個別	¥1,944,400	¥2,084,400	¥2,307,400	¥2,562,400	¥2,296,500	¥2,408,500	¥2,657,500	¥2,846,500
ビルトイン	ヒーターレス	RCB-AP80HNG2	RCB-AP112HNG2	RCB-AP140HNG2	RCB-AP160HNG2	RCB-AP80HNW2	RCB-AP112HNW2	RCB-AP140HNW2	RCB-AP160HNW2
	同時	¥1,904,400	¥2,011,400	¥2,216,400	¥2,411,400	¥2,239,500	¥2,343,500	¥2,556,500	¥2,737,500
	個別	¥1,974,400	¥2,081,400	¥2,286,400	¥2,481,400	¥2,344,500	¥2,448,500	¥2,661,500	¥2,842,500
てんうめ(高静圧)	ヒーターレス			RPI-AP140HNG1	RPI-AP160HNG1				
	同時			¥2,039,400	¥2,213,400				
	個別			¥2,109,400	¥2,283,400				
てんうめ(中静圧)	ヒーターレス	RPI-AP80HNGC1	RPI-AP112HNGC1	RPI-AP140HNGC1	RPI-AP160HNGC1		RPI-AP112HNWC1	RPI-AP140HNWC1	RPI-AP160HNWC1
	同時	¥1,715,400	¥1,843,400	¥2,039,400	¥2,213,400		¥2,091,500	¥2,300,500	¥2,513,500
	個別	¥1,785,400	¥1,913,400	¥2,109,400	¥2,283,400		¥2,196,500	¥2,405,500	¥2,618,500
てんつり	ヒーターレス		RPC-AP112HNG1	RPC-AP140HNG1	RPC-AP160HNG1			RPC-AP140HNW1	RPC-AP160HNW1
	同時		¥1,666,400	¥1,877,400	¥2,201,400			¥2,104,500	¥2,277,500
	個別		¥1,736,400	¥1,947,400	¥2,271,400			¥2,209,500	¥2,382,500
かべかけ	ヒーターレス	RPK-AP80HNG1	RPK-AP112HNG1	RPK-AP140HNG1	RPK-AP160HNG1	RPK-AP80HNW1	RPK-AP112HNW1	RPK-AP140HNW1	RPK-AP160HNW1
	同時	¥1,496,400	¥1,642,400	¥1,856,400	¥2,177,400	¥1,711,500	¥1,799,500	¥2,056,500	¥2,245,500
	個別	¥1,521,400	¥1,667,400	¥1,881,400	¥2,202,400	¥1,756,500	¥1,844,500	¥2,101,500	¥2,290,500
ゆかおき	ヒーターレス				RPV-AP160HNG1				
	同時				¥2,271,400				
	個別				¥2,271,400				

寒冷地向けエアコン

■室外ユニット標準仕様表

型名(相当馬力)	80型(3.0)	112型(4.0)	140型(5.0)	160型(6.0)
室外ユニット型式	RAS-AP80HN	RAS-AP112HN	RAS-AP140HN	RAS-AP160HN
電源	三相200V			
外形寸法W×D×H mm	W950×D370×H1,380			
冷房能力 kW	7.1(3.2~8.0)	10.0(4.9~11.2)	12.5(5.7~14.0)	14.0(6.0~16.0)
暖房能力	標準 kW	8.0(3.5~12.6)	11.2(5.0~15.7)	14.0(5.0~20.1)
	低温(2℃) kW	11.6	14.3	16.4
	極低温 -10℃ kW	11.6	14.3	16.4
	-15℃ kW	11.6	14.3	16.4
極低温 -20℃ kW	10.3	13.6	14.4	16.0
騒音(冷/暖) dB(A)	46/48	47/49	49/51	53/55
総配管長 m	95	95	95	95

(注1) 冷房・暖房能力の()内はインバーターによる可変範囲を示します。
 (注2) オイルヒーターの出力は、80~160型:0.16kWです。

■室内ユニット冷暖房能力表(寒さ知らず接続時)

・シングル接続(1:1)の場合

仕様	型名	80型	112型	140型	160型
冷房能力(kW)	標準	8.0	11.2	14.0	16.0
	標準	12.6	15.7	20.1	20.8
暖房能力(kW)	低温	11.6	14.3	16.4	18.0
	低温(-15℃)	11.6	14.3	16.4	18.0
	低温(-20℃)	10.3	13.6	14.4	16.0
	低温(-20℃)	10.3	13.6	14.4	16.0

・室内ユニット複数台接続時

冷暖房能力は室外ユニット能力によるため、室内ユニットの能力値は下記式により算出してください。

$$\text{当該室内ユニット冷暖房能力} = \text{室外ユニット冷暖房能力} \times \frac{\text{当該室内ユニットの型式容量(仕様値)}}{\text{接続室内ユニットの型式容量合計(仕様値)}}$$

(例)RAS-AP160HNIにRCI-AP40K1を2台、RCID-AP80Kを1台接続する場合(暖房標準運転)

$$(\text{RCI-AP40K1})1\text{台当たりの暖房能力} = \frac{20.8\text{kW}}{(\text{可変範囲最大})} \times \frac{40\text{型}}{40\text{型} \times 2 + 80\text{型} \times 1} = 5.2\text{kW} \text{ となります。}$$

■接続条件

シリーズ	主な仕様										
	室内ユニット			高低差		最大配管実長	冷媒封入	伝送線(注3)	外気温度運転範囲		
	接続容量比	接続台数	最小容量	室内外間	室内間				冷房時	暖房時	
寒さ知らず	シングル	100%	1台	—	30m (室外ユニットが下の場合は20m)	10m	75m	現地追加封入(5m以上の場合)	無極性2線式 e-LINE	-5~43℃	-25~15℃
	同時ツイン(注1)	50~130%	2台	22型							
	同時トリプル(注1)		3台								
	同時フォー(注1)(注2)		4台								
	個別ツイン(注1)(注2)		2台								
	個別トリプル(注1)(注2)		3台								
	個別フォー(注1)(注2)		4台								
マルチ接続(注1)(注2)	2~4台										

(注1) 専用の分岐管セットが必要です。分岐管セットには伝送線は付属されておりませんので現地にて準備してください。
 (注2) 個別ツイン、個別トリプル、同時/個別フォー、マルチ(4台)接続タイプはe-LINE接続はできません。
 (注3) かべかけタイプの45型以下はe-LINE接続はできません。
 (注4) 室内ユニット組み合わせ容量が100%を超える接続において全室内ユニットを同時に運転した場合、それぞれの室内ユニットあたりの能力が低下します。これを越えた接続をした場合でも、同時に運転する室内合計運転容量は100%以下になるようにしてください。
 また外気温度が-10℃を下回る可能性がある場所では、接続室内ユニット合計容量が必ず標準組み合わせ容量以下になるようにしてください。
 (注5) 当該室外ユニットは暖房性能を重視した仕様のため外気低温冷房(20℃以下)において室内ユニットの運転負荷が小さくなく連続運転ができない場合がありますのでご注意ください。
 (注6) %は室外ユニットに対する容量比を示します。
 (注7) 寒さ知らず接続時の室内ユニットの能力値は上記となりますのでご注意ください。

■接続可能室内ユニット型式一覧

タイプ	22型(0.8)	28型(1.0)	36型(1.3)	40型(1.5)	45型(1.8)	50型(2.0)	56型(2.3)	63型(2.5)	71型(2.8)	80型(3.0)	90型(3.3)	112型(4.0)	140型(5.0)	160型(6.0)
てんかせ4方向		●	●	●	●	●	●	●	●	●	●	●	●	●
てんかせJr.	●	●	●	●	●	●	●	●	●	●	●	●	●	●
てんかせ2方向	●	●	●	●	●	●	●	●	●	●	●	●	●	●
てんかせ1方向	●	●	●	●	●	●	●	●	●	●	●	●	●	●
ビルトイン	●	●	●	●	●	●	●	●	●	●	●	●	●	●
てんうめ(高静圧)		●	●	●	●	●	●	●	●	●	●	●	●	●
てんうめ(中静圧)		●	●	●	●	●	●	●	●	●	●	●	●	●
てんつり		●	●	●	●	●	●	●	●	●	●	●	●	●
かべかけ	●	●	●	●	●	●	●	●	●	●	●	●	●	●
ゆかおき		●	●	●	●	●	●	●	●	●	●	●	●	●
ゆかおき(横型)		●	●	●	●	●	●	●	●	●	●	●	●	●
ゆかうめ		●	●	●	●	●	●	●	●	●	●	●	●	●

■冷媒配管長75m(総長95m) 室内外高低差30m(室外下20m)まで対応。

建物の規模や用途に合った据え付けが可能です。本製品はチャージレスとなっていないので、配管長が5mを超える場合、現地での冷媒封入が必要となります。

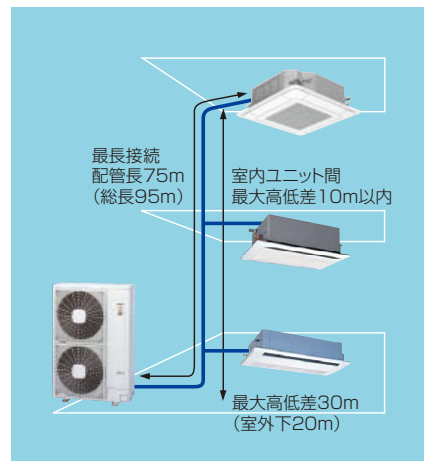

詳しくは「寒さ知らず」の専用カタログをご参照ください。

NEW ビル用マルチエアコン コンパクト型

224・280・335型

RAS-AP MS

小規模ビルに適した ビル用マルチエアコン新登場。

- 設置面積が小さく、設置場所の自由度がアップ。
- 短期リニューアル工事にも対応!

グリーン購入法判断基準クリア! (224・280型)

コンパクト
セットフリー **iZ-M**

R410A
H-LINK II 対応
インバーター制御
外気処理エアコン対応



設計対応力

最大配管長100m(最大配管総長250m)まで設計・施工が可能。

設計・施工の自由度が高まりました。

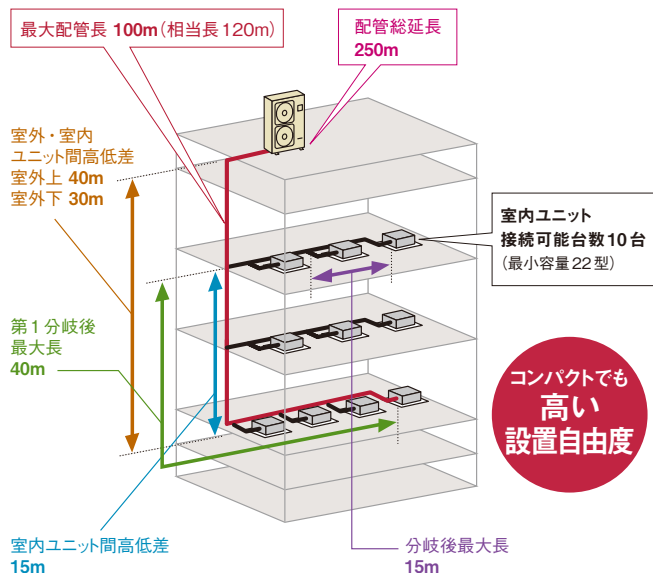

サイドフロー&コンパクト設計で、設置場所の自由度が向上。

サイドフロー型なので軒下の設置も可能。設置面積や奥行きがサイズダウンしたことで、ベランダや外階段の踊り場などの小さなスペースにも室外ユニットの設置が可能になりました。

軒下設置

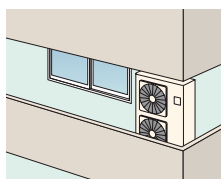

- ベランダの軒下
“サイドフロー”だから軒下への設置が可能

省スペース設置

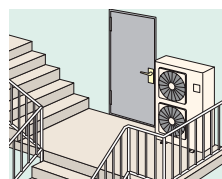

- 外階段の踊り場
コンパクトだから外階段の踊り場やベランダなどへの設置も可能

コンパクト化

当社トップフロー室外ユニット(280型の場合)と比較して、設置面積約40%ダウン*。

●設置面積の比較

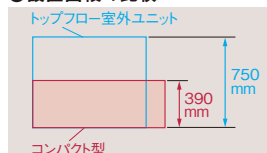

*当社ビル用マルチエアコン セットフリー iZ 標準タイプ(280型)との比較

工事対応力

軽量・コンパクトだから簡単リニューアル。

既設配管を使用したリニューアル工事も配管洗浄レスで簡単。
※既設配管利用の詳細は「ビル用マルチエアコン総合カタログ」をご参照ください。

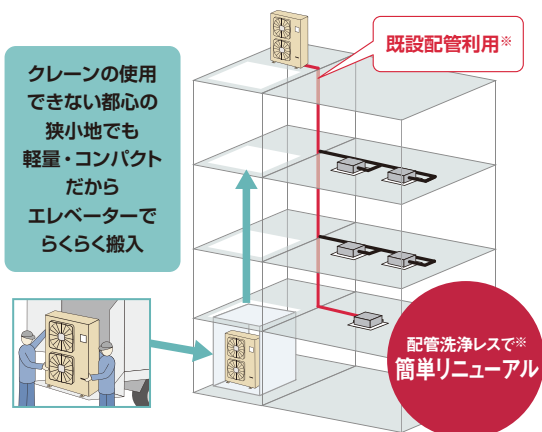

軽量化設計でらくらく搬入。

当社トップフロー室外ユニット(280型の場合)と比較して、約25%軽量化*。

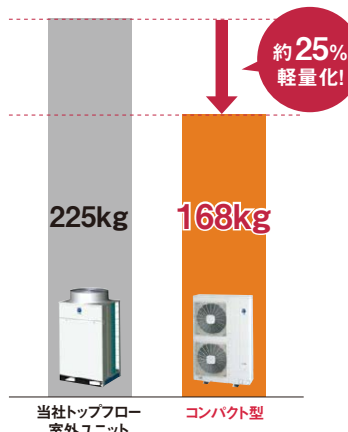

*当社ビル用マルチエアコン セットフリー iZ 標準タイプ(280型)との比較

エレベーターでの搬入が可能!
クレーンの使えない場所でも搬入可能。

軽量+コンパクト設計だから、クレーンの使用ができない建物でもエレベーターを使った搬入が可能です。短期工事にも対応。

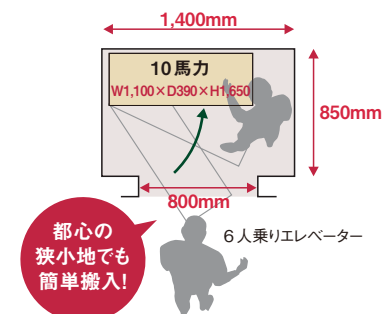

■ 標準仕様表(セットフリー iZ-M)

(50/60Hz)

型名(相当馬力)		224型(8.0)		280型(10.0)		335型(12.0)		
型式		RAS-AP224MS		RAS-AP280MS		RAS-AP335MS		
電源仕様		三相200V						
冷房能力(kW)		22.4		28.0		33.5		
暖房能力	標準(kW)	25.0		31.5		37.5		
	低温(kW)	20.0		25.2		30.0		
外形寸法 W×D×H(mm)		W1,100×D390×H1,650						
質量(kg)		168		168		171		
騒音	冷房標準[dB(A)]	53		56		59		
	暖房標準[dB(A)]	55		58		61		
	ナイトシフト[dB(A)]	50		53		55		
冷媒名		R410A						
電気特性	消費電力	冷房(kW)	6.34		9.81		11.88	
		暖房(kW)	5.49		7.87		9.32	
	運転電流	冷房(A)	19.7		30.5		36.5	
		暖房(A)	17.0		24.4		28.6	
	力率	冷房(%)	93		93		94	
暖房(%)		93		93		94		
始動電流(A)		8.0		8.0		8.0		
冷暖平均COP		4.04		3.43		3.42		
圧縮機出力(kW)		4.8		6.0		7.2		
送風機出力(kW)		0.17×1+0.12×1		0.17×1+0.12×1		0.17×1+0.2×1		
オイルヒーター出力(W)		40		40		40		
風量(m ³ /min)		121		150		163		
配管サイズ	ガス(mm)	φ19.05		φ22.2		φ25.4		
	液(mm)	φ9.53		φ12.7		φ12.7		

(注1) 本仕様表は、室内ユニット接続合計容量(容量比)が100%接続時の能力、電気特性を示します。

(注2) 暖房低温能力は、除霜を含む平均値を示します。

(注3) 騒音値は反響の少ない無響音室などの部屋で正面1m、高さ1.5mの高さで測定した値(Aスケール)です。騒音値は運転状態・据え付け状態により表示値が大きくなる場合がありますので、据え付けにあたっては据え付け場所周囲の環境に十分ご注意ください。

■ 接続条件

室内ユニット			高低差		最大配管実長	伝送線	外気温度運転範囲	
接続容量比(注1)	接続可能台数(注2)	接続可能最小容量	室内外間	室内間			冷房時	暖房時
50~130%(注2)	10台(8台)	22型	40m (室外ユニットが下の場合は30m)	15m	100m	無極性2線式	-5~43℃	-20~15℃

(注1) 接続容量比は、室内外容量比(室内ユニットの合計容量÷室外ユニットの容量)を示します。

(注2) ・室内ユニットのすべてを同時運転することを前提としたシステムでは、室内ユニットの合計容量は室外ユニットの容量以下にしてください。容量が大きいと、能力低下や過負荷時の運転限界を狭める原因となります。

・室内ユニット22~36型は、40型以上のものに対し風量が多めに設定されています。暖房時に直接風があたり冷風感が生じる可能性のある場合の機種選定にはご注意ください。このような据え付け場所では()内の接続台数を目安としてください。

・室内ユニットのすべてを同時運転しないことを前提としたシステムでは、室外ユニットの容量の130%までの室内ユニットの合計容量の組み合わせが可能です。

・厨房用てんつりおよび外気処理エアコンの接続には容量制限がございます。詳細は「ビル用マルチエアコン総合カタログ」をご覧ください。

・寒冷地域(外気温度が-10℃を下回るような場所)または暖房負荷の大きい場所でのご使用は、必ず室外ユニットの容量の100%以内かつ配管総長250m以下とってください。

■ 接続室内ユニット一覧

タイプ	型名(相当馬力)	22型(0.8)	28型(1.0)	36型(1.3)	40型(1.5)	45型(1.8)	50型(2.0)	56型(2.3)	63型(2.5)	71型(2.8)	80型(3.0)	90型(3.3)	112型(4.0)	140型(5.0)	160型(6.0)	224型(8.0)	280型(10.0)
てんかせ4方向			●	●	●	●	●	●	●	●	●	●	●	●	●		
てんかせJr.		●	●	●	●	●	●	●									
てんかせ2方向		●	●	●	●	●	●	●	●	●	●	●	●	●	●		
てんかせ1方向		●	●	●	●	●	●	●	●	●	●	●	●	●	●		
ビルトイン		●	●	●	●	●	●	●	●	●	●	●	●	●	●		
てんうめ(高静圧)					●	●	●	●	●	●	●	●	●	●	●	●	●
てんうめ(中静圧)			●	●	●	●	●	●	●	●	●	●	●	●	●	●	●
てんつり				●	●	●	●	●	●	●	●	●	●	●	●	●	●
かべかけ		●	●	●	●	●	●	●	●	●	●	●	●	●	●		
かべかけ(膨張弁機外取付タイプ)		●	●	●													
ゆかおき							●	●	●	●	●	●	●	●	●	●	●
大型ゆかおき														●		●	●
ゆかおき横型			●	●		●		●		●							
ゆかうめ			●	●		●		●		●							
壁ビルトイン										●			●	●		●	●
厨房用てんつり											●						
ホテル用てんうめ		●	●	●													
テンブクリーン【天井カセット型】			●			●		●			●		●				
テンブクリーン【壁埋込型】						●		●			●						
外気処理エアコン【天井埋込型】												●				●	●
外気処理エアコン【壁ビルトイン型】														●		●	●

ビル用マルチエアコン コンパクト型 224・280・335型

(単位: mm)

■ 寸法図(セットフリー iZ-M)

RAS-AP224MS~RAS-AP335MS

寸法: 幅1,100×奥行390×高さ1,650 (mm)



サービススペース

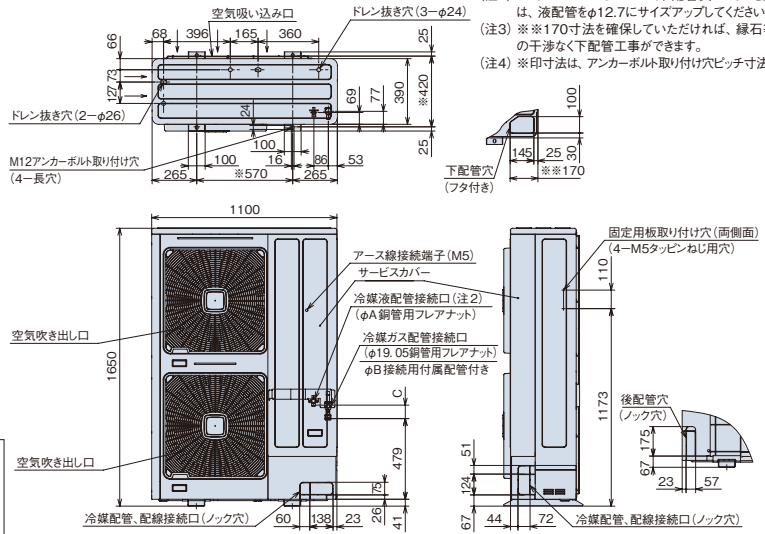
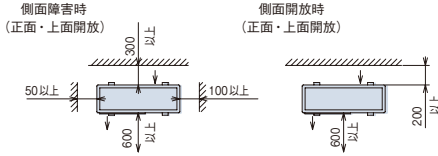

- (注1) 本機は現地配管長分の冷媒を追加封入する必要があります。
- (注2) RAS-AP224MSにおいて、配管長が70mを超える場合は、液配管をφ12.7にサイズアップしてください。
- (注3) ※170寸法を確保していただければ、緑石等の土との干渉なく下配管工事ができます。
- (注4) ※印寸法は、アンカーボルト取り付け穴ピッチ寸法を示します。

● 寸法対応表

型名	寸法	A	B	C
224型		9.53	19.05	80
280型		12.7	22.2	61
335型		12.7	25.4	61

[据え付け場所について]
逆風(プロペラファンに向かって吹く風)の当たらない場所に設置してください。雪が製品内部に侵入することを防止するためです。

[強風が製品に当たる場所での設置について]
①強度が十分に安定した場所にて基礎工事を行い、しっかりと固定してください。
②製品の吹き出し口に強風が当たらないように設置してください。
③強風が吹き出し口に当たる場合は、別売防風セットをご使用ください。

[ドレン水排水について]
暖房運転や除霜運転をしているときにドレン水が排出されます。また雨水も排出されます。
①水はけの良いところを選ぶか排水溝を設けて排水してください。
②通路の上方に設置すると水滴が落下しますので避けてください。やむを得ず設置する場合は、二次ドレンパンなどを設けて排水処理を実施してください。
③ドレン水が凍結する恐れがある地域では、集中排水ドレンボックスおよび集中ドレンパンキットを使用しないでください。(ドレン配管内のドレン水が凍結し、配管に亀裂が生じる恐れがあります。)

■ 冷媒配管工事要項

本機はチャージレス機ではありません。現地配管長分の冷媒を追加封入する必要があります。なお、冷媒追加封入量につきましては、「室外ユニット付属の「据付点検要領書」」を参照ください。

[室外ユニット～第1分岐間配管]

室外ユニット容量	ガス/液管(φmm)
224型	19.05/9.53*
280型	22.2/12.7
335型	25.4/12.7

*224型において冷媒配管長が70m以上の場合は、液側の配管サイズをφ12.7にサイズアップしてください。

[第1分岐管]

室外ユニット容量	マルチキット型式
224型	MW-NP282A
280・335型	MW-NP452A

[マルチキット～室内ユニット間配管径]

室内ユニット配管接続口サイズと同一にしてください。

室内ユニット容量	ガス管/液管(φmm)	左記液配管サイズ最大長
22~63型	12.7/6.35	15m
71~160型	15.88/9.53	15m
224型	19.05/9.53	15m
280型	22.2/9.53	15m

ビル用マルチエアコンコンパクト型

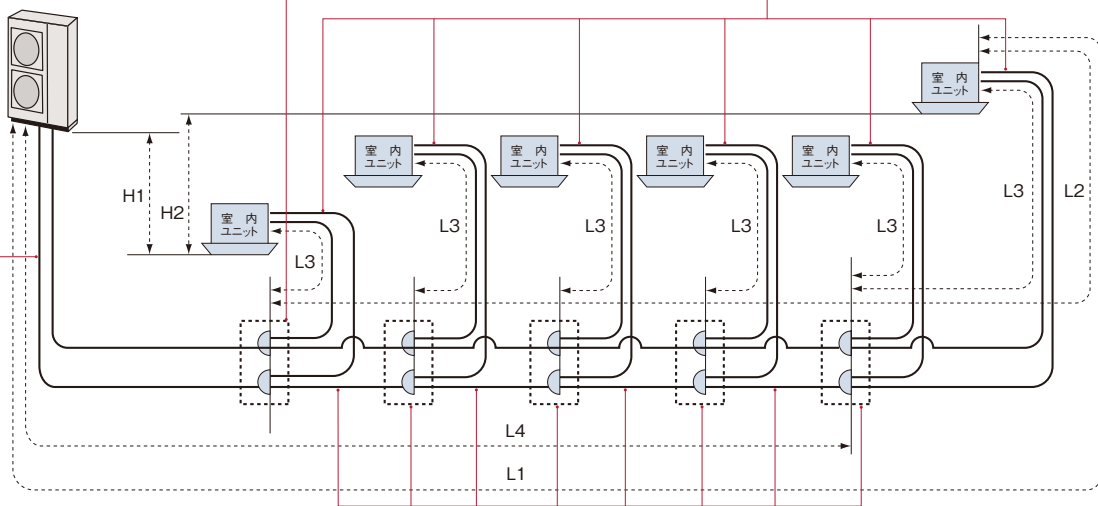

[第1分岐以降のマルチキットおよび配管径]

分岐管サイズが第1分岐管より大きくなる場合には、第1分岐管サイズに合わせてください。また、分岐管の配管径が分岐前より大きくなる場合には、分岐前の配管径に合わせてください。

室内ユニット容量の合計	ガス管/液管(φmm)	マルチキット型式
335以上~435以下	25.4/12.7	MW-NP452A
250以上~334以下	22.2/9.53	MW-NP282A
160以上~249以下	19.05/9.53	MH-NP288A
159以下	15.88/9.53	MH-NP224A

下表参照

ヘッダー分岐の室内ユニット容量の合計	ヘッダー分岐数	マルチキット型式
140以上~224以下	4分岐	MH-NP224A
140以上~280以下	8分岐	MH-NP288A

[配管施工条件]

項目	許容範囲	
冷媒配管長: L1	実長	100m以内
	相当長	120m以内
第1分岐のマルチキットから各室内ユニットまでの配管長: L2	40m以内	
各マルチキットから各室内ユニットまでの配管長: L3	15m以内	
室外ユニットと室内ユニットの高低差: H1	室外ユニットが室内ユニットより上にある場合	40m以内
	室外ユニットが室内ユニットより下にある場合	30m以内
室内ユニット間の高低差: H2	15m以内	
配管総長: L3+L4の総和	250m以内	

- (注1) ガス・液配管は同一配管長さ、同一配管経路としてください。
- (注2) 室内ユニットの分岐配管は必ずシステム部品のマルチキットをご使用ください。
- (注3) 各マルチキットから各室内ユニットまでの配管長(L3)が他の室内ユニットに対し、著しく長くなる場合は、冷媒が流れにくくなり他機に比べ性能が出にくくなる場合があるため、ご注意ください。

■ 電気容量・配線容量

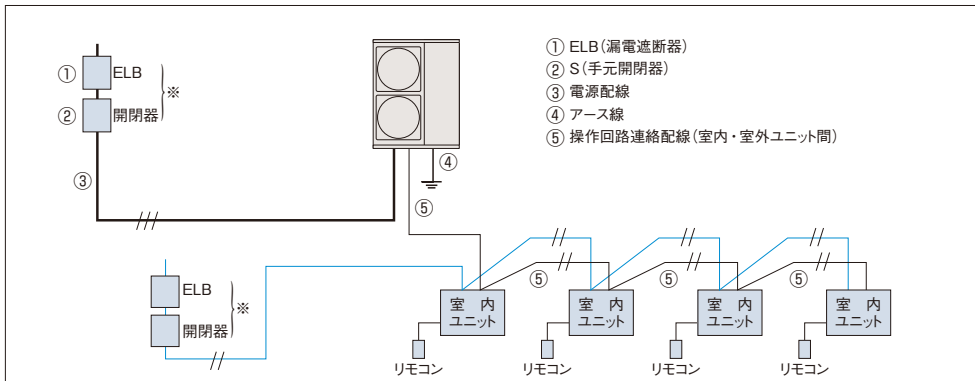

- (注1) ※印分岐回路の過電流遮断器には、手元開閉器とは別に漏電遮断器(ELB)を必ず設置してください。取り付けられていないと感電、火災の原因になることがあります。
- (注2) 電源配線最小電線太さは配線長さが長い場合は電圧降下が2%以内となるように選定してください。
- (注3) 室外ユニットと室内ユニットの電源は別々に取ってください。

■ 配線容量表

室外ユニットに三相200Vの配線工事が必要です。配線容量は下記より決めてください。

項目 型式	ELB(漏電遮断器)			S(手元開閉器)		配線容量(mm ²)		
	型式 ()内は定格遮断電流	定格感度電流 (mA)	定格電流 (A)	スイッチ容量 (A)	ヒューズ容量 (A)	電源配線 最小電線太さ	アース線 (D種接地工事)	操作回路連絡配線 (室内・室外ユニット間)
	①	①	①	②	②	③	④	⑤
RAS-AP224MS	EX-50B(10kA) または EX-50C(35kA)	100 (0.1sec以下)	50	60	50	14	3.5	0.75~1.25mm ² の2芯ケーブル(VCTF、VCT、CVV、MVVS、VVR、VVF)または、2芯ツイストペアケーブル(型式KPEV、KPEV-S相当品)配線総長1,000m以下としてください。 (H-LINK以外でかつ100m以下の場合に使用する連絡配線は、上記2芯ケーブルまたは2芯ツイストペアケーブル以外の配線でも使用できます。
RAS-AP280MS	EX-60(10kA) または EX-60B(35kA)		60	60	60	14	5.5	
RAS-AP335MS	EX-100(10kA)		60	60	60	14	5.5	

- (注1) 電源トランス容量は右式により求めてください。電源トランス \geq 冷房の定格消費電力 $\times 1.3$ (本ユニットはインバーターを搭載し、冷房または暖房負荷に対応して可変速としているため、最大消費電力は定格消費電力を上回ります)。また、複数の室外ユニットの電源トランスを共用化する場合、電源トランス $>$ 冷房の定格消費電力 $\times 1.5$ としてください。
- (注2) 漏電遮断器(ELB)は中感度高速形(動作時間0.1秒以内)を選定してください。
- (注3) 電源配線最小電線太さは、配線長さが長い場合は、電圧降下が2%以内となるように選定してください。

■ オプション

[マルチキット]

容量[型名(相当馬力)]		224型(8.0)	280型(10.0)	335型(12.0)
ライン分岐	第1分岐 または 最終分岐	MW-NP282A	MW-NP452A	
ヘッダー分岐 (第1分岐、最終分岐)	4分岐	MH-NP224A(140~224型以下)		
	8分岐	MH-NP288A(140~280型以下)		

(注)ガス配管、液配管の2本のマルチキットで構成されています。

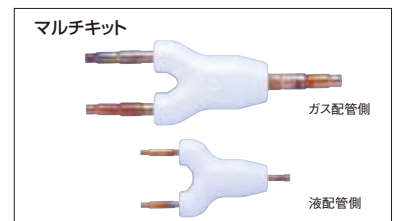

[その他のオプション]

	224~335型	
風向ガイド	AG-335A $\times 2$	¥12,000 $\times 2$
防風セット	WSP-335A $\times 2$	¥21,000 $\times 2$
防護ネット	PN-335A	¥71,000
耐風用補強セット	THS-335A	¥20,000

(注)集中排水ドレンボスおよび防雪フードについては「ビル用マルチエアコン総合カタログ」を参照ください。

詳細は「ビル用マルチエアコン総合カタログ」をご参照ください。

本カタログ掲載商品の希望小売価格には、消費税、配送費、試運転調整費、配管セット・工事費、使用済み商品の引き取り費などは含まれておりません。

送風機出力 (kW) 上段：室内機 下段：室外機	電気特性											電圧 補助 電圧 出力 (kW)	補ヒ 電圧 出力 (kW)	室内風量 (m ³ /min) (急-強-弱)	運転音[dB(A)]		冷媒配管					機外配線				呼出 番号
	消費電力(kW)					運転電流(A)			力率(%)						室内	室外 冷房 暖房	液管/ガス管 φ(mm) 上段：室内機 下段：室外機	ドレン 配管	最大 長さ (m)	最大 高低差 (m)	最小電線 太さ(mm ²)		プレーカー 容量(A)			
	冷房		暖房			冷房	暖房	最大	冷房	暖房	室内										室外	室内	室外			
	定格	中間	定格 標準	中間 標準	定格 低溫																					
0.057 0.04×1	0.798	0.367	0.750	0.317	1.58	2.6	2.4	5.2	90	90	—	0.65	—	18-15-11	31-30-27	45/47 (43)	6.35/12.7	VP25	30	室外上 30	2.0	2.0	—	15	2+2	001
0.057 0.04×1	0.933	0.383	0.835	0.354	1.63	3.0	2.7	6.2	90	90	—	0.65	—	18-15-11	31-30-27	45/47 (43)	6.35/12.7	VP25	30	室外上 30	2.0	2.0	—	15	2+2	002
0.057 0.04×1	0.861	0.342	0.888	0.365	1.60	4.4	4.6	9.8	98	97	—	0.65	—	17-14-10	31-30-27	45/47 (43)	6.35/12.7	VP25	30	室外上 30	2.0	3.5	—	20	2+2	003
0.057 0.04×1	0.861	0.342	0.888	0.365	1.60	2.8	2.8	6.0	90	90	—	0.65	—	17-14-10	31-30-27	45/47 (43)	6.35/12.7	VP25	30	室外上 30	2.0	2.0	—	15	2+2	004
0.057 0.04×1	1.01	0.352	1.07	0.396	1.65	5.2	5.5	11.9	98	97	—	0.65	—	17-14-10	31-30-27	45/47 (43)	6.35/12.7	VP25	30	室外上 30	2.0	3.5	—	20	2+2	005
0.057 0.04×1	1.01	0.352	1.07	0.396	1.65	3.2	3.4	7.2	90	90	—	0.65	—	17-14-10	31-30-27	45/47 (43)	6.35/12.7	VP25	30	室外上 30	2.0	2.0	—	15	2+2	006
0.057 0.04×1	1.13	0.430	0.960	0.376	1.74	5.8	4.9	9.9	98	97	—	0.65	—	18-15-11	31-30-27	45/47 (43)	6.35/12.7	VP25	30	室外上 30	2.0	3.5	—	20	2+2	007
0.057 0.04×1	1.13	0.430	0.960	0.376	1.74	3.6	3.1	6.1	90	90	—	0.65	—	18-15-11	31-30-27	45/47 (43)	6.35/12.7	VP25	30	室外上 30	2.0	2.0	—	15	2+2	008
0.057 0.04×1	1.39	0.421	1.25	0.441	2.58	7.1	6.4	12.4	98	97	—	0.95	—	18-15-11	31-30-27	46/48 (44)	6.35/12.7	VP25	50	室外上 30	2.0	3.5	—	20	2+2	009
0.057 0.04×1	1.39	0.421	1.25	0.441	2.58	4.5	4.0	7.6	90	90	—	0.95	—	18-15-11	31-30-27	46/48 (44)	6.35/12.7	VP25	50	室外上 30	2.0	2.0	—	15	2+2	010
0.057 0.07×1	1.39	0.501	1.32	0.511	2.77	7.1	6.7	13.5	98	98	—	1.00	—	22-17-12	35-31-27	42/44 (38)	6.35/12.7	VP25	50	室外上 30	2.0	3.5	—	20	2+2	011
0.057 0.07×1	1.39	0.501	1.32	0.511	2.77	4.5	4.2	8.3	90	90	—	1.00	—	22-17-12	35-31-27	42/44 (38)	6.35/12.7	VP25	50	室外上 30	2.0	2.0	—	15	2+2	012
0.057 0.07×1	1.84	0.582	1.72	0.642	3.41	9.4	8.8	16.1	98	98	—	1.38	—	24-18-14	37-33-28	42/44 (38)	9.53/15.88	VP25	50	室外上 30	2.0	5.5	—	30	2+2	013
0.057 0.07×1	1.84	0.582	1.72	0.642	3.41	5.8	5.4	11.7	92	92	—	1.38	—	24-18-14	37-33-28	42/44 (38)	9.53/15.88	VP25	50	室外上 30	2.0	3.5	—	20	2+2	014
0.127 0.17×1	2.48	0.818	2.94	0.967	4.71	7.8	9.2	14.9	92	92	—	1.80	—	33-26-19	42-38-32	50/52 (45)	9.53/15.88	VP25	70	室外上 30	2.0	3.5	—	30	2+2	015
0.127 0.07×2	3.50	0.990	3.70	1.13	5.65	11.0	11.6	20.2	92	92	—	2.50	—	35-28-20	43-40-34	46/48 (42)	9.53/15.88	VP25	75	室外上 30	2.0	5.5	—	30	2+2	016
0.127 0.07×2	4.33	1.10	4.65	1.35	5.87	13.6	14.6	23.0	92	92	—	2.50	—	38-30-22	46-41-35	48/50 (45)	9.53/15.88	VP25	75	室外上 30	2.0	5.5	—	30	2+2	017
(0.057)×2 0.07×1	1.70	0.576	1.58	0.685	3.12	8.7	8.2	16.0	98	96	—	1.38	—	(17-14-10)×2	(31-30-27)×2	42/44 (38)	(6.35/12.7)×2 9.53/15.88	VP25	50	室外上 30	2.0	5.5	—	30	2+2	018
(0.057)×2 0.07×1	1.70	0.576	1.58	0.685	3.12	5.3	5.0	11.6	92	92	—	1.38	—	(17-14-10)×2	(31-30-27)×2	42/44 (38)	(6.35/12.7)×2 9.53/15.88	VP25	50	室外上 30	2.0	3.5	—	20	2+2	019
(0.057)×2 0.17×1	2.40	0.874	2.58	1.03	4.68	7.5	8.1	14.6	92	92	—	1.80	—	(18-15-11)×2	(31-30-27)×2	50/52 (45)	(6.35/12.7)×2 9.53/15.88	VP25	70	室外上 30	2.0	3.5	—	30	2+2	020
(0.057)×2 0.07×2	3.16	1.17	3.24	1.04	6.00	9.9	10.2	19.9	92	92	—	2.50	—	(22-18-13)×2	(36-32-28)×2	46/48 (42)	(9.53/15.88)×2 9.53/15.88	VP25	75	室外上 30	2.0	5.5	—	30	2+2	021
(0.057)×2 0.07×2	3.86	1.33	3.99	1.26	7.02	12.1	12.5	22.7	92	92	—	2.50	—	(24-18-14)×2	(37-33-28)×2	48/50 (45)	(9.53/15.88)×2 9.53/15.88	VP25	75	室外上 30	2.0	5.5	—	30	2+2	022
(0.127)×2 0.17×1+0.12×1	5.59	2.34	5.28	2.32	7.07	17.5	16.6	39.2	92	92	—	4.00	—	(33-26-19)×2	(42-38-32)×2	53/55 (51)	(9.53/15.88)×2 9.53※※/25.4	VP25	100	室外上 30	2.0	14.0	—	50	2+2	023
(0.127)×2 0.17×1+0.12×1	7.92	3.16	7.13	2.86	9.69	24.9	22.4	44.5	92	92	—	5.80	—	(35-28-20)×2	(43-40-34)×2	55/57 (53)	(9.53/15.88)×2 12.7/25.4	VP25	100	室外上 30	2.0	14.0	—	50	2+2	024
(0.127)×2 0.17×1+0.20×1	11.09	—	9.33	—	10.36	34.4	29.0	51.0	93	93	—	7.20	—	(38-30-22)×2	(46-41-35)×2	58/60 (55)	(9.53/15.88)×2 12.7/25.4	VP25	100	室外上 30	2.0	14.0	—	60	2+2	025
(0.057)×3 0.17×1	2.40	0.874	2.58	1.03	4.68	7.5	8.1	14.5	92	92	—	1.80	—	(17-14-10)×3	(31-30-27)×3	50/52 (45)	(6.35/12.7)×3 9.53/15.88	VP25	70	室外上 30	2.0	3.5	—	30	2+2	026
(0.057)×3 0.07×2	3.16	1.17	3.24	1.04	6.00	9.9	10.2	19.6	92	92	—	2.50	—	(17-14-10)×3	(31-30-27)×3	46/48 (42)	(6.35/12.7)×3 9.53/15.88	VP25	75	室外上 30	2.0	5.5	—	30	2+2	027
(0.057)×3 0.07×2	3.86	1.33	3.99	1.26	7.02	12.1	12.5	22.7	92	92	—	2.50	—	(18-15-11)×3	(31-30-27)×3	48/50 (45)	(6.35/12.7)×3 9.53/15.88	VP25	75	室外上 30	2.0	5.5	—	30	2+2	028
(0.057)×3 0.17×1+0.12×1	5.59	2.34	5.28	2.32	7.07	17.5	16.6	39.0	92	92	—	4.00	—	(24-18-14)×3	(37-33-28)×3	53/55 (51)	(9.53/15.88)×3 9.53※※/25.4	VP25	100	室外上 30	2.0	14.0	—	50	2+2	029
(0.057)×3 0.17×1+0.12×1	7.92	3.16	7.13	2.86	9.69	24.9	22.4	44.3	92	92	—	5.80	—	(26-20-15)×3	(38-34-30)×3	55/57 (53)	(9.53/15.88)×3 12.7/25.4	VP25	100	室外上 30	2.0	14.0	—	50	2+2	030
(0.127)×3 0.17×1+0.20×1	11.09	—	9.33	—	10.36	34.4	29.0	51.1	93	93	—	7.20	—	(33-26-19)×3	(42-38-32)×3	58/60 (55)	(9.53/15.88)×3 12.7/25.4	VP25	100	室外上 30	2.0	14.0	—	60	2+2	031

・省エネの達人個別運転トリプル・フォー機、かべかけ(45型以下)室内機接続機、省エネの達人同時運転フォー機、ESインバーターフォー機はe-LINE接続はできません。

※※配管長が70mを超える場合は、液配管をφ12.7にサイズアップしてください。

送風機出力 (kW) 上段：室内機 下段：室外機	電気特性											電圧 補助 電圧 出力 (kW)	補ヒ 電圧 出力 (kW)	室内風量 (m ³ /min) (急-強-弱)	運転音[dB(A)]		冷媒配管				機外配線				呼出 番号	
	消費電力(kW)					運転電流(A)			力率(%)		始動 電流 (A)				室内	室外 冷房 暖房	液管/ガス管 φ(mm) 上段：室内機 下段：室外機	ドレン 配管	最大 長さ (m)	最大 高低差 (m)	最小電線 太さ(mm ²)		プレーカー 容量(A)			室内 配線 (本)
	冷房		暖房			冷房	暖房	最大	冷房	暖房											室内	室外	室内	室外		
	定格	中間	定格 標準	中間 標準	定格 低温																					
(0.057)×4 0.17×1	2.40	0.874	2.58	1.03	4.68	7.5	8.1	14.6	92	92	—	1.80	—	(13-11-9)×4	(30-28-27)×4	50/52 (45)	(6.35/12.7)×4 9.53/15.88	VP25	70	室外上 30	2.0	3.5	—	30	2+2	032
(0.057)×4 0.07×2	3.16	1.17	3.24	1.04	6.00	9.9	10.2	19.7	92	92	—	2.50	—	(14-12-9)×4	(30-29-27)×4	46/48 (42)	(6.35/12.7)×4 9.53/15.88	VP25	75	室外上 30	2.0	5.5	—	30	2+2	033
(0.057)×4 0.07×2	3.86	1.33	3.99	1.26	7.02	12.1	12.5	22.5	92	92	—	2.50	—	(17-14-10)×4	(31-30-27)×4	48/50 (45)	(6.35/12.7)×4 9.53/15.88	VP25	75	室外上 30	2.0	5.5	—	30	2+2	034
(0.057)×4 0.17×1+0.12×1	5.59	2.34	5.28	2.32	7.07	17.5	16.6	38.6	92	92	—	4.00	—	(18-15-11)×4	(31-30-27)×4	53/55 (51)	(6.35/12.7)×4 9.53※/25.4	VP25	100	室外上 30	2.0	14.0	—	50	2+2	035
(0.057)×4 0.17×1+0.12×1	7.92	3.16	7.13	2.86	9.69	24.9	22.4	44.1	92	92	—	5.80	—	(22-18-13)×4	(36-32-28)×4	55/57 (53)	(9.53/15.88)×4 12.7/25.4	VP25	100	室外上 30	2.0	14.0	—	50	2+2	036
(0.057)×4 0.17×1+0.20×1	11.09	—	9.33	—	10.36	34.4	29.0	50.6	93	93	—	7.20	—	(24-18-14)×4	(37-33-28)×4	58/60 (55)	(9.53/15.88)×4 12.7/25.4	VP25	100	室外上 30	2.0	14.0	—	60	2+2	037
0.057 0.04×1	0.946	0.376	0.971	0.401	1.40	4.8	5.0	8.8	98	97	—	0.85	—	17-14-10	31-30-27	46/48 (44)	6.35/12.7	VP25	30	室外上 30	2.0	3.5	—	20	2+2	038
0.057 0.04×1	0.946	0.376	0.971	0.401	1.40	3.0	3.1	5.5	90	90	—	0.85	—	17-14-10	31-30-27	46/48 (44)	6.35/12.7	VP25	30	室外上 30	2.0	2.0	—	15	2+2	039
0.057 0.04×1	1.06	0.371	1.08	0.415	1.44	5.4	5.6	10.0	98	97	—	0.85	—	17-14-10	31-30-27	46/48 (44)	6.35/12.7	VP25	30	室外上 30	2.0	3.5	—	20	2+2	040
0.057 0.04×1	1.06	0.371	1.08	0.415	1.44	3.4	3.5	6.2	90	90	—	0.85	—	17-14-10	31-30-27	46/48 (44)	6.35/12.7	VP25	30	室外上 30	2.0	2.0	—	15	2+2	041
0.057 0.04×1	1.40	0.531	1.19	0.464	1.50	7.1	6.1	12.2	98	97	—	0.85	—	18-15-11	31-30-27	46/48 (44)	6.35/12.7	VP25	30	室外上 30	2.0	3.5	—	20	2+2	042
0.057 0.04×1	1.40	0.531	1.19	0.464	1.50	4.5	3.8	7.5	90	90	—	0.85	—	18-15-11	31-30-27	46/48 (44)	6.35/12.7	VP25	30	室外上 30	2.0	2.0	—	15	2+2	043
0.057 0.04×1	1.62	0.521	1.44	0.546	1.73	8.3	7.4	12.3	98	97	—	1.10	—	18-15-11	31-30-27	46/48 (44)	6.35/12.7	VP25	30	室外上 30	2.0	3.5	—	20	2+2	044
0.057 0.04×1	1.62	0.521	1.44	0.546	1.73	5.2	4.6	7.5	90	90	—	1.10	—	18-15-11	31-30-27	46/48 (44)	6.35/12.7	VP25	30	室外上 30	2.0	2.0	—	15	2+2	045
0.057 0.04×1	2.02	0.591	1.66	0.575	2.28	10.3	8.5	16.4	98	98	—	1.10	—	22-17-12	35-31-27	47/49 (45)	6.35/12.7	VP25	30	室外上 30	2.0	5.5	—	20	2+2	046
0.057 0.04×1	2.02	0.591	1.66	0.575	2.28	6.5	5.3	10.0	90	90	—	1.10	—	22-17-12	35-31-27	47/49 (45)	6.35/12.7	VP25	30	室外上 30	2.0	2.0	—	15	2+2	047
0.057 0.04×1	2.57	0.784	2.28	0.713	2.72	13.1	11.6	17.5	98	98	—	1.30	—	24-18-14	37-33-28	48/50 (46)	9.53/15.88	VP25	30	室外上 30	2.0	5.5	—	30	2+2	048
0.057 0.04×1	2.57	0.784	2.28	0.713	2.72	8.1	7.2	11.9	92	92	—	1.30	—	24-18-14	37-33-28	48/50 (46)	9.53/15.88	VP25	30	室外上 30	2.0	3.5	—	20	2+2	049
0.127 0.17×1	2.89	1.21	3.16	1.14	3.36	9.1	9.9	15.2	92	92	—	2.20	—	33-26-19	42-38-32	50/52 (48)	9.53/15.88	VP25	50	室外上 30	2.0	3.5	—	20	2+2	050
0.127 0.17×1	3.96	1.49	3.87	1.41	4.01	12.4	12.1	18.6	92	92	—	3.00	—	35-28-20	43-40-34	52/54 (46)	9.53/15.88	VP25	50	室外上 30	2.0	5.5	—	30	2+2	051
0.127 0.17×1	4.88	1.75	4.69	1.65	4.95	15.3	14.7	23.0	92	92	—	3.00	—	38-30-22	46-41-35	55/57 (53)	9.53/15.88	VP25	50	室外上 30	2.0	5.5	—	30	2+2	052
(0.057)×2 0.04×1	2.38	0.800	2.27	0.711	2.68	12.1	11.8	17.5	98	96	—	1.30	—	(17-14-10)×2	(31-30-27)×2	48/50 (46)	(6.35/12.7)×2 9.53/15.88	VP25	30	室外上 30	2.0	5.5	—	30	2+2	053
(0.057)×2 0.04×1	2.38	0.800	2.27	0.711	2.68	7.5	7.1	11.9	92	92	—	1.30	—	(17-14-10)×2	(31-30-27)×2	48/50 (46)	(6.35/12.7)×2 9.53/15.88	VP25	30	室外上 30	2.0	3.5	—	20	2+2	054
(0.057)×2 0.17×1	2.94	1.27	2.87	1.13	3.13	9.2	9.0	14.9	92	92	—	2.20	—	(18-15-11)×2	(31-30-27)×2	50/52 (48)	(6.35/12.7)×2 9.53/15.88	VP25	50	室外上 30	2.0	3.5	—	20	2+2	055
(0.057)×2 0.17×1	4.00	1.64	3.86	1.49	4.02	12.6	12.1	18.5	92	92	—	3.00	—	(22-18-13)×2	(36-32-28)×2	52/54 (50)	(9.53/15.88)×2 9.53/15.88	VP25	50	室外上 30	2.0	5.5	—	30	2+2	056
(0.057)×2 0.17×1	4.84	1.88	4.67	1.72	4.96	15.2	14.7	22.8	92	92	—	3.00	—	(24-18-14)×2	(37-33-28)×2	55/57 (53)	(9.53/15.88)×2 9.53/15.88	VP25	50	室外上 30	2.0	5.5	—	30	2+2	057
(0.127)×2 0.17×1+0.12×1	6.60	3.07	5.90	2.57	6.12	20.7	18.5	39.2	92	92	—	4.00	—	(33-26-19)×2	(42-38-32)×2	53/55 (51)	(9.53/15.88)×2 9.53/25.4	VP25	50	室外上 30	2.0	14.0	—	50	2+2	058
(0.127)×2 0.17×1+0.17×1	8.81	3.64	7.88	3.28	7.61	27.6	24.7	44.6	92	92	—	5.80	—	(35-28-20)×2	(43-40-34)×2	58/60 (56)	(9.53/15.88)×2 9.53※/25.4	VP25	50	室外上 30	2.0	14.0	—	50	2+2	059
(0.057)×3 0.17×1	4.84	1.88	4.67	1.72	4.96	15.2	14.7	22.6	92	92	—	3.00	—	(18-15-11)×3	(31-30-27)×3	55/57 (53)	(6.35/12.7)×3 9.53/15.88	VP25	50	室外上 30	2.0	8.0	—	30	2+2	060
(0.057)×3 0.17×1+0.12×1	6.60	3.07	5.90	2.57	6.12	20.7	18.5	39.0	92	92	—	4.00	—	(24-18-14)×3	(37-33-28)×3	53/55 (51)	(9.53/15.88)×3 9.53/25.4	VP25	50	室外上 30	2.0	14.0	—	50	2+2	061
(0.057)×4 0.17×1+0.12×1	6.60	3.07	5.90	2.57	6.12	20.7	18.5	38.6	92	92	—	4.00	—	(18-15-11)×4	(31-30-27)×4	53/55 (51)	(6.35/12.7)×4 9.53/25.4	VP25	50	室外上 30	2.0	14.0	—	50	2+2	062
(0.057)×4 0.17×1+0.17×1	8.81	3.64	7.88	3.28	7.61	27.6	24.7	44.4	92	92	—	5.80	—	(22-18-13)×4	(36-32-28)×4	58/60 (56)	(9.53/15.88)×4 9.53※/25.4	VP25	50	室外上 30	2.0	14.0	—	50	2+2	063

・省エネの達人個別運転トリプル・フォー機、かべかけ(45型以下)室内機接続機、省エネの達人同時運転フォー機、ESインバーターフォー機はe-LINE接続はできません。

※配管長が30mを超える場合は、液配管をφ12.7にサイズアップしてください。
※※配管長が70mを超える場合は、液配管をφ12.7にサイズアップしてください。

送風機出力 (kW) 上段：室内機 下段：室外機	電気特性											電圧 補助 電圧 出力 (kW)	補ヒ 電圧 出力 (kW)	室内風量 (m ³ /min) (急-強-弱)	運転音[dB(A)]		冷媒配管					機外配線					呼出 番号	
	消費電力(kW)					運転電流(A)			力率(%)						始動 電流 (A)	室内	室外	液管/ガス管 φ(mm) 上段：室内機 下段：室外機	ドレン 配管	最大 長さ (m)	最大 高低差 (m)	最小電線 太さ(mm ²)		プレーカー 容量(A)		室内 外 本		
	冷房		暖房			冷房	暖房	最大	冷房	暖房	室内											室外	室内	室外	室内			室外
	定格	中間	定格 標準	中間 標準	定格 低溫																							
0.057 0.04×1	0.946	0.414	—	—	—	4.8	—	8.8	98	—	—	0.85	—	17-14-10	31-30-27	46 (44)	6.35/12.7	VP25	30	室外上 30	2.0	3.5	—	20	2+2	064		
0.057 0.04×1	0.946	0.414	—	—	—	3.0	—	5.5	90	—	—	0.85	—	17-14-10	31-30-27	46 (44)	6.35/12.7	VP25	30	室外上 30	2.0	2.0	—	15	2+2	065		
0.057 0.04×1	1.06	0.434	—	—	—	5.4	—	10.0	98	—	—	0.85	—	17-14-10	31-30-27	46 (44)	6.35/12.7	VP25	30	室外上 30	2.0	3.5	—	20	2+2	066		
0.057 0.04×1	1.06	0.434	—	—	—	3.4	—	6.2	90	—	—	0.85	—	17-14-10	31-30-27	46 (44)	6.35/12.7	VP25	30	室外上 30	2.0	2.0	—	15	2+2	067		
0.057 0.04×1	1.40	0.531	—	—	—	7.1	—	12.2	98	—	—	0.85	—	18-15-11	31-30-27	46 (44)	6.35/12.7	VP25	30	室外上 30	2.0	3.5	—	20	2+2	068		
0.057 0.04×1	1.40	0.531	—	—	—	4.5	—	7.5	90	—	—	0.85	—	18-15-11	31-30-27	46 (44)	6.35/12.7	VP25	30	室外上 30	2.0	2.0	—	15	2+2	069		
0.057 0.04×1	1.62	0.537	—	—	—	8.3	—	12.3	98	—	—	1.10	—	18-15-11	31-30-27	46 (44)	6.35/12.7	VP25	30	室外上 30	2.0	3.5	—	20	2+2	070		
0.057 0.04×1	1.62	0.537	—	—	—	5.2	—	7.5	90	—	—	1.10	—	18-15-11	31-30-27	46 (44)	6.35/12.7	VP25	30	室外上 30	2.0	2.0	—	15	2+2	071		
0.057 0.04×1	2.02	0.603	—	—	—	10.3	—	16.4	98	—	—	1.10	—	22-17-12	35-31-27	47 (45)	6.35/12.7	VP25	30	室外上 30	2.0	5.5	—	20	2+2	072		
0.057 0.04×1	2.02	0.603	—	—	—	6.5	—	10.0	90	—	—	1.10	—	22-17-12	35-31-27	47 (45)	6.35/12.7	VP25	30	室外上 30	2.0	2.0	—	15	2+2	073		
0.057 0.04×1	2.57	0.784	—	—	—	13.1	—	17.5	98	—	—	1.30	—	24-18-14	37-33-28	48 (46)	9.53/15.88	VP25	30	室外上 30	2.0	5.5	—	30	2+2	074		
0.057 0.04×1	2.57	0.784	—	—	—	8.1	—	11.9	92	—	—	1.30	—	24-18-14	37-33-28	48 (46)	9.53/15.88	VP25	30	室外上 30	2.0	3.5	—	20	2+2	075		
0.127 0.17×1	2.89	1.21	—	—	—	9.1	—	15.2	92	—	—	2.20	—	33-24-19	42-38-32	50 (48)	9.53/15.88	VP25	50	室外上 30	2.0	3.5	—	20	2+2	076		
0.127 0.17×1	3.96	1.49	—	—	—	12.4	—	18.6	92	—	—	3.00	—	35-28-20	43-40-34	52 (50)	9.53/15.88	VP25	50	室外上 30	2.0	5.5	—	30	2+2	077		
0.127 0.17×1	4.88	1.75	—	—	—	15.3	—	23.0	92	—	—	3.00	—	38-30-22	46-41-35	55 (53)	9.53/15.88	VP25	50	室外上 30	2.0	5.5	—	30	2+2	078		
(0.057)×2 0.04×1	2.38	0.800	—	—	—	12.1	—	17.5	98	—	—	1.30	—	(17-14-10)×2	(31-30-27)×2	48 (46)	(6.35/12.7)×2 9.53/15.88	VP25	30	室外上 30	2.0	5.5	—	30	2+2	079		
(0.057)×2 0.04×1	2.38	0.800	—	—	—	7.5	—	11.9	92	—	—	1.30	—	(17-14-10)×2	(31-30-27)×2	48 (46)	(6.35/12.7)×2 9.53/15.88	VP25	30	室外上 30	2.0	3.5	—	20	2+2	080		
(0.057)×2 0.17×1	2.94	1.27	—	—	—	9.2	—	14.9	92	—	—	2.20	—	(18-15-11)×2	(31-30-27)×2	50 (48)	(6.35/12.7)×2 9.53/15.88	VP25	50	室外上 30	2.0	3.5	—	20	2+2	081		
(0.057)×2 0.17×1	4.00	1.64	—	—	—	12.6	—	18.5	92	—	—	3.00	—	(22-18-13)×2	(36-32-28)×2	52 (50)	(9.53/15.88)×2 9.53/15.88	VP25	50	室外上 30	2.0	5.5	—	30	2+2	082		
(0.057)×2 0.17×1	4.84	1.88	—	—	—	15.2	—	22.8	92	—	—	3.00	—	(24-18-14)×2	(37-33-28)×2	55 (53)	(9.53/15.88)×2 9.53/15.88	VP25	50	室外上 30	2.0	5.5	—	30	2+2	083		
(0.127)×2 0.17×1+0.12×1	6.60	3.07	—	—	—	20.7	—	39.2	92	—	—	4.00	—	(33-26-19)×2	(42-38-32)×2	53 (51)	(9.53/15.88)×2 9.53/25.4	VP25	50	室外上 30	2.0	14.0	—	50	2+2	084		
(0.127)×2 0.17×1+0.17×1	8.81	3.64	—	—	—	27.6	—	44.6	92	—	—	5.80	—	(35-28-20)×2	(43-40-34)×2	58 (56)	(9.53/15.88)×2 9.53※/25.4	VP25	50	室外上 30	2.0	14.0	—	50	2+2	085		
(0.057)×3 0.17×1	4.84	1.88	—	—	—	15.2	—	22.6	92	—	—	3.00	—	(18-15-11)×3	(31-30-27)×3	55 (53)	(6.35/12.7)×3 9.53/15.88	VP25	50	室外上 30	2.0	8.0	—	30	2+2	086		
(0.057)×3 0.17×1+0.12×1	6.60	3.07	—	—	—	20.7	—	39.0	92	—	—	4.00	—	(24-18-14)×3	(37-33-28)×3	53 (51)	(9.53/15.88)×3 9.53/25.4	VP25	50	室外上 30	2.0	14.0	—	50	2+2	087		
0.052 0.04×1	0.964	0.412	0.941	0.414	1.66	4.9	4.9	12.5	98	97	—	0.65	—	15-13.5-12	38-35-33	45/47 (43)	6.35/12.7	VP25	30	室外上 30	2.0	3.5	—	20	2+2	088		
0.052 0.04×1	0.936	0.400	0.914	0.402	1.61	3.0	2.9	7.7	90	90	—	0.65	—	15-13.5-12	38-35-33	45/47 (43)	6.35/12.7	VP25	30	室外上 30	2.0	2.0	—	15	2+2	089		
0.052 0.04×1	1.14	0.468	1.11	0.507	1.69	5.8	5.7	12.5	98	97	—	0.65	—	15-13.5-12	38-35-33	45/47 (43)	6.35/12.7	VP25	30	室外上 30	2.0	3.5	—	20	2+2	090		
0.052 0.04×1	1.11	0.454	1.08	0.492	1.64	3.6	3.5	7.7	90	90	—	0.65	—	15-13.5-12	38-35-33	45/47 (43)	6.35/12.7	VP25	30	室外上 30	2.0	2.0	—	15	2+2	091		
0.052 0.04×1	1.24	0.525	1.28	0.581	1.88	6.3	6.6	12.5	98	97	—	0.65	—	16-14-12	42-39-37	45/47 (43)	6.35/12.7	VP25	30	室外上 30	2.0	3.5	—	20	2+2	092		
0.052 0.04×1	1.20	0.510	1.24	0.564	1.83	3.8	4.0	7.7	90	90	—	0.65	—	16-14-12	42-39-37	45/47 (43)	6.35/12.7	VP25	30	室外上 30	2.0	2.0	—	15	2+2	093		
0.052 0.04×1	1.47	0.581	1.49	0.599	2.49	7.5	7.7	12.5	98	97	—	0.95	—	16-14-12	42-39-37	46/48 (44)	6.35/12.7	VP25	50	室外上 30	2.0	3.5	—	20	2+2	094		
0.052 0.04×1	1.43	0.564	1.45	0.582	2.42	4.6	4.7	7.7	90	90	—	0.95	—	16-14-12	42-39-37	46/48 (44)	6.35/12.7	VP25	50	室外上 30	2.0	2.0	—	15	2+2	095		

・省エネの達人個別運転トリプル・フォー機、かべかけ(45型以下)室内機接続機、省エネの達人同時運転フォー機、ESインバーターフォー機はe-LINE接続はできません。

※配管長が30mを超える場合は、液配管をφ12.7にサイズアップしてください。

送風機出力 (kW) 上段：室内機 下段：室外機	電気特性											電圧 補助 電圧 出力 (kW)	補ヒ 電圧 出力 (kW)	室内風量 (m ³ /min) (急-強-弱)	運転音[dB(A)]		冷媒配管				機外配線				呼出 番号	
	消費電力(kW)					運転電流(A)			力率(%)		始動 電流 (A)				室内	室外 冷房 暖房	液管/ガス管 φ(mm) 上段：室内機 下段：室外機	ドレン 配管	最大 長さ (m)	最大 高低差 (m)	最小電線 太さ(mm ²)		プレーカー 容量(A)			室内 室外 室内 室外 (本)
	冷房		暖房			冷房	暖房	最大	冷房	暖房											室内	室外	室内	室外		
	定格	中間	定格 標準	中間 標準	定格 低温																					
(0.052)×2 0.04×1	0.931	0.432	0.903	0.442	1.62	4.8	4.7	12.6	98	97	—	0.65	—	(13-12-11)×2	(36-34-32)×2	45/47 (43)	(6.35/12.7)×2 6.35/12.7	VP25	30	室外上 30	2.0	3.5	—	20	2+2	096
(0.052)×2 0.04×1	0.904	0.419	0.877	0.429	1.57	2.9	2.8	7.8	90	90	—	0.65	—	(13-12-11)×2	(36-34-32)×2	45/47 (43)	(6.35/12.7)×2 6.35/12.7	VP25	30	室外上 30	2.0	2.0	—	15	2+2	097
(0.052)×2 0.04×1	1.06	0.447	0.976	0.492	1.63	5.4	5.0	12.6	98	97	—	0.65	—	(13-12-11)×2	(36-34-32)×2	45/47 (43)	(6.35/12.7)×2 6.35/12.7	VP25	30	室外上 30	2.0	3.5	—	20	2+2	098
(0.052)×2 0.04×1	1.03	0.434	0.948	0.478	1.58	3.3	3.0	7.8	90	90	—	0.65	—	(13-12-11)×2	(36-34-32)×2	45/47 (43)	(6.35/12.7)×2 6.35/12.7	VP25	30	室外上 30	2.0	2.0	—	15	2+2	099
(0.052)×2 0.04×1	1.19	0.514	1.06	0.495	1.67	6.1	5.5	12.6	98	97	—	0.65	—	(13-12-11)×2	(36-34-32)×2	45/47 (43)	(6.35/12.7)×2 6.35/12.7	VP25	30	室外上 30	2.0	3.5	—	20	2+2	100
(0.052)×2 0.04×1	1.16	0.499	1.03	0.481	1.62	3.7	3.3	7.8	90	90	—	0.65	—	(13-12-11)×2	(36-34-32)×2	45/47 (43)	(6.35/12.7)×2 6.35/12.7	VP25	30	室外上 30	2.0	2.0	—	15	2+2	101
(0.052)×2 0.04×1	1.39	0.546	1.37	0.610	2.37	7.1	7.1	12.6	98	97	—	0.95	—	(13-12-11)×2	(36-34-32)×2	46/48 (44)	(6.35/12.7)×2 6.35/12.7	VP25	50	室外上 30	2.0	3.5	—	20	2+2	102
(0.052)×2 0.04×1	1.35	0.530	1.33	0.592	2.30	4.3	4.3	7.8	90	90	—	0.95	—	(13-12-11)×2	(36-34-32)×2	46/48 (44)	(6.35/12.7)×2 6.35/12.7	VP25	50	室外上 30	2.0	2.0	—	15	2+2	103
(0.052)×2 0.07×1	1.53	0.626	1.33	0.612	2.58	7.8	6.8	13.7	98	98	—	1.00	—	(13-12-11)×2	(36-34-32)×2	42/44 (38)	(6.35/12.7)×2 6.35/12.7	VP25	50	室外上 30	2.0	3.5	—	20	2+2	104
(0.052)×2 0.07×1	1.49	0.608	1.29	0.594	2.50	4.8	4.1	8.5	90	90	—	1.00	—	(13-12-11)×2	(36-34-32)×2	42/44 (38)	(6.35/12.7)×2 6.35/12.7	VP25	50	室外上 30	2.0	2.0	—	15	2+2	105
(0.052)×2 0.07×1	2.13	0.806	2.35	0.946	3.54	10.9	12.2	16.2	98	96	—	1.38	—	(15-13.5-12)×2	(38-35-33)×2	42/44 (38)	(6.35/12.7)×2 9.53/15.88	VP25	50	室外上 30	2.0	5.5	—	30	2+2	106
(0.052)×2 0.07×1	2.07	0.783	2.28	0.918	3.44	6.5	7.2	11.8	92	92	—	1.38	—	(15-13.5-12)×2	(38-35-33)×2	42/44 (38)	(6.35/12.7)×2 9.53/15.88	VP25	50	室外上 30	2.0	3.5	—	20	2+2	107
(0.052)×2 0.17×1	2.71	1.03	3.34	1.18	4.73	8.5	10.5	14.8	92	92	—	1.80	—	(16-14-12)×2	(42-39-37)×2	50/52 (45)	(6.35/12.7)×2 9.53/15.88	VP25	70	室外上 30	2.0	3.5	—	30	2+2	108
(0.052)×3 0.17×1	2.71	1.03	3.34	1.18	4.73	8.5	10.5	14.8	92	92	—	1.80	—	(15-13.5-12)×3	(38-35-33)×3	50/52 (45)	(6.35/12.7)×3 9.53/15.88	VP25	70	室外上 30	2.0	3.5	—	30	2+2	109
(0.052)×3 0.07×2	3.70	1.33	3.76	1.17	5.80	11.6	11.8	19.9	92	92	—	2.50	—	(15-13.5-12)×3	(38-35-33)×3	46/48 (42)	(6.35/12.7)×3 9.53/15.88	VP25	75	室外上 30	2.0	5.5	—	30	2+2	110
(0.052)×3 0.07×2	4.23	1.53	4.70	1.38	6.29	13.3	14.7	23.0	92	92	—	2.50	—	(16-14-12)×3	(42-39-37)×3	48/50 (45)	(6.35/12.7)×3 9.53/15.88	VP25	75	室外上 30	2.0	5.5	—	30	2+2	111
(0.052)×4 0.17×1	2.71	1.03	3.34	1.18	4.73	8.5	10.5	15.0	92	92	—	1.80	—	(13-12-11)×4	(36-34-32)×4	50/52 (45)	(6.35/12.7)×4 9.53/15.88	VP25	70	室外上 30	2.0	3.5	—	30	2+2	112
(0.052)×4 0.07×2	3.70	1.33	3.76	1.17	5.80	11.6	11.8	20.1	92	92	—	2.50	—	(13-12-11)×4	(36-34-32)×4	46/48 (42)	(6.35/12.7)×4 9.53/15.88	VP25	75	室外上 30	2.0	5.5	—	30	2+2	113
(0.052)×4 0.07×2	4.23	1.53	4.70	1.38	6.29	13.3	14.7	22.9	92	92	—	2.50	—	(15-13.5-12)×4	(38-35-33)×4	48/50 (45)	(6.35/12.7)×4 9.53/15.88	VP25	75	室外上 30	2.0	5.5	—	30	2+2	114
(0.052)×4 0.17×1+0.12×1	6.53	2.86	5.60	2.47	7.69	20.5	17.6	39.4	92	92	—	4.00	—	(16-14-12)×4	(42-39-37)×4	53/55 (51)	(6.35/12.7)×4 9.53※/25.4	VP25	100	室外上 30	2.0	14.0	—	50	2+2	115
0.052 0.04×1	1.22	0.544	1.05	0.449	1.41	6.2	5.4	8.9	98	97	—	0.85	—	15-13.5-12	38-35-33	46/48 (44)	6.35/12.7	VP25	30	室外上 30	2.0	3.5	—	20	2+2	116
0.052 0.04×1	1.18	0.528	1.02	0.436	1.37	3.8	3.3	5.6	90	90	—	0.85	—	15-13.5-12	38-35-33	46/48 (44)	6.35/12.7	VP25	30	室外上 30	2.0	2.0	—	15	2+2	117
0.052 0.04×1	1.24	0.577	1.24	0.517	1.45	6.3	6.4	10.1	98	97	—	0.85	—	15-13.5-12	38-35-33	46/48 (44)	6.35/12.7	VP25	30	室外上 30	2.0	3.5	—	20	2+2	118
0.052 0.04×1	1.20	0.560	1.20	0.502	1.41	3.8	3.8	6.3	90	90	—	0.85	—	15-13.5-12	38-35-33	46/48 (44)	6.35/12.7	VP25	30	室外上 30	2.0	2.0	—	15	2+2	119
0.052 0.04×1	1.47	0.631	1.31	0.630	1.61	7.5	6.8	12.4	98	97	—	0.85	—	16-14-12	42-39-37	46/48 (44)	6.35/12.7	VP25	30	室外上 30	2.0	3.5	—	20	2+2	120
0.052 0.04×1	1.43	0.613	1.27	0.612	1.56	4.6	4.1	7.7	90	90	—	0.85	—	16-14-12	42-39-37	46/48 (44)	6.35/12.7	VP25	30	室外上 30	2.0	2.0	—	15	2+2	121
0.052 0.04×1	1.71	0.694	1.53	0.705	1.75	8.7	7.9	12.1	98	97	—	1.10	—	16-14-12	42-39-37	46/48 (44)	6.35/12.7	VP25	30	室外上 30	2.0	3.5	—	20	2+2	122
0.052 0.04×1	1.66	0.674	1.49	0.684	1.70	5.3	4.8	7.5	90	90	—	1.10	—	16-14-12	42-39-37	46/48 (44)	6.35/12.7	VP25	30	室外上 30	2.0	2.0	—	15	2+2	123
(0.052)×2 0.04×1	2.55	0.883	2.31	0.832	2.51	13.0	12.0	17.7	98	96	—	1.30	—	(15-13.5-12)×2	(38-35-33)×2	48/50 (46)	(6.35/12.7)×2 9.53/15.88	VP25	30	室外上 30	2.0	5.5	—	30	2+2	124
(0.052)×2 0.04×1	2.48	0.857	2.24	0.808	2.44	7.8	7.0	12.1	92	92	—	1.30	—	(15-13.5-12)×2	(38-35-33)×2	48/50 (46)	(6.35/12.7)×2 9.53/15.88	VP25	30	室外上 30	2.0	3.5	—	20	2+2	125
(0.052)×2 0.17×1	3.01	1.26	3.37	1.20	3.64	9.4	10.6	15.3	92	92	—	2.20	—	(16-14-12)×2	(42-39-37)×2	50/52 (48)	(6.35/12.7)×2 9.53/15.88	VP25	50	室外上 30	2.0	3.5	—	20	2+2	126
(0.052)×3 0.17×1	4.95	1.97	5.04	1.85	5.21	15.5	15.8	23.2	92	92	—	3.00	—	(16-14-12)×3	(42-39-37)×3	55/57 (53)	(6.35/12.7)×3 9.53/15.88	VP25	50	室外上 30	2.0	8.0	—	30	2+2	127
(0.052)×4 0.17×1+0.12×1	6.99	3.46	6.07	2.86	6.30	21.9	19.0	39.4	92	92	—	4.00	—	(16-14-12)×4	(42-39-37)×4	53/55 (51)	(6.35/12.7)×4 9.53/25.4	VP25	50	室外上 30	2.0	14.0	—	50	2+2	128

・省エネの達人個別運転トリプル・フォー機、かべかけ(45型以下)室内機接続機、省エネの達人同時運転フォー機、ESインバーターフォー機はe-LINE接続はできません。

※※配管長が70mを超える場合は、液配管をφ12.7にサイズアップしてください。

送風機出力 (kW) 上段：室内機 下段：室外機	電気特性											電圧 補助 出力 (kW)	補ヒ 電気 (kW)	室内風量 (m ³ /min) (急-強-弱)	運転音[dB(A)]		冷媒配管				機外配線				呼出 番号		
	消費電力(kW)					運転電流(A)			力率(%)						始動 電流 (A)	室内	室外 冷房 /暖房	液管/ガス管 φ(mm) 上段：室内機 下段：室外機	ドレン 配管	最大 長さ (m)	最大 高低差 (m)	最小電線 太さ(mm ²)		プレーカー 容量(A)		室 内 外 線 (本)	
	冷房		暖房			冷房	暖房	最大	冷房	暖房	室内											室外	室内	室外			
	定格	中間	定格 標準	中間 標準	定格 低溫																						
0.056 0.04×1	0.882	0.377	0.919	0.404	1.61	4.5	4.7	9.8	98	97	—	0.65	—	15-13.5-12	32-30-29	45/47 (43)	6.35/12.7	VP25	20	室外上 30	2.0	3.5	—	20	2+2	129	
0.056 0.04×1	0.856	0.366	0.892	0.392	1.56	2.7	2.9	6.0	90	90	—	0.65	—	15-13.5-12	32-30-29	45/47 (43)	6.35/12.7	VP25	20	室外上 30	2.0	2.0	—	15	2+2	130	
0.056 0.04×1	1.03	0.423	1.08	0.493	1.62	5.3	5.6	11.9	98	97	—	0.65	—	15-13.5-12	32-30-29	45/47 (43)	6.35/12.7	VP25	20	室外上 30	2.0	3.5	—	20	2+2	131	
0.056 0.04×1	1.01	0.415	1.06	0.484	1.59	3.2	3.4	7.2	90	90	—	0.65	—	15-13.5-12	32-30-29	45/47 (43)	6.35/12.7	VP25	20	室外上 30	2.0	2.0	—	15	2+2	132	
0.056 0.04×1	1.08	0.458	1.04	0.475	1.83	5.5	5.4	9.9	98	97	—	0.65	—	16-14-12	32-30-29	45/47 (43)	6.35/12.7	VP25	20	室外上 30	2.0	3.5	—	20	2+2	133	
0.056 0.04×1	1.05	0.445	1.01	0.461	1.78	3.4	3.2	6.1	90	90	—	0.65	—	16-14-12	32-30-29	45/47 (43)	6.35/12.7	VP25	20	室外上 30	2.0	2.0	—	15	2+2	134	
0.056 0.04×1	1.27	0.502	1.22	0.496	2.44	6.5	6.3	12.4	98	97	—	0.95	—	16-14-12	32-30-29	46/48 (44)	6.35/12.7	VP25	30	室外上 30	2.0	3.5	—	20	2+2	135	
0.056 0.04×1	1.23	0.487	1.18	0.482	2.37	3.9	3.8	7.6	90	90	—	0.95	—	16-14-12	32-30-29	46/48 (44)	6.35/12.7	VP25	30	室外上 30	2.0	2.0	—	15	2+2	136	
0.056 0.07×1	1.36	0.521	1.33	0.588	2.71	6.9	6.8	13.5	98	98	—	1.00	—	19-17-15	34-32-30	42/44 (38)	6.35/12.7	VP25	30	室外上 30	2.0	3.5	—	20	2+2	137	
0.056 0.07×1	1.32	0.506	1.29	0.571	2.63	4.2	4.1	8.3	90	90	—	1.00	—	19-17-15	34-32-30	42/44 (38)	6.35/12.7	VP25	30	室外上 30	2.0	2.0	—	15	2+2	138	
0.056 0.07×1	1.84	0.662	1.80	0.761	3.47	9.4	9.2	16.1	98	98	—	1.38	—	21-18-15	34-32-30	42/44 (38)	9.53/15.88	VP25	30	室外上 30	2.0	5.5	—	30	2+2	139	
0.056 0.07×1	1.79	0.643	1.75	0.739	3.37	5.6	5.5	11.7	92	92	—	1.38	—	21-18-15	34-32-30	42/44 (38)	9.53/15.88	VP25	30	室外上 30	2.0	3.5	—	20	2+2	140	
(0.056)×2 0.07×2	2.26	1.04	2.20	1.05	4.31	7.1	6.9	14.0	92	92	—	1.80	—	(16-14-12)×2	(32-30-29)×2	44/46 (40)	(6.35/12.7)×2 9.53/15.88	VP25	55	室外上 30	2.0	3.5	—	30	2+2	141	
(0.056)×2 0.07×2	3.06	1.24	2.84	1.18	5.26	9.6	8.9	19.9	92	92	—	2.50	—	(20-17-15)×2	(34-32-30)×2	46/48 (42)	(9.53/15.88)×2 9.53/15.88	VP25	60	室外上 30	2.0	5.5	—	30	2+2	142	
(0.056)×2 0.07×2	3.82	1.47	3.64	1.70	5.63	12.0	11.4	22.7	92	92	—	2.50	—	(21-18-15)×2	(34-32-30)×2	48/50 (45)	(9.53/15.88)×2 9.53/15.88	VP25	60	室外上 30	2.0	5.5	—	30	2+2	143	
(0.056)×3 0.07×2	2.26	1.04	2.20	1.05	4.31	7.1	6.9	13.9	92	92	—	1.80	—	(15-13.5-12)×3	(32-30-29)×3	44/46 (40)	(6.35/12.7)×3 9.53/15.88	VP25	55	室外上 30	2.0	3.5	—	30	2+2	144	
(0.056)×3 0.07×2	3.06	1.24	2.84	1.18	5.26	9.6	8.9	19.6	92	92	—	2.50	—	(15-13.5-12)×3	(32-30-29)×3	46/48 (42)	(6.35/12.7)×3 9.53/15.88	VP25	60	室外上 30	2.0	5.5	—	30	2+2	145	
(0.056)×3 0.07×2	3.82	1.47	3.64	1.70	5.63	12.0	11.4	22.7	92	92	—	2.50	—	(16-14-12)×3	(32-30-29)×3	48/50 (45)	(6.35/12.7)×3 9.53/15.88	VP25	60	室外上 30	2.0	5.5	—	30	2+2	146	
0.035 0.04×1	0.964	0.412	0.941	0.414	1.66	4.9	4.9	12.6	98	97	—	0.65	—	13-11-9	35-32-30	45/47 (43)	6.35/12.7	VP25	30	室外上 30	2.0	3.5	—	20	2+2	147	
0.035 0.04×1	0.936	0.400	0.914	0.402	1.61	3.0	2.9	7.8	90	90	—	0.65	—	13-11-9	35-32-30	45/47 (43)	6.35/12.7	VP25	30	室外上 30	2.0	2.0	—	15	2+2	148	
0.035 0.04×1	1.14	0.468	1.11	0.507	1.69	5.8	5.7	12.6	98	97	—	0.65	—	13-11-9	35-32-30	45/47 (43)	6.35/12.7	VP25	30	室外上 30	2.0	3.5	—	20	2+2	149	
0.035 0.04×1	1.11	0.454	1.08	0.492	1.64	3.6	3.5	7.8	90	90	—	0.65	—	13-11-9	35-32-30	45/47 (43)	6.35/12.7	VP25	30	室外上 30	2.0	2.0	—	15	2+2	150	
0.035 0.04×1	1.24	0.525	1.28	0.581	1.88	6.3	6.6	12.6	98	97	—	0.65	—	15-13-11	35-32-30	45/47 (43)	6.35/12.7	VP25	30	室外上 30	2.0	3.5	—	20	2+2	151	
0.035 0.04×1	1.20	0.510	1.24	0.564	1.83	3.8	4.0	7.8	90	90	—	0.65	—	15-13-11	35-32-30	45/47 (43)	6.35/12.7	VP25	30	室外上 30	2.0	2.0	—	15	2+2	152	
0.035 0.04×1	1.47	0.581	1.49	0.599	2.49	7.5	7.7	12.6	98	97	—	0.95	—	15-13-11	35-32-30	46/48 (44)	6.35/12.7	VP25	50	室外上 30	2.0	3.5	—	20	2+2	153	
0.035 0.04×1	1.43	0.564	1.45	0.582	2.42	4.6	4.7	7.8	90	90	—	0.95	—	15-13-11	35-32-30	46/48 (44)	6.35/12.7	VP25	50	室外上 30	2.0	2.0	—	15	2+2	154	
0.035 0.07×1	1.58	0.605	1.51	0.672	2.76	8.1	7.7	13.7	98	98	—	1.00	—	17-15-13	36-33-30	42/44 (38)	6.35/12.7	VP25	50	室外上 30	2.0	3.5	—	20	2+2	155	
0.035 0.07×1	1.53	0.587	1.47	0.652	2.68	4.9	4.7	8.5	90	90	—	1.00	—	17-15-13	36-33-30	42/44 (38)	6.35/12.7	VP25	50	室外上 30	2.0	2.0	—	15	2+2	156	
0.055 0.07×1	2.09	0.791	2.31	0.929	3.54	10.7	11.8	16.3	98	98	—	1.38	—	19-16-14	38-34-31	42/44 (38)	9.53/15.88	VP25	50	室外上 30	2.0	5.5	—	30	2+2	157	
0.055 0.07×1	2.03	0.768	2.24	0.902	3.44	6.4	7.0	11.9	92	92	—	1.38	—	19-16-14	38-34-31	42/44 (38)	9.53/15.88	VP25	50	室外上 30	2.0	3.5	—	20	2+2	158	

・省エネの達人個別運転トリプル・フォー機、かべかけ(45型以下)室内機接続機、省エネの達人同時運転フォー機、ESインバーターフォー機はe-LINE接続はできません。

送風機出力 (kW) 上段：室内機 下段：室外機	電気特性											電圧 補助 電機 出力 (kW)	補ヒ 電機 出力 (kW)	室内風量 (m ³ /min) (急-強-弱)	運転音[dB(A)]		冷媒配管				機外配線				呼出 番号		
	消費電力(kW)					運転電流(A)			力率(%)		始動 電流 (A)				室内	室外	液管/ガス管 φ(mm) 上段：室内機 下段：室外機	ドレン 配管	最大 長さ (m)	最大 高低差 (m)	最小電線 太さ(mm ²)		プレーカー 容量(A)			室内 配線 (本)	室外 配線 (本)
	冷房		暖房			冷房	暖房	最大	冷房	暖房											室内	室外	室内	室外			
	定格	中間	定格 標準	中間 標準	定格 低溫																						
0.035×2 0.17×1	2.75	1.16	3.05	1.11	4.68	8.6	9.6	14.9	92	92	—	1.80	—	29-24-21	40-36-33	50/52 (45)	9.53/15.88	VP25	70	室外上 30	2.0	3.5	—	30	2+2	159	
0.055×2 0.07×2	3.60	1.21	3.75	1.14	5.91	11.3	11.8	20.4	92	92	—	2.50	—	34-29-25	43-40-36	46/48 (42)	9.53/15.88	VP25	75	室外上 30	2.0	5.5	—	30	2+2	160	
0.055×2 0.07×2	4.42	1.49	4.69	1.43	6.05	13.9	14.7	23.2	92	92	—	2.50	—	37-30-27	45-42-38	48/50 (45)	9.53/15.88	VP25	75	室外上 30	2.0	5.5	—	30	2+2	161	
(0.035)×2 0.04×1	0.931	0.432	0.903	0.442	1.62	4.8	4.7	12.8	98	97	—	0.65	—	(10-9-8)×2	(34-32-30)×2	45/47 (43)	(6.35/12.7)×2 6.35/12.7	VP25	30	室外上 30	2.0	3.5	—	20	2+2	162	
(0.035)×2 0.04×1	0.904	0.419	0.877	0.429	1.57	2.9	2.8	8.0	90	90	—	0.65	—	(10-9-8)×2	(34-32-30)×2	45/47 (43)	(6.35/12.7)×2 6.35/12.7	VP25	30	室外上 30	2.0	2.0	—	15	2+2	163	
(0.035)×2 0.04×1	1.06	0.447	0.976	0.492	1.63	5.4	5.0	12.8	98	97	—	0.65	—	(10-9-8)×2	(34-32-30)×2	45/47 (43)	(6.35/12.7)×2 6.35/12.7	VP25	30	室外上 30	2.0	3.5	—	20	2+2	164	
(0.035)×2 0.04×1	1.03	0.434	0.948	0.478	1.58	3.3	3.0	8.0	90	90	—	0.65	—	(10-9-8)×2	(34-32-30)×2	45/47 (43)	(6.35/12.7)×2 6.35/12.7	VP25	30	室外上 30	2.0	2.0	—	15	2+2	165	
(0.035)×2 0.04×1	1.19	0.514	1.06	0.495	1.67	6.1	5.5	12.8	98	97	—	0.65	—	(10-9-8)×2	(34-32-30)×2	45/47 (43)	(6.35/12.7)×2 6.35/12.7	VP25	30	室外上 30	2.0	3.5	—	20	2+2	166	
(0.035)×2 0.04×1	1.16	0.499	1.03	0.481	1.62	3.7	3.3	8.0	90	90	—	0.65	—	(10-9-8)×2	(34-32-30)×2	45/47 (43)	(6.35/12.7)×2 6.35/12.7	VP25	30	室外上 30	2.0	2.0	—	15	2+2	167	
(0.035)×2 0.04×1	1.39	0.546	1.37	0.610	2.37	7.1	7.1	12.8	98	97	—	0.95	—	(10-9-8)×2	(34-32-30)×2	46/48 (44)	(6.35/12.7)×2 6.35/12.7	VP25	50	室外上 30	2.0	3.5	—	20	2+2	168	
(0.035)×2 0.04×1	1.35	0.530	1.33	0.592	2.30	4.3	4.3	8.0	90	90	—	0.95	—	(10-9-8)×2	(34-32-30)×2	46/48 (44)	(6.35/12.7)×2 6.35/12.7	VP25	50	室外上 30	2.0	2.0	—	15	2+2	169	
(0.035)×2 0.07×1	1.53	0.626	1.33	0.612	2.58	7.8	6.8	13.9	98	98	—	1.00	—	(12-10-8.5)×2	(34-32-30)×2	42/44 (38)	(6.35/12.7)×2 6.35/12.7	VP25	50	室外上 30	2.0	3.5	—	20	2+2	170	
(0.035)×2 0.07×1	1.49	0.608	1.29	0.594	2.50	4.8	4.1	8.7	90	90	—	1.00	—	(12-10-8.5)×2	(34-32-30)×2	42/44 (38)	(6.35/12.7)×2 6.35/12.7	VP25	50	室外上 30	2.0	2.0	—	15	2+2	171	
(0.035)×2 0.07×1	2.13	0.806	2.35	0.946	3.54	10.9	12.2	16.6	98	96	—	1.38	—	(13-11-9)×2	(35-32-30)×2	42/44 (38)	(6.35/12.7)×2 9.53/15.88	VP25	50	室外上 30	2.0	5.5	—	30	2+2	172	
(0.035)×2 0.07×1	2.07	0.783	2.28	0.918	3.44	6.5	7.2	12.2	92	92	—	1.38	—	(13-11-9)×2	(35-32-30)×2	42/44 (38)	(6.35/12.7)×2 9.53/15.88	VP25	50	室外上 30	2.0	3.5	—	20	2+2	173	
(0.035)×2 0.17×1	2.71	1.03	3.34	1.18	4.73	8.5	10.5	15.0	92	92	—	1.80	—	(15-13-11)×2	(35-32-30)×2	50/52 (45)	(6.35/12.7)×2 9.53/15.88	VP25	70	室外上 30	2.0	3.5	—	30	2+2	174	
(0.055)×2 0.07×2	3.70	1.33	3.76	1.17	5.80	11.6	11.8	20.3	92	92	—	2.50	—	(19-16-14)×2	(38-34-31)×2	46/48 (42)	(9.53/15.88)×2 9.53/15.88	VP25	75	室外上 30	2.0	5.5	—	30	2+2	175	
(0.055)×2 0.07×2	4.23	1.53	4.70	1.38	6.29	13.3	14.7	23.1	92	92	—	2.50	—	(19-16-14)×2	(38-34-31)×2	48/50 (45)	(9.53/15.88)×2 9.53/15.88	VP25	75	室外上 30	2.0	5.5	—	30	2+2	176	
(0.035×2)×2 0.17×1+0.12×1	6.53	2.86	5.60	2.47	7.69	20.5	17.6	39.6	92	92	—	4.00	—	(29-24-21)×2	(40-36-33)×2	53/55 (51)	(9.53/15.88)×2 9.53※/25.4	VP25	100	室外上 30	2.0	14.0	—	50	2+2	177	
(0.055×2)×2 0.17×1+0.12×1	7.78	3.37	7.16	3.04	9.57	24.4	22.5	44.9	92	92	—	5.80	—	(34-29-25)×2	(43-40-36)×2	55/57 (53)	(9.53/15.88)×2 12.7/25.4	VP25	100	室外上 30	2.0	14.0	—	50	2+2	178	
(0.055×2)×2 0.17×1+0.20×1	10.56	—	9.53	—	10.58	32.8	29.6	51.4	93	93	—	7.20	—	(37-30-27)×2	(45-42-38)×2	58/60 (55)	(9.53/15.88)×2 12.7/25.4	VP25	100	室外上 30	2.0	14.0	—	60	2+2	179	
(0.035)×3 0.17×1	2.71	1.03	3.34	1.18	4.73	8.5	10.5	15.4	92	92	—	1.80	—	(13-11-9)×3	(35-32-30)×3	50/52 (45)	(6.35/12.7)×3 9.53/15.88	VP25	70	室外上 30	2.0	3.5	—	30	2+2	180	
(0.035)×3 0.07×2	3.70	1.33	3.76	1.17	5.80	11.6	11.8	20.5	92	92	—	2.50	—	(13-11-9)×3	(35-32-30)×3	46/48 (42)	(6.35/12.7)×3 9.53/15.88	VP25	75	室外上 30	2.0	5.5	—	30	2+2	181	
(0.035)×3 0.07×2	4.23	1.53	4.70	1.38	6.29	13.3	14.7	23.3	92	92	—	2.50	—	(15-13-11)×3	(35-32-30)×3	48/50 (45)	(6.35/12.7)×3 9.53/15.88	VP25	75	室外上 30	2.0	5.5	—	30	2+2	182	
(0.055)×3 0.17×1+0.12×1	6.53	2.86	5.60	2.47	7.69	20.5	17.6	39.6	92	92	—	4.00	—	(19-16-14)×3	(38-34-31)×3	53/55 (51)	(9.53/15.88)×3 9.53※/25.4	VP25	100	室外上 30	2.0	14.0	—	50	2+2	183	
(0.055)×3 0.17×1+0.12×1	7.78	3.37	7.16	3.04	9.57	24.4	22.5	44.6	92	92	—	5.80	—	(24-21-18)×3	(40-36-33)×3	55/57 (53)	(9.53/15.88)×3 12.7/25.4	VP25	100	室外上 30	2.0	14.0	—	50	2+2	184	
(0.035×2)×3 0.17×1+0.20×1	10.56	—	9.53	—	10.58	32.8	29.6	51.7	93	93	—	7.20	—	(29-24-21)×3	(40-36-33)×3	58/60 (55)	(9.53/15.88)×3 12.7/25.4	VP25	100	室外上 30	2.0	14.0	—	60	2+2	185	
(0.035)×4 0.17×1	2.71	1.03	3.34	1.18	4.73	8.5	10.5	15.4	92	92	—	1.80	—	(10-9-8)×4	(34-32-30)×4	50/52 (45)	(6.35/12.7)×4 9.53/15.88	VP25	70	室外上 30	2.0	3.5	—	30	2+2	186	
(0.035)×4 0.07×2	3.70	1.33	3.76	1.17	5.80	11.6	11.8	20.5	92	92	—	2.50	—	(12-10-8.5)×4	(34-32-30)×4	46/48 (42)	(6.35/12.7)×4 9.53/15.88	VP25	75	室外上 30	2.0	5.5	—	30	2+2	187	
(0.035)×4 0.07×2	4.23	1.53	4.70	1.38	6.29	13.3	14.7	23.7	92	92	—	2.50	—	(13-11-9)×4	(35-32-30)×4	48/50 (45)	(6.35/12.7)×4 9.53/15.88	VP25	75	室外上 30	2.0	5.5	—	30	2+2	188	
(0.035)×4 0.17×1+0.12×1	6.53	2.86	5.60	2.47	7.69	20.5	17.6	39.4	92	92	—	4.00	—	(15-13-11)×4	(35-32-30)×4	53/55 (51)	(6.35/12.7)×4 9.53※/25.4	VP25	100	室外上 30	2.0	14.0	—	50	2+2	189	
(0.055)×4 0.17×1+0.12×1	7.78	3.37	7.16	3.04	9.57	24.4	22.5	45.2	92	92	—	5.80	—	(19-16-14)×4	(38-34-31)×4	55/57 (53)	(9.53/15.88)×4 12.7/25.4	VP25	100	室外上 30	2.0	14.0	—	50	2+2	190	
(0.055)×4 0.17×1+0.20×1	10.56	—	9.53	—	10.58	32.8	29.6	51.4	93	93	—	7.20	—	(19-16-14)×4	(38-34-31)×4	58/60 (55)	(9.53/15.88)×4 12.7/25.4	VP25	100	室外上 30	2.0	14.0	—	60	2+2	191	

・省エネの達人個別運転トリプル・フォー機、かべかけ(45型以下)室内機接続機、省エネの達人同時運転フォー機、ESインバーターフォー機はe-LINE接続はできません。

※※配管長が70mを超える場合は、液配管をφ12.7にサイズアップしてください。

送風機出力 (kW) 上段：室内機 下段：室外機	電気特性											電圧 補助 電圧 出力 (kW)	補ヒ 電圧 出力 (kW)	室内風量 (m ³ /min) (急-強-弱)	運転音[dB(A)]		冷媒配管					機外配線				呼出 番号
	消費電力(kW)					運転電流(A)			力率(%)						始動 電流 (A)	室内	室外 冷房 暖房	液管/ガス管 φ(mm) 上段：室内機 下段：室外機	ドレン 配管	最大 長さ (m)	最大 高低差 (m)	最小電線 太さ(mm ²)		プレーカー 容量(A)		
	冷房		暖房			冷房	暖房	最大	冷房	暖房	室内											室外	室内	室外		
	定格	中間	定格 標準	中間 標準	定格 低温																					
0.035 0.04×1	1.22	0.544	1.05	0.449	1.41	6.2	5.4	9.0	98	97	—	0.85	—	13-11-9	35-32-30	46/48 (44)	6.35/12.7	VP25	30	室外上 30	2.0	3.5	—	20	2+2	192
0.035 0.04×1	1.18	0.528	1.02	0.436	1.37	3.8	3.3	5.7	90	90	—	0.85	—	13-11-9	35-32-30	46/48 (44)	6.35/12.7	VP25	30	室外上 30	2.0	2.0	—	15	2+2	193
0.035 0.04×1	1.24	0.577	1.24	0.517	1.45	6.3	6.4	10.2	98	97	—	0.85	—	13-11-9	35-32-30	46/48 (44)	6.35/12.7	VP25	30	室外上 30	2.0	3.5	—	20	2+2	194
0.035 0.04×1	1.20	0.560	1.20	0.502	1.41	3.8	3.8	6.4	90	90	—	0.85	—	13-11-9	35-32-30	46/48 (44)	6.35/12.7	VP25	30	室外上 30	2.0	2.0	—	15	2+2	195
0.035 0.04×1	1.47	0.631	1.31	0.630	1.61	7.5	6.8	12.4	98	97	—	0.85	—	15-13-11	35-32-30	46/48 (44)	6.35/12.7	VP25	30	室外上 30	2.0	3.5	—	20	2+2	196
0.035 0.04×1	1.43	0.613	1.27	0.612	1.56	4.6	4.1	7.7	90	90	—	0.85	—	15-13-11	35-32-30	46/48 (44)	6.35/12.7	VP25	30	室外上 30	2.0	2.0	—	15	2+2	197
0.035 0.04×1	1.71	0.694	1.53	0.705	1.75	8.7	7.9	12.1	98	97	—	1.10	—	15-13-11	35-32-30	46/48 (44)	6.35/12.7	VP25	30	室外上 30	2.0	3.5	—	20	2+2	198
0.035 0.04×1	1.66	0.674	1.49	0.684	1.70	5.3	4.8	7.5	90	90	—	1.10	—	15-13-11	35-32-30	46/48 (44)	6.35/12.7	VP25	30	室外上 30	2.0	2.0	—	15	2+2	199
0.035 0.04×1	2.37	0.774	1.57	0.729	1.99	12.1	8.0	16.7	98	98	—	1.10	—	17-15-13	36-33-30	47/49 (45)	6.35/12.7	VP25	30	室外上 30	2.0	5.5	—	20	2+2	200
0.035 0.04×1	2.30	0.751	1.52	0.708	1.93	7.4	4.9	10.3	90	90	—	1.10	—	17-15-13	36-33-30	47/49 (45)	6.35/12.7	VP25	30	室外上 30	2.0	2.0	—	15	2+2	201
0.055 0.04×1	2.55	0.883	2.31	0.832	2.51	13.0	11.8	17.7	98	98	—	1.30	—	19-16-14	38-34-31	48/50 (46)	9.53/15.88	VP25	30	室外上 30	2.0	5.5	—	30	2+2	202
0.055 0.04×1	2.48	0.857	2.24	0.808	2.44	7.8	7.0	12.1	92	92	—	1.30	—	19-16-14	38-34-31	48/50 (46)	9.53/15.88	VP25	30	室外上 30	2.0	3.5	—	20	2+2	203
0.035×2 0.17×1	3.19	1.30	3.21	1.19	3.41	10.0	10.1	15.4	92	92	—	2.20	—	29-24-21	40-36-33	50/52 (48)	9.53/15.88	VP25	50	室外上 30	2.0	3.5	—	20	2+2	204
0.055×2 0.17×1	3.98	1.59	3.91	1.49	4.16	12.5	12.3	18.8	92	92	—	3.00	—	34-29-25	43-40-36	52/54 (50)	9.53/15.88	VP25	50	室外上 30	2.0	5.5	—	30	2+2	205
0.055×2 0.17×1	4.90	1.87	4.75	1.76	4.90	15.4	14.9	23.2	92	92	—	3.00	—	37-30-27	45-42-38	55/57 (53)	9.53/15.88	VP25	50	室外上 30	2.0	5.5	—	30	2+2	206
(0.035)×2 0.04×1	2.55	0.883	2.31	0.832	2.51	13.0	12.0	17.9	98	96	—	1.30	—	(13-11-9)×2	(35-32-30)×2	48/50 (46)	(6.35/12.7)×2 9.53/15.88	VP25	30	室外上 30	2.0	5.5	—	30	2+2	207
(0.035)×2 0.04×1	2.48	0.857	2.24	0.808	2.44	7.8	7.0	12.3	92	92	—	1.30	—	(13-11-9)×2	(35-32-30)×2	48/50 (46)	(6.35/12.7)×2 9.53/15.88	VP25	30	室外上 30	2.0	3.5	—	20	2+2	208
(0.035)×2 0.17×1	3.01	1.26	3.37	1.20	3.64	9.4	10.6	15.3	92	92	—	2.20	—	(15-13-11)×2	(35-32-30)×2	50/52 (48)	(6.35/12.7)×2 9.53/15.88	VP25	50	室外上 30	2.0	3.5	—	20	2+2	209
(0.055)×2 0.17×1	4.03	1.75	4.14	1.59	4.33	12.6	13.0	18.9	92	92	—	3.00	—	(19-16-14)×2	(38-34-31)×2	52/54 (50)	(9.53/15.88)×2 9.53/15.88	VP25	50	室外上 30	2.0	5.5	—	30	2+2	210
(0.055)×2 0.17×1	4.95	1.97	5.04	1.85	5.21	15.5	15.8	23.2	92	92	—	3.00	—	(19-16-14)×2	(38-34-31)×2	55/57 (53)	(9.53/15.88)×2 9.53/15.88	VP25	50	室外上 30	2.0	5.5	—	30	2+2	211
(0.035×2)×2 0.17×1+0.12×1	6.99	3.46	6.07	2.86	6.30	21.9	19.0	38.8	92	92	—	4.00	—	(29-24-21)×2	(40-36-33)×2	53/55 (51)	(9.53/15.88)×2 9.53/25.4	VP25	50	室外上 30	2.0	14.0	—	50	2+2	212
(0.055×2)×2 0.17×1+0.17×1	8.74	3.86	8.48	3.60	8.15	27.4	26.6	44.2	92	92	—	5.80	—	(34-29-25)×2	(43-40-36)×2	58/60 (56)	(9.53/15.88)×2 9.53※/25.4	VP25	50	室外上 30	2.0	14.0	—	50	2+2	213
(0.035)×3 0.17×1	4.95	1.97	5.04	1.85	5.21	15.5	15.8	23.2	92	92	—	3.00	—	(15-13-11)×3	(35-32-30)×3	55/57 (53)	(6.35/12.7)×3 9.53/15.88	VP25	50	室外上 30	2.0	8.0	—	30	2+2	214
(0.055)×3 0.17×1+0.12×1	6.99	3.46	6.07	2.86	6.30	21.9	19.0	39.6	92	92	—	4.00	—	(19-16-14)×3	(38-34-31)×3	53/55 (51)	(9.53/15.88)×3 9.53/25.4	VP25	50	室外上 30	2.0	14.0	—	50	2+2	215
(0.035)×4 0.17×1+0.12×1	6.99	3.46	6.07	2.86	6.30	21.9	19.0	39.4	92	92	—	4.00	—	(15-13-11)×4	(35-32-30)×4	53/55 (51)	(6.35/12.7)×4 9.53/25.4	VP25	50	室外上 30	2.0	14.0	—	50	2+2	216
(0.055)×4 0.17×1+0.17×1	8.74	3.86	8.48	3.60	8.15	27.4	26.6	45.2	92	92	—	5.80	—	(19-16-14)×4	(38-34-31)×4	58/60 (56)	(9.53/15.88)×4 9.53※/25.4	VP25	50	室外上 30	2.0	14.0	—	50	2+2	217
0.035 0.04×1	0.964	0.412	0.902	0.397	1.67	4.9	4.6	12.7	98	97	—	0.65	—	9.5-8.5-7.5	39-37-34	45/47 (43)	6.35/12.7	VP25	30	室外上 30	2.0	3.5	—	20	2+2	218
0.035 0.04×1	0.936	0.400	0.876	0.385	1.62	3.0	2.8	7.9	90	90	—	0.65	—	9.5-8.5-7.5	39-37-34	45/47 (43)	6.35/12.7	VP25	30	室外上 30	2.0	2.0	—	15	2+2	219
0.035 0.04×1	1.12	0.459	1.05	0.480	1.70	5.7	5.4	12.7	98	97	—	0.65	—	9.5-8.5-7.5	39-37-34	45/47 (43)	6.35/12.7	VP25	30	室外上 30	2.0	3.5	—	20	2+2	220
0.035 0.04×1	1.09	0.446	1.02	0.466	1.65	3.5	3.3	7.9	90	90	—	0.65	—	9.5-8.5-7.5	39-37-34	45/47 (43)	6.35/12.7	VP25	30	室外上 30	2.0	2.0	—	15	2+2	221
0.075 0.04×1	1.25	0.529	1.24	0.548	1.91	6.4	6.4	12.7	98	97	—	0.65	—	13-11-9 14-12-10	40-37-34 43-40-36	45/47 (43)	6.35/12.7	VP25	30	室外上 30	2.0	3.5	—	20	2+2	222
0.075 0.04×1	1.21	0.514	1.20	0.532	1.85	3.9	3.8	7.9	90	90	—	0.65	—	13-11-9 14-12-10	40-37-34 43-40-36	45/47 (43)	6.35/12.7	VP25	30	室外上 30	2.0	2.0	—	15	2+2	223

・省エネの達人個別運転トリプル・フォー機、かべかけ(45型以下)室内機接続機、省エネの達人同時運転フォー機、ESインバーターフォー機はe-LINE接続はできません。

※配管長が30mを超える場合は、液配管をφ12.7にサイズアップしてください。

送風機出力 (kW) 上段：室内機 下段：室外機	電気特性											電圧 補助 電力 (kW)	補 ヒ ト 電 気 (kW)	室内風量 (m ³ /min) (急・強・弱)	運転音[dB(A)]		冷媒配管					機外配線				呼 出 番 号
	消費電力(kW)					運転電流(A)			力率(%)		始動 電流 (A)				室内	室外 冷房 暖房	液管/ガス管 φ(mm) 上段：室内機 下段：室外機	ドレン 配管	最大 長さ (m)	最大 高低差 (m)	最小電線 太さ(mm ²)		プレーカー 容量(A)		室 内 外 線 (本)	
	冷房		暖房			冷房	暖房	最大	冷房	暖房											室内	室外	室内	室外		
	定格	中間	定格 標準	中間 標準	定格 低温																					
0.075 0.04×1	1.48	0.585	1.42	0.527	2.51	7.6	7.3	12.7	98	97	—	0.95	—	13-11-9	40-37-34	46/48	6.35/12.7	VP25	50	室外上 30	2.0	3.5	—	20	2+2	224
0.075 0.04×1	1.44	0.568	1.38	0.512	2.44	4.6	4.4	7.9	90	90	—	0.95	—	13-11-9	40-37-34	46/48	6.35/12.7	VP25	50	室外上 30	2.0	2.0	—	15	2+2	225
0.075 0.07×1	1.62	0.620	1.53	0.680	2.95	8.3	7.8	13.8	98	98	—	1.00	—	14-12-10	41-38-35	42/44	6.35/12.7	VP25	50	室外上 30	2.0	3.5	—	20	2+2	226
0.075 0.07×1	1.57	0.602	1.49	0.660	2.86	5.0	4.8	8.6	90	90	—	1.00	—	14-12-10	41-38-35	42/44	6.35/12.7	VP25	50	室外上 30	2.0	2.0	—	15	2+2	227
0.075 0.07×1	2.18	0.826	2.30	0.895	3.56	11.1	11.7	16.6	98	98	—	1.38	—	16-14-12	44-41-38	42/44	9.53/15.88	VP25	50	室外上 30	2.0	5.5	—	30	2+2	228
0.075 0.07×1	2.12	0.802	2.23	0.869	3.46	6.7	7.0	12.2	92	92	—	1.38	—	16-14-12	44-41-38	42/44	9.53/15.88	VP25	50	室外上 30	2.0	3.5	—	20	2+2	229
(0.035)×2 0.04×1	1.03	0.480	0.843	0.417	1.61	5.3	4.3	12.8	98	97	—	0.65	—	(8.5-7.5-6.5)×2	(36-34-32)×2	45/47	(6.35/12.7)×2	VP25	30	室外上 30	2.0	3.5	—	20	2+2	230
(0.035)×2 0.04×1	1.00	0.466	0.818	0.405	1.56	3.2	2.6	8.0	90	90	—	0.65	—	(8.5-7.5-6.5)×2	(36-34-32)×2	45/47	(6.35/12.7)×2	VP25	30	室外上 30	2.0	2.0	—	15	2+2	231
(0.035)×2 0.04×1	1.10	0.487	0.966	0.499	1.65	5.6	5.0	12.8	98	97	—	0.65	—	(8.5-7.5-6.5)×2	(36-34-32)×2	45/47	(6.35/12.7)×2	VP25	30	室外上 30	2.0	3.5	—	20	2+2	232
(0.035)×2 0.04×1	1.10	0.473	0.966	0.484	1.60	3.5	3.1	8.0	90	90	—	0.65	—	(8.5-7.5-6.5)×2	(36-34-32)×2	45/47	(6.35/12.7)×2	VP25	30	室外上 30	2.0	2.0	—	15	2+2	233
(0.035)×2 0.04×1	1.31	0.526	1.16	0.527	1.83	6.7	6.0	12.8	98	97	—	0.65	—	(8.5-7.5-6.5)×2	(36-34-32)×2	45/47	(6.35/12.7)×2	VP25	30	室外上 30	2.0	3.5	—	20	2+2	234
(0.035)×2 0.04×1	1.27	0.511	1.13	0.512	1.78	4.1	3.6	8.0	90	90	—	0.65	—	(8.5-7.5-6.5)×2	(36-34-32)×2	45/47	(6.35/12.7)×2	VP25	30	室外上 30	2.0	2.0	—	15	2+2	235
(0.035)×2 0.04×1	1.49	0.555	1.46	0.568	2.55	7.6	7.5	12.8	98	97	—	0.95	—	(8.5-7.5-6.5)×2	(36-34-32)×2	46/48	(6.35/12.7)×2	VP25	50	室外上 30	2.0	3.5	—	20	2+2	236
(0.035)×2 0.04×1	1.45	0.539	1.42	0.551	2.48	4.7	4.6	8.0	90	90	—	0.95	—	(8.5-7.5-6.5)×2	(36-34-32)×2	46/48	(6.35/12.7)×2	VP25	50	室外上 30	2.0	2.0	—	15	2+2	237
(0.035)×2 0.07×1	1.62	0.688	1.46	0.634	2.87	8.3	7.4	14.1	98	98	—	1.00	—	(9-8-7)×2	(37-35-33)×2	42/44	(6.35/12.7)×2	VP25	50	室外上 30	2.0	3.5	—	20	2+2	238
(0.035)×2 0.07×1	1.57	0.668	1.42	0.616	2.79	5.0	4.6	8.9	90	90	—	1.00	—	(9-8-7)×2	(37-35-33)×2	42/44	(6.35/12.7)×2	VP25	50	室外上 30	2.0	2.0	—	15	2+2	239
(0.035)×2 0.07×1	2.22	0.842	2.34	0.912	3.56	11.3	12.2	16.6	98	96	—	1.38	—	(9.5-8.5-7.5)×2	(39-37-34)×2	42/44	(6.35/12.7)×2	VP25	50	室外上 30	2.0	5.5	—	30	2+2	240
(0.035)×2 0.07×1	2.16	0.817	2.27	0.885	3.46	6.8	7.1	12.2	92	92	—	1.38	—	(9.5-8.5-7.5)×2	(39-37-34)×2	42/44	(6.35/12.7)×2	VP25	50	室外上 30	2.0	3.5	—	20	2+2	241
(0.075)×2 0.17×1	2.85	1.25	3.14	1.16	4.74	8.9	9.9	15.2	92	92	—	1.80	—	(13-11-9)×2	(40-37-34)×2	50/52	(6.35/12.7)×2	VP25	70	室外上 30	2.0	3.5	—	30	2+2	242
(0.075)×2 0.07×2	3.72	1.39	3.68	1.21	5.53	11.7	11.5	20.9	92	92	—	2.50	—	(16-14-12)×2	(44-41-38)×2	46/48	(9.53/15.88)×2	VP25	75	室外上 30	2.0	5.5	—	30	2+2	243
(0.075)×2 0.07×2	4.43	1.58	4.52	1.41	6.27	13.9	14.2	23.7	92	92	—	2.50	—	(16-14-12)×2	(44-41-38)×2	48/50	(9.53/15.88)×2	VP25	75	室外上 30	2.0	5.5	—	30	2+2	244
(0.035)×3 0.17×1	2.85	1.25	3.14	1.16	4.74	8.9	9.9	15.4	92	92	—	1.80	—	(9.5-8.5-7.5)×3	(39-37-34)×3	50/52	(6.35/12.7)×3	VP25	70	室外上 30	2.0	3.5	—	30	2+2	245
(0.035)×3 0.07×2	3.72	1.39	3.68	1.21	5.53	11.7	11.5	20.5	92	92	—	2.50	—	(9.5-8.5-7.5)×3	(39-37-34)×3	46/48	(6.35/12.7)×3	VP25	75	室外上 30	2.0	5.5	—	30	2+2	246
(0.075)×3 0.07×2	4.43	1.58	4.52	1.41	6.27	13.9	14.2	23.6	92	92	—	2.50	—	(13-11-9)×3	(40-37-34)×3	48/50	(6.35/12.7)×3	VP25	75	室外上 30	2.0	5.5	—	30	2+2	247
(0.075)×3 0.17×1+0.12×1	6.68	3.03	5.92	2.65	8.06	21.0	18.6	40.8	92	92	—	4.00	—	(16-14-12)×3	(44-41-38)×3	53/55	(9.53/15.88)×3	VP25	100	室外上 30	2.0	14.0	—	50	2+2	248
(0.035)×4 0.17×1	2.85	1.25	3.14	1.16	4.74	8.9	9.9	15.4	92	92	—	1.80	—	(8.5-7.5-6.5)×4	(36-34-32)×4	50/52	(6.35/12.7)×4	VP25	70	室外上 30	2.0	3.5	—	30	2+2	249
(0.035)×4 0.07×2	3.72	1.39	3.68	1.21	5.53	11.7	11.5	20.9	92	92	—	2.50	—	(9-8-7)×4	(37-35-33)×4	46/48	(6.35/12.7)×4	VP25	75	室外上 30	2.0	5.5	—	30	2+2	250
(0.035)×4 0.07×2	4.43	1.58	4.52	1.41	6.27	13.9	14.2	23.7	92	92	—	2.50	—	(9.5-8.5-7.5)×4	(39-37-34)×4	48/50	(6.35/12.7)×4	VP25	75	室外上 30	2.0	5.5	—	30	2+2	251
(0.075)×4 0.17×1+0.12×1	6.68	3.03	5.92	2.65	8.06	21.0	18.6	41.0	92	92	—	4.00	—	(13-11-9)×4	(40-37-34)×4	53/55	(6.35/12.7)×4	VP25	100	室外上 30	2.0	14.0	—	50	2+2	252
(0.075)×4 0.17×1+0.12×1	7.87	3.42	7.34	3.12	9.77	24.7	23.0	44.8	92	92	—	5.80	—	(16-14-12)×4	(44-41-38)×4	55/57	(9.53/15.88)×4	VP25	100	室外上 30	2.0	14.0	—	50	2+2	253
(0.075)×4 0.17×1+0.20×1	11.25	—	9.58	—	10.64	34.9	29.7	50.7	93	93	—	7.20	—	(16-14-12)×4	(44-41-38)×4	58/60	(9.53/15.88)×4	VP25	100	室外上 30	2.0	14.0	—	60	2+2	254

・省エネの達人個別運転トリプル・フォー機、かべかけ(45型以下)室内機接続機、省エネの達人同時運転フォー機、ESインバーターフォー機はe-LINE接続はできません。

※※配管長が70mを超える場合は、液配管をφ12.7にサイズアップしてください。

送風機出力 (kW) 上段：室内機 下段：室外機	電気特性											電圧 補助 電力 (kW)	補 ヒ ト 電 気 1 (kW)	室内風量 (m ³ /min) (急-強-弱)	運転音[dB(A)]		冷媒配管				機外配線				呼出 番号		
	消費電力(kW)					運転電流(A)			力率(%)		始動 電流 (A)				室内	室外 冷房 暖房	液管/ガス管 φ(mm) 上段：室内機 下段：室外機	ドレン 配管	最大 長さ (m)	最大 高低差 (m)	最小電線 太さ(mm ²)		プレーカー 容量(A)			室内 室外	室内 室外
	冷房		暖房			冷房	暖房	最大	冷房	暖房											室内	室外	室内	室外			
	定格	中間	定格 標準	中間 標準	定格 低溫																						
0.035 0.04×1	1.26	0.544	0.980	0.430	1.41	6.4	5.1	9.2	98	97	—	0.85	—	9.5-8.5-7.5	39-37-34	46/48 (44)	6.35/12.7	VP25	30	室外上 30	2.0	3.5	—	20	2+2	255	
0.035 0.04×1	1.22	0.528	0.950	0.417	1.37	3.9	3.0	5.9	90	90	—	0.85	—	9.5-8.5-7.5	39-37-34	46/48 (44)	6.35/12.7	VP25	30	室外上 30	2.0	2.0	—	15	2+2	256	
0.035 0.04×1	1.27	0.567	1.18	0.490	1.45	6.5	6.1	10.4	98	97	—	0.85	—	9.5-8.5-7.5	39-37-34	46/48 (44)	6.35/12.7	VP25	30	室外上 30	2.0	3.5	—	20	2+2	257	
0.035 0.04×1	1.23	0.550	1.15	0.476	1.41	3.9	3.7	6.6	90	90	—	0.85	—	9.5-8.5-7.5	39-37-34	46/48 (44)	6.35/12.7	VP25	30	室外上 30	2.0	2.0	—	15	2+2	258	
0.075 0.04×1	1.53	0.637	1.27	0.594	1.61	7.8	6.5	12.8	98	97	—	0.85	—	13-11-9 14-12-10	40-37-34 43-40-36	46/48 (44)	6.35/12.7	VP25	30	室外上 30	2.0	3.5	—	20	2+2	259	
0.075 0.04×1	1.49	0.618	1.23	0.577	1.56	4.8	3.9	8.1	90	90	—	0.85	—	13-11-9 14-12-10	40-37-34 43-40-36	46/48 (44)	6.35/12.7	VP25	30	室外上 30	2.0	2.0	—	15	2+2	260	
0.075 0.04×1	1.80	0.698	1.46	0.620	1.75	9.2	7.5	12.5	98	97	—	1.10	—	13-11-9 14-12-10	40-37-34 43-40-36	46/48 (44)	6.35/12.7	VP25	30	室外上 30	2.0	3.5	—	20	2+2	261	
0.075 0.04×1	1.75	0.678	1.42	0.602	1.70	5.6	4.6	7.9	90	90	—	1.10	—	13-11-9 14-12-10	40-37-34 43-40-36	46/48 (44)	6.35/12.7	VP25	30	室外上 30	2.0	2.0	—	15	2+2	262	
0.075 0.04×1	2.37	0.793	1.57	0.739	1.99	12.1	8.0	17.0	98	98	—	1.10	—	14-12-10 15-13-11	41-38-35 44-41-38	47/49 (45)	6.35/12.7	VP25	30	室外上 30	2.0	5.5	—	20	2+2	263	
0.075 0.04×1	2.30	0.770	1.52	0.717	1.93	7.4	4.9	10.6	90	90	—	1.10	—	14-12-10 15-13-11	41-38-35 44-41-38	47/49 (45)	6.35/12.7	VP25	30	室外上 30	2.0	2.0	—	15	2+2	264	
0.075 0.04×1	2.55	0.858	2.32	0.835	2.65	13.0	11.8	18.1	98	98	—	1.30	—	16-14-12 17-15.5-14	44-41-38 45-44-42	48/50 (46)	9.53/15.88	VP25	30	室外上 30	2.0	5.5	—	30	2+2	265	
0.075 0.04×1	2.53	0.833	2.31	0.811	2.57	7.9	7.2	12.5	92	92	—	1.30	—	16-14-12 17-15.5-14	44-41-38 45-44-42	48/50 (46)	9.53/15.88	VP25	30	室外上 30	2.0	3.5	—	20	2+2	266	
(0.035)×2 0.04×1	2.55	0.858	2.32	0.835	2.65	13.0	12.1	18.3	98	96	—	1.30	—	(9.5-8.5-7.5)×2	(39-37-34)×2	48/50 (46)	(6.35/12.7)×2 9.53/15.88	VP25	30	室外上 30	2.0	5.5	—	30	2+2	267	
(0.035)×2 0.04×1	2.53	0.833	2.31	0.811	2.57	7.9	7.2	12.7	92	92	—	1.30	—	(9.5-8.5-7.5)×2	(39-37-34)×2	48/50 (46)	(6.35/12.7)×2 9.53/15.88	VP25	30	室外上 30	2.0	3.5	—	20	2+2	268	
(0.075)×2 0.17×1	3.26	1.35	3.30	1.21	3.44	10.2	10.4	16.1	92	92	—	2.20	—	(13-11-9)×2 (14-12-10)×2	(40-37-34)×2 (43-40-36)×2	50/52 (48)	(6.35/12.7)×2 9.53/15.88	VP25	50	室外上 30	2.0	3.5	—	20	2+2	269	
(0.075)×2 0.17×1	4.05	1.78	4.08	1.60	4.20	12.7	12.8	19.7	92	92	—	3.00	—	(16-14-12)×2 (17-15.5-14)×2	(44-41-38)×2 (45-44-42)×2	52/54 (50)	(9.53/15.88)×2 9.53/15.88	VP25	50	室外上 30	2.0	5.5	—	30	2+2	270	
(0.075)×2 0.17×1	4.90	1.98	4.85	1.83	5.15	15.4	15.2	24.0	92	92	—	3.00	—	(16-14-12)×2 (17-15.5-14)×2	(44-41-38)×2 (45-44-42)×2	55/57 (53)	(9.53/15.88)×2 9.53/15.88	VP25	50	室外上 30	2.0	5.5	—	30	2+2	271	
(0.075)×3 0.17×1	4.90	1.98	4.85	1.83	5.15	15.4	15.2	24.4	92	92	—	3.00	—	(13-11-9)×3 (14-12-10)×3	(40-37-34)×3 (43-40-36)×3	55/57 (53)	(6.35/12.7)×3 9.53/15.88	VP25	50	室外上 30	2.0	8.0	—	30	2+2	272	
(0.075)×3 0.17×1+0.12×1	6.99	3.46	6.07	2.86	6.30	21.9	19.0	40.8	92	92	—	4.00	—	(16-14-12)×3 (17-15.5-14)×3	(44-41-38)×3 (45-44-42)×3	53/55 (51)	(9.53/15.88)×3 9.53/25.4	VP25	50	室外上 30	2.0	14.0	—	50	2+2	273	
(0.075)×4 0.17×1+0.12×1	6.99	3.46	6.07	2.86	6.30	21.9	19.0	41.0	92	92	—	4.00	—	(13-11-9)×4 (14-12-10)×4	(40-37-34)×4 (43-40-36)×4	53/55 (51)	(6.35/12.7)×4 9.53/25.4	VP25	50	室外上 30	2.0	14.0	—	50	2+2	274	
(0.075)×4 0.17×1+0.17×1	8.74	3.86	8.48	3.60	8.15	27.4	26.6	46.8	92	92	—	5.80	—	(16-14-12)×4 (17-15.5-14)×4	(44-41-38)×4 (45-44-42)×4	58/60 (56)	(9.53/15.88)×4 9.53※/25.4	VP25	50	室外上 30	2.0	14.0	—	50	2+2	275	
0.110 0.04×1	1.02	0.435	0.941	0.414	1.70	5.2	4.9	12.7	98	97	—	0.65	—	11-10-8	39-38-36	45/47 (43)	6.35/12.7	VP25	30	室外上 30	2.0	3.5	—	20	2+2	276	
0.110 0.04×1	0.989	0.422	0.914	0.402	1.65	3.2	2.9	7.9	90	90	—	0.65	—	11-10-8	39-38-36	45/47 (43)	6.35/12.7	VP25	30	室外上 30	2.0	2.0	—	15	2+2	277	
0.110 0.04×1	1.23	0.504	1.18	0.543	1.73	6.3	6.1	12.7	98	97	—	0.65	—	11-10-8	39-38-36	45/47 (43)	6.35/12.7	VP25	30	室外上 30	2.0	3.5	—	20	2+2	278	
0.110 0.04×1	1.19	0.489	1.15	0.527	1.68	3.8	3.7	7.9	90	90	—	0.65	—	11-10-8	39-38-36	45/47 (43)	6.35/12.7	VP25	30	室外上 30	2.0	2.0	—	15	2+2	279	
0.110 0.04×1	1.38	0.583	1.33	0.605	1.95	7.0	6.9	12.7	98	97	—	0.65	—	13-11-10	40-39-38	45/47 (43)	6.35/12.7	VP25	30	室外上 30	2.0	3.5	—	20	2+2	280	
0.110 0.04×1	1.34	0.566	1.29	0.587	1.89	4.3	4.1	7.9	90	90	—	0.65	—	13-11-10	40-39-38	45/47 (43)	6.35/12.7	VP25	30	室外上 30	2.0	2.0	—	15	2+2	281	
0.110 0.04×1	1.63	0.639	1.55	0.619	2.55	8.3	8.0	12.7	98	97	—	0.95	—	13-11-10	40-39-38	46/48 (44)	6.35/12.7	VP25	50	室外上 30	2.0	3.5	—	20	2+2	282	
0.110 0.04×1	1.58	0.620	1.50	0.601	2.48	5.1	4.8	7.9	90	90	—	0.95	—	13-11-10	40-39-38	46/48 (44)	6.35/12.7	VP25	50	室外上 30	2.0	2.0	—	15	2+2	283	
0.270 0.07×1	1.64	0.628	1.60	0.708	2.84	8.4	8.2	14.0	98	98	—	1.00	—	15-13-11	40-39-38	42/44 (38)	6.35/12.7	VP25	50	室外上 30	2.0	3.5	—	20	2+2	284	
0.270 0.07×1	1.59	0.610	1.55	0.687	2.76	5.1	5.0	8.8	90	90	—	1.00	—	15-13-11	40-39-38	42/44 (38)	6.35/12.7	VP25	50	室外上 30	2.0	2.0	—	15	2+2	285	

・省エネの達人個別運転トリプル・フォー機、カベかけ(45型以下)室内機接続機、省エネの達人同時運転フォー機、ESインバーターフォー機はe-LINE接続はできません。

※配管長が30mを超える場合は、液配管をφ12.7にサイズアップしてください。

送風機出力 (kW) 上段：室内機 下段：室外機	電気特性											電圧 補助 電圧 出力 (kW)	補ヒ 電圧 出力 (kW)	室内風量 (m ³ /min) (急-強弱)	運転音[dB(A)]		冷媒配管					機外配線				呼出 番号
	消費電力(kW)					運転電流(A)			力率(%)		始動 電流 (A)				室内	室外 冷房 暖房	液管/ガス管 φ(mm) 上段：室内機 下段：室外機	ドレン 配管	最大 長さ (m)	最大 高低差 (m)	最小電線 太さ(mm ²)		プレーカー 容量(A)		室 内外 絡 線 (本)	
	冷房		暖房			冷房	暖房	最大	冷房	暖房											室内	室外	室内	室外		
	定格	中間	定格 標準	中間 標準	定格 低温																					
0.270 0.07×1	2.22	0.842	2.34	0.941	3.68	11.3	11.9	16.6	98	98	—	1.38	—	19-17-14	41-40-39	42/44 (38)	9.53/15.88	VP25	50	室外上 30	2.0	5.5	—	30	2+2	286
0.270 0.07×1	2.16	0.817	2.27	0.914	3.57	6.8	7.1	12.2	92	92	—	1.38	—	19-17-14	41-40-39	42/44 (38)	9.53/15.88	VP25	50	室外上 30	2.0	3.5	—	20	2+2	287
0.270 0.17×1	2.93	1.30	3.16	1.17	5.00	9.2	9.9	15.1	92	92	—	1.80	—	27-23-19	43-42-41	50/52 (45)	9.53/15.88	VP25	70	室外上 30	2.0	3.5	—	30	2+2	288
0.270 0.07×2	3.95	1.48	3.75	1.26	5.61	12.4	11.8	20.8	92	92	—	2.50	—	34-30-25	45-44-43	46/48 (42)	9.53/15.88	VP25	75	室外上 30	2.0	5.5	—	30	2+2	289
0.270 0.07×2	4.46	1.63	4.72	1.45	5.93	14.0	14.8	23.7	92	92	—	2.50	—	35-32-27	46-45-44	48/50 (45)	9.53/15.88	VP25	75	室外上 30	2.0	5.5	—	30	2+2	290
(0.110)×2 0.04×1	1.05	0.510	0.900	0.443	1.66	5.4	4.6	12.6	98	97	—	0.65	—	(8-7-6)×2	(36-32-29)×2	45/47 (43)	(6.35/12.7)×2 6.35/12.7	VP25	30	室外上 30	2.0	3.5	—	20	2+2	291
(0.110)×2 0.04×1	1.02	0.495	0.874	0.430	1.61	3.3	2.8	7.8	90	90	—	0.65	—	(8-7-6)×2	(36-32-29)×2	45/47 (43)	(6.35/12.7)×2 6.35/12.7	VP25	30	室外上 30	2.0	2.0	—	15	2+2	292
(0.110)×2 0.04×1	1.19	0.542	1.05	0.526	1.67	6.1	5.4	12.6	98	97	—	0.65	—	(8-7-6)×2	(36-32-29)×2	45/47 (43)	(6.35/12.7)×2 6.35/12.7	VP25	30	室外上 30	2.0	3.5	—	20	2+2	293
(0.110)×2 0.04×1	1.16	0.526	1.02	0.511	1.62	3.7	3.3	7.8	90	90	—	0.65	—	(8-7-6)×2	(36-32-29)×2	45/47 (43)	(6.35/12.7)×2 6.35/12.7	VP25	30	室外上 30	2.0	2.0	—	15	2+2	294
(0.110)×2 0.04×1	1.44	0.606	1.32	0.542	1.94	7.3	6.8	12.6	98	97	—	0.65	—	(8-7-6)×2	(36-32-29)×2	45/47 (43)	(6.35/12.7)×2 6.35/12.7	VP25	30	室外上 30	2.0	3.5	—	20	2+2	295
(0.110)×2 0.04×1	1.40	0.588	1.28	0.526	1.88	4.5	4.1	7.8	90	90	—	0.65	—	(8-7-6)×2	(36-32-29)×2	45/47 (43)	(6.35/12.7)×2 6.35/12.7	VP25	30	室外上 30	2.0	2.0	—	15	2+2	296
(0.110)×2 0.04×1	1.57	0.646	1.58	0.658	2.59	8.0	8.1	12.6	98	97	—	0.95	—	(8-7-6)×2	(36-32-29)×2	46/48 (44)	(6.35/12.7)×2 6.35/12.7	VP25	50	室外上 30	2.0	3.5	—	20	2+2	297
(0.110)×2 0.04×1	1.52	0.627	1.53	0.639	2.51	4.9	4.9	7.8	90	90	—	0.95	—	(8-7-6)×2	(36-32-29)×2	46/48 (44)	(6.35/12.7)×2 6.35/12.7	VP25	50	室外上 30	2.0	2.0	—	15	2+2	298
(0.110)×2 0.07×1	1.78	0.811	1.53	0.700	2.78	9.1	7.8	13.9	98	98	—	1.00	—	(11-9-7)×2	(39-37-32)×2	42/44 (38)	(6.35/12.7)×2 6.35/12.7	VP25	50	室外上 30	2.0	3.5	—	20	2+2	299
(0.110)×2 0.07×1	1.73	0.787	1.49	0.680	2.70	5.5	4.8	8.7	90	90	—	1.00	—	(11-9-7)×2	(39-37-32)×2	42/44 (38)	(6.35/12.7)×2 6.35/12.7	VP25	50	室外上 30	2.0	2.0	—	15	2+2	300
(0.110)×2 0.07×1	2.29	0.865	2.41	0.970	3.68	11.7	12.6	16.6	98	96	—	1.38	—	(11-10-8)×2	(39-38-36)×2	42/44 (38)	(6.35/12.7)×2 9.53/15.88	VP25	50	室外上 30	2.0	5.5	—	30	2+2	301
(0.110)×2 0.07×1	2.22	0.840	2.34	0.942	3.57	7.0	7.3	12.2	92	92	—	1.38	—	(11-10-8)×2	(39-38-36)×2	42/44 (38)	(6.35/12.7)×2 9.53/15.88	VP25	50	室外上 30	2.0	3.5	—	20	2+2	302
(0.110)×2 0.17×1	2.90	1.27	3.33	1.18	5.01	9.1	10.4	15.2	92	92	—	1.80	—	(13-11-10)×2	(40-39-38)×2	50/52 (45)	(6.35/12.7)×2 9.53/15.88	VP25	70	室外上 30	2.0	3.5	—	30	2+2	303
(0.270)×2 0.07×2	3.83	1.47	3.76	1.26	5.65	12.0	11.8	20.9	92	92	—	2.50	—	(19-17-14)×2	(41-40-39)×2	46/48 (42)	(9.53/15.88)×2 9.53/15.88	VP25	75	室外上 30	2.0	5.5	—	30	2+2	304
(0.270)×2 0.07×2	4.50	1.64	4.71	1.46	5.85	14.1	14.8	23.7	92	92	—	2.50	—	(19-17-14)×2	(41-40-39)×2	48/50 (45)	(9.53/15.88)×2 9.53/15.88	VP25	75	室外上 30	2.0	5.5	—	30	2+2	305
(0.270)×2 0.17×1+0.12×1	6.89	3.05	5.85	2.62	8.79	21.6	18.4	39.8	92	92	—	4.00	—	(27-23-19)×2	(43-42-41)×2	53/55 (51)	(9.53/15.88)×2 9.53※※/25.4	VP25	100	室外上 30	2.0	14.0	—	50	2+2	306
(0.270)×2 0.17×1+0.12×1	8.38	3.64	7.31	3.10	10.53	26.3	22.9	46.0	92	92	—	5.80	—	(34-30-25)×2	(45-44-43)×2	55/57 (53)	(9.53/15.88)×2 12.7/25.4	VP25	100	室外上 30	2.0	14.0	—	50	2+2	307
(0.270)×2 0.17×1+0.20×1	11.42	—	9.77	—	10.78	35.4	30.3	52.3	93	93	—	7.20	—	(35-32-27)×2	(46-45-44)×2	58/60 (55)	(9.53/15.88)×2 12.7/25.4	VP25	100	室外上 30	2.0	14.0	—	60	2+2	308
(0.110)×3 0.17×1	2.90	1.27	3.33	1.18	5.01	9.1	10.4	15.4	92	92	—	1.80	—	(11-10-8)×3	(39-38-36)×3	50/52 (45)	(6.35/12.7)×3 9.53/15.88	VP25	70	室外上 30	2.0	3.5	—	30	2+2	309
(0.110)×3 0.07×2	3.83	1.47	3.76	1.26	5.65	12.0	11.8	20.5	92	92	—	2.50	—	(11-10-8)×3	(39-38-36)×3	46/48 (42)	(6.35/12.7)×3 9.53/15.88	VP25	75	室外上 30	2.0	5.5	—	30	2+2	310
(0.110)×3 0.07×2	4.50	1.64	4.71	1.46	5.85	14.1	14.8	23.6	92	92	—	2.50	—	(13-11-10)×3	(40-39-38)×3	48/50 (45)	(6.35/12.7)×3 9.53/15.88	VP25	75	室外上 30	2.0	5.5	—	30	2+2	311
(0.270)×3 0.17×1+0.12×1	6.89	3.05	5.85	2.62	8.79	21.6	18.4	40.5	92	92	—	4.00	—	(19-17-14)×3	(41-40-39)×3	53/55 (51)	(9.53/15.88)×3 9.53※※/25.4	VP25	100	室外上 30	2.0	14.0	—	50	2+2	312
(0.270)×3 0.17×1+0.12×1	8.38	3.64	7.31	3.10	10.53	26.3	22.9	45.5	92	92	—	5.80	—	(27-23-19)×3	(43-42-41)×3	55/57 (53)	(9.53/15.88)×3 12.7/25.4	VP25	100	室外上 30	2.0	14.0	—	50	2+2	313
(0.270)×3 0.17×1+0.20×1	11.42	—	9.77	—	10.78	35.4	30.3	51.7	93	93	—	7.20	—	(27-23-19)×3	(43-42-41)×3	58/60 (55)	(9.53/15.88)×3 12.7/25.4	VP25	100	室外上 30	2.0	14.0	—	60	2+2	314
(0.110)×4 0.17×1	2.90	1.27	3.33	1.18	5.01	9.1	10.4	15.0	92	92	—	1.80	—	(8-7-6)×4	(36-32-29)×4	50/52 (45)	(6.35/12.7)×4 9.53/15.88	VP25	70	室外上 30	2.0	3.5	—	30	2+2	315
(0.110)×4 0.07×2	3.83	1.47	3.76	1.26	5.65	12.0	11.8	20.5	92	92	—	2.50	—	(11-9-7)×4	(39-37-32)×4	46/48 (42)	(6.35/12.7)×4 9.53/15.88	VP25	75	室外上 30	2.0	5.5	—	30	2+2	316
(0.110)×4 0.07×2	4.50	1.64	4.71	1.46	5.85	14.1	14.8	23.7	92	92	—	2.50	—	(11-10-8)×4	(39-38-36)×4	48/50 (45)	(6.35/12.7)×4 9.53/15.88	VP25	75	室外上 30	2.0	5.5	—	30	2+2	317
(0.110)×4 0.17×1+0.12×1	6.89	3.05	5.85	2.62	8.79	21.6	18.4	40.2	92	92	—	4.00	—	(13-11-10)×4	(40-39-38)×4	53/55 (51)	(6.35/12.7)×4 9.53※※/25.4	VP25	100	室外上 30	2.0	14.0	—	50	2+2	318

・省エネの達人個別運転トリプル・フォー機、かべかけ(45型以下)室内機接続機、省エネの達人同時運転フォー機、ESインバーターフォー機はe-LINE接続はできません。 ※※配管長が70mを超える場合は、液配管をφ12.7にサイズアップしてください。

送風機出力 (kW) 上段：室内機 下段：室外機	電気特性											電圧 補助 出力 (kW)	補ヒ 電気 (kW)	室内風量 (m ³ /min) (急-強-弱)	運転音[dB(A)]		冷媒配管				機外配線				呼出 番号	
	消費電力(kW)					運転電流(A)			力率(%)		始動 電流 (A)				室内	室外 冷房 暖房	液管/ガス管 φ(mm) 上段：室内機 下段：室外機	ドレン 配管	最大 長さ (m)	最大 高低差 (m)	最小電線 太さ(mm ²)		プレーカー 容量(A)			室内 外線 (本)
	冷房		暖房			冷房	暖房	最大	冷房	暖房											室内	室外	室内	室外		
	定格	中間	定格 標準	中間 標準	定格 低温																					
(0.270)×4 0.17×1+0.12×1	8.38	3.64	7.31	3.10	10.53	26.3	22.9	46.4	92	92	—	5.80	—	(19-17-14)×4	(41-40-39)×4	55/57 (53)	(9.53/15.88)×4 12.7/25.4	VP25	100	室外上 30	2.0	14.0	—	50	2+2	319
(0.270)×4 0.17×1+0.20×1	11.42	—	9.77	—	10.78	35.4	30.3	52.4	93	93	—	7.20	—	(19-17-14)×4	(41-40-39)×4	58/60 (55)	(9.53/15.88)×4 12.7/25.4	VP25	100	室外上 30	2.0	14.0	—	60	2+2	320
0.110 0.04×1	1.28	0.575	0.98	0.449	1.41	6.5	5.1	9.1	98	97	—	0.85	—	11-10-8	39-38-36	46/48 (44)	6.35/12.7	VP25	30	室外上 30	2.0	3.5	—	20	2+2	321
0.110 0.04×1	1.24	0.558	0.95	0.436	1.37	4.0	3.0	5.8	90	90	—	0.85	—	11-10-8	39-38-36	46/48 (44)	6.35/12.7	VP25	30	室外上 30	2.0	2.0	—	15	2+2	322
0.110 0.04×1	1.32	0.621	1.30	0.554	1.51	6.7	6.7	10.3	98	97	—	0.85	—	11-10-8	39-38-36	46/48 (44)	6.35/12.7	VP25	30	室外上 30	2.0	3.5	—	20	2+2	323
0.110 0.04×1	1.28	0.603	1.26	0.538	1.47	4.1	4.0	6.5	90	90	—	0.85	—	11-10-8	39-38-36	46/48 (44)	6.35/12.7	VP25	30	室外上 30	2.0	2.0	—	15	2+2	324
0.110 0.04×1	1.64	0.700	1.36	0.656	1.62	8.4	7.0	12.6	98	97	—	0.85	—	13-11-10	40-39-38	46/48 (44)	6.35/12.7	VP25	30	室外上 30	2.0	3.5	—	20	2+2	325
0.110 0.04×1	1.59	0.680	1.32	0.637	1.57	5.1	4.2	7.9	90	90	—	0.85	—	13-11-10	40-39-38	46/48 (44)	6.35/12.7	VP25	30	室外上 30	2.0	2.0	—	15	2+2	326
0.110 0.04×1	1.86	0.763	1.60	0.728	1.75	9.5	8.2	12.3	98	97	—	1.10	—	13-11-10	40-39-38	46/48 (44)	6.35/12.7	VP25	30	室外上 30	2.0	3.5	—	20	2+2	327
0.110 0.04×1	1.81	0.741	1.55	0.707	1.70	5.8	5.0	7.7	90	90	—	1.10	—	13-11-10	40-39-38	46/48 (44)	6.35/12.7	VP25	30	室外上 30	2.0	2.0	—	15	2+2	328
0.270 0.04×1	2.53	0.803	1.61	0.769	1.99	12.9	8.2	17.0	98	98	—	1.10	—	15-13-11	40-39-38	47/49 (45)	6.35/12.7	VP25	30	室外上 30	2.0	5.5	—	20	2+2	329
0.270 0.04×1	2.46	0.780	1.56	0.747	1.93	7.9	5.0	10.6	90	90	—	1.10	—	15-13-11	40-39-38	47/49 (45)	6.35/12.7	VP25	30	室外上 30	2.0	2.0	—	15	2+2	330
0.270 0.04×1	2.68	1.04	2.36	0.962	2.70	13.7	12.0	18.0	98	98	—	1.30	—	19-17-14	41-40-39	48/50 (46)	9.53/15.88	VP25	30	室外上 30	2.0	5.5	—	30	2+2	331
0.270 0.04×1	2.67	1.01	2.35	0.934	2.62	8.4	7.4	12.4	92	92	—	1.30	—	19-17-14	41-40-39	48/50 (46)	9.53/15.88	VP25	30	室外上 30	2.0	3.5	—	20	2+2	332
0.270 0.17×1	3.25	1.41	3.30	1.23	3.45	10.2	10.4	15.5	92	92	—	2.20	—	27-23-19	43-42-41	50/52 (48)	9.53/15.88	VP25	50	室外上 30	2.0	3.5	—	20	2+2	333
0.270 0.17×1	4.26	1.85	3.89	1.61	4.07	13.4	12.2	19.3	92	92	—	3.00	—	34-30-25	45-44-43	52/54 (50)	9.53/15.88	VP25	50	室外上 30	2.0	5.5	—	30	2+2	334
0.270 0.17×1	4.98	2.06	4.74	1.80	4.73	15.6	14.9	23.7	92	92	—	3.00	—	35-32-27	46-45-44	55/57 (53)	9.53/15.88	VP25	50	室外上 30	2.0	5.5	—	30	2+2	335
(0.110)×2 0.04×1	2.68	1.04	2.36	0.962	2.70	13.7	12.3	18.1	98	96	—	1.30	—	(11-10-8)×2	(39-38-36)×2	48/50 (46)	(6.35/12.7)×2 9.53/15.88	VP25	30	室外上 30	2.0	5.5	—	30	2+2	336
(0.110)×2 0.04×1	2.67	1.01	2.35	0.934	2.62	8.4	7.4	12.5	92	92	—	1.30	—	(11-10-8)×2	(39-38-36)×2	48/50 (46)	(6.35/12.7)×2 9.53/15.88	VP25	30	室外上 30	2.0	3.5	—	20	2+2	337
(0.110)×2 0.17×1	2.98	1.29	3.20	1.21	3.50	9.4	10.0	15.7	92	92	—	2.20	—	(13-11-10)×2	(40-39-38)×2	50/52 (48)	(6.35/12.7)×2 9.53/15.88	VP25	50	室外上 30	2.0	3.5	—	20	2+2	338
(0.270)×2 0.17×1	4.37	1.96	3.87	1.64	4.15	13.7	12.1	19.5	92	92	—	3.00	—	(19-17-14)×2	(41-40-39)×2	52/54 (50)	(9.53/15.88)×2 9.53/15.88	VP25	50	室外上 30	2.0	5.5	—	30	2+2	339
(0.270)×2 0.17×1	5.05	2.16	4.73	1.84	5.12	15.8	14.8	23.8	92	92	—	3.00	—	(19-17-14)×2	(41-40-39)×2	55/57 (53)	(9.53/15.88)×2 9.53/15.88	VP25	50	室外上 30	2.0	5.5	—	30	2+2	340
(0.270)×2 0.17×1+0.12×1	6.99	3.46	6.07	2.86	6.30	21.9	19.0	39.8	92	92	—	4.00	—	(27-23-19)×2	(43-42-41)×2	53/55 (51)	(9.53/15.88)×2 9.53/25.4	VP25	50	室外上 30	2.0	14.0	—	50	2+2	341
(0.270)×2 0.17×1+0.17×1	8.74	3.86	8.48	3.60	8.15	27.4	26.6	46.0	92	92	—	5.80	—	(34-30-25)×2	(45-44-43)×2	58/60 (56)	(9.53/15.88)×2 9.53※/25.4	VP25	50	室外上 30	2.0	14.0	—	50	2+2	342
(0.110)×3 0.17×1	5.05	2.16	4.73	1.84	5.12	15.8	14.8	23.8	92	92	—	3.00	—	(13-11-10)×3	(40-39-38)×3	55/57 (53)	(6.35/12.7)×3 9.53/15.88	VP25	50	室外上 30	2.0	8.0	—	30	2+2	343
(0.270)×3 0.17×1+0.12×1	6.99	3.46	6.07	2.86	6.30	21.9	19.0	40.5	92	92	—	4.00	—	(19-17-14)×3	(41-40-39)×3	53/55 (51)	(9.53/15.88)×3 9.53/25.4	VP25	50	室外上 30	2.0	14.0	—	50	2+2	344
(0.110)×4 0.17×1+0.12×1	6.99	3.46	6.07	2.86	6.30	21.9	19.0	40.2	92	92	—	4.00	—	(13-11-10)×4	(40-39-38)×4	53/55 (51)	(6.35/12.7)×4 9.53/25.4	VP25	50	室外上 30	2.0	14.0	—	50	2+2	345
(0.270)×4 0.17×1+0.17×1	8.74	3.86	8.48	3.60	8.15	27.4	26.6	46.4	92	92	—	5.80	—	(19-17-14)×4	(41-40-39)×4	58/60 (56)	(9.53/15.88)×4 9.53※/25.4	VP25	50	室外上 30	2.0	14.0	—	50	2+2	346
0.110 0.04×1	1.28	0.575	—	—	—	6.5	—	9.1	98	—	—	0.85	—	11-10-8	39-38-36	46 (44)	6.35/12.7	VP25	30	室外上 30	2.0	3.5	—	20	2+2	347
0.110 0.04×1	1.24	0.558	—	—	—	4.0	—	5.8	90	—	—	0.85	—	11-10-8	39-38-36	46 (44)	6.35/12.7	VP25	30	室外上 30	2.0	2.0	—	15	2+2	348
0.110 0.04×1	1.32	0.621	—	—	—	6.7	—	10.3	98	—	—	0.85	—	11-10-8	39-38-36	46 (44)	6.35/12.7	VP25	30	室外上 30	2.0	3.5	—	20	2+2	349
0.110 0.04×1	1.28	0.603	—	—	—	4.1	—	6.5	90	—	—	0.85	—	11-10-8	39-38-36	46 (44)	6.35/12.7	VP25	30	室外上 30	2.0	2.0	—	15	2+2	350

・省エネの達人個別運転トリプル・フォー機、かべかけ(45型以下)室内機接続機、省エネの達人同時運転フォー機、ESインバーターフォー機はe-LINE接続はできません。

※配管長が30mを超える場合は、液配管をφ12.7にサイズアップしてください。

送風機出力 (kW) 上段：室内機 下段：室外機	電気特性											電圧 補助 電力 (kW)	補 ヒ ト 電 力 (kW)	室内風量 (m ³ /min) (急-強-弱)	運転音[dB(A)]					冷媒配管					機外配線				呼出 番号
	消費電力(kW)					運転電流(A)			力率(%)		始動 電流 (A)				室内 冷房 /暖房	液管/ガス管 φ(mm) 上段：室内機 下段：室外機	ドレン 配管	最大 長さ (m)	最大 高低差 (m)	最小電線 太さ(mm ²)		プレーカー 容量(A)		室内 配線 (本)	室外 配線 (本)				
	冷房		暖房			冷房	暖房	最大	冷房	暖房										室内	室外	室内	室外						
	定格	中間	定格 標準	中間 標準	定格 低温																								
0.110 0.04×1	1.64	0.700	—	—	—	8.4	—	12.6	98	—	—	0.85	—	13-11-10	40-39-38	46 (44)	6.35/12.7	VP25	30	室外上 30	2.0	3.5	—	20	2+2	351			
0.110 0.04×1	1.59	0.680	—	—	—	5.1	—	7.9	90	—	—	0.85	—	13-11-10	40-39-38	46 (44)	6.35/12.7	VP25	30	室外上 30	2.0	2.0	—	15	2+2	352			
0.110 0.04×1	1.86	0.763	—	—	—	9.5	—	12.3	98	—	—	1.10	—	13-11-10	40-39-38	46 (44)	6.35/12.7	VP25	30	室外上 30	2.0	3.5	—	20	2+2	353			
0.110 0.04×1	1.81	0.741	—	—	—	5.8	—	7.7	90	—	—	1.10	—	13-11-10	40-39-38	46 (44)	6.35/12.7	VP25	30	室外上 30	2.0	2.0	—	15	2+2	354			
0.270 0.04×1	2.53	0.803	—	—	—	12.9	—	17.0	98	—	—	1.10	—	15-13-11	40-39-38	47 (45)	6.35/12.7	VP25	30	室外上 30	2.0	5.5	—	20	2+2	355			
0.270 0.04×1	2.46	0.780	—	—	—	7.9	—	10.6	90	—	—	1.10	—	15-13-11	40-39-38	47 (45)	6.35/12.7	VP25	30	室外上 30	2.0	2.0	—	15	2+2	356			
0.270 0.04×1	2.68	1.04	—	—	—	13.7	—	18.0	98	—	—	1.30	—	19-17-14	41-40-39	48 (46)	9.53/15.88	VP25	30	室外上 30	2.0	5.5	—	30	2+2	357			
0.270 0.04×1	2.67	1.01	—	—	—	8.4	—	12.4	92	—	—	1.30	—	19-17-14	41-40-39	48 (46)	9.53/15.88	VP25	30	室外上 30	2.0	3.5	—	20	2+2	358			
0.270 0.17×1	3.25	1.41	—	—	—	10.2	—	15.5	92	—	—	2.20	—	27-23-19	43-42-41	50 (48)	9.53/15.88	VP25	50	室外上 30	2.0	3.5	—	20	2+2	359			
0.270 0.17×1	4.26	1.85	—	—	—	13.4	—	19.3	92	—	—	3.00	—	34-30-25	45-44-43	52 (50)	9.53/15.88	VP25	50	室外上 30	2.0	5.5	—	30	2+2	360			
0.270 0.17×1	4.98	2.06	—	—	—	15.6	—	23.7	92	—	—	3.00	—	35-32-27	46-45-44	55 (53)	9.53/15.88	VP25	50	室外上 30	2.0	5.5	—	30	2+2	361			
(0.110)×2 0.04×1	2.68	1.04	—	—	—	13.7	—	18.1	98	—	—	1.30	—	(11-10-8)×2	(39-38-36)×2	48 (46)	(6.35/12.7)×2 9.53/15.88	VP25	30	室外上 30	2.0	5.5	—	30	2+2	362			
(0.110)×2 0.04×1	2.67	1.01	—	—	—	8.4	—	12.5	92	—	—	1.30	—	(11-10-8)×2	(39-38-36)×2	48 (46)	(6.35/12.7)×2 9.53/15.88	VP25	30	室外上 30	2.0	3.5	—	20	2+2	363			
(0.110)×2 0.17×1	2.98	1.29	—	—	—	9.4	—	15.7	92	—	—	2.20	—	(13-11-10)×2	(40-39-38)×2	50 (48)	(6.35/12.7)×2 9.53/15.88	VP25	50	室外上 30	2.0	3.5	—	20	2+2	364			
(0.270)×2 0.17×1	4.37	1.96	—	—	—	13.7	—	19.5	92	—	—	3.00	—	(19-17-14)×2	(41-40-39)×2	52 (50)	(9.53/15.88)×2 9.53/15.88	VP25	50	室外上 30	2.0	5.5	—	30	2+2	365			
(0.270)×2 0.17×1	5.05	2.16	—	—	—	15.8	—	23.8	92	—	—	3.00	—	(19-17-14)×2	(41-40-39)×2	55 (53)	(9.53/15.88)×2 9.53/15.88	VP25	50	室外上 30	2.0	5.5	—	30	2+2	366			
(0.270)×2 0.17×1+0.12×1	6.99	3.46	—	—	—	21.9	—	39.8	92	—	—	4.00	—	(27-23-19)×2	(43-42-41)×2	53 (51)	(9.53/15.88)×2 9.53/25.4	VP25	50	室外上 30	2.0	14.0	—	50	2+2	367			
(0.270)×2 0.17×1+0.17×1	8.74	3.86	—	—	—	27.4	—	46.0	92	—	—	5.80	—	(34-30-25)×2	(45-44-43)×2	58 (56)	(9.53/15.88)×2 9.53※/25.4	VP25	50	室外上 30	2.0	14.0	—	50	2+2	368			
(0.110)×3 0.17×1	5.05	2.16	—	—	—	15.8	—	23.8	92	—	—	3.00	—	(13-11-10)×3	(40-39-38)×3	55 (53)	(6.35/12.7)×3 9.53/15.88	VP25	50	室外上 30	2.0	8.0	—	30	2+2	369			
(0.270)×3 0.17×1+0.12×1	6.99	3.46	—	—	—	21.9	—	40.5	92	—	—	4.00	—	(19-17-14)×3	(41-40-39)×3	53 (51)	(9.53/15.88)×3 9.53/25.4	VP25	50	室外上 30	2.0	14.0	—	50	2+2	370			
0.150 0.04×1	1.19	0.489	1.15	0.527	1.68	3.8	3.7	8.5	90	90	—	0.65	—	13-11-9	38-33-30	45/47 (43)	6.35/12.7	VP25	30	室外上 30	2.0	2.0	—	15	2+2	371			
0.150 0.04×1	1.34	0.566	1.29	0.587	1.89	4.3	4.1	8.5	90	90	—	0.65	—	15-13-11	39-36-32	45/47 (43)	6.35/12.7	VP25	30	室外上 30	2.0	2.0	—	15	2+2	372			
0.150 0.04×1	1.58	0.620	1.50	0.601	2.48	5.1	4.8	8.5	90	90	—	0.95	—	15-13-11	39-36-32	46/48 (44)	6.35/12.7	VP25	50	室外上 30	2.0	2.0	—	15	2+2	373			
0.150 0.07×1	1.59	0.610	1.55	0.687	2.76	5.1	5.0	9.5	90	90	—	1.00	—	15-13-11	39-36-32	42/44 (38)	6.35/12.7	VP25	50	室外上 30	2.0	2.0	—	15	2+2	374			
0.150 0.07×1	2.16	0.817	2.27	0.914	3.57	6.8	7.1	12.9	92	92	—	1.38	—	19-17-14	42-39-35	42/44 (38)	9.53/15.88	VP25	50	室外上 30	2.0	3.5	—	20	2+2	375			
0.290 0.17×1	2.93	1.30	3.16	1.17	5.00	9.2	9.9	15.5	92	92	—	1.80	—	27-23-19	42-39-35	50/52 (45)	9.53/15.88	VP25	70	室外上 30	2.0	3.5	—	30	2+2	376			
0.290 0.07×2	3.95	1.48	3.75	1.26	5.61	12.4	11.8	21.5	92	92	—	2.50	—	37-31-25	44-40-36	46/48 (42)	9.53/15.88	VP25	75	室外上 30	2.0	5.5	—	30	2+2	377			
0.290 0.07×2	4.46	1.63	4.72	1.45	5.93	14.0	14.8	24.6	92	92	—	2.50	—	38-35-29	45-41-37	48/50 (45)	9.53/15.88	VP25	75	室外上 30	2.0	5.5	—	30	2+2	378			
0.69(0.49) 0.17×1+0.12×1	6.89	3.05	5.85	2.62	8.79	21.6	18.4	41.1	92	92	—	4.00	—	58(58)	47(44)	53/55 (51)	9.53※/25.4	VP25	100	室外上 30	2.0	14.0	—	50	3+2	379			
0.87(0.67) 0.17×1+0.12×1	8.38	3.64	7.31	3.10	10.53	26.3	22.9	47.0	92	92	—	5.80	—	72(72)	50(48)	55/57 (53)	12.7/25.4	VP25	100	室外上 30	2.0	14.0	—	50	3+2	380			

・省エネの達人個別運転トリプル・フォー機、かべかけ(45型以下)室内機接続機、省エネの達人同時運転フォー機、ESインバーターフォー機はe-LINE接続はできません。

※配管長が30mを超える場合は、液配管をφ12.7にサイズアップしてください。
※※配管長が70mを超える場合は、液配管をφ12.7にサイズアップしてください。

送風機出力 (kW) 上段:室内機 下段:室外機	電気特性											電圧 補助 電機 出力 (kW)	補ヒ 電機 出力 (kW)	室内風量 (m ³ /min) (急-強弱)	運転音[dB(A)]		冷媒配管				機外配線				呼出 番号	
	消費電力(kW)					運転電流(A)			力率(%)		始動 電流 (A)				室内 冷房 /暖房	液管/ガス管 φ(mm) 上段:室内機 下段:室外機	ドレン 配管	最大 長さ (m)	最大 高低差 (m)	最小電線 太さ(mm ²)		プレーカー 容量(A)		室 内 外 線 (本)		
	冷房		暖房			冷房	暖房	最大	冷房	暖房										室内	室外	室内	室外			
	定格	中間	定格 標準	中間 標準	定格 低溫																					
(0.150)×2 0.17×1	2.90	1.27	3.33	1.18	5.01	9.1	10.4	16.4	92	92	—	1.80	—	(15-13-11)×2	(39-36-32)×2	50/52 (45)	(6.35/12.7)×2 9.53/15.88	VP25	70	室外上 30	2.0	3.5	—	30	2+2	381
(0.150)×2 0.07×2	3.83	1.47	3.76	1.26	5.65	12.0	11.8	22.3	92	92	—	2.50	—	(19-17-14)×2	(42-39-35)×2	46/48 (42)	(9.53/15.88)×2 9.53/15.88	VP25	75	室外上 30	2.0	5.5	—	30	2+2	382
(0.150)×2 0.07×2	4.50	1.64	4.71	1.46	5.85	14.1	14.8	25.1	92	92	—	2.50	—	(19-17-14)×2	(42-39-35)×2	48/50 (45)	(9.53/15.88)×2 9.53/15.88	VP25	75	室外上 30	2.0	5.5	—	30	2+2	383
(0.290)×2 0.17×1+0.12×1	6.89	3.05	5.85	2.62	8.79	21.6	18.4	40.4	92	92	—	4.00	—	(27-23-19)×2	(42-39-35)×2	53/55 (51)	(9.53/15.88)×2 9.53※/25.4	VP25	100	室外上 30	2.0	14.0	—	50	2+2	384
(0.290)×2 0.17×1+0.12×1	8.38	3.64	7.31	3.10	10.53	26.3	22.9	47.2	92	92	—	5.80	—	(37-31-25)×2	(44-40-36)×2	55/57 (53)	(9.53/15.88)×2 12.7/25.4	VP25	100	室外上 30	2.0	14.0	—	50	2+2	385
(0.290)×2 0.17×1+0.20×1	11.42	—	9.77	—	10.78	35.4	30.3	54.0	93	93	—	7.20	—	(38-35-29)×2	(45-41-37)×2	58/60 (55)	(9.53/15.88)×2 12.7/25.4	VP25	100	室外上 30	2.0	14.0	—	60	2+2	386
(0.150)×3 0.07×2	3.83	1.47	3.76	1.26	5.65	12.0	11.8	22.6	92	92	—	2.50	—	(13-11-9)×3	(38-33-30)×3	46/48 (42)	(6.35/12.7)×3 9.53/15.88	VP25	75	室外上 30	2.0	5.5	—	30	2+2	387
(0.150)×3 0.07×2	4.50	1.64	4.71	1.46	5.85	14.1	14.8	25.4	92	92	—	2.50	—	(15-13-11)×3	(39-36-32)×3	48/50 (45)	(6.35/12.7)×3 9.53/15.88	VP25	75	室外上 30	2.0	5.5	—	30	2+2	388
(0.150)×3 0.17×1+0.12×1	6.89	3.05	5.85	2.62	8.79	21.6	18.4	42.3	92	92	—	4.00	—	(19-17-14)×3	(42-39-35)×3	53/55 (51)	(9.53/15.88)×3 9.53※/25.4	VP25	100	室外上 30	2.0	14.0	—	50	2+2	389
(0.290)×3 0.17×1+0.12×1	8.38	3.64	7.31	3.10	10.53	26.3	22.9	46.7	92	92	—	5.80	—	(27-23-19)×3	(42-39-35)×3	55/57 (53)	(9.53/15.88)×3 12.7/25.4	VP25	100	室外上 30	2.0	14.0	—	50	2+2	390
(0.290)×3 0.17×1+0.20×1	11.42	—	9.77	—	10.78	35.4	30.3	52.9	93	93	—	7.20	—	(27-23-19)×3	(42-39-35)×3	58/60 (55)	(9.53/15.88)×3 12.7/25.4	VP25	100	室外上 30	2.0	14.0	—	60	2+2	391
(0.150)×4 0.17×1+0.12×1	6.89	3.05	5.85	2.62	8.79	21.6	18.4	42.2	92	92	—	4.00	—	(15-13-11)×4	(39-36-32)×4	53/55 (51)	(6.35/12.7)×4 9.53※/25.4	VP25	100	室外上 30	2.0	14.0	—	50	2+2	392
(0.150)×4 0.17×1+0.12×1	8.38	3.64	7.31	3.10	10.53	26.3	22.9	48.8	92	92	—	5.80	—	(19-17-14)×4	(42-39-35)×4	55/57 (53)	(9.53/15.88)×4 12.7/25.4	VP25	100	室外上 30	2.0	14.0	—	50	2+2	393
(0.150)×4 0.17×1+0.20×1	11.42	—	9.77	—	10.78	35.4	30.3	55.0	93	93	—	7.20	—	(19-17-14)×4	(42-39-35)×4	58/60 (55)	(9.53/15.88)×4 12.7/25.4	VP25	100	室外上 30	2.0	14.0	—	60	2+2	394
0.150 0.04×1	1.28	0.603	1.26	0.538	1.47	4.1	4.0	7.1	90	90	—	0.85	—	13-11-9	38-33-30	46/48 (44)	6.35/12.7	VP25	30	室外上 30	2.0	2.0	—	15	2+2	395
0.150 0.04×1	1.59	0.680	1.32	0.637	1.57	5.1	4.2	8.4	90	90	—	0.85	—	15-13-11	39-36-32	46/48 (44)	6.35/12.7	VP25	30	室外上 30	2.0	2.0	—	15	2+2	396
0.150 0.04×1	1.81	0.741	1.55	0.707	1.70	5.8	5.0	8.2	90	90	—	1.10	—	15-13-11	39-36-32	46/48 (44)	6.35/12.7	VP25	30	室外上 30	2.0	2.0	—	15	2+2	397
0.150 0.04×1	2.46	0.780	1.56	0.747	1.93	7.9	5.0	11.2	90	90	—	1.10	—	15-13-11	39-36-32	47/49 (45)	6.35/12.7	VP25	30	室外上 30	2.0	2.0	—	15	2+2	398
0.150 0.04×1	2.67	1.01	2.35	0.934	2.62	8.4	7.4	13.0	92	92	—	1.30	—	19-17-14	42-39-35	48/50 (46)	9.53/15.88	VP25	30	室外上 30	2.0	3.5	—	20	2+2	399
0.290 0.17×1	3.25	1.41	3.30	1.23	3.45	10.2	10.4	15.8	92	92	—	2.20	—	27-23-19	42-39-35	50/52 (48)	9.53/15.88	VP25	50	室外上 30	2.0	3.5	—	20	2+2	400
0.290 0.17×1	4.26	1.85	3.89	1.61	4.07	13.4	12.2	19.9	92	92	—	3.00	—	37-31-25	44-40-36	52/54 (50)	9.53/15.88	VP25	50	室外上 30	2.0	5.5	—	30	2+2	401
0.290 0.17×1	4.98	2.06	4.74	1.80	4.73	15.6	14.9	24.5	92	92	—	3.00	—	38-35-29	45-41-37	55/57 (53)	9.53/15.88	VP25	50	室外上 30	2.0	5.5	—	30	2+2	402
0.69(0.49) 0.17×1+0.12×1	6.99	3.46	6.07	2.86	6.30	21.9	19.0	41.1	92	92	—	4.00	—	58(58)	47(44)	53/55 (51)	9.53/25.4	VP25	50	室外上 30	2.0	14.0	—	50	3+2	403
0.87(0.67) 0.17×1+0.17×1	8.74	3.86	8.48	3.60	8.15	27.4	26.6	47.0	92	92	—	5.80	—	72(72)	50(48)	58/60 (56)	9.53※/25.4	VP25	50	室外上 30	2.0	14.0	—	50	3+2	404
(0.150)×2 0.17×1	2.98	1.29	3.20	1.21	3.50	9.4	10.0	16.7	92	92	—	2.20	—	(15-13-11)×2	(39-36-32)×2	50/52 (48)	(6.35/12.7)×2 9.53/15.88	VP25	50	室外上 30	2.0	3.5	—	20	2+2	405
(0.150)×2 0.17×1	4.37	1.96	3.87	1.64	4.15	13.7	12.1	20.7	92	92	—	3.00	—	(19-17-14)×2	(42-39-35)×2	52/54 (50)	(9.53/15.88)×2 9.53/15.88	VP25	50	室外上 30	2.0	5.5	—	30	2+2	406
(0.150)×2 0.17×1	5.05	2.16	4.73	1.84	5.12	15.8	14.8	25.0	92	92	—	3.00	—	(19-17-14)×2	(42-39-35)×2	55/57 (53)	(9.53/15.88)×2 9.53/15.88	VP25	50	室外上 30	2.0	5.5	—	30	2+2	407
(0.290)×2 0.17×1+0.12×1	6.99	3.46	6.07	2.86	6.30	21.9	19.0	40.4	92	92	—	4.00	—	(27-23-19)×2	(42-39-35)×2	53/55 (51)	(9.53/15.88)×2 9.53/25.4	VP25	50	室外上 30	2.0	14.0	—	50	2+2	408
(0.290)×2 0.17×1+0.17×1	8.74	3.86	8.48	3.60	8.15	27.4	26.6	47.2	92	92	—	5.80	—	(37-31-25)×2	(44-40-36)×2	58/60 (56)	(9.53/15.88)×2 9.53※/25.4	VP25	50	室外上 30	2.0	14.0	—	50	2+2	409
(0.150)×3 0.17×1	5.05	2.16	4.73	1.84	5.12	15.8	14.8	25.3	92	92	—	3.00	—	(15-13-11)×3	(39-36-32)×3	55/57 (53)	(6.35/12.7)×3 9.53/15.88	VP25	50	室外上 30	2.0	8.0	—	30	2+2	410
(0.150)×3 0.17×1+0.12×1	6.99	3.46	6.07	2.86	6.30	21.9	19.0	42.3	92	92	—	4.00	—	(19-17-14)×3	(42-39-35)×3	53/55 (51)	(9.53/15.88)×3 9.53/25.4	VP25	50	室外上 30	2.0	14.0	—	50	2+2	411
(0.150)×4 0.17×1+0.12×1	6.99	3.46	6.07	2.86	6.30	21.9	19.0	42.2	92	92	—	4.00	—	(15-13-11)×4	(39-36-32)×4	53/55 (51)	(6.35/12.7)×4 9.53/25.4	VP25	50	室外上 30	2.0	14.0	—	50	2+2	412
(0.150)×4 0.17×1+0.17×1	8.74	3.86	8.48	3.60	8.15	27.4	26.6	48.8	92	92	—	5.80	—	(19-17-14)×4	(42-39-35)×4	58/60 (56)	(9.53/15.88)×4 9.53※/25.4	VP25	50	室外上 30	2.0	14.0	—	50	2+2	413

・省エネの達人個別運転トリプル・フォー機、かべかけ(45型以下)室内機接続機、省エネの達人同時運転フォー機、ESインバーターフォー機はe-LINE接続はできません。

※配管長が30mを超える場合は、液配管をφ12.7にサイズアップしてください。
※配管長が70mを超える場合は、液配管をφ12.7にサイズアップしてください。

送風機出力 (kW) 上段：室内機 下段：室外機	電気特性											電圧 補助 電力 (kW)	補 ヒ ト 電 気 (kW)	室内風量 (m ³ /min) (急-強-弱)	運転音[dB(A)]					冷媒配管				機外配線				呼出 番号
	消費電力(kW)					運転電流(A)			力率(%)		始動 電流 (A)				室内 室外 冷房 暖房	液管/ガス管 φ(mm) 上段：室内機 下段：室外機	ドレン 配管	最大 長さ (m)	最大 高低差 (m)	最小電線 太さ(mm ²)		プレーカー 容量(A)		室 内外 配 線 (本)				
	冷房		暖房			冷房	暖房	最大	冷房	暖房										室内	室外	室内	室外		室内	室外		
	定格	中間	定格 標準	中間 標準	定格 低溫																							
0.150 0.04×1	2.67	1.01	—	—	—	8.4	—	13.0	92	—	—	1.30	—	19-17-14	42-39-35	48 (46)	9.53/15.88	VP25	30	室外上 30	2.0	3.5	—	20	2+2	414		
0.290 0.17×1	3.25	1.41	—	—	—	10.2	—	15.8	92	—	—	2.20	—	27-23-19	42-39-35	50 (48)	9.53/15.88	VP25	50	室外上 30	2.0	3.5	—	20	2+2	415		
0.290 0.17×1	4.26	1.85	—	—	—	13.4	—	19.9	92	—	—	3.00	—	37-31-25	44-40-36	52 (50)	9.53/15.88	VP25	50	室外上 30	2.0	5.5	—	30	2+2	416		
0.290 0.17×1	4.98	2.06	—	—	—	15.6	—	24.5	92	—	—	3.00	—	38-35-29	45-41-37	55 (53)	9.53/15.88	VP25	50	室外上 30	2.0	5.5	—	30	2+2	417		
0.69(0.49) 0.17×1+0.12×1	6.99	3.46	—	—	—	21.9	—	41.1	92	—	—	4.00	—	58(58)	47(44)	53 (51)	9.53/25.4	VP25	50	室外上 30	2.0	14.0	—	50	3+2	418		
0.87(0.67) 0.17×1+0.17×1	8.74	3.86	—	—	—	27.4	—	47.0	92	—	—	5.80	—	72(72)	50(48)	58 (56)	9.53※/25.4	VP25	50	室外上 30	2.0	14.0	—	50	3+2	419		
(0.150)×2 0.17×1	2.98	1.29	—	—	—	9.4	—	16.7	92	—	—	2.20	—	(15-13-11)×2	(39-36-32)×2	50 (48)	(6.35/12.7)×2 9.53/15.88	VP25	50	室外上 30	2.0	3.5	—	20	2+2	420		
(0.150)×2 0.17×1	4.37	1.96	—	—	—	13.7	—	20.7	92	—	—	3.00	—	(19-17-14)×2	(42-39-35)×2	52 (50)	(9.53/15.88)×2 9.53/15.88	VP25	50	室外上 30	2.0	5.5	—	30	2+2	421		
(0.150)×2 0.17×1	5.05	2.16	—	—	—	15.8	—	25.0	92	—	—	3.00	—	(19-17-14)×2	(42-39-35)×2	55 (53)	(9.53/15.88)×2 9.53/15.88	VP25	50	室外上 30	2.0	5.5	—	30	2+2	422		
(0.290)×2 0.17×1+0.12×1	6.99	3.46	—	—	—	21.9	—	40.4	92	—	—	4.00	—	(27-23-19)×2	(42-39-35)×2	53 (51)	(9.53/15.88)×2 9.53/25.4	VP25	50	室外上 30	2.0	14.0	—	50	2+2	423		
(0.290)×2 0.17×1+0.17×1	8.74	3.86	—	—	—	27.4	—	47.2	92	—	—	5.80	—	(37-31-25)×2	(44-40-36)×2	58 (56)	(9.53/15.88)×2 9.53※/25.4	VP25	50	室外上 30	2.0	14.0	—	50	2+2	424		
(0.150)×3 0.17×1	5.05	2.16	—	—	—	15.8	—	25.3	92	—	—	3.00	—	(15-13-11)×3	(39-36-32)×3	55 (53)	(6.35/12.7)×3 9.53/15.88	VP25	50	室外上 30	2.0	8.0	—	30	2+2	425		
(0.150)×3 0.17×1+0.12×1	6.99	3.46	—	—	—	21.9	—	42.3	92	—	—	4.00	—	(19-17-14)×3	(42-39-35)×3	53 (51)	(9.53/15.88)×3 9.53/25.4	VP25	50	室外上 30	2.0	14.0	—	50	2+2	426		
0.060 0.04×1	0.989	0.422	0.914	0.402	1.65	3.2	2.9	8.5	90	90	—	0.65	—	13-11-9	34-32-30	45/47 (43)	6.35/12.7	VP25	30	室外上 30	2.0	2.0	—	15	2+2	427		
0.060 0.04×1	1.19	0.489	1.15	0.527	1.68	3.8	3.7	8.5	90	90	—	0.65	—	13-11-9	34-32-30	45/47 (43)	6.35/12.7	VP25	30	室外上 30	2.0	2.0	—	15	2+2	428		
0.075 0.04×1	1.34	0.566	1.29	0.587	1.89	4.3	4.1	8.5	90	90	—	0.65	—	15-13-11	34-32-30	45/47 (43)	6.35/12.7	VP25	30	室外上 30	2.0	2.0	—	15	2+2	429		
0.075 0.04×1	1.58	0.620	1.50	0.601	2.48	5.1	4.8	8.5	90	90	—	0.95	—	15-13-11	34-32-30	46/48 (44)	6.35/12.7	VP25	50	室外上 30	2.0	2.0	—	15	2+2	430		
0.075 0.07×1	1.59	0.610	1.55	0.687	2.76	5.1	5.0	9.5	90	90	—	1.00	—	15-13-11	34-32-30	42/44 (38)	6.35/12.7	VP25	50	室外上 30	2.0	2.0	—	15	2+2	431		
(0.060)×2 0.04×1	1.40	0.588	1.28	0.526	1.88	4.5	4.1	8.6	90	90	—	0.65	—	(8-7-6)×2	(34-32-30)×2	45/47 (43)	(6.35/12.7)×2 6.35/12.7	VP25	30	室外上 30	2.0	2.0	—	15	2+2	432		
(0.060)×2 0.04×1	1.52	0.627	1.53	0.639	2.51	4.9	4.9	8.6	90	90	—	0.95	—	(8-7-6)×2	(34-32-30)×2	46/48 (44)	(6.35/12.7)×2 6.35/12.7	VP25	50	室外上 30	2.0	2.0	—	15	2+2	433		
(0.060)×2 0.07×1	1.73	0.787	1.49	0.680	2.70	5.5	4.8	9.9	90	90	—	1.00	—	(11-9-7)×2	(34-32-30)×2	42/44 (38)	(6.35/12.7)×2 6.35/12.7	VP25	50	室外上 30	2.0	2.0	—	15	2+2	434		
(0.060)×2 0.07×1	2.22	0.840	2.34	0.942	3.57	7.0	7.3	13.6	92	92	—	1.38	—	(13-11-9)×2	(34-32-30)×2	42/44 (38)	(6.35/12.7)×2 9.53/15.88	VP25	50	室外上 30	2.0	3.5	—	20	2+2	435		
(0.075)×2 0.17×1	2.90	1.27	3.33	1.18	5.01	9.1	10.4	16.4	92	92	—	1.80	—	(15-13-11)×2	(34-32-30)×2	50/52 (45)	(6.35/12.7)×2 9.53/15.88	VP25	70	室外上 30	2.0	3.5	—	30	2+2	436		
(0.060)×3 0.17×1	2.90	1.27	3.33	1.18	5.01	9.1	10.4	17.5	92	92	—	1.80	—	(13-11-9)×3	(34-32-30)×3	50/52 (45)	(6.35/12.7)×3 9.53/15.88	VP25	70	室外上 30	2.0	3.5	—	30	2+2	437		
(0.060)×3 0.07×2	3.83	1.47	3.76	1.26	5.65	12.0	11.8	22.6	92	92	—	2.50	—	(13-11-9)×3	(34-32-30)×3	46/48 (42)	(6.35/12.7)×3 9.53/15.88	VP25	75	室外上 30	2.0	5.5	—	30	2+2	438		
(0.075)×3 0.07×2	4.50	1.64	4.71	1.46	5.85	14.1	14.8	25.4	92	92	—	2.50	—	(15-13-11)×3	(34-32-30)×3	48/50 (45)	(6.35/12.7)×3 9.53/15.88	VP25	75	室外上 30	2.0	5.5	—	30	2+2	439		
(0.060)×4 0.17×1	2.90	1.27	3.33	1.18	5.01	9.1	10.4	16.6	92	92	—	1.80	—	(8-7-6)×4	(34-32-30)×4	50/52 (45)	(6.35/12.7)×4 9.53/15.88	VP25	70	室外上 30	2.0	3.5	—	30	2+2	440		
(0.060)×4 0.07×2	3.83	1.47	3.76	1.26	5.65	12.0	11.8	22.9	92	92	—	2.50	—	(11-9-7)×4	(34-32-30)×4	46/48 (42)	(6.35/12.7)×4 9.53/15.88	VP25	75	室外上 30	2.0	5.5	—	30	2+2	441		
(0.060)×4 0.07×2	4.50	1.64	4.71	1.46	5.85	14.1	14.8	26.5	92	92	—	2.50	—	(13-11-9)×4	(34-32-30)×4	48/50 (45)	(6.35/12.7)×4 9.53/15.88	VP25	75	室外上 30	2.0	5.5	—	30	2+2	442		
(0.075)×4 0.17×1+0.12×1	6.89	3.05	5.85	2.62	8.79	21.6	18.4	42.2	92	92	—	4.00	—	(15-13-11)×4	(34-32-30)×4	53/55 (51)	(6.35/12.7)×4 9.53※/25.4	VP25	100	室外上 30	2.0	14.0	—	50	2+2	443		

・省エネの達人個別運転トリプル・フォー機、かべかけ(45型以下)室内機接続機、省エネの達人同時運転フォー機、ESインバーターフォー機はe-LINE接続はできません。

※配管長が30mを超える場合は、液配管をφ12.7にサイズアップしてください。
※※配管長が70mを超える場合は、液配管をφ12.7にサイズアップしてください。

送風機出力 (kW) 上段：室内機 下段：室外機	電気特性													電圧 補助 電圧 出力 (kW)	補ヒ 電圧 出力 (kW)	室内風量 (m ³ /min) (急-強-弱)	運転音[dB(A)]				冷媒配管				機外配線				呼出 番号
	消費電力(kW)						運転電流(A)			力率(%)		始動 電流 (A)	室内				室外 冷房 暖房	液管/ガス管 φ(mm) 上段：室内機 下段：室外機	ドレン 配管	最大 長さ (m)	最大 高低差 (m)	最小電線 太さ(mm ²)		ブレーカー 容量(A)		室内 室外	室内 室外		
	冷房		暖房				冷房	暖房	最大	冷房	暖房											室内	室外	室内	室外				
	定格	中間	定格 標準	中間 標準	定格 低溫	冷房																						暖房	
0.060 0.04×1	1.28	0.603	1.26	0.538	1.47	4.1	4.0	7.1	90	90	—	0.85	—	13-11-9	34-32-30	46/48 (44)	6.35/12.7	VP25	30	室外上 30	2.0	2.0	—	15	2+2	444			
0.075 0.04×1	1.59	0.680	1.32	0.637	1.57	5.1	4.2	8.4	90	90	—	0.85	—	15-13-11	34-32-30	46/48 (44)	6.35/12.7	VP25	30	室外上 30	2.0	2.0	—	15	2+2	445			
0.075 0.04×1	1.81	0.741	1.55	0.707	1.70	5.8	5.0	8.2	90	90	—	1.10	—	15-13-11	34-32-30	46/48 (44)	6.35/12.7	VP25	30	室外上 30	2.0	2.0	—	15	2+2	446			
0.075 0.04×1	2.46	0.780	1.56	0.747	1.93	7.9	5.0	11.2	90	90	—	1.10	—	15-13-11	34-32-30	47/49 (45)	6.35/12.7	VP25	30	室外上 30	2.0	2.0	—	15	2+2	447			
(0.060)×2 0.04×1	2.67	1.01	2.35	0.934	2.62	8.4	7.4	13.7	92	92	—	1.30	—	(13-11-9)×2	(34-32-30)×2	48/50 (46)	(6.35/12.7)×2 9.53/15.88	VP25	30	室外上 30	2.0	3.5	—	20	2+2	448			
(0.075)×2 0.17×1	2.98	1.29	3.20	1.21	3.50	9.4	10.0	16.7	92	92	—	2.20	—	(15-13-11)×2	(34-32-30)×2	50/52 (48)	(6.35/12.7)×2 9.53/15.88	VP25	50	室外上 30	2.0	3.5	—	20	2+2	449			
(0.075)×3 0.17×1	5.05	2.16	4.73	1.84	5.12	15.8	14.8	25.3	92	92	—	3.00	—	(15-13-11)×3	(34-32-30)×3	55/57 (53)	(6.35/12.7)×3 9.53/15.88	VP25	50	室外上 30	2.0	8.0	—	30	2+2	450			
(0.075)×4 0.17×1+0.12×1	6.99	3.46	6.07	2.86	6.30	21.9	19.0	42.2	92	92	—	4.00	—	(15-13-11)×4	(34-32-30)×4	53/55 (51)	(6.35/12.7)×4 9.53/25.4	VP25	50	室外上 30	2.0	14.0	—	50	2+2	451			
0.035 0.04×1	0.964	0.412	0.902	0.397	1.67	4.9	4.6	12.7	98	97	—	0.65	—	13-11-9	38-35-33	45/47 (43)	6.35/12.7	VP20	30	室外上 30	2.0	3.5	—	20	2+2	452			
0.035 0.04×1	0.936	0.400	0.876	0.385	1.62	3.0	2.8	7.9	90	90	—	0.65	—	13-11-9	38-35-33	45/47 (43)	6.35/12.7	VP20	30	室外上 30	2.0	2.0	—	15	2+2	453			
0.035 0.04×1	1.12	0.459	1.05	0.480	1.70	5.7	5.4	12.7	98	97	—	0.65	—	13-11-9	38-35-33	45/47 (43)	6.35/12.7	VP20	30	室外上 30	2.0	3.5	—	20	2+2	454			
0.035 0.04×1	1.09	0.446	1.02	0.466	1.65	3.5	3.3	7.9	90	90	—	0.65	—	13-11-9	38-35-33	45/47 (43)	6.35/12.7	VP20	30	室外上 30	2.0	2.0	—	15	2+2	455			
0.035 0.04×1	1.25	0.529	1.24	0.548	1.91	6.4	6.4	12.7	98	97	—	0.65	—	14-12-10	40-37-34	45/47 (43)	6.35/12.7	VP20	30	室外上 30	2.0	3.5	—	20	2+2	456			
0.035 0.04×1	1.21	0.514	1.20	0.532	1.85	3.9	3.8	7.9	90	90	—	0.65	—	14-12-10	40-37-34	45/47 (43)	6.35/12.7	VP20	30	室外上 30	2.0	2.0	—	15	2+2	457			
0.035 0.04×1	1.48	0.585	1.42	0.527	2.51	7.6	7.3	12.7	98	97	—	0.95	—	14-12-10	40-37-34	46/48 (44)	6.35/12.7	VP20	50	室外上 30	2.0	3.5	—	20	2+2	458			
0.035 0.04×1	1.44	0.568	1.38	0.512	2.44	4.6	4.4	7.9	90	90	—	0.95	—	14-12-10	40-37-34	46/48 (44)	6.35/12.7	VP20	50	室外上 30	2.0	2.0	—	15	2+2	459			
0.050 0.07×1	1.62	0.620	1.53	0.680	2.95	8.3	7.8	13.9	98	98	—	1.00	—	18-15-12	40-37-34	42/44 (38)	6.35/12.7	VP20	50	室外上 30	2.0	3.5	—	20	2+2	460			
0.050 0.07×1	1.57	0.602	1.49	0.660	2.86	5.0	4.8	8.7	90	90	—	1.00	—	18-15-12	40-37-34	42/44 (38)	6.35/12.7	VP20	50	室外上 30	2.0	2.0	—	15	2+2	461			
0.050 0.07×1	2.18	0.826	2.30	0.895	3.56	11.1	11.7	16.4	98	98	—	1.38	—	18-15-12	40-37-34	42/44 (38)	9.53/15.88	VP20	50	室外上 30	2.0	5.5	—	30	2+2	462			
0.050 0.07×1	2.12	0.802	2.23	0.869	3.46	6.7	7.0	12.0	92	92	—	1.38	—	18-15-12	40-37-34	42/44 (38)	9.53/15.88	VP20	50	室外上 30	2.0	3.5	—	20	2+2	463			
0.095 0.17×1	2.87	1.30	3.26	1.17	4.78	9.0	10.2	15.2	92	92	—	1.80	—	25-21-18	44-41-38	50/52 (45)	9.53/15.88	VP20	70	室外上 30	2.0	3.5	—	30	2+2	464			
0.135 0.07×2	3.80	1.31	3.94	1.28	5.74	11.9	12.4	20.6	92	92	—	2.50	—	33-28-23	44-41-38	46/48 (42)	9.53/15.88	VP20	75	室外上 30	2.0	5.5	—	30	2+2	465			
0.135 0.07×2	4.65	1.52	4.71	1.53	6.13	14.6	14.8	23.5	92	92	—	2.50	—	35-30-25	46-42-39	48/50 (45)	9.53/15.88	VP20	75	室外上 30	2.0	5.5	—	30	2+2	466			
0.160×2 0.17×1+0.12×1	6.68	3.03	5.92	2.65	8.06	21.0	18.6	41.4	92	92	—	4.00	—	58-49	53-50	53/55 (51)	9.53※/25.4	VP20	100	室外上 30	2.0	14.0	—	50	2+2	467			
0.160×1+0.190×1 0.17×1+0.12×1	7.87	3.42	7.34	3.12	9.77	24.7	23.0	47.5	92	92	—	5.80	—	70-60	55-52	55/57 (53)	12.7/25.4	VP20	100	室外上 30	2.0	14.0	—	50	2+2	468			
(0.035)×2 0.07×1	2.22	0.842	2.34	0.912	3.56	11.3	12.2	16.6	98	96	—	1.38	—	(13-11-9)×2	(38-35-33)×2	42/44 (38)	(6.35/12.7)×2 9.53/15.88	VP20	50	室外上 30	2.0	5.5	—	30	2+2	469			
(0.035)×2 0.07×1	2.16	0.817	2.27	0.885	3.46	6.8	7.1	12.2	92	92	—	1.38	—	(13-11-9)×2	(38-35-33)×2	42/44 (38)	(6.35/12.7)×2 9.53/15.88	VP20	50	室外上 30	2.0	3.5	—	20	2+2	470			
(0.035)×2 0.17×1	2.85	1.25	3.14	1.16	4.74	8.9	9.9	15.2	92	92	—	1.80	—	(14-12-10)×2	(40-37-34)×2	50/52 (45)	(6.35/12.7)×2 9.53/15.88	VP20	70	室外上 30	2.0	3.5	—	30	2+2	471			
(0.050)×2 0.07×2	3.72	1.39	3.68	1.21	5.53	11.7	11.5	20.5	92	92	—	2.50	—	(18-15-12)×2	(40-37-34)×2	46/48 (42)	(9.53/15.88)×2 9.53/15.88	VP20	75	室外上 30	2.0	5.5	—	30	2+2	472			
(0.050)×2 0.07×2	4.43	1.58	4.52	1.41	6.27	13.9	14.2	23.3	92	92	—	2.50	—	(18-15-12)×2	(40-37-34)×2	48/50 (45)	(9.53/15.88)×2 9.53/15.88	VP20	75	室外上 30	2.0	5.5	—	30	2+2	473			
(0.095)×2 0.17×1+0.12×1	6.68	3.03	5.92	2.65	8.06	21.0	18.6	39.8	92	92	—	4.00	—	(25-21-18)×2	(44-41-38)×2	53/55 (51)	(9.53/15.88)×2 9.53※/25.4	VP20	100	室外上 30	2.0	14.0	—	50	2+2	474			

・省エネの達人個別運転トリプル・フォー機、かべかけ(45型以下)室内機接続機、省エネの達人同時運転フォー機、ESインバーターフォー機はe-LINE接続はできません。

※配管長が70mを超える場合は、液配管をφ12.7にサイズアップしてください。

送風機出力 (kW) 上段：室内機 下段：室外機	電気特性											電圧 補助 電圧 出力 (kW)	補ヒ 電圧 出力 (kW)	室内風量 (m ³ /min) (急-強弱)	運転音[dB(A)]		冷媒配管				機外配線				呼出 番号	
	消費電力(kW)					運転電流(A)			力率(%)		始動 電流 (A)				室内	室外	液管/ガス管 φ(mm) 上段：室内機 下段：室外機	ドレン 配管	最大 長さ (m)	最大 高低差 (m)	最小電線 太さ(mm ²)		プレーカー 容量(A)			室内 外 線 本 数
	冷房		暖房			冷房	暖房	最大	冷房	暖房											室内	室外	室内	室外		
	定格	中間	定格 標準	中間 標準	定格 低溫																					
(0.135)×2 0.17×1+0.12×1	7.87	3.42	7.34	3.12	9.77	24.7	23.0	45.1	92	92	—	5.80	—	(33-28-23)×2	(44-41-38)×2	55/57 (53)	(9.53/15.88)×2 12.7/25.4	VP20	100	室外上 30	2.0	14.0	—	50	2+2	475
(0.135)×2 0.17×1+0.20×1	11.25	—	9.58	—	10.64	34.9	29.7	51.8	93	93	—	7.20	—	(35-30-25)×2	(46-42-39)×2	58/60 (55)	(9.53/15.88)×2 12.7/25.4	VP20	100	室外上 30	2.0	14.0	—	60	2+2	476
(0.035)×3 0.17×1	2.85	1.25	3.14	1.16	4.74	8.9	9.9	15.4	92	92	—	1.80	—	(13-11-9)×3	(38-35-33)×3	50/52 (45)	(6.35/12.7)×3 9.53/15.88	VP20	70	室外上 30	2.0	3.5	—	30	2+2	477
(0.035)×3 0.07×2	3.72	1.39	3.68	1.21	5.53	11.7	11.5	20.5	92	92	—	2.50	—	(13-11-9)×3	(38-35-33)×3	46/48 (42)	(6.35/12.7)×3 9.53/15.88	VP20	75	室外上 30	2.0	5.5	—	30	2+2	478
(0.035)×3 0.07×2	4.43	1.58	4.52	1.41	6.27	13.9	14.2	23.6	92	92	—	2.50	—	(14-12-10)×3	(40-37-34)×3	48/50 (45)	(6.35/12.7)×3 9.53/15.88	VP20	75	室外上 30	2.0	5.5	—	30	2+2	479
(0.050)×3 0.17×1+0.12×1	6.68	3.03	5.92	2.65	8.06	21.0	18.6	39.6	92	92	—	4.00	—	(18-15-12)×3	(40-37-34)×3	53/55 (51)	(9.53/15.88)×3 9.53※/25.4	VP20	100	室外上 30	2.0	14.0	—	50	2+2	480
(0.095)×3 0.17×1+0.12×1	7.87	3.42	7.34	3.12	9.77	24.7	23.0	45.8	92	92	—	5.80	—	(25-21-18)×3	(44-41-38)×3	55/57 (53)	(9.53/15.88)×3 12.7/25.4	VP20	100	室外上 30	2.0	14.0	—	50	2+2	481
(0.095)×3 0.17×1+0.20×1	11.25	—	9.58	—	10.64	34.9	29.7	52.0	93	93	—	7.20	—	(25-21-18)×3	(44-41-38)×3	58/60 (55)	(9.53/15.88)×3 12.7/25.4	VP20	100	室外上 30	2.0	14.0	—	60	2+2	482
(0.035)×4 0.07×2	3.72	1.39	3.68	1.21	5.53	11.7	11.5	20.9	92	92	—	2.50	—	(11-9-7)×4	(37-34-32)×4	46/48 (42)	(6.35/12.7)×4 9.53/15.88	VP20	75	室外上 30	2.0	5.5	—	30	2+2	483
(0.035)×4 0.07×2	4.43	1.58	4.52	1.41	6.27	13.9	14.2	23.7	92	92	—	2.50	—	(13-11-9)×4	(38-35-33)×4	48/50 (45)	(6.35/12.7)×4 9.53/15.88	VP20	75	室外上 30	2.0	5.5	—	30	2+2	484
(0.035)×4 0.17×1+0.12×1	6.68	3.03	5.92	2.65	8.06	21.0	18.6	39.8	92	92	—	4.00	—	(14-12-10)×4	(40-37-34)×4	53/55 (51)	(6.35/12.7)×4 9.53※/25.4	VP20	100	室外上 30	2.0	14.0	—	50	2+2	485
(0.050)×4 0.17×1+0.12×1	7.87	3.42	7.34	3.12	9.77	24.7	23.0	45.2	92	92	—	5.80	—	(18-15-12)×4	(40-37-34)×4	55/57 (53)	(9.53/15.88)×4 12.7/25.4	VP20	100	室外上 30	2.0	14.0	—	50	2+2	486
(0.050)×4 0.17×1+0.20×1	11.25	—	9.58	—	10.64	34.9	29.7	51.4	93	93	—	7.20	—	(18-15-12)×4	(40-37-34)×4	58/60 (55)	(9.53/15.88)×4 12.7/25.4	VP20	100	室外上 30	2.0	14.0	—	60	2+2	487
0.035 0.04×1	1.26	0.544	0.98	0.430	1.41	6.4	5.1	9.0	98	97	—	0.85	—	13-11-9	38-35-33	46/48 (44)	6.35/12.7	VP20	30	室外上 30	2.0	3.5	—	20	2+2	488
0.035 0.04×1	1.22	0.528	0.95	0.417	1.37	3.9	3.0	5.7	90	90	—	0.85	—	13-11-9	38-35-33	46/48 (44)	6.35/12.7	VP20	30	室外上 30	2.0	2.0	—	15	2+2	489
0.035 0.04×1	1.27	0.567	1.18	0.490	1.45	6.5	6.1	10.2	98	97	—	0.85	—	13-11-9	38-35-33	46/48 (44)	6.35/12.7	VP20	30	室外上 30	2.0	3.5	—	20	2+2	490
0.035 0.04×1	1.23	0.550	1.15	0.476	1.41	3.9	3.7	6.4	90	90	—	0.85	—	13-11-9	38-35-33	46/48 (44)	6.35/12.7	VP20	30	室外上 30	2.0	2.0	—	15	2+2	491
0.035 0.04×1	1.53	0.637	1.27	0.594	1.61	7.8	6.5	12.5	98	97	—	0.85	—	14-12-10	40-37-34	46/48 (44)	6.35/12.7	VP20	30	室外上 30	2.0	3.5	—	20	2+2	492
0.035 0.04×1	1.49	0.618	1.23	0.577	1.56	4.8	3.9	7.8	90	90	—	0.85	—	14-12-10	40-37-34	46/48 (44)	6.35/12.7	VP20	30	室外上 30	2.0	2.0	—	15	2+2	493
0.035 0.04×1	1.80	0.698	1.46	0.620	1.75	9.2	7.5	12.2	98	97	—	1.10	—	14-12-10	40-37-34	46/48 (44)	6.35/12.7	VP20	30	室外上 30	2.0	3.5	—	20	2+2	494
0.035 0.04×1	1.75	0.678	1.42	0.602	1.70	5.6	4.6	7.6	90	90	—	1.10	—	14-12-10	40-37-34	46/48 (44)	6.35/12.7	VP20	30	室外上 30	2.0	2.0	—	15	2+2	495
0.050 0.04×1	2.37	0.793	1.57	0.739	1.99	12.1	8.0	16.8	98	98	—	1.10	—	18-15-12	40-37-34	47/49 (45)	6.35/12.7	VP20	30	室外上 30	2.0	5.5	—	20	2+2	496
0.050 0.04×1	2.30	0.770	1.52	0.717	1.93	7.4	4.9	10.4	90	90	—	1.10	—	18-15-12	40-37-34	47/49 (45)	6.35/12.7	VP20	30	室外上 30	2.0	2.0	—	15	2+2	497
0.050 0.04×1	2.55	0.858	2.32	0.835	2.65	13.0	11.8	17.7	98	98	—	1.30	—	18-15-12	40-37-34	48/50 (46)	9.53/15.88	VP20	30	室外上 30	2.0	5.5	—	30	2+2	498
0.050 0.04×1	2.53	0.833	2.31	0.811	2.57	7.9	7.2	12.1	92	92	—	1.30	—	18-15-12	40-37-34	48/50 (46)	9.53/15.88	VP20	30	室外上 30	2.0	3.5	—	20	2+2	499
0.095 0.17×1	3.27	1.38	3.39	1.24	3.54	10.3	10.6	15.5	92	92	—	2.20	—	25-21-18	44-41-38	50/52 (48)	9.53/15.88	VP20	50	室外上 30	2.0	3.5	—	20	2+2	500
0.135 0.17×1	4.18	1.73	4.08	1.57	4.27	13.1	12.8	19.0	92	92	—	3.00	—	33-28-23	44-41-38	52/54 (50)	9.53/15.88	VP20	50	室外上 30	2.0	5.5	—	30	2+2	501
0.135 0.17×1	5.07	1.99	4.76	1.83	5.15	15.9	14.9	23.4	92	92	—	3.00	—	35-30-25	46-42-39	55/57 (53)	9.53/15.88	VP20	50	室外上 30	2.0	5.5	—	30	2+2	502
0.160×2 0.17×1+0.12×1	6.99	3.46	6.07	2.86	6.30	21.9	19.0	41.4	92	92	—	4.00	—	58-49	53-50	53/55 (51)	9.53/25.4	VP20	50	室外上 30	2.0	14.0	—	50	2+2	503
0.160×1+0.190×1 0.17×1+0.17×1	8.74	3.86	8.48	3.60	8.15	27.4	26.6	47.5	92	92	—	5.80	—	70-60	55-52	58/60 (56)	9.53※/25.4	VP20	50	室外上 30	2.0	14.0	—	50	2+2	504
(0.035)×2 0.04×1	2.55	0.858	2.32	0.835	2.65	13.0	12.1	17.9	98	96	—	1.30	—	(13-11-9)×2	(38-35-33)×2	48/50 (46)	(6.35/12.7)×2 9.53/15.88	VP20	30	室外上 30	2.0	5.5	—	30	2+2	505
(0.035)×2 0.04×1	2.53	0.833	2.31	0.811	2.57	7.9	7.2	12.3	92	92	—	1.30	—	(13-11-9)×2	(38-35-33)×2	48/50 (46)	(6.35/12.7)×2 9.53/15.88	VP20	30	室外上 30	2.0	3.5	—	20	2+2	506
(0.035)×2 0.17×1	3.26	1.35	3.30	1.21	3.44	10.2	10.4	15.5	92	92	—	2.20	—	(14-12-10)×2	(40-37-34)×2	50/52 (48)	(6.35/12.7)×2 9.53/15.88	VP20	50	室外上 30	2.0	3.5	—	20	2+2	507

・省エネの達人個別運転トリプル・フォー機、かべかけ(45型以下)室内機接続機、省エネの達人同時運転フォー機、ESインバーターフォー機はe-LINE接続はできません。

※配管長が30mを超える場合は、液配管をφ12.7にサイズアップしてください。
※※配管長が70mを超える場合は、液配管をφ12.7にサイズアップしてください。

送風機出力 (kW) 上段：室内機 下段：室外機	電気特性											電圧 補助 電力 (kW)	補 助 電 力 (kW)	室内風量 (m ³ /min) (急-強-弱)	運転音[dB(A)]		冷媒配管				機外配線				呼 出 番 号	
	消費電力(kW)					運転電流(A)			力率(%)		始動 電流 (A)				室内	室外	液管/ガス管 φ(mm) 上段：室内機 下段：室外機	ドレン 配管	最大 長さ (m)	最大 高低差 (m)	最小電線 太さ(mm ²)		プレーカー 容量(A)			室 内 外 線 (本)
	冷房		暖房			冷房	暖房	最大	冷房	暖房											室内	室外	室内	室外		
	定格	中間	定格 標準	中間 標準	定格 低溫																					
(0.050)×2 0.17×1	4.05	1.78	4.08	1.60	4.20	12.7	12.8	18.9	92	92	—	3.00	—	(18-15-12)×2	(40-37-34)×2	52/54 (50)	(9.53/15.88)×2 9.53/15.88	VP20	50	室外上 30	2.0	5.5	—	30	2+2	508
(0.050)×2 0.17×1	4.90	1.98	4.85	1.83	5.15	15.4	15.2	23.2	92	92	—	3.00	—	(18-15-12)×2	(40-37-34)×2	55/57 (53)	(9.53/15.88)×2 9.53/15.88	VP20	50	室外上 30	2.0	5.5	—	30	2+2	509
(0.095)×2 0.17×1+0.12×1	6.99	3.46	6.07	2.86	6.30	21.9	19.0	39.8	92	92	—	4.00	—	(25-21-18)×2	(44-41-38)×2	53/55 (51)	(9.53/15.88)×2 9.53/25.4	VP20	50	室外上 30	2.0	14.0	—	50	2+2	510
(0.135)×2 0.17×1+0.17×1	8.74	3.86	8.48	3.60	8.15	27.4	26.6	45.4	92	92	—	5.80	—	(33-28-23)×2	(44-41-38)×2	58/60 (56)	(9.53/15.88)×2 9.53※/25.4	VP20	50	室外上 30	2.0	14.0	—	50	2+2	511
(0.035)×3 0.17×1	4.90	1.98	4.85	1.83	5.15	15.4	15.2	23.5	92	92	—	3.00	—	(14-12-10)×3	(40-37-34)×3	55/57 (53)	(6.35/12.7)×3 9.53/15.88	VP20	50	室外上 30	2.0	8.0	—	30	2+2	512
(0.050)×3 0.17×1+0.12×1	6.99	3.46	6.07	2.86	6.30	21.9	19.0	39.6	92	92	—	4.00	—	(18-15-12)×3	(40-37-34)×3	53/55 (51)	(9.53/15.88)×3 9.53/25.4	VP20	50	室外上 30	2.0	14.0	—	50	2+2	513
(0.035)×4 0.17×1+0.12×1	6.99	3.46	6.07	2.86	6.30	21.9	19.0	39.8	92	92	—	4.00	—	(14-12-10)×4	(40-37-34)×4	53/55 (51)	(6.35/12.7)×4 9.53/25.4	VP20	50	室外上 30	2.0	14.0	—	50	2+2	514
(0.050)×4 0.17×1+0.17×1	8.74	3.86	8.44	3.60	8.15	27.4	26.5	45.2	92	92	—	5.80	—	(18-15-12)×4	(40-37-34)×4	58/60 (56)	(9.53/15.88)×4 9.53※/25.4	VP20	50	室外上 30	2.0	14.0	—	50	2+2	515
0.035 0.04×1	1.26	0.544	—	—	—	6.4	—	9.0	98	—	—	0.85	—	13-11-9	38-35-33	46 (44)	6.35/12.7	VP20	30	室外上 30	2.0	3.5	—	20	2+2	516
0.035 0.04×1	1.22	0.528	—	—	—	3.9	—	5.7	90	—	—	0.85	—	13-11-9	38-35-33	46 (44)	6.35/12.7	VP20	30	室外上 30	2.0	2.0	—	15	2+2	517
0.035 0.04×1	1.27	0.567	—	—	—	6.5	—	10.2	98	—	—	0.85	—	13-11-9	38-35-33	46 (44)	6.35/12.7	VP20	30	室外上 30	2.0	3.5	—	20	2+2	518
0.035 0.04×1	1.23	0.550	—	—	—	3.9	—	6.4	90	—	—	0.85	—	13-11-9	38-35-33	46 (44)	6.35/12.7	VP20	30	室外上 30	2.0	2.0	—	15	2+2	519
0.035 0.04×1	1.53	0.637	—	—	—	7.8	—	12.5	98	—	—	0.85	—	14-12-10	40-37-34	46 (44)	6.35/12.7	VP20	30	室外上 30	2.0	3.5	—	20	2+2	520
0.035 0.04×1	1.49	0.618	—	—	—	4.8	—	7.8	90	—	—	0.85	—	14-12-10	40-37-34	46 (44)	6.35/12.7	VP20	30	室外上 30	2.0	2.0	—	15	2+2	521
0.035 0.04×1	1.80	0.698	—	—	—	9.2	—	12.2	98	—	—	1.10	—	14-12-10	40-37-34	46 (44)	6.35/12.7	VP20	30	室外上 30	2.0	3.5	—	20	2+2	522
0.035 0.04×1	1.75	0.678	—	—	—	5.6	—	7.6	90	—	—	1.10	—	14-12-10	40-37-34	46 (44)	6.35/12.7	VP20	30	室外上 30	2.0	2.0	—	15	2+2	523
0.050 0.04×1	2.37	0.793	—	—	—	12.1	—	16.8	98	—	—	1.10	—	18-15-12	40-37-34	47 (45)	6.35/12.7	VP20	30	室外上 30	2.0	5.5	—	20	2+2	524
0.050 0.04×1	2.30	0.770	—	—	—	7.4	—	10.4	90	—	—	1.10	—	18-15-12	40-37-34	47 (45)	6.35/12.7	VP20	30	室外上 30	2.0	2.0	—	15	2+2	525
0.050 0.04×1	2.55	0.858	—	—	—	13.0	—	17.7	98	—	—	1.30	—	18-15-12	40-37-34	48 (46)	9.53/15.88	VP20	30	室外上 30	2.0	5.5	—	30	2+2	526
0.050 0.04×1	2.53	0.833	—	—	—	7.9	—	12.1	92	—	—	1.30	—	18-15-12	40-37-34	48 (46)	9.53/15.88	VP20	30	室外上 30	2.0	3.5	—	20	2+2	527
0.095 0.17×1	3.27	1.38	—	—	—	10.3	—	15.5	92	—	—	2.20	—	25-21-18	44-41-38	50 (48)	9.53/15.88	VP20	50	室外上 30	2.0	3.5	—	20	2+2	528
0.135 0.17×1	4.18	1.73	—	—	—	13.1	—	19.0	92	—	—	3.00	—	33-28-23	44-41-38	52 (50)	9.53/15.88	VP20	50	室外上 30	2.0	5.5	—	30	2+2	529
0.135 0.17×1	5.07	1.99	—	—	—	15.9	—	23.4	92	—	—	3.00	—	35-30-25	46-42-39	55 (53)	9.53/15.88	VP20	50	室外上 30	2.0	5.5	—	30	2+2	530
0.160×2 0.17×1+0.12×1	6.99	3.46	—	—	—	21.9	—	41.4	92	—	—	4.00	—	58-49	53-50	53 (51)	9.53/25.4	VP20	50	室外上 30	2.0	14.0	—	50	2+2	531
0.160×1+0.190×1 0.17×1+0.17×1	8.74	3.86	—	—	—	27.4	—	47.5	92	—	—	5.80	—	70-60	55-52	58 (56)	9.53※/25.4	VP20	50	室外上 30	2.0	14.0	—	50	2+2	532
(0.035)×2 0.04×1	2.55	0.858	—	—	—	13.0	—	17.9	98	—	—	1.30	—	(13-11-9)×2	(38-35-33)×2	48 (46)	(6.35/12.7)×2 9.53/15.88	VP20	30	室外上 30	2.0	5.5	—	30	2+2	533
(0.035)×2 0.04×1	2.53	0.833	—	—	—	7.9	—	12.3	92	—	—	1.30	—	(13-11-9)×2	(38-35-33)×2	48 (46)	(6.35/12.7)×2 9.53/15.88	VP20	30	室外上 30	2.0	3.5	—	20	2+2	534
(0.035)×2 0.17×1	3.26	1.35	—	—	—	10.2	—	15.5	92	—	—	2.20	—	(14-12-10)×2	(40-37-34)×2	50 (48)	(6.35/12.7)×2 9.53/15.88	VP20	50	室外上 30	2.0	3.5	—	20	2+2	535
(0.050)×2 0.17×1	4.05	1.78	—	—	—	12.7	—	18.9	92	—	—	3.00	—	(18-15-12)×2	(40-37-34)×2	52 (50)	(9.53/15.88)×2 9.53/15.88	VP20	50	室外上 30	2.0	5.5	—	30	2+2	536
(0.050)×2 0.17×1	4.90	1.98	—	—	—	15.4	—	23.2	92	—	—	3.00	—	(18-15-12)×2	(40-37-34)×2	55 (53)	(9.53/15.88)×2 9.53/15.88	VP20	50	室外上 30	2.0	5.5	—	30	2+2	537
(0.095)×2 0.17×1+0.12×1	6.99	3.46	—	—	—	21.9	—	39.8	92	—	—	4.00	—	(25-21-18)×2	(44-41-38)×2	53 (51)	(9.53/15.88)×2 9.53/25.4	VP20	50	室外上 30	2.0	14.0	—	50	2+2	538
(0.135)×2 0.17×1+0.17×1	8.74	3.86	—	—	—	27.4	—	45.4	92	—	—	5.80	—	(33-28-23)×2	(44-41-38)×2	58 (56)	(9.53/15.88)×2 9.53※/25.4	VP20	50	室外上 30	2.0	14.0	—	50	2+2	539
(0.035)×3 0.17×1	4.90	1.98	—	—	—	15.4	—	23.5	92	—	—	3.00	—	(14-12-10)×3	(40-37-34)×3	55 (53)	(6.35/12.7)×3 9.53/15.88	VP20	50	室外上 30	2.0	8.0	—	30	2+2	540
(0.050)×3 0.17×1+0.12×1	6.99	3.46	—	—	—	21.9	—	39.6	92	—	—	4.00	—	(18-15-12)×3	(40-37-34)×3	53 (51)	(9.53/15.88)×3 9.53/25.4	VP20	50	室外上 30	2.0	14.0	—	50	2+2	541

・省エネの達人個別運転トリプル・フォー機、かべかけ(45型以下)室内機接続機、省エネの達人同時運転フォー機、ESインバーターフォー機はe-LINE接続はできません。

※配管長が30mを超える場合は、液配管をφ12.7にサイズアップしてください。

送風機出力 (kW) 上段：室内機 下段：室外機	電気特性											電圧 補助 出力 (kW)	補ヒ 電気 (kW)	室内風量 (m ³ /min) (急-強-弱)	運転音[dB(A)]		冷媒配管					機外配線				呼出 番号
	消費電力(kW)					運転電流(A)			力率(%)						始動 電流 (A)	室内	室外 冷房 暖房	液管/ガス管 φ(mm) 上段：室内機 下段：室外機	ドレン 配管	最大 長さ (m)	最大 高低差 (m)	最小電線 太さ(mm ²)		プレーカー 容量(A)		
	冷房		暖房			冷房	暖房	最大	冷房	暖房	室内											室外	室内	室外		
	定格	中間	定格 標準	中間 標準	定格 低溫																					
0.020×1 0.04×1	0.932	0.407	0.941	0.409	1.67	4.8	4.9	12.7	98	97	—	0.65	—	11-10-9	40-38-36	45/47 (43)	6.35/12.7	VP16	30	室外上 30	2.0	3.5	—	20	2+2	542
0.020×1 0.04×1	0.905	0.395	0.914	0.397	1.62	2.9	2.9	7.7	90	90	—	0.65	—	11-10-9	40-38-36	45/47 (43)	6.35/12.7	VP16	30	室外上 30	2.0	2.0	—	15	2+2	543
0.020×1 0.04×1	1.13	0.431	1.13	0.468	1.70	5.8	5.8	12.7	98	97	—	0.65	—	11-10-9	40-38-36	45/47 (43)	6.35/12.7	VP16	30	室外上 30	2.0	3.5	—	20	2+2	544
0.020×1 0.04×1	1.10	0.418	1.10	0.454	1.65	3.5	3.5	7.7	90	90	—	0.65	—	11-10-9	40-38-36	45/47 (43)	6.35/12.7	VP16	30	室外上 30	2.0	2.0	—	15	2+2	545
0.030×1 0.04×1	1.23	0.465	1.34	0.495	1.91	6.3	6.9	12.7	98	97	—	0.65	—	14-12-10	41-39-37	45/47 (43)	6.35/12.7	VP16	30	室外上 30	2.0	3.5	—	20	2+2	546
0.030×1 0.04×1	1.19	0.451	1.30	0.481	1.85	3.8	4.2	7.7	90	90	—	0.65	—	14-12-10	41-39-37	45/47 (43)	6.35/12.7	VP16	30	室外上 30	2.0	2.0	—	15	2+2	547
0.030×1 0.04×1	1.48	0.523	1.56	0.492	2.51	7.6	8.0	12.7	98	97	—	0.95	—	14-12-10	41-39-37	46/48 (44)	6.35/12.7	VP16	50	室外上 30	2.0	3.5	—	20	2+2	548
0.030×1 0.04×1	1.44	0.508	1.51	0.478	2.44	4.6	4.8	7.7	90	90	—	0.95	—	14-12-10	41-39-37	46/48 (44)	6.35/12.7	VP16	50	室外上 30	2.0	2.0	—	15	2+2	549
0.030×1 0.07×1	1.51	0.502	1.64	0.571	2.81	7.7	8.4	13.9	98	98	—	1.00	—	16-15-13	43-42-40	42/44 (38)	6.35/12.7	VP16	50	室外上 30	2.0	3.5	—	20	2+2	550
0.030×1 0.07×1	1.47	0.487	1.59	0.554	2.73	4.7	5.1	8.4	90	90	—	1.00	—	16-15-13	43-42-40	42/44 (38)	6.35/12.7	VP16	50	室外上 30	2.0	2.0	—	15	2+2	551
0.030×1 0.07×1	2.03	0.668	2.38	0.766	3.56	10.4	12.1	16.4	98	98	—	1.38	—	17-16-14	43-40-37	42/44 (38)	9.53/15.88	VP16	50	室外上 30	2.0	5.5	—	30	2+2	552
0.030×1 0.07×1	1.97	0.649	2.31	0.744	3.46	6.2	7.2	11.8	92	92	—	1.38	—	17-16-14	43-40-37	42/44 (38)	9.53/15.88	VP16	50	室外上 30	2.0	3.5	—	20	2+2	553
0.030×1 0.17×1	2.85	1.13	3.31	1.09	4.65	8.9	10.4	14.7	92	92	—	1.80	—	22-20-17	49-46-43	50/52 (45)	9.53/15.88	VP16	70	室外上 30	2.0	3.5	—	30	2+2	554
(0.020×1)×2 0.04×1	0.897	0.399	0.886	0.440	1.62	4.6	4.6	12.6	98	97	—	0.65	—	(10-8-7)×2	(38-36-34)×2	45/47 (43)	(6.35/12.7)×2 6.35/12.7	VP16	30	室外上 30	2.0	3.5	—	20	2+2	555
(0.020×1)×2 0.04×1	0.871	0.387	0.860	0.427	1.57	2.8	2.8	7.8	90	90	—	0.65	—	(10-8-7)×2	(38-36-34)×2	45/47 (43)	(6.35/12.7)×2 6.35/12.7	VP16	30	室外上 30	2.0	2.0	—	15	2+2	556
(0.020×1)×2 0.04×1	1.04	0.416	0.972	0.476	1.63	5.3	5.0	12.6	98	97	—	0.65	—	(10-8-7)×2	(38-36-34)×2	45/47 (43)	(6.35/12.7)×2 6.35/12.7	VP16	30	室外上 30	2.0	3.5	—	20	2+2	557
(0.020×1)×2 0.04×1	1.01	0.404	0.944	0.462	1.58	3.2	3.0	7.8	90	90	—	0.65	—	(10-8-7)×2	(38-36-34)×2	45/47 (43)	(6.35/12.7)×2 6.35/12.7	VP16	30	室外上 30	2.0	2.0	—	15	2+2	558
(0.020×1)×2 0.04×1	1.17	0.477	1.07	0.474	1.64	6.0	5.5	12.6	98	97	—	0.65	—	(10-8-7)×2	(38-36-34)×2	45/47 (43)	(6.35/12.7)×2 6.35/12.7	VP16	30	室外上 30	2.0	3.5	—	20	2+2	559
(0.020×1)×2 0.04×1	1.14	0.463	1.04	0.460	1.59	3.7	3.3	7.8	90	90	—	0.65	—	(10-8-7)×2	(38-36-34)×2	45/47 (43)	(6.35/12.7)×2 6.35/12.7	VP16	30	室外上 30	2.0	2.0	—	15	2+2	560
(0.020×1)×2 0.04×1	1.31	0.508	1.32	0.530	2.28	6.7	6.8	12.6	98	97	—	0.95	—	(10-8-7)×2	(38-36-34)×2	46/48 (44)	(6.35/12.7)×2 6.35/12.7	VP16	50	室外上 30	2.0	3.5	—	20	2+2	561
(0.020×1)×2 0.04×1	1.27	0.493	1.28	0.515	2.21	4.1	4.1	7.8	90	90	—	0.95	—	(10-8-7)×2	(38-36-34)×2	46/48 (44)	(6.35/12.7)×2 6.35/12.7	VP16	50	室外上 30	2.0	2.0	—	15	2+2	562
(0.020×1)×2 0.07×1	1.45	0.557	1.33	0.557	2.50	7.4	6.8	13.7	98	98	—	1.00	—	(10-8-7)×2	(38-36-34)×2	42/44 (38)	(6.35/12.7)×2 6.35/12.7	VP16	50	室外上 30	2.0	3.5	—	20	2+2	563
(0.020×1)×2 0.07×1	1.41	0.541	1.29	0.541	2.43	4.5	4.1	8.5	90	90	—	1.00	—	(10-8-7)×2	(38-36-34)×2	42/44 (38)	(6.35/12.7)×2 6.35/12.7	VP16	50	室外上 30	2.0	2.0	—	15	2+2	564
(0.020×1)×2 0.07×1	2.18	0.719	2.56	0.826	3.56	11.1	13.3	16.2	98	96	—	1.38	—	(11-10-9)×2	(40-38-36)×2	42/44 (38)	(6.35/12.7)×2 9.53/15.88	VP16	50	室外上 30	2.0	5.5	—	30	2+2	565
(0.020×1)×2 0.07×1	2.12	0.698	2.49	0.802	3.46	6.7	7.8	11.8	92	92	—	1.38	—	(11-10-9)×2	(40-38-36)×2	42/44 (38)	(6.35/12.7)×2 9.53/15.88	VP16	50	室外上 30	2.0	3.5	—	20	2+2	566
(0.030×1)×2 0.17×1	2.73	1.15	3.13	1.12	4.86	8.6	9.8	14.8	92	92	—	1.80	—	(14-12-10)×2	(41-39-37)×2	50/52 (45)	(6.35/12.7)×2 9.53/15.88	VP16	70	室外上 30	2.0	3.5	—	30	2+2	567
(0.030×1)×2 0.07×2	3.65	1.36	3.98	1.30	6.02	11.5	12.5	20.1	92	92	—	2.50	—	(17-16-14)×2	(43-40-37)×2	46/48 (42)	(9.53/15.88)×2 9.53/15.88	VP16	75	室外上 30	2.0	5.5	—	30	2+2	568
(0.030×1)×2 0.07×2	4.32	1.53	4.82	1.50	6.88	13.6	15.1	22.9	92	92	—	2.50	—	(17-16-14)×2	(43-40-37)×2	48/50 (45)	(9.53/15.88)×2 9.53/15.88	VP16	75	室外上 30	2.0	5.5	—	30	2+2	569
(0.030×1)×2 0.17×1+0.12×1	6.44	2.88	6.37	2.84	8.58	20.2	20.0	38.8	92	92	—	4.00	—	(22-20-17)×2	(49-46-43)×2	53/55 (51)	(9.53/15.88)×2 9.53※※/25.4	VP16	100	室外上 30	2.0	14.0	—	50	2+2	570
(0.020×1)×2 0.04×1	0.90	0.399	0.89	0.440	1.62	4.6	4.6	12.6	98	97	—	0.65	—	(10-8-7)×2	(38-36-34)×2	45/47 (43)	(6.35/12.7)×2 6.35/12.7	VP16	30	室外上 30	2.0	3.5	—	20	2+2	571
(0.020×1)×2 0.04×1	0.87	0.387	0.86	0.427	1.57	2.8	2.8	7.8	90	90	—	0.65	—	(10-8-7)×2	(38-36-34)×2	45/47 (43)	(6.35/12.7)×2 6.35/12.7	VP16	30	室外上 30	2.0	2.0	—	15	2+2	572
(0.020×1)×2 0.04×1	1.04	0.416	0.97	0.476	1.63	5.3	5.0	12.6	98	97	—	0.65	—	(10-8-7)×2	(38-36-34)×2	45/47 (43)	(6.35/12.7)×2 6.35/12.7	VP16	30	室外上 30	2.0	3.5	—	20	2+2	573
(0.020×1)×2 0.04×1	1.01	0.404	0.94	0.462	1.58	3.2	3.0	7.8	90	90	—	0.65	—	(10-8-7)×2	(38-36-34)×2	45/47 (43)	(6.35/12.7)×2 6.35/12.7	VP16	30	室外上 30	2.0	2.0	—	15	2+2	574

・省エネの達人個別運転トリプル・フォー機、かべかけ(45型以下)室内機接続機、省エネの達人同時運転フォー機、ESインバーターフォー機はe-LINE接続はできません。

※※配管長が70mを超える場合は、液配管をφ12.7にサイズアップしてください。

送風機出力 (kW) 上段：室内機 下段：室外機	電気特性										電圧 補助 電圧 出力 (kW)	補 ヒ ト 電 気 1 (kW)	室内風量 (m ³ /min) (急-強-弱)	運転音[dB(A)]		冷媒配管				機外配線				呼 出 番 号		
	消費電力(kW)					運転電流(A)			力率(%)					始動 電流 (A)	室内 室外 冷房 暖房	液管/ガス管 φ(mm) 上段：室内機 下段：室外機	ドレン 配管	最大 長さ (m)	最大 高低差 (m)	最小電線 太さ(mm ²)		プレーカー 容量(A)			室 内 外 線 本 数	
	冷房		暖房			冷房	暖房	最大	冷房	暖房										室内	室外	室内	室外			
	定格	中間	定格 標準	中間 標準	定格 低溫																					
(0.020×1)×2 0.04×1	1.17	0.477	1.07	0.474	1.64	6.0	5.5	12.6	98	97	—	0.65	—	(10-8-7)×2	(38-36-34)×2	45/47 (43)	(6.35/12.7)×2 6.35/12.7	VP16	30	室外上 30	2.0	3.5	—	20	2+2	575
(0.020×1)×2 0.04×1	1.14	0.463	1.04	0.460	1.59	3.7	3.3	7.8	90	90	—	0.65	—	(10-8-7)×2	(38-36-34)×2	45/47 (43)	(6.35/12.7)×2 6.35/12.7	VP16	30	室外上 30	2.0	2.0	—	15	2+2	576
(0.020×1)×2 0.04×1	1.31	0.508	1.32	0.530	2.28	6.7	6.8	12.6	98	97	—	0.95	—	(10-8-7)×2	(38-36-34)×2	46/48 (44)	(6.35/12.7)×2 6.35/12.7	VP16	50	室外上 30	2.0	3.5	—	20	2+2	577
(0.020×1)×2 0.04×1	1.27	0.493	1.28	0.515	2.21	4.1	4.1	7.8	90	90	—	0.95	—	(10-8-7)×2	(38-36-34)×2	46/48 (44)	(6.35/12.7)×2 6.35/12.7	VP16	50	室外上 30	2.0	2.0	—	15	2+2	578
(0.020×1)×2 0.07×1	1.45	0.557	1.33	0.557	2.50	7.4	6.8	13.7	98	98	—	1.00	—	(10-8-7)×2	(38-36-34)×2	42/44 (38)	(6.35/12.7)×2 6.35/12.7	VP16	50	室外上 30	2.0	3.5	—	20	2+2	579
(0.020×1)×2 0.07×1	1.41	0.541	1.29	0.541	2.43	4.5	4.1	8.5	90	90	—	1.00	—	(10-8-7)×2	(38-36-34)×2	42/44 (38)	(6.35/12.7)×2 6.35/12.7	VP16	50	室外上 30	2.0	2.0	—	15	2+2	580
(0.020×1)×3 0.17×1	2.73	1.15	3.13	1.12	4.86	8.6	9.8	14.8	92	92	—	1.80	—	(11-10-9)×3	(40-38-36)×3	50/52 (45)	(6.35/12.7)×3 9.53/15.88	VP16	70	室外上 30	2.0	3.5	—	30	2+2	581
(0.020×1)×3 0.07×2	3.65	1.36	3.98	1.30	6.02	11.5	12.5	19.9	92	92	—	2.50	—	(11-10-9)×3	(40-38-36)×3	46/48 (42)	(6.35/12.7)×3 9.53/15.88	VP16	75	室外上 30	2.0	5.5	—	30	2+2	582
(0.030×1)×3 0.07×2	4.32	1.53	4.82	1.50	6.88	13.6	15.1	23.0	92	92	—	2.50	—	(14-12-10)×3	(41-39-37)×3	48/50 (45)	(6.35/12.7)×3 9.53/15.88	VP16	75	室外上 30	2.0	5.5	—	30	2+2	583
(0.030×1)×3 0.17×1+0.12×1	6.44	2.88	6.37	2.84	8.58	20.2	20.0	38.7	92	92	—	4.00	—	(17-16-14)×3	(43-40-37)×3	53/55 (51)	(9.53/15.88)×3 9.53※※/25.4	VP16	100	室外上 30	2.0	14.0	—	50	2+2	584
(0.030×1)×3 0.17×1+0.12×1	7.56	3.29	7.59	3.22	10.07	23.7	23.8	44.6	92	92	—	5.80	—	(22-20-17)×3	(49-46-43)×3	55/57 (53)	(9.53/15.88)×3 12.7/25.4	VP16	100	室外上 30	2.0	14.0	—	50	2+2	585
(0.030×1)×3 0.17×1+0.20×1	10.57	—	9.91	—	11.02	32.8	30.8	50.8	93	93	—	7.20	—	(22-20-17)×3	(49-46-43)×3	58/60 (55)	(9.53/15.88)×3 12.7/25.4	VP16	100	室外上 30	2.0	14.0	—	60	2+2	586
(0.020×1)×4 0.17×1	2.73	1.15	3.13	1.12	4.86	8.6	9.8	15.0	92	92	—	1.80	—	(10-8-7)×4	(38-36-34)×4	50/52 (45)	(6.35/12.7)×4 9.53/15.88	VP16	70	室外上 30	2.0	3.5	—	30	2+2	587
(0.020×1)×4 0.07×2	3.65	1.36	3.98	1.30	6.02	11.5	12.5	20.1	92	92	—	2.50	—	(10-8-7)×4	(38-36-34)×4	46/48 (42)	(6.35/12.7)×4 9.53/15.88	VP16	75	室外上 30	2.0	5.5	—	30	2+2	588
(0.020×1)×4 0.07×2	4.32	1.53	4.82	1.50	6.88	13.6	15.1	22.9	92	92	—	2.50	—	(11-10-9)×4	(40-38-36)×4	48/50 (45)	(6.35/12.7)×4 9.53/15.88	VP16	75	室外上 30	2.0	5.5	—	30	2+2	589
(0.030×1)×4 0.17×1+0.12×1	6.44	2.88	6.37	2.84	8.58	20.2	20.0	39.0	92	92	—	4.00	—	(14-12-10)×4	(41-39-37)×4	53/55 (51)	(6.35/12.7)×4 9.53※※/25.4	VP16	100	室外上 30	2.0	14.0	—	50	2+2	590
(0.030×1)×4 0.17×1+0.12×1	7.96	3.45	7.39	3.13	9.83	25.0	23.2	44.4	92	92	—	5.80	—	(17-16-14)×4	(43-40-37)×4	55/57 (53)	(9.53/15.88)×4 12.7/25.4	VP16	100	室外上 30	2.0	14.0	—	50	2+2	591
(0.030×1)×4 0.17×1+0.20×1	11.30	—	9.57	—	10.60	35.1	29.7	50.6	93	93	—	7.20	—	(17-16-14)×4	(43-40-37)×4	58/60 (55)	(9.53/15.88)×4 12.7/25.4	VP16	100	室外上 30	2.0	14.0	—	60	2+2	592
(0.020×1)×4 0.17×1	2.73	1.15	3.13	1.12	4.86	8.6	9.8	15.0	92	92	—	1.80	—	(10-8-7)×4	(38-36-34)×4	50/52 (45)	(6.35/12.7)×4 9.53/15.88	VP16	70	室外上 30	2.0	3.5	—	30	2+2	593
(0.020×1)×4 0.07×2	3.65	1.36	3.98	1.30	6.02	11.5	12.5	20.1	92	92	—	2.50	—	(10-8-7)×4	(38-36-34)×4	46/48 (42)	(6.35/12.7)×4 9.53/15.88	VP16	75	室外上 30	2.0	5.5	—	30	2+2	594
0.020×1 0.04×1	1.13	0.538	0.97	0.443	1.41	5.8	5.0	8.8	98	97	—	0.85	—	11-10-9	40-38-36	46/48 (44)	6.35/12.7	VP16	30	室外上 30	2.0	3.5	—	20	2+2	595
0.020×1 0.04×1	1.12	0.522	0.97	0.430	1.37	3.6	3.1	5.5	90	90	—	0.85	—	11-10-9	40-38-36	46/48 (44)	6.35/12.7	VP16	30	室外上 30	2.0	2.0	—	15	2+2	596
0.020×1 0.04×1	1.14	0.547	1.19	0.478	1.45	5.8	6.1	10.0	98	97	—	0.85	—	11-10-9	40-38-36	46/48 (44)	6.35/12.7	VP16	30	室外上 30	2.0	3.5	—	20	2+2	597
0.020×1 0.04×1	1.14	0.531	1.18	0.464	1.41	3.7	3.8	6.2	90	90	—	0.85	—	11-10-9	40-38-36	46/48 (44)	6.35/12.7	VP16	30	室外上 30	2.0	2.0	—	15	2+2	598
0.030×1 0.04×1	1.45	0.558	1.37	0.538	1.61	7.4	7.1	12.3	98	97	—	0.85	—	14-12-10	41-39-37	46/48 (44)	6.35/12.7	VP16	30	室外上 30	2.0	3.5	—	20	2+2	599
0.030×1 0.04×1	1.41	0.542	1.33	0.522	1.56	4.5	4.3	7.6	90	90	—	0.85	—	14-12-10	41-39-37	46/48 (44)	6.35/12.7	VP16	30	室外上 30	2.0	2.0	—	15	2+2	600
0.030×1 0.04×1	1.69	0.625	1.61	0.579	1.75	8.6	8.3	12.0	98	97	—	1.10	—	14-12-10	41-39-37	46/48 (44)	6.35/12.7	VP16	30	室外上 30	2.0	3.5	—	20	2+2	601
0.030×1 0.04×1	1.64	0.607	1.56	0.562	1.70	5.3	5.0	7.4	90	90	—	1.10	—	14-12-10	41-39-37	46/48 (44)	6.35/12.7	VP16	30	室外上 30	2.0	2.0	—	15	2+2	602
0.030×1 0.04×1	2.15	0.642	1.67	0.620	1.99	11.0	8.5	16.5	98	98	—	1.10	—	16-15-13	43-42-40	47/49 (45)	6.35/12.7	VP16	30	室外上 30	2.0	5.5	—	20	2+2	603
0.030×1 0.04×1	2.09	0.623	1.62	0.602	1.93	6.7	5.2	10.1	90	90	—	1.10	—	16-15-13	43-42-40	47/49 (45)	6.35/12.7	VP16	30	室外上 30	2.0	2.0	—	15	2+2	604
0.030×1 0.04×1	2.48	0.805	2.30	0.861	2.73	12.7	11.7	17.4	98	98	—	1.30	—	17-16-14	43-40-37	48/50 (46)	9.53/15.88	VP16	30	室外上 30	2.0	5.5	—	30	2+2	605
0.030×1 0.04×1	2.47	0.782	2.29	0.836	2.65	7.8	7.2	11.8	92	92	—	1.30	—	17-16-14	43-40-37	48/50 (46)	9.53/15.88	VP16	30	室外上 30	2.0	3.5	—	20	2+2	606
0.030×1 0.17×1	3.31	1.22	3.49	1.19	3.62	10.4	11.0	15.1	92	92	—	2.20	—	22-20-17	49-46-43	50/52 (48)	9.53/15.88	VP16	50	室外上 30	2.0	3.5	—	20	2+2	607

・省エネの達人個別運転トリプル・フォー機、かべかけ(45型以下)室内機接続機、省エネの達人同時運転フォー機、ESインバーターフォー機はe-LINE接続はできません。

※※配管長が70mを超える場合は、液配管をφ12.7にサイズアップしてください。

仕様表 かべかけ

	呼出番号	型式		電源 (V)	Hz	能力 (kW)					定格冷房時の 顕熱比	COP (エネルギー消費効率)			APF	外形寸法 (mm) (幅×奥行×高さ) 上段:室内機、下段:室外機 室内機の高さ()内の寸法は 天井内に入る本体高さを示す ()内は パネル質量	質量 (kg) 上段:室内機 下段:室外機 ()内は パネル質量		
						冷房		暖房				冷房	暖房	冷暖 平均				通年 エネルギー 消費効率	
		定格	中間			定格標準	中間標準	定格低温	定格	中間		定格	中間	定格					
冷房同時 ツイン	608	RPK-AP80HVPJ2	RPK-AP40K×2	単相	50	7.1		8.0	3.6	6.7	0.73	2.86	3.98	3.48	4.18	3.17	3.9	(780×210×280)×2	(10)×2
			RAS-AP80HVJ2	200	60	(1.5~8.0)		(1.5~9.0)											
	609	RPK-AP80HVP2	RPK-AP40K×2	三相	50	7.1		8.0	3.6	6.7	0.73	2.87	4.09	3.49	4.31	3.18	4.0	(780×210×280)×2	(10)×2
			RAS-AP80HV2	200	60	(1.5~8.0)		(1.5~9.0)											
	610	RPK-AP112HVP1	RPK-AP56K×2	三相	50	10.0		11.2	5.6	9.0	0.72	3.09	3.82	3.28	4.63	3.19	4.1	(1,030×208×295)×2	(12)×2
			RAS-AP112HV1	200	60	(4.9~11.2)		(5.0~12.5)											
611	RPK-AP140HVP1	RPK-AP71K×2	三相	50	12.5		14.0	7.0	11.0	0.74	3.01	3.60	3.20	4.40	3.11	3.9	(1,150×245×333)×2	(18)×2	
		RAS-AP140HV1	200	60	(5.7~14.0)		(6.0~16.0)												
612	RPK-AP160HVP1	RPK-AP80K×2	三相	50	14.0		16.0	8.0	13.0	0.74	2.76	3.52	3.08	4.23	2.92	3.8	(1,150×245×333)×2	(18)×2	
		RAS-AP160HV1	200	60	(6.0~16.0)		(6.0~18.0)												
613	RPK-AP224HVP1	RPK-AP112K×2	三相	50	20.0		22.4	11.2	17.0	0.74	3.10	3.13	3.46	3.67	3.28	3.3	(1,150×245×333)×2	(18)×2	
		RAS-AP224HV1	200	60	(9.0~22.4)		(8.3~25.0)												
614	RPK-AP160HVG1	RPK-AP56K×3	三相	50	14.0		16.0	8.0	13.0	0.72	2.76	3.52	3.08	4.23	2.92	3.8	(1,030×208×295)×3	(12)×3	
		RAS-AP160HV1	200	60	(6.0~16.0)		(6.0~18.0)												
615	RPK-AP224HVG1	RPK-AP80K×3	三相	50	20.0		22.4	11.2	17.0	0.77	3.10	3.13	3.46	3.67	3.28	3.3	(1,150×245×333)×3	(18)×3	
		RAS-AP224HV1	200	60	(9.0~22.4)		(8.3~25.0)												
冷房同時 フオー	616	RPK-AP224HVW1	RPK-AP56K×4	三相	50	20.0		22.4	11.2	17.0	0.72	3.10	3.13	3.46	3.67	3.28	3.3	(1,030×208×295)×4	(12)×4
			RAS-AP224HV1	200	60	(9.0~22.4)		(8.3~25.0)											
617	RPK-AP280HVW1	RPK-AP71K×4	三相	50	25.0		28.0	14.0	22.0	0.73	2.87	3.26	3.32	3.91	3.10	3.6	(1,150×245×333)×4	(18)×4	
		RAS-AP280HV1	200	60	(11.2~28.0)		(9.0~31.5)												
冷房 シングル	618	RPK-AP40AVJ2	RPK-AP40K	単相	50	3.6					0.73	3.19	3.16				3.8	780×210×280	10
			RAS-AP40AVJ2	200	60	(1.0~4.0)													
619	RPK-AP40AV2	RPK-AP40K	三相	50	3.6					0.73	3.21	3.26				3.9	780×210×280	10	
		RAS-AP40AV2	200	60	(1.0~4.0)														
620	RPK-AP45AVJ2	RPK-AP45K	単相	50	4.0					0.73	3.51	3.29				4.0	780×210×280	10	
		RAS-AP45AVJ2	200	60	(1.0~4.5)														
621	RPK-AP45AV2	RPK-AP45K	三相	50	4.0					0.73	3.51	3.39				4.1	780×210×280	10	
		RAS-AP45AV2	200	60	(1.0~4.5)														
622	RPK-AP50AVJ2	RPK-AP50K	単相	50	4.5					0.72	3.10	3.76				4.4	1,030×208×295	12	
		RAS-AP50AVJ2	200	60	(1.0~5.0)														
623	RPK-AP50AV2	RPK-AP50K	三相	50	4.5					0.72	3.19	3.87				4.5	1,030×208×295	12	
		RAS-AP50AV2	200	60	(1.0~5.0)														
624	RPK-AP56AVJ2	RPK-AP56K	単相	50	5.0					0.72	2.96	3.68				4.3	1,030×208×295	12	
		RAS-AP56AVJ2	200	60	(1.5~5.6)														
625	RPK-AP56AV2	RPK-AP56K	三相	50	5.0					0.72	3.05	3.79				4.4	1,030×208×295	12	
		RAS-AP56AV2	200	60	(1.5~5.6)														
626	RPK-AP63AVJ2	RPK-AP63K	単相	50	5.6					0.75	2.60	4.05				4.6	1,030×208×295	13	
		RAS-AP63AVJ2	200	60	(1.5~6.3)														
627	RPK-AP63AV2	RPK-AP63K	三相	50	5.6					0.75	2.68	4.17				4.7	1,030×208×295	13	
		RAS-AP63AV2	200	60	(1.5~6.3)														
628	RPK-AP80AVJ2	RPK-AP80K	単相	50	7.1					0.74	2.86	3.98				4.4	1,150×245×333	18	
		RAS-AP80AVJ2	200	60	(1.5~8.0)														
629	RPK-AP80AV2	RPK-AP80K	三相	50	7.1					0.74	2.87	4.09				4.5	1,150×245×333	18	
		RAS-AP80AV2	200	60	(1.5~8.0)														
630	RPK-AP112AV1	RPK-AP112K	三相	50	10.0					0.75	3.02	4.10				4.7	1,150×245×333	18	
		RAS-AP112AV1	200	60	(4.9~11.2)														
冷房同時 ツイン	631	RPK-AP80AVPJ2	RPK-AP40K×2	単相	50	7.1				0.73	2.86	3.98				4.4	(780×210×280)×2	(10)×2	
			RAS-AP80AVJ2	200	60	(1.5~8.0)													
632	RPK-AP80AVP2	RPK-AP40K×2	三相	50	7.1					0.73	2.87	4.09				4.5	(780×210×280)×2	(10)×2	
		RAS-AP80AV2	200	60	(1.5~8.0)														
633	RPK-AP112AVP1	RPK-AP56K×2	三相	50	10.0					0.72	3.09	3.82				4.5	(1,030×208×295)×2	(12)×2	
		RAS-AP112AV1	200	60	(4.9~11.2)														
634	RPK-AP140AVP1	RPK-AP71K×2	三相	50	12.5					0.74	3.01	3.60				4.2	(1,150×245×333)×2	(18)×2	
		RAS-AP140AV1	200	60	(5.7~14.0)														
635	RPK-AP160AVP1	RPK-AP80K×2	三相	50	14.0					0.74	2.76	3.52				4.1	(1,150×245×333)×2	(18)×2	
		RAS-AP160AV1	200	60	(6.0~16.0)														
636	RPK-AP224AVP1	RPK-AP112K×2	三相	50	20.0					0.74	3.10	3.13				3.7	(1,150×245×333)×2	(18)×2	
		RAS-AP224AV1	200	60	(9.0~22.4)														
冷房 トリプル	637	RPK-AP160AVG1	RPK-AP56K×3	三相	50	14.0				0.72	2.76	3.52				4.1	(1,030×208×295)×3	(12)×3	
			RAS-AP160AV1	200	60	(6.0~16.0)													
638	RPK-AP224AVG1	RPK-AP80K×3	三相	50	20.0					0.77	3.10	3.13				3.7	(1,150×245×333)×3	(18)×3	
		RAS-AP224AV1	200	60	(9.0~22.4)														

IPコード:室内...X0、室外...X4 設計圧力:4.15MPa 仕様値は、JISB8615 および JRA4048-2006による

- (注) ・能力()内はインバーターによる可変範囲を示します。
 ・室外ユニットの運転音の()内は、冷房運転におけるナイトシフト時の値を示します。
 ・外形寸法の室内ユニットの幅寸法および奥行寸法はパネル寸法を示します。
 ・機外配線は「B方式」での仕様を示します。・最小電線太さは配線長さ20mまでの場合です。
 ・ブレーカー容量は漏電遮断器(ELB)の定格電流(A)の値を示します。
 ・「室内外連絡配線」の2+2又は3+2は、電源配線+制御用連絡配線を示します。

送風機出力 (kW) 上段：室内機 下段：室外機	電気特性											電圧 補助 電機 出力 (kW)	補ヒ 電機 出力 (kW)	室内風量 (m ³ /min) (急-強-弱)	運転音[dB(A)]		冷媒配管				機外配線				呼出 番号	
	消費電力(kW)					運転電流(A)			力率(%)		始動 電流 (A)				室内	室外 冷房 暖房	液管/ガス管 φ(mm) 上段：室内機 下段：室外機	ドレン 配管	最大 長さ (m)	最大 高低差 (m)	最小電線 太さ(mm ²)		プレーカー 容量(A)			室内 室外 室内 室外 (本)
	冷房		暖房			冷房	暖房	最大	冷房	暖房											室内	室外	室内	室外		
	定格	中間	定格 標準	中間 標準	定格 低温																					
(0.020×1)×2 0.04×1	2.48	0.805	2.30	0.861	2.73	12.7	12.0	17.5	98	96	—	1.30	—	(11-10-9)×2	(40-38-36)×2	48/50 (46)	(6.35/12.7)×2 9.53/15.88	VP16	30	室外上 30	2.0	5.5	—	30	2+2	608
(0.020×1)×2 0.04×1	2.47	0.782	2.29	0.836	2.65	7.8	7.2	11.9	92	92	—	1.30	—	(11-10-9)×2	(40-38-36)×2	48/50 (46)	(6.35/12.7)×2 9.53/15.88	VP16	30	室外上 30	2.0	3.5	—	20	2+2	609
(0.030×1)×2 0.17×1	3.24	1.31	3.41	1.21	3.45	10.2	10.7	15.1	92	92	—	2.20	—	(14-12-10)×2	(41-39-37)×2	50/52 (48)	(6.35/12.7)×2 9.53/15.88	VP16	50	室外上 30	2.0	3.5	—	20	2+2	610
(0.030×1)×2 0.17×1	4.15	1.75	4.37	1.59	4.50	13.0	13.7	18.5	92	92	—	3.00	—	(17-16-14)×2	(43-40-37)×2	52/54 (50)	(9.53/15.88)×2 9.53/15.88	VP16	50	室外上 30	2.0	5.5	—	30	2+2	611
(0.030×1)×2 0.17×1	5.07	1.99	5.20	1.89	5.43	15.9	16.3	22.8	92	92	—	3.00	—	(17-16-14)×2	(43-40-37)×2	55/57 (53)	(9.53/15.88)×2 9.53/15.88	VP16	50	室外上 30	2.0	5.5	—	30	2+2	612
(0.030×1)×2 0.17×1+0.12×1	6.46	3.20	6.47	3.05	6.72	20.3	20.3	39.0	92	92	—	4.00	—	(22-20-17)×2	(49-46-43)×2	53/55 (51)	(9.53/15.88)×2 9.53/25.4	VP16	50	室外上 30	2.0	14.0	—	50	2+2	613
(0.030×1)×3 0.17×1	5.07	1.99	5.20	1.89	5.43	15.9	16.3	22.9	92	92	—	3.00	—	(14-12-10)×3	(41-39-37)×3	55/57 (53)	(6.35/12.7)×3 9.53/15.88	VP16	50	室外上 30	2.0	8.0	—	30	2+2	614
(0.030×1)×3 0.17×1+0.12×1	6.46	3.20	6.47	3.05	6.72	20.3	20.3	39.0	92	92	—	4.00	—	(17-16-14)×3	(43-40-37)×3	53/55 (51)	(9.53/15.88)×3 9.53/25.4	VP16	50	室外上 30	2.0	14.0	—	50	2+2	615
(0.030×1)×4 0.17×1+0.12×1	6.46	3.20	6.47	3.05	6.72	20.3	20.3	39.0	92	92	—	4.00	—	(14-12-10)×4	(41-39-37)×4	53/55 (51)	(6.35/12.7)×4 9.53/25.4	VP16	50	室外上 30	2.0	14.0	—	50	2+2	616
(0.030×1)×4 0.17×1+0.17×1	8.70	3.84	8.44	3.58	8.15	27.3	26.5	44.4	92	92	—	5.80	—	(17-16-14)×4	(43-40-37)×4	58/60 (56)	(9.53/15.88)×4 9.53※/25.4	VP16	50	室外上 30	2.0	14.0	—	50	2+2	617
0.020×1 0.04×1	1.13	0.538	—	—	—	5.8	—	8.8	98	—	—	0.85	—	11-10-9	40-38-36	46 (44)	6.35/12.7	VP16	30	室外上 30	2.0	3.5	—	20	2+2	618
0.020×1 0.04×1	1.12	0.522	—	—	—	3.6	—	5.5	90	—	—	0.85	—	11-10-9	40-38-36	46 (44)	6.35/12.7	VP16	30	室外上 30	2.0	2.0	—	15	2+2	619
0.020×1 0.04×1	1.14	0.547	—	—	—	5.8	—	10.0	98	—	—	0.85	—	11-10-9	40-38-36	46 (44)	6.35/12.7	VP16	30	室外上 30	2.0	3.5	—	20	2+2	620
0.020×1 0.04×1	1.14	0.531	—	—	—	3.7	—	6.2	90	—	—	0.85	—	11-10-9	40-38-36	46 (44)	6.35/12.7	VP16	30	室外上 30	2.0	2.0	—	15	2+2	621
0.030×1 0.04×1	1.45	0.558	—	—	—	7.4	—	12.3	98	—	—	0.85	—	14-12-10	41-39-37	46 (44)	6.35/12.7	VP16	30	室外上 30	2.0	3.5	—	20	2+2	622
0.030×1 0.04×1	1.41	0.542	—	—	—	4.5	—	7.6	90	—	—	0.85	—	14-12-10	41-39-37	46 (44)	6.35/12.7	VP16	30	室外上 30	2.0	2.0	—	15	2+2	623
0.030×1 0.04×1	1.69	0.625	—	—	—	8.6	—	12.0	98	—	—	1.10	—	14-12-10	41-39-37	46 (44)	6.35/12.7	VP16	30	室外上 30	2.0	3.5	—	20	2+2	624
0.030×1 0.04×1	1.64	0.607	—	—	—	5.3	—	7.4	90	—	—	1.10	—	14-12-10	41-39-37	46 (44)	6.35/12.7	VP16	30	室外上 30	2.0	2.0	—	15	2+2	625
0.030×1 0.04×1	2.15	0.642	—	—	—	11.0	—	16.5	98	—	—	1.10	—	16-15-13	43-42-40	47 (45)	6.35/12.7	VP16	30	室外上 30	2.0	5.5	—	20	2+2	626
0.030×1 0.04×1	2.09	0.623	—	—	—	6.7	—	10.1	90	—	—	1.10	—	16-15-13	43-42-40	47 (45)	6.35/12.7	VP16	30	室外上 30	2.0	2.0	—	15	2+2	627
0.030×1 0.04×1	2.48	0.805	—	—	—	12.7	—	17.4	98	—	—	1.30	—	17-16-14	43-40-37	48 (46)	9.53/15.88	VP16	30	室外上 30	2.0	5.5	—	30	2+2	628
0.030×1 0.04×1	2.47	0.782	—	—	—	7.8	—	11.8	92	—	—	1.30	—	17-16-14	43-40-37	48 (46)	9.53/15.88	VP16	30	室外上 30	2.0	3.5	—	20	2+2	629
0.030×1 0.17×1	3.31	1.22	—	—	—	10.4	—	15.1	92	—	—	2.20	—	22-20-17	49-46-43	50 (48)	9.53/15.88	VP16	50	室外上 30	2.0	3.5	—	20	2+2	630
(0.020×1)×2 0.04×1	2.48	0.805	—	—	—	12.7	—	17.5	98	—	—	1.30	—	(11-10-9)×2	(40-38-36)×2	48 (46)	(6.35/12.7)×2 9.53/15.88	VP16	30	室外上 30	2.0	5.5	—	30	2+2	631
(0.020×1)×2 0.04×1	2.47	0.782	—	—	—	7.8	—	11.9	92	—	—	1.30	—	(11-10-9)×2	(40-38-36)×2	48 (46)	(6.35/12.7)×2 9.53/15.88	VP16	30	室外上 30	2.0	3.5	—	20	2+2	632
(0.030×1)×2 0.17×1	3.24	1.31	—	—	—	10.2	—	15.1	92	—	—	2.20	—	(14-12-10)×2	(41-39-37)×2	50 (48)	(6.35/12.7)×2 9.53/15.88	VP16	50	室外上 30	2.0	3.5	—	20	2+2	633
(0.030×1)×2 0.17×1	4.15	1.75	—	—	—	13.0	—	18.5	92	—	—	3.00	—	(17-16-14)×2	(43-40-37)×2	52 (50)	(9.53/15.88)×2 9.53/15.88	VP16	50	室外上 30	2.0	5.5	—	30	2+2	634
(0.030×1)×2 0.17×1	5.07	1.99	—	—	—	15.9	—	22.8	92	—	—	3.00	—	(17-16-14)×2	(43-40-37)×2	55 (53)	(9.53/15.88)×2 9.53/15.88	VP16	50	室外上 30	2.0	5.5	—	30	2+2	635
(0.030×1)×2 0.17×1+0.12×1	6.46	3.20	—	—	—	20.3	—	39.0	92	—	—	4.00	—	(22-20-17)×2	(49-46-43)×2	53 (51)	(9.53/15.88)×2 9.53/25.4	VP16	50	室外上 30	2.0	14.0	—	50	2+2	636
(0.030×1)×3 0.17×1	5.07	1.99	—	—	—	15.9	—	22.9	92	—	—	3.00	—	(14-12-10)×3	(41-39-37)×3	55 (53)	(6.35/12.7)×3 9.53/15.88	VP16	50	室外上 30	2.0	8.0	—	30	2+2	637
(0.030×1)×3 0.17×1+0.12×1	6.46	3.20	—	—	—	20.3	—	39.0	92	—	—	4.00	—	(17-16-14)×3	(43-40-37)×3	53 (51)	(9.53/15.88)×3 9.53/25.4	VP16	50	室外上 30	2.0	14.0	—	50	2+2	638

・省エネの達人個別運転トリプル・フォー機、かべかけ(45型以下)室内機接続機、省エネの達人同時運転フォー機、ESインバーターフォー機はe-LINE接続はできません。

※配管長が30mを超える場合は、液配管をφ12.7にサイズアップしてください。

送風機出力 (kW) 上段：室内機 下段：室外機	電気特性											電圧 補助 電圧 出力 (kW)	補ヒ 電圧 出力 (kW)	室内風量 (m ³ /min) (急-強-弱)	運転音[dB(A)]		冷媒配管					機外配線				呼出 番号
	消費電力(kW)					運転電流(A)			力率(%)						始動 電流 (A)	室内	室外 冷房 暖房	液管/ガス管 φ(mm) 上段：室内機 下段：室外機	ドレン 配管	最大 長さ (m)	最大 高低差 (m)	最小電線 太さ(mm ²)		プレーカー 容量(A)		
	冷房		暖房			冷房	暖房	最大	冷房	暖房	室内											室外	室内	室外		
	定格	中間	定格 標準	中間 標準	定格 低溫																					
0.035 0.04×1	1.30	0.552	1.29	0.552	1.95	6.6	6.6	12.8	98	97	—	0.65	—	15-13-10	42-38-34	45/47 (43)	6.35/12.7	VP20	30	室外上 30	2.0	3.5	—	20	2+2	639
0.035 0.04×1	1.26	0.536	1.25	0.536	1.89	4.0	4.0	8.0	90	90	—	0.65	—	15-13-10	42-38-34	45/47 (43)	6.35/12.7	VP20	30	室外上 30	2.0	2.0	—	15	2+2	640
0.035 0.04×1	1.35	0.531	1.47	0.539	2.55	6.9	7.6	12.8	98	97	—	0.95	—	15-13-10	42-38-34	46/48 (44)	6.35/12.7	VP20	50	室外上 30	2.0	3.5	—	20	2+2	641
0.035 0.04×1	1.31	0.516	1.43	0.523	2.48	4.2	4.6	8.0	90	90	—	0.95	—	15-13-10	42-38-34	46/48 (44)	6.35/12.7	VP20	50	室外上 30	2.0	2.0	—	15	2+2	642
0.035 0.04×1	1.61	0.616	1.63	0.673	2.84	8.2	8.3	13.9	98	98	—	1.00	—	16-13-11	44-40-36	42/44 (38)	6.35/12.7	VP20	50	室外上 30	2.0	3.5	—	20	2+2	643
0.035 0.07×1	1.56	0.598	1.58	0.653	2.76	5.0	5.1	8.7	90	90	—	1.00	—	16-13-11	44-40-36	42/44 (38)	6.35/12.7	VP20	50	室外上 30	2.0	2.0	—	15	2+2	644
0.035 0.07×1	2.29	0.865	2.49	0.942	3.68	11.7	12.7	16.5	98	98	—	1.38	—	18-15-12	46-42-38	42/44 (38)	9.53/15.88	VP20	50	室外上 30	2.0	5.5	—	30	2+2	645
0.035 0.07×1	2.22	0.840	2.42	0.915	3.57	7.0	7.6	12.1	92	92	—	1.38	—	18-15-12	46-42-38	42/44 (38)	9.53/15.88	VP20	50	室外上 30	2.0	3.5	—	20	2+2	646
0.075 0.17×1	2.94	1.31	3.11	1.17	4.94	9.2	9.8	15.1	92	92	—	1.80	—	27-21-18	49-45-42	50/52 (45)	9.53/15.88	VP20	70	室外上 30	2.0	3.5	—	30	2+2	647
0.155 0.07×2	3.85	1.38	4.00	1.29	5.86	12.1	12.6	20.5	92	92	—	2.50	—	33-26-20	53-48-44	46/48 (42)	9.53/15.88	VP20	75	室外上 30	2.0	5.5	—	30	2+2	648
0.155 0.07×2	4.66	1.58	4.76	1.47	6.18	14.6	14.9	23.4	92	92	—	2.50	—	35-28-21	56-51-46	48/50 (45)	9.53/15.88	VP20	75	室外上 30	2.0	5.5	—	30	2+2	649
0.200 0.17×1+0.12×1	6.73	2.94	5.80	2.57	7.92	21.1	18.2	39.8	92	92	—	4.00	—	49-46-43	52-50-48	53/55 (51)	9.53※/25.4	VP25	100	室外上 30	2.0	14.0	—	50	2+2	650
0.300 0.17×1+0.12×1	7.96	3.45	7.39	3.13	9.83	25.0	23.2	44.8	92	92	—	5.80	—	69-65-60	54-52-50	55/57 (53)	12.7/25.4	VP25	100	室外上 30	2.0	14.0	—	50	2+2	651
(0.035)×2 0.17×1	2.99	1.22	3.14	1.17	4.80	9.4	9.9	15.4	92	92	—	1.80	—	(15-13-10)×2	(42-38-34)×2	50/52 (45)	(6.35/12.7)×2 9.53/15.88	VP20	70	室外上 30	2.0	3.5	—	30	2+2	652
(0.035)×2 0.07×2	3.96	1.46	3.98	1.23	5.41	12.4	12.5	20.7	92	92	—	2.50	—	(18-15-12)×2	(46-42-38)×2	46/48 (42)	(9.53/15.88)×2 9.53/15.88	VP20	75	室外上 30	2.0	5.5	—	30	2+2	653
(0.035)×2 0.07×2	4.66	1.60	4.99	1.42	6.20	14.6	15.7	23.5	92	92	—	2.50	—	(18-15-12)×2	(46-42-38)×2	48/50 (45)	(9.53/15.88)×2 9.53/15.88	VP20	75	室外上 30	2.0	5.5	—	30	2+2	654
(0.075)×2 0.17×1+0.12×1	6.73	2.94	5.80	2.57	7.92	21.1	18.2	39.6	92	92	—	4.00	—	(27-21-18)×2	(49-45-42)×2	53/55 (51)	(9.53/15.88)×2 9.53※/25.4	VP20	100	室外上 30	2.0	14.0	—	50	2+2	655
(0.155)×2 0.17×1+0.12×1	7.96	3.45	7.39	3.13	9.83	25.0	23.2	45.2	92	92	—	5.80	—	(33-26-20)×2	(53-48-44)×2	55/57 (53)	(9.53/15.88)×2 12.7/25.4	VP20	100	室外上 30	2.0	14.0	—	50	2+2	656
(0.155)×2 0.17×1+0.20×1	11.30	—	9.57	—	10.60	35.1	29.7	51.6	93	93	—	7.20	—	(35-28-21)×2	(56-51-46)×2	58/60 (55)	(9.53/15.88)×2 12.7/25.4	VP20	100	室外上 30	2.0	14.0	—	60	2+2	657
(0.035)×3 0.07×2	4.66	1.60	4.99	1.42	6.20	14.6	15.7	23.9	92	92	—	2.50	—	(15-13-10)×3	(42-38-34)×3	48/50 (45)	(6.35/12.7)×3 9.53/15.88	VP20	75	室外上 30	2.0	5.5	—	30	2+2	658
(0.035)×3 0.17×1+0.12×1	6.73	2.94	5.80	2.57	7.92	21.1	18.2	39.9	92	92	—	4.00	—	(18-15-12)×3	(46-42-38)×3	53/55 (51)	(9.53/15.88)×3 9.53※/25.4	VP20	100	室外上 30	2.0	14.0	—	50	2+2	659
(0.075)×3 0.17×1+0.12×1	7.96	3.45	7.39	3.13	9.83	25.0	23.2	45.2	92	92	—	5.80	—	(24-21-18)×3	(47-45-42)×3	55/57 (53)	(9.53/15.88)×3 12.7/25.4	VP20	100	室外上 30	2.0	14.0	—	50	2+2	660
(0.075)×3 0.17×1+0.20×1	11.30	—	9.57	—	10.60	35.1	29.7	51.7	93	93	—	7.20	—	(27-21-18)×3	(49-45-42)×3	58/60 (55)	(9.53/15.88)×3 12.7/25.4	VP20	100	室外上 30	2.0	14.0	—	60	2+2	661
(0.035)×4 0.17×1+0.12×1	6.73	2.94	5.80	2.57	7.92	21.1	18.2	40.2	92	92	—	4.00	—	(15-13-10)×4	(42-38-34)×4	53/55 (51)	(6.35/12.7)×4 9.53※/25.4	VP20	100	室外上 30	2.0	14.0	—	50	2+2	662
(0.035)×4 0.17×1+0.12×1	7.96	3.45	7.39	3.13	9.83	25.0	23.2	45.6	92	92	—	5.80	—	(18-15-12)×4	(46-42-38)×4	55/57 (53)	(9.53/15.88)×4 12.7/25.4	VP20	100	室外上 30	2.0	14.0	—	50	2+2	663
(0.035)×4 0.17×1+0.20×1	11.30	—	9.57	—	10.60	35.1	29.7	51.8	93	93	—	7.20	—	(18-15-12)×4	(46-42-38)×4	58/60 (55)	(9.53/15.88)×4 12.7/25.4	VP20	100	室外上 30	2.0	14.0	—	60	2+2	664
0.035 0.04×1	1.59	0.663	1.32	0.598	1.61	8.1	6.8	12.6	98	97	—	0.85	—	15-13-10	42-38-34	46/48 (44)	6.35/12.7	VP20	30	室外上 30	2.0	3.5	—	20	2+2	665
0.035 0.04×1	1.54	0.644	1.28	0.581	1.56	4.9	4.1	7.9	90	90	—	0.85	—	15-13-10	42-38-34	46/48 (44)	6.35/12.7	VP20	30	室外上 30	2.0	2.0	—	15	2+2	666
0.035 0.04×1	1.80	0.634	1.51	0.633	1.75	9.2	7.8	12.3	98	97	—	1.10	—	15-13-10	42-38-34	46/48 (44)	6.35/12.7	VP20	30	室外上 30	2.0	3.5	—	20	2+2	667
0.035 0.04×1	1.75	0.616	1.47	0.615	1.70	5.6	4.7	7.7	90	90	—	1.10	—	15-13-10	42-38-34	46/48 (44)	6.35/12.7	VP20	30	室外上 30	2.0	2.0	—	15	2+2	668
0.035 0.04×1	2.36	0.788	1.63	0.731	1.99	12.0	8.3	16.8	98	98	—	1.10	—	16-13-11	44-40-36	47/49 (45)	6.35/12.7	VP20	30	室外上 30	2.0	5.5	—	20	2+2	669
0.035 0.04×1	2.33	0.765	1.61	0.710	1.93	7.5	5.2	10.4	90	90	—	1.10	—	16-13-11	44-40-36	47/49 (45)	6.35/12.7	VP20	30	室外上 30	2.0	2.0	—	15	2+2	670

・省エネの達人個別運転トリプル・フォー機、かべかけ(45型以下)室内機接続機、省エネの達人同時運転フォー機、ESインバーターフォー機はe-LINE接続はできません。

※※配管長が70mを超える場合は、液配管をφ12.7にサイズアップしてください。

仕様表 ゆかおき

呼出番号	型式		電源 (V)	周波数 (Hz)	能力 (kW)					定格冷房時の顕熱比	COP (エネルギー消費効率)				APF	外形寸法 (mm) (幅×奥行×高さ) 上段：室内機、下段：室外機 室内機の高さ()内の寸法は天井内に入る本体高さを示す ()内はパネル質量	質量 (kg) 上段：室内機 下段：室外機 ()内はパネル質量	
					冷房		暖房				冷房	暖房		冷房平均				
	セット	室内ユニット 室外ユニット			定格	中間	定格標準	中間標準	定格低温		定格	中間	定格	中間				定格
冷房専用 モデル	671	RPV-AP80HVJ2	RPV-AP80K	単相 50	7.1	3.2	8.0	3.6	6.7	0.73	2.83	3.80	3.40	3.98	3.12	3.8	600×280×1,750	43
			RAS-AP80HVJ2	200 60	(1.5~8.0)		(1.5~9.0)											792(+95)×300×600
	672	RPV-AP80HV2	RPV-AP80K	三相 50	7.1	3.2	8.0	3.6	6.7	0.73	2.84	3.91	3.42	4.10	3.13	3.9	600×280×1,750	43
			RAS-AP80HV2	200 60	(1.5~8.0)		(1.5~9.0)											792(+95)×300×600
	673	RPV-AP112HV1	RPV-AP112K	三相 50	10.0	5.0	11.2	5.6	9.0	0.74	3.00	3.55	3.49	4.52	3.25	4.0	600×375×1,750	53
			RAS-AP112HV1	200 60	(4.9~11.2)		(5.0~12.5)											950×370×800
674	RPV-AP140HV1	RPV-AP140K	三相 50	12.5	6.3	14.0	7.0	11.0	0.72	2.96	3.56	3.43	4.38	3.20	3.9	600×375×1,750	54	
		RAS-AP140HV1	200 60	(5.7~14.0)		(6.0~16.0)											950×370×800	79
675	RPV-AP160HV1	RPV-AP160K	三相 50	14.0	7.0	16.0	8.0	13.0	0.70	2.73	3.47	3.38	4.35	3.06	3.9	600×375×1,750	54	
		RAS-AP160HV1	200 60	(6.0~16.0)		(6.0~18.0)											950×370×800	79
676	RPV-AP224HV1	RPV-AP224K	三相 50	20.0	10.0	22.4	11.2	17.0	0.75	2.86	2.89	3.69	3.92	3.28	3.4	900×450×1,780	100	
		RAS-AP224HV1	200 60	(9.0~22.4)		(8.3~25.0)											950×370×1,380	133
677	RPV-AP280HV1	RPV-AP280K	三相 50	25.0	12.5	28.0	14.0	22.0	0.74	2.86	3.24	3.30	3.89	3.08	3.6	1,100×450×1,780	119	
		RAS-AP280HV1	200 60	(11.2~28.0)		(9.0~31.5)											950×370×1,380	139
冷房同時 タイプ	678	RPV-AP112HVP1	RPV-AP56K×2	三相 50	10.0	5.0	11.2	5.6	9.0	0.75	3.14	3.57	3.62	4.63	3.38	4.1	(600×280×1,750)×2	(42)×2
			RAS-AP112HV1	200 60	(4.9~11.2)		(5.0~12.5)											950×370×800
	679	RPV-AP140HVP1	RPV-AP71K×2	三相 50	12.5	6.3	14.0	7.0	11.0	0.73	2.93	3.32	3.36	4.40	3.15	3.8	(600×280×1,750)×2	(43)×2
			RAS-AP140HV1	200 60	(5.7~14.0)		(6.0~16.0)											950×370×800
	680	RPV-AP160HVP1	RPV-AP80K×2	三相 50	14.0	7.0	16.0	8.0	13.0	0.70	2.64	3.38	3.09	4.40	2.87	3.8	(600×280×1,750)×2	(43)×2
			RAS-AP160HV1	200 60	(6.0~16.0)		(6.0~18.0)											950×370×800
681	RPV-AP224HVP1	RPV-AP112K×2	三相 50	20.0	10.0	22.4	11.2	17.0	0.75	2.86	2.89	3.69	3.92	3.28	3.4	(600×375×1,750)×2	(53)×2	
		RAS-AP224HV1	200 60	(9.0~22.4)		(8.3~25.0)											950×370×1,380	133
682	RPV-AP280HVP1	RPV-AP140K×2	三相 50	25.0	12.5	28.0	14.0	22.0	0.74	2.86	3.24	3.30	3.89	3.08	3.6	(600×375×1,750)×2	(54)×2	
		RAS-AP280HV1	200 60	(11.2~28.0)		(9.0~31.5)											950×370×1,380	139
冷房同時 トリアプル	683	RPV-AP160HVG1	RPV-AP56K×3	三相 50	14.0	7.0	16.0	8.0	13.0	0.76	2.64	3.38	3.09	4.40	2.87	3.8	(600×280×1,750)×3	(42)×3
			RAS-AP160HV1	200 60	(6.0~16.0)		(6.0~18.0)											950×370×800
684	RPV-AP224HVG1	RPV-AP80K×3	三相 50	20.0	10.0	22.4	11.2	17.0	0.75	2.86	2.89	3.69	3.92	3.28	3.4	(600×280×1,750)×3	(43)×3	
		RAS-AP224HV1	200 60	(9.0~22.4)		(8.3~25.0)											950×370×1,380	133
冷房同時 フライ	685	RPV-AP224HVW1	RPV-AP56K×4	三相 50	20.0	10.0	22.4	11.2	17.0	0.74	2.86	2.89	3.69	3.92	3.28	3.4	(600×280×1,750)×4	(42)×4
			RAS-AP224HV1	200 60	(9.0~22.4)		(8.3~25.0)											950×370×1,380
686	RPV-AP280HVW1	RPV-AP71K×4	三相 50	25.0	12.5	28.0	14.0	22.0	0.73	2.86	3.24	3.30	3.89	3.08	3.6	(600×280×1,750)×4	(43)×4	
		RAS-AP280HV1	200 60	(11.2~28.0)		(9.0~31.5)											950×370×1,380	139
シンプル	687	RPV-AP50AVJ2	RPV-AP50K	単相 50	4.5	2.1	—	—	—	0.78	2.83	3.17	—	—	—	3.7	600×280×1,750	42
			RAS-AP50AVJ2	200 60	(1.0~5.0)											792(+95)×300×600	42	
	688	RPV-AP50AV2	RPV-AP50K	三相 50	4.5	2.1	—	—	—	0.78	2.92	3.26	—	—	—	3.8	600×280×1,750	42
			RAS-AP50AV2	200 60	(1.0~5.0)											792(+95)×300×600	42	
	689	RPV-AP56AVJ2	RPV-AP56K	単相 50	5.0	2.3	—	—	—	0.78	2.78	3.63	—	—	—	4.2	600×280×1,750	42
			RAS-AP56AVJ2	200 60	(1.5~5.6)											792(+95)×300×600	42	
	690	RPV-AP56AV2	RPV-AP56K	三相 50	5.0	2.3	—	—	—	0.78	2.86	3.73	—	—	—	4.3	600×280×1,750	42
			RAS-AP56AV2	200 60	(1.5~5.6)											792(+95)×300×600	42	
	691	RPV-AP63AVJ2	RPV-AP63K	単相 50	5.6	2.6	—	—	—	0.76	2.37	3.30	—	—	—	3.8	600×280×1,750	43
			RAS-AP63AVJ2	200 60	(1.5~6.3)											792(+95)×300×600	42	
	692	RPV-AP63AV2	RPV-AP63K	三相 50	5.6	2.6	—	—	—	0.76	2.40	3.40	—	—	—	3.9	600×280×1,750	43
			RAS-AP63AV2	200 60	(1.5~6.3)											792(+95)×300×600	42	
	693	RPV-AP80AVJ2	RPV-AP80K	単相 50	7.1	3.2	—	—	—	0.73	2.83	3.80	—	—	—	4.4	600×280×1,750	43
			RAS-AP80AVJ2	200 60	(1.5~8.0)											792(+95)×300×600	44	
	694	RPV-AP80AV2	RPV-AP80K	三相 50	7.1	3.2	—	—	—	0.73	2.84	3.91	—	—	—	4.5	600×280×1,750	43
RAS-AP80AV2			200 60	(1.5~8.0)											792(+95)×300×600	44		
695	RPV-AP112AV1	RPV-AP112K	三相 50	10.0	5.0	—	—	—	0.74	3.00	3.55	—	—	—	4.2	600×375×1,750	53	
		RAS-AP112AV1	200 60	(4.9~11.2)											950×370×800	75		
696	RPV-AP140AV1	RPV-AP140K	三相 50	12.5	6.3	—	—	—	0.72	2.96	3.56	—	—	—	4.2	600×375×1,750	54	
		RAS-AP140AV1	200 60	(5.7~14.0)											950×370×800	79		
697	RPV-AP160AV1	RPV-AP160K	三相 50	14.0	7.0	—	—	—	0.70	2.73	3.47	—	—	—	4.0	600×375×1,750	54	
		RAS-AP160AV1	200 60	(6.0~16.0)											950×370×800	79		
698	RPV-AP224AV1	RPV-AP224K	三相 50	20.0	10.0	—	—	—	0.75	2.86	2.89	—	—	—	3.5	900×450×1,780	100	
		RAS-AP224AV1	200 60	(9.0~22.4)											950×370×1,380	133		
699	RPV-AP280AV1	RPV-AP280K	三相 50	25.0	12.5	—	—	—	0.74	2.86	3.24	—	—	—	3.8	1,100×450×1,780	119	
		RAS-AP280AV1	200 60	(11.2~28.0)											950×370×1,380	139		

IPコード：室内…X0、室外…X4 設計圧力：4.15MPa 仕様値は、JISB8615 および JRA4048-2006による

(注) ・能力の()内はインバーターによる可変範囲を示します。
 ・室外ユニットの運転音の()内は、冷房運転におけるナイトシフト時の値を示します。
 ・外形寸法の室内ユニットの幅寸法および奥行寸法はパネル寸法を示します。
 ・機外配線は「B方式」での仕様を示します。・最小電線太さは配線長さ20mまでの場合です。
 ・ブレーカー容量は漏電遮断器(ELB)の定格電流(A)の値を示します。
 ・「室内外連絡配線」の2+2又は3+2は、電源配線+制御用連絡配線を示します。

ゆかおき仕様表

送風機出力 (kW) 上段：室内機 下段：室外機	電気特性											電圧 補助 電機 出力 (kW)	補ヒ 電機 出力 (kW)	室内風量 (m ³ /min) (急-強-弱)	運転音[dB(A)]		冷媒配管				機外配線				呼出 番号	
	消費電力(kW)					運転電流(A)			力率(%)		始動 電流 (A)				室内 室外 冷房 暖房	液管/ガス管 φ(mm) 上段：室内機 下段：室外機	ドレン 配管	最大 長さ (m)	最大 高低差 (m)	最小電線 太さ(mm ²)		プレーカー 容量(A)		室内 室外 室内 室外 (本)		
	冷房		暖房			冷房	暖房	最大	冷房	暖房										室内	室外	室内	室外			
	定格	中間	定格 標準	中間 標準	定格 低温																					
0.035 0.04×1	2.51	0.843	2.35	0.904	2.66	12.8	12.0	17.8	98	98	—	1.30	—	18-15-12	46-42-38	48/50 (46)	9.53/15.88	VP20	30	室外上 30	2.0	5.5	—	30	2+2	671
0.035 0.04×1	2.50	0.818	2.34	0.878	2.58	7.8	7.3	12.2	92	92	—	1.30	—	18-15-12	46-42-38	48/50 (46)	9.53/15.88	VP20	30	室外上 30	2.0	3.5	—	20	2+2	672
0.075 0.17×1	3.33	1.41	3.21	1.24	3.44	10.4	10.1	15.4	92	92	—	2.20	—	27-21-18	49-45-42	50/52 (48)	9.53/15.88	VP20	50	室外上 30	2.0	3.5	—	20	2+2	673
0.155 0.17×1	4.23	1.77	4.08	1.60	4.24	13.3	12.8	18.9	92	92	—	3.00	—	33-26-20	53-48-44	52/54 (50)	9.53/15.88	VP20	50	室外上 30	2.0	5.5	—	30	2+2	674
0.155 0.17×1	5.12	2.02	4.74	1.84	5.12	16.1	14.9	23.3	92	92	—	3.00	—	35-28-21	56-51-46	55/57 (53)	9.53/15.88	VP20	50	室外上 30	2.0	5.5	—	30	2+2	675
0.200 0.17×1+0.12×1	6.99	3.46	6.07	2.86	6.30	21.9	19.0	39.8	92	92	—	4.00	—	49-46-43	52-50-48	53/55 (51)	9.53/25.4	VP25	50	室外上 30	2.0	14.0	—	50	2+2	676
0.300 0.17×1+0.17×1	8.74	3.86	8.48	3.60	8.15	27.4	26.6	44.8	92	92	—	5.80	—	69-65-60	54-52-50	58/60 (56)	9.53※/25.4	VP25	50	室外上 30	2.0	14.0	—	50	2+2	677
(0.035)×2 0.17×1	3.18	1.40	3.09	1.21	3.42	10.0	9.7	15.7	92	92	—	2.20	—	(15-13-10)×2	(42-38-34)×2	50/52 (48)	(6.35/12.7)×2 9.53/15.88	VP20	50	室外上 30	2.0	3.5	—	20	2+2	678
(0.035)×2 0.17×1	4.27	1.90	4.17	1.59	4.34	13.4	13.1	19.1	92	92	—	3.00	—	(18-15-12)×2	(46-42-38)×2	52/54 (50)	(9.53/15.88)×2 9.53/15.88	VP20	50	室外上 30	2.0	5.5	—	30	2+2	679
(0.035)×2 0.17×1	5.31	2.07	5.17	1.82	5.52	16.7	16.2	23.4	92	92	—	3.00	—	(18-15-12)×2	(46-42-38)×2	55/57 (53)	(9.53/15.88)×2 9.53/15.88	VP20	50	室外上 30	2.0	5.5	—	30	2+2	680
(0.075)×2 0.17×1+0.12×1	6.99	3.46	6.07	2.86	6.30	21.9	19.0	39.6	92	92	—	4.00	—	(27-21-18)×2	(49-45-42)×2	53/55 (51)	(9.53/15.88)×2 9.53/25.4	VP20	50	室外上 30	2.0	14.0	—	50	2+2	681
(0.155)×2 0.17×1+0.17×1	8.74	3.86	8.48	3.60	8.15	27.4	26.6	45.2	92	92	—	5.80	—	(33-26-20)×2	(53-48-44)×2	58/60 (56)	(9.53/15.88)×2 9.53※/25.4	VP20	50	室外上 30	2.0	14.0	—	50	2+2	682
(0.035)×3 0.17×1	5.31	2.07	5.17	1.82	5.52	16.7	16.2	23.8	92	92	—	3.00	—	(15-13-10)×3	(42-38-34)×3	55/57 (53)	(6.35/12.7)×3 9.53/15.88	VP20	50	室外上 30	2.0	8.0	—	30	2+2	683
(0.035)×3 0.17×1+0.12×1	6.99	3.46	6.07	2.86	6.30	21.9	19.0	39.9	92	92	—	4.00	—	(18-15-12)×3	(46-42-38)×3	53/55 (51)	(9.53/15.88)×3 9.53/25.4	VP20	50	室外上 30	2.0	14.0	—	50	2+2	684
(0.035)×4 0.17×1+0.12×1	6.99	3.46	6.07	2.86	6.30	21.9	19.0	40.2	92	92	—	4.00	—	(15-13-10)×4	(42-38-34)×4	53/55 (51)	(6.35/12.7)×4 9.53/25.4	VP20	50	室外上 30	2.0	14.0	—	50	2+2	685
(0.035)×4 0.17×1+0.17×1	8.74	3.86	8.48	3.60	8.15	27.4	26.6	45.6	92	92	—	5.80	—	(18-15-12)×4	(46-42-38)×4	58/60 (56)	(9.53/15.88)×4 9.53※/25.4	VP20	50	室外上 30	2.0	14.0	—	50	2+2	686
0.035 0.04×1	1.59	0.663	—	—	—	8.1	—	12.6	98	—	—	0.85	—	15-13-10	42-38-34	46 (44)	6.35/12.7	VP20	30	室外上 30	2.0	3.5	—	20	2+2	687
0.035 0.04×1	1.54	0.644	—	—	—	4.9	—	7.9	90	—	—	0.85	—	15-13-10	42-38-34	46 (44)	6.35/12.7	VP20	30	室外上 30	2.0	2.0	—	15	2+2	688
0.035 0.04×1	1.80	0.634	—	—	—	9.2	—	12.3	98	—	—	1.10	—	15-13-10	42-38-34	46 (44)	6.35/12.7	VP20	30	室外上 30	2.0	3.5	—	20	2+2	689
0.035 0.04×1	1.75	0.616	—	—	—	5.6	—	7.7	90	—	—	1.10	—	15-13-10	42-38-34	46 (44)	6.35/12.7	VP20	30	室外上 30	2.0	2.0	—	15	2+2	690
0.035 0.04×1	2.36	0.788	—	—	—	12.0	—	16.8	98	—	—	1.10	—	16-13-11	44-40-36	47 (45)	6.35/12.7	VP20	30	室外上 30	2.0	5.5	—	20	2+2	691
0.035 0.04×1	2.33	0.765	—	—	—	7.5	—	10.4	90	—	—	1.10	—	16-13-11	44-40-36	47 (45)	6.35/12.7	VP20	30	室外上 30	2.0	2.0	—	15	2+2	692
0.035 0.04×1	2.51	0.843	—	—	—	12.8	—	17.8	98	—	—	1.30	—	18-15-12	46-42-38	48 (46)	9.53/15.88	VP20	30	室外上 30	2.0	5.5	—	30	2+2	693
0.035 0.04×1	2.50	0.818	—	—	—	7.8	—	12.2	92	—	—	1.30	—	18-15-12	46-42-38	48 (46)	9.53/15.88	VP20	30	室外上 30	2.0	3.5	—	20	2+2	694
0.075 0.17×1	3.33	1.41	—	—	—	10.4	—	15.4	92	—	—	2.20	—	27-21-18	49-45-42	50 (48)	9.53/15.88	VP20	50	室外上 30	2.0	3.5	—	20	2+2	695
0.155 0.17×1	4.23	1.77	—	—	—	13.3	—	18.9	92	—	—	3.00	—	33-26-20	53-48-44	52 (50)	9.53/15.88	VP20	50	室外上 30	2.0	5.5	—	30	2+2	696
0.155 0.17×1	5.12	2.02	—	—	—	16.1	—	23.3	92	—	—	3.00	—	35-28-21	56-51-46	55 (53)	9.53/15.88	VP20	50	室外上 30	2.0	5.5	—	30	2+2	697
0.200 0.17×1+0.12×1	6.99	3.46	—	—	—	21.9	—	39.8	92	—	—	4.00	—	49-46-43	52-50-48	53 (51)	9.53/25.4	VP25	50	室外上 30	2.0	14.0	—	50	2+2	698
0.300 0.17×1+0.17×1	8.74	3.86	—	—	—	27.4	—	44.8	92	—	—	5.80	—	69-65-60	54-52-50	58 (56)	9.53※/25.4	VP25	50	室外上 30	2.0	14.0	—	50	2+2	699

・省エネの達人個別運転トリプル・フォー機、かべかけ(45型以下)室内機接続機、省エネの達人同時運転フォー機、ESインバーターフォー機はe-LINE接続はできません。

※配管長が30mを超える場合は、液配管をφ12.7にサイズアップしてください。

送風機出力 (kW) 上段：室内機 下段：室外機	電気特性											電圧 補助 出力 (kW)	補 ヒ ト 電 気 1 (kW)	室内風量 (m ³ /min) (急-強-弱)	運転音[dB(A)]		冷媒配管				機外配線				呼出 番号	
	消費電力(kW)					運転電流(A)			力率(%)		始動 電流 (A)				室内 冷房 / 暖房	液管/ガス管 φ(mm) 上段：室内機 下段：室外機	ドレン 配管	最大 長さ (m)	最大 高低差 (m)	最小電線 太さ(mm ²)		プレーカー 容量(A)		室内 外 線 (本)		
	冷房		暖房			冷房	暖房	最大	冷房	暖房										室内	室外	室内	室外			
	定格	中間	定格 標準	中間 標準	定格 低溫																					
(0.035)×2 0.17×1	3.18	1.40	—	—	—	10.0	—	15.7	92	—	—	2.20	—	(15-13-10)×2	(42-38-34)×2	50 (48)	(6.35/12.7)×2 9.53/15.88	VP20	50	室外上 30	2.0	3.5	—	20	2+2	700
(0.035)×2 0.17×1	4.27	1.90	—	—	—	13.4	—	19.1	92	—	—	3.00	—	(18-15-12)×2	(46-42-38)×2	52 (50)	(9.53/15.88)×2 9.53/15.88	VP20	50	室外上 30	2.0	5.5	—	30	2+2	701
(0.035)×2 0.17×1	5.31	2.07	—	—	—	16.7	—	23.4	92	—	—	3.00	—	(18-15-12)×2	(46-42-38)×2	55 (53)	(9.53/15.88)×2 9.53/15.88	VP20	50	室外上 30	2.0	5.5	—	30	2+2	702
(0.075)×2 0.17×1+0.12×1	6.99	3.46	—	—	—	21.9	—	39.6	92	—	—	4.00	—	(27-21-18)×2	(49-45-42)×2	53 (51)	(9.53/15.88)×2 9.53/25.4	VP20	50	室外上 30	2.0	14.0	—	50	2+2	703
(0.155)×2 0.17×1+0.17×1	8.74	3.86	—	—	—	27.4	—	45.2	92	—	—	5.80	—	(33-26-20)×2	(53-48-44)×2	58 (56)	(9.53/15.88)×2 9.53※/25.4	VP20	50	室外上 30	2.0	14.0	—	50	2+2	704
(0.035)×3 0.17×1	5.31	2.07	—	—	—	16.7	—	23.8	92	—	—	3.00	—	(15-13-10)×3	(42-38-34)×3	55 (53)	(6.35/12.7)×3 9.53/15.88	VP20	50	室外上 30	2.0	8.0	—	30	2+2	705
(0.035)×3 0.17×1+0.12×1	6.99	3.46	—	—	—	21.9	—	39.9	92	—	—	4.00	—	(18-15-12)×3	(46-42-38)×3	53 (51)	(9.53/15.88)×3 9.53/25.4	VP20	50	室外上 30	2.0	14.0	—	50	2+2	706
0.050 0.07×1	2.14	0.811	2.26	0.908	3.56	10.9	11.5	16.6	98	98	—	1.38	—	18-15-12	38-35-32	42/44 (38)	9.53/15.88	VP25	50	室外上 30	2.0	5.5	—	30	2+2	707
0.050 0.07×1	2.08	0.787	2.19	0.882	3.46	6.5	6.9	12.2	92	92	—	1.38	—	18-15-12	38-35-32	42/44 (38)	9.53/15.88	VP25	50	室外上 30	2.0	3.5	—	20	2+2	708
0.135 0.07×2	3.80	1.31	3.94	1.28	5.74	11.9	12.4	21.0	92	92	—	2.50	—	33-28-23	49-46-43	46/48 (42)	9.53/15.88	VP25	75	室外上 30	2.0	5.5	—	30	2+2	709
(0.050)×2 0.07×2	4.43	1.58	4.52	1.41	6.27	13.9	14.2	23.6	92	92	—	2.50	—	(18-15-12)×2	(38-35-32)×2	48/50 (45)	(9.53/15.88)×2 9.53/15.88	VP25	75	室外上 30	2.0	5.5	—	30	2+2	710
(0.135)×2 0.17×1+0.12×1	7.67	3.33	7.34	3.12	9.77	24.1	23.0	46.2	92	92	—	5.80	—	(33-28-23)×2	(49-46-43)×2	55/57 (53)	(9.53/15.88)×2 12.7/25.4	VP25	100	室外上 30	2.0	14.0	—	50	2+2	711
(0.050)×3 0.17×1+0.12×1	6.68	3.03	5.92	2.65	8.06	21.0	18.6	40.1	92	92	—	4.00	—	(18-15-12)×3	(38-35-32)×3	53/55 (51)	(9.53/15.88)×3 9.53※/25.4	VP25	100	室外上 30	2.0	14.0	—	50	2+2	712
(0.050)×4 0.17×1+0.20×1	11.05	—	9.45	—	10.64	34.3	29.3	52.0	93	93	—	7.20	—	(18-15-12)×4	(38-35-32)×4	58/60 (55)	(9.53/15.88)×4 12.7/25.4	VP25	100	室外上 30	2.0	14.0	—	60	2+2	713
0.050 0.04×1	2.55	0.858	2.32	0.835	2.65	13.0	11.8	17.9	98	98	—	1.30	—	18-15-12	38-35-32	48/50 (46)	9.53/15.88	VP25	30	室外上 30	2.0	5.5	—	30	2+2	714
0.050 0.04×1	2.53	0.833	2.31	0.811	2.57	7.9	7.2	12.3	92	92	—	1.30	—	18-15-12	38-35-32	48/50 (46)	9.53/15.88	VP25	30	室外上 30	2.0	3.5	—	20	2+2	715
0.135 0.17×1	4.18	1.73	4.08	1.57	4.27	13.1	12.8	19.4	92	92	—	3.00	—	33-28-23	49-46-43	52/54 (50)	9.53/15.88	VP25	50	室外上 30	2.0	5.5	—	30	2+2	716
(0.050)×2 0.17×1	4.90	1.98	4.85	1.83	5.15	15.4	15.2	23.5	92	92	—	3.00	—	(18-15-12)×2	(38-35-32)×2	55/57 (53)	(9.53/15.88)×2 9.53/15.88	VP25	50	室外上 30	2.0	5.5	—	30	2+2	717
(0.135)×2 0.17×1+0.17×1	8.72	3.85	8.48	3.60	8.15	27.4	26.6	46.2	92	92	—	5.80	—	(33-28-23)×2	(49-46-43)×2	58/60 (56)	(9.53/15.88)×2 9.53※/25.4	VP25	50	室外上 30	2.0	14.0	—	50	2+2	718
0.050 0.04×1	2.55	0.858	—	—	—	13.0	—	17.9	98	—	—	1.30	—	18-15-12	38-35-32	48 (46)	9.53/15.88	VP25	30	室外上 30	2.0	5.5	—	30	2+2	719
0.050 0.04×1	2.53	0.833	—	—	—	7.9	—	12.3	92	—	—	1.30	—	18-15-12	38-35-32	48 (46)	9.53/15.88	VP25	30	室外上 30	2.0	3.5	—	20	2+2	720
0.135 0.17×1	4.18	1.73	—	—	—	13.1	—	19.4	92	—	—	3.00	—	33-28-23	49-46-43	52 (50)	9.53/15.88	VP25	50	室外上 30	2.0	5.5	—	30	2+2	721
(0.050)×2 0.17×1	4.90	1.98	—	—	—	15.4	—	23.5	92	—	—	3.00	—	(18-15-12)×2	(38-35-32)×2	55 (53)	(9.53/15.88)×2 9.53/15.88	VP25	50	室外上 30	2.0	5.5	—	30	2+2	722
(0.135)×2 0.17×1+0.17×1	8.72	3.85	—	—	—	27.4	—	46.2	92	—	—	5.80	—	(33-28-23)×2	(49-46-43)×2	58 (56)	(9.53/15.88)×2 9.53※/25.4	VP25	50	室外上 30	2.0	14.0	—	50	2+2	723
0.050 0.17×1	3.27	1.38	3.39	1.24	3.54	10.3	10.6	15.3	92	92	—	2.20	—	20-17-17	39-36-36	50/52 (48)	9.53/15.88	VP25	50	室外上 30	2.0	3.5	—	20	2+2	724
0.050 0.17×1	3.27	1.38	—	—	—	10.3	—	15.3	92	—	—	2.20	—	20-17-17	39-36-36	50 (48)	9.53/15.88	VP25	50	室外上 30	2.0	3.5	—	20	2+2	725

・省エネの達人個別運転トリプル・フォー機、かべかけ(45型以下)室内機接続機、省エネの達人同時運転フォー機、ESインバーターフォー機はe-LINE接続はできません。

※配管長が30mを超える場合は、液配管をφ12.7にサイズアップしてください。
※※配管長が70mを超える場合は、液配管をφ12.7にサイズアップしてください。

(単位: mm)

- RAS-AP40HVM(J)3~AP56HVM(J)3 ●RAS-AP40HV(J)2~AP80HV(J)2
- RAS-AP40HVMS3, AP45HVMS3 ●RAS-AP40AV(J)2~AP80AV(J)2

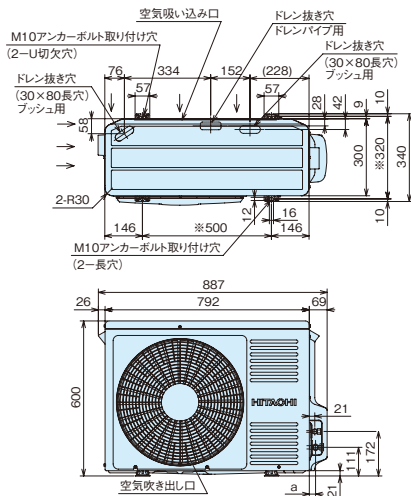

●寸法対応表

型名	40~63型	80型
a	22	26
b	109	103
c	129	127
d	12.7	15.88
e	6.35	9.53

サービススペース

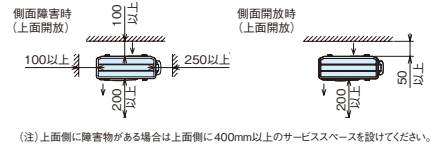

- 注記
1. 阻止弁は配管カバー内部にあります。
 2. 電源接続端子台とアース接続端子は配管カバー内部にあります。
 3. ※印寸法は、アンカーボルト取り付け穴ピッチ寸法を示します。

(ドレン水排水について)
暖房運転や除霜運転をしているときにドレン水が排出されます。また、雨水も排出されます。
① 水はけの良いところを選ぶか排水溝を設けて排水してください。
② 通路の上方に設置すると水滴が落下しますので避けてください。やむを得ず設置する場合は、二次ドレンパンを設けて排水処理を実施してください。

(据え付け場所について)
逆風(プロペラファンに向かって吹く風)の当たらない場所に設置してください。雪が製品内部に侵入することを防止するためです。

(強風が製品に当たる場所での設置について)
① 強度が十分に安定した場所に基礎工を行い、しっかりと固定してください。
② 製品の吹き出し口に強風が当たらないように設置してください。
③ 強風が吹き出し口に当たる場合は、別売防風セットをご使用ください。詳細は据え付け点検要領書をご参照ください。

※アンカーボルト取り付け穴ピッチ寸法

(単位: mm)

- RAS-AP63HVMJ2, AP80HVMJ1
- RAS-AP63HVM2, AP80HVM1, AP112HVM3
- RAS-AP112HV1~AP160HV1
- RAS-AP112AV1~AP160AV1

●寸法対応表

型名	63HVM(J)2	80HVM(J)1 112HVM3 112~160HV1 112~160AV1
a	238	232
b	68	73
c	42	42
d	80	76
e	12.7	15.88
f	6.35	9.53

サービススペース

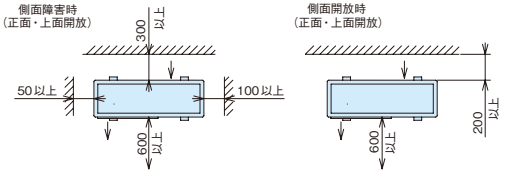

- 注記
1. 阻止弁はキャビネット内部にあります。
 2. ※110寸法を確保していたら、緑色の土台との干渉なく下配管工事ができます。
 3. ※印寸法は、アンカーボルト取り付け穴ピッチ寸法を示します。

(ドレン水排水について)
暖房運転や除霜運転をしているときにドレン水が排出されます。また、雨水も排出されます。
① 水はけの良いところを選ぶか排水溝を設けて排水してください。
② 通路の上方に設置すると水滴が落下しますので避けてください。やむを得ず設置する場合は、二次ドレンパンを設けて排水処理を実施してください。

(据え付け場所について)
逆風(プロペラファンに向かって吹く風)の当たらない場所に設置してください。雪が製品内部に侵入することを防止するためです。

(強風が製品に当たる場所での設置について)
① 強度が十分に安定した場所に基礎工を行い、しっかりと固定してください。
② 製品の吹き出し口に強風が当たらないように設置してください。
③ 強風が吹き出し口に当たる場合は、別売防風セットをご使用ください。詳細は据え付け点検要領書をご参照ください。

室外ユニット寸法図

●Hiインバーター IVX省エネの達人 形状・寸法・質量

型名	40~56型	63型	80型	112型	140・160型	224型	280型	335型
室外ユニット形状・寸法 (mm)								
質量 (kg)	42	63	67	73	92	133	168	171

(単位: mm)

- RAS-AP140HVM2, AP160HVM2, AP224HVM3
- RAS-AP224HV1, AP280HV1
- RAS-AP224AV1, AP280AV1

サービススペース

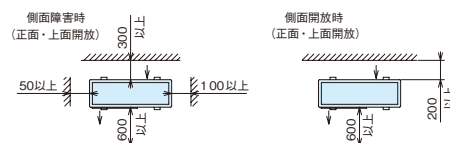

- 注 記**
1. 阻止弁はキャビネットカバー内部にあります。
 2. ※110寸法を確保していただければ、緑石等の土台との干渉なく下配管工事ができます。
 3. ※印寸法は、アンカーボルト取り付け穴ピッチ寸法を示します。

(ドレン水排水について)
 暖房運転や除霜運転をしているときにドレン水が排出されます。また、雨水も排出されます。
 ①水はけの良いところを選ぶか排水溝を設けて排水してください。
 ②通路の上方に設置すると水滴が落下しますので避けてください。
 やむを得ず設置する場合は、二次ドレンパンを設けて排水処理を実施してください。

(据え付け場所について)
 逆風(プロペラファンに向かって吹く風)の当たらない場所に設置してください。
 雪が製品内部に侵入することを防止するためです。

(強風が製品に当たる場所での設置について)
 ①強度が十分に安定した場所に基礎工事を行い、しっかりと固定してください。
 ②製品の吹き出し口に強風が当たらないように設置してください。
 ③強風が吹き出し口に当たる場合は、別売防風セットをご使用ください。詳細は据え付け点検要領書をご参照ください。

●寸法対応表

型名	RAS-AP140HVM2 RAS-AP160HVM2	RAS-AP224HV1 RAS-AP280HV1 RAS-AP224AV1 RAS-AP280AV1	RAS-AP224HVM3
寸法			
a	φ15.88 (銅管接続用 フレアナット付き)	φ25.4 (付属配管付き)	φ25.4 (付属配管付き)
b	67	56	76
c	410	509	489
d	46	46	46
e	50	50	52
f	81	81	73

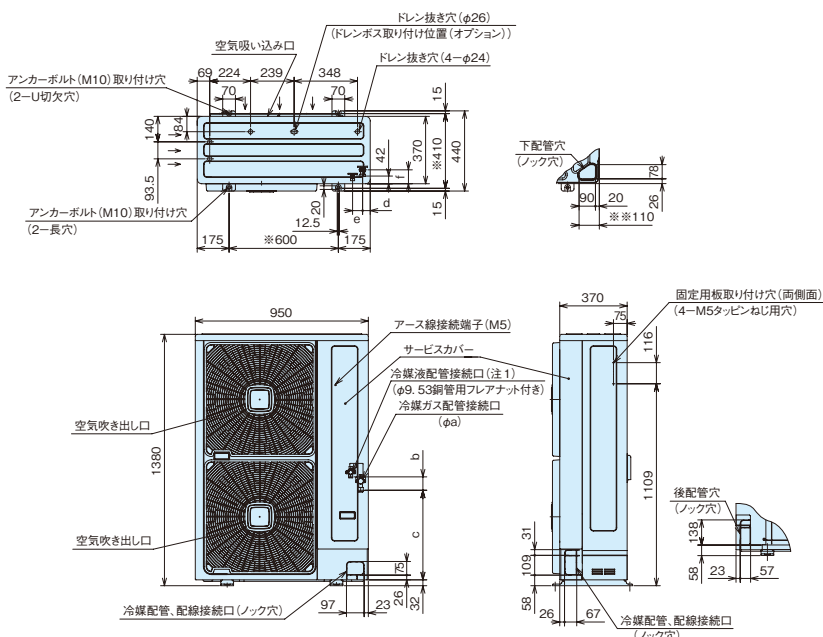

- (注1) RAS-AP224HVM3型において、配管長が70mを超える場合は、液配管をφ12.7にサイズアップしてください。
 (注2) RAS-AP280HV1, AP280AV1型において、配管長が30mを超える場合は、液配管をφ12.7にサイズアップしてください。

(単位: mm)

- RAS-AP280HVM2, AP335HVM2

サービススペース

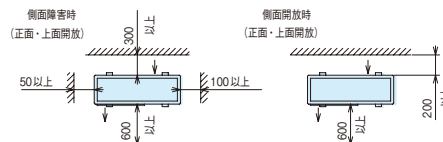

- 注 記**
1. 阻止弁はキャビネットカバー内部にあります。
 2. ※170寸法を確保していただければ、緑石等の土台との干渉なく下配管工事ができます。
 3. ※印寸法は、アンカーボルト取り付け穴ピッチ寸法を示します。

(ドレン水排水について)
 暖房運転や除霜運転をしているときにドレン水が排出されます。また、雨水も排出されます。
 ①水はけの良いところを選ぶか排水溝を設けて排水してください。
 ②通路の上方に設置すると水滴が落下しますので避けてください。
 やむを得ず設置する場合は、二次ドレンパンを設けて排水処理を実施してください。

(据え付け場所について)
 逆風(プロペラファンに向かって吹く風)の当たらない場所に設置してください。
 雪が製品内部に侵入することを防止するためです。

(強風が製品に当たる場所での設置について)
 ①強度が十分に安定した場所に基礎工事を行い、しっかりと固定してください。
 ②製品の吹き出し口に強風が当たらないように設置してください。
 ③強風が吹き出し口に当たる場合は、別売防風セットをご使用ください。詳細は据え付け点検要領書をご参照ください。

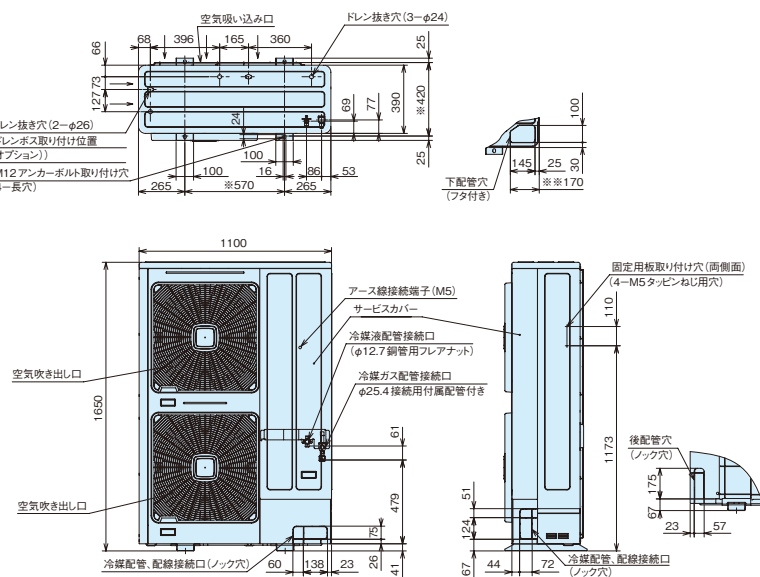

●ESインバーター 形状・寸法・質量

型名	40～63型	80型	112型	140・160型	224型	280型
室外ユニット 形状・寸法 (mm)						
質量(kg)	42	44	75	79	133	139

(単位: mm)

● RAS-AP40HVMJY~AP56HVMJY ● RAS-AP40HVMY~AP56HVMY

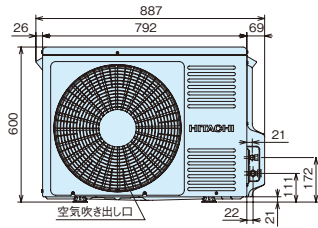
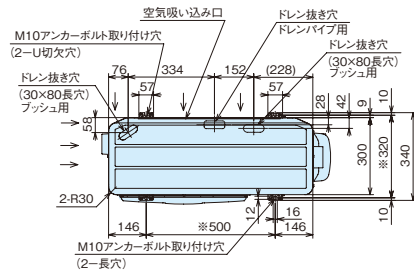

※アンカーボルト取り付け穴ピッチ寸法

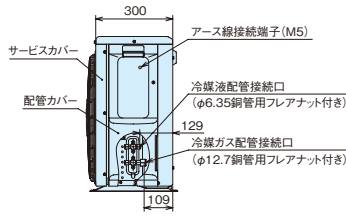

サービススペース

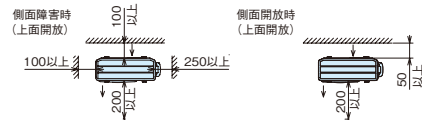

(注) 上面側に障害物がある場合は上面側に400mm以上のサービススペースを設けてください。

注記

1. 阻止弁は配管カバー内部にあります。
2. 電源接続端子台とアース接続端子は配管カバー内部にあります。
3. ※印寸法は、アンカーボルト取り付け穴ピッチ寸法を示します。

(ドレン水排水について)
暖房運転や除霜運転をしているときにドレン水が排出されます。また、雨水も排出されます。
① 水はけの良いところを選ぶか排水溝を設けて排水してください。
② 通路の上方に設置すると水滴が落下しますので避けてください。やむを得ず設置する場合は、二次ドレンパンを設けて排水処理を実施してください。

(据え付け場所について)
逆風(プロペラファンに向かって吹く風)の当たらない場所に設置してください。
雪が製品内部に侵入することを防止するためです。

(強風が製品に当たる場所での設置について)
① 強度が十分に安定した場所に基礎工を行い、しっかりと固定してください。
② 製品の吹き出し口に強風が当たらないように設置してください。
③ 強風が吹き出し口に当たる場合は、別売防風セットをご使用ください。詳細は据え付け点検要領書をご参照ください。

(単位: mm)

● RAS-AP63HVMJY, AP80HVMJY ● RAS-AP63HVMY, AP80HVMY

サービススペース

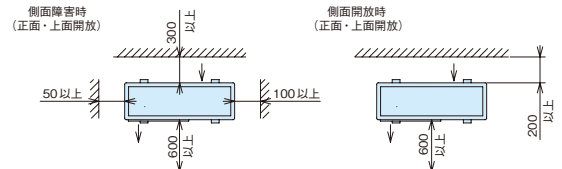

注記

1. 阻止弁はキャビネット内部にあります。
2. ※110寸法を確保していたければ、緑石等の土台との干渉なく下配管工事ができます。
3. ※印寸法は、アンカーボルト取り付け穴ピッチ寸法を示します。

(ドレン水排水について)
暖房運転や除霜運転をしているときにドレン水が排出されます。また、雨水も排出されます。
① 水はけの良いところを選ぶか排水溝を設けて排水してください。
② 通路の上方に設置すると水滴が落下しますので避けてください。やむを得ず設置する場合は、二次ドレンパンを設けて排水処理を実施してください。

(据え付け場所について)
逆風(プロペラファンに向かって吹く風)の当たらない場所に設置してください。
雪が製品内部に侵入することを防止するためです。

(強風が製品に当たる場所での設置について)
① 強度が十分に安定した場所に基礎工を行い、しっかりと固定してください。
② 製品の吹き出し口に強風が当たらないように設置してください。
③ 強風が吹き出し口に当たる場合は、別売防風セットをご使用ください。詳細は据え付け点検要領書をご参照ください。

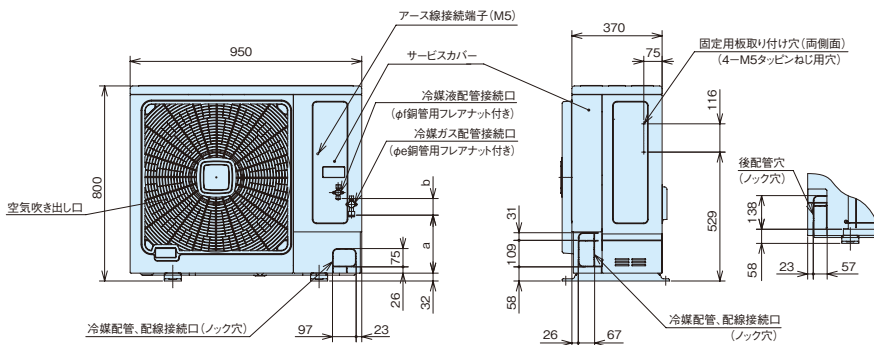
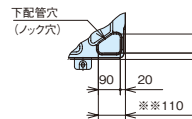
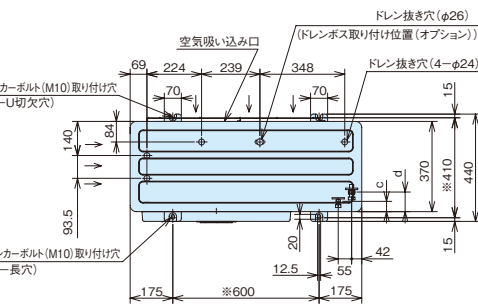

● 寸法対応表

型名	63型	80型
a	238	232
b	68	73
c	42	42
d	80	76
e	12.7	15.88
f	6.35	9.53

● RAS-AP112HVMY～AP160HVMY

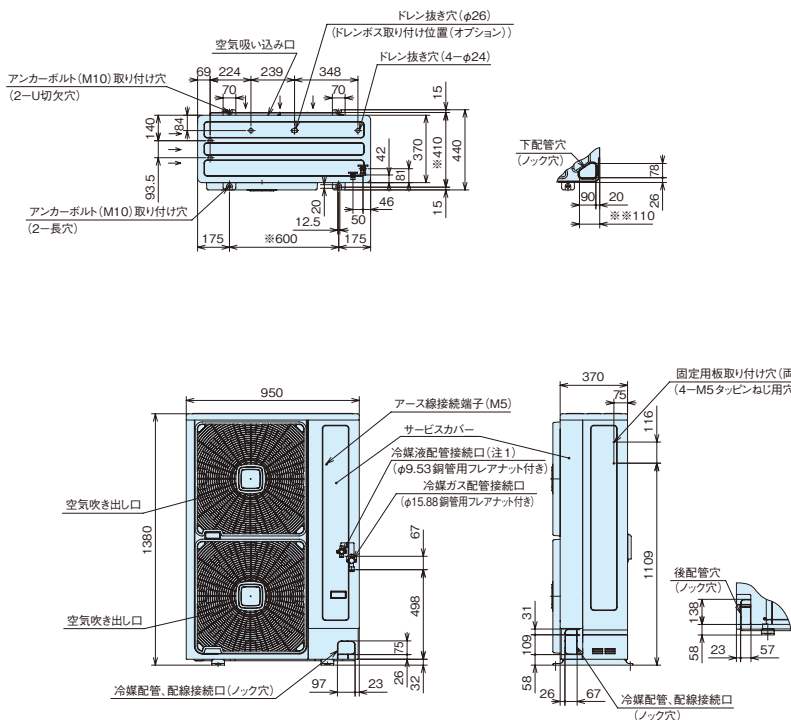

サービススペース

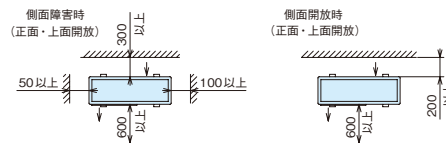

注記

1. 阻止弁はキャビネット内部にあります。
 2. ※110寸法を確保していただければ、緑石等の土台との干渉なく下配管工事ができます。
 3. ※印寸法は、アンカーボルト取り付け穴ピッチ寸法を示します。
- (ドレン水排水について)
暖房運転や除霜運転をしているときにドレン水が排出されます。また、雨水も排出されます。
- ① 水はけの良いところを選ぶか排水溝を設けて排水してください。
 - ② 通路の上方に設置すると水滴が落下しますので避けてください。やむを得ず設置する場合は、二次ドレンパンを設けて排水処理を実施してください。
- (据え付け場所について)
逆風(プロペラファンに向かって吹く)の当たらない場所に設置してください。
- 雪が製品内部に侵入することを防止するためです。
- (強風が製品に当たる場所での設置について)
① 強度が十分に安定した場所に基礎工事を行い、しっかりと固定してください。
② 製品の吹き出し口に強風が当たらないように設置してください。
③ 強風が吹き出し口に当たるときは、別売防風セットをご使用ください。詳細は据え付け点検要領書をご参照ください。

● 爽快除湿 形状・寸法・質量

型名	40～56型	63型	80型	112型	140・160型
室外ユニット形状・寸法(mm)					
質量(kg)	42	63	67	114	115

●RAS-AP80~160HN

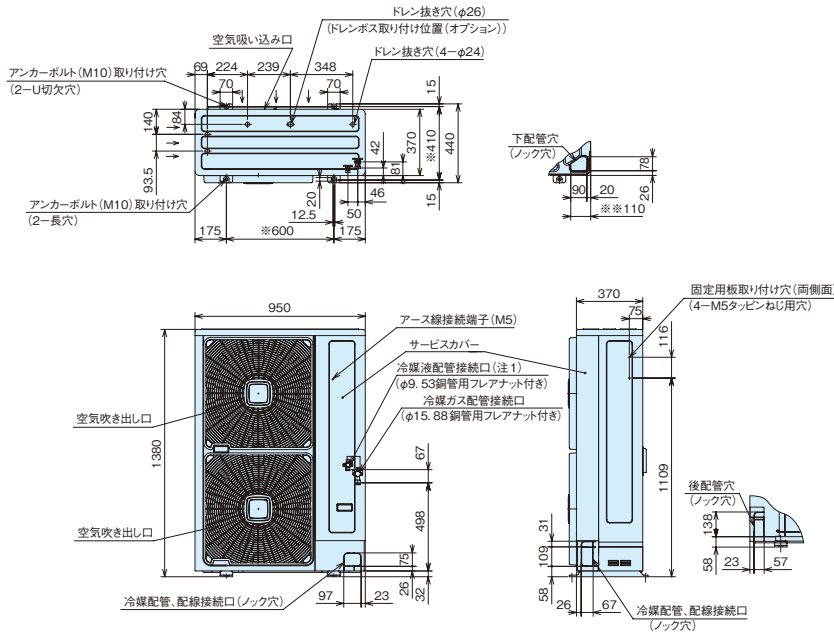

サービススペース

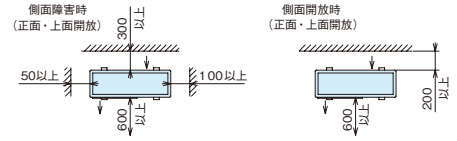

注記

1. 本機は、配管長5mまでのチャージレス機です。配管長が5mを超える場合は、現地にて冷媒を追加する必要があります。
 2. 阻止弁はキャビネットカバー内部にあります。
 3. ※110寸法を確保していただければ、緑石等の土台との干渉なく下配管工事ができます。
 4. ※印寸法は、アンカーボルト取り付け穴ピッチ寸法を示します。
- (ドレン水排水について)
 暖房運転や除霜運転をしているときにドレン水が排出されます。また、雨水も排出されます。
 ①水はけの良いところを選ぶか排水溝を設けて排水してください。
 ②通路の上方に設置すると水滴が落下しますので避けてください。やむを得ず設置する場合は、二次ドレンパンを設けて排水処理を実施してください。
 ③集中ドレンボス(オプション)は使用できません。
- (据え付け場所について)
 逆風(プロペラファンに向かって吹く風)の当たらない場所に設置してください。雪が製品内部に侵入することを防止するためです。
- (強風が製品に当たる場所での設置について)
 ①強度が十分で安定した場所に基礎工事を行い、しっかりと固定してください。
 ②製品の吹き出し口に強風が当たらないように設置してください。
 ③強風が吹き出し口に当たる場合は、別売防風セットをご使用ください。詳細は据え付け点検要領書をご参照ください。

アンカーボルト寸法・サービススペース

■アンカーボルト寸法

(単位：mm)

- 40～56型(省エネの達人)
- 40～80型(ESインバーター)
- 40～56型(爽快除湿)

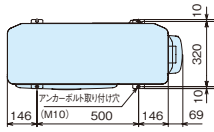

- 63～224型(省エネの達人)
- 112～280型(ESインバーター)
- 63～160型(爽快除湿)
- 80～160型(寒さ知らず)

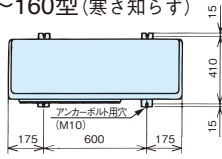

- 280～335型(省エネの達人)

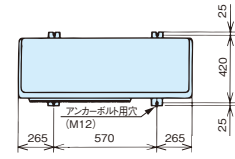

■サービススペース

(単位：mm)

- 40～56型(省エネの達人)
- 40～80型(ESインバーター)
- 40～56型(爽快除湿)

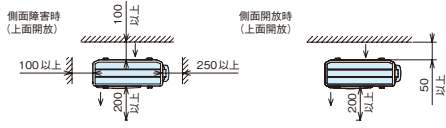

(注)上面側に障害物がある場合は上面側に400mm以上のサービススペースを設けてください。

- 63～335型(省エネの達人)
- 112～280型(ESインバーター)
- 63～160型(爽快除湿)
- 80～160型(寒さ知らず)

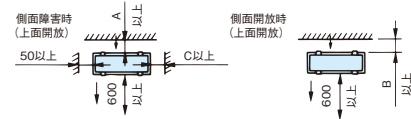

[複数台設置の場合] (注)複数台設置する場合には、上面開放が必要です。

(1)基本パターン

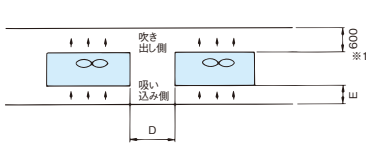

(2)吸い込み側が向かい合う場合

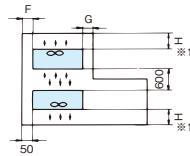

(3)吹き出し側が向かい合う場合

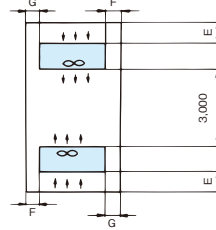

(4)吹き出し側、吸い込み側が向かい合う場合

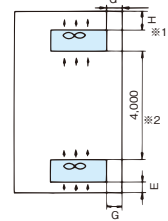

※1. ESインバーター 112～160型の場合は800mmとなります。
吹き出し側に障壁がある場合は風向ガイド(オプション)を使用してください。
※2. 吹き出し前方ユニットに直接吹き出した空気が吸い込まれないよう風向ガイド(オプション)等を使用してください。

●寸法対応表(省エネの達人、爽快除湿)

型名	40～56型	63・80型	112～160型	224～335型
寸法 A	—	300	300	300
寸法 B	—	200	200	200
寸法 C	—	100	100	100
寸法 D	250	100	100	100
寸法 E	100	200	300	300
寸法 F	250	100	100	100
寸法 G	100	50	50	50
寸法 H	200	600	600	600

●寸法対応表(ESインバーター)

型名	40～80型	112～160型	224～280型
寸法 A	—	300	300
寸法 B	—	200	200
寸法 C	—	100	100
寸法 D	250	100	100
寸法 E	100	200	300
寸法 F	250	100	100
寸法 G	100	50	50
寸法 H	200	600	600

●寸法対応表(寒さ知らず)

型名	80～160型
寸法 A	300
寸法 B	200
寸法 C	100
寸法 D	100
寸法 E	300
寸法 F	100
寸法 G	50
寸法 H	600

室外ユニットオプション

■室外ユニットオプション〈省エネの達人・ESインバーター・爽快除湿・寒さ知らず〉

型名	風向ガイド	※1 ※2 防風セット	防護ネット	集中排水ドレンボス		耐風用補強セット	
				ストレート型	L型		
省エネの達人	40～56型	AG-264 ¥9,500	WSP-264 ¥16,000	PN-56A ¥40,000	—	DBS-12L ¥1,200	—
	63～112型	AG-335A ¥12,000	WSP-335A ¥21,000	PN-80A ¥42,000	DBS-26 ¥1,700	DBS-26L ¥2,100	THS-335A ¥20,000
	140～224型	AG-335A×2 ¥12,000×2	WSP-160A ¥42,000	PN-160A ¥57,000			
	280・335型		WSP-335A×2 ¥21,000×2	PN-335A ¥71,000	DBS-26×2 ¥1,700×2	DBS-26L×2 ¥2,100×2	
ESインバーター	40～80型	AG-264 ¥9,500	WSP-264 ¥16,000	PN-56A ¥40,000	—	DBS-12L ¥1,200	
	112～160型	AG-335A ¥12,000	WSP-335A ¥21,000	PN-80A ¥42,000	DBS-26 ¥1,700	DBS-26L ¥2,100	THS-335A ¥20,000
	224・280型	AG-335A×2 ¥12,000×2	WSP-160A ¥42,000	PN-160A ¥57,000			
爽快除湿	40～56型	AG-264 ¥9,500	WSP-264 ¥16,000	PN-56A ¥40,000	—	DBS-12L ¥1,200	
	63・80型	AG-335A ¥12,000	WSP-335A ¥21,000	PN-80A ¥42,000	DBS-26 ¥1,700	DBS-26L ¥2,100	THS-335A ¥20,000
	112～160型	AG-335A×2 ¥12,000×2	WSP-160A ¥42,000	PN-160A ¥57,000			
寒さ知らず	80～160型	AG-335A×2 ¥12,000×2	WSP-160A ¥42,000	PN-160A ¥57,000	—	—	

※1 年間冷房設定(外気-15℃)を行う場合や、外気10℃以下で冷房運転をする場合は、防風セットを取り付けてください。
 ※2 爽快除湿・寒さ知らずでは、年間冷房設定はできません。

■オプション組み込み図(室外ユニット) (本図は、省エネの達人シリーズ・40～56型を示します)

風向ガイド

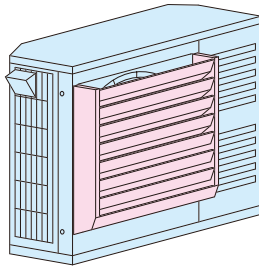

防風セット

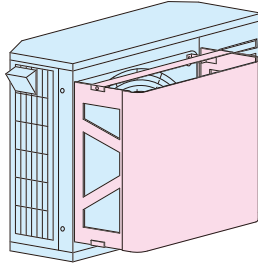

防護ネット

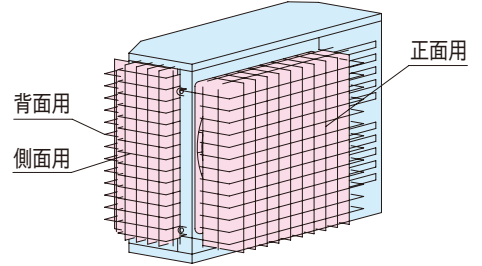

■防雪フード一覧表

〈省エネの達人シリーズ〉

		防雪フード(ステンレス製)				防雪フード(ボンデ鋼板製〔塗装品〕)			
		吹出口	背面吸込口	左右吸込口	セット合計	吹出口	背面吸込口	左右吸込口	セット合計
省エネの達人	40~56型	ASG-P80FS2 ¥22,000	ASG-NP63BS2 ¥28,000	*ASG-NP63LS2 ¥19,000	¥69,000	ASG-NP80F ¥15,000	ASG-NP56B ¥19,000	*ASG-NP56L ¥13,000	¥47,000
	63~112型	ASG-NP335FS2 ¥28,000	ASG-NP160BS2 ¥28,000	ASG-NP160LS2 ¥19,000	¥75,000	ASG-NP335F ¥19,000	ASG-NP80B ¥19,000	ASG-NP80L ¥13,000	¥51,000
	140~224型	ASG-NP335FS2×2 ¥28,000×2	ASG-NP280BS2 ¥37,000	ASG-NP280LS2 ¥24,000	¥117,000	ASG-NP335F×2 ¥19,000×2	ASG-NP160B ¥25,000	ASG-NP160L ¥16,000	¥79,000
	280・335型	ASG-NP335FS2×2 ¥28,000×2	ASG-NP335BS2 ¥47,000	ASG-NP335LS2 ¥30,000	¥133,000	ASG-NP335F×2 ¥19,000×2	ASG-NP335B ¥32,000	ASG-NP335L ¥20,000	¥90,000

浅形フード



- 注)・防雪フードは、各フードごとに型式設定してありますので、必要なフードをご購入願います。
- ・サイドフロー用吹出口フードは吹出口1か所に対し1個必要となります。
- ・転倒防止金具は、吹出口フード1台に対し1式取り付けください。
- ・各防雪フードの開口部は、網不付です。網付防雪フードは見積対応しておりますので詳細は当社営業窓口までお問い合わせください。
- ・ステンレス製防雪フードには、錆に強い材質を使用していますが、塩害・腐食環境(強酸・弱アルカリおよび腐食性物質が常時潤湿している場所やふりかかる場所等)では腐食しやすくなります。耐塩害仕様品(受注生産)を用意していますので当社営業窓口までお問い合わせください。

〈ESインバーターシリーズ〉

		防雪フード(ステンレス製)				防雪フード(ボンデ鋼板製〔塗装品〕)			
		吹出口	背面吸込口	左右吸込口	セット合計	吹出口	背面吸込口	左右吸込口	セット合計
ESインバーター	40~80型	ASG-P80FS2 ¥22,000	ASG-NP63BS2 ¥28,000	*ASG-NP63LS2 ¥19,000	¥69,000	ASG-NP80F ¥15,000	ASG-NP56B ¥19,000	*ASG-NP56L ¥13,000	¥47,000
	112~160型	ASG-NP335FS2 ¥28,000	ASG-NP160BS2 ¥28,000	ASG-NP160LS2 ¥19,000	¥75,000	ASG-NP335F ¥19,000	ASG-NP80B ¥19,000	ASG-NP80L ¥13,000	¥51,000
	224・280型	ASG-NP335FS2×2 ¥28,000×2	ASG-NP280BS2 ¥37,000	ASG-NP280LS2 ¥24,000	¥117,000	ASG-NP335F×2 ¥19,000×2	ASG-NP160B ¥25,000	ASG-NP160L ¥16,000	¥79,000

〈爽快除湿シリーズ〉

		防雪フード(ステンレス製)				防雪フード(ボンデ鋼板製〔塗装品〕)			
		吹出口	背面吸込口	左右吸込口	セット合計	吹出口	背面吸込口	左右吸込口	セット合計
爽快除湿	40~56型	ASG-P80FS2 ¥22,000	ASG-NP63BS2 ¥28,000	*ASG-NP63LS2 ¥19,000	¥69,000	ASG-NP80F ¥15,000	ASG-NP56B ¥19,000	*ASG-NP56L ¥13,000	¥47,000
	63・80型	ASG-NP335FS2 ¥28,000	ASG-NP160BS2 ¥28,000	ASG-NP160LS2 ¥19,000	¥75,000	ASG-NP335F ¥19,000	ASG-NP80B ¥19,000	ASG-NP80L ¥13,000	¥51,000
	112~160型	ASG-NP335FS2×2 ¥28,000×2	ASG-NP280BS2 ¥37,000	ASG-NP280LS2 ¥24,000	¥117,000	ASG-NP335F×2 ¥19,000×2	ASG-NP160B ¥25,000	ASG-NP160L ¥16,000	¥79,000

〈寒さ知らずシリーズ〉

		防雪フード(ステンレス製)				防雪フード(ボンデ鋼板製〔塗装品〕)			
		吹出口	背面吸込口	左右吸込口	セット合計	吹出口	背面吸込口	左右吸込口	セット合計
寒さ知らず	80~160型	ASG-NP335FS2×2 ¥28,000×2	ASG-NP280BS2 ¥37,000	ASG-NP280LS2 ¥24,000	¥117,000	ASG-NP335F×2 ¥19,000×2	ASG-NP160B ¥25,000	ASG-NP160L ¥16,000	¥79,000
		深形フード(ステンレス製)							
		吹出口	背面吸込口	左右吸込口	セット合計				
		ASG-SP11FCS ¥74,000	ASG-SP11BAS ¥48,000	ASG-SP11LAS ¥25,000	¥147,000				

深形フード
寒さ知らずシリーズ用



〈エコ・アイスmini〉

		防雪フード(ステンレス製)				防雪フード(ボンデ鋼板製〔塗装品〕)			
		吹出口	背面吸込口	左右吸込口	セット合計	吹出口	背面吸込口	左右吸込口	セット合計
エコアイスmini	112~160型	ASG-P80FS2×2 ¥22,000×2	ASG-P160BAS2 ¥37,000	ASG-P160LAS2 ¥24,000	¥105,000	ASG-NP80F×2 ¥15,000×2	ASG-P160BA1 ¥25,000	ASG-P160LA1 ¥16,000	¥71,000

- 注)・吹出口2個セット品です。
- ・「深形フード背面吸込口」は「浅形フード吹出口」との併用はできません(耐風強度が確保できないため)ので、浅形・深形フードは各セットで組み合わせてご使用ください。

〈共通〉

転倒防止金具 (ワイヤー式)	ASG-SW20A ¥10,000
-------------------	----------------------

(注1) ※左右吸込口用防雪フード(ASG-NP63LS2、ASG-NP56L)は、単独で室外ユニットに取り付けることはできませんので、必ず背面吸込口用防雪フードとセットでご購入ください。

■耐塩害仕様

■据え付け場所について

	耐塩害仕様	耐重塩害仕様
据え付け場所	潮風にはかからないが、その雰囲気にあるような場所	潮風の影響を受ける場所 (但し、塩分を含んだ水が直接機器にかからない)
設置場所条件	<ul style="list-style-type: none"> ● 室外ユニットが雨で洗われる場所 ● 潮風の当たらない場所 ● 室外ユニットの設置場所から海までの距離が約300mを超え1km以内にある場所 ● 室外ユニットが建物の影になる場所 	<ul style="list-style-type: none"> ● 室外ユニットに雨があまりかからない場所 ● 潮風が直接当たる場所 ● 室外ユニットの設置場所から海までの距離が約300m以内にある場所 ● 室外ユニットが建物の表(海岸面)になる場所 ● 室外ユニット設置場所付近のトタン屋根、ベランダの鉄製部の塗り替えなどが多い場所

■海岸からの設置距離目安(設置環境により条件が変わります)

1. 直接潮風の当たるところ

	設置距離目安		
	300m	500m	1km
①内海に面する地域*	耐重塩害	耐塩害	—
②外洋に面する地域	耐重塩害	耐塩害	耐塩害
③沖繩、離島	耐重塩害	耐塩害	耐塩害

*瀬戸内海など

2. 直接潮風の当たらないところ

	設置距離目安		
	300m	500m	1km
①内海に面する地域*	耐塩害	—	—
②外洋に面する地域	耐重塩害	耐塩害	—
③沖繩、離島	耐重塩害	耐塩害	耐塩害

*瀬戸内海など

据え付け上および維持管理上のご注意

- (1) 海水飛沫および潮風に直接さらされることを極力回避するような場所へ設置してください。(波ぶきなどが直接かかる場所への設置は避けてください)
- (2) 外装パネルに付着した海塩粒子が雨水によって十分洗浄されるように配慮してください。(例えば室外ユニットには日除けなどを取り付けない)
- (3) 室外ユニット底ベース内への水の滞留は、著しく腐食作用を促進させるため、底ベース内の水抜け性を損なわないように、傾きなどに注意してください。
- (4) 海岸地帯への据え付け品については、付着した塩分などを除去するために定期的に水洗いを行ってください。
- (5) 据え付け、メンテナンスなどの際に付いた傷は、補修してください。
- (6) 機器の状態を定期的に点検してください。(必要に応じて再防錆処理や部品交換などを実施してください)
- (7) 基礎部分の排水性を確保してください。

耐塩害ユニットは(社)日本冷凍空調工業会「空調機器の耐塩害試験基準JRA9002」に基づいています。なお、耐重塩害仕様、CL塗装仕様(軽塩害仕様)も対応します。

■耐塩・耐重塩仕様価格表(受注対応品)

〈省エネの達人〉

	室外ユニット型式	メーカー希望小売価格(税別)		
		標準機	耐塩仕様	耐重塩仕様
シングル高効率 三相	RAS-AP40HVMS3	¥442,000	¥530,000	¥619,000
	RAS-AP45HVMS3	¥484,000	¥581,000	¥678,000
	RAS-AP40HVMJ3	¥442,000	¥530,000	¥619,000
単相	RAS-AP45HVMJ3	¥484,000	¥581,000	¥678,000
	RAS-AP50HVMJ3	¥519,000	¥623,000	¥727,000
	RAS-AP56HVMJ3	¥548,000	¥658,000	¥767,000
	RAS-AP63HVMJ2	¥577,000	¥692,000	¥808,000
	RAS-AP80HVMJ1	¥611,000	¥733,000	¥855,000
	RAS-AP40HVM3	¥442,000	¥530,000	¥619,000
三相	RAS-AP45HVM3	¥484,000	¥581,000	¥678,000
	RAS-AP50HVM3	¥519,000	¥623,000	¥727,000
	RAS-AP56HVM3	¥548,000	¥658,000	¥767,000
	RAS-AP63HVM2	¥577,000	¥692,000	¥808,000
	RAS-AP80HVM1	¥611,000	¥733,000	¥855,000
	RAS-AP112HVM3	¥738,000	¥886,000	¥1,033,000
	RAS-AP140HVM2	¥863,000	¥1,036,000	¥1,208,000
	RAS-AP160HVM2	¥947,000	¥1,136,000	¥1,326,000
	RAS-AP224HVM3	¥1,368,000	¥1,642,000	¥1,915,000
	RAS-AP280HVM2	¥1,681,000	¥2,017,000	¥2,353,000
	RAS-AP335HVM2	¥1,923,000	¥2,308,000	¥2,692,000

〈爽快除湿〉

	室外ユニット型式	メーカー希望小売価格(税別)		
		標準機	耐塩仕様	耐重塩仕様
単相	RAS-AP40HVMJY	¥369,000	¥443,000	¥518,000
	RAS-AP45HVMJY	¥408,000	¥489,000	¥570,000
	RAS-AP50HVMJY	¥441,000	¥530,000	¥618,000
	RAS-AP56HVMJY	¥466,000	¥559,000	¥653,000
	RAS-AP63HVMJY	¥496,000	¥596,000	¥693,000
	RAS-AP80HVMJY	¥541,000	¥649,000	¥758,000
三相	RAS-AP40HVMY	¥369,000	¥443,000	¥518,000
	RAS-AP45HVMY	¥408,000	¥489,000	¥570,000
	RAS-AP50HVMY	¥441,000	¥530,000	¥618,000
	RAS-AP56HVMY	¥466,000	¥559,000	¥653,000
	RAS-AP63HVMY	¥496,000	¥596,000	¥693,000
	RAS-AP80HVMY	¥541,000	¥649,000	¥758,000
	RAS-AP112HVMY	¥653,000	¥782,000	¥913,000
	RAS-AP140HVMY	¥764,000	¥917,000	¥1,069,000
RAS-AP160HVMY	¥838,000	¥1,007,000	¥1,175,000	

〈ESインバーター 冷暖兼用〉

	室外ユニット型式	メーカー希望小売価格(税別)		
		標準機	耐塩仕様	耐重塩仕様
単相	RAS-AP40HVJ2	¥391,000	¥469,000	¥547,000
	RAS-AP45HVJ2	¥429,000	¥515,000	¥601,000
	RAS-AP50HVJ2	¥461,000	¥553,000	¥645,000
	RAS-AP56HVJ2	¥486,000	¥583,000	¥680,000
	RAS-AP63HVJ2	¥510,000	¥612,000	¥714,000
	RAS-AP80HVJ2	¥551,000	¥661,000	¥771,000
三相	RAS-AP40HV2	¥391,000	¥469,000	¥547,000
	RAS-AP45HV2	¥429,000	¥515,000	¥601,000
	RAS-AP50HV2	¥461,000	¥553,000	¥645,000
	RAS-AP56HV2	¥486,000	¥583,000	¥680,000
	RAS-AP63HV2	¥510,000	¥612,000	¥714,000
	RAS-AP80HV2	¥551,000	¥661,000	¥771,000
	RAS-AP112HV1	¥664,000	¥797,000	¥930,000
	RAS-AP140HV1	¥767,000	¥920,000	¥1,074,000
	RAS-AP160HV1	¥828,000	¥994,000	¥1,159,000
	RAS-AP224HV1	¥1,119,000	¥1,343,000	¥1,567,000
RAS-AP280HV1	¥1,389,000	¥1,667,000	¥1,945,000	

〈ESインバーター 冷房専用〉

	室外ユニット型式	メーカー希望小売価格(税別)		
		標準機	耐塩仕様	耐重塩仕様
単相	RAS-AP40AVJ2	¥340,000	¥408,000	¥476,000
	RAS-AP45AVJ2	¥374,000	¥449,000	¥524,000
	RAS-AP50AVJ2	¥401,000	¥481,000	¥561,000
	RAS-AP56AVJ2	¥423,000	¥508,000	¥592,000
	RAS-AP63AVJ2	¥444,000	¥533,000	¥622,000
	RAS-AP80AVJ2	¥480,000	¥576,000	¥672,000
三相	RAS-AP40AV2	¥340,000	¥408,000	¥476,000
	RAS-AP45AV2	¥374,000	¥449,000	¥524,000
	RAS-AP50AV2	¥401,000	¥481,000	¥561,000
	RAS-AP56AV2	¥423,000	¥508,000	¥592,000
	RAS-AP63AV2	¥444,000	¥533,000	¥622,000
	RAS-AP80AV2	¥480,000	¥576,000	¥672,000
	RAS-AP112AV1	¥579,000	¥695,000	¥811,000
	RAS-AP140AV1	¥668,000	¥802,000	¥935,000
	RAS-AP160AV1	¥721,000	¥865,000	¥1,009,000
	RAS-AP224AV1	¥974,000	¥1,169,000	¥1,364,000
RAS-AP280AV1	¥1,209,000	¥1,451,000	¥1,693,000	

〈寒さ知らず〉

	室外ユニット型式	メーカー希望小売価格(税別)		
		標準機	耐塩仕様	耐重塩仕様
三相	RAS-AP80HN	¥882,000	¥1,058,000	¥1,235,000
	RAS-AP112HN	¥962,000	¥1,154,000	¥1,347,000
	RAS-AP140HN	¥1,155,000	¥1,386,000	¥1,617,000
	RAS-AP160HN	¥1,320,000	¥1,584,000	¥1,848,000

室外ユニットオプション

H-LINK

H-LINKとは…

日立独自の高性能伝送方式で、室内ユニット～室外ユニット間および集中制御機器～室内または室外ユニット間の制御配線を複数の冷媒系統にまたがって配線可能です。

自由な配線形態*

- 配線方法は、近隣のユニットや集中制御機器の端子台に接続するだけで、配線順序、分岐数の制限はありません。

*ループ配線は不可

ビル用と店舗・オフィス用の区別はありません

- 制御機能、配線方法を統一することにより、同一システム内でビル用マルチと店舗・オフィス用エアコン、EHPエアコンとGHPエアコンの混在を可能にしました。すべての機器を2芯のケーブルで渡り線接続するだけで、アダプターなどは不要です。

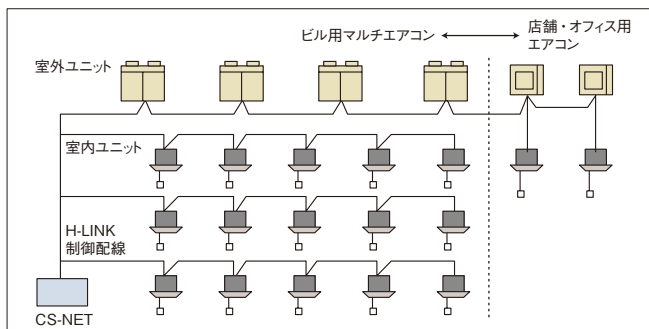

NEW H-LINK II

室外～室内伝送方式H-LINKを、施工性、自由度をそのままにシステム構成を拡大、機能をアップしました。

H-LINK II対応機種

室外ユニット	室内ユニット	全熱交換器	制御機器
<ul style="list-style-type: none"> ●店舗・ オフィス用エアコン 省エネの達人 ESインバーター 寒さ知らず 	<ul style="list-style-type: none"> ●ビル用マルチエアコン セットフリー iZ[冷暖切換型] (高効率タイプ) RAS-AP224 ~ 1350GS セットフリー iZ[冷暖切換型] (標準タイプ) RAS-AP1240 ~ 1350FS セットフリー iZ-M[コンパクト型] RAS-AP224 ~ 335MS セットフリー iZ-R[リニューアル型] (高効率タイプ) RAS-AP224 ~ 690GSR 	全機種 (厨房用てんつむを含む)	多機能リモコン(PC-ARF) アメニティリモコン(PC-AR(1)) ハーフサイズリモコン(PC-ARH) 受光部キット(PC-ALH1、PC-ALHD、PC-ALHC、PC-ALHS、PC-ALHP、PC-ALHZ) セントラルステーションWeb(PSC-A128WEB(1)(2)、PSC-A128WEB(1)) セントラルステーション(PSC-A64S(1)) ワンタッチコントローラー(PSC-A16RS(1)) コントロールタイマー(PSC-A1T、PSC-A80T)

項目	H-LINK	H-LINK II
最大冷媒系統数	16	64
1冷媒系統内の室内アドレス設定範囲	0~15	0~63
室内ユニット最大接続台数	128	160
H-LINK内の総機器数	145	200
最大配線長	総長1,000m (H-LINK中継器により5,000mまで延長可能)	
ケーブル仕様	下記の2芯ケーブル(0.75mm ² 以上) KPEV、KPEV-S、VCTF、VCT、CVV、MVVS、VVR、VVF	

従来H-LINK対応機も混在設置可能

- 同一配線上にH-LINK II対応機と従来H-LINK対応機を混在接続できます。アダプターなども不要です。#2

集中制御機器	室外・室内ユニット	1システムの接続可能台数(冷媒系統数)	
		室外ユニット	室内ユニット
H-LINK II 対応	全てH-LINK II対応	64冷媒系統	160台
	混在 (H-LINK II/従来H-LINK)	64冷媒系統*1	128台
従来H-LINK 対応	全てH-LINK II対応	16冷媒系統	128台
	混在 (H-LINK II/従来H-LINK)	16冷媒系統	128台

*1 従来H-LINK対応機の室外ユニットについては、16系統となります。また室内ユニット16台以上の室外ユニットは2冷媒系統使用となります。
*2 H-LINK II対応機/従来H-LINK対応機を組み合わせるご使用された場合の制御機能については、下表をご参照ください。

H-LINK II対応機/従来H-LINK対応機混在時の機能表

	リモコンスイッチが従来型	室内ユニットが従来型	室外ユニットが従来型	すべてII型	従来型室外ユニットにII/従来室内ユニット、リモコンスイッチが混在			II型室外ユニットにII/従来室内ユニット、リモコンスイッチが混在			II/従来リモコンスイッチによる2リモコン	
室外ユニット*1	II	II	従来	II	従来			II			II	
室内ユニット*1	II/従来	従来	II	II	II/従来	従来	II	II/従来	従来	II	II	
アメニティリモコン*1	従来	II	II	II	従来	II	II	従来	II	II	従来	
冷媒系統設定範囲*2	0~15	0~15	0~15	0~63	0~15			0~15			0~15	
アドレス設定範囲*2	0~15	0~15	0~15	0~63	0~15	0~15	0~15	0~15	0~15	0~63	0~15	
リモコン渡り線レス*3	×	×	×	●	×	×	×	×	×	×	×	×
オートリターン*6	×	●	●	●	×	●	●	×	●	●	●	×
操作ロック*6	×	●	●	●	×	●	●	×	●	●	●	×
設定温度範囲制限*7	×	●	●	●	×	●	●	×	●	●	●	×
爽快除湿設定*5	×	×	●	●	×	×	×	×	×	●	×	×
入/切タイマー設定(72Hr)*6	×	●	●	●	×	●	●	×	●	●	●	×
昇降グリル距離設定*6	×	×	●	●	×	×	●	×	×	●	×	×
異運転モード表示*7	×	×	●	●	×	×	●	×	×	●	×	×
室内ホットスタート表示*7	×	×	●	●	×	×	●	×	×	●	×	×
室内系統・アドレス変更*6	×	×	●	●	×	×	●	×	×	●	×	×
室外予熱中表示/解除*6	×	×	×	●	×	×	×	×	×	●	×	×
省エネ室温制御*4	×	×	×	●	×	×	×	×	×	●	×	×
リモコンスイッチからの応急運転*8	×	×	×	●	×	×	×	×	×	●	×	×

*1. 「II」「II型」はH-LINK II対応機(AP型)。「従来」「従来型」は従来H-LINK対応機を示します。
*2. 従来H-LINK対応の集中制御機器を接続する場合、冷媒系統設定、アドレス設定ともに設定範囲は0~15となります(集中制御機器から制御しないユニットもこの範囲としてください)。
*3. 店舗インバーター同時運転機のみ可能です。
*4. 店舗インバーター機のみ可能です。

*5. 室内ユニットがRCI-APOOOCKYの場合を示します。アメニティリモコンのみ設定可能です。
*6. アメニティリモコンのみ設定可能です。
*7. アメニティリモコンとハーフサイズリモコンのみ設定および表示可能です。
*8. セットフリー高効率タイプ(RAS-AP**GS(R))のみ可能です。

リモコン

多機能リモコン

NEW

見やすい! わかりやすい! 使いやすい!
フルドット液晶+サポート機能の高性能リモコン新登場!

H-LINK II対応

※H-LINK II対応の室内ユニット(型式:○○○-A○○○○)以外の室内ユニットには使用できません。
※冷暖房兼用機、冷房専用機のどちらも共用でご使用できます。
※室内ユニットとの接続には0.3~0.75mm²の配線を使用してください(配線総長30mまで)。
配線総延長が30mを超える場合は、ツイストペアケーブル(1P-0.75mm²)をご使用ください(配線総長500mまで)。



PC-ARF
¥35,000

見やすさ抜群! 大型液晶画面。

ひと目でわかる! フルドット液晶画面。

フルドット液晶の採用により、数字・文字・マークが一段と読み取りやすくなり、運転・操作状態がひと目でわかります。



バックライト搭載で、操作性アップ!

操作ボタンを押すとバックライトが点灯。操作時の画面がより見やすくなり、操作性がアップ。特に、暗い室内でのリモコン操作に便利です。



バックライト消灯時



バックライト点灯時

運転ボタンが発光! 運転・停止の状態がひと目でわかる。

運転ボタン全面が緑色に発光するので、運転中か停止中かがひと目でわかります。



運転時

停止時

使いやすさの工夫がいっぱい!

十字ボタンでカンタン操作!

「設定温度」「風量」「風向」「運転モード」など、「メイン操作のしやすさ」にこだわって、十字ボタンを採用。左右ボタンで「操作項目を選択」、上下ボタンで「設定を変更」。左右ボタン、上下ボタンの用途を明確にすることで、カンタン操作を実現しました。



①現在の運転状態

②左右ボタン(◀▶)で項目を選択

③上下ボタン(▲▼)で設定を変更

操作メニューが一目瞭然!

メニューボタンを押すと、「スケジュール設定」「昇降グリル」などメイン操作以外の操作メニューを一覧表示。各種設定を簡単・スピーディーに行えます。

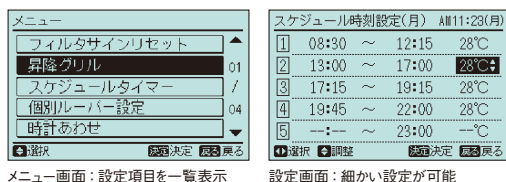

メニュー画面: 設定項目を一覧表示

設定画面: 細かい設定が可能

とっても親切! サポート機能。

業界初※! 音声ガイダンス機能搭載。

操作・設定した内容を音声でお知らせし、確実なリモコン操作をサポート。また、ガイドボタンを押すと、現在の運転状態や操作制限を音声でガイドしてくれるので、空調状況の確認にも便利です。

※業務用エアコンにおいて、2008年11月発売。



困ったときには、ガイドボタン。

「操作内容の説明」「故障かなと思ったら」などによって、リモコン操作をヘルプ。トラブルがあった際の連絡先も表示します。

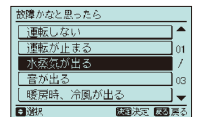

多彩な機能で省エネを応援!

運転開始温度設定の利用で省エネ空調。

冷房時28°C、暖房時20°C設定を基本とした設定温度の管理機能。運転開始時に任意の温度に設定できます。上手に利用すれば省エネも可能です。

設定温度自動復帰でムダを防止!

一定時間だけ室温調整したい場合、自動復帰時間を設定しておけば、自動的に初期設定の温度に戻り、冷暖房のムダを防止。自動復帰時間は15分・30分・60分・90分の設定が可能です。

リモコンでの設定温度範囲を制限。

リモコンによる温度設定の上限・下限を設定する機能。リモコンでの温度設定範囲を制限することで、冷やし過ぎ、暖め過ぎを防止し、省エネ推進をサポートします。

その他 お役立ち機能

ウィークリータイマーでエアコンを管理。

運転開始時刻、停止時刻だけでなく、時間ごとに環境に最適な温度設定が可能。キメ細かいスケジュール管理によって、効率のよい空調を実現します。

操作ロック

リモコンからの操作を制限。「設定温度」「風量」「風向」などの勝手な変更を防止。いたずらや誤操作も防ぎます。

消し忘れ防止タイマー

運転開始から一定時間が経過すると自動的に運転を停止する機能。設定時間は30分~24時間まで。

個別ルーバー設定

各ルーバーの風向きの個別設定が可能。吹き出し角度を個別に設定することで、風が直接カラダに当たるといった不適切な空調環境を実現します。※てんかせ4方向のみ

昇降グリル操作

リモコンでグリルを昇降。フィルター清掃が容易にできます。(昇降グリル付パネル使用時)

連絡先表示

サービス会社名・電話番号の登録が可能。トラブルの際には、ガイドボタン操作により、連絡先を表示します。

アメニティリモコン



PC-AR1 (2芯線)
¥28,000

H-LINK II対応

- インテリアに調和するデザインを採用。
- 新・大型液晶画面で、作業状態、設定内容がさらに見やすくなりました。
- 最大72時間まで0.5時間単位でタイマー設定が可能になりました。
- 機能選択がリモコンで設定可能になりました。
- システム内の運転状態を監視し、異常発生時にはアラームでお知らせ。
また、室内・室外ユニットのプリント板に異常がないか(自己診断機能)がチェックします。
- 冷やし過ぎ、暖め過ぎを防止する設定温度範囲制限機能、設定温度自動復帰機能の他、操作ロック、消し忘れ防止など省エネに役立つ機能を搭載。(機能選択設定が必要です)

※冷暖房兼用機、冷房専用機のどちらも共用でご使用できます。
※室内ユニットとの接続には0.3～0.75mm²の配線を使用してください(配線総長30mまで)。
配線総長が30mを超える場合は、ツイストペアケーブル(1P-0.75mm²)をご使用ください。(配線総長500mまで)

ハーフサイズリモコン



PC-ARH (2芯線)
¥20,000

H-LINK II対応

- 温度設定をメイン機能とする、簡単操作のリモコンです。
- 運転モード切り換えも可能です。(機能選択設定時)
- 不特定多数の人が利用するホテルなどに適しています。
- 2リモコン制御やグループ制御(最大16台)などができます。
- 異常発生時には、アラームコードを表示します。

※オートルーバーの設定機能はありません。オートルーバー設定が必要な場合は必ず、多機能リモコン、アメニティリモコンまたはオートルーバー設定機能のある他のコントロール機器と併用してください。
※室内ユニットとの接続には、0.3～0.75mm²の配線を使用してください。(配線総長30mまで)
配線総長が30mを超える場合は、ツイストペアケーブル(1P-0.75mm²)をご使用ください。(配線総長200mまで)
※運転モードを集中コントローラーで一括管理される場合、手元操作防止のため運転切換ボタンなしのリモコンも特注対応いたします。詳細は当社営業窓口までお問い合わせください。



カバーを取り外して壁埋め込み型にできます。ホテルのナイトテーブルなどへの埋め込みが可能です。

ワイヤレスリモコン(単方向)



PC-LH3A
¥20,000

- 手元からワンタッチ操作、配線工事が不要。
- リモコンによる複数台同時運転が可能。

※受光部キットが必要です。

■受光部キット

H-LINK II対応

室内ユニット組み込み型						別置き型
NEW PC-ALH1 ¥21,000 てんかせ 4方向用	PC-ALHC ¥21,000 てんかせ Jr.用	PC-ALH ¥21,000 爽快除湿用	PC-ALHD ¥21,000 てんかせ 2方向用	PC-ALHS ¥21,000 てんかせ 1方向用	PC-ALHP ¥21,000 てんつり用	PC-ALHZ ¥21,000 汎用 (かべかけ用など)

昇降専用ワイヤレスリモコン

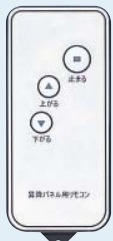

PC-LG2
¥2,000

- 昇降グリル操作専用のワイヤレスリモコンです。(各種運転設定はできません)
- ワンタッチでてんかせ4方向、2方向オプションの昇降グリルの操作ができます。

※てんかせ4方向、2方向以外の室内ユニットには使用できません。
※受光部キットが必要です。

集中制御

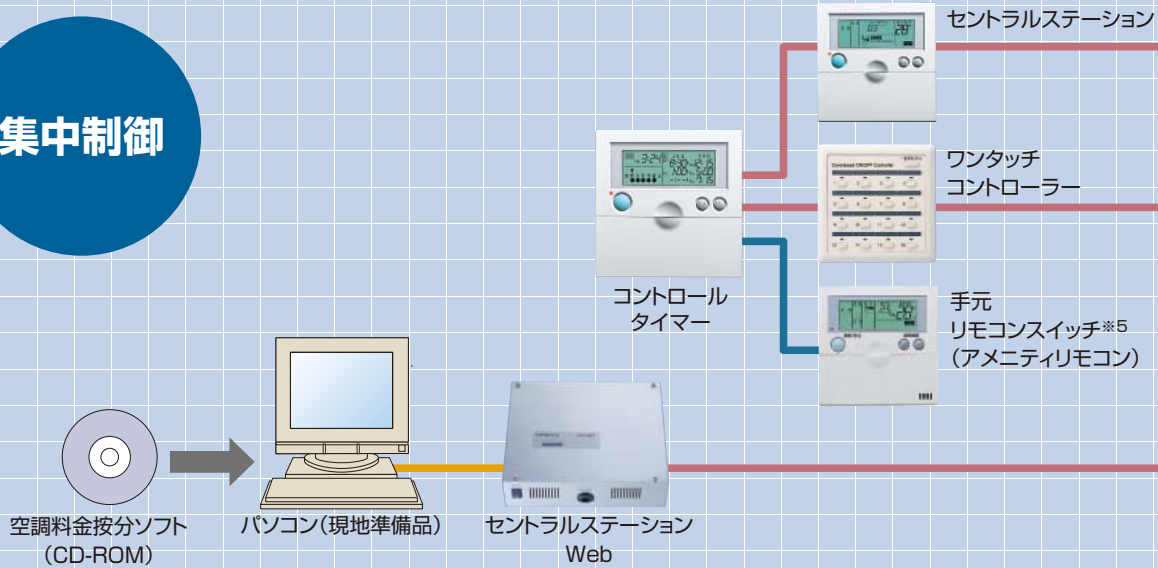

セントラルステーションW

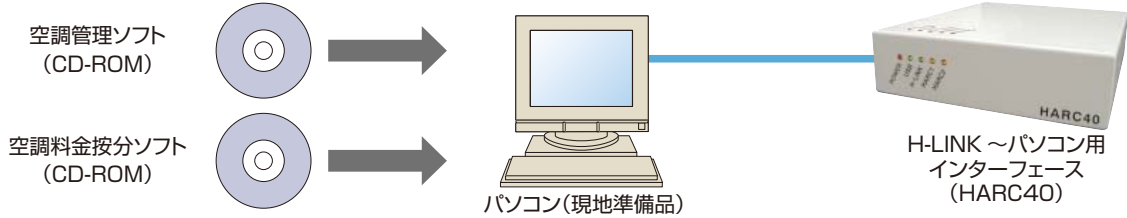

ビル空調管理システム



ビル管理システム (日立ビルマックスなど)

オープンネットワーク対応機器

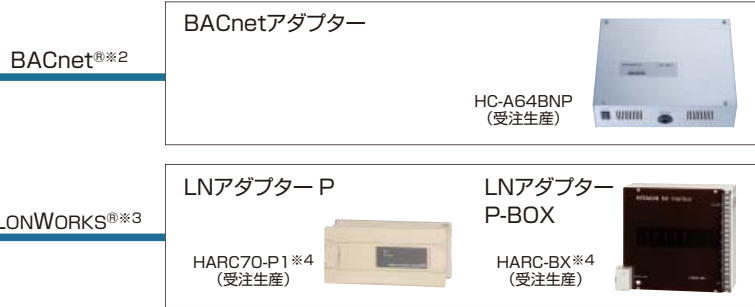

BMアダプター



料金計算およびパラレルI/O対応(接点入出力)の場合、セントラルステーションⅢシステムを使用します。詳細は当社営業窓口までお問い合わせください。

※1.全熱交換器およびH-LINKアダプター接続機器、RACアダプター接続機器の料金計算は、当社営業窓口までお問い合わせください。
 ※2.BACnet®: A Data Communication Protocol for Building Automation and Control Network ASHRAEの登録商標です。
 社団法人電気設備学会 BAS標準インターフェース仕様書IEIE-P-0003:2000アテンダムaまたはANSI/ASHRAE規格 135-2004BACnet 準拠

※3.LonWorks®: フィールドLANのひとつ、Echelon社の登録商標です。
 ※4.HARC:HITACHI Airconditioner Remote Controller
 ※5.手元リモコンスイッチには、週間スケジュール機能搭載の多機能リモコンもございます。

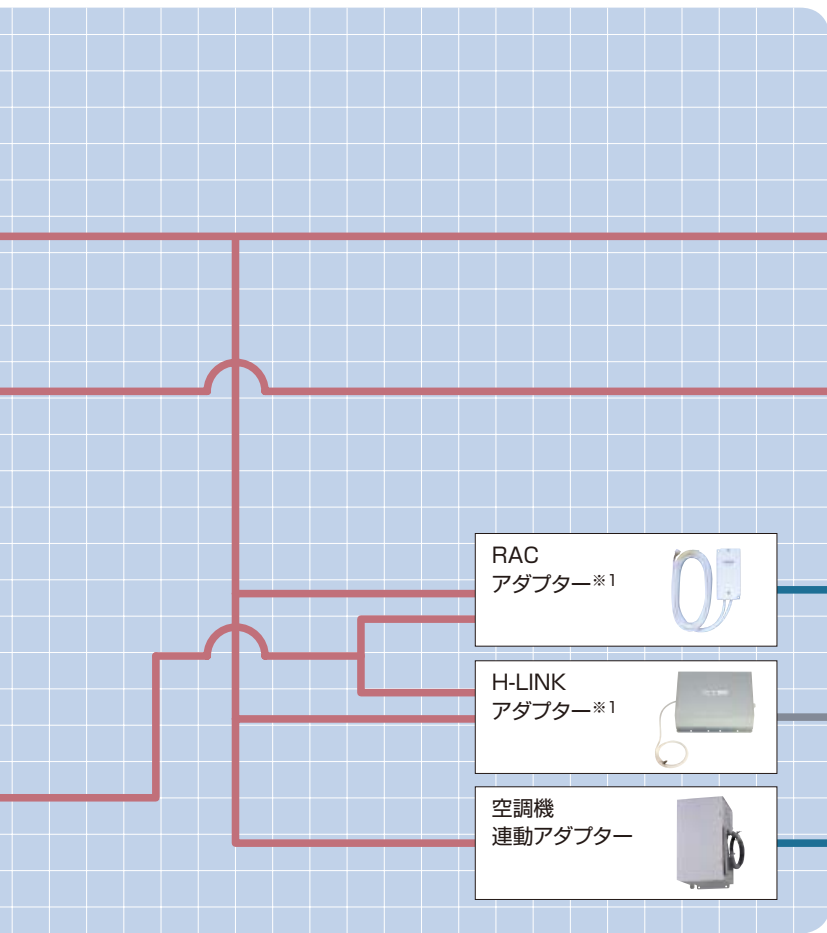

◆凡例

- LAN
- H-LINK
- 専用制御線
- RS-232C
- USB
- 接点渡し他

◆空調機器など



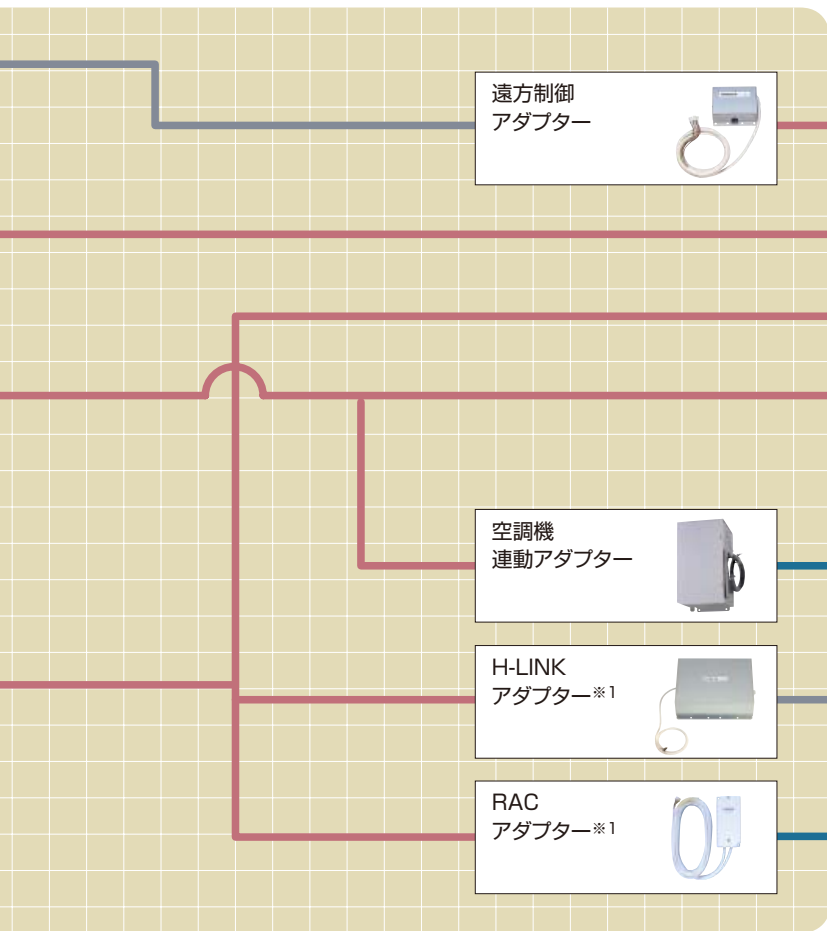



<p>ビル用マルチエアコン</p> 	<p>店舗・オフィス用エアコン</p> 
<p>室内ユニット</p> 	<p>日立製ルームエアコン (X,SX,MJ,LJ)シリーズ</p> 
<p>RACアダプター※1</p> 	<p>HA対応ルームエアコンなどの他設備機器</p> 
<p>H-LINKアダプター※1</p> 	<p>全熱交換器</p> 
<p>空調機連動アダプター</p> 	



◆空調機器など

<p>遠方制御アダプター</p> 	<p>ビル用マルチエアコン</p> 
<p>空調機連動アダプター</p> 	<p>店舗・オフィス用エアコン</p> 
<p>H-LINKアダプター※1</p> 	<p>室内ユニット</p> 
<p>RACアダプター※1</p> 	<p>全熱交換器</p> 
<p>日立製ルームエアコン (X,SX,MJ,LJ)シリーズ</p> 	<p>HA対応ルームエアコンなどの他設備機器</p> 

■機能一覧表

機 能			操作単位					設定機能						
								運 転 ／ 停 止	運 転 モ ー ド 切 換 ※1	温 度 設 定	風 量 切 換	許 可 ／ 禁 止	リ モ コ ン	風 向 設 定
			一 括	ブ ロ ッ ク 毎	グ ル ー プ 毎	リ モ コ ン グ ル ー プ	室 内 ユ ニ ット 毎	暖房時： 17～30℃ その他 モード時： 19～30℃		設 定 項 目 単 位	全 項 目 操 作 禁 止 ※2			
手元リモコンスイッチ	多機能リモコン (PC-ARF)		×	×	×	<input type="checkbox"/> ※10	<input type="checkbox"/> ※10	●	●	●	●	×	×	●
	アメニティリモコン (PC-AR1)		×	×	×	<input type="checkbox"/> ※10	<input type="checkbox"/> ※10	●	●	●	●	×	×	●
セントラルステーション (PSC-A64S1) (PSC-5S)			●	● (PSC-A64S1)	×	●	×	●	●	●	●	×	●	●
ワンタッチコントローラー (PSC-A16RS1)			●	×	×	●	×	●	×	×	×	×	×	×
セントラルステーションWeb (PSC-A128WEB2) (PSC-A128WEBC1)			●	●	●	×	<input type="checkbox"/> ※10	●	●	●	●	●	●	●
セントラルステーションW (PSC-6WT)			●	●	●	×	<input type="checkbox"/> ※10	●	●	●	●	●	●	●

- ※1. 冷暖自動設定する場合はリモコンスイッチでオプション設定が必要です。(PSC-5S、PSC-A64S1の場合は、PSC-5S、PSC-A64S1側でも設定が必要です。ただし、PSC-6WTからは、冷暖自動設定できません。)
- ※2. 全項目リモコン禁止設定した場合でも、セントラルステーションから運転操作を行った場合は停止操作ができます。またこの場合、手元リモコンスイッチから再運転できます。
ただし、この場合の停止操作はあくまでも緊急停止操作であり、通常の停止操作として行わないでください。
- ※3. PC-AR1には設定時間後に運転または停止させる入/切タイマー機能を搭載しています。またコントロールタイマーとの連動も可能です。
- ※4. PSC-5S、PSC-A64S1、PSC-A16RS1本体にはタイマー機能はありません。コントロールタイマーとの接続によりスケジュール運転が可能です。
- ※5. コントロールタイマーとの接続により可能となります。
- ※6. 設定日から1週間以内の特定の曜日に、スケジュール運転を行わないようにする機能です。
- ※7. PSC-5Sは、グループごとにスケジュール運転する/しないを設定することはできます。
- ※8. デマンド入力に対してのみ設定可能です。
- ※9. 全室内ユニットにリモコン全禁止+停止指令を送信します。
- ※10. リモコンスイッチの接続形態によります。室内ユニットごとにリモコンスイッチが接続されている場合は室内ごとの制御となり、リモコングループが構成されている場合はリモコングループごとの制御となります。
リモコングループ内の室内ユニットを個別に制御することはできません。
- ※11. 接点入出力設定の接点入力時の動作内容で、停止・設定温度シフト・運転モードシフト等を選択した場合に機能します。
- ※12. グループごとに異なるスケジュールを設定している場合は、ウィークリーパターンは1種類になります。
- ※13. PC-ARFは運転に合わせて温度設定もできます。PC-AR1はコントロールタイマーとの接続により、運転/停止3回の設定ができます。

■CS-NETで使用する言葉の定義

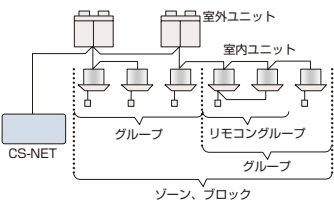

The diagram illustrates the CS-NET system architecture. It shows a central CS-NET unit connected to multiple outdoor units (室外ユニット) and indoor units (室内ユニット). The indoor units are organized into groups (グループ) and zones/blocks (ゾーン、ブロック). A remote control group (リモコングループ) is also shown, indicating that multiple indoor units can be controlled by a single remote control.

リモコングループ … リモコンスイッチの制御配線で複数台(最大16台)の室内ユニットを渡り線接続したものの。室内ユニットは全て同一設定となります。

グループ … 複数台の室内ユニットをまとめてCS-NET上で登録したもの。集中制御機器からの設定は同一の制御となりますが、リモコンスイッチからは個別に操作できます。

ゾーン … セントラルステーションⅢの1画面で操作できる16グループの集合。

ブロック … 複数のグループをまとめてCS-NET上で登録したもの。

●：可 ×：不可 △：他製品との組み合わせにより可能。□：設定により可能または制限あり。

監視機能		スケジュール機能										その他の機能												
フィルターサインリセット	運転状態	運転モード	設定風量	アラームコード	風向設定状態	フィルターサイン	スケジュール機能	ウィークリー設定	1日の設定回数	消し忘れ防止	特異日設定	休日設定※6	2種類のウィークリーパターン	グループ毎に異なるスケジュール	一括運転/停止信号入力	緊急停止信号入力※9	デマンド信号入力	左記信号入力時の動作グループ設定	年間タイマー接続	一括運転信号出力	一括警報信号出力	左記信号の出力対象グループ設定	空調料金按分	
●	●	●	●	●	●	●	●	●	●	●	●	●	×	×	×	×	×	×	×	×	×	×	×	×
●	●	●	●	●	●	●	●	△※3	△※5	●	×	△※5	×	×	×	×	×	×	×	×	×	×	×	
●	●	●	●	●	●	●	△※4	△※4	●	△※5	×	△※5	△※12	△※7	●	●	●	□※8	×	●	●	×	×	
×	●	×	×	×	×	×	△※4	△※4	●	●	×	△※5	△※12	△	●	●	×	×	×	●	●	×	×	
●	●	●	●	●	●	●	●	●	●	●	●	●	●	●	●	●	□※11	●	×	●	●	●	△	
●	●	●	●	●	●	●	●	●	●	●	●	×	●	●	×	×	×	×	×	×	×	×	△	

■接続可能機種一覧表

●：対応 △：一部制限あり ×：非対応

製品名	ビル用マルチエアコン	店舗・オフィス用エアコン	ガスヒートポンプエアコン	RACアダプター(ルームエアコン接続用アダプター)	H-LINKアダプター(他社空調機接続用アダプター)	空調機運動アダプター(全熱交換器接続用アダプター)	設備用パッケージエアコン
手元リモコンスイッチ(多機能リモコン:PC-ARF)※4(アメニティリモコン:PC-AR1)	●	●	●	-	-	●	△※5
セントラルステーション(PSC-A64S1)(PSC-5S)	●	●	●	●	●	●	△※3
ワンタッチコントロール(PSC-A16RS1)	●	●	●	●	●	●	△※3
セントラルステーションWeb(PSC-A128WEB2)	●	●	●	●	●	●	△※1
セントラルステーションWeb[空調料金按分対応型](PSC-A128WEB2C1)	●	●	●	●	●	●	△※1※2
セントラルステーションW(PSC-6WT)	●	●	●	●	●	×	×

- ※1. 2009年3月現在発売中の製品で記載しています。旧型製品については当社営業窓口までお問い合わせください。電算機専用型、床置セパレート型/定速-800以上、床置型水冷式-1000以下は除きます。
- ※2. 監視・制御は可能ですが、空調料金按分には対応しません。
- ※3. 機能に一部制限があります。
- ※4. H-LINK II対応の室内ユニット(型式:○○○-APO○○)以外の室内ユニットには使用できません。
- ※5. 接続可否については、別途当社営業窓口までお問い合わせください。

CS-NETのご採用にあたって

- CS-NETをご採用いただく際には事前の検討が必要ですので、当社営業窓口までお問い合わせください。
- CS-NETは本体価格および工事費以外にシステム調整にともなう費用が別途必要となります。

セントラルステーション



PSC-A64S1 ¥100,000
PSC-5S ¥70,000
電源 AC100V
(AC200Vにも対応可能)

PSC-A64S1	室内ユニット最大160台	最大64リモコングループ	H-LINK II 対応
PSC-5S	室内ユニット最大128台	最大16リモコングループ	

リモコングループ単位に制御する小規模向け集中コントローラー。

- H-LINKIIに接続して最大64リモコングループ、室内ユニット最大160台制御可能です(PSC-A64S1)。またH-LINKII上に8台まで接続可能です。
- 運転/停止、運転モード、温度設定などの基本的な制御に加え、風量、オートルーバーの設定もできます。また異常発生時には異常内容をコードで表示します。
- 外部入出力端子を標準装備。外部信号により、一括運転/停止、デマンド制御、緊急停止ができます。また、一括運転出力、一括警報出力ができます。
- セントラルステーションWebやワンタッチコントローラーとの併用も可能です。(但し、この場合制限事項がありますので、詳細は当社営業窓口までお問い合わせください。またセントラルステーションⅢ、ゲートウェイC1との併用はできません)

ワンタッチコントローラー



PSC-A16RS1 ¥70,000
電源 AC100V
(AC200Vにも対応可能)

室内ユニット最大160台	最大16リモコングループ	H-LINK II 対応
--------------	--------------	--------------

運転/停止のみを行う簡易型の集中コントローラーです。

- リモコングループ単位に運転/停止のみを行います。
- H-LINKIIに接続して、最大16リモコングループ、室内ユニット最大160台制御可能です。またH-LINKII上に8台まで接続可能です。
- 外部入出力端子を標準装備。外部信号により、一括運転/停止、緊急停止ができます。また、一括運転出力、一括警報出力ができます。
- セントラルステーションWebやセントラルステーションとの併用が可能です。

※必ずリモコンスイッチを併用してください。室内ユニットをリモコンレスで使用することはできません。

コントロールタイマー



PSC-A80T ¥35,000

H-LINK II 対応

セントラルステーション、アメニティリモコン、ワンタッチコントローラーなどと併用することにより、これらのコントローラーが制御する空調機を1週間単位でスケジュール運転できます。

- セントラルステーション PSC-A64S1、ワンタッチコントローラー PSC-A16RS1と組み合わせた場合、グループごとに異なるスケジュール設定ができます。この場合、入時刻で温度設定することもできます。
- 設定は1週間単位で、各曜日ごとに1日3回の運転/停止設定ができます。
- 切時刻に合わせて手元リモコンを禁止することもできます。(セントラルステーション、アメニティリモコン組み合わせ時)
- A / B 2種類の週間スケジュールが設定可能。夏と冬でスケジュールを切り替えるなどの対応もできます。
- 設定内容は全てデジタル表示。設定操作、設定内容の確認ができます。
- 停電バックアップ機能付き。2週間以内の停電なら、時計は停止しません。

※グループごとに異なるスケジュール設定する場合、週間スケジュールは1種類の設定になります。

■コントロールタイマー表示の例



システム構成図

各コントローラーの組み合わせにより、規模や目的に合わせたシステム構成が可能です。

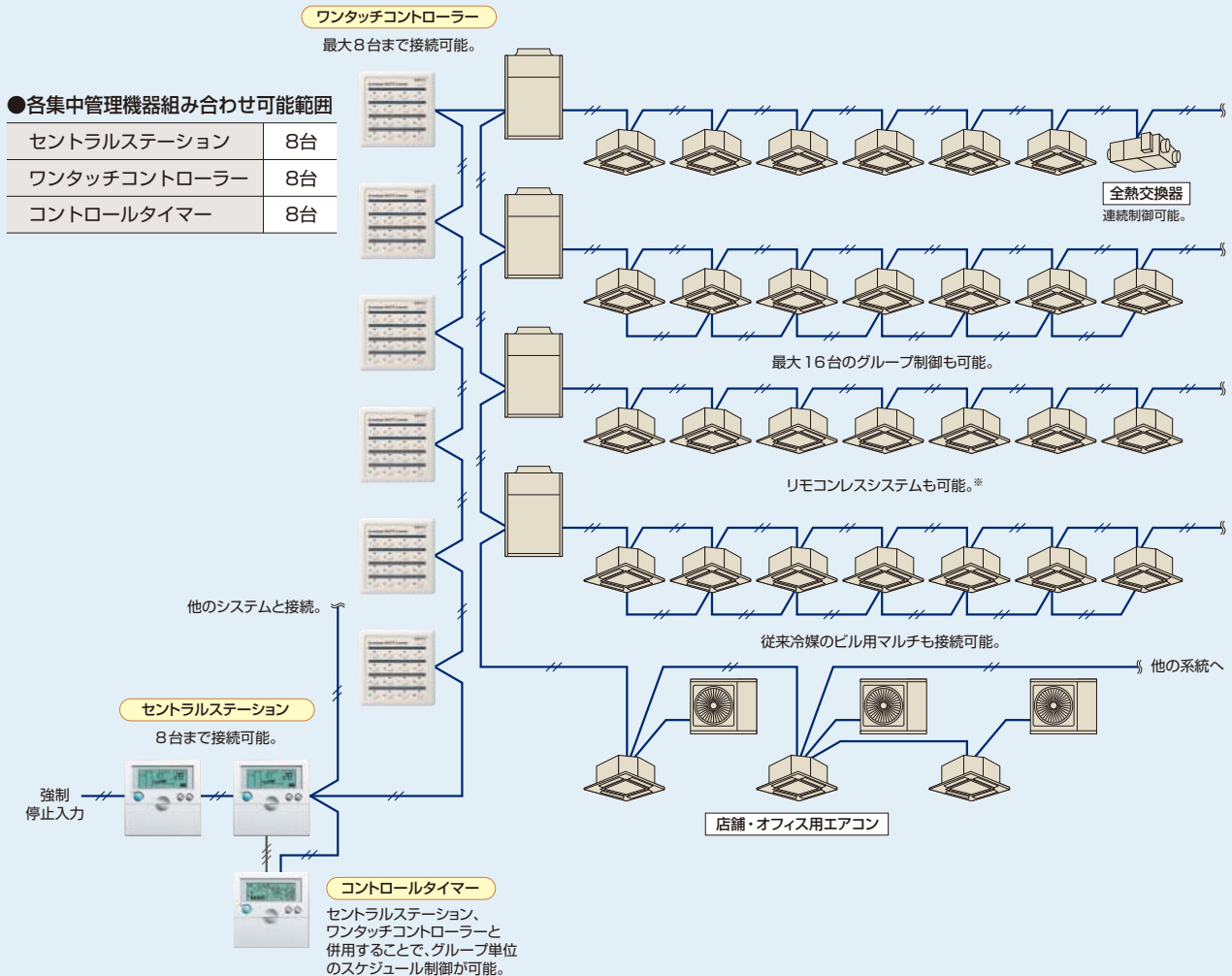

■セントラルステーションの連結

セントラルステーションを最大8台まで連結可能なので、最大160グループ(160台)の空調管理を実現。

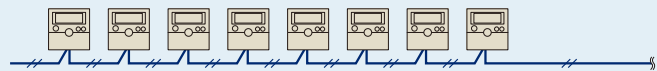

■ワンタッチコントローラーの連結

室内ユニットの台数に応じてワンタッチコントローラーを連結。最大128グループ(128台)の運転/停止を管理できます。



■セントラルステーションとコントロールタイマーの併用

集中管理と週間単位の自動運転が可能。グループ単位の運転スケジュールも設定できます。



■ワンタッチコントローラーとコントロールタイマーの併用

集中管理と週間単位の自動運転が可能。グループ単位の運転スケジュールも設定できます。



■セントラルステーションとワンタッチコントローラーの併用

ビル全体の集中管理とフロア単位のローカル制御の組み合わせ。



*ワンタッチコントローラーのみの接続時はリモコンレスシステムはできません。

セントラルステーションWeb

空調管理機能



PSC-A128WEB2 ¥280,000

NEW

空調管理機能+空調料金按分対応



PSC-A128WEB2 ¥700,000(受注対応)

+ PSC-AS128WC1(空調料金按分ソフト) ¥500,000(受注対応)

または

PSC-AS384WC(空調料金按分ソフト) ¥900,000(受注対応)

電源 AC100V
(AC200Vにも対応可能)

室内ユニット最大160台

最大128グループ

Web対応

H-LINK II 対応

「セントラルステーションWeb」は、お客様のパソコンやタッチパネル式パソコンから、Webブラウザで空調設備の監視・制御が行えます。専用の端末やソフトウェアは必要ありません。

- 既設のLANで運用が可能です。
- 最大160台の空調機を一括管理できます。
- パソコン上で簡単に操作できます。(タッチパネルパソコンも可能)
- 充実したスケジュール管理が行えます。
- デマンド制御、火報停止、アラーム出力などに対応可能です。
- 料金計算が可能です。(PSC-A128WEB2C1+空調料金按分ソフト)

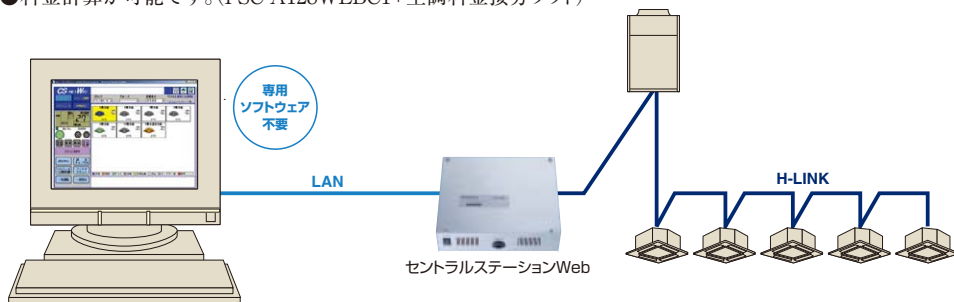

既設のLANやインターネットで運用可能

1台の端末から複数^{※1}のセントラルステーションWebが操作可能。

※1. 3台まで接続可能。

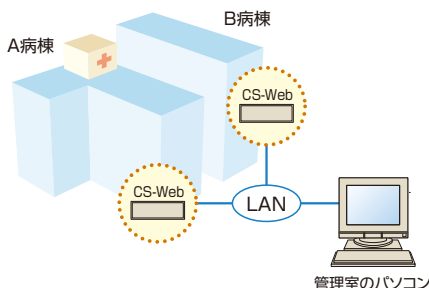

1台のセントラルステーションWebを複数^{※2}の端末から操作可能。

※2. 最大5台の端末から同時操作が可能。

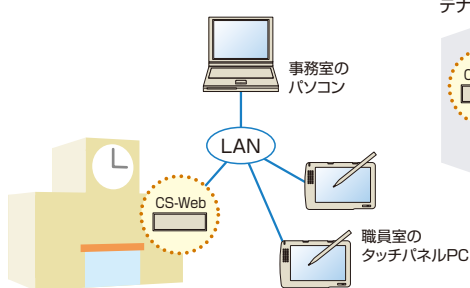

インターネット経由でセントラルステーションWebを操作可能。

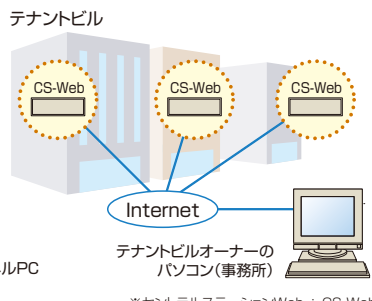

端末はデスクトップPCやノートPCだけでなくタッチパネルPCも選定可能

最大160台の空調機を一括管理

最大室内ユニット160台、室外ユニット64台まで接続可能^{※1}。ルームエアコンもGHPも一括管理。

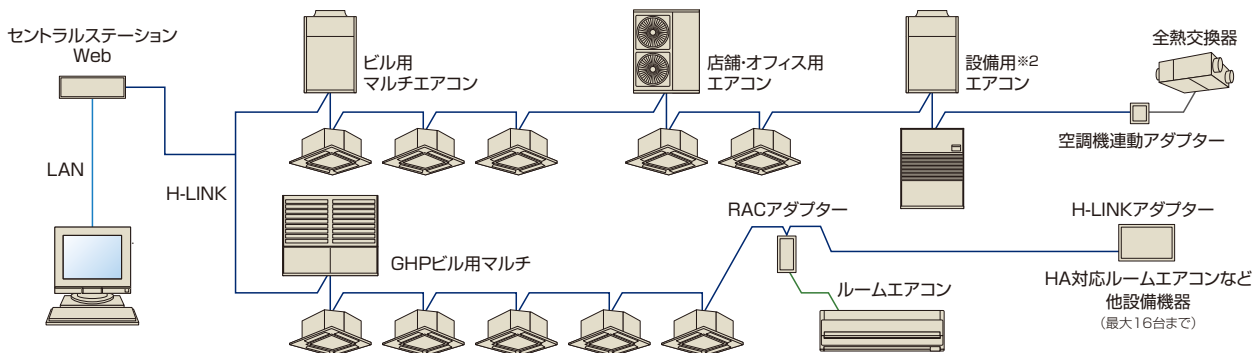

※1. システムにH-LINK II非対応のユニットを含む場合の接続台数は、室内ユニット×128台、総機器数145台以下になります。

※2. 電算機専用型、床置セ/レド型/定速・800以上、床置型水冷式・1000以下は除きます。

(対応ルームエアコンは当社営業窓口にご確認ください。)

見やすい画面で簡単操作

■アイコン表示

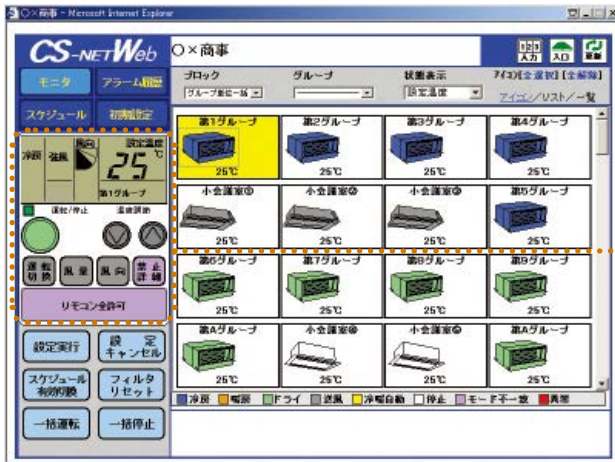

- アイコンをクリックすると、その部屋のリモコンと同じイメージで表示と操作が可能。
- それぞれのアイコンには、部屋名を日本語で表示可能。
- アイコンの色で運転状態を表示しているため、運転状態がひと目でわかります。



使いやすいリモコン
スイッチ表示

■リスト表示

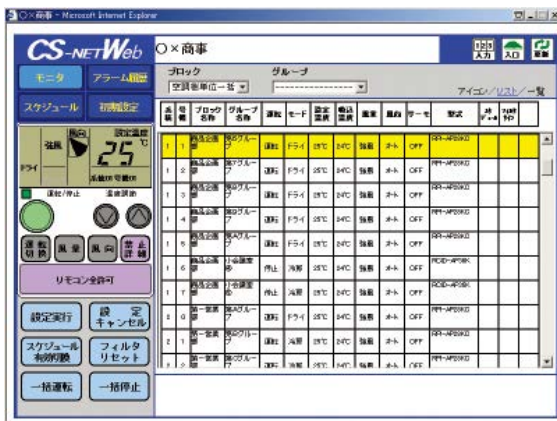

- 空調機ごとの運転状態とリモコン設定が、リストで表示できます。

■一覧表示



- グループ数が多い場合でも、建物全体の空調機の運転状態がひと目で把握できます。

充実したスケジュール機能

週間スケジュール設定と年間スケジュール設定が可能。

■週間スケジュール設定

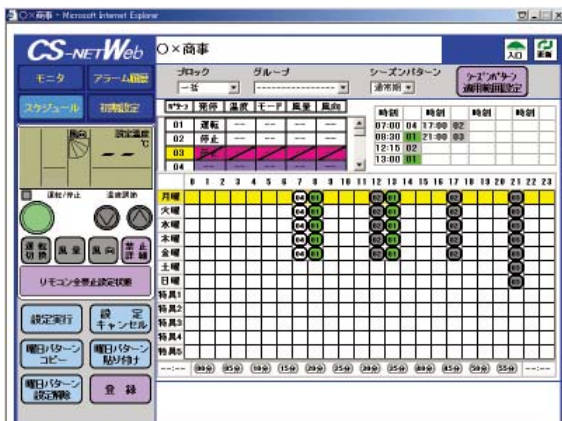

- 1日に16回のスケジュール制御が可能です。
- 運転パターンは発停だけでなく、温度や風量などの設定も登録可能です。
- 簡単な操作で一括、ブロック、グループ単位の設定が可能です。

■年間スケジュール設定



- 夏季・冬季・通常期の登録ができるので、季節に合わせた運転スケジュールを設定可能。
- 5種類の特異日スケジュールを登録できるので、祭日や創立記念日などにも対応できます。

豊富な外部入出力

3入力3出力標準装備

●入力：運転／停止、リモコン全禁止、省エネ運転（運転モードシフト、温度シフト）を組み合わせて選択可能。

*運転モードシフト：暖房時は停止に、暖房以外の場合は送風に変更します。
 *温度シフト：設定温度を強制的に変更します。
 *入力信号は、パルスとレベルのどちらにも対応可能です。
 （一部制限がありますので、詳細は当社営業窓口までお問い合わせください。）

●出力：アラーム、運転、サーモオンから選択可能。

●各入出力の制御対象グループは、任意に設定可能。

■システム例：デマンドコントローラーを接続する場合

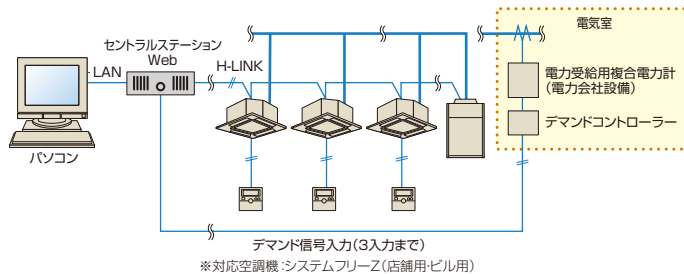

料金按分が可能

PSC-A128WEBC1+空調料金按分ソフトを使用しお客様のご要望に合わせて按分方式を選択可能

●電力量按分だけでなく空調使用比率にも対応。

*電力量按分：電力量計を使用した電力量の按分。
 *空調使用比率：電力量計を使用しない運転比率。

●電力量按分は6方式から選択可能。
 （空調使用比率の場合は2方式から）

●PSC-AS384WC（空調料金按分ソフト）は最大3H-LINK（384グループ）の料金按分をまとめて可能。

●ガス量計を使用してGHPのガス量按分も可能。

■システム例：室内/室外が同一電力量計の場合

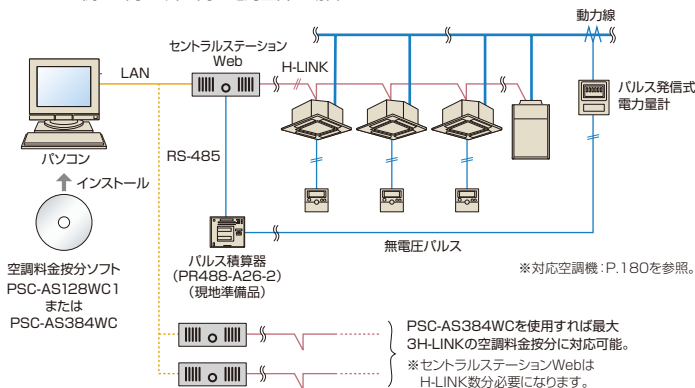

■空調料金表示の例



本システムは、空調機の運転状態に基づいて電力量計、ガス量計の値を按分するシステムですので、計量法という取引証明用としては使用できません。

■按分方式の例

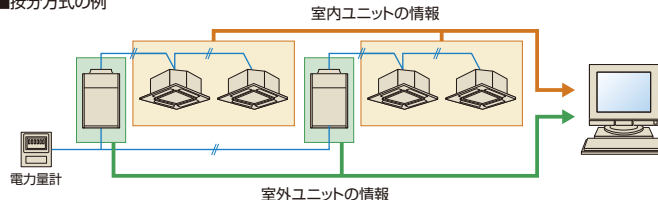

料金按分方式	按分に使用する積算値	
	室外ユニット	室内ユニット
方式 1 サーマオン時間按分	—	サーモオン時間
方式 2 圧縮機電流按分	圧縮機電流	サーモオン時間
方式 3 運転時間按分	—	運転時間
方式 4 冷媒流量按分	圧縮機電流	冷媒流量（電子膨張弁開度）

※パソコンは現地準備品です。この他にパルス積算器、プリンターなども現地準備品になります。製品仕様および各機器の詳細については、当社営業窓口までお問い合わせください。
 ※按分計算の誤差を低減するため、システム設計時には、製品の注意事項をご参照ください。
 ※Internet Explorer6.0(Windows、Windows XPの場合)、またはInternet Explorer7.0(Windows Vistaの場合)を使用。
 ※Microsoft Windows2000、Windows XP、Windows Vista、Internet Explorerは、米国Microsoft Corporationの米国およびその他の国における登録商標または商標です。

H-LINKアダプター



PSC-5HA
¥40,000

- HA対応ルームエアコンなどをCS-NETから制御する場合に使用します。室内ユニットとは、1:1で接続します。H-LINK上には最大16台まで接続可能です。
- 他社製の空調機器も接続できます。
(但し、HA端子または接点入力端子を持つ機器に限ります)
- 運転/停止状態およびアラーム/通常状態の接点入力と運転パルス出力、停止パルス出力または、運転/停止レベル出力と、冷暖切替レベル出力の接点出力で空調以外の設備も接続できます。
- CS-NETからは、運転/停止および、運転/停止状態の監視ができます。

※H-LINKアダプターにより制御している機器は料金計算できません。

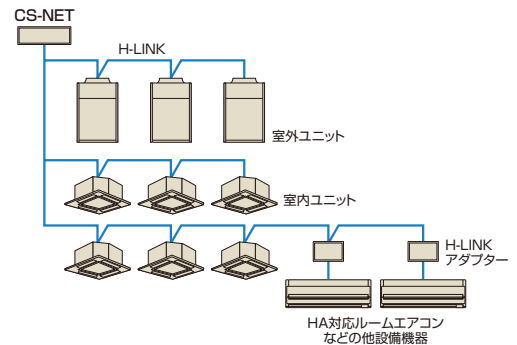

RACアダプター



PSC-6RAD
¥12,000

- ルームエアコン※をCS-NETから制御する場合に使用します。ルームエアコンとは、1:1で接続します。H-LINK上には最大128台まで接続可能です。
- CS-NETからは、運転/停止の他、設定温度、運転モード、風量の制御および監視ができます。ルームエアコンのみのシステム構成でもOKです。
- CS-NETから、故障監視および、故障コードの表示ができます。

※接続可能ルームエアコン：日立製X、SX、MJ、LJシリーズ

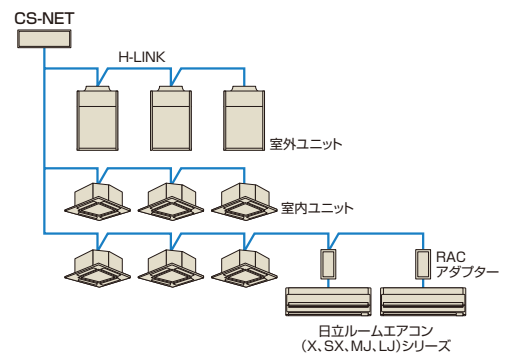

遠方制御アダプター



PSC-5RA
¥15,000

- 室内ユニット〜ビル中央監視盤間に接続し、リレー接点にて、ビル中央監視盤から制御できます。

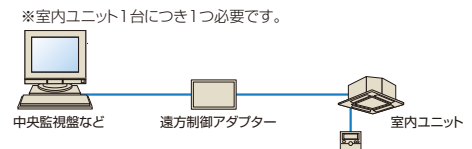

※室内ユニット1台につき1つ必要です。

空調機連動アダプター(全熱交換器用)



PLA-A1KS
(単相100V)
PLA-A2KS
(単相200V)
¥43,000

- 全熱交換器(単独運転型)+空調機連動アダプターの組み合わせでパッケージエアコンとの連動運転ができます。
- H-LINK IIシステムの対応可能
パッケージエアコンの伝送線接続で定評の「H-LINK II」接続が可能になり、セントラルステーション(CS-NET)との接続も容易です。

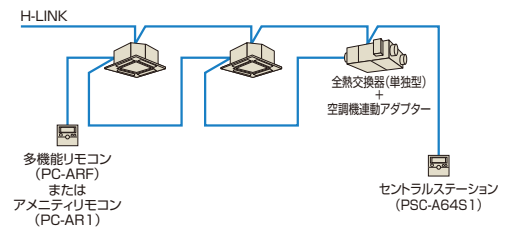

H-LINK中継器



PSC-5HR
¥40,000

H-LINK総配線長1,000m以上の場合の中継器です。また、H-LINK上の機器の責任分担を明確化するため、この中継器を介して接続することができます。なお終端抵抗の設定は、中継器の前後に必要となります。

■ CS-NET システムの選び方 (一般例)

CS-NET は、管理対象となる空調システムや要求される管理機能の内容、システムの規模などに応じて、いくつかのシステムを準備しています。ポイントとなるのは次の4項目です。

1. ビル管理システムと接続するかどうか
2. 空調システムの規模
3. 料金計算を行うかどうか
4. パソコンを使用するかどうか

※下に示すシステム選定フローはあくまでも一般的なシステム選定の目安です。実際の物件では、ビル管理システムとの兼ね合いなどもあり、詳細の検討が必要となる場合があります。

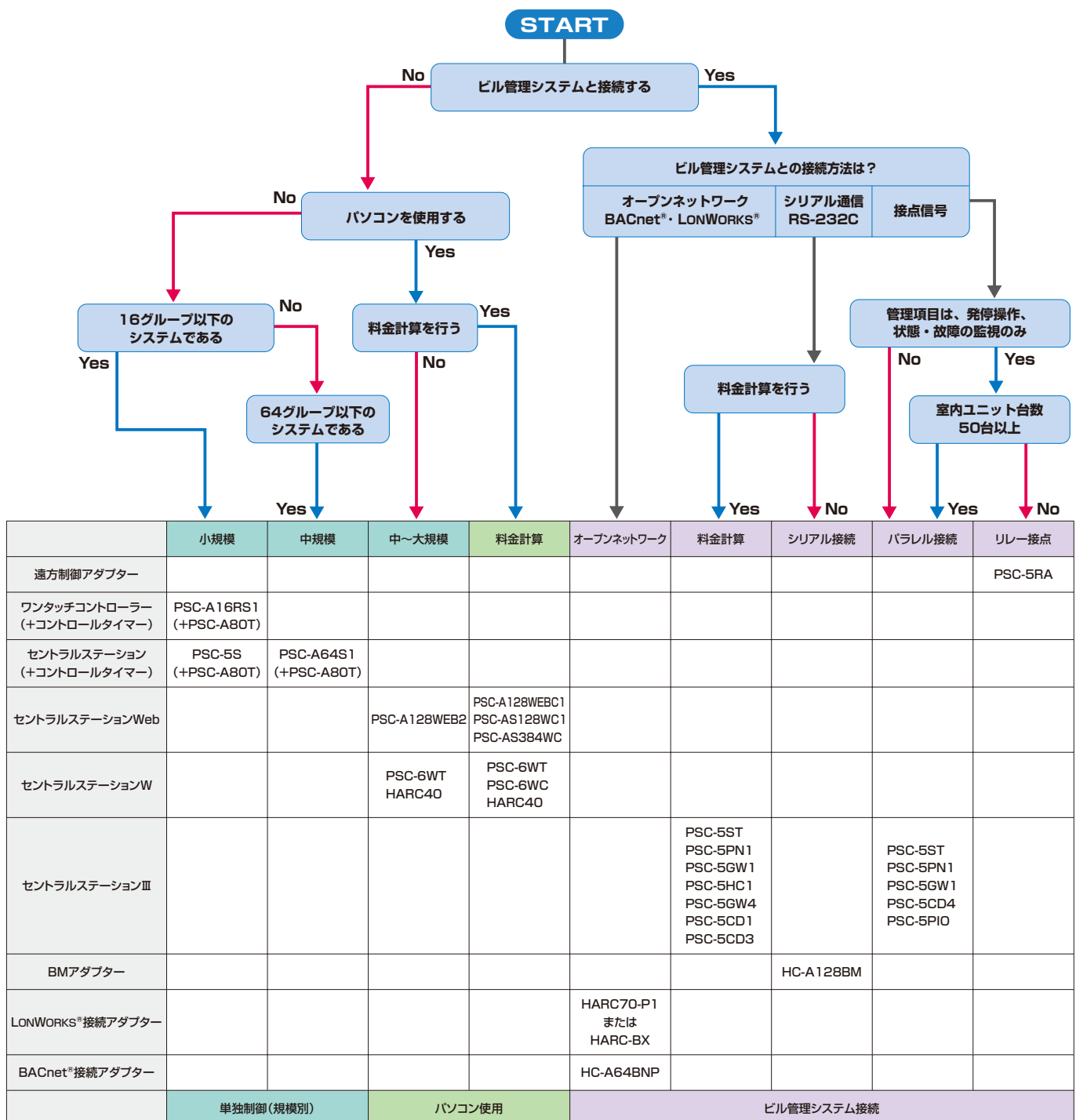

■ 電子制御部品オプション一覧

	部品名	製品型式、価格	注 記	
HA対応 補助機器	エアコンアダプター	HA-S100TSA ¥5,000	HA制御機器から空調運転指令	
	3P延長コード (長さ10mの場合)	リモコン用	PRC-2K~15K ¥1,100~¥3,800	リモコン用延長ケーブル(2芯、ツイストペアケーブル、2、3、5、8、10、15mを準備)
			PRC-10E ¥2,900	リモコン用延長ケーブル(3芯)
	3Pコネクター	遠方発停用(5本セット)	PCC-1A ¥2,200	遠方信号取り出し、発停用コネクター付きケーブル
集中制御用(16本セット)		PCC-2 ¥3,500	伝送用コネクター付きケーブル	
リモコン	リモートセンサー(注1)	THM-R2A ¥3,500	壁ビルトイン用	
	多機能リモコン	PC-ARF ¥35,000	フルドット液晶+サポート機能の高性能リモコン	
	アメニティリモコン	PC-AR1(冷暖・冷専用) ¥28,000	作動状態を表示する大型液晶画面(2線式)	
	ワイヤレスリモコン単方向	PC-LH3A(注4) ¥20,000	手元からワンタッチ操作、配線工事が不要	
	ハーフサイズリモコン	PC-ARH ¥20,000	温度設定をメイン機能とする簡単操作リモコン	
	昇降専用ワイヤレスリモコン	PC-LG2(注4) ¥2,000	昇降グリル操作専用(てんかせ4方向、てんかせ2方向)	
	受光部キット(てんかせ4方向用)	PC-ALH1 ¥21,000	てんかせ4方向用	
	受光部キット(てんかせ2方向用)	PC-ALHD ¥21,000	てんかせ2方向用	
	受光部キット(てんかせ1方向用)	PC-ALHS ¥21,000	てんかせ1方向用	
	受光部キット(てんつり用)	PC-ALHP ¥21,000	てんつり用	
	受光部キット(てんかせJr.用)	PC-ALHC ¥21,000	てんかせJr.用	
集中制御(CS-NET)	セントラルステーション	PSC-A64S1 ¥100,000	遠方または手元の両方から個別および一斉運転(64リモコングループ対応)	
	セントラルステーションWeb	PSC-5S ¥70,000	遠方または手元の両方から個別および一斉運転(16リモコングループ対応)	
		PSC-A128WEB2 ¥280,000	Web対応型空調機集中コントローラー	
		PSC-A128WEBC1(受注対応) ¥700,000	Web対応型空調機集中コントローラー(空調料金按分対応)	
		PSC-AS128WC1(受注対応) ¥500,000	セントラルステーションWeb(PSC-A128WEBC1)用空調料金按分ソフト	
	コントロールタイマー	PSC-A80T ¥35,000	曜日に合わせて、多彩なプログラム運転が可能	
	ワンタッチコントローラー	PSC-A16RS1 ¥70,000	最大16台(または16リモコングループ)の室内ユニットを運転/停止	
	遠方制御アダプター	PSC-5RA ¥15,000	ビル管理システムよりリレー接点制御	
	RACアダプター	PSC-6RAD ¥12,000	日立製ルームエアコン(X、SX、MJ、LJシリーズ)接続用	
	H-LINKアダプター	PSC-5HA ¥40,000	小容量シリーズ、工場用、HA対応ルームエアコン制御用	
	H-LINK中継器	PSC-5HR ¥40,000	H-LINK配線総長1,000m以上時の中継用	
	BMアダプター	HC-A128BM(受注対応)	ビルマルチインターフェース接続用	
	LNアダプターP	HARC70-P1(受注対応)	LONWORKS® 対応ビル管理システム接続用(SNVT対応)	
	LNアダプターP-BOX	HARC-BX(受注対応)	BACnet® 対応ビル管理システム接続用	
空調機連動アダプター	PLA-A1KS、A2KS	全熱交換器+空調機連動用		
(注2) (注3)	セントラルステーションW	H-LINK~パソコン用インターフェース	HARC40(受注対応)	H-LINKとパソコンを接続するインターフェース
		空調管理ソフト	PSC-6WT(受注対応)	パソコン用空調機集中管理システム用ソフト
		空調料金按分ソフト	PSC-6WC(受注対応)	パソコン用空調料金按分計算システム用ソフト

(注1) リモートセンサー(THM-R2A)は、かべかけには使用できません。
 (注2) 「CS-NET」をご採用いただく際には事前の検討が必要ですので当社営業窓口までお問い合わせください。
 (注3) 「CS-NET」は本体および工事費以外にシステム調整にともなう費用が別途必要となります。
 (注4) 別途、受光部キットが必要です。



分岐管選定—省エネの達人の場合

省エネの達人

■ツインタイプ

●同容量組み合わせ

室内ユニット容量比(合計100)		室外ユニット容量(相当馬力)					
		40型(1.5)	45型(1.8)	50型(2)	56型(2.3)	63型(2.5)	80型(3)
50:50	組み合わせ	22型+22型※	22型+22型	28型+28型※	28型+28型	36型+36型※	40型+40型
	分岐管	TW-NP06A	TW-NP06A	TW-NP06A	TW-NP06A	TW-NP06A	TW-NP16A
室内ユニット容量比(合計100)		室外ユニット容量(相当馬力)					
		112型(4)	140型(5)	160型(6)	224型(8)	280型(10)	335型(12)
50:50	組み合わせ	56型+56型	71型+71型	80型+80型	112型+112型	140型+140型	160型+160型
	分岐管	TW-NP16A	TW-NP16A	TW-NP16A	TW-NP28A	TW-NP28A	TW-NP28A

※の組み合わせの場合は、室外ユニットの能力で機種選定(負荷計算)をしてください。

●異容量組み合わせ

室外ユニット～分岐管 配管サイズ

室外ユニット容量	配管サイズ(φmm)	
	ガス	液
40～63型	12.7	6.35
80～160型	15.88	9.53
224型	25.4	9.53※※
280・335型	25.4	12.7

※※配管長が70m以上の場合は、液配管をφ12.7にしてください。

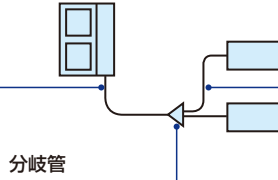

分岐管～室内ユニット間 配管サイズ

室内ユニット容量	配管サイズ(φmm)	
	ガス	液
22～63型	12.7	6.35
71～160型	15.88	9.53

注)室内ユニット容量224・228型を含んだ接続はできません。

室外ユニット容量	分岐管型式	室内ユニット側 配管接続サイズ(φmm)	
		ガス	液
40～63型	TW-NP06A	12.7	6.35
80～160型	TW-NP16A	12.7 / 15.88	6.35 / 9.53
224～335型	TW-NP28A	15.88 / -	9.53 / -

■トリプルタイプ

●同容量組み合わせ

室内ユニット容量比(合計100)		室外ユニット容量(相当馬力)					
		112型(4)	140型(5)	160型(6)	224型(8)	280型(10)	335型(12)
33:33:33	組み合わせ	40型+40型+40型	45型+45型+45型	56型+56型+56型	80型+80型+80型	90型+90型+90型	112型+112型+112型
	分岐管	TG-NP16A	TG-NP16A	TG-NP16A	TG-NP28A	TG-NP28A	TG-NP28A

●異容量組み合わせ

室外ユニット～分岐管 配管サイズ

室外ユニット容量	配管サイズ(φmm)	
	ガス	液
112～160型	15.88	9.53
224型	25.4	9.53※※
280・335型	25.4	12.7

※※配管長が70m以上の場合は、液配管をφ12.7にしてください。

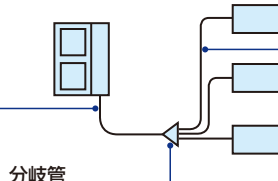

分岐管～室内ユニット間 配管サイズ

室内ユニット容量	配管サイズ(φmm)	
	ガス	液
22～63型	12.7	6.35
71～160型	15.88	9.53

注)室内ユニット容量224・228型を含んだ接続はできません。

室外ユニット容量	分岐管型式	分岐管室内ユニット側 配管接続サイズ(φmm)	
		ガス	液
112～160型	TG-NP16A	15.88 / 12.7	9.53 / 6.35
224～335型	TG-NP28A	15.88 / 12.7	9.53 / 6.35

■フォータイプ

●同容量組み合わせ

室内ユニット容量比(合計100)		室外ユニット容量(相当馬力)		
		112型(4)	140型(5)	160型(6)
(25:25)+(25:25)	組み合わせ	(28型+28型)+(28型+28型)	(36型+36型)+(36型+36型)	(40型+40型)+(40型+40型)
	分岐管	TW-NP06A+TW-NP16A+TW-NP06A	TW-NP16A+TW-NP16A+TW-NP16A	TW-NP16A+TW-NP16A+TW-NP16A
室内ユニット容量比(合計100)		室外ユニット容量(相当馬力)		
		224型(8)	280型(10)	335型(12)
(25:25)+(25:25)	組み合わせ	(56型+56型)+(56型+56型)	(71型+71型)+(71型+71型)	(80型+80型)+(80型+80型)
	分岐管	TW-NP16A+TW-NP28A+TW-NP16A	TW-NP16A+TW-NP28A+TW-NP16A	TW-NP16A+TW-NP28A+TW-NP16A

●異容量組み合わせ

室外ユニット～第1分岐管 配管サイズ

室外ユニット容量	配管サイズ(φmm)	
	ガス	液
112～160型	15.88	9.53
224型	25.4	9.53※※
280・335型	25.4	12.7

※※配管長が70m以上の場合は、液配管をφ12.7にしてください。

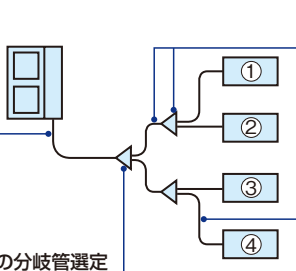

第2分岐の分岐管選定

第2分岐後の 室内ユニット合計容量 ①+②または③+④	第1分岐～第2分岐間の 配管径(φmm)		第2分岐の 分岐管型式
	ガス	液	
63以下	12.7	6.35	TW-NP06A
160以下	15.88	9.53	TW-NP16A

第2分岐管～室内ユニット間 配管サイズ

室内ユニット容量	配管サイズ(φmm)	
	ガス	液
22～63型	12.7	6.35
71～160型	15.88	9.53

注)室内ユニット容量224・228型を含んだ接続はできません。

室外ユニット容量	分岐管型式	分岐管室内ユニット側 配管接続サイズ(φmm)	
		ガス	液
112～160型	TW-NP16A	12.7 / 15.88	6.35 / 9.53
224～335型	TW-NP28A	15.88 / -	9.53 / -

分岐管選定—ESインバーター、爽快除湿の場合・分岐管価格表

ESインバーター

■ツインタイプ 異容量組み合わせ表

室内ユニット容量比(合計100)		室外ユニット容量(相当馬力)					
		80型(3)	112型(4)	140型(5)	160型(6)	224型(8)	280型(10)
50:50	組み合わせ	40型+40型	56型+56型	71型+71型	80型+80型	112型+112型	140型+140型
	分岐管	TW-NP16A	TW-NP16A	TW-NP16A	TW-NP16A	TW-NP28A	TW-NP28A
55:45	組み合わせ	45型+36型	63型+50型	80型+63型	90型+71型	—	—
	分岐管	TW-NP16A	TW-NP16A	TW-NP16A	TW-NP16A	—	—
60:40	組み合わせ	—	71型+50型	90型+56型	—	140型+90型	160型+112型
	分岐管	—	TW-NP16A	TW-NP16A	—	TW-NP28A	TW-NP28A

■トリプルタイプ 異容量組み合わせ表

室内ユニット容量比(合計100)		室外ユニット容量(相当馬力)		
		160型(6)	224型(8)	280型(10)
33:33:33	組み合わせ	56型+56型+56型	80型+80型+80型	—
	分岐管	TG-NP16A	TG-NP28A	—
35:35:30	組み合わせ	56型+56型+50型	80型+80型+71型	—
	分岐管	TG-NP16A	TG-NP28A	—
37:37:26	組み合わせ	—	90型+90型+63型	—
	分岐管	—	TG-NP28A	—
32:32:36	組み合わせ	50型+50型+56型	71型+71型+80型	—
	分岐管	TG-NP16A	TG-NP28A	—
28:28:44	組み合わせ	45型+45型+71型	—	80型+80型+112型
	分岐管	TG-NP16A	—	TG-NP28A

■フォータタイプ 異容量組み合わせ表

室内ユニット容量比(合計100)		室外ユニット容量(相当馬力)	
		224型(8)	280型(10)
(25:25)+(25:25)	組み合わせ	(56型+56型)+(56型+56型)	(71型+71型)+(71型+71型)
	分岐管	TW-NP16A+TW-NP28A+TW-NP16A	TW-NP16A+TW-NP28A+TW-NP16A
(25:25)+(28:22)	組み合わせ	(56型+56型)+(63型+50型)	(71型+71型)+(80型+63型)
	分岐管	TW-NP16A+TW-NP28A+TW-NP16A	TW-NP16A+TW-NP28A+TW-NP16A
(25:25)+(30:20)	組み合わせ	(56型+56型)+(71型+50型)	(71型+71型)+(90型+56型)
	分岐管	TW-NP16A+TW-NP28A+TW-NP16A	TW-NP16A+TW-NP28A+TW-NP16A
(28:22)+(28:22)	組み合わせ	(63型+50型)+(63型+50型)	(80型+63型)+(80型+63型)
	分岐管	TW-NP16A+TW-NP28A+TW-NP16A	TW-NP16A+TW-NP28A+TW-NP16A
(28:22)+(30:20)	組み合わせ	(63型+50型)+(71型+50型)	(80型+63型)+(90型+56型)
	分岐管	TW-NP16A+TW-NP28A+TW-NP16A	TW-NP16A+TW-NP28A+TW-NP16A
(30:20)+(30:20)	組み合わせ	(71型+50型)+(71型+50型)	(90型+56型)+(90型+56型)
	分岐管	TW-NP16A+TW-NP28A+TW-NP16A	TW-NP16A+TW-NP28A+TW-NP16A

爽快除湿

■ツインタイプ 同容量組み合わせ表

室内ユニット容量比(合計100)		室外ユニット容量(相当馬力)		
		112型(4)	140型(5)	160型(6)
50:50	組み合わせ	56型+56型	71型+71型	80型+80型
	分岐管	TW-NP16A	TW-NP16A	TW-NP16A

■トリプルタイプ 同容量組み合わせ表

室内ユニット容量比(合計100)		室外ユニット容量(相当馬力)		
		112型(4)	140型(5)	160型(6)
33:33:33	組み合わせ	40型+40型+40型	45型+45型+45型	56型+56型+56型
	分岐管	TG-NP16A	TG-NP16A	TG-NP16A

■分岐管価格表

分岐管型式	
ツイン用	TW-NP06A ¥31,500
	TW-NP16A ¥31,500
	TW-NP28A ¥35,100
トリプル用	TG-NP16A ¥48,400
	TG-NP28A ¥48,400

配管サイズと配管長の組み合わせ

■Hiインバーター IVX省エネの達人

標準仕様

容量	液管 (mm) ガス管 (mm)	φ 6.35				φ 9.53					φ 12.7				φ 15.88			
		φ 9.53	φ 12.7	φ 15.88	φ 19.05	φ 12.7	φ 15.88	φ 19.05	φ 22.2	φ 25.4	φ 15.88	φ 19.05	φ 22.2	φ 25.4	φ 28.6	φ 22.2	φ 25.4	φ 28.6
40~50型	※1 15m	30m	30m	—	※3 10m	※3 10m	—	—	—	—	—	—	—	—	—	—	—	—
56型	※1 15m	50m	30m	—	※3 15m	※3 15m	—	—	—	—	—	—	—	—	—	—	—	—
63型	—	50m	30m	—	※3 20m	※3 20m	—	—	—	—	—	—	—	—	—	—	—	—
80型	—	※1 ※2 30m	※2 30m	—	※1 30m	50m	—	—	—	—	—	—	—	—	—	—	—	—
112型	—	—	※2 5m	※2 5m	※1 40m	70m	※4 50m	—	—	※3 30m	※3 ※4 30m	—	—	—	—	—	—	—
140・160型	—	—	※2 5m	※2 5m	※1 40m	75m	※4 50m	—	—	※3 30m	※3 ※4 30m	—	—	—	—	—	—	—
224型	—	—	—	—	—	—	※1 ※4 50m	※1 50m	70m ^{注)}	—	※1 ※3 ※4 50m	※1 ※3 50m	100m ^{注)}	—	※1 ※3 50m	※3 50m	—	—
280・335型	—	—	—	—	—	—	—	—	—	—	—	※1 50m	100m	50m	※1 ※3 50m	※3 50m	※3 50m	—

- ※1. ガス配管をサイズダウンした場合、ガス配管での圧力損失が大きくなることから、冷房能力が低下し運転範囲が狭まります。
 - ※2. 液配管をサイズダウンした場合、室内ユニットの膨張弁容量との関係から運転範囲が狭まります。
 - ※3. 液配管をサイズアップした場合、冷媒追加封入が必要となります。
 - ※4. ガス管φ19.05(O材)を使用する場合、室外ユニット基板上的ジャンパー線JP6の切断が必要です。
- 注) 224型で配管長が70m以上の場合は、液配管をφ12.7にしてください。

■ESインバーター

標準仕様

容量	液管 (mm) ガス管 (mm)	φ 6.35				φ 9.53					φ 12.7				φ 15.88			
		φ 9.53	φ 12.7	φ 15.88	φ 19.05	φ 12.7	φ 15.88	φ 19.05	φ 22.2	φ 25.4	φ 15.88	φ 19.05	φ 22.2	φ 25.4	φ 28.6	φ 22.2	φ 25.4	φ 28.6
40~50型	—	30m	30m	—	※3 10m	※3 10m	—	—	—	—	—	—	—	—	—	—	—	—
56・63型	—	30m	30m	—	※3 15m	※3 15m	—	—	—	—	—	—	—	—	—	—	—	—
80型	—	※1 ※2 20m	※2 20m	—	※1 30m	30m	—	—	—	—	—	—	—	—	—	—	—	—
112~160型	—	—	※2 5m	※2 5m	※1 40m	50m	※4 50m	—	—	※3 30m	※3 ※4 30m	—	—	—	—	—	—	—
224型	—	—	—	—	—	—	※1 ※4 30m	※1 30m	50m	—	※1 ※3 ※4 30m	※1 ※3 30m	※3 30m	—	—	—	—	—
280型	—	—	—	—	—	—	—	—	30m ^{注)}	—	—	※1 ※3 30m	※3 50m ^{注)}	※3 50m	—	※3 20m	※3 20m	—

- ※1. ガス配管をサイズダウンした場合、ガス配管での圧力損失が大きくなることから、冷房能力が低下し運転範囲が狭まります。
 - ※2. 液配管をサイズダウンした場合、室内ユニットの膨張弁容量との関係から運転範囲が狭まります。
 - ※3. 液配管をサイズアップした場合、冷媒追加封入が必要となります。
 - ※4. ガス管φ19.05(O材)を使用する場合、室外ユニット基板上的ジャンパー線JP6の切断が必要です。
- 注) 280型で配管長が30m以上の場合は、液配管をφ12.7にしてください。

■爽快除湿 (配管径、配管長は標準機と異なります)

標準仕様

容量	液管 (mm) ガス管 (mm)	φ 6.35				φ 9.53			φ 12.7	
		φ 9.53	φ 12.7	φ 15.88	φ 19.05	φ 12.7	φ 15.88	φ 19.05	φ 15.88	φ 19.05
40~50型	—	20m	20m	—	—	—	—	—	—	—
56型	—	30m	10m	—	※3 10m	※3 10m	—	—	—	—
63型	—	30m	10m	—	※3 10m	※3 10m	—	—	—	—
80型	—	※1 ※2 10m	※2 10m	—	※1 10m	30m	—	—	—	—
112型	—	—	—	—	※1 30m	50m	※4 50m	※3 20m	※3 20m	—
140・160型	—	—	—	—	※1 30m	50m	50m	※3 25m	※3 25m	—

- ※1. ガス配管をサイズダウンした場合、ガス配管での圧力損失が大きくなることから、冷房能力が低下し運転範囲が狭まります。
 - ※2. 液配管をサイズダウンした場合、室内ユニットの膨張弁容量との関係から運転範囲が狭まります。
 - ※3. 液配管をサイズアップした場合、冷媒追加封入が必要となります。
 - ※4. ガス管φ19.05(O材)を使用する場合、室外ユニット基板上的ジャンパー線JP6の切断が必要です。
- 注) 配管長に応じた現地での追加冷媒が必要です。

■省エネの達人(40~335型)、ESインバーター(40~280型)、爽快除湿(40~160型)の配管方法

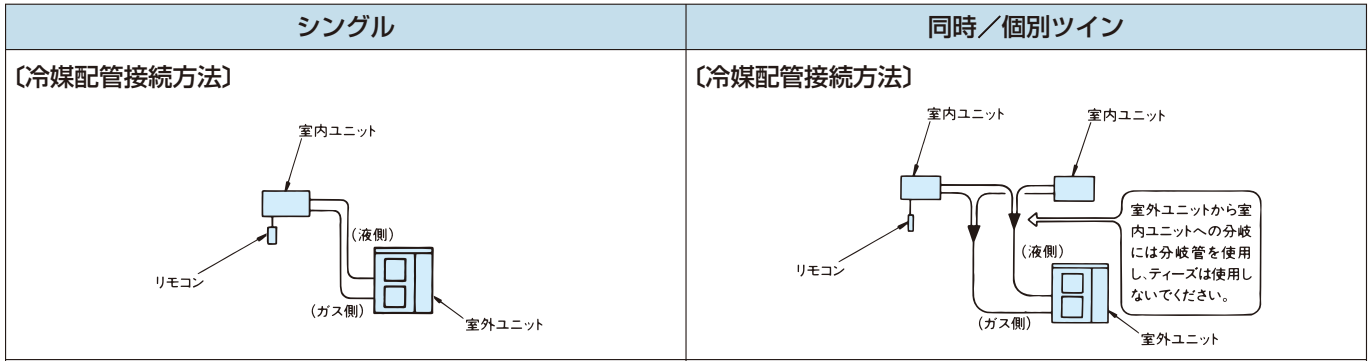

〔配管サイズ〕

■Hiインバーター IVX省エネの達人

項目 型名	配管サイズ(φmm)		許容配管 高低差 (m)
	ガス	液	
40~63型	12.7	6.35	室外上30 (室外下20)
80~160型	15.88	9.53	
224型	25.4	9.53※※	
280型	25.4	12.7	

※※配管長が70m以上の場合は、液配管をφ12.7にしてください。

■ESインバーター

項目 型名	配管サイズ(φmm)		許容配管 高低差 (m)
	ガス	液	
40~63型	12.7	6.35	室外上30 (室外下20)
80~160型	15.88	9.53	
224型	25.4	9.53	
280型	25.4	9.53※	

※配管長が30m以上の場合は、液配管をφ12.7にしてください。

■爽快除湿

項目 型名	配管サイズ(φmm)		許容配管 高低差 (m)
	ガス	液	
40~63型	12.7	6.35	室外上30 (室外下20)
80型	15.88	9.53	

〔配管サイズ〕

■Hiインバーター IVX省エネの達人

項目 型名	配管サイズ(φmm)				許容配管 高低差 (m)
	ガス		液		
	室内	室外	室内	室外	
40~63型	12.7	12.7	6.35	6.35	室外上30 (室外下20)
80・112型	12.7	15.88	6.35	9.53	
140・160型	15.88	15.88	9.53	9.53	
224型	15.88	25.4	9.53	9.53※※	
280・335型	15.88	25.4	9.53	12.7	

※※配管長が70m以上の場合は、液配管をφ12.7にしてください。

■ESインバーター

項目 型名	配管サイズ(φmm)				許容配管 高低差 (m)
	ガス		液		
	室内	室外	室内	室外	
80・112型	12.7	15.88	6.35	9.53	室外上30 (室外下20)
140・160型	15.88	15.88	9.53	9.53	
224型	15.88	25.4	9.53	9.53	
280型	15.88	25.4	9.53	9.53※	

※配管長が30m以上の場合は、液配管をφ12.7にしてください。

■爽快除湿

項目 型名	配管サイズ(φmm)				許容配管 高低差 (m)
	ガス		液		
	室内	室外	室内	室外	
112型	12.7	15.88	6.35	9.53	室外上30 (室外下20)
140・160型	15.88	15.88	9.53	9.53	

〔許容配管長さ〕

■Hiインバーター IVX省エネの達人

配管記号	配管長さ				
	40~50型	56~80型	112型	140・160型	224・280型
A	実長	30m以下	50m以下	70m以下	100m以下
	相当長	40m以内	70m以内	90m以内	125m以内

■ESインバーター

配管記号	配管長さ	
	40~80型	112~280型
A	実長	30m以下
	相当長	40m以内

■爽快除湿

配管記号	配管長さ	
	40~50型	56~80型
A	実長	5~20m
	相当長	5~30m

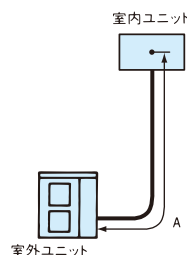

〔許容配管長さ〕

■Hiインバーター IVX省エネの達人

配管記号	配管長さ						
	40~50型	56・63型	80型	112型	140・160型	224型	280・335型
A+B+C	30m以下	50m以下	60m以下	70m以下	85m以下	100m以下	115m以下
A+B 実長	各30m以下	各50m以下	各50m以下	各70m以下	各75m以下	各100m以下	
A+C 相当長	各40m以内	各70m以内	各70m以内	各90m以内	各95m以内	各125m以内	
B, C	実長…各10m以内 (極力短くしてください)					実長…各15m以内 (極力短くしてください)	
A	B, Cの長さより十分長くってください。						

■ESインバーター

配管記号	配管長さ	
	80型	112~280型
A+B+C	40m以下	60m以下
A+B 実長	各30m以下	各50m以下
A+C 相当長	各40m以内	各70m以内
B, C	実長…各10m以内 (極力短くしてください)	
A	B, Cの長さより十分長くってください。	

■爽快除湿

配管記号	配管長さ	
	112型	140・160型
A+B+C	5~65m	5~70m
A+B 実長	各5~55m	各5~60m
A+C 相当長	各5~75m	各5~80m
B, C	実長…各10m以内 (極力短くしてください)	
A	B, Cの長さより十分長くってください。	

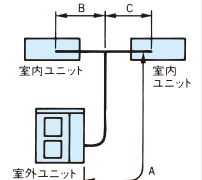

■省エネの達人(112~335型)、ESインバーター(160~280型)、爽快除湿(112~160型)の配管方法

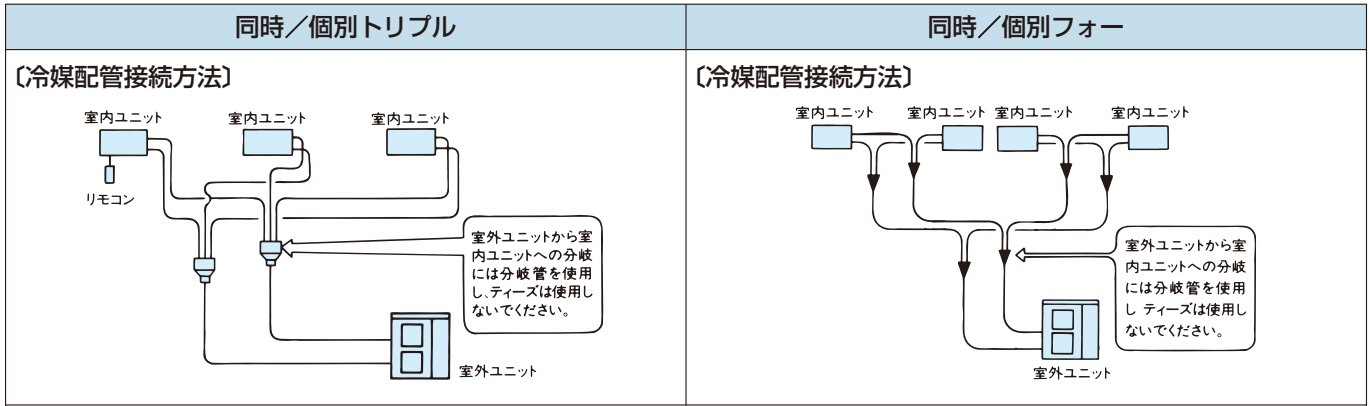

〔配管サイズ〕

■Hiインバーター IVX省エネの達人

項目 型名	配管サイズ(φmm)				許容配管 高低差 (m)
	ガス		液		
	室内	室外	室内	室外	
112~160型	12.7	15.88	6.35	9.53	室外上30 (室外下20)
224型	15.88	25.4	9.53	9.53※※	
280・335型	15.88	25.4	9.53	12.7	

※※配管長が70m以上の場合は、液配管をφ12.7にしてください。

■ESインバーター

項目 型名	配管サイズ(φmm)				許容配管 高低差 (m)
	ガス		液		
	室内	室外	室内	室外	
160型	12.7	15.88	6.35	9.53	室外上30 (室外下20)
224型	15.88	25.4	9.53	9.53	

■爽快除湿

項目 型名	配管サイズ(φmm)				許容配管 高低差 (m)
	ガス		液		
	室内	室外	室内	室外	
112~160型	12.7	15.88	6.35	9.53	室外上30 (室外下20)

〔配管サイズ〕

■Hiインバーター IVX省エネの達人

項目 型名	配管サイズ(φmm)						許容配管 高低差 (m)
	ガス			液			
	室内	分岐管	室外	室内	分岐管	室外	
112型	12.7	12.7	15.88	6.35	6.35	9.53	室外上30 (室外下20)
140・160型	12.7	15.88	15.88	6.35	9.53	9.53	
224型	12.7	15.88	25.4	6.35	9.53	9.53※※	
280・335型	15.88	15.88	25.4	9.53	9.53	12.7	

※※配管長が70m以上の場合は、液配管をφ12.7にしてください。
(注) 本表は同容量室内ユニット4台を接続する場合を示しています。異容量室内ユニットを組み合わせるとき(個別運転のみ)は配管サイズが本表と異なる場合があります。

■ESインバーター

項目 型名	配管サイズ(φmm)						許容配管 高低差 (m)
	ガス			液			
	室内	分岐管	室外	室内	分岐管	室外	
224型	12.7	15.88	25.4	6.35	9.53	9.53	室外上30 (室外下20)
280型	15.88	15.88	25.4	9.53	9.53	9.53※	

※配管長が30m以上の場合は、液配管をφ12.7にしてください。

〔許容配管長さ〕

■Hiインバーター IVX省エネの達人

配管記号	配管長さ			
	112型	140・160型	224型	280・335型
A+B+C+D	70m以下	95m以下	100m以下	130m以下
A+B 実長	各70m以下	各75m以下	各100m以下	
A+C 相当長	各90m以内		各125m以内	
A+D 相当長	各95m以内		各125m以内	
B、C、D	実長…各10m以内 (極力短くしてください)		実長…各15m以内 (極力短くしてください)	
A	B~Dの長さより十分長くってください。			

■ESインバーター

配管記号	配管長さ	
	160・224型	
A+B+C+D	70m以下	
A+B 実長	各50m以下	
A+C 相当長	各70m以内	
A+D 相当長	各70m以内	
B、C、D	実長…各10m以内 (極力短くしてください)	
A	B~Dの長さより十分長くってください。	

■爽快除湿

配管記号	配管長さ	
	112型	140・160型
A+B+C	5~75m	5~80m
A+B 実長	各5~55m	各5~60m
A+C 相当長	各5~75m	
A+D 相当長	各5~80m	
B、C、D	実長…各10m以内(極力短くしてください)	
A	B~Dの長さより十分長くってください。	

〔許容配管長さ〕

■Hiインバーター IVX省エネの達人

配管記号	配管長さ			
	112型	140・160型	224型	280・335型
A+B+C+D+E+F+G	70m以下	95m以下	100m以下	145m以下
A+B+D 実長	各70m以下	各75m以下	各100m以下	
A+B+E 相当長	各90m以内		各125m以内	
A+C+F 相当長	各95m以内		各125m以内	
A+C+G 相当長	各90m以内		各125m以内	
D+B、E+B 実長	各10m以内 (極力短くしてください)		各15m以内 (極力短くしてください)	
F+C、G+C 相当長	各10m以内 (極力短くしてください)		各15m以内 (極力短くしてください)	
A	B~Gの長さより十分長くってください。			

■ESインバーター

配管記号	配管長さ	
	224・280型	
A+B+C+D+E+F+G	80m以下	
A+B+D 実長	各50m以下	
A+B+E 相当長	各70m以内	
A+C+F 相当長	各70m以内	
A+C+G 相当長	各70m以内	
D+B、E+B 実長	各10m以内 (極力短くしてください)	
F+C、G+C 相当長	各10m以内 (極力短くしてください)	
A	B~Gの長さより十分長くってください。	

■分岐管の設置姿勢および位置

同時ツイン／個別ツイン

〔設置姿勢〕
分岐管は水平になるように、柱、壁、天井などに固定してください。

柱、壁面への固定 天井面、小屋梁への固定

(注) 配管を金具などで固定する際は配管断熱の上から固定するか配管と金具の間に緩衝材を入れ固定してください。

〔位置(ESインバーター)〕
室内ユニット間の高低差は0.5m以下としてください。

〔位置(Hiインバーター-IVX省エネの達人)〕
室内ユニット間の高低差は3m以下としてください。

同時トリプル・同時フォー／個別トリプル・個別フォー

〔設置姿勢〕
分岐管は水平になるように、柱、壁、天井などに固定してください。

柱、壁面への固定 天井面、小屋梁への固定

(注) 配管を金具などで固定する際は配管断熱の上から固定するか配管と金具の間に緩衝材を入れ固定してください。

〔位置(ESインバーター)〕
室内ユニット間の高低差は0.5m以下としてください。

〔位置(Hiインバーター-IVX省エネの達人)〕
No.1, 2の室内ユニットとNo.3, 4の室内ユニット間の高低差は3m以下としてください。

(注) 室内ユニットの組み合わせ容量は (No.1+No.2) : (No.3+No.4) = 50 : 50 で組み合わせてください。詳細は、P.12の組み合わせ容量をご参照ください。

※分岐管の施工には、枝管の切断作業が必要となる場合があります。施工詳細については、分岐管の「据付点検査領書」をご参照ください。

■ライン分岐方式の配管施工要領(112~335HVM型)

●第1分岐・第2分岐

室外ユニット容量	マルチキット
112~160型	MW-NP282A
224~335型	MW-NP452A

最終分岐 MW-NP282A

●配管施工条件

項目		112型	140・160型	224型	280・335型
冷媒配管長：L1	実長	70m以内	75m以内	100m以内	100m以内
	相当長	90m以内	95m以内	125m以内	125m以内
第1分岐から各室内ユニットまでの配管長：L2		20m以内	20m以内	25m以内	25m以内
分岐から室内ユニットまでの配管長：L3		10m以内	10m以内	15m以内	15m以内
室内／室外高低差(室外上／下)		30 / 20m	30 / 20m	30 / 20m	30 / 20m
室内／室内高低差		3m以内	3m以内	3m以内	3m以内
配管総長：L3+L4の総和		70m以内	95m以内	100m以内	145m以内

(注) ツインの場合は※印の分岐管は MW-NP282A をご使用ください。

●マルチキット～室内間配管径

室内ユニット容量	ガス管／液管
40~63型	φ12.7 / φ6.35
71~160型	φ15.88 / φ9.53

●主管配管径

室外ユニット容量	ガス管／液管
112型	
140型	φ15.88 / φ9.53
160型	
224型	φ25.4 / φ9.53※※
280型	φ25.4 / φ12.7
335型	φ25.4 / φ12.7

※※ 配管長が70m以上の場合は、液配管をφ12.7にしてください。

既設配管(R22)流用

40～335型クラスでは、圧縮機の故障履歴がある場合でもリニューアルキット(別売り)を使用することにより、洗浄レスで既設配管の流用が可能です。リニューアル時の施工作業の手間を大幅に軽減できます。

既設配管流用時の条件

●下記の条件を満たせば、洗浄レスで既設配管の流用が可能です。

条件1	配管長：50mまで であること	条件2	店舗用エアコン(新規交換機)が335型相当以下 であること
条件3	既設配管に傷・へこみがなく、内部が汚れていない こと	条件4	<ul style="list-style-type: none"> ■配管肉厚・フレアナットなど、JIS規格品を使用すること ■フレアを再加工すること ■配管の気密・真空引きなど新規配管と同様、確実に行うこと

※既設エアコンの撤去時は、フロン回収が義務づけられております。

<既設が他社製品の場合>

- 上記条件を満たせば、既設が他社製品でも既設配管が利用できます。
- ツイン、トリプル、フォー機の分岐管は、当社指定の分岐管に変更してください。
- 既設の空調機がガスヒートポンプの場合は、配管洗浄を行ってください。

既設配管施工手順

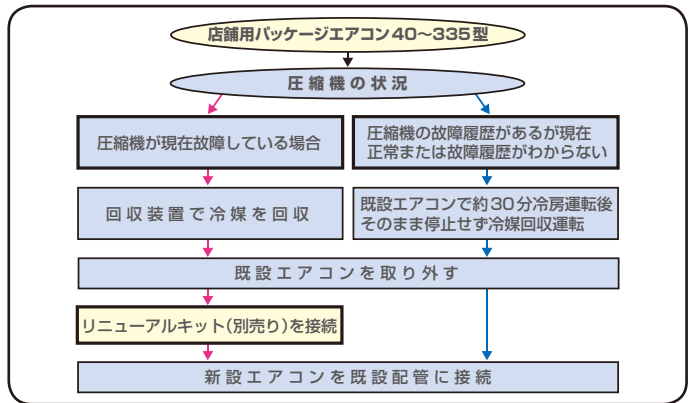

注) ツイン・トリプル・フォー機の分岐管は、当社指定のR410A用分岐管に変更してください。

リニューアルキット価格表

	リニューアルキット	
	室外機外取付 [短管(現地)+キット+既設配管]	室外機内取付 [キット+既設配管]
省エネの達人	40～63型 TRF-NP63S ¥15,000	—
	80・112型 TRF-NP160S ¥15,000	—
	140・160型 (TRF-NP160S) ¥15,000	TRF-NP160U ¥15,000
	224型 —	TRF-NP280U ¥22,500
イバーター	280・335型 —	TRF-NP335U1 ¥22,500
	40～63型 TRF-NP63S ¥15,000	—
	80～160型 TRF-NP160S ¥15,000	—
	224・280型 —	TRF-NP280U ¥22,500

注)リニューアルキットは液、ガス配管セットとなります。

[表1] 既設エアコンの配管許容範囲(洗浄レスの場合の配管長)

■Hiインバーター IVX省エネの達人

□: 標準仕様

容量	液管(mm) 外径 肉厚	φ6.35 t 0.8				φ9.53 t 0.8				φ12.7 t 0.8				φ15.88 t 1.0				
		φ9.53	φ12.7	φ15.88	φ19.05	φ12.7	φ15.88	φ19.05	φ22.2	φ25.4	φ15.88	φ19.05	φ22.2	φ25.4	φ28.6	φ22.2	φ25.4	φ28.6
		t 0.8	t 0.8	t 1.0	t1.0/t1.0*	t 0.8	t 1.0	t1.0/t1.0*	t 1.0*	t 1.0*	t 1.0	t1.0/t1.0*	t 1.0*	t 1.0*	t 1.0*	t 1.0*	t 1.0*	t 1.0*
40～50型	※1 15m	30m	30m	—	※3 10m	※3 10m	—	—	—	—	—	—	—	—	—	—	—	—
56型	※1 15m	50m	30m	—	※3 15m	※3 15m	—	—	—	—	—	—	—	—	—	—	—	—
63型	—	50m	30m	—	※3 20m	※3 20m	—	—	—	—	—	—	—	—	—	—	—	—
80型	—	※1 ※2 30m	※2 30m	—	※1 30m	50m	—	—	—	—	—	—	—	—	—	—	—	—
112型	—	—	※2 5m	※2 5m	※1 40m	50m	—	—	—	※3 30m	※3 30m	—	—	—	—	—	—	—
140・160型	—	—	※2 5m	※2 5m	※1 40m	50m	—	—	—	※3 30m	※3 30m	—	—	—	—	—	—	—
224型	—	—	—	—	—	※1 ※4 50m	※1 50m	50m	—	※1 ※3 ※4 50m	※3 50m	50m	—	—	※1 ※3 50m	※3 50m	—	—
280・335型	—	—	—	—	—	—	—	—	—	—	※1 50m	50m	50m	50m	※1 ※3 50m	※3 50m	※3 50m	※3 50m

■ESインバーター

□: 標準仕様

容量	液管(mm) 外径 肉厚	φ6.35 t 0.8				φ9.53 t 0.8				φ12.7 t 0.8				φ15.88 t 1.0				
		φ9.53	φ12.7	φ15.88	φ19.05	φ12.7	φ15.88	φ19.05	φ22.2	φ25.4	φ15.88	φ19.05	φ22.2	φ25.4	φ28.6	φ22.2	φ25.4	φ28.6
		t 0.8	t 0.8	t 1.0	t1.0/t1.0*	t 0.8	t 1.0	t1.0/t1.0*	t 1.0*	t 1.0*	t 1.0	t1.0/t1.0*	t 1.0*	t 1.0*	t 1.0*	t 1.0*	t 1.0*	t 1.0*
40～50型	—	30m	30m	—	※3 10m	※3 10m	—	—	—	—	—	—	—	—	—	—	—	—
56・63型	—	30m	30m	—	※3 15m	※3 15m	—	—	—	—	—	—	—	—	—	—	—	—
80型	—	※1 ※2 20m	※2 20m	—	※1 30m	30m	—	—	—	—	—	—	—	—	—	—	—	—
112～160型	—	—	※2 5m	※2 5m	※1 40m	50m	—	—	—	※3 30m	※3 ※4 30m	—	—	—	—	—	—	—
224型	—	—	—	—	—	—	—	—	—	※1 ※3 ※4 30m	※1 ※3 30m	※3 30m	—	—	—	—	—	—
280型	—	—	—	—	—	—	—	—	—	—	※1 ※3 30m	※3 50m	※3 50m	50m	—	—	※3 20m	※3 20m

注1) 肉厚において、※印1/2H材、※印が付いていない数値はO材の場合です。
注2) 洗浄レスの場合の配管長は全て50m以下です。

※1. ガス配管をサイズダウンした場合、ガス配管での圧力損失が大きくなることから、冷房能力が低下し運転範囲が狭まります。
※2. 液配管をサイズダウンした場合、室内ユニットの膨張弁容量との関係から運転範囲が狭まります。
※3. 液配管をサイズアップした場合、冷媒追加封入が必要となります。
※4. ガス管φ19.05(O材)を使用する場合、室外ユニット基板上的ジャンパー線JP6の切断が必要です。

[表2] 冷媒追加封入量

■Hiインバーター IVX省エネの達人、ESインバーター

●省エネの達人40～160型、ESインバーター 40～280型の場合

注)RAS-AP280HV (AV) 1型において、配管長が30m以上の場合は液配管径をφ12.7にしてください。

配管長L(m)を計算します。

- a) Lがチャージレス長以内の場合、冷媒追加封入は不要です。
 b) Lがチャージレス長を超える場合冷媒の追加封入が必要です。
 下記に従い追加封入量を計算してください。

$$W(\text{追加封入量}) = (L - \ell) \times P$$

L: 配管長 ℓ : チャージレス長 P: 追加補正值

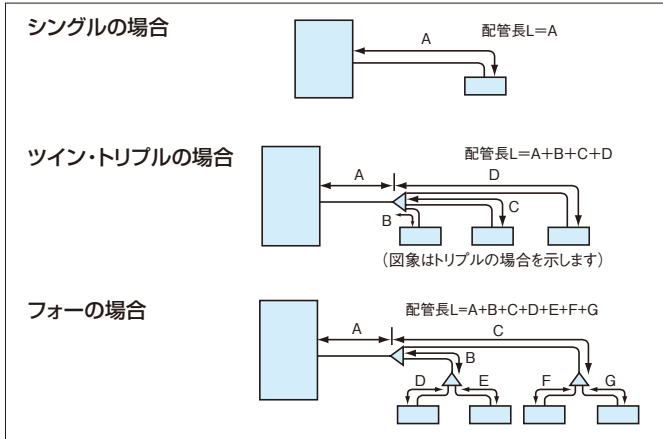

型式	出荷時封入量 (kg)	チャージレス長 (m) : ℓ	追加補正值 : P
RAS-AP40, AP45HVMS3	1.3	20	0.03 ※2
RAS-AP40, AP45HVM(J)3	1.3	20 (0 ※1)	0.03 ※2
RAS-AP50HVM(J)3	1.3	20 (0 ※1)	0.03 ※2
RAS-AP56HVM(J)3	1.6	30 (0 ※1)	0.03 ※2
RAS-AP63HVM(J)2	2.2	30 (20 ※1)	0.03 ※2
RAS-AP80HVM(J)1	2.4	30	0.04
RAS-AP112HVM3	3.1	30	0.04
RAS-AP140, AP160HVM2	3.8	30	0.06
RAS-AP40HV (J)2, AP40AV (J)2	1.3	20	0.03
RAS-AP45HV (J)2, AP45AV (J)2	1.3	20	0.03
RAS-AP50, AP56HV (J)2	1.3	20	0.03
RAS-AP50, AP56AV (J)2	1.3	20	0.03
RAS-AP63HV (J)2, AP63AV (J)2	1.3	20	0.03
RAS-AP80HV (J)2, AP80AV (J)2	1.9	20	0.04
RAS-AP112HV1, AP112AV1	2.8	20	0.04
RAS-AP140, AP160HV1	2.9	30	0.06
RAS-AP140, AP160AV1	2.9	30	0.06
RAS-AP224HV (AV) 1	6.0	30	0.065
RAS-AP280HV (AV) 1	6.2	30	0.12

※1. ツイン接続の場合を示します。

※2. 「かべかけ(膨張弁機外取付タイプ)」を使用する場合、膨張弁キットと室内ユニット間の配管長さに対し0.05kg/mの冷媒を追加してください。

●RAS-AP224HVM3, AP280・AP335HVM2の場合

本機はチャージレス機です。配管合計長さ30m分の冷媒を封入してあります。配管合計長さが30mを超える場合は、現地にて冷媒を追加する必要があります。

この室外ユニットには、予め冷媒が封入されています。配管合計長さが30mを超える場合には、適正な冷媒量を追加封入する必要があります。下記の要領で追加封入量を求めてください。

追加封入量W(kg)の計算のしかた

本製品 配管径	各配管合計長さ(m)	追加封入量(kg)
φ12.7...	<input type="text"/> × 0.12	= <input type="text"/>
φ9.53...	<input type="text"/> × 0.065	= <input type="text"/>
φ6.35...	<input type="text"/> × 0.030 (224HVM3)	= <input type="text"/>
	<input type="text"/> × 0.065 (280,335HVM2)	= <input type="text"/>
配管合計長さ <input type="text"/> (m)	計算封入量合計 $W_1 =$ <input type="text"/> (kg)	
	追加封入量 $W = W_1 - P =$ <input type="text"/> (kg)	

(例はRAS-AP335HVM2の場合)

配管径	各配管合計長さ(m)	追加封入量(kg)
φ12.7 ... (10)	× 0.12	= 1.2
φ9.53 ... (5+5+5+5)	× 0.065	= 1.3
φ6.35 ... (10+10)	× 0.065	= 1.3

配管合計長さ 50(m) 計算封入量合計 $W_1 = 3.8$ (kg)
 [30mを超えているため追加が必要]

$$W_1 \text{ 補正係数 } P \\ \text{追加封入量 } W = 3.8 - 2.0 = 1.8 \text{ (kg)}$$

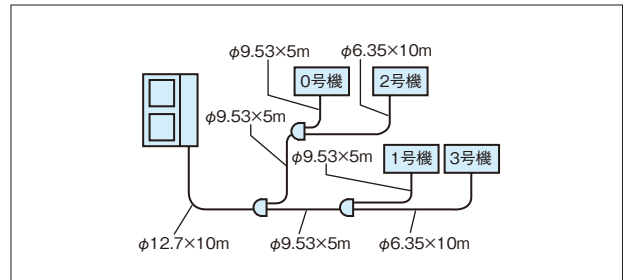

室外ユニット型式	出荷時封入量(kg)	補正係数P
RAS-AP224HVM3	6.0	1.6
RAS-AP280HVM2	7.8	1.6
RAS-AP335HVM2	8.5	2.0

■爽快除湿

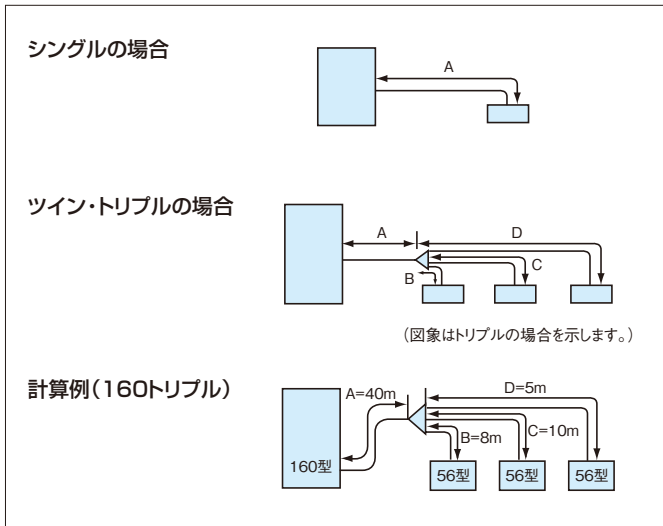

下表を用いて追加封入量Wを計算します。

$$W(\text{追加封入量}) = A \times Q + (B + C + D) \times R - 0.25$$

Q, R: 追加補正值

[計算例]







$W = 40 \times 0.036 + (8 + 10 + 5) \times 0.03 - 0.25 = 1.88$ (kg) となります。
 (A+B)、(A+C)または(A+D)が5mの場合は冷媒を追加する必要はありません。

型式	項目	出荷時封入量 (kg)	追加補正值		冷媒追加量 算出式
			Q	R	
シングル	RAS-AP40HVM(J)Y	1.3	0.016	—	$W = 0.4$
	RAS-AP45HVM(J)Y	1.3			
	RAS-AP50HVM(J)Y	1.3			
	RAS-AP56HVM(J)Y	1.6			
	RAS-AP63HVM(J)Y	2.2			
ツイン	RAS-AP80HVM(J)Y	2.4	0.036	0.03	$W = A \times Q + (B + C) \times R - 0.25$
	RAS-AP112HV MY	3.9			
	RAS-AP140HV MY	4.0			
トリプル	RAS-AP160HV MY	4.0	0.036	0.03	$W = A \times Q + (B + C + D) \times R - 0.25$
	RAS-AP112HV MY	3.9			
	RAS-AP140HV MY	4.0			

■Hiインバーター IVX省エネの達人・ESインバーター シングル接続

- 「電気設備に関する技術基準を定める経済産業省令」 「内線規程」 および事前に各電力会社のご指導に従ってください。
- 配線工事は電気工事士の方が行ってください。

1) 配線方式の決定

シングルタイプ	配線方式	配線結線図	プリント板設定	
			室外ユニット	室内ユニット
			SW1	SW1
<div style="border: 1px solid black; padding: 5px; width: fit-content;"> シングルタイプ </div> 室外ユニットだけに電源をとる場合 室内ユニットと室外ユニット別々に電源をとる場合	B方式	A	2線  3線 (変更不要)	3線 
	e方式 (e-LINE)	B	2線  3線 設定変更必要	3線 
	C方式	C	2線  3線 (変更不要)	3線 

2) 配線結線図

A) シングルタイプ：室外ユニットだけに電源をとる場合 (B方式)

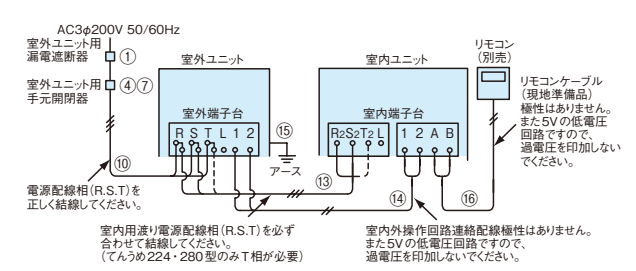

AC3φ200V 50/60Hz
室外ユニット用漏電遮断器
室外ユニット用 ④⑦
電源配線相 (R,S,T) を正しく結線してください。
室内用渡り電源配線相 (R,S,T) を必ず合わせて結線してください。
(てんうめ224・280型のみT相が必要)

室外端子台 (R S T L 1 2) / 室内端子台 (R2 S2 T2 L 1 2 A B)
リモコンケーブル (現地準備品) 極性はありません。また5Vの低電圧回路ですので、過電圧を印加しないでください。

室内外操作回路連絡配線極性はなりません。また5Vの低電圧回路ですので、過電圧を印加しないでください。

B) e方式 (e-LINE) の場合
シングルタイプ：室外ユニットに電源をとりe方式とする場合 (e-LINE)

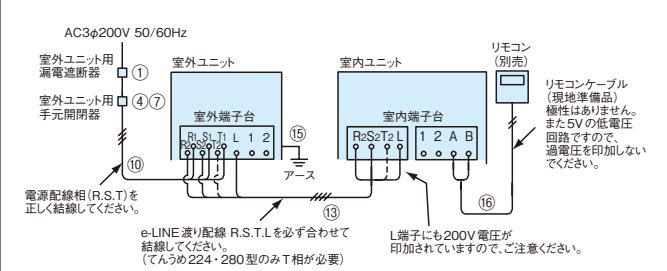

AC3φ200V 50/60Hz
室外ユニット用漏電遮断器
室外ユニット用 ④⑦
電源配線相 (R,S,T) を正しく結線してください。

e-LINE 渡り配線 R,S,T,L を必ず合わせて結線してください。
(てんうめ224・280型のみT相が必要)

L端子にも200V電圧が印加されていますので、ご注意ください。

(注) e-LINEの渡り配線⑬は80m以下にしてください。

C) シングルタイプ：室外ユニットと室内ユニット別々に電源をとる場合 (C方式)

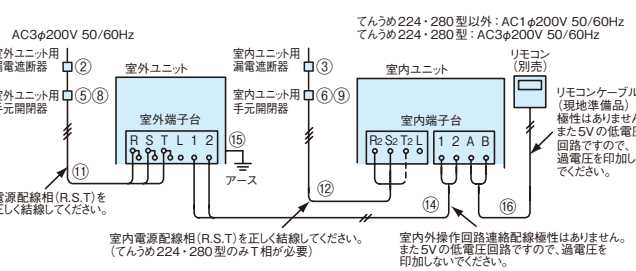

AC3φ200V 50/60Hz
てんうめ224・280型以外：AC1φ200V 50/60Hz
てんうめ224・280型：AC3φ200V 50/60Hz

室外ユニット用漏電遮断器 ②
室内ユニット用漏電遮断器 ③
電源配線相 (R,S,T) を正しく結線してください。
室内電源配線相 (R,S,T) を正しく結線してください。
(てんうめ224・280型のみT相が必要)

室外端子台 (R S T L 1 2) / 室内端子台 (R2 S2 T2 L 1 2 A B)
リモコンケーブル (現地準備品) 極性はありません。また5Vの低電圧回路ですので、過電圧を印加しないでください。

室内外操作回路連絡配線極性はなりません。また5Vの低電圧回路ですので、過電圧を印加しないでください。

3) 配線容量

●省エネの達人

表中のB、C、eはP.197の(B方式) (C方式) (e方式)を示します。

シリーズ	型名・形状			漏電遮断器 定格電流 (A)			手元開閉器						配線容量 (mm ²)														
	室外ユニット 型名	電源	ヒーター										電源配線			室内、室外渡り配線							アース線 (15)	リモコン ケーブル (16)			
				定格電流 (A)			ヒューズ容量 (A)			B、e ¹⁰		C室外 (11)	C室内 (12)	B、e動力 ¹³					B、C操作 回路 ¹⁴								
				B、e ¹	C室外 ²	C室内 ³	B、e ⁴	C室外 ⁵	C室内 ⁶	B、e ⁷	C室外 ⁸			C室内 ⁹	10mまで	20mまで	20mまで	35mまで		50mまで	70mまで	75mまで					
シングル	40型 45型 50型 56型	単相	ヒーターレス	20	20	5	30	30	30	20	20	5	3.5	3.5	3.5	2.0	2.0	2.0	2.0	2.0	2.0	—	—	0.75以上	2.0	0.75	
		三相	ヒーターレス	15	15	5	30	30	30	15	15	5	2.0	2.0	2.0	2.0	2.0	2.0	2.0	2.0	2.0	—	—	0.75以上	2.0	0.75	
	63型	単相	ヒーターレス	20	20	5	30	30	30	20	20	5	3.5	3.5	3.5	2.0	2.0	2.0	2.0	2.0	2.0	—	—	0.75以上	2.0	0.75	
		三相	ヒーターレス	15	15	5	30	30	30	15	15	5	2.0	2.0	2.0	2.0	2.0	2.0	2.0	2.0	2.0	—	—	0.75以上	2.0	0.75	
	80型	単相	ヒーターレス	30	30	5	30	30	30	30	30	5	5.5	5.5	5.5	2.0	2.0	2.0	2.0	2.0	2.0	—	—	0.75以上	2.0	0.75	
		三相	ヒーターレス	20	20	5	30	30	30	20	20	5	3.5	3.5	3.5	2.0	2.0	2.0	2.0	2.0	2.0	—	—	0.75以上	2.0	0.75	
	112型	三相	ヒーターレス	30	30	5	30	30	30	30	30	5	3.5	3.5	3.5	2.0	2.0	2.0	2.0	2.0	2.0	—	—	0.75以上	2.0	0.75	
	140型	三相	ヒーターレス	30	30	5	60	60	30	30	30	5	5.5	5.5	5.5	2.0	2.0	2.0	2.0	2.0	2.0	2.0	2.0	2.0	0.75以上	2.0	0.75
	160型	三相	ヒーターレス	30	30	5	60	60	30	30	30	5	5.5	5.5	5.5	2.0	2.0	2.0	2.0	2.0	2.0	2.0	3.5	0.75以上	2.0	0.75	
	224型	三相	ヒーターレス	50	40	15	60	60	30	50	40	15	14.0	14.0	8.0	3.5	2.0	2.0	3.5	3.5	3.5	0.75以上	3.5	0.75			
280型	三相	ヒーターレス	50	50	15	60	60	30	50	50	15	14.0	14.0	14.0	3.5	2.0	2.0	3.5	5.5	5.5	0.75以上	3.5	0.75				

●ESインバーター

表中のB、C、eはP.197の(B方式) (C方式) (e方式)を示します。

シリーズ	型名・形状			漏電遮断器 定格電流 (A)			手元開閉器						配線容量 (mm ²)													
	室外ユニット 型名	電源	ヒーター										電源配線			室内、室外渡り配線							アース線 (15)	リモコン ケーブル (16)		
				定格電流 (A)			ヒューズ容量 (A)			B、e ¹⁰		C室外 (11)	C室内 (12)	B、e動力 ¹³					B、C操作 回路 ¹⁴							
				B、e ¹	C室外 ²	C室内 ³	B、e ⁴	C室外 ⁵	C室内 ⁶	B、e ⁷	C室外 ⁸			C室内 ⁹	10mまで	20mまで	20mまで	35mまで		50mまで						
シングル	40型 45型 50型 56型	単相	ヒーターレス	20	20	5	30	30	30	20	20	5	3.5	3.5	3.5	2.0	2.0	2.0	2.0	2.0	2.0	—	0.75以上	2.0	0.75	
		三相	ヒーターレス	15	15	5	30	30	30	15	15	5	2.0	2.0	2.0	2.0	2.0	2.0	2.0	2.0	2.0	—	0.75以上	2.0	0.75	
	63型	単相	ヒーターレス	20	20	5	30	30	30	20	20	5	5.5	5.5	5.5	2.0	2.0	2.0	2.0	2.0	2.0	—	0.75以上	2.0	0.75	
		三相	ヒーターレス	15	15	5	30	30	30	15	15	5	2.0	2.0	2.0	2.0	2.0	2.0	2.0	2.0	2.0	—	0.75以上	2.0	0.75	
	80型	単相	ヒーターレス	30	30	5	30	30	30	30	30	5	5.5	5.5	5.5	2.0	2.0	2.0	2.0	2.0	2.0	—	0.75以上	2.0	0.75	
		三相	ヒーターレス	20	20	5	30	30	30	20	20	5	3.5	3.5	3.5	2.0	2.0	2.0	2.0	2.0	2.0	—	0.75以上	2.0	0.75	
	112型	三相	ヒーターレス	20	20	5	30	30	30	20	20	5	3.5	3.5	3.5	2.0	2.0	2.0	2.0	2.0	2.0	—	0.75以上	2.0	0.75	
	140型	三相	ヒーターレス	30	30	5	60	60	30	30	30	5	5.5	5.5	5.5	2.0	2.0	2.0	2.0	2.0	2.0	2.0	2.0	0.75以上	2.0	0.75
	160型	三相	ヒーターレス	30	30	5	60	60	30	30	30	5	5.5	5.5	5.5	2.0	2.0	2.0	2.0	2.0	2.0	2.0	2.0	0.75以上	2.0	0.75
	224型	三相	ヒーターレス	50	40	15	60	60	30	50	40	15	14.0	14.0	8.0	3.5	2.0	2.0	3.5	3.5	3.5	0.75以上	3.5	0.75		
280型	三相	ヒーターレス	50	50	15	60	60	30	50	50	15	14.0	14.0	14.0	3.5	2.0	2.0	3.5	5.5	5.5	0.75以上	3.5	0.75			

※1. 40～50型の配線こう長は30mまでです。

- ・室内外操作回路連絡配線¹⁴、室内間操作回路連絡配線は0.75mm²～1.25mm²の2芯ケーブル(型式: VCTF、VCT、CVV、MVVS、VVR、VVF)または、2芯ツイストペアケーブル(型式: KPEV、KPEV-S相当品)を使用してください。また、配線総長は、1,000m以下としてください。
- ・H-LINKシステム以外でかつ100m以下の場合に使用する連絡配線は、上記の2芯ケーブルまたは、2芯ツイストペアケーブル以外の配線でも使用できます。
- ・リモコンケーブル¹⁶、室内間制御用配線は2芯ツイストペアケーブル(型式: KPEV、KPEV-S相当品)を使用してください。
- ・また、配線総長は500m以下としてください。総延長30m以下の場合、ツイストペアケーブル以外の配線(0.3mm²)でも構いません。
- ・e-LINE接続方式(e方式)は、かべかけの45型以下を除く室内ユニットと組み合わせた場合に対応できます。
- ・室内ユニットがかべかけの45型以下の場合、B、C方式のいずれかの接続方式としてください。
- ・e-LINE接続方式(e方式)を行う場合は、室内外の制御基板上のスイッチを設定変更する必要があります。
- ・e-LINE接続方式(e方式)とした場合は、集中制御、H-LINK等是对应できませんのでご注意ください。
- ・e-LINE接続方式(e方式)の渡り配線¹³は、3芯線(てらうめ224・280型では4芯線)を使用してください。
- ・e-LINE接続方式(e方式)とした場合の渡り配線¹³の総長は、80m以下としてください。
- ・漏電遮断器は、上位側の漏電遮断器との保護協調を確認してください。また、高調波対応品(インバーター対応型)を選定してください。
- ・漏電遮断器は、必ず設置してください。取り付けられていないと感電、火災の原因になることがあります。

■Hiインバーター I/VX省エネの達人 ツイン・トリプル・フォー接続

- 「電気設備に関する技術基準を定める経済産業省令」 「内線規程」 および事前に各電力会社のご指導に従ってください。
- 配線工事は電気工事士の方が行ってください。

1) 配線方式の決定

配線方式	適用可能接続	配線結線図	リモコン結線図	プリント板設定		
				室外ユニット		室内ユニット
				DSW6	SW1	SW1
個別運転方式	e方式※ (e-LINE)	ツイン	C	1	ON OFF	2線 3線 設定変更必要
	B方式	ツイン トリプル フォー	A		2	1 2 (変更不要)
同時運転方式	e方式※ (e-LINE)	ツイン トリプル	C	3	ON	2線 3線 設定変更必要
	B方式	ツイン トリプル フォー	A		4	1 2 設定変更必要
	C方式	ツイン トリプル フォー	B			

※ご注意 個別トリプル・個別フォー・同時フォータイプの場合は、e方式(e-LINE)の接続はできません。

2) 配線結線図

[A] ツイン・トリプル・フォータイプの場合：室外ユニットだけに電源をとる場合(B方式)

AC3φ200V 50/60Hz 室外ユニット用漏電遮断器 ①
室外ユニット用 ④⑦
室外ユニット用 ⑩
室外端子台 (Ri, St, Ti, L, 1, 2)
室内ユニットNo.1 室内端子台 (R2, S2, L, 1, 2, A, B)
室内ユニットNo.2 室内端子台 (R2, S2, L, 1, 2, A, B)
リモコン(別売) ⑮
リモコンケーブル(現地準備品) ⑮
アース ⑭

電源配線相(R,S,T)を正しく結線してください。
室内用渡り電源配線相(R,S)を必ず合わせて結線してください。
室内外操作回路連絡配線極性はあります。また5Vの低電圧回路ですので、過電圧を印加しないでください。
室内間操作回路連絡配線極性はあります。また5Vの低電圧回路ですので、過電圧を印加しないでください。

[C] ツイン・トリプルタイプの場合：室外ユニットに電源をとりe方式とする場合(e-LINE)

AC3φ200V 50/60Hz 室外ユニット用漏電遮断器 ①
室外ユニット用 ④⑦
室外ユニット用 ⑩
室外端子台 (Ri, St, Ti, L, 1, 2)
室内ユニットNo.1 室内端子台 (R2, S2, L, 1, 2, A, B)
室内ユニットNo.2 室内端子台 (R2, S2, L, 1, 2, A, B)
リモコン(別売) ⑮
リモコンケーブル(現地準備品) ⑮
アース ⑭

電源配線相(R,S,T)を正しく結線してください。
室内用渡り電源配線相(R,S)を必ず合わせて結線してください。
室内外操作回路連絡配線極性はあります。また5Vの低電圧回路ですので、過電圧を印加しないでください。
e-LINE 渡り配線 R,S,L を必ず合わせて結線してください。
L端子にも200V電圧が印加されていますのでご注意ください。

(注1) e方式はトリプル・フォーの個別運転を行うことができません。
(注2) 同時フォータイプではe方式はできません。
(注3) e方式の渡り配線は80m以下にしてください。

3) リモコン結線図

[1] 個別運転でリモコンを個別に取り付ける場合(HVM型のみ)

室外ユニット DSW6 (出荷状態のまま)
室内ユニット A B
リモコン

(注) e方式(e-LINE)においてトリプル・フォーの個別運転はできません。トリプル・フォーで個別運転を行った場合はB方式、C方式としてください。

[2] 個別運転でリモコン1台で運転する場合(HVM型のみ)

室外ユニット DSW6 (出荷状態のまま)
室内ユニット A B
リモコン

リモコン渡り線が必要です!

(注) e方式(e-LINE)においてトリプル・フォーの個別運転はできません。トリプル・フォーで個別運転を行った場合はB方式、C方式としてください。

[3] 同時運転の場合 室内ユニット型式がA型の場合

室外ユニット DSW6 (設定変更 DSW6-1をOFF)
室内ユニット A B
リモコン

e方式(e-LINE)の場合 (電源線、制御線兼用方式) 室内・室外制御基板 SW1 設定変更 2線 3線

[4] 同時運転の場合 室内ユニット型式がNP型または混在する場合

室外ユニット DSW6 (設定変更 DSW6-1をOFF)
室内ユニット A B
リモコン

e方式(e-LINE)の場合 (電源線、制御線兼用方式) 室内・室外制御基板 SW1 設定変更 2線 3線

4) 配線容量

表中のB、C、eはP.199の(B方式)(C方式)(e方式)を示します。

シリーズ	型名・形状		漏電遮断器 定格電流(A)	手元開閉器									電源配線											配線容量(mm ²)							
	室外ユニット 型名	電源 ヒーター		定格電流(A)			ヒューズ容量(A)			B、e⑩		C室外 ⑪	C室内 ⑫	室内、室外渡り配線					B、C操作 回路 ⑭	室内間 渡り 動力線 ⑮	e-LINE 配線 ⑯	アース線 ⑰	リモコン ケーブル ⑱								
				B、e①	C室外②	C室内③	B、e④	C室外⑤	C室内⑥	B、e⑦	C室外⑧			C室内⑨	10mまで	20mまで	20mまで	35mまで						50mまで	70mまで	75mまで					
ツイン	40型45型	単相	ヒーターレス	20	20	5	30	30	30	20	20	5	3.5	3.5	3.5	2.0	2.0	2.0	2.0	2.0	2.0	2.0	2.0	2.0	—	—	0.75以上	2.0	2.0	2.0	0.75
	50型56型	三相	ヒーターレス	15	15	5	30	30	30	15	15	5	2.0	2.0	2.0	2.0	2.0	2.0	2.0	2.0	2.0	2.0	2.0	—	—	0.75以上	2.0	2.0	2.0	0.75	
	63型	単相	ヒーターレス	20	20	5	30	30	30	20	20	5	3.5	3.5	3.5	2.0	2.0	2.0	2.0	2.0	2.0	2.0	2.0	—	—	0.75以上	2.0	2.0	2.0	0.75	
		三相	ヒーターレス	15	15	5	30	30	30	15	15	5	2.0	2.0	2.0	2.0	2.0	2.0	2.0	2.0	2.0	2.0	2.0	—	—	0.75以上	2.0	2.0	2.0	0.75	
	80型	単相	ヒーターレス	30	30	10	30	30	30	30	30	10	5.5	5.5	5.5	2.0	2.0	2.0	2.0	2.0	2.0	2.0	2.0	—	—	0.75以上	2.0	2.0	2.0	0.75	
		三相	ヒーターレス	20	20	10	30	30	30	20	20	10	3.5	3.5	3.5	2.0	2.0	2.0	2.0	2.0	2.0	2.0	2.0	—	—	0.75以上	2.0	2.0	2.0	0.75	
	112型	三相	ヒーターレス	30	30	10	30	30	30	30	30	10	3.5	3.5	3.5	2.0	2.0	2.0	2.0	2.0	2.0	2.0	2.0	—	—	0.75以上	2.0	2.0	2.0	0.75	
	140型	三相	ヒーターレス	30	30	10	60	60	30	30	30	10	5.5	5.5	5.5	2.0	2.0	2.0	2.0	2.0	2.0	2.0	3.5	3.5	0.75以上	2.0	2.0	2.0	0.75		
	160型	三相	ヒーターレス	30	30	10	60	60	30	30	30	10	5.5	5.5	5.5	2.0	2.0	2.0	2.0	2.0	2.0	2.0	3.5	3.5	0.75以上	2.0	2.0	2.0	0.75		
	224型	三相	ヒーターレス	50	40	10	60	60	30	50	40	10	14.0	14.0	8.0	2.0	2.0	2.0	2.0	2.0	2.0	3.5	3.5	3.5	0.75以上	2.0	2.0	3.5	0.75		
280型	三相	ヒーターレス	50	50	10	60	60	30	50	50	10	14.0	14.0	14.0	2.0	2.0	2.0	2.0	2.0	2.0	3.5	5.5	5.5	0.75以上	2.0	2.0	3.5	0.75			
335型	三相	ヒーターレス	60	50	10	60	60	30	60	50	10	14.0	14.0	14.0	2.0	2.0	2.0	2.0	2.0	2.0	3.5	5.5	5.5	0.75以上	2.0	2.0	5.5	0.75			
トリプル	112型	三相	ヒーターレス	30	30	10	30	30	30	30	10	3.5	3.5	3.5	2.0	2.0	2.0	2.0	2.0	2.0	2.0	3.5	—	0.75以上	2.0	2.0	2.0	0.75			
	140型	三相	ヒーターレス	30	30	10	60	60	30	30	10	5.5	5.5	5.5	2.0	2.0	2.0	2.0	2.0	2.0	2.0	3.5	3.5	0.75以上	2.0	2.0	2.0	0.75			
	160型	三相	ヒーターレス	30	30	10	60	60	30	30	10	5.5	5.5	5.5	2.0	2.0	2.0	2.0	2.0	2.0	2.0	3.5	3.5	0.75以上	2.0	2.0	2.0	0.75			
	224型	三相	ヒーターレス	50	40	10	60	60	30	50	40	10	14.0	14.0	8.0	2.0	2.0	2.0	2.0	2.0	2.0	3.5	5.5	5.5	0.75以上	2.0	2.0	3.5	0.75		
	280型	三相	ヒーターレス	50	50	10	60	60	30	50	50	10	14.0	14.0	14.0	2.0	2.0	2.0	2.0	2.0	2.0	3.5	5.5	5.5	0.75以上	2.0	2.0	3.5	0.75		
335型	三相	ヒーターレス	60	50	10	60	60	30	60	50	10	14.0	14.0	14.0	2.0	2.0	2.0	2.0	2.0	2.0	3.5	5.5	5.5	0.75以上	2.0	2.0	5.5	0.75			
フォー	112型	三相	ヒーターレス	30	30	10	30	30	30	30	10	3.5	3.5	3.5	2.0	2.0	2.0	2.0	2.0	2.0	2.0	3.5	2.0	—	0.75以上	2.0	—	2.0	0.75		
	140型	三相	ヒーターレス	30	30	10	60	60	30	30	10	5.5	5.5	5.5	2.0	2.0	2.0	2.0	2.0	2.0	2.0	3.5	3.5	0.75以上	2.0	—	2.0	0.75			
	160型	三相	ヒーターレス	30	30	10	60	60	30	30	10	5.5	5.5	5.5	2.0	2.0	2.0	2.0	2.0	2.0	2.0	3.5	5.5	5.5	0.75以上	2.0	—	2.0	0.75		
	224型	三相	ヒーターレス	50	40	10	60	60	30	50	40	10	14.0	14.0	8.0	2.0	2.0	2.0	2.0	2.0	2.0	3.5	5.5	5.5	0.75以上	2.0	—	3.5	0.75		
	280型	三相	ヒーターレス	50	50	10	60	60	30	50	50	10	14.0	14.0	14.0	2.0	2.0	2.0	2.0	2.0	2.0	3.5	5.5	5.5	0.75以上	2.0	—	3.5	0.75		
335型	三相	ヒーターレス	60	50	10	60	60	30	60	50	10	14.0	14.0	14.0	2.0	2.0	2.0	2.0	2.0	2.0	3.5	5.5	5.5	0.75以上	2.0	—	5.5	0.75			

※1. 40～50型の配線こう長は30mまでです。

- ・室内外操作回路連絡配線⑭、室内間操作回路連絡配線は0.75mm²～1.25mm²の2芯ケーブル(型式: VCTF、VCT、CVV、MVVS、VVR、VVF)または、2芯ツイストペアケーブル(型式: KPEV、KPEV-S相当品)を使用してください。また、配線総長は、1,000m以下としてください。
- ・H-LINKシステム以外でかつ100m以下の場合に使用する連絡配線は、上記の2芯ケーブルまたは、2芯ツイストペアケーブル以外の配線でも使用できます。
- ・リモコンケーブル⑱、室内間制御用配線は2芯ツイストペアケーブル(型式: KPEV、KPEV-S相当品)を使用してください。また、配線総長は500m以下としてください。総延長30m以下の場合、ツイストペアケーブル以外の配線(0.3mm²)でも構いません。
- ・e-LINE接続方式(e方式)は、かべかけの45型以下を除く室内ユニットと組み合わせる場合に対応できます。室内ユニットがかべかけの45型以下の場合、B、C方式のいずれかの接続方式としてください。

- ・e-LINE接続方式(e方式)を行う場合は、室内外の制御基板上のスイッチを設定変更する必要があります。
- ・e-LINE接続方式(e方式)とした場合は、集中制御、H-LINK等是对应できませんのでご注意ください。
- ・e-LINE接続方式(e方式)のe-LINE配線⑯は、3芯線を使用してください。
- ・e-LINE接続方式(e方式)とした場合の渡り配線⑮⑯の総長は、80m以下としてください。
- ・漏電遮断器は、上位側の漏電遮断器との保護協調を確認してください。また、高調波対応品(インバーター対応型)を選定してください。
- ・漏電遮断器は、必ず設置してください。取り付けられていないと感電、火災の原因になることがあります。

■ESインバーター ツイン・トリプル・フォー接続

- 「電気設備に関する技術基準を定める経済産業省令」 「内線規程」 および事前に各電力会社のご指導に従ってください。
- 配線工事は電気工事士の方が行ってください。

1) 配線方式の決定

配線方式	適用可能接続	配線結線図	プリント板設定	
			室外ユニット	室内ユニット
同時運転方式	e方式※(e-LINE)	C	2線	3線
			設定変更必要	
			2線	3線
B方式	ツイン トリプル フォー	A	2線	3線
			(変更不要)	
			2線	3線
C方式	ツイン トリプル フォー	B	2線	3線
			(変更不要)	
			2線	3線

※ご注意 フォータイプの場合は、e方式(e-LINE)の接続はできません。

2) 配線結線図(図はツイン方式にて記載)

[A] ツイン・トリプル・フォータイプの場合：室外ユニットだけに電源をとる場合(B方式)

AC3φ200V 50/60Hz
室外ユニット用漏電遮断器
室外ユニット用手元開閉器
室外ユニット
室内ユニットNo.1
室内ユニットNo.2
リモコンケーブル(現地準備品)極性はありません。また5Vの低電圧回路ですので、過電圧を印加しないでください。
リモコン(別売)
電源配線相(R,S,T)を正しく結線してください。
室内用渡り電源配線相(R,S)を必ず合わせて結線してください。
室内外操作回路連絡配線極性はあります。また5Vの低電圧回路ですので、過電圧を印加しないでください。
室内間操作回路連絡配線極性はあります。また5Vの低電圧回路ですので、過電圧を印加しないでください。

[B] ツイン・トリプル・フォータイプの場合：室外ユニットと室内ユニット別々に電源をとる場合(C方式)

AC3φ200V 50/60Hz
AC1φ200V 50/60Hz
リモコン(別売)
室外ユニット用漏電遮断器
室内ユニット用漏電遮断器
室外ユニット用手元開閉器
室内ユニット用手元開閉器
リモコンケーブル(現地準備品)極性はありません。また5Vの低電圧回路ですので、過電圧を印加しないでください。
リモコン(別売)
電源配線相(R,S,T)を正しく結線してください。
室内間渡り電源配線相(R,S)を必ず合わせて結線してください。
室内外操作回路連絡配線極性はあります。また5Vの低電圧回路ですので、過電圧を印加しないでください。

[C] ツイン・トリプルタイプの場合：室外ユニットに電源をとりe方式とする場合(e-LINE)

AC3φ200V 50/60Hz
リモコンケーブル(現地準備品)極性はありません。また5Vの低電圧回路ですので、過電圧を印加しないでください。
リモコン(別売)
電源配線相(R,S,T)を正しく結線してください。
e-LINE渡り配線R,S,Lを必ず合わせて結線してください。
L端子にも200V電圧が印加されていますのでご注意ください。

(注1) フォータイプではe方式はできません。
(注2) e方式の渡り配線は80m以下にしてください。

3) 配線容量

表中のB、C、eはP.201の(B方式)(C方式)(e方式)を示します。

シリーズ	型名・形状		漏電遮断器 定格電流 (A)			手元開閉器						配線容量 (mm ²)												
	室外ユニット 型名	電源 ヒーター										電源配線			室内、室外渡り配線			室内間渡り動力線			e-LINE 配線	アース線	リモコン ケーブル	
			B、e⑩			B、e動力⑬			B、C操作 回路 ⑭	⑮	⑯	⑰	⑱											
			B、e①	C室外②	C室内③	B、e④	C室外⑤	C室内⑥						B、e⑦	C室外⑧	C室内⑨	10mまで	20mまで	⑪	⑫				20mまで
ツイン	80型	単相	ヒーターレス	30	30	10	30	30	30	30	30	10	5.5	5.5	5.5	2.0	2.0	*1 2.0	—	0.75以上	2.0	2.0	2.0	0.75
		三相	ヒーターレス	20	20	10	30	30	30	20	20	10	2.0	2.0	2.0	2.0	2.0	*1 2.0	—	0.75以上	2.0	2.0	2.0	0.75
	112型	三相	ヒーターレス	20	20	10	30	30	30	20	20	10	3.5	3.5	3.5	2.0	2.0	2.0	2.0	0.75以上	2.0	2.0	2.0	0.75
		三相	ヒーターレス	30	30	10	60	60	30	30	30	10	5.5	5.5	5.5	2.0	2.0	2.0	2.0	0.75以上	2.0	2.0	2.0	0.75
	160型	三相	ヒーターレス	30	30	10	60	60	30	30	30	10	5.5	5.5	5.5	2.0	2.0	2.0	2.0	0.75以上	2.0	2.0	2.0	0.75
	224型	三相	ヒーターレス	50	40	10	60	60	30	50	40	10	14.0	14.0	8.0	2.0	2.0	2.0	2.0	0.75以上	2.0	2.0	3.5	0.75
トリプル	280型	三相	ヒーターレス	50	50	10	60	60	30	50	50	10	14.0	14.0	14.0	2.0	2.0	2.0	3.5	0.75以上	2.0	2.0	3.5	0.75
		三相	ヒーターレス	30	30	10	60	60	30	30	30	10	8.0	8.0	5.5	2.0	2.0	2.0	2.0	0.75以上	2.0	2.0	2.0	0.75
フォー	224型	三相	ヒーターレス	50	40	10	60	60	30	50	40	10	14.0	14.0	8.0	2.0	2.0	2.0	3.5	0.75以上	2.0	—	3.5	0.75
		三相	ヒーターレス	50	50	10	60	60	30	50	50	10	14.0	14.0	14.0	2.0	2.0	3.5	3.5	0.75以上	2.0	—	3.5	0.75

*1. 配線こう長は30mまでです。

- ・室内・室外渡り配線が75mを超える場合は配線方式をC方式(ヒーター別電源)としてください。
- ・操作回路配線⑩は、0.75mm²~1.25mm²の2芯ケーブル(型式: VCTF、VCT、CVV、MVVS、VVR、VVF)または、2芯ツイストペアケーブル(型式: KPEV、KPEV-S相当品)を使用してください。また、配線総長は、1,000m以下としてください。なお、配線総長が100m以下の場合は、上記の2芯ケーブルまたは、2芯ツイストペアケーブル以外の配線でも使用できます。
- ・リモコンケーブル⑱はツイストペア線(現地準備品)を使用してください。また、総延長500m以下としてください。ただし、総延長30m以下の場合はツイストペア線以外の配線(0.3mm²以上)でも使用できます。
- ・e-LINE接続方式(e方式)は、かべかけの45型以下を除く室内ユニットと組み合わせた場合に対応できます。室内ユニットがかべかけの45型以下の場合は、B、C方式のいずれかの接続方式としてください。
- ・(e-LINE方式)を行う場合は、室内外の制御基板上のスイッチを設定変更する必要があります。
- ・(e-LINE方式)とした場合は、集中制御、H-LINK等是对応できませんのでご注意ください。
- ・(e-LINE方式)のe-LINE配線⑬は、3芯線を使用してください。
- ・(e-LINE方式)とした場合の渡り配線⑬⑭の総長は80m以下としてください。
- ・漏電遮断器は、上位側の漏電遮断器との保護協調を確認してください。また、高調波対応品(インバーター対応型)を選定してください。
- ・漏電遮断器は、必ず設置してください。取り付けられていないと感電、火災の原因になることがあります。

■爽快除湿 シングル・ツイン・トリプル接続

1) 配線結線図

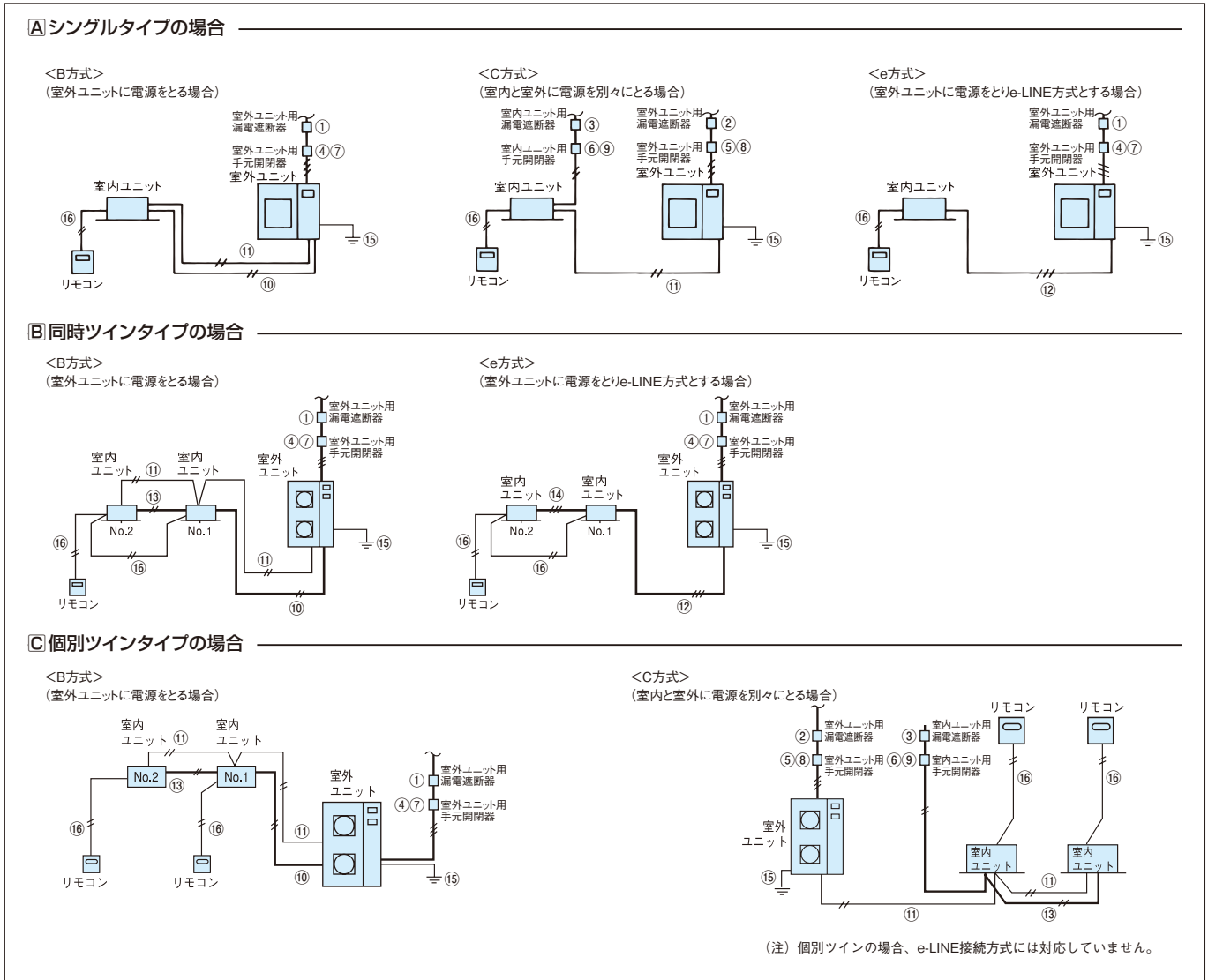

2) 配線容量

●爽快除湿 シングル・ツイン

表中のB、C、eは上図の(B方式)(C方式)(e方式)を示します。

シリーズ	型名・形状	電源	ヒーター	漏電遮断器 定格電流(A)	手元開閉器									配線容量(mm ²)																	
					定格電流(A)			ヒューズ容量(A)			電源配線			室内、室外渡り配線						e-LINE配線 ^⑫						室内間渡り動力線 ^⑬	e-LINE配線 ^⑭	アース線 ^⑮	リモコンケーブル ^⑯		
					B,e①	C室外②	C室内③	B,e④	C室外⑤	C室内⑥	B,e④	C室外⑤	C室内⑥	B,e⑦	C室外⑧	C室内⑨	B、e動力 ^⑩			e-LINE配線 ^⑫											
シングル	40型45型	単相	ヒーターレス	20	20	5	30	30	30	20	20	5	3.5	3.5	3.5	2.0	2.0	2.0	*1,2.0	—	—	2.0	2.0	*1,2.0	—	—	—	—	2.0	0.75	
	50型56型	三相	ヒーターレス	15	15	5	30	30	30	15	15	5	2.0	2.0	2.0	2.0	2.0	2.0	*1,2.0	—	—	2.0	2.0	*1,2.0	—	—	—	—	2.0	0.75	
	63型	単相	ヒーターレス	30	30	5	30	30	30	30	30	5	5.5	5.5	5.5	2.0	2.0	2.0	2.0	*2,2.0	—	2.0	2.0	2.0	*2,2.0	—	—	—	—	2.0	0.75
		三相	ヒーターレス	15	15	5	30	30	30	15	15	5	2.0	2.0	2.0	2.0	2.0	2.0	2.0	*2,2.0	—	2.0	2.0	2.0	*2,2.0	—	—	—	—	2.0	0.75
	80型	単相	ヒーターレス	30	30	5	30	30	30	30	30	5	5.5	5.5	5.5	2.0	2.0	2.0	2.0	*2,2.0	—	2.0	2.0	2.0	*2,2.0	—	—	—	—	2.0	0.75
		三相	ヒーターレス	20	20	5	30	30	30	20	20	5	3.5	3.5	3.5	2.0	2.0	2.0	2.0	*2,2.0	—	2.0	2.0	2.0	*2,2.0	—	—	—	—	2.0	0.75
ツイン	112型	三相	ヒーターレス	30	—	—	30	—	—	30	—	—	5.5	5.5	—	—	2.0	2.0	2.0	—	—	2.0	2.0	2.0	2.0	2.0	3.5	2.0	2.0	2.0	0.75
	140型	三相	ヒーターレス	30	—	—	60	—	—	30	—	—	5.5	5.5	—	—	2.0	2.0	2.0	—	—	2.0	2.0	2.0	2.0	3.5	2.0	2.0	2.0	0.75	
	160型	三相	ヒーターレス	40	—	—	60	—	—	40	—	—	5.5	5.5	—	—	2.0	2.0	2.0	—	—	2.0	2.0	2.0	2.0	3.5	2.0	2.0	2.0	0.75	

●爽快除湿 トリプル

表中のB、C、eは上図の(B方式)(C方式)(e方式)を示します。

シリーズ	型名・形状	電源	ヒーター	漏電遮断器 定格電流(A)	手元開閉器									配線容量(mm ²)																		
					定格電流(A)			ヒューズ容量(A)			電源配線			室内、室外渡り配線						e-LINE配線 ^⑫						室内間渡り動力線 ^⑬	e-LINE配線 ^⑭	アース線 ^⑮	リモコンケーブル ^⑯			
					B,e①	C室外②	C室内③	B,e④	C室外⑤	C室内⑥	B,e④	C室外⑤	C室内⑥	B,e⑦	C室外⑧	C室内⑨	B、e動力 ^⑩			e-LINE配線 ^⑫												
トリプル	160型	三相	ヒーターレス	40	—	—	60	—	—	40	—	—	5.5	5.5	—	—	2.0	2.0	2.0	3.5	—	2.0	2.0	2.0	—	—	—	—	2.0	2.0	3.5	0.75

*1. 配線こう長は55mまでです。 *2. 配線こう長は60mまでです。

- ・室内外操作回路連絡配線⑪、室内間操作回路連絡配線は0.75mm²~1.25mm²の2芯ケーブル(型式: VCTF、VCT、CVV、MVVS、VVR、VVF)または、2芯ツイストペアケーブル(型式: KPEV、KPEV-S相当品)を使用してください。また、配線総長は、1,000m以下としてください。
- ・H-LINKシステム以外でかつ100m以下の場合に使用する連絡配線は、上記の2芯ケーブルまたは、2芯ツイストペアケーブル以外の配線でも使用できます。
- ・リモコンケーブル⑯、室内間制御用配線は2芯ツイストペアケーブル(型式: KPEV、KPEV-S相当品)を使用してください。
- ・また、配線総長は500m以下としてください。総延長30m以上の場合は、ツイストペアケーブル以外の配線(0.3mm²)でも構いません。
- ・e-LINE接続方式(e方式)を行う場合は、室内外の制御基板上のスイッチを設定変更する必要があります。
- ・e-LINE接続方式(e方式)とした場合は、集中制御、H-LINK等には対応できませんのでご注意ください。
- ・e-LINE接続方式(e方式)のe-LINE配線⑫⑬は、3芯線を使用してください。
- ・e-LINE接続方式(e方式)とした場合の渡り配線⑫、⑬の総長は、80m以下としてください。
- ・漏電遮断器は、上位側の漏電遮断器との保護協調を確認してください。また、高調波対応品(インバーター対応型)を選定してください。
- ・漏電遮断器は、必ず設置してください。取り付けられていないと感電、火災の原因になることがあります。

空調機遠隔監視システム

特許取得済

お客様の店舗等に遠隔監視システム機器を設置し、保守契約を結んでいただくことにより、遠隔監視システムを構築することができます。遠隔監視システムは、空調機の状態を24時間監視し、故障が発生した場合には、保守契約元の弊社サービスエンジニアリングセンターおよび特約店に故障情報を通知します。また各種のサービスをご用意しています。

本システムは、お客様との保守契約が必要なことや、契約内容によりサービスが異なることなどから、ご利用をご検討の際は弊社営業またはサービスエンジニアリングセンターまでご相談ください。

異常発生時の通報

電話連絡、Eメール、携帯Eメール、FAXなどから任意に選択できます。

異常データをすばやくキャッチ

Webでアラームになる前のデータを解析することで、迅速な修理対応をサポートします。

定期的に運転報告書を作成

フィルターなどのメンテナンスの目安になります。

点在する店舗の空調をまとめて管理

インターネット上のWeb画面を使って、点在する複数の店舗用エアコンの運転状態を監視・管理できます。

空調機の運転制御も監視と同時にできます(オプション)

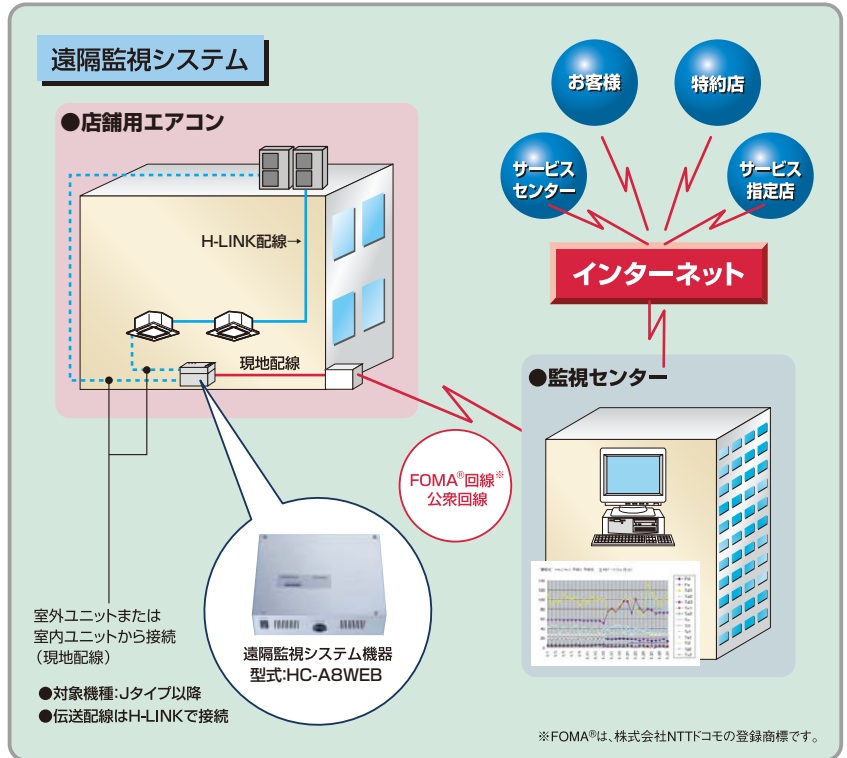

(特許第3387000号、特許第3494158号、特許第3493547号、米国特許第6647317号)

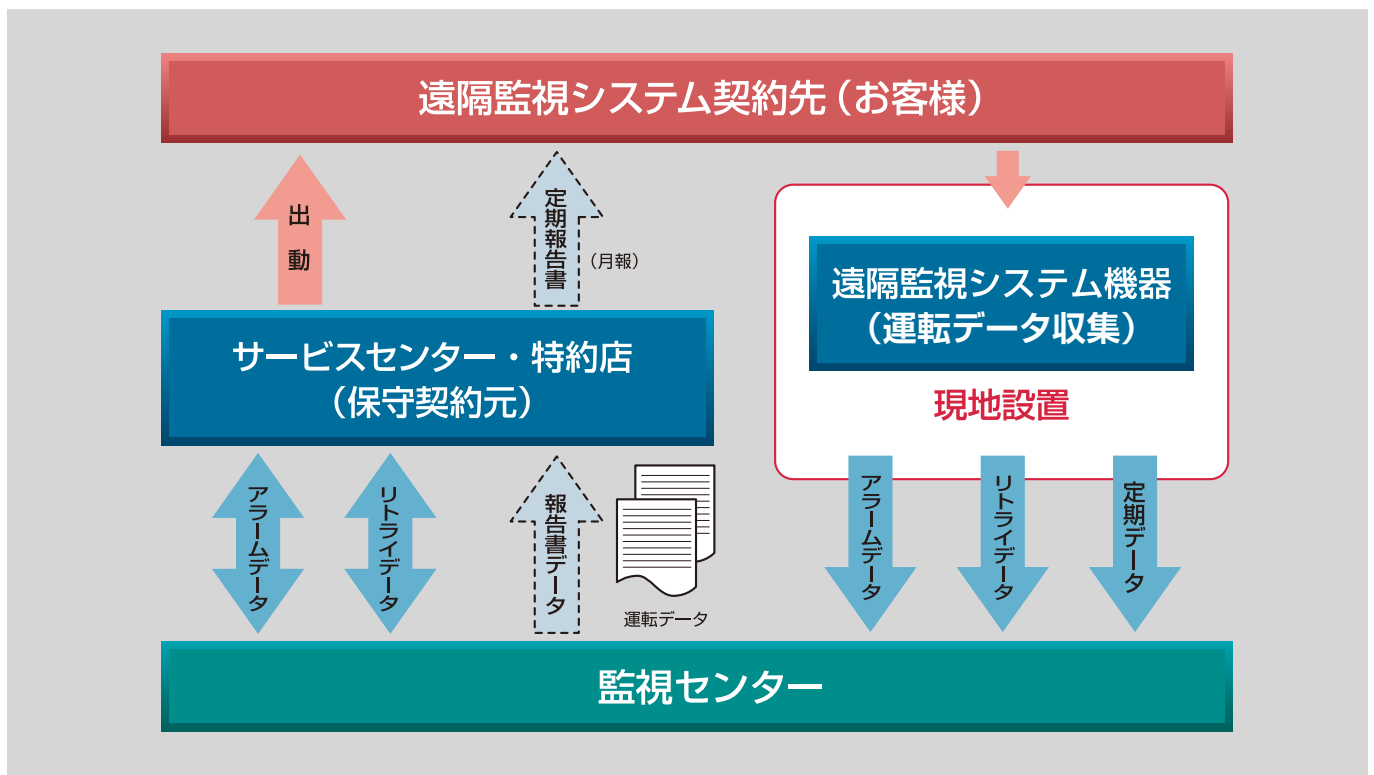

〈産業用中温エアコンのご紹介〉

中温エアコンの運転温度範囲[※]を
10～30℃まで拡大し、
全シリーズ(50～280型)
インバーターでラインナップ

※冷房運転時



○生産・加工・保管に対応する
中温エアコンの環境製造室温度

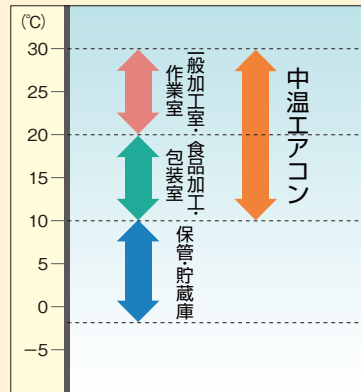

豊富な室内ユニットラインナップ



詳しくは「中温エアコン」の専用カタログをご参照ください。

〈ルームエアコンのご紹介〉

ミストで
うるおい 業界初!^{*1} イオンミストで、
お肌にうるおい&髪つややか。

SX
シリーズ

イオンミストで、
お肌にうるおい、
しっとり美肌。



※写真はイメージです。お部屋を加湿する機能はありません。



うるおいを保ち、
髪つややか。

空気中のウイルス等も抑制。^{*2} ウィルス
(試験容器内での試験結果です)

ニオイも脱臭。^{*3} ニオイ

空気の入り口から出口までを除菌^{*4} ステンレス・クリーン

エコみるみるセンサーでエコ&快適運転

コンパクト&省エネを両立



ピュアホワイト(W)



シャインベージュ(C)

[RAS-SX22Y・SX25Y・SX28Y・SX36Y・SX40Y2・SX50Y2]幅798×高さ295×奥行243mm
[RAS-SX63Y2・SX71Y2]幅890×高さ295×奥行254mm

○室内ユニットの写真はRAS-SX40Y2です。



室外ユニット



リモコン

○室外ユニットの写真はRAC-SX40Y2です。

適用畳数	型 式	適用畳数	型 式
6畳程度	RAS-SX22Y	14畳程度	RAS-SX40Y2
8畳程度	RAS-SX25Y	16畳程度	RAS-SX50Y2
10畳程度	RAS-SX28Y	20畳程度	RAS-SX63Y2
12畳程度	RAS-SX36Y	23畳程度	RAS-SX71Y2

*1 家庭用ルームエアコンにおいて、2008年3月5日発売、RAS-SX40X2。*2 ●試験依頼先:(財)北里環境科学センター。●試験方法:1m³試験ボックスに面を噴霧し、空気を循環させた後、イオンミスト発生素子を運転させ、空気中の浮遊ウイルス・浮遊菌・浮遊カビ菌の数を経時的に測定。浮遊ウイルスの抑制効果(試験番号:北環発20_0018-2号)99%以上抑制。浮遊菌の抑制効果(試験番号:北生発20_0186号)99%以上抑制。浮遊カビ菌の抑制効果(試験番号:北生発20_0187号)99%以上抑制。*3 ルームエアコン室内機単体での1m³試験ボックス内における試験結果。初期濃度約30ppmからアンモニア濃度の減衰を経時的に測定。温度23℃、湿度40%。*常時発生しつづける成分(建材・ペト臭等)はすべて除去できるわけではありません。*4 ●試験機関:(財)日本紡績検査協会 ●試験番号:022580-1-022580-2 ●試験方法:JIS Z 2801定量試験(フィルム密着法)に基づく。●対象部分:ステンレスフィルター・ステンレスルーバー・銀イオンファン・チタン熱交換器・ステンレス通風路で捕集した面を除菌。約99%以上抑制。

〈スポットエアコンのご紹介〉

スポットエアコン COOL SHOT

地球環境に配慮した 梱包・製品素材を採用





















地球環境に配慮した梱包を採用。製品本体もリサイクル可能率を向上しました。ダクトにはPP（ポリプロピレン）製をラインアップ。「脱塩ビ」対応しています。

厳しい条件下でも使用できる ワイドレンジタイプ

運転可能な周辺温度範囲が10℃～45℃（床置・天井吊兼用型は48℃）と、厳しい条件下でも使用できるワイドレンジタイプをラインアップ（スリム床置・床置・天井吊兼用型のみ）。発熱体や熱加工品の冷却、湿気を嫌う物の乾燥など1年を通して活躍します。

ニーズに合わせて選べる 豊富なラインアップ

冷房対象人数、使用の目的、設置スペースなどさまざまなお客様ニーズに合わせて選べる豊富なラインアップです。

スリム床置型 R407C		床置・天井吊兼用型 R407C		セパレート型 R410A	
対人用(標準タイプ)	産業用(ワイドレンジタイプ)	対人用(標準タイプ)	産業用(ワイドレンジタイプ)		
1人用 SR-P20YE5 SR-P20YTE5 	SR-P20YLE5 SR-P20YLTE5 	1人用 SR-P20FE SR-P20FTE 	SR-P20FLE SR-P20FLTE 	2人用 SRS-AP45ST 	
2人用 SR-P40YE5 	SR-P40YLE5 	2人用 SR-P40FTE1 	SR-P40FLE1 	3人用 SRS-AP63ST 	
3人用 SR-P60YTE1 	SR-P60YLTE1 	3人用 SR-P60FTE 	SR-P60FLE 	4人用 SRS-AP80ST 	
クリーンスポット R407C		SR-P80CST SR-P80CSLT 4人用 		6人用 SRS-AP140ST 	
SR-P8C 4人用 		6人用 SR-P160CSLT 		12人用 SRS-AP280ST SRS-AP280STW1 [シングル] [同時ツイン] 	

詳しくは「スポットエアコン総合カタログ」をご参照ください。

■システムフリーZ 室内ユニット型式・価格一覧

容量	型名(相当馬力)	22型(0.8馬力相当)	28型(1馬力相当)	36型(1.3馬力相当)	40型(1.5馬力相当)	45型(1.8馬力相当)	50型(2馬力相当)	56型(2.3馬力相当)	
タイプ									
てんかせ4方向 	ヒーターレス		RCI-AP28K1 ¥270,000	RCI-AP36K1 ¥277,000	RCI-AP40K1 ¥281,000	RCI-AP45K1 ¥293,000	RCI-AP50K1 ¥298,000	RCI-AP56K1 ¥307,000	
	P.25		パネル ¥75,000 計 ¥345,000	パネル ¥75,000 計 ¥352,000	パネル ¥75,000 計 ¥356,000	パネル ¥75,000 計 ¥368,000	パネル ¥75,000 計 ¥373,000	パネル ¥75,000 計 ¥382,000	
てんかせJr. 	ヒーターレス	RCIC-AP22K ¥267,000	RCIC-AP28K ¥270,000	RCIC-AP36K ¥277,000	RCIC-AP40K ¥281,000	RCIC-AP45K ¥293,000	RCIC-AP50K ¥298,000	RCIC-AP56K ¥307,000	
	P.35	パネル ¥55,000 計 ¥322,000	パネル ¥55,000 計 ¥325,000	パネル ¥55,000 計 ¥332,000	パネル ¥55,000 計 ¥336,000	パネル ¥55,000 計 ¥348,000	パネル ¥55,000 計 ¥353,000	パネル ¥55,000 計 ¥362,000	
てんかせ2方向 	ヒーターレス	RCID-AP22K ¥258,000	RCID-AP28K ¥260,000	RCID-AP36K ¥269,000	RCID-AP40K ¥273,000	RCID-AP45K ¥283,000	RCID-AP50K ¥290,000	RCID-AP56K ¥298,000	
	P.45	パネル ¥55,000 計 ¥313,000	パネル ¥55,000 計 ¥315,000	パネル ¥55,000 計 ¥324,000	パネル ¥55,000 計 ¥328,000	パネル ¥55,000 計 ¥338,000	パネル ¥55,000 計 ¥345,000	パネル ¥55,000 計 ¥353,000	
てんかせ1方向 	ヒーターレス	RCIS-AP22K ¥240,000	RCIS-AP28K ¥248,000	RCIS-AP36K ¥262,000	RCIS-AP40K ¥268,000	RCIS-AP45K ¥278,000	RCIS-AP50K ¥292,000	RCIS-AP56K ¥305,000	
	P.53	パネル ¥55,000 計 ¥295,000	パネル ¥55,000 計 ¥303,000	パネル ¥55,000 計 ¥317,000	パネル ¥55,000 計 ¥323,000	パネル ¥55,000 計 ¥333,000	パネル ¥58,000 計 ¥350,000	パネル ¥58,000 計 ¥363,000	
ビルトイン 	ヒーターレス	RCB-AP22K ¥282,000	RCB-AP28K ¥288,000	RCB-AP36K ¥293,000	RCB-AP40K ¥297,000	RCB-AP45K ¥301,000	RCB-AP50K ¥306,000	RCB-AP56K ¥311,000	
	P.61	ハーフパネル ¥25,000 計 ¥307,000	ハーフパネル ¥25,000 計 ¥313,000	ハーフパネル ¥25,000 計 ¥318,000	ハーフパネル ¥25,000 計 ¥322,000	ハーフパネル ¥25,000 計 ¥326,000	ハーフパネル ¥25,000 計 ¥331,000	ハーフパネル ¥25,000 計 ¥336,000	
てんうめ (高静圧) 	ヒーターレス					RPI-AP45K ¥267,000	RPI-AP50K ¥269,000	RPI-AP56K ¥270,000	
	P.70								
てんうめ (中静圧) 	ヒーターレス		RPI-AP28KC ¥250,000	RPI-AP36KC ¥254,000	RPI-AP40KC ¥266,000	RPI-AP45KC ¥267,000	RPI-AP50KC ¥269,000	RPI-AP56KC ¥270,000	
	P.70								
てんつり 	ヒーターレス			RPC-AP36K1 ¥205,000	RPC-AP40K1 ¥207,000	RPC-AP45K1 ¥213,000	RPC-AP50K1 ¥257,000	RPC-AP56K1 ¥266,000	
	P.81								
かべかけ 	ヒーターレス	RPK-AP22K ¥175,000	RPK-AP28K ¥177,000	RPK-AP36K ¥193,000	RPK-AP40K ¥199,000	RPK-AP45K ¥206,000	RPK-AP50K ¥244,000	RPK-AP56K ¥258,000	
	P.90								
かべかけ 膨張弁機外取付タイプ 	ヒーターレス	RPK-AP22KH ¥150,000	RPK-AP28KH ¥152,000	RPK-AP36KH ¥168,000					
	P.92	膨張弁キット ¥43,000 計 ¥193,000	膨張弁キット ¥43,000 計 ¥195,000	膨張弁キット ¥43,000 計 ¥211,000					
ゆかおき 	ヒーターレス						RPV-AP50K ¥292,000	RPV-AP56K ¥301,000	
	P.90								
厨房用エアコン (てんつり) 	ヒーターレス								
	P.105								

接続条件について、詳しくはP.12をご参照ください。

	63型(2.5馬力相当)	71型(2.8馬力相当)	80型(3馬力相当)	90型(3.3馬力相当)	112型(4馬力相当)	140型(5馬力相当)	160型(6馬力相当)	224型(8馬力相当)	280型(10馬力相当)
	RCI-AP63K1 ¥318,000 パネル ¥75,000 計 ¥393,000	RCI-AP71K1 ¥326,000 パネル ¥75,000 計 ¥401,000	RCI-AP80K1 ¥338,000 パネル ¥75,000 計 ¥413,000	RCI-AP90K1 ¥360,000 パネル ¥75,000 計 ¥435,000	RCI-AP112K1 ¥384,000 パネル ¥75,000 計 ¥459,000	RCI-AP140K1 ¥438,000 パネル ¥75,000 計 ¥513,000	RCI-AP160K1 ¥483,000 パネル ¥75,000 計 ¥558,000		
	RCID-AP63K ¥309,000 パネル ¥55,000 計 ¥364,000	RCID-AP71K ¥319,000 パネル ¥55,000 計 ¥374,000	RCID-AP80K ¥333,000 パネル ¥55,000 計 ¥388,000	RCID-AP90K ¥343,000 パネル ¥55,000 計 ¥398,000	RCID-AP112K ¥371,000 パネル ¥64,000 計 ¥435,000	RCID-AP140K ¥422,000 パネル ¥64,000 計 ¥486,000	RCID-AP160K ¥465,000 パネル ¥64,000 計 ¥529,000		
	RCIS-AP63K ¥319,000 パネル ¥58,000 計 ¥377,000	RCIS-AP71K ¥336,000 パネル ¥58,000 計 ¥394,000	RCIS-AP80K ¥353,000 パネル ¥58,000 計 ¥411,000						
	RCB-AP63K ¥322,000 ハーフパネル ¥27,000 計 ¥349,000	RCB-AP71K ¥331,000 ハーフパネル ¥27,000 計 ¥358,000	RCB-AP80K ¥345,000 ハーフパネル ¥27,000 計 ¥372,000	RCB-AP90K ¥358,000 ハーフパネル ¥39,000 計 ¥397,000	RCB-AP112K ¥384,000 ハーフパネル ¥39,000 計 ¥423,000	RCB-AP140K ¥421,000 ハーフパネル ¥39,000 計 ¥460,000	RCB-AP160K ¥458,000 ハーフパネル ¥39,000 計 ¥497,000		
	RPI-AP63K ¥272,000	RPI-AP71K ¥274,000	RPI-AP80K ¥284,000	RPI-AP90K ¥288,000	RPI-AP112K ¥314,000	RPI-AP140K ¥360,000	RPI-AP160K ¥402,000	RPI-AP224K ¥554,000	RPI-AP280K ¥686,000
	RPI-AP63KC ¥272,000								
	RPC-AP63K1 ¥277,000	RPC-AP71K1 ¥288,000	RPC-AP80K1 ¥297,000	RPC-AP90K1 ¥306,000	RPC-AP112K1 ¥322,000	RPC-AP140K1 ¥361,000	RPC-AP160K1 ¥389,000	RPC-AP224K ¥476,000	RPC-AP280K ¥587,000
	RPK-AP63K ¥270,000	RPK-AP71K ¥281,000	RPK-AP80K ¥292,000	RPK-AP90K ¥299,000	RPK-AP112K ¥306,000				
	RPV-AP63K ¥315,000	RPV-AP71K ¥323,000	RPV-AP80K ¥330,000	RPV-AP90K ¥336,000	RPV-AP112K ¥364,000	RPV-AP140K ¥409,000	RPV-AP160K ¥448,000	RPV-AP224K ¥601,000	RPV-AP280K ¥782,000
			RPCK-AP80K ¥444,000			RPCK-AP140K ¥578,000			

型式・発売年度一覧表

タイプ	年度	1973 ~1976	1977	1978	1979	1980	1981	1982	1983	1984	1985
てんかせ4方向	冷暖兼用								RCI-H (RAS-H)	RCI-H(T) (1) (RAS-H (1)) RCI-HTS (RAS-HS)	RCI-H(T) (2) (RAS-H1) RCI-HTS1 (RAS-HS)
	冷房専用									RCI-A (RAS-A)	RCI-A1 (RAS-A)
	インバーター										RCI-HV (RAS-HV1)
てんかせ2方向	冷暖兼用							RCI-HT (RAS-HB1R)			
	冷房専用										
	インバーター										
てんかせ1方向	冷暖兼用										
	冷房専用										
	インバーター										
ビルトイン	冷暖兼用										
	冷房専用										
	インバーター										
てんうめ(高静圧)	冷暖兼用								RPI-HT(L)R (RAS-HB1R) RPI-HF (RAS-HF)	RPI-H(L) (RAS-HB1R)	RPI-H(P) (RAS-H(1))
	冷房専用								RPI-A(L)R (RAS-AB1R)		
	インバーター										
てんつり	冷暖兼用		RAS-USH1 (RAS-CH) RAS-USH2 (RAS-CH)	RPC-HS (RAS-H) RPC-HG (RAS-H)	RPC-HS(D) (RAS-H) RPC-HG(D) (RAS-H)	RPC-HB1(R) (RAS-HB1(R)) RPC-HS (RAS-H/HN) RPC-HSR (RAS-HR) RPC-HSD (RAS-H)	RPC-AB1/AS1/ASD (RAS-A) RPC-AB1(R)/ASR (RAS-AB1(R)/AR)	RPC-HT(R) (RAS-HB1(R)) RPC-AS1 (RAS-A) RPC-AS1(R) (RAS-AB1(R))	RPC-H (RAS-H)	RPC-H(T)1 (RAS-H1) RPC-HTS (RAS-HS) RPC-H(T) (RAS-H)	RPC-HTJ1 (RAS-HJ1)
	冷房専用		RAS-US1 (RAS-C) RAS-US2 (RAS-C)	RPC-AS (RAS-A) RPC-AG (RAS-A)		RPC-AB1/AS1/ASD (RAS-A) RPC-AB1(R)/ASR (RAS-AB1(R)/AR)	RPC-AS1 (RAS-A) RPC-AS1(R) (RAS-AB1(R))		RPC-A (RAS-A)		
	インバーター									RPC-HV (RAS-HV)	RPC-HV1 (RAS-HV1)
かべかけ	冷暖兼用					RPK-H(W) (RAS-CH/H)	RPK-H (RAS-HB1) RPK-HB1 (RAS-HB1R)	RPK-HT(W) (R) (RAS-HB1 (R))		RPK-H(T/TW/W) (RAS-H(1)/HB1) RPK-H(T/TR/R1) (RAS-HB1R) RPK-H(W1/TWR/TWR1) (RAS-HB1(R)) RPK-HT(W)J (RAS-HJ1)	
	冷房専用					RPK-A (RAS-A)	RPK-A/AB1 (RAS-AB1)		RPK-A2(W)R (RAS-AB1R)	RPK-A(W) (RAS-A)	
	インバーター										
ゆかおき	冷暖兼用		RP-UAH (RAS-CH)		RP-HM/HB/HG (RAS-H)		RP-HB1(R) (RAS-HB1(R))	RP-HT(R) (RAS-HB1(R))			RP-HT (RAS-HB(1))
	冷房専用	RAS-U (RAS-C)	RAS-U (RAS-CE) RP-UA (RAS-C)		RP-AB/AG (RAS-A) RP-UA (RAS-CE)		RP-AB1 (RAS-A) RP-AB1(R) (RAS-AB1(R))				RP-A (RAS-A/AB)
	インバーター										

※〔 〕内型式は、室外ユニットの型式を示します。

	1986	1987	1988	1989	1990	1991	1992	1993	1994
	RCI-HT(J) (RAS-H(J))	RCI-H(T)J1 (RAS-HJ1/HJ2)		RCI-H(T)J1 (RAS-HJ4)	RCI-H(J/T/TJ)5 (RAS-H(J)5)	RCI-H(J/T/TJ)5 (RAS-H(J)5S)	RCI-H(J/T/TJ)6S (RAS-H(J)6S)	RCI-H(P/TP/G/TG)6 (RAS-H6(S))	RCI-H(T)G8S (RAS-H8S)
	RCI-H(T)3 (RAS-H1/H2)	RCI-H(T)4 (RAS-H3)		RCI-H(T)4 (RAS-H4)		RCI-H(P/TP)5 (RAS-H5S)	RCI-H(P/TP)6S (RAS-H6(S))	RCI-H(J/T/TJ)8S (RAS-H(J)8S)	
	RCI-H(T)P (RAS-H(1))	RCI-HTP/H(T)P1 (RAS-H1/H3)		RCI-H(T)P1 (RAS-H4)		RCI-H(T)P2 (RAS-H1)	RCI-H(T)KM6 (RAS-HPM6)	RCI-H(T)P8S (RAS-H8S)	
	RCI-HS (RAS-H1/H2)								
	RCI-A2 (RAS-A)	RCI-A2/A3 (RAS-A1/A2)		RCI-A3 (RAS-A4)		RCI-A5 (RAS-A5S)	RCI-A6S (RAS-A6S)		RCI-A8S (RAS-A8S)
		RCI-HV2 (RAS-HV2)		RCI-HV2/HVD (RAS-HV4/HVD)	RCI-HPV (RAS-HPV)		RCI-HV7/HPV6 (RAS-HV7/HPV6)		
			RCID-H(T)J (RAS-HJ2)	RCID-H(J/T/TJ) (RAS-H(J)4)		RCID-H(J/T/TJ)5 (RAS-H(J)5S)	RCID-H(J/T/TJ)6S (RAS-H(J)6S)	RCID-H(T)P6 (RAS-H6)	RCID-H(J/T/TJ)8S (RAS-H(J)8S)
			RCID-H(T/P/TP) (RAS-H3)	RCID-H(P/TP) (RAS-H4)		RCID-H(P/TP)5 (RAS-H5S)	RCID-H(P/TP/G/TG)6 (RAS-H6(S))		RCID-H(P/TP)8S (RAS-H8S)
			RCID-H(T)G (RAS-H1)				RCID-H(T)KM6 (RAS-HPM6)		RCID-H(T)G8S (RAS-H8S)
			RCID-A (RAS-A2)	RCID-A (RAS-A4)		RCID-A5 (RAS-A5S)	RCID-A6S (RAS-A6S)		RCID-A8S (RAS-A8S)
					RCID-HPV (RAS-HPV)		RCID-HPV6 (RAS-HPV6)		
	RCI-HOJ (RAS-HOJ)		RCIS-H(T)J (RAS-HJ2)	RCIS-H(J/T/TJ) (RAS-H(J)4)		RCIS-H(J/T/TJ) (RAS-H(J)5S)	RCIS-H(J/T/TJ)6S (RAS-H(J)6S)		
			RCIS-H(T/P/TP) (RAS-H3)	RCIS-H(P/TP) (RAS-H4)		RCIS-H(P/TP) (RAS-H5S)	RCIS-H(P/TP/G/TG)6 (RAS-H6(S))		
			RCIS-H(T)G (RAS-H1)				RCIS-H(T)KM6 (RAS-HPM6)		
			RCIS-A (RAS-A2)	RCIS-A (RAS-A4)		RCIS-A5 (RAS-A5S)	RCIS-A6S (RAS-A6S)		
		RCB-H (RAS-H1/H2)		RCB-H1 (RAS-H4)		RCB-H5 (RAS-H5S)	RCB-H6S (RAS-H6S)		
							RCB-H(T)KM6 (RAS-HPM6)		
	RPI-H(L)1 (RAS-H1)		RPI-HPS (RAS-HS)	RPI-H(L)2 (RAS-H4)		RPI-H(L)5 (RAS-H5S)	RPI-H(L)6S (RAS-H6S)	RPI-HL6 (RAS-H6)	
				RPI-HP1 (RAS-H1)			RPI-HP6 (RAS-H6)		
	RPI-A(L)1 (RAS-A1)			RPI-A(L)2 (RAS-A4)		RPI-A(L)5 (RAS-A5S)	RPI-A(L)6S (RAS-A6S)		
	RPC-H(T)2 (RAS-H2)	RPC-H(T)J3 (RAS-HJ2)	RPC-H(T)P1 (RAS-H3)	RPC-H(J/T/TJ)3 (RAS-H(J)4)		RPC-H(J/T/TJ)5 (RAS-H(J)5S)	RPC-H(J/T/TJ)6S (RAS-H(J)6S)	RPC-H(T)6 (RAS-H6)	
	RPC-H(T)J (RAS-H(J))	RPC-H(T)3 (RAS-H3)	RPC-H(T)G (RAS-H1)	RPC-H(T)P1 (RAS-H4)		RPC-H(P/TP)5 (RAS-H5S)	RPC-H(P/TP/G/TG)6S (RAS-H6(S))		
		RPC-H(T)P1 (RAS-H1)					RPC-H(T)KM6 (RAS-HPM6)		
	RPC-A1 (RAS-A1)	RPC-A3 (RAS-A2)		RPC-A3 (RAS-A4)		RPC-A5 (RAS-A5S)	RPC-A6S (RAS-A6S)	RPC-AP6 (RAS-A6)	
		RPC-HV2 (RAS-HV2)		RPC-HV2 (RAS-HV4)	RPC-HPV (RAS-HPV)		RPC-HV6/HPV6 (RAS-HV6)		
	RPK-H(T)W1 (RAS-H2)			RPK-H(T/TJ)2 (RAS-H(J)4)		RPK-H(J/T/TJ)5 (RAS-H(J)5S)	RPK-H(J/T/TJ)6S (RAS-H(J)6S)		
	RPK-HT1 (RAS-H2)						RPK-H(P/TP)6S (RAS-H6S)		
							RPK-H(T)KM6 (RAS-HPM6)		
				RPK-A2 (RAS-A4)		RPK-A5 (RAS-A5S)	RPK-A6S (RAS-A6S)		
	RP-HT (RAS-H)		RP-HTS (RAS-HS)	RP-HT2 (RAS-H1/H4)		RP-HT5 (RAS-H5S)	RP-HT6S (RAS-H6S)		
	RP-HT1 (RAS-H1/H2)						RP-HT6 (RAS-H6)		
	RP-A1 (RAS-A(1))			RP-A2 (RAS-A4)		RP-A5 (RAS-A5S)	RP-A6S (RAS-A6S)		
				RP-HV (RAS-HV2)	RP-HV (RAS-HV4)		RP-HV6 (RAS-HV6)		

■型式・発売年度一覧表 システムフリー (★…インバーター)

タイプ	年度	1994	1995	1996	1997	1998	1999	2000	2001
てんかせ4方向	冷暖兼用	RCI-JK (T/TJ) (RAS-JH(J)) (RAS-JHPM) (RAS-JHV)★		(RAS-JHN)★	(RAS-JH(J)E) (RAS-JHPL) (RAS-JHN(M)1)★	RCI-JK (T/TJ)1 RCI-PK (T/TJ) RCI-MJK (T/TJ) (RAS-MJH(J)) (RAS-JT) (RAS-JHVR)★	(RAS-JH(J)1) (RAS-JH(E))	RCI-JK (T/TJ)2 RCI-JKE(1) (RAS-PH(J)) (RAS-JHVR1)★ (RAS-PHVR)★	RCI-JK (T/TJ)3 RCI-PK (T/TJ)1 (RAS-JHVR(J)2)★ (RAS-PHVR(J)1)★ (RAS-PHVRM)★
	冷房専用	RCI-JK (J) (RAS-A(J))			(RAS-JA(J)E)	RCI-JK (J)1 RCI-PK RCI-MJK (RAS-MJA(J))	(RAS-JA(J)1)	RCI-JK2 (RAS-PA(J))	RCI-JK3 RCI-PK1
てんかせJr.	冷暖兼用								
てんかせ4方向 [爽快除湿]	冷暖兼用								
てんかせ2方向	冷暖兼用	RCID-JK (T/TJ) (RAS-JH(J)) (RAS-JHPM) (RAS-JHV)★		(RAS-JHN)★	(RAS-JH(J)E) (RAS-JHPL) (RAS-JHN(M)1)★	RCID-PK (T/TJ) RCID-MJK (T/TJ) (RAS-MJH(J)) (RAS-JT) (RAS-JHVR)★	RCID-JK (T/TJ)1 RCID-PK (T/TJ)1 (RAS-JH(J)1) (RAS-JH(E))	RCID-JK (T/TJ)2 (RAS-JHVR1)★ (RAS-PHVR)★	(RAS-JHVR(J)2)★ (RAS-PHVR(J)1)★ (RAS-PHVRM)★
	冷房専用					RCID-MJK (RAS-MJA(J))			
てんかせ1方向	冷暖兼用	RCIS-JK (T/TJ) (RAS-JH(J)) (RAS-JHPM) (RAS-JHV)★		(RAS-JHN)★	(RAS-JH(J)E) (RAS-JHPL) (RAS-JHN(M)1)★	(RAS-JT) (RAS-JHVR)★	(RAS-JH1) (RAS-JH(E))	RCIS-JK (T/TJ)1 RCIS-PK (T/TJ)1 (RAS-PH(J)) (RAS-JHVR1)★ (RAS-PHVR)★	(RAS-JHVR(J)2)★ (RAS-PHVR(J)1)★ (RAS-PHVRM)★
	冷房専用								
ビルトイン	冷暖兼用	RCB-JK(J) (RAS-JH) (RAS-JHPM) (RAS-JHV)★		RCB-JKX1 (RAS-JAVX1)★ (RAS-JHN)★	(RAS-JH(J)E) (RAS-JHPL) (RAS-JHN(M)1)★	RCB-PK (J) (RAS-JHVR)★	(RAS-JH1) (RAS-JH(E))	RCB-JK (J)1 RCB-PK (J)1 (RAS-PH) (RAS-JHVR1)★ (RAS-PHVR)★	(RAS-JHVR(J)2)★ (RAS-PHVR(J)1)★ (RAS-PHVRM)★
	冷房専用	RCB-JK (J) (RAS-JA)			(RAS-JA(J)E)	RCB-PK (J)	(RAS-JA1)	RCB-JK (J)1 RCB-PK (J)1 (RAS-PA)	
てんうめ(高静圧)	冷暖兼用	RPI-JK (RAS-JH) (RAS-JHPM) (RAS-JHV)★		(RAS-JHN)★	(RAS-JH(J)E) (RAS-JHPL) (RAS-JHN(M)1)★	(RAS-JT) (RAS-JHVR)★	RPI-JK1 RPI-PK1 (RAS-JH(E))	RPI-JK2 (RAS-PH) (RAS-JHVR1)★ (RAS-PHVR)★	(RAS-JHVR(J)2)★ (RAS-PHVR(J)1)★ (RAS-PHVRM)★
	冷房専用	RPI-JK (RAS-JA)			(RAS-JA(J)E)	RPI-PK	RPI-JK1 RPI-PK1 (RAS-JA1)	RPI-JK2 (RAS-PA)	
てんうめ(中静圧)	冷暖兼用			(RAS-JHN)★	(RAS-JHN(M)1)★		RPI-JKC RPI-PKC (RAS-JH1)	RPI-JKC1 (RAS-JHVR1)★ (RAS-PHVR)★	(RAS-JHVR(J)2)★ (RAS-PHVR(J)1)★ (RAS-PHVRM)★
	冷房専用								
てんつり	冷暖兼用	RPC-JK (T/TJ) (RAS-JH(J)) (RAS-JHPM) (RAS-JHV)★		RPC-JKX1 (RAS-JAVX1)★ (RAS-JHN)★	RPC-JK (T/TJ)1 (RAS-JH(J)E) (RAS-JHPL) (RAS-JHN(M)1)★	RPC-PK (T/TJ) RPC-MJK (T/TJ) (RAS-MJH(J)) (RAS-JT) (RAS-JHVR)★	RPC-PK (T/TJ) (RAS-JH(J)1) (RAS-JH(E))	RPC-JK (T/TJ)2 RPC-PK (T/TJ)1 (RAS-JHVR1)★ (RAS-PHVR)★	(RAS-JHVR(J)2)★ (RAS-PHVR(J)1)★ (RAS-PHVRM)★
	冷房専用	RPC-JK (RAS-JA)			RPC-JK (J)1 (RAS-JA(J)E)	RPC-PK RPC-MJK (RAS-MJA(J))	(RAS-JA1)	RPC-JK (J)2 RPC-PK (J)1 (RAS-PA(J))	
かべかけ	冷暖兼用	RPK-JK (T/TJ) (RAS-JH(J)) (RAS-JHPM) (RAS-JHV)★		RPK-JK (T/TJ)1 (RAS-JHN)★	(RAS-JH(J)E) (RAS-JHPL) (RAS-JHN(M)1)★	RPK-JK (T/TJ)2 RPK-MJK (T/TJ) (RAS-MJH(J)) (RAS-JT)	(RAS-JH(J)1) (RAS-JH(E))	(RAS-PH(J)) (RAS-JHVR1)★ (RAS-PHVR)★	(RAS-JHVR(J)2)★ (RAS-PHVR(J)1)★ (RAS-PHVRM)★
	冷房専用	RPK-JK (J) (RAS-JA(J)E)		RPK-JK (J)1	(RAS-JA(J)E)	RPK-JK (J)2	(RAS-JA1)	(RAS-PA(J))	RPK-PK (J)
ゆかおき	冷暖兼用	RPV-JK (RAS-JH) (RAS-JHPM)	RPV-JK (T)1	(RAS-JHN)★	(RAS-JHE) (RAS-JHPL) (RAS-JHN(M)1)★	RPV-JK (T)2 (RAS-JT)	RPV-JK (T)3 (RAS-JH1) (RAS-JH(E))	RPV-JK (T)4 RPV-PK (T) (RAS-PH) (RAS-JHVR1)★ (RAS-PHVR)★	(RAS-JHVR2)★ (RAS-PHVR1)★ (RAS-PHVRM)★
	冷房専用	RPV-JK (RAS-JA)	RPV-JK1		(RAS-JAE)	RPV-JK2	RPV-JK3 (RAS-JA1)	RPV-JK4 RPV-PK (RAS-PA)	
厨房用エアコン (てんつり)	冷暖兼用					RPC-KJK (RAS-KJH)		RPC-KPH (RAS-KJH1) (RAS-JHVR1)★ (RAS-PHVR)★	(RAS-JHVR(J)2)★ (RAS-PHVR(J)1)★ (RAS-PHVRM)★
	冷房専用					RPC-KJK (RAS-KJA)		RPC-KJK (RAS-KJA1)	

※〔 〕内型式は、室外ユニットの型式を示します。

	2002	2003	2004	2005	2006	2007	2008
	RCI-PKG RCI-MPK (ST/STJ)	RCI-NPK (T/TJ)			RCI-NPK (T/TJ/S)1 RCI-APK (T/TJ/S)		
	(RAS-PH (J) 1) (RAS-PHGR) (RAS-MPH (J)) (RAS-PTV (1))★ (RAS-PHN (M))★ RCI-MPK	(RAS-PHGR1) (RAS-NPH (J)) (RAS-NPHVR (J))★ RCI-NPK	(RAS-NPHVRM)★ (RAS-NPHN (M))★	(RAS-NPHVR1·2·M)★ (RAS-NPTV)★	(RAS-NPHVM (J/S))★ (RAS-NPHV (J))★ (RAS-NPHVR2·M)★ (RAS-APHVM (J/S))★ (RAS-APHV (J))★ RCI-NPK (J) 1 RCI-APK	(RAS-APHV (J) 1)★ (RAS-APHVM (J/S) 1·2)★ (RAS-NPHN (M) 1)★	(RAS-APMS)★ (RAS-APHN)★
	(RAS-PA (J) 1)	(RAS-NPA (J))			(RAS-NPAV (J))★ (RAS-APAV (J))★	(RAS-APAV (J) 1)★	
					RCIC-NPK RCIC-APK (RAS-APHVM (J))★	(RAS-APHVM (J) 2)★ (RAS-NPHN (M) 1)★	(RAS-APMS)★ (RAS-APHN)★
				RCI-NPKY (RAS-NPHVRY (J))★	RCI-NPKY1 (RAS-NPHVRY (J) 1)★	RCI-APKY (RAS-APHVM (J) Y)★	
	RCID-PK (T/TJ) 2 RCID-MPK (T/TJ) (RAS-MPH (J)) (RAS-PTV (1))★ (RAS-PHN (M))★	RCID-NPK (T/TJ) (RAS-NPHVR (J))★	(RAS-NPHVRM)★ (RAS-NPHN (M))★	(RAS-NPHVR1·2)★ (RAS-NPTV)★	RCID-NPK (T/TJ) 1 RCID-APK (T/TJ) (RAS-NPHV (J/M/MJ))★ (RAS-APHV (J/M/MJ))★	(RAS-APHV (J/M/MJ) 1)★ (RAS-APHVM (J) 2)★ (RAS-NPHN (M) 1)★	(RAS-APMS)★ (RAS-APHN)★
	RCIS-PK (T/TJ) 2 (RAS-PH (J) 1) (RAS-PTV (1))★ (RAS-PHN (M))★	RCIS-NPK (T/TJ) (RAS-NPH (J)) (RAS-PHVRM)★ (RAS-NPHVR (J))★	RCIS-NPK1 (RAS-NPHVRM)★ (RAS-NPHN (M))★	(RAS-NPHVR1·2)★ (RAS-NPTV)★	RCIS-NPK2 RCIS-APK (RAS-NPHV (J/M/MJ))★ (RAS-APHV (J/M/MJ))★	(RAS-APHV (J/M/MJ) 1)★ (RAS-APHVM (J) 2)★ (RAS-NPHN (M) 1)★	(RAS-APMS)★ (RAS-APHN)★
	RCB-PK (J) 2 (RAS-PH1) (RAS-PTV (1))★ (RAS-PHN (M))★	RCB-NPK (J) (RAS-NPH) (RAS-PHVRM)★ (RAS-NPHVR)★	(RAS-NPHVRM)★ (RAS-NPHN (M))★	(RAS-NPHVR1·2)★ (RAS-NPTV)★	RCB-NPK (J) 2 RCB-APK (RAS-NPHV (M))★ (RAS-APHV (M))★	(RAS-APHV (M) 1)★ (RAS-APHVM2)★ (RAS-NPHN (M) 1)★	(RAS-APMS)★ (RAS-APHN)★
	RCB-PK (J) 2 (RAS-PA1)	RCB-NPK (J) (RAS-NPA)		RCB-NPK (J) 1	RCB-NPK (J) 2 RCB-APK (J) (RAS-NPAV)★	(RAS-APAV1)★	
	RPI-PK2 (RAS-PH1) (RAS-PTV (1))★ (RAS-PHN (M))★	RPI-NPK (RAS-NPH) (RAS-PHVRM)★ (RAS-NPHVR)★	(RAS-NPHVRM)★ (RAS-NPHN (M))★	(RAS-NPHVR1·2)★ (RAS-NPTV)★	RPI-NPK1 RPI-APK (RAS-NPHV (M))★ (RAS-APHV (M))★	(RAS-APHV (M) 1)★ (RAS-APHVM2)★ (RAS-NPHN (M) 1)★	(RAS-APMS)★ (RAS-APHN)★
	RPI-PK2 (RAS-PA1)	RPI-NPK (RAS-NPA)			RPI-APK (RAS-NPAV)★ (RAS-APAV)★	(RAS-APAV1)★	
	RPI-PKC1 (RAS-PTV (1))★ (RAS-PHN (M))★	RPI-NPKC (RAS-PHVRM)★ (RAS-NPHVR)★	(RAS-NPHVRM)★ (RAS-NPHN (M))★	(RAS-NPHVR1·2)★ (RAS-NPTV)★	RPI-NPKC1 RPI-APKC (RAS-NPHV (M))★ (RAS-APHV (M))★	(RAS-APHV (M) 1)★ (RAS-APHVM2)★ (RAS-NPHN (M) 1)★	(RAS-APMS)★ (RAS-APHN)★
	RPC-PK (T/TJ) 2 RPC-PKG RPC-MPK (T/TJ) (RAS-MPH (J)) (RAS-PTV (1))★ (RAS-PHN (M))★	RPC-NPK (T/TJ) (RAS-NPHVR (J))★	(RAS-NPHVRM)★ (RAS-NPHN (M))★	(RAS-NPHVR1·2)★ (RAS-NPTV)★	RPC-NPK (T/TJ) 1 RPC-APK (T/TJ) (RAS-NPHV (J/M/MJ))★ (RAS-APHV (J/M/MJ))★	(RAS-APHV (J/M/MJ) 1)★ (RAS-APHVM (J) 2)★ (RAS-NPHN (M) 1)★	RPC-APK1 (RAS-APMS)★ (RAS-APHN)★
	RPC-PK (J) 2 RPC-MPK (RAS-PA (J) 1) (RAS-MPA (J))	RPC-NPK (J) (RAS-NPA (J))			RPC-APK (RAS-NPAV (J))★ (RAS-APAV (J))★	(RAS-APAV (J) 1)★	
	RPK-NPK (T/TJ) RPK-MPK (T/TJ) (RAS-PH (J) 1) (RAS-MPH (J)) (RAS-PTV (1))★ (RAS-PHN (M))★	RPK-NPKST (J) (RAS-NPH (J)) (RAS-NPHVR (J))★ (RAS-PHVRM)★	(RAS-NPHVRM)★ (RAS-NPHN (M))★	(RAS-NPHVR1·2)★ (RAS-NPTV)★	RPK-NPK (J) 2 RPK-APK (H) (RAS-NPHV (J/M/MJ))★ (RAS-APHV (J/M/MJ))★	(RAS-APHV (J/M/MJ) 1)★ (RAS-APHVM (J) 2)★ (RAS-NPHN (M) 1)★	(RAS-APMS)★ (RAS-APHN)★
	RPK-NPK (J) RPK-MPK (J) (RAS-PA (J) 1) (RAS-MPA (J))	RPK-NPK (J) (RAS-NPA (J))		RPK-NPK (J) 1	RPK-NPK (J) 2 RPK-APK (RAS-NPAV (J))★ (RAS-APAV (J))★	(RAS-APAV (J) 1)★	
	RPV-PK (T) 1 (RAS-PH1) (RAS-PTV (1))★ (RAS-PHN (M))★	RPV-NPK (T) (RAS-NPH) (RAS-PHVRM)★ (RAS-NPHVR (J))★	(RAS-NPHVRM)★ (RAS-NPHN (M))★	(RAS-NPHVR1·2)★ (RAS-NPTV)★	RPV-NPK (T) 1 (RAS-NPHV (M))★ (RAS-APHV (M))★	(RAS-APHV (J/M/MJ) 1)★ (RAS-APHVM (J) 2)★ (RAS-NPHN (M) 1)★	(RAS-APMS)★ (RAS-APHN)★
	RPV-PK1 (RAS-PA1)	RPV-NPK (RAS-NPA)		RPV-NPK1	RPV-APK (RAS-NPAV (J))★ (RAS-APAV (J))★	(RAS-APAV (J) 1)★	
	RPCK-PK (RAS-PH (J) 1)	RPCK-NPK (RAS-NPH (J)) (RAS-PHVRM)★ (RAS-NPHVR (J))★	(RAS-NPHVRM)★	(RAS-NPHVR1·2)★	RPCK-APK (RAS-NPHV (M))★ (RAS-APHV (M))★	(RAS-APHV (J/M/MJ) 1)★ (RAS-APHVM (J) 2)★	
	RPCK-PK (RAS-PA (J) 1)	RPCK-NPK (RAS-NPA (J))		RPCK-NPK1	RPCK-APK (RAS-NPAV (J))★ (RAS-APAV (J))★	(RAS-APAV (J) 1)★	

新冷媒に関わる施工概要

■冷媒接続配管肉厚の選定

設計圧力の変更に伴い、冷媒接続配管肉厚が変更となります。変更となる冷媒接続配管肉厚を右表に示します。銅配管の場合、材質によって配管肉厚が異なってきますのでご注意ください。1/2H材の場合、配管曲げ作業ができなくなりますので、曲がり部にはエルボを使用してろう付け接続を行ってください。また、フレアナット寸法が一部変更となります。これはJIS B8607「冷媒用フレアおよびろう付管継手」により規定された右表のように変更になります。

銅管 外径	従来		新冷媒	
	R22	銅管材質	R410A	銅管材質
φ6.35	0.6	O材	0.8	O材
φ9.53	0.8	O材	0.8	O材
φ12.7	0.8	O材	0.8	O材
φ15.88	1.0	O材	1.0	O材
φ19.05	1.0	O材	1.0	1/2H材
φ22.2	1.2	O材	1.0	1/2H材
φ25.4	1.2	O材	1.0	1/2H材
φ28.6	1.4	O材	—	—
φ31.75	1.4	O材	—	—
φ38.1	1.65	O材	—	—

(JIS B8607)

(注)上記以外の薄肉配管は絶対に使用しないでください。

呼称	銅管外径	フレアナット二面幅B	
		R22	R410A
1/4	6.35	17	17
3/8	9.53	22	22
1/2	12.70	24	26
5/8	15.88	27	29
3/4	19.05	36	36

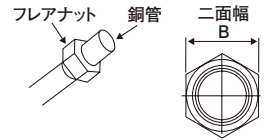

■据え付け工事の流れと施工上の留意点<冷媒配管工事・気密試験・真空乾燥・冷媒追加封入>

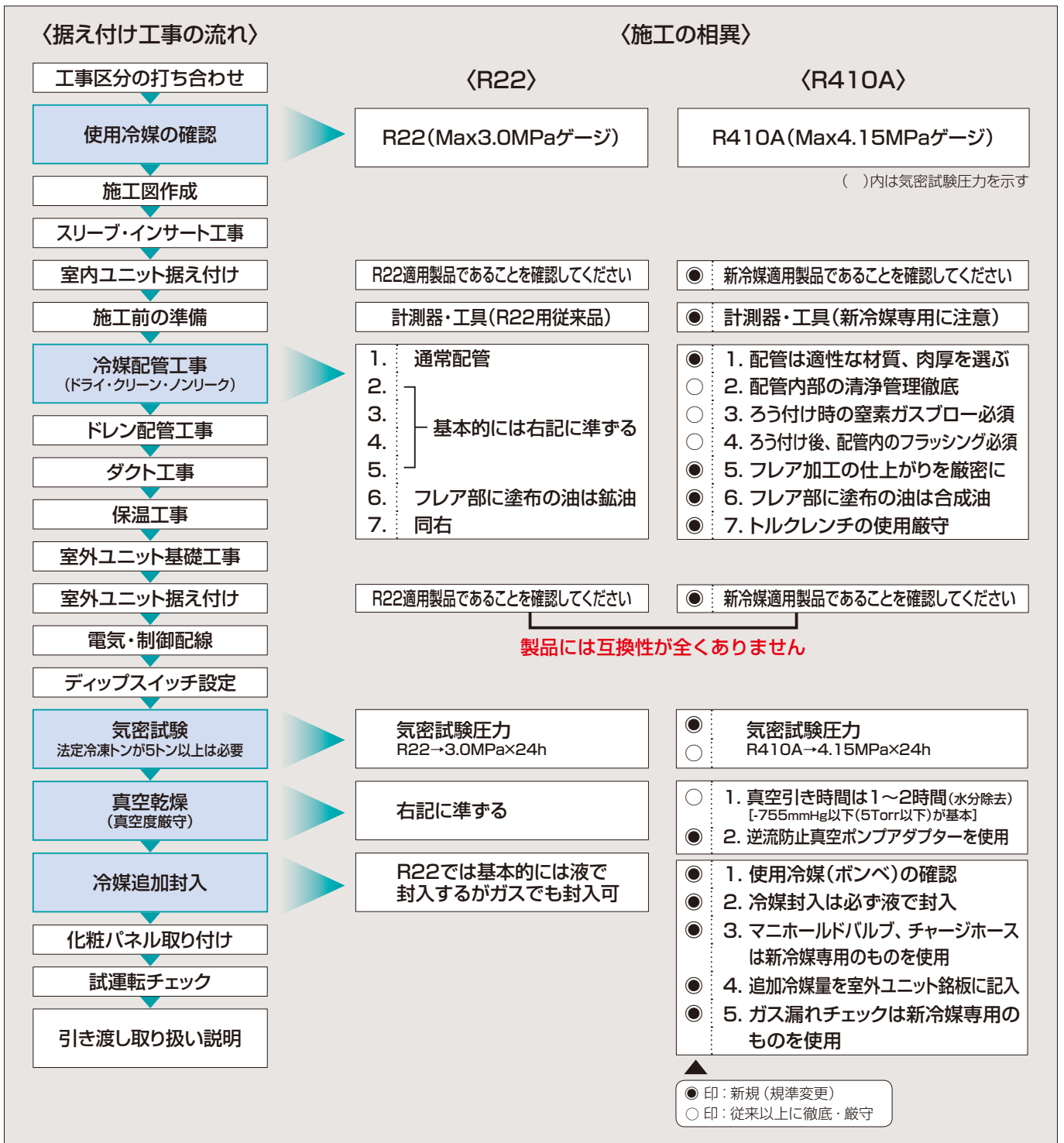

各計測機器・工具の互換性

■冷媒に直接触れるすべての計測機器と工具は、各冷媒専用としてください。

○：従来品(R22用)と互換性有り ■：新冷媒R410A専用(R22用と互換性無し)

計測器・工具	従来品(R22用)との互換性	互換性がない(新冷媒専用)の理由および留意点 (●印実作業時に特に厳守)	用途	
	R410A (パッケージ)			
冷媒配管	パイプカッター	○		冷媒配管切断バリ取り
	フレア工具	○■	<ul style="list-style-type: none"> R410Aは耐圧を高く保つ必要があり、フレア開口部を大きく加工する(図A) 従来品を流用のときは、“出し代調整用ゲージ”で出し代を管理(1mm)して使用 R410A専用フレア工具(出し代調整用ゲージ不要)はR407Cにもそのまま使用可能 	冷媒配管のフレア加工
	出し代調整用銅管ゲージ	■		フレア加工時の銅管突き出し寸法の管理
	パイプベンダー	○		冷媒配管の曲げ加工
	拡張工具	○		冷媒配管の拡張
	トルクレンチ	■	<ul style="list-style-type: none"> R410Aでφ12.7、φ15.88はスパナ掛け寸法が2mmアップとなり、従来品は使用不可 φ6.35、φ9.53は、使用可 	フレアナットの接続
		○		
	溶接器	○	<ul style="list-style-type: none"> ろう付けの正しい作業遵守(火炎調整、加熱方法、ろう材差し方) 	冷媒配管のろう付け
	窒素ガス	○	<ul style="list-style-type: none"> コンタミ混入防止のより厳しい管理要(ろう付け時の窒素ガスブローの遵守) 	ろう付け時の酸化防止気密試験
フレア部塗付用	■	<ul style="list-style-type: none"> アルキルベンゼン系油スプレー缶(鉱油の場合は微量塗布) 	フレア面への塗布サービス用	
真空乾燥・冷媒充てん	冷媒ポンベ	■ (薄桃色)	<ul style="list-style-type: none"> 冷媒の識別を示す色帯表示をしています(チャージ口は各冷媒ポンベで用意)(図B) ●〈ガス冷媒での充てんは厳禁〉非共沸混合冷媒は液冷媒で充てんを厳守 	冷媒充てん
	真空ポンプ	○	<ul style="list-style-type: none"> ● 従来品の流用が可能だが、真空ポンプを停止したときに、真空ポンプ内の油(鉱油)が、冷媒配管側に逆流しないよう“真空ポンプアダプター”を取り付ける必要がある 	真空乾燥
	真空ポンプアダプター(逆流防止)	■		
	マニホールドバルブ	■	<ul style="list-style-type: none"> 従来品(R22用)に比べ耐圧基準が高く互換性はない(R407CとR410Aでは接続ネジ規格も異なる……R407C：UNF7/16、R410A：UNF1/2) ●〈従来品(R22用)の使用厳禁〉付着している鉱油が機器に流入しスラッジが発生し、サイクルの詰まりや、圧縮機の事故の恐れがある 	真空引き、真空放置冷媒充てん圧力確認
	チャージホース	■		
	チャージシリンダー	使用厳禁		冷媒充てん
	冷媒充てん用はかり	○		冷媒充てん用機器
冷媒ガス漏れ検知器	■	<ul style="list-style-type: none"> 従来品(R22用)冷媒ガス漏れ検知器は検知方式が異なり使用不可 	ガス漏れチェック	

(図A)

フレア形状

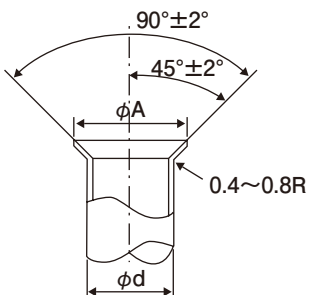

配管径別拡張寸法 (単位: mm)

呼称	銅配管径 φd	A寸法 $\begin{matrix} +0 \\ -0.4 \end{matrix}$	
		R22	R410A
1/4	6.35	9.0	9.1
3/8	9.53	13.0	13.2
1/2	12.70	16.2	16.6
5/8	15.88	19.4	19.7

(図B)

冷媒ポンベ

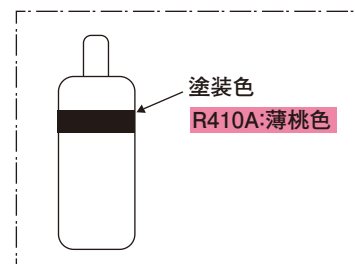

業務用エアコンリース

コスト重視のお客様に

ファイナンスリース

日立アプライアンスのスタンダードなリースプラン。月々わずかなご負担で設備をそろえられます。エアコン以外の冷熱製品もリース対象なので、各種機器をまとめてリース可能です。

対象機 (てんうめダクト、ビルトインは移設が困難なため、対象から除外いたします。)

てんかせタイプ てんつりタイプ かべかけタイプ ゆかおきタイプ 室外ユニット ショーケース 業務用冷蔵庫 エアシャワー

ファイナンスリースの特長

導入に多額の資金が不要

リースなら、月々のわずかなリース料のみで設備が導入でき、初期投資を最小限に抑えられます。

さまざまな機器をリース可能

エアコン以外にもショーケースやフリーザー等、必要な機器をまとめてリースでき便利です。

経営上のメリット満載!

税制上認められた期間であれば、リース料は全額経費処理可能。コスト管理やリスク対策に効果大です。

リニューアル時に最適

最新のエアコンは省エネ性能が格段に高くなっているため、10年以上前のエアコンを最新機種にリニューアルすると、電気代が大幅に安くなります。電気代の減額分でリース代の一部をまかなえるので、お客様のご負担は最小限に抑えられます。

省エネエアコン

「HiインバーターIVX省エネの達人」の電気代節約分でリース代を節約!

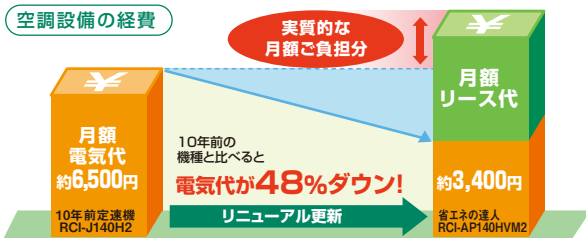

※東京電力低圧受電 夏季:13.20円/kWh その他:12.16円/kWhで計算(基本料金は含まず)

■算出条件 規格/JRA 4048:2006 地区/東京 建物用途/戸建て店舗 使用期間/冷房 5月23日~10月10日、暖房 11月21日~4月11日 使用時間/8:00~21:00

リース期間別の月額料例(消費税別途)

対象金額(30万円~1,000万円)

物件金額	4年	5年	6年	7年
	月額料金	月額料金	月額料金	月額料金
30万円	7,200円	6,000円	5,200円	4,700円
60万円	14,400円	12,000円	10,400円	9,300円
90万円	21,600円	18,000円	15,600円	14,000円
120万円	28,800円	23,900円	20,800円	18,600円
150万円	36,000円	29,900円	26,000円	23,300円
200万円	48,000円	39,800円	34,600円	31,000円
250万円	60,000円	49,800円	43,300円	38,800円
300万円	72,000円	59,700円	51,900円	46,500円
350万円	84,000円	69,700円	60,600円	54,300円
400万円	96,000円	79,600円	69,200円	62,000円
450万円	108,000円	89,600円	77,900円	69,800円
500万円	120,000円	99,500円	86,500円	77,500円
1,000万円	240,000円	199,000円	173,000円	-

※1. 7年リース時は上限500万円までです。超える場合は別途ご相談ください。

概要

所有権	リース会社
修理保証期間	1年間
動産総合保険	偶発的な事故(火災・水害・落雷・盗難等)に対し適用。保険料はリース料に含まれています
固定資産税	リース料金に含まれています

リース契約終了時のお取り扱い

最新機種への入替	現状のリース料とほぼ同程度の金額で入替可能ですが、詳細は再契約時にご相談ください
再リース契約時	年間リース料の1/10の料金で再リース可能です。再リース期間は1年単位で契約を更新し、契約時に1年間分の料金を一括でお支払いいただけます

※金融情勢の大幅な変動があった場合は、リース料率を変更させていただくことがあります。

※リース満了後の物件の撤去、搬出、廃棄費用はお客様負担となります。

※リース契約の中途解約はできませんのでご注意ください。

修理保証付

サポートリース

万一の故障時も修理費の負担がありません。*

年中無休のメーカーダイレクト保証だから、安心感が違います。

*修理保証につきましては、適用除外(有償)項目がありますので、詳細は当社営業窓口までお問い合わせください。

サポートリースの特長

リース期間中は修理無料

突然の修理費負担がありません。室外ユニットの汚れにより起こった修理の際は、洗浄も無料です。

メーカーダイレクト保証

故障時の修理はメーカーが直接行うため、迅速な対応が可能です。しかも24時間365日受付。

対象機 :てんかせタイプ、てんつりタイプ、かべかけタイプ、ゆかおきタイプ、室外ユニット

※てんうめダクト、ビルトインは移設が困難なため、対象から除外いたします。

リース期間:4年、5年、6年

作業の内容によっては、有償での対応となります。サポートリースについて、詳しくはお問い合わせください。

詳細はこちらのリース読本をご覧ください

▶ 営業担当までお問い合わせください。



冷房能力・型名表示の新旧対比較

(50/60Hz)

相当馬力 (HP)	冷房能力		型名表示	
	旧JIS (kcal/h)	現行JIS (kW)	旧JIS	現行JIS
0.8	1,800/2,000	2.0/2.2	20	22
1.0	2,240/2,500	2.5/2.8	25	28
1.3	2,800/3,150	3.2/3.6	32	36
1.5	3,150/3,550	3.6/4.0	35	40
1.8	3,550/4,000	4.0/4.5	40	45
2.0	4,000/4,500	4.5/5.0	45	50
2.3	4,500/5,000	5.0/5.6	50	56
2.5	5,000/5,600	5.6/6.3	56	63
2.8	5,600/6,300	6.3/7.1	63	71
3.0	6,300/7,100	7.1/8.0	71	80

相当馬力 (HP)	冷房能力		型名表示	
	旧JIS (kcal/h)	現行JIS (kW)	旧JIS	現行JIS
3.3	7,100/8,000	8.0/9.0	80	90
4.0	9,000/10,000	10.0/11.2	100	112
5.0	11,200/12,500	12.5/14.0	125	140
6.0	12,500/14,000	14.0/16.0	140	160
7.5	16,000/18,000	18.0/20.0	180	200
8.0	18,000/20,000	20.0/22.4	200	224
10.0	22,400/25,000	25.0/28.0	250	280
12.0	25,000/30,000	30.0/33.5	315	335
13.0	28,000/31,500	31.5/35.5	315	355
16.0	35,500/40,000	40.0/45.0	400	450
20.0	45,000/50,000	50.0/56.0	500	560

お買い求めに際して

ヒートポンプ暖房の特性

■暖房能力の表示について

このカタログに表示してある暖房能力値(kW)は、日本工業規格(B8616)に定められている外気温度7℃、室内温度20℃で運転した場合を示し、暖房能力は外気温度が下がるにつれて低下します。したがって、外気温度が低すぎて暖房能力が不足する場合はほかの暖房器具と併用してお使いください。

■自動霜とり装置について

外気温が低く、湿度が高いときは、室外側の熱交換器に霜がつき、そのままでは暖房能力も下がります。この霜を取り除くため、「自動霜とり装置」の働きで、約3~10分ほど暖房運転を停止し、霜とりを行って、霜とり終了後ふたたび温風を吹き出します。

■天井が高い場合について

天井が高い場所では暖気が天井にこもりますのでサーキュレーターを併設してください。

■暖まるまでの時間について

ヒートポンプ式エアコンは、お部屋全体を暖める温風循環方式ですので、暖房運転を開始してから暖まるまでしばらく時間がかかります。

騒音について

騒音値は反響の少ない無響音室などの部屋で測定した定格運転時の値(Aスケール)を示します。実際の据え付け状態では、周囲の騒音や反響を受け表示値より大きくなるのが普通ですので据え付け時には十分ご注意ください。また暖房時には着霜などの条件により本カタログに示す表示値より大きくなる場合があります。

油の雰囲気内でのご使用

油の飛沫や蒸気のたちこめる場所(例、調理場や機械工場など)への据え付けは避けてください。油が熱交換器に付着し、熱交換不良による霜の発生、合成樹脂部品の変形破損、熱交換器の腐食、断熱材のはく離などを引き起こすことがあります。なお、調理場には厨房用エアコンをご使用ください。厨房用エアコンの据え付け場所に関する注意事項については、P.105をご参照ください。

高湿度でのご使用

冷房運転中、室内ユニットに吸い込み空気中の湿度、湿度がおよそ乾球27℃、相対湿度80%程度を超える高温高湿度の雰囲気にて長時間運転されると、キャビネットへの結露や露下する場合があります。また梅雨時期に新築された家屋などでは天井内が高湿となり、室内ユニット外表面に結露が生じやすくなります。このような場合は、外表面に断熱材の追加などが必要です。

酸性またはアルカリ性雰囲気でのご使用

酸性またはアルカリ性雰囲気(温泉地帯の硫化ガスの多い場所、燃焼器の排気を吸い込む場所)など、一般の雰囲気と異なる場合には熱交換器などに腐食を起こす恐れがありますので設置を避けてください(海岸地帯の潮風が直接当たる場所では、耐塩害仕様室外機の設置をおすすめします)。

積雪地域でのご使用

積雪地域への室外ユニット据え付けの場合は次のような処置をしてください。

■降雪に対して

室外ユニットの空気吸い込み口をふさいだり、雪が入り込んで内部で凍結しないよう防雪フードまたは風よけを設けてください。

■積雪について

多雪地域では積雪により空気吸い込み口をふさぐことがありますのでその地域の積雪量に応じて、予想される積雪より、50cm以上高い高さの架台を室外ユニットの下部に設ける必要があります。

エアコンのお手入れ

エアコンを数シーズンご使用になりますと、内部が汚れ、性能が低下します。通常のお手入れとは別に、専門のサービスマンが実施する保守契約(有料)をお勧めします。

環境への取り組み

■CO₂排出量の削減

省エネ技術により消費電力量を抑制してCO₂排出量の削減を進めています。Hiインバーター-IVXでは、CO₂の排出量において、10年前の空調機と比べ50%削減(当社比)を達成※しています。

※算出条件 規格/JRA 4048:2006
地区/東京 建物用途/戸建て店舗
対象機種/RAS-AP140HVM2
比較対象/RAS-J140HE
てんかせ4方向の場合

■オゾン層への配慮

・オゾン層破壊係数ゼロのR410A冷媒を採用しました。

■廃棄物処理

・梱包材であるダンボールと木材の削減を積極的に推進しています。
・製品に使用する素材は、リサイクル可能なものの選定を積極的に推進しています。
・リサイクル時分別の容易化をはかるため、樹脂部品には材料表示をしています。

■有害化学物質の抑制

・日立はいち早く2001年より、コントロール基板に使用しているはんだを鉛フリーはんだへ切り替え推進しています。

ECO 日立ならではの環境対策 冷媒リサイクルシステム

日立では、冷媒の回収・処理・再生等のトータルシステムを確立。製品の開発・設計から製造、廃棄までの全プロセスで、環境保護と資源の有効活用に積極的に取り組んでいます。

■冷媒リサイクルシステム

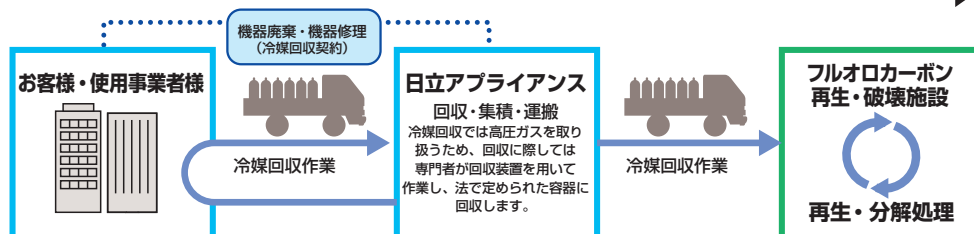

お客様・使用事業者様へのお願い

●機器廃棄、および、冷凍サイクルの修理の際には冷媒回収が必要です。機器保守契約者、工事業者、販売業者などの専門業者とあらかじめ回収契約を結び、その内容を明確にしておいてください。●使用済みの業務用冷凍空調機器は産業廃棄物です。冷媒回収で発生する回収作業、運搬、保管、破壊または再生までの費用は機器使用事業者のご負担となります。このため、機器廃棄時の製品引き取り費用にこれらの費用がプラスされますので、ご理解いただけますようお願い申し上げます。●回収はほとんどの場合、機器の設置場所で作業します。作業内容はその設置場所によって大きく異なりますので、作業にかかる時間等は事前にお問い合わせください。



安全に関するご注意

■エアコンの使用対象について

- このカタログに掲載のエアコンは、対人専用の冷暖房機器です。OA機器、電子機器の冷却用には、専用の空調機をご使用ください。
- 食品、動植物、精密機械、美術品などの保存などの特殊用途には使用しないでください。品質低下などの原因になることがあります。
- 車両、船舶の空調用などとしては使用しないでください。水漏れ、漏電の原因となります。

■ご使用に際して

- ご使用前に、「取扱説明書」をよくお読みのうえ正しくご使用ください。

■据え付けに際して

- 漏電遮断器**(高調波対応品)は、必ず設置してください。取り付けられていないと感電、火災の原因になることがあります。
- 据え付けは、販売店または専門業者に依頼してください。ご自分で据え付け工事をされ不備があると、水漏れや感電、火災の原因になります。●空気清浄機、加湿器、暖房補助電気ヒーターなどの別売品は、必ず、当社指定の製品を使用してください。また、取り付け工事は、販売店または

専門業者に依頼してください。ご自分で工事され、不備があると水漏れや感電、火災の原因になります。●小部屋に据え付ける場合は、冷媒漏れ時の限界温度を超えない対策が必要です。このカタログに掲載のエアコンに使用している冷媒は、それ自体は無毒・不燃性の安全な冷媒ですが、万一室内に冷媒が漏れた場合、その濃度が許容値を超えるような小部屋では、窒息などの危険がありますので、許容値を超えない対策が必要です。

■ご使用場所について

- 可燃性ガスの漏れる恐れや引火物のあるところへは据え付けしないでください。可燃性ガスの発生、流入、滞留の恐れがある場所やカーボン繊維や金属粉が浮遊する場所では火災の原因になることがあります。●繊維やほこりや食品の微細粉の浮遊する場所では、フィルターおよび熱交換器への目詰まり、ドレン水の詰まりを起こし水漏れの原因となることがあります。

■経年劣化に係る安全上の表示について

- 家庭用(家庭に設置される可能性がある)エアコンは、長期使用製品安全表示制度に基づき、長期使用時の注意喚起を促す本体表示が電気用品安全法により平成21年4月1日以降義務付けられました。(制度導入にあたり平成21年1月1日以降、一部の機種より先行表示を開始しております。)

ISO9000シリーズ・当事業所の設計・製造体制の品質が認められました。



当事業所は、空調機器を設計・製造する国内事業所で品質保証に関するISO(国際標準化機構)9001の認定を取得しています。

日立アプライアンス株式会社
清水事業所
JQA-1084 1995年12月取得

ISO14000シリーズ・当事業所の環境保全活動が認められました。



当事業所は、空調機器を製造する国内事業所で環境マネジメントシステムに関する国際規格ISO14001の認定を取得しています。

日立アプライアンス株式会社
清水事業所
EC97J1107 1997年10月取得

パッケージエアコン 保証期間のお知らせ

- 日立パッケージエアコンの保証期間は、お買上げ日または据え付け日または試運転完了日から起算して1年間です。

保証期間 1年

サービスエンジニアリングセンター

北海道 〒060-0809	札幌市北区北九条西3丁目10-1(小田ビル) TEL.(011)717-5146	甲 信 〒390-0852	松本市大字島立1123-1 TEL.(0263)48-6811
東北 〒980-0065	仙台市青葉区土樋1丁目1番11号 TEL.(022)225-5972	北 陸 〒939-8214	富山市黒崎627番地3 TEL.(076)429-6861
福島 〒963-8023	郡山市緑町5-15 TEL.(024)921-5553	中部 〒485-0072	小牧市元町4丁目66番地 TEL.(0568)72-0131
東京 〒135-0016	江東区東陽5丁目29番地17号(住友不動産東陽ビル) TEL.(03)3649-3811	豊 橋 〒440-0853	豊橋市佐藤2丁目16-38 TEL.(0532)69-3621
東京西 〒176-0012	練馬区豊玉北5-29-8(練馬センタービル) TEL.(03)5999-1123	関 西 〒532-0022	大阪市淀川区野中南2丁目11番27号 TEL.(06)6303-6159
横 浜 〒221-0843	横浜市神奈川区松ヶ丘35番地12(松ヶ丘ビル) TEL.(045)322-6601	京 都 〒615-0824	京都市右京区西京極畑田町55番2 TEL.(075)315-4115
埼 玉 〒331-0812	さいたま市北区宮原町2丁目87番地1(大宮MKビル) TEL.(048)652-9767	兵 庫 〒652-0802	神戸市兵庫区水木通8-2-7 TEL.(078)575-8431
栃 木 〒321-0921	宇都宮市瑞穂3-5-10 TEL.(028)657-5414	中 四 国 〒735-0029	安芸郡府中町茂陰1丁目9番20号 TEL.(082)283-9374
群 馬 〒370-0006	高崎市問屋町3-10-3(問屋町センター第2ビル)4F TEL.(027)363-2031	山 口 〒756-0087	山陽小野田市大字西高泊高須660-4 TEL.(0836)84-0964
茨 城 〒312-0035	ひたちなか市枝川196-1 TEL.(029)226-1614	四 国 〒760-0072	高松市花園町1丁目1番5号(花園ビル) TEL.(087)833-8701
土 浦 〒300-0011	土浦市神立中央大町3-12-8 TEL.(029)833-3777	九 州 〒815-0031	福岡市南区清水4丁目9番地17号 TEL.(092)561-4854

- 技術的なお問い合わせは下記へどうぞ

技術相談センター
TEL:0120-578-011 <携帯電話からも可> 受付時間 / 9:00~17:00 (土日祭日を除く)
FAX:0120-578-012 <365日・24時間受付>

- 修理のご依頼は、お買上げ店へご依頼ください。
- お買上げ店が不明な場合は、下記へご依頼ください。

空調修理コールセンター
TEL:0120-649-020 <携帯電話からも可> 受付時間 / 365日・24時間受付
FAX:0120-649-021 <365日・24時間受付>

- ・お客さまが弊社にお電話でご連絡いただいた場合には、正確にご回答するために、通話内容を記録(録音など)させていただくことがあります。
- ・ご相談、ご依頼いただいた内容によっては、弊社のグループ会社に個人情報を提供し対応させていただきます。

■表示価格は配管セット・工事費を含みません。 ■製品の色は印刷されたものですから実際の塗装色とは若干異なります。

このカタログに掲載した内容は、予告なく変更することがありますのでご了承ください。

日立アプライアンス株式会社 空調事業部

〒105-0022 東京都港区海岸一丁目16番1号(ニューピア竹芝サウスタワー)

- ご購入のお問い合わせは下記へどうぞー

北海道営業所(011)717-5301 中部支店(052)251-0372
北日本支店(022)266-1321 関西支店(06)6531-9105
福島営業所(024)921-5550 中四国支店(082)240-6152
関東支店(03)6403-4511 四国営業所(087)833-8701
北陸支店(076)429-4051 九州支店(092)561-4851

信用と行きとどいたサービスの当社へ