

日立パッケージエアコン  
店舗・オフィス版

新冷媒(R410A)シリーズ  
システムフリーZ

HITACHI  
Inspire the Next

新価格掲載版

システムフリーZのメーカー希望小売価格を2011年10月より変更いたします。

2011年9月



『人感センサー』搭載  
てんかせ4方向

さらなる省エネ性と快適性を追求

# 省エネの達人プレミアム

業界トップクラス<sup>※1</sup>の  
APF(通年エネルギー消費効率)を実現!

※1. 2011年8月現在。店舗・オフィス用パッケージエアコンの40型~280型において。335型は除く。「省エネの達人プレミアム」と「てんかせ4方向」の組み合わせにおいて。224型、280型は同時ツインの場合。

全容量<sup>※2</sup>(40型~335型)に  
『個別運転』を標準装備

※2. 対応機種は室内ユニットごとに異なります。



省エネルギー法 2015年基準値クリア<sup>※1</sup>

グリーン購入法 2011年基準値クリア<sup>※1</sup>



ユニット一覧 &セット型式一覧 システム構成	3
製品紹介	13
てんかせ4方向	25
てんかせ Jr.	35
NEW てんかせ2方向	39
NEW てんかせ1方向	47
ビルトイン	55
NEW てんうめ	63
てんつり	73
かべかけ	81
ゆかおき	89
厨房用エアコン	93
冷房専用機	98
エコ・アイスmini	106
寒冷地向けエアコン	108
ビル用マルチエアコン コンパクト型	115
仕様表	119
室外ユニット寸法図 オプション	174
空調管理システム	183
工事関連	201

●掲載されている価格はすべてメーカー希望小売価格です。  
●掲載商品のメーカー希望小売価格には、消費税、配送費、試運転調整費、配管セット・工事費、使用済み商品の引き取り費などは含まれておりません。

日立アプライアンスは  
チャレンジ25キャンペーンに  
参加しています。



# 次の時代のエコへ。 「省エネの達人プレミアム」。

空調にも、いっそうのエコが求められる時代。

日立アプライアンスがご提案するのは、業界トップクラス\*1の  
APF (通年エネルギー消費効率) を実現した「省エネの達人プレミアム」。

機器そのものの省エネ性能の向上に加え、  
個別運転や人感センサーなどにより、ムダな運転を低減。  
さらなる省エネを追求し、進化を遂げた「省エネの達人」です。

※1. 2011年8月現在。店舗・オフィス用パッケージエアコンの40型～280型において。  
335型は除く。「省エネの達人プレミアム」と「てんかせ4方向」の組み合わせにおいて。  
224型、280型は同時ツインの場合。



省エネの達人  
プレミアム





# 1

## 省エネルギー法 2015年基準値をクリア 業界トップクラス<sup>※1</sup>のAPF(通年エネルギー消費効率)を実現!

※1. 2011年8月現在。店舗・オフィス用パッケージエアコンの40型～280型において、335型は除く。  
「省エネの達人プレミアム」と「てんかせ4方向」の組み合わせにおいて、224型、280型は同時ツインの場合。

40型(1.5馬力相当)から280型(10馬力相当)において、省エネルギー法の2015年基準値をクリアするとともに、業界トップクラス<sup>※1</sup>のAPF(通年エネルギー消費効率)を実現。また、機器の省エネ性能アップにより、消費電力量とCO<sub>2</sub>排出量の削減にも貢献します。

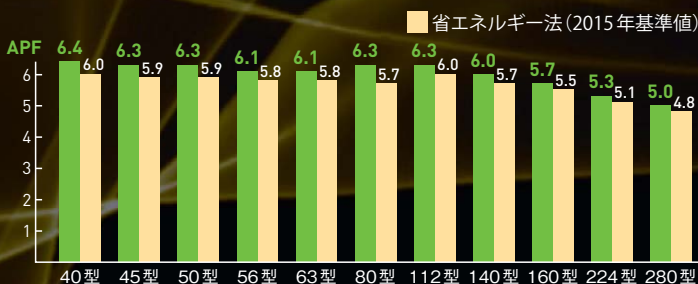

▶詳しくはP.13・14をご覧ください。

# 2

## 通常運転に比べ省エネ性を向上 「個別運転」+「人感センサー」で、もっと省エネ!

室外ユニットの全機種に標準装備した「個別運転」に加え、室内ユニット「てんかせ4方向」に新搭載した「人感センサー」により、人の動きに応じて自動的に空調運転を抑制。通常運転時よりも消費電力を低減できます。

▶詳しくはP.15・16をご覧ください。

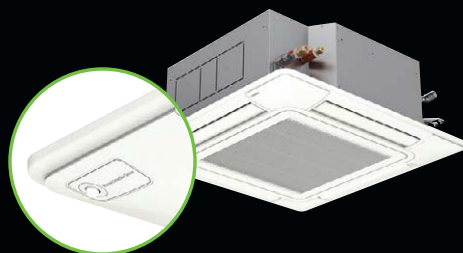

# 3

## きめこまかな気流制御が可能 「新シルキーフロールーバー」で、心地よい冷暖房

室内ユニットの「てんかせ4方向」には、吹き出しの気流のムラを抑えて遠くまで広げる独自の「新シルキーフロールーバー」を採用。温度ムラや直接的な風当たりによる不快感を和らげ、心地よい快適な空間を実現します。

▶詳しくはP.19・20をご覧ください。



### ■ APFと室内ユニット接続可能台数(最大)

ラインアップ/機能	容量(型名)	40	45	50	56	63	80	112	140	160	224	280	335
省エネの達人 プレミアム	APF <sup>(注1)</sup>	6.4	6.3	6.3	6.1	6.1	6.3	6.3	6.0	5.7	5.3	5.0	—
	室内ユニット 接続可能台数 <sup>(注2)</sup>	2台			3台			5台		6台		8台	
省エネの達人 (参考/詳細はP.21参照)	APF <sup>(注1)</sup>	6.0	5.9	5.9	5.8	5.8	5.1	5.3	5.1	5.0	4.7	4.6	—
	室内ユニット 接続可能台数 <sup>(注2)</sup>	2台						4台					

(注1)「てんかせ4方向」との組み合わせにおける値。224、280型は同時ツインの場合。(注2)室外ユニット容量別の室内ユニット接続可能台数についてはP.12をご覧ください。

# 室内ユニット

特長 P.25  
価格 P.27



**てんかせ4方向**

- ・新構造シルキーフロールーバー搭載
- ・個別ルーバー設定機能を搭載

特長 P.35  
価格 P.36



**てんかせJr.**

- ・パネル1辺700mmの小型サイズ
- ・ひとりで持ち運べる軽さ

特長 P.39  
価格 P.41



**てんかせ2方向**

- ・薄型キャビネットのコンパクト設計
- ・天井になじむシンプルなデザイン

特長 P.47  
価格 P.49



**てんかせ1方向**

- ・設置方法3タイプの高いレイアウト対応力
- ・据え付け性に優れたモダンデザインパネル

特長 P.55  
価格 P.57



**ビルトイン**

- ・吹き出し口の設置自由度向上
- ・さまざまな形の空間に対応

特長 P.63  
価格 P.65



**てんうめ** 高静圧タイプ  
中静圧タイプ

- ・機外静圧170Paまで対応(高静圧タイプ)
- ・インテリア性の高い空調を実現



特長 P.73  
価格 P.75



**てんつり**

- ・植毛レスオートルーバー採用
- ・幅広い空調に対応できる静かさ



特長 P.81  
価格 P.82

**かべかけ**

- ・幅780mmのコンパクトサイズ(22~45型)
- ・前面フラットパネル採用

特長 P.89  
価格 P.90

**ゆかおき**

- ・幅寸法600mmのラウンドボディ(160型以下)
- ・軽量化で据え付け性、取り付け性を向上

特長 P.93  
価格 P.94



**厨房用エアコン**

- ・油に強いステンレスボディ
- ・オプションでスポットクーリング可能



# 室外ユニット

省エネの達人プレミアム 寸法図 P.174  
オプション P.178



R410A

40型 45型 50型  
56型 63型



R410A

80型



R410A

112型 140型 160型  
224型 280型



R410A

335型



省エネの達人

寸法図 P.174  
オプション P.178

省エネの達人

R410A

40型 45型 50型  
56型 63型 80型



R410A

112型 140型 160型



R410A

224型 280型



R410A

335型



冷房専用機シリーズ

寸法図 P.174  
オプション P.178

R410A

40型 45型 50型  
56型 63型 80型



R410A

112型 140型 160型



R410A

224型 280型 335型



エコアイス mini

氷蓄熱空調システム

夜間の割安な電力を昼間の空調に利用するシステムです。

R410A  
エコアイス  
氷蓄熱空調システム

詳しくは P.106

寒さ知らず

寒冷地向けパッケージエアコン

電気式ヒートポンプにより、低外気温でも十分な暖房性能を発揮します。

R410A

詳しくは P.108

コンパクト  
ゼットフリー iZ-M

ビル用マルチエアコン [コンパクト型]

軽量・コンパクトで、設置場所の自由度が高く、小規模なビルに最適

R410A

詳しくは P.115

# ■セット型式一覧

セット型式一覧

## ▶ シングル

タイプ		型名		40型(1.5馬力相当)		45型(1.8馬力相当)		50型(2馬力相当)		56型(2.3馬力相当)	
				単相200V	三相200V	単相200V	三相200V	単相200V	三相200V	単相200V	三相200V
空調(冷房の目安)	レストラン・食堂	算出基準負荷	230~370(W/m <sup>2</sup> )	50Hz	11~17m <sup>2</sup>		12~20m <sup>2</sup>		14~22m <sup>2</sup>		15~24m <sup>2</sup>
	喫茶店・美容院		230~290(W/m <sup>2</sup> )	50Hz	14~17m <sup>2</sup>		16~20m <sup>2</sup>		17~22m <sup>2</sup>		19~24m <sup>2</sup>
	一般商店		155~230(W/m <sup>2</sup> )	50Hz	17~26m <sup>2</sup>		20~29m <sup>2</sup>		22~32m <sup>2</sup>		24~36m <sup>2</sup>
	ホテル・病院 一般事務所		115~170(W/m <sup>2</sup> )	50Hz	24~35m <sup>2</sup>		26~39m <sup>2</sup>		29~43m <sup>2</sup>		33~49m <sup>2</sup>
タイプ				単相200V	三相200V	単相200V	三相200V	単相200V	三相200V	単相200V	三相200V
てんかせ4方向	特長P.25 価格P.27	省エネの達人 プレミアム	ヒートレス	RCI-AP40GHJ	RCI-AP40GH	RCI-AP45GHJ	RCI-AP45GH	RCI-AP50GHJ	RCI-AP50GH	RCI-AP56GHJ	RCI-AP56GH
				RCI-AP40SHJ	RCI-AP40SH	RCI-AP45SHJ	RCI-AP45SH	RCI-AP50SHJ	RCI-AP50SH	RCI-AP56SHJ	RCI-AP56SH
てんかせJr.	特長P.35 価格P.36	省エネの達人	ヒートレス	RCIC-AP40GHJ	RCIC-AP40GH	RCIC-AP45GHJ	RCIC-AP45GH	RCIC-AP50GHJ	RCIC-AP50GH	RCIC-AP56GHJ	RCIC-AP56GH
				RCIC-AP40SHJ	RCIC-AP40SH	RCIC-AP45SHJ	RCIC-AP45SH	RCIC-AP50SHJ	RCIC-AP50SH	RCIC-AP56SHJ	RCIC-AP56SH
てんかせ2方向	特長P.39 価格P.41	省エネの達人 プレミアム	ヒートレス	RCID-AP40GHJ1	RCID-AP40GH1	RCID-AP45GHJ1	RCID-AP45GH1	RCID-AP50GHJ1	RCID-AP50GH1	RCID-AP56GHJ1	RCID-AP56GH1
				RCID-AP40SHJ1	RCID-AP40SH1	RCID-AP45SHJ1	RCID-AP45SH1	RCID-AP50SHJ1	RCID-AP50SH1	RCID-AP56SHJ1	RCID-AP56SH1
てんかせ1方向	特長P.47 価格P.49	省エネの達人 プレミアム	ヒートレス	RCIS-AP40GHJ1	RCIS-AP40GH1	RCIS-AP45GHJ1	RCIS-AP45GH1	RCIS-AP50GHJ1	RCIS-AP50GH1	RCIS-AP56GHJ1	RCIS-AP56GH1
				RCIS-AP40SHJ1	RCIS-AP40SH1	RCIS-AP45SHJ1	RCIS-AP45SH1	RCIS-AP50SHJ1	RCIS-AP50SH1	RCIS-AP56SHJ1	RCIS-AP56SH1
ビルトイン	特長P.55 価格P.57	省エネの達人 プレミアム	ヒートレス	RCB-AP40GHJ	RCB-AP40GH	RCB-AP45GHJ	RCB-AP45GH	RCB-AP50GHJ	RCB-AP50GH	RCB-AP56GHJ	RCB-AP56GH
				RCB-AP40SHJ	RCB-AP40SH	RCB-AP45SHJ	RCB-AP45SH	RCB-AP50SHJ	RCB-AP50SH	RCB-AP56SHJ	RCB-AP56SH
てんうめ	特長P.63 高静圧タイプ 価格P.65 中静圧タイプ	省エネの達人 プレミアム	ヒートレス				RPI-AP45GH1		RPI-AP50GH1		RPI-AP56GH1
							RPI-AP45SH1		RPI-AP50SH1		RPI-AP56SH1
							RPI-AP45GHC1		RPI-AP50GHC1		RPI-AP56GHC1
						RPI-AP45SHC1		RPI-AP50SHC1		RPI-AP56SHC1	
てんつり	特長P.73 価格P.75	省エネの達人 プレミアム	ヒートレス	RPC-AP40GHJ	RPC-AP40GH	RPC-AP45GHJ	RPC-AP45GH	RPC-AP50GHJ	RPC-AP50GH	RPC-AP56GHJ	RPC-AP56GH
				RPC-AP40SHJ	RPC-AP40SH	RPC-AP45SHJ	RPC-AP45SH	RPC-AP50SHJ	RPC-AP50SH	RPC-AP56SHJ	RPC-AP56SH
かべかけ	特長P.81 価格P.82	省エネの達人 プレミアム	ヒートレス	RPK-AP40GHJ	RPK-AP40GH	RPK-AP45GHJ	RPK-AP45GH	RPK-AP50GHJ	RPK-AP50GH	RPK-AP56GHJ	RPK-AP56GH
				RPK-AP40SHJ	RPK-AP40SH	RPK-AP45SHJ	RPK-AP45SH	RPK-AP50SHJ	RPK-AP50SH	RPK-AP56SHJ	RPK-AP56SH
ゆかおき	特長P.89 価格P.90	省エネの達人 プレミアム	ヒートレス					RPV-AP50GHJ	RPV-AP50GH	RPV-AP56GHJ	RPV-AP56GH
								RPV-AP50SHJ	RPV-AP50SH	RPV-AP56SHJ	RPV-AP56SH
厨房用エアコン(てんつり)	特長P.93 価格P.94	省エネの達人 プレミアム	ヒートレス								

## ■冷房専用機

タイプ		型名		40型(1.5馬力相当)		45型(1.8馬力相当)		50型(2馬力相当)		56型(2.3馬力相当)	
				単相200V	三相200V	単相200V	三相200V	単相200V	三相200V	単相200V	三相200V
てんかせ4方向	冷房専用機	冷	—	RCI-AP40EAJ	RCI-AP40EA	RCI-AP45EAJ	RCI-AP45EA	RCI-AP50EAJ	RCI-AP50EA	RCI-AP56EAJ	RCI-AP56EA
				RCB-AP40EAJ	RCB-AP40EA	RCB-AP45EAJ	RCB-AP45EA	RCB-AP50EAJ	RCB-AP50EA	RCB-AP56EAJ	RCB-AP56EA
ビルトイン		冷	—								
てんうめ(高静圧)		冷	—								
てんつり		冷	—	RPC-AP40EAJ	RPC-AP40EA	RPC-AP45EAJ	RPC-AP45EA	RPC-AP50EAJ	RPC-AP50EA	RPC-AP56EAJ	RPC-AP56EA
かべかけ		冷	—	RPK-AP40EAJ	RPK-AP40EA	RPK-AP45EAJ	RPK-AP45EA	RPK-AP50EAJ	RPK-AP50EA	RPK-AP56EAJ	RPK-AP56EA
ゆかおき		冷	—					RPV-AP50EAJ	RPV-AP50EA	RPV-AP56EAJ	RPV-AP56EA
厨房用エアコン(てんつり)		冷	—								
厨房用エアコン(てんつり) 高温吸い込み専用タイプ		冷	—								

※ 冷マークは冷暖房兼用タイプ、冷マークは冷房専用タイプです。



63型 (2.5馬力相当)		80型 (3馬力相当)		112型 (4馬力相当)	140型 (5馬力相当)	160型 (6馬力相当)	224型 (8馬力相当)	280型 (10馬力相当)	
17 ~ 27m <sup>2</sup>		22 ~ 35m <sup>2</sup>		30 ~ 49m <sup>2</sup>	38 ~ 61m <sup>2</sup>	43 ~ 70m <sup>2</sup>	61 ~ 97m <sup>2</sup>	76 ~ 122m <sup>2</sup>	
22 ~ 27m <sup>2</sup>		28 ~ 35m <sup>2</sup>		39 ~ 49m <sup>2</sup>	48 ~ 61m <sup>2</sup>	55 ~ 70m <sup>2</sup>	77 ~ 97m <sup>2</sup>	97 ~ 122m <sup>2</sup>	
27 ~ 41m <sup>2</sup>		35 ~ 52m <sup>2</sup>		49 ~ 72m <sup>2</sup>	61 ~ 90m <sup>2</sup>	70 ~ 103m <sup>2</sup>	97 ~ 145m <sup>2</sup>	122 ~ 181m <sup>2</sup>	
37 ~ 55m <sup>2</sup>		47 ~ 70m <sup>2</sup>		66 ~ 97m <sup>2</sup>	82 ~ 122m <sup>2</sup>	94 ~ 139m <sup>2</sup>	132 ~ 195m <sup>2</sup>	165 ~ 243m <sup>2</sup>	
单相200V	三相200V	单相200V	三相200V	三相200V	三相200V	三相200V	三相200V	三相200V	
RCI-AP63GHJ	RCI-AP63GH	RCI-AP80GHJ	RCI-AP80GH	RCI-AP112GH	RCI-AP140GH	RCI-AP160GH			
RCI-AP63SHJ	RCI-AP63SH	RCI-AP80SHJ	RCI-AP80SH	RCI-AP112SH	RCI-AP140SH	RCI-AP160SH			
RCID-AP63GHJ1	RCID-AP63GH1	RCID-AP80GHJ1	RCID-AP80GH1	RCID-AP112GH1	RCID-AP140GH1	RCID-AP160GH1			
RCID-AP63SHJ1	RCID-AP63SH1	RCID-AP80SHJ1	RCID-AP80SH1	RCID-AP112SH1	RCID-AP140SH1	RCID-AP160SH1			
RCIS-AP63GHJ1	RCIS-AP63GH1	RCIS-AP80GHJ1	RCIS-AP80GH1						
RCIS-AP63SHJ1	RCIS-AP63SH1	RCIS-AP80SHJ1	RCIS-AP80SH1						
RCB-AP63GHJ	RCB-AP63GH	RCB-AP80GHJ	RCB-AP80GH	RCB-AP112GH	RCB-AP140GH	RCB-AP160GH			
RCB-AP63SHJ	RCB-AP63SH	RCB-AP80SHJ	RCB-AP80SH	RCB-AP112SH	RCB-AP140SH	RCB-AP160SH			
	RPI-AP63GH1		RPI-AP80GH1	RPI-AP112GH1	RPI-AP140GH1	RPI-AP160GH1	RPI-AP224GH	RPI-AP280GH	
	RPI-AP63SH1		RPI-AP80SH1	RPI-AP112SH1	RPI-AP140SH1	RPI-AP160SH1	RPI-AP224SH	RPI-AP280SH	
	RPI-AP63GHC1								
	RPI-AP63SHC1								
RPC-AP63GHJ	RPC-AP63GH	RPC-AP80GHJ	RPC-AP80GH	RPC-AP112GH	RPC-AP140GH	RPC-AP160GH	RPC-AP224GH	RPC-AP280GH	
RPC-AP63SHJ	RPC-AP63SH	RPC-AP80SHJ	RPC-AP80SH	RPC-AP112SH	RPC-AP140SH	RPC-AP160SH	RPC-AP224SH	RPC-AP280SH	
RPK-AP63GHJ	RPK-AP63GH	RPK-AP80GHJ	RPK-AP80GH	RPK-AP112GH					
RPK-AP63SHJ	RPK-AP63SH	RPK-AP80SHJ	RPK-AP80SH	RPK-AP112SH					
RPV-AP63GHJ	RPV-AP63GH	RPV-AP80GHJ	RPV-AP80GH	RPV-AP112GH	RPV-AP140GH	RPV-AP160GH	RPV-AP224GH	RPV-AP280GH	
RPV-AP63SHJ	RPV-AP63SH	RPV-AP80SHJ	RPV-AP80SH	RPV-AP112SH	RPV-AP140SH	RPV-AP160SH	RPV-AP224SH	RPV-AP280SH	
		RPCK-AP80GHJ	RPCK-AP80GH		RPCK-AP140GH				
		RPCK-AP80SHJ	RPCK-AP80SH		RPCK-AP140SH				
				RPCK-AP112SH					

63型 (2.5馬力相当)		80型 (3馬力相当)		112型 (4馬力相当)	140型 (5馬力相当)	160型 (6馬力相当)	224型 (8馬力相当)	280型 (10馬力相当)	
单相200V	三相200V	单相200V	三相200V	三相200V	三相200V	三相200V	三相200V	三相200V	
RCI-AP63EAJ	RCI-AP63EA	RCI-AP80EAJ	RCI-AP80EA	RCI-AP112EA	RCI-AP140EA	RCI-AP160EA			
RCB-AP63EAJ	RCB-AP63EA	RCB-AP80EAJ	RCB-AP80EA	RCB-AP112EA	RCB-AP140EA	RCB-AP160EA			
			RPI-AP80EA1	RPI-AP112EA1	RPI-AP140EA1	RPI-AP160EA1	RPI-AP224EA	RPI-AP280EA	
RPC-AP63EAJ	RPC-AP63EA	RPC-AP80EAJ	RPC-AP80EA	RPC-AP112EA	RPC-AP140EA	RPC-AP160EA	RPC-AP224EA	RPC-AP280EA	
RPK-AP63EAJ	RPK-AP63EA	RPK-AP80EAJ	RPK-AP80EA	RPK-AP112EA					
RPV-AP63EAJ	RPV-AP63EA	RPV-AP80EAJ	RPV-AP80EA	RPV-AP112EA	RPV-AP140EA	RPV-AP160EA	RPV-AP224EA	RPV-AP280EA	
		RPCK-AP80EAJ	RPCK-AP80EA		RPCK-AP140EA				
				RPCK-AP112EA					

# ■セット型式一覧

セット型式一覧

▶ ツイン ▶ 省エネの達人プレミアム、省エネの達人… 同時 個別  
冷房専用機… 同時 のみ

タイプ		型名	40型 (1.5馬力相当)		45型 (1.8馬力相当)		50型 (2馬力相当)		56型 (2.3馬力相当)	
			単相200V	三相200V	単相200V	三相200V	単相200V	三相200V	単相200V	三相200V
空調(冷房の目安)	算出基準負荷	レストラン 230~370 (W/m <sup>2</sup> ) 50Hz	11 ~ 17m <sup>2</sup>		12 ~ 20m <sup>2</sup>		14 ~ 22m <sup>2</sup>		15 ~ 24m <sup>2</sup>	
		食 60Hz								
		喫茶店 230~290 (W/m <sup>2</sup> ) 50Hz								
		理・美容院 60Hz								
一般商店	算出基準負荷	155~230 (W/m <sup>2</sup> ) 50Hz	17 ~ 26m <sup>2</sup>		20 ~ 29m <sup>2</sup>		22 ~ 32m <sup>2</sup>		24 ~ 36m <sup>2</sup>	
		60Hz								
ホテル・病院 一般事務所	算出基準負荷	115~170 (W/m <sup>2</sup> ) 50Hz	24 ~ 35m <sup>2</sup>		26 ~ 39m <sup>2</sup>		29 ~ 43m <sup>2</sup>		33 ~ 49m <sup>2</sup>	
		60Hz								
タイプ			単相200V	三相200V	単相200V	三相200V	単相200V	三相200V	単相200V	三相200V
てんかせ4方向	特長P.25 価格P.27	省エネの達人プレミアム								
		省エネの達人								
てんかせJr.	特長P.35 価格P.36	省エネの達人プレミアム	RCIC-AP40GHPJ	RCIC-AP40GHP	RCIC-AP45GHPJ	RCIC-AP45GHP	RCIC-AP50GHPJ	RCIC-AP50GHP	RCIC-AP56GHPJ	RCIC-AP56GHP
		省エネの達人	RCIC-AP40SHPJ	RCIC-AP40SHP	RCIC-AP45SHPJ	RCIC-AP45SHP	RCIC-AP50SHPJ	RCIC-AP50SHP	RCIC-AP56SHPJ	RCIC-AP56SHP
てんかせ2方向	特長P.39 価格P.41	省エネの達人プレミアム	RCID-AP40GHPJ1	RCID-AP40GHP1	RCID-AP45GHPJ1	RCID-AP45GHP1	RCID-AP50GHPJ1	RCID-AP50GHP1	RCID-AP56GHPJ1	RCID-AP56GHP1
		省エネの達人	RCID-AP40SHPJ1	RCID-AP40SHP1	RCID-AP45SHPJ1	RCID-AP45SHP1	RCID-AP50SHPJ1	RCID-AP50SHP1	RCID-AP56SHPJ1	RCID-AP56SHP1
てんかせ1方向	特長P.47 価格P.49	省エネの達人プレミアム	RCIS-AP40GHPJ1	RCIS-AP40GHP1	RCIS-AP45GHPJ1	RCIS-AP45GHP1	RCIS-AP50GHPJ1	RCIS-AP50GHP1	RCIS-AP56GHPJ1	RCIS-AP56GHP1
		省エネの達人	RCIS-AP40SHPJ1	RCIS-AP40SHP1	RCIS-AP45SHPJ1	RCIS-AP45SHP1	RCIS-AP50SHPJ1	RCIS-AP50SHP1	RCIS-AP56SHPJ1	RCIS-AP56SHP1
ビルトイン	特長P.55 価格P.57	省エネの達人プレミアム	RCB-AP40GHPJ	RCB-AP40GHP	RCB-AP45GHPJ	RCB-AP45GHP	RCB-AP50GHPJ	RCB-AP50GHP	RCB-AP56GHPJ	RCB-AP56GHP
		省エネの達人	RCB-AP40SHPJ	RCB-AP40SHP	RCB-AP45SHPJ	RCB-AP45SHP	RCB-AP50SHPJ	RCB-AP50SHP	RCB-AP56SHPJ	RCB-AP56SHP
てんうめ	特長P.63 価格P.65	省エネの達人プレミアム								
		省エネの達人								
高静圧タイプ	(高静圧)	省エネの達人プレミアム						RPI-AP50GHPJ1		RPI-AP56GHPJ1
		省エネの達人								
中静圧タイプ	(中静圧)	省エネの達人プレミアム						RPI-AP50SHPJ1		RPI-AP56SHPJ1
		省エネの達人								
てんつり	特長P.73 価格P.75	省エネの達人プレミアム								
		省エネの達人								
かべかけ	特長P.81 価格P.82	省エネの達人プレミアム	RPK-AP40GHPJ	RPK-AP40GHP	RPK-AP45GHPJ	RPK-AP45GHP	RPK-AP50GHPJ	RPK-AP50GHP	RPK-AP56GHPJ	RPK-AP56GHP
		膨張弁機外取付タイプ	RPK-AP40GHPJH	RPK-AP40GHPH	RPK-AP45GHPJH	RPK-AP45GHPH	RPK-AP50GHPJH	RPK-AP50GHPH	RPK-AP56GHPJH	RPK-AP56GHPH
		省エネの達人	RPK-AP40SHPJ	RPK-AP40SHP	RPK-AP45SHPJ	RPK-AP45SHP	RPK-AP50SHPJ	RPK-AP50SHP	RPK-AP56SHPJ	RPK-AP56SHP
		膨張弁機外取付タイプ	RPK-AP40SHPJH	RPK-AP40SHPH	RPK-AP45SHPJH	RPK-AP45SHPH	RPK-AP50SHPJH	RPK-AP50SHPH	RPK-AP56SHPJH	RPK-AP56SHPH
ゆかおき	特長P.89 価格P.90	省エネの達人プレミアム								
		省エネの達人								
厨房用エアコン (てんつり)	特長P.93 価格P.94	省エネの達人プレミアム								
		省エネの達人								

## ■冷房専用機

タイプ		型名	40型 (1.5馬力相当)		45型 (1.8馬力相当)		50型 (2馬力相当)		56型 (2.3馬力相当)	
			単相200V	三相200V	単相200V	三相200V	単相200V	三相200V	単相200V	三相200V
てんかせ4方向	冷房専用機	冷								
ビルトイン		冷								
てんうめ(高静圧)		冷								
てんつり		冷								
かべかけ		冷								
ゆかおき		冷								
厨房用エアコン (てんつり)		冷								

※ 冷マークは冷暖房兼用タイプ、冷マークは冷房専用タイプです。



63型(2.5馬力相当)		80型(3馬力相当)		112型(4馬力相当)	140型(5馬力相当)	160型(6馬力相当)	224型(8馬力相当)	280型(10馬力相当)	335型(12馬力相当)
17 ~ 27m <sup>2</sup>		22 ~ 35m <sup>2</sup>		30 ~ 49m <sup>2</sup>	38 ~ 61m <sup>2</sup>	43 ~ 70m <sup>2</sup>	61 ~ 97m <sup>2</sup>	76 ~ 122m <sup>2</sup>	91 ~ 146m <sup>2</sup>
22 ~ 27m <sup>2</sup>		28 ~ 35m <sup>2</sup>		39 ~ 49m <sup>2</sup>	48 ~ 61m <sup>2</sup>	55 ~ 70m <sup>2</sup>	77 ~ 97m <sup>2</sup>	97 ~ 122m <sup>2</sup>	116 ~ 146m <sup>2</sup>
27 ~ 41m <sup>2</sup>		35 ~ 52m <sup>2</sup>		49 ~ 72m <sup>2</sup>	61 ~ 90m <sup>2</sup>	70 ~ 103m <sup>2</sup>	97 ~ 145m <sup>2</sup>	122 ~ 181m <sup>2</sup>	146 ~ 216m <sup>2</sup>
37 ~ 55m <sup>2</sup>		47 ~ 70m <sup>2</sup>		66 ~ 97m <sup>2</sup>	82 ~ 122m <sup>2</sup>	94 ~ 139m <sup>2</sup>	132 ~ 195m <sup>2</sup>	165 ~ 243m <sup>2</sup>	197 ~ 291m <sup>2</sup>
単相200V	三相200V	単相200V	三相200V	三相200V	三相200V	三相200V	三相200V	三相200V	三相200V
		RCI-AP80GHPJ	RCI-AP80GHP	RCI-AP112GHP	RCI-AP140GHP	RCI-AP160GHP	RCI-AP224GHP	RCI-AP280GHP	RCI-AP335GHP
		RCI-AP80SHPJ	RCI-AP80SHP	RCI-AP112SHP	RCI-AP140SHP	RCI-AP160SHP	RCI-AP224SHP	RCI-AP280SHP	RCI-AP335SHP
RCIC-AP63GHPJ	RCIC-AP63GHP	RCIC-AP80GHPJ	RCIC-AP80GHP	RCIC-AP112GHP					
RCIC-AP63SHPJ	RCIC-AP63SHP	RCIC-AP80SHPJ	RCIC-AP80SHP	RCIC-AP112SHP					
RCID-AP63GHPJ1	RCID-AP63GHP1	RCID-AP80GHPJ1	RCID-AP80GHP1	RCID-AP112GHP1	RCID-AP140GHP1	RCID-AP160GHP1	RCID-AP224GHP1	RCID-AP280GHP1	RCID-AP335GHP1
RCID-AP63SHPJ1	RCID-AP63SHP1	RCID-AP80SHPJ1	RCID-AP80SHP1	RCID-AP112SHP1	RCID-AP140SHP1	RCID-AP160SHP1	RCID-AP224SHP1	RCID-AP280SHP1	RCID-AP335SHP1
RCIS-AP63GHPJ1	RCIS-AP63GHP1	RCIS-AP80GHPJ1	RCIS-AP80GHP1	RCIS-AP112GHP1	RCIS-AP140GHP1	RCIS-AP160GHP1			
RCIS-AP63SHPJ1	RCIS-AP63SHP1	RCIS-AP80SHPJ1	RCIS-AP80SHP1	RCIS-AP112SHP1	RCIS-AP140SHP1	RCIS-AP160SHP1			
RCB-AP63GHPJ	RCB-AP63GHP	RCB-AP80GHPJ	RCB-AP80GHP	RCB-AP112GHP	RCB-AP140GHP	RCB-AP160GHP	RCB-AP224GHP	RCB-AP280GHP	RCB-AP335GHP
RCB-AP63SHPJ	RCB-AP63SHP	RCB-AP80SHPJ	RCB-AP80SHP	RCB-AP112SHP	RCB-AP140SHP	RCB-AP160SHP	RCB-AP224SHP	RCB-AP280SHP	RCB-AP335SHP
				RPI-AP112GHP1	RPI-AP140GHP1	RPI-AP160GHP1	RPI-AP224GHP1	RPI-AP280GHP1	RPI-AP335GHP1
				RPI-AP112SHP1	RPI-AP140SHP1	RPI-AP160SHP1	RPI-AP224SHP1	RPI-AP280SHP1	RPI-AP335SHP1
	RPI-AP63GHPC1		RPI-AP80GHPC1	RPI-AP112GHPC1					
	RPI-AP63SHPC1		RPI-AP80SHPC1	RPI-AP112SHPC1					
		RPC-AP80GHPJ	RPC-AP80GHP	RPC-AP112GHP	RPC-AP140GHP	RPC-AP160GHP	RPC-AP224GHP	RPC-AP280GHP	RPC-AP335GHP
		RPC-AP80SHPJ	RPC-AP80SHP	RPC-AP112SHP	RPC-AP140SHP	RPC-AP160SHP	RPC-AP224SHP	RPC-AP280SHP	RPC-AP335SHP
RPK-AP63GHPJ	RPK-AP63GHP	RPK-AP80GHPJ	RPK-AP80GHP	RPK-AP112GHP	RPK-AP140GHP	RPK-AP160GHP	RPK-AP224GHP		
RPK-AP63GHPJH	RPK-AP63GHPH								
RPK-AP63SHPJ	RPK-AP63SHP	RPK-AP80SHPJ	RPK-AP80SHP	RPK-AP112SHP	RPK-AP140SHP	RPK-AP160SHP	RPK-AP224SHP		
RPK-AP63SHPJH	RPK-AP63SHPH								
				RPV-AP112GHP	RPV-AP140GHP	RPV-AP160GHP	RPV-AP224GHP	RPV-AP280GHP	RPV-AP335GHP
				RPV-AP112SHP	RPV-AP140SHP	RPV-AP160SHP	RPV-AP224SHP	RPV-AP280SHP	RPV-AP335SHP
						RPCK-AP160GHP		RPCK-AP280GHP	
						RPCK-AP160SHP		RPCK-AP280SHP	

63型(2.5馬力相当)		80型(3馬力相当)		112型(4馬力相当)	140型(5馬力相当)	160型(6馬力相当)	224型(8馬力相当)	280型(10馬力相当)	335型(12馬力相当)
単相200V	三相200V	単相200V	三相200V	三相200V	三相200V	三相200V	三相200V	三相200V	三相200V
		RCI-AP80EAPJ	RCI-AP80EAP	RCI-AP112EAP	RCI-AP140EAP	RCI-AP160EAP	RCI-AP224EAP	RCI-AP280EAP	RCI-AP335EAP
		RCB-AP80EAPJ	RCB-AP80EAP	RCB-AP112EAP	RCB-AP140EAP	RCB-AP160EAP	RCB-AP224EAP	RCB-AP280EAP	
				RPI-AP112EAP1	RPI-AP140EAP1	RPI-AP160EAP1	RPI-AP224EAP1	RPI-AP280EAP1	RPI-AP335EAP1
		RPC-AP80EAPJ	RPC-AP80EAP	RPC-AP112EAP	RPC-AP140EAP	RPC-AP160EAP	RPC-AP224EAP	RPC-AP280EAP	RPC-AP335EAP
		RPK-AP80EAPJ	RPK-AP80EAP	RPK-AP112EAP	RPK-AP140EAP	RPK-AP160EAP	RPK-AP224EAP		
				RPV-AP112EAP	RPV-AP140EAP	RPV-AP160EAP	RPV-AP224EAP	RPV-AP280EAP	RPV-AP335EAP
						RPCK-AP160EAP		RPCK-AP280EAP	

# ■セット型式一覧

セット型式一覧

## ▶ トリプル ▶ 省エネの達人プレミアム、省エネの達人… 同時 個別 冷房専用機… 同時 のみ

タイプ		型名	112型(4馬力相当)	140型(5馬力相当)	160型(6馬力相当)	224型(8馬力相当)	280型(10馬力相当)	335型(12馬力相当)		
空調(冷房の目安)	レストラン	算出基準 算出基準 算出基準 算出基準	230~370 (W/m <sup>2</sup> )	50Hz 60Hz	30 ~ 49m <sup>2</sup>	38 ~ 61m <sup>2</sup>	43 ~ 70m <sup>2</sup>	61 ~ 97m <sup>2</sup>	76 ~ 122m <sup>2</sup>	91 ~ 146m <sup>2</sup>
	喫茶店		230~290 (W/m <sup>2</sup> )	50Hz 60Hz	39 ~ 49m <sup>2</sup>	48 ~ 61m <sup>2</sup>	55 ~ 70m <sup>2</sup>	77 ~ 97m <sup>2</sup>	97 ~ 122m <sup>2</sup>	116 ~ 146m <sup>2</sup>
	理美容院		155~230 (W/m <sup>2</sup> )	50Hz 60Hz	49 ~ 72m <sup>2</sup>	61 ~ 90m <sup>2</sup>	70 ~ 103m <sup>2</sup>	97 ~ 145m <sup>2</sup>	122 ~ 181m <sup>2</sup>	146 ~ 216m <sup>2</sup>
	一般商店		115~170 (W/m <sup>2</sup> )	50Hz 60Hz	66 ~ 97m <sup>2</sup>	82 ~ 122m <sup>2</sup>	94 ~ 139m <sup>2</sup>	132 ~ 195m <sup>2</sup>	165 ~ 243m <sup>2</sup>	197 ~ 291m <sup>2</sup>
ホテル・病院 一般事務所										
タイプ			三相200V	三相200V	三相200V	三相200V	三相200V	三相200V		
てんかせ4方向	特長P.25 価格P.27	省エネの達人 プレミアム	冷	ヒート レス	RCI-AP112GHG	RCI-AP140GHG	RCI-AP160GHG	RCI-AP224GHG	RCI-AP280GHG	RCI-AP335GHG
		省エネの達人	冷	ヒート レス	RCI-AP112SHG	RCI-AP140SHG	RCI-AP160SHG	RCI-AP224SHG	RCI-AP280SHG	RCI-AP335SHG
てんかせJr.	特長P.35 価格P.36	省エネの達人 プレミアム	冷	ヒート レス	RCIC-AP112GHG	RCIC-AP140GHG	RCIC-AP160GHG			
		省エネの達人	冷	ヒート レス	RCIC-AP112SHG	RCIC-AP140SHG	RCIC-AP160SHG			
てんかせ2方向 <b>NEW</b>	特長P.39 価格P.41	省エネの達人 プレミアム	冷	ヒート レス	RCID-AP112GHG1	RCID-AP140GHG1	RCID-AP160GHG1	RCID-AP224GHG1	RCID-AP280GHG1	RCID-AP335GHG1
		省エネの達人	冷	ヒート レス	RCID-AP112SHG1	RCID-AP140SHG1	RCID-AP160SHG1	RCID-AP224SHG1	RCID-AP280SHG1	RCID-AP335SHG1
てんかせ1方向 <b>NEW</b>	特長P.47 価格P.49	省エネの達人 プレミアム	冷	ヒート レス	RCIS-AP112GHG1	RCIS-AP140GHG1	RCIS-AP160GHG1	RCIS-AP224GHG1		
		省エネの達人	冷	ヒート レス	RCIS-AP112SHG1	RCIS-AP140SHG1	RCIS-AP160SHG1	RCIS-AP224SHG1		
ビルトイン	特長P.55 価格P.57	省エネの達人 プレミアム	冷	ヒート レス	RCB-AP112GHG	RCB-AP140GHG	RCB-AP160GHG	RCB-AP224GHG	RCB-AP280GHG	RCB-AP335GHG
		省エネの達人	冷	ヒート レス	RCB-AP112SHG	RCB-AP140SHG	RCB-AP160SHG	RCB-AP224SHG	RCB-AP280SHG	RCB-AP335SHG
てんうめ <b>NEW</b>	特長P.63 高静圧タイプ 価格P.65 中静圧タイプ	省エネの達人 プレミアム	冷	ヒート レス		RPI-AP140GHG1	RPI-AP160GHG1	RPI-AP224GHG1	RPI-AP280GHG1	RPI-AP335GHG1
		省エネの達人	冷	ヒート レス		RPI-AP140SHG1	RPI-AP160SHG1	RPI-AP224SHG1	RPI-AP280SHG1	RPI-AP335SHG1
てんつり	特長P.73 価格P.75	省エネの達人 プレミアム	冷	ヒート レス	RPC-AP112GHG	RPC-AP140GHG	RPC-AP160GHG	RPC-AP224GHG	RPC-AP280GHG	RPC-AP335GHG
		省エネの達人	冷	ヒート レス	RPC-AP112SHG	RPC-AP140SHG	RPC-AP160SHG	RPC-AP224SHG	RPC-AP280SHG	RPC-AP335SHG
かべかけ	特長P.81 価格P.82	省エネの達人 プレミアム	冷	ヒート レス	RPK-AP112GHG	RPK-AP140GHG	RPK-AP160GHG	RPK-AP224GHG	RPK-AP280GHG	RPK-AP335GHG
		省エネの達人	冷	ヒート レス	RPK-AP112SHG	RPK-AP140SHG	RPK-AP160SHG	RPK-AP224SHG	RPK-AP280SHG	RPK-AP335SHG
ゆかおき	特長P.89 価格P.90	省エネの達人 プレミアム	冷	ヒート レス			RPV-AP160GHG	RPV-AP224GHG	RPV-AP280GHG	RPV-AP335GHG
		省エネの達人	冷	ヒート レス			RPV-AP160SHG	RPV-AP224SHG	RPV-AP280SHG	RPV-AP335SHG
厨房用エアコン (てんつり)	特長P.93 価格P.94	省エネの達人 プレミアム	冷	ヒート レス				RPCK-AP224GHG		
		省エネの達人	冷	ヒート レス				RPCK-AP224SHG		

## ■冷房専用機

タイプ		型名	112型(4馬力相当)	140型(5馬力相当)	160型(6馬力相当)	224型(8馬力相当)	280型(10馬力相当)	335型(12馬力相当)
			三相200V	三相200V	三相200V	三相200V	三相200V	三相200V
てんかせ4方向	冷房専用機	冷			RCI-AP160EAG	RCI-AP224EAG		RCI-AP335EAG
ビルトイン		冷			RCB-AP160EAG	RCB-AP224EAG		
<b>NEW</b> てんうめ(高静圧)		冷			RPI-AP160EAG1	RPI-AP224EAG1		RPI-AP335EAG1
てんつり		冷			RPC-AP160EAG	RPC-AP224EAG		RPC-AP335EAG
かべかけ		冷			RPK-AP160EAG	RPK-AP224EAG		
ゆかおき		冷			RPV-AP160EAG	RPV-AP224EAG		RPV-AP335EAG

※ **冷**マークは冷暖房兼用タイプ、**冷**マークは冷房専用タイプです。

## ■JIS規格について

このカタログに記載されている冷房・暖房能力や運転音は、日本工業規格(JIS B 8616)に準じて運転した場合の値を示します。また運転音は反響の少ない無音室などで測定した値(Aスケール)を示します。実際の据え付け状態では、周囲の騒音や反響を受け大きくなるのが普通です。なお、室外ユニットは本体前方1m、高さ1.5mの位置における測定値です。

JIS吸込空気条件	
冷房能力	室内側：27°CDB、19°CWB 室外側：35°CDB
暖房標準能力	室内側：20°CDB 室外側：7°CDB、6°CWB
暖房低温能力	室内側：20°CDB 室外側：2°CDB、1°CWB



▶ フォー ▶ 省エネの達人プレミアム、省エネの達人… 同時 個別

タイプ		型名		112型(4馬力相当)	140型(5馬力相当)	160型(6馬力相当)	224型(8馬力相当)	280型(10馬力相当)	335型(12馬力相当)	
空調(冷房のみ)	算出基準 負荷	レストラン	230~370 (W/m <sup>2</sup> )	50Hz 60Hz	30 ~ 49m <sup>2</sup>	38 ~ 61m <sup>2</sup>	43 ~ 70m <sup>2</sup>	61 ~ 97m <sup>2</sup>	76 ~ 122m <sup>2</sup>	91 ~ 146m <sup>2</sup>
		喫茶店	230~290 (W/m <sup>2</sup> )	50Hz 60Hz	39 ~ 49m <sup>2</sup>	48 ~ 61m <sup>2</sup>	55 ~ 70m <sup>2</sup>	77 ~ 97m <sup>2</sup>	97 ~ 122m <sup>2</sup>	116 ~ 146m <sup>2</sup>
		一般商店	155~230 (W/m <sup>2</sup> )	50Hz 60Hz	49 ~ 72m <sup>2</sup>	61 ~ 90m <sup>2</sup>	70 ~ 103m <sup>2</sup>	97 ~ 145m <sup>2</sup>	122 ~ 181m <sup>2</sup>	146 ~ 216m <sup>2</sup>
		ホテル・病院 一般事務所	115~170 (W/m <sup>2</sup> )	50Hz 60Hz	66 ~ 97m <sup>2</sup>	82 ~ 122m <sup>2</sup>	94 ~ 139m <sup>2</sup>	132 ~ 195m <sup>2</sup>	165 ~ 243m <sup>2</sup>	197 ~ 291m <sup>2</sup>
タイプ				三相200V	三相200V	三相200V	三相200V	三相200V	三相200V	
てんかせ4方向	特長P.25 価格P.27	省エネの達人 プレミアム	ヒート レス	RCI-AP112GHW	RCI-AP140GHW	RCI-AP160GHW	RCI-AP224GHW	RCI-AP280GHW	RCI-AP335GHW	
		省エネの達人	ヒート レス	RCI-AP112SHW	RCI-AP140SHW	RCI-AP160SHW	RCI-AP224SHW	RCI-AP280SHW	RCI-AP335SHW	
てんかせJr.	特長P.35 価格P.36	省エネの達人 プレミアム	ヒート レス	RCIC-AP112GHW	RCIC-AP140GHW	RCIC-AP160GHW	RCIC-AP224GHW			
		省エネの達人	ヒート レス	RCIC-AP112SHW	RCIC-AP140SHW	RCIC-AP160SHW	RCIC-AP224SHW			
てんかせ2方向	特長P.39 価格P.41	省エネの達人 プレミアム	ヒート レス	RCID-AP112GHW1	RCID-AP140GHW1	RCID-AP160GHW1	RCID-AP224GHW1	RCID-AP280GHW1	RCID-AP335GHW1	
		省エネの達人	ヒート レス	RCID-AP112SHW1	RCID-AP140SHW1	RCID-AP160SHW1	RCID-AP224SHW1	RCID-AP280SHW1	RCID-AP335SHW1	
てんかせ1方向	特長P.47 価格P.49	省エネの達人 プレミアム	ヒート レス	RCIS-AP112GHW1	RCIS-AP140GHW1	RCIS-AP160GHW1	RCIS-AP224GHW1	RCIS-AP280GHW1	RCIS-AP335GHW1	
		省エネの達人	ヒート レス	RCIS-AP112SHW1	RCIS-AP140SHW1	RCIS-AP160SHW1	RCIS-AP224SHW1	RCIS-AP280SHW1	RCIS-AP335SHW1	
ビルトイン	特長P.55 価格P.57	省エネの達人 プレミアム	ヒート レス	RCB-AP112GHW	RCB-AP140GHW	RCB-AP160GHW	RCB-AP224GHW	RCB-AP280GHW	RCB-AP335GHW	
		省エネの達人	ヒート レス	RCB-AP112SHW	RCB-AP140SHW	RCB-AP160SHW	RCB-AP224SHW	RCB-AP280SHW	RCB-AP335SHW	
てんうめ	特長P.63 高静圧タイプ 価格P.65 中静圧タイプ	省エネの達人 プレミアム	ヒート レス				RPI-AP224GHW1	RPI-AP280GHW1	RPI-AP335GHW1	
		省エネの達人	ヒート レス				RPI-AP224SHW1	RPI-AP280SHW1	RPI-AP335SHW1	
		省エネの達人 プレミアム	ヒート レス	RPI-AP112GHCW1	RPI-AP140GHCW1	RPI-AP160GHCW1	RPI-AP224GHCW1			
		省エネの達人	ヒート レス	RPI-AP112SHWC1	RPI-AP140SHWC1	RPI-AP160SHWC1	RPI-AP224SHWC1			
てんつり	特長P.73 価格P.75	省エネの達人 プレミアム	ヒート レス		RPC-AP140GHW	RPC-AP160GHW	RPC-AP224GHW	RPC-AP280GHW	RPC-AP335GHW	
		省エネの達人	ヒート レス		RPC-AP140SHW	RPC-AP160SHW	RPC-AP224SHW	RPC-AP280SHW	RPC-AP335SHW	
かべかけ	特長P.81 価格P.82	省エネの達人 プレミアム 膨張弁機外 取付タイプ	ヒート レス	RPK-AP112GHW	RPK-AP140GHW	RPK-AP160GHW	RPK-AP224GHW	RPK-AP280GHW	RPK-AP335GHW	
		省エネの達人 膨張弁機外 取付タイプ	ヒート レス	RPK-AP112GHH	RPK-AP140GHH					
		省エネの達人	ヒート レス	RPK-AP112SHW	RPK-AP140SHW	RPK-AP160SHW	RPK-AP224SHW	RPK-AP280SHW	RPK-AP335SHW	
		省エネの達人	ヒート レス	RPK-AP112SHWH	RPK-AP140SHWH					
ゆかおき	特長P.89 価格P.90	省エネの達人 プレミアム	ヒート レス				RPV-AP224GHW	RPV-AP280GHW	RPV-AP335GHW	
		省エネの達人	ヒート レス				RPV-AP224SHW	RPV-AP280SHW	RPV-AP335SHW	
厨房用エアコン (てんつり)	特長P.93 価格P.94	省エネの達人 プレミアム	ヒート レス						RPCK-AP335GHW	
		省エネの達人	ヒート レス						RPCK-AP335SHW	

※ 冷房マークは冷暖房兼用タイプです。

セット型式一覧

機種型式呼称について

**RCI-AP 80 GH J**

- ① タイプ区分
- 冷媒の種類
- 能力表示 (冷房最大能力×10)
- ② シリーズ
- ③ 室外電源仕様
- モデルNo.

①タイプ区分

てんかせ4方向	RCI-	てんうめ	RPI-
てんかせJr.	RCIC-	てんつり	RPC-
てんかせ2方向	RCID-	かべかけ	RPK-
てんかせ1方向	RCIS-	ゆかおき	RPV-
ビルトイン	RCB-	厨房用エアコン	RPCK-

②シリーズ

〈省エネの達人プレミアム〉  
 シングル：GH  
 同時／個別ツイン：GHP  
 同時／個別トリプル：GHG  
 同時／個別フォー：GHW  
 〈省エネの達人〉  
 シングル：SH  
 同時／個別ツイン：SHP  
 同時／個別トリプル：SHG  
 同時／個別フォー：SHW

〈冷房専用機〉

シングル(冷専)：EA  
 同時ツイン(冷専)：EAP  
 同時トリプル(冷専)：EAG

③室外電源仕様

単相：J  
 三相：表示なし

# ■省エネの達人プレミアム、省エネの達人 システム構成について

## システム構成の種類

- シングルシリーズ(シングル)
- ニューマルチシリーズ(ツイン・トリプル・フォー)

### シングル

### シングル

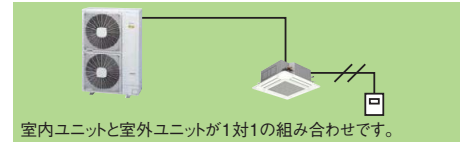

## 標準組み合わせ

### ツイン

#### 同時ツイン

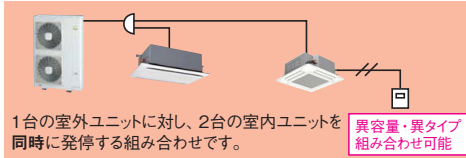

#### 個別ツイン

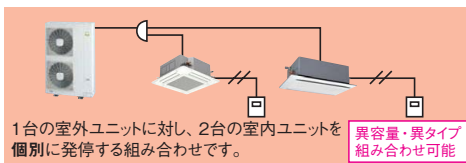

## ●省エネの達人プレミアム、省エネの達人シリーズ組み合わせ

### 同時ツイン 個別ツイン

室外ユニット容量	40型(1.5馬力)	45型(1.8馬力)	50型(2馬力)	56型(2.3馬力)	63型(2.5馬力)	80型(3馬力)
標準組み合わせ	22型+22型*	22型+22型	28型+28型*	28型+28型	36型+36型*	40型+40型
室外ユニット容量	112型(4馬力)	140型(5馬力)	160型(6馬力)	224型(8馬力)	280型(10馬力)	335型(12馬力)
標準組み合わせ	56型+56型	71型+71型	80型+80型	112型+112型	140型+140型	160型+160型

\*組み合わせの場合は室外ユニットの能力で機種選定(負荷計算)をしてください。

### トリプル

#### 同時トリプル

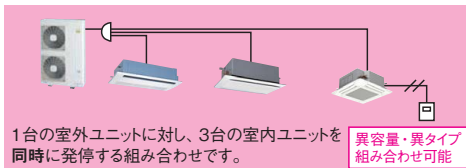

#### 個別トリプル

(112 ~ 335型のみ)

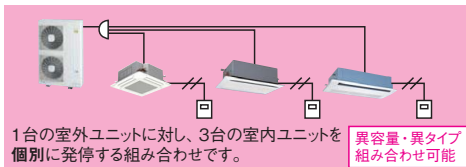

## ●省エネの達人プレミアム、省エネの達人シリーズ組み合わせ

### 同時トリプル 個別トリプル

室外ユニット容量	112型(4馬力)	140型(5馬力)	160型(6馬力)
標準組み合わせ	40型+40型+40型	45型+45型+45型	56型+56型+56型
室外ユニット容量	224型(8馬力)	280型(10馬力)	335型(12馬力)
標準組み合わせ	80型+80型+80型	90型+90型+90型	112型+112型+112型

### フォー

#### 同時フォー

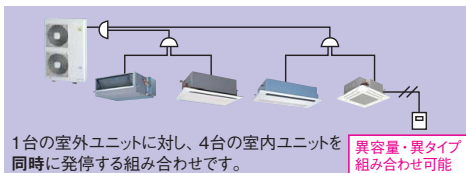

#### 個別フォー

(112 ~ 335型のみ)

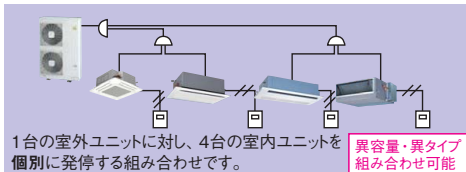

## ●省エネの達人プレミアム、省エネの達人シリーズ組み合わせ

### 同時フォー 個別フォー

室外ユニット容量	112型(4馬力)	140型(5馬力)	160型(6馬力)
標準組み合わせ	(28型+28型)+(28型+28型)	(36型+36型)+(36型+36型)	(40型+40型)+(40型+40型)
室外ユニット容量	224型(8馬力)	280型(10馬力)	335型(12馬力)
標準組み合わせ	(56型+56型)+(56型+56型)	(71型+71型)+(71型+71型)	(80型+80型)+(80型+80型)

同時/個別ツイン、同時/個別トリプル、同時/個別フォーは、以下共通です。

注1) 異容量での室内ユニット組み合わせ容量は、別途お問い合わせください。

注2) 厨房用でんつりは、冷房負荷の高い場所に設置しますのでツイン・トリプル・フォーでご使用の場合には、各室内ユニットの吸い込み空気温度が均一な場所でご使用ください。



## 異容量組み合わせ

### ●省エネの達人プレミアムシリーズ、省エネの達人シリーズ組み合わせ

下記の条件の範囲で組み合わせ可能です。全室内ユニットを同時に運転するシステムでは、暖房運転時の冷風感を防止するため接続台数を推奨台数以下にすることを推奨いたします。

シリーズ	省エネの達人プレミアム											省エネの達人																
	40型	45型	50型	56型	63型	80型	112型	140型	160型	224型	280型	335型	40型	45型	50型	56型	63型	80型	112型	140型	160型	224型	280型	335型				
室外ユニット容量	1台											1台																
室内ユニット推奨接続台数 <sup>(注3)</sup>	2台以下											2台以下																
室内ユニット接続可能台数	2台											2台																
室内ユニット最小容量 <sup>(注5)</sup>	22型											22型																
室内ユニット接続容量比 <sup>(注3)</sup>	90～110% (推奨接続台数を超える場合は90～100%)					50～120% (推奨接続台数を超える場合は50～100%)						90～110% (推奨接続台数を超える場合は90～100%)					90～115% (推奨接続台数を超える場合は90～100%)											
室内ユニット接続最小容量 <sup>(注2)</sup>	てんかせ4方向	—			40型	28型						—			40型	28型			50型									
	てんかせ4方向Jr.	22型											22型															
	てんかせ2方向	22型											22型															
	てんかせ1方向	22型											22型															
	ビルトイン	22型											22型															
	てんうめ(高静圧)	—			45型						—			45型														
	てんうめ(中静圧)	—			28型						—			28型														
	てんつり	—			40型	36型						—			40型	36型			50型									
	かべかけ	22型											22型															
	ゆかおき	—											50型						—									

- (注1) (室内ユニットの合計容量÷室外ユニットの容量)は上表以内としてください。接続容量比が100%を超える場合でも室外ユニットの能力で機種選定(負荷計算)をしてください。室内ユニット224・280型を含んだ室内ユニットの複数台接続はできません。
- (注2) 室内ユニット22～36型は40型以上のものに対し風量が多めに設定されています。暖房時の冷風感などが問題となるような据え付け場所は避けてください。
- (注3) てんかせ4方向、てんつりを含んだ接続をする場合は、推奨接続台数以下かつ接続容量比100%以内としてください。なお、寒冷地域(省エネの達人プレミアムは外気温度-10℃、省エネの達人は外気温度-5℃を下回るような場所)または暖房負荷の大きい場所でご使用の場合も、推奨接続台数以下かつ接続容量比100%以内としてください。
- (注4) 室内ユニット40～63型には、てんかせ4方向28・36型、てんつり36型は接続できません。
- (注5) 室内ユニット複数台接続の場合は、同一冷媒系統内で最大容量となる室内ユニットに対して、最小容量となる室内ユニットを下表以内としてください。

室内ユニット最大容量	22型	28型	36型	40型	45型	50型	56型	63型	71型	80型	90型	112型	140型	160型	
室内ユニット最小容量	22型以上			28型以上			36型以上			40型以上	50型以上	56型以上			

■省エネの達人プレミアム、省エネの達人シリーズ異容量接続の場合、室内ユニットの冷暖房能力は下記式にて算出してください。

$$\text{室外ユニット容量} \leq \text{室内ユニット合計容量} \text{ の場合、 } \text{室内ユニット能力} = \text{室外ユニット能力} \times \text{室内ユニット容量比}$$

$$\text{室外ユニット容量} > \text{室内ユニット合計容量} \text{ の場合、 } \text{室内ユニット能力} = \text{室内ユニット合計能力} \times \text{室内ユニット容量比}$$

$$\left( \text{室内ユニット容量比} = \frac{\text{室内ユニット容量}}{\text{室内ユニット合計容量}} \right)$$

### シリーズ別容量対応表

シリーズ	接続容量比	室内ユニット			高低差		最大配管実長	冷媒封入	伝送線 <sup>(注2)</sup>	外気温度運転範囲	
		標準接続台数	最小容量	室内外間	室内間	冷房時				暖房時	
省エネの達人プレミアム <sup>(冷房)</sup>	シングル	100%	1台	—	—	—	40～50型: チャージレス20m 56型以上: チャージレス30m <sup>(注3)</sup>	無極性2線式 / e-LINE 無極性2線式 / e-LINE 無極性2線式	-5～43℃	-20～15℃	
	同時ツイン <sup>(注1)(注3)</sup>	2台	22型	30m <sup>(室外ユニットが下の場合は20m)</sup>	40～63型: 3m 80～335型: 10m	40～80型: 50m 112～160型: 75m 224型以上: 100m					
	同時トリプル <sup>(注1)</sup>	3台									
	同時フォー <sup>(注1)(注4)</sup>	4台									
	個別ツイン <sup>(注1)(注3)</sup>	2台									
	個別トリプル <sup>(注1)(注4)</sup>	3台									
個別フォー <sup>(注1)(注4)</sup>	4台										
省エネの達人 <sup>(冷房)</sup>	シングル	100%	1台	—	—	—	40～80型: チャージレス20m 112型以上: チャージレス30m <sup>(注3)</sup>	無極性2線式 / e-LINE 無極性2線式 / e-LINE 無極性2線式	-5～43℃	-20～15℃	
	同時ツイン <sup>(注1)(注3)</sup>	2台	22型	30m <sup>(室外ユニットが下の場合は20m)</sup>	40～160型: 3m 224～335型: 50型	40～80型: 50m 112型: 70m 140・160型: 75m 224型以上: 100m					
	同時トリプル <sup>(注1)</sup>	3台									
	同時フォー <sup>(注1)(注4)</sup>	4台									
	個別ツイン <sup>(注1)(注3)</sup>	2台									
	個別トリプル <sup>(注1)(注4)</sup>	3台									
個別フォー <sup>(注1)(注4)</sup>	4台										
要番号 <sup>(冷房)</sup>	詳しくはP.114をご参照ください。										

- (注1) 専用の分岐管セットが必要です。分岐管セットには伝送線は付属されておりませんので現地にて準備してください。
- (注2) かべかけタイプの45型以下はe-LINE接続はできません。
- (注3) 省エネの達人プレミアム、省エネの達人40～160型ツイン接続の冷媒封入についてはP.209を参照願います。
- (注4) 個別トリプル、同時/個別フォーはe-LINE接続はできません。

### 使用温度範囲

区分		冷房時		暖房時	
		連続	短時間	連続	短時間
室内側吸い込み空気温度	乾球(℃)	21.5～30.0	21.0～32.0	17.0～25.0	15.0～27.0
	湿球(℃)	16.0～20.5	15.0～23.0	—	—
室外側吸い込み空気温度	乾球(℃)	-5.0～43.0			
	湿球(℃)	—			
		(省エネの達人プレミアム) -20.0～15.0 (省エネの達人) -20.0～15.0 (寒さ知らず) -25.0～15.0			

※厨房用てんつりタイプの使用温度範囲はP.93を参照ください。

# 業界トップクラス<sup>※1</sup>の

※1. 2011年8月現在。店舗・オフィス用パッケージエアコンの40型～280型において。335型は除く。

エネルギー  
効率  
アップ

エネルギー効率を向上

## 40型 (1.5馬力相当) から280型 (10馬力相当) の各機種で、業界トップクラス<sup>※1</sup>のAPFを達成!

省エネルギー法 2015年基準値、グリーン購入法基準値ともに全機種<sup>※</sup>においてクリア

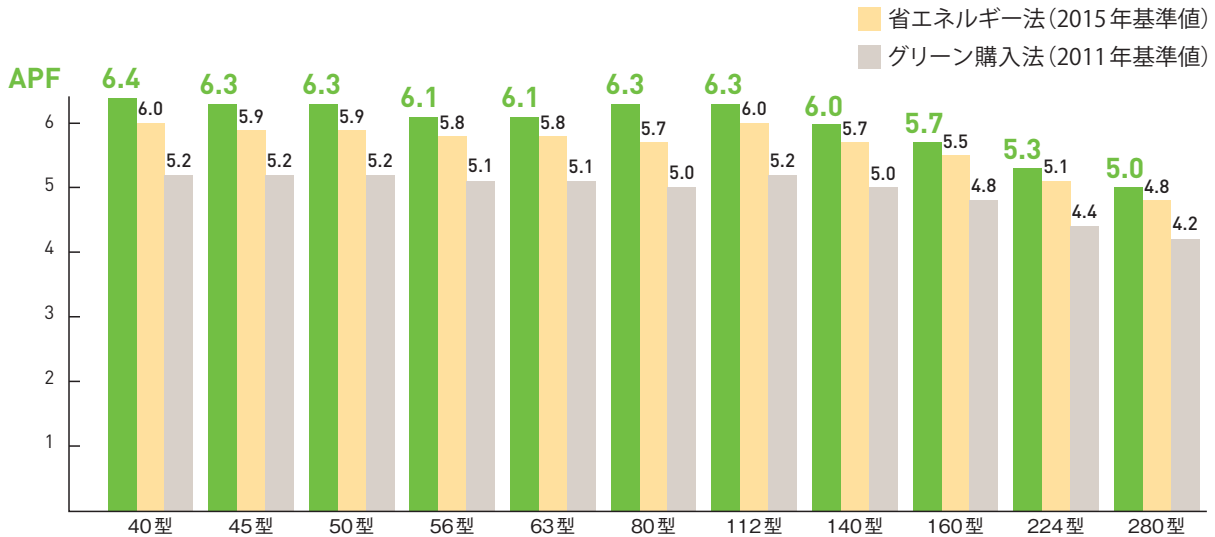

※省エネの達人プレミアムとてんかせ4方向の組み合わせにおいて (2011年8月現在)。224型・280型は同時ツインの場合。

### 省エネルギー法 2015年基準値 / グリーン購入法 2011年基準値

		40型	45型	50型	56型	63型	80型	112型	140型	160型	224型	280型
省エネルギー法 (2015年基準値)	(4方向カセット形)	6.0	5.9	5.9	5.8	5.8	5.7	6.0	5.7	5.5	5.1	4.8
	(4方向カセット形)以外	5.1	5.0	5.0	4.9	4.9	4.8	5.1	4.8	4.7	4.3	4.0
グリーン購入法 (2011年基準値)	(4方向カセット形)	5.2	5.2	5.2	5.1	5.1	5.0	5.2	5.0	4.8	4.4	4.2
	(4方向カセット形)以外	4.4	4.4	4.4	4.3	4.3	4.2	4.4	4.2	4.1	3.7	3.5

## ■ APF、グリーン購入法、省エネルギー法について

APFとは

1年を通して、ある一定条件のもとにエアコンを使用した時の消費電力量1kWhあたりの冷房・暖房能力を表したものです。

$$APF = \frac{\text{冷房期間} + \text{暖房期間で発揮した能力 (kWh)}}{\text{冷房期間} + \text{暖房期間の消費電力量 (kWh)}}$$

### 算出方法

①東京地区を条件に、店舗・オフィス用エアコンは「戸建て店舗」を、またビル用マルチエアコン、設備用エアコンは「事務所」をモデルとして年間の総合負荷を算出します。

②定格冷房・暖房能力、低温暖房能力に、中間冷房・暖房能力を加えた5つの評価点により、①で求めた年間の総合負荷に応じた消費電力量を算出し、APFを求めます。

### 算出条件

	店舗・オフィス用エアコン	ビル用マルチエアコン、設備用エアコン
規格	JRA 4048:2006、2009(追補1)	
地区	東京	
建物用途	戸建て店舗	事務所
使用期間 冷房	5/23 ~ 10/10	4/16 ~ 11/8
使用期間 暖房	11/21 ~ 4/11	12/14 ~ 3/23
使用時間	8:00~21:00	8:00~20:00

### 準拠規格

APF表示は、JIS B 8616:2006 (パッケージエアコンディショナー)と JRA 4048:2006、2009(追補1) (パッケージエアコンディショナー)の期間エネルギー消費効率)に基づいて行います。

### 対象機種

定格冷房能力が28.0kW以下の「空冷式冷房・暖房兼用形(ヒートポンプ形)」が対象です。ただし、「ビル用マルチエアコン」にあっては、50.4kW以下が対象となります。

### 対象外の機種

冷暖同時運転タイプ、水冷式、冷房専用形、蓄熱槽をもつもの、電算機室用、オールフレッシュ形、機械機器および食料品向け、車両空調などの特殊機種。

### グリーン購入法とは

国等による環境物品等の調達等の推進等に関する法律です。国の各機関や都道府県・市区町村、事業者、消費者のそれぞれが、エコマーク商品などの環境物品を調達(購入)することにより、環境にやさしい社会をつくることを目的としています。

### 省エネルギー法とは

「エネルギーの使用の合理化に関する法律」(省エネルギー法)は、工場や建築物、機械・器具についての省エネ化を進め、効率的に使用するための法律です。産業部門に加え、業務・家庭部門での対策を強化した改正案が2009年4月1日から施行されています。

# APF (通年エネルギー消費効率) を実現!

「省エネの達人プレミアム」と「てんかせ4方向」の組み合わせにおいて。224型、280型は同時ツインの場合。

消費電力  
カット

10年前の定速機と比較して消費電力量をカット! (140型の場合で約57%)

## 空調の効率を向上、電力の消費量を抑えます。

圧縮機低速性能向上や冷凍サイクル制御適正化により、年間の電力の消費量を大幅に低減

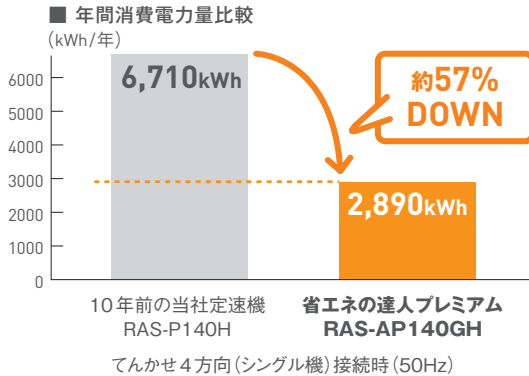

■ 算出条件

規格	JRA 4048:2006,2009(追補1)
地区	東京
建物用途	戸建て店舗
使用期間	冷房 5月23日~10月10日 暖房 11月21日~4月11日
使用時間	8:00~21:00

(注) 期間消費電力量は(社)日本冷凍空調工業会の統一条件のもとに運転したときの計算値であり、実際には地域やご使用条件により変わることがあります。

■ 計算値

	5馬力/RCI-AP140GH
定格冷房能力 (kW)	12.5
定格暖房能力 (kW)	14.0
定格暖房低温能力 (kW)	16.2
定格冷房消費電力 (kW)	3.28
定格暖房消費電力 (kW)	3.08
定格暖房低温消費電力 (kW)	5.88
中間冷房能力 (kW)	5.7
中間暖房能力 (kW)	6.3
中間冷房消費電力 (kW)	0.931
中間暖房消費電力 (kW)	0.971

CO<sub>2</sub>  
排出量  
カット

10年前の定速機と比較してCO<sub>2</sub>排出量をカット! (140型の場合で約57%)

## 空調の効率を向上、CO<sub>2</sub>排出量を抑えます。

圧縮機低速性能向上や冷凍サイクル制御適正化により、年間のCO<sub>2</sub>排出量を大幅に低減

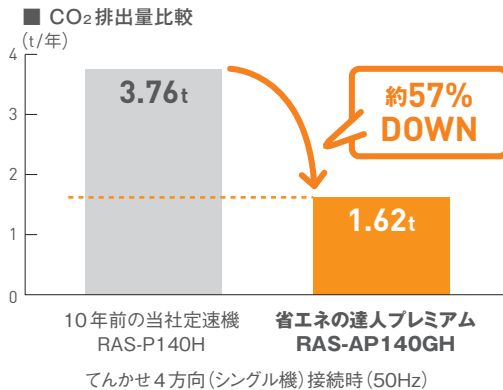

■ 算出条件

規格	JRA 4048:2006,2009(追補1)
地区	東京
建物用途	戸建て店舗
使用期間	冷房 5月23日~10月10日 暖房 11月21日~4月11日
使用時間	8:00~21:00

(注) CO<sub>2</sub>排出量係数: 0.000561t/kWh  
環境省「平成21年度 電気事業者別 実排出係数・調整後排出係数等の公表」代替値で試算。

■ 計算値

	5馬力/RCI-AP140GH
定格冷房能力 (kW)	12.5
定格暖房能力 (kW)	14.0
定格暖房低温能力 (kW)	16.2
定格冷房消費電力 (kW)	3.28
定格暖房消費電力 (kW)	3.08
定格暖房低温消費電力 (kW)	5.88
中間冷房能力 (kW)	5.7
中間暖房能力 (kW)	6.3
中間冷房消費電力 (kW)	0.931
中間暖房消費電力 (kW)	0.971

## HITACHI TECHNOLOGY



室外ユニット

新圧縮機構部  
中間性能向上

新DCモーター(集中巻き)  
低速性能向上

新型DCインバータスクロール圧縮機(112型~160型)  
改良を重ねた新圧縮機構部と新DCインバータモーターを搭載。低速性能の向上に伴い、APF(通年エネルギー消費効率)アップに貢献しています。

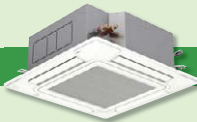
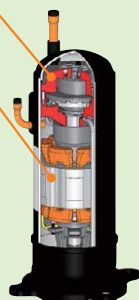

室内ユニット

新型フィン・伝熱管

細径伝熱管(全容量φ5mm採用)を高密度に配置することにより、冷媒側の伝熱面積を向上し、熱交換効率をアップしました。

[従来型]  
φ7フィン



[新型]  
φ5フィン



三次元翼ファン

三次元ねじれ翼の採用により効率をアップし、消費電力の低減を実現しました。



DCドレンポンプ

ACモーターからDCモーターにすることにより、消費電力の低減に貢献します。

# 2

通常運転に比べ省エネ性を向上

# 「個別運転」+「人感」

製品情報



室外ユニットの全機種に標準装備した「個別運転」に加え、室内ユニット「てんかせ4方向」に新搭載した「人感センサー」により、人の動きに応じて自動的に空調運転を抑制。通常運転時よりも消費電力を低減できます。

人の動きが多い部屋では、標準運転(通常)で快適温度に

人の動きが少ない場合は、運転を控えめに

一定時間不在の場合、さらに運転を控えめに



イメージ図(実際の据え付けには、別途分岐管が必要になります。)

上記は、冷房時の運転イメージです。

## HITACHI TECHNOLOGY

### 個別運転

室外ユニット全機種に標準装備

**温度ムラを抑えて、部屋全体が快適温度**

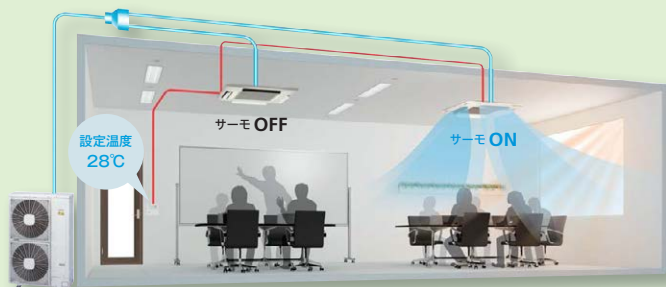

(イメージ図)

**サーモON/OFFの個別制御で、オフィス内の温度ムラを抑制**  
複数の室内ユニットの運転ON/OFFをリモコンスイッチ一台で同時制御する場合でも、各室内ユニットのサーモON/OFFを個別に制御できます。



(イメージ図)

**空調したい部屋だけ運転できるから、経済的**  
各ユニットにリモコンスイッチを接続すれば、部屋ごとに運転ON/OFFを個別に制御可能

▶ 室外ユニット容量別の室内ユニット接続可能台数についてはP.12をご覧ください。



# 「センサー」で、もっと省エネ!

省エネ性  
アップ

「人感センサー」の働きで、  
省エネ性をさらに向上※1!

人感センサーが室内の人の動きに応じて室温設定を自動的に補正し、省エネルギー化を図ります。

人感センサーの設定には、多機能リモコン(PC-ARF1、PC-ARFV)が必要です。

製品情報

離席など30分以上  
人がいなくなると、  
自動的に停止可能※2

■ 通常運転時

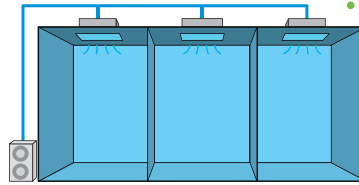

例えば、1台の室外ユニットに  
室内ユニット3台を接続し、それ  
ぞれ個別の部屋に設置して  
運転した場合

■ 人感センサー作動時

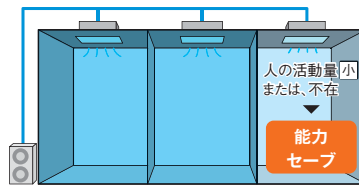

1室の人の動きが一定時間にわたって  
少なくなると、その部屋のみ設定温度や  
風量・風向を補正

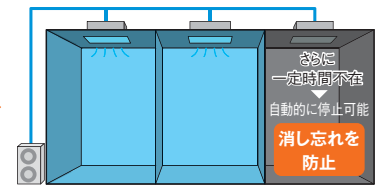

さらに一定時間動きを感知しないと自動  
的に停止可能、消し忘れを防止

※1. リモコンによる人感センサー設定の「有効」設定中であって、設定温度の補正前(3.57kW)に比べ1℃の補正時(※1)で最大約7%(3.57kW→3.32kW)の消費電力低減、設定温度の補正前に比べ2℃の補正時(※2)で最大約14%(3.57kW→3.07kW)の消費電力低減の効果。省エネルギーの効果は、当社試験室で測定。測定条件は、JIS条件(冷房定格)で、室外ユニット「RAS-AP160GH」と、室内ユニット「RCI-AP56K3」は3台接続し、室内ユニット3台の設定温度24℃で運転。人感センサーによる制御運転前の消費電力と、人感センサー制御により3台のうち1台の設定温度を省エネルギーとなるように1℃補正、または2℃補正した場合の消費電力との比較。人感センサーは天井高さ2.7mに設置した状態で、活動状態はそれぞれ次のとおり。

\*1. 椅子に着席した状態で背伸びをするなど上体を動かす程度の比較的小さな動き、または人の不在を一定時間連続して検出したとき。

\*2. \*1.の状態からさらに人の不在のまま一定時間を経過したとき。

なお、上記に示す消費電力低減の数値は、日立独自の上記条件に基づいたものです。

## 人感センサー

いつでも快適&しっかり省エネ!

人の動きを感知し、活動量に合わせて能力セーブ



人の活動量を感知し、状況に応じて自動で能力をセーブします。

(設定温度、風量、風向を補正します。)

また、30分以上不在状態が続くと、自動的に停止可能※2

余計な運転を極力抑えながら快適な室内環境を保ちます。

※2. 初期設定では運転継続ですが、多機能リモコンによる設定で、自動的に停止させることが可能です。  
なお、運転開始後の停止までの時間は設定変更可能です。

1 検知角度: 約123°

2 検知エリア:

・天井高さ2.7m(28~90型)に対して検知直径約7.0※3m(床面から0.8m)

・天井高さ3.2m(112~160型)に対して検知直径約8.8※3m(床面から0.8m)

※3. 人の動作が小さい場合、検知エリアも小さくなります。検知直径約6.0mとなります。

(注)人感センサーについて

- ・人の動作で反応するため、在室時でも人の動作が小さい場合は、不在と検知する場合があります。
- ・周囲と温度差のある物体が動く所に据え付けた場合、「人がいる」と検知する場合があります。
- ・天井高さが高い場合(4m以上)は、在室時でも不在と検知する場合があります。

(検知エリア)

(112~160型の場合)

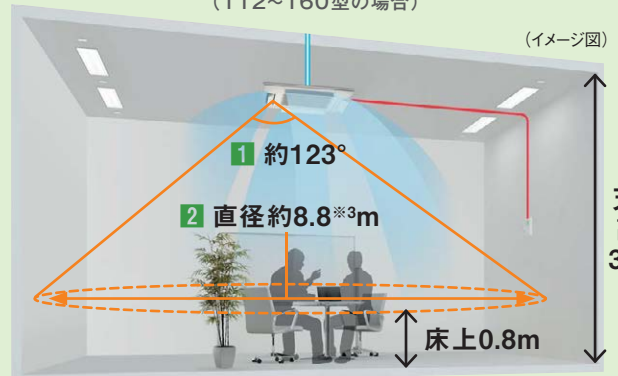

天井  
高さ  
3.2m

上記は、天井高さ3.2mの場合

# 「センサー省エネ制御」



人感センサーを利用したセンサー省エネ  
それぞれの施設特性に応じた省エネ運転を実現。

## case 1 [オフィス]



人の在席状況に応じて  
空調を省エネコントロール  
できたらいいのに



### センサー省エネ制御なら

活動量が多いエリアは標準運転、  
活動量の少ないエリアは自動的に  
能力セーブして空調



会議や昼休み、営業部署の外出時など、一定時間活動量が少ない、または活動量がない場合には自動的に能力セーブ。省エネかつ冷やし過ぎ暖め過ぎを抑制できます。

## case 2 [店舗]



居酒屋・レストラン・カラオケ店など

混み具合によって  
空調を省エネコントロール  
できたら、光熱費も  
抑えられるのに…



### センサー省エネ制御なら

カウンター席と個室など、  
店内の在席状況に応じて、  
自動的に空調制御



活動量の少ない個室は能力セーブ、活動量の多いカウンター席は標準運転を行うなど、混雑状況に応じて空調制御。快適な環境づくりと省エネにつなげます。

# なら、さまざまなシーンで大活躍!

※P.17・18の紹介は、冷房運転の場合を表しています。写真・イラストはイメージです。

制御なら、オフィスや飲食店など、幅広いシーンでご活用いただけます。

## case 3

### [施設]

介護施設・デイケアセンター・病院など



スペースごとに空調を効率良くコントロールできたら、管理の省力化につながられるのに…



### センサー省エネ制御なら

人が偏在する共有スペースは能力セーブ。使われていない部屋は自動運転オフで消し忘れを防止。

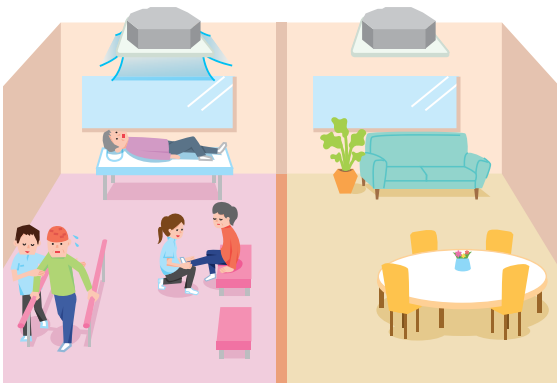

ロビーやトレーニングルームなどの人が偏在する共有スペースも、活動量が少ないエリアで能力セーブ。食堂など、時間帯によって使用されない部屋は自動運転オフにより消し忘れを防止します。

## case 4 [学校]

自動運転オフで下校後の消し忘れなどを防止します。



自動運転オフで下校や移動教室などの際の切り忘れを防止します。

## case 5 [コンビニエンスストア・ファストフード店]

お客様の少ない場合は能力をセーブ。一日の営業時間を通じて効率良く空調します。



人の出入りが激しい入り口付近や、食事時の混雑時は標準運転で快適に。人が少なくなると能力セーブし、ムダな運転を抑えます。

## case 6 [マンション・ホテル]

活動量が少なくなる就寝後は、能力セーブで冷やし過ぎを抑えます。



活動量が少なくなる就寝時などは、自動的に温度を上げ(冷房時)、風量は抑制。運転を停止することなく、快適な状態を保ちます。

# 3

きめこまかな気流制御が可能

# 「新シルキーフロー」

製品情報

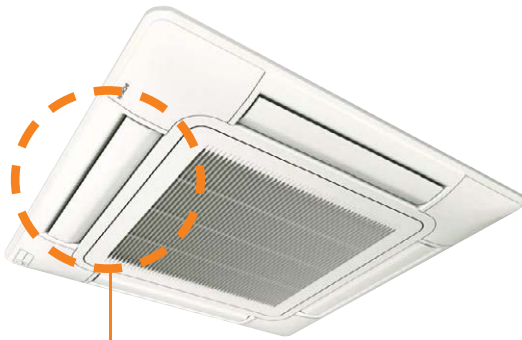

新シルキーフロールーバー

室内ユニットの「てんかせ4方向」には、吹き出しの気流のムラを抑えて遠くまで広げる独自の「新シルキーフロールーバー」を採用。温度ムラや直接的な風当たりによる不快感を和らげ、心地よい快適な空間を実現します。



直接、風が当たらないので快適だわ。

## HITACHI TECHNOLOGY

新シルキーフロールーバー

より快適な空調を実現

4方向個別ルーバー設定で気流をコントロール

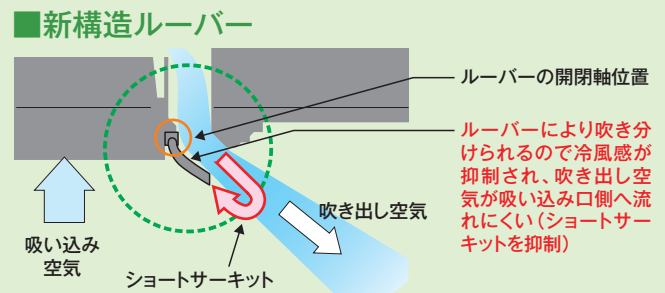
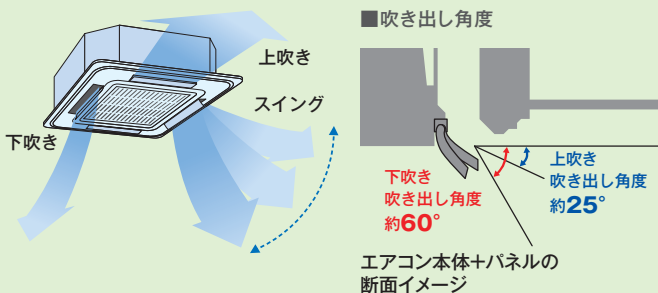

個別ルーバー設定機能により、たとえば、風当たりを防ぎたい方向は上吹き、風を送りたい方向はスイングにするなど、環境やニーズに応じた気流設定が可能です。

ルーバーの開閉軸を吸い込み口側に取り付けることで、吹き出し口の下にいる人への風当たりを抑制。さらに、ショートサーキット\*の発生を抑え、設定温度に達したと誤判断し運転を停止してしまうサーモオフを抑制します。

\*吹き出し空気が吸い込み口側に流れ込む状態



# 「ルーバー」で、心地よい冷暖房

やさしい  
空調で、仕事も  
はかどるね。



イラストはイメージです。

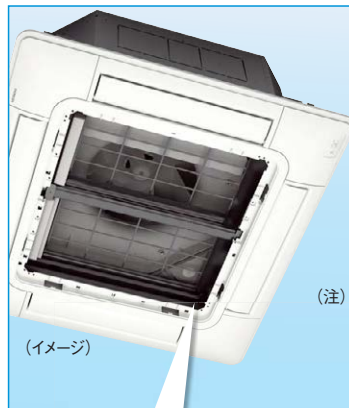

(イメージ)

てんかせ4方向 **オプション**  
フィルター自動清掃ユニット

(型式:BC-AP160NB1)

自動お掃除機能で  
フィルターをきれいに

(注) 適用機種: てんかせ4方向 (RCI-AP〇〇K3) 別売のフィルター自動清掃用パネル (P-AP160NABEまたはP-AP160NAB1) をご選定ください。リモコンは多機能リモコン (PC-ARF1またはPC-ARFV) をご選定ください。

## ステンレスコートフィルター&掃き取り方式で、しっかり掃除

ブラシとダストボックスが一体型の構造

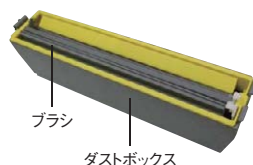

ブラシ

ダストボックス

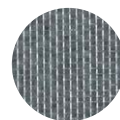

ステンレスコートフィルターで除菌<sup>※1</sup>。ファン停止ブラシ掃き取り方式で、しっかりとホコリをお掃除。

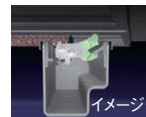

イメージ

一日の運転終了後、フィルターのホコリをブラシが掃き取ります。

※1. 試験機関: (財) 日本紡績検査協会、試験番号: 022580-1・022580-2  
試験方法: JIS Z 2801 定量試験 (フィルム密着法) に基づく、対象部分: フィルターに捕集した菌を除菌。約99%抑制

## 電気代のムダを約10%\*カット!(140型の場合)

フィルターを毎日清掃するので目詰まりによる風量低下を抑え、余分な電気代を節約できます。

※ 試算条件: 1年後フィルターにホコリが30g付着した状態の風量低下を考慮し、APF試算条件 JRA 4048:2006、2009(追補1) に準じて140型にて試算。  
低減できる消費電力は使用条件により異なります。

詳しくは **P.23**

## ■活用例

### Case.1 受付カウンター(銀行など)

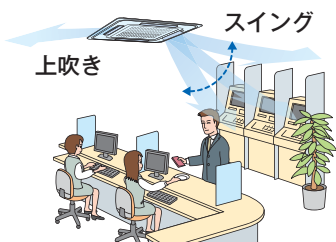

ずっと座っている受付側は上吹きで風当たりを抑制。外から来るお客様側はスイングで冷風を送る。

### Case.2 オフィス



寒さの苦手な社員側は上吹き。暑がりな社員側は風が当たる角度に固定。

各ルーバーの  
吹き出し角度は  
多機能リモコンで  
簡単設定



多機能リモコン  
PC-ARF1、PC-ARFV

多機能リモコン (PC-ARF1またはPC-ARFV) を使用すれば、リモコン1個で複数の室内ユニット分のルーバーの吹き出し角度を個別に設定できます。

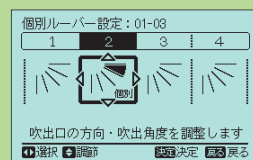

吹き出し角度は好みの角度に調整し固定するか、もしくはスイングが選べます。

業界初!

# 全容量<sup>注1</sup>で「個別運転」標準装備

(40~335型)

注1. 室内ユニットによっては、個別運転できない場合があります。詳しくは、セット型式一覧(P.5~10)をご覧ください。



# 省エネの達人

※店舗用エアコン40~335型において、2007年11月発売。

## オフィス内の温度ムラを抑制。室内負荷に合わせた運転で電気代も低減!

複数の室内ユニットの運転ON/OFFをリモコンスイッチ1個で同時制御する場合でも、各室内ユニットのサーモON/OFFを個別に制御できます。

各室内ユニットが設定温度に達するまで運転するため、インテリアゾーン、ペリメータゾーンそれぞれの室内負荷に合わせた空調が可能。つまり、快適かつムダな消費電力を抑えることができます。

- インテリアゾーン…日射、外気の影響を受けないゾーン
- ペリメータゾーン…日射、外気の影響を受けるゾーン

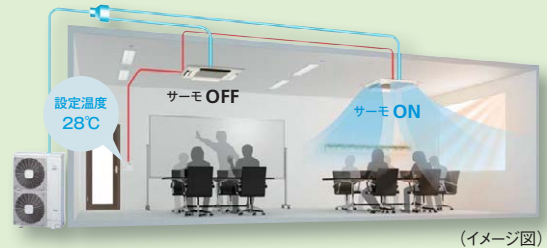

(イメージ図)

製品情報

「状況に応じた効率的な運転で、経済的にもおトク」



ユーザー様

個別運転なら電気代をさらに低減

	同時運転の場合	個別運転の場合
年間電気代	50,200円	42,900円

年間  
7,300\*<sup>※</sup>円おトク

\*算出条件 省エネの達人RAS-AP140SH てんかせ4方向ツイン接続(空調負荷アンバランス)時 JRA 4048:2006、2009(追補1)(東京、戸建て店舗)を基にした当社試算 電気代(低圧電力契約) 夏季:13.20円/kWh その他季:12.16円/kWhで計算(基本料金は含まず)

## 間仕切りなどによるレイアウト変更にも柔軟に対応でき、しかも快適!

各ユニットにリモコンスイッチを接続すれば、部屋ごとに運転ON/OFFを個別制御できます。使用する空間の室内ユニットだけを運転できて経済的な上、間仕切りによるレイアウト変更にも対応できます。

「配線に左右されないから、空間のリニューアルやレイアウト変更が容易」



ユーザー様

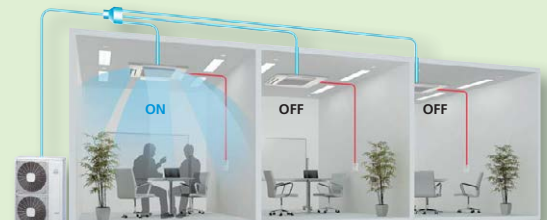

(イメージ図)



多機能リモコン  
PC-ARF1または  
PC-ARFV

多機能リモコンの使用で、さらに便利に!

多機能リモコンを使用すれば、「個別運転」+「スケジュールタイマー機能」で、設定温度・運転時間の双方を効果的にコントロール。相乗効果により、それぞれの部屋に応じた、快適&省エネな空調管理に貢献できます。

詳しくはP.185-186をご参照ください。

## 配管が集約できるため、工事の手間を減らして工期も短縮!

室外ユニットが1台なので設置しやすく、しかも主な配管・配線工事は1系統分でOK。各部屋にシングルタイプを設置する場合と比較して、工事が容易なため、工期を短縮できます。また、280型の場合、空調能力が同等の63型×4台と比較して設置面積を約70%も削減。しかもサイドフロアでベランダや階段踊り場に設置できるなど、設置自由度が高くなっています。

室内ユニット4台でも1系統なので工事が容易!

「少人数運営なので、工事の手間が軽減されると助かる」



施工者様

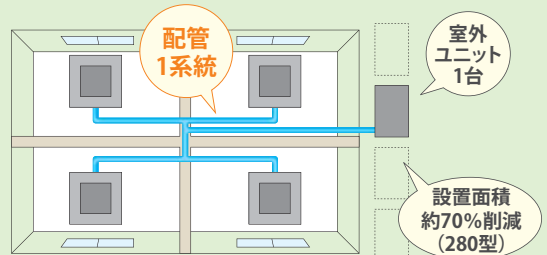

### ■ APFとグリーン購入法判断基準、および室内ユニット接続可能台数

ラインアップ/機能	容量(型名)												
	40	45	50	56	63	80	112	140	160	224	280	335	
省エネの達人	APF <sup>(注1)</sup>												
	6.0	5.9	5.9	5.8	5.8	5.1	5.3	5.1	5.0	4.7	4.6	—	
	5.2	5.2	5.2	5.1	5.1	5.0	5.2	5.0	4.8	4.4	4.2	—	
	室内ユニット接続可能台数 <sup>(注2)</sup>						2台			4台			

(注1)「てんかせ4方向」との組み合わせにおける値。224、280型は同時ツインの場合。(注2)室外ユニット容量別の室内ユニット接続可能台数についてはP.12をご覧ください。

# リニューアルへの対応

## 既設配管を洗浄レスでそのまま再利用可能

既設の配管を流用できるので、工事時間とコストを低減できます。  
 ※流用の可否は、下記 **既設配管流用時の条件** をご確認ください。

### ■ 施工手順

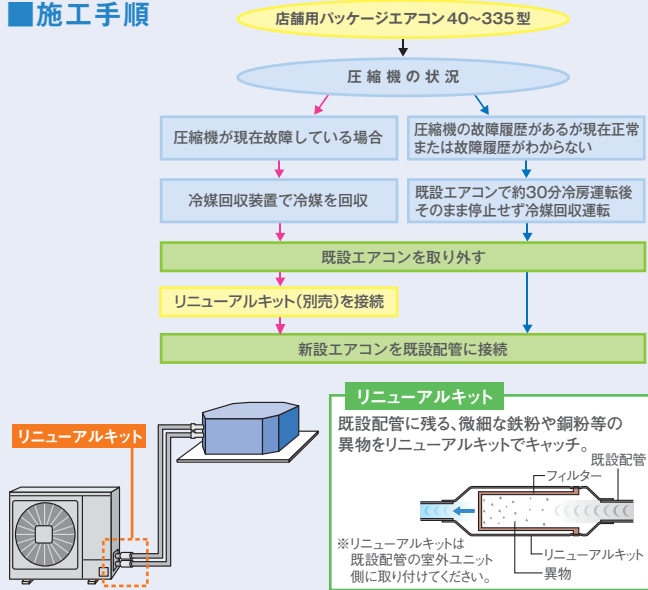

注) 既設配管の利用の詳細は、P.208・209をご参照ください。また、リニューアルキットの型式・価格表については下記をご参照ください。

## スイッチの切り替えで2通りの連絡配線方式に対応

室内・室外ユニットのスイッチ切り替えで、e-LINE方式にもH-LINK II方式にも対応できます。

### ■ 連絡配線方式

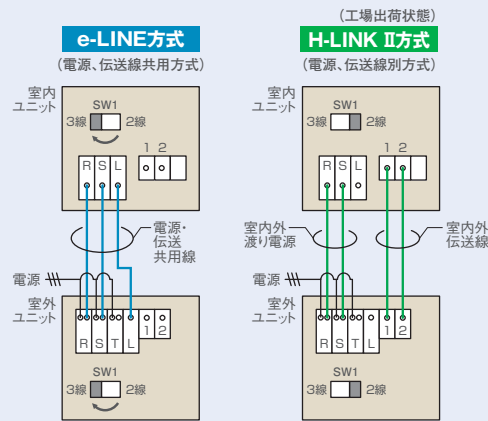

※個別トリプルおよび個別・同時フォー接続の場合は、e-LINE接続はできません。  
 ※e-LINE方式の場合は集中制御H-LINK IIの接続はできません。  
 ※2線、3線式切り替えスイッチは、室内ユニットおよび室外ユニットの両方を設定してください。  
 また、切り替えスイッチは制御基板上に配置しています。

漏電遮断器は必ず高調波対応品をご使用ください。高調波対応品でない場合誤動作をする恐れがあります。

## 既設配管 (R22) 流用

40～335型クラスでは、圧縮機の故障履歴がある場合でもリニューアルキット(別売)を使用することにより、洗浄レスで既設配管の流用が可能です。リニューアル時の施工作業の手間を軽減できます。

### 既設配管流用時の条件

●下記の条件を満たせば、洗浄レスで既設配管の流用が可能です。

<b>条件 1</b>	配管長：50m <sup>*</sup> までであること
<b>条件 2</b>	店舗用エアコン(新規交換機)が335型相当以下であること
<b>条件 3</b>	既設配管に腐食・亀裂・傷・変形がなく、内部が汚れていないこと
<b>条件 4</b>	<ul style="list-style-type: none"> <li>■配管肉厚・フレアナットなど、JIS規格品を使用すること</li> <li>■フレアを再加工すること</li> <li>■配管の気密・真空引きなど新規配管と同様、確実にすること</li> </ul>

※配管長が50mを超える場合は、配管洗浄を実施していただくことで既設配管の流用が可能です。なお、この場合の配管長はP.203によって許容範囲を確認してください。(洗浄を実施した場合は、リニューアルキットは取り付け不要です。)

※既設エアコンの撤去時は、フロン回収が義務づけられています。

(既設が他社製品の場合)

- 上記条件を満たせば、既設が他社製品でも既設配管が利用できます。
- ツイン、トリプル、フォー機の分岐管は、当社指定の分岐管に変更してください。
- 既設の空調機がガスヒートポンプの場合は、配管洗浄を行ってください。

### リニューアルキット価格表

省エネの達人 プレミアム	エアコン型番	リニューアルキット		省エネの達人 冷房専用機	エアコン型番	リニューアルキット			
		室外ユニット機外取付 【短管(現地)+キット+既設配管】	室外ユニット機内取付 【キット+既設配管】			室外ユニット機外取付 【短管(現地)+キット+既設配管】	室外ユニット機内取付 【キット+既設配管】		
	40～63型	TRF-NP63S	15,000円		40～63型	TRF-NP63S	15,000円		
	80型	TRF-NP160S	15,000円		80～160型	TRF-NP160S	15,000円		
	112～160型	(TRF-NP160S)	15,000円		224型	—	TRF-NP280U	22,500円	
	224型	—	—		280～335型	—	TRF-NP335U1	22,500円	
	280・335型	—	—	寒さ知らず	80～160型	(TRF-NP160S)	15,000円	(TRF-NP160U)	15,000円

注)リニューアルキットは液、ガス配管セットとなります。

掲載商品の希望小売価格には、消費税、配送費、試運転調整費、配管セット・工事費、使用済み商品の引き取り費などは含まれておりません。



# 室内ユニットのオプション部品で

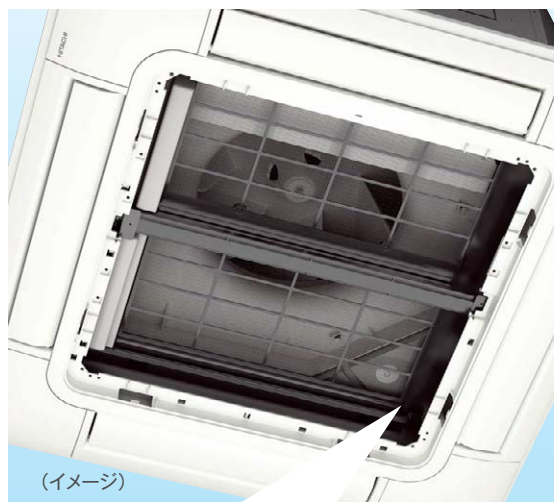

てんかせ4方向フィルター自動清掃ユニット  
(型式:BC-AP160NB1)

## 自動お掃除機能で フィルターをきれいに

(注) 適用機種：てんかせ4方向(RCI-APOOK3)  
別売のフィルター自動清掃用パネル(P-AP160NABEまたはP-AP160NAB1)をご選定ください。  
リモコンは多機能リモコン(PC-ARF1またはPC-ARFV)をご選定ください。

(イメージ)

### —ステンレスコートフィルター&掃き取り方式で、しっかり掃除—

ブラシとダストボックスが  
一体型の構造

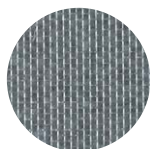
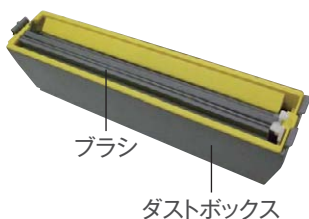

ステンレスコートフィルターで除菌\*1。ファン停止ブラシ掃き取り方式で、しっかりとホコリをお掃除。

\*1. 試験機関：(財)日本紡績検査協会、試験番号：022580-1・022580-2  
試験方法：JIS Z 2801定量試験(フィルム密着法)に基づく、対象部分：フィルターに捕集した菌を除菌。約99%抑制

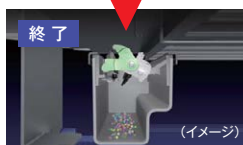
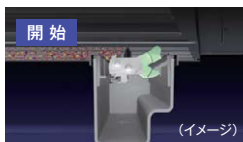

一日の運転終了後、フィルターのホコリを  
ブラシが掃き取ります。

運転積算時間10時間後の運転停止時。  
また、24時間連続運転時は12時間毎に約15分間強制清掃。

端部に到達すると、  
ブラシが倒れダスト  
ボックスにホコリを  
収納します。



フィルター清掃中はリモ  
コン液晶画面に表示され  
ます。

### お手入れがラク

ダストボックスは小型のため、取り外しも容易でパーツごとの清掃が簡単です。  
また、ダストボックスの清掃は約2年に1回で済み、お手入れの手間が省けます。

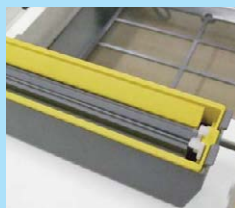

ホコリ回収時期は、リモコン液晶画面と化粧パネルのLEDでお知らせ  
します。

従来のロングライフフィルターは半年に1回のフィルター清掃が目安ですが、ダストボックスなら約2年分/60g<sup>※2</sup>のホコリを溜めることができます。  
※2. 年間ホコリ量30g(一般的な物販店舗で2,500時間運転した場合：当社調べ)で試算。

### 施工&サービスが容易



フィルター自動清掃ユニット<sup>※3</sup>は、ユニット本体と  
パネルの間に装着。仮掛けが可能で施工が容易です。  
また、吸い込みグリルを開け、エアフィルターを外  
せば、ユニット本体基板のサービスが可能です。

※3. 製品本体寸法に、フィルター自動清掃ユニットの高さ95mmが  
加算されます。

## 電気代のムダを約10%<sup>※4</sup>カット!

(140型の場合)

フィルターを毎日清掃するので目詰まりによる  
風量低下を抑え、余分な電気代を節約できます。

※4. 試算条件：1年後フィルターにホコリが30g付着した状態の風量低下を考慮し、  
APF試算条件 JRA 4048:2006、2009(追補1)に準じて140型にて試算。  
低減できる消費電力は使用条件により異なります。

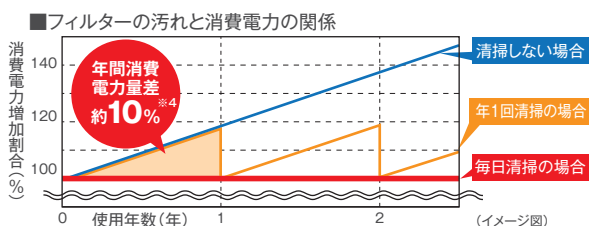

※ 次のような場所ではご使用になれません。フィルター自動清掃を行ってもホコリが取れず、エアコン故障の原因になることがあります。

- 油煙の発生する場所(飲食店、食堂、工場など)
- 喫煙による煙が多いところ(喫煙ルーム、パチンコ店、ゲームセンターなど)
- 蒸気の多いところ(飲食店、銭湯やスポーツ施設の脱衣場、更衣室、工場など)
- 特殊なスプレーを頻繁に使用するところ(美容院、理髪店など)
- その他(粉塵が多量に発生する場所、ホコリが粘質をもつ場所、サーバー室など)

※ また、24時間空調での使用時は、12時間毎に、約15分間フィルター自動清掃のため空調運転を停止しますのでご注意ください。

上記具体例以外にもご使用いただけない場合があります。詳細は当社営業窓口までお問い合わせください。



# クリーンで快適な空調を提供します。

[てんかせ4方向の場合]

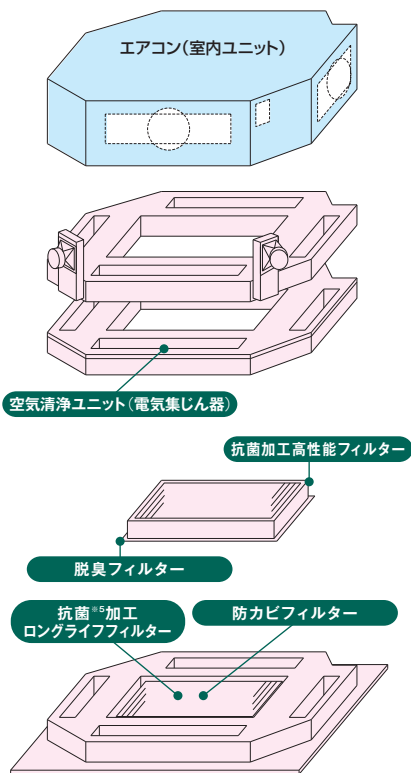

## クリーン 細菌を抑制

フィルターろ材内に付着した細菌を抑制する抗菌<sup>※5</sup>加工ロングライフフィルターと、抗菌加工高性能フィルターをオプションで用意しました。抗菌加工高性能フィルター(比色法65%・90%)については、医療機関や介護施設などでの使用にも対応する「SEK認証マーク(赤)」を取得した素材を採用しています。

### SEK認証マークは信頼の証

SEKマークとは繊維製品新機能評価協議会の定めた基準をクリアした製品のみに表示が許諾されるマークです。

この認証製品には、

1. 制菌効果
  2. 効果の耐久性
  3. 加工の安全性
- の3つが約束されます。



注) ●SEK認証マークの赤とは特定用途向として医療機関やそれに準ずる施設で使用する製品を対象としており、SEKマークの最も厳しいランクです。

- 繊維製品の抗菌性試験(JIS L 1902-1998)と、カビ抵抗試験(JIS Z 2911-1981)にて性能を確認済み。

### ■ 抗菌加工高性能フィルター

建築物衛生法に対応したボックス用高性能フィルターに、高付加価値のある「SEKマーク(赤)」を取得した抗菌加工素材を採用<sup>※6</sup>しました(比色法65%・90%の2種類を用意)。高性能ろ材内で細菌を抑制します。

### ■ 空気清浄ユニット(電気集じん器)

集じん効率(計数法)は85%と高く、0.3ミクロンのチリ、タバコの煙の粒子までキャッチします。脱臭機能は、サイクル光脱臭システムを採用。エアコンの吸い込み空気により光脱臭フィルターを通過させる方式から、エアコン停止時に専用小型ファンにより空気清浄ユニット内の空気を循環させ、臭いの原因になる集じん電極部の臭いを光脱臭フィルターで繰り返し吸着し酸化分解させます。この方式によりエアコン運転時に発生する臭いを軽減します。

「建築物衛生法」対応 菌と塵埃が気になる一般事務所、百貨店などご利用いただけます。

注)本フィルターは、手術室・治療室・未熟児室などの準清潔区域以上の場所にはご使用できません。

※5. 抗菌加工 試験依頼先:(財)日本紡績検査協会、試験報告書:第029718、試験方法:JIS L 1902に基づく、抗菌活性値:5.3ロングライフフィルター/5.4高性能フィルター、試験結果:効果あり。(JIS Z 2801による)

※6. パネル用高性能フィルターには抗菌加工素材を採用しておりません。

## 脱臭 天日干しで脱臭力が回復 再生可能な脱臭<sup>※7</sup>フィルター

アルカリ性ガスを吸着させた特殊繊維の効果で、気になるニオイの原因となる悪臭成分をしっかりと吸着し、脱臭します。しかも約1日の天日干しで臭気を放出して再利用できます。

### ■脱臭フィルターの効能・再利用工程



### ■脱臭<sup>※7</sup>フィルター

- ①酢酸・アセトアルデヒド・アンモニアなどに効果的
- ②集じん効果質量法50%
- ③天日干し再利用可(約3~6か月毎メンテナンス)
- ④耐用年数約3年<sup>※8</sup>
- ⑤水洗い可能

### ■脱臭と臭気放出のメカニズム

アルカリ性ガス吸着繊維の例

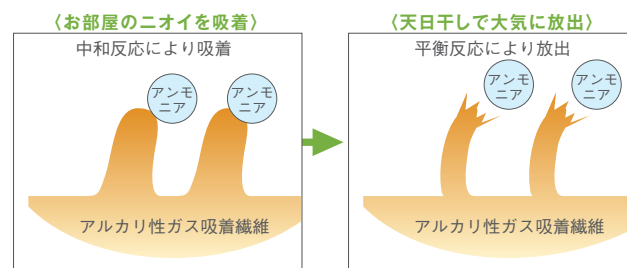

※7. テドラーバッグに試験片(100×100mm)を入れ各臭気成分による脱臭性能試験。ニオイそのものの発生を抑える効果はありません。

※8. 使用条件により異なります。

## 防カビ カビの発生を抑制する 防カビ<sup>※9</sup>フィルター。

防カビ<sup>※9</sup>処理のロングライフフィルターを標準装備しています。(てんうめ、てんつり224・280型、かべかけおよび厨房用エアコンを除く。)

※9. 防カビ 試験依頼先:(財)日本紡績検査協会、試験方法:JIS Z 2911に基づく、試験結果:効果あり。

# てんかせ4方向

新構造シルキーフロールーバー&  
個別ルーバー設定機能のW効果で  
空間の快適性をアップ

## ■てんかせ4方向 主要機能 一覧

	主要オプション※3				制御				サービス・工事				快適性												
	加湿器	昇降グリル	抗菌フィルター	脱臭フィルター	空気清浄モーター	フィルター自動清掃ユニット	全熱交換器連動運転対応	集中制御対応	遠方制御対応	1リモコングループ制御	2リモコン運転	ワイヤレスリモコン対応	eLINE接続機能	故障診断機能	フィルターサイン	ロングライフフィルター(防カビ)	ドレンアップメカ	年間冷房(-5℃)	ホットスタート	高天井対応	ドライ	風量調整4段階※1	風向選択	個別ルーバー設定※2	オートルーバー
房冷機	●	●	●	●	●	●	●	●	●	●	●	●	●	●	●	●	●	●	●	●	●	●	●	●	●
専用冷房	●	●	●	●	●	●	●	●	●	●	●	●	●	●	●	●	●	●	●	●	●	●	●	●	●

※1. 多機能リモコン(PC-ARF1、PC-ARFV)との組み合わせ時のみの機能です。その他のリモコンは使用できません。  
 ※2. 2リモコン運転の場合、個別ルーバー設定は使用できなくなります。  
 ※3. 主要オプションは別売となります。詳しくはP.32~34をご覧ください。

## ■形状・寸法・質量

室内ユニット形状 (mm)	※天井内寸法			
	シングル	63型	80型	112~160型
同時/個別*ツイン	40~56型	63型	80型	112~160型
同時/個別*ツイイン	80・112型	140型	160型	224~335型
同時/個別*トリプル	112~160型	—	224・280型	335型
同時/個別*フォー	112~224型	280型	335型	
質量(kg) ( )内はパネル	21 (+6.5)	22 (+6.5)	26 (+6.5)	

\*個別運転は省エネの達人プレミアム、省エネの達人のみです。

**オプション 人感センサー付きパネル**  
 使用可能な室外ユニットは省エネの達人プレミアムおよび省エネの達人のみです。

詳しくは P.15・16

## 快適性

### シルキーフロールーバーにより上吹きで 気流を遠くまで届け、室内をやさしく冷暖房

シルキーフロールーバーの採用により、ルーバーに沿って気流がより遠くまで広がり、室内をやさしく空調。温度ムラや風当たりによる不快感を和らげ、やさしく快適な風で心地よい空間を実現します。

**新型機**

風が漏れず、ルーバーに沿って流れる新構造ルーバーで、気流のムラを低減。

風当たりの不快感を低減!

### オプション 人感センサー

### 人の動きを感知し、 活動量に合わせて能力セーブ

人の活動量を感知し、状況に応じて自動で能力をセーブします。(設定温度、風量、風向を補正します。)

(検知エリア) (112~160型の場合) (イメージ図)

1 約123°  
2 直径約8.8m

天井高さ 3.2m  
床上0.8m

上記は、天井高さ3.2mの場合  
※人の動作が小さい場合、検知エリアも小さくなります。検知直径約6.0mとなります。

詳しくは P.15・16

## 4方向個別ルーバー設定で気流をコントロール

4つのルーバーを独立して角度調整できる個別ルーバー設定機能を搭載。たとえば、風当たりを抑えたい方向は上吹き、風を送りたい方向はスイングにするなど、環境やニーズに応じて気流設定が可能です。

下吹き 吹き出し角度 約60°  
上吹き 吹き出し角度 約25° (イメージ図)

スイング  
上吹き

### ●例1: 受付カウンター(銀行など)

ずっと座っている受付側は上吹きで風当たりを抑制。外から来るお客様側はスイングで冷風を送る。

上吹き  
スイング  
下吹き

下吹き  
上吹き

### ●例2: オフィス

寒さの苦手な社員側は上吹き。暑がりな社員側は風が当たる角度に固定。

## 各ルーバーの吹き出し角度は 多機能リモコンで簡単設定

各ルーバーの角度や動きは、多機能リモコンを使って調整可能。操作もいたって簡単です。



多機能リモコン  
PC-ARF1、  
PC-ARFV

詳しくは P.185

### 1. 設定する室内ユニットの選択

個別ルーバー設定は、リモコン1個で複数台の室内ユニットを設定できます。

個別ルーバー設定  
01-01  
01-02  
01-03  
01-04

### 2. 設定するルーバーの選択

選択中のルーバーはルーバーが開き、選択していないルーバーはルーバーが閉じます。

個別ルーバー設定: 01-02  
1 3 4

### 3. 吹き出し角度の調整

好みの角度に調整し固定するか、もしくはスイングが選べます。

個別ルーバー設定: 01-02  
1 3 4

## レイアウト対応力

### 狭い天井ふところにも、高天井にも対応

71型以下のユニットの高さは248mmとコンパクト。天井ふところが狭い場所でもすっきり収まります。また、H急風タップの使用で4.2mまで、さらに昇降グリル付きパネルを使用すれば5.0mまでの高天井に対応できます(140型クラス)。郊外型店舗やショールームなど、幅広いニーズに応えます。

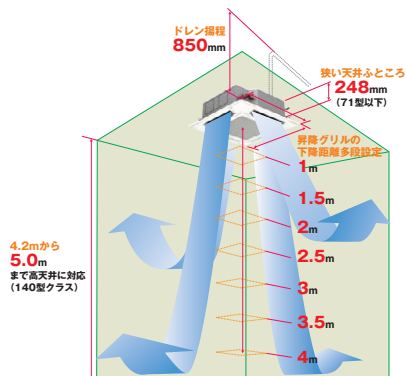

昇降グリルの下降距離はワイヤードリモコンにより設定可能。レイアウト変更により下降距離を変更する場合でも本体の設定変更がなく脚立が不要です。

		吹き出し使用数									
		28~63型			71~90型			112~160型			
天井高さ	標準パネル	急風	3方向	2方向	4方向	3方向	2方向	4方向	3方向	2方向	
		H急風	3.5	3.6	3.6	3.5	3.6	3.6	4.2	4.3	4.3
	昇降グリル付きパネル+塞ぎ板(注1)(注2)	急風	2.7	3.0	3.3	3.2	3.0	3.3	3.8	3.6	4.0
		H急風	3.5	3.6	3.6	4.2	4.2	5.0	5.0	5.0	5.0

(注1) 3・2方向の設定については別売の「吹き出し口遮へいセット」が必要です。  
 (注2) 昇降グリル付きパネルの値で使用する場合は、昇降グリル付きパネルに付属の吹き出し口の塞ぎ板を取り付けます。昇降グリルで塞ぎ板を取り付けない場合は標準パネルと同一の天井高さとなります。  
 (注3) 昇降グリル使用時は天井ふところ高さが80mm高くなります。

### 吸い込みグリル90°回転取り付け可能

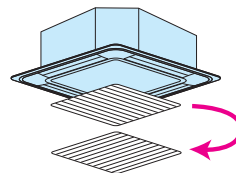

### 高揚程DCドレンアップメカを搭載

高揚程DCドレンアップメカ搭載でドレン揚程は天井面より最大850mmまで可能。設置条件が厳しい場所でもドレン配管施工ができます。また、透明ドレンボスで目視で通水確認ができます。

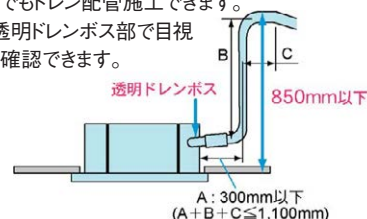

## 清潔・お手入れ簡単

### 天井面の汚れを抑制

吹き出し空気によるパネル表面と天井面に流れる風を抑制し、天井面の汚れの原因となるスマッジングを抑えます。ルーバー下面は付いた汚れを簡単にふき取れます。



### 昇降グリル(オプション)でお手入れ簡単

オプションの昇降グリルを使用すれば、天井面から最大4m自動下降します。脚立などに上る必要がなく、お手入れが容易にできます。

詳しくは P.32

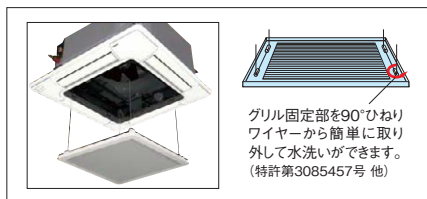

### 本体取り付け高さの微調整が簡単

パネル四隅にコーナーポケットを採用し、パネルを外さず簡単に本体の高さ調整ができます。

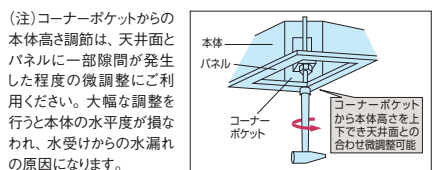

### 配管位置に応じた設置が可能

吊りボルトピッチが正方形でグリルの向きも変えられるため、配管を引き回すことなく設置が可能です。

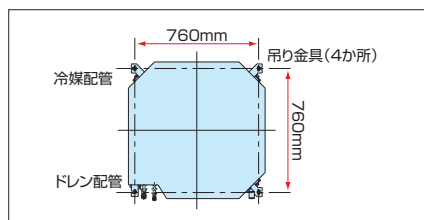

## 工事性

### 天井開口寸法は860~910mm 野縁の切断作業が軽減

天井開口寸法は860~910mmまで対応可能。既設・リニューアル時に野縁の切断作業が軽減できます。

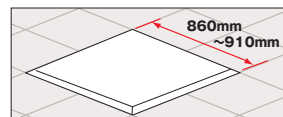

### 丸ダクトの直取り付けも可能に

分ダクト接続用ノックアウト穴のほかに、丸ダクト用フランジを直に取り付けることが可能な角穴を追加しました。

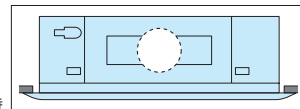

丸ダクト接続時

### パネル配線接続時の電気品箱のフタ開け作業が不要

冷媒配管とドレン配管を別コーナーにすることで配管作業性を向上

## メンテナンス

### ドレン水チェックや排水作業が容易に

ドレンプラグを吸い込みグリル内へ配置。ドレン水の汚水チェックや緊急時のドレン排水作業が、吸い込みグリルを外すだけで行えます。ドレンプラグも大径(22mm)としメンテナンス性を高めました。

### ドレンパンの抗菌\*処理

新たに銀イオン系の抗菌剤を採用。詰まりの原因となる菌の発生を抑制。

\*試験機関：(財)日本食品分析センター  
 試験番号：第10105169001-01号  
 試験方法：SIAAIシーク法を基にした弊社独自の試験方法による

### フィルター自動清掃ユニット

詳しくは P.23

### 繰り返し使用できる脱臭フィルター

詳しくは P.24

### 空気清浄ユニット(電気集じん器)

詳しくは P.24

### 抗菌加工高性能フィルター

詳しくは P.24

## オプション

### 外気を直接取り入れ可能

新鮮空気取り入れキット(オプション)により、本体に直接外気の取り入れができます。

### 室内の空気乾燥を防ぐ自然蒸発式加湿器

1面取り付けの標準タイプと2面取り付けの高加湿タイプを用意しています。

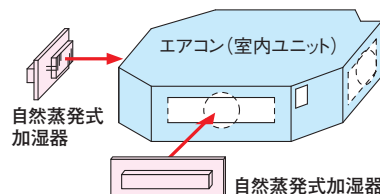



# てんかせ4方向

**Green** このマークの付いた機種はグリーン購入法2011年基準値をクリアした機種です。

省エネ達人  
プレミアム

冷暖 シングル

人感センサー付きパネル  
(P-AP160NAE)



多機能リモコン  
(PC-ARF1)



**新価格** 40型 (1.5馬力相当) チャージレス 20m R410A

冷房: 3.6(1.5~4.0)kW 暖房: 4.0(1.5~5.3)kW

001 RCI-AP40GHJ (単)

002 RCI-AP40GH

室内RCI-AP40K3 153,000円  
 室外RAS-AP40GHJ (単)・AP40GH 284,000円  
 化粧パネルP-AP160NAE 54,000円  
 リモコンPC-ARF1 18,000円

**セット希望小売価格 509,000円**

**新価格** 45型 (1.8馬力相当) チャージレス 20m R410A

冷房: 4.0(1.5~4.5)kW 暖房: 4.5(1.5~5.9)kW

003 RCI-AP45GHJ (単)

004 RCI-AP45GH

室内RCI-AP45K3 160,000円  
 室外RAS-AP45GHJ (単)・AP45GH 310,000円  
 化粧パネルP-AP160NAE 54,000円  
 リモコンPC-ARF1 18,000円

**セット希望小売価格 542,000円**

**新価格** 50型 (2.0馬力相当) チャージレス 20m R410A

冷房: 4.5(1.5~5.0)kW 暖房: 5.0(1.5~6.3)kW

005 RCI-AP50GHJ (単)

006 RCI-AP50GH

室内RCI-AP50K3 162,000円  
 室外RAS-AP50GHJ (単)・AP50GH 341,000円  
 化粧パネルP-AP160NAE 54,000円  
 リモコンPC-ARF1 18,000円

**セット希望小売価格 575,000円**

**新価格** 56型 (2.3馬力相当) チャージレス 30m R410A

冷房: 5.0(2.2~5.6)kW 暖房: 5.6(2.2~7.1)kW

007 RCI-AP56GHJ (単)

008 RCI-AP56GH

室内RCI-AP56K3 167,000円  
 室外RAS-AP56GHJ (単)・AP56GH 362,000円  
 化粧パネルP-AP160NAE 54,000円  
 リモコンPC-ARF1 18,000円

**セット希望小売価格 601,000円**

**新価格** 63型 (2.5馬力相当) チャージレス 30m R410A

冷房: 5.6(2.2~6.3)kW 暖房: 6.3(2.2~8.0)kW

009 RCI-AP63GHJ (単)

010 RCI-AP63GH

室内RCI-AP63K3 173,000円  
 室外RAS-AP63GHJ (単)・AP63GH 382,000円  
 化粧パネルP-AP160NAE 54,000円  
 リモコンPC-ARF1 18,000円

**セット希望小売価格 627,000円**

**新価格** 80型 (3.0馬力相当) チャージレス 30m R410A

冷房: 7.1(3.2~8.0)kW 暖房: 8.0(3.5~10.6)kW

011 RCI-AP80GHJ (単)

012 RCI-AP80GH

室内RCI-AP80K3 184,000円  
 室外RAS-AP80GHJ (単)・AP80GH 418,000円  
 化粧パネルP-AP160NAE 54,000円  
 リモコンPC-ARF1 18,000円

**セット希望小売価格 674,000円**

**新価格** 112型 (4.0馬力相当) チャージレス 30m R410A

冷房: 10.0(4.5~11.2)kW 暖房: 11.2(5.0~14.0)kW

013 RCI-AP112GH

室内RCI-AP112K3 209,000円  
 室外RAS-AP112GH 484,000円  
 化粧パネルP-AP160NAE 54,000円  
 リモコンPC-ARF1 18,000円

**セット希望小売価格 765,000円**

**新価格** 140型 (5.0馬力相当) チャージレス 30m R410A

冷房: 12.5(5.7~14.0)kW 暖房: 14.0(5.0~18.0)kW

014 RCI-AP140GH

室内RCI-AP140K3 238,000円  
 室外RAS-AP140GH 573,000円  
 化粧パネルP-AP160NAE 54,000円  
 リモコンPC-ARF1 18,000円

**セット希望小売価格 883,000円**

**新価格** 160型 (6.0馬力相当) チャージレス 30m R410A

冷房: 14.0(6.0~16.0)kW 暖房: 16.0(5.0~20.0)kW

015 RCI-AP160GH

室内RCI-AP160K3 263,000円  
 室外RAS-AP160GH 633,000円  
 化粧パネルP-AP160NAE 54,000円  
 リモコンPC-ARF1 18,000円

**セット希望小売価格 968,000円**

省エネ達人  
プレミアム

冷暖 同時個別 ツイン

人感センサー付きパネル  
(P-AP160NAE)



多機能リモコン  
(PC-ARF1)



異容量・異タイプ  
組み合わせ可能

**新価格** 80型 (3.0馬力相当) チャージレス 30m R410A

冷房: 7.1(3.2~8.0)kW 暖房: 8.0(3.5~10.6)kW

016 RCI-AP80GHPJ (単)

017 RCI-AP80GHP

室内RCI-AP40K3×2 306,000円  
 室外RAS-AP80GHJ (単)・AP80GH 418,000円  
 化粧パネルP-AP160NAE×2 108,000円  
 分岐管TW-NP16A 17,000円  
 リモコンPC-ARF1 18,000円

**同時 セット希望小売価格 867,000円**  
**個別の場合 リモコンPC-ARF1×2 36,000円**  
**個別 セット希望小売価格 885,000円**

**新価格** 112型 (4.0馬力相当) チャージレス 30m R410A

冷房: 10.0(4.5~11.2)kW 暖房: 11.2(5.0~14.0)kW

018 RCI-AP112GHP

室内RCI-AP56K3×2 334,000円  
 室外RAS-AP112GH 484,000円  
 化粧パネルP-AP160NAE×2 108,000円  
 分岐管TW-NP16A 17,000円  
 リモコンPC-ARF1 18,000円

**同時 セット希望小売価格 961,000円**  
**個別の場合 リモコンPC-ARF1×2 36,000円**  
**個別 セット希望小売価格 979,000円**

**新価格** 140型 (5.0馬力相当) チャージレス 30m R410A

冷房: 12.5(5.7~14.0)kW 暖房: 14.0(5.0~18.0)kW

019 RCI-AP140GHP

室内RCI-AP71K3×2 354,000円  
 室外RAS-AP140GH 573,000円  
 化粧パネルP-AP160NAE×2 108,000円  
 分岐管TW-NP16A 17,000円  
 リモコンPC-ARF1 18,000円

**同時 セット希望小売価格 1,070,000円**  
**個別の場合 リモコンPC-ARF1×2 36,000円**  
**個別 セット希望小売価格 1,088,000円**

**新価格** 160型 (6.0馬力相当) チャージレス 30m R410A

冷房: 14.0(6.0~16.0)kW 暖房: 16.0(5.0~20.0)kW

020 RCI-AP160GHP

室内RCI-AP80K3×2 368,000円  
 室外RAS-AP160GH 633,000円  
 化粧パネルP-AP160NAE×2 108,000円  
 分岐管TW-NP16A 17,000円  
 リモコンPC-ARF1 18,000円

**同時 セット希望小売価格 1,144,000円**  
**個別の場合 リモコンPC-ARF1×2 36,000円**  
**個別 セット希望小売価格 1,162,000円**

**新価格** 224型 (8.0馬力相当) チャージレス 30m R410A

冷房: 20.0(8.0~22.4)kW 暖房: 22.4(6.3~28.0)kW

021 RCI-AP224GHP

室内RCI-AP112K3×2 418,000円  
 室外RAS-AP224GH 868,000円  
 化粧パネルP-AP160NAE×2 108,000円  
 分岐管TW-NP28A 19,000円  
 リモコンPC-ARF1 18,000円

**同時 セット希望小売価格 1,431,000円**  
**個別の場合 リモコンPC-ARF1×2 36,000円**  
**個別 セット希望小売価格 1,449,000円**

**新価格** 280型 (10.0馬力相当) チャージレス 30m R410A

冷房: 25.0(10.0~28.0)kW 暖房: 28.0(8.0~35.0)kW

022 RCI-AP280GHP

室内RCI-AP140K3×2 476,000円  
 室外RAS-AP280GH 1,060,000円  
 化粧パネルP-AP160NAE×2 108,000円  
 分岐管TW-NP28A 19,000円  
 リモコンPC-ARF1 18,000円

**同時 セット希望小売価格 1,681,000円**  
**個別の場合 リモコンPC-ARF1×2 36,000円**  
**個別 セット希望小売価格 1,699,000円**

**新価格** 335型 (12.0馬力相当) チャージレス 30m R410A

冷房: 30.0(11.2~33.5)kW 暖房: 33.5(9.0~37.5)kW

023 RCI-AP335GHP

室内RCI-AP160K3×2 526,000円  
 室外RAS-AP335GH 1,170,000円  
 化粧パネルP-AP160NAE×2 108,000円  
 分岐管TW-NP28A 19,000円  
 リモコンPC-ARF1 18,000円

**同時 セット希望小売価格 1,841,000円**  
**個別の場合 リモコンPC-ARF1×2 36,000円**  
**個別 セット希望小売価格 1,859,000円**





**冷暖**

**同時 個別**

**トリプル**

人感センサー付きパネル (P-AP160NAE)



多機能リモコン (PC-ARF1)



異容量・異タイプ  
組み合わせ可能

新価格	新価格	新価格	新価格
<b>112</b> 型(4.0馬力相当) 30m <b>R410A</b> 冷房:10.0(4.5~11.2)kW 暖房:11.2(5.0~14.0)kW	<b>140</b> 型(5.0馬力相当) 30m <b>R410A</b> 冷房:12.5(5.7~14.0)kW 暖房:14.0(5.0~18.0)kW	<b>160</b> 型(6.0馬力相当) 30m <b>R410A</b> 冷房:14.0(6.0~16.0)kW 暖房:16.0(5.0~20.0)kW	<b>224</b> 型(8.0馬力相当) 30m <b>R410A</b> 冷房:20.0(8.0~22.4)kW 暖房:22.4(6.3~28.0)kW
<b>024 RCI-AP112GHG</b>  室内RCI-AP40K3×3 459,000円 室外RAS-AP112GH 484,000円 化粧パネルP-AP160NAE×3 162,000円 分岐管TG-NP16A 25,000円 リモコンPC-ARF1 18,000円 <b>同時 セット希望小売価格 1,148,000円</b> 個別の場合 リモコンPC-ARF1×3 54,000円 <b>個別 セット希望小売価格 1,184,000円</b>	<b>025 RCI-AP140GHG</b>  室内RCI-AP45K3×3 480,000円 室外RAS-AP140GH 573,000円 化粧パネルP-AP160NAE×3 162,000円 分岐管TG-NP16A 25,000円 リモコンPC-ARF1 18,000円 <b>同時 セット希望小売価格 1,258,000円</b> 個別の場合 リモコンPC-ARF1×3 54,000円 <b>個別 セット希望小売価格 1,294,000円</b>	<b>026 RCI-AP160GHG</b>  室内RCI-AP56K3×3 501,000円 室外RAS-AP160GH 633,000円 化粧パネルP-AP160NAE×3 162,000円 分岐管TG-NP16A 25,000円 リモコンPC-ARF1 18,000円 <b>同時 セット希望小売価格 1,339,000円</b> 個別の場合 リモコンPC-ARF1×3 54,000円 <b>個別 セット希望小売価格 1,375,000円</b>	<b>027 RCI-AP224GHG</b>  室内RCI-AP80K3×3 552,000円 室外RAS-AP224GH 868,000円 化粧パネルP-AP160NAE×3 162,000円 分岐管TG-NP28A 25,000円 リモコンPC-ARF1 18,000円 <b>同時 セット希望小売価格 1,625,000円</b> 個別の場合 リモコンPC-ARF1×3 54,000円 <b>個別 セット希望小売価格 1,661,000円</b>
<b>280</b> 型(10.0馬力相当) 30m <b>R410A</b> 冷房:25.0(10.0~28.0)kW 暖房:28.0(8.0~35.0)kW	<b>335</b> 型(12.0馬力相当) 30m <b>R410A</b> 冷房:30.0(11.2~33.5)kW 暖房:33.5(9.0~37.5)kW		
<b>028 RCI-AP280GHG</b>  室内RCI-AP90K3×3 588,000円 室外RAS-AP280GH 1,060,000円 化粧パネルP-AP160NAE×3 162,000円 分岐管TG-NP28A 25,000円 リモコンPC-ARF1 18,000円 <b>同時 セット希望小売価格 1,853,000円</b> 個別の場合 リモコンPC-ARF1×3 54,000円 <b>個別 セット希望小売価格 1,889,000円</b>	<b>029 RCI-AP335GHG</b>  室内RCI-AP112K3×3 627,000円 室外RAS-AP335GH 1,170,000円 化粧パネルP-AP160NAE×3 162,000円 分岐管TG-NP28A 25,000円 リモコンPC-ARF1 18,000円 <b>同時 セット希望小売価格 2,002,000円</b> 個別の場合 リモコンPC-ARF1×3 54,000円 <b>個別 セット希望小売価格 2,038,000円</b>		

てんかせ4方向



**冷暖**

**同時 個別**

**フォー**

人感センサー付きパネル (P-AP160NAE)



多機能リモコン (PC-ARF1)



異容量・異タイプ  
組み合わせ可能

新価格	新価格	新価格	新価格
<b>112</b> 型(4.0馬力相当) 30m <b>R410A</b> 冷房:10.0(4.5~11.2)kW 暖房:11.2(5.0~14.0)kW	<b>140</b> 型(5.0馬力相当) 30m <b>R410A</b> 冷房:12.5(5.7~14.0)kW 暖房:14.0(5.0~18.0)kW	<b>160</b> 型(6.0馬力相当) 30m <b>R410A</b> 冷房:14.0(6.0~16.0)kW 暖房:16.0(5.0~20.0)kW	<b>224</b> 型(8.0馬力相当) 30m <b>R410A</b> 冷房:20.0(8.0~22.4)kW 暖房:22.4(6.3~28.0)kW
<b>030 RCI-AP112GHW</b>  室内RCI-AP28K3×4 584,000円 室外RAS-AP112GH 484,000円 化粧パネルP-AP160NAE×4 216,000円 分岐管TW-NP16A 17,000円 分岐管TW-NP06A×2 34,000円 リモコンPC-ARF1 18,000円 <b>同時 セット希望小売価格 1,353,000円</b> 個別の場合 リモコンPC-ARF1×4 72,000円 <b>個別 セット希望小売価格 1,407,000円</b>	<b>031 RCI-AP140GHW</b>  室内RCI-AP36K3×4 604,000円 室外RAS-AP140GH 573,000円 化粧パネルP-AP160NAE×4 216,000円 分岐管TW-NP16A 17,000円 分岐管TW-NP16A×2 34,000円 リモコンPC-ARF1 18,000円 <b>同時 セット希望小売価格 1,462,000円</b> 個別の場合 リモコンPC-ARF1×4 72,000円 <b>個別 セット希望小売価格 1,516,000円</b>	<b>032 RCI-AP160GHW</b>  室内RCI-AP40K3×4 612,000円 室外RAS-AP160GH 633,000円 化粧パネルP-AP160NAE×4 216,000円 分岐管TW-NP16A 17,000円 分岐管TW-NP16A×2 34,000円 リモコンPC-ARF1 18,000円 <b>同時 セット希望小売価格 1,530,000円</b> 個別の場合 リモコンPC-ARF1×4 72,000円 <b>個別 セット希望小売価格 1,584,000円</b>	<b>033 RCI-AP224GHW</b>  室内RCI-AP56K3×4 668,000円 室外RAS-AP224GH 868,000円 化粧パネルP-AP160NAE×4 216,000円 分岐管TW-NP16A 19,000円 分岐管TW-NP28A 34,000円 リモコンPC-ARF1 18,000円 <b>同時 セット希望小売価格 1,823,000円</b> 個別の場合 リモコンPC-ARF1×4 72,000円 <b>個別 セット希望小売価格 1,877,000円</b>
<b>280</b> 型(10.0馬力相当) 30m <b>R410A</b> 冷房:25.0(10.0~28.0)kW 暖房:28.0(8.0~35.0)kW	<b>335</b> 型(12.0馬力相当) 30m <b>R410A</b> 冷房:30.0(11.2~33.5)kW 暖房:33.5(9.0~37.5)kW		
<b>034 RCI-AP280GHW</b>  室内RCI-AP71K3×4 708,000円 室外RAS-AP280GH 1,060,000円 化粧パネルP-AP160NAE×4 216,000円 分岐管TW-NP28A 19,000円 分岐管TW-NP16A×2 34,000円 リモコンPC-ARF1 18,000円 <b>同時 セット希望小売価格 2,055,000円</b> 個別の場合 リモコンPC-ARF1×4 72,000円 <b>個別 セット希望小売価格 2,109,000円</b>	<b>035 RCI-AP335GHW</b>  室内RCI-AP80K3×4 736,000円 室外RAS-AP335GH 1,170,000円 化粧パネルP-AP160NAE×4 216,000円 分岐管TW-NP28A 19,000円 分岐管TW-NP16A×2 34,000円 リモコンPC-ARF1 18,000円 <b>同時 セット希望小売価格 2,193,000円</b> 個別の場合 リモコンPC-ARF1×4 72,000円 <b>個別 セット希望小売価格 2,247,000円</b>		

# てんかせ4方向

**Green** このマークの付いた機種はグリーン購入法2011年基準値をクリアした機種です。

省エネの達人

冷暖

シングル

標準パネル  
(P-AP160NA1)



多機能リモコン  
(PC-ARF1)



**新価格** 40型 (1.5馬力相当) チャージレス 20m R410A

冷房: 3.6(1.5 ~ 4.0)kW 暖房: 4.0(1.5 ~ 5.3)kW

036 RCI-AP40SHJ (単)

037 RCI-AP40SH

室内RCI-AP40K3 153,000円  
 室外RAS-AP40SHJ (単)・AP40SH 244,000円  
 化粧パネルP-AP160NA1 40,000円  
 リモコンPC-ARF1 18,000円

**セット希望小売価格 455,000円**

**新価格** 45型 (1.8馬力相当) チャージレス 20m R410A

冷房: 4.0(1.5 ~ 4.5)kW 暖房: 4.5(1.5 ~ 5.9)kW

038 RCI-AP45SHJ (単)

039 RCI-AP45SH

室内RCI-AP45K3 160,000円  
 室外RAS-AP45SHJ (単)・AP45SH 267,000円  
 化粧パネルP-AP160NA1 40,000円  
 リモコンPC-ARF1 18,000円

**セット希望小売価格 485,000円**

**新価格** 50型 (2.0馬力相当) チャージレス 20m R410A

冷房: 4.5(1.5 ~ 5.0)kW 暖房: 5.0(1.5 ~ 6.3)kW

040 RCI-AP50SHJ (単)

041 RCI-AP50SH

室内RCI-AP50K3 162,000円  
 室外RAS-AP50SHJ (単)・AP50SH 294,000円  
 化粧パネルP-AP160NA1 40,000円  
 リモコンPC-ARF1 18,000円

**セット希望小売価格 514,000円**

**新価格** 56型 (2.3馬力相当) チャージレス 20m R410A

冷房: 5.0(2.2 ~ 5.6)kW 暖房: 5.6(2.2 ~ 7.1)kW

042 RCI-AP56SHJ (単)

043 RCI-AP56SH

室内RCI-AP56K3 167,000円  
 室外RAS-AP56SHJ (単)・AP56SH 311,000円  
 化粧パネルP-AP160NA1 40,000円  
 リモコンPC-ARF1 18,000円

**セット希望小売価格 536,000円**

**新価格** 63型 (2.5馬力相当) チャージレス 20m R410A

冷房: 5.6(2.2 ~ 6.3)kW 暖房: 6.3(2.2 ~ 8.0)kW

044 RCI-AP63SHJ (単)

045 RCI-AP63SH

室内RCI-AP63K3 173,000円  
 室外RAS-AP63SHJ (単)・AP63SH 329,000円  
 化粧パネルP-AP160NA1 40,000円  
 リモコンPC-ARF1 18,000円

**セット希望小売価格 560,000円**

**新価格** 80型 (3.0馬力相当) チャージレス 20m R410A

冷房: 7.1(3.2 ~ 8.0)kW 暖房: 8.0(3.5 ~ 9.0)kW

046 RCI-AP80SHJ (単)

047 RCI-AP80SH

室内RCI-AP80K3 184,000円  
 室外RAS-AP80SHJ (単)・AP80SH 360,000円  
 化粧パネルP-AP160NA1 40,000円  
 リモコンPC-ARF1 18,000円

**セット希望小売価格 602,000円**

**新価格** 112型 (4.0馬力相当) チャージレス 30m R410A

冷房: 10.0(4.5 ~ 11.2)kW 暖房: 11.2(5.0 ~ 14.0)kW

048 RCI-AP112SH

室内RCI-AP112K3 209,000円  
 室外RAS-AP112SH 417,000円  
 化粧パネルP-AP160NA1 40,000円  
 リモコンPC-ARF1 18,000円

**セット希望小売価格 684,000円**

**新価格** 140型 (5.0馬力相当) チャージレス 30m R410A

冷房: 12.5(5.7 ~ 14.0)kW 暖房: 14.0(5.0 ~ 16.0)kW

049 RCI-AP140SH

室内RCI-AP140K3 238,000円  
 室外RAS-AP140SH 493,000円  
 化粧パネルP-AP160NA1 40,000円  
 リモコンPC-ARF1 18,000円

**セット希望小売価格 789,000円**

**新価格** 160型 (6.0馬力相当) チャージレス 30m R410A

冷房: 14.0(6.0 ~ 16.0)kW 暖房: 16.0(5.0 ~ 18.0)kW

050 RCI-AP160SH

室内RCI-AP160K3 263,000円  
 室外RAS-AP160SH 542,000円  
 化粧パネルP-AP160NA1 40,000円  
 リモコンPC-ARF1 18,000円

**セット希望小売価格 863,000円**

てんかせ4方向

省エネの達人

冷暖

同時 個別  
ツイン

標準パネル  
(P-AP160NA1)



多機能リモコン  
(PC-ARF1)



異容量・異タイプ  
組み合わせ可能

**新価格** 80型 (3.0馬力相当) チャージレス 20m R410A

冷房: 7.1(3.2 ~ 8.0)kW 暖房: 8.0(3.5 ~ 9.0)kW

051 RCI-AP80SHPJ (単)

052 RCI-AP80SHP

室内RCI-AP40K3×2 306,000円  
 室外RAS-AP80SHJ (単)・AP80SH 360,000円  
 化粧パネルP-AP160NA1×2 80,000円  
 分岐管TW-NP16A 17,000円  
 リモコンPC-ARF1 18,000円

**同時 セット希望小売価格 781,000円**

個別の場合 リモコンPC-ARF1×2 36,000円

**個別 セット希望小売価格 799,000円**

**新価格** 112型 (4.0馬力相当) チャージレス 30m R410A

冷房: 10.0(4.5 ~ 11.2)kW 暖房: 11.2(5.0 ~ 14.0)kW

053 RCI-AP112SHP

室内RCI-AP56K3×2 334,000円  
 室外RAS-AP112SH 417,000円  
 化粧パネルP-AP160NA1×2 80,000円  
 分岐管TW-NP16A 17,000円  
 リモコンPC-ARF1 18,000円

**同時 セット希望小売価格 866,000円**

個別の場合 リモコンPC-ARF1×2 36,000円

**個別 セット希望小売価格 884,000円**

**新価格** 140型 (5.0馬力相当) チャージレス 30m R410A

冷房: 12.5(5.7 ~ 14.0)kW 暖房: 14.0(5.0 ~ 16.0)kW

054 RCI-AP140SHP

室内RCI-AP71K3×2 354,000円  
 室外RAS-AP140SH 493,000円  
 化粧パネルP-AP160NA1×2 80,000円  
 分岐管TW-NP16A 17,000円  
 リモコンPC-ARF1 18,000円

**同時 セット希望小売価格 962,000円**

個別の場合 リモコンPC-ARF1×2 36,000円

**個別 セット希望小売価格 980,000円**

**新価格** 160型 (6.0馬力相当) チャージレス 30m R410A

冷房: 14.0(6.0 ~ 16.0)kW 暖房: 16.0(5.0 ~ 18.0)kW

055 RCI-AP160SHP

室内RCI-AP80K3×2 368,000円  
 室外RAS-AP160SH 542,000円  
 化粧パネルP-AP160NA1×2 80,000円  
 分岐管TW-NP16A 17,000円  
 リモコンPC-ARF1 18,000円

**同時 セット希望小売価格 1,025,000円**

個別の場合 リモコンPC-ARF1×2 36,000円

**個別 セット希望小売価格 1,043,000円**

**新価格** 224型 (8.0馬力相当) チャージレス 30m R410A

冷房: 20.0(8.0 ~ 22.4)kW 暖房: 22.4(6.3 ~ 28.0)kW

056 RCI-AP224SHP

室内RCI-AP112K3×2 418,000円  
 室外RAS-AP224SH 744,000円  
 化粧パネルP-AP160NA1×2 80,000円  
 分岐管TW-NP28A 19,000円  
 リモコンPC-ARF1 18,000円

**同時 セット希望小売価格 1,279,000円**

個別の場合 リモコンPC-ARF1×2 36,000円

**個別 セット希望小売価格 1,297,000円**

**新価格** 280型 (10.0馬力相当) チャージレス 30m R410A

冷房: 25.0(10.0 ~ 28.0)kW 暖房: 28.0(8.0 ~ 35.0)kW

057 RCI-AP280SHP

室内RCI-AP140K3×2 476,000円  
 室外RAS-AP280SH 910,000円  
 化粧パネルP-AP160NA1×2 80,000円  
 分岐管TW-NP28A 19,000円  
 リモコンPC-ARF1 18,000円

**同時 セット希望小売価格 1,503,000円**

個別の場合 リモコンPC-ARF1×2 36,000円

**個別 セット希望小売価格 1,521,000円**

**新価格** 335型 (12.0馬力相当) チャージレス 30m R410A

冷房: 30.0(11.2 ~ 33.5)kW 暖房: 33.5(9.0 ~ 37.5)kW

058 RCI-AP335SHP

室内RCI-AP160K3×2 526,000円  
 室外RAS-AP335SH 1,021,000円  
 化粧パネルP-AP160NA1×2 80,000円  
 分岐管TW-NP28A 19,000円  
 リモコンPC-ARF1 18,000円

**同時 セット希望小売価格 1,664,000円**

個別の場合 リモコンPC-ARF1×2 36,000円

**個別 セット希望小売価格 1,682,000円**

省エネの達人

冷暖

同時 個別  
トリプル

標準パネル  
(P-AP160NA1)



多機能リモコン  
(PC-ARF1)



異容量・異タイプ  
組み合わせ可能

**新価格** チャージレス R410A  
**112** 型(4.0馬力相当) 30m  
冷房:10.0(4.5~11.2)kW 暖房:11.2(5.0~14.0)kW

**059 RCI-AP112SHG**

室内RCI-AP40K3×3	459,000円
室外RAS-AP112SH	417,000円
化粧パネルP-AP160NA1×3	120,000円
分岐管TG-NP16A	25,000円
リモコンPC-ARF1	18,000円

同時 セット希望小売価格 1,039,000円  
個別の場合 リモコンPC-ARF1×3 54,000円  
個別 セット希望小売価格 1,075,000円

**新価格** チャージレス R410A  
**140** 型(5.0馬力相当) 30m  
冷房:12.5(5.7~14.0)kW 暖房:14.0(5.0~16.0)kW

**060 RCI-AP140SHG**

室内RCI-AP45K3×3	480,000円
室外RAS-AP140SH	493,000円
化粧パネルP-AP160NA1×3	120,000円
分岐管TG-NP16A	25,000円
リモコンPC-ARF1	18,000円

同時 セット希望小売価格 1,136,000円  
個別の場合 リモコンPC-ARF1×3 54,000円  
個別 セット希望小売価格 1,172,000円

**新価格** チャージレス R410A  
**160** 型(6.0馬力相当) 30m  
冷房:14.0(6.0~16.0)kW 暖房:16.0(5.0~18.0)kW

**061 RCI-AP160SHG**

室内RCI-AP56K3×3	501,000円
室外RAS-AP160SH	542,000円
化粧パネルP-AP160NA1×3	120,000円
分岐管TG-NP16A	25,000円
リモコンPC-ARF1	18,000円

同時 セット希望小売価格 1,206,000円  
個別の場合 リモコンPC-ARF1×3 54,000円  
個別 セット希望小売価格 1,242,000円

**新価格** チャージレス R410A  
**224** 型(8.0馬力相当) 30m  
冷房:20.0(8.0~22.4)kW 暖房:22.4(6.3~28.0)kW

**062 RCI-AP224SHG**

室内RCI-AP80K3×3	552,000円
室外RAS-AP224SH	744,000円
化粧パネルP-AP160NA1×3	120,000円
分岐管TG-NP28A	25,000円
リモコンPC-ARF1	18,000円

同時 セット希望小売価格 1,459,000円  
個別の場合 リモコンPC-ARF1×3 54,000円  
個別 セット希望小売価格 1,495,000円

**新価格** チャージレス R410A  
**280** 型(10.0馬力相当) 30m  
冷房:25.0(10.0~28.0)kW 暖房:28.0(8.0~35.0)kW

**063 RCI-AP280SHG**

室内RCI-AP90K3×3	588,000円
室外RAS-AP280SH	910,000円
化粧パネルP-AP160NA1×3	120,000円
分岐管TG-NP28A	25,000円
リモコンPC-ARF1	18,000円

同時 セット希望小売価格 1,661,000円  
個別の場合 リモコンPC-ARF1×3 54,000円  
個別 セット希望小売価格 1,697,000円

**新価格** チャージレス R410A  
**335** 型(12.0馬力相当) 30m  
冷房:30.0(11.2~33.5)kW 暖房:33.5(9.0~37.5)kW

**064 RCI-AP335SHG**

室内RCI-AP112K3×3	627,000円
室外RAS-AP335SH	1,021,000円
化粧パネルP-AP160NA1×3	120,000円
分岐管TG-NP28A	25,000円
リモコンPC-ARF1	18,000円

同時 セット希望小売価格 1,811,000円  
個別の場合 リモコンPC-ARF1×3 54,000円  
個別 セット希望小売価格 1,847,000円

てんかせ4方向

省エネの達人

冷暖

同時 個別  
フォー

標準パネル  
(P-AP160NA1)

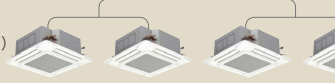

多機能リモコン  
(PC-ARF1)



異容量・異タイプ  
組み合わせ可能

**新価格** チャージレス R410A  
**112** 型(4.0馬力相当) 30m  
冷房:10.0(4.5~11.2)kW 暖房:11.2(5.0~14.0)kW

**065 RCI-AP112SHW**

室内RCI-AP28K3×4	584,000円
室外RAS-AP112SH	417,000円
化粧パネルP-AP160NA1×4	160,000円
分岐管TW-NP16A	17,000円
分岐管TW-NP06A×2	34,000円
リモコンPC-ARF1	18,000円

同時 セット希望小売価格 1,230,000円  
個別の場合 リモコンPC-ARF1×4 72,000円  
個別 セット希望小売価格 1,284,000円

**新価格** チャージレス R410A  
**140** 型(5.0馬力相当) 30m  
冷房:12.5(5.7~14.0)kW 暖房:14.0(5.0~16.0)kW

**066 RCI-AP140SHW**

室内RCI-AP36K3×4	604,000円
室外RAS-AP140SH	493,000円
化粧パネルP-AP160NA1×4	160,000円
分岐管TW-NP16A	17,000円
分岐管TW-NP16A×2	34,000円
リモコンPC-ARF1	18,000円

同時 セット希望小売価格 1,326,000円  
個別の場合 リモコンPC-ARF1×4 72,000円  
個別 セット希望小売価格 1,380,000円

**新価格** チャージレス R410A  
**160** 型(6.0馬力相当) 30m  
冷房:14.0(6.0~16.0)kW 暖房:16.0(5.0~18.0)kW

**067 RCI-AP160SHW**

室内RCI-AP40K3×4	612,000円
室外RAS-AP160SH	542,000円
化粧パネルP-AP160NA1×4	160,000円
分岐管TW-NP16A	17,000円
分岐管TW-NP16A×2	34,000円
リモコンPC-ARF1	18,000円

同時 セット希望小売価格 1,383,000円  
個別の場合 リモコンPC-ARF1×4 72,000円  
個別 セット希望小売価格 1,437,000円

**新価格** チャージレス R410A  
**224** 型(8.0馬力相当) 30m  
冷房:20.0(8.0~22.4)kW 暖房:22.4(6.3~28.0)kW

**068 RCI-AP224SHW**

室内RCI-AP56K3×4	668,000円
室外RAS-AP224SH	744,000円
化粧パネルP-AP160NA1×4	160,000円
分岐管TW-NP28A	19,000円
分岐管TW-NP16A×2	34,000円
リモコンPC-ARF1	18,000円

同時 セット希望小売価格 1,643,000円  
個別の場合 リモコンPC-ARF1×4 72,000円  
個別 セット希望小売価格 1,697,000円

**新価格** チャージレス R410A  
**280** 型(10.0馬力相当) 30m  
冷房:25.0(10.0~28.0)kW 暖房:28.0(8.0~35.0)kW

**069 RCI-AP280SHW**

室内RCI-AP71K3×4	708,000円
室外RAS-AP280SH	910,000円
化粧パネルP-AP160NA1×4	160,000円
分岐管TW-NP28A	19,000円
分岐管TW-NP16A×2	34,000円
リモコンPC-ARF1	18,000円

同時 セット希望小売価格 1,849,000円  
個別の場合 リモコンPC-ARF1×4 72,000円  
個別 セット希望小売価格 1,903,000円

**新価格** チャージレス R410A  
**335** 型(12.0馬力相当) 30m  
冷房:30.0(11.2~33.5)kW 暖房:33.5(9.0~37.5)kW

**070 RCI-AP335SHW**

室内RCI-AP80K3×4	736,000円
室外RAS-AP335SH	1,021,000円
化粧パネルP-AP160NA1×4	160,000円
分岐管TW-NP28A	19,000円
分岐管TW-NP16A×2	34,000円
リモコンPC-ARF1	18,000円

同時 セット希望小売価格 1,988,000円  
個別の場合 リモコンPC-ARF1×4 72,000円  
個別 セット希望小売価格 2,042,000円

■室内ユニット寸法図(てんかせ4方向)

(単位: mm)

●28~71型

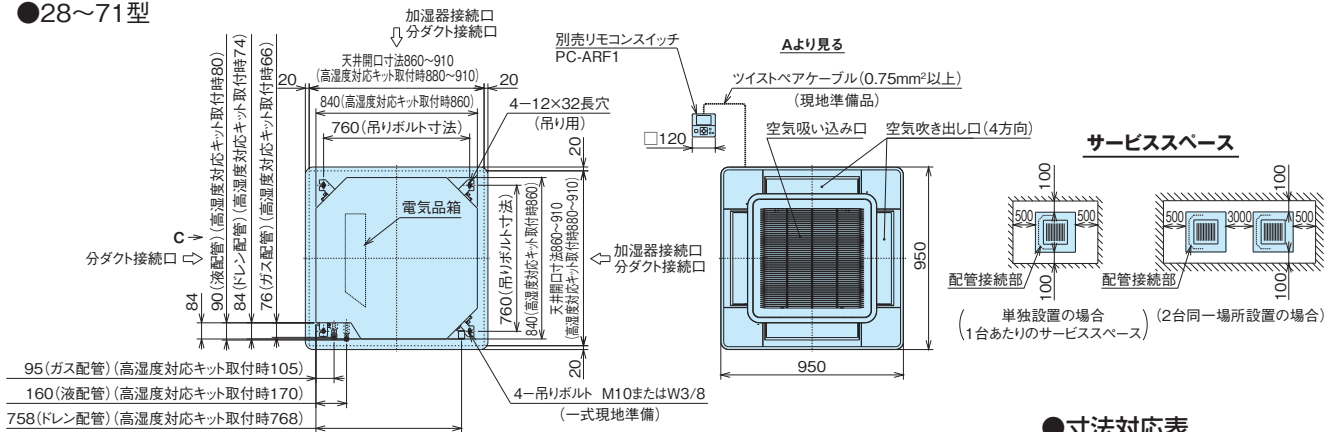

●寸法対応表

型名	28~63型	71型
a	12.7	15.88
b	6.35	9.53

注 記

- 1.別売パネル端面と壁面との距離は、ショートサーキット防止のため1.5m以上の間隔を設けてください。
- 2.本図は、本体に別売パネルを組み合わせた寸法図です。
- 3.分ダクトを施工する場合は、室内ユニットの分ダクト側の吹き出し口を、別売の分ダクトフランジ付属の吹き出し口遮へいセットを使用してふさいでください。また、分岐は1方向のみとしてください。
- 4.ダクト接続部およびダクトは断熱処理してください。(分ダクト)
- 5.別売昇降グリル付きパネルを組み合わせた場合は、図中※印寸法が異なります。詳細は「昇降グリル取り付け寸法図」をご覧ください。

●80~160型

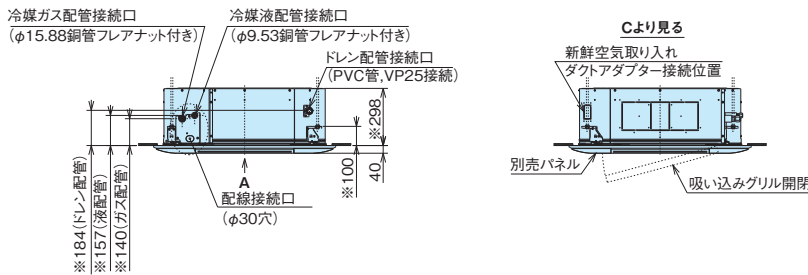

注 記

- 1.別売パネル端面と壁面との距離は、ショートサーキット防止のため1.5m以上の間隔を設けてください。
- 2.本図は、本体に別売パネルを組み合わせた寸法図です。
- 3.分ダクトを施工する場合は、室内ユニットの分ダクト側の吹き出し口を、別売の分ダクトフランジ付属の吹き出し口遮へいセットを使用してふさいでください。また、分岐は1方向のみとしてください。
- 4.ダクト接続部およびダクトは断熱処理してください。(分ダクト)
- 5.別売昇降グリル付きパネルを組み合わせた場合は、図中※印寸法が異なります。詳細は「昇降グリル取り付け寸法図」をご覧ください。

●昇降グリル(28~160型)

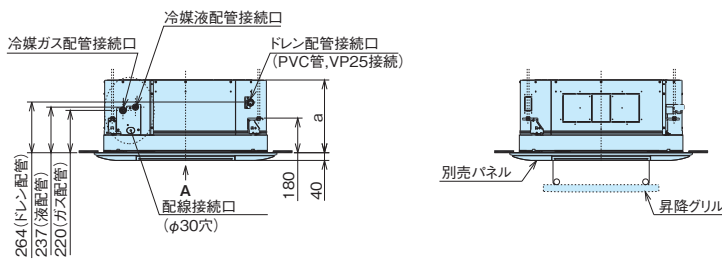

●寸法対応表

型名	28~71型	80~160型
a	328	378

注 記

- 1.別売パネル端面と壁面との距離は、ショートサーキット防止のため1.5m以上の間隔を設けてください。
- 2.本図は、本体に昇降グリルを組み合わせた寸法図です。



## ■ オプション構成図(てんかせ4方向)

**高湿度対応キット**  
天井内の湿度が30℃、RH80%を超えるとされる場合にご使用ください。  
・天板断熱材、側板断熱材、吊り金具などの断熱材を用意しました。

**自然蒸発式加湿器**  
エアコン直付けタイプなので加湿器専用吊りボルト・ドレン配管不要、減圧弁内蔵の省工事タイプです。  
また、高加湿タイプ(2面取り付け)も用意しました。

**吹き出し口遮へいセット**  
1セットで吹き出し口2辺分に対応しています。

**新鮮空気取り入れキット**  
新鮮空気取り入れ口：2か所(φ75×2)のチャンバー式。  
(高さ：55mm)

**フィルターボックス**  
高性能フィルター、脱臭フィルター取り付けにご使用ください。(高さ：55mm)

**空気清浄ユニット(電気集じん器)**  
優れた集じん効率とサイクル光脱臭機能付\*  
(高さ：125mm)。  
\*エアコン停止中に、集じんエレメントに付着した臭いを繰り返し吸着し、エアコン運転開始時に発生する臭いを軽減します。

**フィルター自動清掃ユニット**  
・高さ95mmアップ

**フィルター(パネル用)**  
・ロングライフフィルター(防カビ)交換用  
・抗菌加工ロングライフフィルター  
・オイルガードフィルター  
・高性能フィルター(比色法65%)  
(注)抗菌加工素材は使用していません。

**化粧パネル**  
・標準  
・昇降グリル(高さ：80mmアップ)  
・フィルター自動清掃用  
・オイルガードフィルター専用  
・人感センサー付き  
・高湿度対応

**エアコン(室内ユニット)**

**吹き出しユニット**

**分ダクトフランジ(チャンバー式)**  
3方向どこでも取り出し可能としました(1方向分岐)。また、2方向分岐も取り付け可能とし設置自由度を拡大しました。  
〔小〕φ150、〔大〕φ200mm(吹き出し口遮へい材付属)  
(注)2方向分岐の場合は、取り付け場所の制限があります。また、1台追加購入が必要です。

**分ダクトフランジ(丸ダクト直付式)**  
接続チャンバーなしでも丸ダクトの取り付けが可能になりました。  
〔小〕φ150、〔大〕φ200mm(吹き出し口遮へい材付属)  
(注)チャンバー方式より開口面積が小さいため風量が減少します。2方向分岐の取り付けはできません。

**ダクトアダプター(新鮮空気取り入れ口用)**  
本体へ新鮮空気直接取り入れを可能としました。(φ75mm)

**フィルター(ボックス用)**  
**SEK** 高性能フィルターに付加価値のある抗菌薬材(SEK認証マーク赤)を採用。  
・抗菌加工高性能フィルター(比色法65%) 耐用時間2,500h  
・抗菌加工高性能フィルター(比色法90%) 耐用時間2,000h  
・脱臭フィルター  
・脱臭(口具、体臭などの一般生活臭)にご使用ください。天日干し、水洗い再生可能(耐用年数約3年)  
(注)昇降グリル用との併用はできません。

**ワイドパネル"リニューアル用"**  
既存の天井開口寸法によって各サイズを選択ください。

タイプ	小	大	特大
型式	WP-160NA	WP-160NB	WP-160NC1
外形寸法(mm)	1,020×1,020×12	1,020×1,340×12	1,020×1,490×12

**スペースパネル**  
狭い天井ふところ対応またはスマッシング防止用としてご使用ください。加湿器、分ダクトフランジ、新鮮空気取り入れキットとスペースパネルを併設する場合には、天井内の野線構造により併設できない場合があります。さらに狭い天井ふところには、スペースパネルの2段階積化にも対応しています。

**フレキシブルダクト**  
長さ1m、2m(小)φ150、(大)φ200mm]

てんかせ4方向

## ■化粧パネル(てんかせ4方向)人感センサー付き(注1)~(注9)

型名 (相当馬力)	(注10)ニュートラルホワイト				
	標準色(注11)	高湿度対応(標準色用) (注13)(注14) <b>NEW</b>	フィルター自動清掃用 (注11)(注12)	昇降グリル(注11)	高湿度対応(昇降グリル用) (注13)(注14) <b>NEW</b>
	<b>P-AP160NAE</b> 54,000円	<b>P-AP160NAE(R)</b> 61,000円	<b>P-AP160NABE</b> 54,000円	<b>P-AP160NAUE</b> 78,000円	<b>P-AP160NAUE(R)</b> 85,000円
28型(1.0) ┆ 160型(6.0)					

## ■化粧パネル(てんかせ4方向)

型名 (相当馬力)	(注10)ニュートラルホワイト					
	標準色(注11)	高湿度対応(標準色用) (注13)(注14) <b>NEW</b>	フィルター自動清掃用 (注11)(注12)	昇降グリル(注11)	高湿度対応(昇降グリル用) (注13)(注14) <b>NEW</b>	オイルガードフィルター専用 (注12)
	<b>P-AP160NA1</b> 40,000円	<b>P-AP160NA1(R)</b> 46,000円	<b>P-AP160NAB1</b> 40,000円	<b>P-AP160NAU1</b> 64,000円	<b>P-AP160NAU1(R)</b> 70,000円	<b>P-AP160NAG1</b> 40,000円
28型(1.0) ┆ 160型(6.0)						
型名 (相当馬力)	アッシュベージュ	オークグレー	ブラック			
	<b>P-AP160CA1</b> 43,000円	<b>P-AP160HA1</b> 43,000円	<b>P-AP160KA1</b> 43,000円			
28型(1.0) ┆ 160型(6.0)						

(注1) 人感センサー付きパネルを使用できる室外ユニットは省エネの達人プレミアム、省エネの達人のみとなります。冷房専用機、エコ・アイスmini、寒さ知らず、ビル用マルチエアコン[コンパクト型]には、人感センサー付き化粧パネルは使用できません。  
(注2) センサー付きパネルのニュートラルホワイト以外の色対応およびオイルガードフィルターへの対応につきましては、特注にて対応します。  
(注3) リモコンは、「多機能リモコン」(PC-ARF1)または「音声ガイド付き多機能リモコン」(PC-ARFV)を必ずご使用ください。その他のリモコンでは人感センサーの設定ができません。  
(注4) 1台のリモコンで複数台の室内ユニットを接続する場合、リモコン渡り配線が必要となります。渡りレスには対応していません。  
(注5) 親子リモコン(2リモコン)でご使用する場合は、親子リモコンからのみ人感センサーの設定が可能です。子リモコンからは設定はできません。  
(注6) リモコンレスには対応していません。  
(注7) 集中制御機器から人感センサーの設定はできません。  
(注8) 室外ユニットで「同時機」設定する場合は、全室内ユニットに人感センサー付きパネルを使用してください。また一部機能制限がありますので、詳細は当社営業窓口までお問い合わせください。  
(注9) ルームサーモ機能は使用できません。  
(注10) 飲食店の客席など油飛沫の多い環境では、標準パネルをご使用されず、「オイルガードフィルター専用パネル」をご使用ください。標準パネルは油により変形破損することがあります。「オイルガードフィルター専用パネル」と「オイルガードフィルター」はセットでご使用ください。オイルガードフィルター専用昇降グリルは受注対応いたします。フィルターは「オイルガードフィルター」をご使用ください。また、油煙がこもる厨房などでは「オイルガードフィルター専用パネル」はご使用できません。油煙がこもる厨房は、厨房用てんつりをご使用ください。機械(切削)油飛沫が多い工場では「オイルガードフィルター専用パネル」も使用できません。  
(注11) コーナーパネルに「HITACHI」ロゴが印字されています。「HITACHI」ロゴなしのコーナーパネルもご用意しておりますので、当社営業窓口までお問い合わせください。  
(注12) 「フィルター自動清掃用パネル(P-AP160NABEおよびP-AP160NAB1)」と「オイルガードフィルター専用パネル(P-AP160NAG1)」には、ロングライフフィルターが付属していません。  
(注13) 「高湿度対応パネル」は天井内の湿度が30℃、RH80%を超えるとされる場合に使用ください。極端に高温高湿度になりますと結露を抑えきれない場合があります。  
(注14) 「高湿度対応パネル」は必ず「高湿度対応キット」と組み合わせてご使用ください。

掲載商品の希望小売価格には、消費税、配送費、試運転調整費、配管セット・工事費、使用済み商品の引き取り費などは含まれておりません。

■ オプション一覧(てんかせ4方向)

品名		型名(相当馬力)	28型(1.0)~71型(2.8)	80型(3.0)~160型(6.0)	
フィルター	パネル用昇降グリル用(注2)	ロングライフフィルター	防カビ、交換用(注1)	F-160L 4,000円	
			抗菌加工	F-160L-K 20,000円	
		高性能フィルター	比色法65%	F-160M-P 21,000円	
	ボックス用(注2)(注3)	抗菌加工高性能フィルター <b>SEK</b>	比色法65%	F-71M-K2 23,100円	F-160M-K2 29,700円
			比色法90%	F-71H-K2 24,200円	F-160H-K2 30,800円
		脱臭フィルター	F-71L-D1 35,000円	F-160L-D1 50,000円	
		フィルターボックス(注3)		B-160H2 37,400円	
		オイルガードフィルター専用パネル(注4)	P-AP160NAG1 40,000円 (別途オイルガードフィルター(F-160L-G)が必要です。)		
	オイルガードフィルター(注4)		F-160L-G 20,000円		
		交換用フィルター(ろ材)	F-160L-GF(6枚入) 16,500円		
	フィルター自動清掃ユニット(注18)		BC-AP160NB1 85,000円		
自然蒸発式加湿器(注5)(注13)	標準加湿タイプ	HUCI-71K1 (0.7~0.8kg/h) 96,800円	HUCI-160K1 (0.9~1.3kg/h) 110,000円		
		HUCI-71KW1 (1.3~1.6kg/h) 165,000円	HUCI-160KW1 (1.7~2.5kg/h) 205,700円		
	電源分岐ハーネス(注19)		PCC-2PB 5,000円(昇降グリルとの併用に必要です。)		
空気清浄ユニット(電気集じん器)[光脱臭機能付き](注2)		FE-160K1 300,000円			
	スペースパネル		PSP-160N1 19,800円		
ワイドパネル(リニューアル用)(注6)		小タイプ	WP-160NA 33,000円		
		大タイプ	WP-160NB 33,000円		
		特大タイプ	WP-160NC1 36,300円		
	吹き出し口遮へいセット(注7)		PI-160LS1 3,300円		
	高湿度対応キット(注14)	KST-71K1 26,000円	KST-160K1 29,000円		
ダクト	分ダクト部材	分ダクトフランジ(注9)	チャンバー式	PDF-71C1 (φ150) 11,000円	PDF-160C1 (φ200) 16,000円
			丸ダクト直付式	PDF-150D1 (φ150) 6,100円	PDF-200D1 (φ200) 7,200円
		フレキシブルダクト	分ダクト1m	FD-1B (φ150) 10,000円	FD-1A (φ200) 10,000円
			分ダクト2m	FD-2B (φ150) 15,000円	FD-2A (φ200) 15,000円
	吹き出しユニット	ABS樹脂製グリル	ホワイト	BPD-4WB (φ150) 30,000円	BPD-7WA (φ200) 31,000円
			ブラック(注17)	BPD-4KB (φ150) 30,000円(露法)	BPD-7KA (φ200) 31,000円(露法)
		新鮮空気取り入れキット(φ75×2)		OACI-160K2 30,800円	
		T管継ぎ手キット(φ150)(注8)		TKCI-160K 14,500円	
	ダクトアダプター(新鮮空気取り入れ口用、φ75)		PD-75A 6,500円		
リモコン		多機能リモコン	PC-ARF1 18,000円	PC-ARFV 22,000円	
		昇降専用受光部キット(注10)(注12)		PC-ALUH 10,000円	
		昇降専用ワイヤレスリモコン		PC-LG2 2,000円	
		鍵付リモコンケース(注11)		PC-KL2 12,000円	

(注1) 「ロングライフフィルター(防カビ)」は化粧パネルに標準で搭載しているフィルターの交換用です。  
 (注2) オプション部分のフィルター(ロングライフフィルター除く)および空気清浄ユニット使用時は、リモコンスイッチによる増速設定が必要です。  
 「H急風」、「増速機能」設定の詳細は「寸法図」、「据付点検要領書」などをご参照ください。  
 (注3) 「抗菌加工高性能フィルター」、「脱臭フィルター」を使用する場合には、別売「フィルターボックス」が必要です。  
 (注4) 「オイルガードフィルター」は、油煙による室内ユニット内の汚れを減少させることが目的であり、店内に発生する油煙を捕集するものではありません。  
 また、定期的な点検[別売「交換用フィルター(ろ材)」の交換など]を必ず実施してください(室内ユニットの故障の原因となる場合があります)。  
 (注5) 天井内の室内キャビネット外側雰囲気(低温(5℃など)となる恐れのあるところへ加湿器を組み込む場合、キャビネット内部に結露する恐れがあります。このような場合には、室内キャビネット外側全面に断熱「必要断熱厚さ(ポリエチレン30t)」を貼り付けてください。  
 (注6) 既存の天井に「ワイドパネル」を取り付ける(リニューアル時)場合、必ず既存の天井開口寸法を確認してから手配してください。  
 (注7) 「吹き出し口遮へいセット」を使用する場合は、運転音が上がることがあります。また、遮へいする面には「自然蒸発式加湿器」は取り付けできません。  
 (注8) 「T管継ぎ手キット」は、新鮮空気取り入れ口を2か所(φ75×2)から1か所(φ150)にする場合に必要となります。  
 (注9) 「分ダクトフランジ」は、必ず取り付け面の吹き出し口を遮へい(遮へい材付属)してください。また、分岐は1方向のみとさせていただきます。  
 (注10) 「昇降専用受光部キット」は「昇降グリル」の台数と同数必要となります。なお、照明の影響で動作しなくなる場合がありますので、照明よりできるだけ(1m以上)離して据え付けてください。

(注11) 「鍵付リモコンケース」に収納するリモコンスイッチのケーブルは壁埋め込み取り付けとし、JISボックスを使用してください(ケーブル露出取り付けはできません)。  
 (注12) ニュートラルホワイト以外のパネル色に合わせた「昇降専用受光部キット」は特注で対応いたします。  
 (注13) 「自然蒸発式加湿器」は、0℃以下の雰囲気となり凍結の恐れがある場所には取り付けないでください。(破損、水漏れの原因となります)。  
 (注14) 「高湿度対応キット」は天井内の温湿度が30℃、RH80%を超えると思われる場合にご使用ください。極端に高温高湿度になりますと結露が生じる場合があります。「高湿度対応キット」は必ず「高湿度対応パネル」と組み合わせてご使用ください。  
 (注15) 「超ロングライフフィルター」は特注で対応いたします。  
 (注16) 各商品の併用使用可否は、「オプション組み合わせ表」をご参照ください。また、仕様・施工詳細などは、「寸法図」、「据付点検要領書」などをご参照ください。  
 (注17) 「吹き出しユニット(ブラック)」は受注対応品です。詳細は当社営業窓口までお問い合わせください。  
 (注18) 「フィルター自動清掃ユニット」を使用する場合には、別売の「フィルター自動清掃用パネル(P-AP160NABEもしくは、P-AP160NAB1)」が必要です。  
 (注19) 「自然蒸発式加湿器」と「昇降グリル」を併用する場合には、別売の「電源分岐ハーネス」が必要となります。  
 (注20) 室内および天井裏雰囲気(温湿度(温湿度が30℃、RH80%以上)で長時間使用した場合、「フィルターボックス」、「空気清浄ユニット(電気集じん器)」、「新鮮空気取り入れキット」に結露が生じる場合があります。高湿度対応用の「フィルターボックス」、「空気清浄ユニット(電気集じん器)」、「新鮮空気取り入れキット」を受注対応しておりますので、詳細は当社営業窓口までお問い合わせください。

てんかせ4方向

■オプション組み合わせ表(てんかせ4方向)

○：併用可 △：施工条件、施工位置制限あり(注記参照) ×：併用不可 ■：2方向吹き出し時は併用不可

4方向吹き出し時		昇降 グリル	フィルター							補助							ダクト		リモコン	
			パネル用			ボックス用				オイルガード フィルター-専用 パネル用	フィルター 自動清掃 ユニット	自然蒸発式 加湿器		空気清浄 ユニット	スペース パネル	ワイド パネル	高湿度 対応キット	新鮮空気 取り入れ キット	ダクト アダプター	昇降 専用 受光部 キット
			ロング ライフ (標準)	抗菌 ロング	高性能 (65%)	抗菌 高性能 (65%)	抗菌 高性能 (90%)	脱 臭	オイル ガード フィルター			標準加湿 タイプ	高加湿 タイプ							
昇降グリル		○	○	○	×	×	×	×	×	○	○	×	○	○	○	○	○	○	○	
フィルター	パネル用	ロングライフ(標準)	○	×	×	○	○	○	×	×	○	○	○	○	○	○	○	○	○	
		抗菌ロング	○	×	×	×	×	○	×	×	○	○	○	○	○	○	○	○	○	
		高性能(65%)	○	×	×	×	×	×	×	×	○	○	×	○	○	○	○	○	○	
	ボックス用	抗菌高性能(65%)	×	○	×	×	×	×	×	×	○	○	×	○	○	×	○	○	×	
		抗菌高性能(90%)	×	○	×	×	×	×	×	×	○	○	×	○	○	×	○	○	×	
		脱 臭	×	○	○	×	×	×	×	×	×	○	○	×	○	×	○	○	×	
オイルガードフィルター-専用パネル用	オイルガードフィルター	×	×	×	×	×	×	×	×	×	×	×	○	×	○	○	×			
補助	フィルター自動清掃ユニット	×	×	×	×	×	×	×	×	×	×	×	○	○	×	×	×	×		
	自然蒸発式 加湿器	標準加湿タイプ	○	○	○	○	○	○	×	×	×	×	△	○	△	○	○	○		
		高加湿タイプ	○	○	○	○	○	○	×	×	×	×	△	○	△	○	○	○		
	空気清浄ユニット	×	○	○	×	×	×	×	×	×	×	×	○	○	×	○	○	×		
	スペースパネル	○	○	○	○	○	○	○	○	○	△	△	○	○	○	×	○	○		
ワイドパネル	○	○	○	○	○	○	×	○	○	△	△	×	○	○	○	○	○			
高湿度対応キット	○	○	○	○	×	×	×	○	×	△	△	×	○	○	×	△	○			
ダクト	新鮮空気取り入れキット	○	○	○	○	○	○	○	×	○	○	○	×	○	×	×	△	○		
	ダクトアダプター	○	○	○	○	○	○	○	×	○	○	○	○	○	△	×	○	○		
リモコン	昇降専用受光部キット	○	○	○	○	×	×	×	×	×	○	○	×	○	○	○	△	○		

2・3方向吹き出し時		昇降 グリル	フィルター							補助							ダクト		リモコン	
			パネル用			ボックス用				オイルガード フィルター-専用 パネル用	フィルター 自動清掃 ユニット	自然蒸発式 加湿器		空気清浄 ユニット	スペース パネル	ワイド パネル	高湿度 対応キット	新鮮空気 取り入れ キット	ダクト アダプター	昇降 専用 受光部 キット
			ロング ライフ (標準)	抗菌 ロング	高性能 (65%)	抗菌 高性能 (65%)	抗菌 高性能 (90%)	脱 臭	オイル ガード フィルター			標準加湿 タイプ	高加湿 タイプ							
昇降グリル		○	○	○	×	×	×	×	×	■	■	×	○	○	○	○	○	○		
フィルター	パネル用	ロングライフ(標準)	○	×	×	○	○	○	×	×	■	■	■	○	○	○	○	○	○	
		抗菌ロング	○	×	×	×	×	■	×	×	■	■	■	○	○	○	○	○	○	
		高性能(65%)	○	×	×	×	×	×	×	×	■	■	×	○	○	○	○	○	○	
	ボックス用	抗菌高性能(65%)	×	○	×	×	×	×	×	×	■	■	×	○	×	○	○	○	×	
		抗菌高性能(90%)	×	○	×	×	×	×	×	×	■	■	×	○	×	○	○	○	×	
		脱 臭	×	○	■	×	×	×	×	×	■	■	×	○	○	×	○	○	×	
オイルガードフィルター-専用パネル用	オイルガードフィルター	×	×	×	×	×	×	×	×	×	×	×	○	×	○	○	×			
補助	フィルター自動清掃ユニット	×	×	×	×	×	×	×	×	×	×	×	○	○	×	×	×	×		
	自然蒸発式 加湿器	標準加湿タイプ	■	■	■	■	■	■	×	×	×	×	■	■	■	■	■	■		
		高加湿タイプ	■	■	■	■	■	■	×	×	×	×	■	■	■	■	■	■		
	空気清浄ユニット	×	■	■	×	×	×	×	×	×	×	×	■	■	×	■	■	×		
	スペースパネル	○	○	○	○	○	○	○	○	○	■	■	■	○	○	×	○	○		
ワイドパネル	○	○	○	○	○	○	×	○	○	■	■	■	○	○	○	○	○			
高湿度対応キット	○	○	○	○	×	×	×	○	×	■	■	×	○	○	×	△	○			
ダクト	新鮮空気取り入れキット	○	○	○	○	○	○	○	×	■	■	■	×	○	×	×	△	○		
	ダクトアダプター	○	○	○	○	○	○	○	×	■	■	■	○	○	△	×	○	○		
リモコン	昇降専用受光部キット	○	○	○	○	×	×	×	×	■	■	×	○	○	○	△	○	○		

分ダクトフランジ接続時		昇降 グリル	フィルター							補助							ダクト		リモコン	
			パネル用			ボックス用				オイルガード フィルター-専用 パネル用	フィルター 自動清掃 ユニット	自然蒸発式 加湿器		空気清浄 ユニット	スペース パネル	ワイド パネル	高湿度 対応キット	新鮮空気 取り入れ キット	ダクト アダプター	昇降 専用 受光部 キット
			ロング ライフ (標準)	抗菌 ロング	高性能 (65%)	抗菌 高性能 (65%)	抗菌 高性能 (90%)	脱 臭	オイル ガード フィルター			標準加湿 タイプ	高加湿 タイプ							
分ダクトフランジ (チャンバー式) (丸ダクト直付式)	3方吹き出し+1分岐	○	○	○	○	○	○	○	○	△	△	○	△	○	△	○	○	○		
	2方吹き出し+1分岐	△	△	△	△	△	△	△	△	○	×	×	×	△	△	△	△	△		
	2方吹き出し+2分岐	△	△	△	△	△	△	△	△	○	×	×	×	△	△	△	△	△		

※分ダクトフランジ2分岐の組み合わせは「チャンバー式+チャンバー式」か「チャンバー式+丸ダクト直付式」の2通りになります。  
「丸ダクト直付式+丸ダクト直付式」の組み合わせは不可となります。

(注21)「自然蒸発式加湿器」、「分ダクトフランジ」と「スペースパネル」は、天井内の野線構造により併設できない場合があります。

(注22)「自然蒸発式加湿器」と「分ダクトフランジ」を併設する場合には、「分ダクトフランジ」の取り付け位置が規制されます。

てんかせ4方向

# てんかせ Jr.

コンパクト設計で  
設置自由度が向上

## ■てんかせ Jr. 主要機能 一覧

主要オプション	制 御		サービス・工事		快 適 性																			
	加湿器	昇降グリル	脱臭フィルター	電気集じん器	フィルター自動清掃ユニット	全熱交換器連動運転対応	集中制御対応	遠方制御対応	1リモコングループ制御	2リモコン連動	ワイヤレスリモコン対応	eLINE接続配線	故障診断機能	フィルターサイン	ロングライフフィルター(防カビ)	ドレンアップメカ	タイマー運転	年間冷房(5℃)	ホットスタート	高天井対応	ドライ	風量調整3段	風向選択※	オートルーバー
冷房	-	-	-	-	●	●	●	●	●	●	●	●	●	●	●	●	●	●	●	●	●	●	●	●
暖房	-	-	-	-	●	●	●	●	●	●	●	●	●	●	●	●	●	●	●	●	●	●	●	●

※風向選択は3方向吹き出しのみとなります。

## ■形状・寸法・質量

※天井内寸法

室内ユニット形状 (mm)	※天井内寸法
シングル	40~56型
同時/個別*ツイン	40~112型
同時/個別*トリプル	112~160型
同時/個別*フォー	112~224型
質量(kg)( )内はパネル	17(+3.5)

\*個別運転は省エネの達人プレミアム、省エネの達人のみです。

## レイアウト対応力

### 小型サイズの化粧パネル

全ての機種のパネルは当社てんかせ4方向より250mm小さい、一辺700mmの正方形。異容量機種を同じフロアに違和感なくレイアウトできます。

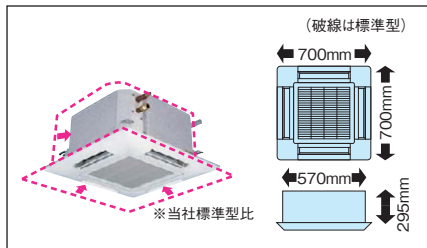

### 狭い天井スペースにも対応

パネル幅が700mmなので、天井の狭い場所でも収まります。

狭いスペースに最適です。

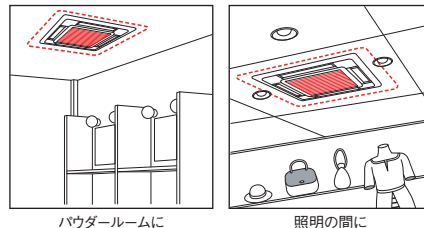

## 工 事 性

### 軽量化で工事性アップ

本体質量は当社てんかせ4方向より4kg軽量(40~56型)、一人でも持ち運べる軽さです。

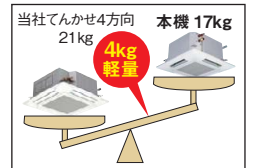

### 本体高さ調節が簡単

パネル四隅にコーナーポケットを採用し、パネルを外さず本体の高さ調整ができます。

(注)コーナーポケットからの本体高さ調節は、天井面とパネルに一部隙間が発生した程度の微調整にご利用ください。大幅な調整を行うと本体の水平度が損なわれ、水受けからの水漏れの原因になります。

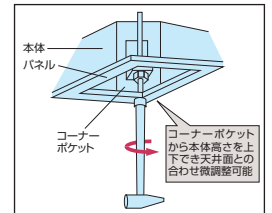

### 吸い込みグリル90°回転取り付け可能

ユニット設置後も吸い込みグリル部の方向を調整できるので、複数台設置の場合後からグリルラインの方向を合わせることが可能です。

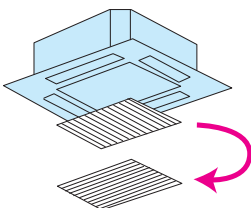

90°回転取り付け可能

### 高揚程ドレンアップメカ標準装備

ドレンアップメカを本体内部で標準装備しました。高揚程ポンプの採用により、天井下面より最大650mmまでドレンアップ可能。配管レイアウトの自由度を高めます。

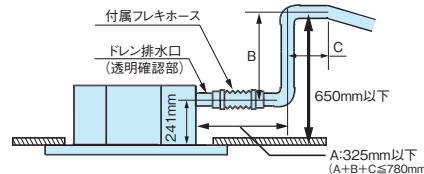

### グリッド天井にも対応

600mm開口のグリッド天井に対応できる本体寸法としました。グリッドの骨材を切断することなく据え付けできます。

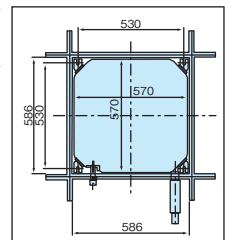

(グリッド天井の場合)  
(単位: mm)

## 清潔・お手入れ簡単

### 植毛レスオートルーバー

オートルーバーの植毛をなくしました。付いた汚れを簡単にふき取れます。

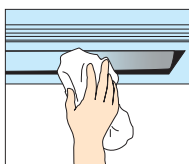

## オプション

### 組み合わせて便利さアップ

- ワイヤレス受光部(コーナーカバー交換で対応)
- 新鮮空気取り入れキット
- 吹き出し口遮へい板
- 分ダクトフランジ



**省エネ達人**  
プレミアム

**冷暖**

**シングル**



多機能リモコン (PC-ARF1)



新価格	新価格	新価格	新価格
<b>40</b> 型(1.5馬力相当) チャージレス 20m <b>R410A</b>	<b>45</b> 型(1.8馬力相当) チャージレス 20m <b>R410A</b>	<b>50</b> 型(2.0馬力相当) チャージレス 20m <b>R410A</b>	<b>56</b> 型(2.3馬力相当) チャージレス 30m <b>R410A</b>
冷房: 3.6(1.5~4.0)kW 暖房: 4.0(1.5~5.3)kW	冷房: 4.0(1.5~4.5)kW 暖房: 4.5(1.5~5.9)kW	冷房: 4.5(1.5~5.0)kW 暖房: 5.0(1.5~6.3)kW	冷房: 5.0(2.2~5.6)kW 暖房: 5.6(2.2~7.1)kW
<b>071</b> RCIC-AP40GHJ (単) <b>072</b> RCIC-AP40GH	<b>073</b> RCIC-AP45GHJ (単) <b>074</b> RCIC-AP45GH	<b>075</b> RCIC-AP50GHJ (単) <b>076</b> RCIC-AP50GH	<b>077</b> RCIC-AP56GHJ (単) <b>078</b> RCIC-AP56GH
室内RCIC-AP40K 149,000円 室外RAS-AP40GHJ (単)・AP40GH 284,000円 化粧パネルP-NP56WAC 29,000円 リモコンPC-ARF1 18,000円 <b>セット希望小売価格 480,000円</b>	室内RCIC-AP45K 155,000円 室外RAS-AP45GHJ (単)・AP45GH 310,000円 化粧パネルP-NP56WAC 29,000円 リモコンPC-ARF1 18,000円 <b>セット希望小売価格 512,000円</b>	室内RCIC-AP50K 157,000円 室外RAS-AP50GHJ (単)・AP50GH 341,000円 化粧パネルP-NP56WAC 29,000円 リモコンPC-ARF1 18,000円 <b>セット希望小売価格 545,000円</b>	室内RCIC-AP56K 162,000円 室外RAS-AP56GHJ (単)・AP56GH 362,000円 化粧パネルP-NP56WAC 29,000円 リモコンPC-ARF1 18,000円 <b>セット希望小売価格 571,000円</b>

**省エネ達人**  
プレミアム

**冷暖**

**同時 個別**  
**ツイン**



多機能リモコン (PC-ARF1)

同時 1 個別 2





異容量・異タイプ  
組み合わせ可能

新価格	新価格	新価格	新価格
<b>40</b> 型(1.5馬力相当) <b>R410A</b>	<b>45</b> 型(1.8馬力相当) <b>R410A</b>	<b>50</b> 型(2.0馬力相当) <b>R410A</b>	<b>56</b> 型(2.3馬力相当) <b>R410A</b>
冷房: 3.6(1.5~4.0)kW 暖房: 4.0(1.5~5.3)kW	冷房: 4.0(1.5~4.5)kW 暖房: 4.5(1.5~5.9)kW	冷房: 4.5(1.5~5.0)kW 暖房: 5.0(1.5~6.3)kW	冷房: 5.0(2.2~5.6)kW 暖房: 5.6(2.2~7.1)kW
<b>079</b> RCIC-AP40GHPJ (単) <b>080</b> RCIC-AP40GHP	<b>081</b> RCIC-AP45GHPJ (単) <b>082</b> RCIC-AP45GHP	<b>083</b> RCIC-AP50GHPJ (単) <b>084</b> RCIC-AP50GHP	<b>085</b> RCIC-AP56GHPJ (単) <b>086</b> RCIC-AP56GHP
室内RCIC-AP22K×2 282,000円 室外RAS-AP40GHJ (単)・AP40GH 284,000円 化粧パネルP-NP56WAC×2 58,000円 分岐管TW-NP06A 17,000円 リモコンPC-ARF1 18,000円 <b>同時 セット希望小売価格 659,000円</b> 個別の場合 リモコンPC-ARF1×2 36,000円 <b>個別 セット希望小売価格 677,000円</b>	室内RCIC-AP22K×2 282,000円 室外RAS-AP45GHJ (単)・AP45GH 310,000円 化粧パネルP-NP56WAC×2 58,000円 分岐管TW-NP06A 17,000円 リモコンPC-ARF1 18,000円 <b>同時 セット希望小売価格 685,000円</b> 個別の場合 リモコンPC-ARF1×2 36,000円 <b>個別 セット希望小売価格 703,000円</b>	室内RCIC-AP28K×2 286,000円 室外RAS-AP50GHJ (単)・AP50GH 341,000円 化粧パネルP-NP56WAC×2 58,000円 分岐管TW-NP06A 17,000円 リモコンPC-ARF1 18,000円 <b>同時 セット希望小売価格 720,000円</b> 個別の場合 リモコンPC-ARF1×2 36,000円 <b>個別 セット希望小売価格 738,000円</b>	室内RCIC-AP28K×2 286,000円 室外RAS-AP56GHJ (単)・AP56GH 362,000円 化粧パネルP-NP56WAC×2 58,000円 分岐管TW-NP06A 17,000円 リモコンPC-ARF1 18,000円 <b>同時 セット希望小売価格 741,000円</b> 個別の場合 リモコンPC-ARF1×2 36,000円 <b>個別 セット希望小売価格 759,000円</b>
<b>087</b> RCIC-AP63GHPJ (単) <b>088</b> RCIC-AP63GHP	<b>089</b> RCIC-AP80GHPJ (単) <b>090</b> RCIC-AP80GHP	<b>091</b> RCIC-AP112GHP	
室内RCIC-AP36K×2 292,000円 室外RAS-AP63GHJ (単)・AP63GH 382,000円 化粧パネルP-NP56WAC×2 58,000円 分岐管TW-NP06A 17,000円 リモコンPC-ARF1 18,000円 <b>同時 セット希望小売価格 767,000円</b> 個別の場合 リモコンPC-ARF1×2 36,000円 <b>個別 セット希望小売価格 785,000円</b>	室内RCIC-AP40K×2 298,000円 室外RAS-AP80GHJ (単)・AP80GH 418,000円 化粧パネルP-NP56WAC×2 58,000円 分岐管TW-NP16A 17,000円 リモコンPC-ARF1 18,000円 <b>同時 セット希望小売価格 809,000円</b> 個別の場合 リモコンPC-ARF1×2 36,000円 <b>個別 セット希望小売価格 827,000円</b>	室内RCIC-AP56K×2 324,000円 室外RAS-AP112GH 484,000円 化粧パネルP-NP56WAC×2 58,000円 分岐管TW-NP16A 17,000円 リモコンPC-ARF1 18,000円 <b>同時 セット希望小売価格 901,000円</b> 個別の場合 リモコンPC-ARF1×2 36,000円 <b>個別 セット希望小売価格 919,000円</b>	

**省エネ達人**  
プレミアム



**冷暖**

**同時 個別**  
**トリプル**



多機能リモコン (PC-ARF1)

同時 1 個別 3

異容量・異タイプ  
組み合わせ可能

新価格	新価格	新価格
<b>112</b> 型(4.0馬力相当) チャージレス 30m <b>R410A</b>	<b>140</b> 型(5.0馬力相当) チャージレス 30m <b>R410A</b>	<b>160</b> 型(6.0馬力相当) チャージレス 30m <b>R410A</b>
冷房: 10.0(4.5~11.2)kW 暖房: 11.2(5.0~14.0)kW	冷房: 12.5(5.7~14.0)kW 暖房: 14.0(5.0~18.0)kW	冷房: 14.0(6.0~16.0)kW 暖房: 16.0(5.0~20.0)kW
<b>092</b> RCIC-AP112GHG	<b>093</b> RCIC-AP140GHG	<b>094</b> RCIC-AP160GHG
室内RCIC-AP40K×3 447,000円 室外RAS-AP112GH 484,000円 化粧パネルP-NP56WAC×3 87,000円 分岐管TG-NP16A 25,000円 リモコンPC-ARF1 18,000円 <b>同時 セット希望小売価格 1,061,000円</b> 個別の場合 リモコンPC-ARF1×3 54,000円 <b>個別 セット希望小売価格 1,097,000円</b>	室内RCIC-AP45K×3 465,000円 室外RAS-AP140GH 573,000円 化粧パネルP-NP56WAC×3 87,000円 分岐管TG-NP16A 25,000円 リモコンPC-ARF1 18,000円 <b>同時 セット希望小売価格 1,168,000円</b> 個別の場合 リモコンPC-ARF1×3 54,000円 <b>個別 セット希望小売価格 1,204,000円</b>	室内RCIC-AP56K×3 486,000円 室外RAS-AP160GH 633,000円 化粧パネルP-NP56WAC×3 87,000円 分岐管TG-NP16A 25,000円 リモコンPC-ARF1 18,000円 <b>同時 セット希望小売価格 1,249,000円</b> 個別の場合 リモコンPC-ARF1×3 54,000円 <b>個別 セット希望小売価格 1,285,000円</b>

# てんかせ Jr.

**省エネ達人** プレミアム **冷暖** **同時** **個別** **フォー** **多機能リモコン (PC-ARF1)** **同時** 1 **個別** 4 **異容量・異タイプ 組み合わせ可能**

<p><b>新価格</b> <b>112</b>型 (4.0馬力相当) <b>30m</b> <b>R410A</b></p> <p>冷房: 10.0(4.5 ~ 11.2)kW 暖房: 11.2(5.0 ~ 14.0)kW</p> <p><b>095 RCIC-AP112GHW</b></p> <p>室内RCIC-AP28K×4 572,000円          室外RAS-AP112GH 484,000円          化粧パネルP-NP56WAC×4 116,000円          分岐管TW-NP16A 17,000円          分岐管TW-NP06A×2 34,000円          リモコンPC-ARF1 18,000円</p> <p><b>同時</b> セット希望小売価格 <b>1,241,000円</b>  <b>個別</b>の場合 リモコンPC-ARF1×4 72,000円  <b>個別</b> セット希望小売価格 <b>1,295,000円</b></p>	<p><b>新価格</b> <b>140</b>型 (5.0馬力相当) <b>30m</b> <b>R410A</b></p> <p>冷房: 12.5(5.7 ~ 14.0)kW 暖房: 14.0(5.0 ~ 18.0)kW</p> <p><b>096 RCIC-AP140GHW</b></p> <p>室内RCIC-AP36K×4 584,000円          室外RAS-AP140GH 573,000円          化粧パネルP-NP56WAC×4 116,000円          分岐管TW-NP16A 17,000円          分岐管TW-NP16A×2 34,000円          リモコンPC-ARF1 18,000円</p> <p><b>同時</b> セット希望小売価格 <b>1,342,000円</b>  <b>個別</b>の場合 リモコンPC-ARF1×4 72,000円  <b>個別</b> セット希望小売価格 <b>1,396,000円</b></p>	<p><b>新価格</b> <b>160</b>型 (6.0馬力相当) <b>30m</b> <b>R410A</b></p> <p>冷房: 14.0(6.0 ~ 16.0)kW 暖房: 16.0(5.0 ~ 20.0)kW</p> <p><b>097 RCIC-AP160GHW</b></p> <p>室内RCIC-AP40K×4 596,000円          室外RAS-AP160GH 633,000円          化粧パネルP-NP56WAC×4 116,000円          分岐管TW-NP16A 17,000円          分岐管TW-NP16A×2 34,000円          リモコンPC-ARF1 18,000円</p> <p><b>同時</b> セット希望小売価格 <b>1,414,000円</b>  <b>個別</b>の場合 リモコンPC-ARF1×4 72,000円  <b>個別</b> セット希望小売価格 <b>1,468,000円</b></p>	<p><b>新価格</b> <b>224</b>型 (8.0馬力相当) <b>30m</b> <b>R410A</b></p> <p>冷房: 20.0(8.0 ~ 22.4)kW 暖房: 22.4(6.3 ~ 28.0)kW</p> <p><b>098 RCIC-AP224GHW</b></p> <p>室内RCIC-AP56K×4 648,000円          室外RAS-AP224GH 868,000円          化粧パネルP-NP56WAC×4 116,000円          分岐管TW-NP28A 19,000円          分岐管TW-NP16A×2 34,000円          リモコンPC-ARF1 18,000円</p> <p><b>同時</b> セット希望小売価格 <b>1,703,000円</b>  <b>個別</b>の場合 リモコンPC-ARF1×4 72,000円  <b>個別</b> セット希望小売価格 <b>1,757,000円</b></p>
---	---	---	---

**省エネ達人** **冷暖** **シングル** **多機能リモコン (PC-ARF1)** **同時** 1 **個別** 4 **異容量・異タイプ 組み合わせ可能**

<p><b>新価格</b> <b>40</b>型 (1.5馬力相当) <b>20m</b> <b>R410A</b></p> <p>冷房: 3.6(1.5 ~ 4.0)kW 暖房: 4.0(1.5 ~ 5.3)kW</p> <p><b>099 RCIC-AP40SHJ</b> (単)  <b>100 RCIC-AP40SH</b></p> <p>室内RCIC-AP40K 149,000円          室外RAS-AP40SHJ (単)・AP40SH 244,000円          化粧パネルP-NP56WAC 29,000円          リモコンPC-ARF1 18,000円</p> <p><b>セット希望小売価格 440,000円</b></p>	<p><b>新価格</b> <b>45</b>型 (1.8馬力相当) <b>20m</b> <b>R410A</b></p> <p>冷房: 4.0(1.5 ~ 4.5)kW 暖房: 4.5(1.5 ~ 5.9)kW</p> <p><b>101 RCIC-AP45SHJ</b> (単)  <b>102 RCIC-AP45SH</b></p> <p>室内RCIC-AP45K 155,000円          室外RAS-AP45SHJ (単)・AP45SH 267,000円          化粧パネルP-NP56WAC 29,000円          リモコンPC-ARF1 18,000円</p> <p><b>セット希望小売価格 469,000円</b></p>	<p><b>新価格</b> <b>50</b>型 (2.0馬力相当) <b>20m</b> <b>R410A</b></p> <p>冷房: 4.5(1.5 ~ 5.0)kW 暖房: 5.0(1.5 ~ 6.3)kW</p> <p><b>103 RCIC-AP50SHJ</b> (単)  <b>104 RCIC-AP50SH</b></p> <p>室内RCIC-AP50K 157,000円          室外RAS-AP50SHJ (単)・AP50SH 294,000円          化粧パネルP-NP56WAC 29,000円          リモコンPC-ARF1 18,000円</p> <p><b>セット希望小売価格 498,000円</b></p>	<p><b>新価格</b> <b>56</b>型 (2.3馬力相当) <b>20m</b> <b>R410A</b></p> <p>冷房: 5.0(2.2 ~ 5.6)kW 暖房: 5.6(2.2 ~ 7.1)kW</p> <p><b>105 RCIC-AP56SHJ</b> (単)  <b>106 RCIC-AP56SH</b></p> <p>室内RCIC-AP56K 162,000円          室外RAS-AP56SHJ (単)・AP56SH 311,000円          化粧パネルP-NP56WAC 29,000円          リモコンPC-ARF1 18,000円</p> <p><b>セット希望小売価格 520,000円</b></p>
--	--	--	--

**省エネ達人** **冷暖** **同時** **個別** **ツイン** **多機能リモコン (PC-ARF1)** **同時** 1 **個別** 2 **異容量・異タイプ 組み合わせ可能**

<p><b>新価格</b> <b>40</b>型 (1.5馬力相当) <b>R410A</b></p> <p>冷房: 3.6(1.5 ~ 4.0)kW 暖房: 4.0(1.5 ~ 5.3)kW</p> <p><b>107 RCIC-AP40SHPJ</b> (単)  <b>108 RCIC-AP40SHP</b></p> <p>室内RCIC-AP22K×2 282,000円          室外RAS-AP40SHJ (単)・AP40SH 244,000円          化粧パネルP-NP56WAC×2 58,000円          分岐管TW-NP06A 17,000円          リモコンPC-ARF1 18,000円</p> <p><b>同時</b> セット希望小売価格 <b>619,000円</b>  <b>個別</b>の場合 リモコンPC-ARF1×2 36,000円  <b>個別</b> セット希望小売価格 <b>637,000円</b></p>	<p><b>新価格</b> <b>45</b>型 (1.8馬力相当) <b>R410A</b></p> <p>冷房: 4.0(1.5 ~ 4.5)kW 暖房: 4.5(1.5 ~ 5.9)kW</p> <p><b>109 RCIC-AP45SHPJ</b> (単)  <b>110 RCIC-AP45SHP</b></p> <p>室内RCIC-AP22K×2 282,000円          室外RAS-AP45SHJ (単)・AP45SH 267,000円          化粧パネルP-NP56WAC×2 58,000円          分岐管TW-NP06A 17,000円          リモコンPC-ARF1 18,000円</p> <p><b>同時</b> セット希望小売価格 <b>642,000円</b>  <b>個別</b>の場合 リモコンPC-ARF1×2 36,000円  <b>個別</b> セット希望小売価格 <b>660,000円</b></p>	<p><b>新価格</b> <b>50</b>型 (2.0馬力相当) <b>R410A</b></p> <p>冷房: 4.5(1.5 ~ 5.0)kW 暖房: 5.0(1.5 ~ 6.3)kW</p> <p><b>111 RCIC-AP50SHPJ</b> (単)  <b>112 RCIC-AP50SHP</b></p> <p>室内RCIC-AP28K×2 286,000円          室外RAS-AP50SHJ (単)・AP50SH 294,000円          化粧パネルP-NP56WAC×2 58,000円          分岐管TW-NP06A 17,000円          リモコンPC-ARF1 18,000円</p> <p><b>同時</b> セット希望小売価格 <b>673,000円</b>  <b>個別</b>の場合 リモコンPC-ARF1×2 36,000円  <b>個別</b> セット希望小売価格 <b>691,000円</b></p>	<p><b>新価格</b> <b>56</b>型 (2.3馬力相当) <b>R410A</b></p> <p>冷房: 5.0(2.2 ~ 5.6)kW 暖房: 5.6(2.2 ~ 7.1)kW</p> <p><b>113 RCIC-AP56SHPJ</b> (単)  <b>114 RCIC-AP56SHP</b></p> <p>室内RCIC-AP28K×2 286,000円          室外RAS-AP56SHJ (単)・AP56SH 311,000円          化粧パネルP-NP56WAC×2 58,000円          分岐管TW-NP06A 17,000円          リモコンPC-ARF1 18,000円</p> <p><b>同時</b> セット希望小売価格 <b>690,000円</b>  <b>個別</b>の場合 リモコンPC-ARF1×2 36,000円  <b>個別</b> セット希望小売価格 <b>708,000円</b></p>
<p><b>新価格</b> <b>63</b>型 (2.5馬力相当) <b>R410A</b></p> <p>冷房: 5.6(2.2 ~ 6.3)kW 暖房: 6.3(2.2 ~ 8.0)kW</p> <p><b>115 RCIC-AP63SHPJ</b> (単)  <b>116 RCIC-AP63SHP</b></p> <p>室内RCIC-AP36K×2 292,000円          室外RAS-AP63SHJ (単)・AP63SH 329,000円          化粧パネルP-NP56WAC×2 58,000円          分岐管TW-NP06A 17,000円          リモコンPC-ARF1 18,000円</p> <p><b>同時</b> セット希望小売価格 <b>714,000円</b>  <b>個別</b>の場合 リモコンPC-ARF1×2 36,000円  <b>個別</b> セット希望小売価格 <b>732,000円</b></p>	<p><b>新価格</b> <b>80</b>型 (3.0馬力相当) <b>20m</b> <b>R410A</b></p> <p>冷房: 7.1(3.2 ~ 8.0)kW 暖房: 8.0(3.5 ~ 9.0)kW</p> <p><b>117 RCIC-AP80SHPJ</b> (単)  <b>118 RCIC-AP80SHP</b></p> <p>室内RCIC-AP40K×2 298,000円          室外RAS-AP80SHJ (単)・AP80SH 360,000円          化粧パネルP-NP56WAC×2 58,000円          分岐管TW-NP16A 17,000円          リモコンPC-ARF1 18,000円</p> <p><b>同時</b> セット希望小売価格 <b>751,000円</b>  <b>個別</b>の場合 リモコンPC-ARF1×2 36,000円  <b>個別</b> セット希望小売価格 <b>769,000円</b></p>	<p><b>新価格</b> <b>112</b>型 (4.0馬力相当) <b>30m</b> <b>R410A</b></p> <p>冷房: 10.0(4.5 ~ 11.2)kW 暖房: 11.2(5.0 ~ 14.0)kW</p> <p><b>119 RCIC-AP112SHP</b></p> <p>室内RCIC-AP56K×2 324,000円          室外RAS-AP112SH 417,000円          化粧パネルP-NP56WAC×2 58,000円          分岐管TW-NP16A 17,000円          リモコンPC-ARF1 18,000円</p> <p><b>同時</b> セット希望小売価格 <b>834,000円</b>  <b>個別</b>の場合 リモコンPC-ARF1×2 36,000円  <b>個別</b> セット希望小売価格 <b>852,000円</b></p>	

**省エネ達人** **冷暖** **同時** **個別** **トリプル** **多機能リモコン (PC-ARF1)** **同時** 1 **個別** 3 **異容量・異タイプ 組み合わせ可能**

<p><b>新価格</b> <b>112</b>型 (4.0馬力相当) <b>30m</b> <b>R410A</b></p> <p>冷房: 10.0(4.5 ~ 11.2)kW 暖房: 11.2(5.0 ~ 14.0)kW</p> <p><b>120 RCIC-AP112SHG</b></p> <p>室内RCIC-AP40K×3 447,000円          室外RAS-AP112SH 417,000円          化粧パネルP-NP56WAC×3 87,000円          分岐管TG-NP16A 25,000円          リモコンPC-ARF1 18,000円</p> <p><b>同時</b> セット希望小売価格 <b>994,000円</b>  <b>個別</b>の場合 リモコンPC-ARF1×3 54,000円  <b>個別</b> セット希望小売価格 <b>1,030,000円</b></p>	<p><b>新価格</b> <b>140</b>型 (5.0馬力相当) <b>30m</b> <b>R410A</b></p> <p>冷房: 12.5(5.7 ~ 14.0)kW 暖房: 14.0(5.0 ~ 18.0)kW</p> <p><b>121 RCIC-AP140SHG</b></p> <p>室内RCIC-AP45K×3 465,000円          室外RAS-AP140SH 493,000円          化粧パネルP-NP56WAC×3 87,000円          分岐管TG-NP16A 25,000円          リモコンPC-ARF1 18,000円</p> <p><b>同時</b> セット希望小売価格 <b>1,088,000円</b>  <b>個別</b>の場合 リモコンPC-ARF1×3 54,000円  <b>個別</b> セット希望小売価格 <b>1,124,000円</b></p>	<p><b>新価格</b> <b>160</b>型 (6.0馬力相当) <b>30m</b> <b>R410A</b></p> <p>冷房: 14.0(6.0 ~ 16.0)kW 暖房: 16.0(5.0 ~ 18.0)kW</p> <p><b>122 RCIC-AP160SHG</b></p> <p>室内RCIC-AP56K×3 486,000円          室外RAS-AP160SH 542,000円          化粧パネルP-NP56WAC×3 87,000円          分岐管TG-NP16A 25,000円          リモコンPC-ARF1 18,000円</p> <p><b>同時</b> セット希望小売価格 <b>1,158,000円</b>  <b>個別</b>の場合 リモコンPC-ARF1×3 54,000円  <b>個別</b> セット希望小売価格 <b>1,194,000円</b></p>
---	---	---

てんかせ Jr.

省エネの達人		冷暖		同時個別		多機能リモコン (PC-ARF1)		同時個別		異容量・異タイプ 組み合わせ可能	
<b>新価格</b>	チャージレス	<b>新価格</b>	チャージレス	<b>新価格</b>	チャージレス	<b>新価格</b>	チャージレス	<b>新価格</b>	チャージレス		
<b>112</b> 型(4.0馬力相当)	30m R410A	<b>140</b> 型(5.0馬力相当)	30m R410A	<b>160</b> 型(6.0馬力相当)	30m R410A	<b>224</b> 型(8.0馬力相当)	30m R410A				
冷房:10.0(4.5~11.2)kW	暖房:11.2(5.0~14.0)kW	冷房:12.5(5.7~14.0)kW	暖房:14.0(5.0~16.0)kW	冷房:14.0(6.0~16.0)kW	暖房:16.0(5.0~18.0)kW	冷房:20.0(8.0~22.4)kW	暖房:22.4(6.3~28.0)kW				
<b>123</b> RCIC-AP112SHW		<b>124</b> RCIC-AP140SHW		<b>125</b> RCIC-AP160SHW		<b>126</b> RCIC-AP224SHW					
室内RCIC-AP28K×4	572,000円	室内RCIC-AP36K×4	584,000円	室内RCIC-AP40K×4	596,000円	室内RCIC-AP56K×4	648,000円				
室外RAS-AP112SH	417,000円	室外RAS-AP140SH	493,000円	室外RAS-AP160SH	542,000円	室外RAS-AP224SH	744,000円				
化粧パネルP-NP56WAC×4	116,000円	化粧パネルP-NP56WAC×4	116,000円	化粧パネルP-NP56WAC×4	116,000円	化粧パネルP-NP56WAC×4	116,000円				
分岐管TW-NP16A	17,000円	分岐管TW-NP16A	17,000円	分岐管TW-NP16A	17,000円	分岐管TW-NP16A	19,000円				
分岐管TW-NP06A×2	34,000円	分岐管TW-NP16A×2	34,000円	分岐管TW-NP16A×2	34,000円	分岐管TW-NP16A×2	34,000円				
リモコンPC-ARF1	18,000円	リモコンPC-ARF1	18,000円	リモコンPC-ARF1	18,000円	リモコンPC-ARF1	18,000円				
<b>同時</b> セット希望小売価格 <b>1,174,000円</b>		<b>同時</b> セット希望小売価格 <b>1,262,000円</b>		<b>同時</b> セット希望小売価格 <b>1,323,000円</b>		<b>同時</b> セット希望小売価格 <b>1,579,000円</b>					
個別の場合 リモコンPC-ARF1×4	72,000円	個別の場合 リモコンPC-ARF1×4	72,000円	個別の場合 リモコンPC-ARF1×4	72,000円	個別の場合 リモコンPC-ARF1×4	72,000円				
<b>個別</b> セット希望小売価格 <b>1,228,000円</b>		<b>個別</b> セット希望小売価格 <b>1,316,000円</b>		<b>個別</b> セット希望小売価格 <b>1,377,000円</b>		<b>個別</b> セット希望小売価格 <b>1,633,000円</b>					

### ■室内ユニット寸法図(てんかせJr.)

(単位: mm)

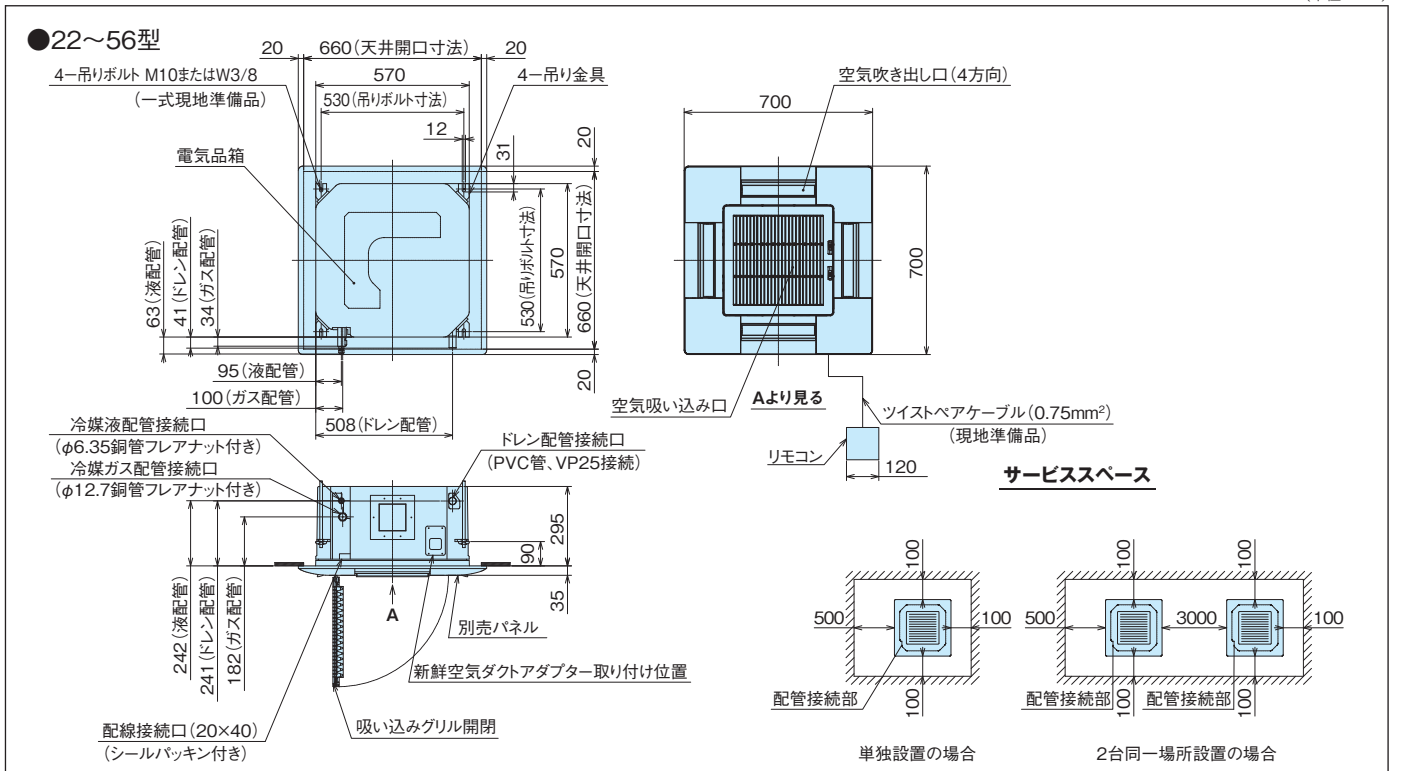

### ■オプション一覧(てんかせJr.)

品名	型名(相当馬力)	22型(0.8)~56型(2.3)	
フィルター	パネル用   ロングライフフィルター   防カビ、交換用(注1)	<b>F-56LC</b> 4,000円	
補助	吹き出し口遮へいセット(注2)	<b>PI-56LSC</b> 3,000円	
ダクト	分ダクトフランジ(φ150) [吹き出し口遮へい材(1辺分)付属](注3)(注4)	<b>PDF-56CC</b> (φ150) 11,000円	
	フレキシブルダクト(φ150)(注4)	分ダクト 1m	<b>FD-1B</b> (φ150) 10,000円
		分ダクト 2m	<b>FD-2B</b> (φ150) 15,000円
	吹き出しユニット(φ150)(注4)(注5)	ABS樹脂   ホワイト	<b>BPD-4WB</b> (φ150) 30,000円
製グリル   ブラック(注10)		<b>BPD-4KB</b> (φ150) 30,000円(※議)	
	ダクトアダプター(新鮮空気取り入れ口用、φ75)	<b>PD-75</b> (φ75) 6,500円	
リモコン	多機能リモコン	<b>PC-ARF1</b> 18,000円   <b>PC-ARFV</b> 22,000円	
	アメニティリモコン	<b>PC-AR1</b> 14,000円	
	受光部キット(ワイヤレスリモコン用)(注6)(注8)	<b>PC-ALHC</b> (プラスターホワイト) 12,000円	
	ワイヤレスリモコン(単方向)	<b>PC-LH3A</b> 11,000円	
	鍵付リモコンケース(注7)	<b>PC-KL2</b> 12,000円	

- (注1) 「ロングライフフィルター(防カビ)」は、化粧パネルに標準で搭載している物の交換用です。  
 (注2) 「吹き出し口遮へいセット」を使用する場合は、必ず風量設定を「増速2」に設定してください(運転音が5~7dB上がります)。また、3方向吹き出しでご使用ください(2方向吹き出しはできません)。  
 (注3) 「分ダクトフランジ」は、必ず取り付け面の吹き出し口を遮へい(遮へい材付属)してください。また、分岐は1方向のみとしてください。  
 (注4) 「分ダクトフランジ」、「フレキシブルダクト」、「吹き出しユニット」は、分岐ダクト施工時にご使用ください。  
 (注5) 「吹き出しユニット」は、吹き出しボックスと吹き出しグリルのセット品です。  
 (注6) 「受光部キット」は、照明の影響で動作しにくくなる場合がありますので、照明よりできるだけ(1m以上)離して据え付けてください。  
 (注7) 「鍵付リモコンケース」に収納するリモコンスイッチのケーブルは整理め込み取り付けとし、JISボックスを使用してください(ケーブル露出取り付けはできません)。  
 (注8) プラスターホワイト以外のパネル色に合わせた「受光部キット」は、特注で対応いたします。  
 (注9) 各部品の仕様・施工詳細などは、「寸法図」、「据付点検要領書」などをご参照ください。  
 (注10) 「吹き出しユニット(ブラック)」は受注対応品です。詳細は当社営業窓口までお問い合わせください。

### ■化粧パネル(てんかせJr.)

色名	型名(相当馬力)	22型(0.8)~56型(2.3)
プラスターホワイト(注11)(注12)	○	<b>P-NP56WAC</b> 29,000円
ブラック(注11)(注12)(注13)	●	<b>P-NP56KAC</b> 32,000円

- (注11) 室内および天井裏雰囲気が高湿度(相対湿度80%以上)で長時間使用した場合、化粧パネルに結露が生じます。  
 (注12) 油煙がこもる場所や厨房への設置はできません。また、機械(切削)油を使用する工場などへの設置もできません。(いずれの場合もパネルの破損の原因となります)  
 (注13) ルーバー色はブラックです。(その他の型式はプラスターホワイトです)

掲載商品の希望小売価格には、消費税、配送費、試運転調整費、配管セット・工事費、使用済み商品の引き取り費などは含まれておりません。

てんかせJr.



NEW

# てんかせ2方向

低騒音性と  
コンパクト設計を両立

## ■てんかせ2方向 主要機能 一覧

機能	主要オプション*				制御				サービス・工事				快適性											
	加湿器	昇降グリル	抗菌フィルター	脱臭フィルター	電気集じん器	全熱交換器連動運転対応	集中制御対応	遠方制御対応	1リモコングループ制御	2リモコン運転	ワイヤレスリモコン対応	e-LINE接続配線	故障診断機能	フィルターサイン	ロングライフフィルター(防カビ)	ドレンアップメカ	タイマー運転	年間冷房(5C)	ホットスタート	高天井対応	ドライ	風量調整3段	風向選択	オートルーバー
冷暖房	●	●	●	●	●	●	●	●	●	●	●	●	●	●	●	●	●	●	●	●	●	●	●	●

\* 主要オプションは別売となります。詳しくはP.46をご覧ください。

## ■形状・寸法・質量

室内ユニット形状 (mm)	※天井内寸法		
	40~56型	63・80型	112~160型
シングル	40~56型	63・80型	112~160型
同時/個別*ツイン	40~112型	140・160型	224~335型
同時/個別*トリプル	112~160型	224・280型	335型
同時/個別*フォー	112~224型	280・335型	—
質量(kg) ( )内はパネル	27(+6)	30(+6)	48(+8)

\*個別運転は省エネの達人プレミアム、省エネの達人のみです。

## レイアウト対応力

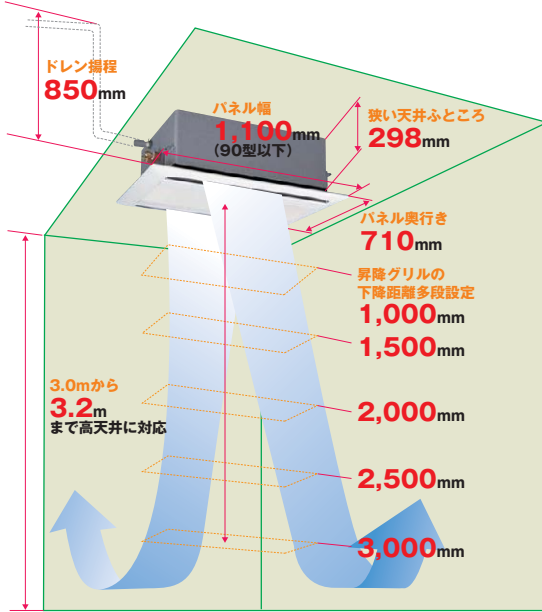

## 増速タップを装備

高い天井に設置しても、リモコンスイッチからの設定切り替えだけで対応できます。それぞれのお店やオフィスに合った快適な空調を実現します。

## ■天井高さ [単位: m]

	22~63型	71~112型	140~160型
標準	2.5	2.7	3.0
増速①	2.7	3.0	3.2
増速②	2.9	3.2	3.4

## デザイン

## 天井になじむシンプルなデザイン

すっきりした広い面と最小限の線で構成したデザインです。両端を絞った吹き出し口が、引き締まった印象を与えます。

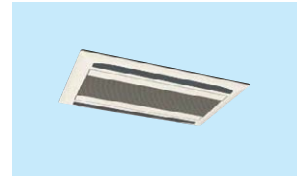

## 低騒音

## 運転音も38dB(A)を実現 (80型急風運転時)

3次元ねじり翼の低騒音化技術をコンパクトターボファンに採用し、ファンの音を小さくするとともに、空気流路系の通風抵抗をCAE解析により低減。また、ACチョッパーでファンモーターの回転数を制御し、気になる電磁音もカットしました。

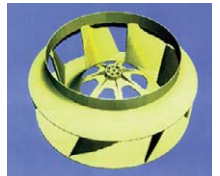

## ■運転音(急風運転時) [単位: dB(A)]

型番	運転音	型番	運転音
40型	35	80型	38
45型	35	112型	40
50型	35	140型	43
56型	35	160型	45
63型	36		

## 狭い天井ふところにも対応できる薄型設計

てんかせ2方向にコンパクトターボファンを採用するなど構造の簡素化を図り、高さ寸法を298mmとしました。小規模事務所など、天井裏のふところ寸法が狭い場所でも対応できます。

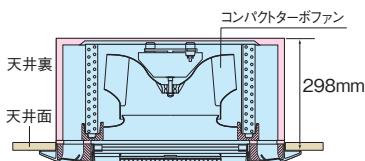

## 小型・軽量でリニューアル対応力を強化

80型天井内寸法で幅860mm、高さ298mmとし、天井にコンパクトに収まります。また、質量も30kgと軽量。取り扱いがやすく作業効率も上がります。

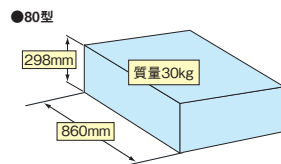



## 清潔・お手入れ簡単

### 植毛レスオートルーバー

オートルーバーの植毛をなくしました。付いた汚れを簡単にふき取れます。吸い込みグリルも、ちりやほこりが付きにくい形状です。

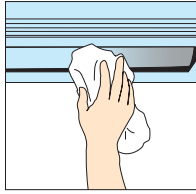

### 天井面の汚れを防止

吹き出す空気の流れを円滑化し、天井面の汚れの原因となるスマッジングを抑制します。

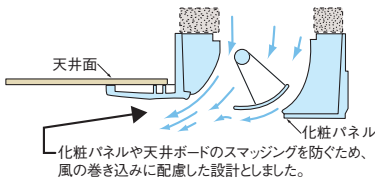

### 昇降グリル(オプション)で 日常の掃除も簡単

手元のリモコンスイッチ(PC-ARF1、PC-AR1)でグリルが自動昇降します。ワイヤレスリモコンPC-LG2(別売)での操作も可能です。また、下降距離の設定を可能とし、操作性を改善しました。

(注)ワイヤレスリモコン(PC-LG2)を使用する場合は受光部キット(PC-ALHD)が必要です。

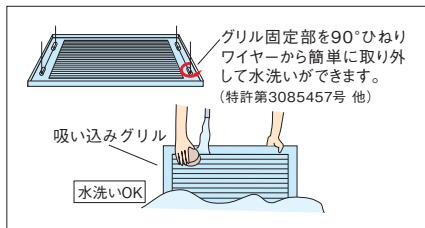

毎月の定期的なお手入れで、エアコンは良好に運転し、電気代が節約できます。

## 環境への取り組み

### 梱包材まで含めた環境への配慮

産業廃棄物を削減するため、使用梱包材のさらなる低減に取り組み、全室内ユニットの梱包用ストレッチロールをゼロにしました。プラスチックなど成形品の分別・リサイクルをやすくするため、各部品の材質表示も推進しています。また、制御基板には鉛フリーはんだを採用しました。

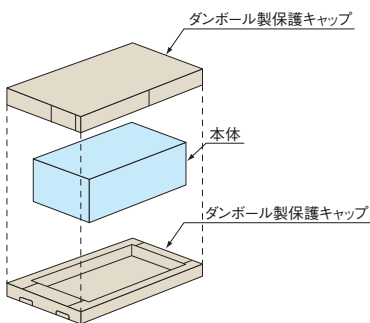

## 工事性

### ドレン配管アップ対応高850mm

配管の引き直し作業を容易にしました。吸い込みグリルを外して基板の設定や電気品箱内の作業ができます。

### 天井開口作業時の寸法取りが簡単

本体とパネルの中心を合わせたので、寸法取りが容易です。

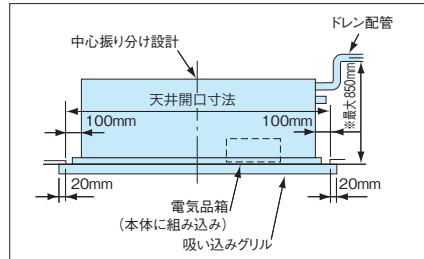

## オプション

### 脱臭・抗菌フィルターもオプション装備

抗菌加工フィルター(オプション)は抗菌素材の作用により、細菌を抑制します。ロングライフタイプと高性能タイプ\*(比色法65%・90%)の2つの種類があり、用途によって使い分けできます。

脱臭フィルター(オプション)は特殊化学繊維の効果で、ニオイの原因となる悪臭成分をしっかり吸着し、脱臭します。効果が薄れたときは約1日の天日干しで脱臭力が回復し、再利用が可能です。

詳しくは P.24

※抗菌加工高性能フィルターにSEKマーク(赤)を取得した高付加価値のある素材を採用しました。

SEKマークとは、繊維製品新機能評価協議会の定めた基準をクリアした製品のみに表示が許諾されるマークです。認証製品には、以下の3つが約束されます。

1. 制菌効果
2. 効果の耐久性
3. 加工の安全性



### 自然蒸発式加湿器もご用意

自然蒸発式加湿器は本体に直付けするため、取り付け用の吊りボルトは不要です。また、滴下する水もユニットのドレンパンを利用するので加湿器用ドレン配管が不要。工事を省力化できます。標準加湿タイプ、高加湿タイプを用意しています。



写真はイメージです。

# てんかせ2方向

**Green** このマークの付いた機種はグリーン購入法2011年基準値をクリアした機種です。

省エネ達人  
プレミアム

冷暖 シングル



多機能リモコン  
(PC-ARF1)



**NEW 新価格**

**40** 型(1.5馬力相当) チャージレス 20m R410A

冷房:3.6(1.5~4.0)kW 暖房:4.0(1.5~5.3)kW

127 RCID-AP40GHJ1 (単)

128 RCID-AP40GH1

室内RCID-AP40K1 144,000円  
 室外RAS-AP40GHJ (単)・AP40GH 284,000円  
 化粧パネルP-NP90DNA 29,000円  
 リモコンPC-ARF1 18,000円

セット希望小売価格 475,000円

**NEW 新価格**

**45** 型(1.8馬力相当) チャージレス 20m R410A

冷房:4.0(1.5~4.5)kW 暖房:4.5(1.5~5.9)kW

129 RCID-AP45GHJ1 (単)

130 RCID-AP45GH1

室内RCID-AP45K1 150,000円  
 室外RAS-AP45GHJ (単)・AP45GH 310,000円  
 化粧パネルP-NP90DNA 29,000円  
 リモコンPC-ARF1 18,000円

セット希望小売価格 507,000円

**NEW 新価格**

**50** 型(2.0馬力相当) チャージレス 20m R410A

冷房:4.5(1.5~5.0)kW 暖房:5.0(1.5~6.3)kW

131 RCID-AP50GHJ1 (単)

132 RCID-AP50GH1

室内RCID-AP50K1 153,000円  
 室外RAS-AP50GHJ (単)・AP50GH 341,000円  
 化粧パネルP-NP90DNA 29,000円  
 リモコンPC-ARF1 18,000円

セット希望小売価格 541,000円

**NEW 新価格**

**56** 型(2.3馬力相当) チャージレス 30m R410A

冷房:5.0(2.2~5.6)kW 暖房:5.6(2.2~7.1)kW

133 RCID-AP56GHJ1 (単)

134 RCID-AP56GH1

室内RCID-AP56K1 157,000円  
 室外RAS-AP56GHJ (単)・AP56GH 362,000円  
 化粧パネルP-NP90DNA 29,000円  
 リモコンPC-ARF1 18,000円

セット希望小売価格 566,000円

**NEW 新価格**

**63** 型(2.5馬力相当) チャージレス 30m R410A

冷房:5.6(2.2~6.3)kW 暖房:6.3(2.2~8.0)kW

135 RCID-AP63GHJ1 (単)

136 RCID-AP63GH1

室内RCID-AP63K1 163,000円  
 室外RAS-AP63GHJ (単)・AP63GH 382,000円  
 化粧パネルP-NP90DNA 29,000円  
 リモコンPC-ARF1 18,000円

セット希望小売価格 592,000円

**NEW 新価格**

**80** 型(3.0馬力相当) チャージレス 30m R410A

冷房:7.1(3.2~8.0)kW 暖房:8.0(3.5~10.6)kW

137 RCID-AP80GHJ1 (単)

138 RCID-AP80GH1

室内RCID-AP80K1 176,000円  
 室外RAS-AP80GHJ (単)・AP80GH 418,000円  
 化粧パネルP-NP90DNA 29,000円  
 リモコンPC-ARF1 18,000円

セット希望小売価格 641,000円

**NEW 新価格**

**112** 型(4.0馬力相当) チャージレス 30m R410A

冷房:10.0(4.5~11.2)kW 暖房:11.2(5.0~14.0)kW

139 RCID-AP112GH1

室内RCID-AP112K1 196,000円  
 室外RAS-AP112GH 484,000円  
 化粧パネルP-NP160DNA 34,000円  
 リモコンPC-ARF1 18,000円

セット希望小売価格 732,000円

**NEW 新価格**

**140** 型(5.0馬力相当) チャージレス 30m R410A

冷房:12.5(5.7~14.0)kW 暖房:14.0(5.0~18.0)kW

140 RCID-AP140GH1

室内RCID-AP140K1 223,000円  
 室外RAS-AP140GH 573,000円  
 化粧パネルP-NP160DNA 34,000円  
 リモコンPC-ARF1 18,000円

セット希望小売価格 848,000円

**NEW 新価格**

**160** 型(6.0馬力相当) チャージレス 30m R410A

冷房:14.0(6.0~16.0)kW 暖房:16.0(5.0~20.0)kW

141 RCID-AP160GH1

室内RCID-AP160K1 245,000円  
 室外RAS-AP160GH 633,000円  
 化粧パネルP-NP160DNA 34,000円  
 リモコンPC-ARF1 18,000円

セット希望小売価格 930,000円

てんかせ2方向

省エネ達人  
プレミアム

冷暖 同時 個別 ツイン



多機能リモコン  
(PC-ARF1)



異容量・異タイプ  
組み合わせ可能

**NEW 新価格**

**40** 型(1.5馬力相当) R410A

冷房:3.6(1.5~4.0)kW 暖房:4.0(1.5~5.3)kW

142 RCID-AP40GHPJ1 (単)

143 RCID-AP40GHP1

室内RCID-AP22K1×2 272,000円  
 室外RAS-AP40GHJ (単)・AP40GH 284,000円  
 化粧パネルP-NP90DNA×2 58,000円  
 分岐管TW-NP06A 17,000円  
 リモコンPC-ARF1 18,000円

同時 セット希望小売価格 649,000円  
 個別の場合 リモコンPC-ARF1×2 36,000円  
 個別 セット希望小売価格 667,000円

**NEW 新価格**

**45** 型(1.8馬力相当) R410A

冷房:4.0(1.5~4.5)kW 暖房:4.5(1.5~5.9)kW

144 RCID-AP45GHPJ1 (単)

145 RCID-AP45GHP1

室内RCID-AP22K1×2 272,000円  
 室外RAS-AP45GHJ (単)・AP45GH 310,000円  
 化粧パネルP-NP90DNA×2 58,000円  
 分岐管TW-NP06A 17,000円  
 リモコンPC-ARF1 18,000円

同時 セット希望小売価格 675,000円  
 個別の場合 リモコンPC-ARF1×2 36,000円  
 個別 セット希望小売価格 693,000円

**NEW 新価格**

**50** 型(2.0馬力相当) R410A

冷房:4.5(1.5~5.0)kW 暖房:5.0(1.5~6.3)kW

146 RCID-AP50GHPJ1 (単)

147 RCID-AP50GHP1

室内RCID-AP28K1×2 276,000円  
 室外RAS-AP50GHJ (単)・AP50GH 341,000円  
 化粧パネルP-NP90DNA×2 58,000円  
 分岐管TW-NP06A 17,000円  
 リモコンPC-ARF1 18,000円

同時 セット希望小売価格 710,000円  
 個別の場合 リモコンPC-ARF1×2 36,000円  
 個別 セット希望小売価格 728,000円

**NEW 新価格**

**56** 型(2.3馬力相当) R410A

冷房:5.0(2.2~5.6)kW 暖房:5.6(2.2~7.1)kW

148 RCID-AP56GHPJ1 (単)

149 RCID-AP56GHP1

室内RCID-AP28K1×2 276,000円  
 室外RAS-AP56GHJ (単)・AP56GH 362,000円  
 化粧パネルP-NP90DNA×2 58,000円  
 分岐管TW-NP06A 17,000円  
 リモコンPC-ARF1 18,000円

同時 セット希望小売価格 731,000円  
 個別の場合 リモコンPC-ARF1×2 36,000円  
 個別 セット希望小売価格 749,000円

**NEW 新価格**

**63** 型(2.5馬力相当) R410A

冷房:5.6(2.2~6.3)kW 暖房:6.3(2.2~8.0)kW

150 RCID-AP63GHPJ1 (単)

151 RCID-AP63GHP1

室内RCID-AP36K1×2 284,000円  
 室外RAS-AP63GHJ (単)・AP63GH 382,000円  
 化粧パネルP-NP90DNA×2 58,000円  
 分岐管TW-NP06A 17,000円  
 リモコンPC-ARF1 18,000円

同時 セット希望小売価格 759,000円  
 個別の場合 リモコンPC-ARF1×2 36,000円  
 個別 セット希望小売価格 777,000円

**NEW 新価格**

**80** 型(3.0馬力相当) チャージレス 30m R410A

冷房:7.1(3.2~8.0)kW 暖房:8.0(3.5~10.6)kW

152 RCID-AP80GHPJ1 (単)

153 RCID-AP80GHP1

室内RCID-AP40K1×2 288,000円  
 室外RAS-AP80GHJ (単)・AP80GH 418,000円  
 化粧パネルP-NP90DNA×2 58,000円  
 分岐管TW-NP16A 17,000円  
 リモコンPC-ARF1 18,000円

同時 セット希望小売価格 799,000円  
 個別の場合 リモコンPC-ARF1×2 36,000円  
 個別 セット希望小売価格 817,000円

**NEW 新価格**

**112** 型(4.0馬力相当) チャージレス 30m R410A

冷房:10.0(4.5~11.2)kW 暖房:11.2(5.0~14.0)kW

154 RCID-AP112GHP1

室内RCID-AP56K1×2 314,000円  
 室外RAS-AP112GH 484,000円  
 化粧パネルP-NP90DNA×2 58,000円  
 分岐管TW-NP16A 17,000円  
 リモコンPC-ARF1 18,000円

同時 セット希望小売価格 891,000円  
 個別の場合 リモコンPC-ARF1×2 36,000円  
 個別 セット希望小売価格 909,000円

**NEW 新価格**

**140** 型(5.0馬力相当) チャージレス 30m R410A

冷房:12.5(5.7~14.0)kW 暖房:14.0(5.0~18.0)kW

155 RCID-AP140GHP1

室内RCID-AP71K1×2 336,000円  
 室外RAS-AP140GH 573,000円  
 化粧パネルP-NP90DNA×2 58,000円  
 分岐管TW-NP16A 17,000円  
 リモコンPC-ARF1 18,000円

同時 セット希望小売価格 1,002,000円  
 個別の場合 リモコンPC-ARF1×2 36,000円  
 個別 セット希望小売価格 1,020,000円

省エネ達人プレミアム 冷暖 同時 個別 ツイン

NEW 新価格	チャージレス R410A	NEW 新価格	チャージレス R410A	NEW 新価格	チャージレス R410A	NEW 新価格	チャージレス R410A
<b>160</b> 型(6.0馬力相当) 30m	冷房:14.0(6.0~16.0)kW 暖房:16.0(5.0~20.0)kW	<b>224</b> 型(8.0馬力相当) 30m	冷房:20.0(8.0~22.4)kW 暖房:22.4(6.3~28.0)kW	<b>280</b> 型(10.0馬力相当) 30m	冷房:25.0(10.0~28.0)kW 暖房:28.0(8.0~35.0)kW	<b>335</b> 型(12.0馬力相当) 30m	冷房:30.0(11.2~33.5)kW 暖房:33.5(9.0~37.5)kW
<b>156</b> RCID-AP160GHP1	室内RCID-AP80K1×2 352,000円 室外RAS-AP160GH 633,000円 化粧パネルP-NP90DNA×2 58,000円 分岐管TW-NP16A 17,000円 リモコンPC-ARF1 18,000円	<b>157</b> RCID-AP224GHP1	室内RCID-AP112K1×2 392,000円 室外RAS-AP224GH 868,000円 化粧パネルP-NP160DNA×2 68,000円 分岐管TW-NP28A 19,000円 リモコンPC-ARF1 18,000円	<b>158</b> RCID-AP280GHP1	室内RCID-AP140K1×2 446,000円 室外RAS-AP280GH 1,060,000円 化粧パネルP-NP160DNA×2 68,000円 分岐管TW-NP28A 19,000円 リモコンPC-ARF1 18,000円	<b>159</b> RCID-AP335GHP1	室内RCID-AP160K1×2 490,000円 室外RAS-AP335GH 1,170,000円 化粧パネルP-NP160DNA×2 68,000円 分岐管TW-NP28A 19,000円 リモコンPC-ARF1 18,000円
同時 セット希望小売価格 1,078,000円		同時 セット希望小売価格 1,365,000円		同時 セット希望小売価格 1,611,000円		同時 セット希望小売価格 1,765,000円	
個別の場合 リモコンPC-ARF1×2 36,000円		個別の場合 リモコンPC-ARF1×2 36,000円		個別の場合 リモコンPC-ARF1×2 36,000円		個別の場合 リモコンPC-ARF1×2 36,000円	
個別 セット希望小売価格 1,096,000円		個別 セット希望小売価格 1,383,000円		個別 セット希望小売価格 1,629,000円		個別 セット希望小売価格 1,783,000円	

省エネ達人プレミアム 冷暖 同時 個別 トリプル

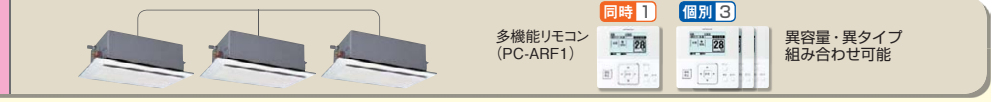

NEW 新価格	チャージレス R410A	NEW 新価格	チャージレス R410A	NEW 新価格	チャージレス R410A	NEW 新価格	チャージレス R410A
<b>112</b> 型(4.0馬力相当) 30m	冷房:10.0(4.5~11.2)kW 暖房:11.2(5.0~14.0)kW	<b>140</b> 型(5.0馬力相当) 30m	冷房:12.5(5.7~14.0)kW 暖房:14.0(5.0~18.0)kW	<b>160</b> 型(6.0馬力相当) 30m	冷房:14.0(6.0~16.0)kW 暖房:16.0(5.0~20.0)kW	<b>224</b> 型(8.0馬力相当) 30m	冷房:20.0(8.0~22.4)kW 暖房:22.4(6.3~28.0)kW
<b>160</b> RCID-AP112GHG1	室内RCID-AP40K1×3 432,000円 室外RAS-AP112GH 484,000円 化粧パネルP-NP90DNA×3 87,000円 分岐管TG-NP16A 25,000円 リモコンPC-ARF1 18,000円	<b>161</b> RCID-AP140GHG1	室内RCID-AP45K1×3 450,000円 室外RAS-AP140GH 573,000円 化粧パネルP-NP90DNA×3 87,000円 分岐管TG-NP16A 25,000円 リモコンPC-ARF1 18,000円	<b>162</b> RCID-AP160GHG1	室内RCID-AP56K1×3 471,000円 室外RAS-AP160GH 633,000円 化粧パネルP-NP90DNA×3 87,000円 分岐管TG-NP16A 25,000円 リモコンPC-ARF1 18,000円	<b>163</b> RCID-AP224GHG1	室内RCID-AP80K1×3 528,000円 室外RAS-AP224GH 868,000円 化粧パネルP-NP90DNA×3 87,000円 分岐管TG-NP28A 25,000円 リモコンPC-ARF1 18,000円
同時 セット希望小売価格 1,046,000円		同時 セット希望小売価格 1,153,000円		同時 セット希望小売価格 1,234,000円		同時 セット希望小売価格 1,526,000円	
個別の場合 リモコンPC-ARF1×3 54,000円		個別の場合 リモコンPC-ARF1×3 54,000円		個別の場合 リモコンPC-ARF1×3 54,000円		個別の場合 リモコンPC-ARF1×3 54,000円	
個別 セット希望小売価格 1,082,000円		個別 セット希望小売価格 1,189,000円		個別 セット希望小売価格 1,270,000円		個別 セット希望小売価格 1,562,000円	

NEW 新価格	チャージレス R410A	NEW 新価格	チャージレス R410A
<b>280</b> 型(10.0馬力相当) 30m	冷房:25.0(10.0~28.0)kW 暖房:28.0(8.0~35.0)kW	<b>335</b> 型(12.0馬力相当) 30m	冷房:30.0(11.2~33.5)kW 暖房:33.5(9.0~37.5)kW
<b>164</b> RCID-AP280GHG1	室内RCID-AP90K1×3 546,000円 室外RAS-AP280GH 1,060,000円 化粧パネルP-NP90DNA×3 87,000円 分岐管TG-NP28A 25,000円 リモコンPC-ARF1 18,000円	<b>165</b> RCID-AP335GHG1	室内RCID-AP112K1×3 588,000円 室外RAS-AP335GH 1,170,000円 化粧パネルP-NP160DNA×3 102,000円 分岐管TG-NP28A 25,000円 リモコンPC-ARF1 18,000円
同時 セット希望小売価格 1,736,000円		同時 セット希望小売価格 1,903,000円	
個別の場合 リモコンPC-ARF1×3 54,000円		個別の場合 リモコンPC-ARF1×3 54,000円	
個別 セット希望小売価格 1,772,000円		個別 セット希望小売価格 1,939,000円	

省エネ達人プレミアム 冷暖 同時 個別 フォー



NEW 新価格	チャージレス R410A	NEW 新価格	チャージレス R410A	NEW 新価格	チャージレス R410A	NEW 新価格	チャージレス R410A
<b>112</b> 型(4.0馬力相当) 30m	冷房:10.0(4.5~11.2)kW 暖房:11.2(5.0~14.0)kW	<b>140</b> 型(5.0馬力相当) 30m	冷房:12.5(5.7~14.0)kW 暖房:14.0(5.0~18.0)kW	<b>160</b> 型(6.0馬力相当) 30m	冷房:14.0(6.0~16.0)kW 暖房:16.0(5.0~20.0)kW	<b>224</b> 型(8.0馬力相当) 30m	冷房:20.0(8.0~22.4)kW 暖房:22.4(6.3~28.0)kW
<b>166</b> RCID-AP112GHW1	室内RCID-AP28K1×4 552,000円 室外RAS-AP112GH 484,000円 化粧パネルP-NP90DNA×4 116,000円 分岐管TW-NP16A 17,000円 分岐管TW-NP06A×2 34,000円 リモコンPC-ARF1 18,000円	<b>167</b> RCID-AP140GHW1	室内RCID-AP36K1×4 568,000円 室外RAS-AP140GH 573,000円 化粧パネルP-NP90DNA×4 116,000円 分岐管TW-NP16A 17,000円 分岐管TW-NP16A×2 34,000円 リモコンPC-ARF1 18,000円	<b>168</b> RCID-AP160GHW1	室内RCID-AP40K1×4 576,000円 室外RAS-AP160GH 633,000円 化粧パネルP-NP90DNA×4 116,000円 分岐管TW-NP16A 17,000円 分岐管TW-NP16A×2 34,000円 リモコンPC-ARF1 18,000円	<b>169</b> RCID-AP224GHW1	室内RCID-AP56K1×4 628,000円 室外RAS-AP224GH 868,000円 化粧パネルP-NP90DNA×4 116,000円 分岐管TW-NP28A 19,000円 分岐管TW-NP16A×2 34,000円 リモコンPC-ARF1 18,000円
同時 セット希望小売価格 1,221,000円		同時 セット希望小売価格 1,326,000円		同時 セット希望小売価格 1,394,000円		同時 セット希望小売価格 1,683,000円	
個別の場合 リモコンPC-ARF1×4 72,000円		個別の場合 リモコンPC-ARF1×4 72,000円		個別の場合 リモコンPC-ARF1×4 72,000円		個別の場合 リモコンPC-ARF1×4 72,000円	
個別 セット希望小売価格 1,275,000円		個別 セット希望小売価格 1,380,000円		個別 セット希望小売価格 1,448,000円		個別 セット希望小売価格 1,737,000円	

NEW 新価格	チャージレス R410A	NEW 新価格	チャージレス R410A
<b>280</b> 型(10.0馬力相当) 30m	冷房:25.0(10.0~28.0)kW 暖房:28.0(8.0~35.0)kW	<b>335</b> 型(12.0馬力相当) 30m	冷房:30.0(11.2~33.5)kW 暖房:33.5(9.0~37.5)kW
<b>170</b> RCID-AP280GHW1	室内RCID-AP71K1×4 672,000円 室外RAS-AP280GH 1,060,000円 化粧パネルP-NP90DNA×4 116,000円 分岐管TW-NP28A 19,000円 分岐管TW-NP16A×2 34,000円 リモコンPC-ARF1 18,000円	<b>171</b> RCID-AP335GHW1	室内RCID-AP80K1×4 704,000円 室外RAS-AP335GH 1,170,000円 化粧パネルP-NP90DNA×4 116,000円 分岐管TW-NP28A 19,000円 分岐管TW-NP16A×2 34,000円 リモコンPC-ARF1 18,000円
同時 セット希望小売価格 1,919,000円		同時 セット希望小売価格 2,061,000円	
個別の場合 リモコンPC-ARF1×4 72,000円		個別の場合 リモコンPC-ARF1×4 72,000円	
個別 セット希望小売価格 1,973,000円		個別 セット希望小売価格 2,115,000円	

掲載商品の希望小売価格には、消費税、配送費、試運転調整費、配管セット工事費、使用済み商品の引き取り費などは含まれておりません。

てんかせ2方向



# てんかせ2方向

**Green** このマークの付いた機種はグリーン購入法2011年基準値をクリアした機種です。

省エネの達人

冷暖

シングル



多機能リモコン (PC-ARF1)



**NEW 新価格**

**40** 型(1.5馬力相当) チャージレス 20m **R410A**

冷房:3.6(1.5~4.0)kW 暖房:4.0(1.5~5.3)kW

172 RCID-AP40SHJ1 (単)

173 RCID-AP40SH1

室内RCID-AP40K1 144,000円  
 室外RAS-AP40SHJ (単)・AP40SH 244,000円  
 化粧パネルP-NP90DNA 29,000円  
 リモコンPC-ARF1 18,000円

セット希望小売価格 **435,000円**

**NEW 新価格**

**45** 型(1.8馬力相当) チャージレス 20m **R410A**

冷房:4.0(1.5~4.5)kW 暖房:4.5(1.5~5.9)kW

174 RCID-AP45SHJ1 (単)

175 RCID-AP45SH1

室内RCID-AP45K1 150,000円  
 室外RAS-AP45SHJ (単)・AP45SH 267,000円  
 化粧パネルP-NP90DNA 29,000円  
 リモコンPC-ARF1 18,000円

セット希望小売価格 **464,000円**

**NEW 新価格**

**50** 型(2.0馬力相当) チャージレス 20m **R410A**

冷房:4.5(1.5~5.0)kW 暖房:5.0(1.5~6.3)kW

176 RCID-AP50SHJ1 (単)

177 RCID-AP50SH1

室内RCID-AP50K1 153,000円  
 室外RAS-AP50SHJ (単)・AP50SH 294,000円  
 化粧パネルP-NP90DNA 29,000円  
 リモコンPC-ARF1 18,000円

セット希望小売価格 **494,000円**

**NEW 新価格**

**56** 型(2.3馬力相当) チャージレス 20m **R410A**

冷房:5.0(2.2~5.6)kW 暖房:5.6(2.2~7.1)kW

178 RCID-AP56SHJ1 (単)

179 RCID-AP56SH1

室内RCID-AP56K1 157,000円  
 室外RAS-AP56SHJ (単)・AP56SH 311,000円  
 化粧パネルP-NP90DNA 29,000円  
 リモコンPC-ARF1 18,000円

セット希望小売価格 **515,000円**

**NEW 新価格**

**63** 型(2.5馬力相当) チャージレス 20m **R410A**

冷房:5.6(2.2~6.3)kW 暖房:6.3(2.2~8.0)kW

180 RCID-AP63SHJ1 (単)

181 RCID-AP63SH1

室内RCID-AP63K1 163,000円  
 室外RAS-AP63SHJ (単)・AP63SH 329,000円  
 化粧パネルP-NP90DNA 29,000円  
 リモコンPC-ARF1 18,000円

セット希望小売価格 **539,000円**

**NEW 新価格**

**80** 型(3.0馬力相当) チャージレス 20m **R410A**

冷房:7.1(3.2~8.0)kW 暖房:8.0(3.5~9.0)kW

182 RCID-AP80SHJ1 (単)

183 RCID-AP80SH1

室内RCID-AP80K1 176,000円  
 室外RAS-AP80SHJ (単)・AP80SH 360,000円  
 化粧パネルP-NP90DNA 29,000円  
 リモコンPC-ARF1 18,000円

セット希望小売価格 **583,000円**

**NEW 新価格**

**112** 型(4.0馬力相当) チャージレス 30m **R410A**

冷房:10.0(4.5~11.2)kW 暖房:11.2(5.0~14.0)kW

184 RCID-AP112SH1

室内RCID-AP112K1 196,000円  
 室外RAS-AP112SH 417,000円  
 化粧パネルP-NP160DNA 34,000円  
 リモコンPC-ARF1 18,000円

セット希望小売価格 **665,000円**

**NEW 新価格**

**140** 型(5.0馬力相当) チャージレス 30m **R410A**

冷房:12.5(5.7~14.0)kW 暖房:14.0(5.0~16.0)kW

185 RCID-AP140SH1

室内RCID-AP140K1 223,000円  
 室外RAS-AP140SH 493,000円  
 化粧パネルP-NP160DNA 34,000円  
 リモコンPC-ARF1 18,000円

セット希望小売価格 **768,000円**

**NEW 新価格**

**160** 型(6.0馬力相当) チャージレス 30m **R410A**

冷房:14.0(6.0~16.0)kW 暖房:16.0(5.0~18.0)kW

186 RCID-AP160SH1

室内RCID-AP160K1 245,000円  
 室外RAS-AP160SH 542,000円  
 化粧パネルP-NP160DNA 34,000円  
 リモコンPC-ARF1 18,000円

セット希望小売価格 **839,000円**

てんかせ2方向

省エネの達人

冷暖

同時 個別  
ツイン



多機能リモコン (PC-ARF1)



異容量・異タイプ  
組み合わせ可能

**NEW 新価格**

**40** 型(1.5馬力相当) **R410A**

冷房:3.6(1.5~4.0)kW 暖房:4.0(1.5~5.3)kW

187 RCID-AP40SHPJ1 (単)

188 RCID-AP40SHP1

室内RCID-AP22K1×2 272,000円  
 室外RAS-AP40SHJ (単)・AP40SH 244,000円  
 化粧パネルP-NP90DNA×2 58,000円  
 分岐管TW-NP06A 17,000円  
 リモコンPC-ARF1 18,000円

同時 セット希望小売価格 **609,000円**

個別の場合 リモコンPC-ARF1×2 36,000円

個別 セット希望小売価格 **627,000円**

**NEW 新価格**

**45** 型(1.8馬力相当) **R410A**

冷房:4.0(1.5~4.5)kW 暖房:4.5(1.5~5.9)kW

189 RCID-AP45SHPJ1 (単)

190 RCID-AP45SHP1

室内RCID-AP22K1×2 272,000円  
 室外RAS-AP45SHJ (単)・AP45SH 267,000円  
 化粧パネルP-NP90DNA×2 58,000円  
 分岐管TW-NP06A 17,000円  
 リモコンPC-ARF1 18,000円

同時 セット希望小売価格 **632,000円**

個別の場合 リモコンPC-ARF1×2 36,000円

個別 セット希望小売価格 **650,000円**

**NEW 新価格**

**50** 型(2.0馬力相当) **R410A**

冷房:4.5(1.5~5.0)kW 暖房:5.0(1.5~6.3)kW

191 RCID-AP50SHPJ1 (単)

192 RCID-AP50SHP1

室内RCID-AP28K1×2 276,000円  
 室外RAS-AP50SHJ (単)・AP50SH 294,000円  
 化粧パネルP-NP90DNA×2 58,000円  
 分岐管TW-NP06A 17,000円  
 リモコンPC-ARF1 18,000円

同時 セット希望小売価格 **663,000円**

個別の場合 リモコンPC-ARF1×2 36,000円

個別 セット希望小売価格 **681,000円**

**NEW 新価格**

**56** 型(2.3馬力相当) **R410A**

冷房:5.0(2.2~5.6)kW 暖房:5.6(2.2~7.1)kW

193 RCID-AP56SHPJ1 (単)

194 RCID-AP56SHP1

室内RCID-AP28K1×2 276,000円  
 室外RAS-AP56SHJ (単)・AP56SH 311,000円  
 化粧パネルP-NP90DNA×2 58,000円  
 分岐管TW-NP06A 17,000円  
 リモコンPC-ARF1 18,000円

同時 セット希望小売価格 **680,000円**

個別の場合 リモコンPC-ARF1×2 36,000円

個別 セット希望小売価格 **698,000円**

**NEW 新価格**

**63** 型(2.5馬力相当) **R410A**

冷房:5.6(2.2~6.3)kW 暖房:6.3(2.2~8.0)kW

195 RCID-AP63SHPJ1 (単)

196 RCID-AP63SHP1

室内RCID-AP36K1×2 284,000円  
 室外RAS-AP63SHJ (単)・AP63SH 329,000円  
 化粧パネルP-NP90DNA×2 58,000円  
 分岐管TW-NP06A 17,000円  
 リモコンPC-ARF1 18,000円

同時 セット希望小売価格 **706,000円**

個別の場合 リモコンPC-ARF1×2 36,000円

個別 セット希望小売価格 **724,000円**

**NEW 新価格**

**80** 型(3.0馬力相当) チャージレス 20m **R410A**

冷房:7.1(3.2~8.0)kW 暖房:8.0(3.5~9.0)kW

197 RCID-AP80SHPJ1 (単)

198 RCID-AP80SHP1

室内RCID-AP40K1×2 288,000円  
 室外RAS-AP80SHJ (単)・AP80SH 360,000円  
 化粧パネルP-NP90DNA×2 58,000円  
 分岐管TW-NP16A 17,000円  
 リモコンPC-ARF1 18,000円

同時 セット希望小売価格 **741,000円**

個別の場合 リモコンPC-ARF1×2 36,000円

個別 セット希望小売価格 **759,000円**

**NEW 新価格**

**112** 型(4.0馬力相当) チャージレス 30m **R410A**

冷房:10.0(4.5~11.2)kW 暖房:11.2(5.0~14.0)kW

199 RCID-AP112SHP1

室内RCID-AP56K1×2 314,000円  
 室外RAS-AP112SH 417,000円  
 化粧パネルP-NP90DNA×2 58,000円  
 分岐管TW-NP16A 17,000円  
 リモコンPC-ARF1 18,000円

同時 セット希望小売価格 **824,000円**

個別の場合 リモコンPC-ARF1×2 36,000円

個別 セット希望小売価格 **842,000円**

**NEW 新価格**

**140** 型(5.0馬力相当) チャージレス 30m **R410A**

冷房:12.5(5.7~14.0)kW 暖房:14.0(5.0~16.0)kW

200 RCID-AP140SHP1

室内RCID-AP71K1×2 336,000円  
 室外RAS-AP140SH 493,000円  
 化粧パネルP-NP90DNA×2 58,000円  
 分岐管TW-NP16A 17,000円  
 リモコンPC-ARF1 18,000円

同時 セット希望小売価格 **922,000円**

個別の場合 リモコンPC-ARF1×2 36,000円

個別 セット希望小売価格 **940,000円**



**省エネの達人** 冷暖 同時 個別 ツイン

<p><b>NEW 新価格</b></p> <p>チャージレス R410A</p> <p><b>160</b> 型(6.0馬力相当) 30m</p> <p>冷房:14.0(6.0~16.0)kW 暖房:16.0(5.0~18.0)kW</p> <p><b>201 RCID-AP160SHP1</b></p> <p>室内RCID-AP80K1×2 352,000円                  室外RAS-AP160SH 542,000円                  化粧パネルP-NP90DNA×2 58,000円                  分岐管TW-NP16A 17,000円                  リモコンPC-ARF1 18,000円</p> <p>同時 セット希望小売価格 <b>987,000円</b></p> <p>個別の場合 リモコンPC-ARF1×2 36,000円</p> <p>個別 セット希望小売価格 <b>1,005,000円</b></p>	<p><b>NEW 新価格</b></p> <p>チャージレス R410A</p> <p><b>224</b> 型(8.0馬力相当) 30m</p> <p>冷房:20.0(8.0~22.4)kW 暖房:22.4(6.3~28.0)kW</p> <p><b>202 RCID-AP224SHP1</b></p> <p>室内RCID-AP112K1×2 392,000円                  室外RAS-AP224SH 744,000円                  化粧パネルP-NP160DNA×2 68,000円                  分岐管TW-NP28A 19,000円                  リモコンPC-ARF1 18,000円</p> <p>同時 セット希望小売価格 <b>1,241,000円</b></p> <p>個別の場合 リモコンPC-ARF1×2 36,000円</p> <p>個別 セット希望小売価格 <b>1,259,000円</b></p>	<p><b>NEW 新価格</b></p> <p>チャージレス R410A</p> <p><b>280</b> 型(10.0馬力相当) 30m</p> <p>冷房:25.0(10.0~28.0)kW 暖房:28.0(8.0~35.0)kW</p> <p><b>203 RCID-AP280SHP1</b></p> <p>室内RCID-AP140K1×2 446,000円                  室外RAS-AP280SH 910,000円                  化粧パネルP-NP160DNA×2 68,000円                  分岐管TW-NP28A 19,000円                  リモコンPC-ARF1 18,000円</p> <p>同時 セット希望小売価格 <b>1,461,000円</b></p> <p>個別の場合 リモコンPC-ARF1×2 36,000円</p> <p>個別 セット希望小売価格 <b>1,479,000円</b></p>	<p><b>NEW 新価格</b></p> <p>チャージレス R410A</p> <p><b>335</b> 型(12.0馬力相当) 30m</p> <p>冷房:30.0(11.2~33.5)kW 暖房:33.5(9.0~37.5)kW</p> <p><b>204 RCID-AP335SHP1</b></p> <p>室内RCID-AP160K1×2 490,000円                  室外RAS-AP335SH 1,021,000円                  化粧パネルP-NP160DNA×2 68,000円                  分岐管TW-NP28A 19,000円                  リモコンPC-ARF1 18,000円</p> <p>同時 セット希望小売価格 <b>1,616,000円</b></p> <p>個別の場合 リモコンPC-ARF1×2 36,000円</p> <p>個別 セット希望小売価格 <b>1,634,000円</b></p>
---	---	---	---

**省エネの達人** 冷暖 同時 個別 トリプル

多機能リモコン (PC-ARF1) 同時 1 個別 3 異容量・異タイプ 組み合わせ可能

<p><b>NEW 新価格</b></p> <p>チャージレス R410A</p> <p><b>112</b> 型(4.0馬力相当) 30m</p> <p>冷房:10.0(4.5~11.2)kW 暖房:11.2(5.0~14.0)kW</p> <p><b>205 RCID-AP112SHG1</b></p> <p>室内RCID-AP40K1×3 432,000円                  室外RAS-AP112SH 417,000円                  化粧パネルP-NP90DNA×3 87,000円                  分岐管TG-NP16A 25,000円                  リモコンPC-ARF1 18,000円</p> <p>同時 セット希望小売価格 <b>979,000円</b></p> <p>個別の場合 リモコンPC-ARF1×3 54,000円</p> <p>個別 セット希望小売価格 <b>1,015,000円</b></p>	<p><b>NEW 新価格</b></p> <p>チャージレス R410A</p> <p><b>140</b> 型(5.0馬力相当) 30m</p> <p>冷房:12.5(5.7~14.0)kW 暖房:14.0(5.0~16.0)kW</p> <p><b>206 RCID-AP140SHG1</b></p> <p>室内RCID-AP45K1×3 450,000円                  室外RAS-AP140SH 493,000円                  化粧パネルP-NP90DNA×3 87,000円                  分岐管TG-NP16A 25,000円                  リモコンPC-ARF1 18,000円</p> <p>同時 セット希望小売価格 <b>1,073,000円</b></p> <p>個別の場合 リモコンPC-ARF1×3 54,000円</p> <p>個別 セット希望小売価格 <b>1,109,000円</b></p>	<p><b>NEW 新価格</b></p> <p>チャージレス R410A</p> <p><b>160</b> 型(6.0馬力相当) 30m</p> <p>冷房:14.0(6.0~16.0)kW 暖房:16.0(5.0~18.0)kW</p> <p><b>207 RCID-AP160SHG1</b></p> <p>室内RCID-AP56K1×3 471,000円                  室外RAS-AP160SH 542,000円                  化粧パネルP-NP90DNA×3 87,000円                  分岐管TG-NP16A 25,000円                  リモコンPC-ARF1 18,000円</p> <p>同時 セット希望小売価格 <b>1,143,000円</b></p> <p>個別の場合 リモコンPC-ARF1×3 54,000円</p> <p>個別 セット希望小売価格 <b>1,179,000円</b></p>	<p><b>NEW 新価格</b></p> <p>チャージレス R410A</p> <p><b>224</b> 型(8.0馬力相当) 30m</p> <p>冷房:20.0(8.0~22.4)kW 暖房:22.4(6.3~28.0)kW</p> <p><b>208 RCID-AP224SHG1</b></p> <p>室内RCID-AP80K1×3 528,000円                  室外RAS-AP224SH 744,000円                  化粧パネルP-NP90DNA×3 87,000円                  分岐管TG-NP28A 25,000円                  リモコンPC-ARF1 18,000円</p> <p>同時 セット希望小売価格 <b>1,402,000円</b></p> <p>個別の場合 リモコンPC-ARF1×3 54,000円</p> <p>個別 セット希望小売価格 <b>1,438,000円</b></p>
<p><b>NEW 新価格</b></p> <p>チャージレス R410A</p> <p><b>280</b> 型(10.0馬力相当) 30m</p> <p>冷房:25.0(10.0~28.0)kW 暖房:28.0(8.0~35.0)kW</p> <p><b>209 RCID-AP280SHG1</b></p> <p>室内RCID-AP90K1×3 546,000円                  室外RAS-AP280SH 910,000円                  化粧パネルP-NP90DNA×3 87,000円                  分岐管TG-NP28A 25,000円                  リモコンPC-ARF1 18,000円</p> <p>同時 セット希望小売価格 <b>1,586,000円</b></p> <p>個別の場合 リモコンPC-ARF1×3 54,000円</p> <p>個別 セット希望小売価格 <b>1,622,000円</b></p>	<p><b>NEW 新価格</b></p> <p>チャージレス R410A</p> <p><b>335</b> 型(12.0馬力相当) 30m</p> <p>冷房:30.0(11.2~33.5)kW 暖房:33.5(9.0~37.5)kW</p> <p><b>210 RCID-AP335SHG1</b></p> <p>室内RCID-AP112K1×3 588,000円                  室外RAS-AP335SH 1,021,000円                  化粧パネルP-NP160DNA×3 102,000円                  分岐管TG-NP28A 25,000円                  リモコンPC-ARF1 18,000円</p> <p>同時 セット希望小売価格 <b>1,754,000円</b></p> <p>個別の場合 リモコンPC-ARF1×3 54,000円</p> <p>個別 セット希望小売価格 <b>1,790,000円</b></p>		

**省エネの達人** 冷暖 同時 個別 フォー

多機能リモコン (PC-ARF1) 同時 1 個別 4 異容量・異タイプ 組み合わせ可能

<p><b>NEW 新価格</b></p> <p>チャージレス R410A</p> <p><b>112</b> 型(4.0馬力相当) 30m</p> <p>冷房:10.0(4.5~11.2)kW 暖房:11.2(5.0~14.0)kW</p> <p><b>211 RCID-AP112SHW1</b></p> <p>室内RCID-AP28K1×4 552,000円                  室外RAS-AP112SH 417,000円                  化粧パネルP-NP90DNA×4 116,000円                  分岐管TW-NP16A 17,000円                  分岐管TW-NP06A×2 34,000円                  リモコンPC-ARF1 18,000円</p> <p>同時 セット希望小売価格 <b>1,154,000円</b></p> <p>個別の場合 リモコンPC-ARF1×4 72,000円</p> <p>個別 セット希望小売価格 <b>1,208,000円</b></p>	<p><b>NEW 新価格</b></p> <p>チャージレス R410A</p> <p><b>140</b> 型(5.0馬力相当) 30m</p> <p>冷房:12.5(5.7~14.0)kW 暖房:14.0(5.0~16.0)kW</p> <p><b>212 RCID-AP140SHW1</b></p> <p>室内RCID-AP36K1×4 568,000円                  室外RAS-AP140SH 493,000円                  化粧パネルP-NP90DNA×4 116,000円                  分岐管TW-NP16A 17,000円                  分岐管TW-NP16A×2 34,000円                  リモコンPC-ARF1 18,000円</p> <p>同時 セット希望小売価格 <b>1,246,000円</b></p> <p>個別の場合 リモコンPC-ARF1×4 72,000円</p> <p>個別 セット希望小売価格 <b>1,300,000円</b></p>	<p><b>NEW 新価格</b></p> <p>チャージレス R410A</p> <p><b>160</b> 型(6.0馬力相当) 30m</p> <p>冷房:14.0(6.0~16.0)kW 暖房:16.0(5.0~18.0)kW</p> <p><b>213 RCID-AP160SHW1</b></p> <p>室内RCID-AP40K1×4 576,000円                  室外RAS-AP160SH 542,000円                  化粧パネルP-NP90DNA×4 116,000円                  分岐管TW-NP16A 17,000円                  分岐管TW-NP16A×2 34,000円                  リモコンPC-ARF1 18,000円</p> <p>同時 セット希望小売価格 <b>1,303,000円</b></p> <p>個別の場合 リモコンPC-ARF1×4 72,000円</p> <p>個別 セット希望小売価格 <b>1,357,000円</b></p>	<p><b>NEW 新価格</b></p> <p>チャージレス R410A</p> <p><b>224</b> 型(8.0馬力相当) 30m</p> <p>冷房:20.0(8.0~22.4)kW 暖房:22.4(6.3~28.0)kW</p> <p><b>214 RCID-AP224SHW1</b></p> <p>室内RCID-AP56K1×4 628,000円                  室外RAS-AP224SH 744,000円                  化粧パネルP-NP90DNA×4 116,000円                  分岐管TW-NP28A 19,000円                  分岐管TW-NP16A×2 34,000円                  リモコンPC-ARF1 18,000円</p> <p>同時 セット希望小売価格 <b>1,559,000円</b></p> <p>個別の場合 リモコンPC-ARF1×4 72,000円</p> <p>個別 セット希望小売価格 <b>1,613,000円</b></p>
<p><b>NEW 新価格</b></p> <p>チャージレス R410A</p> <p><b>280</b> 型(10.0馬力相当) 30m</p> <p>冷房:25.0(10.0~28.0)kW 暖房:28.0(8.0~35.0)kW</p> <p><b>215 RCID-AP280SHW1</b></p> <p>室内RCID-AP71K1×4 672,000円                  室外RAS-AP280SH 910,000円                  化粧パネルP-NP90DNA×4 116,000円                  分岐管TW-NP28A 19,000円                  分岐管TW-NP16A×2 34,000円                  リモコンPC-ARF1 18,000円</p> <p>同時 セット希望小売価格 <b>1,769,000円</b></p> <p>個別の場合 リモコンPC-ARF1×4 72,000円</p> <p>個別 セット希望小売価格 <b>1,823,000円</b></p>	<p><b>NEW 新価格</b></p> <p>チャージレス R410A</p> <p><b>335</b> 型(12.0馬力相当) 30m</p> <p>冷房:30.0(11.2~33.5)kW 暖房:33.5(9.0~37.5)kW</p> <p><b>216 RCID-AP335SHW1</b></p> <p>室内RCID-AP80K1×4 704,000円                  室外RAS-AP335SH 1,021,000円                  化粧パネルP-NP90DNA×4 116,000円                  分岐管TW-NP28A 19,000円                  分岐管TW-NP16A×2 34,000円                  リモコンPC-ARF1 18,000円</p> <p>同時 セット希望小売価格 <b>1,912,000円</b></p> <p>個別の場合 リモコンPC-ARF1×4 72,000円</p> <p>個別 セット希望小売価格 <b>1,966,000円</b></p>		

掲載商品の希望小売価格には、消費税、配送費、試運転調整費、配管セット工事費、使用済み商品の引き取り費などは含まれておりません。

てんかせ2方向



### ■オプション一覧(てんかせ2方向)

品名	型名(相当馬力)	22型(0.8)~90型(3.3)	112型(4.0)~160型(6.0)	
フィルター	パネル用	ロングライフ フィルター	F-23LD3 4,500円	F-46LD3 6,000円
		防カビ、交換用(注1)	F-23LD4-K 20,000円	F-46LD4-K 30,000円
	昇降用	抗菌加工	F-23MD4-P 31,000円	F-46MD4-P 36,000円
		高性能フィルター	F-23LD4-PK 20,000円	F-46LD4-PK 30,000円
	ボックス用(注2)	抗菌加工	F-90MD-K 27,500円	F-160MD-K 34,100円
		高性能フィルター	F-90HD-K 35,200円	F-160HD-K 38,500円
		脱臭フィルター	F-23LD4-D 35,000円	F-46LD4-D 50,000円
		フィルターボックス(注2)	B-23HD4 30,000円	B-46HD4 34,000円
補助	NEW 自然蒸発式加湿器(注3)(注4)(注11)	標準加湿タイプ	HUCID-90K(0.5~0.7kg/h) 86,000円	HUCID-160K(1.1~1.3kg/h) 100,000円
		高加湿タイプ	HUCID-90KW(1.2~1.4kg/h) 150,000円	HUCID-160KW(2.4~2.6kg/h) 187,000円
	電源分岐ハーネス(注14)	PCC-2PBD 5,000円		
	スペースパネル	PSP-90DN 20,000円	PSP-160DN 26,000円	
	ワイドパネル(リニューアル用)	WP-90DN 32,000円	WP-160DN 35,000円	
		ニュートラルホワイト(注5)		
ダクト	分ダクトフランジ(φ150×2)(注6)		PDF-23C2 10,000円	PDF-46C 13,000円
	フレキシブルダクト(φ150)(注6)	分ダクト 1m	FD-1B×2 10,000円×2	
		分ダクト 2m	FD-2B×2 15,000円×2	
	吹き出しユニット(φ150×2)(注6)(注7)	ABS樹脂製 グリル	BPD-7WB 34,000円	
		ホワイト	BPD-7KB 34,000円(受注対応)	
	新鮮空気取り入れキット(φ150)(注8)	OACID-231 35,000円	OACID-461 39,000円	
ボックス接続キット(注8)	TBCID-2 4,000円	TBCID-1 4,000円		
リモコン	リモコン	多機能リモコン PC-ARF1 18,000円	PC-ARFV 22,000円	アメニティリモコン PC-AR1 14,000円
	受光部キット(ワイヤレスリモコン用)(注9)	PC-ALHD 12,000円		
	ワイヤレスリモコン(単方向)	PC-LH3A 11,000円		
	昇降専用ワイヤレスリモコン	PC-LG2 2,000円		
	鍵付リモコンケース(注10)	PC-KL2 12,000円		

- (注1) 「ロングライフフィルター(防カビ)」は、化粧パネルに標準で搭載している物の交換用です。また昇降グリル用に使用できます。  
 (注2) 「抗菌加工高性能フィルター」、「脱臭フィルター」を使用する場合には、別売「フィルターボックス」が必要です。  
 (注3) 「自然蒸発式加湿器」の能力は、室内ユニットの容量によって異なり、上表の( )内に示す加湿量は「急」風量時の値を示しています。  
 (注4) 天井内の室内キャビネット外側雰囲気気温が低温(5℃など)となる恐れのあるところへ加湿器を組み込む場合、キャビネット内部が結露する恐れがあります。このような場合には、室内キャビネット外側全面に断熱「必要断熱厚さ(ポリエチレン30t)」を貼り付けてください。  
 (注5) 既存の天井に「ワイドパネル」を取り付ける(リニューアル)場合、機種によっては対応不可または不要の場合がありますので、必ず既存の天井開口寸法を確認してください。  
 (注6) 「分ダクトフランジ」、「フレキシブルダクト」、「吹き出しユニット」は、分岐ダクト施工時にご使用ください。  
 (注7) 「吹き出しユニット」は、吹き出しボックスと吹き出しグリルのセット品です。  
 (注8) 「フィルターボックス」と「新鮮空気取り入れキット」を併用する場合は、連結用の別売「ボックス接続キット」が必要です。また、どちらかが天井内の上側(下側)でも取り付け可能です(外気塵埃を除去した空気を供給要)。  
 (注9) 「受光部キット」は、照明の影響で動作しなくなる場合がありますので、照明よりできるだけ(1m以上)離して据え付けてください。  
 (注10) 「鍵付リモコンケース」に収納するリモコンスイッチのケーブルは整理込み取り付けとし、JISボックスを使用してください(ケーブル露出取り付けはできません)。  
 (注11) 「自然蒸発式加湿器」は、0℃以下の雰囲気となり凍結の恐れがある場所には取り付けしないでください(破損、水漏れの原因となります)。  
 (注12) 各部品の併用使用可否は、「オプション組み合わせ表」をご参照ください。また、仕様・施工詳細などは、「寸法図」、「据付点検要領書」などを参照ください。  
 (注13) 「吹き出しユニット(プラグ)」は受注対応品です。詳細は当社営業窓口までお問い合わせください。  
 (注14) 「自然蒸発式加湿器」と「昇降グリル」を併用する場合には、別売の「電源分岐ハーネス」が必要となります。

### ■ワイドパネル

てんかせ2方向室内ユニット

化粧パネル ワイドパネル

品名・型式	ワイドパネル	
項目	WP-90DN	WP-160DN
外形寸法(mm)	780×1,580×12	780×1,940×12

### ■オプション組み合わせ表(てんかせ2方向)

○：併用可 △：施工条件、施工位置制限あり(注記参照) ×：併用不可

機種	組み合わせ	フィルター						補助			ダクト				
		パネル用		昇降用	ボックス用		自然蒸発式加湿器(注15)	スペース	ワイド	分ダクトフランジ	新鮮空気取り入れ				
		ロングライフ(標準)	抗菌ロング	高性能(65%)	抗菌ロング	抗菌高性能(65%)	抗菌高性能(90%)	脱臭	標準加湿タイプ	高加湿タイプ	パネル(注16)	パネル	(注15)	キット(注16)	
フィルター	昇降グリル	○	×	×	○	×	×	×	○	○	○	○	○	○	
	パネル用	ロングライフ(標準)	○	×	×	○	○	○	○	○	○	○	○	○	○
		抗菌ロング	×	×	×	×	○	○	○	○	○	○	○	○	○
	昇降用	高性能(65%)	×	×	×	×	×	×	×	○	○	○	○	○	○
		抗菌ロング	○	×	×	×	×	×	×	○	○	○	○	○	○
	ボックス用	抗菌高性能(65%)	×	○	○	×	×	×	×	○	○	○	○	○	○
抗菌高性能(90%)		×	○	○	×	×	×	×	○	○	○	○	○	○	
	脱臭	×	○	○	×	×	×	×	○	○	○	○	○	○	
補助	自然蒸発式加湿器(注15)								×	△	△	○	○	○	
	標準加湿タイプ								○	○	○	○	○	○	
	高加湿タイプ								×	△	△	○	×	○	
	スペースパネル(注16)								△	△	○	△	×	○	
	ワイドパネル										○	○	○	○	
ダクト	分ダクトフランジ(注15)										×	△	○	○	
	新鮮空気取り入れキット(注16)										○	○	○	○	

- (注15) 「自然蒸発式加湿器(標準)」と「分ダクトフランジ」を併用する場合は、分ダクトの接続は加湿器取り付け面の対面側となります。  
 (注16) 「スペースパネル」は、「新鮮空気取り入れキット」との併用はできません。また「自然蒸発式加湿器」、「分ダクトフランジ」は、天井内の野縁構造により併設できない場合があります。

### ■オプション組み込み図

(単位：mm)

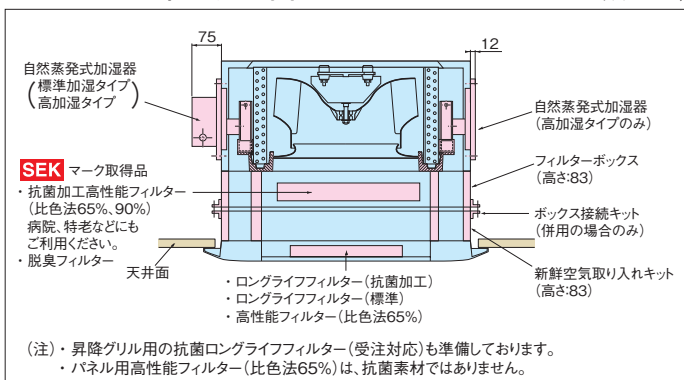

### ■化粧パネル(てんかせ2方向)

色名	型名(相当馬力)	22型(0.8)~90型(3.3)	112型(4.0)~160型(6.0)
ニュートラルホワイト(標準色)(注17)(注18)		P-NP90DNA 29,000円	P-NP160DNA 34,000円
アッシュベージュ		P-NP90DCA 32,000円	P-NP160DCA 37,000円
オークグレー		P-NP90DHA 32,000円	P-NP160DHA 37,000円
ブラック(注19)		P-NP90DKA 32,000円	P-NP160DKA 37,000円
ニュートラルホワイト(昇降グリル)(注20)		P-NP90DNAU 47,000円	P-NP160DNAU 53,000円

- (注17) 室内および天井裏雰囲気が高湿度(相対湿度80%以上)で長時間使用した場合、化粧パネルに結露が生じます。高湿度雰囲気(相対湿度80~85%)用の化粧パネルを受注対応しておりますので、詳細は当社営業窓口までお問い合わせください(高湿度雰囲気の具体例: 例、外気の出入りがある場所、湯気の立っている作業場、厨房など)。  
 (注18) 飲食店の客席など油飛沫の多い環境では標準パネルを使用せず、「オイルガードフィルター専用パネル」、「オイルガードフィルター専用昇降グリル」をご使用ください。標準パネルは油により変形破損することがあります。機械(切削)油飛沫が多い工場では「オイルガードフィルター専用パネル」、「オイルガードフィルター専用昇降グリル」も使用できません。油煙がこもる厨房は、厨房用てんつりをご使用ください。「オイルガードフィルター専用パネル」をご注文される場合は「オイルガードフィルター」も併せてご注文ください。「オイルガードフィルター専用パネル」、「オイルガードフィルター専用昇降グリル」、「オイルガードフィルター」は受注対応いたします。  
 (注19) ルーバー色はブラックです(その他の型式のルーバー色はグレーです)。  
 (注20) 「昇降グリル」は、「抗菌加工高性能フィルター(比色法65%) (比色法90%)」、「脱臭フィルター」との併用はできません。

掲載商品の希望小売価格には、消費税、配送費、試運転調整費、配管セット・工事費、使用済み商品の引き取り費などは含まれておりません。

てんかせ2方向

NEW

# てんかせ1方向

多展開、3タイプで  
天井設計プランの  
自由度向上

## ■てんかせ1方向 主要機能一覧

	主要オプション*	制	御	サービス・工事	快適性
加湿器	●	●	●	●	●
昇降グリル	●	●	●	●	●
抗菌フィルター	●	●	●	●	●
脱臭フィルター	●	●	●	●	●
電気集じん器	●	●	●	●	●
全熱交換器連動運転対応	●	●	●	●	●
集中制御対応	●	●	●	●	●
遠方制御対応	●	●	●	●	●
1リモコングループ制御	●	●	●	●	●
2リモコン連転	●	●	●	●	●
ワイヤレスリモコン対応	●	●	●	●	●
e-LINE接続配線	●	●	●	●	●
故障診断機能	●	●	●	●	●
フィルターサイン	●	●	●	●	●
ロングライフフィルター(防カビ)	●	●	●	●	●
ドレンアップメカ	●	●	●	●	●
タイマー運転	●	●	●	●	●
年間冷房(5c)	●	●	●	●	●
ホットスタート	●	●	●	●	●
高天井対応	●	●	●	●	●
ドライ	●	●	●	●	●
風量調整3段	●	●	●	●	●
オートルーパー	●	●	●	●	●
風向選択	●	●	●	●	●
冷暖房	●	●	●	●	●

\* 主要オプションは別売となります。詳しくはP.54をご覧ください。

## ■形状・寸法・質量

※天井内寸法

室内ユニット形状 (mm)	980	1,350
シングル	40・45型	50～80型
同時/個別*ツイン	40～80型	112～160型
同時/個別*トリプル	112・140型	160・224型
同時/個別*フォー	112～160型	224～335型
質量(kg) (*)内はパネル	ヒーターレス 24(+4.5)	31(+6)

\*個別運転は省エネの達人プレミアム、省エネの達人のみです。

## レイアウト対応力

### 選べる3設置タイプ

3.5mの高い天井の部屋でもOK。(80型)

#### コーナータイプ(標準)

強力な1方向吹き出しの特長を生かし、壁面に近い天井コーナーに設置できます。照明、インテリアなどを考えた天井プランニングができ、さらに窓際のペリメータゾーン設置にも適しています。

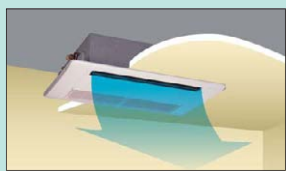

狭い下がり天井を有効利用。(オプション対応)

#### 下がり天井(ワンウェイ)タイプ

高さ270mmの天井ふところ設置できるコンパクト設計。空間デザインや照明などを考えた設計や天井に直接埋め込めない場合などの下がり天井に適しています。

※暖気が床面に到達しにくい高天井には不向きです。

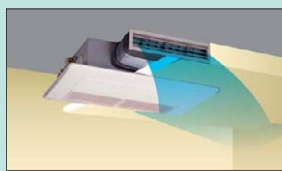

快適送風、ダブルフロー。(オプション対応)

#### 下がり天井(ツーウェイ)タイプ

下がり天井への設置メリットを生かし、2方向への吹き出し風で快適さを広げる(ツーウェイ)タイプ。前方からの吹き出しと下方への吹き出しで室温分布が向上します。

※(ツーウェイ)タイプの場合、風の到達距離が短くなります。設置場所は天井高さ約2.7m以内に限定してください。

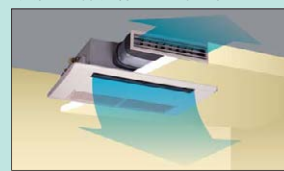

### 軽量・コンパクト

コンパクト化と軽量化を図り、吊り込み作業時の負担を軽減しました。

**28.5kg**  
(40・45型)



### デザイン

#### モダンなデザイン

パネルを樹脂一体成形品として、シンメトリカルなモダンデザインを採用しました。



### 低騒音

#### 低騒音化

気流解析によりユニット内の空気抵抗を低減、静音ファンの最適配置で小型化を図りながら低騒音化を実現しました。

#### ■運転音

28型	急風36dB(A)
45型	急風39dB(A)
56型	急風40dB(A)
80型	急風44dB(A)

運転音は、反響音の影響があるため、表示値より大きくなります。ホテルや会議室等暗騒音の静かな場所に設置する場合は、36型以下でのご使用をお勧めします。



## 工 事 性

### 据え付け工事性を向上

天井開口、本体ユニット、パネルの中心をすべて統一し、左右対称化しました。寸法中心の割り出しが容易になりました。

また配管の接続面も従来機と同一方向なのでリニューアルに対応しています。

(単位：mm)

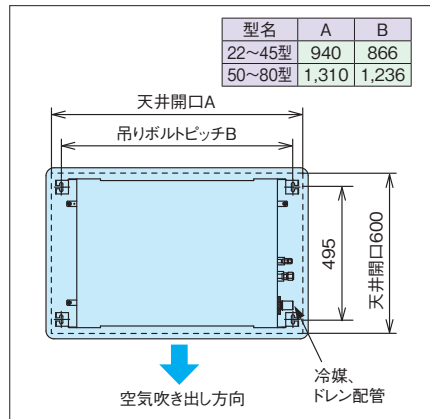

### 高揚程ドレンアップメカ搭載

ドレン揚程は天井面より850mmまで可能。フレキホース付属で接続の施工性も向上しました。

(単位：mm)

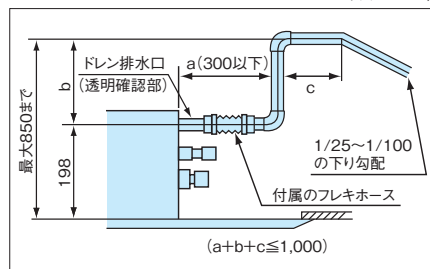

## メンテナ ンス

### ロングライフフィルターを標準装備

フィルター掃除の手間を削減できます。

### 植毛レスオートルーバー

オートルーバーの植毛をなくしました。付いた汚れを簡単にふき取れます。

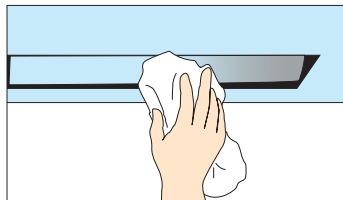

### サイドポケット採用で 本体高さ調整簡略化

パネルの両端にサイドポケットを採用しパネルを外さずに本体の高さ調整ができます。

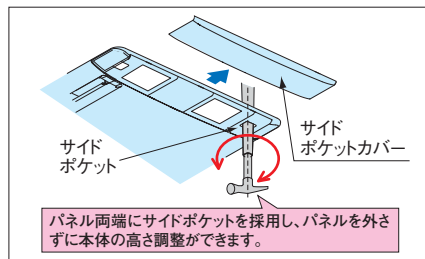

### ワイヤレスリモコン受光部(オプション)を パネルへ埋め込み可能に

パネル中央へ埋め込み可能とし、すっきり据え付けできます。

別置き型とは異なり天井内の伝送線が廃止でき、手間がかかりません。

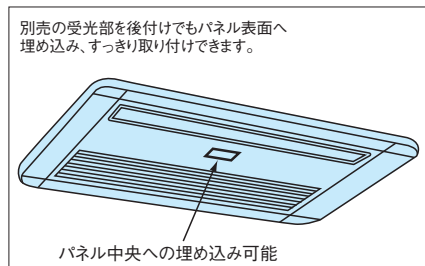

## オプション

### 空気質向上のため フィルター類のオプションを充実

- 抗菌加工ロングライフフィルター
- 抗菌加工高性能フィルター
- 脱臭フィルター

を準備しました。特老、病院等の対応も可能です。抗菌加工フィルター(オプション)は抗菌材の作用により、細菌を抑制します。ロングライフタイプと高性能タイプ<sup>※</sup>(比色法65%)の2つの種類があり、用途によって使い分けできます。

脱臭フィルター(オプション)は特殊化学繊維の効果で、ニオイの原因となる悪臭成分をしっかりと吸着し、脱臭します。効果が薄れたときは約1日の天井干して脱臭力が回復し、再利用が可能です。

詳しくは P.24

※抗菌加工高性能フィルターにSEKマーク(赤)を取得した高付加価値のある素材を採用しました。

SEKマークとは、繊維製品新機能評価協議会の定めた基準をクリアした製品のみに表示が許諾されるマークです。認証製品には、以下の3つが約束されます。

1. 制菌効果
2. 効果の耐久性
3. 加工の安全性

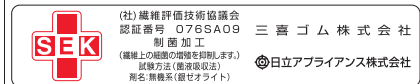

### リニューアル対応

リニューアル時の施工効率をアップするため既存の天井開口に対応したワイドパネルを準備しました。また、天井ふところが狭い場所の据え付け用に、スペースパネル(50mm)を準備しました。

# てんかせ1方向

**Green** このマークの付いた機種はグリーン購入法2011年基準値をクリアした機種です。

**省エネ達人**  
プレミアム

**冷暖**

シングル



多機能リモコン  
(PC-ARF1)

NEW 新価格	NEW 新価格	NEW 新価格	NEW 新価格
<b>40</b> 型(1.5馬力相当) チャージレス 20m R410A	<b>45</b> 型(1.8馬力相当) チャージレス 20m R410A	<b>50</b> 型(2.0馬力相当) チャージレス 20m R410A	<b>56</b> 型(2.3馬力相当) チャージレス 30m R410A
冷房:3.6(1.5~4.0)kW 暖房:4.0(1.5~5.3)kW	冷房:4.0(1.5~4.5)kW 暖房:4.5(1.5~5.9)kW	冷房:4.5(1.5~5.0)kW 暖房:5.0(1.5~6.3)kW	冷房:5.0(2.2~5.6)kW 暖房:5.6(2.2~7.1)kW
217 RCIS-AP40GHJ1 (単)	219 RCIS-AP45GHJ1 (単)	221 RCIS-AP50GHJ1 (単)	223 RCIS-AP56GHJ1 (単)
218 RCIS-AP40GH1	220 RCIS-AP45GH1	222 RCIS-AP50GH1	224 RCIS-AP56GH1
室内RCIS-AP40K1 142,000円 室外RAS-AP40GHJ・AP40GH 284,000円 化粧パネルP-NP45CNA 29,000円 リモコンPC-ARF1 18,000円	室内RCIS-AP45K1 146,000円 室外RAS-AP45GHJ・AP45GH 310,000円 化粧パネルP-NP45CNA 29,000円 リモコンPC-ARF1 18,000円	室内RCIS-AP50K1 154,000円 室外RAS-AP50GHJ・AP50GH 341,000円 化粧パネルP-NP80CNA 31,000円 リモコンPC-ARF1 18,000円	室内RCIS-AP56K1 161,000円 室外RAS-AP56GHJ・AP56GH 362,000円 化粧パネルP-NP80CNA 31,000円 リモコンPC-ARF1 18,000円
<b>セット希望小売価格 473,000円</b>	<b>セット希望小売価格 503,000円</b>	<b>セット希望小売価格 544,000円</b>	<b>セット希望小売価格 572,000円</b>
<b>NEW 新価格</b>	<b>NEW 新価格</b>		
<b>63</b> 型(2.5馬力相当) チャージレス 30m R410A	<b>80</b> 型(3.0馬力相当) チャージレス 30m R410A		
冷房:5.6(2.2~6.3)kW 暖房:6.3(2.2~8.0)kW	冷房:7.1(3.2~8.0)kW 暖房:8.0(3.5~10.6)kW		
225 RCIS-AP63GHJ1 (単)	227 RCIS-AP80GHJ1 (単)		
226 RCIS-AP63GH1	228 RCIS-AP80GH1		
室内RCIS-AP63K1 168,000円 室外RAS-AP63GHJ・AP63GH 382,000円 化粧パネルP-NP80CNA 31,000円 リモコンPC-ARF1 18,000円	室内RCIS-AP80K1 186,000円 室外RAS-AP80GHJ・AP80GH 418,000円 化粧パネルP-NP80CNA 31,000円 リモコンPC-ARF1 18,000円		
<b>セット希望小売価格 599,000円</b>	<b>セット希望小売価格 653,000円</b>		

てんかせ1方向

**省エネ達人**  
プレミアム

**冷暖**

同時 個別  
ツイン



多機能リモコン  
(PC-ARF1)

同時 1 個別 2

異容量・異タイプ  
組み合わせ可能

NEW 新価格	NEW 新価格	NEW 新価格	NEW 新価格
<b>40</b> 型(1.5馬力相当) R410A	<b>45</b> 型(1.8馬力相当) R410A	<b>50</b> 型(2.0馬力相当) R410A	<b>56</b> 型(2.3馬力相当) R410A
冷房:3.6(1.5~4.0)kW 暖房:4.0(1.5~5.3)kW	冷房:4.0(1.5~4.5)kW 暖房:4.5(1.5~5.9)kW	冷房:4.5(1.5~5.0)kW 暖房:5.0(1.5~6.3)kW	冷房:5.0(2.2~5.6)kW 暖房:5.6(2.2~7.1)kW
229 RCIS-AP40GHPJ1 (単)	231 RCIS-AP45GHPJ1 (単)	233 RCIS-AP50GHPJ1 (単)	235 RCIS-AP56GHPJ1 (単)
230 RCIS-AP40GHP1	232 RCIS-AP45GHP1	234 RCIS-AP50GHP1	236 RCIS-AP56GHP1
室内RCIS-AP22K1×2 254,000円 室外RAS-AP40GHJ・AP40GH 284,000円 化粧パネルP-NP45CNA×2 58,000円 分岐管TW-NP06A 17,000円 リモコンPC-ARF1 18,000円	室内RCIS-AP22K1×2 254,000円 室外RAS-AP45GHJ・AP45GH 310,000円 化粧パネルP-NP45CNA×2 58,000円 分岐管TW-NP06A 17,000円 リモコンPC-ARF1 18,000円	室内RCIS-AP28K1×2 262,000円 室外RAS-AP50GHJ・AP50GH 341,000円 化粧パネルP-NP45CNA×2 58,000円 分岐管TW-NP06A 17,000円 リモコンPC-ARF1 18,000円	室内RCIS-AP28K1×2 262,000円 室外RAS-AP56GHJ・AP56GH 362,000円 化粧パネルP-NP45CNA×2 58,000円 分岐管TW-NP06A 17,000円 リモコンPC-ARF1 18,000円
<b>同時 セット希望小売価格 631,000円</b>	<b>同時 セット希望小売価格 657,000円</b>	<b>同時 セット希望小売価格 696,000円</b>	<b>同時 セット希望小売価格 717,000円</b>
個別の場合 リモコンPC-ARF1×2 36,000円	個別の場合 リモコンPC-ARF1×2 36,000円	個別の場合 リモコンPC-ARF1×2 36,000円	個別の場合 リモコンPC-ARF1×2 36,000円
<b>個別 セット希望小売価格 649,000円</b>	<b>個別 セット希望小売価格 675,000円</b>	<b>個別 セット希望小売価格 714,000円</b>	<b>個別 セット希望小売価格 735,000円</b>
<b>NEW 新価格</b>	<b>NEW 新価格</b>	<b>NEW 新価格</b>	<b>NEW 新価格</b>
<b>63</b> 型(2.5馬力相当) R410A	<b>80</b> 型(3.0馬力相当) チャージレス 30m R410A	<b>112</b> 型(4.0馬力相当) チャージレス 30m R410A	<b>140</b> 型(5.0馬力相当) チャージレス 30m R410A
冷房:5.6(2.2~6.3)kW 暖房:6.3(2.2~8.0)kW	冷房:7.1(3.2~8.0)kW 暖房:8.0(3.5~10.6)kW	冷房:10.0(4.5~11.2)kW 暖房:11.2(5.0~14.0)kW	冷房:12.5(5.7~14.0)kW 暖房:14.0(5.0~18.0)kW
237 RCIS-AP63GHPJ1 (単)	239 RCIS-AP80GHPJ1 (単)	241 RCIS-AP112GHP1	242 RCIS-AP140GHP1
238 RCIS-AP63GHP1	240 RCIS-AP80GHP1		
室内RCIS-AP36K1×2 278,000円 室外RAS-AP63GHJ・AP63GH 382,000円 化粧パネルP-NP45CNA×2 58,000円 分岐管TW-NP06A 17,000円 リモコンPC-ARF1 18,000円	室内RCIS-AP40K1×2 284,000円 室外RAS-AP80GHJ・AP80GH 418,000円 化粧パネルP-NP45CNA×2 58,000円 分岐管TW-NP16A 17,000円 リモコンPC-ARF1 18,000円	室内RCIS-AP56K1×2 322,000円 室外RAS-AP112GH 484,000円 化粧パネルP-NP80CNA×2 62,000円 分岐管TW-NP16A 17,000円 リモコンPC-ARF1 18,000円	室内RCIS-AP71K1×2 354,000円 室外RAS-AP140GH 573,000円 化粧パネルP-NP80CNA×2 62,000円 分岐管TW-NP16A 17,000円 リモコンPC-ARF1 18,000円
<b>同時 セット希望小売価格 753,000円</b>	<b>同時 セット希望小売価格 795,000円</b>	<b>同時 セット希望小売価格 903,000円</b>	<b>同時 セット希望小売価格 1,024,000円</b>
個別の場合 リモコンPC-ARF1×2 36,000円	個別の場合 リモコンPC-ARF1×2 36,000円	個別の場合 リモコンPC-ARF1×2 36,000円	個別の場合 リモコンPC-ARF1×2 36,000円
<b>個別 セット希望小売価格 771,000円</b>	<b>個別 セット希望小売価格 813,000円</b>	<b>個別 セット希望小売価格 921,000円</b>	<b>個別 セット希望小売価格 1,042,000円</b>
<b>NEW 新価格</b>			
<b>160</b> 型(6.0馬力相当) チャージレス 30m R410A			
冷房:14.0(6.0~16.0)kW 暖房:16.0(5.0~20.0)kW			
243 RCIS-AP160GHP1			
室内RCIS-AP80K1×2 372,000円 室外RAS-AP160GH 633,000円 化粧パネルP-NP80CNA×2 62,000円 分岐管TW-NP16A 17,000円 リモコンPC-ARF1 18,000円			
<b>同時 セット希望小売価格 1,102,000円</b>			
個別の場合 リモコンPC-ARF1×2 36,000円			
<b>個別 セット希望小売価格 1,120,000円</b>			







**同時 個別**  
**トリプル**



多機能リモコン (PC-ARF1)

異容量・異タイプ  
組み合わせ可能

NEW 新価格	NEW 新価格	NEW 新価格	NEW 新価格
<b>112</b> 型(4.0馬力相当) 30m R410A 冷房:10.0(4.5~11.2)kW 暖房:11.2(5.0~14.0)kW	<b>140</b> 型(5.0馬力相当) 30m R410A 冷房:12.5(5.7~14.0)kW 暖房:14.0(5.0~18.0)kW	<b>160</b> 型(6.0馬力相当) 30m R410A 冷房:14.0(6.0~16.0)kW 暖房:16.0(5.0~20.0)kW	<b>224</b> 型(8.0馬力相当) 30m R410A 冷房:20.0(8.0~22.4)kW 暖房:22.4(6.3~28.0)kW
<b>244 RCIS-AP112GHG1</b>  室内RCIS-AP40K1×3 426,000円 室外RAS-AP112GH 484,000円 化粧パネルP-NP45CNA×3 87,000円 分岐管TG-NP16A 25,000円 リモコンPC-ARF1 18,000円	<b>245 RCIS-AP140GHG1</b>  室内RCIS-AP45K1×3 438,000円 室外RAS-AP140GH 573,000円 化粧パネルP-NP45CNA×3 87,000円 分岐管TG-NP16A 25,000円 リモコンPC-ARF1 18,000円	<b>246 RCIS-AP160GHG1</b>  室内RCIS-AP56K1×3 483,000円 室外RAS-AP160GH 633,000円 化粧パネルP-NP80CNA×3 93,000円 分岐管TG-NP16A 25,000円 リモコンPC-ARF1 18,000円	<b>247 RCIS-AP224GHG1</b>  室内RCIS-AP80K1×3 558,000円 室外RAS-AP224GH 868,000円 化粧パネルP-NP80CNA×3 93,000円 分岐管TG-NP28A 25,000円 リモコンPC-ARF1 18,000円
<b>同時</b> セット希望小売価格 <b>1,040,000円</b> <b>個別の場合</b> リモコンPC-ARF1×3 54,000円 <b>個別</b> セット希望小売価格 <b>1,076,000円</b>	<b>同時</b> セット希望小売価格 <b>1,141,000円</b> <b>個別の場合</b> リモコンPC-ARF1×3 54,000円 <b>個別</b> セット希望小売価格 <b>1,177,000円</b>	<b>同時</b> セット希望小売価格 <b>1,252,000円</b> <b>個別の場合</b> リモコンPC-ARF1×3 54,000円 <b>個別</b> セット希望小売価格 <b>1,288,000円</b>	<b>同時</b> セット希望小売価格 <b>1,562,000円</b> <b>個別の場合</b> リモコンPC-ARF1×3 54,000円 <b>個別</b> セット希望小売価格 <b>1,598,000円</b>



**同時 個別**  
**フォー**



多機能リモコン (PC-ARF1)

異容量・異タイプ  
組み合わせ可能

NEW 新価格	NEW 新価格	NEW 新価格	NEW 新価格
<b>112</b> 型(4.0馬力相当) 30m R410A 冷房:10.0(4.5~11.2)kW 暖房:11.2(5.0~14.0)kW	<b>140</b> 型(5.0馬力相当) 30m R410A 冷房:12.5(5.7~14.0)kW 暖房:14.0(5.0~18.0)kW	<b>160</b> 型(6.0馬力相当) 30m R410A 冷房:14.0(6.0~16.0)kW 暖房:16.0(5.0~20.0)kW	<b>224</b> 型(8.0馬力相当) 30m R410A 冷房:20.0(8.0~22.4)kW 暖房:22.4(6.3~28.0)kW
<b>248 RCIS-AP112GHW1</b>  室内RCIS-AP28K1×4 524,000円 室外RAS-AP112GH 484,000円 化粧パネルP-NP45CNA×4 116,000円 分岐管TW-NP16A 17,000円 分岐管TW-NP06A×2 34,000円 リモコンPC-ARF1 18,000円	<b>249 RCIS-AP140GHW1</b>  室内RCIS-AP36K1×4 556,000円 室外RAS-AP140GH 573,000円 化粧パネルP-NP45CNA×4 116,000円 分岐管TW-NP16A 17,000円 分岐管TW-NP16A×2 34,000円 リモコンPC-ARF1 18,000円	<b>250 RCIS-AP160GHW1</b>  室内RCIS-AP40K1×4 568,000円 室外RAS-AP160GH 633,000円 化粧パネルP-NP45CNA×4 116,000円 分岐管TW-NP16A 17,000円 分岐管TW-NP16A×2 34,000円 リモコンPC-ARF1 18,000円	<b>251 RCIS-AP224GHW1</b>  室内RCIS-AP56K1×4 644,000円 室外RAS-AP224GH 868,000円 化粧パネルP-NP80CNA×4 124,000円 分岐管TW-NP28A 19,000円 分岐管TW-NP16A×2 34,000円 リモコンPC-ARF1 18,000円
<b>同時</b> セット希望小売価格 <b>1,193,000円</b> <b>個別の場合</b> リモコンPC-ARF1×4 72,000円 <b>個別</b> セット希望小売価格 <b>1,247,000円</b>	<b>同時</b> セット希望小売価格 <b>1,314,000円</b> <b>個別の場合</b> リモコンPC-ARF1×4 72,000円 <b>個別</b> セット希望小売価格 <b>1,368,000円</b>	<b>同時</b> セット希望小売価格 <b>1,386,000円</b> <b>個別の場合</b> リモコンPC-ARF1×4 72,000円 <b>個別</b> セット希望小売価格 <b>1,440,000円</b>	<b>同時</b> セット希望小売価格 <b>1,707,000円</b> <b>個別の場合</b> リモコンPC-ARF1×4 72,000円 <b>個別</b> セット希望小売価格 <b>1,761,000円</b>
<b>280</b> 型(10.0馬力相当) 30m R410A 冷房:25.0(10.0~28.0)kW 暖房:28.0(8.0~35.0)kW	<b>335</b> 型(12.0馬力相当) 30m R410A 冷房:30.0(11.2~33.5)kW 暖房:33.5(9.0~37.5)kW		
<b>252 RCIS-AP280GHW1</b>  室内RCIS-AP71K1×4 708,000円 室外RAS-AP280GH 1,060,000円 化粧パネルP-NP80CNA×4 124,000円 分岐管TW-NP28A 19,000円 分岐管TW-NP16A×2 34,000円 リモコンPC-ARF1 18,000円	<b>253 RCIS-AP335GHW1</b> 室内RCIS-AP80K1×4 744,000円 室外RAS-AP335GH 1,170,000円 化粧パネルP-NP80CNA×4 124,000円 分岐管TW-NP28A 19,000円 分岐管TW-NP16A×2 34,000円 リモコンPC-ARF1 18,000円		
<b>同時</b> セット希望小売価格 <b>1,963,000円</b> <b>個別の場合</b> リモコンPC-ARF1×4 72,000円 <b>個別</b> セット希望小売価格 <b>2,017,000円</b>	<b>同時</b> セット希望小売価格 <b>2,109,000円</b> <b>個別の場合</b> リモコンPC-ARF1×4 72,000円 <b>個別</b> セット希望小売価格 <b>2,163,000円</b>		

てんかせい方向

# てんかせ1方向

**Green** このマークの付いた機種はグリーン購入法2011年基準値をクリアした機種です。

省エネ達人

冷暖

シングル



多機能リモコン (PC-ARF1)



**NEW 新価格**  
**40** 型 (1.5馬力相当) チャージレス 20m R410A  
 冷房: 3.6(1.5 ~ 4.0)kW | 暖房: 4.0(1.5 ~ 5.3)kW

254	RCIS-AP40SHJ1 (単)	
255	RCIS-AP40SH1	
室内RCIS-AP40K1	142,000円	
室外RAS-AP40SHJ (単)・AP40SH	244,000円	
化粧パネルP-NP45CNA	29,000円	
リモコンPC-ARF1	18,000円	
<b>セット希望小売価格</b>	<b>433,000円</b>	

**NEW 新価格**  
**45** 型 (1.8馬力相当) チャージレス 20m R410A  
 冷房: 4.0(1.5 ~ 4.5)kW | 暖房: 4.5(1.5 ~ 5.9)kW

256	RCIS-AP45SHJ1 (単)	
257	RCIS-AP45SH1	
室内RCIS-AP45K1	146,000円	
室外RAS-AP45SHJ (単)・AP45SH	267,000円	
化粧パネルP-NP45CNA	29,000円	
リモコンPC-ARF1	18,000円	
<b>セット希望小売価格</b>	<b>460,000円</b>	

**NEW 新価格**  
**50** 型 (2.0馬力相当) チャージレス 20m R410A  
 冷房: 4.5(1.5 ~ 5.0)kW | 暖房: 5.0(1.5 ~ 6.3)kW

258	RCIS-AP50SHJ1 (単)	
259	RCIS-AP50SH1	
室内RCIS-AP50K1	154,000円	
室外RAS-AP50SHJ (単)・AP50SH	294,000円	
化粧パネルP-NP80CNA	31,000円	
リモコンPC-ARF1	18,000円	
<b>セット希望小売価格</b>	<b>497,000円</b>	

**NEW 新価格**  
**56** 型 (2.3馬力相当) チャージレス 20m R410A  
 冷房: 5.0(2.2 ~ 5.6)kW | 暖房: 5.6(2.2 ~ 7.1)kW

260	RCIS-AP56SHJ1 (単)	
261	RCIS-AP56SH1	
室内RCIS-AP56K1	161,000円	
室外RAS-AP56SHJ (単)・AP56SH	311,000円	
化粧パネルP-NP80CNA	31,000円	
リモコンPC-ARF1	18,000円	
<b>セット希望小売価格</b>	<b>521,000円</b>	

**NEW 新価格**  
**63** 型 (2.5馬力相当) チャージレス 20m R410A  
 冷房: 5.6(2.2 ~ 6.3)kW | 暖房: 6.3(2.2 ~ 8.0)kW

262	RCIS-AP63SHJ1 (単)	
263	RCIS-AP63SH1	
室内RCIS-AP63K1	168,000円	
室外RAS-AP63SHJ (単)・AP63SH	329,000円	
化粧パネルP-NP80CNA	31,000円	
リモコンPC-ARF1	18,000円	
<b>セット希望小売価格</b>	<b>546,000円</b>	

**NEW 新価格**  
**80** 型 (3.0馬力相当) チャージレス 20m R410A  
 冷房: 7.1(3.2 ~ 8.0)kW | 暖房: 8.0(3.5 ~ 9.0)kW

264	RCIS-AP80SHJ1 (単)	
265	RCIS-AP80SH1	
室内RCIS-AP80K1	186,000円	
室外RAS-AP80SHJ (単)・AP80SH	360,000円	
化粧パネルP-NP80CNA	31,000円	
リモコンPC-ARF1	18,000円	
<b>セット希望小売価格</b>	<b>595,000円</b>	

てんかせ1方向

省エネ達人

冷暖

同時個別 ツイン



多機能リモコン (PC-ARF1)



異容量・異タイプ 組み合わせ可能

**NEW 新価格**  
**40** 型 (1.5馬力相当) R410A  
 冷房: 3.6(1.5 ~ 4.0)kW | 暖房: 4.0(1.5 ~ 5.3)kW

266	RCIS-AP40SHPJ1 (単)	
267	RCIS-AP40SHP1	
室内RCIS-AP22K1×2	254,000円	
室外RAS-AP40SHJ (単)・AP40SH	244,000円	
化粧パネルP-NP45CNA×2	58,000円	
分岐管TW-NP06A	17,000円	
リモコンPC-ARF1	18,000円	
<b>同時 セット希望小売価格</b>	<b>591,000円</b>	
個別の場合 リモコンPC-ARF1×2	36,000円	
<b>個別 セット希望小売価格</b>	<b>609,000円</b>	

**NEW 新価格**  
**45** 型 (1.8馬力相当) R410A  
 冷房: 4.0(1.5 ~ 4.5)kW | 暖房: 4.5(1.5 ~ 5.9)kW

268	RCIS-AP45SHPJ1 (単)	
269	RCIS-AP45SHP1	
室内RCIS-AP22K1×2	254,000円	
室外RAS-AP45SHJ (単)・AP45SH	267,000円	
化粧パネルP-NP45CNA×2	58,000円	
分岐管TW-NP06A	17,000円	
リモコンPC-ARF1	18,000円	
<b>同時 セット希望小売価格</b>	<b>614,000円</b>	
個別の場合 リモコンPC-ARF1×2	36,000円	
<b>個別 セット希望小売価格</b>	<b>632,000円</b>	

**NEW 新価格**  
**50** 型 (2.0馬力相当) R410A  
 冷房: 4.5(1.5 ~ 5.0)kW | 暖房: 5.0(1.5 ~ 6.3)kW

270	RCIS-AP50SHPJ1 (単)	
271	RCIS-AP50SHP1	
室内RCIS-AP28K1×2	262,000円	
室外RAS-AP50SHJ (単)・AP50SH	294,000円	
化粧パネルP-NP45CNA×2	58,000円	
分岐管TW-NP06A	17,000円	
リモコンPC-ARF1	18,000円	
<b>同時 セット希望小売価格</b>	<b>649,000円</b>	
個別の場合 リモコンPC-ARF1×2	36,000円	
<b>個別 セット希望小売価格</b>	<b>667,000円</b>	

**NEW 新価格**  
**56** 型 (2.3馬力相当) R410A  
 冷房: 5.0(2.2 ~ 5.6)kW | 暖房: 5.6(2.2 ~ 7.1)kW

272	RCIS-AP56SHPJ1 (単)	
273	RCIS-AP56SHP1	
室内RCIS-AP28K1×2	262,000円	
室外RAS-AP56SHJ (単)・AP56SH	311,000円	
化粧パネルP-NP45CNA×2	58,000円	
分岐管TW-NP06A	17,000円	
リモコンPC-ARF1	18,000円	
<b>同時 セット希望小売価格</b>	<b>666,000円</b>	
個別の場合 リモコンPC-ARF1×2	36,000円	
<b>個別 セット希望小売価格</b>	<b>684,000円</b>	

**NEW 新価格**  
**63** 型 (2.5馬力相当) R410A  
 冷房: 5.6(2.2 ~ 6.3)kW | 暖房: 6.3(2.2 ~ 8.0)kW

274	RCIS-AP63SHPJ1 (単)	
275	RCIS-AP63SHP1	
室内RCIS-AP36K1×2	278,000円	
室外RAS-AP63SHJ (単)・AP63SH	329,000円	
化粧パネルP-NP45CNA×2	58,000円	
分岐管TW-NP06A	17,000円	
リモコンPC-ARF1	18,000円	
<b>同時 セット希望小売価格</b>	<b>700,000円</b>	
個別の場合 リモコンPC-ARF1×2	36,000円	
<b>個別 セット希望小売価格</b>	<b>718,000円</b>	

**NEW 新価格**  
**80** 型 (3.0馬力相当) チャージレス 20m R410A  
 冷房: 7.1(3.2 ~ 8.0)kW | 暖房: 8.0(3.5 ~ 9.0)kW

276	RCIS-AP80SHPJ1 (単)	
277	RCIS-AP80SHP1	
室内RCIS-AP40K1×2	284,000円	
室外RAS-AP80SHJ (単)・AP80SH	360,000円	
化粧パネルP-NP45CNA×2	58,000円	
分岐管TW-NP16A	17,000円	
リモコンPC-ARF1	18,000円	
<b>同時 セット希望小売価格</b>	<b>737,000円</b>	
個別の場合 リモコンPC-ARF1×2	36,000円	
<b>個別 セット希望小売価格</b>	<b>755,000円</b>	

**NEW 新価格**  
**112** 型 (4.0馬力相当) チャージレス 30m R410A  
 冷房: 10.0(4.5 ~ 11.2)kW | 暖房: 11.2(5.0 ~ 14.0)kW

278	RCIS-AP112SHP1	
室内RCIS-AP56K1×2	322,000円	
室外RAS-AP112SH	417,000円	
化粧パネルP-NP80CNA×2	62,000円	
分岐管TW-NP16A	17,000円	
リモコンPC-ARF1	18,000円	
<b>同時 セット希望小売価格</b>	<b>836,000円</b>	
個別の場合 リモコンPC-ARF1×2	36,000円	
<b>個別 セット希望小売価格</b>	<b>854,000円</b>	

**NEW 新価格**  
**140** 型 (5.0馬力相当) チャージレス 30m R410A  
 冷房: 12.5(5.7 ~ 14.0)kW | 暖房: 14.0(5.0 ~ 16.0)kW

279	RCIS-AP140SHP1	
室内RCIS-AP71K1×2	354,000円	
室外RAS-AP140SH	493,000円	
化粧パネルP-NP80CNA×2	62,000円	
分岐管TW-NP16A	17,000円	
リモコンPC-ARF1	18,000円	
<b>同時 セット希望小売価格</b>	<b>944,000円</b>	
個別の場合 リモコンPC-ARF1×2	36,000円	
<b>個別 セット希望小売価格</b>	<b>962,000円</b>	

**NEW 新価格**  
**160** 型 (6.0馬力相当) チャージレス 30m R410A  
 冷房: 14.0(6.0 ~ 16.0)kW | 暖房: 16.0(5.0 ~ 18.0)kW

280	RCIS-AP160SHP1	
室内RCIS-AP80K1×2	372,000円	
室外RAS-AP160SH	542,000円	
化粧パネルP-NP80CNA×2	62,000円	
分岐管TW-NP16A	17,000円	
リモコンPC-ARF1	18,000円	
<b>同時 セット希望小売価格</b>	<b>1,011,000円</b>	
個別の場合 リモコンPC-ARF1×2	36,000円	
<b>個別 セット希望小売価格</b>	<b>1,029,000円</b>	



**省エネの達人** **冷暖** **同時 個別** **トリプル**

多機能リモコン (PC-ARF1) **同時 1** **個別 3** 異容量・異タイプ 組み合わせ可能

NEW 新価格	チャージレス	R410A	NEW 新価格	チャージレス	R410A	NEW 新価格	チャージレス	R410A	NEW 新価格	チャージレス	R410A
<b>112</b> 型(4.0馬力相当) 30m	冷房:10.0(4.5~11.2)kW		<b>140</b> 型(5.0馬力相当) 30m	冷房:12.5(5.7~14.0)kW		<b>160</b> 型(6.0馬力相当) 30m	冷房:14.0(6.0~16.0)kW		<b>224</b> 型(8.0馬力相当) 30m	冷房:20.0(8.0~22.4)kW	
	暖房:11.2(5.0~14.0)kW			暖房:14.0(5.0~16.0)kW			暖房:16.0(5.0~18.0)kW			暖房:22.4(6.3~28.0)kW	
<b>281</b> RCIS-AP112SHG1	室内RCIS-AP40K1×3 426,000円 室外RAS-AP112SH 417,000円 化粧パネルP-NP45CNA×3 87,000円 分岐管TG-NP16A 25,000円 リモコンPC-ARF1 18,000円		<b>282</b> RCIS-AP140SHG1	室内RCIS-AP45K1×3 438,000円 室外RAS-AP140SH 493,000円 化粧パネルP-NP45CNA×3 87,000円 分岐管TG-NP16A 25,000円 リモコンPC-ARF1 18,000円		<b>283</b> RCIS-AP160SHG1	室内RCIS-AP56K1×3 483,000円 室外RAS-AP160SH 542,000円 化粧パネルP-NP80CNA×3 93,000円 分岐管TG-NP16A 25,000円 リモコンPC-ARF1 18,000円		<b>284</b> RCIS-AP224SHG1	室内RCIS-AP80K1×3 558,000円 室外RAS-AP224SH 744,000円 化粧パネルP-NP80CNA×3 93,000円 分岐管TG-NP28A 25,000円 リモコンPC-ARF1 18,000円	
<b>同時</b> セット希望小売価格 <b>973,000円</b>			<b>同時</b> セット希望小売価格 <b>1,061,000円</b>			<b>同時</b> セット希望小売価格 <b>1,161,000円</b>			<b>同時</b> セット希望小売価格 <b>1,438,000円</b>		
<b>個別</b> の場合 リモコンPC-ARF1×3 54,000円			<b>個別</b> の場合 リモコンPC-ARF1×3 54,000円			<b>個別</b> の場合 リモコンPC-ARF1×3 54,000円			<b>個別</b> の場合 リモコンPC-ARF1×3 54,000円		
<b>個別</b> セット希望小売価格 <b>1,009,000円</b>			<b>個別</b> セット希望小売価格 <b>1,097,000円</b>			<b>個別</b> セット希望小売価格 <b>1,197,000円</b>			<b>個別</b> セット希望小売価格 <b>1,474,000円</b>		

**省エネの達人** **冷暖** **同時 個別** **フォー**

多機能リモコン (PC-ARF1) **同時 1** **個別 4** 異容量・異タイプ 組み合わせ可能

NEW 新価格	チャージレス	R410A	NEW 新価格	チャージレス	R410A	NEW 新価格	チャージレス	R410A	NEW 新価格	チャージレス	R410A
<b>112</b> 型(4.0馬力相当) 30m	冷房:10.0(4.5~11.2)kW		<b>140</b> 型(5.0馬力相当) 30m	冷房:12.5(5.7~14.0)kW		<b>160</b> 型(6.0馬力相当) 30m	冷房:14.0(6.0~16.0)kW		<b>224</b> 型(8.0馬力相当) 30m	冷房:20.0(8.0~22.4)kW	
	暖房:11.2(5.0~14.0)kW			暖房:14.0(5.0~16.0)kW			暖房:16.0(5.0~18.0)kW			暖房:22.4(6.3~28.0)kW	
<b>285</b> RCIS-AP112SHW1	室内RCIS-AP28K1×4 524,000円 室外RAS-AP112SH 417,000円 化粧パネルP-NP45CNA×4 116,000円 分岐管TW-NP16A 17,000円 分岐管TW-NP16A×2 34,000円 リモコンPC-ARF1 18,000円		<b>286</b> RCIS-AP140SHW1	室内RCIS-AP36K1×4 556,000円 室外RAS-AP140SH 493,000円 化粧パネルP-NP45CNA×4 116,000円 分岐管TW-NP16A 17,000円 分岐管TW-NP16A×2 34,000円 リモコンPC-ARF1 18,000円		<b>287</b> RCIS-AP160SHW1	室内RCIS-AP40K1×4 568,000円 室外RAS-AP160SH 542,000円 化粧パネルP-NP45CNA×4 116,000円 分岐管TW-NP16A 17,000円 分岐管TW-NP16A×2 34,000円 リモコンPC-ARF1 18,000円		<b>288</b> RCIS-AP224SHW1	室内RCIS-AP56K1×4 644,000円 室外RAS-AP224SH 744,000円 化粧パネルP-NP80CNA×4 124,000円 分岐管TW-NP28A 19,000円 分岐管TW-NP16A×2 34,000円 リモコンPC-ARF1 18,000円	
<b>同時</b> セット希望小売価格 <b>1,126,000円</b>			<b>同時</b> セット希望小売価格 <b>1,234,000円</b>			<b>同時</b> セット希望小売価格 <b>1,295,000円</b>			<b>同時</b> セット希望小売価格 <b>1,583,000円</b>		
<b>個別</b> の場合 リモコンPC-ARF1×4 72,000円			<b>個別</b> の場合 リモコンPC-ARF1×4 72,000円			<b>個別</b> の場合 リモコンPC-ARF1×4 72,000円			<b>個別</b> の場合 リモコンPC-ARF1×4 72,000円		
<b>個別</b> セット希望小売価格 <b>1,180,000円</b>			<b>個別</b> セット希望小売価格 <b>1,288,000円</b>			<b>個別</b> セット希望小売価格 <b>1,349,000円</b>			<b>個別</b> セット希望小売価格 <b>1,637,000円</b>		
<b>NEW 新価格</b>	チャージレス	R410A	<b>NEW 新価格</b>	チャージレス	R410A	<b>NEW 新価格</b>	チャージレス	R410A	<b>NEW 新価格</b>	チャージレス	R410A
<b>280</b> 型(10.0馬力相当) 30m	冷房:25.0(10.0~28.0)kW		<b>335</b> 型(12.0馬力相当) 30m	冷房:30.0(11.2~33.5)kW							
	暖房:28.0(8.0~35.0)kW			暖房:33.5(9.0~37.5)kW							
<b>289</b> RCIS-AP280SHW1	室内RCIS-AP71K1×4 708,000円 室外RAS-AP280SH 910,000円 化粧パネルP-NP80CNA×4 124,000円 分岐管TW-NP28A 19,000円 分岐管TW-NP16A×2 34,000円 リモコンPC-ARF1 18,000円		<b>290</b> RCIS-AP335SHW1	室内RCIS-AP80K1×4 744,000円 室外RAS-AP335SH 1,021,000円 化粧パネルP-NP80CNA×4 124,000円 分岐管TW-NP28A 19,000円 分岐管TW-NP16A×2 34,000円 リモコンPC-ARF1 18,000円							
<b>同時</b> セット希望小売価格 <b>1,813,000円</b>			<b>同時</b> セット希望小売価格 <b>1,960,000円</b>								
<b>個別</b> の場合 リモコンPC-ARF1×4 72,000円			<b>個別</b> の場合 リモコンPC-ARF1×4 72,000円								
<b>個別</b> セット希望小売価格 <b>1,867,000円</b>			<b>個別</b> セット希望小売価格 <b>2,014,000円</b>								

てんかせ1方向

日立アプライアンスホームページ  
<http://www.hitachi-ap.co.jp/>



最新ニュースや製品・サービス紹介など、役立つコンテンツ満載。技術支援のページではCAD図面データのダウンロードもできます。

日立の業務用エアコンリース  
**コスト重視のお客様に**  
**▶ ファイナンスリース**  
 修理保証付  
**▶ サポートリース**  
 初期投資を抑えたい方に、ご希望に沿ったプランをお選びいただけます。 **詳しくは P.227**

■室内ユニット寸法図(てんかせ1方向)

(単位: mm)

<コーナータイプ>

●22~80型

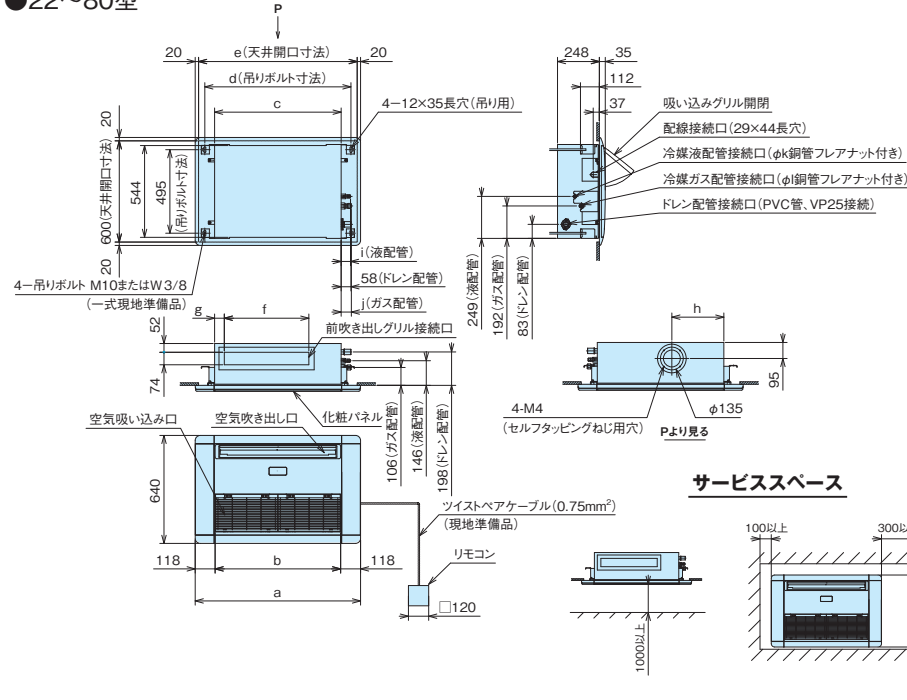

●寸法対応表

寸法	型名	22~45型	50・56型	63型	71・80型
a		980	1,350	1,350	1,350
b		744	1,114	1,114	1,114
c		750	1,120	1,120	1,120
d		866	1,236	1,236	1,236
e		940	1,310	1,310	1,310
f		501	846	846	846
g		58	70	70	70
h		308	333	333	333
i		50	50	54	52
j		53	60	60	60
k		6.35	6.35	6.35	9.53
l		12.7	12.7	12.7	15.88

サービススペース

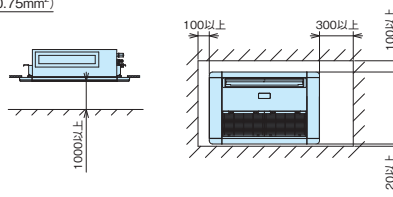

(単位: mm)

<下がり天井タイプ>

●22~80型

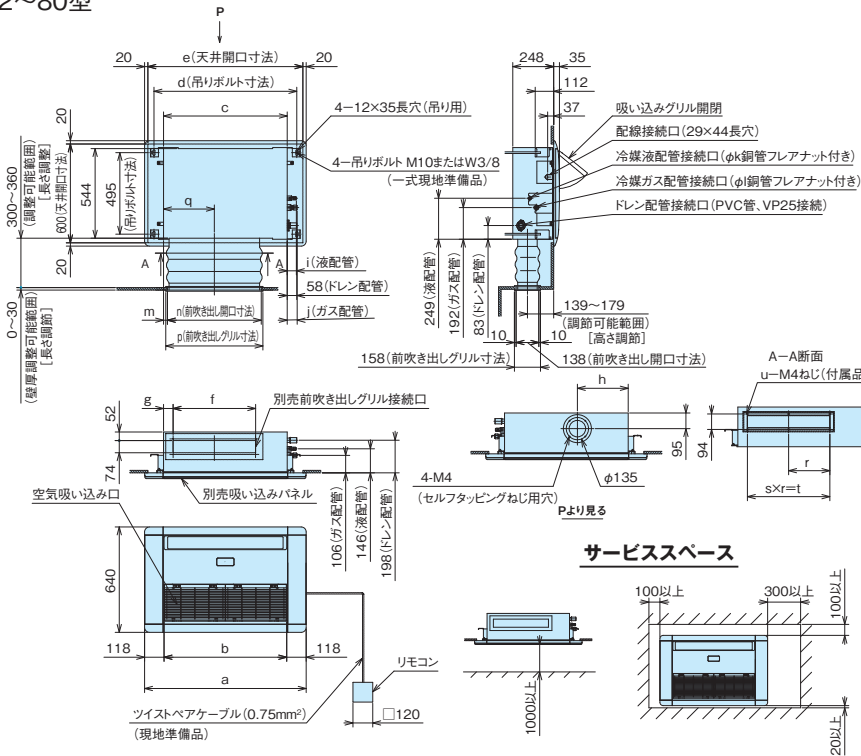

●寸法対応表

寸法	型名	22~45型	50・56型	63型	71・80型
a		980	1,350	1,350	1,350
b		744	1,114	1,114	1,114
c		750	1,120	1,120	1,120
d		866	1,236	1,236	1,236
e		940	1,310	1,310	1,310
f		501	846	846	846
g		58	70	70	70
h		308	333	333	333
i		50	50	54	52
j		53	60	60	60
k		6.35	6.35	6.35	9.53
l		12.7	12.7	12.7	15.88
m		24	36	36	36
n		569	914	914	914
p		589	934	934	934
q		308	493	493	493
r		250	280	280	280
s		2	3	3	3
t		500	840	840	840
u		6	8	8	8

サービススペース

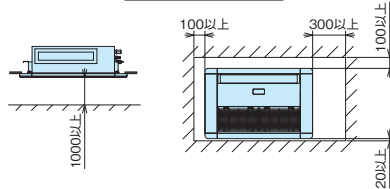

てんかせ1方向

## ■化粧パネル(てんかせ1方向)

タイプ	コーナータイプ		下がり天井タイプ(ツーウェイ)		下がり天井タイプ(ワンウェイ)	
	22型(0.8)~45型(1.8)	50型(2.0)~80型(3.0)	22型(0.8)~45型(1.8)	50型(2.0)~80型(3.0)	22型(0.8)~45型(1.8)	50型(2.0)~80型(3.0)
ニュートラルホワイト(標準色)(注1)(注2)	P-NP45CNA 29,000円	P-NP80CNA 31,000円	P-NP45CNA 29,000円	P-NP80CNA 31,000円	P-NP45HN 23,000円	P-NP80HN 24,000円
アッシュベージュ(注2)	P-NP45CCA 32,000円	P-NP80CCA 34,000円	P-NP45CCA 32,000円	P-NP80CCA 34,000円	—	—
オークグレー(注2)	P-NP45CHA 32,000円	P-NP80CHA 34,000円	P-NP45CHA 32,000円	P-NP80CHA 34,000円	—	—
ブラック(注2)(注3)	P-NP45CKA1 32,000円	P-NP80CKA1 34,000円	P-NP45CKA1 32,000円	P-NP80CKA1 34,000円	—	—

- (注1) 室内および天井裏雰囲気が高湿度(相対湿度80%以上)で長時間使用した場合、化粧パネルに結露が生じます。高湿度雰囲気(相対湿度80~85%)用の化粧パネルを受注対応しておりますので、詳細は当社営業窓口までお問い合わせください(高湿度雰囲気の具体例:ロビー、外気の出入りがある場所、湯気の立っている作業場、厨房など)。  
 (注2) 飲食店の客席など油飛沫の多い環境では標準パネルを使用せず、「オイルガードフィルター専用パネル」をご使用ください。標準パネルは油により変形破損することがあります。機械(切削)油飛沫が多い工場では「オイルガードフィルター専用パネル」も使用できません。油煙がこもる厨房は、厨房用でんつりをご使用ください。「オイルガードフィルター専用パネル」をご注文される場合は「オイルガードフィルター」も併せてご注文ください。「オイルガードフィルター専用パネル」、「オイルガードフィルター」は受注対応いたします。  
 (注3) ルーバー色はブラックです(その他の型式のルーバー色はグレーです)。

## ■オプション一覧(てんかせ1方向)

品名		型名(相当馬力)	22型(0.8)~45型(1.8)	50型(2.0)~80型(3.0)
フィルター	パネル用(注5)	ロングライフフィルター	F-45LS 4,000円	F-80LS 6,000円
		防カビ、交換用(注4)	F-45LS-K 22,000円	F-80LS-K 33,000円
		抗菌加工	F-45MS-PK1 30,000円	F-80MS-PK1 45,000円
		抗菌加工高性能フィルター SEK 比色法65%	F-45LS-PD 38,000円	F-80LS-PD 57,000円
補助	NEW 自然蒸発式加湿器(注6)(注7)(注12)	HUCIS-45K1(0.7~0.8kg/h) 112,000円	HUCIS-80K1(1.2~1.3kg/h) 126,000円	
	スペースパネル	PSP-45SN 19,000円	PSP-80SN 24,000円	
	ワイドパネル(リニューアル用)	WP-45SN 34,000円	WP-80SN 36,000円	
ダクト	ダクトアダプター(新鮮空気取り入れ口用φ100)	PD-100 2,500円		
	前吹き出しグリル(下がり天井タイプ用)(注9)	DG-45SW 21,000円	DG-80SW 24,000円	
リモコン	リモコン	多機能リモコン PC-ARF1 18,000円	PC-ARFV 22,000円	アメニティリモコン PC-AR1 14,000円
	受光部キット(ワイヤレスリモコン用)(注10)	PC-ALHS 12,000円		
	ワイヤレスリモコン(単方向)	PC-LH3A 11,000円		
	鍵付リモコンケース(注11)	PC-KL2 12,000円		

- (注4) 「ロングライフフィルター(防カビ)」は、化粧パネルに標準で搭載している物の交換用です。  
 (注5) 各「フィルター」は、化粧パネル搭載用です。  
 (注6) 「自然蒸発式加湿器」の能力は、室内ユニットの容量により異なります。上表の( )内に示す加湿量は、「急」風量時の値を示しています。  
 (注7) 天井内の室内キャビネット外側雰囲気は低温(5℃など)となる恐れのあるところへ加湿器を組み込む場合、キャビネット内部が結露する恐れがあります。このような場合には、室内キャビネット外側全面に断熱「必要断熱厚さ(ポリエチレン30t)」を貼り付けてください。  
 (注8) 既存の天井に「ワイドパネル」を取り付ける(リニューアル)場合、機種によっては対応不可または不要の場合がありますので、必ず既存の天井開口寸法を確認してください。  
 (注9) 「前吹き出しグリル」は、室内ユニットの下がり天井(ワンウェイ・ツーウェイ)タイプに必ず必要です。  
 (注10) 「受光部キット」は、照明の影響で動作しにくくなる場合がありますので、照明よりできるだけ(1m以上)離して据え付けてください。  
 (注11) 「鍵付リモコンケース」に収納するリモコンスイッチのケーブルは隠れ込み取り付けとし、JISボックスを使用してください(ケーブル露出取り付けはできません)。  
 (注12) 「自然蒸発式加湿器」は、0℃以下の雰囲気となり凍結の恐れがある場所には取り付けしないでください(破損、水漏れの原因となります)。  
 (注13) 各部品の併用使用可否は、「オプション組み合わせ表」をご参照ください。また、仕様・施工詳細などは、「寸法図」、「据付点検要領書」などをご参照ください。

## ■オプション構成図(てんかせ1方向)

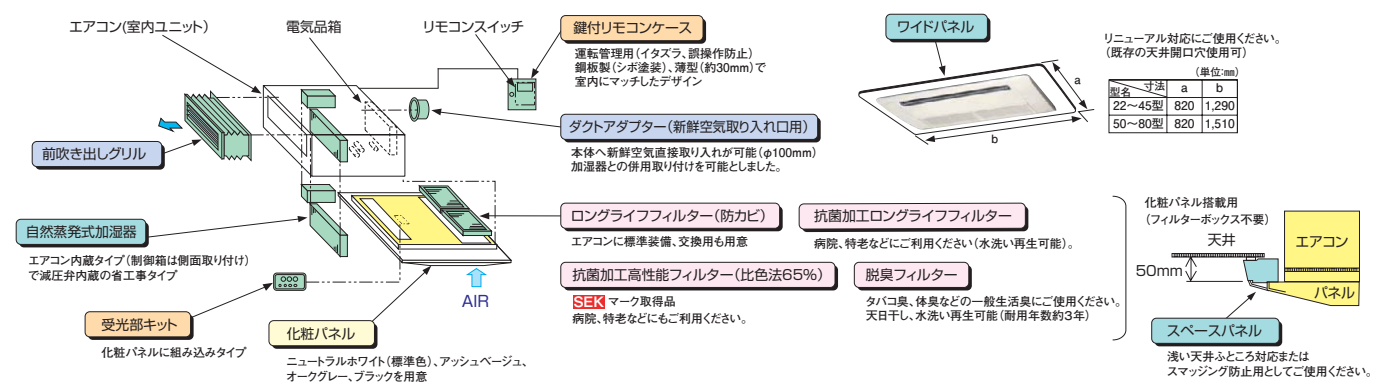

## ■オプション組み合わせ表(てんかせ1方向)

○: 併用可 △: 施工条件制限あり(注記参照) ×: 併用不可

機種	組み合わせ	フィルター				補助			ダクト
		パネル用(注1)	抗菌ロング	脱臭	自然蒸発式加湿器	スペースパネル(注2)	ワイドパネル	ダクトアダプター(新鮮空気)	
フィルター	ロングライフ(標準)	×	×	×	○	○	○	○	
	抗菌ロング	×	×	×	○	○	○	○	
	抗菌高性能(65%)	×	×	×	○	○	○	○	
	脱臭	×	×	×	○	○	○	○	
補助	自然蒸発式加湿器	○	○	○	△	○	○	○	
	スペースパネル(注2)	○	○	○	△	○	○	○	
	ワイドパネル	○	○	○	○	○	○	○	
ダクト	ダクトアダプター(新鮮空気)	○	○	○	○	○	○	○	
	前吹き出しグリル	○	○	○	○	△	○	○	

- (注1) 各フィルターは化粧パネル搭載用ですので、フィルター同士の併用はできません。  
 (注2) 「自然蒸発式加湿器」、「前吹き出しグリル」と「スペースパネル」は、天井内の野線構造により併設できない場合があります。

# ビルトイン

10mまで可能な長ダクトおよび  
フレキシブルダクト採用により、  
吹き出し口の設置自由度向上  
(ダクトはオプションです)

## ■ビルトイン 主要機能 一覧

	主要オプション*			制 御			サービス・工事			快 適 性								
加湿器	—	●	●	集中制御対応	遠方制御対応	1リモコングループ制御	2リモコン運転	ワイヤレスリモコン対応	●	●	●	年間冷房(5℃)	ホットスタート	高天井対応	ドレイ	風量調整3段	風向選択	オートルーバー
昇降グリル	●	—	—	電気集じん器	脱臭フィルター	抗菌フィルター	故障診断機能	●	●	●	●	●	●	●	●	●	●	●
専用房	—	—	—	●	●	●	●	●	●	●	●	●	●	●	●	●	●	●

\* 主要オプションは別売となります。詳しくはP.62をご覧ください。

## ■形状・寸法・質量

※キャンバスダクト不付きの場合の天井内寸法

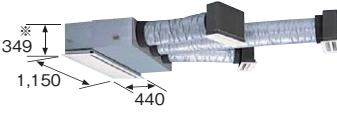
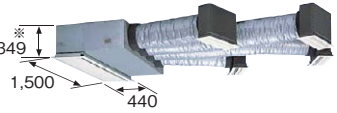
室内ユニット形状 (mm)			
シングル	40~56型	63~80型	112~160型
同時/個別*ツイン	40~112型	140・160型	224~335型
同時/個別*トリプル	112~160型	224型	280・335型
同時/個別*フォー	112~224型	280・335型	—
質量(kg)(内はパネル)	32(+4)	41(+5)	51(+6)

\*個別運転は省エネの達人プレミアム、省エネの達人のみです。

## レイアウト対応力

### 高い設置自由度

機外静圧50Paがうみだすパワフルな風量により、10mまでの長ダクトが可能です。吹き出し口の設置に大きな自由度が得られます。

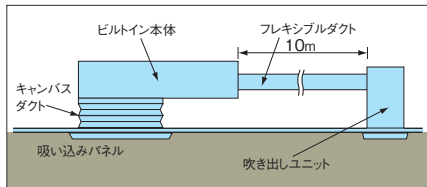

さらに、フレキシブルダクト(オプション)により、吹き出し口をユニット本体から分離し、据え付け位置に柔軟に対応できます。さまざまな形の空間に、すみずみまで冷風を送ります。

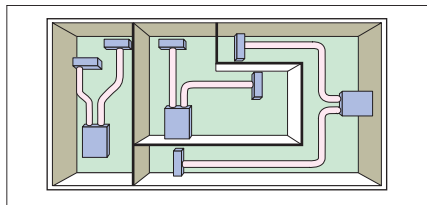

レイアウト例

キャンバスダクト取り付け状態

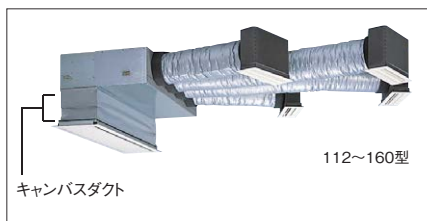

112~160型

キャンバスダクト

### ドレンアップメカ標準装備

ドレンアップメカを本体内蔵で標準装備しました。高揚程ポンプの採用で、本体下面より最大850mmまでドレンアップが可能。配管レイアウトの自由度を高めます。

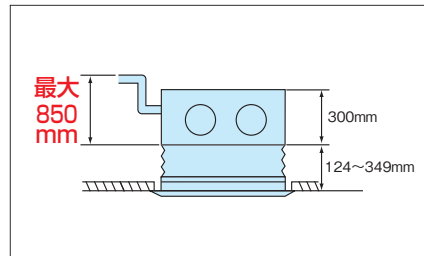

### 機外静圧を3段階切り替え

現地ダクトの施工状態に合わせ、据え付け後でも容易に機外静圧の切り替えが可能です。リモコンスイッチから機外静圧を100-50-30Paの3段階に切り替えできます。

#### ■室内ユニット 機外静圧

機外静圧切り替え※	低静圧	30Pa
	標準	50Pa
	高静圧	100Pa

※リモコンスイッチから機外静圧の切り替えができます。(工場出荷時は「標準」に設定されています。)

## デザイン

### 2種類の吸い込みパネルを用意

天井色になじむニュートラルホワイト色を採用した、ハーフサイズパネルとフルサイズパネルを用意しました。



ハーフサイズパネル

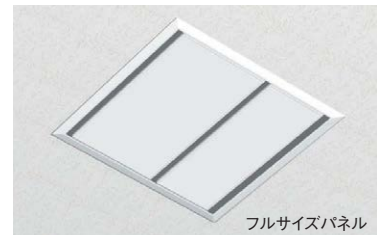

フルサイズパネル

## 低騒音

### 低騒音化

流路抵抗の改善により送風機の回転数を下げ、運転音を低減しました。

#### ■運転音

45型	急風39dB (A)
80型	急風41dB (A)
140型	急風45dB (A)



## 工 事 性

### 据え付け作業性を向上

本体高さ300mmと薄型化を図り、天井ふところが狭い場所でも設置可能です。また本体吊り金具の低位置化、吸い込みパネル取り付け構造の見直しにより、据え付け作業性を改善しました。

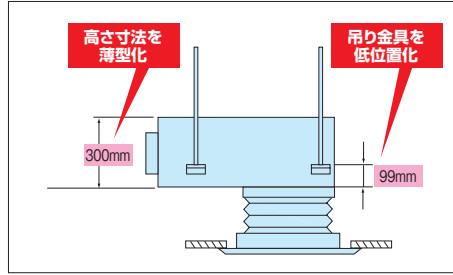

### ■吸い込みパネルの取り付け構造

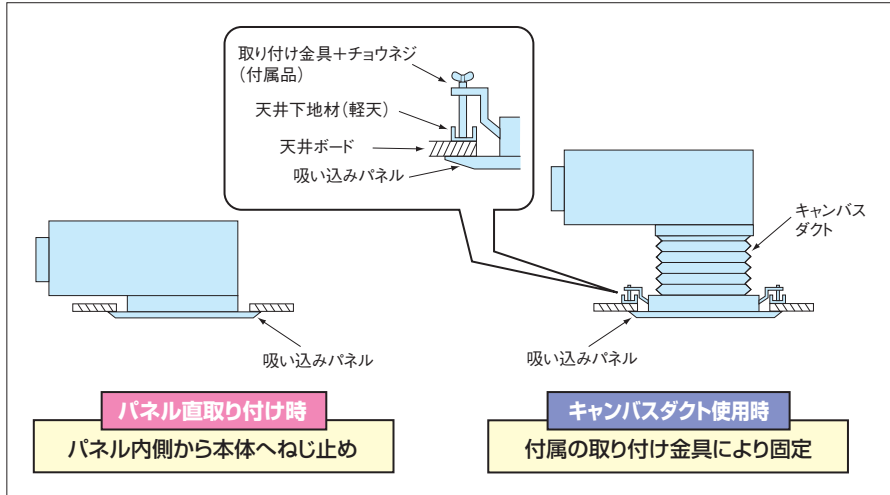

## オ プ シ ョ ン

### 本格ダクト施工への対応可能

吹き出し角ダクトフランジや背面吸い込み用フィルターボックスをオプション設定しました。本格ダクト施工への対応など設計自由度がさらに広がります。

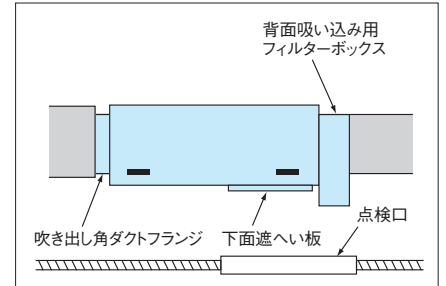

背面吸い込み用フィルターボックスへはロングライフフィルターと高性能フィルターの同時取り付けが可能です。

### 脱臭・抗菌フィルターをオプション設定

- 抗菌加工高性能フィルター(オプション)は抗菌素材の作用により、フィルターろ材内で細菌を抑制します。
- 脱臭フィルター(オプション)は特殊化学繊維の効果で、ニオイの原因となる悪臭成分をしっかり吸着し、脱臭します。効果が薄れたときも約1日の天日干しで効果が回復し、再利用が可能です。

詳しくは P.24

## 環 境 へ の 取 り 組 み

### 梱包材まで含めた環境への配慮

産業廃棄物を削減するため、使用梱包材のさらなる低減に取り組み、全室内ユニットの梱包用スチロールをゼロにしました。プラスチックなど成形品の分別・リサイクルをしやすいするため、各部品の材質表示も推進しています。また、制御基板には鉛フリーはんだを採用しました。

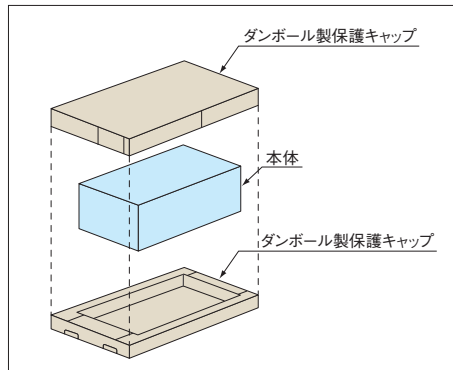

### ●クリーン空調に対応したオプション

抗菌加工高性能フィルターにSEKマーク(赤)を取得した高付加価値のある素材を採用しました。フィルターろ材内で細菌を抑制しクリーンな環境に貢献します。

SEKマークとは、繊維製品新機能評価協議会の定めた基準をクリアした製品のみに表示が許諾されるマークです。認証製品には、以下の3つが約束されます。

1. 制菌効果
2. 効果の耐久性
3. 加工の安全性

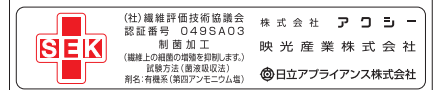

省エネ達人  
プレミアム

冷暖 シングル



多機能リモコン  
(PC-ARF1)



**新価格** 40型 (1.5馬力相当) チャージレス 20m R410A  
冷房: 3.6(1.5~4.0)kW | 暖房: 4.0(1.5~5.3)kW

291 RCB-AP40GHJ (単)

292 RCB-AP40GH

室内RCB-AP40K 157,000円  
室外RAS-AP40GHJ (単)・AP40GH 284,000円  
吸い込みパネルPS-NP56NH 13,000円  
リモコンPC-ARF1 18,000円

**セット希望小売価格 472,000円**

**新価格** 45型 (1.8馬力相当) チャージレス 20m R410A  
冷房: 4.0(1.5~4.5)kW | 暖房: 4.5(1.5~5.9)kW

293 RCB-AP45GHJ (単)

294 RCB-AP45GH

室内RCB-AP45K 158,000円  
室外RAS-AP45GHJ (単)・AP45GH 310,000円  
吸い込みパネルPS-NP56NH 13,000円  
リモコンPC-ARF1 18,000円

**セット希望小売価格 499,000円**

**新価格** 50型 (2.0馬力相当) チャージレス 20m R410A  
冷房: 4.5(1.5~5.0)kW | 暖房: 5.0(1.5~6.3)kW

295 RCB-AP50GHJ (単)

296 RCB-AP50GH

室内RCB-AP50K 162,000円  
室外RAS-AP50GHJ (単)・AP50GH 341,000円  
吸い込みパネルPS-NP56NH 13,000円  
リモコンPC-ARF1 18,000円

**セット希望小売価格 534,000円**

**新価格** 56型 (2.3馬力相当) チャージレス 30m R410A  
冷房: 5.0(2.2~5.6)kW | 暖房: 5.6(2.2~7.1)kW

297 RCB-AP56GHJ (単)

298 RCB-AP56GH

室内RCB-AP56K 164,000円  
室外RAS-AP56GHJ (単)・AP56GH 362,000円  
吸い込みパネルPS-NP56NH 13,000円  
リモコンPC-ARF1 18,000円

**セット希望小売価格 557,000円**

**新価格** 63型 (2.5馬力相当) チャージレス 30m R410A  
冷房: 5.6(2.2~6.3)kW | 暖房: 6.3(2.2~8.0)kW

299 RCB-AP63GHJ (単)

300 RCB-AP63GH

室内RCB-AP63K 171,000円  
室外RAS-AP63GHJ (単)・AP63GH 382,000円  
吸い込みパネルPS-NP80NH 14,000円  
リモコンPC-ARF1 18,000円

**セット希望小売価格 585,000円**

**新価格** 80型 (3.0馬力相当) チャージレス 30m R410A  
冷房: 7.1(3.2~8.0)kW | 暖房: 8.0(3.5~10.6)kW

301 RCB-AP80GHJ (単)

302 RCB-AP80GH

室内RCB-AP80K 183,000円  
室外RAS-AP80GHJ (単)・AP80GH 418,000円  
吸い込みパネルPS-NP80NH 14,000円  
リモコンPC-ARF1 18,000円

**セット希望小売価格 633,000円**

**新価格** 112型 (4.0馬力相当) チャージレス 30m R410A  
冷房: 10.0(4.5~11.2)kW | 暖房: 11.2(5.0~14.0)kW

303 RCB-AP112GH

室内RCB-AP112K 202,000円  
室外RAS-AP112GH 484,000円  
吸い込みパネルPS-NP160NH 21,000円  
リモコンPC-ARF1 18,000円

**セット希望小売価格 725,000円**

**新価格** 140型 (5.0馬力相当) チャージレス 30m R410A  
冷房: 12.5(5.7~14.0)kW | 暖房: 14.0(5.0~18.0)kW

304 RCB-AP140GH

室内RCB-AP140K 222,000円  
室外RAS-AP140GH 573,000円  
吸い込みパネルPS-NP160NH 21,000円  
リモコンPC-ARF1 18,000円

**セット希望小売価格 834,000円**

**新価格** 160型 (6.0馬力相当) チャージレス 30m R410A  
冷房: 14.0(6.0~16.0)kW | 暖房: 16.0(5.0~20.0)kW

305 RCB-AP160GH

室内RCB-AP160K 242,000円  
室外RAS-AP160GH 633,000円  
吸い込みパネルPS-NP160NH 21,000円  
リモコンPC-ARF1 18,000円

**セット希望小売価格 914,000円**

ビルトイン

省エネ達人  
プレミアム

冷暖 同時 個別  
ツイン



多機能リモコン  
(PC-ARF1)



異容量・異タイプ  
組み合わせ可能

**新価格** 40型 (1.5馬力相当) R410A  
冷房: 3.6(1.5~4.0)kW | 暖房: 4.0(1.5~5.3)kW

306 RCB-AP40GHPJ (単)

307 RCB-AP40GHP

室内RCB-AP22K×2 298,000円  
室外RAS-AP40GHJ (単)・AP40GH 284,000円  
吸い込みパネルPS-NP56NH×2 26,000円  
分岐管TW-NP06A 17,000円  
リモコンPC-ARF1 18,000円

**同時 セット希望小売価格 643,000円**

個別の場合 リモコンPC-ARF1×2 36,000円

**個別 セット希望小売価格 661,000円**

**新価格** 45型 (1.8馬力相当) R410A  
冷房: 4.0(1.5~4.5)kW | 暖房: 4.5(1.5~5.9)kW

308 RCB-AP45GHPJ (単)

309 RCB-AP45GHP

室内RCB-AP22K×2 298,000円  
室外RAS-AP45GHJ (単)・AP45GH 310,000円  
吸い込みパネルPS-NP56NH×2 26,000円  
分岐管TW-NP06A 17,000円  
リモコンPC-ARF1 18,000円

**同時 セット希望小売価格 669,000円**

個別の場合 リモコンPC-ARF1×2 36,000円

**個別 セット希望小売価格 687,000円**

**新価格** 50型 (2.0馬力相当) R410A  
冷房: 4.5(1.5~5.0)kW | 暖房: 5.0(1.5~6.3)kW

310 RCB-AP50GHPJ (単)

311 RCB-AP50GHP

室内RCB-AP28K×2 304,000円  
室外RAS-AP50GHJ (単)・AP50GH 341,000円  
吸い込みパネルPS-NP56NH×2 26,000円  
分岐管TW-NP06A 17,000円  
リモコンPC-ARF1 18,000円

**同時 セット希望小売価格 706,000円**

個別の場合 リモコンPC-ARF1×2 36,000円

**個別 セット希望小売価格 724,000円**

**新価格** 56型 (2.3馬力相当) R410A  
冷房: 5.0(2.2~5.6)kW | 暖房: 5.6(2.2~7.1)kW

312 RCB-AP56GHPJ (単)

313 RCB-AP56GHP

室内RCB-AP28K×2 304,000円  
室外RAS-AP56GHJ (単)・AP56GH 362,000円  
吸い込みパネルPS-NP56NH×2 26,000円  
分岐管TW-NP06A 17,000円  
リモコンPC-ARF1 18,000円

**同時 セット希望小売価格 727,000円**

個別の場合 リモコンPC-ARF1×2 36,000円

**個別 セット希望小売価格 745,000円**

**新価格** 63型 (2.5馬力相当) R410A  
冷房: 5.6(2.2~6.3)kW | 暖房: 6.3(2.2~8.0)kW

314 RCB-AP63GHPJ (単)

315 RCB-AP63GHP

室内RCB-AP36K×2 310,000円  
室外RAS-AP63GHJ (単)・AP63GH 382,000円  
吸い込みパネルPS-NP56NH×2 26,000円  
分岐管TW-NP06A 17,000円  
リモコンPC-ARF1 18,000円

**同時 セット希望小売価格 753,000円**

個別の場合 リモコンPC-ARF1×2 36,000円

**個別 セット希望小売価格 771,000円**

**新価格** 80型 (3.0馬力相当) チャージレス 30m R410A  
冷房: 7.1(3.2~8.0)kW | 暖房: 8.0(3.5~10.6)kW

316 RCB-AP80GHPJ (単)

317 RCB-AP80GHP

室内RCB-AP40K×2 314,000円  
室外RAS-AP80GHJ (単)・AP80GH 418,000円  
吸い込みパネルPS-NP56NH×2 26,000円  
分岐管TW-NP16A 17,000円  
リモコンPC-ARF1 18,000円

**同時 セット希望小売価格 793,000円**

個別の場合 リモコンPC-ARF1×2 36,000円

**個別 セット希望小売価格 811,000円**

**新価格** 112型 (4.0馬力相当) チャージレス 30m R410A  
冷房: 10.0(4.5~11.2)kW | 暖房: 11.2(5.0~14.0)kW

318 RCB-AP112GHP

室内RCB-AP56K×2 328,000円  
室外RAS-AP112GH 484,000円  
吸い込みパネルPS-NP56NH×2 26,000円  
分岐管TW-NP16A 17,000円  
リモコンPC-ARF1 18,000円

**同時 セット希望小売価格 873,000円**

個別の場合 リモコンPC-ARF1×2 36,000円

**個別 セット希望小売価格 891,000円**

**新価格** 140型 (5.0馬力相当) チャージレス 30m R410A  
冷房: 12.5(5.7~14.0)kW | 暖房: 14.0(5.0~18.0)kW

319 RCB-AP140GHP

室内RCB-AP71K×2 350,000円  
室外RAS-AP140GH 573,000円  
吸い込みパネルPS-NP80NH×2 28,000円  
分岐管TW-NP16A 17,000円  
リモコンPC-ARF1 18,000円

**同時 セット希望小売価格 986,000円**

個別の場合 リモコンPC-ARF1×2 36,000円

**個別 セット希望小売価格 1,004,000円**

省エネ達人プレミアム 冷暖 同時 個別 ツイン

新価格	チャージレス R410A	新価格	チャージレス R410A	新価格	チャージレス R410A	新価格	チャージレス R410A
<b>160</b> 型(6.0馬力相当) 30m	冷房:14.0(6.0~16.0)kW 暖房:16.0(5.0~20.0)kW	<b>224</b> 型(8.0馬力相当) 30m	冷房:20.0(8.0~22.4)kW 暖房:22.4(6.3~28.0)kW	<b>280</b> 型(10.0馬力相当) 30m	冷房:25.0(10.0~28.0)kW 暖房:28.0(8.0~35.0)kW	<b>335</b> 型(12.0馬力相当) 30m	冷房:30.0(11.2~33.5)kW 暖房:33.5(9.0~37.5)kW
<b>320</b> RCB-AP160GHP	室内RCB-AP80K×2 366,000円 室外RAS-AP160GH 633,000円 吸い込みパネルPS-NP80NH×2 28,000円 分岐管TW-NP16A 17,000円 リモコンPC-ARF1 18,000円	<b>321</b> RCB-AP224GHP	室内RCB-AP112K×2 404,000円 室外RAS-AP224GH 868,000円 吸い込みパネルPS-NP160NH×2 42,000円 分岐管TW-NP28A 19,000円 リモコンPC-ARF1 18,000円	<b>322</b> RCB-AP280GHP	室内RCB-AP140K×2 444,000円 室外RAS-AP280GH 1,060,000円 吸い込みパネルPS-NP160NH×2 42,000円 分岐管TW-NP28A 19,000円 リモコンPC-ARF1 18,000円	<b>323</b> RCB-AP335GHP	室内RCB-AP160K×2 484,000円 室外RAS-AP335GH 1,170,000円 吸い込みパネルPS-NP160NH×2 42,000円 分岐管TW-NP28A 19,000円 リモコンPC-ARF1 18,000円
同時 セット希望小売価格 1,062,000円		同時 セット希望小売価格 1,351,000円		同時 セット希望小売価格 1,583,000円		同時 セット希望小売価格 1,733,000円	
個別の場合 リモコンPC-ARF1×2 36,000円		個別の場合 リモコンPC-ARF1×2 36,000円		個別の場合 リモコンPC-ARF1×2 36,000円		個別の場合 リモコンPC-ARF1×2 36,000円	
個別 セット希望小売価格 1,080,000円		個別 セット希望小売価格 1,369,000円		個別 セット希望小売価格 1,601,000円		個別 セット希望小売価格 1,751,000円	



冷暖 同時 個別 トリプル



多機能リモコン (PC-ARF1)

同時 1

個別 3

異容量・異タイプ 組み合わせ可能

新価格	チャージレス R410A	新価格	チャージレス R410A	新価格	チャージレス R410A	新価格	チャージレス R410A
<b>112</b> 型(4.0馬力相当) 30m	冷房:10.0(4.5~11.2)kW 暖房:11.2(5.0~14.0)kW	<b>140</b> 型(5.0馬力相当) 30m	冷房:12.5(5.7~14.0)kW 暖房:14.0(5.0~18.0)kW	<b>160</b> 型(6.0馬力相当) 30m	冷房:14.0(6.0~16.0)kW 暖房:16.0(5.0~20.0)kW	<b>224</b> 型(8.0馬力相当) 30m	冷房:20.0(8.0~22.4)kW 暖房:22.4(6.3~28.0)kW
<b>324</b> RCB-AP112GHG	室内RCB-AP40K×3 471,000円 室外RAS-AP112GH 484,000円 吸い込みパネルPS-NP56NH×3 39,000円 分岐管TG-NP16A 25,000円 リモコンPC-ARF1 18,000円	<b>325</b> RCB-AP140GHG	室内RCB-AP45K×3 474,000円 室外RAS-AP140GH 573,000円 吸い込みパネルPS-NP56NH×3 39,000円 分岐管TG-NP16A 25,000円 リモコンPC-ARF1 18,000円	<b>326</b> RCB-AP160GHG	室内RCB-AP56K×3 492,000円 室外RAS-AP160GH 633,000円 吸い込みパネルPS-NP56NH×3 39,000円 分岐管TG-NP16A 25,000円 リモコンPC-ARF1 18,000円	<b>327</b> RCB-AP224GHG	室内RCB-AP80K×3 549,000円 室外RAS-AP224GH 868,000円 吸い込みパネルPS-NP80NH×3 42,000円 分岐管TG-NP28A 25,000円 リモコンPC-ARF1 18,000円
同時 セット希望小売価格 1,037,000円		同時 セット希望小売価格 1,129,000円		同時 セット希望小売価格 1,207,000円		同時 セット希望小売価格 1,502,000円	
個別の場合 リモコンPC-ARF1×3 54,000円		個別の場合 リモコンPC-ARF1×3 54,000円		個別の場合 リモコンPC-ARF1×3 54,000円		個別の場合 リモコンPC-ARF1×3 54,000円	
個別 セット希望小売価格 1,073,000円		個別 セット希望小売価格 1,165,000円		個別 セット希望小売価格 1,243,000円		個別 セット希望小売価格 1,538,000円	

新価格	チャージレス R410A	新価格	チャージレス R410A
<b>280</b> 型(10.0馬力相当) 30m	冷房:25.0(10.0~28.0)kW 暖房:28.0(8.0~35.0)kW	<b>335</b> 型(12.0馬力相当) 30m	冷房:30.0(11.2~33.5)kW 暖房:33.5(9.0~37.5)kW
<b>328</b> RCB-AP280GHG	室内RCB-AP90K×3 567,000円 室外RAS-AP280GH 1,060,000円 吸い込みパネルPS-NP160NH×3 63,000円 分岐管TG-NP28A 25,000円 リモコンPC-ARF1 18,000円	<b>329</b> RCB-AP335GHG	室内RCB-AP112K×3 606,000円 室外RAS-AP335GH 1,170,000円 吸い込みパネルPS-NP160NH×3 63,000円 分岐管TG-NP28A 25,000円 リモコンPC-ARF1 18,000円
同時 セット希望小売価格 1,733,000円		同時 セット希望小売価格 1,882,000円	
個別の場合 リモコンPC-ARF1×3 54,000円		個別の場合 リモコンPC-ARF1×3 54,000円	
個別 セット希望小売価格 1,769,000円		個別 セット希望小売価格 1,918,000円	



冷暖 同時 個別 フォー



多機能リモコン (PC-ARF1)

同時 1

個別 4

異容量・異タイプ 組み合わせ可能

新価格	チャージレス R410A	新価格	チャージレス R410A	新価格	チャージレス R410A	新価格	チャージレス R410A
<b>112</b> 型(4.0馬力相当) 30m	冷房:10.0(4.5~11.2)kW 暖房:11.2(5.0~14.0)kW	<b>140</b> 型(5.0馬力相当) 30m	冷房:12.5(5.7~14.0)kW 暖房:14.0(5.0~18.0)kW	<b>160</b> 型(6.0馬力相当) 30m	冷房:14.0(6.0~16.0)kW 暖房:16.0(5.0~20.0)kW	<b>224</b> 型(8.0馬力相当) 30m	冷房:20.0(8.0~22.4)kW 暖房:22.4(6.3~28.0)kW
<b>330</b> RCB-AP112GHW	室内RCB-AP28K×4 608,000円 室外RAS-AP112GH 484,000円 吸い込みパネルPS-NP56NH×4 52,000円 分岐管TW-NP16A 17,000円 分岐管TW-NP06A×2 34,000円 リモコンPC-ARF1 18,000円	<b>331</b> RCB-AP140GHW	室内RCB-AP36K×4 620,000円 室外RAS-AP140GH 573,000円 吸い込みパネルPS-NP56NH×4 52,000円 分岐管TW-NP16A 17,000円 分岐管TW-NP16A×2 34,000円 リモコンPC-ARF1 18,000円	<b>332</b> RCB-AP160GHW	室内RCB-AP40K×4 628,000円 室外RAS-AP160GH 633,000円 吸い込みパネルPS-NP56NH×4 52,000円 分岐管TW-NP16A 17,000円 分岐管TW-NP16A×2 34,000円 リモコンPC-ARF1 18,000円	<b>333</b> RCB-AP224GHW	室内RCB-AP56K×4 656,000円 室外RAS-AP224GH 868,000円 吸い込みパネルPS-NP56NH×4 52,000円 分岐管TW-NP28A 19,000円 分岐管TW-NP16A×2 34,000円 リモコンPC-ARF1 18,000円
同時 セット希望小売価格 1,213,000円		同時 セット希望小売価格 1,314,000円		同時 セット希望小売価格 1,382,000円		同時 セット希望小売価格 1,647,000円	
個別の場合 リモコンPC-ARF1×4 72,000円		個別の場合 リモコンPC-ARF1×4 72,000円		個別の場合 リモコンPC-ARF1×4 72,000円		個別の場合 リモコンPC-ARF1×4 72,000円	
個別 セット希望小売価格 1,267,000円		個別 セット希望小売価格 1,368,000円		個別 セット希望小売価格 1,436,000円		個別 セット希望小売価格 1,701,000円	

新価格	チャージレス R410A	新価格	チャージレス R410A
<b>280</b> 型(10.0馬力相当) 30m	冷房:25.0(10.0~28.0)kW 暖房:28.0(8.0~35.0)kW	<b>335</b> 型(12.0馬力相当) 30m	冷房:30.0(11.2~33.5)kW 暖房:33.5(9.0~37.5)kW
<b>334</b> RCB-AP280GHW	室内RCB-AP71K×4 700,000円 室外RAS-AP280GH 1,060,000円 吸い込みパネルPS-NP80NH×4 56,000円 分岐管TW-NP28A 19,000円 分岐管TW-NP16A×2 34,000円 リモコンPC-ARF1 18,000円	<b>335</b> RCB-AP335GHW	室内RCB-AP80K×4 732,000円 室外RAS-AP335GH 1,170,000円 吸い込みパネルPS-NP80NH×4 56,000円 分岐管TW-NP28A 19,000円 分岐管TW-NP16A×2 34,000円 リモコンPC-ARF1 18,000円
同時 セット希望小売価格 1,887,000円		同時 セット希望小売価格 2,029,000円	
個別の場合 リモコンPC-ARF1×4 72,000円		個別の場合 リモコンPC-ARF1×4 72,000円	
個別 セット希望小売価格 1,941,000円		個別 セット希望小売価格 2,083,000円	

省エネの達人

冷暖

シングル



多機能リモコン (PC-ARF1)



**新価格** **40**型 (1.5馬力相当) チャージレス 20m **R410A**  
 冷房: 3.6(1.5 ~ 4.0)kW | 暖房: 4.0(1.5 ~ 5.3)kW

336 RCB-AP40SHJ (単)  
 337 RCB-AP40SH

室内RCB-AP40K 157,000円  
 室外RAS-AP40SHJ (単)・AP40SH 244,000円  
 吸い込みパネルPS-NP56NH 13,000円  
 リモコンPC-ARF1 18,000円

**セット希望小売価格 432,000円**

**新価格** **45**型 (1.8馬力相当) チャージレス 20m **R410A**  
 冷房: 4.0(1.5 ~ 4.5)kW | 暖房: 4.5(1.5 ~ 5.9)kW

338 RCB-AP45SHJ (単)  
 339 RCB-AP45SH

室内RCB-AP45K 158,000円  
 室外RAS-AP45SHJ (単)・AP45SH 267,000円  
 吸い込みパネルPS-NP56NH 13,000円  
 リモコンPC-ARF1 18,000円

**セット希望小売価格 456,000円**

**新価格** **50**型 (2.0馬力相当) チャージレス 20m **R410A**  
 冷房: 4.5(1.5 ~ 5.0)kW | 暖房: 5.0(1.5 ~ 6.3)kW

340 RCB-AP50SHJ (単)  
 341 RCB-AP50SH

室内RCB-AP50K 162,000円  
 室外RAS-AP50SHJ (単)・AP50SH 294,000円  
 吸い込みパネルPS-NP56NH 13,000円  
 リモコンPC-ARF1 18,000円

**セット希望小売価格 487,000円**

**新価格** **56**型 (2.3馬力相当) チャージレス 20m **R410A**  
 冷房: 5.0(2.2 ~ 5.6)kW | 暖房: 5.6(2.2 ~ 7.1)kW

342 RCB-AP56SHJ (単)  
 343 RCB-AP56SH

室内RCB-AP56K 164,000円  
 室外RAS-AP56SHJ (単)・AP56SH 311,000円  
 吸い込みパネルPS-NP56NH 13,000円  
 リモコンPC-ARF1 18,000円

**セット希望小売価格 506,000円**

**新価格** **63**型 (2.5馬力相当) チャージレス 20m **R410A**  
 冷房: 5.6(2.2 ~ 6.3)kW | 暖房: 6.3(2.2 ~ 8.0)kW

344 RCB-AP63SHJ (単)  
 345 RCB-AP63SH

室内RCB-AP63K 171,000円  
 室外RAS-AP63SHJ (単)・AP63SH 329,000円  
 吸い込みパネルPS-NP80NH 14,000円  
 リモコンPC-ARF1 18,000円

**セット希望小売価格 532,000円**

**新価格** **80**型 (3.0馬力相当) チャージレス 20m **R410A**  
 冷房: 7.1(3.2 ~ 8.0)kW | 暖房: 8.0(3.5 ~ 9.0)kW

346 RCB-AP80SHJ (単)  
 347 RCB-AP80SH

室内RCB-AP80K 183,000円  
 室外RAS-AP80SHJ (単)・AP80SH 360,000円  
 吸い込みパネルPS-NP80NH 14,000円  
 リモコンPC-ARF1 18,000円

**セット希望小売価格 575,000円**

**新価格** **112**型 (4.0馬力相当) チャージレス 30m **R410A**  
 冷房: 10.0(4.5 ~ 11.2)kW | 暖房: 11.2(5.0 ~ 14.0)kW

348 RCB-AP112SH

室内RCB-AP112K 202,000円  
 室外RAS-AP112SH 417,000円  
 吸い込みパネルPS-NP160NH 21,000円  
 リモコンPC-ARF1 18,000円

**セット希望小売価格 658,000円**

**新価格** **140**型 (5.0馬力相当) チャージレス 30m **R410A**  
 冷房: 12.5(5.7 ~ 14.0)kW | 暖房: 14.0(5.0 ~ 16.0)kW

349 RCB-AP140SH

室内RCB-AP140K 222,000円  
 室外RAS-AP140SH 493,000円  
 吸い込みパネルPS-NP160NH 21,000円  
 リモコンPC-ARF1 18,000円

**セット希望小売価格 754,000円**

**新価格** **160**型 (6.0馬力相当) チャージレス 30m **R410A**  
 冷房: 14.0(6.0 ~ 16.0)kW | 暖房: 16.0(5.0 ~ 18.0)kW

350 RCB-AP160SH

室内RCB-AP160K 242,000円  
 室外RAS-AP160SH 542,000円  
 吸い込みパネルPS-NP160NH 21,000円  
 リモコンPC-ARF1 18,000円

**セット希望小売価格 823,000円**

ビルトイン

省エネの達人

冷暖

同時 個別  
ツイン



多機能リモコン (PC-ARF1)



異容量・異タイプ  
組み合わせ可能

**新価格** **40**型 (1.5馬力相当) **R410A**  
 冷房: 3.6(1.5 ~ 4.0)kW | 暖房: 4.0(1.5 ~ 5.3)kW

351 RCB-AP40SHPJ (単)  
 352 RCB-AP40SHP

室内RCB-AP22K×2 298,000円  
 室外RAS-AP40SHJ (単)・AP40SH 244,000円  
 吸い込みパネルPS-NP56NH×2 26,000円  
 分岐管TW-NP06A 17,000円  
 リモコンPC-ARF1 18,000円

**同時** セット希望小売価格 **603,000円**  
**個別**の場合 リモコンPC-ARF1×2 36,000円  
**個別** セット希望小売価格 **621,000円**

**新価格** **45**型 (1.8馬力相当) **R410A**  
 冷房: 4.0(1.5 ~ 4.5)kW | 暖房: 4.5(1.5 ~ 5.9)kW

353 RCB-AP45SHPJ (単)  
 354 RCB-AP45SHP

室内RCB-AP22K×2 298,000円  
 室外RAS-AP45SHJ (単)・AP45SH 267,000円  
 吸い込みパネルPS-NP56NH×2 26,000円  
 分岐管TW-NP06A 17,000円  
 リモコンPC-ARF1 18,000円

**同時** セット希望小売価格 **626,000円**  
**個別**の場合 リモコンPC-ARF1×2 36,000円  
**個別** セット希望小売価格 **644,000円**

**新価格** **50**型 (2.0馬力相当) **R410A**  
 冷房: 4.5(1.5 ~ 5.0)kW | 暖房: 5.0(1.5 ~ 6.3)kW

355 RCB-AP50SHPJ (単)  
 356 RCB-AP50SHP

室内RCB-AP28K×2 304,000円  
 室外RAS-AP50SHJ (単)・AP50SH 294,000円  
 吸い込みパネルPS-NP56NH×2 26,000円  
 分岐管TW-NP06A 17,000円  
 リモコンPC-ARF1 18,000円

**同時** セット希望小売価格 **659,000円**  
**個別**の場合 リモコンPC-ARF1×2 36,000円  
**個別** セット希望小売価格 **677,000円**

**新価格** **56**型 (2.3馬力相当) **R410A**  
 冷房: 5.0(2.2 ~ 5.6)kW | 暖房: 5.6(2.2 ~ 7.1)kW

357 RCB-AP56SHPJ (単)  
 358 RCB-AP56SHP

室内RCB-AP28K×2 304,000円  
 室外RAS-AP56SHJ (単)・AP56SH 311,000円  
 吸い込みパネルPS-NP56NH×2 26,000円  
 分岐管TW-NP06A 17,000円  
 リモコンPC-ARF1 18,000円

**同時** セット希望小売価格 **676,000円**  
**個別**の場合 リモコンPC-ARF1×2 36,000円  
**個別** セット希望小売価格 **694,000円**

**新価格** **63**型 (2.5馬力相当) **R410A**  
 冷房: 5.6(2.2 ~ 6.3)kW | 暖房: 6.3(2.2 ~ 8.0)kW

359 RCB-AP63SHPJ (単)  
 360 RCB-AP63SHP

室内RCB-AP36K×2 310,000円  
 室外RAS-AP63SHJ (単)・AP63SH 329,000円  
 吸い込みパネルPS-NP56NH×2 26,000円  
 分岐管TW-NP06A 17,000円  
 リモコンPC-ARF1 18,000円

**同時** セット希望小売価格 **700,000円**  
**個別**の場合 リモコンPC-ARF1×2 36,000円  
**個別** セット希望小売価格 **718,000円**

**新価格** **80**型 (3.0馬力相当) チャージレス 20m **R410A**  
 冷房: 7.1(3.2 ~ 8.0)kW | 暖房: 8.0(3.5 ~ 9.0)kW

361 RCB-AP80SHPJ (単)  
 362 RCB-AP80SHP

室内RCB-AP40K×2 314,000円  
 室外RAS-AP80SHJ (単)・AP80SH 360,000円  
 吸い込みパネルPS-NP56NH×2 26,000円  
 分岐管TW-NP16A 17,000円  
 リモコンPC-ARF1 18,000円

**同時** セット希望小売価格 **735,000円**  
**個別**の場合 リモコンPC-ARF1×2 36,000円  
**個別** セット希望小売価格 **753,000円**

**新価格** **112**型 (4.0馬力相当) チャージレス 30m **R410A**  
 冷房: 10.0(4.5 ~ 11.2)kW | 暖房: 11.2(5.0 ~ 14.0)kW

363 RCB-AP112SHP

室内RCB-AP56K×2 328,000円  
 室外RAS-AP112SH 417,000円  
 吸い込みパネルPS-NP56NH×2 26,000円  
 分岐管TW-NP16A 17,000円  
 リモコンPC-ARF1 18,000円

**同時** セット希望小売価格 **806,000円**  
**個別**の場合 リモコンPC-ARF1×2 36,000円  
**個別** セット希望小売価格 **824,000円**

**新価格** **140**型 (5.0馬力相当) チャージレス 30m **R410A**  
 冷房: 12.5(5.7 ~ 14.0)kW | 暖房: 14.0(5.0 ~ 16.0)kW

364 RCB-AP140SHP

室内RCB-AP71K×2 350,000円  
 室外RAS-AP140SH 493,000円  
 吸い込みパネルPS-NP80NH×2 28,000円  
 分岐管TW-NP16A 17,000円  
 リモコンPC-ARF1 18,000円

**同時** セット希望小売価格 **906,000円**  
**個別**の場合 リモコンPC-ARF1×2 36,000円  
**個別** セット希望小売価格 **924,000円**



**省エネの達人** 冷暖 同時 個別 ツイン

新価格	チャージレス	新価格	チャージレス	新価格	チャージレス	新価格	チャージレス
<b>160</b> 型(6.0馬力相当) 30m R410A		<b>224</b> 型(8.0馬力相当) 30m R410A		<b>280</b> 型(10.0馬力相当) 30m R410A		<b>335</b> 型(12.0馬力相当) 30m R410A	
冷房:14.0(6.0~16.0)kW 暖房:16.0(5.0~18.0)kW		冷房:20.0(8.0~22.4)kW 暖房:22.4(6.3~28.0)kW		冷房:25.0(10.0~28.0)kW 暖房:28.0(8.0~35.0)kW		冷房:30.0(11.2~33.5)kW 暖房:33.5(9.0~37.5)kW	
<b>365 RCB-AP160SHP</b>		<b>366 RCB-AP224SHP</b>		<b>367 RCB-AP280SHP</b>		<b>368 RCB-AP335SHP</b>	
室内RCB-AP80K×2 366,000円 室外RAS-AP160SH 542,000円 吸い込みパネルPS-NP80NH×2 28,000円 分岐管TW-NP16A 17,000円 リモコンPC-ARF1 18,000円		室内RCB-AP112K×2 404,000円 室外RAS-AP224SH 744,000円 吸い込みパネルPS-NP160NH×2 42,000円 分岐管TW-NP28A 19,000円 リモコンPC-ARF1 18,000円		室内RCB-AP140K×2 444,000円 室外RAS-AP280SH 910,000円 吸い込みパネルPS-NP160NH×2 42,000円 分岐管TW-NP28A 19,000円 リモコンPC-ARF1 18,000円		室内RCB-AP160K×2 484,000円 室外RAS-AP335SH 1,021,000円 吸い込みパネルPS-NP160NH×2 42,000円 分岐管TW-NP28A 19,000円 リモコンPC-ARF1 18,000円	
同時 セット希望小売価格 <b>971,000円</b>		同時 セット希望小売価格 <b>1,227,000円</b>		同時 セット希望小売価格 <b>1,433,000円</b>		同時 セット希望小売価格 <b>1,584,000円</b>	
個別の場合 リモコンPC-ARF1×2 36,000円		個別の場合 リモコンPC-ARF1×2 36,000円		個別の場合 リモコンPC-ARF1×2 36,000円		個別の場合 リモコンPC-ARF1×2 36,000円	
個別 セット希望小売価格 <b>989,000円</b>		個別 セット希望小売価格 <b>1,245,000円</b>		個別 セット希望小売価格 <b>1,451,000円</b>		個別 セット希望小売価格 <b>1,602,000円</b>	

**省エネの達人** 冷暖 同時 個別 トリプル

多機能リモコン (PC-ARF1) 同時 1 個別 3 異容量・異タイプ 組み合わせ可能

新価格	チャージレス	新価格	チャージレス	新価格	チャージレス	新価格	チャージレス
<b>112</b> 型(4.0馬力相当) 30m R410A		<b>140</b> 型(5.0馬力相当) 30m R410A		<b>160</b> 型(6.0馬力相当) 30m R410A		<b>224</b> 型(8.0馬力相当) 30m R410A	
冷房:10.0(4.5~11.2)kW 暖房:11.2(5.0~14.0)kW		冷房:12.5(5.7~14.0)kW 暖房:14.0(5.0~16.0)kW		冷房:14.0(6.0~16.0)kW 暖房:16.0(5.0~18.0)kW		冷房:20.0(8.0~22.4)kW 暖房:22.4(6.3~28.0)kW	
<b>369 RCB-AP112SHG</b>		<b>370 RCB-AP140SHG</b>		<b>371 RCB-AP160SHG</b>		<b>372 RCB-AP224SHG</b>	
室内RCB-AP40K×3 471,000円 室外RAS-AP112SH 417,000円 吸い込みパネルPS-NP56NH×3 39,000円 分岐管TG-NP16A 25,000円 リモコンPC-ARF1 18,000円		室内RCB-AP45K×3 474,000円 室外RAS-AP140SH 493,000円 吸い込みパネルPS-NP56NH×3 39,000円 分岐管TG-NP16A 25,000円 リモコンPC-ARF1 18,000円		室内RCB-AP56K×3 492,000円 室外RAS-AP160SH 542,000円 吸い込みパネルPS-NP56NH×3 39,000円 分岐管TG-NP16A 25,000円 リモコンPC-ARF1 18,000円		室内RCB-AP80K×3 549,000円 室外RAS-AP224SH 744,000円 吸い込みパネルPS-NP80NH×3 42,000円 分岐管TG-NP28A 25,000円 リモコンPC-ARF1 18,000円	
同時 セット希望小売価格 <b>970,000円</b>		同時 セット希望小売価格 <b>1,049,000円</b>		同時 セット希望小売価格 <b>1,116,000円</b>		同時 セット希望小売価格 <b>1,378,000円</b>	
個別の場合 リモコンPC-ARF1×3 54,000円		個別の場合 リモコンPC-ARF1×3 54,000円		個別の場合 リモコンPC-ARF1×3 54,000円		個別の場合 リモコンPC-ARF1×3 54,000円	
個別 セット希望小売価格 <b>1,006,000円</b>		個別 セット希望小売価格 <b>1,085,000円</b>		個別 セット希望小売価格 <b>1,152,000円</b>		個別 セット希望小売価格 <b>1,414,000円</b>	

新価格	チャージレス	新価格	チャージレス
<b>280</b> 型(10.0馬力相当) 30m R410A		<b>335</b> 型(12.0馬力相当) 30m R410A	
冷房:25.0(10.0~28.0)kW 暖房:28.0(8.0~35.0)kW		冷房:30.0(11.2~33.5)kW 暖房:33.5(9.0~37.5)kW	
<b>373 RCB-AP280SHG</b>		<b>374 RCB-AP335SHG</b>	
室内RCB-AP90K×3 567,000円 室外RAS-AP280SH 910,000円 吸い込みパネルPS-NP160NH×3 63,000円 分岐管TG-NP28A 25,000円 リモコンPC-ARF1 18,000円		室内RCB-AP112K×3 606,000円 室外RAS-AP335SH 1,021,000円 吸い込みパネルPS-NP160NH×3 63,000円 分岐管TG-NP28A 25,000円 リモコンPC-ARF1 18,000円	
同時 セット希望小売価格 <b>1,583,000円</b>		同時 セット希望小売価格 <b>1,733,000円</b>	
個別の場合 リモコンPC-ARF1×3 54,000円		個別の場合 リモコンPC-ARF1×3 54,000円	
個別 セット希望小売価格 <b>1,619,000円</b>		個別 セット希望小売価格 <b>1,769,000円</b>	

**省エネの達人** 冷暖 同時 個別 フォー

多機能リモコン (PC-ARF1) 同時 1 個別 4 異容量・異タイプ 組み合わせ可能

新価格	チャージレス	新価格	チャージレス	新価格	チャージレス	新価格	チャージレス
<b>112</b> 型(4.0馬力相当) 30m R410A		<b>140</b> 型(5.0馬力相当) 30m R410A		<b>160</b> 型(6.0馬力相当) 30m R410A		<b>224</b> 型(8.0馬力相当) 30m R410A	
冷房:10.0(4.5~11.2)kW 暖房:11.2(5.0~14.0)kW		冷房:12.5(5.7~14.0)kW 暖房:14.0(5.0~16.0)kW		冷房:14.0(6.0~16.0)kW 暖房:16.0(5.0~18.0)kW		冷房:20.0(8.0~22.4)kW 暖房:22.4(6.3~28.0)kW	
<b>375 RCB-AP112SHW</b>		<b>376 RCB-AP140SHW</b>		<b>377 RCB-AP160SHW</b>		<b>378 RCB-AP224SHW</b>	
室内RCB-AP28K×4 608,000円 室外RAS-AP112SH 417,000円 吸い込みパネルPS-NP56NH×4 52,000円 分岐管TW-NP16A 17,000円 分岐管TW-NP06A×2 34,000円 リモコンPC-ARF1 18,000円		室内RCB-AP36K×4 620,000円 室外RAS-AP140SH 493,000円 吸い込みパネルPS-NP56NH×4 52,000円 分岐管TW-NP16A 17,000円 分岐管TW-NP16A×2 34,000円 リモコンPC-ARF1 18,000円		室内RCB-AP40K×4 628,000円 室外RAS-AP160SH 542,000円 吸い込みパネルPS-NP56NH×4 52,000円 分岐管TW-NP16A 17,000円 分岐管TW-NP16A×2 34,000円 リモコンPC-ARF1 18,000円		室内RCB-AP56K×4 656,000円 室外RAS-AP224SH 744,000円 吸い込みパネルPS-NP56NH×4 52,000円 分岐管TW-NP28A 19,000円 分岐管TW-NP16A×2 34,000円 リモコンPC-ARF1 18,000円	
同時 セット希望小売価格 <b>1,146,000円</b>		同時 セット希望小売価格 <b>1,234,000円</b>		同時 セット希望小売価格 <b>1,291,000円</b>		同時 セット希望小売価格 <b>1,523,000円</b>	
個別の場合 リモコンPC-ARF1×4 72,000円		個別の場合 リモコンPC-ARF1×4 72,000円		個別の場合 リモコンPC-ARF1×4 72,000円		個別の場合 リモコンPC-ARF1×4 72,000円	
個別 セット希望小売価格 <b>1,200,000円</b>		個別 セット希望小売価格 <b>1,288,000円</b>		個別 セット希望小売価格 <b>1,345,000円</b>		個別 セット希望小売価格 <b>1,577,000円</b>	

新価格	チャージレス	新価格	チャージレス
<b>280</b> 型(10.0馬力相当) 30m R410A		<b>335</b> 型(12.0馬力相当) 30m R410A	
冷房:25.0(10.0~28.0)kW 暖房:28.0(8.0~35.0)kW		冷房:30.0(11.2~33.5)kW 暖房:33.5(9.0~37.5)kW	
<b>379 RCB-AP280SHW</b>		<b>380 RCB-AP335SHW</b>	
室内RCB-AP71K×4 700,000円 室外RAS-AP280SH 910,000円 吸い込みパネルPS-NP80NH×4 56,000円 分岐管TW-NP28A 19,000円 分岐管TW-NP16A×2 34,000円 リモコンPC-ARF1 18,000円		室内RCB-AP80K×4 732,000円 室外RAS-AP335SH 1,021,000円 吸い込みパネルPS-NP80NH×4 56,000円 分岐管TW-NP28A 19,000円 分岐管TW-NP16A×2 34,000円 リモコンPC-ARF1 18,000円	
同時 セット希望小売価格 <b>1,737,000円</b>		同時 セット希望小売価格 <b>1,880,000円</b>	
個別の場合 リモコンPC-ARF1×4 72,000円		個別の場合 リモコンPC-ARF1×4 72,000円	
個別 セット希望小売価格 <b>1,791,000円</b>		個別 セット希望小売価格 <b>1,934,000円</b>	

ビルトイン

■室内ユニット寸法図(ビルトイン)

(単位: mm)

●22~56型(ハーフパネル/PS-NP56NH)

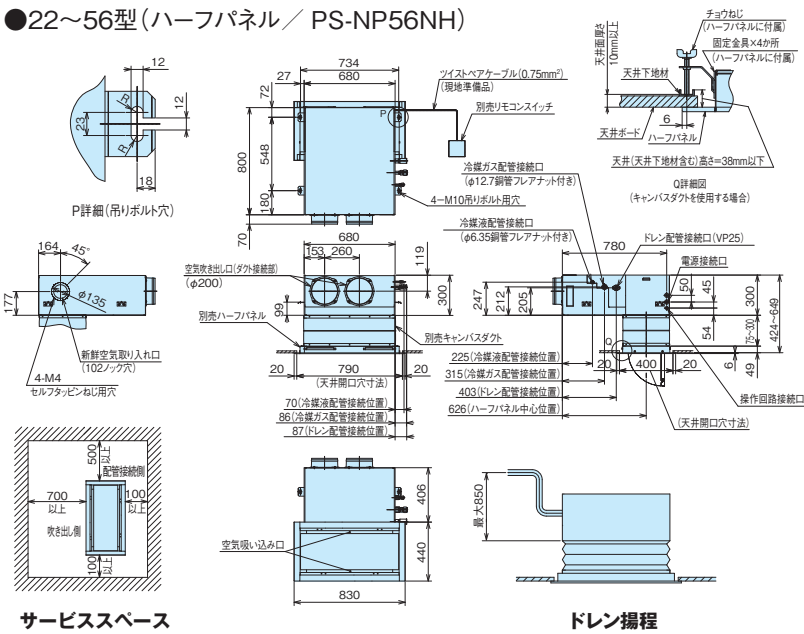

●63~80型(ハーフパネル/PS-NP80NH)

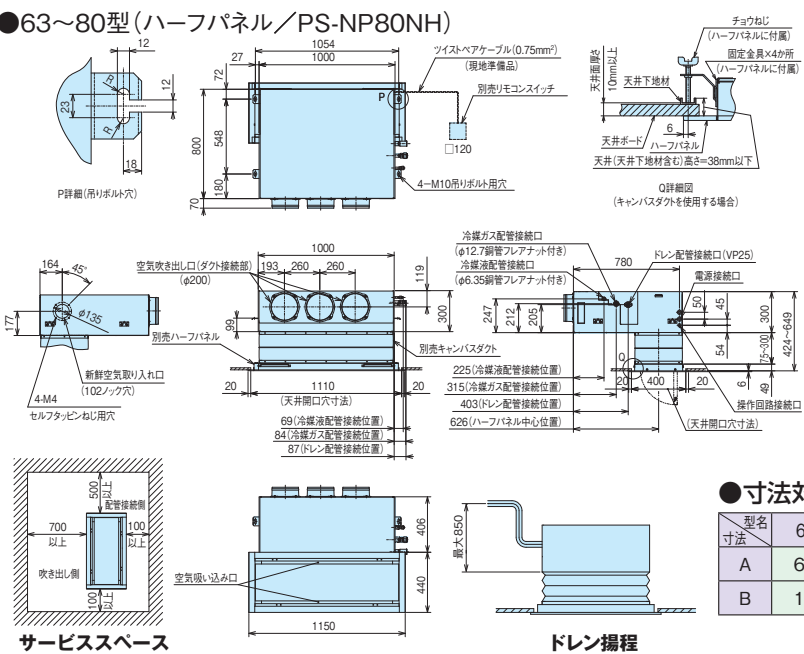

●90~160型(ハーフパネル/PS-NP160NH)

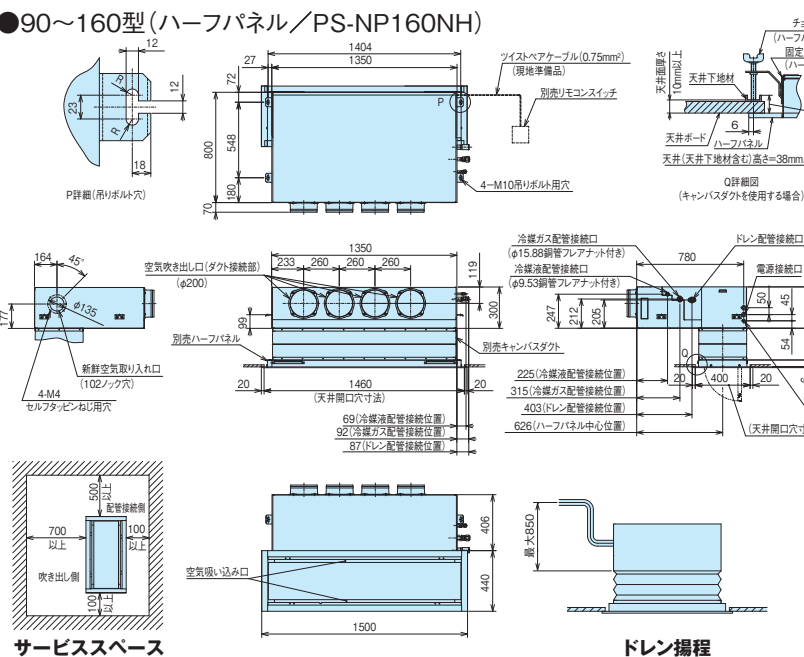

ビルトイン

## ■オプション一覧(ビルトイン)

品名		型名(相当馬力)	22型(0.8)~56型(2.3)	63型(2.5)~80型(3.0)	90型(3.3)・112型(4.0)	140型(5.0)・160型(6.0)	
吸い込みパネル (ニュートラルホワイト)	ハーフ		PS-NP56NH 13,000円	PS-NP80NH 14,000円	PS-NP160NH 21,000円		
	フル		PS-NP56NF 19,000円	PS-NP80NF 20,000円	PS-NP160NF 26,000円		
フィルター	ロングライフフィルター	(防カビ、交換用)(注1)	F-56LB 4,000円	F-80LB 5,000円	F-160LB 7,000円		
	下面・背面 ボックス用 (注2)	NEW 抗菌加工 高性能フィルター	比色法65%	F-56MB-K1 16,500円	F-80MB-K1 22,000円	F-160MB-K1 30,800円	
		SEK	比色法90%	F-56HB-K1 17,600円	F-80HB-K1 24,200円	F-160HB-K1 33,000円	
	脱臭フィルター			F-56LB-D 28,000円	F-80LB-D 37,000円	F-160LB-D 42,000円	
	フィルターボックス (注2)	下面用		B-56HB 18,000円	B-80HB 20,000円	B-160HB 26,000円	
背面用(下取り出し)			B-56HBR 27,000円	B-80HBR 30,000円	B-160HBR 41,000円		
補助	自然蒸発式加湿器(注3)(注7)		HUCB-125(0.9~1.2kg/h) 102,000円		HUCB-185(1.6~1.8kg/h) 115,000円		
ダクト	吸い込み	キャンバスダクト	FS-56K 22,000円	FS-80K 24,000円	FS-160K 28,000円		
		ダクトアダプター(新鮮空気取り入れ口用、φ100)	PD-100 2,500円				
	吹き出し	吹き出しユニット (φ200)(注4)	ABS樹脂製グリル (ホワイト)	BPD-7WA×2 31,000円×2	BPD-7WA×3 31,000円×3	BPD-7WA×4 31,000円×4	BPD-9WA×4 33,000円×4
		フレキシブルダクト (φ200)	1m	FD-1A×2 10,000円×2	FD-1A×3 10,000円×3	FD-1A×4 10,000円×4	
			2m	FD-2A×2 15,000円×2	FD-2A×3 15,000円×3	FD-2A×4 15,000円×4	
吹き出し角ダクトフランジ			PDF-56K 6,000円	PDF-80K 7,000円	PDF-160K 8,000円		
リモコン	リモコン		多機能リモコン PC-ARF1 18,000円 PC-ARFV 22,000円 アメニティリモコン PC-AR1 14,000円				
	受光部キット(別置きタイプ)(注5)		PC-ALHZ(シルキーホワイト) 12,000円				
	ワイヤレスリモコン(単方向)		PC-LH3A 11,000円				
	鍵付リモコンケース(注6)		PC-KL2 12,000円				

- (注1) 「ロングライフフィルター(防カビ)」は、室内ユニットに標準で内蔵している物の交換用です。  
 (注2) 「抗菌加工高性能フィルター」、「脱臭フィルター」を使用する場合には、別売「フィルターボックス」が必要です。「フィルターボックス」は、標準「ロングライフフィルター」を収納し、併用してご使用ください。  
 (注3) 「自然蒸発式加湿器」の能力は、室内ユニットの容量により異なります。上表の( )内に示す加湿量は、「急」風量時の値を示しています。  
 (注4) 「吹き出しユニット」は、吹き出しボックスと吹き出しグリルのセットです。  
 (注5) 「受光部キット(別置きタイプ)」は、照明の影響で動作しにくくなる場合がありますので、照明よりできるだけ(1m以上)離れて据え付けてください。  
 (注6) 「鍵付リモコンケース」に収納するリモコンスイッチのケーブルは壁埋め込み取り付けとし、JISボックスを使用してください(ケーブル露出取り付けはできません)。  
 (注7) 「自然蒸発式加湿器」は、0℃以下の蒸気となり凍結の恐れがある場所には取り付けしないでください(破損、水漏れの原因となります)。  
 (注8) 各部品の併用使用可否は、「オプション組み合わせ表」をご参照ください。また、仕様・施工詳細などは、「寸法図」、「据付点検要領書」などをご参照ください。

## ■オプション構成図(ビルトイン)

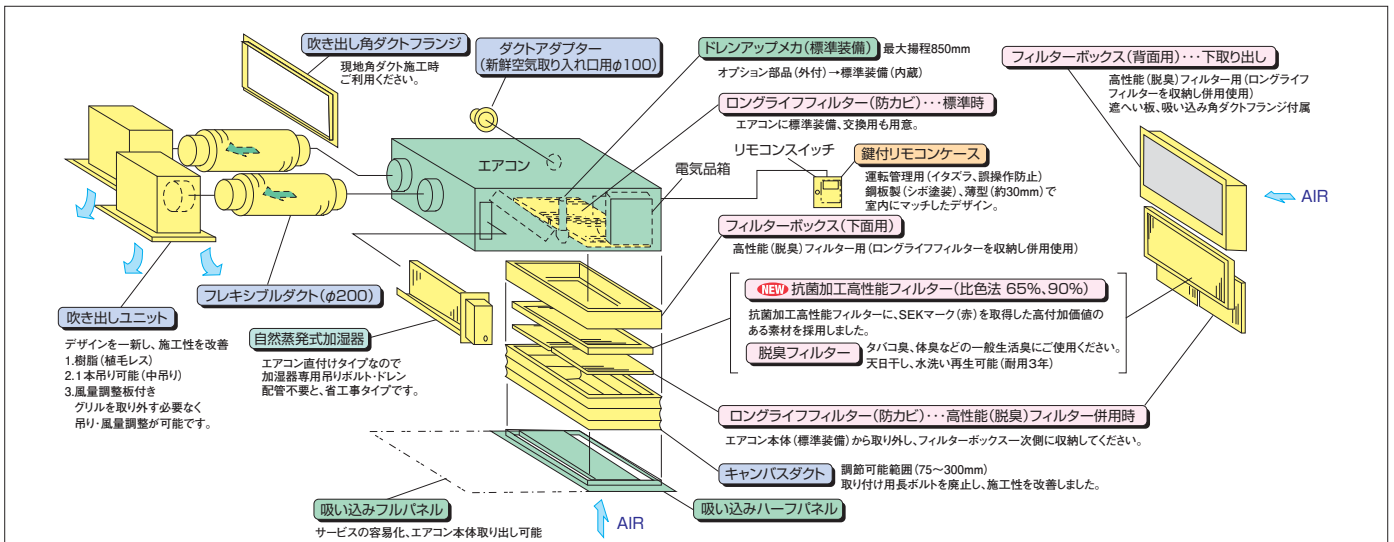

## ■オプション組み合わせ表

機種	組み合わせ	フィルター			補助	ダクト		
		ロングライフ (標準)	下面・背面ボックス用(注1)			自然蒸発式 加湿器	キャンバスダクト	ダクトアダプター (新鮮空気)
フィルター	ロングライフ(標準)	○	○	○	○	○	○	○
	下面・背面 ボックス用 (注1)	○	○	○	○	○	○	○
補助	自然蒸発式加湿器	○	○	○	○	○	○	○
	キャンバスダクト	○	○	○	○	○	○	○
ダクト	ダクトアダプター(新鮮空気)	○	○	○	○	○	○	○
	吹き出し角ダクトフランジ	○	○	○	○	○	○	○

(注1) 各フィルターは、別売「フィルターボックス(下面・背面用)」が必要です。標準「ロングライフフィルター」をエアコン(室内ユニット)から取り外し、「フィルターボックス」一次(吸い込み)側に収納し、併用してご使用ください。



NEW

# てんうめ

ゆとりの機外静圧で  
快適な分散空調、  
インテリア性の高い空調を実現

## ■てんうめ 主要機能 一覧

	主要オプション※4				制御				サービス・工事				快適性											
	加湿器	昇降グリル	抗菌フィルター	脱臭フィルター	電気集じん器	全熱交換器連動運転対応	集中制御対応	遠方制御対応	1リモコングループ制御	ワイヤレスリモコン対応	2リモコン運転	eLINE接続配線	故障診断機能	フィルターサイン	ロングライフフィルター(防カビ)※2	ドレンアップメカ	タイマー運転	年間冷房(5C)	ホットスタート	高天井対応	ドライ	風量調整3段階※1	風向選択	オートルーバー
房冷暖	●	—	—	—	●	●	●	●	●	●	●	●	●	●	●	●	●	●	●	●	●	●	●	—
専冷房	—	—	—	—	●	●	●	●	●	●	●	●	●	●	●	●	●	●	●	●	●	●	—	—

※1. 室内ユニット型名224・280型は風量調整はできません。  
 ※2. 室内ユニット型名224・280型もオプション対応品ですが、防カビ仕様品ではありません。  
 ※3. 室内ユニット型名224・280型の加湿器については、当社営業窓口までお問い合わせください。  
 ※4. 主要オプションは別売となります。詳しくはP.72をご覧ください。

## ■形状・寸法・質量

室内ユニット形状 (mm)	高静圧		高静圧	高静圧
	650	800	900	1,300
シングル	45~56型	63~80型	112型	140・160型
同時/個別*ツイン	112型	140・160型	224型	280・335型
同時/個別*トリプル	140・160型	224型	280・335型	—
同時/個別*フォー	224型	280・335型	—	—
質量(kg)	36	37	46	58

室内ユニット形状 (mm)	高静圧	中静圧	中静圧
	1,120	650	900
シングル	224・280型	40・45型	50~63型
同時/個別*ツイン	—	50~80型	112型
同時/個別*トリプル	—	112・140型	160型
同時/個別*フォー	—	112~160型	224型
質量(kg)	100	26	35

\*個別運転は省エネの達人プレミアム、省エネの達人のみです。

## レイアウト対応力

### 薄型ボディ (高静圧型)

高静圧型(45~160型)の本体高さを350mmに統一。天井ふところの狭い場所にも設置可能となり、設置自由度が拡大しました。

小型機種では、本体高さが270mmと薄型の中静圧型をラインアップ。天井ふところの狭い小部屋にも対応できます。

#### 高静圧型(45~160型)



天井ふところが狭い場所でも設置できるように薄型化

#### 中静圧型(28~63型)



小部屋など天井ふところが狭い場所でも設置できる薄型



224・280型

- ・風量は強タップのみです。
- ・機外静圧は、標準(工場出荷時)200Pa。ユニット内のコネクターを差し替えることにより100Paに設定可能です。

### 機外静圧を3段階切り替え

現地ダクト施工状態に合わせ、据え付け後でもリモコンスイッチから容易に機外静圧の切り替えが可能です。

- ・高静圧型=170、120、60Paの3段階(45~160型)
- ・中静圧型=80、50、30Paの3段階

#### 高静圧 室内ユニット 機外静圧(Pa) (50/60Hz)

室内ユニット型名	45~160型	224・280型
機外静圧切り替え※	低静圧	60/60
	標準	120/120
	高静圧	170/170

※リモコンスイッチから機外静圧の切り替えができます。(224・280型の機外静圧は、標準(工場出荷時)200Paです。室内ユニット内のコネクターを差し替えることにより100Paに設定変更可能。)

#### 中静圧 室内ユニット 機外静圧(Pa) (50/60Hz)

室内ユニット型名	28~63型	
機外静圧切り替え※	低静圧	30/30
	標準	50/50
	高静圧	80/80

※リモコンスイッチから機外静圧の切り替えができます。

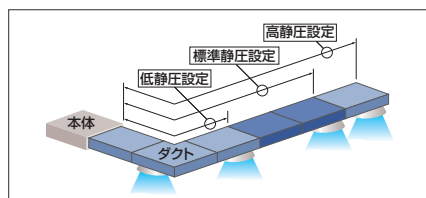

## 低騒音

### 高静圧型でも42dB(A)の低騒音(112型)

気流解析によりユニット内の抵抗を低減し、新静音ファンとの最適配置で低騒音化を実現しました。中静圧型はさらに低騒音の34dB(A)(56型)で、より静かさが求められる小部屋にも適しています。

[単位: dB(A)]

室内ユニット型名	弱風	強風	急風
112型 高静圧	35	39	42
56型	高静圧	32	39
	中静圧	30	34



## 低騒音

### 音質を改善するACチョッパー制御 (28~160型)

数十kHzの周波数でパワー MOSFET<sup>®</sup>をスイッチング制御してモーターの印加電流を疑似正弦波とするACチョッパー制御を採用し、ファンモーターの異音を抑制しました。

※パワー MOSFET：スイッチング素子

#### 特長

- モーターの電流が正弦波電流となり、電磁音が出にくい。
- 高調波電流を含まない。

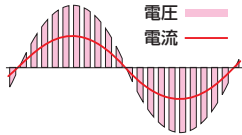

## 工事性

### ユニット軽量化

小型化にともない質量も軽量化して、天井への吊り込み作業が容易になりました。

### 現地施工部品の取り付け 作業も省資材化

本体の小型化にともない、現地ダクト寸法も小型化して省資材化を実現できます。

112型の場合

■ 吸い込み側

高さ306mm×幅833mm(外周従来型比80%)

■ 吹き出し側

高さ220mm×幅803mm(外周従来型比75%)

### 吊り金具の位置を下げて 吊り込み作業改善

吊り金具の位置を本体下面から100mmの位置まで下げて、吊り込み時の工事を容易にしました。

## オプション

### 豊富な品ぞろえ

自然蒸発式加湿器、抗菌加工高性能フィルター、ドレンアップメカなどをそろえ、高品質な空調に対応します。

### 取り付け作業も省工事化

ドレンアップメカ、自然蒸発式加湿器を本体収納。ドレンアップメカと本体の接続用ドレン配管、加湿器専用のドレン配管がともに不要です。

### 本体からの出代寸法を縮減

ドレンアップメカ、加湿器を本体内に収納。オプション部品を取り付けても本体からの出っ張りが小さく、設置場所の制約を少なくします。

### クリーン空調に対応したオプション

抗菌加工高性能フィルターにSEKマーク(赤)を取得した高付加価値のある素材を採用しました。フィルターろ材内で細菌を抑制しクリーンな環境に貢献します。

(注)224・280型は標準素材(抗菌加工なし)になります。

SEKマークとは、繊維製品新機能評価協議会の定めた基準をクリアした製品のみに表示が許諾されるマークです。認証製品には、以下の3つが約束されます。

1. 制菌効果
2. 効果の耐久性
3. 加工の安全性



(社)繊維評価技術協議会 株式会社 アコシ  
認証番号 O4SSA03 制菌加工 映光産業株式会社  
(繊維上の細菌の増殖を抑制します)  
試験方法 (菌液吸収法) 日立アプライアンス株式会社  
別名:有酸素(菌田アミンコウム編)

### ドレンアップメカ高揚程化

本体内へ組み込み可能な高揚程ドレンアップの採用で、ドレンの揚程は製品下面より最大700mmまで対応します。

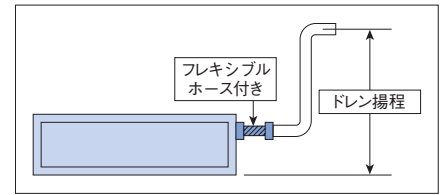

製品下面より

700mm: 高静圧型(45 ~ 160型)

中静圧型(28 ~ 63型)

550mm: 高静圧型(224・280型)

### オプション構成図

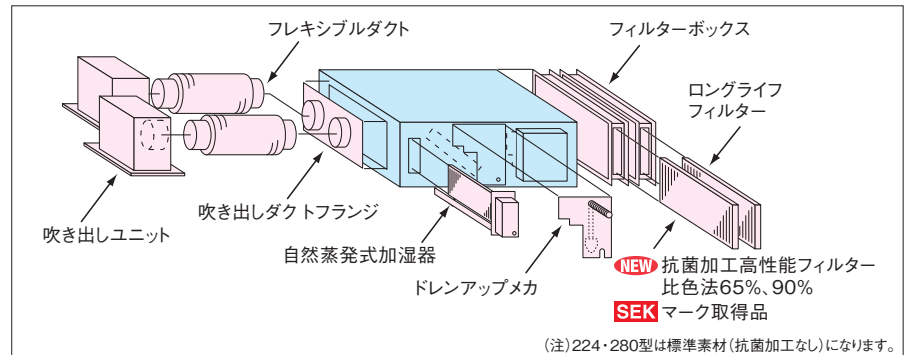

## 環境への取り組み

### 梱包材まで含めた環境への配慮

使用梱包材を大幅に縮減して省資源化を図りました。環境へのやさしい配慮です。さらに梱包材は折り込み方式ですから、廃棄の際の分解も容易です。

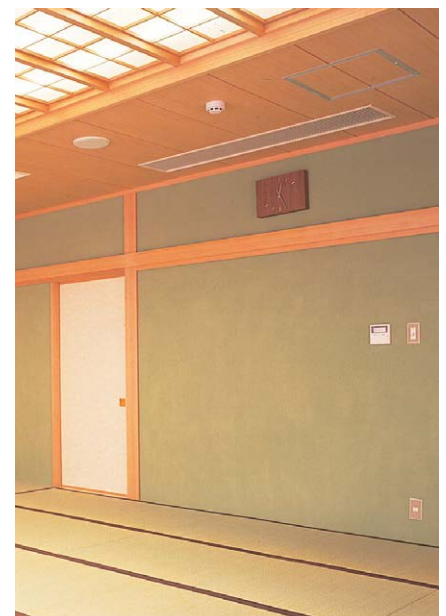

写真はイメージです。

# てんうめ

**Green** このマークの付いた機種はグリーン購入法2011年基準値をクリアした機種です。

**省エネ達人**  
プレミアム







**冷暖**

**シングル**  
高静圧タイプ



多機能リモコン  
(PC-ARF1)



NEW 新価格	チャージレス	R410A	NEW 新価格	チャージレス	R410A	NEW 新価格	チャージレス	R410A	NEW 新価格	チャージレス	R410A
<b>45</b> 型(1.8馬力相当)	20m		<b>50</b> 型(2.0馬力相当)	20m		<b>56</b> 型(2.3馬力相当)	30m		<b>63</b> 型(2.5馬力相当)	30m	
冷房:4.0(1.5~4.5)kW 暖房:4.5(1.5~5.9)kW			冷房:4.5(1.5~5.0)kW 暖房:5.0(1.5~6.3)kW			冷房:5.0(2.2~5.6)kW 暖房:5.6(2.2~7.1)kW			冷房:5.6(2.2~6.3)kW 暖房:6.3(2.2~8.0)kW		
<b>381</b> RPI-AP45GH1			<b>382</b> RPI-AP50GH1			<b>383</b> RPI-AP56GH1			<b>384</b> RPI-AP63GH1		
室内RPI-AP45K1 142,000円 室外RAS-AP45GH 310,000円 リモコンPC-ARF1 18,000円			室内RPI-AP50K1 143,000円 室外RAS-AP50GH 341,000円 リモコンPC-ARF1 18,000円			室内RPI-AP56K1 144,000円 室外RAS-AP56GH 362,000円 リモコンPC-ARF1 18,000円			室内RPI-AP63K1 145,000円 室外RAS-AP63GH 382,000円 リモコンPC-ARF1 18,000円		
セット希望小売価格 <b>470,000円</b>			セット希望小売価格 <b>502,000円</b>			セット希望小売価格 <b>524,000円</b>			セット希望小売価格 <b>545,000円</b>		
<b>80</b> 型(3.0馬力相当)	30m		<b>112</b> 型(4.0馬力相当)	30m		<b>140</b> 型(5.0馬力相当)	30m		<b>160</b> 型(6.0馬力相当)	30m	
冷房:7.1(3.2~8.0)kW 暖房:8.0(3.5~10.6)kW			冷房:10.0(4.5~11.2)kW 暖房:11.2(5.0~14.0)kW			冷房:12.5(5.7~14.0)kW 暖房:14.0(5.0~18.0)kW			冷房:14.0(6.0~16.0)kW 暖房:16.0(5.0~20.0)kW		
<b>385</b> RPI-AP80GH1			<b>386</b> RPI-AP112GH1			<b>387</b> RPI-AP140GH1			<b>388</b> RPI-AP160GH1		
室内RPI-AP80K1 150,000円 室外RAS-AP80GH 418,000円 リモコンPC-ARF1 18,000円			室内RPI-AP112K1 166,000円 室外RAS-AP112GH 484,000円 リモコンPC-ARF1 18,000円			室内RPI-AP140K1 190,000円 室外RAS-AP140GH 573,000円 リモコンPC-ARF1 18,000円			室内RPI-AP160K1 212,000円 室外RAS-AP160GH 633,000円 リモコンPC-ARF1 18,000円		
セット希望小売価格 <b>586,000円</b>			セット希望小売価格 <b>668,000円</b>			セット希望小売価格 <b>781,000円</b>			セット希望小売価格 <b>863,000円</b>		
<b>224</b> 型(8.0馬力相当)	30m		<b>280</b> 型(10.0馬力相当)	30m							
冷房:20.0(8.0~22.4)kW 暖房:22.4(6.3~28.0)kW			冷房:25.0(10.0~28.0)kW 暖房:28.0(8.0~35.0)kW								
<b>389</b> RPI-AP224GH			<b>390</b> RPI-AP280GH								
室内RPI-AP224K 305,000円 室外RAS-AP224GH 868,000円 リモコンPC-ARF1 18,000円			室内RPI-AP280K 377,000円 室外RAS-AP280GH 1,060,000円 リモコンPC-ARF1 18,000円								
セット希望小売価格 <b>1,191,000円</b>			セット希望小売価格 <b>1,455,000円</b>								

てんうめ

**省エネ達人**  
プレミアム

**冷暖**

**同時 個別**  
ツイン 高静圧タイプ



多機能リモコン  
(PC-ARF1)









同時 1



個別 2

異容量・異タイプ  
組み合わせ可能

NEW 新価格	チャージレス	R410A	NEW 新価格	チャージレス	R410A	NEW 新価格	チャージレス	R410A	NEW 新価格	チャージレス	R410A
<b>112</b> 型(4.0馬力相当)	30m		<b>140</b> 型(5.0馬力相当)	30m		<b>160</b> 型(6.0馬力相当)	30m		<b>224</b> 型(8.0馬力相当)	30m	
冷房:10.0(4.5~11.2)kW 暖房:11.2(5.0~14.0)kW			冷房:12.5(5.7~14.0)kW 暖房:14.0(5.0~18.0)kW			冷房:14.0(6.0~16.0)kW 暖房:16.0(5.0~20.0)kW			冷房:20.0(8.0~22.4)kW 暖房:22.4(6.3~28.0)kW		
<b>391</b> RPI-AP112GHP1			<b>392</b> RPI-AP140GHP1			<b>393</b> RPI-AP160GHP1			<b>394</b> RPI-AP224GHP1		
室内RPI-AP56K1×2 288,000円 室外RAS-AP112GH 484,000円 分岐管TW-NP16A 17,000円 リモコンPC-ARF1 18,000円			室内RPI-AP71K1×2 292,000円 室外RAS-AP140GH 573,000円 分岐管TW-NP16A 17,000円 リモコンPC-ARF1 18,000円			室内RPI-AP80K1×2 300,000円 室外RAS-AP160GH 633,000円 分岐管TW-NP16A 17,000円 リモコンPC-ARF1 18,000円			室内RPI-AP112K1×2 332,000円 室外RAS-AP224GH 868,000円 分岐管TW-NP28A 19,000円 リモコンPC-ARF1 18,000円		
同時 セット希望小売価格 <b>807,000円</b>			同時 セット希望小売価格 <b>900,000円</b>			同時 セット希望小売価格 <b>968,000円</b>			同時 セット希望小売価格 <b>1,237,000円</b>		
個別の場合 リモコンPC-ARF1×2 36,000円			個別の場合 リモコンPC-ARF1×2 36,000円			個別の場合 リモコンPC-ARF1×2 36,000円			個別の場合 リモコンPC-ARF1×2 36,000円		
個別 セット希望小売価格 <b>825,000円</b>			個別 セット希望小売価格 <b>918,000円</b>			個別 セット希望小売価格 <b>986,000円</b>			個別 セット希望小売価格 <b>1,255,000円</b>		
<b>280</b> 型(10.0馬力相当)	30m		<b>335</b> 型(12.0馬力相当)	30m							
冷房:25.0(10.0~28.0)kW 暖房:28.0(8.0~35.0)kW			冷房:30.0(11.2~33.5)kW 暖房:33.5(9.0~37.5)kW								
<b>395</b> RPI-AP280GHP1			<b>396</b> RPI-AP335GHP1								
室内RPI-AP140K1×2 380,000円 室外RAS-AP280GH 1,060,000円 分岐管TW-NP28A 19,000円 リモコンPC-ARF1 18,000円			室内RPI-AP160K1×2 424,000円 室外RAS-AP335GH 1,170,000円 分岐管TW-NP28A 19,000円 リモコンPC-ARF1 18,000円								
同時 セット希望小売価格 <b>1,477,000円</b>			同時 セット希望小売価格 <b>1,631,000円</b>								
個別の場合 リモコンPC-ARF1×2 36,000円			個別の場合 リモコンPC-ARF1×2 36,000円								
個別 セット希望小売価格 <b>1,495,000円</b>			個別 セット希望小売価格 <b>1,649,000円</b>								

**省エネ達人**  
プレミアム

**冷暖**

**同時 個別**  
トリプル 高静圧タイプ



多機能リモコン  
(PC-ARF1)







同時 1



個別 3

異容量・異タイプ  
組み合わせ可能

NEW 新価格	チャージレス	R410A	NEW 新価格	チャージレス	R410A	NEW 新価格	チャージレス	R410A	NEW 新価格	チャージレス	R410A
<b>140</b> 型(5.0馬力相当)	30m		<b>160</b> 型(6.0馬力相当)	30m		<b>224</b> 型(8.0馬力相当)	30m		<b>280</b> 型(10.0馬力相当)	30m	
冷房:12.5(5.7~14.0)kW 暖房:14.0(5.0~18.0)kW			冷房:14.0(6.0~16.0)kW 暖房:16.0(5.0~20.0)kW			冷房:20.0(8.0~22.4)kW 暖房:22.4(6.3~28.0)kW			冷房:25.0(10.0~28.0)kW 暖房:28.0(8.0~35.0)kW		
<b>397</b> RPI-AP140GHG1			<b>398</b> RPI-AP160GHG1			<b>399</b> RPI-AP224GHG1			<b>400</b> RPI-AP280GHG1		
室内RPI-AP45K1×3 426,000円 室外RAS-AP140GH 573,000円 分岐管TG-NP16A 25,000円 リモコンPC-ARF1 18,000円			室内RPI-AP56K1×3 432,000円 室外RAS-AP160GH 633,000円 分岐管TG-NP16A 25,000円 リモコンPC-ARF1 18,000円			室内RPI-AP80K1×3 450,000円 室外RAS-AP224GH 868,000円 分岐管TG-NP28A 25,000円 リモコンPC-ARF1 18,000円			室内RPI-AP90K1×3 456,000円 室外RAS-AP280GH 1,060,000円 分岐管TG-NP28A 25,000円 リモコンPC-ARF1 18,000円		
同時 セット希望小売価格 <b>1,042,000円</b>			同時 セット希望小売価格 <b>1,108,000円</b>			同時 セット希望小売価格 <b>1,361,000円</b>			同時 セット希望小売価格 <b>1,559,000円</b>		
個別の場合 リモコンPC-ARF1×3 54,000円			個別の場合 リモコンPC-ARF1×3 54,000円			個別の場合 リモコンPC-ARF1×3 54,000円			個別の場合 リモコンPC-ARF1×3 54,000円		
個別 セット希望小売価格 <b>1,078,000円</b>			個別 セット希望小売価格 <b>1,144,000円</b>			個別 セット希望小売価格 <b>1,397,000円</b>			個別 セット希望小売価格 <b>1,595,000円</b>		

省エネの達人 プレミアム 冷暖 同時 個別 トリプル

**NEW 新価格**  
 チャージレス R410A  
**335** 型(12.0馬力相当) 30m  
 冷房:30.0(11.2~33.5)kW 暖房:33.5(9.0~37.5)kW

**401 RPI-AP335GHG1**  
 室内RPI-AP112K1×3 498,000円  
 室外RAS-AP335GH 1,170,000円  
 分岐管TG-NP28A 25,000円  
 リモコンPC-ARF1 18,000円

同時 セット希望小売価格 1,711,000円

個別の場合 リモコンPC-ARF1×3 54,000円

個別 セット希望小売価格 1,747,000円



冷暖

同時 個別  
 フォー (高静圧タイプ)



同時 1 個別 4  
 多機能リモコン (PC-ARF1)

異容量・異タイプ  
 組み合わせ可能

**NEW 新価格**  
 チャージレス R410A  
**224** 型(8.0馬力相当) 30m  
 冷房:20.0(8.0~22.4)kW 暖房:22.4(6.3~28.0)kW

**402 RPI-AP224GHW1**  
 室内RPI-AP56K1×4 576,000円  
 室外RAS-AP224GH 868,000円  
 分岐管TW-NP28A 19,000円  
 分岐管TW-NP16A×2 34,000円  
 リモコンPC-ARF1 18,000円

同時 セット希望小売価格 1,515,000円

個別の場合 リモコンPC-ARF1×4 72,000円

個別 セット希望小売価格 1,569,000円

**NEW 新価格**  
 チャージレス R410A  
**280** 型(10.0馬力相当) 30m  
 冷房:25.0(10.0~28.0)kW 暖房:28.0(8.0~35.0)kW

**403 RPI-AP280GHW1**  
 室内RPI-AP71K1×4 584,000円  
 室外RAS-AP280GH 1,060,000円  
 分岐管TW-NP28A 19,000円  
 分岐管TW-NP16A×2 34,000円  
 リモコンPC-ARF1 18,000円

同時 セット希望小売価格 1,715,000円

個別の場合 リモコンPC-ARF1×4 72,000円

個別 セット希望小売価格 1,769,000円

**NEW 新価格**  
 チャージレス R410A  
**335** 型(12.0馬力相当) 30m  
 冷房:30.0(11.2~33.5)kW 暖房:33.5(9.0~37.5)kW

**404 RPI-AP335GHW1**  
 室内RPI-AP80K1×4 600,000円  
 室外RAS-AP335GH 1,170,000円  
 分岐管TW-NP28A 19,000円  
 分岐管TW-NP16A×2 34,000円  
 リモコンPC-ARF1 18,000円

同時 セット希望小売価格 1,841,000円

個別の場合 リモコンPC-ARF1×4 72,000円

個別 セット希望小売価格 1,895,000円



冷暖

シングル  
 (高静圧タイプ)

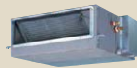

多機能リモコン (PC-ARF1)



**NEW 新価格**  
 チャージレス R410A  
**45** 型(1.8馬力相当) 20m  
 冷房:4.0(1.5~4.5)kW 暖房:4.5(1.5~5.9)kW

**405 RPI-AP45SH1**  
 室内RPI-AP45K1 142,000円  
 室外RAS-AP45SH 267,000円  
 リモコンPC-ARF1 18,000円

セット希望小売価格 427,000円

**NEW 新価格**  
 チャージレス R410A  
**50** 型(2.0馬力相当) 20m  
 冷房:4.5(1.5~5.0)kW 暖房:5.0(1.5~6.3)kW

**406 RPI-AP50SH1**  
 室内RPI-AP50K1 143,000円  
 室外RAS-AP50SH 294,000円  
 リモコンPC-ARF1 18,000円

セット希望小売価格 455,000円

**NEW 新価格**  
 チャージレス R410A  
**56** 型(2.3馬力相当) 20m  
 冷房:5.0(2.2~5.6)kW 暖房:5.6(2.2~7.1)kW

**407 RPI-AP56SH1**  
 室内RPI-AP56K1 144,000円  
 室外RAS-AP56SH 311,000円  
 リモコンPC-ARF1 18,000円

セット希望小売価格 473,000円

**NEW 新価格**  
 チャージレス R410A  
**63** 型(2.5馬力相当) 20m  
 冷房:5.6(2.2~6.3)kW 暖房:6.3(2.2~8.0)kW

**408 RPI-AP63SH1**  
 室内RPI-AP63K1 145,000円  
 室外RAS-AP63SH 329,000円  
 リモコンPC-ARF1 18,000円

セット希望小売価格 492,000円

**NEW 新価格**  
 チャージレス R410A  
**80** 型(3.0馬力相当) 20m  
 冷房:7.1(3.2~8.0)kW 暖房:8.0(3.5~9.0)kW

**409 RPI-AP80SH1**  
 室内RPI-AP80K1 150,000円  
 室外RAS-AP80SH 360,000円  
 リモコンPC-ARF1 18,000円

セット希望小売価格 528,000円

**NEW 新価格**  
 チャージレス R410A  
**112** 型(4.0馬力相当) 30m  
 冷房:10.0(4.5~11.2)kW 暖房:11.2(5.0~14.0)kW

**410 RPI-AP112SH1**  
 室内RPI-AP112K1 166,000円  
 室外RAS-AP112SH 417,000円  
 リモコンPC-ARF1 18,000円

セット希望小売価格 601,000円

**NEW 新価格**  
 チャージレス R410A  
**140** 型(5.0馬力相当) 30m  
 冷房:12.5(5.7~14.0)kW 暖房:14.0(5.0~16.0)kW

**411 RPI-AP140SH1**  
 室内RPI-AP140K1 190,000円  
 室外RAS-AP140SH 493,000円  
 リモコンPC-ARF1 18,000円

セット希望小売価格 701,000円

**NEW 新価格**  
 チャージレス R410A  
**160** 型(6.0馬力相当) 30m  
 冷房:14.0(6.0~16.0)kW 暖房:16.0(5.0~18.0)kW

**412 RPI-AP160SH1**  
 室内RPI-AP160K1 212,000円  
 室外RAS-AP160SH 542,000円  
 リモコンPC-ARF1 18,000円

セット希望小売価格 772,000円

**新価格**  
 チャージレス R410A  
**224** 型(8.0馬力相当) 30m  
 冷房:20.0(8.0~22.4)kW 暖房:22.4(6.3~28.0)kW

**413 RPI-AP224SH**  
 室内RPI-AP224K 305,000円  
 室外RAS-AP224SH 744,000円  
 リモコンPC-ARF1 18,000円

セット希望小売価格 1,067,000円

**新価格**  
 チャージレス R410A  
**280** 型(10.0馬力相当) 30m  
 冷房:25.0(10.0~28.0)kW 暖房:28.0(8.0~35.0)kW

**414 RPI-AP280SH**  
 室内RPI-AP280K 377,000円  
 室外RAS-AP280SH 910,000円  
 リモコンPC-ARF1 18,000円

セット希望小売価格 1,305,000円



# てんうめ

**Green** このマークの付いた機種はグリーン購入法2011年基準値をクリアした機種です。

省エネ達人

冷暖

同時個別  
ツイン (高静圧タイプ)



多機能リモコン (PC-ARF1)



異容量・異タイプ  
組み合わせ可能

**NEW** 新価格  
**112** 型(4.0馬力相当) 30m チャージレス R410A  
冷房:10.0(4.5~11.2)kW 暖房:11.2(5.0~14.0)kW

**415** RPI-AP112SHP1  
室内RPI-AP56K1×2 288,000円  
室外RAS-AP112SH 417,000円  
分岐管TW-NP16A 17,000円  
リモコンPC-ARF1 18,000円

同時 セット希望小売価格 **740,000円**

個別の場合 リモコンPC-ARF1×2 36,000円

個別 セット希望小売価格 **758,000円**

**NEW** 新価格  
**140** 型(5.0馬力相当) 30m チャージレス R410A  
冷房:12.5(5.7~14.0)kW 暖房:14.0(5.0~16.0)kW

**416** RPI-AP140SHP1  
室内RPI-AP71K1×2 292,000円  
室外RAS-AP140SH 493,000円  
分岐管TW-NP16A 17,000円  
リモコンPC-ARF1 18,000円

同時 セット希望小売価格 **820,000円**

個別の場合 リモコンPC-ARF1×2 36,000円

個別 セット希望小売価格 **838,000円**

**NEW** 新価格  
**160** 型(6.0馬力相当) 30m チャージレス R410A  
冷房:14.0(6.0~16.0)kW 暖房:16.0(5.0~18.0)kW

**417** RPI-AP160SHP1  
室内RPI-AP80K1×2 300,000円  
室外RAS-AP160SH 542,000円  
分岐管TW-NP16A 17,000円  
リモコンPC-ARF1 18,000円

同時 セット希望小売価格 **877,000円**

個別の場合 リモコンPC-ARF1×2 36,000円

個別 セット希望小売価格 **895,000円**

**NEW** 新価格  
**224** 型(8.0馬力相当) 30m チャージレス R410A  
冷房:20.0(8.0~22.4)kW 暖房:22.4(6.3~28.0)kW

**418** RPI-AP224SHP1 **Green**  
室内RPI-AP112K1×2 332,000円  
室外RAS-AP224SH 744,000円  
分岐管TW-NP28A 19,000円  
リモコンPC-ARF1 18,000円

同時 セット希望小売価格 **1,113,000円**

個別の場合 リモコンPC-ARF1×2 36,000円

個別 セット希望小売価格 **1,131,000円**

**NEW** 新価格  
**280** 型(10.0馬力相当) 30m チャージレス R410A  
冷房:25.0(10.0~28.0)kW 暖房:28.0(8.0~35.0)kW

**419** RPI-AP280SHP1 **Green**  
室内RPI-AP140K1×2 380,000円  
室外RAS-AP280SH 910,000円  
分岐管TW-NP28A 19,000円  
リモコンPC-ARF1 18,000円

同時 セット希望小売価格 **1,327,000円**

個別の場合 リモコンPC-ARF1×2 36,000円

個別 セット希望小売価格 **1,345,000円**

**NEW** 新価格  
**335** 型(12.0馬力相当) 30m チャージレス R410A  
冷房:30.0(11.2~33.5)kW 暖房:33.5(9.0~37.5)kW

**420** RPI-AP335SHP1  
室内RPI-AP160K1×2 424,000円  
室外RAS-AP335SH 1,021,000円  
分岐管TW-NP28A 19,000円  
リモコンPC-ARF1 18,000円

同時 セット希望小売価格 **1,482,000円**

個別の場合 リモコンPC-ARF1×2 36,000円

個別 セット希望小売価格 **1,500,000円**

省エネ達人

冷暖

同時個別  
トリプル (高静圧タイプ)



多機能リモコン (PC-ARF1)



異容量・異タイプ  
組み合わせ可能

**NEW** 新価格  
**140** 型(5.0馬力相当) 30m チャージレス R410A  
冷房:12.5(5.7~14.0)kW 暖房:14.0(5.0~16.0)kW

**421** RPI-AP140SHG1  
室内RPI-AP45K1×3 426,000円  
室外RAS-AP140SH 493,000円  
分岐管TG-NP16A 25,000円  
リモコンPC-ARF1 18,000円

同時 セット希望小売価格 **962,000円**

個別の場合 リモコンPC-ARF1×3 54,000円

個別 セット希望小売価格 **998,000円**

**NEW** 新価格  
**160** 型(6.0馬力相当) 30m チャージレス R410A  
冷房:14.0(6.0~16.0)kW 暖房:16.0(5.0~18.0)kW

**422** RPI-AP160SHG1  
室内RPI-AP56K1×3 432,000円  
室外RAS-AP160SH 542,000円  
分岐管TG-NP16A 25,000円  
リモコンPC-ARF1 18,000円

同時 セット希望小売価格 **1,017,000円**

個別の場合 リモコンPC-ARF1×3 54,000円

個別 セット希望小売価格 **1,053,000円**

**NEW** 新価格  
**224** 型(8.0馬力相当) 30m チャージレス R410A  
冷房:20.0(8.0~22.4)kW 暖房:22.4(6.3~28.0)kW

**423** RPI-AP224SHG1 **Green**  
室内RPI-AP80K1×3 450,000円  
室外RAS-AP224SH 744,000円  
分岐管TG-NP28A 25,000円  
リモコンPC-ARF1 18,000円

同時 セット希望小売価格 **1,237,000円**

個別の場合 リモコンPC-ARF1×3 54,000円

個別 セット希望小売価格 **1,273,000円**

**NEW** 新価格  
**280** 型(10.0馬力相当) 30m チャージレス R410A  
冷房:25.0(10.0~28.0)kW 暖房:28.0(8.0~35.0)kW

**424** RPI-AP280SHG1 **Green**  
室内RPI-AP90K1×3 456,000円  
室外RAS-AP280SH 910,000円  
分岐管TG-NP28A 25,000円  
リモコンPC-ARF1 18,000円

同時 セット希望小売価格 **1,409,000円**

個別の場合 リモコンPC-ARF1×3 54,000円

個別 セット希望小売価格 **1,445,000円**

**NEW** 新価格  
**335** 型(12.0馬力相当) 30m チャージレス R410A  
冷房:30.0(11.2~33.5)kW 暖房:33.5(9.0~37.5)kW

**425** RPI-AP335SHG1  
室内RPI-AP112K1×3 498,000円  
室外RAS-AP335SH 1,021,000円  
分岐管TG-NP28A 25,000円  
リモコンPC-ARF1 18,000円

同時 セット希望小売価格 **1,562,000円**

個別の場合 リモコンPC-ARF1×3 54,000円

個別 セット希望小売価格 **1,598,000円**

省エネ達人

冷暖

同時個別  
フォー (高静圧タイプ)



多機能リモコン (PC-ARF1)



異容量・異タイプ  
組み合わせ可能

**NEW** 新価格  
**224** 型(8.0馬力相当) 30m チャージレス R410A  
冷房:20.0(8.0~22.4)kW 暖房:22.4(6.3~28.0)kW

**426** RPI-AP224SHW1 **Green**  
室内RPI-AP56K1×4 576,000円  
室外RAS-AP224SH 744,000円  
分岐管TW-NP28A 19,000円  
分岐管TW-NP16A×2 34,000円  
リモコンPC-ARF1 18,000円

同時 セット希望小売価格 **1,391,000円**

個別の場合 リモコンPC-ARF1×4 72,000円

個別 セット希望小売価格 **1,445,000円**

**NEW** 新価格  
**280** 型(10.0馬力相当) 30m チャージレス R410A  
冷房:25.0(10.0~28.0)kW 暖房:28.0(8.0~35.0)kW

**427** RPI-AP280SHW1 **Green**  
室内RPI-AP71K1×4 584,000円  
室外RAS-AP280SH 910,000円  
分岐管TW-NP28A 19,000円  
分岐管TW-NP16A×2 34,000円  
リモコンPC-ARF1 18,000円

同時 セット希望小売価格 **1,565,000円**

個別の場合 リモコンPC-ARF1×4 72,000円

個別 セット希望小売価格 **1,619,000円**

**NEW** 新価格  
**335** 型(12.0馬力相当) 30m チャージレス R410A  
冷房:30.0(11.2~33.5)kW 暖房:33.5(9.0~37.5)kW

**428** RPI-AP335SHW1 **Green**  
室内RPI-AP80K1×4 600,000円  
室外RAS-AP335SH 1,021,000円  
分岐管TW-NP28A 19,000円  
分岐管TW-NP16A×2 34,000円  
リモコンPC-ARF1 18,000円

同時 セット希望小売価格 **1,692,000円**

個別の場合 リモコンPC-ARF1×4 72,000円

個別 セット希望小売価格 **1,746,000円**





**冷暖**

**シングル**

中静圧タイプ



多機能リモコン (PC-ARF1)

NEW 新価格	NEW 新価格	NEW 新価格	NEW 新価格
<b>40</b> 型(1.5馬力相当) チャージレス 20m R410A 冷房: 3.6(1.5~4.0)kW 暖房: 4.0(1.5~5.3)kW <b>429 RPI-AP40GHC1</b> 室内RPI-AP40KC1 141,000円 室外RAS-AP40GH 284,000円 リモコンPC-ARF1 18,000円 <b>セット希望小売価格 443,000円</b>	<b>45</b> 型(1.8馬力相当) チャージレス 20m R410A 冷房: 4.0(1.5~4.5)kW 暖房: 4.5(1.5~5.9)kW <b>430 RPI-AP45GHC1</b> 室内RPI-AP45KC1 142,000円 室外RAS-AP45GH 310,000円 リモコンPC-ARF1 18,000円 <b>セット希望小売価格 470,000円</b>	<b>50</b> 型(2.0馬力相当) チャージレス 20m R410A 冷房: 4.5(1.5~5.0)kW 暖房: 5.0(1.5~6.3)kW <b>431 RPI-AP50GHC1</b> 室内RPI-AP50KC1 143,000円 室外RAS-AP50GH 341,000円 リモコンPC-ARF1 18,000円 <b>セット希望小売価格 502,000円</b>	<b>56</b> 型(2.3馬力相当) チャージレス 30m R410A 冷房: 5.0(2.2~5.6)kW 暖房: 5.6(2.2~7.1)kW <b>432 RPI-AP56GHC1</b> 室内RPI-AP56KC1 144,000円 室外RAS-AP56GH 362,000円 リモコンPC-ARF1 18,000円 <b>セット希望小売価格 524,000円</b>
<b>NEW 新価格</b> <b>63</b> 型(2.5馬力相当) チャージレス 30m R410A 冷房: 5.6(2.2~6.3)kW 暖房: 6.3(2.2~8.0)kW <b>433 RPI-AP63GHC1</b> 室内RPI-AP63KC1 145,000円 室外RAS-AP63GH 382,000円 リモコンPC-ARF1 18,000円 <b>セット希望小売価格 545,000円</b>			



**冷暖**

**同時 個別**

ツイン 中静圧タイプ



多機能リモコン (PC-ARF1)

NEW 新価格	NEW 新価格	NEW 新価格	NEW 新価格
<b>50</b> 型(2.0馬力相当) R410A 冷房: 4.5(1.5~5.0)kW 暖房: 5.0(1.5~6.3)kW <b>434 RPI-AP50GHPC1</b> 室内RPI-AP28KC1×2 264,000円 室外RAS-AP50GH 341,000円 分岐管TW-NP06A 17,000円 リモコンPC-ARF1 18,000円 <b>同時 セット希望小売価格 640,000円</b> 個別の場合 リモコンPC-ARF1×2 36,000円 <b>個別 セット希望小売価格 658,000円</b>	<b>56</b> 型(2.3馬力相当) R410A 冷房: 5.0(2.2~5.6)kW 暖房: 5.6(2.2~7.1)kW <b>435 RPI-AP56GHPC1</b> 室内RPI-AP28KC1×2 264,000円 室外RAS-AP56GH 362,000円 分岐管TW-NP06A 17,000円 リモコンPC-ARF1 18,000円 <b>同時 セット希望小売価格 661,000円</b> 個別の場合 リモコンPC-ARF1×2 36,000円 <b>個別 セット希望小売価格 679,000円</b>	<b>63</b> 型(2.5馬力相当) R410A 冷房: 5.6(2.2~6.3)kW 暖房: 6.3(2.2~8.0)kW <b>436 RPI-AP63GHPC1</b> 室内RPI-AP36KC1×2 268,000円 室外RAS-AP63GH 382,000円 分岐管TW-NP06A 17,000円 リモコンPC-ARF1 18,000円 <b>同時 セット希望小売価格 685,000円</b> 個別の場合 リモコンPC-ARF1×2 36,000円 <b>個別 セット希望小売価格 703,000円</b>	<b>80</b> 型(3.0馬力相当) チャージレス 30m R410A 冷房: 7.1(3.2~8.0)kW 暖房: 8.0(3.5~10.6)kW <b>437 RPI-AP80GHPC1</b> 室内RPI-AP40KC1×2 282,000円 室外RAS-AP80GH 418,000円 分岐管TW-NP16A 17,000円 リモコンPC-ARF1 18,000円 <b>同時 セット希望小売価格 735,000円</b> 個別の場合 リモコンPC-ARF1×2 36,000円 <b>個別 セット希望小売価格 753,000円</b>
<b>NEW 新価格</b> <b>112</b> 型(4.0馬力相当) チャージレス 30m R410A 冷房: 10.0(4.5~11.2)kW 暖房: 11.2(5.0~14.0)kW <b>438 RPI-AP112GHPC1</b> 室内RPI-AP56KC1×2 288,000円 室外RAS-AP112GH 484,000円 分岐管TW-NP16A 17,000円 リモコンPC-ARF1 18,000円 <b>同時 セット希望小売価格 807,000円</b> 個別の場合 リモコンPC-ARF1×2 36,000円 <b>個別 セット希望小売価格 825,000円</b>			



**冷暖**

**同時 個別**

トリプル 中静圧タイプ



多機能リモコン (PC-ARF1)

NEW 新価格	NEW 新価格	NEW 新価格
<b>112</b> 型(4.0馬力相当) チャージレス 30m R410A 冷房: 10.0(4.5~11.2)kW 暖房: 11.2(5.0~14.0)kW <b>439 RPI-AP112GHGC1</b> 室内RPI-AP40KC1×3 423,000円 室外RAS-AP112GH 484,000円 分岐管TG-NP16A 25,000円 リモコンPC-ARF1 18,000円 <b>同時 セット希望小売価格 950,000円</b> 個別の場合 リモコンPC-ARF1×3 54,000円 <b>個別 セット希望小売価格 986,000円</b>	<b>140</b> 型(5.0馬力相当) チャージレス 30m R410A 冷房: 12.5(5.7~14.0)kW 暖房: 14.0(5.0~18.0)kW <b>440 RPI-AP140GHGC1</b> 室内RPI-AP45KC1×3 426,000円 室外RAS-AP140GH 573,000円 分岐管TG-NP16A 25,000円 リモコンPC-ARF1 18,000円 <b>同時 セット希望小売価格 1,042,000円</b> 個別の場合 リモコンPC-ARF1×3 54,000円 <b>個別 セット希望小売価格 1,078,000円</b>	<b>160</b> 型(6.0馬力相当) チャージレス 30m R410A 冷房: 14.0(6.0~16.0)kW 暖房: 16.0(5.0~20.0)kW <b>441 RPI-AP160GHGC1</b> 室内RPI-AP56KC1×3 432,000円 室外RAS-AP160GH 633,000円 分岐管TG-NP16A 25,000円 リモコンPC-ARF1 18,000円 <b>同時 セット希望小売価格 1,108,000円</b> 個別の場合 リモコンPC-ARF1×3 54,000円 <b>個別 セット希望小売価格 1,144,000円</b>

**省エネの達人**  
プレミアム

**冷暖**

**同時 個別**  
フォー (中静圧タイプ)

多機能リモコン (PC-ARF1)

同時 1 個別 4

異容量・異タイプ  
組み合わせ可能

NEW 新価格	チャージレス	R410A	NEW 新価格	チャージレス	R410A	NEW 新価格	チャージレス	R410A	NEW 新価格	チャージレス	R410A
<b>112</b> 型 (4.0馬力相当)	30m		<b>140</b> 型 (5.0馬力相当)	30m		<b>160</b> 型 (6.0馬力相当)	30m		<b>224</b> 型 (8.0馬力相当)	30m	
冷房: 10.0(4.5 ~ 11.2)kW   暖房: 11.2(5.0 ~ 14.0)kW			冷房: 12.5(5.7 ~ 14.0)kW   暖房: 14.0(5.0 ~ 18.0)kW			冷房: 14.0(6.0 ~ 16.0)kW   暖房: 16.0(5.0 ~ 20.0)kW			冷房: 20.0(8.0 ~ 22.4)kW   暖房: 22.4(6.3 ~ 28.0)kW		
<b>442 RPI-AP112GHWC1</b>			<b>443 RPI-AP140GHWC1</b>			<b>444 RPI-AP160GHWC1</b>			<b>445 RPI-AP224GHWC1</b>		
室内RPI-AP28KC1×4: 528,000円 室外RAS-AP112GH: 484,000円 分岐管TW-NP16A: 17,000円 分岐管TW-NP06A×2: 34,000円 リモコンPC-ARF1: 18,000円			室内RPI-AP36KC1×4: 536,000円 室外RAS-AP140GH: 573,000円 分岐管TW-NP16A: 17,000円 分岐管TW-NP16A×2: 34,000円 リモコンPC-ARF1: 18,000円			室内RPI-AP40KC1×4: 564,000円 室外RAS-AP160GH: 633,000円 分岐管TW-NP16A: 17,000円 分岐管TW-NP16A×2: 34,000円 リモコンPC-ARF1: 18,000円			室内RPI-AP56KC1×4: 576,000円 室外RAS-AP224GH: 868,000円 分岐管TW-NP28A: 19,000円 分岐管TW-NP16A×2: 34,000円 リモコンPC-ARF1: 18,000円		
同時 セット希望小売価格 <b>1,081,000円</b> 個別の場合 リモコンPC-ARF1×4 72,000円 個別 セット希望小売価格 <b>1,135,000円</b>			同時 セット希望小売価格 <b>1,178,000円</b> 個別の場合 リモコンPC-ARF1×4 72,000円 個別 セット希望小売価格 <b>1,232,000円</b>			同時 セット希望小売価格 <b>1,266,000円</b> 個別の場合 リモコンPC-ARF1×4 72,000円 個別 セット希望小売価格 <b>1,320,000円</b>			同時 セット希望小売価格 <b>1,515,000円</b> 個別の場合 リモコンPC-ARF1×4 72,000円 個別 セット希望小売価格 <b>1,569,000円</b>		

**省エネの達人**

**冷暖**

**シングル**  
中静圧タイプ

多機能リモコン (PC-ARF1)

NEW 新価格	チャージレス	R410A	NEW 新価格	チャージレス	R410A	NEW 新価格	チャージレス	R410A	NEW 新価格	チャージレス	R410A
<b>40</b> 型 (1.5馬力相当)	20m		<b>45</b> 型 (1.8馬力相当)	20m		<b>50</b> 型 (2.0馬力相当)	20m		<b>56</b> 型 (2.3馬力相当)	20m	
冷房: 3.6(1.5 ~ 4.0)kW   暖房: 4.0(1.5 ~ 5.3)kW			冷房: 4.0(1.5 ~ 4.5)kW   暖房: 4.5(1.5 ~ 5.9)kW			冷房: 4.5(1.5 ~ 5.0)kW   暖房: 5.0(1.5 ~ 6.3)kW			冷房: 5.0(2.2 ~ 5.6)kW   暖房: 5.6(2.2 ~ 7.1)kW		
<b>446 RPI-AP40SHC1</b>			<b>447 RPI-AP45SHC1</b>			<b>448 RPI-AP50SHC1</b>			<b>449 RPI-AP56SHC1</b>		
室内RPI-AP40KC1: 141,000円 室外RAS-AP40SH: 244,000円 リモコンPC-ARF1: 18,000円			室内RPI-AP45KC1: 142,000円 室外RAS-AP45SH: 267,000円 リモコンPC-ARF1: 18,000円			室内RPI-AP50KC1: 143,000円 室外RAS-AP50SH: 294,000円 リモコンPC-ARF1: 18,000円			室内RPI-AP56KC1: 144,000円 室外RAS-AP56SH: 311,000円 リモコンPC-ARF1: 18,000円		
セット希望小売価格 <b>403,000円</b>			セット希望小売価格 <b>427,000円</b>			セット希望小売価格 <b>455,000円</b>			セット希望小売価格 <b>473,000円</b>		
<b>63</b> 型 (2.5馬力相当)	20m										
冷房: 5.6(2.2 ~ 6.3)kW   暖房: 6.3(2.2 ~ 8.0)kW											
<b>450 RPI-AP63SHC1</b>											
室内RPI-AP63KC1: 145,000円 室外RAS-AP63SH: 329,000円 リモコンPC-ARF1: 18,000円											
セット希望小売価格 <b>492,000円</b>											

**省エネの達人**

**冷暖**

**同時 個別**  
ツイン (中静圧タイプ)

多機能リモコン (PC-ARF1)

同時 1 個別 2

異容量・異タイプ  
組み合わせ可能

NEW 新価格	チャージレス	R410A	NEW 新価格	チャージレス	R410A	NEW 新価格	チャージレス	R410A	NEW 新価格	チャージレス	R410A
<b>50</b> 型 (2.0馬力相当)			<b>56</b> 型 (2.3馬力相当)			<b>63</b> 型 (2.5馬力相当)			<b>80</b> 型 (3.0馬力相当)	20m	
冷房: 4.5(1.5 ~ 5.0)kW   暖房: 5.0(1.5 ~ 6.3)kW			冷房: 5.0(2.2 ~ 5.6)kW   暖房: 5.6(2.2 ~ 7.1)kW			冷房: 5.6(2.2 ~ 6.3)kW   暖房: 6.3(2.2 ~ 8.0)kW			冷房: 7.1(3.2 ~ 8.0)kW   暖房: 8.0(3.5 ~ 9.0)kW		
<b>451 RPI-AP50SHPC1</b>			<b>452 RPI-AP56SHPC1</b>			<b>453 RPI-AP63SHPC1</b>			<b>454 RPI-AP80SHPC1</b>		
室内RPI-AP28KC1×2: 264,000円 室外RAS-AP50SH: 294,000円 分岐管TW-NP06A: 17,000円 リモコンPC-ARF1: 18,000円			室内RPI-AP28KC1×2: 264,000円 室外RAS-AP56SH: 311,000円 分岐管TW-NP06A: 17,000円 リモコンPC-ARF1: 18,000円			室内RPI-AP36KC1×2: 268,000円 室外RAS-AP63SH: 329,000円 分岐管TW-NP06A: 17,000円 リモコンPC-ARF1: 18,000円			室内RPI-AP40KC1×2: 282,000円 室外RAS-AP80SH: 360,000円 分岐管TW-NP16A: 17,000円 リモコンPC-ARF1: 18,000円		
同時 セット希望小売価格 <b>593,000円</b> 個別の場合 リモコンPC-ARF1×2 36,000円 個別 セット希望小売価格 <b>611,000円</b>			同時 セット希望小売価格 <b>610,000円</b> 個別の場合 リモコンPC-ARF1×2 36,000円 個別 セット希望小売価格 <b>628,000円</b>			同時 セット希望小売価格 <b>632,000円</b> 個別の場合 リモコンPC-ARF1×2 36,000円 個別 セット希望小売価格 <b>650,000円</b>			同時 セット希望小売価格 <b>677,000円</b> 個別の場合 リモコンPC-ARF1×2 36,000円 個別 セット希望小売価格 <b>695,000円</b>		
<b>112</b> 型 (4.0馬力相当)	30m										
冷房: 10.0(4.5 ~ 11.2)kW   暖房: 11.2(5.0 ~ 14.0)kW											
<b>455 RPI-AP112SHPC1</b>											
室内RPI-AP56KC1×2: 288,000円 室外RAS-AP112SH: 417,000円 分岐管TW-NP16A: 17,000円 リモコンPC-ARF1: 18,000円											
同時 セット希望小売価格 <b>740,000円</b> 個別の場合 リモコンPC-ARF1×2 36,000円 個別 セット希望小売価格 <b>758,000円</b>											

**省エネの達人**

**冷暖**

同時 個別  
トリプル (中静圧タイプ)

多機能リモコン (PC-ARF1)

同時 1 個別 3

異容量・異タイプ  
組み合わせ可能

NEW 新価格	チャージレス R410A	NEW 新価格	チャージレス R410A	NEW 新価格	チャージレス R410A
<b>112</b> 型 (4.0馬力相当) 30m	冷房:10.0(4.5~11.2)kW 暖房:11.2(5.0~14.0)kW	<b>140</b> 型 (5.0馬力相当) 30m	冷房:12.5(5.7~14.0)kW 暖房:14.0(5.0~16.0)kW	<b>160</b> 型 (6.0馬力相当) 30m	冷房:14.0(6.0~16.0)kW 暖房:16.0(5.0~18.0)kW
<b>456</b> RPI-AP112SHG1	室内RPI-AP40KC1×3 423,000円 室外RAS-AP112SH 417,000円 分岐管TG-NP16A 25,000円 リモコンPC-ARF1 18,000円	<b>457</b> RPI-AP140SHG1	室内RPI-AP45KC1×3 426,000円 室外RAS-AP140SH 493,000円 分岐管TG-NP16A 25,000円 リモコンPC-ARF1 18,000円	<b>458</b> RPI-AP160SHG1	室内RPI-AP56KC1×3 432,000円 室外RAS-AP160SH 542,000円 分岐管TG-NP16A 25,000円 リモコンPC-ARF1 18,000円
同時 セット希望小売価格 <b>883,000円</b>		同時 セット希望小売価格 <b>962,000円</b>		同時 セット希望小売価格 <b>1,017,000円</b>	
個別の場合 リモコンPC-ARF1×3 54,000円		個別の場合 リモコンPC-ARF1×3 54,000円		個別の場合 リモコンPC-ARF1×3 54,000円	
個別 セット希望小売価格 <b>919,000円</b>		個別 セット希望小売価格 <b>998,000円</b>		個別 セット希望小売価格 <b>1,053,000円</b>	

**省エネの達人**

**冷暖**

同時 個別  
フォー (中静圧タイプ)

多機能リモコン (PC-ARF1)

同時 1 個別 4

異容量・異タイプ  
組み合わせ可能

NEW 新価格	チャージレス R410A	NEW 新価格	チャージレス R410A	NEW 新価格	チャージレス R410A	NEW 新価格	チャージレス R410A
<b>112</b> 型 (4.0馬力相当) 30m	冷房:10.0(4.5~11.2)kW 暖房:11.2(5.0~14.0)kW	<b>140</b> 型 (5.0馬力相当) 30m	冷房:12.5(5.7~14.0)kW 暖房:14.0(5.0~16.0)kW	<b>160</b> 型 (6.0馬力相当) 30m	冷房:14.0(6.0~16.0)kW 暖房:16.0(5.0~18.0)kW	<b>224</b> 型 (8.0馬力相当) 30m	冷房:20.0(8.0~22.4)kW 暖房:22.4(6.3~28.0)kW
<b>459</b> RPI-AP112SHWC1	室内RPI-AP28KC1×4 528,000円 室外RAS-AP112SH 417,000円 分岐管TW-NP16A 17,000円 分岐管TW-NP06A×2 34,000円 リモコンPC-ARF1 18,000円	<b>460</b> RPI-AP140SHWC1	室内RPI-AP36KC1×4 536,000円 室外RAS-AP140SH 493,000円 分岐管TW-NP16A 17,000円 分岐管TW-NP16A×2 34,000円 リモコンPC-ARF1 18,000円	<b>461</b> RPI-AP160SHWC1	室内RPI-AP40KC1×4 564,000円 室外RAS-AP160SH 542,000円 分岐管TW-NP16A 17,000円 分岐管TW-NP16A×2 34,000円 リモコンPC-ARF1 18,000円	<b>462</b> RPI-AP224SHWC1	室内RPI-AP56KC1×4 576,000円 室外RAS-AP224SH 744,000円 分岐管TW-NP28A 19,000円 分岐管TW-NP16A×2 34,000円 リモコンPC-ARF1 18,000円
同時 セット希望小売価格 <b>1,014,000円</b>		同時 セット希望小売価格 <b>1,098,000円</b>		同時 セット希望小売価格 <b>1,175,000円</b>		同時 セット希望小売価格 <b>1,391,000円</b>	
個別の場合 リモコンPC-ARF1×4 72,000円		個別の場合 リモコンPC-ARF1×4 72,000円		個別の場合 リモコンPC-ARF1×4 72,000円		個別の場合 リモコンPC-ARF1×4 72,000円	
個別 セット希望小売価格 <b>1,068,000円</b>		個別 セット希望小売価格 <b>1,152,000円</b>		個別 セット希望小売価格 <b>1,229,000円</b>		個別 セット希望小売価格 <b>1,445,000円</b>	

■室内ユニット寸法図(てんうめ・高静圧タイプ)

(単位: mm)

●45~160型

●寸法対応表

型名	45~56型	63型	71・80型	90・112型	140・160型
A	650	650	650	900	1,300
B	730	730	730	980	1,380
C	1	1	1	2	3
D	300	300	300	600	900
E	215	215	215	190	240
F	553	553	553	803	1,203
G	583	583	583	833	1,233
H	6.35	6.35	9.53	9.53	9.53
I	12.7	12.7	15.88	15.88	15.88
J	70	77	77	81	81
K	92	95	95	95	95
L	10	10	10	12	14
M	M寸法はドレン配管勾配が十分とれる高さとしてください。				

サービススペース

電気品箱 点検口 (□450以上)

操作回路接続口 電源接続口

天井板を外せない場所では室内ユニットを取り外すことができるような開口可能部を室内ユニット下面に設けてください。

(注1) ユニット本体の振動が天井およびスラブに伝わらないように、ダクト部分はキャンパス継ぎ手、ユニット本体は防振ハンガーにより防振してください。

(注2) 機外静圧設定がダクトに対して過大だと、風速が大きくなり、運転音大、水飛びの原因となります。機外静圧はダクト圧力損失と等しくなるように風量調節ダンパーの設置、静圧調整の切り替えをしてください。

(注3) 吸い込み側、および吹き出し側のダクト接続用相フランジは製品に付属の相フランジを使用してください。

掲載商品の希望小売価格には、消費税、配送費、試運転調整費、配管セット・工事費、使用済み商品の引き取り費などは含まれておりません。

■室内ユニット寸法図(てんうめ・高静圧タイプ)

(単位: mm)

●224・280型

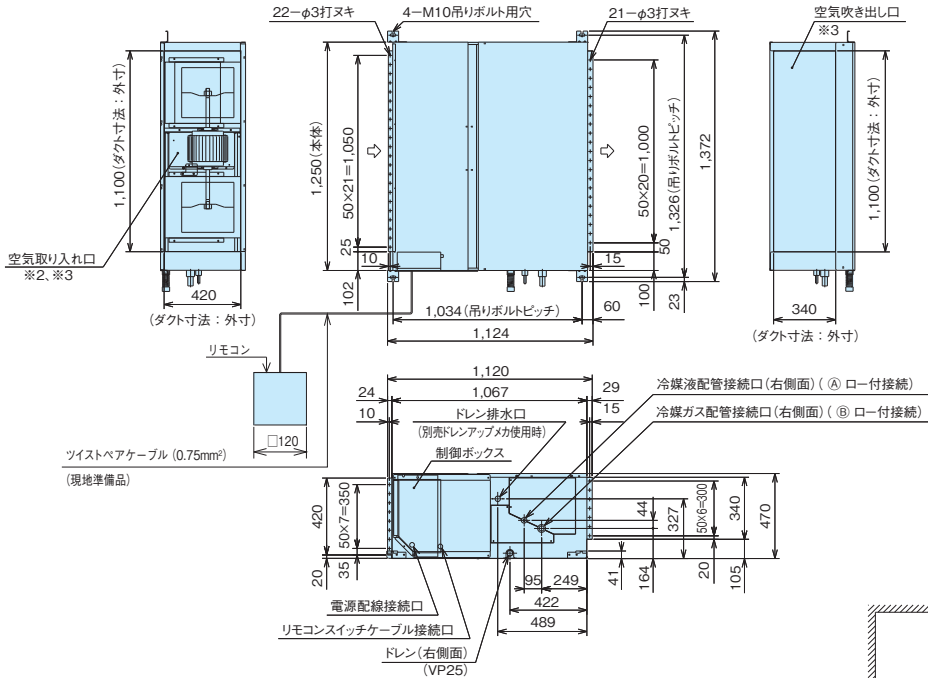

サービススペース

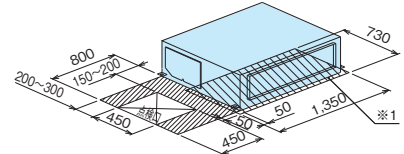

- ※1 熱交換器の洗浄をする際には下からのメンテナンスとなりますので、サービススペースを確保願います。
- ※2 吸い込み側にはフィルター(別売品)を必ずご使用願います。市販のフィルターをご使用の場合は、フィルターサービが容易にできる場所に取り付けてください。
- ※3 ダクトの接続には、ユニットとダクトの間に吹き出し側、吸い込み側共振防止のため、キャンバスダクトを入れてください。

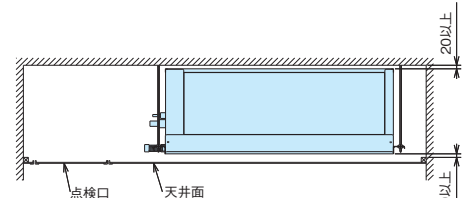

- ・ サービスメンテナンスのため指定位置に必ず点検口を設置してください。
- ・ 天井板を容易に外せない場所では室内ユニットを取り外すことができるような開口可能な室内ユニット下面に設けてください。

●寸法対応表

寸法	224型	280型
(A)	9.53	12.7(注1)
(B)	25.4(注1)	25.4(注1)

(注1) 製品に付属の継ぎ手にて配管径を変更してください。

てんうめ

■室内ユニット寸法図(てんうめ・中静圧タイプ)

(単位: mm)

●28~63型

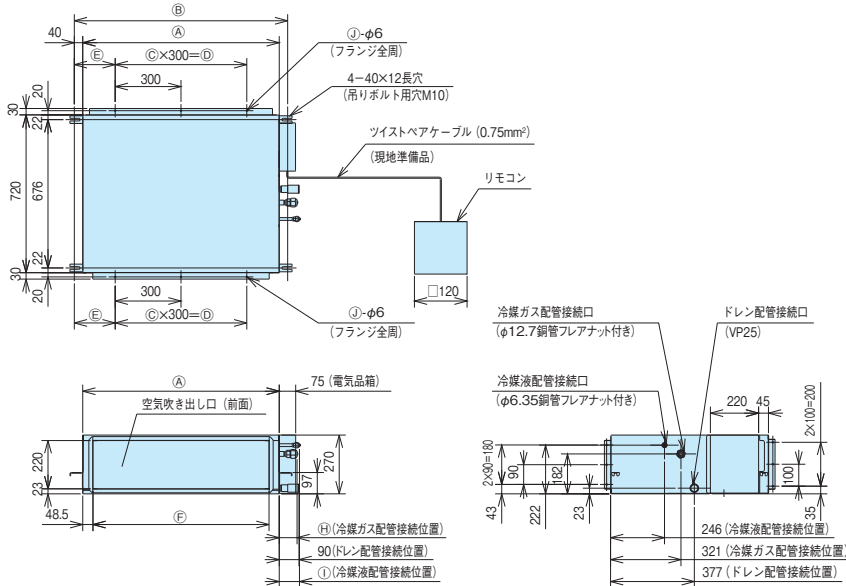

●寸法対応表

寸法	型名	28~45型	50~63型
(A)		650	900
(B)		730	980
(C)		1	2
(D)		300	600
(E)		215	190
(F)		553	803
(G)		583	833
(H)		70	77
(I)		92	92
(J)		10	12
(K)		φ寸法はドレン配管勾配が十分とれる高さとしてください。	

サービススペース

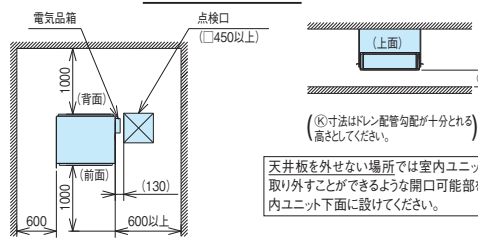

- (注1) ユニット本体の振動が天井およびスラブに伝わらないように、ダクト部分はキャンバス継ぎ手、ユニット本体は防振ハンガーにより防振してください。
- (注2) 機外静圧設定がダクトに対して過大ですと、風速が大きくなり、運転音大、水飛びの原因となります。機外静圧はダクト圧力損失と等しくなるように風量調節ダンパーの設置、静圧調整の切り替えをしてください。
- (注3) 吸い込み側、および吹き出し側のダクト接続用相フランジは製品に付属の相フランジを使用してください。



■オプション構成図(てんうめ・高静圧/中静圧タイプ)

●28~160型

■オプション組み合わせ表

○: 併用可 ×: 併用不可

機種	組み合わせ		フィルター			補助		ダクト
	ボックス用(注1)(注2)	ロングライフ	ボックス用(注1)			自然蒸発式加湿器	ドレンアップメカ	吹き出しダクトフランチ
			抗菌加工高性能	90%	65%			
フィルター	ボックス用(注1)(注2)	ロングライフ	○	○	○	○	○	○
	抗菌加工高性能	65%	○	×	○	○	○	○
補助	自然蒸発式加湿器		○	○	○	○	○	○
	ドレンアップメカ		○	○	○	○	○	○
ダクト		吹き出しダクトフランチ	○	○	○	○	○	○

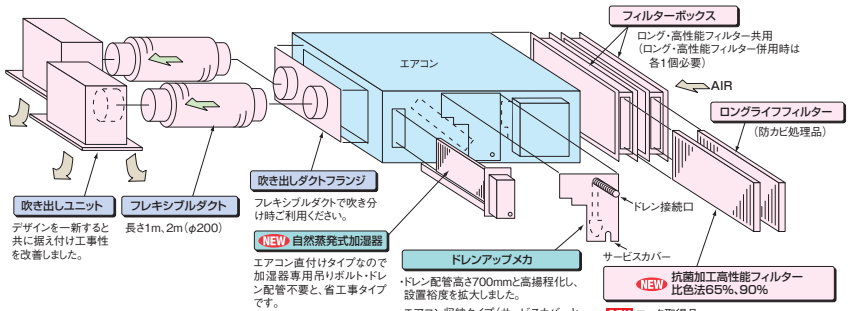

(注1) 各フィルターは、それぞれ別売「フィルターボックス」が必要です。  
 (注2) 「ロングライフフィルター」は、「抗菌加工高性能フィルター」65%または90%のどちらかと併用可能です。「フィルターボックス」が2個必要です。

●224・280型

■オプション組み合わせ表

○: 併用可 ×: 併用不可

機種	組み合わせ		フィルター			補助
	ボックス用(注1)	ロングライフ	ボックス用(注1)			ドレンアップメカ
			高性能(65%)	高性能(90%)	高性能(90%)	
フィルター	ボックス用(注1)	ロングライフ	×	×	○	○
		高性能(65%)	×	×	○	○
		高性能(90%)	×	×	○	○
補助		ドレンアップメカ	○	○	○	○

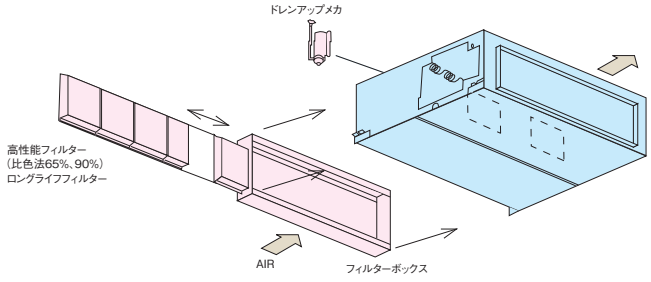

(注1) 各フィルターは、別売「フィルターボックス」が必要です。「ロングライフフィルター」と「高性能フィルター」は併用できません。  
 (注2) フィルターの挿入/取り出しは図示方向のみです。(上下方向にはできません)

■オプション一覧(てんうめ・高静圧/中静圧タイプ)

タイプ		高静圧型				中静圧型			
品名	型名(相当馬力)	45型(1.8)~80型(3.0)	90型(3.3)・112型(4.0)	140型(5.0)・160型(6.0)	224型(8.0)・280型(10.0)	28型(1.0)~45型(1.8)	50型(2.0)~63型(2.5)		
フィルター	ボックス用(注1)(注2)	ロングライフ 防カビ	F-23LI3 6,700円	F-34LI3 11,000円	F-46LI3 11,000円	F-M28OLPI 21,000円	F-15LI3C 6,700円	F-23LI3C 6,700円	
	NEW 抗菌加工高性能フィルター(注11)	比色法65%	F-80MI-K 36,300円	F-112MI-K 51,700円	F-160MI-K 51,700円	F-M28OMPI 66,000円	F-45MIC-K 36,300円	F-63MIC-K 36,300円	
		比色法90%	F-80HI-K 38,500円	F-112HI-K 53,900円	F-160HI-K 53,900円	F-M28HPI 69,000円	F-45HIC-K 38,500円	F-63HIC-K 38,500円	
	フィルターボックス(注2)		B-23MI3 23,000円	B-34MI3 31,000円	B-46MI3 31,000円	B-M28OMPI 45,000円	B-15MI3C 23,000円	B-23MI3C 23,000円	
補助	NEW 自然蒸発式加湿器(注3)(注7)	HUPI-80K(1.0~1.2kg/h) 102,000円	HUPI-160K(1.8kg/h) 115,000円		(注8)	HUPI-80K(1.0~1.2kg/h) 102,000円			
	ドレンアップメカ		DUPI-160K 42,000円		DU-M280PI 44,000円	DUPI-63KC 42,000円			
ダクト	吹き出しダクトフランチ(フレキシブル接続用、φ200)	PDF-23B1 16,000円	PDF-34B1 20,000円	PDF-46B1 20,000円	—	PDF-23B1 16,000円	PDF-34B1 20,000円		
	吹き出しユニット(φ200)(注4)	ABS樹脂製グリル	ホワイト	BPD-7WA×2 31,000円×2	BPD-7WA×3 31,000円×3	BPD-9WA×4 33,000円×4	—	BPD-7WA×2 31,000円×2	BPD-7WA×3 31,000円×3
			ブラック(注10)	BPD-7KA×2 31,000円×2(※)	BPD-7KA×3 31,000円×3(※)	BPD-9KA×4 33,000円×4(※)	—	BPD-7KA×2 31,000円×2(※)	BPD-7KA×3 31,000円×3(※)
	フレキシブルダクト(φ200)	1m	FD-1A×2 10,000円×2	FD-1A×3 10,000円×3	FD-1A×4 10,000円×4	—	FD-1A×2 10,000円×2	FD-1A×3 10,000円×3	
2m			FD-2A×2 15,000円×2	FD-2A×3 15,000円×3	FD-2A×4 15,000円×4	—	FD-2A×2 15,000円×2	FD-2A×3 15,000円×3	
リモコン	リモコン	多機能リモコン PC-ARF1 18,000円 PC-ARFV 22,000円 アミニティリモコン PC-AR1 14,000円							
	受光部キット(別置きタイプ)(注5)	PC-ALHZ(シルキーホワイト) 12,000円							
	ワイヤレスリモコン(単方向)	PC-LH3A 11,000円							
	鍵付リモコンケース(注6)	PC-KL2 12,000円							

(注1) 本体に「フィルター」は、標準で内蔵しておりませんので、必ず別途「フィルター」を取り付けてください(熱交換器の目詰まり、ドレン水の詰まりを起こし、水漏れの原因となることがあります)。  
 (注2) 「ロングライフフィルター」、「抗菌加工高性能フィルター」を使用する場合には、別売「フィルターボックス」が必要です。「フィルター」を併用する際は「フィルターボックス」が2台必要となります。また、224・280型の「ロングライフフィルター」は、防カビ仕様ではありません。また、「フィルター」の挿入/取り出しは上図の方向のみです。  
 (注3) 「自然蒸発式加湿器」の能力は、室内ユニットの容量によって異なり、上表の( )内に示す加湿量は、「急」風量時の値を示しています。  
 (注4) 「吹き出しユニット」は、吹き出しボックスと吹き出しグリルのセットです。  
 (注5) 「受光部キット(別置きタイプ)」は、照明よりできるだけ離して(1m以上)据え付けてください(照明の影響で動作しにくくなります)。  
 (注6) 「鍵付リモコンケース」に収納するリモコンスイッチのケーブルは整理め込み取り付けとし、JISボックスを使用してください(ケーブル露出取り付けはできません)。  
 (注7) 「自然蒸発式加湿器」は、0℃以下の露点となり凍結の恐れがある場所には取り付けてください(破損、水漏れの原因となります)。  
 (注8) 224・280型の「自然蒸発式加湿器」については、当社営業窓口までお問い合わせください。  
 (注9) 各オプションの併用可否は、「オプション組み合わせ表」をご参照ください。また、仕様・施工詳細など、「寸法図」、「据付点検要領書」などをご参照ください。  
 (注10) 吹き出しユニット(ブラック)は受注対応品です。詳細は当社営業窓口までお問い合わせください。  
 (注11) 224・280型は標準素材(抗菌加工なし)となります。

掲載商品の希望小売価格は、消費税、配送費、試運転調整費、配管セット・工事費、使用済み商品の引き取り費などは含まれておりません。

てんうめ

# てんつり

樹脂製植毛レスオートルーバーを採用(36~160型)、  
メンテナンス性を向上

## ■てんつり 主要機能 一覧

	主要オプション				制御				サービス・工事				快適性											
	加湿器	昇降グリル	抗菌フィルター	脱臭フィルター	電気集じん器	全熱交換器連動運転対応	集中制御対応	遠方制御対応	1リモコングループ制御	2リモコン運転	ワイヤレスリモコン対応※4	9 LINE 接続配線	故障診断機能	フィルタースイッチ	ロングライフフィルタースイッチ※3	ドレンアップメカ	タイマー運転	年間冷房(5c)	ホットスタート	高天井対応	ドライ	風量調整4段※2※5	風向選択	オートルーバー※1
房冷暖	-	-	-	-	-	●	●	●	●	-	●	●	●	●	●	○	●	●	-	●	●	-	●	●
専冷用房	-	-	-	-	-	●	●	●	●	-	●	●	●	●	●	○	●	-	-	●	●	-	●	●

- ※1. 室内ユニット型名224・280型は不付きです。特注にて上下風向切り替えタイプ(冷房5段階、暖房7段階)に対応いたします。
- ※2. 室内ユニット型名224・280型は風量調整2段になります。
- ※3. 室内ユニット型名224・280型はオプション対応品であり防カビ仕様ではありません。
- ※4. 室内ユニット型名224・280型のみ使用可能となります。
- ※5. 風量調整4段は多機能リモコン(PC-ARF1、PC-ARFV)との組み合わせ時のみの機能です。その他のリモコンは使用できません(36~160型)。

## ■形状・寸法・質量

室内ユニット形状 (mm)	1,100	1,320	1,580
シングル	40~56型	63~80型	112~160型
同時/個別*ツイン	80~112型	140・160型	224~335型
同時/個別*トリプル	112~160型	224型	280・335型
同時/個別*フォー	140~224型	280・335型	-
質量(kg) ヒーターレス	26	30	42

室内ユニット形状 (mm)	1,800	2,100
シングル	224型	280型
同時/個別*ツイン	-	-
同時/個別*トリプル	-	-
同時/個別*フォー	-	-
質量(kg) ヒーターレス	80	90

\*個別運転は省エネの達人プレミアム、省エネの達人のみです。

## 低騒音

### 独自の設計で低運転音、低振動を実現

大口径ファンを採用し、流路抵抗を低減。送風機の回転数を下げることで、低運転音、低振動を実現しました。

#### ●流路抵抗を改善

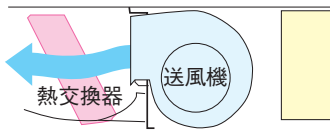

## ■運転音

[単位: dB(A)]

型式	室内風量	運転音	型式	室内風量	運転音
50型	H急風	45	112型	H急風	45
	急風	40		急風	42
	強風	37		強風	39
	弱風	34		弱風	36
80型	H急風	45	140型	H急風	50
	急風	40		急風	44
	強風	37		強風	41
	弱風	34		弱風	38

## 快適性

### アメニティ・オートルーバーで 高い快適性(36~160型)

吹き出し口にアメニティ・オートルーバーを採用し、上下吹き出しを自動コントロール。停止時にはオートルーバーがシャッターの役割をします。吹き出し口下部に丸みをつけ、やさしさを表したデザインです。

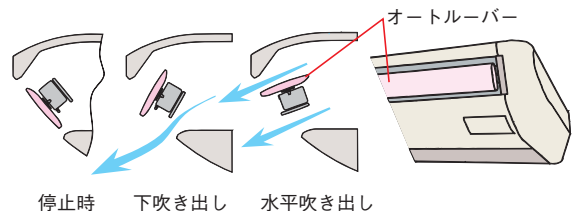

**樹脂製植毛レスオートルーバー採用  
(36~160型)**

従来の銅板製植毛付きオートルーバーを樹脂製植毛レス化しました。付いた汚れを簡単にふき取れます。



**ロングライフフィルター(防カビ)を  
標準装備(36~160型)**

約2,500時間メンテナンスが不要です。  
(一般事務所の場合)

※224・280型は防カビ仕様ではありません。

**SEK  
抗菌加工高性能フィルター(オプション)**

抗菌加工高性能フィルターにSEKマーク(赤)を取得した高付加価値のある素材を採用しました。高性能ろ材内で細菌を抑制し、クリーンな環境に貢献します。

SEKマークとは、繊維製品新機能評価協議会の定めた基準をクリアした製品のみに表示が許諾されるマークです。認証製品には、以下の3つが約束されます。

1. 制菌効果 2. 効果の耐久性 3. 加工の安全性

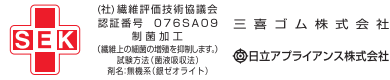

**ドレンアップメカ(オプション)  
高揚程化**

本体内部組み込み可能。高揚程ドレンアップの採用で据え付け性がアップしました。

ドレン揚程(製品上面からの距離)  
36~160型: 600mm  
224・280型: 500mm

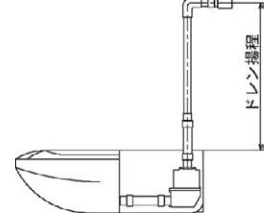

**据え付け時間を短縮**

(1) ユニット吊り込みボルトが外吊りなので、吊り込み高さ調節が容易です。また吊りボルトはワキカバーで見えにくくインテリア性にも配慮しています。

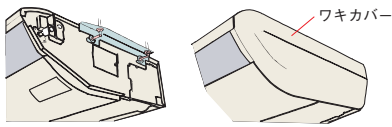

(2) 冷媒配管作業スペースを広くしています。側面の配管カバーを外すことにより締め付け作業が容易にできます。

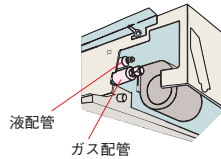

(3) 電気配線工事後、電気品箱のふたを外すだけで試運転時のディップスイッチの設定ができます。

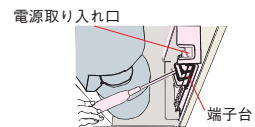

写真はイメージです。

**省エネ達人**  
プレミアム

**冷暖**

シングル



多機能リモコン  
(PC-ARF1)



新価格	チャージレス R410A	新価格	チャージレス R410A	新価格	チャージレス R410A	新価格	チャージレス R410A
<b>40</b> 型(1.5馬力相当)	20m	<b>45</b> 型(1.8馬力相当)	20m	<b>50</b> 型(2.0馬力相当)	20m	<b>56</b> 型(2.3馬力相当)	30m
冷房:3.6(1.5~4.0)kW	暖房:4.0(1.5~5.3)kW	冷房:4.0(1.5~4.5)kW	暖房:4.5(1.5~5.9)kW	冷房:4.5(1.5~5.0)kW	暖房:5.0(1.5~6.3)kW	冷房:5.0(2.2~5.6)kW	暖房:5.6(2.2~7.1)kW
463 RPC-AP40GHJ (単)	Green	465 RPC-AP45GHJ (単)	Green	467 RPC-AP50GHJ (単)	Green	469 RPC-AP56GHJ (単)	Green
464 RPC-AP40GH	Green	466 RPC-AP45GH	Green	468 RPC-AP50GH	Green	470 RPC-AP56GH	Green
室内RPC-AP40K3 109,000円	室外RAS-AP40GHJ (単)・AP40GH 284,000円	室内RPC-AP45K3 112,000円	室外RAS-AP45GHJ (単)・AP45GH 310,000円	室内RPC-AP50K3 135,000円	室外RAS-AP50GHJ (単)・AP50GH 341,000円	室内RPC-AP56K3 141,000円	室外RAS-AP56GHJ (単)・AP56GH 362,000円
リモコンPC-ARF1 18,000円		リモコンPC-ARF1 18,000円		リモコンPC-ARF1 18,000円		リモコンPC-ARF1 18,000円	
<b>セット希望小売価格 411,000円</b>		<b>セット希望小売価格 440,000円</b>		<b>セット希望小売価格 494,000円</b>		<b>セット希望小売価格 521,000円</b>	
<b>63</b> 型(2.5馬力相当)	30m	<b>80</b> 型(3.0馬力相当)	30m	<b>112</b> 型(4.0馬力相当)	30m	<b>140</b> 型(5.0馬力相当)	30m
冷房:5.6(2.2~6.3)kW	暖房:6.3(2.2~8.0)kW	冷房:7.1(3.2~8.0)kW	暖房:8.0(3.5~10.6)kW	冷房:10.0(4.5~11.2)kW	暖房:11.2(5.0~14.0)kW	冷房:12.5(5.7~14.0)kW	暖房:14.0(5.0~18.0)kW
471 RPC-AP63GHJ (単)	Green	473 RPC-AP80GHJ (単)	Green	475 RPC-AP112GH	Green	476 RPC-AP140GH	Green
472 RPC-AP63GH	Green	474 RPC-AP80GH	Green				
室内RPC-AP63K3 146,000円	室外RAS-AP63GHJ (単)・AP63GH 382,000円	室内RPC-AP80K3 157,000円	室外RAS-AP80GHJ (単)・AP80GH 418,000円	室内RPC-AP112K3 171,000円	室外RAS-AP112GH 484,000円	室内RPC-AP140K3 190,000円	室外RAS-AP140GH 573,000円
リモコンPC-ARF1 18,000円		リモコンPC-ARF1 18,000円		リモコンPC-ARF1 18,000円		リモコンPC-ARF1 18,000円	
<b>セット希望小売価格 546,000円</b>		<b>セット希望小売価格 593,000円</b>		<b>セット希望小売価格 673,000円</b>		<b>セット希望小売価格 781,000円</b>	
<b>160</b> 型(6.0馬力相当)	30m	<b>224</b> 型(8.0馬力相当)	30m	<b>280</b> 型(10.0馬力相当)	30m		
冷房:14.0(6.0~16.0)kW	暖房:16.0(5.0~20.0)kW	冷房:20.0(8.0~22.4)kW	暖房:22.4(6.3~28.0)kW	冷房:25.0(10.0~28.0)kW	暖房:28.0(8.0~35.0)kW		
477 RPC-AP160GH	Green	478 RPC-AP224GH	Green	479 RPC-AP280GH	Green		
室内RPC-AP160K3 206,000円	室外RAS-AP160GH 633,000円	室内RPC-AP224K 283,000円	室外RAS-AP224GH 868,000円	室内RPC-AP280K 349,000円	室外RAS-AP280GH 1,060,000円		
リモコンPC-ARF1 18,000円		リモコンPC-ARF1 18,000円		リモコンPC-ARF1 18,000円			
<b>セット希望小売価格 857,000円</b>		<b>セット希望小売価格 1,169,000円</b>		<b>セット希望小売価格 1,427,000円</b>			

てんつり

**省エネ達人**  
プレミアム

**冷暖**

同時 個別  
ツイン



同時 1 個別 2

多機能リモコン  
(PC-ARF1)



異容量・異タイプ  
組み合わせ可能

新価格	チャージレス R410A	新価格	チャージレス R410A	新価格	チャージレス R410A	新価格	チャージレス R410A
<b>80</b> 型(3.0馬力相当)	30m	<b>112</b> 型(4.0馬力相当)	30m	<b>140</b> 型(5.0馬力相当)	30m	<b>160</b> 型(6.0馬力相当)	30m
冷房:7.1(3.2~8.0)kW	暖房:8.0(3.5~10.6)kW	冷房:10.0(4.5~11.2)kW	暖房:11.2(5.0~14.0)kW	冷房:12.5(5.7~14.0)kW	暖房:14.0(5.0~18.0)kW	冷房:14.0(6.0~16.0)kW	暖房:16.0(5.0~20.0)kW
480 RPC-AP80GHPJ (単)	Green	482 RPC-AP112GHP	Green	483 RPC-AP140GHP	Green	484 RPC-AP160GHP	Green
481 RPC-AP80GHP	Green						
室内RPC-AP40K3×2 218,000円	室外RAS-AP80GHJ (単)・AP80GH 418,000円	室内RPC-AP56K3×2 282,000円	室外RAS-AP112GH 484,000円	室内RPC-AP71K3×2 304,000円	室外RAS-AP140GH 573,000円	室内RPC-AP80K3×2 314,000円	室外RAS-AP160GH 633,000円
分岐管TW-NP16A 17,000円	リモコンPC-ARF1 18,000円	分岐管TW-NP16A 17,000円	リモコンPC-ARF1 18,000円	分岐管TW-NP16A 17,000円	リモコンPC-ARF1 18,000円	分岐管TW-NP16A 17,000円	リモコンPC-ARF1 18,000円
<b>同時</b> セット希望小売価格 <b>671,000円</b>	<b>個別</b> の場合 リモコンPC-ARF1×2 36,000円	<b>同時</b> セット希望小売価格 <b>801,000円</b>	<b>個別</b> の場合 リモコンPC-ARF1×2 36,000円	<b>同時</b> セット希望小売価格 <b>912,000円</b>	<b>個別</b> の場合 リモコンPC-ARF1×2 36,000円	<b>同時</b> セット希望小売価格 <b>982,000円</b>	<b>個別</b> の場合 リモコンPC-ARF1×2 36,000円
<b>個別</b> セット希望小売価格 <b>689,000円</b>		<b>個別</b> セット希望小売価格 <b>819,000円</b>		<b>個別</b> セット希望小売価格 <b>930,000円</b>		<b>個別</b> セット希望小売価格 <b>1,000,000円</b>	
<b>224</b> 型(8.0馬力相当)	30m	<b>280</b> 型(10.0馬力相当)	30m	<b>335</b> 型(12.0馬力相当)	30m		
冷房:20.0(8.0~22.4)kW	暖房:22.4(6.3~28.0)kW	冷房:25.0(10.0~28.0)kW	暖房:28.0(8.0~35.0)kW	冷房:30.0(11.2~33.5)kW	暖房:33.5(9.0~37.5)kW		
485 RPC-AP224GHP	Green	486 RPC-AP280GHP	Green	487 RPC-AP335GHP	Green		
室内RPC-AP112K3×2 342,000円	室外RAS-AP224GH 868,000円	室内RPC-AP140K3×2 380,000円	室外RAS-AP280GH 1,060,000円	室内RPC-AP160K3×2 412,000円	室外RAS-AP335GH 1,170,000円		
分岐管TW-NP28A 19,000円	リモコンPC-ARF1 18,000円	分岐管TW-NP28A 19,000円	リモコンPC-ARF1 18,000円	分岐管TW-NP28A 19,000円	リモコンPC-ARF1 18,000円		
<b>同時</b> セット希望小売価格 <b>1,247,000円</b>	<b>個別</b> の場合 リモコンPC-ARF1×2 36,000円	<b>同時</b> セット希望小売価格 <b>1,477,000円</b>	<b>個別</b> の場合 リモコンPC-ARF1×2 36,000円	<b>同時</b> セット希望小売価格 <b>1,619,000円</b>	<b>個別</b> の場合 リモコンPC-ARF1×2 36,000円		
<b>個別</b> セット希望小売価格 <b>1,265,000円</b>		<b>個別</b> セット希望小売価格 <b>1,495,000円</b>		<b>個別</b> セット希望小売価格 <b>1,637,000円</b>			





**冷暖**

**同時 個別**

**トリプル**



多機能リモコン (PC-ARF1)

異容量・異タイプ  
組み合わせ可能

新価格	チャージレス R410A	新価格	チャージレス R410A	新価格	チャージレス R410A	新価格	チャージレス R410A
<b>112</b> 型(4.0馬力相当) 30m	冷房:10.0(4.5~11.2)kW 暖房:11.2(5.0~14.0)kW	<b>140</b> 型(5.0馬力相当) 30m	冷房:12.5(5.7~14.0)kW 暖房:14.0(5.0~18.0)kW	<b>160</b> 型(6.0馬力相当) 30m	冷房:14.0(6.0~16.0)kW 暖房:16.0(5.0~20.0)kW	<b>224</b> 型(8.0馬力相当) 30m	冷房:20.0(8.0~22.4)kW 暖房:22.4(6.3~28.0)kW
<b>488</b> RPC-AP112GHG	室内RPC-AP40K3×3 327,000円 室外RAS-AP112GH 484,000円 分岐管TG-NP16A 25,000円 リモコンPC-ARF1 18,000円	<b>489</b> RPC-AP140GHG	室内RPC-AP45K3×3 336,000円 室外RAS-AP140GH 573,000円 分岐管TG-NP16A 25,000円 リモコンPC-ARF1 18,000円	<b>490</b> RPC-AP160GHG	室内RPC-AP56K3×3 423,000円 室外RAS-AP160GH 633,000円 分岐管TG-NP16A 25,000円 リモコンPC-ARF1 18,000円	<b>491</b> RPC-AP224GHG	室内RPC-AP80K3×3 471,000円 室外RAS-AP224GH 868,000円 分岐管TG-NP28A 25,000円 リモコンPC-ARF1 18,000円
同時 セット希望小売価格 <b>854,000円</b>		同時 セット希望小売価格 <b>952,000円</b>		同時 セット希望小売価格 <b>1,099,000円</b>		同時 セット希望小売価格 <b>1,382,000円</b>	
個別の場合 リモコンPC-ARF1×3 54,000円		個別の場合 リモコンPC-ARF1×3 54,000円		個別の場合 リモコンPC-ARF1×3 54,000円		個別の場合 リモコンPC-ARF1×3 54,000円	
個別 セット希望小売価格 <b>890,000円</b>		個別 セット希望小売価格 <b>988,000円</b>		個別 セット希望小売価格 <b>1,135,000円</b>		個別 セット希望小売価格 <b>1,418,000円</b>	

新価格	チャージレス R410A	新価格	チャージレス R410A
<b>280</b> 型(10.0馬力相当) 30m	冷房:25.0(10.0~28.0)kW 暖房:28.0(8.0~35.0)kW	<b>335</b> 型(12.0馬力相当) 30m	冷房:30.0(11.2~33.5)kW 暖房:33.5(9.0~37.5)kW
<b>492</b> RPC-AP280GHG	室内RPC-AP90K3×3 486,000円 室外RAS-AP280GH 1,060,000円 分岐管TG-NP28A 25,000円 リモコンPC-ARF1 18,000円	<b>493</b> RPC-AP335GHG	室内RPC-AP112K3×3 513,000円 室外RAS-AP335GH 1,170,000円 分岐管TG-NP28A 25,000円 リモコンPC-ARF1 18,000円
同時 セット希望小売価格 <b>1,589,000円</b>		同時 セット希望小売価格 <b>1,726,000円</b>	
個別の場合 リモコンPC-ARF1×3 54,000円		個別の場合 リモコンPC-ARF1×3 54,000円	
個別 セット希望小売価格 <b>1,625,000円</b>		個別 セット希望小売価格 <b>1,762,000円</b>	



**冷暖**

**同時 個別**

**フォー**



多機能リモコン (PC-ARF1)

異容量・異タイプ  
組み合わせ可能

新価格	チャージレス R410A	新価格	チャージレス R410A	新価格	チャージレス R410A	新価格	チャージレス R410A
<b>140</b> 型(5.0馬力相当) 30m	冷房:12.5(5.7~14.0)kW 暖房:14.0(5.0~18.0)kW	<b>160</b> 型(6.0馬力相当) 30m	冷房:14.0(6.0~16.0)kW 暖房:16.0(5.0~20.0)kW	<b>224</b> 型(8.0馬力相当) 30m	冷房:20.0(8.0~22.4)kW 暖房:22.4(6.3~28.0)kW	<b>280</b> 型(10.0馬力相当) 30m	冷房:25.0(10.0~28.0)kW 暖房:28.0(8.0~35.0)kW
<b>494</b> RPC-AP140GHW	室内RPC-AP36K3×4 432,000円 室外RAS-AP140GH 573,000円 分岐管TW-NP16A 17,000円 分岐管TW-NP16A×2 34,000円 リモコンPC-ARF1 18,000円	<b>495</b> RPC-AP160GHW	室内RPC-AP40K3×4 436,000円 室外RAS-AP160GH 633,000円 分岐管TW-NP16A 17,000円 分岐管TW-NP16A×2 34,000円 リモコンPC-ARF1 18,000円	<b>496</b> RPC-AP224GHW	室内RPC-AP56K3×4 564,000円 室外RAS-AP224GH 868,000円 分岐管TW-NP28A 19,000円 分岐管TW-NP16A×2 34,000円 リモコンPC-ARF1 18,000円	<b>497</b> RPC-AP280GHW	室内RPC-AP71K3×4 608,000円 室外RAS-AP280GH 1,060,000円 分岐管TW-NP28A 19,000円 分岐管TW-NP16A×2 34,000円 リモコンPC-ARF1 18,000円
同時 セット希望小売価格 <b>1,074,000円</b>		同時 セット希望小売価格 <b>1,138,000円</b>		同時 セット希望小売価格 <b>1,503,000円</b>		同時 セット希望小売価格 <b>1,739,000円</b>	
個別の場合 リモコンPC-ARF1×4 72,000円		個別の場合 リモコンPC-ARF1×4 72,000円		個別の場合 リモコンPC-ARF1×4 72,000円		個別の場合 リモコンPC-ARF1×4 72,000円	
個別 セット希望小売価格 <b>1,128,000円</b>		個別 セット希望小売価格 <b>1,192,000円</b>		個別 セット希望小売価格 <b>1,557,000円</b>		個別 セット希望小売価格 <b>1,793,000円</b>	

新価格	チャージレス R410A
<b>335</b> 型(12.0馬力相当) 30m	冷房:30.0(11.2~33.5)kW 暖房:33.5(9.0~37.5)kW
<b>498</b> RPC-AP335GHW	室内RPC-AP80K3×4 628,000円 室外RAS-AP335GH 1,170,000円 分岐管TW-NP28A 19,000円 分岐管TW-NP16A×2 34,000円 リモコンPC-ARF1 18,000円
同時 セット希望小売価格 <b>1,869,000円</b>	
個別の場合 リモコンPC-ARF1×4 72,000円	
個別 セット希望小売価格 <b>1,923,000円</b>	

日立アプライアンスホームページ

<http://www.hitachi-ap.co.jp/>



最新ニュースや製品・サービス紹介など、役立つコンテンツ満載。技術支援のページではCAD図面データのダウンロードもできます。

日立の業務用エアコンリース

コスト重視のお客様に

▶ ファイナンスリース

修理保証付

▶ サポートリース

初期投資を抑えたい方に、ご希望に沿ったプランをお選びいただけます。

詳しくは **P.227**

省エネ達人

冷暖

シングル



多機能リモコン (PC-ARF1)



新価格

**40** 型(1.5馬力相当) チャージレス 20m R410A  
冷房:3.6(1.5~4.0)kW 暖房:4.0(1.5~5.3)kW

499 RPC-AP40SHJ (単) Green  
500 RPC-AP40SH Green  
室内RPC-AP40K3 109,000円  
室外RAS-AP40SHJ (単)・AP40SH 244,000円  
リモコンPC-ARF1 18,000円

セット希望小売価格 371,000円

新価格

**45** 型(1.8馬力相当) チャージレス 20m R410A  
冷房:4.0(1.5~4.5)kW 暖房:4.5(1.5~5.9)kW

501 RPC-AP45SHJ (単) Green  
502 RPC-AP45SH Green  
室内RPC-AP45K3 112,000円  
室外RAS-AP45SHJ (単)・AP45SH 267,000円  
リモコンPC-ARF1 18,000円

セット希望小売価格 397,000円

新価格

**50** 型(2.0馬力相当) チャージレス 20m R410A  
冷房:4.5(1.5~5.0)kW 暖房:5.0(1.5~6.3)kW

503 RPC-AP50SHJ (単) Green  
504 RPC-AP50SH Green  
室内RPC-AP50K3 135,000円  
室外RAS-AP50SHJ (単)・AP50SH 294,000円  
リモコンPC-ARF1 18,000円

セット希望小売価格 447,000円

新価格

**56** 型(2.3馬力相当) チャージレス 20m R410A  
冷房:5.0(2.2~5.6)kW 暖房:5.6(2.2~7.1)kW

505 RPC-AP56SHJ (単) Green  
506 RPC-AP56SH Green  
室内RPC-AP56K3 141,000円  
室外RAS-AP56SHJ (単)・AP56SH 311,000円  
リモコンPC-ARF1 18,000円

セット希望小売価格 470,000円

新価格

**63** 型(2.5馬力相当) チャージレス 20m R410A  
冷房:5.6(2.2~6.3)kW 暖房:6.3(2.2~8.0)kW

507 RPC-AP63SHJ (単) Green  
508 RPC-AP63SH Green  
室内RPC-AP63K3 146,000円  
室外RAS-AP63SHJ (単)・AP63SH 329,000円  
リモコンPC-ARF1 18,000円

セット希望小売価格 493,000円

新価格

**80** 型(3.0馬力相当) チャージレス 20m R410A  
冷房:7.1(3.2~8.0)kW 暖房:8.0(3.5~9.0)kW

509 RPC-AP80SHJ (単) Green  
510 RPC-AP80SH Green  
室内RPC-AP80K3 157,000円  
室外RAS-AP80SHJ (単)・AP80SH 360,000円  
リモコンPC-ARF1 18,000円

セット希望小売価格 535,000円

新価格

**112** 型(4.0馬力相当) チャージレス 30m R410A  
冷房:10.0(4.5~11.2)kW 暖房:11.2(5.0~14.0)kW

511 RPC-AP112SH Green  
室内RPC-AP112K3 171,000円  
室外RAS-AP112SH 417,000円  
リモコンPC-ARF1 18,000円

セット希望小売価格 606,000円

新価格

**140** 型(5.0馬力相当) チャージレス 30m R410A  
冷房:12.5(5.7~14.0)kW 暖房:14.0(5.0~16.0)kW

512 RPC-AP140SH Green  
室内RPC-AP140K3 190,000円  
室外RAS-AP140SH 493,000円  
リモコンPC-ARF1 18,000円

セット希望小売価格 701,000円

新価格

**160** 型(6.0馬力相当) チャージレス 30m R410A  
冷房:14.0(6.0~16.0)kW 暖房:16.0(5.0~18.0)kW

513 RPC-AP160SH Green  
室内RPC-AP160K3 206,000円  
室外RAS-AP160SH 542,000円  
リモコンPC-ARF1 18,000円

セット希望小売価格 766,000円

新価格

**224** 型(8.0馬力相当) チャージレス 30m R410A  
冷房:20.0(8.0~22.4)kW 暖房:22.4(6.3~28.0)kW

514 RPC-AP224SH Green  
室内RPC-AP224K 283,000円  
室外RAS-AP224SH 744,000円  
リモコンPC-ARF1 18,000円

セット希望小売価格 1,045,000円

新価格

**280** 型(10.0馬力相当) チャージレス 30m R410A  
冷房:25.0(10.0~28.0)kW 暖房:28.0(8.0~35.0)kW

515 RPC-AP280SH Green  
室内RPC-AP280K 349,000円  
室外RAS-AP280SH 910,000円  
リモコンPC-ARF1 18,000円

セット希望小売価格 1,277,000円

省エネ達人

冷暖

同時 個別  
ツイン



多機能リモコン (PC-ARF1)

同時 1

個別 2



異容量・異タイプ  
組み合わせ可能

新価格

**80** 型(3.0馬力相当) チャージレス 20m R410A  
冷房:7.1(3.2~8.0)kW 暖房:8.0(3.5~9.0)kW

516 RPC-AP80SHPJ (単) Green  
517 RPC-AP80SHP Green  
室内RPC-AP40K3×2 218,000円  
室外RAS-AP80SHJ (単)・AP80SH 360,000円  
分岐管TW-NP16A 17,000円  
リモコンPC-ARF1 18,000円

同時 セット希望小売価格 613,000円

個別の場合 リモコンPC-ARF1×2 36,000円

個別 セット希望小売価格 631,000円

新価格

**112** 型(4.0馬力相当) チャージレス 30m R410A  
冷房:10.0(4.5~11.2)kW 暖房:11.2(5.0~14.0)kW

518 RPC-AP112SHP Green  
室内RPC-AP56K3×2 282,000円  
室外RAS-AP112SH 417,000円  
分岐管TW-NP16A 17,000円  
リモコンPC-ARF1 18,000円

同時 セット希望小売価格 734,000円

個別の場合 リモコンPC-ARF1×2 36,000円

個別 セット希望小売価格 752,000円

新価格

**140** 型(5.0馬力相当) チャージレス 30m R410A  
冷房:12.5(5.7~14.0)kW 暖房:14.0(5.0~16.0)kW

519 RPC-AP140SHP Green  
室内RPC-AP71K3×2 304,000円  
室外RAS-AP140SH 493,000円  
分岐管TW-NP16A 17,000円  
リモコンPC-ARF1 18,000円

同時 セット希望小売価格 832,000円

個別の場合 リモコンPC-ARF1×2 36,000円

個別 セット希望小売価格 850,000円

新価格

**160** 型(6.0馬力相当) チャージレス 30m R410A  
冷房:14.0(6.0~16.0)kW 暖房:16.0(5.0~18.0)kW

520 RPC-AP160SHP Green  
室内RPC-AP80K3×2 314,000円  
室外RAS-AP160SH 542,000円  
分岐管TW-NP16A 17,000円  
リモコンPC-ARF1 18,000円

同時 セット希望小売価格 891,000円

個別の場合 リモコンPC-ARF1×2 36,000円

個別 セット希望小売価格 909,000円

新価格

**224** 型(8.0馬力相当) チャージレス 30m R410A  
冷房:20.0(8.0~22.4)kW 暖房:22.4(6.3~28.0)kW

521 RPC-AP224SHP Green  
室内RPC-AP112K3×2 342,000円  
室外RAS-AP224SH 744,000円  
分岐管TW-NP28A 19,000円  
リモコンPC-ARF1 18,000円

同時 セット希望小売価格 1,123,000円

個別の場合 リモコンPC-ARF1×2 36,000円

個別 セット希望小売価格 1,141,000円

新価格

**280** 型(10.0馬力相当) チャージレス 30m R410A  
冷房:25.0(10.0~28.0)kW 暖房:28.0(8.0~35.0)kW

522 RPC-AP280SHP Green  
室内RPC-AP140K3×2 380,000円  
室外RAS-AP280SH 910,000円  
分岐管TW-NP28A 19,000円  
リモコンPC-ARF1 18,000円

同時 セット希望小売価格 1,327,000円

個別の場合 リモコンPC-ARF1×2 36,000円

個別 セット希望小売価格 1,345,000円

新価格

**335** 型(12.0馬力相当) チャージレス 30m R410A  
冷房:30.0(11.2~33.5)kW 暖房:33.5(9.0~37.5)kW

523 RPC-AP335SHP Green  
室内RPC-AP160K3×2 412,000円  
室外RAS-AP335SH 1,021,000円  
分岐管TW-NP28A 19,000円  
リモコンPC-ARF1 18,000円

同時 セット希望小売価格 1,470,000円

個別の場合 リモコンPC-ARF1×2 36,000円

個別 セット希望小売価格 1,488,000円

てんつり

省エネの達人

冷暖

同時 個別  
トリプル



多機能リモコン (PC-ARF1)

同時 1

個別 3

異容量・異タイプ  
組み合わせ可能

新価格	チャージレス R410A	新価格	チャージレス R410A	新価格	チャージレス R410A	新価格	チャージレス R410A
<b>112</b> 型 (4.0馬力相当) 30m	冷房:10.0(4.5~11.2)kW 暖房:11.2(5.0~14.0)kW	<b>140</b> 型 (5.0馬力相当) 30m	冷房:12.5(5.7~14.0)kW 暖房:14.0(5.0~16.0)kW	<b>160</b> 型 (6.0馬力相当) 30m	冷房:14.0(6.0~16.0)kW 暖房:16.0(5.0~18.0)kW	<b>224</b> 型 (8.0馬力相当) 30m	冷房:20.0(8.0~22.4)kW 暖房:22.4(6.3~28.0)kW
<b>524</b> RPC-AP112SHG	室内RPC-AP40K3×3 327,000円 室外RAS-AP112SH 417,000円 分岐管TG-NP16A 25,000円 リモコンPC-ARF1 18,000円	<b>525</b> RPC-AP140SHG	室内RPC-AP45K3×3 336,000円 室外RAS-AP140SH 493,000円 分岐管TG-NP16A 25,000円 リモコンPC-ARF1 18,000円	<b>526</b> RPC-AP160SHG	室内RPC-AP56K3×3 423,000円 室外RAS-AP160SH 542,000円 分岐管TG-NP16A 25,000円 リモコンPC-ARF1 18,000円	<b>527</b> RPC-AP224SHG	室内RPC-AP80K3×3 471,000円 室外RAS-AP224SH 744,000円 分岐管TG-NP28A 25,000円 リモコンPC-ARF1 18,000円
同時 セット希望小売価格 <b>787,000円</b>		同時 セット希望小売価格 <b>872,000円</b>		同時 セット希望小売価格 <b>1,008,000円</b>		同時 セット希望小売価格 <b>1,258,000円</b>	
個別の場合 リモコンPC-ARF1×3 54,000円		個別の場合 リモコンPC-ARF1×3 54,000円		個別の場合 リモコンPC-ARF1×3 54,000円		個別の場合 リモコンPC-ARF1×3 54,000円	
個別 セット希望小売価格 <b>823,000円</b>		個別 セット希望小売価格 <b>908,000円</b>		個別 セット希望小売価格 <b>1,044,000円</b>		個別 セット希望小売価格 <b>1,294,000円</b>	

新価格	チャージレス R410A	新価格	チャージレス R410A
<b>280</b> 型 (10.0馬力相当) 30m	冷房:25.0(10.0~28.0)kW 暖房:28.0(8.0~35.0)kW	<b>335</b> 型 (12.0馬力相当) 30m	冷房:30.0(11.2~33.5)kW 暖房:33.5(9.0~37.5)kW
<b>528</b> RPC-AP280SHG	室内RPC-AP90K3×3 486,000円 室外RAS-AP280SH 910,000円 分岐管TG-NP28A 25,000円 リモコンPC-ARF1 18,000円	<b>529</b> RPC-AP335SHG	室内RPC-AP112K3×3 513,000円 室外RAS-AP335SH 1,021,000円 分岐管TG-NP28A 25,000円 リモコンPC-ARF1 18,000円
同時 セット希望小売価格 <b>1,439,000円</b>		同時 セット希望小売価格 <b>1,577,000円</b>	
個別の場合 リモコンPC-ARF1×3 54,000円		個別の場合 リモコンPC-ARF1×3 54,000円	
個別 セット希望小売価格 <b>1,475,000円</b>		個別 セット希望小売価格 <b>1,613,000円</b>	

省エネの達人

冷暖

同時 個別  
フォー



多機能リモコン (PC-ARF1)

同時 1

個別 4

異容量・異タイプ  
組み合わせ可能

新価格	チャージレス R410A	新価格	チャージレス R410A	新価格	チャージレス R410A	新価格	チャージレス R410A
<b>140</b> 型 (5.0馬力相当) 30m	冷房:12.5(5.7~14.0)kW 暖房:14.0(5.0~16.0)kW	<b>160</b> 型 (6.0馬力相当) 30m	冷房:14.0(6.0~16.0)kW 暖房:16.0(5.0~18.0)kW	<b>224</b> 型 (8.0馬力相当) 30m	冷房:20.0(8.0~22.4)kW 暖房:22.4(6.3~28.0)kW	<b>280</b> 型 (10.0馬力相当) 30m	冷房:25.0(10.0~28.0)kW 暖房:28.0(8.0~35.0)kW
<b>530</b> RPC-AP140SHW	室内RPC-AP36K3×4 432,000円 室外RAS-AP140SH 493,000円 分岐管TW-NP16A 17,000円 分岐管TW-NP16A×2 34,000円 リモコンPC-ARF1 18,000円	<b>531</b> RPC-AP160SHW	室内RPC-AP40K3×4 436,000円 室外RAS-AP160SH 542,000円 分岐管TW-NP16A 17,000円 分岐管TW-NP16A×2 34,000円 リモコンPC-ARF1 18,000円	<b>532</b> RPC-AP224SHW	室内RPC-AP56K3×4 564,000円 室外RAS-AP224SH 744,000円 分岐管TW-NP28A 19,000円 分岐管TW-NP16A×2 34,000円 リモコンPC-ARF1 18,000円	<b>533</b> RPC-AP280SHW	室内RPC-AP71K3×4 608,000円 室外RAS-AP280SH 910,000円 分岐管TW-NP28A 19,000円 分岐管TW-NP16A×2 34,000円 リモコンPC-ARF1 18,000円
同時 セット希望小売価格 <b>994,000円</b>		同時 セット希望小売価格 <b>1,047,000円</b>		同時 セット希望小売価格 <b>1,379,000円</b>		同時 セット希望小売価格 <b>1,589,000円</b>	
個別の場合 リモコンPC-ARF1×4 72,000円		個別の場合 リモコンPC-ARF1×4 72,000円		個別の場合 リモコンPC-ARF1×4 72,000円		個別の場合 リモコンPC-ARF1×4 72,000円	
個別 セット希望小売価格 <b>1,048,000円</b>		個別 セット希望小売価格 <b>1,101,000円</b>		個別 セット希望小売価格 <b>1,433,000円</b>		個別 セット希望小売価格 <b>1,643,000円</b>	

新価格	チャージレス R410A
<b>335</b> 型 (12.0馬力相当) 30m	冷房:30.0(11.2~33.5)kW 暖房:33.5(9.0~37.5)kW
<b>534</b> RPC-AP335SHW	室内RPC-AP80K3×4 628,000円 室外RAS-AP335SH 1,021,000円 分岐管TW-NP28A 19,000円 分岐管TW-NP16A×2 34,000円 リモコンPC-ARF1 18,000円
同時 セット希望小売価格 <b>1,720,000円</b>	
個別の場合 リモコンPC-ARF1×4 72,000円	
個別 セット希望小売価格 <b>1,774,000円</b>	

日立アプライアンスホームページ

<http://www.hitachi-ap.co.jp/>



最新ニュースや製品・サービス紹介など、役立つコンテンツ満載。技術支援のページではCAD図面データのダウンロードもできます。

日立の業務用エアコンリース

コスト重視のお客様に

▶ **ファイナンスリース**

修理保証付

▶ **サポートリース**

初期投資を抑えたい方に、ご希望に沿ったプランをお選びいただけます。

詳しくは P.227

■室内ユニット寸法図(てんつり)

(単位: mm)

●36~160型

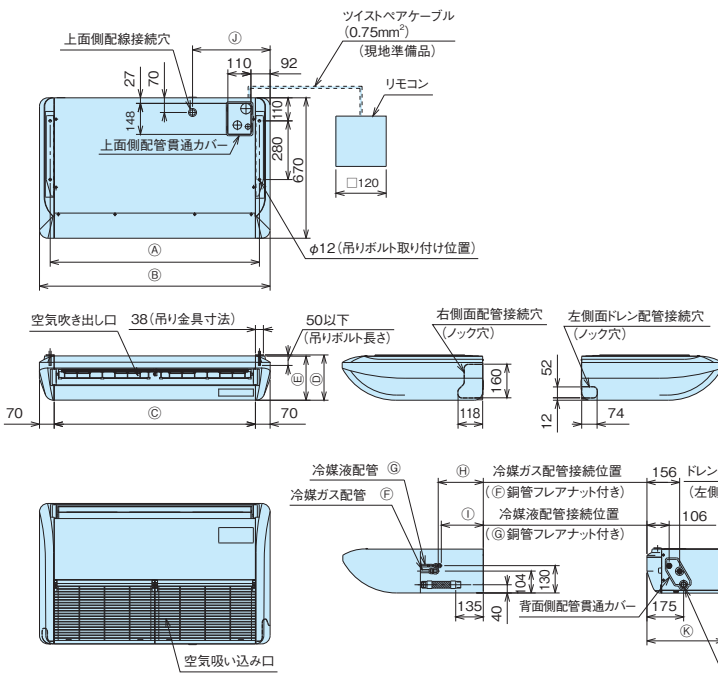

●寸法対応表

型名	36~45型	50・56型	63型	71~90型	112~160型
(A)	1,000	1,000	1,220	1,220	1,480
(B)	1,100	1,100	1,320	1,320	1,580
(C)	960	960	1,180	1,180	1,440
(D)	216	216	216	216	276
(E)	210	210	210	210	270
(F)	12.7	12.7	12.7	15.88	15.88
(G)	6.35	6.35	6.35	9.53	9.53
(H)	215	215	213	205	210
(I)	200	200	198	195	195
(J)	370	370	370	370	280
(K)	370	370	370	370	280

サービススペース

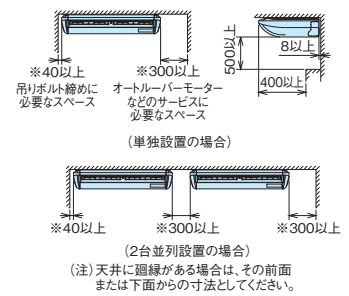

●224・280型

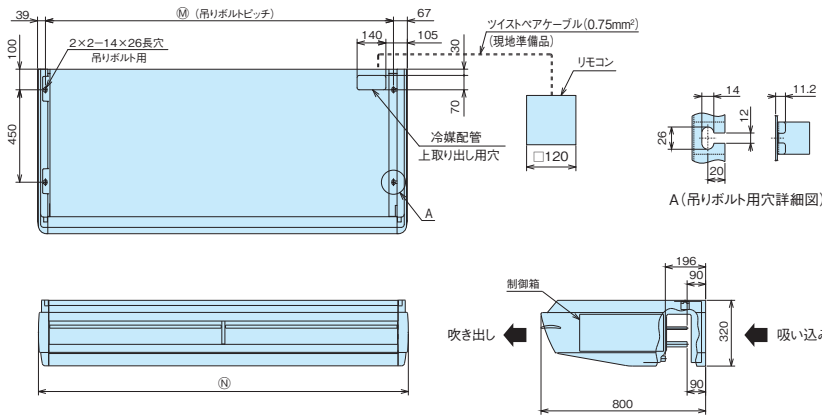

●寸法対応表

型名	224型	280型
(L)	9.53	12.7
(M)	1,694	1,994
(N)	1,800	2,100

サービススペース

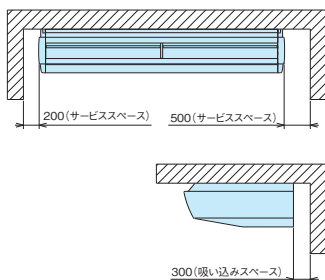



## ■オプション一覧(てんつり)

品名		型名(相当馬力)	36型(1.3)~45型(1.8)	50型(2.0)・56型(2.3)	63型(2.5)	71型(2.8)~90型(3.3)	112型(4.0)~160型(6.0)	224型(8.0)	280型(10.0)	
フィルター	ロングライフ フィルター	防カビ交換用	F-56LPC 3,900円		F-112LPC 4,600円		F-160LPC 5,900円		—	
		背面用	—	—	—	—	—	F-M224LPC 21,000円	F-M280LPC 25,000円	
	下吸い込み用ボックス[内蔵組込キット] (吸込パネル+ロングライフフィルター付)		—	—	—	—	—	B-M224PC 51,000円	B-M280PC 60,000円	
	ボックス用	抗菌加工 (注1)(注2) 高性能フィルター	SEK	比色法 65%	F-56MP-K 24,200円		F-90MP-K 27,500円		F-160MP-K 33,000円	
	フィルターボックス(注2)		B-23MP2 23,000円		B-34MP2 25,000円		B-46MP2 25,000円		—	—
補助	ドレンアップメカ(注3)		DUPC-63K 36,000円		DUPC-80K 36,000円		DUPC-160K 41,000円		DU-M280PC1 60,000円	
	上配管セット(注4)		SSF-15C2A 5,000円		SSF-30C2A 7,000円		SSF-33C2A 7,000円		—	—
リモコン	多機能リモコン		PC-ARF1 18,000円 PC-ARFV 22,000円							
	アメニティリモコン		—							
	受光部キット(注5)		—							
	ワイヤレスリモコン(単方向)		—							
	鍵付リモコンケース(注6)		PC-KL2 12,000円							

- (注1) 高性能フィルター使用時は、リモコンスイッチによる増速設定が必要です。「H急風」、「増速機能」設定の詳細は「寸法図」、「据付点検要領書」などをご参照ください。  
 (注2) 「抗菌高性能65%フィルター」は、別売「フィルターボックス」が必要です。「フィルターボックス」は、標準「ロングライフフィルター」を収納し、併用してご使用ください。  
 (注3) 「ドレンアップメカ」を取り付ける場合は、上配管接続のみとなります(上配管セット付属)・・・[36~160型のみ]。  
 (注4) 「上配管セット」は、冷媒配管を上面接続に変更する部品です。ドレン配管は、背面接続となります。  
 (注5) 「受光部キット」は、照明の影響で動作しにくくなる場合がありますので、照明よりできるだけ(1m以上)離して据え付けてください(PC-ALHZは別置きタイプです)。  
 (注6) 「鍵付リモコンケース」に収納するリモコンスイッチのケーブルは壁埋め込み取り付けとし、JISボックスを使用してください(ケーブル露出取り付けはできません)。  
 (注7) 各部品の併用使用可否は、「オプション組み合わせ表」をご参照ください。また、仕様・施工詳細などは、「寸法図」、「据付点検要領書」などをご参照ください。  
 (注8) 飲食店などの油飛沫の多い客席などの環境では標準品の下面カバーを使用せず、「塗装した下面カバー」(受注対応)をご使用ください。標準品の下面カバーは油により変形破損することがあります。機械(切削)油飛沫が多い工場では「塗装した下面カバー」も使用できません。油煙がこもる厨房は、厨房用てんつりをご使用ください。「RPC-AP224K」「RPC-AP280K」の下面カバーは鋼板製であるため、「塗装した下面カバー」は受注対象外とします。「塗装した下面カバー」をご注文される場合は「オイルガードフィルター」も併せてご注文ください。「塗装した下面カバー」、「オイルガードフィルター」は受注対応いたします。

## ■オプション構成図(てんつり)

### ●36~160型

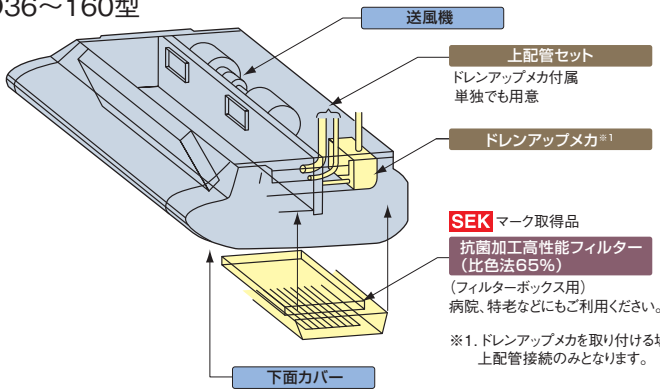

### ●224・280型

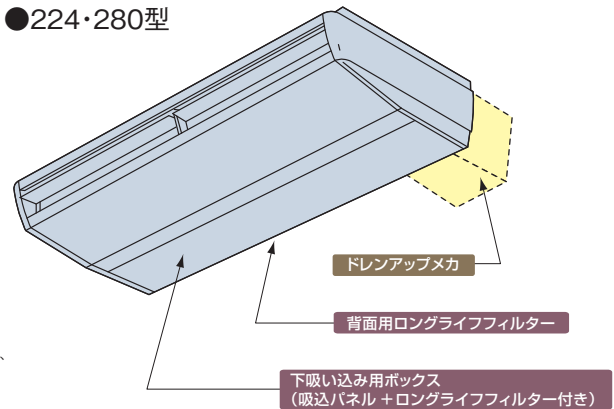

## ■オプション組み合わせ表(てんつり)

### ●36~160型

○：併用可 ×：併用不可

機種	組み合わせ		フィルター		補助	
	パネル用	ロングライフ(標準)	パネル用	ボックス用(注1)	ドレンアップメカ	上配管セット
			ロングライフ(標準)	抗菌高性能(65%)	上配管セット付属	—
フィルター	パネル用	ロングライフ(標準)	○	○	○	○
	ボックス用(注1)	抗菌高性能(65%)	○	○	○	○
補助	ドレンアップメカ		○	○	×	×
	上配管セット		○	○	×	×

- (注1) 「抗菌高性能65%フィルター」は、別売「フィルターボックス」が必要です。  
 (注2) 「ロングライフフィルター」は、エアコン(室内ユニット)より吸い込みグリルごと取り外し、「フィルターボックス」一次(吸い込み側)に取り付けて使用します。

### ●224・280型

○：併用可 ×：併用不可

機種	組み合わせ		フィルター		補助
	背面用(注1)	エアークリア(標準)	背面用(注1)		ドレンアップメカ
			エアークリア(標準)	ロングライフ	
フィルター	背面用(注1)	エアークリア(標準)	×	×	○
		ロングライフ	×	×	○
補助	下吸い込み用ボックス[内蔵組込キット] (吸込パネル+ロングライフフィルター付)		×	×	○
補助	ドレンアップメカ		○	○	○

- (注1) 「ロングライフフィルター」取り付け時は、エアコン(室内ユニット)に標準装着済みの「エアークリア」を取り外してください。

掲載商品の希望小売価格には、消費税、配送費、試運転調整費、配管セット・工事費、使用済み商品の引き取り費などは含まれておりません。

# かべかけ

## 全機種前面フラットパネル採用

(注)かべかけタイプの45型以下は室内外連絡配線でe-LINE方式への切り替えはできません。

### ■かべかけ 主要機能 一覧

房冷 専用	主要オプション				制御				サービス・工事				快 適 性										
	加湿器	昇降グリル	抗菌フィルター	脱臭フィルター	全熱交換器連動運転対応	集中制御対応	遠方制御対応	1リモコングループ制御	2リモコン運転	ワイヤード	e-LINE接続配線	故障診断機能	フィルタースイッチ	冷媒チャージシース	ドレンアップキット	防カビフィルター	年間冷房(SC)	ホストスタート	高天井対応	ドライ	風量調整3段	風向選択	オートルーパー
●	●	●	●	●	●	●	●	●	●	●	●	●	●	●	●	●	●	●	●	●	●	●	●
●	●	●	●	●	●	●	●	●	●	●	●	●	●	●	●	●	●	●	●	●	●	●	●

※1. 複数台の室内ユニットを1台のリモコンで同時運転する場合は、別売受光部キット(PC-ALHZ)またはワイヤードリモコン(PC-ARF1、PC-ARFV、PC-AR1)が必要です。  
 ※2. 45型以下は対応不可。

### ■形状・寸法・質量

室内ユニット形状 (mm)	210(奥行き) 280 780	208(奥行き) 295 1,030	245(奥行き) 333 1,150	
シングル	40・45型	50～63型	80型	112型
同時／個別*ツイン	40～80型	112型	140・160型	224型
同時／個別*トリプル	112・140型	160型	224型	280・335型
同時／個別*フォー	112～160型	224型	280・335型	—
質量(kg)	10	12	18	18

\*個別運転は省エネの達人プレミアム、省エネの達人のみです。

### レイアウト対応力

#### コンパクトサイズ

22～45型は780mm幅寸法で柱と柱の間の狭い部屋でも据え付け対応が可能。幅寸法がスリムになり、設置自由度が向上、半間幅にすっきり設置が可能になりました。

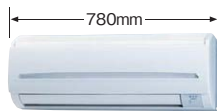

また、71～112型の幅寸法もコンパクトになりました。



### デザイン

#### 前面フラットパネル採用

前面フラットパネルを全機種に採用。ホコリがつきにくく、メンテナンス性の向上とともに、統一性をもたせました。

また、22～45型の前面パネルは取り外し容易で、水洗いもできます。



22～45型



50～63型



71～112型

### リモコン

#### ワイヤレスリモコンで運転操作

- ・シングル、個別ツイン、個別トリプル、個別フォー機に使用する場合、ユニット内蔵の受光部を使用し、ワイヤレス対応します。ワイヤードリモコン(PC-ARF1、PC-ARFV、PC-AR1)に変更もできます。
- ・受信音でリモコン操作の確認可能。



- ・同時ツイン、同時トリプル、同時フォー機に使用する場合は、別売受光部キット(PC-ALHZ)またはワイヤードリモコン(PC-ARF1、PC-ARFV、PC-AR1)が必要です。

(集中制御系への接続時、1台のワイヤレスリモコンで複数台運転時、ワイヤードリモコンとワイヤレスリモコン併用時は制約がありますのでご相談ください。)

- ・ワイヤードリモコン用の端子台を新設し、接続作業性を改善しました。(全機種)

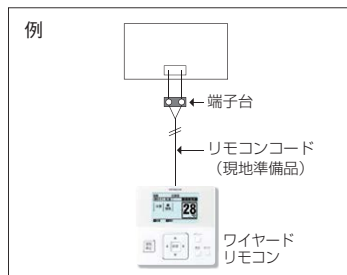

※端子台接続です。

- ・ワイヤレスリモコン／ワイヤードリモコンの切り替えは、全機種受光基板のスイッチで切り替え可能となりました。

また、ワイヤードリモコン使用時にも本体の表示ランプは点灯します。

(注)タイマーランプはワイヤレスリモコンのみの表示となります。

### 工事性

#### ドレンアップキット(オプション)

高揚程ドレンアップの採用で、据え付け性が向上しました。かべかけタイプ室内ユニットの本体左右に取り付け可能です。

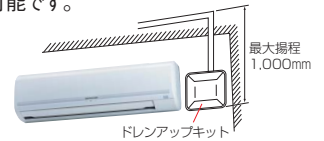

### 集中制御

#### 集中制御対応改良

集中制御時、ワイヤードリモコン取り付けを不要とし、工事性を改良しました(同時ツイン、同時トリプル、同時フォー機は除く)。

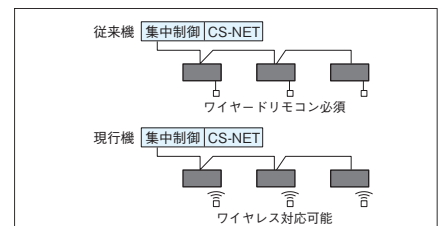

### 膨張弁機外取付タイプ【受注対応】

#### 低暗騒音環境でのご使用に

運転音は反響音の影響により表示値より大きくなりますので、ホテルなど暗騒音が低い部屋でのご使用には膨張弁機外取付タイプ(RPK-AP\*\*KH)をお選びください。この場合、別売膨張弁キット(EV-AP36H)と組み合わせてご使用願います。



# かべかけ

 このマークの付いた機種はグリーン購入法2011年基準値をクリアした機種です。



省エネの達人  
プレミアム













冷暖

シングル



ワイヤレスリモコン  
(PC-LH3A)



新価格 40型 (1.5馬力相当) チャージレス 20m R410A	新価格 45型 (1.8馬力相当) チャージレス 20m R410A	新価格 50型 (2.0馬力相当) チャージレス 20m R410A	新価格 56型 (2.3馬力相当) チャージレス 30m R410A
冷房: 3.6(1.5~4.0)kW 暖房: 4.0(1.5~5.3)kW	冷房: 4.0(1.5~4.5)kW 暖房: 4.5(1.5~5.9)kW	冷房: 4.5(1.5~5.0)kW 暖房: 5.0(1.5~6.3)kW	冷房: 5.0(2.2~5.6)kW 暖房: 5.6(2.2~7.1)kW
535 RPK-AP40GHJ (単)  536 RPK-AP40GH 	537 RPK-AP45GHJ (単)  538 RPK-AP45GH 	539 RPK-AP50GHJ (単)  540 RPK-AP50GH 	541 RPK-AP56GHJ (単)  542 RPK-AP56GH 
室内RPK-AP40K 106,000円 室外RAS-AP40GHJ (単)・AP40GH 284,000円 ワイヤレスリモコンPC-LH3A 11,000円	室内RPK-AP45K 109,000円 室外RAS-AP45GHJ (単)・AP45GH 310,000円 ワイヤレスリモコンPC-LH3A 11,000円	室内RPK-AP50K 129,000円 室外RAS-AP50GHJ (単)・AP50GH 341,000円 ワイヤレスリモコンPC-LH3A 11,000円	室内RPK-AP56K 136,000円 室外RAS-AP56GHJ (単)・AP56GH 362,000円 ワイヤレスリモコンPC-LH3A 11,000円
セット希望小売価格 401,000円	セット希望小売価格 430,000円	セット希望小売価格 481,000円	セット希望小売価格 509,000円
新価格 63型 (2.5馬力相当) チャージレス 30m R410A	新価格 80型 (3.0馬力相当) チャージレス 30m R410A	新価格 112型 (4.0馬力相当) チャージレス 30m R410A	
冷房: 5.6(2.2~6.3)kW 暖房: 6.3(2.2~8.0)kW	冷房: 7.1(3.2~8.0)kW 暖房: 8.0(3.5~10.6)kW	冷房: 10.0(4.5~11.2)kW 暖房: 11.2(5.0~14.0)kW	
543 RPK-AP63GHJ (単)  544 RPK-AP63GH 	545 RPK-AP80GHJ (単)  546 RPK-AP80GH 	547 RPK-AP112GH 	
室内RPK-AP63K 143,000円 室外RAS-AP63GHJ (単)・AP63GH 382,000円 ワイヤレスリモコンPC-LH3A 11,000円	室内RPK-AP80K 154,000円 室外RAS-AP80GHJ (単)・AP80GH 418,000円 ワイヤレスリモコンPC-LH3A 11,000円	室内RPK-AP112K 162,000円 室外RAS-AP112GH 484,000円 ワイヤレスリモコンPC-LH3A 11,000円	
セット希望小売価格 536,000円	セット希望小売価格 583,000円	セット希望小売価格 657,000円	

注) ワイヤードリモコン(PC-ARF1、PC-ARFV、PC-AR1)で使用することも可能です。



省エネの達人  
プレミアム

冷暖

同時 個別  
ツイン



多機能リモコン  
(PC-ARF1)

同時 1 

ワイヤレスリモコン  
(PC-LH3A)

個別 2 

異容量・異タイプ  
組み合わせ可能

新価格 40型 (1.5馬力相当) R410A	新価格 45型 (1.8馬力相当) R410A	新価格 50型 (2.0馬力相当) R410A	新価格 56型 (2.3馬力相当) R410A
冷房: 3.6(1.5~4.0)kW 暖房: 4.0(1.5~5.3)kW	冷房: 4.0(1.5~4.5)kW 暖房: 4.5(1.5~5.9)kW	冷房: 4.5(1.5~5.0)kW 暖房: 5.0(1.5~6.3)kW	冷房: 5.0(2.2~5.6)kW 暖房: 5.6(2.2~7.1)kW
548 RPK-AP40GHPJ (単)  549 RPK-AP40GHP 	550 RPK-AP45GHPJ (単)  551 RPK-AP45GHP 	552 RPK-AP50GHPJ (単)  553 RPK-AP50GHP 	554 RPK-AP56GHPJ (単)  555 RPK-AP56GHP 
室内RPK-AP22K×2 184,000円 室外RAS-AP40GHJ (単)・AP40GH 284,000円 分岐管TW-NP06A 17,000円 リモコンPC-ARF1 18,000円	室内RPK-AP22K×2 184,000円 室外RAS-AP45GHJ (単)・AP45GH 310,000円 分岐管TW-NP06A 17,000円 リモコンPC-ARF1 18,000円	室内RPK-AP28K×2 188,000円 室外RAS-AP50GHJ (単)・AP50GH 341,000円 分岐管TW-NP06A 17,000円 リモコンPC-ARF1 18,000円	室内RPK-AP28K×2 188,000円 室外RAS-AP56GHJ (単)・AP56GH 362,000円 分岐管TW-NP06A 17,000円 リモコンPC-ARF1 18,000円
同時 セット希望小売価格 503,000円 個別の場合 ワイヤレスリモコンPC-LH3A×2 22,000円 個別 セット希望小売価格 507,000円	同時 セット希望小売価格 529,000円 個別の場合 ワイヤレスリモコンPC-LH3A×2 22,000円 個別 セット希望小売価格 533,000円	同時 セット希望小売価格 564,000円 個別の場合 ワイヤレスリモコンPC-LH3A×2 22,000円 個別 セット希望小売価格 568,000円	同時 セット希望小売価格 585,000円 個別の場合 ワイヤレスリモコンPC-LH3A×2 22,000円 個別 セット希望小売価格 589,000円
新価格 63型 (2.5馬力相当) R410A	新価格 80型 (3.0馬力相当) チャージレス 30m R410A	新価格 112型 (4.0馬力相当) チャージレス 30m R410A	新価格 140型 (5.0馬力相当) チャージレス 30m R410A
冷房: 5.6(2.2~6.3)kW 暖房: 6.3(2.2~8.0)kW	冷房: 7.1(3.2~8.0)kW 暖房: 8.0(3.5~10.6)kW	冷房: 10.0(4.5~11.2)kW 暖房: 11.2(5.0~14.0)kW	冷房: 12.5(5.7~14.0)kW 暖房: 14.0(5.0~18.0)kW
556 RPK-AP63GHPJ (単)  557 RPK-AP63GHP 	558 RPK-AP80GHPJ (単)  559 RPK-AP80GHP 	560 RPK-AP112GHP 	561 RPK-AP140GHP 
室内RPK-AP36K×2 204,000円 室外RAS-AP63GHJ (単)・AP63GH 382,000円 分岐管TW-NP06A 17,000円 リモコンPC-ARF1 18,000円	室内RPK-AP40K×2 212,000円 室外RAS-AP80GHJ (単)・AP80GH 418,000円 分岐管TW-NP16A 17,000円 リモコンPC-ARF1 18,000円	室内RPK-AP56K×2 272,000円 室外RAS-AP112GH 484,000円 分岐管TW-NP16A 17,000円 リモコンPC-ARF1 18,000円	室内RPK-AP71K×2 298,000円 室外RAS-AP140GH 573,000円 分岐管TW-NP16A 17,000円 リモコンPC-ARF1 18,000円
同時 セット希望小売価格 621,000円 個別の場合 ワイヤレスリモコンPC-LH3A×2 22,000円 個別 セット希望小売価格 625,000円	同時 セット希望小売価格 665,000円 個別の場合 ワイヤレスリモコンPC-LH3A×2 22,000円 個別 セット希望小売価格 669,000円	同時 セット希望小売価格 791,000円 個別の場合 ワイヤレスリモコンPC-LH3A×2 22,000円 個別 セット希望小売価格 795,000円	同時 セット希望小売価格 906,000円 個別の場合 ワイヤレスリモコンPC-LH3A×2 22,000円 個別 セット希望小売価格 910,000円
新価格 160型 (6.0馬力相当) チャージレス 30m R410A	新価格 224型 (8.0馬力相当) チャージレス 30m R410A		
冷房: 14.0(6.0~16.0)kW 暖房: 16.0(5.0~20.0)kW	冷房: 20.0(8.0~22.4)kW 暖房: 22.4(6.3~28.0)kW		
562 RPK-AP160GHP 	563 RPK-AP224GHP 		
室内RPK-AP80K×2 308,000円 室外RAS-AP160GH 633,000円 分岐管TW-NP16A 17,000円 リモコンPC-ARF1 18,000円	室内RPK-AP112K×2 324,000円 室外RAS-AP224GH 868,000円 分岐管TW-NP28A 19,000円 リモコンPC-ARF1 18,000円		
同時 セット希望小売価格 976,000円 個別の場合 ワイヤレスリモコンPC-LH3A×2 22,000円 個別 セット希望小売価格 980,000円	同時 セット希望小売価格 1,229,000円 個別の場合 ワイヤレスリモコンPC-LH3A×2 22,000円 個別 セット希望小売価格 1,233,000円		

注) 個別の場合、ワイヤードリモコン(PC-ARF1、PC-ARFV、PC-AR1)で使用することも可能です。

かべかけ

# かべかけ

**Green** このマークの付いた機種はグリーン購入法2011年基準値をクリアした機種です。

省エネ達人  
プレミアム

**冷暖**

**同時 個別**

ツイン【受注対応】

膨張弁機外取付タイプ



多機能リモコン  
(PC-ARF1)

ワイヤレスリモコン  
(PC-LH3A)

異容量・異タイプ  
組み合わせ可能

新価格	新価格	新価格	新価格
<b>40</b> 型 (1.5馬力相当) R410A	<b>45</b> 型 (1.8馬力相当) R410A	<b>50</b> 型 (2.0馬力相当) R410A	<b>56</b> 型 (2.3馬力相当) R410A
冷房: 3.6(1.5~4.0)kW 暖房: 4.0(1.5~5.3)kW	冷房: 4.0(1.5~4.5)kW 暖房: 4.5(1.5~5.9)kW	冷房: 4.5(1.5~5.0)kW 暖房: 5.0(1.5~6.3)kW	冷房: 5.0(2.2~5.6)kW 暖房: 5.6(2.2~7.1)kW
564 RPK-AP40GHPJH (単) 	566 RPK-AP45GHPJH (単) 	568 RPK-AP50GHPJH (単) 	570 RPK-AP56GHPJH (単) 
565 RPK-AP40GHPH 	567 RPK-AP45GHPH 	569 RPK-AP50GHPH 	571 RPK-AP56GHPH 
室内RPK-AP22KH×2 158,000円 室外RAS-AP40GHJ (単)・AP40GH 284,000円 膨張弁キットEV-AP36H×2 46,000円 分岐管TW-NP06A 17,000円 リモコンPC-ARF1 18,000円	室内RPK-AP22KH×2 158,000円 室外RAS-AP45GHJ (単)・AP45GH 310,000円 膨張弁キットEV-AP36H×2 46,000円 分岐管TW-NP06A 17,000円 リモコンPC-ARF1 18,000円	室内RPK-AP28KH×2 160,000円 室外RAS-AP50GHJ (単)・AP50GH 341,000円 膨張弁キットEV-AP36H×2 46,000円 分岐管TW-NP06A 17,000円 リモコンPC-ARF1 18,000円	室内RPK-AP28KH×2 160,000円 室外RAS-AP56GHJ (単)・AP56GH 362,000円 膨張弁キットEV-AP36H×2 46,000円 分岐管TW-NP06A 17,000円 リモコンPC-ARF1 18,000円
<b>同時</b> セット希望小売価格 <b>523,000円</b>	<b>同時</b> セット希望小売価格 <b>549,000円</b>	<b>同時</b> セット希望小売価格 <b>582,000円</b>	<b>同時</b> セット希望小売価格 <b>603,000円</b>
個別の場合 ワイヤレスリモコンPC-LH3A×2 22,000円	個別の場合 ワイヤレスリモコンPC-LH3A×2 22,000円	個別の場合 ワイヤレスリモコンPC-LH3A×2 22,000円	個別の場合 ワイヤレスリモコンPC-LH3A×2 22,000円
<b>個別</b> セット希望小売価格 <b>527,000円</b>	<b>個別</b> セット希望小売価格 <b>553,000円</b>	<b>個別</b> セット希望小売価格 <b>586,000円</b>	<b>個別</b> セット希望小売価格 <b>607,000円</b>

新価格	新価格
<b>63</b> 型 (2.5馬力相当) R410A	
冷房: 5.6(2.2~6.3)kW 暖房: 6.3(2.2~8.0)kW	
572 RPK-AP63GHPJH (単) 	573 RPK-AP63GHPH 
室内RPK-AP36KH×2 178,000円 室外RAS-AP63GHJ (単)・AP63GH 382,000円 膨張弁キットEV-AP36H×2 46,000円 分岐管TW-NP06A 17,000円 リモコンPC-ARF1 18,000円	
<b>同時</b> セット希望小売価格 <b>641,000円</b>	
個別の場合 ワイヤレスリモコンPC-LH3A×2 22,000円	
<b>個別</b> セット希望小売価格 <b>645,000円</b>	

注)個別の場合、ワイヤードリモコン (PC-ARF1、PC-ARFV、PC-AR1) で使用することも可能です。

かべかけ

省エネ達人  
プレミアム

**冷暖**

**同時 個別**

トリプル



多機能リモコン  
(PC-ARF1)

ワイヤレスリモコン  
(PC-LH3A)

異容量・異タイプ  
組み合わせ可能

新価格	新価格	新価格	新価格
<b>112</b> 型 (4.0馬力相当) チャージレス 30m R410A	<b>140</b> 型 (5.0馬力相当) チャージレス 30m R410A	<b>160</b> 型 (6.0馬力相当) チャージレス 30m R410A	<b>224</b> 型 (8.0馬力相当) チャージレス 30m R410A
冷房: 10.0(4.5~11.2)kW 暖房: 11.2(5.0~14.0)kW	冷房: 12.5(5.7~14.0)kW 暖房: 14.0(5.0~18.0)kW	冷房: 14.0(6.0~16.0)kW 暖房: 16.0(5.0~20.0)kW	冷房: 20.0(8.0~22.4)kW 暖房: 22.4(6.3~28.0)kW
574 RPK-AP112GHG 	575 RPK-AP140GHG 	576 RPK-AP160GHG 	577 RPK-AP224GHG 
室内RPK-AP40K×3 318,000円 室外RAS-AP112GH 484,000円 分岐管TG-NP16A 25,000円 リモコンPC-ARF1 18,000円	室内RPK-AP45K×3 327,000円 室外RAS-AP140GH 573,000円 分岐管TG-NP16A 25,000円 リモコンPC-ARF1 18,000円	室内RPK-AP56K×3 408,000円 室外RAS-AP160GH 633,000円 分岐管TG-NP16A 25,000円 リモコンPC-ARF1 18,000円	室内RPK-AP80K×3 462,000円 室外RAS-AP224GH 868,000円 分岐管TG-NP28A 25,000円 リモコンPC-ARF1 18,000円
<b>同時</b> セット希望小売価格 <b>845,000円</b>	<b>同時</b> セット希望小売価格 <b>943,000円</b>	<b>同時</b> セット希望小売価格 <b>1,084,000円</b>	<b>同時</b> セット希望小売価格 <b>1,373,000円</b>
個別の場合 ワイヤレスリモコンPC-LH3A×3 33,000円	個別の場合 ワイヤレスリモコンPC-LH3A×3 33,000円	個別の場合 ワイヤレスリモコンPC-LH3A×3 33,000円	個別の場合 ワイヤレスリモコンPC-LH3A×3 33,000円
<b>個別</b> セット希望小売価格 <b>860,000円</b>	<b>個別</b> セット希望小売価格 <b>958,000円</b>	<b>個別</b> セット希望小売価格 <b>1,099,000円</b>	<b>個別</b> セット希望小売価格 <b>1,388,000円</b>

新価格	新価格
<b>280</b> 型 (10.0馬力相当) チャージレス 30m R410A	<b>335</b> 型 (12.0馬力相当) チャージレス 30m R410A
冷房: 25.0(10.0~28.0)kW 暖房: 28.0(8.0~35.0)kW	冷房: 30.0(11.2~33.5)kW 暖房: 33.5(9.0~37.5)kW
578 RPK-AP280GHG 	579 RPK-AP335GHG 
室内RPK-AP90K×3 474,000円 室外RAS-AP280GH 1,060,000円 分岐管TG-NP28A 25,000円 リモコンPC-ARF1 18,000円	室内RPK-AP112K×3 486,000円 室外RAS-AP335GH 1,170,000円 分岐管TG-NP28A 25,000円 リモコンPC-ARF1 18,000円
<b>同時</b> セット希望小売価格 <b>1,577,000円</b>	<b>同時</b> セット希望小売価格 <b>1,699,000円</b>
個別の場合 ワイヤレスリモコンPC-LH3A×3 33,000円	個別の場合 ワイヤレスリモコンPC-LH3A×3 33,000円
<b>個別</b> セット希望小売価格 <b>1,592,000円</b>	<b>個別</b> セット希望小売価格 <b>1,714,000円</b>

注)個別の場合、ワイヤードリモコン (PC-ARF1、PC-ARFV、PC-AR1) で使用することも可能です。





**冷暖**

**同時 個別**

フォー



同時1

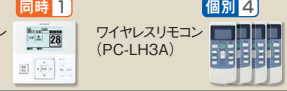

個別4

異容量・異タイプ  
組み合わせ可能

新価格	新価格	新価格	新価格
<b>112</b> 型(4.0馬力相当) 30m <b>R410A</b> チャージレス 冷房:10.0(4.5~11.2)kW 暖房:11.2(5.0~14.0)kW <b>580 RPK-AP112GHW</b> 室内RPK-AP28K×4 376,000円 室外RAS-AP112GH 484,000円 分岐管TW-NP16A 17,000円 分岐管TW-NP06A×2 34,000円 リモコンPC-ARF1 18,000円 同時 セット希望小売価格 <b>929,000円</b> 個別の場合 ワイヤレスリモコンPC-LH3A×4 44,000円 個別 セット希望小売価格 <b>955,000円</b>	<b>140</b> 型(5.0馬力相当) 30m <b>R410A</b> チャージレス 冷房:12.5(5.7~14.0)kW 暖房:14.0(5.0~18.0)kW <b>581 RPK-AP140GHW</b> 室内RPK-AP36K×4 408,000円 室外RAS-AP140GH 573,000円 分岐管TW-NP16A 17,000円 分岐管TW-NP16A×2 34,000円 リモコンPC-ARF1 18,000円 同時 セット希望小売価格 <b>1,050,000円</b> 個別の場合 ワイヤレスリモコンPC-LH3A×4 44,000円 個別 セット希望小売価格 <b>1,076,000円</b>	<b>160</b> 型(6.0馬力相当) 30m <b>R410A</b> チャージレス 冷房:14.0(6.0~16.0)kW 暖房:16.0(5.0~20.0)kW <b>582 RPK-AP160GHW</b> 室内RPK-AP40K×4 424,000円 室外RAS-AP160GH 633,000円 分岐管TW-NP16A 17,000円 分岐管TW-NP16A×2 34,000円 リモコンPC-ARF1 18,000円 同時 セット希望小売価格 <b>1,126,000円</b> 個別の場合 ワイヤレスリモコンPC-LH3A×4 44,000円 個別 セット希望小売価格 <b>1,152,000円</b>	<b>224</b> 型(8.0馬力相当) 30m <b>R410A</b> チャージレス 冷房:20.0(8.0~22.4)kW 暖房:22.4(6.3~28.0)kW <b>583 RPK-AP224GHW</b> 室内RPK-AP56K×4 544,000円 室外RAS-AP224GH 868,000円 分岐管TW-NP28A 19,000円 分岐管TW-NP16A×2 34,000円 リモコンPC-ARF1 18,000円 同時 セット希望小売価格 <b>1,483,000円</b> 個別の場合 ワイヤレスリモコンPC-LH3A×4 44,000円 個別 セット希望小売価格 <b>1,509,000円</b>
<b>280</b> 型(10.0馬力相当) 30m <b>R410A</b> チャージレス 冷房:25.0(10.0~28.0)kW 暖房:28.0(8.0~35.0)kW <b>584 RPK-AP280GHW</b> 室内RPK-AP71K×4 596,000円 室外RAS-AP280GH 1,060,000円 分岐管TW-NP28A 19,000円 分岐管TW-NP16A×2 34,000円 リモコンPC-ARF1 18,000円 同時 セット希望小売価格 <b>1,727,000円</b> 個別の場合 ワイヤレスリモコンPC-LH3A×4 44,000円 個別 セット希望小売価格 <b>1,753,000円</b>	<b>335</b> 型(12.0馬力相当) 30m <b>R410A</b> チャージレス 冷房:30.0(11.2~33.5)kW 暖房:33.5(9.0~37.5)kW <b>585 RPK-AP335GHW</b> 室内RPK-AP80K×4 616,000円 室外RAS-AP335GH 1,170,000円 分岐管TW-NP28A 19,000円 分岐管TW-NP16A×2 34,000円 リモコンPC-ARF1 18,000円 同時 セット希望小売価格 <b>1,857,000円</b> 個別の場合 ワイヤレスリモコンPC-LH3A×4 44,000円 個別 セット希望小売価格 <b>1,883,000円</b>	注)個別の場合、ワイヤードリモコン(PC-ARF1、PC-ARFV、PC-AR1)で使用することも可能です。	



**冷暖**

**同時 個別**

フォー【受注対応】

膨張弁機外取付タイプ



同時1

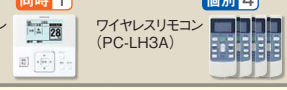

個別4

異容量・異タイプ  
組み合わせ可能

新価格	新価格	注)
<b>112</b> 型(4.0馬力相当) 30m <b>R410A</b> チャージレス 冷房:10.0(4.5~11.2)kW 暖房:11.2(5.0~14.0)kW <b>586 RPK-AP112GHW</b> 室内RPK-AP28KH×4 320,000円 室外RAS-AP112GH 484,000円 膨張弁キットEV-AP36H×4 92,000円 分岐管TW-NP16A 17,000円 分岐管TW-NP06A×2 34,000円 リモコンPC-ARF1 18,000円 同時 セット希望小売価格 <b>965,000円</b> 個別の場合 ワイヤレスリモコンPC-LH3A×4 44,000円 個別 セット希望小売価格 <b>991,000円</b>	<b>140</b> 型(5.0馬力相当) 30m <b>R410A</b> チャージレス 冷房:12.5(5.7~14.0)kW 暖房:14.0(5.0~18.0)kW <b>587 RPK-AP140GHW</b> 室内RPK-AP36KH×4 356,000円 室外RAS-AP140GH 573,000円 膨張弁キットEV-AP36H×4 92,000円 分岐管TW-NP16A 17,000円 分岐管TW-NP16A×2 34,000円 リモコンPC-ARF1 18,000円 同時 セット希望小売価格 <b>1,090,000円</b> 個別の場合 ワイヤレスリモコンPC-LH3A×4 44,000円 個別 セット希望小売価格 <b>1,116,000円</b>	注)個別の場合、ワイヤードリモコン(PC-ARF1、PC-ARFV、PC-AR1)で使用することも可能です。



**冷暖**

シングル



ワイヤレスリモコン (PC-LH3A)

新価格	新価格	新価格	新価格
<b>40</b> 型(1.5馬力相当) 20m <b>R410A</b> チャージレス 冷房:3.6(1.5~4.0)kW 暖房:4.0(1.5~5.3)kW <b>588 RPK-AP40SHJ</b> (単) <b>589 RPK-AP40SH</b> 室内RPK-AP40K 106,000円 室外RAS-AP40SHJ (単)・AP40SH 244,000円 ワイヤレスリモコンPC-LH3A 11,000円 セット希望小売価格 <b>361,000円</b>	<b>45</b> 型(1.8馬力相当) 20m <b>R410A</b> チャージレス 冷房:4.0(1.5~4.5)kW 暖房:4.5(1.5~5.9)kW <b>590 RPK-AP45SHJ</b> (単) <b>591 RPK-AP45SH</b> 室内RPK-AP45K 109,000円 室外RAS-AP45SHJ (単)・AP45SH 267,000円 ワイヤレスリモコンPC-LH3A 11,000円 セット希望小売価格 <b>387,000円</b>	<b>50</b> 型(2.0馬力相当) 20m <b>R410A</b> チャージレス 冷房:4.5(1.5~5.0)kW 暖房:5.0(1.5~6.3)kW <b>592 RPK-AP50SHJ</b> (単) <b>593 RPK-AP50SH</b> 室内RPK-AP50K 129,000円 室外RAS-AP50SHJ (単)・AP50SH 294,000円 ワイヤレスリモコンPC-LH3A 11,000円 セット希望小売価格 <b>434,000円</b>	<b>56</b> 型(2.3馬力相当) 20m <b>R410A</b> チャージレス 冷房:5.0(2.2~5.6)kW 暖房:5.6(2.2~7.1)kW <b>594 RPK-AP56SHJ</b> (単) <b>595 RPK-AP56SH</b> 室内RPK-AP56K 136,000円 室外RAS-AP56SHJ (単)・AP56SH 311,000円 ワイヤレスリモコンPC-LH3A 11,000円 セット希望小売価格 <b>458,000円</b>
<b>63</b> 型(2.5馬力相当) 20m <b>R410A</b> チャージレス 冷房:5.6(2.2~6.3)kW 暖房:6.3(2.2~8.0)kW <b>596 RPK-AP63SHJ</b> (単) <b>597 RPK-AP63SH</b> 室内RPK-AP63K 143,000円 室外RAS-AP63SHJ (単)・AP63SH 329,000円 ワイヤレスリモコンPC-LH3A 11,000円 セット希望小売価格 <b>483,000円</b>	<b>80</b> 型(3.0馬力相当) 20m <b>R410A</b> チャージレス 冷房:7.1(3.2~8.0)kW 暖房:8.0(3.5~9.0)kW <b>598 RPK-AP80SHJ</b> (単) <b>599 RPK-AP80SH</b> 室内RPK-AP80K 154,000円 室外RAS-AP80SHJ (単)・AP80SH 360,000円 ワイヤレスリモコンPC-LH3A 11,000円 セット希望小売価格 <b>525,000円</b>	<b>112</b> 型(4.0馬力相当) 30m <b>R410A</b> チャージレス 冷房:10.0(4.5~11.2)kW 暖房:11.2(5.0~14.0)kW <b>600 RPK-AP112SH</b> 室内RPK-AP112K 162,000円 室外RAS-AP112SH 417,000円 ワイヤレスリモコンPC-LH3A 11,000円 セット希望小売価格 <b>590,000円</b>	注)ワイヤードリモコン(PC-ARF1、PC-ARFV、PC-AR1)で使用することも可能です。

か  
べ  
か  
け

# かべかけ

**Green** このマークの付いた機種はグリーン購入法2011年基準値をクリアした機種です。

省エネの達人

冷暖

同時個別  
ツイン



多機能リモコン  
(PC-ARF1)



ワイヤレスリモコン  
(PC-LH3A)



異容量・異タイプ  
組み合わせ可能

**新価格**  
**40**型(1.5馬力相当) **R410A**  
冷房:3.6(1.5~4.0)kW 暖房:4.0(1.5~5.3)kW

601 RPK-AP40SHPJ (単)

602 RPK-AP40SHP

室内RPK-AP22K×2 184,000円  
室外RAS-AP40SHJ (単)・AP40SH 244,000円  
分岐管TW-NP06A 17,000円  
リモコンPC-ARF1 18,000円

同時 セット希望小売価格 **463,000円**

個別の場合 ワイヤレスリモコンPC-LH3A×2 22,000円

個別 セット希望小売価格 **467,000円**

**新価格**  
**45**型(1.8馬力相当) **R410A**  
冷房:4.0(1.5~4.5)kW 暖房:4.5(1.5~5.9)kW

603 RPK-AP45SHPJ (単)

604 RPK-AP45SHP

室内RPK-AP22K×2 184,000円  
室外RAS-AP45SHJ (単)・AP45SH 267,000円  
分岐管TW-NP06A 17,000円  
リモコンPC-ARF1 18,000円

同時 セット希望小売価格 **486,000円**

個別の場合 ワイヤレスリモコンPC-LH3A×2 22,000円

個別 セット希望小売価格 **490,000円**

**新価格**  
**50**型(2.0馬力相当) **R410A**  
冷房:4.5(1.5~5.0)kW 暖房:5.0(1.5~6.3)kW

605 RPK-AP50SHPJ (単)

606 RPK-AP50SHP

室内RPK-AP28K×2 188,000円  
室外RAS-AP50SHJ (単)・AP50SH 294,000円  
分岐管TW-NP06A 17,000円  
リモコンPC-ARF1 18,000円

同時 セット希望小売価格 **517,000円**

個別の場合 ワイヤレスリモコンPC-LH3A×2 22,000円

個別 セット希望小売価格 **521,000円**

**新価格**  
**56**型(2.3馬力相当) **R410A**  
冷房:5.0(2.2~5.6)kW 暖房:5.6(2.2~7.1)kW

607 RPK-AP56SHPJ (単)

608 RPK-AP56SHP

室内RPK-AP28K×2 188,000円  
室外RAS-AP56SHJ (単)・AP56SH 311,000円  
分岐管TW-NP06A 17,000円  
リモコンPC-ARF1 18,000円

同時 セット希望小売価格 **534,000円**

個別の場合 ワイヤレスリモコンPC-LH3A×2 22,000円

個別 セット希望小売価格 **538,000円**

**新価格**  
**63**型(2.5馬力相当) **R410A**  
冷房:5.6(2.2~6.3)kW 暖房:6.3(2.2~8.0)kW

609 RPK-AP63SHPJ (単)

610 RPK-AP63SHP

室内RPK-AP36K×2 204,000円  
室外RAS-AP63SHJ (単)・AP63SH 329,000円  
分岐管TW-NP06A 17,000円  
リモコンPC-ARF1 18,000円

同時 セット希望小売価格 **568,000円**

個別の場合 ワイヤレスリモコンPC-LH3A×2 22,000円

個別 セット希望小売価格 **572,000円**

**新価格**  
**80**型(3.0馬力相当) **R410A** チャージレス 20m  
冷房:7.1(3.2~8.0)kW 暖房:8.0(3.5~9.0)kW

611 RPK-AP80SHPJ (単)

612 RPK-AP80SHP

室内RPK-AP40K×2 212,000円  
室外RAS-AP80SHJ (単)・AP80SH 360,000円  
分岐管TW-NP16A 17,000円  
リモコンPC-ARF1 18,000円

同時 セット希望小売価格 **607,000円**

個別の場合 ワイヤレスリモコンPC-LH3A×2 22,000円

個別 セット希望小売価格 **611,000円**

**新価格**  
**112**型(4.0馬力相当) **R410A** チャージレス 30m  
冷房:10.0(4.5~11.2)kW 暖房:11.2(5.0~14.0)kW

613 RPK-AP112SHP

室内RPK-AP56K×2 272,000円  
室外RAS-AP112SH 417,000円  
分岐管TW-NP16A 17,000円  
リモコンPC-ARF1 18,000円

同時 セット希望小売価格 **724,000円**

個別の場合 ワイヤレスリモコンPC-LH3A×2 22,000円

個別 セット希望小売価格 **728,000円**

**新価格**  
**140**型(5.0馬力相当) **R410A** チャージレス 30m  
冷房:12.5(5.7~14.0)kW 暖房:14.0(5.0~16.0)kW

614 RPK-AP140SHP

室内RPK-AP71K×2 298,000円  
室外RAS-AP140SH 493,000円  
分岐管TW-NP16A 17,000円  
リモコンPC-ARF1 18,000円

同時 セット希望小売価格 **826,000円**

個別の場合 ワイヤレスリモコンPC-LH3A×2 22,000円

個別 セット希望小売価格 **830,000円**

**新価格**  
**160**型(6.0馬力相当) **R410A** チャージレス 30m  
冷房:14.0(6.0~16.0)kW 暖房:16.0(5.0~18.0)kW

615 RPK-AP160SHP

室内RPK-AP80K×2 308,000円  
室外RAS-AP160SH 542,000円  
分岐管TW-NP16A 17,000円  
リモコンPC-ARF1 18,000円

同時 セット希望小売価格 **885,000円**

個別の場合 ワイヤレスリモコンPC-LH3A×2 22,000円

個別 セット希望小売価格 **889,000円**

**新価格**  
**224**型(8.0馬力相当) **R410A** チャージレス 30m  
冷房:20.0(8.0~22.4)kW 暖房:22.4(6.3~28.0)kW

616 RPK-AP224SHP

室内RPK-AP112K×2 324,000円  
室外RAS-AP224SH 744,000円  
分岐管TW-NP28A 19,000円  
リモコンPC-ARF1 18,000円

同時 セット希望小売価格 **1,105,000円**

個別の場合 ワイヤレスリモコンPC-LH3A×2 22,000円

個別 セット希望小売価格 **1,109,000円**

注)個別の場合、ワイヤードリモコン(PC-ARF1、PC-ARFV、PC-AR1)で使用することも可能です。

かべかけ

省エネの達人

冷暖

同時個別  
ツイン【受注対応】  
膨張弁機外取付タイプ



多機能リモコン  
(PC-ARF1)



ワイヤレスリモコン  
(PC-LH3A)



異容量・異タイプ  
組み合わせ可能

**新価格**  
**40**型(1.5馬力相当) **R410A**  
冷房:3.6(1.5~4.0)kW 暖房:4.0(1.5~5.3)kW

617 RPK-AP40SHPJH (単)

618 RPK-AP40SHPH

室内RPK-AP22KH×2 158,000円  
室外RAS-AP40SHJ (単)・AP40SH 244,000円  
膨張弁キットEV-AP36H×2 46,000円  
分岐管TW-NP06A 17,000円  
リモコンPC-ARF1 18,000円

同時 セット希望小売価格 **483,000円**

個別の場合 ワイヤレスリモコンPC-LH3A×2 22,000円

個別 セット希望小売価格 **487,000円**

**新価格**  
**45**型(1.8馬力相当) **R410A**  
冷房:4.0(1.5~4.5)kW 暖房:4.5(1.5~5.9)kW

619 RPK-AP45SHPJH (単)

620 RPK-AP45SHPH

室内RPK-AP22KH×2 158,000円  
室外RAS-AP45SHJ (単)・AP45SH 267,000円  
膨張弁キットEV-AP36H×2 46,000円  
分岐管TW-NP06A 17,000円  
リモコンPC-ARF1 18,000円

同時 セット希望小売価格 **506,000円**

個別の場合 ワイヤレスリモコンPC-LH3A×2 22,000円

個別 セット希望小売価格 **510,000円**

**新価格**  
**50**型(2.0馬力相当) **R410A**  
冷房:4.5(1.5~5.0)kW 暖房:5.0(1.5~6.3)kW

621 RPK-AP50SHPJH (単)

622 RPK-AP50SHPH

室内RPK-AP28KH×2 160,000円  
室外RAS-AP50SHJ (単)・AP50SH 294,000円  
膨張弁キットEV-AP36H×2 46,000円  
分岐管TW-NP06A 17,000円  
リモコンPC-ARF1 18,000円

同時 セット希望小売価格 **535,000円**

個別の場合 ワイヤレスリモコンPC-LH3A×2 22,000円

個別 セット希望小売価格 **539,000円**

**新価格**  
**56**型(2.3馬力相当) **R410A**  
冷房:5.0(2.2~5.6)kW 暖房:5.6(2.2~7.1)kW

623 RPK-AP56SHPJH (単)

624 RPK-AP56SHPH

室内RPK-AP28KH×2 160,000円  
室外RAS-AP56SHJ (単)・AP56SH 311,000円  
膨張弁キットEV-AP36H×2 46,000円  
分岐管TW-NP06A 17,000円  
リモコンPC-ARF1 18,000円

同時 セット希望小売価格 **552,000円**

個別の場合 ワイヤレスリモコンPC-LH3A×2 22,000円

個別 セット希望小売価格 **556,000円**

**新価格**  
**63**型(2.5馬力相当) **R410A**  
冷房:5.6(2.2~6.3)kW 暖房:6.3(2.2~8.0)kW

625 RPK-AP63SHPJH (単)

626 RPK-AP63SHPH

室内RPK-AP36KH×2 178,000円  
室外RAS-AP63SHJ (単)・AP63SH 329,000円  
膨張弁キットEV-AP36H×2 46,000円  
分岐管TW-NP06A 17,000円  
リモコンPC-ARF1 18,000円

同時 セット希望小売価格 **588,000円**

個別の場合 ワイヤレスリモコンPC-LH3A×2 22,000円

個別 セット希望小売価格 **592,000円**

注)個別の場合、ワイヤードリモコン(PC-ARF1、PC-ARFV、PC-AR1)で使用することも可能です。

**省エネの達人**

冷暖

**同時 個別**

トリプル

多機能リモコン (PC-ARF1)

同時 1

個別 3

ワイヤレスリモコン (PC-LH3A)

異容量・異タイプ  
組み合わせ可能

新価格	新価格	新価格	新価格
<p><b>112</b> 型(4.0馬力相当) 30m チャージレス R410A</p> <p>冷房:10.0(4.5~11.2)kW 暖房:11.2(5.0~14.0)kW</p> <p><b>627 RPK-AP112SHG</b> </p> <p>室内RPK-AP40K×3 318,000円                      室外RAS-AP112SH 417,000円                      分岐管TG-NP16A 25,000円                      リモコンPC-ARF1 18,000円</p> <p>同時 セット希望小売価格 <b>778,000円</b></p> <p>個別の場合 ワイヤレスリモコンPC-LH3A×3 33,000円</p> <p>個別 セット希望小売価格 <b>793,000円</b></p>	<p><b>140</b> 型(5.0馬力相当) 30m チャージレス R410A</p> <p>冷房:12.5(5.7~14.0)kW 暖房:14.0(5.0~16.0)kW</p> <p><b>628 RPK-AP140SHG</b> </p> <p>室内RPK-AP45K×3 327,000円                      室外RAS-AP140SH 493,000円                      分岐管TG-NP16A 25,000円                      リモコンPC-ARF1 18,000円</p> <p>同時 セット希望小売価格 <b>863,000円</b></p> <p>個別の場合 ワイヤレスリモコンPC-LH3A×3 33,000円</p> <p>個別 セット希望小売価格 <b>878,000円</b></p>	<p><b>160</b> 型(6.0馬力相当) 30m チャージレス R410A</p> <p>冷房:14.0(6.0~16.0)kW 暖房:16.0(5.0~18.0)kW</p> <p><b>629 RPK-AP160SHG</b> </p> <p>室内RPK-AP56K×3 408,000円                      室外RAS-AP160SH 542,000円                      分岐管TG-NP16A 25,000円                      リモコンPC-ARF1 18,000円</p> <p>同時 セット希望小売価格 <b>993,000円</b></p> <p>個別の場合 ワイヤレスリモコンPC-LH3A×3 33,000円</p> <p>個別 セット希望小売価格 <b>1,008,000円</b></p>	<p><b>224</b> 型(8.0馬力相当) 30m チャージレス R410A</p> <p>冷房:20.0(8.0~22.4)kW 暖房:22.4(6.3~28.0)kW</p> <p><b>630 RPK-AP224SHG</b> </p> <p>室内RPK-AP80K×3 462,000円                      室外RAS-AP224SH 744,000円                      分岐管TG-NP28A 25,000円                      リモコンPC-ARF1 18,000円</p> <p>同時 セット希望小売価格 <b>1,249,000円</b></p> <p>個別の場合 ワイヤレスリモコンPC-LH3A×3 33,000円</p> <p>個別 セット希望小売価格 <b>1,264,000円</b></p>
<p><b>280</b> 型(10.0馬力相当) 30m チャージレス R410A</p> <p>冷房:25.0(10.0~28.0)kW 暖房:28.0(8.0~35.0)kW</p> <p><b>631 RPK-AP280SHG</b> </p> <p>室内RPK-AP90K×3 474,000円                      室外RAS-AP280SH 910,000円                      分岐管TG-NP28A 25,000円                      リモコンPC-ARF1 18,000円</p> <p>同時 セット希望小売価格 <b>1,427,000円</b></p> <p>個別の場合 ワイヤレスリモコンPC-LH3A×3 33,000円</p> <p>個別 セット希望小売価格 <b>1,442,000円</b></p>	<p><b>335</b> 型(12.0馬力相当) 30m チャージレス R410A</p> <p>冷房:30.0(11.2~33.5)kW 暖房:33.5(9.0~37.5)kW</p> <p><b>632 RPK-AP335SHG</b> </p> <p>室内RPK-AP112K×3 486,000円                      室外RAS-AP335SH 1,021,000円                      分岐管TG-NP28A 25,000円                      リモコンPC-ARF1 18,000円</p> <p>同時 セット希望小売価格 <b>1,550,000円</b></p> <p>個別の場合 ワイヤレスリモコンPC-LH3A×3 33,000円</p> <p>個別 セット希望小売価格 <b>1,565,000円</b></p>		

注) 個別の場合、ワイヤードリモコン (PC-ARF1、PC-ARFV、PC-AR1) で使用することも可能です。

**省エネの達人**

冷暖

**同時 個別**

フォー

多機能リモコン (PC-ARF1)

同時 1

個別 4

ワイヤレスリモコン (PC-LH3A)

異容量・異タイプ  
組み合わせ可能

新価格	新価格	新価格	新価格
<p><b>112</b> 型(4.0馬力相当) 30m チャージレス R410A</p> <p>冷房:10.0(4.5~11.2)kW 暖房:11.2(5.0~14.0)kW</p> <p><b>633 RPK-AP112SHW</b> </p> <p>室内RPK-AP28K×4 376,000円                      室外RAS-AP112SH 417,000円                      分岐管TW-NP16A 17,000円                      分岐管TW-NP06A×2 34,000円                      リモコンPC-ARF1 18,000円</p> <p>同時 セット希望小売価格 <b>862,000円</b></p> <p>個別の場合 ワイヤレスリモコンPC-LH3A×4 44,000円</p> <p>個別 セット希望小売価格 <b>888,000円</b></p>	<p><b>140</b> 型(5.0馬力相当) 30m チャージレス R410A</p> <p>冷房:12.5(5.7~14.0)kW 暖房:14.0(5.0~16.0)kW</p> <p><b>634 RPK-AP140SHW</b> </p> <p>室内RPK-AP36K×4 408,000円                      室外RAS-AP140SH 493,000円                      分岐管TW-NP16A 17,000円                      分岐管TW-NP16A×2 34,000円                      リモコンPC-ARF1 18,000円</p> <p>同時 セット希望小売価格 <b>970,000円</b></p> <p>個別の場合 ワイヤレスリモコンPC-LH3A×4 44,000円</p> <p>個別 セット希望小売価格 <b>996,000円</b></p>	<p><b>160</b> 型(6.0馬力相当) 30m チャージレス R410A</p> <p>冷房:14.0(6.0~16.0)kW 暖房:16.0(5.0~18.0)kW</p> <p><b>635 RPK-AP160SHW</b> </p> <p>室内RPK-AP40K×4 424,000円                      室外RAS-AP160SH 542,000円                      分岐管TW-NP16A 17,000円                      分岐管TW-NP16A×2 34,000円                      リモコンPC-ARF1 18,000円</p> <p>同時 セット希望小売価格 <b>1,035,000円</b></p> <p>個別の場合 ワイヤレスリモコンPC-LH3A×4 44,000円</p> <p>個別 セット希望小売価格 <b>1,061,000円</b></p>	<p><b>224</b> 型(8.0馬力相当) 30m チャージレス R410A</p> <p>冷房:20.0(8.0~22.4)kW 暖房:22.4(6.3~28.0)kW</p> <p><b>636 RPK-AP224SHW</b> </p> <p>室内RPK-AP56K×4 544,000円                      室外RAS-AP224SH 744,000円                      分岐管TW-NP28A 19,000円                      分岐管TW-NP16A×2 34,000円                      リモコンPC-ARF1 18,000円</p> <p>同時 セット希望小売価格 <b>1,359,000円</b></p> <p>個別の場合 ワイヤレスリモコンPC-LH3A×4 44,000円</p> <p>個別 セット希望小売価格 <b>1,385,000円</b></p>
<p><b>280</b> 型(10.0馬力相当) 30m チャージレス R410A</p> <p>冷房:25.0(10.0~28.0)kW 暖房:28.0(8.0~35.0)kW</p> <p><b>637 RPK-AP280SHW</b> </p> <p>室内RPK-AP71K×4 596,000円                      室外RAS-AP280SH 910,000円                      分岐管TW-NP28A 19,000円                      分岐管TW-NP16A×2 34,000円                      リモコンPC-ARF1 18,000円</p> <p>同時 セット希望小売価格 <b>1,577,000円</b></p> <p>個別の場合 ワイヤレスリモコンPC-LH3A×4 44,000円</p> <p>個別 セット希望小売価格 <b>1,603,000円</b></p>	<p><b>335</b> 型(12.0馬力相当) 30m チャージレス R410A</p> <p>冷房:30.0(11.2~33.5)kW 暖房:33.5(9.0~37.5)kW</p> <p><b>638 RPK-AP335SHW</b> </p> <p>室内RPK-AP80K×4 616,000円                      室外RAS-AP335SH 1,021,000円                      分岐管TW-NP28A 19,000円                      分岐管TW-NP16A×2 34,000円                      リモコンPC-ARF1 18,000円</p> <p>同時 セット希望小売価格 <b>1,708,000円</b></p> <p>個別の場合 ワイヤレスリモコンPC-LH3A×4 44,000円</p> <p>個別 セット希望小売価格 <b>1,734,000円</b></p>		

注) 個別の場合、ワイヤードリモコン (PC-ARF1、PC-ARFV、PC-AR1) で使用することも可能です。

か  
べ  
か  
け

# かべかけ

**Green** このマークの付いた機種はグリーン購入法2011年基準値をクリアした機種です。

省エネの達人

冷暖

同時 個別

フォー【受注対応】

膨張弁機外取付タイプ



多機能リモコン (PC-ARF1)

同時 1



ワイヤレスリモコン (PC-LH3A)

個別 4



異容量・異タイプ  
組み合わせ可能

新価格

112型 (4.0馬力相当) チャージレス R410A 30m  
冷房: 10.0(4.5 ~ 11.2) kW 暖房: 11.2(5.0 ~ 14.0) kW

639 RPK-AP112SHWH

室内RPK-AP28KH×4	320,000円
室外RAS-AP112SH	417,000円
膨張弁キットEV-AP36H×4	92,000円
分岐管TW-NP16A	17,000円
分岐管TW-NP06A×2	34,000円
リモコンPC-ARF1	18,000円

同時 セット希望小売価格 898,000円

個別の場合 ワイヤレスリモコンPC-LH3A×4 44,000円

個別 セット希望小売価格 924,000円

新価格

140型 (5.0馬力相当) チャージレス R410A 30m  
冷房: 12.5(5.7 ~ 14.0) kW 暖房: 14.0(5.0 ~ 16.0) kW

640 RPK-AP140SHWH

室内RPK-AP36KH×4	356,000円
室外RAS-AP140SH	493,000円
膨張弁キットEV-AP36H×4	92,000円
分岐管TW-NP16A	17,000円
分岐管TW-NP06A×2	34,000円
リモコンPC-ARF1	18,000円

同時 セット希望小売価格 1,010,000円

個別の場合 ワイヤレスリモコンPC-LH3A×4 44,000円

個別 セット希望小売価格 1,036,000円

注) 個別の場合、ワイヤードリモコン (PC-ARF1、PC-ARFV、PC-AR1) で使用することも可能です。

## 室内ユニット寸法図(かべかけ)

(単位: mm)

●22~45型

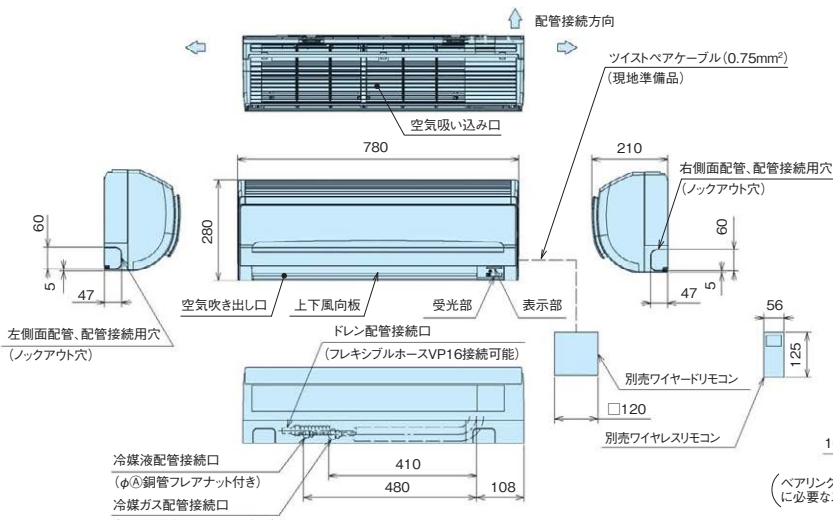

別売膨張弁キット(推奨取付姿勢)(22~36型のみ)

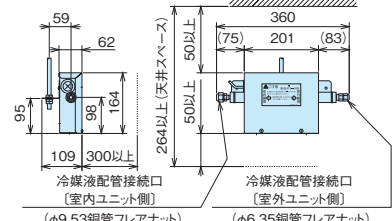

(注) 膨張弁機外取付タイプは配管から流動音が発生する場合がありますので、左背面方向からの配管取り出しは極力避け、右背面方向から配管を取り出してください。

サービススペース

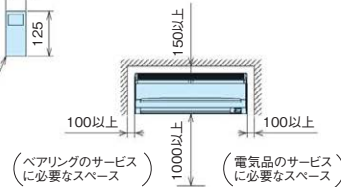

●寸法対応表

型名	①部配管径
標準機 22~45型	6.35
膨張弁機外 取付タイプ 22~36型	9.53

(注1) シングル、個別運転の場合ワイヤレスリモコン、ワイヤードリモコンどちらでも使用できます。また、複数台同時運転時にワイヤレスリモコンにてご使用の場合は、別売の受光部キット(PC-ALHZ)が必要となります。

かべかけ



## ■室内ユニット寸法図(かべかけ)

(単位: mm)

### ●50~63型

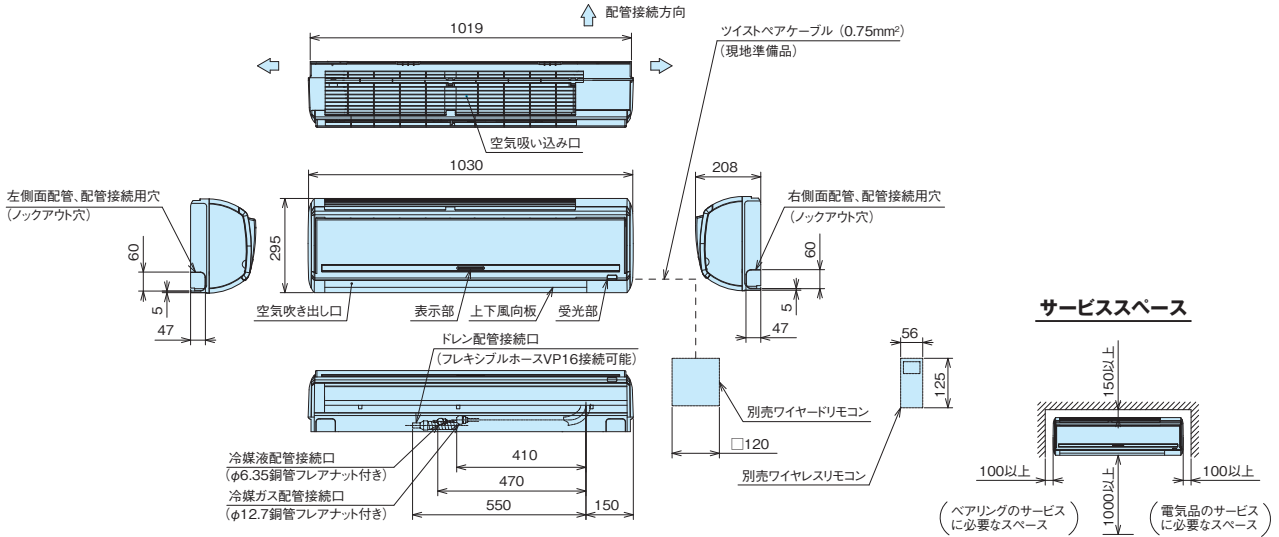

(注1) シングル、個別運転の場合ワイヤレスリモコン、ワイヤードリモコンどちらでも使用できます。また、複数台同時運転時にワイヤレスリモコンにてご使用の場合には、別売の受光部キット(PC-ALHZ)が必要となります。

### ●71~112型

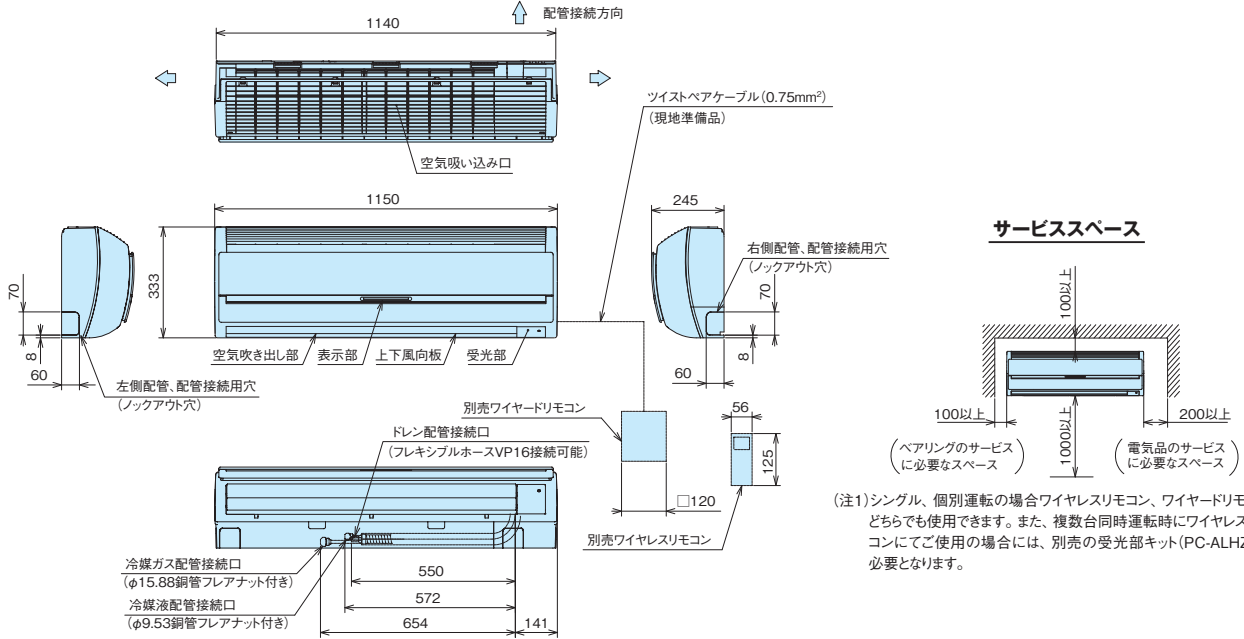

(注1) シングル、個別運転の場合ワイヤレスリモコン、ワイヤードリモコンどちらでも使用できます。また、複数台同時運転時にワイヤレスリモコンにてご使用の場合には、別売の受光部キット(PC-ALHZ)が必要となります。

## ■オプション一覧(かべかけ)

品名	型名(相当馬力)	22型(0.8)~36型(1.3)	40型(1.5)・45型(1.8)	50型(2.0)~63型(2.5)	71型(2.8)~112型(4.0)
フィルター	エアークリア(防カビ、交換用)(注1)	F-45LPK 3,800円		F-63LPK 4,200円	F-112LPK 5,800円
補助	ドレンアップキット(注2)(ホワイト)	DUPK-NP112K1 50,000円			
リモコン	リモコン	多機能リモコン PC-ARF1 18,000円 PC-ARFV 22,000円 アメニティリモコン PC-AR1 14,000円			
	受光部キット(別置きタイプ)(注3)	PC-ALHZ(シルキーホワイト) 12,000円			
	ワイヤレスリモコン用(単方向)	PC-LH3A 11,000円			
	鍵付リモコンケース(注4)	PC-KL2 12,000円			
	膨張弁キット(注5)	EV-AP36H 23,000円	-		

(注1) 「エアークリア(防カビ)」は室内ユニットに標準で搭載している物の交換用です。エアコン1台分(2枚)が1セットとなります。  
 (注2) 「ドレンアップキット」を取り付けた場合、遠方発停機能との併用はできません(HA端子を使用のため)。  
 (注3) 「受光部キット(別置きタイプ)」は、照明よりできるだけ離して(1m以上)据え付けてください(照明の影響で動作しにくくなります)。  
 (注4) 「鍵付リモコンケース」に収納するリモコンスイッチのケーブルは壁埋め込み取り付けとし、JISボックスを使用してください(ケーブル露出取り付けはできません)。  
 (注5) 膨張弁機外取付タイプの場合は、必ずご使用ください。また、ドレンアップキットとの併用はできません。本部品は、膨張弁機外取付タイプ(22~36型)の専用部品です。  
 (注6) 各部品の仕様・施工詳細などは、「寸法図」、「据付点検要領書」などを参照ください。  
 (注7) 飲食店など油飛沫の多い客席などの環境では標準ユニットを使用せず、キャビネット引っかけ部を、板金と塗装により補強したユニットをご使用ください。標準ユニットは油により変形破損することがあります。機械(切削)油飛沫が多い工場ではキャビネット引っかけ部を、板金と塗装により補強したユニットも使用できません。油煙がこもる厨房は、厨房用でつくりをご使用ください。キャビネット引っかけ部を、板金と塗装により補強したユニットは受注対応いたします。

掲載商品の希望小売価格には、消費税、配送費、試運転調整費、配管セット・工事費、使用済み商品の引き取り費などは含まれておりません。

かべかけ

# ゆかおき

据え付け性向上。  
幅寸法600mmのラウンドボディ。  
(160型以下)

## ■ゆかおき 主要機能 一覧

	主要オプション				制御				サービス・工事				快適性											
	加湿器	昇降グリル	抗菌フィルター	脱臭フィルター	電気集じん器	全熱交換器連動運転対応	集中制御対応	遠方制御対応	1リモコングループ制御	2リモコン運転	ワイヤレスリモコン対応	eLINE接続記録	故障診断機能	フィルターサイン	ロングライフフィルター(防カビ)	ドレンアップメカ	タイマー運転	年間冷房(5C)	ホットスタート	高天井対応	ドライ	風量調整3段	風向選択	オートルーバー※1
房冷暖	-	-	-	-	●	●	●	●	●	●	●	●	●	●	●	-	●	●	-	●	●	●	●	●
専冷房	-	-	-	-	●	●	●	●	●	●	●	●	●	●	●	-	●	●	-	●	●	●	●	●

※1. 室内ユニット型名224・280型にはオートルーバーは付かず。

## ■形状・寸法・質量

室内ユニット形状 (mm)					
	シングル	50・56型	63・80型	112型	140・160型
	同時/個別*ツイン	112型	140・160型	224型	280・335型
	同時/個別*トリプル	160型	224型	280・335型	-
	同時/個別*フォー	224型	280・335型	-	-
質量(kg)	42	43	53	54	
室内ユニット形状 (mm)					
	シングル	224型	280型	-	-
	同時/個別*ツイン	-	-	-	-
	同時/個別*トリプル	-	-	-	-
	同時/個別*フォー	-	-	-	-
質量(kg)	100	119	-	-	

\*個別運転は省エネの達人プレミアム、省エネの達人のみです。

## 低騒音

### 低運転音・低振動設計

送風機に新設計の高性能シロッコファンを採用。流路抵抗の改善により、運転音と振動を低減しました。

また、ACチョッパーによるファンモーター制御により、ファンモーターの電磁音を低減しました。

### ■運転音 [単位: dB(A)]

型名	弱風	強風	急風
80型	38	42	46
140型	44	48	53

## デザイン

### インテリアに調和するデザイン

- 幅寸法をスリム化し、ラウンドフォルムの前面パネルを採用して、やさしさをかたちにしました。
- 大きな液晶で操作しやすい多機能スイッチをセンターに配置したシンメトリーデザインです。

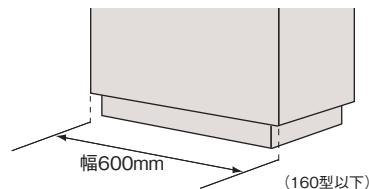

## 工事性

### 据え付け性を向上

- ねじ1本で吸い込みグリルを取り外すことにより冷媒配管接続、電気配線接続が可能です。
- 機内作業スペースを拡大し、作業性を改善しました。

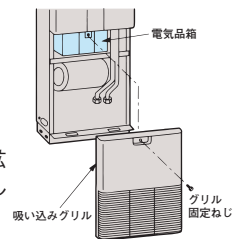

## メンテナンス性

### メンテナンス性にも配慮

- ロングライフフィルターを標準装備。約2,500時間メンテナンスが不要です(一般事務所の場合)。
- 吸い込みグリルを外すだけで電気品箱、ファンモーターのメンテナンスを可能としました。

# ゆかおき



省エネの達人  
プレミアム

冷暖 シングル



新価格	チャージレス R410A	新価格	チャージレス R410A	新価格	チャージレス R410A	新価格	チャージレス R410A
<b>50</b> 型(2.0馬力相当) 20m	冷房: 4.5(1.5~5.0)kW 暖房: 5.0(1.5~6.3)kW	<b>56</b> 型(2.3馬力相当) 30m	冷房: 5.0(2.2~5.6)kW 暖房: 5.6(2.2~7.1)kW	<b>63</b> 型(2.5馬力相当) 30m	冷房: 5.6(2.2~6.3)kW 暖房: 6.3(2.2~8.0)kW	<b>80</b> 型(3.0馬力相当) 30m	冷房: 7.1(3.2~8.0)kW 暖房: 8.0(3.5~10.6)kW
641 RPV-AP50GHJ (単)	Green	643 RPV-AP56GHJ (単)	Green	645 RPV-AP63GHJ (単)	Green	647 RPV-AP80GHJ (単)	Green
642 RPV-AP50GH	Green	644 RPV-AP56GH	Green	646 RPV-AP63GH	Green	648 RPV-AP80GH	Green
室内RPV-AP50K 174,000円 室外RAS-AP50GHJ (単)・AP50GH 341,000円		室内RPV-AP56K 179,000円 室外RAS-AP56GHJ (単)・AP56GH 362,000円		室内RPV-AP63K 187,000円 室外RAS-AP63GHJ (単)・AP63GH 382,000円		室内RPV-AP80K 196,000円 室外RAS-AP80GHJ (単)・AP80GH 418,000円	
セット希望小売価格 <b>515,000円</b>		セット希望小売価格 <b>541,000円</b>		セット希望小売価格 <b>569,000円</b>		セット希望小売価格 <b>614,000円</b>	
<b>112</b> 型(4.0馬力相当) 30m	冷房: 10.0(4.5~11.2)kW 暖房: 11.2(5.0~14.0)kW	<b>140</b> 型(5.0馬力相当) 30m	冷房: 12.5(5.7~14.0)kW 暖房: 14.0(5.0~18.0)kW	<b>160</b> 型(6.0馬力相当) 30m	冷房: 14.0(6.0~16.0)kW 暖房: 16.0(5.0~20.0)kW	<b>224</b> 型(8.0馬力相当) 30m	冷房: 20.0(8.0~22.4)kW 暖房: 22.4(6.3~28.0)kW
649 RPV-AP112GH	Green	650 RPV-AP140GH	Green	651 RPV-AP160GH	Green	652 RPV-AP224GH	Green
室内RPV-AP112K 217,000円 室外RAS-AP112GH 484,000円		室内RPV-AP140K 243,000円 室外RAS-AP140GH 573,000円		室内RPV-AP160K 266,000円 室外RAS-AP160GH 633,000円		室内RPV-AP224K 358,000円 室外RAS-AP224GH 868,000円	
セット希望小売価格 <b>701,000円</b>		セット希望小売価格 <b>816,000円</b>		セット希望小売価格 <b>899,000円</b>		セット希望小売価格 <b>1,226,000円</b>	
<b>280</b> 型(10.0馬力相当) 30m	冷房: 25.0(10.0~28.0)kW 暖房: 28.0(8.0~35.0)kW						
653 RPV-AP280GH	Green						
室内RPV-AP280K 464,000円 室外RAS-AP280GH 1,060,000円							
セット希望小売価格 <b>1,524,000円</b>							



省エネの達人  
プレミアム

冷暖 同時個別 ツイン

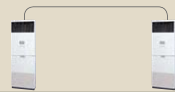

異容量・異タイプ  
組み合わせ可能

新価格	チャージレス R410A	新価格	チャージレス R410A	新価格	チャージレス R410A	新価格	チャージレス R410A
<b>112</b> 型(4.0馬力相当) 30m	冷房: 10.0(4.5~11.2)kW 暖房: 11.2(5.0~14.0)kW	<b>140</b> 型(5.0馬力相当) 30m	冷房: 12.5(5.7~14.0)kW 暖房: 14.0(5.0~18.0)kW	<b>160</b> 型(6.0馬力相当) 30m	冷房: 14.0(6.0~16.0)kW 暖房: 16.0(5.0~20.0)kW	<b>224</b> 型(8.0馬力相当) 30m	冷房: 20.0(8.0~22.4)kW 暖房: 22.4(6.3~28.0)kW
654 RPV-AP112GHP	Green	655 RPV-AP140GHP	Green	656 RPV-AP160GHP	Green	657 RPV-AP224GHP	Green
室内RPV-AP56K×2 358,000円 室外RAS-AP112GH 484,000円 分岐管TW-NP16A 17,000円		室内RPV-AP71K×2 382,000円 室外RAS-AP140GH 573,000円 分岐管TW-NP16A 17,000円		室内RPV-AP80K×2 392,000円 室外RAS-AP160GH 633,000円 分岐管TW-NP16A 17,000円		室内RPV-AP112K×2 434,000円 室外RAS-AP224GH 868,000円 分岐管TW-NP28A 19,000円	
同時 セット希望小売価格 <b>859,000円</b> 個別 セット希望小売価格 <b>859,000円</b>		同時 セット希望小売価格 <b>972,000円</b> 個別 セット希望小売価格 <b>972,000円</b>		同時 セット希望小売価格 <b>1,042,000円</b> 個別 セット希望小売価格 <b>1,042,000円</b>		同時 セット希望小売価格 <b>1,321,000円</b> 個別 セット希望小売価格 <b>1,321,000円</b>	
<b>280</b> 型(10.0馬力相当) 30m	冷房: 25.0(10.0~28.0)kW 暖房: 28.0(8.0~35.0)kW	<b>335</b> 型(12.0馬力相当) 30m	冷房: 30.0(11.2~33.5)kW 暖房: 33.5(9.0~37.5)kW				
658 RPV-AP280GHP	Green	659 RPV-AP335GHP	Green				
室内RPV-AP140K×2 486,000円 室外RAS-AP280GH 1,060,000円 分岐管TW-NP28A 19,000円		室内RPV-AP160K×2 532,000円 室外RAS-AP335GH 1,170,000円 分岐管TW-NP28A 19,000円					
同時 セット希望小売価格 <b>1,565,000円</b> 個別 セット希望小売価格 <b>1,565,000円</b>		同時 セット希望小売価格 <b>1,721,000円</b> 個別 セット希望小売価格 <b>1,721,000円</b>					



省エネの達人  
プレミアム

冷暖 同時個別 トリプル



異容量・異タイプ  
組み合わせ可能

新価格	チャージレス R410A	新価格	チャージレス R410A	新価格	チャージレス R410A	新価格	チャージレス R410A
<b>160</b> 型(6.0馬力相当) 30m	冷房: 14.0(6.0~16.0)kW 暖房: 16.0(5.0~20.0)kW	<b>224</b> 型(8.0馬力相当) 30m	冷房: 20.0(8.0~22.4)kW 暖房: 22.4(6.3~28.0)kW	<b>280</b> 型(10.0馬力相当) 30m	冷房: 25.0(10.0~28.0)kW 暖房: 28.0(8.0~35.0)kW	<b>335</b> 型(12.0馬力相当) 30m	冷房: 30.0(11.2~33.5)kW 暖房: 33.5(9.0~37.5)kW
660 RPV-AP160GHG	Green	661 RPV-AP224GHG	Green	662 RPV-AP280GHG	Green	663 RPV-AP335GHG	Green
室内RPV-AP56K×3 537,000円 室外RAS-AP160GH 633,000円 分岐管TG-NP16A 25,000円		室内RPV-AP80K×3 588,000円 室外RAS-AP224GH 868,000円 分岐管TG-NP28A 25,000円		室内RPV-AP90K×3 597,000円 室外RAS-AP280GH 1,060,000円 分岐管TG-NP28A 25,000円		室内RPV-AP112K×3 651,000円 室外RAS-AP335GH 1,170,000円 分岐管TG-NP28A 25,000円	
同時 セット希望小売価格 <b>1,195,000円</b> 個別 セット希望小売価格 <b>1,195,000円</b>		同時 セット希望小売価格 <b>1,481,000円</b> 個別 セット希望小売価格 <b>1,481,000円</b>		同時 セット希望小売価格 <b>1,682,000円</b> 個別 セット希望小売価格 <b>1,682,000円</b>		同時 セット希望小売価格 <b>1,846,000円</b> 個別 セット希望小売価格 <b>1,846,000円</b>	

# ゆかおき

**Green** このマークの付いた機種はグリーン購入法2011年基準値をクリアした機種です。

**省エネ達人**  
プレミアム

**冷暖**

**同時 個別**  
フォー

異容量・異タイプ  
組み合わせ可能

新価格	新価格	新価格	新価格
<b>224</b> 型(8.0馬力相当) 30m <b>R410A</b> チャージレス 冷房: 20.0(8.0 ~ 22.4)kW   暖房: 22.4(6.3 ~ 28.0)kW	<b>280</b> 型(10.0馬力相当) 30m <b>R410A</b> チャージレス 冷房: 25.0(10.0 ~ 28.0)kW   暖房: 28.0(8.0 ~ 35.0)kW	<b>335</b> 型(12.0馬力相当) 30m <b>R410A</b> チャージレス 冷房: 30.0(11.2 ~ 33.5)kW   暖房: 33.5(9.0 ~ 37.5)kW	
<b>664</b> RPV-AP224GHW 室内RPV-AP56K×4 716,000円 室外RAS-AP224GH 868,000円 分岐管TW-NP28A 19,000円 分岐管TW-NP16A×2 34,000円 同時 セット希望小売価格 <b>1,637,000円</b> 個別 セット希望小売価格 <b>1,637,000円</b>	<b>665</b> RPV-AP280GHW 室内RPV-AP71K×4 764,000円 室外RAS-AP280GH 1,060,000円 分岐管TW-NP28A 19,000円 分岐管TW-NP16A×2 34,000円 同時 セット希望小売価格 <b>1,877,000円</b> 個別 セット希望小売価格 <b>1,877,000円</b>	<b>666</b> RPV-AP335GHW 室内RPV-AP80K×4 784,000円 室外RAS-AP335GH 1,170,000円 分岐管TW-NP28A 19,000円 分岐管TW-NP16A×2 34,000円 同時 セット希望小売価格 <b>2,007,000円</b> 個別 セット希望小売価格 <b>2,007,000円</b>	

**省エネ達人**

**冷暖**

シングル

新価格	新価格	新価格	新価格
<b>50</b> 型(2.0馬力相当) 20m <b>R410A</b> チャージレス 冷房: 4.5(1.5 ~ 5.0)kW   暖房: 5.0(1.5 ~ 6.3)kW	<b>56</b> 型(2.3馬力相当) 20m <b>R410A</b> チャージレス 冷房: 5.0(2.2 ~ 5.6)kW   暖房: 5.6(2.2 ~ 7.1)kW	<b>63</b> 型(2.5馬力相当) 20m <b>R410A</b> チャージレス 冷房: 5.6(2.2 ~ 6.3)kW   暖房: 6.3(2.2 ~ 8.0)kW	<b>80</b> 型(3.0馬力相当) 20m <b>R410A</b> チャージレス 冷房: 7.1(3.2 ~ 8.0)kW   暖房: 8.0(3.5 ~ 9.0)kW
<b>667</b> RPV-AP50SHJ <b>668</b> RPV-AP50SH 室内RPV-AP50K 174,000円 室外RAS-AP50SHJ ・AP50SH 294,000円 セット希望小売価格 <b>468,000円</b>	<b>669</b> RPV-AP56SHJ <b>670</b> RPV-AP56SH 室内RPV-AP56K 179,000円 室外RAS-AP56SHJ ・AP56SH 311,000円 セット希望小売価格 <b>490,000円</b>	<b>671</b> RPV-AP63SHJ <b>672</b> RPV-AP63SH 室内RPV-AP63K 187,000円 室外RAS-AP63SHJ ・AP63SH 329,000円 セット希望小売価格 <b>516,000円</b>	<b>673</b> RPV-AP80SHJ <b>674</b> RPV-AP80SH 室内RPV-AP80K 196,000円 室外RAS-AP80SHJ ・AP80SH 360,000円 セット希望小売価格 <b>556,000円</b>
<b>112</b> 型(4.0馬力相当) 30m <b>R410A</b> チャージレス 冷房: 10.0(4.5 ~ 11.2)kW   暖房: 11.2(5.0 ~ 14.0)kW	<b>140</b> 型(5.0馬力相当) 30m <b>R410A</b> チャージレス 冷房: 12.5(5.7 ~ 14.0)kW   暖房: 14.0(5.0 ~ 16.0)kW	<b>160</b> 型(6.0馬力相当) 30m <b>R410A</b> チャージレス 冷房: 14.0(6.0 ~ 16.0)kW   暖房: 16.0(5.0 ~ 18.0)kW	<b>224</b> 型(8.0馬力相当) 30m <b>R410A</b> チャージレス 冷房: 20.0(8.0 ~ 22.4)kW   暖房: 22.4(6.3 ~ 28.0)kW
<b>675</b> RPV-AP112SH 室内RPV-AP112K 217,000円 室外RAS-AP112SH 417,000円 セット希望小売価格 <b>634,000円</b>	<b>676</b> RPV-AP140SH 室内RPV-AP140K 243,000円 室外RAS-AP140SH 493,000円 セット希望小売価格 <b>736,000円</b>	<b>677</b> RPV-AP160SH 室内RPV-AP160K 266,000円 室外RAS-AP160SH 542,000円 セット希望小売価格 <b>808,000円</b>	<b>678</b> RPV-AP224SH 室内RPV-AP224K 358,000円 室外RAS-AP224SH 744,000円 セット希望小売価格 <b>1,102,000円</b>
<b>280</b> 型(10.0馬力相当) 30m <b>R410A</b> チャージレス 冷房: 25.0(10.0 ~ 28.0)kW   暖房: 28.0(8.0 ~ 35.0)kW			
<b>679</b> RPV-AP280SH 室内RPV-AP280K 464,000円 室外RAS-AP280SH 910,000円 セット希望小売価格 <b>1,374,000円</b>			

**省エネ達人**

**冷暖**

**同時 個別**  
ツイン

異容量・異タイプ  
組み合わせ可能

新価格	新価格	新価格	新価格
<b>112</b> 型(4.0馬力相当) 30m <b>R410A</b> チャージレス 冷房: 10.0(4.5 ~ 11.2)kW   暖房: 11.2(5.0 ~ 14.0)kW	<b>140</b> 型(5.0馬力相当) 30m <b>R410A</b> チャージレス 冷房: 12.5(5.7 ~ 14.0)kW   暖房: 14.0(5.0 ~ 16.0)kW	<b>160</b> 型(6.0馬力相当) 30m <b>R410A</b> チャージレス 冷房: 14.0(6.0 ~ 16.0)kW   暖房: 16.0(5.0 ~ 18.0)kW	<b>224</b> 型(8.0馬力相当) 30m <b>R410A</b> チャージレス 冷房: 20.0(8.0 ~ 22.4)kW   暖房: 22.4(6.3 ~ 28.0)kW
<b>680</b> RPV-AP112SHP 室内RPV-AP56K×2 358,000円 室外RAS-AP112SH 417,000円 分岐管TW-NP16A 17,000円 同時 セット希望小売価格 <b>792,000円</b> 個別 セット希望小売価格 <b>792,000円</b>	<b>681</b> RPV-AP140SHP 室内RPV-AP71K×2 382,000円 室外RAS-AP140SH 493,000円 分岐管TW-NP16A 17,000円 同時 セット希望小売価格 <b>892,000円</b> 個別 セット希望小売価格 <b>892,000円</b>	<b>682</b> RPV-AP160SHP 室内RPV-AP80K×2 392,000円 室外RAS-AP160SH 542,000円 分岐管TW-NP16A 17,000円 同時 セット希望小売価格 <b>951,000円</b> 個別 セット希望小売価格 <b>951,000円</b>	<b>683</b> RPV-AP224SHP 室内RPV-AP112K×2 434,000円 室外RAS-AP224SH 744,000円 分岐管TW-NP28A 19,000円 同時 セット希望小売価格 <b>1,197,000円</b> 個別 セット希望小売価格 <b>1,197,000円</b>
<b>280</b> 型(10.0馬力相当) 30m <b>R410A</b> チャージレス 冷房: 25.0(10.0 ~ 28.0)kW   暖房: 28.0(8.0 ~ 35.0)kW	<b>335</b> 型(12.0馬力相当) 30m <b>R410A</b> チャージレス 冷房: 30.0(11.2 ~ 33.5)kW   暖房: 33.5(9.0 ~ 37.5)kW		
<b>684</b> RPV-AP280SHP 室内RPV-AP140K×2 486,000円 室外RAS-AP280SH 910,000円 分岐管TW-NP28A 19,000円 同時 セット希望小売価格 <b>1,415,000円</b> 個別 セット希望小売価格 <b>1,415,000円</b>	<b>685</b> RPV-AP335SHP 室内RPV-AP160K×2 532,000円 室外RAS-AP335SH 1,021,000円 分岐管TW-NP28A 19,000円 同時 セット希望小売価格 <b>1,572,000円</b> 個別 セット希望小売価格 <b>1,572,000円</b>		

ゆかおき



**省エネの達人** **冷暖** **同時 個別** **トリプル**

異容量・異タイプ 組み合わせ可能

新価格	チャージレス R410A	新価格	チャージレス R410A	新価格	チャージレス R410A	新価格	チャージレス R410A
<b>160</b> 型(6.0馬力相当) 30m	冷房:14.0(6.0~16.0)kW 暖房:16.0(5.0~18.0)kW	<b>224</b> 型(8.0馬力相当) 30m	冷房:20.0(8.0~22.4)kW 暖房:22.4(6.3~28.0)kW	<b>280</b> 型(10.0馬力相当) 30m	冷房:25.0(10.0~28.0)kW 暖房:28.0(8.0~35.0)kW	<b>335</b> 型(12.0馬力相当) 30m	冷房:30.0(11.2~33.5)kW 暖房:33.5(9.0~37.5)kW
<b>686</b> RPV-AP160SHG	室内RPV-AP56K×3 537,000円 室外RAS-AP160SH 542,000円 分岐管TG-NP16A 25,000円	<b>687</b> RPV-AP224SHG	室内RPV-AP80K×3 588,000円 室外RAS-AP224SH 744,000円 分岐管TG-NP28A 25,000円	<b>688</b> RPV-AP280SHG	室内RPV-AP90K×3 597,000円 室外RAS-AP280SH 910,000円 分岐管TG-NP28A 25,000円	<b>689</b> RPV-AP335SHG	室内RPV-AP112K×3 651,000円 室外RAS-AP335SH 1,021,000円 分岐管TG-NP28A 25,000円
同時 セット希望小売価格 <b>1,104,000円</b> 個別 セット希望小売価格 <b>1,104,000円</b>	同時 セット希望小売価格 <b>1,357,000円</b> 個別 セット希望小売価格 <b>1,357,000円</b>	同時 セット希望小売価格 <b>1,532,000円</b> 個別 セット希望小売価格 <b>1,532,000円</b>	同時 セット希望小売価格 <b>1,697,000円</b> 個別 セット希望小売価格 <b>1,697,000円</b>				

**省エネの達人** **冷暖** **同時 個別** **フォー**

異容量・異タイプ 組み合わせ可能

新価格	チャージレス R410A	新価格	チャージレス R410A	新価格	チャージレス R410A
<b>224</b> 型(8.0馬力相当) 30m	冷房:20.0(8.0~22.4)kW 暖房:22.4(6.3~28.0)kW	<b>280</b> 型(10.0馬力相当) 30m	冷房:25.0(10.0~28.0)kW 暖房:28.0(8.0~35.0)kW	<b>335</b> 型(12.0馬力相当) 30m	冷房:30.0(11.2~33.5)kW 暖房:33.5(9.0~37.5)kW
<b>690</b> RPV-AP224SHW	室内RPV-AP56K×4 716,000円 室外RAS-AP224SH 744,000円 分岐管TW-NP28A 19,000円 分岐管TW-NP16A×2 34,000円	<b>691</b> RPV-AP280SHW	室内RPV-AP71K×4 764,000円 室外RAS-AP280SH 910,000円 分岐管TW-NP28A 19,000円 分岐管TW-NP16A×2 34,000円	<b>692</b> RPV-AP335SHW	室内RPV-AP80K×4 784,000円 室外RAS-AP335SH 1,021,000円 分岐管TW-NP28A 19,000円 分岐管TW-NP16A×2 34,000円
同時 セット希望小売価格 <b>1,513,000円</b> 個別 セット希望小売価格 <b>1,513,000円</b>	同時 セット希望小売価格 <b>1,727,000円</b> 個別 セット希望小売価格 <b>1,727,000円</b>	同時 セット希望小売価格 <b>1,858,000円</b> 個別 セット希望小売価格 <b>1,858,000円</b>			

■室内ユニット寸法図(ゆかおき)

(単位: mm)

●50~160型

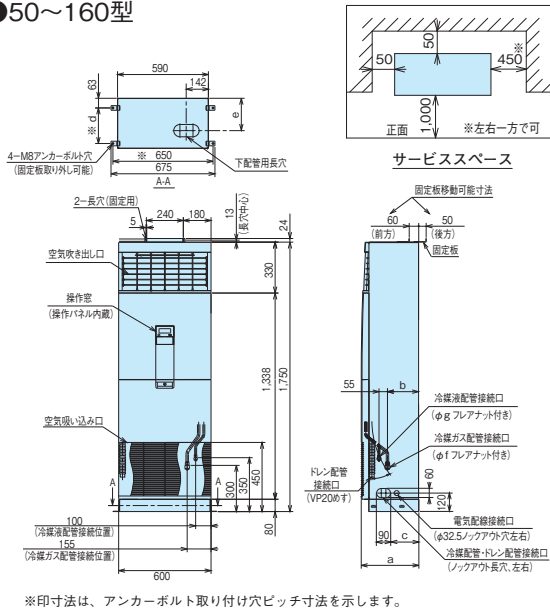

●寸法対応表

品名	寸法	a	b	c	d	e	f	g
50~63型		280	105	90	136	115	12.7	6.35
71~80型		280	105	90	136	115	15.88	9.53
90~160型		375	200	185	231	210	15.88	9.53

●224型・280型

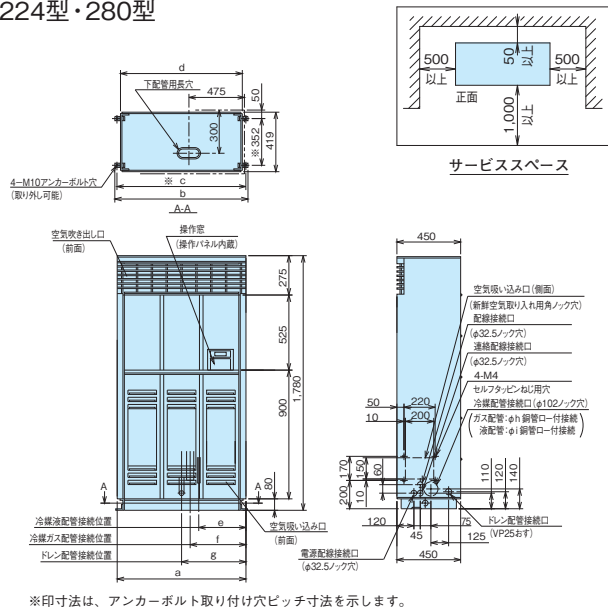

●寸法対応表

品名	寸法	a	b	c	d	e	f	g	h	i
224型		900	936	910	857	330	390	450	25.4	9.53
280型		1,100	1,136	1,110	1,057	430	490	550	25.4	12.7

■オプション一覧(ゆかおき)

品名	型名(相当馬力)	50型(2.0)~80型(3.0)	90型(3.3)~160型(6.0)	224型(8.0)	280型(10.0)		
フィルター	エアフィルター(防カビ・交換用)(注1)	F-160LPV 4,400円				F-224LPV 5,800円	F-280LPV 8,500円
補助	木台	PW-P80K40NA 5,100円	PW-P160K40NA 5,300円	PW-P200K60M 6,200円	PW-P280K60M 6,900円		
	寸法:幅×奥行×高さ(mm)(注4)	625×270×40*	625×365×40*	857×419×60	1,057×419×60		
リモコン	リモコン	多機能リモコン PC-ARF1 18,000円				アメニティリモコン PC-AR1 14,000円	
	受光部キット(別置きタイプ)(注2)	PC-ALHZ(シルキーホワイト) 12,000円					
	ワイヤレスリモコン(単方向)	PC-LH3A 11,000円					

(注1)「エアフィルター(防カビ)」は室内ユニットに標準で搭載している物の交換用です。エアコン1台分が1セットとなります。

(注2)「受光部キット(別置きタイプ)」は、照明よりできるだけ離して(1m以上)据え付けてください(照明の影響で動作しにくくなります)。

(注3) 各部品の仕様・施工詳細などは、「寸法図」、「据付点検要領書」などをご参照ください。

(注4) 木台寸法の※部の高さ40mmは製品(木台)の外観寸法であり、エアコンの高さアップ分は30mmアップとなります。

掲載商品の希望小売価格には、消費税、配送費、試運転調整費、配管セット・工事費、使用済み商品の引き取り費などは含まれておりません。

ゆかおき

# 厨房用エアコン(てんつり)

厨房に求められる  
お手入れのしやすさ、  
使い勝手の良さを実現

## ■厨房用エアコン 主要機能 一覧

	主要オプション*				制御				サービス・工事				快適性							
	交換用フィルター	スポットダクト	ダクトアダプター	電気集じん器	集中制御対応	遠方制御対応	1リモコングループ制御	2リモコン運転	ワイヤレスリモコン対応	eLINE接続記録	故障診断機能	オイルミストフィルター	ドレンアップメカ	年間冷房(5℃)	ホットスタート	高天井対応	ドライ	風量調整	風向選択	オートルーバー
房冷	●	●	●	—	●	●	●	●	●	●	●	●	●	●	●	●	●	●	●	—
専冷房	●	●	●	—	●	●	●	●	●	●	●	●	●	●	—	—	●	●	●	—

\*主要オプションは別売となります。詳しくはP.97をご覧ください。

## ■形状・寸法・質量

室内ユニット形状 (mm)	1,136	650	295	1,520	650	295
シングル	80・112型			140型		
同時/個別*ツイン	160型			280型		
同時/個別*トリプル	224型			—		
同時/個別*フォー	335型			—		
質量(kg)	42			56		

\*個別運転は省エネの達人プレミアム、省エネの達人のみです。

## ■使用温度範囲

区分	80型、140型、160型、224型、280型、335型		112型(高温吸い込み専用タイプ)	
	冷房時	暖房時	冷房時	暖房時
室内側吸い込み空気温度	乾球(°C)	21.5~45	17~25	25~45
	湿球(°C)	15~33	—	18~33

## 対応力

### スポットクーリングも可能 (オプション)

スポットダクト(オプション)を吹き出し口横へ取り付ければ(左右同時取り付け可能)スポットクーリングも可能です。

### リモコンが濡れ手操作可能 (オプション)

厨房等でのワイヤードリモコン(別売)濡れ手操作用にシリコンゴム製の防滴カバー(オプション)を準備しました。

\*アメニティリモコン(PC-AR1)のみご使用可能です。

### 風量切り替えを3段階にアップ

従来まで2段階であった風量切り替えを3段階(急・強・弱)に増やし、より細かな風量設定ができるようになりました(112型を除く)。

### 外気を取り入れてフレッシュ空調 (オプション)

ユニット背面部に外気導入ができるロックアウト穴を用意。厨房内の換気対策として、新鮮な空気を取り入れます。

\*外気導入には、ダクトアダプター(オプション)が必要です。

ご注意：オールフレッシュ仕様ではありません。

## 清潔・お手入れ簡単

### 汚れに強いステンレスボディ<sup>※1</sup>を採用

外装ボディ面は、汚れに強くサビにくいステンレス<sup>※2</sup>。油汚れの多い厨房でもお手入れが容易です。



※1.材質はステンレスSUS430ヘアライン仕上げです。  
※2.天面、背面など一部の外装は除きます。

### 高性能オイルミストフィルター 標準装備

油煙に強い取手付き不織布製オイルミストフィルターを採用。フィルターろ材は使い捨てタイプなので、清掃の手間が省け、衛生面に配慮しています。フィルターの脱着は差し込み方式のため、ろ材交換が容易です。(交換用オイルミストフィルターろ材【オプション】はフィルター枠をそのまま再使用します)。

※交換用フィルター(ろ材)は約1.5か月に1回交換してください。オイルミストフィルターと交換用フィルター(ろ材)をオプションでご用意しております。

※室内ユニット標準装備フィルター枚数  
80型…2枚 112型…2枚 140型…2枚

### ファン清掃など、メンテナンスが簡単

分割可能なファンケーシングおよびワンタッチで取り外し可能な吹き出しグリルの採用により、各部の清掃が容易にできます。また、ドレンパンが汚れた場合の掃除も、現地配管接続部が取り外せるため容易です。

### ドレンアップメカ本体内蔵可能 (オプション)

ドレンアップメカ(オプション)は、本体内蔵型ですので、リニューアルにもらくらく対応(冷媒配管の上配管セット付属)。

## 低騒音

### 低騒音化

80型：急風時38dB、112型：急風時39dBと低騒音を実現。140型(急風時49dB)も運転音に配慮しています。

〔 80型：38-35-32dB(急-強-弱) 112型：39-36-36dB(急-強-弱) 140型：49-46-43dB(急-強-弱) 〕



### 据え付け場所に 関するご注意

- 小麦粉、うどん粉、そば粉などの粉が浮遊する厨房への設置は避けてください(フィルター、熱交換器が目づまりします)。
- 酢酸や次亜塩素酸を多量に使用する場所への設置は避けてください。
- 理・美容院において、脱色剤などに混入される硫酸ガス、または酸性の溶液により、溶接部分が腐食することがありますので、理・美容院における設置は避けてください。
- 銹物油・機械油を使用して塩素・硫黄系雰囲気に至る機械工場などにおける設置は避けてください。
- 水蒸気・油・粉などを直接吸い込む恐れのある厨房への設置は避けてください。

# 厨房用エアコン(てんつり)



このマークの付いた機種はグリーン購入法 2011 年基準値をクリアした機種です。

**省エネの達人**  
プレミアム



**冷暖**

シングル



多機能リモコン  
(PC-ARF1)



新価格	新価格
<b>80</b> 型(3.0馬力相当) チャージレス 30m <b>R410A</b> 冷房: 7.1(3.2~8.0)kW 暖房: 8.0(3.5~10.6)kW	<b>140</b> 型(5.0馬力相当) チャージレス 30m <b>R410A</b> 冷房: 12.5(5.7~14.0)kW 暖房: 14.0(5.0~18.0)kW
[693] RPCK-AP80GHJ  [694] RPCK-AP80GH 	[695] RPCK-AP140GH 
室内RPCK-AP80K 234,000円 室外RAS-AP80GHJ・AP80GH 418,000円 リモコンPC-ARF1 18,000円 <b>セット希望小売価格 670,000円</b>	室内RPCK-AP140K 305,000円 室外RAS-AP140GH 573,000円 リモコンPC-ARF1 18,000円 <b>セット希望小売価格 896,000円</b>

**省エネの達人**  
プレミアム

**冷暖**

同時 個別  
ツイン





多機能リモコン  
(PC-ARF1)

同時 1 個別 2



※各エアコンの吸い込み空気温度が均一な場所で使用可能です。

新価格	新価格
<b>160</b> 型(6.0馬力相当) チャージレス 30m <b>R410A</b> 冷房: 14.0(6.0~16.0)kW 暖房: 16.0(5.0~20.0)kW	<b>280</b> 型(10.0馬力相当) チャージレス 30m <b>R410A</b> 冷房: 25.0(10.0~28.0)kW 暖房: 28.0(8.0~35.0)kW
[696] RPCK-AP160GHP  室内RPCK-AP80K×2 468,000円 室外RAS-AP160GH 633,000円 分岐管TW-NP16A 17,000円 リモコンPC-ARF1 18,000円 <b>同時 セット希望小売価格 1,136,000円</b> 個別の場合 リモコンPC-ARF1×2 36,000円 <b>個別 セット希望小売価格 1,154,000円</b>	[697] RPCK-AP280GHP  室内RPCK-AP140K×2 610,000円 室外RAS-AP280GH 1,060,000円 分岐管TW-NP28A 19,000円 リモコンPC-ARF1 18,000円 <b>同時 セット希望小売価格 1,707,000円</b> 個別の場合 リモコンPC-ARF1×2 36,000円 <b>個別 セット希望小売価格 1,725,000円</b>

**省エネの達人**  
プレミアム

**冷暖**

同時 個別  
トリプル



多機能リモコン  
(PC-ARF1)

同時 1 個別 3



※各エアコンの吸い込み空気温度が均一な場所で使用可能です。

新価格
<b>224</b> 型(8.0馬力相当) チャージレス 30m <b>R410A</b> 冷房: 20.0(8.0~22.4)kW 暖房: 22.4(6.3~28.0)kW
[698] RPCK-AP224GHG  室内RPCK-AP80K×3 702,000円 室外RAS-AP224GH 868,000円 分岐管TG-NP28A 25,000円 リモコンPC-ARF1 18,000円 <b>同時 セット希望小売価格 1,613,000円</b> 個別の場合 リモコンPC-ARF1×3 54,000円 <b>個別 セット希望小売価格 1,649,000円</b>

**省エネの達人**  
プレミアム

**冷暖**

同時 個別  
フォー



多機能リモコン  
(PC-ARF1)

同時 1 個別 4



※各エアコンの吸い込み空気温度が均一な場所で使用可能です。

新価格
<b>335</b> 型(12.0馬力相当) チャージレス 30m <b>R410A</b> 冷房: 30.0(11.2~33.5)kW 暖房: 33.5(9.0~37.5)kW
[699] RPCK-AP335GHW 室内RPCK-AP80K×4 936,000円 室外RAS-AP335GH 1,170,000円 分岐管TW-NP28A 19,000円 分岐管TW-NP16A×2 34,000円 リモコンPC-ARF1 18,000円 <b>同時 セット希望小売価格 2,177,000円</b> 個別の場合 リモコンPC-ARF1×4 72,000円 <b>個別 セット希望小売価格 2,231,000円</b>

厨房用エアコン

# 厨房用エアコン (てんつり)



このマークの付いた機種はグリーン購入法 2011 年基準値をクリアした機種です。

**省エネの達人**

冷暖 シングル

多機能リモコン (PC-ARF1)

<p><b>新価格</b> チャージレス R410A</p> <p><b>80</b> 型 (3.0馬力相当) 20m</p> <p>冷房: 7.1 (3.2 ~ 8.0) kW   暖房: 8.0 (3.5 ~ 9.0) kW</p> <p>[700] RPCK-AP80SHJ (単) </p> <p>[701] RPCK-AP80SH </p> <table style="width: 100%; border-collapse: collapse;"> <tr> <td>室内RPCK-AP80K</td> <td style="text-align: right;">234,000円</td> </tr> <tr> <td>室外RAS-AP80SHJ (単)・AP80SH</td> <td style="text-align: right;">360,000円</td> </tr> <tr> <td>リモコンPC-ARF1</td> <td style="text-align: right;">18,000円</td> </tr> </table> <p><b>セット希望小売価格 612,000円</b></p>	室内RPCK-AP80K	234,000円	室外RAS-AP80SHJ (単)・AP80SH	360,000円	リモコンPC-ARF1	18,000円	<p><b>新価格</b> チャージレス R410A</p> <p><b>140</b> 型 (5.0馬力相当) 30m</p> <p>冷房: 12.5 (5.7 ~ 14.0) kW   暖房: 14.0 (5.0 ~ 16.0) kW</p> <p>[702] RPCK-AP140SH</p> <table style="width: 100%; border-collapse: collapse;"> <tr> <td>室内RPCK-AP140K</td> <td style="text-align: right;">305,000円</td> </tr> <tr> <td>室外RAS-AP140SH</td> <td style="text-align: right;">493,000円</td> </tr> <tr> <td>リモコンPC-ARF1</td> <td style="text-align: right;">18,000円</td> </tr> </table> <p><b>セット希望小売価格 816,000円</b></p>	室内RPCK-AP140K	305,000円	室外RAS-AP140SH	493,000円	リモコンPC-ARF1	18,000円
室内RPCK-AP80K	234,000円												
室外RAS-AP80SHJ (単)・AP80SH	360,000円												
リモコンPC-ARF1	18,000円												
室内RPCK-AP140K	305,000円												
室外RAS-AP140SH	493,000円												
リモコンPC-ARF1	18,000円												

**省エネの達人**

冷暖 **同時 個別** ツイン

多機能リモコン (PC-ARF1)

**同時 1** **個別 2**

※各エアコンの吸い込み空気温度が均一な場所で使用可能です。

<p><b>新価格</b> チャージレス R410A</p> <p><b>160</b> 型 (6.0馬力相当) 30m</p> <p>冷房: 14.0 (6.0 ~ 16.0) kW   暖房: 16.0 (5.0 ~ 18.0) kW</p> <p>[703] RPCK-AP160SHP</p> <table style="width: 100%; border-collapse: collapse;"> <tr> <td>室内RPCK-AP80K×2</td> <td style="text-align: right;">468,000円</td> </tr> <tr> <td>室外RAS-AP160SH</td> <td style="text-align: right;">542,000円</td> </tr> <tr> <td>分岐管TW-NP16A</td> <td style="text-align: right;">17,000円</td> </tr> <tr> <td>リモコンPC-ARF1</td> <td style="text-align: right;">18,000円</td> </tr> </table> <p><b>同時 セット希望小売価格 1,045,000円</b></p> <p>個別の場合 リモコンPC-ARF1×2 36,000円</p> <p><b>個別 セット希望小売価格 1,063,000円</b></p>	室内RPCK-AP80K×2	468,000円	室外RAS-AP160SH	542,000円	分岐管TW-NP16A	17,000円	リモコンPC-ARF1	18,000円	<p><b>新価格</b> チャージレス R410A</p> <p><b>280</b> 型 (10.0馬力相当) 30m</p> <p>冷房: 25.0 (10.0 ~ 28.0) kW   暖房: 28.0 (8.0 ~ 35.0) kW</p> <p>[704] RPCK-AP280SHP </p> <table style="width: 100%; border-collapse: collapse;"> <tr> <td>室内RPCK-AP140K×2</td> <td style="text-align: right;">610,000円</td> </tr> <tr> <td>室外RAS-AP280SH</td> <td style="text-align: right;">910,000円</td> </tr> <tr> <td>分岐管TW-NP28A</td> <td style="text-align: right;">19,000円</td> </tr> <tr> <td>リモコンPC-ARF1</td> <td style="text-align: right;">18,000円</td> </tr> </table> <p><b>同時 セット希望小売価格 1,557,000円</b></p> <p>個別の場合 リモコンPC-ARF1×2 36,000円</p> <p><b>個別 セット希望小売価格 1,575,000円</b></p>	室内RPCK-AP140K×2	610,000円	室外RAS-AP280SH	910,000円	分岐管TW-NP28A	19,000円	リモコンPC-ARF1	18,000円
室内RPCK-AP80K×2	468,000円																
室外RAS-AP160SH	542,000円																
分岐管TW-NP16A	17,000円																
リモコンPC-ARF1	18,000円																
室内RPCK-AP140K×2	610,000円																
室外RAS-AP280SH	910,000円																
分岐管TW-NP28A	19,000円																
リモコンPC-ARF1	18,000円																

**省エネの達人**

冷暖 **同時 個別** トリプル

多機能リモコン (PC-ARF1)

**同時 1** **個別 3**

※各エアコンの吸い込み空気温度が均一な場所で使用可能です。

<p><b>新価格</b> チャージレス R410A</p> <p><b>224</b> 型 (8.0馬力相当) 30m</p> <p>冷房: 20.0 (8.0 ~ 22.4) kW   暖房: 22.4 (6.3 ~ 28.0) kW</p> <p>[705] RPCK-AP224SHG </p> <table style="width: 100%; border-collapse: collapse;"> <tr> <td>室内RPCK-AP80K×3</td> <td style="text-align: right;">702,000円</td> </tr> <tr> <td>室外RAS-AP224SH</td> <td style="text-align: right;">744,000円</td> </tr> <tr> <td>分岐管TG-NP28A</td> <td style="text-align: right;">25,000円</td> </tr> <tr> <td>リモコンPC-ARF1</td> <td style="text-align: right;">18,000円</td> </tr> </table> <p><b>同時 セット希望小売価格 1,489,000円</b></p> <p>個別の場合 リモコンPC-ARF1×3 54,000円</p> <p><b>個別 セット希望小売価格 1,525,000円</b></p>	室内RPCK-AP80K×3	702,000円	室外RAS-AP224SH	744,000円	分岐管TG-NP28A	25,000円	リモコンPC-ARF1	18,000円	
室内RPCK-AP80K×3	702,000円								
室外RAS-AP224SH	744,000円								
分岐管TG-NP28A	25,000円								
リモコンPC-ARF1	18,000円								

**省エネの達人**

冷暖 **同時 個別** フォー

多機能リモコン (PC-ARF1)

**同時 1** **個別 4**

※各エアコンの吸い込み空気温度が均一な場所で使用可能です。

<p><b>新価格</b> チャージレス R410A</p> <p><b>335</b> 型 (12.0馬力相当) 30m</p> <p>冷房: 30.0 (11.2 ~ 33.5) kW   暖房: 33.5 (9.0 ~ 37.5) kW</p> <p>[706] RPCK-AP335SHW</p> <table style="width: 100%; border-collapse: collapse;"> <tr> <td>室内RPCK-AP80K×4</td> <td style="text-align: right;">936,000円</td> </tr> <tr> <td>室外RAS-AP335SH</td> <td style="text-align: right;">1,021,000円</td> </tr> <tr> <td>分岐管TW-NP28A</td> <td style="text-align: right;">19,000円</td> </tr> <tr> <td>分岐管TW-NP16A×2</td> <td style="text-align: right;">34,000円</td> </tr> <tr> <td>リモコンPC-ARF1</td> <td style="text-align: right;">18,000円</td> </tr> </table> <p><b>同時 セット希望小売価格 2,028,000円</b></p> <p>個別の場合 リモコンPC-ARF1×4 72,000円</p> <p><b>個別 セット希望小売価格 2,082,000円</b></p>	室内RPCK-AP80K×4	936,000円	室外RAS-AP335SH	1,021,000円	分岐管TW-NP28A	19,000円	分岐管TW-NP16A×2	34,000円	リモコンPC-ARF1	18,000円	
室内RPCK-AP80K×4	936,000円										
室外RAS-AP335SH	1,021,000円										
分岐管TW-NP28A	19,000円										
分岐管TW-NP16A×2	34,000円										
リモコンPC-ARF1	18,000円										

厨房用エアコン



省エネの達人

冷暖

シングル

高温吸い込み専用タイプ



多機能リモコン (PC-ARF1)



新価格

112型 (4.0馬力相当) 30m R410A  
 冷房: 10.0 (4.5 ~ 11.2) kW 暖房: 11.2 (5.0 ~ 14.0) kW

707 RPCK-AP112SH

室内RPCK-AP112K 260,000円  
 室外RAS-AP112SH 417,000円  
 リモコンPC-ARF1 18,000円  
**セット希望小売価格 695,000円**

■室内ユニット寸法図 (RPCK-AP80K, RPCK-AP112K, RPCK-AP140K)

(単位: mm)

● RPCK-AP80K, RPCK-AP112K

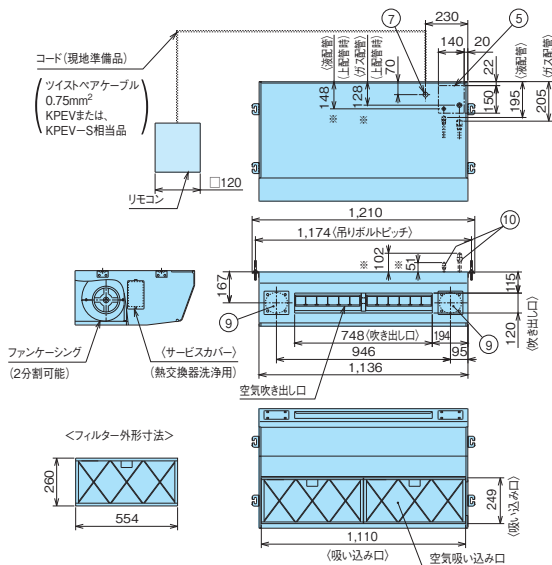

サービススペース

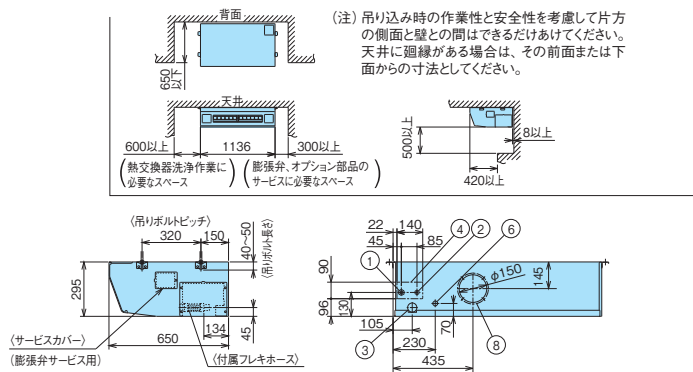

- ① 冷媒ガス配管接続位置 (φ15.88銅管フレアナット付き)
- ② 冷媒液配管接続位置 (φ9.53銅管フレアナット付き)
- ③ ドレン配管接続位置 (VP-25: ハイブ外径φ32)
- ④ 背面側配管貫通穴 (ロック穴)
- ⑤ 上面側配管貫通穴 (ロック穴)
- ⑥ 背面側配線接続穴
- ⑦ 上面側配線接続穴
- ⑧ 新鮮空気取り入れ用接続穴 (φ150ノック穴)  
 別売ダクトアダプター (φ150用): 型式PD-150
- ⑨ スポットダクト用接続位置 (左右2か所一φ100) 別売スポットダクト (フランジ・ダクトセット品) 型式FDS-100 (1個入り)
- ⑩ 上面側配管接続位置

- 注意事項
1. ドレン配管はPVC管VP-25 (ハイブ外径φ32) を使用してください。
  2. 吊りボルトはステンレス製のW3/8ネジまたは、M10を使用してください。(現地手配)
  3. 外装のステンレスは、SUS430です (一部外装は除く)。
  4. 別売スポットダクトは左右同時取り付けが可能です。

※別売上配管セット (型式: SSF-33C2A) をご使用いただいた場合の位置寸法を示します。

● RPCK-AP140K

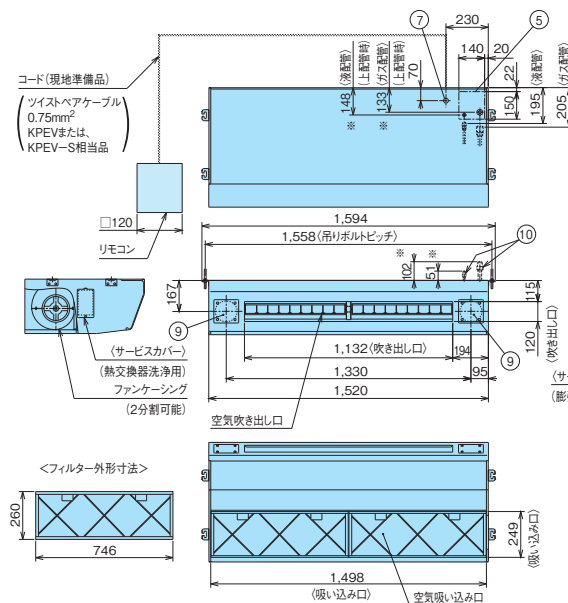

サービススペース

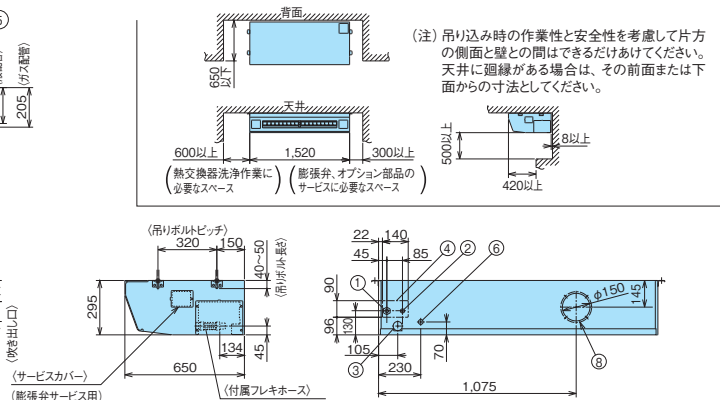

- ① 冷媒ガス配管接続位置 (φ15.88銅管フレアナット付き)
- ② 冷媒液配管接続位置 (φ9.53銅管フレアナット付き)
- ③ ドレン配管接続位置 (VP-25: ハイブ外径φ32)
- ④ 背面側配管貫通穴 (ロック穴)
- ⑤ 上面側配管貫通穴 (ロック穴)
- ⑥ 背面側配線接続穴
- ⑦ 上面側配線接続穴
- ⑧ 新鮮空気取り入れ用接続穴 (φ150ノック穴)  
 別売ダクトアダプター (φ150用): 型式PD-150
- ⑨ スポットダクト用接続位置 (左右2か所一φ100) 別売スポットダクト (フランジ・ダクトセット品) 型式FDS-100 (1個入り)
- ⑩ 上面側配管接続位置

- 注意事項
1. ドレン配管はPVC管VP-25 (ハイブ外径φ32) を使用してください。
  2. 吊りボルトはステンレス製のW3/8ネジまたは、M10を使用してください。(現地手配)
  3. 外装のステンレスは、SUS430です (一部外装は除く)。
  4. 別売スポットダクトは左右同時取り付けが可能です。

※別売上配管セット (型式: SSF-33C2A) をご使用いただいた場合の位置寸法を示します。

### ■オプション一覧(厨房用エアコン(てんつり))

品名	型名(相当馬力)	80型(3.0)	112型(4.0)	140型(5.0)
フィルター	オイルミストフィルター(交換用)(注1)	F-80CK-G 17,000円		F-140CK-G 19,500円
	交換用オイルミストフィルター(ろ材)(注2)	F-80CK 17,700円		F-140CK 21,000円
補助	ドレンアップメカ(注3)		DUCK-140KA1 65,000円	
	上配管セット(注4)		SSF-33C2A 7,000円	
ダクト	スポットダクト(1本セット:1m)		FDS-100 11,000円	
	ダクトアダプター(注5) (新鮮空気取り入れ口用φ150)		PD-150 5,000円	
	フレキシブルダクト(φ150)	1m	FD-1B 10,000円	
		2m	FD-2B 15,000円	
リモコン	リモコン	多機能リモコン PC-ARF1 18,000円 PC-ARFV 22,000円	アメニティリモコン PC-AR1 14,000円	
	受光部キット(注6)	PC-ALHZ(シルキーホワイト) 12,000円		
	ワイヤレスリモコン(単方向)	PC-LH3A 11,000円		
	ワイヤードリモコン用防滴カバー(注7)	BK-P1H 5,000円		

- (注1) 「オイルミストフィルター(交換用)」は室内ユニットに標準で搭載している物の交換用です。エアコン1台分(2枚)が1セットとなります。
- (注2) 「交換用オイルミストフィルター」(ろ材)は1年分(8回分)16枚が1セットとなっています。
- (注3) 「ドレンアップメカ」を取り付ける場合は、上配管接続のみとなります。(上配管セット付属品。)
- (注4) 「上配管セット」は、冷媒配管を上面接続に変更する部分です。ドレン配管は、背面接続となります。
- (注5) 「ダクトアダプター」は別売「フレキシブルダクト」と合わせてご使用ください。オールフレッシュ仕様にはなりません。
- (注6) 「受光部キット(別置きタイプ)」は照明よりできるだけ離して(1m以上)据え付けてください。
- (注7) 「防滴カバー」は、「アメニティリモコン(型式:PC-AR1)」用カバーです。濡れ手操作用の簡易カバーですので完全防水ではありません。(リモコン型式:PC-ARF1、PC-ARFVにはご使用できません。)
- (注8) 各部品の仕様・施工詳細などは、「寸法図」、「据付点検要領書」などをご参照ください。

### ■オプション構成図(厨房用エアコン(てんつり))

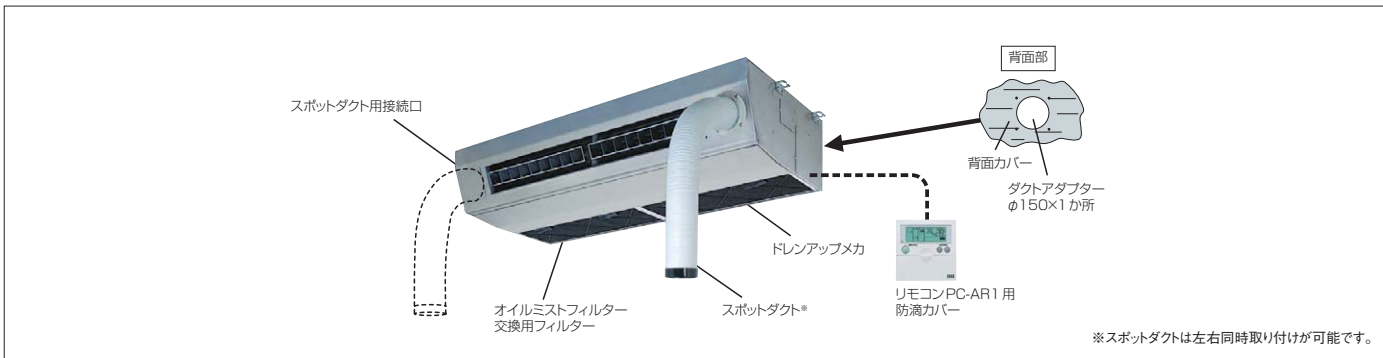

# 冷房専用機 システム構成について

## システム構成の種類

- シングルシリーズ(シングル)
- ニューマルチシリーズ(ツイン・トリプル)

### シングル

#### シングル

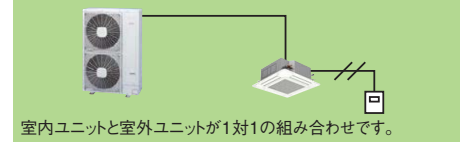

## 標準組み合わせ

### ツイン

#### 同時ツイン

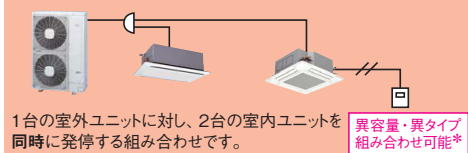

異容量・異タイプ組み合わせ可能\*

\*冷房専用機の異タイプの組み合わせには、一部制約があります。

### ●冷房専用機組み合わせ

同時ツイン 室内ユニット容量比(合計100) 50%:50%

室外ユニット容量	80型(3馬力)	112型(4馬力)	140型(5馬力)	160型(6馬力)
標準組み合わせ	40型+40型	56型+56型	71型+71型	80型+80型
室外ユニット容量	224型(8馬力)	280型(10馬力)	335型(12馬力)	—
標準組み合わせ	112型+112型	140型+140型	160型+160型	—

\*ゆかおきタイプの室内ユニットを含んだ組み合わせはできません。(ただし、ゆかおきタイプだけの組み合わせは可能です)

### トリプル

#### 同時トリプル

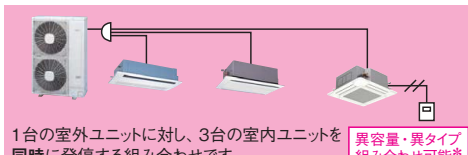

異容量・異タイプ組み合わせ可能\*

\*冷房専用機の異タイプの組み合わせには、一部制約があります。

### ●冷房専用機組み合わせ

同時トリプル 室内ユニット容量比(合計100) 33%:33%:33%

室外ユニット容量	160型(6馬力)	224型(8馬力)	280型(10馬力)	335型(12馬力)
標準組み合わせ	56型+56型+56型	80型+80型+80型	—	112型+112型+112型

\*ゆかおきタイプの室内ユニットを含んだ組み合わせはできません。(ただし、ゆかおきタイプだけの組み合わせは可能です)

同時ツイン、同時トリプルは、以下共通です。

注1) 異容量での室内ユニット組み合わせ容量は、別途お問い合わせください。

注2) 厨房用てんつりは、冷房負荷の高い場所に設置しますのでツイン・トリプルでご使用の場合には、各室内ユニットの吸い込み空気温度が均一な場所でご使用ください。

## 異容量組み合わせ

### 同時ツイン

室外ユニット容量 室内ユニット 容量比(合計100)	80型 (3馬力)	112型 (4馬力)	140型 (5馬力)	160型 (6馬力)	224型 (8馬力)	280型 (10馬力)	335型 (12馬力)
55%:45%	45型+36型	63型+50型	80型+63型	90型+71型	—	—	—
60%:40%	—	71型+50型	90型+56型	—	140型+90型	160型+112型	—

\*ゆかおきタイプの室内ユニットを含んだ組み合わせはできません。(ただし、ゆかおきタイプだけの組み合わせは可能です)

### 同時トリプル

室外ユニット容量 室内ユニット 容量比(合計100)	160型(6馬力)	224型(8馬力)	280型(10馬力)	335型(12馬力)
35%:35%:30%	56型+56型+50型	80型+80型+71型	—	—
37%:37%:26%	—	90型+90型+63型	—	—
32%:32%:36%	50型+50型+56型	71型+71型+80型	—	—
28%:28%:44%	45型+45型+71型	—	80型+80型+112型	—

\*ゆかおきタイプの室内ユニットを含んだ組み合わせはできません。(ただし、ゆかおきタイプだけの組み合わせは可能です)

### ■冷房専用機異容量接続の場合、室内ユニットの冷暖房能力は下記式にて算出してください。

$$\begin{aligned} \text{室外ユニット容量} \leq \text{室内ユニット合計容量} \text{ の場合、 } \text{室内ユニット能力} &= \text{室外ユニット能力} \times \text{室内ユニット容量比} \\ \text{室外ユニット容量} > \text{室内ユニット合計容量} \text{ の場合、 } \text{室内ユニット能力} &= \text{室内ユニット合計能力} \times \text{室内ユニット容量比} \end{aligned}$$

$$\text{室内ユニット容量比} = \frac{\text{室内ユニット容量}}{\text{室内ユニット合計容量}}$$

## 容量対照表

シリーズ	接続容量比	室内ユニット			高低差		最大配管実長	冷媒封入	伝送線	外気温度運転範囲 冷房時
		標準接続台数	最小容量	室内外間	室内間					
冷房専用機	シングル	1台	—	30m	—	40~80型:30m 112型以上:50m	40~112型: チャージレス20m 140型以上: チャージレス30m	無極性2線式 / e-LINE	-5~43°C	
	同時ツイン (注1)	2台		30m (室外ユニット が下の場合は 20m)	0.5m					
	同時トリプル (注1)	3台								

(注1) 専用の分岐管セットが必要です。分岐管セットには伝送線は付属されておりませんので現地にて準備してください。  
(注2) てんかせ4方向の人感センサー付き化粧パネルは使用できません。

## 使用温度範囲

区分	冷房時	
	連続	短時間
室内側吸い込み 空気温度	乾球(°C)	21.5~30.0
	湿球(°C)	16.0~20.5
室外側吸い込み 空気温度	乾球(°C)	-5.0~43.0
	湿球(°C)	—

\*厨房用てんつりタイプの使用温度範囲はP.93を参照ください。

# 冷房専用機

冷房専用機

てんかせ4方向

シングル

多機能リモコン  
(PC-ARF1)



**新価格** チャージレス R410A  
40型 (1.5馬力相当) 20m  
冷房: 3.6(1.5 ~ 4.0)kW

708 RCI-AP40EAJ (単)  
709 RCI-AP40EA

室内RCI-AP40K3 153,000円  
室外RAS-AP40EAJ (単)・AP40EA 197,000円  
化粧パネルP-AP160NA1 40,000円  
リモコンPC-ARF1 18,000円

セット希望小売価格 408,000円

**新価格** チャージレス R410A  
45型 (1.8馬力相当) 20m  
冷房: 4.0(1.5 ~ 4.5)kW

710 RCI-AP45EAJ (単)  
711 RCI-AP45EA

室内RCI-AP45K3 160,000円  
室外RAS-AP45EAJ (単)・AP45EA 216,000円  
化粧パネルP-AP160NA1 40,000円  
リモコンPC-ARF1 18,000円

セット希望小売価格 434,000円

**新価格** チャージレス R410A  
50型 (2.0馬力相当) 20m  
冷房: 4.5(1.5 ~ 5.0)kW

712 RCI-AP50EAJ (単)  
713 RCI-AP50EA

室内RCI-AP50K3 162,000円  
室外RAS-AP50EAJ (単)・AP50EA 237,000円  
化粧パネルP-AP160NA1 40,000円  
リモコンPC-ARF1 18,000円

セット希望小売価格 457,000円

**新価格** チャージレス R410A  
56型 (2.3馬力相当) 20m  
冷房: 5.0(2.2 ~ 5.6)kW

714 RCI-AP56EAJ (単)  
715 RCI-AP56EA

室内RCI-AP56K3 167,000円  
室外RAS-AP56EAJ (単)・AP56EA 252,000円  
化粧パネルP-AP160NA1 40,000円  
リモコンPC-ARF1 18,000円

セット希望小売価格 477,000円

**新価格** チャージレス R410A  
63型 (2.5馬力相当) 20m  
冷房: 5.6(2.2 ~ 6.3)kW

716 RCI-AP63EAJ (単)  
717 RCI-AP63EA

室内RCI-AP63K3 173,000円  
室外RAS-AP63EAJ (単)・AP63EA 266,000円  
化粧パネルP-AP160NA1 40,000円  
リモコンPC-ARF1 18,000円

セット希望小売価格 497,000円

**新価格** チャージレス R410A  
80型 (3.0馬力相当) 20m  
冷房: 7.1(3.2 ~ 8.0)kW

718 RCI-AP80EAJ (単)  
719 RCI-AP80EA

室内RCI-AP80K3 184,000円  
室外RAS-AP80EAJ (単)・AP80EA 290,000円  
化粧パネルP-AP160NA1 40,000円  
リモコンPC-ARF1 18,000円

セット希望小売価格 532,000円

**新価格** チャージレス R410A  
112型 (4.0馬力相当) 20m  
冷房: 10.0(4.5 ~ 11.2)kW

720 RCI-AP112EA

室内RCI-AP112K3 209,000円  
室外RAS-AP112EA 337,000円  
化粧パネルP-AP160NA1 40,000円  
リモコンPC-ARF1 18,000円

セット希望小売価格 604,000円

**新価格** チャージレス R410A  
140型 (5.0馬力相当) 30m  
冷房: 12.5(5.7 ~ 14.0)kW

721 RCI-AP140EA

室内RCI-AP140K3 238,000円  
室外RAS-AP140EA 398,000円  
化粧パネルP-AP160NA1 40,000円  
リモコンPC-ARF1 18,000円

セット希望小売価格 694,000円

**新価格** チャージレス R410A  
160型 (6.0馬力相当) 30m  
冷房: 14.0(6.0 ~ 16.0)kW

722 RCI-AP160EA

室内RCI-AP160K3 263,000円  
室外RAS-AP160EA 438,000円  
化粧パネルP-AP160NA1 40,000円  
リモコンPC-ARF1 18,000円

セット希望小売価格 759,000円

冷房専用機

ビルトイン

シングル

多機能リモコン  
(PC-ARF1)



**新価格** チャージレス R410A  
40型 (1.5馬力相当) 20m  
冷房: 3.6(1.5 ~ 4.0)kW

723 RCB-AP40EAJ (単)  
724 RCB-AP40EA

室内RCB-AP40K 157,000円  
室外RAS-AP40EAJ (単)・AP40EA 197,000円  
吸い込みパネルPS-NP56NH 13,000円  
リモコンPC-ARF1 18,000円

セット希望小売価格 385,000円

**新価格** チャージレス R410A  
45型 (1.8馬力相当) 20m  
冷房: 4.0(1.5 ~ 4.5)kW

725 RCB-AP45EAJ (単)  
726 RCB-AP45EA

室内RCB-AP45K 158,000円  
室外RAS-AP45EAJ (単)・AP45EA 216,000円  
吸い込みパネルPS-NP56NH 13,000円  
リモコンPC-ARF1 18,000円

セット希望小売価格 405,000円

**新価格** チャージレス R410A  
50型 (2.0馬力相当) 20m  
冷房: 4.5(1.5 ~ 5.0)kW

727 RCB-AP50EAJ (単)  
728 RCB-AP50EA

室内RCB-AP50K 162,000円  
室外RAS-AP50EAJ (単)・AP50EA 237,000円  
吸い込みパネルPS-NP56NH 13,000円  
リモコンPC-ARF1 18,000円

セット希望小売価格 430,000円

**新価格** チャージレス R410A  
56型 (2.3馬力相当) 20m  
冷房: 5.0(2.2 ~ 5.6)kW

729 RCB-AP56EAJ (単)  
730 RCB-AP56EA

室内RCB-AP56K 164,000円  
室外RAS-AP56EAJ (単)・AP56EA 252,000円  
吸い込みパネルPS-NP56NH 13,000円  
リモコンPC-ARF1 18,000円

セット希望小売価格 447,000円

**新価格** チャージレス R410A  
63型 (2.5馬力相当) 20m  
冷房: 5.6(2.2 ~ 6.3)kW

731 RCB-AP63EAJ (単)  
732 RCB-AP63EA

室内RCB-AP63K 171,000円  
室外RAS-AP63EAJ (単)・AP63EA 266,000円  
吸い込みパネルPS-NP80NH 14,000円  
リモコンPC-ARF1 18,000円

セット希望小売価格 469,000円

**新価格** チャージレス R410A  
80型 (3.0馬力相当) 20m  
冷房: 7.1(3.2 ~ 8.0)kW

733 RCB-AP80EAJ (単)  
734 RCB-AP80EA

室内RCB-AP80K 183,000円  
室外RAS-AP80EAJ (単)・AP80EA 290,000円  
吸い込みパネルPS-NP80NH 14,000円  
リモコンPC-ARF1 18,000円

セット希望小売価格 505,000円

**新価格** チャージレス R410A  
112型 (4.0馬力相当) 20m  
冷房: 10.0(4.5 ~ 11.2)kW

735 RCB-AP112EA

室内RCB-AP112K 202,000円  
室外RAS-AP112EA 337,000円  
吸い込みパネルPS-NP160NH 21,000円  
リモコンPC-ARF1 18,000円

セット希望小売価格 578,000円

**新価格** チャージレス R410A  
140型 (5.0馬力相当) 30m  
冷房: 12.5(5.7 ~ 14.0)kW

736 RCB-AP140EA

室内RCB-AP140K 222,000円  
室外RAS-AP140EA 398,000円  
吸い込みパネルPS-NP160NH 21,000円  
リモコンPC-ARF1 18,000円

セット希望小売価格 659,000円

**新価格** チャージレス R410A  
160型 (6.0馬力相当) 30m  
冷房: 14.0(6.0 ~ 16.0)kW

737 RCB-AP160EA

室内RCB-AP160K 242,000円  
室外RAS-AP160EA 438,000円  
吸い込みパネルPS-NP160NH 21,000円  
リモコンPC-ARF1 18,000円

セット希望小売価格 719,000円

冷房専用機



冷房専用機	てんうめ(高静圧)	シングル	多機能リモコン (PC-ARF1) 
<b>NEW</b> 新価格 <b>80</b> 型(3.0馬力相当) チャージレス 20m <b>R410A</b> 冷房: 7.1(3.2~8.0)kW	<b>NEW</b> 新価格 <b>112</b> 型(4.0馬力相当) チャージレス 20m <b>R410A</b> 冷房: 10.0(4.5~11.2)kW	<b>NEW</b> 新価格 <b>140</b> 型(5.0馬力相当) チャージレス 30m <b>R410A</b> 冷房: 12.5(5.7~14.0)kW	<b>NEW</b> 新価格 <b>160</b> 型(6.0馬力相当) チャージレス 30m <b>R410A</b> 冷房: 14.0(6.0~16.0)kW
<b>738 RPI-AP80EA1</b> 室内RPI-AP80K1 150,000円 室外RAS-AP80EA 290,000円 リモコンPC-ARF1 18,000円 セット希望小売価格 <b>458,000円</b>	<b>739 RPI-AP112EA1</b> 室内RPI-AP112K1 166,000円 室外RAS-AP112EA 337,000円 リモコンPC-ARF1 18,000円 セット希望小売価格 <b>521,000円</b>	<b>740 RPI-AP140EA1</b> 室内RPI-AP140K1 190,000円 室外RAS-AP140EA 398,000円 リモコンPC-ARF1 18,000円 セット希望小売価格 <b>606,000円</b>	<b>741 RPI-AP160EA1</b> 室内RPI-AP160K1 212,000円 室外RAS-AP160EA 438,000円 リモコンPC-ARF1 18,000円 セット希望小売価格 <b>668,000円</b>
新価格 <b>224</b> 型(8.0馬力相当) チャージレス 30m <b>R410A</b> 冷房: 20.0(8.0~22.4)kW	新価格 <b>280</b> 型(10.0馬力相当) チャージレス 30m <b>R410A</b> 冷房: 25.0(10.0~28.0)kW		
<b>742 RPI-AP224EA</b> 室内RPI-AP224K 305,000円 室外RAS-AP224EA 601,000円 リモコンPC-ARF1 18,000円 セット希望小売価格 <b>924,000円</b>	<b>743 RPI-AP280EA</b> 室内RPI-AP280K 377,000円 室外RAS-AP280EA 735,000円 リモコンPC-ARF1 18,000円 セット希望小売価格 <b>1,130,000円</b>		

冷房専用機	てんつり	シングル	多機能リモコン (PC-ARF1) 
新価格 <b>40</b> 型(1.5馬力相当) チャージレス 20m <b>R410A</b> 冷房: 3.6(1.5~4.0)kW	新価格 <b>45</b> 型(1.8馬力相当) チャージレス 20m <b>R410A</b> 冷房: 4.0(1.5~4.5)kW	新価格 <b>50</b> 型(2.0馬力相当) チャージレス 20m <b>R410A</b> 冷房: 4.5(1.5~5.0)kW	新価格 <b>56</b> 型(2.3馬力相当) チャージレス 20m <b>R410A</b> 冷房: 5.0(2.2~5.6)kW
<b>744 RPC-AP40EAJ</b> (単) <b>745 RPC-AP40EA</b> 室内RPC-AP40K3 109,000円 室外RAS-AP40EAJ (単)・AP40EA 197,000円 リモコンPC-ARF1 18,000円 セット希望小売価格 <b>324,000円</b>	<b>746 RPC-AP45EAJ</b> (単) <b>747 RPC-AP45EA</b> 室内RPC-AP45K3 112,000円 室外RAS-AP45EAJ (単)・AP45EA 216,000円 リモコンPC-ARF1 18,000円 セット希望小売価格 <b>346,000円</b>	<b>748 RPC-AP50EAJ</b> (単) <b>749 RPC-AP50EA</b> 室内RPC-AP50K3 135,000円 室外RAS-AP50EAJ (単)・AP50EA 237,000円 リモコンPC-ARF1 18,000円 セット希望小売価格 <b>390,000円</b>	<b>750 RPC-AP56EAJ</b> (単) <b>751 RPC-AP56EA</b> 室内RPC-AP56K3 141,000円 室外RAS-AP56EAJ (単)・AP56EA 252,000円 リモコンPC-ARF1 18,000円 セット希望小売価格 <b>411,000円</b>
新価格 <b>63</b> 型(2.5馬力相当) チャージレス 20m <b>R410A</b> 冷房: 5.6(2.2~6.3)kW	新価格 <b>80</b> 型(3.0馬力相当) チャージレス 20m <b>R410A</b> 冷房: 7.1(3.2~8.0)kW	新価格 <b>112</b> 型(4.0馬力相当) チャージレス 20m <b>R410A</b> 冷房: 10.0(4.5~11.2)kW	新価格 <b>140</b> 型(5.0馬力相当) チャージレス 30m <b>R410A</b> 冷房: 12.5(5.7~14.0)kW
<b>752 RPC-AP63EAJ</b> (単) <b>753 RPC-AP63EA</b> 室内RPC-AP63K3 146,000円 室外RAS-AP63EAJ (単)・AP63EA 266,000円 リモコンPC-ARF1 18,000円 セット希望小売価格 <b>430,000円</b>	<b>754 RPC-AP80EAJ</b> (単) <b>755 RPC-AP80EA</b> 室内RPC-AP80K3 157,000円 室外RAS-AP80EAJ (単)・AP80EA 290,000円 リモコンPC-ARF1 18,000円 セット希望小売価格 <b>465,000円</b>	<b>756 RPC-AP112EA</b> 室内RPC-AP112K3 171,000円 室外RAS-AP112EA 337,000円 リモコンPC-ARF1 18,000円 セット希望小売価格 <b>526,000円</b>	<b>757 RPC-AP140EA</b> 室内RPC-AP140K3 190,000円 室外RAS-AP140EA 398,000円 リモコンPC-ARF1 18,000円 セット希望小売価格 <b>606,000円</b>
新価格 <b>160</b> 型(6.0馬力相当) チャージレス 30m <b>R410A</b> 冷房: 14.0(6.0~16.0)kW	新価格 <b>224</b> 型(8.0馬力相当) チャージレス 30m <b>R410A</b> 冷房: 20.0(8.0~22.4)kW	新価格 <b>280</b> 型(10.0馬力相当) チャージレス 30m <b>R410A</b> 冷房: 25.0(10.0~28.0)kW	
<b>758 RPC-AP160EA</b> 室内RPC-AP160K3 206,000円 室外RAS-AP160EA 438,000円 リモコンPC-ARF1 18,000円 セット希望小売価格 <b>662,000円</b>	<b>759 RPC-AP224EA</b> 室内RPC-AP224K 283,000円 室外RAS-AP224EA 601,000円 リモコンPC-ARF1 18,000円 セット希望小売価格 <b>902,000円</b>	<b>760 RPC-AP280EA</b> 室内RPC-AP280K 349,000円 室外RAS-AP280EA 735,000円 リモコンPC-ARF1 18,000円 セット希望小売価格 <b>1,102,000円</b>	

冷房専用機	かべかけ	シングル	ワイヤレスリモコン (PC-LH3A) 
新価格 <b>40</b> 型(1.5馬力相当) チャージレス 20m <b>R410A</b> 冷房: 3.6(1.5~4.0)kW	新価格 <b>45</b> 型(1.8馬力相当) チャージレス 20m <b>R410A</b> 冷房: 4.0(1.5~4.5)kW	新価格 <b>50</b> 型(2.0馬力相当) チャージレス 20m <b>R410A</b> 冷房: 4.5(1.5~5.0)kW	新価格 <b>56</b> 型(2.3馬力相当) チャージレス 20m <b>R410A</b> 冷房: 5.0(2.2~5.6)kW
<b>761 RPK-AP40EAJ</b> (単) <b>762 RPK-AP40EA</b> 室内RPK-AP40K 106,000円 室外RAS-AP40EAJ (単)・AP40EA 197,000円 ワイヤレスリモコンPC-LH3A 11,000円 セット希望小売価格 <b>314,000円</b>	<b>763 RPK-AP45EAJ</b> (単) <b>764 RPK-AP45EA</b> 室内RPK-AP45K 109,000円 室外RAS-AP45EAJ (単)・AP45EA 216,000円 ワイヤレスリモコンPC-LH3A 11,000円 セット希望小売価格 <b>336,000円</b>	<b>765 RPK-AP50EAJ</b> (単) <b>766 RPK-AP50EA</b> 室内RPK-AP50K 129,000円 室外RAS-AP50EAJ (単)・AP50EA 237,000円 ワイヤレスリモコンPC-LH3A 11,000円 セット希望小売価格 <b>377,000円</b>	<b>767 RPK-AP56EAJ</b> (単) <b>768 RPK-AP56EA</b> 室内RPK-AP56K 136,000円 室外RAS-AP56EAJ (単)・AP56EA 252,000円 ワイヤレスリモコンPC-LH3A 11,000円 セット希望小売価格 <b>399,000円</b>
新価格 <b>63</b> 型(2.5馬力相当) チャージレス 20m <b>R410A</b> 冷房: 5.6(2.2~6.3)kW	新価格 <b>80</b> 型(3.0馬力相当) チャージレス 20m <b>R410A</b> 冷房: 7.1(3.2~8.0)kW	新価格 <b>112</b> 型(4.0馬力相当) チャージレス 20m <b>R410A</b> 冷房: 10.0(4.5~11.2)kW	
<b>769 RPK-AP63EAJ</b> (単) <b>770 RPK-AP63EA</b> 室内RPK-AP63K 143,000円 室外RAS-AP63EAJ (単)・AP63EA 266,000円 ワイヤレスリモコンPC-LH3A 11,000円 セット希望小売価格 <b>420,000円</b>	<b>771 RPK-AP80EAJ</b> (単) <b>772 RPK-AP80EA</b> 室内RPK-AP80K 154,000円 室外RAS-AP80EAJ (単)・AP80EA 290,000円 ワイヤレスリモコンPC-LH3A 11,000円 セット希望小売価格 <b>455,000円</b>	<b>773 RPK-AP112EA</b> 室内RPK-AP112K 162,000円 室外RAS-AP112EA 337,000円 ワイヤレスリモコンPC-LH3A 11,000円 セット希望小売価格 <b>510,000円</b>	

掲載商品の希望小売価格には、消費税、配送費、試運転調整費、配管セット・工事費、使用済み商品の引き取り費などは含まれておりません。

冷房専用機

# 冷房専用機

冷房専用機	ゆかおき	シングル	
<b>新価格</b> <b>50</b> 型(2.0馬力相当) チャージレス 20m <b>R410A</b> 冷房: 4.5(1.5 ~ 5.0)kW [774] RPV-AP50EAJ (単) [775] RPV-AP50EA 室内RPV-AP50K 174,000円 室外RAS-AP50EAJ (単)・AP50EA 237,000円 <b>セット希望小売価格 411,000円</b>	<b>新価格</b> <b>56</b> 型(2.3馬力相当) チャージレス 20m <b>R410A</b> 冷房: 5.0(2.2 ~ 5.6)kW [776] RPV-AP56EAJ (単) [777] RPV-AP56EA 室内RPV-AP56K 179,000円 室外RAS-AP56EAJ (単)・AP56EA 252,000円 <b>セット希望小売価格 431,000円</b>	<b>新価格</b> <b>63</b> 型(2.5馬力相当) チャージレス 20m <b>R410A</b> 冷房: 5.6(2.2 ~ 6.3)kW [778] RPV-AP63EAJ (単) [779] RPV-AP63EA 室内RPV-AP63K 187,000円 室外RAS-AP63EAJ (単)・AP63EA 266,000円 <b>セット希望小売価格 453,000円</b>	<b>新価格</b> <b>80</b> 型(3.0馬力相当) チャージレス 20m <b>R410A</b> 冷房: 7.1(3.2 ~ 8.0)kW [780] RPV-AP80EAJ (単) [781] RPV-AP80EA 室内RPV-AP80K 196,000円 室外RAS-AP80EAJ (単)・AP80EA 290,000円 <b>セット希望小売価格 486,000円</b>
<b>新価格</b> <b>112</b> 型(4.0馬力相当) チャージレス 20m <b>R410A</b> 冷房: 10.0(4.5 ~ 11.2)kW [782] RPV-AP112EA 室内RPV-AP112K 217,000円 室外RAS-AP112EA 337,000円 <b>セット希望小売価格 554,000円</b>	<b>新価格</b> <b>140</b> 型(5.0馬力相当) チャージレス 30m <b>R410A</b> 冷房: 12.5(5.7 ~ 14.0)kW [783] RPV-AP140EA 室内RPV-AP140K 243,000円 室外RAS-AP140EA 398,000円 <b>セット希望小売価格 641,000円</b>	<b>新価格</b> <b>160</b> 型(6.0馬力相当) チャージレス 30m <b>R410A</b> 冷房: 14.0(6.0 ~ 16.0)kW [784] RPV-AP160EA 室内RPV-AP160K 266,000円 室外RAS-AP160EA 438,000円 <b>セット希望小売価格 704,000円</b>	<b>新価格</b> <b>224</b> 型(8.0馬力相当) チャージレス 30m <b>R410A</b> 冷房: 20.0(8.0 ~ 22.4)kW [785] RPV-AP224EA 室内RPV-AP224K 358,000円 室外RAS-AP224EA 601,000円 <b>セット希望小売価格 959,000円</b>
<b>新価格</b> <b>280</b> 型(10.0馬力相当) チャージレス 30m <b>R410A</b> 冷房: 25.0(10.0 ~ 28.0)kW [786] RPV-AP280EA 室内RPV-AP280K 464,000円 室外RAS-AP280EA 735,000円 <b>セット希望小売価格 1,199,000円</b>			

冷房専用機	厨房用エアコン(てんつり)	シングル	多機能リモコン (PC-ARF1)
<b>新価格</b> <b>80</b> 型(3.0馬力相当) チャージレス 20m <b>R410A</b> 冷房: 7.1(3.2 ~ 8.0)kW [787] RPCK-AP80EAJ (単) [788] RPCK-AP80EA 室内RPCK-AP80K 234,000円 室外RAS-AP80EAJ (単)・AP80EA 290,000円 リモコンPC-ARF1 18,000円 <b>セット希望小売価格 542,000円</b>	<b>新価格</b> <b>140</b> 型(5.0馬力相当) チャージレス 30m <b>R410A</b> 冷房: 12.5(5.7 ~ 14.0)kW [789] RPCK-AP140EA 室内RPCK-AP140K 305,000円 室外RAS-AP140EA 398,000円 リモコンPC-ARF1 18,000円 <b>セット希望小売価格 721,000円</b>		

冷房専用機	厨房用エアコン(てんつり) (高温吸い込み専用タイプ)	シングル	多機能リモコン (PC-ARF1)
<b>新価格</b> <b>112</b> 型(4.0馬力相当) チャージレス 20m <b>R410A</b> 冷房: 10.0(4.5 ~ 11.2)kW [790] RPCK-AP112EA 室内RPCK-AP112K 260,000円 室外RAS-AP112EA 337,000円 リモコンPC-ARF1 18,000円 <b>セット希望小売価格 615,000円</b>			

冷房専用機

冷房専用機

てんかせ4方向

同時 ツイン

多機能リモコン  
(PC-ARF1)



異容量・異タイプ  
組み合わせ可能\*  
※ゆかおきタイプとの異タイプ  
組み合わせはできません。

<p><b>新価格</b> <b>80</b>型(3.0馬力相当) チャージレス 20m <b>R410A</b></p> <p>冷房: 7.1(3.2~8.0)kW</p> <p>791 RCI-AP80EAPJ (準) 792 RCI-AP80EAP</p> <p>室内RCI-AP40K3×2 306,000円 室外RAS-AP80EAJ (準)・AP80EA 290,000円 化粧パネルP-AP160NA1×2 80,000円 分岐管TW-NP16A 17,000円 リモコンPC-ARF1 18,000円</p> <p>セット希望小売価格 <b>711,000円</b></p>	<p><b>新価格</b> <b>112</b>型(4.0馬力相当) チャージレス 20m <b>R410A</b></p> <p>冷房: 10.0(4.5~11.2)kW</p> <p>793 RCI-AP112EAP</p> <p>室内RCI-AP56K3×2 334,000円 室外RAS-AP112EA 337,000円 化粧パネルP-AP160NA1×2 80,000円 分岐管TW-NP16A 17,000円 リモコンPC-ARF1 18,000円</p> <p>セット希望小売価格 <b>786,000円</b></p>	<p><b>新価格</b> <b>140</b>型(5.0馬力相当) チャージレス 30m <b>R410A</b></p> <p>冷房: 12.5(5.7~14.0)kW</p> <p>794 RCI-AP140EAP</p> <p>室内RCI-AP71K3×2 354,000円 室外RAS-AP140EA 398,000円 化粧パネルP-AP160NA1×2 80,000円 分岐管TW-NP16A 17,000円 リモコンPC-ARF1 18,000円</p> <p>セット希望小売価格 <b>867,000円</b></p>	<p><b>新価格</b> <b>160</b>型(6.0馬力相当) チャージレス 30m <b>R410A</b></p> <p>冷房: 14.0(6.0~16.0)kW</p> <p>795 RCI-AP160EAP</p> <p>室内RCI-AP80K3×2 368,000円 室外RAS-AP160EA 438,000円 化粧パネルP-AP160NA1×2 80,000円 分岐管TW-NP16A 17,000円 リモコンPC-ARF1 18,000円</p> <p>セット希望小売価格 <b>921,000円</b></p>
---	---	---	---

<p><b>新価格</b> <b>224</b>型(8.0馬力相当) チャージレス 30m <b>R410A</b></p> <p>冷房: 20.0(8.0~22.4)kW</p> <p>796 RCI-AP224EAP</p> <p>室内RCI-AP112K3×2 418,000円 室外RAS-AP224EA 601,000円 化粧パネルP-AP160NA1×2 80,000円 分岐管TW-NP28A 19,000円 リモコンPC-ARF1 18,000円</p> <p>セット希望小売価格 <b>1,136,000円</b></p>	<p><b>新価格</b> <b>280</b>型(10.0馬力相当) チャージレス 30m <b>R410A</b></p> <p>冷房: 25.0(10.0~28.0)kW</p> <p>797 RCI-AP280EAP</p> <p>室内RCI-AP140K3×2 476,000円 室外RAS-AP280EA 735,000円 化粧パネルP-AP160NA1×2 80,000円 分岐管TW-NP28A 19,000円 リモコンPC-ARF1 18,000円</p> <p>セット希望小売価格 <b>1,328,000円</b></p>	<p><b>新価格</b> <b>335</b>型(12.0馬力相当) チャージレス 30m <b>R410A</b></p> <p>冷房: 30.0(11.2~33.5)kW</p> <p>798 RCI-AP335EAP</p> <p>室内RCI-AP160K3×2 526,000円 室外RAS-AP335EA 824,000円 化粧パネルP-AP160NA1×2 80,000円 分岐管TW-NP28A 19,000円 リモコンPC-ARF1 18,000円</p> <p>セット希望小売価格 <b>1,467,000円</b></p>
--	--	--

冷房専用機

ビルトイン

同時 ツイン

多機能リモコン  
(PC-ARF1)



異容量・異タイプ  
組み合わせ可能\*  
※ゆかおきタイプとの異タイプ  
組み合わせはできません。

<p><b>新価格</b> <b>80</b>型(3.0馬力相当) チャージレス 20m <b>R410A</b></p> <p>冷房: 7.1(3.2~8.0)kW</p> <p>799 RCB-AP80EAPJ (準) 800 RCB-AP80EAP</p> <p>室内RCB-AP40K×2 314,000円 室外RAS-AP80EAJ (準)・AP80EA 290,000円 吸い込みパネルPS-NP56NH×2 26,000円 分岐管TW-NP16A 17,000円 リモコンPC-ARF1 18,000円</p> <p>セット希望小売価格 <b>665,000円</b></p>	<p><b>新価格</b> <b>112</b>型(4.0馬力相当) チャージレス 20m <b>R410A</b></p> <p>冷房: 10.0(4.5~11.2)kW</p> <p>801 RCB-AP112EAP</p> <p>室内RCB-AP56K×2 328,000円 室外RAS-AP112EA 337,000円 吸い込みパネルPS-NP56NH×2 26,000円 分岐管TW-NP16A 17,000円 リモコンPC-ARF1 18,000円</p> <p>セット希望小売価格 <b>726,000円</b></p>	<p><b>新価格</b> <b>140</b>型(5.0馬力相当) チャージレス 30m <b>R410A</b></p> <p>冷房: 12.5(5.7~14.0)kW</p> <p>802 RCB-AP140EAP</p> <p>室内RCB-AP71K×2 350,000円 室外RAS-AP140EA 398,000円 吸い込みパネルPS-NP80NH×2 28,000円 分岐管TW-NP16A 17,000円 リモコンPC-ARF1 18,000円</p> <p>セット希望小売価格 <b>811,000円</b></p>	<p><b>新価格</b> <b>160</b>型(6.0馬力相当) チャージレス 30m <b>R410A</b></p> <p>冷房: 14.0(6.0~16.0)kW</p> <p>803 RCB-AP160EAP</p> <p>室内RCB-AP80K×2 366,000円 室外RAS-AP160EA 438,000円 吸い込みパネルPS-NP80NH×2 28,000円 分岐管TW-NP16A 17,000円 リモコンPC-ARF1 18,000円</p> <p>セット希望小売価格 <b>867,000円</b></p>
---	---	---	---

<p><b>新価格</b> <b>224</b>型(8.0馬力相当) チャージレス 30m <b>R410A</b></p> <p>冷房: 20.0(8.0~22.4)kW</p> <p>804 RCB-AP224EAP</p> <p>室内RCB-AP112K×2 404,000円 室外RAS-AP224EA 601,000円 吸い込みパネルPS-NP160NH×2 42,000円 分岐管TW-NP28A 19,000円 リモコンPC-ARF1 18,000円</p> <p>セット希望小売価格 <b>1,084,000円</b></p>	<p><b>新価格</b> <b>280</b>型(10.0馬力相当) チャージレス 30m <b>R410A</b></p> <p>冷房: 25.0(10.0~28.0)kW</p> <p>805 RCB-AP280EAP</p> <p>室内RCB-AP140K×2 444,000円 室外RAS-AP280EA 735,000円 吸い込みパネルPS-NP160NH×2 42,000円 分岐管TW-NP28A 19,000円 リモコンPC-ARF1 18,000円</p> <p>セット希望小売価格 <b>1,258,000円</b></p>
---	---

冷房専用機

てんうめ(高静圧)

同時 ツイン

多機能リモコン  
(PC-ARF1)



異容量・異タイプ  
組み合わせ可能\*  
※ゆかおきタイプとの異タイプ  
組み合わせはできません。

<p><b>NEW 新価格</b> <b>112</b>型(4.0馬力相当) チャージレス 20m <b>R410A</b></p> <p>冷房: 10.0(4.5~11.2)kW</p> <p>806 RPI-AP112EAP1</p> <p>室内RPI-AP56K1×2 288,000円 室外RAS-AP112EA 337,000円 分岐管TW-NP16A 17,000円 リモコンPC-ARF1 18,000円</p> <p>セット希望小売価格 <b>660,000円</b></p>	<p><b>NEW 新価格</b> <b>140</b>型(5.0馬力相当) チャージレス 30m <b>R410A</b></p> <p>冷房: 12.5(5.7~14.0)kW</p> <p>807 RPI-AP140EAP1</p> <p>室内RPI-AP71K1×2 292,000円 室外RAS-AP140EA 398,000円 分岐管TW-NP16A 17,000円 リモコンPC-ARF1 18,000円</p> <p>セット希望小売価格 <b>725,000円</b></p>	<p><b>NEW 新価格</b> <b>160</b>型(6.0馬力相当) チャージレス 30m <b>R410A</b></p> <p>冷房: 14.0(6.0~16.0)kW</p> <p>808 RPI-AP160EAP1</p> <p>室内RPI-AP80K1×2 300,000円 室外RAS-AP160EA 438,000円 分岐管TW-NP16A 17,000円 リモコンPC-ARF1 18,000円</p> <p>セット希望小売価格 <b>773,000円</b></p>	<p><b>NEW 新価格</b> <b>224</b>型(8.0馬力相当) チャージレス 30m <b>R410A</b></p> <p>冷房: 20.0(8.0~22.4)kW</p> <p>809 RPI-AP224EAP1</p> <p>室内RPI-AP112K1×2 332,000円 室外RAS-AP224EA 601,000円 分岐管TW-NP28A 19,000円 リモコンPC-ARF1 18,000円</p> <p>セット希望小売価格 <b>970,000円</b></p>
--	--	--	---

<p><b>NEW 新価格</b> <b>280</b>型(10.0馬力相当) チャージレス 30m <b>R410A</b></p> <p>冷房: 25.0(10.0~28.0)kW</p> <p>810 RPI-AP280EAP1</p> <p>室内RPI-AP140K1×2 380,000円 室外RAS-AP280EA 735,000円 分岐管TW-NP28A 19,000円 リモコンPC-ARF1 18,000円</p> <p>セット希望小売価格 <b>1,152,000円</b></p>	<p><b>NEW 新価格</b> <b>335</b>型(12.0馬力相当) チャージレス 30m <b>R410A</b></p> <p>冷房: 30.0(11.2~33.5)kW</p> <p>811 RPI-AP335EAP1</p> <p>室内RPI-AP160K1×2 424,000円 室外RAS-AP335EA 824,000円 分岐管TW-NP28A 19,000円 リモコンPC-ARF1 18,000円</p> <p>セット希望小売価格 <b>1,285,000円</b></p>
---	---

# 冷房専用機

冷房専用機		てんつり		同時 ツイン		多機能リモコン (PC-ARF1)		異容量・異タイプ 組み合わせ可能*	
<b>新価格</b>	チャージレス R410A	<b>新価格</b>	チャージレス R410A	<b>新価格</b>	チャージレス R410A	<b>新価格</b>	チャージレス R410A		
<b>80</b> 型 (3.0馬力相当) 20m	冷房: 7.1 (3.2 ~ 8.0) kW	<b>112</b> 型 (4.0馬力相当) 20m	冷房: 10.0 (4.5 ~ 11.2) kW	<b>140</b> 型 (5.0馬力相当) 30m	冷房: 12.5 (5.7 ~ 14.0) kW	<b>160</b> 型 (6.0馬力相当) 30m	冷房: 14.0 (6.0 ~ 16.0) kW		
[812] RPC-AP80EAPJ (単)		[814] RPC-AP112EAP		[815] RPC-AP140EAP		[816] RPC-AP160EAP			
[813] RPC-AP80EAP									
室内RPC-AP40K3×2 218,000円		室内RPC-AP56K3×2 282,000円		室内RPC-AP71K3×2 304,000円		室内RPC-AP80K3×2 314,000円			
室外RAS-AP80EAJ (単)・AP80EA 290,000円		室外RAS-AP112EA 337,000円		室外RAS-AP140EA 398,000円		室外RAS-AP160EA 438,000円			
分岐管TW-NP16A 17,000円		分岐管TW-NP16A 17,000円		分岐管TW-NP16A 17,000円		分岐管TW-NP16A 17,000円			
リモコンPC-ARF1 18,000円		リモコンPC-ARF1 18,000円		リモコンPC-ARF1 18,000円		リモコンPC-ARF1 18,000円			
<b>セット希望小売価格 543,000円</b>		<b>セット希望小売価格 654,000円</b>		<b>セット希望小売価格 737,000円</b>		<b>セット希望小売価格 787,000円</b>			
<b>新価格</b>	チャージレス R410A	<b>新価格</b>	チャージレス R410A	<b>新価格</b>	チャージレス R410A				
<b>224</b> 型 (8.0馬力相当) 30m	冷房: 20.0 (8.0 ~ 22.4) kW	<b>280</b> 型 (10.0馬力相当) 30m	冷房: 25.0 (10.0 ~ 28.0) kW	<b>335</b> 型 (12.0馬力相当) 30m	冷房: 30.0 (11.2 ~ 33.5) kW				
[817] RPC-AP224EAP		[818] RPC-AP280EAP		[819] RPC-AP335EAP					
室内RPC-AP112K3×2 342,000円		室内RPC-AP140K3×2 380,000円		室内RPC-AP160K3×2 412,000円					
室外RAS-AP224EA 601,000円		室外RAS-AP280EA 735,000円		室外RAS-AP335EA 824,000円					
分岐管TW-NP28A 19,000円		分岐管TW-NP28A 19,000円		分岐管TW-NP28A 19,000円					
リモコンPC-ARF1 18,000円		リモコンPC-ARF1 18,000円		リモコンPC-ARF1 18,000円					
<b>セット希望小売価格 980,000円</b>		<b>セット希望小売価格 1,152,000円</b>		<b>セット希望小売価格 1,273,000円</b>					

冷房専用機		かべかけ		同時 ツイン		多機能リモコン (PC-ARF1)		異容量・異タイプ 組み合わせ可能*	
<b>新価格</b>	チャージレス R410A	<b>新価格</b>	チャージレス R410A	<b>新価格</b>	チャージレス R410A	<b>新価格</b>	チャージレス R410A		
<b>80</b> 型 (3.0馬力相当) 20m	冷房: 7.1 (3.2 ~ 8.0) kW	<b>112</b> 型 (4.0馬力相当) 20m	冷房: 10.0 (4.5 ~ 11.2) kW	<b>140</b> 型 (5.0馬力相当) 30m	冷房: 12.5 (5.7 ~ 14.0) kW	<b>160</b> 型 (6.0馬力相当) 30m	冷房: 14.0 (6.0 ~ 16.0) kW		
[820] RPK-AP80EAPJ (単)		[822] RPK-AP112EAP		[823] RPK-AP140EAP		[824] RPK-AP160EAP			
[821] RPK-AP80EAP									
室内RPK-AP40K×2 212,000円		室内RPK-AP56K×2 272,000円		室内RPK-AP71K×2 298,000円		室内RPK-AP80K×2 308,000円			
室外RAS-AP80EAJ (単)・AP80EA 290,000円		室外RAS-AP112EA 337,000円		室外RAS-AP140EA 398,000円		室外RAS-AP160EA 438,000円			
分岐管TW-NP16A 17,000円		分岐管TW-NP16A 17,000円		分岐管TW-NP16A 17,000円		分岐管TW-NP16A 17,000円			
リモコンPC-ARF1 18,000円		リモコンPC-ARF1 18,000円		リモコンPC-ARF1 18,000円		リモコンPC-ARF1 18,000円			
<b>セット希望小売価格 537,000円</b>		<b>セット希望小売価格 644,000円</b>		<b>セット希望小売価格 731,000円</b>		<b>セット希望小売価格 781,000円</b>			
<b>新価格</b>	チャージレス R410A								
<b>224</b> 型 (8.0馬力相当) 30m	冷房: 20.0 (8.0 ~ 22.4) kW								
[825] RPK-AP224EAP									
室内RPK-AP112K×2 324,000円									
室外RAS-AP224EA 601,000円									
分岐管TW-NP28A 19,000円									
リモコンPC-ARF1 18,000円									
<b>セット希望小売価格 962,000円</b>									

冷房専用機

冷房専用機		ゆかおき		同時 ツイン		異容量 組み合わせ可能	
<b>新価格</b>	チャージレス R410A	<b>新価格</b>	チャージレス R410A	<b>新価格</b>	チャージレス R410A	<b>新価格</b>	チャージレス R410A
<b>112</b> 型 (4.0馬力相当) 20m	冷房: 10.0 (4.5 ~ 11.2) kW	<b>140</b> 型 (5.0馬力相当) 30m	冷房: 12.5 (5.7 ~ 14.0) kW	<b>160</b> 型 (6.0馬力相当) 30m	冷房: 14.0 (6.0 ~ 16.0) kW	<b>224</b> 型 (8.0馬力相当) 30m	冷房: 20.0 (8.0 ~ 22.4) kW
[826] RPV-AP112EAP		[827] RPV-AP140EAP		[828] RPV-AP160EAP		[829] RPV-AP224EAP	
室内RPV-AP56K×2 358,000円		室内RPV-AP71K×2 382,000円		室内RPV-AP80K×2 392,000円		室内RPV-AP112K×2 434,000円	
室外RAS-AP112EA 337,000円		室外RAS-AP140EA 398,000円		室外RAS-AP160EA 438,000円		室外RAS-AP224EA 601,000円	
分岐管TW-NP16A 17,000円		分岐管TW-NP16A 17,000円		分岐管TW-NP16A 17,000円		分岐管TW-NP28A 19,000円	
<b>セット希望小売価格 712,000円</b>		<b>セット希望小売価格 797,000円</b>		<b>セット希望小売価格 847,000円</b>		<b>セット希望小売価格 1,054,000円</b>	
<b>新価格</b>	チャージレス R410A	<b>新価格</b>	チャージレス R410A				
<b>280</b> 型 (10.0馬力相当) 30m	冷房: 25.0 (10.0 ~ 28.0) kW	<b>335</b> 型 (12.0馬力相当) 30m	冷房: 30.0 (11.2 ~ 33.5) kW				
[830] RPV-AP280EAP		[831] RPV-AP335EAP					
室内RPV-AP140K×2 486,000円		室内RPV-AP160K×2 532,000円					
室外RAS-AP280EA 735,000円		室外RAS-AP335EA 824,000円					
分岐管TW-NP28A 19,000円		分岐管TW-NP28A 19,000円					
<b>セット希望小売価格 1,240,000円</b>		<b>セット希望小売価格 1,375,000円</b>					



<b>冷房専用機</b>	<b>厨房用エアコン(てんつり)</b>	<b>同時 ツイン</b>	多機能リモコン (PC-ARF1) 	異容量・異タイプ 組み合わせ可能* ※ゆかおきタイプとの異タイプ 組み合わせはできません。
<b>新価格</b> <b>160</b> 型(6.0馬力相当) <b>30m</b> <b>R410A</b> 冷房: 14.0(6.0 ~ 16.0)kW	<b>新価格</b> <b>280</b> 型(10.0馬力相当) <b>30m</b> <b>R410A</b> 冷房: 25.0(10.0 ~ 28.0)kW			
<b>[832] RPCK-AP160EAP</b> 室内RPCK-AP80K×2 468,000円 室外RAS-AP160EA 438,000円 分岐管TW-NP16A 17,000円 リモコンPC-ARF1 18,000円 <b>セット希望小売価格 941,000円</b>	<b>[833] RPCK-AP280EAP</b> 室内RPCK-AP140K×2 610,000円 室外RAS-AP280EA 735,000円 分岐管TW-NP28A 19,000円 リモコンPC-ARF1 18,000円 <b>セット希望小売価格 1,382,000円</b>			

<b>冷房専用機</b>	<b>てんかせ4方向</b>	<b>同時 トリプル</b>	多機能リモコン (PC-ARF1) 	異容量・異タイプ 組み合わせ可能* ※ゆかおきタイプとの異タイプ 組み合わせはできません。
<b>新価格</b> <b>160</b> 型(6.0馬力相当) <b>30m</b> <b>R410A</b> 冷房: 14.0(6.0 ~ 16.0)kW	<b>新価格</b> <b>224</b> 型(8.0馬力相当) <b>30m</b> <b>R410A</b> 冷房: 20.0(8.0 ~ 22.4)kW	<b>新価格</b> <b>335</b> 型(12.0馬力相当) <b>30m</b> <b>R410A</b> 冷房: 30.0(11.2 ~ 33.5)kW		
<b>[834] RCI-AP160EAG</b> 室内RCI-AP56K3×3 501,000円 室外RAS-AP160EA 438,000円 化粧パネルP-AP160NA1×3 120,000円 分岐管TG-NP16A 25,000円 リモコンPC-ARF1 18,000円 <b>セット希望小売価格 1,102,000円</b>	<b>[835] RCI-AP224EAG</b> 室内RCI-AP80K3×3 552,000円 室外RAS-AP224EA 601,000円 化粧パネルP-AP160NA1×3 120,000円 分岐管TG-NP28A 25,000円 リモコンPC-ARF1 18,000円 <b>セット希望小売価格 1,316,000円</b>	<b>[836] RCI-AP335EAG</b> 室内RCI-AP112K3×3 627,000円 室外RAS-AP335EA 824,000円 化粧パネルP-AP160NA1×3 120,000円 分岐管TG-NP28A 25,000円 リモコンPC-ARF1 18,000円 <b>セット希望小売価格 1,614,000円</b>		

<b>冷房専用機</b>	<b>ビルトイン</b>	<b>同時 トリプル</b>	多機能リモコン (PC-ARF1) 	異容量・異タイプ 組み合わせ可能* ※ゆかおきタイプとの異タイプ 組み合わせはできません。
<b>新価格</b> <b>160</b> 型(6.0馬力相当) <b>30m</b> <b>R410A</b> 冷房: 14.0(6.0 ~ 16.0)kW	<b>新価格</b> <b>224</b> 型(8.0馬力相当) <b>30m</b> <b>R410A</b> 冷房: 20.0(8.0 ~ 22.4)kW			
<b>[837] RCB-AP160EAG</b> 室内RCB-AP56K3×3 492,000円 室外RAS-AP160EA 438,000円 吸い込みパネルPS-NP56NH×3 39,000円 分岐管TG-NP16A 25,000円 リモコンPC-ARF1 18,000円 <b>セット希望小売価格 1,012,000円</b>	<b>[838] RCB-AP224EAG</b> 室内RCB-AP80K3×3 549,000円 室外RAS-AP224EA 601,000円 吸い込みパネルPS-NP80NH×3 42,000円 分岐管TG-NP28A 25,000円 リモコンPC-ARF1 18,000円 <b>セット希望小売価格 1,235,000円</b>			

<b>冷房専用機</b>	<b>てんうめ(高静圧)</b>	<b>同時 トリプル</b>	多機能リモコン (PC-ARF1) 	異容量・異タイプ 組み合わせ可能* ※ゆかおきタイプとの異タイプ 組み合わせはできません。
<b>NEW 新価格</b> <b>160</b> 型(6.0馬力相当) <b>30m</b> <b>R410A</b> 冷房: 14.0(6.0 ~ 16.0)kW	<b>NEW 新価格</b> <b>224</b> 型(8.0馬力相当) <b>30m</b> <b>R410A</b> 冷房: 20.0(8.0 ~ 22.4)kW	<b>NEW 新価格</b> <b>335</b> 型(12.0馬力相当) <b>30m</b> <b>R410A</b> 冷房: 30.0(11.2 ~ 33.5)kW		
<b>[839] RPI-AP160EAG1</b> 室内RPI-AP56K1×3 432,000円 室外RAS-AP160EA 438,000円 分岐管TG-NP16A 25,000円 リモコンPC-ARF1 18,000円 <b>セット希望小売価格 913,000円</b>	<b>[840] RPI-AP224EAG1</b> 室内RPI-AP80K1×3 450,000円 室外RAS-AP224EA 601,000円 分岐管TG-NP28A 25,000円 リモコンPC-ARF1 18,000円 <b>セット希望小売価格 1,094,000円</b>	<b>[841] RPI-AP335EAG1</b> 室内RPI-AP112K1×3 498,000円 室外RAS-AP335EA 824,000円 分岐管TG-NP28A 25,000円 リモコンPC-ARF1 18,000円 <b>セット希望小売価格 1,365,000円</b>		

<b>冷房専用機</b>	<b>てんつり</b>	<b>同時 トリプル</b>	多機能リモコン (PC-ARF1) 	異容量・異タイプ 組み合わせ可能* ※ゆかおきタイプとの異タイプ 組み合わせはできません。
<b>新価格</b> <b>160</b> 型(6.0馬力相当) <b>30m</b> <b>R410A</b> 冷房: 14.0(6.0 ~ 16.0)kW	<b>新価格</b> <b>224</b> 型(8.0馬力相当) <b>30m</b> <b>R410A</b> 冷房: 20.0(8.0 ~ 22.4)kW	<b>新価格</b> <b>335</b> 型(12.0馬力相当) <b>30m</b> <b>R410A</b> 冷房: 30.0(11.2 ~ 33.5)kW		
<b>[842] RPC-AP160EAG</b> 室内RPC-AP56K3×3 423,000円 室外RAS-AP160EA 438,000円 分岐管TG-NP16A 25,000円 リモコンPC-ARF1 18,000円 <b>セット希望小売価格 904,000円</b>	<b>[843] RPC-AP224EAG</b> 室内RPC-AP80K3×3 471,000円 室外RAS-AP224EA 601,000円 分岐管TG-NP28A 25,000円 リモコンPC-ARF1 18,000円 <b>セット希望小売価格 1,115,000円</b>	<b>[844] RPC-AP335EAG</b> 室内RPC-AP112K3×3 513,000円 室外RAS-AP335EA 824,000円 分岐管TG-NP28A 25,000円 リモコンPC-ARF1 18,000円 <b>セット希望小売価格 1,380,000円</b>		

# 冷房専用機

冷房専用機	かべかけ	同時トリプル	多機能リモコン (PC-ARF1)	異容量・異タイプ 組み合わせ可能* ※ゆかおきタイプとの異タイプ 組み合わせはできません。
<b>新価格</b> <b>160</b> 型 (6.0馬力相当) 30m R410A 冷房: 14.0 (6.0 ~ 16.0) kW	<b>新価格</b> <b>224</b> 型 (8.0馬力相当) 30m R410A 冷房: 20.0 (8.0 ~ 22.4) kW			
<b>[845] RPK-AP160EAG</b> 室内RPK-AP56K×3 408,000円 室外RAS-AP160EA 438,000円 分岐管TG-NP16A 25,000円 リモコンPC-ARF1 18,000円 <b>セット希望小売価格 889,000円</b>	<b>[846] RPK-AP224EAG</b> 室内RPK-AP80K×3 462,000円 室外RAS-AP224EA 601,000円 分岐管TG-NP28A 25,000円 リモコンPC-ARF1 18,000円 <b>セット希望小売価格 1,106,000円</b>			

冷房専用機	ゆかおき	同時トリプル	異容量 組み合わせ可能	
<b>新価格</b> <b>160</b> 型 (6.0馬力相当) 30m R410A 冷房: 14.0 (6.0 ~ 16.0) kW	<b>新価格</b> <b>224</b> 型 (8.0馬力相当) 30m R410A 冷房: 20.0 (8.0 ~ 22.4) kW	<b>新価格</b> <b>335</b> 型 (12.0馬力相当) 30m R410A 冷房: 30.0 (11.2 ~ 33.5) kW		
<b>[847] RPV-AP160EAG</b> 室内RPV-AP56K×3 537,000円 室外RAS-AP160EA 438,000円 分岐管TG-NP16A 25,000円 <b>セット希望小売価格 1,000,000円</b>	<b>[848] RPV-AP224EAG</b> 室内RPV-AP80K×3 588,000円 室外RAS-AP224EA 601,000円 分岐管TG-NP28A 25,000円 <b>セット希望小売価格 1,214,000円</b>	<b>[849] RPV-AP335EAG</b> 室内RPV-AP112K×3 651,000円 室外RAS-AP335EA 824,000円 分岐管TG-NP28A 25,000円 <b>セット希望小売価格 1,500,000円</b>		

## 日立アプライアンスホームページ

<http://www.hitachi-ap.co.jp/>



最新ニュースや製品・サービス紹介など、役立つコンテンツ満載。技術支援のページではCAD図面データのダウンロードもできます。

## 日立の業務用エアコンリース

コスト重視のお客様に

▶ **ファイナンスリース**

修理保証付

▶ **サポートリース**

初期投資を抑えたい方に、ご希望に沿ったプランをお選びいただけます。

詳しくは P.227

夜間の割安な電力を効果的に利用する省エネルギーシステム。  
新冷媒R410Aを採用し、省エネ性・経済性をさらに向上しました。

## ■システム例

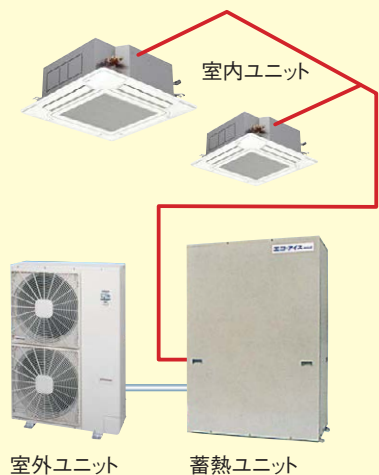

### 冷房時(夏季)は消費電力低減

夜間に氷を作り、蓄熱利用することで消費電力の低減ができます。

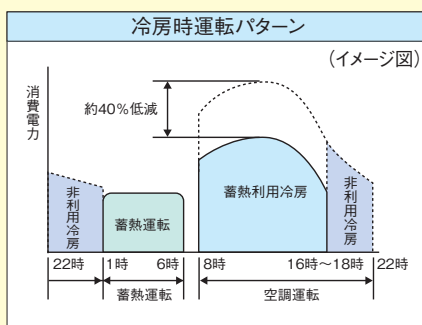

※蓄熱運転は、深夜1時から早朝6時の5時間で完了します。それ以外の時間帯ではフレキシブルな空調運転が可能です。

### 暖房時(冬季)の快適性向上

暖房時の除霜には夜間蓄熱した温水を利用し、除霜性能を向上しました。

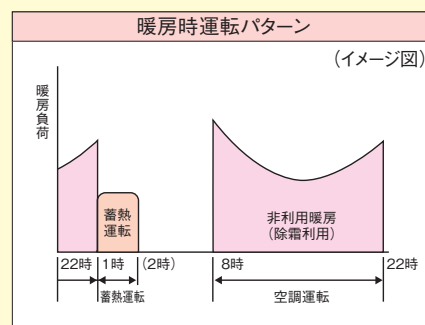

※蓄熱運転は、深夜1時から2時の約1時間で完了します。蓄熱は除霜の熱源として利用しますので、除霜性能が向上し、快適空調が実現できます。

### 蓄熱量アップで性能向上

冷暖蓄熱量を従来の95MJ(R407C製品)から115MJにアップし、昼間に利用する氷の量の増加により、空調性能を向上させました。

### コンパクトな室外ユニットと蓄熱ユニット

建物の密集した地域にも導入しやすいよう、蓄熱ユニットのコンパクト化を図りました。奥行きは620mmと薄く、室外ユニットの奥行きの必要寸法とほぼ同じにしました。

### 夜間も低騒音

蓄熱運転時の室外ユニット運転音は、全馬力共通で43dB(A)。夜間も静かです。

室外ユニット型名 (システム相当馬力)	112型 (5.0)	140型 (6.0)	160型 (7.0)
蓄熱時運転音 [dB(A)] ( )は低騒音運転時	43(41)		
冷房時運転音 [dB(A)] ( )は低騒音運転時	45(41)	47(43)	48(44)

### タンデムコンデンサー方式を採用

タンデムコンデンサー方式は、蓄熱ユニットと室外ユニットで冷媒を凝縮させ、能力の増加と消費電力の低減を図るシンプルな冷凍サイクルです。

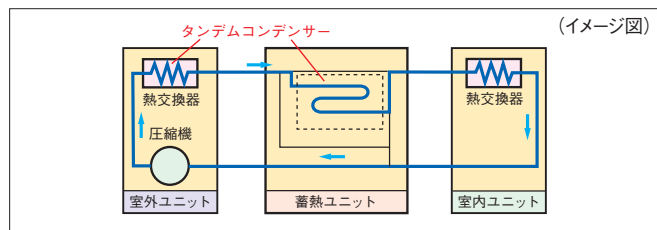

### 多彩な空間に対応するシステム構成

室内ユニットは3台までの同時運転ができ、異タイプの組み合わせも可能です。多彩な空間ゾーンやインテリアなどさまざまな設置条件に合わせて選べます。  
※ゆかおきタイプとの異タイプ組み合わせはできません。



■室内ユニットラインアップ

室内ユニット	型式	45型	56型	63型	71型	80型	90型	140型	160型
てんかせ4方向 <sup>(注1)</sup>		●	●	●	●	●	●	●	●
てんかせ2方向		●	●	●	●	●	●	●	●
てんかせ1方向		●	●	●	●	●	—	—	—
ビルトイン		●	●	●	●	●	●	●	●
てんうめ	高静圧	●	●	●	●	●	●	●	●
	中静圧	●	●	●	—	—	—	—	—
てんつり		●	●	●	●	●	●	●	●
かべかけ		●	●	●	●	●	●	—	—
ゆかおき		—	●	●	●	●	●	●	●

(注1) 人感センサー付き化粧パネルは使用できません。

■標準仕様表(エコ・アイスmini)

システム呼称(相当馬力)		R-NP140T(5.0)	R-NP160T(6.0)	R-NP180T(7.0)
型式		RAS-NP112TV	RAS-NP140TV	RAS-NP160TV
メーカー希望小売価格(税別)		オープン価格	オープン価格	オープン価格
電源		三相200V		
外形寸法 幅×奥行×高さ(mm)		950×315×1,240		
冷房能力	蓄熱利用(kW)	12.5(最大14.0)	14.0(最大16.0)	16.0(最大18.0)
	非蓄熱(kW)	10.0(最大12.5)	12.5(最大14.0)	14.0(最大16.0)
暖房能力	標準(kW)	11.2(最大14.0)	14.0(最大18.0)	16.0(最大19.4)
	低温(kW)	10.5	13.3	13.9
冷房消費電力	蓄熱利用(kW)	2.21	2.55	2.85
	標準(kW)	2.05	2.83	3.44
暖房消費電力	冷房(kWh)	15		
	暖房(kWh)	3		
蓄熱利用時間	冷房(h)	8.5	8	8
圧縮機出力(kW)		1.7	2.4	3.0
送風機出力(kW)		0.030+0.050	0.050+0.070	0.050+0.070
空調時運転音(低騒音モード) [dB(A)]	冷45(41)、暖47	冷47(43)、暖49	冷48(44)、暖50	
蓄熱時運転音(低騒音モード) [dB(A)]		冷43(41)、暖43		
製品質量(kg)		97		
配管サイズ	冷媒ガス(mm)	φ15.88		
	冷媒液(mm)	φ9.53		
型式		RT-NP115T		
メーカー希望小売価格(税別)		オープン価格		
電源		単相200V		
外形寸法 幅×奥行×高さ(mm)		1,000×620×1,455		
有効蓄熱量	冷房(MJ)	115		
	暖房(MJ)	22		
消費電力(kW)		0.06		
製品質量(kg)		128		
運転質量(kg)		528		
水張り量(kg)		400		
配管サイズ	冷媒ガス(mm)	φ15.88		
	冷媒液(mm)	φ9.53		
蓄熱リモコン		PC-3HT1(蓄熱ユニットに付属)		
コントロールタイマー		PSC-A80T(蓄熱ユニットに付属)		

- (注1) 性能はJIS B 8616-2000に準拠して運転した場合を示します。ここで配管相当長は7.5m、高低差は0mの場合を示します。消費電力の値には室内ユニットの消費電力は含まれておりません。
- (注2) 有効蓄熱量は冷房時、外気温度25°C DBIにて初期水温25°Cより蓄熱した場合を示します。暖房時は、外気温度0°C DB/−1°C WBIにて初期水温5°Cより蓄熱した場合を示します。冷房蓄熱と暖房蓄熱は外気温度により自動切り替えとなります。
- (注3) 運転音は反響の少ない無音室などの部屋で正面1m、高さ1.5mの高さで測定した値(Asケール)です。運転音の( )内は低騒音モード選択時における、低騒音運転時(外気温度低下時)の値を示します。運転音は運転状態・据え付け状態により、表示値より大きくなる場合がありますので、据え付けにあたっては据え付け場所周囲の環境に十分ご注意ください。
- (注4) 蓄熱ユニット上面の据え付けにあたっては、床面の耐荷重を8,000N/m<sup>2</sup>(800kg/m<sup>2</sup>)以上を確保してください。
- (注5) 蓄熱ユニットの給水用と排水用の水配管接続は不要です。排水時には水道ホース(内径15mm)が必要となります。
- (注6) 本製品はチャージレスとなっておりますので、現地で冷媒封入が必要となります。
- (注7) オイルヒーターの出力は0.04kWとなります。
- (注8) 室内リモコンは必須部品です。
- (注9) 蓄熱ユニット上面の耐積雪荷重は750N/m<sup>2</sup>(75kg/m<sup>2</sup>)です。(目安として雪の比重を0.5と仮定した場合耐積雪量は15cmとなり、すべて水であれば7.5cmとなります。)この耐積雪荷重より積雪が予想される場合は屋根を設けて蓄熱ユニット上面への積雪を防止してください。
- (注10) 給水水质は日立標準水质基準内としてください。地下水、雨水等は使用できません。上水であっても基準を満たさない場合がありますので、ご注意ください。日立標準水质については当社営業窓口にお問い合わせください。

■接続組み合わせ容量・分岐管

システム呼称		R-NP140T	R-NP160T	R-NP180T
シングル	室内容量	140型	160型	—
同時ツイン	室内容量	71型+71型	80型+80型	90型+90型
	分岐管	TW-NP16A 17,000円	TW-NP16A 17,000円	TW-NP16A 17,000円
同時トリプル	室内容量	45型+45型+45型	56型+56型+56型	63型+63型+63型
	分岐管	TG-NP16A 25,000円	TG-NP16A 25,000円	TG-NP16A 25,000円

※ゆかおきタイプの室内ユニットを含んだ組み合わせはできません(同時ツイン、同時トリプル)。(ただし、ゆかおきタイプだけの組み合わせは可能です。)

■寸法図

(単位:mm)

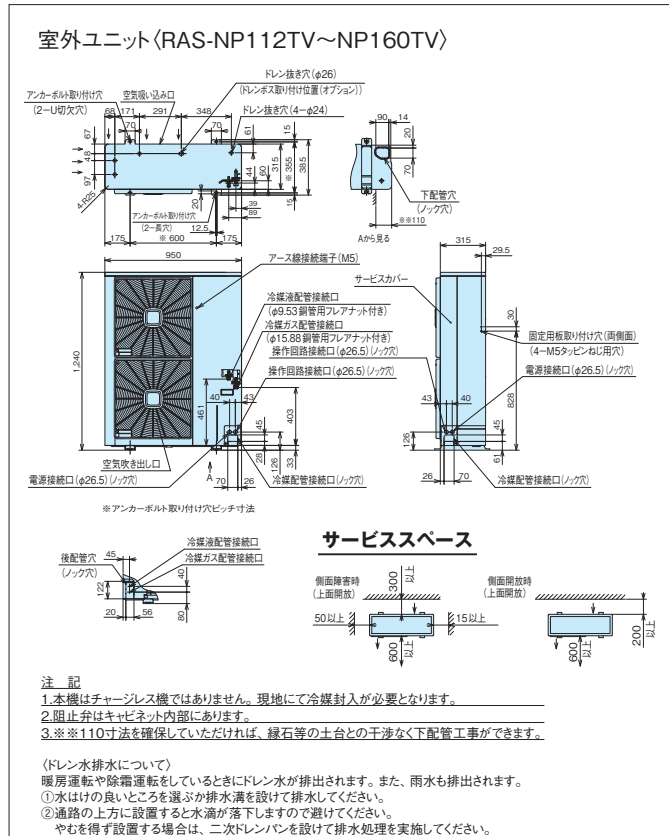

蓄熱ユニット(RT-NP115T)

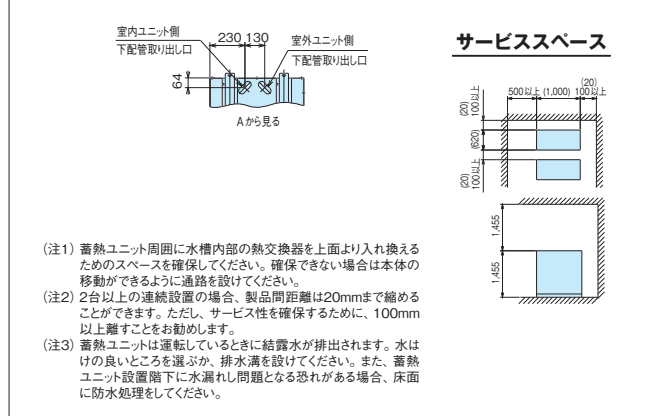
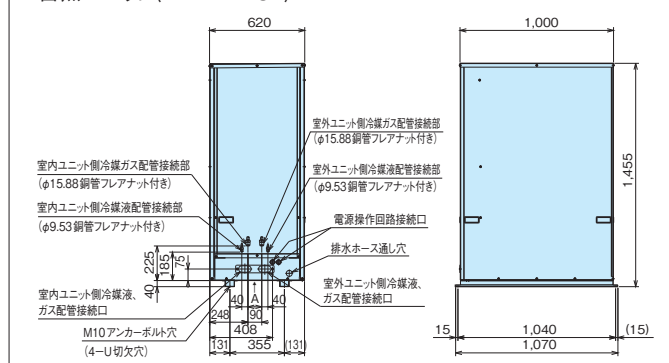



# 寒さ知らず

## 寒冷地向け パッケージエアコン R410A



### 暖房性能

#### 低外気温でも高い暖房性能を発揮

- -20℃における暖房性能を約15%アップ。(112型の場合)
- 外気-15℃において、40℃以上の吹き出し温度を実現。(てんかせ4方向[シングル]との組み合わせの場合)
- -25℃まで暖房可能。

#### パワフルな暖房性能を生み出すテクノロジー

##### 液インジェクションサイクル

圧縮機に液冷媒を適正量分配して中間圧室にインジェクションするサイクルです。

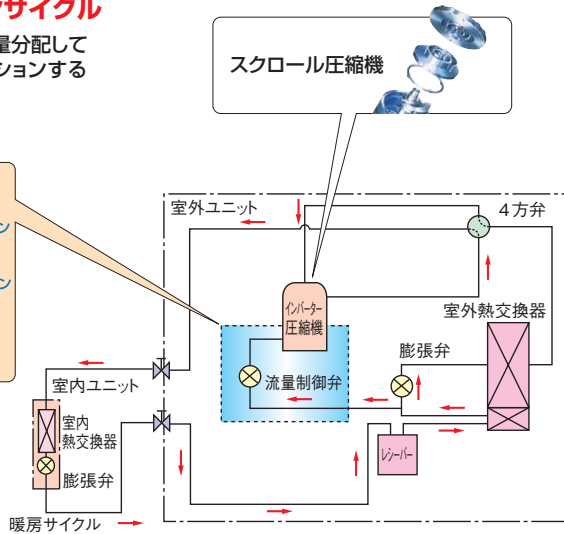
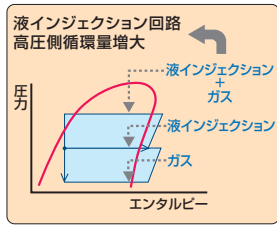

(イメージ図)

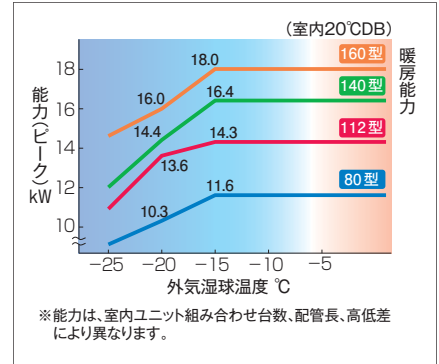
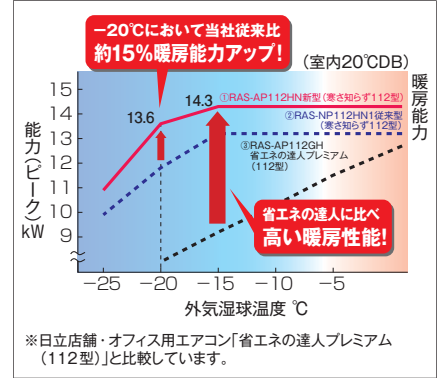

### 省エネ性能

#### 消費電力カット

- 圧縮機性能向上や冷凍サイクル制御最適化により、年間消費電力を大幅にダウン。

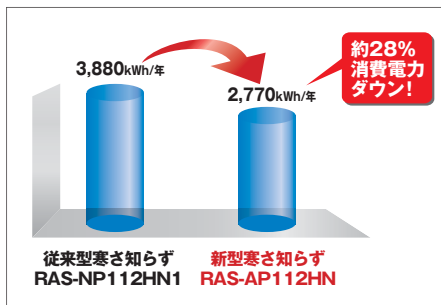

#### ■算出条件

てんかせ4方向(シングル機)接続時

規格	JRA 4048:2006、2009(追補1)
地区	札幌
建物用途	事務所
使用期間	冷房6月11日～9月22日 暖房10月30日～4月29日
使用時間	8:00～20:00

(注) 期間消費電力量は(社)日本冷凍空調工業会の統一条件のもとに運転したときの計算値であり、実際には地域やご使用条件により変わることがあります。

### 個別運転機能

#### 個別運転ならここが違う!

- 1 使う部屋だけをしっかり暖房。  
お部屋の利用状況に応じて、室内ユニットを個別にON/OFFできます。

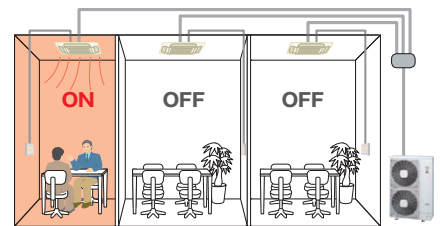



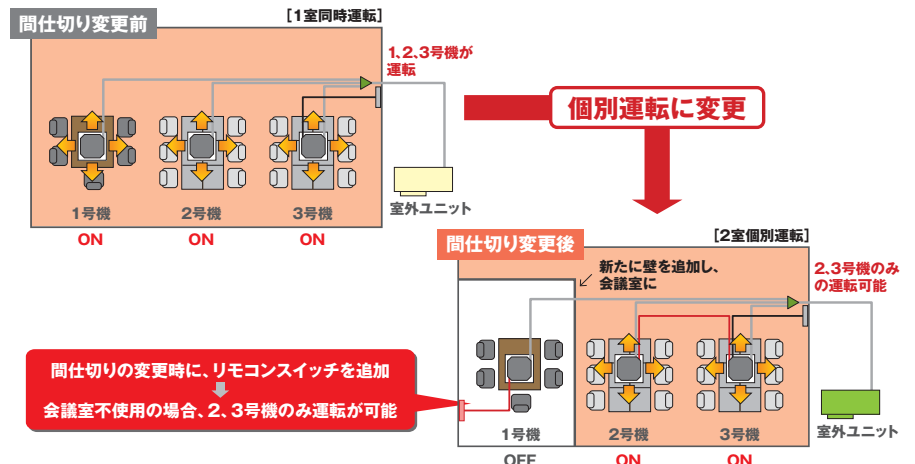







- 2 間仕切り変更にも対応。



詳しくは「寒さ知らず」の専用カタログをご参照ください。

シングル

タイプ	80型 (3.0馬力相当)		112型 (4.0馬力相当)		140型 (5.0馬力相当)		160型 (6.0馬力相当)	
	冷房能力	暖房能力	冷房能力	暖房能力	冷房能力	暖房能力	冷房能力	暖房能力
	7.1(3.2~8.0)kW	8.0(3.5~12.6)kW	10.0(4.9~11.2)kW	11.2(5.0~15.7)kW	12.5(5.7~14.0)kW	14.0(5.0~20.1)kW	14.0(6.0~16.0)kW	16.0(5.0~20.8)kW
	標準	低温	標準	低温	標準	低温	標準	低温
	11.6kW	11.6kW	14.3kW	14.3kW	16.4kW	16.4kW	18.0kW	18.0kW
	低温(-15℃)	低温(-20℃)	低温(-15℃)	低温(-20℃)	低温(-15℃)	低温(-20℃)	低温(-15℃)	低温(-20℃)
	11.6kW	10.3kW	14.3kW	13.6kW	16.4kW	14.4kW	18.0kW	16.0kW
<b>てんかせ4方向</b>	<b>RCI-AP80HN3</b>		<b>RCI-AP112HN3</b>		<b>RCI-AP140HN3</b>		<b>RCI-AP160HN3</b>	
	室内RCI-AP80K3	184,000円	室内RCI-AP112K3	209,000円	室内RCI-AP140K3	238,000円	室内RCI-AP160K3	263,000円
	室外RAS-AP80HN	412,000円	室外RAS-AP112HN	478,000円	室外RAS-AP140HN	564,000円	室外RAS-AP160HN	621,000円
	パネルP-AP160NA1	40,000円	パネルP-AP160NA1	40,000円	パネルP-AP160NA1	40,000円	パネルP-AP160NA1	40,000円
	リモコンPC-ARF1	18,000円	リモコンPC-ARF1	18,000円	リモコンPC-ARF1	18,000円	リモコンPC-ARF1	18,000円
	セット希望小売価格 <b>654,000円</b>		セット希望小売価格 <b>745,000円</b>		セット希望小売価格 <b>860,000円</b>		セット希望小売価格 <b>942,000円</b>	
<b>てんかせJr.</b>								
								
<b>てんかせ2方向</b>	<b>RCID-AP80HN4</b>		<b>RCID-AP112HN4</b>		<b>RCID-AP140HN4</b>		<b>RCID-AP160HN4</b>	
	室内RCID-AP80K1	176,000円	室内RCID-AP112K1	196,000円	室内RCID-AP140K1	223,000円	室内RCID-AP160K1	245,000円
<b>NEW</b>	室外RAS-AP80HN	412,000円	室外RAS-AP112HN	478,000円	室外RAS-AP140HN	564,000円	室外RAS-AP160HN	621,000円
	パネルP-NP90DNA	29,000円	パネルP-NP160DNA	34,000円	パネルP-NP160DNA	34,000円	パネルP-NP160DNA	34,000円
	リモコンPC-ARF1	18,000円	リモコンPC-ARF1	18,000円	リモコンPC-ARF1	18,000円	リモコンPC-ARF1	18,000円
	セット希望小売価格 <b>635,000円</b>		セット希望小売価格 <b>726,000円</b>		セット希望小売価格 <b>839,000円</b>		セット希望小売価格 <b>918,000円</b>	
<b>てんかせ1方向</b>	<b>RCIS-AP80HN4</b>							
	室内RCIS-AP80K1	186,000円						
<b>NEW</b>	室外RAS-AP80HN	412,000円						
	パネルP-NP80CNA	31,000円						
	リモコンPC-ARF1	18,000円						
	セット希望小売価格 <b>647,000円</b>							
<b>ビルトイン</b>	<b>RCB-AP80HN3</b>		<b>RCB-AP112HN3</b>		<b>RCB-AP140HN3</b>		<b>RCB-AP160HN3</b>	
	室内RCB-AP80K	183,000円	室内RCB-AP112K	202,000円	室内RCB-AP140K	222,000円	室内RCB-AP160K	242,000円
	室外RAS-AP80HN	412,000円	室外RAS-AP112HN	478,000円	室外RAS-AP140HN	564,000円	室外RAS-AP160HN	621,000円
	パネルPS-NP80NH	14,000円	パネルPS-NP160NH	21,000円	パネルPS-NP160NH	21,000円	パネルPS-NP160NH	21,000円
	リモコンPC-ARF1	18,000円	リモコンPC-ARF1	18,000円	リモコンPC-ARF1	18,000円	リモコンPC-ARF1	18,000円
	セット希望小売価格 <b>627,000円</b>		セット希望小売価格 <b>719,000円</b>		セット希望小売価格 <b>825,000円</b>		セット希望小売価格 <b>902,000円</b>	
<b>てんうめ (高静圧)</b>	<b>RPI-AP80HN3</b>		<b>RPI-AP112HN3</b>		<b>RPI-AP140HN3</b>		<b>RPI-AP160HN3</b>	
	室内RPI-AP80K1	150,000円	室内RPI-AP112K1	166,000円	室内RPI-AP140K1	190,000円	室内RPI-AP160K1	212,000円
<b>NEW</b>	室外RAS-AP80HN	412,000円	室外RAS-AP112HN	478,000円	室外RAS-AP140HN	564,000円	室外RAS-AP160HN	621,000円
	リモコンPC-ARF1	18,000円	リモコンPC-ARF1	18,000円	リモコンPC-ARF1	18,000円	リモコンPC-ARF1	18,000円
	セット希望小売価格 <b>580,000円</b>		セット希望小売価格 <b>662,000円</b>		セット希望小売価格 <b>772,000円</b>		セット希望小売価格 <b>851,000円</b>	
<b>てんうめ (中静圧)</b>								
								
<b>てんつり</b>	<b>RPC-AP80HN3</b>		<b>RPC-AP112HN3</b>		<b>RPC-AP140HN3</b>		<b>RPC-AP160HN3</b>	
	室内RPC-AP80K3	157,000円	室内RPC-AP112K3	171,000円	室内RPC-AP140K3	190,000円	室内RPC-AP160K3	206,000円
	室外RAS-AP80HN	412,000円	室外RAS-AP112HN	478,000円	室外RAS-AP140HN	564,000円	室外RAS-AP160HN	621,000円
	リモコンPC-ARF1	18,000円	リモコンPC-ARF1	18,000円	リモコンPC-ARF1	18,000円	リモコンPC-ARF1	18,000円
	セット希望小売価格 <b>587,000円</b>		セット希望小売価格 <b>667,000円</b>		セット希望小売価格 <b>772,000円</b>		セット希望小売価格 <b>845,000円</b>	
<b>かべかけ</b>	<b>RPK-AP80HN</b>		<b>RPK-AP112HN</b>					
	室内RPK-AP80K	154,000円	室内RPK-AP112K	162,000円				
	室外RAS-AP80HN	412,000円	室外RAS-AP112HN	478,000円				
	リモコンPC-LH3A	11,000円	リモコンPC-LH3A	11,000円				
	セット希望小売価格 <b>577,000円</b>		セット希望小売価格 <b>651,000円</b>					
<b>ゆかおき</b>	<b>RPV-AP80HN</b>		<b>RPV-AP112HN</b>		<b>RPV-AP140HN</b>		<b>RPV-AP160HN</b>	
	室内RPV-AP80K	196,000円	室内RPV-AP112K	217,000円	室内RPV-AP140K	243,000円	室内RPV-AP160K	266,000円
	室外RAS-AP80HN	412,000円	室外RAS-AP112HN	478,000円	室外RAS-AP140HN	564,000円	室外RAS-AP160HN	621,000円
	セット希望小売価格 <b>608,000円</b>		セット希望小売価格 <b>695,000円</b>		セット希望小売価格 <b>807,000円</b>		セット希望小売価格 <b>887,000円</b>	



このマークの付いた機種はグリーン購入法2011年基準値をクリアした機種です。

## ツイン

タイプ	80型 (3.0馬力相当)		冷房能力 7.1(3.2~8.0)kW 標準 8.0(3.5~12.6)kW 暖房能力 低温 11.6kW 低温(-15℃) 11.6kW 低温(-20℃) 10.3kW	112型 (4.0馬力相当)		冷房能力 10.0(4.9~11.2)kW 標準 11.2(5.0~15.7)kW 暖房能力 低温 14.3kW 低温(-15℃) 14.3kW 低温(-20℃) 13.6kW	140型 (5.0馬力相当)		冷房能力 12.5(5.7~14.0)kW 標準 14.0(5.0~20.1)kW 暖房能力 低温 16.4kW 低温(-15℃) 16.4kW 低温(-20℃) 14.4kW	160型 (6.0馬力相当)		冷房能力 14.0(6.0~16.0)kW 標準 16.0(5.0~20.8)kW 暖房能力 低温 18.0kW 低温(-15℃) 18.0kW 低温(-20℃) 16.0kW
	てんかせ4方向	RCI-AP80HNP3		RCI-AP112HNP3	RCI-AP140HNP3		RCI-AP160HNP3					
てんかせ4方向		室内RCI-AP40K3×2 306,000円 室外RAS-AP80HN 412,000円 パネルP-AP160NA1×2 80,000円 分岐管TW-NP16A 17,000円 リモコンPC-ARF1 18,000円 <b>同時セット希望小売価格 833,000円</b> 個別の場合 リモコンPC-ARF1×2 36,000円 <b>個別セット希望小売価格 851,000円</b>	室内RCI-AP56K3×2 334,000円 室外RAS-AP112HN 478,000円 パネルP-AP160NA1×2 80,000円 分岐管TW-NP16A 17,000円 リモコンPC-ARF1 18,000円 <b>同時セット希望小売価格 927,000円</b> 個別の場合 リモコンPC-ARF1×2 36,000円 <b>個別セット希望小売価格 945,000円</b>	室内RCI-AP71K3×2 354,000円 室外RAS-AP140HN 564,000円 パネルP-AP160NA1×2 80,000円 分岐管TW-NP16A 17,000円 リモコンPC-ARF1 18,000円 <b>同時セット希望小売価格 1,033,000円</b> 個別の場合 リモコンPC-ARF1×2 36,000円 <b>個別セット希望小売価格 1,051,000円</b>	室内RCI-AP80K3×2 368,000円 室外RAS-AP160HN 621,000円 パネルP-AP160NA1×2 80,000円 分岐管TW-NP16A 17,000円 リモコンPC-ARF1 18,000円 <b>同時セット希望小売価格 1,104,000円</b> 個別の場合 リモコンPC-ARF1×2 36,000円 <b>個別セット希望小売価格 1,122,000円</b>							
てんかせ Jr.		室内RCIC-AP40K×2 298,000円 室外RAS-AP80HN 412,000円 パネルP-NP56WAC×2 58,000円 分岐管TW-NP16A 17,000円 リモコンPC-ARF1 18,000円 <b>同時セット希望小売価格 803,000円</b> 個別の場合 リモコンPC-ARF1×2 36,000円 <b>個別セット希望小売価格 821,000円</b>	室内RCIC-AP56K×2 324,000円 室外RAS-AP112HN 478,000円 パネルP-NP56WAC×2 58,000円 分岐管TW-NP16A 17,000円 リモコンPC-ARF1 18,000円 <b>同時セット希望小売価格 895,000円</b> 個別の場合 リモコンPC-ARF1×2 36,000円 <b>個別セット希望小売価格 913,000円</b>									
てんかせ2方向		室内RCID-AP40K1×2 288,000円 室外RAS-AP80HN 412,000円 パネルP-NP90DNA×2 58,000円 分岐管TW-NP16A 17,000円 リモコンPC-ARF1 18,000円 <b>同時セット希望小売価格 793,000円</b> 個別の場合 リモコンPC-ARF1×2 36,000円 <b>個別セット希望小売価格 811,000円</b>	室内RCID-AP56K1×2 314,000円 室外RAS-AP112HN 478,000円 パネルP-NP90DNA×2 58,000円 分岐管TW-NP16A 17,000円 リモコンPC-ARF1 18,000円 <b>同時セット希望小売価格 885,000円</b> 個別の場合 リモコンPC-ARF1×2 36,000円 <b>個別セット希望小売価格 903,000円</b>	室内RCID-AP71K1×2 336,000円 室外RAS-AP140HN 564,000円 パネルP-NP90DNA×2 58,000円 分岐管TW-NP16A 17,000円 リモコンPC-ARF1 18,000円 <b>同時セット希望小売価格 993,000円</b> 個別の場合 リモコンPC-ARF1×2 36,000円 <b>個別セット希望小売価格 1,011,000円</b>	室内RCID-AP80K1×2 352,000円 室外RAS-AP160HN 621,000円 パネルP-NP90DNA×2 58,000円 分岐管TW-NP16A 17,000円 リモコンPC-ARF1 18,000円 <b>同時セット希望小売価格 1,066,000円</b> 個別の場合 リモコンPC-ARF1×2 36,000円 <b>個別セット希望小売価格 1,084,000円</b>							
てんかせ1方向		室内RCIS-AP40K1×2 284,000円 室外RAS-AP80HN 412,000円 パネルP-NP45CNA×2 58,000円 分岐管TW-NP16A 17,000円 リモコンPC-ARF1 18,000円 <b>同時セット希望小売価格 789,000円</b> 個別の場合 リモコンPC-ARF1×2 36,000円 <b>個別セット希望小売価格 807,000円</b>	室内RCIS-AP56K1×2 322,000円 室外RAS-AP112HN 478,000円 パネルP-NP80CNA×2 62,000円 分岐管TW-NP16A 17,000円 リモコンPC-ARF1 18,000円 <b>同時セット希望小売価格 897,000円</b> 個別の場合 リモコンPC-ARF1×2 36,000円 <b>個別セット希望小売価格 915,000円</b>	室内RCIS-AP71K1×2 354,000円 室外RAS-AP140HN 564,000円 パネルP-NP80CNA×2 62,000円 分岐管TW-NP16A 17,000円 リモコンPC-ARF1 18,000円 <b>同時セット希望小売価格 1,015,000円</b> 個別の場合 リモコンPC-ARF1×2 36,000円 <b>個別セット希望小売価格 1,033,000円</b>	室内RCIS-AP80K1×2 372,000円 室外RAS-AP160HN 621,000円 パネルP-NP80CNA×2 62,000円 分岐管TW-NP16A 17,000円 リモコンPC-ARF1 18,000円 <b>同時セット希望小売価格 1,090,000円</b> 個別の場合 リモコンPC-ARF1×2 36,000円 <b>個別セット希望小売価格 1,108,000円</b>							
ビルトイン		室内RCB-AP40K×2 314,000円 室外RAS-AP80HN 412,000円 パネルPS-NP56NH×2 26,000円 分岐管TW-NP16A 17,000円 リモコンPC-ARF1 18,000円 <b>同時セット希望小売価格 787,000円</b> 個別の場合 リモコンPC-ARF1×2 36,000円 <b>個別セット希望小売価格 805,000円</b>	室内RCB-AP56K×2 328,000円 室外RAS-AP112HN 478,000円 パネルPS-NP56NH×2 26,000円 分岐管TW-NP16A 17,000円 リモコンPC-ARF1 18,000円 <b>同時セット希望小売価格 867,000円</b> 個別の場合 リモコンPC-ARF1×2 36,000円 <b>個別セット希望小売価格 885,000円</b>	室内RCB-AP71K×2 350,000円 室外RAS-AP140HN 564,000円 パネルPS-NP80NH×2 28,000円 分岐管TW-NP16A 17,000円 リモコンPC-ARF1 18,000円 <b>同時セット希望小売価格 977,000円</b> 個別の場合 リモコンPC-ARF1×2 36,000円 <b>個別セット希望小売価格 995,000円</b>	室内RCB-AP80K×2 366,000円 室外RAS-AP160HN 621,000円 パネルPS-NP80NH×2 28,000円 分岐管TW-NP16A 17,000円 リモコンPC-ARF1 18,000円 <b>同時セット希望小売価格 1,050,000円</b> 個別の場合 リモコンPC-ARF1×2 36,000円 <b>個別セット希望小売価格 1,068,000円</b>							
てんうめ (高静圧)		室内RPI-AP40KC1×2 282,000円 室外RAS-AP80HN 412,000円 分岐管TW-NP16A 17,000円 リモコンPC-ARF1 18,000円 <b>同時セット希望小売価格 729,000円</b> 個別の場合 リモコンPC-ARF1×2 36,000円 <b>個別セット希望小売価格 747,000円</b>	室内RPI-AP56K1×2 288,000円 室外RAS-AP112HN 478,000円 分岐管TW-NP16A 17,000円 リモコンPC-ARF1 18,000円 <b>同時セット希望小売価格 801,000円</b> 個別の場合 リモコンPC-ARF1×2 36,000円 <b>個別セット希望小売価格 819,000円</b>	室内RPI-AP71K1×2 292,000円 室外RAS-AP140HN 564,000円 分岐管TW-NP16A 17,000円 リモコンPC-ARF1 18,000円 <b>同時セット希望小売価格 891,000円</b> 個別の場合 リモコンPC-ARF1×2 36,000円 <b>個別セット希望小売価格 909,000円</b>	室内RPI-AP80K1×2 300,000円 室外RAS-AP160HN 621,000円 分岐管TW-NP16A 17,000円 リモコンPC-ARF1 18,000円 <b>同時セット希望小売価格 956,000円</b> 個別の場合 リモコンPC-ARF1×2 36,000円 <b>個別セット希望小売価格 974,000円</b>							
てんうめ (中静圧)		室内RPI-AP40KC1×2 282,000円 室外RAS-AP80HN 412,000円 分岐管TW-NP16A 17,000円 リモコンPC-ARF1 18,000円 <b>同時セット希望小売価格 729,000円</b> 個別の場合 リモコンPC-ARF1×2 36,000円 <b>個別セット希望小売価格 747,000円</b>	室内RPI-AP56K1×2 288,000円 室外RAS-AP112HN 478,000円 分岐管TW-NP16A 17,000円 リモコンPC-ARF1 18,000円 <b>同時セット希望小売価格 801,000円</b> 個別の場合 リモコンPC-ARF1×2 36,000円 <b>個別セット希望小売価格 819,000円</b>									
てんつり		室内RPC-AP40K3×2 218,000円 室外RAS-AP80HN 412,000円 分岐管TW-NP16A 17,000円 リモコンPC-ARF1 18,000円 <b>同時セット希望小売価格 665,000円</b> 個別の場合 リモコンPC-ARF1×2 36,000円 <b>個別セット希望小売価格 683,000円</b>	室内RPC-AP56K3×2 282,000円 室外RAS-AP112HN 478,000円 分岐管TW-NP16A 17,000円 リモコンPC-ARF1 18,000円 <b>同時セット希望小売価格 795,000円</b> 個別の場合 リモコンPC-ARF1×2 36,000円 <b>個別セット希望小売価格 813,000円</b>	室内RPC-AP71K3×2 304,000円 室外RAS-AP140HN 564,000円 分岐管TW-NP16A 17,000円 リモコンPC-ARF1 18,000円 <b>同時セット希望小売価格 903,000円</b> 個別の場合 リモコンPC-ARF1×2 36,000円 <b>個別セット希望小売価格 921,000円</b>	室内RPC-AP80K3×2 314,000円 室外RAS-AP160HN 621,000円 分岐管TW-NP16A 17,000円 リモコンPC-ARF1 18,000円 <b>同時セット希望小売価格 970,000円</b> 個別の場合 リモコンPC-ARF1×2 36,000円 <b>個別セット希望小売価格 988,000円</b>							

寒冷地向けエアコン

掲載商品の希望小売価格には、消費税、配送費、試運転調整費、配管セット・工事費、使用済み商品の引き取り費などは含まれておりません。

ツイン

タイプ	80型 (3.0馬力相当)		112型 (4.0馬力相当)		140型 (5.0馬力相当)		160型 (6.0馬力相当)	
	冷房能力	暖房能力	冷房能力	暖房能力	冷房能力	暖房能力	冷房能力	暖房能力
	7.1(3.2~8.0)kW	8.0(3.5~12.6)kW	10.0(4.9~11.2)kW	11.2(5.0~15.7)kW	12.5(5.7~14.0)kW	14.0(5.0~20.1)kW	14.0(6.0~16.0)kW	16.0(5.0~20.8)kW
	標準 11.6kW	低温(-15℃) 11.6kW	標準 14.3kW	低温(-15℃) 14.3kW	標準 16.4kW	低温(-15℃) 16.4kW	標準 18.0kW	低温(-15℃) 18.0kW
	低温(-20℃) 10.3kW		低温(-20℃) 13.6kW		低温(-20℃) 14.4kW		低温(-20℃) 16.0kW	
かべかけ	<b>RPK-AP80HNP2</b>		<b>RPK-AP112HNP2</b>		<b>RPK-AP140HNP2</b>		<b>RPK-AP160HNP2</b>	
	室内RPK-AP40K×2	212,000円	室内RPK-AP56K×2	272,000円	室内RPK-AP71K×2	298,000円	室内RPK-AP80K×2	308,000円
	室外RAS-AP80HN	412,000円	室外RAS-AP112HN	478,000円	室外RAS-AP140HN	564,000円	室外RAS-AP160HN	621,000円
	分岐管TW-NP16A	17,000円	分岐管TW-NP16A	17,000円	分岐管TW-NP16A	17,000円	分岐管TW-NP16A	17,000円
	リモコンPC-ARF1	18,000円	リモコンPC-ARF1	18,000円	リモコンPC-ARF1	18,000円	リモコンPC-ARF1	18,000円
	同時セット希望小売価格 <b>659,000円</b>		同時セット希望小売価格 <b>785,000円</b>		同時セット希望小売価格 <b>897,000円</b>		同時セット希望小売価格 <b>964,000円</b>	
	個別の場合 リモコンPC-LH3A×2 22,000円		個別の場合 リモコンPC-LH3A×2 22,000円		個別の場合 リモコンPC-LH3A×2 22,000円		個別の場合 リモコンPC-LH3A×2 22,000円	
	個別セット希望小売価格 <b>663,000円</b>		個別セット希望小売価格 <b>789,000円</b>		個別セット希望小売価格 <b>901,000円</b>		個別セット希望小売価格 <b>968,000円</b>	
ゆかおき	<b>RPV-AP112HNP1</b>		<b>RPV-AP140HNP1</b>		<b>RPV-AP160HNP1</b>		<b>RPV-AP160HNP1</b>	
	室内RPV-AP56K×2	358,000円	室内RPV-AP71K×2	382,000円	室内RPV-AP80K×2	392,000円	室内RPV-AP80K×2	392,000円
	室外RAS-AP112HN	478,000円	室外RAS-AP140HN	564,000円	室外RAS-AP160HN	621,000円	室外RAS-AP160HN	621,000円
	分岐管TW-NP16A	17,000円	分岐管TW-NP16A	17,000円	分岐管TW-NP16A	17,000円	分岐管TW-NP16A	17,000円
	同時セット希望小売価格 <b>853,000円</b>		同時セット希望小売価格 <b>963,000円</b>		同時セット希望小売価格 <b>1,030,000円</b>		同時セット希望小売価格 <b>1,030,000円</b>	
	個別セット希望小売価格 <b>853,000円</b>		個別セット希望小売価格 <b>963,000円</b>		個別セット希望小売価格 <b>1,030,000円</b>		個別セット希望小売価格 <b>1,030,000円</b>	

トリプル

タイプ	80型 (3.0馬力相当)		112型 (4.0馬力相当)		140型 (5.0馬力相当)		160型 (6.0馬力相当)	
	冷房能力	暖房能力	冷房能力	暖房能力	冷房能力	暖房能力	冷房能力	暖房能力
	7.1(3.2~8.0)kW	8.0(3.5~12.6)kW	10.0(4.9~11.2)kW	11.2(5.0~15.7)kW	12.5(5.7~14.0)kW	14.0(5.0~20.1)kW	14.0(6.0~16.0)kW	16.0(5.0~20.8)kW
	標準 11.6kW	低温(-15℃) 11.6kW	標準 14.3kW	低温(-15℃) 14.3kW	標準 16.4kW	低温(-15℃) 16.4kW	標準 18.0kW	低温(-15℃) 18.0kW
	低温(-20℃) 10.3kW		低温(-20℃) 13.6kW		低温(-20℃) 14.4kW		低温(-20℃) 16.0kW	
てんかせ4方向	<b>RCI-AP80HNG3</b>		<b>RCI-AP112HNG3</b>		<b>RCI-AP140HNG3</b>		<b>RCI-AP160HNG3</b>	
	室内RCI-AP28K3×3	438,000円	室内RCI-AP40K3×3	459,000円	室内RCI-AP45K3×3	480,000円	室内RCI-AP56K3×3	501,000円
	室外RAS-AP80HN	412,000円	室外RAS-AP112HN	478,000円	室外RAS-AP140HN	564,000円	室外RAS-AP160HN	621,000円
	パネルP-AP160NA1×3	120,000円	パネルP-AP160NA1×3	120,000円	パネルP-AP160NA1×3	120,000円	パネルP-AP160NA1×3	120,000円
	分岐管TG-NP16A	25,000円	分岐管TG-NP16A	25,000円	分岐管TG-NP16A	25,000円	分岐管TG-NP16A	25,000円
	リモコンPC-ARF1	18,000円	リモコンPC-ARF1	18,000円	リモコンPC-ARF1	18,000円	リモコンPC-ARF1	18,000円
	同時セット希望小売価格 <b>1,013,000円</b>		同時セット希望小売価格 <b>1,100,000円</b>		同時セット希望小売価格 <b>1,207,000円</b>		同時セット希望小売価格 <b>1,285,000円</b>	
	個別の場合 リモコンPC-ARF1×3 54,000円		個別の場合 リモコンPC-ARF1×3 54,000円		個別の場合 リモコンPC-ARF1×3 54,000円		個別の場合 リモコンPC-ARF1×3 54,000円	
	個別セット希望小売価格 <b>1,049,000円</b>		個別セット希望小売価格 <b>1,136,000円</b>		個別セット希望小売価格 <b>1,243,000円</b>		個別セット希望小売価格 <b>1,321,000円</b>	
てんかせJr.	<b>RCIC-AP80HNG2</b>		<b>RCIC-AP112HNG2</b>		<b>RCIC-AP140HNG2</b>		<b>RCIC-AP160HNG2</b>	
	室内RCIC-AP28K×3	429,000円	室内RCIC-AP40K×3	447,000円	室内RCIC-AP45K×3	465,000円	室内RCIC-AP56K×3	486,000円
	室外RAS-AP80HN	412,000円	室外RAS-AP112HN	478,000円	室外RAS-AP140HN	564,000円	室外RAS-AP160HN	621,000円
	パネルP-NP56WAC×3	87,000円	パネルP-NP56WAC×3	87,000円	パネルP-NP56WAC×3	87,000円	パネルP-NP56WAC×3	87,000円
	分岐管TG-NP16A	25,000円	分岐管TG-NP16A	25,000円	分岐管TG-NP16A	25,000円	分岐管TG-NP16A	25,000円
	リモコンPC-ARF1	18,000円	リモコンPC-ARF1	18,000円	リモコンPC-ARF1	18,000円	リモコンPC-ARF1	18,000円
	同時セット希望小売価格 <b>971,000円</b>		同時セット希望小売価格 <b>1,055,000円</b>		同時セット希望小売価格 <b>1,159,000円</b>		同時セット希望小売価格 <b>1,237,000円</b>	
	個別の場合 リモコンPC-ARF1×3 54,000円		個別の場合 リモコンPC-ARF1×3 54,000円		個別の場合 リモコンPC-ARF1×3 54,000円		個別の場合 リモコンPC-ARF1×3 54,000円	
	個別セット希望小売価格 <b>1,007,000円</b>		個別セット希望小売価格 <b>1,091,000円</b>		個別セット希望小売価格 <b>1,195,000円</b>		個別セット希望小売価格 <b>1,273,000円</b>	
てんかせ2方向	<b>RCID-AP80HNG4</b>		<b>RCID-AP112HNG4</b>		<b>RCID-AP140HNG4</b>		<b>RCID-AP160HNG4</b>	
	室内RCID-AP28K1×3	414,000円	室内RCID-AP40K1×3	432,000円	室内RCID-AP45K1×3	450,000円	室内RCID-AP56K1×3	471,000円
	室外RAS-AP80HN	412,000円	室外RAS-AP112HN	478,000円	室外RAS-AP140HN	564,000円	室外RAS-AP160HN	621,000円
	パネルP-NP90DNA×3	87,000円	パネルP-NP90DNA×3	87,000円	パネルP-NP90DNA×3	87,000円	パネルP-NP90DNA×3	87,000円
	分岐管TG-NP16A	25,000円	分岐管TG-NP16A	25,000円	分岐管TG-NP16A	25,000円	分岐管TG-NP16A	25,000円
	リモコンPC-ARF1	18,000円	リモコンPC-ARF1	18,000円	リモコンPC-ARF1	18,000円	リモコンPC-ARF1	18,000円
	同時セット希望小売価格 <b>956,000円</b>		同時セット希望小売価格 <b>1,040,000円</b>		同時セット希望小売価格 <b>1,144,000円</b>		同時セット希望小売価格 <b>1,222,000円</b>	
	個別の場合 リモコンPC-ARF1×3 54,000円		個別の場合 リモコンPC-ARF1×3 54,000円		個別の場合 リモコンPC-ARF1×3 54,000円		個別の場合 リモコンPC-ARF1×3 54,000円	
	個別セット希望小売価格 <b>992,000円</b>		個別セット希望小売価格 <b>1,076,000円</b>		個別セット希望小売価格 <b>1,180,000円</b>		個別セット希望小売価格 <b>1,258,000円</b>	
てんかせ1方向	<b>RCIS-AP80HNG4</b>		<b>RCIS-AP112HNG4</b>		<b>RCIS-AP140HNG4</b>		<b>RCIS-AP160HNG4</b>	
	室内RCIS-AP28K1×3	393,000円	室内RCIS-AP40K1×3	426,000円	室内RCIS-AP45K1×3	438,000円	室内RCIS-AP56K1×3	483,000円
	室外RAS-AP80HN	412,000円	室外RAS-AP112HN	478,000円	室外RAS-AP140HN	564,000円	室外RAS-AP160HN	621,000円
	パネルP-NP45CNA×3	87,000円	パネルP-NP45CNA×3	87,000円	パネルP-NP45CNA×3	87,000円	パネルP-NP80CNA×3	93,000円
	分岐管TG-NP16A	25,000円	分岐管TG-NP16A	25,000円	分岐管TG-NP16A	25,000円	分岐管TG-NP16A	25,000円
	リモコンPC-ARF1	18,000円	リモコンPC-ARF1	18,000円	リモコンPC-ARF1	18,000円	リモコンPC-ARF1	18,000円
	同時セット希望小売価格 <b>935,000円</b>		同時セット希望小売価格 <b>1,034,000円</b>		同時セット希望小売価格 <b>1,132,000円</b>		同時セット希望小売価格 <b>1,240,000円</b>	
	個別の場合 リモコンPC-ARF1×3 54,000円		個別の場合 リモコンPC-ARF1×3 54,000円		個別の場合 リモコンPC-ARF1×3 54,000円		個別の場合 リモコンPC-ARF1×3 54,000円	
	個別セット希望小売価格 <b>971,000円</b>		個別セット希望小売価格 <b>1,070,000円</b>		個別セット希望小売価格 <b>1,168,000円</b>		個別セット希望小売価格 <b>1,276,000円</b>	
ビルトイン	<b>RCB-AP80HNG3</b>		<b>RCB-AP112HNG3</b>		<b>RCB-AP140HNG3</b>		<b>RCB-AP160HNG3</b>	
	室内RCB-AP28K×3	456,000円	室内RCB-AP40K×3	471,000円	室内RCB-AP45K×3	474,000円	室内RCB-AP56K×3	492,000円
	室外RAS-AP80HN	412,000円	室外RAS-AP112HN	478,000円	室外RAS-AP140HN	564,000円	室外RAS-AP160HN	621,000円
	パネルPS-NP56NH×3	39,000円	パネルPS-NP56NH×3	39,000円	パネルPS-NP56NH×3	39,000円	パネルPS-NP56NH×3	39,000円
	分岐管TG-NP16A	25,000円	分岐管TG-NP16A	25,000円	分岐管TG-NP16A	25,000円	分岐管TG-NP16A	25,000円
	リモコンPC-ARF1	18,000円	リモコンPC-ARF1	18,000円	リモコンPC-ARF1	18,000円	リモコンPC-ARF1	18,000円
	同時セット希望小売価格 <b>950,000円</b>		同時セット希望小売価格 <b>1,031,000円</b>		同時セット希望小売価格 <b>1,120,000円</b>		同時セット希望小売価格 <b>1,195,000円</b>	
	個別の場合 リモコンPC-ARF1×3 54,000円		個別の場合 リモコンPC-ARF1×3 54,000円		個別の場合 リモコンPC-ARF1×3 54,000円		個別の場合 リモコンPC-ARF1×3 54,000円	
	個別セット希望小売価格 <b>986,000円</b>		個別セット希望小売価格 <b>1,067,000円</b>		個別セット希望小売価格 <b>1,156,000円</b>		個別セット希望小売価格 <b>1,231,000円</b>	





寒冷地向けエアコン







このマークの付いた機種はグリーン購入法2011年基準値をクリアした機種です。

## トリプル

タイプ	80型 (3.0馬力相当)		112型 (4.0馬力相当)		140型 (5.0馬力相当)		160型 (6.0馬力相当)	
	冷房能力	暖房能力	冷房能力	暖房能力	冷房能力	暖房能力	冷房能力	暖房能力
	7.1(3.2~8.0)kW	標準 8.0(3.5~12.6)kW 低温 11.6kW 低温(-15℃) 11.6kW 低温(-20℃) 10.3kW	10.0(4.9~11.2)kW	標準 11.2(5.0~15.7)kW 低温 14.3kW 低温(-15℃) 14.3kW 低温(-20℃) 13.6kW	12.5(5.7~14.0)kW	標準 14.0(5.0~20.1)kW 低温 16.4kW 低温(-15℃) 16.4kW 低温(-20℃) 14.4kW	14.0(6.0~16.0)kW	標準 16.0(5.0~20.8)kW 低温 18.0kW 低温(-15℃) 18.0kW 低温(-20℃) 16.0kW
<b>てんうめ (高静圧)</b>  <b>NEW</b>					<b>RPI-AP140HNG3</b> 室内RPI-AP45K1×3 426,000円 室外RAS-AP140HN 564,000円 分岐管TG-NP16A 25,000円 リモコンPC-ARF1 18,000円 <b>同時セット希望小売価格 1,033,000円</b> 個別の場合 リモコンPC-ARF1×3 54,000円 <b>個別セット希望小売価格 1,069,000円</b>		<b>RPI-AP160HNG3</b> 室内RPI-AP56K1×3 432,000円 室外RAS-AP160HN 621,000円 分岐管TG-NP16A 25,000円 リモコンPC-ARF1 18,000円 <b>同時セット希望小売価格 1,096,000円</b> 個別の場合 リモコンPC-ARF1×3 54,000円 <b>個別セット希望小売価格 1,132,000円</b>	
<b>てんうめ (中静圧)</b>  <b>NEW</b>	<b>RPI-AP80HNGC3</b> 室内RPI-AP28K1×3 396,000円 室外RAS-AP80HN 412,000円 分岐管TG-NP16A 25,000円 リモコンPC-ARF1 18,000円 <b>同時セット希望小売価格 851,000円</b> 個別の場合 リモコンPC-ARF1×3 54,000円 <b>個別セット希望小売価格 887,000円</b>		<b>RPI-AP112HNGC3</b> 室内RPI-AP40K1×3 423,000円 室外RAS-AP112HN 478,000円 分岐管TG-NP16A 25,000円 リモコンPC-ARF1 18,000円 <b>同時セット希望小売価格 944,000円</b> 個別の場合 リモコンPC-ARF1×3 54,000円 <b>個別セット希望小売価格 980,000円</b>		<b>RPI-AP140HNGC3</b> 室内RPI-AP45K1×3 426,000円 室外RAS-AP140HN 564,000円 分岐管TG-NP16A 25,000円 リモコンPC-ARF1 18,000円 <b>同時セット希望小売価格 1,033,000円</b> 個別の場合 リモコンPC-ARF1×3 54,000円 <b>個別セット希望小売価格 1,069,000円</b>		<b>RPI-AP160HNGC3</b> 室内RPI-AP56K1×3 432,000円 室外RAS-AP160HN 621,000円 分岐管TG-NP16A 25,000円 リモコンPC-ARF1 18,000円 <b>同時セット希望小売価格 1,096,000円</b> 個別の場合 リモコンPC-ARF1×3 54,000円 <b>個別セット希望小売価格 1,132,000円</b>	
<b>てんつり</b> 			<b>RPC-AP112HNG3</b> 室内RPC-AP40K3×3 327,000円 室外RAS-AP112HN 478,000円 分岐管TG-NP16A 25,000円 リモコンPC-ARF1 18,000円 <b>同時セット希望小売価格 848,000円</b> 個別の場合 リモコンPC-ARF1×3 54,000円 <b>個別セット希望小売価格 884,000円</b>		<b>RPC-AP140HNG3</b> 室内RPC-AP45K3×3 336,000円 室外RAS-AP140HN 564,000円 分岐管TG-NP16A 25,000円 リモコンPC-ARF1 18,000円 <b>同時セット希望小売価格 943,000円</b> 個別の場合 リモコンPC-ARF1×3 54,000円 <b>個別セット希望小売価格 979,000円</b>		<b>RPC-AP160HNG3</b> 室内RPC-AP56K3×3 423,000円 室外RAS-AP160HN 621,000円 分岐管TG-NP16A 25,000円 リモコンPC-ARF1 18,000円 <b>同時セット希望小売価格 1,087,000円</b> 個別の場合 リモコンPC-ARF1×3 54,000円 <b>個別セット希望小売価格 1,123,000円</b>	
<b>かべかけ</b> 	<b>RPK-AP80HNG2</b> 室内RPK-AP28K×3 282,000円 室外RAS-AP80HN 412,000円 分岐管TG-NP16A 25,000円 リモコンPC-ARF1 18,000円 <b>同時セット希望小売価格 737,000円</b> 個別の場合 リモコンPC-LH3A×3 33,000円 <b>個別セット希望小売価格 752,000円</b>		<b>RPK-AP112HNG2</b> 室内RPK-AP40K×3 318,000円 室外RAS-AP112HN 478,000円 分岐管TG-NP16A 25,000円 リモコンPC-ARF1 18,000円 <b>同時セット希望小売価格 839,000円</b> 個別の場合 リモコンPC-LH3A×3 33,000円 <b>個別セット希望小売価格 854,000円</b>		<b>RPK-AP140HNG2</b> 室内RPK-AP45K×3 327,000円 室外RAS-AP140HN 564,000円 分岐管TG-NP16A 25,000円 リモコンPC-ARF1 18,000円 <b>同時セット希望小売価格 934,000円</b> 個別の場合 リモコンPC-LH3A×3 33,000円 <b>個別セット希望小売価格 949,000円</b>		<b>RPK-AP160HNG2</b> 室内RPK-AP56K×3 408,000円 室外RAS-AP160HN 621,000円 分岐管TG-NP16A 25,000円 リモコンPC-ARF1 18,000円 <b>同時セット希望小売価格 1,072,000円</b> 個別の場合 リモコンPC-LH3A×3 33,000円 <b>個別セット希望小売価格 1,087,000円</b>	
<b>ゆかおき</b> 							<b>RPV-AP160HNG1</b> 室内RPV-AP56K×3 537,000円 室外RAS-AP160HN 621,000円 分岐管TG-NP16A 25,000円 <b>同時セット希望小売価格 1,183,000円</b>  <b>個別セット希望小売価格 1,183,000円</b>	

## フォー

タイプ	80型 (3.0馬力相当)		112型 (4.0馬力相当)		140型 (5.0馬力相当)		160型 (6.0馬力相当)	
	冷房能力	暖房能力	冷房能力	暖房能力	冷房能力	暖房能力	冷房能力	暖房能力
	7.1(3.2~8.0)kW	標準 8.0(3.5~12.6)kW 低温 11.6kW 低温(-15℃) 11.6kW 低温(-20℃) 10.3kW	10.0(4.9~11.2)kW	標準 11.2(5.0~15.7)kW 低温 14.3kW 低温(-15℃) 14.3kW 低温(-20℃) 13.6kW	12.5(5.7~14.0)kW	標準 14.0(5.0~20.1)kW 低温 16.4kW 低温(-15℃) 16.4kW 低温(-20℃) 14.4kW	14.0(6.0~16.0)kW	標準 16.0(5.0~20.8)kW 低温 18.0kW 低温(-15℃) 18.0kW 低温(-20℃) 16.0kW
<b>てんかせ4方向</b> 			<b>RCI-AP112HNW3</b> 室内RCI-AP28K3×4 584,000円 室外RAS-AP112HN 478,000円 パネルP-AP160NA1×4 160,000円 分岐管TW-NP16A 17,000円 分岐管TW-NP06A×2 34,000円 リモコンPC-ARF1 18,000円 <b>同時セット希望小売価格 1,291,000円</b> 個別の場合 リモコンPC-ARF1×4 72,000円 <b>個別セット希望小売価格 1,345,000円</b>		<b>RCI-AP140HNW3</b> 室内RCI-AP36K3×4 604,000円 室外RAS-AP140HN 564,000円 パネルP-AP160NA1×4 160,000円 分岐管TW-NP16A 17,000円 分岐管TW-NP16A×2 34,000円 リモコンPC-ARF1 18,000円 <b>同時セット希望小売価格 1,397,000円</b> 個別の場合 リモコンPC-ARF1×4 72,000円 <b>個別セット希望小売価格 1,451,000円</b>		<b>RCI-AP160HNW3</b> 室内RCI-AP40K3×4 612,000円 室外RAS-AP160HN 621,000円 パネルP-AP160NA1×4 160,000円 分岐管TW-NP16A 17,000円 分岐管TW-NP16A×2 34,000円 リモコンPC-ARF1 18,000円 <b>同時セット希望小売価格 1,462,000円</b> 個別の場合 リモコンPC-ARF1×4 72,000円 <b>個別セット希望小売価格 1,516,000円</b>	
<b>てんかせJr.</b> 	<b>RCIC-AP80HNW2</b> 室内RCIC-AP22K×4 564,000円 室外RAS-AP80HN 412,000円 パネルP-NP56WAC×4 116,000円 分岐管TW-NP16A 17,000円 分岐管TW-NP06A×2 34,000円 リモコンPC-ARF1 18,000円 <b>同時セット希望小売価格 1,161,000円</b> 個別の場合 リモコンPC-ARF1×4 72,000円 <b>個別セット希望小売価格 1,215,000円</b>		<b>RCIC-AP112HNW2</b> 室内RCIC-AP28K×4 572,000円 室外RAS-AP112HN 478,000円 パネルP-NP56WAC×4 116,000円 分岐管TW-NP16A 17,000円 分岐管TW-NP06A×2 34,000円 リモコンPC-ARF1 18,000円 <b>同時セット希望小売価格 1,235,000円</b> 個別の場合 リモコンPC-ARF1×4 72,000円 <b>個別セット希望小売価格 1,289,000円</b>		<b>RCIC-AP140HNW2</b> 室内RCIC-AP36K×4 584,000円 室外RAS-AP140HN 564,000円 パネルP-NP56WAC×4 116,000円 分岐管TW-NP16A 17,000円 分岐管TW-NP16A×2 34,000円 リモコンPC-ARF1 18,000円 <b>同時セット希望小売価格 1,333,000円</b> 個別の場合 リモコンPC-ARF1×4 72,000円 <b>個別セット希望小売価格 1,387,000円</b>		<b>RCIC-AP160HNW2</b> 室内RCIC-AP40K×4 596,000円 室外RAS-AP160HN 621,000円 パネルP-NP56WAC×4 116,000円 分岐管TW-NP16A 17,000円 分岐管TW-NP16A×2 34,000円 リモコンPC-ARF1 18,000円 <b>同時セット希望小売価格 1,402,000円</b> 個別の場合 リモコンPC-ARF1×4 72,000円 <b>個別セット希望小売価格 1,456,000円</b>	

寒冷地向けエアコン

掲載商品の希望小売価格には、消費税、配送費、試運転調整費、配管セット・工事費、使用済み商品の引き取り費などは含まれておりません。

フォー

タイプ	80型 (3.0馬力相当)		112型 (4.0馬力相当)		140型 (5.0馬力相当)		160型 (6.0馬力相当)	
	冷房能力	標準	冷房能力	標準	冷房能力	標準	冷房能力	標準
	7.1(3.2~8.0)kW	8.0(3.5~12.6)kW	10.0(4.9~11.2)kW	11.2(5.0~15.7)kW	12.5(5.7~14.0)kW	14.0(5.0~20.1)kW	14.0(6.0~16.0)kW	16.0(5.0~20.8)kW
	暖房能力 低温 11.6kW 低温(-15℃) 11.6kW 低温(-20℃) 10.3kW		暖房能力 低温 14.3kW 低温(-15℃) 14.3kW 低温(-20℃) 13.6kW		暖房能力 低温 16.4kW 低温(-15℃) 16.4kW 低温(-20℃) 14.4kW		暖房能力 低温 18.0kW 低温(-15℃) 18.0kW 低温(-20℃) 16.0kW	
<b>てんかせ2方向</b>	<b>RCID-AP80HNW4</b> 室内RCID-AP22K1×4 544,000円 室外RAS-AP80HN 412,000円 パネルP-NP90DNA×4 116,000円 分岐管TW-NP16A 17,000円 分岐管TW-NP06A×2 34,000円 リモコンPC-ARF1 18,000円 同時セット希望小売価格 1,141,000円 個別の場合 リモコンPC-ARF1×4 72,000円 個別セット希望小売価格 1,195,000円		<b>RCID-AP112HNW4</b> 室内RCID-AP28K1×4 552,000円 室外RAS-AP112HN 478,000円 パネルP-NP90DNA×4 116,000円 分岐管TW-NP16A 17,000円 分岐管TW-NP06A×2 34,000円 リモコンPC-ARF1 18,000円 同時セット希望小売価格 1,215,000円 個別の場合 リモコンPC-ARF1×4 72,000円 個別セット希望小売価格 1,269,000円		<b>RCID-AP140HNW4</b> 室内RCID-AP36K1×4 568,000円 室外RAS-AP140HN 564,000円 パネルP-NP90DNA×4 116,000円 分岐管TW-NP16A 17,000円 分岐管TW-NP16A×2 34,000円 リモコンPC-ARF1 18,000円 同時セット希望小売価格 1,317,000円 個別の場合 リモコンPC-ARF1×4 72,000円 個別セット希望小売価格 1,371,000円		<b>RCID-AP160HNW4</b> 室内RCID-AP40K1×4 576,000円 室外RAS-AP160HN 621,000円 パネルP-NP90DNA×4 116,000円 分岐管TW-NP16A 17,000円 分岐管TW-NP16A×2 34,000円 リモコンPC-ARF1 18,000円 同時セット希望小売価格 1,382,000円 個別の場合 リモコンPC-ARF1×4 72,000円 個別セット希望小売価格 1,436,000円	
<b>てんかせ1方向</b>	<b>RCIS-AP80HNW4</b> 室内RCIS-AP22K1×4 508,000円 室外RAS-AP80HN 412,000円 パネルP-NP45CNA×4 116,000円 分岐管TW-NP16A 17,000円 分岐管TW-NP06A×2 34,000円 リモコンPC-ARF1 18,000円 同時セット希望小売価格 1,105,000円 個別の場合 リモコンPC-ARF1×4 72,000円 個別セット希望小売価格 1,159,000円		<b>RCIS-AP112HNW4</b> 室内RCIS-AP28K1×4 524,000円 室外RAS-AP112HN 478,000円 パネルP-NP45CNA×4 116,000円 分岐管TW-NP16A 17,000円 分岐管TW-NP06A×2 34,000円 リモコンPC-ARF1 18,000円 同時セット希望小売価格 1,187,000円 個別の場合 リモコンPC-ARF1×4 72,000円 個別セット希望小売価格 1,241,000円		<b>RCIS-AP140HNW4</b> 室内RCIS-AP36K1×4 556,000円 室外RAS-AP140HN 564,000円 パネルP-NP45CNA×4 116,000円 分岐管TW-NP16A 17,000円 分岐管TW-NP16A×2 34,000円 リモコンPC-ARF1 18,000円 同時セット希望小売価格 1,305,000円 個別の場合 リモコンPC-ARF1×4 72,000円 個別セット希望小売価格 1,359,000円		<b>RCIS-AP160HNW4</b> 室内RCIS-AP40K1×4 568,000円 室外RAS-AP160HN 621,000円 パネルP-NP45CNA×4 116,000円 分岐管TW-NP16A 17,000円 分岐管TW-NP16A×2 34,000円 リモコンPC-ARF1 18,000円 同時セット希望小売価格 1,374,000円 個別の場合 リモコンPC-ARF1×4 72,000円 個別セット希望小売価格 1,428,000円	
<b>ビルトイン</b>	<b>RCB-AP80HNW3</b> 室内RCB-AP22K×4 596,000円 室外RAS-AP80HN 412,000円 パネルPS-NP56NH×4 52,000円 分岐管TW-NP16A 17,000円 分岐管TW-NP06A×2 34,000円 リモコンPC-ARF1 18,000円 同時セット希望小売価格 1,129,000円 個別の場合 リモコンPC-ARF1×4 72,000円 個別セット希望小売価格 1,183,000円		<b>RCB-AP112HNW3</b> 室内RCB-AP28K×4 608,000円 室外RAS-AP112HN 478,000円 パネルPS-NP56NH×4 52,000円 分岐管TW-NP16A 17,000円 分岐管TW-NP06A×2 34,000円 リモコンPC-ARF1 18,000円 同時セット希望小売価格 1,207,000円 個別の場合 リモコンPC-ARF1×4 72,000円 個別セット希望小売価格 1,261,000円		<b>RCB-AP140HNW3</b> 室内RCB-AP36K×4 620,000円 室外RAS-AP140HN 564,000円 パネルPS-NP56NH×4 52,000円 分岐管TW-NP16A 17,000円 分岐管TW-NP16A×2 34,000円 リモコンPC-ARF1 18,000円 同時セット希望小売価格 1,305,000円 個別の場合 リモコンPC-ARF1×4 72,000円 個別セット希望小売価格 1,359,000円		<b>RCB-AP160HNW3</b> 室内RCB-AP40K×4 628,000円 室外RAS-AP160HN 621,000円 パネルPS-NP56NH×4 52,000円 分岐管TW-NP16A 17,000円 分岐管TW-NP16A×2 34,000円 リモコンPC-ARF1 18,000円 同時セット希望小売価格 1,370,000円 個別の場合 リモコンPC-ARF1×4 72,000円 個別セット希望小売価格 1,424,000円	
<b>てんうめ (高静圧)</b>								
<b>てんうめ (中静圧)</b>			<b>RPI-AP112HNWC3</b> 室内RPI-AP28KC1×4 528,000円 室外RAS-AP112HN 478,000円 分岐管TW-NP16A 17,000円 分岐管TW-NP06A×2 34,000円 リモコンPC-ARF1 18,000円 同時セット希望小売価格 1,075,000円 個別の場合 リモコンPC-ARF1×4 72,000円 個別セット希望小売価格 1,129,000円		<b>RPI-AP140HNWC3</b> 室内RPI-AP36KC1×4 536,000円 室外RAS-AP140HN 564,000円 分岐管TW-NP16A 17,000円 分岐管TW-NP16A×2 34,000円 リモコンPC-ARF1 18,000円 同時セット希望小売価格 1,169,000円 個別の場合 リモコンPC-ARF1×4 72,000円 個別セット希望小売価格 1,223,000円		<b>RPI-AP160HNWC3</b> 室内RPI-AP40KC1×4 564,000円 室外RAS-AP160HN 621,000円 分岐管TW-NP16A 17,000円 分岐管TW-NP16A×2 34,000円 リモコンPC-ARF1 18,000円 同時セット希望小売価格 1,254,000円 個別の場合 リモコンPC-ARF1×4 72,000円 個別セット希望小売価格 1,308,000円	
<b>てんつり</b>					<b>RPC-AP140HNW3</b> 室内RPC-AP36K3×4 432,000円 室外RAS-AP140HN 564,000円 分岐管TW-NP16A 17,000円 分岐管TW-NP16A×2 34,000円 リモコンPC-ARF1 18,000円 同時セット希望小売価格 1,065,000円 個別の場合 リモコンPC-ARF1×4 72,000円 個別セット希望小売価格 1,119,000円		<b>RPC-AP160HNW3</b> 室内RPC-AP40K3×4 436,000円 室外RAS-AP160HN 621,000円 分岐管TW-NP16A 17,000円 分岐管TW-NP16A×2 34,000円 リモコンPC-ARF1 18,000円 同時セット希望小売価格 1,126,000円 個別の場合 リモコンPC-ARF1×4 72,000円 個別セット希望小売価格 1,180,000円	
<b>かべかけ</b>	<b>RPK-AP80HNW2</b> 室内RPK-AP22K×4 368,000円 室外RAS-AP80HN 412,000円 分岐管TW-NP16A 17,000円 分岐管TW-NP06A×2 34,000円 リモコンPC-ARF1 18,000円 同時セット希望小売価格 849,000円 個別の場合 リモコンPC-LH3A×4 44,000円 個別セット希望小売価格 875,000円		<b>RPK-AP112HNW2</b> 室内RPK-AP28K×4 376,000円 室外RAS-AP112HN 478,000円 分岐管TW-NP16A 17,000円 分岐管TW-NP06A×2 34,000円 リモコンPC-ARF1 18,000円 同時セット希望小売価格 923,000円 個別の場合 リモコンPC-LH3A×4 44,000円 個別セット希望小売価格 949,000円		<b>RPK-AP140HNW2</b> 室内RPK-AP36K×4 408,000円 室外RAS-AP140HN 564,000円 分岐管TW-NP16A 17,000円 分岐管TW-NP16A×2 34,000円 リモコンPC-ARF1 18,000円 同時セット希望小売価格 1,041,000円 個別の場合 リモコンPC-LH3A×4 44,000円 個別セット希望小売価格 1,067,000円		<b>RPK-AP160HNW2</b> 室内RPK-AP40K×4 424,000円 室外RAS-AP160HN 621,000円 分岐管TW-NP16A 17,000円 分岐管TW-NP16A×2 34,000円 リモコンPC-ARF1 18,000円 同時セット希望小売価格 1,114,000円 個別の場合 リモコンPC-LH3A×4 44,000円 個別セット希望小売価格 1,140,000円	
<b>ゆかおき</b>								

寒冷地向けエアコン

掲載商品の希望小売価格には、消費税、配送費、試運転調整費、配管セット・工事費、使用済み商品の引き取り費などは含まれておりません。

## ■室外ユニット標準仕様表

型名(相当馬力)	80型(3.0)	112型(4.0)	140型(5.0)	160型(6.0)	
室外ユニット型式	RAS-AP80HN	RAS-AP112HN	RAS-AP140HN	RAS-AP160HN	
電源	三相200V				
外形寸法W×D×H mm	W950×D370×H1,380				
冷房能力 kW	7.1(3.2~8.0)	10.0(4.9~11.2)	12.5(5.7~14.0)	14.0(6.0~16.0)	
暖房能力	標準 kW	8.0(3.5~12.6)	11.2(5.0~15.7)	14.0(5.0~20.1)	16.0(5.0~20.8)
	低温(2℃) kW	11.6	14.3	16.4	18.0
	-10℃ kW	11.6	14.3	16.4	18.0
	極低温 -15℃ kW	11.6	14.3	16.4	18.0
	-20℃ kW	10.3	13.6	14.4	16.0
運転音(冷/暖) dB(A)	46/48	47/49	49/51	53/55	
総配管長 m	95	95	95	95	

(注1) 冷房・暖房能力の( )内はインバーターによる可変範囲を示します。  
 (注2) オイルヒーターの出力は、80~160型:0.16kWです。

## ■冷媒配管長75m(総長95m) 室内外高低差30m(室外下20m)まで対応

建物の規模や用途に合った据え付けが可能です。本製品はチャージレスとなっておりませんので、配管長が5mを超える場合、現地での冷媒封入が必要となります。

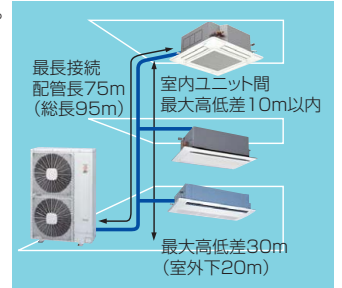

## ■接続条件

シリーズ	主な仕様									
	室内ユニット			高低差		最大配管実長	冷媒封入	伝送線(注3)	外気温度運転範囲	
	接続容量比	接続台数	最小容量	室内外間	室内間				冷房時	暖房時
シングル	100%	1台	—	—	—	75m	現地追加封入(5m以上の場合)	無極性2線式 e-LINE	-5~43℃	-25~15℃
同時ツイン(注1)	50~130%	2台	22型	30m (室外ユニットが下の場合は20m)	10m					
同時トリプル(注1)		3台								
同時フォー(注1)(注2)		4台								
個別ツイン(注1)(注2)		2台								
個別トリプル(注1)(注2)		3台								
個別フォー(注1)(注2)		4台								
マルチ接続(注1)(注2)		2~4台				—	—	—	—	無極性2線式 e-LINE

(注1) 専用の分岐管セットが必要です。分岐管セットには伝送線は付属されておりませんので現地にて準備してください。  
 (注2) 個別ツイン、個別トリプル、同時/個別フォー、マルチ(4台接続時)タイプはe-LINE接続はできません。  
 (注3) かべかけタイプの45型以下はe-LINE接続はできません。  
 (注4) 室内ユニット組み合わせ容量が100%を超える接続において全室内ユニットを同時に運転した場合、それぞれの室内ユニットあたりの能力が低下します。これを超えた接続をした場合でも、同時に運転する室内合計運転容量は100%以下になるようにしてください。  
 また外気温度が-10℃を下回る可能性がある場所では、接続室内ユニット合計容量が必ず標準組み合わせ容量以下になるようにしてください。  
 (注5) 当該室外ユニットは暖房性能を重視した仕様のため外気低温冷房(20℃以下)において室内ユニットの運転負荷が小さくなる連続運転ができない場合がありますのでご注意ください。  
 (注6) %は室外ユニットに対する容量比を示します。  
 (注7) 寒さ知らず接続時の室内ユニットの能力値は下記となりますのでご注意ください。

## ■室内ユニット冷暖房能力表(寒さ知らず接続時)

### ・シングル接続(1:1)の場合

仕様	型名	80型	112型	140型	160型
冷房能力(kW)	標準	8.0	11.2	14.0	16.0
	標準	12.6	15.7	20.1	20.8
暖房能力(kW)	標準	12.6	15.7	20.1	20.8
	低温	11.6	14.3	16.4	18.0
	低温(-15℃)	11.6	14.3	16.4	18.0
	低温(-20℃)	10.3	13.6	14.4	16.0

### ・室内ユニット複数台接続時

冷暖房能力は室外ユニット能力によるため、室内ユニットの能力値は下記式により算出してください。

$$\text{室外ユニット容量} \leq \text{室内ユニット合計容量} \text{ の場合、 } \text{室内ユニット能力} = \text{室外ユニット能力} \times \text{室内ユニット容量比}$$

$$\text{室外ユニット容量} > \text{室内ユニット合計容量} \text{ の場合、 } \text{室内ユニット能力} = \text{室外ユニット合計能力} \times \text{室内ユニット容量比}$$

$$\left( \text{室内ユニット容量比} = \frac{\text{室内ユニット容量}}{\text{室内ユニット合計容量}} \right)$$

(例)RAS-AP160HNIにRCI-AP40K3を2台、RCID-AP80K1を1台接続する場合(暖房標準運転)

$$\text{RCI-AP40K3} = \frac{20.8\text{kW}}{\text{(可変範囲最大)}} \times \frac{40\text{型}}{40\text{型} \times 2\text{台} + 80\text{型} \times 1\text{台}} = 5.2\text{kW} \text{ となります。}$$

## ■接続可能室内ユニット型式一覧

タイプ	型名(相当馬力)	22型(0.8)	28型(1.0)	36型(1.3)	40型(1.5)	45型(1.8)	50型(2.0)	56型(2.3)	63型(2.5)	71型(2.8)	80型(3.0)	90型(3.3)	112型(4.0)	140型(5.0)	160型(6.0)
てんかせ4方向(注1)			●	●	●	●	●	●	●	●	●	●	●	●	●
てんかせJr.		●	●	●	●	●	●	●	●	●	●	●	●	●	●
てんかせ2方向		●	●	●	●	●	●	●	●	●	●	●	●	●	●
てんかせ1方向		●	●	●	●	●	●	●	●	●	●	●	●	●	●
ビルトイン		●	●	●	●	●	●	●	●	●	●	●	●	●	●
てんうめ(高静圧)			●	●	●	●	●	●	●	●	●	●	●	●	●
てんうめ(中静圧)			●	●	●	●	●	●	●	●	●	●	●	●	●
てんつり			●	●	●	●	●	●	●	●	●	●	●	●	●
かべかけ		●	●	●	●	●	●	●	●	●	●	●	●	●	●
ゆかおき			●	●	●	●	●	●	●	●	●	●	●	●	●
ゆかおき(横型)			●	●	●	●	●	●	●	●	●	●	●	●	●
ゆかうめ			●	●	●	●	●	●	●	●	●	●	●	●	●

(注1) 人感センサー付き化粧パネルは使用できません。

詳しくは「寒さ知らず」の専用カタログをご参照ください。

# ビル用マルチエアコン コンパクト型

224・280・335型

RAS-AP MS

## 小規模ビルに適した ビル用マルチエアコン

- 設置面積が小さく、設置場所の自由度がアップ
- 短期リニューアル工事にも対応!

コンパクト  
セットフリー **iZ-M**

R410A  
H-LINK II 対応  
インバーター制御  
外気処理エアコン対応



### 設計対応力

最大配管長100m(最大配管総長250m)まで設計・施工が可能

設計・施工の自由度が高まりました。

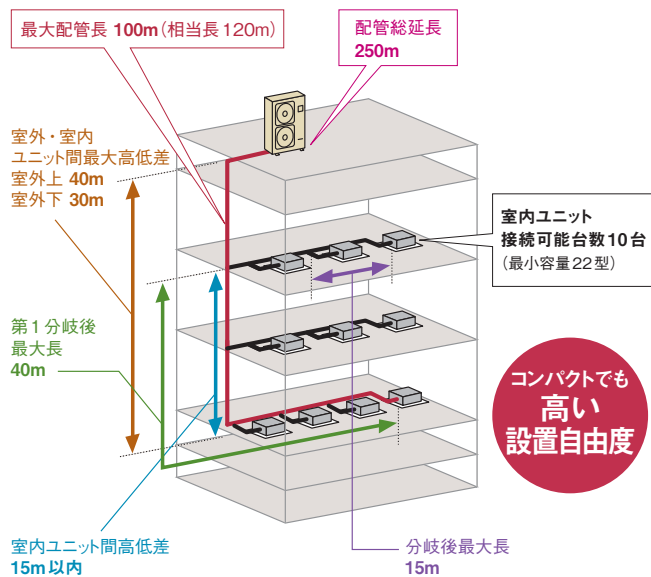

サイドフロー&コンパクト設計で、設置場所の選定自由度が向上

サイドフロー型なので軒下の設置も可能。設置面積や奥行きがサイズダウンしたことで、ベランダや外階段の踊り場などの小さなスペースにも室外ユニットの設置が可能になりました。

#### 軒下設置

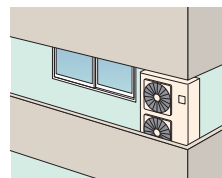

- ベランダの軒下 "サイドフロー"だから軒下への設置が可能

#### 省スペース設置

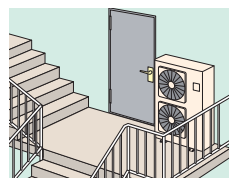

- 外階段の踊り場 コンパクトだから外階段の踊り場やベランダなどへの設置も可能

#### コンパクト化

当社トップフロー室外ユニット(280型の場合)と比較して、設置面積約40%ダウン\*。

#### ●設置面積の比較

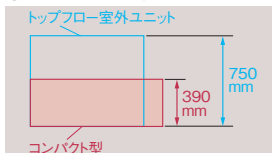

\*当社ビル用マルチエアコン セットフリー iZ 標準タイプ(280型)との比較

### 工事対応力

軽量・コンパクトだから簡単リニューアル

既設配管を使用したリニューアル工事も配管洗浄レスで簡単。  
※既設配管利用の詳細は「ビル用マルチエアコン総合カタログ」をご参照ください。

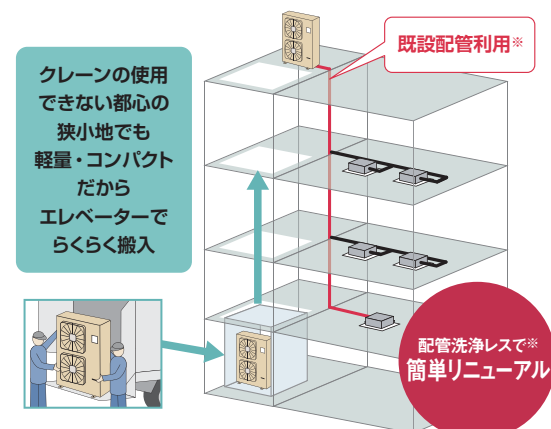

軽量化設計でらくらく搬入

当社トップフロー室外ユニット(280型の場合)と比較して、約25%軽量化\*。

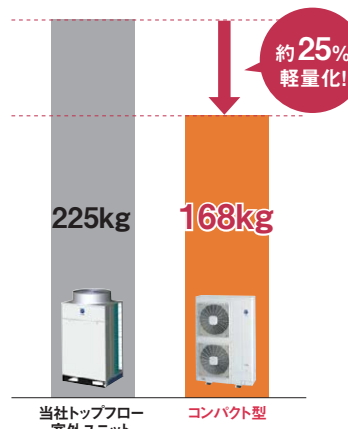

\*当社ビル用マルチエアコン セットフリー iZ 標準タイプ(280型)との比較

エレベーターでの搬入が可能!

クレーン使用の困難な場所でも搬入可能

軽量+コンパクト設計だから、クレーンによる搬入が困難な建物でもエレベーターを使った搬入が可能です。短期工事にも対応。

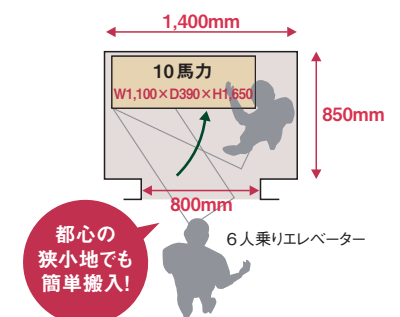



■ 標準仕様表(セットフリー iZ-M)

(50/60Hz)

型名(相当馬力)		224型(8.0)	280型(10.0)	335型(12.0)	
型式		RAS-AP224MS	RAS-AP280MS	RAS-AP335MS	
電源仕様		三相200V			
冷房能力(kW)		22.4	28.0	33.5	
暖房能力	標準(kW)	25.0	31.5	37.5	
	低温(kW)	20.0	25.2	30.0	
外形寸法 W×D×H(mm)		W1,100×D390×H1,650			
質量(kg)		168	168	171	
運転音	冷房標準[dB(A)]	53	56	59	
	暖房標準[dB(A)]	55	58	61	
	ナイトシフト[dB(A)]	50	53	55	
冷媒名		R410A			
電気特性	消費電力	冷房(kW)	6.34	9.81	11.88
		暖房(kW)	5.49	7.87	9.32
	運転電流	冷房(A)	19.7	30.5	36.5
		暖房(A)	17.0	24.4	28.6
	力率	冷房(%)	93	93	94
		暖房(%)	93	93	94
始動電流(A)		8.0	8.0	8.0	
冷暖平均COP		4.04	3.43	3.42	
圧縮機出力(kW)		4.8	6.0	7.2	
送風機出力(kW)		0.17×1+0.12×1	0.17×1+0.12×1	0.17×1+0.2×1	
オイルヒーター出力(W)		40	40	40	
風量(m <sup>3</sup> /min)		121	150	163	
配管サイズ	ガス(mm)	φ19.05	φ22.2	φ25.4	
	液(mm)	φ9.53	φ12.7	φ12.7	

(注1) 本仕様表は、室内ユニット接続合計容量(容量比)が100%接続時の能力、電気特性を示します。

(注2) 暖房低温能力は、除霜を含む平均値を示します。

(注3) 運転音は反響の少ない無響音室などの部屋で正面1m、高さ1.5mの高さで測定した値(Aスケール)です。運転音は運転状態・据え付け状態により表示値が大きくなる場合がありますので、据え付けにあたっては据え付け場所周囲の環境に十分ご注意ください。

■ 接続条件

室内ユニット			高低差		最大配管実長	伝送線	外気温度運転範囲	
接続容量比(注1)	接続可能台数(注2)	接続可能最小容量	室内外間	室内間			冷房時	暖房時
50~130%(注2)	10台(8台)	22型	40m (室外ユニットが下の場合は30m)	15m	100m	無極性2線式	-5~43℃	-20~15℃

(注1) 接続容量比は、室内外容量比(室内ユニットの合計容量÷室外ユニットの容量)を示します。

(注2) ・室内ユニットのすべてを同時運転することを前提としたシステムでは、室内ユニットの合計容量は室外ユニットの容量以下にしてください。容量が大きいと、能力低下や過負荷時の運転限界を狭める原因となります。

・室内ユニット22~36型は、40型以上のものに対し風量が多めに設定されています。暖房時に直接風があたり冷風感が生じる可能性がある設置場所への機器選定にはご注意ください。

このような据え付け場所では( )内の接続台数を目安としてください。

・室内ユニットのすべてを同時運転しないことを前提としたシステムでは、室外ユニットの容量の130%までの室内ユニットの合計容量の組み合わせが可能です。

・厨房用てんつりおよび外気処理エアコンの接続には容量制限がございます。詳細は「ビル用マルチエアコン総合カタログ」をご覧ください。

・寒冷地域(外気温度が-10℃を下回るような場所)または暖房負荷の大きい場所でのご使用は、必ず室外ユニットの容量の100%以内かつ配管総長250m以下とってください。

■ 接続室内ユニット一覧

タイプ	型名(相当馬力)	22型(0.8)	28型(1.0)	36型(1.3)	40型(1.5)	45型(1.8)	50型(2.0)	56型(2.3)	63型(2.5)	71型(2.8)	80型(3.0)	90型(3.3)	112型(4.0)	140型(5.0)	160型(6.0)	224型(8.0)	280型(10.0)
てんかせ4方向(注1)		●	●	●	●	●	●	●	●	●	●	●	●	●	●		
てんかせJr.		●	●	●	●	●	●	●	●	●	●	●	●	●	●		
てんかせ2方向		●	●	●	●	●	●	●	●	●	●	●	●	●	●		
てんかせ1方向		●	●	●	●	●	●	●	●	●	●	●	●	●	●		
ビルトイン		●	●	●	●	●	●	●	●	●	●	●	●	●	●		
てんうめ(高静圧)			●	●	●	●	●	●	●	●	●	●	●	●	●	●	●
てんうめ(中静圧)			●	●	●	●	●	●	●	●	●	●	●	●	●	●	●
てんつり			●	●	●	●	●	●	●	●	●	●	●	●	●	●	●
かべかけ		●	●	●	●	●	●	●	●	●	●	●	●	●	●		
かべかけ(膨張弁機外取付タイプ)		●	●	●													
ゆかおき							●	●	●	●	●	●	●	●	●	●	●
大型ゆかおき														●	●	●	●
ゆかおき横型			●	●				●		●							
ゆかうめ			●	●				●		●							
壁ビルトイン										●			●	●			
厨房用てんつり											●			●			
ホテル用てんうめ		●	●	●													
テンブクリーン【天井カセット型】			●			●		●			●		●				
テンブクリーン【壁埋込型】						●		●			●						
外気処理エアコン【天井埋込型】												●				●	●
外気処理エアコン【壁ビルトイン型】														●		●	●

(注1) 人感センサー付き化粧パネルは使用できません。

ビル用マルチエアコン コンパクト型

# ビル用マルチエアコン コンパクト型 224・280・335型

(単位: mm)

## ■ 寸法図(セットフリー iZ-M)

### RAS-AP224MS~RAS-AP335MS

寸法: 幅1,100×奥行390×高さ1,650(mm)



#### サービススペース

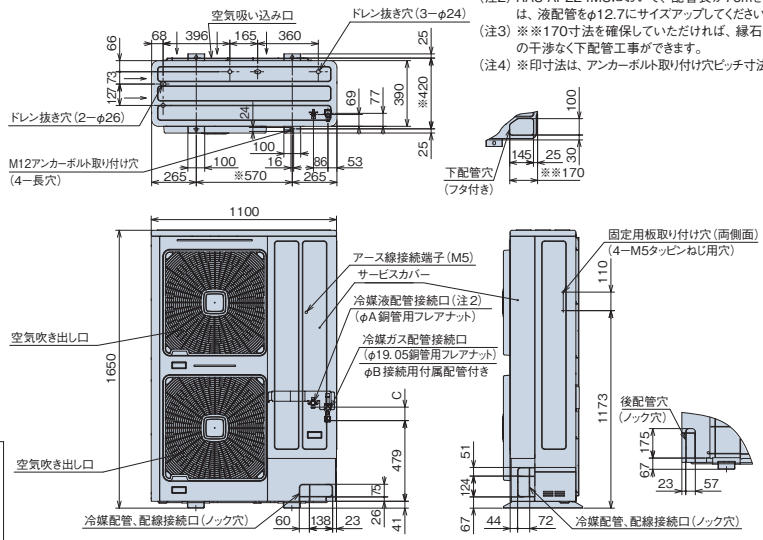
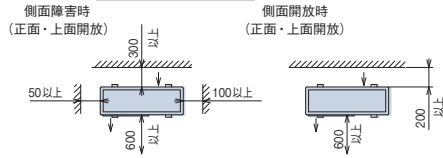

- (注1) 本機は現地配管長分の冷媒を追加封入する必要があります。
- (注2) RAS-AP224MSにおいて、配管長が70mを超える場合は、液配管をφ12.7にサイズアップしてください。
- (注3) ※170寸法を確保していただければ、緑石等の土台との干渉なく下配管工事ができます。
- (注4) ※印寸法は、アンカーボルト取り付け穴ピッチ寸法を示します。

#### ● 寸法対応表

型名	寸法	A	B	C
224型		9.53	19.05	80
280型		12.7	22.2	61
335型		12.7	25.4	61

- [据え付け場所について]  
逆風(プロペラファンに向かって吹く風)の当たらない場所に設置してください。雪が製品内部に侵入することを防止するためです。
- [強風が製品に当たる場所での設置について]  
①強度が十分に安定した場所に基礎工事を行い、しっかりと固定してください。  
②製品の吹き出し口に強風が当たらないように設置してください。  
③強風が吹き出し口に当たる場合は、別売防風セットをご使用ください。
- [ドレン水排水について]  
暖房運転や除霜運転をしているときにドレン水が排出されます。また雨水も排出されます。  
①水はけの良いところを選ぶか排水溝を設けて排水してください。  
②通路の上方に設置すると水滴が落下しますので避けてください。やむを得ず設置する場合は、二次ドレンパンなどを設けて排水処理を実施してください。  
③ドレン水が凍結する恐れがある地域では、集中排水ドレンボックスおよび集中ドレンパンキットは使用しないでください。(ドレン配管内のドレン水が凍結し、配管に亀裂が生じる恐れがあります。)

## ■ 冷媒配管工事要項

本機はチャージレス機ではありません。現地配管長分の冷媒を追加封入する必要があります。なお、冷媒追加封入量につきましては、室外ユニット付属の「据付点検要領書」をご参照ください。

### [室外ユニット～第1分岐間配管]

室外ユニット容量	ガス/液管(φmm)
224型	19.05/9.53*
280型	22.2/12.7
335型	25.4/12.7

※224型において冷媒配管長が70m以上の場合は、液側の配管サイズをφ12.7にサイズアップしてください。

### [第1分岐管]

室外ユニット容量	マルチキット型式
224型	MW-NP282A
280・335型	MW-NP452A

### [マルチキット～室内ユニット間配管径]

室内ユニット配管接続口サイズと同一にしてください。

室内ユニット容量	ガス管/液管(φmm)	左記液配管サイズ最大長
22~63型	12.7/6.35	15m
71~160型	15.88/9.53	15m
224型	19.05/9.53	15m
280型	22.2/9.53	15m

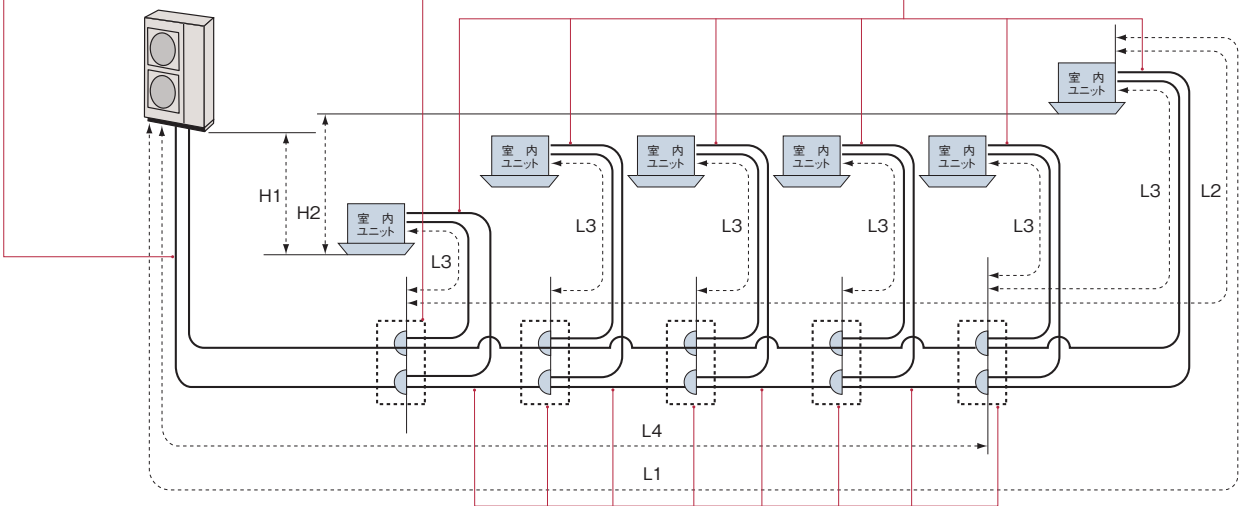

### [第1分岐以降のマルチキットおよび配管径]

分岐管サイズが第1分岐管より大きくなる場合には、第1分岐管サイズに合わせてください。また、分岐管の配管径が分岐前より大きくなる場合には、分岐前の配管径に合わせてください。

室内ユニット容量の合計	ガス管/液管(φmm)	マルチキット型式
335以上~435以下	25.4/12.7	MW-NP452A
250以上~334以下	22.2/9.53	MW-NP282A
160以上~249以下	19.05/9.53	MH-NP288A
159以下	15.88/9.53	MH-NP224A   下表参照
ヘッダー分岐の室内ユニット容量の合計	ヘッダー分岐数	マルチキット型式
140以上~224以下	4分岐	MH-NP224A
140以上~280以下	8分岐	MH-NP288A

### [配管施工条件]

項目	許容範囲	
冷媒配管長: L1	実長	100m以内
	相当長	120m以内
第1分岐のマルチキットから各室内ユニットまでの配管長: L2	40m以内	
各マルチキットから各室内ユニットまでの配管長: L3	15m以内	
室外ユニットと室内ユニットの高差: H1	室外ユニットが室内ユニットより上にある場合	40m以内
	室外ユニットが室内ユニットより下にある場合	30m以内
室内ユニット間の高差: H2	15m以内	
配管総長: L3+L4の総和	250m以内	

- (注1) ガス・液配管は同一配管長さ、同一配管経路としてください。
- (注2) 室内ユニットの分岐配管は必ずシステム部品のマルチキットをご使用ください。
- (注3) 各マルチキットから各室内ユニットまでの配管長(L3)が他の室内ユニットに対し、著しく長くなる場合は、冷媒が流れにくくなり他機に比べ性能が出にくくなる場合があるため、ご注意ください。

## ■ 電気容量・配線容量

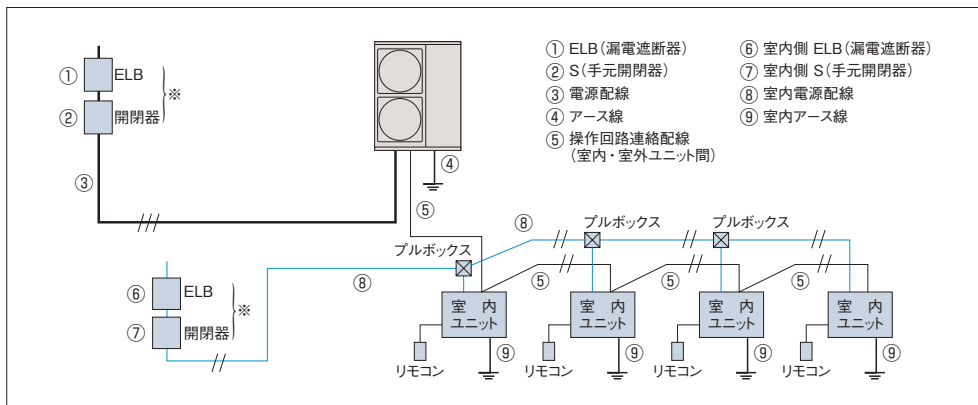

- (注1) ※印分岐回路の過電流遮断器には、手元開閉器とは別に漏電遮断器(ELB)を必ず設置してください。取り付けられていないと感電、火災の原因になることがあります。
- (注2) 電源配線最小電線太さは配線長さが長い場合は電圧降下が2%以内となるように選定してください。
- (注3) 室外ユニットと室内ユニットの電源は別々に取ってください。

## ■ 配線容量表

室外ユニットに三相200Vの配線工事が必要です。配線容量は下記より決めてください。

項目 型式	ELB(漏電遮断器)			S(手元開閉器)		配線容量(mm <sup>2</sup> )		
	型式 ( )内は定格遮断電流	定格感度電流 (mA)	定格電流 (A)	スイッチ容量 (A)	ヒューズ容量 (A)	電源配線 最小電線太さ	アース線 (D種接地工事)	操作回路連絡配線 (室内・室外ユニット間)
	①	①	①	②	②	③	④	⑤
RAS-AP224MS	EX-50B(10kA) または EX-50C(35kA)	100 (0.1sec以下)	50	60	50	14	3.5	0.75~1.25mm <sup>2</sup> の2芯ケーブル(VCTF、VCT、CVV、MVVS、VVR、VVF)または、2芯ツイストペアケーブル(型式KPEV、KPEV-S相当品)配線総長1,000m以下としてください。 (H-LINK以外でかつ100m以下の場合に使用する連絡配線は、上記2芯ケーブルまたは2芯ツイストペアケーブル以外の配線でも使用できます。)
RAS-AP280MS	EX-60(10kA) または EX-60B(35kA)		60	60	60	14	5.5	
RAS-AP335MS	EX-100(10kA)		60	60	60	14	5.5	

- (注1) 電源トランス容量は右式により求めてください。電源トランス≧冷房の定格消費電力×1.3(本ユニットはインバーターを搭載し、冷房または暖房負荷に対応して可変速としているため、最大消費電力は定格消費電力を上回ります。)  
また、複数の室外ユニットの電源トランスを共用化する場合、電源トランス>冷房の定格消費電力×1.5としてください。
- (注2) 漏電遮断器(ELB)は中感度高速形(動作時間0.1秒以内)を選定してください。
- (注3) 電源配線最小電線太さは、配線長さが長い場合は、電圧降下が2%以内となるように選定してください。

## ■ 室内ユニット配線容量

室内ユニット 合計容量	電源					アース線太さ (D種接地工事) (mm <sup>2</sup> )	
	ELB ⑥ (漏電遮断器)		S(手元開閉器) ⑦		最小配線太さ ⑧ (mm <sup>2</sup> )		配線巨長 (m)
	型式 ( )内は定格遮断電流	定格感度電流 (mA)	定格電流 (A)	スイッチ容量 (A)			
7A以下	ES-30C(2.5kA)	30 (0.1sec以下)	15	15	15	2.0	2.0
10A以下	EX-50B(10kA)		20	30	20	3.5	
15A以下	EX-50C(35kA)		30		30	5.5	

\*配線巨長は室内ユニットを直列に電源配線で接続した場合の値を示します。電圧降下を2%以内とした場合を示します。配線巨長が上表の値を超える場合は内線規定に従い、配線太さを見直してください。

## ■ オプション

### [マルチキット]

容量[型名(相当馬力)]		224型(8.0)	280型(10.0)	335型(12.0)
ライン分岐	第1分岐 または 最終分岐	MW-NP282A	MW-NP452A	
	ヘッダー分岐 (第1分岐、最終分岐)	4分岐	MH-NP224A(140~224型以下)	
		8分岐	MH-NP288A(140~280型以下)	

(注) ガス配管、液配管の2本のマルチキットで構成されています。

### [その他のオプション]

品名	型名	224~335型	
風向ガイド		AG-335A×2	12,000円×2
防風セット		WSP-335A×2	21,000円×2
防護ネット		PN-SP10D	71,000円
耐風用補強セット		THS-335A	20,000円

(注) 集中排水ドレンボスおよび防雷フードについては「ビル用マルチエアコン総合カタログ」をご参照ください。

詳細は「ビル用マルチエアコン総合カタログ」をご参照ください。

掲載商品の希望小売価格には、消費税、配送費、試運転調整費、配管セット・工事費、使用済み商品の引き取り費などは含まれておりません。

# 仕様表 てんかせ4方向

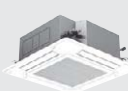
型式	電源 (V) (Hz)		能力(kW)					定格冷房時の 顕熱比	COP (エネルギー消費効率)		APF 通年 エネルギー 消費効率 (区分)	外形寸法(mm) (幅×奥行×高さ) 上:室内機 下:室外機 室内機の高さ( )内の寸法は 天井内に入る本体高さを示す	質量 (kg) 上:室内機 下:室外機 ( )内は パネル質量		
			冷房		暖房		暖房低温		冷房	暖房				冷暖 平均	
			定格	中間	定格	中間			定格 (中間)	定格 (中間)				定格	
<b>省エネの達人</b> <b>RCI</b> てんかせ4方向 	RCI-AP40GHJ	RCI-AP40K3 RAS-AP40GHJ	単相 200 50/60	3.6 (1.5~4.0)	1.8	4.0 (1.5~5.3)	1.8	5.2	0.88	4.83 (6.36)	5.47 (6.38)	5.15	6.4 (ab)	950×950×288(248) 792(+95)×300×600	21(+6.5) 41
	RCI-AP40GH	RCI-AP40K3 RAS-AP40GH	三相 200 50/60	3.6 (1.5~4.0)	1.8	4.0 (1.5~5.3)	1.8	5.2	0.88	4.83 (6.36)	5.47 (6.38)	5.15	6.4 (ab)	950×950×288(248) 792(+95)×300×600	21(+6.5) 39
	RCI-AP45GHJ	RCI-AP45K3 RAS-AP45GHJ	単相 200 50/60	4.0 (1.5~4.5)	2.0	4.5 (1.5~5.9)	2.1	5.4	0.89	4.52 (6.39)	5.16 (6.34)	4.84	6.3 (ab)	950×950×288(248) 792(+95)×300×600	21(+6.5) 41
	RCI-AP45GH	RCI-AP45K3 RAS-AP45GH	三相 200 50/60	4.0 (1.5~4.5)	2.0	4.5 (1.5~5.9)	2.1	5.4	0.89	4.52 (6.39)	5.16 (6.34)	4.84	6.3 (ab)	950×950×288(248) 792(+95)×300×600	21(+6.5) 39
	RCI-AP50GHJ	RCI-AP50K3 RAS-AP50GHJ	単相 200 50/60	4.5 (1.5~5.0)	2.1	5.0 (1.5~6.3)	2.5	5.7	0.92	4.21 (6.07)	5.22 (6.68)	4.72	6.3 (ab)	950×950×288(248) 792(+95)×300×600	21(+6.5) 41
	RCI-AP50GH	RCI-AP50K3 RAS-AP50GH	三相 200 50/60	4.5 (1.5~5.0)	2.1	5.0 (1.5~6.3)	2.5	5.7	0.92	4.21 (6.07)	5.22 (6.68)	4.72	6.3 (ab)	950×950×288(248) 792(+95)×300×600	21(+6.5) 39
	RCI-AP56GHJ	RCI-AP56K3 RAS-AP56GHJ	単相 200 50/60	5.0 (2.2~5.6)	2.3	5.6 (2.2~7.1)	2.8	6.2	0.91	4.03 (6.32)	4.96 (6.17)	4.50	6.1 (ab)	950×950×288(248) 792(+95)×300×600	21(+6.5) 41
	RCI-AP56GH	RCI-AP56K3 RAS-AP56GH	三相 200 50/60	5.0 (2.2~5.6)	2.3	5.6 (2.2~7.1)	2.8	6.2	0.91	4.03 (6.32)	4.96 (6.17)	4.50	6.1 (ab)	950×950×288(248) 792(+95)×300×600	21(+6.5) 39
	RCI-AP63GHJ	RCI-AP63K3 RAS-AP63GHJ	単相 200 50/60	5.6 (2.2~6.3)	2.6	6.3 (2.2~8.0)	2.9	6.4	0.94	3.81 (6.00)	4.92 (6.58)	4.37	6.1 (ab)	950×950×288(248) 792(+95)×300×600	22(+6.5) 41
	RCI-AP63GH	RCI-AP63K3 RAS-AP63GH	三相 200 50/60	5.6 (2.2~6.3)	2.6	6.3 (2.2~8.0)	2.9	6.4	0.94	3.81 (6.00)	4.92 (6.58)	4.37	6.1 (ab)	950×950×288(248) 792(+95)×300×600	22(+6.5) 39
	RCI-AP80GHJ	RCI-AP80K3 RAS-AP80GHJ	単相 200 50/60	7.1 (3.2~8.0)	3.2	8.0 (3.5~10.6)	3.8	8.2	0.86	4.33 (6.82)	4.88 (6.44)	4.61	6.3 (ab)	950×950×338(298) 950×370×800	26(+6.5) 66
	RCI-AP80GH	RCI-AP80K3 RAS-AP80GH	三相 200 50/60	7.1 (3.2~8.0)	3.2	8.0 (3.5~10.6)	3.8	8.2	0.86	4.33 (6.82)	4.88 (6.44)	4.61	6.3 (ab)	950×950×338(298) 950×370×800	26(+6.5) 66
	RCI-AP112GH	RCI-AP112K3 RAS-AP112GH	三相 200 50/60	10.0 (4.5~11.2)	4.8	11.2 (5.0~14.0)	5.1	13.2	0.84	4.35 (6.19)	5.16 (6.63)	4.76	6.3 (ac)	950×950×338(298) 950×370×1,380	26(+6.5) 103
	RCI-AP140GH	RCI-AP140K3 RAS-AP140GH	三相 200 50/60	12.5 (5.7~14.0)	5.7	14.0 (5.0~18.0)	6.3	16.2	0.77	3.81 (6.12)	4.55 (6.49)	4.18	6.0 (ac)	950×950×338(298) 950×370×1,380	26(+6.5) 103
	RCI-AP160GH	RCI-AP160K3 RAS-AP160GH	三相 200 50/60	14.0 (6.0~16.0)	6.3	16.0 (5.0~20.0)	7.2	16.3	0.74	3.41 (5.89)	4.23 (6.21)	3.82	5.7 (ac)	950×950×338(298) 950×370×1,380	26(+6.5) 103
	同時/個別 ツイン/個別	RCI-AP80GHPJ	RCI-AP40K3×2 RAS-AP80GHJ	単相 200 50/60	7.1 (3.2~8.0)	3.2	8.0 (3.5~10.6)	3.8	8.2	0.88	4.64 (6.39)	4.88 (6.45)	4.76	6.2 (ab)	(950×950×288(248))×2 950×370×800
RCI-AP80GHP		RCI-AP40K3×2 RAS-AP80GH	三相 200 50/60	7.1 (3.2~8.0)	3.2	8.0 (3.5~10.6)	3.8	8.2	0.88	4.64 (6.39)	4.88 (6.45)	4.76	6.2 (ab)	(950×950×288(248))×2 950×370×800	(21(+6.5))×2 66
RCI-AP112GHP		RCI-AP56K3×2 RAS-AP112GH	三相 200 50/60	10.0 (4.5~11.2)	4.8	11.2 (5.0~14.0)	5.1	13.2	0.91	4.78 (6.11)	5.57 (6.64)	5.18	6.4 (ac)	(950×950×288(248))×2 950×370×1,380	(21(+6.5))×2 103
RCI-AP140GHP		RCI-AP71K3×2 RAS-AP140GH	三相 200 50/60	12.5 (5.7~14.0)	5.7	14.0 (5.0~18.0)	6.3	16.2	0.91	4.24 (5.48)	5.15 (7.06)	4.70	6.1 (ac)	(950×950×288(248))×2 950×370×1,380	(22(+6.5))×2 103
RCI-AP160GHP		RCI-AP80K3×2 RAS-AP160GH	三相 200 50/60	14.0 (6.0~16.0)	6.3	16.0 (5.0~20.0)	7.2	16.3	0.86	3.92 (5.12)	4.89 (6.67)	4.41	5.8 (ac)	(950×950×338(298))×2 950×370×1,380	(26(+6.5))×2 103
RCI-AP224GHP		RCI-AP112K3×2 RAS-AP224GH	三相 200 50/60	20.0 (8.0~22.4)	9.0	22.4 (6.3~28.0)	10.1	20.0	0.84	3.63 (5.00)	4.19 (6.01)	3.91	5.3 (ad)	(950×950×338(298))×2 950×370×1,380	(26(+6.5))×2 136
RCI-AP280GHP		RCI-AP140K3×2 RAS-AP280GH	三相 200 50/60	25.0 (10.0~28.0)	12.5	28.0 (8.0~35.0)	12.6	24.0	0.77	3.10 (4.83)	3.81 (5.83)	3.46	5.0 (ad)	(950×950×338(298))×2 950×370×1,380	(26(+6.5))×2 138
RCI-AP335GHP		RCI-AP160K3×2 RAS-AP335GH	三相 200 50/60	30.0 (11.2~33.5)	—	33.5 (9.0~37.5)	—	30.0	0.74	2.65 (—)	3.64 (—)	3.15	— (—)	(950×950×338(298))×2 1,100×390×1,650	(26(+6.5))×2 171
同時/個別 トリプル/個別	RCI-AP112GHG	RCI-AP40K3×3 RAS-AP112GH	三相 200 50/60	10.0 (4.5~11.2)	4.8	11.2 (5.0~14.0)	5.1	13.2	0.88	4.78 (6.11)	5.57 (6.64)	5.18	6.4 (ac)	(950×950×288(248))×3 950×370×1,380	(21(+6.5))×3 103
	RCI-AP140GHG	RCI-AP45K3×3 RAS-AP140GH	三相 200 50/60	12.5 (5.7~14.0)	5.7	14.0 (5.0~18.0)	6.3	16.2	0.89	4.24 (5.48)	5.15 (7.06)	4.70	6.1 (ac)	(950×950×288(248))×3 950×370×1,380	(21(+6.5))×3 103
	RCI-AP160GHG	RCI-AP56K3×3 RAS-AP160GH	三相 200 50/60	14.0 (6.0~16.0)	6.3	16.0 (5.0~20.0)	7.2	16.3	0.91	3.92 (5.12)	4.89 (6.67)	4.41	5.8 (ac)	(950×950×288(248))×3 950×370×1,380	(21(+6.5))×3 103
	RCI-AP224GHG	RCI-AP80K3×3 RAS-AP224GH	三相 200 50/60	20.0 (8.0~22.4)	9.0	22.4 (6.3~28.0)	10.1	20.0	0.86	3.63 (5.00)	4.19 (6.01)	3.91	5.3 (ad)	(950×950×338(298))×3 950×370×1,380	(26(+6.5))×3 136
	RCI-AP280GHG	RCI-AP90K3×3 RAS-AP280GH	三相 200 50/60	25.0 (10.0~28.0)	12.5	28.0 (8.0~35.0)	12.6	24.0	0.81	3.10 (4.83)	3.81 (5.83)	3.46	5.0 (ad)	(950×950×338(298))×3 950×370×1,380	(26(+6.5))×3 138
	RCI-AP335GHG	RCI-AP112K3×3 RAS-AP335GH	三相 200 50/60	30.0 (11.2~33.5)	—	33.5 (9.0~37.5)	—	30.0	0.84	2.65 (—)	3.64 (—)	3.15	— (—)	(950×950×338(298))×3 1,100×390×1,650	(26(+6.5))×3 171
	RCI-AP112GHW	RCI-AP28K3×4 RAS-AP112GH	三相 200 50/60	10.0 (4.5~11.2)	4.8	11.2 (5.0~14.0)	5.1	13.2	0.86	4.78 (6.11)	5.57 (6.64)	5.18	6.4 (ac)	(950×950×288(248))×4 950×370×1,380	(20(+6.5))×4 103
RCI-AP140GHW	RCI-AP36K3×4 RAS-AP140GH	三相 200 50/60	12.5 (5.7~14.0)	5.7	14.0 (5.0~18.0)	6.3	16.2	0.86	4.24 (5.48)	5.15 (7.06)	4.70	6.1 (ac)	(950×950×288(248))×4 950×370×1,380	(20(+6.5))×4 103	
RCI-AP160GHW	RCI-AP40K3×4 RAS-AP160GH	三相 200 50/60	14.0 (6.0~16.0)	6.3	16.0 (5.0~20.0)	7.2	16.3	0.88	3.92 (5.12)	4.89 (6.67)	4.41	5.8 (ac)	(950×950×288(248))×4 950×370×1,380	(21(+6.5))×4 103	

IPコード: 室内…X0、室外…X4 設計圧力: 4.15MPa 仕様値は、JIS B 8615 および JRA4048-2006による

(注) ・能力の( )内はインバーターによる可変範囲を示します。  
 ・APFの( )内は経済産業省告示第213号(平成21年)による区分を示します。(P.172参照)  
 ・室外ユニットの運転音の( )内は、冷房運転におけるナイトシフト時の値を示します。

・外形寸法の室内ユニットの幅寸法および奥行き寸法はパネル寸法を示します。  
 ・機外配線は「B方式」での仕様を示します。・最小電線太さは配線長さ20mの場合です。  
 ・ブレーカー容量は漏電遮断器(ELB)の定格電流(A)の値を示します。  
 ・「室内外連絡配線」の2+2は、電源配線+制御用連絡配線を示します。





	電気特性										送風機出力 (kW) 上:室内機 下:室外機	室内風量 (m <sup>3</sup> /min) 注) (H急急強弱)	運転音[dB(A)]				冷媒配管				機外配線			型式	加減圧率
	消費電力(kW)			運転電流 (A)		力率 (%)	始動電流 (A)	電圧 (V)	圧縮機出力 (kW)	注) (H急急強弱)			室内 (H急急強弱)	室外 冷房/ 暖房	液管/ガス管 φ(mm) 上:室内機 下:室外機	ドレン 配管	最大 長さ (m)	最大 高低差 室外上 (m)	最小配管 太さ (mm) 上:室内 下:室外	フルーカ 容量 (A) 上:室内 下:室外	連絡 配線 室内外 (本)				
	冷房	暖房	暖房 低温	上:冷房 下:暖房	最大	上:冷房 下:暖房																			
	定格 (中間)	定格 (中間)	暖房 低温																						
	0.746 (0.283)	0.731 (0.282)	1.58	3.8 3.8	9.8	98 97	—	0.55	0.057 0.04×1	21-17-14-11	35-31-30-27	44/46 (42)	6.35/12.7	VP25	50	30	2.0 3.5	— 20	2+2	RCI-AP40GHJ	001				
	0.746 (0.283)	0.731 (0.282)	1.58	2.4 2.3	6.0	90 90	—	0.55	0.057 0.04×1	21-17-14-11	35-31-30-27	44/46 (42)	6.35/12.7	VP25	50	30	2.0 2.0	— 15	2+2	RCI-AP40GH	002				
	0.885 (0.313)	0.872 (0.331)	1.69	4.5 4.5	11.9	98 97	—	0.55	0.057 0.04×1	21-17-14-11	35-31-30-27	44/46 (42)	6.35/12.7	VP25	50	30	2.0 3.5	— 20	2+2	RCI-AP45GHJ	003				
	0.885 (0.313)	0.872 (0.331)	1.69	2.8 2.8	7.2	90 90	—	0.55	0.057 0.04×1	21-17-14-11	35-31-30-27	44/46 (42)	6.35/12.7	VP25	50	30	2.0 2.0	— 15	2+2	RCI-AP45GH	004				
	1.07 (0.346)	0.958 (0.374)	1.90	5.5 4.9	10.3	98 97	—	0.55	0.057 0.04×1	22-17-14-11	37-32-30-27	44/46 (42)	6.35/12.7	VP25	50	30	2.0 3.5	— 20	2+2	RCI-AP50GHJ	005				
	1.07 (0.346)	0.958 (0.374)	1.90	3.4 3.1	6.4	90 90	—	0.55	0.057 0.04×1	22-17-14-11	37-32-30-27	44/46 (42)	6.35/12.7	VP25	50	30	2.0 2.0	— 15	2+2	RCI-AP50GH	006				
	1.24 (0.364)	1.13 (0.454)	1.96	6.3 5.8	12.4	98 97	—	0.95	0.057 0.04×1	22-17-14-11	37-32-30-27	44/46 (42)	6.35/12.7	VP25	50	30	2.0 3.5	— 20	2+2	RCI-AP56GHJ	007				
	1.24 (0.364)	1.13 (0.454)	1.96	4.0 3.6	7.6	90 90	—	0.95	0.057 0.04×1	22-17-14-11	37-32-30-27	44/46 (42)	6.35/12.7	VP25	50	30	2.0 2.0	— 15	2+2	RCI-AP56GH	008				
	1.47 (0.433)	1.28 (0.441)	2.08	7.5 6.6	13.5	98 97	—	0.95	0.057 0.04×1	26-21-17-13	41-35-32-27	45/47 (43)	6.35/12.7	VP25	50	30	2.0 3.5	— 20	2+2	RCI-AP63GHJ	009				
	1.47 (0.433)	1.28 (0.441)	2.08	4.7 4.1	8.3	90 90	—	0.95	0.057 0.04×1	26-21-17-13	41-35-32-27	45/47 (43)	6.35/12.7	VP25	50	30	2.0 2.0	— 15	2+2	RCI-AP63GH	010				
	1.64 (0.469)	1.64 (0.590)	2.81	8.4 8.4	18.9	98 98	—	1.20	0.057 0.10×1	27-23-18-14	42-36-32-28	45/47 (41)	9.53/15.88	VP25	50	30	2.0 5.5	— 30	2+2	RCI-AP80GHJ	011				
	1.64 (0.469)	1.64 (0.590)	2.81	5.1 5.1	11.9	92 92	—	1.20	0.057 0.10×1	27-23-18-14	42-36-32-28	45/47 (41)	9.53/15.88	VP25	50	30	2.0 3.5	— 20	2+2	RCI-AP80GH	012				
	2.30 (0.776)	2.17 (0.769)	4.67	7.2 6.8	16.9	92 92	—	1.60	0.127 0.10×1+0.10×1	37-31-24-20	48-43-39-33	47/49 (43)	9.53/15.88	VP25	75	30	2.0 3.5	— 30	2+2	RCI-AP112GH	013				
	3.28 (0.931)	3.08 (0.971)	5.88	10.3 9.7	20.2	92 92	—	2.50	0.127 0.10×1+0.10×1	37-33-26-21	48-45-40-35	48/50 (44)	9.53/15.88	VP25	75	30	2.0 5.5	— 30	2+2	RCI-AP140GH	014				
	4.11 (1.07)	3.78 (1.16)	5.99	12.9 11.9	23.0	92 92	—	2.50	0.127 0.10×1+0.10×1	37-35-28-22	48-46-41-37	48/50 (45)	9.53/15.88	VP25	75	30	2.0 5.5	— 30	2+2	RCI-AP160GH	015				
	1.53 (0.501)	1.64 (0.589)	2.90	7.8 8.5	18.9	98 96	—	1.20	(0.057)×2 0.10×1	(21-17-14-11) ×2	(35-31-30-27) ×2	45/47 (41)	(6.35/12.7)×2 9.53/15.88	VP25	50	30	2.0 5.5	— 30	2+2	RCI-AP80GHPJ	016				
	1.53 (0.501)	1.64 (0.589)	2.90	4.8 5.1	11.9	92 92	—	1.20	(0.057)×2 0.10×1	(21-17-14-11) ×2	(35-31-30-27) ×2	45/47 (41)	(6.35/12.7)×2 9.53/15.88	VP25	50	30	2.0 3.5	— 20	2+2	RCI-AP80GHP	017				
	2.09 (0.786)	2.01 (0.768)	4.02	6.6 6.3	16.6	92 92	—	1.60	(0.057)×2 0.10×1+0.10×1	(22-17-14-11) ×2	(37-32-30-27) ×2	47/49 (43)	(6.35/12.7)×2 9.53/15.88	VP25	75	30	2.0 3.5	— 30	2+2	RCI-AP112GHP	018				
	2.95 (1.04)	2.72 (0.892)	6.08	9.3 8.5	20.0	92 92	—	2.50	(0.057)×2 0.10×1+0.10×1	(27-23-18-14) ×2	(42-36-32-28) ×2	48/50 (44)	(9.53/15.88)×2 9.53/15.88	VP25	75	30	2.0 5.5	— 30	2+2	RCI-AP140GHP	019				
	3.57 (1.23)	3.27 (1.08)	6.21	11.2 10.3	22.7	92 92	—	2.50	(0.057)×2 0.10×1+0.10×1	(27-23-18-14) ×2	(42-36-32-28) ×2	48/50 (45)	(9.53/15.88)×2 9.53/15.88	VP25	75	30	2.0 5.5	— 30	2+2	RCI-AP160GHP	020				
	5.51 (1.80)	5.34 (1.68)	6.58	17.3 16.8	38.4	92 92	—	4.00	(0.127)×2 0.17×1+0.17×1	(37-31-24-20) ×2	(48-43-39-33) ×2	57/59 (55)	(9.53/15.88)×2 9.53*/25.4	VP25	100	30	3.5 14.0	— 50	2+2	RCI-AP224GHP	021				
	8.06 (2.59)	7.35 (2.16)	9.13	25.3 23.1	41.8	92 92	—	5.80	(0.127)×2 0.17×1+0.17×1	(37-33-26-21) ×2	(48-45-40-35) ×2	58/60 (56)	(9.53/15.88)×2 12.7/25.4	VP25	100	30	3.5 14.0	— 50	2+2	RCI-AP280GHP	022				
	11.30 (—)	9.21 (—)	9.84	35.1 28.6	45.0	93 93	—	7.20	(0.127)×2 0.17×1+0.20×1	(37-35-28-22) ×2	(48-46-41-37) ×2	59/61 (57)	(9.53/15.88)×2 12.7/25.4	VP25	100	30	3.5 14.0	— 60	2+2	RCI-AP335GHP	023				
	2.09 (0.786)	2.01 (0.768)	4.02	6.6 6.3	16.8	92 92	—	1.60	(0.057)×3 0.10×1+0.10×1	(21-17-14-11) ×3	(35-31-30-27) ×3	47/49 (43)	(6.35/12.7)×3 9.53/15.88	VP25	75	30	2.0 3.5	— 30	2+2	RCI-AP112GHG	024				
	2.95 (1.04)	2.72 (0.892)	6.08	9.3 8.5	19.7	92 92	—	2.50	(0.057)×3 0.10×1+0.10×1	(21-17-14-11) ×3	(35-31-30-27) ×3	48/50 (44)	(6.35/12.7)×3 9.53/15.88	VP25	75	30	2.0 5.5	— 30	2+2	RCI-AP140GHG	025				
	3.57 (1.23)	3.27 (1.08)	6.21	11.2 10.3	22.7	92 92	—	2.50	(0.057)×3 0.10×1+0.10×1	(22-17-14-11) ×3	(37-32-30-27) ×3	48/50 (45)	(6.35/12.7)×3 9.53/15.88	VP25	75	30	2.0 5.5	— 30	2+2	RCI-AP160GHG	026				
	5.51 (1.80)	5.34 (1.68)	6.58	17.3 16.8	38.2	92 92	—	4.00	(0.057)×3 0.17×1+0.17×1	(27-23-18-14) ×3	(42-36-32-28) ×3	57/59 (55)	(9.53/15.88)×3 9.53*/25.4	VP25	100	30	3.5 14.0	— 50	2+2	RCI-AP224GHG	027				
	8.06 (2.59)	7.35 (2.16)	9.13	25.3 23.1	41.5	92 92	—	5.80	(0.057)×3 0.17×1+0.17×1	(27-23-18-14) ×3	(42-36-32-28) ×3	58/60 (56)	(9.53/15.88)×3 12.7/25.4	VP25	100	30	3.5 14.0	— 50	2+2	RCI-AP280GHG	028				
	11.30 (—)	9.21 (—)	9.84	35.1 28.6	45.1	93 93	—	7.20	(0.127)×3 0.17×1+0.20×1	(37-31-24-20) ×3	(48-43-39-33) ×3	59/61 (57)	(9.53/15.88)×3 12.7/25.4	VP25	100	30	3.5 14.0	— 60	2+2	RCI-AP335GHG	029				
	2.09 (0.786)	2.01 (0.768)	4.02	6.6 6.3	17.0	92 92	—	1.60	(0.057)×4 0.10×1+0.10×1	(15-13-11-9) ×4	(33-30-28-27) ×4	47/49 (43)	(6.35/12.7)×4 9.53/15.88	VP25	75	30	2.0 3.5	— 30	2+2	RCI-AP112GHW	030				
	2.95 (1.04)	2.72 (0.892)	6.08	9.3 8.5	19.8	92 92	—	2.50	(0.057)×4 0.10×1+0.10×1	(17-14-12-9) ×4	(34-30-29-27) ×4	48/50 (44)	(6.35/12.7)×4 9.53/15.88	VP25	75	30	2.0 5.5	— 30	2+2	RCI-AP140GHW	031				
	3.57 (1.23)	3.27 (1.08)	6.21	11.2 10.3	22.5	92 92	—	2.50	(0.057)×4 0.10×1+0.10×1	(21-17-14-11) ×4	(35-31-30-27) ×4	48/50 (45)	(6.35/12.7)×4 9.53/15.88	VP25	75	30	2.0 5.5	— 30	2+2	RCI-AP160GHW	032				

・省エネの達人プレミアム、省エネの達人個別運転トリプル・フォー機、  
かべかけ(45型以下)室内ユニット接続機。  
省エネの達人プレミアム、省エネの達人同時運転フォー機はe-LINE接続はできません。

注)H急を設定できる室内ユニットは「てんかせ4方向」および「てんつり」の場合です。他の機種では設定できません。  
※配管長が70mを超える場合は、液配管をφ12.7にサイズアップしてください。

# 仕様表 てんかせ4方向

	型式		電源 (V) (Hz)	能力(kW)					定格冷房時の 顕熱比	COP(エネルギー消費効率)			APF 上:室内機 下:室外機 室内機の高さ( )内の寸法は 天井内に入る本体高さを示す	質量 (kg) 上:室内機 下:室外機 ( )内は パネル質量	
	セット	室内ユニット 室外ユニット		冷房		暖房		暖房低温		冷房	暖房	冷暖 平均			
				定格	中間	定格	中間			定格 (中間)	定格 (中間)	定格			
 てんかせ4方向	RCI-AP224GHW	RCI-AP56K3×4 RAS-AP224GH	三相 200 50/60	20.0 (8.0~22.4)	9.0	22.4 (6.5~28.0)	10.1	20.0	0.91	3.63 (5.00)	4.19 (6.01)	3.91	5.3 (ad)	(950×950×288(248))×4 950×370×1,380	(21(+6.5))×4 136
	RCI-AP280GHW	RCI-AP71K3×4 RAS-AP280GH	三相 200 50/60	25.0 (10.0~28.0)	12.5	28.0 (8.0~35.0)	12.6	24.0	0.91	3.10 (4.83)	3.81 (5.83)	3.46	5.0 (ad)	(950×950×288(248))×4 950×370×1,380	(22(+6.5))×4 138
	RCI-AP335GHW	RCI-AP80K3×4 RAS-AP335GH	三相 200 50/60	30.0 (11.2~33.5)	—	33.5 (9.0~37.5)	—	30.0	0.86	2.65 (—)	3.64 (—)	3.15	— (—)	(950×950×338(298))×4 1,100×390×1,650	(26(+6.5))×4 171

	型式		電源 (V) (Hz)	能力(kW)					定格冷房時の 顕熱比	COP(エネルギー消費効率)			APF 上:室内機 下:室外機 室内機の高さ( )内の寸法は 天井内に入る本体高さを示す	質量 (kg) 上:室内機 下:室外機 ( )内は パネル質量	
	セット	室内ユニット 室外ユニット		冷房		暖房		暖房低温		冷房	暖房	冷暖 平均			
				定格	中間	定格	中間			定格 (中間)	定格 (中間)	定格			
 てんかせ4方向	RCI-AP40SHJ	RCI-AP40K3 RAS-AP40SHJ	単相 200 50/60	3.6 (1.5~4.0)	1.8	4.0 (1.5~5.3)	1.8	5.2	0.88	4.53 (5.96)	5.13 (5.98)	4.83	6.0 (ab)	950×950×288(248) 792(+95)×300×600	21(+6.5) 41
	RCI-AP40SH	RCI-AP40K3 RAS-AP40SH	三相 200 50/60	3.6 (1.5~4.0)	1.8	4.0 (1.5~5.3)	1.8	5.2	0.88	4.53 (5.96)	5.13 (5.98)	4.83	6.0 (ab)	950×950×288(248) 792(+95)×300×600	21(+6.5) 39
	RCI-AP45SHJ	RCI-AP45K3 RAS-AP45SHJ	単相 200 50/60	4.0 (1.5~4.5)	2.0	4.5 (1.5~5.9)	2.1	5.4	0.89	4.23 (5.99)	4.83 (5.95)	4.53	5.9 (ab)	950×950×288(248) 792(+95)×300×600	21(+6.5) 41
	RCI-AP45SH	RCI-AP45K3 RAS-AP45SH	三相 200 50/60	4.0 (1.5~4.5)	2.0	4.5 (1.5~5.9)	2.1	5.4	0.89	4.23 (5.99)	4.83 (5.95)	4.53	5.9 (ab)	950×950×288(248) 792(+95)×300×600	21(+6.5) 39
	RCI-AP50SHJ	RCI-AP50K3 RAS-AP50SHJ	単相 200 50/60	4.5 (1.5~5.0)	2.1	5.0 (1.5~6.3)	2.5	5.7	0.92	3.95 (5.83)	4.90 (6.27)	4.43	5.9 (ab)	950×950×288(248) 792(+95)×300×600	21(+6.5) 41
	RCI-AP50SH	RCI-AP50K3 RAS-AP50SH	三相 200 50/60	4.5 (1.5~5.0)	2.1	5.0 (1.5~6.3)	2.5	5.7	0.92	3.95 (5.83)	4.90 (6.27)	4.43	5.9 (ab)	950×950×288(248) 792(+95)×300×600	21(+6.5) 39
	RCI-AP56SHJ	RCI-AP56K3 RAS-AP56SHJ	単相 200 50/60	5.0 (2.2~5.6)	2.3	5.6 (2.2~7.1)	2.8	6.2	0.91	3.85 (6.01)	4.71 (5.87)	4.28	5.8 (ab)	950×950×288(248) 792(+95)×300×600	21(+6.5) 41
	RCI-AP56SH	RCI-AP56K3 RAS-AP56SH	三相 200 50/60	5.0 (2.2~5.6)	2.3	5.6 (2.2~7.1)	2.8	6.2	0.91	3.85 (6.01)	4.71 (5.87)	4.28	5.8 (ab)	950×950×288(248) 792(+95)×300×600	21(+6.5) 39
	RCI-AP63SHJ	RCI-AP63K3 RAS-AP63SHJ	単相 200 50/60	5.6 (2.2~6.3)	2.6	6.3 (2.2~8.0)	2.9	6.4	0.94	3.64 (5.71)	4.67 (6.26)	4.16	5.8 (ab)	950×950×288(248) 792(+95)×300×600	22(+6.5) 41
	RCI-AP63SH	RCI-AP63K3 RAS-AP63SH	三相 200 50/60	5.6 (2.2~6.3)	2.6	6.3 (2.2~8.0)	2.9	6.4	0.94	3.64 (5.71)	4.67 (6.26)	4.16	5.8 (ab)	950×950×288(248) 792(+95)×300×600	22(+6.5) 39
	RCI-AP80SHJ	RCI-AP80K3 RAS-AP80SHJ	単相 200 50/60	7.1 (3.2~8.0)	3.2	8.0 (3.5~9.0)	3.8	7.2	0.86	3.14 (5.42)	4.00 (5.43)	3.57	5.1 (ab)	950×950×338(298) 792(+95)×300×600	26(+6.5) 44
	RCI-AP80SH	RCI-AP80K3 RAS-AP80SH	三相 200 50/60	7.1 (3.2~8.0)	3.2	8.0 (3.5~9.0)	3.8	7.2	0.86	3.14 (5.42)	4.00 (5.43)	3.57	5.1 (ab)	950×950×338(298) 792(+95)×300×600	26(+6.5) 42
	RCI-AP112SH	RCI-AP112K3 RAS-AP112SH	三相 200 50/60	10.0 (4.5~11.2)	4.5	11.2 (5.0~14.0)	5.1	9.5	0.84	3.80 (5.92)	4.07 (5.86)	3.94	5.3 (ac)	950×950×338(298) 950×370×800	26(+6.5) 67
	RCI-AP140SH	RCI-AP140K3 RAS-AP140SH	三相 200 50/60	12.5 (5.7~14.0)	5.7	14.0 (5.0~16.0)	6.3	12.1	0.77	3.16 (5.23)	3.88 (5.89)	3.52	5.1 (ac)	950×950×338(298) 950×370×800	26(+6.5) 79
	RCI-AP160SH	RCI-AP160K3 RAS-AP160SH	三相 200 50/60	14.0 (6.0~16.0)	6.3	16.0 (5.0~18.0)	7.2	12.5	0.74	2.77 (5.43)	3.59 (5.81)	3.18	5.0 (ac)	950×950×338(298) 950×370×800	26(+6.5) 79
	RCI-AP80SHPJ	RCI-AP40K3×2 RAS-AP80SHJ	単相 200 50/60	7.1 (3.2~8.0)	3.2	8.0 (3.5~9.0)	3.8	7.2	0.88	3.33 (4.97)	3.48 (5.83)	3.41	5.0 (ab)	(950×950×288(248))×2 792(+95)×300×600	(21(+6.5))×2 44
	RCI-AP80SHP	RCI-AP40K3×2 RAS-AP80SH	三相 200 50/60	7.1 (3.2~8.0)	3.2	8.0 (3.5~9.0)	3.8	7.2	0.88	3.33 (4.97)	3.48 (5.83)	3.41	5.0 (ab)	(950×950×288(248))×2 792(+95)×300×600	(21(+6.5))×2 42
	RCI-AP112SHP	RCI-AP56K3×2 RAS-AP112SH	三相 200 50/60	10.0 (4.5~11.2)	4.5	11.2 (5.0~14.0)	5.1	9.5	0.91	3.83 (5.84)	4.34 (5.87)	4.09	5.4 (ac)	(950×950×288(248))×2 950×370×800	(21(+6.5))×2 67
	RCI-AP140SHP	RCI-AP71K3×2 RAS-AP140SH	三相 200 50/60	12.5 (5.7~14.0)	5.7	14.0 (5.0~16.0)	6.3	12.1	0.91	3.52 (4.67)	4.40 (6.41)	3.96	5.2 (ac)	(950×950×288(248))×2 950×370×800	(22(+6.5))×2 79
RCI-AP160SHP	RCI-AP80K3×2 RAS-AP160SH	三相 200 50/60	14.0 (6.0~16.0)	6.3	16.0 (5.0~18.0)	7.2	12.5	0.86	3.19 (4.70)	4.15 (6.21)	3.67	4.9 (ac)	(950×950×338(298))×2 950×370×800	(26(+6.5))×2 79	
RCI-AP224SHP	RCI-AP112K3×2 RAS-AP224SH	三相 200 50/60	20.0 (8.0~22.4)	9.0	22.4 (6.3~28.0)	10.1	20.0	0.84	3.45 (4.74)	4.16 (4.88)	3.81	4.7 (ad)	(950×950×338(298))×2 950×370×1,380	(26(+6.5))×2 133	
RCI-AP280SHP	RCI-AP140K3×2 RAS-AP280SH	三相 200 50/60	25.0 (10.0~28.0)	11.3	28.0 (8.0~35.0)	12.6	24.0	0.77	3.25 (4.65)	3.91 (4.92)	3.58	4.6 (ad)	(950×950×338(298))×2 950×370×1,380	(26(+6.5))×2 138	
RCI-AP335SHP	RCI-AP160K3×2 RAS-AP335SH	三相 200 50/60	30.0 (11.2~33.5)	—	33.5 (9.0~37.5)	—	30.0	0.74	2.71 (—)	3.59 (—)	3.15	— (—)	(950×950×338(298))×2 1,100×390×1,650	(26(+6.5))×2 171	
RCI-AP112SHG	RCI-AP40K3×3 RAS-AP112SH	三相 200 50/60	10.0 (4.5~11.2)	4.5	11.2 (5.0~14.0)	5.1	9.5	0.88	3.83 (5.84)	4.34 (5.87)	4.09	5.4 (ac)	(950×950×288(248))×3 950×370×800	(21(+6.5))×3 67	
RCI-AP140SHG	RCI-AP45K3×3 RAS-AP140SH	三相 200 50/60	12.5 (5.7~14.0)	5.7	14.0 (5.0~16.0)	6.3	12.1	0.89	3.52 (4.67)	4.40 (6.41)	3.96	5.2 (ac)	(950×950×288(248))×3 950×370×800	(21(+6.5))×3 79	
RCI-AP160SHG	RCI-AP56K3×3 RAS-AP160SH	三相 200 50/60	14.0 (6.0~16.0)	6.3	16.0 (5.0~18.0)	7.2	12.5	0.91	3.19 (4.70)	4.15 (6.21)	3.67	4.9 (ac)	(950×950×288(248))×3 950×370×800	(21(+6.5))×3 79	
RCI-AP224SHG	RCI-AP80K3×3 RAS-AP224SH	三相 200 50/60	20.0 (8.0~22.4)	9.0	22.4 (6.3~28.0)	10.1	20.0	0.86	3.45 (4.74)	4.16 (4.88)	3.81	4.7 (ad)	(950×950×338(298))×3 950×370×1,380	(26(+6.5))×3 133	
RCI-AP280SHG	RCI-AP90K3×3 RAS-AP280SH	三相 200 50/60	25.0 (10.0~28.0)	11.3	28.0 (8.0~35.0)	12.6	24.0	0.81	3.25 (4.65)	3.91 (4.92)	3.58	4.6 (ad)	(950×950×338(298))×3 950×370×1,380	(26(+6.5))×3 138	
RCI-AP335SHG	RCI-AP112K3×3 RAS-AP335SH	三相 200 50/60	30.0 (11.2~33.5)	—	33.5 (9.0~37.5)	—	30.0	0.84	2.71 (—)	3.59 (—)	3.15	— (—)	(950×950×338(298))×3 1,100×390×1,650	(26(+6.5))×3 171	

IPコード:室内…X0、室外…X4 設計圧力:4.15MPa 仕様値は、JIS B 8615 および JRA4048-2006による

(注)・能力の( )内はインバーターによる可変範囲を示します。  
 ・APFの( )内は経済産業省告示第213号(平成21年)による区分を示します。(P.172参照)  
 ・室外ユニットの運転音の( )内は、冷房運転におけるナイトシフト時の値を示します。

・外形寸法の室内ユニットの幅寸法および奥行寸法はパネル寸法を示します。  
 ・機外配線は「B方式」での仕様を示します。・最小電線太さは配線長さ20mまでの場合です。  
 ・ブレーカー容量は漏電遮断器(ELB)の定格電流(A)の値を示します。  
 ・「室内外連絡配線」の2+2は、電源配線+制御用連絡配線を示します。

	電気特性							送風機出力 (kW) 上：室内機 下：室外機	室内風量 (m³/min) 注) (H急-強弱)	運転音[dB(A)]			冷媒配管				機外配線		型式	加断圧	
	消費電力(kW)			運転電流 (A)		力率 (%)	始動電流 (A)			室内	室外 冷房/暖房	液管/ガス管 φ(mm) 上：室内機 下：室外機	ドレン配管	最大長さ (m)	最大高低差 室外上 (m)	最小配管 太さ (mm) 上：室内 下：室外	フルカー 容量 (A) 上：室内 下：室外	連絡配線 室内外 (本)			
	冷房	暖房	暖房低温	最大	上：冷房 下：暖房																
	定格 (中間)	定格 (中間)	暖房低温																		
	5.51 (1.80)	5.34 (1.68)	6.58	17.3 16.8	37.8	92 92	—	4.00	(0.057)×4 0.17×1+0.17×1	(22-17-14-11) ×4	(37-32-30-27) ×4	57/59 (55)	(6.35/12.7)×4 9.53*/25.4	VP25	100	30	3.5 14.0	— 50	2+2	RCI-AP224GHW	033
	8.06 (2.59)	7.35 (2.16)	9.13	25.3 23.1	41.6	92 92	—	5.80	(0.057)×4 0.17×1+0.17×1	(27-23-18-14) ×4	(42-36-32-28) ×4	58/60 (56)	(9.53/15.88)×4 12.7/25.4	VP25	100	30	3.5 14.0	— 50	2+2	RCI-AP280GHW	034
	11.30 (—)	9.21 (—)	9.84	35.1 28.6	44.6	93 93	—	7.20	(0.057)×4 0.17×1+0.20×1	(27-23-18-14) ×4	(42-36-32-28) ×4	59/61 (57)	(9.53/15.88)×4 12.7/25.4	VP25	100	30	3.5 14.0	— 60	2+2	RCI-AP335GHW	035
	0.795 (0.302)	0.779 (0.301)	1.68	4.1 4.0	9.8	98 97	—	0.55	0.057 0.04×1	21-17-14-11	35-31-30-27	44/46 (42)	6.35/12.7	VP25	50	30	2.0 3.5	— 20	2+2	RCI-AP40SHJ	036
	0.795 (0.302)	0.779 (0.301)	1.68	2.5 2.5	6.0	90 90	—	0.55	0.057 0.04×1	21-17-14-11	35-31-30-27	44/46 (42)	6.35/12.7	VP25	50	30	2.0 2.0	— 15	2+2	RCI-AP40SH	037
	0.945 (0.334)	0.931 (0.353)	1.80	4.8 4.8	11.9	98 97	—	0.55	0.057 0.04×1	21-17-14-11	35-31-30-27	44/46 (42)	6.35/12.7	VP25	50	30	2.0 3.5	— 20	2+2	RCI-AP45SHJ	038
	0.945 (0.334)	0.931 (0.353)	1.80	3.0 3.0	7.2	90 90	—	0.55	0.057 0.04×1	21-17-14-11	35-31-30-27	44/46 (42)	6.35/12.7	VP25	50	30	2.0 2.0	— 15	2+2	RCI-AP45SH	039
	1.14 (0.360)	1.02 (0.399)	2.03	5.8 5.3	11.0	98 97	—	0.55	0.057 0.04×1	22-17-14-11	37-32-30-27	44/46 (42)	6.35/12.7	VP25	50	30	2.0 3.5	— 20	2+2	RCI-AP50SHJ	040
	1.14 (0.360)	1.02 (0.399)	2.03	3.7 3.3	6.8	90 90	—	0.55	0.057 0.04×1	22-17-14-11	37-32-30-27	44/46 (42)	6.35/12.7	VP25	50	30	2.0 2.0	— 15	2+2	RCI-AP50SH	041
	1.30 (0.383)	1.19 (0.477)	2.06	6.6 6.1	12.4	98 97	—	0.95	0.057 0.04×1	22-17-14-11	37-32-30-27	44/46 (42)	6.35/12.7	VP25	50	30	2.0 3.5	— 20	2+2	RCI-AP56SHJ	042
	1.30 (0.383)	1.19 (0.477)	2.06	4.2 3.8	7.6	90 90	—	0.95	0.057 0.04×1	22-17-14-11	37-32-30-27	44/46 (42)	6.35/12.7	VP25	50	30	2.0 2.0	— 15	2+2	RCI-AP56SH	043
	1.54 (0.455)	1.35 (0.463)	2.19	7.9 7.0	13.5	98 97	—	0.95	0.057 0.04×1	26-21-17-13	41-35-32-27	45/47 (43)	6.35/12.7	VP25	50	30	2.0 3.5	— 20	2+2	RCI-AP63SHJ	044
	1.54 (0.455)	1.35 (0.463)	2.19	4.9 4.3	8.3	90 90	—	0.95	0.057 0.04×1	26-21-17-13	41-35-32-27	45/47 (43)	6.35/12.7	VP25	50	30	2.0 2.0	— 15	2+2	RCI-AP63SH	045
	2.26 (0.590)	2.00 (0.700)	2.60	11.5 10.2	18.9	98 98	—	1.30	0.057 0.04×1	27-23-18-14	42-36-32-28	48/50 (46)	9.53/15.88	VP25	50	30	2.0 5.5	— 30	2+2	RCI-AP80SHJ	046
	2.26 (0.590)	2.00 (0.700)	2.60	7.1 6.3	11.9	92 92	—	1.30	0.057 0.04×1	27-23-18-14	42-36-32-28	48/50 (46)	9.53/15.88	VP25	50	30	2.0 3.5	— 20	2+2	RCI-AP80SH	047
	2.63 (0.760)	2.75 (0.870)	4.30	8.3 8.6	16.9	92 92	—	1.90	0.127 0.19×1	37-31-24-20	48-43-39-33	50/52 (48)	9.53/15.88	VP25	70	30	2.0 3.5	— 30	2+2	RCI-AP112SH	048
	3.95 (1.09)	3.61 (1.07)	5.17	12.4 11.3	20.2	92 92	—	3.00	0.127 0.19×1	37-33-26-21	48-45-40-35	52/54 (50)	9.53/15.88	VP25	75	30	2.0 5.5	— 30	2+2	RCI-AP140SH	049
	5.05 (1.16)	4.46 (1.24)	5.34	15.8 14.0	23.0	92 92	—	3.00	0.127 0.19×1	37-35-28-22	48-46-41-37	55/57 (53)	9.53/15.88	VP25	75	30	2.0 5.5	— 30	2+2	RCI-AP160SH	050
	2.13 (0.644)	2.30 (0.652)	2.51	10.9 12.0	18.9	98 96	—	1.30	(0.057)×2 0.04×1	(21-17-14-11) ×2	(35-31-30-27) ×2	48/50 (46)	(6.35/12.7)×2 9.53/15.88	VP25	50	30	2.0 5.5	— 30	2+2	RCI-AP80SHPJ	051
	2.13 (0.644)	2.30 (0.652)	2.51	6.7 7.2	11.9	92 92	—	1.30	(0.057)×2 0.04×1	(21-17-14-11) ×2	(35-31-30-27) ×2	48/50 (46)	(6.35/12.7)×2 9.53/15.88	VP25	50	30	2.0 3.5	— 20	2+2	RCI-AP80SHP	052
	2.61 (0.770)	2.58 (0.869)	3.96	8.2 8.1	16.6	92 92	—	1.90	(0.057)×2 0.19×1	(22-17-14-11) ×2	(37-32-30-27) ×2	50/52 (48)	(6.35/12.7)×2 9.53/15.88	VP25	70	30	2.0 3.5	— 30	2+2	RCI-AP112SHP	053
	3.55 (1.22)	3.18 (0.983)	5.35	11.1 10.0	19.9	92 92	—	3.00	(0.057)×2 0.19×1	(27-23-18-14) ×2	(42-36-32-28) ×2	52/54 (50)	(9.53/15.88)×2 9.53/15.88	VP25	75	30	2.0 5.5	— 30	2+2	RCI-AP140SHP	054
	4.39 (1.34)	3.86 (1.16)	6.21	13.8 12.1	22.7	92 92	—	3.00	(0.057)×2 0.19×1	(27-23-18-14) ×2	(42-36-32-28) ×2	55/57 (53)	(9.53/15.88)×2 9.53/15.88	VP25	75	30	2.0 5.5	— 30	2+2	RCI-AP160SHP	055
	5.80 (1.90)	5.38 (2.07)	7.07	18.2 16.9	38.4	92 92	—	4.00	(0.127)×2 0.17×1+0.17×1	(37-31-24-20) ×2	(48-43-39-33) ×2	57/59 (55)	(9.53/15.88)×2 9.53*/25.4	VP25	100	30	3.5 14.0	— 50	2+2	RCI-AP224SHP	056
	7.69 (2.43)	7.16 (2.56)	9.69	24.1 22.5	41.8	92 92	—	5.80	(0.127)×2 0.17×1+0.17×1	(37-33-26-21) ×2	(48-45-40-35) ×2	58/60 (56)	(9.53/15.88)×2 12.7/25.4	VP25	100	30	3.5 14.0	— 50	2+2	RCI-AP280SHP	057
	11.07 (—)	9.32 (—)	10.36	34.4 28.9	45.0	93 93	—	7.20	(0.127)×2 0.17×1+0.20×1	(37-35-28-22) ×2	(48-46-41-37) ×2	59/61 (56)	(9.53/15.88)×2 12.7/25.4	VP25	100	30	3.5 14.0	— 60	2+2	RCI-AP335SHP	058
	2.61 (0.770)	2.58 (0.869)	3.96	8.2 8.1	16.8	92 92	—	1.90	(0.057)×3 0.19×1	(21-17-14-11) ×3	(35-31-30-27) ×3	50/52 (48)	(6.35/12.7)×3 9.53/15.88	VP25	70	30	2.0 3.5	— 30	2+2	RCI-AP112SHG	059
	3.55 (1.22)	3.18 (0.983)	5.35	11.1 10.0	19.6	92 92	—	3.00	(0.057)×3 0.19×1	(21-17-14-11) ×3	(35-31-30-27) ×3	52/54 (50)	(6.35/12.7)×3 9.53/15.88	VP25	75	30	2.0 5.5	— 30	2+2	RCI-AP140SHG	060
	4.39 (1.34)	3.86 (1.16)	6.21	13.8 12.1	22.7	92 92	—	3.00	(0.057)×3 0.19×1	(22-17-14-11) ×3	(37-32-30-27) ×3	55/57 (53)	(6.35/12.7)×3 9.53/15.88	VP25	75	30	2.0 5.5	— 30	2+2	RCI-AP160SHG	061
	5.80 (1.90)	5.38 (2.07)	7.07	18.2 16.9	38.2	92 92	—	4.00	(0.057)×3 0.17×1+0.17×1	(27-23-18-14) ×3	(42-36-32-28) ×3	57/59 (55)	(9.53/15.88)×3 9.53*/25.4	VP25	100	30	3.5 14.0	— 50	2+2	RCI-AP224SHG	062
	7.69 (2.43)	7.16 (2.56)	9.69	24.1 22.5	41.5	92 92	—	5.80	(0.057)×3 0.17×1+0.17×1	(27-23-18-14) ×3	(42-36-32-28) ×3	58/60 (56)	(9.53/15.88)×3 12.7/25.4	VP25	100	30	3.5 14.0	— 50	2+2	RCI-AP280SHG	063
	11.07 (—)	9.32 (—)	10.36	34.4 28.9	45.1	93 93	—	7.20	(0.127)×3 0.17×1+0.20×1	(37-31-24-20) ×3	(48-43-39-33) ×3	59/61 (56)	(9.53/15.88)×3 12.7/25.4	VP25	100	30	3.5 14.0	— 60	2+2	RCI-AP335SHG	064

・省エネの達人プレミアム、省エネの達人個別運転トリプル・フォー機、  
 かべかけ(45型以下)室内ユニット接続機、  
 省エネの達人プレミアム、省エネの達人同時運転フォー機はe-LINE接続はできません。

注)H急を設定できる室内ユニットは「てんかせ4方向」および「てんつり」の場合です。他の機種では設定できません。  
 ※配管長が70mを超える場合は、液配管をφ12.7にサイズアップしてください。



# 仕様表 てんかせ4方向／てんかせJr.

	型式		電源 (V) (Hz)	能力(kW)					定格冷房時の 顕熱比	COP(エネルギー消費効率)			APF 通年 エネルギー 消費効率 (区分)	外形寸法(mm) (幅×奥行×高さ) 上:室内機 下:室外機 室内機の高さ( )内の寸法は 天井内に入る本体高さを示す	質量 (kg) 上:室内機 ( )内は 下:室外機 ( )内は パネル質量
	セット	室内ユニット 室外ユニット		冷房		暖房		暖房 低温		冷房	暖房	冷 暖 平 均			
				定格	中間	定格	中間			定格 (中間)	定格 (中間)				

<b>省エネの達人</b> <b>RCI</b> てんかせ4方向 	冷 暖 同 時 別 個	RCI-AP112SHW	RCI-AP28K3×4 RAS-AP112SH	三相 200 50/60	10.0 (4.5~11.2)	4.5	11.2 (5.0~14.0)	5.1	9.5	0.86	3.83 (5.84)	4.34 (5.87)	4.09	5.4 (ac)	(950×950×288(248))×4 950×370×800	(20(+6.5))×4 67
		RCI-AP140SHW	RCI-AP36K3×4 RAS-AP140SH	三相 200 50/60	12.5 (5.7~14.0)	5.7	14.0 (5.0~16.0)	6.3	12.1	0.86	3.52 (4.67)	4.40 (6.41)	3.96	5.2 (ac)	(950×950×288(248))×4 950×370×800	(20(+6.5))×4 79
		RCI-AP160SHW	RCI-AP40K3×4 RAS-AP160SH	三相 200 50/60	14.0 (6.0~16.0)	6.3	16.0 (5.0~18.0)	7.2	12.5	0.88	3.19 (4.70)	4.15 (6.21)	3.67	4.9 (ac)	(950×950×288(248))×4 950×370×800	(21(+6.5))×4 71
		RCI-AP224SHW	RCI-AP56K3×4 RAS-AP224SH	三相 200 50/60	20.0 (8.0~22.4)	9.0	22.4 (6.3~28.0)	10.1	20.0	0.91	3.45 (4.74)	4.16 (4.88)	3.81	4.7 (ad)	(950×950×288(248))×4 950×370×1,380	(21(+6.5))×4 133
		RCI-AP280SHW	RCI-AP71K3×4 RAS-AP280SH	三相 200 50/60	25.0 (10.0~28.0)	11.3	28.0 (8.0~35.0)	12.6	24.0	0.91	3.25 (4.65)	3.91 (4.92)	3.58	4.6 (ad)	(950×950×288(248))×4 950×370×1,380	(22(+6.5))×4 138
		RCI-AP335SHW	RCI-AP80K3×4 RAS-AP335SH	三相 200 50/60	30.0 (11.2~33.5)	—	33.5 (9.0~37.5)	—	30.0	0.86	2.71 (—)	3.59 (—)	3.15	— (—)	(950×950×338(298))×4 1,100×390×1,650	(26(+6.5))×4 171

<b>省エネの達人</b> <b>RCIC</b> てんかせ Jr. 	冷 暖 同 時 別 個	RCIC-AP40GHJ	RCIC-AP40K RAS-AP40GHJ	単相 200 50/60	3.6 (1.5~4.0)	1.7	4.0 (1.5~5.3)	1.9	4.4	0.78	3.53 (4.56)	4.08 (5.07)	3.81	4.8 (ab)	700×700×330(295) 792(+95)×300×600	17(+3.5) 41
		RCIC-AP40GH	RCIC-AP40K RAS-AP40GH	三相 200 50/60	3.6 (1.5~4.0)	1.7	4.0 (1.5~5.3)	1.9	4.4	0.78	3.53 (4.56)	4.08 (5.07)	3.81	4.8 (ab)	700×700×330(295) 792(+95)×300×600	17(+3.5) 39
		RCIC-AP45GHJ	RCIC-AP45K RAS-AP45GHJ	単相 200 50/60	4.0 (1.5~4.5)	1.8	4.5 (1.5~5.9)	2.2	4.5	0.78	3.28 (4.59)	3.66 (5.13)	3.47	4.7 (ab)	700×700×330(295) 792(+95)×300×600	17(+3.5) 41
		RCIC-AP45GH	RCIC-AP45K RAS-AP45GH	三相 200 50/60	4.0 (1.5~4.5)	1.8	4.5 (1.5~5.9)	2.2	4.5	0.78	3.28 (4.59)	3.66 (5.13)	3.47	4.7 (ab)	700×700×330(295) 792(+95)×300×600	17(+3.5) 39
		RCIC-AP50GHJ	RCIC-AP50K RAS-AP50GHJ	単相 200 50/60	4.5 (1.5~5.0)	2.2	5.0 (1.5~6.3)	2.3	4.8	0.77	3.41 (4.87)	3.47 (5.40)	3.44	4.8 (ab)	700×700×330(295) 792(+95)×300×600	17(+3.5) 41
		RCIC-AP50GH	RCIC-AP50K RAS-AP50GH	三相 200 50/60	4.5 (1.5~5.0)	2.2	5.0 (1.5~6.3)	2.3	4.8	0.77	3.41 (4.87)	3.47 (5.40)	3.44	4.8 (ab)	700×700×330(295) 792(+95)×300×600	17(+3.5) 39
		RCIC-AP56GHJ	RCIC-AP56K RAS-AP56GHJ	単相 200 50/60	5.0 (2.2~5.6)	2.3	5.6 (2.2~7.1)	2.7	5.6	0.77	3.05 (4.86)	3.39 (4.41)	3.22	4.4 (ab)	700×700×330(295) 792(+95)×300×600	17(+3.5) 41
		RCIC-AP56GH	RCIC-AP56K RAS-AP56GH	三相 200 50/60	5.0 (2.2~5.6)	2.3	5.6 (2.2~7.1)	2.7	5.6	0.77	3.05 (4.86)	3.39 (4.41)	3.22	4.4 (ab)	700×700×330(295) 792(+95)×300×600	17(+3.5) 39
	冷 暖 同 時 別 個	RCIC-AP40GHPJ	RCIC-AP22K×2 RAS-AP40GHPJ	単相 200 50/60	3.6 (1.5~4.0)	1.7	4.0 (1.5~5.3)	1.9	4.4	0.85	3.64 (4.34)	4.24 (4.73)	3.94	4.6 (ab)	(700×700×330(295))×2 792(+95)×300×600	(17(+3.5))×2 41
		RCIC-AP40GHP	RCIC-AP22K×2 RAS-AP40GHP	三相 200 50/60	3.6 (1.5~4.0)	1.7	4.0 (1.5~5.3)	1.9	4.4	0.85	3.64 (4.34)	4.24 (4.73)	3.94	4.6 (ab)	(700×700×330(295))×2 792(+95)×300×600	(17(+3.5))×2 39
		RCIC-AP45GHPJ	RCIC-AP22K×2 RAS-AP45GHPJ	単相 200 50/60	4.0 (1.5~4.5)	1.8	4.5 (1.5~5.9)	2.2	4.5	0.85	3.51 (4.84)	4.09 (5.30)	3.80	5.0 (ab)	(700×700×330(295))×2 792(+95)×300×600	(17(+3.5))×2 41
		RCIC-AP45GHP	RCIC-AP22K×2 RAS-AP45GHP	三相 200 50/60	4.0 (1.5~4.5)	1.8	4.5 (1.5~5.9)	2.2	4.5	0.85	3.51 (4.84)	4.09 (5.30)	3.80	5.0 (ab)	(700×700×330(295))×2 792(+95)×300×600	(17(+3.5))×2 39
		RCIC-AP50GHPJ	RCIC-AP28K×2 RAS-AP50GHPJ	単相 200 50/60	4.5 (1.5~5.0)	2.2	5.0 (1.5~6.3)	2.3	4.8	0.85	3.52 (4.75)	4.67 (5.60)	4.10	5.2 (ab)	(700×700×330(295))×2 792(+95)×300×600	(17(+3.5))×2 41
		RCIC-AP50GHP	RCIC-AP28K×2 RAS-AP50GHP	三相 200 50/60	4.5 (1.5~5.0)	2.2	5.0 (1.5~6.3)	2.3	4.8	0.85	3.52 (4.75)	4.67 (5.60)	4.10	5.2 (ab)	(700×700×330(295))×2 792(+95)×300×600	(17(+3.5))×2 39
		RCIC-AP56GHPJ	RCIC-AP28K×2 RAS-AP56GHPJ	単相 200 50/60	5.0 (2.2~5.6)	2.3	5.6 (2.2~7.1)	2.7	5.6	0.85	3.21 (5.24)	3.66 (4.34)	3.44	4.5 (ab)	(700×700×330(295))×2 792(+95)×300×600	(17(+3.5))×2 41
		RCIC-AP56GHP	RCIC-AP28K×2 RAS-AP56GHP	三相 200 50/60	5.0 (2.2~5.6)	2.3	5.6 (2.2~7.1)	2.7	5.6	0.85	3.21 (5.24)	3.66 (4.34)	3.44	4.5 (ab)	(700×700×330(295))×2 792(+95)×300×600	(17(+3.5))×2 39
		RCIC-AP63GHPJ	RCIC-AP36K×2 RAS-AP63GHPJ	単相 200 50/60	5.6 (2.2~6.3)	2.6	6.3 (2.2~8.0)	3.0	6.2	0.85	3.26 (4.50)	4.23 (5.42)	3.75	4.9 (ab)	(700×700×330(295))×2 792(+95)×300×600	(17(+3.5))×2 41
		RCIC-AP63GHP	RCIC-AP36K×2 RAS-AP63GHP	三相 200 50/60	5.6 (2.2~6.3)	2.6	6.3 (2.2~8.0)	3.0	6.2	0.85	3.26 (4.50)	4.23 (5.42)	3.75	4.9 (ab)	(700×700×330(295))×2 792(+95)×300×600	(17(+3.5))×2 39
		RCIC-AP80GHPJ	RCIC-AP40K×2 RAS-AP80GHPJ	単相 200 50/60	7.1 (3.2~8.0)	3.2	8.0 (3.5~10.6)	3.7	7.8	0.78	3.97 (5.32)	3.92 (5.44)	3.95	5.1 (ab)	(700×700×330(295))×2 950×370×800	(17(+3.5))×2 66
		RCIC-AP80GHP	RCIC-AP40K×2 RAS-AP80GHP	三相 200 50/60	7.1 (3.2~8.0)	3.2	8.0 (3.5~10.6)	3.7	7.8	0.78	3.97 (5.32)	3.92 (5.44)	3.95	5.1 (ab)	(700×700×330(295))×2 950×370×800	(17(+3.5))×2 66
RCIC-AP112GHP	RCIC-AP56K×2 RAS-AP112GHP	三相 200 50/60	10.0 (4.5~11.2)	4.5	11.2 (5.0~14.0)	5.2	12.5	0.74	3.88 (4.88)	3.97 (5.31)	3.93	5.0 (ac)	(700×700×330(295))×2 950×370×1,380	(17(+3.5))×2 103		
冷 暖 同 時 別 個	RCIC-AP112GHG	RCIC-AP40K×3 RAS-AP112GHG	三相 200 50/60	10.0 (4.5~11.2)	4.5	11.2 (5.0~14.0)	5.2	12.5	0.78	3.88 (4.88)	3.97 (5.31)	3.93	5.0 (ac)	(700×700×330(295))×3 950×370×1,380	(17(+3.5))×3 103	
	RCIC-AP140GHG	RCIC-AP45K×3 RAS-AP140GHG	三相 200 50/60	12.5 (5.7~14.0)	5.9	14.0 (5.0~18.0)	6.3	14.0	0.77	3.23 (4.40)	3.74 (5.63)	3.49	4.8 (ac)	(700×700×330(295))×3 950×370×1,380	(17(+3.5))×3 103	
	RCIC-AP160GHG	RCIC-AP56K×3 RAS-AP160GHG	三相 200 50/60	14.0 (6.0~16.0)	6.3	16.0 (5.0~20.0)	7.2	15.0	0.77	3.14 (4.23)	3.34 (5.37)	3.24	4.5 (ac)	(700×700×330(295))×3 950×370×1,380	(17(+3.5))×3 103	

IPコード:室内…X0、室外…X4 設計圧力:4.15MPa 仕様値は、JIS B 8615 および JRA4048-2006による

(注)・能力の( )内はインバーターによる可変範囲を示します。  
 ・APFの( )内は経済産業省告示第213号(平成21年)による区分を示します。(P.172参照)  
 ・室外ユニットの運転音の( )内は、冷房運転におけるナイトシフト時の値を示します。

・外形寸法の室内ユニットの幅寸法および奥行き寸法はパネル寸法を示します。  
 ・機外配線は「B方式」での仕様を示します。・最小電線太さは配線長さ20mまでの場合です。  
 ・ブレーカー容量は漏電遮断器(ELB)の定格電流(A)の値を示します。  
 ・「室内外連絡配線」の2+2は、電源配線+制御用連絡配線を示します。





	電気特性							送風機出力 (kW) 上:室内機 下:室外機	室内風量 (m <sup>3</sup> /min) 注) (H急急-強弱)	運転音[dB(A)]		冷媒配管				機外配線		型式	加圧圧力		
	消費電力(kW)			運転電流 (A)		力率 (%)	始動電流 (A)			室内	室外 冷房/ 暖房	液管/ガス管 φ(mm) 上:室内機 下:室外機	ドレン 配管	最大長 さ(m)	最大 高低差 室外上 (m)	最小配 管太 さ (mm <sup>2</sup> ) 上:室内 下:室外	フルー ーカ 容量 (A) 上:室内 下:室外			連絡 配線 室内 外(本)	
	冷房	暖房	暖房 低温	上: 冷房 下: 暖房	最大	上: 冷房 下: 暖房															
	定格 (中間)	定格 (中間)	暖房 低温																		
	2.61 (0.770)	2.58 (0.869)	3.96	8.2 8.1	17.0	92 92	—	1.90	(0.057)×4 0.19×1	(15-13-11-9) ×4	(33-30-28-27) ×4	50/52 (48)	(6.35/12.7)×4 9.53/15.88	VP25	70	30	2.0 3.5	— 30	2+2	RCI-AP112SHW	065
	3.55 (1.22)	3.18 (0.983)	5.35	11.1 10.0	19.7	92 92	—	3.00	(0.057)×4 0.19×1	(17-14-12-9) ×4	(34-30-29-27) ×4	52/54 (50)	(6.35/12.7)×4 9.53/15.88	VP25	75	30	2.0 5.5	— 30	2+2	RCI-AP140SHW	066
	4.39 (1.34)	3.86 (1.16)	6.21	13.8 12.1	22.5	92 92	—	3.00	(0.057)×4 0.19×1	(21-17-14-11) ×4	(35-31-30-27) ×4	55/57 (53)	(6.35/12.7)×4 9.53/15.88	VP25	75	30	2.0 5.5	— 30	2+2	RCI-AP160SHW	067
	5.80 (1.90)	5.38 (2.07)	7.07	18.2 16.9	37.8	92 92	—	4.00	(0.057)×4 0.17×1+0.17×1	(22-17-14-11) ×4	(37-32-30-27) ×4	57/59 (55)	(6.35/12.7)×4 9.53*/25.4	VP25	100	30	3.5 14.0	— 50	2+2	RCI-AP224SHW	068
	7.69 (2.43)	7.16 (2.56)	9.69	24.1 22.5	41.6	92 92	—	5.80	(0.057)×4 0.17×1+0.17×1	(27-23-18-14) ×4	(42-36-32-28) ×4	58/60 (56)	(9.53/15.88)×4 12.7/25.4	VP25	100	30	3.5 14.0	— 50	2+2	RCI-AP280SHW	069
	11.07 (—)	9.32 (—)	10.36	34.4 28.9	44.6	93 93	—	7.20	(0.057)×4 0.17×1+0.20×1	(27-23-18-14) ×4	(42-36-32-28) ×4	59/61 (56)	(9.53/15.88)×4 12.7/25.4	VP25	100	30	3.5 14.0	— 60	2+2	RCI-AP335SHW	070
	1.02 (0.373)	0.980 (0.375)	1.59	5.2 5.1	12.5	98 97	—	0.55	0.052 0.04×1	15-13.5-12	38-35-33	44/46 (42)	6.35/12.7	VP25	50	30	2.0 3.5	— 20	2+2	RCIC-AP40GHJ	071
	1.02 (0.373)	0.980 (0.375)	1.59	3.3 3.1	7.7	90 90	—	0.55	0.052 0.04×1	15-13.5-12	38-35-33	44/46 (42)	6.35/12.7	VP25	50	30	2.0 2.0	— 15	2+2	RCIC-AP40GH	072
	1.22 (0.392)	1.23 (0.429)	1.62	6.2 6.3	12.5	98 97	—	0.55	0.052 0.04×1	15-13.5-12	38-35-33	44/46 (42)	6.35/12.7	VP25	50	30	2.0 3.5	— 20	2+2	RCIC-AP45GHJ	073
	1.22 (0.392)	1.23 (0.429)	1.62	3.9 3.9	7.7	90 90	—	0.55	0.052 0.04×1	15-13.5-12	38-35-33	44/46 (42)	6.35/12.7	VP25	50	30	2.0 2.0	— 15	2+2	RCIC-AP45GH	074
	1.32 (0.452)	1.44 (0.426)	2.07	6.7 7.4	12.5	98 97	—	0.55	0.052 0.04×1	16-14-12	42-39-37	44/46 (42)	6.35/12.7	VP25	50	30	2.0 3.5	— 20	2+2	RCIC-AP50GHJ	075
	1.32 (0.452)	1.44 (0.426)	2.07	4.2 4.6	7.7	90 90	—	0.55	0.052 0.04×1	16-14-12	42-39-37	44/46 (42)	6.35/12.7	VP25	50	30	2.0 2.0	— 15	2+2	RCIC-AP50GH	076
	1.64 (0.473)	1.65 (0.612)	2.19	8.4 8.5	12.5	98 97	—	0.95	0.052 0.04×1	16-14-12	42-39-37	44/46 (42)	6.35/12.7	VP25	50	30	2.0 3.5	— 20	2+2	RCIC-AP56GHJ	077
	1.64 (0.473)	1.65 (0.612)	2.19	5.3 5.3	7.7	90 90	—	0.95	0.052 0.04×1	16-14-12	42-39-37	44/46 (42)	6.35/12.7	VP25	50	30	2.0 2.0	— 15	2+2	RCIC-AP56GH	078
	0.988 (0.392)	0.943 (0.402)	1.55	5.0 4.9	12.6	98 97	—	0.55	(0.052)×2 0.04×1	(13-12-11) ×2	(36-34-32) ×2	44/46 (42)	(6.35/12.7)×2 6.35/12.7	VP25	50	30	2.0 3.5	— 20	2+2	RCIC-AP40GHPJ	079
	0.988 (0.392)	0.943 (0.402)	1.55	3.2 3.0	7.8	90 90	—	0.55	(0.052)×2 0.04×1	(13-12-11) ×2	(36-34-32) ×2	44/46 (42)	(6.35/12.7)×2 6.35/12.7	VP25	50	30	2.0 2.0	— 15	2+2	RCIC-AP40GHP	080
	1.14 (0.372)	1.10 (0.415)	1.56	5.8 5.7	12.6	98 97	—	0.55	(0.052)×2 0.04×1	(13-12-11) ×2	(36-34-32) ×2	44/46 (42)	(6.35/12.7)×2 6.35/12.7	VP25	50	30	2.0 3.5	— 20	2+2	RCIC-AP45GHPJ	081
	1.14 (0.372)	1.10 (0.415)	1.56	3.7 3.5	7.8	90 90	—	0.55	(0.052)×2 0.04×1	(13-12-11) ×2	(36-34-32) ×2	44/46 (42)	(6.35/12.7)×2 6.35/12.7	VP25	50	30	2.0 2.0	— 15	2+2	RCIC-AP45GHP	082
	1.28 (0.463)	1.07 (0.411)	1.60	6.5 5.5	12.6	98 97	—	0.55	(0.052)×2 0.04×1	(13-12-11) ×2	(36-34-32) ×2	44/46 (42)	(6.35/12.7)×2 6.35/12.7	VP25	50	30	2.0 3.5	— 20	2+2	RCIC-AP50GHPJ	083
	1.28 (0.463)	1.07 (0.411)	1.60	4.1 3.4	7.8	90 90	—	0.55	(0.052)×2 0.04×1	(13-12-11) ×2	(36-34-32) ×2	44/46 (42)	(6.35/12.7)×2 6.35/12.7	VP25	50	30	2.0 2.0	— 15	2+2	RCIC-AP50GHP	084
	1.56 (0.439)	1.53 (0.622)	2.10	8.0 7.9	12.6	98 97	—	0.95	(0.052)×2 0.04×1	(13-12-11) ×2	(36-34-32) ×2	44/46 (42)	(6.35/12.7)×2 6.35/12.7	VP25	50	30	2.0 3.5	— 20	2+2	RCIC-AP56GHPJ	085
	1.56 (0.439)	1.53 (0.622)	2.10	5.0 4.9	7.8	90 90	—	0.95	(0.052)×2 0.04×1	(13-12-11) ×2	(36-34-32) ×2	44/46 (42)	(6.35/12.7)×2 6.35/12.7	VP25	50	30	2.0 2.0	— 15	2+2	RCIC-AP56GHP	086
	1.72 (0.578)	1.49 (0.553)	2.44	8.8 7.7	13.9	98 97	—	0.95	(0.052)×2 0.04×1	(13-12-11) ×2	(36-34-32) ×2	45/47 (43)	(6.35/12.7)×2 6.35/12.7	VP25	50	30	2.0 3.5	— 20	2+2	RCIC-AP63GHPJ	087
	1.72 (0.578)	1.49 (0.553)	2.44	5.5 4.8	8.7	90 90	—	0.95	(0.052)×2 0.04×1	(13-12-11) ×2	(36-34-32) ×2	45/47 (43)	(6.35/12.7)×2 6.35/12.7	VP25	50	30	2.0 2.0	— 15	2+2	RCIC-AP63GHP	088
	1.79 (0.601)	2.04 (0.680)	3.45	9.1 10.6	19.1	98 96	—	1.20	(0.052)×2 0.10×1	(15-13.5-12) ×2	(38-35-33) ×2	45/47 (41)	(6.35/12.7)×2 9.53/15.88	VP25	50	30	2.0 5.5	— 30	2+2	RCIC-AP80GHPJ	089
	1.79 (0.601)	2.04 (0.680)	3.45	5.6 6.4	12.1	92 92	—	1.20	(0.052)×2 0.10×1	(15-13.5-12) ×2	(38-35-33) ×2	45/47 (41)	(6.35/12.7)×2 9.53/15.88	VP25	50	30	2.0 3.5	— 20	2+2	RCIC-AP80GHP	090
	2.58 (0.922)	2.82 (0.980)	5.02	8.1 8.8	17.0	92 92	—	1.60	(0.052)×2 0.10×1+0.10×1	(16-14-12) ×2	(42-39-37) ×2	47/49 (43)	(6.35/12.7)×2 9.53/15.88	VP25	75	30	2.0 3.5	— 30	2+2	RCIC-AP112GHP	091
	2.58 (0.922)	2.82 (0.980)	5.02	8.1 8.8	17.1	92 92	—	1.60	(0.052)×3 0.10×1+0.10×1	(15-13.5-12) ×3	(38-35-33) ×3	47/49 (43)	(6.35/12.7)×3 9.53/15.88	VP25	75	30	2.0 3.5	— 30	2+2	RCIC-AP112GHG	092
	3.87 (1.34)	3.74 (1.12)	6.01	12.1 11.7	19.9	92 92	—	2.50	(0.052)×3 0.10×1+0.10×1	(15-13.5-12) ×3	(38-35-33) ×3	48/50 (44)	(6.35/12.7)×3 9.53/15.88	VP25	75	30	2.0 5.5	— 30	2+2	RCIC-AP140GHG	093
	4.46 (1.49)	4.79 (1.34)	6.51	14.0 15.0	23.0	92 92	—	2.50	(0.052)×3 0.10×1+0.10×1	(16-14-12) ×3	(42-39-37) ×3	48/50 (45)	(6.35/12.7)×3 9.53/15.88	VP25	75	30	2.0 5.5	— 30	2+2	RCIC-AP160GHG	094

・省エネの達人プレミアム、省エネの達人個別運転トリプル・フォー機、  
かべかけ(45型以下)室内ユニット接続機、  
省エネの達人プレミアム、省エネの達人同時運転フォー機はe-LINE接続はできません。

注)H急を設定できる室内ユニットは「てんかせ4方向」および「てんつり」の場合です。他の機種では設定できません。  
※配管長が70mを超える場合は、液配管をφ12.7にサイズアップしてください。

# 仕様表 てんかせ Jr.

	型式		電源 (V) (Hz)	能力(kW)					定格冷房時の 顕熱比	COP(エネルギー消費効率)			APF 上:室内機 下:室外機 室内機の高さ( )内の寸法は 天井内に入る本体高さを示す	質量 (kg) 上:室内機 下:室外機 ( )内は パネル質量	
	セット	室内ユニット 室外ユニット		冷房		暖房		暖房低温		冷房 平均	暖房 平均	冷暖 平均			
				定格	中間	定格	中間								冷房 (中間)
 省エネの達人 プレミアム RCIC てんかせ Jr.	RCIC-AP112GHW	RCIC-AP28K×4 RAS-AP112GH	三相 200 50/60	10.0 (4.5~11.2)	4.5	11.2 (5.0~14.0)	5.2	12.5	0.85	3.88 (4.88)	3.97 (5.31)	3.93	5.0 (ac)	(700×700×330(295))×4 950×370×1,380	(17(+3.5))×4 103
	RCIC-AP140GHW	RCIC-AP36K×4 RAS-AP140GH	三相 200 50/60	12.5 (5.7~14.0)	5.9	14.0 (5.0~18.0)	6.3	14.0	0.85	3.23 (4.40)	3.74 (5.63)	3.49	4.8 (ac)	(700×700×330(295))×4 950×370×1,380	(17(+3.5))×4 103
	RCIC-AP160GHW	RCIC-AP40K×4 RAS-AP160GH	三相 200 50/60	14.0 (6.0~16.0)	6.3	16.0 (5.0~20.0)	7.2	15.0	0.78	3.14 (4.23)	3.34 (5.37)	3.24	4.5 (ac)	(700×700×330(295))×4 950×370×1,380	(17(+3.5))×4 103
	RCIC-AP224GHW	RCIC-AP56K×4 RAS-AP224GH	三相 200 50/60	20.0 (8.0~22.4)	9.0	22.4 (6.3~28.0)	10.1	20.0	0.73	3.34 (3.85)	3.80 (4.68)	3.57	4.3 (ad)	(700×700×330(295))×4 950×370×1,380	(17(+3.5))×4 136

	型式	電源 (V) (Hz)	能力(kW)					定格冷房時の 顕熱比	COP(エネルギー消費効率)			APF 上:室内機 下:室外機 室内機の高さ( )内の寸法は 天井内に入る本体高さを示す	質量 (kg) 上:室内機 下:室外機 ( )内は パネル質量		
			冷房	暖房	暖房低温	冷房 平均	暖房 平均		冷暖 平均						
										定格	中間			定格	中間
 省エネの達人 RCIC てんかせ Jr.	RCIC-AP40SHJ	RCIC-AP40K RAS-AP40SHJ	単相 200 50/60	3.6 (1.5~4.0)	1.7	4.0 (1.5~5.3)	1.9	4.4	0.78	3.36 (4.35)	3.88 (4.83)	3.62	4.6 (ab)	700×700×330(295) 792(+95)×300×600	17(+3.5) 41
	RCIC-AP40SH	RCIC-AP40K RAS-AP40SH	三相 200 50/60	3.6 (1.5~4.0)	1.7	4.0 (1.5~5.3)	1.9	4.4	0.78	3.36 (4.35)	3.88 (4.83)	3.62	4.6 (ab)	700×700×330(295) 792(+95)×300×600	17(+3.5) 39
	RCIC-AP45SHJ	RCIC-AP45K RAS-AP45SHJ	単相 200 50/60	4.0 (1.5~4.5)	1.8	4.5 (1.5~5.9)	2.2	4.5	0.78	3.13 (4.36)	3.49 (4.87)	3.31	4.5 (ab)	700×700×330(295) 792(+95)×300×600	17(+3.5) 41
	RCIC-AP45SH	RCIC-AP45K RAS-AP45SH	三相 200 50/60	4.0 (1.5~4.5)	1.8	4.5 (1.5~5.9)	2.2	4.5	0.78	3.13 (4.36)	3.49 (4.87)	3.31	4.5 (ab)	700×700×330(295) 792(+95)×300×600	17(+3.5) 39
	RCIC-AP50SHJ	RCIC-AP50K RAS-AP50SHJ	単相 200 50/60	4.5 (1.5~5.0)	2.2	5.0 (1.5~6.3)	2.3	4.8	0.77	3.26 (4.65)	3.31 (5.17)	3.29	4.6 (ab)	700×700×330(295) 792(+95)×300×600	17(+3.5) 41
	RCIC-AP50SH	RCIC-AP50K RAS-AP50SH	三相 200 50/60	4.5 (1.5~5.0)	2.2	5.0 (1.5~6.3)	2.3	4.8	0.77	3.26 (4.65)	3.31 (5.17)	3.29	4.6 (ab)	700×700×330(295) 792(+95)×300×600	17(+3.5) 39
	RCIC-AP56SHJ	RCIC-AP56K RAS-AP56SHJ	単相 200 50/60	5.0 (2.2~5.6)	2.3	5.6 (2.2~7.1)	2.7	5.6	0.77	3.01 (4.64)	3.35 (4.21)	3.18	4.2 (ab)	700×700×330(295) 792(+95)×300×600	17(+3.5) 41
	RCIC-AP56SH	RCIC-AP56K RAS-AP56SH	三相 200 50/60	5.0 (2.2~5.6)	2.3	5.6 (2.2~7.1)	2.7	5.6	0.77	3.01 (4.64)	3.35 (4.21)	3.18	4.2 (ab)	700×700×330(295) 792(+95)×300×600	17(+3.5) 39
	RCIC-AP40SHPJ	RCIC-AP22K×2 RAS-AP40SHJ	単相 200 50/60	3.6 (1.5~4.0)	1.7	4.0 (1.5~5.3)	1.9	4.4	0.85	3.46 (4.14)	4.04 (4.51)	3.75	4.4 (ab)	(700×700×330(295))×2 792(+95)×300×600	(17(+3.5))×2 41
	RCIC-AP40SHP	RCIC-AP22K×2 RAS-AP40SH	三相 200 50/60	3.6 (1.5~4.0)	1.7	4.0 (1.5~5.3)	1.9	4.4	0.85	3.46 (4.14)	4.04 (4.51)	3.75	4.4 (ab)	(700×700×330(295))×2 792(+95)×300×600	(17(+3.5))×2 39
	RCIC-AP45SHPJ	RCIC-AP22K×2 RAS-AP45SHJ	単相 200 50/60	4.0 (1.5~4.5)	1.8	4.5 (1.5~5.9)	2.2	4.5	0.85	3.33 (4.59)	3.91 (5.02)	3.62	4.7 (ab)	(700×700×330(295))×2 792(+95)×300×600	(17(+3.5))×2 41
	RCIC-AP45SHP	RCIC-AP22K×2 RAS-AP45SH	三相 200 50/60	4.0 (1.5~4.5)	1.8	4.5 (1.5~5.9)	2.2	4.5	0.85	3.33 (4.59)	3.91 (5.02)	3.62	4.7 (ab)	(700×700×330(295))×2 792(+95)×300×600	(17(+3.5))×2 39
	RCIC-AP50SHPJ	RCIC-AP28K×2 RAS-AP50SHJ	単相 200 50/60	4.5 (1.5~5.0)	2.2	5.0 (1.5~6.3)	2.3	4.8	0.85	3.36 (4.76)	3.88 (5.02)	3.62	4.7 (ab)	(700×700×330(295))×2 792(+95)×300×600	(17(+3.5))×2 41
	RCIC-AP50SHP	RCIC-AP28K×2 RAS-AP50SH	三相 200 50/60	4.5 (1.5~5.0)	2.2	5.0 (1.5~6.3)	2.3	4.8	0.85	3.36 (4.76)	3.88 (5.02)	3.62	4.7 (ab)	(700×700×330(295))×2 792(+95)×300×600	(17(+3.5))×2 39
	RCIC-AP56SHPJ	RCIC-AP28K×2 RAS-AP56SHJ	単相 200 50/60	5.0 (2.2~5.6)	2.3	5.6 (2.2~7.1)	2.7	5.6	0.85	3.16 (5.00)	3.61 (4.15)	3.39	4.4 (ab)	(700×700×330(295))×2 792(+95)×300×600	(17(+3.5))×2 41
	RCIC-AP56SHP	RCIC-AP28K×2 RAS-AP56SH	三相 200 50/60	5.0 (2.2~5.6)	2.3	5.6 (2.2~7.1)	2.7	5.6	0.85	3.16 (5.00)	3.61 (4.15)	3.39	4.4 (ab)	(700×700×330(295))×2 792(+95)×300×600	(17(+3.5))×2 39
RCIC-AP63SHPJ	RCIC-AP36K×2 RAS-AP63SHJ	単相 200 50/60	5.6 (2.2~6.3)	2.6	6.3 (2.2~8.0)	3.0	6.2	0.85	3.13 (4.32)	4.04 (5.20)	3.59	4.7 (ab)	(700×700×330(295))×2 792(+95)×300×600	(17(+3.5))×2 41	
RCIC-AP63SHP	RCIC-AP36K×2 RAS-AP63SH	三相 200 50/60	5.6 (2.2~6.3)	2.6	6.3 (2.2~8.0)	3.0	6.2	0.85	3.13 (4.32)	4.04 (5.20)	3.59	4.7 (ab)	(700×700×330(295))×2 792(+95)×300×600	(17(+3.5))×2 39	
RCIC-AP80SHPJ	RCIC-AP40K×2 RAS-AP80SHJ	単相 200 50/60	7.1 (3.2~8.0)	3.2	8.0 (3.5~9.0)	3.6	6.7	0.78	2.98 (4.03)	4.04 (4.92)	3.51	4.4 (ab)	(700×700×330(295))×2 792(+95)×300×600	(17(+3.5))×2 44	
RCIC-AP80SHP	RCIC-AP40K×2 RAS-AP80SH	三相 200 50/60	7.1 (3.2~8.0)	3.2	8.0 (3.5~9.0)	3.6	6.7	0.78	2.98 (4.03)	4.04 (4.92)	3.51	4.4 (ab)	(700×700×330(295))×2 792(+95)×300×600	(17(+3.5))×2 42	
RCIC-AP112SHP	RCIC-AP56K×2 RAS-AP112SH	三相 200 50/60	10.0 (4.5~11.2)	4.5	11.2 (5.0~14.0)	5.2	10.5	0.74	3.24 (4.31)	3.71 (5.05)	3.48	4.6 (ac)	(700×700×330(295))×2 950×370×800	(17(+3.5))×2 67	
RCIC-AP112SHG	RCIC-AP40K×3 RAS-AP112SH	三相 200 50/60	10.0 (4.5~11.2)	4.5	11.2 (5.0~14.0)	5.2	10.5	0.78	3.24 (4.41)	3.71 (5.05)	3.48	4.6 (ac)	(700×700×330(295))×3 950×370×800	(17(+3.5))×3 67	
RCIC-AP140SHG	RCIC-AP45K×3 RAS-AP140SH	三相 200 50/60	12.5 (5.7~14.0)	6.3	14.0 (5.0~18.0)	7.0	12.1	0.77	3.02 (3.39)	3.53 (4.55)	3.28	3.9 (ac)	(700×700×330(295))×3 950×370×800	(17(+3.5))×3 79	
RCIC-AP160SHG	RCIC-AP56K×3 RAS-AP160SH	三相 200 50/60	14.0 (6.0~16.0)	7.0	16.0 (5.0~18.0)	8.0	12.5	0.77	2.98 (3.72)	3.36 (4.79)	3.17	4.1 (ac)	(700×700×330(295))×3 950×370×800	(17(+3.5))×3 79	
RCIC-AP112SHW	RCIC-AP28K×4 RAS-AP112SH	三相 200 50/60	10.0 (4.5~11.2)	4.5	11.2 (5.0~14.0)	5.2	10.5	0.85	3.24 (4.41)	3.71 (5.05)	3.48	4.6 (ac)	(700×700×330(295))×4 950×370×800	(17(+3.5))×4 67	
RCIC-AP140SHW	RCIC-AP36K×4 RAS-AP140SH	三相 200 50/60	12.5 (5.7~14.0)	6.3	14.0 (5.0~18.0)	7.0	12.1	0.85	3.02 (3.39)	3.53 (4.55)	3.28	3.9 (ac)	(700×700×330(295))×4 950×370×800	(17(+3.5))×4 79	
RCIC-AP160SHW	RCIC-AP40K×4 RAS-AP160SH	三相 200 50/60	14.0 (6.0~16.0)	7.0	16.0 (5.0~18.0)	8.0	12.5	0.78	2.98 (3.72)	3.36 (4.79)	3.17	4.1 (ac)	(700×700×330(295))×4 950×370×800	(17(+3.5))×4 79	
RCIC-AP224SHW	RCIC-AP56K×4 RAS-AP224SH	三相 200 50/60	20.0 (8.0~22.4)	9.0	22.4 (6.3~28.0)	10.1	20.0	0.73	2.95 (3.72)	3.58 (4.39)	3.27	4.0 (ad)	(700×700×330(295))×4 950×370×1,380	(17(+3.5))×4 133	

IPコード:室内…X0、室外…X4 設計圧力:4.15MPa 仕様値は、JIS B 8615 および JRA4048-2006による

(注)・能力の( )内はインバーターによる可変範囲を示します。  
 ・APFの( )内は経済産業省告示第213号(平成21年)による区分を示します。(P.172参照)  
 ・室外ユニットの運転音の( )内は、冷房運転におけるナイトシフト時の値を示します。

・外形寸法の室内ユニットの幅寸法および奥行寸法はパネル寸法を示します。  
 ・機外配線は「B方式」での仕様を示します。・最小電線太さは配線長さ20mまでの場合です。  
 ・ブレーカー容量は漏電遮断器(ELB)の定格電流(A)の値を示します。  
 ・「室内外連絡配線」の2+2は、電源配線+制御用連絡配線を示します。

加圧圧力	電気特性										送風機出力 (kW) 上:室内機 下:室外機	室内風量 (m³/min) (急-強-弱)	運転音[dB(A)]				冷媒配管				機外配線		型式
	消費電力(kW)			運転電流 (A)		力率 (%)	始動電流 (A)	電圧 (V)	圧縮機出力 (kW)	室内			室外	液管/ガス管 φ(mm) 上:室内機 下:室外機	ドレン 配管	最大 長さ (m)	最大 高低差 室外上 (m)	最小配管 太さ (mm) 上:室内 下:室外	フルー 容量 (A) 上:室内 下:室外	連絡 配線 室内 (本)			
	冷房	暖房	暖房 低温	上:冷房 下:暖房	最大	上:冷房 下:暖房																	
	定格 (中間)	定格 (中間)	暖房 低温																				
	2.58 (0.922)	2.82 (0.980)	5.02	8.1 8.8	17.4	92 92	—	1.60	(0.052)×4 0.10×1+0.10×1	(13-12-11) ×4	(36-34-32) ×4	47/49 (43)	(6.35/12.7)×4 9.53/15.88	VP25	75	30	2.0 3.5	— 30	2+2	RCIC-AP112GHW	095		
	3.87 (1.34)	3.74 (1.12)	6.01	12.1 11.7	20.1	92 92	—	2.50	(0.052)×4 0.10×1+0.10×1	(13-12-11) ×4	(36-34-32) ×4	48/50 (44)	(6.35/12.7)×4 9.53/15.88	VP25	75	30	2.0 5.5	— 30	2+2	RCIC-AP140GHW	096		
	4.46 (1.49)	4.79 (1.34)	6.51	14.0 15.0	22.9	92 92	—	2.50	(0.052)×4 0.10×1+0.10×1	(15-13.5-12) ×4	(38-35-33) ×4	48/50 (45)	(6.35/12.7)×4 9.53/15.88	VP25	75	30	2.0 5.5	— 30	2+2	RCIC-AP160GHW	097		
	5.98 (2.34)	5.89 (2.16)	7.16	18.8 18.5	38.6	92 92	—	4.00	(0.052)×4 0.17×1+0.17×1	(16-14-12) ×4	(42-39-37) ×4	57/59 (55)	(6.35/12.7)×4 9.53*/25.4	VP25	100	30	3.5 14.0	— 50	2+2	RCIC-AP224GHW	098		
	1.07 (0.391)	1.03 (0.393)	1.67	5.5 5.3	12.5	98 97	—	0.55	0.052 0.04×1	15-13.5-12	38-35-33	44/46 (42)	6.35/12.7	VP25	50	30	2.0 3.5	— 20	2+2	RCIC-AP40SHJ	099		
	1.07 (0.391)	1.03 (0.393)	1.67	3.4 3.3	7.7	90 90	—	0.55	0.052 0.04×1	15-13.5-12	38-35-33	44/46 (42)	6.35/12.7	VP25	50	30	2.0 2.0	— 15	2+2	RCIC-AP40SH	100		
	1.28 (0.413)	1.29 (0.452)	1.71	6.5 6.6	12.5	98 97	—	0.55	0.052 0.04×1	15-13.5-12	38-35-33	44/46 (42)	6.35/12.7	VP25	50	30	2.0 3.5	— 20	2+2	RCIC-AP45SHJ	101		
	1.28 (0.413)	1.29 (0.452)	1.71	4.1 4.1	7.7	90 90	—	0.55	0.052 0.04×1	15-13.5-12	38-35-33	44/46 (42)	6.35/12.7	VP25	50	30	2.0 2.0	— 15	2+2	RCIC-AP45SH	102		
	1.38 (0.473)	1.51 (0.445)	2.16	7.0 7.8	12.5	98 97	—	0.55	0.052 0.04×1	16-14-12	42-39-37	44/46 (42)	6.35/12.7	VP25	50	30	2.0 3.5	— 20	2+2	RCIC-AP50SHJ	103		
	1.38 (0.473)	1.51 (0.445)	2.16	4.4 4.8	7.7	90 90	—	0.55	0.052 0.04×1	16-14-12	42-39-37	44/46 (42)	6.35/12.7	VP25	50	30	2.0 2.0	— 15	2+2	RCIC-AP50SH	104		
	1.66 (0.496)	1.67 (0.641)	2.29	8.5 8.6	12.5	98 97	—	0.95	0.052 0.04×1	16-14-12	42-39-37	44/46 (42)	6.35/12.7	VP25	50	30	2.0 3.5	— 20	2+2	RCIC-AP56SHJ	105		
	1.66 (0.496)	1.67 (0.641)	2.29	5.3 5.4	7.7	90 90	—	0.95	0.052 0.04×1	16-14-12	42-39-37	44/46 (42)	6.35/12.7	VP25	50	30	2.0 2.0	— 15	2+2	RCIC-AP56SH	106		
	1.04 (0.411)	0.991 (0.421)	1.63	5.3 5.1	12.6	98 97	—	0.55	(0.052)×2 0.04×1	(13-12-11) ×2	(36-34-32) ×2	44/46 (42)	(6.35/12.7)×2 6.35/12.7	VP25	50	30	2.0 3.5	— 20	2+2	RCIC-AP40SHPJ	107		
	1.04 (0.411)	0.991 (0.421)	1.63	3.3 3.2	7.8	90 90	—	0.55	(0.052)×2 0.04×1	(13-12-11) ×2	(36-34-32) ×2	44/46 (42)	(6.35/12.7)×2 6.35/12.7	VP25	50	30	2.0 2.0	— 15	2+2	RCIC-AP40SHP	108		
	1.20 (0.392)	1.15 (0.438)	1.65	6.1 5.9	12.6	98 97	—	0.55	(0.052)×2 0.04×1	(13-12-11) ×2	(36-34-32) ×2	44/46 (42)	(6.35/12.7)×2 6.35/12.7	VP25	50	30	2.0 3.5	— 20	2+2	RCIC-AP45SHPJ	109		
	1.20 (0.392)	1.15 (0.438)	1.65	3.8 3.7	7.8	90 90	—	0.55	(0.052)×2 0.04×1	(13-12-11) ×2	(36-34-32) ×2	44/46 (42)	(6.35/12.7)×2 6.35/12.7	VP25	50	30	2.0 2.0	— 15	2+2	RCIC-AP45SHP	110		
	1.34 (0.462)	1.29 (0.458)	1.94	6.8 6.6	12.6	98 97	—	0.55	(0.052)×2 0.04×1	(13-12-11) ×2	(36-34-32) ×2	44/46 (42)	(6.35/12.7)×2 6.35/12.7	VP25	50	30	2.0 3.5	— 20	2+2	RCIC-AP50SHPJ	111		
	1.34 (0.462)	1.29 (0.458)	1.94	4.3 4.1	7.8	90 90	—	0.55	(0.052)×2 0.04×1	(13-12-11) ×2	(36-34-32) ×2	44/46 (42)	(6.35/12.7)×2 6.35/12.7	VP25	50	30	2.0 2.0	— 15	2+2	RCIC-AP50SHP	112		
	1.58 (0.460)	1.55 (0.651)	2.18	8.1 8.0	12.6	98 97	—	0.95	(0.052)×2 0.04×1	(13-12-11) ×2	(36-34-32) ×2	44/46 (42)	(6.35/12.7)×2 6.35/12.7	VP25	50	30	2.0 3.5	— 20	2+2	RCIC-AP56SHPJ	113		
	1.58 (0.460)	1.55 (0.651)	2.18	5.1 5.0	7.8	90 90	—	0.95	(0.052)×2 0.04×1	(13-12-11) ×2	(36-34-32) ×2	44/46 (42)	(6.35/12.7)×2 6.35/12.7	VP25	50	30	2.0 2.0	— 15	2+2	RCIC-AP56SHP	114		
	1.79 (0.602)	1.56 (0.577)	2.55	9.1 8.0	13.9	98 97	—	0.95	(0.052)×2 0.04×1	(13-12-11) ×2	(36-34-32) ×2	45/47 (43)	(6.35/12.7)×2 6.35/12.7	VP25	50	30	2.0 3.5	— 20	2+2	RCIC-AP63SHPJ	115		
	1.79 (0.602)	1.56 (0.577)	2.55	5.7 5.0	8.7	90 90	—	0.95	(0.052)×2 0.04×1	(13-12-11) ×2	(36-34-32) ×2	45/47 (43)	(6.35/12.7)×2 6.35/12.7	VP25	50	30	2.0 2.0	— 15	2+2	RCIC-AP63SHP	116		
	2.38 (0.794)	1.98 (0.732)	2.25	12.1 10.3	19.1	98 96	—	1.30	(0.052)×2 0.04×1	(15-13.5-12) ×2	(38-35-33) ×2	48/50 (46)	(6.35/12.7)×2 9.53/15.88	VP25	50	30	2.0 5.5	— 30	2+2	RCIC-AP80SHPJ	117		
	2.38 (0.794)	1.98 (0.732)	2.25	7.5 6.2	12.1	92 92	—	1.30	(0.052)×2 0.04×1	(15-13.5-12) ×2	(38-35-33) ×2	48/50 (46)	(6.35/12.7)×2 9.53/15.88	VP25	50	30	2.0 3.5	— 20	2+2	RCIC-AP80SHP	118		
	3.09 (1.02)	3.02 (1.03)	4.21	9.7 9.5	17.0	92 92	—	1.90	(0.052)×2 0.19×1	(16-14-12) ×2	(42-39-37) ×2	50/52 (48)	(6.35/12.7)×2 9.53/15.88	VP25	70	30	2.0 3.5	— 30	2+2	RCIC-AP112SHP	119		
	3.09 (1.02)	3.02 (1.03)	4.21	9.7 9.5	17.1	92 92	—	1.90	(0.052)×3 0.19×1	(15-13.5-12) ×3	(38-35-33) ×3	50/52 (48)	(6.35/12.7)×3 9.53/15.88	VP25	70	30	2.0 3.5	— 30	2+2	RCIC-AP112SHG	120		
	4.14 (1.86)	3.97 (1.54)	5.02	13.0 12.5	19.9	92 92	—	3.00	(0.052)×3 0.19×1	(15-13.5-12) ×3	(38-35-33) ×3	52/54 (50)	(6.35/12.7)×3 9.53/15.88	VP25	75	30	2.0 5.5	— 30	2+2	RCIC-AP140SHG	121		
	4.70 (1.88)	4.76 (1.67)	5.25	14.7 14.9	23.0	92 92	—	3.00	(0.052)×3 0.19×1	(16-14-12) ×3	(42-39-37) ×3	55/57 (53)	(6.35/12.7)×3 9.53/15.88	VP25	75	30	2.0 5.5	— 30	2+2	RCIC-AP160SHG	122		
	3.09 (1.02)	3.02 (1.03)	4.21	9.7 9.5	17.4	92 92	—	1.90	(0.052)×4 0.19×1	(13-12-11) ×4	(36-34-32) ×4	50/52 (48)	(6.35/12.7)×4 9.53/15.88	VP25	70	30	2.0 3.5	— 30	2+2	RCIC-AP112SHW	123		
	4.14 (1.86)	3.97 (1.54)	5.02	13.0 12.5	20.1	92 92	—	3.00	(0.052)×4 0.19×1	(13-12-11) ×4	(36-34-32) ×4	52/54 (50)	(6.35/12.7)×4 9.53/15.88	VP25	75	30	2.0 5.5	— 30	2+2	RCIC-AP140SHW	124		
	4.70 (1.88)	4.76 (1.67)	5.25	14.7 14.9	22.9	92 92	—	3.00	(0.052)×4 0.19×1	(15-13.5-12) ×4	(38-35-33) ×4	55/57 (53)	(6.35/12.7)×4 9.53/15.88	VP25	75	30	2.0 5.5	— 30	2+2	RCIC-AP160SHW	125		
	6.78 (2.42)	6.26 (2.30)	7.69	21.3 19.6	38.6	92 92	—	4.00	(0.052)×4 0.17×1+0.17×1	(16-14-12) ×4	(42-39-37) ×4	57/59 (55)	(6.35/12.7)×4 9.53*/25.4	VP25	100	30	3.5 14.0	— 50	2+2	RCIC-AP224SHW	126		

・省エネの達人プレミアム、省エネの達人個別運転トリプル・フォー機、  
かべかけ(45型以下)室内ユニット接続機、  
省エネの達人プレミアム、省エネの達人同時運転フォー機はe-LINE接続はできません。

※配管長が70mを超える場合は、液配管をφ12.7にサイズアップしてください。



# 仕様表 てんかせ2方向

	型式		電源 (V) (Hz)	能力(kW)					定格冷房時の 顕熱比	COP(エネルギー消費効率)			APF 通年 エネルギー 消費効率 (区分)	外形寸法(mm)(幅×奥行×高さ) 上:室内機 下:室外機 室内機の高さ( )内の寸法は 天井内に入る本体高さを示す	質量 (kg) 上:室内機 下:室外機 ( )内は パネル質量
	セット	室内ユニット 室外ユニット		冷房		暖房		暖房 低温		冷房	暖房	冷暖 平均			
				定格	中間	定格	中間								

<b>省エネの達人</b> <b>RCID</b> てんかせ2方向 	冷房専用	RCID-AP40GHJ1	RCID-AP40K1 RAS-AP40GHJ	単相 200 50/60	3.6 (1.5~4.0)	1.7	4.0 (1.5~5.3)	1.9	4.4	0.77	3.53 (4.56)	4.08 (5.07)	3.81	4.8 (af)	1,100×710×328(298) 792(+95)×300×600	27(+6) 41
		RCID-AP40GH1	RCID-AP40K1 RAS-AP40GH	三相 200 50/60	3.6 (1.5~4.0)	1.7	4.0 (1.5~5.3)	1.9	4.4	0.77	3.53 (4.56)	4.08 (5.07)	3.81	4.8 (af)	1,100×710×328(298) 792(+95)×300×600	27(+6) 39
		RCID-AP45GHJ1	RCID-AP45K1 RAS-AP45GHJ	単相 200 50/60	4.0 (1.5~4.5)	1.8	4.5 (1.5~5.9)	2.2	4.5	0.77	3.28 (4.59)	3.66 (5.13)	3.47	4.7 (af)	1,100×710×328(298) 792(+95)×300×600	27(+6) 41
		RCID-AP45GH1	RCID-AP45K1 RAS-AP45GH	三相 200 50/60	4.0 (1.5~4.5)	1.8	4.5 (1.5~5.9)	2.2	4.5	0.77	3.28 (4.59)	3.66 (5.13)	3.47	4.7 (af)	1,100×710×328(298) 792(+95)×300×600	27(+6) 39
		RCID-AP50GHJ1	RCID-AP50K1 RAS-AP50GHJ	単相 200 50/60	4.5 (1.5~5.0)	2.2	5.0 (1.5~6.3)	2.3	4.8	0.76	3.41 (4.87)	3.47 (5.40)	3.44	4.8 (af)	1,100×710×328(298) 792(+95)×300×600	27(+6) 41
		RCID-AP50GH1	RCID-AP50K1 RAS-AP50GH	三相 200 50/60	4.5 (1.5~5.0)	2.2	5.0 (1.5~6.3)	2.3	4.8	0.76	3.41 (4.87)	3.47 (5.40)	3.44	4.8 (af)	1,100×710×328(298) 792(+95)×300×600	27(+6) 39
		RCID-AP56GHJ1	RCID-AP56K1 RAS-AP56GHJ	単相 200 50/60	5.0 (2.2~5.6)	2.3	5.6 (2.2~7.1)	2.7	5.6	0.76	3.05 (4.86)	3.39 (4.41)	3.22	4.4 (af)	1,100×710×328(298) 792(+95)×300×600	27(+6) 41
		RCID-AP56GH1	RCID-AP56K1 RAS-AP56GH	三相 200 50/60	5.0 (2.2~5.6)	2.3	5.6 (2.2~7.1)	2.7	5.6	0.76	3.05 (4.86)	3.39 (4.41)	3.22	4.4 (af)	1,100×710×328(298) 792(+95)×300×600	27(+6) 39
		RCID-AP63GHJ1	RCID-AP63K1 RAS-AP63GHJ	単相 200 50/60	5.6 (2.2~6.3)	2.6	6.3 (2.2~8.0)	3.0	6.2	0.74	3.18 (4.54)	3.94 (5.58)	3.56	4.9 (af)	1,100×710×328(298) 792(+95)×300×600	30(+6) 41
		RCID-AP63GH1	RCID-AP63K1 RAS-AP63GH	三相 200 50/60	5.6 (2.2~6.3)	2.6	6.3 (2.2~8.0)	3.0	6.2	0.74	3.18 (4.54)	3.94 (5.58)	3.56	4.9 (af)	1,100×710×328(298) 792(+95)×300×600	30(+6) 39
		RCID-AP80GHJ1	RCID-AP80K1 RAS-AP80GHJ	単相 200 50/60	7.1 (3.2~8.0)	3.2	8.0 (3.5~10.6)	3.7	7.8	0.71	3.80 (5.14)	3.46 (5.14)	3.63	4.8 (af)	1,100×710×328(298) 950×370×800	30(+6) 66
		RCID-AP80GH1	RCID-AP80K1 RAS-AP80GH	三相 200 50/60	7.1 (3.2~8.0)	3.2	8.0 (3.5~10.6)	3.7	7.8	0.71	3.80 (5.14)	3.46 (5.14)	3.63	4.8 (af)	1,100×710×328(298) 950×370×800	30(+6) 66
		RCID-AP112GH1	RCID-AP112K1 RAS-AP112GH	三相 200 50/60	10.0 (4.5~11.2)	4.5	11.2 (5.0~14.0)	5.2	12.5	0.73	3.92 (4.79)	4.12 (5.25)	4.02	5.0 (ag)	1,660×710×328(298) 950×370×1,380	48(+8) 103
		RCID-AP140GH1	RCID-AP140K1 RAS-AP140GH	三相 200 50/60	12.5 (5.7~14.0)	5.9	14.0 (5.0~18.0)	6.3	14.0	0.72	3.32 (5.04)	3.75 (5.73)	3.54	5.0 (ag)	1,660×710×328(298) 950×370×1,380	48(+8) 103
		RCID-AP160GH1	RCID-AP160K1 RAS-AP160GH	三相 200 50/60	14.0 (6.0~16.0)	6.3	16.0 (5.0~20.0)	7.2	15.0	0.71	3.01 (4.32)	3.35 (5.18)	3.18	4.5 (ag)	1,660×710×328(298) 950×370×1,380	48(+8) 103
	てんかせ2方向 仕様表	冷暖同時個別	RCID-AP40GHPJ1	RCID-AP22K1×2 RAS-AP40GHJ	単相 200 50/60	3.6 (1.5~4.0)	1.7	4.0 (1.5~5.3)	1.9	4.4	0.85	3.64 (4.34)	4.24 (4.73)	3.94	4.6 (af)	(1,100×710×328(298))×2 792(+95)×300×600
		RCID-AP40GHP1	RCID-AP22K1×2 RAS-AP40GH	三相 200 50/60	3.6 (1.5~4.0)	1.7	4.0 (1.5~5.3)	1.9	4.4	0.85	3.64 (4.34)	4.24 (4.73)	3.94	4.6 (af)	(1,100×710×328(298))×2 792(+95)×300×600	(27(+6))×2 39
		RCID-AP45GHPJ1	RCID-AP22K1×2 RAS-AP45GHJ	単相 200 50/60	4.0 (1.5~4.5)	1.8	4.5 (1.5~5.9)	2.2	4.5	0.85	3.51 (4.84)	4.09 (5.30)	3.80	5.0 (af)	(1,100×710×328(298))×2 792(+95)×300×600	(27(+6))×2 41
		RCID-AP45GHP1	RCID-AP22K1×2 RAS-AP45GH	三相 200 50/60	4.0 (1.5~4.5)	1.8	4.5 (1.5~5.9)	2.2	4.5	0.85	3.51 (4.84)	4.09 (5.30)	3.80	5.0 (af)	(1,100×710×328(298))×2 792(+95)×300×600	(27(+6))×2 39
		RCID-AP50GHPJ1	RCID-AP28K1×2 RAS-AP50GHJ	単相 200 50/60	4.5 (1.5~5.0)	2.2	5.0 (1.5~6.3)	2.3	4.8	0.85	3.52 (4.99)	4.07 (5.19)	3.80	4.9 (af)	(1,100×710×328(298))×2 792(+95)×300×600	(27(+6))×2 39
		RCID-AP50GHP1	RCID-AP28K1×2 RAS-AP50GH	三相 200 50/60	4.5 (1.5~5.0)	2.2	5.0 (1.5~6.3)	2.3	4.8	0.85	3.52 (4.99)	4.07 (5.19)	3.80	4.9 (af)	(1,100×710×328(298))×2 792(+95)×300×600	(27(+6))×2 39
		RCID-AP56GHPJ1	RCID-AP28K1×2 RAS-AP56GHJ	単相 200 50/60	5.0 (2.2~5.6)	2.3	5.6 (2.2~7.1)	2.7	5.6	0.85	3.21 (5.24)	3.66 (4.34)	3.44	4.5 (af)	(1,100×710×328(298))×2 792(+95)×300×600	(27(+6))×2 41
		RCID-AP56GHP1	RCID-AP28K1×2 RAS-AP56GH	三相 200 50/60	5.0 (2.2~5.6)	2.3	5.6 (2.2~7.1)	2.7	5.6	0.85	3.21 (5.24)	3.66 (4.34)	3.44	4.5 (af)	(1,100×710×328(298))×2 792(+95)×300×600	(27(+6))×2 39
		RCID-AP63GHPJ1	RCID-AP36K1×2 RAS-AP63GHJ	単相 200 50/60	5.6 (2.2~6.3)	2.6	6.3 (2.2~8.0)	3.0	6.2	0.85	3.26 (4.50)	4.23 (5.42)	3.75	4.9 (af)	(1,100×710×328(298))×2 792(+95)×300×600	(27(+6))×2 41
		RCID-AP63GHP1	RCID-AP36K1×2 RAS-AP63GH	三相 200 50/60	5.6 (2.2~6.3)	2.6	6.3 (2.2~8.0)	3.0	6.2	0.85	3.26 (4.50)	4.23 (5.42)	3.75	4.9 (af)	(1,100×710×328(298))×2 792(+95)×300×600	(27(+6))×2 39
		RCID-AP80GHPJ1	RCID-AP40K1×2 RAS-AP80GHJ	単相 200 50/60	7.1 (3.2~8.0)	3.2	8.0 (3.5~10.6)	3.7	7.8	0.77	3.97 (5.32)	3.92 (5.44)	3.95	5.1 (af)	(1,100×710×328(298))×2 950×370×800	(27(+6))×2 66
		RCID-AP80GHP1	RCID-AP40K1×2 RAS-AP80GH	三相 200 50/60	7.1 (3.2~8.0)	3.2	8.0 (3.5~10.6)	3.7	7.8	0.77	3.97 (5.32)	3.92 (5.44)	3.95	5.1 (af)	(1,100×710×328(298))×2 950×370×800	(27(+6))×2 66
		RCID-AP112GHP1	RCID-AP56K1×2 RAS-AP112GH	三相 200 50/60	10.0 (4.5~11.2)	4.5	11.2 (5.0~14.0)	5.2	12.5	0.74	3.88 (4.88)	3.97 (5.31)	3.93	5.0 (ag)	(1,100×710×328(298))×2 950×370×1,380	(27(+6))×2 103
		RCID-AP140GHP1	RCID-AP71K1×2 RAS-AP140GH	三相 200 50/60	12.5 (5.7~14.0)	5.9	14.0 (5.0~18.0)	6.3	14.0	0.71	3.23 (4.40)	3.74 (5.63)	3.49	4.8 (ag)	(1,100×710×328(298))×2 950×370×1,380	(30(+6))×2 103
		RCID-AP160GHP1	RCID-AP80K1×2 RAS-AP160GH	三相 200 50/60	14.0 (6.0~16.0)	6.3	16.0 (5.0~20.0)	7.2	15.0	0.69	3.14 (4.23)	3.34 (5.37)	3.24	4.5 (ag)	(1,100×710×328(298))×2 950×370×1,380	(30(+6))×2 103
		RCID-AP224GHP1	RCID-AP112K1×2 RAS-AP224GH	三相 200 50/60	20.0 (8.0~22.4)	9.0	22.4 (6.3~28.0)	10.1	20.0	0.74	3.34 (3.85)	3.80 (4.68)	3.57	4.3 (ah)	(1,660×710×328(298))×2 950×370×1,380	(48(+8))×2 136
	RCID-AP280GHP1	RCID-AP140K1×2 RAS-AP280GH	三相 200 50/60	25.0 (10.0~28.0)	11.3	28.0 (8.0~35.0)	12.6	24.0	0.73	2.75 (3.68)	3.62 (4.96)	3.19	4.2 (ah)	(1,660×710×328(298))×2 950×370×1,380	(48(+8))×2 138	
	RCID-AP335GHP1	RCID-AP160K1×2 RAS-AP335GH	三相 200 50/60	30.0 (11.2~33.5)	—	33.5 (9.0~37.5)	—	30.0	0.69	2.54 (—)	3.93 (—)	3.24	— (—)	(1,660×710×328(298))×2 1,100×390×1,650	(48(+8))×2 171	

IPコード: 室内…X0、室外…X4 設計圧力: 4.15MPa 仕様値は、JIS B 8615 および JRA4048-2006による

- (注)・能力の( )内はインバーターによる可変範囲を示します。
- ・APFの( )内は経済産業省告示第213号(平成21年)による区分を示します。(P.172参照)
- ・室外ユニットの運転音の( )内は、冷房運転におけるナイトシフト時の値を示します。

- ・外形寸法の室内ユニットの幅寸法および奥行き寸法はパネル寸法を示します。
- ・機外配線は「B方式」での仕様を示します。・最小電線太さは配線長さ20mまでの場合です。
- ・ブレーカー容量は漏電遮断器(ELB)の定格電流(A)の値を示します。
- ・「室内外連絡配線」の2+2は、電源配線+制御用連絡配線を示します。





	電気特性							送風機出力 (kW) 上：室内機 下：室外機	室内風量 (m³/min) (急-強-弱)	運転音[dB(A)]		冷媒配管				機外配線		型式	加圧圧		
	消費電力(kW)			運転電流 (A)		力率 (%)	始動電流 (A)			電圧 (V)	室内	室外 冷房/ 暖房	液管/ガス管 φ(mm) 上：室内機 下：室外機	ドレン 配管	最大 長さ (m)	最大 高低差 室外上 (m)	最小配管 太さ (mm) 上：室内 下：室外			フルカー 容量 (A) 上：室内 下：室外	連絡 配線 室内外 (本)
	冷房	暖房	暖房 低温	上：冷房 下：暖房	最大	上：冷房 下：暖房															
	定格 (中間)	定格 (中間)	暖房 低温																		
	1.02 (0.373)	0.980 (0.375)	1.59	5.2 5.1	12.6	98 97	—	0.55	0.035 0.04×1	13-11-9	35-32-30	44/46 (42)	6.35/12.7	VP25	50	30	2.0 3.5	— 20	2+2	RCID-AP40GHJ1	127
	1.02 (0.373)	0.980 (0.375)	1.59	3.3 3.1	7.8	90 90	—	0.55	0.035 0.04×1	13-11-9	35-32-30	44/46 (42)	6.35/12.7	VP25	50	30	2.0 2.0	— 15	2+2	RCID-AP40GH1	128
	1.22 (0.392)	1.23 (0.429)	1.62	6.2 6.3	12.6	98 97	—	0.55	0.035 0.04×1	13-11-9	35-32-30	44/46 (42)	6.35/12.7	VP25	50	30	2.0 3.5	— 20	2+2	RCID-AP45GHJ1	129
	1.22 (0.392)	1.23 (0.429)	1.62	3.9 3.9	7.8	90 90	—	0.55	0.035 0.04×1	13-11-9	35-32-30	44/46 (42)	6.35/12.7	VP25	50	30	2.0 2.0	— 15	2+2	RCID-AP45GH1	130
	1.32 (0.452)	1.44 (0.426)	2.07	6.7 7.4	12.6	98 97	—	0.55	0.035 0.04×1	15-13-11	35-32-30	44/46 (42)	6.35/12.7	VP25	50	30	2.0 3.5	— 20	2+2	RCID-AP50GHJ1	131
	1.32 (0.452)	1.44 (0.426)	2.07	4.2 4.6	7.8	90 90	—	0.55	0.035 0.04×1	15-13-11	35-32-30	44/46 (42)	6.35/12.7	VP25	50	30	2.0 2.0	— 15	2+2	RCID-AP50GH1	132
	1.64 (0.473)	1.65 (0.612)	2.19	8.4 8.5	12.6	98 97	—	0.95	0.035 0.04×1	15-13-11	35-32-30	44/46 (42)	6.35/12.7	VP25	50	30	2.0 3.5	— 20	2+2	RCID-AP56GHJ1	133
	1.64 (0.473)	1.65 (0.612)	2.19	5.3 5.3	7.8	90 90	—	0.95	0.035 0.04×1	15-13-11	35-32-30	44/46 (42)	6.35/12.7	VP25	50	30	2.0 2.0	— 15	2+2	RCID-AP56GH1	134
	1.76 (0.573)	1.60 (0.538)	2.62	9.0 8.2	14.2	98 97	—	0.95	0.035 0.04×1	17-15-13	36-33-30	45/47 (43)	6.35/12.7	VP25	50	30	2.0 3.5	— 20	2+2	RCID-AP63GHJ1	135
	1.76 (0.573)	1.60 (0.538)	2.62	5.6 5.1	8.8	90 90	—	0.95	0.035 0.04×1	17-15-13	36-33-30	45/47 (43)	6.35/12.7	VP25	50	30	2.0 2.0	— 15	2+2	RCID-AP63GH1	136
	1.87 (0.623)	2.31 (0.720)	3.75	9.5 11.8	20.1	98 98	—	1.20	0.055 0.10×1	19-16-14	38-34-31	45/47 (41)	9.53/15.88	VP25	50	30	2.0 5.5	— 30	2+2	RCID-AP80GHJ1	137
	1.87 (0.623)	2.31 (0.720)	3.75	5.9 7.2	12.4	92 92	—	1.20	0.055 0.10×1	19-16-14	38-34-31	45/47 (41)	9.53/15.88	VP25	50	30	2.0 3.5	— 20	2+2	RCID-AP80GH1	138
	2.55 (0.939)	2.72 (0.990)	4.75	8.0 8.5	17.1	92 92	—	1.60	0.035×2 0.10×1+0.10×1	29-24-21	40-36-33	47/49 (43)	9.53/15.88	VP25	75	30	2.0 3.5	— 30	2+2	RCID-AP112GH1	139
	3.77 (1.17)	3.73 (1.10)	6.11	11.8 11.7	20.4	92 92	—	2.50	0.055×2 0.10×1+0.10×1	34-29-25	43-40-36	48/50 (44)	9.53/15.88	VP25	75	30	2.0 5.5	— 30	2+2	RCID-AP140GH1	140
	4.65 (1.46)	4.78 (1.39)	6.25	14.6 15.0	23.2	92 92	—	2.50	0.055×2 0.10×1+0.10×1	37-30-27	45-42-38	48/50 (45)	9.53/15.88	VP25	75	30	2.0 5.5	— 30	2+2	RCID-AP160GH1	141
	0.988 (0.392)	0.943 (0.402)	1.55	5.0 4.9	12.8	98 97	—	0.55	(0.035)×2 0.04×1	(10-9-8) ×2	(34-32-30) ×2	44/46 (42)	(6.35/12.7)×2 6.35/12.7	VP25	50	30	2.0 3.5	— 20	2+2	RCID-AP40GHPJ1	142
	0.988 (0.392)	0.943 (0.402)	1.55	3.2 3.0	8.0	90 90	—	0.55	(0.035)×2 0.04×1	(10-9-8) ×2	(34-32-30) ×2	44/46 (42)	(6.35/12.7)×2 6.35/12.7	VP25	50	30	2.0 2.0	— 15	2+2	RCID-AP40GHP1	143
	1.14 (0.372)	1.10 (0.415)	1.56	5.8 5.7	12.8	98 97	—	0.55	(0.035)×2 0.04×1	(10-9-8) ×2	(34-32-30) ×2	44/46 (42)	(6.35/12.7)×2 6.35/12.7	VP25	50	30	2.0 3.5	— 20	2+2	RCID-AP45GHPJ1	144
	1.14 (0.372)	1.10 (0.415)	1.56	3.7 3.5	8.0	90 90	—	0.55	(0.035)×2 0.04×1	(10-9-8) ×2	(34-32-30) ×2	44/46 (42)	(6.35/12.7)×2 6.35/12.7	VP25	50	30	2.0 2.0	— 15	2+2	RCID-AP45GHP1	145
	1.28 (0.441)	1.23 (0.443)	1.86	6.5 6.3	12.8	98 97	—	0.55	(0.035)×2 0.04×1	(10-9-8) ×2	(34-32-30) ×2	44/46 (42)	(6.35/12.7)×2 6.35/12.7	VP25	50	30	2.0 3.5	— 20	2+2	RCID-AP50GHPJ1	146
	1.28 (0.441)	1.23 (0.443)	1.86	4.1 3.9	8.0	90 90	—	0.55	(0.035)×2 0.04×1	(10-9-8) ×2	(34-32-30) ×2	44/46 (42)	(6.35/12.7)×2 6.35/12.7	VP25	50	30	2.0 2.0	— 15	2+2	RCID-AP50GHP1	147
	1.56 (0.439)	1.53 (0.622)	2.10	8.0 7.9	12.8	98 97	—	0.95	(0.035)×2 0.04×1	(10-9-8) ×2	(34-32-30) ×2	44/46 (42)	(6.35/12.7)×2 6.35/12.7	VP25	50	30	2.0 3.5	— 20	2+2	RCID-AP56GHPJ1	148
	1.56 (0.439)	1.53 (0.622)	2.10	5.0 4.9	8.0	90 90	—	0.95	(0.035)×2 0.04×1	(10-9-8) ×2	(34-32-30) ×2	44/46 (42)	(6.35/12.7)×2 6.35/12.7	VP25	50	30	2.0 2.0	— 15	2+2	RCID-AP56GHP1	149
	1.72 (0.578)	1.49 (0.553)	2.44	8.8 7.7	14.1	98 97	—	0.95	(0.035)×2 0.04×1	(12-10-8.5) ×2	(34-32-30) ×2	45/47 (43)	(6.35/12.7)×2 6.35/12.7	VP25	50	30	2.0 3.5	— 20	2+2	RCID-AP63GHPJ1	150
	1.72 (0.578)	1.49 (0.553)	2.44	5.5 4.8	8.9	90 90	—	0.95	(0.035)×2 0.04×1	(12-10-8.5) ×2	(34-32-30) ×2	45/47 (43)	(6.35/12.7)×2 6.35/12.7	VP25	50	30	2.0 2.0	— 15	2+2	RCID-AP63GHP1	151
	1.79 (0.601)	2.04 (0.680)	3.45	9.1 10.6	19.3	98 96	—	1.20	(0.035)×2 0.10×1	(13-11-9) ×2	(35-32-30) ×2	45/47 (41)	(6.35/12.7)×2 9.53/15.88	VP25	50	30	2.0 5.5	— 30	2+2	RCID-AP80GHPJ1	152
	1.79 (0.601)	2.04 (0.680)	3.45	5.6 6.4	12.3	92 92	—	1.20	(0.035)×2 0.10×1	(13-11-9) ×2	(35-32-30) ×2	45/47 (41)	(6.35/12.7)×2 9.53/15.88	VP25	50	30	2.0 3.5	— 20	2+2	RCID-AP80GHP1	153
	2.58 (0.922)	2.82 (0.980)	5.02	8.1 8.8	17.0	92 92	—	1.60	(0.035)×2 0.10×1+0.10×1	(15-13-11) ×2	(35-32-30) ×2	47/49 (43)	(6.35/12.7)×2 9.53/15.88	VP25	75	30	2.0 3.5	— 30	2+2	RCID-AP112GHP1	154
	3.87 (1.34)	3.74 (1.12)	6.01	12.1 11.7	20.3	92 92	—	2.50	(0.055)×2 0.10×1+0.10×1	(19-16-14) ×2	(38-34-31) ×2	48/50 (44)	(9.53/15.88)×2 9.53/15.88	VP25	75	30	2.0 5.5	— 30	2+2	RCID-AP140GHP1	155
	4.46 (1.49)	4.79 (1.34)	6.51	14.0 15.0	23.1	92 92	—	2.50	(0.055)×2 0.10×1+0.10×1	(19-16-14) ×2	(38-34-31) ×2	48/50 (45)	(9.53/15.88)×2 9.53/15.88	VP25	75	30	2.0 5.5	— 30	2+2	RCID-AP160GHP1	156
	5.98 (2.34)	5.89 (2.16)	7.16	18.8 18.5	38.8	92 92	—	4.00	(0.035×2)×2 0.17×1+0.17×1	(29-24-21) ×2	(40-36-33) ×2	57/59 (55)	(9.53/15.88)×2 9.53*/25.4	VP25	100	30	3.5 14.0	— 50	2+2	RCID-AP224GHP1	157
	9.08 (3.07)	7.73 (2.54)	9.74	28.5 24.3	42.2	92 92	—	5.80	(0.055×2)×2 0.17×1+0.17×1	(34-29-25) ×2	(43-40-36) ×2	58/60 (56)	(9.53/15.88)×2 12.7/25.4	VP25	100	30	3.5 14.0	— 50	2+2	RCID-AP280GHP1	158
	11.82 (—)	8.52 (—)	10.57	36.7 26.4	45.4	93 93	—	7.20	(0.055×2)×2 0.17×1+0.20×1	(37-30-27) ×2	(45-42-38) ×2	59/61 (57)	(9.53/15.88)×2 12.7/25.4	VP25	100	30	3.5 14.0	— 60	2+2	RCID-AP335GHP1	159



・省エネの達人プレミアム、省エネの達人個別運転トリプル・フォー機、  
かべかけ(45型以下)室内ユニット接続機、  
省エネの達人プレミアム、省エネの達人同時運転フォー機はe-LINE接続はできません。

※配管長が70mを超える場合は、液配管をφ12.7にサイズアップしてください。

# 仕様表 てんかせ2方向

型式	電源 (V) (Hz)		能力(kW)					定格冷房時の 顕熱比	COP(エネルギー消費効率)			APF 通年 エネルギー 消費効率 (区分)	外形寸法(mm) (幅×奥行×高さ) 上:室内機 下:室外機 室内機の高さ( )内の寸法は 天井内に入る本体高さを示す	質量 (kg) 上:室内機 下:室外機 ( )内は パネル質量
			冷房		暖房		暖房低温		冷房	暖房	冷暖 平均			
			定格	中間	定格	中間			定格 (中間)	定格 (中間)	定格			

 <p>省エネの達人 プレミアム RCID てんかせ2方向</p> 	冷房 同時 個別	RCID-AP112GHG1	RCID-AP40K1 ×3 RAS-AP112GH	三相 200 50/60	10.0 (4.5~11.2)	4.5	11.2 (5.0~14.0)	5.2	12.5	0.77	3.88 (4.88)	3.97 (5.31)	3.93	5.0 (ag)	(1,100×710×328(298))×3 950×370×1,380	(27(+6))×3 103
		RCID-AP140GHG1	RCID-AP45K1 ×3 RAS-AP140GH	三相 200 50/60	12.5 (5.7~14.0)	5.9	14.0 (5.0~18.0)	6.3	14.0	0.77	3.23 (4.40)	3.74 (5.63)	3.49	4.8 (ag)	(1,100×710×328(298))×3 950×370×1,380	(27(+6))×3 103
		RCID-AP160GHG1	RCID-AP56K1 ×3 RAS-AP160GH	三相 200 50/60	14.0 (6.0~16.0)	6.3	16.0 (5.0~20.0)	7.2	15.0	0.75	3.14 (4.23)	3.34 (5.37)	3.24	4.5 (ag)	(1,100×710×328(298))×3 950×370×1,380	(27(+6))×3 103
		RCID-AP224GHG1	RCID-AP80K1 ×3 RAS-AP224GH	三相 200 50/60	20.0 (8.0~22.4)	9.0	22.4 (6.3~28.0)	10.1	20.0	0.74	3.34 (3.85)	3.80 (4.68)	3.57	4.3 (ah)	(1,100×710×328(298))×3 950×370×1,380	(30(+6))×3 136
		RCID-AP280GHG1	RCID-AP90K1 ×3 RAS-AP280GH	三相 200 50/60	25.0 (10.0~28.0)	11.3	28.0 (8.0~35.0)	12.6	24.0	0.72	2.75 (3.68)	3.62 (4.96)	3.19	4.2 (ah)	(1,100×710×328(298))×3 950×370×1,380	(30(+6))×3 138
		RCID-AP335GHG1	RCID-AP112K1 ×3 RAS-AP335GH	三相 200 50/60	30.0 (11.2~33.5)	—	33.5 (9.0~37.5)	—	30.0	0.72	2.54 (—)	3.93 (—)	3.24	— (—)	(1,660×710×328(298))×3 1,100×390×1,650	(48(+8))×3 171
	冷房 同時 個別	RCID-AP112GHW1	RCID-AP28K1 ×4 RAS-AP112GH	三相 200 50/60	10.0 (4.5~11.2)	4.5	11.2 (5.0~14.0)	5.2	12.5	0.85	3.88 (4.88)	3.97 (5.31)	3.93	5.0 (ag)	(1,100×710×328(298))×4 950×370×1,380	(27(+6))×4 103
		RCID-AP140GHW1	RCID-AP36K1 ×4 RAS-AP140GH	三相 200 50/60	12.5 (5.7~14.0)	5.9	14.0 (5.0~18.0)	6.3	14.0	0.85	3.23 (4.40)	3.74 (5.63)	3.49	4.8 (ag)	(1,100×710×328(298))×4 950×370×1,380	(27(+6))×4 103
		RCID-AP160GHW1	RCID-AP40K1 ×4 RAS-AP160GH	三相 200 50/60	14.0 (6.0~16.0)	6.3	16.0 (5.0~20.0)	7.2	15.0	0.77	3.14 (4.23)	3.34 (5.37)	3.24	4.5 (ag)	(1,100×710×328(298))×4 950×370×1,380	(27(+6))×4 103
		RCID-AP224GHW1	RCID-AP56K1 ×4 RAS-AP224GH	三相 200 50/60	20.0 (8.0~22.4)	9.0	22.4 (6.3~28.0)	10.1	20.0	0.72	3.34 (3.85)	3.80 (4.68)	3.57	4.3 (ah)	(1,100×710×328(298))×4 950×370×1,380	(27(+6))×4 136
		RCID-AP280GHW1	RCID-AP71K1 ×4 RAS-AP280GH	三相 200 50/60	25.0 (10.0~28.0)	11.3	28.0 (8.0~35.0)	12.6	24.0	0.72	2.75 (3.68)	3.62 (4.96)	3.19	4.2 (ah)	(1,100×710×328(298))×4 950×370×1,380	(30(+6))×4 138
		RCID-AP335GHW1	RCID-AP80K1 ×4 RAS-AP335GH	三相 200 50/60	30.0 (11.2~33.5)	—	33.5 (9.0~37.5)	—	30.0	0.67	2.54 (—)	3.93 (—)	3.24	— (—)	(1,100×710×328(298))×4 1,100×390×1,650	(30(+6))×4 171

 <p>省エネの達人 RCID てんかせ2方向</p> 	冷房 同時 個別	RCID-AP40SHJ1	RCID-AP40K1 RAS-AP40SHJ	単相 200 50/60	3.6 (1.5~4.0)	1.7	4.0 (1.5~5.3)	1.9	4.4	0.77	3.36 (4.35)	3.88 (4.83)	3.62	4.6 (af)	1,100×710×328(298) 792(+95)×300×600	27(+6) 41
		RCID-AP40SH1	RCID-AP40K1 RAS-AP40SH	三相 200 50/60	3.6 (1.5~4.0)	1.7	4.0 (1.5~5.3)	1.9	4.4	0.77	3.36 (4.35)	3.88 (4.83)	3.62	4.6 (af)	1,100×710×328(298) 792(+95)×300×600	27(+6) 39
		RCID-AP45SHJ1	RCID-AP45K1 RAS-AP45SHJ	単相 200 50/60	4.0 (1.5~4.5)	1.8	4.5 (1.5~5.9)	2.2	4.5	0.77	3.13 (4.36)	3.49 (4.87)	3.31	4.5 (af)	1,100×710×328(298) 792(+95)×300×600	27(+6) 41
		RCID-AP45SH1	RCID-AP45K1 RAS-AP45SH	三相 200 50/60	4.0 (1.5~4.5)	1.8	4.5 (1.5~5.9)	2.2	4.5	0.77	3.13 (4.36)	3.49 (4.87)	3.31	4.5 (af)	1,100×710×328(298) 792(+95)×300×600	27(+6) 39
		RCID-AP50SHJ1	RCID-AP50K1 RAS-AP50SHJ	単相 200 50/60	4.5 (1.5~5.0)	2.2	5.0 (1.5~6.3)	2.3	4.8	0.76	3.26 (4.65)	3.31 (5.17)	3.29	4.6 (af)	1,100×710×328(298) 792(+95)×300×600	27(+6) 41
		RCID-AP50SH1	RCID-AP50K1 RAS-AP50SH	三相 200 50/60	4.5 (1.5~5.0)	2.2	5.0 (1.5~6.3)	2.3	4.8	0.76	3.26 (4.65)	3.31 (5.17)	3.29	4.6 (af)	1,100×710×328(298) 792(+95)×300×600	27(+6) 39
		RCID-AP56SHJ1	RCID-AP56K1 RAS-AP56SHJ	単相 200 50/60	5.0 (2.2~5.6)	2.3	5.6 (2.2~7.1)	2.7	5.6	0.76	3.01 (4.64)	3.35 (4.21)	3.18	4.2 (af)	1,100×710×328(298) 792(+95)×300×600	27(+6) 41
		RCID-AP56SH1	RCID-AP56K1 RAS-AP56SH	三相 200 50/60	5.0 (2.2~5.6)	2.3	5.6 (2.2~7.1)	2.7	5.6	0.76	3.01 (4.64)	3.35 (4.21)	3.18	4.2 (af)	1,100×710×328(298) 792(+95)×300×600	27(+6) 39
		RCID-AP63SHJ1	RCID-AP63K1 RAS-AP63SHJ	単相 200 50/60	5.6 (2.2~6.3)	2.6	6.3 (2.2~8.0)	3.0	6.2	0.74	3.06 (4.36)	3.77 (5.35)	3.42	4.7 (af)	1,100×710×328(298) 792(+95)×300×600	30(+6) 41
		RCID-AP63SH1	RCID-AP63K1 RAS-AP63SH	三相 200 50/60	5.6 (2.2~6.3)	2.6	6.3 (2.2~8.0)	3.0	6.2	0.74	3.06 (4.36)	3.77 (5.35)	3.42	4.7 (af)	1,100×710×328(298) 792(+95)×300×600	30(+6) 39
	RCID-AP80SHJ1	RCID-AP80K1 RAS-AP80SHJ	単相 200 50/60	7.1 (3.2~8.0)	3.2	8.0 (3.5~9.0)	3.6	6.7	0.71	2.86 (3.89)	3.57 (4.65)	3.22	4.2 (af)	1,100×710×328(298) 792(+95)×300×600	30(+6) 44	
	RCID-AP80SH1	RCID-AP80K1 RAS-AP80SH	三相 200 50/60	7.1 (3.2~8.0)	3.2	8.0 (3.5~9.0)	3.6	6.7	0.71	2.86 (3.89)	3.57 (4.65)	3.22	4.2 (af)	1,100×710×328(298) 792(+95)×300×600	30(+6) 42	
	RCID-AP112SH1	RCID-AP112K1 RAS-AP112SH	三相 200 50/60	10.0 (4.5~11.2)	4.5	11.2 (5.0~14.0)	5.2	10.5	0.73	3.28 (4.33)	3.84 (5.00)	3.56	4.6 (ag)	1,660×710×328(298) 950×370×800	48(+8) 67	
	RCID-AP140SH1	RCID-AP140K1 RAS-AP140SH	三相 200 50/60	12.5 (5.7~14.0)	6.3	14.0 (5.0~16.0)	7.0	12.1	0.72	3.10 (3.89)	3.54 (4.64)	3.32	4.2 (ag)	1,660×710×328(298) 950×370×800	48(+8) 79	
	RCID-AP160SH1	RCID-AP160K1 RAS-AP160SH	三相 200 50/60	14.0 (6.0~16.0)	7.0	16.0 (5.0~18.0)	8.0	12.5	0.71	2.86 (3.78)	3.37 (4.62)	3.12	4.1 (ag)	1,660×710×328(298) 950×370×800	48(+8) 79	
	冷房 同時 個別	RCID-AP40SHPJ1	RCID-AP22K1 ×2 RAS-AP40SHJ	単相 200 50/60	3.6 (1.5~4.0)	1.7	4.0 (1.5~5.3)	1.9	4.4	0.85	3.46 (4.14)	4.04 (4.51)	3.75	4.4 (af)	(1,100×710×328(298))×2 792(+95)×300×600	(27(+6))×2 41
		RCID-AP40SHP1	RCID-AP22K1 ×2 RAS-AP40SH	三相 200 50/60	3.6 (1.5~4.0)	1.7	4.0 (1.5~5.3)	1.9	4.4	0.85	3.46 (4.14)	4.04 (4.51)	3.75	4.4 (af)	(1,100×710×328(298))×2 792(+95)×300×600	(27(+6))×2 39
		RCID-AP45SHPJ1	RCID-AP22K1 ×2 RAS-AP45SHJ	単相 200 50/60	4.0 (1.5~4.5)	1.8	4.5 (1.5~5.9)	2.2	4.5	0.85	3.33 (4.59)	3.91 (5.02)	3.62	4.7 (af)	(1,100×710×328(298))×2 792(+95)×300×600	(27(+6))×2 41
		RCID-AP45SHP1	RCID-AP22K1 ×2 RAS-AP45SH	三相 200 50/60	4.0 (1.5~4.5)	1.8	4.5 (1.5~5.9)	2.2	4.5	0.85	3.33 (4.59)	3.91 (5.02)	3.62	4.7 (af)	(1,100×710×328(298))×2 792(+95)×300×600	(27(+6))×2 39

IPコード: 室内…X0、室外…X4 設計圧力: 4.15MPa 仕様値は、JIS B 8615 および JRA4048-2006による

(注)・能力の( )内はインバーターによる可変範囲を示します。  
 ・APFの( )内は経済産業省告示第213号(平成21年)による区分を示します。(P.172参照)  
 ・室外ユニットの運転音の( )内は、冷房運転におけるナイトシフト時の値を示します。

・外形寸法の室内ユニットの幅寸法および奥行寸法はパネル寸法を示します。  
 ・機外配線は「B方式」での仕様を示します。・最小電線太さは配線長さ20mまでの場合です。  
 ・ブレーカー容量は漏電遮断器(ELB)の定格電流(A)の値を示します。  
 ・「室内外連絡配線」の2+2は、電源配線+制御用連絡配線を示します。

	電気特性							送風機出力 (kW) 上:室内機 下:室外機	室内風量 (m <sup>3</sup> /min) (急-強-弱)	運転音[dB(A)]		冷媒配管				機外配線		型式	加味圧	
	消費電力(kW)			運転電流 (A)		力率 (%)	始動電流 (A)			室内	室外 冷房/ 暖房	液管/ガス管 φ(mm) 上:室内機 下:室外機	ドレン 配管	最大 長さ (m)	最大 高低差 室外上 (m)	最小配管 太さ (mm <sup>2</sup> ) 上:室内 下:室外	フルカ 容量 (A) 上:室内 下:室外			連絡 配線 室内 (本)
	冷房	暖房	暖房 低温	上:冷房 下:暖房	最大	上:冷房 下:暖房														
	定格 (中間)	定格 (中間)	暖房 低温																	

	2.58 (0.922)	2.82 (0.980)	5.02	8.1 8.8	17.4	92 92	—	1.60	(0.035)×3 0.10×1+0.10×1	(13-11-9) ×3	(35-32-30) ×3	47/49 (43)	(6.35/12.7)×3 9.53/15.88	VP25	75	30	2.0 3.5	— 30	2+2	RCID-AP112GHG1	160
	3.87 (1.34)	3.74 (1.12)	6.01	12.1 11.7	20.5	92 92	—	2.50	(0.035)×3 0.10×1+0.10×1	(13-11-9) ×3	(35-32-30) ×3	48/50 (44)	(6.35/12.7)×3 9.53/15.88	VP25	75	30	2.0 5.5	— 30	2+2	RCID-AP140GHG1	161
	4.46 (1.49)	4.79 (1.34)	6.51	14.0 15.0	23.3	92 92	—	2.50	(0.035)×3 0.10×1+0.10×1	(15-13-11) ×3	(35-32-30) ×3	48/50 (45)	(6.35/12.7)×3 9.53/15.88	VP25	75	30	2.0 5.5	— 30	2+2	RCID-AP160GHG1	162
	5.98 (2.34)	5.89 (2.16)	7.16	18.8 18.5	38.8	92 92	—	4.00	(0.055)×3 0.17×1+0.17×1	(19-16-14) ×3	(38-34-31) ×3	57/59 (55)	(9.53/15.88)×3 9.53*/25.4	VP25	100	30	3.5 14.0	— 50	2+2	RCID-AP224GHG1	163
	9.08 (3.07)	7.73 (2.54)	9.74	28.5 24.3	41.8	92 92	—	5.80	(0.055)×3 0.17×1+0.17×1	(24-21-18) ×3	(40-36-33) ×3	58/60 (56)	(9.53/15.88)×3 12.7/25.4	VP25	100	30	3.5 14.0	— 50	2+2	RCID-AP280GHG1	164
	11.82 (—)	8.52 (—)	10.57	36.7 26.4	45.7	93 93	—	7.20	(0.035×2)×3 0.17×1+0.20×1	(29-24-21) ×4	(40-36-33) ×3	59/61 (57)	(9.53/15.88)×3 12.7/25.4	VP25	100	30	3.5 14.0	— 60	2+2	RCID-AP335GHG1	165
	2.58 (0.922)	2.82 (0.980)	5.02	8.1 8.8	17.4	92 92	—	1.60	(0.035)×4 0.10×1+0.10×1	(10-9-8) ×4	(34-32-30) ×4	47/49 (43)	(6.35/12.7)×4 9.53/15.88	VP25	75	30	2.0 3.5	— 30	2+2	RCID-AP112GHW1	166
	3.87 (1.34)	3.74 (1.12)	6.01	12.1 11.7	20.5	92 92	—	2.50	(0.035)×4 0.10×1+0.10×1	(12-10-8.5) ×4	(34-32-30) ×4	48/50 (44)	(6.35/12.7)×4 9.53/15.88	VP25	75	30	2.0 5.5	— 30	2+2	RCID-AP140GHW1	167
	4.46 (1.49)	4.79 (1.34)	6.51	14.0 15.0	23.7	92 92	—	2.50	(0.035)×4 0.10×1+0.10×1	(13-11-9) ×4	(35-32-30) ×4	48/50 (45)	(6.35/12.7)×4 9.53/15.88	VP25	75	30	2.0 5.5	— 30	2+2	RCID-AP160GHW1	168
	5.98 (2.34)	5.89 (2.16)	7.16	18.8 18.5	38.6	92 92	—	4.00	(0.035)×4 0.17×1+0.17×1	(15-13-11) ×4	(35-32-30) ×4	57/59 (55)	(6.35/12.7)×4 9.53*/25.4	VP25	100	30	3.5 14.0	— 50	2+2	RCID-AP224GHW1	169
	9.08 (3.07)	7.73 (2.54)	9.74	28.5 24.3	42.4	92 92	—	5.80	(0.055)×4 0.17×1+0.17×1	(19-16-14) ×4	(38-34-31) ×4	58/60 (56)	(9.53/15.88)×4 12.7/25.4	VP25	100	30	3.5 14.0	— 50	2+2	RCID-AP280GHW1	170
	11.82 (—)	8.52 (—)	10.57	36.7 26.4	45.4	93 93	—	7.20	(0.055)×4 0.17×1+0.20×1	(19-16-14) ×4	(38-34-31) ×4	59/61 (57)	(9.53/15.88)×4 12.7/25.4	VP25	100	30	3.5 14.0	— 60	2+2	RCID-AP335GHW1	171

	1.07 (0.391)	1.03 (0.393)	1.67	5.5 5.3	12.6	98 97	—	0.55	0.035 0.04×1	13-11-9	35-32-30	44/46 (42)	6.35/12.7	VP25	50	30	2.0 3.5	— 20	2+2	RCID-AP40SHJ1	172
	1.07 (0.391)	1.03 (0.393)	1.67	3.4 3.3	7.8	90 90	—	0.55	0.035 0.04×1	13-11-9	35-32-30	44/46 (42)	6.35/12.7	VP25	50	30	2.0 2.0	— 15	2+2	RCID-AP40SH1	173
	1.28 (0.413)	1.29 (0.452)	1.71	6.5 6.6	12.6	98 97	—	0.55	0.035 0.04×1	13-11-9	35-32-30	44/46 (42)	6.35/12.7	VP25	50	30	2.0 3.5	— 20	2+2	RCID-AP45SHJ1	174
	1.28 (0.413)	1.29 (0.452)	1.71	4.1 4.1	7.8	90 90	—	0.55	0.035 0.04×1	13-11-9	35-32-30	44/46 (42)	6.35/12.7	VP25	50	30	2.0 2.0	— 15	2+2	RCID-AP45SH1	175
	1.38 (0.473)	1.51 (0.445)	2.16	7.0 7.8	12.6	98 97	—	0.55	0.035 0.04×1	15-13-11	35-32-30	44/46 (42)	6.35/12.7	VP25	50	30	2.0 3.5	— 20	2+2	RCID-AP50SHJ1	176
	1.38 (0.473)	1.51 (0.445)	2.16	4.4 4.8	7.8	90 90	—	0.55	0.035 0.04×1	15-13-11	35-32-30	44/46 (42)	6.35/12.7	VP25	50	30	2.0 2.0	— 15	2+2	RCID-AP50SH1	177
	1.66 (0.496)	1.67 (0.641)	2.29	8.5 8.6	12.6	98 97	—	0.95	0.035 0.04×1	15-13-11	35-32-30	44/46 (42)	6.35/12.7	VP25	50	30	2.0 3.5	— 20	2+2	RCID-AP56SHJ1	178
	1.66 (0.496)	1.67 (0.641)	2.29	5.3 5.4	7.8	90 90	—	0.95	0.035 0.04×1	15-13-11	35-32-30	44/46 (42)	6.35/12.7	VP25	50	30	2.0 2.0	— 15	2+2	RCID-AP56SH1	179
	1.83 (0.597)	1.67 (0.561)	2.73	9.3 8.6	14.8	98 97	—	0.95	0.035 0.04×1	17-15-13	36-33-30	45/47 (43)	6.35/12.7	VP25	50	30	2.0 3.5	— 20	2+2	RCID-AP63SHJ1	180
	1.83 (0.597)	1.67 (0.561)	2.73	5.9 5.4	9.2	90 90	—	0.95	0.035 0.04×1	17-15-13	36-33-30	45/47 (43)	6.35/12.7	VP25	50	30	2.0 2.0	— 15	2+2	RCID-AP63SH1	181
	2.48 (0.823)	2.24 (0.775)	2.44	12.7 11.4	19.1	98 98	—	1.30	0.055 0.04×1	19-16-14	38-34-31	48/50 (46)	9.53/15.88	VP25	50	30	2.0 5.5	— 30	2+2	RCID-AP80SHJ1	182
	2.48 (0.823)	2.24 (0.775)	2.44	7.8 7.0	12.1	92 92	—	1.30	0.055 0.04×1	19-16-14	38-34-31	48/50 (46)	9.53/15.88	VP25	50	30	2.0 3.5	— 20	2+2	RCID-AP80SH1	183
	3.05 (1.04)	2.92 (1.04)	3.99	9.6 9.2	17.1	92 92	—	1.90	0.035×2 0.19×1	29-24-21	40-36-33	50/52 (48)	9.53/15.88	VP25	70	30	2.0 3.5	— 30	2+2	RCID-AP112SH1	184
	4.03 (1.62)	3.96 (1.51)	5.11	12.6 12.4	20.4	92 92	—	3.00	0.055×2 0.19×1	34-29-25	43-40-36	52/54 (50)	9.53/15.88	VP25	75	30	2.0 5.5	— 30	2+2	RCID-AP140SH1	185
	4.90 (1.85)	4.75 (1.73)	5.27	15.4 14.9	23.2	92 92	—	3.00	0.055×2 0.19×1	37-30-27	45-42-38	55/57 (53)	9.53/15.88	VP25	75	30	2.0 5.5	— 30	2+2	RCID-AP160SH1	186
	1.04 (0.411)	0.991 (0.421)	1.63	5.3 5.1	12.8	98 97	—	0.55	(0.035)×2 0.04×1	(10-9-8) ×2	(34-32-30) ×2	44/46 (42)	(6.35/12.7)×2 6.35/12.7	VP25	50	30	2.0 3.5	— 20	2+2	RCID-AP40SHPJ1	187
	1.04 (0.411)	0.991 (0.421)	1.63	3.3 3.2	8.0	90 90	—	0.55	(0.035)×2 0.04×1	(10-9-8) ×2	(34-32-30) ×2	44/46 (42)	(6.35/12.7)×2 6.35/12.7	VP25	50	30	2.0 2.0	— 15	2+2	RCID-AP40SHP1	188
	1.20 (0.392)	1.15 (0.438)	1.65	6.1 5.9	12.8	98 97	—	0.55	(0.035)×2 0.04×1	(10-9-8) ×2	(34-32-30) ×2	44/46 (42)	(6.35/12.7)×2 6.35/12.7	VP25	50	30	2.0 3.5	— 20	2+2	RCID-AP45SHPJ1	189
	1.20 (0.392)	1.15 (0.438)	1.65	3.8 3.7	8.0	90 90	—	0.55	(0.035)×2 0.04×1	(10-9-8) ×2	(34-32-30) ×2	44/46 (42)	(6.35/12.7)×2 6.35/12.7	VP25	50	30	2.0 2.0	— 15	2+2	RCID-AP45SHP1	190

・省エネの達人プレミアム、省エネの達人個別運転トリプル・フォー機、  
かべかけ(45型以下)室内ユニット接続機。  
省エネの達人プレミアム、省エネの達人同時運転フォー機はe-LINE接続はできません。

※配管長が70mを超える場合は、液配管をφ12.7にサイズアップしてください。



# 仕様表 てんかせ2方向 / てんかせ1方向

	型式		電源 (V) (Hz)	能力(kW)					定格冷房時の 顕熱比	COP(エネルギー消費効率)			APF 通年 エネルギー 消費効率 (区分)	外形寸法(mm) (幅×奥行×高さ) 上:室内機 下:室外機 室内機の高さ( )内の寸法は 天井内に入る本体高さを示す	質量 (kg) 上:室内機 下:室外機 ( )内は パネル質量
	セット	室内ユニット 室外ユニット		冷房		暖房		暖房 低温		冷房	暖房	冷暖 平均			
				定格	中間	定格	中間			定格 (中間)	定格 (中間)				

<b>省エネの達人</b> <b>RCID</b> てんかせ2方向 	冷房 同時 個別	RCID-AP50SHPJ1	RCID-AP28K1 ×2 RAS-AP50SHJ	単相 200 50/60	4.5 (1.5~5.0)	2.2	5.0 (1.5~6.3)	2.3	4.8	0.85	3.36 (4.76)	3.88 (5.02)	3.62	4.7 (af)	(1,100×710×328(298))×2 792(+95)×300×600	(27(+6))×2 41
		RCID-AP50SHP1	RCID-AP28K1 ×2 RAS-AP50SH	三相 200 50/60	4.5 (1.5~5.0)	2.2	5.0 (1.5~6.3)	2.3	4.8	0.85	3.36 (4.76)	3.88 (5.02)	3.62	4.7 (af)	(1,100×710×328(298))×2 792(+95)×300×600	(27(+6))×2 39
		RCID-AP56SHPJ1	RCID-AP28K1 ×2 RAS-AP56SHJ	単相 200 50/60	5.0 (2.2~5.6)	2.3	5.6 (2.2~7.1)	2.7	5.6	0.85	3.16 (5.00)	3.61 (4.15)	3.39	4.4 (af)	(1,100×710×328(298))×2 792(+95)×300×600	(27(+6))×2 41
		RCID-AP56SHP1	RCID-AP28K1 ×2 RAS-AP56SH	三相 200 50/60	5.0 (2.2~5.6)	2.3	5.6 (2.2~7.1)	2.7	5.6	0.85	3.16 (5.00)	3.61 (4.15)	3.39	4.4 (af)	(1,100×710×328(298))×2 792(+95)×300×600	(27(+6))×2 39
		RCID-AP63SHPJ1	RCID-AP36K1 ×2 RAS-AP63SHJ	単相 200 50/60	5.6 (2.2~6.3)	2.6	6.3 (2.2~8.0)	3.0	6.2	0.85	3.13 (4.32)	4.04 (5.20)	3.59	4.7 (af)	(1,100×710×328(298))×2 792(+95)×300×600	(27(+6))×2 41
		RCID-AP63SHP1	RCID-AP36K1 ×2 RAS-AP63SH	三相 200 50/60	5.6 (2.2~6.3)	2.6	6.3 (2.2~8.0)	3.0	6.2	0.85	3.13 (4.32)	4.04 (5.20)	3.59	4.7 (af)	(1,100×710×328(298))×2 792(+95)×300×600	(27(+6))×2 39
		RCID-AP80SHPJ1	RCID-AP40K1 ×2 RAS-AP80SHJ	単相 200 50/60	7.1 (3.2~8.0)	3.2	8.0 (3.5~9.0)	3.6	6.7	0.77	2.98 (4.03)	4.04 (4.92)	3.51	4.4 (af)	(1,100×710×328(298))×2 792(+95)×300×600	(27(+6))×2 44
		RCID-AP80SHP1	RCID-AP40K1 ×2 RAS-AP80SH	三相 200 50/60	7.1 (3.2~8.0)	3.2	8.0 (3.5~9.0)	3.6	6.7	0.77	2.98 (4.03)	4.04 (4.92)	3.51	4.4 (af)	(1,100×710×328(298))×2 792(+95)×300×600	(27(+6))×2 42
		RCID-AP112SHP1	RCID-AP56K1 ×2 RAS-AP112SH	三相 200 50/60	10.0 (4.5~11.2)	4.5	11.2 (5.0~14.0)	5.2	10.5	0.74	3.24 (4.41)	3.71 (5.05)	3.48	4.6 (ag)	(1,100×710×328(298))×2 950×370×800	(27(+6))×2 67
		RCID-AP140SHP1	RCID-AP71K1 ×2 RAS-AP140SH	三相 200 50/60	12.5 (5.7~14.0)	6.3	14.0 (5.0~16.0)	7.0	12.1	0.71	3.02 (3.39)	3.53 (4.55)	3.28	3.9 (ag)	(1,100×710×328(298))×2 950×370×800	(30(+6))×2 79
		RCID-AP160SHP1	RCID-AP80K1 ×2 RAS-AP160SH	三相 200 50/60	14.0 (6.0~16.0)	7.0	16.0 (5.0~18.0)	8.0	12.5	0.69	2.98 (3.72)	3.36 (4.79)	3.17	4.1 (ag)	(1,100×710×328(298))×2 950×370×800	(30(+6))×2 79
		RCID-AP224SHP1	RCID-AP112K1 ×2 RAS-AP224SH	三相 200 50/60	20.0 (8.0~22.4)	9.0	22.4 (6.3~28.0)	10.1	20.0	0.74	2.95 (3.72)	3.58 (4.39)	3.27	4.0 (ah)	(1,660×710×328(298))×2 950×370×1,380	(48(+8))×2 133
		RCID-AP280SHP1	RCID-AP140K1 ×2 RAS-AP280SH	三相 200 50/60	25.0 (10.0~28.0)	11.3	28.0 (8.0~35.0)	12.6	24.0	0.73	2.81 (3.65)	3.59 (4.60)	3.20	4.0 (ah)	(1,660×710×328(298))×2 950×370×1,380	(48(+8))×2 138
		RCID-AP335SHP1	RCID-AP160K1 ×2 RAS-AP335SH	三相 200 50/60	30.0 (11.2~33.5)	—	33.5 (9.0~37.5)	—	30.0	0.69	2.54 (—)	3.82 (—)	3.18	— (—)	(1,660×710×328(298))×2 1,100×390×1,650	(48(+8))×2 171
冷房 同時 フルパワー	RCID-AP112SHG1	RCID-AP40K1 ×3 RAS-AP112SH	三相 200 50/60	10.0 (4.5~11.2)	4.5	11.2 (5.0~14.0)	5.2	10.5	0.77	3.24 (4.41)	3.71 (5.05)	3.48	4.6 (ag)	(1,100×710×328(298))×3 950×370×800	(27(+6))×3 67	
	RCID-AP140SHG1	RCID-AP45K1 ×3 RAS-AP140SH	三相 200 50/60	12.5 (5.7~14.0)	6.3	14.0 (5.0~16.0)	7.0	12.1	0.77	3.02 (3.39)	3.53 (4.55)	3.28	3.9 (ag)	(1,100×710×328(298))×3 950×370×800	(27(+6))×3 79	
	RCID-AP160SHG1	RCID-AP56K1 ×3 RAS-AP160SH	三相 200 50/60	14.0 (6.0~16.0)	7.0	16.0 (5.0~18.0)	8.0	12.5	0.75	2.98 (3.72)	3.36 (4.79)	3.17	4.1 (ag)	(1,100×710×328(298))×3 950×370×800	(27(+6))×3 79	
	RCID-AP224SHG1	RCID-AP80K1 ×3 RAS-AP224SH	三相 200 50/60	20.0 (8.0~22.4)	9.0	22.4 (6.3~28.0)	10.1	20.0	0.74	2.95 (3.72)	3.58 (4.39)	3.27	4.0 (ah)	(1,100×710×328(298))×3 950×370×1,380	(30(+6))×3 133	
	RCID-AP280SHG1	RCID-AP90K1 ×3 RAS-AP280SH	三相 200 50/60	25.0 (10.0~28.0)	11.3	28.0 (8.0~35.0)	12.6	24.0	0.72	2.81 (3.65)	3.59 (4.60)	3.20	4.0 (ah)	(1,100×710×328(298))×3 950×370×1,380	(30(+6))×3 138	
	RCID-AP335SHG1	RCID-AP112K1 ×3 RAS-AP335SH	三相 200 50/60	30.0 (11.2~33.5)	—	33.5 (9.0~37.5)	—	30.0	0.72	2.54 (—)	3.82 (—)	3.18	— (—)	(1,660×710×328(298))×3 1,100×390×1,650	(48(+8))×3 171	
冷房 同時 パワー	RCID-AP112SHW1	RCID-AP28K1 ×4 RAS-AP112SH	三相 200 50/60	10.0 (4.5~11.2)	4.5	11.2 (5.0~14.0)	5.2	10.5	0.85	3.24 (4.41)	3.71 (5.05)	3.48	4.6 (ag)	(1,100×710×328(298))×4 950×370×800	(27(+6))×4 67	
	RCID-AP140SHW1	RCID-AP36K1 ×4 RAS-AP140SH	三相 200 50/60	12.5 (5.7~14.0)	6.3	14.0 (5.0~16.0)	7.0	12.1	0.85	3.02 (3.39)	3.53 (4.55)	3.28	3.9 (ag)	(1,100×710×328(298))×4 950×370×800	(27(+6))×4 79	
	RCID-AP160SHW1	RCID-AP40K1 ×4 RAS-AP160SH	三相 200 50/60	14.0 (6.0~16.0)	7.0	16.0 (5.0~18.0)	8.0	12.5	0.77	2.98 (3.72)	3.36 (4.79)	3.17	4.1 (ag)	(1,100×710×328(298))×4 950×370×800	(27(+6))×4 79	
	RCID-AP224SHW1	RCID-AP56K1 ×4 RAS-AP224SH	三相 200 50/60	20.0 (8.0~22.4)	9.0	22.4 (6.3~28.0)	10.1	20.0	0.72	2.95 (3.72)	3.58 (4.39)	3.27	4.0 (ah)	(1,100×710×328(298))×4 950×370×1,380	(27(+6))×4 133	
	RCID-AP280SHW1	RCID-AP71K1 ×4 RAS-AP280SH	三相 200 50/60	25.0 (10.0~28.0)	11.3	28.0 (8.0~35.0)	12.6	24.0	0.72	2.81 (3.65)	3.59 (4.60)	3.20	4.0 (ah)	(1,100×710×328(298))×4 950×370×1,380	(30(+6))×4 138	
	RCID-AP335SHW1	RCID-AP80K1 ×4 RAS-AP335SH	三相 200 50/60	30.0 (11.2~33.5)	—	33.5 (9.0~37.5)	—	30.0	0.67	2.54 (—)	3.82 (—)	3.18	— (—)	(1,100×710×328(298))×4 1,100×390×1,650	(30(+6))×4 171	

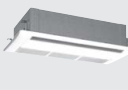
<b>省エネの達人</b> <b>RCIS</b> てんかせ1方向 	冷房 同時 フルパワー	RCIS-AP40GHJ1	RCIS-AP40K1 RAS-AP40GHJ	単相 200 50/60	3.6 (1.5~4.0)	1.7	4.0 (1.5~5.3)	1.9	4.4	0.77	3.79 (4.58)	4.72 (5.38)	4.26	5.1 (af)	980×640×283(248) 792(+95)×300×600	24(+4.5) 41
		RCIS-AP40GH1	RCIS-AP40K1 RAS-AP40GH	三相 200 50/60	3.6 (1.5~4.0)	1.7	4.0 (1.5~5.3)	1.9	4.4	0.77	3.79 (4.58)	4.72 (5.38)	4.26	5.1 (af)	980×640×283(248) 792(+95)×300×600	24(+4.5) 39
		RCIS-AP45GHJ1	RCIS-AP45K1 RAS-AP45GHJ	単相 200 50/60	4.0 (1.5~4.5)	1.8	4.5 (1.5~5.9)	2.2	4.5	0.77	3.48 (4.47)	4.21 (5.25)	3.85	4.9 (af)	980×640×283(248) 792(+95)×300×600	24(+4.5) 41
		RCIS-AP45GH1	RCIS-AP45K1 RAS-AP45GH	三相 200 50/60	4.0 (1.5~4.5)	1.8	4.5 (1.5~5.9)	2.2	4.5	0.77	3.48 (4.47)	4.21 (5.25)	3.85	4.9 (af)	980×640×283(248) 792(+95)×300×600	24(+4.5) 39
		RCIS-AP50GHJ1	RCIS-AP50K1 RAS-AP50GHJ	単相 200 50/60	4.5 (1.5~5.0)	2.2	5.0 (1.5~6.3)	2.3	4.8	0.76	3.60 (5.00)	4.13 (5.78)	3.87	5.2 (af)	1,350×640×283(248) 792(+95)×300×600	31(+6) 41
		RCIS-AP50GH1	RCIS-AP50K1 RAS-AP50GH	三相 200 50/60	4.5 (1.5~5.0)	2.2	5.0 (1.5~6.3)	2.3	4.8	0.76	3.60 (5.00)	4.13 (5.78)	3.87	5.2 (af)	1,350×640×283(248) 792(+95)×300×600	31(+6) 39

IPコード: 室内…X0、室外…X4 設計圧力: 4.15MPa 仕様値は、JIS B 8615 および JRA4048-2006による

(注)・能力の( )内はインバーターによる可変範囲を示します。  
 ・APFの( )内は経済産業省告示第213号(平成21年)による区分を示します。(P.172参照)  
 ・室外ユニットの運転音の( )内は、冷房運転におけるナイトシフト時の値を示します。

・外形寸法の室内ユニットの幅寸法および奥行き寸法はパネル寸法を示します。  
 ・機外配線は「B方式」での仕様を示します。・最小電線太さは配線長さ20mまでの場合です。  
 ・ブレーカー容量は漏電遮断器(ELB)の定格電流(A)の値を示します。  
 ・「室内外連絡配線」の2+2は、電源配線+制御用連絡配線を示します。



	電気特性							送風機出力 (kW)	室内風量 (m <sup>3</sup> /min) (急-強-弱) 上: 50Hz 下: 60Hz	運転音[dB(A)]		冷媒配管				機外配線			型式	加減圧	
	消費電力(kW)			運転電流 (A)		力率 (%)	始動電流 (A)			圧縮機出力 (kW)	室内	室外	液管/ガス管 φ(mm)	ドレン 配管	最大 長さ (m)	最大 高低差 室外上 (m)	最小配管 太さ (mm) 上: 室内 下: 室外	フルーカ 容量 (A) 上: 室内 下: 室外			連絡 配線 室内外 (本)
	冷房	暖房	暖房 低温	上: 冷房 下: 暖房	最大	上: 冷房 下: 暖房															
	定格 (中間)	定格 (中間)	暖房 低温																		
	1.34 (0.462)	1.29 (0.458)	1.94	6.8 6.6	12.8	98 97	—	0.55	(0.035)×2 0.04×1	(10-9-8)×2 —	(34-32-30)×2 —	44/46 (42)	(6.35/12.7)×2 6.35/12.7	VP25	50	30	2.0 3.5	— 20	2+2	RCID-AP50SHPJ1	191
	1.34 (0.462)	1.29 (0.458)	1.94	4.3 4.1	8.0	90 90	—	0.55	(0.035)×2 0.04×1	(10-9-8)×2 —	(34-32-30)×2 —	44/46 (42)	(6.35/12.7)×2 6.35/12.7	VP25	50	30	2.0 2.0	— 15	2+2	RCID-AP50SHP1	192
	1.58 (0.460)	1.55 (0.651)	2.18	8.1 8.0	12.8	98 97	—	0.95	(0.035)×2 0.04×1	(10-9-8)×2 —	(34-32-30)×2 —	44/46 (42)	(6.35/12.7)×2 6.35/12.7	VP25	50	30	2.0 3.5	— 20	2+2	RCID-AP56SHPJ1	193
	1.58 (0.460)	1.55 (0.651)	2.18	5.1 5.0	8.0	90 90	—	0.95	(0.035)×2 0.04×1	(10-9-8)×2 —	(34-32-30)×2 —	44/46 (42)	(6.35/12.7)×2 6.35/12.7	VP25	50	30	2.0 2.0	— 15	2+2	RCID-AP56SHP1	194
	1.79 (0.602)	1.56 (0.577)	2.55	9.1 8.0	14.1	98 97	—	0.95	(0.035)×2 0.04×1	(12-10-8.5)×2 —	(34-32-30)×2 —	45/47 (43)	(6.35/12.7)×2 6.35/12.7	VP25	50	30	2.0 3.5	— 20	2+2	RCID-AP63SHPJ1	195
	1.79 (0.602)	1.56 (0.577)	2.55	5.7 5.0	8.9	90 90	—	0.95	(0.035)×2 0.04×1	(12-10-8.5)×2 —	(34-32-30)×2 —	45/47 (43)	(6.35/12.7)×2 6.35/12.7	VP25	50	30	2.0 2.0	— 15	2+2	RCID-AP63SHP1	196
	2.38 (0.794)	1.98 (0.732)	2.25	12.1 10.3	19.3	98 96	—	1.30	(0.035)×2 0.04×1	(13-11-9)×2 —	(35-32-30)×2 —	48/50 (46)	(6.35/12.7)×2 9.53/15.88	VP25	50	30	2.0 5.5	— 30	2+2	RCID-AP80SHPJ1	197
	2.38 (0.794)	1.98 (0.732)	2.25	7.5 6.2	12.3	92 92	—	1.30	(0.035)×2 0.04×1	(13-11-9)×2 —	(35-32-30)×2 —	48/50 (46)	(6.35/12.7)×2 9.53/15.88	VP25	50	30	2.0 3.5	— 20	2+2	RCID-AP80SHP1	198
	3.09 (1.02)	3.02 (1.03)	4.21	9.7 9.5	17.0	92 92	—	1.90	(0.035)×2 0.19×1	(15-13-11)×2 —	(35-32-30)×2 —	50/52 (48)	(6.35/12.7)×2 9.53/15.88	VP25	70	30	2.0 3.5	— 30	2+2	RCID-AP112SHP1	199
	4.14 (1.86)	3.97 (1.54)	5.02	13.0 12.5	20.3	92 92	—	3.00	(0.055)×2 0.19×1	(19-16-14)×2 —	(38-34-31)×2 —	52/54 (50)	(9.53/15.88)×2 9.53/15.88	VP25	75	30	2.0 5.5	— 30	2+2	RCID-AP140SHP1	200
	4.70 (1.88)	4.76 (1.67)	5.25	14.7 14.9	23.1	92 92	—	3.00	(0.055)×2 0.19×1	(19-16-14)×2 —	(38-34-31)×2 —	55/57 (53)	(9.53/15.88)×2 9.53/15.88	VP25	75	30	2.0 5.5	— 30	2+2	RCID-AP160SHP1	201
	6.78 (2.42)	6.26 (2.30)	7.69	21.3 19.6	38.8	92 92	—	4.00	(0.035×2)×2 0.17×1+0.17×1	(29-24-21)×2 —	(40-36-33)×2 —	57/59 (55)	(9.53/15.88)×2 9.53*/25.4	VP25	100	30	3.5 14.0	— 50	2+2	RCID-AP224SHP1	202
	8.90 (3.10)	7.81 (2.74)	9.57	27.9 24.5	42.2	92 92	—	5.80	(0.055×2)×2 0.17×1+0.17×1	(34-29-25)×2 —	(43-40-36)×2 —	58/60 (56)	(9.53/15.88)×2 12.7/25.4	VP25	100	30	3.5 14.0	— 50	2+2	RCID-AP280SHP1	203
	11.81 (—)	8.77 (—)	10.58	36.7 27.2	45.4	93 93	—	7.20	(0.055×2)×2 0.17×1+0.20×1	(37-30-27)×2 —	(45-42-38)×2 —	59/61 (56)	(9.53/15.88)×2 12.7/25.4	VP25	100	30	3.5 14.0	— 60	2+2	RCID-AP335SHP1	204
	3.09 (1.02)	3.02 (1.03)	4.21	9.7 9.5	17.4	92 92	—	1.90	(0.035)×3 0.19×1	(13-11-9)×3 —	(35-32-30)×3 —	50/52 (48)	(6.35/12.7)×3 9.53/15.88	VP25	70	30	2.0 3.5	— 30	2+2	RCID-AP112SHG1	205
	4.14 (1.86)	3.97 (1.54)	5.02	13.0 12.5	20.5	92 92	—	3.00	(0.035)×3 0.19×1	(13-11-9)×3 —	(35-32-30)×3 —	52/54 (50)	(6.35/12.7)×3 9.53/15.88	VP25	75	30	2.0 5.5	— 30	2+2	RCID-AP140SHG1	206
	4.70 (1.88)	4.76 (1.67)	5.25	14.7 14.9	23.3	92 92	—	3.00	(0.035)×3 0.19×1	(15-13-11)×3 —	(35-32-30)×3 —	55/57 (53)	(6.35/12.7)×3 9.53/15.88	VP25	75	30	2.0 5.5	— 30	2+2	RCID-AP160SHG1	207
	6.78 (2.42)	6.26 (2.30)	7.69	21.3 19.6	38.8	92 92	—	4.00	(0.055)×3 0.17×1+0.17×1	(19-16-14)×3 —	(38-34-31)×3 —	57/59 (55)	(9.53/15.88)×3 9.53*/25.4	VP25	100	30	3.5 14.0	— 50	2+2	RCID-AP224SHG1	208
	8.90 (3.10)	7.81 (2.74)	9.57	27.9 24.5	41.8	92 92	—	5.80	(0.055)×3 0.17×1+0.17×1	(24-21-18)×3 —	(40-36-33)×3 —	58/60 (56)	(9.53/15.88)×3 12.7/25.4	VP25	100	30	3.5 14.0	— 50	2+2	RCID-AP280SHG1	209
	11.81 (—)	8.77 (—)	10.58	36.7 27.2	45.7	93 93	—	7.20	(0.035×2)×3 0.17×1+0.20×1	(29-24-21)×3 —	(40-36-33)×3 —	59/61 (56)	(9.53/15.88)×3 12.7/25.4	VP25	100	30	3.5 14.0	— 60	2+2	RCID-AP335SHG1	210
	3.09 (1.02)	3.02 (1.03)	4.21	9.7 9.5	17.4	92 92	—	1.90	(0.035)×4 0.19×1	(10-9-8)×4 —	(34-32-30)×4 —	50/52 (48)	(6.35/12.7)×4 9.53/15.88	VP25	70	30	2.0 3.5	— 30	2+2	RCID-AP112SHW1	211
	4.14 (1.86)	3.97 (1.54)	5.02	13.0 12.5	20.5	92 92	—	3.00	(0.035)×4 0.19×1	(12-10-8.5)×4 —	(34-32-30)×4 —	52/54 (50)	(6.35/12.7)×4 9.53/15.88	VP25	75	30	2.0 5.5	— 30	2+2	RCID-AP140SHW1	212
	4.70 (1.88)	4.76 (1.67)	5.25	14.7 14.9	23.7	92 92	—	3.00	(0.035)×4 0.19×1	(13-11-9)×4 —	(35-32-30)×4 —	55/57 (53)	(6.35/12.7)×4 9.53/15.88	VP25	75	30	2.0 5.5	— 30	2+2	RCID-AP160SHW1	213
	6.78 (2.42)	6.26 (2.30)	7.69	21.3 19.6	38.6	92 92	—	4.00	(0.035)×4 0.17×1+0.17×1	(15-13-11)×4 —	(35-32-30)×4 —	57/59 (55)	(9.53/12.7)×4 9.53*/25.4	VP25	100	30	3.5 14.0	— 50	2+2	RCID-AP224SHW1	214
	8.90 (3.10)	7.81 (2.74)	9.57	27.9 24.5	42.4	92 92	—	5.80	(0.055)×4 0.17×1+0.17×1	(19-16-14)×4 —	(38-34-31)×4 —	58/60 (56)	(9.53/15.88)×4 12.7/25.4	VP25	100	30	3.5 14.0	— 50	2+2	RCID-AP280SHW1	215
	11.81 (—)	8.77 (—)	10.58	36.7 27.2	45.4	93 93	—	7.20	(0.055)×4 0.17×1+0.20×1	(19-16-14)×4 —	(38-34-31)×4 —	59/61 (56)	(9.53/15.88)×4 12.7/25.4	VP25	100	30	3.5 14.0	— 60	2+2	RCID-AP335SHW1	216
	0.951 (0.371)	0.847 (0.353)	1.35	4.9 4.4	12.7	98 97	—	0.55	0.035 0.04×1	9.5-8.5-7.5 —	39-37-34 —	44/46 (42)	6.35/12.7	VP25	50	30	2.0 3.5	— 20	2+2	RCIS-AP40GHJ1	217
	0.951 (0.371)	0.847 (0.353)	1.35	3.1 2.7	7.9	90 90	—	0.55	0.035 0.04×1	9.5-8.5-7.5 —	39-37-34 —	44/46 (42)	6.35/12.7	VP25	50	30	2.0 2.0	— 15	2+2	RCIS-AP40GH1	218
	1.15 (0.403)	1.07 (0.419)	1.40	5.9 5.5	12.7	98 97	—	0.55	0.035 0.04×1	9.5-8.5-7.5 —	39-37-34 —	44/46 (42)	6.35/12.7	VP25	50	30	2.0 3.5	— 20	2+2	RCIS-AP45GHJ1	219
	1.15 (0.403)	1.07 (0.419)	1.40	3.7 3.4	7.9	90 90	—	0.55	0.035 0.04×1	9.5-8.5-7.5 —	39-37-34 —	44/46 (42)	6.35/12.7	VP25	50	30	2.0 2.0	— 15	2+2	RCIS-AP45GH1	220
	1.25 (0.440)	1.21 (0.398)	1.72	6.4 6.2	12.7	98 97	—	0.55	0.075 0.04×1	13-11-9 14-12-10	40-37-34 43-40-36	44/46 (42)	6.35/12.7	VP25	50	30	2.0 3.5	— 20	2+2	RCIS-AP50GHJ1	221
	1.25 (0.440)	1.21 (0.398)	1.72	4.0 3.9	7.9	90 90	—	0.55	0.075 0.04×1	13-11-9 14-12-10	40-37-34 43-40-36	44/46 (42)	6.35/12.7	VP25	50	30	2.0 2.0	— 15	2+2	RCIS-AP50GH1	222

・省エネの達人プレミアム、省エネの達人個別運転トリプル・フォー機、  
かべかけ(45型以下)室内ユニット接続機、  
省エネの達人プレミアム、省エネの達人同時運転フォー機はe-LINE接続はできません。

※配管長が70mを超える場合は、液配管をφ12.7にサイズアップしてください。

# 仕様表 てんかせ1方向

型式	電源 (V) (Hz)		能力(kW)					定格冷房時の 顕熱比	COP(エネルギー消費効率)		APF 年間 エネルギー 消費効率 (区分)	外形寸法(mm) (幅×奥行×高さ) 上:室内機 下:室外機 室内機の高さ( )内の寸法は 天井内に入る本体高さを示す	質量 (kg) 上:室内機 下:室外機 ( )内は パネル質量	
			冷房		暖房		暖房低温		冷房	暖房				冷 暖 平 均
			定格	中間	定格	中間			定格 (中間)	定格 (中間)				
<b>RCIS-AP56GHJ1</b>	RCIS-AP56K1 RAS-AP56GHJ	単相 200 50/60	5.0 (2.2~5.6)	2.3	5.6 (2.2~7.1)	2.7	5.6	0.76	3.09 (5.36)	3.59 (5.47)	3.34	5.0 (af)	1,350×640×283(248) 792(+95)×300×600	31(+6) 41
<b>RCIS-AP56GH1</b>	RCIS-AP56K1 RAS-AP56GH	三相 200 50/60	5.0 (2.2~5.6)	2.3	5.6 (2.2~7.1)	2.7	5.6	0.76	3.09 (5.36)	3.59 (5.47)	3.34	5.0 (af)	1,350×640×283(248) 792(+95)×300×600	31(+6) 39
<b>RCIS-AP63GHJ1</b>	RCIS-AP63K1 RAS-AP63GHJ	単相 200 50/60	5.6 (2.2~6.3)	2.6	6.3 (2.2~8.0)	3.0	6.2	0.75	3.16 (4.47)	3.84 (5.15)	3.50	4.7 (af)	1,350×640×283(248) 792(+95)×300×600	31(+6) 41
<b>RCIS-AP63GH1</b>	RCIS-AP63K1 RAS-AP63GH	三相 200 50/60	5.6 (2.2~6.3)	2.6	6.3 (2.2~8.0)	3.0	6.2	0.75	3.16 (4.47)	3.84 (5.15)	3.50	4.7 (af)	1,350×640×283(248) 792(+95)×300×600	31(+6) 39
<b>RCIS-AP80GHJ1</b>	RCIS-AP80K1 RAS-AP80GHJ	単相 200 50/60	7.1 (3.2~8.0)	3.2	8.0 (3.5~10.6)	3.7	7.8	0.74	3.53 (4.73)	3.56 (4.86)	3.55	4.6 (af)	1,350×640×283(248) 950×370×800	31(+6) 66
<b>RCIS-AP80GH1</b>	RCIS-AP80K1 RAS-AP80GH	三相 200 50/60	7.1 (3.2~8.0)	3.2	8.0 (3.5~10.6)	3.7	7.8	0.74	3.53 (4.73)	3.56 (4.86)	3.55	4.6 (af)	1,350×640×283(248) 950×370×800	31(+6) 66
<b>RCIS-AP40GHPJ1</b>	RCIS-AP22K1×2 RAS-AP40GHJ	単相 200 50/60	3.6 (1.5~4.0)	1.7	4.0 (1.5~5.3)	1.9	4.4	0.82	3.53 (3.89)	5.07 (5.09)	4.30	4.8 (af)	(980×640×283(248))×2 792(+95)×300×600	(24(+4.5))×2 41
<b>RCIS-AP40GHP1</b>	RCIS-AP22K1×2 RAS-AP40GH	三相 200 50/60	3.6 (1.5~4.0)	1.7	4.0 (1.5~5.3)	1.9	4.4	0.82	3.53 (3.89)	5.07 (5.09)	4.30	4.8 (af)	(980×640×283(248))×2 792(+95)×300×600	(24(+4.5))×2 39
<b>RCIS-AP45GHPJ1</b>	RCIS-AP22K1×2 RAS-AP45GHJ	単相 200 50/60	4.0 (1.5~4.5)	1.8	4.5 (1.5~5.9)	2.2	4.5	0.82	3.45 (4.19)	4.41 (5.03)	3.93	4.7 (af)	(980×640×283(248))×2 792(+95)×300×600	(24(+4.5))×2 41
<b>RCIS-AP45GHP1</b>	RCIS-AP22K1×2 RAS-AP45GH	三相 200 50/60	4.0 (1.5~4.5)	1.8	4.5 (1.5~5.9)	2.2	4.5	0.82	3.45 (4.19)	4.41 (5.03)	3.93	4.7 (af)	(980×640×283(248))×2 792(+95)×300×600	(24(+4.5))×2 39
<b>RCIS-AP50GHPJ1</b>	RCIS-AP28K1×2 RAS-AP50GHJ	単相 200 50/60	4.5 (1.5~5.0)	2.2	5.0 (1.5~6.3)	2.3	4.8	0.77	3.44 (5.03)	4.39 (4.81)	3.92	4.9 (af)	(980×640×283(248))×2 792(+95)×300×600	(24(+4.5))×2 41
<b>RCIS-AP50GHP1</b>	RCIS-AP28K1×2 RAS-AP50GH	三相 200 50/60	4.5 (1.5~5.0)	2.2	5.0 (1.5~6.3)	2.3	4.8	0.77	3.44 (5.03)	4.39 (4.81)	3.92	4.9 (af)	(980×640×283(248))×2 792(+95)×300×600	(24(+4.5))×2 39
<b>RCIS-AP56GHPJ1</b>	RCIS-AP28K1×2 RAS-AP56GHJ	単相 200 50/60	5.0 (2.2~5.6)	2.3	5.6 (2.2~7.1)	2.7	5.6	0.77	3.07 (5.75)	3.50 (5.07)	3.29	4.9 (af)	(980×640×283(248))×2 792(+95)×300×600	(24(+4.5))×2 41
<b>RCIS-AP56GHP1</b>	RCIS-AP28K1×2 RAS-AP56GH	三相 200 50/60	5.0 (2.2~5.6)	2.3	5.6 (2.2~7.1)	2.7	5.6	0.77	3.07 (5.75)	3.50 (5.07)	3.29	4.9 (af)	(980×640×283(248))×2 792(+95)×300×600	(24(+4.5))×2 39
<b>RCIS-AP63GHPJ1</b>	RCIS-AP36K1×2 RAS-AP63GHJ	単相 200 50/60	5.6 (2.2~6.3)	2.6	6.3 (2.2~8.0)	3.0	6.2	0.76	3.29 (4.50)	4.01 (5.77)	3.65	4.9 (af)	(980×640×283(248))×2 792(+95)×300×600	(24(+4.5))×2 41
<b>RCIS-AP63GHP1</b>	RCIS-AP36K1×2 RAS-AP63GH	三相 200 50/60	5.6 (2.2~6.3)	2.6	6.3 (2.2~8.0)	3.0	6.2	0.76	3.29 (4.50)	4.01 (5.77)	3.65	4.9 (af)	(980×640×283(248))×2 792(+95)×300×600	(24(+4.5))×2 39
<b>RCIS-AP80GHPJ1</b>	RCIS-AP40K1×2 RAS-AP80GHJ	単相 200 50/60	7.1 (3.2~8.0)	3.2	8.0 (3.5~10.6)	3.7	7.8	0.77	3.99 (5.26)	4.28 (5.61)	4.14	5.2 (af)	(980×640×283(248))×2 950×370×800	(24(+4.5))×2 66
<b>RCIS-AP80GHP1</b>	RCIS-AP40K1×2 RAS-AP80GH	三相 200 50/60	7.1 (3.2~8.0)	3.2	8.0 (3.5~10.6)	3.7	7.8	0.77	3.99 (5.26)	4.28 (5.61)	4.14	5.2 (af)	(980×640×283(248))×2 950×370×800	(24(+4.5))×2 66
<b>RCIS-AP112GHPJ1</b>	RCIS-AP56K1×2 RAS-AP112GHJ	三相 200 50/60	10.0 (4.5~11.2)	4.5	11.2 (5.0~14.0)	5.2	12.5	0.76	4.00 (5.31)	4.31 (5.54)	4.16	5.3 (ag)	(1,350×640×283(248))×2 950×370×1,380	(31(+6))×2 103
<b>RCIS-AP140GHPJ1</b>	RCIS-AP71K1×2 RAS-AP140GHJ	三相 200 50/60	12.5 (5.7~14.0)	5.9	14.0 (5.0~18.0)	6.3	14.0	0.74	3.34 (4.37)	3.98 (5.63)	3.66	4.8 (ag)	(1,350×640×283(248))×2 950×370×1,380	(31(+6))×2 103
<b>RCIS-AP160GHPJ1</b>	RCIS-AP80K1×2 RAS-AP160GHJ	三相 200 50/60	14.0 (6.0~16.0)	6.3	16.0 (5.0~20.0)	7.2	15.0	0.74	3.13 (4.23)	3.61 (5.45)	3.37	4.6 (ag)	(1,350×640×283(248))×2 950×370×1,380	(31(+6))×2 103
<b>RCIS-AP112GHG1</b>	RCIS-AP40K1×3 RAS-AP112GH	三相 200 50/60	10.0 (4.5~11.2)	4.5	11.2 (5.0~14.0)	5.2	12.5	0.77	4.00 (5.31)	4.31 (5.54)	4.16	5.3 (ag)	(980×640×283(248))×3 950×370×1,380	(24(+4.5))×3 103
<b>RCIS-AP140GHG1</b>	RCIS-AP45K1×3 RAS-AP140GH	三相 200 50/60	12.5 (5.7~14.0)	5.9	14.0 (5.0~18.0)	6.3	14.0	0.77	3.34 (4.37)	3.98 (5.63)	3.66	4.8 (ag)	(980×640×283(248))×3 950×370×1,380	(24(+4.5))×3 103
<b>RCIS-AP160GHG1</b>	RCIS-AP56K1×3 RAS-AP160GH	三相 200 50/60	14.0 (6.0~16.0)	6.3	16.0 (5.0~20.0)	7.2	15.0	0.76	3.13 (4.23)	3.61 (5.45)	3.37	4.6 (ag)	(1,350×640×283(248))×3 950×370×1,380	(31(+6))×3 103
<b>RCIS-AP224GHG1</b>	RCIS-AP80K1×3 RAS-AP224GH	三相 200 50/60	20.0 (8.0~22.4)	9.0	22.4 (6.3~28.0)	10.1	20.0	0.76	3.63 (4.11)	4.14 (4.76)	3.89	4.5 (ah)	(1,350×640×283(248))×3 950×370×1,380	(31(+6))×3 136
<b>RCIS-AP112GHW1</b>	RCIS-AP28K1×4 RAS-AP112GH	三相 200 50/60	10.0 (4.5~11.2)	4.5	11.2 (5.0~14.0)	5.2	12.5	0.77	4.00 (5.31)	4.31 (5.54)	4.16	5.3 (ag)	(980×640×283(248))×4 950×370×1,380	(24(+4.5))×4 103
<b>RCIS-AP140GHW1</b>	RCIS-AP36K1×4 RAS-AP140GH	三相 200 50/60	12.5 (5.7~14.0)	5.9	14.0 (5.0~18.0)	6.3	14.0	0.76	3.34 (4.37)	3.98 (5.63)	3.66	4.8 (ag)	(980×640×283(248))×4 950×370×1,380	(24(+4.5))×4 103
<b>RCIS-AP160GHW1</b>	RCIS-AP40K1×4 RAS-AP160GH	三相 200 50/60	14.0 (6.0~16.0)	6.3	16.0 (5.0~20.0)	7.2	15.0	0.77	3.13 (4.23)	3.61 (5.45)	3.37	4.6 (ag)	(980×640×283(248))×4 950×370×1,380	(24(+4.5))×4 103
<b>RCIS-AP224GHW1</b>	RCIS-AP56K1×4 RAS-AP224GH	三相 200 50/60	20.0 (8.0~22.4)	9.0	22.4 (6.3~28.0)	10.1	20.0	0.75	3.63 (4.11)	4.14 (4.76)	3.89	4.5 (ah)	(1,350×640×283(248))×4 950×370×1,380	(31(+6))×4 136
<b>RCIS-AP280GHW1</b>	RCIS-AP71K1×4 RAS-AP280GH	三相 200 50/60	25.0 (10.0~28.0)	11.3	28.0 (8.0~35.0)	12.6	24.0	0.74	2.79 (3.92)	3.66 (4.96)	3.23	4.3 (ah)	(1,350×640×283(248))×4 950×370×1,380	(31(+6))×4 138
<b>RCIS-AP335GHW1</b>	RCIS-AP80K1×4 RAS-AP335GH	三相 200 50/60	30.0 (11.2~33.5)	—	33.5 (9.0~37.5)	—	30.0	0.72	2.60 (—)	3.69 (—)	3.15	— (—)	(1,350×640×283(248))×4 1,100×390×1,650	(31(+6))×4 171

IPコード: 室内…X0、室外…X4 設計圧力: 4.15MPa 仕様値は、JIS B 8615 および JRA4048-2006による

(注)・能力の( )内はインバーターによる可変範囲を示します。  
 ・APFの( )内は経済産業省告示第213号(平成21年)による区分を示します。(P.172参照)  
 ・室外ユニットの運転音の( )内は、冷房運転におけるナイトシフト時の値を示します。

・外形寸法の室内ユニットの幅寸法および奥行き寸法はパネル寸法を示します。  
 ・機外配線は「B方式」での仕様を示します。・最小電線太さは配線長さ20mまでの場合です。  
 ・ブレーカー容量は漏電遮断器(ELB)の定格電流(A)の値を示します。  
 ・「室内外連絡配線」の2+2は、電源配線+制御用連絡配線を示します。



てんかせ1方向仕様表

品名	電気特性							送風機出力 (kW)	室内風量 (m <sup>3</sup> /min) (急-強-弱) 上: 50Hz 下: 60Hz	運転音[dB(A)]		冷媒配管				機外配線			型式	評価	
	消費電力(kW)			運転電流 (A)		力率 (%)	始動電流 (A)			圧縮機出力 (kW)	室内	室外	液管/ガス管 φ(mm) 上: 室内機 下: 室外機	ドレン 配管	最大 長さ (m)	最大 高低差 室外上 (m)	最小配管 太さ (mm) 上: 室内 下: 室外	フルーカ 容量 (A) 上: 室内 下: 室外			連絡 配線 室内外 (本)
	冷房	暖房	暖房 低温	上: 冷房 下: 暖房	最大	上: 冷房 下: 暖房															
	定格 (中間)	定格 (中間)	暖房 低温																		
	1.62 (0.429)	1.56 (0.494)	2.20	8.3 8.0	12.7	98 97	—	0.95	0.075 0.04×1	13-11-9 14-12-10	40-37-34 43-40-36	44/46 (42)	6.35/12.7	VP25	50	30	2.0 3.5	— 20	2+2	RCIS-AP56GHJ1	223
	1.62 (0.429)	1.56 (0.494)	2.20	5.2 5.0	7.9	90 90	—	0.95	0.075 0.04×1	13-11-9 14-12-10	40-37-34 43-40-36	44/46 (42)	6.35/12.7	VP25	50	30	2.0 2.0	— 15	2+2	RCIS-AP56GH1	224
	1.77 (0.582)	1.64 (0.583)	2.59	9.0 8.5	14.1	98 97	—	0.95	0.075 0.04×1	14-12-10 15-13-11	41-38-35 44-41-38	45/47 (43)	6.35/12.7	VP25	50	30	2.0 3.5	— 20	2+2	RCIS-AP63GHJ1	225
	1.77 (0.582)	1.64 (0.583)	2.59	5.7 5.3	8.9	90 90	—	0.95	0.075 0.04×1	14-12-10 15-13-11	41-38-35 44-41-38	45/47 (43)	6.35/12.7	VP25	50	30	2.0 2.0	— 15	2+2	RCIS-AP63GH1	226
	2.01 (0.677)	2.25 (0.762)	3.48	10.3 11.5	19.5	98 98	—	1.20	0.075 0.10×1	16-14-12 17-15.5-14	44-41-38 45-44-42	45/47 (41)	9.53/15.88	VP25	50	30	2.0 5.5	— 30	2+2	RCIS-AP80GHJ1	227
	2.01 (0.677)	2.25 (0.762)	3.48	6.3 7.1	12.5	92 92	—	1.20	0.075 0.10×1	16-14-12 17-15.5-14	44-41-38 45-44-42	45/47 (41)	9.53/15.88	VP25	50	30	2.0 3.5	— 20	2+2	RCIS-AP80GH1	228
	1.02 (0.437)	0.789 (0.373)	1.29	5.2 4.1	12.8	98 97	—	0.55	(0.035)×2 0.04×1	(8.5-7.5-6.5)×2 —	(36-34-32)×2 —	44/46 (42)	(6.35/12.7)×2 6.35/12.7	VP25	50	30	2.0 3.5	— 20	2+2	RCIS-AP40GHPJ1	229
	1.02 (0.437)	0.789 (0.373)	1.29	3.3 2.5	8.0	90 90	—	0.55	(0.035)×2 0.04×1	(8.5-7.5-6.5)×2 —	(36-34-32)×2 —	44/46 (42)	(6.35/12.7)×2 6.35/12.7	VP25	50	30	2.0 2.0	— 15	2+2	RCIS-AP40GHP1	230
	1.16 (0.430)	1.02 (0.437)	1.35	5.9 5.3	12.8	98 97	—	0.55	(0.035)×2 0.04×1	(8.5-7.5-6.5)×2 —	(36-34-32)×2 —	44/46 (42)	(6.35/12.7)×2 6.35/12.7	VP25	50	30	2.0 3.5	— 20	2+2	RCIS-AP45GHPJ1	231
	1.16 (0.430)	1.02 (0.437)	1.35	3.7 3.3	8.0	90 90	—	0.55	(0.035)×2 0.04×1	(8.5-7.5-6.5)×2 —	(36-34-32)×2 —	44/46 (42)	(6.35/12.7)×2 6.35/12.7	VP25	50	30	2.0 2.0	— 15	2+2	RCIS-AP45GHP1	232
	1.31 (0.437)	1.14 (0.478)	1.65	6.7 5.9	12.8	98 97	—	0.55	(0.035)×2 0.04×1	(8.5-7.5-6.5)×2 —	(36-34-32)×2 —	44/46 (42)	(6.35/12.7)×2 6.35/12.7	VP25	50	30	2.0 3.5	— 20	2+2	RCIS-AP50GHPJ1	233
	1.31 (0.437)	1.14 (0.478)	1.65	4.2 3.7	8.0	90 90	—	0.55	(0.035)×2 0.04×1	(8.5-7.5-6.5)×2 —	(36-34-32)×2 —	44/46 (42)	(6.35/12.7)×2 6.35/12.7	VP25	50	30	2.0 2.0	— 15	2+2	RCIS-AP50GHP1	234
	1.63 (0.400)	1.60 (0.533)	2.23	8.3 8.2	12.8	98 97	—	0.95	(0.035)×2 0.04×1	(8.5-7.5-6.5)×2 —	(36-34-32)×2 —	44/46 (42)	(6.35/12.7)×2 6.35/12.7	VP25	50	30	2.0 3.5	— 20	2+2	RCIS-AP56GHPJ1	235
	1.63 (0.400)	1.60 (0.533)	2.23	5.2 5.1	8.0	90 90	—	0.95	(0.035)×2 0.04×1	(8.5-7.5-6.5)×2 —	(36-34-32)×2 —	44/46 (42)	(6.35/12.7)×2 6.35/12.7	VP25	50	30	2.0 2.0	— 15	2+2	RCIS-AP56GHP1	236
	1.70 (0.578)	1.57 (0.520)	2.57	8.7 8.1	14.5	98 97	—	0.95	(0.035)×2 0.04×1	(9-8-7)×2 —	(37-35-33)×2 —	45/47 (43)	(6.35/12.7)×2 6.35/12.7	VP25	50	30	2.0 3.5	— 20	2+2	RCIS-AP63GHPJ1	237
	1.70 (0.578)	1.57 (0.520)	2.57	5.5 5.0	9.3	90 90	—	0.95	(0.035)×2 0.04×1	(9-8-7)×2 —	(37-35-33)×2 —	45/47 (43)	(6.35/12.7)×2 6.35/12.7	VP25	50	30	2.0 2.0	— 15	2+2	RCIS-AP63GHP1	238
	1.78 (0.608)	1.87 (0.659)	3.07	9.1 9.7	19.7	98 96	—	1.20	(0.035)×2 0.10×1	(9.5-8.5-7.5)×2 —	(39-37-34)×2 —	45/47 (41)	(6.35/12.7)×2 9.53/15.88	VP25	50	30	2.0 5.5	— 30	2+2	RCIS-AP80GHPJ1	239
	1.78 (0.608)	1.87 (0.659)	3.07	5.6 5.9	12.7	92 92	—	1.20	(0.035)×2 0.10×1	(9.5-8.5-7.5)×2 —	(39-37-34)×2 —	45/47 (41)	(6.35/12.7)×2 9.53/15.88	VP25	50	30	2.0 3.5	— 20	2+2	RCIS-AP80GHP1	240
	2.50 (0.847)	2.60 (0.939)	4.53	7.8 8.2	17.8	92 92	—	1.60	(0.075)×2 0.10×1+0.10×1	(13-11-9)×2 (14-12-11)×2	(40-37-34)×2 (43-40-36)×2	47/49 (43)	(6.35/12.7)×2 9.53/15.88	VP25	75	30	2.0 3.5	— 30	2+2	RCIS-AP112GHP1	241
	3.74 (1.35)	3.52 (1.12)	5.50	11.7 11.0	20.9	92 92	—	2.50	(0.075)×2 0.10×1+0.10×1	(16-14-12)×2 (17-15.5-14)×2	(44-41-38)×2 (45-44-42)×2	48/50 (44)	(9.53/15.88)×2 9.53/15.88	VP25	75	30	2.0 5.5	— 30	2+2	RCIS-AP140GHP1	242
	4.48 (1.49)	4.43 (1.32)	6.23	14.1 13.9	23.7	92 92	—	2.50	(0.075)×2 0.10×1+0.10×1	(16-14-12)×2 (17-15.5-14)×2	(44-41-38)×2 (45-44-42)×2	48/50 (45)	(9.53/15.88)×2 9.53/15.88	VP25	75	30	2.0 5.5	— 30	2+2	RCIS-AP160GHP1	243
	2.50 (0.847)	2.60 (0.939)	4.53	7.8 8.2	18.0	92 92	—	1.60	(0.035)×3 0.10×1+0.10×1	(9.5-8.5-7.5)×3 —	(39-37-34)×3 —	47/49 (43)	(6.35/12.7)×3 9.53/15.88	VP25	75	30	2.0 3.5	— 30	2+2	RCIS-AP112GHG1	244
	3.74 (1.35)	3.52 (1.12)	5.50	11.7 11.0	20.5	92 92	—	2.50	(0.035)×3 0.10×1+0.10×1	(9.5-8.5-7.5)×3 —	(39-37-34)×3 —	48/50 (44)	(6.35/12.7)×3 9.53/15.88	VP25	75	30	2.0 5.5	— 30	2+2	RCIS-AP140GHG1	245
	4.48 (1.49)	4.43 (1.32)	6.23	14.1 13.9	23.6	92 92	—	2.50	(0.075)×3 0.10×1+0.10×1	(13-11-9)×3 (14-12-11)×3	(40-37-34)×3 (43-40-36)×3	48/50 (45)	(6.35/12.7)×3 9.53/15.88	VP25	75	30	2.0 5.5	— 30	2+2	RCIS-AP160GHG1	246
	5.51 (2.19)	5.41 (2.12)	7.57	17.3 17.0	40.0	92 92	—	4.00	(0.075)×3 0.17×1+0.17×1	(16-14-12)×3 (17-15.5-14)×3	(44-41-38)×3 (45-44-42)×3	57/59 (55)	(9.53/15.88)×3 9.53 <sup>※</sup> /25.4	VP25	100	30	3.5 14.0	— 50	2+2	RCIS-AP224GHG1	247
	2.50 (0.847)	2.60 (0.939)	4.53	7.8 8.2	18.2	92 92	—	1.60	(0.035)×4 0.10×1+0.10×1	(8.5-7.5-6.5)×4 —	(36-34-32)×4 —	47/49 (43)	(6.35/12.7)×4 9.53/15.88	VP25	75	30	2.0 3.5	— 30	2+2	RCIS-AP112GHW1	248
	3.74 (1.35)	3.52 (1.12)	5.50	11.7 11.0	20.9	92 92	—	2.50	(0.035)×4 0.10×1+0.10×1	(9-8-7)×4 —	(37-35-33)×4 —	48/50 (44)	(6.35/12.7)×4 9.53/15.88	VP25	75	30	2.0 5.5	— 30	2+2	RCIS-AP140GHW1	249
	4.48 (1.49)	4.43 (1.32)	6.23	14.1 13.9	23.7	92 92	—	2.50	(0.035)×4 0.10×1+0.10×1	(9.5-8.5-7.5)×4 —	(39-37-34)×4 —	48/50 (45)	(6.35/12.7)×4 9.53/15.88	VP25	75	30	2.0 5.5	— 30	2+2	RCIS-AP160GHW1	250
	5.51 (2.19)	5.41 (2.12)	7.57	17.3 17.0	40.2	92 92	—	4.00	(0.075)×4 0.17×1+0.17×1	(13-11-9)×4 (14-12-11)×4	(40-37-34)×4 (43-40-36)×4	57/59 (55)	(6.35/12.7)×4 9.53 <sup>※</sup> /25.4	VP25	100	30	3.5 14.0	— 50	2+2	RCIS-AP224GHW1	251
	8.96 (2.88)	7.65 (2.54)	9.76	28.1 24.0	44.0	92 92	—	5.80	(0.075)×4 0.17×1+0.17×1	(16-14-12)×4 (17-15.5-14)×4	(44-41-38)×4 (45-44-42)×4	58/60 (56)	(9.53/15.88)×4 12.7/25.4	VP25	100	30	3.5 14.0	— 50	2+2	RCIS-AP280GHW1	252
	11.55 (—)	9.09 (—)	10.63	35.9 28.2	47.0	93 93	—	7.20	(0.075)×4 0.17×1+0.20×1	(16-14-12)×4 (17-15.5-14)×4	(44-41-38)×4 (45-44-42)×4	59/61 (57)	(9.53/15.88)×4 12.7/25.4	VP25	100	30	3.5 14.0	— 60	2+2	RCIS-AP335GHW1	253

・省エネの達人プレミアム、省エネの達人個別運転トリプル・フォー機、  
かべかけ(45型以下)室内ユニット接続機、  
省エネの達人プレミアム、省エネの達人同時運転フォー機はe-LINE接続はできません。

※配管長が70mを超える場合は、液配管をφ12.7にサイズアップしてください。



# 仕様表 てんかせ1方向

	型式		電源 (V) (Hz)	能力(kW)					定格冷房時の 顕熱比	COP(エネルギー消費効率)			APF 通年 エネルギー 消費効率 (区分)	外形寸法(mm) (幅×奥行×高さ) 上:室内機 下:室外機 室内機の高さ( )内の寸法は 天井内に入る本体高さを示す	質量 (kg) 上:室内機 下:室外機 ( )内は パネル質量
	セット	室内ユニット 室外ユニット		冷房		暖房		暖房 低温		冷房	暖房	冷 暖 平 均			
				定格	中間	定格	中間								

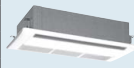
<b>省エネの達人</b> <b>RCIS</b> てんかせ1方向 	冷房	RCIS-AP40SHJ1	RCIS-AP40K1 RAS-AP40SHJ	単相 200 50/60	3.6 (1.5~4.0)	1.7	4.0 (1.5~5.3)	1.9	4.4	0.77	3.61 (4.37)	4.50 (5.14)	4.06	4.9 (af)	980×640×283(248) 792(+95)×300×600	24(+4.5) 41
		RCIS-AP40SH1	RCIS-AP40K1 RAS-AP40SH	三相 200 50/60	3.6 (1.5~4.0)	1.7	4.0 (1.5~5.3)	1.9	4.4	0.77	3.61 (4.37)	4.50 (5.14)	4.06	4.9 (af)	980×640×283(248) 792(+95)×300×600	24(+4.5) 39
		RCIS-AP45SHJ1	RCIS-AP45K1 RAS-AP45SHJ	単相 200 50/60	4.0 (1.5~4.5)	1.8	4.5 (1.5~5.9)	2.2	4.5	0.77	3.33 (4.29)	4.02 (5.03)	3.68	4.7 (af)	980×640×283(248) 792(+95)×300×600	24(+4.5) 41
		RCIS-AP45SH1	RCIS-AP45K1 RAS-AP45SH	三相 200 50/60	4.0 (1.5~4.5)	1.8	4.5 (1.5~5.9)	2.2	4.5	0.77	3.33 (4.29)	4.02 (5.03)	3.68	4.7 (af)	980×640×283(248) 792(+95)×300×600	24(+4.5) 39
		RCIS-AP50SHJ1	RCIS-AP50K1 RAS-AP50SHJ	単相 200 50/60	4.5 (1.5~5.0)	2.2	5.0 (1.5~6.3)	2.3	4.8	0.76	3.46 (4.79)	3.97 (5.54)	3.72	5.0 (af)	1,350×640×283(248) 792(+95)×300×600	31(+6) 41
		RCIS-AP50SH1	RCIS-AP50K1 RAS-AP50SH	三相 200 50/60	4.5 (1.5~5.0)	2.2	5.0 (1.5~6.3)	2.3	4.8	0.76	3.46 (4.79)	3.97 (5.54)	3.72	5.0 (af)	1,350×640×283(248) 792(+95)×300×600	31(+6) 39
		RCIS-AP56SHJ1	RCIS-AP56K1 RAS-AP56SHJ	単相 200 50/60	5.0 (2.2~5.6)	2.3	5.6 (2.2~7.1)	2.7	5.6	0.76	2.94 (5.11)	3.41 (5.21)	3.18	4.8 (af)	1,350×640×283(248) 792(+95)×300×600	31(+6) 41
		RCIS-AP56SH1	RCIS-AP56K1 RAS-AP56SH	三相 200 50/60	5.0 (2.2~5.6)	2.3	5.6 (2.2~7.1)	2.7	5.6	0.76	2.94 (5.11)	3.41 (5.21)	3.18	4.8 (af)	1,350×640×283(248) 792(+95)×300×600	31(+6) 39
		RCIS-AP63SHJ1	RCIS-AP63K1 RAS-AP63SHJ	単相 200 50/60	5.6 (2.2~6.3)	2.6	6.3 (2.2~8.0)	3.0	6.2	0.75	3.03 (4.28)	3.68 (4.93)	3.36	4.5 (af)	1,350×640×283(248) 792(+95)×300×600	31(+6) 41
		RCIS-AP63SH1	RCIS-AP63K1 RAS-AP63SH	三相 200 50/60	5.6 (2.2~6.3)	2.6	6.3 (2.2~8.0)	3.0	6.2	0.75	3.03 (4.28)	3.68 (4.93)	3.36	4.5 (af)	1,350×640×283(248) 792(+95)×300×600	31(+6) 39
		RCIS-AP80SHJ1	RCIS-AP80K1 RAS-AP80SHJ	単相 200 50/60	7.1 (3.2~8.0)	3.2	8.0 (3.5~9.0)	3.6	6.7	0.74	2.81 (4.01)	3.46 (4.63)	3.14	4.2 (af)	1,350×640×283(248) 792(+95)×300×600	31(+6) 44
		RCIS-AP80SH1	RCIS-AP80K1 RAS-AP80SH	三相 200 50/60	7.1 (3.2~8.0)	3.2	8.0 (3.5~9.0)	3.6	6.7	0.74	2.81 (4.01)	3.46 (4.63)	3.14	4.2 (af)	1,350×640×283(248) 792(+95)×300×600	31(+6) 42
冷房 同時 個別	RCIS-AP40SHPJ1	RCIS-AP22K1 ×2 RAS-AP40SHJ	単相 200 50/60	3.6 (1.5~4.0)	1.7	4.0 (1.5~5.3)	1.9	4.4	0.82	3.36 (3.71)	4.82 (4.86)	4.09	4.5 (af)	(980×640×283(248))×2 792(+95)×300×600	(24(+4.5))×2 41	
	RCIS-AP40SHP1	RCIS-AP22K1 ×2 RAS-AP40SH	三相 200 50/60	3.6 (1.5~4.0)	1.7	4.0 (1.5~5.3)	1.9	4.4	0.82	3.36 (3.71)	4.82 (4.86)	4.09	4.5 (af)	(980×640×283(248))×2 792(+95)×300×600	(24(+4.5))×2 39	
	RCIS-AP45SHPJ1	RCIS-AP22K1 ×2 RAS-AP45SHJ	単相 200 50/60	4.0 (1.5~4.5)	1.8	4.5 (1.5~5.9)	2.2	4.5	0.82	3.31 (4.02)	4.21 (4.82)	3.76	4.5 (af)	(980×640×283(248))×2 792(+95)×300×600	(24(+4.5))×2 41	
	RCIS-AP45SHP1	RCIS-AP22K1 ×2 RAS-AP45SH	三相 200 50/60	4.0 (1.5~4.5)	1.8	4.5 (1.5~5.9)	2.2	4.5	0.82	3.31 (4.02)	4.21 (4.82)	3.76	4.5 (af)	(980×640×283(248))×2 792(+95)×300×600	(24(+4.5))×2 39	
	RCIS-AP50SHPJ1	RCIS-AP28K1 ×2 RAS-AP50SHJ	単相 200 50/60	4.5 (1.5~5.0)	2.2	5.0 (1.5~6.3)	2.3	4.8	0.77	3.31 (4.82)	4.20 (4.65)	3.76	4.7 (af)	(980×640×283(248))×2 792(+95)×300×600	(24(+4.5))×2 41	
	RCIS-AP50SHP1	RCIS-AP28K1 ×2 RAS-AP50SH	三相 200 50/60	4.5 (1.5~5.0)	2.2	5.0 (1.5~6.3)	2.3	4.8	0.77	3.31 (4.82)	4.20 (4.65)	3.76	4.7 (af)	(980×640×283(248))×2 792(+95)×300×600	(24(+4.5))×2 39	
	RCIS-AP56SHPJ1	RCIS-AP28K1 ×2 RAS-AP56SHJ	単相 200 50/60	5.0 (2.2~5.6)	2.3	5.6 (2.2~7.1)	2.7	5.6	0.77	2.92 (5.49)	3.33 (4.83)	3.13	4.7 (af)	(980×640×283(248))×2 792(+95)×300×600	(24(+4.5))×2 41	
	RCIS-AP56SHP1	RCIS-AP28K1 ×2 RAS-AP56SH	三相 200 50/60	5.0 (2.2~5.6)	2.3	5.6 (2.2~7.1)	2.7	5.6	0.77	2.92 (5.49)	3.33 (4.83)	3.13	4.7 (af)	(980×640×283(248))×2 792(+95)×300×600	(24(+4.5))×2 39	
	RCIS-AP63SHPJ1	RCIS-AP36K1 ×2 RAS-AP63SHJ	単相 200 50/60	5.6 (2.2~6.3)	2.6	6.3 (2.2~8.0)	3.0	6.2	0.76	3.15 (4.30)	3.84 (5.52)	3.50	4.7 (af)	(980×640×283(248))×2 792(+95)×300×600	(24(+4.5))×2 41	
	RCIS-AP63SHP1	RCIS-AP36K1 ×2 RAS-AP63SH	三相 200 50/60	5.6 (2.2~6.3)	2.6	6.3 (2.2~8.0)	3.0	6.2	0.76	3.15 (4.30)	3.84 (5.52)	3.50	4.7 (af)	(980×640×283(248))×2 792(+95)×300×600	(24(+4.5))×2 39	
	RCIS-AP80SHPJ1	RCIS-AP40K1 ×2 RAS-AP80SHJ	単相 200 50/60	7.1 (3.2~8.0)	3.2	8.0 (3.5~9.0)	3.6	6.7	0.77	3.17 (4.46)	4.17 (5.36)	3.67	4.8 (af)	(980×640×283(248))×2 792(+95)×300×600	(24(+4.5))×2 44	
	RCIS-AP80SHP1	RCIS-AP40K1 ×2 RAS-AP80SH	三相 200 50/60	7.1 (3.2~8.0)	3.2	8.0 (3.5~9.0)	3.6	6.7	0.77	3.17 (4.46)	4.17 (5.36)	3.67	4.8 (af)	(980×640×283(248))×2 792(+95)×300×600	(24(+4.5))×2 42	
冷房 同時 個別	RCIS-AP112SHP1	RCIS-AP56K1 ×2 RAS-AP112SH	三相 200 50/60	10.0 (4.5~11.2)	4.5	11.2 (5.0~14.0)	5.2	10.5	0.76	3.17 (4.54)	3.80 (5.00)	3.49	4.6 (ag)	(1,350×640×283(248))×2 950×370×800	(31(+6))×2 67	
	RCIS-AP140SHP1	RCIS-AP71K1 ×2 RAS-AP140SH	三相 200 50/60	12.5 (5.7~14.0)	6.3	14.0 (5.0~16.0)	7.0	12.1	0.74	3.09 (3.82)	3.43 (4.73)	3.26	4.2 (ag)	(1,350×640×283(248))×2 950×370×800	(31(+6))×2 79	
	RCIS-AP160SHP1	RCIS-AP80K1 ×2 RAS-AP160SH	三相 200 50/60	14.0 (6.0~16.0)	7.0	16.0 (5.0~18.0)	8.0	12.5	0.74	2.86 (3.65)	3.30 (4.52)	3.08	4.0 (ag)	(1,350×640×283(248))×2 950×370×800	(31(+6))×2 79	
	RCIS-AP112SHG1	RCIS-AP40K1 ×3 RAS-AP112SH	三相 200 50/60	10.0 (4.5~11.2)	4.5	11.2 (5.0~14.0)	5.2	10.5	0.77	3.17 (4.54)	3.80 (5.00)	3.49	4.6 (ag)	(980×640×283(248))×3 950×370×800	(24(+4.5))×3 67	
RCIS-AP140SHG1	RCIS-AP45K1 ×3 RAS-AP140SH	三相 200 50/60	12.5 (5.7~14.0)	6.3	14.0 (5.0~16.0)	7.0	12.1	0.77	3.09 (3.82)	3.43 (4.73)	3.26	4.2 (ag)	(980×640×283(248))×3 950×370×800	(24(+4.5))×3 79		
RCIS-AP160SHG1	RCIS-AP56K1 ×3 RAS-AP160SH	三相 200 50/60	14.0 (6.0~16.0)	7.0	16.0 (5.0~18.0)	8.0	12.5	0.76	2.86 (3.65)	3.30 (4.52)	3.08	4.0 (ag)	(1,350×640×283(248))×3 950×370×800	(31(+6))×3 79		
RCIS-AP224SHG1	RCIS-AP80K1 ×3 RAS-AP224SH	三相 200 50/60	20.0 (8.0~22.4)	9.0	22.4 (6.3~28.0)	10.1	20.0	0.76	3.23 (4.13)	3.93 (4.65)	3.58	4.3 (ah)	(1,350×640×283(248))×3 950×370×1,380	(31(+6))×3 133		
冷房 同時 個別	RCIS-AP112SHW1	RCIS-AP28K1 ×4 RAS-AP112SH	三相 200 50/60	10.0 (4.5~11.2)	4.5	11.2 (5.0~14.0)	5.2	10.5	0.77	3.17 (4.54)	3.80 (5.00)	3.49	4.6 (ag)	(980×640×283(248))×4 950×370×800	(24(+4.5))×4 67	
	RCIS-AP140SHW1	RCIS-AP36K1 ×4 RAS-AP140SH	三相 200 50/60	12.5 (5.7~14.0)	6.3	14.0 (5.0~16.0)	7.0	12.1	0.76	3.09 (3.82)	3.43 (4.73)	3.26	4.2 (ag)	(980×640×283(248))×4 950×370×800	(24(+4.5))×4 79	

IPコード:室内…X0、室外…X4 設計圧力:4.15MPa 仕様値は、JIS B 8615 および JRA4048-2006による

- (注)・能力( )内はインバーターによる可変範囲を示します。
- ・APFの( )内は経済産業省告示第213号(平成21年)による区分を示します。(P.172参照)
- ・室外ユニットの運転音の( )内は、冷房運転におけるナイトシフト時の値を示します。

- ・外形寸法の室内ユニットの幅寸法および奥行き寸法はパネル寸法を示します。
- ・機外配線は「B方式」での仕様を示します。・最小電線太さは配線長さ20mまでの場合です。
- ・ブレーカー容量は漏電遮断器(ELB)の定格電流(A)の値を示します。
- ・「室内外連絡配線」の2+2は、電源配線+制御用連絡配線を示します。



型番	電気特性										送風機出力 (kW)	室内風量 (m <sup>3</sup> /min) (急-強-弱) 上: 50Hz 下: 60Hz	運転音[dB(A)]		冷媒配管				機外配線			型式	坪
	消費電力(kW)			運転電流 (A)		力率 (%)	始動電流 (A)	圧縮機出力 (kW)	室内	室外			液管/ガス管 φ(mm) 上: 室内機 下: 室外機	ドレン 配管	最大長 最大 高低差 室外上 (m)	最小配管 太さ (mm) 上: 室内 下: 室外	フルー 容量 (A) 上: 室内 下: 室外	連絡 配線 室内 (本)					
	冷房	暖房	暖房 低温	上: 冷房 下: 暖房	最大	上: 冷房 下: 暖房																	
	定格 (中間)	定格 (中間)	暖房 低温																				
	0.998 (0.389)	0.889 (0.370)	1.42	5.1 4.6	12.7	98 97	—	0.55	0.035 0.04×1	9.5-8.5-7.5 —	39-37-34 —	44/46 (42)	6.35/12.7	VP25	50	30	2.0 3.5	— 20	2+2	RCIS-AP40SHJ1	254		
	0.998 (0.389)	0.889 (0.370)	1.42	3.2 2.9	7.9	90 90	—	0.55	0.035 0.04×1	9.5-8.5-7.5 —	39-37-34 —	44/46 (42)	6.35/12.7	VP25	50	30	2.0 2.0	— 15	2+2	RCIS-AP40SH1	255		
	1.20 (0.420)	1.12 (0.437)	1.46	6.1 5.8	12.7	98 97	—	0.55	0.035 0.04×1	9.5-8.5-7.5 —	39-37-34 —	44/46 (42)	6.35/12.7	VP25	50	30	2.0 3.5	— 20	2+2	RCIS-AP45SHJ1	256		
	1.20 (0.420)	1.12 (0.437)	1.46	3.8 3.6	7.9	90 90	—	0.55	0.035 0.04×1	9.5-8.5-7.5 —	39-37-34 —	44/46 (42)	6.35/12.7	VP25	50	30	2.0 2.0	— 15	2+2	RCIS-AP45SH1	257		
	1.30 (0.459)	1.26 (0.415)	1.79	6.6 6.5	12.7	98 97	—	0.55	0.075 0.04×1	13-11-9 14-12-10	40-37-34 43-40-36	44/46 (42)	6.35/12.7	VP25	50	30	2.0 3.5	— 20	2+2	RCIS-AP50SHJ1	258		
	1.30 (0.459)	1.26 (0.415)	1.79	4.2 4.0	7.9	90 90	—	0.55	0.075 0.04×1	13-11-9 14-12-10	40-37-34 43-40-36	44/46 (42)	6.35/12.7	VP25	50	30	2.0 2.0	— 15	2+2	RCIS-AP50SH1	259		
	1.70 (0.450)	1.64 (0.518)	2.31	8.7 8.5	12.7	98 97	—	0.95	0.075 0.04×1	13-11-9 14-12-10	40-37-34 43-40-36	44/46 (42)	6.35/12.7	VP25	50	30	2.0 3.5	— 20	2+2	RCIS-AP56SHJ1	260		
	1.70 (0.450)	1.64 (0.518)	2.31	5.5 5.3	7.9	90 90	—	0.95	0.075 0.04×1	13-11-9 14-12-10	40-37-34 43-40-36	44/46 (42)	6.35/12.7	VP25	50	30	2.0 2.0	— 15	2+2	RCIS-AP56SH1	261		
	1.85 (0.608)	1.71 (0.609)	2.71	9.4 8.8	14.7	98 97	—	0.95	0.075 0.04×1	14-12-10 15-13-11	41-38-35 44-41-38	45/47 (43)	6.35/12.7	VP25	50	30	2.0 3.5	— 20	2+2	RCIS-AP63SHJ1	262		
	1.85 (0.608)	1.71 (0.609)	2.71	5.9 5.5	9.1	90 90	—	0.95	0.075 0.04×1	14-12-10 15-13-11	41-38-35 44-41-38	45/47 (43)	6.35/12.7	VP25	50	30	2.0 2.0	— 15	2+2	RCIS-AP63SH1	263		
	2.53 (0.799)	2.31 (0.777)	2.57	12.9 11.8	19.5	98 98	—	1.30	0.075 0.04×1	16-14-12 17-15.5-14	44-41-38 45-44-42	48/50 (46)	9.53/15.88	VP25	50	30	2.0 5.5	— 30	2+2	RCIS-AP80SHJ1	264		
	2.53 (0.799)	2.31 (0.777)	2.57	7.9 7.2	12.5	92 92	—	1.30	0.075 0.04×1	16-14-12 17-15.5-14	44-41-38 45-44-42	48/50 (46)	9.53/15.88	VP25	50	30	2.0 3.5	— 20	2+2	RCIS-AP80SH1	265		
	1.07 (0.458)	0.830 (0.391)	1.36	5.5 4.3	12.8	98 97	—	0.55	(0.035)×2 0.04×1	(8.5-7.5-6.5)×2 —	(36-34-32)×2 —	44/46 (42)	(6.35/12.7)×2 6.35/12.7	VP25	50	30	2.0 3.5	— 20	2+2	RCIS-AP40SHPJ1	266		
	1.07 (0.458)	0.830 (0.391)	1.36	3.4 2.7	8.0	90 90	—	0.55	(0.035)×2 0.04×1	(8.5-7.5-6.5)×2 —	(36-34-32)×2 —	44/46 (42)	(6.35/12.7)×2 6.35/12.7	VP25	50	30	2.0 2.0	— 15	2+2	RCIS-AP40SHP1	267		
	1.21 (0.448)	1.07 (0.456)	1.41	6.2 5.5	12.8	98 97	—	0.55	(0.035)×2 0.04×1	(8.5-7.5-6.5)×2 —	(36-34-32)×2 —	44/46 (42)	(6.35/12.7)×2 6.35/12.7	VP25	50	30	2.0 3.5	— 20	2+2	RCIS-AP45SHPJ1	268		
	1.21 (0.448)	1.07 (0.456)	1.41	3.9 3.4	8.0	90 90	—	0.55	(0.035)×2 0.04×1	(8.5-7.5-6.5)×2 —	(36-34-32)×2 —	44/46 (42)	(6.35/12.7)×2 6.35/12.7	VP25	50	30	2.0 2.0	— 15	2+2	RCIS-AP45SHP1	269		
	1.36 (0.456)	1.19 (0.495)	1.72	6.9 6.1	12.8	98 97	—	0.55	(0.035)×2 0.04×1	(8.5-7.5-6.5)×2 —	(36-34-32)×2 —	44/46 (42)	(6.35/12.7)×2 6.35/12.7	VP25	50	30	2.0 3.5	— 20	2+2	RCIS-AP50SHPJ1	270		
	1.36 (0.456)	1.19 (0.495)	1.72	4.4 3.8	8.0	90 90	—	0.55	(0.035)×2 0.04×1	(8.5-7.5-6.5)×2 —	(36-34-32)×2 —	44/46 (42)	(6.35/12.7)×2 6.35/12.7	VP25	50	30	2.0 2.0	— 15	2+2	RCIS-AP50SHP1	271		
	1.71 (0.419)	1.68 (0.559)	2.35	8.7 8.7	12.8	98 97	—	0.95	(0.035)×2 0.04×1	(8.5-7.5-6.5)×2 —	(36-34-32)×2 —	44/46 (42)	(6.35/12.7)×2 6.35/12.7	VP25	50	30	2.0 3.5	— 20	2+2	RCIS-AP56SHPJ1	272		
	1.71 (0.419)	1.68 (0.559)	2.35	5.5 5.4	8.0	90 90	—	0.95	(0.035)×2 0.04×1	(8.5-7.5-6.5)×2 —	(36-34-32)×2 —	44/46 (42)	(6.35/12.7)×2 6.35/12.7	VP25	50	30	2.0 2.0	— 15	2+2	RCIS-AP56SHP1	273		
	1.78 (0.604)	1.64 (0.543)	2.69	9.1 8.5	14.6	98 97	—	0.95	(0.035)×2 0.04×1	(9-8-7)×2 —	(37-35-33)×2 —	45/47 (43)	(6.35/12.7)×2 6.35/12.7	VP25	50	30	2.0 3.5	— 20	2+2	RCIS-AP63SHPJ1	274		
	1.78 (0.604)	1.64 (0.543)	2.69	5.7 5.3	9.3	90 90	—	0.95	(0.035)×2 0.04×1	(9-8-7)×2 —	(37-35-33)×2 —	45/47 (43)	(6.35/12.7)×2 6.35/12.7	VP25	50	30	2.0 2.0	— 15	2+2	RCIS-AP63SHP1	275		
	2.24 (0.718)	1.92 (0.672)	2.27	11.4 10.0	19.7	98 96	—	1.30	(0.035)×2 0.04×1	(9.5-8.5-7.5)×2 —	(39-37-34)×2 —	48/50 (46)	(6.35/12.7)×2 9.53/15.88	VP25	50	30	2.0 5.5	— 30	2+2	RCIS-AP80SHPJ1	276		
	2.24 (0.718)	1.92 (0.672)	2.27	7.0 6.0	12.7	92 92	—	1.30	(0.035)×2 0.04×1	(9.5-8.5-7.5)×2 —	(39-37-34)×2 —	48/50 (46)	(6.35/12.7)×2 9.53/15.88	VP25	50	30	2.0 3.5	— 20	2+2	RCIS-AP80SHP1	277		
	3.15 (0.991)	2.95 (1.04)	3.80	9.9 9.3	17.8	92 92	—	1.90	(0.075)×2 0.19×1	(13-11-9)×2 (14-12-10)×2	(40-37-34)×2 (43-40-36)×2	50/52 (48)	(6.35/12.7)×2 9.53/15.88	VP25	70	30	2.0 3.5	— 30	2+2	RCIS-AP112SHP1	278		
	4.05 (1.65)	4.08 (1.48)	4.62	12.7 12.8	20.9	92 92	—	3.00	(0.075)×2 0.19×1	(16-14-12)×2 (17-15.5-14)×2	(44-41-38)×2 (45-44-42)×2	52/54 (50)	(9.53/15.88)×2 9.53/15.88	VP25	75	30	2.0 5.5	— 30	2+2	RCIS-AP140SHP1	279		
	4.90 (1.92)	4.85 (1.77)	5.23	15.4 15.2	23.7	92 92	—	3.00	(0.075)×2 0.19×1	(16-14-12)×2 (17-15.5-14)×2	(44-41-38)×2 (45-44-42)×2	55/57 (53)	(9.53/15.88)×2 9.53/15.88	VP25	75	30	2.0 5.5	— 30	2+2	RCIS-AP160SHP1	280		
	3.15 (0.991)	2.95 (1.04)	3.80	9.9 9.3	18.0	92 92	—	1.90	(0.035)×3 0.19×1	(9.5-8.5-7.5)×3 —	(39-37-34)×3 —	50/52 (48)	(6.35/12.7)×3 9.53/15.88	VP25	70	30	2.0 3.5	— 30	2+2	RCIS-AP112SHG1	281		
	4.05 (1.65)	4.08 (1.48)	4.62	12.7 12.8	20.5	92 92	—	3.00	(0.035)×3 0.19×1	(9.5-8.5-7.5)×3 —	(39-37-34)×3 —	52/54 (50)	(6.35/12.7)×3 9.53/15.88	VP25	75	30	2.0 5.5	— 30	2+2	RCIS-AP140SHG1	282		
	4.90 (1.92)	4.85 (1.77)	5.23	15.4 15.2	23.6	92 92	—	3.00	(0.075)×3 0.19×1	(13-11-9)×3 (14-12-10)×3	(40-37-34)×3 (43-40-36)×3	55/57 (53)	(6.35/12.7)×3 9.53/15.88	VP25	75	30	2.0 5.5	— 30	2+2	RCIS-AP160SHG1	283		
	6.20 (2.18)	5.70 (2.17)	8.06	19.5 17.9	40.0	92 92	—	4.00	(0.075)×3 0.17×1+0.17×1	(16-14-12)×3 (17-15.5-14)×3	(44-41-38)×3 (45-44-42)×3	57/59 (55)	(9.53/15.88)×3 9.53*/25.4	VP25	100	30	3.5 14.0	— 50	2+2	RCIS-AP224SHG1	284		
	3.15 (0.991)	2.95 (1.04)	3.80	9.9 9.3	18.2	92 92	—	1.90	(0.035)×4 0.19×1	(8.5-7.5-6.5)×4 —	(36-34-32)×4 —	50/52 (48)	(6.35/12.7)×4 9.53/15.88	VP25	70	30	2.0 3.5	— 30	2+2	RCIS-AP112SHW1	285		
	4.05 (1.65)	4.08 (1.48)	4.62	12.7 12.8	20.9	92 92	—	3.00	(0.035)×4 0.19×1	(9-8-7)×4 —	(37-35-33)×4 —	52/54 (50)	(6.35/12.7)×4 9.53/15.88	VP25	75	30	2.0 5.5	— 30	2+2	RCIS-AP140SHW1	286		

・省エネの達人プレミアム、省エネの達人個別運転トリプル・フォー機、  
かべかけ(45型以下)室内ユニット接続機、  
省エネの達人プレミアム、省エネの達人同時運転フォー機はe-LINE接続はできません。

※配管長が70mを超える場合は、液配管をφ12.7にサイズアップしてください。

# 仕様表 てんかせ1方向／ビルトイン

	型式		電源 (V) (Hz)	能力(kW)					定格冷房時の 顕熱比	COP(エネルギー消費効率)			APF 上:室内機 下:室外機 室内機の高さ( )内の寸法は 天井内に入る本体高さを示す	質量 (kg) 上:室内機 ( )内は パネル質量		
	セット	室内ユニット 室外ユニット		冷房		暖房		暖房 低温		冷房 平均	冷暖 平均	COP 冷房			COP 暖房	COP 冷暖 平均
				定格	中間	定格	中間									
省エネの達人 RCIS てんかせ1方向	冷房 同時 個別	RCIS-AP160SHW1	RCIS-AP40K1×4 RAS-AP160SH	三相 200 50/60	14.0 (6.0~16.0)	7.0	16.0 (5.0~18.0)	8.0	12.5	0.77	2.86 (3.65)	3.30 (4.52)	3.08	4.0 (ag)	(980×640×283(248))×4 950×370×800	(24(+4.5))×4 79
		RCIS-AP224SHW1	RCIS-AP56K1×4 RAS-AP224SH	三相 200 50/60	20.0 (8.0~22.4)	9.0	22.4 (6.3~28.0)	10.1	20.0	0.75	3.23 (4.13)	3.93 (4.65)	3.58	4.3 (ah)	(1,350×640×283(248))×4 950×370×1,380	(31(+6))×4 133
		RCIS-AP280SHW1	RCIS-AP71K1×4 RAS-AP280SH	三相 200 50/60	25.0 (10.0~28.0)	11.3	28.0 (8.0~35.0)	12.6	24.0	0.74	2.79 (4.01)	3.55 (4.74)	3.17	4.2 (ah)	(1,350×640×283(248))×4 950×370×1,380	(31(+6))×4 138
		RCIS-AP335SHW1	RCIS-AP80K1×4 RAS-AP335SH	三相 200 50/60	30.0 (11.2~33.5)	—	33.5 (9.0~37.5)	—	30.0	0.72	2.60 (—)	3.58 (—)	3.09	— (—)	(1,350×640×283(248))×4 1,100×390×1,650	(31(+6))×4 171

	型式	電源 (V) (Hz)	能力(kW)					定格冷房時の 顕熱比	COP(エネルギー消費効率)			APF 上:室内機 下:室外機 室内機の高さ( )内の寸法は 天井内に入る本体高さを示す	質量 (kg) 上:室内機 ( )内は パネル質量			
			冷房		暖房		暖房 低温		冷房 平均	冷暖 平均	COP 冷房			COP 暖房	COP 冷暖 平均	
			定格	中間	定格	中間										
省エネの達人 RCB ビルトイン	冷房 同時 個別	RCB-AP40GHJ	RCB-AP40K RAS-AP40GHJ	単相 200 50/60	3.6 (1.5~4.0)	1.7	4.0 (1.5~5.3)	1.9	4.4	0.75	3.50 (3.69)	4.43 (4.57)	3.97	4.4 (af)	830×440×355(300) 792(+95)×300×600	32(+4) 41
		RCB-AP40GH	RCB-AP40K RAS-AP40GH	三相 200 50/60	3.6 (1.5~4.0)	1.7	4.0 (1.5~5.3)	1.9	4.4	0.75	3.50 (3.69)	4.43 (4.57)	3.97	4.4 (af)	830×440×355(300) 792(+95)×300×600	32(+4) 39
		RCB-AP45GHJ	RCB-AP45K RAS-AP45GHJ	単相 200 50/60	4.0 (1.5~4.5)	1.8	4.5 (1.5~5.9)	2.2	4.5	0.75	3.31 (3.77)	4.09 (4.70)	3.70	4.4 (af)	830×440×355(300) 792(+95)×300×600	32(+4) 41
		RCB-AP45GH	RCB-AP45K RAS-AP45GH	三相 200 50/60	4.0 (1.5~4.5)	1.8	4.5 (1.5~5.9)	2.2	4.5	0.75	3.31 (3.77)	4.09 (4.70)	3.70	4.4 (af)	830×440×355(300) 792(+95)×300×600	32(+4) 39
		RCB-AP50GHJ	RCB-AP50K RAS-AP50GHJ	単相 200 50/60	4.5 (1.5~5.0)	2.2	5.0 (1.5~6.3)	2.3	4.8	0.74	3.21 (3.95)	4.27 (4.67)	3.74	4.4 (af)	830×440×355(300) 792(+95)×300×600	32(+4) 41
		RCB-AP50GH	RCB-AP50K RAS-AP50GH	三相 200 50/60	4.5 (1.5~5.0)	2.2	5.0 (1.5~6.3)	2.3	4.8	0.74	3.21 (3.95)	4.27 (4.67)	3.74	4.4 (af)	830×440×355(300) 792(+95)×300×600	32(+4) 39
		RCB-AP56GHJ	RCB-AP56K RAS-AP56GHJ	単相 200 50/60	5.0 (2.2~5.6)	2.3	5.6 (2.2~7.1)	2.7	5.6	0.74	3.05 (4.12)	3.84 (4.72)	3.45	4.4 (af)	830×440×355(300) 792(+95)×300×600	32(+4) 41
		RCB-AP56GH	RCB-AP56K RAS-AP56GH	三相 200 50/60	5.0 (2.2~5.6)	2.3	5.6 (2.2~7.1)	2.7	5.6	0.74	3.05 (4.12)	3.84 (4.72)	3.45	4.4 (af)	830×440×355(300) 792(+95)×300×600	32(+4) 39
		RCB-AP63GHJ	RCB-AP63K RAS-AP63GHJ	単相 200 50/60	5.6 (2.2~6.3)	2.6	6.3 (2.2~8.0)	3.0	6.2	0.74	3.09 (4.38)	3.75 (5.33)	3.42	4.7 (af)	1,150×440×355(300) 792(+95)×300×600	41(+5) 41
		RCB-AP63GH	RCB-AP63K RAS-AP63GH	三相 200 50/60	5.6 (2.2~6.3)	2.6	6.3 (2.2~8.0)	3.0	6.2	0.74	3.09 (4.38)	3.75 (5.33)	3.42	4.7 (af)	1,150×440×355(300) 792(+95)×300×600	41(+5) 39
		RCB-AP80GHJ	RCB-AP80K RAS-AP80GHJ	単相 200 50/60	7.1 (3.2~8.0)	3.2	8.0 (3.5~10.6)	3.7	7.8	0.72	3.50 (4.53)	3.49 (4.80)	3.50	4.5 (af)	1,150×440×355(300) 950×370×800	41(+5) 66
		RCB-AP80GH	RCB-AP80K RAS-AP80GH	三相 200 50/60	7.1 (3.2~8.0)	3.2	8.0 (3.5~10.6)	3.7	7.8	0.72	3.50 (4.53)	3.49 (4.80)	3.50	4.5 (af)	1,150×440×355(300) 950×370×800	41(+5) 66
		RCB-AP112GH	RCB-AP112K RAS-AP112GH	三相 200 50/60	10.0 (4.5~11.2)	4.5	11.2 (5.0~14.0)	5.2	12.5	0.75	3.45 (4.21)	3.80 (4.77)	3.63	4.5 (ag)	1,500×440×355(300) 950×370×1,380	51(+6) 103
		RCB-AP140GH	RCB-AP140K RAS-AP140GH	三相 200 50/60	12.5 (5.7~14.0)	5.9	14.0 (5.0~18.0)	6.3	14.0	0.73	3.02 (4.10)	3.75 (5.21)	3.39	4.5 (ag)	1,500×440×355(300) 950×370×1,380	51(+6) 103
		RCB-AP160GH	RCB-AP160K RAS-AP160GH	三相 200 50/60	14.0 (6.0~16.0)	6.3	16.0 (5.0~20.0)	7.2	15.0	0.72	3.02 (3.99)	3.36 (5.14)	3.19	4.4 (ag)	1,500×440×355(300) 950×370×1,380	51(+6) 103
		RCB-AP40GHPJ	RCB-AP22K×2 RAS-AP40GHJ	単相 200 50/60	3.6 (1.5~4.0)	1.7	4.0 (1.5~5.3)	1.9	4.4	0.76	3.40 (3.18)	4.64 (4.28)	4.02	4.1 (af)	(830×440×355(300))×2 792(+95)×300×600	(32(+4))×2 41
		RCB-AP40GHP	RCB-AP22K×2 RAS-AP40GH	三相 200 50/60	3.6 (1.5~4.0)	1.7	4.0 (1.5~5.3)	1.9	4.4	0.76	3.40 (3.18)	4.64 (4.28)	4.02	4.1 (af)	(830×440×355(300))×2 792(+95)×300×600	(32(+4))×2 39
		RCB-AP45GHPJ	RCB-AP22K×2 RAS-AP45GHJ	単相 200 50/60	4.0 (1.5~4.5)	1.8	4.5 (1.5~5.9)	2.2	4.5	0.76	3.33 (3.44)	4.55 (4.76)	3.94	4.3 (af)	(830×440×355(300))×2 792(+95)×300×600	(32(+4))×2 41
		RCB-AP45GHP	RCB-AP22K×2 RAS-AP45GH	三相 200 50/60	4.0 (1.5~4.5)	1.8	4.5 (1.5~5.9)	2.2	4.5	0.76	3.33 (3.44)	4.55 (4.76)	3.94	4.3 (af)	(830×440×355(300))×2 792(+95)×300×600	(32(+4))×2 39
		RCB-AP50GHPJ	RCB-AP28K×2 RAS-AP50GHJ	単相 200 50/60	4.5 (1.5~5.0)	2.2	5.0 (1.5~6.3)	2.3	4.8	0.76	3.08 (3.96)	4.31 (4.72)	3.70	4.4 (af)	(830×440×355(300))×2 792(+95)×300×600	(32(+4))×2 41
RCB-AP50GHP	RCB-AP28K×2 RAS-AP50GH	三相 200 50/60	4.5 (1.5~5.0)	2.2	5.0 (1.5~6.3)	2.3	4.8	0.76	3.08 (3.96)	4.31 (4.72)	3.70	4.4 (af)	(830×440×355(300))×2 792(+95)×300×600	(32(+4))×2 39		
RCB-AP56GHPJ	RCB-AP28K×2 RAS-AP56GHJ	単相 200 50/60	5.0 (2.2~5.6)	2.3	5.6 (2.2~7.1)	2.7	5.6	0.76	3.16 (4.07)	3.76 (4.67)	3.46	4.3 (af)	(830×440×355(300))×2 792(+95)×300×600	(32(+4))×2 41		
RCB-AP56GHP	RCB-AP28K×2 RAS-AP56GH	三相 200 50/60	5.0 (2.2~5.6)	2.3	5.6 (2.2~7.1)	2.7	5.6	0.76	3.16 (4.07)	3.76 (4.67)	3.46	4.3 (af)	(830×440×355(300))×2 792(+95)×300×600	(32(+4))×2 39		
RCB-AP63GHPJ	RCB-AP36K×2 RAS-AP63GHJ	単相 200 50/60	5.6 (2.2~6.3)	2.6	6.3 (2.2~8.0)	3.0	6.2	0.76	3.09 (4.19)	3.96 (5.15)	3.53	4.6 (af)	(830×440×355(300))×2 792(+95)×300×600	(32(+4))×2 41		
RCB-AP63GHP	RCB-AP36K×2 RAS-AP63GH	三相 200 50/60	5.6 (2.2~6.3)	2.6	6.3 (2.2~8.0)	3.0	6.2	0.76	3.09 (4.19)	3.96 (5.15)	3.53	4.6 (af)	(830×440×355(300))×2 792(+95)×300×600	(32(+4))×2 39		
RCB-AP80GHPJ	RCB-AP40K×2 RAS-AP80GHJ	単相 200 50/60	7.1 (3.2~8.0)	3.2	8.0 (3.5~10.6)	3.7	7.8	0.75	3.84 (4.72)	4.10 (4.96)	3.97	4.8 (af)	(830×440×355(300))×2 950×370×800	(32(+4))×2 66		
RCB-AP80GHP	RCB-AP40K×2 RAS-AP80GH	三相 200 50/60	7.1 (3.2~8.0)	3.2	8.0 (3.5~10.6)	3.7	7.8	0.75	3.84 (4.72)	4.10 (4.96)	3.97	4.8 (af)	(830×440×355(300))×2 950×370×800	(32(+4))×2 66		
RCB-AP112GHP	RCB-AP56K×2 RAS-AP112GH	三相 200 50/60	10.0 (4.5~11.2)	4.5	11.2 (5.0~14.0)	5.2	12.5	0.74	3.61 (4.13)	4.07 (4.77)	3.84	4.5 (ag)	(830×440×355(300))×2 950×370×1,380	(32(+4))×2 103		

IPコード:室内…X0、室外…X4 設計圧力:4.15MPa 仕様値は、JIS B 8615 および JRA4048-2006による

(注)・能力の( )内はインバーターによる可変範囲を示します。  
 ・APFの( )内は経済産業省告示第213号(平成21年)による区分を示します。(P.172参照)  
 ・室外ユニットの運転音の( )内は、冷房運転におけるナイトシフト時の値を示します。

・外形寸法の室内ユニットの幅寸法および奥行寸法はパネル寸法を示します。  
 ・機外配線は「B方式」での仕様を示します。・最小電線太さは配線長さ20mまでの場合です。  
 ・ブレーカー容量は漏電遮断器(ELB)の定格電流(A)の値を示します。  
 ・「室内外連絡配線」の2+2は、電源配線+制御用連絡配線を示します。

型式	電気特性										送風機出力 (kW)	室内風量 (m <sup>3</sup> /min) (急-強-弱) 上: 50Hz 下: 60Hz	運転音[dB(A)]		冷媒配管				機外配線		型式	評価
	消費電力(kW)			運転電流 (A)		力率 (%)	圧縮機出力 (kW)	室内(急-強-弱)	室内(急-強-弱)	室内(急-強-弱)			液管/ガス管 φ(mm)	ドレン 配管	最大 長さ (m)	最大 高低差 室外上 (m)	最小配管 太さ (mm <sup>2</sup> ) 上: 室内 下: 室外	フルー 容量 (A) 上: 室内 下: 室外	連絡 配線 室内 (本)			
	冷房	暖房	暖房 低温	上: 冷房 下: 暖房	最大	上: 冷房 下: 暖房																
	定格 (中間)	定格 (中間)	暖房 低温																			
	4.90 (1.92)	4.85 (1.77)	5.23	15.4 15.2	23.7	92 92	—	3.00	(0.035)×4 0.19×1	(9.5-8.5-7.5)×4 —	(39-37-34)×4 —	55/57 (53)	(6.35/12.7)×4 9.53/15.88	VP25	75	30	2.0 5.5	— 30	2+2	RCIS-AP160SHW1	287	
	6.20 (2.18)	5.70 (2.17)	8.06	19.5 17.9	40.2	92 92	—	4.00	(0.075)×4 0.17×1+0.17×1	(13-11-9)×4 (14-12-10)×4	(40-37-34)×4 (43-40-36)×4	57/59 (55)	(6.35/12.7)×4 9.53*/25.4	VP25	100	30	3.5 14.0	— 50	2+2	RCIS-AP224SHW1	288	
	8.95 (2.82)	7.88 (2.66)	9.77	28.1 24.7	44.0	92 92	—	5.80	(0.075)×4 0.17×1+0.17×1	(16-14-12)×4 (17-15.5-14)×4	(44-41-38)×4 (45-44-42)×4	58/60 (56)	(9.53/15.88)×4 12.7/25.4	VP25	100	30	3.5 14.0	— 50	2+2	RCIS-AP280SHW1	289	
	11.54 (—)	9.36 (—)	10.64	35.8 29.1	47.0	93 93	—	7.20	(0.075)×4 0.17×1+0.20×1	(16-14-12)×4 (17-15.5-14)×4	(44-41-38)×4 (45-44-42)×4	59/61 (56)	(9.53/15.88)×4 12.7/25.4	VP25	100	30	3.5 14.0	— 60	2+2	RCIS-AP335SHW1	290	

	1.03 (0.461)	0.902 (0.416)	1.40	5.3 4.6	12.7	98 97	—	0.55	0.110 0.04×1	11-10-8 —	39-38-36 —	44/46 (42)	6.35/12.7	VP25	50	30	2.0 3.5	— 20	2+2	RCB-AP40GHJ	291
	1.03 (0.461)	0.902 (0.416)	1.40	3.3 2.9	7.9	90 90	—	0.55	0.110 0.04×1	11-10-8 —	39-38-36 —	44/46 (42)	6.35/12.7	VP25	50	30	2.0 2.0	— 15	2+2	RCB-AP40GH	292
	1.21 (0.477)	1.10 (0.468)	1.42	6.2 5.7	12.7	98 97	—	0.55	0.110 0.04×1	11-10-8 —	39-38-36 —	44/46 (42)	6.35/12.7	VP25	50	30	2.0 3.5	— 20	2+2	RCB-AP45GHJ	293
	1.21 (0.477)	1.10 (0.468)	1.42	3.9 3.5	7.9	90 90	—	0.55	0.110 0.04×1	11-10-8 —	39-38-36 —	44/46 (42)	6.35/12.7	VP25	50	30	2.0 2.0	— 15	2+2	RCB-AP45GH	294
	1.40 (0.557)	1.17 (0.493)	1.61	7.1 6.0	12.7	98 97	—	0.55	0.110 0.04×1	13-11-10 —	40-39-38 —	44/46 (42)	6.35/12.7	VP25	50	30	2.0 3.5	— 20	2+2	RCB-AP50GHJ	295
	1.40 (0.557)	1.17 (0.493)	1.61	4.5 3.8	7.9	90 90	—	0.55	0.110 0.04×1	13-11-10 —	40-39-38 —	44/46 (42)	6.35/12.7	VP25	50	30	2.0 2.0	— 15	2+2	RCB-AP50GH	296
	1.64 (0.558)	1.46 (0.572)	2.08	8.4 7.5	12.7	98 97	—	0.95	0.110 0.04×1	13-11-10 —	40-39-38 —	44/46 (42)	6.35/12.7	VP25	50	30	2.0 3.5	— 20	2+2	RCB-AP56GHJ	297
	1.64 (0.558)	1.46 (0.572)	2.08	5.3 4.7	7.9	90 90	—	0.95	0.110 0.04×1	13-11-10 —	40-39-38 —	44/46 (42)	6.35/12.7	VP25	50	30	2.0 2.0	— 15	2+2	RCB-AP56GH	298
	1.81 (0.594)	1.68 (0.563)	2.67	9.2 8.7	14.5	98 97	—	0.95	0.270 0.04×1	15-13-11 —	40-39-38 —	45/47 (43)	6.35/12.7	VP25	50	30	2.0 3.5	— 20	2+2	RCB-AP63GHJ	299
	1.81 (0.594)	1.68 (0.563)	2.67	5.8 5.4	9.0	90 90	—	0.95	0.270 0.04×1	15-13-11 —	40-39-38 —	45/47 (43)	6.35/12.7	VP25	50	30	2.0 2.0	— 15	2+2	RCB-AP63GH	300
	2.03 (0.706)	2.29 (0.771)	3.53	10.4 11.7	19.4	98 98	—	1.20	0.270 0.10×1	19-17-14 —	41-40-39 —	45/47 (41)	9.53/15.88	VP25	50	30	2.0 5.5	— 30	2+2	RCB-AP80GHJ	301
	2.03 (0.706)	2.29 (0.771)	3.53	6.4 7.2	12.4	92 92	—	1.20	0.270 0.10×1	19-17-14 —	41-40-39 —	45/47 (41)	9.53/15.88	VP25	50	30	2.0 3.5	— 20	2+2	RCB-AP80GH	302
	2.90 (1.07)	2.95 (1.09)	5.14	9.1 9.3	17.2	92 92	—	1.60	0.270 0.10×1+0.10×1	27-23-19 —	43-42-41 —	47/49 (43)	9.53/15.88	VP25	75	30	2.0 3.5	— 30	2+2	RCB-AP112GH	303
	4.14 (1.44)	3.73 (1.21)	5.80	13.0 11.7	20.8	92 92	—	2.50	0.270 0.10×1+0.10×1	34-30-25 —	45-44-43 —	48/50 (44)	9.53/15.88	VP25	75	30	2.0 5.5	— 30	2+2	RCB-AP140GH	304
	4.64 (1.58)	4.76 (1.40)	6.07	14.6 14.9	23.7	92 92	—	2.50	0.270 0.10×1+0.10×1	35-32-27 —	46-45-44 —	48/50 (45)	9.53/15.88	VP25	75	30	2.0 5.5	— 30	2+2	RCB-AP160GH	305
	1.06 (0.534)	0.862 (0.444)	1.36	5.4 4.4	12.6	98 97	—	0.55	(0.110)×2 0.04×1	(8-7-6)×2 —	(36-32-29)×2 —	44/46 (42)	(6.35/12.7)×2 6.35/12.7	VP25	50	30	2.0 3.5	— 20	2+2	RCB-AP40GHPJ	306
	1.06 (0.534)	0.862 (0.444)	1.36	3.4 2.8	7.8	90 90	—	0.55	(0.110)×2 0.04×1	(8-7-6)×2 —	(36-32-29)×2 —	44/46 (42)	(6.35/12.7)×2 6.35/12.7	VP25	50	30	2.0 2.0	— 15	2+2	RCB-AP40GHP	307
	1.20 (0.524)	0.990 (0.462)	1.39	6.1 5.1	12.6	98 97	—	0.55	(0.110)×2 0.04×1	(8-7-6)×2 —	(36-32-29)×2 —	44/46 (42)	(6.35/12.7)×2 6.35/12.7	VP25	50	30	2.0 3.5	— 20	2+2	RCB-AP45GHPJ	308
	1.20 (0.524)	0.990 (0.462)	1.39	3.8 3.2	7.8	90 90	—	0.55	(0.110)×2 0.04×1	(8-7-6)×2 —	(36-32-29)×2 —	44/46 (42)	(6.35/12.7)×2 6.35/12.7	VP25	50	30	2.0 2.0	— 15	2+2	RCB-AP45GHP	309
	1.46 (0.556)	1.16 (0.487)	1.60	7.4 6.0	12.6	98 97	—	0.55	(0.110)×2 0.04×1	(8-7-6)×2 —	(36-32-29)×2 —	44/46 (42)	(6.35/12.7)×2 6.35/12.7	VP25	50	30	2.0 3.5	— 20	2+2	RCB-AP50GHPJ	310
	1.46 (0.556)	1.16 (0.487)	1.60	4.7 3.7	7.8	90 90	—	0.55	(0.110)×2 0.04×1	(8-7-6)×2 —	(36-32-29)×2 —	44/46 (42)	(6.35/12.7)×2 6.35/12.7	VP25	50	30	2.0 2.0	— 15	2+2	RCB-AP50GHP	311
	1.58 (0.565)	1.49 (0.578)	2.10	8.1 7.7	12.6	98 97	—	0.95	(0.110)×2 0.04×1	(8-7-6)×2 —	(36-32-29)×2 —	44/46 (42)	(6.35/12.7)×2 6.35/12.7	VP25	50	30	2.0 3.5	— 20	2+2	RCB-AP56GHPJ	312
	1.58 (0.565)	1.49 (0.578)	2.10	5.1 4.8	7.8	90 90	—	0.95	(0.110)×2 0.04×1	(8-7-6)×2 —	(36-32-29)×2 —	44/46 (42)	(6.35/12.7)×2 6.35/12.7	VP25	50	30	2.0 2.0	— 15	2+2	RCB-AP56GHP	313
	1.81 (0.620)	1.59 (0.583)	2.57	9.2 8.2	14.1	98 97	—	0.95	(0.110)×2 0.04×1	(11-9-7)×2 —	(39-37-32)×2 —	45/47 (43)	(6.35/12.7)×2 6.35/12.7	VP25	50	30	2.0 3.5	— 20	2+2	RCB-AP63GHPJ	314
	1.81 (0.620)	1.59 (0.583)	2.57	5.8 5.1	8.9	90 90	—	0.95	(0.110)×2 0.04×1	(11-9-7)×2 —	(39-37-32)×2 —	45/47 (43)	(6.35/12.7)×2 6.35/12.7	VP25	50	30	2.0 2.0	— 15	2+2	RCB-AP63GHP	315
	1.85 (0.678)	1.95 (0.746)	3.17	9.4 10.2	19.5	98 96	—	1.20	(0.110)×2 0.10×1	(11-10-8)×2 —	(39-38-36)×2 —	45/47 (41)	(6.35/12.7)×2 9.53/15.88	VP25	50	30	2.0 5.5	— 30	2+2	RCB-AP80GHPJ	316
	1.85 (0.678)	1.95 (0.746)	3.17	5.8 6.1	12.5	92 92	—	1.20	(0.110)×2 0.10×1	(11-10-8)×2 —	(39-38-36)×2 —	45/47 (41)	(6.35/12.7)×2 9.53/15.88	VP25	50	30	2.0 3.5	— 20	2+2	RCB-AP80GHP	317
	2.77 (1.09)	2.75 (1.09)	4.62	8.7 8.6	17.4	92 92	—	1.60	(0.110)×2 0.10×1+0.10×1	(13-11-10)×2 —	(40-39-38)×2 —	47/49 (43)	(6.35/12.7)×2 9.53/15.88	VP25	75	30	2.0 3.5	— 30	2+2	RCB-AP112GHP	318

・省エネの達人プレミアム、省エネの達人個別運転トリプル・フォー機、  
かべかけ(45型以下)室内ユニット接続機、  
省エネの達人プレミアム、省エネの達人同時運転フォー機はe-LINE接続はできません。

※配管長が70mを超える場合は、液配管をφ12.7にサイズアップしてください。



# 仕様表 ビルトイン

	型式		電源 (V) (Hz)	能力(kW)					定格冷房時の 顕熱比	COP(エネルギー消費効率)			APF 上:室内機 下:室外機 室内機の高さ( )内の寸法は 天井内に入る本体高さを示す	質量 (kg) 上:室内機 下:室外機 ( )内は パネル質量
	セット	室内ユニット 室外ユニット		冷房		暖房		暖房低温		冷房	暖房	冷暖 平均		
				定格	中間	定格	中間			定格 (中間)	定格 (中間)	定格		

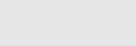
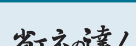
 <p>省エネの達人 RCB ビルトイン</p>	冷房 同時 タイプ	RCB-AP140GHP	RCB-AP71K×2 RAS-AP140GH	三相 200 50/60	12.5 (5.7~14.0)	5.9	14.0 (5.0~18.0)	6.3	14.0	0.72	3.12 (3.99)	3.74 (5.21)	3.43	4.5 (ag)	(1,150×440×355(300))×2 950×370×1,380	(41(+5))×2 103
		RCB-AP160GHP	RCB-AP80K×2 RAS-AP160GH	三相 200 50/60	14.0 (6.0~16.0)	6.3	16.0 (5.0~20.0)	7.2	15.0	0.72	2.99 (3.96)	3.37 (5.11)	3.18	4.3 (ag)	(1,150×440×355(300))×2 950×370×1,380	(41(+5))×2 103
		RCB-AP224GHP	RCB-AP112K×2 RAS-AP224GH	三相 200 50/60	20.0 (8.0~22.4)	9.0	22.4 (6.3~28.0)	10.1	20.0	0.77	3.20 (3.21)	3.96 (4.28)	3.58	3.9 (ah)	(1,500×440×355(300))×2 950×370×1,380	(51(+6))×2 136
		RCB-AP280GHP	RCB-AP140K×2 RAS-AP280GH	三相 200 50/60	25.0 (10.0~28.0)	11.3	28.0 (8.0~35.0)	12.6	24.0	0.74	2.59 (3.17)	3.84 (4.68)	3.22	3.9 (ah)	(1,500×440×355(300))×2 950×370×1,380	(51(+6))×2 138
		RCB-AP335GHP	RCB-AP160K×2 RAS-AP335GH	三相 200 50/60	30.0 (11.2~33.5)	—	33.5 (9.0~37.5)	—	30.0	0.68	2.36 (—)	3.81 (—)	3.09	— (—)	(1,500×440×355(300))×2 1,100×390×1,650	(51(+6))×2 171
 <p>冷房 同時 トリプル タイプ</p>		RCB-AP112GHG	RCB-AP40K×3 RAS-AP112GH	三相 200 50/60	10.0 (4.5~11.2)	4.5	11.2 (5.0~14.0)	5.2	12.5	0.75	3.61 (4.13)	4.07 (4.77)	3.84	4.5 (ag)	(830×440×355(300))×3 950×370×1,380	(32(+4))×3 103
		RCB-AP140GHG	RCB-AP45K×3 RAS-AP140GH	三相 200 50/60	12.5 (5.7~14.0)	5.9	14.0 (5.0~18.0)	6.3	14.0	0.75	3.12 (3.99)	3.74 (5.21)	3.43	4.5 (ag)	(830×440×355(300))×3 950×370×1,380	(32(+4))×3 103
		RCB-AP160GHG	RCB-AP56K×3 RAS-AP160GH	三相 200 50/60	14.0 (6.0~16.0)	6.3	16.0 (5.0~20.0)	7.2	15.0	0.74	2.99 (3.96)	3.37 (5.11)	3.18	4.3 (ag)	(830×440×355(300))×3 950×370×1,380	(32(+4))×3 103
		RCB-AP224GHG	RCB-AP80K×3 RAS-AP224GH	三相 200 50/60	20.0 (8.0~22.4)	9.0	22.4 (6.3~28.0)	10.1	20.0	0.76	3.20 (3.21)	3.96 (4.28)	3.58	3.9 (ah)	(1,150×440×355(300))×3 950×370×1,380	(41(+5))×3 136
		RCB-AP280GHG	RCB-AP90K×3 RAS-AP280GH	三相 200 50/60	25.0 (10.0~28.0)	11.3	28.0 (8.0~35.0)	12.6	24.0	0.73	2.59 (3.17)	3.84 (4.68)	3.22	3.9 (ah)	(1,500×440×355(300))×3 950×370×1,380	(51(+6))×3 138
		RCB-AP335GHG	RCB-AP112K×3 RAS-AP335GH	三相 200 50/60	30.0 (11.2~33.5)	—	33.5 (9.0~37.5)	—	30.0	0.66	2.36 (—)	3.81 (—)	3.09	— (—)	(1,500×440×355(300))×3 1,100×390×1,650	(51(+6))×3 171
 <p>冷房 同時 フォー タイプ</p>		RCB-AP112GHW	RCB-AP28K×4 RAS-AP112GH	三相 200 50/60	10.0 (4.5~11.2)	4.5	11.2 (5.0~14.0)	5.2	12.5	0.76	3.61 (4.13)	4.07 (4.77)	3.84	4.5 (ag)	(830×440×355(300))×4 950×370×1,380	(32(+4))×4 103
		RCB-AP140GHW	RCB-AP36K×4 RAS-AP140GH	三相 200 50/60	12.5 (5.7~14.0)	5.9	14.0 (5.0~18.0)	6.3	14.0	0.76	3.12 (3.99)	3.74 (5.21)	3.43	4.5 (ag)	(830×440×355(300))×4 950×370×1,380	(32(+4))×4 103
		RCB-AP160GHW	RCB-AP40K×4 RAS-AP160GH	三相 200 50/60	14.0 (6.0~16.0)	6.3	16.0 (5.0~20.0)	7.2	15.0	0.75	2.99 (3.96)	3.37 (5.11)	3.18	4.3 (ag)	(830×440×355(300))×4 950×370×1,380	(32(+4))×4 103
		RCB-AP224GHW	RCB-AP56K×4 RAS-AP224GH	三相 200 50/60	20.0 (8.0~22.4)	9.0	22.4 (6.3~28.0)	10.1	20.0	0.74	3.20 (3.21)	3.96 (4.28)	3.58	3.9 (ah)	(830×440×355(300))×4 950×370×1,380	(32(+4))×4 136
		RCB-AP280GHW	RCB-AP71K×4 RAS-AP280GH	三相 200 50/60	25.0 (10.0~28.0)	11.3	28.0 (8.0~35.0)	12.6	24.0	0.73	2.59 (3.17)	3.84 (4.68)	3.22	3.9 (ah)	(1,150×440×355(300))×4 950×370×1,380	(41(+5))×4 138
		RCB-AP335GHW	RCB-AP80K×4 RAS-AP335GH	三相 200 50/60	30.0 (11.2~33.5)	—	33.5 (9.0~37.5)	—	30.0	0.71	2.36 (—)	3.81 (—)	3.09	— (—)	(1,150×440×355(300))×4 1,100×390×1,650	(41(+5))×4 171

 <p>省エネの達人 RCB ビルトイン</p> <p>ビルトイン仕様表</p>	冷房 シングル タイプ	RCB-AP40SHJ	RCB-AP40K RAS-AP40SHJ	単相 200 50/60	3.6 (1.5~4.0)	1.7	4.0 (1.5~5.3)	1.9	4.4	0.75	3.33 (3.53)	4.24 (4.37)	3.79	4.2 (af)	830×440×355(300) 792(+95)×300×600	32(+4) 41
		RCB-AP40SH	RCB-AP40K RAS-AP40SH	三相 200 50/60	3.6 (1.5~4.0)	1.7	4.0 (1.5~5.3)	1.9	4.4	0.75	3.33 (3.53)	4.24 (4.37)	3.79	4.2 (af)	830×440×355(300) 792(+95)×300×600	32(+4) 39
		RCB-AP45SHJ	RCB-AP45K RAS-AP45SHJ	単相 200 50/60	4.0 (1.5~4.5)	1.8	4.5 (1.5~5.9)	2.2	4.5	0.75	3.15 (3.59)	3.88 (4.47)	3.52	4.1 (af)	830×440×355(300) 792(+95)×300×600	32(+4) 41
		RCB-AP45SH	RCB-AP45K RAS-AP45SH	三相 200 50/60	4.0 (1.5~4.5)	1.8	4.5 (1.5~5.9)	2.2	4.5	0.75	3.15 (3.59)	3.88 (4.47)	3.52	4.1 (af)	830×440×355(300) 792(+95)×300×600	32(+4) 39
		RCB-AP50SHJ	RCB-AP50K RAS-AP50SHJ	単相 200 50/60	4.5 (1.5~5.0)	2.2	5.0 (1.5~6.3)	2.3	4.8	0.74	3.04 (3.72)	4.03 (4.40)	3.54	4.2 (af)	830×440×355(300) 792(+95)×300×600	32(+4) 41
		RCB-AP50SH	RCB-AP50K RAS-AP50SH	三相 200 50/60	4.5 (1.5~5.0)	2.2	5.0 (1.5~6.3)	2.3	4.8	0.74	3.04 (3.72)	4.03 (4.40)	3.54	4.2 (af)	830×440×355(300) 792(+95)×300×600	32(+4) 39
		RCB-AP56SHJ	RCB-AP56K RAS-AP56SHJ	単相 200 50/60	5.0 (2.2~5.6)	2.3	5.6 (2.2~7.1)	2.7	5.6	0.74	2.89 (3.90)	3.64 (4.47)	3.27	4.2 (af)	830×440×355(300) 792(+95)×300×600	32(+4) 41
		RCB-AP56SH	RCB-AP56K RAS-AP56SH	三相 200 50/60	5.0 (2.2~5.6)	2.3	5.6 (2.2~7.1)	2.7	5.6	0.74	2.89 (3.90)	3.64 (4.47)	3.27	4.2 (af)	830×440×355(300) 792(+95)×300×600	32(+4) 39
		RCB-AP63SHJ	RCB-AP63K RAS-AP63SHJ	単相 200 50/60	5.6 (2.2~6.3)	2.6	6.3 (2.2~8.0)	3.0	6.2	0.74	2.96 (4.19)	3.58 (5.09)	3.27	4.5 (af)	1,150×440×355(300) 792(+95)×300×600	41(+5) 41
		RCB-AP63SH	RCB-AP63K RAS-AP63SH	三相 200 50/60	5.6 (2.2~6.3)	2.6	6.3 (2.2~8.0)	3.0	6.2	0.74	2.96 (4.19)	3.58 (5.09)	3.27	4.5 (af)	1,150×440×355(300) 792(+95)×300×600	41(+5) 39
		RCB-AP80SHJ	RCB-AP80K RAS-AP80SHJ	単相 200 50/60	7.1 (3.2~8.0)	3.2	8.0 (3.5~9.0)	3.6	6.7	0.72	2.66 (3.78)	3.40 (4.66)	3.03	4.1 (af)	1,150×440×355(300) 792(+95)×300×600	41(+5) 44
		RCB-AP80SH	RCB-AP80K RAS-AP80SH	三相 200 50/60	7.1 (3.2~8.0)	3.2	8.0 (3.5~9.0)	3.6	6.7	0.72	2.66 (3.78)	3.40 (4.66)	3.03	4.1 (af)	1,150×440×355(300) 792(+95)×300×600	41(+5) 42
		RCB-AP112SH	RCB-AP112K RAS-AP112SH	三相 200 50/60	10.0 (4.5~11.2)	4.5	11.2 (5.0~14.0)	5.2	10.5	0.75	3.00 (3.98)	3.67 (4.73)	3.34	4.3 (ag)	1,500×440×355(300) 950×370×800	51(+6) 67
		RCB-AP140SH	RCB-AP140K RAS-AP140SH	三相 200 50/60	12.5 (5.7~14.0)	6.3	14.0 (5.0~16.0)	7.0	12.1	0.73	2.94 (3.48)	3.61 (4.46)	3.28	4.0 (ag)	1,500×440×355(300) 950×370×800	51(+6) 79
		RCB-AP160SH	RCB-AP160K RAS-AP160SH	三相 200 50/60	14.0 (6.0~16.0)	7.0	16.0 (5.0~18.0)	8.0	12.5	0.72	2.81 (3.50)	3.38 (4.62)	3.10	4.0 (ag)	1,500×440×355(300) 950×370×800	51(+6) 79

IPコード:室内…X0、室外…X4 設計圧力:4.15MPa 仕様値は、JIS B 8615 および JRA4048-2006による

(注)・能力の( )内はインバーターによる可変範囲を示します。  
 ・APFの( )内は経済産業省告示第213号(平成21年)による区分を示します。(P.172参照)  
 ・室外ユニットの運転音の( )内は、冷房運転におけるナイトシフト時の値を示します。

・外形寸法の室内ユニットの幅寸法および奥行寸法はパネル寸法を示します。  
 ・機外配線は「B方式」での仕様を示します。・最小電線太さは配線長さ20mまでの場合です。  
 ・ブレーカー容量は漏電遮断器(ELB)の定格電流(A)の値を示します。  
 ・「室内外連絡配線」の2+2は、電源配線+制御用連絡配線を示します。



	電気特性							送風機出力 (kW) 上:室内機 下:室外機	室内風量 (m <sup>3</sup> /min) (急-強-弱)	運転音[dB(A)]			冷媒配管				機外配線		型式	加圧圧力	
	消費電力(kW)			運転電流 (A)		力率 (%)	始動電流 (A)			室内	室外 冷房/ 暖房	液管/ガス管 φ(mm) 上:室内機 下:室外機	ドレン 配管	最大 長さ (m)	最大 高低差 室外上 (m)	最小配線 太さ (mm <sup>2</sup> ) 上:室内 下:室外	フル-カ 容量 (A) 上:室内 下:室外	連絡 配線 室内 (本)			
	冷房	暖房	暖房 低温	上:冷房 下:暖房	最大	上:冷房 下:暖房															
	定格 (中間)	定格 (中間)	暖房 低温																		
	4.01 (1.48)	3.74 (1.21)	5.85	12.6 11.7	20.9	92 92	—	2.50	(0.270)×2 0.10×1+0.10×1	(19-17-14) ×2	(41-40-39) ×2	48/50 (44)	(9.53/15.88)×2 9.53/15.88	VP25	75	30	2.0 5.5	— 30	2+2	RCB-AP140GHP	319
	4.69 (1.59)	4.75 (1.41)	6.00	14.7 14.9	23.7	92 92	—	2.50	(0.270)×2 0.10×1+0.10×1	(19-17-14) ×2	(41-40-39) ×2	48/50 (45)	(9.53/15.88)×2 9.53/15.88	VP25	75	30	2.0 5.5	— 30	2+2	RCB-AP160GHP	320
	6.25 (2.80)	5.66 (2.36)	8.42	19.6 17.8	39.0	92 92	—	4.00	(0.270)×2 0.17×1+0.17×1	(27-23-19) ×2	(43-42-41) ×2	57/59 (55)	(9.53/15.88)×2 9.53*/25.4	VP25	100	30	3.5 14.0	— 50	2+2	RCB-AP224GHP	321
	9.64 (3.56)	7.29 (2.69)	10.47	30.2 22.9	43.2	92 92	—	5.80	(0.270)×2 0.17×1+0.17×1	(34-30-25) ×2	(45-44-43) ×2	58/60 (56)	(9.53/15.88)×2 12.7/25.4	VP25	100	30	3.5 14.0	— 50	2+2	RCB-AP280GHP	322
	12.72 (—)	8.79 (—)	10.77	39.5 27.3	46.4	93 93	—	7.20	(0.270)×2 0.17×1+0.20×1	(35-32-27) ×2	(46-45-44) ×2	59/61 (57)	(9.53/15.88)×2 12.7/25.4	VP25	100	30	3.5 14.0	— 60	2+2	RCB-AP335GHP	323
	2.77 (1.09)	2.75 (1.09)	4.62	8.7 8.6	17.7	92 92	—	1.60	(0.110)×3 0.10×1+0.10×1	(11-10-8) ×3	(39-38-36) ×3	47/49 (43)	(6.35/12.7)×3 9.53/15.88	VP25	75	30	2.0 3.5	— 30	2+2	RCB-AP112GHG	324
	4.01 (1.48)	3.74 (1.21)	5.85	12.6 11.7	20.5	92 92	—	2.50	(0.110)×3 0.10×1+0.10×1	(11-10-8) ×3	(39-38-36) ×3	48/50 (44)	(6.35/12.7)×3 9.53/15.88	VP25	75	30	2.0 5.5	— 30	2+2	RCB-AP140GHG	325
	4.69 (1.59)	4.75 (1.41)	6.00	14.7 14.9	23.6	92 92	—	2.50	(0.110)×3 0.10×1+0.10×1	(13-11-10) ×3	(40-39-38) ×3	48/50 (45)	(6.35/12.7)×3 9.53/15.88	VP25	75	30	2.0 5.5	— 30	2+2	RCB-AP160GHG	326
	6.25 (2.80)	5.66 (2.36)	8.42	19.6 17.8	39.7	92 92	—	4.00	(0.270)×3 0.17×1+0.17×1	(19-17-14) ×3	(41-40-39) ×3	57/59 (55)	(9.53/15.88)×3 9.53*/25.4	VP25	100	30	3.5 14.0	— 50	2+2	RCB-AP224GHG	327
	9.64 (3.56)	7.29 (2.69)	10.47	30.2 22.9	43.0	92 92	—	5.80	(0.270)×3 0.17×1+0.17×1	(27-23-19) ×3	(43-42-41) ×3	58/60 (56)	(9.53/15.88)×3 12.7/25.4	VP25	100	30	3.5 14.0	— 50	2+2	RCB-AP280GHG	328
	12.72 (—)	8.79 (—)	10.77	39.5 27.3	46.0	93 93	—	7.20	(0.270)×3 0.17×1+0.20×1	(27-23-19) ×3	(43-42-41) ×3	59/61 (57)	(9.53/15.88)×3 12.7/25.4	VP25	100	30	3.5 14.0	— 60	2+2	RCB-AP335GHG	329
	2.77 (1.09)	2.75 (1.09)	4.62	8.7 8.6	17.4	92 92	—	1.60	(0.110)×4 0.10×1+0.10×1	(8-7-6) ×4	(36-32-29) ×4	47/49 (43)	(6.35/12.7)×4 9.53/15.88	VP25	75	30	2.0 3.5	— 30	2+2	RCB-AP112GHW	330
	4.01 (1.48)	3.74 (1.21)	5.85	12.6 11.7	20.5	92 92	—	2.50	(0.110)×4 0.10×1+0.10×1	(11-9-7) ×4	(39-37-32) ×4	48/50 (44)	(6.35/12.7)×4 9.53/15.88	VP25	75	30	2.0 5.5	— 30	2+2	RCB-AP140GHW	331
	4.69 (1.59)	4.75 (1.41)	6.00	14.7 14.9	23.7	92 92	—	2.50	(0.110)×4 0.10×1+0.10×1	(11-10-8) ×4	(39-38-36) ×4	48/50 (45)	(6.35/12.7)×4 9.53/15.88	VP25	75	30	2.0 5.5	— 30	2+2	RCB-AP160GHW	332
	6.25 (2.80)	5.66 (2.36)	8.42	19.6 17.8	39.4	92 92	—	4.00	(0.110)×4 0.17×1+0.17×1	(13-11-10) ×4	(40-39-38) ×4	57/59 (55)	(6.35/12.7)×4 9.53*/25.4	VP25	100	30	3.5 14.0	— 50	2+2	RCB-AP224GHW	333
	9.64 (3.56)	7.29 (2.69)	10.47	30.2 22.9	43.6	92 92	—	5.80	(0.270)×4 0.17×1+0.17×1	(19-17-14) ×4	(41-40-39) ×4	58/60 (56)	(9.53/15.88)×4 12.7/25.4	VP25	100	30	3.5 14.0	— 50	2+2	RCB-AP280GHW	334
	12.72 (—)	8.79 (—)	10.77	39.5 27.3	46.6	93 93	—	7.20	(0.270)×4 0.17×1+0.20×1	(19-17-14) ×4	(41-40-39) ×4	59/61 (57)	(9.53/15.88)×4 12.7/25.4	VP25	100	30	3.5 14.0	— 60	2+2	RCB-AP335GHW	335

	1.08 (0.482)	0.943 (0.435)	1.46	5.5 4.9	12.7	98 97	—	0.55	0.110 0.04×1	11-10-8	39-38-36	44/46 (42)	6.35/12.7	VP25	50	30	2.0 3.5	— 20	2+2	RCB-AP40SHJ	336
	1.08 (0.482)	0.943 (0.435)	1.46	3.5 3.0	7.9	90 90	—	0.55	0.110 0.04×1	11-10-8	39-38-36	44/46 (42)	6.35/12.7	VP25	50	30	2.0 2.0	— 15	2+2	RCB-AP40SH	337
	1.27 (0.501)	1.16 (0.492)	1.49	6.5 6.0	12.7	98 97	—	0.55	0.110 0.04×1	11-10-8	39-38-36	44/46 (42)	6.35/12.7	VP25	50	30	2.0 3.5	— 20	2+2	RCB-AP45SHJ	338
	1.27 (0.501)	1.16 (0.492)	1.49	4.1 3.7	7.9	90 90	—	0.55	0.110 0.04×1	11-10-8	39-38-36	44/46 (42)	6.35/12.7	VP25	50	30	2.0 2.0	— 15	2+2	RCB-AP45SH	339
	1.48 (0.591)	1.24 (0.523)	1.71	7.6 6.4	12.7	98 97	—	0.55	0.110 0.04×1	13-11-10	40-39-38	44/46 (42)	6.35/12.7	VP25	50	30	2.0 3.5	— 20	2+2	RCB-AP50SHJ	340
	1.48 (0.591)	1.24 (0.523)	1.71	4.7 4.0	7.9	90 90	—	0.55	0.110 0.04×1	13-11-10	40-39-38	44/46 (42)	6.35/12.7	VP25	50	30	2.0 2.0	— 15	2+2	RCB-AP50SH	341
	1.73 (0.589)	1.54 (0.604)	2.19	8.8 7.9	12.7	98 97	—	0.95	0.110 0.04×1	13-11-10	40-39-38	44/46 (42)	6.35/12.7	VP25	50	30	2.0 3.5	— 20	2+2	RCB-AP56SHJ	342
	1.73 (0.589)	1.54 (0.604)	2.19	5.5 4.9	7.9	90 90	—	0.95	0.110 0.04×1	13-11-10	40-39-38	44/46 (42)	6.35/12.7	VP25	50	30	2.0 2.0	— 15	2+2	RCB-AP56SH	343
	1.89 (0.621)	1.76 (0.589)	2.79	9.6 9.1	15.1	98 97	—	0.95	0.270 0.04×1	15-13-11	40-39-38	45/47 (43)	6.35/12.7	VP25	50	30	2.0 3.5	— 20	2+2	RCB-AP63SHJ	344
	1.89 (0.621)	1.76 (0.589)	2.79	6.1 5.6	9.4	90 90	—	0.95	0.270 0.04×1	15-13-11	40-39-38	45/47 (43)	6.35/12.7	VP25	50	30	2.0 2.0	— 15	2+2	RCB-AP63SH	345
	2.67 (0.847)	2.35 (0.773)	2.62	13.6 12.0	19.4	98 98	—	1.30	0.270 0.04×1	19-17-14	41-40-39	48/50 (46)	9.53/15.88	VP25	50	30	2.0 5.5	— 30	2+2	RCB-AP80SHJ	346
	2.67 (0.847)	2.35 (0.773)	2.62	8.4 7.4	12.4	92 92	—	1.30	0.270 0.04×1	19-17-14	41-40-39	48/50 (46)	9.53/15.88	VP25	50	30	2.0 3.5	— 20	2+2	RCB-AP80SH	347
	3.33 (1.13)	3.05 (1.10)	4.12	10.4 9.6	17.2	92 92	—	1.90	0.270 0.19×1	27-23-19	43-42-41	50/52 (48)	9.53/15.88	VP25	70	30	2.0 3.5	— 30	2+2	RCB-AP112SH	348
	4.25 (1.81)	3.88 (1.57)	4.84	13.3 12.2	20.8	92 92	—	3.00	0.270 0.19×1	34-30-25	45-44-43	52/54 (50)	9.53/15.88	VP25	75	30	2.0 5.5	— 30	2+2	RCB-AP140SH	349
	4.98 (2.00)	4.74 (1.73)	4.94	15.6 14.9	23.7	92 92	—	3.00	0.270 0.19×1	35-32-27	46-45-44	55/57 (53)	9.53/15.88	VP25	75	30	2.0 5.5	— 30	2+2	RCB-AP160SH	350

・省エネの達人プレミアム、省エネの達人個別運転トリプル・フォー機、  
かべかけ(45型以下)室内ユニット接続機、  
省エネの達人プレミアム、省エネの達人同時運転フォー機はe-LINE接続はできません。

※配管長が70mを超える場合は、液配管をφ12.7にサイズアップしてください。

# 仕様表 ビルトイン

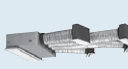
	型式		電源 (V) (Hz)	能力(kW)					定格冷房時の 顕熱比	COP(エネルギー消費効率)			APF 年間 エネルギー 消費効率 (区分)	外形寸法(mm) (幅×奥行×高さ) 上:室内機 下:室外機 室内機の高さ( )内の寸法は 天井内に入る本体高さを示す	質量 (kg) 上:室内機 下:室外機 ( )内は パネル質量	
	セット	室内ユニット 室外ユニット		冷房		暖房		暖房 低温		冷房 平均	暖房 平均	冷房 平均				
				定格	中間	定格	中間									
<b>省エネの達人</b> <b>RCB</b> ビルトイン 	冷房	RCB-AP40SHPJ	RCB-AP22K×2 RAS-AP40SHJ	単相 200 50/60	3.6 (1.5~4.0)	1.7	4.0 (1.5~5.3)	1.9	4.4	0.76	3.24 (3.04)	4.44 (4.09)	3.84	3.9 (af)	(830×440×355(300))×2 792(+95)×300×600	(32(+4))×2 41
	同時 個別	RCB-AP40SHP	RCB-AP22K×2 RAS-AP40SH	三相 200 50/60	3.6 (1.5~4.0)	1.7	4.0 (1.5~5.3)	1.9	4.4	0.76	3.24 (3.04)	4.44 (4.09)	3.84	3.9 (af)	(830×440×355(300))×2 792(+95)×300×600	(32(+4))×2 39
	RCB-AP45SHPJ	RCB-AP22K×2 RAS-AP45SHJ	単相 200 50/60	4.0 (1.5~4.5)	1.8	4.5 (1.5~5.9)	2.2	4.5	0.76	3.23 (3.34)	4.41 (4.63)	3.82	4.2 (af)	(830×440×355(300))×2 792(+95)×300×600	(32(+4))×2 41	
	RCB-AP45SHP	RCB-AP22K×2 RAS-AP45SH	三相 200 50/60	4.0 (1.5~4.5)	1.8	4.5 (1.5~5.9)	2.2	4.5	0.76	3.23 (3.34)	4.41 (4.63)	3.82	4.2 (af)	(830×440×355(300))×2 792(+95)×300×600	(32(+4))×2 39	
	RCB-AP50SHPJ	RCB-AP28K×2 RAS-AP50SHJ	単相 200 50/60	4.5 (1.5~5.0)	2.2	5.0 (1.5~6.3)	2.3	4.8	0.76	2.92 (3.58)	4.07 (4.11)	3.50	4.0 (af)	(830×440×355(300))×2 792(+95)×300×600	(32(+4))×2 41	
	RCB-AP50SHP	RCB-AP28K×2 RAS-AP50SH	三相 200 50/60	4.5 (1.5~5.0)	2.2	5.0 (1.5~6.3)	2.3	4.8	0.76	2.92 (3.58)	4.07 (4.11)	3.50	4.0 (af)	(830×440×355(300))×2 792(+95)×300×600	(32(+4))×2 39	
	RCB-AP56SHPJ	RCB-AP28K×2 RAS-AP56SHJ	単相 200 50/60	5.0 (2.2~5.6)	2.3	5.6 (2.2~7.1)	2.7	5.6	0.76	2.99 (3.86)	3.57 (4.19)	3.28	4.0 (af)	(830×440×355(300))×2 792(+95)×300×600	(32(+4))×2 41	
	RCB-AP56SHP	RCB-AP28K×2 RAS-AP56SH	三相 200 50/60	5.0 (2.2~5.6)	2.3	5.6 (2.2~7.1)	2.7	5.6	0.76	2.99 (3.86)	3.57 (4.19)	3.28	4.0 (af)	(830×440×355(300))×2 792(+95)×300×600	(32(+4))×2 39	
	RCB-AP63SHPJ	RCB-AP36K×2 RAS-AP63SHJ	単相 200 50/60	5.6 (2.2~6.3)	2.6	6.3 (2.2~8.0)	3.0	6.2	0.76	2.96 (4.01)	3.80 (4.92)	3.38	4.4 (af)	(830×440×355(300))×2 792(+95)×300×600	(32(+4))×2 41	
	RCB-AP63SHP	RCB-AP36K×2 RAS-AP63SH	三相 200 50/60	5.6 (2.2~6.3)	2.6	6.3 (2.2~8.0)	3.0	6.2	0.76	2.96 (4.01)	3.80 (4.92)	3.38	4.4 (af)	(830×440×355(300))×2 792(+95)×300×600	(32(+4))×2 39	
	RCB-AP80SHPJ	RCB-AP40K×2 RAS-AP80SHJ	単相 200 50/60	7.1 (3.2~8.0)	3.2	8.0 (3.5~9.0)	3.6	6.7	0.75	2.92 (3.93)	4.00 (4.82)	3.46	4.3 (af)	(830×440×355(300))×2 792(+95)×300×600	(32(+4))×2 44	
	RCB-AP80SHP	RCB-AP40K×2 RAS-AP80SH	三相 200 50/60	7.1 (3.2~8.0)	3.2	8.0 (3.5~9.0)	3.6	6.7	0.75	2.92 (3.93)	4.00 (4.82)	3.46	4.3 (af)	(830×440×355(300))×2 792(+95)×300×600	(32(+4))×2 42	
	RCB-AP112SHP	RCB-AP56K×2 RAS-AP112SH	三相 200 50/60	10.0 (4.5~11.2)	4.5	11.2 (5.0~14.0)	5.2	10.5	0.74	3.14 (3.91)	3.93 (4.73)	3.54	4.3 (ag)	(830×440×355(300))×2 950×370×800	(32(+4))×2 67	
	RCB-AP140SHP	RCB-AP71K×2 RAS-AP140SH	三相 200 50/60	12.5 (5.7~14.0)	6.3	14.0 (5.0~16.0)	7.0	12.1	0.72	3.03 (3.39)	3.60 (4.46)	3.32	3.9 (ag)	(1,150×440×355(300))×2 950×370×800	(41(+5))×2 79	
	RCB-AP160SHP	RCB-AP80K×2 RAS-AP160SH	三相 200 50/60	14.0 (6.0~16.0)	7.0	16.0 (5.0~18.0)	8.0	12.5	0.72	2.78 (3.47)	3.38 (4.60)	3.08	3.9 (ag)	(1,150×440×355(300))×2 950×370×800	(41(+5))×2 79	
	RCB-AP224SHP	RCB-AP112K×2 RAS-AP224SH	三相 200 50/60	20.0 (8.0~22.4)	9.0	22.4 (6.3~28.0)	10.1	20.0	0.77	2.90 (3.28)	3.83 (4.26)	3.37	3.8 (ah)	(1,500×440×355(300))×2 950×370×1,380	(51(+6))×2 133	
	RCB-AP280SHP	RCB-AP140K×2 RAS-AP280SH	三相 200 50/60	25.0 (10.0~28.0)	11.3	28.0 (8.0~35.0)	12.6	24.0	0.74	2.58 (3.23)	3.71 (4.45)	3.15	3.8 (ah)	(1,500×440×355(300))×2 950×370×1,380	(51(+6))×2 138	
	RCB-AP335SHP	RCB-AP160K×2 RAS-AP335SH	三相 200 50/60	30.0 (11.2~33.5)	—	33.5 (9.0~37.5)	—	30.0	0.68	2.36 (—)	3.70 (—)	3.03	— (—)	(1,500×440×355(300))×2 1,100×390×1,650	(51(+6))×2 171	
	トリプル	RCB-AP112SHG	RCB-AP40K×3 RAS-AP112SH	三相 200 50/60	10.0 (4.5~11.2)	4.5	11.2 (5.0~14.0)	5.2	10.5	0.75	3.14 (3.91)	3.93 (4.73)	3.54	4.3 (ag)	(830×440×355(300))×3 950×370×800	(32(+4))×3 67
	RCB-AP140SHG	RCB-AP45K×3 RAS-AP140SH	三相 200 50/60	12.5 (5.7~14.0)	6.3	14.0 (5.0~16.0)	7.0	12.1	0.75	3.03 (3.39)	3.60 (4.46)	3.32	3.9 (ag)	(830×440×355(300))×3 950×370×800	(32(+4))×3 79	
RCB-AP160SHG	RCB-AP56K×3 RAS-AP160SH	三相 200 50/60	14.0 (6.0~16.0)	7.0	16.0 (5.0~18.0)	8.0	12.5	0.74	2.78 (3.47)	3.38 (4.60)	3.08	3.9 (ag)	(830×440×355(300))×3 950×370×800	(32(+4))×3 79		
RCB-AP224SHG	RCB-AP80K×3 RAS-AP224SH	三相 200 50/60	20.0 (8.0~22.4)	9.0	22.4 (6.3~28.0)	10.1	20.0	0.76	2.90 (3.28)	3.83 (4.26)	3.37	3.8 (ah)	(1,150×440×355(300))×3 950×370×1,380	(41(+5))×3 133		
RCB-AP280SHG	RCB-AP90K×3 RAS-AP280SH	三相 200 50/60	25.0 (10.0~28.0)	11.3	28.0 (8.0~35.0)	12.6	24.0	0.73	2.58 (3.23)	3.71 (4.45)	3.15	3.8 (ah)	(1,500×440×355(300))×3 950×370×1,380	(51(+6))×3 138		
RCB-AP335SHG	RCB-AP112K×3 RAS-AP335SH	三相 200 50/60	30.0 (11.2~33.5)	—	33.5 (9.0~37.5)	—	30.0	0.66	2.36 (—)	3.70 (—)	3.03	— (—)	(1,500×440×355(300))×3 1,100×390×1,650	(51(+6))×3 171		
冷房	RCB-AP112SHW	RCB-AP28K×4 RAS-AP112SH	三相 200 50/60	10.0 (4.5~11.2)	4.5	11.2 (5.0~14.0)	5.2	10.5	0.76	3.14 (3.91)	3.93 (4.73)	3.54	4.3 (ag)	(830×440×355(300))×4 950×370×800	(32(+4))×4 67	
同時 個別	RCB-AP140SHW	RCB-AP36K×4 RAS-AP140SH	三相 200 50/60	12.5 (5.7~14.0)	6.3	14.0 (5.0~16.0)	7.0	12.1	0.76	3.03 (3.39)	3.60 (4.46)	3.32	3.9 (ag)	(830×440×355(300))×4 950×370×800	(32(+4))×4 79	
RCB-AP160SHW	RCB-AP40K×4 RAS-AP160SH	三相 200 50/60	14.0 (6.0~16.0)	7.0	16.0 (5.0~18.0)	8.0	12.5	0.75	2.78 (3.47)	3.38 (4.60)	3.08	3.9 (ag)	(830×440×355(300))×4 950×370×800	(32(+4))×4 79		
RCB-AP224SHW	RCB-AP56K×4 RAS-AP224SH	三相 200 50/60	20.0 (8.0~22.4)	9.0	22.4 (6.3~28.0)	10.1	20.0	0.74	2.90 (3.28)	3.83 (4.26)	3.37	3.8 (ah)	(830×440×355(300))×4 950×370×1,380	(32(+4))×4 133		
RCB-AP280SHW	RCB-AP71K×4 RAS-AP280SH	三相 200 50/60	25.0 (10.0~28.0)	11.3	28.0 (8.0~35.0)	12.6	24.0	0.73	2.58 (3.23)	3.71 (4.45)	3.15	3.8 (ah)	(1,150×440×355(300))×4 950×370×1,380	(41(+5))×4 138		
RCB-AP335SHW	RCB-AP80K×4 RAS-AP335SH	三相 200 50/60	30.0 (11.2~33.5)	—	33.5 (9.0~37.5)	—	30.0	0.71	2.36 (—)	3.70 (—)	3.03	— (—)	(1,150×440×355(300))×4 1,100×390×1,650	(41(+5))×4 171		

IPコード: 室内…X0、室外…X4 設計圧力: 4.15MPa 仕様値は、JIS B 8615 および JRA4048-2006による

(注)・能力の( )内はインバーターによる可変範囲を示します。  
 ・APFの( )内は経済産業省告示第213号(平成21年)による区分を示します。(P.172参照)  
 ・室外ユニットの運転音の( )内は、冷房運転におけるナイトシフト時の値を示します。

・外形寸法の室内ユニットの幅寸法および奥行寸法はパネル寸法を示します。  
 ・機外配線は「B方式」での仕様を示します。・最小電線太さは配線長さ20mまでの場合です。  
 ・ブレーカー容量は漏電遮断器(ELB)の定格電流(A)の値を示します。  
 ・「室内外連絡配線」の2+2は、電源配線+制御用連絡配線を示します。

型番	電気特性										送風機出力 (kW) 上:室内機 下:室外機	室内風量 (m <sup>3</sup> /min) (急-強-弱)	運転音[dB(A)]				冷媒配管				機外配線		型式	加圧
	消費電力(kW)			運転電流 (A)		力率 (%)	始動電流 (A)	電圧 (V)	圧縮機出力 (kW)	室内			室外	液管/ガス管 φ(mm) 上:室内機 下:室外機	ドレン 配管	最大 長さ (m)	最大 高低差 室外上 (m)	最小配管 太さ (mm) 上:室内 下:室外	フルーカ 容量 (A) 上:室内 下:室外	連絡 配線 室内 外(本)				
	冷房	暖房	暖房 低温	上:冷房 下:暖房	最大	上:冷房 下:暖房																		
	定格 (中間)	定格 (中間)	暖房 低温	上:冷房 下:暖房	最大	上:冷房 下:暖房																		
	1.11 (0.559)	0.900 (0.464)	1.41	5.7 4.6	12.6	98 97	—	0.55	(0.110)×2 0.04×1	(8-7-6) ×2	(36-32-29) ×2	44/46 (42)	(6.35/12.7)×2 6.35/12.7	VP25	50	30	2.0 3.5	— 20	2+2	RCB-AP40SHPJ	351			
	1.11 (0.559)	0.900 (0.464)	1.41	3.6 2.9	7.8	90 90	—	0.55	(0.110)×2 0.04×1	(8-7-6) ×2	(36-32-29) ×2	44/46 (42)	(6.35/12.7)×2 6.35/12.7	VP25	50	30	2.0 2.0	— 15	2+2	RCB-AP40SHP	352			
	1.24 (0.539)	1.02 (0.475)	1.43	6.3 5.3	12.6	98 97	—	0.55	(0.110)×2 0.04×1	(8-7-6) ×2	(36-32-29) ×2	44/46 (42)	(6.35/12.7)×2 6.35/12.7	VP25	50	30	2.0 3.5	— 20	2+2	RCB-AP45SHPJ	353			
	1.24 (0.539)	1.02 (0.475)	1.43	4.0 3.3	7.8	90 90	—	0.55	(0.110)×2 0.04×1	(8-7-6) ×2	(36-32-29) ×2	44/46 (42)	(6.35/12.7)×2 6.35/12.7	VP25	50	30	2.0 2.0	— 15	2+2	RCB-AP45SHP	354			
	1.54 (0.614)	1.23 (0.559)	1.70	7.9 6.3	12.6	98 97	—	0.55	(0.110)×2 0.04×1	(8-7-6) ×2	(36-32-29) ×2	44/46 (42)	(6.35/12.7)×2 6.35/12.7	VP25	50	30	2.0 3.5	— 20	2+2	RCB-AP50SHPJ	355			
	1.54 (0.614)	1.23 (0.559)	1.70	4.9 3.9	7.8	90 90	—	0.55	(0.110)×2 0.04×1	(8-7-6) ×2	(36-32-29) ×2	44/46 (42)	(6.35/12.7)×2 6.35/12.7	VP25	50	30	2.0 2.0	— 15	2+2	RCB-AP50SHP	356			
	1.67 (0.596)	1.57 (0.644)	2.21	8.5 8.1	12.6	98 97	—	0.95	(0.110)×2 0.04×1	(8-7-6) ×2	(36-32-29) ×2	44/46 (42)	(6.35/12.7)×2 6.35/12.7	VP25	50	30	2.0 3.5	— 20	2+2	RCB-AP56SHPJ	357			
	1.67 (0.596)	1.57 (0.644)	2.21	5.4 5.0	7.8	90 90	—	0.95	(0.110)×2 0.04×1	(8-7-6) ×2	(36-32-29) ×2	44/46 (42)	(6.35/12.7)×2 6.35/12.7	VP25	50	30	2.0 2.0	— 15	2+2	RCB-AP56SHP	358			
	1.89 (0.648)	1.66 (0.610)	2.69	9.6 8.6	14.6	98 97	—	0.95	(0.110)×2 0.04×1	(11-9-7) ×2	(39-37-32) ×2	45/47 (43)	(6.35/12.7)×2 6.35/12.7	VP25	50	30	2.0 3.5	— 20	2+2	RCB-AP63SHPJ	359			
	1.89 (0.648)	1.66 (0.610)	2.69	6.1 5.3	9.1	90 90	—	0.95	(0.110)×2 0.04×1	(11-9-7) ×2	(39-37-32) ×2	45/47 (43)	(6.35/12.7)×2 6.35/12.7	VP25	50	30	2.0 2.0	— 15	2+2	RCB-AP63SHP	360			
	2.43 (0.814)	2.00 (0.747)	2.35	12.4 10.4	19.5	98 96	—	1.30	(0.110)×2 0.04×1	(11-10-8) ×2	(39-38-36) ×2	48/50 (46)	(6.35/12.7)×2 9.53/15.88	VP25	50	30	2.0 5.5	— 30	2+2	RCB-AP80SHPJ	361			
	2.43 (0.814)	2.00 (0.747)	2.35	7.6 6.3	12.5	92 92	—	1.30	(0.110)×2 0.04×1	(11-10-8) ×2	(39-38-36) ×2	48/50 (46)	(6.35/12.7)×2 9.53/15.88	VP25	50	30	2.0 3.5	— 20	2+2	RCB-AP80SHP	362			
	3.18 (1.15)	2.85 (1.10)	3.70	10.0 8.9	17.4	92 92	—	1.90	(0.110)×2 0.19×1	(13-11-10) ×2	(40-39-38) ×2	50/52 (48)	(6.35/12.7)×2 9.53/15.88	VP25	70	30	2.0 3.5	— 30	2+2	RCB-AP112SHP	363			
	4.12 (1.86)	3.89 (1.57)	4.88	12.9 12.2	20.9	92 92	—	3.00	(0.270)×2 0.19×1	(19-17-14) ×2	(41-40-39) ×2	52/54 (50)	(9.53/15.88)×2 9.53/15.88	VP25	75	30	2.0 5.5	— 30	2+2	RCB-AP140SHP	364			
	5.03 (2.02)	4.73 (1.74)	5.04	15.8 14.8	23.7	92 92	—	3.00	(0.270)×2 0.19×1	(19-17-14) ×2	(41-40-39) ×2	55/57 (53)	(9.53/15.88)×2 9.53/15.88	VP25	75	30	2.0 5.5	— 30	2+2	RCB-AP160SHP	365			
	6.89 (2.74)	5.85 (2.37)	8.79	21.6 18.4	39.0	92 92	—	4.00	(0.270)×2 0.17×1+0.17×1	(27-23-19) ×2	(43-42-41) ×2	57/59 (55)	(9.53/15.88)×2 9.53*/25.4	VP25	100	30	3.5 14.0	— 50	2+2	RCB-AP224SHP	366			
	9.68 (3.50)	7.55 (2.83)	10.53	30.4 23.7	43.2	92 92	—	5.80	(0.270)×2 0.17×1+0.17×1	(34-30-25) ×2	(45-44-43) ×2	58/60 (56)	(9.53/15.88)×2 12.7/25.4	VP25	100	30	3.5 14.0	— 50	2+2	RCB-AP280SHP	367			
	12.71 (—)	9.05 (—)	10.78	39.5 28.1	46.4	93 93	—	7.20	(0.270)×2 0.17×1+0.20×1	(35-32-27) ×2	(46-45-44) ×2	59/61 (56)	(9.53/15.88)×2 12.7/25.4	VP25	100	30	3.5 14.0	— 60	2+2	RCB-AP335SHP	368			
	3.18 (1.15)	2.85 (1.10)	3.70	10.0 8.9	17.7	92 92	—	1.90	(0.110)×3 0.19×1	(11-10-8) ×3	(39-38-36) ×3	50/52 (48)	(6.35/12.7)×3 9.53/15.88	VP25	70	30	2.0 3.5	— 30	2+2	RCB-AP112SHG	369			
	4.12 (1.86)	3.89 (1.57)	4.88	12.9 12.2	20.5	92 92	—	3.00	(0.110)×3 0.19×1	(11-10-8) ×3	(39-38-36) ×3	52/54 (50)	(6.35/12.7)×3 9.53/15.88	VP25	75	30	2.0 5.5	— 30	2+2	RCB-AP140SHG	370			
	5.03 (2.02)	4.73 (1.74)	5.04	15.8 14.8	23.6	92 92	—	3.00	(0.110)×3 0.19×1	(13-11-10) ×3	(40-39-38) ×3	55/57 (53)	(6.35/12.7)×3 9.53/15.88	VP25	75	30	2.0 5.5	— 30	2+2	RCB-AP160SHG	371			
	6.89 (2.74)	5.85 (2.37)	8.79	21.6 18.4	39.7	92 92	—	4.00	(0.270)×3 0.17×1+0.17×1	(19-17-14) ×3	(41-40-39) ×3	57/59 (55)	(9.53/15.88)×3 9.53*/25.4	VP25	100	30	3.5 14.0	— 50	2+2	RCB-AP224SHG	372			
	9.68 (3.50)	7.55 (2.83)	10.53	30.4 23.7	43.0	92 92	—	5.80	(0.270)×3 0.17×1+0.17×1	(27-23-19) ×3	(43-42-41) ×3	58/60 (56)	(9.53/15.88)×3 12.7/25.4	VP25	100	30	3.5 14.0	— 50	2+2	RCB-AP280SHG	373			
	12.71 (—)	9.05 (—)	10.78	39.5 28.1	46.0	93 93	—	7.20	(0.270)×3 0.17×1+0.20×1	(27-23-19) ×3	(43-42-41) ×3	59/61 (56)	(9.53/15.88)×3 12.7/25.4	VP25	100	30	3.5 14.0	— 60	2+2	RCB-AP335SHG	374			
	3.18 (1.15)	2.85 (1.10)	3.70	10.0 8.9	17.4	92 92	—	1.90	(0.110)×4 0.19×1	(8-7-6) ×4	(36-32-29) ×4	50/52 (48)	(6.35/12.7)×4 9.53/15.88	VP25	70	30	2.0 3.5	— 30	2+2	RCB-AP112SHW	375			
	4.12 (1.86)	3.89 (1.57)	4.88	12.9 12.2	20.5	92 92	—	3.00	(0.110)×4 0.19×1	(11-9-7) ×4	(39-37-32) ×4	52/54 (50)	(6.35/12.7)×4 9.53/15.88	VP25	75	30	2.0 5.5	— 30	2+2	RCB-AP140SHW	376			
	5.03 (2.02)	4.73 (1.74)	5.04	15.8 14.8	23.7	92 92	—	3.00	(0.110)×4 0.19×1	(11-10-8) ×4	(39-38-36) ×4	55/57 (53)	(6.35/12.7)×4 9.53/15.88	VP25	75	30	2.0 5.5	— 30	2+2	RCB-AP160SHW	377			
	6.89 (2.74)	5.85 (2.37)	8.79	21.6 18.4	39.4	92 92	—	4.00	(0.110)×4 0.17×1+0.17×1	(13-11-10) ×4	(40-39-38) ×4	57/59 (55)	(6.35/12.7)×4 9.53*/25.4	VP25	100	30	3.5 14.0	— 50	2+2	RCB-AP224SHW	378			
	9.68 (3.50)	7.55 (2.83)	10.53	30.4 23.7	43.6	92 92	—	5.80	(0.270)×4 0.17×1+0.17×1	(19-17-14) ×4	(41-40-39) ×4	58/60 (56)	(9.53/15.88)×4 12.7/25.4	VP25	100	30	3.5 14.0	— 50	2+2	RCB-AP280SHW	379			
	12.71 (—)	9.05 (—)	10.78	39.5 28.1	46.6	93 93	—	7.20	(0.270)×4 0.17×1+0.20×1	(19-17-14) ×4	(41-40-39) ×4	59/61 (56)	(9.53/15.88)×4 12.7/25.4	VP25	100	30	3.5 14.0	— 60	2+2	RCB-AP335SHW	380			

・省エネの達人プレミアム、省エネの達人個別運転トリプル・フォー機、  
 かべかけ(45型以下)室内ユニット接続機。  
 省エネの達人プレミアム、省エネの達人同時運転フォー機はe-LINE接続はできません。

※配管長が70mを超える場合は、液配管をφ12.7にサイズアップしてください。



# 仕様表 てんうめ

	型式		電源 (V) (Hz)	能力(kW)					定格冷房時の 顕熱比	COP(エネルギー消費効率)			APF 通年 エネルギー 消費効率 (区分)	外形寸法(mm)(幅×奥行×高さ) 上:室内機 下:室外機 室内機の高さ( )内の寸法は 天井内に入る本体高さを示す	質量 (kg) 上:室内機 下:室外機 ( )内は パネル質量
	セット	室内ユニット 室外ユニット		冷房		暖房		暖房 低温		冷房	暖房	冷暖 平均			
				定格	中間	定格	中間			冷房 (中間)	暖房 (中間)				

<b>省エネの達人</b> <b>RPI</b> てんうめ(高静圧)		冷房	RPI-AP45GH1	RPI-AP45K1 RAS-AP45GH	三相 200 50/60	4.0 (1.5~4.5)	1.8	4.5 (1.5~5.9)	2.2	4.5	0.77	3.31 (3.77)	4.09 (4.70)	3.70	4.4 (af)	650×800×350 792(+95)×300×600	36 39
			RPI-AP50GH1	RPI-AP50K1 RAS-AP50GH	三相 200 50/60	4.5 (1.5~5.0)	2.2	5.0 (1.5~6.3)	2.3	4.8	0.76	3.21 (3.95)	4.27 (4.67)	3.74	4.4 (af)	650×800×350 792(+95)×300×600	36 39
			RPI-AP56GH1	RPI-AP56K1 RAS-AP56GH	三相 200 50/60	5.0 (2.2~5.6)	2.3	5.6 (2.2~7.1)	2.7	5.6	0.76	3.05 (4.12)	3.84 (4.72)	3.45	4.4 (af)	650×800×350 792(+95)×300×600	36 39
			RPI-AP63GH1	RPI-AP63K1 RAS-AP63GH	三相 200 50/60	5.6 (2.2~6.3)	2.6	6.3 (2.2~8.0)	3.0	6.2	0.72	3.09 (4.38)	3.75 (5.33)	3.42	4.7 (af)	650×800×350 792(+95)×300×600	37 39
			RPI-AP80GH1	RPI-AP80K1 RAS-AP80GH	三相 200 50/60	7.1 (3.2~8.0)	3.2	8.0 (3.5~10.6)	3.7	7.8	0.72	3.50 (4.53)	3.49 (4.80)	3.50	4.5 (af)	650×800×350 950×370×800	37 66
			RPI-AP112GH1	RPI-AP112K1 RAS-AP112GH	三相 200 50/60	10.0 (4.5~11.2)	4.5	11.2 (5.0~14.0)	5.2	12.5	0.72	3.45 (4.21)	3.80 (4.77)	3.63	4.5 (ag)	900×800×350 950×370×1,380	46 103
			RPI-AP140GH1	RPI-AP140K1 RAS-AP140GH	三相 200 50/60	12.5 (5.7~14.0)	5.9	14.0 (5.0~18.0)	6.3	14.0	0.75	3.02 (4.10)	3.75 (5.21)	3.39	4.5 (ag)	1,300×800×350 950×370×1,380	58 103
			RPI-AP160GH1	RPI-AP160K1 RAS-AP160GH	三相 200 50/60	14.0 (6.0~16.0)	6.3	16.0 (5.0~20.0)	7.2	15.0	0.74	3.02 (3.99)	3.36 (5.14)	3.19	4.4 (ag)	1,300×800×350 950×370×1,380	58 103
			RPI-AP224GH	RPI-AP224K RAS-AP224GH	三相 200 50/60	20.0 (8.0~22.4)	9.0	22.4 (6.3~28.0)	10.1	20.0	0.74	3.20 (3.21)	3.96 (4.28)	3.58	3.9 (ah)	1,250×1,120×470 950×370×1,380	100 136
			RPI-AP280GH	RPI-AP280K RAS-AP280GH	三相 200 50/60	25.0 (10.0~28.0)	11.3	28.0 (8.0~35.0)	12.6	24.0	0.73	2.59 (3.17)	3.84 (4.68)	3.22	3.9 (ah)	1,250×1,120×470 950×370×1,380	100 138
冷房 同時 個別	RPI-AP112GHP1	RPI-AP56K1×2 RAS-AP112GH	三相 200 50/60	10.0 (4.5~11.2)	4.5	11.2 (5.0~14.0)	5.2	12.5	0.75	3.61 (4.13)	4.07 (4.77)	3.84	4.5 (ag)	(650×800×350)×2 950×370×1,380	(36)×2 103		
	RPI-AP140GHP1	RPI-AP71K1×2 RAS-AP140GH	三相 200 50/60	12.5 (5.7~14.0)	5.9	14.0 (5.0~18.0)	6.3	14.0	0.72	3.12 (3.99)	3.74 (5.21)	3.43	4.5 (ag)	(650×800×350)×2 950×370×1,380	(37)×2 103		
	RPI-AP160GHP1	RPI-AP80K1×2 RAS-AP160GH	三相 200 50/60	14.0 (6.0~16.0)	6.3	16.0 (5.0~20.0)	7.2	15.0	0.72	2.99 (3.96)	3.37 (5.11)	3.18	4.3 (ag)	(650×800×350)×2 950×370×1,380	(37)×2 103		
	RPI-AP224GHP1	RPI-AP112K1×2 RAS-AP224GH	三相 200 50/60	20.0 (8.0~22.4)	9.0	22.4 (6.3~28.0)	10.1	20.0	0.73	3.20 (3.21)	3.96 (4.28)	3.58	3.9 (ah)	(900×800×350)×2 950×370×1,380	(46)×2 136		
	RPI-AP280GHP1	RPI-AP140K1×2 RAS-AP280GH	三相 200 50/60	25.0 (10.0~28.0)	11.3	28.0 (8.0~35.0)	12.6	24.0	0.77	2.59 (3.17)	3.84 (4.68)	3.22	3.9 (ah)	(1,300×800×350)×2 950×370×1,380	(58)×2 138		
	RPI-AP335GHP1	RPI-AP160K1×2 RAS-AP335GH	三相 200 50/60	30.0 (11.2~33.5)	—	33.5 (9.0~37.5)	—	30.0	0.71	2.36 (—)	3.81 (—)	3.09	— (—)	(1,300×800×350)×2 1,100×390×1,650	(58)×2 171		
冷房 同時 フル個別	RPI-AP140GHG1	RPI-AP45K1×3 RAS-AP140GH	三相 200 50/60	12.5 (5.7~14.0)	5.9	14.0 (5.0~18.0)	6.3	14.0	0.76	3.12 (3.99)	3.74 (5.21)	3.43	4.5 (ag)	(650×800×350)×3 950×370×1,380	(36)×3 103		
	RPI-AP160GHG1	RPI-AP56K1×3 RAS-AP160GH	三相 200 50/60	14.0 (6.0~16.0)	6.3	16.0 (5.0~20.0)	7.2	15.0	0.76	2.99 (3.96)	3.37 (5.11)	3.18	4.3 (ag)	(650×800×350)×3 950×370×1,380	(36)×3 103		
	RPI-AP224GHG1	RPI-AP80K1×3 RAS-AP224GH	三相 200 50/60	20.0 (8.0~22.4)	9.0	22.4 (6.3~28.0)	10.1	20.0	0.76	3.20 (3.21)	3.96 (4.28)	3.58	3.9 (ah)	(650×800×350)×3 950×370×1,380	(37)×3 136		
	RPI-AP280GHG1	RPI-AP90K1×3 RAS-AP280GH	三相 200 50/60	25.0 (10.0~28.0)	11.3	28.0 (8.0~35.0)	12.6	24.0	0.76	2.59 (3.17)	3.84 (4.68)	3.22	3.9 (ah)	(900×800×350)×3 950×370×1,380	(46)×3 138		
	RPI-AP335GHG1	RPI-AP112K1×3 RAS-AP335GH	三相 200 50/60	30.0 (11.2~33.5)	—	33.5 (9.0~37.5)	—	30.0	0.66	2.36 (—)	3.81 (—)	3.09	— (—)	(900×800×350)×3 1,100×390×1,650	(46)×3 171		
	RPI-AP224GHW1	RPI-AP56K1×4 RAS-AP224GH	三相 200 50/60	20.0 (8.0~22.4)	9.0	22.4 (6.3~28.0)	10.1	20.0	0.74	3.20 (3.21)	3.96 (4.28)	3.58	3.9 (ah)	(650×800×350)×4 950×370×1,380	(36)×4 136		
冷房 フル 個別	RPI-AP280GHW1	RPI-AP71K1×4 RAS-AP280GH	三相 200 50/60	25.0 (10.0~28.0)	11.3	28.0 (8.0~35.0)	12.6	24.0	0.76	2.59 (3.17)	3.84 (4.68)	3.22	3.9 (ah)	(650×800×350)×4 950×370×1,380	(37)×4 138		
	RPI-AP335GHW1	RPI-AP80K1×4 RAS-AP335GH	三相 200 50/60	30.0 (11.2~33.5)	—	33.5 (9.0~37.5)	—	30.0	0.74	2.36 (—)	3.81 (—)	3.09	— (—)	(650×800×350)×4 1,100×390×1,650	(37)×4 171		

<b>省エネの達人</b> <b>RPI</b> てんうめ(高静圧)		冷房	RPI-AP45SH1	RPI-AP45K1 RAS-AP45SH	三相 200 50/60	4.0 (1.5~4.5)	1.8	4.5 (1.5~5.9)	2.2	4.5	0.77	3.15 (3.59)	3.88 (4.47)	3.52	4.1 (af)	650×800×350 792(+95)×300×600	36 39
			RPI-AP50SH1	RPI-AP50K1 RAS-AP50SH	三相 200 50/60	4.5 (1.5~5.0)	2.2	5.0 (1.5~6.3)	2.3	4.8	0.76	3.04 (3.72)	4.03 (4.40)	3.54	4.2 (af)	650×800×350 792(+95)×300×600	36 39
			RPI-AP56SH1	RPI-AP56K1 RAS-AP56SH	三相 200 50/60	5.0 (2.2~5.6)	2.3	5.6 (2.2~7.1)	2.7	5.6	0.76	2.89 (3.90)	3.64 (4.47)	3.27	4.2 (af)	650×800×350 792(+95)×300×600	36 39
			RPI-AP63SH1	RPI-AP63K1 RAS-AP63SH	三相 200 50/60	5.6 (2.2~6.3)	2.6	6.3 (2.2~8.0)	3.0	6.2	0.72	2.96 (4.19)	3.58 (5.09)	3.27	4.5 (af)	650×800×350 792(+95)×300×600	37 39
			RPI-AP80SH1	RPI-AP80K1 RAS-AP80SH	三相 200 50/60	7.1 (3.2~8.0)	3.2	8.0 (3.5~9.0)	3.6	6.7	0.72	2.66 (3.78)	3.40 (4.66)	3.03	4.1 (af)	650×800×350 792(+95)×300×600	37 42
			RPI-AP112SH1	RPI-AP112K1 RAS-AP112SH	三相 200 50/60	10.0 (4.5~11.2)	4.5	11.2 (5.0~14.0)	5.2	10.5	0.72	3.00 (3.98)	3.67 (4.73)	3.34	4.3 (ag)	900×800×350 950×370×800	46 67
			RPI-AP140SH1	RPI-AP140K1 RAS-AP140SH	三相 200 50/60	12.5 (5.7~14.0)	6.3	14.0 (5.0~16.0)	7.0	12.1	0.75	2.94 (3.48)	3.61 (4.46)	3.28	4.0 (ag)	1,300×800×350 950×370×800	58 79

IPコード: 室内…X0、室外…X4 設計圧力: 4.15MPa 仕様値は、JIS B 8615 および JRA4048-2006による

(注)・能力の( )内はインバーターによる可変範囲を示します。  
 ・APFの( )内は経済産業省告示第213号(平成21年)による区分を示します。(P.172参照)  
 ・室外ユニットの運転音の( )内は、冷房運転におけるナイトシフト時の値を示します。

・外形寸法の室内ユニットの幅寸法および奥行き寸法はパネル寸法を示します。  
 ・機外配線は「B方式」での仕様を示します。・最小電線太さは配線長さ20mまでの場合です。  
 ・ブレーカー容量は漏電遮断器(ELB)の定格電流(A)の値を示します。  
 ・「室内外連絡配線」の2+2は、電源配線+制御用連絡配線を示します。



	電気特性							送風機出力 (kW) 上:室内機 下:室外機	室内風量 (m³/min) (急-強-弱)	運転音[dB(A)]		冷媒配管				機外配線		型式	評価		
	消費電力(kW)			運転電流 (A)		力率 (%)	始動電流 (A)			電圧 (V)	室内	室外 冷房/ 暖房	液管/ガス管 φ(mm) 上:室内機 下:室外機	ドレン 配管	最大 長さ (m)	最大 高低差 室外上 (m)	最小配線 太さ (mm²) 上:室内 下:室外			フル- 容量 (A) 上:室内 下:室外	連絡 配線 室内 (本)
	冷房	暖房	暖房 低温	上:冷房 下:暖房	最大	上:冷房 下:暖房															
	定格 (中間)	定格 (中間)	暖房 低温																		
	1.21 (0.477)	1.10 (0.468)	1.42	3.9 3.5	8.5	90 90	—	0.55	0.150 0.04×1	13-11-9	38-33-30	44/46 (42)	6.35/12.7	VP25	50	30	2.0 2.0	— 15	2+2	RPI-AP45GH1	381
	1.40 (0.557)	1.17 (0.493)	1.61	4.5 3.8	8.5	90 90	—	0.55	0.150 0.04×1	15-13-11	39-36-32	44/46 (42)	6.35/12.7	VP25	50	30	2.0 2.0	— 15	2+2	RPI-AP50GH1	382
	1.64 (0.558)	1.46 (0.572)	2.08	5.3 4.7	8.5	90 90	—	0.95	0.150 0.04×1	15-13-11	39-36-32	44/46 (42)	6.35/12.7	VP25	50	30	2.0 2.0	— 15	2+2	RPI-AP56GH1	383
	1.81 (0.594)	1.68 (0.563)	2.67	5.8 5.4	9.5	90 90	—	0.95	0.150 0.04×1	15-13-11	39-36-32	45/47 (43)	6.35/12.7	VP25	50	30	2.0 2.0	— 15	2+2	RPI-AP63GH1	384
	2.03 (0.706)	2.29 (0.771)	3.53	6.4 7.2	13.0	92 92	—	1.20	0.150 0.10×1	19-17-14	42-39-35	45/47 (41)	9.53/15.88	VP25	50	30	2.0 3.5	— 20	2+2	RPI-AP80GH1	385
	2.90 (1.07)	2.95 (1.09)	5.14	9.1 9.3	17.5	92 92	—	1.60	0.290 0.10×1+0.10×1	27-23-19	42-39-35	47/49 (43)	9.53/15.88	VP25	75	30	2.0 3.5	— 30	2+2	RPI-AP112GH1	386
	4.14 (1.44)	3.73 (1.21)	5.80	13.0 11.7	21.5	92 92	—	2.50	0.290 0.10×1+0.10×1	37-31-25	44-40-36	48/50 (44)	9.53/15.88	VP25	75	30	2.0 5.5	— 30	2+2	RPI-AP140GH1	387
	4.64 (1.58)	4.76 (1.40)	6.07	14.6 14.9	24.6	92 92	—	2.50	0.290 0.10×1+0.10×1	38-35-29	45-41-37	48/50 (45)	9.53/15.88	VP25	75	30	2.0 5.5	— 30	2+2	RPI-AP160GH1	388
	6.25 (2.80)	5.66 (2.36)	8.42	19.6 17.8	40.3	92 92	—	4.00	0.69(0.49) 0.17×1+0.17×1	58(58)	47(44)	57/59 (55)	9.53*/25.4	VP25	100	30	3.5 14.0	— 50	3+2	RPI-AP224GH	389
	9.64 (3.56)	7.29 (2.69)	10.47	30.2 22.9	44.2	92 92	—	5.80	0.87(0.67) 0.17×1+0.17×1	72(72)	50(48)	58/60 (56)	12.7/25.4	VP25	100	30	3.5 14.0	— 50	3+2	RPI-AP280GH	390
	2.77 (1.09)	2.75 (1.09)	4.62	8.7 8.6	18.4	92 92	—	1.60	(0.150)×2 0.10×1+0.10×1	(15-13-11) ×2	(39-36-32) ×2	47/49 (43)	(6.35/12.7)×2 9.53/15.88	VP25	75	30	2.0 3.5	— 30	2+2	RPI-AP112GHP1	391
	4.01 (1.48)	3.74 (1.21)	5.85	12.6 11.7	22.3	92 92	—	2.50	(0.150)×2 0.10×1+0.10×1	(19-17-14) ×2	(42-39-35) ×2	48/50 (44)	(9.53/15.88)×2 9.53/15.88	VP25	75	30	2.0 5.5	— 30	2+2	RPI-AP140GHP1	392
	4.69 (1.59)	4.75 (1.41)	6.00	14.7 14.9	25.1	92 92	—	2.50	(0.150)×2 0.10×1+0.10×1	(19-17-14) ×2	(42-39-35) ×2	48/50 (45)	(9.53/15.88)×2 9.53/15.88	VP25	75	30	2.0 5.5	— 30	2+2	RPI-AP160GHP1	393
	6.25 (2.80)	5.66 (2.36)	8.42	19.6 17.8	39.6	92 92	—	4.00	(0.290)×2 0.17×1+0.17×1	(27-23-19) ×2	(42-39-35) ×2	57/59 (55)	(9.53/15.88)×2 9.53*/25.4	VP25	100	30	3.5 14.0	— 50	2+2	RPI-AP224GHP1	394
	9.64 (3.56)	7.29 (2.69)	10.47	30.2 22.9	44.4	92 92	—	5.80	(0.290)×2 0.17×1+0.17×1	(37-31-25) ×2	(44-40-36) ×2	58/60 (56)	(9.53/15.88)×2 12.7/25.4	VP25	100	30	3.5 14.0	— 50	2+2	RPI-AP280GHP1	395
	12.72 (—)	8.79 (—)	10.77	39.5 27.3	48.0	93 93	—	7.20	(0.290)×2 0.17×1+0.20×1	(38-35-29) ×2	(45-41-37) ×2	59/61 (57)	(9.53/15.88)×2 12.7/25.4	VP25	100	30	3.5 14.0	— 60	2+2	RPI-AP335GHP1	396
	4.01 (1.48)	3.74 (1.21)	5.85	12.6 11.7	22.6	92 92	—	2.50	(0.150)×3 0.10×1+0.10×1	(13-11-9) ×3	(38-33-30) ×3	48/50 (44)	(6.35/12.7)×3 9.53/15.88	VP25	75	30	2.0 5.5	— 30	2+2	RPI-AP140GHG1	397
	4.69 (1.59)	4.75 (1.41)	6.00	14.7 14.9	25.4	92 92	—	2.50	(0.150)×3 0.10×1+0.10×1	(15-13-11) ×3	(39-36-32) ×3	48/50 (45)	(6.35/12.7)×3 9.53/15.88	VP25	75	30	2.0 5.5	— 30	2+2	RPI-AP160GHG1	398
	6.25 (2.80)	5.66 (2.36)	8.42	19.6 17.8	41.5	92 92	—	4.00	(0.150)×3 0.17×1+0.17×1	(19-17-14) ×3	(42-39-35) ×3	57/59 (55)	(9.53/15.88)×3 9.53*/25.4	VP25	100	30	3.5 14.0	— 50	2+2	RPI-AP224GHG1	399
	9.64 (3.56)	7.29 (2.69)	10.47	30.2 22.9	43.9	92 92	—	5.80	(0.290)×3 0.17×1+0.17×1	(27-23-19) ×3	(42-39-35) ×3	58/60 (56)	(9.53/15.88)×3 12.7/25.4	VP25	100	30	3.5 14.0	— 50	2+2	RPI-AP280GHG1	400
	12.72 (—)	8.79 (—)	10.77	39.5 27.3	46.9	93 93	—	7.20	(0.290)×3 0.17×1+0.20×1	(27-23-19) ×3	(42-39-35) ×3	59/61 (57)	(9.53/15.88)×3 12.7/25.4	VP25	100	30	3.5 14.0	— 60	2+2	RPI-AP335GHG1	401
	6.25 (2.80)	5.66 (2.36)	8.42	19.6 17.8	41.4	92 92	—	4.00	(0.150)×4 0.17×1+0.17×1	(15-13-11) ×4	(39-36-32) ×4	57/59 (55)	(6.35/12.7)×4 9.53*/25.4	VP25	100	30	3.5 14.0	— 50	2+2	RPI-AP224GHW1	402
	9.64 (3.56)	7.29 (2.69)	10.47	30.2 22.9	46.0	92 92	—	5.80	(0.150)×4 0.17×1+0.17×1	(19-17-14) ×4	(42-39-35) ×4	58/60 (56)	(9.53/15.88)×4 12.7/25.4	VP25	100	30	3.5 14.0	— 50	2+2	RPI-AP280GHW1	403
	12.72 (—)	8.79 (—)	10.77	39.5 27.3	49.0	93 93	—	7.20	(0.150)×4 0.17×1+0.20×1	(19-17-14) ×4	(42-39-35) ×4	59/61 (57)	(9.53/15.88)×4 12.7/25.4	VP25	100	30	3.5 14.0	— 60	2+2	RPI-AP335GHW1	404

	1.27 (0.501)	1.16 (0.492)	1.49	4.1 3.7	8.5	90 90	—	0.55	0.150 0.04×1	13-11-9	38-33-30	44/46 (42)	6.35/12.7	VP25	50	30	2.0 2.0	— 15	2+2	RPI-AP45SH1	405
	1.48 (0.591)	1.24 (0.523)	1.71	4.7 4.0	8.5	90 90	—	0.55	0.150 0.04×1	15-13-11	39-36-32	44/46 (42)	6.35/12.7	VP25	50	30	2.0 2.0	— 15	2+2	RPI-AP50SH1	406
	1.73 (0.589)	1.54 (0.604)	2.19	5.5 4.9	8.5	90 90	—	0.95	0.150 0.04×1	15-13-11	39-36-32	44/46 (42)	6.35/12.7	VP25	50	30	2.0 2.0	— 15	2+2	RPI-AP56SH1	407
	1.89 (0.621)	1.76 (0.589)	2.79	6.1 5.6	9.5	90 90	—	0.95	0.150 0.04×1	15-13-11	39-36-32	45/47 (43)	6.35/12.7	VP25	50	30	2.0 2.0	— 15	2+2	RPI-AP63SH1	408
	2.67 (0.847)	2.35 (0.773)	2.62	8.4 7.4	13.0	92 92	—	1.30	0.150 0.04×1	19-17-14	42-39-35	48/50 (46)	9.53/15.88	VP25	50	30	2.0 3.5	— 20	2+2	RPI-AP80SH1	409
	3.33 (1.13)	3.05 (1.10)	4.12	10.4 9.6	17.5	92 92	—	1.90	0.290 0.19×1	27-23-19	42-39-35	50/52 (48)	9.53/15.88	VP25	70	30	2.0 3.5	— 30	2+2	RPI-AP112SH1	410
	4.25 (1.81)	3.88 (1.57)	4.84	13.3 12.2	21.5	92 92	—	3.00	0.290 0.19×1	37-31-25	44-40-36	52/54 (50)	9.53/15.88	VP25	75	30	2.0 5.5	— 30	2+2	RPI-AP140SH1	411

・省エネの達人プレミアム、省エネの達人個別運転トリプル・フォー機、  
かべかけ(45型以下)室内ユニット接続機。  
省エネの達人プレミアム、省エネの達人同時運転フォー機はe-LINE接続はできません。

※配管長が70mを超える場合は、液配管をφ12.7にサイズアップしてください。

# 仕様表 てんうめ

	型式		電源 (V) (Hz)	能力(kW)					定格冷房時の 顕熱比	COP(エネルギー消費効率)			APF 上:室内機 下:室外機 室内機の高さ( )内の寸法は 天井内に入る本体高さを示す	質量 (kg) 上:室内機 下:室外機 ( )内は パネル質量		
	セット	室内ユニット 室外ユニット		冷房		暖房		暖房 低温		冷房 平均	冷暖 平均	COP 冷房			COP 暖房	APF 年間 エネルギー 消費効率 (区分)
				定格	中間	定格	中間									

<b>省エネの達人</b> <b>RPI</b> てんうめ(高静圧)		冷房 シンプル	RPI-AP160SH1	RPI-AP160K1 RAS-AP160SH	三相 200 50/60	14.0 (6.0~16.0)	7.0	16.0 (5.0~18.0)	8.0	12.5	0.74	2.81 (3.50)	3.38 (4.62)	3.10	4.0 (ag)	1,300×800×350 950×370×800	58 79
			RPI-AP224SH	RPI-AP224K RAS-AP224SH	三相 200 50/60	20.0 (8.0~22.4)	9.0	22.4 (6.3~28.0)	10.1	20.0	0.74	2.90 (3.28)	3.83 (4.26)	3.37	3.8 (ah)	1,250×1,120×470 950×370×1,380	100 133
			RPI-AP280SH	RPI-AP280K RAS-AP280SH	三相 200 50/60	25.0 (10.0~28.0)	11.3	28.0 (8.0~35.0)	12.6	24.0	0.73	2.58 (3.23)	3.71 (4.45)	3.15	3.8 (ah)	1,250×1,120×470 950×370×1,380	100 138
		冷房 同時/個別	RPI-AP112SHP1	RPI-AP56K1×2 RAS-AP112SH	三相 200 50/60	10.0 (4.5~11.2)	4.5	11.2 (5.0~14.0)	5.2	10.5	0.75	3.14 (3.91)	3.93 (4.73)	3.54	4.3 (ag)	(650×800×350)×2 950×370×800	(36)×2 67
			RPI-AP140SHP1	RPI-AP71K1×2 RAS-AP140SH	三相 200 50/60	12.5 (5.7~14.0)	6.3	14.0 (5.0~16.0)	7.0	12.1	0.72	3.03 (3.39)	3.60 (4.46)	3.32	3.9 (ag)	(650×800×350)×2 950×370×800	(37)×2 79
			RPI-AP160SHP1	RPI-AP80K1×2 RAS-AP160SH	三相 200 50/60	14.0 (6.0~16.0)	7.0	16.0 (5.0~18.0)	8.0	12.5	0.72	2.78 (3.47)	3.38 (4.60)	3.08	3.9 (ag)	(650×800×350)×2 950×370×800	(37)×2 79
			RPI-AP224SHP1	RPI-AP112K1×2 RAS-AP224SH	三相 200 50/60	20.0 (8.0~22.4)	9.0	22.4 (6.3~28.0)	10.1	20.0	0.73	2.90 (3.28)	3.83 (4.26)	3.37	3.8 (ah)	(900×800×350)×2 950×370×1,380	(46)×2 133
			RPI-AP280SHP1	RPI-AP140K1×2 RAS-AP280SH	三相 200 50/60	25.0 (10.0~28.0)	11.3	28.0 (8.0~35.0)	12.6	24.0	0.77	2.58 (3.23)	3.71 (4.45)	3.15	3.8 (ah)	(1,300×800×350)×2 950×370×1,380	(58)×2 138
			RPI-AP335SHP1	RPI-AP160K1×2 RAS-AP335SH	三相 200 50/60	30.0 (11.2~33.5)	—	33.5 (9.0~37.5)	—	30.0	0.71	2.36 (—)	3.70 (—)	3.03	— (—)	(1,300×800×350)×2 1,100×390×1,650	(58)×2 171
			RPI-AP140SHG1	RPI-AP45K1×3 RAS-AP140SH	三相 200 50/60	12.5 (5.7~14.0)	6.3	14.0 (5.0~16.0)	7.0	12.1	0.76	3.03 (3.39)	3.60 (4.46)	3.32	3.9 (ag)	(650×800×350)×3 950×370×800	(36)×3 79
RPI-AP160SHG1	RPI-AP56K1×3 RAS-AP160SH	三相 200 50/60	14.0 (6.0~16.0)	7.0	16.0 (5.0~18.0)	8.0	12.5	0.76	2.78 (3.47)	3.38 (4.60)	3.08	3.9 (ag)	(650×800×350)×3 950×370×800	(36)×3 79			
RPI-AP224SHG1	RPI-AP80K1×3 RAS-AP224SH	三相 200 50/60	20.0 (8.0~22.4)	9.0	22.4 (6.3~28.0)	10.1	20.0	0.76	2.90 (3.28)	3.83 (4.26)	3.37	3.8 (ah)	(650×800×350)×3 950×370×1,380	(37)×3 133			
RPI-AP280SHG1	RPI-AP90K1×3 RAS-AP280SH	三相 200 50/60	25.0 (10.0~28.0)	11.3	28.0 (8.0~35.0)	12.6	24.0	0.76	2.58 (3.23)	3.71 (4.45)	3.15	3.8 (ah)	(900×800×350)×3 950×370×1,380	(46)×3 138			
RPI-AP335SHG1	RPI-AP112K1×3 RAS-AP335SH	三相 200 50/60	30.0 (11.2~33.5)	—	33.5 (9.0~37.5)	—	30.0	0.66	2.36 (—)	3.70 (—)	3.03	— (—)	(900×800×350)×3 1,100×390×1,650	(46)×3 171			
冷房 ブレイク	RPI-AP224SHW1	RPI-AP56K1×4 RAS-AP224SH	三相 200 50/60	20.0 (8.0~22.4)	9.0	22.4 (6.3~28.0)	10.1	20.0	0.74	2.90 (3.28)	3.83 (4.26)	3.37	3.8 (ah)	(650×800×350)×4 950×370×1,380	(36)×4 133		
	RPI-AP280SHW1	RPI-AP71K1×4 RAS-AP280SH	三相 200 50/60	25.0 (10.0~28.0)	11.3	28.0 (8.0~35.0)	12.6	24.0	0.76	2.58 (3.23)	3.71 (4.45)	3.15	3.8 (ah)	(650×800×350)×4 950×370×1,380	(37)×4 138		
	RPI-AP335SHW1	RPI-AP80K1×4 RAS-AP335SH	三相 200 50/60	30.0 (11.2~33.5)	—	33.5 (9.0~37.5)	—	30.0	0.74	2.36 (—)	3.70 (—)	3.03	— (—)	(650×800×350)×4 1,100×390×1,650	(37)×4 171		

<b>省エネの達人</b> <b>プレミアム</b> <b>RPI</b> てんうめ(中静圧)		冷房 シンプル	RPI-AP40GHC1	RPI-AP40KC1 RAS-AP40GH	三相 200 50/60	3.6 (1.5~4.0)	1.7	4.0 (1.5~5.3)	1.9	4.4	0.77	3.50 (3.69)	4.43 (4.57)	3.97	4.4 (af)	650×720×270 792(+95)×300×600	26 39
			RPI-AP45GHC1	RPI-AP45KC1 RAS-AP45GH	三相 200 50/60	4.0 (1.5~4.5)	1.8	4.5 (1.5~5.9)	2.2	4.5	0.77	3.31 (3.77)	4.09 (4.70)	3.70	4.4 (af)	650×720×270 792(+95)×300×600	26 39
			RPI-AP50GHC1	RPI-AP50KC1 RAS-AP50GH	三相 200 50/60	4.5 (1.5~5.0)	2.2	5.0 (1.5~6.3)	2.3	4.8	0.76	3.21 (3.95)	4.27 (4.67)	3.74	4.4 (af)	900×720×270 792(+95)×300×600	35 39
		冷房 同時/個別	RPI-AP56GHC1	RPI-AP56KC1 RAS-AP56GH	三相 200 50/60	5.0 (2.2~5.6)	2.3	5.6 (2.2~7.1)	2.7	5.6	0.76	3.05 (4.12)	3.84 (4.72)	3.45	4.4 (af)	900×720×270 792(+95)×300×600	35 39
			RPI-AP63GHC1	RPI-AP63KC1 RAS-AP63GH	三相 200 50/60	5.6 (2.2~6.3)	2.6	6.3 (2.2~8.0)	3.0	6.2	0.75	3.09 (4.38)	3.75 (5.33)	3.42	4.7 (af)	900×720×270 792(+95)×300×600	35 39
			RPI-AP50GHPC1	RPI-AP28KC1×2 RAS-AP50GH	三相 200 50/60	4.5 (1.5~5.0)	2.2	5.0 (1.5~6.3)	2.3	4.8	0.76	3.08 (3.96)	4.31 (4.72)	3.70	4.4 (af)	(650×720×270)×2 792(+95)×300×600	(26)×2 39
			RPI-AP56GHPC1	RPI-AP28KC1×2 RAS-AP56GH	三相 200 50/60	5.0 (2.2~5.6)	2.3	5.6 (2.2~7.1)	2.7	5.6	0.76	3.16 (4.07)	3.76 (4.67)	3.46	4.3 (af)	(650×720×270)×2 792(+95)×300×600	(26)×2 39
			RPI-AP63GHPC1	RPI-AP36KC1×2 RAS-AP63GH	三相 200 50/60	5.6 (2.2~6.3)	2.6	6.3 (2.2~8.0)	3.0	6.2	0.77	3.09 (4.19)	3.96 (5.15)	3.53	4.6 (af)	(650×720×270)×2 792(+95)×300×600	(26)×2 39
			RPI-AP80GHPC1	RPI-AP40KC1×2 RAS-AP80GH	三相 200 50/60	7.1 (3.2~8.0)	3.2	8.0 (3.5~10.6)	3.7	7.8	0.77	3.84 (4.72)	4.10 (4.96)	3.97	4.8 (af)	(650×720×270)×2 950×370×800	(26)×2 66
			RPI-AP112GHPC1	RPI-AP56KC1×2 RAS-AP112GH	三相 200 50/60	10.0 (4.5~11.2)	4.5	11.2 (5.0~14.0)	5.2	12.5	0.76	3.61 (4.13)	4.07 (4.77)	3.84	4.5 (ag)	(900×720×270)×2 950×370×1,380	(35)×2 103
冷房 トリプル	RPI-AP112GHGC1	RPI-AP40KC1×3 RAS-AP112GH	三相 200 50/60	10.0 (4.5~11.2)	4.5	11.2 (5.0~14.0)	5.2	12.5	0.77	3.61 (4.13)	4.07 (4.77)	3.84	4.5 (ag)	(650×720×270)×3 950×370×1,380	(26)×3 103		
	RPI-AP140GHGC1	RPI-AP45KC1×3 RAS-AP140GH	三相 200 50/60	12.5 (5.7~14.0)	5.9	14.0 (5.0~18.0)	6.3	14.0	0.77	3.12 (3.99)	3.74 (5.21)	3.43	4.5 (ag)	(650×720×270)×3 950×370×1,380	(26)×3 103		
	RPI-AP160GHGC1	RPI-AP56KC1×3 RAS-AP160GH	三相 200 50/60	14.0 (6.0~16.0)	6.3	16.0 (5.0~20.0)	7.2	15.0	0.76	2.99 (3.96)	3.37 (5.11)	3.18	4.3 (ag)	(900×720×270)×3 950×370×1,380	(35)×3 103		

IPコード: 室内...X0、室外...X4 設計圧力: 4.15MPa 仕様値は、JIS B 8615 および JRA4048-2006による

(注)・能力の( )内はインバーターによる可変範囲を示します。  
 ・APFの( )内は経済産業省告示第213号(平成21年)による区分を示します。(P.172参照)  
 ・室外ユニットの運転音の( )内は、冷房運転におけるナイトシフト時の値を示します。

・外形寸法の室内ユニットの幅寸法および奥行き寸法はパネル寸法を示します。  
 ・機外配線は「B方式」での仕様を示します。・最小電線太さは配線長さ20mまでの場合です。  
 ・ブレーカー容量は漏電遮断器(ELB)の定格電流(A)の値を示します。  
 ・「室内外連絡配線」の2+2は、電源配線+制御用連絡配線を示します。

	電気特性								送風機出力 (kW) 上:室内機 下:室外機	室内風量 (m <sup>3</sup> /min) (急-強-弱)	運転音[dB(A)]		冷媒配管				機外配線			型式	加圧圧力	
	消費電力(kW)			運転電流 (A)		力率 (%)	始動電流 (A)	電圧 (V)			圧縮機出力 (kW)	室内	室外 冷房/ 暖房	液管/ガス管 φ(mm) 上:室内機 下:室外機	ドレン 配管	最大 長さ (m)	最大 高低差 室外上 (m)	最小配管 太さ (mm <sup>2</sup> ) 上:室内 下:室外	フルカー 容量 (A) 上:室内 下:室外			連絡 配線 室内 (本)
	冷房	暖房	暖房 低温	上:冷房 下:暖房	最大	上:冷房 下:暖房																
	定格 (中間)	定格 (中間)	暖房 低温																			
	4.98 (2.00)	4.74 (1.73)	4.94	15.6 14.9	24.6	92 92	—	3.00	0.290 0.19×1	38-35-29	45-41-37	55/57 (53)	9.53/15.88	VP25	75	30	2.0 5.5	— 30	2+2	RPI-AP160SH1	412	
	6.89 (2.74)	5.85 (2.37)	8.79	21.6 18.4	40.3	92 92	—	4.00	0.69(0.49) 0.17×1+0.17×1	58(58)	47(44)	57/59 (55)	9.53*/25.4	VP25	100	30	3.5 14.0	— 50	3+2	RPI-AP224SH	413	
	9.68 (3.50)	7.55 (2.83)	10.53	30.4 23.7	44.2	92 92	—	5.80	0.87(0.67) 0.17×1+0.17×1	72(72)	50(48)	58/60 (56)	12.7/25.4	VP25	100	30	3.5 14.0	— 50	3+2	RPI-AP280SH	414	
	3.18 (1.15)	2.85 (1.10)	3.70	10.0 8.9	18.4	92 92	—	1.90	(0.150)×2 0.19×1	(15-13-11) ×2	(39-36-32) ×2	50/52 (48)	(6.35/12.7)×2 9.53/15.88	VP25	70	30	2.0 3.5	— 30	2+2	RPI-AP112SHP1	415	
	4.12 (1.86)	3.89 (1.57)	4.88	12.9 12.2	22.3	92 92	—	3.00	(0.150)×2 0.19×1	(19-17-14) ×2	(42-39-35) ×2	52/54 (50)	(9.53/15.88)×2 9.53/15.88	VP25	75	30	2.0 5.5	— 30	2+2	RPI-AP140SHP1	416	
	5.03 (2.02)	4.73 (1.74)	5.04	15.8 14.8	25.1	92 92	—	3.00	(0.150)×2 0.19×1	(19-17-14) ×2	(42-39-35) ×2	55/57 (53)	(9.53/15.88)×2 9.53/15.88	VP25	75	30	2.0 5.5	— 30	2+2	RPI-AP160SHP1	417	
	6.89 (2.74)	5.85 (2.37)	8.79	21.6 18.4	39.6	92 92	—	4.00	(0.290)×2 0.17×1+0.17×1	(27-23-19) ×2	(42-39-35) ×2	57/59 (55)	9.53*/25.4	VP25	100	30	3.5 14.0	— 50	2+2	RPI-AP224SHP1	418	
	9.68 (3.50)	7.55 (2.83)	10.53	30.4 23.7	44.4	92 92	—	5.80	(0.290)×2 0.17×1+0.17×1	(37-31-25) ×2	(44-40-36) ×2	58/60 (56)	(9.53/15.88)×2 12.7/25.4	VP25	100	30	3.5 14.0	— 50	2+2	RPI-AP280SHP1	419	
	12.71 (—)	9.05 (—)	10.78	39.5 28.1	48.0	93 93	—	7.20	(0.290)×2 0.17×1+0.20×1	(38-35-29) ×2	(45-41-37) ×2	59/61 (56)	(9.53/15.88)×2 12.7/25.4	VP25	100	30	3.5 14.0	— 60	2+2	RPI-AP335SHP1	420	
	4.12 (1.86)	3.89 (1.57)	4.88	12.9 12.2	22.6	92 92	—	3.00	(0.150)×3 0.19×1	(13-11-9) ×3	(38-33-30) ×3	52/54 (50)	(6.35/12.7)×3 9.53/15.88	VP25	75	30	2.0 5.5	— 30	2+2	RPI-AP140SHG1	421	
	5.03 (2.02)	4.73 (1.74)	5.04	15.8 14.8	25.4	92 92	—	3.00	(0.150)×3 0.19×1	(15-13-11) ×3	(39-36-32) ×3	55/57 (53)	(6.35/12.7)×3 9.53/15.88	VP25	75	30	2.0 5.5	— 30	2+2	RPI-AP160SHG1	422	
	6.89 (2.74)	5.85 (2.37)	8.79	21.6 18.4	41.5	92 92	—	4.00	(0.150)×3 0.17×1+0.17×1	(19-17-14) ×3	(42-39-35) ×3	57/59 (55)	(9.53/15.88)×3 9.53*/25.4	VP25	100	30	3.5 14.0	— 50	2+2	RPI-AP224SHG1	423	
	9.68 (3.50)	7.55 (2.83)	10.53	30.4 23.7	43.9	92 92	—	5.80	(0.290)×3 0.17×1+0.17×1	(27-23-19) ×3	(42-39-35) ×3	58/60 (56)	(9.53/15.88)×3 12.7/25.4	VP25	100	30	3.5 14.0	— 50	2+2	RPI-AP280SHG1	424	
	12.71 (—)	9.05 (—)	10.78	39.5 28.1	46.9	93 93	—	7.20	(0.290)×3 0.17×1+0.20×1	(27-23-19) ×3	(42-39-35) ×3	59/61 (56)	(9.53/15.88)×3 12.7/25.4	VP25	100	30	3.5 14.0	— 60	2+2	RPI-AP335SHG1	425	
	6.89 (2.74)	5.85 (2.37)	8.79	21.6 18.4	41.4	92 92	—	4.00	(0.150)×4 0.17×1+0.17×1	(15-13-11) ×4	(39-36-32) ×4	57/59 (55)	(6.35/12.7)×4 9.53*/25.4	VP25	100	30	3.5 14.0	— 50	2+2	RPI-AP224SHW1	426	
	9.68 (3.50)	7.55 (2.83)	10.53	30.4 23.7	46.0	92 92	—	5.80	(0.150)×4 0.17×1+0.17×1	(19-17-14) ×4	(42-39-35) ×4	58/60 (56)	(9.53/15.88)×4 12.7/25.4	VP25	100	30	3.5 14.0	— 50	2+2	RPI-AP280SHW1	427	
	12.71 (—)	9.05 (—)	10.78	39.5 28.1	49.0	93 93	—	7.20	(0.150)×4 0.17×1+0.20×1	(19-17-14) ×4	(42-39-35) ×4	59/61 (56)	(9.53/15.88)×4 12.7/25.4	VP25	100	30	3.5 14.0	— 60	2+2	RPI-AP335SHW1	428	
	1.03 (0.461)	0.902 (0.416)	1.40	3.3 2.9	8.5	90 90	—	0.55	0.060 0.04×1	13-11-9	34-32-30	44/46 (42)	6.35/12.7	VP25	50	30	2.0 2.0	— 15	2+2	RPI-AP40GHC1	429	
	1.21 (0.477)	1.10 (0.468)	1.42	3.9 3.5	8.5	90 90	—	0.55	0.060 0.04×1	13-11-9	34-32-30	44/46 (42)	6.35/12.7	VP25	50	30	2.0 2.0	— 15	2+2	RPI-AP45GHC1	430	
	1.40 (0.557)	1.17 (0.493)	1.61	4.5 3.8	8.5	90 90	—	0.55	0.075 0.04×1	15-13-11	34-32-30	44/46 (42)	6.35/12.7	VP25	50	30	2.0 2.0	— 15	2+2	RPI-AP50GHC1	431	
	1.64 (0.558)	1.46 (0.572)	2.08	5.3 4.7	8.5	90 90	—	0.95	0.075 0.04×1	15-13-11	34-32-30	44/46 (42)	6.35/12.7	VP25	50	30	2.0 2.0	— 15	2+2	RPI-AP56GHC1	432	
	1.81 (0.594)	1.68 (0.563)	2.67	5.8 5.4	9.5	90 90	—	0.95	0.075 0.04×1	15-13-11	34-32-30	45/47 (43)	6.35/12.7	VP25	50	30	2.0 2.0	— 15	2+2	RPI-AP63GHC1	433	
	1.46 (0.556)	1.16 (0.487)	1.60	4.7 3.7	8.6	90 90	—	0.55	(0.060)×2 0.04×1	(8-7-6) ×2	(34-32-30) ×2	44/46 (42)	(6.35/12.7)×2 6.35/12.7	VP25	50	30	2.0 2.0	— 15	2+2	RPI-AP50GHPC1	434	
	1.58 (0.565)	1.49 (0.578)	2.10	5.1 4.8	8.6	90 90	—	0.95	(0.060)×2 0.04×1	(8-7-6) ×2	(34-32-30) ×2	44/46 (42)	(6.35/12.7)×2 6.35/12.7	VP25	50	30	2.0 2.0	— 15	2+2	RPI-AP56GHPC1	435	
	1.81 (0.620)	1.59 (0.583)	2.57	5.8 5.1	9.9	90 90	—	0.95	(0.060)×2 0.04×1	(11-9-7) ×2	(34-32-30) ×2	45/47 (43)	(6.35/12.7)×2 6.35/12.7	VP25	50	30	2.0 2.0	— 15	2+2	RPI-AP63GHPC1	436	
	1.85 (0.678)	1.95 (0.746)	3.17	5.8 6.1	13.7	92 92	—	1.20	(0.060)×2 0.10×1	(13-11-9) ×2	(34-32-30) ×2	45/47 (41)	(6.35/12.7)×2 9.53/15.88	VP25	50	30	2.0 3.5	— 20	2+2	RPI-AP80GHPC1	437	
	2.77 (1.09)	2.75 (1.09)	4.62	8.7 8.6	18.4	92 92	—	1.60	(0.075)×2 0.10×1+0.10×1	(15-13-11) ×2	(34-32-30) ×2	47/49 (43)	(6.35/12.7)×2 9.53/15.88	VP25	75	30	2.0 3.5	— 30	2+2	RPI-AP112GHPC1	438	
	2.77 (1.09)	2.75 (1.09)	4.62	8.7 8.6	19.5	92 92	—	1.60	(0.060)×3 0.10×1+0.10×1	(13-11-9) ×3	(34-32-30) ×3	47/49 (43)	(6.35/12.7)×3 9.53/15.88	VP25	75	30	2.0 3.5	— 30	2+2	RPI-AP112GHGC1	439	
	4.01 (1.48)	3.74 (1.21)	5.85	12.6 11.7	22.6	92 92	—	2.50	(0.060)×3 0.10×1+0.10×1	(13-11-9) ×3	(34-32-30) ×3	48/50 (44)	(6.35/12.7)×3 9.53/15.88	VP25	75	30	2.0 5.5	— 30	2+2	RPI-AP140GHGC1	440	
	4.69 (1.59)	4.75 (1.41)	6.00	14.7 14.9	25.4	92 92	—	2.50	(0.075)×3 0.10×1+0.10×1	(15-13-11) ×3	(34-32-30) ×3	48/50 (45)	(6.35/12.7)×3 9.53/15.88	VP25	75	30	2.0 5.5	— 30	2+2	RPI-AP160GHGC1	441	

・省エネの達人プレミアム、省エネの達人個別運転トリプル・フォー機、  
かべかけ(45型以下)室内ユニット接続機、  
省エネの達人プレミアム、省エネの達人同時運転フォー機はe-LINE接続はできません。

※配管長が70mを超える場合は、液配管をφ12.7にサイズアップしてください。



# 仕様表 てんうめ／てんつり

型式	電源 (V) (Hz)		能力(kW)					定格冷房時の 顕熱比	COP (エネルギー消費効率)			APF 通年 エネルギー 消費効率 (区分)	外形寸法 (mm) (幅×奥行×高さ) 上:室内機 下:室外機 室内機の高さ( )内の寸法は 天井内に入る本体高さを示す	質量 (kg) 上:室内機 ( )内は パネル質量	
			冷房		暖房		暖房 低温		冷房	暖房	冷暖 平均				
	定格	中間	定格	中間	定格 (中間)	定格 (中間)			定格						
<b>省エネの達人</b> プレミアム <b>RPI</b> てんうめ (中静圧)	RPI-AP112GHWC1	RPI-AP28KC1 ×4 RAS-AP112GH	三相 200 50/60	10.0 (4.5~11.2)	4.5	11.2 (5.0~14.0)	5.2	12.5	0.76	3.61 (4.13)	4.07 (4.77)	3.84	4.5 (ag)	(650×720×270)×4 950×370×1,380	(26)×4 103
	RPI-AP140GHWC1	RPI-AP36KC1 ×4 RAS-AP140GH	三相 200 50/60	12.5 (5.7~14.0)	5.9	14.0 (5.0~18.0)	6.3	14.0	0.77	3.12 (3.99)	3.74 (5.21)	3.43	4.5 (ag)	(650×720×270)×4 950×370×1,380	(26)×4 103
	RPI-AP160GHWC1	RPI-AP40KC1 ×4 RAS-AP160GH	三相 200 50/60	14.0 (6.0~16.0)	6.3	16.0 (5.0~20.0)	7.2	15.0	0.77	2.99 (3.96)	3.37 (5.11)	3.18	4.3 (ag)	(650×720×270)×4 950×370×1,380	(26)×4 103
	RPI-AP224GHWC1	RPI-AP56KC1 ×4 RAS-AP224GH	三相 200 50/60	20.0 (8.0~22.4)	9.0	22.4 (6.3~28.0)	10.1	20.0	0.76	3.20 (3.21)	3.96 (4.28)	3.58	3.9 (ah)	(900×720×270)×4 950×370×1,380	(35)×4 136

型式	電源 (V) (Hz)		能力(kW)					定格冷房時の 顕熱比	COP (エネルギー消費効率)			APF 通年 エネルギー 消費効率 (区分)	外形寸法 (mm) (幅×奥行×高さ) 上:室内機 下:室外機 室内機の高さ( )内の寸法は 天井内に入る本体高さを示す	質量 (kg) 上:室内機 ( )内は パネル質量	
			冷房		暖房		暖房 低温		冷房	暖房	冷暖 平均				
	定格	中間	定格	中間	定格 (中間)	定格 (中間)			定格						
<b>省エネの達人</b> プレミアム <b>RPI</b> てんうめ (中静圧)	RPI-AP40SHC1	RPI-AP40KC1 RAS-AP40SH	三相 200 50/60	3.6 (1.5~4.0)	1.7	4.0 (1.5~5.3)	1.9	4.4	0.77	3.33 (3.53)	4.24 (4.37)	3.79	4.2 (af)	650×720×270 792(+95)×300×600	26 39
	RPI-AP45SHC1	RPI-AP45KC1 RAS-AP45SH	三相 200 50/60	4.0 (1.5~4.5)	1.8	4.5 (1.5~5.9)	2.2	4.5	0.77	3.15 (3.59)	3.88 (4.47)	3.52	4.1 (af)	650×720×270 792(+95)×300×600	26 39
	RPI-AP50SHC1	RPI-AP50KC1 RAS-AP50SH	三相 200 50/60	4.5 (1.5~5.0)	2.2	5.0 (1.5~6.3)	2.3	4.8	0.76	3.04 (3.72)	4.03 (4.40)	3.54	4.2 (af)	900×720×270 792(+95)×300×600	35 39
	RPI-AP56SHC1	RPI-AP56KC1 RAS-AP56SH	三相 200 50/60	5.0 (2.2~5.6)	2.3	5.6 (2.2~7.1)	2.7	5.6	0.76	2.89 (3.80)	3.64 (4.47)	3.27	4.2 (af)	900×720×270 792(+95)×300×600	35 39
	RPI-AP63SHC1	RPI-AP63KC1 RAS-AP63SH	三相 200 50/60	5.6 (2.2~6.3)	2.6	6.3 (2.2~8.0)	3.0	6.2	0.75	2.96 (4.19)	3.58 (5.09)	3.27	4.5 (af)	900×720×270 792(+95)×300×600	35 39
<b>省エネの達人</b> プレミアム <b>RPI</b> てんつり	RPI-AP50SHPC1	RPI-AP28KC1 ×2 RAS-AP50SH	三相 200 50/60	4.5 (1.5~5.0)	2.2	5.0 (1.5~6.3)	2.3	4.8	0.76	2.92 (3.58)	4.07 (4.11)	3.50	4.0 (af)	(650×720×270)×2 792(+95)×300×600	(26)×2 39
	RPI-AP56SHPC1	RPI-AP28KC1 ×2 RAS-AP56SH	三相 200 50/60	5.0 (2.2~5.6)	2.3	5.6 (2.2~7.1)	2.7	5.6	0.76	2.99 (3.86)	3.57 (4.19)	3.28	4.0 (af)	(650×720×270)×2 792(+95)×300×600	(26)×2 39
	RPI-AP63SHPC1	RPI-AP36KC1 ×2 RAS-AP63SH	三相 200 50/60	5.6 (2.2~6.3)	2.6	6.3 (2.2~8.0)	3.0	6.2	0.77	2.96 (4.01)	3.80 (4.92)	3.38	4.4 (af)	(650×720×270)×2 792(+95)×300×600	(26)×2 39
	RPI-AP80SHPC1	RPI-AP40KC1 ×2 RAS-AP80SH	三相 200 50/60	7.1 (3.2~8.0)	3.2	8.0 (3.5~9.0)	3.6	6.7	0.77	2.92 (3.93)	4.00 (4.82)	3.46	4.3 (af)	(650×720×270)×2 792(+95)×300×600	(26)×2 42
<b>省エネの達人</b> プレミアム <b>RPI</b> てんつり	RPI-AP112SHPC1	RPI-AP56KC1 ×2 RAS-AP112SH	三相 200 50/60	10.0 (4.5~11.2)	4.5	11.2 (5.0~14.0)	5.2	10.5	0.76	3.14 (3.91)	3.93 (4.73)	3.54	4.3 (ag)	(900×720×270)×2 950×370×800	(35)×2 67
	RPI-AP112SHGC1	RPI-AP40KC1 ×3 RAS-AP112SH	三相 200 50/60	10.0 (4.5~11.2)	4.5	11.2 (5.0~14.0)	5.2	10.5	0.77	3.14 (3.91)	3.93 (4.73)	3.54	4.3 (ag)	(650×720×270)×3 950×370×800	(26)×3 67
	RPI-AP140SHGC1	RPI-AP45KC1 ×3 RAS-AP140SH	三相 200 50/60	12.5 (5.7~14.0)	6.3	14.0 (5.0~18.0)	7.0	12.1	0.77	3.03 (3.39)	3.60 (4.46)	3.32	3.9 (ag)	(650×720×270)×3 950×370×800	(26)×3 79
<b>省エネの達人</b> プレミアム <b>RPI</b> てんつり	RPI-AP160SHGC1	RPI-AP56KC1 ×3 RAS-AP160SH	三相 200 50/60	14.0 (6.0~16.0)	7.0	16.0 (5.0~18.0)	8.0	12.5	0.76	2.78 (3.47)	3.38 (4.60)	3.08	3.9 (ag)	(900×720×270)×3 950×370×800	(35)×3 79
	RPI-AP112SHWC1	RPI-AP28KC1 ×4 RAS-AP112SH	三相 200 50/60	10.0 (4.5~11.2)	4.5	11.2 (5.0~14.0)	5.2	10.5	0.76	3.14 (3.91)	3.93 (4.73)	3.54	4.3 (ag)	(650×720×270)×4 950×370×800	(26)×4 67
	RPI-AP140SHWC1	RPI-AP36KC1 ×4 RAS-AP140SH	三相 200 50/60	12.5 (5.7~14.0)	6.3	14.0 (5.0~18.0)	7.0	12.1	0.77	3.03 (3.39)	3.60 (4.46)	3.32	3.9 (ag)	(650×720×270)×4 950×370×800	(26)×4 79
	RPI-AP160SHWC1	RPI-AP40KC1 ×4 RAS-AP160SH	三相 200 50/60	14.0 (6.0~16.0)	7.0	16.0 (5.0~18.0)	8.0	12.5	0.77	2.78 (3.47)	3.38 (4.60)	3.08	3.9 (ag)	(650×720×270)×4 950×370×800	(26)×4 79
RPI-AP224SHWC1	RPI-AP56KC1 ×4 RAS-AP224SH	三相 200 50/60	20.0 (8.0~22.4)	9.0	22.4 (6.3~28.0)	10.1	20.0	0.76	2.90 (3.28)	3.83 (4.26)	3.37	3.8 (ah)	(900×720×270)×4 950×370×1,380	(35)×4 133	

型式	電源 (V) (Hz)		能力(kW)					定格冷房時の 顕熱比	COP (エネルギー消費効率)			APF 通年 エネルギー 消費効率 (区分)	外形寸法 (mm) (幅×奥行×高さ) 上:室内機 下:室外機 室内機の高さ( )内の寸法は 天井内に入る本体高さを示す	質量 (kg) 上:室内機 ( )内は パネル質量	
			冷房		暖房		暖房 低温		冷房	暖房	冷暖 平均				
	定格	中間	定格	中間	定格 (中間)	定格 (中間)			定格						
<b>省エネの達人</b> プレミアム <b>RPC</b> てんつり	RPC-AP40GHJ	RPC-AP40K3 RAS-AP40GHJ	単相 200 50/60	3.6 (1.5~4.0)	1.7	4.0 (1.5~5.3)	1.9	4.4	0.85	3.79 (4.43)	4.50 (5.38)	4.15	5.0 (af)	1,100×670×210 792(+95)×300×600	26 41
	RPC-AP40GH	RPC-AP40K3 RAS-AP40GH	三相 200 50/60	3.6 (1.5~4.0)	1.7	4.0 (1.5~5.3)	1.9	4.4	0.85	3.79 (4.43)	4.50 (5.38)	4.15	5.0 (af)	1,100×670×210 792(+95)×300×600	26 39
	RPC-AP45GHJ	RPC-AP45K3 RAS-AP45GHJ	単相 200 50/60	4.0 (1.5~4.5)	1.8	4.5 (1.5~5.9)	2.2	4.5	0.79	3.48 (4.37)	4.21 (5.25)	3.85	4.8 (af)	1,100×670×210 792(+95)×300×600	26 41
	RPC-AP45GH	RPC-AP45K3 RAS-AP45GH	三相 200 50/60	4.0 (1.5~4.5)	1.8	4.5 (1.5~5.9)	2.2	4.5	0.79	3.48 (4.37)	4.21 (5.25)	3.85	4.8 (af)	1,100×670×210 792(+95)×300×600	26 39
	RPC-AP50GHJ	RPC-AP50K3 RAS-AP50GHJ	単相 200 50/60	4.5 (1.5~5.0)	2.2	5.0 (1.5~6.3)	2.3	4.8	0.81	3.46 (5.33)	4.10 (5.34)	3.78	5.1 (af)	1,100×670×210 792(+95)×300×600	26 41
	RPC-AP50GH	RPC-AP50K3 RAS-AP50GH	三相 200 50/60	4.5 (1.5~5.0)	2.2	5.0 (1.5~6.3)	2.3	4.8	0.81	3.46 (5.33)	4.10 (5.34)	3.78	5.1 (af)	1,100×670×210 792(+95)×300×600	26 39
	RPC-AP56GHJ	RPC-AP56K3 RAS-AP56GHJ	単相 200 50/60	5.0 (2.2~5.6)	2.3	5.6 (2.2~7.1)	2.7	5.6	0.78	3.05 (5.36)	3.46 (5.24)	3.26	4.9 (af)	1,100×670×210 792(+95)×300×600	26 41
	RPC-AP56GH	RPC-AP56K3 RAS-AP56GH	三相 200 50/60	5.0 (2.2~5.6)	2.3	5.6 (2.2~7.1)	2.7	5.6	0.78	3.05 (5.36)	3.46 (5.24)	3.26	4.9 (af)	1,100×670×210 792(+95)×300×600	26 39
	RPC-AP63GHJ	RPC-AP63K3 RAS-AP63GHJ	単相 200 50/60	5.6 (2.2~6.3)	2.6	6.3 (2.2~8.0)	3.0	6.2	0.85	3.18 (4.48)	3.84 (5.16)	3.51	4.7 (af)	1,320×670×210 792(+95)×300×600	30 41
	RPC-AP63GH	RPC-AP63K3 RAS-AP63GH	三相 200 50/60	5.6 (2.2~6.3)	2.6	6.3 (2.2~8.0)	3.0	6.2	0.85	3.18 (4.48)	3.84 (5.16)	3.51	4.7 (af)	1,320×670×210 792(+95)×300×600	30 39

IPコード: 室内…X0、室外…X4 設計圧力: 4.15MPa 仕様値は、JIS B 8615 および JRA4048-2006による

(注)・能力の( )内はインバーターによる可変範囲を示します。  
 ・APFの( )内は経済産業省告示第213号(平成21年)による区分を示します。(P.172参照)  
 ・室外ユニットの運転音の( )内は、冷房運転におけるナイトシフト時の値を示します。

・外形寸法の室内ユニットの幅寸法および奥行き寸法はパネル寸法を示します。  
 ・機外配線は「B方式」での仕様を示します。・最小電線サイズは配線長さ20mまでの場合です。  
 ・ブレーカー容量は漏電遮断器(ELB)の定格電流(A)の値を示します。  
 ・「室内外連絡配線」の2+2は、電源配線+制御用連絡配線を示します。



電気特性										送風機出力 (kW) 上:室内機 下:室外機	室内風量 (m <sup>3</sup> /min) 注) (H急-強弱)	運転音[dB(A)]		冷媒配管				機外配線		型式	加圧圧力 (MPa)
消費電力(kW)			運転電流 (A)		力率 (%)	始動電流 (A)	電圧 (V)	圧縮機出力 (kW)	室内			室外 冷房/ 暖房	液管/ガス管 φ(mm) 上:室内機 下:室外機	ドレン 配管	最大 長さ (m)	最大 高低差 室外上 (m)	最小配線 太さ (mm <sup>2</sup> ) 上:室内 下:室外	フルーカ 容量 (A) 上:室内 下:室外	連絡 配線 室内 (本)		
冷房 (中間)	暖房 (中間)	暖房 低温	上:冷房 下:暖房	最大	上:冷房 下:暖房																
2.77 (1.09)	2.75 (1.09)	4.62	8.7 8.6	18.6	92 92	—	1.60	(0.060)×4 0.10×1+0.10×1	(8-7-6) ×4	(34-32-30) ×4	47/49 (43)	(6.35/12.7)×4 9.53/15.88	VP25	75	30	2.0 3.5	— 30	2+2	RPI-AP112GHWC1	442	
4.01 (1.48)	3.74 (1.21)	5.85	12.6 11.7	22.9	92 92	—	2.50	(0.060)×4 0.10×1+0.10×1	(11-9-7) ×4	(34-32-30) ×4	48/50 (44)	(6.35/12.7)×4 9.53/15.88	VP25	75	30	2.0 5.5	— 30	2+2	RPI-AP140GHWC1	443	
4.69 (1.59)	4.75 (1.41)	6.00	14.7 14.9	26.5	92 92	—	2.50	(0.060)×4 0.10×1+0.10×1	(13-11-9) ×4	(34-32-30) ×4	48/50 (45)	(6.35/12.7)×4 9.53/15.88	VP25	75	30	2.0 5.5	— 30	2+2	RPI-AP160GHWC1	444	
6.25 (2.80)	5.66 (2.36)	8.42	19.6 17.8	41.4	92 92	—	4.00	(0.075)×4 0.17×1+0.17×1	(15-13-11) ×4	(34-32-30) ×4	57/59 (55)	(6.35/12.7)×4 9.53*/25.4	VP25	100	30	3.5 14.0	— 50	2+2	RPI-AP224GHWC1	445	

1.08 (0.482)	0.943 (0.435)	1.46	3.5 3.0	8.5	90 90	—	0.55	0.060 0.04×1	13-11-9	34-32-30	44/46 (42)	6.35/12.7	VP25	50	30	2.0 2.0	— 15	2+2	RPI-AP40SHC1	446
1.27 (0.501)	1.16 (0.492)	1.49	4.1 3.7	8.5	90 90	—	0.55	0.060 0.04×1	13-11-9	34-32-30	44/46 (42)	6.35/12.7	VP25	50	30	2.0 2.0	— 15	2+2	RPI-AP45SHC1	447
1.48 (0.591)	1.24 (0.523)	1.71	4.7 4.0	8.5	90 90	—	0.55	0.075 0.04×1	15-13-11	34-32-30	44/46 (42)	6.35/12.7	VP25	50	30	2.0 2.0	— 15	2+2	RPI-AP50SHC1	448
1.73 (0.589)	1.54 (0.604)	2.19	5.5 4.9	8.5	90 90	—	0.95	0.075 0.04×1	15-13-11	34-32-30	44/46 (42)	6.35/12.7	VP25	50	30	2.0 2.0	— 15	2+2	RPI-AP56SHC1	449
1.89 (0.621)	1.76 (0.589)	2.79	6.1 5.6	9.5	90 90	—	0.95	0.075 0.04×1	15-13-11	34-32-30	45/47 (43)	6.35/12.7	VP25	50	30	2.0 2.0	— 15	2+2	RPI-AP63SHC1	450
1.54 (0.614)	1.23 (0.559)	1.70	4.9 3.9	8.6	90 90	—	0.55	(0.060)×2 0.04×1	(8-7-6) ×2	(34-32-30) ×2	44/46 (42)	(6.35/12.7)×2 6.35/12.7	VP25	50	30	2.0 2.0	— 15	2+2	RPI-AP50SHPC1	451
1.67 (0.596)	1.57 (0.644)	2.21	5.4 5.0	8.6	90 90	—	0.95	(0.060)×2 0.04×1	(8-7-6) ×2	(34-32-30) ×2	44/46 (42)	(6.35/12.7)×2 6.35/12.7	VP25	50	30	2.0 2.0	— 15	2+2	RPI-AP56SHPC1	452
1.89 (0.648)	1.66 (0.610)	2.69	6.1 5.3	9.9	90 90	—	0.95	(0.060)×2 0.04×1	(11-9-7) ×2	(34-32-30) ×2	45/47 (43)	(6.35/12.7)×2 6.35/12.7	VP25	50	30	2.0 2.0	— 15	2+2	RPI-AP63SHPC1	453
2.43 (0.814)	2.00 (0.747)	2.35	7.6 6.3	13.7	92 92	—	1.30	(0.060)×2 0.04×1	(13-11-9) ×2	(34-32-30) ×2	48/50 (46)	(6.35/12.7)×2 9.53/15.88	VP25	50	30	2.0 3.5	— 20	2+2	RPI-AP80SHPC1	454
3.18 (1.15)	2.85 (1.10)	3.70	10.0 8.9	18.4	92 92	—	1.90	(0.075)×2 0.19×1	(15-13-11) ×2	(34-32-30) ×2	50/52 (48)	(6.35/12.7)×2 9.53/15.88	VP25	70	30	2.0 3.5	— 30	2+2	RPI-AP112SHPC1	455
3.18 (1.15)	2.85 (1.10)	3.70	10.0 8.9	19.5	92 92	—	1.90	(0.060)×3 0.19×1	(13-11-9) ×3	(34-32-30) ×3	50/52 (48)	(6.35/12.7)×3 9.53/15.88	VP25	70	30	2.0 3.5	— 30	2+2	RPI-AP112SHGC1	456
4.12 (1.86)	3.89 (1.57)	4.88	12.9 12.2	22.6	92 92	—	3.00	(0.060)×3 0.19×1	(13-11-9) ×3	(34-32-30) ×3	52/54 (50)	(6.35/12.7)×3 9.53/15.88	VP25	75	30	2.0 5.5	— 30	2+2	RPI-AP140SHGC1	457
5.03 (2.02)	4.73 (1.74)	5.04	15.8 14.8	25.4	92 92	—	3.00	(0.075)×3 0.19×1	(15-13-11) ×3	(34-32-30) ×3	55/57 (53)	(6.35/12.7)×3 9.53/15.88	VP25	75	30	2.0 5.5	— 30	2+2	RPI-AP160SHGC1	458
3.18 (1.15)	2.85 (1.10)	3.70	10.0 8.9	18.6	92 92	—	1.90	(0.060)×4 0.19×1	(8-7-6) ×4	(34-32-30) ×4	50/52 (48)	(6.35/12.7)×4 9.53/15.88	VP25	70	30	2.0 3.5	— 30	2+2	RPI-AP112SHWC1	459
4.12 (1.86)	3.89 (1.57)	4.88	12.9 12.2	22.9	92 92	—	3.00	(0.060)×4 0.19×1	(11-9-7) ×4	(34-32-30) ×4	52/54 (50)	(6.35/12.7)×4 9.53/15.88	VP25	75	30	2.0 5.5	— 30	2+2	RPI-AP140SHWC1	460
5.03 (2.02)	4.73 (1.74)	5.04	15.8 14.8	26.5	92 92	—	3.00	(0.060)×4 0.19×1	(13-11-9) ×4	(34-32-30) ×4	55/57 (53)	(6.35/12.7)×4 9.53/15.88	VP25	75	30	2.0 5.5	— 30	2+2	RPI-AP160SHWC1	461
6.89 (2.74)	5.85 (2.37)	8.79	21.6 18.4	41.4	92 92	—	4.00	(0.075)×4 0.17×1+0.17×1	(15-13-11) ×4	(34-32-30) ×4	57/59 (55)	(6.35/12.7)×4 9.53*/25.4	VP25	100	30	3.5 14.0	— 50	2+2	RPI-AP224SHWC1	462

0.951 (0.384)	0.888 (0.353)	1.54	4.9 4.6	12.7	98 97	—	0.55	0.035 0.04×1	13-11-9-8	42-38-35-33	44/46 (42)	6.35/12.7	VP20	50	30	2.0 3.5	— 20	2+2	RPC-AP40GHJ	463
0.951 (0.384)	0.888 (0.353)	1.54	3.1 2.8	7.9	90 90	—	0.55	0.035 0.04×1	13-11-9-8	42-38-35-33	44/46 (42)	6.35/12.7	VP20	50	30	2.0 2.0	— 15	2+2	RPC-AP40GH	464
1.15 (0.412)	1.07 (0.419)	1.57	5.9 5.5	12.7	98 97	—	0.55	0.035 0.04×1	13-11-9-8	42-38-35-33	44/46 (42)	6.35/12.7	VP20	50	30	2.0 3.5	— 20	2+2	RPC-AP45GHJ	465
1.15 (0.412)	1.07 (0.419)	1.57	3.7 3.4	7.9	90 90	—	0.55	0.035 0.04×1	13-11-9-8	42-38-35-33	44/46 (42)	6.35/12.7	VP20	50	30	2.0 2.0	— 15	2+2	RPC-AP45GH	466
1.30 (0.413)	1.22 (0.431)	1.96	6.6 6.3	12.7	98 97	—	0.55	0.035 0.04×1	15-12-10-8	45-40-37-34	44/46 (42)	6.35/12.7	VP20	50	30	2.0 3.5	— 20	2+2	RPC-AP50GHJ	467
1.30 (0.413)	1.22 (0.431)	1.96	4.2 3.9	7.9	90 90	—	0.55	0.035 0.04×1	15-12-10-8	45-40-37-34	44/46 (42)	6.35/12.7	VP20	50	30	2.0 2.0	— 15	2+2	RPC-AP50GH	468
1.64 (0.429)	1.62 (0.515)	2.35	8.4 8.4	12.7	98 97	—	0.95	0.035 0.04×1	15-12-10-8	45-40-37-34	44/46 (42)	6.35/12.7	VP20	50	30	2.0 3.5	— 20	2+2	RPC-AP56GHJ	469
1.64 (0.429)	1.62 (0.515)	2.35	5.3 5.2	7.9	90 90	—	0.95	0.035 0.04×1	15-12-10-8	45-40-37-34	44/46 (42)	6.35/12.7	VP20	50	30	2.0 2.0	— 15	2+2	RPC-AP56GH	470
1.76 (0.580)	1.64 (0.581)	2.78	9.0 8.5	15.0	98 97	—	0.95	0.050 0.04×1	21-17-14-12	45-40-37-34	45/47 (43)	6.35/12.7	VP20	50	30	2.0 3.5	— 20	2+2	RPC-AP63GHJ	471
1.76 (0.580)	1.64 (0.581)	2.78	5.6 5.3	9.4	90 90	—	0.95	0.050 0.04×1	21-17-14-12	45-40-37-34	45/47 (43)	6.35/12.7	VP20	50	30	2.0 2.0	— 15	2+2	RPC-AP63GH	472

・省エネの達人プレミアム、省エネの達人個別運転トリプル・フォー機、  
かべかけ(45型以下)室内ユニット接続機、  
省エネの達人プレミアム、省エネの達人同時運転フォー機はe-LINE接続はできません。

注)H急を設定できる室内ユニットは「てんかせ4方向」および「てんつり」の場合です。他の機種では設定できません。  
※配管長が70mを超える場合は、液配管をφ12.7にサイズアップしてください。

# 仕様表 てんつり

	型式		電源 (V) (Hz)	能力(kW)					定格冷房時の 顕熱比	COP(エネルギー消費効率)			APF 上:室内機 下:室外機 室内機の高さ( )内の寸法は 天井内に入る本体高さを示す	質量 (kg) 上:室内機 下:室外機 ( )内は パネル質量
	セット	室内ユニット 室外ユニット		冷房		暖房		暖房 低温		冷房	暖房	冷暖 平均		
				定格	中間	定格	中間			定格 (中間)	定格 (中間)			

	冷房	RPC-AP80GHJ	RPC-AP80K3 RAS-AP80GHJ	単相 200 50/60	7.1 (3.2~8.0)	3.2	8.0 (3.5~10.6)	3.7	7.8	0.77	3.29 (5.34)	3.32 (4.73)	3.31	4.6 (af)	1,320×670×210 950×370×800	30 66
		RPC-AP80GH	RPC-AP80K3 RAS-AP80GH	三相 200 50/60	7.1 (3.2~8.0)	3.2	8.0 (3.5~10.6)	3.7	7.8	0.77	3.29 (5.34)	3.32 (4.73)	3.31	4.6 (af)	1,320×670×210 950×370×800	30 66
		RPC-AP112GH	RPC-AP112K3 RAS-AP112GH	三相 200 50/60	10.0 (4.5~11.2)	4.5	11.2 (5.0~14.0)	5.2	12.5	0.77	3.83 (5.12)	4.04 (5.10)	3.94	5.0 (ag)	1,580×670×270 950×370×1,380	42 103
		RPC-AP140GH	RPC-AP140K3 RAS-AP140GH	三相 200 50/60	12.5 (5.7~14.0)	5.9	14.0 (5.0~18.0)	6.3	14.0	0.77	3.32 (4.96)	3.66 (4.88)	3.49	4.7 (ag)	1,580×670×270 950×370×1,380	42 103
		RPC-AP160GH	RPC-AP160K3 RAS-AP160GH	三相 200 50/60	14.0 (6.0~16.0)	6.3	16.0 (5.0~20.0)	7.2	15.0	0.72	3.11 (5.04)	3.60 (4.86)	3.36	4.6 (ag)	1,580×670×270 950×370×1,380	42 103
		RPC-AP224GH	RPC-AP224K RAS-AP224GH	三相 200 50/60	20.0 (8.0~22.4)	9.0	22.4 (6.3~28.0)	10.1	20.0	0.77	2.88 (4.09)	3.59 (4.81)	3.24	4.3 (ah)	1,800×800×320 950×370×1,380	80 136
		RPC-AP280GH	RPC-AP280K RAS-AP280GH	三相 200 50/60	25.0 (10.0~28.0)	11.3	28.0 (8.0~35.0)	12.6	24.0	0.76	2.82 (4.04)	3.55 (4.72)	3.19	4.2 (ah)	2,100×800×320 950×370×1,380	90 138
		RPC-AP80GHPJ	RPC-AP40K3×2 RAS-AP80GHJ	単相 200 50/60	7.1 (3.2~8.0)	3.2	8.0 (3.5~10.6)	3.7	7.8	0.85	3.86 (5.52)	4.00 (5.47)	3.93	5.2 (af)	(1,100×670×210)×2 950×370×800	(26)×2 66
		RPC-AP80GHP	RPC-AP40K3×2 RAS-AP80GH	三相 200 50/60	7.1 (3.2~8.0)	3.2	8.0 (3.5~10.6)	3.7	7.8	0.85	3.86 (5.52)	4.00 (5.47)	3.93	5.2 (af)	(1,100×670×210)×2 950×370×800	(26)×2 66
		RPC-AP112GHP	RPC-AP56K3×2 RAS-AP112GH	三相 200 50/60	10.0 (4.5~11.2)	4.5	11.2 (5.0~14.0)	5.2	12.5	0.78	4.00 (5.02)	4.13 (5.47)	4.07	5.1 (ag)	(1,100×670×210)×2 950×370×1,380	(26)×2 103

	冷房	RPC-AP40SHJ	RPC-AP40K3 RAS-AP40SHJ	単相 200 50/60	3.6 (1.5~4.0)	1.7	4.0 (1.5~5.3)	1.9	4.4	0.85	3.63 (4.24)	4.31 (5.16)	3.97	4.8 (af)	1,100×670×210 792(+95)×300×600	26 41
		RPC-AP40SH	RPC-AP40K3 RAS-AP40SH	三相 200 50/60	3.6 (1.5~4.0)	1.7	4.0 (1.5~5.3)	1.9	4.4	0.85	3.63 (4.24)	4.31 (5.16)	3.97	4.8 (af)	1,100×670×210 792(+95)×300×600	26 39
		RPC-AP45SHJ	RPC-AP45K3 RAS-AP45SHJ	単相 200 50/60	4.0 (1.5~4.5)	1.8	4.5 (1.5~5.9)	2.2	4.5	0.79	3.31 (4.15)	3.98 (4.99)	3.65	4.6 (af)	1,100×670×210 792(+95)×300×600	26 41
		RPC-AP45SH	RPC-AP45K3 RAS-AP45SH	三相 200 50/60	4.0 (1.5~4.5)	1.8	4.5 (1.5~5.9)	2.2	4.5	0.79	3.31 (4.15)	3.98 (4.99)	3.65	4.6 (af)	1,100×670×210 792(+95)×300×600	26 39
		RPC-AP50SHJ	RPC-AP50K3 RAS-AP50SHJ	単相 200 50/60	4.5 (1.5~5.0)	2.2	5.0 (1.5~6.3)	2.3	4.8	0.81	3.33 (5.12)	3.94 (5.12)	3.64	4.9 (af)	1,100×670×210 792(+95)×300×600	26 41
		RPC-AP50SH	RPC-AP50K3 RAS-AP50SH	三相 200 50/60	4.5 (1.5~5.0)	2.2	5.0 (1.5~6.3)	2.3	4.8	0.81	3.33 (5.12)	3.94 (5.12)	3.64	4.9 (af)	1,100×670×210 792(+95)×300×600	26 39

IPコード: 室内…X0、室外…X4 設計圧力: 4.15MPa 仕様値は、JIS B 8615 および JRA4048-2006による

(注)・能力の( )内はインバーターによる可変範囲を示します。  
 ・APFの( )内は経済産業省告示第213号(平成21年)による区分を示します。(P.172参照)  
 ・室外ユニットの運転音の( )内は、冷房運転におけるナイトシフト時の値を示します。

・外形寸法の室内ユニットの幅寸法および奥行き寸法はパネル寸法を示します。  
 ・機外配線は「B方式」での仕様を示します。・最小電線太さは配線長さ20mまでの場合です。  
 ・ブレーカー容量は漏電遮断器(ELB)の定格電流(A)の値を示します。  
 ・「室内外連絡配線」の2+2は、電源配線+制御用連絡配線を示します。

	電気特性										送風機出力 (kW) 上:室内機 下:室外機	室内風量 (m <sup>3</sup> /min) 注) (H急急強弱)	運転音[dB(A)]			冷媒配管				機外配線		型式	加減圧率
	消費電力(kW)			運転電流 (A)		力率 (%)	始動電流 (A)	電圧縮機出力 (kW)	室内	室外 冷房/ 暖房			液管/ガス管 φ(mm) 上:室内機 下:室外機	ドレン 配管	最大 長さ (m)	最大 高低差 室外上 (m)	最小配管 太さ (mm) 上:室内 下:室外	フルー 容量 (A) 上:室内 下:室外	連絡 配線 室内 (本)				
	冷房	暖房	暖房 低温	上:冷房 下:暖房	最大	上:冷房 下:暖房																	
	定格 (中間)	定格 (中間)	暖房 低温																				
	2.16 (0.599)	2.41 (0.782)	3.03	11.0 12.3	19.1	98 98	—	1.20	0.050 0.10×1	21-17-14-12	45-40-37-34	45/47 (41)	9.53/15.88	VP20	50	30	2.0 5.5	— 30	2+2	RPC-AP80GHJ	473		
	2.16 (0.599)	2.41 (0.782)	3.03	6.8 7.6	12.1	92 92	—	1.20	0.050 0.10×1	21-17-14-12	45-40-37-34	45/47 (41)	9.53/15.88	VP20	50	30	2.0 3.5	— 20	2+2	RPC-AP80GH	474		
	2.61 (0.879)	2.77 (1.02)	5.27	8.2 8.7	17.4	92 92	—	1.60	0.135 0.10×1+0.10×1	30-27-23-20	45-42-39-36	47/49 (43)	9.53/15.88	VP20	75	30	2.0 3.5	— 30	2+2	RPC-AP112GH	475		
	3.77 (1.19)	3.82 (1.29)	6.01	11.8 12.0	20.6	92 92	—	2.50	0.135 0.10×1+0.10×1	36-29-26-22	50-44-41-38	48/50 (44)	9.53/15.88	VP20	75	30	2.0 5.5	— 30	2+2	RPC-AP140GH	476		
	4.50 (1.25)	4.45 (1.48)	6.70	14.1 14.0	23.5	92 92	—	2.50	0.135 0.10×1+0.10×1	37-31-27-23	51-46-42-39	48/50 (45)	9.53/15.88	VP20	75	30	2.0 5.5	— 30	2+2	RPC-AP160GH	477		
	6.95 (2.20)	6.24 (2.10)	9.05	21.8 19.6	40.6	92 92	—	4.00	0.160×2 0.17×1+0.17×1	58-49	53-50	57/59 (55)	9.53*/25.4	VP20	100	30	3.5 14.0	— 50	2+2	RPC-AP224GH	478		
	8.85 (2.80)	7.89 (2.67)	9.71	27.8 24.8	44.7	92 92	—	5.80	0.160×1+0.190×1 0.17×1+0.17×1	70-60	55-52	58/60 (56)	12.7/25.4	VP20	100	30	3.5 14.0	— 50	2+2	RPC-AP280GH	479		
	1.84 (0.580)	2.00 (0.676)	2.66	9.4 10.4	19.3	98 96	—	1.20	(0.035)×2 0.10×1	(13-11-9-8) ×2	(42-38-35-33) ×2	45/47 (41)	(6.35/12.7)×2 9.53/15.88	VP20	50	30	2.0 5.5	— 30	2+2	RPC-AP80GHPJ	480		
	1.84 (0.580)	2.00 (0.676)	2.66	5.8 6.3	12.3	92 92	—	1.20	(0.035)×2 0.10×1	(13-11-9-8) ×2	(42-38-35-33) ×2	45/47 (41)	(6.35/12.7)×2 9.53/15.88	VP20	50	30	2.0 3.5	— 20	2+2	RPC-AP80GHP	481		
	2.50 (0.896)	2.71 (0.951)	4.93	7.8 8.5	17.2	92 92	—	1.60	(0.035)×2 0.10×1+0.10×1	(15-12-10-8) ×2	(45-40-37-34) ×2	47/49 (43)	(6.35/12.7)×2 9.53/15.88	VP20	75	30	2.0 3.5	— 30	2+2	RPC-AP112GHP	482		
	3.49 (1.37)	3.50 (1.17)	5.72	11.0 11.0	20.5	92 92	—	2.50	(0.050)×2 0.10×1+0.10×1	(21-17-14-12) ×2	(45-40-37-34) ×2	48/50 (44)	(9.53/15.88)×2 9.53/15.88	VP20	75	30	2.0 5.5	— 30	2+2	RPC-AP140GHP	483		
	4.06 (1.42)	4.25 (1.33)	6.53	12.7 13.3	23.3	92 92	—	2.50	(0.050)×2 0.10×1+0.10×1	(21-17-14-12) ×2	(45-40-37-34) ×2	48/50 (45)	(9.53/15.88)×2 9.53/15.88	VP20	75	30	2.0 5.5	— 30	2+2	RPC-AP160GHP	484		
	6.95 (2.20)	6.24 (2.10)	9.05	21.8 19.6	39.0	92 92	—	4.00	(0.135)×2 0.17×1+0.17×1	(30-27-23-20) ×2	(45-42-39-36) ×2	57/59 (55)	(9.53/15.88)×2 9.53*/25.4	VP20	100	30	3.5 14.0	— 50	2+2	RPC-AP224GHP	485		
	8.85 (2.80)	7.89 (2.67)	9.71	27.8 24.8	42.6	92 92	—	5.80	(0.135)×2 0.17×1+0.17×1	(36-29-26-22) ×2	(50-44-41-38) ×2	58/60 (56)	(9.53/15.88)×2 12.7/25.4	VP20	100	30	3.5 14.0	— 50	2+2	RPC-AP280GHP	486		
	12.15 (—)	9.16 (—)	11.89	37.7 28.4	45.8	93 93	—	7.20	(0.135)×2 0.17×1+0.20×1	(37-31-27-23) ×2	(51-46-42-39) ×2	59/61 (57)	(9.53/15.88)×2 12.7/25.4	VP20	100	30	3.5 14.0	— 60	2+2	RPC-AP335GHP	487		
	2.50 (0.896)	2.71 (0.951)	4.93	7.8 8.5	17.4	92 92	—	1.60	(0.035)×3 0.10×1+0.10×1	(13-11-9-8) ×3	(42-38-35-33) ×3	47/49 (43)	(6.35/12.7)×3 9.53/15.88	VP20	75	30	2.0 3.5	— 30	2+2	RPC-AP112GHG	488		
	3.49 (1.37)	3.50 (1.17)	5.72	11.0 11.0	20.5	92 92	—	2.50	(0.035)×3 0.10×1+0.10×1	(13-11-9-8) ×3	(42-38-35-33) ×3	48/50 (44)	(6.35/12.7)×3 9.53/15.88	VP20	75	30	2.0 5.5	— 30	2+2	RPC-AP140GHG	489		
	4.06 (1.42)	4.25 (1.33)	6.53	12.7 13.3	23.6	92 92	—	2.50	(0.035)×3 0.10×1+0.10×1	(15-12-10-8) ×3	(45-40-37-34) ×3	48/50 (45)	(6.35/12.7)×3 9.53/15.88	VP20	75	30	2.0 5.5	— 30	2+2	RPC-AP160GHG	490		
	6.95 (2.20)	6.24 (2.10)	9.05	21.8 19.6	38.5	92 92	—	4.00	(0.050)×3 0.17×1+0.17×1	(21-17-14-12) ×3	(45-40-37-34) ×3	57/59 (55)	(9.53/15.88)×3 9.53*/25.4	VP20	100	30	3.5 14.0	— 50	2+2	RPC-AP224GHG	491		
	8.85 (2.80)	7.89 (2.67)	9.71	27.8 24.8	43.0	92 92	—	5.80	(0.050)×3 0.17×1+0.17×1	(21-19-16-14) ×3	(45-42-39-36) ×3	58/60 (56)	(9.53/15.88)×3 12.7/25.4	VP20	100	30	3.5 14.0	— 50	2+2	RPC-AP280GHG	492		
	12.15 (—)	9.16 (—)	11.89	37.7 28.4	46.0	93 93	—	7.20	(0.135)×3 0.17×1+0.20×1	(30-27-23-20) ×3	(45-42-39-36) ×3	59/61 (57)	(9.53/15.88)×3 12.7/25.4	VP20	100	30	3.5 14.0	— 60	2+2	RPC-AP335GHG	493		
	3.49 (1.37)	3.50 (1.17)	5.72	11.0 11.0	20.9	92 92	—	2.50	(0.035)×4 0.10×1+0.10×1	(13-10-8-7) ×4	(42-37-34-32) ×4	48/50 (44)	(6.35/12.7)×4 9.53/15.88	VP20	75	30	2.0 5.5	— 30	2+2	RPC-AP140GHW	494		
	4.06 (1.42)	4.25 (1.33)	6.53	12.7 13.3	23.7	92 92	—	2.50	(0.035)×4 0.10×1+0.10×1	(13-11-9-8) ×4	(42-38-35-33) ×4	48/50 (45)	(6.35/12.7)×4 9.53/15.88	VP20	75	30	2.0 5.5	— 30	2+2	RPC-AP160GHW	495		
	6.95 (2.20)	6.24 (2.10)	9.05	21.8 19.6	39.0	92 92	—	4.00	(0.035)×4 0.17×1+0.17×1	(15-12-10-8) ×4	(45-40-37-34) ×4	57/59 (55)	(6.35/12.7)×4 9.53*/25.4	VP20	100	30	3.5 14.0	— 50	2+2	RPC-AP224GHW	496		
	8.85 (2.80)	7.89 (2.67)	9.71	27.8 24.8	42.4	92 92	—	5.80	(0.050)×4 0.17×1+0.17×1	(21-17-14-12) ×4	(45-40-37-34) ×4	58/60 (56)	(9.53/15.88)×4 12.7/25.4	VP20	100	30	3.5 14.0	— 50	2+2	RPC-AP280GHW	497		
	12.15 (—)	9.16 (—)	11.89	37.7 28.4	45.4	93 93	—	7.20	(0.050)×4 0.17×1+0.20×1	(21-17-14-12) ×4	(45-40-37-34) ×4	59/61 (57)	(9.53/15.88)×4 12.7/25.4	VP20	100	30	3.5 14.0	— 60	2+2	RPC-AP335GHW	498		
	0.993 (0.401)	0.927 (0.368)	1.61	5.1 4.8	12.7	98 97	—	0.55	0.035 0.04×1	13-11-9-8	42-38-35-33	44/46 (42)	6.35/12.7	VP20	50	30	2.0 3.5	— 20	2+2	RPC-AP40SHJ	499		
	0.993 (0.401)	0.927 (0.368)	1.61	3.2 3.0	7.9	90 90	—	0.55	0.035 0.04×1	13-11-9-8	42-38-35-33	44/46 (42)	6.35/12.7	VP20	50	30	2.0 2.0	— 15	2+2	RPC-AP40SH	500		
	1.21 (0.434)	1.13 (0.441)	1.65	6.2 5.8	12.7	98 97	—	0.55	0.035 0.04×1	13-11-9-8	42-38-35-33	44/46 (42)	6.35/12.7	VP20	50	30	2.0 3.5	— 20	2+2	RPC-AP45SHJ	501		
	1.21 (0.434)	1.13 (0.441)	1.65	3.9 3.6	7.9	90 90	—	0.55	0.035 0.04×1	13-11-9-8	42-38-35-33	44/46 (42)	6.35/12.7	VP20	50	30	2.0 2.0	— 15	2+2	RPC-AP45SH	502		
	1.35 (0.430)	1.27 (0.449)	2.04	6.9 6.5	12.7	98 97	—	0.55	0.035 0.04×1	15-12-10-8	45-40-37-34	44/46 (42)	6.35/12.7	VP20	50	30	2.0 3.5	— 20	2+2	RPC-AP50SHJ	503		
	1.35 (0.430)	1.27 (0.449)	2.04	4.3 4.1	7.9	90 90	—	0.55	0.035 0.04×1	15-12-10-8	45-40-37-34	44/46 (42)	6.35/12.7	VP20	50	30	2.0 2.0	— 15	2+2	RPC-AP50SH	504		

・省エネの達人プレミアム、省エネの達人個別運転トリプル・フォー機、  
かべかけ(45型以下)室内ユニット接続機、  
省エネの達人プレミアム、省エネの達人同時運転フォー機はe-LINE接続はできません。

注)H急を設定できる室内ユニットは「てんかせ4方向」および「てんつり」の場合です。他の機種では設定できません。  
※配管長が70mを超える場合は、液配管をφ12.7にサイズアップしてください。



# 仕様表 てんつり

	型式		電源 (V) (Hz)	能力(kW)					定格冷房時の 顕熱比	COP(エネルギー消費効率)			APF 上:室内機 下:室外機 平均 消費効率 (区分)	外形寸法(mm)(幅×奥行×高さ) 上:室内機 下:室外機 室内機の高さ( )内の寸法は 天井内に入る本体高さを示す	質量 (kg) 上:室内機 下:室外機 ( )内は パネル質量
				冷房		暖房		暖房 低温		冷房	暖房	冷暖 平均			
	定格	中間		定格	中間	定格 (中間)	定格 (中間)								

省エネの達人 RPC てんつり	冷房 専用	RPC-AP56SHJ	RPC-AP56K3 RAS-AP56SHJ	単相 200 50/60	5.0 (2.2~5.6)	2.3	5.6 (2.2~7.1)	2.7	5.6	0.78	3.03 (5.10)	3.44 (4.98)	3.24	4.7 (af)	1,100×670×210 792(+95)×300×600	26 41
		RPC-AP56SH	RPC-AP56K3 RAS-AP56SH	三相 200 50/60	5.0 (2.2~5.6)	2.3	5.6 (2.2~7.1)	2.7	5.6	0.78	3.03 (5.10)	3.44 (4.98)	3.24	4.7 (af)	1,100×670×210 792(+95)×300×600	26 39
		RPC-AP63SHJ	RPC-AP63K3 RAS-AP63SHJ	単相 200 50/60	5.6 (2.2~6.3)	2.6	6.3 (2.2~8.0)	3.0	6.2	0.85	3.04 (4.29)	3.68 (4.94)	3.36	4.5 (af)	1,320×670×210 792(+95)×300×600	30 41
		RPC-AP63SH	RPC-AP63K3 RAS-AP63SH	三相 200 50/60	5.6 (2.2~6.3)	2.6	6.3 (2.2~8.0)	3.0	6.2	0.85	3.04 (4.29)	3.68 (4.94)	3.36	4.5 (af)	1,320×670×210 792(+95)×300×600	30 39
		RPC-AP80SHJ	RPC-AP80K3 RAS-AP80SHJ	単相 200 50/60	7.1 (3.2~8.0)	3.2	8.0 (3.5~9.0)	3.6	6.7	0.77	2.81 (4.29)	3.46 (4.97)	3.14	4.4 (af)	1,320×670×210 792(+95)×300×600	30 44
		RPC-AP80SH	RPC-AP80K3 RAS-AP80SH	三相 200 50/60	7.1 (3.2~8.0)	3.2	8.0 (3.5~9.0)	3.6	6.7	0.77	2.81 (4.29)	3.46 (4.97)	3.14	4.4 (af)	1,320×670×210 792(+95)×300×600	30 42
		RPC-AP112SH	RPC-AP112K3 RAS-AP112SH	三相 200 50/60	10.0 (4.5~11.2)	4.5	11.2 (5.0~14.0)	5.2	10.5	0.77	3.18 (4.85)	3.89 (4.86)	3.54	4.7 (ag)	1,580×670×270 950×370×800	42 67
		RPC-AP140SH	RPC-AP140K3 RAS-AP140SH	三相 200 50/60	12.5 (5.7~14.0)	6.3	14.0 (5.0~16.0)	7.0	12.1	0.77	2.99 (4.06)	3.43 (5.07)	3.21	4.4 (ag)	1,580×670×270 950×370×800	42 79
		RPC-AP160SH	RPC-AP160K3 RAS-AP160SH	三相 200 50/60	14.0 (6.0~16.0)	7.0	16.0 (5.0~18.0)	8.0	12.5	0.72	2.76 (3.87)	3.36 (4.88)	3.06	4.2 (ag)	1,580×670×270 950×370×800	42 79
		RPC-AP224SH	RPC-AP224K3 RAS-AP224SH	三相 200 50/60	20.0 (8.0~22.4)	9.0	22.4 (6.3~28.0)	10.1	20.0	0.77	3.03 (4.25)	3.66 (4.41)	3.35	4.2 (ah)	1,800×800×320 950×370×1,380	80 133
		RPC-AP280SH	RPC-AP280K3 RAS-AP280SH	三相 200 50/60	25.0 (10.0~28.0)	11.3	28.0 (8.0~35.0)	12.6	24.0	0.76	2.79 (4.01)	3.50 (4.74)	3.15	4.1 (ah)	2,100×800×320 950×370×1,380	90 138
	冷房 専用 同時/個別	RPC-AP80SHPJ	RPC-AP40K3×2 RAS-AP80SHJ	単相 200 50/60	7.1 (3.2~8.0)	3.2	8.0 (3.5~9.0)	3.6	6.7	0.85	3.29 (4.43)	4.17 (5.75)	3.73	4.9 (af)	(1,100×670×210)×2 792(+95)×300×600	(26)×2 44
RPC-AP80SHP		RPC-AP40K3×2 RAS-AP80SH	三相 200 50/60	7.1 (3.2~8.0)	3.2	8.0 (3.5~9.0)	3.6	6.7	0.85	3.29 (4.43)	4.17 (5.75)	3.73	4.9 (af)	(1,100×670×210)×2 792(+95)×300×600	(26)×2 42	
RPC-AP112SHP		RPC-AP56K3×2 RAS-AP112SH	三相 200 50/60	10.0 (4.5~11.2)	4.5	11.2 (5.0~14.0)	5.2	10.5	0.78	3.32 (4.76)	3.97 (5.21)	3.65	4.8 (ag)	(1,100×670×210)×2 950×370×800	(26)×2 67	
RPC-AP140SHP		RPC-AP71K3×2 RAS-AP140SH	三相 200 50/60	12.5 (5.7~14.0)	6.3	14.0 (5.0~16.0)	7.0	12.1	0.83	3.23 (3.54)	3.74 (5.60)	3.49	4.4 (ag)	(1,320×670×210)×2 950×370×800	(30)×2 79	
RPC-AP160SHP		RPC-AP80K3×2 RAS-AP160SH	三相 200 50/60	14.0 (6.0~16.0)	7.0	16.0 (5.0~18.0)	8.0	12.5	0.77	3.06 (3.41)	3.52 (5.37)	3.29	4.2 (ag)	(1,320×670×210)×2 950×370×800	(30)×2 79	
RPC-AP224SHP		RPC-AP112K3×2 RAS-AP224SH	三相 200 50/60	20.0 (8.0~22.4)	9.0	22.4 (6.3~28.0)	10.1	20.0	0.77	3.03 (4.25)	3.66 (4.41)	3.35	4.2 (ah)	(1,580×670×270)×2 950×370×1,380	(42)×2 133	
RPC-AP280SHP		RPC-AP140K3×2 RAS-AP280SH	三相 200 50/60	25.0 (10.0~28.0)	11.3	28.0 (8.0~35.0)	12.6	24.0	0.77	2.79 (4.01)	3.50 (4.74)	3.15	4.1 (ah)	(1,580×670×270)×2 950×370×1,380	(42)×2 138	
RPC-AP335SHP		RPC-AP160K3×2 RAS-AP335SH	三相 200 50/60	30.0 (11.2~33.5)	—	33.5 (9.0~37.5)	—	30.0	0.72	2.47 (—)	3.55 (—)	3.01	— (—)	(1,580×670×270)×2 1,100×390×1,650	(42)×2 171	
冷房 専用 トリプル	RPC-AP112SHG	RPC-AP40K3×3 RAS-AP112SH	三相 200 50/60	10.0 (4.5~11.2)	4.5	11.2 (5.0~14.0)	5.2	10.5	0.85	3.32 (4.76)	3.97 (5.21)	3.65	4.8 (ag)	(1,100×670×210)×3 950×370×800	(26)×3 67	
	RPC-AP140SHG	RPC-AP45K3×3 RAS-AP140SH	三相 200 50/60	12.5 (5.7~14.0)	6.3	14.0 (5.0~16.0)	7.0	12.1	0.79	3.23 (3.54)	3.74 (5.60)	3.49	4.4 (ag)	(1,100×670×210)×3 950×370×800	(26)×3 79	
	RPC-AP160SHG	RPC-AP56K3×3 RAS-AP160SH	三相 200 50/60	14.0 (6.0~16.0)	7.0	16.0 (5.0~18.0)	8.0	12.5	0.78	3.06 (3.41)	3.52 (5.37)	3.29	4.2 (ag)	(1,100×670×210)×3 950×370×800	(26)×3 79	
	RPC-AP224SHG	RPC-AP80K3×3 RAS-AP224SH	三相 200 50/60	20.0 (8.0~22.4)	9.0	22.4 (6.3~28.0)	10.1	20.0	0.77	3.03 (4.25)	3.66 (4.41)	3.35	4.2 (ah)	(1,320×670×210)×3 950×370×1,380	(30)×3 133	
	RPC-AP280SHG	RPC-AP90K3×3 RAS-AP280SH	三相 200 50/60	25.0 (10.0~28.0)	11.3	28.0 (8.0~35.0)	12.6	24.0	0.73	2.79 (4.01)	3.50 (4.74)	3.15	4.1 (ah)	(1,320×670×210)×3 950×370×1,380	(30)×3 138	
	RPC-AP335SHG	RPC-AP112K3×3 RAS-AP335SH	三相 200 50/60	30.0 (11.2~33.5)	—	33.5 (9.0~37.5)	—	30.0	0.77	2.47 (—)	3.55 (—)	3.01	— (—)	(1,580×670×270)×3 1,100×390×1,650	(42)×3 171	
冷房 専用 フル	RPC-AP140SHW	RPC-AP36K3×4 RAS-AP140SH	三相 200 50/60	12.5 (5.7~14.0)	6.3	14.0 (5.0~16.0)	7.0	12.1	0.86	3.23 (3.54)	3.74 (5.60)	3.49	4.4 (ag)	(1,100×670×210)×4 950×370×800	(26)×4 79	
	RPC-AP160SHW	RPC-AP40K3×4 RAS-AP160SH	三相 200 50/60	14.0 (6.0~16.0)	7.0	16.0 (5.0~18.0)	8.0	12.5	0.85	3.06 (3.41)	3.52 (5.37)	3.29	4.2 (ag)	(1,100×670×210)×4 950×370×800	(26)×4 79	
	RPC-AP224SHW	RPC-AP56K3×4 RAS-AP224SH	三相 200 50/60	20.0 (8.0~22.4)	9.0	22.4 (6.3~28.0)	10.1	20.0	0.78	3.03 (4.25)	3.66 (4.41)	3.35	4.2 (ah)	(1,100×670×210)×4 950×370×1,380	(26)×4 133	
	RPC-AP280SHW	RPC-AP71K3×4 RAS-AP280SH	三相 200 50/60	25.0 (10.0~28.0)	11.3	28.0 (8.0~35.0)	12.6	24.0	0.83	2.79 (4.01)	3.50 (4.74)	3.15	4.1 (ah)	(1,320×670×210)×4 950×370×1,380	(30)×4 138	
	RPC-AP335SHW	RPC-AP80K3×4 RAS-AP335SH	三相 200 50/60	30.0 (11.2~33.5)	—	33.5 (9.0~37.5)	—	30.0	0.77	2.47 (—)	3.55 (—)	3.01	— (—)	(1,320×670×210)×4 1,100×390×1,650	(30)×4 171	

IPコード: 室内…X0、室外…X4 設計圧力: 4.15MPa 仕様値は、JIS B 8615 および JRA4048-2006による

(注)・能力の( )内はインバーターによる可変範囲を示します。  
 ・APFの( )内は経済産業省告示第213号(平成21年)による区分を示します。(P.172参照)  
 ・室外ユニットの運転音の( )内は、冷房運転におけるナイトシフト時の値を示します。

・外形寸法の室内ユニットの幅寸法および奥行寸法はパネル寸法を示します。  
 ・機外配線は「B方式」での仕様を示します。・最小電線太さは配線長さ20mまでの場合です。  
 ・ブレーカー容量は漏電遮断器(ELB)の定格電流(A)の値を示します。  
 ・「室内外連絡配線」の2+2は、電源配線+制御用連絡配線を示します。



	電気特性							送風機出力 (kW) 上:室内機 下:室外機	室内風量 (m <sup>3</sup> /min) 注) (H急-急-強弱)	運転音[dB(A)]		冷媒配管				機外配線		型式	加圧圧力		
	消費電力(kW)			運転電流 (A)		力率 (%)	始動電流 (A)			室内	室外	液管/ガス管 φ(mm) 上:室内機 下:室外機	ドレン 配管	最大 長さ (m)	最大 高低差 室外上 (m)	最小配線 太さ (mm <sup>2</sup> ) 上:室内 下:室外	フルカ 容量 (A) 上:室内 下:室外			連絡 配線 室内 (本)	
	冷房	暖房	暖房 低温	上:冷房 下:暖房	最大	上:冷房 下:暖房															
	定格 (中間)	定格 (中間)	暖房 低温																		
	1.65 (0.451)	1.63 (0.542)	2.47	8.4 8.4	13.4	98 97	—	0.95	0.035 0.04×1	15-12-10-8	45-40-37-34	44/46 (42)	6.35/12.7	VP20	50	30	2.0 3.5	— 20	2+2	RPC-AP56SHJ	505
	1.65 (0.451)	1.63 (0.542)	2.47	5.3 5.2	8.3	90 90	—	0.95	0.035 0.04×1	15-12-10-8	45-40-37-34	44/46 (42)	6.35/12.7	VP20	50	30	2.0 2.0	— 15	2+2	RPC-AP56SH	506
	1.84 (0.606)	1.71 (0.607)	2.90	9.4 8.8	15.7	98 97	—	0.95	0.050 0.04×1	21-17-14-12	45-40-37-34	45/47 (43)	6.35/12.7	VP20	50	30	2.0 3.5	— 20	2+2	RPC-AP63SHJ	507
	1.84 (0.606)	1.71 (0.607)	2.90	5.9 5.5	9.8	90 90	—	0.95	0.050 0.04×1	21-17-14-12	45-40-37-34	45/47 (43)	6.35/12.7	VP20	50	30	2.0 2.0	— 15	2+2	RPC-AP63SH	508
	2.53 (0.746)	2.31 (0.724)	2.62	12.9 11.8	19.1	98 98	—	1.30	0.050 0.04×1	21-17-14-12	45-40-37-34	48/50 (46)	9.53/15.88	VP20	50	30	2.0 5.5	— 30	2+2	RPC-AP80SHJ	509
	2.53 (0.746)	2.31 (0.724)	2.62	7.9 7.2	12.1	92 92	—	1.30	0.050 0.04×1	21-17-14-12	45-40-37-34	48/50 (46)	9.53/15.88	VP20	50	30	2.0 3.5	— 20	2+2	RPC-AP80SH	510
	3.14 (0.927)	2.88 (1.07)	4.27	9.9 9.0	17.2	92 92	—	1.90	0.135 0.19×1	30-27-23-20	45-42-39-36	50/52 (48)	9.53/15.88	VP20	70	30	2.0 3.5	— 30	2+2	RPC-AP112SH	511
	4.18 (1.55)	4.08 (1.38)	5.02	13.1 12.8	20.6	92 92	—	3.00	0.135 0.19×1	36-29-26-22	50-44-41-38	52/54 (50)	9.53/15.88	VP20	75	30	2.0 5.5	— 30	2+2	RPC-AP140SH	512
	5.07 (1.81)	4.76 (1.64)	5.36	15.9 14.9	23.5	92 92	—	3.00	0.135 0.19×1	37-31-27-23	51-46-42-39	55/57 (53)	9.53/15.88	VP20	75	30	2.0 5.5	— 30	2+2	RPC-AP160SH	513
	6.59 (2.12)	6.12 (2.29)	9.70	20.7 19.2	40.6	92 92	—	4.00	0.160×2 0.17×1+0.17×1	58-49	53-50	57/59 (55)	9.53*/25.4	VP20	100	30	3.5 14.0	— 50	2+2	RPC-AP224SH	514
	8.95 (2.82)	7.99 (2.66)	11.30	28.1 25.1	44.7	92 92	—	5.80	0.160×1+0.190×1 0.17×1+0.17×1	70-60	55-52	58/60 (56)	12.7/25.4	VP20	100	30	3.5 14.0	— 50	2+2	RPC-AP280SH	515
	2.16 (0.723)	1.92 (0.626)	2.30	11.0 10.0	19.3	98 96	—	1.30	(0.035)×2 0.04×1	(13-11-9-8) ×2	(42-38-35-33) ×2	48/50 (46)	(6.35/12.7)×2 9.53/15.88	VP20	50	30	2.0 5.5	— 30	2+2	RPC-AP80SHPJ	516
	2.16 (0.723)	1.92 (0.626)	2.30	6.8 6.0	12.3	92 92	—	1.30	(0.035)×2 0.04×1	(13-11-9-8) ×2	(42-38-35-33) ×2	48/50 (46)	(6.35/12.7)×2 9.53/15.88	VP20	50	30	2.0 3.5	— 20	2+2	RPC-AP80SHP	517
	3.01 (0.945)	2.82 (0.998)	3.99	9.4 8.8	17.2	92 92	—	1.90	(0.035)×2 0.19×1	(15-12-10-8) ×2	(45-40-37-34) ×2	50/52 (48)	(6.35/12.7)×2 9.53/15.88	VP20	70	30	2.0 3.5	— 30	2+2	RPC-AP112SHP	518
	3.87 (1.78)	3.74 (1.25)	4.78	12.1 11.7	20.5	92 92	—	3.00	(0.050)×2 0.19×1	(21-17-14-12) ×2	(45-40-37-34) ×2	52/54 (50)	(9.53/15.88)×2 9.53/15.88	VP20	75	30	2.0 5.5	— 30	2+2	RPC-AP140SHP	519
	4.57 (2.05)	4.54 (1.49)	5.23	14.3 14.2	23.3	92 92	—	3.00	(0.050)×2 0.19×1	(21-17-14-12) ×2	(45-40-37-34) ×2	55/57 (53)	(9.53/15.88)×2 9.53/15.88	VP20	75	30	2.0 5.5	— 30	2+2	RPC-AP160SHP	520
	6.59 (2.12)	6.12 (2.29)	9.70	20.7 19.2	39.0	92 92	—	4.00	(0.135)×2 0.17×1+0.17×1	(30-27-23-20) ×2	(45-42-39-36) ×2	57/59 (55)	(9.53/15.88)×2 9.53*/25.4	VP20	100	30	3.5 14.0	— 50	2+2	RPC-AP224SHP	521
	8.95 (2.82)	7.99 (2.66)	11.30	28.1 25.1	42.6	92 92	—	5.80	(0.135)×2 0.17×1+0.17×1	(36-29-26-22) ×2	(50-44-41-38) ×2	58/60 (56)	(9.53/15.88)×2 12.7/25.4	VP20	100	30	3.5 14.0	— 50	2+2	RPC-AP280SHP	522
	12.14 (—)	9.43 (—)	11.90	37.7 29.3	45.8	93 93	—	7.20	(0.135)×2 0.17×1+0.20×1	(37-31-27-23) ×2	(51-46-42-39) ×2	59/61 (56)	(9.53/15.88)×2 12.7/25.4	VP20	100	30	3.5 14.0	— 60	2+2	RPC-AP335SHP	523
	3.01 (0.945)	2.82 (0.998)	3.99	9.4 8.8	17.4	92 92	—	1.90	(0.035)×3 0.19×1	(13-11-9-8) ×3	(42-38-35-33) ×3	50/52 (48)	(6.35/12.7)×3 9.53/15.88	VP20	70	30	2.0 3.5	— 30	2+2	RPC-AP112SHG	524
	3.87 (1.78)	3.74 (1.25)	4.78	12.1 11.7	20.5	92 92	—	3.00	(0.035)×3 0.19×1	(13-11-9-8) ×3	(42-38-35-33) ×3	52/54 (50)	(6.35/12.7)×3 9.53/15.88	VP20	75	30	2.0 5.5	— 30	2+2	RPC-AP140SHG	525
	4.57 (2.05)	4.54 (1.49)	5.23	14.3 14.2	23.6	92 92	—	3.00	(0.035)×3 0.19×1	(15-12-10-8) ×3	(45-40-37-34) ×3	55/57 (53)	(6.35/12.7)×3 9.53/15.88	VP20	75	30	2.0 5.5	— 30	2+2	RPC-AP160SHG	526
	6.59 (2.12)	6.12 (2.29)	9.70	20.7 19.2	38.5	92 92	—	4.00	(0.050)×3 0.17×1+0.17×1	(21-17-14-12) ×3	(45-40-37-34) ×3	57/59 (55)	(9.53/15.88)×3 9.53*/25.4	VP20	100	30	3.5 14.0	— 50	2+2	RPC-AP224SHG	527
	8.95 (2.82)	7.99 (2.66)	11.30	28.1 25.1	43.0	92 92	—	5.80	(0.050)×3 0.17×1+0.17×1	(21-19-16-14) ×3	(45-42-39-36) ×3	58/60 (56)	(9.53/15.88)×3 12.7/25.4	VP20	100	30	3.5 14.0	— 50	2+2	RPC-AP280SHG	528
	12.14 (—)	9.43 (—)	11.90	37.7 29.3	46.0	93 93	—	7.20	(0.135)×3 0.17×1+0.20×1	(30-27-23-20) ×3	(45-42-39-36) ×3	59/61 (56)	(9.53/15.88)×3 12.7/25.4	VP20	100	30	3.5 14.0	— 60	2+2	RPC-AP335SHG	529
	3.87 (1.78)	3.74 (1.25)	4.78	12.1 11.7	20.9	92 92	—	3.00	(0.035)×4 0.19×1	(13-10-8-7) ×4	(42-37-34-32) ×4	52/54 (50)	(6.35/12.7)×4 9.53/15.88	VP20	75	30	2.0 5.5	— 30	2+2	RPC-AP140SHW	530
	4.57 (2.05)	4.54 (1.49)	5.23	14.3 14.2	23.7	92 92	—	3.00	(0.035)×4 0.19×1	(13-11-9-8) ×4	(42-38-35-33) ×4	55/57 (53)	(6.35/12.7)×4 9.53/15.88	VP20	75	30	2.0 5.5	— 30	2+2	RPC-AP160SHW	531
	6.59 (2.12)	6.12 (2.29)	9.70	20.7 19.2	39.0	92 92	—	4.00	(0.035)×4 0.17×1+0.17×1	(15-12-10-8) ×4	(45-40-37-34) ×4	57/59 (55)	(6.35/12.7)×4 9.53*/25.4	VP20	100	30	3.5 14.0	— 50	2+2	RPC-AP224SHW	532
	8.95 (2.82)	7.99 (2.66)	11.30	28.1 25.1	42.4	92 92	—	5.80	(0.050)×4 0.17×1+0.17×1	(21-17-14-12) ×4	(45-40-37-34) ×4	58/60 (56)	(9.53/15.88)×4 12.7/25.4	VP20	100	30	3.5 14.0	— 50	2+2	RPC-AP280SHW	533
	12.14 (—)	9.43 (—)	11.90	37.7 29.3	45.4	93 93	—	7.20	(0.050)×4 0.17×1+0.20×1	(21-17-14-12) ×4	(45-40-37-34) ×4	59/61 (56)	(9.53/15.88)×4 12.7/25.4	VP20	100	30	3.5 14.0	— 60	2+2	RPC-AP335SHW	534

・省エネの達人プレミアム、省エネの達人個別運転トリプル・フォー機、  
かべかけ(45型以下)室内ユニット接続機。  
省エネの達人プレミアム、省エネの達人同時運転フォー機はe-LINE接続はできません。

注)H急を設定できる室内ユニットは「てんかせ4方向」および「てんつり」の場合です。他の機種では設定できません。  
※配管長が70mを超える場合は、液配管をφ12.7にサイズアップしてください。

# 仕様表 かべかけ

	型式		電源 (V) (Hz)	能力(kW)					定格冷房時の 顕熱比	COP(エネルギー消費効率)			APF 通年 エネルギー 消費効率 (区分)	外形寸法(mm) (幅×奥行×高さ) 上:室内機 下:室外機 室内機の高さ( )内の寸法は 天井内に入る本体高さを示す	質量 (kg) 上:室内機 下:室外機 ( )内は パネル質量
	セット	室内ユニット 室外ユニット		冷房		暖房		暖房 低温		冷房	暖房	冷暖 平均			
				定格	中間	定格	中間			定格 (中間)	定格 (中間)				

	RPK-AP40GHJ	RPK-AP40K RAS-AP40GHJ	単相 200 50/60	3.6 (1.5~4.0)	1.7	4.0 (1.5~5.3)	1.9	4.4	0.73	3.64 (5.04)	4.26 (5.74)	3.95	5.3 (af)	780×210×280 792(+95)×300×600	10 41
	RPK-AP40GH	RPK-AP40K RAS-AP40GH	三相 200 50/60	3.6 (1.5~4.0)	1.7	4.0 (1.5~5.3)	1.9	4.4	0.73	3.64 (5.04)	4.26 (5.74)	3.95	5.3 (af)	780×210×280 792(+95)×300×600	10 39
	RPK-AP45GHJ	RPK-AP45K RAS-AP45GHJ	単相 200 50/60	4.0 (1.5~4.5)	1.8	4.5 (1.5~5.9)	2.2	4.5	0.73	3.45 (4.90)	3.95 (5.64)	3.70	5.1 (af)	780×210×280 792(+95)×300×600	10 41
	RPK-AP45GH	RPK-AP45K RAS-AP45GH	三相 200 50/60	4.0 (1.5~4.5)	1.8	4.5 (1.5~5.9)	2.2	4.5	0.73	3.45 (4.90)	3.95 (5.64)	3.70	5.1 (af)	780×210×280 792(+95)×300×600	10 39
	RPK-AP50GHJ	RPK-AP50K RAS-AP50GHJ	単相 200 50/60	4.5 (1.5~5.0)	2.2	5.0 (1.5~6.3)	2.3	4.8	0.72	3.75 (5.42)	3.79 (4.49)	3.77	4.7 (af)	1,030×208×295 792(+95)×300×600	12 41
	RPK-AP50GH	RPK-AP50K RAS-AP50GH	三相 200 50/60	4.5 (1.5~5.0)	2.2	5.0 (1.5~6.3)	2.3	4.8	0.72	3.75 (5.42)	3.79 (4.49)	3.77	4.7 (af)	1,030×208×295 792(+95)×300×600	12 39
	RPK-AP56GHJ	RPK-AP56K RAS-AP56GHJ	単相 200 50/60	5.0 (2.2~5.6)	2.3	5.6 (2.2~7.1)	2.7	5.6	0.72	3.16 (6.02)	3.39 (5.58)	3.28	5.2 (af)	1,030×208×295 792(+95)×300×600	12 41
	RPK-AP56GH	RPK-AP56K RAS-AP56GH	三相 200 50/60	5.0 (2.2~5.6)	2.3	5.6 (2.2~7.1)	2.7	5.6	0.72	3.16 (6.02)	3.39 (5.58)	3.28	5.2 (af)	1,030×208×295 792(+95)×300×600	12 39
	RPK-AP63GHJ	RPK-AP63K RAS-AP63GHJ	単相 200 50/60	5.6 (2.2~6.3)	2.6	6.3 (2.2~8.0)	3.0	6.2	0.75	3.39 (5.41)	4.04 (5.78)	3.72	5.3 (af)	1,030×208×295 792(+95)×300×600	13 41
	RPK-AP63GH	RPK-AP63K RAS-AP63GH	三相 200 50/60	5.6 (2.2~6.3)	2.6	6.3 (2.2~8.0)	3.0	6.2	0.75	3.39 (5.41)	4.04 (5.78)	3.72	5.3 (af)	1,030×208×295 792(+95)×300×600	13 39
	RPK-AP80GHJ	RPK-AP80K RAS-AP80GHJ	単相 200 50/60	7.1 (3.2~8.0)	3.2	8.0 (3.5~10.6)	3.7	7.8	0.74	3.86 (5.49)	3.57 (5.58)	3.72	5.1 (af)	1,150×245×333 950×370×800	18 66
	RPK-AP80GH	RPK-AP80K RAS-AP80GH	三相 200 50/60	7.1 (3.2~8.0)	3.2	8.0 (3.5~10.6)	3.7	7.8	0.74	3.86 (5.49)	3.57 (5.58)	3.72	5.1 (af)	1,150×245×333 950×370×800	18 66
	RPK-AP112GH	RPK-AP112K RAS-AP112GH	三相 200 50/60	10.0 (4.5~11.2)	4.5	11.2 (5.0~14.0)	5.2	12.5	0.71	3.25 (5.13)	3.41 (5.15)	3.33	4.8 (ag)	1,150×245×333 950×370×1,380	18 103
	RPK-AP40GHPJ	RPK-AP22K×2 RAS-AP40GHJ	単相 200 50/60	3.6 (1.5~4.0)	1.7	4.0 (1.5~5.3)	1.9	4.4	0.84	3.77 (5.17)	4.52 (5.26)	4.15	5.2 (af)	(780×210×280)×2 792(+95)×300×600	(10)×2 41
	RPK-AP40GHP	RPK-AP22K×2 RAS-AP40GH	三相 200 50/60	3.6 (1.5~4.0)	1.7	4.0 (1.5~5.3)	1.9	4.4	0.84	3.77 (5.17)	4.52 (5.26)	4.15	5.2 (af)	(780×210×280)×2 792(+95)×300×600	(10)×2 39
	RPK-AP45GHPJ	RPK-AP22K×2 RAS-AP45GHJ	単相 200 50/60	4.0 (1.5~4.5)	1.8	4.5 (1.5~5.9)	2.2	4.5	0.84	3.74 (5.10)	4.57 (5.53)	4.16	5.3 (af)	(780×210×280)×2 792(+95)×300×600	(10)×2 41
RPK-AP45GHP	RPK-AP22K×2 RAS-AP45GH	三相 200 50/60	4.0 (1.5~4.5)	1.8	4.5 (1.5~5.9)	2.2	4.5	0.84	3.74 (5.10)	4.57 (5.53)	4.16	5.3 (af)	(780×210×280)×2 792(+95)×300×600	(10)×2 39	
RPK-AP50GHPJ	RPK-AP28K×2 RAS-AP50GHJ	単相 200 50/60	4.5 (1.5~5.0)	2.2	5.0 (1.5~6.3)	2.3	4.8	0.82	3.91 (5.26)	4.72 (4.68)	4.32	5.0 (af)	(780×210×280)×2 792(+95)×300×600	(10)×2 41	
RPK-AP50GHP	RPK-AP28K×2 RAS-AP50GH	三相 200 50/60	4.5 (1.5~5.0)	2.2	5.0 (1.5~6.3)	2.3	4.8	0.82	3.91 (5.26)	4.72 (4.68)	4.32	5.0 (af)	(780×210×280)×2 792(+95)×300×600	(10)×2 39	
RPK-AP56GHPJ	RPK-AP28K×2 RAS-AP56GHJ	単相 200 50/60	5.0 (2.2~5.6)	2.3	5.6 (2.2~7.1)	2.7	5.6	0.82	3.55 (4.93)	3.94 (5.18)	3.75	4.9 (af)	(780×210×280)×2 792(+95)×300×600	(10)×2 41	
RPK-AP56GHP	RPK-AP28K×2 RAS-AP56GH	三相 200 50/60	5.0 (2.2~5.6)	2.3	5.6 (2.2~7.1)	2.7	5.6	0.82	3.55 (4.93)	3.94 (5.18)	3.75	4.9 (af)	(780×210×280)×2 792(+95)×300×600	(10)×2 39	
RPK-AP63GHPJ	RPK-AP36K×2 RAS-AP63GHJ	単相 200 50/60	5.6 (2.2~6.3)	2.6	6.3 (2.2~8.0)	3.0	6.2	0.78	3.44 (5.03)	4.38 (6.04)	3.91	5.3 (af)	(780×210×280)×2 792(+95)×300×600	(10)×2 41	
RPK-AP63GHP	RPK-AP36K×2 RAS-AP63GH	三相 200 50/60	5.6 (2.2~6.3)	2.6	6.3 (2.2~8.0)	3.0	6.2	0.78	3.44 (5.03)	4.38 (6.04)	3.91	5.3 (af)	(780×210×280)×2 792(+95)×300×600	(10)×2 39	
RPK-AP80GHPJ	RPK-AP40K×2 RAS-AP80GHJ	単相 200 50/60	7.1 (3.2~8.0)	3.2	8.0 (3.5~10.6)	3.7	7.8	0.73	3.86 (5.60)	4.04 (5.68)	3.95	5.3 (af)	(780×210×280)×2 950×370×800	(10)×2 66	
RPK-AP80GHP	RPK-AP40K×2 RAS-AP80GH	三相 200 50/60	7.1 (3.2~8.0)	3.2	8.0 (3.5~10.6)	3.7	7.8	0.73	3.86 (5.60)	4.04 (5.68)	3.95	5.3 (af)	(780×210×280)×2 950×370×800	(10)×2 66	
RPK-AP112GHP	RPK-AP56K×2 RAS-AP112GH	三相 200 50/60	10.0 (4.5~11.2)	4.5	11.2 (5.0~14.0)	5.2	12.5	0.72	4.18 (5.34)	3.99 (5.54)	4.09	5.2 (af)	(1,030×208×295)×2 950×370×1,380	(12)×2 103	
RPK-AP140GHP	RPK-AP71K×2 RAS-AP140GH	三相 200 50/60	12.5 (5.7~14.0)	5.9	14.0 (5.0~18.0)	6.3	14.0	0.74	3.41 (4.47)	3.68 (5.25)	3.55	4.7 (ag)	(1,150×245×333)×2 950×370×1,380	(18)×2 103	
RPK-AP160GHP	RPK-AP80K×2 RAS-AP160GH	三相 200 50/60	14.0 (6.0~16.0)	6.3	16.0 (5.0~20.0)	7.2	15.0	0.74	3.20 (4.38)	3.39 (5.11)	3.30	4.5 (ag)	(1,150×245×333)×2 950×370×1,380	(18)×2 103	
RPK-AP224GHP	RPK-AP112K×2 RAS-AP224GH	三相 200 50/60	20.0 (8.0~22.4)	9.0	22.4 (6.3~28.0)	10.1	20.0	0.74	3.36 (3.88)	3.35 (4.43)	3.36	4.1 (ah)	(1,150×245×333)×2 950×370×1,380	(18)×2 136	
RPK-AP40GHPJH	拡張弁機外取付タイプ RPK-AP22KH×2 RAS-AP40GHJ	単相 200 50/60	3.6 (1.5~4.0)	1.7	4.0 (1.5~5.3)	1.9	4.4	0.84	3.77 (5.17)	4.52 (5.26)	4.15	5.2 (af)	(780×210×280)×2 792(+95)×300×600	(9)×2 41	
RPK-AP40GHPH	拡張弁機外取付タイプ RPK-AP22KH×2 RAS-AP40GH	三相 200 50/60	3.6 (1.5~4.0)	1.7	4.0 (1.5~5.3)	1.9	4.4	0.84	3.77 (5.17)	4.52 (5.26)	4.15	5.2 (af)	(780×210×280)×2 792(+95)×300×600	(9)×2 39	
RPK-AP45GHPJH	拡張弁機外取付タイプ RPK-AP22KH×2 RAS-AP45GHJ	単相 200 50/60	4.0 (1.5~4.5)	1.8	4.5 (1.5~5.9)	2.2	4.5	0.84	3.74 (5.10)	4.57 (5.53)	4.16	5.3 (af)	(780×210×280)×2 792(+95)×300×600	(9)×2 41	
RPK-AP45GHPH	拡張弁機外取付タイプ RPK-AP22KH×2 RAS-AP45GH	三相 200 50/60	4.0 (1.5~4.5)	1.8	4.5 (1.5~5.9)	2.2	4.5	0.84	3.74 (5.10)	4.57 (5.53)	4.16	5.3 (af)	(780×210×280)×2 792(+95)×300×600	(9)×2 39	

IPコード:室内…X0、室外…X4 設計圧力:4.15MPa 仕様値は、JIS B 8615 および JRA4048-2006による

- (注)・能力の( )内はインバーターによる可変範囲を示します。
- ・APFの( )内は経済産業省告示第213号(平成21年)による区分を示します。(P.172参照)
- ・室外ユニットの運転音の( )内は、冷房運転におけるナイトシフト時の値を示します。

- ・外形寸法の室内ユニットの幅寸法および奥行き寸法はパネル寸法を示します。
- ・機外配線は「B方式」での仕様を示します。・最小電線太さは配線長さ20mまでの場合です。
- ・ブレーカー容量は漏電遮断器(ELB)の定格電流(A)の値を示します。
- ・「室内外連絡配線」の2+2は、電源配線+制御用連絡配線を示します。

型番	電気特性						送風機出力 (kW) 上:室内機 下:室外機	室内風量 (m³/min) (急-強-弱)	運転音[dB(A)]		冷媒配管				機外配線		型式	加圧			
	消費電力(kW)			運転電流 (A)	力率 (%)	始動電流 (A)			圧縮機出力 (kW)	室内	室外 冷房/ 暖房	液管/ガス管 φ(mm) 上:室内機 下:室外機	ドレン 配管	最大 長さ (m)	最大 高低差 室外上 (m)	最小配管 太さ (mm) 上:室内 下:室外			フルーカ 容量 (A) 上:室内 下:室外	連絡 配線 室内 (本)	
	冷房	暖房	暖房 低温																		上:冷房 下:暖房
	定格 (中間)	定格 (中間)	暖房 低温	上:冷房 下:暖房	最大	上:冷房 下:暖房															
	0.989 (0.337)	0.938 (0.331)	1.53	5.0 4.8	12.7	98 97	—	0.55	0.020×1 0.04×1	11-10-9	40-38-36	44/46 (42)	6.35/12.7	VP16	50	30	2.0 3.5	— 20	2+2	RPK-AP40GHJ	535
	0.989 (0.337)	0.938 (0.331)	1.53	3.2 3.0	7.7	90 90	—	0.55	0.020×1 0.04×1	11-10-9	40-38-36	44/46 (42)	6.35/12.7	VP16	50	30	2.0 2.0	— 15	2+2	RPK-AP40GH	536
	1.16 (0.367)	1.14 (0.390)	1.59	5.9 5.9	12.7	98 97	—	0.55	0.020×1 0.04×1	11-10-9	40-38-36	44/46 (42)	6.35/12.7	VP16	50	30	2.0 3.5	— 20	2+2	RPK-AP45GHJ	537
	1.16 (0.367)	1.14 (0.390)	1.59	3.7 3.7	7.7	90 90	—	0.55	0.020×1 0.04×1	11-10-9	40-38-36	44/46 (42)	6.35/12.7	VP16	50	30	2.0 2.0	— 15	2+2	RPK-AP45GH	538
	1.20 (0.406)	1.32 (0.512)	1.85	6.1 6.8	12.7	98 97	—	0.55	0.030×1 0.04×1	14-12-10	41-39-37	44/46 (42)	6.35/12.7	VP16	50	30	2.0 3.5	— 20	2+2	RPK-AP50GHJ	539
	1.20 (0.406)	1.32 (0.512)	1.85	3.8 4.2	7.7	90 90	—	0.55	0.030×1 0.04×1	14-12-10	41-39-37	44/46 (42)	6.35/12.7	VP16	50	30	2.0 2.0	— 15	2+2	RPK-AP50GH	540
	1.58 (0.382)	1.65 (0.484)	2.03	8.1 8.5	12.7	98 97	—	0.95	0.030×1 0.04×1	14-12-10	41-39-37	44/46 (42)	6.35/12.7	VP16	50	30	2.0 3.5	— 20	2+2	RPK-AP56GHJ	541
	1.58 (0.382)	1.65 (0.484)	2.03	5.1 5.3	7.7	90 90	—	0.95	0.030×1 0.04×1	14-12-10	41-39-37	44/46 (42)	6.35/12.7	VP16	50	30	2.0 2.0	— 15	2+2	RPK-AP56GH	542
	1.65 (0.481)	1.56 (0.519)	2.53	8.4 8.0	13.7	98 97	—	0.95	0.030×1 0.04×1	16-15-13	43-42-40	45/47 (43)	6.35/12.7	VP16	50	30	2.0 3.5	— 20	2+2	RPK-AP63GHJ	543
	1.65 (0.481)	1.56 (0.519)	2.53	5.3 5.0	8.5	90 90	—	0.95	0.030×1 0.04×1	16-15-13	43-42-40	45/47 (43)	6.35/12.7	VP16	50	30	2.0 2.0	— 15	2+2	RPK-AP63GH	544
	1.84 (0.583)	2.24 (0.663)	3.70	9.4 11.4	19.8	98 98	—	1.20	0.030×1 0.10×1	17-16-14	43-40-37	45/47 (41)	9.53/15.88	VP16	50	30	2.0 5.5	— 30	2+2	RPK-AP80GHJ	545
	1.84 (0.583)	2.24 (0.663)	3.70	5.8 7.0	12.2	92 92	—	1.20	0.030×1 0.10×1	17-16-14	43-40-37	45/47 (41)	9.53/15.88	VP16	50	30	2.0 3.5	— 20	2+2	RPK-AP80GH	546
	3.08 (0.877)	3.28 (1.01)	5.38	9.7 10.3	17.7	92 92	—	1.60	0.030×1 0.10×1+0.10×1	22-20-17	49-46-43	47/49 (43)	9.53/15.88	VP16	75	30	2.0 3.5	— 30	2+2	RPK-AP112GH	547
	0.955 (0.329)	0.884 (0.361)	1.48	4.9 4.6	12.6	98 97	—	0.55	(0.020×1)×2 0.04×1	(10-8-7) ×2	(38-36-34) ×2	44/46 (42)	(6.35/12.7)×2 6.35/12.7	VP16	50	30	2.0 3.5	— 20	2+2	RPK-AP40GHPJ	548
	0.955 (0.329)	0.884 (0.361)	1.48	3.1 2.8	7.8	90 90	—	0.55	(0.020×1)×2 0.04×1	(10-8-7) ×2	(38-36-34) ×2	44/46 (42)	(6.35/12.7)×2 6.35/12.7	VP16	50	30	2.0 2.0	— 15	2+2	RPK-AP40GHP	549
	1.07 (0.353)	0.984 (0.398)	1.52	5.5 5.1	12.6	98 97	—	0.55	(0.020×1)×2 0.04×1	(10-8-7) ×2	(38-36-34) ×2	44/46 (42)	(6.35/12.7)×2 6.35/12.7	VP16	50	30	2.0 3.5	— 20	2+2	RPK-AP45GHPJ	550
	1.07 (0.353)	0.984 (0.398)	1.52	3.4 3.2	7.8	90 90	—	0.55	(0.020×1)×2 0.04×1	(10-8-7) ×2	(38-36-34) ×2	44/46 (42)	(6.35/12.7)×2 6.35/12.7	VP16	50	30	2.0 2.0	— 15	2+2	RPK-AP45GHP	551
	1.15 (0.418)	1.06 (0.491)	1.59	5.9 5.5	12.6	98 97	—	0.55	(0.020×1)×2 0.04×1	(10-8-7) ×2	(38-36-34) ×2	44/46 (42)	(6.35/12.7)×2 6.35/12.7	VP16	50	30	2.0 3.5	— 20	2+2	RPK-AP50GHPJ	552
	1.15 (0.418)	1.06 (0.491)	1.59	3.7 3.4	7.8	90 90	—	0.55	(0.020×1)×2 0.04×1	(10-8-7) ×2	(38-36-34) ×2	44/46 (42)	(6.35/12.7)×2 6.35/12.7	VP16	50	30	2.0 2.0	— 15	2+2	RPK-AP50GHP	553
	1.41 (0.467)	1.42 (0.521)	1.86	7.2 7.3	12.6	98 97	—	0.95	(0.020×1)×2 0.04×1	(10-8-7) ×2	(38-36-34) ×2	44/46 (42)	(6.35/12.7)×2 6.35/12.7	VP16	50	30	2.0 3.5	— 20	2+2	RPK-AP56GHPJ	554
	1.41 (0.467)	1.42 (0.521)	1.86	4.5 4.6	7.8	90 90	—	0.95	(0.020×1)×2 0.04×1	(10-8-7) ×2	(38-36-34) ×2	44/46 (42)	(6.35/12.7)×2 6.35/12.7	VP16	50	30	2.0 2.0	— 15	2+2	RPK-AP56GHP	555
	1.63 (0.517)	1.44 (0.497)	2.36	8.3 7.4	13.7	98 97	—	0.95	(0.020×1)×2 0.04×1	(10-8-7) ×2	(38-36-34) ×2	45/47 (43)	(6.35/12.7)×2 6.35/12.7	VP16	50	30	2.0 3.5	— 20	2+2	RPK-AP63GHPJ	556
	1.63 (0.517)	1.44 (0.497)	2.36	5.2 4.6	8.5	90 90	—	0.95	(0.020×1)×2 0.04×1	(10-8-7) ×2	(38-36-34) ×2	45/47 (43)	(6.35/12.7)×2 6.35/12.7	VP16	50	30	2.0 2.0	— 15	2+2	RPK-AP63GHP	557
	1.84 (0.571)	1.98 (0.651)	3.28	9.4 10.3	18.9	98 96	—	1.20	(0.020×1)×2 0.10×1	(11-10-9) ×2	(40-38-36) ×2	45/47 (41)	(6.35/12.7)×2 9.53/15.88	VP16	50	30	2.0 5.5	— 30	2+2	RPK-AP80GHPJ	558
	1.84 (0.571)	1.98 (0.651)	3.28	5.8 6.2	11.9	92 92	—	1.20	(0.020×1)×2 0.10×1	(11-10-9) ×2	(40-38-36) ×2	45/47 (41)	(6.35/12.7)×2 9.53/15.88	VP16	50	30	2.0 3.5	— 20	2+2	RPK-AP80GHP	559
	2.39 (0.843)	2.81 (0.938)	4.98	7.5 8.8	16.8	92 92	—	1.60	(0.030×1)×2 0.10×1+0.10×1	(14-12-10) ×2	(41-39-37) ×2	47/49 (43)	(6.35/12.7)×2 9.53/15.88	VP16	75	30	2.0 3.5	— 30	2+2	RPK-AP112GHP	560
	3.67 (1.32)	3.80 (1.20)	5.98	11.5 11.9	20.1	92 92	—	2.50	(0.030×1)×2 0.10×1+0.10×1	(17-16-14) ×2	(43-40-37) ×2	48/50 (44)	(9.53/15.88)×2 9.53/15.88	VP16	75	30	2.0 5.5	— 30	2+2	RPK-AP140GHP	561
	4.37 (1.44)	4.72 (1.41)	6.83	13.7 14.8	22.9	92 92	—	2.50	(0.030×1)×2 0.10×1+0.10×1	(17-16-14) ×2	(43-40-37) ×2	48/50 (45)	(9.53/15.88)×2 9.53/15.88	VP16	75	30	2.0 5.5	— 30	2+2	RPK-AP160GHP	562
	5.96 (2.32)	6.68 (2.28)	8.36	18.7 21.0	38.0	92 92	—	4.00	(0.030×1)×2 0.17×1+0.17×1	(22-20-17) ×2	(49-46-43) ×2	57/59 (55)	(9.53/15.88)×2 9.53*/25.4	VP16	100	30	3.5 14.0	— 50	2+2	RPK-AP224GHP	563
	0.955 (0.329)	0.884 (0.361)	1.48	4.9 4.6	12.6	98 97	—	0.55	(0.020×1)×2 0.04×1	(10-8-7) ×2	(38-36-34) ×2	44/46 (42)	(6.35/12.7)×2 6.35/12.7	VP16	50	30	2.0 3.5	— 20	2+2	膨張弁機外取付タイプ RPK-AP40GHPJH	564
	0.955 (0.329)	0.884 (0.361)	1.48	3.1 2.8	7.8	90 90	—	0.55	(0.020×1)×2 0.04×1	(10-8-7) ×2	(38-36-34) ×2	44/46 (42)	(6.35/12.7)×2 6.35/12.7	VP16	50	30	2.0 2.0	— 15	2+2	膨張弁機外取付タイプ RPK-AP40GHPH	565
	1.07 (0.353)	0.984 (0.398)	1.52	5.5 5.1	12.6	98 97	—	0.55	(0.020×1)×2 0.04×1	(10-8-7) ×2	(38-36-34) ×2	44/46 (42)	(6.35/12.7)×2 6.35/12.7	VP16	50	30	2.0 3.5	— 20	2+2	膨張弁機外取付タイプ RPK-AP45GHPJH	566
	1.07 (0.353)	0.984 (0.398)	1.52	3.4 3.2	7.8	90 90	—	0.55	(0.020×1)×2 0.04×1	(10-8-7) ×2	(38-36-34) ×2	44/46 (42)	(6.35/12.7)×2 6.35/12.7	VP16	50	30	2.0 2.0	— 15	2+2	膨張弁機外取付タイプ RPK-AP45GHPH	567

・省エネの達人プレミアム、省エネの達人個別運転トリプル・フォー機、  
かべかけ(45型以下)室内ユニット接続機、  
省エネの達人プレミアム、省エネの達人同時運転フォー機はe-LINE接続はできません。

※配管長が70mを超える場合は、液配管をφ12.7にサイズアップしてください。



# 仕様表 かべかけ

型式	電源 (V) (Hz)		能力(kW)					定格冷房時の 顕熱比	COP(エネルギー消費効率)			APF 上:室内機 下:室外機	外形寸法(mm) (幅×奥行×高さ) 室内機の高さ( )内の寸法は 天井内に入る本体高さを示す	質量 (kg) 上:室内機 下:室外機 ( )内は パネル質量
			冷房		暖房		暖房低温		冷房	暖房	冷暖平均			
			定格	中間	定格	中間			定格(中間)	定格(中間)	定格			

	冷房 同時/個別 標準仕様	RPK-AP28KH ×2 RAS-AP50GHJ	単相 200 50/60	4.5 (1.5~5.0)	2.2	5.0 (1.5~6.3)	2.3	4.8	0.82	3.91 (5.26)	4.72 (4.68)	4.32	5.0 (af)	(780×210×280)×2 792(+95)×300×600	(9)×2 41
		RPK-AP28KH ×2 RAS-AP50GH	三相 200 50/60	4.5 (1.5~5.0)	2.2	5.0 (1.5~6.3)	2.3	4.8	0.82	3.91 (5.26)	4.72 (4.68)	4.32	5.0 (af)	(780×210×280)×2 792(+95)×300×600	(9)×2 39
		RPK-AP28KH ×2 RAS-AP56GHJ	単相 200 50/60	5.0 (2.2~5.6)	2.3	5.6 (2.2~7.1)	2.7	5.6	0.82	3.55 (4.93)	3.94 (5.18)	3.75	4.9 (af)	(780×210×280)×2 792(+95)×300×600	(9)×2 41
		RPK-AP28KH ×2 RAS-AP56GH	三相 200 50/60	5.0 (2.2~5.6)	2.3	5.6 (2.2~7.1)	2.7	5.6	0.82	3.55 (4.93)	3.94 (5.18)	3.75	4.9 (af)	(780×210×280)×2 792(+95)×300×600	(9)×2 39
		RPK-AP36KH ×2 RAS-AP63GHJ	単相 200 50/60	5.6 (2.2~6.3)	2.6	6.3 (2.2~8.0)	3.0	6.2	0.78	3.44 (5.03)	4.38 (6.04)	3.91	5.3 (af)	(780×210×280)×2 792(+95)×300×600	(9)×2 41
		RPK-AP36KH ×2 RAS-AP63GH	三相 200 50/60	5.6 (2.2~6.3)	2.6	6.3 (2.2~8.0)	3.0	6.2	0.78	3.44 (5.03)	4.38 (6.04)	3.91	5.3 (af)	(780×210×280)×2 792(+95)×300×600	(9)×2 39
	冷房 同時/個別 トリプル	RPK-AP112GHG	三相 200 50/60	10.0 (4.5~11.2)	4.5	11.2 (5.0~14.0)	5.2	12.5	0.73	4.18 (5.34)	3.99 (5.54)	4.09	5.2 (ag)	(780×210×280)×3 950×370×1,380	(10)×3 103
		RPK-AP140GHG	三相 200 50/60	12.5 (5.7~14.0)	5.9	14.0 (5.0~18.0)	6.3	14.0	0.73	3.41 (4.47)	3.68 (5.25)	3.55	4.7 (ag)	(780×210×280)×3 950×370×1,380	(10)×3 103
		RPK-AP160GHG	三相 200 50/60	14.0 (6.0~16.0)	6.3	16.0 (5.0~20.0)	7.2	15.0	0.72	3.20 (4.38)	3.39 (5.11)	3.30	4.5 (ag)	(1,030×208×295)×3 950×370×1,380	(12)×3 103
		RPK-AP224GHG	三相 200 50/60	20.0 (8.0~22.4)	9.0	22.4 (6.3~28.0)	10.1	20.0	0.77	3.36 (3.88)	3.35 (4.43)	3.36	4.1 (ah)	(1,150×245×333)×3 950×370×1,380	(18)×3 136
		RPK-AP280GHG	三相 200 50/60	25.0 (10.0~28.0)	11.3	28.0 (8.0~35.0)	12.6	24.0	0.73	2.88 (4.19)	3.56 (5.32)	3.22	4.4 (ah)	(1,150×245×333)×3 950×370×1,380	(18)×3 138
		RPK-AP335GHG	三相 200 50/60	30.0 (11.2~33.5)	—	33.5 (9.0~37.5)	—	30.0	0.67	2.80 (—)	3.52 (—)	3.16	— (—)	(1,150×245×333)×3 1,100×390×1,650	(18)×3 171
冷房 同時/個別 フリース	RPK-AP112GHW	三相 200 50/60	10.0 (4.5~11.2)	4.5	11.2 (5.0~14.0)	5.2	12.5	0.82	4.18 (5.34)	3.99 (5.54)	4.09	5.2 (ag)	(780×210×280)×4 950×370×1,380	(10)×4 103	
	RPK-AP140GHW	三相 200 50/60	12.5 (5.7~14.0)	5.9	14.0 (5.0~18.0)	6.3	14.0	0.78	3.41 (4.47)	3.68 (5.25)	3.55	4.7 (ag)	(780×210×280)×4 950×370×1,380	(10)×4 103	
	RPK-AP160GHW	三相 200 50/60	14.0 (6.0~16.0)	6.3	16.0 (5.0~20.0)	7.2	15.0	0.73	3.20 (4.38)	3.39 (5.11)	3.30	4.5 (ag)	(780×210×280)×4 950×370×1,380	(10)×4 103	
	RPK-AP224GHW	三相 200 50/60	20.0 (8.0~22.4)	9.0	22.4 (6.3~28.0)	10.1	20.0	0.72	3.36 (3.88)	3.35 (4.43)	3.36	4.1 (ah)	(1,030×208×295)×4 950×370×1,380	(12)×4 136	
	RPK-AP280GHW	三相 200 50/60	25.0 (10.0~28.0)	11.3	28.0 (8.0~35.0)	12.6	24.0	0.73	2.88 (4.19)	3.56 (5.32)	3.22	4.4 (ah)	(1,150×245×333)×4 950×370×1,380	(18)×4 138	
	RPK-AP335GHW	三相 200 50/60	30.0 (11.2~33.5)	—	33.5 (9.0~37.5)	—	30.0	0.71	2.80 (—)	3.52 (—)	3.16	— (—)	(1,150×245×333)×4 1,100×390×1,650	(18)×4 171	
冷房 同時/個別 標準仕様	RPK-AP112GHHW	三相 200 50/60	10.0 (4.5~11.2)	4.5	11.2 (5.0~14.0)	5.2	12.5	0.82	4.18 (5.34)	3.99 (5.54)	4.09	5.2 (ag)	(780×210×280)×4 950×370×1,380	(9)×4 103	
	RPK-AP140GHHW	三相 200 50/60	12.5 (5.7~14.0)	5.9	14.0 (5.0~18.0)	6.3	14.0	0.78	3.41 (4.47)	3.68 (5.25)	3.55	4.7 (ag)	(780×210×280)×4 950×370×1,380	(9)×4 103	

	冷房 同時/個別 標準仕様	RPK-AP40SHJ	単相 200 50/60	3.6 (1.5~4.0)	1.7	4.0 (1.5~5.3)	1.9	4.4	0.73	3.50 (4.86)	4.10 (5.52)	3.80	5.1 (af)	780×210×280 792(+95)×300×600	10 41
		RPK-AP40SH	三相 200 50/60	3.6 (1.5~4.0)	1.7	4.0 (1.5~5.3)	1.9	4.4	0.73	3.50 (4.86)	4.10 (5.52)	3.80	5.1 (af)	780×210×280 792(+95)×300×600	10 39
		RPK-AP45SHJ	単相 200 50/60	4.0 (1.5~4.5)	1.8	4.5 (1.5~5.9)	2.2	4.5	0.73	3.45 (4.66)	3.95 (5.37)	3.70	4.9 (af)	780×210×280 792(+95)×300×600	10 41
		RPK-AP45SH	三相 200 50/60	4.0 (1.5~4.5)	1.8	4.5 (1.5~5.9)	2.2	4.5	0.73	3.45 (4.66)	3.95 (5.37)	3.70	4.9 (af)	780×210×280 792(+95)×300×600	10 39
		RPK-AP50SHJ	単相 200 50/60	4.5 (1.5~5.0)	2.2	5.0 (1.5~6.3)	2.3	4.8	0.72	3.57 (5.16)	3.62 (4.28)	3.60	4.5 (af)	1,030×208×295 792(+95)×300×600	12 41
		RPK-AP50SH	三相 200 50/60	4.5 (1.5~5.0)	2.2	5.0 (1.5~6.3)	2.3	4.8	0.72	3.57 (5.16)	3.62 (4.28)	3.60	4.5 (af)	1,030×208×295 792(+95)×300×600	12 39
		RPK-AP56SHJ	単相 200 50/60	5.0 (2.2~5.6)	2.3	5.6 (2.2~7.1)	2.7	5.6	0.72	3.11 (5.74)	3.33 (5.31)	3.22	5.0 (af)	1,030×208×295 792(+95)×300×600	12 41
		RPK-AP56SH	三相 200 50/60	5.0 (2.2~5.6)	2.3	5.6 (2.2~7.1)	2.7	5.6	0.72	3.11 (5.74)	3.33 (5.31)	3.22	5.0 (af)	1,030×208×295 792(+95)×300×600	12 39
		RPK-AP63SHJ	単相 200 50/60	5.6 (2.2~6.3)	2.6	6.3 (2.2~8.0)	3.0	6.2	0.75	3.26 (5.20)	3.89 (5.56)	3.58	5.1 (af)	1,030×208×295 792(+95)×300×600	13 41
		RPK-AP63SH	三相 200 50/60	5.6 (2.2~6.3)	2.6	6.3 (2.2~8.0)	3.0	6.2	0.75	3.26 (5.20)	3.89 (5.56)	3.58	5.1 (af)	1,030×208×295 792(+95)×300×600	13 39

IPコード: 室内...X0、室外...X4 設計圧力: 4.15MPa 仕様値は、JIS B 8615 および JRA4048-2006による

(注)・能力の( )内はインバーターによる可変範囲を示します。  
 ・APFの( )内は経済産業省告示第213号(平成21年)による区分を示します。(P.172参照)  
 ・室外ユニットの運転音の( )内は、冷房運転におけるナイトシフト時の値を示します。

・外形寸法の室内ユニットの幅寸法および奥行き寸法はパネル寸法を示します。  
 ・機外配線は「B方式」での仕様を示します。・最小電線太さは配線長さ20mまでの場合です。  
 ・ブレーカー容量は漏電遮断器(ELB)の定格電流(A)の値を示します。  
 ・「室内外連絡配線」の2+2は、電源配線+制御用連絡配線を示します。



加圧圧	電気特性										送風機出力 (kW) 上:室内機 下:室外機	室内風量 (m³/min) (急-強-弱)	運転音[dB(A)]				冷媒配管				機外配線			型式
	消費電力(kW)			運転電流 (A)		力率 (%)	始動電流 (A)	電圧縮機出力 (kW)	室内	室外 冷房/ 暖房			液管/ガス管 φ(mm) 上:室内機 下:室外機	ドレン 配管	最大 長さ (m)	最大 高低差 室外上 (m)	最小配線 太さ (mm²) 上:室内 下:室外	フルー 容量 (A) 上:室内 下:室外	連絡 配線 室内 (本)					
	冷房	暖房	暖房 低温	上:冷房 下:暖房	最大	上:冷房 下:暖房																		
	定格 (中間)	定格 (中間)	暖房 低温	上:冷房 下:暖房	最大	上:冷房 下:暖房																		
	1.15 (0.418)	1.06 (0.491)	1.59	5.9 5.5	12.6	98 97	—	0.55	(0.020×1)×2 0.04×1	(10-8-7) ×2	(38-36-34) ×2	44/46 (42)	(6.35/12.7)×2 6.35/12.7	VP16	50	30	2.0 3.5	— 20	2+2	膨張弁機外取付タイプ RPK-AP50GHPJH	568			
	1.15 (0.418)	1.06 (0.491)	1.59	3.7 3.4	7.8	90 90	—	0.55	(0.020×1)×2 0.04×1	(10-8-7) ×2	(38-36-34) ×2	44/46 (42)	(6.35/12.7)×2 6.35/12.7	VP16	50	30	2.0 2.0	— 15	2+2	膨張弁機外取付タイプ RPK-AP50GHPH	569			
	1.41 (0.467)	1.42 (0.521)	1.86	7.2 7.3	12.6	98 97	—	0.95	(0.020×1)×2 0.04×1	(10-8-7) ×2	(38-36-34) ×2	44/46 (42)	(6.35/12.7)×2 6.35/12.7	VP16	50	30	2.0 3.5	— 20	2+2	膨張弁機外取付タイプ RPK-AP56GHPJH	570			
	1.41 (0.467)	1.42 (0.521)	1.86	4.5 4.6	7.8	90 90	—	0.95	(0.020×1)×2 0.04×1	(10-8-7) ×2	(38-36-34) ×2	44/46 (42)	(6.35/12.7)×2 6.35/12.7	VP16	50	30	2.0 2.0	— 15	2+2	膨張弁機外取付タイプ RPK-AP56GHPH	571			
	1.63 (0.517)	1.44 (0.497)	2.36	8.3 7.4	13.7	98 97	—	0.95	(0.020×1)×2 0.04×1	(10-8-7) ×2	(38-36-34) ×2	45/47 (43)	(6.35/12.7)×2 6.35/12.7	VP16	50	30	2.0 3.5	— 20	2+2	膨張弁機外取付タイプ RPK-AP63GHPJH	572			
	1.63 (0.517)	1.44 (0.497)	2.36	5.2 4.6	8.5	90 90	—	0.95	(0.020×1)×2 0.04×1	(10-8-7) ×2	(38-36-34) ×2	45/47 (43)	(6.35/12.7)×2 6.35/12.7	VP16	50	30	2.0 2.0	— 15	2+2	膨張弁機外取付タイプ RPK-AP63GHPH	573			
	2.39 (0.843)	2.81 (0.938)	4.98	7.5 8.8	16.8	92 92	—	1.60	(0.020×1)×3 0.10×1+0.10×1	(11-10-9) ×3	(40-38-36) ×3	47/49 (43)	(6.35/12.7)×3 9.53/15.88	VP16	75	30	2.0 3.5	— 30	2+2	RPK-AP112GHG	574			
	3.67 (1.32)	3.80 (1.20)	5.98	11.5 11.9	19.9	92 92	—	2.50	(0.020×1)×3 0.10×1+0.10×1	(11-10-9) ×3	(40-38-36) ×3	48/50 (44)	(6.35/12.7)×3 9.53/15.88	VP16	75	30	2.0 5.5	— 30	2+2	RPK-AP140GHG	575			
	4.37 (1.44)	4.72 (1.41)	6.83	13.7 14.8	23.0	92 92	—	2.50	(0.030×1)×3 0.10×1+0.10×1	(14-12-10) ×3	(41-39-37) ×3	48/50 (45)	(6.35/12.7)×3 9.53/15.88	VP16	75	30	2.0 5.5	— 30	2+2	RPK-AP160GHG	576			
	5.96 (2.32)	6.68 (2.28)	8.36	18.7 21.0	37.9	92 92	—	4.00	(0.030×1)×3 0.17×1+0.17×1	(17-16-14) ×3	(43-40-37) ×3	57/59 (55)	(9.53/15.88)×3 9.53*/25.4	VP16	100	30	3.5 14.0	— 50	2+2	RPK-AP224GHG	577			
	8.69 (2.70)	7.87 (2.37)	10.06	27.3 24.7	41.5	92 93	—	5.80	(0.030×1)×3 0.17×1+0.17×1	(22-20-17) ×3	(49-46-43) ×3	58/60 (56)	(9.53/15.88)×3 12.7/25.4	VP16	100	30	3.5 14.0	— 50	2+2	RPK-AP280GHG	578			
	10.72 (—)	9.52 (—)	11.01	33.3 29.6	44.5	93 93	—	7.20	(0.030×1)×3 0.17×1+0.20×1	(22-20-17) ×3	(49-46-43) ×3	59/61 (57)	(9.53/15.88)×3 12.7/25.4	VP16	100	30	3.5 14.0	— 60	2+2	RPK-AP335GHG	579			
	2.39 (0.843)	2.81 (0.938)	4.98	7.5 8.8	17.0	92 92	—	1.60	(0.020×1)×4 0.10×1+0.10×1	(10-8-7) ×4	(38-36-34) ×4	47/49 (43)	(6.35/12.7)×4 9.53/15.88	VP16	75	30	2.0 3.5	— 30	2+2	RPK-AP112GHW	580			
	3.67 (1.32)	3.80 (1.20)	5.98	11.5 11.9	20.1	92 92	—	2.50	(0.020×1)×4 0.10×1+0.10×1	(10-8-7) ×4	(38-36-34) ×4	48/50 (44)	(6.35/12.7)×4 9.53/15.88	VP16	75	30	2.0 5.5	— 30	2+2	RPK-AP140GHW	581			
	4.37 (1.44)	4.72 (1.41)	6.83	13.7 14.8	22.9	92 92	—	2.50	(0.020×1)×4 0.10×1+0.10×1	(11-10-9) ×4	(40-38-36) ×4	48/50 (45)	(6.35/12.7)×4 9.53/15.88	VP16	75	30	2.0 5.5	— 30	2+2	RPK-AP160GHW	582			
	5.96 (2.32)	6.68 (2.28)	8.36	18.7 21.0	38.2	92 92	—	4.00	(0.030×1)×4 0.17×1+0.17×1	(14-12-10) ×4	(41-39-37) ×4	57/59 (55)	(6.35/12.7)×4 9.53*/25.4	VP16	100	30	3.5 14.0	— 50	2+2	RPK-AP224GHW	583			
	8.69 (2.70)	7.87 (2.37)	10.06	27.3 24.7	41.2	92 93	—	5.80	(0.030×1)×4 0.17×1+0.17×1	(17-16-14) ×4	(43-40-37) ×4	58/60 (56)	(9.53/15.88)×4 12.7/25.4	VP16	100	30	3.5 14.0	— 50	2+2	RPK-AP280GHW	584			
	10.72 (—)	9.52 (—)	11.01	33.3 29.6	44.2	93 93	—	7.20	(0.030×1)×4 0.17×1+0.20×1	(17-16-14) ×4	(43-40-37) ×4	59/61 (57)	(9.53/15.88)×4 12.7/25.4	VP16	100	30	3.5 14.0	— 60	2+2	RPK-AP335GHW	585			
	2.39 (0.843)	2.81 (0.938)	4.98	7.5 8.8	17.0	92 92	—	1.60	(0.020×1)×4 0.10×1+0.10×1	(10-8-7) ×4	(38-36-34) ×4	47/49 (43)	(6.35/12.7)×4 9.53/15.88	VP16	75	30	2.0 3.5	— 30	2+2	膨張弁機外取付タイプ RPK-AP112GHW	586			
	3.67 (1.32)	3.80 (1.20)	5.98	11.5 11.9	20.1	92 92	—	2.50	(0.020×1)×4 0.10×1+0.10×1	(10-8-7) ×4	(38-36-34) ×4	48/50 (44)	(6.35/12.7)×4 9.53/15.88	VP16	75	30	2.0 5.5	— 30	2+2	膨張弁機外取付タイプ RPK-AP140GHW	587			
	1.03 (0.350)	0.975 (0.344)	1.59	5.3 5.0	12.7	98 97	—	0.55	0.020×1 0.04×1	11-10-9	40-38-36	44/46 (42)	6.35/12.7	VP16	50	30	2.0 3.5	— 20	2+2	RPK-AP40SHJ	588			
	1.03 (0.350)	0.975 (0.344)	1.59	3.3 3.1	7.7	90 90	—	0.55	0.020×1 0.04×1	11-10-9	40-38-36	44/46 (42)	6.35/12.7	VP16	50	30	2.0 2.0	— 15	2+2	RPK-AP40SH	589			
	1.16 (0.386)	1.14 (0.410)	1.67	5.9 5.9	12.7	98 97	—	0.55	0.020×1 0.04×1	11-10-9	40-38-36	44/46 (42)	6.35/12.7	VP16	50	30	2.0 3.5	— 20	2+2	RPK-AP45SHJ	590			
	1.16 (0.386)	1.14 (0.410)	1.67	3.7 3.7	7.7	90 90	—	0.55	0.020×1 0.04×1	11-10-9	40-38-36	44/46 (42)	6.35/12.7	VP16	50	30	2.0 2.0	— 15	2+2	RPK-AP45SH	591			
	1.26 (0.426)	1.38 (0.537)	1.94	6.4 7.1	12.7	98 97	—	0.55	0.030×1 0.04×1	14-12-10	41-39-37	44/46 (42)	6.35/12.7	VP16	50	30	2.0 3.5	— 20	2+2	RPK-AP50SHJ	592			
	1.26 (0.426)	1.38 (0.537)	1.94	4.0 4.4	7.7	90 90	—	0.55	0.030×1 0.04×1	14-12-10	41-39-37	44/46 (42)	6.35/12.7	VP16	50	30	2.0 2.0	— 15	2+2	RPK-AP50SH	593			
	1.61 (0.401)	1.68 (0.508)	2.13	8.2 8.7	12.7	98 97	—	0.95	0.030×1 0.04×1	14-12-10	41-39-37	44/46 (42)	6.35/12.7	VP16	50	30	2.0 3.5	— 20	2+2	RPK-AP56SHJ	594			
	1.61 (0.401)	1.68 (0.508)	2.13	5.2 5.4	7.7	90 90	—	0.95	0.030×1 0.04×1	14-12-10	41-39-37	44/46 (42)	6.35/12.7	VP16	50	30	2.0 2.0	— 15	2+2	RPK-AP56SH	595			
	1.72 (0.500)	1.62 (0.540)	2.63	8.8 8.4	14.2	98 97	—	0.95	0.030×1 0.04×1	16-15-13	43-42-40	45/47 (43)	6.35/12.7	VP16	50	30	2.0 3.5	— 20	2+2	RPK-AP63SHJ	596			
	1.72 (0.500)	1.62 (0.540)	2.63	5.5 5.2	8.9	90 90	—	0.95	0.030×1 0.04×1	16-15-13	43-42-40	45/47 (43)	6.35/12.7	VP16	50	30	2.0 2.0	— 15	2+2	RPK-AP63SH	597			

・省エネの達人プレミアム、省エネの達人個別運転トリプル・フォー機、  
かべかけ(45型以下)室内ユニット接続機、  
省エネの達人プレミアム、省エネの達人同時運転フォー機はe-LINE接続はできません。

※配管長が70mを超える場合は、液配管をφ12.7にサイズアップしてください。

# 仕様表 かべかけ

	型式		電源 (V) (Hz)	能力(kW)					定格冷房時の 顕熱比	COP(エネルギー消費効率)			APF 上:室内機 下:室外機 室内機の高さ( )内の寸法は 天井内に入る本体高さを示す	質量 (kg) 上:室内機 下:室外機 ( )内は パネル質量
	セット	室内ユニット 室外ユニット		冷房		暖房		暖房低温		冷房	暖房	冷暖 平均		
				定格	中間	定格	中間			定格 (中間)	定格 (中間)	定格		

省エネの達人 RPK かべかけ	冷房専用 エアコン	RPK-AP80SHJ	RPK-AP80K RAS-AP80SHJ	単相 200 50/60	7.1 (3.2~8.0)	3.2	8.0 (3.5~9.0)	3.6	6.7	0.74	2.87 (4.20)	3.49 (4.47)	3.18	4.2 (af)	1,150×245×333 792(+95)×300×600	18 44
		RPK-AP80SH	RPK-AP80K RAS-AP80SH	三相 200 50/60	7.1 (3.2~8.0)	3.2	8.0 (3.5~9.0)	3.6	6.7	0.74	2.87 (4.20)	3.49 (4.47)	3.18	4.2 (af)	1,150×245×333 792(+95)×300×600	18 42
		RPK-AP112SH	RPK-AP112K RAS-AP112SH	三相 200 50/60	10.0 (4.5~11.2)	4.5	11.2 (5.0~14.0)	5.2	10.5	0.71	2.87 (4.84)	3.35 (5.15)	3.11	4.6 (ag)	1,150×245×333 950×370×800	18 67
	冷房専用 エアコン 同時個別 制御	RPK-AP40SHPJ	RPK-AP22K×2 RAS-AP40SHJ	単相 200 50/60	3.6 (1.5~4.0)	1.7	4.0 (1.5~5.3)	1.9	4.4	0.84	3.62 (4.99)	4.35 (5.07)	3.99	5.0 (af)	(780×210×280)×2 792(+95)×300×600	(10)×2 41
		RPK-AP40SHP	RPK-AP22K×2 RAS-AP40SH	三相 200 50/60	3.6 (1.5~4.0)	1.7	4.0 (1.5~5.3)	1.9	4.4	0.84	3.62 (4.99)	4.35 (5.07)	3.99	5.0 (af)	(780×210×280)×2 792(+95)×300×600	(10)×2 39
		RPK-AP45SHPJ	RPK-AP22K×2 RAS-AP45SHJ	単相 200 50/60	4.0 (1.5~4.5)	1.8	4.5 (1.5~5.9)	2.2	4.5	0.84	3.74 (4.85)	4.57 (5.26)	4.16	5.1 (af)	(780×210×280)×2 792(+95)×300×600	(10)×2 41
		RPK-AP45SHP	RPK-AP22K×2 RAS-AP45SH	三相 200 50/60	4.0 (1.5~4.5)	1.8	4.5 (1.5~5.9)	2.2	4.5	0.84	3.74 (4.85)	4.57 (5.26)	4.16	5.1 (af)	(780×210×280)×2 792(+95)×300×600	(10)×2 39
		RPK-AP50SHPJ	RPK-AP28K×2 RAS-AP50SHJ	単相 200 50/60	4.5 (1.5~5.0)	2.2	5.0 (1.5~6.3)	2.3	4.8	0.82	3.72 (5.01)	4.50 (4.47)	4.11	4.7 (af)	(780×210×280)×2 792(+95)×300×600	(10)×2 41
		RPK-AP50SHP	RPK-AP28K×2 RAS-AP50SH	三相 200 50/60	4.5 (1.5~5.0)	2.2	5.0 (1.5~6.3)	2.3	4.8	0.82	3.72 (5.01)	4.50 (4.47)	4.11	4.7 (af)	(780×210×280)×2 792(+95)×300×600	(10)×2 39
		RPK-AP56SHPJ	RPK-AP28K×2 RAS-AP56SHJ	単相 200 50/60	5.0 (2.2~5.6)	2.3	5.6 (2.2~7.1)	2.7	5.6	0.82	3.50 (4.74)	3.86 (4.94)	3.68	4.7 (af)	(780×210×280)×2 792(+95)×300×600	(10)×2 41
		RPK-AP56SHP	RPK-AP28K×2 RAS-AP56SH	三相 200 50/60	5.0 (2.2~5.6)	2.3	5.6 (2.2~7.1)	2.7	5.6	0.82	3.50 (4.74)	3.86 (4.94)	3.68	4.7 (af)	(780×210×280)×2 792(+95)×300×600	(10)×2 39
		RPK-AP63SHPJ	RPK-AP36K×2 RAS-AP63SHJ	単相 200 50/60	5.6 (2.2~6.3)	2.6	6.3 (2.2~8.0)	3.0	6.2	0.78	3.29 (4.83)	4.20 (5.80)	3.75	5.1 (af)	(780×210×280)×2 792(+95)×300×600	(10)×2 41
		RPK-AP63SHP	RPK-AP36K×2 RAS-AP63SH	三相 200 50/60	5.6 (2.2~6.3)	2.6	6.3 (2.2~8.0)	3.0	6.2	0.78	3.29 (4.83)	4.20 (5.80)	3.75	5.1 (af)	(780×210×280)×2 792(+95)×300×600	(10)×2 39
		RPK-AP80SHPJ	RPK-AP40K×2 RAS-AP80SHJ	単相 200 50/60	7.1 (3.2~8.0)	3.2	8.0 (3.5~9.0)	3.6	6.7	0.73	2.87 (4.29)	3.94 (4.55)	3.41	4.3 (af)	(780×210×280)×2 792(+95)×300×600	(10)×2 44
		RPK-AP80SHP	RPK-AP40K×2 RAS-AP80SH	三相 200 50/60	7.1 (3.2~8.0)	3.2	8.0 (3.5~9.0)	3.6	6.7	0.73	2.87 (4.29)	3.94 (4.55)	3.41	4.3 (af)	(780×210×280)×2 792(+95)×300×600	(10)×2 42
		RPK-AP112SHP	RPK-AP56K×2 RAS-AP112SH	三相 200 50/60	10.0 (4.5~11.2)	4.5	11.2 (5.0~14.0)	5.2	10.5	0.72	3.70 (5.03)	3.92 (5.53)	3.81	5.0 (ag)	(1,030×208×295)×2 950×370×800	(12)×2 67
		RPK-AP140SHP	RPK-AP71K×2 RAS-AP140SH	三相 200 50/60	12.5 (5.7~14.0)	6.3	14.0 (5.0~16.0)	7.0	12.1	0.74	3.01 (3.89)	3.20 (4.79)	3.11	4.2 (ag)	(1,150×245×333)×2 950×370×800	(18)×2 79
		RPK-AP160SHP	RPK-AP80K×2 RAS-AP160SH	三相 200 50/60	14.0 (6.0~16.0)	7.0	16.0 (5.0~18.0)	8.0	12.5	0.74	2.93 (3.87)	3.26 (4.68)	3.10	4.1 (ag)	(1,150×245×333)×2 950×370×800	(18)×2 79
		RPK-AP224SHP	RPK-AP112K×2 RAS-AP224SH	三相 200 50/60	20.0 (8.0~22.4)	9.0	22.4 (6.3~28.0)	10.1	20.0	0.74	3.10 (4.04)	3.30 (4.49)	3.20	4.1 (ah)	(1,150×245×333)×2 950×370×1,380	(18)×2 133
冷房専用 エアコン 同時個別 制御 拡張タイプ	RPK-AP40SHPJH	RPK-AP22KH×2 RAS-AP40SHJ	単相 200 50/60	3.6 (1.5~4.0)	1.7	4.0 (1.5~5.3)	1.9	4.4	0.84	3.62 (4.99)	4.35 (5.07)	3.99	5.0 (af)	(780×210×280)×2 792(+95)×300×600	(9)×2 41	
	RPK-AP40SHPH	RPK-AP22KH×2 RAS-AP40SH	三相 200 50/60	3.6 (1.5~4.0)	1.7	4.0 (1.5~5.3)	1.9	4.4	0.84	3.62 (4.99)	4.35 (5.07)	3.99	5.0 (af)	(780×210×280)×2 792(+95)×300×600	(9)×2 39	
	RPK-AP45SHPJH	RPK-AP22KH×2 RAS-AP45SHJ	単相 200 50/60	4.0 (1.5~4.5)	1.8	4.5 (1.5~5.9)	2.2	4.5	0.84	3.74 (4.85)	4.57 (5.26)	4.16	5.1 (af)	(780×210×280)×2 792(+95)×300×600	(9)×2 41	
	RPK-AP45SHPH	RPK-AP22KH×2 RAS-AP45SH	三相 200 50/60	4.0 (1.5~4.5)	1.8	4.5 (1.5~5.9)	2.2	4.5	0.84	3.74 (4.85)	4.57 (5.26)	4.16	5.1 (af)	(780×210×280)×2 792(+95)×300×600	(9)×2 39	
	RPK-AP50SHPJH	RPK-AP28KH×2 RAS-AP50SHJ	単相 200 50/60	4.5 (1.5~5.0)	2.2	5.0 (1.5~6.3)	2.3	4.8	0.82	3.72 (5.01)	4.50 (4.47)	4.11	4.7 (af)	(780×210×280)×2 792(+95)×300×600	(9)×2 41	
	RPK-AP50SHPH	RPK-AP28KH×2 RAS-AP50SH	三相 200 50/60	4.5 (1.5~5.0)	2.2	5.0 (1.5~6.3)	2.3	4.8	0.82	3.72 (5.01)	4.50 (4.47)	4.11	4.7 (af)	(780×210×280)×2 792(+95)×300×600	(9)×2 39	
	RPK-AP56SHPJH	RPK-AP28KH×2 RAS-AP56SHJ	単相 200 50/60	5.0 (2.2~5.6)	2.3	5.6 (2.2~7.1)	2.7	5.6	0.82	3.50 (4.74)	3.86 (4.94)	3.68	4.7 (af)	(780×210×280)×2 792(+95)×300×600	(9)×2 41	
	RPK-AP56SHPH	RPK-AP28KH×2 RAS-AP56SH	三相 200 50/60	5.0 (2.2~5.6)	2.3	5.6 (2.2~7.1)	2.7	5.6	0.82	3.50 (4.74)	3.86 (4.94)	3.68	4.7 (af)	(780×210×280)×2 792(+95)×300×600	(9)×2 39	
	RPK-AP63SHPJH	RPK-AP36KH×2 RAS-AP63SHJ	単相 200 50/60	5.6 (2.2~6.3)	2.6	6.3 (2.2~8.0)	3.0	6.2	0.78	3.29 (4.83)	4.20 (5.80)	3.75	5.1 (af)	(780×210×280)×2 792(+95)×300×600	(9)×2 41	
	RPK-AP63SHPH	RPK-AP36KH×2 RAS-AP63SH	三相 200 50/60	5.6 (2.2~6.3)	2.6	6.3 (2.2~8.0)	3.0	6.2	0.78	3.29 (4.83)	4.20 (5.80)	3.75	5.1 (af)	(780×210×280)×2 792(+95)×300×600	(9)×2 39	
冷房専用 エアコン 同時個別 制御	RPK-AP112SHG	RPK-AP40K×3 RAS-AP112SH	三相 200 50/60	10.0 (4.5~11.2)	4.5	11.2 (5.0~14.0)	5.2	10.5	0.73	3.70 (5.03)	3.92 (5.53)	3.81	5.0 (ag)	(780×210×280)×3 950×370×800	(10)×3 67	
	RPK-AP140SHG	RPK-AP45K×3 RAS-AP140SH	三相 200 50/60	12.5 (5.7~14.0)	6.3	14.0 (5.0~16.0)	7.0	12.1	0.73	3.01 (3.89)	3.20 (4.79)	3.11	4.2 (ag)	(780×210×280)×3 950×370×800	(10)×3 79	
	RPK-AP160SHG	RPK-AP56K×3 RAS-AP160SH	三相 200 50/60	14.0 (6.0~16.0)	7.0	16.0 (5.0~18.0)	8.0	12.5	0.72	2.93 (3.87)	3.26 (4.68)	3.10	4.1 (ag)	(1,030×208×295)×3 950×370×800	(12)×3 79	

IPコード: 室内…X0、室外…X4 設計圧力: 4.15MPa 仕様値は、JIS B 8615 および JRA4048-2006による

- (注) ・能力の( )内はインバーターによる可変範囲を示します。  
 ・APFの( )内は経済産業省告示第213号(平成21年)による区分を示します。(P.172参照)  
 ・室外ユニットの運転音の( )内は、冷房運転におけるナイトシフト時の値を示します。

- ・外形寸法の室内ユニットの幅寸法および奥行寸法はパネル寸法を示します。  
 ・機外配線は「B方式」での仕様を示します。・最小電線太さは配線長さ20mまでの場合です。  
 ・ブレーカー容量は漏電遮断器(ELB)の定格電流(A)の値を示します。  
 ・「室内外連絡配線」の2+2は、電源配線+制御用連絡配線を示します。

	電気特性							送風機出力 (kW) 上:室内機 下:室外機	室内風量 (m <sup>3</sup> /min) (急-強-弱)	運転音[dB(A)]		冷媒配管				機外配線			型式	加減圧率	
	消費電力(kW)			運転電流 (A)		力率 (%)	始動電流 (A)			圧縮機出力 (kW)	室内	室外 冷房/ 暖房	液管/ガス管 φ(mm) 上:室内機 下:室外機	ドレン 配管	最大 長さ (m)	最大 高低差 室外上 (m)	最小配管 太さ (mm) 上:室内 下:室外	フルー 容量 (A) 上:室内 下:室外			連絡 配線 室内 (本)
	冷房	暖房	暖房 低温	上:冷房 下:暖房	最大	上:冷房 下:暖房															
	定格 (中間)	定格 (中間)	暖房 低温																		
	2.47 (0.761)	2.29 (0.805)	2.65	12.6 11.7	18.8	98 98	—	1.30	0.030×1 0.04×1	17-16-14	43-40-37	48/50 (46)	9.53/15.88	VP16	50	30	2.0 5.5	— 30	2+2	RPK-AP80SHJ	598
	2.47 (0.761)	2.29 (0.805)	2.65	7.8 7.2	11.8	92 92	—	1.30	0.030×1 0.04×1	17-16-14	43-40-37	48/50 (46)	9.53/15.88	VP16	50	30	2.0 3.5	— 20	2+2	RPK-AP80SH	599
	3.48 (0.930)	3.34 (1.01)	4.69	10.9 10.5	16.7	92 92	—	1.90	0.030×1 0.19×1	22-20-17	49-46-43	50/52 (48)	9.53/15.88	VP16	70	30	2.0 3.5	— 30	2+2	RPK-AP112SH	600
	0.994 (0.341)	0.919 (0.375)	1.54	5.1 4.7	12.6	98 97	—	0.55	(0.020×1)×2 0.04×1	(10-8-7) ×2	(38-36-34) ×2	44/46 (42)	(6.35/12.7)×2 6.35/12.7	VP16	50	30	2.0 3.5	— 20	2+2	RPK-AP40SHPJ	601
	0.994 (0.341)	0.919 (0.375)	1.54	3.2 2.9	7.8	90 90	—	0.55	(0.020×1)×2 0.04×1	(10-8-7) ×2	(38-36-34) ×2	44/46 (42)	(6.35/12.7)×2 6.35/12.7	VP16	50	30	2.0 2.0	— 15	2+2	RPK-AP40SHP	602
	1.07 (0.371)	0.985 (0.418)	1.60	5.5 5.1	12.6	98 97	—	0.55	(0.020×1)×2 0.04×1	(10-8-7) ×2	(38-36-34) ×2	44/46 (42)	(6.35/12.7)×2 6.35/12.7	VP16	50	30	2.0 3.5	— 20	2+2	RPK-AP45SHPJ	603
	1.07 (0.371)	0.985 (0.418)	1.60	3.4 3.2	7.8	90 90	—	0.55	(0.020×1)×2 0.04×1	(10-8-7) ×2	(38-36-34) ×2	44/46 (42)	(6.35/12.7)×2 6.35/12.7	VP16	50	30	2.0 2.0	— 15	2+2	RPK-AP45SHP	604
	1.21 (0.439)	1.11 (0.515)	1.66	6.2 5.7	12.6	98 97	—	0.55	(0.020×1)×2 0.04×1	(10-8-7) ×2	(38-36-34) ×2	44/46 (42)	(6.35/12.7)×2 6.35/12.7	VP16	50	30	2.0 3.5	— 20	2+2	RPK-AP50SHPJ	605
	1.21 (0.439)	1.11 (0.515)	1.66	3.9 3.6	7.8	90 90	—	0.55	(0.020×1)×2 0.04×1	(10-8-7) ×2	(38-36-34) ×2	44/46 (42)	(6.35/12.7)×2 6.35/12.7	VP16	50	30	2.0 2.0	— 15	2+2	RPK-AP50SHP	606
	1.43 (0.485)	1.45 (0.547)	1.93	7.3 7.5	12.6	98 97	—	0.95	(0.020×1)×2 0.04×1	(10-8-7) ×2	(38-36-34) ×2	44/46 (42)	(6.35/12.7)×2 6.35/12.7	VP16	50	30	2.0 3.5	— 20	2+2	RPK-AP56SHPJ	607
	1.43 (0.485)	1.45 (0.547)	1.93	4.6 4.7	7.8	90 90	—	0.95	(0.020×1)×2 0.04×1	(10-8-7) ×2	(38-36-34) ×2	44/46 (42)	(6.35/12.7)×2 6.35/12.7	VP16	50	30	2.0 2.0	— 15	2+2	RPK-AP56SHP	608
	1.70 (0.538)	1.50 (0.517)	2.45	8.7 7.7	13.7	98 97	—	0.95	(0.020×1)×2 0.04×1	(10-8-7) ×2	(38-36-34) ×2	45/47 (43)	(6.35/12.7)×2 6.35/12.7	VP16	50	30	2.0 3.5	— 20	2+2	RPK-AP63SHPJ	609
	1.70 (0.538)	1.50 (0.517)	2.45	5.5 4.8	8.5	90 90	—	0.95	(0.020×1)×2 0.04×1	(10-8-7) ×2	(38-36-34) ×2	45/47 (43)	(6.35/12.7)×2 6.35/12.7	VP16	50	30	2.0 2.0	— 15	2+2	RPK-AP63SHP	610
	2.47 (0.746)	2.03 (0.791)	2.35	12.6 10.6	18.9	98 96	—	1.30	(0.020×1)×2 0.04×1	(11-10-9) ×2	(40-38-36) ×2	48/50 (46)	(6.35/12.7)×2 9.53/15.88	VP16	50	30	2.0 5.5	— 30	2+2	RPK-AP80SHPJ	611
	2.47 (0.746)	2.03 (0.791)	2.35	7.8 6.4	11.9	92 92	—	1.30	(0.020×1)×2 0.04×1	(11-10-9) ×2	(40-38-36) ×2	48/50 (46)	(6.35/12.7)×2 9.53/15.88	VP16	50	30	2.0 3.5	— 20	2+2	RPK-AP80SHP	612
	2.70 (0.894)	2.86 (0.940)	3.89	8.5 9.0	16.8	92 92	—	1.90	(0.030×1)×2 0.19×1	(14-12-10) ×2	(41-39-37) ×2	50/52 (48)	(6.35/12.7)×2 9.53/15.88	VP16	70	30	2.0 3.5	— 30	2+2	RPK-AP112SHP	613
	4.15 (1.62)	4.37 (1.46)	4.96	13.0 13.7	20.1	92 92	—	3.00	(0.030×1)×2 0.19×1	(17-16-14) ×2	(43-40-37) ×2	52/54 (50)	(9.53/15.88)×2 9.53/15.88	VP16	75	30	2.0 5.5	— 30	2+2	RPK-AP140SHP	614
	4.78 (1.81)	4.91 (1.71)	5.23	15.0 15.4	22.9	92 92	—	3.00	(0.030×1)×2 0.19×1	(17-16-14) ×2	(43-40-37) ×2	55/57 (53)	(9.53/15.88)×2 9.53/15.88	VP16	75	30	2.0 5.5	— 30	2+2	RPK-AP160SHP	615
	6.46 (2.23)	6.78 (2.25)	8.58	20.3 21.3	38.0	92 92	—	4.00	(0.030×1)×2 0.17×1+0.17×1	(22-20-17) ×2	(49-46-43) ×2	57/59 (55)	(9.53/15.88)×2 9.53*/25.4	VP16	100	30	3.5 14.0	— 50	2+2	RPK-AP224SHP	616
	0.994 (0.341)	0.919 (0.375)	1.54	5.1 4.7	12.6	98 97	—	0.55	(0.020×1)×2 0.04×1	(10-8-7) ×2	(38-36-34) ×2	44/46 (42)	(6.35/12.7)×2 6.35/12.7	VP16	50	30	2.0 3.5	— 20	2+2	膨張弁機外取付タイプ RPK-AP40SHPJH	617
	0.994 (0.341)	0.919 (0.375)	1.54	3.2 2.9	7.8	90 90	—	0.55	(0.020×1)×2 0.04×1	(10-8-7) ×2	(38-36-34) ×2	44/46 (42)	(6.35/12.7)×2 6.35/12.7	VP16	50	30	2.0 2.0	— 15	2+2	膨張弁機外取付タイプ RPK-AP40SHPH	618
	1.07 (0.371)	0.985 (0.418)	1.60	5.5 5.1	12.6	98 97	—	0.55	(0.020×1)×2 0.04×1	(10-8-7) ×2	(38-36-34) ×2	44/46 (42)	(6.35/12.7)×2 6.35/12.7	VP16	50	30	2.0 3.5	— 20	2+2	膨張弁機外取付タイプ RPK-AP45SHPJH	619
	1.07 (0.371)	0.985 (0.418)	1.60	3.4 3.2	7.8	90 90	—	0.55	(0.020×1)×2 0.04×1	(10-8-7) ×2	(38-36-34) ×2	44/46 (42)	(6.35/12.7)×2 6.35/12.7	VP16	50	30	2.0 2.0	— 15	2+2	膨張弁機外取付タイプ RPK-AP45SHPH	620
	1.21 (0.439)	1.11 (0.515)	1.66	6.2 5.7	12.6	98 97	—	0.55	(0.020×1)×2 0.04×1	(10-8-7) ×2	(38-36-34) ×2	44/46 (42)	(6.35/12.7)×2 6.35/12.7	VP16	50	30	2.0 3.5	— 20	2+2	膨張弁機外取付タイプ RPK-AP50SHPJH	621
	1.21 (0.439)	1.11 (0.515)	1.66	3.9 3.6	7.8	90 90	—	0.55	(0.020×1)×2 0.04×1	(10-8-7) ×2	(38-36-34) ×2	44/46 (42)	(6.35/12.7)×2 6.35/12.7	VP16	50	30	2.0 2.0	— 15	2+2	膨張弁機外取付タイプ RPK-AP50SHPH	622
	1.43 (0.485)	1.45 (0.547)	1.93	7.3 7.5	12.6	98 97	—	0.95	(0.020×1)×2 0.04×1	(10-8-7) ×2	(38-36-34) ×2	44/46 (42)	(6.35/12.7)×2 6.35/12.7	VP16	50	30	2.0 3.5	— 20	2+2	膨張弁機外取付タイプ RPK-AP56SHPJH	623
	1.43 (0.485)	1.45 (0.547)	1.93	4.6 4.7	7.8	90 90	—	0.95	(0.020×1)×2 0.04×1	(10-8-7) ×2	(38-36-34) ×2	44/46 (42)	(6.35/12.7)×2 6.35/12.7	VP16	50	30	2.0 2.0	— 15	2+2	膨張弁機外取付タイプ RPK-AP56SHPH	624
	1.70 (0.538)	1.50 (0.517)	2.45	8.7 7.7	13.7	98 97	—	0.95	(0.020×1)×2 0.04×1	(10-8-7) ×2	(38-36-34) ×2	45/47 (43)	(6.35/12.7)×2 6.35/12.7	VP16	50	30	2.0 3.5	— 20	2+2	膨張弁機外取付タイプ RPK-AP63SHPJH	625
	1.70 (0.538)	1.50 (0.517)	2.45	5.5 4.8	8.5	90 90	—	0.95	(0.020×1)×2 0.04×1	(10-8-7) ×2	(38-36-34) ×2	45/47 (43)	(6.35/12.7)×2 6.35/12.7	VP16	50	30	2.0 2.0	— 15	2+2	膨張弁機外取付タイプ RPK-AP63SHPH	626
	2.70 (0.894)	2.86 (0.940)	3.89	8.5 9.0	16.8	92 92	—	1.90	(0.020×1)×3 0.19×1	(11-10-9) ×3	(40-38-36) ×3	50/52 (48)	(6.35/12.7)×3 9.53/15.88	VP16	70	30	2.0 3.5	— 30	2+2	RPK-AP112SHG	627
	4.15 (1.62)	4.37 (1.46)	4.96	13.0 13.7	19.9	92 92	—	3.00	(0.020×1)×3 0.19×1	(11-10-9) ×3	(40-38-36) ×3	52/54 (50)	(6.35/12.7)×3 9.53/15.88	VP16	75	30	2.0 5.5	— 30	2+2	RPK-AP140SHG	628
	4.78 (1.81)	4.91 (1.71)	5.23	15.0 15.4	23.0	92 92	—	3.00	(0.030×1)×3 0.19×1	(14-12-10) ×3	(41-39-37) ×3	55/57 (53)	(9.53/12.7)×3 6.35/15.88	VP16	75	30	2.0 5.5	— 30	2+2	RPK-AP160SHG	629

・省エネの達人プレミアム、省エネの達人個別運転トリプル・フォー機、  
かべかけ(45型以下)室内ユニット接続機。  
省エネの達人プレミアム、省エネの達人同時運転フォー機はe-LINE接続はできません。

※配管長が70mを超える場合は、液配管をφ12.7にサイズアップしてください。



# 仕様表 かべかけ／ゆかおき

型式	電源 (V) (Hz)		能力(kW)					定格冷房時の 顕熱比	COP (エネルギー消費効率)			APF 通年 エネルギー 消費効率 (区分)	外形寸法 (mm) (幅×奥行×高さ) 上:室内機 下:室外機 室内機の高さ( )内の寸法は 天井内に入る本体高さを示す	質量 (kg) 上:室内機 下:室外機 ( )内は パネル質量
			冷房		暖房		暖房 低温		冷房 暖房	冷房 平均				
			定格	中間	定格	中間					定格 (中間)			

省エネの達人 RPK かべかけ	冷房 同時/個別	RPK-AP224SHG	RPK-AP80K ×3 RAS-AP224SH	三相 200 50/60	20.0 (8.0~22.4)	9.0	22.4 (6.3~28.0)	10.1	20.0	0.77	3.10 (4.04)	3.30 (4.49)	3.20	4.1 (ah)	(1,150×245×333)×3 950×370×1,380	(18)×3 133
		RPK-AP280SHG	RPK-AP90K ×3 RAS-AP280SH	三相 200 50/60	25.0 (10.0~28.0)	11.3	28.0 (8.0~35.0)	12.6	24.0	0.73	2.88 (4.28)	3.46 (5.08)	3.17	4.4 (ah)	(1,150×245×333)×3 950×370×1,380	(18)×3 138
		RPK-AP335SHG	RPK-AP112K ×3 RAS-AP335SH	三相 200 50/60	30.0 (11.2~33.5)	—	33.5 (9.0~37.5)	—	30.0	0.67	2.80 (—)	3.42 (—)	3.11	— (—)	(1,150×245×333)×3 1,100×390×1,650	(18)×3 171
	冷房 同時/個別	RPK-AP112SHW	RPK-AP28K ×4 RAS-AP112SH	三相 200 50/60	10.0 (4.5~11.2)	4.5	11.2 (5.0~14.0)	5.2	10.5	0.82	3.70 (5.03)	3.92 (5.53)	3.81	5.0 (ag)	(780×210×280)×4 950×370×800	(10)×4 67
		RPK-AP140SHW	RPK-AP36K ×4 RAS-AP140SH	三相 200 50/60	12.5 (5.7~14.0)	6.3	14.0 (5.0~16.0)	7.0	12.1	0.78	3.01 (3.89)	3.20 (4.79)	3.11	4.2 (ag)	(780×210×280)×4 950×370×800	(10)×4 79
		RPK-AP160SHW	RPK-AP40K ×4 RAS-AP160SH	三相 200 50/60	14.0 (6.0~16.0)	7.0	16.0 (5.0~18.0)	8.0	12.5	0.73	2.93 (3.87)	3.26 (4.68)	3.10	4.1 (ag)	(780×210×280)×4 950×370×800	(10)×4 79
		RPK-AP224SHW	RPK-AP56K ×4 RAS-AP224SH	三相 200 50/60	20.0 (8.0~22.4)	9.0	22.4 (6.3~28.0)	10.1	20.0	0.72	3.10 (4.04)	3.30 (4.49)	3.20	4.1 (ah)	(1,030×208×295)×4 950×370×1,380	(12)×4 133
		RPK-AP280SHW	RPK-AP71K ×4 RAS-AP280SH	三相 200 50/60	25.0 (10.0~28.0)	11.3	28.0 (8.0~35.0)	12.6	24.0	0.73	2.88 (4.28)	3.46 (5.08)	3.17	4.4 (ah)	(1,150×245×333)×4 950×370×1,380	(18)×4 138
		RPK-AP335SHW	RPK-AP80K ×4 RAS-AP335SH	三相 200 50/60	30.0 (11.2~33.5)	—	33.5 (9.0~37.5)	—	30.0	0.71	2.80 (—)	3.42 (—)	3.11	— (—)	(1,150×245×333)×4 1,100×390×1,650	(18)×4 171
		冷房 同時/個別	RPK-AP112SHWH	膨張弁機外取付タイプ RPK-AP28KH ×4 RAS-AP112SH	三相 200 50/60	10.0 (4.5~11.2)	4.5	11.2 (5.0~14.0)	5.2	10.5	0.82	3.70 (5.03)	3.92 (5.53)	3.81	5.0 (ag)	(780×210×280)×4 950×370×800
RPK-AP140SHWH	膨張弁機外取付タイプ RPK-AP36KH ×4 RAS-AP140SH		三相 200 50/60	12.5 (5.7~14.0)	6.3	14.0 (5.0~16.0)	7.0	12.1	0.78	3.01 (3.89)	3.20 (4.79)	3.11	4.2 (ag)	(780×210×280)×4 950×370×800	(9)×4 79	

省エネの達人 プレミアム RPV ゆかおき	冷房 同時/個別	RPV-AP50GHJ	RPV-AP50K RAS-AP50GHJ	単相 200 50/60	4.5 (1.5~5.0)	2.2	5.0 (1.5~6.3)	2.3	4.8	0.78	3.04 (4.42)	3.91 (5.48)	3.48	4.8 (af)	600×280×1,750 792(+95)×300×600	42 41	
		RPV-AP50GH	RPV-AP50K RAS-AP50GH	三相 200 50/60	4.5 (1.5~5.0)	2.2	5.0 (1.5~6.3)	2.3	4.8	0.78	3.04 (4.42)	3.91 (5.48)	3.48	4.8 (af)	600×280×1,750 792(+95)×300×600	42 39	
		RPV-AP56GHJ	RPV-AP56K RAS-AP56GHJ	単相 200 50/60	5.0 (2.2~5.6)	2.3	5.6 (2.2~7.1)	2.7	5.6	0.78	3.03 (4.76)	3.71 (5.49)	3.37	4.9 (af)	600×280×1,750 792(+95)×300×600	42 41	
		RPV-AP56GH	RPV-AP56K RAS-AP56GH	三相 200 50/60	5.0 (2.2~5.6)	2.3	5.6 (2.2~7.1)	2.7	5.6	0.78	3.03 (4.76)	3.71 (5.49)	3.37	4.9 (af)	600×280×1,750 792(+95)×300×600	42 39	
		RPV-AP63GHJ	RPV-AP63K RAS-AP63GHJ	単相 200 50/60	5.6 (2.2~6.3)	2.6	6.3 (2.2~8.0)	3.0	6.2	0.76	2.99 (4.39)	3.75 (5.35)	3.37	4.7 (af)	600×280×1,750 792(+95)×300×600	43 41	
		RPV-AP63GH	RPV-AP63K RAS-AP63GH	三相 200 50/60	5.6 (2.2~6.3)	2.6	6.3 (2.2~8.0)	3.0	6.2	0.76	2.99 (4.39)	3.75 (5.35)	3.37	4.7 (af)	600×280×1,750 792(+95)×300×600	43 39	
		RPV-AP80GHJ	RPV-AP80K RAS-AP80GHJ	単相 200 50/60	7.1 (3.2~8.0)	3.2	8.0 (3.5~10.6)	3.7	7.8	0.73	3.41 (4.71)	3.31 (4.85)	3.36	4.5 (af)	600×280×1,750 950×370×800	43 66	
		RPV-AP80GH	RPV-AP80K RAS-AP80GH	三相 200 50/60	7.1 (3.2~8.0)	3.2	8.0 (3.5~10.6)	3.7	7.8	0.73	3.41 (4.71)	3.31 (4.85)	3.36	4.5 (af)	600×280×1,750 950×370×800	43 66	
		RPV-AP112GH	RPV-AP112K RAS-AP112GH	三相 200 50/60	10.0 (4.5~11.2)	4.5	11.2 (5.0~14.0)	5.2	12.5	0.74	3.50 (4.41)	3.81 (4.86)	3.66	4.6 (ag)	600×375×1,750 950×370×1,380	53 103	
		RPV-AP140GH	RPV-AP140K RAS-AP140GH	三相 200 50/60	12.5 (5.7~14.0)	5.9	14.0 (5.0~18.0)	6.3	14.0	0.72	3.10 (4.40)	3.52 (5.08)	3.31	4.5 (ag)	600×375×1,750 950×370×1,380	54 103	
		RPV-AP160GH	RPV-AP160K RAS-AP160GH	三相 200 50/60	14.0 (6.0~16.0)	6.3	16.0 (5.0~20.0)	7.2	15.0	0.70	2.88 (4.12)	3.33 (5.07)	3.11	4.4 (ag)	600×375×1,750 950×370×1,380	54 103	
		RPV-AP224GH	RPV-AP224K RAS-AP224GH	三相 200 50/60	20.0 (8.0~22.4)	9.0	22.4 (6.3~28.0)	10.1	20.0	0.75	2.99 (3.54)	3.80 (4.55)	3.40	4.1 (ah)	900×450×1,780 950×370×1,380	100 136	
		RPV-AP280GH	RPV-AP280K RAS-AP280GH	三相 200 50/60	25.0 (10.0~28.0)	11.3	28.0 (8.0~35.0)	12.6	24.0	0.74	2.63 (3.70)	3.50 (4.83)	3.07	4.1 (ah)	1,100×450×1,780 950×370×1,380	119 138	
		冷房 同時/個別	RPV-AP112GHP	RPV-AP56K ×2 RAS-AP112GH	三相 200 50/60	10.0 (4.5~11.2)	4.5	11.2 (5.0~14.0)	5.2	12.5	0.75	3.47 (4.58)	3.66 (4.95)	3.57	4.6 (ag)	(600×280×1,750)×2 950×370×1,380	(42)×2 103
			RPV-AP140GHP	RPV-AP71K ×2 RAS-AP140GH	三相 200 50/60	12.5 (5.7~14.0)	5.9	14.0 (5.0~18.0)	6.3	14.0	0.73	3.01 (4.01)	3.54 (5.34)	3.28	4.5 (ag)	(600×280×1,750)×2 950×370×1,380	(43)×2 103
			RPV-AP160GHP	RPV-AP80K ×2 RAS-AP160GH	三相 200 50/60	14.0 (6.0~16.0)	6.3	16.0 (5.0~20.0)	7.2	15.0	0.70	2.94 (4.06)	3.25 (5.26)	3.10	4.4 (ag)	(600×280×1,750)×2 950×370×1,380	(43)×2 103
			RPV-AP224GHP	RPV-AP112K ×2 RAS-AP224GH	三相 200 50/60	20.0 (8.0~22.4)	9.0	22.4 (6.3~28.0)	10.1	20.0	0.75	2.99 (3.54)	3.80 (4.55)	3.40	4.1 (ah)	(600×375×1,750)×2 950×370×1,380	(53)×2 136
			RPV-AP280GHP	RPV-AP140K ×2 RAS-AP280GH	三相 200 50/60	25.0 (10.0~28.0)	11.3	28.0 (8.0~35.0)	12.6	24.0	0.74	2.63 (3.70)	3.50 (4.83)	3.07	4.1 (ah)	(600×375×1,750)×2 950×370×1,380	(54)×2 138
			RPV-AP335GHP	RPV-AP160K ×2 RAS-AP335GH	三相 200 50/60	30.0 (11.2~33.5)	—	33.5 (9.0~37.5)	—	30.0	0.71	2.46 (—)	3.81 (—)	3.14	— (—)	(600×375×1,750)×2 1,100×390×1,650	(54)×2 171
冷房 同時/個別	RPV-AP160GHG		RPV-AP56K ×3 RAS-AP160GH	三相 200 50/60	14.0 (6.0~16.0)	6.3	16.0 (5.0~20.0)	7.2	15.0	0.76	2.94 (4.06)	3.25 (5.26)	3.10	4.4 (ag)	(600×280×1,750)×3 950×370×1,380	(42)×3 103	
	RPV-AP224GHG	RPV-AP80K ×3 RAS-AP224GH	三相 200 50/60	20.0 (8.0~22.4)	9.0	22.4 (6.3~28.0)	10.1	20.0	0.75	2.99 (3.54)	3.80 (4.55)	3.40	4.1 (ah)	(600×280×1,750)×3 950×370×1,380	(43)×3 136		

IPコード: 室内…X0、室外…X4 設計圧力: 4.15MPa 仕様値は、JIS B 8615 および JRA4048-2006による

(注)・能力の( )内はインバーターによる可変範囲を示します。  
 ・APFの( )内は経済産業省告示第213号(平成21年)による区分を示します。(P.172参照)  
 ・室外ユニットの運転音の( )内は、冷房運転におけるナイトシフト時の値を示します。

・外形寸法の室内ユニットの幅寸法および奥行き寸法はパネル寸法を示します。  
 ・機外配線は「B方式」での仕様を示します。・最小電線太さは配線長さ20mまでの場合です。  
 ・ブレーカー容量は漏電遮断器(ELB)の定格電流(A)の値を示します。  
 ・「室内外連絡配線」の2+2は、電源配線+制御用連絡配線を示します。





加圧方式	電気特性										送風機出力 (kW)	室内風量 (m³/min) (急-強-弱) 上: 50Hz 下: 60Hz	運転音[dB(A)]		冷媒配管				機外配線			型式	加圧方式
	消費電力(kW)			運転電流 (A)		力率 (%)	始動電流 (A)	圧縮機出力 (kW)	室内 (急-強-弱) 上: 50Hz 下: 60Hz	室外 (急-強-弱) 上: 50Hz 下: 60Hz			液管/ガス管 φ(mm) 上: 室内機 下: 室外機	ドレン配管	最大長さ (m)	最大高低差 (m)	最小配線太さ (mm²) 上: 室内 下: 室外	フルーカ容量 (A) 上: 室内 下: 室外	連絡配線 (室内/室外)				
	冷房	暖房	暖房低温	上: 冷房 下: 暖房	最大	上: 冷房 下: 暖房																	
	定格 (中間)	定格 (中間)	暖房低温																				
	6.46 (2.23)	6.78 (2.25)	8.58	20.3 21.3	37.9	92 92	—	4.00	(0.030×1)×3 0.17×1+0.17×1	(17-16-14)×3 —	(43-40-37)×3 —	57/59 (55)	9.53/15.88)×3 9.53*/25.4	VP16	100	30	3.5 14.0	— 50	2+2	RPK-AP224SHG	630		
	8.68 (2.64)	8.10 (2.48)	10.07	27.2 25.4	41.5	92 92	—	5.80	(0.030×1)×3 0.17×1+0.17×1	(22-20-17)×3 —	(49-46-43)×3 —	58/60 (56)	(9.53/15.88)×3 12.7/25.4	VP16	100	30	3.5 14.0	— 50	2+2	RPK-AP280SHG	631		
	10.71 (—)	9.80 (—)	11.02	33.2 30.4	44.5	93 93	—	7.20	(0.030×1)×3 0.17×1+0.20×1	(22-20-17)×3 —	(49-46-43)×3 —	59/61 (56)	(9.53/15.88)×3 12.7/25.4	VP16	100	30	3.5 14.0	— 60	2+2	RPK-AP335SHG	632		
	2.70 (0.894)	2.86 (0.940)	3.89	8.5 9.0	17.0	92 92	—	1.90	(0.020×1)×4 0.19×1	(10-8-7)×4 —	(38-36-34)×4 —	50/52 (48)	(6.35/12.7)×4 9.53/15.88	VP16	70	30	2.0 3.5	— 30	2+2	RPK-AP112SHW	633		
	4.15 (1.62)	4.37 (1.46)	4.96	13.0 13.7	20.1	92 92	—	3.00	(0.020×1)×4 0.19×1	(10-8-7)×4 —	(38-36-34)×4 —	52/54 (50)	(6.35/12.7)×4 9.53/15.88	VP16	75	30	2.0 5.5	— 30	2+2	RPK-AP140SHW	634		
	4.78 (1.81)	4.91 (1.71)	5.23	15.0 15.4	22.9	92 92	—	3.00	(0.020×1)×4 0.19×1	(11-10-9)×4 —	(40-38-36)×4 —	55/57 (53)	(6.35/12.7)×4 9.53/15.88	VP16	75	30	2.0 5.5	— 30	2+2	RPK-AP160SHW	635		
	6.46 (2.23)	6.78 (2.25)	8.58	20.3 21.3	38.2	92 92	—	4.00	(0.030×1)×4 0.17×1+0.17×1	(14-12-10)×4 —	(41-39-37)×4 —	57/59 (55)	(6.35/12.7)×4 9.53*/25.4	VP16	100	30	3.5 14.0	— 50	2+2	RPK-AP224SHW	636		
	8.68 (2.64)	8.10 (2.48)	10.07	27.2 25.4	41.2	92 92	—	5.80	(0.030×1)×4 0.17×1+0.17×1	(17-16-14)×4 —	(43-40-37)×4 —	58/60 (56)	(9.53/15.88)×4 12.7/25.4	VP16	100	30	3.5 14.0	— 50	2+2	RPK-AP280SHW	637		
	10.71 (—)	9.80 (—)	11.02	33.2 30.4	44.2	93 93	—	7.20	(0.030×1)×4 0.17×1+0.20×1	(17-16-14)×4 —	(43-40-37)×4 —	59/61 (56)	(9.53/15.88)×4 12.7/25.4	VP16	100	30	3.5 14.0	— 60	2+2	RPK-AP335SHW	638		
	2.70 (0.894)	2.86 (0.940)	3.89	8.5 9.0	17.0	92 92	—	1.90	(0.020×1)×4 0.19×1	(10-8-7)×4 —	(38-36-34)×4 —	50/52 (48)	(6.35/12.7)×4 9.53/15.88	VP16	70	30	2.0 3.5	— 30	2+2	膨張弁機外取付タイプ RPK-AP112SHWH	639		
	4.15 (1.62)	4.37 (1.46)	4.96	13.0 13.7	20.1	92 92	—	3.00	(0.020×1)×4 0.19×1	(10-8-7)×4 —	(38-36-34)×4 —	52/54 (50)	(6.35/12.7)×4 9.53/15.88	VP16	75	30	2.0 5.5	— 30	2+2	膨張弁機外取付タイプ RPK-AP140SHWH	640		
	1.48 (0.498)	1.28 (0.420)	1.71	7.6 6.6	12.8	98 97	—	0.55	0.035 0.04×1	15-13-10 —	42-38-34 —	44/46 (42)	6.35/12.7	VP20	50	30	2.0 3.5	— 20	2+2	RPV-AP50GHJ	641		
	1.48 (0.498)	1.28 (0.420)	1.71	4.7 4.1	8.0	90 90	—	0.55	0.035 0.04×1	15-13-10 —	42-38-34 —	44/46 (42)	6.35/12.7	VP20	50	30	2.0 2.0	— 15	2+2	RPV-AP50GH	642		
	1.65 (0.483)	1.51 (0.492)	2.08	8.4 7.8	12.8	98 97	—	0.95	0.035 0.04×1	15-13-10 —	42-38-34 —	44/46 (42)	6.35/12.7	VP20	50	30	2.0 3.5	— 20	2+2	RPV-AP56GHJ	643		
	1.65 (0.483)	1.51 (0.492)	2.08	5.3 4.8	8.0	90 90	—	0.95	0.035 0.04×1	15-13-10 —	42-38-34 —	44/46 (42)	6.35/12.7	VP20	50	30	2.0 2.0	— 15	2+2	RPV-AP56GH	644		
	1.87 (0.592)	1.68 (0.561)	2.76	9.5 8.7	14.9	98 97	—	0.95	0.035 0.04×1	16-13-11 —	44-40-36 —	45/47 (43)	6.35/12.7	VP20	50	30	2.0 3.5	— 20	2+2	RPV-AP63GHJ	645		
	1.87 (0.592)	1.68 (0.561)	2.76	6.0 5.4	9.3	90 90	—	0.95	0.035 0.04×1	16-13-11 —	44-40-36 —	45/47 (43)	6.35/12.7	VP20	50	30	2.0 2.0	— 15	2+2	RPV-AP63GH	646		
	2.08 (0.680)	2.42 (0.763)	3.86	10.6 12.3	20.7	98 98	—	1.20	0.035 0.10×1	18-15-12 —	46-42-38 —	45/47 (41)	9.53/15.88	VP20	50	30	2.0 5.5	— 30	2+2	RPV-AP80GHJ	647		
	2.08 (0.680)	2.42 (0.763)	3.86	6.5 7.6	12.7	92 92	—	1.20	0.035 0.10×1	18-15-12 —	46-42-38 —	45/47 (41)	9.53/15.88	VP20	50	30	2.0 3.5	— 20	2+2	RPV-AP80GH	648		
	2.86 (1.02)	2.94 (1.07)	5.38	9.0 9.2	17.7	92 92	—	1.60	0.075 0.10×1+0.10×1	27-21-18 —	49-45-42 —	47/49 (43)	9.53/15.88	VP20	75	30	2.0 3.5	— 30	2+2	RPV-AP112GH	649		
	4.03 (1.34)	3.98 (1.24)	6.06	12.6 12.5	20.5	92 92	—	2.50	0.155 0.10×1+0.10×1	33-26-20 —	53-48-44 —	48/50 (44)	9.53/15.88	VP20	75	30	2.0 5.5	— 30	2+2	RPV-AP140GH	650		
	4.86 (1.53)	4.80 (1.42)	6.32	15.2 15.1	23.4	92 92	—	2.50	0.155 0.10×1+0.10×1	35-28-21 —	56-51-46 —	48/50 (45)	9.53/15.88	VP20	75	30	2.0 5.5	— 30	2+2	RPV-AP160GH	651		
	6.68 (2.54)	5.90 (2.22)	7.53	21.0 18.5	39.0	92 92	—	4.00	0.200 0.17×1+0.17×1	49-46-43 54-48-43	52-50-48 53-50-48	57/59 (55)	9.53*/25.4	VP25	100	30	3.5 14.0	— 50	2+2	RPV-AP224GH	652		
	9.50 (3.05)	8.00 (2.61)	9.97	29.8 25.1	42.0	92 92	—	5.80	0.300 0.17×1+0.17×1	69-65-60 75-67-60	54-52-50 55-53-50	58/60 (56)	12.7/25.4	VP25	100	30	3.5 14.0	— 50	2+2	RPV-AP280GH	653		
	2.88 (0.983)	3.06 (1.05)	5.23	9.0 9.6	17.4	92 92	—	1.60	(0.035)×2 0.10×1+0.10×1	(15-13-10)×2 —	(42-38-34)×2 —	47/49 (43)	(6.35/12.7)×2 9.53/15.88	VP20	75	30	2.0 3.5	— 30	2+2	RPV-AP112GHP	654		
	4.15 (1.47)	3.96 (1.18)	5.59	13.0 12.4	20.7	92 92	—	2.50	(0.035)×2 0.10×1+0.10×1	(18-15-12)×2 —	(46-42-38)×2 —	48/50 (44)	(9.53/15.88)×2 9.53/15.88	VP20	75	30	2.0 5.5	— 30	2+2	RPV-AP140GHP	655		
	4.76 (1.55)	4.92 (1.37)	6.35	14.9 15.4	23.5	92 92	—	2.50	(0.035)×2 0.10×1+0.10×1	(18-15-12)×2 —	(46-42-38)×2 —	48/50 (45)	(9.53/15.88)×2 9.53/15.88	VP20	75	30	2.0 5.5	— 30	2+2	RPV-AP160GHP	656		
	6.68 (2.54)	5.90 (2.22)	7.53	21.0 18.5	38.8	92 92	—	4.00	(0.075)×2 0.17×1+0.17×1	(27-21-18)×2 —	(49-45-42)×2 —	57/59 (55)	(9.53/15.88)×2 9.53*/25.4	VP20	100	30	3.5 14.0	— 50	2+2	RPV-AP224GHP	657		
	9.50 (3.05)	8.00 (2.61)	9.97	29.8 25.1	42.4	92 92	—	5.80	(0.155)×2 0.17×1+0.17×1	(33-26-20)×2 —	(53-48-44)×2 —	58/60 (56)	(9.53/15.88)×2 12.7/25.4	VP20	100	30	3.5 14.0	— 50	2+2	RPV-AP280GHP	658		
	12.21 (—)	8.79 (—)	10.59	37.9 27.3	45.6	93 93	—	7.20	(0.155)×2 0.17×1+0.20×1	(35-28-21)×2 —	(56-51-46)×2 —	59/61 (57)	(9.53/15.88)×2 12.7/25.4	VP20	100	30	3.5 14.0	— 60	2+2	RPV-AP335GHP	659		
	4.76 (1.55)	4.92 (1.37)	6.35	14.9 15.4	23.9	92 92	—	2.50	(0.035)×3 0.10×1+0.10×1	(15-13-10)×3 —	(42-38-34)×3 —	48/50 (45)	(6.35/12.7)×3 9.53/15.88	VP20	75	30	2.0 5.5	— 30	2+2	RPV-AP160GHG	660		
	6.68 (2.54)	5.90 (2.22)	7.53	21.0 18.5	39.1	92 92	—	4.00	(0.035)×3 0.17×1+0.17×1	(18-15-12)×3 —	(46-42-38)×3 —	57/59 (55)	(9.53/15.88)×3 9.53*/25.4	VP20	100	30	3.5 14.0	— 50	2+2	RPV-AP224GHG	661		

・省エネの達人プレミアム、省エネの達人個別運転トリプル・フォー機、  
かべかけ(45型以下)室内ユニット接続機、  
省エネの達人プレミアム、省エネの達人同時運転フォー機はe-LINE接続はできません。

※配管長が70mを超える場合は、液配管をφ12.7にサイズアップしてください。

# 仕様表 ゆかおき

	型式		電源 (V) (Hz)	能力(kW)					定格冷房時の 顕熱比	COP(エネルギー消費効率)			APF 上:室内機 下:室外機 室内機の高さ( )内の寸法は 天井内に入る本体高さを示す	質量 (kg) 上:室内機 下:室外機 ( )内は パネル質量	
	セット	室内ユニット 室外ユニット		冷房		暖房		暖房低温		冷房	暖房	冷暖 平均			
				定格	中間	定格	中間			冷房 (中間)	暖房 (中間)				冷暖 平均 (区分)
 <p>省エネの達人 プレミアム RPV ゆかおき</p>	RPV-AP280GHG	RPV-AP90K×3 RAS-AP280GH	三相 200 50/60	25.0 (10.0~28.0)	11.3	28.0 (8.0~35.0)	12.6	24.0	0.73	2.63 (3.70)	3.50 (4.83)	3.07	4.1 (ah)	(600×375×1,750)×3 950×370×1,380	(53)×3 138
	RPV-AP335GHG	RPV-AP112K×3 RAS-AP335GH	三相 200 50/60	30.0 (11.2~33.5)	—	33.5 (9.0~37.5)	—	30.0	0.73	2.46 (—)	3.81 (—)	3.14	— (—)	(600×375×1,750)×3 1,100×390×1,650	(53)×3 171
	RPV-AP224GHW	RPV-AP56K×4 RAS-AP224GH	三相 200 50/60	20.0 (8.0~22.4)	9.0	22.4 (6.3~28.0)	10.1	20.0	0.74	2.99 (3.54)	3.80 (4.55)	3.40	4.1 (ah)	(600×280×1,750)×4 950×370×1,380	(42)×4 136
	RPV-AP280GHW	RPV-AP71K×4 RAS-AP280GH	三相 200 50/60	25.0 (10.0~28.0)	11.3	28.0 (8.0~35.0)	12.6	24.0	0.73	2.63 (3.70)	3.50 (4.83)	3.07	4.1 (ah)	(600×280×1,750)×4 950×370×1,380	(43)×4 138
	RPV-AP335GHW	RPV-AP80K×4 RAS-AP335GH	三相 200 50/60	30.0 (11.2~33.5)	—	33.5 (9.0~37.5)	—	30.0	0.68	2.46 (—)	3.81 (—)	3.14	— (—)	(600×280×1,750)×4 1,100×390×1,650	(43)×4 171

	型式		電源 (V) (Hz)	能力(kW)					定格冷房時の 顕熱比	COP(エネルギー消費効率)			APF 上:室内機 下:室外機 室内機の高さ( )内の寸法は 天井内に入る本体高さを示す	質量 (kg) 上:室内機 下:室外機 ( )内は パネル質量	
	セット	室内ユニット 室外ユニット		冷房		暖房		暖房低温		冷房	暖房	冷暖 平均			
				定格	中間	定格	中間			冷房 (中間)	暖房 (中間)				冷暖 平均 (区分)
 <p>省エネの達人 RPV ゆかおき</p>	RPV-AP50SHJ	RPV-AP50K RAS-AP50SHJ	単相 200 50/60	4.5 (1.5~5.0)	2.2	5.0 (1.5~6.3)	2.3	4.8	0.78	2.90 (4.22)	3.73 (5.24)	3.32	4.6 (af)	600×280×1,750 792(+95)×300×600	42 41
	RPV-AP50SH	RPV-AP50K RAS-AP50SH	三相 200 50/60	4.5 (1.5~5.0)	2.2	5.0 (1.5~6.3)	2.3	4.8	0.78	2.90 (4.22)	3.73 (5.24)	3.32	4.6 (af)	600×280×1,750 792(+95)×300×600	42 39
	RPV-AP56SHJ	RPV-AP56K RAS-AP56SHJ	単相 200 50/60	5.0 (2.2~5.6)	2.3	5.6 (2.2~7.1)	2.7	5.6	0.78	2.91 (4.56)	3.57 (5.26)	3.24	4.7 (af)	600×280×1,750 792(+95)×300×600	42 41
	RPV-AP56SH	RPV-AP56K RAS-AP56SH	三相 200 50/60	5.0 (2.2~5.6)	2.3	5.6 (2.2~7.1)	2.7	5.6	0.78	2.91 (4.56)	3.57 (5.26)	3.24	4.7 (af)	600×280×1,750 792(+95)×300×600	42 39
	RPV-AP63SHJ	RPV-AP63K RAS-AP63SHJ	単相 200 50/60	5.6 (2.2~6.3)	2.6	6.3 (2.2~8.0)	3.0	6.2	0.76	2.87 (4.21)	3.60 (5.12)	3.24	4.5 (af)	600×280×1,750 792(+95)×300×600	43 41
	RPV-AP63SH	RPV-AP63K RAS-AP63SH	三相 200 50/60	5.6 (2.2~6.3)	2.6	6.3 (2.2~8.0)	3.0	6.2	0.76	2.87 (4.21)	3.60 (5.12)	3.24	4.5 (af)	600×280×1,750 792(+95)×300×600	43 39
	RPV-AP80SHJ	RPV-AP80K RAS-AP80SHJ	単相 200 50/60	7.1 (3.2~8.0)	3.2	8.0 (3.5~9.0)	3.6	6.7	0.73	2.84 (3.97)	3.42 (4.16)	3.13	4.0 (af)	600×280×1,750 792(+95)×300×600	43 44
	RPV-AP80SH	RPV-AP80K RAS-AP80SH	三相 200 50/60	7.1 (3.2~8.0)	3.2	8.0 (3.5~9.0)	3.6	6.7	0.73	2.84 (3.97)	3.42 (4.16)	3.13	4.0 (af)	600×280×1,750 792(+95)×300×600	43 42
	RPV-AP112SH	RPV-AP112K RAS-AP112SH	三相 200 50/60	10.0 (4.5~11.2)	4.5	11.2 (5.0~14.0)	5.2	10.5	0.74	3.04 (4.17)	3.67 (4.81)	3.36	4.4 (ag)	600×375×1,750 950×370×800	53 67
	RPV-AP140SH	RPV-AP140K RAS-AP140SH	三相 200 50/60	12.5 (5.7~14.0)	6.3	14.0 (5.0~16.0)	7.0	12.1	0.72	2.96 (3.60)	3.43 (4.43)	3.20	4.0 (ag)	600×375×1,750 950×370×800	54 79
	RPV-AP160SH	RPV-AP160K RAS-AP160SH	三相 200 50/60	14.0 (6.0~16.0)	7.0	16.0 (5.0~18.0)	8.0	12.5	0.70	2.73 (3.59)	3.38 (4.55)	3.06	4.0 (ag)	600×375×1,750 950×370×800	54 79
	RPV-AP224SH	RPV-AP224K RAS-AP224SH	三相 200 50/60	20.0 (8.0~22.4)	9.0	22.4 (6.3~28.0)	10.1	20.0	0.75	2.70 (3.60)	3.65 (4.49)	3.18	4.0 (ah)	900×450×1,780 950×370×1,380	100 133
	RPV-AP280SH	RPV-AP280K RAS-AP280SH	三相 200 50/60	25.0 (10.0~28.0)	11.3	28.0 (8.0~35.0)	12.6	24.0	0.74	2.67 (3.84)	3.45 (4.68)	3.06	4.1 (ah)	1,100×450×1,780 950×370×1,380	119 138
	RPV-AP112SHP	RPV-AP56K×2 RAS-AP112SH	三相 200 50/60	10.0 (4.5~11.2)	4.5	11.2 (5.0~14.0)	5.2	10.5	0.75	3.02 (4.33)	3.52 (4.91)	3.27	4.4 (ag)	(600×280×1,750)×2 950×370×800	(42)×2 67
	RPV-AP140SHP	RPV-AP71K×2 RAS-AP140SH	三相 200 50/60	12.5 (5.7~14.0)	6.3	14.0 (5.0~16.0)	7.0	12.1	0.73	2.87 (3.28)	3.45 (4.64)	3.16	3.9 (ag)	(600×280×1,750)×2 950×370×800	(43)×2 79
	RPV-AP160SHP	RPV-AP80K×2 RAS-AP160SH	三相 200 50/60	14.0 (6.0~16.0)	7.0	16.0 (5.0~18.0)	8.0	12.5	0.70	2.82 (3.54)	3.33 (4.71)	3.08	4.0 (ag)	(600×280×1,750)×2 950×370×800	(43)×2 79
RPV-AP224SHP	RPV-AP112K×2 RAS-AP224SH	三相 200 50/60	20.0 (8.0~22.4)	9.0	22.4 (6.3~28.0)	10.1	20.0	0.75	2.70 (3.60)	3.65 (4.49)	3.18	4.0 (ah)	(600×375×1,750)×2 950×370×1,380	(53)×2 133	
RPV-AP280SHP	RPV-AP140K×2 RAS-AP280SH	三相 200 50/60	25.0 (10.0~28.0)	11.3	28.0 (8.0~35.0)	12.6	24.0	0.74	2.67 (3.84)	3.45 (4.68)	3.06	4.1 (ah)	(600×375×1,750)×2 950×370×1,380	(54)×2 138	
RPV-AP335SHP	RPV-AP160K×2 RAS-AP335SH	三相 200 50/60	30.0 (11.2~33.5)	—	33.5 (9.0~37.5)	—	30.0	0.71	2.46 (—)	3.70 (—)	3.08	— (—)	(600×375×1,750)×2 1,100×390×1,650	(54)×2 171	
RPV-AP160SHG	RPV-AP56K×3 RAS-AP160SH	三相 200 50/60	14.0 (6.0~16.0)	7.0	16.0 (5.0~18.0)	8.0	12.5	0.76	2.82 (3.54)	3.33 (4.71)	3.08	4.0 (ag)	(600×280×1,750)×3 950×370×800	(42)×3 79	
RPV-AP224SHG	RPV-AP80K×3 RAS-AP224SH	三相 200 50/60	20.0 (8.0~22.4)	9.0	22.4 (6.3~28.0)	10.1	20.0	0.75	2.70 (3.60)	3.65 (4.49)	3.18	4.0 (ah)	(600×280×1,750)×3 950×370×1,380	(43)×3 133	
RPV-AP280SHG	RPV-AP90K×3 RAS-AP280SH	三相 200 50/60	25.0 (10.0~28.0)	11.3	28.0 (8.0~35.0)	12.6	24.0	0.73	2.67 (3.84)	3.45 (4.68)	3.06	4.1 (ah)	(600×375×1,750)×3 950×370×1,380	(53)×3 138	
RPV-AP335SHG	RPV-AP112K×3 RAS-AP335SH	三相 200 50/60	30.0 (11.2~33.5)	—	33.5 (9.0~37.5)	—	30.0	0.73	2.46 (—)	3.70 (—)	3.08	— (—)	(600×375×1,750)×3 1,100×390×1,650	(53)×3 171	
RPV-AP224SHW	RPV-AP56K×4 RAS-AP224SH	三相 200 50/60	20.0 (8.0~22.4)	9.0	22.4 (6.3~28.0)	10.1	20.0	0.74	2.70 (3.60)	3.65 (4.49)	3.18	4.0 (ah)	(600×280×1,750)×4 950×370×1,380	(42)×4 133	
RPV-AP280SHW	RPV-AP71K×4 RAS-AP280SH	三相 200 50/60	25.0 (10.0~28.0)	11.3	28.0 (8.0~35.0)	12.6	24.0	0.73	2.67 (3.84)	3.45 (4.68)	3.06	4.1 (ah)	(600×280×1,750)×4 950×370×1,380	(43)×4 138	
RPV-AP335SHW	RPV-AP80K×4 RAS-AP335SH	三相 200 50/60	30.0 (11.2~33.5)	—	33.5 (9.0~37.5)	—	30.0	0.68	2.46 (—)	3.70 (—)	3.08	— (—)	(600×280×1,750)×4 1,100×390×1,650	(43)×4 171	

IPコード: 室内…X0、室外…X4 設計圧力: 4.15MPa 仕様値は、JIS B 8615 および JRA4048-2006による

(注) ・能力の( )内はインバーターによる可変範囲を示します。  
 ・APFの( )内は経済産業省告示第213号(平成21年)による区分を示します。(P.172参照)  
 ・室外ユニットの運転音の( )内は、冷房運転におけるナイトシフト時の値を示します。

・外形寸法の室内ユニットの幅寸法および奥行寸法はパネル寸法を示します。  
 ・機外配線は「B方式」での仕様を示します。・最小電線太さは配線長さ20mまでの場合です。  
 ・ブレーカー容量は漏電遮断器(ELB)の定格電流(A)の値を示します。  
 ・「室内外連絡配線」の2+2は、電源配線+制御用連絡配線を示します。

	電気特性								送風機出力 (kW)	室内風量 (m <sup>3</sup> /min) (急-強-弱) 上: 50Hz 下: 60Hz	運転音[dB(A)]		冷媒配管				機外配線		型式	加圧圧力	
	消費電力(kW)			運転電流 (A)		力率 (%)	始動電流 (A)	電圧縮機出力 (kW)			室内	室外	液管/ガス管 φ(mm)	ドレン 配管	最大 長さ(m)	最大 高低差 室外上 (m)	最小配線 太さ (mm <sup>2</sup> ) 上: 室内 下: 室外	フルカー 容量 (A) 上: 室内 下: 室外			連絡 配線 室内外 (本)
	冷房	暖房	暖房 低温	上: 冷房 下: 暖房	最大	上: 冷房 下: 暖房															
	定格 (中間)	定格 (中間)	定格 (中間)																		
	9.50 (3.05)	8.00 (2.61)	9.97	29.8 25.1	42.4	92 92	—	5.80	(0.075)×3 0.17×1+0.17×1	(24-21-18)×3 —	(47-45-42)×3 —	58/60 (56)	(9.53/15.88)×3 12.7/25.4	VP20	100	30	3.5 14.0	— 50	2+2	RPV-AP280GHG	662
	12.21 (—)	8.79 (—)	10.59	37.9 27.3	45.7	93 93	—	7.20	(0.075)×3 0.17×1+0.20×1	(27-21-18)×3 —	(49-45-42)×3 —	59/61 (57)	(9.53/15.88)×3 12.7/25.4	VP20	100	30	3.5 14.0	— 60	2+2	RPV-AP335GHG	663
	6.68 (2.54)	5.90 (2.22)	7.53	21.0 18.5	39.4	92 92	—	4.00	(0.035)×4 0.17×1+0.17×1	(15-13-10)×4 —	(42-38-34)×4 —	57/59 (55)	(6.35/12.7)×4 9.53*/25.4	VP20	100	30	3.5 14.0	— 50	2+2	RPV-AP224GHW	664
	9.50 (3.05)	8.00 (2.61)	9.97	29.8 25.1	42.8	92 92	—	5.80	(0.035)×4 0.17×1+0.17×1	(18-15-12)×4 —	(46-42-38)×4 —	58/60 (56)	(9.53/15.88)×4 12.7/25.4	VP20	100	30	3.5 14.0	— 50	2+2	RPV-AP280GHW	665
	12.21 (—)	8.79 (—)	10.59	37.9 27.3	45.8	93 93	—	7.20	(0.035)×4 0.17×1+0.20×1	(18-15-12)×4 —	(46-42-38)×4 —	59/61 (57)	(9.53/15.88)×4 12.7/25.4	VP20	100	30	3.5 14.0	— 60	2+2	RPV-AP335GHW	666

	1.55 (0.521)	1.34 (0.439)	1.79	7.9 6.9	12.8	98 97	—	0.55	0.035 0.04×1	15-13-10 —	42-38-34 —	44/46 (42)	6.35/12.7	VP20	50	30	2.0 3.5	— 20	2+2	RPV-AP50SHJ	667
	1.55 (0.521)	1.34 (0.439)	1.79	5.0 4.3	8.0	90 90	—	0.55	0.035 0.04×1	15-13-10 —	42-38-34 —	44/46 (42)	6.35/12.7	VP20	50	30	2.0 2.0	— 15	2+2	RPV-AP50SH	668
	1.72 (0.504)	1.57 (0.513)	2.17	8.8 8.1	12.8	98 97	—	0.95	0.035 0.04×1	15-13-10 —	42-38-34 —	44/46 (42)	6.35/12.7	VP20	50	30	2.0 3.5	— 20	2+2	RPV-AP56SHJ	669
	1.72 (0.504)	1.57 (0.513)	2.17	5.5 5.0	8.0	90 90	—	0.95	0.035 0.04×1	15-13-10 —	42-38-34 —	44/46 (42)	6.35/12.7	VP20	50	30	2.0 2.0	— 15	2+2	RPV-AP56SH	670
	1.95 (0.618)	1.75 (0.586)	2.88	9.9 9.0	15.6	98 97	—	0.95	0.035 0.04×1	16-13-11 —	44-40-36 —	45/47 (43)	6.35/12.7	VP20	50	30	2.0 3.5	— 20	2+2	RPV-AP63SHJ	671
	1.95 (0.618)	1.75 (0.586)	2.88	6.3 5.6	9.7	90 90	—	0.95	0.035 0.04×1	16-13-11 —	44-40-36 —	45/47 (43)	6.35/12.7	VP20	50	30	2.0 2.0	— 15	2+2	RPV-AP63SH	672
	2.50 (0.806)	2.34 (0.865)	2.58	12.8 11.9	19.2	98 98	—	1.30	0.035 0.04×1	18-15-12 —	46-42-38 —	48/50 (46)	9.53/15.88	VP20	50	30	2.0 5.5	— 30	2+2	RPV-AP80SHJ	673
	2.50 (0.806)	2.34 (0.865)	2.58	7.8 7.3	12.2	92 92	—	1.30	0.035 0.04×1	18-15-12 —	46-42-38 —	48/50 (46)	9.53/15.88	VP20	50	30	2.0 3.5	— 20	2+2	RPV-AP80SH	674
	3.29 (1.08)	3.05 (1.08)	4.47	10.3 9.6	17.0	92 92	—	1.90	0.075 0.19×1	27-21-18 —	49-45-42 —	50/52 (48)	9.53/15.88	VP20	70	30	2.0 3.5	— 30	2+2	RPV-AP112SH	675
	4.23 (1.75)	4.08 (1.58)	5.06	13.3 12.8	20.5	92 92	—	3.00	0.155 0.19×1	33-26-20 —	53-48-44 —	52/54 (50)	9.53/15.88	VP20	75	30	2.0 5.5	— 30	2+2	RPV-AP140SH	676
	5.12 (1.95)	4.74 (1.76)	5.14	16.1 14.9	23.4	92 92	—	3.00	0.155 0.19×1	35-28-21 —	56-51-46 —	55/57 (53)	9.53/15.88	VP20	75	30	2.0 5.5	— 30	2+2	RPV-AP160SH	677
	7.42 (2.50)	6.14 (2.25)	7.92	23.3 19.3	39.0	92 92	—	4.00	0.200 0.17×1+0.17×1	49-46-43 54-48-43	52-50-48 53-50-48	57/59 (55)	9.53*/25.4	VP25	100	30	3.5 14.0	— 50	2+2	RPV-AP224SH	678
	9.35 (2.94)	8.12 (2.69)	9.83	29.3 25.5	42.0	92 92	—	5.80	0.300 0.17×1+0.17×1	69-65-60 75-67-60	54-52-50 55-53-50	58/60 (56)	12.7/25.4	VP25	100	30	3.5 14.0	— 50	2+2	RPV-AP280SH	679
	3.31 (1.04)	3.18 (1.06)	4.09	10.4 10.0	17.4	92 92	—	1.90	(0.035)×2 0.19×1	(15-13-10)×2 —	(42-38-34)×2 —	50/52 (48)	(6.35/12.7)×2 9.53/15.88	VP20	70	30	2.0 3.5	— 30	2+2	RPV-AP112SHP	680
	4.35 (1.92)	4.06 (1.51)	4.67	13.6 12.7	20.7	92 92	—	3.00	(0.035)×2 0.19×1	(18-15-12)×2 —	(46-42-38)×2 —	52/54 (50)	(9.53/15.88)×2 9.53/15.88	VP20	75	30	2.0 5.5	— 30	2+2	RPV-AP140SHP	681
	4.97 (1.98)	4.81 (1.70)	5.16	15.6 15.1	23.5	92 92	—	3.00	(0.035)×2 0.19×1	(18-15-12)×2 —	(46-42-38)×2 —	55/57 (53)	(9.53/15.88)×2 9.53/15.88	VP20	75	30	2.0 5.5	— 30	2+2	RPV-AP160SHP	682
	7.42 (2.50)	6.14 (2.25)	7.92	23.3 19.3	38.8	92 92	—	4.00	(0.075)×2 0.17×1+0.17×1	(27-21-18)×2 —	(49-45-42)×2 —	57/59 (55)	(9.53/15.88)×2 9.53*/25.4	VP20	100	30	3.5 14.0	— 50	2+2	RPV-AP224SHP	683
	9.35 (2.94)	8.12 (2.69)	9.83	29.3 25.5	42.4	92 92	—	5.80	(0.155)×2 0.17×1+0.17×1	(33-26-20)×2 —	(53-48-44)×2 —	58/60 (56)	(9.53/15.88)×2 12.7/25.4	VP20	100	30	3.5 14.0	— 50	2+2	RPV-AP280SHP	684
	12.20 (—)	9.05 (—)	10.60	37.9 28.1	45.6	93 93	—	7.20	(0.155)×2 0.17×1+0.20×1	(35-28-21)×2 —	(56-51-46)×2 —	59/61 (56)	(9.53/15.88)×2 12.7/25.4	VP20	100	30	3.5 14.0	— 60	2+2	RPV-AP335SHP	685
	4.97 (1.98)	4.81 (1.70)	5.16	15.6 15.1	23.9	92 92	—	3.00	(0.035)×3 0.19×1	(15-13-10)×3 —	(42-38-34)×3 —	55/57 (53)	(6.35/12.7)×3 9.53/15.88	VP20	75	30	2.0 5.5	— 30	2+2	RPV-AP160SHG	686
	7.42 (2.50)	6.14 (2.25)	7.92	23.3 19.3	39.1	92 92	—	4.00	(0.035)×3 0.17×1+0.17×1	(18-15-12)×3 —	(46-42-38)×3 —	57/59 (55)	(9.53/15.88)×3 9.53*/25.4	VP20	100	30	3.5 14.0	— 50	2+2	RPV-AP224SHG	687
	9.35 (2.94)	8.12 (2.69)	9.83	29.3 25.5	42.4	92 92	—	5.80	(0.075)×3 0.17×1+0.17×1	(24-21-18)×3 —	(47-45-42)×3 —	58/60 (56)	(9.53/15.88)×3 12.7/25.4	VP20	100	30	3.5 14.0	— 50	2+2	RPV-AP280SHG	688
	12.20 (—)	9.05 (—)	10.60	37.9 28.1	45.7	93 93	—	7.20	(0.075)×3 0.17×1+0.20×1	(27-21-18)×3 —	(49-45-42)×3 —	59/61 (56)	(9.53/15.88)×3 12.7/25.4	VP20	100	30	3.5 14.0	— 60	2+2	RPV-AP335SHG	689
	7.42 (2.50)	6.14 (2.25)	7.92	23.3 19.3	39.4	92 92	—	4.00	(0.035)×4 0.17×1+0.17×1	(15-13-10)×4 —	(42-38-34)×4 —	57/59 (55)	(6.35/12.7)×4 9.53*/25.4	VP20	100	30	3.5 14.0	— 50	2+2	RPV-AP224SHW	690
	9.35 (2.94)	8.12 (2.69)	9.83	29.3 25.5	42.8	92 92	—	5.80	(0.035)×4 0.17×1+0.17×1	(18-15-12)×4 —	(46-42-38)×4 —	58/60 (56)	(9.53/15.88)×4 12.7/25.4	VP20	100	30	3.5 14.0	— 50	2+2	RPV-AP280SHW	691
	12.20 (—)	9.05 (—)	10.60	37.9 28.1	45.8	93 93	—	7.20	(0.035)×4 0.17×1+0.20×1	(18-15-12)×4 —	(46-42-38)×4 —	59/61 (56)	(9.53/15.88)×4 12.7/25.4	VP20	100	30	3.5 14.0	— 60	2+2	RPV-AP335SHW	692

・省エネの達人プレミアム、省エネの達人個別運転トリプル・フォー機、  
かべかけ(45型以下)室内ユニット接続機。  
省エネの達人プレミアム、省エネの達人同時運転フォー機はe-LINE接続はできません。

※配管長が70mを超える場合は、液配管をφ12.7にサイズアップしてください。



# 仕様表 厨房用てんつり／冷房専用機 シングル

	型式		電源 (V) (Hz)	能力(kW)					定格冷房時の 顕熱比	COP(エネルギー消費効率)			APF 上:室内機 下:室外機 室内機の高さ( )内の寸法は 天井内に入る本体高さを示す	質量 (kg) 上:室内機 下:室外機 ( )内は パネル質量		
	セット	室内ユニット 室外ユニット		冷房		暖房		暖房低温		冷房	暖房	冷暖平均				
				定格	中間	定格	中間			定格 (中間)	定格 (中間)	消費効率 (区分)				
<b>省エネの達人</b> プレミアム <b>RPCK</b> 厨房用てんつり 	冷房専用機	RPCK-AP80GHJ	RPCK-AP80K RAS-AP80GHJ	単相 200 50/60	7.1 (3.2~8.0)	3.2	8.0 (3.5~10.6)	3.7	7.8	0.74	3.45 (4.61)	3.46 (4.74)	3.46	4.5 (af)	1,136×650×295 950×370×800	42 66
		RPCK-AP80GH	RPCK-AP80K RAS-AP80GH	三相 200 50/60	7.1 (3.2~8.0)	3.2	8.0 (3.5~10.6)	3.7	7.8	0.74	3.45 (4.61)	3.46 (4.74)	3.46	4.5 (af)	1,136×650×295 950×370×800	42 66
		RPCK-AP140GH	RPCK-AP140K RAS-AP140GH	三相 200 50/60	12.5 (5.7~14.0)	5.9	14.0 (5.0~18.0)	6.3	14.0	0.73	3.15 (4.65)	3.57 (5.12)	3.36	4.6 (ag)	1,520×650×295 950×370×1,380	56 103
	冷房同時個別	RPCK-AP160GHP	RPCK-AP80K×2 RAS-AP160GH	三相 200 50/60	14.0 (6.0~16.0)	6.3	16.0 (5.0~20.0)	7.2	15.0	0.73	3.02 (4.09)	3.49 (5.26)	3.26	4.5 (ag)	(1,136×650×295)×2 950×370×1,380	(42)×2 103
		RPCK-AP280GHP	RPCK-AP140K×2 RAS-AP280GH	三相 200 50/60	25.0 (10.0~28.0)	11.3	28.0 (8.0~35.0)	12.6	24.0	0.74	2.72 (3.83)	3.57 (4.85)	3.15	4.2 (ah)	(1,520×650×295)×2 950×370×1,380	(56)×2 138
	トリプル	RPCK-AP224GHG	RPCK-AP80K×3 RAS-AP224GH	三相 200 50/60	20.0 (8.0~22.4)	9.0	22.4 (6.3~28.0)	10.1	20.0	0.76	3.63 (4.11)	4.14 (4.74)	3.89	4.5 (ah)	(1,136×650×295)×3 950×370×1,380	(42)×3 136
		RPCK-AP335GHW	RPCK-AP80K×4 RAS-AP335GH	三相 200 50/60	30.0 (11.2~33.5)	—	33.5 (9.0~37.5)	—	30.0	0.67	2.60 (—)	3.69 (—)	3.15	— (—)	(1,136×650×295)×4 1,100×390×1,650	(42)×4 171

	型式		電源 (V) (Hz)	能力(kW)					定格冷房時の 顕熱比	COP(エネルギー消費効率)			APF 上:室内機 下:室外機 室内機の高さ( )内の寸法は 天井内に入る本体高さを示す	質量 (kg) 上:室内機 下:室外機 ( )内は パネル質量		
	セット	室内ユニット 室外ユニット		冷房		暖房		暖房低温		冷房	暖房	冷暖平均				
				定格	中間	定格	中間			定格 (中間)	定格 (中間)	消費効率 (区分)				
<b>省エネの達人</b> プレミアム <b>RPCK</b> 厨房用てんつり 	冷房専用機	RPCK-AP80SHJ	RPCK-AP80K RAS-AP80SHJ	単相 200 50/60	7.1 (3.2~8.0)	3.2	8.0 (3.5~9.0)	3.6	6.7	0.74	2.81 (4.01)	3.46 (4.64)	3.14	4.2 (af)	1,136×650×295 792(+95)×300×600	42 44
		RPCK-AP80SH	RPCK-AP80K RAS-AP80SH	三相 200 50/60	7.1 (3.2~8.0)	3.2	8.0 (3.5~9.0)	3.6	6.7	0.74	2.81 (4.01)	3.46 (4.64)	3.14	4.2 (af)	1,136×650×295 792(+95)×300×600	42 44
		RPCK-AP140SH	RPCK-AP140K RAS-AP140SH	三相 200 50/60	12.5 (5.7~14.0)	6.3	14.0 (5.0~16.0)	7.0	12.1	0.73	2.99 (3.71)	3.43 (4.58)	3.21	4.1 (ag)	1,520×650×295 950×370×800	56 79
	冷房同時個別	RPCK-AP160SHP	RPCK-AP80K×2 RAS-AP160SH	三相 200 50/60	14.0 (6.0~16.0)	7.0	16.0 (5.0~18.0)	8.0	12.5	0.73	2.86 (3.65)	3.30 (4.49)	3.08	4.0 (ag)	(1,136×650×295)×2 950×370×1,380	(42)×2 79
		RPCK-AP280SHP	RPCK-AP140K×2 RAS-AP280SH	三相 200 50/60	25.0 (10.0~28.0)	11.3	28.0 (8.0~35.0)	12.6	24.0	0.74	2.79 (4.01)	3.55 (4.74)	3.17	4.2 (ah)	(1,520×650×295)×2 950×370×1,380	(56)×2 138
	トリプル	RPCK-AP224SHG	RPCK-AP80K×3 RAS-AP224SH	三相 200 50/60	20.0 (8.0~22.4)	9.0	22.4 (6.3~28.0)	10.1	20.0	0.76	3.23 (4.13)	3.93 (4.65)	3.58	4.3 (ah)	(1,136×650×295)×3 950×370×1,380	(42)×3 133
		RPCK-AP335SHW	RPCK-AP80K×4 RAS-AP335SH	三相 200 50/60	30.0 (11.2~33.5)	—	33.5 (9.0~37.5)	—	30.0	0.67	2.60 (—)	3.58 (—)	3.09	— (—)	(1,136×650×295)×4 1,100×390×1,650	(42)×4 171
シングル	高温吸い込み専用タイプ RPCK-AP112SH	RPCK-AP112K RAS-AP112SH	三相 200 50/60	10.0 (4.5~11.2)	4.5	11.2 (5.0~14.0)	5.2	10.5	0.75	2.96 (4.05)	3.33 (4.68)	3.15	4.2 (ag)	1,136×650×295 950×370×800	42 67	

	型式		電源 (V) (Hz)	能力(kW)					定格冷房時の 顕熱比	COP(エネルギー消費効率)			APF 上:室内機 下:室外機 室内機の高さ( )内の寸法は 天井内に入る本体高さを示す	質量 (kg) 上:室内機 下:室外機 ( )内は パネル質量	
	セット	室内ユニット 室外ユニット		冷房		暖房		暖房低温		冷房	暖房	冷暖平均			
				定格	中間	定格	中間			定格 (中間)	定格 (中間)	消費効率 (区分)			
<b>冷房専用機</b> シングル てんつり4方向	RCI-AP40EAJ	RCI-AP40K3 RAS-AP40EAJ	単相 200 50/60	3.6 (1.5~4.0)	1.8	—	—	—	0.88	4.46 (5.86)	—	—	6.8 (—)	950×950×288(248) 792(+95)×300×600	21(+6.5) 41
		RCI-AP40EA	RCI-AP40K3 RAS-AP40EA	三相 200 50/60	3.6 (1.5~4.0)	1.8	—	—	—	0.88	4.46 (5.86)	—	—	6.8 (—)	950×950×288(248) 792(+95)×300×600
	RCI-AP45EAJ	RCI-AP45K3 RAS-AP45EAJ	単相 200 50/60	4.0 (1.5~4.5)	2.0	—	—	—	0.89	4.15 (5.87)	—	—	6.8 (—)	950×950×288(248) 792(+95)×300×600	21(+6.5) 41
		RCI-AP45EA	RCI-AP45K3 RAS-AP45EA	三相 200 50/60	4.0 (1.5~4.5)	2.0	—	—	—	0.89	4.15 (5.87)	—	—	6.8 (—)	950×950×288(248) 792(+95)×300×600
	RCI-AP50EAJ	RCI-AP50K3 RAS-AP50EAJ	単相 200 50/60	4.5 (1.5~5.0)	2.1	—	—	—	0.92	3.81 (5.77)	—	—	6.6 (—)	950×950×288(248) 792(+95)×300×600	21(+6.5) 41
		RCI-AP50EA	RCI-AP50K3 RAS-AP50EA	三相 200 50/60	4.5 (1.5~5.0)	2.1	—	—	—	0.92	3.81 (5.77)	—	—	6.6 (—)	950×950×288(248) 792(+95)×300×600
	RCI-AP56EAJ	RCI-AP56K3 RAS-AP56EAJ	単相 200 50/60	5.0 (2.2~5.6)	2.3	—	—	—	0.91	3.79 (5.93)	—	—	6.7 (—)	950×950×288(248) 792(+95)×300×600	21(+6.5) 41
		RCI-AP56EA	RCI-AP56K3 RAS-AP56EA	三相 200 50/60	5.0 (2.2~5.6)	2.3	—	—	—	0.91	3.79 (5.93)	—	—	6.7 (—)	950×950×288(248) 792(+95)×300×600
	RCI-AP63EAJ	RCI-AP63K3 RAS-AP63EAJ	単相 200 50/60	5.6 (2.2~6.3)	2.6	—	—	—	0.94	3.57 (5.62)	—	—	6.3 (—)	950×950×288(248) 792(+95)×300×600	22(+6.5) 41
		RCI-AP63EA	RCI-AP63K3 RAS-AP63EA	三相 200 50/60	5.6 (2.2~6.3)	2.6	—	—	—	0.94	3.57 (5.62)	—	—	6.3 (—)	950×950×288(248) 792(+95)×300×600
	RCI-AP80EAJ	RCI-AP80K3 RAS-AP80EAJ	単相 200 50/60	7.1 (3.2~8.0)	3.2	—	—	—	0.86	3.02 (5.32)	—	—	5.9 (—)	950×950×338(298) 792(+95)×300×600	26(+6.5) 44
		RCI-AP80EA	RCI-AP80K3 RAS-AP80EA	三相 200 50/60	7.1 (3.2~8.0)	3.2	—	—	—	0.86	3.02 (5.32)	—	—	5.9 (—)	950×950×338(298) 792(+95)×300×600
	RCI-AP112EA	RCI-AP112K3 RAS-AP112EA	三相 200 50/60	10.0 (4.5~11.2)	4.5	—	—	—	0.84	3.44 (5.36)	—	—	6.0 (—)	950×950×338(298) 950×370×800	26(+6.5) 67
		RCI-AP140EA	RCI-AP140K3 RAS-AP140EA	三相 200 50/60	12.5 (5.7~14.0)	5.9	—	—	—	0.77	2.98 (5.22)	—	—	5.8 (—)	950×950×338(298) 950×370×800
	RCI-AP160EA	RCI-AP160K3 RAS-AP160EA	三相 200 50/60	14.0 (6.0~16.0)	6.3	—	—	—	0.74	2.72 (5.08)	—	—	5.6 (—)	950×950×338(298) 950×370×800	26(+6.5) 79

IPコード:室内…X0、室外…X4 設計圧力:4.15MPa 仕様値は、JIS B 8615 および JRA4048-2006による

- (注)・能力の( )内はインバーターによる可変範囲を示します。  
 ・APFの( )内は経済産業省告示第213号(平成21年)による区分を示します。(P.172参照)  
 ・室外ユニットの運転音の( )内は、冷房運転におけるナイトシフト時の値を示します。  
 ・厨房用てんつりは、冷房負荷の高い場所に設置します。天井・トリプル・フォーでご利用の場合には、各エアコンの吸い込み空気温度が均一な場所でご利用ください。

- ・外形寸法の室内ユニットの幅寸法および奥行寸法はパネル寸法を示します。  
 ・機外配線は「B方式」での仕様を示します。・最小電線太さは配線長さ20mまでの場合です。  
 ・ブレーカー容量は漏電遮断器(ELB)の定格電流(A)の値を示します。  
 ・「室内外連絡配線」の2+2は、電源配線+制御用連絡配線を示します。



電気特性										送風機出力 (kW) 上:室内機 下:室外機	室内風量 (m <sup>3</sup> /min) 注 (H急-強弱)	運転音[dB(A)]		冷媒配管				機外配線		型式	加減圧呼
消費電力(kW)			運転電流 (A)		力率 (%)	始動電流 (A)	電圧 (V)	圧縮機出力 (kW)	室内			室外	液管/ガス管 φ(mm) 上:室内機 下:室外機	ドレン 配管	最大 長さ (m)	最大 高低差 室外上 (m)	最小配線 太さ (mm <sup>2</sup> ) 上:室内 下:室外	フルー 容量 (A) 上:室内 下:室外	連絡 配線 室内 (本)		
冷房	暖房	暖房 低温	上:冷房 下:暖房	最大	上:冷房 下:暖房																
2.06 (0.694)	2.31 (0.780)	3.48	10.5 11.8	19.3	98 98	—	1.20	0.050 0.10×1	18-15-12	38-35-32	45/47 (41)	9.53/15.88	VP25	50	30	2.0 5.5	— 30	2+2	RPCK-AP80GHJ	693	
2.06 (0.694)	2.31 (0.780)	3.48	6.5 7.2	12.3	92 92	—	1.20	0.050 0.10×1	18-15-12	38-35-32	45/47 (41)	9.53/15.88	VP25	50	30	2.0 3.5	— 20	2+2	RPCK-AP80GH	694	
3.97 (1.27)	3.92 (1.23)	5.93	12.5 12.3	21.0	92 92	—	2.50	0.135 0.10×1+0.10×1	33-28-23	49-46-43	48/50 (44)	9.53/15.88	VP25	75	30	2.0 5.5	— 30	2+2	RPCK-AP140GH	695	
4.63 (1.54)	4.58 (1.37)	6.44	14.5 14.4	23.6	92 92	—	2.50	(0.050)×2 0.10×1+0.10×1	(18-15-12) ×2	(38-35-32) ×2	48/50 (45)	(9.53/15.88)×2 9.53/15.88	VP25	75	30	2.0 5.5	— 30	2+2	RPCK-AP160GHP	696	
9.18 (2.95)	7.84 (2.60)	10.00	28.8 24.6	43.4	92 92	—	5.80	(0.135)×2 0.17×1+0.17×1	(33-28-23) ×2	(49-46-43) ×2	58/60 (56)	(9.53/15.88)×2 12.7/25.4	VP25	100	30	3.5 14.0	— 50	2+2	RPCK-AP280GHP	697	
5.51 (2.19)	5.41 (2.12)	7.57	17.3 17.0	39.3	92 92	—	4.00	(0.050)×3 0.17×1+0.17×1	(18-15-12) ×3	(38-35-32) ×3	57/59 (55)	(9.53/15.88)×3 9.53*/25.4	VP25	100	30	3.5 14.0	— 50	2+2	RPCK-AP224GHG	698	
11.55 (—)	9.09 (—)	10.63	35.9 28.2	46.0	93 93	—	7.20	(0.050)×4 0.17×1+0.20×1	(18-15-12) ×4	(38-35-32) ×4	59/61 (57)	(9.53/15.88)×4 12.7/25.4	VP25	100	30	3.5 14.0	— 60	2+2	RPCK-AP335GHW	699	

2.53 (0.798)	2.31 (0.776)	2.57	12.9 11.8	19.3	98 98	—	1.30	0.050 0.04×1	18-15-12	38-35-32	48/50 (46)	9.53/15.88	VP25	50	30	2.0 5.5	— 30	2+2	RPCK-AP80SHJ	700
2.53 (0.798)	2.31 (0.776)	2.57	7.9 7.2	12.3	92 92	—	1.30	0.050 0.04×1	18-15-12	38-35-32	48/50 (46)	9.53/15.88	VP25	50	30	2.0 3.5	— 20	2+2	RPCK-AP80SH	701
4.18 (1.70)	4.08 (1.53)	4.96	13.1 12.8	21.0	92 92	—	3.00	0.135 0.19×1	33-28-23	49-46-43	52/54 (50)	9.53/15.88	VP25	75	30	2.0 5.5	— 30	2+2	RPCK-AP140SH	702
4.90 (1.92)	4.85 (1.78)	4.96	15.4 15.2	23.6	92 92	—	3.00	(0.050)×2 0.19×1	(18-15-12) ×2	(38-35-32) ×2	55/57 (53)	(9.53/15.88)×2 9.53*/15.88	VP25	75	30	2.0 5.5	— 30	2+2	RPCK-AP160SHP	703
8.95 (2.82)	7.88 (2.66)	9.77	28.1 24.7	43.4	92 92	—	5.80	(0.135)×2 0.17×1+0.17×1	(33-28-23) ×2	(49-46-43) ×2	58/60 (56)	(9.53/15.88)×2 12.7/25.4	VP25	100	30	3.5 14.0	— 50	2+2	RPCK-AP280SHP	704
6.20 (2.18)	5.70 (2.17)	8.06	19.5 17.9	39.3	92 92	—	4.00	(0.050)×3 0.17×1+0.17×1	(18-15-12) ×3	(38-35-32) ×3	57/59 (55)	(9.53/15.88)×3 9.53*/25.4	VP25	100	30	3.5 14.0	— 50	2+2	RPCK-AP224SHG	705
11.54 (—)	9.36 (—)	10.64	35.8 29.1	46.0	93 93	—	7.20	(0.050)×4 0.17×1+0.20×1	(18-15-12) ×4	(38-35-32) ×4	59/61 (56)	(9.53/15.88)×4 12.7/25.4	VP25	100	30	3.5 14.0	— 60	2+2	RPCK-AP335SHW	706
3.38 (1.11)	3.36 (1.11)	4.13	10.6 10.5	17.0	92 92	—	1.90	0.050 0.19×1	20-17-17	39-36-36	50/52 (48)	9.53/15.88	VP25	70	30	2.0 3.5	— 20	2+2	高温吸い込み専用タイプ RPCK-AP112SH	707

0.808 (0.307)	— (—)	—	4.1 —	9.8	98 —	—	0.55	0.057 0.04×1	21-17-14-11	35-31-30-27	44 (42)	6.35/12.7	VP25	30	30	2.0 3.5	— 20	2+2	RCI-AP40EAJ	708
0.808 (0.307)	— (—)	—	2.6 —	6.0	90 —	—	0.55	0.057 0.04×1	21-17-14-11	35-31-30-27	44 (42)	6.35/12.7	VP25	30	30	2.0 2.0	— 15	2+2	RCI-AP40EA	709
0.965 (0.341)	— (—)	—	4.9 —	11.9	98 —	—	0.55	0.057 0.04×1	21-17-14-11	35-31-30-27	44 (42)	6.35/12.7	VP25	30	30	2.0 3.5	— 20	2+2	RCI-AP45EAJ	710
0.965 (0.341)	— (—)	—	3.1 —	7.2	90 —	—	0.55	0.057 0.04×1	21-17-14-11	35-31-30-27	44 (42)	6.35/12.7	VP25	30	30	2.0 2.0	— 15	2+2	RCI-AP45EA	711
1.18 (0.364)	— (—)	—	6.0 —	9.9	98 —	—	0.55	0.057 0.04×1	22-17-14-11	37-32-30-27	44 (42)	6.35/12.7	VP25	30	30	2.0 3.5	— 20	2+2	RCI-AP50EAJ	712
1.18 (0.364)	— (—)	—	3.8 —	6.1	90 —	—	0.55	0.057 0.04×1	22-17-14-11	37-32-30-27	44 (42)	6.35/12.7	VP25	30	30	2.0 2.0	— 15	2+2	RCI-AP50EA	713
1.32 (0.388)	— (—)	—	6.7 —	12.4	98 —	—	0.95	0.057 0.04×1	22-17-14-11	37-32-30-27	44 (42)	6.35/12.7	VP25	30	30	2.0 3.5	— 20	2+2	RCI-AP56EAJ	714
1.32 (0.388)	— (—)	—	4.2 —	7.6	90 —	—	0.95	0.057 0.04×1	22-17-14-11	37-32-30-27	44 (42)	6.35/12.7	VP25	30	30	2.0 2.0	— 15	2+2	RCI-AP56EA	715
1.57 (0.463)	— (—)	—	8.0 —	13.5	98 —	—	0.95	0.057 0.04×1	26-21-17-13	41-35-32-27	45 (43)	6.35/12.7	VP25	30	30	2.0 3.5	— 20	2+2	RCI-AP63EAJ	716
1.57 (0.463)	— (—)	—	5.0 —	8.3	90 —	—	0.95	0.057 0.04×1	26-21-17-13	41-35-32-27	45 (43)	6.35/12.7	VP25	30	30	2.0 2.0	— 15	2+2	RCI-AP63EA	717
2.35 (0.602)	— (—)	—	12.0 —	18.9	98 —	—	1.30	0.057 0.04×1	27-23-18-14	42-36-32-28	48 (46)	9.53/15.88	VP25	30	30	2.0 5.5	— 30	2+2	RCI-AP80EAJ	718
2.35 (0.602)	— (—)	—	7.4 —	11.9	92 —	—	1.30	0.057 0.04×1	27-23-18-14	42-36-32-28	48 (46)	9.53/15.88	VP25	30	30	2.0 3.5	— 20	2+2	RCI-AP80EA	719
2.91 (0.839)	— (—)	—	9.1 —	16.9	92 —	—	1.90	0.127 0.19×1	37-31-24-20	48-43-39-33	50 (48)	9.53/15.88	VP25	50	30	2.0 3.5	— 30	2+2	RCI-AP112EA	720
4.20 (1.13)	— (—)	—	13.2 —	20.2	92 —	—	3.00	0.127 0.19×1	37-33-26-21	48-45-40-35	52 (50)	9.53/15.88	VP25	50	30	2.0 5.5	— 30	2+2	RCI-AP140EA	721
5.15 (1.24)	— (—)	—	16.2 —	23.0	92 —	—	3.00	0.127 0.19×1	37-35-28-22	48-46-41-37	55 (53)	9.53/15.88	VP25	50	30	2.0 5.5	— 30	2+2	RCI-AP160EA	722

・省エネの達人プレミアム、省エネの達人個別運転トリプル・フォー機、  
かべかけ(45型以下)室内ユニット接続機、  
省エネの達人プレミアム、省エネの達人同時運転フォー機はe-LINE接続はできません。

注)H急を設定できる室内ユニットは「てんかせ4方向」および「てんつり」の場合です。他の機種では設定できません。  
※配管長が70mを超える場合は、液配管をφ12.7にサイズアップしてください。

# 仕様表 冷房専用機 シングル

	型式		電源 (V) (Hz)	能力(kW)					定格冷房時の 顕熱比	COP(エネルギー消費効率)			APF APF 年間 エネルギー 消費効率 (区分)	外形寸法(mm) (幅×奥行×高さ) 上:室内機 下:室外機 室内機の高さ( )内の寸法は 天井内に入る本体高さを示す	質量 (kg) 上:室内機 下:室外機 ( )内は パネル質量
	セット	室内ユニット 室外ユニット		冷房		暖房		暖房 低温		冷房	暖房	冷暖 平均			
				定格	中間	定格	中間			冷房 (中間)	暖房 (中間)				

冷房専用機 シングル	冷 機 用 機 用 機 用 機 用 機 用 機 用 機 用 機	RCB-AP40EAJ	RCB-AP40K RAS-AP40EAJ	単相 200 50/60	3.6 (1.5~4.0)	1.7	—	—	—	0.75	3.27 (3.46)	— (—)	— (—)	4.1 (—)	830×440×355(300) 792(+95)×300×600	32(+4) 41
		RCB-AP40EA	RCB-AP40K RAS-AP40EA	三相 200 50/60	3.6 (1.5~4.0)	1.7	—	—	—	0.75	3.27 (3.46)	— (—)	— (—)	4.1 (—)	830×440×355(300) 792(+95)×300×600	32(+4) 39
		RCB-AP45EAJ	RCB-AP45K RAS-AP45EAJ	単相 200 50/60	4.0 (1.5~4.5)	1.8	—	—	—	0.75	3.01 (3.42)	— (—)	— (—)	4.0 (—)	830×440×355(300) 792(+95)×300×600	32(+4) 41
		RCB-AP45EA	RCB-AP45K RAS-AP45EA	三相 200 50/60	4.0 (1.5~4.5)	1.8	—	—	—	0.75	3.01 (3.42)	— (—)	— (—)	4.0 (—)	830×440×355(300) 792(+95)×300×600	32(+4) 39
		RCB-AP50EAJ	RCB-AP50K RAS-AP50EAJ	単相 200 50/60	4.5 (1.5~5.0)	2.2	—	—	—	0.74	2.92 (3.59)	— (—)	— (—)	4.2 (—)	830×440×355(300) 792(+95)×300×600	32(+4) 41
		RCB-AP50EA	RCB-AP50K RAS-AP50EA	三相 200 50/60	4.5 (1.5~5.0)	2.2	—	—	—	0.74	2.92 (3.59)	— (—)	— (—)	4.2 (—)	830×440×355(300) 792(+95)×300×600	32(+4) 39
		RCB-AP56EAJ	RCB-AP56K RAS-AP56EAJ	単相 200 50/60	5.0 (2.2~5.6)	2.3	—	—	—	0.74	2.78 (3.75)	— (—)	— (—)	4.3 (—)	830×440×355(300) 792(+95)×300×600	32(+4) 41
		RCB-AP56EA	RCB-AP56K RAS-AP56EA	三相 200 50/60	5.0 (2.2~5.6)	2.3	—	—	—	0.74	2.78 (3.75)	— (—)	— (—)	4.3 (—)	830×440×355(300) 792(+95)×300×600	32(+4) 39
		RCB-AP63EAJ	RCB-AP63K RAS-AP63EAJ	単相 200 50/60	5.6 (2.2~6.3)	2.6	—	—	—	0.74	2.84 (4.01)	— (—)	— (—)	4.6 (—)	1,150×440×355(300) 792(+95)×300×600	41(+5) 41
		RCB-AP63EA	RCB-AP63K RAS-AP63EA	三相 200 50/60	5.6 (2.2~6.3)	2.6	—	—	—	0.74	2.84 (4.01)	— (—)	— (—)	4.6 (—)	1,150×440×355(300) 792(+95)×300×600	41(+5) 39
		RCB-AP80EAJ	RCB-AP80K RAS-AP80EAJ	単相 200 50/60	7.1 (3.2~8.0)	3.2	—	—	—	0.72	2.66 (3.57)	— (—)	— (—)	4.1 (—)	1,150×440×355(300) 792(+95)×300×600	41(+5) 44
		RCB-AP80EA	RCB-AP80K RAS-AP80EA	三相 200 50/60	7.1 (3.2~8.0)	3.2	—	—	—	0.72	2.66 (3.57)	— (—)	— (—)	4.1 (—)	1,150×440×355(300) 792(+95)×300×600	41(+5) 42
		RCB-AP112EA	RCB-AP112K RAS-AP112EA	三相 200 50/60	10.0 (4.5~11.2)	4.5	—	—	—	0.75	3.00 (3.81)	— (—)	— (—)	4.4 (—)	1,500×440×355(300) 950×370×800	51(+6) 67
		RCB-AP140EA	RCB-AP140K RAS-AP140EA	三相 200 50/60	12.5 (5.7~14.0)	6.3	—	—	—	0.73	2.94 (3.41)	— (—)	— (—)	4.0 (—)	1,500×440×355(300) 950×370×800	51(+6) 79
		RCB-AP160EA	RCB-AP160K RAS-AP160EA	三相 200 50/60	14.0 (6.0~16.0)	7.0	—	—	—	0.72	2.81 (3.38)	— (—)	— (—)	4.0 (—)	1,500×440×355(300) 950×370×800	51(+6) 79
		冷 機 用 機 用 機 用 機 用 機	冷 機 用 機 用 機 用 機 用 機	RPI-AP80EA1	RPI-AP80K1 RAS-AP80EA1	三相 200 50/60	7.1 (3.2~8.0)	3.2	—	—	—	0.72	2.66 (3.57)	— (—)	— (—)	4.1 (—)
RPI-AP112EA1	RPI-AP112K1 RAS-AP112EA1			三相 200 50/60	10.0 (4.5~11.2)	4.5	—	—	—	0.72	3.00 (3.81)	— (—)	— (—)	4.4 (—)	900×800×350 950×370×800	46 67
RPI-AP140EA1	RPI-AP140K1 RAS-AP140EA1			三相 200 50/60	12.5 (5.7~14.0)	6.3	—	—	—	0.75	2.94 (3.41)	— (—)	— (—)	4.0 (—)	1,300×800×350 950×370×800	58 79
RPI-AP160EA1	RPI-AP160K1 RAS-AP160EA1			三相 200 50/60	14.0 (6.0~16.0)	7.0	—	—	—	0.74	2.81 (3.38)	— (—)	— (—)	4.0 (—)	1,300×800×350 950×370×800	58 79
RPI-AP224EA	RPI-AP224K RAS-AP224EA			三相 200 50/60	20.0 (8.0~22.4)	9.0	—	—	—	0.74	2.75 (3.11)	— (—)	— (—)	3.7 (—)	1,250×1,120×470 950×370×1,380	100 133
RPI-AP280EA	RPI-AP280K RAS-AP280EA			三相 200 50/60	25.0 (10.0~28.0)	11.3	—	—	—	0.73	2.48 (3.06)	— (—)	— (—)	3.5 (—)	1,250×1,120×470 950×370×1,380	100 138
冷 機 用 機 用 機 用 機 用 機 用 機	冷 機 用 機 用 機 用 機 用 機 用 機	RPC-AP40EAJ	RPC-AP40K3 RAS-AP40EAJ	単相 200 50/60	3.6 (1.5~4.0)	1.7	—	—	—	0.85	3.46 (4.07)	— (—)	— (—)	4.8 (—)	1,100×670×210 792(+95)×300×600	26 41
		RPC-AP40EA	RPC-AP40K3 RAS-AP40EA	三相 200 50/60	3.6 (1.5~4.0)	1.7	—	—	—	0.85	3.46 (4.07)	— (—)	— (—)	4.8 (—)	1,100×670×210 792(+95)×300×600	26 39
		RPC-AP45EAJ	RPC-AP45K3 RAS-AP45EAJ	単相 200 50/60	4.0 (1.5~4.5)	1.8	—	—	—	0.79	3.17 (3.97)	— (—)	— (—)	4.6 (—)	1,100×670×210 792(+95)×300×600	26 41
		RPC-AP45EA	RPC-AP45K3 RAS-AP45EA	三相 200 50/60	4.0 (1.5~4.5)	1.8	—	—	—	0.79	3.17 (3.97)	— (—)	— (—)	4.6 (—)	1,100×670×210 792(+95)×300×600	26 39
		RPC-AP50EAJ	RPC-AP50K3 RAS-AP50EAJ	単相 200 50/60	4.5 (1.5~5.0)	2.2	—	—	—	0.81	3.17 (4.88)	— (—)	— (—)	5.6 (—)	1,100×670×210 792(+95)×300×600	26 41
		RPC-AP50EA	RPC-AP50K3 RAS-AP50EA	三相 200 50/60	4.5 (1.5~5.0)	2.2	—	—	—	0.81	3.17 (4.88)	— (—)	— (—)	5.6 (—)	1,100×670×210 792(+95)×300×600	26 39
		RPC-AP56EAJ	RPC-AP56K3 RAS-AP56EAJ	単相 200 50/60	5.0 (2.2~5.6)	2.3	—	—	—	0.78	2.92 (4.87)	— (—)	— (—)	5.5 (—)	1,100×670×210 792(+95)×300×600	26 41
		RPC-AP56EA	RPC-AP56K3 RAS-AP56EA	三相 200 50/60	5.0 (2.2~5.6)	2.3	—	—	—	0.78	2.92 (4.87)	— (—)	— (—)	5.5 (—)	1,100×670×210 792(+95)×300×600	26 39
		RPC-AP63EAJ	RPC-AP63K3 RAS-AP63EAJ	単相 200 50/60	5.6 (2.2~6.3)	2.6	—	—	—	0.85	2.93 (4.12)	— (—)	— (—)	4.7 (—)	1,320×670×210 792(+95)×300×600	30 41
		RPC-AP63EA	RPC-AP63K3 RAS-AP63EA	三相 200 50/60	5.6 (2.2~6.3)	2.6	—	—	—	0.85	2.93 (4.12)	— (—)	— (—)	4.7 (—)	1,320×670×210 792(+95)×300×600	30 39
		RPC-AP80EAJ	RPC-AP80K3 RAS-AP80EAJ	単相 200 50/60	7.1 (3.2~8.0)	3.2	—	—	—	0.77	2.81 (4.05)	— (—)	— (—)	4.6 (—)	1,320×670×210 792(+95)×300×600	30 44
		RPC-AP80EA	RPC-AP80K3 RAS-AP80EA	三相 200 50/60	7.1 (3.2~8.0)	3.2	—	—	—	0.77	2.81 (4.05)	— (—)	— (—)	4.6 (—)	1,320×670×210 792(+95)×300×600	30 42

IPコード:室内…X0、室外…X4 設計圧力:4.15MPa 仕様値は、JIS B 8615 および JRA4048-2006による

(注)・能力の( )内はインバーターによる可変範囲を示します。  
 ・APFの( )内は経済産業省告示第213号(平成21年)による区分を示します。(P.172参照)  
 ・室外ユニットの運転音の( )内は、冷房運転におけるナイトシフト時の値を示します。

・外形寸法の室内ユニットの幅寸法および奥行寸法はパネル寸法を示します。  
 ・機外配線は「B方式」での仕様を示します。・最小電線太さは配線長さ20mまでの場合です。  
 ・ブレーカー容量は漏電遮断器(ELB)の定格電流(A)の値を示します。  
 ・「室内外連絡配線」の2+2は、電源配線+制御用連絡配線を示します。

	電気特性							送風機出力 (kW) 上:室内機 下:室外機	室内風量 (m <sup>3</sup> /min) 注) (H急急-強弱)	運転音[dB(A)]		冷媒配管				機外配線			型式	加減圧率	
	消費電力(kW)			運転電流 (A)		力率 (%)	始動電流 (A)			電圧 (V)	室内	室外 冷房/ 暖房	液管/ガス管 φ(mm) 上:室内機 下:室外機	ドレン 配管	最大 長さ (m)	最大 高低差 室外上 (m)	最小配線 太さ (mm <sup>2</sup> ) 上:室内 下:室外	フルカー 容量 (A) 上:室内 下:室外			連絡 配線 室内外 (本)
	冷房	暖房	暖房 低温	上:冷房 下:暖房	最大	上:冷房 下:暖房															
	定格 (中間)	定格 (中間)	暖房 低温																		
	1.10 (0.492)	— (—)	—	5.6	12.7	98	—	0.55	0.110 0.04×1	11-10-8	39-38-36	44 (42)	6.35/12.7	VP25	30	30	2.0 3.5	— 20	2+2	RCB-AP40EAJ	723
	1.10 (0.492)	— (—)	—	3.5	7.9	90	—	0.55	0.110 0.04×1	11-10-8	39-38-36	44 (42)	6.35/12.7	VP25	30	30	2.0 2.0	— 15	2+2	RCB-AP40EA	724
	1.33 (0.526)	— (—)	—	6.8	12.7	98	—	0.55	0.110 0.04×1	11-10-8	39-38-36	44 (42)	6.35/12.7	VP25	30	30	2.0 3.5	— 20	2+2	RCB-AP45EAJ	725
	1.33 (0.526)	— (—)	—	4.3	7.9	90	—	0.55	0.110 0.04×1	11-10-8	39-38-36	44 (42)	6.35/12.7	VP25	30	30	2.0 2.0	— 15	2+2	RCB-AP45EA	726
	1.54 (0.613)	— (—)	—	7.9	12.7	98	—	0.55	0.110 0.04×1	13-11-10	40-39-38	44 (42)	6.35/12.7	VP25	30	30	2.0 3.5	— 20	2+2	RCB-AP50EAJ	727
	1.54 (0.613)	— (—)	—	4.9	7.9	90	—	0.55	0.110 0.04×1	13-11-10	40-39-38	44 (42)	6.35/12.7	VP25	30	30	2.0 2.0	— 15	2+2	RCB-AP50EA	728
	1.80 (0.614)	— (—)	—	9.2	12.7	98	—	0.95	0.110 0.04×1	13-11-10	40-39-38	44 (42)	6.35/12.7	VP25	30	30	2.0 3.5	— 20	2+2	RCB-AP56EAJ	729
	1.80 (0.614)	— (—)	—	5.8	7.9	90	—	0.95	0.110 0.04×1	13-11-10	40-39-38	44 (42)	6.35/12.7	VP25	30	30	2.0 2.0	— 15	2+2	RCB-AP56EA	730
	1.97 (0.648)	— (—)	—	10.1	14.1	98	—	0.95	0.270 0.04×1	15-13-11	40-39-38	45 (43)	6.35/12.7	VP25	30	30	2.0 3.5	— 20	2+2	RCB-AP63EAJ	731
	1.97 (0.648)	— (—)	—	6.3	8.9	90	—	0.95	0.270 0.04×1	15-13-11	40-39-38	45 (43)	6.35/12.7	VP25	30	30	2.0 2.0	— 15	2+2	RCB-AP63EA	732
	2.67 (0.897)	— (—)	—	13.6	19.4	98	—	1.30	0.270 0.04×1	19-17-14	41-40-39	48 (46)	9.53/15.88	VP25	30	30	2.0 5.5	— 30	2+2	RCB-AP80EAJ	733
	2.67 (0.897)	— (—)	—	8.4	12.4	92	—	1.30	0.270 0.04×1	19-17-14	41-40-39	48 (46)	9.53/15.88	VP25	30	30	2.0 3.5	— 20	2+2	RCB-AP80EA	734
	3.33 (1.18)	— (—)	—	10.4	17.2	92	—	1.90	0.270 0.19×1	27-23-19	43-42-41	50 (48)	9.53/15.88	VP25	50	30	2.0 3.5	— 30	2+2	RCB-AP112EA	735
	4.25 (1.85)	— (—)	—	13.3	20.8	92	—	3.00	0.270 0.19×1	34-30-25	45-44-43	52 (50)	9.53/15.88	VP25	50	30	2.0 5.5	— 30	2+2	RCB-AP140EA	736
	4.98 (2.07)	— (—)	—	15.6	23.7	92	—	3.00	0.270 0.19×1	35-32-27	46-45-44	55 (53)	9.53/15.88	VP25	50	30	2.0 5.5	— 30	2+2	RCB-AP160EA	737
	2.67 (0.897)	— (—)	—	8.4	13.0	92	—	1.30	0.150 0.04×1	19-17-14	42-39-35	48 (46)	9.53/15.88	VP25	30	30	2.0 3.5	— 20	2+2	RPI-AP80EA1	738
	3.33 (1.18)	— (—)	—	10.4	17.5	92	—	1.90	0.290 0.19×1	27-23-19	42-39-35	50 (48)	9.53/15.88	VP25	50	30	2.0 3.5	— 30	2+2	RPI-AP112EA1	739
	4.25 (1.85)	— (—)	—	13.3	21.5	92	—	3.00	0.290 0.19×1	37-31-25	44-40-36	52 (50)	9.53/15.88	VP25	50	30	2.0 5.5	— 30	2+2	RPI-AP140EA1	740
	4.98 (2.07)	— (—)	—	15.6	24.6	92	—	3.00	0.290 0.19×1	38-35-29	45-41-37	55 (53)	9.53/15.88	VP25	50	30	2.0 5.5	— 30	2+2	RPI-AP160EA1	741
	7.27 (2.89)	— (—)	—	22.8	40.3	92	—	4.00	0.69(0.49) 0.17×1+0.17×1	58(58)	47(44)	57 (55)	9.53/25.4	VP25	50	30	3.5 14.0	— 50	3+2	RPI-AP224EA	742
	10.08 (3.69)	— (—)	—	31.6	44.2	92	—	5.80	0.87(0.67) 0.17×1+0.17×1	72(72)	50(48)	58 (56)	12.7/25.4	VP25	50	30	3.5 14.0	— 50	3+2	RPI-AP280EA	743
	1.04 (0.418)	— (—)	—	5.3	12.7	98	—	0.55	0.035 0.04×1	13-11-9-8	42-38-35-33	44 (42)	6.35/12.7	VP20	30	30	2.0 3.5	— 20	2+2	RPC-AP40EAJ	744
	1.04 (0.418)	— (—)	—	3.3	7.9	90	—	0.55	0.035 0.04×1	13-11-9-8	42-38-35-33	44 (42)	6.35/12.7	VP20	30	30	2.0 2.0	— 15	2+2	RPC-AP40EA	745
	1.26 (0.453)	— (—)	—	6.4	12.7	98	—	0.55	0.035 0.04×1	13-11-9-8	42-38-35-33	44 (42)	6.35/12.7	VP20	30	30	2.0 3.5	— 20	2+2	RPC-AP45EAJ	746
	1.26 (0.453)	— (—)	—	4.0	7.9	90	—	0.55	0.035 0.04×1	13-11-9-8	42-38-35-33	44 (42)	6.35/12.7	VP20	30	30	2.0 2.0	— 15	2+2	RPC-AP45EA	747
	1.42 (0.451)	— (—)	—	7.2	12.7	98	—	0.55	0.035 0.04×1	15-12-10-8	45-40-37-34	44 (42)	6.35/12.7	VP20	30	30	2.0 3.5	— 20	2+2	RPC-AP50EAJ	748
	1.42 (0.451)	— (—)	—	4.6	7.9	90	—	0.55	0.035 0.04×1	15-12-10-8	45-40-37-34	44 (42)	6.35/12.7	VP20	30	30	2.0 2.0	— 15	2+2	RPC-AP50EA	749
	1.71 (0.472)	— (—)	—	8.7	13.6	98	—	0.95	0.035 0.04×1	15-12-10-8	45-40-37-34	44 (42)	6.35/12.7	VP20	30	30	2.0 3.5	— 20	2+2	RPC-AP56EAJ	750
	1.71 (0.472)	— (—)	—	5.5	8.5	90	—	0.95	0.035 0.04×1	15-12-10-8	45-40-37-34	44 (42)	6.35/12.7	VP20	30	30	2.0 2.0	— 15	2+2	RPC-AP56EA	751
	1.91 (0.631)	— (—)	—	9.7	13.9	98	—	0.95	0.050 0.04×1	21-17-14-12	45-40-37-34	45 (43)	6.35/12.7	VP20	30	30	2.0 3.5	— 20	2+2	RPC-AP63EAJ	752
	1.91 (0.631)	— (—)	—	6.1	8.7	90	—	0.95	0.050 0.04×1	21-17-14-12	45-40-37-34	45 (43)	6.35/12.7	VP20	30	30	2.0 2.0	— 15	2+2	RPC-AP63EA	753
	2.53 (0.791)	— (—)	—	12.9	19.1	98	—	1.30	0.050 0.04×1	21-17-14-12	45-40-37-34	48 (46)	9.53/15.88	VP20	30	30	2.0 5.5	— 30	2+2	RPC-AP80EAJ	754
	2.53 (0.791)	— (—)	—	7.9	12.1	92	—	1.30	0.050 0.04×1	21-17-14-12	45-40-37-34	48 (46)	9.53/15.88	VP20	30	30	2.0 3.5	— 20	2+2	RPC-AP80EA	755

・省エネの達人プレミアム、省エネの達人個別運転トリプル・フォー機、  
かべかけ(45型以下)室内ユニット接続機、  
省エネの達人プレミアム、省エネの達人同時運転フォー機はe-LINE接続はできません。  
注)H急を設定できる室内ユニットは「てんかせ4方向」および「てんつり」の場合です。他の機種では設定できません。

# 仕様表 冷房専用機 シングル

	型式		電源 (V) (Hz)	能力(kW)					定格冷房時の 顕熱比 冷房/暖房/暖房低温	COP(エネルギー消費効率)			APF 通年 エネルギー 消費効率 (区分)	外形寸法(mm) (幅×奥行×高さ) 上:室内機 下:室外機 室内機の高さ( )内の寸法は 天井内に入る本体高さを示す	質量 (kg) 上:室内機 ( )内は パネル質量	
	セット	室内ユニット 室外ユニット		冷房		暖房		冷房 平均		冷房 定格 (中間)	暖房 定格 (中間)	冷房 平均				
				定格	中間	定格	中間									
冷房専用機 シングル	冷 てんぷり	RPC-AP112EA	RPC-AP112K3 RAS-AP112EA	三相 200 50/60	10.0 (4.5~11.2)	4.5	—	—	—	0.77	3.18 (4.70)	— (—)	— (—)	5.3 (—)	1,580×670×270 950×370×800	42 67
		RPC-AP140EA	RPC-AP140K3 RAS-AP140EA	三相 200 50/60	12.5 (5.7~14.0)	6.3	—	—	—	0.77	2.99 (3.89)	— (—)	— (—)	4.5 (—)	1,580×670×270 950×370×800	42 79
		RPC-AP160EA	RPC-AP160K3 RAS-AP160EA	三相 200 50/60	14.0 (6.0~16.0)	7.0	—	—	—	0.72	2.76 (3.63)	— (—)	— (—)	4.2 (—)	1,580×670×270 950×370×800	42 79
		RPC-AP224EA	RPC-AP224K RAS-AP224EA	三相 200 50/60	20.0 (8.0~22.4)	9.0	—	—	—	0.77	2.89 (4.05)	— (—)	— (—)	4.6 (—)	1,800×800×320 950×370×1,380	80 133
		RPC-AP280EA	RPC-AP280K RAS-AP280EA	三相 200 50/60	25.0 (10.0~28.0)	11.3	—	—	—	0.76	2.73 (3.82)	— (—)	— (—)	4.4 (—)	2,100×800×320 950×370×1,380	90 138
冷 か け	冷 か け	RPK-AP40EAJ	RPK-AP40K RAS-AP40EAJ	単相 200 50/60	3.6 (1.5~4.0)	1.7	—	—	—	0.73	3.40 (4.67)	— (—)	— (—)	5.4 (—)	780×210×280 792(+95)×300×600	10 41
		RPK-AP40EA	RPK-AP40K RAS-AP40EA	三相 200 50/60	3.6 (1.5~4.0)	1.7	—	—	—	0.73	3.40 (4.67)	— (—)	— (—)	5.4 (—)	780×210×280 792(+95)×300×600	10 39
		RPK-AP45EAJ	RPK-AP45K RAS-AP45EAJ	単相 200 50/60	4.0 (1.5~4.5)	1.8	—	—	—	0.73	3.42 (4.46)	— (—)	— (—)	5.1 (—)	780×210×280 792(+95)×300×600	10 41
		RPK-AP45EA	RPK-AP45K RAS-AP45EA	三相 200 50/60	4.0 (1.5~4.5)	1.8	—	—	—	0.73	3.42 (4.46)	— (—)	— (—)	5.1 (—)	780×210×280 792(+95)×300×600	10 39
		RPK-AP50EAJ	RPK-AP50K RAS-AP50EAJ	単相 200 50/60	4.5 (1.5~5.0)	2.2	—	—	—	0.72	3.52 (5.06)	— (—)	— (—)	5.8 (—)	1,030×208×295 792(+95)×300×600	12 41
		RPK-AP50EA	RPK-AP50K RAS-AP50EA	三相 200 50/60	4.5 (1.5~5.0)	2.2	—	—	—	0.72	3.52 (5.06)	— (—)	— (—)	5.8 (—)	1,030×208×295 792(+95)×300×600	12 39
		RPK-AP56EAJ	RPK-AP56K RAS-AP56EAJ	単相 200 50/60	5.0 (2.2~5.6)	2.3	—	—	—	0.72	3.07 (5.54)	— (—)	— (—)	6.1 (—)	1,030×208×295 792(+95)×300×600	12 41
		RPK-AP56EA	RPK-AP56K RAS-AP56EA	三相 200 50/60	5.0 (2.2~5.6)	2.3	—	—	—	0.72	3.07 (5.54)	— (—)	— (—)	6.1 (—)	1,030×208×295 792(+95)×300×600	12 39
		RPK-AP63EAJ	RPK-AP63K RAS-AP63EAJ	単相 200 50/60	5.6 (2.2~6.3)	2.6	—	—	—	0.75	3.16 (5.03)	— (—)	— (—)	5.7 (—)	1,030×208×295 792(+95)×300×600	13 41
		RPK-AP63EA	RPK-AP63K RAS-AP63EA	三相 200 50/60	5.6 (2.2~6.3)	2.6	—	—	—	0.75	3.16 (5.03)	— (—)	— (—)	5.7 (—)	1,030×208×295 792(+95)×300×600	13 39
		RPK-AP80EAJ	RPK-AP80K RAS-AP80EAJ	単相 200 50/60	7.1 (3.2~8.0)	3.2	—	—	—	0.74	2.87 (4.09)	— (—)	— (—)	4.7 (—)	1,150×245×333 792(+95)×300×600	18 44
		RPK-AP80EA	RPK-AP80K RAS-AP80EA	三相 200 50/60	7.1 (3.2~8.0)	3.2	—	—	—	0.74	2.87 (4.09)	— (—)	— (—)	4.7 (—)	1,150×245×333 792(+95)×300×600	18 42
		RPK-AP112EA	RPK-AP112K RAS-AP112EA	三相 200 50/60	10.0 (4.5~11.2)	4.5	—	—	—	0.71	2.87 (4.62)	— (—)	— (—)	5.2 (—)	1,150×245×333 950×370×800	18 67
		冷 ゆ か お き	冷 ゆ か お き	RPV-AP50EAJ	RPV-AP50K RAS-AP50EAJ	単相 200 50/60	4.5 (1.5~5.0)	2.2	—	—	—	0.78	2.80 (4.05)	— (—)	— (—)	4.6 (—)
RPV-AP50EA	RPV-AP50K RAS-AP50EA			三相 200 50/60	4.5 (1.5~5.0)	2.2	—	—	—	0.78	2.80 (4.05)	— (—)	— (—)	4.6 (—)	600×280×1,750 792(+95)×300×600	42 39
RPV-AP56EAJ	RPV-AP56K RAS-AP56EAJ			単相 200 50/60	5.0 (2.2~5.6)	2.3	—	—	—	0.78	2.82 (4.41)	— (—)	— (—)	5.0 (—)	600×280×1,750 792(+95)×300×600	42 41
RPV-AP56EA	RPV-AP56K RAS-AP56EA			三相 200 50/60	5.0 (2.2~5.6)	2.3	—	—	—	0.78	2.82 (4.41)	— (—)	— (—)	5.0 (—)	600×280×1,750 792(+95)×300×600	42 39
RPV-AP63EAJ	RPV-AP63K RAS-AP63EAJ			単相 200 50/60	5.6 (2.2~6.3)	2.6	—	—	—	0.76	2.79 (4.04)	— (—)	— (—)	4.6 (—)	600×280×1,750 792(+95)×300×600	43 41
RPV-AP63EA	RPV-AP63K RAS-AP63EA			三相 200 50/60	5.6 (2.2~6.3)	2.6	—	—	—	0.76	2.79 (4.04)	— (—)	— (—)	4.6 (—)	600×280×1,750 792(+95)×300×600	43 39
RPV-AP80EAJ	RPV-AP80K RAS-AP80EAJ			単相 200 50/60	7.1 (3.2~8.0)	3.2	—	—	—	0.73	2.84 (3.86)	— (—)	— (—)	4.4 (—)	600×280×1,750 792(+95)×300×600	43 44
RPV-AP80EA	RPV-AP80K RAS-AP80EA			三相 200 50/60	7.1 (3.2~8.0)	3.2	—	—	—	0.73	2.84 (3.86)	— (—)	— (—)	4.4 (—)	600×280×1,750 792(+95)×300×600	43 42
RPV-AP112EA	RPV-AP112K RAS-AP112EA			三相 200 50/60	10.0 (4.5~11.2)	4.5	—	—	—	0.74	3.04 (4.02)	— (—)	— (—)	4.6 (—)	600×375×1,750 950×370×800	53 67
RPV-AP140EA	RPV-AP140K RAS-AP140EA			三相 200 50/60	12.5 (5.7~14.0)	6.3	—	—	—	0.72	2.96 (3.52)	— (—)	— (—)	4.1 (—)	600×375×1,750 950×370×800	54 79
RPV-AP160EA	RPV-AP160K RAS-AP160EA			三相 200 50/60	14.0 (6.0~16.0)	7.0	—	—	—	0.70	2.73 (3.47)	— (—)	— (—)	4.0 (—)	600×375×1,750 950×370×800	54 79
RPV-AP224EA	RPV-AP224K RAS-AP224EA			三相 200 50/60	20.0 (8.0~22.4)	9.0	—	—	—	0.75	2.63 (3.42)	— (—)	— (—)	3.9 (—)	900×450×1,780 950×370×1,380	100 133
RPV-AP280EA	RPV-AP280K RAS-AP280EA			三相 200 50/60	25.0 (10.0~28.0)	11.3	—	—	—	0.74	2.67 (3.66)	— (—)	— (—)	4.2 (—)	1,100×450×1,780 950×370×1,380	119 138
冷 てんぷり 用	冷 てんぷり 用			RPCK-AP80EAJ	RPCK-AP80K RAS-AP80EAJ	単相 200 50/60	7.1 (3.2~8.0)	3.2	—	—	—	0.74	2.80 (3.73)	— (—)	— (—)	4.3 (—)
		RPCK-AP80EA	RPCK-AP80K RAS-AP80EA	三相 200 50/60	7.1 (3.2~8.0)	3.2	—	—	—	0.74	2.80 (3.73)	— (—)	— (—)	4.3 (—)	1,136×650×295 792(+95)×300×600	42 42

IPコード: 室内…X0、室外…X4 設計圧力: 4.15MPa 仕様値は、JIS B 8615 および JRA4048-2006による

(注)・能力の( )内はインバーターによる可変範囲を示します。  
 ・APFの( )内は経済産業省告示第213号(平成21年)による区分を示します。(P.172参照)  
 ・室外ユニットの運転音の( )内は、冷房運転におけるナイトシフト時の値を示します。

・外形寸法の室内ユニットの幅寸法および奥行き寸法はパネル寸法を示します。  
 ・機外配線は「B方式」での仕様を示します。・最小電線太さは配線長さ20mまでの場合です。  
 ・ブレーカー容量は漏電遮断器(ELB)の定格電流(A)の値を示します。  
 ・「室内外連絡配線」の2+2は、電源配線+制御用連絡配線を示します。



加圧圧力	電気特性										送風機出力 (kW) 上:室内機 下:室外機	室内風量 (m³/min) (H急-急-強弱) 上:50Hz 下:60Hz	運転音[dB(A)]			冷媒配管				機外配線			型式
	消費電力(kW)			運転電流 (A)		力率 (%)	始動電流 (A)	圧縮機出力 (kW)	注)室内 (H急-急-強弱) 上:50Hz 下:60Hz	注)室内 (H急-急-強弱) 上:50Hz 下:60Hz			注)室内 (H急-急-強弱) 上:50Hz 下:60Hz	液管/ガス管 φ(mm) 上:室内機 下:室外機	ドレン 配管	最大 長さ (m)	最大 高低差 室外上 (m)	最小配線 太さ (mm²) 上:室内 下:室外	フルカー 容量 (A) 上:室内 下:室外	連絡 配線 室内外 (本)			
	冷房	暖房	暖房 低温	上:冷房 下:暖房	最大	上:冷房 下:暖房																	
	定格 (中間)	定格 (中間)	暖房 低温																				
	3.14 (0.957)	— (—)	—	9.9 —	17.2 —	92 —	—	1.90	0.135 0.19×1	30-27-23-20 —	45-42-39-36 —	50 (48)	9.53/15.88	VP20	50	30	2.0 3.5	— 30	2+2	RPC-AP112EA	756		
	4.18 (1.62)	— (—)	—	13.1 —	20.6 —	92 —	—	3.00	0.135 0.19×1	36-29-26-22 —	50-44-41-38 —	52 (50)	9.53/15.88	VP20	50	30	2.0 5.5	— 30	2+2	RPC-AP140EA	757		
	5.07 (1.93)	— (—)	—	15.9 —	23.5 —	92 —	—	3.00	0.135 0.19×1	37-31-27-23 —	51-46-42-39 —	55 (53)	9.53/15.88	VP20	50	30	2.0 5.5	— 30	2+2	RPC-AP160EA	758		
	6.91 (2.22)	— (—)	—	21.7 —	40.6 —	92 —	—	4.00	0.160×2 0.17×1+0.17×1	58-49 —	53-50 —	57 (55)	9.53/25.4	VP20	50	30	3.5 14.0	— 50	2+2	RPC-AP224EA	759		
	9.17 (2.96)	— (—)	—	28.8 —	44.7 —	92 —	—	5.80	0.160×1+0.190×1 0.17×1+0.17×1	70-60 —	55-52 —	58 (56)	12.7/25.4	VP20	50	30	3.5 14.0	— 50	2+2	RPC-AP280EA	760		
	1.06 (0.364)	— (—)	—	5.4 —	12.7 —	98 —	—	0.55	0.020×1 0.04×1	11-10-9 —	40-38-36 —	44 (42)	6.35/12.7	VP16	30	30	2.0 3.5	— 20	2+2	RPK-AP40EAJ	761		
	1.06 (0.364)	— (—)	—	3.4 —	7.7 —	90 —	—	0.55	0.020×1 0.04×1	11-10-9 —	40-38-36 —	44 (42)	6.35/12.7	VP16	30	30	2.0 2.0	— 15	2+2	RPK-AP40EA	762		
	1.17 (0.404)	— (—)	—	6.0 —	12.7 —	98 —	—	0.55	0.020×1 0.04×1	11-10-9 —	40-38-36 —	44 (42)	6.35/12.7	VP16	30	30	2.0 3.5	— 20	2+2	RPK-AP45EAJ	763		
	1.17 (0.404)	— (—)	—	3.8 —	7.7 —	90 —	—	0.55	0.020×1 0.04×1	11-10-9 —	40-38-36 —	44 (42)	6.35/12.7	VP16	30	30	2.0 2.0	— 15	2+2	RPK-AP45EA	764		
	1.28 (0.435)	— (—)	—	6.5 —	12.7 —	98 —	—	0.55	0.030×1 0.04×1	14-12-10 —	41-39-37 —	44 (42)	6.35/12.7	VP16	30	30	2.0 3.5	— 20	2+2	RPK-AP50EAJ	765		
	1.28 (0.435)	— (—)	—	4.1 —	7.7 —	90 —	—	0.55	0.030×1 0.04×1	14-12-10 —	41-39-37 —	44 (42)	6.35/12.7	VP16	30	30	2.0 2.0	— 15	2+2	RPK-AP50EA	766		
	1.63 (0.415)	— (—)	—	8.3 —	12.7 —	98 —	—	0.95	0.030×1 0.04×1	14-12-10 —	41-39-37 —	44 (42)	6.35/12.7	VP16	30	30	2.0 3.5	— 20	2+2	RPK-AP56EAJ	767		
	1.63 (0.415)	— (—)	—	5.2 —	7.7 —	90 —	—	0.95	0.030×1 0.04×1	14-12-10 —	41-39-37 —	44 (42)	6.35/12.7	VP16	30	30	2.0 2.0	— 15	2+2	RPK-AP56EA	768		
	1.77 (0.517)	— (—)	—	9.0 —	13.6 —	98 —	—	0.95	0.030×1 0.04×1	16-15-13 —	43-42-40 —	45 (43)	6.35/12.7	VP16	30	30	2.0 3.5	— 20	2+2	RPK-AP63EAJ	769		
	1.77 (0.517)	— (—)	—	5.7 —	8.4 —	90 —	—	0.95	0.030×1 0.04×1	16-15-13 —	43-42-40 —	45 (43)	6.35/12.7	VP16	30	30	2.0 2.0	— 15	2+2	RPK-AP63EA	770		
	2.47 (0.783)	— (—)	—	12.6 —	18.8 —	98 —	—	1.30	0.030×1 0.04×1	17-16-14 —	43-40-37 —	48 (46)	9.53/15.88	VP16	30	30	2.0 5.5	— 30	2+2	RPK-AP80EAJ	771		
	2.47 (0.783)	— (—)	—	7.8 —	11.8 —	92 —	—	1.30	0.030×1 0.04×1	17-16-14 —	43-40-37 —	48 (46)	9.53/15.88	VP16	30	30	2.0 3.5	— 20	2+2	RPK-AP80EA	772		
	3.48 (0.975)	— (—)	—	10.9 —	16.7 —	92 —	—	1.90	0.030×1 0.19×1	22-20-17 —	49-46-43 —	50 (48)	9.53/15.88	VP16	50	30	2.0 3.5	— 30	2+2	RPK-AP112EA	773		
	1.61 (0.543)	— (—)	—	8.2 —	12.8 —	98 —	—	0.55	0.035 0.04×1	15-13-10 —	42-38-34 —	44 (42)	6.35/12.7	VP20	30	30	2.0 3.5	— 20	2+2	RPV-AP50EAJ	774		
	1.61 (0.543)	— (—)	—	5.2 —	8.0 —	90 —	—	0.55	0.035 0.04×1	15-13-10 —	42-38-34 —	44 (42)	6.35/12.7	VP20	30	30	2.0 2.0	— 15	2+2	RPV-AP50EA	775		
	1.77 (0.522)	— (—)	—	9.0 —	12.8 —	98 —	—	0.95	0.035 0.04×1	15-13-10 —	42-38-34 —	44 (42)	6.35/12.7	VP20	30	30	2.0 3.5	— 20	2+2	RPV-AP56EAJ	776		
	1.77 (0.522)	— (—)	—	5.7 —	8.0 —	90 —	—	0.95	0.035 0.04×1	15-13-10 —	42-38-34 —	44 (42)	6.35/12.7	VP20	30	30	2.0 2.0	— 15	2+2	RPV-AP56EA	777		
	2.01 (0.644)	— (—)	—	10.3 —	13.9 —	98 —	—	0.95	0.035 0.04×1	16-13-11 —	44-40-36 —	45 (43)	6.35/12.7	VP20	30	30	2.0 3.5	— 20	2+2	RPV-AP63EAJ	778		
	2.01 (0.644)	— (—)	—	6.4 —	8.7 —	90 —	—	0.95	0.035 0.04×1	16-13-11 —	44-40-36 —	45 (43)	6.35/12.7	VP20	30	30	2.0 2.0	— 15	2+2	RPV-AP63EA	779		
	2.50 (0.830)	— (—)	—	12.8 —	19.2 —	98 —	—	1.30	0.035 0.04×1	18-15-12 —	46-42-38 —	48 (46)	9.53/15.88	VP20	30	30	2.0 5.5	— 30	2+2	RPV-AP80EAJ	780		
	2.50 (0.830)	— (—)	—	7.8 —	12.2 —	92 —	—	1.30	0.035 0.04×1	18-15-12 —	46-42-38 —	48 (46)	9.53/15.88	VP20	30	30	2.0 3.5	— 20	2+2	RPV-AP80EA	781		
	3.29 (1.12)	— (—)	—	10.3 —	17.0 —	92 —	—	1.90	0.075 0.19×1	27-21-18 —	49-45-42 —	50 (48)	9.53/15.88	VP20	50	30	2.0 3.5	— 30	2+2	RPV-AP112EA	782		
	4.23 (1.79)	— (—)	—	13.3 —	20.5 —	92 —	—	3.00	0.155 0.19×1	33-26-20 —	53-48-44 —	52 (50)	9.53/15.88	VP20	50	30	2.0 5.5	— 30	2+2	RPV-AP140EA	783		
	5.12 (2.02)	— (—)	—	16.1 —	23.4 —	92 —	—	3.00	0.155 0.19×1	35-28-21 —	56-51-46 —	55 (53)	9.53/15.88	VP20	50	30	2.0 5.5	— 30	2+2	RPV-AP160EA	784		
	7.61 (2.63)	— (—)	—	23.9 —	39.0 —	92 —	—	4.00	0.200 0.17×1+0.17×1	49-46-43 54-48-43	52-50-48 53-50-48	57 (55)	9.53/25.4	VP25	50	30	3.5 14.0	— 50	2+2	RPV-AP224EA	785		
	9.35 (3.09)	— (—)	—	29.3 —	42.0 —	92 —	—	5.80	0.300 0.17×1+0.17×1	69-65-60 75-67-60	54-52-50 55-53-50	58 (56)	12.7/25.4	VP25	50	30	3.5 14.0	— 50	2+2	RPV-AP280EA	786		
	2.54 (0.859)	— (—)	—	13.0 —	19.3 —	98 —	—	1.30	0.050 0.04×1	18-15-12 —	38-35-32 —	48 (46)	9.53/15.88	VP25	30	30	2.0 5.5	— 30	2+2	RPCK-AP80EAJ	787		
	2.54 (0.859)	— (—)	—	8.0 —	12.3 —	92 —	—	1.30	0.050 0.04×1	18-15-12 —	38-35-32 —	48 (46)	9.53/15.88	VP25	30	30	2.0 3.5	— 20	2+2	RPCK-AP80EA	788		

・省エネの達人プレミアム、省エネの達人個別運転トリプル・フォー機、  
かべかけ(45型以下)室内ユニット接続機、  
省エネの達人プレミアム、省エネの達人同時運転フォー機はe-LINE接続はできません。

注)H急を設定できる室内ユニットは「てんかせ4方向」および「てんつり」の場合です。他の機種では設定できません。

# 仕様表 冷房専用機 シングル・同時ツイン

	型式		電源 (V) (Hz)	能力(kW)					定格冷房時の 顕熱比	COP(エネルギー消費効率)			APF 年間 エネルギー 消費効率 (区分)	外形寸法(mm) (幅×奥行×高さ) 上:室内機 下:室外機 室内機の高さ( )内の寸法は 天井内に入る本体高さを示す	質量 (kg) 上:室内機 下:室外機 ( )内は パネル質量	
	セット	室内ユニット 室外ユニット		冷房		暖房		暖房 低温		冷房 暖房	冷房 暖房	冷 暖 平均				
				定格	中間	定格	中間									定格 (中間)
冷房専用機 シングル	冷 てんぷり 専用 高温吸い込み専用タイプ	RPCK-AP140EA	RPCK-AP140K RAS-AP140EA	三相 200 50/60	7.1 (5.7~14.0)	6.3	—	—	—	0.73	2.85 (3.52)	— (—)	— (—)	4.1 (—)	1,520×650×295 950×370×800	56 79
		RPCK-AP112EA	RPCK-AP112K RAS-AP112EA	三相 200 50/60	10.0 (4.5~11.2)	4.5	—	—	—	0.75	2.92 (3.85)	— (—)	— (—)	4.4 (—)	1,136×650×295 950×370×800	42 67

	型式	電源 (V) (Hz)	能力(kW)					定格冷房時の 顕熱比	COP(エネルギー消費効率)			APF 年間 エネルギー 消費効率 (区分)	外形寸法(mm) (幅×奥行×高さ) 上:室内機 下:室外機 室内機の高さ( )内の寸法は 天井内に入る本体高さを示す	質量 (kg) 上:室内機 下:室外機 ( )内は パネル質量		
			冷房		暖房		暖房 低温		冷房 暖房	冷 暖 平均						
			定格	中間	定格	中間					定格 (中間)				定格 (中間)	定格
冷房専用機 同時ツイン	冷 てんぷり 専用 高温吸い込み専用タイプ	RCI-AP80EAPJ	RCI-AP40K3×2 RAS-AP80EAJ	単相 200 50/60	7.1 (3.2~8.0)	3.2	—	—	—	0.88	3.26 (4.86)	— (—)	— (—)	5.5 (—)	(950×950×288(248))×2 792(+95)×300×600	(21(+6.5))×2 44
		RCI-AP80EAP	RCI-AP40K3×2 RAS-AP80EA	三相 200 50/60	7.1 (3.2~8.0)	3.2	—	—	—	0.88	3.26 (4.86)	— (—)	— (—)	5.5 (—)	(950×950×288(248))×2 792(+95)×300×600	(21(+6.5))×2 42
		RCI-AP112EAP	RCI-AP56K3×2 RAS-AP112EA	三相 200 50/60	10.0 (4.5~11.2)	4.5	—	—	—	0.91	3.76 (5.26)	— (—)	— (—)	6.0 (—)	(950×950×288(248))×2 950×370×800	(21(+6.5))×2 67
		RCI-AP140EAP	RCI-AP71K3×2 RAS-AP140EA	三相 200 50/60	12.5 (5.7~14.0)	5.7	—	—	—	0.91	3.37 (4.60)	— (—)	— (—)	5.3 (—)	(950×950×288(248))×2 950×370×800	(22(+6.5))×2 79
		RCI-AP160EAP	RCI-AP80K3×2 RAS-AP160EA	三相 200 50/60	14.0 (6.0~16.0)	6.3	—	—	—	0.86	3.06 (4.44)	— (—)	— (—)	5.0 (—)	(950×950×338(298))×2 950×370×800	(26(+6.5))×2 79
		RCI-AP224EAP	RCI-AP112K3×2 RAS-AP224EA	三相 200 50/60	20.0 (8.0~22.4)	9.0	—	—	—	0.84	3.30 (4.55)	— (—)	— (—)	5.2 (—)	(950×950×338(298))×2 950×370×1,380	(26(+6.5))×2 133
		RCI-AP280EAP	RCI-AP140K3×2 RAS-AP280EA	三相 200 50/60	25.0 (10.0~28.0)	11.3	—	—	—	0.77	3.12 (4.47)	— (—)	— (—)	5.1 (—)	(950×950×338(298))×2 950×370×1,380	(26(+6.5))×2 138
		RCI-AP335EAP	RCI-AP160K3×2 RAS-AP335EA	三相 200 50/60	30.0 (11.2~33.5)	—	—	—	—	0.74	2.35 (—)	— (—)	— (—)	— (—)	(950×950×338(298))×2 950×370×1,380	(26(+6.5))×2 139
冷 てんぷり 専用 高温吸い込み専用タイプ	冷 てんぷり 専用 高温吸い込み専用タイプ	RCB-AP80EAPJ	RCB-AP40K×2 RAS-AP80EAJ	単相 200 50/60	7.1 (3.2~8.0)	3.2	—	—	—	0.75	2.78 (3.75)	— (—)	— (—)	4.3 (—)	(830×440×355(300))×2 792(+95)×300×600	(32(+4))×2 44
		RCB-AP80EAP	RCB-AP40K×2 RAS-AP80EA	三相 200 50/60	7.1 (3.2~8.0)	3.2	—	—	—	0.75	2.78 (3.75)	— (—)	— (—)	4.3 (—)	(830×440×355(300))×2 792(+95)×300×600	(32(+4))×2 42
		RCB-AP112EAP	RCB-AP56K×2 RAS-AP112EA	三相 200 50/60	10.0 (4.5~11.2)	4.5	—	—	—	0.74	2.99 (3.72)	— (—)	— (—)	4.3 (—)	(830×440×355(300))×2 950×370×800	(32(+4))×2 67
		RCB-AP140EAP	RCB-AP71K×2 RAS-AP140EA	三相 200 50/60	12.5 (5.7~14.0)	6.3	—	—	—	0.72	2.88 (3.20)	— (—)	— (—)	3.8 (—)	(1,150×440×355(300))×2 950×370×800	(41(+5))×2 79
		RCB-AP160EAP	RCB-AP80K×2 RAS-AP160EA	三相 200 50/60	14.0 (6.0~16.0)	7.0	—	—	—	0.72	2.75 (3.27)	— (—)	— (—)	3.8 (—)	(1,150×440×355(300))×2 950×370×800	(41(+5))×2 79
		RCB-AP224EAP	RCB-AP112K×2 RAS-AP224EA	三相 200 50/60	20.0 (8.0~22.4)	9.0	—	—	—	0.77	2.75 (3.11)	— (—)	— (—)	3.7 (—)	(1,500×440×355(300))×2 950×370×1,380	(51(+6))×2 133
		RCB-AP280EAP	RCB-AP140K×2 RAS-AP280EA	三相 200 50/60	25.0 (10.0~28.0)	11.3	—	—	—	0.74	2.48 (3.06)	— (—)	— (—)	3.5 (—)	(1,500×440×355(300))×2 950×370×1,380	(51(+6))×2 138
		RCB-AP335EAP	RCB-AP160K×2 RAS-AP335EA	三相 200 50/60	30.0 (11.2~33.5)	—	—	—	—	0.71	2.38 (—)	— (—)	— (—)	— (—)	(1,500×440×355(300))×2 950×370×1,380	(51(+6))×2 139
冷 てんぷり 専用 高温吸い込み専用タイプ	冷 てんぷり 専用 高温吸い込み専用タイプ	RPI-AP112EAP1	RPI-AP56K1×2 RAS-AP112EA	三相 200 50/60	10.0 (4.5~11.2)	4.5	—	—	—	0.75	2.99 (3.72)	— (—)	— (—)	4.3 (—)	(650×800×350)×2 950×370×800	(36)×2 67
		RPI-AP140EAP1	RPI-AP71K1×2 RAS-AP140EA	三相 200 50/60	12.5 (5.7~14.0)	6.3	—	—	—	0.72	2.88 (3.20)	— (—)	— (—)	3.8 (—)	(650×800×350)×2 950×370×800	(37)×2 79
		RPI-AP160EAP1	RPI-AP80K1×2 RAS-AP160EA	三相 200 50/60	14.0 (6.0~16.0)	7.0	—	—	—	0.72	2.75 (3.27)	— (—)	— (—)	3.8 (—)	(650×800×350)×2 950×370×800	(37)×2 79
		RPI-AP224EAP1	RPI-AP112K1×2 RAS-AP224EA	三相 200 50/60	20.0 (8.0~22.4)	9.0	—	—	—	0.73	2.75 (3.11)	— (—)	— (—)	3.7 (—)	(900×800×350)×2 950×370×1,380	(46)×2 133
		RPI-AP280EAP1	RPI-AP140K1×2 RAS-AP280EA	三相 200 50/60	25.0 (10.0~28.0)	11.3	—	—	—	0.77	2.48 (3.06)	— (—)	— (—)	3.5 (—)	(1,300×800×350)×2 950×370×1,380	(58)×2 138
		RPI-AP335EAP1	RPI-AP160K1×2 RAS-AP335EA	三相 200 50/60	30.0 (11.2~33.5)	—	—	—	—	0.71	2.38 (—)	— (—)	— (—)	— (—)	(1,300×800×350)×2 950×370×1,380	(58)×2 139
		RPC-AP80EAPJ	RPC-AP40K3×2 RAS-AP80EAJ	単相 200 50/60	7.1 (3.2~8.0)	3.2	—	—	—	0.85	3.16 (4.24)	— (—)	— (—)	4.9 (—)	(1,100×670×210)×2 792(+95)×300×600	(26)×2 44
		RPC-AP80EAP	RPC-AP40K3×2 RAS-AP80EA	三相 200 50/60	7.1 (3.2~8.0)	3.2	—	—	—	0.85	3.16 (4.24)	— (—)	— (—)	4.9 (—)	(1,100×670×210)×2 792(+95)×300×600	(26)×2 42
RPC-AP112EAP	RPC-AP56K3×2 RAS-AP112EA	三相 200 50/60	10.0 (4.5~11.2)	4.5	—	—	—	0.78	3.18 (4.56)	— (—)	— (—)	5.2 (—)	(1,100×670×210)×2 950×370×800	(26)×2 67		
RPC-AP140EAP	RPC-AP71K3×2 RAS-AP140EA	三相 200 50/60	12.5 (5.7~14.0)	6.3	—	—	—	0.83	3.09 (3.39)	— (—)	— (—)	4.0 (—)	(1,320×670×210)×2 950×370×800	(30)×2 79		
RPC-AP160EAP	RPC-AP80K3×2 RAS-AP160EA	三相 200 50/60	14.0 (6.0~16.0)	7.0	—	—	—	0.77	2.92 (3.26)	— (—)	— (—)	3.8 (—)	(1,320×670×210)×2 950×370×800	(30)×2 79		
RPC-AP224EAP	RPC-AP112K3×2 RAS-AP224EA	三相 200 50/60	20.0 (8.0~22.4)	9.0	—	—	—	0.77	2.89 (4.05)	— (—)	— (—)	4.6 (—)	(1,580×670×270)×2 950×370×1,380	(42)×2 133		
RPC-AP280EAP	RPC-AP140K3×2 RAS-AP280EA	三相 200 50/60	25.0 (10.0~28.0)	11.3	—	—	—	0.77	2.73 (3.82)	— (—)	— (—)	4.4 (—)	(1,580×670×270)×2 950×370×1,380	(42)×2 138		
RPC-AP335EAP	RPC-AP160K3×2 RAS-AP335EA	三相 200 50/60	30.0 (11.2~33.5)	—	—	—	—	0.72	2.35 (—)	— (—)	— (—)	— (—)	(1,580×670×270)×2 950×370×1,380	(42)×2 139		

IPコード: 室内…X0、室外…X4 設計圧力: 4.15MPa 仕様値は、JIS B 8615 および JRA4048-2006による

(注)・能力の( )内はインバーターによる可変範囲を示します。  
 ・APFの( )内は経済産業省告示第213号(平成21年)による区分を示します。(P.172参照)  
 ・室外ユニットの運転音の( )内は、冷房運転におけるナイトシフト時の値を示します。

・外形寸法の室内ユニットの幅寸法および奥行き寸法はパネル寸法を示します。  
 ・機外配線は「B方式」での仕様を示します。・最小電線太さは配線長さ20mまでの場合です。  
 ・ブレーカー容量は漏電遮断器(ELB)の定格電流(A)の値を示します。  
 ・「室内外連絡配線」の2+2は、電源配線+制御用連絡配線を示します。

電気特性										送風機出力		室内風量		運転音[dB(A)]			冷媒配管				機外配線			型式	加減圧率
消費電力(kW)			運転電流(A)		力率(%)	始動電流(A)	電動機出力(kW)	送風機出力(kW) 上:室内機 下:室外機	室内風量(m³/min) 注) (H急急強弱)	室内 注) (H急急強弱)	室外 冷房/ 暖房	液管/ガス管 φ(mm) 上:室内機 下:室外機	ドレン 配管	最大 長さ(m)	最大 高低差 室外上 (m)	最小配管 太さ (mm) 上:室内 下:室外	フルーカ 容量 (A) 上:室内 下:室外	連絡 配線 室内 外(本)							
冷房	暖房	暖房 低温	上:冷房 下:暖房	最大	上:冷房 下:暖房																				
定格 (中間)	定格 (中間)	—	—	—	—	—	—	—	—	—	—	—	—	—	—	—	—	—							
4.39 (1.79)	— (—)	—	13.8	21.0	92	—	3.00	0.135 0.19×1	33-28-23	49-46-43	52 (50)	9.53/15.88	VP25	50	30	2.0 5.5	— 30	2+2	RPCK-AP140EA	789					
3.43 (1.17)	— (—)	—	10.8	17.0	92	—	1.90	0.050 0.19×1	20-17-17	39-36-36	50 (48)	9.53/15.88	VP25	50	30	2.0 3.5	— 20	2+2	高温吸い込み専用タイプ RPCK-AP112EA	790					
2.18 (0.658)	— (—)	—	11.1	18.9	98	—	1.30	(0.057)×2 0.04×1	(21-17-14-11) ×2	(35-31-30-27) ×2	48 (46)	(6.35/12.7)×2 9.53/15.88	VP25	30	30	2.0 5.5	— 30	2+2	RCI-AP80EAPJ	791					
2.18 (0.658)	— (—)	—	6.8	11.9	92	—	1.30	(0.057)×2 0.04×1	(21-17-14-11) ×2	(35-31-30-27) ×2	48 (46)	(6.35/12.7)×2 9.53/15.88	VP25	30	30	2.0 3.5	— 20	2+2	RCI-AP80EAP	792					
2.66 (0.855)	— (—)	—	8.3	16.6	92	—	1.90	(0.057)×2 0.19×1	(22-17-14-11) ×2	(37-32-30-27) ×2	50 (48)	(6.35/12.7)×2 9.53/15.88	VP25	50	30	2.0 3.5	— 30	2+2	RCI-AP112EAP	793					
3.71 (1.24)	— (—)	—	11.6	19.9	92	—	3.00	(0.057)×2 0.19×1	(27-23-18-14) ×2	(42-36-32-28) ×2	52 (50)	(9.53/15.88)×2 9.53/15.88	VP25	50	30	2.0 5.5	— 30	2+2	RCI-AP140EAP	794					
4.57 (1.42)	— (—)	—	14.3	22.7	92	—	3.00	(0.057)×2 0.19×1	(27-23-18-14) ×2	(42-36-32-28) ×2	55 (53)	(9.53/15.88)×2 9.53/15.88	VP25	50	30	2.0 5.5	— 30	2+2	RCI-AP160EAP	795					
6.06 (1.98)	— (—)	—	19.0	38.4	92	—	4.00	(0.127)×2 0.17×1+0.17×1	(37-31-24-20) ×2	(48-43-39-33) ×2	57 (55)	(9.53/15.88)×2 9.53/25.4	VP25	50	30	3.5 14.0	— 50	2+2	RCI-AP224EAP	796					
8.02 (2.53)	— (—)	—	25.2	41.8	92	—	5.80	(0.127)×2 0.17×1+0.17×1	(37-33-26-21) ×2	(48-45-40-35) ×2	58 (56)	(9.53/15.88)×2 12.7/25.4	VP25	50	30	3.5 14.0	— 50	2+2	RCI-AP280EAP	797					
12.75 (—)	— (—)	—	39.6	45.0	93	—	7.20	(0.127)×2 0.17×1+0.20×1	(37-35-28-22) ×2	(48-46-41-37) ×2	63 (60)	(9.53/15.88)×2 12.7/25.4	VP25	50	30	3.5 14.0	— 60	2+2	RCI-AP335EAP	798					
2.55 (0.854)	— (—)	—	13.0	19.5	98	—	1.30	(0.110)×2 0.04×1	(11-10-8) ×2	(39-38-36) ×2	48 (46)	(6.35/12.7)×2 9.53/15.88	VP25	30	30	2.0 5.5	— 30	2+2	RCB-AP80EAPJ	799					
2.55 (0.854)	— (—)	—	8.0	12.5	92	—	1.30	(0.110)×2 0.04×1	(11-10-8) ×2	(39-38-36) ×2	48 (46)	(6.35/12.7)×2 9.53/15.88	VP25	30	30	2.0 3.5	— 20	2+2	RCB-AP80EAP	800					
3.34 (1.21)	— (—)	—	10.5	17.4	92	—	1.90	(0.110)×2 0.19×1	(13-11-10) ×2	(40-39-38) ×2	50 (48)	(6.35/12.7)×2 9.53/15.88	VP25	50	30	2.0 3.5	— 30	2+2	RCB-AP112EAP	801					
4.34 (1.97)	— (—)	—	13.6	20.9	92	—	3.00	(0.270)×2 0.19×1	(19-17-14) ×2	(41-40-39) ×2	52 (50)	(9.53/15.88)×2 9.53/15.88	VP25	50	30	2.0 5.5	— 30	2+2	RCB-AP140EAP	802					
5.09 (2.14)	— (—)	—	16.0	23.7	92	—	3.00	(0.270)×2 0.19×1	(19-17-14) ×2	(41-40-39) ×2	55 (53)	(9.53/15.88)×2 9.53/15.88	VP25	50	30	2.0 5.5	— 30	2+2	RCB-AP160EAP	803					
7.27 (2.89)	— (—)	—	22.8	39.0	92	—	4.00	(0.270)×2 0.17×1+0.17×1	(27-23-19) ×2	(43-42-41) ×2	57 (55)	(9.53/15.88)×2 9.53/25.4	VP25	50	30	3.5 14.0	— 50	2+2	RCB-AP224EAP	804					
10.08 (3.69)	— (—)	—	31.6	43.2	92	—	5.80	(0.270)×2 0.17×1+0.17×1	(34-30-25) ×2	(45-44-43) ×2	58 (56)	(9.53/15.88)×2 12.7/25.4	VP25	50	30	3.5 14.0	— 50	2+2	RCB-AP280EAP	805					
3.34 (1.21)	— (—)	—	10.5	18.4	92	—	1.90	(0.150)×2 0.19×1	(15-13-11) ×2	(39-36-32) ×2	50 (48)	(6.35/12.7)×2 9.53/15.88	VP25	50	30	2.0 3.5	— 30	2+2	RPI-AP112EAP1	806					
4.34 (1.97)	— (—)	—	13.6	22.3	92	—	3.00	(0.150)×2 0.19×1	(19-17-14) ×2	(42-39-35) ×2	52 (50)	(9.53/15.88)×2 9.53/15.88	VP25	50	30	2.0 5.5	— 30	2+2	RPI-AP140EAP1	807					
5.09 (2.14)	— (—)	—	16.0	25.1	92	—	3.00	(0.150)×2 0.19×1	(19-17-14) ×2	(42-39-35) ×2	55 (53)	(9.53/15.88)×2 9.53/15.88	VP25	50	30	2.0 5.5	— 30	2+2	RPI-AP160EAP1	808					
7.27 (2.89)	— (—)	—	22.8	39.6	92	—	4.00	(0.290)×2 0.17×1+0.17×1	(27-23-19) ×2	(42-39-35) ×2	57 (55)	(9.53/15.88)×2 9.53/25.4	VP25	50	30	3.5 14.0	— 50	2+2	RPI-AP224EAP1	809					
10.08 (3.69)	— (—)	—	31.6	44.4	92	—	5.80	(0.290)×2 0.17×1+0.17×1	(37-31-25) ×2	(44-40-36) ×2	58 (56)	(9.53/15.88)×2 12.7/25.4	VP25	50	30	3.5 14.0	— 50	2+2	RPI-AP280EAP1	810					
12.60 (—)	— (—)	—	39.1	48.0	93	—	7.20	(0.290)×2 0.17×1+0.20×1	(38-35-29) ×2	(45-41-37) ×2	63 (60)	(9.53/15.88)×2 12.7/25.4	VP25	50	30	3.5 14.0	— 60	2+2	RPI-AP335EAP1	811					
2.25 (0.754)	— (—)	—	11.5	19.3	98	—	1.30	(0.035)×2 0.04×1	(13-11-9-8) ×2	(42-38-35-33) ×2	48 (46)	(6.35/12.7)×2 9.53/15.88	VP20	30	30	2.0 5.5	— 30	2+2	RPC-AP80EAPJ	812					
2.25 (0.754)	— (—)	—	7.1	12.3	92	—	1.30	(0.035)×2 0.04×1	(13-11-9-8) ×2	(42-38-35-33) ×2	48 (46)	(6.35/12.7)×2 9.53/15.88	VP20	30	30	2.0 3.5	— 20	2+2	RPC-AP80EAP	813					
3.14 (0.986)	— (—)	—	9.9	17.2	92	—	1.90	(0.035)×2 0.19×1	(15-12-10-8) ×2	(45-40-37-34) ×2	50 (48)	(6.35/12.7)×2 9.53/15.88	VP20	50	30	2.0 3.5	— 30	2+2	RPC-AP112EAP	814					
4.05 (1.86)	— (—)	—	12.7	20.5	92	—	3.00	(0.050)×2 0.19×1	(21-17-14-12) ×2	(45-40-37-34) ×2	52 (50)	(9.53/15.88)×2 9.53/15.88	VP20	50	30	2.0 5.5	— 30	2+2	RPC-AP140EAP	815					
4.80 (2.15)	— (—)	—	15.1	23.3	92	—	3.00	(0.050)×2 0.19×1	(21-17-14-12) ×2	(45-40-37-34) ×2	55 (53)	(9.53/15.88)×2 9.53/15.88	VP20	50	30	2.0 5.5	— 30	2+2	RPC-AP160EAP	816					
6.91 (2.22)	— (—)	—	21.7	39.0	92	—	4.00	(0.135)×2 0.17×1+0.17×1	(30-27-23-20) ×2	(45-42-39-36) ×2	57 (55)	(9.53/15.88)×2 9.53/25.4	VP20	50	30	3.5 14.0	— 50	2+2	RPC-AP224EAP	817					
9.17 (2.96)	— (—)	—	28.8	42.6	92	—	5.80	(0.135)×2 0.17×1+0.17×1	(36-29-26-22) ×2	(50-44-41-38) ×2	58 (56)	(9.53/15.88)×2 12.7/25.4	VP20	50	30	3.5 14.0	— 50	2+2	RPC-AP280EAP	818					
12.76 (—)	— (—)	—	39.6	45.8	93	—	7.20	(0.135)×2 0.17×1+0.20×1	(37-31-27-23) ×2	(51-46-42-39) ×2	63 (60)	(9.53/15.88)×2 12.7/25.4	VP20	50	30	3.5 14.0	— 60	2+2	RPC-AP335EAP	819					

・省エネの達人プレミアム、省エネの達人個別運転トリプル・フォー機、かべかけ(45型以下)室内ユニット接続機、省エネの達人プレミアム、省エネの達人同時運転フォー機はe-LINE接続はできません。  
注)H急を設定できる室内ユニットは「てんかせ4方向」および「てんつり」の場合です。他の機種では設定できません。



# 仕様表 冷房専用機 同時ツイン・同時トリプル

	型式		電源 (V) (Hz)	能力(kW)					定格冷房時の 顕熱比	COP(エネルギー消費効率)		APF 上:室内機 下:室外機 室内機の高さ( )内の寸法は 天井内に入る本体高さを示す	質量 (kg) 上:室内機 下:室外機 ( )内は パネル質量			
	セット	室内ユニット 室外ユニット		冷房		暖房		暖房低温		冷房	暖房			冷暖 平均 消費効率 (区分)		
				定格	中間	定格	中間			定格 (中間)	定格 (中間)					
冷房専用機 同時ツイン	冷 か か け	RPK-AP80EAPJ	RPK-AP40K×2 RAS-AP80EAJ	単相 200 50/60	7.1 (3.2~8.0)	3.2	—	—	—	0.73	2.74 (4.09)	— (—)	— (—)	4.6 (—)	(780×210×280)×2 792(+95)×300×600	(10)×2 44
		RPK-AP80EAP	RPK-AP40K×2 RAS-AP80EA	三相 200 50/60	7.1 (3.2~8.0)	3.2	—	—	—	0.73	2.74 (4.09)	— (—)	— (—)	4.6 (—)	(780×210×280)×2 792(+95)×300×600	(10)×2 42
		RPK-AP112EAP	RPK-AP56K×2 RAS-AP112EA	三相 200 50/60	10.0 (4.5~11.2)	4.5	—	—	—	0.72	3.56 (4.83)	— (—)	— (—)	5.5 (—)	(1,030×208×295)×2 950×370×800	(12)×2 67
		RPK-AP140EAP	RPK-AP71K×2 RAS-AP140EA	三相 200 50/60	12.5 (5.7~14.0)	6.3	—	—	—	0.74	3.01 (3.71)	— (—)	— (—)	4.3 (—)	(1,150×245×333)×2 950×370×800	(18)×2 79
		RPK-AP160EAP	RPK-AP80K×2 RAS-AP160EA	三相 200 50/60	14.0 (6.0~16.0)	7.0	—	—	—	0.74	2.93 (3.68)	— (—)	— (—)	4.3 (—)	(1,150×245×333)×2 950×370×800	(18)×2 79
		RPK-AP224EAP	RPK-AP112K×2 RAS-AP224EA	三相 200 50/60	20.0 (8.0~22.4)	9.0	—	—	—	0.74	3.02 (3.85)	— (—)	— (—)	4.4 (—)	(1,150×245×333)×2 950×370×1,380	(18)×2 133
	冷 ゆ か お お ぎ	RPV-AP112EAP	RPV-AP56K×2 RAS-AP112EA	三相 200 50/60	10.0 (4.5~11.2)	4.5	—	—	—	0.75	2.88 (4.13)	— (—)	— (—)	4.7 (—)	(600×280×1,750)×2 950×370×800	(42)×2 67
		RPV-AP140EAP	RPV-AP71K×2 RAS-AP140EA	三相 200 50/60	12.5 (5.7~14.0)	6.3	—	—	—	0.73	2.82 (3.10)	— (—)	— (—)	3.7 (—)	(600×280×1,750)×2 950×370×800	(43)×2 79
		RPV-AP160EAP	RPV-AP80K×2 RAS-AP160EA	三相 200 50/60	14.0 (6.0~16.0)	7.0	—	—	—	0.70	2.81 (3.37)	— (—)	— (—)	3.9 (—)	(600×280×1,750)×2 950×370×800	(43)×2 79
		RPV-AP224EAP	RPV-AP112K×2 RAS-AP224EA	三相 200 50/60	20.0 (8.0~22.4)	9.0	—	—	—	0.75	2.63 (3.42)	— (—)	— (—)	3.9 (—)	(600×375×1,750)×2 950×370×1,380	(53)×2 133
		RPV-AP280EAP	RPV-AP140K×2 RAS-AP280EA	三相 200 50/60	25.0 (10.0~28.0)	11.3	—	—	—	0.74	2.67 (3.66)	— (—)	— (—)	4.2 (—)	(600×375×1,750)×2 950×370×1,380	(54)×2 138
		RPV-AP335EAP	RPV-AP160K×2 RAS-AP335EA	三相 200 50/60	30.0 (11.2~33.5)	—	—	—	—	0.71	2.36 (—)	— (—)	— (—)	— (—)	(600×375×1,750)×2 950×370×1,380	(54)×2 139
冷 て ん り ん	RPCK-AP160EAP	RPCK-AP80K×2 RAS-AP160EA	三相 200 50/60	14.0 (6.0~16.0)	7.0	—	—	—	0.73	2.83 (3.47)	— (—)	— (—)	4.1 (—)	(1,136×650×295)×2 950×370×800	(42)×2 79	
	RPCK-AP280EAP	RPCK-AP140K×2 RAS-AP280EA	三相 200 50/60	25.0 (10.0~28.0)	11.3	—	—	—	0.74	2.69 (3.82)	— (—)	— (—)	4.3 (—)	(1,520×650×295)×2 950×370×1,380	(56)×2 138	

	型式		電源 (V) (Hz)	能力(kW)					定格冷房時の 顕熱比	COP(エネルギー消費効率)		APF 上:室内機 下:室外機 室内機の高さ( )内の寸法は 天井内に入る本体高さを示す	質量 (kg) 上:室内機 下:室外機 ( )内は パネル質量			
	セット	室内ユニット 室外ユニット		冷房		暖房		暖房低温		冷房	暖房			冷暖 平均 消費効率 (区分)		
				定格	中間	定格	中間			定格 (中間)	定格 (中間)					
冷房専用機 同時トリプル	冷 て ん か せ 4 方 向	RCI-AP160EAG	RCI-AP56K3×3 RAS-AP160EA	三相 200 50/60	14.0 (6.0~16.0)	6.3	—	—	—	0.91	3.06 (4.44)	— (—)	— (—)	5.0 (—)	(950×950×288(248))×3 950×370×800	(21(+6.5))×3 79
		RCI-AP224EAG	RCI-AP80K3×3 RAS-AP224EA	三相 200 50/60	20.0 (8.0~22.4)	9.0	—	—	—	0.86	3.30 (4.55)	— (—)	— (—)	5.2 (—)	(950×950×338(298))×3 950×370×1,380	(26(+6.5))×3 133
		RCI-AP335EAG	RCI-AP112K3×3 RAS-AP335EA	三相 200 50/60	30.0 (11.2~33.5)	—	—	—	—	0.84	2.35 (—)	— (—)	— (—)	— (—)	(950×950×338(298))×3 950×370×1,380	(26(+6.5))×3 139
	冷 ヒ ト ト ン	RCB-AP160EAG	RCB-AP56K×3 RAS-AP160EA	三相 200 50/60	14.0 (6.0~16.0)	7.0	—	—	—	0.74	2.75 (3.27)	— (—)	— (—)	3.8 (—)	(830×440×355(300))×3 950×370×800	(32(+4))×3 79
		RCB-AP224EAG	RCB-AP80K×3 RAS-AP224EA	三相 200 50/60	20.0 (8.0~22.4)	9.0	—	—	—	0.76	2.75 (3.11)	— (—)	— (—)	3.7 (—)	(1,150×440×355(300))×3 950×370×1,380	(41(+5))×3 133
	冷 て ん の め 高 層 住 宅	RPI-AP160EAG1	RPI-AP56K1×3 RAS-AP160EA	三相 200 50/60	14.0 (6.0~16.0)	7.0	—	—	—	0.76	2.75 (3.27)	— (—)	— (—)	3.8 (—)	(650×800×350)×3 950×370×800	(36)×3 79
		RPI-AP224EAG1	RPI-AP80K1×3 RAS-AP224EA	三相 200 50/60	20.0 (8.0~22.4)	9.0	—	—	—	0.76	2.75 (3.11)	— (—)	— (—)	3.7 (—)	(650×800×350)×3 950×370×1,380	(37)×3 133
		RPI-AP335EAG1	RPI-AP112K1×3 RAS-AP335EA	三相 200 50/60	30.0 (11.2~33.5)	—	—	—	—	0.66	2.38 (—)	— (—)	— (—)	— (—)	(900×800×350)×3 950×370×1,380	(46)×3 139
	冷 て ん り ん	RPC-AP160EAG	RPC-AP56K3×3 RAS-AP160EA	三相 200 50/60	14.0 (6.0~16.0)	7.0	—	—	—	0.78	2.92 (3.26)	— (—)	— (—)	3.8 (—)	(1,100×670×210)×3 950×370×800	(26)×3 79
		RPC-AP224EAG	RPC-AP80K3×3 RAS-AP224EA	三相 200 50/60	20.0 (8.0~22.4)	9.0	—	—	—	0.77	2.89 (4.05)	— (—)	— (—)	4.6 (—)	(1,320×670×210)×3 950×370×1,380	(30)×3 133
		RPC-AP335EAG	RPC-AP112K3×3 RAS-AP335EA	三相 200 50/60	30.0 (11.2~33.5)	—	—	—	—	0.77	2.35 (—)	— (—)	— (—)	— (—)	(1,580×670×270)×3 950×370×1,380	(42)×3 139
	冷 か か け	RPK-AP160EAG	RPK-AP56K×3 RAS-AP160EA	三相 200 50/60	14.0 (6.0~16.0)	7.0	—	—	—	0.72	2.93 (3.68)	— (—)	— (—)	4.3 (—)	(1,030×208×295)×3 950×370×800	(12)×3 79
RPK-AP224EAG		RPK-AP80K×3 RAS-AP224EA	三相 200 50/60	20.0 (8.0~22.4)	9.0	—	—	—	0.77	3.02 (3.85)	— (—)	— (—)	4.4 (—)	(1,150×245×333)×3 950×370×1,380	(18)×3 133	
冷 ゆ か お お ぎ	RPV-AP160EAG	RPV-AP56K×3 RAS-AP160EA	三相 200 50/60	14.0 (6.0~16.0)	7.0	—	—	—	0.76	2.81 (3.37)	— (—)	— (—)	3.9 (—)	(600×280×1,750)×3 950×370×800	(42)×3 79	
	RPV-AP224EAG	RPV-AP80K×3 RAS-AP224EA	三相 200 50/60	20.0 (8.0~22.4)	9.0	—	—	—	0.75	2.63 (3.42)	— (—)	— (—)	3.9 (—)	(600×280×1,750)×3 950×370×1,380	(43)×3 133	
	RPV-AP335EAG	RPV-AP112K×3 RAS-AP335EA	三相 200 50/60	30.0 (11.2~33.5)	—	—	—	—	0.73	2.36 (—)	— (—)	— (—)	— (—)	(600×375×1,750)×3 950×370×1,380	(53)×3 139	

IPコード: 室内...X0、室外...X4 設計圧力: 4.15MPa 仕様値は、JIS B 8615 および JRA4048-2006による

(注)・能力の( )内はインバーターによる可変範囲を示します。  
 ・APFの( )内は経済産業省告示第213号(平成21年)による区分を示します。(P.172参照)  
 ・室外ユニットの運転音の( )内は、冷房運転におけるナイトシフト時の値を示します。

・外形寸法の室内ユニットの幅寸法および奥行き寸法はパネル寸法を示します。  
 ・機外配線は「B方式」での仕様を示します。・最小電線太さは配線長さ20mまでの場合です。  
 ・プレーカー容量は漏電遮断器(ELB)の定格電流(A)の値を示します。  
 ・「室内外連絡配線」の2+2は、電源配線+制御用連絡配線を示します。



加圧圧力	電気特性										送風機出力 (kW) 上:室内機 下:室外機	室内風量 (m <sup>3</sup> /min) 注) (H急急強弱)	運転音[dB(A)]			冷媒配管				機外配線			型式
	消費電力(kW)			運転電流 (A)		力率 (%)	始動電流 (A)	電圧 (V)	室内	室外 冷房/ 暖房			液管/ガス管 φ(mm) 上:室内機 下:室外機	ドレン 配管	最大 長さ (m)	最大 高低差 室外上 (m)	最小配管 太さ (mm <sup>2</sup> ) 上:室内 下:室外	フルー 容量 (A) 上:室内 下:室外	連絡 配線 室内 (本)				
	冷房	暖房	暖房 低温	上:冷房 下:暖房	最大	上:冷房 下:暖房																	
	定格 (中間)	定格 (中間)	—	—	—	—	—																

2.59 (0.782)	— (—)	—	13.2 —	18.9 —	98 —	—	1.30	(0.020×1)×2 0.04×1	(11-10-9) ×2	(40-38-36) ×2	48 (46)	(6.35/12.7)×2 9.53/15.88	VP16	30	30	2.0 5.5	— 30	2+2	RPK-AP80EAPJ	820
2.59 (0.782)	— (—)	—	8.1 —	11.9 —	92 —	—	1.30	(0.020×1)×2 0.04×1	(11-10-9) ×2	(40-38-36) ×2	48 (46)	(6.35/12.7)×2 9.53/15.88	VP16	30	30	2.0 3.5	— 20	2+2	RPK-AP80EAP	821
2.81 (0.931)	— (—)	—	8.8 —	16.8 —	92 —	—	1.90	(0.030×1)×2 0.19×1	(14-12-10) ×2	(41-39-37) ×2	50 (48)	(6.35/12.7)×2 9.53/15.88	VP16	50	30	2.0 3.5	— 30	2+2	RPK-AP112EAP	822
4.15 (1.70)	— (—)	—	13.0 —	20.1 —	92 —	—	3.00	(0.030×1)×2 0.19×1	(17-16-14) ×2	(43-40-37) ×2	52 (50)	(9.53/15.88)×2 9.53/15.88	VP16	50	30	2.0 5.5	— 30	2+2	RPK-AP140EAP	823
4.78 (1.90)	— (—)	—	15.0 —	22.9 —	92 —	—	3.00	(0.030×1)×2 0.19×1	(17-16-14) ×2	(43-40-37) ×2	55 (53)	(9.53/15.88)×2 9.53/15.88	VP16	50	30	2.0 5.5	— 30	2+2	RPK-AP160EAP	824
6.62 (2.34)	— (—)	—	20.8 —	38.0 —	92 —	—	4.00	(0.030×1)×2 0.17×1+0.17×1	(22-20-17) ×2	(49-46-43) ×2	57 (55)	(9.53/15.88)×2 9.53/25.4	VP16	50	30	3.5 14.0	— 50	2+2	RPK-AP224EAP	825
3.47 (1.09)	— (—)	—	10.9 —	17.4 —	92 —	—	1.90	(0.035)×2 0.19×1	(15-13-10) ×2	(42-38-34) ×2	50 (48)	(6.35/12.7)×2 9.53/15.88	VP20	50	30	2.0 3.5	— 30	2+2	RPV-AP112EAP	826
4.43 (2.03)	— (—)	—	13.9 —	20.7 —	92 —	—	3.00	(0.035)×2 0.19×1	(18-15-12) ×2	(46-42-38) ×2	52 (50)	(9.53/15.88)×2 9.53/15.88	VP20	50	30	2.0 5.5	— 30	2+2	RPV-AP140EAP	827
4.98 (2.08)	— (—)	—	15.6 —	23.5 —	92 —	—	3.00	(0.035)×2 0.19×1	(18-15-12) ×2	(46-42-38) ×2	55 (53)	(9.53/15.88)×2 9.53/15.88	VP20	50	30	2.0 5.5	— 30	2+2	RPV-AP160EAP	828
7.61 (2.63)	— (—)	—	23.9 —	38.8 —	92 —	—	4.00	(0.075)×2 0.17×1+0.17×1	(27-21-18) ×2	(49-45-42) ×2	57 (55)	(9.53/15.88)×2 9.53/25.4	VP20	50	30	3.5 14.0	— 50	2+2	RPV-AP224EAP	829
9.35 (3.09)	— (—)	—	29.3 —	42.4 —	92 —	—	5.80	(0.155)×2 0.17×1+0.17×1	(33-26-20) ×2	(53-48-44) ×2	58 (56)	(9.53/15.88)×2 12.7/25.4	VP20	50	30	3.5 14.0	— 50	2+2	RPV-AP280EAP	830
12.69 (—)	— (—)	—	39.4 —	45.6 —	93 —	—	7.20	(0.155)×2 0.17×1+0.20×1	(35-28-21) ×2	(56-51-46) ×2	63 (60)	(9.53/15.88)×2 12.7/25.4	VP20	50	30	3.5 14.0	— 60	2+2	RPV-AP335EAP	831
4.94 (2.02)	— (—)	—	15.5 —	23.6 —	92 —	—	3.00	(0.050)×2 0.19×1	(18-15-12) ×2	(38-35-32) ×2	55 (53)	(9.53/15.88)×2 9.53/15.88	VP25	50	30	2.0 5.5	— 30	2+2	RPCK-AP160EAP	832
9.30 (2.96)	— (—)	—	29.2 —	43.4 —	92 —	—	5.80	(0.135)×2 0.17×1+0.17×1	(33-28-23) ×2	(49-46-43) ×2	58 (56)	(9.53/15.88)×2 12.7/25.4	VP25	50	30	3.5 14.0	— 50	2+2	RPCK-AP280EAP	833

4.57 (1.42)	— (—)	—	14.3 —	22.7 —	92 —	—	3.00	(0.057)×3 0.19×1	(22-17-14-11) ×3	(37-32-30-27) ×3	55 (53)	(6.35/12.7)×3 9.53/15.88	VP25	50	30	2.0 5.5	— 30	2+2	RCI-AP160EAG	834
6.06 (1.98)	— (—)	—	19.0 —	38.2 —	92 —	—	4.00	(0.057)×3 0.17×1+0.17×1	(27-23-18-14) ×3	(42-36-32-28) ×3	57 (55)	(9.53/15.88)×3 9.53/25.4	VP25	50	30	3.5 14.0	— 50	2+2	RCI-AP224EAG	835
12.75 (—)	— (—)	—	39.6 —	45.1 —	93 —	—	7.20	(0.127)×3 0.17×1+0.20×1	(37-31-24-20) ×3	(48-43-39-33) ×3	63 (60)	(9.53/15.88)×3 12.7/25.4	VP25	50	30	3.5 14.0	— 60	2+2	RCI-AP335EAG	836
5.09 (2.14)	— (—)	—	16.0 —	23.6 —	92 —	—	3.00	(0.110)×3 0.19×1	(13-11-10) ×3	(40-39-38) ×3	55 (53)	(6.35/12.7)×3 9.53/15.88	VP25	50	30	2.0 5.5	— 30	2+2	RCB-AP160EAG	837
7.27 (2.89)	— (—)	—	22.8 —	39.7 —	92 —	—	4.00	(0.270)×3 0.17×1+0.17×1	(19-17-14) ×3	(41-40-39) ×3	57 (55)	(9.53/15.88)×3 9.53/25.4	VP25	50	30	3.5 14.0	— 50	2+2	RCB-AP224EAG	838
5.09 (2.14)	— (—)	—	16.0 —	25.4 —	92 —	—	3.00	(0.150)×3 0.19×1	(15-13-11) ×3	(39-36-32) ×3	55 (53)	(6.35/12.7)×3 9.53/15.88	VP25	50	30	2.0 5.5	— 30	2+2	RPI-AP160EAG1	839
7.27 (2.89)	— (—)	—	22.8 —	41.5 —	92 —	—	4.00	(0.150)×3 0.17×1+0.17×1	(19-17-14) ×3	(42-39-35) ×3	57 (55)	(9.53/15.88)×3 9.53/25.4	VP25	50	30	3.5 14.0	— 50	2+2	RPI-AP224EAG1	840
12.60 (—)	— (—)	—	39.1 —	46.9 —	93 —	—	7.20	(0.290)×3 0.17×1+0.20×1	(27-23-19) ×3	(42-39-35) ×3	63 (60)	(9.53/15.88)×3 12.7/25.4	VP25	50	30	3.5 14.0	— 60	2+2	RPI-AP335EAG1	841
4.80 (2.15)	— (—)	—	15.1 —	23.6 —	92 —	—	3.00	(0.035)×3 0.19×1	(15-12-10-8) ×3	(45-40-37-34) ×3	55 (53)	(6.35/12.7)×3 9.53/15.88	VP20	50	30	2.0 5.5	— 30	2+2	RPC-AP160EAG	842
6.91 (2.22)	— (—)	—	21.7 —	38.5 —	92 —	—	4.00	(0.050)×3 0.17×1+0.17×1	(21-17-14-12) ×3	(45-40-37-34) ×3	57 (55)	(9.53/15.88)×3 9.53/25.4	VP20	50	30	3.5 14.0	— 50	2+2	RPC-AP224EAG	843
12.76 (—)	— (—)	—	39.6 —	46.0 —	93 —	—	7.20	(0.135)×3 0.17×1+0.20×1	(30-27-23-20) ×3	(45-42-39-36) ×3	63 (60)	(9.53/15.88)×3 12.7/25.4	VP20	50	30	3.5 14.0	— 60	2+2	RPC-AP335EAG	844
4.78 (1.90)	— (—)	—	15.0 —	23.0 —	92 —	—	3.00	(0.030×1)×3 0.19×1	(14-12-10) ×3	(41-39-37) ×3	55 (53)	(6.35/12.7)×3 9.53/15.88	VP16	50	30	2.0 5.5	— 30	2+2	RPK-AP160EAG	845
6.62 (2.34)	— (—)	—	20.8 —	37.9 —	92 —	—	4.00	(0.030×1)×3 0.17×1+0.17×1	(17-16-14) ×3	(43-40-37) ×3	57 (55)	(9.53/15.88)×3 9.53/25.4	VP16	50	30	3.5 14.0	— 50	2+2	RPK-AP224EAG	846
4.98 (2.08)	— (—)	—	15.6 —	23.9 —	92 —	—	3.00	(0.035)×3 0.19×1	(15-13-10) ×3	(42-38-34) ×3	55 (53)	(6.35/12.7)×3 9.53/15.88	VP20	50	30	2.0 5.5	— 30	2+2	RPV-AP160EAG	847
7.61 (2.63)	— (—)	—	23.9 —	39.1 —	92 —	—	4.00	(0.035)×3 0.17×1+0.17×1	(18-15-12) ×3	(46-42-38) ×3	57 (55)	(9.53/15.88)×3 9.53/25.4	VP20	50	30	3.5 14.0	— 50	2+2	RPV-AP224EAG	848
12.69 (—)	— (—)	—	39.4 —	45.7 —	93 —	—	7.20	(0.075)×3 0.17×1+0.20×1	(27-21-18) ×3	(49-45-42) ×3	63 (60)	(9.53/15.88)×3 12.7/25.4	VP20	50	30	3.5 14.0	— 60	2+2	RPV-AP335EAG	849

・省エネの達人プレミアム、省エネの達人個別運転トリプル・フォー機、  
かべかけ(45型以下)室内ユニット接続機、  
省エネの達人プレミアム、省エネの達人同時運転フォー機はe-LINE接続はできません。

注)H急を設定できる室内ユニットは「てんかせ4方向」および「てんつり」の場合です。他の機種では設定できません。

経済産業省告示第213号(平成21年)による区分

形態及び機能	室内機の種類	冷房能力	区分名	室内機の種類	冷房能力	区分名
店舗・オフィス用 エアコン	四方向カセット形	3.6キロワット未満	aa	四方向カセット形 以外	3.6キロワット未満	ae
		3.6キロワット以上 10.0キロワット未満	ab		3.6キロワット以上 10.0キロワット未満	af
		10.0キロワット以上 20.0キロワット未満	ac		10.0キロワット以上 20.0キロワット未満	ag
		20.0キロワット以上 28.0キロワット未満	ad		20.0キロワット以上 28.0キロワット未満	ah
		28.0キロワット以上			28.0キロワット以上	

## 省エネの達人シリーズを「マルチタイプのもので 室内ユニットの運転を個別制御するもの」と区分した場合の 通年エネルギー消費効率(APF)

下表のAPF表示は、省エネの達人シリーズ(省エネの達人プレミアム、省エネの達人)において、複数台の室内ユニットを個別運転する場合のもので、マルチエアコンの基準で算出したAPF値です。なお、店舗用基準で算出したAPF値は、本カタログに記載しております。

※仕様表ページ(P.119～P.164)などをご参照ください。

このAPF表示はJIS B 8616:2006(パッケージエアコンディショナー)とJRA 4048:2006, 2009(追補1)(パッケージエアコンディショナーの期間エネルギー消費効率)に基づき、以下の条件のもとに運転した時の試算値です。

### 算出条件

#### ●マルチエアコン

規格	JRA 4048:2006, 2009(追補1)	
地区	東京	
建物用途	事務所	
使用期間	冷房	4月16日～11月8日
	暖房	12月14日～3月23日
使用時間	8:00～20:00	

(注1) 下表のAPF値は表中に記載した室内ユニットを組み合わせた場合の値となっております。

#### ●経済産業省 告示第213号(平成21年)による区分

ユニットの形態	冷房能力	区分名
マルチエアコン	10.0kW未満	ai
	10.0kW以上20.0kW未満	aj
	20.0kW以上40.0kW未満	ak
	40.0kW以上50.4kW以下	al













#### ●2011年グリーン購入法調達基準値

[区分: マルチタイプのもので室内ユニットの運転を個別制御するもの]













型名	40型	45型	50型	56型	63型	80型
APF	5.0	5.0	5.0	5.0	5.0	5.0
型名	112型	140型	160型	224型	280型	335型
APF	5.0	4.7	4.6	5.0	4.7	4.4

下表の APF 値は、複数台の室内ユニットを個別運転する機能を選択された場合のものです。

### ■省エネの達人プレミアム

型名	40型 	45型 	50型 	56型 	63型 	80型 
室外ユニット型式	RAS-AP40GH(J)	RAS-AP45GH(J)	RAS-AP50GH(J)	RAS-AP56GH(J)	RAS-AP63GH(J)	RAS-AP80GH(J)
組み合わせ室内ユニット型式	RCI-AP28K3×2	RCI-AP28K3×2	RCI-AP28K3×2	RCI-AP28K3×2	RCI-AP36K3×2	RCI-AP40K3×2
APF	6.3(ai)	6.3(ai)	6.6(ai)	6.7(ai)	6.2(ai)	6.5(ai)
型名	112型 	140型 	160型 	224型 	280型 	335型 
室外ユニット型式	RAS-AP112GH	RAS-AP140GH	RAS-AP160GH	RAS-AP224GH	RAS-AP280GH	RAS-AP335GH
組み合わせ室内ユニット型式	RCI-AP56K3×2	RCI-AP71K3×2	RCI-AP80K3×2	RCI-AP112K3×2	RCI-AP140K3×2	RCI-AP80K3×2 +RCI-AP90K3×2
APF	6.4(aj)	5.9(aj)	5.5(aj)	5.3(ak)	5.0(ak)	4.6(ak)

### ■省エネの達人

型名	40型 	45型 	50型 	56型 	63型 	80型 
室外ユニット型式	RAS-AP40SH(J)	RAS-AP45SH(J)	RAS-AP50SH(J)	RAS-AP56SH(J)	RAS-AP63SH(J)	RAS-AP80SH(J)
組み合わせ室内ユニット型式	RCI-AP28K3×2	RCI-AP28K3×2	RCI-AP28K3×2	RCI-AP28K3×2	RCI-AP36K3×2	RCI-AP40K3×2
APF	6.0(ai)	6.0(ai)	6.3(ai)	6.3(ai)	5.9(ai)	5.1(ai)
型名	112型 	140型 	160型 	224型 	280型 	335型 
室外ユニット型式	RAS-AP112SH	RAS-AP140SH	RAS-AP160SH	RAS-AP224SH	RAS-AP280SH	RAS-AP335SH
組み合わせ室内ユニット型式	RCI-AP56K3×2	RCI-AP71K3×2	RCI-AP80K3×2	RCI-AP112K3×2	RCI-AP140K3×2	RCI-AP80K3×2 +RCI-AP90K3×2
APF	5.8(aj)	5.1(aj)	5.0(aj)	4.8(ak)	4.7(ak)	4.2(ak)

(注2) APFの( )内は経済産業省告示第213号(平成21年)による区分を示します。



このマークの付いた機種は  
グリーン購入法判断基準を  
クリアした機種です。

# 室外ユニット寸法図 / 省エネの達人プレミアム、省エネの達人、冷房専用機

(単位: mm)

- RAS-AP40GH(J)~AP63GH(J)
- RAS-AP40SH(J)~AP80SH(J)

- RAS-AP40EA(J)~AP80EA(J)

## サービススペース

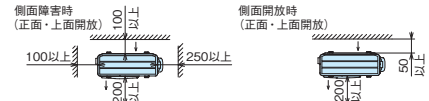

(注) 上面側に障害物がある場合は上面側に400mm以上のサービススペースを設けてください。

### 注記

1. 阻止弁は配管カバー内部にあります。
2. 電源接続端子台とアース接続端子は配管カバー内部にあります。
3. ※印寸法は、アンカーボルト取り付け穴ピッチ寸法を示します。

### (ドレン水排水について)

- 暖房運転や除霜運転をしているときにドレン水が排出されます。また、雨水も排出されます。
- ① 水はけの良いところを選ぶか排水溝を設けて排水してください。
  - ② 通路の上方に設置すると水滴が落下しますので避けてください。
  - ③ やむを得ず設置する場合は、二次ドレンパンを設けて排水処理を実施してください。

### (据え付け場所について)

- 逆風(プロペラファンに向かって吹く風)の当たらない場所に設置してください。雪が製品内部に侵入することを防止するためです。

### (強風が製品に当たる場所での設置について)

- ① 強度が十分に安定した場所に基礎工を行い、しっかりと固定してください。
- ② 製品の吹き出し口に強風が当たらないように設置してください。
- ③ 強風が吹き出し口に当たる場合は、別売防風セットをご使用ください。詳細は据え付け点検要領書をご参照ください。

## 寸法対応表

型名	40~63型	80型
a	22	26
b	109	103
c	129	127
d	12.7	15.88
e	6.35	9.53

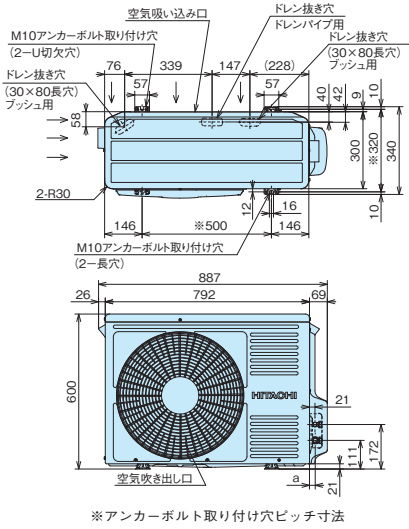

※アンカーボルト取り付け穴ピッチ寸法

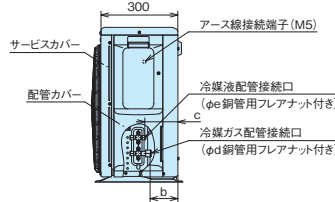

(単位: mm)

- RAS-AP80GH(J)
- RAS-AP112~160SH
- RAS-AP112~160EA

## サービススペース

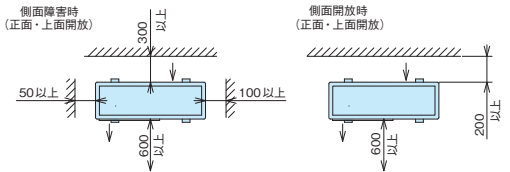

### 注記

1. 阻止弁はキャビネット内部にあります。
2. ※110寸法を確保していただければ、緑石等の土台との干渉なく下配管工事ができます。
3. ※印寸法は、アンカーボルト取り付け穴ピッチ寸法を示します。

### (ドレン水排水について)

- 暖房運転や除霜運転をしているときにドレン水が排出されます。また、雨水も排出されます。
- ① 水はけの良いところを選ぶか排水溝を設けて排水してください。
  - ② 通路の上方に設置すると水滴が落下しますので避けてください。
  - ③ やむを得ず設置する場合は、二次ドレンパンを設けて排水処理を実施してください。

### (据え付け場所について)

- 逆風(プロペラファンに向かって吹く風)の当たらない場所に設置してください。雪が製品内部に侵入することを防止するためです。

### (強風が製品に当たる場所での設置について)

- ① 強度が十分に安定した場所に基礎工を行い、しっかりと固定してください。
- ② 製品の吹き出し口に強風が当たらないように設置してください。
- ③ 強風が吹き出し口に当たる場合は、別売防風セットをご使用ください。詳細は据え付け点検要領書をご参照ください。

## 寸法対応表

型名	80GH(J)、112~160SH、112~160EA
a	232
b	73
c	42
d	76

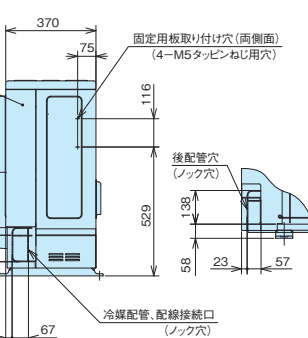
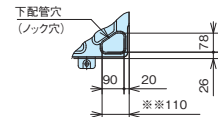
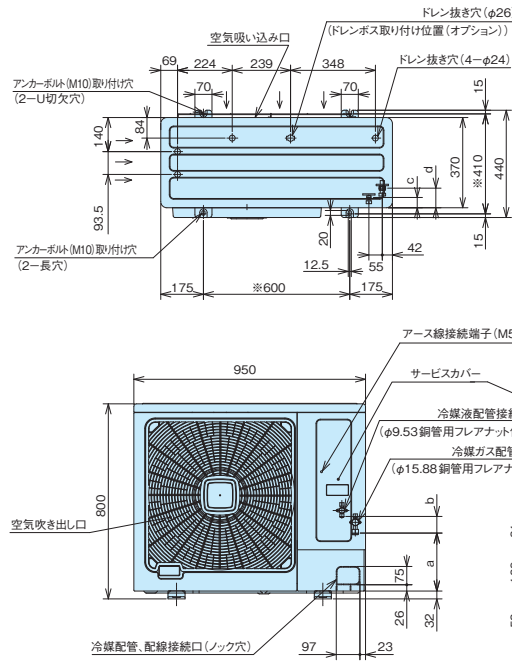

室外ユニット寸法図

## ●省エネの達人プレミアム、省エネの達人 形状・寸法・質量

(質量は、単相/三相 ※112型以上は三相のみ)

省エネの達人プレミアム	型名	40~63型	80型	112型	140・160型	224型	280型	335型
	質量(kg)	41/39	66/66	103	136	138	171	
省エネの達人	型名	40~63型	80型	112型	140・160型	224型	280型	335型
	質量(kg)	41/39	44/42	67	79	133	138	171
室外ユニット形状・寸法(mm)		600	792(+95)	300				
		800	950	370				
		1,380	950	370				
		1,650	1,100	390				

(単位: mm)

- RAS-AP112~280GH
- RAS-AP224, 280SH
- RAS-AP224~335EA

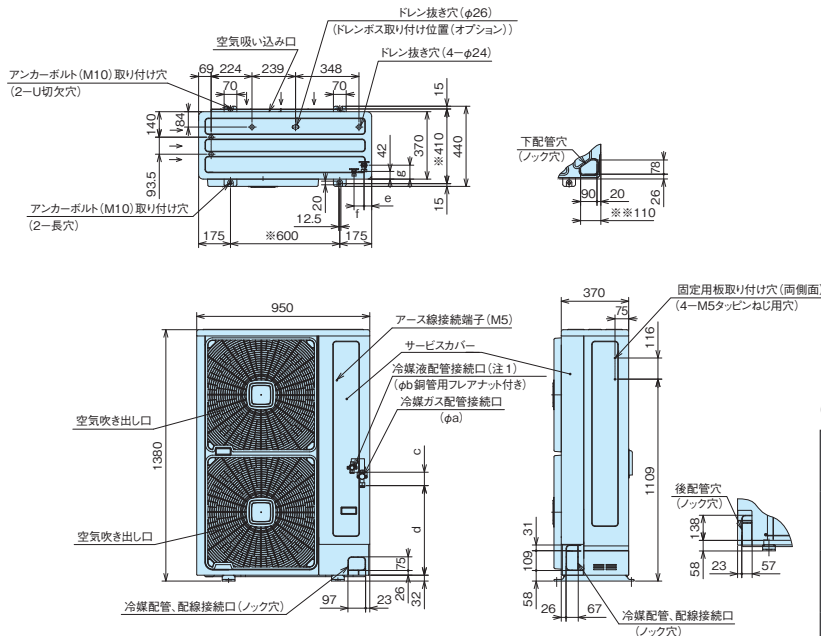

(注1)RAS-AP224HVM4型において、配管長が70mを超える場合は、液配管をφ12.7にサイズアップしてください。

サービススペース

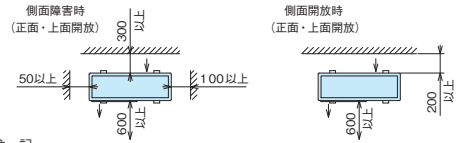

注記

1. 阻止弁はキャビネットカバー内部にあります。
2. ※110寸法を確保していただければ、緑石等の土台との干渉なく下配管工事ができます。
3. ※印寸法は、アンカーボルト取り付け穴ピッチ寸法を示します。

(ドレン水排水について)

暖房運転や除霜運転をしているときにドレン水が排出されます。また、雨水も排出されます。  
①水はけの良いところを選ぶか排水溝を設けて排水してください。  
②通路の上方に設置すると水滴が落下しますので避けてください。  
やむを得ず設置する場合は、二次ドレンパンを設けて排水処理を実施してください。

(据え付け場所について)

逆風(プロペラファンに向かって吹く風)の当たらない場所に設置してください。  
雪が製品内部に侵入することを防止するためです。

(強風が製品に当たる場所での設置について)

- ①強度が十分に安定した場所に基礎工を行い、しっかりと固定してください。
- ②製品の吹き出し口に強風が当たらないように設置してください。
- ③強風が吹き出し口に当たる場合は、別売防風セットをご使用ください。詳細は据え付け点検要領書をご参照ください。

●寸法対応表

型名	112GH 140GH 160GH	224GH 224SH 224EA	280GH 280SH 280EA	335EA
寸法				
a	φ15.88 (銅管接続用 フレアナット付き)	φ25.4 (付属配管付き)	φ25.4 (付属配管付き)	φ25.4 (付属配管付き)
b	φ9.53 (銅管接続用 フレアナット付き)	φ9.53 (銅管接続用 フレアナット付き)	φ12.7 (銅管接続用 フレアナット付き)	φ12.7 (銅管接続用 フレアナット付き)
c	90	99	81	81
d	459	465	465	465
e	46	47	47	47
f	51	51	51	51
g	69	69	69	69

(単位: mm)

- RAS-AP335GH
- RAS-AP335SH

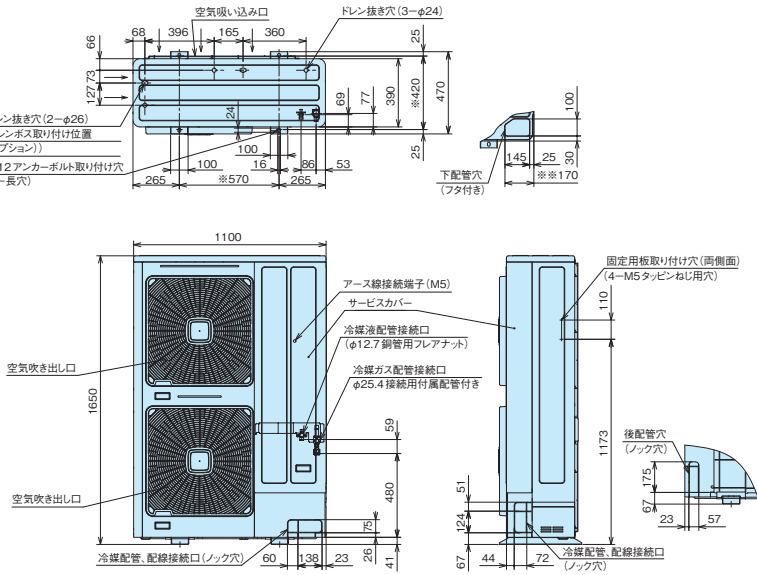

サービススペース

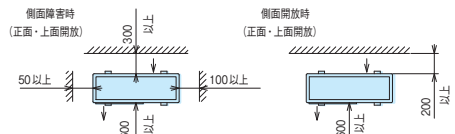

注記

1. 阻止弁はキャビネットカバー内部にあります。
2. ※170寸法を確保していただければ、緑石等の土台との干渉なく下配管工事ができます。
3. ※印寸法は、アンカーボルト取り付け穴ピッチ寸法を示します。

(ドレン水排水について)

暖房運転や除霜運転をしているときにドレン水が排出されます。また、雨水も排出されます。  
①水はけの良いところを選ぶか排水溝を設けて排水してください。  
②通路の上方に設置すると水滴が落下しますので避けてください。  
やむを得ず設置する場合は、二次ドレンパンを設けて排水処理を実施してください。

(据え付け場所について)

逆風(プロペラファンに向かって吹く風)の当たらない場所に設置してください。  
雪が製品内部に侵入することを防止するためです。

(強風が製品に当たる場所での設置について)

- ①強度が十分に安定した場所に基礎工を行い、しっかりと固定してください。
- ②製品の吹き出し口に強風が当たらないように設置してください。
- ③強風が吹き出し口に当たる場合は、別売防風セットをご使用ください。詳細は据え付け点検要領書をご参照ください。

室外ユニット寸法図

●冷房専用機 形状・寸法・質量

(質量は、単相/三相 ※112型以上は三相のみ)

型名	40~63型	80型	112型	140・160型	224型	280型	335型
室外ユニット形状・寸法 (mm)							
質量 (kg)	41 / 39	44 / 42	67	79	133	138	139



●RAS-AP80～160HN

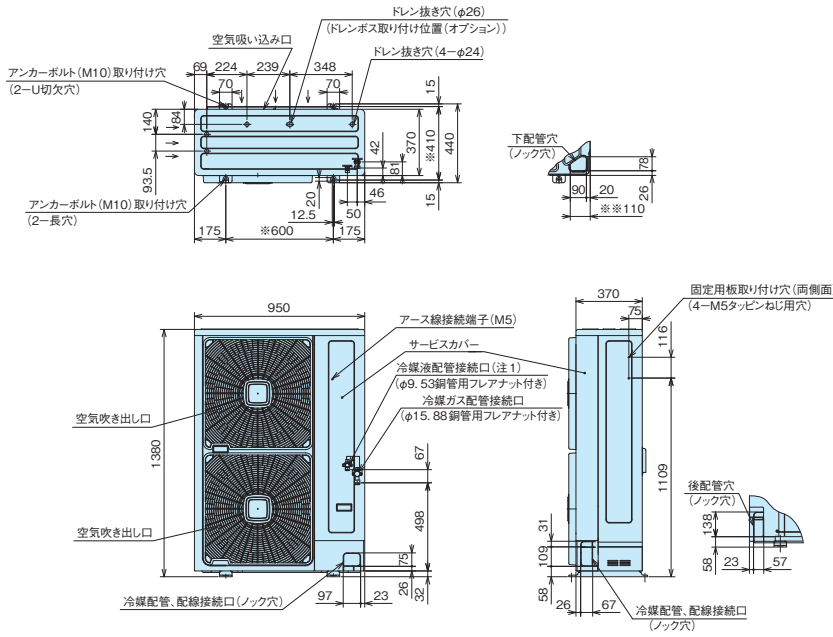

サービススペース

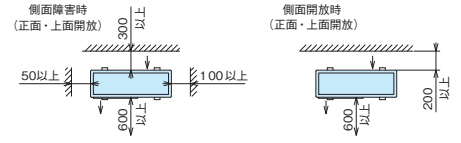

注記

1. 本機は、配管長5mまでのチャージレス機です。配管長が5mを超える場合は、現地に冷媒を追加する必要があります。
2. 阻止弁はキャビネットカバー内部にあります。
3. ※110寸法を確保していただければ、緑石等の土台との干渉なく下配管工事ができます。
4. ※印寸法は、アンカーボルト取り付け穴ピッチ寸法を示します。

(ドレン水排水について)

- 暖房運転や除湿運転をしているときにドレン水が排出されます。また、雨水も排出されます。
- ① 水はけの良いところを選ぶか排水溝を設けて排水してください。
  - ② 通路の上方に設置すると水滴が落下しますので避けてください。やむを得ず設置する場合は、二次ドレンパンを設けて排水処理を実施してください。
  - ③ 集中ドレンボス(オプション)は使用できません。

(据え付け場所について)

- 逆風(プロペラファンに向かって吹く風)の当たらない場所に設置してください。雪が製品内部に侵入することを防止するためです。

(強風が製品に当たる場所での設置について)

- ① 強度が十分で安定した場所に基礎工事を行い、しっかりと固定してください。
- ② 製品の吹き出し口に強風が当たらないように設置してください。
- ③ 強風が吹き出し口に当たる場合は、別売防風セットをご使用ください。詳細は据え付け点検要領書をご参照ください。

# アンカーボルト寸法・サービススペース

## ■アンカーボルト寸法

(単位：mm)

- 40～63型**(省エネの達人プレミアム)
- 80～280型**(省エネの達人プレミアム)
- 335型**(省エネの達人プレミアム、省エネの達人)
- 40～80型**(省エネの達人、冷房専用機)
- 112～280型**(省エネの達人)
- 112～335型**(冷房専用機)
- 80～160型**(寒さ知らず)

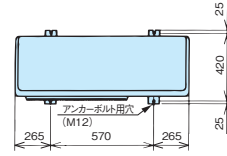
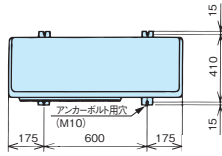
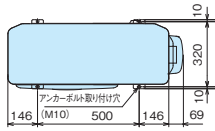

## ■サービススペース

(単位：mm)

- 40～63型**(省エネの達人プレミアム)
- 80～335型**(省エネの達人プレミアム)
- 40～80型**(省エネの達人、冷房専用機)
- 112～335型**(省エネの達人、冷房専用機)
- 80～160型**(寒さ知らず)

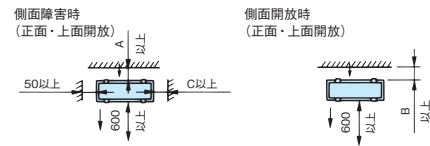
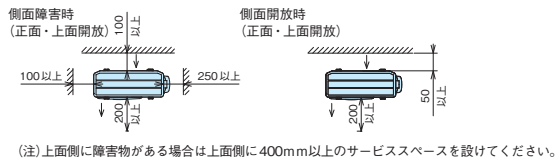

[複数台設置の場合] (注) 複数台設置する場合には、上面開放が必要です。

(1) 基本パターン

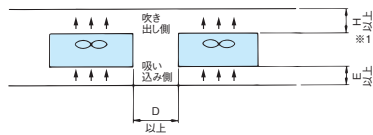

(2) 吸い込み側が向かい合う場合

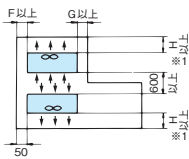

(3) 吹き出し側が向かい合う場合

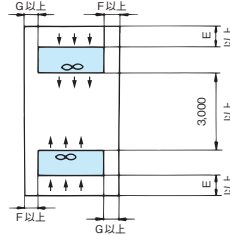

(4) 吹き出し側、吸い込み側が向かい合う場合

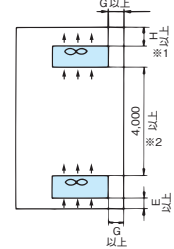

※1. 吹き出し側に障壁がある場合は風向ガイド(オプション)を使用してください。  
 ※2. 吹き出し前方ユニットに直接吹き出した空気が吸い込まれないよう風向ガイド(オプション)などを使用してください。

### ●寸法対応表

(省エネの達人プレミアム)

型名 寸法	40～ 63型	80型	112～ 160型	224～ 335型
A	—	300	300	300
B	—	200	200	200
C	—	100	100	100
D	250	100	100	100
E	100	200	300	300
F	250	100	100	100
G	100	50	50	50
H	200	600	600	600

### ●寸法対応表

(省エネの達人、冷房専用機)

型名 寸法	40～ 80型	112～ 160型	224～ 335型
A	—	300	300
B	—	200	200
C	—	100	100
D	250	100	100
E	100	200	300
F	250	100	100
G	100	50	50
H	200	800	600

### ●寸法対応表

(寒さ知らず)

型名 寸法	80～ 160型
A	300
B	200
C	100
D	100
E	300
F	100
G	50
H	600

# 室外ユニットオプション

## ■室外ユニットオプション〈省エネの達人プレミアム、省エネの達人、冷房専用機、エコ・アイスmini、寒さ知らず〉

型名	風向ガイド	※1 ※2 防風セット	※3 ※4 ※5 防護ネット	※6 集中排水ドレンボス		耐風用補強セット	
				ストレート型	L型		
省エネの達人 プレミアム	40～63型	AG-264 9,500円	WSP-264 16,000円	PN-SP10A 40,000円	—	DBS-12L 1,200円	—
	80型	AG-335A 12,000円	WSP-335A 21,000円	PN-SP10B 42,000円	DBS-26 1,700円	DBS-26L 2,100円	THS-335A 20,000円
	112～280型	AG-335A×2 12,000円×2	WSP-160A 42,000円	PN-SP10C 57,000円			
	335型		WSP-335A×2 21,000円×2	PN-SP10D 71,000円	DBS-26×2 1,700円×2	DBS-26L×2 2,100円×2	
省エネの達人	40～80型	AG-264 9,500円	WSP-264 16,000円	PN-SP10A 40,000円	—	DBS-12L 1,200円	
	112～160型	AG-335A 12,000円	WSP-335A 21,000円	PN-SP10B 42,000円	DBS-26 1,700円	DBS-26L 2,100円	THS-335A 20,000円
	224～280型	AG-335A×2 12,000円×2	WSP-160A 42,000円	PN-SP10C 57,000円			
	335型		WSP-335A×2 21,000円×2	PN-SP10D 71,000円	DBS-26×2 1,700円×2	DBS-26L×2 2,100円×2	
冷房専用機	40～80型	AG-264 9,500円	WSP-264 16,000円	PN-SP10A 40,000円	—	DBS-12L 1,200円	
	112～160型	AG-335A 12,000円	WSP-335A 21,000円	PN-SP10B 42,000円	DBS-26 1,700円	DBS-26L 2,100円	THS-335A 20,000円
	224～335型	AG-335A×2 12,000円×2	WSP-160A 42,000円	PN-SP10C 57,000円			
エコ・アイスmini	112～160型	AG-264×2 9,500円×2	WSP-264×2 16,000円×2	PN-43 57,000円	DBS-26 1,700円	DBS-26L 2,100円	
寒さ知らず	80～160型	AG-335A×2 12,000円×2	WSP-160A 42,000円	PN-SP10C 57,000円	—	—	THS-335A 20,000円

- ※1. 年間冷房設定(外気-15℃)を行う場合は、防風セットを取り付けてください。外気10℃以下で冷房運転をする場合も防風セットの取り付けを推奨します。
- ※2. 寒さ知らずでは、年間冷房設定はできません。
- ※3. 防護ネットは、室外ユニットのファンおよび熱交換器を保護することが目的であり、人の手の侵入を防止するものではありません。
- ※4. 防護ネット(PN-SP10A)は正面用・背面用のセット(側面用は無し)品です。
- ※5. 防護ネット(PN-SP10B、PN-SP10C、PN-SP10D、PN-43)は正面用・背面用・側面用のセット品です。
- ※6. ドレン水が凍結する恐れがある地域では、集中排水ドレンボスは使用しないでください。(ドレン水が凍結して室外ユニットの底ベースに積層し、ユニット停止などの故障の原因になる場合があります。)

## ■オプション組み込み図(室外ユニット) (本図は、省エネの達人プレミアム40～63型と同寸法の機種に、取り付けけた状態を示します。)

風向ガイド

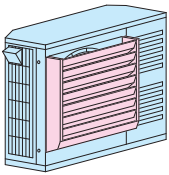

防風セット

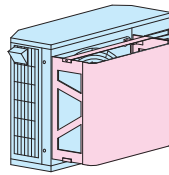

防護ネット

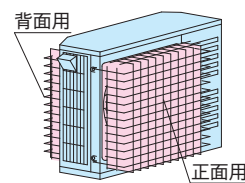

# 室外ユニットオプション

浅形フード

深形フード

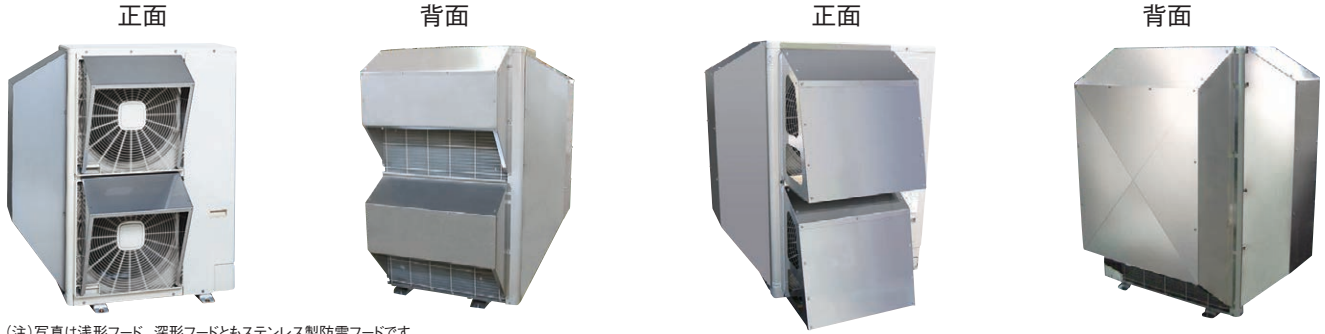

(注)写真は浅形フード、深形フードともステンレス製防雪フードです。

## ■防雪フード一覧表

### 〈省エネの達人プレミアムシリーズ〉

	(浅形フード)	ステンレス製				ボンデ鋼板製〔塗装品〕			
		吹出口	背面吸込口	左吸込口	セット合計	吹出口	背面吸込口	左吸込口	セット合計
省エネの達人プレミアム	40~63型	ASG-SP10FAS 22,000円	ASG-SP10BAS 28,000円	(注3) ASG-SP10LAS 19,000円	69,000円	ASG-SP10FA 15,000円	ASG-SP10BA 19,000円	(注3) ASG-SP10LA 13,000円	47,000円
	80型	ASG-NP335FS3 28,000円	ASG-NP160BS2 28,000円	ASG-NP160LS2 19,000円	75,000円	ASG-NP335F1 19,000円	ASG-NP80B 19,000円	ASG-NP80L 13,000円	51,000円
	112~280型	ASG-NP335FS3×2 28,000円×2	ASG-NP280BS2 37,000円	ASG-NP280LS2 24,000円	117,000円	ASG-NP335F1×2 19,000円×2	ASG-NP160B 25,000円	ASG-NP160L 16,000円	79,000円
	335型	ASG-NP335FS3×2 28,000円×2	ASG-NP335BS2 47,000円	ASG-NP335LS2 30,000円	133,000円	ASG-NP335F1×2 19,000円×2	ASG-NP335B 32,000円	ASG-NP335L 20,000円	90,000円
(注5)	(深形フード)	ステンレス製				ボンデ鋼板製〔塗装品〕			
		吹出口	背面吸込口	左吸込口	セット合計	吹出口	背面吸込口	左吸込口	セット合計
省エネの達人プレミアム	40~63型	ASG-SP11FAS1 34,000円	ASG-SP10BAS 28,000円	(注3) ASG-SP10LAS 19,000円	81,000円	ASG-SP11FA1 24,000円	ASG-SP10BA 19,000円	(注3) ASG-SP10LA 13,000円	56,000円
	80型	ASG-SP11FBS 43,000円	ASG-NP160BS2 28,000円	ASG-NP160LS2 19,000円	90,000円	ASG-SP11FB 30,000円	ASG-NP80B 19,000円	ASG-NP80L 13,000円	62,000円
	112~280型	(注6) ASG-SP11FCS 74,000円	ASG-SP11BAS 48,000円	ASG-SP11LAS 25,000円	147,000円	(注6) ASG-SP11FC 52,000円	ASG-SP11BA 34,000円	ASG-SP11LA 18,000円	104,000円
	335型	ASG-SP11FBS×2 43,000円×2	ASG-SP11BBS 63,000円	ASG-NP335LS2 30,000円	179,000円	ASG-SP11FB×2 30,000円×2	ASG-SP11BB 44,000円	ASG-NP335L 20,000円	124,000円

### 〈省エネの達人シリーズ〉

	(浅形フード)	ステンレス製				ボンデ鋼板製〔塗装品〕			
		吹出口	背面吸込口	左吸込口	セット合計	吹出口	背面吸込口	左吸込口	セット合計
省エネの達人	40~80型	ASG-SP10FAS 22,000円	ASG-SP10BAS 28,000円	(注3) ASG-SP10LAS 19,000円	69,000円	ASG-SP10FA 15,000円	ASG-SP10BA 19,000円	(注3) ASG-SP10LA 13,000円	47,000円
	112~160型	ASG-NP335FS3 28,000円	ASG-NP160BS2 28,000円	ASG-NP160LS2 19,000円	75,000円	ASG-NP335F1 19,000円	ASG-NP80B 19,000円	ASG-NP80L 13,000円	51,000円
	224~280型	ASG-NP335FS3×2 28,000円×2	ASG-NP280BS2 37,000円	ASG-NP280LS2 24,000円	117,000円	ASG-NP335F1×2 19,000円×2	ASG-NP160B 25,000円	ASG-NP160L 16,000円	79,000円
	335型	ASG-NP335FS3×2 28,000円×2	ASG-NP335BS2 47,000円	ASG-NP335LS2 30,000円	133,000円	ASG-NP335F1×2 19,000円×2	ASG-NP335B 32,000円	ASG-NP335L 20,000円	90,000円
(注5)	(深形フード)	ステンレス製				ボンデ鋼板製〔塗装品〕			
		吹出口	背面吸込口	左吸込口	セット合計	吹出口	背面吸込口	左吸込口	セット合計
省エネの達人	40~80型	ASG-SP11FAS1 34,000円	ASG-SP10BAS 28,000円	(注3) ASG-SP10LAS 19,000円	81,000円	ASG-SP11FA1 24,000円	ASG-SP10BA 19,000円	(注3) ASG-SP10LA 13,000円	56,000円
	112~160型	ASG-SP11FBS 43,000円	ASG-NP160BS2 28,000円	ASG-NP160LS2 19,000円	90,000円	ASG-SP11FB 30,000円	ASG-NP80B 19,000円	ASG-NP80L 13,000円	62,000円
	224~280型	(注6) ASG-SP11FCS 74,000円	ASG-SP11BAS 48,000円	ASG-SP11LAS 25,000円	147,000円	(注6) ASG-SP11FC 52,000円	ASG-SP11BA 34,000円	ASG-SP11LA 18,000円	104,000円
	335型	ASG-SP11FBS×2 43,000円×2	ASG-SP11BBS 63,000円	ASG-NP335LS2 30,000円	179,000円	ASG-SP11FB×2 30,000円×2	ASG-SP11BB 44,000円	ASG-NP335L 20,000円	124,000円



## 〈冷房専用機シリーズ〉

(浅形フード)		ステンレス製				ボンデ銅板製〔塗装品〕			
		吹出口	背面吸込口	左吸込口	セット合計	吹出口	背面吸込口	左吸込口	セット合計
冷房専用機	40～80型	ASG-SP10FAS 22,000円	ASG-SP10BAS 28,000円	(注3) ASG-SP10LAS 19,000円	69,000円	ASG-SP10FA 15,000円	ASG-SP10BA 19,000円	(注3) ASG-SP10LA 13,000円	47,000円
	112～160型	ASG-NP335FS3 28,000円	ASG-NP160BS2 28,000円	ASG-NP160LS2 19,000円	75,000円	ASG-NP335F1 19,000円	ASG-NP80B 19,000円	ASG-NP80L 13,000円	51,000円
	224～335型	ASG-NP335FS3×2 28,000円×2	ASG-NP280BS2 37,000円	ASG-NP280LS2 24,000円	117,000円	ASG-NP335F1×2 19,000円×2	ASG-NP160B 25,000円	ASG-NP160L 16,000円	79,000円
(注5) (深形フード)		ステンレス製				ボンデ銅板製〔塗装品〕			
		吹出口	背面吸込口	左吸込口	セット合計	吹出口	背面吸込口	左吸込口	セット合計
冷房専用機	40～80型	ASG-SP11FAS1 34,000円	ASG-SP10BAS 28,000円	(注3) ASG-SP10LAS 19,000円	81,000円	ASG-SP11FA1 24,000円	ASG-SP10BA 19,000円	(注3) ASG-SP10LA 13,000円	56,000円
	112～160型	ASG-SP11FBS 43,000円	ASG-NP160BS2 28,000円	ASG-NP160LS2 19,000円	90,000円	ASG-SP11FB 30,000円	ASG-NP80B 19,000円	ASG-NP80L 13,000円	62,000円
	224～335型	(注6) ASG-SP11FCS 74,000円	ASG-SP11BAS 48,000円	ASG-SP11LAS 25,000円	147,000円	(注6) ASG-SP11FC 52,000円	ASG-SP11BA 34,000円	ASG-SP11LA 18,000円	104,000円

## 〈寒さ知らずシリーズ〉

(浅形フード)		ステンレス製				ボンデ銅板製〔塗装品〕			
		吹出口	背面吸込口	左吸込口	セット合計	吹出口	背面吸込口	左吸込口	セット合計
寒さ知らず	80～160型	ASG-NP335FS3×2 28,000円×2	ASG-NP280BS2 37,000円	ASG-NP280LS2 24,000円	117,000円	ASG-NP335F1×2 19,000円×2	ASG-NP160B 25,000円	ASG-NP160L 16,000円	79,000円
(注5) (深形フード)		ステンレス製				ボンデ銅板製〔塗装品〕			
		吹出口	背面吸込口	左吸込口	セット合計	吹出口	背面吸込口	左吸込口	セット合計
寒さ知らず	80～160型	(注6) ASG-SP11FCS 74,000円	ASG-SP11BAS 48,000円	ASG-SP11LAS 25,000円	147,000円	(注6) ASG-SP11FC 52,000円	ASG-SP11BA 34,000円	ASG-SP11LA 18,000円	104,000円

## 〈エコ・アイスmini〉

		浅形フード(ステンレス製)				浅形フード(ボンデ銅板製〔塗装品〕)			
		吹出口	背面吸込口	左吸込口	セット合計	吹出口	背面吸込口	左吸込口	セット合計
アイスmini	112～160型	ASG-P80FS2×2 22,000円×2	ASG-P160BAS2 37,000円	ASG-P160LAS2 24,000円	105,000円	ASG-NP80F×2 15,000円×2	ASG-P160BA1 25,000円	ASG-P160LA1 16,000円	71,000円

## 〈共通〉

(注7) 転倒防止金具 (ワイヤー式)	ASG-SW20A 10,000円
(注3) (注4) 左側面アタッチメント (受注対応品)	ASG-SP10MLS 9,000円

(注1) 防雪フードは、各フードごとに型式設定してありますので、必要なフードをご購入願います。

(注2) サイドロー用吹出口フードは吹出口1か所に対し1個必要となります。

(注3) 左吸込口用防雪フード[ASG-SP10LA(S)]を単独で室外ユニットに取り付ける場合は左側面アタッチメント[ASG-SP10MLS] (受注対応品) が必要です。背面吸込口用防雪フードとセットでご購入いただく場合は不要です。

(注4) 左側面アタッチメント[ASG-SP10MLS] (受注対応品) は、ステンレス製・ボンデ銅板製〔塗装品〕左吸込口フードの併用品となります。(左側面アタッチメント材質：ステンレス製)

(注5) 横殴りの雪の発生などが予想される降雪地域では、室外ユニットの吹出・吸込口を覆う形状により、雪による影響を抑える「深形フード」タイプを推奨します。

(注6) 吹出口用深形防雪フード[ASG-SP11FC(S)]は、吹出口2個セット品です。

(注7) 転倒防止金具は、吹出口フード1台に対し1式取り付けください。

(注8) 各防雪フードの開口部は、網不付です。網付防雪フードは特注対応しておりますので当社営業窓口までお問い合わせください。

(注9) 防雪フードには、錆に強い材質を使用していますが、塩害・腐食環境(強酸・弱アルカリおよび腐食性物質が常時潤湿している場所やふりかかるところなど)では腐食しやすくなります。耐塩害仕様品は受注対応しておりますので当社営業窓口までお問い合わせください。

(注10) 防雪フードは一覧表の組み合わせでご利用ください。(浅形フードと深形フードの組み合わせでは耐風強度が確保できない要因になります。)

(注11) 「防雪フード吹出口」を取り付けて横連続設置する場合にはユニット間を100mm以上あけてください。

## ■耐塩害仕様

### ■据え付け場所について

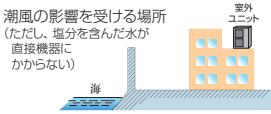
	耐塩害仕様	耐重塩害仕様
据え付け場所	潮風が当たらないが、その雰囲気にあるような場所 	潮風の影響を受ける場所 (ただし、塩分を含んだ水が直接機器にかからない) 
設置場所条件	<ul style="list-style-type: none"> <li>● 室外ユニットが雨で洗われる場所</li> <li>● 潮風の当たらない場所</li> <li>● 室外ユニットの設置場所から海までの距離が約300mを超え1km以内にある場所</li> <li>● 室外ユニットが建物の影になる場所</li> </ul>	<ul style="list-style-type: none"> <li>● 室外ユニットに雨があまりかからない場所</li> <li>● 潮風が直接当たる場所</li> <li>● 室外ユニットの設置場所から海までの距離が約300m以内にある場所</li> <li>● 室外ユニットが建物の表(海岸面)になる場所</li> <li>● 室外ユニット設置場所付近のトタン屋根、ペランダの鉄製部の塗り替えなどが多い場所</li> </ul>

### ■海岸からの設置距離目安(設置環境により条件が変わります)

#### 1. 直接潮風の当たるところ

	設置距離目安		
	300m	500m	1km
① 内海に面する地域*	耐塩害	耐塩害	—
② 外洋に面する地域	耐重塩害	耐重塩害	耐重塩害
③ 沖縄、離島	耐重塩害	耐重塩害	耐重塩害

\* 瀬戸内海など

注) 耐塩害仕様、耐重塩害仕様の選択は、設置環境により条件が変わる場合(例えば季節風、台風の影響の強い地域)を除いたときの目安です。

#### 2. 直接潮風の当たらないところ

	設置距離目安		
	300m	500m	1km
① 内海に面する地域*	耐塩害	—	—
② 外洋に面する地域	耐重塩害	耐重塩害	耐重塩害
③ 沖縄、離島	耐重塩害	耐重塩害	耐重塩害

\* 瀬戸内海など

### 据え付け上および維持管理上のご注意

#### ■据え付け上の注意(維持管理について)

JRA耐塩害仕様機・耐重塩害仕様機は素材や塗装内容を強化していますが、腐食に対して万全ではありません。このため、次のような据え付け計画と保守を行うことで防食効果を高める必要があります。

- (1) 海水飛沫および潮風に直接さらされることを極力回避するような場所に設置してください。
  - 機器の設置は建物の風下にしてください。
  - やむを得ず海岸面に機器を設置する場合でも、防風板を設けて直接潮風が当たることを避けてください。
  - 据え付け方向に注意してください。(海岸線に平行と直角では腐食度合いが異なります)
- (2) 外装パネルに付着した海塩粒子が、雨水によって十分洗浄されるように配慮してください。
- (3) 室外ユニットソコベースへの水の滞留は、著しく腐食作用を促進させるため、ソコベース内の水抜け性を損なわないよう傾きなどに注意してください。
- (4) 海岸地域への据え付け品については、付着した塩分等を除去するために定期的な水洗いを行ってください。
- (5) 水はけの良い場所に設置してください。特に基礎部分の排水性を確保してください。
- (6) 据え付け、メンテナンス等にて付いた傷は、必ず補修してください。
- (7) 機器の状態を定期的に点検してください。  
(必要に応じて再防錆処置や部品交換等を実施してください)

#### ■メンテナンス時の留意事項

- 機器のメンテナンスを十分に行ってください。  
(水をはじくワックスやワックス等の防錆塗装を据え付け時、および3か月毎に塗布する)
  - シーズンオフなど長期間機器を停止する時は、機器にカバーをかける等の処置をしてください。
- \* なお、特殊な雰囲気機器を設置する場合は、別途十分考慮する必要があります。

耐塩害ユニットは(社)日本冷凍空調工業会「空調機器の耐塩害試験基準JRA9002」に基づいています。

## ■耐塩害・耐重塩害仕様価格表(受注対応品)

### 〈省エネの達人プレミアム〉

	室外ユニット型式	メーカー希望小売価格(税別)		
		標準機	耐塩仕様	耐重塩仕様
単相	RAS-AP40GHJ	284,000円	341,000円	397,000円
	RAS-AP45GHJ	310,000円	372,000円	435,000円
	RAS-AP50GHJ	341,000円	409,000円	477,000円
	RAS-AP56GHJ	362,000円	435,000円	507,000円
	RAS-AP63GHJ	382,000円	458,000円	535,000円
三相	RAS-AP80GHJ	418,000円	502,000円	585,000円
	RAS-AP40GH	284,000円	341,000円	397,000円
	RAS-AP45GH	310,000円	372,000円	435,000円
	RAS-AP50GH	341,000円	409,000円	477,000円
	RAS-AP56GH	362,000円	435,000円	507,000円
	RAS-AP63GH	382,000円	458,000円	535,000円
	RAS-AP80GH	418,000円	502,000円	585,000円
	RAS-AP112GH	484,000円	581,000円	678,000円
	RAS-AP140GH	573,000円	688,000円	802,000円
	RAS-AP160GH	633,000円	759,000円	886,000円
	RAS-AP224GH	868,000円	1,042,000円	1,216,000円
	RAS-AP280GH	1,060,000円	1,273,000円	1,485,000円
	RAS-AP335GH	1,170,000円	1,405,000円	1,639,000円

### 〈省エネの達人〉

	室外ユニット型式	メーカー希望小売価格(税別)		
		標準機	耐塩仕様	耐重塩仕様
単相	RAS-AP40SHJ	244,000円	293,000円	342,000円
	RAS-AP45SHJ	267,000円	321,000円	374,000円
	RAS-AP50SHJ	294,000円	352,000円	411,000円
	RAS-AP56SHJ	311,000円	374,000円	436,000円
	RAS-AP63SHJ	329,000円	395,000円	461,000円
三相	RAS-AP80SHJ	360,000円	431,000円	504,000円
	RAS-AP40SH	244,000円	293,000円	342,000円
	RAS-AP45SH	267,000円	321,000円	374,000円
	RAS-AP50SH	294,000円	352,000円	411,000円
	RAS-AP56SH	311,000円	374,000円	436,000円
	RAS-AP63SH	329,000円	395,000円	461,000円
	RAS-AP80SH	360,000円	431,000円	504,000円
	RAS-AP112SH	417,000円	501,000円	584,000円
	RAS-AP140SH	493,000円	592,000円	690,000円
	RAS-AP160SH	542,000円	651,000円	759,000円
	RAS-AP224SH	744,000円	892,000円	1,041,000円
	RAS-AP280SH	910,000円	1,091,000円	1,274,000円
	RAS-AP335SH	1,021,000円	1,225,000円	1,429,000円

### 〈冷房専用機〉

	室外ユニット型式	メーカー希望小売価格(税別)		
		標準機	耐塩仕様	耐重塩仕様
単相	RAS-AP40EAJ	197,000円	237,000円	276,000円
	RAS-AP45EAJ	216,000円	259,000円	301,000円
	RAS-AP50EAJ	237,000円	284,000円	331,000円
	RAS-AP56EAJ	252,000円	303,000円	353,000円
	RAS-AP63EAJ	266,000円	319,000円	373,000円
	RAS-AP80EAJ	290,000円	349,000円	407,000円
	RAS-AP40EA	197,000円	237,000円	276,000円
	RAS-AP45EA	216,000円	259,000円	301,000円
	RAS-AP50EA	237,000円	284,000円	331,000円
	RAS-AP56EA	252,000円	303,000円	353,000円
三相	RAS-AP63EA	266,000円	319,000円	373,000円
	RAS-AP80EA	290,000円	349,000円	407,000円
	RAS-AP112EA	337,000円	404,000円	471,000円
	RAS-AP140EA	398,000円	477,000円	558,000円
	RAS-AP160EA	438,000円	526,000円	613,000円
	RAS-AP224EA	601,000円	721,000円	840,000円
	RAS-AP280EA	735,000円	882,000円	1,029,000円
	RAS-AP335EA	824,000円	989,000円	1,154,000円

### 〈寒さ知らず〉

	室外ユニット型式	メーカー希望小売価格(税別)		
		標準機	耐塩仕様	耐重塩仕様
三相	RAS-AP80HN	412,000円	494,000円	577,000円
	RAS-AP112HN	478,000円	574,000円	669,000円
	RAS-AP140HN	564,000円	677,000円	790,000円
	RAS-AP160HN	621,000円	745,000円	869,000円

■ヤモリ対策仕様

# 室外ユニット故障の 原因となる ダブル ヤモリや塩害のW対策に!

## ヤモリ対策仕様 室外ユニット(受注対応)

ヤモリが室外ユニット内部へ侵入しても基板への接触を防止する絶縁シート\*1を設置しました。さらに基板に防錆処理\*2を追加して防食性を向上させた専用仕様(受注対応品)です。



### 1 ヤモリ対策

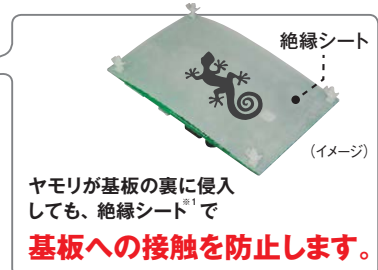
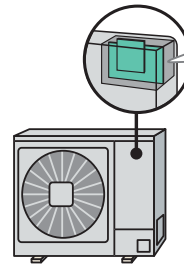

※1. 絶縁シート処理は機種によって異なります。

### 2 基板の塩害対策

基板に防錆処理\*2を追加し、  
**防食性の向上を実現!**

サビによる故障を防ぎます。  
※2. 基板の防錆処理は機種によって異なります。



■ヤモリ対策仕様(受注対応品・1.5か月)

〈省エネの達人プレミアム〉

	室外ユニット型式	メーカー希望 小売価格(税別)
単相	RAS-AP40GHJ(B)	292,000円
	RAS-AP45GHJ(B)	318,000円
	RAS-AP50GHJ(B)	349,000円
	RAS-AP56GHJ(B)	370,000円
	RAS-AP63GHJ(B)	389,000円
三相	RAS-AP80GHJ(B)	426,000円
	RAS-AP40GH(B)	292,000円
	RAS-AP45GH(B)	318,000円
	RAS-AP50GH(B)	349,000円
	RAS-AP56GH(B)	370,000円
	RAS-AP63GH(B)	389,000円
	RAS-AP80GH(B)	426,000円
	RAS-AP112GH(B)	492,000円
	RAS-AP140GH(B)	581,000円
	RAS-AP160GH(B)	640,000円
	RAS-AP224GH(B)	881,000円
	RAS-AP280GH(B)	1,074,000円
	RAS-AP335GH(B)	1,186,000円

〈省エネの達人〉

	室外ユニット型式	メーカー希望 小売価格(税別)
単相	RAS-AP40SHJ(B)	252,000円
	RAS-AP45SHJ(B)	275,000円
	RAS-AP50SHJ(B)	301,000円
	RAS-AP56SHJ(B)	319,000円
	RAS-AP63SHJ(B)	337,000円
三相	RAS-AP80SHJ(B)	367,000円
	RAS-AP40SH(B)	252,000円
	RAS-AP45SH(B)	275,000円
	RAS-AP50SH(B)	301,000円
	RAS-AP56SH(B)	319,000円
	RAS-AP63SH(B)	337,000円
	RAS-AP80SH(B)	367,000円
	RAS-AP112SH(B)	425,000円
	RAS-AP140SH(B)	501,000円
	RAS-AP160SH(B)	550,000円
	RAS-AP224SH(B)	757,000円
	RAS-AP280SH(B)	923,000円
	RAS-AP335SH(B)	1,036,000円

〈冷房専用機〉

	室外ユニット型式	メーカー希望 小売価格(税別)
単相	RAS-AP40EAJ(B)	205,000円
	RAS-AP45EAJ(B)	223,000円
	RAS-AP50EAJ(B)	244,000円
	RAS-AP56EAJ(B)	260,000円
	RAS-AP63EAJ(B)	274,000円
三相	RAS-AP80EAJ(B)	298,000円
	RAS-AP40EA(B)	205,000円
	RAS-AP45EA(B)	223,000円
	RAS-AP50EA(B)	244,000円
	RAS-AP56EA(B)	260,000円
	RAS-AP63EA(B)	274,000円
	RAS-AP80EA(B)	298,000円
	RAS-AP112EA(B)	344,000円
	RAS-AP140EA(B)	406,000円
	RAS-AP160EA(B)	446,000円
	RAS-AP224EA(B)	614,000円
	RAS-AP280EA(B)	748,000円
	RAS-AP335EA(B)	840,000円

室外ユニットオプション

# H-LINK

## H-LINKとは…

日立独自の高性能伝送方式で、室内ユニット～室外ユニット間および集中制御機器～室内または室外ユニット間の制御配線を複数の冷媒系統にまたがって配線可能です。

### 自由な配線形態\*

- 配線方法は、近隣のユニットや集中制御機器の端子台に接続するだけで、配線順序、分岐数の制限はありません。  
\*ループ配線は不可

### ビル用と店舗・オフィス用の区別はありません

- 制御機能、配線方法を統一することにより、同一システム内でビル用マルチと店舗・オフィス用エアコン、EHPエアコンとGHPエアコンの混在を可能にしました。すべての機器を2芯のケーブルで渡り線接続するだけで、アダプターなどは不要です。

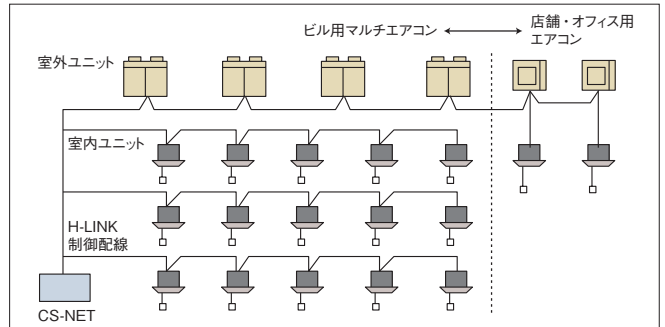

# H-LINK II

室外～室内伝送方式H-LINKを、施工性、自由度をそのままにシステム構成を拡大、機能をアップしました。

### H-LINK II対応機種

室外ユニット	室内ユニット	全熱交換器	制御機器
<ul style="list-style-type: none"> <li>●店舗・オフィス用エアコン 省エネの達人プレミアム 省エネの達人 冷房専用機 寒さ知らず</li> <li>●ビル用マルチエアコン フレックスマルチ【冷暖同時/切換型】 セットフリー iZ【冷暖切換型】(高効率タイプ) セットフリー iZ-M【コンパクト型】 セットフリー iZ-R【リニューアル型】(高効率タイプ) RAS-AP224 ~ 690GSR</li> </ul>	全機種 (厨房用てんつりを含む)	全機種 (空調機連動アダプターの組み合わせが必要)	音声ガイド付き多機能リモコン(PC-ARFV) 多機能リモコン(PC-ARF1) アメニティリモコン(PC-AR1) ハーフサイズリモコン(PC-ARH) 受光部キット(PC-ALHD, PC-ALHC, PC-ALHS, PC-ALHZ) セントラルステーション適温適所EZ(PSC-A64GT) セントラルステーションWeb(PSC-A128WEB2, PSC-A128WEBC1) セントラルステーション適温適所DX セントラルステーション(PSC-A64S1) ワンタッチコントローラー(PSC-A16RS1) コントロールタイマー(PSC-A80T)

項目	H-LINK	H-LINK II
最大冷媒系統数	16	64
1冷媒系統内の室内アドレス設定範囲	0~15	0~63
室内ユニット最大接続台数	128	160
H-LINK内の総機器数	145	200
最大配線長	総長1,000m (H-LINK中継器により5,000mまで延長可能)	
ケーブル仕様	下記の2芯ケーブル(0.75mm <sup>2</sup> 以上) KPEV, KPEV-S, VCTF, VCT, CVV, MVVS, VVR, VVF	

### 従来H-LINK対応機も混在設置可能

- 同一配線路上にH-LINK II対応機と従来H-LINK対応機を混在接続できます。アダプターなども不要です。\*2

集中制御機器	室外・室内ユニット	1システムの接続可能台数(冷媒系統数)	
		室外ユニット	室内ユニット
H-LINK II 対応	全てH-LINK II対応	64冷媒系統	160台
	混在 (H-LINK II/従来H-LINK)	64冷媒系統*1	128台
従来H-LINK 対応	全てH-LINK II対応	16冷媒系統	128台
	混在 (H-LINK II/従来H-LINK)	16冷媒系統	128台

\*1. 従来H-LINK対応機の室外ユニットについては、16系統となります。また室内ユニット16台以上の室外ユニットは2冷媒系統使用となります。  
\*2. H-LINK II対応機/従来H-LINK対応機を組み合わせで使用された場合の制御機能については、下表をご確認ください。

### H-LINK II対応機/従来H-LINK対応機混在時の機能表

	室内ユニットが従来型	室外ユニットが従来型	すべてII型	従来型室外ユニットにII/従来室内ユニットが混在		II型室外ユニットにII/従来室内ユニットが混在	
室外ユニット*1	II	従来	II	従来		II	
室内ユニット*1	従来	II	II	従来	II	従来	II
多機能リモコン アメニティリモコン*1	II	II	II	II	II	II	II
冷媒系統設定範囲*2	0~15	0~15	0~63	0~15		0~15	
アドレス設定範囲*2	0~15	0~15	0~63	0~15	0~15	0~15	0~63
リモコン渡り線レス*3	×	×	●	×	×	×	×
オートリターン*5	●	●	●	●	●	●	●
操作ロック*5	●	●	●	●	●	●	●
設定温度範囲制限*6	●	●	●	●	●	●	●
個別ルーバー設定*7	×	●	●	×	●	×	●
入/切タイマー設定(72Hr)*4	●	●	●	●	●	×	●
昇降グリル距離設定*5	×	●	●	×	●	×	●
異運転モード表示*6	×	●	●	×	●	×	●
室内ホットスタート表示*6	×	●	●	×	●	×	●
室内系統・アドレス変更*5	×	●	●	×	●	×	●
室外予熱中表示/解除*5	×	×	●	×	×	×	●
省エネ室温制御*8	×	×	●	×	×	×	●
リモコンスイッチからの応急運転*9	×	×	●	×	×	×	●

\*1. 「II」(II型)はH-LINK II対応機 (AP型)。「従来」(従来型)は従来H-LINK対応機を示します。  
\*2. 従来H-LINK対応の集中制御機器を接続する場合、冷媒系統設定、アドレス設定ともに設定範囲は0~15となります(集中制御機器から制御しないユニットもこの範囲としてください)。  
\*3. 店舗インバーター同時運転機能のみ可能です。  
\*4. アメニティリモコンのみ設定可能です。  
\*5. 多機能リモコンとアメニティリモコンのみ設定および表示可能です。  
\*6. 多機能リモコンとアメニティリモコンとハーフサイズリモコンのみ設定および表示可能です。  
\*7. 多機能リモコンの場合のみ設定可能です。室内ユニットが個別ルーバーに対応している場合のみ設定可能です。  
\*8. 店舗インバーター機のみ可能です。  
\*9. セットフリー高効率タイプ(RAS-AP\*\*\*GS(R))のみ可能です。



# リモコン

■多機能リモコン PC-ARF1、PC-ARFV、アメニティリモコン PC-AR1 共通特長

## 省エネにも役立つ、多彩なリモコン設定機能のご紹介



多機能リモコン  
PC-ARF1、PC-ARFV

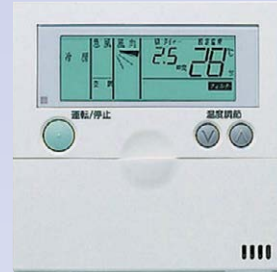

アメニティリモコン  
PC-AR1

### 特長1

#### 設定温度に自動復帰

事務室・店舗  
など

設定温度を変更しても一定の時間が経過すると通常の設定温度に戻り、ムダな運転を抑制します。自動復帰時間は15分・30分・60分・90分の設定が可能です。

例〈冷房運転時〉

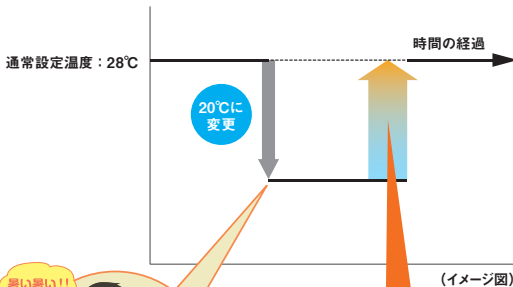

一定の時間が来れば  
自動的に通常設定温度に復帰!

### 特長2

#### 設定温度の範囲を制限

学校・寮・  
病院 など

設定温度の上限、下限を制限することにより、冷やし過ぎ、暖め過ぎを抑制します。クールビズ、ウォームビズの室温管理に役立ちます。

例〈冷房運転時〉

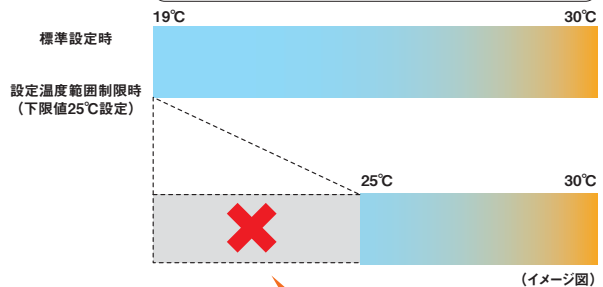

この範囲の温度設定が  
できなくなります

### 特長3

#### 消し忘れ防止タイマー機能

休憩室 など

運転開始から一定の時間が経過すると自動的に運転を停止し、ムダな運転を抑制できます。従来機の1時間単位で最長24時間設定に加え30分、40分、45分、50分、55分、90分が設定可能です。

### 特長4

#### うっかりを予防する停止遅延機能

サーバー室  
など

“うっかり”による停止を抑制するため、「運転/停止」スイッチを3秒間押しつづけないと停止ができないように設定できます。

### 特長5

#### ウィークリータイマー機能(多機能リモコン PC-ARF1、PC-ARFV)

週間スケジュール設定により、曜日・時間ごとに適した温度設定が可能です。ムダを抑え、効率のよい空調が実現します。

### 特長6

#### 操作ロック機能

学校・病院・  
老健施設 など

リモコンからの操作をロックして、設定温度や風量、風向きなどの誤操作による変更を抑制し、当初設定した運転を継続します。

# リモコン

## 多機能リモコン

見やすい! わかりやすい! 使いやすい!  
フルドット液晶+サポート機能の高性能リモコン!

### H-LINK II対応

※H-LINK II対応の室内ユニット(型式:○○○-APO○○)以外の室内ユニットには使用できません。  
※冷暖房兼用機、冷房専用機のどちらも共用で使用できます。  
※室内ユニットとの接続には0.3~0.75mm<sup>2</sup>の配線を使用してください(配線総長30mまで)。  
配線総延長が30mを超える場合は、ツイストペアケーブル(1P-0.75mm<sup>2</sup>)をご使用ください(配線総長500mまで)。  
※てんかせ4方向、てんつりは多機能リモコンPC-ARF1またはPC-ARFVと組み合わせてお使いください。

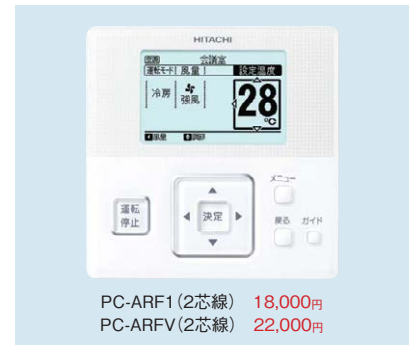

PC-ARF1(2芯線) 18,000円  
PC-ARFV(2芯線) 22,000円

## 見やすい、大型液晶画面

### ひと目でわかる、フルドット液晶画面

フルドット液晶の採用により、数字・文字・マークが一段と読み取りやすくなり、運転・操作状態がひと目でわかります。



### バックライト搭載で、見やすさアップ

操作ボタンを押すとバックライトが点灯。操作時の画面がより見やすくなりました。特に、暗い室内でのリモコン操作に便利です。

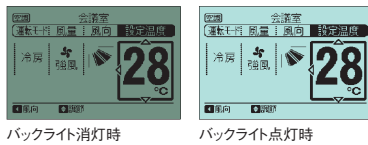

バックライト消灯時

バックライト点灯時

### 運転ボタンが発光、運転・停止の状態がひと目でわかる

運転ボタン全面が緑色に発光するので、運転中か停止中かがひと目でわかります。



運転時

停止時

## 使いやすさの工夫がいっぱい

### 十字ボタンでカンタン操作

「設定温度」「風量」「風向」「運転モード」など、「メイン操作のしやすさ」にこだわって、十字ボタンを採用。左右ボタンで「操作項目を選択」、上下ボタンで「設定を変更」。左右ボタン、上下ボタンの用途を明確にすることで、カンタン操作を実現しました。



①現在の運転状態 ②左右ボタン(◀▶)で項目を選択 ③上下ボタン(▲▼)で設定を変更

### 操作メニューが一目瞭然

メニューボタンを押すと、「スケジュール設定」「昇降グリル」などメイン操作以外の操作メニューを一覧表示。各種設定を簡単・スピーディーに実行できます。

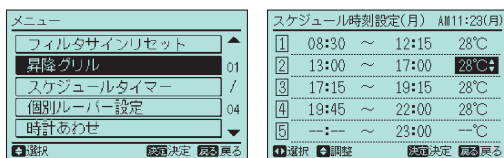

メニュー画面: 設定項目を一覧表示

設定画面: 細かい設定が可能

## とっても親切、サポート機能

### 困ったときには、ガイドボタン

「操作内容の説明」「故障かなと思ったら」などによって、リモコン操作をヘルプ。サービス会社名・電話番号を登録しておけば、トラブル等があった際の連絡先も表示します。

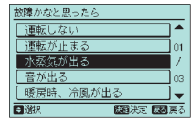

## さまざまな機能で省エネを応援

### 運転開始温度設定の利用で省エネ空調

冷房時28℃、暖房時20℃設定を基本とした設定温度の管理機能。運転開始時に任意の温度に設定できます。上手に利用すれば省エネも可能です。

### 4方向個別ルーバー設定で気流をコントロール

各ルーバーの風向きの個別設定が可能。吹き出し角度を個別に設定することで、風が直接カラダに当たる等を抑制し、より快適な空調環境を実現します。

※てんかせ4方向のみ

### 昇降グリル操作でお手入れ簡単

リモコンでグリルを昇降。フィルター清掃が容易にできます。(昇降グリル付パネル使用時)

### 音声ガイダンス機能搭載(PC-ARFV)

PC-ARFVには音声ガイダンス機能を搭載。操作・設定した内容を音声でお知らせし、確実なリモコン操作をサポート。また、ガイドボタンを押すと、現在の運転状態を音声でガイドしてくれるので、空調状況の確認にも便利です。



28℃に設定しました。

室内ユニット「てんかせ4方向」、「てんつり(36~160型)」を選定の場合には、多機能リモコン(PC-ARF1またはPC-ARFV)をご使用ください。その他のリモコンは使用できません。

## アメニティリモコン



PC-AR1 (2芯線)  
14,000円

### H-LINK II対応

- インテリアに調和するデザインを採用。
- 新・大型液晶画面で、作業状態、設定内容がさらに見やすくなりました。
- 最大72時間まで0.5時間単位でタイマー設定が可能になりました。
- 機能選択がリモコンで設定可能になりました。
- システム内の運転状態を監視し、異常発生時にはアラームでお知らせ。  
また、室内・室外ユニットのプリント板に異常がないか(自己診断機能)がチェックします。

※冷暖房兼用機、冷房専用機のどちらも共用で使用できます。  
※室内ユニットとの接続には0.3～0.75mm<sup>2</sup>の配線を使用してください。(配線総長30mまで)  
配線総長が30mを超える場合は、ツイストペアケーブル(1P-0.75mm<sup>2</sup>)をご使用ください。(配線総長500mまで)  
※「てんかせ4方向」および「てんつり(36～160型)」には使用できません。詳細は当社営業窓口までお問い合わせください。

## ハーフサイズリモコン



PC-ARRH (2芯線)  
11,000円

### H-LINK II対応

- 温度設定をメイン機能とする、簡単操作のリモコンです。
- 運転モード切り換えも可能です。(機能選択設定時)
- 不特定多数の人が利用するホテルなどに適しています。
- 2リモコン制御やグループ制御(最大16台)などができます。
- 異常発生時には、アラームコードを表示します。

※オートルーバーの設定機能はありません。オートルーバー設定が必要な場合は必ず、多機能リモコン、アメニティリモコンまたはオートルーバー設定機能のある他のコントロール機器と併用してください。  
※室内ユニットとの接続には、0.3～0.75mm<sup>2</sup>の配線を使用してください。(配線総長30mまで)  
配線総長が30mを超える場合は、ツイストペアケーブル(1P-0.75mm<sup>2</sup>)をご使用ください。(配線総長200mまで)  
※運転モードを集中コントローラーで一括管理される場合、手元操作防止のため運転切換ボタンなしのリモコンも特注対応いたします。詳細は当社営業窓口までお問い合わせください。  
※「てんかせ4方向」および「てんつり(36～160型)」には使用できません。詳細は当社営業窓口までお問い合わせください。



カバーを取り外して壁埋め込み型にできます。ホテルのナイトテーブルなどへの埋め込みが可能です。

## ワイヤレスリモコン(単方向)



PC-LH3A  
11,000円

- 手元からワンタッチ操作、配線工事が不要。
- リモコンによる複数台同時運転が可能。

※受光部キットが必要です。  
※「てんかせ4方向」および「てんつり(36～160型)」には使用できません。詳細は当社営業窓口までお問い合わせください。

### ■受光部キット

#### H-LINK II対応

室内ユニット組み込み型			別置き型
PC-ALHC 12,000円 てんかせ Jr.用	PC-ALHD 12,000円 てんかせ 2方向用	PC-ALHS 12,000円 てんかせ 1方向用	PC-ALHZ 12,000円 汎用 (かべかけ用など)

## 昇降専用ワイヤレスリモコン

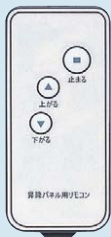

PC-LG2  
2,000円

- 昇降グリル操作専用のワイヤレスリモコンです。(各種運転設定はできません)
- ワンタッチでてんかせ4方向、2方向オプションの昇降グリルの操作ができます。

※受光部キットまたは昇降専用受光部キットが必要です。  
※てんかせ4方向、2方向以外の室内ユニットには使用できません。

### ■昇降専用受光部キット



PC-ALUH  
10,000円  
てんかせ  
4方向用

※「昇降専用受光部キット」は「昇降グリル」の台数と同数必要となります。

### 集中制御

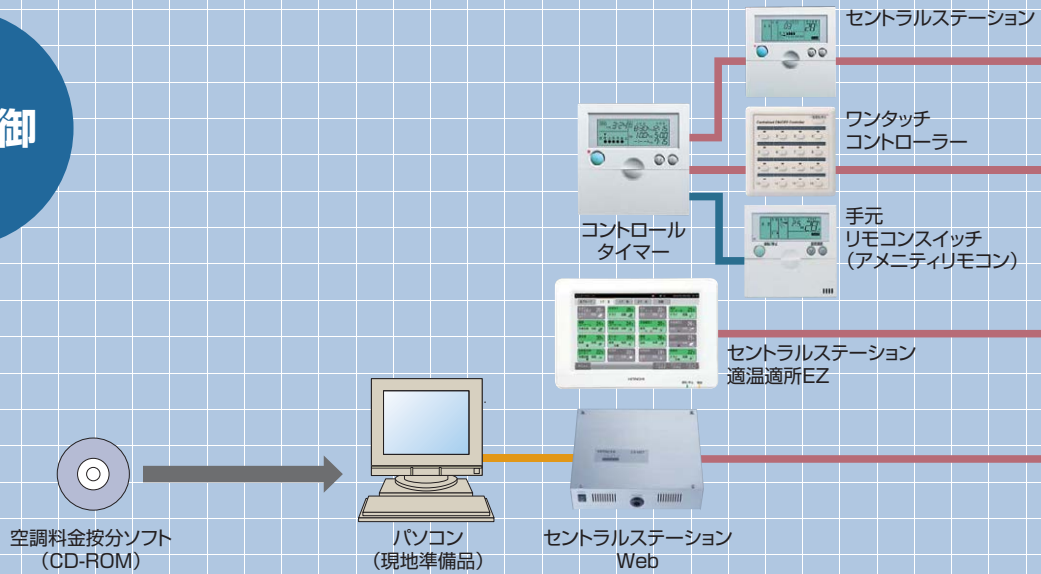

### セントラルステーション 適温適所DX

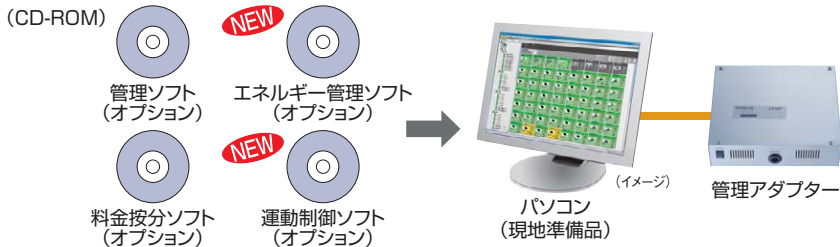

### ビル空調管理システム



ビル管理システム  
(日立ビルマックスなど)

### オープンネットワーク対応機器



### BMアダプター

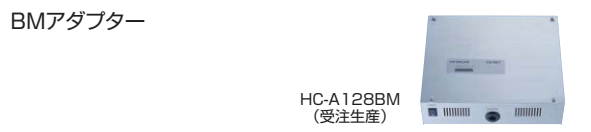

※1.全熱交換器およびH-LINKアダプター接続機器、RACアダプター接続機器の料金計算は、当社営業窓口までお問い合わせください。  
 ※2.BACnet®: A Data Communication Protocol for Building Automation and Control Network ASHRAEの登録商標です。  
 社団法人電気設備学会 BAS標準インターフェース仕様書IEIE-P-0003:2000アテンダムaまたはANSI/ASHRAE規格 135-2004BACnet 準拠

※3.LonWorks®: フィールドLANのひとつ、Echelon社の登録商標です。  
 ※4.HARC:HITACHI Airconditioner Remote Controller



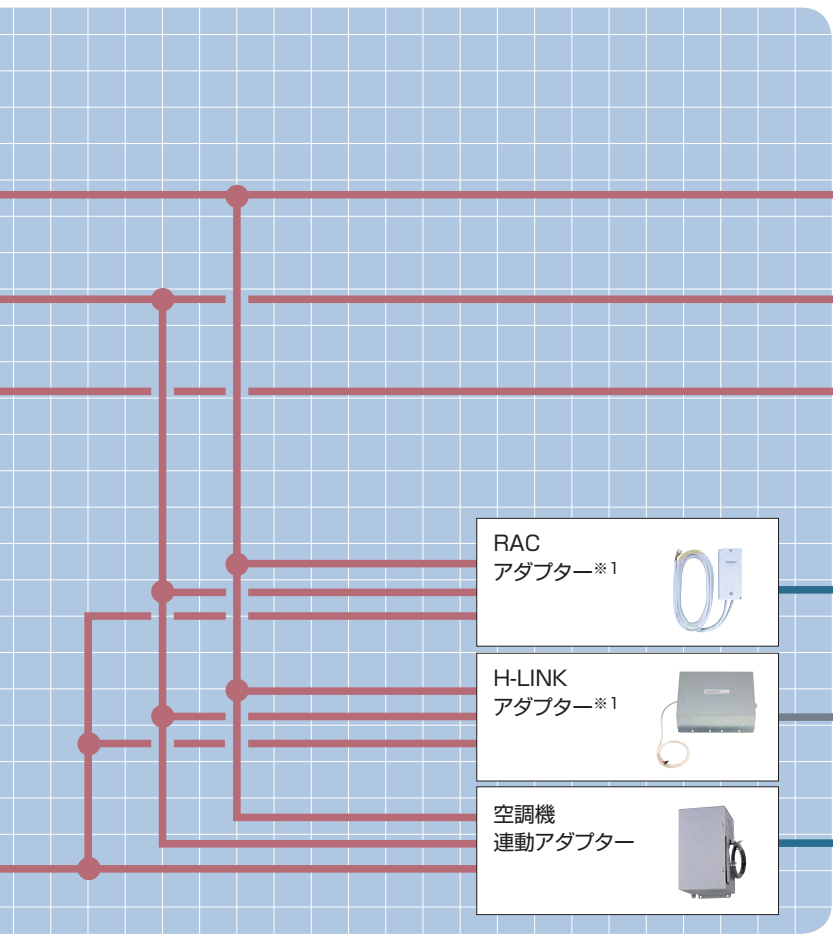

- ◆凡例
- LAN
  - H-LINK
  - 専用制御線
  - RS-232C
  - USB
  - 接点渡し他

◆空調機器など

<p>ビル用マルチエアコン</p> 	<p>店舗・オフィス用エアコン</p> 
<p>室内ユニット</p> 	
<p>RACアダプター※1</p> 	
<p>H-LINKアダプター※1</p> 	
<p>空調機連動アダプター</p> 	
<p>日立製ルームエアコン</p>  <p><small>※詳しくは「ルームエアコン住宅設備用」カタログをご参照ください。</small></p>	
<p>HA対応ルームエアコンなどの他設備機器</p>  <p><small>※詳しくは「ルームエアコン住宅設備用」カタログをご参照ください。</small></p>	
<p>全熱交換器</p> 	

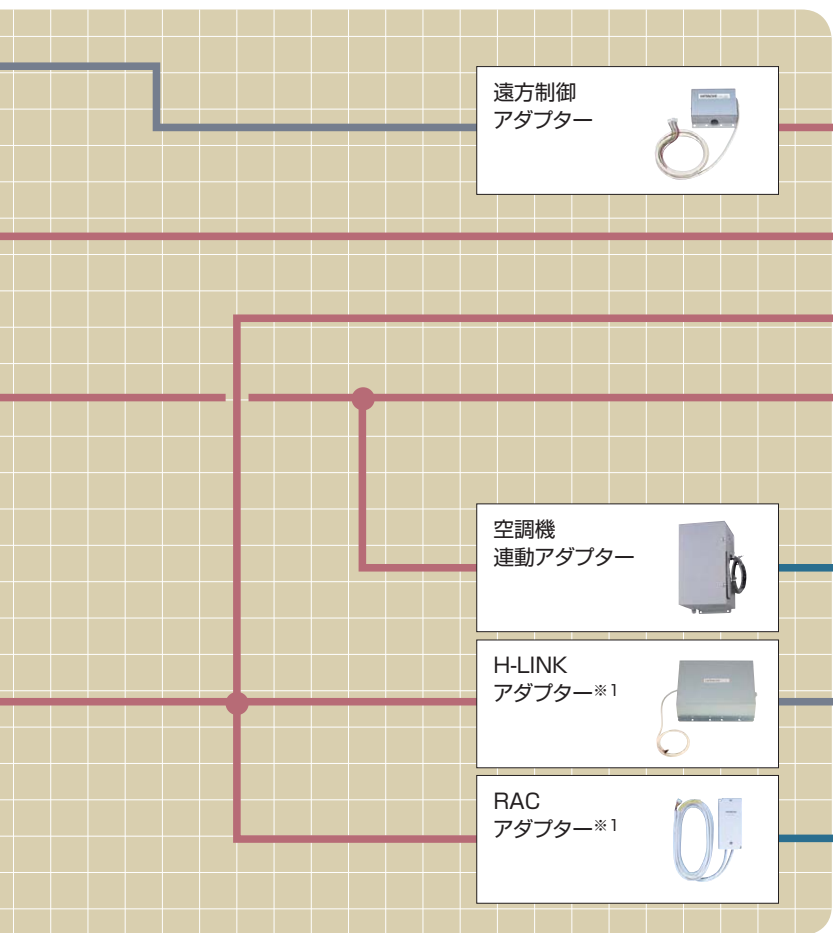

◆空調機器など

<p>遠方制御アダプター</p> 	<p>ビル用マルチエアコン</p> 
<p>店舗・オフィス用エアコン</p> 	
<p>室内ユニット</p> 	
<p>空調機連動アダプター</p> 	
<p>H-LINKアダプター※1</p> 	
<p>RACアダプター※1</p> 	
<p>全熱交換器</p> 	
<p>HA対応ルームエアコンなどの他設備機器</p>  <p><small>※詳しくは「ルームエアコン住宅設備用」カタログをご参照ください。</small></p>	
<p>日立製ルームエアコン</p>  <p><small>※詳しくは「ルームエアコン住宅設備用」カタログをご参照ください。</small></p>	

### ■機能一覧表

機能	操作単位							設定機能									
	一括	H-I-L-I-N-K 毎	ブロック 毎	グループ 毎	リモコン グループ	室内ユニット 毎	レイアウト 毎	運転/停止	運転モード 切替 ※1	温度設定 暖房時 :17~30℃ その他 モード時 :19~30℃	風量切換	許可/禁止		風向設定	室外ユニット 能力制御 ※14	運転音低減 制御 ※14	
												設定項目 単位	全項目 操作禁止 ※2				
手元リモコン スイッチ	多機能リモコン (PC-ARF1)	×	×	×	×	□ ※10	□ ※10	×	●	●	●	●	×	×	●	×	×
	音声ガイド付き 多機能リモコン (PC-ARFV)	×	×	×	×	□ ※10	□ ※10	×	●	●	●	●	×	×	●	×	×
	アメニティリモコン (PC-AR1)	×	×	×	×	□ ※10	□ ※10	×	●	●	●	●	×	×	●	×	×
セントラルステーション (PSC-A64S1) (PSC-5S)	●	×	● (PSC-A64S1)	×	●	×	×	●	●	●	● ※15	×	●	●	×	×	
ワンタッチ コントローラー (PSC-A16RS1)	●	×	×	×	●	×	×	●	×	×	×	×	×	×	×	×	
セントラルステーション 適温適所EZ (PSC-A64GT)	●	×	●	×	●	×	×	●	●	●	●	×	●	●	×	×	
セントラルステーション Web (PSC-A128WEB2) (PSC-A128WEB2C1)	●	×	●	●	×	□ ※10	×	●	●	●	● ※15	●	●	●	●	×	
セントラルステーション 適温適所DX	●	●	●	●	×	□ ※10	●	●	●	●	●	●	●	●	●	●	

- ※1. 冷暖自動設定する場合はリモコンスイッチでオプション設定が必要です。(PSC-5S、PSC-A64S1の場合は、PSC-5S、PSC-A64S1側でも設定が必要です。)
- ※2. 全項目リモコン禁止設定した場合でも、セントラルステーションから運転操作を行った場合は停止操作ができます。またこの場合、手元リモコンスイッチから再運転できます。ただし、この場合の停止操作はあくまでも緊急停止操作であり、通常の停止操作として行わないでください。
- ※3. PC-AR1には設定時間後に運転または停止させる入/切タイマー機能を搭載しています。またコントロールタイマーとの連動も可能です。
- ※4. PSC-5S、PSC-A64S1、PSC-A16RS1本体にはタイマー機能はありません。コントロールタイマーとの接続によりスケジュール運転が可能です。
- ※5. コントロールタイマーとの接続により可能となります。
- ※6. 設定日から1週間以内の特定の曜日に、スケジュール運転を行わないようにする機能です。
- ※7. PSC-5Sは、グループごとにスケジュール運転する/しないを設定することはできません。
- ※8. デマンド入力に対してのみ設定可能です。
- ※9. CS-NETより全室内ユニットに全項目リモコン禁止設定および停止指令を送信します。ただし、直前の室内ユニットの運転状態とオプション(加湿器など)取付状態により、室内送風機は運転を継続する場合があります。
- ※10. リモコンスイッチの接続形態によります。室内ユニットごとにリモコンスイッチが接続されている場合は室内ごとの制御となり、リモコングループが構成されている場合はリモコングループごとの制御となります。リモコングループ内の室内ユニットを個別に制御することはできません。
- ※11. 接点入出力設定の接点入力時の動作内容で、停止・設定温度シフト・運転モードシフトなどを選択した場合に機能します。
- ※12. グループごとに異なるスケジュールを設定している場合は、ウィークリバーパターンは1種類になります。
- ※13. PC-ARF1、PC-ARFVは運転に合わせて温度設定もできます。PC-AR1はコントロールタイマーとの接続により、運転/停止3回の設定ができます。
- ※14. 対応する室外ユニットについては当社営業窓口までお問い合わせください。
- ※15. 本集中制御機器は風量4段階調整には対応していません。「てんかせ4方向」および「てんつり(36~160型)」をご使用の場合には、必ず多機能リモコン(PC-ARF1またはPC-ARFV)をご使用ください。

### ■CS-NETで使用する言葉の定義

The diagram illustrates the CS-NET system architecture. It shows a central CS-NET unit connected to multiple indoor units (室内ユニット) and outdoor units (室外ユニット). The indoor units are organized into groups (グループ) and remote control groups (リモコングループ). A zone/block (ゾーン、ブロック) is also indicated, encompassing multiple groups.

**リモコングループ** … リモコンスイッチの制御配線で複数台(最大16台)の室内ユニットを渡り線接続したものの。室内ユニットは全て同一設定となります。

**グループ** … 複数台の室内ユニットをまとめてCS-NET上で登録したもの。集中制御機器からの設定は同一の制御となりますが、リモコンスイッチからは個別に操作できます。

**ゾーン** … セントラルステーションⅢの1画面で操作できる16グループの集合。

**ブロック** … 複数のグループをまとめてCS-NET上で登録したもの。

●：可 ×：不可 △：他製品との組み合わせにより可能。 □：設定により可能または制限あり。

監視機能										スケジュール機能						その他の機能							
フィルターサインリセット	運転状態	運転モード	設定風量	アラームコード	風向設定状態	フィルターサイン	スケジュール機能	ウィークリー設定	1日の設定回数	消し忘れ防止	特異日設定	休日設定 ※6	2種類のウィークリーパターン	グループ毎に異なるスケジュール	一括運転/停止信号入力	緊急停止信号入力 ※9	デマンド信号入力	左記信号入力時の動作グループ設定	一括運転信号出力	一括警報信号出力	左記信号の出力対象グループ設定	空調料金按分	
●	●	●	●	●	●	●	●	●	●	●	●	●	×	×	×	×	×	×	×	×	×	×	×
●	●	●	●	●	●	●	●	●	●	●	●	×	×	×	×	×	×	×	×	×	×	×	×
●	●	●	●	●	●	●	●	●	△ ※3	△ ※5	●	×	△ ※5	×	×	×	×	×	×	×	×	×	×
●	●	●	●	●	●	●	△ ※4	△ ※4	●	△ ※5	×	△ ※5	△ ※12	△ ※7	●	●	●	□ ※8	●	●	×	×	×
×	●	×	×	×	×	×	△ ※4	△ ※4	●	●	×	△ ※12	△	●	●	×	×	●	●	×	×	×	×
●	●	●	●	●	●	●	●	●	●	●	×	●	×	●	●	●	●	●	●	●	×	×	×
●	●	●	●	●	●	●	●	●	●	●	●	●	●	●	●	●	□ ※11	●	●	●	●	●	△
●	●	●	●	●	●	●	●	●	●	●	●	●	●	●	●	●	□ ※11	●	●	●	●	●	△

### ■接続可能機種一覧表

●：対応 △：一部制限あり ×：非対応

製品名	ビル用マルチエアコン	店舗・オフィス用エアコン	ガスヒートポンプエアコン	RACアダプター (ルームエアコン接続用アダプター)	H-LINKアダプター (他社空調機接続用アダプター)	空調機運動アダプター (全熱交換器接続用アダプター)	設備用パッケージエアコン
手元リモコンスイッチ (多機能リモコン: PC-ARF1、PC-ARFV) ※4 (アメニティリモコン: PC-AR1)	●	●	●	-	-	●	△ ※5
セントラルステーション (PSC-A64S1) (PSC-5S)	●	●	●	●	●	●	△ ※3
ワンタッチコントローラー (PSC-A16RS1)	●	●	●	●	●	●	△ ※3
セントラルステーション適温適所EZ (PSC-A64GT)	●	●	●	●	●	●	△ ※5
セントラルステーションWeb (PSC-A128WEB2)	●	●	●	●	●	●	△ ※1
セントラルステーションWeb [空調料金按分対応型] (PSC-A128WEB2C1)	● ※6	●	●	●	●	●	△ ※1 ※2
セントラルステーション適温適所DX	● ※6	●	●	●	●	●	△ ※1 ※2

- ※1. 2011年8月現在発売中の製品で記載しています。旧型製品については当社営業窓口までお問い合わせください。電算機専用型、床置セパレート型/定速-800以上、床置型水冷式-1000以下は除きます。
- ※2. 監視・制御は可能ですが、空調料金按分には対応しません。
- ※3. 機能が一部制限があります。
- ※4. H-LINK II対応の室内ユニット(型式: ○○○-AP○○○)以外の室内ユニットには使用できません。
- ※5. 接続可否については、別途当社営業窓口までお問い合わせください。
- ※6. 外気処理エアコン、エコフレッシュについては監視・制御は可能ですが、空調料金按分には対応しません。

### CS-NETのご採用にあたって

- CS-NETをご採用いただく際には事前の検討が必要ですので、当社営業窓口までお問い合わせください。
- CS-NETは本体価格および工事費以外にシステム調整にともなう費用が別途必要となります。

## 集中リモコンのご採用にあたって

- 集中リモコンでリモコンレス機に接続した場合、集中リモコン故障時など制御、監視が行えなくなる場合があります。
- 集中リモコンを併用する場合、リモコンレス機は接続できません。また集中リモコンによる手元リモコン禁止機能は使用できません。

## セントラルステーション



PSC-A64S1 100,000円  
PSC-5S 70,000円  
電源 AC100V  
(AC200Vにも対応可能)

PSC-A64S1

室内ユニット最大160台

最大64リモコングループ

H-LINK II 対応

PSC-5S

室内ユニット最大128台

最大16リモコングループ

### リモコングループ単位に制御する小規模向け集中コントローラー

- H-LINKに接続して最大64リモコングループ、室内ユニット最大160台制御可能です(PSC-A64S1)。またH-LINK上に8台まで接続可能です。
- 運転/停止、運転モード、温度設定などの基本的な制御に加え、風量、オートルーバーの設定もできます。また異常発生時には異常内容をコードで表示します。
- 外部入出力端子を標準装備。外部信号により、一括運転/停止、デマンド制御、緊急停止ができます。また、一括運転出力、一括警報出力ができます。
- セントラルステーションWebやワンタッチコントローラー、セントラルステーション適温適所EZとの併用も可能です。(ただし、この場合制限事項がありますので、詳細は当社営業窓口までお問い合わせください。またセントラルステーションⅢ、ゲートウェイC1との併用はできません)

## ワンタッチコントローラー



PSC-A16RS1 77,000円  
電源 AC100V  
(AC200Vにも対応可能)

室内ユニット最大160台

最大16リモコングループ

H-LINK II 対応

### 運転/停止のみを行う簡易型の集中コントローラーです

- リモコングループ単位に運転/停止のみを行います。
- H-LINKに接続して、最大16リモコングループ、室内ユニット最大160台制御可能です。またH-LINK上に8台まで接続可能です。
- 外部入出力端子を標準装備。外部信号により、一括運転/停止、緊急停止ができます。また、一括運転出力、一括警報出力ができます。
- セントラルステーションWebやセントラルステーション、セントラルステーション適温適所EZとの併用が可能です。

※必ずリモコンスイッチを併用してください。室内ユニットをリモコンレスで使用することはできません。

## コントロールタイマー



PSC-A80T 35,000円

H-LINK II 対応

### セントラルステーション、アメニティリモコン、ワンタッチコントローラーなどと併用することにより、これらのコントローラーが制御する空調機を1週間単位でスケジュール運転できます

- セントラルステーション PSC-A64S1、ワンタッチコントローラー PSC-A16RS1と組み合わせた場合、グループごとに異なるスケジュール設定ができます。この場合、入時刻で温度設定することもできます。
- 設定は1週間単位で、各曜日ごとに1日3回の運転/停止設定ができます。
- 切時刻に合わせて手元リモコンを禁止することもできます。(セントラルステーション、アメニティリモコン組み合わせ時)
- A / B 2種類の週間スケジュールが設定可能。夏と冬でスケジュールを切り替えるなどの対応もできます。
- 設定内容は全てデジタル表示。設定操作、設定内容の確認ができます。
- 停電バックアップ機能付き。2週間以内の停電なら、時計は停止しません。

※グループごとに異なるスケジュール設定する場合、週間スケジュールは1種類の設定になります。

#### ■コントロールタイマー表示の例





## システム構成図

各コントローラーの組み合わせにより、規模や目的に合わせたシステム構成が可能です。

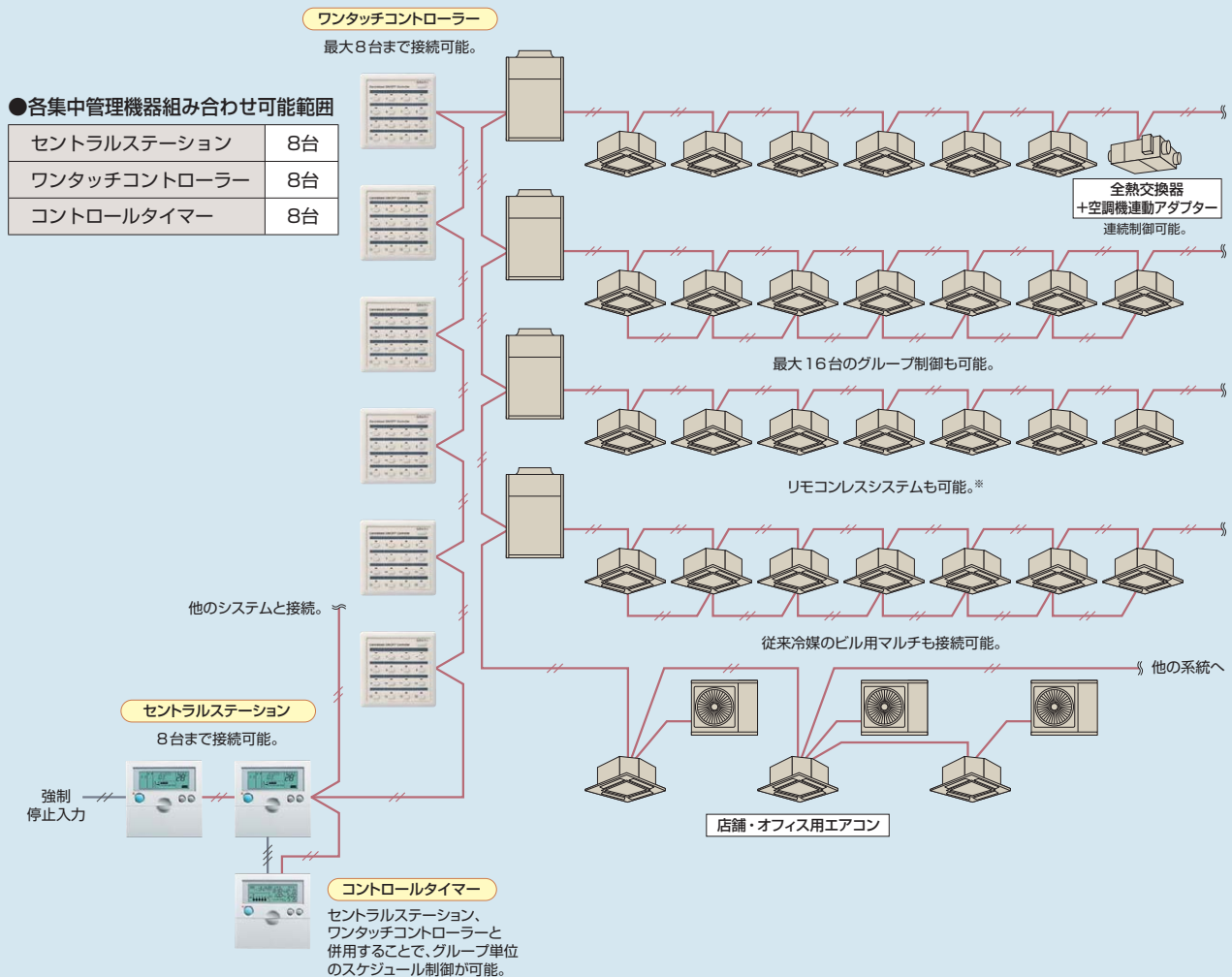

### ■セントラルステーションの連結

セントラルステーションを最大8台まで連結可能なので、最大160グループ(160台)の空調管理を実現。

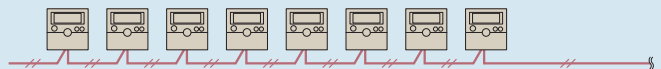

### ■ワンタッチコントローラーの連結

室内ユニットの台数に応じてワンタッチコントローラーを連結。最大128グループ(160台)の運転/停止を管理できます。



### ■セントラルステーションとコントロールタイマーの併用

集中管理と週間単位の自動運転が可能。グループ単位の運転スケジュールも設定できます。

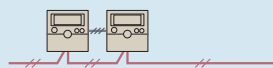

### ■ワンタッチコントローラーとコントロールタイマーの併用

集中管理と週間単位の自動運転が可能。グループ単位の運転スケジュールも設定できます。



### ■セントラルステーションとワンタッチコントローラーの併用

ビル全体の集中管理とフロア単位のローカル制御の組み合わせ。



\*ワンタッチコントローラーを接続する場合はリモコンレスシステムはできません。

### セントラルステーション適温適所EZ

室内ユニット最大160台

最大64リモコングループ

H-LINK II 対応

**大型液晶タッチパネルで、カンタン操作。  
これ1台で、施設の空調を一括管理できます。**

- 大型液晶タッチパネルで、視認性と操作性に優れています。
- 表示部、制御部、電源部一体型で、施工性に優れています。
- 週間スケジュール機能は1日10回まで設定可能です。
- 運転時間の積算表示で省エネ管理をサポートします。
- 最大160台の室内ユニットを一括管理可能です。



PSC-A64GT 259,000円

電源 AC100-240V

### 見やすい、使いやすい8.5インチカラータッチパネル

通常画面で全空調機の運転状況を確認できます。操作は画面にタッチするだけ。視認性と操作性に優れた集中管理コントローラーです。

通常画面グループ表示

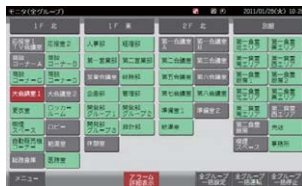

緑…運転 グレー…停止 赤…異常

設定画面



グループやブロックのアイコンを押すと設定画面が表示されます。設定画面で部屋ごとの運転ON・OFF、運転モード、温度などの設定が可能です。

ブロック表示



### 週間スケジュール機能で細やかな空調管理

空調機の運転/停止や温度設定などを10回/日まで設定可能。時間や環境に合わせた細やかな空調管理が実現します。スケジュールを稼働させない休日設定も可能です。

スケジュール設定画面



### 運転時間の見える化で省エネ管理をサポート

リモコングループごとに運転時間の積算を月単位で表示。切り忘れなどの過剰運転を把握しやすくし、省エネ化につなげます。

運転時間積算表示画面

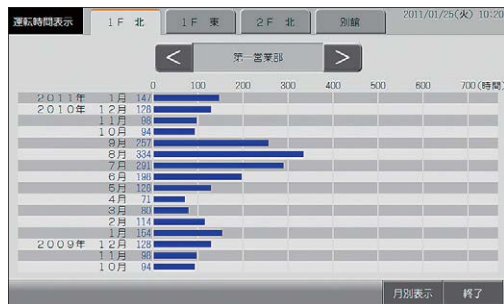

### 最大160台の室内ユニットを一括管理

本機1台で最大64リモコングループ、室内ユニット160台まで接続可能。テナントビルや学校、病院など、小～中規模の空調管理におすすめです。

システム構成例

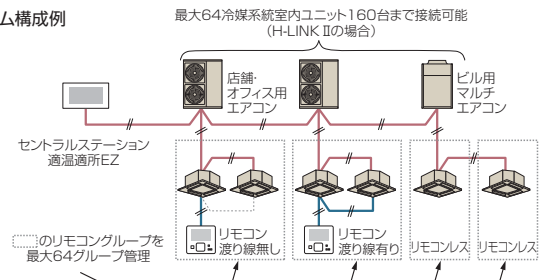

接続可能台数\*1

	室外ユニット	室内ユニット	集中コントローラー	合計接続台数*2
H-LINK II	64	160	8	200
H-LINK	16	128	8	145

\*1. 同一H-LINK(制御配線)内に接続できる各機器の最大台数を示します。  
\*2. 室外ユニット、室内ユニット、集中コントローラーの総機器数は合計接続台数以下にしてください。

### セントラルステーション適温適所DX

受注対応

室内ユニット最大2560台

最大2048グループ

H-LINK II対応

管理機能+エネルギー管理対応+料金按分対応+連動制御対応



アダプター  
PSC-A128WX1 400,000円

電源 AC100V  
(AC200Vにも対応可能)



モニター画面(イメージ)



管理ソフト  
(オプション)

PSC-AS2048WXB1  
230,000円



エネルギー管理ソフト  
(オプション)

PSC-AS2048WXE  
180,000円



料金按分ソフト  
(オプション)

PSC-AS2048WXC1  
550,000円



連動制御ソフト  
(オプション)

PSC-AS2048WXX  
150,000円

充実の機能で大規模施設の空調を管理。  
オプションソフトで各環境に適した機能を追加可能。

- 最大2048グループの室内ユニットを一括管理できます。  
(アダプター16台接続時)
- レイアウト表示で簡単に空調機の監視制御が可能です。
- 空調機の運転時間や設定温度などトレンド表示で省エネ管理をサポートします。
- 多彩な省エネ制御機能を用意します。
- 改正省エネ法に対応するためのエネルギー管理が可能です。 **NEW**
- 省エネ啓蒙活動をサポートするためのグラフ表示やリスト表示が可能です。 **NEW**
- スケジュールで深夜の室外ユニットの運転音を低減することが可能です。  
(対応室外ユニットに限ります。)
- 豊富な連動制御機能でビル全体の省エネ活動をサポートします。 **NEW**

### 最大2048グループを一括管理

最大16台のアダプター接続により、2048グループ(室内ユニット2560台)を一括管理できます。中〜大規模施設の空調管理におすすめです。

#### ■システム構成例

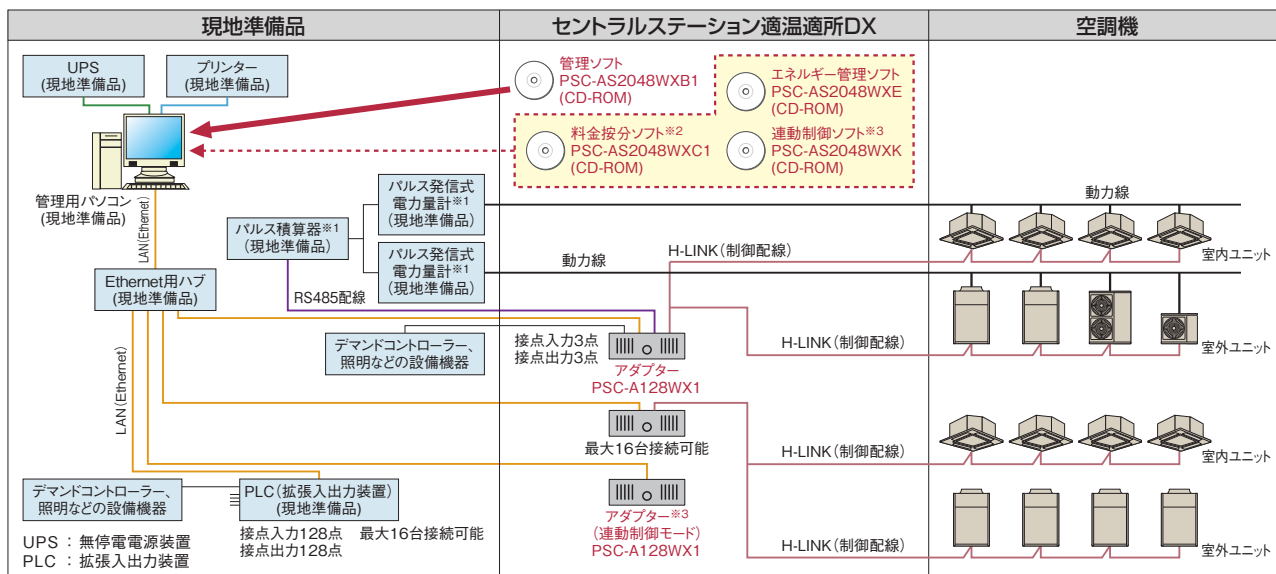

#### ●配線注意

1. 使用電力量の計測を行う場合には※1の機器(ハルス発信式電力量計、ハルス積算器)が必要です。
  2. 室外ユニットの使用電力量を室内ユニット、グループ、ブロック、テナントごとに按分する場合には※1の機器(ハルス発信式電力量計、ハルス積算器)、※2の機器(料金按分ソフト)が必要です。
  3. 料金按分ソフトで空調使用比率計算を行う場合(ハルス発信式電力量計を使用しない場合は、※1の機器(ハルス発信式電力量計、ハルス積算器)と、それに配線する制御配線は不要です。
  4. 連動制御を行う場合、※3の機器(連動制御ソフト、アダプター(連動制御モード))が必要です。
- \* 料金按分ソフトや管理ソフトは空調機の運転状態に基づいて電力量計、ガス量計の値を按分、表示するシステムですので、計量法でいう取引証明用としては使用できません。

### レイアウト表示で空調機の監視・制御が簡単

空調機の設置位置を平面図・鳥瞰図で表示可能。あらかじめ用意した空間の図面をデータで取り込むことで、ソフト内で空調機をレイアウトできます。

レイアウト表示画面(イメージ)

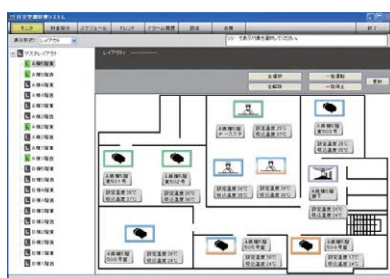

### トレンドグラフの表示で省エネ管理をサポート

空調機、グループ、ブロック単位で、1日当たりの運転時間や設定温度などのトレンドをグラフ表示。グラフ化したデータは、CSVファイルで編集・分析が可能です。使用状況の『見える化』により、省エネ管理をサポートします。

トレンドグラフ表示(イメージ)

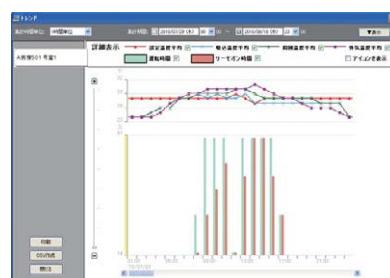



### 多彩な省エネ制御

- 接点入力信号を使用して省エネ制御が可能です。
- 「室外ユニット能力制御」はスケジュールに登録し、使用電力量を抑えたい時間帯のみ本制御を設定することも可能です。

内容	項目	詳細	入力
省エネ制御	運転/停止		レベル信号/パルス信号
	手元リモコン禁止	発停、運転モード、設定温度、風量、風向	レベル信号/パルス信号
	運転温度シフト	冷房・ドライ時: +1℃ ~ +9℃ 暖房時: -1℃ ~ -9℃	レベル信号/パルス信号
	運転モードシフト	冷房・ドライ時: 送風 暖房時: 停止	レベル信号
	室外ユニット能力制御	0、40、50、60、70、80、90、100%	レベル信号/スケジュール

※「室外ユニット能力制御」は一部対応していない室外ユニットがあります。  
 ※「室外ユニット能力制御」で設定する値は目標設定値であり、電力量を指定値に制限することを保証するものではありません。

#### デマンドコントローラーによる接点入力信号との組み合わせ例

- 接点入力3 - デマンドコントローラー優先順位[低]の信号入力  
対象ユニット: 全室外ユニット  
設定値: 80%
- 接点入力2 - デマンドコントローラー優先順位[中]の信号入力  
対象ユニット: 全室外ユニット  
設定値: 60%
- 接点入力1 - デマンドコントローラー優先順位[高]の信号入力  
対象ユニット: 全室外ユニット  
設定値: 0%

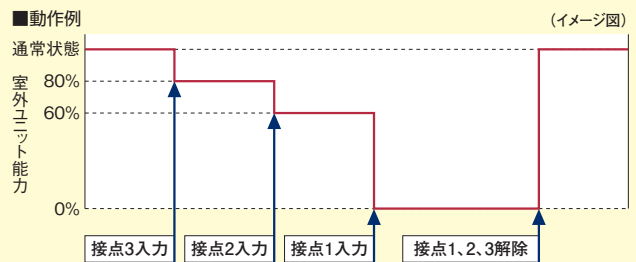

### 改正省エネ法に対応したエネルギー管理(エネルギー管理ソフトを追加した場合)

- 省エネ法「定期報告書 - 第2表」と同じエネルギー順に並べているので、入力した値を簡単に「定期報告書 - 第2表」に転記できます。
- 入力値は、直接数字を入力する以外にパルス積算器に入力したパルス値を自動入力することも可能です。
- 電力以外のガスや原油などのエネルギーも管理可能です。(各エネルギーの使用量は手入力またはパルスによる入力管理が必要です。)
- データは月ごと入力し、年度ごと管理できるので、省エネ活動の成果を過去と比較しながら確認できます。

#### エネルギー管理 - 報告書サポート画面(イメージ)

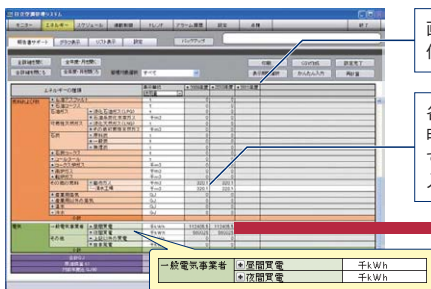

画面は過去データを同時に表示可能なので、使用量の変化が簡単に把握可能です。

各エネルギーの使用量は管理対象ごとに、明細書やメーターから取得した値を直接入力するか、パルス積算器から自動取得した値を入力するかを選択可能です。

定期報告書の同じ項目に転記するだけで省エネ法定期報告書(第2表)の作成が可能です。

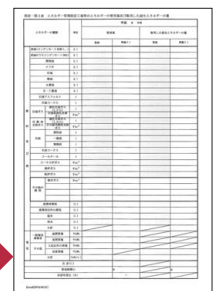

定期報告書(第2表)(イメージ)

### 省エネ啓蒙活動をサポートするグラフ・リスト表示(エネルギー管理ソフトを追加した場合)

- 空調機単位(グループ、ブロック)や支店単位(管理対象)で省エネ活動への効果をグラフ表示します。
- 建屋ごとや支店単位で省エネ活動の効果をグラフ表示します。
- 比較期間は1年度または1か月単位で比較することが可能です。
- 比較対象は次のとおり選択が可能です。  
「対前年度比」「対基準年度比」「目標達成率」「数値」※
- 比較単位は次の選択が可能です。

管理対象	熱量 GJ(ギガジュール)
	原油換算 kℓ(キロリットル)
	CO <sub>2</sub> 排出量
空調機	参考金額
	運転時間
	サーモオン時間 切り忘れ時間

※比較単位により選択できない比較対象があります。

#### エネルギー管理 - グラフ表示画面(イメージ)

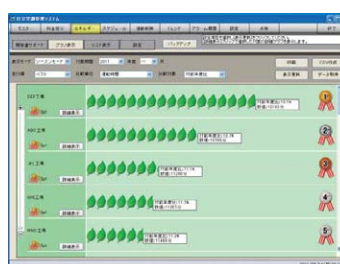

#### エネルギー管理 - リスト表示画面(イメージ)

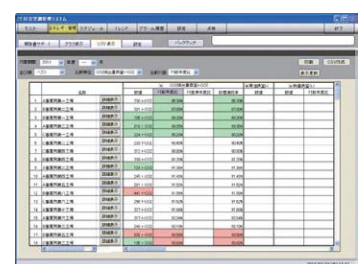



## スケジュールによる室外ユニット運転音低減制御

- 夜間、室外ユニットの運転音が気になる地域でも、「運転音低減制御」をスケジュールに登録することで指定した時間帯のみ運転音を低減して運転することができます。
- 接点のレベル信号による運転音低減制御も可能です。

項目	詳細	入力
運転音低減制御	1~9	レベル信号/スケジュール

※対応室外ユニットのみ有効です。

※運転音低減制御で設定する値は目標設定値であり、運転音を指定値に制限することを保証するものではありません。

## 豊富な連動制御機能(連動制御ソフトとアダプター(連動制御モード)を追加した場合)

- 本システムで管理する全ユニットを条件として多彩な連動制御を行うことが可能です。

### ■設定項目

	項目	内容
条件	ユニット指定	全室内ユニット+全設備ユニット
	ユニット台数	1~3,200台((室内ユニットまたは設備ユニット200台)×16アダプター)
	動作	●運転 ●停止 ●サーモオン ●アラーム
制御	ユニット指定	全室内ユニット+全設備ユニット
	ユニット台数	3,200台((室内ユニットまたは設備ユニット200台)×16アダプター)
	動作	●運転 ●停止 ●運転モード ●設定温度 ●風量 ●風向 ●手元リモコン禁止/許可

### ■設定例

目的:共用部の室内ユニットの効率的な運転、停止

#### 設定内容 1

	項目	内容
条件	ユニット指定	各個室の室内ユニット(10台)
	ユニット台数	1台以上
	動作	運転
制御	ユニット指定	共用部の室内ユニット
	ユニット台数	2台
	動作	運転

各個室の室内ユニットが1台以上運転したら

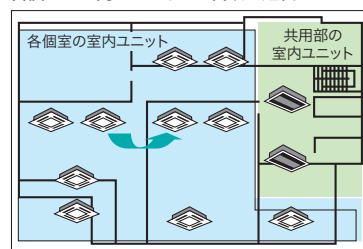

(イメージ)

共用部の室内ユニットの2台を運転

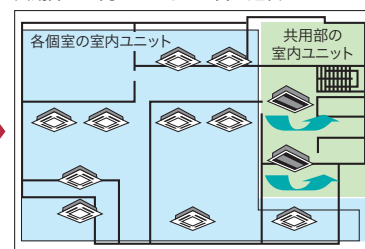

(イメージ)

#### 設定内容 2

	項目	内容
条件	ユニット指定	各個室の室内ユニット(10台)
	ユニット台数	10台以上
	動作	停止
制御	ユニット指定	共用部の室内ユニット
	ユニット台数	2台
	動作	停止

各個室の室内ユニットが10台以上停止したら

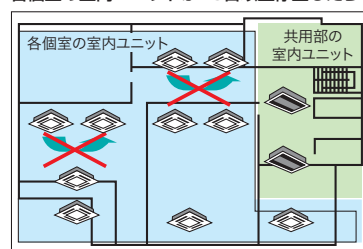

(イメージ)

共用部の室内ユニットの2台を停止

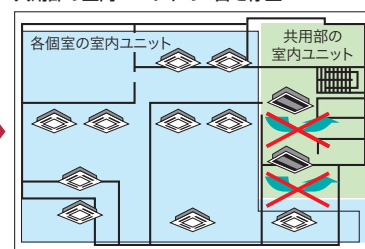

(イメージ)

### ■基本機能一覧

項目	監視	制御	管理数	スケジュール	トレンド表示項目	外部入出力機能 <sup>※8</sup>	
						点数	機能
仕様	運転/停止	運転/停止	グループ数:1アダプター あたり128グループ <sup>※3</sup> (16台のアダプターで 最大2048グループ)	週間スケジュール(1日16回) 年間スケジュール (特異日1~5、夏期/冬期/ 通常期)	運転時間積算値 サーモオン時間積算値 吸込温度平均 <sup>※5</sup> 外気温度平均 設定温度平均 周囲温度平均 <sup>※6</sup> 使用電力量 <sup>※7</sup> (各項目を過去2年分 表示可能)	[アダプター] 外部入力:3点 (レベル/パルスの入力可能) 外部出力:3点 (DSW切替により有電圧/ 無電圧の入力切替が可能) [PLC: 拡張入出力装置] 外部入力:128点 (レベル/パルスの入力可能) 外部出力:128点(無電圧のみ)	[省エネ制御機能] 運転/停止 リモコン禁止 運転温度シフト <sup>※9</sup> 室外ユニット能力制御 <sup>※10</sup> [その他] 室外ユニット運転音 低減制御 <sup>※1</sup>

※1. 対応ユニットのみ有効です。

※2. 「能力制御」と「運転音低減制御」で設定する値は目標設定値であり、電力量や運転音値を指定値に制限することを保証するものではありません。

※3. グループ、ブロックはH-LINKをまたいでまとめることはできません。

※4. テナントは料金按分、エネルギー管理で使用できる管理単位です。

※5. 室内ユニット停止中は表示されません。

※6. リモコンの設定内容により表示できない場合があります。

※7. 料金按分ソフトをインストールして電力量を採取する場合、表示可能です。

※8. レベル信号とパルス信号の混在設定はできません。

※9. レベル信号のみ対応可能です。

### セントラルステーション Web

空調管理機能



PSC-A128WEB2 280,000円

空調管理機能+空調料金按分対応



PSC-A128WEB2C1 700,000円(受注対応)

+ PSC-AS128WC1(空調料金按分ソフト) 500,000円(受注対応)

または

PSC-AS384WC(空調料金按分ソフト) 900,000円(受注対応)

電源 AC100V (AC200Vにも対応可能)

室内ユニット最大160台

最大128グループ

Web対応

H-LINKII対応

「セントラルステーションWeb」は、お客様のパソコンやタッチパネル式パソコンから、Webブラウザで空調設備の監視・制御が行えます。専用の端末やソフトウェアは必要ありません。

- 既設のLANで運用が可能です。
- 最大160台の空調機を一括管理できます。
- パソコン上で簡単に操作できます。(タッチパネル式パソコンも可能)
- 充実したスケジュール管理が行えます。
- デマンド制御、緊急停止、アラーム出力などに対応可能です。
- 料金計算が可能です。(PSC-A128WEB2C1 + 空調料金按分ソフト)

※緊急停止は、CS-NETより全室内ユニットに手元リモコン全項目禁止設定および停止指令を送信します。ただし、直前の室内ユニットの運転状態により、室内送風機は運転を継続する場合があります。



### 既設のLANやインターネットで運用可能

1台の端末から複数<sup>※1</sup>のセントラルステーションWebが操作可能

※1. 3台まで接続可能

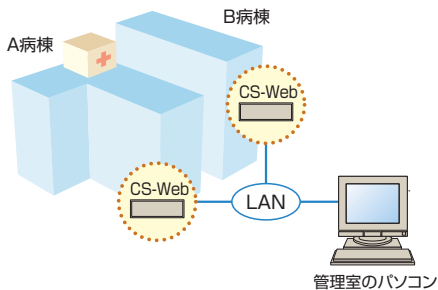

1台のセントラルステーションWebを複数<sup>※2</sup>の端末から操作可能

※2. 最大5台の端末から同時操作が可能

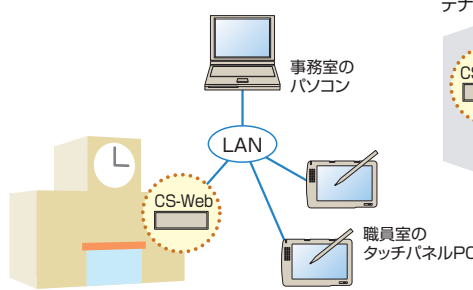

インターネット経由でセントラルステーションWebを操作可能

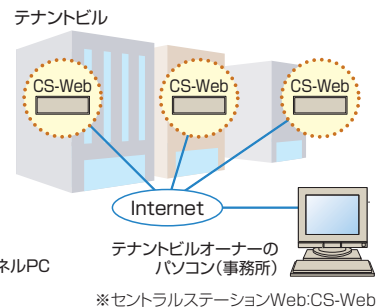

端末はデスクトップPCやノートPCだけでなくタッチパネルPCも選定可能

### 最大160台の空調機を一括管理

最大室内ユニット160台、室外ユニット64台まで接続可能<sup>※1</sup> ルームエアコンもGHPも一括管理

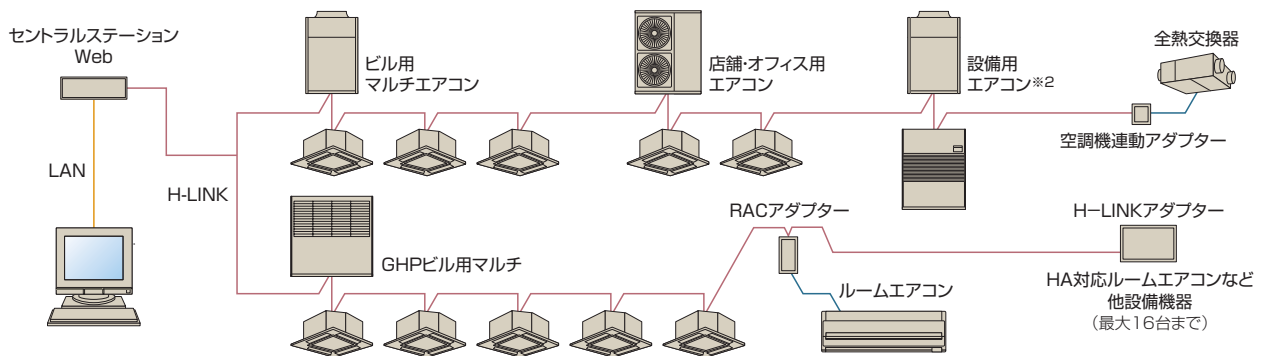

※1. システムにH-LINK II非対応のユニットを含む場合の接続台数は、室内ユニット×128台、総機器数145台以下になります。(対応ルームエアコンは当社(営業窓口にご確認ください)。)  
 ※2. 電算機専用型、床置セパレート型/定速-800以上、床置型水冷式-1000以下は除きます。

## H-LINKアダプター



- HA対応ルームエアコンなどをCS-NETから制御する場合に使用します。室内ユニットとは、1:1で接続します。H-LINK上には最大16台まで接続可能です。
- 他社製の空調機器も接続できます。(但し、HA端子または接点入力端子を持つ機器に限ります)
- 運転/停止状態およびアラーム/通常状態の接点入力と運転パルス出力、停止パルス出力または、運転/停止レベル出力と、冷暖切替レベル出力の接点出力で空調以外の設備も接続できます。
- CS-NETからは、運転/停止および、運転/停止状態の監視ができます。

※H-LINKアダプターにより制御している機器は料金計算できません。

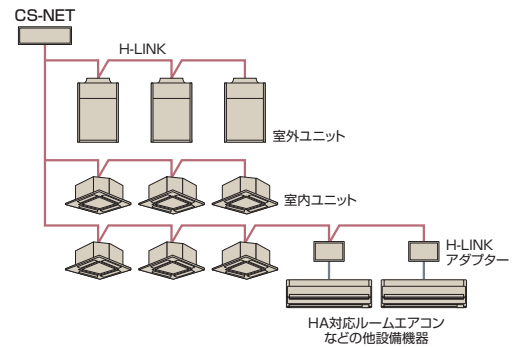

## RACアダプター



- ルームエアコン※をCS-NETから制御する場合に使用します。ルームエアコンとは、1:1で接続します。H-LINK上には最大128台まで接続可能です。
- CS-NETからは、運転/停止の他、設定温度、運転モード、風量の制御および監視ができます。ルームエアコンのみのシステム構成でもOKです。
- CS-NETから、故障監視および、故障コードの表示ができます。

※接続可能ルームエアコン：日立製X、SX、SV、VJ、AJ / AJLシリーズ、天井カセットタイプ(一方向、二方向)

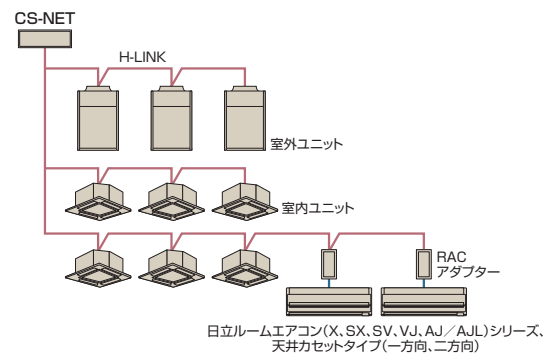

## 遠方制御アダプター



- 室内ユニット〜ビル中央監視盤間に接続し、リレー接点にて、ビル中央監視盤から制御できます。

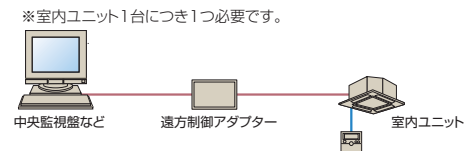

## 空調機連動アダプター(全熱交換器用)



- 全熱交換器(単独運転型)+空調機連動アダプターの組み合わせでパッケージエアコンとの連動運転ができます。
- H-LINK IIシステムの対応可能  
パッケージエアコンの伝送線接続で定評の「H-LINK II」接続が可能になり、セントラルステーション(CS-NET)との接続も容易です。

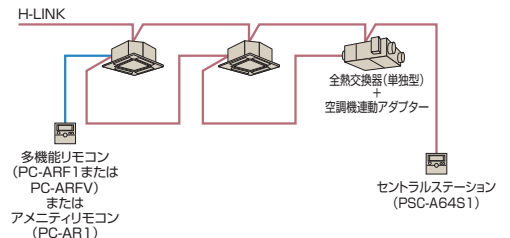

## H-LINK中継器



H-LINK総配線長1,000m以上の場合の中継器です。また、H-LINK上の機器の責任分担を明確化するため、この中継器を介して接続することができます。なお終端抵抗の設定は、中継器の前後に必要となります。

### ■ CS-NET システムの選び方 (一般例)

CS-NET は、管理対象となる空調システムや要求される管理機能の内容、システムの規模などに応じて、いくつかのシステムを準備しています。ポイントとなるのは次の4項目です。

1. ビル管理システムと接続するかどうか
2. 空調システムの規模
3. 料金計算を行うかどうか
4. パソコンを使用するかどうか

※下に示すシステム選定フローはあくまでも一般的なシステム選定の目安です。実際の物件では、ビル管理システムとの兼ね合いなどもあり、詳細の検討が必要となる場合があります。

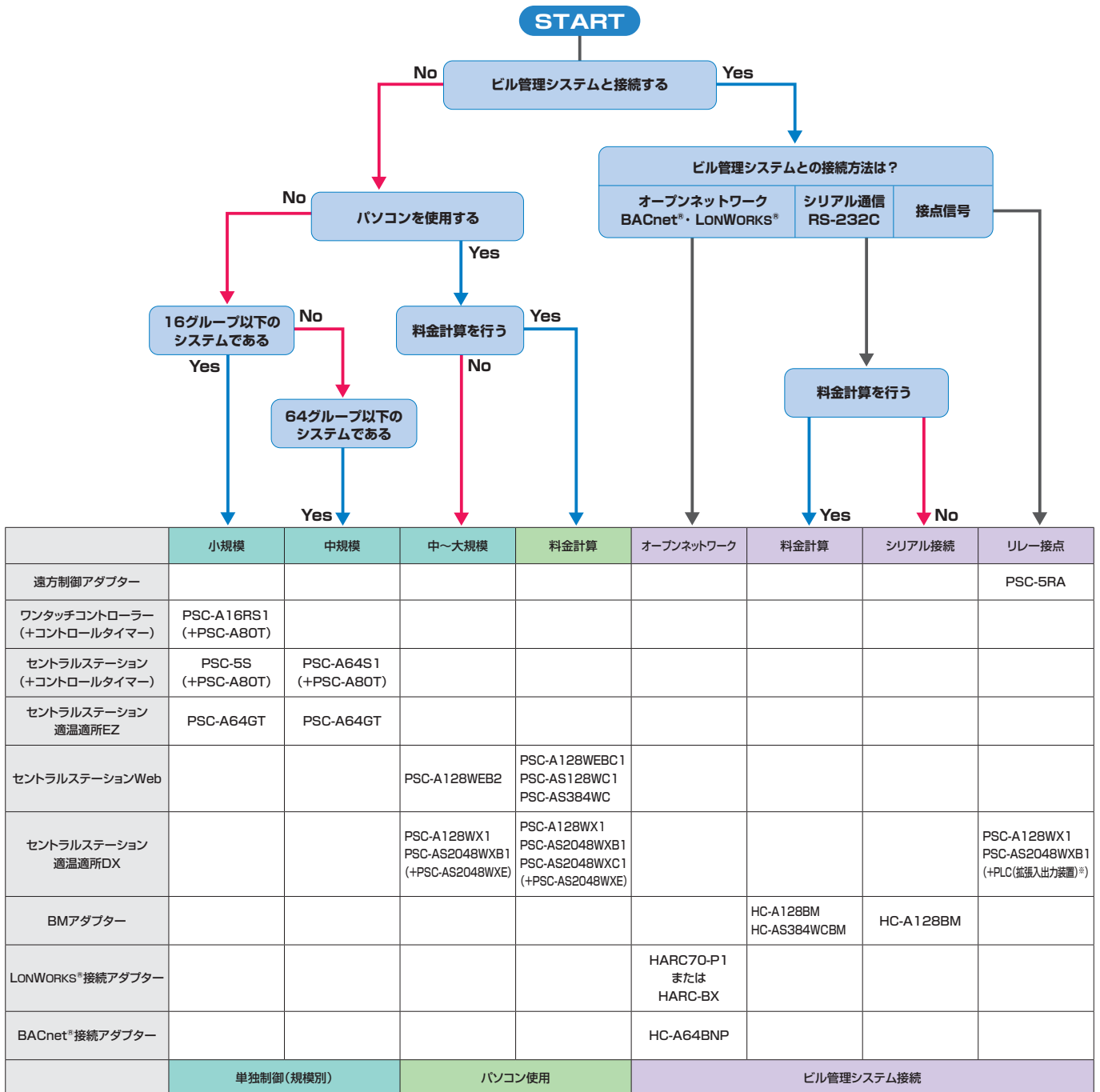

※現地準備品



### 電子制御部品オプション一覧

品名	製品型式、価格	注 記	
エアコンアダプター	HA-S100TSA 5,000円	HA制御機器から空調運転指令	
2P延長コード	リモコン用 PRC-2K~15K 1,100円~3,800円	リモコン用延長ケーブル(2芯・ツイステアケーブル、2、3、5、8、10、15mを準備)	
3P延長コード(※10m)	リモコン用 PRC-10E 2,900円	リモコン用延長ケーブル(3芯)	
3Pコネクター	遠方発停用(5本セット) PCC-1A 2,200円	遠方信号取り出し、発停用コネクター付きケーブル	
	集中制御用(16本セット) PCC-2 3,500円	伝送用コネクター付きケーブル	
電源分岐ハーネス	PCC-2PB 5,000円	てんかせ4方向昇降グリルと自然蒸発式加湿器併用時	
	PCC-2PBD 5,000円	てんかせ2方向昇降グリルと自然蒸発式加湿器併用時	
リモートセンサー(注1)	THM-R2A 3,500円	室温感知用センサー(ケーブル長さ8m)	
音声ガイド付き多機能リモコン	PC-ARFV 22,000円	フルドット液晶+サポート機能の高性能リモコン(音声ガイドあり)	
多機能リモコン	PC-ARF1 18,000円	フルドット液晶+サポート機能の高性能リモコン(音声ガイドなし)	
アメニティリモコン	PC-AR1(冷暖・冷専用) 14,000円	作動状態を表示する大型液晶画面(2線式)	
ワイヤレスリモコン単方向(注4)	PC-LH3A 11,000円	手元からワンタッチ操作、配線工事が不要	
ハーフサイズリモコン	PC-ARH 11,000円	温度設定をメイン機能とする簡単操作リモコン	
昇降専用ワイヤレスリモコン(注5)	PC-LG2 2,000円	昇降グリル操作専用(てんかせ4方向、てんかせ2方向)	
受光部キット(てんかせ2方向用)	PC-ALHD 12,000円	てんかせ2方向用	
受光部キット(てんかせ1方向用)	PC-ALHS 12,000円	てんかせ1方向用	
受光部キット(てんかせJr.用)	PC-ALHC 12,000円	てんかせJr.用	
受光部キット(汎用)	PC-ALHZ 12,000円	てんつり224、280型・ビルトイン・てんうめ・ゆかおき・かべかけ/厨房用・外気処理エアコン	
昇降専用受光部キット(注6)	PC-ALUH 10,000円	てんかせ4方向用	
集中制御(CS-NET)	セントラルステーション	PSC-A64S1 100,000円	遠方または手元の両方から個別および一斉運転(64リモコングループ対応)
		PSC-5S 70,000円	遠方または手元の両方から個別および一斉運転(16リモコングループ対応)
	セントラルステーション適温適所EZ	PSC-A64GT 259,000円	カラー液晶+タッチパネル操作の空調機集中コントローラー
	セントラルステーションWeb	PSC-A128WEB2 280,000円	Web対応型空調機集中コントローラー
		PSC-A128WEBC1(受注対応) 700,000円	Web対応型空調機集中コントローラー(空調料金按分対応型)
		PSC-AS128WC1(受注対応) 500,000円	セントラルステーションWeb(PSC-A128WEBC1)用空調料金按分ソフト
		PSC-AS384WC(受注対応) 900,000円	
	セントラルステーション適温適所DX	アダプター PSC-A128WX1(受注対応) 400,000円	H-LINKとパソコンを接続するインターフェース
		管理ソフト PSC-AS2048WXB1(受注対応) 230,000円	パソコン用空調機集中管理システム用ソフト
	コントロールタイマー	NEW エネルギー管理ソフト PSC-AS2048WXC(受注対応) 180,000円	パソコン用エネルギー管理システム用ソフト
		料金按分ソフト PSC-AS2048WXC1(受注対応) 550,000円	パソコン用空調料金按分システム用ソフト
	ワンタッチコントローラー	NEW 運動制御ソフト PSC-AS2048WXC(受注対応) 150,000円	パソコン用運動制御システム用ソフト
遠方制御アダプター	PSC-A80T 35,000円	曜日に合わせて、多彩なプログラム運転が可能	
RACアダプター	PSC-A16RS1 77,000円	最大16台(または16リモコングループ)の室内ユニットを運転/停止	
H-LINKアダプター	PSC-5RA 15,000円	ビル管理システムよりリレー接点制御	
H-LINK中継器	PSC-6RAD 12,000円	日立製ルームエアコン(X、SX、SV、VJ、Ad/Adjシリーズ、天井カセットタイプ[一方向、二方向])接続用	
BMアダプター	PSC-5HA 40,000円	小容量シリーズ、工場用、HA対応ルームエアコン制御用	
	PSC-5HR 40,000円	H-LINK配線総長1,000m以上時の中継用	
LNアダプターP	アダプター HC-A128BM(受注対応)	ビルマルチインターフェース接続用	
LNアダプターP-BOX	空調電力量按分ソフト HC-AS384WCBM(受注対応)	BMアダプター用空調電力量按分ソフト	
BACnetアダプター	HARC70-P1(受注対応)	LonWorks® 対応ビル管理システム接続用(SNVT対応)	
空調機連動アダプター	HARC-BX(受注対応)	BACnet® 対応ビル管理システム接続用	
	HC-A64BNP(受注対応)	全熱交換器+空調機連動用	
	PLA-A1KS、A2KS 43,000円		

(注1) リモートセンサー(THM-R2A)は、かべかけには使用できません。  
 (注2) 「CS-NET」をご採用いただく際には事前の検討が必要です。当社営業窓口までお問い合わせください。  
 (注3) 「CS-NET」は本体および工事費以外にシステム調整にともなう費用が別途必要となります。  
 (注4) 別途、受光部キットが必要です。  
 (注5) 別途、受光部キットまたは昇降専用受光部キットが必要です。  
 (注6) 「昇降グリル」の台数と同数必要になります。



# 機器選定についてのご注意

## 【一般事項】

### ■機器容量選定手順

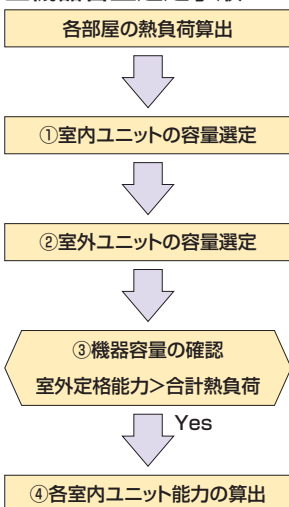

①室内ユニットの容量選定  
各部屋の熱負荷<室内ユニット能力となるように各部屋の室内ユニット容量を仮設定します。この際、室温による能力補正を考慮してください。  
仮設定した各室内ユニット容量を合計します。

$$\text{室内ユニット能力} = \text{カタログ値} \times \text{能力補正(室温)}$$

②室外ユニットの容量選定  
①で仮設定した室内ユニットの合計容量から室外ユニット容量を仮設定します。次に接続室内ユニット合計容量・外気温・配管長・着霜補正(暖房)による能力補正を考慮し、室外ユニットの能力を算出します。

$$\text{室外ユニット能力} = \text{カタログ値} \times \text{能力補正(接続室内ユニット合計容量・外気温・配管長・着霜補正(暖房))}$$

③機器容量の確認  
②で算出した室外ユニットの能力に対して最初に算出した合計熱負荷(各部屋の熱負荷合計)より大きくなっていることを確認します。

④各室内ユニット能力の算出  
室外能力を室内ユニット容量に応じて按分して算出します。

### ●【一般事項】複数台接続時の室内ユニット機種選定について

暖房運転で直接風を受けるような設置においては、冷風感を防止するために設備設計時に吹出温度の検討をしてください。  
空調機の能力は、能力=空気温度差(室内吹出温度-室内吸込温度)×風量で概算できます。室内ユニットを複数台接続し全室運転した場合には空調機の能力は出ますが、室内ユニットの合計風量が多くなるため空気吹出温度差が少なくなる場合があり、暖房運転で直接風を受けるような設置においては冷風感を感じる場合があります。  
暖房運転時の冷風感を防止するため全室内ユニットを同時に運転するシステムでは、接続台数を推奨台数以下にすることを推奨いたします。

### ●省エネの達人プレミアム室内ユニット組み合わせ時の注意事項

下記の条件の範囲で組み合わせ可能です。全室内ユニットを同時に運転するシステムでは、暖房運転時の冷風感を防止するため接続台数を推奨台数以下にすることを推奨いたします。

室外ユニット容量	40型	45型	50型	56型	63型	80型	112型	140型	160型	224型	280型	335型	
室内ユニット推奨接続台数 <sup>(注3)</sup>	1台			2台以下									
室内ユニット接続可能台数	2台			3台			5台	6台		8台			
室内ユニット最小容量 <sup>(注5)</sup>	22型												
室内ユニット接続容量比 <sup>(注3)</sup>	90~110%(推奨接続台数を超える場合は90~100%)						50~120%(推奨接続台数を超える場合は50~100%)						
室内ユニット接続最小容量 <sup>(注2)</sup>	てんかせ4方向	—		40型	22型							28型	
	てんかせ4方向Jr.	22型											
	てんかせ2方向	22型											
	てんかせ1方向	22型											
	ビルトイン	22型											
	てんうめ(高静圧)	—							45型				
	てんうめ(中静圧)	—			28型						36型		
	てんつり	—			40型	22型					50型		
	かべかけ	22型											
	ゆかおき	—											
		50型											

(注1) (室内ユニットの合計容量÷室外ユニットの容量)は上表以内としてください。接続容量比が100%を超える場合でも室外ユニットの能力で機種選定(負荷計算)をしてください。室内ユニット224・280型を含んだ室内ユニットの複数台接続はできません。  
(注2) 室内ユニット22~36型は40型以上のものに対し風量が多めに設定されています。暖房時の冷風感などが問題となるような据え付け場所は避けてください。  
(注3) てんかせ4方向、てんつりを含んだ接続をする場合は、推奨接続台数以下かつ接続容量比100%以内としてください。なお、寒冷地域(外気温-10℃を下回るような場所)または暖房負荷の大きい場所でご使用の場合も、推奨接続台数以下かつ接続容量比100%以内としてください。  
(注4) 室内ユニット40~63型には、てんかせ4方向28・36型、てんつり36型は接続できません。  
(注5) 室内ユニット複数台接続の場合は、同一冷媒系統内で最大容量となる室内ユニットに対して、最小容量となる室内ユニットを下表以内としてください。

室内ユニット最大容量	22型	28型	36型	40型	45型	50型	56型	63型	71型	80型	90型	112型	140型	160型
室内ユニット最小容量	22型以上			28型以上			36型以上		40型以上	50型以上	56型以上			

### ●省エネの達人室内ユニット組み合わせ時の注意事項

下記の条件の範囲で組み合わせ可能です。全室内ユニットを同時に運転するシステムでは、暖房運転時の冷風感を防止するため接続台数を推奨台数以下にすることを推奨いたします。

室外ユニット容量	40型	45型	50型	56型	63型	80型	112型	140型	160型	224型	280型	335型	
室内ユニット推奨接続台数 <sup>(注3)</sup>	1台			2台以下									
室内ユニット接続可能台数	2台			3台			5台	6台		8台			
室内ユニット最小容量 <sup>(注5)</sup>	22型												
室内ユニット接続容量比 <sup>(注3)</sup>	90~110%(推奨接続台数を超える場合は90~100%)						90~115%(推奨接続台数を超える場合は90~100%)						
室内ユニット接続最小容量 <sup>(注2)</sup>	てんかせ4方向	—		40型	22型							28型	
	てんかせ4方向Jr.	22型											
	てんかせ2方向	22型											
	てんかせ1方向	22型											
	ビルトイン	22型											
	てんうめ(高静圧)	—							45型				
	てんうめ(中静圧)	—			28型						36型		
	てんつり	—			40型	22型					50型		
	かべかけ	22型											
	ゆかおき	—											
		50型											

(注1) (室内ユニットの合計容量÷室外ユニットの容量)は上表以内としてください。接続容量比が100%を超える場合でも室外ユニットの能力で機種選定(負荷計算)をしてください。室内ユニット224・280型を含んだ室内ユニットの複数台接続はできません。  
(注2) 室内ユニット22~36型は40型以上のものに対し風量が多めに設定されています。暖房時の冷風感などが問題となるような据え付け場所は避けてください。  
(注3) てんかせ4方向、てんつりを含んだ接続をする場合は、推奨接続台数以下かつ接続容量比100%以内としてください。なお、寒冷地域(外気温-5℃を下回るような場所)または暖房負荷の大きい場所でご使用の場合も、推奨接続台数以下かつ接続容量比100%以内としてください。  
(注4) 室内ユニット40~63型には、てんかせ4方向28・36型、てんつり36型は接続できません。  
(注5) 室内ユニット複数台接続の場合は、同一冷媒系統内で最大容量となる室内ユニットに対して、最小容量となる室内ユニットを下表以内としてください。

室内ユニット最大容量	22型	28型	36型	40型	45型	50型	56型	63型	71型	80型	90型	112型	140型	160型
室内ユニット最小容量	22型以上			28型以上			36型以上		40型以上	50型以上	56型以上			

# 分岐管選定—省エネの達人プレミアム、省エネの達人の場合

## 省エネの達人プレミアム、省エネの達人

### ■ツインタイプ

#### ●同容量組み合わせ

室内ユニット容量比(合計100)		室外ユニット容量(相当馬力)					
50 : 50	組み合わせ	40型 (1.5)	45型 (1.8)	50型 (2)	56型 (2.3)	63型 (2.5)	80型 (3)
	分岐管	22型+22型※	22型+22型	28型+28型※	28型+28型	36型+36型※	40型+40型
		室外ユニット容量(相当馬力)					
50 : 50	組み合わせ	112型 (4)	140型 (5)	160型 (6)	224型 (8)	280型 (10)	335型 (12)
	分岐管	TW-NP06A	TW-NP06A	TW-NP06A	TW-NP06A	TW-NP06A	TW-NP16A

※の組み合わせの場合は、室外ユニットの能力で機種選定(負荷計算)をしてください。

#### ●異容量組み合わせ

##### 室外ユニット～分岐管 配管サイズ

室外ユニット容量	配管サイズ(φmm)	
	ガス	液
40～63型	12.7	6.35
80～160型	15.88	9.53
224型	25.4	9.53※※
280・335型	25.4	12.7

※※配管長が70m以上の場合は、液配管をφ12.7にしてください。

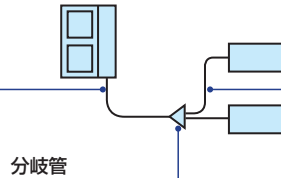

##### 分岐管～室内ユニット間 配管サイズ

室内ユニット容量	配管サイズ(φmm)	
	ガス	液
22～63型	12.7	6.35
71～160型	15.88	9.53

注)室内ユニット容量224・280型を含んだ接続はできません。

室外ユニット容量	分岐管型式	室内ユニット側配管接続サイズ(φmm)	
		ガス	液
40～63型	TW-NP06A	12.7	6.35
80～160型	TW-NP16A	12.7 / 15.88	6.35 / 9.53
224～335型	TW-NP28A	15.88 / -	9.53 / -

### ■トリプルタイプ

#### ●同容量組み合わせ

室内ユニット容量比(合計100)		室外ユニット容量(相当馬力)					
33 : 33 : 33	組み合わせ	112型 (4)	140型 (5)	160型 (6)	224型 (8)	280型 (10)	335型 (12)
	分岐管	40型+40型+40型	45型+45型+45型	56型+56型+56型	80型+80型+80型	90型+90型+90型	112型+112型+112型
		室外ユニット容量(相当馬力)					
33 : 33 : 33	組み合わせ	112型 (4)	140型 (5)	160型 (6)	224型 (8)	280型 (10)	335型 (12)
	分岐管	TG-NP16A	TG-NP16A	TG-NP16A	TG-NP28A	TG-NP28A	TG-NP28A

#### ●異容量組み合わせ

##### 室外ユニット～分岐管 配管サイズ

室外ユニット容量	配管サイズ(φmm)	
	ガス	液
112～160型	15.88	9.53
224型	25.4	9.53※※
280・335型	25.4	12.7

※※配管長が70m以上の場合は、液配管をφ12.7にしてください。

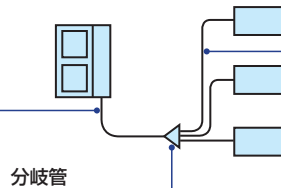

##### 分岐管～室内ユニット間 配管サイズ

室内ユニット容量	配管サイズ(φmm)	
	ガス	液
22～63型	12.7	6.35
71～160型	15.88	9.53

注)室内ユニット容量224・280型を含んだ接続はできません。

室外ユニット容量	分岐管型式	分岐管室内ユニット側配管接続サイズ(φmm)	
		ガス	液
112～160型	TG-NP16A	15.88 / 12.7	9.53 / 6.35
224～335型	TG-NP28A	15.88 / 12.7	9.53 / 6.35

### ■フォータイプ

#### ●同容量組み合わせ

室内ユニット容量比(合計100)		室外ユニット容量(相当馬力)		
(25 : 25) + (25 : 25)	組み合わせ	112型 (4)	140型 (5)	160型 (6)
	分岐管	(28型+28型) + (28型+28型)	(36型+36型) + (36型+36型)	(40型+40型) + (40型+40型)
		室外ユニット容量(相当馬力)		
(25 : 25) + (25 : 25)	組み合わせ	224型 (8)	280型 (10)	335型 (12)
	分岐管	(56型+56型) + (56型+56型)	(71型+71型) + (71型+71型)	(80型+80型) + (80型+80型)
		室外ユニット容量(相当馬力)		
(25 : 25) + (25 : 25)	組み合わせ	224型 (8)	280型 (10)	335型 (12)
	分岐管	TW-NP06A+TW-NP16A+TW-NP06A	TW-NP16A+TW-NP16A+TW-NP16A	TW-NP16A+TW-NP16A+TW-NP16A
		室外ユニット容量(相当馬力)		
(25 : 25) + (25 : 25)	組み合わせ	224型 (8)	280型 (10)	335型 (12)
	分岐管	TW-NP16A+TW-NP28A+TW-NP16A	TW-NP16A+TW-NP28A+TW-NP16A	TW-NP16A+TW-NP28A+TW-NP16A

#### ●異容量組み合わせ

##### 室外ユニット～第1分岐管 配管サイズ

室外ユニット容量	配管サイズ(φmm)	
	ガス	液
112～160型	15.88	9.53
224型	25.4	9.53※※
280・335型	25.4	12.7

※※配管長が70m以上の場合は、液配管をφ12.7にしてください。

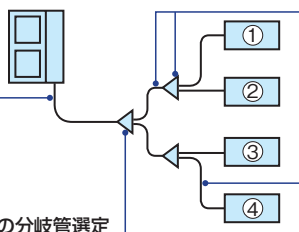

##### 第2分岐の分岐管選定

第2分岐後の室内ユニット合計容量①+②または③+④	第1分岐～第2分岐間の配管径(φmm)		第2分岐の分岐管型式
	ガス	液	
63以下	12.7	6.35	TW-NP06A
63超え	15.88	9.53	TW-NP16A

##### 第2分岐管～室内ユニット間 配管サイズ

室内ユニット容量	配管サイズ(φmm)	
	ガス	液
22～63型	12.7	6.35
71～160型	15.88	9.53

注)室内ユニット容量224・280型を含んだ接続はできません。

室外ユニット容量	分岐管型式	分岐管室内ユニット側配管接続サイズ(φmm)	
		ガス	液
112～160型	TW-NP16A	12.7 / 15.88	6.35 / 9.53
224～335型	TW-NP28A	15.88 / -	9.53 / -

# 分岐管選定—冷房専用機の場合・分岐管価格表

## 冷房専用機

### ■ツインタイプ 異容量組み合わせ表

室内ユニット容量比(合計100)		室外ユニット容量(相当馬力)						
		80型(3)	112型(4)	140型(5)	160型(6)	224型(8)	280型(10)	335型(12)
50:50	組み合わせ	40型+40型	56型+56型	71型+71型	80型+80型	112型+112型	140型+140型	160型+160型
	分岐管	TW-NP16A	TW-NP16A	TW-NP16A	TW-NP16A	TW-NP28A	TW-NP28A	TW-NP28A
55:45	組み合わせ	45型+36型	63型+50型	80型+63型	90型+71型	—	—	—
	分岐管	TW-NP16A	TW-NP16A	TW-NP16A	TW-NP16A	—	—	—
60:40	組み合わせ	—	71型+50型	90型+56型	—	140型+90型	160型+112型	—
	分岐管	—	TW-NP16A	TW-NP16A	—	TW-NP28A	TW-NP28A	—

### ■トリプルタイプ 異容量組み合わせ表

室内ユニット容量比(合計100)		室外ユニット容量(相当馬力)			
		160型(6)	224型(8)	280型(10)	335型(12)
33:33:33	組み合わせ	56型+56型+56型	80型+80型+80型	—	112型+112型+112型
	分岐管	TG-NP16A	TG-NP28A	—	TG-NP28A
35:35:30	組み合わせ	56型+56型+50型	80型+80型+71型	—	—
	分岐管	TG-NP16A	TG-NP28A	—	—
37:37:26	組み合わせ	—	90型+90型+63型	—	—
	分岐管	—	TG-NP28A	—	—
32:32:36	組み合わせ	50型+50型+56型	71型+71型+80型	—	—
	分岐管	TG-NP16A	TG-NP28A	—	—
28:28:44	組み合わせ	45型+45型+71型	—	80型+80型+112型	—
	分岐管	TG-NP16A	—	TG-NP28A	—

### ■分岐管価格表

ツイン用	分岐管型式		トリプル用	分岐管型式		ライン分岐用	分岐管型式	
	型式	価格		型式	価格		型式	価格
	TW-NP06A	17,000円		TG-NP16A	25,000円		MW-NP282A	12,000円
	TW-NP16A	17,000円		TG-NP28A	25,000円		MW-NP452A	17,000円
	TW-NP28A	19,000円						

※ライン分岐方式の配管施工要領はP.207をご参照ください。

## 配管サイズと配管長の組み合わせ

### ■省エネの達人プレミアム

容量	液管(mm)	φ6.35				φ9.53				φ12.7				φ15.88				
		φ9.53	φ12.7	φ15.88	φ19.05	φ12.7	φ15.88	φ19.05	φ22.2	φ25.4	φ15.88	φ19.05	φ22.2	φ25.4	φ28.6	φ22.2	φ25.4	φ28.6
40~56型	15m	50m	30m	—	15m	15m	—	—	—	—	—	—	—	—	—	—	—	—
63型	—	50m	30m	—	20m	20m	—	—	—	—	—	—	—	—	—	—	—	—
80型	—	30m	30m	—	30m	50m	—	—	—	—	—	—	—	—	—	—	—	—
112~160型	—	—	5m	5m	40m	75m	50m	—	—	30m	30m	—	—	—	—	—	—	—
224型	—	—	—	—	—	—	50m	50m	70m	—	50m	50m	100m	—	50m	50m	—	—
280・335型	—	—	—	—	—	—	—	—	—	—	50m	100m	50m	50m	50m	50m	50m	50m

※1. ガス配管をサイズダウンした場合、ガス配管での圧力損失が大きくなることから、冷房能力が低下し運転範囲が狭まります。  
 ※2. 液配管をサイズダウンした場合、室内ユニットの膨張弁容量との関係から運転範囲が狭まります。  
 ※3. 液配管をサイズアップした場合、冷媒追加封入が必要となります。  
 ※4. ガス管φ19.05(O材)を使用する場合、室外ユニット基板上的DSW2-4をONにしてください。  
 ※5. 224型で配管長が70m以上の場合、液配管をφ12.7にしてください。  
 ※6. 224型で室内ユニット接続台数が推奨台数を超える場合(5台以上)には液配管をφ12.7にしてください。

### ■省エネの達人

容量	液管(mm)	φ6.35				φ9.53				φ12.7				φ15.88				
		φ9.53	φ12.7	φ15.88	φ19.05	φ12.7	φ15.88	φ19.05	φ22.2	φ25.4	φ15.88	φ19.05	φ22.2	φ25.4	φ28.6	φ22.2	φ25.4	φ28.6
40~56型	15m	50m	30m	—	15m	15m	—	—	—	—	—	—	—	—	—	—	—	—
63型	—	50m	30m	—	20m	20m	—	—	—	—	—	—	—	—	—	—	—	—
80型	—	30m	30m	—	30m	50m	—	—	—	—	—	—	—	—	—	—	—	—
112型	—	—	5m	5m	40m	70m	50m	—	—	30m	30m	—	—	—	—	—	—	—
140・160型	—	—	5m	5m	40m	75m	50m	—	—	30m	30m	—	—	—	—	—	—	—
224型	—	—	—	—	—	—	50m	50m	70m	—	50m	50m	100m	—	50m	50m	—	—
280・335型	—	—	—	—	—	—	—	—	—	—	50m	100m	50m	50m	50m	50m	50m	50m

※1. ガス配管をサイズダウンした場合、ガス配管での圧力損失が大きくなることから、冷房能力が低下し運転範囲が狭まります。  
 ※2. 液配管をサイズダウンした場合、室内ユニットの膨張弁容量との関係から運転範囲が狭まります。  
 ※3. 液配管をサイズアップした場合、冷媒追加封入が必要となります。  
 ※4. ガス管φ19.05(O材)を使用する場合、室外ユニット基板上的DSW2-4をONにしてください。  
 ※5. 224型で配管長が70m以上の場合、液配管をφ12.7にしてください。

### ■冷房専用機

容量	液管(mm)	φ6.35				φ9.53				φ12.7				φ15.88				
		φ9.53	φ12.7	φ15.88	φ19.05	φ12.7	φ15.88	φ19.05	φ22.2	φ25.4	φ15.88	φ19.05	φ22.2	φ25.4	φ28.6	φ22.2	φ25.4	φ28.6
40~50型	—	30m	30m	—	10m	10m	—	—	—	—	—	—	—	—	—	—	—	—
56・63型	—	30m	30m	—	15m	15m	—	—	—	—	—	—	—	—	—	—	—	—
80型	—	20m	20m	—	30m	30m	—	—	—	—	—	—	—	—	—	—	—	—
112~160型	—	—	5m	5m	40m	50m	50m	—	—	30m	30m	—	—	—	—	—	—	—
224型	—	—	—	—	—	—	30m	30m	50m	—	30m	30m	30m	—	—	—	—	—
280・335型	—	—	—	—	—	—	—	—	—	30m	—	—	50m	50m	—	—	—	—

※1. ガス配管をサイズダウンした場合、ガス配管での圧力損失が大きくなることから、冷房能力が低下し運転範囲が狭まります。  
 ※2. 液配管をサイズダウンした場合、室内ユニットの膨張弁容量との関係から運転範囲が狭まります。  
 ※3. 液配管をサイズアップした場合、冷媒追加封入が必要となります。  
 ※4. ガス管φ19.05(O材)を使用する場合、室外ユニット基板上的DSW2-4をONにしてください。

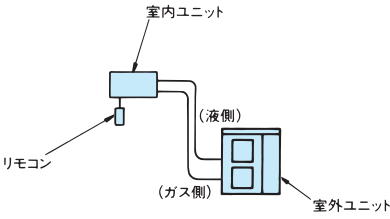
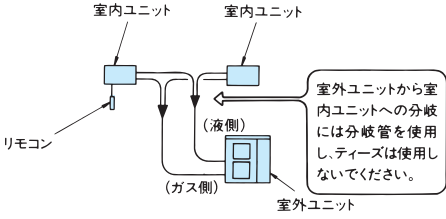
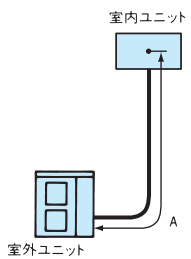
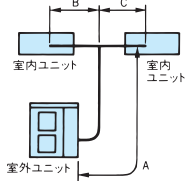

## ■省エネの達人プレミアム、省エネの達人(40～335型)の配管方法

シングル	同時／個別ツイン																																																																																																																		
<p>〔冷媒配管接続方法〕</p> 	<p>〔冷媒配管接続方法〕</p> 																																																																																																																		
<p>〔配管サイズ〕</p> <p>■省エネの達人プレミアム、省エネの達人</p> <table border="1"> <thead> <tr> <th rowspan="2">型名</th> <th colspan="2">配管サイズ(φmm)</th> <th rowspan="2">許容配管高低差(m)</th> </tr> <tr> <th>ガス</th> <th>液</th> </tr> </thead> <tbody> <tr> <td>40～63型</td> <td>12.7</td> <td>6.35</td> <td rowspan="4">室外上30 (室外下20)</td> </tr> <tr> <td>80～160型</td> <td>15.88</td> <td>9.53</td> </tr> <tr> <td>224型</td> <td>25.4</td> <td>9.53※</td> </tr> <tr> <td>280型</td> <td>25.4</td> <td>12.7</td> </tr> </tbody> </table> <p>※配管長が70m以上の場合は、液配管をφ12.7にしてください。</p>	型名	配管サイズ(φmm)		許容配管高低差(m)	ガス	液	40～63型	12.7	6.35	室外上30 (室外下20)	80～160型	15.88	9.53	224型	25.4	9.53※	280型	25.4	12.7	<p>〔配管サイズ〕</p> <p>■省エネの達人プレミアム、省エネの達人</p> <table border="1"> <thead> <tr> <th rowspan="3">型名</th> <th colspan="4">配管サイズ(φmm)</th> <th rowspan="3">許容配管高低差(m)</th> </tr> <tr> <th colspan="2">ガス</th> <th colspan="2">液</th> </tr> <tr> <th>室内</th> <th>室外</th> <th>室内</th> <th>室外</th> </tr> </thead> <tbody> <tr> <td>40～63型</td> <td>12.7</td> <td>12.7</td> <td>6.35</td> <td>6.35</td> <td rowspan="5">室外上30 (室外下20)</td> </tr> <tr> <td>80・112型</td> <td>12.7</td> <td>15.88</td> <td>6.35</td> <td>9.53</td> </tr> <tr> <td>140・160型</td> <td>15.88</td> <td>15.88</td> <td>9.53</td> <td>9.53</td> </tr> <tr> <td>224型</td> <td>15.88</td> <td>25.4</td> <td>9.53</td> <td>9.53※</td> </tr> <tr> <td>280・335型</td> <td>15.88</td> <td>25.4</td> <td>9.53</td> <td>12.7</td> </tr> </tbody> </table> <p>※配管長が70m以上の場合は、液配管をφ12.7にしてください。</p>	型名	配管サイズ(φmm)				許容配管高低差(m)	ガス		液		室内	室外	室内	室外	40～63型	12.7	12.7	6.35	6.35	室外上30 (室外下20)	80・112型	12.7	15.88	6.35	9.53	140・160型	15.88	15.88	9.53	9.53	224型	15.88	25.4	9.53	9.53※	280・335型	15.88	25.4	9.53	12.7																																																							
型名		配管サイズ(φmm)			許容配管高低差(m)																																																																																																														
	ガス	液																																																																																																																	
40～63型	12.7	6.35	室外上30 (室外下20)																																																																																																																
80～160型	15.88	9.53																																																																																																																	
224型	25.4	9.53※																																																																																																																	
280型	25.4	12.7																																																																																																																	
型名	配管サイズ(φmm)				許容配管高低差(m)																																																																																																														
	ガス		液																																																																																																																
	室内	室外	室内	室外																																																																																																															
40～63型	12.7	12.7	6.35	6.35	室外上30 (室外下20)																																																																																																														
80・112型	12.7	15.88	6.35	9.53																																																																																																															
140・160型	15.88	15.88	9.53	9.53																																																																																																															
224型	15.88	25.4	9.53	9.53※																																																																																																															
280・335型	15.88	25.4	9.53	12.7																																																																																																															
<p>〔許容配管長さ〕</p> <p>■省エネの達人プレミアム</p> <table border="1"> <thead> <tr> <th rowspan="2">配管記号</th> <th colspan="3">配管長さ</th> </tr> <tr> <th>40～80型</th> <th>112～160型</th> <th>224・280型</th> </tr> </thead> <tbody> <tr> <td rowspan="2">A</td> <td>実長</td> <td>50m以下</td> <td>75m以下</td> <td>100m以下</td> </tr> <tr> <td>相当長</td> <td>70m以内</td> <td>95m以内</td> <td>125m以内</td> </tr> </tbody> </table> <p>■省エネの達人</p> <table border="1"> <thead> <tr> <th rowspan="2">配管記号</th> <th colspan="4">配管長さ</th> </tr> <tr> <th>40～80型</th> <th>112型</th> <th>140・160型</th> <th>224・280型</th> </tr> </thead> <tbody> <tr> <td rowspan="2">A</td> <td>実長</td> <td>50m以下</td> <td>75m以下</td> <td>100m以下</td> </tr> <tr> <td>相当長</td> <td>70m以内</td> <td>90m以内</td> <td>125m以内</td> </tr> </tbody> </table> 	配管記号	配管長さ			40～80型	112～160型	224・280型	A	実長	50m以下	75m以下	100m以下	相当長	70m以内	95m以内	125m以内	配管記号	配管長さ				40～80型	112型	140・160型	224・280型	A	実長	50m以下	75m以下	100m以下	相当長	70m以内	90m以内	125m以内	<p>〔許容配管長さ〕</p> <p>■省エネの達人プレミアム</p> <table border="1"> <thead> <tr> <th rowspan="2">配管記号</th> <th colspan="5">配管長さ</th> </tr> <tr> <th>40～63型</th> <th>80型</th> <th>112～160型</th> <th>224型</th> <th>280・335型</th> </tr> </thead> <tbody> <tr> <td>A+B+C</td> <td>50m以下</td> <td>60m以下</td> <td>85m以下</td> <td>100m以下</td> <td>115m以下</td> </tr> <tr> <td rowspan="2">A+B A+C</td> <td>実長</td> <td>各50m以下</td> <td>各50m以下</td> <td>各75m以下</td> <td>各100m以下</td> </tr> <tr> <td>相当長</td> <td>各70m以内</td> <td>各70m以内</td> <td>各95m以内</td> <td>各125m以内</td> </tr> <tr> <td>B, C</td> <td colspan="3">実長…各10m以内 (極力短くしてください)</td> <td colspan="2">実長…各15m以内 (極力短くしてください)</td> </tr> <tr> <td>A</td> <td colspan="5">B, Cの長さより十分長くとってください。</td> </tr> </tbody> </table> <p>■省エネの達人</p> <table border="1"> <thead> <tr> <th rowspan="2">配管記号</th> <th colspan="5">配管長さ</th> </tr> <tr> <th>40～80型</th> <th>112型</th> <th>140・160型</th> <th>224型</th> <th>280・335型</th> </tr> </thead> <tbody> <tr> <td>A+B+C</td> <td>50m以下</td> <td>70m以下</td> <td>75m以下</td> <td>100m以下</td> <td>115m以下</td> </tr> <tr> <td rowspan="2">A+B A+C</td> <td>実長</td> <td>各50m以下</td> <td>各70m以下</td> <td>各75m以下</td> <td>各100m以下</td> </tr> <tr> <td>相当長</td> <td>各70m以内</td> <td>各90m以内</td> <td>各95m以内</td> <td>各125m以内</td> </tr> <tr> <td>B, C</td> <td colspan="3">実長…各10m以内 (極力短くしてください)</td> <td colspan="2">実長…各15m以内 (極力短くしてください)</td> </tr> <tr> <td>A</td> <td colspan="5">B, Cの長さより十分長くとってください。</td> </tr> </tbody> </table> 	配管記号	配管長さ					40～63型	80型	112～160型	224型	280・335型	A+B+C	50m以下	60m以下	85m以下	100m以下	115m以下	A+B A+C	実長	各50m以下	各50m以下	各75m以下	各100m以下	相当長	各70m以内	各70m以内	各95m以内	各125m以内	B, C	実長…各10m以内 (極力短くしてください)			実長…各15m以内 (極力短くしてください)		A	B, Cの長さより十分長くとってください。					配管記号	配管長さ					40～80型	112型	140・160型	224型	280・335型	A+B+C	50m以下	70m以下	75m以下	100m以下	115m以下	A+B A+C	実長	各50m以下	各70m以下	各75m以下	各100m以下	相当長	各70m以内	各90m以内	各95m以内	各125m以内	B, C	実長…各10m以内 (極力短くしてください)			実長…各15m以内 (極力短くしてください)		A	B, Cの長さより十分長くとってください。				
配管記号		配管長さ																																																																																																																	
	40～80型	112～160型	224・280型																																																																																																																
A	実長	50m以下	75m以下	100m以下																																																																																																															
	相当長	70m以内	95m以内	125m以内																																																																																																															
配管記号	配管長さ																																																																																																																		
	40～80型	112型	140・160型	224・280型																																																																																																															
A	実長	50m以下	75m以下	100m以下																																																																																																															
	相当長	70m以内	90m以内	125m以内																																																																																																															
配管記号	配管長さ																																																																																																																		
	40～63型	80型	112～160型	224型	280・335型																																																																																																														
A+B+C	50m以下	60m以下	85m以下	100m以下	115m以下																																																																																																														
A+B A+C	実長	各50m以下	各50m以下	各75m以下	各100m以下																																																																																																														
	相当長	各70m以内	各70m以内	各95m以内	各125m以内																																																																																																														
B, C	実長…各10m以内 (極力短くしてください)			実長…各15m以内 (極力短くしてください)																																																																																																															
A	B, Cの長さより十分長くとってください。																																																																																																																		
配管記号	配管長さ																																																																																																																		
	40～80型	112型	140・160型	224型	280・335型																																																																																																														
A+B+C	50m以下	70m以下	75m以下	100m以下	115m以下																																																																																																														
A+B A+C	実長	各50m以下	各70m以下	各75m以下	各100m以下																																																																																																														
	相当長	各70m以内	各90m以内	各95m以内	各125m以内																																																																																																														
B, C	実長…各10m以内 (極力短くしてください)			実長…各15m以内 (極力短くしてください)																																																																																																															
A	B, Cの長さより十分長くとってください。																																																																																																																		

■省エネの達人プレミアム、省エネの達人(112~335型)の配管方法

同時/個別トリプル	同時/個別フォー																																																																																																																																																																																
<p><b>〔冷媒配管接続方法〕</b></p>	<p><b>〔冷媒配管接続方法〕</b></p>																																																																																																																																																																																
<p><b>〔配管サイズ〕</b></p> <p>■省エネの達人プレミアム、省エネの達人</p> <table border="1"> <thead> <tr> <th rowspan="3">項目 型名</th> <th colspan="4">配管サイズ(φmm)</th> <th rowspan="3">許容配管 高低差 (m)</th> </tr> <tr> <th colspan="2">ガス</th> <th colspan="2">液</th> </tr> <tr> <th>室内</th> <th>室外</th> <th>室内</th> <th>室外</th> </tr> </thead> <tbody> <tr> <td>112~160型</td> <td>12.7</td> <td>15.88</td> <td>6.35</td> <td>9.53</td> <td rowspan="3">室外上30 (室外下20)</td> </tr> <tr> <td>224型</td> <td>15.88</td> <td>25.4</td> <td>9.53</td> <td>9.53※</td> </tr> <tr> <td>280・335型</td> <td>15.88</td> <td>25.4</td> <td>9.53</td> <td>12.7</td> </tr> </tbody> </table> <p>※配管長が70m以上の場合は、液配管をφ12.7にしてください。</p>	項目 型名	配管サイズ(φmm)				許容配管 高低差 (m)	ガス		液		室内	室外	室内	室外	112~160型	12.7	15.88	6.35	9.53	室外上30 (室外下20)	224型	15.88	25.4	9.53	9.53※	280・335型	15.88	25.4	9.53	12.7	<p><b>〔配管サイズ〕</b></p> <p>■省エネの達人プレミアム、省エネの達人</p> <table border="1"> <thead> <tr> <th rowspan="3">項目 型名</th> <th colspan="6">配管サイズ(φmm)</th> <th rowspan="3">許容配管 高低差 (m)</th> </tr> <tr> <th colspan="3">ガス</th> <th colspan="3">液</th> </tr> <tr> <th>室内</th> <th>分岐管</th> <th>室外</th> <th>室内</th> <th>分岐管</th> <th>室外</th> </tr> </thead> <tbody> <tr> <td>112型</td> <td>12.7</td> <td>12.7</td> <td>15.88</td> <td>6.35</td> <td>6.35</td> <td>9.53</td> <td rowspan="4">室外上30 (室外下20)</td> </tr> <tr> <td>140・160型</td> <td>12.7</td> <td>15.88</td> <td>15.88</td> <td>6.35</td> <td>9.53</td> <td>9.53</td> </tr> <tr> <td>224型</td> <td>12.7</td> <td>15.88</td> <td>25.4</td> <td>6.35</td> <td>9.53</td> <td>9.53※</td> </tr> <tr> <td>280・335型</td> <td>15.88</td> <td>15.88</td> <td>25.4</td> <td>9.53</td> <td>9.53</td> <td>12.7</td> </tr> </tbody> </table> <p>※配管長が70m以上の場合は、液配管をφ12.7にしてください。          (注) 本表は同容量室内ユニット4台を接続する場合を示しています。異容量室内ユニットを組み合わせるとき(個別運転のみ)は配管サイズが本表と異なる場合があります。</p>	項目 型名	配管サイズ(φmm)						許容配管 高低差 (m)	ガス			液			室内	分岐管	室外	室内	分岐管	室外	112型	12.7	12.7	15.88	6.35	6.35	9.53	室外上30 (室外下20)	140・160型	12.7	15.88	15.88	6.35	9.53	9.53	224型	12.7	15.88	25.4	6.35	9.53	9.53※	280・335型	15.88	15.88	25.4	9.53	9.53	12.7																																																																																																	
項目 型名		配管サイズ(φmm)					許容配管 高低差 (m)																																																																																																																																																																										
		ガス		液																																																																																																																																																																													
	室内	室外	室内	室外																																																																																																																																																																													
112~160型	12.7	15.88	6.35	9.53	室外上30 (室外下20)																																																																																																																																																																												
224型	15.88	25.4	9.53	9.53※																																																																																																																																																																													
280・335型	15.88	25.4	9.53	12.7																																																																																																																																																																													
項目 型名	配管サイズ(φmm)						許容配管 高低差 (m)																																																																																																																																																																										
	ガス			液																																																																																																																																																																													
	室内	分岐管	室外	室内	分岐管	室外																																																																																																																																																																											
112型	12.7	12.7	15.88	6.35	6.35	9.53	室外上30 (室外下20)																																																																																																																																																																										
140・160型	12.7	15.88	15.88	6.35	9.53	9.53																																																																																																																																																																											
224型	12.7	15.88	25.4	6.35	9.53	9.53※																																																																																																																																																																											
280・335型	15.88	15.88	25.4	9.53	9.53	12.7																																																																																																																																																																											
<p><b>〔許容配管長さ〕</b></p> <p>■省エネの達人プレミアム</p> <table border="1"> <thead> <tr> <th rowspan="2">配管記号</th> <th colspan="3">配管長さ</th> </tr> <tr> <th>112~160型</th> <th>224型</th> <th>280・335型</th> </tr> </thead> <tbody> <tr> <td>A+B+C+D</td> <td>95m以下</td> <td>100m以下</td> <td>130m以下</td> </tr> <tr> <td>A+B 実長</td> <td colspan="3">各75m以下</td> </tr> <tr> <td>A+C 相当長</td> <td colspan="3">各95m以内</td> </tr> <tr> <td>A+D 相当長</td> <td colspan="3">各125m以内</td> </tr> <tr> <td>B、C、D</td> <td colspan="3">実長…各10m以内 (極力短くしてください)</td> </tr> <tr> <td>A</td> <td colspan="3">実長…各15m以内 (極力短くしてください)</td> </tr> <tr> <td>A</td> <td colspan="3">B~Dの長さより十分長くってください。</td> </tr> </tbody> </table> <p>■省エネの達人</p> <table border="1"> <thead> <tr> <th rowspan="2">配管記号</th> <th colspan="4">配管長さ</th> </tr> <tr> <th>112型</th> <th>140・160型</th> <th>224型</th> <th>280・335型</th> </tr> </thead> <tbody> <tr> <td>A+B+C+D</td> <td>70m以下</td> <td>75m以下</td> <td>100m以下</td> <td>130m以下</td> </tr> <tr> <td>A+B 実長</td> <td>各70m以下</td> <td>各75m以下</td> <td colspan="2">各100m以下</td> </tr> <tr> <td>A+C 相当長</td> <td>各90m以内</td> <td>各95m以内</td> <td colspan="2">各125m以内</td> </tr> <tr> <td>A+D 相当長</td> <td>各90m以内</td> <td>各95m以内</td> <td colspan="2">各125m以内</td> </tr> <tr> <td>B、C、D</td> <td colspan="4">実長…各10m以内 (極力短くしてください)</td> </tr> <tr> <td>A</td> <td colspan="4">実長…各15m以内 (極力短くしてください)</td> </tr> <tr> <td>A</td> <td colspan="4">B~Dの長さより十分長くってください。</td> </tr> </tbody> </table>	配管記号	配管長さ			112~160型	224型	280・335型	A+B+C+D	95m以下	100m以下	130m以下	A+B 実長	各75m以下			A+C 相当長	各95m以内			A+D 相当長	各125m以内			B、C、D	実長…各10m以内 (極力短くしてください)			A	実長…各15m以内 (極力短くしてください)			A	B~Dの長さより十分長くってください。			配管記号	配管長さ				112型	140・160型	224型	280・335型	A+B+C+D	70m以下	75m以下	100m以下	130m以下	A+B 実長	各70m以下	各75m以下	各100m以下		A+C 相当長	各90m以内	各95m以内	各125m以内		A+D 相当長	各90m以内	各95m以内	各125m以内		B、C、D	実長…各10m以内 (極力短くしてください)				A	実長…各15m以内 (極力短くしてください)				A	B~Dの長さより十分長くってください。				<p><b>〔許容配管長さ〕</b></p> <p>■省エネの達人プレミアム</p> <table border="1"> <thead> <tr> <th rowspan="2">配管記号</th> <th colspan="3">配管長さ</th> </tr> <tr> <th>112~160型</th> <th>224型</th> <th>280・335型</th> </tr> </thead> <tbody> <tr> <td>A+B+C+D+E+F+G</td> <td>95m以下</td> <td>100m以下</td> <td>145m以下</td> </tr> <tr> <td>A+B+D 実長</td> <td colspan="3">各75m以下</td> </tr> <tr> <td>A+B+E 相当長</td> <td colspan="3">各100m以下</td> </tr> <tr> <td>A+C+D 相当長</td> <td colspan="3">各95m以内</td> </tr> <tr> <td>A+C+E 相当長</td> <td colspan="3">各125m以内</td> </tr> <tr> <td>A+C+G 相当長</td> <td colspan="3">各125m以内</td> </tr> <tr> <td>D+B、E+B 実長</td> <td colspan="3">各10m以内 (極力短くしてください)</td> </tr> <tr> <td>F+C、G+C 相当長</td> <td colspan="3">各15m以内 (極力短くしてください)</td> </tr> <tr> <td>A</td> <td colspan="3">B~Gの長さより十分長くってください。</td> </tr> </tbody> </table> <p>■省エネの達人</p> <table border="1"> <thead> <tr> <th rowspan="2">配管記号</th> <th colspan="4">配管長さ</th> </tr> <tr> <th>112型</th> <th>140・160型</th> <th>224型</th> <th>280・335型</th> </tr> </thead> <tbody> <tr> <td>A+B+C+D+E+F+G</td> <td>70m以下</td> <td>75m以下</td> <td>100m以下</td> <td>145m以下</td> </tr> <tr> <td>A+B+D 実長</td> <td>各70m以下</td> <td>各75m以下</td> <td colspan="2">各100m以下</td> </tr> <tr> <td>A+B+E 相当長</td> <td>各90m以内</td> <td>各95m以内</td> <td colspan="2">各125m以内</td> </tr> <tr> <td>A+C+D 相当長</td> <td>各90m以内</td> <td>各95m以内</td> <td colspan="2">各125m以内</td> </tr> <tr> <td>A+C+F 相当長</td> <td>各90m以内</td> <td>各95m以内</td> <td colspan="2">各125m以内</td> </tr> <tr> <td>A+C+G 相当長</td> <td>各90m以内</td> <td>各95m以内</td> <td colspan="2">各125m以内</td> </tr> <tr> <td>D+B、E+B 実長</td> <td colspan="4">各10m以内 (極力短くしてください)</td> </tr> <tr> <td>F+C、G+C 相当長</td> <td colspan="4">各15m以内 (極力短くしてください)</td> </tr> <tr> <td>A</td> <td colspan="4">B~Gの長さより十分長くってください。</td> </tr> </tbody> </table>	配管記号	配管長さ			112~160型	224型	280・335型	A+B+C+D+E+F+G	95m以下	100m以下	145m以下	A+B+D 実長	各75m以下			A+B+E 相当長	各100m以下			A+C+D 相当長	各95m以内			A+C+E 相当長	各125m以内			A+C+G 相当長	各125m以内			D+B、E+B 実長	各10m以内 (極力短くしてください)			F+C、G+C 相当長	各15m以内 (極力短くしてください)			A	B~Gの長さより十分長くってください。			配管記号	配管長さ				112型	140・160型	224型	280・335型	A+B+C+D+E+F+G	70m以下	75m以下	100m以下	145m以下	A+B+D 実長	各70m以下	各75m以下	各100m以下		A+B+E 相当長	各90m以内	各95m以内	各125m以内		A+C+D 相当長	各90m以内	各95m以内	各125m以内		A+C+F 相当長	各90m以内	各95m以内	各125m以内		A+C+G 相当長	各90m以内	各95m以内	各125m以内		D+B、E+B 実長	各10m以内 (極力短くしてください)				F+C、G+C 相当長	各15m以内 (極力短くしてください)				A	B~Gの長さより十分長くってください。			
配管記号		配管長さ																																																																																																																																																																															
	112~160型	224型	280・335型																																																																																																																																																																														
A+B+C+D	95m以下	100m以下	130m以下																																																																																																																																																																														
A+B 実長	各75m以下																																																																																																																																																																																
A+C 相当長	各95m以内																																																																																																																																																																																
A+D 相当長	各125m以内																																																																																																																																																																																
B、C、D	実長…各10m以内 (極力短くしてください)																																																																																																																																																																																
A	実長…各15m以内 (極力短くしてください)																																																																																																																																																																																
A	B~Dの長さより十分長くってください。																																																																																																																																																																																
配管記号	配管長さ																																																																																																																																																																																
	112型	140・160型	224型	280・335型																																																																																																																																																																													
A+B+C+D	70m以下	75m以下	100m以下	130m以下																																																																																																																																																																													
A+B 実長	各70m以下	各75m以下	各100m以下																																																																																																																																																																														
A+C 相当長	各90m以内	各95m以内	各125m以内																																																																																																																																																																														
A+D 相当長	各90m以内	各95m以内	各125m以内																																																																																																																																																																														
B、C、D	実長…各10m以内 (極力短くしてください)																																																																																																																																																																																
A	実長…各15m以内 (極力短くしてください)																																																																																																																																																																																
A	B~Dの長さより十分長くってください。																																																																																																																																																																																
配管記号	配管長さ																																																																																																																																																																																
	112~160型	224型	280・335型																																																																																																																																																																														
A+B+C+D+E+F+G	95m以下	100m以下	145m以下																																																																																																																																																																														
A+B+D 実長	各75m以下																																																																																																																																																																																
A+B+E 相当長	各100m以下																																																																																																																																																																																
A+C+D 相当長	各95m以内																																																																																																																																																																																
A+C+E 相当長	各125m以内																																																																																																																																																																																
A+C+G 相当長	各125m以内																																																																																																																																																																																
D+B、E+B 実長	各10m以内 (極力短くしてください)																																																																																																																																																																																
F+C、G+C 相当長	各15m以内 (極力短くしてください)																																																																																																																																																																																
A	B~Gの長さより十分長くってください。																																																																																																																																																																																
配管記号	配管長さ																																																																																																																																																																																
	112型	140・160型	224型	280・335型																																																																																																																																																																													
A+B+C+D+E+F+G	70m以下	75m以下	100m以下	145m以下																																																																																																																																																																													
A+B+D 実長	各70m以下	各75m以下	各100m以下																																																																																																																																																																														
A+B+E 相当長	各90m以内	各95m以内	各125m以内																																																																																																																																																																														
A+C+D 相当長	各90m以内	各95m以内	各125m以内																																																																																																																																																																														
A+C+F 相当長	各90m以内	各95m以内	各125m以内																																																																																																																																																																														
A+C+G 相当長	各90m以内	各95m以内	各125m以内																																																																																																																																																																														
D+B、E+B 実長	各10m以内 (極力短くしてください)																																																																																																																																																																																
F+C、G+C 相当長	各15m以内 (極力短くしてください)																																																																																																																																																																																
A	B~Gの長さより十分長くってください。																																																																																																																																																																																
<p><b>〔許容配管長さ〕</b></p>	<p><b>〔許容配管長さ〕</b></p>																																																																																																																																																																																

## ■冷房専用機(40~335型)の配管方法

シングル	同時ツイン																																																						
<p><b>〔冷媒配管接続方法〕</b></p>	<p><b>〔冷媒配管接続方法〕</b></p>																																																						
<p><b>〔配管サイズ〕</b></p> <p>■冷房専用機</p> <table border="1" style="width:100%; border-collapse: collapse;"> <thead> <tr style="background-color: #fff9c4;"> <th rowspan="2">項目</th> <th colspan="2">配管サイズ(φmm)</th> <th rowspan="2">許容配管高低差(m)</th> </tr> <tr style="background-color: #fff9c4;"> <th>ガス</th> <th>液</th> </tr> </thead> <tbody> <tr> <td>40~63型</td> <td>12.7</td> <td>6.35</td> <td rowspan="4" style="text-align: center;">室外上30 (室外下20)</td> </tr> <tr> <td>80~160型</td> <td>15.88</td> <td>9.53</td> </tr> <tr> <td>224型</td> <td>25.4</td> <td>9.53</td> </tr> <tr> <td>280型</td> <td>25.4</td> <td>12.7</td> </tr> </tbody> </table>	項目	配管サイズ(φmm)		許容配管高低差(m)	ガス	液	40~63型	12.7	6.35	室外上30 (室外下20)	80~160型	15.88	9.53	224型	25.4	9.53	280型	25.4	12.7	<p><b>〔配管サイズ〕</b></p> <p>■冷房専用機</p> <table border="1" style="width:100%; border-collapse: collapse;"> <thead> <tr style="background-color: #fff9c4;"> <th rowspan="3">項目</th> <th colspan="4">配管サイズ(φmm)</th> <th rowspan="3">許容配管高低差(m)</th> </tr> <tr style="background-color: #fff9c4;"> <th colspan="2">ガス</th> <th colspan="2">液</th> </tr> <tr style="background-color: #fff9c4;"> <th>室内</th> <th>室外</th> <th>室内</th> <th>室外</th> </tr> </thead> <tbody> <tr> <td>80・112型</td> <td>12.7</td> <td>15.88</td> <td>6.35</td> <td>9.53</td> <td rowspan="4" style="text-align: center;">室外上30 (室外下20)</td> </tr> <tr> <td>140・160型</td> <td>15.88</td> <td>15.88</td> <td>9.53</td> <td>9.53</td> </tr> <tr> <td>224型</td> <td>15.88</td> <td>25.4</td> <td>9.53</td> <td>9.53</td> </tr> <tr> <td>280・335型</td> <td>15.88</td> <td>25.4</td> <td>9.53</td> <td>12.7</td> </tr> </tbody> </table>	項目	配管サイズ(φmm)				許容配管高低差(m)	ガス		液		室内	室外	室内	室外	80・112型	12.7	15.88	6.35	9.53	室外上30 (室外下20)	140・160型	15.88	15.88	9.53	9.53	224型	15.88	25.4	9.53	9.53	280・335型	15.88	25.4	9.53	12.7
項目		配管サイズ(φmm)			許容配管高低差(m)																																																		
	ガス	液																																																					
40~63型	12.7	6.35	室外上30 (室外下20)																																																				
80~160型	15.88	9.53																																																					
224型	25.4	9.53																																																					
280型	25.4	12.7																																																					
項目	配管サイズ(φmm)				許容配管高低差(m)																																																		
	ガス		液																																																				
	室内	室外	室内	室外																																																			
80・112型	12.7	15.88	6.35	9.53	室外上30 (室外下20)																																																		
140・160型	15.88	15.88	9.53	9.53																																																			
224型	15.88	25.4	9.53	9.53																																																			
280・335型	15.88	25.4	9.53	12.7																																																			
<p><b>〔許容配管長さ〕</b></p> <p>■冷房専用機</p> <table border="1" style="width:100%; border-collapse: collapse;"> <thead> <tr style="background-color: #fff9c4;"> <th rowspan="2">配管記号</th> <th colspan="2">配管長さ</th> </tr> <tr style="background-color: #fff9c4;"> <th>40~80型</th> <th>112~280型</th> </tr> </thead> <tbody> <tr> <td>A</td> <td>実長 30m以下</td> <td>50m以下</td> </tr> <tr> <td></td> <td>相当長 40m以内</td> <td>70m以内</td> </tr> </tbody> </table>	配管記号	配管長さ		40~80型	112~280型	A	実長 30m以下	50m以下		相当長 40m以内	70m以内	<p><b>〔許容配管長さ〕</b></p> <p>■冷房専用機</p> <table border="1" style="width:100%; border-collapse: collapse;"> <thead> <tr style="background-color: #fff9c4;"> <th rowspan="2">配管記号</th> <th colspan="2">配管長さ</th> </tr> <tr style="background-color: #fff9c4;"> <th>80型</th> <th>112~335型</th> </tr> </thead> <tbody> <tr> <td>A+B+C</td> <td>40m以下</td> <td>60m以下</td> </tr> <tr> <td>A+B   実長</td> <td>各30m以下</td> <td>各50m以下</td> </tr> <tr> <td>A+C   相当長</td> <td>各40m以内</td> <td>各70m以内</td> </tr> <tr> <td>B, C</td> <td colspan="2">実長…各10m以内(極力短くしてください)</td> </tr> <tr> <td>A</td> <td colspan="2">B, Cの長さより十分長くってください。</td> </tr> </tbody> </table>	配管記号	配管長さ		80型	112~335型	A+B+C	40m以下	60m以下	A+B   実長	各30m以下	各50m以下	A+C   相当長	各40m以内	各70m以内	B, C	実長…各10m以内(極力短くしてください)		A	B, Cの長さより十分長くってください。																								
配管記号		配管長さ																																																					
	40~80型	112~280型																																																					
A	実長 30m以下	50m以下																																																					
	相当長 40m以内	70m以内																																																					
配管記号	配管長さ																																																						
	80型	112~335型																																																					
A+B+C	40m以下	60m以下																																																					
A+B   実長	各30m以下	各50m以下																																																					
A+C   相当長	各40m以内	各70m以内																																																					
B, C	実長…各10m以内(極力短くしてください)																																																						
A	B, Cの長さより十分長くってください。																																																						

## ■冷房専用機(160~335型)の配管方法

同時トリプル																															
<p><b>〔冷媒配管接続方法〕</b></p>																															
<p><b>〔配管サイズ〕</b></p> <p>■冷房専用機</p> <table border="1" style="width:100%; border-collapse: collapse;"> <thead> <tr style="background-color: #fff9c4;"> <th rowspan="3">項目</th> <th colspan="4">配管サイズ(φmm)</th> <th rowspan="3">許容配管高低差(m)</th> </tr> <tr style="background-color: #fff9c4;"> <th colspan="2">ガス</th> <th colspan="2">液</th> </tr> <tr style="background-color: #fff9c4;"> <th>室内</th> <th>室外</th> <th>室内</th> <th>室外</th> </tr> </thead> <tbody> <tr> <td>160型</td> <td>12.7</td> <td>15.88</td> <td>6.35</td> <td>9.53</td> <td rowspan="3" style="text-align: center;">室外上30 (室外下20)</td> </tr> <tr> <td>224型</td> <td>15.88</td> <td>25.4</td> <td>9.53</td> <td>9.53</td> </tr> <tr> <td>335型</td> <td>15.88</td> <td>25.4</td> <td>9.53</td> <td>12.7</td> </tr> </tbody> </table>	項目	配管サイズ(φmm)				許容配管高低差(m)	ガス		液		室内	室外	室内	室外	160型	12.7	15.88	6.35	9.53	室外上30 (室外下20)	224型	15.88	25.4	9.53	9.53	335型	15.88	25.4	9.53	12.7	
項目		配管サイズ(φmm)					許容配管高低差(m)																								
		ガス		液																											
	室内	室外	室内	室外																											
160型	12.7	15.88	6.35	9.53	室外上30 (室外下20)																										
224型	15.88	25.4	9.53	9.53																											
335型	15.88	25.4	9.53	12.7																											
<p><b>〔許容配管長さ〕</b></p> <p>■冷房専用機</p> <table border="1" style="width:100%; border-collapse: collapse;"> <thead> <tr style="background-color: #fff9c4;"> <th rowspan="2">配管記号</th> <th colspan="2">配管長さ</th> </tr> <tr style="background-color: #fff9c4;"> <th colspan="2">160・224・335型</th> </tr> </thead> <tbody> <tr> <td>A+B+C+D</td> <td colspan="2">70m以下</td> </tr> <tr> <td>A+B   実長</td> <td colspan="2">各50m以下</td> </tr> <tr> <td>A+C   相当長</td> <td colspan="2">各70m以内</td> </tr> <tr> <td>B, C, D</td> <td colspan="2">実長…各10m以内(極力短くしてください)</td> </tr> <tr> <td>A</td> <td colspan="2">B~Dの長さより十分長くってください。</td> </tr> </tbody> </table>	配管記号	配管長さ		160・224・335型		A+B+C+D	70m以下		A+B   実長	各50m以下		A+C   相当長	各70m以内		B, C, D	実長…各10m以内(極力短くしてください)		A	B~Dの長さより十分長くってください。												
配管記号		配管長さ																													
	160・224・335型																														
A+B+C+D	70m以下																														
A+B   実長	各50m以下																														
A+C   相当長	各70m以内																														
B, C, D	実長…各10m以内(極力短くしてください)																														
A	B~Dの長さより十分長くってください。																														

## ■省エネの達人プレミアム(80~335GH型)、省エネの達人(112~335SH型)ライン分岐方式の配管施工要領

室内ユニットを5台以上接続する場合はライン分岐方式で施工してください。

### ●第1分岐・第2分岐

室外ユニット容量	マルチキット
80~160型	MW-NP282A
224~335型	MW-NP452A

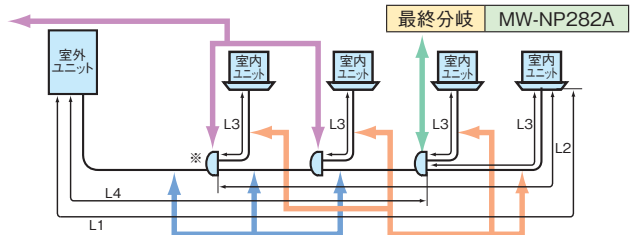

### ●配管施工条件

項目	省エネの達人プレミアム				
	80型	112型	140・160型	224型	280・335型
室内ユニット接続可能台数	2~3台	2~5台	2~6台	2~8台	2~8台
冷媒配管長:L1	実長	50m以内	75m以内	100m以内	100m以内
	相当長	70m以内	95m以内	125m以内	125m以内
第1分岐から各室内ユニットまでの配管長:L2	20m以内	30m以内	40m以内	40m以内	40m以内
分岐から室内ユニットまでの配管長:L3	10m以内	10m以内	15m以内	15m以内	15m以内
室内/室外高低差(室外上/下)	30/20m	30/20m	30/20m	30/20m	30/20m
室内/室内高低差	10m以内	10m以内	10m以内	10m以内	10m以内
配管総長:L3+L4の総和	60m以内	95m以内	100m以内	145m以内	145m以内

項目	省エネの達人			
	112型	140・160型	224型	280・335型
室内ユニット接続可能台数	2~4台	2~4台	2~4台	2~4台
冷媒配管長:L1	実長	70m以内	75m以内	100m以内
	相当長	90m以内	95m以内	125m以内
第1分岐から各室内ユニットまでの配管長:L2	20m以内	20m以内	25m以内	25m以内
分岐から室内ユニットまでの配管長:L3	10m以内	10m以内	15m以内	15m以内
室内/室外高低差(室外上/下)	30/20m	30/20m	30/20m	30/20m
室内/室内高低差	3m以内	3m以内	3m以内	3m以内
配管総長:L3+L4の総和	70m以内	75m以内	100m以内	145m以内

### ●マルチキット~室内間配管径

室内ユニット容量	ガス管/液管
22~63型	φ12.7/φ6.35
71~160型	φ15.88/φ9.53

### ●主管配管径

室外ユニット容量	ガス管/液管
80~160型	φ15.88/φ9.53
224型	φ25.4/φ9.53※
280型	φ25.4/φ12.7
335型	φ25.4/φ12.7

※ 配管長が70m以上の場合は、液配管をφ12.7にしてください。(省エネの達人プレミアムは配管長が70m以上、または室内ユニットが5台以上の場合)

(注) ツインの場合は※印の分岐管はMW-NP282Aをご使用ください。  
 (注) 冷媒最大追加量の制限により許容できる配管総長が上記より短くなる場合があります。別章の「冷媒追加封入量の制限」にしたいが、追加封入量が制限を超えない配管施工としてください。

## ■分岐管の設置姿勢および位置

### 同時ツイン/個別ツイン

#### 〔設置姿勢〕

分岐管は水平になるように、柱、壁、天井などに固定してください。

柱、壁面への固定      天井面、小屋梁への固定

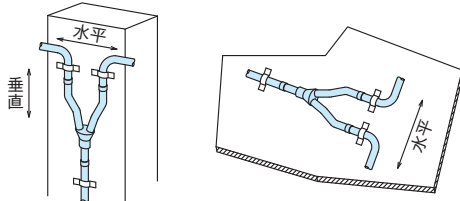

(注) 配管を金具などで固定する際は配管断熱の上から固定するか配管と金具の間に緩衝材を入れ固定してください。

#### 〔位置(省エネの達人プレミアム、省エネの達人)〕

室内ユニット間の高低差はA以下としてください。

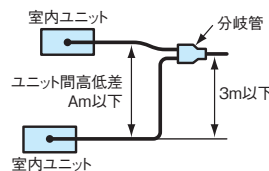

	A
省エネの達人プレミアム	40~63型 3m 80~335型 10m
省エネの達人	3m

#### 〔位置(冷房専用機)〕

室内ユニット間の高低差は0.5m以下としてください。

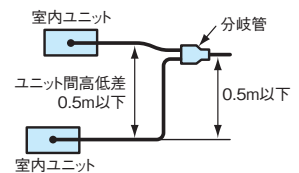

### 同時トリプル・同時フォー/個別トリプル・個別フォー

#### 〔設置姿勢〕

分岐管は水平になるように、柱、壁、天井などに固定してください。

柱、壁面への固定      天井面、小屋梁への固定

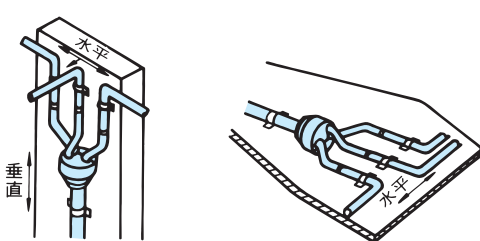

(注) 配管を金具などで固定する際は配管断熱の上から固定するか配管と金具の間に緩衝材を入れ固定してください。

#### 〔位置(省エネの達人プレミアム、省エネの達人)〕

No.1, 2の室内ユニットとNo.3, 4の室内ユニット間の高低差はA以下としてください。

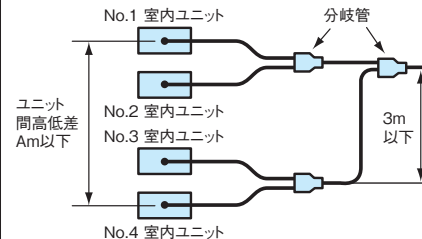

	A
省エネの達人プレミアム	40~63型 3m 80~335型 10m
省エネの達人	3m

(注) 室内ユニットの組み合わせ容量は (No.1+No.2):(No.3+No.4)=50:50で組み合わせてください。詳細は、P.11の組み合わせ容量をご参照ください。

#### 〔位置(冷房専用機)〕

室内ユニット間の高低差は0.5m以下としてください。

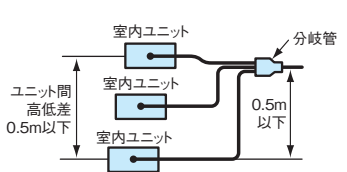



# 既設配管(R22)流用

40～335型クラスでは、圧縮機の故障履歴がある場合でもリニューアルキット(別売)を使用することにより、洗浄レスで既設配管の流用が可能です。リニューアル時の施工作業の手間を軽減できます。

## ■既設配管流用時の条件

●下記の条件を満たせば、洗浄レスで既設配管の流用が可能です。

- 条件1** 配管長：**50m**※までであること
- 条件2** 店舗用エアコン(新規交換機)が**335型相当以下**であること
- 条件3** 既設配管に腐食・亀裂・傷・変形がなく、内部が汚れていないこと
- 条件4** ■配管肉厚・フレアナットなど、JIS規格品を使用すること  
■フレアを再加工すること  
■配管の気密・真空引きなど新規配管と同様、確実に行うこと

注) 既設エアコンの撤去時は、フロン回収が義務づけられております。

- 〈既設が他社製の場合〉
- 上記条件を満たせば、既設が他社製品でも既設配管が利用できます。
  - ツイン、トリプル、フォー機の分岐管は、当社指定の分岐管に変更してください。
  - 既設の空調機がガスヒートポンプの場合は、配管洗浄を行ってください。

※配管長が50mを超える場合は配管洗浄を実施いただくことで既設配管の流用が可能です。また、配管洗浄を実施した場合は、リニューアルキットの取り付けは不要です。

## ■既設配管施工手順

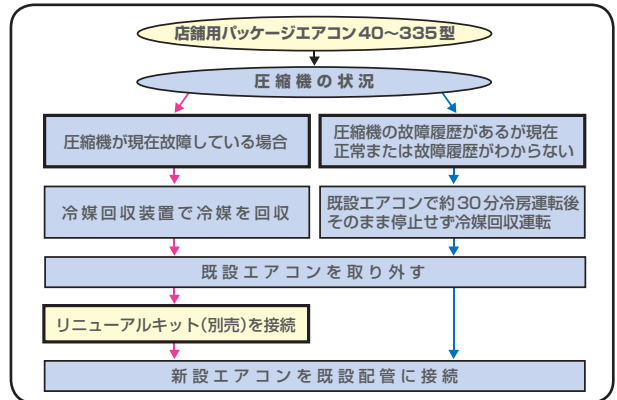

注) ツイン・トリプル・フォー機の分岐管は、当社指定のR410A用分岐管に変更してください。

## ■リニューアルキット価格表

省エネの達人 プレミアム	リニューアルキット				省エネの達人 冷房専用機 寒さ知らず	リニューアルキット			
	室外ユニット機外取付 [短管(現地)+キット+既設配管]		室外ユニット機内取付 [キット+既設配管]			室外ユニット機外取付 [短管(現地)+キット+既設配管]		室外ユニット機内取付 [キット+既設配管]	
40～63型	TRF-NP63S	15,000円	—	—	40～63型	TRF-NP63S	15,000円	—	—
80型	TRF-NP160S	15,000円	—	—	80～160型	TRF-NP160S	15,000円	—	—
112～160型	(TRF-NP160S)	15,000円	TRF-NP160U	15,000円	224型	—	—	TRF-NP280U	22,500円
224型	—	—	TRF-NP280U	22,500円	280・335型	—	—	TRF-NP335U1	22,500円
280・335型	—	—	TRF-NP335U1	22,500円	80～160型	(TRF-NP160S)	15,000円	(TRF-NP160U)	15,000円

注) リニューアルキットは液、ガス配管セットとなります。

【表1】既設エアコンの配管許容範囲(洗浄レスの場合の配管長)

## ■省エネの達人プレミアム

容量	液管(mm) 方管(mm)	外径 肉厚	φ6.35				φ9.53				φ12.7				φ15.88				
			φ9.53	φ12.7	φ15.88	φ19.05	φ12.7	φ15.88	φ19.05	φ22.2	φ25.4	φ15.88	φ19.05	φ22.2	φ25.4	φ28.6	φ22.2	φ25.4	φ28.6
40～56型	※1	15m	50m	30m	—	※3	15m	—	—	—	—	—	—	—	—	—	—	—	—
63型	—	—	50m	30m	—	※3	20m	—	—	—	—	—	—	—	—	—	—	—	—
80型	—	—	※1※2 30m	30m	—	※1	30m	50m	—	—	—	—	—	—	—	—	—	—	—
112～160型	—	—	—	5m	—	※2	5m	40m	50m	—	—	—	—	—	—	—	—	—	—
224型	—	—	—	—	—	—	—	—	—	—	—	—	—	—	—	—	—	—	—
280・335型	—	—	—	—	—	—	—	—	—	—	—	—	—	—	—	—	—	—	—

## ■省エネの達人

容量	液管(mm) 方管(mm)	外径 肉厚	φ6.35				φ9.53				φ12.7				φ15.88				
			φ9.53	φ12.7	φ15.88	φ19.05	φ12.7	φ15.88	φ19.05	φ22.2	φ25.4	φ15.88	φ19.05	φ22.2	φ25.4	φ28.6	φ22.2	φ25.4	φ28.6
40～56型	※1	15m	50m	30m	—	※3	15m	—	—	—	—	—	—	—	—	—	—	—	—
63型	—	—	50m	30m	—	※3	20m	—	—	—	—	—	—	—	—	—	—	—	—
80型	—	—	※1※2 30m	30m	—	※1	30m	50m	—	—	—	—	—	—	—	—	—	—	—
112型	—	—	—	5m	—	※2	5m	40m	50m	—	—	—	—	—	—	—	—	—	—
140・160型	—	—	—	5m	—	※2	5m	40m	50m	—	—	—	—	—	—	—	—	—	—
224型	—	—	—	—	—	—	—	—	—	—	—	—	—	—	—	—	—	—	—
280・335型	—	—	—	—	—	—	—	—	—	—	—	—	—	—	—	—	—	—	—

## ■冷房専用機

容量	液管(mm) 方管(mm)	外径 肉厚	φ6.35				φ9.53				φ12.7				φ15.88				
			φ9.53	φ12.7	φ15.88	φ19.05	φ12.7	φ15.88	φ19.05	φ22.2	φ25.4	φ15.88	φ19.05	φ22.2	φ25.4	φ28.6	φ22.2	φ25.4	φ28.6
40～50型	—	—	30m	30m	—	—	10m	10m	—	—	—	—	—	—	—	—	—	—	—
56・63型	—	—	30m	30m	—	—	15m	15m	—	—	—	—	—	—	—	—	—	—	—
80型	—	—	※1※2 20m	20m	—	—	30m	30m	—	—	—	—	—	—	—	—	—	—	—
112～160型	—	—	—	5m	—	—	5m	40m	50m	—	—	—	—	—	—	—	—	—	—
224型	—	—	—	—	—	—	—	—	—	—	—	—	—	—	—	—	—	—	—
280・335型	—	—	—	—	—	—	—	—	—	—	—	—	—	—	—	—	—	—	—

注1) 肉厚において、※印1/2H材、※印が付いていない数値は0材の場合です。  
注2) 洗浄レスの場合の配管長は全て50m以下です。

※1. ガス配管をサイズダウンした場合、ガス配管での圧力損失が大きくなることから、冷房能力が低下し運転範囲が狭まります。  
※2. 液配管をサイズダウンした場合、室内ユニットの膨張弁容量との関係から運転範囲が狭まります。  
※3. 液配管をサイズアップした場合、冷媒追加封入が必要となります。  
※4. ガス管φ19.05(O材)を使用する場合、室外ユニット基板上のDSW2-4をONにしてください。

掲載商品の希望小売価格には、消費税、配送費、試運転調整費、配管セット・工事費、使用済み商品の引き取り費などは含まれておりません。

## [表2] 冷媒追加封入量

### ■省エネの達人プレミアム、省エネの達人、冷房専用機

#### ●省エネの達人プレミアム・省エネの達人40～160型、冷房専用機40～160型

配管長L(m)を計算します。

- a) Lがチャージレス長以内の場合、冷媒追加封入は不要です。  
 b) Lがチャージレス長を超える場合、冷媒の追加封入が必要です。  
 下記に従い追加封入量を計算してください。

$$W(\text{追加封入量}) = (L - \ell) \times P$$

L: 配管長  $\ell$ : チャージレス長 P: 追加補正值

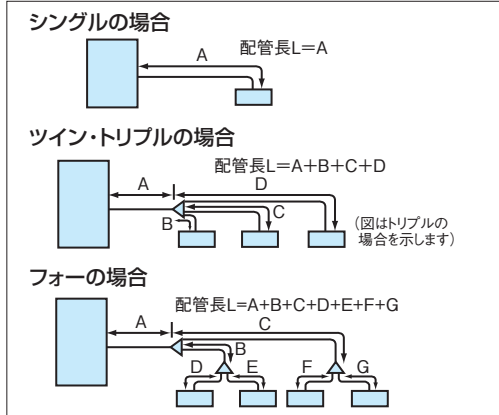

室外ユニット型式	出荷時封入量 (kg)	チャージレス長 (m): $\ell$	追加補正值: P <sup>※2</sup>	最大追加封入量 (kg)
RAS-AP40, AP45, AP50GH (J)	1.3	20 (0 <sup>※1</sup> )	0.03	1.5
RAS-AP56GH (J)	1.6	30 (0 <sup>※1</sup> )	0.03	1.5
RAS-AP63GH (J)	1.6	30 (0 <sup>※1</sup> )	0.03 <sup>※3</sup>	1.2
RAS-AP80GH (J)	2.3	30	0.04	1.2
RAS-AP112GH	4.1	30	0.06	3.9
RAS-AP140, AP160GH	4.2	30	0.06	3.9
RAS-AP40, AP45, AP50SH (J)	1.3	20 (0 <sup>※1</sup> )	0.03	1.5
RAS-AP56SH (J)	1.6	20 (0 <sup>※1</sup> )	0.03	1.5
RAS-AP63SH (J)	1.6	20 (0 <sup>※1</sup> )	0.03 <sup>※3</sup>	1.2
RAS-AP80SH (J)	1.9	20	0.04	1.2
RAS-AP112SH	2.9	30	0.04	1.6
RAS-AP140, AP160SH	2.9	30	0.06	2.7
RAS-AP40, AP45, AP50EA (J)	1.3	20	0.03	0.3
RAS-AP56EA (J)	1.3	20	0.03	0.3
RAS-AP63EA (J)	1.3	20	0.03	0.3
RAS-AP80EA (J)	1.9	20	0.04	0.8
RAS-AP112EA	2.6	20	0.04	1.6
RAS-AP140, AP160EA	2.9	30	0.06	2.4

※1. ツイン接続の場合を示します。

※2. 「かべかけ(膨張弁機外取付タイプ)」を使用する場合、膨張弁キットと室内ユニット間の配管長さに対し0.05kg/mの冷媒を追加してください。

※3. ツイン接続をする場合追加補正值P=0.024としてください。

#### ●省エネの達人プレミアム・省エネの達人224～335型、冷房専用機224～335型

本機はチャージレス機です。配管合計長さ30m分の冷媒を封入してあります。配管合計長さが30mを超える場合は、現地にて冷媒を追加する必要があります。

この室外ユニットには、予め冷媒が封入されています。配管合計長さが30mを超える場合には、適正な冷媒量を追加封入する必要があります。

下記の要領で追加封入量を求めてください。

#### 追加封入量W(kg)の計算のしかた

本製品 配管径	各配管合計長さ (m)	追加封入量 (kg)
$\phi 12.7 \dots$	<input type="text"/> $\times 0.12$	= <input type="text"/>
$\phi 9.53 \dots$	<input type="text"/> $\times 0.065$	= <input type="text"/>
$\phi 6.35 \dots$	<input type="text"/> $\times 0.065$ <sup>※</sup>	= <input type="text"/>

配管合計長さ  (m) 計算封入量合計  $W_1 =$   (kg)

$$\text{追加封入量 } W = W_1 - P = \text{  (kg)}$$

※省エネの達人プレミアム224、280型において室内ユニット接続台数が推奨台数を超える場合は「0.030」としてください。

(例) (例はRAS-AP335GHの場合)

配管径	各配管合計長さ (m)	追加封入量 (kg)
$\phi 12.7 \dots$	(10) $\times 0.12$	= 1.2
$\phi 9.53 \dots$	(5+5+5+5) $\times 0.065$	= 1.3
$\phi 6.35 \dots$	(10+10) $\times 0.065$	= 1.3

配管合計長さ 50 (m) 計算封入量合計  $W_1 = 3.8$  (kg)

[30mを超えているため追加が必要]

$W_1$  補正係数P

$$\text{追加封入量 } W = 3.8 - 2.0 = 1.8 \text{ (kg)}$$

追加封入量Wは最大追加封入量以内としてください。

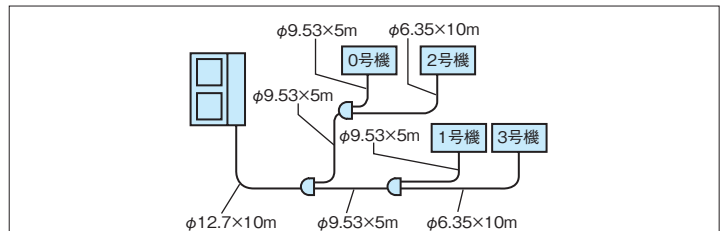

室外ユニット型式	出荷時封入量 (kg)	補正係数P	最大追加封入量 (kg)
RAS-AP224GH	5.7	1.6	10.3
RAS-AP280GH	6.2	2.0	12.1
RAS-AP335GH	6.7	2.0	12.1
RAS-AP224SH	5.3	1.6	10.3
RAS-AP280SH	6.0	2.0	12.1
RAS-AP335SH	6.7	2.0	12.1
RAS-AP224EA	5.3	1.6	3.1
RAS-AP280EA	6.0	2.0	5.8
RAS-AP335EA	6.2	2.0	5.8

## ■省エネの達人プレミアム・省エネの達人・冷房専用機 シングル接続

- 「電気設備に関する技術基準を定める経済産業省令」 「内線規程」 および事前に各電力会社のご指導に従ってください。
- 漏電遮断器は、必ず設置してください。
- 配線工事は電気工事士の方が行ってください。

### 1) 配線方式の決定

配線方式	配線結線図	プリント板設定	
		室外ユニット	室内ユニット
		SW1	SW1 <sup>※2</sup>
B方式	A	2線	3線 (変更不要)
e方式 <sup>※1</sup> (e-LINE)	B	2線	3線 設定変更必要
C方式	C	2線	3線 (変更不要)

※1. e方式(e-LINE)：電源・伝送線共用方式(3芯線方式)(てんうめ224・280型は4芯線)  
 ※2. かべかけ50型以上はSW2。

### 2) 配線結線図

#### A) シングルタイプ：室外ユニットだけに電源をとる場合(B方式)

室内用渡り電源配線相(R.S.T)を必ず合わせて結線してください。(てんうめ224・280型のみT相が必要)

室内外操作回路連絡配線極性はありません。また5Vの低電圧回路ですので、過電圧を印加しないでください。

#### B) e方式(e-LINE)の場合

※かべかけ型の22~45型では、本方式は使用できません。  
 シングルタイプ：室外ユニットに電源をとりe方式とする場合(e-LINE)

e-LINE 渡り配線 R.S.T.L を必ず合わせて結線してください。(てんうめ224・280型のみT相が必要)

L端子にも200V電圧が印加されていますので、ご注意ください。

(注) e-LINEの渡り配線⑬は80m以下にしてください。

#### C) シングルタイプ：室外ユニットと室内ユニット別々に電源をとる場合(C方式)

室内電源配線相(R.S.T)を正しく結線してください。(てんうめ224・280型のみT相が必要)

室内外操作回路連絡配線極性はありません。また5Vの低電圧回路ですので、過電圧を印加しないでください。

3) 配線容量

●省エネの達人プレミアム、省エネの達人

本表はヒーターレス室外ユニットを記載しています。 表中のB、C、eはP.210の(B方式)(C方式)(e方式)を示します。

シリーズ	型名・形状		漏電遮断器 定格電流(A)			手元開閉器						配線容量(mm <sup>2</sup> )											
	室外ユニット 型名	電源										電源配線			室内、室外渡り配線			アース線 (15)	リモコン ケーブル (16)				
			B、e①	C室外②	C室内③	B、e動力⑬			B、C操作 回路 (14)														
シングル	40型 45型 50型 56型	単相	20	20	5	30	30	30	20	20	5	3.5	3.5	3.5	2.0	2.0	2.0	2.0	—	—	0.75以上	2.0	0.75
		三相	15	15	5	30	30	30	15	15	5	2.0	2.0	2.0	2.0	2.0	2.0	2.0	—	—	0.75以上	2.0	0.75
	63型	単相	20	20	5	30	30	30	20	20	5	3.5	3.5	3.5	2.0	2.0	2.0	2.0	—	—	0.75以上	2.0	0.75
		三相	15	15	5	30	30	30	15	15	5	2.0	2.0	2.0	2.0	2.0	2.0	2.0	—	—	0.75以上	2.0	0.75
	80型	単相	30	30	5	30	30	30	30	30	5	5.5	5.5	5.5	2.0	2.0	2.0	2.0	—	—	0.75以上	2.0	0.75
		三相	20	20	5	30	30	30	20	20	5	3.5	3.5	3.5	2.0	2.0	2.0	2.0	—	—	0.75以上	2.0	0.75
	112型	三相	30	30	5	30	30	30	30	30	5	3.5	3.5	3.5	2.0	2.0	2.0	2.0	2.0	2.0	0.75以上	2.0	0.75
	140型	三相	30	30	5	60	60	30	30	30	5	5.5	5.5	5.5	2.0	2.0	2.0	2.0	2.0	2.0	0.75以上	2.0	0.75
	160型	三相	30	30	5	60	60	30	30	30	5	5.5	5.5	5.5	2.0	2.0	2.0	2.0	2.0	3.5	0.75以上	2.0	0.75
	224型	三相	50	40	15	60	60	30	50	40	15	14.0	14.0	8.0	2.0	3.5	3.5	3.5	3.5	3.5	0.75以上	3.5	0.75
	280型	三相	50	50	15	60	60	30	50	50	15	14.0	14.0	14.0	2.0	3.5	3.5	3.5	5.5	5.5	0.75以上	3.5	0.75

●冷房専用機

本表はヒーターレス室外ユニットを記載しています。 表中のB、C、eはP.210の(B方式)(C方式)(e方式)を示します。

シリーズ	型名・形状		漏電遮断器 定格電流(A)			手元開閉器						配線容量(mm <sup>2</sup> )											
	室外ユニット 型名	電源										電源配線			室内、室外渡り配線			アース線 (15)	リモコン ケーブル (16)				
			B、e①	C室外②	C室内③	B、e動力⑬			B、C操作 回路 (14)														
シングル	40型 45型 50型 56型	単相	20	20	5	30	30	30	20	20	5	3.5	3.5	3.5	2.0	2.0	*1 2.0	—	—	0.75以上	2.0	0.75	
		三相	15	15	5	30	30	30	15	15	5	2.0	2.0	2.0	2.0	2.0	*1 2.0	—	—	0.75以上	2.0	0.75	
	63型	単相	20	20	5	30	30	30	20	20	5	5.5	5.5	5.5	2.0	2.0	2.0	2.0	—	—	0.75以上	2.0	0.75
		三相	15	15	5	30	30	30	15	15	5	2.0	2.0	2.0	2.0	2.0	2.0	2.0	—	—	0.75以上	2.0	0.75
	80型	単相	30	30	5	30	30	30	30	30	5	5.5	5.5	5.5	2.0	2.0	2.0	2.0	—	—	0.75以上	2.0	0.75
		三相	20	20	5	30	30	30	20	20	5	3.5	3.5	3.5	2.0	2.0	2.0	2.0	—	—	0.75以上	2.0	0.75
	112型	三相	20	20	5	30	30	30	20	20	5	3.5	3.5	3.5	2.0	2.0	2.0	2.0	2.0	0.75以上	2.0	0.75	
	140型	三相	30	30	5	60	60	30	30	30	5	5.5	5.5	5.5	2.0	2.0	2.0	2.0	2.0	0.75以上	2.0	0.75	
	160型	三相	30	30	5	60	60	30	30	30	5	5.5	5.5	5.5	2.0	2.0	2.0	2.0	2.0	0.75以上	2.0	0.75	
	224型	三相	50	40	15	60	60	30	50	40	15	14.0	14.0	8.0	2.0	3.5	3.5	3.5	3.5	0.75以上	3.5	0.75	
	280型	三相	50	50	15	60	60	30	50	50	15	14.0	14.0	14.0	2.0	3.5	3.5	3.5	3.5	0.75以上	3.5	0.75	

\*1. 40~50型の配線こう長は30mまでです。

- ・室内外操作回路連絡配線⑭、室内間操作回路連絡配線は0.75mm<sup>2</sup>~1.25mm<sup>2</sup>の2芯ケーブル(型式:VCTF、VCT、CVV、MVVS、VVR、VVF)または、2芯ツイストペアケーブル(型式:KPEV、KPEV-S相当品)を使用してください。また、配線総長は、1,000m以下としてください。
- ・H-LINKシステム以外でかつ100m以下の場合に使用する連絡配線は、上記の2芯ケーブルまたは、2芯ツイストペアケーブル以外の配線でも使用できます。
- ・リモコンケーブル⑯、室内間制御用配線は2芯ツイストペアケーブル(型式:KPEV、KPEV-S相当品)を使用してください。
- ・また、配線総長は500m以下としてください。総延長30m以下の場合、ツイストペアケーブル以外の配線(0.3mm<sup>2</sup>)でも構いません。
- ・e-LINE接続方式(e方式)は、かべかけの45型以下を除く室内ユニットと組み合わせた場合に対応できます。
- ・室内ユニットがかべかけの45型以下の場合、B、C方式のいずれかの接続方式としてください。
- ・e-LINE接続方式(e方式)を行う場合は、室内外の制御基板上のスイッチを設定変更する必要があります。
- ・e-LINE接続方式(e方式)とした場合は、集中制御、H-LINK等は対応できませんのでご注意ください。
- ・e-LINE接続方式(e方式)の渡り配線⑬は、3芯線(てらうめ224・280型では4芯線)を使用してください。
- ・e-LINE接続方式(e方式)とした場合の渡り配線⑬の総長は、80m以下としてください。
- ・漏電遮断器は、上位側の漏電遮断器との保護協調を確認してください。また、高調波対応品(インバーター対応型)を選定してください。
- ・漏電遮断器は、必ず設置してください。取り付けられていないと感電、火災の原因になることがあります。



## ■省エネの達人プレミアム、省エネの達人 ツイン・トリプル・フォー接続

- 「電気設備に関する技術基準を定める経済産業省令」「内線規程」および事前に各電力会社のご指導に従ってください。
- 漏電遮断器は、必ず設置してください。
- 配線工事は電気工事士の方が行ってください。

### 1) 配線方式の決定

配線方式	適用可能接続	配線結線図	リモコン結線図	プリント板設定		
				室外ユニット		室内ユニット
				DSW6	SW1	SW1※2
e方式※1 (e-LINE)	ツイン	C	1	ON	2線	3線
				OFF	2線	3線
B方式	ツイン トリプル フォー	A	2	ON	2線	3線
				OFF	2線	3線
C方式	ツイン トリプル フォー	B	3	ON	2線	3線
				OFF	2線	3線

(ご注意) ※1. 個別トリプル・個別フォー・同時フォータイプの場合は、e方式(e-LINE)の接続はできません。 ※2. かべかけ50型以上はSW2。

### 2) 配線結線図

#### A) ツイン・トリプル・フォータイプの場合：室外ユニットだけに電源をとる場合(B方式)

AC3φ200V 50/60Hz  
室外ユニット用漏電遮断器  
室外ユニット用手元開閉器  
室外端子台  
室内ユニットNo.1  
室内ユニットNo.2  
リモコン(別売)  
リモコンケーブル(現地準備品)極性はありません。また5Vの低電圧回路ですので、過電圧を印加しないでください。

電源配線相(R,S,T)を正しく結線してください。  
室内用渡り電源配線相(R,S)を必ず合わせて結線してください。  
室内外操作回路連絡配線極性はあります。また5Vの低電圧回路ですので、過電圧を印加しないでください。

(注1) 個別運転の場合

#### C) ツイン・トリプルタイプの場合：室外ユニットに電源をとりe方式とする場合(e-LINE)

※かべかけ型の22~45型では、本方式は使用できません。

AC3φ200V 50/60Hz  
室外ユニット用漏電遮断器  
室外ユニット用手元開閉器  
室外端子台  
室内ユニットNo.1  
室内ユニットNo.2  
リモコン(別売)  
リモコンケーブル(現地準備品)極性はありません。また5Vの低電圧回路ですので、過電圧を印加しないでください。

電源配線相(R,S,T)を正しく結線してください。  
室内用渡り電源配線相(R,S)を必ず合わせて結線してください。  
室内外操作回路連絡配線極性はあります。また5Vの低電圧回路ですので、過電圧を印加しないでください。

e-LINE渡り配線R,S,Lを必ず合わせて結線してください。  
L端子にも200V電圧が印加されていますのでご注意ください。

(注1) e方式はトリプル・フォーの個別運転を行うことができません。  
(注2) 同時フォータイプではe方式はできません。  
(注3) e方式の渡り配線は80m以下にしてください。

### 3) リモコン結線図

#### ① 個別運転設定でリモコンを個別に取り付ける場合

(運転ON/OFFは個別) (サーモON/OFFは個別)

(注) e方式(e-LINE)においてトリプル・フォーの個別運転はできません。トリプル・フォーで個別運転を行う場合はB方式、C方式としてください。

#### ② 個別運転設定でリモコン1台で運転する場合

(運転ON/OFFは同時) (サーモON/OFFは個別)

(注) e方式(e-LINE)においてトリプル・フォーの個別運転はできません。トリプル・フォーで個別運転を行う場合はB方式、C方式としてください。

#### ③ 同時運転の場合室内ユニット型式がAP型の場合

(注) リモコン渡り配線をしない場合で、風量調整4段(H急・急・強・弱)と風量調整3段(急・強・弱)の室内ユニットを接続する場合、多機能リモコンは風量調整4段室内ユニットへ接続してください。風量調整3段室内ユニットへ接続すると、多機能リモコンに「H急風」が表示されず、選択できません。

設定変更 DSW6-1をOFF  
e方式(e-LINE)の場合(電源線・制御線兼用方式) 室内・室外制御基板SW1\* 設定変更 2線 3線

※ かべかけ50型以上はSW2

4) 配線容量

本表はヒーターレス室外ユニットを記載しています。表中のB、C、eはP.212の(B方式)(C方式)(e方式)を示します。

シリーズ	型名・形状	電源	漏電遮断器 定格電流 (A)									手元開閉器									配線容量 (mm <sup>2</sup> )																		
			B, e①			C室外②			C室内③			B, e④			C室外⑤			C室内⑥			B, e⑦			C室外⑧			C室内⑨			電源配線					室内、室外渡り配線				
			10mまで	20mまで	35mまで	50mまで	70mまで	75mまで	B, e動力⑬	B, C操作回路⑭	室内間渡り動力線⑮	e-LINE配線⑯	アース線⑰	リモコンケーブル⑱																									
ツイスター	40型45型	単相	20	20	5	30	30	30	20	20	5	3.5	3.5	3.5	2.0	2.0	2.0	2.0	2.0	2.0	—	—	0.75以上	2.0	2.0	2.0	0.75												
	50型56型	三相	15	15	5	30	30	30	15	15	5	2.0	2.0	2.0	2.0	2.0	2.0	2.0	2.0	2.0	—	—	0.75以上	2.0	2.0	2.0	0.75												
	63型	単相	20	20	5	30	30	30	20	20	5	3.5	3.5	3.5	2.0	2.0	2.0	2.0	2.0	2.0	—	—	0.75以上	2.0	2.0	2.0	0.75												
		三相	15	15	5	30	30	30	15	15	5	2.0	2.0	2.0	2.0	2.0	2.0	2.0	2.0	2.0	—	—	0.75以上	2.0	2.0	2.0	0.75												
	80型	単相	30	30	10	30	30	30	30	30	10	5.5	5.5	5.5	2.0	2.0	2.0	2.0	2.0	2.0	—	—	0.75以上	2.0	2.0	2.0	0.75												
		三相	20	20	10	30	30	30	20	20	10	3.5	3.5	3.5	2.0	2.0	2.0	2.0	2.0	2.0	—	—	0.75以上	2.0	2.0	2.0	0.75												
	112型	三相	30	30	10	30	30	30	30	30	10	3.5	3.5	3.5	2.0	2.0	2.0	2.0	2.0	2.0	—	—	0.75以上	2.0	2.0	2.0	0.75												
	140型	三相	30	30	10	60	60	30	30	30	10	5.5	5.5	5.5	2.0	2.0	2.0	2.0	3.5	3.5	0.75以上	2.0	2.0	2.0	0.75														
	160型	三相	30	30	10	60	60	30	30	30	10	5.5	5.5	5.5	2.0	2.0	2.0	2.0	3.5	3.5	0.75以上	2.0	2.0	2.0	0.75														
	224型	三相	50	40	10	60	60	30	50	40	10	14.0	14.0	8.0	2.0	3.5	3.5	3.5	3.5	3.5	0.75以上	2.0	2.0	3.5	0.75														
280型	三相	50	50	10	60	60	30	50	50	10	14.0	14.0	14.0	2.0	3.5	3.5	3.5	5.5	5.5	0.75以上	2.0	2.0	3.5	0.75															
335型	三相	60	50	10	60	60	30	60	50	10	14.0	14.0	14.0	2.0	3.5	3.5	3.5	5.5	5.5	0.75以上	2.0	2.0	5.5	0.75															
トリプル	112型	三相	30	30	10	30	30	30	30	10	3.5	3.5	3.5	2.0	2.0	2.0	2.0	2.0	2.0	—	—	0.75以上	2.0	2.0	2.0	0.75													
	140型	三相	30	30	10	60	60	30	30	10	5.5	5.5	5.5	2.0	2.0	2.0	2.0	3.5	3.5	0.75以上	2.0	2.0	2.0	0.75															
	160型	三相	30	30	10	60	60	30	30	10	5.5	5.5	5.5	2.0	2.0	2.0	2.0	3.5	3.5	0.75以上	2.0	2.0	2.0	0.75															
	224型	三相	50	40	10	60	60	30	50	40	10	14.0	14.0	8.0	2.0	3.5	3.5	3.5	5.5	5.5	0.75以上	2.0	2.0	3.5	0.75														
	280型	三相	50	50	10	60	60	30	50	50	10	14.0	14.0	14.0	2.0	3.5	3.5	3.5	5.5	5.5	0.75以上	2.0	2.0	3.5	0.75														
335型	三相	60	50	10	60	60	30	60	50	10	14.0	14.0	14.0	2.0	3.5	3.5	3.5	5.5	5.5	0.75以上	2.0	2.0	5.5	0.75															
フォー	112型	三相	30	30	10	30	30	30	30	10	3.5	3.5	3.5	2.0	2.0	2.0	2.0	2.0	2.0	—	—	0.75以上	2.0	—	2.0	0.75													
	140型	三相	30	30	10	60	60	30	30	10	5.5	5.5	5.5	2.0	2.0	2.0	2.0	3.5	3.5	0.75以上	2.0	—	2.0	0.75															
	160型	三相	30	30	10	60	60	30	30	10	5.5	5.5	5.5	2.0	2.0	2.0	2.0	3.5	3.5	0.75以上	2.0	—	2.0	0.75															
	224型	三相	50	40	10	60	60	30	50	40	10	14.0	14.0	8.0	2.0	3.5	3.5	3.5	5.5	5.5	0.75以上	2.0	—	3.5	0.75														
	280型	三相	50	50	10	60	60	30	50	50	10	14.0	14.0	14.0	2.0	3.5	3.5	3.5	5.5	5.5	0.75以上	2.0	—	3.5	0.75														
335型	三相	60	50	10	60	60	30	60	50	10	14.0	14.0	14.0	2.0	3.5	3.5	3.5	5.5	5.5	0.75以上	2.0	—	5.5	0.75															

・室内外操作回路連絡配線④、室内間操作回路連絡配線は0.75mm<sup>2</sup>~1.25mm<sup>2</sup>の2芯ケーブル(型式: VCTF、VCT、CVV、MVVS、VVR、VVF)または、2芯ツイストペアケーブル(型式: KPEV、KPEV-S相当品)を使用してください。また、配線総長は、1,000m以下としてください。  
 H-LINKシステム以外でかつ100m以下の場合に使用する連絡配線は、上記の2芯ケーブルまたは、2芯ツイストペアケーブル以外の配線でも使用できます。  
 ・リモコンケーブル⑱、室内間制御用配線は2芯ツイストペアケーブル(型式: KPEV、KPEV-S相当品)を使用してください。また、配線総長は500m以下としてください。総延長30m以下の場合、ツイストペアケーブル以外の配線(0.3mm<sup>2</sup>)でも構いません。  
 ・e-LINE接続方式(e方式)は、かべかけの45型以下を除く室内ユニットと組み合わせた場合に対応できます。室内ユニットがかべかけの45型以下の場合、B、C方式のいずれかの接続方式としてください。

・e-LINE接続方式(e方式)を行う場合は、室内外の制御基板上のスイッチを設定変更する必要があります。  
 ・e-LINE接続方式(e方式)とした場合は、集中制御、H-LINK等は対応できませんのでご注意ください。  
 ・e-LINE接続方式(e方式)のe-LINE配線⑯は、3芯線を使用してください。  
 ・e-LINE接続方式(e方式)とした場合の渡り配線⑮の総長は、80m以下としてください。  
 ・漏電遮断器は、上位側の漏電遮断器との保護協調を確認してください。また、高調波対応品(インバーター対応型)を選定してください。  
 ・漏電遮断器は、必ず設置してください。取り付けられていないと感電、火災の原因になることがあります。

■省エネの達人プレミアム マルチ接続時の配線容量

80型室内ユニット3台以上、112~335型室内ユニット5台以上の場合には室内、外別電源方式(C方式)で配線工事を実施してください。

1) 電気容量・配線容量

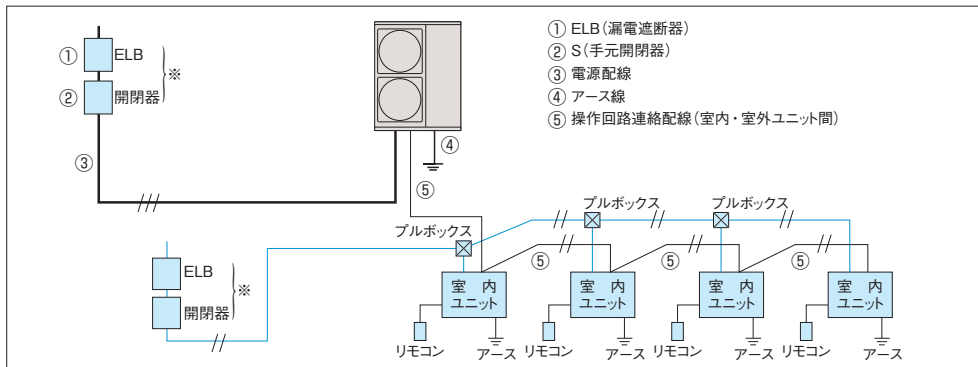

(注1) ※印分岐回路の過電流遮断器には、手元開閉器とは別に漏電遮断器(ELB)を必ず設置してください。取り付けられていないと感電、火災の原因になることがあります。  
 (注2) 電源配線最小電線太さは配線長さが長い場合は電圧降下が2%以内となるように選定してください。  
 (注3) 室外ユニットと室内ユニットの電源は別々に取ってください。

2) 配線容量表

室外ユニットに200Vの配線工事が必要です。配線容量は下記より決めてください。

項目	ELB(漏電遮断器)		S(手元開閉器)		配線容量(mm <sup>2</sup> )		
	定格電流(A)	定格感度電流(mA)	スイッチ容量(A)	ヒューズ容量(A)	電源配線最小電線太さ	アース線(D種接地工事)	操作回路連絡配線(室内・室外ユニット間)
型式	①	①	②	②	③	④	⑤
RAS-AP80GHJ	30	30 (0.1sec以内)	30	30	5.5	2.0	0.75以上
RAS-AP80GH	20		30	20	3.5	2.0	
RAS-AP112GH	30		30	30	3.5	2.0	
RAS-AP140GH	30		60	30	5.5	2.0	
RAS-AP160GH	30		60	30	5.5	2.0	
RAS-AP224GH	40	100 (0.1sec以内)	60	40	8.0	3.5	
RAS-AP280GH	50		60	50	14.0	3.5	
RAS-AP335GH	50		60	50	14.0	5.5	

・室内外操作回路連絡配線④、室内間操作回路連絡配線は0.75mm<sup>2</sup>~1.25mm<sup>2</sup>の2芯ケーブル(型式: VCTF、VCT、CVV、MVVS、VVR、VVF)または、2芯ツイストペアケーブル(型式: KPEV、KPEV-S相当品)を使用してください。また、配線総長は、1,000m以下としてください。  
 H-LINKシステム以外でかつ100m以下の場合に使用する連絡配線は、上記の2芯ケーブルまたは、2芯ツイストペアケーブル以外の配線でも使用できます。  
 ・リモコンケーブル⑱、室内間制御用配線は2芯ツイストペアケーブル(型式: KPEV、KPEV-S相当品)を使用してください。また、配線総長は500m以下としてください。総延長30m以下の場合、ツイストペアケーブル以外の配線(0.3mm<sup>2</sup>)でも構いません。  
 (注1) 電源トランス容量は右式より求めてください。電源トランス≧冷房の定格消費電力×1.3(本ユニットはインバーターを搭載し、冷房または暖房負荷に対応して可変速としているため、最大消費電力は定格消費電力を上回ります。)また、複数の室外ユニットの電源トランスを共用化する場合、電源トランス>冷房の定格消費電力×1.5としてください。  
 (注2) 漏電遮断器(ELB)は中感度高速形(動作時間0.1秒以内)を選定してください。  
 (注3) 電源配線最小電線太さは、配線長さが長い場合は、電圧降下が2%以内となるように選定してください。

## ■冷房専用機 ツイン・トリプル接続

- 「電気設備に関する技術基準を定める経済産業省令」「内線規程」および事前に各電力会社のご指導に従ってください。
- 漏電遮断器は、必ず設置してください。
- 配線工事は電気工事士の方が行ってください。

### 1) 配線方式の決定

配線方式	適用可能接続	配線結線図	プリント板設定	
			室外ユニット SW1	室内ユニット SW1※
e方式 (e-LINE)	ツイン トリプル	C	2線	3線 設定変更必要
B方式	ツイン トリプル	A	2線	3線 (変更不要)
C方式	ツイン トリプル	B	2線	3線 (変更不要)

※かべかけ50型以上はSW2。

### 2) 配線結線図(図はツイン方式にて記載)

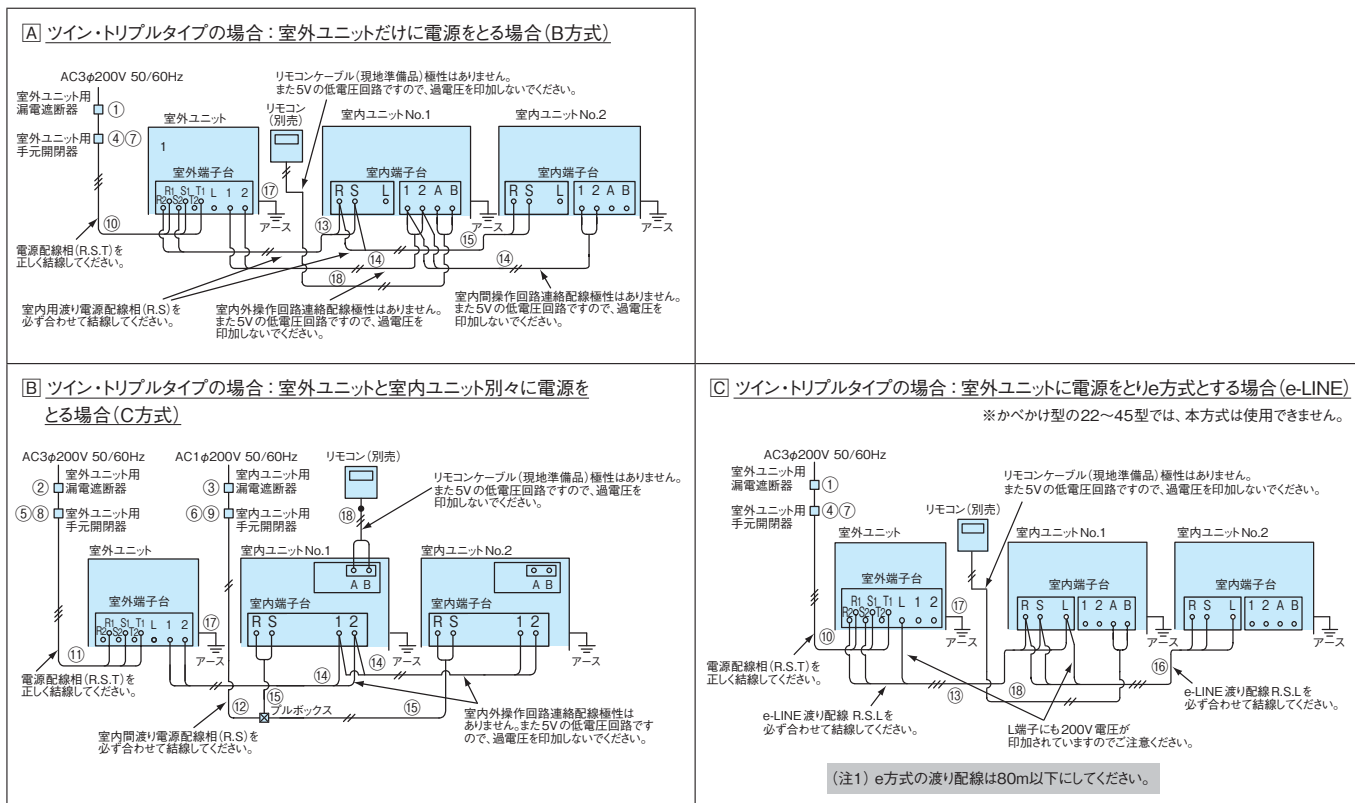

3) 配線容量

本表はヒーターレス室外ユニットを記載しています。 表中のB、C、eはP.214の(B方式) (C方式) (e方式)を示します。

型名・形状		漏電遮断器 定格電流 (A)	手元開閉器									配線容量 (mm <sup>2</sup> )											
シリーズ	室外ユニット 型名		電源	定格電流 (A)			ヒューズ容量 (A)			電源配線			室内、室外渡り配線			室内間 渡り 動力線 (15)	e-LINE 配線 (16)	アース線 (17)	リモコン ケーブル (18)				
				B、e①	C室外②	C室内③	B、e④	C室外⑤	C室内⑥	B、e⑦	C室外⑧	C室内⑨	B、e⑩	C室外 (11)	C室内 (12)					B、e動力⑬	B、C操作 回路 (14)		
ツイン	80型	単相	30	30	10	30	30	30	30	30	10	5.5	5.5	5.5	2.0	2.0	*1 2.0	—	0.75以上	2.0	2.0	2.0	0.75
		三相	20	20	10	30	30	30	20	20	10	3.5	3.5	3.5	2.0	2.0	*1 2.0	—	0.75以上	2.0	2.0	2.0	0.75
	112型	三相	30	20	10	30	30	30	20	10	3.5	3.5	3.5	2.0	2.0	2.0	2.0	0.75以上	2.0	2.0	2.0	0.75	
	140型	三相	30	30	10	60	60	30	30	30	10	5.5	5.5	5.5	2.0	2.0	2.0	2.0	0.75以上	2.0	2.0	2.0	0.75
	160型	三相	30	30	10	60	60	30	30	30	10	5.5	5.5	5.5	2.0	2.0	2.0	2.0	0.75以上	2.0	2.0	2.0	0.75
	224型	三相	50	40	10	60	60	30	50	40	10	14.0	14.0	8.0	2.0	3.5	3.5	3.5	0.75以上	2.0	2.0	3.5	0.75
	280型	三相	50	50	10	60	60	30	50	50	10	14.0	14.0	14.0	2.0	3.5	3.5	3.5	0.75以上	2.0	2.0	3.5	0.75
トリプル	335型	三相	60	50	10	60	60	30	60	50	10	14.0	14.0	14.0	2.0	3.5	3.5	3.5	0.75以上	2.0	2.0	5.5	0.75
	160型	三相	30	30	10	60	60	30	30	30	10	8.0	8.0	5.5	2.0	2.0	2.0	2.0	0.75以上	2.0	2.0	2.0	0.75
	224型	三相	50	40	10	60	60	30	50	40	10	14.0	14.0	8.0	2.0	3.5	3.5	3.5	0.75以上	2.0	2.0	3.5	0.75
	335型	三相	60	50	10	60	60	30	60	50	10	14.0	14.0	14.0	2.0	3.5	3.5	3.5	0.75以上	2.0	2.0	5.5	0.75

\*1. 配線こう長は30mまでです。

- ・室内・室外渡り配線が75mを超える場合は配線方式をC方式(ヒーター別電源)としてください。
- ・操作回路配線⑭は、0.75mm<sup>2</sup>~1.25mm<sup>2</sup>の2芯ケーブル(型式: VCTF、VCT、CVV、MVVS、VVR、VVF)または、2芯ツイストペアケーブル(型式: KPEV、KPEV-S相当品)を使用してください。また、配線総長は、1,000m以下としてください。なお、配線総長が100m以下の場合は、上記の2芯ケーブルまたは、2芯ツイストペアケーブル以外の配線でも使用できます。
- ・リモコンケーブル⑱はツイストペア線(現地準備品)を使用してください。また、総延長500m以下としてください。ただし、総延長30m以下の場合はツイストペア線以外の配線(0.3mm<sup>2</sup>以上)でも使用できます。
- ・e-LINE接続方式(e方式)は、かべかけの45型以下を除く室内ユニットと組み合わせた場合に対応できます。室内ユニットがかべかけの45型以下の場合は、B、C方式のいずれかの接続方式としてください。
- ・(e-LINE方式)を行う場合は、室内外の制御基板上のスイッチを設定変更する必要があります。
- ・(e-LINE方式)とした場合は、集中制御、H-LINK等是对応できませんのでご注意ください。
- ・(e-LINE方式)のe-LINE配線⑳は、3芯線を使用してください。
- ・(e-LINE方式)とした場合の渡り配線㉑の総長は80m以下としてください。
- ・漏電遮断器は、上位側の漏電遮断器との保護協調を確認してください。また、高調波対応品(インバーター対応型)を選定してください。
- ・漏電遮断器は、必ず設置してください。取り付けられていないと感電、火災の原因になることがあります。



# 空調機遠隔監視システム

特許取得済

お客様の店舗等に遠隔監視システム機器を設置し、保守契約を結んでいただくことにより、遠隔監視システムを構築することができます。遠隔監視システムは、空調機の状態を24時間監視し、故障が発生した場合には、保守契約元の弊社サービスエンジニアリングセンターおよび特約店に故障情報を通知します。また各種のサービスをご用意しています。

本システムは、お客様との保守契約が必要なことや、契約内容によりサービスが異なることなどから、ご利用をご検討の際は当社営業窓口またはサービスエンジニアリングセンターまでお問い合わせください。(本カタログ裏面をご覧ください。)

## 異常発生時の通報

電話連絡、Eメール、携帯Eメール、FAXなどから任意に選択できます。

## 異常データをすばやくキャッチ

Webでアラームになる前のデータを解析することで、迅速な修理対応をサポートします。

## 定期的に運転報告書を作成

フィルターなどのメンテナンスの目安になります。

## 点在する店舗の空調をまとめて管理

インターネット上のWeb画面を使って、点在する複数の店舗用エアコンの運転状態を監視・管理できます。

## 空調機の運転制御も監視と同時にできます(オプション)

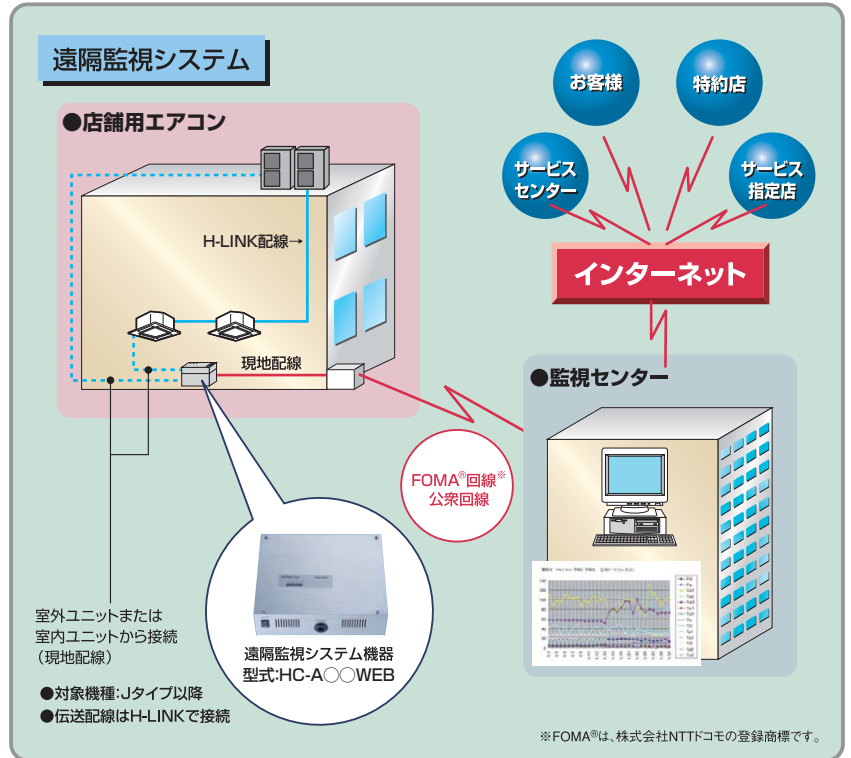

(特許第3387000号、特許第3494158号、特許第3493547号、米国特許第6647317号)

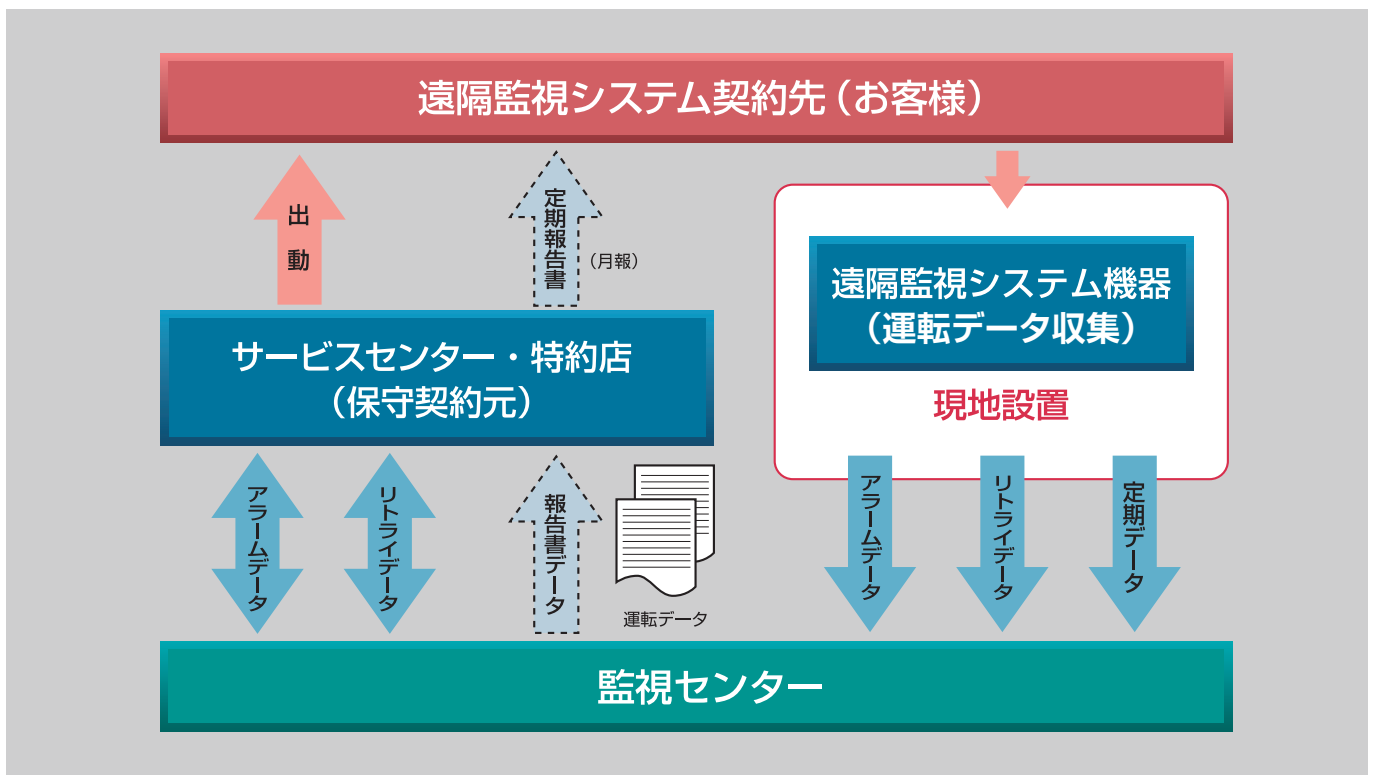

## 〈産業用中温エアコンのご紹介〉

中温エアコンの運転温度範囲<sup>※</sup>を10～30℃まで拡大し、  
全シリーズ(50～280型)インバーターでラインアップ

※冷房運転時(厨房用てんつりを除く)

食品を調理・加工する作業場の温度管理に  
おすすめ。運転温度範囲が広く、幅広い  
ニーズに対応できます。



● 生産・加工・保管に対応する中温エアコンの環境製造室温度

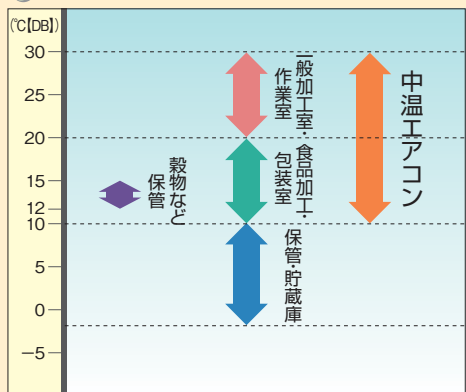

豊富な室内ユニットラインアップ		
てんかせ4方向 	てんうめ 	ゆかおき 
てんかせ2方向 	てんつり 	厨房用てんつり 

詳しくは「中温エアコン」の専用カタログをご参照ください。

## 〈ルームエアコンのご紹介〉

日立はエコにたし算 1・2・3

1

日立独自【ステンレス・クリーン システム】

※通風路、ルーバー、フィルターにステンレスを採用。

エアコン内部に  
ステンレスを採用



イメージ図

ステンレス通風路 ステンレスルーバー ステンレスフィルター<sup>注1</sup>自動お掃除  
注1 ステンレスコーティング。



2

【見る・聞く・感じるセンサー】で省エネ運転

※RAS-SX40A2において、当社独自の条件により評価しています。

 ボタンひとつで、 いろいろな生活シーンに 合わせて省エネ運転。 <sup>注2</sup>	見るセンサー  人の動きを見る	聞くセンサー  日立だけ 生活の音を聞く	感じるセンサー  床温度や 日差しを感じる
	注2 省エネ効果は、RAS-SX40A2で日立環境試験室で測定。洋室14畳。使用条件は、暖房時:外気温2℃、室温自動(23℃設定)、風速自動において、安定時の1時間あたりの積算消費電力量:「ecoこれっきり運転」(暖房が選択された)時最小476Wh、通常暖房運転時843Wh。活動状態は、室内機から2.5m離れた地点で3.0メッツ相当(掃除機掛けなどの家事やエクササイズなど)を想定。床壁温度条件は室温よりやや低めを想定。「ecoこれっきりボタン」で設定時は体感温度を維持しながら温度調整しますが、+3℃～-3℃まで微調整できます。※この数値は、日立独自の上記条件に基づくものです。		

SXシリーズ



クリアホワイト (W)



シャインベージュ (C)

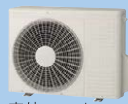

室外ユニット

リモコン [RAR-] [4N1]  
※RAS-SX22A・SX25Aのリモコンは[RAR-4N2]です。



【リチウム&ソーラー・リモコン】  
がキッズデザイン賞を受賞  
しました。

※写真はRAS-SX40A2です。

適用畳数	形式
6畳程度	RAS-SX22A
8畳程度	RAS-SX25A
10畳程度	RAS-SX28A
12畳程度	RAS-SX36A
14畳程度	RAS-SX40A2
18畳程度	RAS-SX56A2
20畳程度	RAS-SX63A2
23畳程度	RAS-SX71A2

3

【イオンミスト】でお肌に潤い

イメージ図



詳しくは「住宅設備用エアコン総合カタログ」をご参照ください。

# 〈スポットエアコンのご紹介〉

## スポットエアコン COOL SHOT















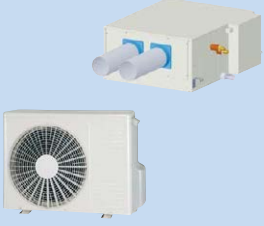





### ニーズに合わせて選べる豊富なラインアップ

冷房対象人数、使用目的、設置スペースなどさまざまなお客様のニーズに合わせて選べる豊富なラインアップです。

### 運転可能温度範囲が広いワイドレンジタイプ<sup>(セパレート型は除く)</sup>

周辺温度範囲が10℃～45℃(床置・天井吊兼用型は10℃～48℃)まで運転可能なワイドレンジタイプもラインアップ。発熱体や熱加工品の冷却、湿気を避けたい物の乾燥など1年を通して活躍します。

※標準タイプ運転温度範囲：スリム床置型25～45℃ 床置・天井吊兼用型25～48℃

スリム床置型 R407C		床置・天井吊兼用型 R407C		セパレート型 R410A	
対人用(標準タイプ)	産業用(ワイドレンジタイプ)	対人用(標準タイプ)	産業用(ワイドレンジタイプ)		
1人用 SR-P20YE5 SR-P20YTE5 	SR-P20YLE5 SR-P20YLTE5 	1人用 SR-P20FE SR-P20FTE 	SR-P20FLE SR-P20FLTE 	2人用 SRS-AP45ST 	
2人用 SR-P40YE5 	SR-P40YLE5 	2人用 SR-P40FTE1 	SR-P40FLE1 	3人用 SRS-AP63ST 	
3人用 SR-P60YE1 	SR-P60YLE1 	3人用 SR-P60FTE 	SR-P60FLE 	4人用 SRS-AP80ST 	
クリーンスポット R407C		SR-P80CST 	SR-P80CSLT 	6人用 SRS-AP140ST 	
4人用 SR-P8C 		6人用	SR-P160CSLT 	12人用 SRS-AP280ST SRS-AP280STW1 	

詳しくは「スポットエアコン総合カタログ」をご参照ください。

## ■システムフリーZ 室内ユニット型式・価格一覧

容量	型名(相当馬力)	22型(0.8馬力相当)	28型(1馬力相当)	36型(1.3馬力相当)	40型(1.5馬力相当)	45型(1.8馬力相当)	50型(2馬力相当)	56型(2.3馬力相当)	
タイプ									
てんかせ4方向 (センサー付き パネル)	ヒーターレス		RCI-AP28K3 146,000円 パネル 54,000円 計 200,000円	RCI-AP36K3 151,000円 パネル 54,000円 計 205,000円	RCI-AP40K3 153,000円 パネル 54,000円 計 207,000円	RCI-AP45K3 160,000円 パネル 54,000円 計 214,000円	RCI-AP50K3 162,000円 パネル 54,000円 計 216,000円	RCI-AP56K3 167,000円 パネル 54,000円 計 221,000円	
	P.25								
てんかせ4方向 (センサーなし パネル)	ヒーターレス		RCI-AP28K3 146,000円 パネル 40,000円 計 186,000円	RCI-AP36K3 151,000円 パネル 40,000円 計 191,000円	RCI-AP40K3 153,000円 パネル 40,000円 計 193,000円	RCI-AP45K3 160,000円 パネル 40,000円 計 200,000円	RCI-AP50K3 162,000円 パネル 40,000円 計 202,000円	RCI-AP56K3 167,000円 パネル 40,000円 計 207,000円	
	P.25								
てんかせJr.	ヒーターレス	RCIC-AP22K 141,000円 パネル 29,000円 計 170,000円	RCIC-AP28K 143,000円 パネル 29,000円 計 172,000円	RCIC-AP36K 146,000円 パネル 29,000円 計 175,000円	RCIC-AP40K 149,000円 パネル 29,000円 計 178,000円	RCIC-AP45K 155,000円 パネル 29,000円 計 184,000円	RCIC-AP50K 157,000円 パネル 29,000円 計 186,000円	RCIC-AP56K 162,000円 パネル 29,000円 計 191,000円	
	P.35								
てんかせ2方向 <b>NEW</b>	ヒーターレス	RCID-AP22K1 136,000円 パネル 29,000円 計 165,000円	RCID-AP28K1 138,000円 パネル 29,000円 計 167,000円	RCID-AP36K1 142,000円 パネル 29,000円 計 171,000円	RCID-AP40K1 144,000円 パネル 29,000円 計 173,000円	RCID-AP45K1 150,000円 パネル 29,000円 計 179,000円	RCID-AP50K1 153,000円 パネル 29,000円 計 182,000円	RCID-AP56K1 157,000円 パネル 29,000円 計 186,000円	
	P.39								
てんかせ1方向 <b>NEW</b>	ヒーターレス	RCIS-AP22K1 127,000円 パネル 29,000円 計 156,000円	RCIS-AP28K1 131,000円 パネル 29,000円 計 160,000円	RCIS-AP36K1 139,000円 パネル 29,000円 計 168,000円	RCIS-AP40K1 142,000円 パネル 29,000円 計 171,000円	RCIS-AP45K1 146,000円 パネル 29,000円 計 175,000円	RCIS-AP50K1 154,000円 パネル 31,000円 計 185,000円	RCIS-AP56K1 161,000円 パネル 31,000円 計 192,000円	
	P.47								
ビルトイン	ヒーターレス	RCB-AP22K 149,000円 ハーフパネル 13,000円 計 162,000円	RCB-AP28K 152,000円 ハーフパネル 13,000円 計 165,000円	RCB-AP36K 155,000円 ハーフパネル 13,000円 計 168,000円	RCB-AP40K 157,000円 ハーフパネル 13,000円 計 170,000円	RCB-AP45K 158,000円 ハーフパネル 13,000円 計 171,000円	RCB-AP50K 162,000円 ハーフパネル 13,000円 計 175,000円	RCB-AP56K 164,000円 ハーフパネル 13,000円 計 177,000円	
	P.55								
てんうめ(高静圧) <b>NEW</b>	ヒーターレス					RPI-AP45K1 142,000円 計 142,000円	RPI-AP50K1 143,000円 計 143,000円	RPI-AP56K1 144,000円 計 144,000円	
	P.63								
てんうめ(中静圧) <b>NEW</b>	ヒーターレス		RPI-AP28KC1 132,000円 計 132,000円	RPI-AP36KC1 134,000円 計 134,000円	RPI-AP40KC1 141,000円 計 141,000円	RPI-AP45KC1 142,000円 計 142,000円	RPI-AP50KC1 143,000円 計 143,000円	RPI-AP56KC1 144,000円 計 144,000円	
	P.63								
てんつり	ヒーターレス			RPC-AP36K3 108,000円 計 108,000円	RPC-AP40K3 109,000円 計 109,000円	RPC-AP45K3 112,000円 計 112,000円	RPC-AP50K3 135,000円 計 135,000円	RPC-AP56K3 141,000円 計 141,000円	
	P.73								
かべかけ	ヒーターレス	RPK-AP22K 92,000円 計 92,000円	RPK-AP28K 94,000円 計 94,000円	RPK-AP36K 102,000円 計 102,000円	RPK-AP40K 106,000円 計 106,000円	RPK-AP45K 109,000円 計 109,000円	RPK-AP50K 129,000円 計 129,000円	RPK-AP56K 136,000円 計 136,000円	
	P.81								
かべかけ 膨張弁機外取付タイプ <b>受注対応</b>	ヒーターレス	RPK-AP22KH 79,000円 膨張弁キット 23,000円 計 102,000円	RPK-AP28KH 80,000円 膨張弁キット 23,000円 計 103,000円	RPK-AP36KH 89,000円 膨張弁キット 23,000円 計 112,000円					
	P.81								
ゆかおき	ヒーターレス						RPV-AP50K 174,000円 計 174,000円	RPV-AP56K 179,000円 計 179,000円	
	P.89								
厨房用エアコン てんつり	ヒーターレス								
	P.93								
厨房用エアコン てんつり (高温吸い込み専用タイプ)	ヒーターレス								
	P.93								



接続条件について、詳しくはP.12をご参照ください。

	63型(2.5馬力相当)	71型(2.8馬力相当)	80型(3馬力相当)	90型(3.3馬力相当)	112型(4馬力相当)	140型(5馬力相当)	160型(6馬力相当)	224型(8馬力相当)	280型(10馬力相当)
	<b>RCI-AP63K3</b> 173,000円 パネル 54,000円 計 227,000円	<b>RCI-AP71K3</b> 177,000円 パネル 54,000円 計 231,000円	<b>RCI-AP80K3</b> 184,000円 パネル 54,000円 計 238,000円	<b>RCI-AP90K3</b> 196,000円 パネル 54,000円 計 250,000円	<b>RCI-AP112K3</b> 209,000円 パネル 54,000円 計 263,000円	<b>RCI-AP140K3</b> 238,000円 パネル 54,000円 計 292,000円	<b>RCI-AP160K3</b> 263,000円 パネル 54,000円 計 317,000円		
	<b>RCI-AP63K3</b> 173,000円 パネル 40,000円 計 213,000円	<b>RCI-AP71K3</b> 177,000円 パネル 40,000円 計 217,000円	<b>RCI-AP80K3</b> 184,000円 パネル 40,000円 計 224,000円	<b>RCI-AP90K3</b> 196,000円 パネル 40,000円 計 236,000円	<b>RCI-AP112K3</b> 209,000円 パネル 40,000円 計 249,000円	<b>RCI-AP140K3</b> 238,000円 パネル 40,000円 計 278,000円	<b>RCI-AP160K3</b> 263,000円 パネル 40,000円 計 303,000円		
	<b>RCID-AP63K1</b> 163,000円 パネル 29,000円 計 192,000円	<b>RCID-AP71K1</b> 168,000円 パネル 29,000円 計 197,000円	<b>RCID-AP80K1</b> 176,000円 パネル 29,000円 計 205,000円	<b>RCID-AP90K1</b> 182,000円 パネル 29,000円 計 211,000円	<b>RCID-AP112K1</b> 196,000円 パネル 34,000円 計 230,000円	<b>RCID-AP140K1</b> 223,000円 パネル 34,000円 計 257,000円	<b>RCID-AP160K1</b> 245,000円 パネル 34,000円 計 279,000円		
	<b>RCIS-AP63K1</b> 168,000円 パネル 31,000円 計 199,000円	<b>RCIS-AP71K1</b> 177,000円 パネル 31,000円 計 208,000円	<b>RCIS-AP80K1</b> 186,000円 パネル 31,000円 計 217,000円						
	<b>RCB-AP63K</b> 171,000円 ハーブパネル 14,000円 計 185,000円	<b>RCB-AP71K</b> 175,000円 ハーブパネル 14,000円 計 189,000円	<b>RCB-AP80K</b> 183,000円 ハーブパネル 14,000円 計 197,000円	<b>RCB-AP90K</b> 189,000円 ハーブパネル 21,000円 計 210,000円	<b>RCB-AP112K</b> 202,000円 ハーブパネル 21,000円 計 223,000円	<b>RCB-AP140K</b> 222,000円 ハーブパネル 21,000円 計 243,000円	<b>RCB-AP160K</b> 242,000円 ハーブパネル 21,000円 計 263,000円		
	<b>RPI-AP63K1</b> 145,000円 計 145,000円	<b>RPI-AP71K1</b> 146,000円 計 146,000円	<b>RPI-AP80K1</b> 150,000円 計 150,000円	<b>RPI-AP90K1</b> 152,000円 計 152,000円	<b>RPI-AP112K1</b> 166,000円 計 166,000円	<b>RPI-AP140K1</b> 190,000円 計 190,000円	<b>RPI-AP160K1</b> 212,000円 計 212,000円	<b>RPI-AP224K</b> 305,000円 計 305,000円	<b>RPI-AP280K</b> 377,000円 計 377,000円
	<b>RPI-AP63KC1</b> 145,000円 計 145,000円								
	<b>RPC-AP63K3</b> 146,000円 計 146,000円	<b>RPC-AP71K3</b> 152,000円 計 152,000円	<b>RPC-AP80K3</b> 157,000円 計 157,000円	<b>RPC-AP90K3</b> 162,000円 計 162,000円	<b>RPC-AP112K3</b> 171,000円 計 171,000円	<b>RPC-AP140K3</b> 190,000円 計 190,000円	<b>RPC-AP160K3</b> 206,000円 計 206,000円	<b>RPC-AP224K</b> 283,000円 計 283,000円	<b>RPC-AP280K</b> 349,000円 計 349,000円
	<b>RPK-AP63K</b> 143,000円 計 143,000円	<b>RPK-AP71K</b> 149,000円 計 149,000円	<b>RPK-AP80K</b> 154,000円 計 154,000円	<b>RPK-AP90K</b> 158,000円 計 158,000円	<b>RPK-AP112K</b> 162,000円 計 162,000円				
	<b>RPV-AP63K</b> 187,000円 計 187,000円	<b>RPV-AP71K</b> 191,000円 計 191,000円	<b>RPV-AP80K</b> 196,000円 計 196,000円	<b>RPV-AP90K</b> 199,000円 計 199,000円	<b>RPV-AP112K</b> 217,000円 計 217,000円	<b>RPV-AP140K</b> 243,000円 計 243,000円	<b>RPV-AP160K</b> 266,000円 計 266,000円	<b>RPV-AP224K</b> 358,000円 計 358,000円	<b>RPV-AP280K</b> 464,000円 計 464,000円
			<b>RPCK-AP80K</b> 234,000円 計 234,000円			<b>RPCK-AP140K</b> 305,000円 計 305,000円			
					<b>RPCK-AP112K</b> 260,000円 計 260,000円				

# 型式・発売年度一覧表

タイプ	年度	1973 ~1976	1977	1978	1979	1980	1981	1982	1983	1984	1985
てんかせ4方向	冷暖兼用								RCI-H (RAS-H)	RCI-H(T) (1) (RAS-H(1)) RCI-HTS (RAS-HS)	RCI-H(T) (2) (RAS-H1) RCI-HTS1 (RAS-HS)
	冷房専用									RCI-A (RAS-A)	RCI-A1 (RAS-A)
	インバーター										RCI-HV (RAS-HV1)
てんかせ2方向	冷暖兼用							RCI-HT (RAS-HB1R)			
	冷房専用										
	インバーター										
てんかせ1方向	冷暖兼用										
	冷房専用										
	インバーター										
ヒルトイン	冷暖兼用										
	冷房専用										
	インバーター										
てんうめ(高静圧)	冷暖兼用								RPI-HT(L)R (RAS-HB1R) RPI-HF (RAS-HF)	RPI-H(L) (RAS-HB1R)	RPI-H(P) (RAS-H(1))
	冷房専用								RPI-A(L)R (RAS-AB1R)		
	インバーター										
てんつり	冷暖兼用		RAS-USH1 (RAS-CH) RAS-USH2 (RAS-CH)	RPC-HS (RAS-H) RPC-HG (RAS-H)	RPC-HS(D) (RAS-H) RPC-HG(D) (RAS-H)	RPC-HB1(R) (RAS-HB1(R)) RPC-HS (RAS-H/HN) RPC-HSR (RAS-HR) RPC-HSD (RAS-H)	RPC-HT(R) (RAS-HB1(R))	RPC-H (RAS-H)	RPC-H(T)1 (RAS-H1) RPC-HTS (RAS-HS) RPC-H(T) (RAS-H)	RPC-HTJ1 (RAS-HJ1)	
	冷房専用		RAS-US1 (RAS-C) RAS-US2 (RAS-C)	RPC-AS (RAS-A) RPC-AG (RAS-A)		RPC-AB1/AS1/ASD (RAS-A) RPC-AB1(R)/ASR (RAS-AB1(R)/AR)	RPC-AS1 (RAS-A) RPC-AS1(R) (RAS-AB1(R))		RPC-A (RAS-A)		
	インバーター								RPC-HV (RAS-HV)	RPC-HV1 (RAS-HV1)	
かべかけ	冷暖兼用					RPK-H(W) (RAS-CH/H)	RPK-H (RAS-HB1) RPK-HB1 (RAS-HB1R)	RPK-HT(W)(R) (RAS-HB1(R))		RPK-H(T/TW/W) (RAS-H(1)/HB1) RPK-H(T/TR/R1) (RAS-HB1R) RPK-H(W1/TWR/TWR1) (RAS-HB1(R)) RPK-HT(W)J (RAS-HJ1)	
	冷房専用					RPK-A (RAS-A)	RPK-A/AB1 (RAS-AB1)		RPK-A2(W)R (RAS-AB1R)	RPK-A(W) (RAS-A)	
	インバーター										
ゆかおき	冷暖兼用		RP-UAH (RAS-CH)		RP-HM/HB/HG (RAS-H)		RP-HB1(R) (RAS-HB1(R))	RP-HT(R) (RAS-HB1(R))			RP-HT (RAS-HB(1))
	冷房専用	RAS-U (RAS-C)	RAS-U (RAS-CE) RP-UA (RAS-C)	RP-AB/AG (RAS-A) RP-UA (RAS-CE)		RP-AB1 (RAS-A) RP-AB1(R) (RAS-AB1(R))					RP-A (RAS-A/AB)
	インバーター										

※〔 〕内型式は、室外ユニットの型式を示します。

## 冷房能力・型名表示の新旧対比較

相当馬力 (HP)	冷房能力		型名表示	
	旧JIS (kcal/h)	現行JIS (kW)	旧JIS	現行JIS
0.8	1,800/2,000	2.0/2.2	20	22
1.0	2,240/2,500	2.5/2.8	25	28
1.3	2,800/3,150	3.2/3.6	32	36
1.5	3,150/3,550	3.6/4.0	35	40
1.8	3,550/4,000	4.0/4.5	40	45
2.0	4,000/4,500	4.5/5.0	45	50
2.3	4,500/5,000	5.0/5.6	50	56
2.5	5,000/5,600	5.6/6.3	56	63
2.8	5,600/6,300	6.3/7.1	63	71
3.0	6,300/7,100	7.1/8.0	71	80

相当馬力 (HP)	冷房能力		型名表示	
	旧JIS (kcal/h)	現行JIS (kW)	旧JIS	現行JIS
3.3	7,100/8,000	8.0/9.0	80	90
4.0	9,000/10,000	10.0/11.2	100	112
5.0	11,200/12,500	12.5/14.0	125	140
6.0	12,500/14,000	14.0/16.0	140	160
7.5	16,000/18,000	18.0/20.0	180	200
8.0	18,000/20,000	20.0/22.4	200	224
10.0	22,400/25,000	25.0/28.0	250	280
12.0	25,000/30,000	30.0/33.5	315	335
13.0	28,000/31,500	31.5/35.5	315	355
16.0	35,500/40,000	40.0/45.0	400	450
20.0	45,000/50,000	50.0/56.0	500	560

(50/60Hz)

	1986	1987	1988	1989	1990	1991	1992	1993	1994
	RCI-HT(J) (RAS-H(J))	RCI-H(T)J1 (RAS-HJ1/HJ2)		RCI-H(T)J1 (RAS-HJ4)	RCI-H(J/T/TJ)5 (RAS-H(J)5)	RCI-H(J/T/TJ)5 (RAS-H(J)5S)	RCI-H(J/T/TJ)6S (RAS-H(J)6S)	RCI-H(P/TP/G/TG)6 (RAS-H6(S))	RCI-H(T)G8S (RAS-H8S)
	RCI-H(T)3 (RAS-H1/H2)	RCI-H(T)4 (RAS-H3)		RCI-H(T)4 (RAS-H4)		RCI-H(P/TP)5 (RAS-H5S)	RCI-H(P/TP)6S (RAS-H6(S))	RCI-H(J/T/TJ)8S (RAS-H(J)8S)	
	RCI-H(T)P (RAS-H(1))	RCI-HTP/H(T)P1 (RAS-H1/H3)		RCI-H(T)P1 (RAS-H4)		RCI-H(T)P2 (RAS-H1)	RCI-H(T)KM6 (RAS-HPM6)	RCI-H(T)P8S (RAS-H8S)	
	RCI-HS (RAS-H1/H2)								
	RCI-A2 (RAS-A)	RCI-A2/A3 (RAS-A1/A2)		RCI-A3 (RAS-A4)		RCI-A5 (RAS-A5S)	RCI-A6S (RAS-A6S)		RCI-A8S (RAS-A8S)
		RCI-HV2 (RAS-HV2)		RCI-HV2/HVD (RAS-HV4/HVD)	RCI-HPV (RAS-HPV)		RCI-HV7/HPV6 (RAS-HV7/HPV6)		
			RCID-H(T)J (RAS-HJ2)	RCID-H(J/T/TJ) (RAS-H(J)4)		RCID-H(J/T/TJ)5 (RAS-H(J)5S)	RCID-H(J/T/TJ)6S (RAS-H(J)6S)	RCID-H(T)P6 (RAS-H6)	RCID-H(J/T/TJ)8S (RAS-H(J)8S)
			RCID-H(T/P/TP) (RAS-H3)	RCID-H(P/TP) (RAS-H4)		RCID-H(P/TP)5 (RAS-H5S)	RCID-H(P/TP/G/TG)6 (RAS-H6(S))		RCID-H(P/TP)8S (RAS-H8S)
			RCID-H(T)G (RAS-H1)				RCID-H(T)KM6 (RAS-HPM6)		RCID-H(T)G8S (RAS-H8S)
			RCID-A (RAS-A2)	RCID-A (RAS-A4)		RCID-A5 (RAS-A5S)	RCID-A6S (RAS-A6S)		RCID-A8S (RAS-A8S)
					RCID-HPV (RAS-HPV)		RCID-HPV6 (RAS-HPV6)		
	RCI-HOJ (RAS-HOJ)		RCIS-H(T)J (RAS-HJ2)	RCIS-H(J/T/TJ) (RAS-H(J)4)		RCIS-H(J/T/TJ) (RAS-H(J)5S)	RCIS-H(J/T/TJ)6S (RAS-H(J)6S)		
			RCIS-H(T/P/TP) (RAS-H3)	RCIS-H(P/TP) (RAS-H4)		RCIS-H(P/TP) (RAS-H5S)	RCIS-H(P/TP/G/TG)6 (RAS-H6(S))		
			RCIS-H(T)G (RAS-H1)				RCIS-H(T)KM6 (RAS-HPM6)		
			RCIS-A (RAS-A2)	RCIS-A (RAS-A4)		RCIS-A5 (RAS-A5S)	RCIS-A6S (RAS-A6S)		
		RCB-H (RAS-H1/H2)		RCB-H1 (RAS-H4)		RCB-H5 (RAS-H5S)	RCB-H6S (RAS-H6S)		
							RCB-H(T)KM6 (RAS-HPM6)		
	RPI-H(L)1 (RAS-H1)		RPI-HPS (RAS-HS)	RPI-H(L)2 (RAS-H4)		RPI-H(L)5 (RAS-H5S)	RPI-H(L)6S (RAS-H6S)	RPI-HL6 (RAS-H6)	
				RPI-HP1 (RAS-H1)			RPI-HP6 (RAS-H6)		
	RPI-A(L)1 (RAS-A1)			RPI-A(L)2 (RAS-A4)		RPI-A(L)5 (RAS-A5S)	RPI-A(L)6S (RAS-A6S)		
	RPC-H(T)2 (RAS-H2)	RPC-H(T)J3 (RAS-HJ2)	RPC-H(T)P1 (RAS-H3)	RPC-H(J/T/TJ)3 (RAS-H(J)4)		RPC-H(J/T/TJ)5 (RAS-H(J)5S)	RPC-H(J/T/TJ)6S (RAS-H(J)6S)	RPC-H(T)6 (RAS-H6)	
	RPC-H(T)J (RAS-H(J))	RPC-H(T)3 (RAS-H3)	RPC-H(T)G (RAS-H1)	RPC-H(T)P1 (RAS-H4)		RPC-H(P/TP)5 (RAS-H5S)	RPC-H(P/TP/G/TG)6S (RAS-H6(S))		
		RPC-H(T)P1 (RAS-H1)					RPC-H(T)KM6 (RAS-HPM6)		
	RPC-A1 (RAS-A1)	RPC-A3 (RAS-A2)		RPC-A3 (RAS-A4)		RPC-A5 (RAS-A5S)	RPC-A6S (RAS-A6S)	RPC-AP6 (RAS-A6)	
		RPC-HV2 (RAS-HV2)		RPC-HV2 (RAS-HV4)	RPC-HPV (RAS-HPV)		RPC-HV6/HPV6 (RAS-HV6)		
	RPK-H(T)W1 (RAS-H2)			RPK-H(T/TJ)2 (RAS-H(J)4)		RPK-H(J/T/TJ)5 (RAS-H(J)5S)	RPK-H(J/T/TJ)6S (RAS-H(J)6S)		
	RPK-HT1 (RAS-H2)						RPK-H(P/TP)6S (RAS-H6S)		
							RPK-H(T)KM6 (RAS-HPM6)		
				RPK-A2 (RAS-A4)		RPK-A5 (RAS-A5S)	RPK-A6S (RAS-A6S)		
	RP-HT (RAS-H)		RP-HTS (RAS-HS)	RP-HT2 (RAS-H1/H4)		RP-HT5 (RAS-H5S)	RP-HT6S (RAS-H6S)		
	RP-HT1 (RAS-H1/H2)						RP-HT6 (RAS-H6)		
	RP-A1 (RAS-A(1))			RP-A2 (RAS-A4)		RP-A5 (RAS-A5S)	RP-A6S (RAS-A6S)		
				RP-HV (RAS-HV2)	RP-HV (RAS-HV4)		RP-HV6 (RAS-HV6)		

# 型式・発売年度一覧表 システムフリー (★…インバーター)

タイプ	年度	1994	1995	1996	1997	1998	1999	2000	2001	2002
てんかせ4方向	冷暖兼用	RCI-JK (T/TJ) (RAS-JH(J)) (RAS-JHPM) (RAS-JHV)★		(RAS-JHN)★	(RAS-JH(J)E) (RAS-JHPL) (RAS-JHN(M)1)★	RCI-JK (T/TJ)1 RCI-PK (T/TJ) RCI-MJK (T/TJ) (RAS-MJH(J)) (RAS-JT) (RAS-JHVR)★	(RAS-JH(J)1) (RAS-JH(E))	RCI-JK (T/TJ)2 RCI-JKE(1)	RCI-JK (T/TJ)3 RCI-PK (T/TJ)1	RCI-PKG RCI-MPK (ST/STJ) (RAS-PH(J)1) (RAS-PHGR) (RAS-MPH(J)) (RAS-PTV(1))★ (RAS-PHN(M))★
	冷房専用	RCI-JK(J) (RAS-A(J))			(RAS-JA(J)E)	RCI-JK (J)1 RCI-PK RCI-MJK (RAS-MJA(J))	(RAS-JA(J)1)	RCI-JK2	RCI-JK3 RCI-PK1	RCI-MPK (RAS-PA(J)1)
てんかせJr.	冷暖兼用									
てんかせ4方向 【爽快除湿】	冷暖兼用									
てんかせ2方向	冷暖兼用	RCID-JK (T/TJ) (RAS-JH(J)) (RAS-JHPM) (RAS-JHV)★		(RAS-JHN)★	(RAS-JH(J)E) (RAS-JHPL) (RAS-JHN(M)1)★	RCID-PK (T/TJ) RCID-MJK (T/TJ) (RAS-MJH(J)) (RAS-JT) (RAS-JHVR)★	RCID-JK (T/TJ)1 RCID-PK (T/TJ)1 (RAS-JH(J)1) (RAS-JH(E))	RCID-JK (T/TJ)2 (RAS-JHVR1)★ (RAS-PHVR)★	(RAS-JHVR(J)2)★ (RAS-PHVR(J)1)★ (RAS-PHVRM)★	RCID-PK (T/TJ)2 RCID-MPK (T/TJ) (RAS-MPH(J)) (RAS-PTV(1))★ (RAS-PHN(M))★
	冷房専用					RCID-MJK (RAS-MJA(J))				
てんかせ1方向	冷暖兼用	RCIS-JK (T/TJ) (RAS-JH(J)) (RAS-JHPM) (RAS-JHV)★		(RAS-JHN)★	(RAS-JH(J)E) (RAS-JHPL) (RAS-JHN(M)1)★	(RAS-JT) (RAS-JHVR)★	(RAS-JH1) (RAS-JH(E))	RCIS-JK (T/TJ)1 RCIS-PK (T/TJ)1 (RAS-PH) (RAS-JHVR1)★ (RAS-PHVR)★	(RAS-JHVR(J)2)★ (RAS-PHVR(J)1)★ (RAS-PHVRM)★	RCIS-PK (T/TJ)2 (RAS-PH1) (RAS-PTV(1))★ (RAS-PHN(M))★
	冷房専用									
ヒルトイン	冷暖兼用	RCB-JK(J) (RAS-JH) (RAS-JHPM) (RAS-JHV)★		RCB-JKX1 (RAS-JAVX1)★ (RAS-JHN)★	(RAS-JH(J)E) (RAS-JHPL) (RAS-JHN(M)1)★	(RAS-JHVR)★	(RAS-JH1) (RAS-JH(E))	RCB-JK(J)1 RCB-PK(J)1 (RAS-PH) (RAS-JHVR1)★ (RAS-PHVR)★	(RAS-JHVR(J)2)★ (RAS-PHVR(J)1)★ (RAS-PHVRM)★	(RAS-PH1) (RAS-PTV(1))★ (RAS-PHN(M))★
	冷房専用	RCB-JK(J) (RAS-JA)			(RAS-JA(J)E)	RCB-PK(J)	(RAS-JA1)	RCB-JK(J)1 RCB-PK(J)1 (RAS-PA)		RCB-PK(J)2 (RAS-PA1)
てんうめ(高静圧)	冷暖兼用	RPI-JK (RAS-JH) (RAS-JHPM) (RAS-JHV)★		(RAS-JHN)★	(RAS-JH(J)E) (RAS-JHPL) (RAS-JHN(M)1)★	(RAS-JT) (RAS-JHVR)★	(RAS-JH1) (RAS-JH(E))	RPI-JK2 (RAS-PH) (RAS-JHVR1)★ (RAS-PHVR)★	(RAS-JHVR(J)2)★ (RAS-PHVR(J)1)★ (RAS-PHVRM)★	(RAS-PH1) (RAS-PTV(1))★ (RAS-PHN(M))★
	冷房専用	RPI-JK (RAS-JA)			(RAS-JA(J)E)	RPI-PK	RPI-JK1 RPI-PK1	RPI-JK2 (RAS-PA)		RPI-PK2 (RAS-PA1)
てんうめ(中静圧)	冷暖兼用			(RAS-JHN)★	(RAS-JHN(M)1)★		RPI-JKC RPI-PKC (RAS-JH1)	RPI-JKC1 (RAS-JHVR1)★ (RAS-PHVR)★	(RAS-JHVR(J)2)★ (RAS-PHVR(J)1)★ (RAS-PHVRM)★	(RAS-PTV(1))★ (RAS-PHN(M))★
	冷房専用									
てんつり	冷暖兼用	RPC-JK (T/TJ) (RAS-JH(J)) (RAS-JHPM) (RAS-JHV)★		RPC-JKX1 (RAS-JAVX1)★ (RAS-JHN)★	(RAS-JH(J)E) (RAS-JHPL) (RAS-JHN(M)1)★	RPC-PK (T/TJ) RPC-MJK (T/TJ) (RAS-MJH(J)) (RAS-JT) (RAS-JHVR)★	(RAS-JH(J)1) (RAS-JH(E))	RPC-JK (T/TJ)2 RPC-PK (T/TJ)1 (RAS-JHVR1)★ (RAS-PHVR)★	(RAS-JHVR(J)2)★ (RAS-PHVR(J)1)★ (RAS-PHVRM)★	RPC-PK (T/TJ)2 RPC-PKG RPC-MPK (T/TJ) (RAS-MPH(J)) (RAS-PTV(1))★ (RAS-PHN(M))★
	冷房専用	RPC-JK (RAS-JA)			(RAS-JA(J)E)	RPC-PK RPC-MJK (RAS-MJA(J))	(RAS-JA1)	RPC-JK(J)2 RPC-PK(J)1 (RAS-PA(J))		RPC-PK(J)2 RPC-MPK (RAS-PA(J)1) (RAS-MPA(J))
かべかけ	冷暖兼用	RPK-JK (T/TJ) (RAS-JH(J)) (RAS-JHPM) (RAS-JHV)★		RPK-JK (T/TJ)1 (RAS-JHN)★	(RAS-JH(J)E) (RAS-JHPL) (RAS-JHN(M)1)★	RPK-JK (T/TJ)2 RPK-MJK (T/TJ) (RAS-MJH(J)) (RAS-JT)	(RAS-JH(J)1) (RAS-JH(E))	(RAS-PH) (RAS-JHVR1)★ (RAS-PHVR)★	(RAS-JHVR(J)2)★ (RAS-PHVR(J)1)★ (RAS-PHVRM)★	RPK-NPK (T/TJ) RPK-MPK (T/TJ) (RAS-PH(J)1) (RAS-MPH(J)) (RAS-PTV(1))★ (RAS-PHN(M))★
	冷房専用	RPK-JK(J) (RAS-JA(J)E)		RPK-JK(J)1	(RAS-JA(J)E)	RPK-JK(J)2	(RAS-JA1)		RPK-PK(J)	RPK-NPK(J) RPK-MPK(J) (RAS-PA(J)1) (RAS-MPA(J))
ゆかおき	冷暖兼用	RPV-JK (RAS-JH) (RAS-JHPM)	RPV-JK(T)1	(RAS-JHN)★	(RAS-JHE) (RAS-JHPL) (RAS-JHN(M)1)★	(RAS-JT)	(RAS-JH1) (RAS-JH(E))	RPV-JK(T)4 RPV-PK(T) (RAS-PH) (RAS-JHVR1)★ (RAS-PHVR)★	(RAS-JHVR2)★ (RAS-PHVR1)★ (RAS-PHVRM)★	(RAS-PH1) (RAS-PTV(1))★ (RAS-PHN(M))★
	冷房専用	RPV-JK (RAS-JA)	RPV-JK1		(RAS-JAE)	RPV-JK2	RPV-JK3 (RAS-JA1)	RPV-JK4 RPV-PK (RAS-PA)		RPV-PK1 (RAS-PA1)
厨房用エアコン (てんつり)	冷暖兼用					RPC-KJK (RAS-KJH)		RPC-KPH (RAS-KJH1) (RAS-JHVR1)★ (RAS-PHVR)★	(RAS-JHVR(J)2)★ (RAS-PHVR(J)1)★ (RAS-PHVRM)★	(RAS-PH(J)1)
	冷房専用					RPC-KJK (RAS-KJA)		RPC-KJK (RAS-KJA1)		RPC-KPK (RAS-PA(J)1)

※〔 〕内型式は、室外ユニットの型式を示します。



	2003	2004	2005	2006	2007	2008	2009	2010
	RCI-NPK (T/T/J)			RCI-NPK (T/T/J/S) 1 RCI-APK (T/T/J/S)			RCI-APK (S) 1	RCI-APK (S) 2
	(RAS-PHGR1) (RAS-NPH (J)) (RAS-NPHVR (J)) ★	(RAS-NPHVRM) ★ (RAS-NPHN (M)) ★	(RAS-NPHVR1·2·M) ★ (RAS-NPTV) ★	(RAS-NPHVM (J/S)) ★ (RAS-NPHV (J)) ★ (RAS-NPHVR2·M) ★ (RAS-APHVM (J/S)) ★ (RAS-APHV (J)) ★	(RAS-APHV (J) 1) ★ (RAS-APHVM (J/S) 1·2) ★ (RAS-NPHN (M) 1) ★	(RAS-APMS) ★ (RAS-APHN) ★	(RAS-APHV1) ★ (RAS-APHV (J) 2) ★ (RAS-APHVM (J) 1·2·3) ★ (RAS-APHVMS3) ★	(RAS-APHV (2·3)) ★ (RAS-APHVJ3) ★ (RAS-APHVM (J) 2·3·4) ★ (RAS-APHVMS4) ★
	RCI-NPK  (RAS-NPA (J))			RCI-NPK (J) 1 RCI-APK  (RAS-NPAV (J)) ★ (RAS-APAV (J)) ★	(RAS-APAV (J) 1) ★		RCI-APK1  (RAS-APAV1) ★ (RAS-APAV (J) 2) ★	RCI-APK2  (RAS-APAV (2·3)) ★ (RAS-APAVJ3) ★
				RCIC-NPK RCIC-APK (RAS-APHV (J/M)) ★	(RAS-APHV (J/M) 2) ★ (RAS-NPHN (M) 1) ★	(RAS-APMS) ★ (RAS-APHN) ★	(RAS-APHV1) ★ (RAS-APHV (J) 2) ★ (RAS-APHVM (J) 1·2·3) ★	(RAS-APHV (2·3)) ★ (RAS-APHVJ3) ★ (RAS-APHVM (J) 2·3·4) ★
			RCI-NPKY  (RAS-NPHVRY (J)) ★	RCI-NPKY1  (RAS-NPHVRY (J) 1) ★	RCI-APKY  (RAS-APHVM (J) Y) ★			
	RCID-NPK (T/T/J)			RCID-NPK (T/T/J) 1 RCID-APK (T/T/J)				
	(RAS-NPHVR (J)) ★	(RAS-NPHVRM) ★ (RAS-NPHN (M)) ★	(RAS-NPHVR1·2) ★ (RAS-NPTV) ★	(RAS-NPHV (J/M/MJ)) ★ (RAS-APHV (J/M/MJ)) ★	(RAS-APHV (J/M/MJ) 1) ★ (RAS-APHVM (J) 2) ★ (RAS-NPHN (M) 1) ★	(RAS-APMS) ★ (RAS-APHN) ★	(RAS-APHV1) ★ (RAS-APHV (J) 2) ★ (RAS-APHVM (J) 1·2·3) ★	(RAS-APHV (2·3)) ★ (RAS-APHVJ3) ★ (RAS-APHVM (J) 2·3·4) ★
	RCIS-NPK (T/T/J)	RCIS-NPK1		RCIS-NPK2 RCIS-APK				
	(RAS-NPH (J)) (RAS-PHVRM) ★ (RAS-NPHVR (J)) ★	(RAS-NPHVRM) ★ (RAS-NPHN (M)) ★	(RAS-NPHVR1·2) ★ (RAS-NPTV) ★	(RAS-NPHV (J/M/MJ)) ★ (RAS-APHV (J/M/MJ)) ★	(RAS-APHV (J/M/MJ) 1) ★ (RAS-APHVM (J) 2) ★ (RAS-NPHN (M) 1) ★	(RAS-APMS) ★ (RAS-APHN) ★	(RAS-APHV1) ★ (RAS-APHV (J) 2) ★ (RAS-APHVM (J) 1·2·3) ★	(RAS-APHV (2·3)) ★ (RAS-APHVJ3) ★ (RAS-APHVM (J) 2·3·4) ★
	RCB-NPK (J)		RCB-NPK (J) 1	RCB-NPK (J) 2 RCB-APK				
	(RAS-NPH) (RAS-PHVRM) ★ (RAS-NPHVR) ★	(RAS-NPHVRM) ★ (RAS-NPHN (M)) ★	(RAS-NPHVR1·2) ★ (RAS-NPTV) ★	(RAS-NPHV (M)) ★ (RAS-APHV (M)) ★	(RAS-APHV (M) 1) ★ (RAS-APHVM2) ★ (RAS-NPHN (M) 1) ★	(RAS-APMS) ★ (RAS-APHN) ★	(RAS-APHV1) ★ (RAS-APHV (J) 2) ★ (RAS-APHVM (J) 1·2·3) ★	(RAS-APHV (2·3)) ★ (RAS-APHVJ3) ★ (RAS-APHVM (J) 2·3·4) ★
	RCB-NPK (J)  (RAS-NPA)			RCB-NPK (J) 2 RCB-APK (J) (RAS-NPAV) ★	(RAS-APAV1) ★		(RAS-APAV1) ★ (RAS-APAV (J) 2) ★	(RAS-APAV (2·3)) ★ (RAS-APAVJ3) ★
	RPI-NPK			RPI-NPK1 RPI-APK				
	(RAS-NPH) (RAS-PHVRM) ★ (RAS-NPHVR) ★	(RAS-NPHVRM) ★ (RAS-NPHN (M)) ★	(RAS-NPHVR1·2) ★ (RAS-NPTV) ★	(RAS-NPHV (M)) ★ (RAS-APHV (M)) ★	(RAS-APHV (M) 1) ★ (RAS-APHVM2) ★ (RAS-NPHN (M) 1) ★	(RAS-APMS) ★ (RAS-APHN) ★	(RAS-APHV1·2) ★ (RAS-APHVM1·2·3) ★	(RAS-APHV (2·3)) ★ (RAS-APHVM2·3·4) ★
	RPI-NPK  (RAS-NPA)			RPI-APK  (RAS-NPAV) ★ (RAS-APAV) ★	(RAS-APAV1) ★		(RAS-APAV1·2) ★	(RAS-APAV (2·3)) ★
	RPI-NPKC			RPI-NPKC1 RPI-APKC				
	(RAS-PHVRM) ★ (RAS-NPHVR) ★	(RAS-NPHVRM) ★ (RAS-NPHN (M)) ★	(RAS-NPHVR1·2) ★ (RAS-NPTV) ★	(RAS-NPHV (M)) ★ (RAS-APHV (M)) ★	(RAS-APHV (M) 1) ★ (RAS-APHVM2) ★ (RAS-NPHN (M) 1) ★	(RAS-APMS) ★ (RAS-APHN) ★	(RAS-APHV1·2) ★ (RAS-APHVM1·2·3) ★	(RAS-APHV (2·3)) ★ (RAS-APHVM2·3·4) ★
	RPC-NPK (T/T/J)			RPC-NPK (T/T/J) 1 RPC-APK (T/T/J)		RPC-APK1		RPC-APK2
	(RAS-NPHVR (J)) ★	(RAS-NPHVRM) ★ (RAS-NPHN (M)) ★	(RAS-NPHVR1·2) ★ (RAS-NPTV) ★	(RAS-NPHV (J/M/MJ)) ★ (RAS-APHV (J/M/MJ)) ★	(RAS-APHV (J/M/MJ) 1) ★ (RAS-APHVM (J) 2) ★ (RAS-NPHN (M) 1) ★	(RAS-APMS) ★ (RAS-APHN) ★	(RAS-APHV1) ★ (RAS-APHV (J) 2) ★ (RAS-APHVM (J) 1·2·3) ★	(RAS-APHV (2·3)) ★ (RAS-APHVJ3) ★ (RAS-APHVM (J) 2·3·4) ★
	RPC-NPK (J)  (RAS-NPA (J))			RPC-APK  (RAS-NPAV (J)) ★ (RAS-APAV (J)) ★	(RAS-APAV (J) 1) ★	RPC-APK1	(RAS-APAV1) ★ (RAS-APAV (J) 2) ★	RPC-APK2  (RAS-APAV (2·3)) ★ (RAS-APAVJ3) ★
	RPK-NPKST (J)		RPK-NPK (T/T/J) 1	RPK-NPK (J) 2 RPK-APK (H)				
	(RAS-NPH (J)) (RAS-NPHVR (J)) ★ (RAS-PHVRM) ★	(RAS-NPHVRM) ★ (RAS-NPHN (M)) ★	(RAS-NPHVR1·2) ★ (RAS-NPTV) ★	(RAS-NPHV (J/M/MJ)) ★ (RAS-APHV (J/M/MJ)) ★	(RAS-APHV (J/M/MJ) 1) ★ (RAS-APHVM (J) 2) ★ (RAS-NPHN (M) 1) ★	(RAS-APMS) ★ (RAS-APHN) ★	(RAS-APHV1) ★ (RAS-APHV (J) 2) ★ (RAS-APHVM (J) 1·2·3) ★	(RAS-APHV (2·3)) ★ (RAS-APHVJ3) ★ (RAS-APHVM (J) 2·3·4) ★
	(RAS-NPA (J))		RPK-NPK (J) 1	RPK-NPK (J) 2 RPK-APK (RAS-NPAV (J)) ★ (RAS-APAV (J)) ★	(RAS-APAV (J) 1) ★		(RAS-APAV1) ★ (RAS-APAV (J) 2) ★	(RAS-APAV (2·3)) ★ (RAS-APAVJ3) ★
	RPV-NPK (T)		RPV-NPK (T) 1	RPV-APK (T)				
	(RAS-NPH) (RAS-PHVRM) ★ (RAS-NPHVR (J)) ★	(RAS-NPHVRM) ★ (RAS-NPHN (M)) ★	(RAS-NPHVR1·2) ★ (RAS-NPTV) ★	(RAS-NPHV (M)) ★ (RAS-APHV (M)) ★	(RAS-APHV (J/M/MJ) 1) ★ (RAS-APHVM (J) 2) ★ (RAS-NPHN (M) 1) ★	(RAS-APMS) ★ (RAS-APHN) ★	(RAS-APHV1) ★ (RAS-APHV (J) 2) ★ (RAS-APHVM (J) 1·2·3) ★	(RAS-APHV (2·3)) ★ (RAS-APHVJ3) ★ (RAS-APHVM (J) 2·3·4) ★
	RPV-NPK  (RAS-NPA)		RPV-NPK1	RPV-APK  (RAS-NPAV (J)) ★ (RAS-APAV (J)) ★	(RAS-APAV (J) 1) ★		(RAS-APAV1) ★ (RAS-APAV (J) 2) ★	(RAS-APAV (2·3)) ★ (RAS-APAVJ3) ★
	RPCK-NPK		RPCK-NPK1	RPCK-APK				
	(RAS-NPH (J)) (RAS-PHVRM) ★ (RAS-NPHVR (J)) ★	(RAS-NPHVRM) ★	(RAS-NPHVR1·2) ★	(RAS-NPHV (M)) ★ (RAS-APHV (M)) ★	(RAS-APHV (J/M/MJ) 1) ★ (RAS-APHVM (J) 2) ★		(RAS-APHV1) ★ (RAS-APHV (J) 2) ★ (RAS-APHVM (J) 1) ★	(RAS-APHV (2·3)) ★ (RAS-APHVJ3) ★ (RAS-APHVM2·3) ★ (RAS-APHVM2·3·4) ★
	RPCK-NPK  (RAS-NPA (J))			RPCK-NPK1 RPCK-APK (RAS-NPAV (J)) ★ (RAS-APAV (J)) ★	(RAS-NPAV (J) 1) ★ (RAS-APAV (J) 1) ★		(RAS-APAV1) ★ (RAS-APAV (J) 2) ★	(RAS-APAV (2·3)) ★ (RAS-APAVJ3) ★

# 新冷媒に関わる施工概要

## ■冷媒接続配管肉厚の選定

設計圧力の変更に伴い、冷媒接続配管肉厚が変更となります。変更となる冷媒接続配管肉厚を右表に示します。銅配管の場合、材質によって配管肉厚が異なりますのでご注意ください。1/2H材の場合、配管曲げ作業ができなくなりますので、曲がり部にはエルボを使用してろう付け接続を行ってください。また、フレアナット寸法が一部変更となります。これはJIS B8607「冷媒用フレアおよびろう付管継手」により規定された右表のように変更になります。

新冷媒配管用銅管の肉厚(mm)				
銅管 外径	従来		新冷媒	
	R22	銅管材質	R410A	銅管材質
φ6.35	0.6	O材	0.8	O材
φ9.53	0.8	O材	0.8	O材
φ12.7	0.8	O材	0.8	O材
φ15.88	1.0	O材	1.0	O材
φ19.05	1.0	O材	1.0	1/2H材
φ22.2	1.2	O材	1.0	1/2H材
φ25.4	1.2	O材	1.0	1/2H材
φ28.6	1.4	O材	—	—
φ31.75	1.4	O材	—	—
φ38.1	1.65	O材	—	—

(JIS B8607)

(注)上記以外の薄肉配管は絶対に使用しないでください。

フレアナット寸法B(mm)			
呼称	銅管外径	フレアナット二面幅B	
		R22	R410A
1/4	6.35	17	17
3/8	9.53	22	22
1/2	12.70	24	26
5/8	15.88	27	29
3/4	19.05	36	36

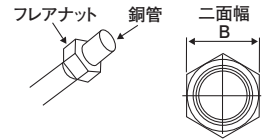

## ■据え付け工事の流れと施工上の留意点<冷媒配管工事・気密試験・真空乾燥・冷媒追加封入>

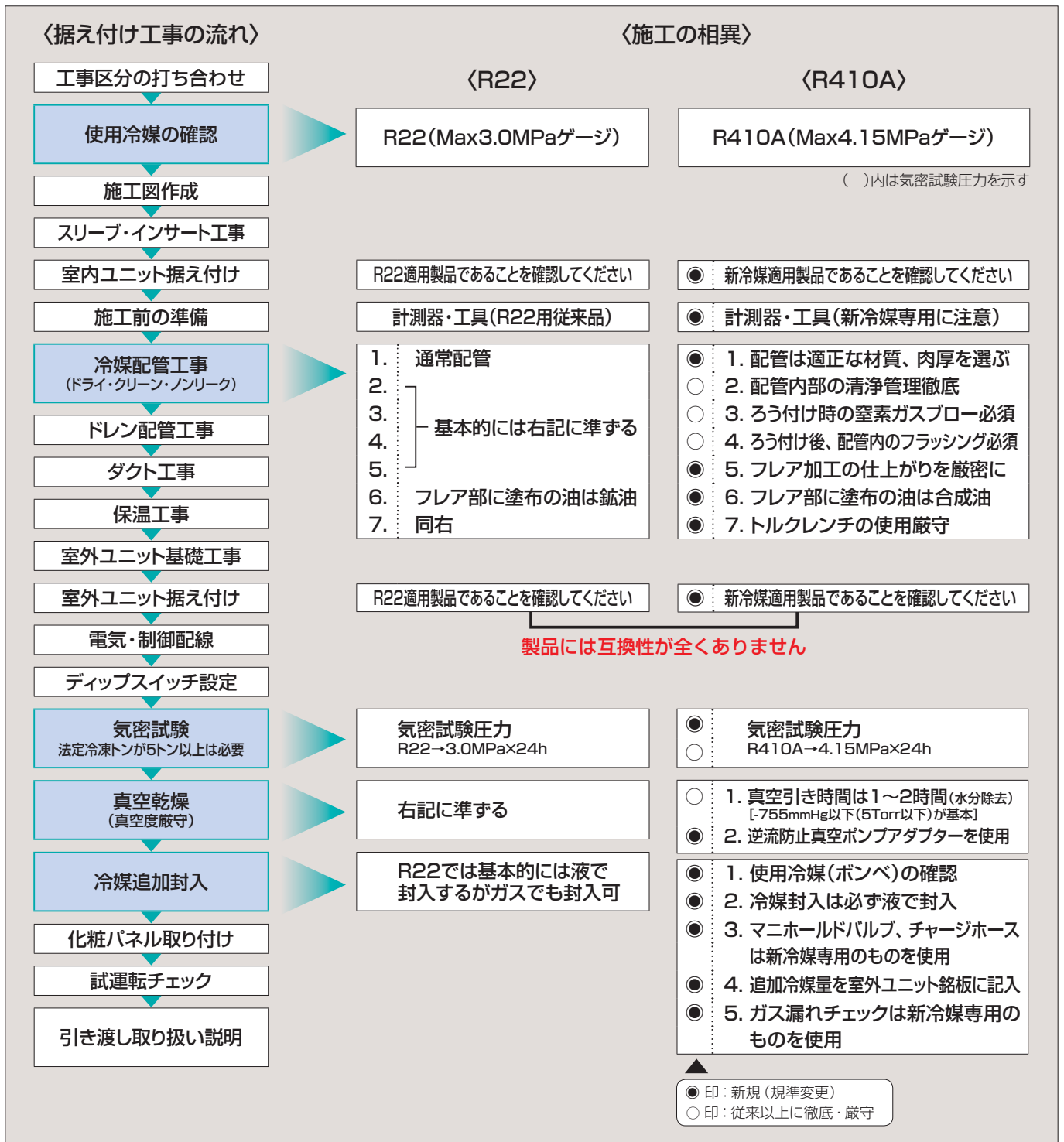

# 据え付け時のご注意

パッケージエアコンを据え付ける部屋は、万一ガス漏れしても、冷媒ガスの濃度は限界濃度を超えないようにする必要があります。

本製品に使用している冷媒 (R410A) は、それ自体は無毒不燃性の安全な冷媒ですが、万一、室内に漏れた場合その濃度が許容値を超えるような小部屋では、窒息などの危険があり許容値を超えない対策が必要です。日本冷凍空調工業会では、「マルチ型パッケージエアコンの冷媒漏えい時の安全確保のための施設ガイドライン」(JRA GL-13:2011)の中で冷媒の限界濃度を定めています。地下の最下層以外の場合、限界濃度の算定は次式によります。

$$\frac{\text{システムに充てんされた全冷媒量}}{\text{居室容積}} \leq 0.42\text{kg/m}^3 (\text{R410A機種})$$

この条件を満足しない場合は、対策(警報、換気、安全遮断弁)の内二つを設置するか、システムの見直しが必要となります。ただし、地下の最下層の場合や冷媒の種類によっては、限界濃度や対策処置の必要数が異なります。詳細内容およびR407C機種については技術資料、JRA GL-13をご覧ください。または、当社問い合わせ窓口へお問い合わせください。

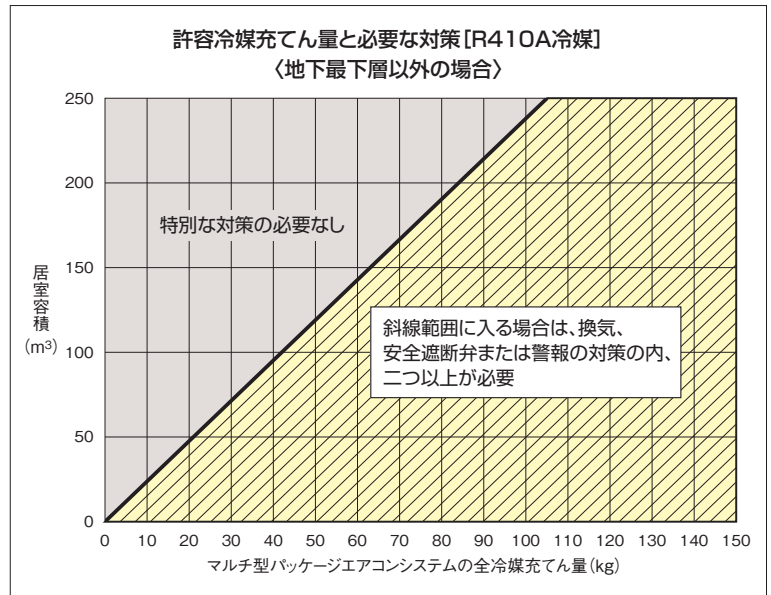

# 日立業務用空調・冷熱機器リース(事業者向け)

※お申し込み、ご契約先は芙蓉総合リース株式会社となります。

省エネ機器等の導入に

## ファイナンスリース

日立アプライアンスのスタンダードなリースプラン。月々わずかなご負担で設備をそろえられます。エアコン以外の冷熱製品もリース対象なので、各種機器をまとめてリース可能です。

**対象機** (てんうめダクト、ビルトインは移設が困難なため、対象から除外いたします。)

てんかせタイプ てんつりタイプ かべかけタイプ ゆかおきタイプ 室外ユニット エコキュート 産業用除湿機 業務用冷蔵庫 エアーシャワー

### ファイナンスリースの特長

#### 導入に多額の初期費用不要

リースなら、機器導入にかかる初期費用を安価に抑えられます。(下表「リース期間別の月額料金例」参照)

#### さまざまな機器をリース可能

ショーケースやフリーザー等、必要な機器をまとめてリースできます。

#### 経営上のメリット充実!

リース料は経費処理可能。コスト管理やリスク対策に効果大です。

### リニューアル時にもおすすめ!

最新のエアコンは省エネ性能が格段に高くなっているため、長年ご使用のエアコンを最新機種にリニューアルすると、電気代が大幅に安くなります。電気代の減額分でリース代の一部をまかなえるので、お客様のご負担は最小限に抑えられます。

**空調設備の経費例**  
※機種によって異なります。

省エネ性の高い「省エネの達人プレミアム」の導入で電気代節約分をリース代に充当!

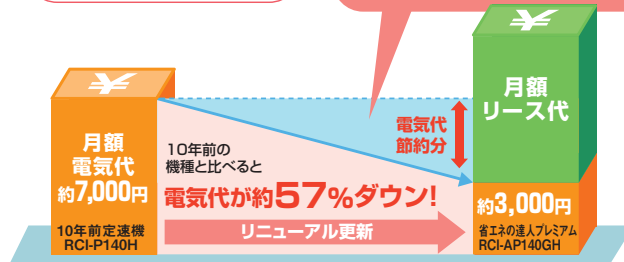

※東京電力低圧受電  
夏季: 13.20円/kWh  
その他季: 12.16円/kWhで計算  
(基本料金は含まず)

■算出条件  
規格/JRA 4048:2006、2009(追補1)  
地区/東京 建物用途/戸建て店舗  
使用期間/冷房 5月23日~10月10日、  
暖房 11月21日~4月11日  
使用時間/8:00~21:00

### リース期間別の月額料金<sup>※1</sup>例(消費税別途)

対象金額(30万円~1,000万円)

物件価格	月額料金			
	4年	5年	6年	7年 <sup>※2</sup>
30万円	7,200円	5,900円	5,100円	4,600円
40万円	9,600円	7,800円	6,800円	6,200円
50万円	11,900円	9,800円	8,500円	7,700円
60万円	14,300円	11,700円	10,200円	9,200円
70万円	16,700円	13,700円	11,900円	10,800円
80万円	19,100円	15,600円	13,600円	12,300円
90万円	21,500円	17,600円	15,300円	13,800円
100万円	23,700円	19,400円	17,000円	15,300円
150万円	35,600円	29,100円	25,500円	23,000円
200万円	47,400円	38,800円	34,000円	30,600円

リース料率<sup>※1</sup>

金額範囲	4年	5年	6年	7年 <sup>※2</sup>
100万円未満	2.38	1.95	1.70	1.53
100万円以上~1,000万円以下	2.37	1.94		

※1. 月額料金、リース料率は、2011年5月1日現在のものです。  
※2. 7年リース時は上限500万円までです。超える場合は別途ご相談ください。

### 概要

所有権	リース会社
修理保証期間	1年間
動産総合保険	偶発的な事故(火災・水害・落雷・盗難等)に対し適用。保険料はリース料に含まれています
固定資産税	リース料金に含まれています
リース契約終了時のお取り扱い	リース契約終了時のお取り扱い
最新機種への入替	現状のリース料とほぼ同程度の金額で入替可能ですが、詳細は再契約時にご相談ください
再リース契約時	年間リース料の1/10の料金で再リース可能です。再リース期間は1年単位で契約を更新し、契約時に1年間の料金を一括でお支払いいただけます

※金融情勢の大幅な変動があった場合は、リース料率を変更させていただくことがあります。  
※リース終了後の物件の撤去、搬出、廃棄費用はお客様負担となります。  
※リース契約の中途解約はできませんのでご注意ください。

延長保証付

## サポートリース

万一の故障時も月々わずかな負担で安心のリースプラン。

※修理保証につきましては、適用除外(有償)項目がありますので、詳細は当社営業窓口までお問い合わせください。

### サポートリースの特長

#### リース期間中の故障時修理無料

延長保証につきましては、適用除外(有償)項目がありますので、詳細は当社営業窓口までお問い合わせください。

#### 24時間/365日受付対応 メーカーダイレクト保証

故障時の修理はメーカーが直接行います。  
空調修理コールセンター TEL:0120-649-020

作業の内容によっては、有償での対応となります。サポートリースについて、詳細は当社営業窓口までお問い合わせください。

**対象機** :てんかせタイプ、てんつりタイプ、かべかけタイプ、ゆかおきタイプ、室外ユニット

※てんうめダクト、ビルトインは移設が困難なため、対象から除外いたします。

リース期間:4年、5年、6年、7年

サポートリースは、日立アプライアンス(株)の特約店と取り扱い契約のある販売店から購入して頂いた場合に限りです。



## お買い求めに際して

### ヒートポンプ暖房の特性

#### ■暖房能力の表示について

このカタログに表示してある暖房能力値(kW)は、日本工業規格(B8616)に定められている外気温度7℃、室内温度20℃で運転した場合を示し、暖房能力は外気温度が下がるにつれて低下します。したがって、外気温度が低すぎて暖房能力が不足する場合はほかの暖房器具と併用してお使いください。

#### ■自動霜とり装置について

外気温度が低く、湿度が高いときは、室外側の熱交換器に霜がつき、そのままでは暖房能力も下がります。この霜を取り除くため、「自動霜とり装置」の働きで、約3~10分ほど暖房運転を停止し、霜とりを行って、霜とり終了後ふたたび温風を吹き出します。

#### ■天井が高い場合について

天井が高い場所では暖気が天井にこもりますのでサーキュレーターを併設してください。

#### ■暖まるまでの時間について

ヒートポンプ式エアコンは、お部屋全体を暖める温風循環方式ですので、暖房運転を開始してから暖まるまでしばらく時間がかかります。

### 運転音について

運転音は反響の少ない無響音室などの部屋で測定した定格運転時の値(Aスケール)を示します。実際の据え付け状態では、周囲の騒音や反響を受け表示値より大きくなるのが普通ですので据え付け時には十分ご注意ください。また暖房時には着霜などの条件により本カタログに示す表示値よりも大きくなる場合があります。

### 高湿度でのご使用

冷房運転中、室内ユニットに吸い込み空気温度、湿度がおよそ乾球27℃、相対湿度80%程度を超える高温高湿度の雰囲気にて長時間運転されると、キャビネットへの結露や露落下する場合があります。また梅雨時期に新築された家屋などでは天井内が高湿となり、室内ユニット外表面に結露が生じやすくなります。このような場合は、外表面に断熱材の追加が必要となります。

### エアコンのお手入れ

エアコンを数シーズンご使用になりますと、内部が汚れ、性能が低下します。通常のお手入れとは別に、専門のサービスマンが実施する保守契約(有料)をお勧めします。

### 自家発電機をご使用になる場合

空調機の電源供給源として自家発電機をご使用になる場合、空調機に供給される電圧は、仕様電圧±10%以内とさせていただきます。電圧がこの範囲外の場合、電源波形がいちじるしく乱れている場合には、空調機が正常に運転しない場合があります。

また、e-LINE接続の場合で自家発電機の周波数の偏差(ずれ)が大きいと、伝送に異常が発生する可能性があります。異常が発生した場合には、出力電圧の周波数調整等を実施していただく必要がありますので、お買い上げ店へお問い合わせください。

### 積雪地域でのご使用

積雪地域への室外ユニット据え付けの場合は次のような処置をしてください。

#### ■降雪に対して

室外ユニットの空気吸い込み口をふさいだり、雪が入り込んで内部で凍結しないよう防雪フードまたは風よけを設けてください。

#### ■積雪について

多雪地域では積雪により空気吸い込み口をふさぐことがありますので、その地域の積雪量に応じて、予想される

積雪より50cm以上高い高さの架台を室外ユニットの下部に設ける必要があります。

### 酸性またはアルカリ性雰囲気中のご使用

酸性またはアルカリ性雰囲気(温泉地帯の硫化ガスの多い場所、燃焼器の排気を吸い込む場所)など、一般の雰囲気と異なる場合には熱交換器などに腐食を起こす恐れがありますので設置を避けてください(海岸地帯の潮風が直接当たる場所では、耐塩害仕様室外ユニットの設置をおすすめします)。

### 油の雰囲気内での使用

#### ■耐油性向上仕様(受注対応品)

室内ユニットを油が浮遊するような雰囲気(中華料理店など)に設置する場合、標準の室内ユニットは使用できません。このような納入環境には、耐油性を向上させた仕様にて受注対応いたします。

#### ●耐油性向上仕様・対応機種

機種	項目	対応仕様			その他特記事項
		本体		別売化粧パネル	
		対応内容	詳細	対応内容	
てんかせ4方向	RCI-AP**K3	標準機を使用してください	—	オイルガードフィルター専用パネルを使用してください	オイルガードフィルター(別売品)を併せてご使用ください。ワイドパネルにつきましても同様の対応をいたします。
てんかせ2方向	RCID-AP**K1	標準機を使用してください	—	オイルガードフィルター専用パネル(受注対応品)を使用してください	オイルガードフィルター(受注対応品)を併せてご使用ください。ワイドパネルにつきましても同様の対応をいたします。
てんかせ1方向	RCIS-AP**K1	標準機を使用してください	—	オイルガードフィルター専用パネル(受注対応品)を使用してください	オイルガードフィルター(受注対応品)を併せてご使用ください。ワイドパネルにつきましても同様の対応をいたします。
ビルトイン	RCB-AP**K	標準機を使用してください	—	標準品を使用してください	オイルガードフィルター(受注対応品)を併せてご使用ください。なお、キャンバスダクトは併用する場合、キャンバスダクトはオイルガードフィルターの2次側となるように施工してください。
てんうめ	RPI-AP**K(1)	標準機を使用してください	—	—	・油の飛沫を直接吸い込まない場所に設置。 ・オイルガードフィルター(受注対応品)を併せてご使用ください。
てんつり	RPC-AP**K3(160型以下)	下面カバーに耐油性向上の塗装実施(受注対応)	アクリル系クリア樹脂塗装(塗膜厚さ10μm)	—	・オイルガードフィルター(受注対応品)を併せてご使用ください。
ゆかおき	RPV-AP**K(160型以下)	吸込グリルに耐油性向上の塗装実施(受注対応)	アクリル系クリア樹脂塗装(塗膜厚さ10μm)	—	—
かべかけ	RPK-AP**K	※外板樹脂部品の一部に耐油性向上の塗装実施 補強用ステー追加 (上記※セットで受注対応)	アクリル系クリア樹脂塗装(塗膜厚さ10μm) 板金製	—	—

上記以外の機種については、対応いたしかねますので、ご了承ください。

#### ●機種選定のご注意

##### (1) リニューアル時のご注意

リニューアルの際は、既設の室内ユニットの油による汚れ具合を確認してください。油汚れがひどい場合は、標準仕様品の選定は控えて耐油性向上を図ったユニットを使用してください。なお、極端に油汚れがひどい場合は、ご使用を避けてください。

近年の製品は、軽量化、リサイクル性向上のため、樹脂製部品を従来に比べ多用しており、油に対する耐力が低下している場合があります。かべかけ型については、必ず油による汚れ具合を確認してください。

##### (2) 油の飛沫や蒸気たちこめる場所(調理場・機械工場など)の機種選定

油が熱交換器に付着し、熱交換不良による霧の発生、

熱交換器の腐食、断熱材の剥離などを引き起こすことがあります。また、プラスチック部品は変形・破損することがあります。特に化粧パネルは、歪んだ状態で本体に取り付けると油と応力(環境応力破壊)によりパネルの亀裂が発生します。

このような環境では、据え付けを避けていただくか、調理場には厨房用エアコンを、またはダクトによる空調で油の飛沫を直接吸い込まない場所に設置するようにしてください。

厨房用エアコンの据え付け場所に関する注意事項については、P.93をご参照ください。

てんかせ(4方向、2方向、1方向)化粧パネルの据え付け場所に関する注意事項については、各てんかせ化粧パネルの注記をご参照ください。

## 冷媒リサイクルシステム

### ■冷媒リサイクルシステム

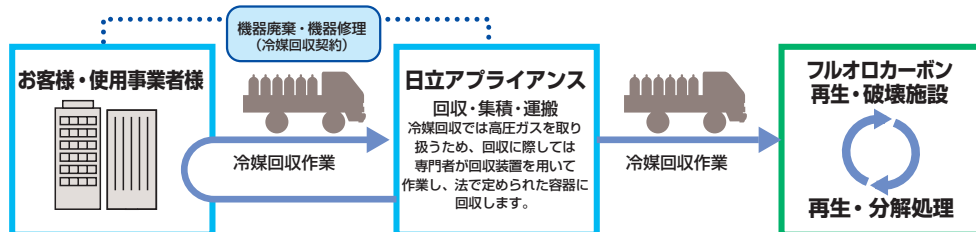

お客様・使用事業者様へのお問い合わせ

●機器廃棄、および、冷凍サイクルの修理の際には冷媒回収が必要です。機器保守契約者、工事業者、販売業者などの専門業者とあらかじめ回収契約を結び、その内容を明確にしておいてください。●使用済みの業務用冷凍空調機器は産業廃棄物です。冷媒回収で発生する回収作業、運搬、保管、破壊または再生までの費用は機器使用事業者のご負担となります。このため、機器廃棄時の製品引き取り費用にこれらの費用が追加されますので、ご理解いただけますようお願い申し上げます。●回収はほとんどの場合、機器の設置場所で行われます。作業内容はその設置場所によって大きく異なりますので、作業にかかる時間等は事前にお問い合わせください。



### 日立ならではの環境対策 冷媒リサイクルシステム

日立では、冷媒の回収・処理・再生等のトータルシステムを確立。製品の開発・設計から製造、廃棄までの全プロセスで、環境保護と資源の有効活用に積極的に取り組んでいます。



## 安全に関するご注意

### ■エアコンの使用対象について

- このカタログに掲載のエアコンは、対人専用の冷暖房機器です。OA機器、電子機器の冷却用には、専用の空調機をご使用ください。
- 食品、動植物、精密機械、美術品などの保存などの特殊用途には使用しないでください。品質低下などの原因になることがあります。
- 車両、船舶の空調用などとしては使用しないでください。水漏れ、漏電の原因となります。

### ■ご使用に際して

- ご使用の前に、「取扱説明書」をよくお読みのうえ正しくご使用ください。

### ■据え付けに際して

- 漏電遮断器(高調波対応品)は、必ず設置してください。取り付けられていないと感電、火災の原因になることがあります。
- 据え付けは、販売店または専門業者に依頼してください。ご自分で据え付け工事をされ不備があると、水漏れや感電、火災の原因になります。●空気清浄機、加湿器、暖房補助電気ヒーターなどの別売品は、必ず、当社指定の製品を使用してください。また、取り付け工事は、販売店または専門業者に依頼してください。ご自分で工事をされ、不備があると水漏れや感電、火災の原因になります。●小部屋に据え付ける場合は、冷

媒漏えい時の限界濃度を超えない対策が必要です。このカタログに掲載のエアコンに使用している冷媒(R410A)は、それ自体は無毒不燃性の安全な冷媒ですが、万一、室内に漏れた場合その濃度が許容値を超えるような小部屋では、窒息などの危険があり許容値を超えない対策が必要です。詳細は技術資料、JRA GL-13:2011 (<http://www.jraia.or.jp/index.html>)をご覧ください。

### ■ご使用場所について

- 可燃性ガスの漏れる恐れや引火物のあるところへは据え付けしないでください。可燃性ガスの発生、流入、滞留の恐れがある場所やカーボン繊維や金属粉が浮遊する場所では火災の原因になることがあります。●繊維やほこりや食品の微細粉の浮遊する場所では、フィルターおよび熱交換器への目詰まり、ドレン水の詰まりを起し水漏れの原因となることがあります。

### ■経年劣化に係る安全上の表示について

- 家庭用(家庭に設置される可能性がある)エアコンは、長期使用製品安全表示制度に基づき、長期使用時の注意喚起を促す本体表示が電気用品安全法により平成21年4月1日以降義務付けられました。(制度導入にあたり平成21年1月1日以降、一部の機種より先行表示を開始しております。)

ユニット一覧  
&セット型式一覧  
システム構成

製品紹介

てんかせ4方向

てんかせJr.

てんかせ2方向 **NEW**

てんかせ1方向 **NEW**

ビルトイン

てんうめ **NEW**

てんつり

かべかけ

ゆかおき

厨房用エアコン

冷房専用機

エコ・アイスmini

寒冷地向けエアコン

ビル用マルチエアコン  
コンバウト型

仕様表

室外ユニット寸法図  
オプション

空調管理システム

工事関連

### ISO9000シリーズ・当事業所の設計・製造体制の品質が認められました。



当事業所は、空調機器を設計・製造する国内事業所で品質保証に関するISO(国際標準化機構)9001の認定を取得しています。

日立アプライアンス株式会社  
清水事業所  
JQA-1084 JQA-1084 1995年12月取得

### ISO 14000シリーズ・当事業所の環境保全活動が認められました。



当事業所は、空調機器を製造する国内事業所で環境マネジメントシステムに関する国際規格ISO14001の認証を取得しています。

日立アプライアンス株式会社  
清水事業所  
EC97J1107 EC97J1107 1997年10月取得

## パッケージエアコン 保証期間のお知らせ

- 日立パッケージエアコンの保証期間は、お買い上げ日または据え付け日または試運転完了日から起算して1年間です。

保証期間 1年

## サービスエンジニアリングセンター

北海道 〒060-0809	札幌市北区北九条西3丁目10-1(小田ビル) TEL.(011)717-5146	北 陸 〒939-8214	富山市黒崎627番地3 TEL.(076)429-6861
東 北 〒980-0065	仙台市青葉区土樋1丁目1番11号 TEL.(022)225-5972	中 部 〒485-0072	小牧市元町4丁目66番地 TEL.(0568)72-0131
福 島 〒963-8023	郡山市緑町5-15 TEL.(024)921-5553	豊 橋 〒440-0853	豊橋市佐藤2丁目16-38 TEL.(0532)69-3621
東 京 〒135-0016	江東区東陽5丁目29番地17号(住友不動産東陽ビル) TEL.(03)3649-3811	関 西 〒532-0022	大阪市淀川区野中2丁目11番27号 TEL.(06)6303-6159
横 浜 〒221-0843	横浜市神奈川区松ヶ丘35番地12(松ヶ丘ビル) TEL.(045)322-6601	京 都 〒615-0824	京都市右京区西京極畑田町55番2 TEL.(075)315-4115
埼 玉 〒331-0812	さいたま市北区宮原町2丁目87番地1(大宮MKビル) TEL.(048)652-9767	兵 庫 〒652-0802	神戸市兵庫区水木通8-2-7 TEL.(078)575-8431
栃 木 〒321-0921	宇都宮市瑞穂3-5-10 TEL.(028)657-5414	中四国 〒735-0029	安芸郡府中町茂陰1丁目9番20号 TEL.(082)283-9374
群 馬 〒370-0006	高崎市問屋町3-10-3(問屋町センター第2ビル)4F TEL.(027)363-2031	山 口 〒756-0087	山陽小野田市大字西高泊高須660-4 TEL.(0836)84-0964
茨 城 〒312-0035	ひたちなか市枝川196-1 TEL.(029)226-1614	四 国 〒760-0072	高松市花園町1丁目1番5号(らく楽花園ビル) TEL.(087)833-8701
つくば 〒305-0032	つくば市竹園2丁目10番地8(第三芳村ビル303) TEL.(029)860-6112	九 州 〒815-0031	福岡市南区清水4丁目9番地17号 TEL.(092)561-4854
甲 信 〒390-0852	松本市大字島立1123-1 TEL.(0263)48-6811		

- 技術的なお問い合わせは下記へどうぞ。

技術相談センター	
	TEL:0120-578-011 (携帯電話からも可) 受付時間 / 9:00~17:00 (土日祭日を除く)
	FAX:0120-578-012 (365日・24時間受付)

- 修理のご依頼は、お買い上げ店へご依頼ください。
- お買い上げ店が不明な場合は、下記へご依頼ください。

空調修理コールセンター	
	TEL:0120-649-020 (携帯電話からも可) 受付時間 / 365日・24時間受付
	FAX:0120-649-021 (365日・24時間受付)

- ・お客さまが弊社にお電話でご連絡いただいた場合には、正確にご回答するために、通話内容を記録(録音など)させていただいております。
- ・ご相談、ご依頼いただいた内容によっては、弊社のグループ会社に個人情報を提供し対応させていただいております。

- 表示価格は配管セット・工事費を含みません。 ■製品の色は印刷されたものですから実際の塗装色とは若干異なります。

このカタログに掲載した内容は、予告なく変更することがありますのでご了承ください。

## ◎日立アプライアンス株式会社 空調事業部

〒105-0022 東京都港区海岸一丁目16番1号(ニューピア竹芝サウスタワー)

- ご購入のお問い合わせは下記へどうぞ。

北海道営業所 (011)717-5301	中部支店 (052)251-0372
北日本支店 (022)266-1321	関西支店 (06)6531-9105
福島営業所 (024)921-5550	中四国支店 (082)240-6152
関東支店 (03)6403-4511	四国営業所 (087)833-8701
北陸支店 (076)429-4051	九州支店 (092)561-4851

信用と行きとどいたサービスの当社へ