

新価格掲載版

システムフリーZの積算見積価格を2013年10月より変更いたします。

2013年10月

もっと便利に賢く省エネ



ユニット一覧 &セット型式一覧 システム構成	3
製品紹介	13
てんかせ4方向	27
NEW てんかせ Jr.	39
てんかせ2方向	44
てんかせ1方向	53
ビルトイン	62
てんうめ	72
てんつり	82
かべかけ	91
NEW ゆかおき	100
厨房用エアコン	105
冷房専用機	110
エコ・アイスmini	118
寒冷地向けエアコン	120
ビル用マルチエアコン コンパクト型	129
仕様表	133
室外ユニット寸法図 オプション	187
空調管理システム	198
工事関連	222

個別運転

快適&省エネ



プラス 多機能リモコン

簡単・便利に節電



プラス 人感センサー

賢く省エネ



省エネルギー法 2015年度基準値クリア*

グリーン購入法 2013年度判断基準値クリア*

※「省エネの達人プレミアム」と「てんかせ4方向」、「てんかせ1方向」、「てんつり」それぞれの組み合わせ(全容量)において。

掲載商品の価格は事業者様向けの積算見積価格であり、一般消費者様向けの販売価格ではありません。
なお、積算見積価格には、消費税・配送費・試運転調整費・配管セット・工事費・使用済み商品の引き取り費などは含まれておりません。

日立アプライアンスは
チャレンジ25キャンペーンに
参加しています。



今度の「省エネの達人プレミアム」は、 3つの特長で 省エネ性能をさらに追求

個別運転
快適&省エネ

日立なら
全容量に
(40~335型)
標準装備

1部屋でも、複数の部屋でも 効率よく快適空調

「省エネの達人プレミアム」は、1台の室外ユニットに複数台^{※1}の室内ユニットを接続でき、それぞれの室内ユニットの運転を個別に制御できるので、使用状況や環境に合わせた空調設定が可能です。

※1. 最大8台接続可能。詳しくはP.13をご覧ください。

1部屋 部屋全体を効率よく空調

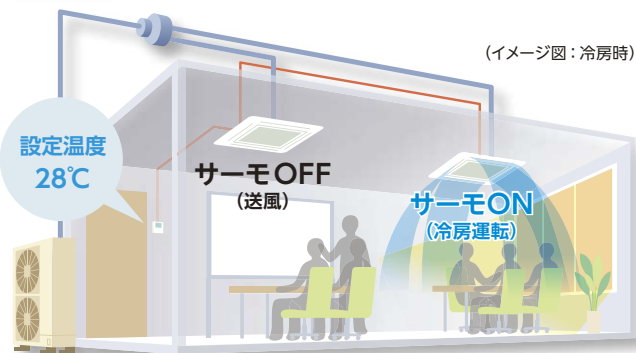

複数の部屋 使う部屋だけしっかり空調

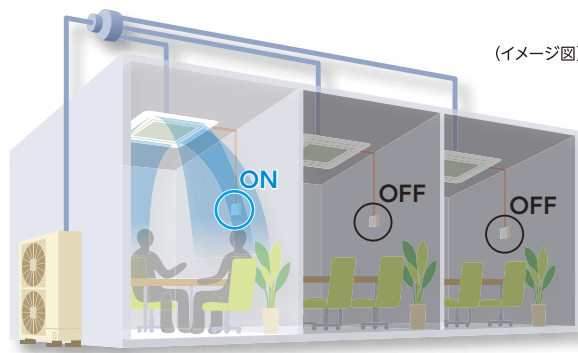

詳しくは P.13 をご覧ください。

APF

業界トップクラス^{※2}のAPF (通年エネルギー消費効率) を達成

40型(1.5馬力相当)から280型(10馬力相当)において、省エネルギー法の2015年度基準値をクリアするとともに、業界トップクラス^{※2}のAPF(通年エネルギー消費効率)を実現。また、機器の省エネ性能アップにより、消費電力量とCO₂排出量の削減にも貢献します。

詳しくは P.15 をご覧ください。

※2. 2013年7月現在。店舗・オフィス用パッケージエアコンの40~280型における、室内ユニット「てんかせ4方向」との組み合わせにおいて。224型、280型は同時ツインの場合。

てんかせ4方向との組み合わせの場合

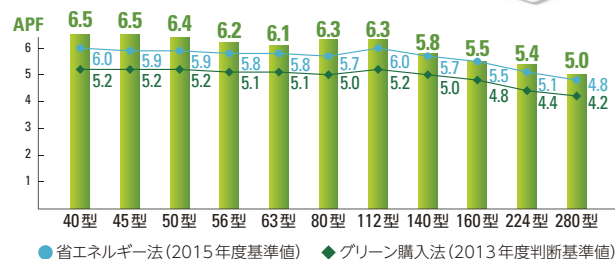

省エネ性と快適性を追求し続けてきた「省エネの達人プレミアム」。
 機器そのものの省エネ性能はもちろん、「個別運転」機能や
 室内ユニットの「人感センサー」*4の効果に加え、
 新製品では「多機能リモコン」による省エネ制御も強化し、
 簡単・便利に節電できるようになりました。



プラス

多機能リモコン

簡単・便利に節電

節電設定が簡単、
 節電効果も確認しやすい



PC-ARF2、PC-ARFV1 (音声ガイド付き)

室外ユニット能力制御

2つの節電モード設定が可能に

電力設定値を超える範囲の消費電力をカットする、
 デマンド機能の設定ができるようになりました。2つの
 モードから選択でき、簡単操作で節電に貢献できます。

室内ユニットローテーション制御

順次送風運転に切り替え、 消費電力をカット

室内ユニットを複数台運転する場合、順次送風運転
 (サーモOFF)に切り替えることで運転をセーブします。

個別運転
 だからできる

消費電力量・使用量表示

消費電力量*3などが簡単に確認できる

消費電力量やCO₂排出量を
 日・週・年単位でグラフ化・
 数値化表示でき、節電効果
 が確認できます。

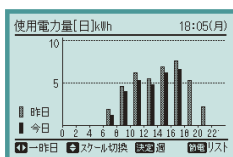

*3. 室外ユニットの圧縮機の消費電力量
 を表示します。数値は参考値です。

消費電力量表示 (前日比較)

詳しくは P.17 をご覧ください。

プラス

人感センサー

賢く省エネ

人の活動量を検知し、
 状況に応じて能力セーブ

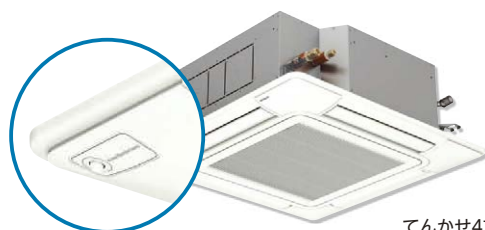

てんかせ4方向



てんかせ1方向



てんつり

室外ユニットの全機種に標準装備した「個別運転」に
 加え、室内ユニットに「人感センサー」を搭載*4する
 ことにより、人の動きに応じて自動的に空調運転を
 抑制。通常運転時よりも消費電力を低減できます。

*4. 「てんかせ4方向」の人感センサー付きパネルは標準装備、「てんかせ1方向」
 「てんつり」の人感センサーキットはオプションとなります。

詳しくは P.21 をご覧ください。

■ ユニット一覧

室内ユニット

用途やご要望に幅広く
お応えする充実のラインアップ。

個別ルーバー設定機能搭載

てんかせ4方向

特長 ▶ P.27
価格 ▶ P.30



パネル1辺700mmの小型サイズ

NEW

てんかせJr.

特長 ▶ P.39
価格 ▶ P.40



薄型キャビネットのコンパクト設計

てんかせ2方向

特長 ▶ P.44
価格 ▶ P.46



設置方法3タイプの高いレイアウト対応力

てんかせ1方向

特長 ▶ P.53
価格 ▶ P.55

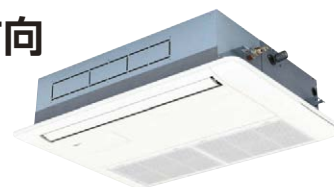

吹き出し口の設置自由度向上

ビルトイン

特長 ▶ P.62
価格 ▶ P.64



機外静圧170Paまで対応(高静圧タイプ)

てんうめ

高静圧タイプ
中静圧タイプ

特長 ▶ P.72
価格 ▶ P.74



アメニティ・オートルーバー採用

てんつり

特長 ▶ P.82
価格 ▶ P.84



幅790mmのコンパクトサイズ(22~36型)

かべかけ

特長 ▶ P.91
価格 ▶ P.92



多機能操作パネルを標準装備

ゆかおき

特長 ▶ P.100
価格 ▶ P.101



汚れに強いステンレスボディ

厨房用エアコン(てんつり)

特長 ▶ P.105
価格 ▶ P.106



ご注意 室内ユニット(てんかせ4方向、てんかせ2方向、てんかせ1方向、かべかけ)に関するご注意

飲食店の客室など油飛沫の多い環境では標準パネルまたは標準ユニットを使用せず、専用のパネルまたはユニットをご使用ください。標準パネルまたは標準ユニットは油により変形破損することがあります。詳しくは、各室内ユニットの特長ページをご覧ください。

個別運転 「個別運転」機能を搭載しています。

多機能リモコン 多機能リモコン(PC-ARF2、PC-ARFV1)が使用できます。

人感センサー 室内ユニットの「人感センサー」に対応します。

室外ユニット

R410A

省エネ性と快適性を追求。
豊富な容量からお選びいただけます。

高い省エネ性と快適性を追求した「省エネの達人」の最上位モデル

寸法図 ▶ P.187 オプション ▶ P.193



個別運転

多機能リモコン

人感センサー

- 40型
- 45型
- 50型
- 56型
- 63型



80型



- 112型
- 140型
- 160型
- 224型
- 280型



335型



ユニット一覧

全容量で「個別運転」を標準装備

寸法図 ▶ P.187 オプション ▶ P.193



個別運転

多機能リモコン

人感センサー

- 40型
- 45型
- 50型
- 56型
- 63型
- 80型



- 112型
- 140型
- 160型



- 224型
- 280型



335型



豊富な容量から選べる冷房専用機

寸法図 ▶ P.187 オプション ▶ P.193

冷房専用機シリーズ

多機能リモコン

- 40型
- 45型
- 50型
- 56型
- 63型
- 80型



- 112型
- 140型
- 160型



- 224型
- 280型
- 335型



氷蓄熱空調システム

エコ・アイス mini



多機能リモコン

夜間の割安な電力を昼間の空調に利用するシステムです。

詳しくは ▶ P.118

寒冷地向けパッケージエアコン

寒さ知らず

多機能リモコン

電気式ヒートポンプにより、低外気温でも十分な暖房性能を発揮します。

詳しくは ▶ P.120

ビル用マルチエアコン [コンパクト型]

コンパクト セットシリーズ M

多機能リモコン

軽量・コンパクトで、設置場所の自由度が高く、小規模のビルに適しています。

詳しくは ▶ P.129

■ セット型式一覧

※ マークは冷暖房兼用タイプ、
 マークは冷房専用タイプです。

▶ シングル

タイプ		型名		40型 (1.5馬力相当)		45型 (1.8馬力相当)		50型 (2馬力相当)		56型 (2.3馬力相当)		
空調(冷房の目安)	用途	省エネの達人 プレミアム	省エネの達人	冷暖		冷暖		冷暖		冷暖		
				冷暖	冷房専用	冷暖	冷房専用	冷暖	冷房専用	冷暖	冷房専用	
空調(冷房の目安)	算出基準 負荷	レストラン 食堂	230~370 (W/m ²)	50Hz 60Hz	11~17m ²		12~20m ²		14~22m ²		15~24m ²	
		喫茶店 理・美容室	230~290 (W/m ²)	50Hz 60Hz	14~17m ²		16~20m ²		17~22m ²		19~24m ²	
		一般商店	155~230 (W/m ²)	50Hz 60Hz	17~26m ²		20~29m ²		22~32m ²		24~36m ²	
		ホテル・病院 一般事務所	115~170 (W/m ²)	50Hz 60Hz	24~35m ²		26~39m ²		29~43m ²		33~49m ²	
タイプ				単相200V	三相200V	単相200V	三相200V	単相200V	三相200V	単相200V	三相200V	
てんかせ4方向	特長P.27 価格P.30	省エネの達人 プレミアム	冷暖	ヒート レス ヒート レス	RCI-AP40GHJ1	RCI-AP40GH1	RCI-AP45GHJ1	RCI-AP45GH1	RCI-AP50GHJ1	RCI-AP50GH1	RCI-AP56GHJ1	RCI-AP56GH1
		省エネの達人	冷房専用	ヒート レス	RCI-AP40SHJ1	RCI-AP40SH1	RCI-AP45SHJ1	RCI-AP45SH1	RCI-AP50SHJ1	RCI-AP50SH1	RCI-AP56SHJ1	RCI-AP56SH1
てんかせJr. NEW	特長P.39 価格P.40	省エネの達人 プレミアム	冷暖	ヒート レス ヒート レス	RCIC-AP40GHJ2	RCIC-AP40GH2	RCIC-AP45GHJ2	RCIC-AP45GH2	RCIC-AP50GHJ2	RCIC-AP50GH2	RCIC-AP56GHJ2	RCIC-AP56GH2
		省エネの達人	冷房専用	ヒート レス	RCIC-AP40SHJ2	RCIC-AP40SH2	RCIC-AP45SHJ2	RCIC-AP45SH2	RCIC-AP50SHJ2	RCIC-AP50SH2	RCIC-AP56SHJ2	RCIC-AP56SH2
てんかせ2方向	特長P.44 価格P.46	省エネの達人 プレミアム	冷暖	ヒート レス ヒート レス	RCID-AP40GHJ2	RCID-AP40GH2	RCID-AP45GHJ2	RCID-AP45GH2	RCID-AP50GHJ2	RCID-AP50GH2	RCID-AP56GHJ2	RCID-AP56GH2
		省エネの達人	冷房専用	ヒート レス	RCID-AP40SHJ2	RCID-AP40SH2	RCID-AP45SHJ2	RCID-AP45SH2	RCID-AP50SHJ2	RCID-AP50SH2	RCID-AP56SHJ2	RCID-AP56SH2
てんかせ1方向	特長P.53 価格P.55	省エネの達人 プレミアム	冷暖	ヒート レス ヒート レス	RCIS-AP40GHJ2	RCIS-AP40GH2	RCIS-AP45GHJ2	RCIS-AP45GH2	RCIS-AP50GHJ2	RCIS-AP50GH2	RCIS-AP56GHJ2	RCIS-AP56GH2
		省エネの達人	冷房専用	ヒート レス	RCIS-AP40SHJ2	RCIS-AP40SH2	RCIS-AP45SHJ2	RCIS-AP45SH2	RCIS-AP50SHJ2	RCIS-AP50SH2	RCIS-AP56SHJ2	RCIS-AP56SH2
ビルトイン	特長P.62 価格P.64	省エネの達人 プレミアム	冷暖	ヒート レス ヒート レス	RCB-AP40GHJ1	RCB-AP40GH1	RCB-AP45GHJ1	RCB-AP45GH1	RCB-AP50GHJ1	RCB-AP50GH1	RCB-AP56GHJ1	RCB-AP56GH1
		省エネの達人	冷房専用	ヒート レス	RCB-AP40SHJ1	RCB-AP40SH1	RCB-AP45SHJ1	RCB-AP45SH1	RCB-AP50SHJ1	RCB-AP50SH1	RCB-AP56SHJ1	RCB-AP56SH1
てんうめ	特長P.72 高静圧タイプ 価格P.74 中静圧タイプ	省エネの達人 プレミアム	冷暖	ヒート レス ヒート レス			RPI-AP45GH2		RPI-AP50GH2		RPI-AP56GH2	
		省エネの達人	冷房専用	ヒート レス		RPI-AP45SH2		RPI-AP50SH2		RPI-AP56SH2		
		省エネの達人 プレミアム	冷暖	ヒート レス ヒート レス		RPI-AP40GHC2		RPI-AP45GHC2		RPI-AP50GHC2		RPI-AP56GHC2
省エネの達人	冷房専用	ヒート レス		RPI-AP40SHC2		RPI-AP45SHC2		RPI-AP50SHC2		RPI-AP56SHC2		
てんつり	特長P.82 価格P.84	省エネの達人 プレミアム	冷暖	ヒート レス ヒート レス	RPC-AP40GHJ2	RPC-AP40GH2	RPC-AP45GHJ2	RPC-AP45GH2	RPC-AP50GHJ2	RPC-AP50GH2	RPC-AP56GHJ2	RPC-AP56GH2
		省エネの達人	冷房専用	ヒート レス	RPC-AP40SHJ2	RPC-AP40SH2	RPC-AP45SHJ2	RPC-AP45SH2	RPC-AP50SHJ2	RPC-AP50SH2	RPC-AP56SHJ2	RPC-AP56SH2
かべかけ	特長P.91 価格P.92	省エネの達人 プレミアム	冷暖	ヒート レス ヒート レス	RPK-AP40GHJ2	RPK-AP40GH2	RPK-AP45GHJ2	RPK-AP45GH2	RPK-AP50GHJ2	RPK-AP50GH2	RPK-AP56GHJ2	RPK-AP56GH2
		省エネの達人	冷房専用	ヒート レス	RPK-AP40SHJ2	RPK-AP40SH2	RPK-AP45SHJ2	RPK-AP45SH2	RPK-AP50SHJ2	RPK-AP50SH2	RPK-AP56SHJ2	RPK-AP56SH2
NEW ゆかおき	特長P.100 価格P.101	省エネの達人 プレミアム	冷暖	ヒート レス ヒート レス					RPV-AP50GHJ2	RPV-AP50GH2	RPV-AP56GHJ2	RPV-AP56GH2
		省エネの達人	冷房専用	ヒート レス					RPV-AP50SHJ2	RPV-AP50SH2	RPV-AP56SHJ2	RPV-AP56SH2
厨房用エアコン (てんつり)	特長P.105 価格P.106	省エネの達人 プレミアム	冷暖	ヒート レス ヒート レス								
		省エネの達人	冷房専用	ヒート レス								
		高温吸い込み 専用タイプ	冷暖	ヒート レス								

■ 冷房専用機

タイプ		型名		40型 (1.5馬力相当)		45型 (1.8馬力相当)		50型 (2馬力相当)		56型 (2.3馬力相当)	
空調(冷房の目安)	用途	省エネの達人 プレミアム	省エネの達人	冷暖		冷暖		冷暖		冷暖	
				冷暖	冷房専用	冷暖	冷房専用	冷暖	冷房専用	冷暖	冷房専用
てんかせ4方向	ビルトイン	冷暖	冷房専用	RCI-AP40EAJ1	RCI-AP40EA1	RCI-AP45EAJ1	RCI-AP45EA1	RCI-AP50EAJ1	RCI-AP50EA1	RCI-AP56EAJ1	RCI-AP56EA1
		冷暖	冷房専用	RCB-AP40EAJ1	RCB-AP40EA1	RCB-AP45EAJ1	RCB-AP45EA1	RCB-AP50EAJ1	RCB-AP50EA1	RCB-AP56EAJ1	RCB-AP56EA1
てんうめ(高静圧)	冷房専用機	冷暖	冷房専用								
てんつり		冷暖	冷房専用	RPC-AP40EAJ2	RPC-AP40EA2	RPC-AP45EAJ2	RPC-AP45EA2	RPC-AP50EAJ2	RPC-AP50EA2	RPC-AP56EAJ2	RPC-AP56EA2
かべかけ		冷暖	冷房専用	RPK-AP40EAJ2	RPK-AP40EA2	RPK-AP45EAJ2	RPK-AP45EA2	RPK-AP50EAJ2	RPK-AP50EA2	RPK-AP56EAJ2	RPK-AP56EA2
NEW ゆかおき		冷暖	冷房専用					RPV-AP50EAJ2	RPV-AP50EA2	RPV-AP56EAJ2	RPV-AP56EA2
厨房用エアコン(てんつり)		冷暖	冷房専用								
厨房用エアコン(てんつり) 高温吸い込み専用タイプ		冷暖	冷房専用								

63型 (2.5馬力相当)		80型 (3馬力相当)		112型 (4馬力相当)	140型 (5馬力相当)	160型 (6馬力相当)	224型 (8馬力相当)	280型 (10馬力相当)	
17~27m ²		22~35m ²		30~49m ²	38~61m ²	43~70m ²	61~97m ²	76~122m ²	
22~27m ²		28~35m ²		39~49m ²	48~61m ²	55~70m ²	77~97m ²	97~122m ²	
27~41m ²		35~52m ²		49~72m ²	61~90m ²	70~103m ²	97~145m ²	122~181m ²	
37~55m ²		47~70m ²		66~97m ²	82~122m ²	94~139m ²	132~195m ²	165~243m ²	
単相200V		三相200V		三相200V	三相200V	三相200V	三相200V	三相200V	
RCI-AP63GHJ1	RCI-AP63GH1	RCI-AP80GHJ1	RCI-AP80GH1	RCI-AP112GH1	RCI-AP140GH1	RCI-AP160GH1			
RCI-AP63SHJ1	RCI-AP63SH1	RCI-AP80SHJ1	RCI-AP80SH1	RCI-AP112SH1	RCI-AP140SH1	RCI-AP160SH1			
RCID-AP63GHJ2	RCID-AP63GH2	RCID-AP80GHJ2	RCID-AP80GH2	RCID-AP112GH2	RCID-AP140GH2	RCID-AP160GH2			
RCID-AP63SHJ2	RCID-AP63SH2	RCID-AP80SHJ2	RCID-AP80SH2	RCID-AP112SH2	RCID-AP140SH2	RCID-AP160SH2			
RCIS-AP63GHJ2	RCIS-AP63GH2	RCIS-AP80GHJ2	RCIS-AP80GH2						
RCIS-AP63SHJ2	RCIS-AP63SH2	RCIS-AP80SHJ2	RCIS-AP80SH2						
RCB-AP63GHJ1	RCB-AP63GH1	RCB-AP80GHJ1	RCB-AP80GH1	RCB-AP112GH1	RCB-AP140GH1	RCB-AP160GH1			
RCB-AP63SHJ1	RCB-AP63SH1	RCB-AP80SHJ1	RCB-AP80SH1	RCB-AP112SH1	RCB-AP140SH1	RCB-AP160SH1			
	RPI-AP63GH2		RPI-AP80GH2	RPI-AP112GH2	RPI-AP140GH2	RPI-AP160GH2	RPI-AP224GH2	RPI-AP280GH2	
	RPI-AP63SH2		RPI-AP80SH2	RPI-AP112SH2	RPI-AP140SH2	RPI-AP160SH2	RPI-AP224SH3	RPI-AP280SH3	
	RPI-AP63GHC2								
	RPI-AP63SHC2								
RPC-AP63GHJ2	RPC-AP63GH2	RPC-AP80GHJ2	RPC-AP80GH2	RPC-AP112GH2	RPC-AP140GH2	RPC-AP160GH2	RPC-AP224GH2	RPC-AP280GH2	
RPC-AP63SHJ2	RPC-AP63SH2	RPC-AP80SHJ2	RPC-AP80SH2	RPC-AP112SH2	RPC-AP140SH2	RPC-AP160SH2	RPC-AP224SH3	RPC-AP280SH3	
RPK-AP63GHJ2	RPK-AP63GH2	RPK-AP80GHJ2	RPK-AP80GH2	RPK-AP112GH2					
RPK-AP63SHJ2	RPK-AP63SH2	RPK-AP80SHJ2	RPK-AP80SH2	RPK-AP112SH2					
RPV-AP63GHJ2	RPV-AP63GH2	RPV-AP80GHJ2	RPV-AP80GH2	RPV-AP112GH2	RPV-AP140GH2	RPV-AP160GH2	RPV-AP224GH2	RPV-AP280GH2	
RPV-AP63SHJ2	RPV-AP63SH2	RPV-AP80SHJ2	RPV-AP80SH2	RPV-AP112SH2	RPV-AP140SH2	RPV-AP160SH2	RPV-AP224SH3	RPV-AP280SH3	
		RPCK-AP80GHJ2	RPCK-AP80GH2		RPCK-AP140GH2				
		RPCK-AP80SHJ2	RPCK-AP80SH2		RPCK-AP140SH2				
				RPCK-AP112SH2					

63型 (2.5馬力相当)		80型 (3馬力相当)		112型 (4馬力相当)	140型 (5馬力相当)	160型 (6馬力相当)	224型 (8馬力相当)	280型 (10馬力相当)	
単相200V		三相200V		三相200V	三相200V	三相200V	三相200V	三相200V	
RCI-AP63EAJ1	RCI-AP63EA1	RCI-AP80EAJ1	RCI-AP80EA1	RCI-AP112EA1	RCI-AP140EA1	RCI-AP160EA1			
RCB-AP63EAJ1	RCB-AP63EA1	RCB-AP80EAJ1	RCB-AP80EA1	RCB-AP112EA1	RCB-AP140EA1	RCB-AP160EA1			
			RPI-AP80EA2	RPI-AP112EA2	RPI-AP140EA2	RPI-AP160EA2	RPI-AP224EA2	RPI-AP280EA2	
RPC-AP63EAJ2	RPC-AP63EA2	RPC-AP80EAJ2	RPC-AP80EA2	RPC-AP112EA2	RPC-AP140EA2	RPC-AP160EA2	RPC-AP224EA2	RPC-AP280EA2	
RPK-AP63EAJ2	RPK-AP63EA2	RPK-AP80EAJ2	RPK-AP80EA2	RPK-AP112EA2					
RPV-AP63EAJ2	RPV-AP63EA2	RPV-AP80EAJ2	RPV-AP80EA2	RPV-AP112EA2	RPV-AP140EA2	RPV-AP160EA2	RPV-AP224EA2	RPV-AP280EA2	
		RPCK-AP80EAJ2	RPCK-AP80EA2		RPCK-AP140EA2				
				RPCK-AP112EA2					

■ セット型式一覧

※ マークは冷暖房兼用タイプ、
 マークは冷房専用タイプです。

▶ **ツイン** ▶ 省エネの達人プレミアム、省エネの達人… **同時** **個別**
 ▶ 冷房専用機… **同時** のみ

タイプ		型名		40型 (1.5馬力相当)		45型 (1.8馬力相当)		50型 (2馬力相当)		56型 (2.3馬力相当)		
				単相200V	三相200V	単相200V	三相200V	単相200V	三相200V	単相200V	三相200V	
空調(冷房の目安)	算出基準 負荷	レストラン	230~370 (W/m ²)	50Hz	11~17m ²	12~20m ²	14~17m ²	16~20m ²	17~22m ²	19~24m ²	24~35m ²	26~39m ²
		食堂	230~290 (W/m ²)	60Hz								
		喫茶店	155~230 (W/m ²)	50Hz								
		理美容室	115~170 (W/m ²)	60Hz								
一般商店	155~230 (W/m ²)	50Hz	17~26m ²	20~29m ²	22~32m ²	24~36m ²						
ホテル・病院	115~170 (W/m ²)	50Hz	24~35m ²	26~39m ²	29~43m ²	33~49m ²						
一般事務所	115~170 (W/m ²)	60Hz	24~35m ²	26~39m ²	29~43m ²	33~49m ²						
タイプ				単相200V	三相200V	単相200V	三相200V	単相200V	三相200V	単相200V	三相200V	
てんかせ4方向	特長P.27 価格P.30	省エネの達人 プレミアム	ヒート レスター									
てんかせJr.	特長P.39 価格P.40	省エネの達人 プレミアム	ヒート レスター	RCIC-AP40GHPJ2	RCIC-AP40GHP2	RCIC-AP45GHPJ2	RCIC-AP45GHP2	RCIC-AP50GHPJ2	RCIC-AP50GHP2	RCIC-AP56GHPJ2	RCIC-AP56GHP2	
てんかせ2方向	特長P.44 価格P.46	省エネの達人 プレミアム	ヒート レスター	RCID-AP40GHPJ2	RCID-AP40GHP2	RCID-AP45GHPJ2	RCID-AP45GHP2	RCID-AP50GHPJ2	RCID-AP50GHP2	RCID-AP56GHPJ2	RCID-AP56GHP2	
てんかせ1方向	特長P.53 価格P.55	省エネの達人 プレミアム	ヒート レスター	RCIS-AP40GHPJ2	RCIS-AP40GHP2	RCIS-AP45GHPJ2	RCIS-AP45GHP2	RCIS-AP50GHPJ2	RCIS-AP50GHP2	RCIS-AP56GHPJ2	RCIS-AP56GHP2	
ビルトイン	特長P.62 価格P.64	省エネの達人 プレミアム	ヒート レスター	RCB-AP40GHPJ1	RCB-AP40GHP1	RCB-AP45GHPJ1	RCB-AP45GHP1	RCB-AP50GHPJ1	RCB-AP50GHP1	RCB-AP56GHPJ1	RCB-AP56GHP1	
てんうめ	特長P.72 高静圧タイプ	省エネの達人 プレミアム	ヒート レスター									
	価格P.74 中静圧タイプ	省エネの達人 プレミアム	ヒート レスター					RPI-AP50GHPJ2		RPI-AP56GHPJ2		
てんつり	特長P.82 価格P.84	省エネの達人 プレミアム	ヒート レスター									
かべかけ	特長P.91 価格P.92	省エネの達人 プレミアム	ヒート レスター	RPK-AP40GHPJ2	RPK-AP40GHP2	RPK-AP45GHPJ2	RPK-AP45GHP2	RPK-AP50GHPJ2	RPK-AP50GHP2	RPK-AP56GHPJ2	RPK-AP56GHP2	
		膨張弁機外 取付タイプ	ヒート レスター	RPK-AP40GHPJH2	RPK-AP40GHPH2	RPK-AP45GHPJH2	RPK-AP45GHPH2	RPK-AP50GHPJH2	RPK-AP50GHPH2	RPK-AP56GHPJH2	RPK-AP56GHPH2	
ゆかおき	特長P.100 価格P.101	省エネの達人 プレミアム	ヒート レスター									
厨房用エアコン (てんつり)	特長P.105 価格P.106	省エネの達人 プレミアム	ヒート レスター									

■ 冷房専用機

タイプ		型名		40型 (1.5馬力相当)		45型 (1.8馬力相当)		50型 (2馬力相当)		56型 (2.3馬力相当)	
				単相200V	三相200V	単相200V	三相200V	単相200V	三相200V	単相200V	三相200V
てんかせ4方向		冷	—								
ビルトイン		冷	—								
てんうめ(高静圧)		冷	—								
てんつり	冷房専用機	冷	—								
かべかけ		冷	—								
ゆかおき		冷	—								
厨房用エアコン (てんつり)		冷	—								

63型 (2.5馬力相当)		80型 (3馬力相当)		112型 (4馬力相当)	140型 (5馬力相当)	160型 (6馬力相当)	224型 (8馬力相当)	280型 (10馬力相当)	335型 (12馬力相当)
17~27m ²		22~35m ²		30~49m ²	38~61m ²	43~70m ²	61~97m ²	76~122m ²	91~146m ²
22~27m ²		28~35m ²		39~49m ²	48~61m ²	55~70m ²	77~97m ²	97~122m ²	116~146m ²
27~41m ²		35~52m ²		49~72m ²	61~90m ²	70~103m ²	97~145m ²	122~181m ²	146~216m ²
37~55m ²		47~70m ²		66~97m ²	82~122m ²	94~139m ²	132~195m ²	165~243m ²	197~291m ²
单相200V	三相200V	单相200V	三相200V	三相200V	三相200V	三相200V	三相200V	三相200V	三相200V
		RCI-AP80GHPJ1	RCI-AP80GHP1	RCI-AP112GHP1	RCI-AP140GHP1	RCI-AP160GHP1	RCI-AP224GHP1	RCI-AP280GHP1	RCI-AP335GHP1
		RCI-AP80SHPJ1	RCI-AP80SHP1	RCI-AP112SHP1	RCI-AP140SHP1	RCI-AP160SHP1	RCI-AP224SHP1	RCI-AP280SHP1	RCI-AP335SHP1
RCIC-AP63GHPJ2	RCIC-AP63GHP2	RCIC-AP80GHPJ2	RCIC-AP80GHP2	RCIC-AP112GHP2					
RCIC-AP63SHPJ2	RCIC-AP63SHP2	RCIC-AP80SHPJ2	RCIC-AP80SHP2	RCIC-AP112SHP2					
RCID-AP63GHPJ2	RCID-AP63GHP2	RCID-AP80GHPJ2	RCID-AP80GHP2	RCID-AP112GHP2	RCID-AP140GHP2	RCID-AP160GHP2	RCID-AP224GHP2	RCID-AP280GHP2	RCID-AP335GHP2
RCID-AP63SHPJ2	RCID-AP63SHP2	RCID-AP80SHPJ2	RCID-AP80SHP2	RCID-AP112SHP2	RCID-AP140SHP2	RCID-AP160SHP2	RCID-AP224SHP2	RCID-AP280SHP2	RCID-AP335SHP2
RCIS-AP63GHPJ2	RCIS-AP63GHP2	RCIS-AP80GHPJ2	RCIS-AP80GHP2	RCIS-AP112GHP2	RCIS-AP140GHP2	RCIS-AP160GHP2			
RCIS-AP63SHPJ2	RCIS-AP63SHP2	RCIS-AP80SHPJ2	RCIS-AP80SHP2	RCIS-AP112SHP2	RCIS-AP140SHP2	RCIS-AP160SHP2			
RCB-AP63GHPJ1	RCB-AP63GHP1	RCB-AP80GHPJ1	RCB-AP80GHP1	RCB-AP112GHP1	RCB-AP140GHP1	RCB-AP160GHP1	RCB-AP224GHP1	RCB-AP280GHP1	RCB-AP335GHP1
RCB-AP63SHPJ1	RCB-AP63SHP1	RCB-AP80SHPJ1	RCB-AP80SHP1	RCB-AP112SHP1	RCB-AP140SHP1	RCB-AP160SHP1	RCB-AP224SHP1	RCB-AP280SHP1	RCB-AP335SHP1
				RPI-AP112GHP2	RPI-AP140GHP2	RPI-AP160GHP2	RPI-AP224GHP2	RPI-AP280GHP2	RPI-AP335GHP2
				RPI-AP112SHP2	RPI-AP140SHP2	RPI-AP160SHP2	RPI-AP224SHP2	RPI-AP280SHP2	RPI-AP335SHP2
	RPI-AP63GHPC2		RPI-AP80GHPC2	RPI-AP112GHPC2					
	RPI-AP63SHPC2		RPI-AP80SHPC2	RPI-AP112SHPC2					
		RPC-AP80GHPJ2	RPC-AP80GHP2	RPC-AP112GHP2	RPC-AP140GHP2	RPC-AP160GHP2	RPC-AP224GHP2	RPC-AP280GHP2	RPC-AP335GHP2
		RPC-AP80SHPJ2	RPC-AP80SHP2	RPC-AP112SHP2	RPC-AP140SHP2	RPC-AP160SHP2	RPC-AP224SHP2	RPC-AP280SHP2	RPC-AP335SHP2
RPK-AP63GHPJ2	RPK-AP63GHP2	RPK-AP80GHPJ2	RPK-AP80GHP2	RPK-AP112GHP2	RPK-AP140GHP2	RPK-AP160GHP2	RPK-AP224GHP2		
RPK-AP63SHPJ2	RPK-AP63SHP2	RPK-AP80SHPJ2	RPK-AP80SHP2	RPK-AP112SHP2	RPK-AP140SHP2	RPK-AP160SHP2	RPK-AP224SHP2		
RPV-AP112GHP2				RPV-AP112GHP2	RPV-AP140GHP2	RPV-AP160GHP2	RPV-AP224GHP2	RPV-AP280GHP2	RPV-AP335GHP2
RPV-AP112SHP2				RPV-AP112SHP2	RPV-AP140SHP2	RPV-AP160SHP2	RPV-AP224SHP2	RPV-AP280SHP2	RPV-AP335SHP2
						RPCK-AP160GHP2		RPCK-AP280GHP2	
						RPCK-AP160SHP2		RPCK-AP280SHP2	

63型 (2.5馬力相当)		80型 (3馬力相当)		112型 (4馬力相当)	140型 (5馬力相当)	160型 (6馬力相当)	224型 (8馬力相当)	280型 (10馬力相当)	335型 (12馬力相当)
单相200V	三相200V	单相200V	三相200V	三相200V	三相200V	三相200V	三相200V	三相200V	三相200V
		RCI-AP80EAPJ1	RCI-AP80EAP1	RCI-AP112EAP1	RCI-AP140EAP1	RCI-AP160EAP1	RCI-AP224EAP1	RCI-AP280EAP1	RCI-AP335EAP1
		RCB-AP80EAPJ1	RCB-AP80EAP1	RCB-AP112EAP1	RCB-AP140EAP1	RCB-AP160EAP1	RCB-AP224EAP1	RCB-AP280EAP1	
				RPI-AP112EAP2	RPI-AP140EAP2	RPI-AP160EAP2	RPI-AP224EAP2	RPI-AP280EAP2	RPI-AP335EAP2
		RPC-AP80EAPJ2	RPC-AP80EAP2	RPC-AP112EAP2	RPC-AP140EAP2	RPC-AP160EAP2	RPC-AP224EAP2	RPC-AP280EAP2	RPC-AP335EAP2
		RPK-AP80EAPJ2	RPK-AP80EAP2	RPK-AP112EAP2	RPK-AP140EAP2	RPK-AP160EAP2	RPK-AP224EAP2		
				RPV-AP112EAP2	RPV-AP140EAP2	RPV-AP160EAP2	RPV-AP224EAP2	RPV-AP280EAP2	RPV-AP335EAP2
						RPCK-AP160EAP2		RPCK-AP280EAP2	

■ セット型式一覧

※ マークは冷暖房兼用タイプ、
 マークは冷房専用タイプです。

▶ トリプル ▶ 省エネの達人プレミアム、省エネの達人…**同時 個別** ▶ 冷房専用機…**同時**のみ

タイプ		型名	112型(4馬力相当)	140型(5馬力相当)	160型(6馬力相当)	224型(8馬力相当)	280型(10馬力相当)	335型(12馬力相当)	
空調(冷房の目安) 算出基準負荷	レストラン	230~370 (W/m ²)	50Hz 60Hz	30~49m ²	38~61m ²	43~70m ²	61~97m ²	76~122m ²	91~146m ²
	喫茶店	230~290 (W/m ²)	50Hz 60Hz	39~49m ²	48~61m ²	55~70m ²	77~97m ²	97~122m ²	116~146m ²
	一般商店	155~230 (W/m ²)	50Hz 60Hz	49~72m ²	61~90m ²	70~103m ²	97~145m ²	122~181m ²	146~216m ²
	ホテル・病院 一般事務所	115~170 (W/m ²)	50Hz 60Hz	66~97m ²	82~122m ²	94~139m ²	132~195m ²	165~243m ²	197~291m ²
タイプ				三相200V	三相200V	三相200V	三相200V	三相200V	三相200V
てんかせ4方向	特長P.27 価格P.30	省エネの達人 プレミアム		RCI-AP112GHG1	RCI-AP140GHG1	RCI-AP160GHG1	RCI-AP224GHG1	RCI-AP280GHG1	RCI-AP335GHG1
		省エネの達人		RCI-AP112SHG1	RCI-AP140SHG1	RCI-AP160SHG1	RCI-AP224SHG2	RCI-AP280SHG2	RCI-AP335SHG2
てんかせJr.	特長P.39 価格P.40	省エネの達人 プレミアム		RCIC-AP112GHG2	RCIC-AP140GHG2	RCIC-AP160GHG2			
		省エネの達人		RCIC-AP112SHG2	RCIC-AP140SHG2	RCIC-AP160SHG2			
てんかせ2方向	特長P.44 価格P.46	省エネの達人 プレミアム		RCID-AP112GHG2	RCID-AP140GHG2	RCID-AP160GHG2	RCID-AP224GHG2	RCID-AP280GHG2	RCID-AP335GHG2
		省エネの達人		RCID-AP112SHG2	RCID-AP140SHG2	RCID-AP160SHG2	RCID-AP224SHG3	RCID-AP280SHG3	RCID-AP335SHG3
てんかせ1方向	特長P.53 価格P.55	省エネの達人 プレミアム		RCIS-AP112GHG2	RCIS-AP140GHG2	RCIS-AP160GHG2	RCIS-AP224GHG2		
		省エネの達人		RCIS-AP112SHG2	RCIS-AP140SHG2	RCIS-AP160SHG2	RCIS-AP224SHG3		
ビルトイン	特長P.62 価格P.64	省エネの達人 プレミアム		RCB-AP112GHG1	RCB-AP140GHG1	RCB-AP160GHG1	RCB-AP224GHG1	RCB-AP280GHG1	RCB-AP335GHG1
		省エネの達人		RCB-AP112SHG1	RCB-AP140SHG1	RCB-AP160SHG1	RCB-AP224SHG2	RCB-AP280SHG2	RCB-AP335SHG2
てんうめ	特長P.72 高静圧タイプ 価格P.74 中静圧タイプ	省エネの達人 プレミアム			RPI-AP140GHG2	RPI-AP160GHG2	RPI-AP224GHG2	RPI-AP280GHG2	RPI-AP335GHG2
		省エネの達人			RPI-AP140SHG2	RPI-AP160SHG2	RPI-AP224SHG3	RPI-AP280SHG3	RPI-AP335SHG3
てんつり	特長P.82 価格P.84	省エネの達人 プレミアム		RPC-AP112GHG2	RPC-AP140GHG2	RPC-AP160GHG2	RPC-AP224GHG2	RPC-AP280GHG2	RPC-AP335GHG2
		省エネの達人		RPC-AP112SHG2	RPC-AP140SHG2	RPC-AP160SHG2	RPC-AP224SHG2	RPC-AP280SHG2	RPC-AP335SHG2
かべかけ	特長P.91 価格P.92	省エネの達人 プレミアム		RPK-AP112GHG2	RPK-AP140GHG2	RPK-AP160GHG2	RPK-AP224GHG2	RPK-AP280GHG2	RPK-AP335GHG2
		省エネの達人		RPK-AP112SHG2	RPK-AP140SHG2	RPK-AP160SHG2	RPK-AP224SHG3	RPK-AP280SHG3	RPK-AP335SHG3
ゆかおき	特長P.100 価格P.101	省エネの達人 プレミアム				RPV-AP160GHG2	RPV-AP224GHG2	RPV-AP280GHG2	RPV-AP335GHG2
		省エネの達人				RPV-AP160SHG2	RPV-AP224SHG3	RPV-AP280SHG3	RPV-AP335SHG3
厨房用エアコン (てんつり)	特長P.105 価格P.106	省エネの達人 プレミアム					RPCK-AP224GHG2		
		省エネの達人					RPCK-AP224SHG2		

■ 冷房専用機

タイプ		型名	112型(4馬力相当)	140型(5馬力相当)	160型(6馬力相当)	224型(8馬力相当)	280型(10馬力相当)	335型(12馬力相当)
			三相200V	三相200V	三相200V	三相200V	三相200V	三相200V
てんかせ4方向	冷房専用機				RCI-AP160EAG1	RCI-AP224EAG1		RCI-AP335EAG1
ビルトイン					RCB-AP160EAG1	RCB-AP224EAG1		
てんうめ(高静圧)					RPI-AP160EAG2	RPI-AP224EAG2		RPI-AP335EAG2
てんつり					RPC-AP160EAG2	RPC-AP224EAG2		RPC-AP335EAG2
かべかけ					RPK-AP160EAG2	RPK-AP224EAG2		
ゆかおき					RPV-AP160EAG2	RPV-AP224EAG2		RPV-AP335EAG2

■ JIS規格について

このカタログに記載されている冷房・暖房能力や運転音は、日本工業規格(JIS B 8616)に準じて運転した場合の値を示します。また運転音は反響の少ない無響音室などで測定した値(Aスケール)を示します。実際の据え付け状態では、周囲の騒音や反響を受け大きくなるのが普通です。
 なお、室外ユニットは本体前方1m、高さ1.5mの位置における測定値です。

JIS吸込空気条件	
冷房能力	室内側：27°CDB、19°CWB 室外側：35°CDB
暖房標準能力	室内側：20°CDB 室外側：7°CDB、6°CWB
暖房低温能力	室内側：20°CDB 室外側：2°CDB、1°CWB

※ **冷房専用機** マークは冷暖房兼用タイプです。

▶ **フォー** ▶ **省エネの達人プレミアム、省エネの達人…** **同時** **個別**

タイプ		型名	112型 (4馬力相当)	140型 (5馬力相当)	160型 (6馬力相当)	224型 (8馬力相当)	280型 (10馬力相当)	335型 (12馬力相当)
空調(冷房の目安) 算出基準 負荷	レストラン 食堂	230~370 (W/m ²) 50Hz 60Hz	30~49m ²	38~61m ²	43~70m ²	61~97m ²	76~122m ²	91~146m ²
	喫茶店 理美容室	230~290 (W/m ²) 50Hz 60Hz	39~49m ²	48~61m ²	55~70m ²	77~97m ²	97~122m ²	116~146m ²
	一般商店	155~230 (W/m ²) 50Hz 60Hz	49~72m ²	61~90m ²	70~103m ²	97~145m ²	122~181m ²	146~216m ²
	ホテル・病院 一般事務所	115~170 (W/m ²) 50Hz 60Hz	66~97m ²	82~122m ²	94~139m ²	132~195m ²	165~243m ²	197~291m ²
タイプ			三相200V	三相200V	三相200V	三相200V	三相200V	三相200V
てんかせ4方向	特長P.27 価格P.30	省エネの達人 プレミアム	RCI-AP112GHW1	RCI-AP140GHW1	RCI-AP160GHW1	RCI-AP224GHW1	RCI-AP280GHW1	RCI-AP335GHW1
		省エネの達人	RCI-AP112SHW1	RCI-AP140SHW1	RCI-AP160SHW1	RCI-AP224SHW2	RCI-AP280SHW2	RCI-AP335SHW2
てんかせJr.	特長P.39 価格P.40	省エネの達人 プレミアム	RCIC-AP112GHW2	RCIC-AP140GHW2	RCIC-AP160GHW2	RCIC-AP224GHW2		
		省エネの達人	RCIC-AP112SHW2	RCIC-AP140SHW2	RCIC-AP160SHW2	RCIC-AP224SHW3		
てんかせ2方向	特長P.44 価格P.46	省エネの達人 プレミアム	RCID-AP112GHW2	RCID-AP140GHW2	RCID-AP160GHW2	RCID-AP224GHW2	RCID-AP280GHW2	RCID-AP335GHW2
		省エネの達人	RCID-AP112SHW2	RCID-AP140SHW2	RCID-AP160SHW2	RCID-AP224SHW3	RCID-AP280SHW3	RCID-AP335SHW3
てんかせ1方向	特長P.53 価格P.55	省エネの達人 プレミアム	RCIS-AP112GHW2	RCIS-AP140GHW2	RCIS-AP160GHW2	RCIS-AP224GHW2	RCIS-AP280GHW2	RCIS-AP335GHW2
		省エネの達人	RCIS-AP112SHW2	RCIS-AP140SHW2	RCIS-AP160SHW2	RCIS-AP224SHW3	RCIS-AP280SHW3	RCIS-AP335SHW3
ビルトイン	特長P.62 価格P.64	省エネの達人 プレミアム	RCB-AP112GHW1	RCB-AP140GHW1	RCB-AP160GHW1	RCB-AP224GHW1	RCB-AP280GHW1	RCB-AP335GHW1
		省エネの達人	RCB-AP112SHW1	RCB-AP140SHW1	RCB-AP160SHW1	RCB-AP224SHW2	RCB-AP280SHW2	RCB-AP335SHW2
てんうめ 高静圧タイプ	特長P.72 価格P.74	省エネの達人 プレミアム				RPI-AP224GHW2	RPI-AP280GHW2	RPI-AP335GHW2
		省エネの達人				RPI-AP224SHW3	RPI-AP280SHW3	RPI-AP335SHW3
中静圧タイプ	省エネの達人 プレミアム	省エネの達人	RPI-AP112GHWC2	RPI-AP140GHWC2	RPI-AP160GHWC2	RPI-AP224GHWC2		
		省エネの達人	RPI-AP112SHWC2	RPI-AP140SHWC2	RPI-AP160SHWC2	RPI-AP224SHWC3		
てんつり	特長P.82 価格P.84	省エネの達人 プレミアム		RPC-AP140GHW2	RPC-AP160GHW2	RPC-AP224GHW2	RPC-AP280GHW2	RPC-AP335GHW2
		省エネの達人		RPC-AP140SHW2	RPC-AP160SHW2	RPC-AP224SHW2	RPC-AP280SHW2	RPC-AP335SHW2
かべかけ	特長P.91 価格P.92	省エネの達人 プレミアム	RPK-AP112GHW2	RPK-AP140GHW2	RPK-AP160GHW2	RPK-AP224GHW2	RPK-AP280GHW2	RPK-AP335GHW2
		省エネの達人	RPK-AP112GHHW2	RPK-AP140GHHW2				
ゆかおき	特長P.100 価格P.101	省エネの達人 プレミアム				RPV-AP224GHW2	RPV-AP280GHW2	RPV-AP335GHW2
		省エネの達人				RPV-AP224SHW3	RPV-AP280SHW3	RPV-AP335SHW3
厨房用エアコン (てんつり)	特長P.105 価格P.106	省エネの達人 プレミアム						RPCK-AP335GHW2
		省エネの達人						RPCK-AP335SHW2

セット型式一覧

■ 機種型式呼称について

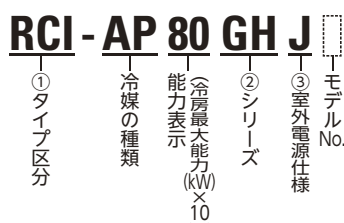

①タイプ区分

てんかせ4方向	RCI-	てんうめ	RPI-
てんかせJr.	RCIC-	てんつり	RPC-
てんかせ2方向	RCID-	かべかけ	RPK-
てんかせ1方向	RCIS-	ゆかおき	RPV-
ビルトイン	RCB-	厨房用エアコン	RPCK-

②シリーズ

〈省エネの達人プレミアム〉
 シングル：**GH**
 同時/個別ツイン：**GHP**
 同時/個別トリプル：**GHG**
 同時/個別フォー：**GHW**

〈省エネの達人〉
 シングル：**SH**
 同時/個別ツイン：**SHP**
 同時/個別トリプル：**SHG**
 同時/個別フォー：**SHW**

③室外電源仕様

単相：**J**
 三相：表示なし

〈冷房専用機〉
 シングル(冷専)：**EA**
 同時ツイン(冷専)：**EAP**
 同時トリプル(冷専)：**EAG**

■ 省エネの達人プレミアム、省エネの達人 システム構成について

システム構成の種類

シングル

- シングルシリーズ(シングル)
- ニューマルチシリーズ(ツイン・トリプル・フォー)

シングル

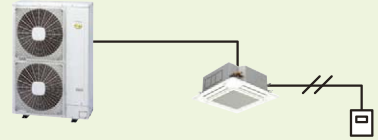

室内ユニットと室外ユニットが**1対1**の組み合わせです。

標準組み合わせ

ツイン

● 省エネの達人プレミアム、省エネの達人シリーズ組み合わせ

同時ツイン

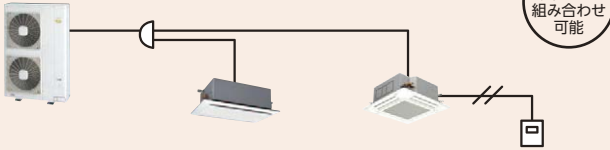

異容量・異タイプ組み合わせ可能

1台の室外ユニットに対し、2台の室内ユニットを**同時**に発停する組み合わせです。

個別ツイン

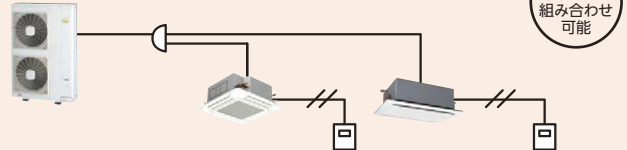

異容量・異タイプ組み合わせ可能

1台の室外ユニットに対し、2台の室内ユニットを**個別**に発停する組み合わせです。

室外ユニット容量	40型(1.5馬力)	45型(1.8馬力)	50型(2馬力)	56型(2.3馬力)	63型(2.5馬力)	80型(3馬力)
標準組み合わせ	22型+22型*	22型+22型	28型+28型*	28型+28型	36型+36型*	40型+40型
室外ユニット容量	112型(4馬力)	140型(5馬力)	160型(6馬力)	224型(8馬力)	280型(10馬力)	335型(12馬力)
標準組み合わせ	56型+56型	71型+71型	80型+80型	112型+112型	140型+140型	160型+160型

*組み合わせの場合は室外ユニットの能力で機種選定(負荷計算)をしてください。

トリプル

● 省エネの達人プレミアム、省エネの達人シリーズ組み合わせ

同時トリプル (112~335型のみ)

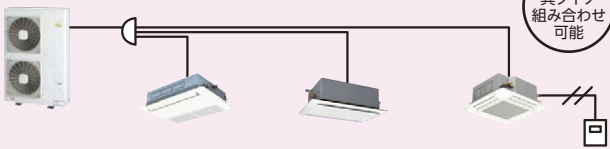

異容量・異タイプ組み合わせ可能

1台の室外ユニットに対し、3台の室内ユニットを**同時**に発停する組み合わせです。

個別トリプル (112~335型のみ)

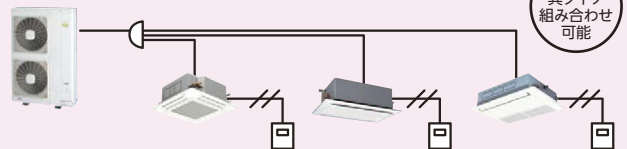

異容量・異タイプ組み合わせ可能

1台の室外ユニットに対し、3台の室内ユニットを**個別**に発停する組み合わせです。

室外ユニット容量	112型(4馬力)	140型(5馬力)	160型(6馬力)	224型(8馬力)	280型(10馬力)	335型(12馬力)
標準組み合わせ	40型+40型+40型	45型+45型+45型	56型+56型+56型	80型+80型+80型	90型+90型+90型	112型+112型+112型

フォー

● 省エネの達人プレミアム、省エネの達人シリーズ組み合わせ

同時フォー (112~335型のみ)

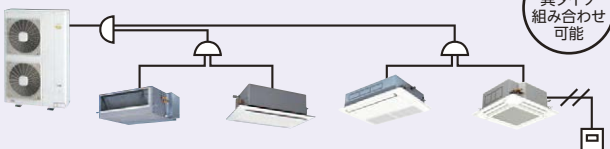

異容量・異タイプ組み合わせ可能

1台の室外ユニットに対し、4台の室内ユニットを**同時**に発停する組み合わせです。

個別フォー (112~335型のみ)

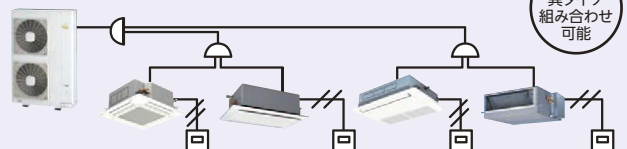

異容量・異タイプ組み合わせ可能

1台の室外ユニットに対し、4台の室内ユニットを**個別**に発停する組み合わせです。

室外ユニット容量	112型(4馬力)	140型(5馬力)	160型(6馬力)	224型(8馬力)	280型(10馬力)	335型(12馬力)
標準組み合わせ	(28型+28型)+(28型+28型)	(36型+36型)+(36型+36型)	(40型+40型)+(40型+40型)	(56型+56型)+(56型+56型)	(71型+71型)+(71型+71型)	(80型+80型)+(80型+80型)

同時/個別ツイン、同時/個別トリプル、同時/個別フォーは、以下共通です。

注1) 厨房用でんつりは、冷房負荷の高い場所に設置しますのでツイン・トリプル・フォーでご使用の場合は、各室内ユニットの吸い込み空気温度が均一な場所でご使用ください。

注2) 同時ツイン・同時トリプル・同時フォーは、1台の多機能リモコンで複数の室内ユニットを操作する場合、一部機能に制限があります。詳細はP.201を参照してください。

異容量・異タイプ組み合わせ

● 省エネの達人プレミアムシリーズ、省エネの達人シリーズ組み合わせ

下記の条件の範囲で組み合わせ可能です。全室内ユニットを同時に運転するシステムでは、暖房運転時の冷風感を防止するため接続台数を推奨台数以下にすることを推奨いたします。

シリーズ	省エネの達人プレミアム											省エネの達人													
	40型	45型	50型	56型	63型	80型	112型	140型	160型	224型	280型	335型	40型	45型	50型	56型	63型	80型	112型	140型	160型	224型	280型	335型	
室内ユニット推奨接続台数(注3)	1台					2台以下	4台以下					1台					2台以下			4台以下					
室内ユニット接続可能台数	2台					3台	5台	6台	8台				2台					4台							
室内ユニット最小容量(注5)	22型											22型											50型		
室内ユニット接続容量比(注3)	90～110% (推奨接続台数を超える場合は90～100%)					50～120% (推奨接続台数を超える場合は50～100%)					90～110% (推奨接続台数を超える場合は90～100%)					90～115% (推奨接続台数を超える場合は90～100%)									
室内ユニット接続最小容量(注2)	てんかせ4方向	—			40型	28型					—					40型	28型			50型					
	てんかせ4方向Jr.	—					22型					—					22型					50型			
	てんかせ2方向	—					22型					—					22型					50型			
	てんかせ1方向	—					22型					—					22型					50型			
	ビルトイン	—					22型					—					22型					50型			
	てんうめ(高静圧)	—			45型					—					45型			50型							
	てんうめ(中静圧)	—			28型					—					28型			50型							
	てんつり	—			40型	36型				—					40型	36型			50型						
	かべかけ	—					22型					—					22型					50型			
	ゆかおき	—					50型					—					50型								

- (注1) (室内ユニットの合計容量÷室外ユニットの容量)は上表以内としてください。接続容量比が100%を超える場合でも室外ユニットの能力で機種選定(負荷計算)をしてください。室内ユニット224・280型を含んだ室内ユニットの複数台接続はできません。
- (注2) 室内ユニット22～36型は40型以上のものに対し風量が多めに設定されています。暖房時の冷風感などが問題となるような据え付け場所は避けてください。
- (注3) てんかせ4方向、てんつりを含んだ接続をする場合は、推奨接続台数以下かつ接続容量比100%以内を推奨いたします。なお、寒冷地域(省エネの達人プレミアムは外気温度-10℃、省エネの達人は外気温度-5℃を下回るような場所)または暖房負荷の大きい場所でご使用の場合も、推奨接続台数以下かつ接続容量比100%以内を推奨いたします。
- (注4) 室外ユニット40～63型には、てんかせ4方向28・36型、てんつり36型は接続できません。
- (注5) 室内ユニット複数台接続の場合は、同一冷媒系統内で最大容量となる室内ユニットに対して、最小容量となる室内ユニットを下表以内としてください。

室内ユニット最大容量	22型	28型	36型	40型	45型	50型	56型	63型	71型	80型	90型	112型	140型	160型		
室内ユニット最小容量	22型以上				28型以上				36型以上			40型以上		50型以上		56型以上

■ 省エネの達人プレミアム、省エネの達人シリーズ異容量接続の場合、室内ユニットの冷暖房能力は下記式にて算出してください。

$$\begin{aligned} \text{室外ユニット容量} \leq \text{室内ユニット合計容量} \text{ の場合、 } \text{室内ユニット能力} &= \text{室外ユニット能力} \times \frac{\text{室内ユニット容量比}}{\text{室内ユニット合計容量}} \\ \text{室外ユニット容量} > \text{室内ユニット合計容量} \text{ の場合、 } \text{室内ユニット能力} &= \text{室内ユニット合計能力} \times \frac{\text{室内ユニット容量}}{\text{室内ユニット合計容量}} \end{aligned}$$

シリーズ別容量対応表

シリーズ	室内ユニット			高低差		最大配管実長	冷媒封入	伝送線	外気温度運転範囲																																				
	接続容量比	標準接続台数	最小容量	室内外間	室内間				冷房時	暖房時																																			
省エネの達人プレミアム	シングル	100%	1台	—	30m (室外ユニットが 下の場合は 20m)	40～63型: 3m 80～335型: 10m	40～80型: 50m 112～160型: 75m 224型以上: 100m	40・45型: チャージレス20m 50型以上: チャージレス30m (注2)	無極性2線式/e-LINE	-5 43℃	-20 15℃																																		
	同時ツイン (注1)(注2)	2台	22型	—					—			—	—	—	無極性2線式																														
	同時トリプル (注1)	3台													—	—	—	—	—	無極性2線式/e-LINE																									
	同時フォー (注1)(注3)	4台																		—	—	—	—	—	無極性2線式																				
	個別ツイン (注1)(注2)	2台																							—	—	—	—	—	—	無極性2線式														
	個別トリプル (注1)(注3)	3台																													—	—	—	—	—	—	—								
	個別フォー (注1)(注3)	4台																																				—	—	—	—	—	—	—	
シングル	100%	1台			—	30m (室外ユニットが 下の場合は 20m)	40～80型: 3m 112型: 70m 140・160型: 75m 224型以上: 100m	40～80型: チャージレス20m 112型以上: チャージレス30m (注2)		無極性2線式/e-LINE	—																																		—
同時ツイン (注1)(注2)	2台	40～160型: 22型 224～335型: 50型	—	—	—				—	—		—	—																																
同時トリプル (注1)	3台													—	—	—	—	—	—																										
同時フォー (注1)(注3)	4台																			—	—	—	—	—																					
個別ツイン (注1)(注2)	2台																								—	—	—	—	—	—															
個別トリプル (注1)(注3)	3台																														—	—	—	—	—	—	—								
個別フォー (注1)(注3)	4台																																					—	—	—	—	—	—	—	
詳しくはP.128をご参照ください。																																													

- (注1) 専用の分岐管セットが必要です。分岐管セットには伝送線は付属されておりませんので現地にて準備してください。
- (注2) 省エネの達人プレミアム、省エネの達人40～160型ツイン接続の冷媒封入についてはP.230を参照願います。
- (注3) 個別トリプル、同時/個別フォーはe-LINE接続はできません。

使用温度範囲

区分	冷房・ドライ運転時	暖房運転時
室内吸い込み空気温度	乾球	21～32℃
	湿球	15～23℃
天井内温湿度	乾球	～30℃
	湿球	～RH80%
室外吸い込み空気温度	乾球	-5～43℃
	湿球	—

- (注1) 冷房負荷が小さく、室外吸い込み空気温度が低い(10℃ DB以下)場合、室内ユニットへの着霜を防止するため、サーモオフすることがあります。
- (注2) 天井内温湿度は、てんかせ4方向、てんかせ2方向、てんかせ1方向、てんかせJr.、ビルトイン、てんうめが対象となります。
- (注3) 厨房用エアコン(てんつり)の使用温度範囲は、P.105をご参照ください。
- (注4) 防風セットを取り付けることで外気-15℃まで冷房運転が可能となります(年間冷房設定が必要となります)。P.193をご参照ください。
- (注5) 外気10℃以下で冷房運転する場合は防風セットの取り付けを推奨します。

1部屋でも、複数の部屋でも効率

1台の室外ユニットに複数台の室内ユニットを接続でき、それぞれの室内ユニットの運転を個別に制御でき

1部屋 部屋全体を効率よく空調

1部屋に設置した複数の室内ユニットをリモコン1台で運転する場合でも、各室内ユニットのサーモON/OFFを個別に制御可能。設定温度に達したゾーンの室内ユニットのみサーモOFFに。それ以外の室内ユニットは運転を継続し、室内の温度ムラを抑制。



(イメージ図：冷房時)

※1. 日射や外気の影響を受けないゾーン
 ※2. 日射や外気の影響を受けるゾーン

設置スペースや配管・配線工事が削減でき、工期も短縮

1台の室外ユニットで複数台の室内ユニットを運転できるため、室外ユニットの設置台数を減らすことができ、省スペースで設置可能。また、サイドフローでベランダや踊り場に設置できるなど、設置自由度も高くなっています。しかも主な配管・配線工事が1系統分で済むので、工事が容易で、工期も短縮できます。

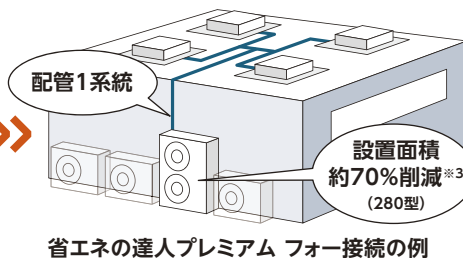
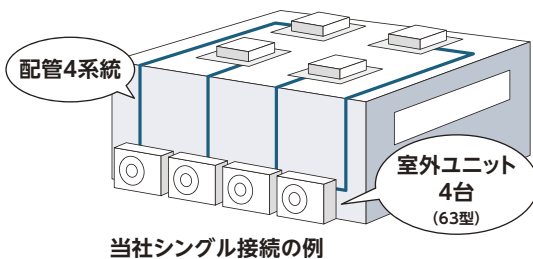

室内ユニット4台でも1系統なので工事が容易

※3. 空調能力が同等の63型×4台を設置した場合との比較(当社比)

室内ユニット接続可能台数※4(最大)

容量(型名)	40	45	50	56	63	80	112	140	160	224	280	335
ラインアップ												
省エネの達人プレミアム			2台			3台	5台	6台			8台	
(参考)省エネの達人			2台							4台		



※4. 室外ユニット容量別の室内ユニット接続可能台数について詳しくはP.12をご覧ください。

よく快適空調

全容量に「個別運転」標準装備
(40~335型)

るので、使用状況や環境に合わせた空調設定が可能です。

製品情報

複数の部屋 使う部屋だけしっかり空調

室内ユニットごとにリモコンを接続すれば、複数の室内ユニットを個別に運転でき、使用状況に応じた各部屋の運転・温度設定が可能。ムダな運転を減らせて経済的。

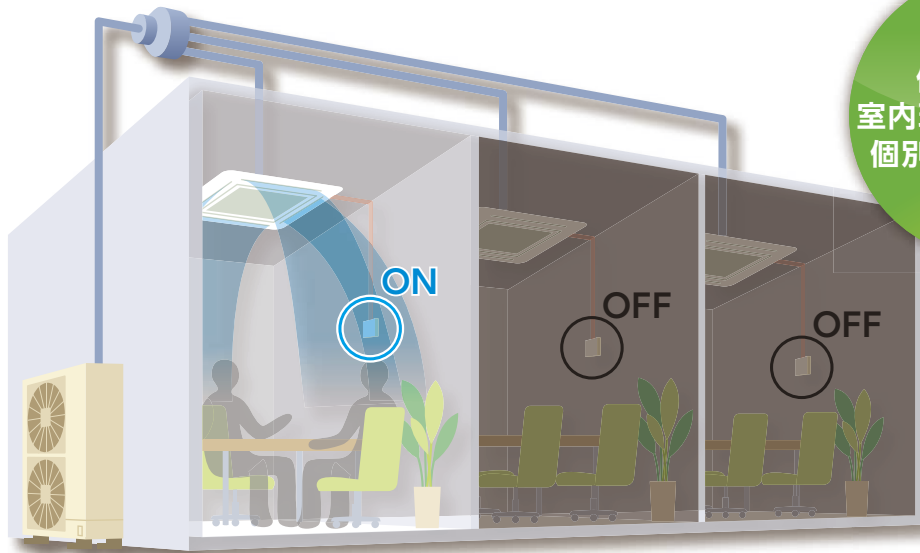

(イメージ図)

室内ユニットとリモコンとの多彩な組み合わせで、さまざまな設置条件に対応

個別運転
だからできる

室内・室外ユニットとリモコンの組み合わせにより、多様な設置条件にも対応可能。間仕切りなどによる室内のレイアウト変更にも、リモコンの追加や簡単な配線工事で柔軟に対応でき、室内レイアウトの自由度が高まります。

基本パターン

(例)ツインの場合

--- リモコン線
--- 操作回路連絡配線

個別制御 運転 ON/OFF 個別
サーモ ON/OFF 個別

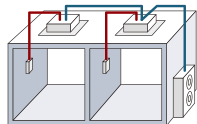

個別制御 運転 ON/OFF 同時
サーモ ON/OFF 個別

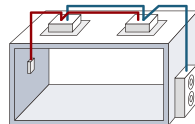

同時制御 運転 ON/OFF 同時
サーモ ON/OFF 同時

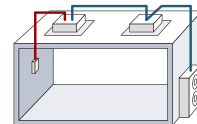

応用パターン

個別運転で可能になる接続例

--- リモコン線
--- 操作回路連絡配線

リモコン接続で、組み合わせの幅が広がる

<トリプルの場合>
リモコン1台で室内ユニット1台の制御
+ リモコン1台で室内ユニット2台の制御

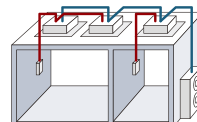

<フォーの場合>
リモコン1台で室内ユニット1台の制御 ×2
+ リモコン1台で室内ユニット2台の制御

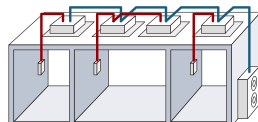

1つのリモコンで冷媒系統が異なる室内ユニットの制御*5も可能

冷媒系統をまたいでリモコン配線が行えます。
*5. 冷媒系統、アドレス設定が必要となります。
複数系統にわたってリモコンを接続する
節電機能に、制限がある場合があります。

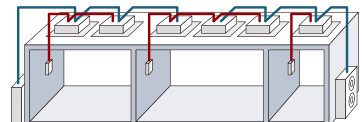

業界トップクラスの^{※1※2※3}APF(通年ランニングコストとCO₂排出

※1. 2013年7月現在。店舗・オフィス用パッケージエアコンの40～280型における、室内ユニット「てんかせ4方向」の組み合わせにおいて。224型、280型は同時ツインの場合。
 ※2. 2013年7月現在。店舗・オフィス用パッケージエアコンの40～80型における、室内ユニット「てんかせ1方向」の組み合わせにおいて。
 ※3. 2013年7月現在。店舗・オフィス用パッケージエアコンの40～160型における、室内ユニット「てんつり」の組み合わせにおいて。

■ てんかせ4方向との組み合わせの場合

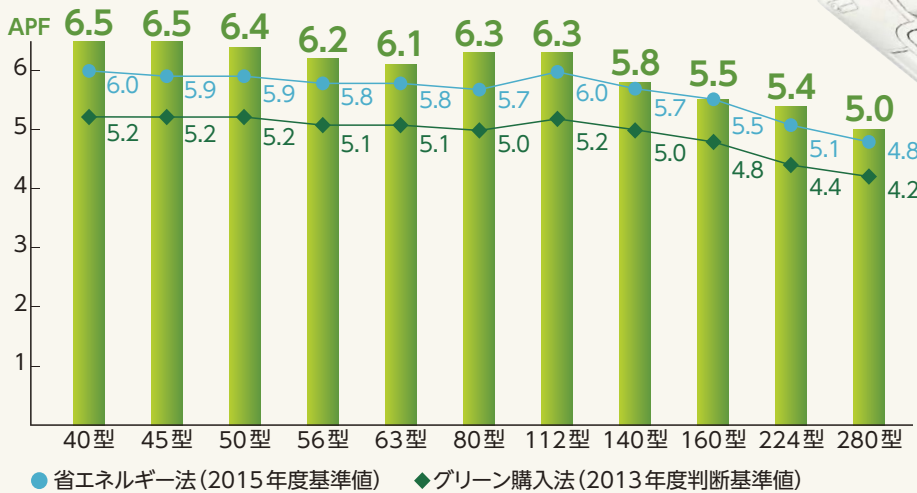

省エネルギー法
2015年度基準値クリア^{※4}

グリーン購入法
2013年度判断基準値クリア^{※4}

※4. 「省エネの達人プレミアム」と「てんかせ4方向」、「てんかせ1方向」、「てんつり」それぞれの組み合わせ(全容量)において。

■ てんかせ1方向との組み合わせの場合

容量 (型名)		40	45	50	56	63	80	
ラインアップ	てんかせ1方向	APF	5.3	5.1	5.2	5.1	5.3	5.2
	省エネルギー法 (2015年度基準値)	5.1	5.0	5.0	4.9	4.9	4.8	
	グリーン購入法 (2013年度判断基準値)	4.4	4.4	4.4	4.3	4.3	4.2	

■ てんつりとの組み合わせの場合

容量 (型名)		40	45	50	56	63	80	112	140	160	
ラインアップ	てんつり	APF	5.3	5.2	5.2	5.2	5.4	5.3	5.6	5.3	5.1
	省エネルギー法 (2015年度基準値)	5.1	5.0	5.0	4.9	4.9	4.8	5.1	4.8	4.7	
	グリーン購入法 (2013年度判断基準値)	4.4	4.4	4.4	4.3	4.3	4.2	4.4	4.2	4.1	

2010年4月より、グリーン購入法と省エネ法の基準値がAPFに統一されています。

APFとは… 1年を通して、ある一定条件のもとにエアコンを使用した時の消費電力量1kWhあたりの冷房・暖房能力を表したものです。実際の使用環境に近い条件で計算された省エネ指数です。

$$APF = \frac{\text{冷房期間} + \text{暖房期間で発揮した能力 (kWh)}}{\text{冷房期間} + \text{暖房期間の消費電力量 (kWh)}}$$

算出方法

- ① 東京地区を条件に、店舗・オフィス用エアコンは「戸建て店舗」を、またビル用マルチエアコン、設備用エアコンは「事務所」をモデルとして年間の総合負荷を算出します。
- ② 定格冷房・暖房能力、低温暖房能力に、中間冷房・暖房能力を加えた5つの評価点により、①で求めた年間の総合負荷に応じた消費電力量を算出し、APFを求めます。

算出条件

	店舗・オフィス用エアコン	ビル用マルチエアコン、設備用エアコン
規格	JRA 4048:2006、2009(追補1)	
地区	東京	
建物用途	戸建て店舗	事務所
使用期間 冷房	5/23～10/10	4/16～11/8
使用期間 暖房	11/21～4/11	12/14～3/23
使用日数	週7日	週6日
使用時間	8:00～21:00	8:00～20:00

準拠規格

APF表示は、JIS B 8616:2006(パッケージエアコンディショナ)とJRA 4048:2006、2009(追補1)(パッケージエアコンディショナの期間エネルギー消費効率)に基づいて行います。

対象機種

定格冷房能力が28.0kW以下の「空冷式冷房・暖房兼用形(ヒートポンプ形)」が対象です。ただし、「ビル用マルチエアコン」にあつては、50.4kW以下が対象となります。

対象外の機種

冷暖同時運転タイプ、水冷式、冷房専用形、蓄熱槽をもつもの、電算機室用、オールフレッシュ形、機械機器および食料品向け、車両空調などの特殊機種。

グリーン購入法とは

国等による環境物品等の調達に関する法律です。国の各機関や都道府県・市区町村、事業者、消費者のそれぞれが、エコマーク商品などの環境物品を調達(購入)することにより、環境にやさしい社会をつくることを目的としています。

省エネルギー法とは

「エネルギーの使用の合理化に関する法律(省エネルギー法)」は、工場や建築物、機械・器具についての省エネ化を進め、効率的に使用するための法律です。産業部門に加え、業務・家庭部門での対策を強化した改正案が2009年4月1日から施行されています。

エネルギー消費効率)を実現量の削減に貢献



空調の効率を向上し、消費電力量とCO₂排出量を抑制

140型でてんかせ4方向(シングル機)接続時(50Hz)の場合、10年前の定速機と比較して消費電力量&CO₂排出量を約50%カットしています。設定電力内で運転するセルフデマンド機能により、さらに省エネ効果が期待できます。

■ 期間消費電力量(kWh/年) / CO₂排出量(t/年)比較

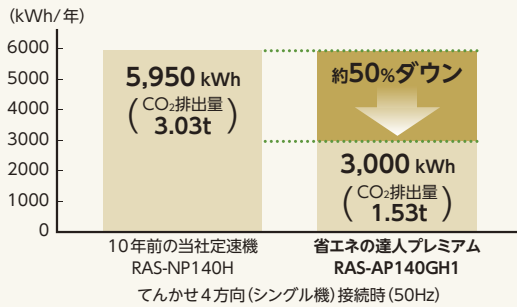

■ 算出条件

規格	JRA 4048:2006
地区	東京
建物用途	戸建て店舗
使用期間	冷房 5月23日~10月10日 暖房 11月21日~4月11日
使用日数	週7日
使用時間	8:00~21:00

(電力:注) 期間消費電力量は一般社団法人 日本冷凍空調工業会の統一条件のもとに運転したときの計算値であり、実際には地域やご使用条件により変わることがあります。
(CO₂:注) CO₂排出係数 0.510kg-CO₂/kWh
電気事業連合会 使用端CO₂排出原単位 (2011年度 実排出係数)による。

■ 計算値

	5馬力 RCI-AP140GH1
定格冷房能力 (kW)	12.5
定格暖房能力 (kW)	14.0
定格暖房低温能力 (kW)	16.2
定格冷房消費電力 (kW)	3.51
定格暖房消費電力 (kW)	3.22
定格暖房低温消費電力 (kW)	6.01
中間冷房能力 (kW)	5.7
中間暖房能力 (kW)	6.3
中間冷房消費電力 (kW)	0.967
中間暖房消費電力 (kW)	0.993

日立のテクノロジーが省エネに貢献

改良を重ねた新圧縮機構と新DCインバーターモーター、また冷凍サイクル制御適正化がAPF向上に貢献。新型フィン・伝熱管の熱交換効率や三次元翼ファンの効率を上げることで、消費電力の低減を実現しました。

■ 室内ユニット てんかせ4方向



■ 新型フィン・伝熱管

高密度に配置された細径電熱管が熱交換効率をアップ

[従来型] φ7フィン



■ 三次元翼ファン

三次元ねじれ翼の採用により効率をアップし、消費電力を低減



■ DCドレンポンプ

消費電力を低減

[新型] φ5フィン

■ 室外ユニット 省エネの達人プレミアム



■ 新圧縮機構部

中間性能向上

■ 新DCモーター (集中巻き)

低速性能向上

設定値以上の電力をカットする「セルフデマンド機能^{※5}」も節電に貢献

電流を自己検知して自動的にデマンド制御を行います。電力設定値を超える範囲の消費電力をカットし、最大電力量の抑制に貢献できます。

■ セルフデマンド機能^{※5}

※5. 特許取得済(特許第3992195号)

電力設定値を超える範囲の消費電力をカット!



■ ウェーブモード

約20分と10分間隔で、交互にデマンド制御のオンとオフを繰り返すウェーブモードを搭載。電力を確実にセーブしながら、温度変化を最小限に抑えて室温を快適に保ちます。

この差がデマンド効果!

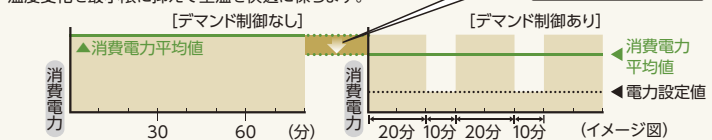

冷房定格消費電力以下で設定可能(設定できる値は機種により異なります)
(注) 暖房時のセルフデマンド設定値も冷房定格が基準となります。

(注) 上記セルフデマンド設定をした場合、圧縮機のリターン数を強制的に下げられるため、能力は設定値に応じて低下します。

簡単操作でさまざまな節電設定が効果の「見える化」で、管理の

製品情報

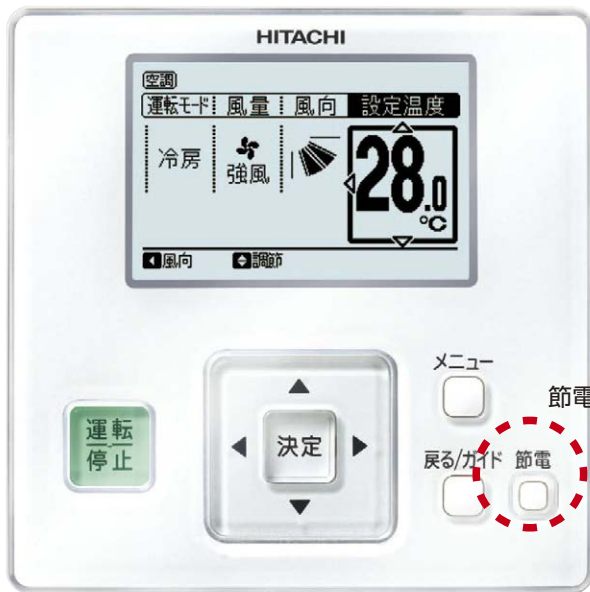

多機能リモコン PC-ARF2、PC-ARFV1 (音声ガイド付き)

節電機能 節電ボタンから、簡単

2つの節電モード設定が可能に

室外ユニット能力制御

デマンド機能の設定が多機能リモコンから行えるようになりました。2つのモードから選択でき、簡単操作で節電に貢献できます。

ピークカットモード

電力設定値を超える範囲の消費電力をカットし、最大電力量の抑制に貢献します。

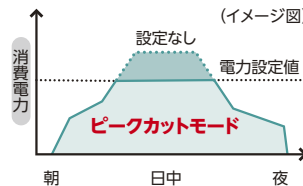

おさえめモード

空調能力をおさえめにして運転し、節電に貢献します。

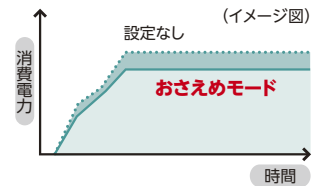

※ピークカットモードの設定値は、冷房定格消費電力の100%から40%まで、10%刻みで設定可能です。
 ※おさえめモードの設定値は、設定しない状態の能力の100%から40%まで、10%刻みで設定可能です。
 ※設定値は、あくまでも目安です。実際の使用条件、運転状態により変動することがあります。

スケジュール機能 さらにきめ細かく週間の運転スケジュールの登録が可能に

節電設定のスケジュール管理

室外ユニット能力制御、間欠運転制御の節電機能について、週間スケジュール設定により曜日ごと最大5パターンの時間帯で管理ができるようになりました。

運転音低減制御のスケジュール管理

室外ユニットの運転音低減制御※もスケジュール管理に対応。早朝時間帯、深夜時間帯など、曜日ごとに、最大5パターンの時間帯の設定が可能です。

※運転音低減モードに設定すると冷暖房能力が低下する場合があります。

節電スケジュール管理画面 (運転音低減制御の画面も同様です)

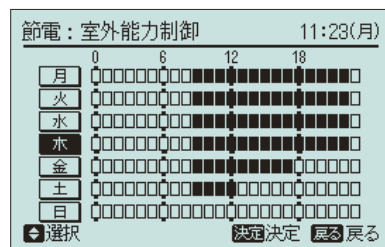

可能 しやすさも向上

に節電設定が可能 ※以下の3つの制御は同時に使用できません。

順次送風運転に切り替え、消費電力をカット

個別運転
だからできる

室内ユニットローテーション制御

室内ユニットを複数台運転する場合、送風運転(サーモOFF)に順次切り替えることで運転をセーブします。

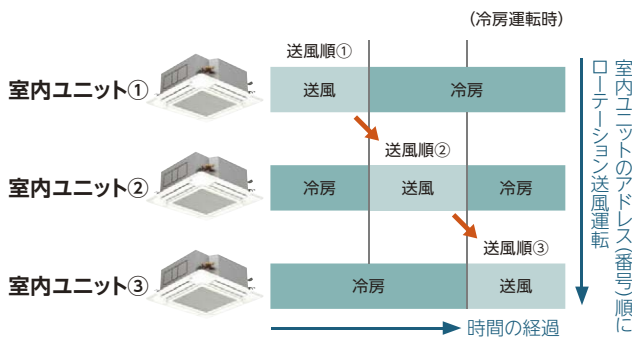

※送風運転時間は、3分・5分・10分から選択可能です。
※設定温度と室内吸い込み温度との差が小さい室内ユニットから順に、送風運転に切り替えることも可能です。

ユニットごとに冷暖房と送風を繰り返し、消費電力を抑制

間欠運転制御

室内ユニットをサーモON/OFFさせる(間欠運転)ことにより、冷暖房運転と送風運転(サーモOFF)を一定間隔で繰り返す制御です。

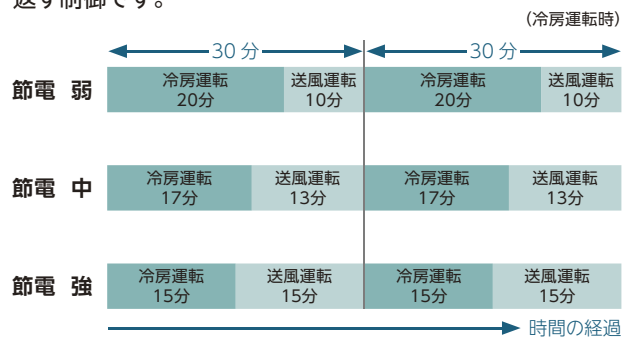

※暖房運転の場合、送風運転は5分(弱)・10分(中)・15分(強)となります。

見える化機能 省エネ管理に役立つ多彩な情報を「見える化」

消費電力量・使用量表示

空調機の消費電力量、CO₂排出量をリモコン画面に表示します。1日、1週間、1年単位で確認でき、表示はグラフ/リストの切り替えが可能です。また、前日や前年度との数値比較も可能です。

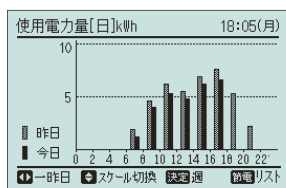

消費電力量表示(前日比較)

月	昨年	今年
1	841.0	801.0
2	1,006.0	1,001.0
3	812.0	800.0
4	624.0	620.0
5	424.0	420.0

CO₂排出量表示(前年比較)

節電ガイド

「節電ボタン」を押すだけで、節電設定に関するガイドが表示され、節電機能の設定、操作をサポートします。節電の設定状態と操作をまとめた画面から、設定の確認や変更へすばやくアクセスできます。

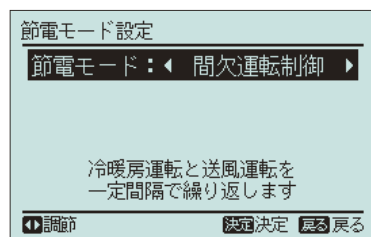

快適機能 さまざまな使用環境で、より快適に

0.5℃単位温度設定

0.5℃単位の温度設定に対応。きめ細かい設定で、居室の状況に応じたちょうどよい室温設定ができます。

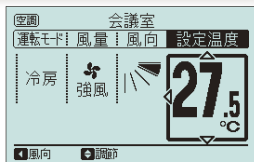

急速モード

急速モード設定時は、一時的にパワーアップして運転*できます。すぐに冷やしたい(暖めたい)場合に設定することで、すばやく快適な室温となるように制御します。

*急速モード設定時、消費電力は高くなる場合があります。

便利機能 英語表示や文字表示に対応

簡易英語表示

画面表示を英語表示に変更できます(通常画面のみ)。また、英語表示の場合、設定温度単位を摂氏(℃)から華氏(°F)に切り替えることもできます。

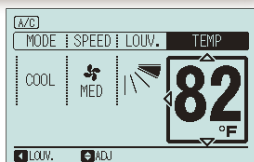

コード表示の内容を文字表示

機能選択項目、点検データ、アラームなどのコード内容の文字表示が可能です(漢字・仮名表示に対応)。従来のコード表示と比較してサービス作業性が向上しました。

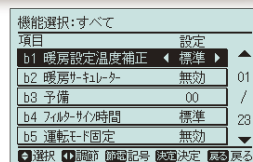

その他にも、さまざまな節電サポート機能を搭載

設定温度に自動で復帰

事務室・店舗など

設定温度自動復帰

設定温度を変更しても、一定の時間が経過すると通常の設定温度に戻り、ムダな運転を抑制します。自動復帰時間は15分・30分・60分・90分の設定が可能です。

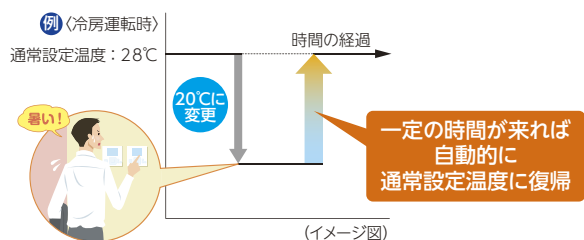

設定温度の上限下限を制限

学校・寮・病院など

設定温度範囲制限

設定温度の上限、下限を制限することにより、冷やし過ぎ、暖め過ぎを抑制します。クールビズ、ウォームビズの室温管理に役立ちます。

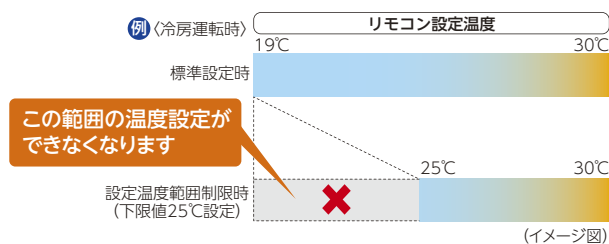

一定時間が経過すると運転を停止

学校・休憩室など

消し忘れ防止タイマー

運転開始から一定の時間が経過すると自動的に運転を停止し、ムダな運転を抑制できます。1時間単位で最長24時間設定に加え、30分・90分のほか学校の授業時間に合わせて40分・45分・50分・55分の設定も可能です。

誤操作による変更を抑制

学校・病院・老健施設など

操作ロック

リモコンからの操作をロックして、設定温度や風量、風向などの誤操作による変更を抑制し、当初設定した運転を継続します。

多機能リモコンのその他の特長については P.200・201 をご覧ください。

多機能リモコン(PC-ARF2、PC-ARFV1共通)主要機能対応表

○：使用可 △：一部使用可 -：使用不可

シリーズ	室内ユニット	室内ユニット機種名	節電 ^{※1}			快適性				見える化			スケジュール			便利機能	
			室外ユニット能力制御 ^{※2}	室内ユニットローテーション制御 ^{※2}	間欠運転制御 ^{※3}	室外パワーアップ制御 ^{※2}	急速モード ^{※2}	運転音低減制御 ^{※2} ^{※4}	0.5℃単位温度設定	消費電力量表示 ^{※2} ^{※5} ^{※6}	CO ₂ 排出量表示 ^{※2} ^{※5} ^{※6}	節電ガイドランス	運転スケジュール	節電スケジュール ^{※1} ^{※2} ^{※7}	運転音低減制御 ^{※2} ^{※4}	簡易英語表示	機能選択・点検、 異常コード日本語表示
省エネの達人プレミアム/省エネの達人	てんかせ4方向	RCI-AP〇〇K4	○	○	○	○	○	○	○	○	○	○	○	○	○	○	○
	てんかせJr.	RCIC-AP〇〇K1	○	○	○	○	○	○	○	○	○	○	○	○	○	○	○
	てんかせ2方向	RCID-AP〇〇K2	○	○	○	○	○	○	○	○	○	○	○	○	○	○	○
	てんかせ1方向	RCIS-AP〇〇K2	○	○	○	○	○	○	○	○	○	○	○	○	○	○	○
	ビルトイン	RCB-AP〇〇K1	○	○	○	○	○	○	○	○	○	○	○	○	○	○	○
	てんうめ	RPI-AP〇〇K(C)2	○	○	○	○	○	○	○	○	○	○	○	○	○	○	○
		RPI-AP224・280K1	○	○	○	○	○	○	○	○	○	○	○	○	○	○	○
	てんつり	RPC-AP〇〇K5	○	○	○	○	○	○	○	○	○	○	○	○	○	○	○
		RPC-AP224・280K1	○	○	○	○	○	○	○	○	○	○	○	○	○	○	○
	かべかけ	RPK-AP〇〇K(H)2	○ ^{※9}	○ ^{※9}	○ ^{※9}	○ ^{※9}	○ ^{※9}	○ ^{※9}	○ ^{※9}	○ ^{※9}	○ ^{※9}	○ ^{※9}	○ ^{※9}	○ ^{※9}	○ ^{※9}	○ ^{※9}	○ ^{※9}
ゆかおき	RPV-AP〇〇K1	○	○	○	○	○	○	○	○	○	○	○	○	○	○	○	
厨房用エアコン(てんつり)	RPCK-AP〇〇K2	○	○	○	○	○	○	○	○	○	○	○	○	○	○	○	
冷房専用機	てんかせ4方向	RCI-AP〇〇K4	○	-	○	○	○	○	○	○	○	○	○	○	○	○	○
	ビルトイン	RCB-AP〇〇K1	○	-	○	○	○	○	○	○	○	○	○	○	○	○	○
	てんうめ	RPI-AP〇〇K(C)2	○	-	○	○	○	○	○	○	○	○	○	○	○	○	○
		RPI-AP224・280K1	○	-	○	○	○	○	○	○	○	○	○	○	○	○	○
	てんつり	RPC-AP〇〇K5	○	-	○	○	○	○	○	○	○	○	○	○	○	○	○
		RPC-AP224・280K1	○	-	○	○	○	○	○	○	○	○	○	○	○	○	○
	かべかけ	RPK-AP〇〇K2	○ ^{※9}	-	○ ^{※9}	○ ^{※9}	○ ^{※9}	○ ^{※9}	○ ^{※9}	○ ^{※9}	○ ^{※9}	○ ^{※9}	○ ^{※9}	○ ^{※9}	○ ^{※9}	○ ^{※9}	○ ^{※9}
ゆかおき	RPV-AP〇〇K1	○	-	○	○	○	○	○	○	○	○	○	○	○	○	○	
厨房用エアコン(てんつり)	RPCK-AP〇〇K2	○	-	○	○	○	○	○	○	○	○	○	○	○	○	○	
エコアイスヨミ	てんかせ4方向	RCI-AP〇〇K4	-	-	○	-	-	-	-	-	○	○	△ ^{※8}	-	○	○	
	てんかせ2方向	RCID-AP〇〇K2	-	-	○	-	-	-	-	-	○	○	△ ^{※8}	-	○	○	
	てんかせ1方向	RCIS-AP〇〇K2	-	-	○	-	-	-	-	-	○	○	△ ^{※8}	-	○	○	
	ビルトイン	RCB-AP〇〇K1	-	-	○	-	-	-	-	-	○	○	△ ^{※8}	-	○	○	
	てんうめ	RPI-AP〇〇K(C)2	-	-	○	-	-	-	-	-	○	○	△ ^{※8}	-	○	○	
	てんつり	RPC-AP〇〇K5	-	-	○	-	-	-	-	-	○	○	△ ^{※8}	-	○	○	
	かべかけ	RPK-AP〇〇K2	-	-	○ ^{※9}	-	-	-	-	-	○ ^{※9}	○ ^{※9}	△ ^{※8} △ ^{※9}	-	○ ^{※9}	○ ^{※9}	
ゆかおき	RPV-AP〇〇K1	-	-	○	-	-	-	-	-	○	○	△ ^{※8}	-	○	○		
寒さ知らず	てんかせ4方向	RCI-AP〇〇K4	-	-	○	-	-	-	-	-	○	○	△ ^{※8}	-	○	○	
	てんかせJr.	RCIC-AP〇〇K1	-	-	○	-	-	-	-	-	○	○	△ ^{※8}	-	○	○	
	てんかせ2方向	RCID-AP〇〇K2	-	-	○	-	-	-	-	-	○	○	△ ^{※8}	-	○	○	
	てんかせ1方向	RCIS-AP〇〇K2	-	-	○	-	-	-	-	-	○	○	△ ^{※8}	-	○	○	
	ビルトイン	RCB-AP〇〇K1	-	-	○	-	-	-	-	-	○	○	△ ^{※8}	-	○	○	
	てんうめ	RPI-AP〇〇K(C)2	-	-	○	-	-	-	-	-	○	○	△ ^{※8}	-	○	○	
	てんつり	RPC-AP〇〇K5	-	-	○	-	-	-	-	-	○	○	△ ^{※8}	-	○	○	
	かべかけ	RPK-AP〇〇K2	-	-	○ ^{※9}	-	-	-	-	-	○ ^{※9}	○ ^{※9}	△ ^{※8} △ ^{※9}	-	○ ^{※9}	○ ^{※9}	
	ゆかおき	RPV-AP〇〇K1	-	-	○	-	-	-	-	-	○	○	△ ^{※8}	-	○	○	
	厨房用エアコン(てんつり)	RPCK-AP〇〇K2	-	-	○	-	-	-	-	-	○	○	△ ^{※8}	-	○	○	

※1. 節電機能使用時は冷暖房能力が低下します。外気温が高いなど、冷房負荷が大きい場合は、室温が高くなりますので、乳幼児やからだの不自由な方が居る場合はご注意ください。

※2. (1) 多機能リモコンと受光部キット (昇降専用受光部を除く) を併用する場合、併用する受光部キットが下記に示す型式以外の場合、本機能は使用できません。
・PC-ALH3・PC-ALHS1・PC-ALHP1・PC-ALHZF
(2) 1台の多機能リモコンで複数の室内ユニットを操作する場合、本機能を使用できない場合があります。詳細は、P.201を参照してください。

※3. 冷暖自動運転、送風運転時は本機能はご使用になれません。

※4. 設定値に応じて冷暖房能力は低下する場合があります。

※5. 数値は参考値です。電力料金の算出、契約電力の検討、温室効果ガス排出量の算出目的に本機能を用いないでください。

※6. 時計設定が必要です。

※7. 設定できるスケジュールは、室外ユニット能力制御、間欠運転制御です。

※8. スケジュールは、間欠運転制御のみ使用できます。

※9. 内蔵受光部使用時は表内機能は動作しません。ワイヤード設定に切り替え多機能リモコンを取り付けることで使用できます。

人の活動量を感知して自動で能力

室外ユニットの全機種に標準装備した「個別運転」に加え、室内ユニットに「人感センサー」を搭載※2
通常運転時よりも消費電力を低減できます。

製品情報

てんかせ4方向

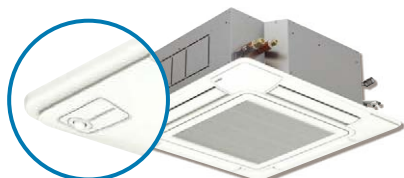

人感センサー※2

てんかせ1方向



人感センサーキット※2
(オプション)

てんつり



人感センサーキット※2
(オプション)

個別運転
だからできる

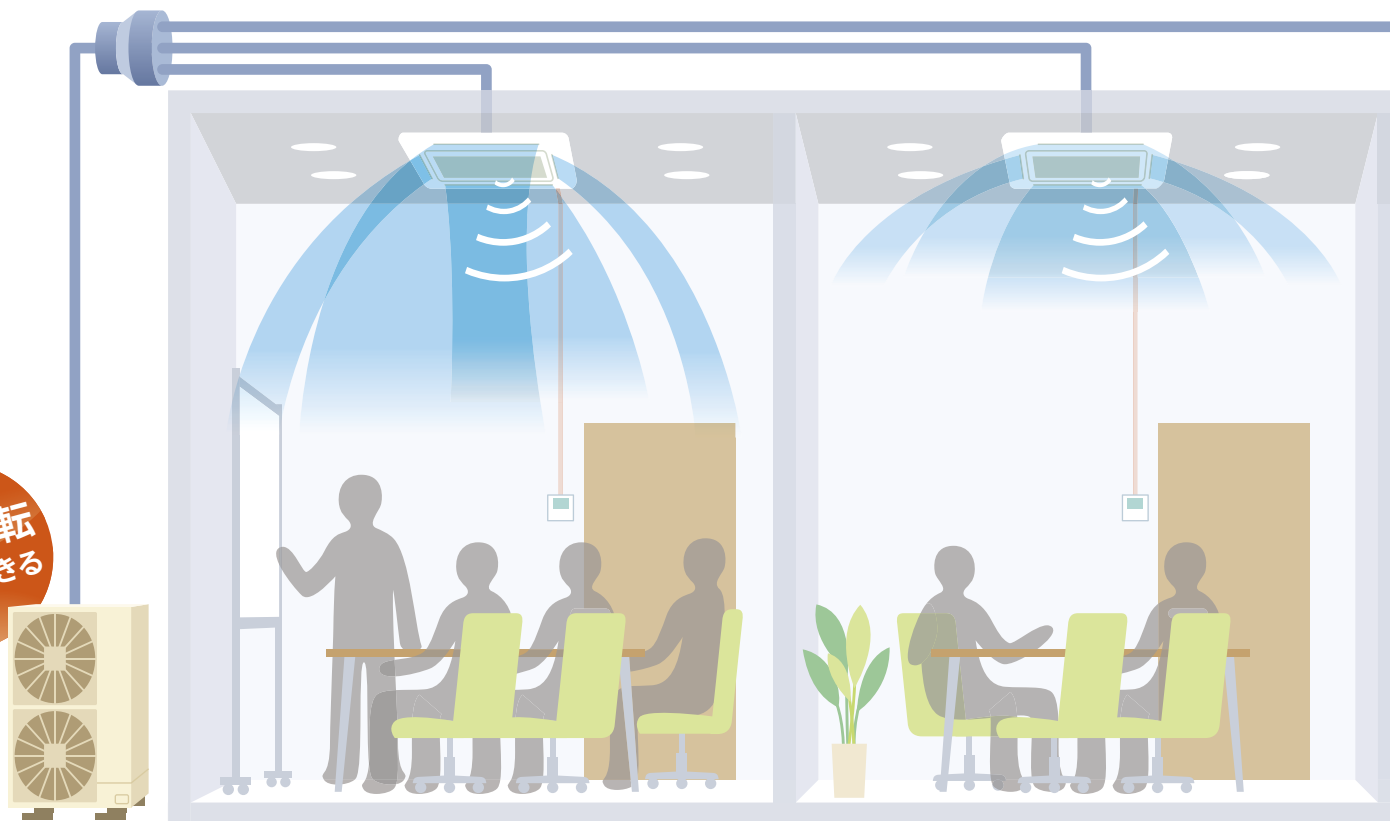

人の動きが多い部屋では、
標準(通常)運転

人の動きが少ない場合は、
運転を控えめに

※1. リモコンによる人感センサー設定の「有効」設定中であって、140型(5馬力相当)の場合、設定温度の補正前(てんかせ4方向/2.95kW、てんかせ1方向/3.38kW、てんつり/3.62kW)にkW→2.74kW、てんかせ1方向/3.38kW→3.14kW、てんつり/3.62kW→3.37kWの消費電力低減、設定温度の補正前に比べ2℃の補正時(※2)で最大約14% (てんかせ4方向/2.95kW→2.74kW、てんかせ1方向/3.38kW→3.14kW)の消費電力低減の効果。省エネルギーの効果は、当社試験室で測定。測定条件は、JIS条件(冷房定格)で、室外ユニット「RAS-AP140GH1」と室内ユニット「RCI-RPC-AP45K5(てんつり)」は3台接続し、室内ユニット3台の設定温度24℃で運転。人感センサーによる制御運転前の消費電力と、人感センサー制御により3台のうち1台の設定温度を省エネとの比較。人感センサーは天井高さ2.7mに設置した状態で、活動状態はそれぞれ次のとおり。

※1. 椅子に着席した状態で背伸びをするなど上体を動かさず程度の比較的小さな動き、または人の不在を一定時間連続して検出したとき。

※2. ※1の状態からさらに人の不在のまま一定時間を経過したとき。なお、上記に示す消費電力低減の数値は、日立独自の上記条件に基づいたものです。

※2. 「てんかせ4方向」の人感センサー付きパネルは、省エネの達人プレミアムの場合は標準搭載、省エネの達人の場合はオプションとなります。「てんかせ1方向」、「てんつり」の人感センサーキットはオプション。なお、人感センサーはリモコン渡り配線レスには対応していません。必ずリモコン渡り配線を接続してください。

※3. 暖房時は、設定温度の補正に伴い、肌寒く感じる場合があります。

※4. 初期設定では運転継続ですが、多機能リモコンによる設定で、自動的に停止させることが可能です。なお、運転開始後の停止までの時間は設定変更可能です。

をセーブ、さらに賢い節電を実現^{※1}

することにより、人の動きに応じて自動的に空調運転を抑制^{※3}。

【ご注意】 乳幼児や身体の不自由な方が単独で滞在する場合は人感センサーは使用しないでください。動きが少ない状態で長時間滞在するような場合、人感センサーが「不在」と検知し運転が停止することがあります。

イラストは、冷房時のてんかせ4方向の運転イメージです。

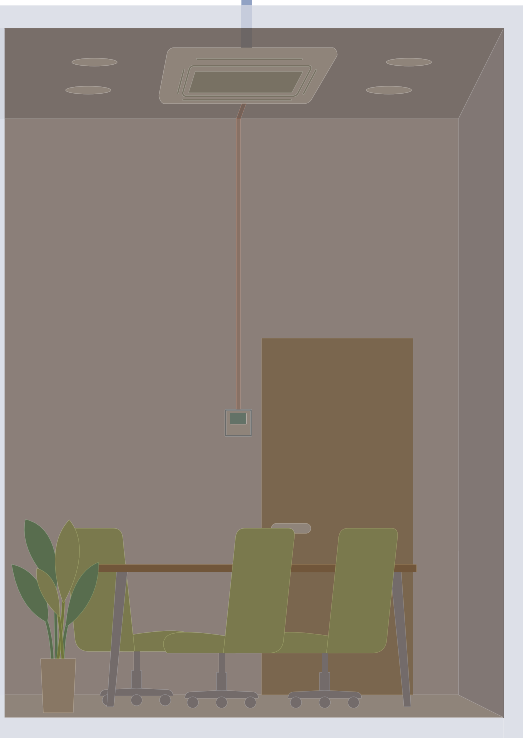

離席など30分以上
人がなくなると、
自動で運転OFF^{※4}

比べ1℃の補正時(*1)で最大約7% (てんかせ4方向/2.95kW→2.54kW、てんかせ1方向/3.38kW→2.91kW、てんつ AP45K4(てんかせ4方向)」、IRCIS-AP45K2(てんかせ1方向)」、ルギーとなるほうに1℃補正、または2℃補正した場合の消費電力

ションです。人感センサーの設定には多機能リモコンが必要です。

人の活動量を検知し、設定温度、風量、風向を補正。

人の動きが一定時間にわたって少なくなると、その部屋のみ設定温度、風量、風向を補正し、自動で能力をセーブ。また30分以上不在状態が続くと自動的に停止可能。余計な運転を極力抑えながら快適な室内環境を保ちます。

〈てんかせ4方向〉

1 検知角度：約123°

2 検知エリア：

- ・天井高さ2.7m(28～90型)に対して検知直径約7.0^{※5}m(床面から0.8m)
- ・天井高さ3.2m(112～160型)に対して検知直径約8.8^{※5}m(床面から0.8m)

※5. 人の動作が小さい場合、検知エリアも小さくなります。検知直径約6.0mとなります。

〈検知エリア〉(てんかせ4方向112～160型の場合)

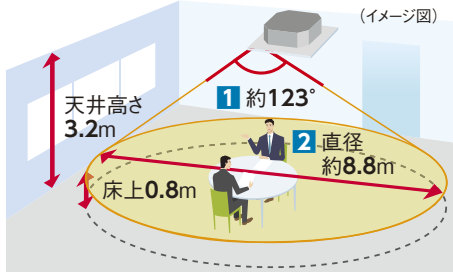

上記は、天井高さ3.2mの場合

〈てんかせ1方向〉

■ 検知エリア：

- ・天井高さ2.7mに対して検知範囲約7.0×約7.0^{※6}m(床面から0.8m)

※6. ユニット真下の一部に人を検知できないエリアがあります。

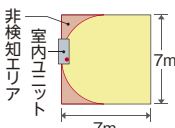

右記は、天井高さ2.7mの場合

〈検知エリア〉(てんかせ1方向22～80型の場合)

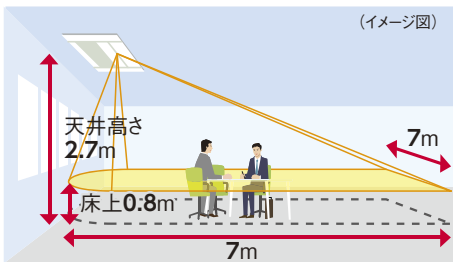

〈てんつり〉

■ 検知エリア：

- 天井高さ2.7mに対して検知範囲約7.0m×約7.2m^{※7}(床面から0.8m)

※7. ユニット真下の壁面から約1.8m×約7.0mは人を検知できないエリアがあります。

右記は、天井高さ2.7mの場合

〈検知エリア〉(てんつり36～160型の場合)

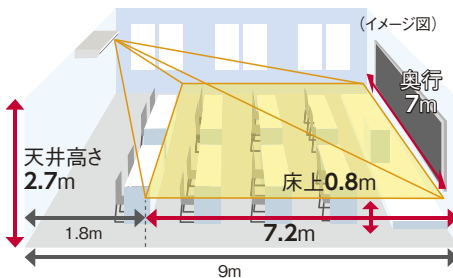

(注)人感センサーについて

- ・人の動作で反応するため、在室時でも人の動作が小さい場合は、不在と検知する場合があります。
- ・周囲と温度差のある物体が動く場所に据え付けた場合、「人がいる」と検知する場合があります。
- ・天井高さが高い場合(4m以上)、人感センサーのレンズに油などの汚れが付着した場合には、在室時でも不在と検知する場合があります。

- ・人感センサーを使用できる室外ユニットは省エネの達人プレミアム、省エネの達人のみとなります。
- ・てんかせ4方向の人感センサー付きパネルは省エネの達人プレミアムの場合は標準搭載、省エネの達人の場合はオプションとなります。てんかせ1方向、てんつりの人感センサーキットはオプションです。

省エネの達人プレミアムが、 さまざまな施設の省エネ空調をサポート

【ご注意】乳幼児や身体の不自由な方が単独で滞在する場合は人感センサーは使用しないでください。動きが少ない状態で長時間滞在するような場合、人感センサーが「不在」と検知し運転が停止することがあります。

オフィス

限られたスペースしか使っていないのにフロア全体を空調するのはもったいない…

昼休みや営業部署の外出時など人のいない場所の運転は自動でセーブ



活動量が多いエリアは標準運転、少ないエリアは自動で能力セーブ。省エネかつ冷やし過ぎを抑制できます。

店舗

居酒屋・レストラン・カラオケ店など

個室とカウンター席では混雑状況がいつも違う…

不在になった個室は自動オフ
店内の在席状況に応じて自動制御



不在になった個室はしばらく経つと自動オフ、混雑しているカウンター席は継続運転するなど、店内の混雑状況に応じて空調を制御します。

医療・福祉施設

介護施設・デイケアセンター・病院など

たくさんある部屋の空調を管理する手間を省きたい…

共有スペースは使う場所のみ運転
使わない部屋は自動運転オフで消し忘れを防止



人が偏在する共有スペースも活動量が少ないエリアは能力セーブ。使用状況に応じて運転するので管理の手間が省けます。

学校

自動運転オフで下校後の消し忘れなどを防止します。



コンビニエンスストア・ファストフード店

お客様の少ない時間帯は能力セーブするなど、一日の営業時間を通じて効率よく空調します。



マンション・ホテル

活動量が少なくなる就寝後は、能力セーブで冷やし過ぎを抑えます。



※このページは冷房運転の場合の紹介です。写真・イラストはイメージです。
※暖房時は、設定温度の補正に伴い、肌寒く感じる場合があります。

リニューアルへの対応

既設配管(R22)を洗浄レスでそのまま再利用可能

既設の配管を流用できるので、工事時間とコストを低減できます。 ※流用の可否は、下記 **既設配管流用時の条件** をご確認ください。

■ 施工手順

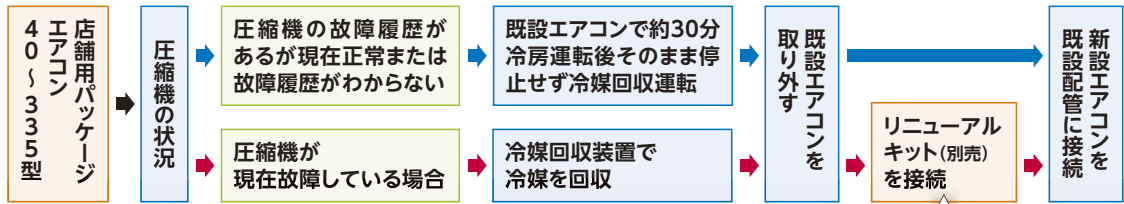

リニューアルキットを使うことで、洗浄レスで配管流用できます。

※条件を満たした既設配管に限りです。

40～335型クラスでは、圧縮機が故障して動かない場合でもリニューアルキット(別売)を使用することにより、洗浄レスで既設配管の流用が可能です。リニューアル時の施工作業の手間を軽減できます。なお、故障履歴があっても圧縮機が運転できる場合は、リニューアルキットなし、かつ洗浄レスで既設配管を利用できます。

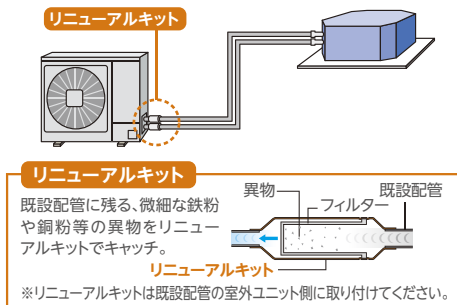

リニューアルキット型式・価格表

注)リニューアルキットは液、ガス配管セットとなります。

省エネの達人	省エネの達人 プレミアム	40～63型	リニューアルキット	
			室外ユニット機外取付 [短管(現地)+キット+既設配管]	室外ユニット機内取付 [キット+既設配管]
省エネの達人	プレミアム	80型	TRF-NP160S 15,000円	—
		112～160型	(TRF-NP160S) 15,000円	TRF-NP160U 15,000円
		224型	—	TRF-NP280U 22,500円
		280・335型	—	TRF-NP335U1 22,500円
冷房専用機	—	40～63型	TRF-NP63S 15,000円	—
		80～160型	TRF-NP160S 15,000円	—
		224型	—	TRF-NP280U 22,500円
		280・335型	—	TRF-NP335U1 22,500円
寒さ知らず	—	80～160型	(TRF-NP160S) 15,000円	TRF-NP160U 15,000円

既設配管流用時の条件

●下記の条件を満たせば、洗浄レスで既設配管の流用が可能です。

条件 1 配管長：50m*までであること

条件 2 店舗用エアコン(新規交換機)が335型相当以下であること

条件 3 既設配管に腐食・亀裂・傷・変形がなく、内部が汚れていないこと

条件 4

- 配管肉厚・フレアナットなど、JIS規格品を使用すること
- フレアを再加工すること
- 配管の気密・真空引きなど新規配管と同様、確実にすること
- 断熱材、配管の支持部材に損傷がある場合は補修または交換のこと

*配管長が50mを超える場合は、配管洗浄を実施していただくことで既設配管の流用が可能です。なお、この場合の配管長はP.229によって許容範囲を確認してください。(洗浄を実施した場合は、リニューアルキットは取り付け不要です。)

● 既設エアコンの撤去時は、フロン回収が義務づけられています。

〈既設エアコンが他社製品の場合〉

- 上記条件を満たせば、既設エアコンが他社製品でも既設配管が利用できます。
- ツイン、トリプル、フォー機の分岐管は、当社指定の分岐管に変更してください。
- 既設エアコンがガスヒートポンプの場合は、配管洗浄を行ってください。

スイッチの切り替えで2通りの連絡配線方式に対応

室内・室外ユニットのスイッチ切り替えで、e-LINE方式にもH-LINK II方式(注)にも対応できます。

(注)H-LINK II方式について詳しくはP.198・199をご覧ください。

- ※ 個別トリプルおよび個別・同時フォー接続の場合は、e-LINE接続はできません。
- ※ e-LINE方式で集中制御H-LINK IIと接続する場合は、e-LINEアダプター(HC-A3EL)が必要です。詳細は当社営業窓口までお問い合わせください。
- ※ 2線、3線式切り替えスイッチは、室内ユニットおよび室外ユニットの両方を設定してください。また、切り替えスイッチは制御基板上に配置しています。

漏電遮断器は必ず高調波対応品をご使用ください。高調波対応品でない場合誤動作をする恐れがあります。

■ 連絡配線方式

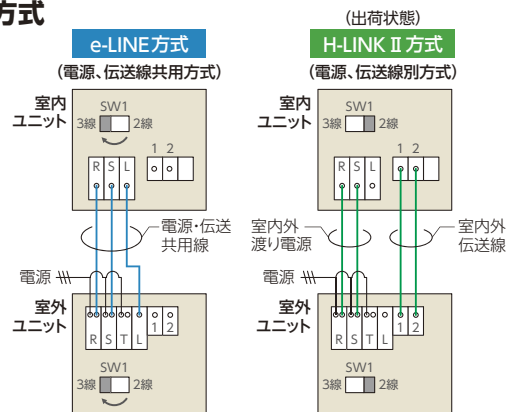

各種フィルターをはじめ、空気質の改善に役立つオプションをご用意。

【てんかせ4方向の場合】

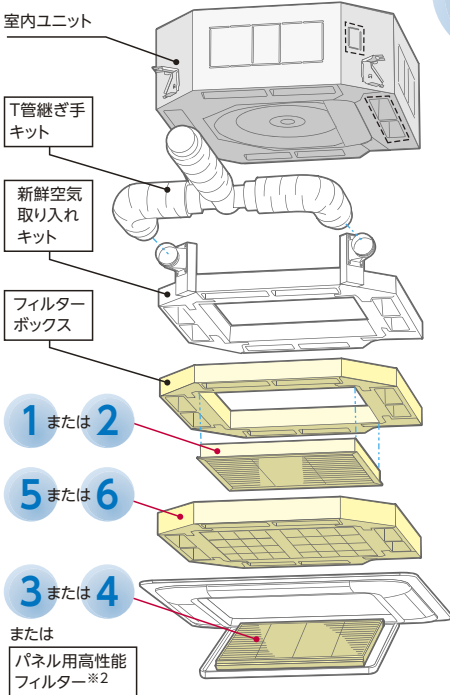

- 1 または 2
- 5 または 6
- 3 または 4
- または

※2. 抗菌加工素材を採用しておりません。

1

フィルターに付着した細菌を抑制する

抗菌加工高性能フィルター^{SEK}※1

- 病院待合室、一般病室、診療室など病院内の一般区域、および特養などにご利用ください。
- 建築物衛生法にも対応可能ですので、一般事務所、百貨店などにもおすすめします。

注) 本フィルターは、清浄度クラスⅢ(準清潔区域：手術室・治療室・未熟児室など)以上の場所には使用できません。

フィルターボックス用高性能フィルターに、高付加価値のある「SEKマーク(赤)」を取得した抗菌加工素材を採用しました(比色法65%・90%の2種類を用意)。高性能フィルターに付着した細菌を抑制します。

※1SEK認証マークは信頼の証

SEKマークとは繊維評価技術協議会の定めた品質と安全基準をクリアした製品のみに表示が許諾されるマークです。この認証製品には、1. 制菌効果 2. 効果の耐久性 3. 加工の安全性 の3つが約束されます。

注) ● SEK認証マークの赤とは特定用途用として医療機関やそれに準ずる施設で使用する製品を対象としており、SEKマークの最も厳しいランクです。

- 繊維製品の抗菌性試験(JIS L 1902-1998)と、カビ抵抗試験(JIS Z 2911-1981)にて性能を確認済。



■ 抗菌加工高性能フィルターを室内ユニット主要機種に標準ラインアップ

エアコン(室内ユニット)		てんかせ4方向	てんかせ2方向	てんかせ1方向※3	てんつり	ビルトイン	てんうめ※4
抗菌加工高性能フィルター ^{SEK}	比色法(65%)	○	○	○	○	○	○
	比色法(90%)	○	○	—	—	○	○

※3. 「てんかせ1方向」はパネル用、他機種はフィルターボックス用になります。

※4. 「てんうめ」型の機種容量が224・280型および受注対応機種は標準素材(抗菌加工なし)になります。

2

天日干しで脱臭力が回復

脱臭フィルター^{※5}

- タバコ臭、体臭などの一般生活臭が気になる場所にご利用ください。

アルカリ性ガスを吸着させた特殊繊維の効果で、気になるニオイの原因となる悪臭成分を吸着し、脱臭します。しかも約1日の天日干しで臭気を放出して再利用できます。

■ 脱臭フィルター^{※5}の効能・再利用工程

- ① 酢酸・アセトアルデヒド・アンモニアなどに効果的
- ② 集じん効果質量法50%
- ③ 天日干し再利用可(約3～6か月ごとメンテナンス)
- ④ 耐用年数約3年^{※6}
- ⑤ 水洗い可能



※5. テドラーバッグに試験片(100×100mm)を入れ各臭気成分による脱臭性能試験。ニオイそのものの発生を抑える効果はありません。

※6. 使用条件により異なります。

3

フィルターに付着した細菌を抑制する

抗菌加工ロングライフフィルター^{※7}

- 一般事務所などで衛生面が気になる場合にご利用ください。

約6か月^{※8}(約1,250時間)ごとの水洗いで、約4年間^{※8}ご使用いただけます。

※7. 抗菌 試験依頼先：一般財団法人 ボーケン品質評価機構、試験報告書：第029718、試験方法：JIS L 1902に基づく、抗菌活性値：5.3、試験結果：効果あり。(JIS Z 2801による)

※8. 使用条件により異なります。

4

フィルターに付着したカビを抑制

防カビフィルター^{※9}

- 防カビ処理のフィルターを室内ユニットに標準装備しています。

劣化および汚れが著しい場合などは、交換用フィルターをご使用ください。

(てんうめ、てんつり224・280型、かべかけおよび厨房用エアコンを除く。)

※9. 防カビ 試験依頼先：一般財団法人 ボーケン品質評価機構、試験方法：JIS Z 2911に基づく、試験結果：効果あり。

5

エアコン起動時の気になるニオイを軽減

空気清浄ユニット(電気集じん器)

- 空気清浄ユニット内を、運転停止時に脱臭し、運転再開時の不快なニオイを軽減します。
- 集じん効率85%(0.3 μ m計数法)でチリ、タバコの煙の粒子をキャッチします。
[一般事務所、パチンコホールなどにおすすめします。]

6

自動お掃除機能でフィルターをきれいに

てんかせ4方向フィルター自動清掃ユニット(型式:BC-AP160NB1)

(注) 適用機種: てんかせ4方向(RCI-APOCK4)
別売のフィルター自動清掃用パネル(P-AP160NABEまたはP-AP160NAB1)をご選定ください。
リモコンは多機能リモコン[詳しくはP.200・201]をご選定ください。



(イメージ)

■ ステンレスコートフィルター&掃き取り方式で、しっかり掃除

ステンレスコートフィルターで除菌^{※10}。
ファン停止ブラシ掃き取り方式で、しっかりとホコリをお掃除。

※10. 試験機関: 一般財団法人 ボーケン品質評価機構、試験番号: 022580-1・022580-2
試験方法: JIS Z 2801定量試験(フィルム密着法)に基づく、対象部分: フィルターに捕集した菌を除菌。約99%抑制

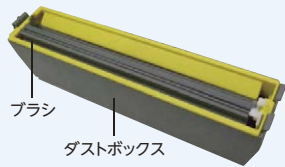
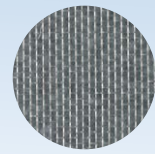

▲ブラシとダストボックスが一体型の構造

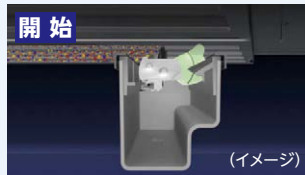

(イメージ)



(イメージ)

一日の運転終了後、フィルターのホコリをブラシが掃き取ります。運転積算時間10時間後の運転停止時。また、24時間連続運転時は12時間ごとに約15分間強制清掃。

端部に到達すると、ブラシが倒れダストボックスにホコリを収納します。

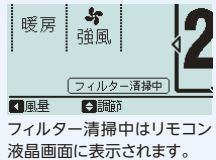

フィルター清掃中はリモコン液晶画面に表示されます。

■ お手入れがラク

ダストボックスは小型のため、取り外しも容易でパーツごとの清掃が簡単です。また、ダストボックスの清掃は約2年に1回で済み、お手入れの手間が省けます。

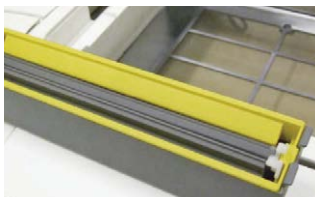

ホコリ回収時期は、リモコン液晶画面と化粧パネルのLEDでお知らせします。

従来のロングライフフィルターは半年に1回のフィルター清掃が目安ですが、ダストボックスなら約2年分/60g^{※11}のホコリを溜めることができます。
※11. 年間ホコリ量30g(一般的な物販店舗で2,500時間運転した場合: 当社調べ)で試算。

■ 施工&サービスが容易



(イメージ)

フィルター自動清掃ユニット^{※12}は、ユニット本体とパネルの間に装着。仮掛けが可能で施工が容易です。また、吸い込みグリルを開け、エアフィルターを外せば、ユニット本体基板のサービスが可能です。

※12. 製品本体寸法に、フィルター自動清掃ユニットの高さ95mmが加算されます。

電気代のムダを約10%^{※13}カット (140型の場合)

フィルターを毎日清掃するので目詰まりによる風量低下を抑え、余分な電気代を節約できます。

※13. 試算条件: 1年後フィルターにホコリが30g付着した状態の風量低下を考慮し、APF試算条件 JRA 4048:2006、2009(追補1)に準じて140型にて試算。自動清掃なしの場合: 3,285kWh、自動清掃ありの場合: 3,000kWh(年間平均の消費電力量)。低減できる消費電力量は使用条件により異なります。

■ フィルターの汚れと消費電力の関係

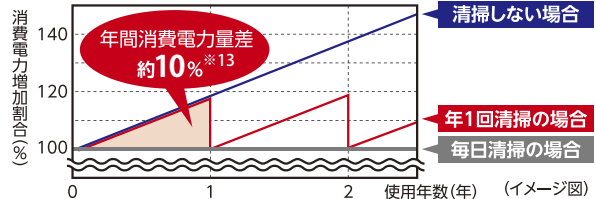

※次のような場所ではご使用になれません。フィルター自動清掃を行ってもホコリが取れず、エアコン故障の原因になることがあります。

- 油煙の発生する場所(飲食店、食堂、工場など) ●喫煙による煙が多いところ(喫煙ルーム、パチンコ店、ゲームセンターなど)
- 蒸気が多いところ(飲食店、銭湯やスポーツ施設の脱衣場、更衣室、工場など) ●特殊なスプレーを頻繁に使用するところ(美容室、理髪店など)
- その他(粉塵が多量に発生する場所、ホコリが粘質をもつ場所、サーバー室など)

※また、24時間空調での使用時は、12時間ごとに、約15分間フィルター自動清掃のため空調運転を停止しますのでご注意ください。

上記具体例以外にもご使用いただけない場合があります。詳細は当社営業窓口までお問い合わせください。

※1台のリモコンで複数台のフィルター自動清掃ユニットを操作する場合、リモコン渡り線が必要です。渡りレスには対応していません。

てんかせ 4方向

シルキーフロルーバーと
個別ルーバー設定機能の相乗効果で
空間の快適性をアップ

■ 形状・寸法・質量

※天井内寸法

室内ユニット 形状 (mm)	※天井内寸法	
シングル	40～56型	63型
同時／個別* ツイン	80・112型	140型
同時／個別* トリプル	112～160型	—
同時／個別* フォー	112～224型	280型
質量(kg) ()内はパネル	21(+6.5)	22(+6.5)

室内ユニット 形状 (mm)	※天井内寸法	
シングル	80型	112～160型
同時／個別* ツイン	160型	224～335型
同時／個別* トリプル	224・280型	335型
同時／個別* フォー	335型	
質量(kg) ()内はパネル	26(+6.5)	

*個別運転は省エネの達人プレミアム、省エネの達人のみです。

■ てんかせ4方向 主要機能 一覧

	冷暖	冷	
快 適 性	タイマー運転	●	●
	年間冷房(-5℃)	●	●
	ホットスタート	●	—
	高天井対応	●	●
	ドライ	●	●
	風量調整4段階	●	●
	風向選択	●	●
サ ー ビ ス 工 事	個別ルーバー設定※1	●	●
	オートルーバー	●	●
	e-LINE接続配線	●	●
	故障診断機能	●	●
制 御	フィルターサイン	●	●
	ロングライフフィルター(防カビ)	●	●
	ドレンアップメカ	●	●
	全熱交換器連動運転対応	●	●
主 要 オ プ シ ョ ン ※2	集中制御対応	●	●
	遠方制御対応	●	●
	1リモコングループ制御	●	●
	2リモコン運転	●	●
	ワイヤレスリモコン対応	●	●
	人感センサー付きパネル	●	—
加湿器	●	—	
昇降グリル	●	●	
抗菌フィルター	●	●	
脱臭フィルター	●	●	
空気清浄ユニット	●	●	
フィルター自動清掃ユニット	●	●	

※1. 2リモコン運転の場合、個別ルーバー設定は使用できなくなります。

※2. 主要オプションは別売となります。また条件により、複数の機能を組み合わせて使用できない場合があります。詳しくはP.35～38をご覧ください。

快適性

シルキーフロルーバーにより上吹きで気流を遠くまで届かせ、 室内をやさしく冷暖房

シルキーフロルーバーの採用により、ルーバーに沿って気流がより遠くまで広がり、室内をやさしく空調。温度ムラや風当たりによる不快感を和らげ、やさしく快適な風で心地よい空間を実現します。

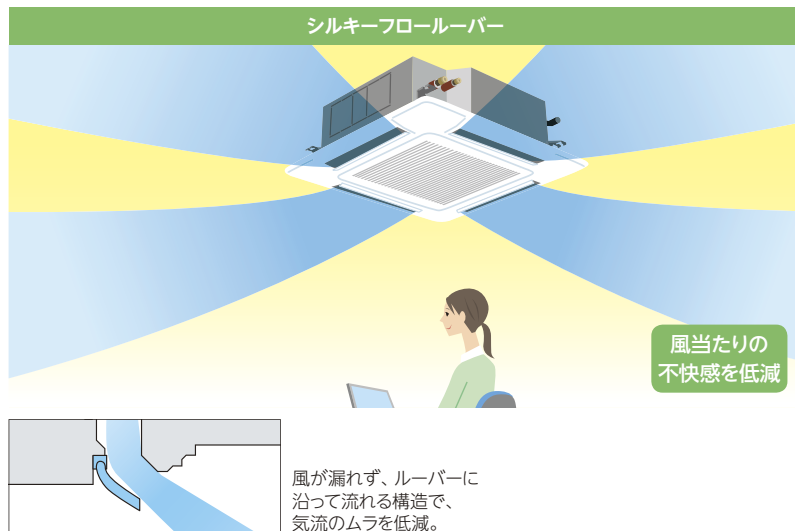

4方向個別ルーバー設定で気流をコントロール

4つのルーバーを独立して角度調整できる個別ルーバー設定機能を搭載。たとえば、風当たりを抑えたい方向は上吹き、風を送りたい方向はスイングにするなど、環境やニーズに応じて気流設定が可能です。

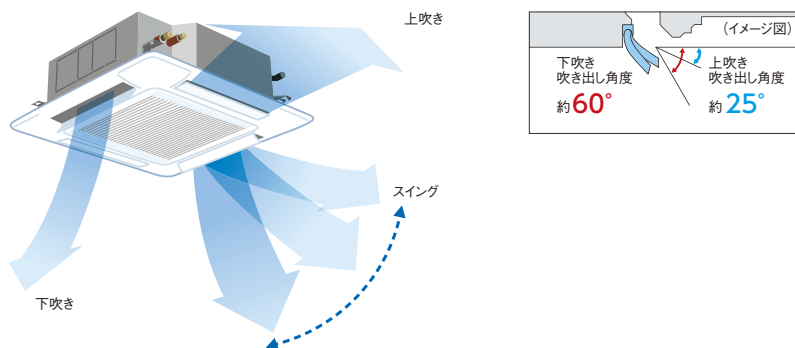

例1：受付カウンター(銀行など)



ずっと座っている受付側は上吹きで風当たりを抑制。外から来るお客様側はスイングで冷風を送る。

例2：オフィス



寒さの苦手な社員側は上吹き。暑がりな社員側は風が当たる角度に固定。

ご注意

飲食店の客室など油飛沫の多い環境では標準パネルを使用せず、「オイルガードフィルター専用パネル」、「オイルガードフィルター専用昇降グリル(受注対応)」をご使用ください。標準パネルは油により変形破損することがあります。「オイルガードフィルター専用パネル」、「オイルガードフィルター専用昇降グリル」をご注文されるときは「オイルガードフィルター」も併せてご注文ください。また、油煙がこもる客室・厨房では、「オイルガードフィルター専用パネル」、「オイルガードフィルター専用昇降グリル」であっても油により変形破損することがありますので、厨房用てんつりをご使用ください。機械(切削)油飛沫が多い工場では「オイルガードフィルター専用パネル」、「オイルガードフィルター専用昇降グリル」も使用できません。

各ルーバーの吹き出し角度は 多機能リモコンで簡単設定

各ルーバーの角度や動きは、多機能リモコンを使って調整可能。操作も簡単です。



多機能リモコン

詳しくは P.200

1. 設定する室内ユニットの選択

個別ルーバー設定は、リモコン1台で複数台の室内ユニットを設定できます。

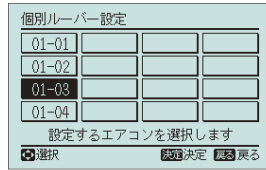

2. 設定するルーバーの選択

選択中のルーバーはルーバーが開き、選択していないルーバーはルーバーが閉じます。

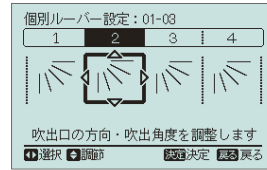

3. 吹き出し角度の調整

好みの角度に調整し固定するか、もしくはスイングが選べます。

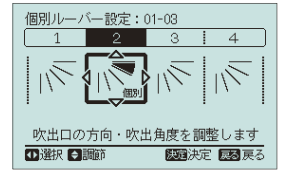

(注) 人感センサー、4方向個別ルーバーの設定には多機能リモコン*が必要です。

*詳しくはP.200・201をご参照ください。

人感センサー

詳しくは P.21・22

人の活動量を感じ、状況に応じて能力セーブ

人の活動量を感じ、状況に応じて自動で能力をセーブします。(設定温度、風量、風向を補正します。)

*人の動作が小さい場合、検知エリアも小さくなります。検知直径約6.0mとなります。
*暖房時は、設定温度の補正に伴い、肌寒く感じる場合があります。

人感センサー付きパネル

使用可能な室外ユニットは省エネの達人プレミアムおよび省エネの達人のみです。

省エネの達人プレミアムでは標準搭載、省エネの達人ではオプションになります。



(注) 人感センサーの設定には多機能リモコンが必要です。
・人感センサーはリモコン渡り配線レスには対応していません。
必ずリモコン渡り配線を接続してください。

(検知エリア) (112~160型の場合)

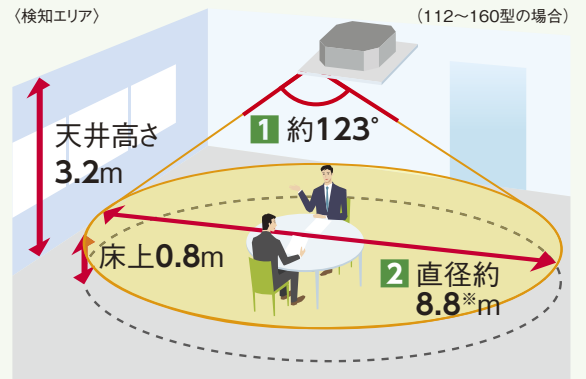

(イメージ図)

上記は、天井高さ3.2mの場合

(注) 人感センサーについて

- ・人の動作で反応するため、在室時でも人の動作が小さい場合は、不在と検知する場合があります。
- ・周囲と温度差のある物体が動く場所に据え付けた場合、「人がいる」と検知する場合があります。
- ・天井高さが高い場合(4m以上)、人感センサーのレンズに油などの汚れが付着した場合には、在室時でも不在と検知する場合があります。

レイアウト対応力

狭い天井ふところにも、高天井にも対応

フィルター清掃作業を容易にする昇降グリル(オプション)。昇降距離は最大4mで高天井にも対応可能です。多機能リモコン*または、昇降専用ワイヤレスリモコン+受光部キットから操作できます。また、昇降専用ワイヤレスリモコン+昇降専用受光部キットを使えば複数台の室内ユニットのリモコングループ内のフィルター清掃作業を個別に行うことができます。

*多機能リモコンの詳細については、P.200・201をご参照ください。

(単位: m)

		吹き出し使用数									
		28~63型			71~90型			112~160型			
		4方向	3方向	2方向	4方向	3方向	2方向	4方向	3方向	2方向	
天井高さ	標準パネル	急風	2.7	3.0	3.3	2.7	3.0	3.3	3.2	3.6	4.0
		H急風	3.5	3.6	3.6	3.5	3.6	3.6	4.2	4.3	4.3
	昇降グリル付きパネル+塞ぎ板(注2)(注3)	急風	2.7	3.0	3.3	3.2	3.2	3.3	3.8	3.8	4.0
		H急風	3.5	3.6	3.6	4.2	4.2	4.2	5.0	5.0	5.0

(注1) 3・2方向の設定については別売の「吹き出し口遮へいセット」が必要です。
(注2) 昇降グリル付きパネルの値で使用する場合は、昇降グリル付きパネルに付属の吹き出し口の塞ぎ板を取り付けます。昇降グリルで塞ぎ板を取り付けない場合は標準パネルと同一の天井高さとなります。
(注3) 昇降グリル使用時は天井ふところ高さが80mm高くなります。

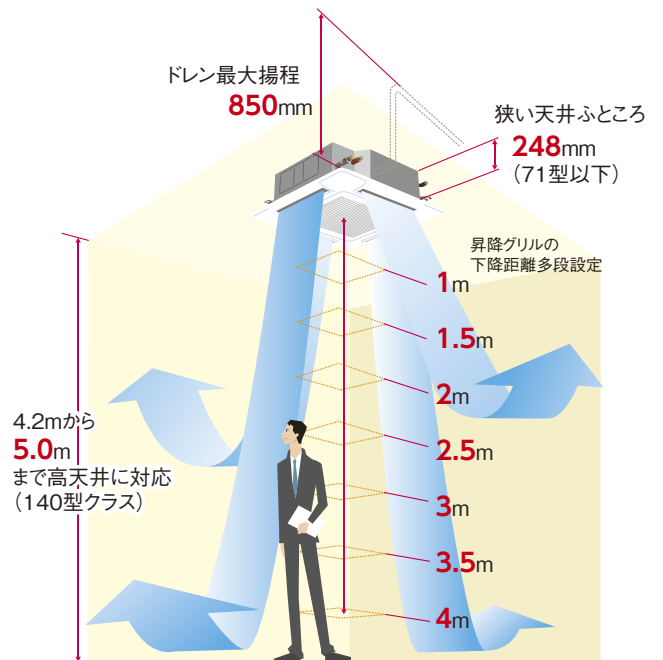

昇降グリルの下降距離はワイヤードリモコンにより設定可能。レイアウト変更により下降距離を変更する場合でも本体の設定変更がなく脚立が不要です。

高揚程DCドレンアップメカを搭載

高揚程DCドレンアップメカ搭載でドレン揚程は天井面より最大850mmまで可能。設置条件が厳しい場所でもドレン配管施工できます。また、透明ドレンボス部で目視で通水確認できます。

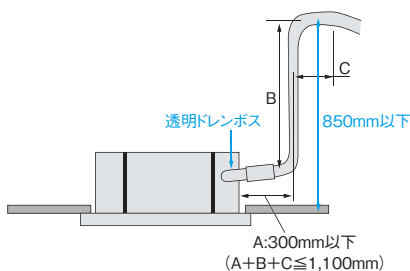

吸い込みグリル90°回転 取り付け可能

ユニット設置後でも吸い込みグリル部の方向を調整できるので、複数台設置の場合後からグリルラインの方向を合わせることが可能です。

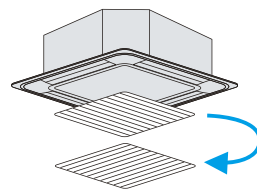

工事性

本体取り付け高さの微調整が簡単

パネル四隅にコーナーポケットを採用し、パネルを外さず簡単に本体の高さ調整ができます。

(注)コーナーポケットからの本体高さ調節は、天井面とパネルに一部隙間が発生した程度の微調整にご利用ください。大幅な調整を行うと本体の水平度が損なわれ、水受けからの水漏れの原因になります。

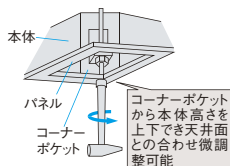

天井開口寸法は860~910mm 野縁の切断作業が軽減

天井開口寸法は860~910mmまで対応可能。既設・リニューアル時に野縁の切断作業が軽減できます。

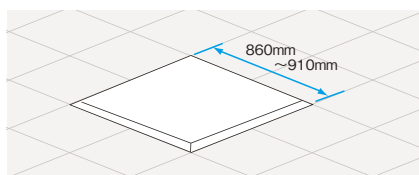

清潔・お手入れ簡単

天井面の汚れを抑制

吹き出し空気によるパネル表面と天井面に流れる風を抑制し、天井面の汚れの原因となるスマッジングを抑えます。ルーバー下面は付いた汚れを簡単にふき取れます。



昇降グリル (オプション)で お手入れ簡単

詳しくは P.35・36

オプションの昇降グリルを使用すれば、天井面から最大4m自動下降します。脚立などに上る必要がなく、お手入れが容易にできます。

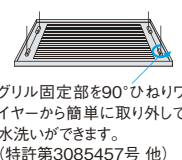

グリル固定部を90°ひねりワイヤーから簡単に取り外して水洗いできます。(特許第3085457号 他)

配管位置に応じた設置が可能

吊りボルトピッチが正方形でグリルの向きも変えられるため、配管を引き回すことなく設置が可能です。

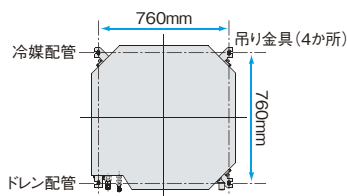

丸ダクトの直取り付けも可能に

分ダクト接続用ノックアウト穴のほかに、丸ダクト用フランジを直に取り付けることが可能な角穴を追加しました。

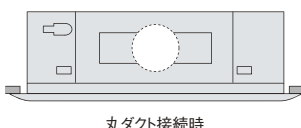

丸ダクト接続時

パネル配線接続時の電気品箱の フタ開け作業が不要

冷媒配管とドレン配管を別コーナーに することで配管作業性を向上

メンテナンス

ドレン水チェックや 排水作業が容易に

ドレンプラグを吸い込みグリル内へ配置。ドレン水の汚水チェックや緊急時のドレン排水作業が、吸い込みグリルを外すだけで行えます。ドレンプラグも大径(22mm)としメンテナンス性を高めました。

ドレンパンの抗菌*処理

新たに銀イオン系の抗菌剤を採用。つまりの原因となる菌の発生を抑制。

*試験機関：(財)日本食品分析センター
試験番号：第10105169001-01号
試験方法：SIAAシェーク法に基づくドレン水抗菌試験
試験結果：菌の繁殖を99%抑制

オプション

フィルター 自動清掃ユニット

詳しくは P.26

繰り返し使用できる 脱臭フィルター

詳しくは P.25

空気清浄ユニット (電気集じん器)

詳しくは P.26

抗菌加工 高性能フィルター

詳しくは P.25

外気を直接取り入れ可能

新鮮空気取り入れキット(オプション)により、本体に直接外気の取り入れができます。

室内の空気乾燥を防ぐ 自然蒸発式加湿器

1面取り付けの標準タイプと2面取り付けの高加湿タイプを用意しています。

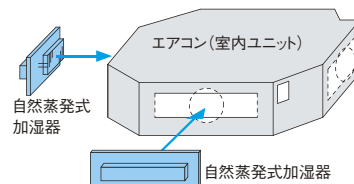

てんかせ4方向

省エネ…省エネルギー法 2015年度基準値クリア

グリーン…グリーン購入法 2013年度判断基準値クリア



冷暖 シングル

人感センサー付きパネル (P-AP160NAE)



多機能リモコン (PC-ARF2)



新価格 チャージレス 20m **R410A**

40 型(1.5馬力相当) 冷房:3.6(1.5~4.0)kW 暖房:4.0(1.5~5.4)kW

001 RCI-AP40GHJ1 (単) 省エネ グリーン
002 RCI-AP40GH1 省エネ グリーン

室内RCI-AP40K4 168,000円
室外RAS-AP40GHJ1 (単)・AP40GH1 312,000円
化粧パネルP-AP160NAE 59,000円
リモコンPC-ARF2 20,000円

セット価格 559,000円

新価格 チャージレス 20m **R410A**

45 型(1.8馬力相当) 冷房:4.0(1.5~4.5)kW 暖房:4.5(1.5~5.9)kW

003 RCI-AP45GHJ1 (単) 省エネ グリーン
004 RCI-AP45GH1 省エネ グリーン

室内RCI-AP45K4 176,000円
室外RAS-AP45GHJ1 (単)・AP45GH1 341,000円
化粧パネルP-AP160NAE 59,000円
リモコンPC-ARF2 20,000円

セット価格 596,000円

新価格 チャージレス 30m **R410A**

50 型(2.0馬力相当) 冷房:4.5(1.5~5.0)kW 暖房:5.0(1.5~6.3)kW

005 RCI-AP50GHJ1 (単) 省エネ グリーン
006 RCI-AP50GH1 省エネ グリーン

室内RCI-AP50K4 178,000円
室外RAS-AP50GHJ1 (単)・AP50GH1 375,000円
化粧パネルP-AP160NAE 59,000円
リモコンPC-ARF2 20,000円

セット価格 632,000円

新価格 チャージレス 30m **R410A**

56 型(2.3馬力相当) 冷房:5.0(2.2~5.6)kW 暖房:5.6(2.2~7.1)kW

007 RCI-AP56GHJ1 (単) 省エネ グリーン
008 RCI-AP56GH1 省エネ グリーン

室内RCI-AP56K4 184,000円
室外RAS-AP56GHJ1 (単)・AP56GH1 398,000円
化粧パネルP-AP160NAE 59,000円
リモコンPC-ARF2 20,000円

セット価格 661,000円

新価格 チャージレス 30m **R410A**

63 型(2.5馬力相当) 冷房:5.6(2.2~6.3)kW 暖房:6.3(2.2~8.0)kW

009 RCI-AP63GHJ1 (単) 省エネ グリーン
010 RCI-AP63GH1 省エネ グリーン

室内RCI-AP63K4 190,000円
室外RAS-AP63GHJ1 (単)・AP63GH1 420,000円
化粧パネルP-AP160NAE 59,000円
リモコンPC-ARF2 20,000円

セット価格 689,000円

新価格 チャージレス 30m **R410A**

80 型(3.0馬力相当) 冷房:7.1(3.2~8.0)kW 暖房:8.0(3.5~10.6)kW

011 RCI-AP80GHJ1 (単) 省エネ グリーン
012 RCI-AP80GH1 省エネ グリーン

室内RCI-AP80K4 202,000円
室外RAS-AP80GHJ1 (単)・AP80GH1 461,000円
化粧パネルP-AP160NAE 59,000円
リモコンPC-ARF2 20,000円

セット価格 742,000円

新価格 チャージレス 30m **R410A**

112 型(4.0馬力相当) 冷房:10.0(4.5~11.2)kW 暖房:11.2(5.0~14.0)kW

013 RCI-AP112GH1 省エネ グリーン

室内RCI-AP112K4 230,000円
室外RAS-AP112GH1 538,000円
化粧パネルP-AP160NAE 59,000円
リモコンPC-ARF2 20,000円

セット価格 847,000円

新価格 チャージレス 30m **R410A**

140 型(5.0馬力相当) 冷房:12.5(5.7~14.0)kW 暖房:14.0(5.0~18.2)kW

014 RCI-AP140GH1 省エネ グリーン

室内RCI-AP140K4 262,000円
室外RAS-AP140GH1 650,000円
化粧パネルP-AP160NAE 59,000円
リモコンPC-ARF2 20,000円

セット価格 991,000円

新価格 チャージレス 30m **R410A**

160 型(6.0馬力相当) 冷房:14.0(6.0~16.0)kW 暖房:16.0(5.0~20.2)kW

015 RCI-AP160GH1 省エネ グリーン

室内RCI-AP160K4 289,000円
室外RAS-AP160GH1 710,000円
化粧パネルP-AP160NAE 59,000円
リモコンPC-ARF2 20,000円

セット価格 1,078,000円

てんかせ4方向



冷暖 同時 個別 ツイン

人感センサー付きパネル (P-AP160NAE)



多機能リモコン (PC-ARF2)



異容量・異タイプ 組み合わせ可能

新価格 チャージレス 30m **R410A**

80 型(3.0馬力相当) 冷房:7.1(3.2~8.0)kW 暖房:8.0(3.5~10.6)kW

016 RCI-AP80GHPJ1 (単) 省エネ グリーン
017 RCI-AP80GHP1 省エネ グリーン

室内RCI-AP40K4×2 336,000円
室外RAS-AP80GHJ1 (単)・AP80GH1 461,000円
化粧パネルP-AP160NAE×2 118,000円
分岐管TW-NP16A 19,000円
リモコンPC-ARF2 20,000円

同時 セット価格 954,000円
個別の場合 リモコンPC-ARF2×2 40,000円
個別 セット価格 974,000円

新価格 チャージレス 30m **R410A**

112 型(4.0馬力相当) 冷房:10.0(4.5~11.2)kW 暖房:11.2(5.0~14.0)kW

018 RCI-AP112GHP1 省エネ グリーン

室内RCI-AP56K4×2 368,000円
室外RAS-AP112GH1 538,000円
化粧パネルP-AP160NAE×2 118,000円
分岐管TW-NP16A 19,000円
リモコンPC-ARF2 20,000円

同時 セット価格 1,063,000円
個別の場合 リモコンPC-ARF2×2 40,000円
個別 セット価格 1,083,000円

新価格 チャージレス 30m **R410A**

140 型(5.0馬力相当) 冷房:12.5(5.7~14.0)kW 暖房:14.0(5.0~18.2)kW

019 RCI-AP140GHP1 省エネ グリーン

室内RCI-AP71K4×2 390,000円
室外RAS-AP140GH1 650,000円
化粧パネルP-AP160NAE×2 118,000円
分岐管TW-NP16A 19,000円
リモコンPC-ARF2 20,000円

同時 セット価格 1,197,000円
個別の場合 リモコンPC-ARF2×2 40,000円
個別 セット価格 1,217,000円

新価格 チャージレス 30m **R410A**

160 型(6.0馬力相当) 冷房:14.0(6.0~16.0)kW 暖房:16.0(5.0~20.2)kW

020 RCI-AP160GHP1 省エネ グリーン

室内RCI-AP80K4×2 404,000円
室外RAS-AP160GH1 710,000円
化粧パネルP-AP160NAE×2 118,000円
分岐管TW-NP16A 19,000円
リモコンPC-ARF2 20,000円

同時 セット価格 1,271,000円
個別の場合 リモコンPC-ARF2×2 40,000円
個別 セット価格 1,291,000円

新価格 チャージレス 30m **R410A**

224 型(8.0馬力相当) 冷房:20.0(8.0~22.4)kW 暖房:22.4(6.3~28.0)kW

021 RCI-AP224GHP1 省エネ グリーン

室内RCI-AP112K4×2 460,000円
室外RAS-AP224GH1 996,000円
化粧パネルP-AP160NAE×2 118,000円
分岐管TW-NP28A 21,000円
リモコンPC-ARF2 20,000円

同時 セット価格 1,615,000円
個別の場合 リモコンPC-ARF2×2 40,000円
個別 セット価格 1,635,000円

新価格 チャージレス 30m **R410A**

280 型(10.0馬力相当) 冷房:25.0(10.0~28.0)kW 暖房:28.0(8.0~35.0)kW

022 RCI-AP280GHP1 省エネ グリーン

室内RCI-AP140K4×2 524,000円
室外RAS-AP280GH1 1,229,000円
化粧パネルP-AP160NAE×2 118,000円
分岐管TW-NP28A 21,000円
リモコンPC-ARF2 20,000円

同時 セット価格 1,912,000円
個別の場合 リモコンPC-ARF2×2 40,000円
個別 セット価格 1,932,000円

新価格 チャージレス 30m **R410A**

335 型(12.0馬力相当) 冷房:30.0(11.2~33.5)kW 暖房:33.5(9.0~37.5)kW

023 RCI-AP335GHP1

室内RCI-AP160K4×2 578,000円
室外RAS-AP335GH1 1,356,000円
化粧パネルP-AP160NAE×2 118,000円
分岐管TW-NP28A 21,000円
リモコンPC-ARF2 20,000円

同時 セット価格 2,093,000円
個別の場合 リモコンPC-ARF2×2 40,000円
個別 セット価格 2,113,000円

掲載商品の価格は事業者様向けの積算見積価格であり、一般消費者様向けの販売価格ではありません。
なお、積算見積価格には、消費税・配送費・試運転調整費・配管セット・工事費・使用済み商品の引き取り費などは含まれておりません。

てんかせ4方向

省エネ… 省エネルギー法 2015年度基準値クリア

ｸﾘｰﾝ… グリーン購入法 2013年度判断基準値クリア



冷暖

同時 個別 トリプル

人感センサー付きパネル (P-AP160NAE)



多機能リモコン (PC-ARF2)

同時 1

個別 3

異容量・異タイプ 組み合わせ可能

新価格 チャージレス R410A
112 型(4.0馬力相当) 30m
 冷房:10.0(4.5~11.2)kW 暖房:11.2(5.0~14.0)kW

024 RCI-AP112GHG1 省エネ ｸﾘｰﾝ

室内RCI-AP40K4×3 504,000円
 室外RAS-AP112GH1 538,000円
 化粧パネルP-AP160NAE×3 177,000円
 分岐管TG-NP16A 28,000円
 リモコンPC-ARF2 20,000円

同時 セット価格 **1,267,000円**
 個別の場合 リモコンPC-ARF2×3 60,000円
 個別 セット価格 **1,307,000円**

新価格 チャージレス R410A
140 型(5.0馬力相当) 30m
 冷房:12.5(5.7~14.0)kW 暖房:14.0(5.0~18.2)kW

025 RCI-AP140GHG1 省エネ ｸﾘｰﾝ

室内RCI-AP45K4×3 528,000円
 室外RAS-AP140GH1 650,000円
 化粧パネルP-AP160NAE×3 177,000円
 分岐管TG-NP16A 28,000円
 リモコンPC-ARF2 20,000円

同時 セット価格 **1,403,000円**
 個別の場合 リモコンPC-ARF2×3 60,000円
 個別 セット価格 **1,443,000円**

新価格 チャージレス R410A
160 型(6.0馬力相当) 30m
 冷房:14.0(6.0~16.0)kW 暖房:16.0(5.0~20.2)kW

026 RCI-AP160GHG1 省エネ ｸﾘｰﾝ

室内RCI-AP56K4×3 552,000円
 室外RAS-AP160GH1 710,000円
 化粧パネルP-AP160NAE×3 177,000円
 分岐管TG-NP16A 28,000円
 リモコンPC-ARF2 20,000円

同時 セット価格 **1,487,000円**
 個別の場合 リモコンPC-ARF2×3 60,000円
 個別 セット価格 **1,527,000円**

新価格 チャージレス R410A
224 型(8.0馬力相当) 30m
 冷房:20.0(8.0~22.4)kW 暖房:22.4(6.3~28.0)kW

027 RCI-AP224GHG1 省エネ ｸﾘｰﾝ

室内RCI-AP80K4×3 606,000円
 室外RAS-AP224GH1 996,000円
 化粧パネルP-AP160NAE×3 177,000円
 分岐管TG-NP28A 28,000円
 リモコンPC-ARF2 20,000円

同時 セット価格 **1,827,000円**
 個別の場合 リモコンPC-ARF2×3 60,000円
 個別 セット価格 **1,867,000円**

新価格 チャージレス R410A
280 型(10.0馬力相当) 30m
 冷房:25.0(10.0~28.0)kW 暖房:28.0(8.0~35.0)kW

028 RCI-AP280GHG1 省エネ ｸﾘｰﾝ

室内RCI-AP90K4×3 648,000円
 室外RAS-AP280GH1 1,229,000円
 化粧パネルP-AP160NAE×3 177,000円
 分岐管TG-NP28A 28,000円
 リモコンPC-ARF2 20,000円

同時 セット価格 **2,102,000円**
 個別の場合 リモコンPC-ARF2×3 60,000円
 個別 セット価格 **2,142,000円**

新価格 チャージレス R410A
335 型(12.0馬力相当) 30m
 冷房:30.0(11.2~33.5)kW 暖房:33.5(9.0~37.5)kW

029 RCI-AP335GHG1

室内RCI-AP112K4×3 690,000円
 室外RAS-AP335GH1 1,356,000円
 化粧パネルP-AP160NAE×3 177,000円
 分岐管TG-NP28A 28,000円
 リモコンPC-ARF2 20,000円

同時 セット価格 **2,271,000円**
 個別の場合 リモコンPC-ARF2×3 60,000円
 個別 セット価格 **2,311,000円**

てんかせ4方向



冷暖

同時 個別 フォー

人感センサー付きパネル (P-AP160NAE)



多機能リモコン (PC-ARF2)

同時 1

個別 4

異容量・異タイプ 組み合わせ可能

新価格 チャージレス R410A
112 型(4.0馬力相当) 30m
 冷房:10.0(4.5~11.2)kW 暖房:11.2(5.0~14.0)kW

030 RCI-AP112GHW1 省エネ ｸﾘｰﾝ

室内RCI-AP28K4×4 644,000円
 室外RAS-AP112GH1 538,000円
 化粧パネルP-AP160NAE×4 236,000円
 分岐管TW-NP16A 19,000円
 分岐管TW-NP06A×2 38,000円
 リモコンPC-ARF2 20,000円

同時 セット価格 **1,495,000円**
 個別の場合 リモコンPC-ARF2×4 80,000円
 個別 セット価格 **1,555,000円**

新価格 チャージレス R410A
140 型(5.0馬力相当) 30m
 冷房:12.5(5.7~14.0)kW 暖房:14.0(5.0~18.2)kW

031 RCI-AP140GHW1 省エネ ｸﾘｰﾝ

室内RCI-AP36K4×4 664,000円
 室外RAS-AP140GH1 650,000円
 化粧パネルP-AP160NAE×4 236,000円
 分岐管TW-NP16A 19,000円
 分岐管TW-NP16A×2 38,000円
 リモコンPC-ARF2 20,000円

同時 セット価格 **1,627,000円**
 個別の場合 リモコンPC-ARF2×4 80,000円
 個別 セット価格 **1,687,000円**

新価格 チャージレス R410A
160 型(6.0馬力相当) 30m
 冷房:14.0(6.0~16.0)kW 暖房:16.0(5.0~20.2)kW

032 RCI-AP160GHW1 省エネ ｸﾘｰﾝ

室内RCI-AP40K4×4 672,000円
 室外RAS-AP160GH1 710,000円
 化粧パネルP-AP160NAE×4 236,000円
 分岐管TW-NP16A 19,000円
 分岐管TW-NP16A×2 38,000円
 リモコンPC-ARF2 20,000円

同時 セット価格 **1,695,000円**
 個別の場合 リモコンPC-ARF2×4 80,000円
 個別 セット価格 **1,755,000円**

新価格 チャージレス R410A
224 型(8.0馬力相当) 30m
 冷房:20.0(8.0~22.4)kW 暖房:22.4(6.3~28.0)kW

033 RCI-AP224GHW1 省エネ ｸﾘｰﾝ

室内RCI-AP56K4×4 736,000円
 室外RAS-AP224GH1 996,000円
 化粧パネルP-AP160NAE×4 236,000円
 分岐管TW-NP28A 21,000円
 分岐管TW-NP16A×2 38,000円
 リモコンPC-ARF2 20,000円

同時 セット価格 **2,047,000円**
 個別の場合 リモコンPC-ARF2×4 80,000円
 個別 セット価格 **2,107,000円**

新価格 チャージレス R410A
280 型(10.0馬力相当) 30m
 冷房:25.0(10.0~28.0)kW 暖房:28.0(8.0~35.0)kW

034 RCI-AP280GHW1 省エネ ｸﾘｰﾝ

室内RCI-AP71K4×4 780,000円
 室外RAS-AP280GH1 1,229,000円
 化粧パネルP-AP160NAE×4 236,000円
 分岐管TW-NP28A 21,000円
 分岐管TW-NP16A×2 38,000円
 リモコンPC-ARF2 20,000円

同時 セット価格 **2,324,000円**
 個別の場合 リモコンPC-ARF2×4 80,000円
 個別 セット価格 **2,384,000円**

新価格 チャージレス R410A
335 型(12.0馬力相当) 30m
 冷房:30.0(11.2~33.5)kW 暖房:33.5(9.0~37.5)kW

035 RCI-AP335GHW1

室内RCI-AP80K4×4 808,000円
 室外RAS-AP335GH1 1,356,000円
 化粧パネルP-AP160NAE×4 236,000円
 分岐管TW-NP28A 21,000円
 分岐管TW-NP16A×2 38,000円
 リモコンPC-ARF2 20,000円

同時 セット価格 **2,479,000円**
 個別の場合 リモコンPC-ARF2×4 80,000円
 個別 セット価格 **2,539,000円**

省エネの達人

冷暖

シングル

標準パネル (P-AP160NA1)



多機能リモコン (PC-ARF2)



<p>新価格 40型 (1.5馬力相当) チャージレス 20m R410A</p> <p>冷房: 3.6(1.5~4.0)kW 暖房: 4.0(1.5~5.4)kW</p> <p>036 RCI-AP40SHJ1 (単) 省エネ クリーン</p> <p>037 RCI-AP40SH1 省エネ クリーン</p> <p>室内RCI-AP40K4 168,000円 室外RAS-AP40SHJ1 (単)・AP40SH1 268,000円 化粧パネルP-AP160NA1 44,000円 リモコンPC-ARF2 20,000円</p> <p>セット価格 500,000円</p>	<p>新価格 45型 (1.8馬力相当) チャージレス 20m R410A</p> <p>冷房: 4.0(1.5~4.5)kW 暖房: 4.5(1.5~5.9)kW</p> <p>038 RCI-AP45SHJ1 (単) 省エネ クリーン</p> <p>039 RCI-AP45SH1 省エネ クリーン</p> <p>室内RCI-AP45K4 176,000円 室外RAS-AP45SHJ1 (単)・AP45SH1 294,000円 化粧パネルP-AP160NA1 44,000円 リモコンPC-ARF2 20,000円</p> <p>セット価格 534,000円</p>	<p>新価格 50型 (2.0馬力相当) チャージレス 20m R410A</p> <p>冷房: 4.5(1.5~5.0)kW 暖房: 5.0(1.5~6.3)kW</p> <p>040 RCI-AP50SHJ1 (単) 省エネ クリーン</p> <p>041 RCI-AP50SH1 省エネ クリーン</p> <p>室内RCI-AP50K4 178,000円 室外RAS-AP50SHJ1 (単)・AP50SH1 323,000円 化粧パネルP-AP160NA1 44,000円 リモコンPC-ARF2 20,000円</p> <p>セット価格 565,000円</p>	<p>新価格 56型 (2.3馬力相当) チャージレス 20m R410A</p> <p>冷房: 5.0(2.2~5.6)kW 暖房: 5.6(2.2~7.1)kW</p> <p>042 RCI-AP56SHJ1 (単) 省エネ クリーン</p> <p>043 RCI-AP56SH1 省エネ クリーン</p> <p>室内RCI-AP56K4 184,000円 室外RAS-AP56SHJ1 (単)・AP56SH1 342,000円 化粧パネルP-AP160NA1 44,000円 リモコンPC-ARF2 20,000円</p> <p>セット価格 590,000円</p>
--	--	--	--

<p>新価格 63型 (2.5馬力相当) チャージレス 20m R410A</p> <p>冷房: 5.6(2.2~6.3)kW 暖房: 6.3(2.2~8.0)kW</p> <p>044 RCI-AP63SHJ1 (単) 省エネ クリーン</p> <p>045 RCI-AP63SH1 省エネ クリーン</p> <p>室内RCI-AP63K4 190,000円 室外RAS-AP63SHJ1 (単)・AP63SH1 362,000円 化粧パネルP-AP160NA1 44,000円 リモコンPC-ARF2 20,000円</p> <p>セット価格 616,000円</p>	<p>新価格 80型 (3.0馬力相当) チャージレス 20m R410A</p> <p>冷房: 7.1(3.2~8.0)kW 暖房: 8.0(3.5~10.0)kW</p> <p>046 RCI-AP80SHJ1 (単) クリーン</p> <p>047 RCI-AP80SH1 クリーン</p> <p>室内RCI-AP80K4 202,000円 室外RAS-AP80SHJ1 (単)・AP80SH1 397,000円 化粧パネルP-AP160NA1 44,000円 リモコンPC-ARF2 20,000円</p> <p>セット価格 663,000円</p>	<p>新価格 112型 (4.0馬力相当) チャージレス 30m R410A</p> <p>冷房: 10.0(4.5~11.2)kW 暖房: 11.2(5.0~14.0)kW</p> <p>048 RCI-AP112SH1 クリーン</p> <p>室内RCI-AP112K4 230,000円 室外RAS-AP112SH1 463,000円 化粧パネルP-AP160NA1 44,000円 リモコンPC-ARF2 20,000円</p> <p>セット価格 757,000円</p>	<p>新価格 140型 (5.0馬力相当) チャージレス 30m R410A</p> <p>冷房: 12.5(5.7~14.0)kW 暖房: 14.0(5.0~18.0)kW</p> <p>049 RCI-AP140SH1 クリーン</p> <p>室内RCI-AP140K4 262,000円 室外RAS-AP140SH1 560,000円 化粧パネルP-AP160NA1 44,000円 リモコンPC-ARF2 20,000円</p> <p>セット価格 886,000円</p>
--	---	--	--

新価格
160型 (6.0馬力相当) チャージレス 30m R410A

冷房: 14.0(6.0~16.0)kW 暖房: 16.0(5.0~20.0)kW

050 RCI-AP160SH1 クリーン

室内RCI-AP160K4 289,000円
室外RAS-AP160SH1 607,000円
化粧パネルP-AP160NA1 44,000円
リモコンPC-ARF2 20,000円

セット価格 960,000円

てんかせ4方向

省エネの達人

冷暖

同時 個別 ツイン

標準パネル (P-AP160NA1)



多機能リモコン (PC-ARF2)



異容量・異タイプ 組み合わせ可能

<p>新価格 80型 (3.0馬力相当) チャージレス 20m R410A</p> <p>冷房: 7.1(3.2~8.0)kW 暖房: 8.0(3.5~10.0)kW</p> <p>051 RCI-AP80SHPJ1 (単) クリーン</p> <p>052 RCI-AP80SHP1 クリーン</p> <p>室内RCI-AP40K4×2 336,000円 室外RAS-AP80SHJ1 (単)・AP80SH1 397,000円 化粧パネルP-AP160NA1×2 88,000円 分岐管TW-NP16A 19,000円 リモコンPC-ARF2 20,000円</p> <p>同時 セット価格 860,000円</p> <p>個別の場合 リモコンPC-ARF2×2 40,000円</p> <p>個別 セット価格 880,000円</p>	<p>新価格 112型 (4.0馬力相当) チャージレス 30m R410A</p> <p>冷房: 10.0(4.5~11.2)kW 暖房: 11.2(5.0~14.0)kW</p> <p>053 RCI-AP112SHP1 クリーン</p> <p>室内RCI-AP56K4×2 368,000円 室外RAS-AP112SH1 463,000円 化粧パネルP-AP160NA1×2 88,000円 分岐管TW-NP16A 19,000円 リモコンPC-ARF2 20,000円</p> <p>同時 セット価格 958,000円</p> <p>個別の場合 リモコンPC-ARF2×2 40,000円</p> <p>個別 セット価格 978,000円</p>	<p>新価格 140型 (5.0馬力相当) チャージレス 30m R410A</p> <p>冷房: 12.5(5.7~14.0)kW 暖房: 14.0(5.0~18.0)kW</p> <p>054 RCI-AP140SHP1 クリーン</p> <p>室内RCI-AP71K4×2 390,000円 室外RAS-AP140SH1 560,000円 化粧パネルP-AP160NA1×2 88,000円 分岐管TW-NP16A 19,000円 リモコンPC-ARF2 20,000円</p> <p>同時 セット価格 1,077,000円</p> <p>個別の場合 リモコンPC-ARF2×2 40,000円</p> <p>個別 セット価格 1,097,000円</p>	<p>新価格 160型 (6.0馬力相当) チャージレス 30m R410A</p> <p>冷房: 14.0(6.0~16.0)kW 暖房: 16.0(5.0~20.0)kW</p> <p>055 RCI-AP160SHP1 クリーン</p> <p>室内RCI-AP80K4×2 404,000円 室外RAS-AP160SH1 607,000円 化粧パネルP-AP160NA1×2 88,000円 分岐管TW-NP16A 19,000円 リモコンPC-ARF2 20,000円</p> <p>同時 セット価格 1,138,000円</p> <p>個別の場合 リモコンPC-ARF2×2 40,000円</p> <p>個別 セット価格 1,158,000円</p>
---	--	--	--

<p>新価格 224型 (8.0馬力相当) チャージレス 30m R410A</p> <p>冷房: 20.0(8.0~22.4)kW 暖房: 22.4(6.3~28.0)kW</p> <p>056 RCI-AP224SHP2 クリーン</p> <p>室内RCI-AP112K4×2 460,000円 室外RAS-AP224SH2 854,000円 化粧パネルP-AP160NA1×2 88,000円 分岐管TW-NP28A 21,000円 リモコンPC-ARF2 20,000円</p> <p>同時 セット価格 1,443,000円</p> <p>個別の場合 リモコンPC-ARF2×2 40,000円</p> <p>個別 セット価格 1,463,000円</p>	<p>新価格 280型 (10.0馬力相当) チャージレス 30m R410A</p> <p>冷房: 25.0(10.0~28.0)kW 暖房: 28.0(8.0~35.0)kW</p> <p>057 RCI-AP280SHP2 クリーン</p> <p>室内RCI-AP140K4×2 524,000円 室外RAS-AP280SH2 1,055,000円 化粧パネルP-AP160NA1×2 88,000円 分岐管TW-NP28A 21,000円 リモコンPC-ARF2 20,000円</p> <p>同時 セット価格 1,708,000円</p> <p>個別の場合 リモコンPC-ARF2×2 40,000円</p> <p>個別 セット価格 1,728,000円</p>	<p>新価格 335型 (12.0馬力相当) チャージレス 30m R410A</p> <p>冷房: 30.0(11.2~33.5)kW 暖房: 33.5(9.0~37.5)kW</p> <p>058 RCI-AP335SHP2 クリーン</p> <p>室内RCI-AP160K4×2 578,000円 室外RAS-AP335SH2 1,184,000円 化粧パネルP-AP160NA1×2 88,000円 分岐管TW-NP28A 21,000円 リモコンPC-ARF2 20,000円</p> <p>同時 セット価格 1,891,000円</p> <p>個別の場合 リモコンPC-ARF2×2 40,000円</p> <p>個別 セット価格 1,911,000円</p>
---	---	---

てんかせ4方向

ｸﾘｰﾝ… グリーン購入法 2013年度判断基準値ｸﾘｰﾝ

省エネの達人

冷暖

同時 個別
トリプル

標準パネル
(P-AP160NA1)



多機能リモコン
(PC-ARF2)

同時 1

個別 3

異容量・異タイプ
組み合わせ可能

新価格 チャージレス R410A
112 型(4.0馬力相当) 30m
 冷房:10.0(4.5~11.2)kW 暖房:11.2(5.0~14.0)kW

059 RCI-AP112SHG1 **ｸﾘｰﾝ**

室内RCI-AP40K4×3 504,000円
 室外RAS-AP112SH1 463,000円
 化粧パネルP-AP160NA1×3 132,000円
 分岐管TG-NP16A 28,000円
 リモコンPC-ARF2 20,000円

同時 セット価格 **1,147,000円**
 個別の場合 リモコンPC-ARF2×3 60,000円
 個別 セット価格 **1,187,000円**

新価格 チャージレス R410A
140 型(5.0馬力相当) 30m
 冷房:12.5(5.7~14.0)kW 暖房:14.0(5.0~18.0)kW

060 RCI-AP140SHG1 **ｸﾘｰﾝ**

室内RCI-AP45K4×3 528,000円
 室外RAS-AP140SH1 560,000円
 化粧パネルP-AP160NA1×3 132,000円
 分岐管TG-NP16A 28,000円
 リモコンPC-ARF2 20,000円

同時 セット価格 **1,268,000円**
 個別の場合 リモコンPC-ARF2×3 60,000円
 個別 セット価格 **1,308,000円**

新価格 チャージレス R410A
160 型(6.0馬力相当) 30m
 冷房:14.0(6.0~16.0)kW 暖房:16.0(5.0~20.0)kW

061 RCI-AP160SHG1 **ｸﾘｰﾝ**

室内RCI-AP56K4×3 552,000円
 室外RAS-AP160SH1 607,000円
 化粧パネルP-AP160NA1×3 132,000円
 分岐管TG-NP16A 28,000円
 リモコンPC-ARF2 20,000円

同時 セット価格 **1,339,000円**
 個別の場合 リモコンPC-ARF2×3 60,000円
 個別 セット価格 **1,379,000円**

新価格 チャージレス R410A
224 型(8.0馬力相当) 30m
 冷房:20.0(8.0~22.4)kW 暖房:22.4(6.3~28.0)kW

062 RCI-AP224SHG2 **ｸﾘｰﾝ**

室内RCI-AP80K4×3 606,000円
 室外RAS-AP224SH2 854,000円
 化粧パネルP-AP160NA1×3 132,000円
 分岐管TG-NP28A 28,000円
 リモコンPC-ARF2 20,000円

同時 セット価格 **1,640,000円**
 個別の場合 リモコンPC-ARF2×3 60,000円
 個別 セット価格 **1,680,000円**

新価格 チャージレス R410A
280 型(10.0馬力相当) 30m
 冷房:25.0(10.0~28.0)kW 暖房:28.0(8.0~35.0)kW

063 RCI-AP280SHG2 **ｸﾘｰﾝ**

室内RCI-AP90K4×3 648,000円
 室外RAS-AP280SH2 1,055,000円
 化粧パネルP-AP160NA1×3 132,000円
 分岐管TG-NP28A 28,000円
 リモコンPC-ARF2 20,000円

同時 セット価格 **1,883,000円**
 個別の場合 リモコンPC-ARF2×3 60,000円
 個別 セット価格 **1,923,000円**

新価格 チャージレス R410A
335 型(12.0馬力相当) 30m
 冷房:30.0(11.2~33.5)kW 暖房:33.5(9.0~37.5)kW

064 RCI-AP335SHG2 **ｸﾘｰﾝ**

室内RCI-AP112K4×3 690,000円
 室外RAS-AP335SH2 1,184,000円
 化粧パネルP-AP160NA1×3 132,000円
 分岐管TG-NP28A 28,000円
 リモコンPC-ARF2 20,000円

同時 セット価格 **2,054,000円**
 個別の場合 リモコンPC-ARF2×3 60,000円
 個別 セット価格 **2,094,000円**

てんかせ4方向

省エネの達人

冷暖

同時 個別
フォー

標準パネル
(P-AP160NA1)



多機能リモコン
(PC-ARF2)

同時 1

個別 4

異容量・異タイプ
組み合わせ可能

新価格 チャージレス R410A
112 型(4.0馬力相当) 30m
 冷房:10.0(4.5~11.2)kW 暖房:11.2(5.0~14.0)kW

065 RCI-AP112SHW1 **ｸﾘｰﾝ**

室内RCI-AP28K4×4 644,000円
 室外RAS-AP112SH1 463,000円
 化粧パネルP-AP160NA1×4 176,000円
 分岐管TW-NP16A 19,000円
 分岐管TW-NP06A×2 38,000円
 リモコンPC-ARF2 20,000円

同時 セット価格 **1,360,000円**
 個別の場合 リモコンPC-ARF2×4 80,000円
 個別 セット価格 **1,420,000円**

新価格 チャージレス R410A
140 型(5.0馬力相当) 30m
 冷房:12.5(5.7~14.0)kW 暖房:14.0(5.0~18.0)kW

066 RCI-AP140SHW1 **ｸﾘｰﾝ**

室内RCI-AP36K4×4 664,000円
 室外RAS-AP140SH1 560,000円
 化粧パネルP-AP160NA1×4 176,000円
 分岐管TW-NP16A 19,000円
 分岐管TW-NP16A×2 38,000円
 リモコンPC-ARF2 20,000円

同時 セット価格 **1,477,000円**
 個別の場合 リモコンPC-ARF2×4 80,000円
 個別 セット価格 **1,537,000円**

新価格 チャージレス R410A
160 型(6.0馬力相当) 30m
 冷房:14.0(6.0~16.0)kW 暖房:16.0(5.0~20.0)kW

067 RCI-AP160SHW1 **ｸﾘｰﾝ**

室内RCI-AP40K4×4 672,000円
 室外RAS-AP160SH1 607,000円
 化粧パネルP-AP160NA1×4 176,000円
 分岐管TW-NP16A 19,000円
 分岐管TW-NP16A×2 38,000円
 リモコンPC-ARF2 20,000円

同時 セット価格 **1,532,000円**
 個別の場合 リモコンPC-ARF2×4 80,000円
 個別 セット価格 **1,592,000円**

新価格 チャージレス R410A
224 型(8.0馬力相当) 30m
 冷房:20.0(8.0~22.4)kW 暖房:22.4(6.3~28.0)kW

068 RCI-AP224SHW2 **ｸﾘｰﾝ**

室内RCI-AP56K4×4 736,000円
 室外RAS-AP224SH2 854,000円
 化粧パネルP-AP160NA1×4 176,000円
 分岐管TW-NP28A 21,000円
 分岐管TW-NP16A×2 38,000円
 リモコンPC-ARF2 20,000円

同時 セット価格 **1,845,000円**
 個別の場合 リモコンPC-ARF2×4 80,000円
 個別 セット価格 **1,905,000円**

新価格 チャージレス R410A
280 型(10.0馬力相当) 30m
 冷房:25.0(10.0~28.0)kW 暖房:28.0(8.0~35.0)kW

069 RCI-AP280SHW2 **ｸﾘｰﾝ**

室内RCI-AP71K4×4 780,000円
 室外RAS-AP280SH2 1,055,000円
 化粧パネルP-AP160NA1×4 176,000円
 分岐管TW-NP28A 21,000円
 分岐管TW-NP16A×2 38,000円
 リモコンPC-ARF2 20,000円

同時 セット価格 **2,090,000円**
 個別の場合 リモコンPC-ARF2×4 80,000円
 個別 セット価格 **2,150,000円**

新価格 チャージレス R410A
335 型(12.0馬力相当) 30m
 冷房:30.0(11.2~33.5)kW 暖房:33.5(9.0~37.5)kW

070 RCI-AP335SHW2 **ｸﾘｰﾝ**

室内RCI-AP80K4×4 808,000円
 室外RAS-AP335SH2 1,184,000円
 化粧パネルP-AP160NA1×4 176,000円
 分岐管TW-NP28A 21,000円
 分岐管TW-NP16A×2 38,000円
 リモコンPC-ARF2 20,000円

同時 セット価格 **2,247,000円**
 個別の場合 リモコンPC-ARF2×4 80,000円
 個別 セット価格 **2,307,000円**

室内ユニット寸法図(てんかせ4方向)

※青色の寸法はユニットの最大寸法を示しています。(単位: mm)

●28~160型

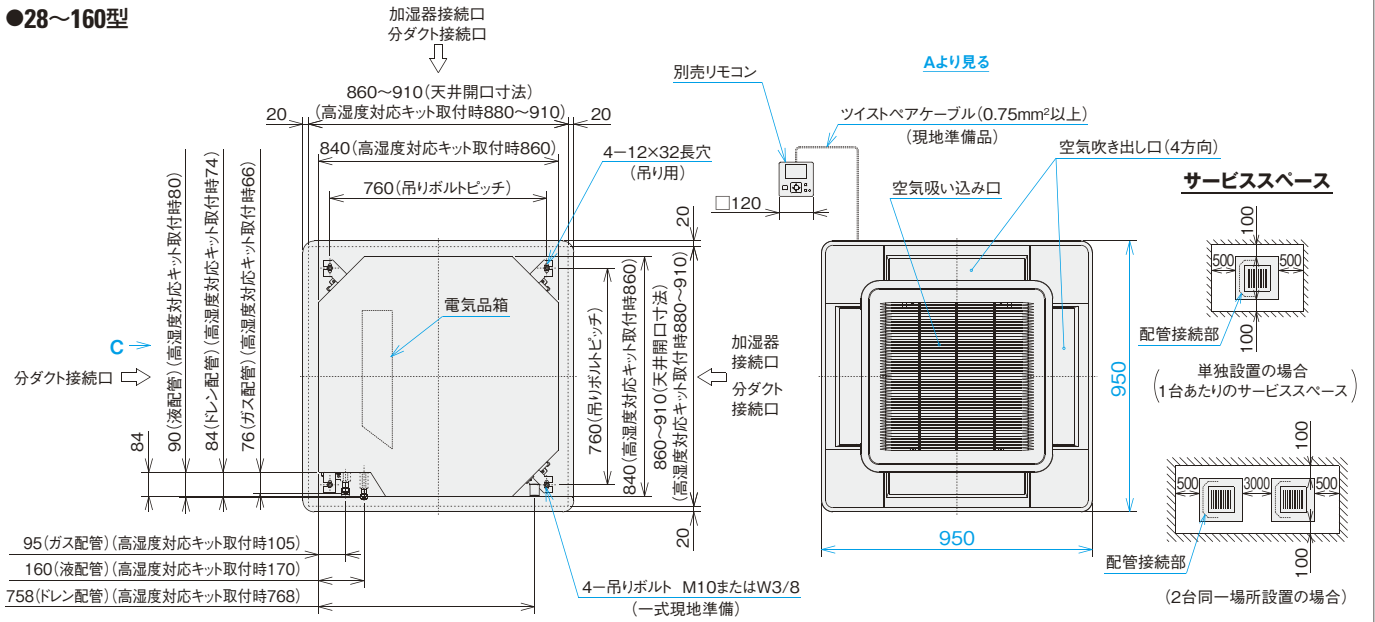

●28~71型

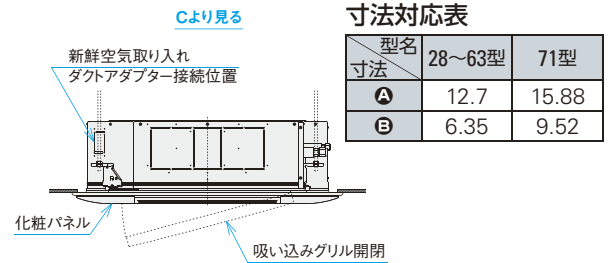
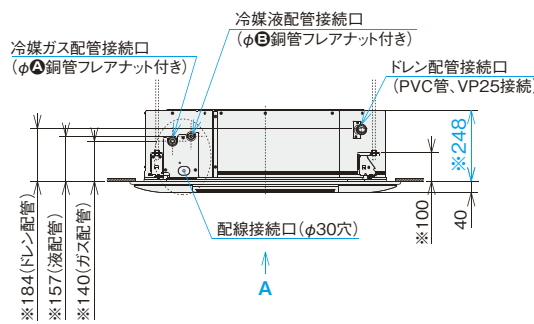

寸法対応表

型名 寸法	28~63型	71型
A	12.7	15.88
B	6.35	9.52

●80~160型

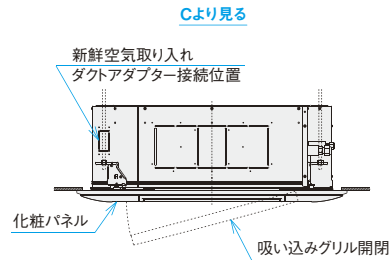
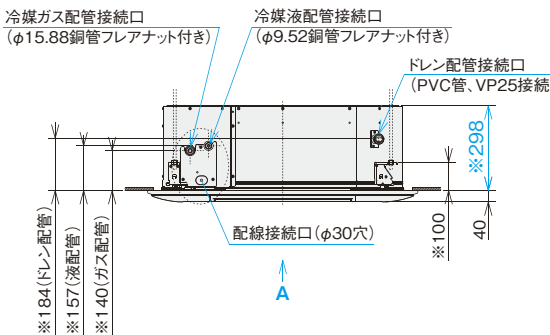

注 記

- 化粧パネル端面と壁面との距離は、ショートサーキット防止のため1.5m以上の間隔を設けてください。
- 本図は、本体に化粧パネルを組み合わせた寸法図です。
- 分ダクトを施工する場合は、室内ユニットの分ダクト側の吹き出し口を、別売の分ダクトフランジ付属の吹き出し口遮へいセットを使用してふさいでください。また、分岐は1方向のみとしてください。
- ダクト接続部およびダクトは断熱処理してください。(分ダクト)
- ※印高さ寸法は使用する化粧パネルおよび組み合わせるオプション部品により異なります。

●昇降グリル(28~160型)

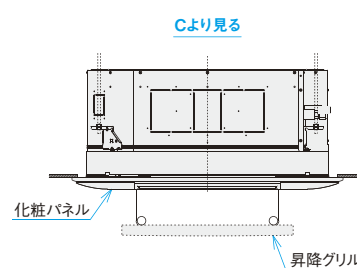
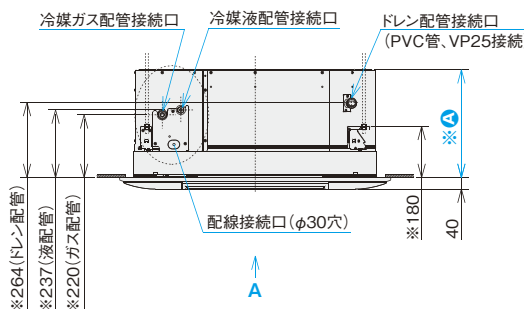

寸法対応表

型名 寸法	28~71型	80~160型
A	328	378

注 記

- 化粧パネル端面と壁面との距離は、ショートサーキット防止のため1.5m以上の間隔を設けてください。
- 本図は、本体に昇降グリルを組み合わせた寸法図です。
- ※印高さ寸法は使用する化粧パネルおよび組み合わせるオプション部品により異なります。

てんかせ4方向

■ オプション構成図(てんかせ4方向)

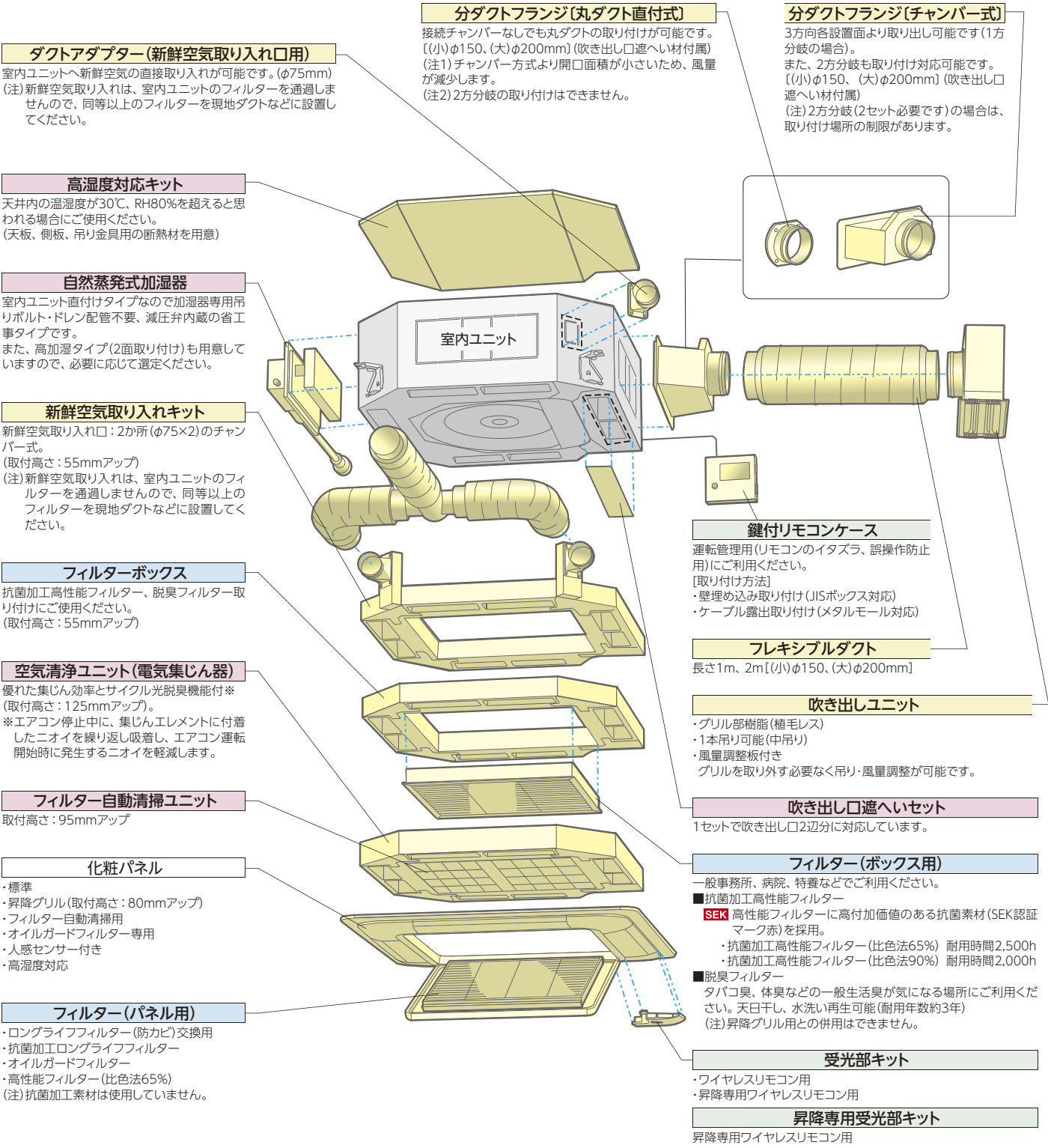

てんかせ4方向

ワイドパネル(リニューアル用)
既存の天井開口寸法によって各サイズを選択ください。

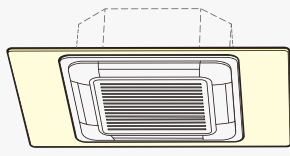

タイプ	小	大	特大
型式	WP-160NA	WP-160NB	WP-160NC1
外形寸法(mm)	1,020×1,020×12	1,020×1,340×12	1,020×1,490×12

スペースパネル
狭い天井ふところに対応またはスマッジング防止用としてご使用ください。加湿器、分ダクトフランジ、新鮮空気取り入れキットとスペースパネルを併設する場合には、天井内の野線構造により併設できない場合があります。
さらに狭い天井ふところには、スペースパネルの2段積化にも対応しています。

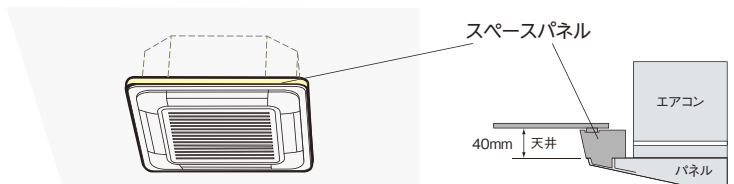

■ 化粧パネル(てんかせ4方向)人感センサー付き (注1)～(注9)

型名 (相当馬力)	(注10)ニュートラルホワイト				
	標準色(注11)	高湿度対応(標準色用) (注13)(注14)	フィルター自動清掃用 (注11)(注12)	昇降グリル(注11)	高湿度対応(昇降グリル用) (注13)(注14)
	P-AP160NAE 59,000円	P-AP160NAE(R) 67,000円	P-AP160NABE 59,000円	P-AP160NAUE 86,000円	P-AP160NAUE(R) 94,000円
28型(1.0) } 160型(6.0)					

■ 化粧パネル(てんかせ4方向)

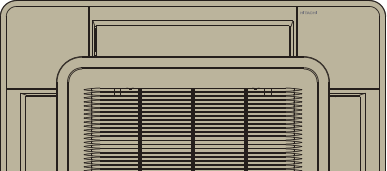
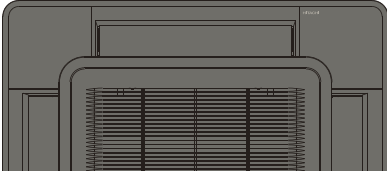
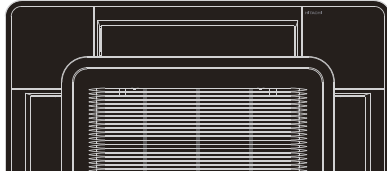
型名 (相当馬力)	(注10)ニュートラルホワイト					
	標準色(注11)	高湿度対応(標準色用) (注13)(注14)	フィルター自動清掃用 (注11)(注12)	昇降グリル(注9)(注11)	高湿度対応(昇降グリル用) (注9)(注13)(注14)	オイルガードフィルター専用 (注12)
	P-AP160NA1 44,000円	P-AP160NA1(R) 51,000円	P-AP160NAB1 44,000円	P-AP160NAU1 70,000円	P-AP160NAU1(R) 77,000円	P-AP160NAG1 44,000円
28型(1.0) } 160型(6.0)						
型名 (相当馬力)	アッシュベージュ(注11)		オークグレー(注11)		ブラック(注11)	
	P-AP160CA1 47,000円		P-AP160HA1 47,000円		P-AP160KA1 47,000円	
28型(1.0) } 160型(6.0)						

- (注1) 人感センサー付きパネルを使用できる室外ユニットは省エネの達人プレミアム、省エネの達人のみとなります。冷房専用機、エコ・アイスmini、寒さ知らず、ビル用マルチエアコン[コンパクト型]には、人感センサー付き化粧パネルは使用できません。
- (注2) 人感センサー付きパネルのニュートラルホワイト以外のパネル色につきましては、特注にて対応します。
- (注3) リモコンは、「多機能リモコン」を必ずご使用ください。その他のリモコンでは人感センサーの設定ができません。(多機能リモコンについての詳細は、P.200・201をご参照ください。)
- (注4) 1台のリモコンで複数台の室内ユニットを接続する場合は、リモコン渡り配線が必要です。渡りレスには対応していません。
- (注5) 親子リモコン(2リモコン)でご使用する場合は、親子リモコンからのみ人感センサーの設定が可能です。子リモコンからは設定はできません。
- (注6) リモコンレスには対応していません。
- (注7) 集中制御機器から人感センサーの設定はできません。
- (注8) 室外ユニットで「同時機」設定する場合は、全室内ユニットに人感センサー付きパネルを使用してください。また一部機能制限がありますので、詳細は当社営業窓口までお問い合わせください。
- (注9) ルームサーモ機能は使用できません。
- (注10) 飲食店の客室など油飛沫の多い環境では標準パネルを使用せず、「オイルガードフィルター専用パネル」、「オイルガードフィルター専用昇降グリル(受注対応)」をご使用ください。標準パネルは油により変形破損することがあります。「オイルガードフィルター専用パネル」、「オイルガードフィルター専用昇降グリル」をご注文される場合は「オイルガードフィルター」も併せてご注文ください。また、油煙がこもる客室・厨房では、「オイルガードフィルター専用パネル」、「オイルガードフィルター専用昇降グリル」であっても油により変形破損することがありますので、厨房用てんつりをご使用ください。機械(切削)油飛沫が多い工場では「オイルガードフィルター専用パネル」、「オイルガードフィルター専用昇降グリル」も使用できません。
- (注11) コーナーパネルにHITACHIロゴが印字されています。HITACHIロゴなしのコーナーパネルもご用意しておりますので、当社営業窓口までお問い合わせください。
- (注12) 「フィルター自動清掃用パネル(P-AP160NABEおよびP-AP160NAB1)」と「オイルガードフィルター専用パネル(P-AP160NAG1)」には、ロングライフフィルターが付属していません。
- (注13) 「高湿度対応パネル」は天井内の温湿度が30℃、RH80%を超えと思われる場合にご使用ください。極端に高温高湿度になりますと結露を抑えきれない場合があります。
- (注14) 「高湿度対応パネル」は必ず「高湿度対応キット」と組み合わせでご使用ください。

てんかせ4方向

■ オプション一覧(てんかせ4方向)

品名		型名(相当馬力)	28型(1.0)~71型(2.8)	80型(3.0)~160型(6.0)	
フィルター	パネル用 昇降グリル用 (注2)	ロングライフ フィルター	防カビ、交換用(注1)	F-160L 4,000円	
		高性能フィルター	抗菌加工	F-160L-K 20,000円	
	ボックス用 (注2) (注3)	抗菌加工 高性能フィルター SEK	比色法65%(注24)	F-160M-P 21,000円	
			比色法65%	F-71M-K2 23,100円	F-160M-K2 29,700円
		比色法90%	F-71H-K2 24,200円	F-160H-K2 30,800円	
		脱臭フィルター	F-71L-D1 35,000円	F-160L-D1 50,000円	
	フィルターボックス(注3)(注21)			B-160H2 37,400円	
	オイルガードフィルター専用パネル(注4)		P-AP160NAG1 44,000円 (別途オイルガードフィルター(F-160L-G)が必要です。)		
	オイルガードフィルター(注4)			F-160L-G 20,000円	
		交換用フィルター(ろ材)		F-160L-GF(6枚入) 16,500円	
補助	フィルター自動清掃ユニット(注19)		BC-AP160NB1 94,000円		
	自然蒸発式加湿器 (注5)(注6)(注14)(注22)	標準加湿タイプ	HUCI-71K1 (0.7~0.8kg/h) 96,800円	HUCI-160K1 (0.9~1.3kg/h) 110,000円	
		高加湿タイプ	HUCI-71KW1 (1.3~1.6kg/h) 165,000円	HUCI-160KW1 (1.7~2.5kg/h) 205,700円	
		電源分岐ハーネス(注20)	PCC-2PB 5,000円(昇降グリルとの併用に必要です。)		
	空気清浄ユニット(電気集じん器)(光脱臭機能付き)(注2)(注21)			FE-160K1 300,000円	
	スペースパネル			PSP-160N1 19,800円	
	ワイドパネル (リニューアル用)(注7)(注23)	小タイプ		WP-160NA 33,000円	
		大タイプ		WP-160NB 33,000円	
		特大タイプ		WP-160NC1 36,300円	
	吹き出し口遮へいセット(注8)			PI-160LS1 3,300円	
高湿度対応キット(注15)		KST-71K1 26,000円	KST-160K1 29,000円		
ダクト	分ダクトフランジ (注10)	チャンパー式	PDF-71C1(φ150) 11,000円	PDF-160C1(φ200) 16,000円	
		丸ダクト直付式	PDF-150D1(φ150) 6,100円	PDF-200D1(φ200) 7,200円	
	フレキシブルダクト	分ダクト1m	FD-1B(φ150) 10,000円	FD-1A(φ200) 10,000円	
		分ダクト2m	FD-2B(φ150) 15,000円	FD-2A(φ200) 15,000円	
	吹き出しユニット	ABS樹脂製 グリル	ホワイト	BPD-4WB(φ150) 30,000円	BPD-7WA(φ200) 31,000円
			ブラック(注18)	BPD-4KB(φ150) 30,000円(要注)	BPD-7KA(φ200) 31,000円(要注)
	新鮮空気取り入れキット(φ75×2)(注21)		OACI-160K2 30,800円		
	T管継ぎ手キット(φ150)(注9)		TKCI-160K 14,500円		
ダクトアダプター(新鮮空気取り入れ口用、φ75)		PD-75A 6,500円			
リモコン	多機能リモコン		PC-ARF2 20,000円	PC-ARFV1(音声ガイド付き) 24,000円	
	受光部キット(ワイヤレスリモコン用)(注11)(注13)		PC-ALH3 13,000円		
	ワイヤレスリモコン(単方向)		PC-LH3B 12,000円		
	昇降専用受光部キット(注11)(注13)		PC-ALUH 11,000円		
	昇降専用ワイヤレスリモコン		PC-LG2 2,000円		
	鍵付リモコンケース(注12)		PC-KL4 13,200円		

- (注1) 「ロングライフフィルター(防カビ)」は化粧パネルに標準で搭載しているフィルターの交換用です。
- (注2) オプション部品のフィルター(ロングライフフィルター除く)および空気清浄ユニット使用時は、リモコンによる増速設定が必要です。
[H急風]、[増速機能]設定の詳細は「寸法図」、「据付点検要領書」などをご参照ください。
- (注3) 「抗菌加工高性能フィルター」、「脱臭フィルター」を使用する場合には、別売「フィルターボックス」が必要です。
- (注4) 「オイルガードフィルター」は、油煙による室内ユニット内の汚れを減少させることが目的であり、店内に発生する油煙を捕集するものではありません。
また、定期的な点検(別売「交換用フィルター(ろ材)」の交換など)を必ず実施してください(室内ユニットの故障の原因となる場合があります)。
- (注5) 天井内の室内キャビネット外側雰囲気(低温(5℃など)となる恐れのあるところへ加湿器を組み込む場合、キャビネット内部に結露する恐れがあります。このような場合には、室内キャビネット外側全面に断熱「必要断熱厚さ(ポリエチレン30t)」を貼り付けてください。
- (注6) 「自然蒸発式加湿器」の能力は、室内ユニットの容量によって異なり、上表の()内に示す加湿量は「急」風量時の値を示します。
- (注7) 既存の天井に「ワイドパネル」を取り付ける(リニューアル時)場合、必ず既存の天井開口寸法を確認してから手配してください。
- (注8) 「吹き出し口遮へいセット」を使用する場合は、運転音が上がることがあります。また、遮へいする面には「自然蒸発式加湿器」は取り付けできません。
- (注9) 「T管継ぎ手キット」は、新鮮空気取り入れ口を2か所(φ75×2)から1か所(φ150)にする場合に必要となります。
- (注10) 「分ダクトフランジ」は、必ず取り付け面の吹き出し口を遮へい(遮へい材付属)してください。
- (注11) 照明の影響で動作しにくくなる場合がありますので、照明よりできるだけ(1m以上)離して据え付けてください。「昇降専用受光部キット」は「昇降グリル」の台数と同数必要となります。
- (注12) 「鍵付リモコンケース」に収納するリモコンのケーブルを壁埋め込み取り付けとする場合は、JISボックスを使用してください。
- (注13) ニュートラルホワイト以外のパネル色に合わせた「受光部キット」「昇降専用受光部キット」は特注で対応いたします。
- (注14) 「自然蒸発式加湿器」は、0℃以下の雰囲気となり凍結の恐れがある場所には取り付けしないでください(破損、水漏れの原因となります)。
- (注15) 「高湿度対応キット」は天井内の温湿度が30℃、RH80%を超えらる場合にご使用ください。極端に高温高湿度になりますと結露が生じる場合があります。「高湿度対応キット」は必ず「高湿度対応パネル」と組み合わせてご使用ください。
- (注16) 「超ロングライフフィルター」は特注で対応いたします。
- (注17) 各製品の併用可否は、「オプション組み合わせ表」をご参照ください。また、仕様・施工詳細などは、「寸法図」、「据付点検要領書」などをご参照ください。
- (注18) 「吹き出しユニット(ブラック)」は受注対応品です。詳細は当社営業窓口までお問い合わせください。
- (注19) 「フィルター自動清掃ユニット」を使用する場合には、別売の「フィルター自動清掃用パネル(P-AP160NABEもしくは、P-AP160NAB1)」が必要です。
- (注20) 「自然蒸発式加湿器」と「昇降グリル」を併用する場合には、別売の「電源分岐ハーネス」が必要となります。
- (注21) 室内および天井裏雰囲気が高湿度(温湿度が30℃、RH80%以上)で長時間使用した場合、「フィルターボックス」、「空気清浄ユニット(電気集じん器)」、「新鮮空気取り入れキット」に結露が生じる場合があります。
高湿度対応用の「フィルターボックス」、「空気清浄ユニット(電気集じん器)」、「新鮮空気取り入れキット」を受注対応しておりますので、詳細は当社営業窓口までお問い合わせください。
- (注22) 加湿器エレメントは3年毎(1,250時間×3年=3,750時間)に交換が必要となります。(外的要因で交換周期が短くなる場合もあります。)加湿器交換用エレメントは受注対応品です。
- (注23) ニュートラルホワイト以外のパネル色に合わせた「ワイドパネル」は特注で対応いたしますので、詳細は当社営業窓口までお問い合わせください。
- (注24) 「パネル用高性能フィルター」には、抗菌加工素材を使用しておりません。

てんかせ4方向

■ オプション組み合わせ表(てんかせ4方向)

○:併用可 △:施工条件、施工位置制限あり(注記参照) ×:併用不可 ■:2方向吹き出し時は併用不可

4方向吹き出し時		昇降 グリル	フィルター							補助						ダクト		リモコン			
			パネル用			ボックス用				オイルガード フィルター専用 パネル用 フィルター	フィルター 自動清掃 ユニット	自然蒸発式 加湿器		空気清浄 ユニット	スペース パネル	ワイド パネル	高湿度 対応キット	新鮮空気 取り入れ キット	ダクト アダプター	受光部 キット	昇降 専用 受光部 キット
			ロング ライフ (標準)	抗菌 ロング	高性能 (65%)	抗菌 高性能 (65%)	抗菌 高性能 (90%)	脱臭	標準加湿 タイプ			高加湿 タイプ									
昇降グリル		○	○	○	×	×	×	×	×	○	○	×	○	○	○	○	○	○	○	○	
フィルター	パネル用	ロングライフ(標準)	○	×	×	○	○	○	×	×	○	○	○	○	○	○	○	○	○	○	
		抗菌ロング	○	×	×	×	×	○	×	×	○	○	○	○	○	○	○	○	○	○	
		高性能(65%)	○	×	×	×	×	×	×	×	○	○	×	○	○	○	○	○	○	○	
	ボックス用	抗菌高性能(65%)	×	○	×	×	×	×	×	×	○	○	×	○	○	×	○	○	○	×	
		抗菌高性能(90%)	×	○	×	×	×	×	×	×	○	○	×	○	○	×	○	○	○	×	
		脱臭	×	○	○	×	×	×	×	×	○	○	×	○	○	×	○	○	○	×	
オイルガードフィルター専用/標準用	オイルガードフィルター	×	×	×	×	×	×	×	×	×	×	×	○	×	○	○	○	×			
補助	フィルター自動清掃ユニット	×	×	×	×	×	×	×	×	×	×	×	○	○	×	×	×	△	×		
	自然蒸発式加湿器	標準加湿タイプ	○	○	○	○	○	○	×	×	×	×	×	△	○	△	○	○	○		
		高加湿タイプ	○	○	○	○	○	○	×	×	×	×	×	△	○	△	○	○	○		
	空気清浄ユニット	×	○	○	×	×	×	×	×	×	×	×	○	○	×	○	○	○	×		
	スペースパネル	○	○	○	○	○	○	○	○	△	△	○	○	○	○	×	○	○	○		
	ワイドパネル	○	○	○	○	○	○	○	×	○	○	○	○	○	○	○	○	○	○		
高湿度対応キット	○	○	○	○	×	×	×	×	△	△	×	○	○	×	×	△	○	○			
ダクト	新鮮空気取り入れキット	○	○	○	○	○	○	○	×	○	○	○	×	○	×	×	○	○			
	ダクトアダプター	○	○	○	○	○	○	○	×	○	○	○	○	○	△	×	○	○			
リモコン	受光部キット	○	○	○	○	○	○	○	△	○	○	○	○	○	○	○	○	○	×		
	昇降専用受光部キット	○	○	○	○	×	×	×	×	○	○	×	○	○	○	○	○	×	○		

2・3方向吹き出し時		昇降 グリル	フィルター							補助						ダクト		リモコン			
			パネル用			ボックス用				オイルガード フィルター専用 パネル用 フィルター	フィルター 自動清掃 ユニット	自然蒸発式 加湿器		空気清浄 ユニット	スペース パネル	ワイド パネル	高湿度 対応キット	新鮮空気 取り入れ キット	ダクト アダプター	受光部 キット	昇降 専用 受光部 キット
			ロング ライフ (標準)	抗菌 ロング	高性能 (65%)	抗菌 高性能 (65%)	抗菌 高性能 (90%)	脱臭	標準加湿 タイプ			高加湿 タイプ									
昇降グリル		○	○	○	×	×	×	×	×	■	■	×	○	○	○	○	○	○	○		
フィルター	パネル用	ロングライフ(標準)	○	×	×	○	○	○	×	×	■	■	■	○	○	○	○	○	○	○	
		抗菌ロング	○	×	×	×	×	■	×	×	■	■	■	○	○	○	○	○	○	○	
		高性能(65%)	○	×	×	×	×	×	×	×	■	■	×	○	○	○	○	○	○	○	
	ボックス用	抗菌高性能(65%)	×	○	×	×	×	×	×	×	■	■	×	○	○	×	○	○	○	×	
		抗菌高性能(90%)	×	○	×	×	×	×	×	×	■	■	×	○	○	×	○	○	○	×	
		脱臭	×	○	■	×	×	×	×	×	■	■	×	○	×	×	○	○	○	×	
オイルガードフィルター専用/標準用	オイルガードフィルター	×	×	×	×	×	×	×	×	×	×	×	×	○	×	○	○	×			
補助	フィルター自動清掃ユニット	×	×	×	×	×	×	×	×	×	×	×	○	○	×	×	×	△	×		
	自然蒸発式加湿器	標準加湿タイプ	■	■	■	■	■	■	×	×	×	×	×	■	■	■	■	■	■		
		高加湿タイプ	■	■	■	■	■	■	×	×	×	×	×	■	■	■	■	■	■		
	空気清浄ユニット	×	■	■	×	×	×	×	×	×	×	×	■	■	×	■	■	○	×		
	スペースパネル	○	○	○	○	○	○	○	○	■	■	■	○	○	○	×	○	○	○		
	ワイドパネル	○	○	○	○	○	○	○	×	○	■	■	■	○	○	○	○	○	○		
高湿度対応キット	○	○	○	○	×	×	×	×	■	■	×	○	○	×	×	△	○	○			
ダクト	新鮮空気取り入れキット	○	○	○	○	○	○	○	×	■	■	■	×	○	×	×	○	○			
	ダクトアダプター	○	○	○	○	○	○	○	×	■	■	■	○	○	△	×	○	○			
リモコン	受光部キット	○	○	○	○	○	○	○	△	■	■	○	○	○	○	○	○	○	×		
	昇降専用受光部キット	○	○	○	○	×	×	×	×	■	■	×	○	○	○	○	○	×	○		

分ダクトフランジ接続時		昇降 グリル	フィルター							補助						ダクト		リモコン			
			パネル用			ボックス用				オイルガード フィルター専用 パネル用 フィルター	フィルター 自動清掃 ユニット	自然蒸発式 加湿器		空気清浄 ユニット	スペース パネル	ワイド パネル	高湿度 対応キット	新鮮空気 取り入れ キット	ダクト アダプター	受光部 キット	昇降 専用 受光部 キット
			ロング ライフ (標準)	抗菌 ロング	高性能 (65%)	抗菌 高性能 (65%)	抗菌 高性能 (90%)	脱臭	標準加湿 タイプ			高加湿 タイプ									
分ダクトフランジ (チャンバー式) (丸ダクト直付式)	3方吹き出し+1分岐	○	○	○	○	○	○	○	○	○	△	△	○	△	○	△	○	○	○		
	2方吹き出し+1分岐	△	△	△	△	△	△	△	△	○	×	×	×	△	△	△	△	△	△		
	2方吹き出し+2分岐	△	△	△	△	△	△	△	△	○	×	×	×	△	△	△	△	△	△		

※分ダクトフランジ2分岐の組み合わせは「チャンバー式+チャンバー式」か「チャンバー式+丸ダクト直付式」の2通りになります。
 「丸ダクト直付式+丸ダクト直付式」の組み合わせは不可となります。
 (注25)「自然蒸発式加湿器」、「分ダクトフランジ」と「スペースパネル」は、天井内の野縁構造により併設できない場合があります。
 (注26)「自然蒸発式加湿器」と「分ダクトフランジ」を併設する場合には、「分ダクトフランジ」の取り付け位置が規制されます。
 (注27)「フィルター自動清掃ユニット」は「受光部キット」「ワイヤレスリモコン」からは操作できません。必ず「多機能リモコン」は多機能リモコン2台を使用した2リモコン設定では使用できません。
 (注28)「オイルガードフィルター専用昇降グリル(受注対応)」と「オイルガードフィルター」の併用は可能です。

てんかせ4方向

NEW

てんかせ Jr.

コンパクト設計で
設置自由度が向上

■ 形状・寸法・質量

※天井内寸法

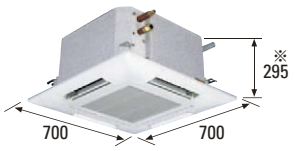
室内ユニット 形状 (mm)	
シングル	40~56型
同時/個別* ツイン	40~112型
同時/個別* トリプル	112~160型
同時/個別* フォー	112~224型
質量(kg) ()内はパネル	17(+3.5)

*個別運転は省エネの達人プレミアム、省エネの達人のみです。

レイアウト対応力

小型サイズの化粧パネル

全ての機種のパネルは当社てんかせ4方向より250mm小さい、一辺700mmの正方形。異容量機種を同じフロアに違和感なくレイアウトできます。

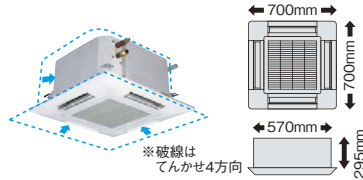

吸い込みグリル90°回転 取り付け可能

ユニット設置後でも吸い込みグリル部の方向を調整できるので、複数台設置の場合後からグリルラインの方向を合わせる事が可能です。

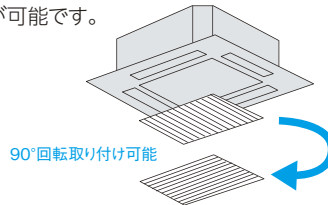

狭い天井スペースにも対応

パネル幅が700mmなので、天井の狭い場所でも収まります。

狭いスペースにもスッキリ。

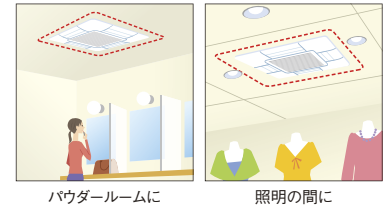

高揚程ドレンアップメカ 標準装備

ドレンアップメカを本体内蔵で標準装備しました。高揚程ポンプの採用により、天井下面より最大650mmまでドレンアップ可能。配管レイアウトの自由度を高めます。

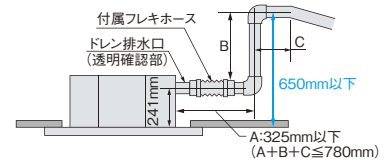

工事性

軽量化で工事性アップ

本体質量は当社てんかせ4方向より4kg軽量(40~56型)、一人でも持ち運べる軽さです。



本体高さ調節が簡単

パネル四隅にコーナーポケットを採用し、パネルを外さず本体の高さ調整ができます。

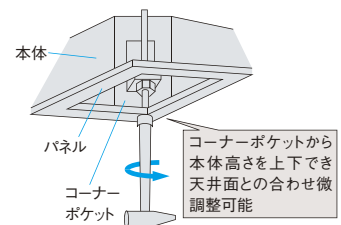

(注)コーナーポケットからの本体高さ調節は、天井面とパネルの一部隙間が発生した程度の微調整にご利用ください。大幅な調整を行うと本体の水平度が損なわれ、水受けからの水漏れの原因になります。

グリッド天井にも対応

600mm開口のグリッド天井に対応できる本体寸法としました。グリッドの骨材を切断することなく据え付けできます。

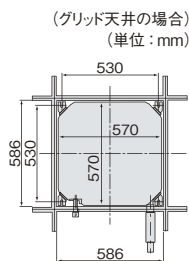

清潔・お手入れ簡単

植毛レスオートルーバー

オートルーバーの植毛をなくしました。付いた汚れを簡単にふき取れます。



■ てんかせ Jr. 主要機能 一覧

		冷暖
快 適 性	タイマー運転	●
	年間冷房(-5℃)	●
	ホットスタート	●
	高天井対応	●
	ドライ	●
	風量調整3段	●
	風向選択※	●
サ ー ビ ス ・ 工 事	オートルーバー	●
	e-LINE接続配線	●
	故障診断機能	●
	フィルターサイン	●
	ロングライフフィルター(防カビ)	●
制 御	ドレンアップメカ	●
	全熱交換器運動運転対応	●
	集中制御対応	●
	遠方制御対応	●
主 要 オ プ シ ョ ン	1リモコングループ制御	●
	2リモコン運転	●
	ワイヤレスリモコン対応	●
	加湿器	-
	昇降グリル	-
抗菌フィルター	-	
脱臭フィルター	-	
電気集じん器	-	
フィルター自動清掃ユニット	-	

※風向選択は3方向吹き出しのみとなります。

オプション

組み合わせて便利さアップ

- ワイヤレス受光部
(コーナーカバー交換で対応)
- 新鮮空気取り入れキット
- 吹き出し口遮へい板
- 分ダクトフランジ

てんかせ Jr.



冷暖

シングル



多機能リモコン (PC-ARF2)



NEW 新価格	チャージレス 20m R410A	NEW 新価格	チャージレス 20m R410A	NEW 新価格	チャージレス 30m R410A	NEW 新価格	チャージレス 30m R410A
40 型(1.5馬力相当)	冷房:3.6(1.5~4.0)kW 暖房:4.0(1.5~5.4)kW	45 型(1.8馬力相当)	冷房:4.0(1.5~4.5)kW 暖房:4.5(1.5~5.9)kW	50 型(2.0馬力相当)	冷房:4.5(1.5~5.0)kW 暖房:5.0(1.5~6.3)kW	56 型(2.3馬力相当)	冷房:5.0(2.2~5.6)kW 暖房:5.6(2.2~7.1)kW
071 RCIC-AP40GHJ2 (単)		073 RCIC-AP45GHJ2 (単)		075 RCIC-AP50GHJ2 (単)		077 RCIC-AP56GHJ2 (単)	
072 RCIC-AP40GH2		074 RCIC-AP45GH2		076 RCIC-AP50GH2		078 RCIC-AP56GH2	
室内RCIC-AP40K1 164,000円 室外RAS-AP40GHJ1 (単)・AP40GH1 312,000円 化粧パネルP-NP56WAC 32,000円 リモコンPC-ARF2 20,000円		室内RCIC-AP45K1 171,000円 室外RAS-AP45GHJ1 (単)・AP45GH1 341,000円 化粧パネルP-NP56WAC 32,000円 リモコンPC-ARF2 20,000円		室内RCIC-AP50K1 173,000円 室外RAS-AP50GHJ1 (単)・AP50GH1 375,000円 化粧パネルP-NP56WAC 32,000円 リモコンPC-ARF2 20,000円		室内RCIC-AP56K1 178,000円 室外RAS-AP56GHJ1 (単)・AP56GH1 398,000円 化粧パネルP-NP56WAC 32,000円 リモコンPC-ARF2 20,000円	
セット価格 528,000円		セット価格 564,000円		セット価格 600,000円		セット価格 628,000円	



冷暖

同時 個別 ツイン



多機能リモコン (PC-ARF2)



同時 1 個別 2

異容量・異タイプ 組み合わせ可能

NEW 新価格	チャージレス 20m R410A	NEW 新価格	チャージレス 20m R410A	NEW 新価格	チャージレス 30m R410A	NEW 新価格	チャージレス 30m R410A
40 型(1.5馬力相当)	冷房:3.6(1.5~4.0)kW 暖房:4.0(1.5~5.4)kW	45 型(1.8馬力相当)	冷房:4.0(1.5~4.5)kW 暖房:4.5(1.5~5.9)kW	50 型(2.0馬力相当)	冷房:4.5(1.5~5.0)kW 暖房:5.0(1.5~6.3)kW	56 型(2.3馬力相当)	冷房:5.0(2.2~5.6)kW 暖房:5.6(2.2~7.1)kW
079 RCIC-AP40GHPJ2 (単)		081 RCIC-AP45GHPJ2 (単)		083 RCIC-AP50GHPJ2 (単)	ｸﾘｰﾝ	085 RCIC-AP56GHPJ2 (単)	
080 RCIC-AP40GHP2		082 RCIC-AP45GHP2		084 RCIC-AP50GHP2	ｸﾘｰﾝ	086 RCIC-AP56GHP2	
室内RCIC-AP22K1×2 310,000円 室外RAS-AP40GHJ1 (単)・AP40GH1 312,000円 化粧パネルP-NP56WAC×2 64,000円 分岐管TW-NP06A 19,000円 リモコンPC-ARF2 20,000円		室内RCIC-AP22K1×2 310,000円 室外RAS-AP45GHJ1 (単)・AP45GH1 341,000円 化粧パネルP-NP56WAC×2 64,000円 分岐管TW-NP06A 19,000円 リモコンPC-ARF2 20,000円		室内RCIC-AP28K1×2 314,000円 室外RAS-AP50GHJ1 (単)・AP50GH1 375,000円 化粧パネルP-NP56WAC×2 64,000円 分岐管TW-NP06A 19,000円 リモコンPC-ARF2 20,000円		室内RCIC-AP28K1×2 314,000円 室外RAS-AP56GHJ1 (単)・AP56GH1 398,000円 化粧パネルP-NP56WAC×2 64,000円 分岐管TW-NP06A 19,000円 リモコンPC-ARF2 20,000円	
同時 セット価格 725,000円		同時 セット価格 754,000円		同時 セット価格 792,000円		同時 セット価格 815,000円	
個別の場合 リモコンPC-ARF2×2 40,000円		個別の場合 リモコンPC-ARF2×2 40,000円		個別の場合 リモコンPC-ARF2×2 40,000円		個別の場合 リモコンPC-ARF2×2 40,000円	
個別 セット価格 745,000円		個別 セット価格 774,000円		個別 セット価格 812,000円		個別 セット価格 835,000円	

NEW 新価格	チャージレス 30m R410A	NEW 新価格	チャージレス 30m R410A	NEW 新価格	チャージレス 30m R410A
63 型(2.5馬力相当)	冷房:5.6(2.2~6.3)kW 暖房:6.3(2.2~8.0)kW	80 型(3.0馬力相当)	冷房:7.1(3.2~8.0)kW 暖房:8.0(3.5~10.6)kW	112 型(4.0馬力相当)	冷房:10.0(4.5~11.2)kW 暖房:11.2(5.0~14.0)kW
087 RCIC-AP63GHPJ2 (単)		089 RCIC-AP80GHPJ2 (単)	ｸﾘｰﾝ	091 RCIC-AP112GHP2	ｸﾘｰﾝ
088 RCIC-AP63GHP2		090 RCIC-AP80GHP2	ｸﾘｰﾝ		
室内RCIC-AP36K1×2 322,000円 室外RAS-AP63GHJ1 (単)・AP63GH1 420,000円 化粧パネルP-NP56WAC×2 64,000円 分岐管TW-NP06A 19,000円 リモコンPC-ARF2 20,000円		室内RCIC-AP40K1×2 328,000円 室外RAS-AP80GHJ1 (単)・AP80GH1 461,000円 化粧パネルP-NP56WAC×2 64,000円 分岐管TW-NP16A 19,000円 リモコンPC-ARF2 20,000円		室内RCIC-AP56K1×2 356,000円 室外RAS-AP112GH1 538,000円 化粧パネルP-NP56WAC×2 64,000円 分岐管TW-NP16A 19,000円 リモコンPC-ARF2 20,000円	
同時 セット価格 845,000円		同時 セット価格 892,000円		同時 セット価格 997,000円	
個別の場合 リモコンPC-ARF2×2 40,000円		個別の場合 リモコンPC-ARF2×2 40,000円		個別の場合 リモコンPC-ARF2×2 40,000円	
個別 セット価格 865,000円		個別 セット価格 912,000円		個別 セット価格 1,017,000円	



冷暖

同時 個別 トリプル



多機能リモコン (PC-ARF2)



同時 1 個別 3

異容量・異タイプ 組み合わせ可能

NEW 新価格	チャージレス 30m R410A	NEW 新価格	チャージレス 30m R410A	NEW 新価格	チャージレス 30m R410A
112 型(4.0馬力相当)	冷房:10.0(4.5~11.2)kW 暖房:11.2(5.0~14.0)kW	140 型(5.0馬力相当)	冷房:12.5(5.7~14.0)kW 暖房:14.0(5.0~18.2)kW	160 型(6.0馬力相当)	冷房:14.0(6.0~16.0)kW 暖房:16.0(5.0~20.2)kW
092 RCIC-AP112GHG2		093 RCIC-AP140GHG2		094 RCIC-AP160GHG2	
室内RCIC-AP40K1×3 492,000円 室外RAS-AP112GH1 538,000円 化粧パネルP-NP56WAC×3 96,000円 分岐管TG-NP16A 28,000円 リモコンPC-ARF2 20,000円		室内RCIC-AP45K1×3 513,000円 室外RAS-AP140GH1 650,000円 化粧パネルP-NP56WAC×3 96,000円 分岐管TG-NP16A 28,000円 リモコンPC-ARF2 20,000円		室内RCIC-AP56K1×3 534,000円 室外RAS-AP160GH1 710,000円 化粧パネルP-NP56WAC×3 96,000円 分岐管TG-NP16A 28,000円 リモコンPC-ARF2 20,000円	
同時 セット価格 1,174,000円		同時 セット価格 1,307,000円		同時 セット価格 1,388,000円	
個別の場合 リモコンPC-ARF2×3 60,000円		個別の場合 リモコンPC-ARF2×3 60,000円		個別の場合 リモコンPC-ARF2×3 60,000円	
個別 セット価格 1,214,000円		個別 セット価格 1,347,000円		個別 セット価格 1,428,000円	

てんかせ Jr.

省エネの達人 プレミアム

冷暖 **同時個別** **フォー**

多機能リモコン (PC-ARF2) **同時 1** **個別 4** 異容量・異タイプ 組み合わせ可能

NEW 新価格	チャージレス	NEW 新価格	チャージレス	NEW 新価格	チャージレス	NEW 新価格	チャージレス
112 型 (4.0馬力相当)	30m R410A	140 型 (5.0馬力相当)	30m R410A	160 型 (6.0馬力相当)	30m R410A	224 型 (8.0馬力相当)	30m R410A
冷房: 10.0 (4.5 ~ 11.2) kW	暖房: 11.2 (5.0 ~ 14.0) kW	冷房: 12.5 (5.7 ~ 14.0) kW	暖房: 14.0 (5.0 ~ 18.2) kW	冷房: 14.0 (6.0 ~ 16.0) kW	暖房: 16.0 (5.0 ~ 20.2) kW	冷房: 20.0 (8.0 ~ 22.4) kW	暖房: 22.4 (6.3 ~ 28.0) kW
095 RCIC-AP112GHW2		096 RCIC-AP140GHW2		097 RCIC-AP160GHW2		098 RCIC-AP224GHW2	
室内RCIC-AP28K1×4 628,000円 室外RAS-AP112GH1 538,000円 化粧パネルP-NP56WAC×4 128,000円 分岐管TW-NP16A 19,000円 分岐管TW-NP06A×2 38,000円 リモコンPC-ARF2 20,000円		室内RCIC-AP36K1×4 644,000円 室外RAS-AP140GH1 650,000円 化粧パネルP-NP56WAC×4 128,000円 分岐管TW-NP16A 19,000円 分岐管TW-NP16A×2 38,000円 リモコンPC-ARF2 20,000円		室内RCIC-AP40K1×4 656,000円 室外RAS-AP160GH1 710,000円 化粧パネルP-NP56WAC×4 128,000円 分岐管TW-NP16A 19,000円 分岐管TW-NP16A×2 38,000円 リモコンPC-ARF2 20,000円		室内RCIC-AP56K1×4 712,000円 室外RAS-AP224GH1 996,000円 化粧パネルP-NP56WAC×4 128,000円 分岐管TW-NP28A 21,000円 分岐管TW-NP16A×2 38,000円 リモコンPC-ARF2 20,000円	
同時 セット価格 1,371,000円		同時 セット価格 1,499,000円		同時 セット価格 1,571,000円		同時 セット価格 1,915,000円	
個別の場合 リモコンPC-ARF2×4 80,000円		個別の場合 リモコンPC-ARF2×4 80,000円		個別の場合 リモコンPC-ARF2×4 80,000円		個別の場合 リモコンPC-ARF2×4 80,000円	
個別 セット価格 1,431,000円		個別 セット価格 1,559,000円		個別 セット価格 1,631,000円		個別 セット価格 1,975,000円	

省エネの達人

冷暖 **シングル**

多機能リモコン (PC-ARF2)

NEW 新価格	チャージレス	NEW 新価格	チャージレス	NEW 新価格	チャージレス	NEW 新価格	チャージレス
40 型 (1.5馬力相当)	20m R410A	45 型 (1.8馬力相当)	20m R410A	50 型 (2.0馬力相当)	20m R410A	56 型 (2.3馬力相当)	20m R410A
冷房: 3.6 (1.5 ~ 4.0) kW	暖房: 4.0 (1.5 ~ 5.4) kW	冷房: 4.0 (1.5 ~ 4.5) kW	暖房: 4.5 (1.5 ~ 5.9) kW	冷房: 4.5 (1.5 ~ 5.0) kW	暖房: 5.0 (1.5 ~ 6.3) kW	冷房: 5.0 (2.2 ~ 5.6) kW	暖房: 5.6 (2.2 ~ 7.1) kW
099 RCIC-AP40SHJ2 (単)		101 RCIC-AP45SHJ2 (単)		103 RCIC-AP50SHJ2 (単)		105 RCIC-AP56SHJ2 (単)	
100 RCIC-AP40SH2		102 RCIC-AP45SH2		104 RCIC-AP50SH2		106 RCIC-AP56SH2	
室内RCIC-AP40K1 164,000円 室外RAS-AP40SHJ1 (単)・AP40SH1 268,000円 化粧パネルP-NP56WAC 32,000円 リモコンPC-ARF2 20,000円		室内RCIC-AP45K1 171,000円 室外RAS-AP45SHJ1 (単)・AP45SH1 294,000円 化粧パネルP-NP56WAC 32,000円 リモコンPC-ARF2 20,000円		室内RCIC-AP50K1 173,000円 室外RAS-AP50SHJ1 (単)・AP50SH1 323,000円 化粧パネルP-NP56WAC 32,000円 リモコンPC-ARF2 20,000円		室内RCIC-AP56K1 178,000円 室外RAS-AP56SHJ1 (単)・AP56SH1 342,000円 化粧パネルP-NP56WAC 32,000円 リモコンPC-ARF2 20,000円	
セット価格 484,000円		セット価格 517,000円		セット価格 548,000円		セット価格 572,000円	

省エネの達人

冷暖 **同時個別** **ツイン**

多機能リモコン (PC-ARF2) **同時 1** **個別 2** 異容量・異タイプ 組み合わせ可能

NEW 新価格	チャージレス	NEW 新価格	チャージレス	NEW 新価格	チャージレス	NEW 新価格	チャージレス
40 型 (1.5馬力相当)	R410A	45 型 (1.8馬力相当)	R410A	50 型 (2.0馬力相当)	R410A	56 型 (2.3馬力相当)	R410A
冷房: 3.6 (1.5 ~ 4.0) kW	暖房: 4.0 (1.5 ~ 5.4) kW	冷房: 4.0 (1.5 ~ 4.5) kW	暖房: 4.5 (1.5 ~ 5.9) kW	冷房: 4.5 (1.5 ~ 5.0) kW	暖房: 5.0 (1.5 ~ 6.3) kW	冷房: 5.0 (2.2 ~ 5.6) kW	暖房: 5.6 (2.2 ~ 7.1) kW
107 RCIC-AP40SHPJ2 (単)		109 RCIC-AP45SHPJ2 (単)		111 RCIC-AP50SHPJ2 (単)		113 RCIC-AP56SHPJ2 (単)	
108 RCIC-AP40SHP2		110 RCIC-AP45SHP2		112 RCIC-AP50SHP2		114 RCIC-AP56SHP2	
室内RCIC-AP22K1×2 310,000円 室外RAS-AP40SHJ1 (単)・AP40SH1 268,000円 化粧パネルP-NP56WAC×2 64,000円 分岐管TW-NP06A 19,000円 リモコンPC-ARF2 20,000円		室内RCIC-AP22K1×2 310,000円 室外RAS-AP45SHJ1 (単)・AP45SH1 294,000円 化粧パネルP-NP56WAC×2 64,000円 分岐管TW-NP06A 19,000円 リモコンPC-ARF2 20,000円		室内RCIC-AP28K1×2 314,000円 室外RAS-AP50SHJ1 (単)・AP50SH1 323,000円 化粧パネルP-NP56WAC×2 64,000円 分岐管TW-NP06A 19,000円 リモコンPC-ARF2 20,000円		室内RCIC-AP28K1×2 314,000円 室外RAS-AP56SHJ1 (単)・AP56SH1 342,000円 化粧パネルP-NP56WAC×2 64,000円 分岐管TW-NP06A 19,000円 リモコンPC-ARF2 20,000円	
同時 セット価格 681,000円		同時 セット価格 707,000円		同時 セット価格 740,000円		同時 セット価格 759,000円	
個別の場合 リモコンPC-ARF2×2 40,000円		個別の場合 リモコンPC-ARF2×2 40,000円		個別の場合 リモコンPC-ARF2×2 40,000円		個別の場合 リモコンPC-ARF2×2 40,000円	
個別 セット価格 701,000円		個別 セット価格 727,000円		個別 セット価格 760,000円		個別 セット価格 779,000円	
NEW 新価格	チャージレス	NEW 新価格	チャージレス	NEW 新価格	チャージレス	NEW 新価格	チャージレス
63 型 (2.5馬力相当)	R410A	80 型 (3.0馬力相当)	20m R410A	112 型 (4.0馬力相当)	30m R410A		
冷房: 5.6 (2.2 ~ 6.3) kW	暖房: 6.3 (2.2 ~ 8.0) kW	冷房: 7.1 (3.2 ~ 8.0) kW	暖房: 8.0 (3.5 ~ 10.0) kW	冷房: 10.0 (4.5 ~ 11.2) kW	暖房: 11.2 (5.0 ~ 14.0) kW		
115 RCIC-AP63SHPJ2 (単)		117 RCIC-AP80SHPJ2 (単)		119 RCIC-AP112SHP2			
116 RCIC-AP63SHP2		118 RCIC-AP80SHP2					
室内RCIC-AP36K1×2 322,000円 室外RAS-AP63SHJ1 (単)・AP63SH1 362,000円 化粧パネルP-NP56WAC×2 64,000円 分岐管TW-NP06A 19,000円 リモコンPC-ARF2 20,000円		室内RCIC-AP40K1×2 328,000円 室外RAS-AP80SHJ1 (単)・AP80SH1 397,000円 化粧パネルP-NP56WAC×2 64,000円 分岐管TW-NP16A 19,000円 リモコンPC-ARF2 20,000円		室内RCIC-AP56K1×2 356,000円 室外RAS-AP112SH1 463,000円 化粧パネルP-NP56WAC×2 64,000円 分岐管TW-NP16A 19,000円 リモコンPC-ARF2 20,000円			
同時 セット価格 787,000円		同時 セット価格 828,000円		同時 セット価格 922,000円			
個別の場合 リモコンPC-ARF2×2 40,000円		個別の場合 リモコンPC-ARF2×2 40,000円		個別の場合 リモコンPC-ARF2×2 40,000円			
個別 セット価格 807,000円		個別 セット価格 848,000円		個別 セット価格 942,000円			

省エネの達人

冷暖 **同時個別** **トリプル**

多機能リモコン (PC-ARF2) **同時 1** **個別 3** 異容量・異タイプ 組み合わせ可能

NEW 新価格	チャージレス	NEW 新価格	チャージレス	NEW 新価格	チャージレス
112 型 (4.0馬力相当)	30m R410A	140 型 (5.0馬力相当)	30m R410A	160 型 (6.0馬力相当)	30m R410A
冷房: 10.0 (4.5 ~ 11.2) kW	暖房: 11.2 (5.0 ~ 14.0) kW	冷房: 12.5 (5.7 ~ 14.0) kW	暖房: 14.0 (5.0 ~ 18.0) kW	冷房: 14.0 (6.0 ~ 16.0) kW	暖房: 16.0 (5.0 ~ 20.0) kW
120 RCIC-AP112SHG2		121 RCIC-AP140SHG2		122 RCIC-AP160SHG2	
室内RCIC-AP40K1×3 492,000円 室外RAS-AP112SH1 463,000円 化粧パネルP-NP56WAC×3 96,000円 分岐管TG-NP16A 28,000円 リモコンPC-ARF2 20,000円		室内RCIC-AP45K1×3 513,000円 室外RAS-AP140SH1 560,000円 化粧パネルP-NP56WAC×3 96,000円 分岐管TG-NP16A 28,000円 リモコンPC-ARF2 20,000円		室内RCIC-AP56K1×3 534,000円 室外RAS-AP160SH1 607,000円 化粧パネルP-NP56WAC×3 96,000円 分岐管TG-NP16A 28,000円 リモコンPC-ARF2 20,000円	
同時 セット価格 1,099,000円		同時 セット価格 1,217,000円		同時 セット価格 1,285,000円	
個別の場合 リモコンPC-ARF2×3 60,000円		個別の場合 リモコンPC-ARF2×3 60,000円		個別の場合 リモコンPC-ARF2×3 60,000円	
個別 セット価格 1,139,000円		個別 セット価格 1,257,000円		個別 セット価格 1,325,000円	

省エネの達人		冷暖	同時	個別	多機能リモコン (PC-ARF2)		同時 1	個別 4	異容量・異タイプ 組み合わせ可能
NEW 新価格		チャージレス	30m	R410A	NEW 新価格		チャージレス	30m	R410A
112 型(4.0馬力相当)	冷房:10.0(4.5~11.2)kW	暖房:11.2(5.0~14.0)kW			140 型(5.0馬力相当)	冷房:12.5(5.7~14.0)kW	暖房:14.0(5.0~18.0)kW		
123 RCIC-AP112SHW2	室内RCIC-AP28K1×4 628,000円	室外RAS-AP112SH1 463,000円	化粧パネルP-NP56WAC×4 128,000円	分岐管TW-NP16A 19,000円	分岐管TW-NP06A×2 38,000円	リモコンPC-ARF2 20,000円	同時 セット価格 1,296,000円	個別の場合 リモコンPC-ARF2×4 80,000円	個別 セット価格 1,356,000円
124 RCIC-AP140SHW2	室内RCIC-AP36K1×4 644,000円	室外RAS-AP140SH1 560,000円	化粧パネルP-NP56WAC×4 128,000円	分岐管TW-NP16A 19,000円	分岐管TW-NP16A×2 38,000円	リモコンPC-ARF2 20,000円	同時 セット価格 1,409,000円	個別の場合 リモコンPC-ARF2×4 80,000円	個別 セット価格 1,469,000円
125 RCIC-AP160SHW2	室内RCIC-AP40K1×4 656,000円	室外RAS-AP160SH1 607,000円	化粧パネルP-NP56WAC×4 128,000円	分岐管TW-NP16A 19,000円	分岐管TW-NP16A×2 38,000円	リモコンPC-ARF2 20,000円	同時 セット価格 1,468,000円	個別の場合 リモコンPC-ARF2×4 80,000円	個別 セット価格 1,528,000円
126 RCIC-AP224SHW3	室内RCIC-AP56K1×4 712,000円	室外RAS-AP224SH2 854,000円	化粧パネルP-NP56WAC×4 128,000円	分岐管TW-NP28A 21,000円	分岐管TW-NP16A×2 38,000円	リモコンPC-ARF2 20,000円	同時 セット価格 1,773,000円	個別の場合 リモコンPC-ARF2×4 80,000円	個別 セット価格 1,833,000円

室内ユニット寸法図(てんかせ Jr.)

※青字の寸法はユニットの最大寸法を示しています。(単位:mm)

●22~56型

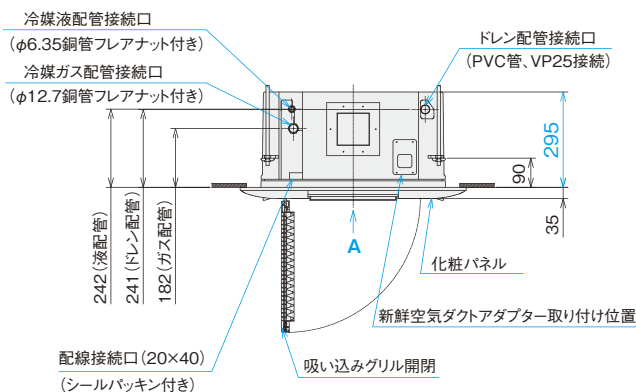
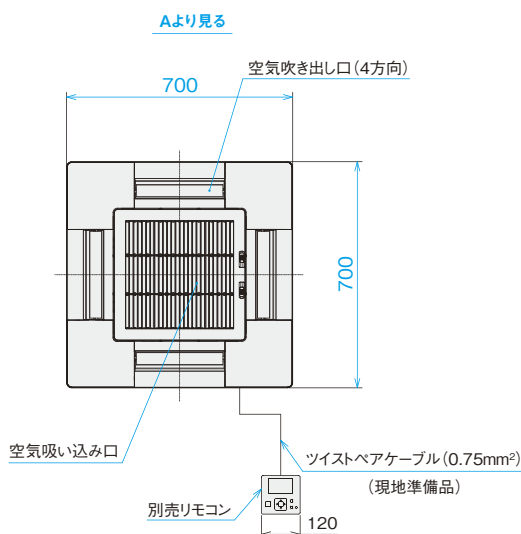
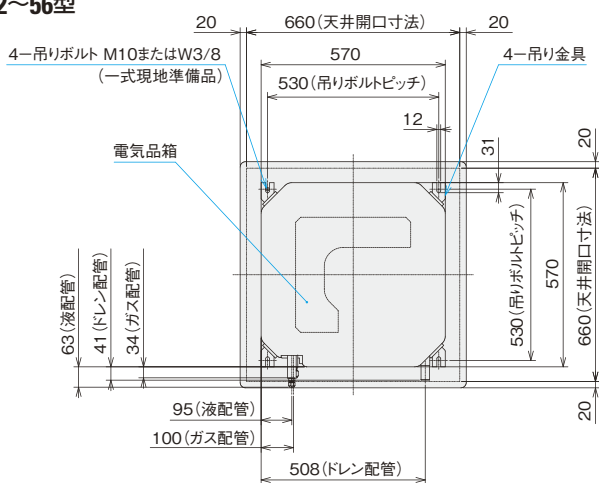

サービススペース

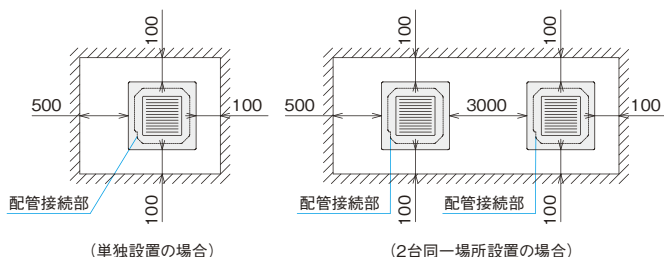

掲載商品の価格は事業者様向けの積算見積価格であり、一般消費者様向けの販売価格ではありません。
 なお、積算見積価格には、消費税・配送費・試運転調整費・配管セット・工事費・使用済み商品の引き取り費などは含まれておりません。

てんかせ Jr.

■ オプション一覧(てんかせJr.)

品名	型名(相当馬力)	22型(0.8)~56型(2.3)	
フィルター	パネル用 ロングライフフィルター 防カビ、交換用(注1)	F-56LC 4,000円	
補助	吹き出し口遮へいセット(注2)	PI-56LSC 3,000円	
ダクト	分ダクトフランジ(φ150) [吹き出し口遮へい材(1辺分)付属](注3)(注4)	PDF-56CC(φ150) 11,000円	
	フレキシブルダクト(φ150) (注4)	分ダクト 1m	FD-1B(φ150) 10,000円
		分ダクト 2m	FD-2B(φ150) 15,000円
	吹き出しユニット(φ150) (注4)(注5)	ABS樹脂製グリル	BPD-4WB(φ150) 30,000円
		ホワイト ブラック(注10)	BPD-4KB(φ150) 30,000円(特注)
ダクトアダプター(新鮮空気取り入れ口用、φ75)		PD-75(φ75) 6,500円	
リモコン	多機能リモコン	PC-ARF2 20,000円 PC-ARFV1(音声ガイド付き) 24,000円	
	アメニティリモコン	PC-AR1 15,000円	
	受光部キット(ワイヤレスリモコン用)(注6)(注8)	PC-ALHC(プラスターホワイト) 13,000円	
	ワイヤレスリモコン(単方向)	PC-LH3A 12,000円	
	鍵付リモコンケース(注7)	PC-KL4 13,200円	

- (注1) 「ロングライフフィルター(防カビ)」は、化粧パネルに標準で搭載しているフィルターの交換用です。
 (注2) 「吹き出し口遮へいセット」を使用する場合は、必ず風量設定を「増速2」に設定してください(運転音が5~7dB上がります)。また、3方向吹き出しでご使用ください(2方向吹き出しはできません)。
 (注3) 「分ダクトフランジ」は、必ず取り付け面の吹き出し口を遮へい(遮へい材付属)してください。また、分岐は1方向のみとしてください。
 (注4) 「分ダクトフランジ」、「フレキシブルダクト」、「吹き出しユニット」は、分岐ダクト施工時にご使用ください。
 (注5) 「吹き出しユニット」は、吹き出しボックスと吹き出しグリルのセット品です。
 (注6) 「受光部キット」は、照明の影響で動作しにくくなる場合がありますので、照明よりできるだけ(1m以上)離して据え付けてください。
 (注7) 「鍵付リモコンケース」に収納するリモコンのケーブルを壁埋め込み取り付けとする場合は、JISボックスを使用してください。
 (注8) プラスターホワイト以外のパネル色に合わせた「受光部キット」は、特注で対応いたします。
 (注9) 各部品の仕様・施工詳細などは、「寸法図」、「据付点検要領書」などをご参照ください。
 (注10) 「吹き出しユニット(ブラック)」は受注対応品です。詳細は当社営業窓口までお問い合わせください。

■ オプション構成図(てんかせJr.)

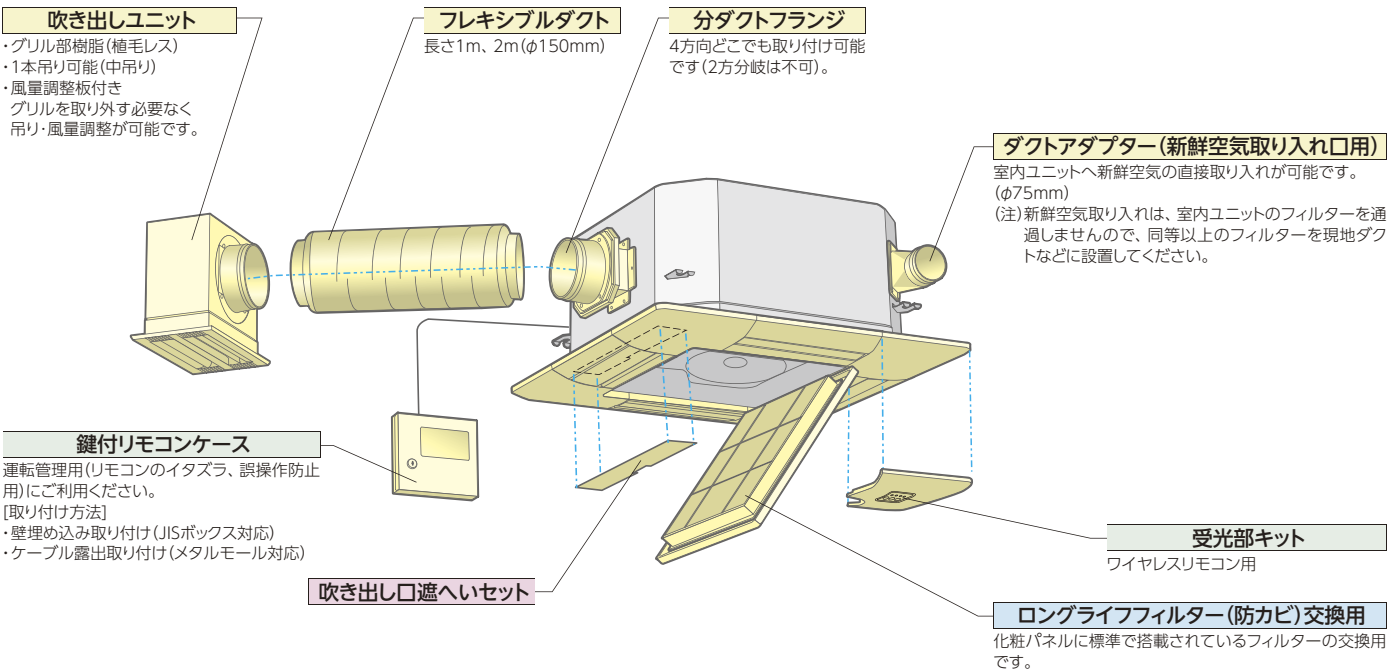

■ 化粧パネル(てんかせJr.)

色名	型名(相当馬力)	22型(0.8)~56型(2.3)
プラスターホワイト (注11)(注12)	●	P-NP56WAC 32,000円
ブラック (注11)(注12)(注13)	●	P-NP56KAC 35,000円

- (注11) 室内および天井裏雰囲気が高湿度(相対湿度80%以上)で長時間使用した場合、化粧パネルに結露が生じます。
 (注12) 油煙がこもる場所や厨房への設置はできません。
 また、機械(切削)油を使用する工場などへの設置もできません。(いずれの場合もパネルの破損の原因となります)
 (注13) ルーバー色はブラックです。(その他の型式はプラスターホワイトです)

てんかせ 2方向

低運転音と
コンパクト設計を両立

■ 形状・寸法・質量

※天井内寸法

室内ユニット 形状 (mm)	※天井内寸法	
	幅	高さ
シングル	40~56型	63・80型
同時/個別* ツイン	40~112型	140・160型
同時/個別* トリプル	112~160型	224・280型
同時/個別* フォー	112~224型	280・335型
質量(kg) ()内はパネル	27(+6)	30(+6)

室内ユニット 形状 (mm)	※天井内寸法	
	幅	高さ
シングル	112~160型	298
同時/個別* ツイン	224~335型	298
同時/個別* トリプル	335型	298
同時/個別* フォー	-	298
質量(kg) ()内はパネル	48(+8)	298

*個別運転は省エネの達人プレミアム、省エネの達人のみです。

■ てんかせ2方向 主要機能一覧

		冷暖
快 適 性	タイマー運転	●
	年間冷房(-5℃)	●
	ホットスタート	●
	高天井対応	●
	ドライ	●
	風量調整3段	●
サ ー ビ ス ・ 工 事	風向選択	-
	オートルーバー	●
	e-LINE接続配線	●
	故障診断機能	●
	フィルターサイン	●
制 御	ロングライフフィルター(防カビ)	●
	ドレンアップメカ	●
	全熱交換器連動運転対応	●
主 要 オ プ シ ョ ン	集中制御対応	●
	遠方制御対応	●
	1リモコングループ制御	●
※	2リモコン運転	●
	ワイヤレスリモコン対応	●
	加湿器	●
	昇降グリル	●
	抗菌フィルター	●
	脱臭フィルター	●
	電気集じん器	-

※ 主要オプションは別売となります。また条件により、複数の機能を組み合わせて使用できない場合があります。詳しくはP.51・52をご覧ください。

レイアウト対応力

高天井に対応

高い天井に設置しても、リモコンからの設定切り替えだけで対応できます。それぞれのお店やオフィスに合った快適な空調を実現します。

■天井高さ (単位:m)

	22~63型	71~112型	140~160型
標準	2.5	2.7	3.0
増速①	2.7	3.0	3.2
増速②	2.9	3.2	3.4

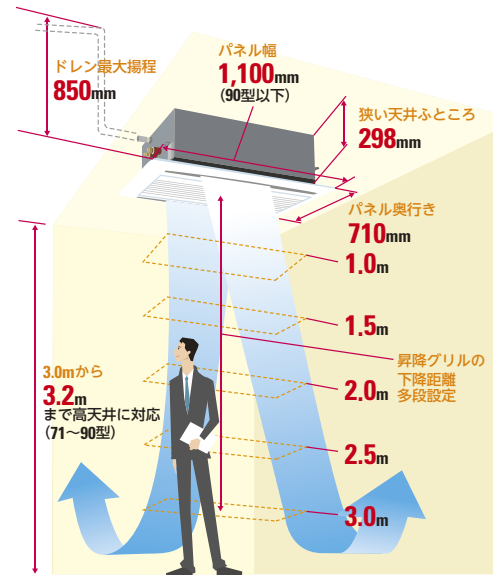

狭い天井ふところにも対応できる薄型設計

てんかせ2方向にコンパクトターボファンを採用するなど構造の簡素化を図り、高さ寸法を298mmとしました。小規模事務所など、天井裏のふところ寸法が狭い場所でも対応できます。

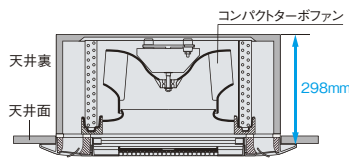

小型・軽量でリニューアル対応力を強化

80型天井内寸法で幅860mm、高さ298mmとし、天井にコンパクトに収まります。また、質量も30kgと軽量。取り扱いがしやすく作業効率も上がります。

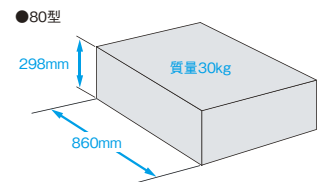

デザイン

天井になじむシンプルなデザイン

すっきりした広い面と最小限の線で構成したデザインです。両端を絞った吹き出し口が、引き締まった印象を与えます。



低運転音

運転音も38dB(A)を実現(80型急風運転時)

3次元ねじり翼の低運転音化技術をコンパクトターボファンに採用し、ファンの音を小さくするとともに、空気流路系の通風抵抗をCAE解析により低減。また、ACチョッパーでファンモーターの回転数を制御し、気になる電磁音もカットしました。



■運転音(急風運転時)

[単位: dB(A)]

40型	35	56型	35	112型	40
45型	35	63型	36	140型	43
50型	35	80型	38	160型	45

ご注意

飲食店の客室など油飛沫の多い環境では標準パネルを使用せず、「オイルガードフィルター専用パネル(受注対応)」をご使用ください。標準パネルは油により変形破損することがあります。「オイルガードフィルター専用パネル」をご注文されるときは「オイルガードフィルター(受注対応)」も併せてご注文ください。油煙がこもる客室・厨房では、「オイルガードフィルター専用パネル」であっても油により変形破損することがありますので、厨房用てんつりをご使用ください。機械(切削)油飛沫が多い工場では「オイルガードフィルター専用パネル」も使用できません。

植毛レスオートルーバー

オートルーバーの植毛をなくしました。付いた汚れを簡単にふき取れます。吸い込みグリルも、チリやホコリが付きにくい形状です。



天井面の汚れを防止

吹き出す空気の流れを円滑化し、天井面の汚れの原因となるスマッジングを抑制します。

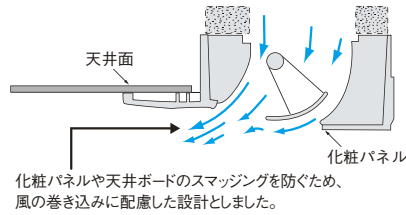

昇降グリル(オプション)で 日常の掃除も簡単

多機能リモコン*またはアメニティリモコン(PC-AR1)の操作で、グリルが自動昇降します。ワイヤレスリモコン(PC-LG2)での操作も可能です。また、下降距離の設定を可能とし、操作性を改善しました。

(注)ワイヤレスリモコン(PC-LG2)を使用する場合は受光部キット(PC-ALHD)が必要です。
*詳しくはP.200・201をご参照ください。

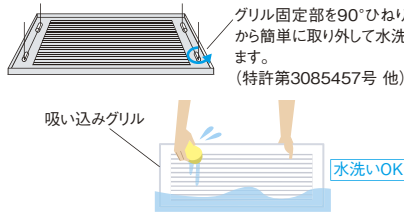

毎月の定期的なお手入れで、エアコンは良好に運転し、電気代が節約できます。



写真はイメージです。

工事性

天井開口作業時の寸法取りが簡単

本体と化粧パネルの中心を合わせたので、寸法取りが容易です。

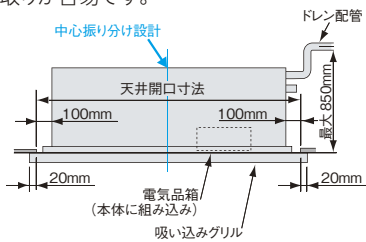

ドレン配管アップ対応高850mm

配管の引き回し作業を容易にしました。吸い込みグリルを外して基板の設定や電気品箱内の作業ができます。

環境への取り組み

梱包材まで含めた環境への配慮

産業廃棄物を削減するため、使用梱包材のさらなる低減に取り組み、全室内ユニットの梱包用スチロールをゼロにしました。プラスチックなど成形品の分別・リサイクルをしやすいように、各部品の材質表示も推進しています。また、制御基板には鉛フリーはんだを採用しました。

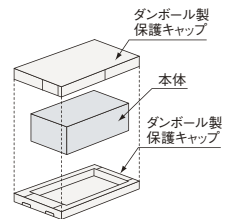

オプション

抗菌フィルター、脱臭フィルターを オプション設定

抗菌加工フィルター(オプション)は抗菌材の採用により、フィルターに付着した細菌を抑制します。

〈抗菌加工高性能フィルター〉

◎一般事務所、病院、特養などにご利用ください。

■高性能フィルター(比色法65%)にSEKマーク(赤)を取得した高付加価値のある素材を採用しました。

SEKマークとは、繊維評価技術協議会の定めた基準をクリアした製品のみに表示が許諾されるマークです。認証製品には、以下の3つが約束されます。

1. 制菌効果
2. 効果の耐久性
3. 加工の安全性

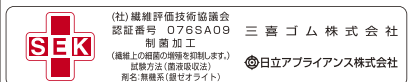

注)本フィルターは、手術室・治療室・未熟児室などの準清潔区域以上の場所にはご使用できません。

〈抗菌加工ロングライフフィルター〉

◎一般事務所などで衛生面が気になる場合にご利用ください。

■約6か月*(約1,250時間)ごとの水洗いで、約4年間*ご使用いただけます。

*使用条件により異なります。

〈脱臭フィルター〉

◎タバコ臭、体臭などの一般生活臭が気になる場所にご利用ください。

■特殊化学繊維の効果で、ニオイの原因となる悪臭成分を吸着し、脱臭します。効果が薄れたときは約1日の天日干しで脱臭力が回復し、再利用が可能です。

抗菌加工ロングライフフィルターおよび脱臭フィルターの詳細は

P.25へ

自然蒸発式加湿器もご用意

自然蒸発式加湿器は室内ユニットに直付けするため、取り付け用の吊りボルトは不要です。また、滴下する水もユニットのドレンパンを利用するので加湿器用ドレン配管が不要。工事を省力化できます。標準加湿タイプ、高加湿タイプを用意しています。

てんかせ2方向

省エネ … 省エネルギー法 2015年度基準値クリア

ｸﾘｰﾝ … グリーン購入法 2013年度判断基準値クリア



冷暖

シングル



多機能リモコン (PC-ARF2)



新価格 **40**型 (1.5馬力相当) チャージレス 20m **R410A**

冷房: 3.6(1.5 ~ 4.0)kW 暖房: 4.0(1.5 ~ 5.4)kW

127 RCID-AP40GHJ2 (単) **ｸﾘｰﾝ**

128 RCID-AP40GH2 **ｸﾘｰﾝ**

室内RCID-AP40K2 158,000円
 室外RAS-AP40GHJ1 (単)・AP40GH1 312,000円
 化粧パネルP-NP90DNA 32,000円
 リモコンPC-ARF2 20,000円

セット価格 522,000円

新価格 **45**型 (1.8馬力相当) チャージレス 20m **R410A**

冷房: 4.0(1.5 ~ 4.5)kW 暖房: 4.5(1.5 ~ 5.9)kW

129 RCID-AP45GHJ2 (単) **ｸﾘｰﾝ**

130 RCID-AP45GH2 **ｸﾘｰﾝ**

室内RCID-AP45K2 165,000円
 室外RAS-AP45GHJ1 (単)・AP45GH1 341,000円
 化粧パネルP-NP90DNA 32,000円
 リモコンPC-ARF2 20,000円

セット価格 558,000円

新価格 **50**型 (2.0馬力相当) チャージレス 30m **R410A**

冷房: 4.5(1.5 ~ 5.0)kW 暖房: 5.0(1.5 ~ 6.3)kW

131 RCID-AP50GHJ2 (単) **ｸﾘｰﾝ**

132 RCID-AP50GH2 **ｸﾘｰﾝ**

室内RCID-AP50K2 168,000円
 室外RAS-AP50GHJ1 (単)・AP50GH1 375,000円
 化粧パネルP-NP90DNA 32,000円
 リモコンPC-ARF2 20,000円

セット価格 595,000円

新価格 **56**型 (2.3馬力相当) チャージレス 30m **R410A**

冷房: 5.0(2.2 ~ 5.6)kW 暖房: 5.6(2.2 ~ 7.1)kW

133 RCID-AP56GHJ2 (単) **ｸﾘｰﾝ**

134 RCID-AP56GH2 **ｸﾘｰﾝ**

室内RCID-AP56K2 173,000円
 室外RAS-AP56GHJ1 (単)・AP56GH1 398,000円
 化粧パネルP-NP90DNA 32,000円
 リモコンPC-ARF2 20,000円

セット価格 623,000円

新価格 **63**型 (2.5馬力相当) チャージレス 30m **R410A**

冷房: 5.6(2.2 ~ 6.3)kW 暖房: 6.3(2.2 ~ 8.0)kW

135 RCID-AP63GHJ2 (単) **省エネ** **ｸﾘｰﾝ**

136 RCID-AP63GH2 **省エネ** **ｸﾘｰﾝ**

室内RCID-AP63K2 179,000円
 室外RAS-AP63GHJ1 (単)・AP63GH1 420,000円
 化粧パネルP-NP90DNA 32,000円
 リモコンPC-ARF2 20,000円

セット価格 651,000円

新価格 **80**型 (3.0馬力相当) チャージレス 30m **R410A**

冷房: 7.1(3.2 ~ 8.0)kW 暖房: 8.0(3.5 ~ 10.6)kW

137 RCID-AP80GHJ2 (単) **省エネ** **ｸﾘｰﾝ**

138 RCID-AP80GH2 **省エネ** **ｸﾘｰﾝ**

室内RCID-AP80K2 194,000円
 室外RAS-AP80GHJ1 (単)・AP80GH1 461,000円
 化粧パネルP-NP90DNA 32,000円
 リモコンPC-ARF2 20,000円

セット価格 707,000円

新価格 **112**型 (4.0馬力相当) チャージレス 30m **R410A**

冷房: 10.0(4.5 ~ 11.2)kW 暖房: 11.2(5.0 ~ 14.0)kW

139 RCID-AP112GH2 **ｸﾘｰﾝ**

室内RCID-AP112K2 216,000円
 室外RAS-AP112GH1 538,000円
 化粧パネルP-NP160DNA 37,000円
 リモコンPC-ARF2 20,000円

セット価格 811,000円

新価格 **140**型 (5.0馬力相当) チャージレス 30m **R410A**

冷房: 12.5(5.7 ~ 14.0)kW 暖房: 14.0(5.0 ~ 18.2)kW

140 RCID-AP140GH2 **省エネ** **ｸﾘｰﾝ**

室内RCID-AP140K2 245,000円
 室外RAS-AP140GH1 650,000円
 化粧パネルP-NP160DNA 37,000円
 リモコンPC-ARF2 20,000円

セット価格 952,000円

新価格 **160**型 (6.0馬力相当) チャージレス 30m **R410A**

冷房: 14.0(6.0 ~ 16.0)kW 暖房: 16.0(5.0 ~ 20.2)kW

141 RCID-AP160GH2 **ｸﾘｰﾝ**

室内RCID-AP160K2 270,000円
 室外RAS-AP160GH1 710,000円
 化粧パネルP-NP160DNA 37,000円
 リモコンPC-ARF2 20,000円

セット価格 1,037,000円

てんかせ2方向



冷暖

同時 個別 ツイン



多機能リモコン (PC-ARF2)

同時 1

個別 2

異容量・異タイプ 組み合わせ可能

新価格 **40**型 (1.5馬力相当) **R410A**

冷房: 3.6(1.5 ~ 4.0)kW 暖房: 4.0(1.5 ~ 5.4)kW

142 RCID-AP40GHPJ2 (単) **ｸﾘｰﾝ**

143 RCID-AP40GHP2 **ｸﾘｰﾝ**

室内RCID-AP22K2x2 300,000円
 室外RAS-AP40GHJ1 (単)・AP40GH1 312,000円
 化粧パネルP-NP90DNAx2 64,000円
 分岐管TW-NP06A 19,000円
 リモコンPC-ARF2 20,000円

同時 セット価格 715,000円

個別の場合 リモコンPC-ARF2x2 40,000円

個別 セット価格 735,000円

新価格 **45**型 (1.8馬力相当) **R410A**

冷房: 4.0(1.5 ~ 4.5)kW 暖房: 4.5(1.5 ~ 5.9)kW

144 RCID-AP45GHPJ2 (単) **省エネ** **ｸﾘｰﾝ**

145 RCID-AP45GHP2 **省エネ** **ｸﾘｰﾝ**

室内RCID-AP22K2x2 300,000円
 室外RAS-AP45GHJ1 (単)・AP45GH1 341,000円
 化粧パネルP-NP90DNAx2 64,000円
 分岐管TW-NP06A 19,000円
 リモコンPC-ARF2 20,000円

同時 セット価格 744,000円

個別の場合 リモコンPC-ARF2x2 40,000円

個別 セット価格 764,000円

新価格 **50**型 (2.0馬力相当) **R410A**

冷房: 4.5(1.5 ~ 5.0)kW 暖房: 5.0(1.5 ~ 6.3)kW

146 RCID-AP50GHPJ2 (単) **ｸﾘｰﾝ**

147 RCID-AP50GHP2 **ｸﾘｰﾝ**

室内RCID-AP28K2x2 304,000円
 室外RAS-AP50GHJ1 (単)・AP50GH1 375,000円
 化粧パネルP-NP90DNAx2 64,000円
 分岐管TW-NP06A 19,000円
 リモコンPC-ARF2 20,000円

同時 セット価格 782,000円

個別の場合 リモコンPC-ARF2x2 40,000円

個別 セット価格 802,000円

新価格 **56**型 (2.3馬力相当) **R410A**

冷房: 5.0(2.2 ~ 5.6)kW 暖房: 5.6(2.2 ~ 7.1)kW

148 RCID-AP56GHPJ2 (単) **ｸﾘｰﾝ**

149 RCID-AP56GHP2 **ｸﾘｰﾝ**

室内RCID-AP28K2x2 304,000円
 室外RAS-AP56GHJ1 (単)・AP56GH1 398,000円
 化粧パネルP-NP90DNAx2 64,000円
 分岐管TW-NP06A 19,000円
 リモコンPC-ARF2 20,000円

同時 セット価格 805,000円

個別の場合 リモコンPC-ARF2x2 40,000円

個別 セット価格 825,000円

新価格 **63**型 (2.5馬力相当) **R410A**

冷房: 5.6(2.2 ~ 6.3)kW 暖房: 6.3(2.2 ~ 8.0)kW

150 RCID-AP63GHPJ2 (単) **省エネ** **ｸﾘｰﾝ**

151 RCID-AP63GHP2 **省エネ** **ｸﾘｰﾝ**

室内RCID-AP36K2x2 312,000円
 室外RAS-AP63GHJ1 (単)・AP63GH1 420,000円
 化粧パネルP-NP90DNAx2 64,000円
 分岐管TW-NP06A 19,000円
 リモコンPC-ARF2 20,000円

同時 セット価格 835,000円

個別の場合 リモコンPC-ARF2x2 40,000円

個別 セット価格 855,000円

新価格 **80**型 (3.0馬力相当) チャージレス 30m **R410A**

冷房: 7.1(3.2 ~ 8.0)kW 暖房: 8.0(3.5 ~ 10.6)kW

152 RCID-AP80GHPJ2 (単) **省エネ** **ｸﾘｰﾝ**

153 RCID-AP80GHP2 **省エネ** **ｸﾘｰﾝ**

室内RCID-AP40K2x2 316,000円
 室外RAS-AP80GHJ1 (単)・AP80GH1 461,000円
 化粧パネルP-NP90DNAx2 64,000円
 分岐管TW-NP16A 19,000円
 リモコンPC-ARF2 20,000円

同時 セット価格 880,000円

個別の場合 リモコンPC-ARF2x2 40,000円

個別 セット価格 900,000円

新価格 **112**型 (4.0馬力相当) チャージレス 30m **R410A**

冷房: 10.0(4.5 ~ 11.2)kW 暖房: 11.2(5.0 ~ 14.0)kW

154 RCID-AP112GHP2 **ｸﾘｰﾝ**

室内RCID-AP56K2x2 346,000円
 室外RAS-AP112GH1 538,000円
 化粧パネルP-NP90DNAx2 64,000円
 分岐管TW-NP16A 19,000円
 リモコンPC-ARF2 20,000円

同時 セット価格 987,000円

個別の場合 リモコンPC-ARF2x2 40,000円

個別 セット価格 1,007,000円

新価格 **140**型 (5.0馬力相当) チャージレス 30m **R410A**

冷房: 12.5(5.7 ~ 14.0)kW 暖房: 14.0(5.0 ~ 18.2)kW

155 RCID-AP140GHP2 **省エネ** **ｸﾘｰﾝ**

室内RCID-AP71K2x2 370,000円
 室外RAS-AP140GH1 650,000円
 化粧パネルP-NP90DNAx2 64,000円
 分岐管TW-NP16A 19,000円
 リモコンPC-ARF2 20,000円

同時 セット価格 1,123,000円

個別の場合 リモコンPC-ARF2x2 40,000円

個別 セット価格 1,143,000円

掲載商品の価格は事業者様向けの積算見積価格であり、一般消費者様向けの販売価格ではありません。
 なお、積算見積価格には、消費税・配送費・試運転調整費・配管セット・工事費・使用済み商品の引き取り費などは含まれておりません。

てんかせ2方向

省エネ… 省エネルギー法 2015年度基準値クリア

ｸﾘｰﾝ… グリーン購入法 2013年度判断基準値クリア

省エネ達人プレミアム 冷暖 同時 個別 ツイン

新価格	チャージレス R410A	新価格	チャージレス R410A	新価格	チャージレス R410A	新価格	チャージレス R410A
160 型(6.0馬力相当) 30m	冷房:14.0(6.0~16.0)kW 暖房:16.0(5.0~20.2)kW	224 型(8.0馬力相当) 30m	冷房:20.0(8.0~22.4)kW 暖房:22.4(6.3~28.0)kW	280 型(10.0馬力相当) 30m	冷房:25.0(10.0~28.0)kW 暖房:28.0(8.0~35.0)kW	335 型(12.0馬力相当) 30m	冷房:30.0(11.2~33.5)kW 暖房:33.5(9.0~37.5)kW
156 RCID-AP160GHP2 ｸﾘｰﾝ	室内RCID-AP80K2×2 388,000円 室外RAS-AP160GH1 710,000円 化粧パネルP-NP90DNA×2 64,000円 分岐管TW-NP16A 19,000円 リモコンPC-ARF2 20,000円	157 RCID-AP224GHP2 省エネ ｸﾘｰﾝ	室内RCID-AP112K2×2 432,000円 室外RAS-AP224GH1 996,000円 化粧パネルP-NP160DNA×2 74,000円 分岐管TW-NP28A 21,000円 リモコンPC-ARF2 20,000円	158 RCID-AP280GHP2 省エネ ｸﾘｰﾝ	室内RCID-AP140K2×2 490,000円 室外RAS-AP280GH1 1,229,000円 化粧パネルP-NP160DNA×2 74,000円 分岐管TW-NP28A 21,000円 リモコンPC-ARF2 20,000円	159 RCID-AP335GHP2	室内RCID-AP160K2×2 540,000円 室外RAS-AP335GH1 1,356,000円 化粧パネルP-NP160DNA×2 74,000円 分岐管TW-NP28A 21,000円 リモコンPC-ARF2 20,000円
同時 セット価格 1,201,000円		同時 セット価格 1,543,000円		同時 セット価格 1,834,000円		同時 セット価格 2,011,000円	
個別の場合 リモコンPC-ARF2×2 40,000円		個別の場合 リモコンPC-ARF2×2 40,000円		個別の場合 リモコンPC-ARF2×2 40,000円		個別の場合 リモコンPC-ARF2×2 40,000円	
個別 セット価格 1,221,000円		個別 セット価格 1,563,000円		個別 セット価格 1,854,000円		個別 セット価格 2,031,000円	

省エネ達人プレミアム 冷暖 同時 個別 トリプル



多機能リモコン (PC-ARF2) 同時 1 個別 3 異容量・異タイプ 組み合わせ可能

新価格	チャージレス R410A	新価格	チャージレス R410A	新価格	チャージレス R410A	新価格	チャージレス R410A
112 型(4.0馬力相当) 30m	冷房:10.0(4.5~11.2)kW 暖房:11.2(5.0~14.0)kW	140 型(5.0馬力相当) 30m	冷房:12.5(5.7~14.0)kW 暖房:14.0(5.0~18.2)kW	160 型(6.0馬力相当) 30m	冷房:14.0(6.0~16.0)kW 暖房:16.0(5.0~20.2)kW	224 型(8.0馬力相当) 30m	冷房:20.0(8.0~22.4)kW 暖房:22.4(6.3~28.0)kW
160 RCID-AP112GHG2 ｸﾘｰﾝ	室内RCID-AP40K2×3 474,000円 室外RAS-AP112GH1 538,000円 化粧パネルP-NP90DNA×3 96,000円 分岐管TG-NP16A 28,000円 リモコンPC-ARF2 20,000円	161 RCID-AP140GHG2 省エネ ｸﾘｰﾝ	室内RCID-AP45K2×3 495,000円 室外RAS-AP140GH1 650,000円 化粧パネルP-NP90DNA×3 96,000円 分岐管TG-NP16A 28,000円 リモコンPC-ARF2 20,000円	162 RCID-AP160GHG2 ｸﾘｰﾝ	室内RCID-AP56K2×3 519,000円 室外RAS-AP160GH1 710,000円 化粧パネルP-NP90DNA×3 96,000円 分岐管TG-NP16A 28,000円 リモコンPC-ARF2 20,000円	163 RCID-AP224GHG2 省エネ ｸﾘｰﾝ	室内RCID-AP80K2×3 582,000円 室外RAS-AP224GH1 996,000円 化粧パネルP-NP90DNA×3 96,000円 分岐管TG-NP28A 28,000円 リモコンPC-ARF2 20,000円
同時 セット価格 1,156,000円		同時 セット価格 1,289,000円		同時 セット価格 1,373,000円		同時 セット価格 1,722,000円	
個別の場合 リモコンPC-ARF2×3 60,000円		個別の場合 リモコンPC-ARF2×3 60,000円		個別の場合 リモコンPC-ARF2×3 60,000円		個別の場合 リモコンPC-ARF2×3 60,000円	
個別 セット価格 1,196,000円		個別 セット価格 1,329,000円		個別 セット価格 1,413,000円		個別 セット価格 1,762,000円	

新価格	チャージレス R410A	新価格	チャージレス R410A
280 型(10.0馬力相当) 30m	冷房:25.0(10.0~28.0)kW 暖房:28.0(8.0~35.0)kW	335 型(12.0馬力相当) 30m	冷房:30.0(11.2~33.5)kW 暖房:33.5(9.0~37.5)kW
164 RCID-AP280GHG2 省エネ ｸﾘｰﾝ	室内RCID-AP90K2×3 600,000円 室外RAS-AP280GH1 1,229,000円 化粧パネルP-NP90DNA×3 96,000円 分岐管TG-NP28A 28,000円 リモコンPC-ARF2 20,000円	165 RCID-AP335GHG2	室内RCID-AP112K2×3 648,000円 室外RAS-AP335GH1 1,356,000円 化粧パネルP-NP160DNA×3 111,000円 分岐管TG-NP28A 28,000円 リモコンPC-ARF2 20,000円
同時 セット価格 1,973,000円		同時 セット価格 2,163,000円	
個別の場合 リモコンPC-ARF2×3 60,000円		個別の場合 リモコンPC-ARF2×3 60,000円	
個別 セット価格 2,013,000円		個別 セット価格 2,203,000円	

省エネ達人プレミアム 冷暖 同時 個別 フォー



多機能リモコン (PC-ARF2) 同時 1 個別 4 異容量・異タイプ 組み合わせ可能

新価格	チャージレス R410A	新価格	チャージレス R410A	新価格	チャージレス R410A	新価格	チャージレス R410A
112 型(4.0馬力相当) 30m	冷房:10.0(4.5~11.2)kW 暖房:11.2(5.0~14.0)kW	140 型(5.0馬力相当) 30m	冷房:12.5(5.7~14.0)kW 暖房:14.0(5.0~18.2)kW	160 型(6.0馬力相当) 30m	冷房:14.0(6.0~16.0)kW 暖房:16.0(5.0~20.2)kW	224 型(8.0馬力相当) 30m	冷房:20.0(8.0~22.4)kW 暖房:22.4(6.3~28.0)kW
166 RCID-AP112GHW2 ｸﾘｰﾝ	室内RCID-AP28K2×4 608,000円 室外RAS-AP112GH1 538,000円 化粧パネルP-NP90DNA×4 128,000円 分岐管TW-NP16A 19,000円 分岐管TW-NP06A×2 38,000円 リモコンPC-ARF2 20,000円	167 RCID-AP140GHW2 省エネ ｸﾘｰﾝ	室内RCID-AP36K2×4 624,000円 室外RAS-AP140GH1 650,000円 化粧パネルP-NP90DNA×4 128,000円 分岐管TW-NP16A 19,000円 分岐管TW-NP16A×2 38,000円 リモコンPC-ARF2 20,000円	168 RCID-AP160GHW2 ｸﾘｰﾝ	室内RCID-AP40K2×4 632,000円 室外RAS-AP160GH1 710,000円 化粧パネルP-NP90DNA×4 128,000円 分岐管TW-NP16A 19,000円 分岐管TW-NP16A×2 38,000円 リモコンPC-ARF2 20,000円	169 RCID-AP224GHW2 省エネ ｸﾘｰﾝ	室内RCID-AP56K2×4 692,000円 室外RAS-AP224GH1 996,000円 化粧パネルP-NP90DNA×4 128,000円 分岐管TW-NP28A 21,000円 分岐管TW-NP16A×2 38,000円 リモコンPC-ARF2 20,000円
同時 セット価格 1,351,000円		同時 セット価格 1,479,000円		同時 セット価格 1,547,000円		同時 セット価格 1,895,000円	
個別の場合 リモコンPC-ARF2×4 80,000円		個別の場合 リモコンPC-ARF2×4 80,000円		個別の場合 リモコンPC-ARF2×4 80,000円		個別の場合 リモコンPC-ARF2×4 80,000円	
個別 セット価格 1,411,000円		個別 セット価格 1,539,000円		個別 セット価格 1,607,000円		個別 セット価格 1,955,000円	

新価格	チャージレス R410A	新価格	チャージレス R410A
280 型(10.0馬力相当) 30m	冷房:25.0(10.0~28.0)kW 暖房:28.0(8.0~35.0)kW	335 型(12.0馬力相当) 30m	冷房:30.0(11.2~33.5)kW 暖房:33.5(9.0~37.5)kW
170 RCID-AP280GHW2 省エネ ｸﾘｰﾝ	室内RCID-AP71K2×4 740,000円 室外RAS-AP280GH1 1,229,000円 化粧パネルP-NP90DNA×4 128,000円 分岐管TW-NP28A 21,000円 分岐管TW-NP16A×2 38,000円 リモコンPC-ARF2 20,000円	171 RCID-AP335GHW2	室内RCID-AP80K2×4 776,000円 室外RAS-AP335GH1 1,356,000円 化粧パネルP-NP90DNA×4 128,000円 分岐管TW-NP28A 21,000円 分岐管TW-NP16A×2 38,000円 リモコンPC-ARF2 20,000円
同時 セット価格 2,176,000円		同時 セット価格 2,339,000円	
個別の場合 リモコンPC-ARF2×4 80,000円		個別の場合 リモコンPC-ARF2×4 80,000円	
個別 セット価格 2,236,000円		個別 セット価格 2,399,000円	

てんかせ2方向

省エネの達人

冷暖

シングル



多機能リモコン (PC-ARF2)



新価格	チャージレス	新価格	チャージレス	新価格	チャージレス	新価格	チャージレス	
40 型 (1.5馬力相当)	20m R410A	45 型 (1.8馬力相当)	20m R410A	50 型 (2.0馬力相当)	20m R410A	56 型 (2.3馬力相当)	20m R410A	
冷房: 3.6(1.5~4.0)kW 暖房: 4.0(1.5~5.4)kW		冷房: 4.0(1.5~4.5)kW 暖房: 4.5(1.5~5.9)kW		冷房: 4.5(1.5~5.0)kW 暖房: 5.0(1.5~6.3)kW		冷房: 5.0(2.2~5.6)kW 暖房: 5.6(2.2~7.1)kW		
172 RCID-AP40SHJ2 (単)		174 RCID-AP45SHJ2 (単)		176 RCID-AP50SHJ2 (単)		178 RCID-AP56SHJ2 (単)		
173 RCID-AP40SH2		175 RCID-AP45SH2		177 RCID-AP50SH2		179 RCID-AP56SH2		
室内RCID-AP40K2 158,000円 室外RAS-AP40SHJ1 (単)・AP40SH1 268,000円 化粧パネルP-NP90DNA 32,000円 リモコンPC-ARF2 20,000円		室内RCID-AP45K2 165,000円 室外RAS-AP45SHJ1 (単)・AP45SH1 294,000円 化粧パネルP-NP90DNA 32,000円 リモコンPC-ARF2 20,000円		室内RCID-AP50K2 168,000円 室外RAS-AP50SHJ1 (単)・AP50SH1 323,000円 化粧パネルP-NP90DNA 32,000円 リモコンPC-ARF2 20,000円		室内RCID-AP56K2 173,000円 室外RAS-AP56SHJ1 (単)・AP56SH1 342,000円 化粧パネルP-NP90DNA 32,000円 リモコンPC-ARF2 20,000円		
セット価格 478,000円		セット価格 511,000円		セット価格 543,000円		セット価格 567,000円		
新価格	チャージレス	新価格	チャージレス	新価格	チャージレス	新価格	チャージレス	
63 型 (2.5馬力相当)	20m R410A	80 型 (3.0馬力相当)	20m R410A	112 型 (4.0馬力相当)	30m R410A	140 型 (5.0馬力相当)	30m R410A	
冷房: 5.6(2.2~6.3)kW 暖房: 6.3(2.2~8.0)kW		冷房: 7.1(3.2~8.0)kW 暖房: 8.0(3.5~10.0)kW		冷房: 10.0(4.5~11.2)kW 暖房: 11.2(5.0~14.0)kW		冷房: 12.5(5.7~14.0)kW 暖房: 14.0(5.0~18.0)kW		
180 RCID-AP63SHJ2 (単)		182 RCID-AP80SHJ2 (単)		184 RCID-AP112SH2		185 RCID-AP140SH2		
181 RCID-AP63SH2		183 RCID-AP80SH2						
室内RCID-AP63K2 179,000円 室外RAS-AP63SHJ1 (単)・AP63SH1 362,000円 化粧パネルP-NP90DNA 32,000円 リモコンPC-ARF2 20,000円		室内RCID-AP80K2 194,000円 室外RAS-AP80SHJ1 (単)・AP80SH1 397,000円 化粧パネルP-NP90DNA 32,000円 リモコンPC-ARF2 20,000円		室内RCID-AP112K2 216,000円 室外RAS-AP112SH1 463,000円 化粧パネルP-NP160DNA 37,000円 リモコンPC-ARF2 20,000円		室内RCID-AP140K2 245,000円 室外RAS-AP140SH1 560,000円 化粧パネルP-NP160DNA 37,000円 リモコンPC-ARF2 20,000円		
セット価格 593,000円		セット価格 643,000円		セット価格 736,000円		セット価格 862,000円		
新価格	チャージレス							
160 型 (6.0馬力相当)	30m R410A							
冷房: 14.0(6.0~16.0)kW 暖房: 16.0(5.0~20.0)kW								
186 RCID-AP160SH2								
室内RCID-AP160K2 270,000円 室外RAS-AP160SH1 607,000円 化粧パネルP-NP160DNA 37,000円 リモコンPC-ARF2 20,000円								
セット価格 934,000円								

てんかせ2方向

省エネの達人

冷暖

同時 個別
ツイン



多機能リモコン (PC-ARF2)

同時 1

個別 2

異容量・異タイプ
組み合わせ可能



新価格	チャージレス	新価格	チャージレス	新価格	チャージレス	新価格	チャージレス	
40 型 (1.5馬力相当)	R410A	45 型 (1.8馬力相当)	R410A	50 型 (2.0馬力相当)	R410A	56 型 (2.3馬力相当)	R410A	
冷房: 3.6(1.5~4.0)kW 暖房: 4.0(1.5~5.4)kW		冷房: 4.0(1.5~4.5)kW 暖房: 4.5(1.5~5.9)kW		冷房: 4.5(1.5~5.0)kW 暖房: 5.0(1.5~6.3)kW		冷房: 5.0(2.2~5.6)kW 暖房: 5.6(2.2~7.1)kW		
187 RCID-AP40SHPJ2 (単)		189 RCID-AP45SHPJ2 (単)		191 RCID-AP50SHPJ2 (単)		193 RCID-AP56SHPJ2 (単)		
188 RCID-AP40SHP2		190 RCID-AP45SHP2		192 RCID-AP50SHP2		194 RCID-AP56SHP2		
室内RCID-AP22K2×2 300,000円 室外RAS-AP40SHJ1 (単)・AP40SH1 268,000円 化粧パネルP-NP90DNA×2 64,000円 分岐管TW-NP06A 19,000円 リモコンPC-ARF2 20,000円		室内RCID-AP22K2×2 300,000円 室外RAS-AP45SHJ1 (単)・AP45SH1 294,000円 化粧パネルP-NP90DNA×2 64,000円 分岐管TW-NP06A 19,000円 リモコンPC-ARF2 20,000円		室内RCID-AP28K2×2 304,000円 室外RAS-AP50SHJ1 (単)・AP50SH1 323,000円 化粧パネルP-NP90DNA×2 64,000円 分岐管TW-NP06A 19,000円 リモコンPC-ARF2 20,000円		室内RCID-AP28K2×2 304,000円 室外RAS-AP56SHJ1 (単)・AP56SH1 342,000円 化粧パネルP-NP90DNA×2 64,000円 分岐管TW-NP06A 19,000円 リモコンPC-ARF2 20,000円		
同時 セット価格 671,000円		同時 セット価格 697,000円		同時 セット価格 730,000円		同時 セット価格 749,000円		
個別の場合 リモコンPC-ARF2×2 40,000円		個別の場合 リモコンPC-ARF2×2 40,000円		個別の場合 リモコンPC-ARF2×2 40,000円		個別の場合 リモコンPC-ARF2×2 40,000円		
個別 セット価格 691,000円		個別 セット価格 717,000円		個別 セット価格 750,000円		個別 セット価格 769,000円		
新価格	チャージレス	新価格	チャージレス	新価格	チャージレス	新価格	チャージレス	
63 型 (2.5馬力相当)	R410A	80 型 (3.0馬力相当)	20m R410A	112 型 (4.0馬力相当)	30m R410A	140 型 (5.0馬力相当)	30m R410A	
冷房: 5.6(2.2~6.3)kW 暖房: 6.3(2.2~8.0)kW		冷房: 7.1(3.2~8.0)kW 暖房: 8.0(3.5~10.0)kW		冷房: 10.0(4.5~11.2)kW 暖房: 11.2(5.0~14.0)kW		冷房: 12.5(5.7~14.0)kW 暖房: 14.0(5.0~18.0)kW		
195 RCID-AP63SHPJ2 (単)		197 RCID-AP80SHPJ2 (単)		199 RCID-AP112SHP2		200 RCID-AP140SHP2		
196 RCID-AP63SHP2		198 RCID-AP80SHP2						
室内RCID-AP36K2×2 312,000円 室外RAS-AP63SHJ1 (単)・AP63SH1 362,000円 化粧パネルP-NP90DNA×2 64,000円 分岐管TW-NP06A 19,000円 リモコンPC-ARF2 20,000円		室内RCID-AP40K2×2 316,000円 室外RAS-AP80SHJ1 (単)・AP80SH1 397,000円 化粧パネルP-NP90DNA×2 64,000円 分岐管TW-NP16A 19,000円 リモコンPC-ARF2 20,000円		室内RCID-AP56K2×2 346,000円 室外RAS-AP112SH1 463,000円 化粧パネルP-NP90DNA×2 64,000円 分岐管TW-NP16A 19,000円 リモコンPC-ARF2 20,000円		室内RCID-AP71K2×2 370,000円 室外RAS-AP140SH1 560,000円 化粧パネルP-NP90DNA×2 64,000円 分岐管TW-NP16A 19,000円 リモコンPC-ARF2 20,000円		
同時 セット価格 777,000円		同時 セット価格 816,000円		同時 セット価格 912,000円		同時 セット価格 1,033,000円		
個別の場合 リモコンPC-ARF2×2 40,000円		個別の場合 リモコンPC-ARF2×2 40,000円		個別の場合 リモコンPC-ARF2×2 40,000円		個別の場合 リモコンPC-ARF2×2 40,000円		
個別 セット価格 797,000円		個別 セット価格 836,000円		個別 セット価格 932,000円		個別 セット価格 1,053,000円		

てんかせ2方向

省エネ… 省エネルギー法 2015年度基準値クリア

ｸﾘｰﾝ… グリーン購入法 2013年度判断基準値クリア

省エネ達人 冷暖 同時 個別 ツイン

新価格	チャージレス R410A	新価格	チャージレス R410A	新価格	チャージレス R410A	新価格	チャージレス R410A
160 型(6.0馬力相当) 30m	冷房:14.0(6.0~16.0)kW 暖房:16.0(5.0~20.0)kW	224 型(8.0馬力相当) 30m	冷房:20.0(8.0~22.4)kW 暖房:22.4(6.3~28.0)kW	280 型(10.0馬力相当) 30m	冷房:25.0(10.0~28.0)kW 暖房:28.0(8.0~35.0)kW	335 型(12.0馬力相当) 30m	冷房:30.0(11.2~33.5)kW 暖房:33.5(9.0~37.5)kW
201 RCID-AP160SHP2	室内RCID-AP80K2×2 388,000円 室外RAS-AP160SH1 607,000円 化粧パネルP-NP90DNA×2 64,000円 分岐管TW-NP16A 19,000円 リモコンPC-ARF2 20,000円	202 RCID-AP224SHP3	室内RCID-AP112K2×2 432,000円 室外RAS-AP224SH2 854,000円 化粧パネルP-NP160DNA×2 74,000円 分岐管TW-NP28A 21,000円 リモコンPC-ARF2 20,000円	203 RCID-AP280SHP3	室内RCID-AP140K2×2 490,000円 室外RAS-AP280SH2 1,055,000円 化粧パネルP-NP160DNA×2 74,000円 分岐管TW-NP28A 21,000円 リモコンPC-ARF2 20,000円	204 RCID-AP335SHP3	室内RCID-AP160K2×2 540,000円 室外RAS-AP335SH2 1,184,000円 化粧パネルP-NP160DNA×2 74,000円 分岐管TW-NP28A 21,000円 リモコンPC-ARF2 20,000円
同時 セット価格 1,098,000円	個別の場合 リモコンPC-ARF2×2 40,000円	同時 セット価格 1,401,000円	個別の場合 リモコンPC-ARF2×2 40,000円	同時 セット価格 1,660,000円	個別の場合 リモコンPC-ARF2×2 40,000円	同時 セット価格 1,839,000円	個別の場合 リモコンPC-ARF2×2 40,000円
個別 セット価格 1,118,000円		個別 セット価格 1,421,000円		個別 セット価格 1,680,000円		個別 セット価格 1,859,000円	

省エネの達人

冷暖 同時 個別 トリプル



多機能リモコン (PC-ARF2) 同時 1 個別 3 異容量・異タイプ 組み合わせ可能

新価格	チャージレス R410A	新価格	チャージレス R410A	新価格	チャージレス R410A	新価格	チャージレス R410A
112 型(4.0馬力相当) 30m	冷房:10.0(4.5~11.2)kW 暖房:11.2(5.0~14.0)kW	140 型(5.0馬力相当) 30m	冷房:12.5(5.7~14.0)kW 暖房:14.0(5.0~18.0)kW	160 型(6.0馬力相当) 30m	冷房:14.0(6.0~16.0)kW 暖房:16.0(5.0~20.0)kW	224 型(8.0馬力相当) 30m	冷房:20.0(8.0~22.4)kW 暖房:22.4(6.3~28.0)kW
205 RCID-AP112SHG2	室内RCID-AP40K2×3 474,000円 室外RAS-AP112SH1 463,000円 化粧パネルP-NP90DNA×3 96,000円 分岐管TG-NP16A 28,000円 リモコンPC-ARF2 20,000円	206 RCID-AP140SHG2	室内RCID-AP45K2×3 495,000円 室外RAS-AP140SH1 560,000円 化粧パネルP-NP90DNA×3 96,000円 分岐管TG-NP16A 28,000円 リモコンPC-ARF2 20,000円	207 RCID-AP160SHG2	室内RCID-AP56K2×3 519,000円 室外RAS-AP160SH1 607,000円 化粧パネルP-NP90DNA×3 96,000円 分岐管TG-NP16A 28,000円 リモコンPC-ARF2 20,000円	208 RCID-AP224SHG3	室内RCID-AP80K2×3 582,000円 室外RAS-AP224SH2 854,000円 化粧パネルP-NP90DNA×3 96,000円 分岐管TG-NP28A 28,000円 リモコンPC-ARF2 20,000円
同時 セット価格 1,081,000円	個別の場合 リモコンPC-ARF2×3 60,000円	同時 セット価格 1,199,000円	個別の場合 リモコンPC-ARF2×3 60,000円	同時 セット価格 1,270,000円	個別の場合 リモコンPC-ARF2×3 60,000円	同時 セット価格 1,580,000円	個別の場合 リモコンPC-ARF2×3 60,000円
個別 セット価格 1,121,000円		個別 セット価格 1,239,000円		個別 セット価格 1,310,000円		個別 セット価格 1,620,000円	

新価格	チャージレス R410A	新価格	チャージレス R410A
280 型(10.0馬力相当) 30m	冷房:25.0(10.0~28.0)kW 暖房:28.0(8.0~35.0)kW	335 型(12.0馬力相当) 30m	冷房:30.0(11.2~33.5)kW 暖房:33.5(9.0~37.5)kW
209 RCID-AP280SHG3	室内RCID-AP90K2×3 600,000円 室外RAS-AP280SH2 1,055,000円 化粧パネルP-NP90DNA×3 96,000円 分岐管TG-NP28A 28,000円 リモコンPC-ARF2 20,000円	210 RCID-AP335SHG3	室内RCID-AP112K2×3 648,000円 室外RAS-AP335SH2 1,184,000円 化粧パネルP-NP160DNA×3 111,000円 分岐管TG-NP28A 28,000円 リモコンPC-ARF2 20,000円
同時 セット価格 1,799,000円	個別の場合 リモコンPC-ARF2×3 60,000円	同時 セット価格 1,991,000円	個別の場合 リモコンPC-ARF2×3 60,000円
個別 セット価格 1,839,000円		個別 セット価格 2,031,000円	

省エネの達人

冷暖 同時 個別 フォー



多機能リモコン (PC-ARF2) 同時 1 個別 4 異容量・異タイプ 組み合わせ可能

新価格	チャージレス R410A	新価格	チャージレス R410A	新価格	チャージレス R410A	新価格	チャージレス R410A
112 型(4.0馬力相当) 30m	冷房:10.0(4.5~11.2)kW 暖房:11.2(5.0~14.0)kW	140 型(5.0馬力相当) 30m	冷房:12.5(5.7~14.0)kW 暖房:14.0(5.0~18.0)kW	160 型(6.0馬力相当) 30m	冷房:14.0(6.0~16.0)kW 暖房:16.0(5.0~20.0)kW	224 型(8.0馬力相当) 30m	冷房:20.0(8.0~22.4)kW 暖房:22.4(6.3~28.0)kW
211 RCID-AP112SHW2	室内RCID-AP28K2×4 608,000円 室外RAS-AP112SH1 463,000円 化粧パネルP-NP90DNA×4 128,000円 分岐管TW-NP16A 19,000円 分岐管TW-NP06A×2 38,000円 リモコンPC-ARF2 20,000円	212 RCID-AP140SHW2	室内RCID-AP36K2×4 624,000円 室外RAS-AP140SH1 560,000円 化粧パネルP-NP90DNA×4 128,000円 分岐管TW-NP16A 19,000円 分岐管TW-NP16A×2 38,000円 リモコンPC-ARF2 20,000円	213 RCID-AP160SHW2	室内RCID-AP40K2×4 632,000円 室外RAS-AP160SH1 607,000円 化粧パネルP-NP90DNA×4 128,000円 分岐管TW-NP16A 19,000円 分岐管TW-NP16A×2 38,000円 リモコンPC-ARF2 20,000円	214 RCID-AP224SHW3	室内RCID-AP56K2×4 692,000円 室外RAS-AP224SH2 854,000円 化粧パネルP-NP90DNA×4 128,000円 分岐管TW-NP28A 21,000円 分岐管TW-NP16A×2 38,000円 リモコンPC-ARF2 20,000円
同時 セット価格 1,276,000円	個別の場合 リモコンPC-ARF2×4 80,000円	同時 セット価格 1,389,000円	個別の場合 リモコンPC-ARF2×4 80,000円	同時 セット価格 1,444,000円	個別の場合 リモコンPC-ARF2×4 80,000円	同時 セット価格 1,753,000円	個別の場合 リモコンPC-ARF2×4 80,000円
個別 セット価格 1,336,000円		個別 セット価格 1,449,000円		個別 セット価格 1,504,000円		個別 セット価格 1,813,000円	

新価格	チャージレス R410A	新価格	チャージレス R410A
280 型(10.0馬力相当) 30m	冷房:25.0(10.0~28.0)kW 暖房:28.0(8.0~35.0)kW	335 型(12.0馬力相当) 30m	冷房:30.0(11.2~33.5)kW 暖房:33.5(9.0~37.5)kW
215 RCID-AP280SHW3	室内RCID-AP71K2×4 740,000円 室外RAS-AP280SH2 1,055,000円 化粧パネルP-NP90DNA×4 128,000円 分岐管TW-NP28A 21,000円 分岐管TW-NP16A×2 38,000円 リモコンPC-ARF2 20,000円	216 RCID-AP335SHW3	室内RCID-AP80K2×4 776,000円 室外RAS-AP335SH2 1,184,000円 化粧パネルP-NP90DNA×4 128,000円 分岐管TW-NP28A 21,000円 分岐管TW-NP16A×2 38,000円 リモコンPC-ARF2 20,000円
同時 セット価格 2,002,000円	個別の場合 リモコンPC-ARF2×4 80,000円	同時 セット価格 2,167,000円	個別の場合 リモコンPC-ARF2×4 80,000円
個別 セット価格 2,062,000円		個別 セット価格 2,227,000円	

てんかせ2方向

■ 室内ユニット寸法図(てんかせ2方向)

※青色の寸法はユニットの最大寸法を示しています。(単位: mm)

●22~90型

寸法対応表

型名 寸法	22~63型	71~90型
A	6.35	9.52
B	12.7	15.88

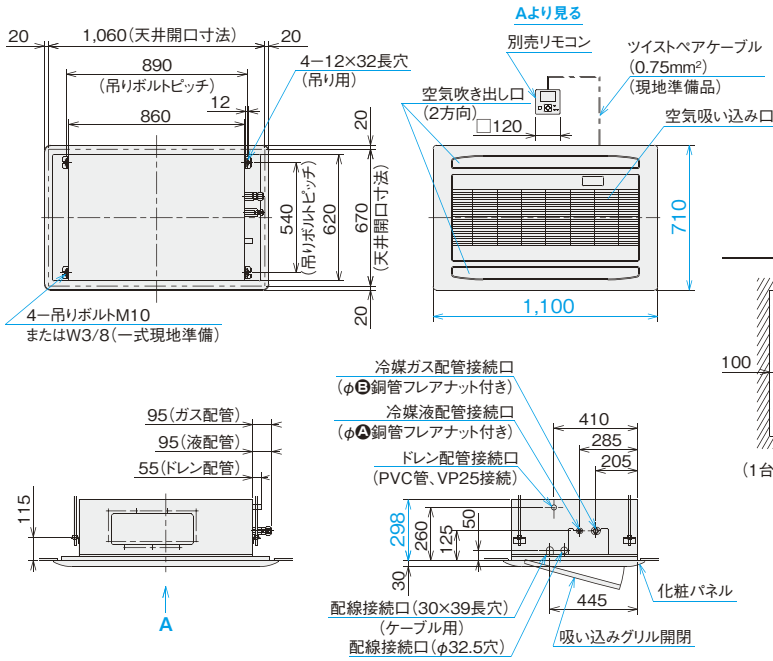

サービススペース

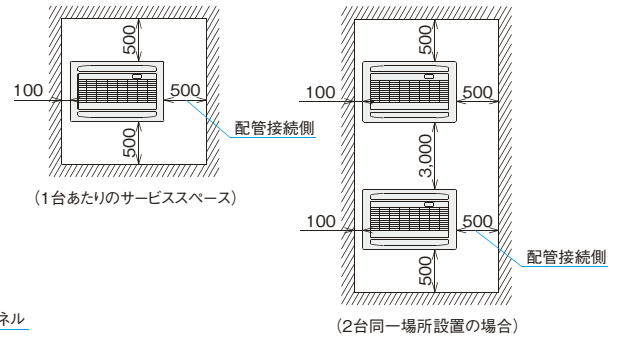

※青色の寸法はユニットの最大寸法を示しています。(単位: mm)

●112~160型

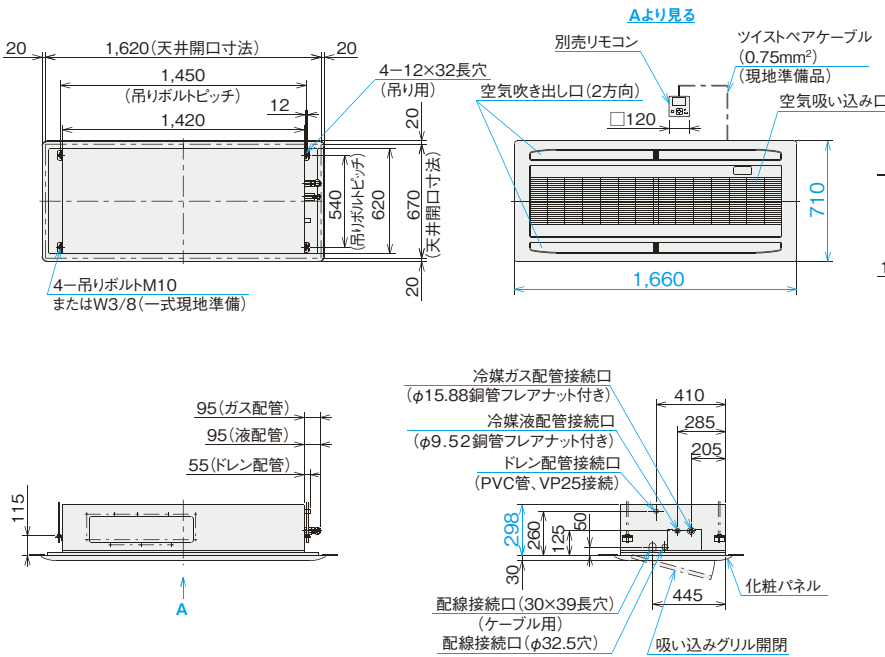

サービススペース

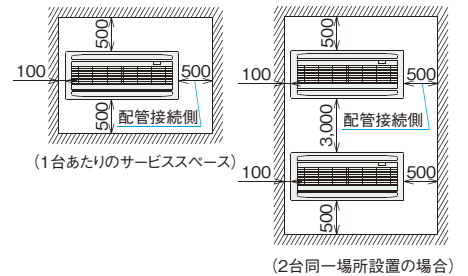

てんかせ2方向

■ オプション一覧(てんかせ2方向)

品名		型名(相当馬力)		22型(0.8)~90型(3.3)		112型(4.0)~160型(6.0)	
フィルター	パネル用	ロングライフ フィルター	防カビ、交換用(注1)	F-23LD3	4,500円	F-46LD3	6,000円
		高性能フィルター	抗菌加工	F-23LD4-K	20,000円	F-46LD4-K	30,000円
	昇降用	高性能フィルター	比色法65%(注17)	F-23MD4-P	31,000円	F-46MD4-P	36,000円
		ロングライフフィルター	抗菌加工【受注対応】	F-23LD4-PK	20,000円	F-46LD4-PK	30,000円
	ボックス用 (注2)	抗菌加工 高性能フィルター	比色法65%	F-90MD-K	27,500円	F-160MD-K	34,100円
			比色法90%	F-90HD-K	35,200円	F-160HD-K	38,500円
		脱臭フィルター	F-23LD4-D	35,000円	F-46LD4-D	50,000円	
		フィルターボックス(注2)	B-23HD4	30,000円	B-46HD4	34,000円	
補助	自然蒸発式加湿器 (注3)(注4)(注11)(注15)	標準加湿タイプ	HUCID-90K(0.5~0.7kg/h)	86,000円	HUCID-160K(1.1~1.3kg/h)	100,000円	
		高加湿タイプ	HUCID-90KW(1.2~1.4kg/h)	150,000円	HUCID-160KW(2.4~2.6kg/h)	187,000円	
		電源分岐ハーネス(注14)	PCC-2PBD	5,000円			
	スペースパネル	ニュートラルホワイト	PSP-90DN	20,000円	PSP-160DN	26,000円	
	ワイドパネル(リニューアル用)	ニュートラルホワイト(注5)(注16)	WP-90DN	32,000円	WP-160DN	35,000円	
ダクト	分ダクトフランジ(φ150×2)(注6)		PDF-23C2	10,000円	PDF-46C	13,000円	
	フレキシブルダクト (φ150)(注6)	分ダクト1m	FD-1B×2	10,000円×2			
		分ダクト2m	FD-2B×2	15,000円×2			
	吹き出しユニット(φ150×2) (注6)(注7)	ABS樹脂製 グリル	ホワイト	BPD-7WB	34,000円		
			ブラック(注13)	BPD-7KB	34,000円(受注対応)		
	新鮮空気取り入れキット(φ150)(注8)		OACID-231	35,000円	OACID-461	39,000円	
ボックス接続キット(注8)		TBCID-2	4,000円	TBCID-1	4,000円		
リモコン	多機能リモコン		PC-ARF2	20,000円	PC-ARFV1(音声ガイド付き)	24,000円	
	アメニティリモコン		PC-AR1	15,000円			
	受光部キット(ワイヤレスリモコン用)(注9)		PC-ALHD	13,000円			
	ワイヤレスリモコン		単方向 PC-LH3A	12,000円	昇降専用 PC-LG2	2,000円	
	鍵付リモコンケース(注10)		PC-KL4	13,200円			

- (注1) 「ロングライフフィルター(防カビ)」は、化粧パネルに標準で搭載しているフィルターとの交換用です。また昇降グリル用に使用できます。
 (注2) 「抗菌加工高性能フィルター」、「脱臭フィルター」を使用する場合には、別売「フィルターボックス」が必要です。
 (注3) 「自然蒸発式加湿器」の能力は、室内ユニットの容量によって異なり、上表の()内に示す加湿量は「急」風量時の値を示しています。
 (注4) 天井内の室内キャビネット外側雰囲気は低温(5℃など)となる恐れのあるところへ加湿器を組み込む場合、キャビネット内部が結露する恐れがあります。このような場合には、室内キャビネット外側全面に断熱「必要断熱厚さ(ポリエチレン30t)」を貼り付けてください。
 (注5) 既存の天井に「ワイドパネル」を取り付ける(リニューアル)場合、機種によっては対応不可または不要の場合がありますので、必ず既存の天井開口寸法を確認してください。
 (注6) 「分ダクトフランジ」、「フレキシブルダクト」、「吹き出しユニット」は、分岐ダクト施工時にご使用ください。
 (注7) 「吹き出しユニット」は、吹き出しボックスと吹き出しグリルのセット品です。
 (注8) 「フィルターボックス」と「新鮮空気取り入れキット」を併用する場合は、連結用の別売「ボックス接続キット」が必要です。また、どちらかが天井内の上側(下側)でも取り付け可能です(外気塵埃を除去した空気を供給要)。
 (注9) 「受光部キット」は、照明の影響で動作しにくくなる場合がありますので、照明よりできるだけ(1m以上)離して据え付けてください。
 (注10) 「鍵付リモコンケース」に収納するリモコンのケーブルを壁埋め込み取り付けとする場合は、JISボックスを使用してください。
 (注11) 「自然蒸発式加湿器」は、0℃以下の雰囲気となり凍結の恐れがある場所には取り付けしないでください(破損、水漏れの原因となります)。
 (注12) 各部品の併用使用可否は、「オプション組み合わせ表」をご参照ください。また、仕様・施工詳細などは、「寸法図」、「据付点検要領書」などを参照ください。
 (注13) 「吹き出しユニット(ブラック)」は受注対応品です。詳細は当社営業窓口までお問い合わせください。
 (注14) 「自然蒸発式加湿器」と「昇降グリル」を併用する場合には、別売の「電源分岐ハーネス」が必要となります。
 (注15) 加湿器エレメントは3年毎(1,250時間×3年=3,750時間)に交換が必要となります。(外的要因で交換周期が短くなる場合もあります。)加湿器交換用エレメントは受注対応品です。
 (注16) ニュートラルホワイト以外のパネル色に合わせた「ワイドパネル」は特注対応いたしますので、詳細は当社営業窓口までお問い合わせください。
 (注17) 「パネル用高性能フィルター」には、抗菌加工素材を使用しておりません。

■ オプション組み合わせ表(てんかせ2方向)

○: 併用可 △: 施工条件、施工位置制限あり(注記参照) ×: 併用不可

機種	組み合わせ	昇降 グリル	フィルター						補助			ダクト				
			パネル用			昇降用	ボックス用			自然蒸発式加湿器(注18)		ワイド パネル	分ダクト フランジ (注18)	新鮮空気 取り入れ キット(注19)		
			ロングライフ (標準)	抗菌 ロング	高性能 (65%)	抗菌 ロング	抗菌高性能 (65%)	抗菌高性能 (90%)	脱臭	標準加湿 タイプ	高加湿 タイプ				スペース パネル (注19)	
	昇降グリル		○	×	×	○	×	×	×	○	○	○	○	○	○	
フィルター	パネル用	ロングライフ(標準)	○	×	×	×	○	○	○	○	○	○	○	○	○	○
		抗菌ロング	×	×	×	×	○	○	○	○	○	○	○	○	○	○
	ボックス用	高性能(65%)	×	×	×	×	×	×	×	○	○	○	○	○	○	○
		抗菌ロング	○	×	×	×	×	×	×	○	○	○	○	○	○	○
		抗菌高性能(65%)	×	○	○	×	×	×	×	○	○	○	○	○	○	○
		抗菌高性能(90%)	×	○	○	×	×	×	×	○	○	○	○	○	○	○
	脱臭	×	○	○	×	×	×	×	○	○	○	○	○	○	○	
補助	自然蒸発式 加湿器(注18)	標準加湿タイプ	○	○	○	○	○	○	×	△	○	○	○	○	○	○
		高加湿タイプ	○	○	○	○	○	○	○	×	△	○	×	○	○	○
	スペースパネル(注19)	○	○	○	○	○	○	○	△	△	○	△	○	×	○	
	ワイドパネル	○	○	○	○	○	○	○	○	○	○	○	○	○	○	○
ダクト	分ダクトフランジ(注18)	○	○	○	○	○	○	○	○	×	△	○	○	○	○	○
	新鮮空気取り入れキット(注19)	○	○	○	○	○	○	○	○	○	×	○	○	○	○	○

- (注18) 「自然蒸発式加湿器(標準)」と「分ダクトフランジ」を併用する場合は、分ダクトの接続は加湿器取り付け面の対面側となります。
 (注19) 「スペースパネル」は、「新鮮空気取り入れキット」との併用はできません。また「自然蒸発式加湿器」、「分ダクトフランジ」は、天井内の野縁構造により併設できない場合があります。

■ オプション構成図(てんかせ2方向)

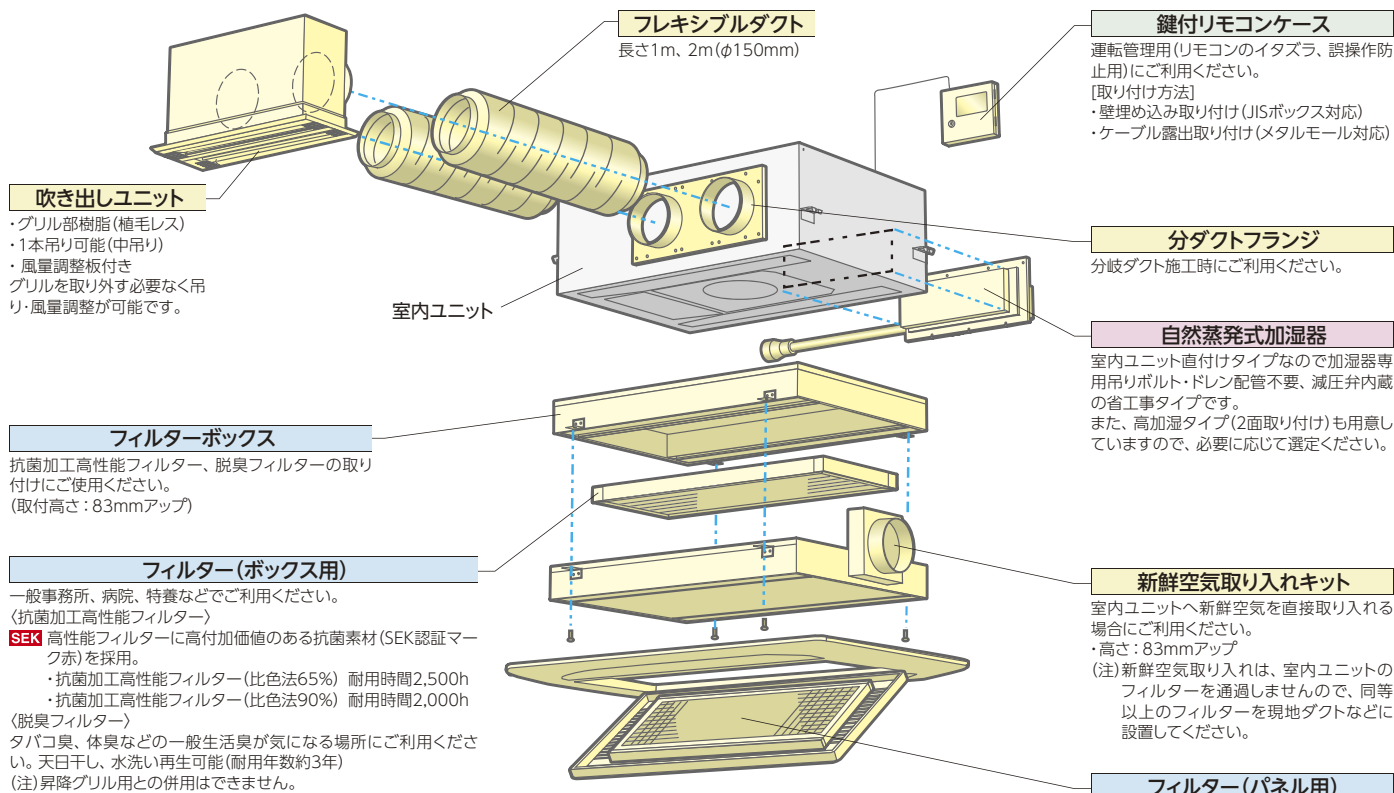

スペースパネル
 狭い天井ふところ対応用またはスマッジング防止用としてご利用ください。加湿器、分ダクトフランジとスペースパネルを併設する場合には、天井内の野縁構造により併設できない場合があります。

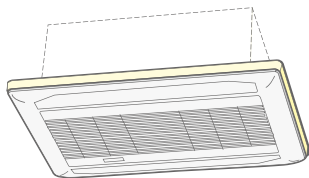

ワイドパネル(リニューアル用)
 既存の天井開口寸法によって各サイズを選択ください。

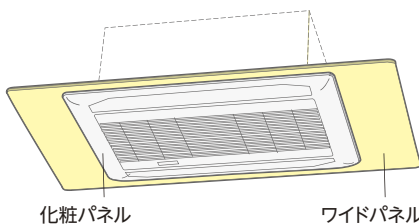

項目	ワイドパネル	
	WP-90DN	WP-160DN
外形寸法(mm)	780×1,580×12	780×1,940×12

昇降グリル

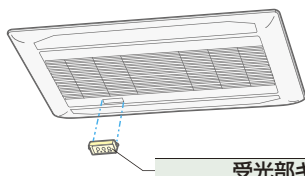
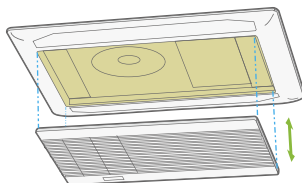

受光部キット
 ・ワイヤレスリモコン用
 ・昇降専用ワイヤレスリモコン用

■ 化粧パネル(てんかせ2方向)

色名	型名(相当馬力)	22型(0.8)～90型(3.3)	112型(4.0)～160型(6.0)
ニュートラルホワイト (標準色) (注20) (注21)		P-NP90DNA 32,000円	P-NP160DNA 37,000円
アッシュページュ		P-NP90DCA 35,000円	P-NP160DCA 41,000円
オークグレー		P-NP90DHA 35,000円	P-NP160DHA 41,000円
ブラック (注22)		P-NP90DKA 35,000円	P-NP160DKA 41,000円
ニュートラルホワイト (昇降グリル) (注23)		P-NP90DNAU 52,000円	P-NP160DNAU 58,000円

(注20) 室内および天井裏雰囲気が高湿度(相対湿度80%以上)で長時間使用した場合、化粧パネルに結露が生じます。高湿度雰囲気(相対湿度80～85%)用の化粧パネルを受注対応しておりますので、詳細は当社営業窓口までお問い合わせください(高湿度雰囲気の具体例: ロビー、外気の出入りがある場所、湯気の立っている作業場、厨房など)。
 (注21) 飲食店の客室など油飛沫の多い環境では標準パネルを使用せず、「オイルガードフィルター専用パネル(受注対応)」をご使用ください。標準パネルは油により変形破損することがあります。「オイルガードフィルター専用パネル」をご注文されるときは「オイルガードフィルター(受注対応)」も併せてご注文ください。油煙がこもる客室・厨房では、「オイルガードフィルター専用パネル」であっても油により変形破損することがありますので、厨房用てんつりをご使用ください。機械(切削)油飛沫が多い工場では「オイルガードフィルター専用パネル」も使用できません。
 (注22) ルーバー色はブラックです(その他の型式のルーバー色はグレーです)。
 (注23) 「昇降グリル」は、「抗菌加工高性能フィルター(比色法65%) (比色法90%)」、「脱臭フィルター」、「オイルガードフィルター(受注対応)」との併用はできません。また、「ルームサーモ機能」は使用できません。

掲載商品の価格は事業者様向けの積算見積価格であり、一般消費者様向けの販売価格ではありません。
 なお、積算見積価格には、消費税・配送費・試運転調整費・配管セット・工事費・使用済み商品の引き取り費などは含まれておりません。

てんかせ2方向

てんかせ 1方向

3タイプの設置方法で
天井設計プランの
バリエーションに対応

■ 形状・寸法・質量

※天井内寸法

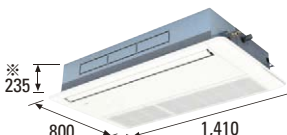
室内ユニット 形状 (mm)	
シングル	40~56型
同時/個別* ツイン	40~112型
同時/個別* トリプル	160型
同時/個別* フォー	112~224型
質量(kg) ()内はパネル	26 (+4.5)
室内ユニット 形状 (mm)	
シングル	63~80型
同時/個別* ツイン	140・160型
同時/個別* トリプル	224型
同時/個別* フォー	280・335型
質量(kg) ()内はパネル	33 (+6.0)

*個別運転は省エネの達人プレミアム、省エネの達人のみです。

■ てんかせ1方向 主要機能 一覧

		冷暖
快 適 性	タイマー運転	●
	年間冷房(-5℃)	●
	ホットスタート	●
	高天井対応	●
	ドライ	●
	風量調整4段	●
	風向選択	—
サ ー ビ ス ・ 工 事	オートルーバー	●
	e-LINE接続配線	●
	故障診断機能	●
	フィルターサイン	●
	ロングライフフィルター(防カビ)	●
制 御	ドレンアップメカ	●
	全熱交換器連動運転対応	●
	集中制御対応	●
	遠方制御対応	●
	1リモコングループ制御	●
主 要 オ プ シ ョ ン	2リモコン運転	●
	ワイヤレスリモコン対応	●
	加湿器	●
	昇降グリルキット	●
	人感センサーキット	●
	抗菌フィルター	●
	脱臭フィルター	●
	電気集じん器	—
		受注対応

※ 主要オプションは別売となります。また条件により、複数の機能を組み合わせて使用できない場合があります。詳しくはP.60・61をご覧ください。

レイアウト対応力

選べる3設置タイプ

(イメージ図)

4.0mの高い天井の部屋でもOK。(80型)

コーナータイプ(標準)

強力な1方向吹き出しの特長を生かし、壁面に近い天井コーナーに設置できます。照明、インテリアなどを考えた天井プランニングができ、さらに窓際のペリメータゾーン設置にも適しています。

狭い下がり天井を有効利用。(オプション対応)

下がり天井(ワンウェイ)タイプ

高さ245mmの天井ふところで設置できるコンパクト設計。空間デザインや照明などを考えた設計や天井に直接埋め込みできない場合などの下がり天井に適しています。

快通送風、ダブルフロー。(オプション対応)

下がり天井(ツーウェイ)タイプ

下がり天井への設置メリットを生かし、2方向への吹き出し風で快適さを広げる(ツーウェイ)タイプ。前方からの吹き出しと下方への吹き出しで室温分布が向上します。

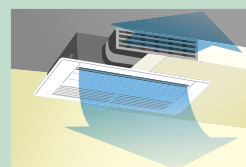
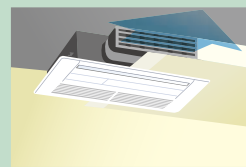
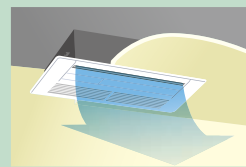

高天井設置にも対応

高い天井に設置しても、リモコンからの設定切り替えだけで対応できます。それぞれのお店やオフィスに合った快適な空調を実現します。

(注1) (ワンウェイ)タイプの場合は暖気が床面に到達しにくいので、高天井には不向きです。

(注2) (ツーウェイ)タイプの場合、風の到達距離が短くなります。設置場所は天井高さ約2.7m以内に限定してください。

■ 天井高さ(コーナータイプ(標準)) (単位: m)

	22~36型	40~63型	71~80型
急風	2.7	3.1	3.5
H急風	3.0	3.5	4.0

快適性

オートスイング

運転時は自動でルーバーが上下にスイングし、温度ムラを抑制。環境やニーズに応じて気流設定が可能です。

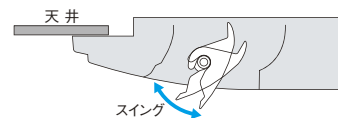

省エネ性

人感センサー(オプション)でもっと省エネ

人の活動量を検知し、状況に応じて自動で能力をセーブします。(設定温度、風量、風向を補正します。)また、30分以上不在状態が続くと、自動的に停止可能^{*1}。余計な運転を極力抑えながら快適な室内環境を保ちます。

※1. 初期設定では運転継続ですが、多機能リモコンによる設定で、自動的に停止させることが可能です。また、運転開始後の停止までの時間も設定変更可能です。

■ 検知エリア: 天井高さ2.7mに対して検知範囲約7.0×約7.0^{m2}(床面から0.8m)

※2. ユニット真下の一部に人を検知できないエリアがあります。

下記は、天井高さ2.7mの場合

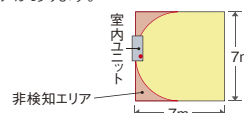
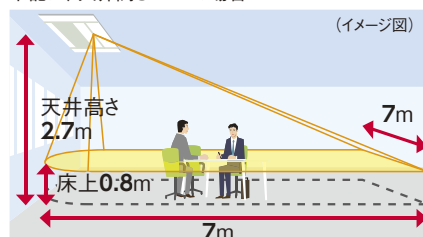

(注) 人感センサーについて
・人の動作で反応するため、在室時でも人の動作が小さい場合は、不在検知する場合があります。
・周囲と温度差がある物体が動く場所に据え付けた場合、「人がいる」と検知する場合があります。
・天井高さが高い場合(4m以上)、人感センサーのレンズに油などの汚れが付着した場合には、在室時でも不在と検知する場合があります。

ご注意

飲食店の客室など油飛沫の多い環境では標準パネルを使用せず、「オイルガードフィルター専用パネル(受注対応)」をご使用ください。標準パネルは油により変形破損することがあります。「オイルガードフィルター専用パネル」をご注文されるときは「オイルガードフィルター(受注対応)」も併せてご注文ください。油煙がこもる客室・厨房では、「オイルガードフィルター専用パネル」であっても油により変形破損することがありますので、厨房用でんつりをご使用ください。機械(切削)油飛沫が多い工場では「オイルガードフィルター専用パネル」も使用できません。

低運転音

新開発のファンを搭載し、低運転音を実現

新型シロッコファン&新型ケーシングを採用。ファンの翼形状と吹き出し口形状を改良することで送風効率の向上と低運転音化を図りました。

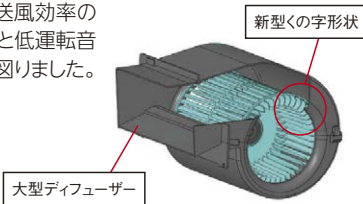

■運転音比較 50Hz/60Hz[単位: dB(A)]

型式	室内風量	従来機	新型機
22型	H急風	—	34
	急風	36/36	32
	弱風	32/32	27
50型	H急風	—	42
	急風	40/43	38
	弱風	34/36	31
80型	H急風	—	43
	急風	44/45	40
	弱風	38/42	33

*従来機: RCIS-APOOK1、新型機: RCIS-APOOK2

昇降グリルキット(オプション)

フィルター清掃作業を容易にする昇降グリルキット(オプション)。昇降距離は最大3mで高天井にも対応可能です。多機能リモコン*または、昇降専用ワイヤレスリモコン+受光部キットから操作できます。

また、昇降専用ワイヤレスリモコン+昇降専用受光部キットを使えば複数台の室内ユニットのリモコングループ内のフィルター清掃作業を個別に行うことができます。

*多機能リモコンの詳細については、P.17~20およびP.200・201をご参照ください。

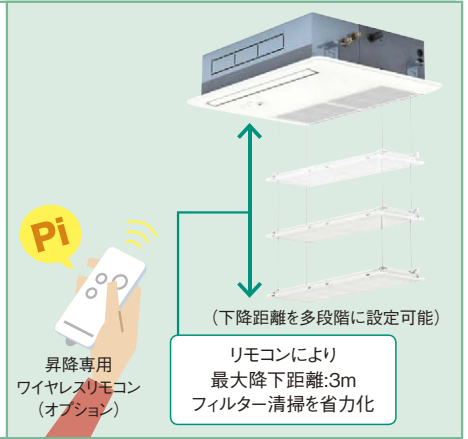

デザイン

スリム&スタイリッシュ

本体の高さを248mm(従来機)から235mmへと薄型化。また、化粧パネルもシンプルでスタイリッシュなデザインとしました。停止時にはルーバーがシャッターの役割をします。

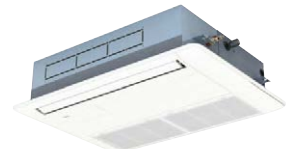

工的事

据え付け工事性に配慮

天井開口、本体ユニット、化粧パネルの中心をすべて統一し、左右対称化しました。寸法中心の割り出しが容易になりました。また、配管の接続面も従来機と同一方向なのでリニューアルに対応しています。

(単位: mm)

型名	A	B
22~56型	1,060	980
63~80型	1,370	1,290

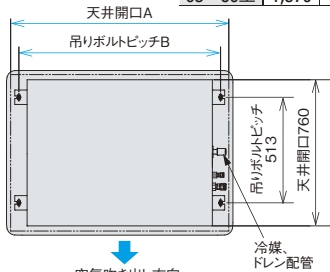

高揚程DCドレンアップメカ搭載

ドレン揚程は天井面より850mmまで可能。フレキホース付属で接続の施工性にも配慮しています。

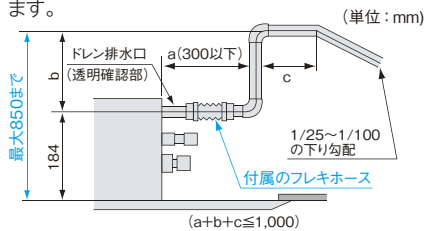

サイドポケット採用で本体高さ調整簡略化

化粧パネルの両端にサイドポケットを採用しパネルを外さずに本体の高さ調整ができます。



ワイヤレスリモコン受光部(オプション)を化粧パネルへ埋め込み可能

別売の受光部は後付けでもパネル表面へ埋め込み可能で、すっきり取り付けできます。別置き型とは異なり天井内の伝送線が廃止でき、手間がかかりません。

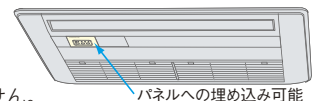

メンテナンス

ロングライフフィルター標準装備でフィルター掃除の手間を軽減

植毛レスオートルーバー

植毛レスオートルーバー採用により、付いた汚れを簡単にふき取れます。



ドレンパンの抗菌*処理

新たに銀イオン系の抗菌剤を採用。つまりの原因となる菌の発生を抑制。

*試験機関: (財)日本食品分析センター
試験番号: 第10105169001-01号
試験方法: SIAAシェーク法に基づくドレン水抗菌試験
試験結果: 菌の繁殖を99%抑制

オプション

空気質向上のためのフィルターオプションを充実

〈抗菌加工高性能フィルター〉

◎一般事務所、病院、特養などでご利用ください。

■高性能フィルター(比色法65%)にSEKマーク(赤)を取得した高付加価値のある素材を採用しました。フィルターに付着した細菌を抑制し、クリーンな環境に貢献します。

SEKマークとは、繊維評価技術協議会の定めた基準をクリアした製品のみに表示が許諾されるマークです。認証製品には、以下の3つが約束されます。

1. 制菌効果
2. 効果の耐久性
3. 加工の安全性

(社)繊維評価技術協議会
認定番号 076SA09 三喜ゴム株式会社
刷毛加工
(繊維上の繊維の増殖を抑制します) 試験方法(菌液吸引法)
高名: 植毛系(銀イオン系) ◎日立アプライアンス株式会社

注)本フィルターは、手術室・治療室・未熟児室などの準清潔区域以上の場所にはご使用できません。

水洗い可能な抗菌加工ロングライフフィルターについては特注で対応いたします。(詳細は当社営業窓口までお問い合わせください)

〈脱臭フィルター〉

◎タバコ臭、体臭などの一般生活臭が気になる場所にご利用ください。

■特殊化学繊維の効果で、ニオイの原因となる悪臭成分を吸着し、脱臭します。効果が薄れたときは約1日の天日干しで脱臭力が回復し、再利用が可能です。

抗菌加工ロングライフフィルターおよび脱臭フィルターの詳細は **P.25** へ

リニューアル対応

リニューアル時の施工効率をアップするため既存の天井開口に対応したワイドパネルを準備しました。また、天井ふところが狭い場所の据え付け用に、スペースパネル(40mm)を準備しました。



冷暖

シングル



多機能リモコン (PC-ARF2)



新価格	チャージレス R410A	新価格	チャージレス R410A	新価格	チャージレス R410A	新価格	チャージレス R410A
40 型(1.5馬力相当)	20m	45 型(1.8馬力相当)	20m	50 型(2.0馬力相当)	30m	56 型(2.3馬力相当)	30m
冷房: 3.6(1.5~4.0)kW	暖房: 4.0(1.5~5.4)kW	冷房: 4.0(1.5~4.5)kW	暖房: 4.5(1.5~5.9)kW	冷房: 4.5(1.5~5.0)kW	暖房: 5.0(1.5~6.3)kW	冷房: 5.0(2.2~5.6)kW	暖房: 5.6(2.2~7.1)kW
217 RCIS-AP40GHJ2 (単) 省エネ ｸﾘｰﾝ		219 RCIS-AP45GHJ2 (単) 省エネ ｸﾘｰﾝ		221 RCIS-AP50GHJ2 (単) 省エネ ｸﾘｰﾝ		223 RCIS-AP56GHJ2 (単) 省エネ ｸﾘｰﾝ	
218 RCIS-AP40GH2 省エネ ｸﾘｰﾝ		220 RCIS-AP45GH2 省エネ ｸﾘｰﾝ		222 RCIS-AP50GH2 省エネ ｸﾘｰﾝ		224 RCIS-AP56GH2 省エネ ｸﾘｰﾝ	
室内RCIS-AP40K2 156,000円		室内RCIS-AP45K2 161,000円		室内RCIS-AP50K2 169,000円		室内RCIS-AP56K2 177,000円	
室外RAS-AP40GHJ1 (単)・AP40GH1 312,000円		室外RAS-AP45GHJ1 (単)・AP45GH1 341,000円		室外RAS-AP50GHJ1 (単)・AP50GH1 375,000円		室外RAS-AP56GHJ1 (単)・AP56GH1 398,000円	
化粧パネルP-AP56CNA 32,000円		化粧パネルP-AP56CNA 32,000円		化粧パネルP-AP56CNA 32,000円		化粧パネルP-AP56CNA 32,000円	
リモコンPC-ARF2 20,000円		リモコンPC-ARF2 20,000円		リモコンPC-ARF2 20,000円		リモコンPC-ARF2 20,000円	
セット価格 520,000円		セット価格 554,000円		セット価格 596,000円		セット価格 627,000円	
63 型(2.5馬力相当)	30m	80 型(3.0馬力相当)	30m				
冷房: 5.6(2.2~6.3)kW	暖房: 6.3(2.2~8.0)kW	冷房: 7.1(3.2~8.0)kW	暖房: 8.0(3.5~10.6)kW				
225 RCIS-AP63GHJ2 (単) 省エネ ｸﾘｰﾝ		227 RCIS-AP80GHJ2 (単) 省エネ ｸﾘｰﾝ					
226 RCIS-AP63GH2 省エネ ｸﾘｰﾝ		228 RCIS-AP80GH2 省エネ ｸﾘｰﾝ					
室内RCIS-AP63K2 185,000円		室内RCIS-AP80K2 205,000円					
室外RAS-AP63GHJ1 (単)・AP63GH1 420,000円		室外RAS-AP80GHJ1 (単)・AP80GH1 461,000円					
化粧パネルP-AP80CNA 34,000円		化粧パネルP-AP80CNA 34,000円					
リモコンPC-ARF2 20,000円		リモコンPC-ARF2 20,000円					
セット価格 659,000円		セット価格 720,000円					



冷暖

同時個別 ツイン



多機能リモコン (PC-ARF2)

同時 1

個別 2

異容量・異タイプ 組み合わせ可能

新価格	チャージレス R410A	新価格	チャージレス R410A	新価格	チャージレス R410A	新価格	チャージレス R410A
40 型(1.5馬力相当)		45 型(1.8馬力相当)		50 型(2.0馬力相当)		56 型(2.3馬力相当)	
冷房: 3.6(1.5~4.0)kW	暖房: 4.0(1.5~5.4)kW	冷房: 4.0(1.5~4.5)kW	暖房: 4.5(1.5~5.9)kW	冷房: 4.5(1.5~5.0)kW	暖房: 5.0(1.5~6.3)kW	冷房: 5.0(2.2~5.6)kW	暖房: 5.6(2.2~7.1)kW
229 RCIS-AP40GHPJ2 (単) 省エネ ｸﾘｰﾝ		231 RCIS-AP45GHPJ2 (単) 省エネ ｸﾘｰﾝ		233 RCIS-AP50GHPJ2 (単) 省エネ ｸﾘｰﾝ		235 RCIS-AP56GHPJ2 (単) 省エネ ｸﾘｰﾝ	
230 RCIS-AP40GHP2 省エネ ｸﾘｰﾝ		232 RCIS-AP45GHP2 省エネ ｸﾘｰﾝ		234 RCIS-AP50GHP2 省エネ ｸﾘｰﾝ		236 RCIS-AP56GHP2 省エネ ｸﾘｰﾝ	
室内RCIS-AP22K2×2 280,000円		室内RCIS-AP22K2×2 280,000円		室内RCIS-AP28K2×2 288,000円		室内RCIS-AP28K2×2 288,000円	
室外RAS-AP40GHJ1 (単)・AP40GH1 312,000円		室外RAS-AP45GHJ1 (単)・AP45GH1 341,000円		室外RAS-AP50GHJ1 (単)・AP50GH1 375,000円		室外RAS-AP56GHJ1 (単)・AP56GH1 398,000円	
化粧パネルP-AP36CNA×2 64,000円		化粧パネルP-AP36CNA×2 64,000円		化粧パネルP-AP36CNA×2 64,000円		化粧パネルP-AP36CNA×2 64,000円	
分岐管TW-NP06A 19,000円		分岐管TW-NP06A 19,000円		分岐管TW-NP06A 19,000円		分岐管TW-NP06A 19,000円	
リモコンPC-ARF2 20,000円		リモコンPC-ARF2 20,000円		リモコンPC-ARF2 20,000円		リモコンPC-ARF2 20,000円	
同時 セット価格 695,000円		同時 セット価格 724,000円		同時 セット価格 766,000円		同時 セット価格 789,000円	
個別の場合 リモコンPC-ARF2×2 40,000円		個別の場合 リモコンPC-ARF2×2 40,000円		個別の場合 リモコンPC-ARF2×2 40,000円		個別の場合 リモコンPC-ARF2×2 40,000円	
個別 セット価格 715,000円		個別 セット価格 744,000円		個別 セット価格 786,000円		個別 セット価格 809,000円	
63 型(2.5馬力相当)		80 型(3.0馬力相当)		112 型(4.0馬力相当)		140 型(5.0馬力相当)	
冷房: 5.6(2.2~6.3)kW	暖房: 6.3(2.2~8.0)kW	冷房: 7.1(3.2~8.0)kW	暖房: 8.0(3.5~10.6)kW	冷房: 10.0(4.5~11.2)kW	暖房: 11.2(5.0~14.0)kW	冷房: 12.5(5.7~14.0)kW	暖房: 14.0(5.0~18.2)kW
237 RCIS-AP63GHPJ2 (単) 省エネ ｸﾘｰﾝ		239 RCIS-AP80GHPJ2 (単) 省エネ ｸﾘｰﾝ		241 RCIS-AP112GHP2 省エネ ｸﾘｰﾝ		242 RCIS-AP140GHP2 省エネ ｸﾘｰﾝ	
238 RCIS-AP63GHP2 省エネ ｸﾘｰﾝ		240 RCIS-AP80GHP2 省エネ ｸﾘｰﾝ					
室内RCIS-AP36K2×2 306,000円		室内RCIS-AP40K2×2 312,000円		室内RCIS-AP56K2×2 354,000円		室内RCIS-AP71K2×2 390,000円	
室外RAS-AP63GHJ1 (単)・AP63GH1 420,000円		室外RAS-AP80GHJ1 (単)・AP80GH1 461,000円		室外RAS-AP112GH1 538,000円		室外RAS-AP140GH1 650,000円	
化粧パネルP-AP36CNA×2 64,000円		化粧パネルP-AP56CNA×2 64,000円		化粧パネルP-AP56CNA×2 64,000円		化粧パネルP-AP80CNA×2 68,000円	
分岐管TW-NP06A 19,000円		分岐管TW-NP16A 19,000円		分岐管TW-NP16A 19,000円		分岐管TW-NP16A 19,000円	
リモコンPC-ARF2 20,000円		リモコンPC-ARF2 20,000円		リモコンPC-ARF2 20,000円		リモコンPC-ARF2 20,000円	
同時 セット価格 829,000円		同時 セット価格 876,000円		同時 セット価格 995,000円		同時 セット価格 1,147,000円	
個別の場合 リモコンPC-ARF2×2 40,000円		個別の場合 リモコンPC-ARF2×2 40,000円		個別の場合 リモコンPC-ARF2×2 40,000円		個別の場合 リモコンPC-ARF2×2 40,000円	
個別 セット価格 849,000円		個別 セット価格 896,000円		個別 セット価格 1,015,000円		個別 セット価格 1,167,000円	
160 型(6.0馬力相当)							
冷房: 14.0(6.0~16.0)kW	暖房: 16.0(5.0~20.2)kW						
243 RCIS-AP160GHP2 省エネ ｸﾘｰﾝ							
室内RCIS-AP80K2×2 410,000円							
室外RAS-AP160GH1 710,000円							
化粧パネルP-AP80CNA×2 68,000円							
分岐管TW-NP16A 19,000円							
リモコンPC-ARF2 20,000円							
同時 セット価格 1,227,000円							
個別の場合 リモコンPC-ARF2×2 40,000円							
個別 セット価格 1,247,000円							



同時 個別
トリプル



多機能リモコン (PC-ARF2) 同時1 個別3

異容量・異タイプ
組み合わせ可能

新価格	チャージレス	新価格	チャージレス	新価格	チャージレス	新価格	チャージレス
112 型(4.0馬力相当) 30m R410A	冷房:10.0(4.5~11.2)kW 暖房:11.2(5.0~14.0)kW	140 型(5.0馬力相当) 30m R410A	冷房:12.5(5.7~14.0)kW 暖房:14.0(5.0~18.2)kW	160 型(6.0馬力相当) 30m R410A	冷房:14.0(6.0~16.0)kW 暖房:16.0(5.0~20.2)kW	224 型(8.0馬力相当) 30m R410A	冷房:20.0(8.0~22.4)kW 暖房:22.4(6.3~28.0)kW
244 RCIS-AP112GHG2 省エネ ｸﾞﾗﾝ	室内RCIS-AP40K2×3 468,000円 室外RAS-AP112GH1 538,000円 化粧パネルP-AP56CNA×3 96,000円 分岐管TG-NP16A 28,000円 リモコンPC-ARF2 20,000円	245 RCIS-AP140GHG2 省エネ ｸﾞﾗﾝ	室内RCIS-AP45K2×3 483,000円 室外RAS-AP140GH1 650,000円 化粧パネルP-AP56CNA×3 96,000円 分岐管TG-NP16A 28,000円 リモコンPC-ARF2 20,000円	246 RCIS-AP160GHG2 省エネ ｸﾞﾗﾝ	室内RCIS-AP56K2×3 531,000円 室外RAS-AP160GH1 710,000円 化粧パネルP-AP56CNA×3 96,000円 分岐管TG-NP16A 28,000円 リモコンPC-ARF2 20,000円	247 RCIS-AP224GHG2 省エネ ｸﾞﾗﾝ	室内RCIS-AP80K2×3 615,000円 室外RAS-AP224GH1 996,000円 化粧パネルP-AP80CNA×3 102,000円 分岐管TG-NP28A 28,000円 リモコンPC-ARF2 20,000円
同時 セット価格 1,150,000円		同時 セット価格 1,277,000円		同時 セット価格 1,385,000円		同時 セット価格 1,761,000円	
個別の場合 リモコンPC-ARF2×3 60,000円		個別の場合 リモコンPC-ARF2×3 60,000円		個別の場合 リモコンPC-ARF2×3 60,000円		個別の場合 リモコンPC-ARF2×3 60,000円	
個別 セット価格 1,190,000円		個別 セット価格 1,317,000円		個別 セット価格 1,425,000円		個別 セット価格 1,801,000円	



同時 個別
フォー



多機能リモコン (PC-ARF2) 同時1 個別4

異容量・異タイプ
組み合わせ可能

新価格	チャージレス	新価格	チャージレス	新価格	チャージレス	新価格	チャージレス
112 型(4.0馬力相当) 30m R410A	冷房:10.0(4.5~11.2)kW 暖房:11.2(5.0~14.0)kW	140 型(5.0馬力相当) 30m R410A	冷房:12.5(5.7~14.0)kW 暖房:14.0(5.0~18.2)kW	160 型(6.0馬力相当) 30m R410A	冷房:14.0(6.0~16.0)kW 暖房:16.0(5.0~20.2)kW	224 型(8.0馬力相当) 30m R410A	冷房:20.0(8.0~22.4)kW 暖房:22.4(6.3~28.0)kW
248 RCIS-AP112GHW2 省エネ ｸﾞﾗﾝ	室内RCIS-AP28K2×4 576,000円 室外RAS-AP112GH1 538,000円 化粧パネルP-AP36CNA×4 128,000円 分岐管TW-NP16A 19,000円 分岐管TW-NP06A×2 38,000円 リモコンPC-ARF2 20,000円	249 RCIS-AP140GHW2 省エネ ｸﾞﾗﾝ	室内RCIS-AP36K2×4 612,000円 室外RAS-AP140GH1 650,000円 化粧パネルP-AP36CNA×4 128,000円 分岐管TW-NP16A 19,000円 分岐管TW-NP16A×2 38,000円 リモコンPC-ARF2 20,000円	250 RCIS-AP160GHW2 省エネ ｸﾞﾗﾝ	室内RCIS-AP40K2×4 624,000円 室外RAS-AP160GH1 710,000円 化粧パネルP-AP56CNA×4 128,000円 分岐管TW-NP16A 19,000円 分岐管TW-NP16A×2 38,000円 リモコンPC-ARF2 20,000円	251 RCIS-AP224GHW2 省エネ ｸﾞﾗﾝ	室内RCIS-AP56K2×4 708,000円 室外RAS-AP224GH1 996,000円 化粧パネルP-AP56CNA×4 128,000円 分岐管TW-NP28A 21,000円 分岐管TW-NP16A×2 38,000円 リモコンPC-ARF2 20,000円
同時 セット価格 1,319,000円		同時 セット価格 1,467,000円		同時 セット価格 1,539,000円		同時 セット価格 1,911,000円	
個別の場合 リモコンPC-ARF2×4 80,000円		個別の場合 リモコンPC-ARF2×4 80,000円		個別の場合 リモコンPC-ARF2×4 80,000円		個別の場合 リモコンPC-ARF2×4 80,000円	
個別 セット価格 1,379,000円		個別 セット価格 1,527,000円		個別 セット価格 1,599,000円		個別 セット価格 1,971,000円	
280 型(10.0馬力相当) 30m R410A	冷房:25.0(10.0~28.0)kW 暖房:28.0(8.0~35.0)kW	335 型(12.0馬力相当) 30m R410A	冷房:30.0(11.2~33.5)kW 暖房:33.5(9.0~37.5)kW				
252 RCIS-AP280GHW2 省エネ ｸﾞﾗﾝ	室内RCIS-AP71K2×4 780,000円 室外RAS-AP280GH1 1,229,000円 化粧パネルP-AP80CNA×4 136,000円 分岐管TW-NP28A 21,000円 分岐管TW-NP16A×2 38,000円 リモコンPC-ARF2 20,000円	253 RCIS-AP335GHW2	室内RCIS-AP80K2×4 820,000円 室外RAS-AP335GH1 1,356,000円 化粧パネルP-AP80CNA×4 136,000円 分岐管TW-NP28A 21,000円 分岐管TW-NP16A×2 38,000円 リモコンPC-ARF2 20,000円				
同時 セット価格 2,224,000円		同時 セット価格 2,391,000円					
個別の場合 リモコンPC-ARF2×4 80,000円		個別の場合 リモコンPC-ARF2×4 80,000円					
個別 セット価格 2,284,000円		個別 セット価格 2,451,000円					

てんかせい方向

てんかせ1方向

省エネ… 省エネルギー法 2015年度基準値クリア

グリーン… グリーン購入法 2013年度判断基準値クリア

省エネの達人

冷暖 シングル



多機能リモコン (PC-ARF2)



新価格 40 型(1.5馬力相当) 冷房:3.6(1.5~4.0)kW 暖房:4.0(1.5~5.4)kW	チャージレス 20m R410A
254 RCIS-AP40SHJ2 (単) 省エネ グリーン	
255 RCIS-AP40SH2 省エネ グリーン	
室内RCIS-AP40K2 156,000円	室外RAS-AP40SHJ1 (単)・AP40SH1 268,000円
化粧パネルP-AP56CNA 32,000円	リモコンPC-ARF2 20,000円
セット価格 476,000円	

新価格 45 型(1.8馬力相当) 冷房:4.0(1.5~4.5)kW 暖房:4.5(1.5~5.9)kW	チャージレス 20m R410A
256 RCIS-AP45SHJ2 (単) 省エネ グリーン	
257 RCIS-AP45SH2 省エネ グリーン	
室内RCIS-AP45K2 161,000円	室外RAS-AP45SHJ1 (単)・AP45SH1 294,000円
化粧パネルP-AP56CNA 32,000円	リモコンPC-ARF2 20,000円
セット価格 507,000円	

新価格 50 型(2.0馬力相当) 冷房:4.5(1.5~5.0)kW 暖房:5.0(1.5~6.3)kW	チャージレス 20m R410A
258 RCIS-AP50SHJ2 (単) 省エネ グリーン	
259 RCIS-AP50SH2 省エネ グリーン	
室内RCIS-AP50K2 169,000円	室外RAS-AP50SHJ1 (単)・AP50SH1 323,000円
化粧パネルP-AP56CNA 32,000円	リモコンPC-ARF2 20,000円
セット価格 544,000円	

新価格 56 型(2.3馬力相当) 冷房:5.0(2.2~5.6)kW 暖房:5.6(2.2~7.1)kW	チャージレス 20m R410A
260 RCIS-AP56SHJ2 (単) 省エネ グリーン	
261 RCIS-AP56SH2 省エネ グリーン	
室内RCIS-AP56K2 177,000円	室外RAS-AP56SHJ1 (単)・AP56SH1 342,000円
化粧パネルP-AP56CNA 32,000円	リモコンPC-ARF2 20,000円
セット価格 571,000円	

新価格 63 型(2.5馬力相当) 冷房:5.6(2.2~6.3)kW 暖房:6.3(2.2~8.0)kW	チャージレス 20m R410A
262 RCIS-AP63SHJ2 (単) 省エネ グリーン	
263 RCIS-AP63SH2 省エネ グリーン	
室内RCIS-AP63K2 185,000円	室外RAS-AP63SHJ1 (単)・AP63SH1 362,000円
化粧パネルP-AP80CNA 34,000円	リモコンPC-ARF2 20,000円
セット価格 601,000円	

新価格 80 型(3.0馬力相当) 冷房:7.1(3.2~8.0)kW 暖房:8.0(3.5~10.0)kW	チャージレス 20m R410A
264 RCIS-AP80SHJ2 (単) 省エネ グリーン	
265 RCIS-AP80SH2 省エネ グリーン	
室内RCIS-AP80K2 205,000円	室外RAS-AP80SHJ1 (単)・AP80SH1 397,000円
化粧パネルP-AP80CNA 34,000円	リモコンPC-ARF2 20,000円
セット価格 656,000円	

てんかせ1方向

省エネの達人

冷暖 同時個別 ツイン



多機能リモコン (PC-ARF2)

同時 1

個別 2

異容量・異タイプ
組み合わせ可能

新価格 40 型(1.5馬力相当) 冷房:3.6(1.5~4.0)kW 暖房:4.0(1.5~5.4)kW	R410A
266 RCIS-AP40SHPJ2 (単) 省エネ グリーン	
267 RCIS-AP40SHP2 省エネ グリーン	
室内RCIS-AP22K2×2 280,000円	室外RAS-AP40SHJ1 (単)・AP40SH1 268,000円
化粧パネルP-AP36CNA×2 64,000円	分岐管TW-NP06A 19,000円
リモコンPC-ARF2 20,000円	
同時 セット価格 651,000円	
個別の場合 リモコンPC-ARF2×2 40,000円	
個別 セット価格 671,000円	

新価格 45 型(1.8馬力相当) 冷房:4.0(1.5~4.5)kW 暖房:4.5(1.5~5.9)kW	R410A
268 RCIS-AP45SHPJ2 (単) 省エネ グリーン	
269 RCIS-AP45SHP2 省エネ グリーン	
室内RCIS-AP22K2×2 280,000円	室外RAS-AP45SHJ1 (単)・AP45SH1 294,000円
化粧パネルP-AP36CNA×2 64,000円	分岐管TW-NP06A 19,000円
リモコンPC-ARF2 20,000円	
同時 セット価格 677,000円	
個別の場合 リモコンPC-ARF2×2 40,000円	
個別 セット価格 697,000円	

新価格 50 型(2.0馬力相当) 冷房:4.5(1.5~5.0)kW 暖房:5.0(1.5~6.3)kW	R410A
270 RCIS-AP50SHPJ2 (単) 省エネ グリーン	
271 RCIS-AP50SHP2 省エネ グリーン	
室内RCIS-AP28K2×2 288,000円	室外RAS-AP50SHJ1 (単)・AP50SH1 323,000円
化粧パネルP-AP36CNA×2 64,000円	分岐管TW-NP06A 19,000円
リモコンPC-ARF2 20,000円	
同時 セット価格 714,000円	
個別の場合 リモコンPC-ARF2×2 40,000円	
個別 セット価格 734,000円	

新価格 56 型(2.3馬力相当) 冷房:5.0(2.2~5.6)kW 暖房:5.6(2.2~7.1)kW	R410A
272 RCIS-AP56SHPJ2 (単) 省エネ グリーン	
273 RCIS-AP56SHP2 省エネ グリーン	
室内RCIS-AP28K2×2 288,000円	室外RAS-AP56SHJ1 (単)・AP56SH1 342,000円
化粧パネルP-AP36CNA×2 64,000円	分岐管TW-NP06A 19,000円
リモコンPC-ARF2 20,000円	
同時 セット価格 733,000円	
個別の場合 リモコンPC-ARF2×2 40,000円	
個別 セット価格 753,000円	

新価格 63 型(2.5馬力相当) 冷房:5.6(2.2~6.3)kW 暖房:6.3(2.2~8.0)kW	チャージレス 20m R410A
274 RCIS-AP63SHPJ2 (単) 省エネ グリーン	
275 RCIS-AP63SHP2 省エネ グリーン	
室内RCIS-AP36K2×2 306,000円	室外RAS-AP63SHJ1 (単)・AP63SH1 362,000円
化粧パネルP-AP36CNA×2 64,000円	分岐管TW-NP06A 19,000円
リモコンPC-ARF2 20,000円	
同時 セット価格 771,000円	
個別の場合 リモコンPC-ARF2×2 40,000円	
個別 セット価格 791,000円	

新価格 80 型(3.0馬力相当) 冷房:7.1(3.2~8.0)kW 暖房:8.0(3.5~10.0)kW	チャージレス 20m R410A
276 RCIS-AP80SHPJ2 (単) 省エネ グリーン	
277 RCIS-AP80SHP2 省エネ グリーン	
室内RCIS-AP40K2×2 312,000円	室外RAS-AP80SHJ1 (単)・AP80SH1 397,000円
化粧パネルP-AP56CNA×2 64,000円	分岐管TW-NP16A 19,000円
リモコンPC-ARF2 20,000円	
同時 セット価格 812,000円	
個別の場合 リモコンPC-ARF2×2 40,000円	
個別 セット価格 832,000円	

新価格 112 型(4.0馬力相当) 冷房:10.0(4.5~11.2)kW 暖房:11.2(5.0~14.0)kW	チャージレス 30m R410A
278 RCIS-AP112SHP2 省エネ グリーン	
室内RCIS-AP56K2×2 354,000円	室外RAS-AP112SH1 463,000円
化粧パネルP-AP56CNA×2 64,000円	分岐管TW-NP16A 19,000円
リモコンPC-ARF2 20,000円	
同時 セット価格 920,000円	
個別の場合 リモコンPC-ARF2×2 40,000円	
個別 セット価格 940,000円	

新価格 140 型(5.0馬力相当) 冷房:12.5(5.7~14.0)kW 暖房:14.0(5.0~18.0)kW	チャージレス 30m R410A
279 RCIS-AP140SHP2 省エネ グリーン	
室内RCIS-AP71K2×2 390,000円	室外RAS-AP140SH1 560,000円
化粧パネルP-AP80CNA×2 68,000円	分岐管TW-NP16A 19,000円
リモコンPC-ARF2 20,000円	
同時 セット価格 1,057,000円	
個別の場合 リモコンPC-ARF2×2 40,000円	
個別 セット価格 1,077,000円	

新価格 160 型(6.0馬力相当) 冷房:14.0(6.0~16.0)kW 暖房:16.0(5.0~20.0)kW	チャージレス 30m R410A
280 RCIS-AP160SHP2 省エネ グリーン	
室内RCIS-AP80K2×2 410,000円	室外RAS-AP160SH1 607,000円
化粧パネルP-AP80CNA×2 68,000円	分岐管TW-NP16A 19,000円
リモコンPC-ARF2 20,000円	
同時 セット価格 1,124,000円	
個別の場合 リモコンPC-ARF2×2 40,000円	
個別 セット価格 1,144,000円	

省エネの達人

冷暖

同時 個別
トリプル



多機能リモコン (PC-ARF2)

同時 1

個別 3

異容量・異タイプ
組み合わせ可能

新価格

112 型(4.0馬力相当) 30m チャージレス R410A

冷房:10.0(4.5~11.2)kW 暖房:11.2(5.0~14.0)kW

281 RCIS-AP112SHG2 **省エネ**

室内RCIS-AP40K2×3	468,000円
室外RAS-AP112SH1	463,000円
化粧パネルP-AP56CNA×3	96,000円
分岐管TG-NP16A	28,000円
リモコンPC-ARF2	20,000円

同時 セット価格 1,075,000円

個別の場合 リモコンPC-ARF2×3 60,000円

個別 セット価格 1,115,000円

新価格

140 型(5.0馬力相当) 30m チャージレス R410A

冷房:12.5(5.7~14.0)kW 暖房:14.0(5.0~18.0)kW

282 RCIS-AP140SHG2 **省エネ**

室内RCIS-AP45K2×3	483,000円
室外RAS-AP140SH1	560,000円
化粧パネルP-AP56CNA×3	96,000円
分岐管TG-NP16A	28,000円
リモコンPC-ARF2	20,000円

同時 セット価格 1,187,000円

個別の場合 リモコンPC-ARF2×3 60,000円

個別 セット価格 1,227,000円

新価格

160 型(6.0馬力相当) 30m チャージレス R410A

冷房:14.0(6.0~16.0)kW 暖房:16.0(5.0~20.0)kW

283 RCIS-AP160SHG2 **省エネ**

室内RCIS-AP56K2×3	531,000円
室外RAS-AP160SH1	607,000円
化粧パネルP-AP56CNA×3	96,000円
分岐管TG-NP16A	28,000円
リモコンPC-ARF2	20,000円

同時 セット価格 1,282,000円

個別の場合 リモコンPC-ARF2×3 60,000円

個別 セット価格 1,322,000円

新価格

224 型(8.0馬力相当) 30m チャージレス R410A

冷房:20.0(8.0~22.4)kW 暖房:22.4(6.3~28.0)kW

284 RCIS-AP224SHG3 **省エネ**

室内RCIS-AP80K2×3	615,000円
室外RAS-AP224SH2	854,000円
化粧パネルP-AP80CNA×3	102,000円
分岐管TG-NP28A	28,000円
リモコンPC-ARF2	20,000円

同時 セット価格 1,619,000円

個別の場合 リモコンPC-ARF2×3 60,000円

個別 セット価格 1,659,000円

省エネの達人

冷暖

同時 個別
フォー



多機能リモコン (PC-ARF2)

同時 1

個別 4

異容量・異タイプ
組み合わせ可能

新価格

112 型(4.0馬力相当) 30m チャージレス R410A

冷房:10.0(4.5~11.2)kW 暖房:11.2(5.0~14.0)kW

285 RCIS-AP112SHW2 **省エネ**

室内RCIS-AP28K2×4	576,000円
室外RAS-AP112SH1	463,000円
化粧パネルP-AP36CNA×4	128,000円
分岐管TW-NP16A	19,000円
分岐管TW-NP06A×2	38,000円
リモコンPC-ARF2	20,000円

同時 セット価格 1,244,000円

個別の場合 リモコンPC-ARF2×4 80,000円

個別 セット価格 1,304,000円

新価格

140 型(5.0馬力相当) 30m チャージレス R410A

冷房:12.5(5.7~14.0)kW 暖房:14.0(5.0~18.0)kW

286 RCIS-AP140SHW2 **省エネ**

室内RCIS-AP36K2×4	612,000円
室外RAS-AP140SH1	560,000円
化粧パネルP-AP36CNA×4	128,000円
分岐管TW-NP16A	19,000円
分岐管TW-NP16A×2	38,000円
リモコンPC-ARF2	20,000円

同時 セット価格 1,377,000円

個別の場合 リモコンPC-ARF2×4 80,000円

個別 セット価格 1,437,000円

新価格

160 型(6.0馬力相当) 30m チャージレス R410A

冷房:14.0(6.0~16.0)kW 暖房:16.0(5.0~20.0)kW

287 RCIS-AP160SHW2 **省エネ**

室内RCIS-AP40K2×4	624,000円
室外RAS-AP160SH1	607,000円
化粧パネルP-AP56CNA×4	128,000円
分岐管TW-NP16A	19,000円
分岐管TW-NP16A×2	38,000円
リモコンPC-ARF2	20,000円

同時 セット価格 1,436,000円

個別の場合 リモコンPC-ARF2×4 80,000円

個別 セット価格 1,496,000円

新価格

224 型(8.0馬力相当) 30m チャージレス R410A

冷房:20.0(8.0~22.4)kW 暖房:22.4(6.3~28.0)kW

288 RCIS-AP224SHW3 **省エネ**

室内RCIS-AP56K2×4	708,000円
室外RAS-AP224SH2	854,000円
化粧パネルP-AP56CNA×4	128,000円
分岐管TW-NP28A	21,000円
分岐管TW-NP16A×2	38,000円
リモコンPC-ARF2	20,000円

同時 セット価格 1,769,000円

個別の場合 リモコンPC-ARF2×4 80,000円

個別 セット価格 1,829,000円

新価格

280 型(10.0馬力相当) 30m チャージレス R410A

冷房:25.0(10.0~28.0)kW 暖房:28.0(8.0~35.0)kW

289 RCIS-AP280SHW3 **省エネ**

室内RCIS-AP71K2×4	780,000円
室外RAS-AP280SH2	1,055,000円
化粧パネルP-AP80CNA×4	136,000円
分岐管TW-NP28A	21,000円
分岐管TW-NP16A×2	38,000円
リモコンPC-ARF2	20,000円

同時 セット価格 2,050,000円

個別の場合 リモコンPC-ARF2×4 80,000円

個別 セット価格 2,110,000円

新価格

335 型(12.0馬力相当) 30m チャージレス R410A

冷房:30.0(11.2~33.5)kW 暖房:33.5(9.0~37.5)kW

290 RCIS-AP335SHW3

室内RCIS-AP80K2×4	820,000円
室外RAS-AP335SH2	1,184,000円
化粧パネルP-AP80CNA×4	136,000円
分岐管TW-NP28A	21,000円
分岐管TW-NP16A×2	38,000円
リモコンPC-ARF2	20,000円

同時 セット価格 2,219,000円

個別の場合 リモコンPC-ARF2×4 80,000円

個別 セット価格 2,279,000円

日立アプライアンスホームページ

<http://www.hitachi-ap.co.jp/>



最新ニュースや製品・サービス紹介など、役立つコンテンツ満載。技術支援のページではCAD図面データのダウンロードもできます。

日立の業務用エアコンリース

省エネ機器等の導入に

▶ **ファイナンスリース**

延長保証付

▶ **サポートリース**

初期投資を抑えたい方に、ご希望に沿ったプランをお選びいただけます。

詳しくは P.247

■ 室内ユニット寸法図(てんかせ1方向)

※青色の寸法はユニットの最大寸法を示しています。(単位:mm)

<コーナータイプ>

●22~80型

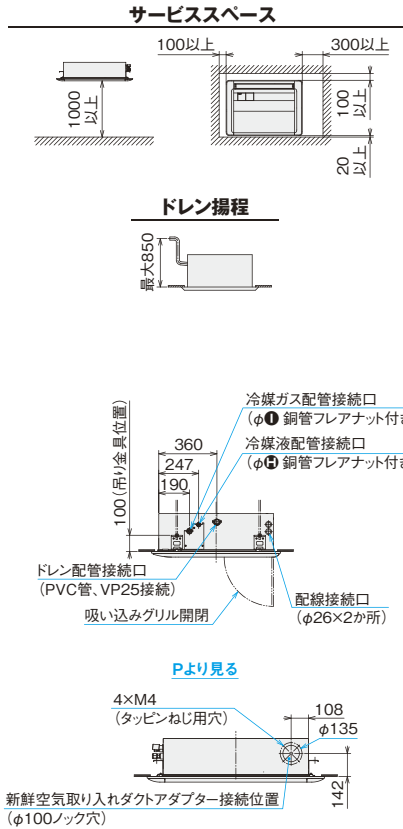
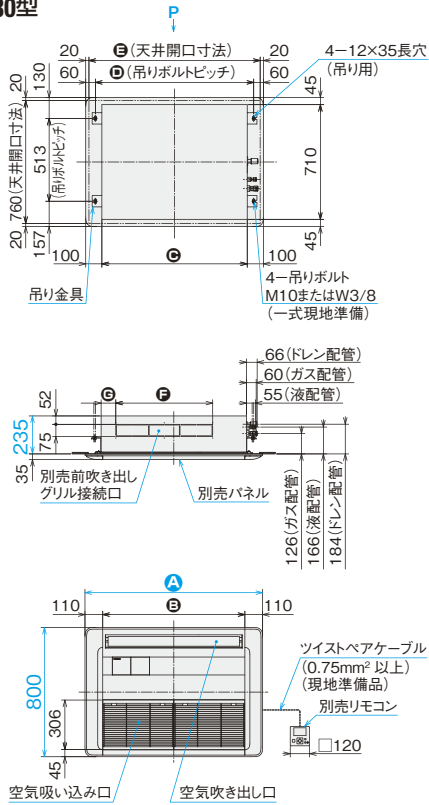

寸法対応表

型名 寸法	22~56型	63型	71~80型
A	1,100	1,410	1,410
B	880	1,190	1,190
C	900	1,210	1,210
D	980	1,290	1,290
E	1,060	1,370	1,370
F	600	750	750
G	90	170	170
H	6.35	6.35	9.52
I	12.7	12.7	15.88

注 記

- 1.本図は、本体に別売パネルを組み合わせた図です。
- 2.新鮮空気取り入れダクト接続部およびダクトは、断熱処理をしてください。

※青色の寸法はユニットの最大寸法を示しています。(単位:mm)

<下がり天井タイプ>

●22~80型

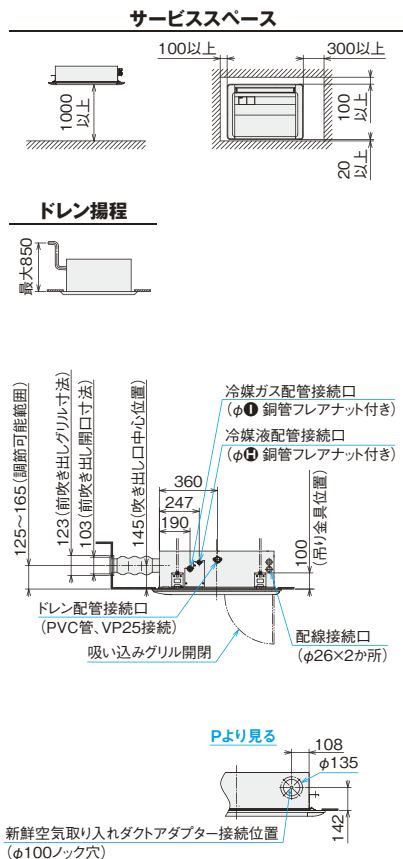
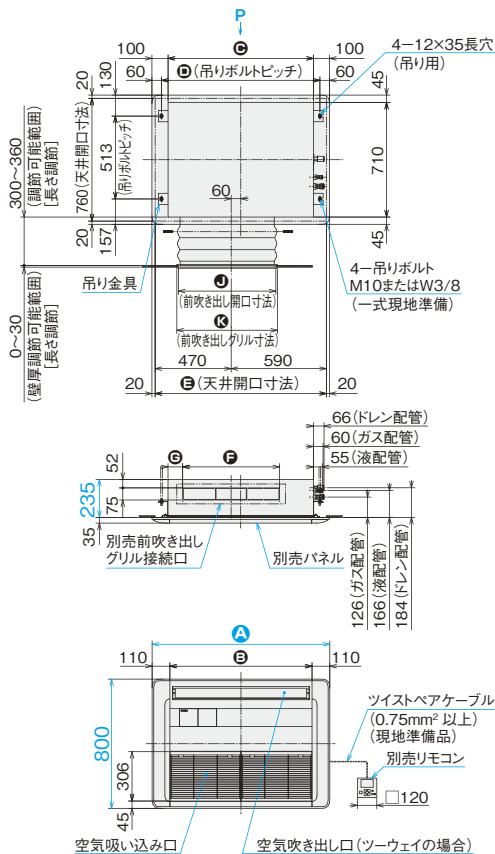





寸法対応表

型名 寸法	22~56型	63型	71~80型
A	1,100	1,410	1,410
B	880	1,190	1,190
C	900	1,210	1,210
D	980	1,290	1,290
E	1,060	1,370	1,370
F	600	750	750
G	90	170	170
H	6.35	6.35	9.52
I	12.7	12.7	15.88
J	603	803	803
K	623	823	823

注 記

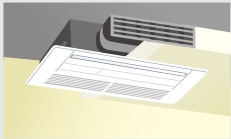
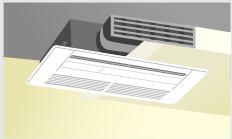
- 1.本図は、本体に別売パネル・別売前吹き出しグリルを組み合わせた図です。
- 2.本機には、必ず日立標準の別売前吹き出しグリルおよび遮へい板セットをご使用ください。また、本体と別売前吹き出しグリルの間にダクトを施工することは禁止されています。
- 3.新鮮空気取り入れダクト接続部およびダクトは、断熱処理をしてください。
- 4.ツーウェイの場合、所定風量を確保するため、風量を「増速1」に設定してください。「抗菌加工高性能フィルター」または「脱臭フィルター」、「自然蒸発式加湿器」と組み合わせて使用する場合は、風量を「増速2」に設定してください。

■ 化粧パネル(てんかせ1方向)

タイプ				
化粧パネル ニュートラルホワイト (標準色) (注1) (注2)	型名(相当馬力)	コーナータイプ(標準)	下がり天井(ワンウェイ)タイプ	下がり天井(ツウウェイ)タイプ
	22型(0.8)～36型(1.3)		P-AP36CNA 32,000円	
	40型(1.5)～56型(2.3)		P-AP56CNA 32,000円	
	63型(2.5)～80型(3.0)		P-AP80CNA 34,000円	
必要オプション		-	前吹き出しグリル+ 吹き出し口遮へいセット	前吹き出しグリル
化粧パネル(受注対応色) (注2) (注3)		アッシュペーージュ  オークグレー  ブラック 		

(注1) 天井内の温湿度が30℃、RH80%を超えると恐われる場合には「高湿度対応キット」および「高湿度対応パネル」を受注対応しておりますので、詳細は当社営業窓口までお問い合わせください。
 (注2) 飲食店の客室など油飛沫の多い環境では標準パネルを使用せず、「オイルガードフィルター専用パネル(受注対応)」をご使用ください。〔昇降グリルキット〕は使用できません。標準パネルは油により変形破損することがあります。「オイルガードフィルター専用パネル」をご注文されるときは「オイルガードフィルター(受注対応)」も併せてご注文ください。油煙がこもる客室・厨房では、「オイルガードフィルター専用パネル」であっても油により変形破損することがありますので、厨房用でんつりをご使用ください。機械(切削)油飛沫が多い工場では「オイルガードフィルター専用パネル」も使用できません。
 (注3) 化粧パネルのアッシュペーージュ、オークグレー、ブラックは受注対応となります。詳細は当社営業窓口までお問い合わせください。

■ オプション一覧(てんかせ1方向)

品名		型名(相当馬力)	22型(0.8)～56型(2.3)	63型(2.5)～80型(3.0)
昇降グリルキット(注27) (注28)			BG-56NUS 64,000円	BG-80NUS 65,000円
フィルター	パネル用(注5) (注6)	ロングライフフィルター	F-56LS1 4,800円	F-80LS1 6,400円
		抗菌加工高性能フィルター SEK	F-56MS-PK2 33,000円	F-80MS-PK2 49,500円
		脱臭フィルター(受注対応) (注16)	F-56LS-PD1 38,000円	F-80LS-PD1 57,000円
補助	自然蒸発式加湿器(注7) (注8) (注14) (注15) (注16)		HUCIS-56K2(0.6～0.7kg/h) 132,700円	HUCIS-80K2(1.2～1.3kg/h) 152,700円
	電源分岐ハーネス(注28)		PCC-2PBS 5,000円(昇降グリルとの併用に必要です。)	
	人感センサーキット(注20～27)		SOR-NES 22,000円	
	スペースパネル	ニュートラルホワイト	PSP-56SN1 22,300円	PSP-80SN1 27,500円
	ワイドパネル(リニューアル用) 【外形寸法(mm)】	ニュートラルホワイト(注9) (注17)	WP-56SN1[1,370] WP-56SN1S[1,460] 37,400円	WP-80SN1[1,520] 39,600円
ダクト	ダクトアダプター(新鮮空気取り入れ口用φ100)		PD-100 2,500円	
	前吹き出しグリル(下がり天井タイプ用) (注10)		DG-56SW1 58,000円	DG-80SW1 66,000円
	吹き出し口遮へいセット(下がり天井(ワンウェイ)タイプ用) (注11)		PIS-56LS 12,000円	PIS-80LS 13,000円
リモコン	多機能リモコン		PC-ARF2 20,000円 PC-ARFV1(音声ガイド付き) 24,000円	
	受光部キット(注12)		PC-ALHS1 13,000円	
	ワイヤレスリモコン(単方向)		PC-LH3B 12,000円	
	昇降専用受光部キット(注12)		PC-ALUHS 11,000円	
	昇降専用ワイヤレスリモコン		PC-LG2 2,000円	
鍵付リモコンケース(注13)		PC-KL4 13,200円		

(注4) 「ロングライフフィルター(防カビ)」は、化粧パネルに標準で搭載しているフィルターの交換用です。
 (注5) 各種「フィルター」は、化粧パネル搭載用です。
 (注6) 各種「フィルター(ロングライフフィルター除く)」および「前吹き出しグリル」使用時はリモコンによる増速設定が必要です。〔H急風〕、「増速機能」設定の詳細は「寸法図」、「据付点検要領書」などを参照ください。
 (注7) 「自然蒸発式加湿器」の能力は、室内ユニットの容量により異なります。上表の()内に示す加湿量は、「急」風量時の値を示しています。
 (注8) 天井内の室内キャビネット外側雰囲気低温(5℃など)となる恐れのあるところへ加湿器を組み込む場合、キャビネット内部が結露する恐れがあります。このような場合には、室内キャビネット外側前面に断熱「必要断熱厚さ(ポリエチレン30t)」を貼り付けてください。
 (注9) 既存の天井に「ワイドパネル」を取り付ける(リニューアル)場合、機種によっては対応不可または不要の場合がありますので、必ず既存の天井開口寸法を確認してください。また、リニューアル対象の旧室内ユニットで、既存の天井開口寸法(横)が1,390mmの場合は、「WP-56SN1S」を選定してください。
 (注10) 「前吹き出しグリル」は、室内ユニットの下がり天井(ワンウェイ)・(ツウウェイ)タイプに必ず必要となります。
 (注11) 「吹き出し口遮へいセット」は、室内ユニットの下がり天井(ワンウェイ)タイプに必ず必要となります。
 (注12) 「受光部キット」は、照明の影響で動作しにくくなる場合がありますので、照明よりできるだけ(1m以上)離して据え付けてください。
 (注13) 「鍵付リモコンケース」に収納するリモコンのケーブルを壁埋め込み取り付けとする場合は、JISボックスを使用してください。
 (注14) 「自然蒸発式加湿器」は、0℃以下の雰囲気となり凍結の恐れがある場所には取り付けしないでください(破損、水漏れの原因となります)。
 (注15) 加湿器エレメントは3年毎(1,250時間×3年=3,750時間)に交換が必要となります。(外的要因で交換周期が短くなる場合もあります)。
 (注16) 「脱臭フィルター」および「加湿器用交換エレメント」は受注対応品です。詳細は当社営業窓口までお問い合わせください。
 (注17) ニュートラルホワイト以外のパネル色に合わせた「ワイドパネル」は特注対応いたしますので、詳細は当社営業窓口までお問い合わせください。
 (注18) 「抗菌加工ロングライフフィルター」は特注対応いたしますので、詳細は当社営業窓口までお問い合わせください。
 (注19) 各製品の併用使用可否は、「オプション組み合わせ表」をご参照ください。また、仕様・施工詳細などは、「寸法図」、「据付点検要領書」などを参照ください。
 (注20) 「人感センサーキット」を使用できる室外ユニットは省エネの達人プレミアム、省エネの達人のみとなります。冷房専用機、エコ・アイスmini、寒さ知らず、ビル用マルチエアコン[コンパクト型]には、「人感センサーキット」は使用できません。
 (注21) リモコンは、「多機能リモコン」を必ずご使用ください。その他のリモコンでは人感センサーの設定ができません(多機能リモコンについての詳細は、P.200・201をご参照ください)。
 (注22) 1台のリモコンで複数台の室内ユニットを接続する場合、リモコン渡り配線が必要です。渡りレスには対応していません。
 (注23) 親子リモコン(2リモコン)でご使用の場合は、親子リモコンからのみ人感センサーの設定が可能です。子リモコンからは設定はできません。
 (注24) リモコンレスには対応していません。
 (注25) 集中制御機器から人感センサーの設定はできません。
 (注26) 室外ユニットで「同時機」設定する場合は、全室内ユニットに「人感センサーキット」を使用してください。また一部機能制限がありますので、詳細は当社営業窓口までお問い合わせください。
 (注27) ルームサーモ機能は使用できません。
 (注28) 「自然蒸発式加湿器」と「昇降用グリルキット」を併用する場合には、別売の「電源分岐ハーネス」が必要となります。

掲載商品の価格は事業者様向けの積算見積価格であり、一般消費者様向けの販売価格ではありません。
 なお、積算見積価格には、消費税・配送費・試運転調整費・配管セット・工事費・使用済み商品の引き取り費などは含まれておりません。

てんかせ1方向

■ オプション構成図(てんかせ1方向)

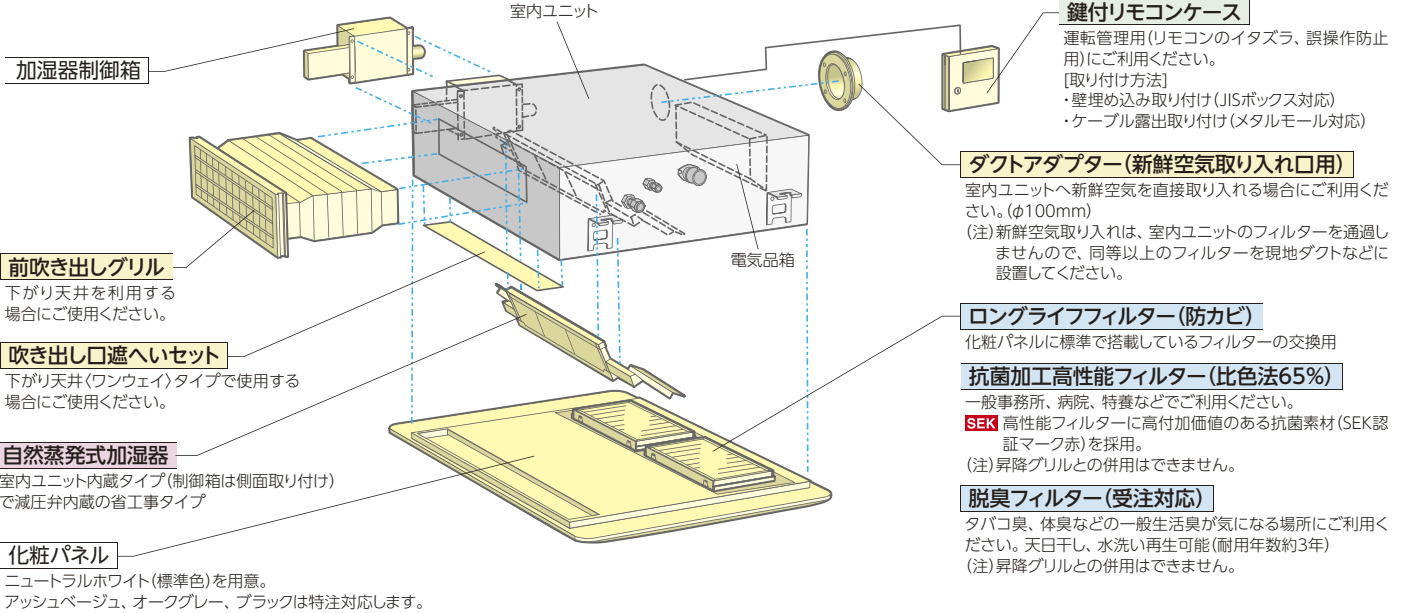

ワイドパネル(リニューアル用)

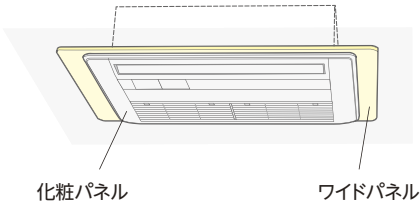

既存の天井開口寸法によって各サイズを選択ください。

(単位: mm)

項目	ワイドパネル		
	小タイプ	大タイプ	
品名・型式	WP-56SN1	WP-56SN1S	WP-80SN1
外形寸法(mm)	870×1370×12	870×1460×12	870×1520×12

昇降グリルキット

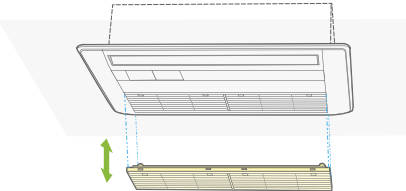

人感センサーキット

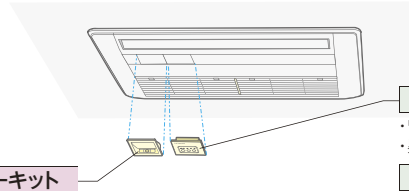

受光部キット

- ・ワイヤレスリモコン用
- ・昇降専用ワイヤレスリモコン用

昇降専用受光部キット

昇降専用ワイヤレスリモコン用

スペースパネル

浅い天井ふところ対応用またはスマッジング防止用としてご利用ください。
 加湿器、前吹き出しグリルと併用する場合には、天井内の野縁構造により併用できない場合があります。

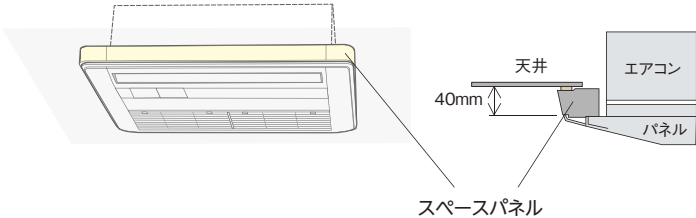

■ オプション組み合わせ表(てんかせ1方向)

○: 併用可 △: 施工条件、施工位置制限あり(注記参照) ×: 併用不可

組み合わせ		昇降グリルキット	フィルター(注1)			補助				ダクト関係			リモコン		
			パネル用			自然蒸発式加湿器	人感センサーキット(注3)	スペースパネル(注2)	ワイドパネル	ダクトアダプター(新鮮空気)	下がり天井(ツーウェイ)タイプ	下がり天井(ワンウェイ)タイプ	受光部キット(注3)	昇降専用受光部キット	
			ロングライフ	抗菌加工高性能(65%)	脱臭フィルター(受注対応)						前吹き出しグリル	遮へい板セット			
機種															
昇降グリルキット		○	×	×	○	○	○	○	○	○	○	○	○	○	
フィルター(注1)	パネル用	ロングライフ	○	×	×	○	○	○	○	○	○	○	○	○	○
		抗菌加工高性能(65%)	×	×	×	○	○	○	○	○	○	○	○	×	○
		脱臭フィルター(受注対応)	×	×	×	○	○	○	○	○	○	○	○	○	×
補助	自然蒸発式加湿器	○	○	○	○	△	○	○	○	○	○	○	○	○	
	人感センサーキット(注3)	○	○	○	○	○	○	○	○	○	○	△	○	○	
	スペースパネル(注2)	○	○	○	△	○	○	○	○	△	○	○	○	○	
	ワイドパネル	○	○	○	○	○	○	○	○	○	○	○	○	○	
ダクト関係	ダクトアダプター(新鮮空気)	○	○	○	○	○	○	○	○	○	○	○	○	○	
	下がり天井(ツーウェイ)タイプ	○	○	○	○	○	○	○	○	○	○	○	○	○	
	前吹き出しグリル	○	○	○	○	○	○	○	○	○	×	○	○	○	
リモコン	下がり天井(ワンウェイ)タイプ	○	○	○	○	○	○	○	○	○	×	○	○	○	
	遮へい板セット	○	○	○	○	○	○	○	○	×	○	○	○	○	
リモコン	受光部キット(注3)	○	○	○	○	○	○	○	○	○	○	○	○	×	
	昇降専用受光部キット	○	○	×	×	○	○	○	○	○	○	○	×	○	

(注1) 各種フィルターは、グリル搭載用(標準、昇降)ですので、他のフィルターとの組み合わせによる併用はできません。

(注2) 「自然蒸発式加湿器」「前吹き出しグリル」と「スペースパネル」は、天井内野縁構造により併設できない場合があります。

(注3) 人感センサーの設定には「多機能リモコン」が必要です。「受光部キット」から人感センサーの設定はできません。

ビルトイン

10mまで可能な長ダクトおよび
フレキシブルダクト採用により、
吹き出し口の設置自由度向上

(ダクトはオプションです)

■ 形状・寸法・質量

※キャンバスダクト不付きの
場合の天井内寸法

室内ユニット 形状 (mm)	
----------------------	--

シングル	40~56型
同時/個別*ツイン	40~112型
同時/個別*トリプル	112~160型
同時/個別*フォー	112~224型
質量(kg) (1内は/2外)	32(+4)

室内ユニット 形状 (mm)	
----------------------	--

シングル	63・80型
同時/個別*ツイン	140・160型
同時/個別*トリプル	224型
同時/個別*フォー	280・335型
質量(kg) (1内は/2外)	41(+5)

室内ユニット 形状 (mm)	
----------------------	--

シングル	112~160型
同時/個別*ツイン	224~335型
同時/個別*トリプル	280・335型
同時/個別*フォー	—
質量(kg) (1内は/2外)	51(+6)

*個別運転は省エネの達人プレミアム、省エネの達人のみです。

■ ビルトイン 主要機能 一覧

		冷暖	冷
快 適 性	タイマー運転	●	●
	年間冷房(-5℃)	●	●
	ホットスタート	●	—
	高天井対応	—	—
	ドライ	●	●
	風量調整3段 風向選択	●	●
サ ー ビ ス ・ 工 事	オートルーバー	—	—
	e-LINE接続配線	●	●
	故障診断機能	●	●
	フィルターサイン	●	●
	ロングライフフィルター(防カビ)	●	●
制 御	ドレンアップメカ	●	●
	全熱交換器連動運転対応	●	●
	集中制御対応	●	●
	遠方制御対応	●	●
主 要 オ プ シ ョ ン *	1リモコングループ制御	●	●
	2リモコン運転	●	●
	ワイヤレスリモコン対応	●	●
*	加湿器	●	—
	昇降グリル	—	—
	抗菌フィルター	●	●
	脱臭フィルター	●	●
	電気集じん器	—	—

※ 主要オプションは別売となります。また条件により、複数の機能を組み合わせ使用できない場合があります。詳しくはP.71をご覧ください。

レイアウト対応力

高い設置自由度

機外静圧50Paがうみだすパワフルな風量により、10mまでの長ダクトが可能です。吹き出し口の設置に大きな自由度が得られます。

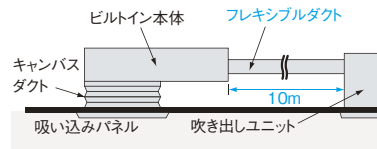

さらに、フレキシブルダクト(オプション)により、吹き出し口を室内ユニット本体から分離し、据え付け位置に柔軟に対応できます。さまざまな形の空間に、すみずみまで冷温風を送ります。

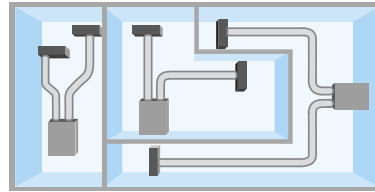

レイアウト例

■ キャンバスダクト取り付け状態

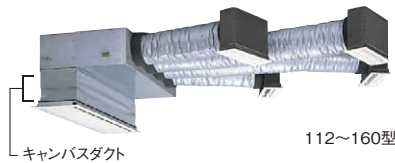

デザイン

2種類の吸い込みパネルを用意

天井色になじむニュートラルホワイト色を採用した、ハーフサイズパネルとフルサイズパネルを用意しました。



ハーフサイズパネル



フルサイズパネル

低運転音

低運転音化

流路抵抗の改善により送風機の回転数を下げ、運転音を低減しました。

■ 運転音

45型	急風39dB(A)
80型	急風41dB(A)
140型	急風45dB(A)

ドレンアップメカ標準装備

ドレンアップメカを本体内蔵で標準装備しました。

高揚程ポンプの採用で、本体下面より最大850mmまでドレンアップが可能。配管レイアウトの自由度を高めます。

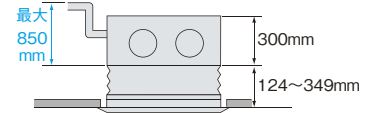

機外静圧を3段階切り替え

現地ダクトの施工状態に合わせ、据え付け後でも容易に機外静圧の切り替えが可能です。

リモコンから機外静圧を100-50-30Paの3段階に切り替えできます。

■ 室内ユニット 機外静圧

機外静圧 切り替え*	低静圧	30Pa
	標準	50Pa
	高静圧	100Pa

※リモコンから機外静圧の切り替えができます。(出荷時は「標準」に設定されています。)

据え付け作業性を向上

本体高さ300mmと薄型化を図り、天井ふところが狭い場所でも設置可能です。また、本体吊り金具の低位置化、吸い込みパネル取り付け構造の見直しにより、据え付け作業性を改善しました。

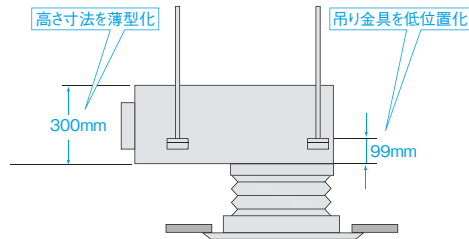

■吸い込みパネルの取り付け構造

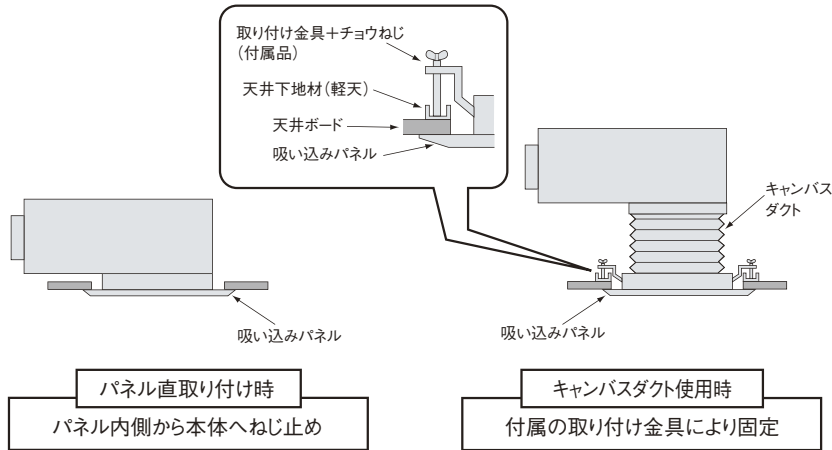

本格ダクト施工への対応可能

吹き出し角ダクトフランジや背面吸い込み用フィルターボックスをオプション設定しました。本格ダクト施工への対応など設計自由度がさらに広がります。

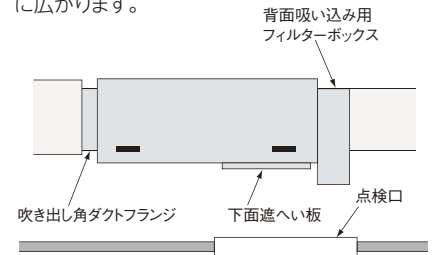

背面吸い込み用フィルターボックスへはロングライフフィルターと高性能フィルターの同時取り付けが可能です。

抗菌フィルター、脱臭フィルターをオプション設定

〈抗菌加工高性能フィルター〉

◎一般事務所、病院、特養などにご利用ください。

■高性能フィルターにSEKマーク(赤)を取得した高付加価値のある素材を採用しました。フィルターに付着した細菌を抑制し、クリーンな環境に貢献します。

SEKマークとは、繊維評価技術協議会の定めた基準をクリアした製品のみに表示が許諾されるマークです。認証製品には、以下の3つが約束されます。

1. 制菌効果
2. 効果の耐久性
3. 加工の安全性

(社)繊維評価技術協議会 株式会社 **アコシー**
 認証番号: 049SA03 株式会社 **アコシー**
 抗菌加工 映光産業株式会社
(繊維上の細菌の増殖を抑制します。)
試験方法 (菌液吸引法)
別名: 有機系(抗菌)アクリル繊維 ©日立アプライアンス株式会社

注)本フィルターは、手術室・治療室・未熟児室などの準清潔区域以上の場所にはご使用できません。

〈脱臭フィルター〉

◎タバコ臭、体臭などの一般生活臭が気になる場所にご利用ください。

■特殊化学繊維の効果で、ニオイの原因となる悪臭成分を吸着し、脱臭します。効果が薄れたときも約1日の天日干しで効果が回復し、再利用が可能です。

脱臭フィルターの詳細は **P.25** へ

梱包材まで含めた環境への配慮

産業廃棄物を削減するため、使用梱包材のさらなる低減に取り組み、全室内ユニットの梱包用スチロールをゼロにしました。プラスチックなど成形品の分別・リサイクルをしやすいように、各部品の材質表示も推進しています。また、制御基板には鉛フリーはんだを採用しました。

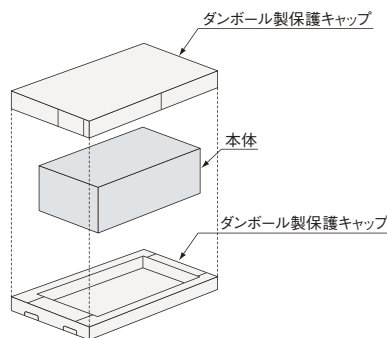



冷暖

シングル



多機能リモコン (PC-ARF2)



新価格	チャージレス	新価格	チャージレス	新価格	チャージレス	新価格	チャージレス
40型 (1.5馬力相当)	20m R410A	45型 (1.8馬力相当)	20m R410A	50型 (2.0馬力相当)	30m R410A	56型 (2.3馬力相当)	30m R410A
冷房: 3.6(1.5~4.0)kW	暖房: 4.0(1.5~5.4)kW	冷房: 4.0(1.5~4.5)kW	暖房: 4.5(1.5~5.9)kW	冷房: 4.5(1.5~5.0)kW	暖房: 5.0(1.5~6.3)kW	冷房: 5.0(2.2~5.6)kW	暖房: 5.6(2.2~7.1)kW
291 RCB-AP40GHJ1 (単) ｸﾘｰﾝ		293 RCB-AP45GHJ1 (単) ｸﾘｰﾝ		295 RCB-AP50GHJ1 (単) ｸﾘｰﾝ		297 RCB-AP56GHJ1 (単) ｸﾘｰﾝ	
292 RCB-AP40GH1 ｸﾘｰﾝ		294 RCB-AP45GH1 ｸﾘｰﾝ		296 RCB-AP50GH1 ｸﾘｰﾝ		298 RCB-AP56GH1 ｸﾘｰﾝ	
室内RCB-AP40K1 173,000円	室外RAS-AP40GHJ1 (単)・AP40GH1 312,000円	室内RCB-AP45K1 174,000円	室外RAS-AP45GHJ1 (単)・AP45GH1 341,000円	室内RCB-AP50K1 178,000円	室外RAS-AP50GHJ1 (単)・AP50GH1 375,000円	室内RCB-AP56K1 180,000円	室外RAS-AP56GHJ1 (単)・AP56GH1 398,000円
吸い込みパネルPS-NP56NH 14,000円	リモコンPC-ARF2 20,000円	吸い込みパネルPS-NP56NH 14,000円	リモコンPC-ARF2 20,000円	吸い込みパネルPS-NP56NH 14,000円	リモコンPC-ARF2 20,000円	吸い込みパネルPS-NP56NH 14,000円	リモコンPC-ARF2 20,000円
セット価格 519,000円		セット価格 549,000円		セット価格 587,000円		セット価格 612,000円	

新価格	チャージレス	新価格	チャージレス	新価格	チャージレス	新価格	チャージレス
63型 (2.5馬力相当)	30m R410A	80型 (3.0馬力相当)	30m R410A	112型 (4.0馬力相当)	30m R410A	140型 (5.0馬力相当)	30m R410A
冷房: 5.6(2.2~6.3)kW	暖房: 6.3(2.2~8.0)kW	冷房: 7.1(3.2~8.0)kW	暖房: 8.0(3.5~10.6)kW	冷房: 10.0(4.5~11.2)kW	暖房: 11.2(5.0~14.0)kW	冷房: 12.5(5.7~14.0)kW	暖房: 14.0(5.0~18.2)kW
299 RCB-AP63GHJ1 (単) ｸﾘｰﾝ		301 RCB-AP80GHJ1 (単) ｸﾘｰﾝ		303 RCB-AP112GH1 ｸﾘｰﾝ		304 RCB-AP140GH1 ｸﾘｰﾝ	
300 RCB-AP63GH1 ｸﾘｰﾝ		302 RCB-AP80GH1 ｸﾘｰﾝ					
室内RCB-AP63K1 188,000円	室外RAS-AP63GHJ1 (単)・AP63GH1 420,000円	室内RCB-AP80K1 201,000円	室外RAS-AP80GHJ1 (単)・AP80GH1 461,000円	室内RCB-AP112K1 222,000円	室外RAS-AP112GH1 538,000円	室内RCB-AP140K1 244,000円	室外RAS-AP140GH1 650,000円
吸い込みパネルPS-NP80NH 15,000円	リモコンPC-ARF2 20,000円	吸い込みパネルPS-NP80NH 15,000円	リモコンPC-ARF2 20,000円	吸い込みパネルPS-NP160NH 23,000円	リモコンPC-ARF2 20,000円	吸い込みパネルPS-NP160NH 23,000円	リモコンPC-ARF2 20,000円
セット価格 643,000円		セット価格 697,000円		セット価格 803,000円		セット価格 937,000円	

新価格	チャージレス
160型 (6.0馬力相当)	30m R410A
冷房: 14.0(6.0~16.0)kW	暖房: 16.0(5.0~20.2)kW
305 RCB-AP160GH1 ｸﾘｰﾝ	
室内RCB-AP160K1 266,000円	室外RAS-AP160GH1 710,000円
吸い込みパネルPS-NP160NH 23,000円	リモコンPC-ARF2 20,000円
セット価格 1,019,000円	

ビルトイン



冷暖

同時 個別 ツイン



多機能リモコン (PC-ARF2)

同時 1

個別 2

異容量・異タイプ 組み合わせ可能



新価格	R410A	新価格	R410A	新価格	R410A	新価格	R410A
40型 (1.5馬力相当)		45型 (1.8馬力相当)		50型 (2.0馬力相当)		56型 (2.3馬力相当)	
冷房: 3.6(1.5~4.0)kW	暖房: 4.0(1.5~5.4)kW	冷房: 4.0(1.5~4.5)kW	暖房: 4.5(1.5~5.9)kW	冷房: 4.5(1.5~5.0)kW	暖房: 5.0(1.5~6.3)kW	冷房: 5.0(2.2~5.6)kW	暖房: 5.6(2.2~7.1)kW
306 RCB-AP40GHPJ1 (単) ｸﾘｰﾝ		308 RCB-AP45GHPJ1 (単) ｸﾘｰﾝ		310 RCB-AP50GHPJ1 (単) ｸﾘｰﾝ		312 RCB-AP56GHPJ1 (単) ｸﾘｰﾝ	
307 RCB-AP40GHP1 ｸﾘｰﾝ		309 RCB-AP45GHP1 ｸﾘｰﾝ		311 RCB-AP50GHP1 ｸﾘｰﾝ		313 RCB-AP56GHP1 ｸﾘｰﾝ	
室内RCB-AP22K1×2 328,000円	室外RAS-AP40GHJ1 (単)・AP40GH1 312,000円	室内RCB-AP22K1×2 328,000円	室外RAS-AP45GHJ1 (単)・AP45GH1 341,000円	室内RCB-AP28K1×2 334,000円	室外RAS-AP50GHJ1 (単)・AP50GH1 375,000円	室内RCB-AP28K1×2 334,000円	室外RAS-AP56GHJ1 (単)・AP56GH1 398,000円
吸い込みパネルPS-NP56NH×2 28,000円	分岐管TW-NP06A 19,000円	吸い込みパネルPS-NP56NH×2 28,000円	分岐管TW-NP06A 19,000円	吸い込みパネルPS-NP56NH×2 28,000円	分岐管TW-NP06A 19,000円	吸い込みパネルPS-NP56NH×2 28,000円	分岐管TW-NP06A 19,000円
リモコンPC-ARF2 20,000円		リモコンPC-ARF2 20,000円		リモコンPC-ARF2 20,000円		リモコンPC-ARF2 20,000円	
同時 セット価格 707,000円		同時 セット価格 736,000円		同時 セット価格 776,000円		同時 セット価格 799,000円	
個別の場合 リモコンPC-ARF2×2 40,000円		個別の場合 リモコンPC-ARF2×2 40,000円		個別の場合 リモコンPC-ARF2×2 40,000円		個別の場合 リモコンPC-ARF2×2 40,000円	
個別 セット価格 727,000円		個別 セット価格 756,000円		個別 セット価格 796,000円		個別 セット価格 819,000円	

新価格	チャージレス	新価格	チャージレス	新価格	チャージレス	新価格	チャージレス
63型 (2.5馬力相当)	30m R410A	80型 (3.0馬力相当)	30m R410A	112型 (4.0馬力相当)	30m R410A	140型 (5.0馬力相当)	30m R410A
冷房: 5.6(2.2~6.3)kW	暖房: 6.3(2.2~8.0)kW	冷房: 7.1(3.2~8.0)kW	暖房: 8.0(3.5~10.6)kW	冷房: 10.0(4.5~11.2)kW	暖房: 11.2(5.0~14.0)kW	冷房: 12.5(5.7~14.0)kW	暖房: 14.0(5.0~18.2)kW
314 RCB-AP63GHPJ1 (単) ｸﾘｰﾝ		316 RCB-AP80GHPJ1 (単) 省球 ｸﾘｰﾝ		318 RCB-AP112GHP1 ｸﾘｰﾝ		319 RCB-AP140GHP1 ｸﾘｰﾝ	
315 RCB-AP63GHP1 ｸﾘｰﾝ		317 RCB-AP80GHP1 省球 ｸﾘｰﾝ					
室内RCB-AP36K1×2 342,000円	室外RAS-AP63GHJ1 (単)・AP63GH1 420,000円	室内RCB-AP40K1×2 346,000円	室外RAS-AP80GHJ1 (単)・AP80GH1 461,000円	室内RCB-AP56K1×2 360,000円	室外RAS-AP112GH1 538,000円	室内RCB-AP71K1×2 386,000円	室外RAS-AP140GH1 650,000円
吸い込みパネルPS-NP56NH×2 28,000円	分岐管TW-NP06A 19,000円	吸い込みパネルPS-NP56NH×2 28,000円	分岐管TW-NP16A 19,000円	吸い込みパネルPS-NP56NH×2 28,000円	分岐管TW-NP16A 19,000円	吸い込みパネルPS-NP80NH×2 30,000円	分岐管TW-NP16A 19,000円
リモコンPC-ARF2 20,000円		リモコンPC-ARF2 20,000円		リモコンPC-ARF2 20,000円		リモコンPC-ARF2 20,000円	
同時 セット価格 829,000円		同時 セット価格 874,000円		同時 セット価格 965,000円		同時 セット価格 1,105,000円	
個別の場合 リモコンPC-ARF2×2 40,000円		個別の場合 リモコンPC-ARF2×2 40,000円		個別の場合 リモコンPC-ARF2×2 40,000円		個別の場合 リモコンPC-ARF2×2 40,000円	
個別 セット価格 849,000円		個別 セット価格 894,000円		個別 セット価格 985,000円		個別 セット価格 1,125,000円	

省エネ達人プレミアム 冷暖 同時 個別 ツイン

新価格	チャージレス R410A	新価格	チャージレス R410A	新価格	チャージレス R410A	新価格	チャージレス R410A
160 型(6.0馬力相当) 30m	冷房:14.0(6.0~16.0)kW 暖房:16.0(5.0~20.2)kW	224 型(8.0馬力相当) 30m	冷房:20.0(8.0~22.4)kW 暖房:22.4(6.3~28.0)kW	280 型(10.0馬力相当) 30m	冷房:25.0(10.0~28.0)kW 暖房:28.0(8.0~35.0)kW	335 型(12.0馬力相当) 30m	冷房:30.0(11.2~33.5)kW 暖房:33.5(9.0~37.5)kW
320 RCB-AP160GHP1	室内RCB-AP80K1×2 402,000円 室外RAS-AP160GH1 710,000円 吸い込みパネルPS-NP80NH×2 30,000円 分岐管TW-NP16A 19,000円 リモコンPC-ARF2 20,000円	321 RCB-AP224GHP1	室内RCB-AP112K1×2 444,000円 室外RAS-AP224GH1 996,000円 吸い込みパネルPS-NP160NH×2 46,000円 分岐管TW-NP28A 21,000円 リモコンPC-ARF2 20,000円	322 RCB-AP280GHP1	室内RCB-AP140K1×2 488,000円 室外RAS-AP280GH1 1,229,000円 吸い込みパネルPS-NP160NH×2 46,000円 分岐管TW-NP28A 21,000円 リモコンPC-ARF2 20,000円	323 RCB-AP335GHP1	室内RCB-AP160K1×2 532,000円 室外RAS-AP335GH1 1,356,000円 吸い込みパネルPS-NP160NH×2 46,000円 分岐管TW-NP28A 21,000円 リモコンPC-ARF2 20,000円
同時 セット価格 1,181,000円		同時 セット価格 1,527,000円		同時 セット価格 1,804,000円		同時 セット価格 1,975,000円	
個別の場合 リモコンPC-ARF2×2 40,000円		個別の場合 リモコンPC-ARF2×2 40,000円		個別の場合 リモコンPC-ARF2×2 40,000円		個別の場合 リモコンPC-ARF2×2 40,000円	
個別 セット価格 1,201,000円		個別 セット価格 1,547,000円		個別 セット価格 1,824,000円		個別 セット価格 1,995,000円	

省エネ達人プレミアム 冷暖 同時 個別 トリプル

多機能リモコン (PC-ARF2) 異容量・異タイプ 組み合わせ可能

新価格	チャージレス R410A	新価格	チャージレス R410A	新価格	チャージレス R410A	新価格	チャージレス R410A
112 型(4.0馬力相当) 30m	冷房:10.0(4.5~11.2)kW 暖房:11.2(5.0~14.0)kW	140 型(5.0馬力相当) 30m	冷房:12.5(5.7~14.0)kW 暖房:14.0(5.0~18.2)kW	160 型(6.0馬力相当) 30m	冷房:14.0(6.0~16.0)kW 暖房:16.0(5.0~20.2)kW	224 型(8.0馬力相当) 30m	冷房:20.0(8.0~22.4)kW 暖房:22.4(6.3~28.0)kW
324 RCB-AP112GHG1	室内RCB-AP40K1×3 519,000円 室外RAS-AP112GH1 538,000円 吸い込みパネルPS-NP56NH×3 42,000円 分岐管TG-NP16A 28,000円 リモコンPC-ARF2 20,000円	325 RCB-AP140GHG1	室内RCB-AP45K1×3 522,000円 室外RAS-AP140GH1 650,000円 吸い込みパネルPS-NP56NH×3 42,000円 分岐管TG-NP16A 28,000円 リモコンPC-ARF2 20,000円	326 RCB-AP160GHG1	室内RCB-AP56K1×3 540,000円 室外RAS-AP160GH1 710,000円 吸い込みパネルPS-NP56NH×3 42,000円 分岐管TG-NP16A 28,000円 リモコンPC-ARF2 20,000円	327 RCB-AP224GHG1	室内RCB-AP80K1×3 603,000円 室外RAS-AP224GH1 996,000円 吸い込みパネルPS-NP80NH×3 45,000円 分岐管TG-NP28A 28,000円 リモコンPC-ARF2 20,000円
同時 セット価格 1,147,000円		同時 セット価格 1,262,000円		同時 セット価格 1,340,000円		同時 セット価格 1,692,000円	
個別の場合 リモコンPC-ARF2×3 60,000円		個別の場合 リモコンPC-ARF2×3 60,000円		個別の場合 リモコンPC-ARF2×3 60,000円		個別の場合 リモコンPC-ARF2×3 60,000円	
個別 セット価格 1,187,000円		個別 セット価格 1,302,000円		個別 セット価格 1,380,000円		個別 セット価格 1,732,000円	

新価格	チャージレス R410A	新価格	チャージレス R410A
280 型(10.0馬力相当) 30m	冷房:25.0(10.0~28.0)kW 暖房:28.0(8.0~35.0)kW	335 型(12.0馬力相当) 30m	冷房:30.0(11.2~33.5)kW 暖房:33.5(9.0~37.5)kW
328 RCB-AP280GHG1	室内RCB-AP90K1×3 624,000円 室外RAS-AP280GH1 1,229,000円 吸い込みパネルPS-NP160NH×3 69,000円 分岐管TG-NP28A 28,000円 リモコンPC-ARF2 20,000円	329 RCB-AP335GHG1	室内RCB-AP112K1×3 666,000円 室外RAS-AP335GH1 1,356,000円 吸い込みパネルPS-NP160NH×3 69,000円 分岐管TG-NP28A 28,000円 リモコンPC-ARF2 20,000円
同時 セット価格 1,970,000円		同時 セット価格 2,139,000円	
個別の場合 リモコンPC-ARF2×3 60,000円		個別の場合 リモコンPC-ARF2×3 60,000円	
個別 セット価格 2,010,000円		個別 セット価格 2,179,000円	

省エネ達人プレミアム 冷暖 同時 個別 フォー

多機能リモコン (PC-ARF2) 異容量・異タイプ 組み合わせ可能

新価格	チャージレス R410A	新価格	チャージレス R410A	新価格	チャージレス R410A	新価格	チャージレス R410A
112 型(4.0馬力相当) 30m	冷房:10.0(4.5~11.2)kW 暖房:11.2(5.0~14.0)kW	140 型(5.0馬力相当) 30m	冷房:12.5(5.7~14.0)kW 暖房:14.0(5.0~18.2)kW	160 型(6.0馬力相当) 30m	冷房:14.0(6.0~16.0)kW 暖房:16.0(5.0~20.2)kW	224 型(8.0馬力相当) 30m	冷房:20.0(8.0~22.4)kW 暖房:22.4(6.3~28.0)kW
330 RCB-AP112GHW1	室内RCB-AP28K1×4 668,000円 室外RAS-AP112GH1 538,000円 吸い込みパネルPS-NP56NH×4 56,000円 分岐管TW-NP16A 19,000円 分岐管TW-NP06A×2 38,000円 リモコンPC-ARF2 20,000円	331 RCB-AP140GHW1	室内RCB-AP36K1×4 684,000円 室外RAS-AP140GH1 650,000円 吸い込みパネルPS-NP56NH×4 56,000円 分岐管TW-NP16A 19,000円 分岐管TW-NP16A×2 38,000円 リモコンPC-ARF2 20,000円	332 RCB-AP160GHW1	室内RCB-AP40K1×4 692,000円 室外RAS-AP160GH1 710,000円 吸い込みパネルPS-NP56NH×4 56,000円 分岐管TW-NP16A 19,000円 分岐管TW-NP16A×2 38,000円 リモコンPC-ARF2 20,000円	333 RCB-AP224GHW1	室内RCB-AP56K1×4 720,000円 室外RAS-AP224GH1 996,000円 吸い込みパネルPS-NP56NH×4 56,000円 分岐管TW-NP28A 21,000円 分岐管TW-NP16A×2 38,000円 リモコンPC-ARF2 20,000円
同時 セット価格 1,339,000円		同時 セット価格 1,467,000円		同時 セット価格 1,535,000円		同時 セット価格 1,851,000円	
個別の場合 リモコンPC-ARF2×4 80,000円		個別の場合 リモコンPC-ARF2×4 80,000円		個別の場合 リモコンPC-ARF2×4 80,000円		個別の場合 リモコンPC-ARF2×4 80,000円	
個別 セット価格 1,399,000円		個別 セット価格 1,527,000円		個別 セット価格 1,595,000円		個別 セット価格 1,911,000円	

新価格	チャージレス R410A	新価格	チャージレス R410A
280 型(10.0馬力相当) 30m	冷房:25.0(10.0~28.0)kW 暖房:28.0(8.0~35.0)kW	335 型(12.0馬力相当) 30m	冷房:30.0(11.2~33.5)kW 暖房:33.5(9.0~37.5)kW
334 RCB-AP280GHW1	室内RCB-AP71K1×4 772,000円 室外RAS-AP280GH1 1,229,000円 吸い込みパネルPS-NP80NH×4 60,000円 分岐管TW-NP28A 21,000円 分岐管TW-NP16A×2 38,000円 リモコンPC-ARF2 20,000円	335 RCB-AP335GHW1	室内RCB-AP80K1×4 804,000円 室外RAS-AP335GH1 1,356,000円 吸い込みパネルPS-NP80NH×4 60,000円 分岐管TW-NP28A 21,000円 分岐管TW-NP16A×2 38,000円 リモコンPC-ARF2 20,000円
同時 セット価格 2,140,000円		同時 セット価格 2,299,000円	
個別の場合 リモコンPC-ARF2×4 80,000円		個別の場合 リモコンPC-ARF2×4 80,000円	
個別 セット価格 2,200,000円		個別 セット価格 2,359,000円	

ビルトイン

省エネの達人

冷暖

シングル



多機能リモコン (PC-ARF2)



新価格	チャージレス	新価格	チャージレス	新価格	チャージレス	新価格	チャージレス
40 型 (1.5馬力相当)	20m R410A	45 型 (1.8馬力相当)	20m R410A	50 型 (2.0馬力相当)	20m R410A	56 型 (2.3馬力相当)	20m R410A
冷房: 3.6(1.5～4.0)kW 暖房: 4.0(1.5～5.4)kW		冷房: 4.0(1.5～4.5)kW 暖房: 4.5(1.5～5.9)kW		冷房: 4.5(1.5～5.0)kW 暖房: 5.0(1.5～6.3)kW		冷房: 5.0(2.2～5.6)kW 暖房: 5.6(2.2～7.1)kW	
[336] RCB-AP40SHJ1 (単)		[338] RCB-AP45SHJ1 (単)		[340] RCB-AP50SHJ1 (単)		[342] RCB-AP56SHJ1 (単)	
[337] RCB-AP40SH1		[339] RCB-AP45SH1		[341] RCB-AP50SH1		[343] RCB-AP56SH1	
室内RCB-AP40K1 173,000円 室外RAS-AP40SHJ1 (単)・AP40SH1 268,000円 吸い込みパネルPS-NP56NH 14,000円 リモコンPC-ARF2 20,000円		室内RCB-AP45K1 174,000円 室外RAS-AP45SHJ1 (単)・AP45SH1 294,000円 吸い込みパネルPS-NP56NH 14,000円 リモコンPC-ARF2 20,000円		室内RCB-AP50K1 178,000円 室外RAS-AP50SHJ1 (単)・AP50SH1 323,000円 吸い込みパネルPS-NP56NH 14,000円 リモコンPC-ARF2 20,000円		室内RCB-AP56K1 180,000円 室外RAS-AP56SHJ1 (単)・AP56SH1 342,000円 吸い込みパネルPS-NP56NH 14,000円 リモコンPC-ARF2 20,000円	
セット価格 475,000円		セット価格 502,000円		セット価格 535,000円		セット価格 556,000円	
新価格	チャージレス	新価格	チャージレス	新価格	チャージレス	新価格	チャージレス
63 型 (2.5馬力相当)	20m R410A	80 型 (3.0馬力相当)	20m R410A	112 型 (4.0馬力相当)	30m R410A	140 型 (5.0馬力相当)	30m R410A
冷房: 5.6(2.2～6.3)kW 暖房: 6.3(2.2～8.0)kW		冷房: 7.1(3.2～8.0)kW 暖房: 8.0(3.5～10.0)kW		冷房: 10.0(4.5～11.2)kW 暖房: 11.2(5.0～14.0)kW		冷房: 12.5(5.7～14.0)kW 暖房: 14.0(5.0～18.0)kW	
[344] RCB-AP63SHJ1 (単)	ｸﾞﾗﾝ	[346] RCB-AP80SHJ1 (単)	ｸﾞﾗﾝ	[348] RCB-AP112SH1		[349] RCB-AP140SH1	
[345] RCB-AP63SH1	ｸﾞﾗﾝ	[347] RCB-AP80SH1					
室内RCB-AP63K1 188,000円 室外RAS-AP63SHJ1 (単)・AP63SH1 362,000円 吸い込みパネルPS-NP80NH 15,000円 リモコンPC-ARF2 20,000円		室内RCB-AP80K1 201,000円 室外RAS-AP80SHJ1 (単)・AP80SH1 397,000円 吸い込みパネルPS-NP80NH 15,000円 リモコンPC-ARF2 20,000円		室内RCB-AP112K1 222,000円 室外RAS-AP112SH1 463,000円 吸い込みパネルPS-NP160NH 23,000円 リモコンPC-ARF2 20,000円		室内RCB-AP140K1 244,000円 室外RAS-AP140SH1 560,000円 吸い込みパネルPS-NP160NH 23,000円 リモコンPC-ARF2 20,000円	
セット価格 585,000円		セット価格 633,000円		セット価格 728,000円		セット価格 847,000円	
新価格	チャージレス						
160 型 (6.0馬力相当)	30m R410A						
冷房: 14.0(6.0～16.0)kW 暖房: 16.0(5.0～20.0)kW							
[350] RCB-AP160SH1							
室内RCB-AP160K1 266,000円 室外RAS-AP160SH1 607,000円 吸い込みパネルPS-NP160NH 23,000円 リモコンPC-ARF2 20,000円							
セット価格 916,000円							

ビルトイン

省エネの達人

冷暖

同時 個別
ツイン



多機能リモコン (PC-ARF2)



異容量・異タイプ
組み合わせ可能

新価格	チャージレス	新価格	チャージレス	新価格	チャージレス	新価格	チャージレス
40 型 (1.5馬力相当)	R410A	45 型 (1.8馬力相当)	R410A	50 型 (2.0馬力相当)	R410A	56 型 (2.3馬力相当)	R410A
冷房: 3.6(1.5～4.0)kW 暖房: 4.0(1.5～5.4)kW		冷房: 4.0(1.5～4.5)kW 暖房: 4.5(1.5～5.9)kW		冷房: 4.5(1.5～5.0)kW 暖房: 5.0(1.5～6.3)kW		冷房: 5.0(2.2～5.6)kW 暖房: 5.6(2.2～7.1)kW	
[351] RCB-AP40SHPJ1 (単)		[353] RCB-AP45SHPJ1 (単)		[355] RCB-AP50SHPJ1 (単)		[357] RCB-AP56SHPJ1 (単)	
[352] RCB-AP40SHP1		[354] RCB-AP45SHP1		[356] RCB-AP50SHP1		[358] RCB-AP56SHP1	
室内RCB-AP22K1×2 328,000円 室外RAS-AP40SHJ1 (単)・AP40SH1 268,000円 吸い込みパネルPS-NP56NH×2 28,000円 分岐管TW-NP06A 19,000円 リモコンPC-ARF2 20,000円		室内RCB-AP22K1×2 328,000円 室外RAS-AP45SHJ1 (単)・AP45SH1 294,000円 吸い込みパネルPS-NP56NH×2 28,000円 分岐管TW-NP06A 19,000円 リモコンPC-ARF2 20,000円		室内RCB-AP28K1×2 334,000円 室外RAS-AP50SHJ1 (単)・AP50SH1 323,000円 吸い込みパネルPS-NP56NH×2 28,000円 分岐管TW-NP06A 19,000円 リモコンPC-ARF2 20,000円		室内RCB-AP28K1×2 334,000円 室外RAS-AP56SHJ1 (単)・AP56SH1 342,000円 吸い込みパネルPS-NP56NH×2 28,000円 分岐管TW-NP06A 19,000円 リモコンPC-ARF2 20,000円	
同時 セット価格 663,000円		同時 セット価格 689,000円		同時 セット価格 724,000円		同時 セット価格 743,000円	
個別の場合 リモコンPC-ARF2×2 40,000円		個別の場合 リモコンPC-ARF2×2 40,000円		個別の場合 リモコンPC-ARF2×2 40,000円		個別の場合 リモコンPC-ARF2×2 40,000円	
個別 セット価格 683,000円		個別 セット価格 709,000円		個別 セット価格 744,000円		個別 セット価格 763,000円	
新価格	チャージレス	新価格	チャージレス	新価格	チャージレス	新価格	チャージレス
63 型 (2.5馬力相当)	R410A	80 型 (3.0馬力相当)	20m R410A	112 型 (4.0馬力相当)	30m R410A	140 型 (5.0馬力相当)	30m R410A
冷房: 5.6(2.2～6.3)kW 暖房: 6.3(2.2～8.0)kW		冷房: 7.1(3.2～8.0)kW 暖房: 8.0(3.5～10.0)kW		冷房: 10.0(4.5～11.2)kW 暖房: 11.2(5.0～14.0)kW		冷房: 12.5(5.7～14.0)kW 暖房: 14.0(5.0～18.0)kW	
[359] RCB-AP63SHPJ1 (単)	ｸﾞﾗﾝ	[361] RCB-AP80SHPJ1 (単)	ｸﾞﾗﾝ	[363] RCB-AP112SHP1		[364] RCB-AP140SHP1	
[360] RCB-AP63SHP1	ｸﾞﾗﾝ	[362] RCB-AP80SHP1	ｸﾞﾗﾝ				
室内RCB-AP36K1×2 342,000円 室外RAS-AP63SHJ1 (単)・AP63SH1 362,000円 吸い込みパネルPS-NP56NH×2 28,000円 分岐管TW-NP06A 19,000円 リモコンPC-ARF2 20,000円		室内RCB-AP40K1×2 346,000円 室外RAS-AP80SHJ1 (単)・AP80SH1 397,000円 吸い込みパネルPS-NP56NH×2 28,000円 分岐管TW-NP16A 19,000円 リモコンPC-ARF2 20,000円		室内RCB-AP56K1×2 360,000円 室外RAS-AP112SH1 463,000円 吸い込みパネルPS-NP56NH×2 28,000円 分岐管TW-NP16A 19,000円 リモコンPC-ARF2 20,000円		室内RCB-AP71K1×2 386,000円 室外RAS-AP140SH1 560,000円 吸い込みパネルPS-NP80NH×2 30,000円 分岐管TW-NP16A 19,000円 リモコンPC-ARF2 20,000円	
同時 セット価格 771,000円		同時 セット価格 810,000円		同時 セット価格 890,000円		同時 セット価格 1,015,000円	
個別の場合 リモコンPC-ARF2×2 40,000円		個別の場合 リモコンPC-ARF2×2 40,000円		個別の場合 リモコンPC-ARF2×2 40,000円		個別の場合 リモコンPC-ARF2×2 40,000円	
個別 セット価格 791,000円		個別 セット価格 830,000円		個別 セット価格 910,000円		個別 セット価格 1,035,000円	

省エネ達人

冷暖 同時 個別 ツイン

新価格	チャージレス	新価格	チャージレス	新価格	チャージレス	新価格	チャージレス	
160 型(6.0馬力相当) 30m R410A	30m	224 型(8.0馬力相当) 30m R410A	30m	280 型(10.0馬力相当) 30m R410A	30m	335 型(12.0馬力相当) 30m R410A	30m	
冷房:14.0(6.0~16.0)kW 暖房:16.0(5.0~20.0)kW		冷房:20.0(8.0~22.4)kW 暖房:22.4(6.3~28.0)kW		冷房:25.0(10.0~28.0)kW 暖房:28.0(8.0~35.0)kW		冷房:30.0(11.2~33.5)kW 暖房:33.5(9.0~37.5)kW		
365 RCB-AP160SHP1		366 RCB-AP224SHP2 ｸﾘｰﾝ		367 RCB-AP280SHP2 ｸﾘｰﾝ		368 RCB-AP335SHP2		
室内RCB-AP80K1×2 402,000円 室外RAS-AP160SH1 607,000円 吸い込みパネルPS-NP80NH×2 30,000円 分岐管TW-NP16A 19,000円 リモコンPC-ARF2 20,000円		室内RCB-AP112K1×2 444,000円 室外RAS-AP224SH2 854,000円 吸い込みパネルPS-NP160NH×2 46,000円 分岐管TW-NP28A 21,000円 リモコンPC-ARF2 20,000円		室内RCB-AP140K1×2 488,000円 室外RAS-AP280SH2 1,055,000円 吸い込みパネルPS-NP160NH×2 46,000円 分岐管TW-NP28A 21,000円 リモコンPC-ARF2 20,000円		室内RCB-AP160K1×2 532,000円 室外RAS-AP335SH2 1,184,000円 吸い込みパネルPS-NP160NH×2 46,000円 分岐管TW-NP28A 21,000円 リモコンPC-ARF2 20,000円		
同時 セット価格 1,078,000円		同時 セット価格 1,385,000円		同時 セット価格 1,630,000円		同時 セット価格 1,803,000円		
個別の場合 リモコンPC-ARF2×2 40,000円		個別の場合 リモコンPC-ARF2×2 40,000円		個別の場合 リモコンPC-ARF2×2 40,000円		個別の場合 リモコンPC-ARF2×2 40,000円		
個別 セット価格 1,098,000円		個別 セット価格 1,405,000円		個別 セット価格 1,650,000円		個別 セット価格 1,823,000円		

省エネ達人

冷暖 同時 個別 トリプル



多機能リモコン (PC-ARF2)

同時 1

個別 3

異容量・異タイプ 組み合わせ可能

新価格	チャージレス	新価格	チャージレス	新価格	チャージレス	新価格	チャージレス	
112 型(4.0馬力相当) 30m R410A	30m	140 型(5.0馬力相当) 30m R410A	30m	160 型(6.0馬力相当) 30m R410A	30m	224 型(8.0馬力相当) 30m R410A	30m	
冷房:10.0(4.5~11.2)kW 暖房:11.2(5.0~14.0)kW		冷房:12.5(5.7~14.0)kW 暖房:14.0(5.0~18.0)kW		冷房:14.0(6.0~16.0)kW 暖房:16.0(5.0~20.0)kW		冷房:20.0(8.0~22.4)kW 暖房:22.4(6.3~28.0)kW		
369 RCB-AP112SHG1		370 RCB-AP140SHG1		371 RCB-AP160SHG1		372 RCB-AP224SHG2 ｸﾘｰﾝ		
室内RCB-AP40K1×3 519,000円 室外RAS-AP112SH1 463,000円 吸い込みパネルPS-NP56NH×3 42,000円 分岐管TG-NP16A 28,000円 リモコンPC-ARF2 20,000円		室内RCB-AP45K1×3 522,000円 室外RAS-AP140SH1 560,000円 吸い込みパネルPS-NP56NH×3 42,000円 分岐管TG-NP16A 28,000円 リモコンPC-ARF2 20,000円		室内RCB-AP56K1×3 540,000円 室外RAS-AP160SH1 607,000円 吸い込みパネルPS-NP56NH×3 42,000円 分岐管TG-NP16A 28,000円 リモコンPC-ARF2 20,000円		室内RCB-AP80K1×3 603,000円 室外RAS-AP224SH2 854,000円 吸い込みパネルPS-NP80NH×3 45,000円 分岐管TG-NP28A 28,000円 リモコンPC-ARF2 20,000円		
同時 セット価格 1,072,000円		同時 セット価格 1,172,000円		同時 セット価格 1,237,000円		同時 セット価格 1,550,000円		
個別の場合 リモコンPC-ARF2×3 60,000円		個別の場合 リモコンPC-ARF2×3 60,000円		個別の場合 リモコンPC-ARF2×3 60,000円		個別の場合 リモコンPC-ARF2×3 60,000円		
個別 セット価格 1,112,000円		個別 セット価格 1,212,000円		個別 セット価格 1,277,000円		個別 セット価格 1,590,000円		

新価格	チャージレス	新価格	チャージレス
280 型(10.0馬力相当) 30m R410A	30m	335 型(12.0馬力相当) 30m R410A	30m
冷房:25.0(10.0~28.0)kW 暖房:28.0(8.0~35.0)kW		冷房:30.0(11.2~33.5)kW 暖房:33.5(9.0~37.5)kW	
373 RCB-AP280SHG2 ｸﾘｰﾝ		374 RCB-AP335SHG2	
室内RCB-AP90K1×3 624,000円 室外RAS-AP280SH2 1,055,000円 吸い込みパネルPS-NP160NH×3 69,000円 分岐管TG-NP28A 28,000円 リモコンPC-ARF2 20,000円		室内RCB-AP112K1×3 666,000円 室外RAS-AP335SH2 1,184,000円 吸い込みパネルPS-NP160NH×3 69,000円 分岐管TG-NP28A 28,000円 リモコンPC-ARF2 20,000円	
同時 セット価格 1,796,000円		同時 セット価格 1,967,000円	
個別の場合 リモコンPC-ARF2×3 60,000円		個別の場合 リモコンPC-ARF2×3 60,000円	
個別 セット価格 1,836,000円		個別 セット価格 2,007,000円	

省エネ達人

冷暖 同時 個別 フォー

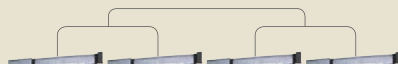

多機能リモコン (PC-ARF2)

同時 1

個別 4

異容量・異タイプ 組み合わせ可能

新価格	チャージレス	新価格	チャージレス	新価格	チャージレス	新価格	チャージレス	
112 型(4.0馬力相当) 30m R410A	30m	140 型(5.0馬力相当) 30m R410A	30m	160 型(6.0馬力相当) 30m R410A	30m	224 型(8.0馬力相当) 30m R410A	30m	
冷房:10.0(4.5~11.2)kW 暖房:11.2(5.0~14.0)kW		冷房:12.5(5.7~14.0)kW 暖房:14.0(5.0~18.0)kW		冷房:14.0(6.0~16.0)kW 暖房:16.0(5.0~20.0)kW		冷房:20.0(8.0~22.4)kW 暖房:22.4(6.3~28.0)kW		
375 RCB-AP112SHW1		376 RCB-AP140SHW1		377 RCB-AP160SHW1		378 RCB-AP224SHW2 ｸﾘｰﾝ		
室内RCB-AP28K1×4 668,000円 室外RAS-AP112SH1 463,000円 吸い込みパネルPS-NP56NH×4 56,000円 分岐管TW-NP16A 19,000円 分岐管TW-NP06A×2 38,000円 リモコンPC-ARF2 20,000円		室内RCB-AP36K1×4 684,000円 室外RAS-AP140SH1 560,000円 吸い込みパネルPS-NP56NH×4 56,000円 分岐管TW-NP16A 19,000円 分岐管TW-NP16A×2 38,000円 リモコンPC-ARF2 20,000円		室内RCB-AP40K1×4 692,000円 室外RAS-AP160SH1 607,000円 吸い込みパネルPS-NP56NH×4 56,000円 分岐管TW-NP16A 19,000円 分岐管TW-NP16A×2 38,000円 リモコンPC-ARF2 20,000円		室内RCB-AP56K1×4 720,000円 室外RAS-AP224SH2 854,000円 吸い込みパネルPS-NP56NH×4 56,000円 分岐管TW-NP28A 21,000円 分岐管TW-NP16A×2 38,000円 リモコンPC-ARF2 20,000円		
同時 セット価格 1,264,000円		同時 セット価格 1,377,000円		同時 セット価格 1,432,000円		同時 セット価格 1,709,000円		
個別の場合 リモコンPC-ARF2×4 80,000円		個別の場合 リモコンPC-ARF2×4 80,000円		個別の場合 リモコンPC-ARF2×4 80,000円		個別の場合 リモコンPC-ARF2×4 80,000円		
個別 セット価格 1,324,000円		個別 セット価格 1,437,000円		個別 セット価格 1,492,000円		個別 セット価格 1,769,000円		

新価格	チャージレス	新価格	チャージレス
280 型(10.0馬力相当) 30m R410A	30m	335 型(12.0馬力相当) 30m R410A	30m
冷房:25.0(10.0~28.0)kW 暖房:28.0(8.0~35.0)kW		冷房:30.0(11.2~33.5)kW 暖房:33.5(9.0~37.5)kW	
379 RCB-AP280SHW2 ｸﾘｰﾝ		380 RCB-AP335SHW2	
室内RCB-AP71K1×4 772,000円 室外RAS-AP280SH2 1,055,000円 吸い込みパネルPS-NP80NH×4 60,000円 分岐管TW-NP28A 21,000円 分岐管TW-NP16A×2 38,000円 リモコンPC-ARF2 20,000円		室内RCB-AP80K1×4 804,000円 室外RAS-AP335SH2 1,184,000円 吸い込みパネルPS-NP80NH×4 60,000円 分岐管TW-NP28A 21,000円 分岐管TW-NP16A×2 38,000円 リモコンPC-ARF2 20,000円	
同時 セット価格 1,966,000円		同時 セット価格 2,127,000円	
個別の場合 リモコンPC-ARF2×4 80,000円		個別の場合 リモコンPC-ARF2×4 80,000円	
個別 セット価格 2,026,000円		個別 セット価格 2,187,000円	

ビルトイン

室内ユニット寸法図(ビルトイン)

※青字の寸法はユニットの最大寸法を示しています。(単位:mm)

●22～56型(ハーフパネル/PS-NP56NH)

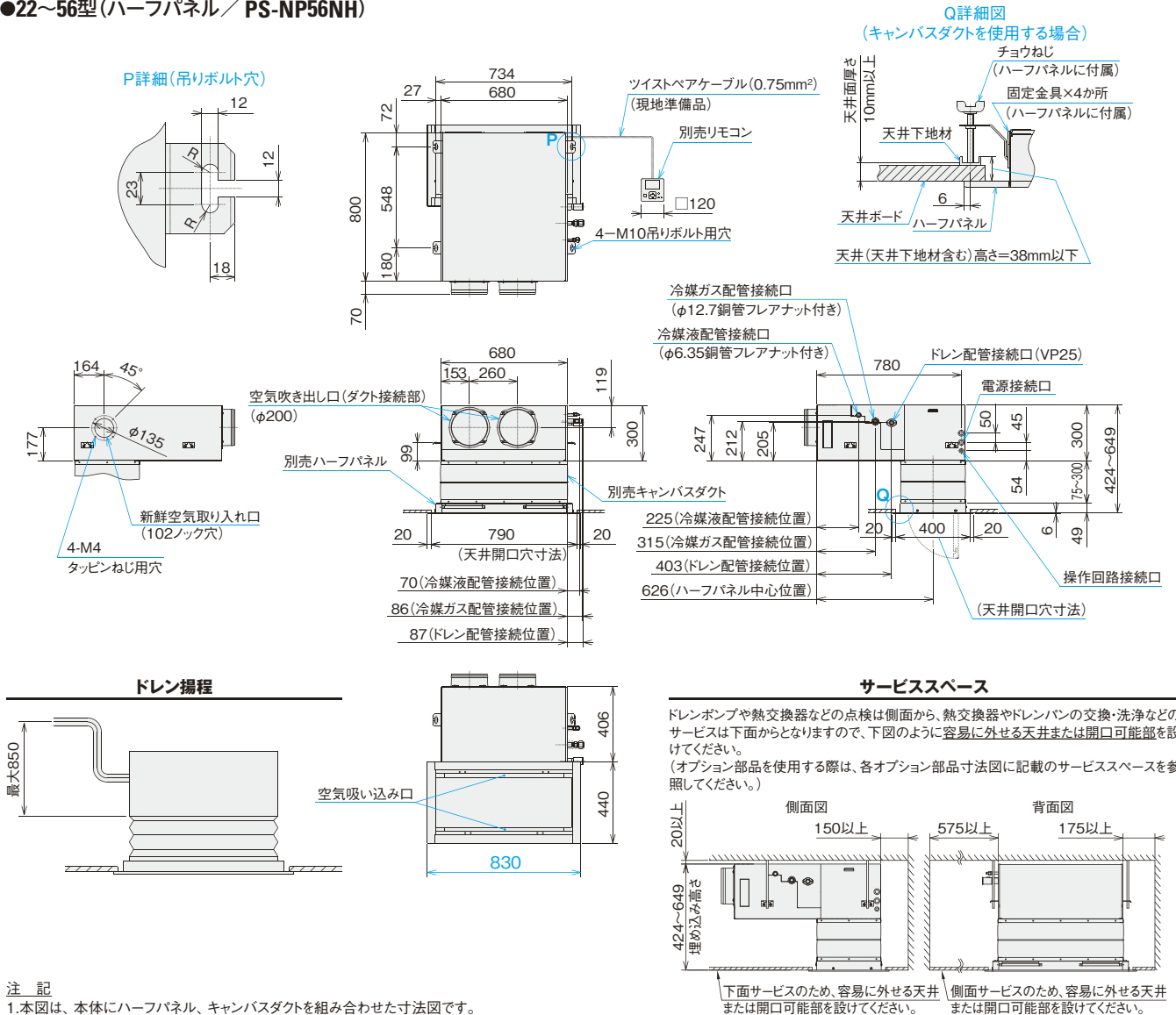

注記

- 1.本図は、本体にハーフパネル、キャンバスダクトを組み合わせた寸法図です。
- 2.吸い込みパネルと吹き出し口との距離は、ショートサーキット防止のため、1.5m以上の間隔を設けてください。
- 3.空気吹き出し口および新鮮空気取り入れ口のダクト接続部およびダクトは、必ず断熱処理をしてください。(断熱材は、不燃材を使用してください。)
- 4.キャンバスダクトを使用しない場合には、ハーフパネルは室内ユニットに直接取り付けしてください。

●フルパネル/PS-NP56NF

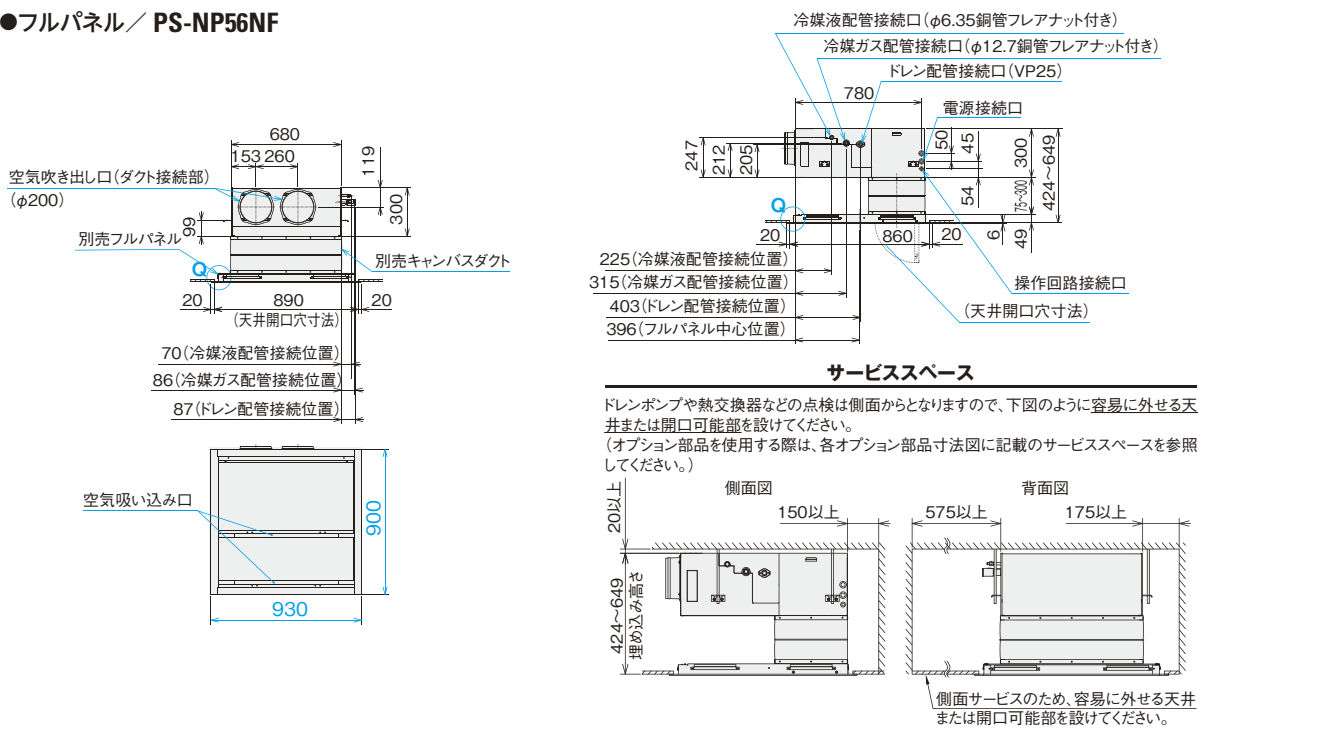

ビルトイン

室内ユニット寸法図(ビルトイン)

*青字の寸法はユニットの最大寸法を示しています。(単位:mm)

●63~80型(ハーフパネル/PS-NP80NH)

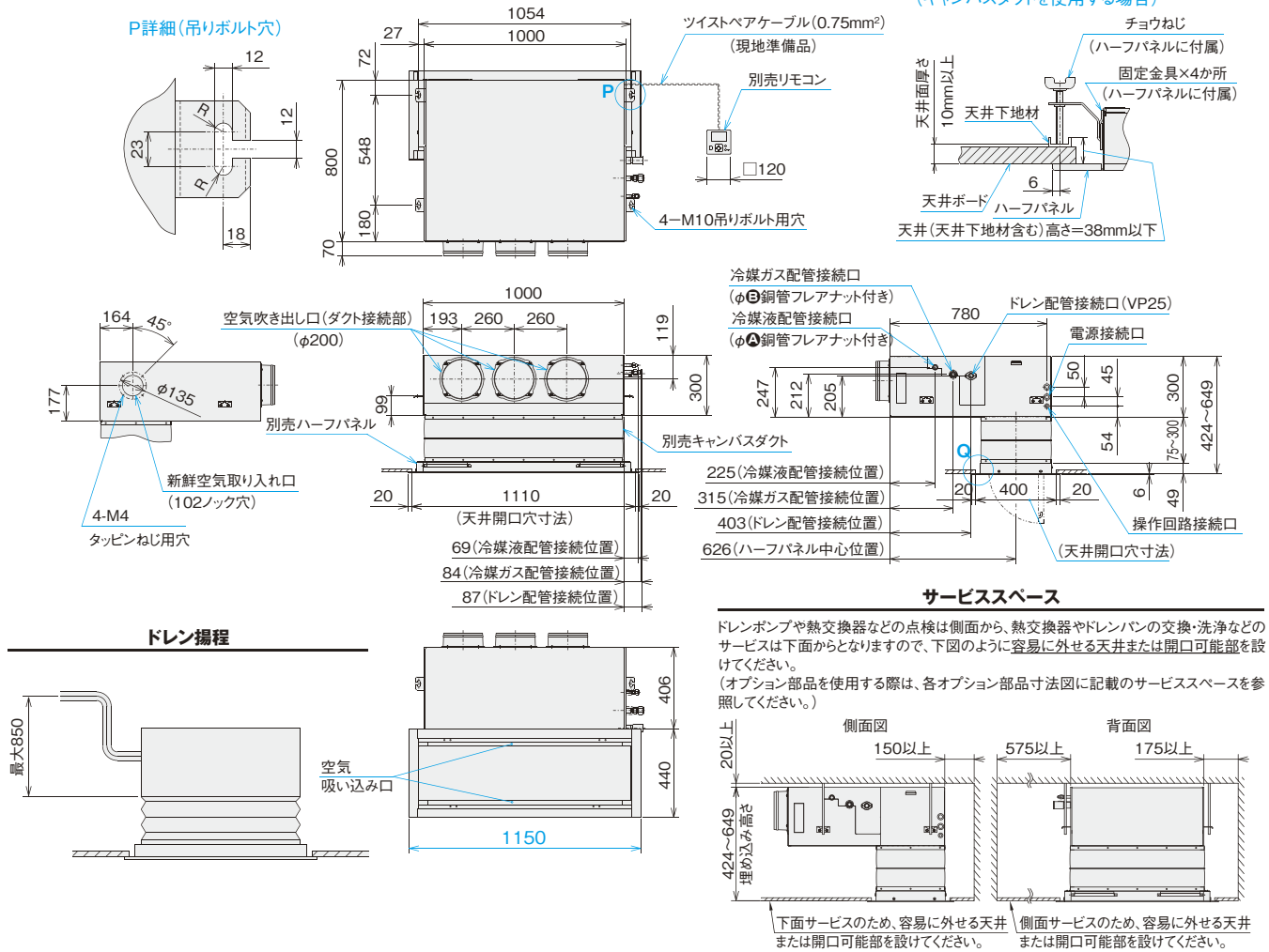

注記

- 1.本図は、本体にハーフパネル、キャンバスダクトを組み合わせた寸法図です。
- 2.吸い込みパネルと吹き出し口の距離は、ショートサーキット防止のため、1.5m以上の間隔を設けてください。
- 3.空気吹き出し口および新鮮空気取り入れ口のダクト接続部およびダクトは、必ず断熱処理をしてください。(断熱材は、不燃材を使用してください。)
- 4.キャンバスダクトを使用しない場合には、ハーフパネルは室内ユニットに直接取り付けしてください。

寸法対応表

型名	63型	71・80型
A	6.35	9.52
B	12.7	15.88

●フルパネル/PS-NP80NF

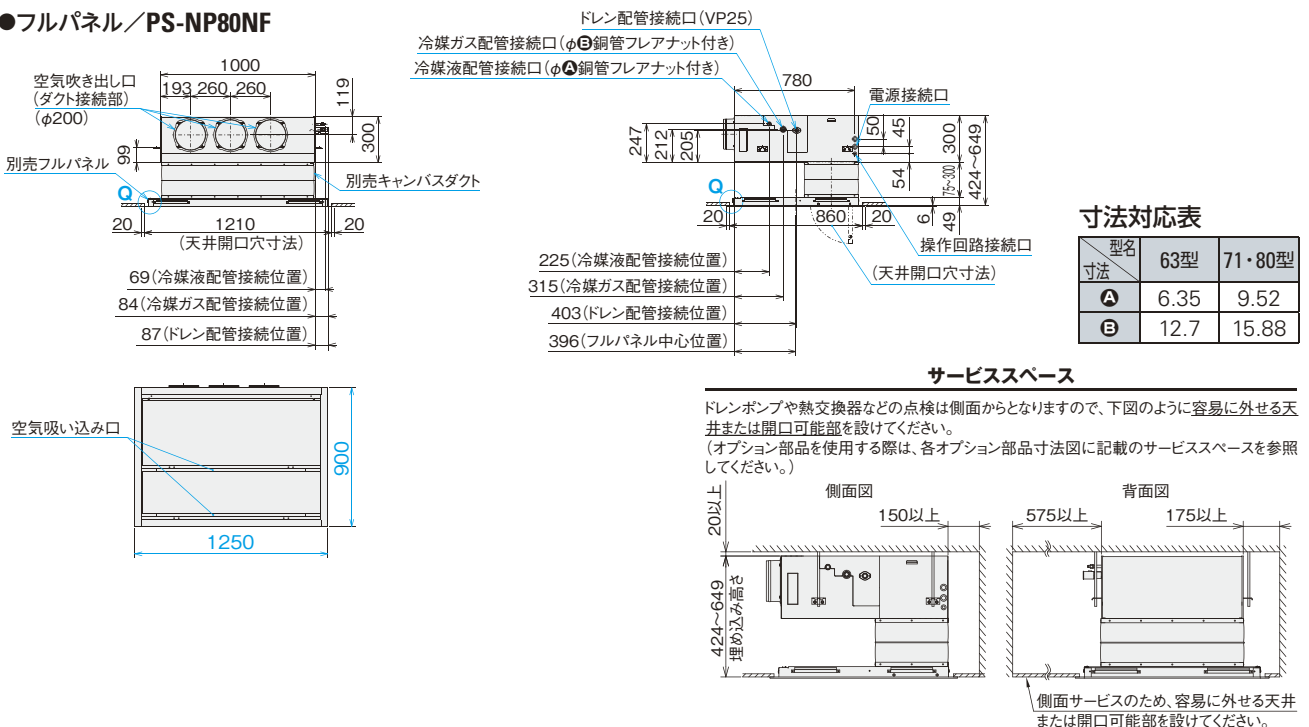

寸法対応表

型名	63型	71・80型
A	6.35	9.52
B	12.7	15.88

■ 室内ユニット寸法図(ビルトイン)

※青色の寸法はユニットの最大寸法を示しています。(単位: mm)

●90～160型(ハーフパネル/PS-NP160NH)

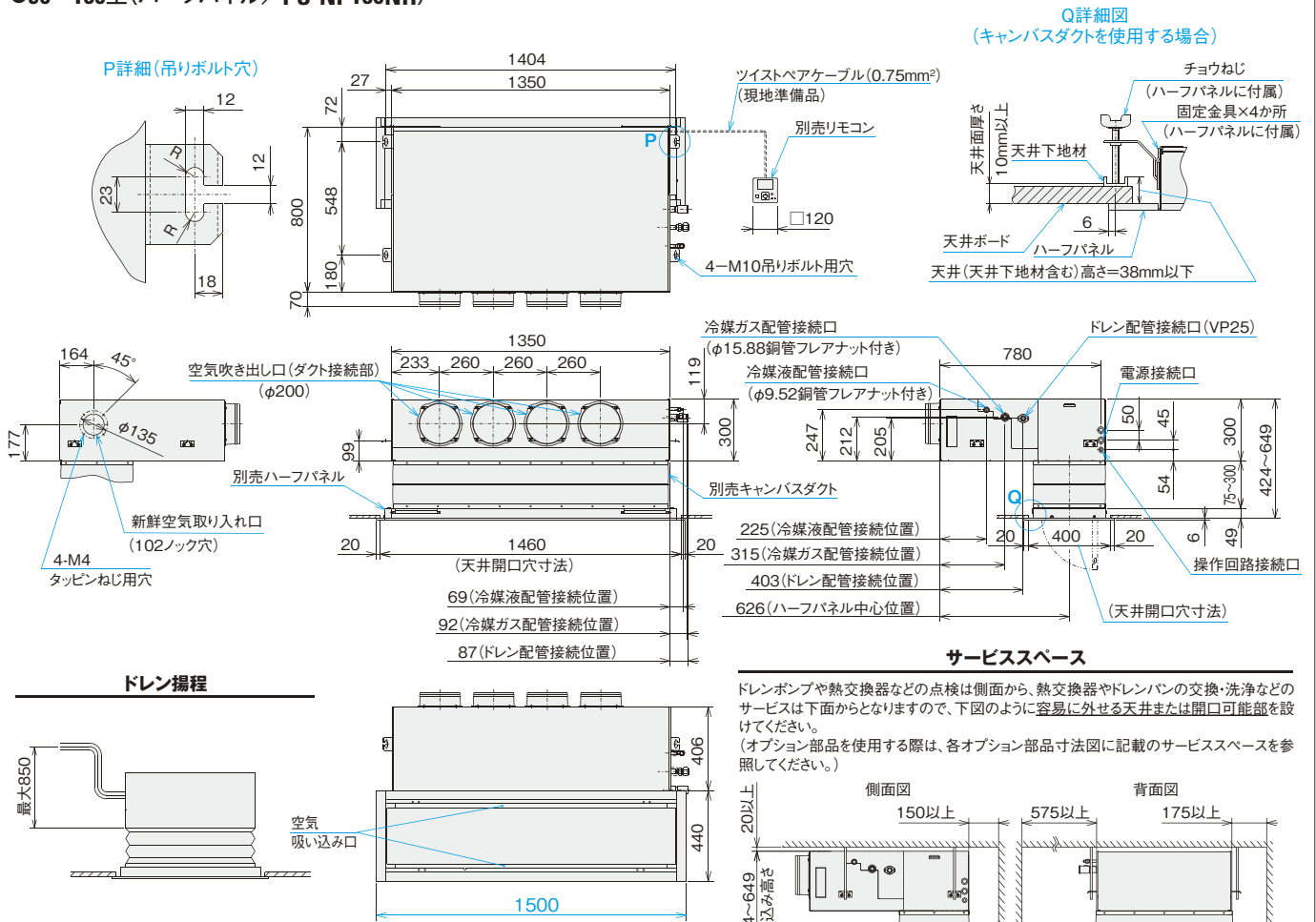

注 記

- 1.本図は、本体にハーフパネル、キャンバスダクトを組み合わせた寸法図です。
- 2.吸い込みパネルと吹き出し口との距離は、ショートサーキット防止のため、1.5m以上の間隔を設けてください。
- 3.空気吹き出し口および新鮮空気取り入れ口のダクト接続部およびダクトは、必ず断熱処理をしてください。(断熱材は、不燃材を使用してください。)
- 4.キャンバスダクトを使用しない場合には、ハーフパネルは室内ユニットに直接取り付けしてください。

●フルパネル/PS-NP160NF

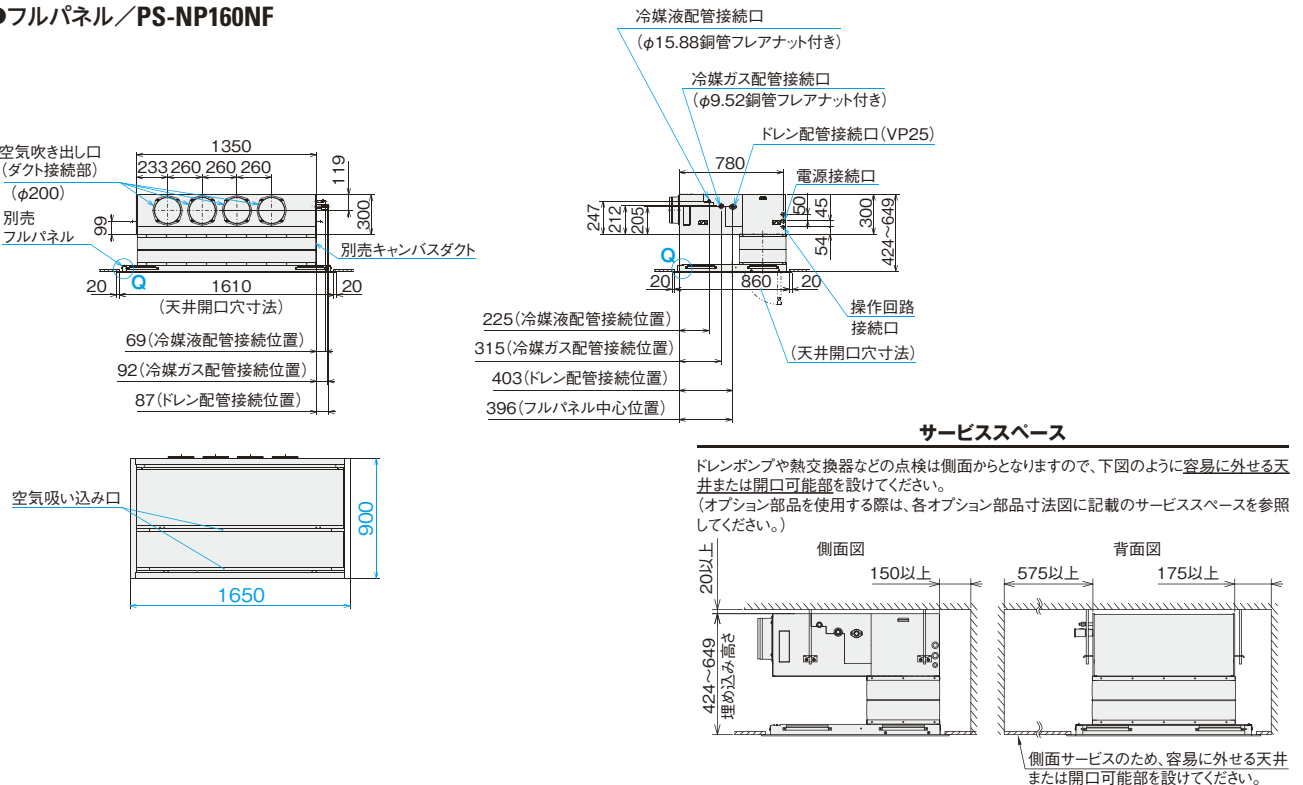

ビルトイン

オプション一覧(ビルトイン)

品名		型名(相当馬力)	22型(0.8)~56型(2.3)	63型(2.5)~80型(3.0)	90型(3.3)・112型(4.0)	140型(5.0)・160型(6.0)	
吸い込みパネル (ニュートラルホワイト)	ハーフ		PS-NP56NH 14,000円	PS-NP80NH 15,000円	PS-NP160NH 23,000円		
	フル		PS-NP56NF 21,000円	PS-NP80NF 22,000円	PS-NP160NF 29,000円		
フィルター	ロングライフフィルター	(防カビ、交換用)(注1)	F-56LB 4,000円	F-80LB 5,000円	F-160LB 7,000円		
	下面・背面 ボックス用 (注2)	抗菌加工高性能 フィルター	比色法65% F-56MB-K1 16,500円	F-80MB-K1 22,000円	F-160MB-K1 30,800円		
		比色法90% F-56HB-K1 17,600円	F-80HB-K1 24,200円	F-160HB-K1 33,000円			
	脱臭フィルター		F-56LB-D 28,000円	F-80LB-D 37,000円	F-160LB-D 42,000円		
	フィルターボックス (注2)	下面用	B-56HB 18,000円	B-80HB 20,000円	B-160HB 26,000円		
背面用(下取り出し)		B-56HBR 27,000円	B-80HBR 30,000円	B-160HBR 41,000円			
補助	自然蒸発式加湿器(注3)(注7)(注9)	HUCB-125(0.9~1.2kg/h)	102,000円	HUCB-185(1.6~1.8kg/h) 115,000円			
ダクト	キャンバスダクト		FS-56K 22,000円	FS-80K 24,000円	FS-160K 28,000円		
	ダクトアダプター(新鮮空気取り入れ口用、φ100)		PD-100 2,500円				
	吹き出し	吹き出しユニット (φ200)(注4)	ABS樹脂製グリル (ホワイト)	BPD-7WA×2 31,000円×2	BPD-7WA×3 31,000円×3	BPD-7WA×4 31,000円×4	BPD-9WA×4 33,000円×4
		フレキシブルダクト (φ200)	1m	FD-1A×2 10,000円×2	FD-1A×3 10,000円×3	FD-1A×4 10,000円×4	
			2m	FD-2A×2 15,000円×2	FD-2A×3 15,000円×3	FD-2A×4 15,000円×4	
吹き出し角ダクトフランジ		PDF-56K 6,000円	PDF-80K 7,000円	PDF-160K 8,000円			
リモコン	多機能リモコン		PC-ARF2 20,000円 PC-ARFV1(音声ガイド付き) 24,000円				
	アメニティリモコン		PC-AR1 15,000円				
	受光部キット(別置きタイプ)(注5)		PC-ALHZ(シルキーホワイト) 13,000円				
	ワイヤレスリモコン(単方向)		PC-LH3A 12,000円				
	鍵付リモコンケース(注6)		PC-KL4 13,200円				

- (注1) 「ロングライフフィルター(防カビ)」は、室内ユニットに標準で内蔵しているフィルターの交換用です。
 (注2) 「抗菌加工高性能フィルター」、「脱臭フィルター」を使用する場合には、別売「フィルターボックス(下面・背面用)」が必要です。「フィルターボックス」は、標準「ロングライフフィルター」を収納し、併用してご使用ください。
 (注3) 「自然蒸発式加湿器」の能力は、室内ユニットの容量により異なります。上表の()内に示す加湿量は、「急」風量時の値を示しています。
 (注4) 「吹き出しユニット」は、吹き出しボックスと吹き出しグリルのセットです。
 (注5) 「受光部キット(別置きタイプ)」は、照明の影響で動作しにくくなる場合がありますので、照明よりできるだけ(1m以上)離して据え付けてください。
 (注6) 「鍵付リモコンケース」に収納するリモコンのケーブルを壁埋め込み取り付けとする場合は、JISボックスを使用してください。
 (注7) 「自然蒸発式加湿器」は、0℃以下の雰囲気となり凍結の恐れがある場所には取り付けしないでください(破損、水漏れの原因となります)。
 (注8) 各部品の併用使用可否は、「オプション組み合わせ表」をご参照ください。また、仕様・施工詳細などは、「寸法図」、「据付点検要領書」などをご参照ください。
 (注9) 加湿器エレメントは3年毎(1,250時間×3年=3,750時間)に交換が必要となります。(外的要因で交換周期が短くなる場合もあります。)加湿器交換用エレメントは受注対応品です。

オプション構成図(ビルトイン)

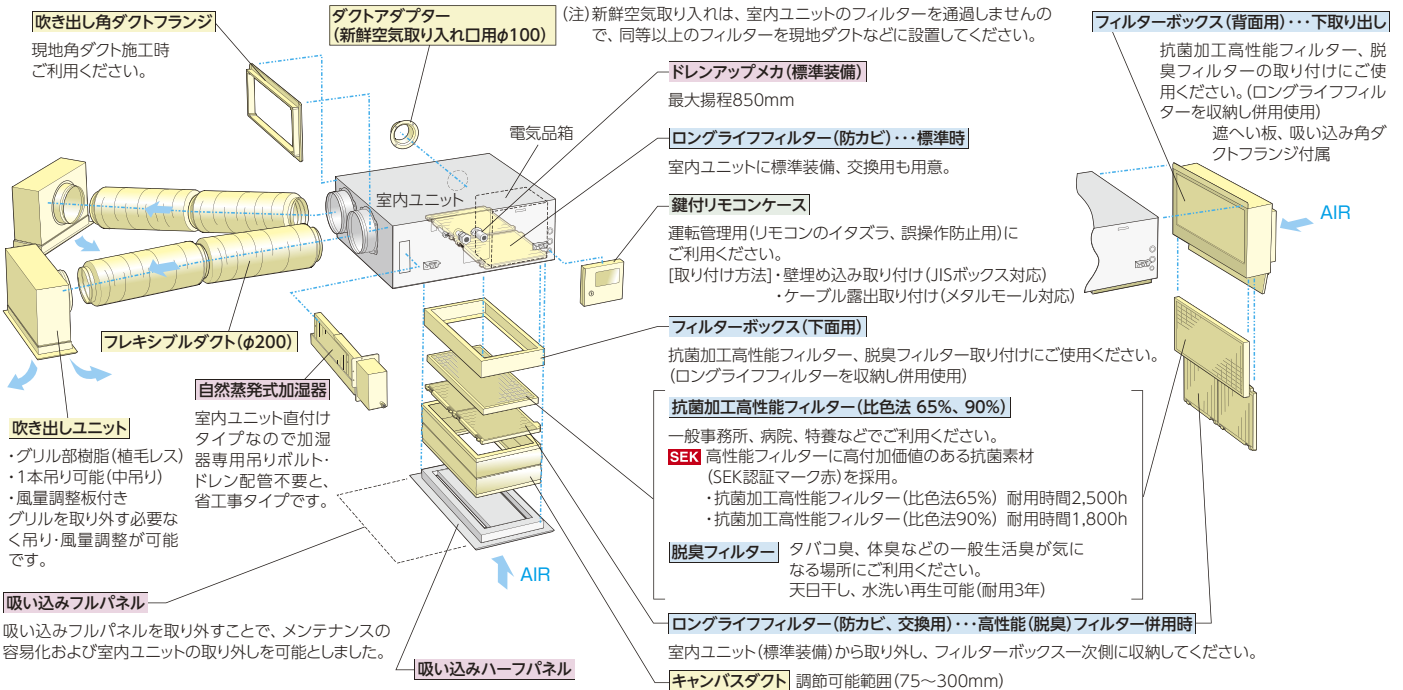

オプション組み合わせ表

○: 併用可 ×: 併用不可

機種	組み合わせ	フィルター			補助	ダクト			
		ロングライフ(標準)	下面・背面ボックス用(注1)			自然蒸発式加湿器	キャンバスダクト	ダクトアダプター(新鮮空気)	吹き出し角ダクトフランジ
			抗菌加工高性能(65%)	抗菌加工高性能(90%)	脱臭				
フィルター	ロングライフ(標準)	○	○	○	○	○	○	○	
	下面・背面ボックス用(注1)	抗菌加工高性能(65%)	○	×	×	○	○	○	
		抗菌加工高性能(90%)	○	×	×	○	○	○	
補助	自然蒸発式加湿器	○	○	○	○	○	○		
ダクト	キャンバスダクト	○	○	○	○	○	○		
	ダクトアダプター(新鮮空気)	○	○	○	○	○	○		
	吹き出し角ダクトフランジ	○	○	○	○	○	○		

(注1) 各種フィルターは、別売「フィルターボックス(下面・背面用)」が必要です。標準「ロングライフフィルター」は室内ユニットから取り外し、「フィルターボックス」一次(吸い込み)側に収納し、併用してご使用ください。

てんうめ

ゆとりの機外静圧で
快適な分散空調、
インテリア性の高い空調を実現

■ 形状・寸法・質量

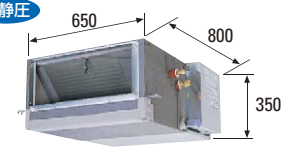
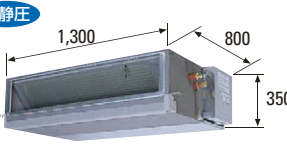
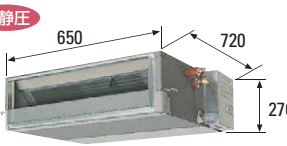
室内ユニット 形状 (mm)	高静圧		高静圧
		650	800
シングル	45~56型	63~80型	112型
同時/個別* ツイン	112型	140・160型	224型
同時/個別* トリプル	140・160型	224型	280・335型
同時/個別* フォー	224型	280・335型	—
質量(kg)	36	37	46
室内ユニット 形状 (mm)	高静圧		高静圧 NEW
		1,300	800
シングル	140・160型	224・280型	—
同時/個別* ツイン	280・335型	—	—
同時/個別* トリプル	—	—	—
同時/個別* フォー	—	—	—
質量(kg)	58	100	—
室内ユニット 形状 (mm)	中静圧		中静圧
		650	720
シングル	40・45型	50~63型	—
同時/個別* ツイン	50~80型	112型	—
同時/個別* トリプル	112・140型	160型	—
同時/個別* フォー	112~160型	224型	—
質量(kg)	26	35	—

*個別運転は省エネの達人プレミアム、省エネの達人のみです。

■ てんうめ 主要機能一覧

	冷暖		制	冷暖		冷
	暖	冷		暖	冷	
快 適 性	タイマー運転	●	●	●	●	●
	年間冷房(-5℃)	●	●	●	●	●
	ホットスタート	●	—	●	●	●
	高天井対応	—	—	●	●	●
	ドライ	●	●	●	●	●
	風量調整3段※1	●	●	●	●	●
	風向選択	—	—	●	●	●
サ ー ビ ス 工 事	オートルーバー	—	—	●	●	●
	e-LINE接続配線	●	●	●	●	●
	故障診断機能	●	●	●	●	●
	フィルターサイン	●	●	●	●	●
	ロングライフフィルター(防カビ)※2	—	—	オプション	—	—
ドレンアップメカ	—	—	オプション	—	—	
主 要 オ プ シ ョ ン	全熱交換器運動運転対応	●	●	●	●	●
	集中制御対応	●	●	●	●	●
	遠方制御対応	●	●	●	●	●
	1リモコングループ制御	●	●	●	●	●
	2リモコン運転	●	●	●	●	●
	ワイヤレスリモコン対応※3	●	●	●	●	●
加湿器	●	—	※4	—	—	
昇降グリル	—	—	—	—	—	
抗菌フィルター	●	●	—	—	—	
脱臭フィルター	—	—	—	—	—	
電気集じん器	—	—	—	—	—	

- ※1. 室内ユニット型名224・280型は風量調整はできません。
 ※2. 室内ユニット型名224・280型もオプション対応品ですが、防カビ仕様品ではありません。
 ※3. 室内ユニット型名224・280型ではワイヤレスリモコンの表示「急-強-弱」に対し「強-強-強」で運転します。
 ※4. 室内ユニット型名224・280型の加湿器については、当社営業窓口までお問い合わせください。
 ※5. 主要オプションは別売となります。また条件により、複数の機能を組み合わせて使用できない場合があります。詳しくはP.81をご覧ください。

レイアウト対応力

薄型ボディ(高静圧型)

高静圧型(45~160型)の本体高さを350mmに統一。天井ふところの狭い場所にも設置可能となり、設置自由度が拡大しました。小型機種では、本体高さが270mmと薄型の中静圧型をラインアップ。天井ふところの狭い小部屋にも対応できます。

高静圧型(45~160型) 天井ふところが狭い場所でも設置できるように薄型化

中静圧型(28~63型) 小部屋など天井ふところが狭い場所でも設置できる薄型

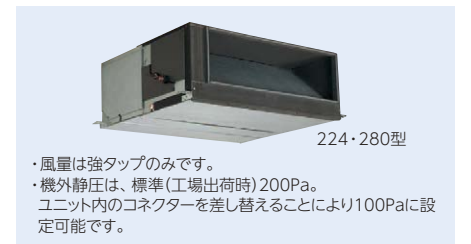

機外静圧を3段階切り替え

現地ダクト施工状態に合わせ、据え付け後もリモコンから容易に機外静圧の切り替えが可能です。

- ・高静圧型=170、120、60Paの3段階(45~160型)
- ・中静圧型=80、50、30Paの3段階

高静圧	室内ユニット	機外静圧(Pa)	(50/60Hz)
機外静圧切り替え※	低静圧	60/60	100/100
	標準	120/120	200/200
	高静圧	170/170	—

※リモコンから機外静圧の切り替えができます。(224・280型の機外静圧は、標準(工場出荷時)200Paです。室内ユニット内のコネクタを差し替えることにより100Paに設定変更可能。)

中静圧	室内ユニット	機外静圧(Pa)	(50/60Hz)
機外静圧切り替え※	低静圧	30/30	—
	標準	50/50	—
	高静圧	80/80	—

※リモコンから機外静圧の切り替えができます。

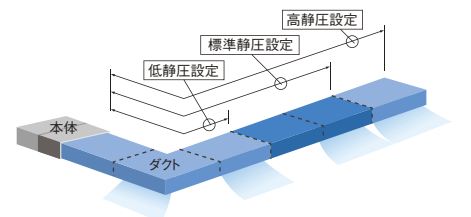

低運転音

高静圧型でも42dB(A)の低運転音(112型)

気流解析により室内ユニット内の抵抗を低減し、新静音ファンの最適配置で低運転音化を実現しました。中静圧型はさらに低運転音の34dB(A)(56型)で、より静かさが求められる小部屋にも適しています。

[単位: dB(A)]

室内ユニット型名	弱風	強風	急風
112型	高静圧 35	39	42
56型	高静圧 32	36	39
	中静圧 30	32	34

音質を改善するACチョッパー制御(28~160型)

数十kHzの周波数でパワーMOSFET[®]をスイッチング制御してモーターの印加電流を疑似正弦波とするACチョッパー制御を採用し、ファンモーターの異音を抑制しました。

*パワーMOSFET: スwitching素子

特長

- モーターの電流が正弦波電流となり、電磁音が出にくい。
- 高調波電流を含まない。

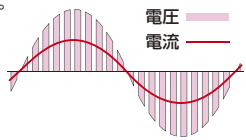

てんうめ

工事性

室内ユニット軽量化

室内ユニットの小型化にともない質量も軽量化して、天井への吊り込み作業が容易になりました。

現地施工部品の取り付け作業も省資材化

室内ユニットの小型化にともない、現地ダクト寸法も小型化して省資材化を実現できます。

112型の場合

- 吸い込み側
高さ306mm×幅833mm(外周従来型比80%)
- 吹き出し側
高さ220mm×幅803mm(外周従来型比75%)

吊り金具の位置を下げて吊り込み作業改善

吊り金具の位置を本体下面から100mmの位置まで下げて、吊り込み時の工事を容易にしました。

環境への取り組み

梱包材まで含めた環境への配慮

使用梱包材を大幅に縮減して省資源化を図りました。環境へのやさしい配慮です。さらに梱包材は折り込み方式ですから、廃棄の際の分解も容易です。



写真はイメージです。

オプション

豊富な品ぞろえ

自然蒸発式加湿器、抗菌加工高性能フィルター、ドレンアップメカなどをそろえ、高品質な空調に対応します。

クリーン空調に対応したオプション

〈抗菌加工高性能フィルター〉

◎一般事務所、病院、特養などでご利用ください。

高性能フィルターにSEKマーク(赤)を取得した高付加価値のある素材を採用しました。フィルターに付着した細菌を抑制し、クリーンな環境に貢献します。

(注)224・280型は標準素材(抗菌加工なし)になります。

SEKマークとは、繊維評価技術協議会の定めた基準をクリアした製品のみに表示が許諾されるマークです。認証製品には、以下の3つが約束されます。

1. 制菌効果
2. 効果の耐久性
3. 加工の安全性

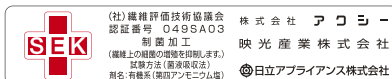

注)本フィルターは、手術室・治療室・未熟児室などの準清潔区域以上の場所にはご使用できません。

取り付け作業も省工事化

ドレンアップメカ、自然蒸発式加湿器を室内ユニット内に収納。ドレンアップメカと本体の接続用ドレン配管、加湿器専用のドレン配管がともに不要です。

ドレンアップメカ高揚程化

室内ユニット内へ組み込み可能な高揚程ドレンアップの採用で、ドレンの揚程は製品下面より最大700mmまで対応します。

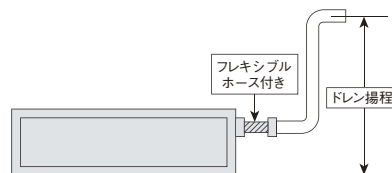

製品下面より

- 700mm: 高静圧型(45~160型)
中静圧型(28~63型)
- 550mm: 高静圧型(224・280型)

本体からの出寸寸法を縮減

ドレンアップメカ、加湿器を室内ユニット内に収納。オプション部品を取り付けても本体からの出っ張りが小さく、設置場所の制約を少なくします。

冷暖

シングル

高静圧タイプ

多機能リモコン (PC-ARF2)

新価格	チャージレス	新価格	チャージレス	新価格	チャージレス	新価格	チャージレス
45 型(1.8馬力相当)	20m R410A	50 型(2.0馬力相当)	30m R410A	56 型(2.3馬力相当)	30m R410A	63 型(2.5馬力相当)	30m R410A
冷房:4.0(1.5~4.5)kW 暖房:4.5(1.5~5.9)kW		冷房:4.5(1.5~5.0)kW 暖房:5.0(1.5~6.3)kW		冷房:5.0(2.2~5.6)kW 暖房:5.6(2.2~7.1)kW		冷房:5.6(2.2~6.3)kW 暖房:6.3(2.2~8.0)kW	
381 RPI-AP45GH2	ｸﾘｰﾝ	382 RPI-AP50GH2	ｸﾘｰﾝ	383 RPI-AP56GH2	ｸﾘｰﾝ	384 RPI-AP63GH2	ｸﾘｰﾝ
室内RPI-AP45K2 156,000円 室外RAS-AP45GH1 341,000円 リモコンPC-ARF2 20,000円		室内RPI-AP50K2 157,000円 室外RAS-AP50GH1 375,000円 リモコンPC-ARF2 20,000円		室内RPI-AP56K2 158,000円 室外RAS-AP56GH1 398,000円 リモコンPC-ARF2 20,000円		室内RPI-AP63K2 160,000円 室外RAS-AP63GH1 420,000円 リモコンPC-ARF2 20,000円	
セット価格 517,000円		セット価格 552,000円		セット価格 576,000円		セット価格 600,000円	
80 型(3.0馬力相当)	30m R410A	112 型(4.0馬力相当)	30m R410A	140 型(5.0馬力相当)	30m R410A	160 型(6.0馬力相当)	30m R410A
冷房:7.1(3.2~8.0)kW 暖房:8.0(3.5~10.6)kW		冷房:10.0(4.5~11.2)kW 暖房:11.2(5.0~14.0)kW		冷房:12.5(5.7~14.0)kW 暖房:14.0(5.0~18.2)kW		冷房:14.0(6.0~16.0)kW 暖房:16.0(5.0~20.2)kW	
385 RPI-AP80GH2	ｸﾘｰﾝ	386 RPI-AP112GH2	ｸﾘｰﾝ	387 RPI-AP140GH2	ｸﾘｰﾝ	388 RPI-AP160GH2	ｸﾘｰﾝ
室内RPI-AP80K2 165,000円 室外RAS-AP80GH1 461,000円 リモコンPC-ARF2 20,000円		室内RPI-AP112K2 183,000円 室外RAS-AP112GH1 538,000円 リモコンPC-ARF2 20,000円		室内RPI-AP140K2 209,000円 室外RAS-AP140GH1 650,000円 リモコンPC-ARF2 20,000円		室内RPI-AP160K2 233,000円 室外RAS-AP160GH1 710,000円 リモコンPC-ARF2 20,000円	
セット価格 646,000円		セット価格 741,000円		セット価格 879,000円		セット価格 963,000円	
NEW 224 型(8.0馬力相当)	30m R410A	NEW 280 型(10.0馬力相当)	30m R410A				
冷房:20.0(8.0~22.4)kW 暖房:22.4(6.3~28.0)kW		冷房:25.0(10.0~28.0)kW 暖房:28.0(8.0~35.0)kW					
389 RPI-AP224GH2	ｸﾘｰﾝ	390 RPI-AP280GH2	ｸﾘｰﾝ				
室内RPI-AP224K1 336,000円 室外RAS-AP224GH1 996,000円 リモコンPC-ARF2 20,000円		室内RPI-AP280K1 415,000円 室外RAS-AP280GH1 1,229,000円 リモコンPC-ARF2 20,000円					
セット価格 1,352,000円		セット価格 1,664,000円					

冷暖

同時 個別

ツイン 高静圧タイプ

多機能リモコン (PC-ARF2)

同時1 個別2

異容量・異タイプ
組み合わせ可能

新価格	チャージレス	新価格	チャージレス	新価格	チャージレス	新価格	チャージレス
112 型(4.0馬力相当)	30m R410A	140 型(5.0馬力相当)	30m R410A	160 型(6.0馬力相当)	30m R410A	224 型(8.0馬力相当)	30m R410A
冷房:10.0(4.5~11.2)kW 暖房:11.2(5.0~14.0)kW		冷房:12.5(5.7~14.0)kW 暖房:14.0(5.0~18.2)kW		冷房:14.0(6.0~16.0)kW 暖房:16.0(5.0~20.2)kW		冷房:20.0(8.0~22.4)kW 暖房:22.4(6.3~28.0)kW	
391 RPI-AP112GHP2	ｸﾘｰﾝ	392 RPI-AP140GHP2	ｸﾘｰﾝ	393 RPI-AP160GHP2	ｸﾘｰﾝ	394 RPI-AP224GHP2	ｸﾘｰﾝ
室内RPI-AP56K2×2 316,000円 室外RAS-AP112GH1 538,000円 分岐管TW-NP16A 19,000円 リモコンPC-ARF2 20,000円		室内RPI-AP71K2×2 322,000円 室外RAS-AP140GH1 650,000円 分岐管TW-NP16A 19,000円 リモコンPC-ARF2 20,000円		室内RPI-AP80K2×2 330,000円 室外RAS-AP160GH1 710,000円 分岐管TW-NP16A 19,000円 リモコンPC-ARF2 20,000円		室内RPI-AP112K2×2 366,000円 室外RAS-AP224GH1 996,000円 分岐管TW-NP28A 21,000円 リモコンPC-ARF2 20,000円	
同時 セット価格 893,000円		同時 セット価格 1,011,000円		同時 セット価格 1,079,000円		同時 セット価格 1,403,000円	
個別の場合 リモコンPC-ARF2×2 40,000円		個別の場合 リモコンPC-ARF2×2 40,000円		個別の場合 リモコンPC-ARF2×2 40,000円		個別の場合 リモコンPC-ARF2×2 40,000円	
個別 セット価格 913,000円		個別 セット価格 1,031,000円		個別 セット価格 1,099,000円		個別 セット価格 1,423,000円	
280 型(10.0馬力相当)	30m R410A	335 型(12.0馬力相当)	30m R410A				
冷房:25.0(10.0~28.0)kW 暖房:28.0(8.0~35.0)kW		冷房:30.0(11.2~33.5)kW 暖房:33.5(9.0~37.5)kW					
395 RPI-AP280GHP2	ｸﾘｰﾝ	396 RPI-AP335GHP2	ｸﾘｰﾝ				
室内RPI-AP140K2×2 418,000円 室外RAS-AP280GH1 1,229,000円 分岐管TW-NP28A 21,000円 リモコンPC-ARF2 20,000円		室内RPI-AP160K2×2 466,000円 室外RAS-AP335GH1 1,356,000円 分岐管TW-NP28A 21,000円 リモコンPC-ARF2 20,000円					
同時 セット価格 1,688,000円		同時 セット価格 1,863,000円					
個別の場合 リモコンPC-ARF2×2 40,000円		個別の場合 リモコンPC-ARF2×2 40,000円					
個別 セット価格 1,708,000円		個別 セット価格 1,883,000円					

冷暖

同時 個別

トリプル 高静圧タイプ

多機能リモコン (PC-ARF2)

同時1 個別3

異容量・異タイプ
組み合わせ可能

新価格	チャージレス	新価格	チャージレス	新価格	チャージレス	新価格	チャージレス
140 型(5.0馬力相当)	30m R410A	160 型(6.0馬力相当)	30m R410A	224 型(8.0馬力相当)	30m R410A	280 型(10.0馬力相当)	30m R410A
冷房:12.5(5.7~14.0)kW 暖房:14.0(5.0~18.2)kW		冷房:14.0(6.0~16.0)kW 暖房:16.0(5.0~20.2)kW		冷房:20.0(8.0~22.4)kW 暖房:22.4(6.3~28.0)kW		冷房:25.0(10.0~28.0)kW 暖房:28.0(8.0~35.0)kW	
397 RPI-AP140GHG2	ｸﾘｰﾝ	398 RPI-AP160GHG2	ｸﾘｰﾝ	399 RPI-AP224GHG2	ｸﾘｰﾝ	400 RPI-AP280GHG2	ｸﾘｰﾝ
室内RPI-AP45K2×3 468,000円 室外RAS-AP140GH1 650,000円 分岐管TG-NP16A 28,000円 リモコンPC-ARF2 20,000円		室内RPI-AP56K2×3 474,000円 室外RAS-AP160GH1 710,000円 分岐管TG-NP16A 28,000円 リモコンPC-ARF2 20,000円		室内RPI-AP80K2×3 495,000円 室外RAS-AP224GH1 996,000円 分岐管TG-NP28A 28,000円 リモコンPC-ARF2 20,000円		室内RPI-AP90K2×3 501,000円 室外RAS-AP280GH1 1,229,000円 分岐管TG-NP28A 28,000円 リモコンPC-ARF2 20,000円	
同時 セット価格 1,166,000円		同時 セット価格 1,232,000円		同時 セット価格 1,539,000円		同時 セット価格 1,778,000円	
個別の場合 リモコンPC-ARF2×3 60,000円		個別の場合 リモコンPC-ARF2×3 60,000円		個別の場合 リモコンPC-ARF2×3 60,000円		個別の場合 リモコンPC-ARF2×3 60,000円	
個別 セット価格 1,206,000円		個別 セット価格 1,272,000円		個別 セット価格 1,579,000円		個別 セット価格 1,818,000円	

掲載商品の価格は事業者様向けの積算見積価格であり、一般消費者様向けの販売価格ではありません。
 なお、積算見積価格には、消費税・配送費・試運転調整費・配管セット・工事費・使用済み商品の引き取り費などは含まれておりません。

てんうめ

省エネ達人プレミアム 冷暖 同時 個別 トリプル

新価格	チャージレス R410A
335 型(12.0馬力相当) 30m	
冷房: 30.0(11.2~33.5)kW	暖房: 33.5(9.0~37.5)kW
401 RPI-AP335GHG2	
室内RPI-AP112K2×3	549,000円
室外RAS-AP335GH1	1,356,000円
分岐管TG-NP28A	28,000円
リモコンPC-ARF2	20,000円
同時 セット価格	1,953,000円
個別の場合 リモコンPC-ARF2×3	60,000円
個別 セット価格	1,993,000円

省エネ達人プレミアム 冷暖 同時 個別 フォー (高静圧タイプ)

多機能リモコン (PC-ARF2) 同時 1 個別 4 異容量・異タイプ 組み合わせ可能

新価格	チャージレス R410A
224 型(8.0馬力相当) 30m	
冷房: 20.0(8.0~22.4)kW	暖房: 22.4(6.3~28.0)kW
402 RPI-AP224GHW2	
室内RPI-AP56K2×4	632,000円
室外RAS-AP224GH1	996,000円
分岐管TW-NP28A	21,000円
分岐管TW-NP16A×2	38,000円
リモコンPC-ARF2	20,000円
同時 セット価格	1,707,000円
個別の場合 リモコンPC-ARF2×4	80,000円
個別 セット価格	1,767,000円

新価格	チャージレス R410A
280 型(10.0馬力相当) 30m	
冷房: 25.0(10.0~28.0)kW	暖房: 28.0(8.0~35.0)kW
403 RPI-AP280GHW2	
室内RPI-AP71K2×4	644,000円
室外RAS-AP280GH1	1,229,000円
分岐管TW-NP28A	21,000円
分岐管TW-NP16A×2	38,000円
リモコンPC-ARF2	20,000円
同時 セット価格	1,952,000円
個別の場合 リモコンPC-ARF2×4	80,000円
個別 セット価格	2,012,000円

新価格	チャージレス R410A
335 型(12.0馬力相当) 30m	
冷房: 30.0(11.2~33.5)kW	暖房: 33.5(9.0~37.5)kW
404 RPI-AP335GHW2	
室内RPI-AP80K2×4	660,000円
室外RAS-AP335GH1	1,356,000円
分岐管TW-NP28A	21,000円
分岐管TW-NP16A×2	38,000円
リモコンPC-ARF2	20,000円
同時 セット価格	2,095,000円
個別の場合 リモコンPC-ARF2×4	80,000円
個別 セット価格	2,155,000円

省エネ達人 冷暖 シングル (高静圧タイプ)

多機能リモコン (PC-ARF2)

新価格	チャージレス R410A
45 型(1.8馬力相当) 20m	
冷房: 4.0(1.5~4.5)kW	暖房: 4.5(1.5~5.9)kW
405 RPI-AP45SH2	
室内RPI-AP45K2	156,000円
室外RAS-AP45SH1	294,000円
リモコンPC-ARF2	20,000円
セット価格	470,000円

新価格	チャージレス R410A
50 型(2.0馬力相当) 20m	
冷房: 4.5(1.5~5.0)kW	暖房: 5.0(1.5~6.3)kW
406 RPI-AP50SH2	
室内RPI-AP50K2	157,000円
室外RAS-AP50SH1	323,000円
リモコンPC-ARF2	20,000円
セット価格	500,000円

新価格	チャージレス R410A
56 型(2.3馬力相当) 20m	
冷房: 5.0(2.2~5.6)kW	暖房: 5.6(2.2~7.1)kW
407 RPI-AP56SH2	
室内RPI-AP56K2	158,000円
室外RAS-AP56SH1	342,000円
リモコンPC-ARF2	20,000円
セット価格	520,000円

新価格	チャージレス R410A
63 型(2.5馬力相当) 20m	
冷房: 5.6(2.2~6.3)kW	暖房: 6.3(2.2~8.0)kW
408 RPI-AP63SH2	
室内RPI-AP63K2	160,000円
室外RAS-AP63SH1	362,000円
リモコンPC-ARF2	20,000円
セット価格	542,000円

新価格	チャージレス R410A
80 型(3.0馬力相当) 20m	
冷房: 7.1(3.2~8.0)kW	暖房: 8.0(3.5~10.0)kW
409 RPI-AP80SH2	
室内RPI-AP80K2	165,000円
室外RAS-AP80SH1	397,000円
リモコンPC-ARF2	20,000円
セット価格	582,000円

新価格	チャージレス R410A
112 型(4.0馬力相当) 30m	
冷房: 10.0(4.5~11.2)kW	暖房: 11.2(5.0~14.0)kW
410 RPI-AP112SH2	
室内RPI-AP112K2	183,000円
室外RAS-AP112SH1	463,000円
リモコンPC-ARF2	20,000円
セット価格	666,000円

新価格	チャージレス R410A
140 型(5.0馬力相当) 30m	
冷房: 12.5(5.7~14.0)kW	暖房: 14.0(5.0~18.0)kW
411 RPI-AP140SH2	
室内RPI-AP140K2	209,000円
室外RAS-AP140SH1	560,000円
リモコンPC-ARF2	20,000円
セット価格	789,000円

新価格	チャージレス R410A
160 型(6.0馬力相当) 30m	
冷房: 14.0(6.0~16.0)kW	暖房: 16.0(5.0~20.0)kW
412 RPI-AP160SH2	
室内RPI-AP160K2	233,000円
室外RAS-AP160SH1	607,000円
リモコンPC-ARF2	20,000円
セット価格	860,000円

NEW 新価格	チャージレス R410A
224 型(8.0馬力相当) 30m	
冷房: 20.0(8.0~22.4)kW	暖房: 22.4(6.3~28.0)kW
413 RPI-AP224SH3	
室内RPI-AP224K1	336,000円
室外RAS-AP224SH2	854,000円
リモコンPC-ARF2	20,000円
セット価格	1,210,000円

NEW 新価格	チャージレス R410A
280 型(10.0馬力相当) 30m	
冷房: 25.0(10.0~28.0)kW	暖房: 28.0(8.0~35.0)kW
414 RPI-AP280SH3	
室内RPI-AP280K1	415,000円
室外RAS-AP280SH2	1,055,000円
リモコンPC-ARF2	20,000円
セット価格	1,490,000円

省エネの達人

冷暖

同時 個別
ツイン (高静圧タイプ)

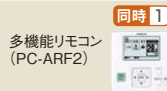

異容量・異タイプ
組み合わせ可能

新価格	チャージレス R410A	新価格	チャージレス R410A	新価格	チャージレス R410A	新価格	チャージレス R410A
112 型 (4.0馬力相当) 30m	冷房: 10.0(4.5～11.2)kW 暖房: 11.2(5.0～14.0)kW	140 型 (5.0馬力相当) 30m	冷房: 12.5(5.7～14.0)kW 暖房: 14.0(5.0～18.0)kW	160 型 (6.0馬力相当) 30m	冷房: 14.0(6.0～16.0)kW 暖房: 16.0(5.0～20.0)kW	224 型 (8.0馬力相当) 30m	冷房: 20.0(8.0～22.4)kW 暖房: 22.4(6.3～28.0)kW
415 RPI-AP112SHP2	室内RPI-AP56K2×2 316,000円 室外RAS-AP112SH1 463,000円 分岐管TW-NP16A 19,000円 リモコンPC-ARF2 20,000円	416 RPI-AP140SHP2	室内RPI-AP71K2×2 322,000円 室外RAS-AP140SH1 560,000円 分岐管TW-NP16A 19,000円 リモコンPC-ARF2 20,000円	417 RPI-AP160SHP2	室内RPI-AP80K2×2 330,000円 室外RAS-AP160SH1 607,000円 分岐管TW-NP16A 19,000円 リモコンPC-ARF2 20,000円	418 RPI-AP224SHP3	室内RPI-AP112K2×2 366,000円 室外RAS-AP224SH2 854,000円 分岐管TW-NP28A 21,000円 リモコンPC-ARF2 20,000円
同時 セット価格 818,000円		同時 セット価格 921,000円		同時 セット価格 976,000円		同時 セット価格 1,261,000円	
個別の場合 リモコンPC-ARF2×2 40,000円		個別の場合 リモコンPC-ARF2×2 40,000円		個別の場合 リモコンPC-ARF2×2 40,000円		個別の場合 リモコンPC-ARF2×2 40,000円	
個別 セット価格 838,000円		個別 セット価格 941,000円		個別 セット価格 996,000円		個別 セット価格 1,281,000円	
280 型 (10.0馬力相当) 30m	冷房: 25.0(10.0～28.0)kW 暖房: 28.0(8.0～35.0)kW	335 型 (12.0馬力相当) 30m	冷房: 30.0(11.2～33.5)kW 暖房: 33.5(9.0～37.5)kW				
419 RPI-AP280SHP3	室内RPI-AP140K2×2 418,000円 室外RAS-AP280SH2 1,055,000円 分岐管TW-NP28A 21,000円 リモコンPC-ARF2 20,000円	420 RPI-AP335SHP3	室内RPI-AP160K2×2 466,000円 室外RAS-AP335SH2 1,184,000円 分岐管TW-NP28A 21,000円 リモコンPC-ARF2 20,000円				
同時 セット価格 1,514,000円		同時 セット価格 1,691,000円					
個別の場合 リモコンPC-ARF2×2 40,000円		個別の場合 リモコンPC-ARF2×2 40,000円					
個別 セット価格 1,534,000円		個別 セット価格 1,711,000円					

省エネの達人

冷暖

同時 個別
トリプル (高静圧タイプ)



異容量・異タイプ
組み合わせ可能

新価格	チャージレス R410A	新価格	チャージレス R410A	新価格	チャージレス R410A	新価格	チャージレス R410A
140 型 (5.0馬力相当) 30m	冷房: 12.5(5.7～14.0)kW 暖房: 14.0(5.0～18.0)kW	160 型 (6.0馬力相当) 30m	冷房: 14.0(6.0～16.0)kW 暖房: 16.0(5.0～20.0)kW	224 型 (8.0馬力相当) 30m	冷房: 20.0(8.0～22.4)kW 暖房: 22.4(6.3～28.0)kW	280 型 (10.0馬力相当) 30m	冷房: 25.0(10.0～28.0)kW 暖房: 28.0(8.0～35.0)kW
421 RPI-AP140SHG2	室内RPI-AP45K2×3 468,000円 室外RAS-AP140SH1 560,000円 分岐管TG-NP16A 28,000円 リモコンPC-ARF2 20,000円	422 RPI-AP160SHG2	室内RPI-AP56K2×3 474,000円 室外RAS-AP160SH1 607,000円 分岐管TG-NP16A 28,000円 リモコンPC-ARF2 20,000円	423 RPI-AP224SHG3	室内RPI-AP80K2×3 495,000円 室外RAS-AP224SH2 854,000円 分岐管TG-NP28A 28,000円 リモコンPC-ARF2 20,000円	424 RPI-AP280SHG3	室内RPI-AP90K2×3 501,000円 室外RAS-AP280SH2 1,055,000円 分岐管TG-NP28A 28,000円 リモコンPC-ARF2 20,000円
同時 セット価格 1,076,000円		同時 セット価格 1,129,000円		同時 セット価格 1,397,000円		同時 セット価格 1,604,000円	
個別の場合 リモコンPC-ARF2×3 60,000円		個別の場合 リモコンPC-ARF2×3 60,000円		個別の場合 リモコンPC-ARF2×3 60,000円		個別の場合 リモコンPC-ARF2×3 60,000円	
個別 セット価格 1,116,000円		個別 セット価格 1,169,000円		個別 セット価格 1,437,000円		個別 セット価格 1,644,000円	
335 型 (12.0馬力相当) 30m	冷房: 30.0(11.2～33.5)kW 暖房: 33.5(9.0～37.5)kW						
425 RPI-AP335SHG3	室内RPI-AP112K2×3 549,000円 室外RAS-AP335SH2 1,184,000円 分岐管TG-NP28A 28,000円 リモコンPC-ARF2 20,000円						
同時 セット価格 1,781,000円							
個別の場合 リモコンPC-ARF2×3 60,000円							
個別 セット価格 1,821,000円							

省エネの達人

冷暖

同時 個別
フォー (高静圧タイプ)



異容量・異タイプ
組み合わせ可能

新価格	チャージレス R410A	新価格	チャージレス R410A	新価格	チャージレス R410A
224 型 (8.0馬力相当) 30m	冷房: 20.0(8.0～22.4)kW 暖房: 22.4(6.3～28.0)kW	280 型 (10.0馬力相当) 30m	冷房: 25.0(10.0～28.0)kW 暖房: 28.0(8.0～35.0)kW	335 型 (12.0馬力相当) 30m	冷房: 30.0(11.2～33.5)kW 暖房: 33.5(9.0～37.5)kW
426 RPI-AP224SHW3	室内RPI-AP56K2×4 632,000円 室外RAS-AP224SH2 854,000円 分岐管TW-NP28A 21,000円 分岐管TW-NP16A×2 38,000円 リモコンPC-ARF2 20,000円	427 RPI-AP280SHW3	室内RPI-AP71K2×4 644,000円 室外RAS-AP280SH2 1,055,000円 分岐管TW-NP28A 21,000円 分岐管TW-NP16A×2 38,000円 リモコンPC-ARF2 20,000円	428 RPI-AP335SHW3	室内RPI-AP80K2×4 660,000円 室外RAS-AP335SH2 1,184,000円 分岐管TW-NP28A 21,000円 分岐管TW-NP16A×2 38,000円 リモコンPC-ARF2 20,000円
同時 セット価格 1,565,000円		同時 セット価格 1,778,000円		同時 セット価格 1,923,000円	
個別の場合 リモコンPC-ARF2×4 80,000円		個別の場合 リモコンPC-ARF2×4 80,000円		個別の場合 リモコンPC-ARF2×4 80,000円	
個別 セット価格 1,625,000円		個別 セット価格 1,838,000円		個別 セット価格 1,983,000円	

掲載商品の価格は事業者様向けの積算見積価格であり、一般消費者様向けの販売価格ではありません。
なお、積算見積価格には、消費税・配送費・試運転調整費・配管セット・工事費・使用済み商品の引き取り費などは含まれておりません。

てんうめ



冷暖

シングル

中静圧タイプ



多機能リモコン (PC-ARF2)



新価格	チャージレス R410A	新価格	チャージレス R410A	新価格	チャージレス R410A	新価格	チャージレス R410A
40 型 (1.5馬力相当)	20m	45 型 (1.8馬力相当)	20m	50 型 (2.0馬力相当)	30m	56 型 (2.3馬力相当)	30m
冷房: 3.6(1.5 ~ 4.0)kW	暖房: 4.0(1.5 ~ 5.4)kW	冷房: 4.0(1.5 ~ 4.5)kW	暖房: 4.5(1.5 ~ 5.9)kW	冷房: 4.5(1.5 ~ 5.0)kW	暖房: 5.0(1.5 ~ 6.3)kW	冷房: 5.0(2.2 ~ 5.6)kW	暖房: 5.6(2.2 ~ 7.1)kW
429 RPI-AP40GHC2	グリーン	430 RPI-AP45GHC2	グリーン	431 RPI-AP50GHC2	グリーン	432 RPI-AP56GHC2	グリーン
室内RPI-AP40KC2 155,000円	室外RAS-AP40GH1 312,000円	室内RPI-AP45KC2 156,000円	室外RAS-AP45GH1 341,000円	室内RPI-AP50KC2 157,000円	室外RAS-AP50GH1 375,000円	室内RPI-AP56KC2 158,000円	室外RAS-AP56GH1 398,000円
リモコンPC-ARF2 20,000円		リモコンPC-ARF2 20,000円		リモコンPC-ARF2 20,000円		リモコンPC-ARF2 20,000円	
セット価格	487,000円	セット価格	517,000円	セット価格	552,000円	セット価格	576,000円
<hr/>							
新価格	チャージレス R410A						
63 型 (2.5馬力相当)	30m						
冷房: 5.6(2.2 ~ 6.3)kW	暖房: 6.3(2.2 ~ 8.0)kW						
433 RPI-AP63GHC2	グリーン						
室内RPI-AP63KC2 160,000円	室外RAS-AP63GH1 420,000円						
リモコンPC-ARF2 20,000円							
セット価格	600,000円						



冷暖

同時 個別

ツイン 中静圧タイプ



多機能リモコン (PC-ARF2)

同時 1 個別 2



異容量・異タイプ 組み合わせ可能

新価格	チャージレス R410A	新価格	チャージレス R410A	新価格	チャージレス R410A	新価格	チャージレス R410A
50 型 (2.0馬力相当)	30m	56 型 (2.3馬力相当)	30m	63 型 (2.5馬力相当)	30m	80 型 (3.0馬力相当)	30m
冷房: 4.5(1.5 ~ 5.0)kW	暖房: 5.0(1.5 ~ 6.3)kW	冷房: 5.0(2.2 ~ 5.6)kW	暖房: 5.6(2.2 ~ 7.1)kW	冷房: 5.6(2.2 ~ 6.3)kW	暖房: 6.3(2.2 ~ 8.0)kW	冷房: 7.1(3.2 ~ 8.0)kW	暖房: 8.0(3.5 ~ 10.6)kW
434 RPI-AP50GHC2	グリーン	435 RPI-AP56GHC2	グリーン	436 RPI-AP63GHC2	グリーン	437 RPI-AP80GHC2	省エネ グリーン
室内RPI-AP28KC2×2 290,000円	室外RAS-AP50GH1 375,000円	室内RPI-AP28KC2×2 290,000円	室外RAS-AP56GH1 398,000円	室内RPI-AP36KC2×2 294,000円	室外RAS-AP63GH1 420,000円	室内RPI-AP40KC2×2 310,000円	室外RAS-AP80GH1 461,000円
分岐管TW-NP06A 19,000円	リモコンPC-ARF2 20,000円	分岐管TW-NP06A 19,000円	リモコンPC-ARF2 20,000円	分岐管TW-NP06A 19,000円	リモコンPC-ARF2 20,000円	分岐管TW-NP16A 19,000円	リモコンPC-ARF2 20,000円
同時 セット価格	704,000円	同時 セット価格	727,000円	同時 セット価格	753,000円	同時 セット価格	810,000円
個別の場合 リモコンPC-ARF2×2 40,000円		個別の場合 リモコンPC-ARF2×2 40,000円		個別の場合 リモコンPC-ARF2×2 40,000円		個別の場合 リモコンPC-ARF2×2 40,000円	
個別 セット価格	724,000円	個別 セット価格	747,000円	個別 セット価格	773,000円	個別 セット価格	830,000円
<hr/>							
新価格	チャージレス R410A						
112 型 (4.0馬力相当)	30m						
冷房: 10.0(4.5 ~ 11.2)kW	暖房: 11.2(5.0 ~ 14.0)kW						
438 RPI-AP112GHPC2	グリーン						
室内RPI-AP56KC2×2 316,000円	室外RAS-AP112GH1 538,000円						
分岐管TW-NP16A 19,000円	リモコンPC-ARF2 20,000円						
同時 セット価格	893,000円						
個別の場合 リモコンPC-ARF2×2 40,000円							
個別 セット価格	913,000円						



冷暖

同時 個別

トリプル 中静圧タイプ



多機能リモコン (PC-ARF2)

同時 1 個別 3



異容量・異タイプ 組み合わせ可能

新価格	チャージレス R410A	新価格	チャージレス R410A	新価格	チャージレス R410A
112 型 (4.0馬力相当)	30m	140 型 (5.0馬力相当)	30m	160 型 (6.0馬力相当)	30m
冷房: 10.0(4.5 ~ 11.2)kW	暖房: 11.2(5.0 ~ 14.0)kW	冷房: 12.5(5.7 ~ 14.0)kW	暖房: 14.0(5.0 ~ 18.2)kW	冷房: 14.0(6.0 ~ 16.0)kW	暖房: 16.0(5.0 ~ 20.2)kW
439 RPI-AP112GHPC2	グリーン	440 RPI-AP140GHPC2	グリーン	441 RPI-AP160GHPC2	グリーン
室内RPI-AP40KC2×3 465,000円	室外RAS-AP112GH1 538,000円	室内RPI-AP45KC2×3 468,000円	室外RAS-AP140GH1 650,000円	室内RPI-AP56KC2×3 474,000円	室外RAS-AP160GH1 710,000円
分岐管TG-NP16A 28,000円	リモコンPC-ARF2 20,000円	分岐管TG-NP16A 28,000円	リモコンPC-ARF2 20,000円	分岐管TG-NP16A 28,000円	リモコンPC-ARF2 20,000円
同時 セット価格	1,051,000円	同時 セット価格	1,166,000円	同時 セット価格	1,232,000円
個別の場合 リモコンPC-ARF2×3 60,000円		個別の場合 リモコンPC-ARF2×3 60,000円		個別の場合 リモコンPC-ARF2×3 60,000円	
個別 セット価格	1,091,000円	個別 セット価格	1,206,000円	個別 セット価格	1,272,000円

省エネの達人
プレミアム

冷暖

同時 個別
フォー (中静圧タイプ)

多機能リモコン (PC-ARF2)

同時 1 個別 4

異容量・異タイプ
組み合わせ可能

新価格	チャージレス	新価格	チャージレス	新価格	チャージレス	新価格	チャージレス
112 型(4.0馬力相当) 30m R410A	冷房:10.0(4.5～11.2)kW 暖房:11.2(5.0～14.0)kW	140 型(5.0馬力相当) 30m R410A	冷房:12.5(5.7～14.0)kW 暖房:14.0(5.0～18.2)kW	160 型(6.0馬力相当) 30m R410A	冷房:14.0(6.0～16.0)kW 暖房:16.0(5.0～20.2)kW	224 型(8.0馬力相当) 30m R410A	冷房:20.0(8.0～22.4)kW 暖房:22.4(6.3～28.0)kW
442 RPI-AP112GHC2 ｸﾘｰﾝ	室内RPI-AP28KC2×4 580,000円 室外RAS-AP112GH1 538,000円 分岐管TW-NP16A 19,000円 分岐管TW-NP06A×2 38,000円 リモコンPC-ARF2 20,000円	443 RPI-AP140GHC2 ｸﾘｰﾝ	室内RPI-AP36KC2×4 588,000円 室外RAS-AP140GH1 650,000円 分岐管TW-NP16A 19,000円 分岐管TW-NP16A×2 38,000円 リモコンPC-ARF2 20,000円	444 RPI-AP160GHC2 ｸﾘｰﾝ	室内RPI-AP40KC2×4 620,000円 室外RAS-AP160GH1 710,000円 分岐管TW-NP16A 19,000円 分岐管TW-NP16A×2 38,000円 リモコンPC-ARF2 20,000円	445 RPI-AP224GHC2 ｸﾘｰﾝ	室内RPI-AP56KC2×4 632,000円 室外RAS-AP224GH1 996,000円 分岐管TW-NP28A 21,000円 分岐管TW-NP16A×2 38,000円 リモコンPC-ARF2 20,000円
同時 セット価格 1,195,000円		同時 セット価格 1,315,000円		同時 セット価格 1,407,000円		同時 セット価格 1,707,000円	
個別の場合 リモコンPC-ARF2×4 80,000円		個別の場合 リモコンPC-ARF2×4 80,000円		個別の場合 リモコンPC-ARF2×4 80,000円		個別の場合 リモコンPC-ARF2×4 80,000円	
個別 セット価格 1,255,000円		個別 セット価格 1,375,000円		個別 セット価格 1,467,000円		個別 セット価格 1,767,000円	

省エネの達人

冷暖

シングル
(中静圧タイプ)

多機能リモコン (PC-ARF2)

新価格	チャージレス	新価格	チャージレス	新価格	チャージレス	新価格	チャージレス
40 型(1.5馬力相当) 20m R410A	冷房:3.6(1.5～4.0)kW 暖房:4.0(1.5～5.4)kW	45 型(1.8馬力相当) 20m R410A	冷房:4.0(1.5～4.5)kW 暖房:4.5(1.5～5.9)kW	50 型(2.0馬力相当) 20m R410A	冷房:4.5(1.5～5.0)kW 暖房:5.0(1.5～6.3)kW	56 型(2.3馬力相当) 20m R410A	冷房:5.0(2.2～5.6)kW 暖房:5.6(2.2～7.1)kW
446 RPI-AP40SHC2	室内RPI-AP40KC2 155,000円 室外RAS-AP40SH1 268,000円 リモコンPC-ARF2 20,000円	447 RPI-AP45SHC2	室内RPI-AP45KC2 156,000円 室外RAS-AP45SH1 294,000円 リモコンPC-ARF2 20,000円	448 RPI-AP50SHC2	室内RPI-AP50KC2 157,000円 室外RAS-AP50SH1 323,000円 リモコンPC-ARF2 20,000円	449 RPI-AP56SHC2	室内RPI-AP56KC2 158,000円 室外RAS-AP56SH1 342,000円 リモコンPC-ARF2 20,000円
セット価格 443,000円		セット価格 470,000円		セット価格 500,000円		セット価格 520,000円	
63 型(2.5馬力相当) 20m R410A	冷房:5.6(2.2～6.3)kW 暖房:6.3(2.2～8.0)kW						
450 RPI-AP63SHC2 ｸﾘｰﾝ	室内RPI-AP63KC2 160,000円 室外RAS-AP63SH1 362,000円 リモコンPC-ARF2 20,000円						
セット価格 542,000円							

省エネの達人

冷暖

同時 個別
ツイン (中静圧タイプ)

多機能リモコン (PC-ARF2)

同時 1 個別 2

異容量・異タイプ
組み合わせ可能

新価格	チャージレス	新価格	チャージレス	新価格	チャージレス	新価格	チャージレス
50 型(2.0馬力相当) R410A	冷房:4.5(1.5～5.0)kW 暖房:5.0(1.5～6.3)kW	56 型(2.3馬力相当) R410A	冷房:5.0(2.2～5.6)kW 暖房:5.6(2.2～7.1)kW	63 型(2.5馬力相当) R410A	冷房:5.6(2.2～6.3)kW 暖房:6.3(2.2～8.0)kW	80 型(3.0馬力相当) 20m R410A	冷房:7.1(3.2～8.0)kW 暖房:8.0(3.5～10.0)kW
451 RPI-AP50SHPC2	室内RPI-AP28KC2×2 290,000円 室外RAS-AP50SH1 323,000円 分岐管TW-NP06A 19,000円 リモコンPC-ARF2 20,000円	452 RPI-AP56SHPC2	室内RPI-AP28KC2×2 290,000円 室外RAS-AP56SH1 342,000円 分岐管TW-NP06A 19,000円 リモコンPC-ARF2 20,000円	453 RPI-AP63SHPC2 ｸﾘｰﾝ	室内RPI-AP36KC2×2 294,000円 室外RAS-AP63SH1 362,000円 分岐管TW-NP06A 19,000円 リモコンPC-ARF2 20,000円	454 RPI-AP80SHPC2 ｸﾘｰﾝ	室内RPI-AP40KC2×2 310,000円 室外RAS-AP80SH1 397,000円 分岐管TW-NP16A 19,000円 リモコンPC-ARF2 20,000円
同時 セット価格 652,000円		同時 セット価格 671,000円		同時 セット価格 695,000円		同時 セット価格 746,000円	
個別の場合 リモコンPC-ARF2×2 40,000円		個別の場合 リモコンPC-ARF2×2 40,000円		個別の場合 リモコンPC-ARF2×2 40,000円		個別の場合 リモコンPC-ARF2×2 40,000円	
個別 セット価格 672,000円		個別 セット価格 691,000円		個別 セット価格 715,000円		個別 セット価格 766,000円	
112 型(4.0馬力相当) 30m R410A	冷房:10.0(4.5～11.2)kW 暖房:11.2(5.0～14.0)kW						
455 RPI-AP112SHPC2	室内RPI-AP56KC2×2 316,000円 室外RAS-AP112SH1 463,000円 分岐管TW-NP16A 19,000円 リモコンPC-ARF2 20,000円						
同時 セット価格 818,000円							
個別の場合 リモコンPC-ARF2×2 40,000円							
個別 セット価格 838,000円							

掲載商品の価格は事業者様向けの積算見積価格であり、一般消費者様向けの販売価格ではありません。
 なお、積算見積価格には、消費税・配送費・試運転調整費・配管セット・工事費・使用済み商品の引き取り費などは含まれておりません。

てんうめ



新価格 チャージレス R410A
112 型 (4.0馬力相当) **30m**
 冷房: 10.0 (4.5 ~ 11.2) kW 暖房: 11.2 (5.0 ~ 14.0) kW

- 456 RPI-AP112SHG2**
- 室内RPI-AP40KC2×3 465,000円
 - 室外RAS-AP112SH1 463,000円
 - 分岐管TG-NP16A 28,000円
 - リモコンPC-ARF2 20,000円
 - 同時 セット価格 **976,000円**
 - 個別の場合 リモコンPC-ARF2×3 60,000円
 - 個別 セット価格 **1,016,000円**

新価格 チャージレス R410A
140 型 (5.0馬力相当) **30m**
 冷房: 12.5 (5.7 ~ 14.0) kW 暖房: 14.0 (5.0 ~ 18.0) kW

- 457 RPI-AP140SHG2**
- 室内RPI-AP45KC2×3 468,000円
 - 室外RAS-AP140SH1 560,000円
 - 分岐管TG-NP16A 28,000円
 - リモコンPC-ARF2 20,000円
 - 同時 セット価格 **1,076,000円**
 - 個別の場合 リモコンPC-ARF2×3 60,000円
 - 個別 セット価格 **1,116,000円**

新価格 チャージレス R410A
160 型 (6.0馬力相当) **30m**
 冷房: 14.0 (6.0 ~ 16.0) kW 暖房: 16.0 (5.0 ~ 20.0) kW

- 458 RPI-AP160SHG2**
- 室内RPI-AP56KC2×3 474,000円
 - 室外RAS-AP160SH1 607,000円
 - 分岐管TG-NP16A 28,000円
 - リモコンPC-ARF2 20,000円
 - 同時 セット価格 **1,129,000円**
 - 個別の場合 リモコンPC-ARF2×3 60,000円
 - 個別 セット価格 **1,169,000円**

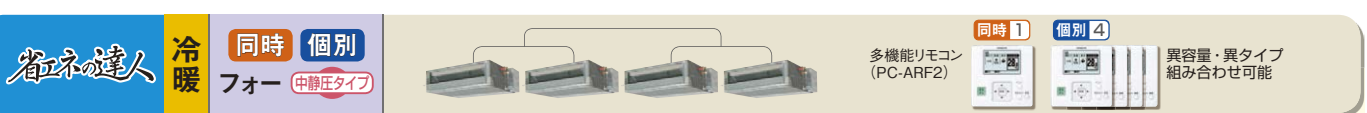

新価格 チャージレス R410A
112 型 (4.0馬力相当) **30m**
 冷房: 10.0 (4.5 ~ 11.2) kW 暖房: 11.2 (5.0 ~ 14.0) kW

- 459 RPI-AP112SHWC2**
- 室内RPI-AP28KC2×4 580,000円
 - 室外RAS-AP112SH1 463,000円
 - 分岐管TW-NP16A 19,000円
 - 分岐管TW-NP06A×2 38,000円
 - リモコンPC-ARF2 20,000円
 - 同時 セット価格 **1,120,000円**
 - 個別の場合 リモコンPC-ARF2×4 80,000円
 - 個別 セット価格 **1,180,000円**

新価格 チャージレス R410A
140 型 (5.0馬力相当) **30m**
 冷房: 12.5 (5.7 ~ 14.0) kW 暖房: 14.0 (5.0 ~ 18.0) kW

- 460 RPI-AP140SHWC2**
- 室内RPI-AP36KC2×4 588,000円
 - 室外RAS-AP140SH1 560,000円
 - 分岐管TW-NP16A 19,000円
 - 分岐管TW-NP16A×2 38,000円
 - リモコンPC-ARF2 20,000円
 - 同時 セット価格 **1,225,000円**
 - 個別の場合 リモコンPC-ARF2×4 80,000円
 - 個別 セット価格 **1,285,000円**

新価格 チャージレス R410A
160 型 (6.0馬力相当) **30m**
 冷房: 14.0 (6.0 ~ 16.0) kW 暖房: 16.0 (5.0 ~ 20.0) kW

- 461 RPI-AP160SHWC2**
- 室内RPI-AP40KC2×4 620,000円
 - 室外RAS-AP160SH1 607,000円
 - 分岐管TW-NP16A 19,000円
 - 分岐管TW-NP16A×2 38,000円
 - リモコンPC-ARF2 20,000円
 - 同時 セット価格 **1,304,000円**
 - 個別の場合 リモコンPC-ARF2×4 80,000円
 - 個別 セット価格 **1,364,000円**

新価格 チャージレス R410A
224 型 (8.0馬力相当) **30m**
 冷房: 20.0 (8.0 ~ 22.4) kW 暖房: 22.4 (6.3 ~ 28.0) kW

- 462 RPI-AP224SHWC3**
- 室内RPI-AP56KC2×4 632,000円
 - 室外RAS-AP224SH2 854,000円
 - 分岐管TW-NP28A 21,000円
 - 分岐管TW-NP16A×2 38,000円
 - リモコンPC-ARF2 20,000円
 - 同時 セット価格 **1,565,000円**
 - 個別の場合 リモコンPC-ARF2×4 80,000円
 - 個別 セット価格 **1,625,000円**

室内ユニット寸法図(てんうめ・高静圧タイプ)

*青字の寸法はユニットの最大寸法を示しています。(単位:mm)

●45~160型

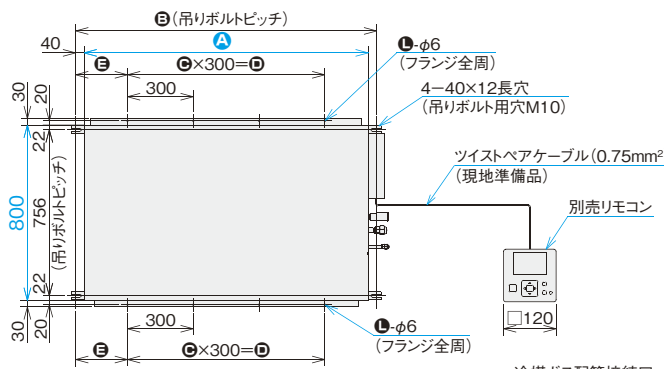

寸法対応表

型名 寸法	45~56型	63型	71・80型	90・112型	140・160型
A	650	650	650	900	1,300
B	730	730	730	980	1,380
C	1	1	1	2	3
D	300	300	300	600	900
E	215	215	215	190	240
F	553	553	553	803	1,203
G	583	583	583	833	1,233
H	6.35	6.35	9.52	9.52	9.52
I	12.7	12.7	15.88	15.88	15.88
J	70	77	77	81	81
K	92	95	95	95	95
L	10	10	10	12	14
M	M寸法はドレン配管勾配が十分とれる高さとしてください。				

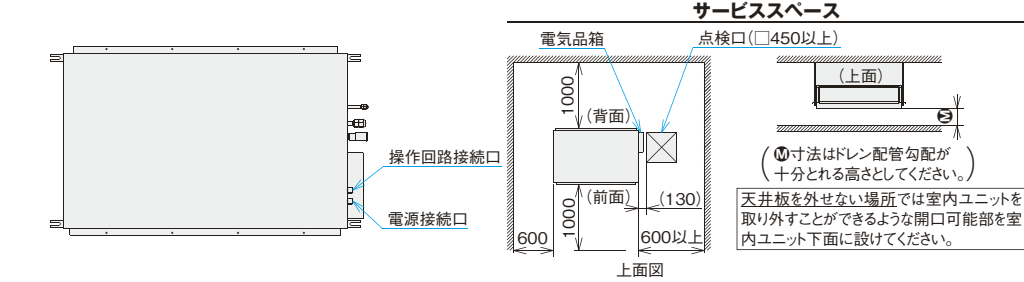
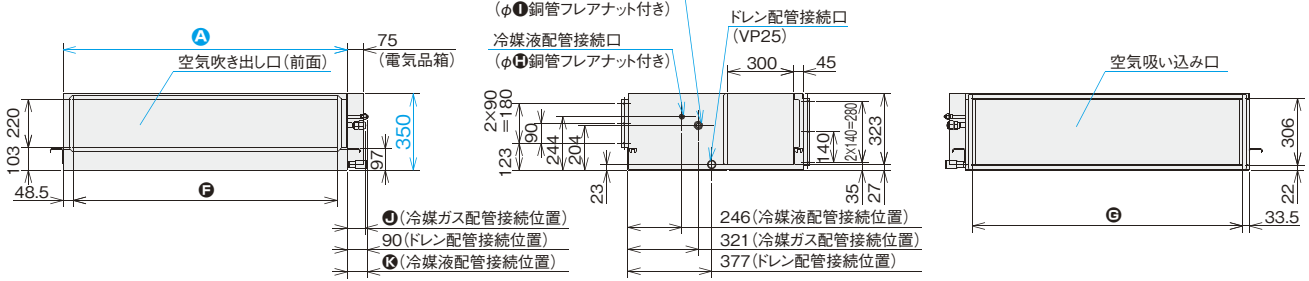

(注1) ユニット本体の振動が天井およびスラブに伝わらないように、ダクト部分はキャンパス継ぎ手、ユニット本体は防振ハンガーにより防振してください。
 (注2) 機外静圧設定がダクトに対して過大であると、風速が大きくなり、運転音大、水飛びの原因となります。機外静圧はダクト圧力損失と等しくなるように風量調節ダンパーの設置、静圧調整の切り替えをしてください。
 (注3) 吸い込み側、および吹き出し側のダクト接続用相フランジは製品に付属の相フランジを使用してください。

79 掲載商品の価格は事業者様向けの積算見積価格であり、一般消費者様向けの販売価格ではありません。
 なお、積算見積価格には、消費税・配送費・試運転調整費・配管セット・工事費・使用済み商品の引き取り費などは含まれておりません。

室内ユニット寸法図(てんうめ・高静圧タイプ)

※青色の寸法はユニットの最大寸法を示しています。(単位:mm)

●224・280型

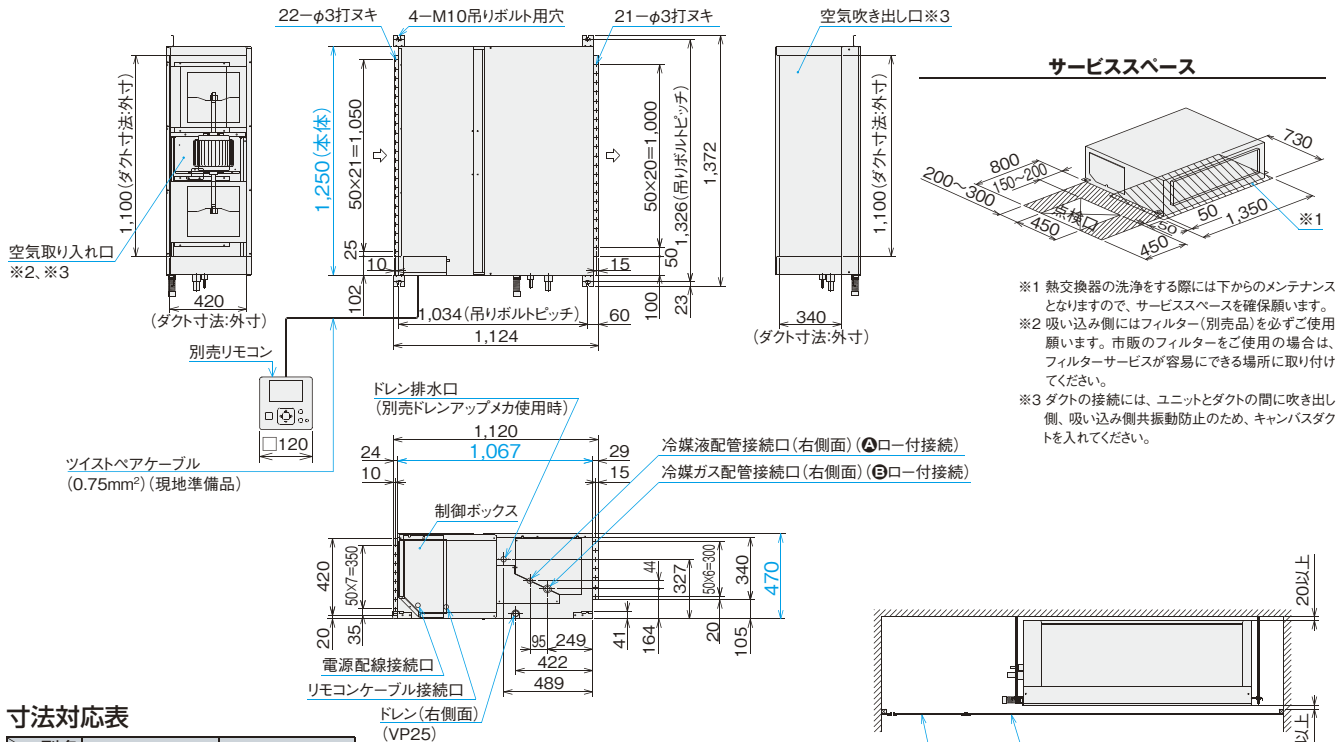

サービススペース

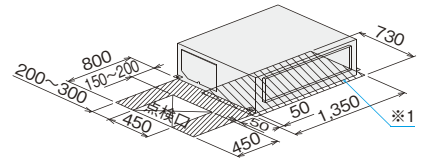

- ※1 熱交換器の洗浄をする際には下からのメンテナンスとなりますので、サービススペースを確保願います。
- ※2 吸い込み側にはフィルター(別売品)を必ずご使用願います。市販のフィルターをご使用の場合は、フィルターサービスが容易にできる場所に取り付けてください。
- ※3 ダクトの接続には、ユニットとダクトの間に吹き出し側、吸い込み側共振防止のため、キャンバスダクトを入れてください。

寸法対応表

型名	224型	280型
寸法 A	9.52	12.7(注1)
寸法 B	25.4(注1)	25.4(注1)

(注1) 製品に付属の継ぎ手にて配管径を変更してください。

・サービスメンテナンスのため指定位置に必ず点検口を設置してください。
 ・天井板を容易に外せない場所では室内ユニットを取り外すことができるような開口可能部を室内ユニット下面に設けてください。

てんうめ

室内ユニット寸法図(てんうめ・中静圧タイプ)

※青色の寸法はユニットの最大寸法を示しています。(単位:mm)

●28~63型

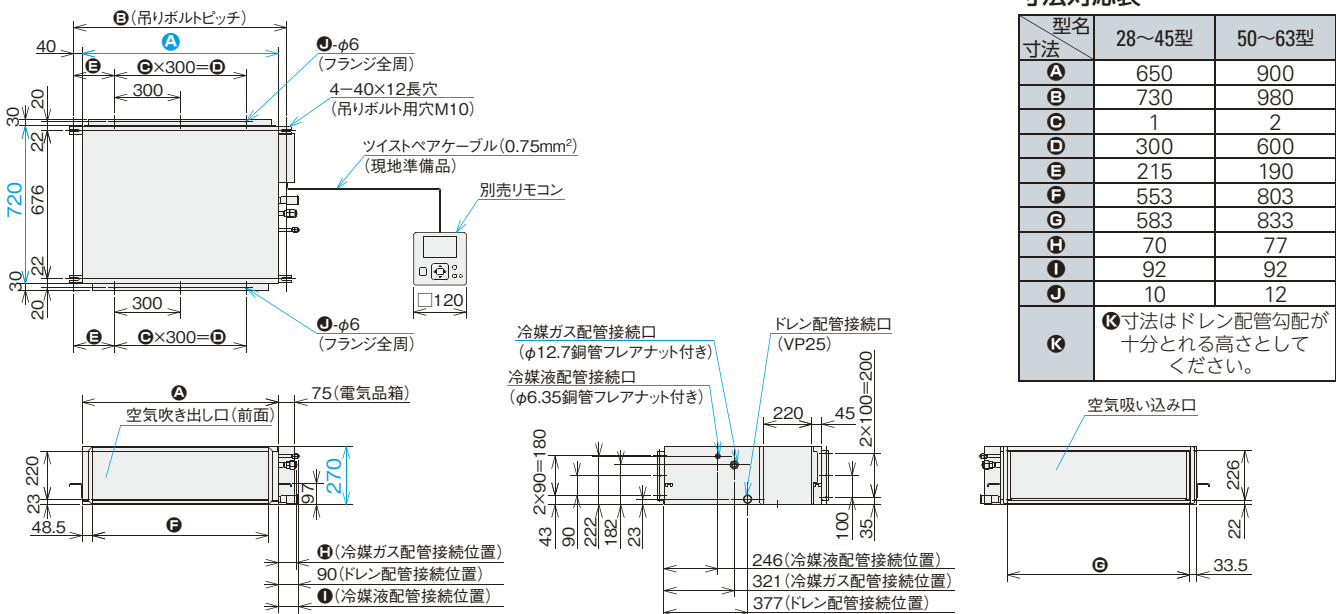

寸法対応表

型名	28~45型	50~63型
寸法 A	650	900
寸法 B	730	980
寸法 C	1	2
寸法 D	300	600
寸法 E	215	190
寸法 F	553	803
寸法 G	583	833
寸法 H	70	77
寸法 I	92	92
寸法 J	10	12
寸法 K	K寸法はドレン配管勾配が十分とれる高さとしてください。	

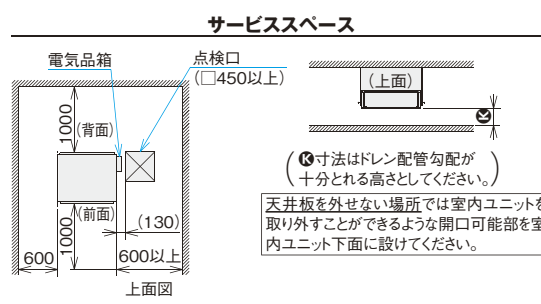

- (注1) ユニット本体の振動が天井およびスラブに伝わらないように、ダクト部分はキャンバス継ぎ手、ユニット本体は防振ハンガーにより防振してください。
- (注2) 機外静圧設定がダクトに対して過大だと、風速が大きくなり、運転音大、水飛びの原因となります。機外静圧はダクト圧力損失と等しくなるように風量調節ダンパーの設置、静圧調整の切り替えをしてください。
- (注3) 吸い込み側、および吹き出し側のダクト接続用相フランジは製品に付属の相フランジを使用してください。

■ オプション一覧(てんうめ・高静圧/中静圧タイプ)

タイプ			高静圧型				中静圧型	
品名	型名(相当馬力)		45型(1.8)~80型(3.0)	90型(3.3)・112型(4.0)	140型(5.0)・160型(6.0)	224型(8.0)・280型(10.0)	28型(1.0)~45型(1.8)	50型(2.0)~63型(2.5)
フィルター	ボックス用 (注1) (注2) (注13)	ロングライフ フィルター	F-23LI3 6,700円	F-34LI3 11,000円	F-46LI3 11,000円	F-M280LPI 21,000円	F-15LI3C 6,700円	F-23LI3C 6,700円
		抗菌加工 高性能 フィルター SEK (注11)	比色法 65% 36,300円 比色法 90% 38,500円	F-80MI-K 36,300円 F-80HI-K 38,500円	F-112MI-K 51,700円 F-112HI-K 53,900円	F-160MI-K 51,700円 F-160HI-K 53,900円	F-M280MPI 66,000円 F-M280HPI 69,000円	F-45MIC-K 36,300円 F-45HIC-K 38,500円
	フィルターボックス (注2)		B-23MI3 23,000円	B-34MI3 31,000円	B-46MI3 31,000円	B-M280MPI 45,000円	B-15MI3C 23,000円	B-23MI3C 23,000円
	自然蒸発式加湿器 (注3)(注7)(注12)		HUPI-80K(1.0~1.2kg/h) 102,000円	HUPI-160K(1.8kg/h) 115,000円			(注8)	HUPI-80K(1.0~1.2kg/h) 102,000円
補助	ドレンアップメカ		DUPI-160K 42,000円			DU-M280PI 44,000円	DUPI-63KC 42,000円	
	吹き出しダクトフランジ (フレキシブル接続用、φ200)		PDF-23B1 16,000円	PDF-34B1 20,000円	PDF-46B1 20,000円	—	PDF-23B1 16,000円	PDF-34B1 20,000円
ダクト	吹き出し ユニット (φ200) (注4)	ABS樹脂製 グリル	ホワイト BPD-7WA×2 31,000円×2	BPD-7WA×3 31,000円×3	BPD-9WA×4 33,000円×4	—	BPD-7WA×2 31,000円×2	BPD-7WA×3 31,000円×3
		ブラック (注10)	BPD-7KA×2 31,000円×2(受注対応)	BPD-7KA×3 31,000円×3(受注対応)	BPD-9KA×4 33,000円×4(受注対応)	—	BPD-7KA×2 31,000円×2(受注対応)	BPD-7KA×3 31,000円×3(受注対応)
	フレキシ ブルダクト (φ200)	1m	FD-1A×2 10,000円×2	FD-1A×3 10,000円×3	FD-1A×4 10,000円×4	—	FD-1A×2 10,000円×2	FD-1A×3 10,000円×3
		2m	FD-2A×2 15,000円×2	FD-2A×3 15,000円×3	FD-2A×4 15,000円×4	—	FD-2A×2 15,000円×2	FD-2A×3 15,000円×3
リモコン	多機能リモコン		PC-ARF2 20,000円		PC-ARFV1(音声ガイド付き) 24,000円			
	アメニティリモコン		PC-AR1 15,000円					
	受光部キット(別置きタイプ)(注5)		PC-ALHZ(シルキーホワイト) 13,000円					
	ワイヤレスリモコン(単方向)		PC-LH3A 12,000円					
鍵付リモコンケース(注6)		PC-KL4 13,200円						

- (注1) 室内ユニットに「フィルター」は、標準で内蔵しておりませんので、必ず別途「フィルター」を取り付けてください(熱交換器の目詰まり、ドレン水の詰まりを起こし、水漏れの原因となることがあります)。
 (注2) 「ロングライフフィルター」、「抗菌加工高性能フィルター」を使用する場合には、別売「フィルターボックス」が必要です。「フィルター」を併用する際は「フィルターボックス」が2台必要となります。また、224・280型の「ロングライフフィルター」は、防カビ仕様ではありません。また、「フィルター」の挿入/取り出しは28~160型の構成図に示す方向となりますが、「フィルターボックス」を反転(180度回転)させることで、反対方向からの取り出しが可能です(224・280型は不可)。「フィルターボックス」を反転させた場合は、点検口を追加する必要があります。
 (注3) 「自然蒸発式加湿器」の能力は、室内ユニットの容量によって異なり、上表の()内に示す加湿量は、「急」風量時の値を示しています。
 (注4) 「吹き出しユニット」は、吹き出しボックスと吹き出しグリルのセットです。
 (注5) 「受光部キット(別置きタイプ)」は、照明よりできるだけ離して(1m以上)据え付けてください(照明の影響で動作しにくくなります)。
 (注6) 「鍵付リモコンケース」に収納するリモコンのケーブルを壁埋め込み取り付けとする場合は、JISボックスを使用してください。
 (注7) 「自然蒸発式加湿器」は、0℃以下の雰囲気となり凍結の恐れがある場所には取り付けしないでください(破損、水漏れの原因となります)。
 (注8) 224・280型の「自然蒸発式加湿器」については、当社営業窓口までお問い合わせください。
 (注9) 各部品の併用可否は、「オプション組み合わせ表」をご参照ください。また、仕様・施工詳細などは、「寸法図」、「据付点検要領書」などをご参照ください。
 (注10) 「吹き出しユニット(ブラック)」は受注対応品です。詳細は当社営業窓口までお問い合わせください。
 (注11) 224・280型は標準素材(抗菌加工なし)となります。
 (注12) 加湿器エレメントは3年毎(1,250時間×3年=3,750時間)に交換が必要となります。(外的要因で交換周期が短くなる場合もあります。)加湿器交換用エレメントは受注対応品です。
 (注13) 「フィルター」の分割化は特注対応いたしますので、詳細は当社営業窓口までお問い合わせください。

■ オプション構成図(てんうめ・高静圧/中静圧タイプ)

●28~160型

■ オプション組み合わせ表

○: 併用可 ×: 併用不可

機種	組み合わせ	フィルター		補助	ダクト
		ボックス用(注1)(注2)	自然蒸発式加湿器		
		ロングライフ	抗菌加工高性能 65% 90%		
フィルター	ボックス用(注1)(注2)	○	○	○	○
	抗菌加工高性能 65% 90%	○	○	○	○
補助	自然蒸発式加湿器	○	○	○	○
	ドレンアップメカ	○	○	○	○
ダクト	吹き出しダクトフランジ	○	○	○	○

- (注1) 各種フィルターは、それぞれ別売「フィルターボックス」が必要です。
 (注2) 「ロングライフフィルター」は、「抗菌加工高性能フィルター」65%または90%のどちらかと併用可能です。(「フィルターボックス」が2個必要です。)

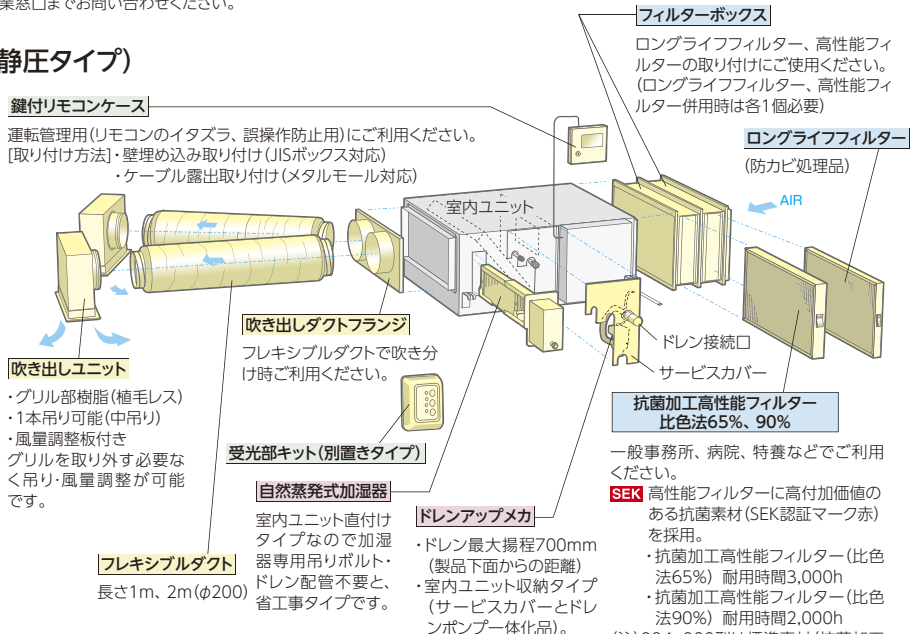

●224・280型

■ オプション組み合わせ表

○: 併用可 ×: 併用不可

機種	組み合わせ	フィルター		補助
		ボックス用(注1)	高性能(90%)	
		ロングライフ	高性能(65%)	
フィルター	ボックス用(注1)	○	○	○
	高性能(65%)	○	○	○
補助	ドレンアップメカ	○	○	○



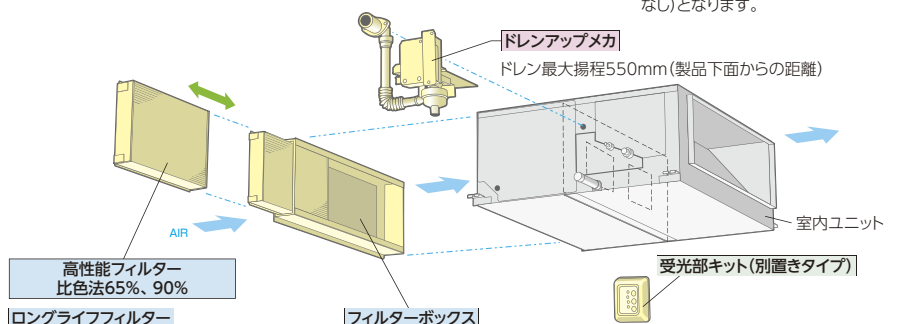

- (注1) 各種フィルターは、別売「フィルターボックス」が必要です。「ロングライフフィルター」と「高性能フィルター」は併用できません。
 (注2) フィルターの挿入/取り出しは図示方向のみです。(上下方向にはできません。)



てんつり

インテリアと調和する
薄くシンプルなデザイン

■ 形状・寸法・質量

室内ユニット 形状 (mm)			
シングル	40・45型	50・56型	63～80型
同時／個別* ツイン	80～112型		140・160型
同時／個別* トリプル	112～160型		224型
同時／個別* フォー	140～224型		280・335型
質量(kg)	26	27	35
室内ユニット 形状 (mm)			
シングル	112～160型		
同時／個別* ツイン	224～335型		
同時／個別* トリプル	280・335型		
同時／個別* フォー	-		
質量(kg)	41		
室内ユニット 形状 (mm)			
シングル	224型	280型	
同時／個別* ツイン	-	-	
同時／個別* トリプル	-	-	
同時／個別* フォー	-	-	
質量(kg)	80	90	

*個別運転は省エネの達人プレミアム、省エネの達人のみです。

■ てんつり 主要機能 一覧

		冷暖	冷			冷暖	冷
快 適 性	タイマー運転	●	●	制 御	全熱交換器連動運転対応	●	●
	年間冷房(-5℃)	●	●		集中制御対応	●	●
	ホットスタート	●	—		遠方制御対応	●	●
	高天井対応	●	●		1リモコングループ制御	●	●
	ドライ	●	●		2リモコン運転	●	●
サ ー ビ ス ・ 工 事	風量調整4段※2	●	●	ワイヤレスリモコン対応※4	●	●	
	風向選択	—	—	加湿器	—	—	
	オートルーバー※1	●	●	昇降グリル※5	●	●	
	e-LINE接続配線	●	●	抗菌フィルター※5	●	●	
	故障診断機能	●	●	人感センサーキット	●	●	
フィルターサイン	●	●	脱臭フィルター※5	●	●		
ロングライフフィルター(防カビ)※3	●	●	電気集じん器	—	—		
ドレンアップメカ	オプション						

※1. 室内ユニット型名224・280型は不付きです。特注にて上下風向切り替えタイプ(冷房5段階、暖房7段階)を対応いたします。(オートルーバーではありません。)

※2. 室内ユニット型名224・280型は風量調整2段になります。

※3. 室内ユニット型名224・280型はオプション対応品であり防カビ仕様品ではありません。

※4. 室内ユニット型名224・280型ではワイヤレスリモコンの表示「急-強-弱」に対し「強-強-弱」で運転します。

※5. 主要オプションは別売となります。また条件により、複数の機能を組み合わせて使用できない場合があります。詳しくはP.89・90をご覧ください。なお、室内ユニット型名224・280型のオプション設定はありません。

省エネ性

人感センサー(オプション)で もっと省エネ(36～160型)

人の活動量を感じし、状況に応じて自動で能力をセーブします。(設定温度、風量、風向を補正します。)

また、30分以上不在状態が続くと、自動的に停止可能*。

余計な運転を極力抑えながら快適な室内環境を保ちます。

*初期設定では運転継続ですが、多機能リモコンによる設定で、自動的に停止させることが可能です。また、運転開始後の停止までの時間も設定変更可能です。

■ 検知エリア: 天井高さ2.7mに対して検知範囲約7.0m×約7.2m(床面から0.8m)

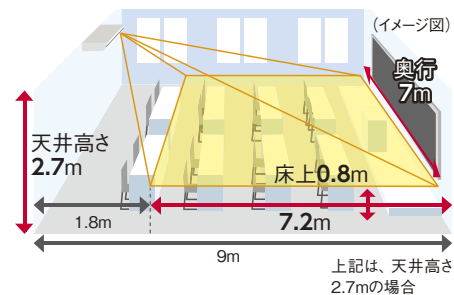

(注)人感センサーについて

- ・人の動作で反応するため、在室時でも人の動作が小さい場合は、不在検知する場合があります。
- ・周囲と温度差がある物体が動く場所に据え付けた場合、「人がいる」と検知する場合があります。
- ・天井高さが高い場合(4m以上)、人感センサーのレンズに油などの汚れが付着した場合には、在室時でも不在と検知する場合があります。
- ・ユニット真下の壁面から約1.8m×約7.0mは人を検知できないエリアがあります。

快適性

アメニティ・オートルーバー採用

吹き出し口にアメニティ・オートルーバーを採用し、上下吹き出しを自動コントロール。停止時にはオートルーバーがシャッターの役割をします。

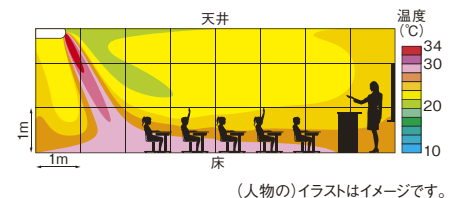
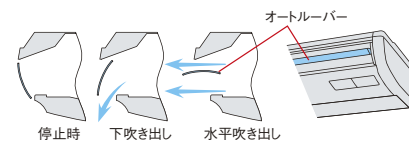

暖房時は足もとを中心に部屋全体に心地良い暖かさが広がります。

- ・シミュレーション条件
部屋の広さ: 高さ2.7m×縦8m×横8m
140型 H急風 下吹き設定
暖房標準条件: 吸い込み温度20℃

低運転音

新開発のファンを搭載し、低運転音を実現(36~160型)

新型シロココファン&新型ケーシングを採用。ファンの翼形状と吹き出し口形状を改良することで、送風効率の向上と低運転音化を図りました。

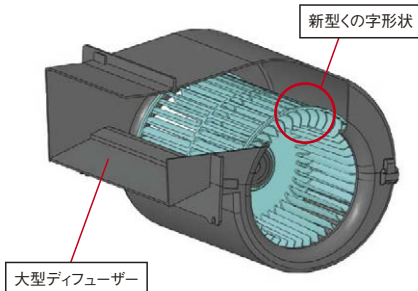

[単位: dB(A)]

型式	室内風量	運転音
50型	H急風	38
	弱風	28
80型	H急風	40
	弱風	29
112型	H急風	44
	弱風	32
140型	H急風	48
	弱風	35

レイアウト対応力

高天井設置にも対応

高い天井に設置しても、リモコンからの設定切り替えだけで対応できます。それぞれのお店やオフィスに合った快適な空間を実現します。

	天井高さ	
	36~80型	90~160型
急風	2.7m	3.3m
H急風	3.5m	4.3m

設計対応力

SEK 抗菌加工高性能フィルター(オプション)

- ◎一般事務所、病院、特養などでご利用ください。
- 高性能フィルターにSEKマーク(赤)を取得した高付加価値のある素材を採用しました。フィルターに付着した細菌を抑制し、クリーンな環境に貢献します。

SEKマークとは、繊維評価技術協議会の定めた基準をクリアした製品のみに表示が許諾されるマークです。認証製品には、以下の3つが約束されます。

1. 制菌効果
2. 効果の耐久性
3. 加工の安全性

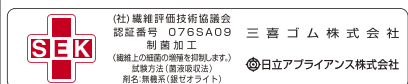

注)本フィルターは、手術室・治療室・未熟児室などの準清潔区域以上の場所にはご使用できません。

工事性・メンテナンス性

樹脂製植毛レスオートルーバー採用(36~160型)

樹脂製植毛レスオートルーバー採用により付いた汚れを簡単にふき取れます。

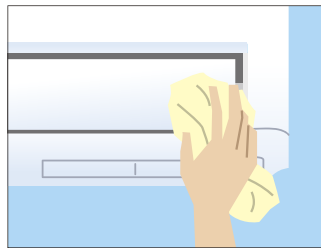

左右2方向からドレン配管が可能

設置状況に応じて左右どちらからでもドレン配管施工が可能です。

※昇降グリルキット取り付け時は冷媒配管側のみ。

ロングライフフィルター(防カビ)を標準装備(36~160型)

約2,500時間メンテナンスが不要です。(一般事務所の場合)

※224・280型は防カビ仕様ではありません。

オプション

ドレンアップメカ(オプション) 抗菌^{※1}処理(36~160型)

室内ユニット内に収納^{※2}。銀イオン系の抗菌剤を採用し詰まりの原因となる菌の発生を抑制します。

※1. 試験機関: (財)日本食品分析センター
試験番号: 第10105169001-01号
試験方法: SIAAシェーク法に基づくドレン水抗菌試験
試験結果: 菌の繁殖を99%抑制

※2. 224・280型は除く。

ドレン最大揚程(製品上面からの距離)
36~160型: 600mm
224・280型: 500mm

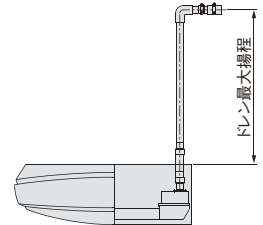

昇降グリルキット(オプション)

フィルター清掃作業を容易にする昇降グリルキット(オプション)。昇降距離は最大3mで高天井にも対応可能です。多機能リモコン[※]または、昇降専用ワイヤレスリモコン+受光部キットから操作できます。また、昇降専用ワイヤレスリモコン+昇降専用受光部キットを使えば複数台の室内ユニットのリモコングループ内のフィルター清掃作業を個別に行うことができます。

※多機能リモコンの詳細については、P.17~20およびP.200・201をご参照ください。

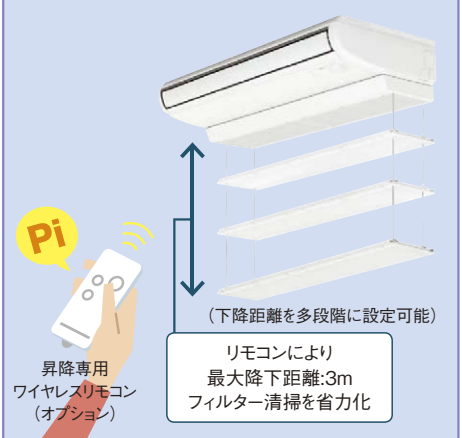

脱臭フィルター(オプション) [受注対応品]

- ◎タバコ臭、体臭などの一般生活臭が気になる場所にご利用ください。
- 脱臭フィルター(オプション)は特殊化学繊維の効果で、ニオイの原因となる悪臭成分を吸着し、脱臭します。効果が薄れたときは約1日の天日干しで脱臭力が回復し、再利用が可能です。

脱臭フィルターの詳細は **P.25** へ

オイルガードフィルター(オプション)

- ◎飲食店の客席などでご利用ください。
- 油煙に強い不織布製のフィルターを採用し室内ユニット内の汚れを抑制します。フィルターは使い捨てタイプなので清掃の手間が省け、衛生面を配慮しています。フィルターの脱着は、標準ロングライフフィルター同様に吸い込みグリルのツメに差し込む方式のため、交換が容易です。(フィルター枠はそのまま再使用します。)

(注)油煙のこもる厨房などでの使用はさせていただきます。



冷暖

シングル



多機能リモコン (PC-ARF2)



新価格	チャージレス	新価格	チャージレス	新価格	チャージレス	新価格	チャージレス
40 型 (1.5馬力相当)	20m R410A	45 型 (1.8馬力相当)	20m R410A	50 型 (2.0馬力相当)	30m R410A	56 型 (2.3馬力相当)	30m R410A
冷房: 3.6(1.5~4.0)kW 暖房: 4.0(1.5~5.4)kW		冷房: 4.0(1.5~4.5)kW 暖房: 4.5(1.5~5.9)kW		冷房: 4.5(1.5~5.0)kW 暖房: 5.0(1.5~6.3)kW		冷房: 5.0(2.2~5.6)kW 暖房: 5.6(2.2~7.1)kW	
463 RPC-AP40GHJ2 (単) 省エネ ｸﾘｰﾝ		465 RPC-AP45GHJ2 (単) 省エネ ｸﾘｰﾝ		467 RPC-AP50GHJ2 (単) 省エネ ｸﾘｰﾝ		469 RPC-AP56GHJ2 (単) 省エネ ｸﾘｰﾝ	
464 RPC-AP40GH2 省エネ ｸﾘｰﾝ		466 RPC-AP45GH2 省エネ ｸﾘｰﾝ		468 RPC-AP50GH2 省エネ ｸﾘｰﾝ		470 RPC-AP56GH2 省エネ ｸﾘｰﾝ	
室内RPC-AP40K5 132,000円 室外RAS-AP40GHJ1 (単)・AP40GH1 312,000円 リモコンPC-ARF2 20,000円		室内RPC-AP45K5 135,000円 室外RAS-AP45GHJ1 (単)・AP45GH1 341,000円 リモコンPC-ARF2 20,000円		室内RPC-AP50K5 164,000円 室外RAS-AP50GHJ1 (単)・AP50GH1 375,000円 リモコンPC-ARF2 20,000円		室内RPC-AP56K5 171,000円 室外RAS-AP56GHJ1 (単)・AP56GH1 398,000円 リモコンPC-ARF2 20,000円	
セット価格 464,000円		セット価格 496,000円		セット価格 559,000円		セット価格 589,000円	
63 型 (2.5馬力相当)	30m R410A	80 型 (3.0馬力相当)	30m R410A	112 型 (4.0馬力相当)	30m R410A	140 型 (5.0馬力相当)	30m R410A
冷房: 5.6(2.2~6.3)kW 暖房: 6.3(2.2~8.0)kW		冷房: 7.1(3.2~8.0)kW 暖房: 8.0(3.5~10.6)kW		冷房: 10.0(4.5~11.2)kW 暖房: 11.2(5.0~14.0)kW		冷房: 12.5(5.7~14.0)kW 暖房: 14.0(5.0~18.2)kW	
471 RPC-AP63GHJ2 (単) 省エネ ｸﾘｰﾝ		473 RPC-AP80GHJ2 (単) 省エネ ｸﾘｰﾝ		475 RPC-AP112GH2 省エネ ｸﾘｰﾝ		476 RPC-AP140GH2 省エネ ｸﾘｰﾝ	
472 RPC-AP63GH2 省エネ ｸﾘｰﾝ		474 RPC-AP80GH2 省エネ ｸﾘｰﾝ					
室内RPC-AP63K5 177,000円 室外RAS-AP63GHJ1 (単)・AP63GH1 420,000円 リモコンPC-ARF2 20,000円		室内RPC-AP80K5 190,000円 室外RAS-AP80GHJ1 (単)・AP80GH1 461,000円 リモコンPC-ARF2 20,000円		室内RPC-AP112K5 207,000円 室外RAS-AP112GH1 538,000円 リモコンPC-ARF2 20,000円		室内RPC-AP140K5 230,000円 室外RAS-AP140GH1 650,000円 リモコンPC-ARF2 20,000円	
セット価格 617,000円		セット価格 671,000円		セット価格 765,000円		セット価格 900,000円	
160 型 (6.0馬力相当)	30m R410A	NEW 新価格 224 型 (8.0馬力相当)	30m R410A	NEW 新価格 280 型 (10.0馬力相当)	30m R410A		
冷房: 14.0(6.0~16.0)kW 暖房: 16.0(5.0~20.2)kW		冷房: 20.0(8.0~22.4)kW 暖房: 22.4(6.3~28.0)kW		冷房: 25.0(10.0~28.0)kW 暖房: 28.0(8.0~35.0)kW			
477 RPC-AP160GH2 省エネ ｸﾘｰﾝ		478 RPC-AP224GH2 省エネ ｸﾘｰﾝ		479 RPC-AP280GH2 省エネ ｸﾘｰﾝ			
室内RPC-AP160K5 250,000円 室外RAS-AP160GH1 710,000円 リモコンPC-ARF2 20,000円		室内RPC-AP224K1 311,000円 室外RAS-AP224GH1 996,000円 リモコンPC-ARF2 20,000円		室内RPC-AP280K1 384,000円 室外RAS-AP280GH1 1,229,000円 リモコンPC-ARF2 20,000円			
セット価格 980,000円		セット価格 1,327,000円		セット価格 1,633,000円			



冷暖

同時 個別

ツイン



多機能リモコン (PC-ARF2)



異容量・異タイプ
組み合わせ可能

新価格	チャージレス	新価格	チャージレス	新価格	チャージレス	新価格	チャージレス
80 型 (3.0馬力相当)	30m R410A	112 型 (4.0馬力相当)	30m R410A	140 型 (5.0馬力相当)	30m R410A	160 型 (6.0馬力相当)	30m R410A
冷房: 7.1(3.2~8.0)kW 暖房: 8.0(3.5~10.6)kW		冷房: 10.0(4.5~11.2)kW 暖房: 11.2(5.0~14.0)kW		冷房: 12.5(5.7~14.0)kW 暖房: 14.0(5.0~18.2)kW		冷房: 14.0(6.0~16.0)kW 暖房: 16.0(5.0~20.2)kW	
480 RPC-AP80GHPJ2 (単) 省エネ ｸﾘｰﾝ		482 RPC-AP112GHP2 省エネ ｸﾘｰﾝ		483 RPC-AP140GHP2 省エネ ｸﾘｰﾝ		484 RPC-AP160GHP2 省エネ ｸﾘｰﾝ	
481 RPC-AP80GHP2 省エネ ｸﾘｰﾝ							
室内RPC-AP40K5×2 264,000円 室外RAS-AP80GHJ1 (単)・AP80GH1 461,000円 分岐管TW-NP16A 19,000円 リモコンPC-ARF2 20,000円		室内RPC-AP56K5×2 342,000円 室外RAS-AP112GH1 538,000円 分岐管TW-NP16A 19,000円 リモコンPC-ARF2 20,000円		室内RPC-AP71K5×2 368,000円 室外RAS-AP140GH1 650,000円 分岐管TW-NP16A 19,000円 リモコンPC-ARF2 20,000円		室内RPC-AP80K5×2 380,000円 室外RAS-AP160GH1 710,000円 分岐管TW-NP16A 19,000円 リモコンPC-ARF2 20,000円	
同時 セット価格 764,000円		同時 セット価格 919,000円		同時 セット価格 1,057,000円		同時 セット価格 1,129,000円	
個別の場合 リモコンPC-ARF2×2 40,000円		個別の場合 リモコンPC-ARF2×2 40,000円		個別の場合 リモコンPC-ARF2×2 40,000円		個別の場合 リモコンPC-ARF2×2 40,000円	
個別 セット価格 784,000円		個別 セット価格 939,000円		個別 セット価格 1,077,000円		個別 セット価格 1,149,000円	
224 型 (8.0馬力相当)	30m R410A	280 型 (10.0馬力相当)	30m R410A	335 型 (12.0馬力相当)	30m R410A		
冷房: 20.0(8.0~22.4)kW 暖房: 22.4(6.3~28.0)kW		冷房: 25.0(10.0~28.0)kW 暖房: 28.0(8.0~35.0)kW		冷房: 30.0(11.2~33.5)kW 暖房: 33.5(9.0~37.5)kW			
485 RPC-AP224GHP2 省エネ ｸﾘｰﾝ		486 RPC-AP280GHP2 省エネ ｸﾘｰﾝ		487 RPC-AP335GHP2 省エネ ｸﾘｰﾝ			
室内RPC-AP112K5×2 414,000円 室外RAS-AP224GH1 996,000円 分岐管TW-NP28A 21,000円 リモコンPC-ARF2 20,000円		室内RPC-AP140K5×2 460,000円 室外RAS-AP280GH1 1,229,000円 分岐管TW-NP28A 21,000円 リモコンPC-ARF2 20,000円		室内RPC-AP160K5×2 500,000円 室外RAS-AP335GH1 1,356,000円 分岐管TW-NP28A 21,000円 リモコンPC-ARF2 20,000円			
同時 セット価格 1,451,000円		同時 セット価格 1,730,000円		同時 セット価格 1,897,000円			
個別の場合 リモコンPC-ARF2×2 40,000円		個別の場合 リモコンPC-ARF2×2 40,000円		個別の場合 リモコンPC-ARF2×2 40,000円			
個別 セット価格 1,471,000円		個別 セット価格 1,750,000円		個別 セット価格 1,917,000円			

省エネの達人
プレミアム

冷暖

同時 個別
トリプル



多機能リモコン
(PC-ARF2)

同時 1

個別 3

異容量・異タイプ
組み合わせ可能

新価格 チャージレス R410A
112 型(4.0馬力相当) 30m

冷房: 10.0(4.5~11.2)kW 暖房: 11.2(5.0~14.0)kW

488] RPC-AP112GHG2	省エネ ｸﾘｰﾝ
室内RPC-AP40K5×3	396,000円
室外RAS-AP112GH1	538,000円
分岐管TG-NP16A	28,000円
リモコンPC-ARF2	20,000円
同時 セット価格	982,000円
個別の場合 リモコンPC-ARF2×3	60,000円
個別 セット価格	1,022,000円

新価格 チャージレス R410A
140 型(5.0馬力相当) 30m

冷房: 12.5(5.7~14.0)kW 暖房: 14.0(5.0~18.2)kW

489] RPC-AP140GHG2	省エネ ｸﾘｰﾝ
室内RPC-AP45K5×3	405,000円
室外RAS-AP140GH1	650,000円
分岐管TG-NP16A	28,000円
リモコンPC-ARF2	20,000円
同時 セット価格	1,103,000円
個別の場合 リモコンPC-ARF2×3	60,000円
個別 セット価格	1,143,000円

新価格 チャージレス R410A
160 型(6.0馬力相当) 30m

冷房: 14.0(6.0~16.0)kW 暖房: 16.0(5.0~20.2)kW

490] RPC-AP160GHG2	省エネ ｸﾘｰﾝ
室内RPC-AP56K5×3	513,000円
室外RAS-AP160GH1	710,000円
分岐管TG-NP16A	28,000円
リモコンPC-ARF2	20,000円
同時 セット価格	1,271,000円
個別の場合 リモコンPC-ARF2×3	60,000円
個別 セット価格	1,311,000円

新価格 チャージレス R410A
224 型(8.0馬力相当) 30m

冷房: 20.0(8.0~22.4)kW 暖房: 22.4(6.3~28.0)kW

491] RPC-AP224GHG2	省エネ ｸﾘｰﾝ
室内RPC-AP80K5×3	570,000円
室外RAS-AP224GH1	996,000円
分岐管TG-NP28A	28,000円
リモコンPC-ARF2	20,000円
同時 セット価格	1,614,000円
個別の場合 リモコンPC-ARF2×3	60,000円
個別 セット価格	1,654,000円

新価格 チャージレス R410A
280 型(10.0馬力相当) 30m

冷房: 25.0(10.0~28.0)kW 暖房: 28.0(8.0~35.0)kW

492] RPC-AP280GHG2	省エネ ｸﾘｰﾝ
室内RPC-AP90K5×3	588,000円
室外RAS-AP280GH1	1,229,000円
分岐管TG-NP28A	28,000円
リモコンPC-ARF2	20,000円
同時 セット価格	1,865,000円
個別の場合 リモコンPC-ARF2×3	60,000円
個別 セット価格	1,905,000円

新価格 チャージレス R410A
335 型(12.0馬力相当) 30m

冷房: 30.0(11.2~33.5)kW 暖房: 33.5(9.0~37.5)kW

493] RPC-AP335GHG2	省エネ ｸﾘｰﾝ
室内RPC-AP112K5×3	621,000円
室外RAS-AP335GH1	1,356,000円
分岐管TG-NP28A	28,000円
リモコンPC-ARF2	20,000円
同時 セット価格	2,025,000円
個別の場合 リモコンPC-ARF2×3	60,000円
個別 セット価格	2,065,000円

てんつり

省エネの達人
プレミアム

冷暖

同時 個別
フォー



多機能リモコン
(PC-ARF2)

同時 1

個別 4

異容量・異タイプ
組み合わせ可能

新価格 チャージレス R410A
140 型(5.0馬力相当) 30m

冷房: 12.5(5.7~14.0)kW 暖房: 14.0(5.0~18.2)kW

494] RPC-AP140GHW2	省エネ ｸﾘｰﾝ
室内RPC-AP36K5×4	524,000円
室外RAS-AP140GH1	650,000円
分岐管TW-NP16A	19,000円
分岐管TW-NP16A×2	38,000円
リモコンPC-ARF2	20,000円
同時 セット価格	1,251,000円
個別の場合 リモコンPC-ARF2×4	80,000円
個別 セット価格	1,311,000円

新価格 チャージレス R410A
160 型(6.0馬力相当) 30m

冷房: 14.0(6.0~16.0)kW 暖房: 16.0(5.0~20.2)kW

495] RPC-AP160GHW2	省エネ ｸﾘｰﾝ
室内RPC-AP40K5×4	528,000円
室外RAS-AP160GH1	710,000円
分岐管TW-NP16A	19,000円
分岐管TW-NP16A×2	38,000円
リモコンPC-ARF2	20,000円
同時 セット価格	1,315,000円
個別の場合 リモコンPC-ARF2×4	80,000円
個別 セット価格	1,375,000円

新価格 チャージレス R410A
224 型(8.0馬力相当) 30m

冷房: 20.0(8.0~22.4)kW 暖房: 22.4(6.3~28.0)kW

496] RPC-AP224GHW2	省エネ ｸﾘｰﾝ
室内RPC-AP56K5×4	684,000円
室外RAS-AP224GH1	996,000円
分岐管TW-NP28A	21,000円
分岐管TW-NP16A×2	38,000円
リモコンPC-ARF2	20,000円
同時 セット価格	1,759,000円
個別の場合 リモコンPC-ARF2×4	80,000円
個別 セット価格	1,819,000円

新価格 チャージレス R410A
280 型(10.0馬力相当) 30m

冷房: 25.0(10.0~28.0)kW 暖房: 28.0(8.0~35.0)kW

497] RPC-AP280GHW2	省エネ ｸﾘｰﾝ
室内RPC-AP71K5×4	736,000円
室外RAS-AP280GH1	1,229,000円
分岐管TW-NP28A	21,000円
分岐管TW-NP16A×2	38,000円
リモコンPC-ARF2	20,000円
同時 セット価格	2,044,000円
個別の場合 リモコンPC-ARF2×4	80,000円
個別 セット価格	2,104,000円

新価格 チャージレス R410A
335 型(12.0馬力相当) 30m

冷房: 30.0(11.2~33.5)kW 暖房: 33.5(9.0~37.5)kW

498] RPC-AP335GHW2	省エネ ｸﾘｰﾝ
室内RPC-AP80K5×4	760,000円
室外RAS-AP335GH1	1,356,000円
分岐管TW-NP28A	21,000円
分岐管TW-NP16A×2	38,000円
リモコンPC-ARF2	20,000円
同時 セット価格	2,195,000円
個別の場合 リモコンPC-ARF2×4	80,000円
個別 セット価格	2,255,000円

日立アプライアンスホームページ

<http://www.hitachi-ap.co.jp/>



最新ニュースや製品・サービス紹介など、役立つコンテンツ満載。技術支援のページではCAD図面データのダウンロードもできます。

日立の業務用エアコンリース

省エネ機器等の導入に

▶ **ファイナンスリース**

延長保証付

▶ **サポートリース**

初期投資を抑えたい方に、ご希望に沿ったプランをお選びいただけます。

詳しくは P.247

省エネの達人

冷暖

シングル



多機能リモコン (PC-ARF2)



<p>新価格 40型 (1.5馬力相当) チャージレス 20m R410A</p> <p>冷房: 3.6(1.5~4.0)kW 暖房: 4.0(1.5~5.4)kW</p> <p>499 RPC-AP40SHJ2 (単) 省エネ クラシ</p> <p>500 RPC-AP40SH2 省エネ クラシ</p> <p>室内RPC-AP40K5 132,000円 室外RAS-AP40SHJ1 (単)・AP40SH1 268,000円 リモコンPC-ARF2 20,000円</p> <p>セット価格 420,000円</p>	<p>新価格 45型 (1.8馬力相当) チャージレス 20m R410A</p> <p>冷房: 4.0(1.5~4.5)kW 暖房: 4.5(1.5~5.9)kW</p> <p>501 RPC-AP45SHJ2 (単) 省エネ クラシ</p> <p>502 RPC-AP45SH2 省エネ クラシ</p> <p>室内RPC-AP45K5 135,000円 室外RAS-AP45SHJ1 (単)・AP45SH1 294,000円 リモコンPC-ARF2 20,000円</p> <p>セット価格 449,000円</p>	<p>新価格 50型 (2.0馬力相当) チャージレス 20m R410A</p> <p>冷房: 4.5(1.5~5.0)kW 暖房: 5.0(1.5~6.3)kW</p> <p>503 RPC-AP50SHJ2 (単) 省エネ クラシ</p> <p>504 RPC-AP50SH2 省エネ クラシ</p> <p>室内RPC-AP50K5 164,000円 室外RAS-AP50SHJ1 (単)・AP50SH1 323,000円 リモコンPC-ARF2 20,000円</p> <p>セット価格 507,000円</p>	<p>新価格 56型 (2.3馬力相当) チャージレス 20m R410A</p> <p>冷房: 5.0(2.2~5.6)kW 暖房: 5.6(2.2~7.1)kW</p> <p>505 RPC-AP56SHJ2 (単) 省エネ クラシ</p> <p>506 RPC-AP56SH2 省エネ クラシ</p> <p>室内RPC-AP56K5 171,000円 室外RAS-AP56SHJ1 (単)・AP56SH1 342,000円 リモコンPC-ARF2 20,000円</p> <p>セット価格 533,000円</p>
--	--	--	--

<p>新価格 63型 (2.5馬力相当) チャージレス 20m R410A</p> <p>冷房: 5.6(2.2~6.3)kW 暖房: 6.3(2.2~8.0)kW</p> <p>507 RPC-AP63SHJ2 (単) 省エネ クラシ</p> <p>508 RPC-AP63SH2 省エネ クラシ</p> <p>室内RPC-AP63K5 177,000円 室外RAS-AP63SHJ1 (単)・AP63SH1 362,000円 リモコンPC-ARF2 20,000円</p> <p>セット価格 559,000円</p>	<p>新価格 80型 (3.0馬力相当) チャージレス 20m R410A</p> <p>冷房: 7.1(3.2~8.0)kW 暖房: 8.0(3.5~10.0)kW</p> <p>509 RPC-AP80SHJ2 (単) 省エネ クラシ</p> <p>510 RPC-AP80SH2 省エネ クラシ</p> <p>室内RPC-AP80K5 190,000円 室外RAS-AP80SHJ1 (単)・AP80SH1 397,000円 リモコンPC-ARF2 20,000円</p> <p>セット価格 607,000円</p>	<p>新価格 112型 (4.0馬力相当) チャージレス 30m R410A</p> <p>冷房: 10.0(4.5~11.2)kW 暖房: 11.2(5.0~14.0)kW</p> <p>511 RPC-AP112SH2 クラシ</p> <p>室内RPC-AP112K5 207,000円 室外RAS-AP112SH1 463,000円 リモコンPC-ARF2 20,000円</p> <p>セット価格 690,000円</p>	<p>新価格 140型 (5.0馬力相当) チャージレス 30m R410A</p> <p>冷房: 12.5(5.7~14.0)kW 暖房: 14.0(5.0~18.0)kW</p> <p>512 RPC-AP140SH2 クラシ</p> <p>室内RPC-AP140K5 230,000円 室外RAS-AP140SH1 560,000円 リモコンPC-ARF2 20,000円</p> <p>セット価格 810,000円</p>
--	---	---	---

<p>新価格 160型 (6.0馬力相当) チャージレス 30m R410A</p> <p>冷房: 14.0(6.0~16.0)kW 暖房: 16.0(5.0~20.0)kW</p> <p>513 RPC-AP160SH2 クラシ</p> <p>室内RPC-AP160K5 250,000円 室外RAS-AP160SH1 607,000円 リモコンPC-ARF2 20,000円</p> <p>セット価格 877,000円</p>	<p>NEW 新価格 224型 (8.0馬力相当) チャージレス 30m R410A</p> <p>冷房: 20.0(8.0~22.4)kW 暖房: 22.4(6.3~28.0)kW</p> <p>514 RPC-AP224SH3 クラシ</p> <p>室内RPC-AP224K1 311,000円 室外RAS-AP224SH2 854,000円 リモコンPC-ARF2 20,000円</p> <p>セット価格 1,185,000円</p>	<p>NEW 新価格 280型 (10.0馬力相当) チャージレス 30m R410A</p> <p>冷房: 25.0(10.0~28.0)kW 暖房: 28.0(8.0~35.0)kW</p> <p>515 RPC-AP280SH3 省エネ クラシ</p> <p>室内RPC-AP280K1 384,000円 室外RAS-AP280SH2 1,055,000円 リモコンPC-ARF2 20,000円</p> <p>セット価格 1,459,000円</p>
---	---	---

省エネの達人

冷暖

同時 個別 ツイン



多機能リモコン (PC-ARF2)

同時 1

個別 2

異容量・異タイプ 組み合わせ可能

<p>新価格 80型 (3.0馬力相当) チャージレス 20m R410A</p> <p>冷房: 7.1(3.2~8.0)kW 暖房: 8.0(3.5~10.0)kW</p> <p>516 RPC-AP80SHPJ2 (単) 省エネ クラシ</p> <p>517 RPC-AP80SHP2 省エネ クラシ</p> <p>室内RPC-AP40K5×2 264,000円 室外RAS-AP80SHJ1 (単)・AP80SH1 397,000円 分岐管TW-NP16A 19,000円 リモコンPC-ARF2 20,000円</p> <p>同時 セット価格 700,000円</p> <p>個別の場合 リモコンPC-ARF2×2 40,000円</p> <p>個別 セット価格 720,000円</p>	<p>新価格 112型 (4.0馬力相当) チャージレス 30m R410A</p> <p>冷房: 10.0(4.5~11.2)kW 暖房: 11.2(5.0~14.0)kW</p> <p>518 RPC-AP112SHP2 クラシ</p> <p>室内RPC-AP56K5×2 342,000円 室外RAS-AP112SH1 463,000円 分岐管TW-NP16A 19,000円 リモコンPC-ARF2 20,000円</p> <p>同時 セット価格 844,000円</p> <p>個別の場合 リモコンPC-ARF2×2 40,000円</p> <p>個別 セット価格 864,000円</p>	<p>新価格 140型 (5.0馬力相当) チャージレス 30m R410A</p> <p>冷房: 12.5(5.7~14.0)kW 暖房: 14.0(5.0~18.0)kW</p> <p>519 RPC-AP140SHP2 クラシ</p> <p>室内RPC-AP71K5×2 368,000円 室外RAS-AP140SH1 560,000円 分岐管TW-NP16A 19,000円 リモコンPC-ARF2 20,000円</p> <p>同時 セット価格 967,000円</p> <p>個別の場合 リモコンPC-ARF2×2 40,000円</p> <p>個別 セット価格 987,000円</p>	<p>新価格 160型 (6.0馬力相当) チャージレス 30m R410A</p> <p>冷房: 14.0(6.0~16.0)kW 暖房: 16.0(5.0~20.0)kW</p> <p>520 RPC-AP160SHP2 クラシ</p> <p>室内RPC-AP80K5×2 380,000円 室外RAS-AP160SH1 607,000円 分岐管TW-NP16A 19,000円 リモコンPC-ARF2 20,000円</p> <p>同時 セット価格 1,026,000円</p> <p>個別の場合 リモコンPC-ARF2×2 40,000円</p> <p>個別 セット価格 1,046,000円</p>
---	---	---	---

<p>新価格 224型 (8.0馬力相当) チャージレス 30m R410A</p> <p>冷房: 20.0(8.0~22.4)kW 暖房: 22.4(6.3~28.0)kW</p> <p>521 RPC-AP224SHP2 省エネ クラシ</p> <p>室内RPC-AP112K5×2 414,000円 室外RAS-AP224SH2 854,000円 分岐管TW-NP28A 21,000円 リモコンPC-ARF2 20,000円</p> <p>同時 セット価格 1,309,000円</p> <p>個別の場合 リモコンPC-ARF2×2 40,000円</p> <p>個別 セット価格 1,329,000円</p>	<p>新価格 280型 (10.0馬力相当) チャージレス 30m R410A</p> <p>冷房: 25.0(10.0~28.0)kW 暖房: 28.0(8.0~35.0)kW</p> <p>522 RPC-AP280SHP2 省エネ クラシ</p> <p>室内RPC-AP140K5×2 460,000円 室外RAS-AP280SH2 1,055,000円 分岐管TW-NP28A 21,000円 リモコンPC-ARF2 20,000円</p> <p>同時 セット価格 1,556,000円</p> <p>個別の場合 リモコンPC-ARF2×2 40,000円</p> <p>個別 セット価格 1,576,000円</p>	<p>新価格 335型 (12.0馬力相当) チャージレス 30m R410A</p> <p>冷房: 30.0(11.2~33.5)kW 暖房: 33.5(9.0~37.5)kW</p> <p>523 RPC-AP335SHP2</p> <p>室内RPC-AP160K5×2 500,000円 室外RAS-AP335SH2 1,184,000円 分岐管TW-NP28A 21,000円 リモコンPC-ARF2 20,000円</p> <p>同時 セット価格 1,725,000円</p> <p>個別の場合 リモコンPC-ARF2×2 40,000円</p> <p>個別 セット価格 1,745,000円</p>
--	--	--

てんつり

省エネの達人

冷暖

同時 個別

トリプル

多機能リモコン (PC-ARF2)

同時 1 個別 3

異容量・異タイプ 組み合わせ可能

新価格	チャージレス	新価格	チャージレス	新価格	チャージレス	新価格	チャージレス
112 型 (4.0馬力相当) 30m R410A	冷房: 10.0(4.5~11.2)kW 暖房: 11.2(5.0~14.0)kW	140 型 (5.0馬力相当) 30m R410A	冷房: 12.5(5.7~14.0)kW 暖房: 14.0(5.0~18.0)kW	160 型 (6.0馬力相当) 30m R410A	冷房: 14.0(6.0~16.0)kW 暖房: 16.0(5.0~20.0)kW	224 型 (8.0馬力相当) 30m R410A	冷房: 20.0(8.0~22.4)kW 暖房: 22.4(6.3~28.0)kW
524] RPC-AP112SHG2 省エネ グリーン	室内RPC-AP40K5×3 396,000円 室外RAS-AP112SH1 463,000円 分岐管TG-NP16A 28,000円 リモコンPC-ARF2 20,000円	525] RPC-AP140SHG2 省エネ グリーン	室内RPC-AP45K5×3 405,000円 室外RAS-AP140SH1 560,000円 分岐管TG-NP16A 28,000円 リモコンPC-ARF2 20,000円	526] RPC-AP160SHG2 省エネ グリーン	室内RPC-AP56K5×3 513,000円 室外RAS-AP160SH1 607,000円 分岐管TG-NP16A 28,000円 リモコンPC-ARF2 20,000円	527] RPC-AP224SHG2 省エネ グリーン	室内RPC-AP80K5×3 570,000円 室外RAS-AP224SH2 854,000円 分岐管TG-NP28A 28,000円 リモコンPC-ARF2 20,000円
同時 セット価格 907,000円		同時 セット価格 1,013,000円		同時 セット価格 1,168,000円		同時 セット価格 1,472,000円	
個別の場合 リモコンPC-ARF2×3 60,000円		個別の場合 リモコンPC-ARF2×3 60,000円		個別の場合 リモコンPC-ARF2×3 60,000円		個別の場合 リモコンPC-ARF2×3 60,000円	
個別 セット価格 947,000円		個別 セット価格 1,053,000円		個別 セット価格 1,208,000円		個別 セット価格 1,512,000円	

新価格	チャージレス	新価格	チャージレス
280 型 (10.0馬力相当) 30m R410A	冷房: 25.0(10.0~28.0)kW 暖房: 28.0(8.0~35.0)kW	335 型 (12.0馬力相当) 30m R410A	冷房: 30.0(11.2~33.5)kW 暖房: 33.5(9.0~37.5)kW
528] RPC-AP280SHG2 省エネ グリーン	室内RPC-AP90K5×3 588,000円 室外RAS-AP280SH2 1,055,000円 分岐管TG-NP28A 28,000円 リモコンPC-ARF2 20,000円	529] RPC-AP335SHG2 省エネ グリーン	室内RPC-AP112K5×3 621,000円 室外RAS-AP335SH2 1,184,000円 分岐管TG-NP28A 28,000円 リモコンPC-ARF2 20,000円
同時 セット価格 1,691,000円		同時 セット価格 1,853,000円	
個別の場合 リモコンPC-ARF2×3 60,000円		個別の場合 リモコンPC-ARF2×3 60,000円	
個別 セット価格 1,731,000円		個別 セット価格 1,893,000円	

てんつり

省エネの達人

冷暖

同時 個別

フォー

多機能リモコン (PC-ARF2)

同時 1 個別 4

異容量・異タイプ 組み合わせ可能

新価格	チャージレス	新価格	チャージレス	新価格	チャージレス	新価格	チャージレス
140 型 (5.0馬力相当) 30m R410A	冷房: 12.5(5.7~14.0)kW 暖房: 14.0(5.0~18.0)kW	160 型 (6.0馬力相当) 30m R410A	冷房: 14.0(6.0~16.0)kW 暖房: 16.0(5.0~20.0)kW	224 型 (8.0馬力相当) 30m R410A	冷房: 20.0(8.0~22.4)kW 暖房: 22.4(6.3~28.0)kW	280 型 (10.0馬力相当) 30m R410A	冷房: 25.0(10.0~28.0)kW 暖房: 28.0(8.0~35.0)kW
530] RPC-AP140SHW2 省エネ グリーン	室内RPC-AP36K5×4 524,000円 室外RAS-AP140SH1 560,000円 分岐管TW-NP16A 19,000円 分岐管TW-NP16A×2 38,000円 リモコンPC-ARF2 20,000円	531] RPC-AP160SHW2 省エネ グリーン	室内RPC-AP40K5×4 528,000円 室外RAS-AP160SH1 607,000円 分岐管TW-NP16A 19,000円 分岐管TW-NP16A×2 38,000円 リモコンPC-ARF2 20,000円	532] RPC-AP224SHW2 省エネ グリーン	室内RPC-AP56K5×4 684,000円 室外RAS-AP224SH2 854,000円 分岐管TW-NP28A 21,000円 分岐管TW-NP16A×2 38,000円 リモコンPC-ARF2 20,000円	533] RPC-AP280SHW2 省エネ グリーン	室内RPC-AP71K5×4 736,000円 室外RAS-AP280SH2 1,055,000円 分岐管TW-NP28A 21,000円 分岐管TW-NP16A×2 38,000円 リモコンPC-ARF2 20,000円
同時 セット価格 1,161,000円		同時 セット価格 1,212,000円		同時 セット価格 1,617,000円		同時 セット価格 1,870,000円	
個別の場合 リモコンPC-ARF2×4 80,000円		個別の場合 リモコンPC-ARF2×4 80,000円		個別の場合 リモコンPC-ARF2×4 80,000円		個別の場合 リモコンPC-ARF2×4 80,000円	
個別 セット価格 1,221,000円		個別 セット価格 1,272,000円		個別 セット価格 1,677,000円		個別 セット価格 1,930,000円	

新価格	チャージレス
335 型 (12.0馬力相当) 30m R410A	冷房: 30.0(11.2~33.5)kW 暖房: 33.5(9.0~37.5)kW
534] RPC-AP335SHW2 省エネ グリーン	室内RPC-AP80K5×4 760,000円 室外RAS-AP335SH2 1,184,000円 分岐管TW-NP28A 21,000円 分岐管TW-NP16A×2 38,000円 リモコンPC-ARF2 20,000円
同時 セット価格 2,023,000円	
個別の場合 リモコンPC-ARF2×4 80,000円	
個別 セット価格 2,083,000円	

日立アプライアンスホームページ

<http://www.hitachi-ap.co.jp/>



最新ニュースや製品・サービス紹介など、役立つコンテンツ満載。技術支援のページではCAD図面データのダウンロードもできます。

日立の業務用エアコンリース

省エネ機器等の導入に

▶ ファイナンスリース

延長保証付

▶ サポートリース

初期投資を抑えたい方に、ご希望に沿ったプランをお選びいただけます。

詳しくは **P.247**

■ 室内ユニット寸法図(てんつり)

※青字の寸法はユニットの最大寸法を示しています。(単位:mm)

●36~160型

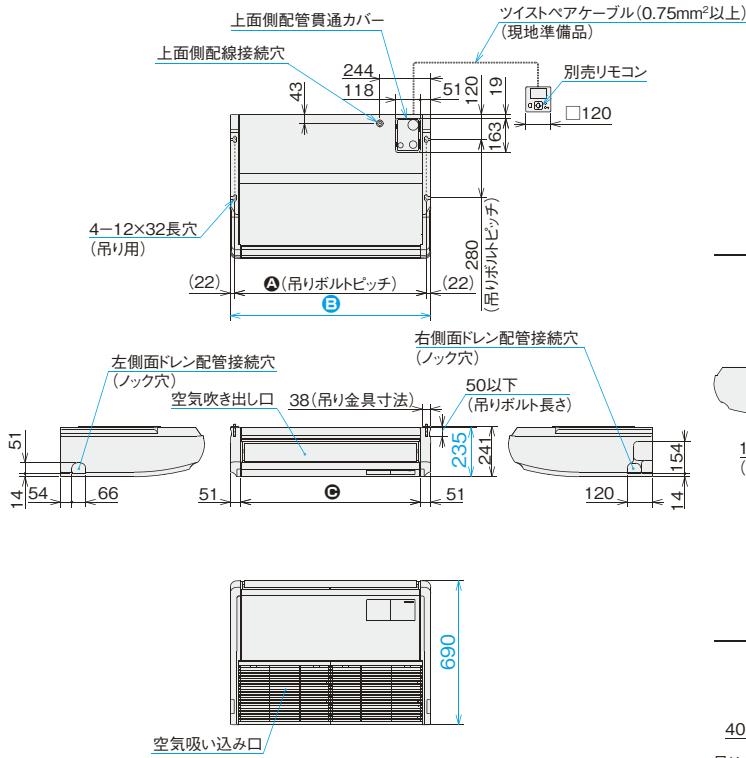

寸法対応表

型名 寸法	36~56型	63型	71~90型	112~160型
A	916	1,226	1,226	1,536
B	960	1,270	1,270	1,580
C	858	1,168	1,168	1,478
D	12.7	12.7	15.88	15.88
E	6.35	6.35	9.52	9.52

配管接続口

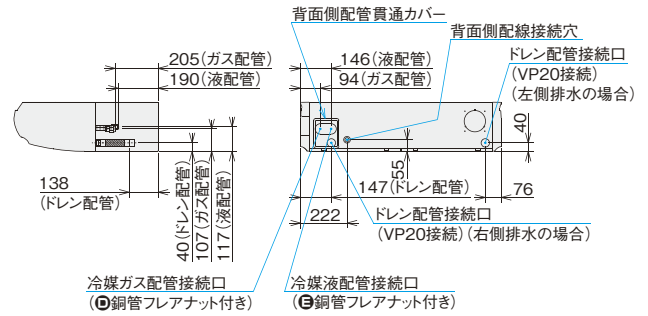

サービススペース

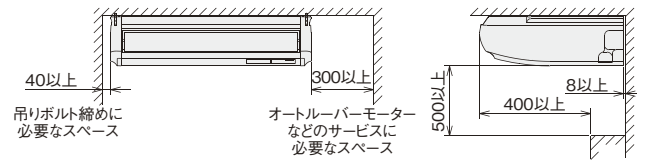

(注)天井に廻縁がある場合は、その前面または下面からの寸法としてください。

●224・280型

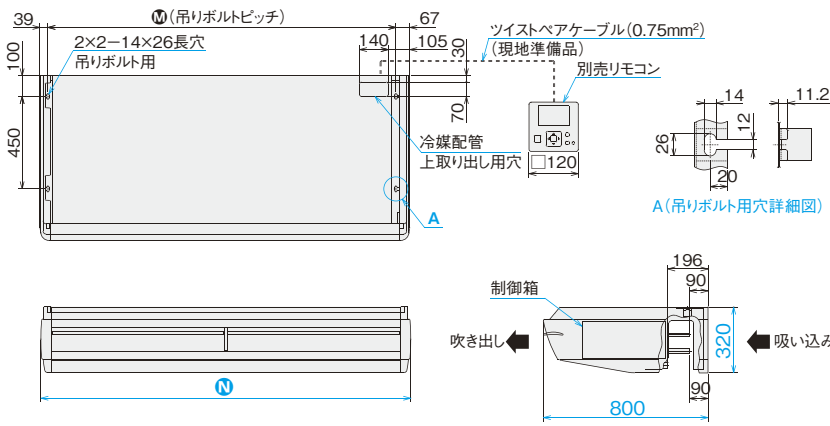

寸法対応表

型名 寸法	224型	280型
L	9.52	12.7
M	1,694	1,994
N	1,800	2,100

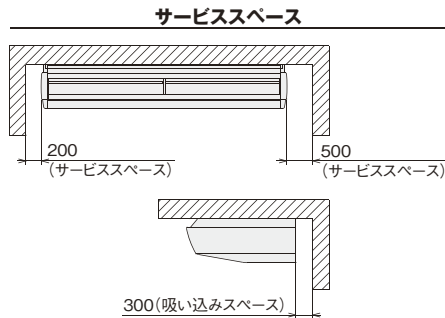

てんつり

■ オプション一覧(てんつり)

品名	型名(相当馬力)	36型(1.3)~56型(2.3)	63型(2.5)	71型(2.8)~90型(3.3)	112型(4.0)~160型(6.0)	224型(8.0)	280型(10.0)	
昇降グリルキット(注20)								
		BG-56NUP 64,000円	BG-90NUP 65,000円	BG-160NUP 66,000円	—	—	—	
フィルター	グリル用 昇降 グリル	ロングライフ フィルター	防カビ交換用(注1)	F-56LPC1 4,300円	F-90LPC1 5,100円	F-160LPC1 6,500円	—	
			背面用	—	—	—	—	
				—	—	—	F-M224LPC 21,000円	F-M280LPC 25,000円
				—	—	—	—	—
				—	—	—	B-M224PC 51,000円	B-M280PC 60,000円
				—	—	—	—	—
				—	—	—	—	—
補助								
リモコン								

- (注1) 「ロングライフフィルター(防カビ)」は、吸い込みグリルに標準で搭載しているフィルターの交換用です。
 (注2) 「抗菌加工高性能フィルター」および「脱臭フィルター」使用時は、リモコンによる増速設定が必要です。「H急風」、「増速機能」設定の詳細は「寸法図」、「据付点検要領書」などをご参照ください。
 (注3) 「抗菌加工高性能フィルター」、「脱臭フィルター」を使用する場合には、別売「フィルターボックス」が必要です。
 (注4) 「脱臭フィルター」は受注対応品です。詳細は当社営業窓口までお問い合わせください。
 (注5) 「オイルガードフィルター」は、飲食店の客席など油飛沫の多い環境でご使用ください。油煙のこもる厨房や機械(切削)油飛沫が多い工場での使用はできません。
 (注6) 「オイルガードフィルター」は、油煙による室内ユニット内の汚れを減少させることが目的であり店内に発生する油煙を捕集するものではありません。また、定期的な点検(別売「交換用フィルター(ろ材)」の交換など)を必ず実施してください(室内ユニットの故障の原因となる場合があります)。
 (注7) 「ドレンアップメカ」を取り付ける場合は、上配管接続のみとなります(上配管セット付属)…「36~160型のみ」。また、「ドレンアップメカ」取付面のサービススペースを300mm以上確保し、施工してください。
 (注8) 「上配管セット」は、冷媒配管を上面接続に変更する部品です。ドレン配管は、背面接続となります。
 (注9) 「受光部キット」「昇降専用受光部キット」は、照明の影響で動作しにくくなる場合がありますので、照明よりできるだけ(1m以上)離して据え付けてください。「昇降専用受光部キット」は「昇降グリルキット」の台数と同数必要となります。
 (注10) 「鍵付リモコンケース」に収納するリモコンのケーブルを壁埋め込み取り付けとする場合は、JISボックスを使用してください。
 (注11) 各部品の併用可否は、「オプション組み合わせ表」をご参照ください。また、仕様・施工詳細などは、「寸法図」、「据付点検要領書」などをご参照ください。
 (注12) ドレンアップメカ用「隙間埋め用化粧カバー(後ろ取り付け用、斜め後ろ取り付け用)」は特注対応いたしますので、当社営業窓口までお問い合わせください…「224・280型のみ」。
 (注13) 「人感センサーキット」を使用できる室外ユニットは省エネの達人プレミアム、省エネの達人のみとなります。冷房専用機、エコ・アイズmini、寒さ知らず、ビル用マルチエアコン[コンパクト型]には、「人感センサーキット」は使用できません。
 (注14) リモコンは、「多機能リモコン」を必ずご使用ください。その他のリモコンでは人感センサーの設定ができません。(多機能リモコンについての詳細は、P.200・201をご参照ください)。
 (注15) 1台のリモコンで複数台の室内ユニットを接続する場合、リモコン渡り配線が必要です。渡りレスには対応していません。
 (注16) 親子リモコン(2リモコン)でご使用の場合は、親子リモコンからのみ人感センサーの設定が可能です。子リモコンからは設定はできません。
 (注17) リモコンレスには対応していません。
 (注18) 集中制御機器から人感センサーの設定はできません。
 (注19) 室外ユニットで「同時機」設定する場合は、全室内ユニットに「人感センサーキット」を使用してください。また一部機能制限がありますので、詳細は当社営業窓口までお問い合わせください。
 (注20) ルームサーモ機能は使用できません。
 (注21) 「背面化粧シート」は室内ユニットの背面のみにご使用ください。「昇降グリルキット」用、「フィルターボックス」用に「背面化粧シート」を取り付ける場合は、特注対応いたします。

■ オプション構成図(てんつり)

●36~160型

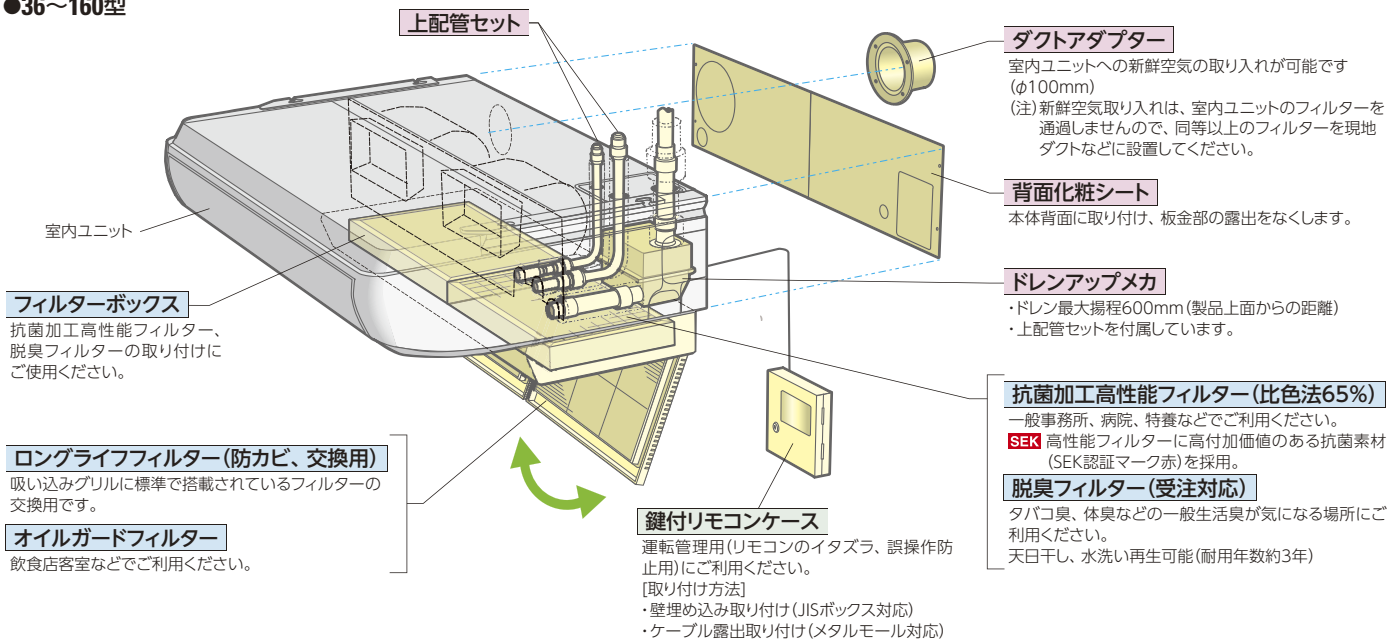

■ オプション構成図(てんつり) 人感センサーキット・昇降専用受光部キット・受光部キット・昇降グリルキット

●36～160型

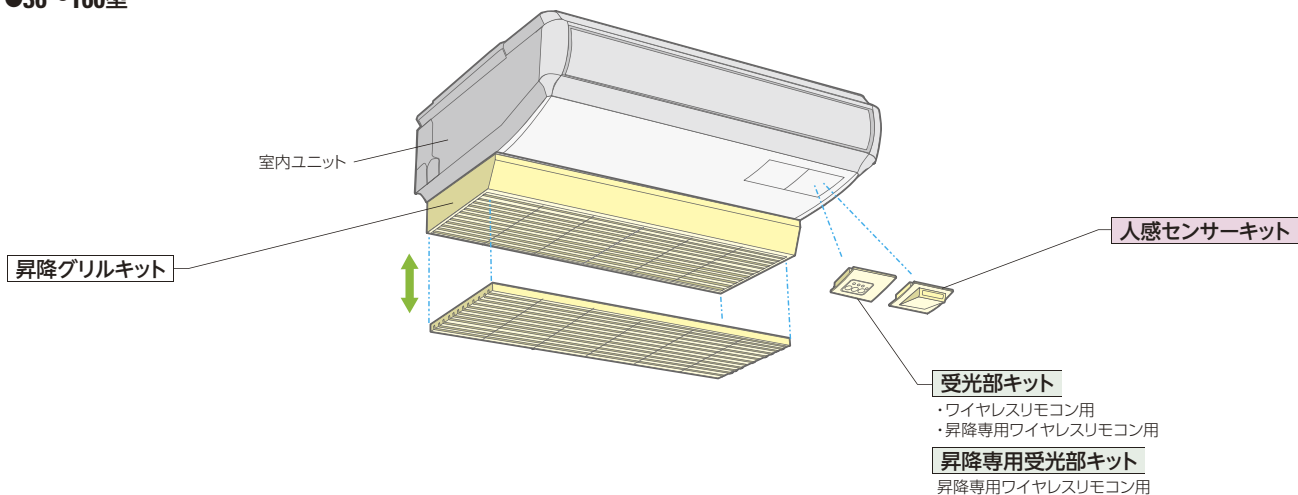

■ オプション構成図(てんつり)

●224・280型

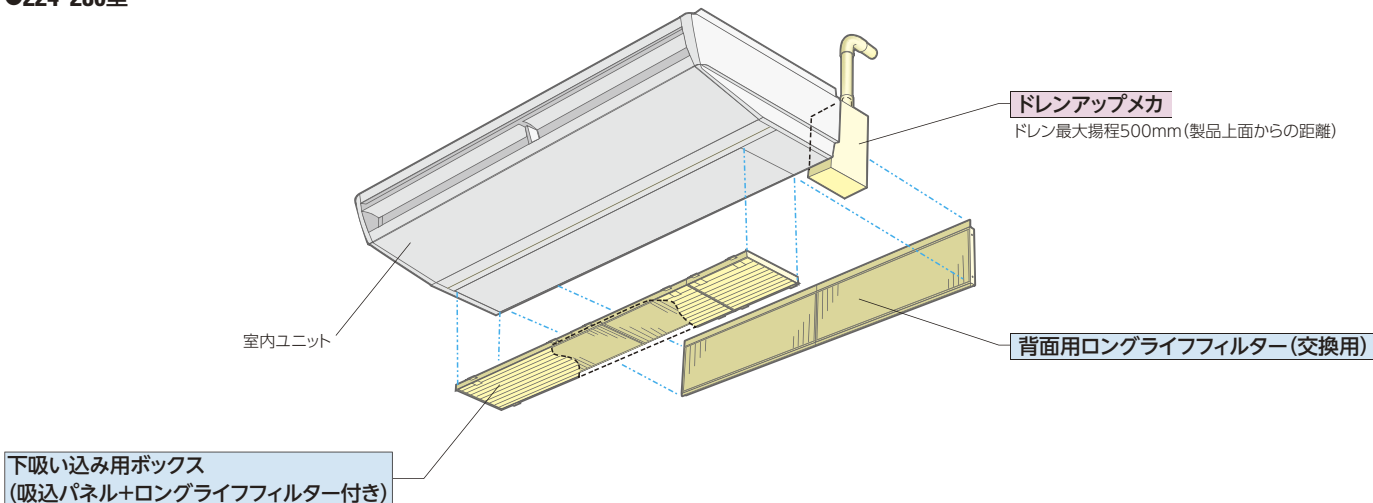

てんつり

■ オプション組み合わせ表(てんつり)

●36～160型

○：併用可 ×：併用不可

機種	組み合わせ		フィルター				補助				リモコン	
	昇降グリルキット	昇降用(注1) ロングライフ フィルター (交換用)(標準)	ボックス用(注2) 抗菌 高性能 (65%) 脱臭	オイルガード フィルター(注3)	ドレン アップメカ キット	人感 センサー キット	上 配管 セット	ダ フト アダ プター	背 面 化 粧 シ ート	受 光 部 キ ット	受 光 部 キ ット	昇 降 専 用
	昇降グリルキット	○	×	×	×	○	○	○	○	○	○	○
フィルター	グリル用 昇降用 (注1) ロングライフ フィルター (交換用)(標準)	○	○	○	×	○	○	○	○	○	○	○
	ボックス用 (注1) (注2) 抗菌 高性能 (65%) 脱臭	×	○	×	×	○	○	○	○	○	○	×
	オイルガード フィルター 専用 (注3)	×	×	×	×	○	×	○	○	○	○	×
補助	ドレンアップメカ 上配管セット付属	○	○	○	○	○	×	○	○	○	○	○
	人感センサーキット	○	○	○	×	○	○	○	○	○	○	○
	上配管セット	○	○	○	○	×	○	○	○	○	○	○
	ダフトアダプター	○	○	○	○	○	○	○	○	○	○	○
リモコン	背面化粧シート	○	○	○	○	○	○	○	○	○	○	○
	受光部キット	○	○	○	○	○	○	○	○	○	○	×
	昇降専用受光部キット	○	○	×	×	×	○	○	○	○	×	○

(注1) 「ロングライフフィルター」は、室内ユニットより吸い込みグリルごと取り外し、「昇降グリルキット」または「フィルターボックス」一次(吸い込み)側に取り付けて使用します。
 (注2) 「抗菌加工高性能フィルター」、「脱臭フィルター」には、別売「フィルターボックス」が必要です。
 (注3) 「オイルガードフィルター」は、標準グリル専用となります。
 (注4) 人感センサーの設定には「多機能リモコン」が必要です。「受光部キット」から人感センサーの設定はできません。

●224・280型

○：併用可 ×：併用不可



機種	組み合わせ		フィルター			補助
	背面用(注1)	エアークリア フィルター (標準)	ロング ライフ	下吸い込み用 ボックス [内蔵組込キット] (吸込パネル+ ロングライフ フィルター付)	ドレン アップ メカ	
フィルター	背面用(注1)	エアークリア フィルター (標準)	×	×	○	
	下吸い込み用ボックス [内蔵組込キット] (吸込パネル+ ロングライフ フィルター付)	×	×	○	○	
補助	ドレンアップメカ	○	○	○	○	

(注1) 「ロングライフフィルター」取り付け時は、室内ユニットに標準装着済みの「エアークリアフィルター」を取り外してください。

かべかけ

全機種前面フラットパネル採用
据え付け時の作業性を向上

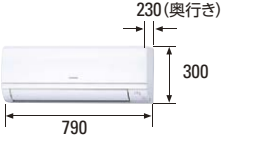
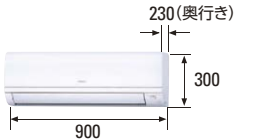
■ 形状・寸法・質量

室内ユニット 形状 (mm)			
シングル	-		
同時/個別*ツイン	40~63型		
同時/個別*トリプル	-		
同時/個別*フォー	112~140型		
質量(kg)	10		
室内ユニット 形状 (mm)			
シングル	40・45型		
同時/個別*ツイン	80型		
同時/個別*トリプル	112・140型		
同時/個別*フォー	160型		
質量(kg)	11		
室内ユニット 形状 (mm)			
シングル	50・56型	63~80型	112型
同時/個別*ツイン	112型	140・160型	224型
同時/個別*トリプル	160型	224型	280・335型
同時/個別*フォー	224型	280・335型	-
質量(kg)	17	18	18

*個別運転は省エネの達人プレミアム、省エネの達人のみです。

■ かべかけ 主要機能一覧

	冷暖	冷	
快 適 性	防カビフィルター	●	●
	タイマー運転	●	●
	年間冷房(-5℃)	●	●
	ホットスタート	●	●
	高天井対応	-	-
	ドライ	●	●
	風量調整4段階※2	●	●
	風向選択	-	-
	オートルーバー	●	●
	e-LINE接続配線	●	●
サ レ ビ ス ・ 工 事	故障診断機能	ワイヤード	
	フィルターサイン	●	●
	ロングライフフィルター	-	-
	冷媒チャージレス	●	●
	ドレンアップキット	オプション	
制 御	全熱交換器連動運転対応	-	-
	集中制御対応	●※1	●※1
	遠方制御対応	●	●
	1リモコングループ制御	●※1	●※1
	2リモコン運転	ワイヤード	
主 要 オ プ シ ョ ン	ワイヤレスリモコン対応	●	●
	加湿器	-	-
	昇降グリル	-	-
	抗菌フィルター	-	-
	脱臭フィルター	-	-
電気集じん器	-	-	

※1. 複数台の室内ユニットを1台のリモコンで同時運転する場合は、別売受光部キット(PC-ALHZF)または多機能リモコンが必要です。

※2. 多機能リモコン、ワイヤレスリモコン(PC-LH3B)との組み合わせ時のみの機能です。その他のリモコンは使用できません。

e-LINE対応

22~45型も追加し、全馬力ともe-LINE対応が可能に

レイアウト対応力

コンパクトサイズ

22~36型は790mm幅寸法で、柱と柱の間の狭い部屋でも据え付けが可能です。



デザイン

前面フラットパネル採用

前面フラットパネルを全機種に採用。ホコリが付きにくく、メンテナンス性の向上とともに、統一性をもたせました。また、前面パネルは取り外し容易で、水洗いもできます。

工事性

前面パネルを外さずに作業が可能

・前面パネルを取り外さずに、電気箱フタを外して現地配線(電源線、伝送線、リモコン線)の結線ができます。

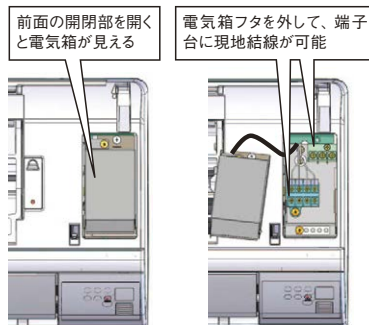

・前面パネルを取り外さずに、各種スイッチの設定ができます。(e-LINE切り替え、ワイヤード↔ワイヤレス切り替え、号機設定、冷媒系統設定)

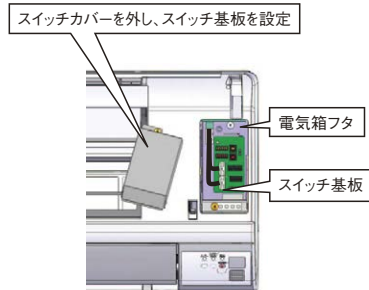

イラスト(黄色)はイメージです。

ご注意

飲食店の客室など油飛沫の多い環境では標準ユニットを使用せず、耐油性を向上したユニット(受注対応)をご使用ください。標準ユニットは油により変形破損することがあります。油煙がこもる客室・厨房では、耐油性を向上したユニットであっても油により変形破損することがありますので、厨房用でんつりをご使用ください。機械(切削)油飛沫が多い工場では耐油性を向上したユニットも使用できません。

集中制御

集中制御対応改良

集中制御時、ワイヤードリモコンの取り付けは不要です。(同時ツイン、同時トリプル、同時フォー機は除く)

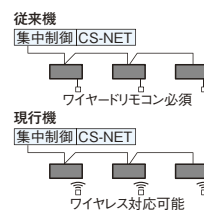

膨張弁機外取付タイプ【受注対応】

低暗騒音環境でのご使用に

運転音は反響音の影響により表示値より大きくなりますので、ホテルなど暗騒音が低い部屋でのご使用には膨張弁機外取付タイプ(RPK-AP**KH2)をお選びください。この場合、別売膨張弁キット(EV-AP36H1)と組み合わせてご使用願います。



ドレンアップキット(オプション)

かべかけタイプ室内ユニットの本体左右に取り付け可能です。

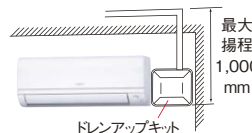

リモコン

ワイヤレスリモコンで運転操作

・シングル、個別ツイン、個別トリプル、個別フォー機に使用する場合は、ユニット内蔵の受光部を使用し、ワイヤレス対応します。多機能リモコン※に変更もできます。

・受信音でリモコン操作の確認可能。

・同時ツイン、同時トリプル、同時フォー機に使用する場合は、別売受光部キット(PC-ALHZF)または多機能リモコン※が必要です。



(集中制御系への接続時、1台のワイヤレスリモコンで複数台運転時、ワイヤードリモコンとワイヤレスリモコン併用時は制約がありますのでご相談ください。)

※多機能リモコンの詳細についてはP.17~20およびP.200・201をご参照ください。

かべかけ

省エネ … 省エネルギー法 2015年度基準値クリア

ｸﾘｰﾝ … グリーン購入法 2013年度判断基準値クリア



冷暖 シングル



ワイヤレスリモコン (PC-LH3B)

新価格	チャージレス	新価格	チャージレス	新価格	チャージレス	新価格	チャージレス
40 型 (1.5馬力相当)	20m R410A	45 型 (1.8馬力相当)	20m R410A	50 型 (2.0馬力相当)	30m R410A	56 型 (2.3馬力相当)	30m R410A
冷房: 3.6(1.5~4.0)kW 暖房: 4.0(1.5~5.4)kW		冷房: 4.0(1.5~4.5)kW 暖房: 4.5(1.5~5.9)kW		冷房: 4.5(1.5~5.0)kW 暖房: 5.0(1.5~6.3)kW		冷房: 5.0(2.2~5.6)kW 暖房: 5.6(2.2~7.1)kW	
535 RPK-AP40GHJ2 (単) 省エネ ｸﾘｰﾝ		537 RPK-AP45GHJ2 (単) 省エネ ｸﾘｰﾝ		539 RPK-AP50GHJ2 (単) 省エネ ｸﾘｰﾝ		541 RPK-AP56GHJ2 (単) 省エネ ｸﾘｰﾝ	
536 RPK-AP40GH2 省エネ ｸﾘｰﾝ		538 RPK-AP45GH2 省エネ ｸﾘｰﾝ		540 RPK-AP50GH2 省エネ ｸﾘｰﾝ		542 RPK-AP56GH2 省エネ ｸﾘｰﾝ	
室内RPK-AP40K2 120,000円 室外RAS-AP40GHJ1 (単)・AP40GH1 312,000円 ワイヤレスリモコンPC-LH3B 12,000円		室内RPK-AP45K2 123,000円 室外RAS-AP45GHJ1 (単)・AP45GH1 341,000円 ワイヤレスリモコンPC-LH3B 12,000円		室内RPK-AP50K2 146,000円 室外RAS-AP50GHJ1 (単)・AP50GH1 375,000円 ワイヤレスリモコンPC-LH3B 12,000円		室内RPK-AP56K2 154,000円 室外RAS-AP56GHJ1 (単)・AP56GH1 398,000円 ワイヤレスリモコンPC-LH3B 12,000円	
セット価格 444,000円		セット価格 476,000円		セット価格 533,000円		セット価格 564,000円	
63 型 (2.5馬力相当)	30m R410A	80 型 (3.0馬力相当)	30m R410A	112 型 (4.0馬力相当)	30m R410A		
冷房: 5.6(2.2~6.3)kW 暖房: 6.3(2.2~8.0)kW		冷房: 7.1(3.2~8.0)kW 暖房: 8.0(3.5~10.6)kW		冷房: 10.0(4.5~11.2)kW 暖房: 11.2(5.0~14.0)kW			
543 RPK-AP63GHJ2 (単) 省エネ ｸﾘｰﾝ		545 RPK-AP80GHJ2 (単) 省エネ ｸﾘｰﾝ		547 RPK-AP112GH2 ｸﾘｰﾝ			
544 RPK-AP63GH2 省エネ ｸﾘｰﾝ		546 RPK-AP80GH2 省エネ ｸﾘｰﾝ					
室内RPK-AP63K2 163,000円 室外RAS-AP63GHJ1 (単)・AP63GH1 420,000円 ワイヤレスリモコンPC-LH3B 12,000円		室内RPK-AP80K2 175,000円 室外RAS-AP80GHJ1 (単)・AP80GH1 461,000円 ワイヤレスリモコンPC-LH3B 12,000円		室内RPK-AP112K2 184,000円 室外RAS-AP112GH1 538,000円 ワイヤレスリモコンPC-LH3B 12,000円			
セット価格 595,000円		セット価格 648,000円		セット価格 734,000円			

注) 多機能リモコンで使用することも可能です。



冷暖 ツイン



多機能リモコン (PC-ARF2)

同時 1

ワイヤレスリモコン (PC-LH3B)

個別 2

異容量・異タイプ 組み合わせ可能

新価格	チャージレス	新価格	チャージレス	新価格	チャージレス	新価格	チャージレス	
40 型 (1.5馬力相当)	R410A	45 型 (1.8馬力相当)	R410A	50 型 (2.0馬力相当)	R410A	56 型 (2.3馬力相当)	R410A	
冷房: 3.6(1.5~4.0)kW 暖房: 4.0(1.5~5.4)kW		冷房: 4.0(1.5~4.5)kW 暖房: 4.5(1.5~5.9)kW		冷房: 4.5(1.5~5.0)kW 暖房: 5.0(1.5~6.3)kW		冷房: 5.0(2.2~5.6)kW 暖房: 5.6(2.2~7.1)kW		
548 RPK-AP40GHPJ2 (単) 省エネ ｸﾘｰﾝ		550 RPK-AP45GHPJ2 (単) 省エネ ｸﾘｰﾝ		552 RPK-AP50GHPJ2 (単) 省エネ ｸﾘｰﾝ		554 RPK-AP56GHPJ2 (単) 省エネ ｸﾘｰﾝ		
549 RPK-AP40GHP2 省エネ ｸﾘｰﾝ		551 RPK-AP45GHP2 省エネ ｸﾘｰﾝ		553 RPK-AP50GHP2 省エネ ｸﾘｰﾝ		555 RPK-AP56GHP2 省エネ ｸﾘｰﾝ		
室内RPK-AP22K2×2 210,000円 室外RAS-AP40GHJ1 (単)・AP40GH1 312,000円 分岐管TW-NP06A 19,000円 リモコンPC-ARF2 20,000円		室内RPK-AP22K2×2 210,000円 室外RAS-AP45GHJ1 (単)・AP45GH1 341,000円 分岐管TW-NP06A 19,000円 リモコンPC-ARF2 20,000円		室内RPK-AP28K2×2 214,000円 室外RAS-AP50GHJ1 (単)・AP50GH1 375,000円 分岐管TW-NP06A 19,000円 リモコンPC-ARF2 20,000円		室内RPK-AP28K2×2 214,000円 室外RAS-AP56GHJ1 (単)・AP56GH1 398,000円 分岐管TW-NP06A 19,000円 リモコンPC-ARF2 20,000円		
同時 セット価格 561,000円		同時 セット価格 590,000円		同時 セット価格 628,000円		同時 セット価格 651,000円		
個別の場合 ワイヤレスリモコンPC-LH3B×2 24,000円		個別の場合 ワイヤレスリモコンPC-LH3B×2 24,000円		個別の場合 ワイヤレスリモコンPC-LH3B×2 24,000円		個別の場合 ワイヤレスリモコンPC-LH3B×2 24,000円		
個別 セット価格 565,000円		個別 セット価格 594,000円		個別 セット価格 632,000円		個別 セット価格 655,000円		
63 型 (2.5馬力相当)	R410A	80 型 (3.0馬力相当)	30m R410A	112 型 (4.0馬力相当)	30m R410A	140 型 (5.0馬力相当)	30m R410A	
冷房: 5.6(2.2~6.3)kW 暖房: 6.3(2.2~8.0)kW		冷房: 7.1(3.2~8.0)kW 暖房: 8.0(3.5~10.6)kW		冷房: 10.0(4.5~11.2)kW 暖房: 11.2(5.0~14.0)kW		冷房: 12.5(5.7~14.0)kW 暖房: 14.0(5.0~18.2)kW		
556 RPK-AP63GHPJ2 (単) 省エネ ｸﾘｰﾝ		558 RPK-AP80GHPJ2 (単) 省エネ ｸﾘｰﾝ		560 RPK-AP112GHP2 省エネ ｸﾘｰﾝ		561 RPK-AP140GHP2 ｸﾘｰﾝ		
557 RPK-AP63GHP2 省エネ ｸﾘｰﾝ		559 RPK-AP80GHP2 省エネ ｸﾘｰﾝ						
室内RPK-AP36K2×2 232,000円 室外RAS-AP63GHJ1 (単)・AP63GH1 420,000円 分岐管TW-NP06A 19,000円 リモコンPC-ARF2 20,000円		室内RPK-AP40K2×2 240,000円 室外RAS-AP80GHJ1 (単)・AP80GH1 461,000円 分岐管TW-NP16A 19,000円 リモコンPC-ARF2 20,000円		室内RPK-AP56K2×2 308,000円 室外RAS-AP112GH1 538,000円 分岐管TW-NP16A 19,000円 リモコンPC-ARF2 20,000円		室内RPK-AP71K2×2 338,000円 室外RAS-AP140GH1 650,000円 分岐管TW-NP16A 19,000円 リモコンPC-ARF2 20,000円		
同時 セット価格 691,000円		同時 セット価格 740,000円		同時 セット価格 885,000円		同時 セット価格 1,027,000円		
個別の場合 ワイヤレスリモコンPC-LH3B×2 24,000円		個別の場合 ワイヤレスリモコンPC-LH3B×2 24,000円		個別の場合 ワイヤレスリモコンPC-LH3B×2 24,000円		個別の場合 ワイヤレスリモコンPC-LH3B×2 24,000円		
個別 セット価格 695,000円		個別 セット価格 744,000円		個別 セット価格 889,000円		個別 セット価格 1,031,000円		
160 型 (6.0馬力相当)	30m R410A	224 型 (8.0馬力相当)	30m R410A					
冷房: 14.0(6.0~16.0)kW 暖房: 16.0(5.0~20.2)kW		冷房: 20.0(8.0~22.4)kW 暖房: 22.4(6.3~28.0)kW						
562 RPK-AP160GHP2 ｸﾘｰﾝ		563 RPK-AP224GHP2 ｸﾘｰﾝ						
室内RPK-AP80K2×2 350,000円 室外RAS-AP160GH1 710,000円 分岐管TW-NP16A 19,000円 リモコンPC-ARF2 20,000円		室内RPK-AP112K2×2 368,000円 室外RAS-AP224GH1 996,000円 分岐管TW-NP28A 21,000円 リモコンPC-ARF2 20,000円						
同時 セット価格 1,099,000円		同時 セット価格 1,405,000円						
個別の場合 ワイヤレスリモコンPC-LH3B×2 24,000円		個別の場合 ワイヤレスリモコンPC-LH3B×2 24,000円						
個別 セット価格 1,103,000円		個別 セット価格 1,409,000円						

注) 個別の場合、多機能リモコンで使用することも可能です。

かべかけ

かべかけ

省エネ … 省エネルギー法 2015年度基準値クリア

ｸﾘｰﾝ … グリーン購入法 2013年度判断基準値クリア



冷暖

同時 個別
ツイン【受注対応】
膨張弁機外取付タイプ



多機能リモコン
(PC-ARF2)



ワイヤレスリモコン
(PC-LH3B)



異容量・異タイプ
組み合わせ可能

新価格 40 型(1.5馬力相当) 冷房:3.6(1.5~4.0)kW 暖房:4.0(1.5~5.4)kW	R410A
564 RPK-AP40GHPJH2 (単) 省エネ ｸﾘｰﾝ	
565 RPK-AP40GHPH2 省エネ ｸﾘｰﾝ	
室内RPK-AP22KH2×2 180,000円	
室外RAS-AP40GHJ1 (単)・AP40GH1 312,000円	
膨張弁キットEV-AP36H1×2 52,000円	
分岐管TW-NP06A 19,000円	
リモコンPC-ARF2 20,000円	
同時 セット価格 583,000円	
個別の場合 ワイヤレスリモコンPC-LH3B×2 24,000円	
個別 セット価格 587,000円	

新価格 45 型(1.8馬力相当) 冷房:4.0(1.5~4.5)kW 暖房:4.5(1.5~5.9)kW	R410A
566 RPK-AP45GHPJH2 (単) 省エネ ｸﾘｰﾝ	
567 RPK-AP45GHPH2 省エネ ｸﾘｰﾝ	
室内RPK-AP22KH2×2 180,000円	
室外RAS-AP45GHJ1 (単)・AP45GH1 341,000円	
膨張弁キットEV-AP36H1×2 52,000円	
分岐管TW-NP06A 19,000円	
リモコンPC-ARF2 20,000円	
同時 セット価格 612,000円	
個別の場合 ワイヤレスリモコンPC-LH3B×2 24,000円	
個別 セット価格 616,000円	

新価格 50 型(2.0馬力相当) 冷房:4.5(1.5~5.0)kW 暖房:5.0(1.5~6.3)kW	R410A
568 RPK-AP50GHPJH2 (単) 省エネ ｸﾘｰﾝ	
569 RPK-AP50GHPH2 省エネ ｸﾘｰﾝ	
室内RPK-AP28KH2×2 182,000円	
室外RAS-AP50GHJ1 (単)・AP50GH1 375,000円	
膨張弁キットEV-AP36H1×2 52,000円	
分岐管TW-NP06A 19,000円	
リモコンPC-ARF2 20,000円	
同時 セット価格 648,000円	
個別の場合 ワイヤレスリモコンPC-LH3B×2 24,000円	
個別 セット価格 652,000円	

新価格 56 型(2.3馬力相当) 冷房:5.0(2.2~5.6)kW 暖房:5.6(2.2~7.1)kW	R410A
570 RPK-AP56GHPJH2 (単) 省エネ ｸﾘｰﾝ	
571 RPK-AP56GHPH2 省エネ ｸﾘｰﾝ	
室内RPK-AP28KH2×2 182,000円	
室外RAS-AP56GHJ1 (単)・AP56GH1 398,000円	
膨張弁キットEV-AP36H1×2 52,000円	
分岐管TW-NP06A 19,000円	
リモコンPC-ARF2 20,000円	
同時 セット価格 671,000円	
個別の場合 ワイヤレスリモコンPC-LH3B×2 24,000円	
個別 セット価格 675,000円	

新価格 63 型(2.5馬力相当) 冷房:5.6(2.2~6.3)kW 暖房:6.3(2.2~8.0)kW	R410A
572 RPK-AP63GHPJH2 (単) 省エネ ｸﾘｰﾝ	
573 RPK-AP63GHPH2 省エネ ｸﾘｰﾝ	
室内RPK-AP36KH2×2 202,000円	
室外RAS-AP63GHJ1 (単)・AP63GH1 420,000円	
膨張弁キットEV-AP36H1×2 52,000円	
分岐管TW-NP06A 19,000円	
リモコンPC-ARF2 20,000円	
同時 セット価格 713,000円	
個別の場合 ワイヤレスリモコンPC-LH3B×2 24,000円	
個別 セット価格 717,000円	

注) 個別の場合、多機能リモコンで使用する
ことも可能です。

かべかけ



冷暖

同時 個別
トリプル



多機能リモコン
(PC-ARF2)



ワイヤレスリモコン
(PC-LH3B)



異容量・異タイプ
組み合わせ可能

新価格 112 型(4.0馬力相当) チャージレス 30m 冷房:10.0(4.5~11.2)kW 暖房:11.2(5.0~14.0)kW	R410A
574 RPK-AP112GHG2 省エネ ｸﾘｰﾝ	
室内RPK-AP40K2×3 360,000円	
室外RAS-AP112GH1 538,000円	
分岐管TG-NP16A 28,000円	
リモコンPC-ARF2 20,000円	
同時 セット価格 946,000円	
個別の場合 ワイヤレスリモコンPC-LH3B×3 36,000円	
個別 セット価格 962,000円	

新価格 140 型(5.0馬力相当) チャージレス 30m 冷房:12.5(5.7~14.0)kW 暖房:14.0(5.0~18.2)kW	R410A
575 RPK-AP140GHG2 ｸﾘｰﾝ	
室内RPK-AP45K2×3 369,000円	
室外RAS-AP140GH1 650,000円	
分岐管TG-NP16A 28,000円	
リモコンPC-ARF2 20,000円	
同時 セット価格 1,067,000円	
個別の場合 ワイヤレスリモコンPC-LH3B×3 36,000円	
個別 セット価格 1,083,000円	

新価格 160 型(6.0馬力相当) チャージレス 30m 冷房:14.0(6.0~16.0)kW 暖房:16.0(5.0~20.2)kW	R410A
576 RPK-AP160GHG2 ｸﾘｰﾝ	
室内RPK-AP56K2×3 462,000円	
室外RAS-AP160GH1 710,000円	
分岐管TG-NP16A 28,000円	
リモコンPC-ARF2 20,000円	
同時 セット価格 1,220,000円	
個別の場合 ワイヤレスリモコンPC-LH3B×3 36,000円	
個別 セット価格 1,236,000円	

新価格 224 型(8.0馬力相当) チャージレス 30m 冷房:20.0(8.0~22.4)kW 暖房:22.4(6.3~28.0)kW	R410A
577 RPK-AP224GHG2 ｸﾘｰﾝ	
室内RPK-AP80K2×3 525,000円	
室外RAS-AP224GH1 996,000円	
分岐管TG-NP28A 28,000円	
リモコンPC-ARF2 20,000円	
同時 セット価格 1,569,000円	
個別の場合 ワイヤレスリモコンPC-LH3B×3 36,000円	
個別 セット価格 1,585,000円	

新価格 280 型(10.0馬力相当) チャージレス 30m 冷房:25.0(10.0~28.0)kW 暖房:28.0(8.0~35.0)kW	R410A
578 RPK-AP280GHG2 省エネ ｸﾘｰﾝ	
室内RPK-AP90K2×3 537,000円	
室外RAS-AP280GH1 1,229,000円	
分岐管TG-NP28A 28,000円	
リモコンPC-ARF2 20,000円	
同時 セット価格 1,814,000円	
個別の場合 ワイヤレスリモコンPC-LH3B×3 36,000円	
個別 セット価格 1,830,000円	

新価格 335 型(12.0馬力相当) チャージレス 30m 冷房:30.0(11.2~33.5)kW 暖房:33.5(9.0~37.5)kW	R410A
579 RPK-AP335GHG2	
室内RPK-AP112K2×3 552,000円	
室外RAS-AP335GH1 1,356,000円	
分岐管TG-NP28A 28,000円	
リモコンPC-ARF2 20,000円	
同時 セット価格 1,956,000円	
個別の場合 ワイヤレスリモコンPC-LH3B×3 36,000円	
個別 セット価格 1,972,000円	

注) 個別の場合、多機能リモコンで使用する
ことも可能です。

冷暖

同時 個別

フォー

同時 1

個別 4

異容量・異タイプ
組み合わせ可能

新価格	チャージレス R410A	新価格	チャージレス R410A	新価格	チャージレス R410A	新価格	チャージレス R410A
112 型(4.0馬力相当) 30m	冷房:10.0(4.5~11.2)kW 暖房:11.2(5.0~14.0)kW	140 型(5.0馬力相当) 30m	冷房:12.5(5.7~14.0)kW 暖房:14.0(5.0~18.2)kW	160 型(6.0馬力相当) 30m	冷房:14.0(6.0~16.0)kW 暖房:16.0(5.0~20.2)kW	224 型(8.0馬力相当) 30m	冷房:20.0(8.0~22.4)kW 暖房:22.4(6.3~28.0)kW
580 RPK-AP112GHW2 省エネ ｸﾞﾘｰﾝ	室内RPK-AP28K2x4 428,000円 室外RAS-AP112GH1 538,000円 分岐管TW-NP16A 19,000円 分岐管TW-NP06Ax2 38,000円 リモコンPC-ARF2 20,000円	581 RPK-AP140GHW2 ｸﾞﾘｰﾝ	室内RPK-AP36K2x4 464,000円 室外RAS-AP140GH1 650,000円 分岐管TW-NP16A 19,000円 分岐管TW-NP16Ax2 38,000円 リモコンPC-ARF2 20,000円	582 RPK-AP160GHW2 ｸﾞﾘｰﾝ	室内RPK-AP40K2x4 480,000円 室外RAS-AP160GH1 710,000円 分岐管TW-NP16A 19,000円 分岐管TW-NP16Ax2 38,000円 リモコンPC-ARF2 20,000円	583 RPK-AP224GHW2 ｸﾞﾘｰﾝ	室内RPK-AP56K2x4 616,000円 室外RAS-AP224GH1 996,000円 分岐管TW-NP28A 21,000円 分岐管TW-NP16Ax2 38,000円 リモコンPC-ARF2 20,000円
同時 セット価格 1,043,000円		同時 セット価格 1,191,000円		同時 セット価格 1,267,000円		同時 セット価格 1,691,000円	
個別の場合 ワイヤレスリモコンPC-LH3Bx4 48,000円		個別の場合 ワイヤレスリモコンPC-LH3Bx4 48,000円		個別の場合 ワイヤレスリモコンPC-LH3Bx4 48,000円		個別の場合 ワイヤレスリモコンPC-LH3Bx4 48,000円	
個別 セット価格 1,071,000円		個別 セット価格 1,219,000円		個別 セット価格 1,295,000円		個別 セット価格 1,719,000円	

新価格	チャージレス R410A	新価格	チャージレス R410A
280 型(10.0馬力相当) 30m	冷房:25.0(10.0~28.0)kW 暖房:28.0(8.0~35.0)kW	335 型(12.0馬力相当) 30m	冷房:30.0(11.2~33.5)kW 暖房:33.5(9.0~37.5)kW
584 RPK-AP280GHW2 省エネ ｸﾞﾘｰﾝ	室内RPK-AP71K2x4 676,000円 室外RAS-AP280GH1 1,229,000円 分岐管TW-NP28A 21,000円 分岐管TW-NP16Ax2 38,000円 リモコンPC-ARF2 20,000円	585 RPK-AP335GHW2 ｸﾞﾘｰﾝ	室内RPK-AP80K2x4 700,000円 室外RAS-AP335GH1 1,356,000円 分岐管TW-NP28A 21,000円 分岐管TW-NP16Ax2 38,000円 リモコンPC-ARF2 20,000円
同時 セット価格 1,984,000円		同時 セット価格 2,135,000円	
個別の場合 ワイヤレスリモコンPC-LH3Bx4 48,000円		個別の場合 ワイヤレスリモコンPC-LH3Bx4 48,000円	
個別 セット価格 2,012,000円		個別 セット価格 2,163,000円	

注) 個別の場合、多機能リモコンで使用する
ことも可能です。

冷暖

同時 個別

フォー【受注対応】

膨張弁機外取付タイプ

同時 1

個別 4

異容量・異タイプ
組み合わせ可能

新価格	チャージレス R410A	新価格	チャージレス R410A
112 型(4.0馬力相当) 30m	冷房:10.0(4.5~11.2)kW 暖房:11.2(5.0~14.0)kW	140 型(5.0馬力相当) 30m	冷房:12.5(5.7~14.0)kW 暖房:14.0(5.0~18.2)kW
586 RPK-AP112GHW2 省エネ ｸﾞﾘｰﾝ	室内RPK-AP28KH2x4 364,000円 室外RAS-AP112GH1 538,000円 膨張弁キットEV-AP36H1x4 104,000円 分岐管TW-NP16A 19,000円 分岐管TW-NP06Ax2 38,000円 リモコンPC-ARF2 20,000円	587 RPK-AP140GHW2 ｸﾞﾘｰﾝ	室内RPK-AP36KH2x4 404,000円 室外RAS-AP140GH1 650,000円 膨張弁キットEV-AP36H1x4 104,000円 分岐管TW-NP16A 19,000円 分岐管TW-NP16Ax2 38,000円 リモコンPC-ARF2 20,000円
同時 セット価格 1,083,000円		同時 セット価格 1,235,000円	
個別の場合 ワイヤレスリモコンPC-LH3Bx4 48,000円		個別の場合 ワイヤレスリモコンPC-LH3Bx4 48,000円	
個別 セット価格 1,111,000円		個別 セット価格 1,263,000円	

注) 個別の場合、多機能リモコンで使用する
ことも可能です。

冷暖

シングル

新価格	チャージレス R410A	新価格	チャージレス R410A	新価格	チャージレス R410A	新価格	チャージレス R410A
40 型(1.5馬力相当) 20m	冷房:3.6(1.5~4.0)kW 暖房:4.0(1.5~5.4)kW	45 型(1.8馬力相当) 20m	冷房:4.0(1.5~4.5)kW 暖房:4.5(1.5~5.9)kW	50 型(2.0馬力相当) 20m	冷房:4.5(1.5~5.0)kW 暖房:5.0(1.5~6.3)kW	56 型(2.3馬力相当) 20m	冷房:5.0(2.2~5.6)kW 暖房:5.6(2.2~7.1)kW
588 RPK-AP40SHJ2 (単) 省エネ ｸﾞﾘｰﾝ	室内RPK-AP40K2 120,000円 室外RAS-AP40SHJ1 (単)・AP40SH1 268,000円 ワイヤレスリモコンPC-LH3B 12,000円	590 RPK-AP45SHJ2 (単) 省エネ ｸﾞﾘｰﾝ	室内RPK-AP45K2 123,000円 室外RAS-AP45SHJ1 (単)・AP45SH1 294,000円 ワイヤレスリモコンPC-LH3B 12,000円	592 RPK-AP50SHJ2 (単) 省エネ ｸﾞﾘｰﾝ	室内RPK-AP50K2 146,000円 室外RAS-AP50SHJ1 (単)・AP50SH1 323,000円 ワイヤレスリモコンPC-LH3B 12,000円	594 RPK-AP56SHJ2 (単) 省エネ ｸﾞﾘｰﾝ	室内RPK-AP56K2 154,000円 室外RAS-AP56SHJ1 (単)・AP56SH1 342,000円 ワイヤレスリモコンPC-LH3B 12,000円
セット価格 400,000円		セット価格 429,000円		セット価格 481,000円		セット価格 508,000円	
589 RPK-AP40SH2 省エネ ｸﾞﾘｰﾝ		591 RPK-AP45SH2 省エネ ｸﾞﾘｰﾝ		593 RPK-AP50SH2 省エネ ｸﾞﾘｰﾝ		595 RPK-AP56SH2 省エネ ｸﾞﾘｰﾝ	

新価格	チャージレス R410A	新価格	チャージレス R410A	新価格	チャージレス R410A
63 型(2.5馬力相当) 20m	冷房:5.6(2.2~6.3)kW 暖房:6.3(2.2~8.0)kW	80 型(3.0馬力相当) 20m	冷房:7.1(3.2~8.0)kW 暖房:8.0(3.5~10.0)kW	112 型(4.0馬力相当) 30m	冷房:10.0(4.5~11.2)kW 暖房:11.2(5.0~14.0)kW
596 RPK-AP63SHJ2 (単) 省エネ ｸﾞﾘｰﾝ	室内RPK-AP63K2 163,000円 室外RAS-AP63SHJ1 (単)・AP63SH1 362,000円 ワイヤレスリモコンPC-LH3B 12,000円	598 RPK-AP80SHJ2 (単) ｸﾞﾘｰﾝ	室内RPK-AP80K2 175,000円 室外RAS-AP80SHJ1 (単)・AP80SH1 397,000円 ワイヤレスリモコンPC-LH3B 12,000円	600 RPK-AP112SH2 ｸﾞﾘｰﾝ	室内RPK-AP112K2 184,000円 室外RAS-AP112SH1 463,000円 ワイヤレスリモコンPC-LH3B 12,000円
セット価格 537,000円		セット価格 584,000円		セット価格 659,000円	
597 RPK-AP63SH2 省エネ ｸﾞﾘｰﾝ		599 RPK-AP80SH2 ｸﾞﾘｰﾝ			

注) 多機能リモコンで使用することも可能です。

掲載商品の価格は事業者様向けの積算見積価格であり、一般消費者様向けの販売価格ではありません。
 なお、積算見積価格には、消費税・配送費・試運転調整費・配管セット・工事費・使用済み商品の引き取り費などは含まれておりません。

か
べ
か
け

かべかけ

省エネ… 省エネルギー法 2015年度基準値クリア

グリーン… グリーン購入法 2013年度判断基準値クリア

省エネの達人

冷暖

同時 個別

ツイン



同時 1

多機能リモコン (PC-ARF2)

個別 2

ワイヤレスリモコン (PC-LH3B)

異容量・異タイプ
組み合わせ可能

新価格	新価格	新価格	新価格
40 型 (1.5馬力相当) R410A 冷房: 3.6(1.5 ~ 4.0)kW 暖房: 4.0(1.5 ~ 5.4)kW [601] RPK-AP40SHPJ2 (単) 省エネ グリーン [602] RPK-AP40SHP2 室内RPK-AP22K2×2 210,000円 室外RAS-AP40SHJ1 (単)・AP40SH1 268,000円 分岐管TW-NP06A 19,000円 リモコンPC-ARF2 20,000円 同時 セット価格 517,000円 個別の場合 ワイヤレスリモコンPC-LH3B×2 24,000円 個別 セット価格 521,000円	45 型 (1.8馬力相当) R410A 冷房: 4.0(1.5 ~ 4.5)kW 暖房: 4.5(1.5 ~ 5.9)kW [603] RPK-AP45SHPJ2 (単) 省エネ グリーン [604] RPK-AP45SHP2 室内RPK-AP22K2×2 210,000円 室外RAS-AP45SHJ1 (単)・AP45SH1 294,000円 分岐管TW-NP06A 19,000円 リモコンPC-ARF2 20,000円 同時 セット価格 543,000円 個別の場合 ワイヤレスリモコンPC-LH3B×2 24,000円 個別 セット価格 547,000円	50 型 (2.0馬力相当) R410A 冷房: 4.5(1.5 ~ 5.0)kW 暖房: 5.0(1.5 ~ 6.3)kW [605] RPK-AP50SHPJ2 (単) 省エネ グリーン [606] RPK-AP50SHP2 室内RPK-AP28K2×2 214,000円 室外RAS-AP50SHJ1 (単)・AP50SH1 323,000円 分岐管TW-NP06A 19,000円 リモコンPC-ARF2 20,000円 同時 セット価格 576,000円 個別の場合 ワイヤレスリモコンPC-LH3B×2 24,000円 個別 セット価格 580,000円	56 型 (2.3馬力相当) R410A 冷房: 5.0(2.2 ~ 5.6)kW 暖房: 5.6(2.2 ~ 7.1)kW [607] RPK-AP56SHPJ2 (単) 省エネ グリーン [608] RPK-AP56SHP2 室内RPK-AP28K2×2 214,000円 室外RAS-AP56SHJ1 (単)・AP56SH1 342,000円 分岐管TW-NP06A 19,000円 リモコンPC-ARF2 20,000円 同時 セット価格 595,000円 個別の場合 ワイヤレスリモコンPC-LH3B×2 24,000円 個別 セット価格 599,000円
63 型 (2.5馬力相当) R410A 冷房: 5.6(2.2 ~ 6.3)kW 暖房: 6.3(2.2 ~ 8.0)kW [609] RPK-AP63SHPJ2 (単) 省エネ グリーン [610] RPK-AP63SHP2 室内RPK-AP36K2×2 232,000円 室外RAS-AP63SHJ1 (単)・AP63SH1 362,000円 分岐管TW-NP06A 19,000円 リモコンPC-ARF2 20,000円 同時 セット価格 633,000円 個別の場合 ワイヤレスリモコンPC-LH3B×2 24,000円 個別 セット価格 637,000円	80 型 (3.0馬力相当) R410A チャージレス 20m 冷房: 7.1(3.2 ~ 8.0)kW 暖房: 8.0(3.5 ~ 10.0)kW [611] RPK-AP80SHPJ2 (単) 省エネ グリーン [612] RPK-AP80SHP2 室内RPK-AP40K2×2 240,000円 室外RAS-AP80SHJ1 (単)・AP80SH1 397,000円 分岐管TW-NP16A 19,000円 リモコンPC-ARF2 20,000円 同時 セット価格 676,000円 個別の場合 ワイヤレスリモコンPC-LH3B×2 24,000円 個別 セット価格 680,000円	112 型 (4.0馬力相当) R410A チャージレス 30m 冷房: 10.0(4.5 ~ 11.2)kW 暖房: 11.2(5.0 ~ 14.0)kW [613] RPK-AP112SHP2 省エネ グリーン 室内RPK-AP56K2×2 308,000円 室外RAS-AP112SH1 463,000円 分岐管TW-NP16A 19,000円 リモコンPC-ARF2 20,000円 同時 セット価格 810,000円 個別の場合 ワイヤレスリモコンPC-LH3B×2 24,000円 個別 セット価格 814,000円	140 型 (5.0馬力相当) R410A チャージレス 30m 冷房: 12.5(5.7 ~ 14.0)kW 暖房: 14.0(5.0 ~ 18.0)kW [614] RPK-AP140SHP2 省エネ グリーン 室内RPK-AP71K2×2 338,000円 室外RAS-AP140SH1 560,000円 分岐管TW-NP16A 19,000円 リモコンPC-ARF2 20,000円 同時 セット価格 937,000円 個別の場合 ワイヤレスリモコンPC-LH3B×2 24,000円 個別 セット価格 941,000円
160 型 (6.0馬力相当) R410A チャージレス 30m 冷房: 14.0(6.0 ~ 16.0)kW 暖房: 16.0(5.0 ~ 20.0)kW [615] RPK-AP160SHP2 省エネ グリーン 室内RPK-AP80K2×2 350,000円 室外RAS-AP160SH1 607,000円 分岐管TW-NP16A 19,000円 リモコンPC-ARF2 20,000円 同時 セット価格 996,000円 個別の場合 ワイヤレスリモコンPC-LH3B×2 24,000円 個別 セット価格 1,000,000円	224 型 (8.0馬力相当) R410A チャージレス 30m 冷房: 20.0(8.0 ~ 22.4)kW 暖房: 22.4(6.3 ~ 28.0)kW [616] RPK-AP224SHP3 省エネ グリーン 室内RPK-AP112K2×2 368,000円 室外RAS-AP224SH2 854,000円 分岐管TW-NP28A 21,000円 リモコンPC-ARF2 20,000円 同時 セット価格 1,263,000円 個別の場合 ワイヤレスリモコンPC-LH3B×2 24,000円 個別 セット価格 1,267,000円	注) 個別の場合、多機能リモコンで使用する ことも可能です。	

かべかけ

省エネの達人

冷暖

同時 個別

ツイン [受注対応]

膨張弁機外取付タイプ



同時 1

多機能リモコン (PC-ARF2)

個別 2

ワイヤレスリモコン (PC-LH3B)

異容量・異タイプ
組み合わせ可能

新価格	新価格	新価格	新価格
40 型 (1.5馬力相当) R410A 冷房: 3.6(1.5 ~ 4.0)kW 暖房: 4.0(1.5 ~ 5.4)kW [617] RPK-AP40SHPJH2 (単) 省エネ グリーン [618] RPK-AP40SHPH2 室内RPK-AP22KH2×2 180,000円 室外RAS-AP40SHJ1 (単)・AP40SH1 268,000円 膨張弁キットEV-AP36H1×2 52,000円 分岐管TW-NP06A 19,000円 リモコンPC-ARF2 20,000円 同時 セット価格 539,000円 個別の場合 ワイヤレスリモコンPC-LH3B×2 24,000円 個別 セット価格 543,000円	45 型 (1.8馬力相当) R410A 冷房: 4.0(1.5 ~ 4.5)kW 暖房: 4.5(1.5 ~ 5.9)kW [619] RPK-AP45SHPJH2 (単) 省エネ グリーン [620] RPK-AP45SHPH2 室内RPK-AP22KH2×2 180,000円 室外RAS-AP45SHJ1 (単)・AP45SH1 294,000円 膨張弁キットEV-AP36H1×2 52,000円 分岐管TW-NP06A 19,000円 リモコンPC-ARF2 20,000円 同時 セット価格 565,000円 個別の場合 ワイヤレスリモコンPC-LH3B×2 24,000円 個別 セット価格 569,000円	50 型 (2.0馬力相当) R410A 冷房: 4.5(1.5 ~ 5.0)kW 暖房: 5.0(1.5 ~ 6.3)kW [621] RPK-AP50SHPJH2 (単) 省エネ グリーン [622] RPK-AP50SHPH2 室内RPK-AP28KH2×2 182,000円 室外RAS-AP50SHJ1 (単)・AP50SH1 323,000円 膨張弁キットEV-AP36H1×2 52,000円 分岐管TW-NP06A 19,000円 リモコンPC-ARF2 20,000円 同時 セット価格 596,000円 個別の場合 ワイヤレスリモコンPC-LH3B×2 24,000円 個別 セット価格 600,000円	56 型 (2.3馬力相当) R410A 冷房: 5.0(2.2 ~ 5.6)kW 暖房: 5.6(2.2 ~ 7.1)kW [623] RPK-AP56SHPJH2 (単) 省エネ グリーン [624] RPK-AP56SHPH2 室内RPK-AP28KH2×2 182,000円 室外RAS-AP56SHJ1 (単)・AP56SH1 342,000円 膨張弁キットEV-AP36H1×2 52,000円 分岐管TW-NP06A 19,000円 リモコンPC-ARF2 20,000円 同時 セット価格 615,000円 個別の場合 ワイヤレスリモコンPC-LH3B×2 24,000円 個別 セット価格 619,000円
63 型 (2.5馬力相当) R410A 冷房: 5.6(2.2 ~ 6.3)kW 暖房: 6.3(2.2 ~ 8.0)kW [625] RPK-AP63SHPJH2 (単) 省エネ グリーン [626] RPK-AP63SHPH2 室内RPK-AP36KH2×2 202,000円 室外RAS-AP63SHJ1 (単)・AP63SH1 362,000円 膨張弁キットEV-AP36H1×2 52,000円 分岐管TW-NP06A 19,000円 リモコンPC-ARF2 20,000円 同時 セット価格 655,000円 個別の場合 ワイヤレスリモコンPC-LH3B×2 24,000円 個別 セット価格 659,000円	注) 個別の場合、多機能リモコンで使用する ことも可能です。		

95 掲載商品の価格は事業者様向けの積算見積価格であり、一般消費者様向けの販売価格ではありません。
 なお、積算見積価格には、消費税・配送費・試運転調整費・配管セット・工事費・使用済み商品の引き取り費などは含まれておりません。

省エネの達人

冷暖

同時 個別
トリプル



多機能リモコン (PC-ARF2)



ワイヤレスリモコン (PC-LH3B)



異容量・異タイプ
組み合わせ可能

新価格	チャージレス	新価格	チャージレス	新価格	チャージレス	新価格	チャージレス
112 型 (4.0馬力相当) 30m R410A	30m R410A	140 型 (5.0馬力相当) 30m R410A	30m R410A	160 型 (6.0馬力相当) 30m R410A	30m R410A	224 型 (8.0馬力相当) 30m R410A	30m R410A
冷房: 10.0(4.5~11.2)kW 暖房: 11.2(5.0~14.0)kW		冷房: 12.5(5.7~14.0)kW 暖房: 14.0(5.0~18.0)kW		冷房: 14.0(6.0~16.0)kW 暖房: 16.0(5.0~20.0)kW		冷房: 20.0(8.0~22.4)kW 暖房: 22.4(6.3~28.0)kW	
627 RPK-AP112SHG2 省エネ		628 RPK-AP140SHG2 省エネ		629 RPK-AP160SHG2 省エネ		630 RPK-AP224SHG3 省エネ	
室内RPK-AP40K2×3 360,000円 室外RAS-AP112SH1 463,000円 分岐管TG-NP16A 28,000円 リモコンPC-ARF2 20,000円		室内RPK-AP45K2×3 369,000円 室外RAS-AP140SH1 560,000円 分岐管TG-NP16A 28,000円 リモコンPC-ARF2 20,000円		室内RPK-AP56K2×3 462,000円 室外RAS-AP160SH1 607,000円 分岐管TG-NP16A 28,000円 リモコンPC-ARF2 20,000円		室内RPK-AP80K2×3 525,000円 室外RAS-AP224SH2 854,000円 分岐管TG-NP28A 28,000円 リモコンPC-ARF2 20,000円	
同時 セット価格 871,000円		同時 セット価格 977,000円		同時 セット価格 1,117,000円		同時 セット価格 1,427,000円	
個別の場合 ワイヤレスリモコンPC-LH3B×3 36,000円		個別の場合 ワイヤレスリモコンPC-LH3B×3 36,000円		個別の場合 ワイヤレスリモコンPC-LH3B×3 36,000円		個別の場合 ワイヤレスリモコンPC-LH3B×3 36,000円	
個別 セット価格 887,000円		個別 セット価格 993,000円		個別 セット価格 1,133,000円		個別 セット価格 1,443,000円	

新価格	チャージレス	新価格	チャージレス
280 型 (10.0馬力相当) 30m R410A	30m R410A	335 型 (12.0馬力相当) 30m R410A	30m R410A
冷房: 25.0(10.0~28.0)kW 暖房: 28.0(8.0~35.0)kW		冷房: 30.0(11.2~33.5)kW 暖房: 33.5(9.0~37.5)kW	
631 RPK-AP280SHG3 省エネ		632 RPK-AP335SHG3 省エネ	
室内RPK-AP90K2×3 537,000円 室外RAS-AP280SH2 1,055,000円 分岐管TG-NP28A 28,000円 リモコンPC-ARF2 20,000円		室内RPK-AP112K2×3 552,000円 室外RAS-AP335SH2 1,184,000円 分岐管TG-NP28A 28,000円 リモコンPC-ARF2 20,000円	
同時 セット価格 1,640,000円		同時 セット価格 1,784,000円	
個別の場合 ワイヤレスリモコンPC-LH3B×3 36,000円		個別の場合 ワイヤレスリモコンPC-LH3B×3 36,000円	
個別 セット価格 1,656,000円		個別 セット価格 1,800,000円	

注) 個別の場合、多機能リモコンで使用する
ことも可能です。

省エネの達人

冷暖

同時 個別
フォー



多機能リモコン (PC-ARF2)



ワイヤレスリモコン (PC-LH3B)



異容量・異タイプ
組み合わせ可能

新価格	チャージレス	新価格	チャージレス	新価格	チャージレス	新価格	チャージレス
112 型 (4.0馬力相当) 30m R410A	30m R410A	140 型 (5.0馬力相当) 30m R410A	30m R410A	160 型 (6.0馬力相当) 30m R410A	30m R410A	224 型 (8.0馬力相当) 30m R410A	30m R410A
冷房: 10.0(4.5~11.2)kW 暖房: 11.2(5.0~14.0)kW		冷房: 12.5(5.7~14.0)kW 暖房: 14.0(5.0~18.0)kW		冷房: 14.0(6.0~16.0)kW 暖房: 16.0(5.0~20.0)kW		冷房: 20.0(8.0~22.4)kW 暖房: 22.4(6.3~28.0)kW	
633 RPK-AP112SHW2 省エネ		634 RPK-AP140SHW2 省エネ		635 RPK-AP160SHW2 省エネ		636 RPK-AP224SHW3 省エネ	
室内RPK-AP28K2×4 428,000円 室外RAS-AP112SH1 463,000円 分岐管TW-NP16A 19,000円 分岐管TW-NP06A×2 38,000円 リモコンPC-ARF2 20,000円		室内RPK-AP36K2×4 464,000円 室外RAS-AP140SH1 560,000円 分岐管TW-NP16A 19,000円 分岐管TW-NP16A×2 38,000円 リモコンPC-ARF2 20,000円		室内RPK-AP40K2×4 480,000円 室外RAS-AP160SH1 607,000円 分岐管TW-NP16A 19,000円 分岐管TW-NP16A×2 38,000円 リモコンPC-ARF2 20,000円		室内RPK-AP56K2×4 616,000円 室外RAS-AP224SH2 854,000円 分岐管TW-NP28A 21,000円 分岐管TW-NP16A×2 38,000円 リモコンPC-ARF2 20,000円	
同時 セット価格 968,000円		同時 セット価格 1,101,000円		同時 セット価格 1,164,000円		同時 セット価格 1,549,000円	
個別の場合 ワイヤレスリモコンPC-LH3B×4 48,000円		個別の場合 ワイヤレスリモコンPC-LH3B×4 48,000円		個別の場合 ワイヤレスリモコンPC-LH3B×4 48,000円		個別の場合 ワイヤレスリモコンPC-LH3B×4 48,000円	
個別 セット価格 996,000円		個別 セット価格 1,129,000円		個別 セット価格 1,192,000円		個別 セット価格 1,577,000円	

新価格	チャージレス	新価格	チャージレス
280 型 (10.0馬力相当) 30m R410A	30m R410A	335 型 (12.0馬力相当) 30m R410A	30m R410A
冷房: 25.0(10.0~28.0)kW 暖房: 28.0(8.0~35.0)kW		冷房: 30.0(11.2~33.5)kW 暖房: 33.5(9.0~37.5)kW	
637 RPK-AP280SHW3 省エネ		638 RPK-AP335SHW3 省エネ	
室内RPK-AP71K2×4 676,000円 室外RAS-AP280SH2 1,055,000円 分岐管TW-NP28A 21,000円 分岐管TW-NP16A×2 38,000円 リモコンPC-ARF2 20,000円		室内RPK-AP80K2×4 700,000円 室外RAS-AP335SH2 1,184,000円 分岐管TW-NP28A 21,000円 分岐管TW-NP16A×2 38,000円 リモコンPC-ARF2 20,000円	
同時 セット価格 1,810,000円		同時 セット価格 1,963,000円	
個別の場合 ワイヤレスリモコンPC-LH3B×4 48,000円		個別の場合 ワイヤレスリモコンPC-LH3B×4 48,000円	
個別 セット価格 1,838,000円		個別 セット価格 1,991,000円	

注) 個別の場合、多機能リモコンで使用する
ことも可能です。

か
べ
か
け

省エネの達人

冷暖

同時個別

フォー【受注対応】

膨張弁機外取付タイプ

多機能リモコン (PC-ARF2)

同時 1

個別 4

異容量・異タイプ
組み合わせ可能

注) 個別の場合、多機能リモコンで使用する
ことも可能です。

新価格		新価格	
112型 (4.0馬力相当)	チャージレス R410A 30m	140型 (5.0馬力相当)	チャージレス R410A 30m
冷房: 10.0 (4.5 ~ 11.2) kW	暖房: 11.2 (5.0 ~ 14.0) kW	冷房: 12.5 (5.7 ~ 14.0) kW	暖房: 14.0 (5.0 ~ 18.0) kW
639 RPK-AP112SHWH2	640 RPK-AP140SHWH2		
室内RPK-AP28KH2×4 364,000円	室内RPK-AP36KH2×4 404,000円		
室外RAS-AP112SH1 463,000円	室外RAS-AP140SH1 560,000円		
膨張弁キットEV-AP36H1×4 104,000円	膨張弁キットEV-AP36H1×4 104,000円		
分岐管TW-NP16A 19,000円	分岐管TW-NP16A 19,000円		
分岐管TW-NP06A×2 38,000円	分岐管TW-NP16A×2 38,000円		
リモコンPC-ARF2 20,000円	リモコンPC-ARF2 20,000円		
同時 セット価格 1,008,000円	同時 セット価格 1,145,000円		
個別の場合 ワイヤレスリモコンPC-LH3B×4 48,000円	個別の場合 ワイヤレスリモコンPC-LH3B×4 48,000円		
個別 セット価格 1,036,000円	個別 セット価格 1,173,000円		

室内ユニット寸法図(かべかけ)

※青字の寸法はユニットの最大寸法を示しています。(単位: mm)

●22~36型

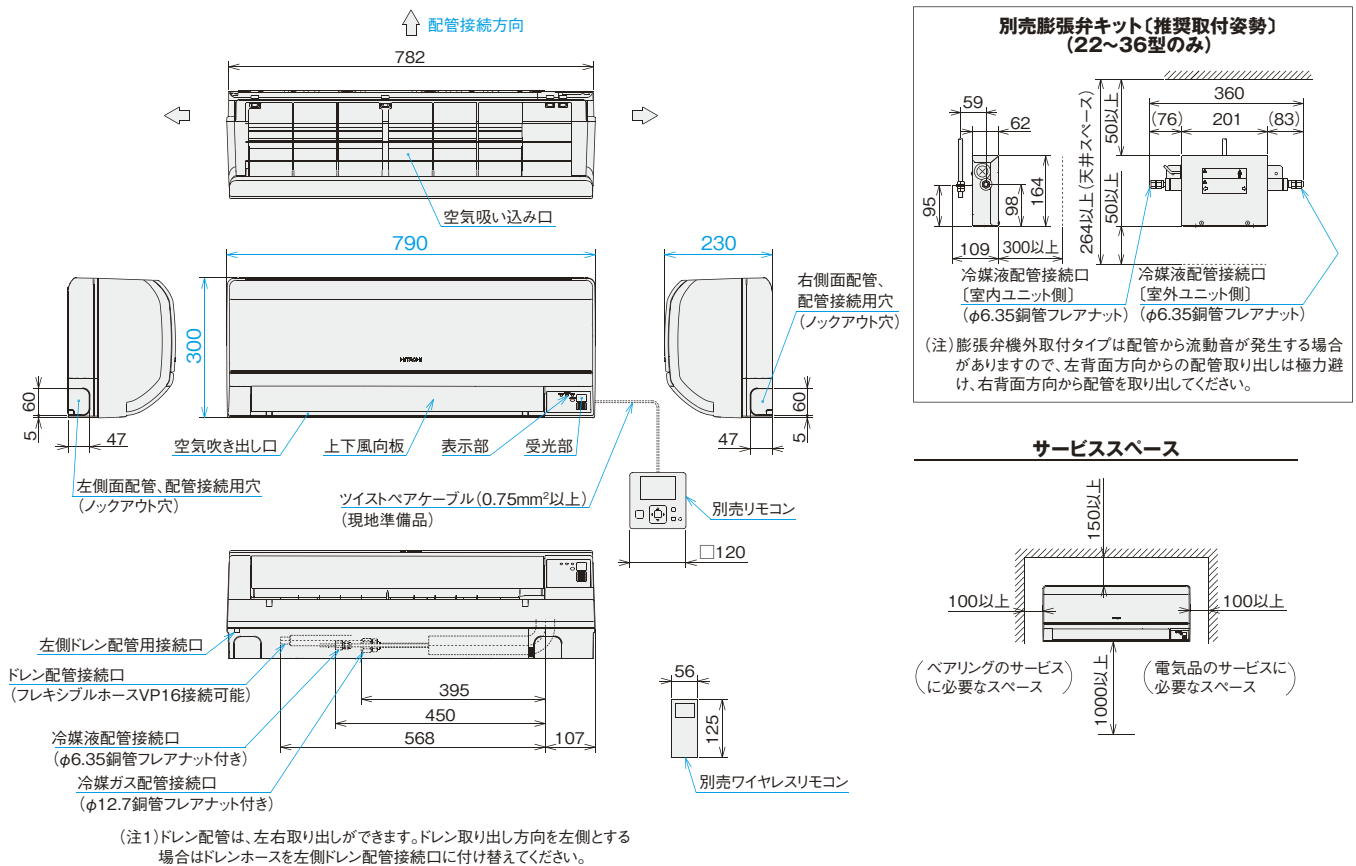

■ 室内ユニット寸法図(かべかけ)

※青字の寸法はユニットの最大寸法を示しています。(単位:mm)

●40・45型

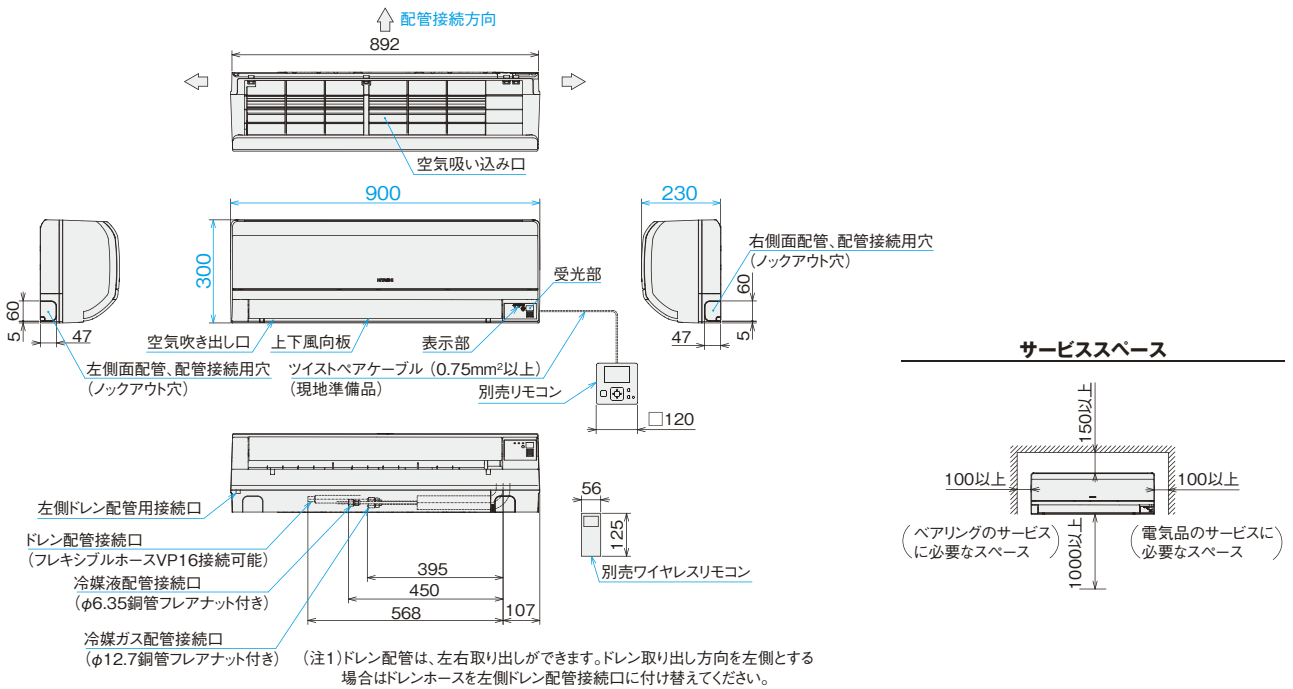

●50~112型

寸法対応表

型名 寸法	50~63型	71~112型
A	6.35	9.52
B	12.7	15.88

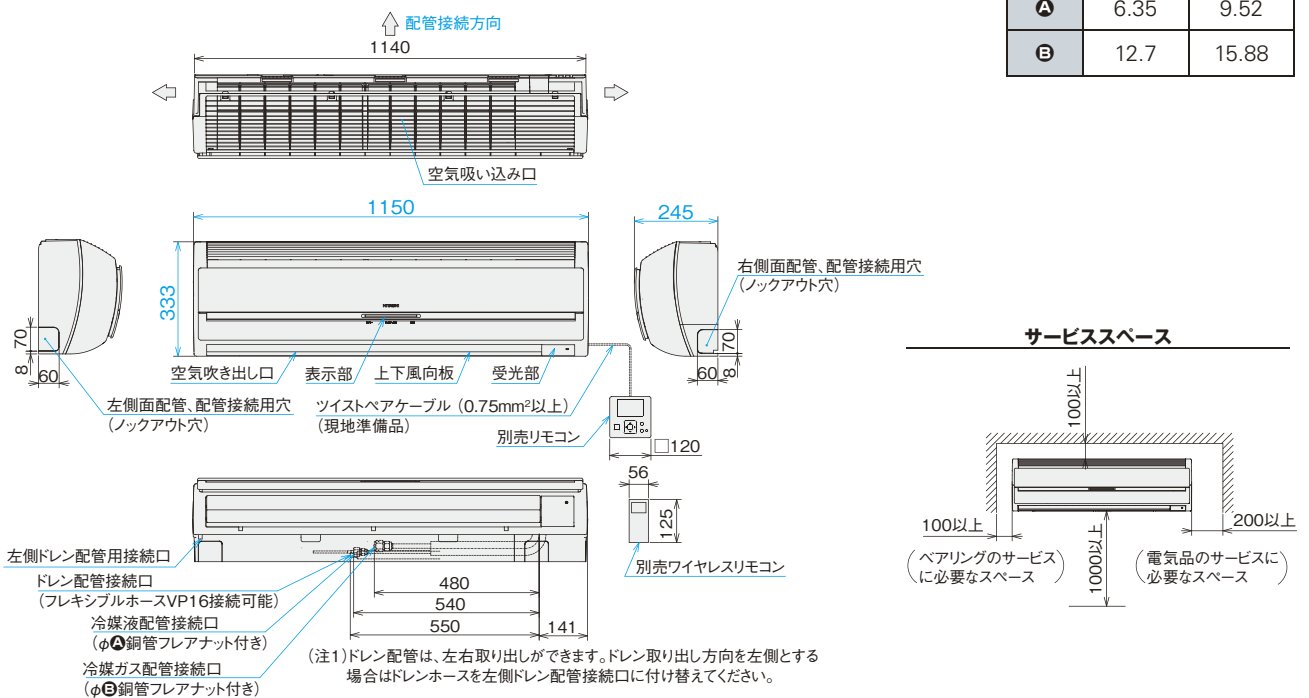

かべかけ

■ オプション一覧(かべかけ)

品名	型名(相当馬力)	22型(0.8)~36型(1.3)	40型(1.5)・45型(1.8)	50型(2.0)~112型(4.0)
フィルター	エアフィルター(防カビ、交換用)(注1)	F-36LPK1 3,800円	F-45LPK1 4,200円	F-112LPK1 5,800円
補助	ドレンアップキット(ホワイト)	DUPK-NP112K2 50,000円		
リモコン	多機能リモコン	PC-ARF2 20,000円 PC-ARFV1(音声ガイド付き) 24,000円		
	受光部キット(別置きタイプ)(注2)	PC-ALHZF(シルキーホワイト) 13,000円		
	ワイヤレスリモコン(単方向)	PC-LH3B 12,000円		
	鍵付リモコンケース(注3)	PC-KL4 13,200円		
	膨張弁キット(注4)	EV-AP36H1 26,000円		—

(注1) 「エアフィルター(防カビ)」は室内ユニットに標準で搭載しているフィルターの交換用です。エアコン1台分(2枚)が1セットとなります。

(注2) 「受光部キット(別置きタイプ)」は、照明よりできるだけ離して(1m以上)据え付けてください(照明の影響で動作しにくくなります)。

(注3) 「鍵付リモコンケース」に収納するリモコンのケーブルを壁埋め込み取り付けとする場合は、JISボックスを使用してください。

(注4) 膨張弁機外取付タイプの場合は、必ずご使用ください。また、ドレンアップキットとの併用はできません。本部品は、膨張弁機外取付タイプ(22~36型)の専用部品です。

(注5) 各部品の仕様・施工詳細などは、「寸法図」、「据付点検要領書」などをご参照ください。

(注6) 飲食店の客室など油飛沫の多い環境では標準ユニットを使用せず、耐油性を向上したユニット(受注対応)をご使用ください。標準ユニットは油により変形破損することがあります。

油煙がこもる客室・厨房では、耐油性を向上したユニットであっても油により変形破損することがありますので、厨房用でんつりをご使用ください。機械(切削)油飛沫が多い工場では耐油性を向上したユニットも使用できません。

■ オプション構成図(かべかけ)

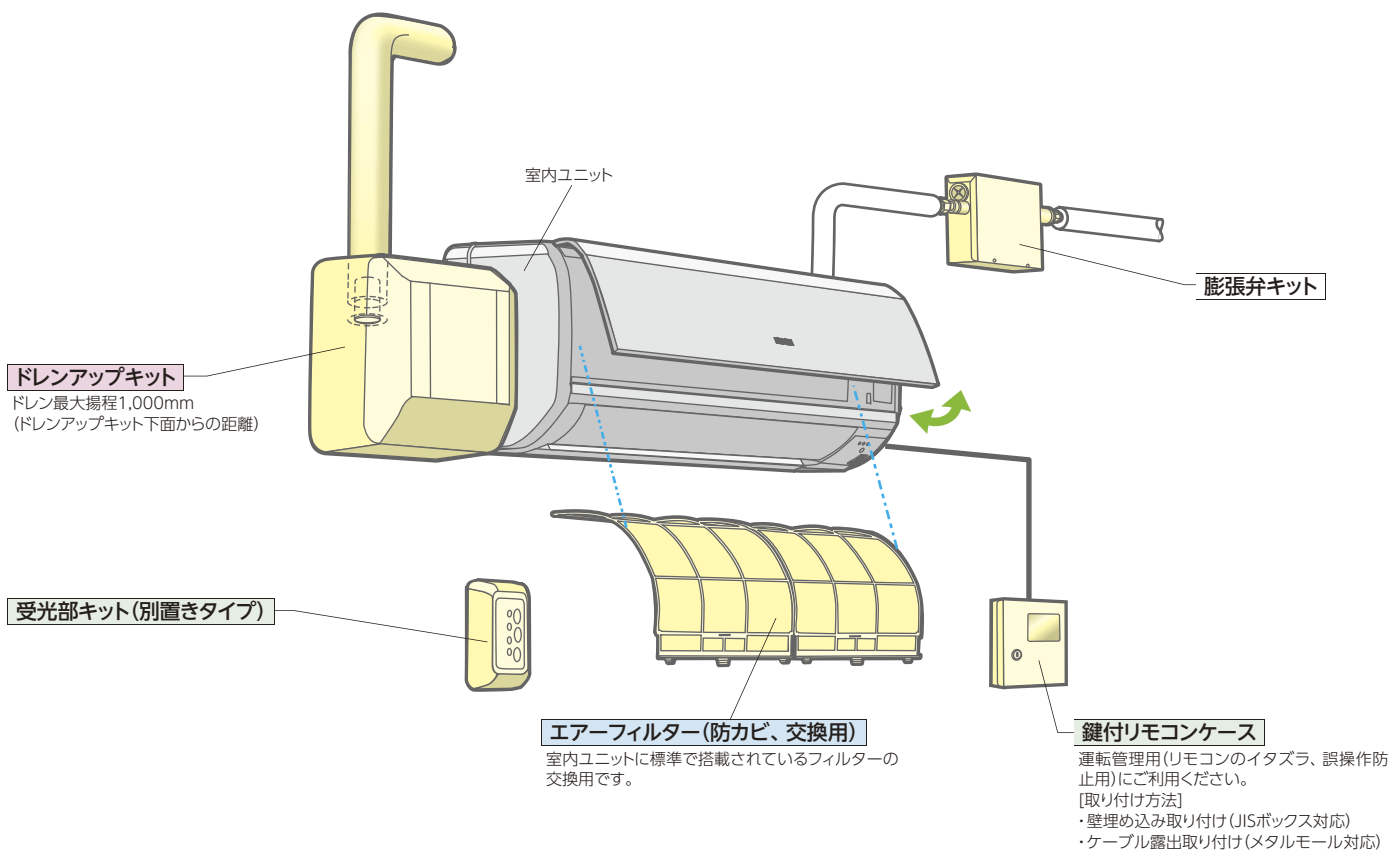

NEW

ゆかおき

多機能操作パネルを標準装備

幅寸法600mmのラウンドボディ(160型以下)

■ 形状・寸法・質量

室内ユニット 形状 (mm)	600mm		600mm	
	1750	280	1750	375
シングル	50・56型	63・80型	112型	140・160型
同時／個別* ツイン	112型	140・160型	224型	280・335型
同時／個別* トリプル	160型	224型	280・335型	—
同時／個別* フォー	224型	280・335型	—	—
質量(kg)	42	43	53	54

室内ユニット 形状 (mm)	900mm		1,100mm	
	1,780	450	1,780	450
シングル	224型		280型	
同時／個別* ツイン	—		—	
同時／個別* トリプル	—		—	
同時／個別* フォー	—		—	
質量(kg)	100		119	

*個別運転は省エネの達人プレミアム、省エネの達人のみです。

■ ゆかおき 主要機能 一覧

		冷暖	冷			冷暖	冷
快 適 性	タイマー運転	●	●	制 御	全熱交換器連動運転対応	●	●
	年間冷房(-5℃)	●	●		集中制御対応	●	●
	ホットスタート	●	—		遠方制御対応	●	●
	高天井対応	—	—		1リモコングループ制御	●	●
	ドライ	●	●		2リモコン運転	●	●
	風量調整3段	●	●		ワイヤレスリモコン対応	●	●
サ ー ビ ス ・ 工 事	風向選択	—	—	主 要 オ プ シ ョ ン	加湿器	—	—
	オートルーバー※1	●	●		昇降グリル	—	—
	e-LINE接続配線	●	●		抗菌フィルター	—	—
	故障診断機能	●	●		脱臭フィルター	—	—
	フィルターサイン	●	●		電気集じん器	—	—
	ロングライフフィルター(防カビ)	●	●				
	ドレンアップメカ	—	—				

※1. 室内ユニット型名224・280型にはオートルーバーは不付きです。

操作性

多機能操作パネルで 節電をサポート

- ・大型液晶の多機能操作パネルを標準装備(本体に内蔵)。フルドット液晶で、数字・文字・マークが読み取りやすく、運転・操作状態がひと目でわかります。
- ・多機能リモコン(PC-ARF2)*同様、「室外ユニット能力制御」、「室内ユニットローテーション制御」、「間欠運転制御」をはじめ、豊富な節電機能に対応できるようになりました。



多機能操作パネル

*詳しくはP.200・201をご参照ください。

低運転音

低運転音・低振動設計

- ・送風機に高性能シロッコファンを採用。流路抵抗の改善により、低運転音と低振動を実現しました。
- ・ACチョッパーによるファンモーター制御により、ファンモーターの電磁音も抑えました。

■ 運転音

[単位: dB(A)]

型名	弱風	強風	急風
80型	38	42	46
140型	44	48	53

ゆかおき

メンテナンス性

メンテナンス性にも配慮

- ・ロングライフフィルターを標準装備。約2,500時間メンテナンスが不要です(一般事務所の場合)。
- ・吸い込みグリルを外すだけで電気品箱、ファンモーターのメンテナンスを可能としました。

工事性

据え付け性を向上

- ・ねじ1本で吸い込みグリルを取り外すことにより冷媒配管接続、電気配線接続が可能です。
- ・機内作業スペースを拡大し、作業性を改善しました。

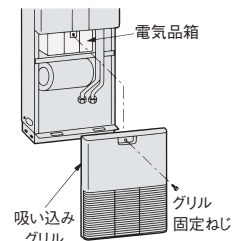

省エネの達人
プレミアム

冷暖 シングル

<p>NEW 新価格 50 型(2.0馬力相当) チャージレス 30m R410A 冷房: 4.5(1.5 ~ 5.0)kW 暖房: 5.0(1.5 ~ 6.3)kW</p> <p>641 RPV-AP50GHJ2 (単) ｸﾘｰﾝ 642 RPV-AP50GH2 ｸﾘｰﾝ</p> <p>室内RPV-AP50K1 191,000円 室外RAS-AP50GHJ1 (単)・AP50GH1 375,000円</p> <p>セット価格 566,000円</p>	<p>NEW 新価格 56 型(2.3馬力相当) チャージレス 30m R410A 冷房: 5.0(2.2 ~ 5.6)kW 暖房: 5.6(2.2 ~ 7.1)kW</p> <p>643 RPV-AP56GHJ2 (単) 省エネ ｸﾘｰﾝ 644 RPV-AP56GH2 省エネ ｸﾘｰﾝ</p> <p>室内RPV-AP56K1 197,000円 室外RAS-AP56GHJ1 (単)・AP56GH1 398,000円</p> <p>セット価格 595,000円</p>	<p>NEW 新価格 63 型(2.5馬力相当) チャージレス 30m R410A 冷房: 5.6(2.2 ~ 6.3)kW 暖房: 6.3(2.2 ~ 8.0)kW</p> <p>645 RPV-AP63GHJ2 (単) ｸﾘｰﾝ 646 RPV-AP63GH2 ｸﾘｰﾝ</p> <p>室内RPV-AP63K1 206,000円 室外RAS-AP63GHJ1 (単)・AP63GH1 420,000円</p> <p>セット価格 626,000円</p>	<p>NEW 新価格 80 型(3.0馬力相当) チャージレス 30m R410A 冷房: 7.1(3.2 ~ 8.0)kW 暖房: 8.0(3.5 ~ 10.6)kW</p> <p>647 RPV-AP80GHJ2 (単) ｸﾘｰﾝ 648 RPV-AP80GH2 ｸﾘｰﾝ</p> <p>室内RPV-AP80K1 216,000円 室外RAS-AP80GHJ1 (単)・AP80GH1 461,000円</p> <p>セット価格 677,000円</p>
<p>NEW 新価格 112 型(4.0馬力相当) チャージレス 30m R410A 冷房: 10.0(4.5 ~ 11.2)kW 暖房: 11.2(5.0 ~ 14.0)kW</p> <p>649 RPV-AP112GH2 ｸﾘｰﾝ</p> <p>室内RPV-AP112K1 239,000円 室外RAS-AP112GH1 538,000円</p> <p>セット価格 777,000円</p>	<p>NEW 新価格 140 型(5.0馬力相当) チャージレス 30m R410A 冷房: 12.5(5.7 ~ 14.0)kW 暖房: 14.0(5.0 ~ 18.2)kW</p> <p>650 RPV-AP140GH2 ｸﾘｰﾝ</p> <p>室内RPV-AP140K1 267,000円 室外RAS-AP140GH1 650,000円</p> <p>セット価格 917,000円</p>	<p>NEW 新価格 160 型(6.0馬力相当) チャージレス 30m R410A 冷房: 14.0(6.0 ~ 16.0)kW 暖房: 16.0(5.0 ~ 20.2)kW</p> <p>651 RPV-AP160GH2 ｸﾘｰﾝ</p> <p>室内RPV-AP160K1 293,000円 室外RAS-AP160GH1 710,000円</p> <p>セット価格 1,003,000円</p>	<p>NEW 新価格 224 型(8.0馬力相当) チャージレス 30m R410A 冷房: 20.0(8.0 ~ 22.4)kW 暖房: 22.4(6.3 ~ 28.0)kW</p> <p>652 RPV-AP224GH2 ｸﾘｰﾝ</p> <p>室内RPV-AP224K1 394,000円 室外RAS-AP224GH1 996,000円</p> <p>セット価格 1,390,000円</p>
<p>NEW 新価格 280 型(10.0馬力相当) チャージレス 30m R410A 冷房: 25.0(10.0 ~ 28.0)kW 暖房: 28.0(8.0 ~ 35.0)kW</p> <p>653 RPV-AP280GH2 省エネ ｸﾘｰﾝ</p> <p>室内RPV-AP280K1 510,000円 室外RAS-AP280GH1 1,229,000円</p> <p>セット価格 1,739,000円</p>			

省エネの達人
プレミアム

冷暖 同時 個別 ツイン

異容量・異タイプ
組み合わせ可能

<p>NEW 新価格 112 型(4.0馬力相当) チャージレス 30m R410A 冷房: 10.0(4.5 ~ 11.2)kW 暖房: 11.2(5.0 ~ 14.0)kW</p> <p>654 RPV-AP112GHP2 ｸﾘｰﾝ</p> <p>室内RPV-AP56K1×2 394,000円 室外RAS-AP112GH1 538,000円 分岐管TW-NP16A 19,000円</p> <p>同時 セット価格 951,000円 個別 セット価格 951,000円</p>	<p>NEW 新価格 140 型(5.0馬力相当) チャージレス 30m R410A 冷房: 12.5(5.7 ~ 14.0)kW 暖房: 14.0(5.0 ~ 18.2)kW</p> <p>655 RPV-AP140GHP2 ｸﾘｰﾝ</p> <p>室内RPV-AP71K1×2 420,000円 室外RAS-AP140GH1 650,000円 分岐管TW-NP16A 19,000円</p> <p>同時 セット価格 1,089,000円 個別 セット価格 1,089,000円</p>	<p>NEW 新価格 160 型(6.0馬力相当) チャージレス 30m R410A 冷房: 14.0(6.0 ~ 16.0)kW 暖房: 16.0(5.0 ~ 20.2)kW</p> <p>656 RPV-AP160GHP2 ｸﾘｰﾝ</p> <p>室内RPV-AP80K1×2 432,000円 室外RAS-AP160GH1 710,000円 分岐管TW-NP16A 19,000円</p> <p>同時 セット価格 1,161,000円 個別 セット価格 1,161,000円</p>	<p>NEW 新価格 224 型(8.0馬力相当) チャージレス 30m R410A 冷房: 20.0(8.0 ~ 22.4)kW 暖房: 22.4(6.3 ~ 28.0)kW</p> <p>657 RPV-AP224GHP2 ｸﾘｰﾝ</p> <p>室内RPV-AP112K1×2 478,000円 室外RAS-AP224GH1 996,000円 分岐管TW-NP28A 21,000円</p> <p>同時 セット価格 1,495,000円 個別 セット価格 1,495,000円</p>
<p>NEW 新価格 280 型(10.0馬力相当) チャージレス 30m R410A 冷房: 25.0(10.0 ~ 28.0)kW 暖房: 28.0(8.0 ~ 35.0)kW</p> <p>658 RPV-AP280GHP2 省エネ ｸﾘｰﾝ</p> <p>室内RPV-AP140K1×2 534,000円 室外RAS-AP280GH1 1,229,000円 分岐管TW-NP28A 21,000円</p> <p>同時 セット価格 1,784,000円 個別 セット価格 1,784,000円</p>	<p>NEW 新価格 335 型(12.0馬力相当) チャージレス 30m R410A 冷房: 30.0(11.2 ~ 33.5)kW 暖房: 33.5(9.0 ~ 37.5)kW</p> <p>659 RPV-AP335GHP2</p> <p>室内RPV-AP160K1×2 586,000円 室外RAS-AP335GH1 1,356,000円 分岐管TW-NP28A 21,000円</p> <p>同時 セット価格 1,963,000円 個別 セット価格 1,963,000円</p>		

省エネの達人
プレミアム

冷暖 同時 個別 トリプル

異容量・異タイプ
組み合わせ可能

<p>NEW 新価格 160 型(6.0馬力相当) チャージレス 30m R410A 冷房: 14.0(6.0 ~ 16.0)kW 暖房: 16.0(5.0 ~ 20.2)kW</p> <p>660 RPV-AP160GHG2 ｸﾘｰﾝ</p> <p>室内RPV-AP56K1×3 591,000円 室外RAS-AP160GH1 710,000円 分岐管TG-NP16A 28,000円</p> <p>同時 セット価格 1,329,000円 個別 セット価格 1,329,000円</p>	<p>NEW 新価格 224 型(8.0馬力相当) チャージレス 30m R410A 冷房: 20.0(8.0 ~ 22.4)kW 暖房: 22.4(6.3 ~ 28.0)kW</p> <p>661 RPV-AP224GHG2 ｸﾘｰﾝ</p> <p>室内RPV-AP80K1×3 648,000円 室外RAS-AP224GH1 996,000円 分岐管TG-NP28A 28,000円</p> <p>同時 セット価格 1,672,000円 個別 セット価格 1,672,000円</p>	<p>NEW 新価格 280 型(10.0馬力相当) チャージレス 30m R410A 冷房: 25.0(10.0 ~ 28.0)kW 暖房: 28.0(8.0 ~ 35.0)kW</p> <p>662 RPV-AP280GHG2 省エネ ｸﾘｰﾝ</p> <p>室内RPV-AP90K1×3 657,000円 室外RAS-AP280GH1 1,229,000円 分岐管TG-NP28A 28,000円</p> <p>同時 セット価格 1,914,000円 個別 セット価格 1,914,000円</p>	<p>NEW 新価格 335 型(12.0馬力相当) チャージレス 30m R410A 冷房: 30.0(11.2 ~ 33.5)kW 暖房: 33.5(9.0 ~ 37.5)kW</p> <p>663 RPV-AP335GHG2</p> <p>室内RPV-AP112K1×3 717,000円 室外RAS-AP335GH1 1,356,000円 分岐管TG-NP28A 28,000円</p> <p>同時 セット価格 2,101,000円 個別 セット価格 2,101,000円</p>
--	--	--	---



冷暖

同時 個別

フォー



異容量・異タイプ
組み合わせ可能

NEW 新価格	チャージレス R410A	NEW 新価格	チャージレス R410A	NEW 新価格	チャージレス R410A
224 型(8.0馬力相当) 30m	冷房: 20.0(8.0~22.4)kW 暖房: 22.4(6.3~28.0)kW	280 型(10.0馬力相当) 30m	冷房: 25.0(10.0~28.0)kW 暖房: 28.0(8.0~35.0)kW	335 型(12.0馬力相当) 30m	冷房: 30.0(11.2~33.5)kW 暖房: 33.5(9.0~37.5)kW
664 RPV-AP224GHW2 省エネ	室内RPV-AP56K1×4 788,000円 室外RAS-AP224GH1 996,000円 分岐管TW-NP28A 21,000円 分岐管TW-NP16A×2 38,000円	665 RPV-AP280GHW2 省エネ	室内RPV-AP71K1×4 840,000円 室外RAS-AP280GH1 1,229,000円 分岐管TW-NP28A 21,000円 分岐管TW-NP16A×2 38,000円	666 RPV-AP335GHW2	室内RPV-AP80K1×4 864,000円 室外RAS-AP335GH1 1,356,000円 分岐管TW-NP28A 21,000円 分岐管TW-NP16A×2 38,000円
同時 セット価格 1,843,000円	個別 セット価格 1,843,000円	同時 セット価格 2,128,000円	個別 セット価格 2,128,000円	同時 セット価格 2,279,000円	個別 セット価格 2,279,000円



冷暖

シングル



NEW 新価格	チャージレス R410A	NEW 新価格	チャージレス R410A	NEW 新価格	チャージレス R410A	NEW 新価格	チャージレス R410A
50 型(2.0馬力相当) 20m	冷房: 4.5(1.5~5.0)kW 暖房: 5.0(1.5~6.3)kW	56 型(2.3馬力相当) 20m	冷房: 5.0(2.2~5.6)kW 暖房: 5.6(2.2~7.1)kW	63 型(2.5馬力相当) 20m	冷房: 5.6(2.2~6.3)kW 暖房: 6.3(2.2~8.0)kW	80 型(3.0馬力相当) 20m	冷房: 7.1(3.2~8.0)kW 暖房: 8.0(3.5~10.0)kW
667 RPV-AP50SHJ2 (単) 省エネ	室内RPV-AP50K1 191,000円 室外RAS-AP50SHJ1 (単)・AP50SH1 323,000円	669 RPV-AP56SHJ2 (単) 省エネ	室内RPV-AP56K1 197,000円 室外RAS-AP56SHJ1 (単)・AP56SH1 342,000円	671 RPV-AP63SHJ2 (単) 省エネ	室内RPV-AP63K1 206,000円 室外RAS-AP63SHJ1 (単)・AP63SH1 362,000円	673 RPV-AP80SHJ2 (単) 省エネ	室内RPV-AP80K1 216,000円 室外RAS-AP80SHJ1 (単)・AP80SH1 397,000円
668 RPV-AP50SH2 省エネ	セット価格 514,000円	670 RPV-AP56SH2 省エネ	セット価格 539,000円	672 RPV-AP63SH2 省エネ	セット価格 568,000円	674 RPV-AP80SH2 省エネ	セット価格 613,000円
NEW 新価格	チャージレス R410A	NEW 新価格	チャージレス R410A	NEW 新価格	チャージレス R410A	NEW 新価格	チャージレス R410A
112 型(4.0馬力相当) 30m	冷房: 10.0(4.5~11.2)kW 暖房: 11.2(5.0~14.0)kW	140 型(5.0馬力相当) 30m	冷房: 12.5(5.7~14.0)kW 暖房: 14.0(5.0~18.0)kW	160 型(6.0馬力相当) 30m	冷房: 14.0(6.0~16.0)kW 暖房: 16.0(5.0~20.0)kW	224 型(8.0馬力相当) 30m	冷房: 20.0(8.0~22.4)kW 暖房: 22.4(6.3~28.0)kW
675 RPV-AP112SH2 省エネ	室内RPV-AP112K1 239,000円 室外RAS-AP112SH1 463,000円	676 RPV-AP140SH2 省エネ	室内RPV-AP140K1 267,000円 室外RAS-AP140SH1 560,000円	677 RPV-AP160SH2 省エネ	室内RPV-AP160K1 293,000円 室外RAS-AP160SH1 607,000円	678 RPV-AP224SH3 省エネ	室内RPV-AP224K1 394,000円 室外RAS-AP224SH2 854,000円
セット価格 702,000円	セット価格 827,000円	セット価格 900,000円	セット価格 1,248,000円	セット価格 1,248,000円	セット価格 1,248,000円	セット価格 1,248,000円	セット価格 1,248,000円
NEW 新価格	チャージレス R410A	NEW 新価格	チャージレス R410A	NEW 新価格	チャージレス R410A	NEW 新価格	チャージレス R410A
280 型(10.0馬力相当) 30m	冷房: 25.0(10.0~28.0)kW 暖房: 28.0(8.0~35.0)kW	679 RPV-AP280SH3 省エネ	室内RPV-AP280K1 510,000円 室外RAS-AP280SH2 1,055,000円	セット価格 1,565,000円			



冷暖

同時 個別

ツイン

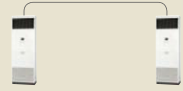

異容量・異タイプ
組み合わせ可能

NEW 新価格	チャージレス R410A	NEW 新価格	チャージレス R410A	NEW 新価格	チャージレス R410A	NEW 新価格	チャージレス R410A
112 型(4.0馬力相当) 30m	冷房: 10.0(4.5~11.2)kW 暖房: 11.2(5.0~14.0)kW	140 型(5.0馬力相当) 30m	冷房: 12.5(5.7~14.0)kW 暖房: 14.0(5.0~18.0)kW	160 型(6.0馬力相当) 30m	冷房: 14.0(6.0~16.0)kW 暖房: 16.0(5.0~20.0)kW	224 型(8.0馬力相当) 30m	冷房: 20.0(8.0~22.4)kW 暖房: 22.4(6.3~28.0)kW
680 RPV-AP112SHP2 省エネ	室内RPV-AP56K1×2 394,000円 室外RAS-AP112SH1 463,000円 分岐管TW-NP16A 19,000円	681 RPV-AP140SHP2 省エネ	室内RPV-AP71K1×2 420,000円 室外RAS-AP140SH1 560,000円 分岐管TW-NP16A 19,000円	682 RPV-AP160SHP2 省エネ	室内RPV-AP80K1×2 432,000円 室外RAS-AP160SH1 607,000円 分岐管TW-NP16A 19,000円	683 RPV-AP224SHP3 省エネ	室内RPV-AP112K1×2 478,000円 室外RAS-AP224SH2 854,000円 分岐管TW-NP28A 21,000円
同時 セット価格 876,000円	個別 セット価格 876,000円	同時 セット価格 999,000円	個別 セット価格 999,000円	同時 セット価格 1,058,000円	個別 セット価格 1,058,000円	同時 セット価格 1,353,000円	個別 セット価格 1,353,000円
NEW 新価格	チャージレス R410A	NEW 新価格	チャージレス R410A	NEW 新価格	チャージレス R410A	NEW 新価格	チャージレス R410A
280 型(10.0馬力相当) 30m	冷房: 25.0(10.0~28.0)kW 暖房: 28.0(8.0~35.0)kW	684 RPV-AP280SHP3 省エネ	室内RPV-AP140K1×2 534,000円 室外RAS-AP280SH2 1,055,000円 分岐管TW-NP28A 21,000円	同時 セット価格 1,610,000円	個別 セット価格 1,610,000円	685 RPV-AP335SHP3 省エネ	室内RPV-AP160K1×2 586,000円 室外RAS-AP335SH2 1,184,000円 分岐管TW-NP28A 21,000円
同時 セット価格 1,610,000円	個別 セット価格 1,610,000円	同時 セット価格 1,791,000円	個別 セット価格 1,791,000円	同時 セット価格 1,791,000円	個別 セット価格 1,791,000円	同時 セット価格 1,791,000円	個別 セット価格 1,791,000円

掲載商品の価格は事業者様向けの積算見積価格であり、一般消費者様向けの販売価格ではありません。
 なお、積算見積価格には、消費税・配送費・試運転調整費・配管セット・工事費・使用済み商品の引き取り費などは含まれておりません。

ゆかおき

省エネの達人 **冷暖** **同時 個別** **トリプル**

異容量・異タイプ 組み合わせ可能

NEW 新価格	チャージレス R410A	NEW 新価格	チャージレス R410A	NEW 新価格	チャージレス R410A	NEW 新価格	チャージレス R410A
160 型 (6.0馬力相当) 30m	冷房: 14.0(6.0~16.0)kW 暖房: 16.0(5.0~20.0)kW	224 型 (8.0馬力相当) 30m	冷房: 20.0(8.0~22.4)kW 暖房: 22.4(6.3~28.0)kW	280 型 (10.0馬力相当) 30m	冷房: 25.0(10.0~28.0)kW 暖房: 28.0(8.0~35.0)kW	335 型 (12.0馬力相当) 30m	冷房: 30.0(11.2~33.5)kW 暖房: 33.5(9.0~37.5)kW
686 RPV-AP160SHG2	室内RPV-AP56K1×3 591,000円 室外RAS-AP160SH1 607,000円 分岐管TG-NP16A 28,000円	687 RPV-AP224SHG3 省エネ	室内RPV-AP80K1×3 648,000円 室外RAS-AP224SH2 854,000円 分岐管TG-NP28A 28,000円	688 RPV-AP280SHG3 省エネ グリーン	室内RPV-AP90K1×3 657,000円 室外RAS-AP280SH2 1,055,000円 分岐管TG-NP28A 28,000円	689 RPV-AP335SHG3	室内RPV-AP112K1×3 717,000円 室外RAS-AP335SH2 1,184,000円 分岐管TG-NP28A 28,000円
同時 セット価格 1,226,000円		同時 セット価格 1,530,000円		同時 セット価格 1,740,000円		同時 セット価格 1,929,000円	
個別 セット価格 1,226,000円		個別 セット価格 1,530,000円		個別 セット価格 1,740,000円		個別 セット価格 1,929,000円	

省エネの達人 **冷暖** **同時 個別** **フォー**

異容量・異タイプ 組み合わせ可能

NEW 新価格	チャージレス R410A	NEW 新価格	チャージレス R410A	NEW 新価格	チャージレス R410A
224 型 (8.0馬力相当) 30m	冷房: 20.0(8.0~22.4)kW 暖房: 22.4(6.3~28.0)kW	280 型 (10.0馬力相当) 30m	冷房: 25.0(10.0~28.0)kW 暖房: 28.0(8.0~35.0)kW	335 型 (12.0馬力相当) 30m	冷房: 30.0(11.2~33.5)kW 暖房: 33.5(9.0~37.5)kW
690 RPV-AP224SHW3 グリーン	室内RPV-AP56K1×4 788,000円 室外RAS-AP224SH2 854,000円 分岐管TW-NP28A 21,000円 分岐管TW-NP16A×2 38,000円	691 RPV-AP280SHW3 省エネ グリーン	室内RPV-AP71K1×4 840,000円 室外RAS-AP280SH2 1,055,000円 分岐管TW-NP28A 21,000円 分岐管TW-NP16A×2 38,000円	692 RPV-AP335SHW3	室内RPV-AP80K1×4 864,000円 室外RAS-AP335SH2 1,184,000円 分岐管TW-NP28A 21,000円 分岐管TW-NP16A×2 38,000円
同時 セット価格 1,701,000円		同時 セット価格 1,954,000円		同時 セット価格 2,107,000円	
個別 セット価格 1,701,000円		個別 セット価格 1,954,000円		個別 セット価格 2,107,000円	

室内ユニット寸法図(ゆかおき)

*青字の寸法はユニットの最大寸法を示しています。(単位:mm)

●50~160型

寸法対応表

寸法	A	B	C	D	E	F	G
50~63型	280	105	90	136	115	12.7	6.35
71・80型	280	105	90	136	115	15.88	9.52
90~160型	375	200	185	231	210	15.88	9.52

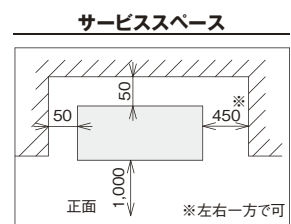
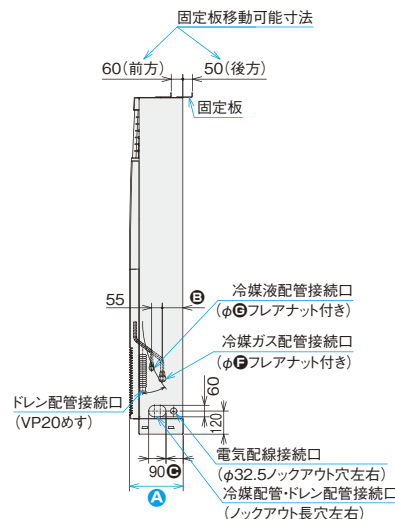
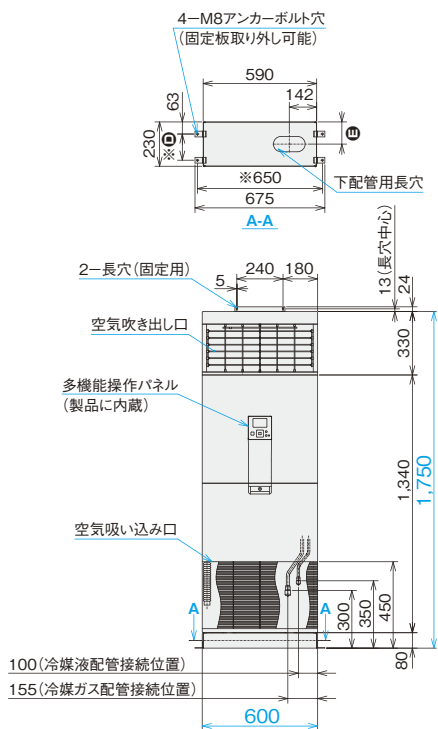

*印寸法は、アンカーボルト取り付け穴ピッチ寸法を示します。

■ 室内ユニット寸法図(ゆかおき)

※青色の寸法はユニットの最大寸法を示しています。(単位: mm)

●224型・280型

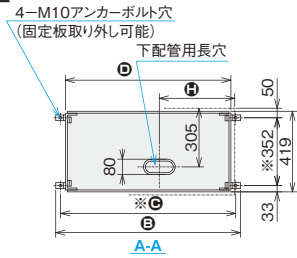

空気吹き出し口(前面) 多機能操作パネル(製品に内蔵)

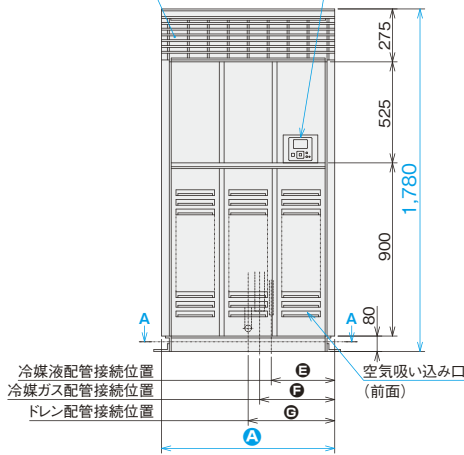

寸法対応表

寸法 型名	A	B	C	D	E	F	G	H	I	J
224型	900	936	910	857	330	390	450	392	25.4	9.52
280型	1,100	1,136	1,110	1,057	430	490	550	492	25.4	12.7

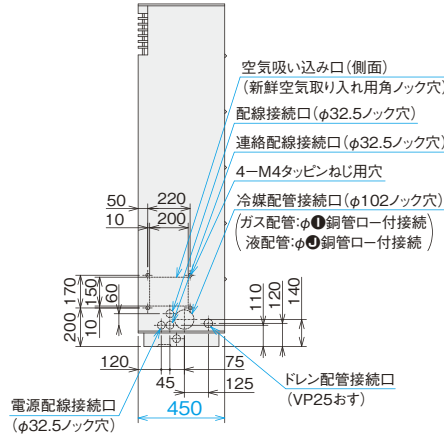

サービススペース

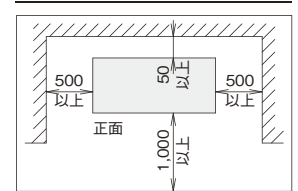

※印寸法は、アンカーボルト取り付け穴ピッチ寸法を示します。

■ オプション一覧(ゆかおき)

品名	型名(相当馬力)	50型(2.0)~80型(3.0)	90型(3.3)~160型(6.0)	224型(8.0)	280型(10.0)
フィルター	エアフィルター(防カビ、交換用) (注1)	F-160LPV 4,400円		F-224LPV 5,800円	F-280LPV 8,500円
補助	木台	PW-P80K40NA 5,100円	PW-P160K40NA 5,300円	PW-P200K60M 6,200円	PW-P280K60M 6,900円
	寸法:幅×奥行×高さ(mm) (注4)	625×270×40*	625×365×40*	857×419×60	1,057×419×60
リモコン	多機能リモコン(注5)	PC-ARF2 20,000円 PC-ARFV1(音声ガイド付き) 24,000円			
	アメニティリモコン(注5)	PC-AR1 15,000円			
	受光部キット(別置きタイプ) (注2)	PC-ALHZ(シルキーホワイト) 13,000円			
	ワイヤレスリモコン(単方向)	PC-LH3A 12,000円			

- (注1) 「エアフィルター(防カビ)」は室内ユニットに標準で搭載されているフィルターの交換用です。エアコン1台分が1セットとなります。
 (注2) 「受光部キット(別置きタイプ)」は、照明よりできるだけ離して(1m以上)据え付けてください(照明の影響で動作しにくくなります)。
 (注3) 各品目の仕様・施工詳細などは、「寸法図」、「据付点検要領書」などをご参照ください。
 (注4) 木台寸法の※部の高さ40mmは製品(木台)の外観寸法であり、エアコンの高さアップ分は30mmアップとなります。
 (注5) 内蔵の多機能操作パネルの配線を外し、多機能リモコン、アメニティリモコンを別置きで接続することができます。

■ オプション構成図(ゆかおき)

●50~160型

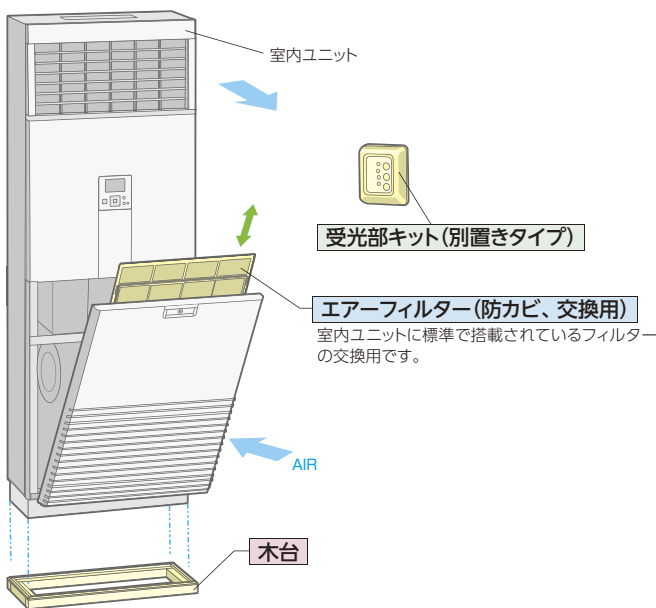

●224・280型

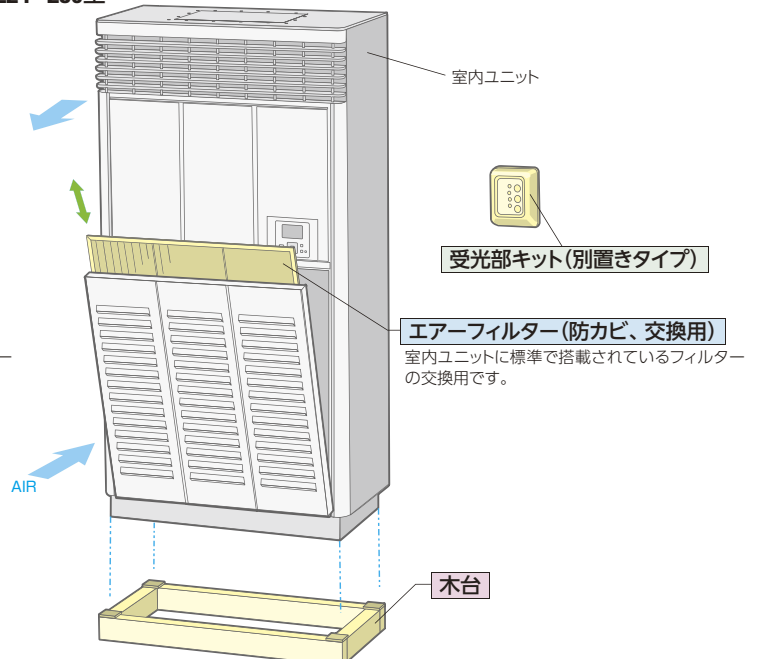



掲載商品の価格は事業者様向けの積算見積価格であり、一般消費者様向けの販売価格ではありません。
 なお、積算見積価格には、消費税・配送費・試運転調整費・配管セット・工事費・使用済み商品の引き取り費などは含まれておりません。

厨房用 エアコン(てんつり)

厨房に求められる
お手入れのしやすさ、
使い勝手の良さを実現

■ 形状・寸法・質量

室内ユニット 形状 (mm)	
シングル	80・112型
同時／個別* ツイン	160型
同時／個別* トリプル	224型
同時／個別* フォー	335型
質量(kg)	42
室内ユニット 形状 (mm)	
シングル	140型
同時／個別* ツイン	280型
同時／個別* トリプル	—
同時／個別* フォー	—
質量(kg)	56

*個別運転は省エネの達人プレミアム、省エネの達人のみです。

■ 厨房用エアコン 主要機能 一覧

		冷暖	冷
快 適 性	タイマー運転	●	●
	年間冷房(-5℃)	●	●
	ホットスタート	●	—
	高天井対応	—	—
	ドライ	●	●
	風量調整	●	●
サ ー ビ ス ・ 工 事	風向選択	—	—
	オートルーバー	—	—
	e-LINE接続配線	●	●
	故障診断機能	●	●
	フィルターサイン	—	—
	オイルミストフィルター	●	●
制 御	ドレンアップメカ	オプション	
	全熱交換器連動運転対応	●	●
	集中制御対応	●	●
	遠方制御対応	●	●
	1リモコングループ制御	●	●
	2リモコン運転	●	●
主 要 オ プ シ ョ ン *	ワイヤレスリモコン対応	●	●
	交換用フィルター	●	●
	スポットダクト	●	●
	ダクトアダプター	●	●
	脱臭フィルター	—	—
	電気集じん器	—	—

*主要オプションは別売となります。また条件により、複数の機能を組み合わせて使用できない場合があります。詳しくはP.109をご覧ください。

■ 使用温度範囲

区分	80、140、160、224、280、335型		112型(高温吸い込み専用タイプ)	
	冷房時	暖房時	冷房時	暖房時
室内側吸い込み 空気温度	乾球(℃) 21~45	15~27	25~45	15~27
	湿球(℃) 15~33	—	18~33	—

清潔・お手入れ簡単

汚れに強いステンレスボディを採用

外装ボディ面は、汚れに強くサビにくいステンレス*(ヘアライン仕上げ)。油污の多い厨房用にお手入れをやすくしています。



*天面、背面など一部の外装は除きます。

高性能オイルミストフィルター標準装備

油煙に強い取手付き不織布製オイルミストフィルターを採用。フィルターは使い捨てタイプなので、清掃の手間が省け、衛生面に配慮しています。フィルターの脱着は差し込み方式のため、ろ材交換が容易です。(交換用オイルミストフィルターろ材【オプション】はフィルター枠をそのまま再使用します。)

*交換用フィルター(ろ材)は約1.5か月に1回交換してください。オイルミストフィルターと交換用フィルター(ろ材)をオプションでご用意しております。
*室内ユニット標準装備フィルター枚数
80型…2枚 112型…2枚 140型…2枚

ファン清掃など、メンテナンスが簡単

分割可能なファンケーシングおよびファンタッチで取り外し可能な吹き出しグリルの採用により、各部の清掃が容易にできます。また、ドレンパンが汚れた場合の掃除も、現地配管接続部が取り外せるため容易です。

ドレンアップメカ本体内蔵可能(オプション)

ドレンアップメカ(オプション)は、室内ユニット内蔵型なので、リニューアルにもらくらく対応(冷媒配管の上配管セット付属)。

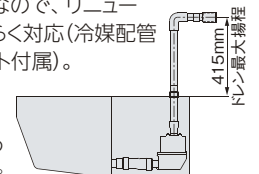

注) 製品上面からの距離を示します。

低運転音

運転音にも配慮

80型：急風時38dB、112型：急風時39dBと低運転音を実現。140型(急風時49dB)も運転音に配慮しています。

80型：38—35—32dB(急—強—弱)
112型：39—36—36dB(急—強—弱)
140型：49—46—43dB(急—強—弱)

対応力

スポットクーリングも可能(オプション)

スポットダクト(オプション)を吹き出し口横へ取り付ければ(左右同時取り付け可能)スポットクーリングも可能です。

外気を取り入れてフレッシュ空調(オプション)

ユニット背面部に外気導入ができるノックアウト穴を用意。厨房内の換気対策として、新鮮な空気を取り入れます。

*外気導入には、ダクトアダプター(オプション)が必要です。

ご注意：オールフレッシュ仕様ではありません。

リモコンが濡れ手操作可能(オプション)

厨房等でのワイヤードリモコン(別売)濡れ手操作にシリコンゴム製の防滴カバー(オプション)を準備しました。

*アムニティリモコン(PC-AR1)のみご使用可能です。

風量切り替えを3段階にアップ

従来まで2段階であった風量切り替えを3段階(急・強・弱)に増やし、より細かな風量設定ができるようになりました(112型を除く)。

⚠ 据え付け場所に関するご注意

- 小麦粉、うどん粉、そば粉などの粉が浮遊する厨房への設置は避けてください(フィルター、熱交換器が目づまりします)。
- 酢酸や次亜塩素酸を多量に使用する場所への設置は避けてください。
- 理・美容室において、脱色剤などに混入される硫酸ガス、または酸性の溶液により、溶接部分が腐食することがありますので、理・美容室における設置は避けてください。
- 鉱物油・機械油を使用して塩素・硫黄系雰囲気に至る機械工場などにおける設置は避けてください。
- 水蒸気・油・粉などを直接吸い込み恐れのある厨房への設置は避けてください。
- 油の多い場所にてご使用の場合は、ドレンアップメカ(オプション)の内部清掃を定期的実施してください。1年以上清掃を行わないとドレンアップメカ(オプション)が故障する場合があります。

厨房用エアコン (てんつり)

省エネ … 省エネルギー法 2015年度基準値クリア

グリーン … グリーン購入法 2013年度判断基準値クリア

省エネ達人
プレミアム

冷暖

シングル



多機能リモコン
(PC-ARF2)



新価格		新価格	
80型 (3.0馬力相当)	チャージレス 30m R410A	140型 (5.0馬力相当)	チャージレス 30m R410A
冷房: 7.1 (3.2 ~ 8.0) kW	暖房: 8.0 (3.5 ~ 10.6) kW	冷房: 12.5 (5.7 ~ 14.0) kW	暖房: 14.0 (5.0 ~ 18.2) kW
693 RPCK-AP80GHJ2 (単)	グリーン	695 RPCK-AP140GH2	グリーン
694 RPCK-AP80GH2	グリーン		
室内RPCK-AP80K2	257,000円	室内RPCK-AP140K2	336,000円
室外RAS-AP80GHJ1 (単)・AP80GH1	461,000円	室外RAS-AP140GH1	650,000円
リモコンPC-ARF2	20,000円	リモコンPC-ARF2	20,000円
セット価格	738,000円	セット価格	1,006,000円

省エネ達人
プレミアム

冷暖

同時 個別
ツイン



多機能リモコン
(PC-ARF2)

同時 1 個別 2



※各エアコンの吸い込み空気温度が均一な場所で使用可能です。

新価格		新価格	
160型 (6.0馬力相当)	チャージレス 30m R410A	280型 (10.0馬力相当)	チャージレス 30m R410A
冷房: 14.0 (6.0 ~ 16.0) kW	暖房: 16.0 (5.0 ~ 20.2) kW	冷房: 25.0 (10.0 ~ 28.0) kW	暖房: 28.0 (8.0 ~ 35.0) kW
696 RPCK-AP160GHP2	グリーン	697 RPCK-AP280GHP2	省エネ グリーン
室内RPCK-AP80K2×2	514,000円	室内RPCK-AP140K2×2	672,000円
室外RAS-AP160GH1	710,000円	室外RAS-AP280GH1	1,229,000円
分岐管TW-NP16A	19,000円	分岐管TW-NP28A	21,000円
リモコンPC-ARF2	20,000円	リモコンPC-ARF2	20,000円
同時 セット価格	1,263,000円	同時 セット価格	1,942,000円
個別の場合 リモコンPC-ARF2×2	40,000円	個別の場合 リモコンPC-ARF2×2	40,000円
個別 セット価格	1,283,000円	個別 セット価格	1,962,000円

省エネ達人
プレミアム

冷暖

同時 個別
トリプル



多機能リモコン
(PC-ARF2)

同時 1 個別 3



※各エアコンの吸い込み空気温度が均一な場所で使用可能です。

新価格	
224型 (8.0馬力相当)	チャージレス 30m R410A
冷房: 20.0 (8.0 ~ 22.4) kW	暖房: 22.4 (6.3 ~ 28.0) kW
698 RPCK-AP224GHG2	省エネ グリーン
室内RPCK-AP80K2×3	771,000円
室外RAS-AP224GH1	996,000円
分岐管TG-NP28A	28,000円
リモコンPC-ARF2	20,000円
同時 セット価格	1,815,000円
個別の場合 リモコンPC-ARF2×3	60,000円
個別 セット価格	1,855,000円

省エネ達人
プレミアム

冷暖

同時 個別
フォー



多機能リモコン
(PC-ARF2)

同時 1 個別 4



※各エアコンの吸い込み空気温度が均一な場所で使用可能です。

新価格	
335型 (12.0馬力相当)	チャージレス 30m R410A
冷房: 30.0 (11.2 ~ 33.5) kW	暖房: 33.5 (9.0 ~ 37.5) kW
699 RPCK-AP335GHW2	
室内RPCK-AP80K2×4	1,028,000円
室外RAS-AP335GH1	1,356,000円
分岐管TW-NP28A	21,000円
分岐管TW-NP16A×2	38,000円
リモコンPC-ARF2	20,000円
同時 セット価格	2,463,000円
個別の場合 リモコンPC-ARF2×4	80,000円
個別 セット価格	2,523,000円

■ 厨房用エアコン (てんつり)

省エネ… 省エネルギー法 2015年度基準値クリア

グリーン… グリーン購入法 2013年度判断基準値クリア

省エネの達人

冷暖

シングル



多機能リモコン (PC-ARF2)



<p>新価格 チャージレス R410A</p> <p>80 型 (3.0馬力相当) 20m</p> <p>冷房: 7.1 (3.2 ~ 8.0) kW 暖房: 8.0 (3.5 ~ 10.0) kW</p> <p>700 RPCK-AP80SHJ2 (単) 省エネ グリーン</p> <p>701 RPCK-AP80SH2 省エネ グリーン</p> <table border="1" style="width: 100%; border-collapse: collapse;"> <tr><td>室内RPCK-AP80K2</td><td>257,000円</td></tr> <tr><td>室外RAS-AP80SH1 (単)・AP80SH1</td><td>397,000円</td></tr> <tr><td>リモコンPC-ARF2</td><td>20,000円</td></tr> <tr><td>セット価格</td><td>674,000円</td></tr> </table>	室内RPCK-AP80K2	257,000円	室外RAS-AP80SH1 (単)・AP80SH1	397,000円	リモコンPC-ARF2	20,000円	セット価格	674,000円	<p>新価格 チャージレス R410A</p> <p>140 型 (5.0馬力相当) 30m</p> <p>冷房: 12.5 (5.7 ~ 14.0) kW 暖房: 14.0 (5.0 ~ 18.0) kW</p> <p>702 RPCK-AP140SH2</p> <table border="1" style="width: 100%; border-collapse: collapse;"> <tr><td>室内RPCK-AP140K2</td><td>336,000円</td></tr> <tr><td>室外RAS-AP140SH1</td><td>560,000円</td></tr> <tr><td>リモコンPC-ARF2</td><td>20,000円</td></tr> <tr><td>セット価格</td><td>916,000円</td></tr> </table>	室内RPCK-AP140K2	336,000円	室外RAS-AP140SH1	560,000円	リモコンPC-ARF2	20,000円	セット価格	916,000円
室内RPCK-AP80K2	257,000円																
室外RAS-AP80SH1 (単)・AP80SH1	397,000円																
リモコンPC-ARF2	20,000円																
セット価格	674,000円																
室内RPCK-AP140K2	336,000円																
室外RAS-AP140SH1	560,000円																
リモコンPC-ARF2	20,000円																
セット価格	916,000円																

省エネの達人

冷暖

同時個別
ツイン



多機能リモコン (PC-ARF2)

同時 1 個別 2



※各エアコンの吸い込み空気温度が均一な場所で使用可能です。

<p>新価格 チャージレス R410A</p> <p>160 型 (6.0馬力相当) 30m</p> <p>冷房: 14.0 (6.0 ~ 16.0) kW 暖房: 16.0 (5.0 ~ 20.0) kW</p> <p>703 RPCK-AP160SHP2</p> <table border="1" style="width: 100%; border-collapse: collapse;"> <tr><td>室内RPCK-AP80K2×2</td><td>514,000円</td></tr> <tr><td>室外RAS-AP160SH1</td><td>607,000円</td></tr> <tr><td>分岐管TW-NP16A</td><td>19,000円</td></tr> <tr><td>リモコンPC-ARF2</td><td>20,000円</td></tr> <tr><td>同時 セット価格</td><td>1,160,000円</td></tr> <tr><td>個別の場合 リモコンPC-ARF2×2</td><td>40,000円</td></tr> <tr><td>個別 セット価格</td><td>1,180,000円</td></tr> </table>	室内RPCK-AP80K2×2	514,000円	室外RAS-AP160SH1	607,000円	分岐管TW-NP16A	19,000円	リモコンPC-ARF2	20,000円	同時 セット価格	1,160,000円	個別の場合 リモコンPC-ARF2×2	40,000円	個別 セット価格	1,180,000円	<p>新価格 チャージレス R410A</p> <p>280 型 (10.0馬力相当) 30m</p> <p>冷房: 25.0 (10.0 ~ 28.0) kW 暖房: 28.0 (8.0 ~ 35.0) kW</p> <p>704 RPCK-AP280SHP2 省エネ グリーン</p> <table border="1" style="width: 100%; border-collapse: collapse;"> <tr><td>室内RPCK-AP140K2×2</td><td>672,000円</td></tr> <tr><td>室外RAS-AP280SH2</td><td>1,055,000円</td></tr> <tr><td>分岐管TW-NP28A</td><td>21,000円</td></tr> <tr><td>リモコンPC-ARF2</td><td>20,000円</td></tr> <tr><td>同時 セット価格</td><td>1,768,000円</td></tr> <tr><td>個別の場合 リモコンPC-ARF2×2</td><td>40,000円</td></tr> <tr><td>個別 セット価格</td><td>1,788,000円</td></tr> </table>	室内RPCK-AP140K2×2	672,000円	室外RAS-AP280SH2	1,055,000円	分岐管TW-NP28A	21,000円	リモコンPC-ARF2	20,000円	同時 セット価格	1,768,000円	個別の場合 リモコンPC-ARF2×2	40,000円	個別 セット価格	1,788,000円
室内RPCK-AP80K2×2	514,000円																												
室外RAS-AP160SH1	607,000円																												
分岐管TW-NP16A	19,000円																												
リモコンPC-ARF2	20,000円																												
同時 セット価格	1,160,000円																												
個別の場合 リモコンPC-ARF2×2	40,000円																												
個別 セット価格	1,180,000円																												
室内RPCK-AP140K2×2	672,000円																												
室外RAS-AP280SH2	1,055,000円																												
分岐管TW-NP28A	21,000円																												
リモコンPC-ARF2	20,000円																												
同時 セット価格	1,768,000円																												
個別の場合 リモコンPC-ARF2×2	40,000円																												
個別 セット価格	1,788,000円																												

省エネの達人

冷暖

同時個別
トリプル



多機能リモコン (PC-ARF2)

同時 1 個別 3



※各エアコンの吸い込み空気温度が均一な場所で使用可能です。

<p>新価格 チャージレス R410A</p> <p>224 型 (8.0馬力相当) 30m</p> <p>冷房: 20.0 (8.0 ~ 22.4) kW 暖房: 22.4 (6.3 ~ 28.0) kW</p> <p>705 RPCK-AP224SHG2 省エネ グリーン</p> <table border="1" style="width: 100%; border-collapse: collapse;"> <tr><td>室内RPCK-AP80K2×3</td><td>771,000円</td></tr> <tr><td>室外RAS-AP224SH2</td><td>854,000円</td></tr> <tr><td>分岐管TG-NP28A</td><td>28,000円</td></tr> <tr><td>リモコンPC-ARF2</td><td>20,000円</td></tr> <tr><td>同時 セット価格</td><td>1,673,000円</td></tr> <tr><td>個別の場合 リモコンPC-ARF2×3</td><td>60,000円</td></tr> <tr><td>個別 セット価格</td><td>1,713,000円</td></tr> </table>	室内RPCK-AP80K2×3	771,000円	室外RAS-AP224SH2	854,000円	分岐管TG-NP28A	28,000円	リモコンPC-ARF2	20,000円	同時 セット価格	1,673,000円	個別の場合 リモコンPC-ARF2×3	60,000円	個別 セット価格	1,713,000円	
室内RPCK-AP80K2×3	771,000円														
室外RAS-AP224SH2	854,000円														
分岐管TG-NP28A	28,000円														
リモコンPC-ARF2	20,000円														
同時 セット価格	1,673,000円														
個別の場合 リモコンPC-ARF2×3	60,000円														
個別 セット価格	1,713,000円														

省エネの達人

冷暖

同時個別
フォー



多機能リモコン (PC-ARF2)

同時 1 個別 4



※各エアコンの吸い込み空気温度が均一な場所で使用可能です。

<p>新価格 チャージレス R410A</p> <p>335 型 (12.0馬力相当) 30m</p> <p>冷房: 30.0 (11.2 ~ 33.5) kW 暖房: 33.5 (9.0 ~ 37.5) kW</p> <p>706 RPCK-AP335SHW2</p> <table border="1" style="width: 100%; border-collapse: collapse;"> <tr><td>室内RPCK-AP80K2×4</td><td>1,028,000円</td></tr> <tr><td>室外RAS-AP335SH2</td><td>1,184,000円</td></tr> <tr><td>分岐管TW-NP28A</td><td>21,000円</td></tr> <tr><td>分岐管TW-NP16A×2</td><td>38,000円</td></tr> <tr><td>リモコンPC-ARF2</td><td>20,000円</td></tr> <tr><td>同時 セット価格</td><td>2,291,000円</td></tr> <tr><td>個別の場合 リモコンPC-ARF2×4</td><td>80,000円</td></tr> <tr><td>個別 セット価格</td><td>2,351,000円</td></tr> </table>	室内RPCK-AP80K2×4	1,028,000円	室外RAS-AP335SH2	1,184,000円	分岐管TW-NP28A	21,000円	分岐管TW-NP16A×2	38,000円	リモコンPC-ARF2	20,000円	同時 セット価格	2,291,000円	個別の場合 リモコンPC-ARF2×4	80,000円	個別 セット価格	2,351,000円	
室内RPCK-AP80K2×4	1,028,000円																
室外RAS-AP335SH2	1,184,000円																
分岐管TW-NP28A	21,000円																
分岐管TW-NP16A×2	38,000円																
リモコンPC-ARF2	20,000円																
同時 セット価格	2,291,000円																
個別の場合 リモコンPC-ARF2×4	80,000円																
個別 セット価格	2,351,000円																

厨房用エアコン

省エネの達人

冷暖

シングル

高温吸い込み専用タイプ



多機能リモコン (PC-ARF2)



新価格

112型 (4.0馬力相当) 30m チャージレス R410A
 冷房: 10.0 (4.5 ~ 11.2) kW 暖房: 11.2 (5.0 ~ 14.0) kW

707 RPCK-AP112SH2

室内RPCK-AP112K2 286,000円
 室外RAS-AP112SH1 463,000円
 リモコンPC-ARF2 20,000円
セット価格 769,000円

室内ユニット寸法図 (RPCK-AP80K2, RPCK-AP112K2, RPCK-AP140K2)

※青色の寸法はユニットの最大寸法を示しています。 (単位: mm)

●RPCK-AP80K2, RPCK-AP112K2

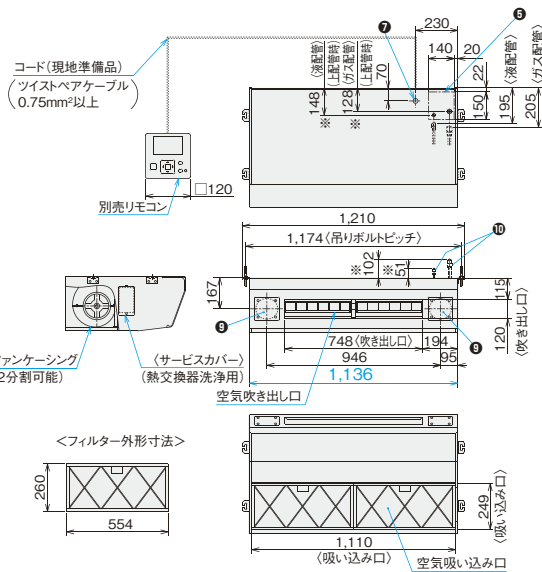

サービススペース

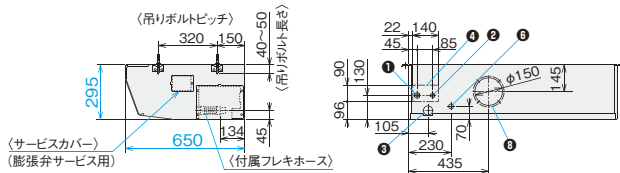
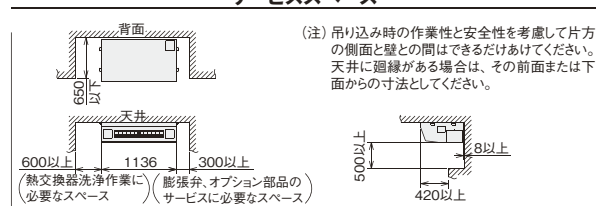

- ① 冷媒ガス配管接続位置 (φ15.88銅管フリアナット付き)
 - ② 冷媒液配管接続位置 (φ9.52銅管フリアナット付き)
 - ③ ドレン配管接続位置 (VP25: ハイブ外径φ32)
 - ④ 背面側配管貫通穴 (ノック穴)
 - ⑤ 上面側配管貫通穴 (ノック穴)
 - ⑥ 背面側配線接続口
 - ⑦ 上面側配線接続口
 - ⑧ 新鮮空気取り入れ用接続穴 (φ150ノック穴)
 - ⑨ 別売ダクトアダプター (φ150用): 型式PD-150
 - ⑩ スポットダクト用接続位置 (左右2か所-φ100) 別売スポットダクト (フランチ・ダクトセット品) 型式FDS-100 (1個入り)
 - ⑪ 上面側配管接続位置
- ※別売上配管セット (型式: SSF-33C2A) をご使用いただいた場合の位置寸法を示します。

- 注意事項
1. ドレン配管はPVC管VP25 (パイブ外径φ32) を使用してください。
 2. 吊りボルトはステンレス製のW3/8ネジまたは、M10を使用してください。(現地手配)
 3. 外装はステンレス製です(一部外装は除く)。
 4. 別売スポットダクトは左右同時取り付けが可能です。

●RPCK-AP140K2

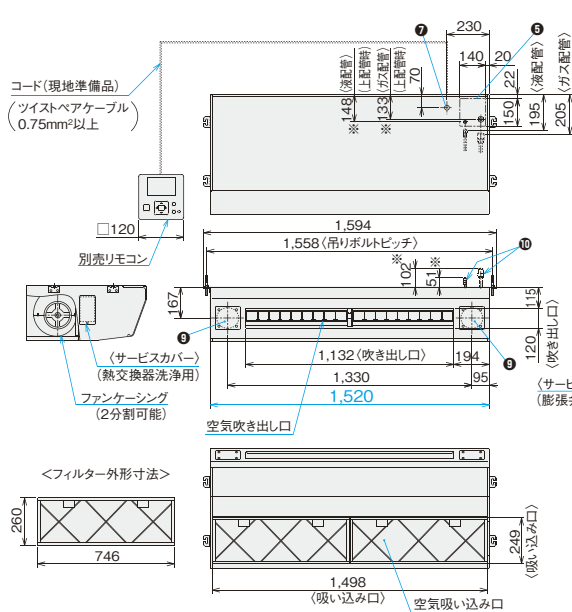

サービススペース

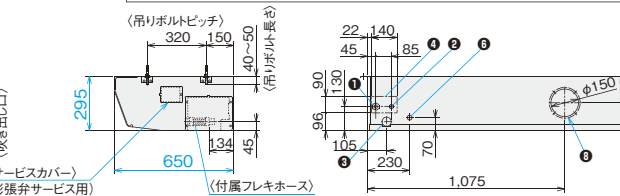
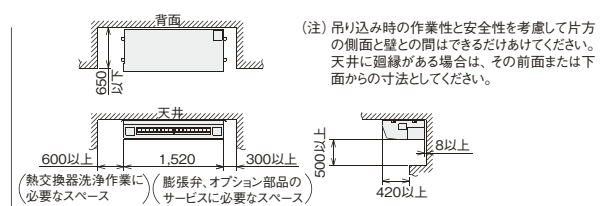

- ① 冷媒ガス配管接続位置 (φ15.88銅管フリアナット付き)
 - ② 冷媒液配管接続位置 (φ9.52銅管フリアナット付き)
 - ③ ドレン配管接続位置 (VP25: ハイブ外径φ32)
 - ④ 背面側配管貫通穴 (ノック穴)
 - ⑤ 上面側配管貫通穴 (ノック穴)
 - ⑥ 背面側配線接続口
 - ⑦ 上面側配線接続口
 - ⑧ 新鮮空気取り入れ用接続穴 (φ150ノック穴)
 - ⑨ 別売ダクトアダプター (φ150用): 型式PD-150
 - ⑩ スポットダクト用接続位置 (左右2か所-φ100) 別売スポットダクト (フランチ・ダクトセット品) 型式FDS-100 (1個入り)
 - ⑪ 上面側配管接続位置
- ※別売上配管セット (型式: SSF-33C2A) をご使用いただいた場合の位置寸法を示します。

- 注意事項
1. ドレン配管はPVC管VP25 (パイブ外径φ32) を使用してください。
 2. 吊りボルトはステンレス製のW3/8ネジまたは、M10を使用してください。(現地手配)
 3. 外装はステンレス製です(一部外装は除く)。
 4. 別売スポットダクトは左右同時取り付けが可能です。

掲載商品の価格は事業者様向けの積算見積価格であり、一般消費者様向けの販売価格ではありません。
 なお、積算見積価格には、消費税・配送費・試運転調整費・配管セット・工事費・使用済み商品の引き取り費などは含まれておりません。

厨房用エアコン

オプション一覧(厨房用エアコン(てんつり))

品名		80型(3.0)		112型(4.0)		140型(5.0)		
フィルター	オイルミストフィルター(交換用)(注1)	F-80CK-G 17,000円		F-80CK-G 17,000円		F-140CK-G 19,500円		
	交換用オイルミストフィルター(ろ材)(注2)	F-80CK 17,700円		F-80CK 17,700円		F-140CK 21,000円		
補助	ドレンアップメカ(注3)	DUCK-140KA1 65,000円		DUCK-140KA1 65,000円		DUCK-140KA1 65,000円		
	上配管セット(注4)	SSF-33C2A 7,000円		SSF-33C2A 7,000円		SSF-33C2A 7,000円		
ダクト	スポットダクト(1本セット:1m)	FDS-100 11,000円		FDS-100 11,000円		FDS-100 11,000円		
	ダクトアダプター(注5) (新鮮空気取り入れ口用φ150)	PD-150 5,000円		PD-150 5,000円		PD-150 5,000円		
	フレキシブルダクト(φ150) (ダクトアダプター用)	1m	FD-1B 10,000円		FD-1B 10,000円		FD-1B 10,000円	
		2m	FD-2B 15,000円		FD-2B 15,000円		FD-2B 15,000円	
リモコン	多機能リモコン	PC-ARF2 20,000円	PC-ARFV1(音声ガイド付き) 24,000円					
	アメニティリモコン	PC-AR1 15,000円						
	受光部キット(別置きタイプ)(注6)	PC-ALHZ(シルキーホワイト) 13,000円						
	ワイヤレスリモコン(単方向)	PC-LH3A 12,000円						
	ワイヤードリモコン用防滴カバー(注7)	BK-P1H 5,000円						

- (注1) 「オイルミストフィルター(交換用)」は室内ユニットに標準で搭載しているフィルターの交換用です。エアコン1台分(2枚)が1セットとなります。
 (注2) 「交換用オイルミストフィルター」(ろ材)は1年分(8回分)16枚が1セットとなっています。
 (注3) 「ドレンアップメカ」を取り付ける場合は、上配管接続のみとなります。(上配管セット付属品。)
 (注4) 「上配管セット」は、冷媒配管を上面接続に変更する部分です。ドレン配管は、背面接続となります。
 (注5) 「ダクトアダプター」は別売「フレキシブルダクト」と合わせてご使用ください。オールフレッシュ仕様にはなりません。
 (注6) 「受光部キット(別置きタイプ)」は照明よりできるだけ離して(1m以上)据え付けてください。
 (注7) 「防滴カバー」は、「アメニティリモコン(型式:PC-AR1)」用カバーです。濡れ手操作の簡易カバーですので完全防水ではありません。(多機能リモコンにはご使用できません。)
 (注8) 各商品の仕様・施工詳細などは、「寸法図」、「据付点検要領書」などを参照ください。

オプション構成図(厨房用エアコン(てんつり))

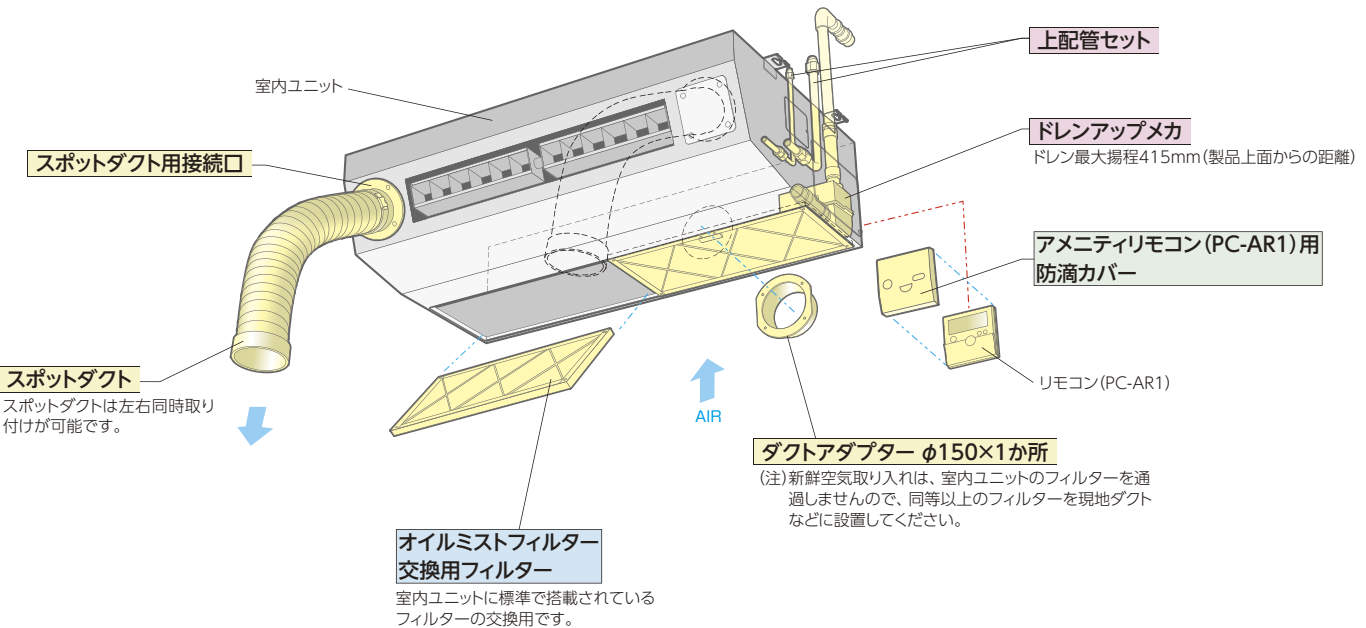

冷房専用機 システム構成について

システム構成の種類

- シングルシリーズ(シングル)
- ニューマルチシリーズ(ツイン・トリプル)

シングル

シングル

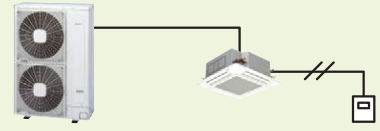

室内ユニットと室外ユニットが**1対1**の組み合わせです。

標準組み合わせ

ツイン

● 冷房専用機組み合わせ

同時ツイン

*冷房専用機の異タイプの組み合わせには、一部制約があります。



1台の室外ユニットに対し、2台の室内ユニットを**同時**に発停する組み合わせです。

室内ユニット容量比(合計100) 50%:50%

室外ユニット容量	80型(3馬力)	112型(4馬力)	140型(5馬力)	160型(6馬力)
標準組み合わせ	40型+40型	56型+56型	71型+71型	80型+80型

室外ユニット容量	224型(8馬力)	280型(10馬力)	335型(12馬力)	—
標準組み合わせ	112型+112型	140型+140型	160型+160型	—

*ゆかおきタイプの室内ユニットを含んだ組み合わせはできません。(ただし、ゆかおきタイプだけの組み合わせは可能です)

トリプル

● 冷房専用機組み合わせ

同時トリプル

*冷房専用機の異タイプの組み合わせには、一部制約があります。

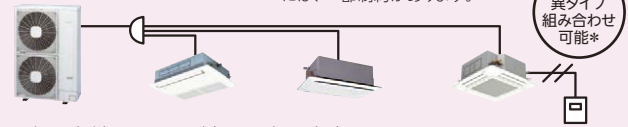

1台の室外ユニットに対し、3台の室内ユニットを**同時**に発停する組み合わせです。

室内ユニット容量比(合計100) 33%:33%:33%

室外ユニット容量	160型(6馬力)	224型(8馬力)	280型(10馬力)	335型(12馬力)
標準組み合わせ	56型+56型+56型	80型+80型+80型	—	112型+112型+112型

*ゆかおきタイプの室内ユニットを含んだ組み合わせはできません。(ただし、ゆかおきタイプだけの組み合わせは可能です)

同時ツイン、同時トリプルは、以下共通です。

注1) 厨房用てんつりは、冷房負荷の高い場所に設置しますのでツイン・トリプルでご使用の場合には、各室内ユニットの吸い込み空気温度が均一な場所でご使用ください。

異容量・異タイプ組み合わせ

同時ツイン

室外ユニット容量 (相当馬力)	80型 (3馬力)	112型 (4馬力)	140型 (5馬力)	160型 (6馬力)	224型 (8馬力)	280型 (10馬力)	335型 (12馬力)
室内ユニット 容量比(合計100)	55%:45%	63型+50型	80型+63型	90型+71型	—	—	—
	60%:40%	—	71型+50型	90型+56型	—	140型+90型	160型+112型

*ゆかおきタイプの室内ユニットを含んだ組み合わせはできません。(ただし、ゆかおきタイプだけの組み合わせは可能です)

同時トリプル

室外ユニット容量 (相当馬力)	160型(6馬力)	224型(8馬力)	280型(10馬力)	335型(12馬力)
室内ユニット 容量比(合計100)	35%:35%:30%	56型+56型+50型	80型+80型+71型	—
	37%:37%:26%	—	90型+90型+63型	—
	32%:32%:36%	50型+50型+56型	71型+71型+80型	—
	28%:28%:44%	45型+45型+71型	—	80型+80型+112型

*ゆかおきタイプの室内ユニットを含んだ組み合わせはできません。(ただし、ゆかおきタイプだけの組み合わせは可能です)

容量対応表

シリーズ	室内ユニット			高低差		最大配管実長	冷媒封入	伝送線	外気温度運転範囲 冷房時
	接続容量比	標準接続台数	最小容量	室外間	室内間				
冷房専用機	シングル	100%	1台	30m (室外ユニットが 下の場合は 20m)	—	40~80型:30m 112型以上:50m	40~112型: チャージレス20m 140型以上: チャージレス30m	無極性2線式/e-LINE	-5~43℃
	同時ツイン (注1)	2台	—		0.5m				
	同時トリプル (注1)	3台	—						

(注1) 専用の分岐管セットが必要です。分岐管セットには伝送線は付属されておりませんので現地にて準備してください。

(注2) 冷房専用機に、てんかせ4方向の人のセンサー付き化粧パネルは使用できません。

(注3) 冷房専用機に、てんかせ1方向、てんつりの人のセンサーキットは使用できません。

使用温度範囲

区分	冷房・ドライ運転時	
室内吸い込み 空気温度	乾球	21~32℃
	湿球	15~23℃
天井内温湿度	乾球	~30℃
	湿球	~RH80%
室外吸い込み 空気温度	乾球	-5~43℃
	湿球	—

(注1) 冷房負荷が小さく、室外吸い込み空気温度が低い(10℃DB以下)場合、室内ユニットへの着霜を防止するため、サーモオフすることがあります。

(注2) 天井内温湿度は、てんかせ4方向、てんかせ2方向、てんかせ1方向、てんかせ Jr.、ビルトイン、てんうめが対象となります。

(注3) 厨房用エアコン(てんつり)の使用温度範囲は、P.105をご参照ください。

(注4) 防風セットを取り付けることで外気-15℃まで冷房運転が可能となります(年間冷房設定が必要となります)。P.193をご参照ください。

(注5) 外気10℃以下で冷房運転する場合は防風セットの取り付けを推奨します。

冷房専用機

冷房専用機

てんかせ4方向

シングル

多機能リモコン
(PC-ARF2)



新価格	チャージレス	新価格	チャージレス	新価格	チャージレス	新価格	チャージレス
40	型(1.5馬力相当) 20m R410A	45	型(1.8馬力相当) 20m R410A	50	型(2.0馬力相当) 20m R410A	56	型(2.3馬力相当) 20m R410A
冷房: 3.6(1.5 ~ 4.0)kW		冷房: 4.0(1.5 ~ 4.5)kW		冷房: 4.5(1.5 ~ 5.0)kW		冷房: 5.0(2.2 ~ 5.6)kW	
708 RCI-AP40EAJ1 (単)		710 RCI-AP45EAJ1 (単)		712 RCI-AP50EAJ1 (単)		714 RCI-AP56EAJ1 (単)	
709 RCI-AP40EA1		711 RCI-AP45EA1		713 RCI-AP50EA1		715 RCI-AP56EA1	
室内RCI-AP40K4 168,000円	室外RAS-AP40EAJ1 (単)・AP40EA1 217,000円	室内RCI-AP45K4 176,000円	室外RAS-AP45EAJ1 (単)・AP45EA1 238,000円	室内RCI-AP50K4 178,000円	室外RAS-AP50EAJ1 (単)・AP50EA1 261,000円	室内RCI-AP56K4 184,000円	室外RAS-AP56EAJ1 (単)・AP56EA1 277,000円
化粧パネルP-AP160NA1 44,000円	リモコンPC-ARF2 20,000円	化粧パネルP-AP160NA1 44,000円	リモコンPC-ARF2 20,000円	化粧パネルP-AP160NA1 44,000円	リモコンPC-ARF2 20,000円	化粧パネルP-AP160NA1 44,000円	リモコンPC-ARF2 20,000円
セット価格 449,000円		セット価格 478,000円		セット価格 503,000円		セット価格 525,000円	
新価格	チャージレス	新価格	チャージレス	新価格	チャージレス	新価格	チャージレス
63	型(2.5馬力相当) 20m R410A	80	型(3.0馬力相当) 20m R410A	112	型(4.0馬力相当) 20m R410A	140	型(5.0馬力相当) 30m R410A
冷房: 5.6(2.2 ~ 6.3)kW		冷房: 7.1(3.2 ~ 8.0)kW		冷房: 10.0(4.5 ~ 11.2)kW		冷房: 12.5(5.7 ~ 14.0)kW	
716 RCI-AP63EAJ1 (単)		718 RCI-AP80EAJ1 (単)		720 RCI-AP112EA1		721 RCI-AP140EA1	
717 RCI-AP63EA1		719 RCI-AP80EA1					
室内RCI-AP63K4 190,000円	室外RAS-AP63EAJ1 (単)・AP63EA1 293,000円	室内RCI-AP80K4 202,000円	室外RAS-AP80EAJ1 (単)・AP80EA1 320,000円	室内RCI-AP112K4 230,000円	室外RAS-AP112EA1 374,000円	室内RCI-AP140K4 262,000円	室外RAS-AP140EA1 452,000円
化粧パネルP-AP160NA1 44,000円	リモコンPC-ARF2 20,000円	化粧パネルP-AP160NA1 44,000円	リモコンPC-ARF2 20,000円	化粧パネルP-AP160NA1 44,000円	リモコンPC-ARF2 20,000円	化粧パネルP-AP160NA1 44,000円	リモコンPC-ARF2 20,000円
セット価格 547,000円		セット価格 586,000円		セット価格 668,000円		セット価格 778,000円	
新価格	チャージレス						
160	型(6.0馬力相当) 30m R410A						
冷房: 14.0(6.0 ~ 16.0)kW							
722 RCI-AP160EA1							
室内RCI-AP160K4 289,000円	室外RAS-AP160EA1 491,000円						
化粧パネルP-AP160NA1 44,000円	リモコンPC-ARF2 20,000円						
セット価格 844,000円							

冷房専用機

ビルトイン

シングル

多機能リモコン
(PC-ARF2)



新価格	チャージレス	新価格	チャージレス	新価格	チャージレス	新価格	チャージレス
40	型(1.5馬力相当) 20m R410A	45	型(1.8馬力相当) 20m R410A	50	型(2.0馬力相当) 20m R410A	56	型(2.3馬力相当) 20m R410A
冷房: 3.6(1.5 ~ 4.0)kW		冷房: 4.0(1.5 ~ 4.5)kW		冷房: 4.5(1.5 ~ 5.0)kW		冷房: 5.0(2.2 ~ 5.6)kW	
723 RCB-AP40EAJ1 (単)		725 RCB-AP45EAJ1 (単)		727 RCB-AP50EAJ1 (単)		729 RCB-AP56EAJ1 (単)	
724 RCB-AP40EA1		726 RCB-AP45EA1		728 RCB-AP50EA1		730 RCB-AP56EA1	
室内RCB-AP40K1 173,000円	室外RAS-AP40EAJ1 (単)・AP40EA1 217,000円	室内RCB-AP45K1 174,000円	室外RAS-AP45EAJ1 (単)・AP45EA1 238,000円	室内RCB-AP50K1 178,000円	室外RAS-AP50EAJ1 (単)・AP50EA1 261,000円	室内RCB-AP56K1 180,000円	室外RAS-AP56EAJ1 (単)・AP56EA1 277,000円
吸い込みパネルPS-NP56NH 14,000円	リモコンPC-ARF2 20,000円	吸い込みパネルPS-NP56NH 14,000円	リモコンPC-ARF2 20,000円	吸い込みパネルPS-NP56NH 14,000円	リモコンPC-ARF2 20,000円	吸い込みパネルPS-NP56NH 14,000円	リモコンPC-ARF2 20,000円
セット価格 424,000円		セット価格 446,000円		セット価格 473,000円		セット価格 491,000円	
新価格	チャージレス	新価格	チャージレス	新価格	チャージレス	新価格	チャージレス
63	型(2.5馬力相当) 20m R410A	80	型(3.0馬力相当) 20m R410A	112	型(4.0馬力相当) 20m R410A	140	型(5.0馬力相当) 30m R410A
冷房: 5.6(2.2 ~ 6.3)kW		冷房: 7.1(3.2 ~ 8.0)kW		冷房: 10.0(4.5 ~ 11.2)kW		冷房: 12.5(5.7 ~ 14.0)kW	
731 RCB-AP63EAJ1 (単)		733 RCB-AP80EAJ1 (単)		735 RCB-AP112EA1		736 RCB-AP140EA1	
732 RCB-AP63EA1		734 RCB-AP80EA1					
室内RCB-AP63K1 188,000円	室外RAS-AP63EAJ1 (単)・AP63EA1 293,000円	室内RCB-AP80K1 201,000円	室外RAS-AP80EAJ1 (単)・AP80EA1 320,000円	室内RCB-AP112K1 222,000円	室外RAS-AP112EA1 374,000円	室内RCB-AP140K1 244,000円	室外RAS-AP140EA1 452,000円
吸い込みパネルPS-NP80NH 15,000円	リモコンPC-ARF2 20,000円	吸い込みパネルPS-NP80NH 15,000円	リモコンPC-ARF2 20,000円	吸い込みパネルPS-NP160NH 23,000円	リモコンPC-ARF2 20,000円	吸い込みパネルPS-NP160NH 23,000円	リモコンPC-ARF2 20,000円
セット価格 516,000円		セット価格 556,000円		セット価格 639,000円		セット価格 739,000円	
新価格	チャージレス						
160	型(6.0馬力相当) 30m R410A						
冷房: 14.0(6.0 ~ 16.0)kW							
737 RCB-AP160EA1							
室内RCB-AP160K1 266,000円	室外RAS-AP160EA1 491,000円						
吸い込みパネルPS-NP160NH 23,000円	リモコンPC-ARF2 20,000円						
セット価格 800,000円							

冷房専用機

冷房専用機

てんうめ(高静圧)

シングル

多機能リモコン (PC-ARF2)



<p>新価格 80型(3.0馬力相当) チャージレス 20m R410A 冷房: 7.1(3.2~8.0)kW</p> <p>738 RPI-AP80EA2</p> <p>室内RPI-AP80K2 165,000円 室外RAS-AP80EA1 320,000円 リモコンPC-ARF2 20,000円</p> <p>セット価格 505,000円</p>	<p>新価格 112型(4.0馬力相当) チャージレス 20m R410A 冷房: 10.0(4.5~11.2)kW</p> <p>739 RPI-AP112EA2</p> <p>室内RPI-AP112K2 183,000円 室外RAS-AP112EA1 374,000円 リモコンPC-ARF2 20,000円</p> <p>セット価格 577,000円</p>	<p>新価格 140型(5.0馬力相当) チャージレス 30m R410A 冷房: 12.5(5.7~14.0)kW</p> <p>740 RPI-AP140EA2</p> <p>室内RPI-AP140K2 209,000円 室外RAS-AP140EA1 452,000円 リモコンPC-ARF2 20,000円</p> <p>セット価格 681,000円</p>	<p>新価格 160型(6.0馬力相当) チャージレス 30m R410A 冷房: 14.0(6.0~16.0)kW</p> <p>741 RPI-AP160EA2</p> <p>室内RPI-AP160K2 233,000円 室外RAS-AP160EA1 491,000円 リモコンPC-ARF2 20,000円</p> <p>セット価格 744,000円</p>
<p>NEW 新価格 224型(8.0馬力相当) チャージレス 30m R410A 冷房: 20.0(8.0~22.4)kW</p> <p>742 RPI-AP224EA2</p> <p>室内RPI-AP224K1 336,000円 室外RAS-AP224EA1 690,000円 リモコンPC-ARF2 20,000円</p> <p>セット価格 1,046,000円</p>	<p>NEW 新価格 280型(10.0馬力相当) チャージレス 30m R410A 冷房: 25.0(10.0~28.0)kW</p> <p>743 RPI-AP280EA2</p> <p>室内RPI-AP280K1 415,000円 室外RAS-AP280EA1 853,000円 リモコンPC-ARF2 20,000円</p> <p>セット価格 1,288,000円</p>		

冷房専用機

てんつり

シングル

多機能リモコン (PC-ARF2)



<p>新価格 40型(1.5馬力相当) チャージレス 20m R410A 冷房: 3.6(1.5~4.0)kW</p> <p>744 RPC-AP40EAJ2 (単)</p> <p>745 RPC-AP40EA2</p> <p>室内RPC-AP40K5 132,000円 室外RAS-AP40EAJ1 (単)・AP40EA1 217,000円 リモコンPC-ARF2 20,000円</p> <p>セット価格 369,000円</p>	<p>新価格 45型(1.8馬力相当) チャージレス 20m R410A 冷房: 4.0(1.5~4.5)kW</p> <p>746 RPC-AP45EAJ2 (単)</p> <p>747 RPC-AP45EA2</p> <p>室内RPC-AP45K5 135,000円 室外RAS-AP45EAJ1 (単)・AP45EA1 238,000円 リモコンPC-ARF2 20,000円</p> <p>セット価格 393,000円</p>	<p>新価格 50型(2.0馬力相当) チャージレス 20m R410A 冷房: 4.5(1.5~5.0)kW</p> <p>748 RPC-AP50EAJ2 (単)</p> <p>749 RPC-AP50EA2</p> <p>室内RPC-AP50K5 164,000円 室外RAS-AP50EAJ1 (単)・AP50EA1 261,000円 リモコンPC-ARF2 20,000円</p> <p>セット価格 445,000円</p>	<p>新価格 56型(2.3馬力相当) チャージレス 20m R410A 冷房: 5.0(2.2~5.6)kW</p> <p>750 RPC-AP56EAJ2 (単)</p> <p>751 RPC-AP56EA2</p> <p>室内RPC-AP56K5 171,000円 室外RAS-AP56EAJ1 (単)・AP56EA1 277,000円 リモコンPC-ARF2 20,000円</p> <p>セット価格 468,000円</p>
<p>新価格 63型(2.5馬力相当) チャージレス 20m R410A 冷房: 5.6(2.2~6.3)kW</p> <p>752 RPC-AP63EAJ2 (単)</p> <p>753 RPC-AP63EA2</p> <p>室内RPC-AP63K5 177,000円 室外RAS-AP63EAJ1 (単)・AP63EA1 293,000円 リモコンPC-ARF2 20,000円</p> <p>セット価格 490,000円</p>	<p>新価格 80型(3.0馬力相当) チャージレス 20m R410A 冷房: 7.1(3.2~8.0)kW</p> <p>754 RPC-AP80EAJ2 (単)</p> <p>755 RPC-AP80EA2</p> <p>室内RPC-AP80K5 190,000円 室外RAS-AP80EAJ1 (単)・AP80EA1 320,000円 リモコンPC-ARF2 20,000円</p> <p>セット価格 530,000円</p>	<p>新価格 112型(4.0馬力相当) チャージレス 20m R410A 冷房: 10.0(4.5~11.2)kW</p> <p>756 RPC-AP112EA2</p> <p>室内RPC-AP112K5 207,000円 室外RAS-AP112EA1 374,000円 リモコンPC-ARF2 20,000円</p> <p>セット価格 601,000円</p>	<p>新価格 140型(5.0馬力相当) チャージレス 30m R410A 冷房: 12.5(5.7~14.0)kW</p> <p>757 RPC-AP140EA2</p> <p>室内RPC-AP140K5 230,000円 室外RAS-AP140EA1 452,000円 リモコンPC-ARF2 20,000円</p> <p>セット価格 702,000円</p>
<p>新価格 160型(6.0馬力相当) チャージレス 30m R410A 冷房: 14.0(6.0~16.0)kW</p> <p>758 RPC-AP160EA2</p> <p>室内RPC-AP160K5 250,000円 室外RAS-AP160EA1 491,000円 リモコンPC-ARF2 20,000円</p> <p>セット価格 761,000円</p>	<p>NEW 新価格 224型(8.0馬力相当) チャージレス 30m R410A 冷房: 20.0(8.0~22.4)kW</p> <p>759 RPC-AP224EA2</p> <p>室内RPC-AP224K1 311,000円 室外RAS-AP224EA1 690,000円 リモコンPC-ARF2 20,000円</p> <p>セット価格 1,021,000円</p>	<p>NEW 新価格 280型(10.0馬力相当) チャージレス 30m R410A 冷房: 25.0(10.0~28.0)kW</p> <p>760 RPC-AP280EA2</p> <p>室内RPC-AP280K1 384,000円 室外RAS-AP280EA1 853,000円 リモコンPC-ARF2 20,000円</p> <p>セット価格 1,257,000円</p>	

冷房専用機

冷房専用機

かべかけ

シングル

ワイヤレスリモコン (PC-LH3B)





<p>新価格 40型(1.5馬力相当) チャージレス 20m R410A 冷房: 3.6(1.5~4.0)kW</p> <p>761 RPK-AP40EAJ2 (単)</p> <p>762 RPK-AP40EA2</p> <p>室内RPK-AP40K2 120,000円 室外RAS-AP40EAJ1 (単)・AP40EA1 217,000円 ワイヤレスリモコンPC-LH3B 12,000円</p> <p>セット価格 349,000円</p>	<p>新価格 45型(1.8馬力相当) チャージレス 20m R410A 冷房: 4.0(1.5~4.5)kW</p> <p>763 RPK-AP45EAJ2 (単)</p> <p>764 RPK-AP45EA2</p> <p>室内RPK-AP45K2 123,000円 室外RAS-AP45EAJ1 (単)・AP45EA1 238,000円 ワイヤレスリモコンPC-LH3B 12,000円</p> <p>セット価格 373,000円</p>	<p>新価格 50型(2.0馬力相当) チャージレス 20m R410A 冷房: 4.5(1.5~5.0)kW</p> <p>765 RPK-AP50EAJ2 (単)</p> <p>766 RPK-AP50EA2</p> <p>室内RPK-AP50K2 146,000円 室外RAS-AP50EAJ1 (単)・AP50EA1 261,000円 ワイヤレスリモコンPC-LH3B 12,000円</p> <p>セット価格 419,000円</p>	<p>新価格 56型(2.3馬力相当) チャージレス 20m R410A 冷房: 5.0(2.2~5.6)kW</p> <p>767 RPK-AP56EAJ2 (単)</p> <p>768 RPK-AP56EA2</p> <p>室内RPK-AP56K2 154,000円 室外RAS-AP56EAJ1 (単)・AP56EA1 277,000円 ワイヤレスリモコンPC-LH3B 12,000円</p> <p>セット価格 443,000円</p>
<p>新価格 63型(2.5馬力相当) チャージレス 20m R410A 冷房: 5.6(2.2~6.3)kW</p> <p>769 RPK-AP63EAJ2 (単)</p> <p>770 RPK-AP63EA2</p> <p>室内RPK-AP63K2 163,000円 室外RAS-AP63EAJ1 (単)・AP63EA1 293,000円 ワイヤレスリモコンPC-LH3B 12,000円</p> <p>セット価格 468,000円</p>	<p>新価格 80型(3.0馬力相当) チャージレス 20m R410A 冷房: 7.1(3.2~8.0)kW</p> <p>771 RPK-AP80EAJ2 (単)</p> <p>772 RPK-AP80EA2</p> <p>室内RPK-AP80K2 175,000円 室外RAS-AP80EAJ1 (単)・AP80EA1 320,000円 ワイヤレスリモコンPC-LH3B 12,000円</p> <p>セット価格 507,000円</p>	<p>新価格 112型(4.0馬力相当) チャージレス 20m R410A 冷房: 10.0(4.5~11.2)kW</p> <p>773 RPK-AP112EA2</p> <p>室内RPK-AP112K2 184,000円 室外RAS-AP112EA1 374,000円 ワイヤレスリモコンPC-LH3B 12,000円</p> <p>セット価格 570,000円</p>	

掲載商品の価格は事業者様向けの積算見積価格であり、一般消費者様向けの販売価格ではありません。
なお、積算見積価格には、消費税・配送費・試運転調整費・配管セット・工事費・使用済み商品の引き取り費などは含まれておりません。

冷房専用機

冷房専用機		ゆかおき		シングル	
NEW 新価格 50 型(2.0馬力相当) 20m	チャージレス R410A 冷房: 4.5(1.5 ~ 5.0)kW	NEW 新価格 56 型(2.3馬力相当) 20m	チャージレス R410A 冷房: 5.0(2.2 ~ 5.6)kW	NEW 新価格 63 型(2.5馬力相当) 20m	チャージレス R410A 冷房: 5.6(2.2 ~ 6.3)kW
774 RPV-AP50EAJ2 (単) 775 RPV-AP50EA2	室内RPV-AP50K1 191,000円 室外RAS-AP50EAJ1 (単)・AP50EA1 261,000円 セット価格 452,000円	776 RPV-AP56EAJ2 (単) 777 RPV-AP56EA2	室内RPV-AP56K1 197,000円 室外RAS-AP56EAJ1 (単)・AP56EA1 277,000円 セット価格 474,000円	778 RPV-AP63EAJ2 (単) 779 RPV-AP63EA2	室内RPV-AP63K1 206,000円 室外RAS-AP63EAJ1 (単)・AP63EA1 293,000円 セット価格 499,000円
NEW 新価格 112 型(4.0馬力相当) 20m	チャージレス R410A 冷房: 10.0(4.5 ~ 11.2)kW	NEW 新価格 140 型(5.0馬力相当) 30m	チャージレス R410A 冷房: 12.5(5.7 ~ 14.0)kW	NEW 新価格 160 型(6.0馬力相当) 30m	チャージレス R410A 冷房: 14.0(6.0 ~ 16.0)kW
782 RPV-AP112EA2	室内RPV-AP112K1 239,000円 室外RAS-AP112EA1 374,000円 セット価格 613,000円	783 RPV-AP140EA2	室内RPV-AP140K1 267,000円 室外RAS-AP140EA1 452,000円 セット価格 719,000円	784 RPV-AP160EA2	室内RPV-AP160K1 293,000円 室外RAS-AP160EA1 491,000円 セット価格 784,000円
NEW 新価格 280 型(10.0馬力相当) 30m	チャージレス R410A 冷房: 25.0(10.0 ~ 28.0)kW				
786 RPV-AP280EA2	室内RPV-AP280K1 510,000円 室外RAS-AP280EA1 853,000円 セット価格 1,363,000円				

冷房専用機		厨房用エアコン(てんつり)		シングル	
新価格 80 型(3.0馬力相当) 20m	チャージレス R410A 冷房: 7.1(3.2 ~ 8.0)kW	新価格 140 型(5.0馬力相当) 30m	チャージレス R410A 冷房: 12.5(5.7 ~ 14.0)kW		多機能リモコン (PC-ARF2) 
787 RPCK-AP80EAJ2 (単) 788 RPCK-AP80EA2	室内RPCK-AP80K2 257,000円 室外RAS-AP80EAJ1 (単)・AP80EA1 320,000円 リモコンPC-ARF2 20,000円 セット価格 597,000円	789 RPCK-AP140EA2	室内RPCK-AP140K2 336,000円 室外RAS-AP140EA1 452,000円 リモコンPC-ARF2 20,000円 セット価格 808,000円		

冷房専用機		厨房用エアコン(てんつり) (高温吸い込み専用タイプ)		シングル	
新価格 112 型(4.0馬力相当) 20m	チャージレス R410A 冷房: 10.0(4.5 ~ 11.2)kW				多機能リモコン (PC-ARF2) 
790 RPCK-AP112EA2	室内RPCK-AP112K2 286,000円 室外RAS-AP112EA1 374,000円 リモコンPC-ARF2 20,000円 セット価格 680,000円				

冷房専用機

冷房専用機

てんかせ4方向

同時 ツイン

多機能リモコン (PC-ARF2)



異容量・異タイプ
組み合わせ可能*
※ゆかおきタイプとの異タイプ
組み合わせはできません。

新価格	チャージレス	新価格	チャージレス	新価格	チャージレス	新価格	チャージレス
80 型 (3.0馬力相当)	20m R410A	112 型 (4.0馬力相当)	20m R410A	140 型 (5.0馬力相当)	30m R410A	160 型 (6.0馬力相当)	30m R410A
冷房: 7.1 (3.2 ~ 8.0) kW		冷房: 10.0 (4.5 ~ 11.2) kW		冷房: 12.5 (5.7 ~ 14.0) kW		冷房: 14.0 (6.0 ~ 16.0) kW	
791 RCI-AP80EAPJ1 (単)		793 RCI-AP112EAP1		794 RCI-AP140EAP1		795 RCI-AP160EAP1	
792 RCI-AP80EAP1							
室内RCI-AP40K4×2	336,000円	室内RCI-AP56K4×2	368,000円	室内RCI-AP71K4×2	390,000円	室内RCI-AP80K4×2	404,000円
室外RAS-AP80EAJ1 (※)・AP80EA1	320,000円	室外RAS-AP112EA1	374,000円	室外RAS-AP140EA1	452,000円	室外RAS-AP160EA1	491,000円
化粧パネルP-AP160NA1×2	88,000円	化粧パネルP-AP160NA1×2	88,000円	化粧パネルP-AP160NA1×2	88,000円	化粧パネルP-AP160NA1×2	88,000円
分岐管TW-NP16A	19,000円	分岐管TW-NP16A	19,000円	分岐管TW-NP16A	19,000円	分岐管TW-NP16A	19,000円
リモコンPC-ARF2	20,000円	リモコンPC-ARF2	20,000円	リモコンPC-ARF2	20,000円	リモコンPC-ARF2	20,000円
セット価格 783,000円		セット価格 869,000円		セット価格 969,000円		セット価格 1,022,000円	

新価格	チャージレス	新価格	チャージレス	新価格	チャージレス
224 型 (8.0馬力相当)	30m R410A	280 型 (10.0馬力相当)	30m R410A	335 型 (12.0馬力相当)	30m R410A
冷房: 20.0 (8.0 ~ 22.4) kW		冷房: 25.0 (10.0 ~ 28.0) kW		冷房: 30.0 (11.2 ~ 33.5) kW	
796 RCI-AP224EAP1		797 RCI-AP280EAP1		798 RCI-AP335EAP1	
室内RCI-AP112K4×2	460,000円	室内RCI-AP140K4×2	524,000円	室内RCI-AP160K4×2	578,000円
室外RAS-AP224EA1	690,000円	室外RAS-AP280EA1	853,000円	室外RAS-AP335EA1	955,000円
化粧パネルP-AP160NA1×2	88,000円	化粧パネルP-AP160NA1×2	88,000円	化粧パネルP-AP160NA1×2	88,000円
分岐管TW-NP28A	21,000円	分岐管TW-NP28A	21,000円	分岐管TW-NP28A	21,000円
リモコンPC-ARF2	20,000円	リモコンPC-ARF2	20,000円	リモコンPC-ARF2	20,000円
セット価格 1,279,000円		セット価格 1,506,000円		セット価格 1,662,000円	

冷房専用機

ビルトイン

同時 ツイン

多機能リモコン (PC-ARF2)



異容量・異タイプ
組み合わせ可能*
※ゆかおきタイプとの異タイプ
組み合わせはできません。

新価格	チャージレス	新価格	チャージレス	新価格	チャージレス	新価格	チャージレス
80 型 (3.0馬力相当)	20m R410A	112 型 (4.0馬力相当)	20m R410A	140 型 (5.0馬力相当)	30m R410A	160 型 (6.0馬力相当)	30m R410A
冷房: 7.1 (3.2 ~ 8.0) kW		冷房: 10.0 (4.5 ~ 11.2) kW		冷房: 12.5 (5.7 ~ 14.0) kW		冷房: 14.0 (6.0 ~ 16.0) kW	
799 RCB-AP80EAPJ1 (単)		801 RCB-AP112EAP1		802 RCB-AP140EAP1		803 RCB-AP160EAP1	
800 RCB-AP80EAP1							
室内RCB-AP40K1×2	346,000円	室内RCB-AP56K1×2	360,000円	室内RCB-AP71K1×2	386,000円	室内RCB-AP80K1×2	402,000円
室外RAS-AP80EAJ1 (※)・AP80EA1	320,000円	室外RAS-AP112EA1	374,000円	室外RAS-AP140EA1	452,000円	室外RAS-AP160EA1	491,000円
吸い込みパネルPS-NP56NH×2	28,000円	吸い込みパネルPS-NP56NH×2	28,000円	吸い込みパネルPS-NP80NH×2	30,000円	吸い込みパネルPS-NP80NH×2	30,000円
分岐管TW-NP16A	19,000円	分岐管TW-NP16A	19,000円	分岐管TW-NP16A	19,000円	分岐管TW-NP16A	19,000円
リモコンPC-ARF2	20,000円	リモコンPC-ARF2	20,000円	リモコンPC-ARF2	20,000円	リモコンPC-ARF2	20,000円
セット価格 733,000円		セット価格 801,000円		セット価格 907,000円		セット価格 962,000円	

新価格	チャージレス	新価格	チャージレス
224 型 (8.0馬力相当)	30m R410A	280 型 (10.0馬力相当)	30m R410A
冷房: 20.0 (8.0 ~ 22.4) kW		冷房: 25.0 (10.0 ~ 28.0) kW	
804 RCB-AP224EAP1		805 RCB-AP280EAP1	
室内RCB-AP112K1×2	444,000円	室内RCB-AP140K1×2	488,000円
室外RAS-AP224EA1	690,000円	室外RAS-AP280EA1	853,000円
吸い込みパネルPS-NP160NH×2	46,000円	吸い込みパネルPS-NP160NH×2	46,000円
分岐管TW-NP28A	21,000円	分岐管TW-NP28A	21,000円
リモコンPC-ARF2	20,000円	リモコンPC-ARF2	20,000円
セット価格 1,221,000円		セット価格 1,428,000円	

冷房専用機

てんうめ(高静圧)

同時 ツイン

多機能リモコン (PC-ARF2)



異容量・異タイプ
組み合わせ可能*
※ゆかおきタイプとの異タイプ
組み合わせはできません。

新価格	チャージレス	新価格	チャージレス	新価格	チャージレス	新価格	チャージレス
112 型 (4.0馬力相当)	20m R410A	140 型 (5.0馬力相当)	30m R410A	160 型 (6.0馬力相当)	30m R410A	224 型 (8.0馬力相当)	30m R410A
冷房: 10.0 (4.5 ~ 11.2) kW		冷房: 12.5 (5.7 ~ 14.0) kW		冷房: 14.0 (6.0 ~ 16.0) kW		冷房: 20.0 (8.0 ~ 22.4) kW	
806 RPI-AP112EAP2		807 RPI-AP140EAP2		808 RPI-AP160EAP2		809 RPI-AP224EAP2	
室内RPI-AP56K2×2	316,000円	室内RPI-AP71K2×2	322,000円	室内RPI-AP80K2×2	330,000円	室内RPI-AP112K2×2	366,000円
室外RAS-AP112EA1	374,000円	室外RAS-AP140EA1	452,000円	室外RAS-AP160EA1	491,000円	室外RAS-AP224EA1	690,000円
分岐管TW-NP16A	19,000円	分岐管TW-NP16A	19,000円	分岐管TW-NP16A	19,000円	分岐管TW-NP28A	21,000円
リモコンPC-ARF2	20,000円	リモコンPC-ARF2	20,000円	リモコンPC-ARF2	20,000円	リモコンPC-ARF2	20,000円
セット価格 729,000円		セット価格 813,000円		セット価格 860,000円		セット価格 1,097,000円	

新価格	チャージレス	新価格	チャージレス
280 型 (10.0馬力相当)	30m R410A	335 型 (12.0馬力相当)	30m R410A
冷房: 25.0 (10.0 ~ 28.0) kW		冷房: 30.0 (11.2 ~ 33.5) kW	
810 RPI-AP280EAP2		811 RPI-AP335EAP2	
室内RPI-AP140K2×2	418,000円	室内RPI-AP160K2×2	466,000円
室外RAS-AP280EA1	853,000円	室外RAS-AP335EA1	955,000円
分岐管TW-NP28A	21,000円	分岐管TW-NP28A	21,000円
リモコンPC-ARF2	20,000円	リモコンPC-ARF2	20,000円
セット価格 1,312,000円		セット価格 1,462,000円	

掲載商品の価格は事業者様向けの積算見積価格であり、一般消費者様向けの販売価格ではありません。
なお、積算見積価格には、消費税・配送費・試運転調整費・配管セット・工事費・使用済み商品の引き取り費などは含まれておりません。

冷房専用機

冷房専用機

冷房専用機

てんつり

同時 ツイン

多機能リモコン
(PC-ARF2)



異容量・異タイプ
組み合わせ可能*
※ゆかおきタイプとの異タイプ
組み合わせはできません。

新価格	チャージレス	R410A	新価格	チャージレス	R410A	新価格	チャージレス	R410A	新価格	チャージレス	R410A
80	型(3.0馬力相当)	20m	112	型(4.0馬力相当)	20m	140	型(5.0馬力相当)	30m	160	型(6.0馬力相当)	30m
冷房: 7.1(3.2 ~ 8.0)kW			冷房: 10.0(4.5 ~ 11.2)kW			冷房: 12.5(5.7 ~ 14.0)kW			冷房: 14.0(6.0 ~ 16.0)kW		
[812] RPC-AP80EAPJ2 (単)			[814] RPC-AP112EAP2			[815] RPC-AP140EAP2			[816] RPC-AP160EAP2		
[813] RPC-AP80EAP2											
室内RPC-AP40K5×2	264,000円		室内RPC-AP56K5×2	342,000円		室内RPC-AP71K5×2	368,000円		室内RPC-AP80K5×2	380,000円	
室外RAS-AP80EAJ1 (単)・AP80EA1	320,000円		室外RAS-AP112EA1	374,000円		室外RAS-AP140EA1	452,000円		室外RAS-AP160EA1	491,000円	
分岐管TW-NP16A	19,000円		分岐管TW-NP16A	19,000円		分岐管TW-NP16A	19,000円		分岐管TW-NP16A	19,000円	
リモコンPC-ARF2	20,000円		リモコンPC-ARF2	20,000円		リモコンPC-ARF2	20,000円		リモコンPC-ARF2	20,000円	
セット価格	623,000円		セット価格	755,000円		セット価格	859,000円		セット価格	910,000円	
新価格	チャージレス	R410A	新価格	チャージレス	R410A	新価格	チャージレス	R410A	新価格	チャージレス	R410A
224	型(8.0馬力相当)	30m	280	型(10.0馬力相当)	30m	335	型(12.0馬力相当)	30m			
冷房: 20.0(8.0 ~ 22.4)kW			冷房: 25.0(10.0 ~ 28.0)kW			冷房: 30.0(11.2 ~ 33.5)kW					
[817] RPC-AP224EAP2			[818] RPC-AP280EAP2			[819] RPC-AP335EAP2					
室内RPC-AP112K5×2	414,000円		室内RPC-AP140K5×2	460,000円		室内RPC-AP160K5×2	500,000円				
室外RAS-AP224EA1	690,000円		室外RAS-AP280EA1	853,000円		室外RAS-AP335EA1	955,000円				
分岐管TW-NP28A	21,000円		分岐管TW-NP28A	21,000円		分岐管TW-NP28A	21,000円				
リモコンPC-ARF2	20,000円		リモコンPC-ARF2	20,000円		リモコンPC-ARF2	20,000円				
セット価格	1,145,000円		セット価格	1,354,000円		セット価格	1,496,000円				

冷房専用機

かべかけ

同時 ツイン

多機能リモコン
(PC-ARF2)



異容量・異タイプ
組み合わせ可能*
※ゆかおきタイプとの異タイプ
組み合わせはできません。

新価格	チャージレス	R410A	新価格	チャージレス	R410A	新価格	チャージレス	R410A	新価格	チャージレス	R410A
80	型(3.0馬力相当)	20m	112	型(4.0馬力相当)	20m	140	型(5.0馬力相当)	30m	160	型(6.0馬力相当)	30m
冷房: 7.1(3.2 ~ 8.0)kW			冷房: 10.0(4.5 ~ 11.2)kW			冷房: 12.5(5.7 ~ 14.0)kW			冷房: 14.0(6.0 ~ 16.0)kW		
[820] RPK-AP80EAPJ2 (単)			[822] RPK-AP112EAP2			[823] RPK-AP140EAP2			[824] RPK-AP160EAP2		
[821] RPK-AP80EAP2											
室内RPK-AP40K2×2	240,000円		室内RPK-AP56K2×2	308,000円		室内RPK-AP71K2×2	338,000円		室内RPK-AP80K2×2	350,000円	
室外RAS-AP80EAJ1 (単)・AP80EA1	320,000円		室外RAS-AP112EA1	374,000円		室外RAS-AP140EA1	452,000円		室外RAS-AP160EA1	491,000円	
分岐管TW-NP16A	19,000円		分岐管TW-NP16A	19,000円		分岐管TW-NP16A	19,000円		分岐管TW-NP16A	19,000円	
リモコンPC-ARF2	20,000円		リモコンPC-ARF2	20,000円		リモコンPC-ARF2	20,000円		リモコンPC-ARF2	20,000円	
セット価格	599,000円		セット価格	721,000円		セット価格	829,000円		セット価格	880,000円	
新価格	チャージレス	R410A									
224	型(8.0馬力相当)	30m									
冷房: 20.0(8.0 ~ 22.4)kW											
[825] RPK-AP224EAP2											
室内RPK-AP112K2×2	368,000円										
室外RAS-AP224EA1	690,000円										
分岐管TW-NP28A	21,000円										
リモコンPC-ARF2	20,000円										
セット価格	1,099,000円										

冷房専用機

ゆかおき

同時 ツイン

異容量
組み合わせ可能

NEW 新価格	チャージレス	R410A	NEW 新価格	チャージレス	R410A	NEW 新価格	チャージレス	R410A	NEW 新価格	チャージレス	R410A
112	型(4.0馬力相当)	20m	140	型(5.0馬力相当)	30m	160	型(6.0馬力相当)	30m	224	型(8.0馬力相当)	30m
冷房: 10.0(4.5 ~ 11.2)kW			冷房: 12.5(5.7 ~ 14.0)kW			冷房: 14.0(6.0 ~ 16.0)kW			冷房: 20.0(8.0 ~ 22.4)kW		
[826] RPV-AP112EAP2			[827] RPV-AP140EAP2			[828] RPV-AP160EAP2			[829] RPV-AP224EAP2		
室内RPV-AP56K1×2	394,000円		室内RPV-AP71K1×2	420,000円		室内RPV-AP80K1×2	432,000円		室内RPV-AP112K1×2	478,000円	
室外RAS-AP112EA1	374,000円		室外RAS-AP140EA1	452,000円		室外RAS-AP160EA1	491,000円		室外RAS-AP224EA1	690,000円	
分岐管TW-NP16A	19,000円		分岐管TW-NP16A	19,000円		分岐管TW-NP16A	19,000円		分岐管TW-NP28A	21,000円	
セット価格	787,000円		セット価格	891,000円		セット価格	942,000円		セット価格	1,189,000円	
NEW 新価格	チャージレス	R410A	NEW 新価格	チャージレス	R410A						
280	型(10.0馬力相当)	30m	335	型(12.0馬力相当)	30m						
冷房: 25.0(10.0 ~ 28.0)kW			冷房: 30.0(11.2 ~ 33.5)kW								
[830] RPV-AP280EAP2			[831] RPV-AP335EAP2								
室内RPV-AP140K1×2	534,000円		室内RPV-AP160K1×2	586,000円							
室外RAS-AP280EA1	853,000円		室外RAS-AP335EA1	955,000円							
分岐管TW-NP28A	21,000円		分岐管TW-NP28A	21,000円							
セット価格	1,408,000円		セット価格	1,562,000円							

冷房専用機

冷房専用機 **厨房用エアコン(てんつり)** **同時 ツイン** 多機能リモコン (PC-ARF2)  異容量・異タイプ 組み合わせ可能*
*ゆかおきタイプとの異タイプ 組み合わせはできません。

新価格 160 型 (6.0馬力相当) チャージレス R410A 30m 冷房: 14.0(6.0 ~ 16.0)kW	新価格 280 型 (10.0馬力相当) チャージレス R410A 30m 冷房: 25.0(10.0 ~ 28.0)kW
832 RPCK-AP160EAP2 室内RPCK-AP80K2×2 514,000円 室外RAS-AP160EA1 491,000円 分岐管TW-NP16A 19,000円 リモコンPC-ARF2 20,000円 セット価格 1,044,000円	833 RPCK-AP280EAP2 室内RPCK-AP140K2×2 672,000円 室外RAS-AP280EA1 853,000円 分岐管TW-NP28A 21,000円 リモコンPC-ARF2 20,000円 セット価格 1,566,000円

冷房専用機 **てんかせ4方向** **同時 トリプル** 多機能リモコン (PC-ARF2)  異容量・異タイプ 組み合わせ可能*
*ゆかおきタイプとの異タイプ 組み合わせはできません。

新価格 160 型 (6.0馬力相当) チャージレス R410A 30m 冷房: 14.0(6.0 ~ 16.0)kW	新価格 224 型 (8.0馬力相当) チャージレス R410A 30m 冷房: 20.0(8.0 ~ 22.4)kW	新価格 335 型 (12.0馬力相当) チャージレス R410A 30m 冷房: 30.0(11.2 ~ 33.5)kW
834 RCI-AP160EAG1 室内RCI-AP56K4×3 552,000円 室外RAS-AP160EA1 491,000円 化粧パネルP-AP160NA1×3 132,000円 分岐管TG-NP16A 28,000円 リモコンPC-ARF2 20,000円 セット価格 1,223,000円	835 RCI-AP224EAG1 室内RCI-AP80K4×3 606,000円 室外RAS-AP224EA1 690,000円 化粧パネルP-AP160NA1×3 132,000円 分岐管TG-NP28A 28,000円 リモコンPC-ARF2 20,000円 セット価格 1,476,000円	836 RCI-AP335EAG1 室内RCI-AP112K4×3 690,000円 室外RAS-AP335EA1 955,000円 化粧パネルP-AP160NA1×3 132,000円 分岐管TG-NP28A 28,000円 リモコンPC-ARF2 20,000円 セット価格 1,825,000円

冷房専用機 **ビルトイン** **同時 トリプル** 多機能リモコン (PC-ARF2)  異容量・異タイプ 組み合わせ可能*
*ゆかおきタイプとの異タイプ 組み合わせはできません。

新価格 160 型 (6.0馬力相当) チャージレス R410A 30m 冷房: 14.0(6.0 ~ 16.0)kW	新価格 224 型 (8.0馬力相当) チャージレス R410A 30m 冷房: 20.0(8.0 ~ 22.4)kW
837 RCB-AP160EAG1 室内RCB-AP56K1×3 540,000円 室外RAS-AP160EA1 491,000円 吸い込みパネルPS-NP56NH×3 42,000円 分岐管TG-NP16A 28,000円 リモコンPC-ARF2 20,000円 セット価格 1,121,000円	838 RCB-AP224EAG1 室内RCB-AP80K1×3 603,000円 室外RAS-AP224EA1 690,000円 吸い込みパネルPS-NP80NH×3 45,000円 分岐管TG-NP28A 28,000円 リモコンPC-ARF2 20,000円 セット価格 1,386,000円

冷房専用機 **てんうめ(高静圧)** **同時 トリプル** 多機能リモコン (PC-ARF2)  異容量・異タイプ 組み合わせ可能*
*ゆかおきタイプとの異タイプ 組み合わせはできません。

新価格 160 型 (6.0馬力相当) チャージレス R410A 30m 冷房: 14.0(6.0 ~ 16.0)kW	新価格 224 型 (8.0馬力相当) チャージレス R410A 30m 冷房: 20.0(8.0 ~ 22.4)kW	新価格 335 型 (12.0馬力相当) チャージレス R410A 30m 冷房: 30.0(11.2 ~ 33.5)kW
839 RPI-AP160EAG2 室内RPI-AP56K2×3 474,000円 室外RAS-AP160EA1 491,000円 分岐管TG-NP16A 28,000円 リモコンPC-ARF2 20,000円 セット価格 1,013,000円	840 RPI-AP224EAG2 室内RPI-AP80K2×3 495,000円 室外RAS-AP224EA1 690,000円 分岐管TG-NP28A 28,000円 リモコンPC-ARF2 20,000円 セット価格 1,233,000円	841 RPI-AP335EAG2 室内RPI-AP112K2×3 549,000円 室外RAS-AP335EA1 955,000円 分岐管TG-NP28A 28,000円 リモコンPC-ARF2 20,000円 セット価格 1,552,000円

冷房専用機 **てんつり** **同時 トリプル** 多機能リモコン (PC-ARF2)  異容量・異タイプ 組み合わせ可能*
*ゆかおきタイプとの異タイプ 組み合わせはできません。

新価格 160 型 (6.0馬力相当) チャージレス R410A 30m 冷房: 14.0(6.0 ~ 16.0)kW	新価格 224 型 (8.0馬力相当) チャージレス R410A 30m 冷房: 20.0(8.0 ~ 22.4)kW	新価格 335 型 (12.0馬力相当) チャージレス R410A 30m 冷房: 30.0(11.2 ~ 33.5)kW
842 RPC-AP160EAG2 室内RPC-AP56K5×3 513,000円 室外RAS-AP160EA1 491,000円 分岐管TG-NP16A 28,000円 リモコンPC-ARF2 20,000円 セット価格 1,052,000円	843 RPC-AP224EAG2 室内RPC-AP80K5×3 570,000円 室外RAS-AP224EA1 690,000円 分岐管TG-NP28A 28,000円 リモコンPC-ARF2 20,000円 セット価格 1,308,000円	844 RPC-AP335EAG2 室内RPC-AP112K5×3 621,000円 室外RAS-AP335EA1 955,000円 分岐管TG-NP28A 28,000円 リモコンPC-ARF2 20,000円 セット価格 1,624,000円

掲載商品の価格は事業者様向けの積算見積価格であり、一般消費者様向けの販売価格ではありません。
なお、積算見積価格には、消費税・配送費・試運転調整費・配管セット・工事費・使用済み商品の引き取り費などは含まれておりません。

冷房専用機

冷房専用機

冷房専用機

かべかけ

同時トリプル

多機能リモコン
(PC-ARF2)



異容量・異タイプ
組み合わせ可能*
※ゆかおきタイプとの異タイプ
組み合わせはできません。

新価格

160型 (6.0馬力相当) チャージレス 30m R410A
冷房: 14.0(6.0 ~ 16.0)kW

[845] RPK-AP160EAG2	
室内RPK-AP56K2×3	462,000円
室外RAS-AP160EA1	491,000円
分岐管TG-NP16A	28,000円
リモコンPC-ARF2	20,000円
セット価格	1,001,000円

新価格

224型 (8.0馬力相当) チャージレス 30m R410A
冷房: 20.0(8.0 ~ 22.4)kW

[846] RPK-AP224EAG2	
室内RPK-AP80K2×3	525,000円
室外RAS-AP224EA1	690,000円
分岐管TG-NP28A	28,000円
リモコンPC-ARF2	20,000円
セット価格	1,263,000円

冷房専用機

ゆかおき

同時トリプル

異容量
組み合わせ可能

NEW 新価格

160型 (6.0馬力相当) チャージレス 30m R410A
冷房: 14.0(6.0 ~ 16.0)kW

[847] RPV-AP160EAG2	
室内RPV-AP56K1×3	591,000円
室外RAS-AP160EA1	491,000円
分岐管TG-NP16A	28,000円
セット価格	1,110,000円

NEW 新価格

224型 (8.0馬力相当) チャージレス 30m R410A
冷房: 20.0(8.0 ~ 22.4)kW

[848] RPV-AP224EAG2	
室内RPV-AP80K1×3	648,000円
室外RAS-AP224EA1	690,000円
分岐管TG-NP28A	28,000円
セット価格	1,366,000円

NEW 新価格

335型 (12.0馬力相当) チャージレス 30m R410A
冷房: 30.0(11.2 ~ 33.5)kW

[849] RPV-AP335EAG2	
室内RPV-AP112K1×3	717,000円
室外RAS-AP335EA1	955,000円
分岐管TG-NP28A	28,000円
セット価格	1,700,000円

日立アプライアンスホームページ

<http://www.hitachi-ap.co.jp/>



最新ニュースや製品・サービス紹介など、役立つコンテンツ満載。技術支援のページではCAD図面データのダウンロードもできます。

日立の業務用エアコンリース

省エネ機器等の導入に

▶ **ファイナンスリース**

延長保証付

▶ **サポートリース**

初期投資を抑えたい方に、ご希望に沿ったプランをお選びいただけます。

詳しくは P.247

夜間の割安な電力を昼間の空調に利用するシステムです。
冷媒にR410Aを採用し、省エネ性・経済性をさらに向上しました。

省エネ性能

冷房時(夏季)は消費電力低減

夜間に氷を作り、蓄熱利用することで消費電力の低減ができます。

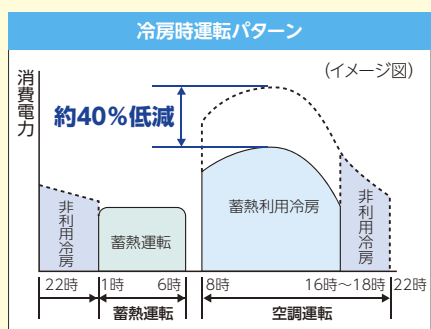

※蓄熱運転は、深夜1時から早朝6時の5時間で完了します。それ以外の時間帯ではフレキシブルな空調運転が可能です。

■システム例

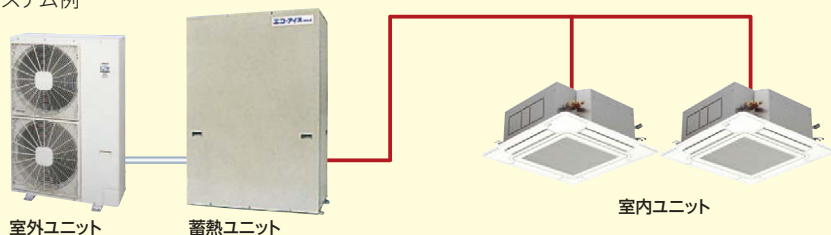

暖房時(冬季)の快適性向上

暖房時の除霜には夜間蓄熱した温水を利用し、除霜性能を向上しました。

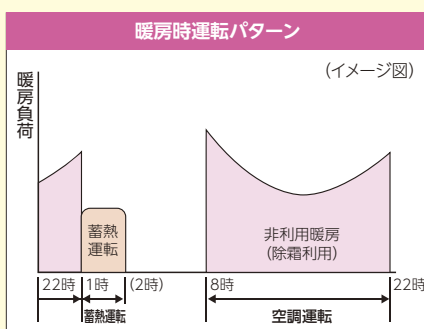

※蓄熱運転は、深夜1時から2時の約1時間で完了します。蓄熱は除霜の熱源として利用しますので、除霜性能が向上し、快適空調が実現できます。

蓄熱量アップで性能向上

冷暖蓄熱量を従来の95MJ(R407C製品)から115MJにアップし、昼間に利用する氷の量の増加により、空調性能を向上させました。

タンデムコンデンサー方式を採用

タンデムコンデンサー方式は、蓄熱ユニットと室外ユニットで冷媒を凝縮させ、能力の増加と消費電力の低減を図るシンプルな冷凍サイクルです。

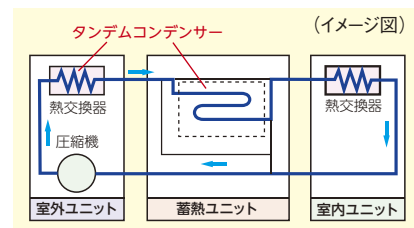

レイアウト対応力

コンパクトな室外ユニットと蓄熱ユニット

建物の密集した地域にも導入しやすいよう、蓄熱ユニットのコンパクト化を図りました。奥行きは620mmと薄く、室外ユニットの奥行きの必要寸法とほぼ同じにしました。

多彩な空間に対応するシステム構成

室内ユニットは3台までの同時運転ができ、異タイプの組み合わせも可能です。多彩な空間ゾーンやインテリアなどさまざまな設置条件に合わせて選べます。

※ゆかおきタイプとの異タイプ組み合わせはできません。



低運転音

夜間も低運転音

蓄熱運転時の室外ユニット運転音は、全馬力共通で43dB(A)。夜間も静かです。

室外ユニット型名 (システム相当馬力)	112型 (5.0)	140型 (6.0)	160型 (7.0)
蓄熱時運転音[dB(A)] ()は低騒音運転時		43 (41)	
冷房時運転音[dB(A)] ()は低騒音運転時	45 (41)	47 (43)	48 (44)

■ 室内ユニットラインアップ

型名	45型	56型	63型	71型	80型	90型	140型	160型
室内ユニット								
てんかせ4方向 ^(注1)	●	●	●	●	●	●	●	●
てんかせ2方向	●	●	●	●	●	●	●	●
てんかせ1方向	●	●	●	●	—	—	—	—
ビルトイン	●	●	●	●	●	●	●	●
てんうめ	高静圧	●	●	●	●	●	●	●
	中静圧	●	●	●	—	—	—	—
てんつり	●	●	●	●	●	●	●	●
かべかけ	●	●	●	●	●	●	—	—
ゆかおき	—	●	●	●	●	●	●	●

(注1) 人感センサー付き化粧パネルは使用できません。

■ 標準仕様表(エコ・アイスmini)

システム呼称(相当馬力)		R-NP140T(5.0)	R-NP160T(6.0)	R-NP180T(7.0)
型式		RAS-NP112TV	RAS-NP140TV	RAS-NP160TV
価格(税別)		オープン価格	オープン価格	オープン価格
電源		三相200V		
外形寸法幅×奥行×高さ(mm)		950×315×1,240		
冷房能力	蓄熱利用(kW)	12.5(最大14.0)	14.0(最大16.0)	16.0(最大18.0)
	非蓄熱(kW)	10.0(最大12.5)	12.5(最大14.0)	14.0(最大16.0)
暖房能力	標準(kW)	11.2(最大14.0)	14.0(最大18.0)	16.0(最大19.4)
	低温(kW)	10.5	13.3	13.9
冷房消費電力	蓄熱利用(kW)	2.21	2.55	2.85
	標準(kW)	2.05	2.83	3.44
暖房消費電力	蓄熱利用(kW)	15		
	標準(kW)	3		
蓄熱消費電力量	冷房(kWh)	15		
	暖房(kWh)	3		
蓄熱利用時間	冷房(h)	8.5	8	8
	暖房(h)	3		
圧縮機出力(kW)		1.7	2.4	3.0
送風機出力(kW)		0.030+0.050	0.050+0.070	0.050+0.070
空調時運転音(低騒音モード)[dB(A)]		冷45(41)、暖47	冷47(43)、暖49	冷48(44)、暖50
蓄熱時運転音(低騒音モード)[dB(A)]		冷43(41)、暖43		
製品質量(kg)		97		
配管サイズ	冷媒	ガス(mm)	φ15.88	
	液(mm)		φ9.52	
型式		RT-NP115T		
価格(税別)		オープン価格		
電源		単相200V		
外形寸法幅×奥行×高さ(mm)		1,000×620×1,455		
有効蓄熱量	冷房(MJ)	115		
	暖房(MJ)	22		
消費電力(kW)		0.06		
製品質量(kg)		128		
運転質量(kg)		528		
水張り量(kg)		400		
配管サイズ	冷媒	ガス(mm)	φ15.88	
	液(mm)		φ9.52	
蓄熱リモコン		PC-3HT1(蓄熱ユニットに付属)		
コントロールタイマー		PSC-A80T(蓄熱ユニットに付属)		

- (注1) 性能はJIS B 8616-2000に準拠して運転した場合を示します。ここでの配管相当長は7.5m、高低差は0mの場合を示します。消費電力の値には室内ユニットの消費電力は含まれておりません。
- (注2) 有効蓄熱量は冷房時、外気温度25°C DBIにて初期水温25°Cより蓄熱した場合を示します。暖房時は、外気温度0°C DBIにて初期水温5°Cより蓄熱した場合を示します。冷房蓄熱と暖房蓄熱は外気温度により自動切り替えとなります。
- (注3) 運転音は反響の少ない無響音室などの部屋で正面1m、高さ1.5mの高さで測定した値(Asケル)です。
運転音の()内は低騒音モード選択時における、低騒音運転時(外気温度低下時)の値を示します。
運転音は運転状態・据え付け状態により、表示値より大きくなる場合がありますので、据え付けにあたっては据え付け場所周囲の環境に十分ご注意ください。
- (注4) 蓄熱ユニットの据え付けにあたっては、床面の耐荷重を8,000N/m²(800kg/m²)以上を確保してください。
- (注5) 蓄熱ユニットの給水用と排水用の水配管接続は不要です。排水時には水道ホース(内径15mm)が必要となります。
- (注6) 本製品はチャージレスとなっておりませんので、現地にて冷媒封入が必要となります。
- (注7) オイルヒーターの出力は0.04kWとなります。
- (注8) 室内リモコンは必須部品です。
- (注9) 蓄熱ユニット上面の耐積雪荷重は750N/m²(75kg/m²)です。(目安として雪の比重を0.5と仮定した場合耐積雪は15cmとなり、すべて水であれば7.5cmとなります。)この耐積雪荷重より積雪が予想される場合は屋根を設けて蓄熱ユニット上面への積雪を防止してください。
- (注10) 給水水質は日立標準水質基準内としてください。地下水、雨水等は使用できません。上水であっても基準を満たさない場合がありますので、ご注意ください。
日立標準水質については当社営業窓口にお問い合わせください。

■ 接続組み合わせ容量・分岐管

システム呼称		R-NP140T	R-NP160T	R-NP180T
シングル	室内容量	140型	160型	—
同時ツイン	室内容量	71型+71型	80型+80型	90型+90型
	分岐管	TW-NP16A 19,000円	TW-NP16A 19,000円	TW-NP16A 19,000円
同時トリプル	室内容量	45型+45型+45型	56型+56型+56型	63型+63型+63型
	分岐管	TG-NP16A 28,000円	TG-NP16A 28,000円	TG-NP16A 28,000円

* ゆかおきタイプの室内ユニットを含んだ組み合わせはできません(同時ツイン、同時トリプル)。
(ただし、ゆかおきタイプだけの組み合わせは可能です。)

■ 寸法図

* 青字の寸法はユニットの最大寸法を示しています。(単位:mm)

室外ユニット(RAS-NP112TV~NP160TV)

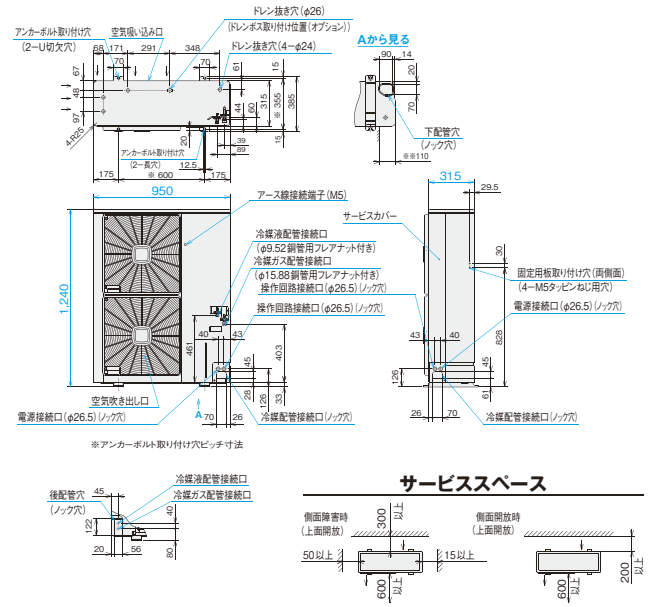

注記

1. 本機はチャージレス機ではありません。現地にて冷媒封入が必要となります。
2. 阻止弁はキャビネット内部にあります。
3. ※※110寸法を確保していただければ、緑石等の土台との干渉なく下配管工事ができます。

(ドレン水排水について)

- 暖房運転や除霜運転をしているときにドレン水が排出されます。また、雨水も排出されます。
① 水はけの良いところを選ぶか排水溝を設けて排水してください。
② 通路の上方に設置すると水滴が落下しますので避けてください。
やむを得ず設置する場合は、二次ドレンパンを設けて排水処理を実施してください。

蓄熱ユニット(RT-NP115T)

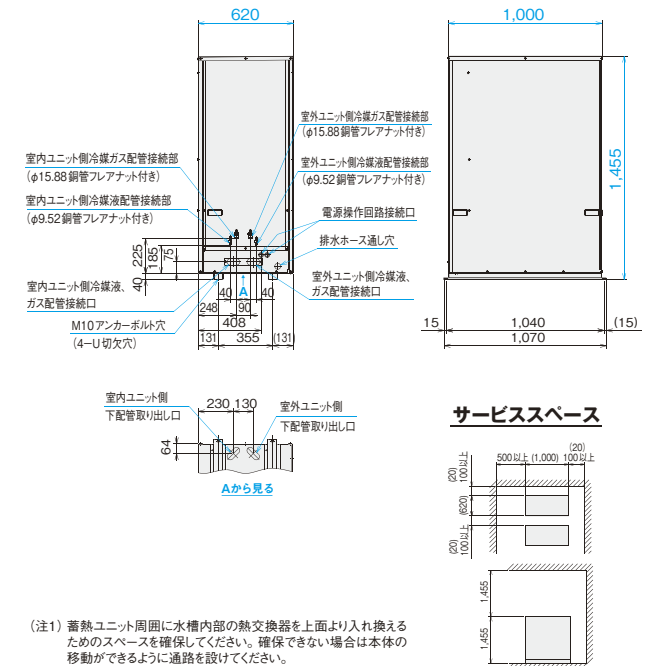

- (注1) 蓄熱ユニット周囲に水槽内部の熱交換器を上より入れ換えるためのスペースを確保してください。確保できない場合は本体の移動ができるように通路を設けてください。
- (注2) 2台以上の連続設置の場合、製品間距離は20mmまで縮めることができます。ただし、サービス性を確保するために、100mm以上離すことをお勧めします。
- (注3) 蓄熱ユニットは運転しているときに結露水が排出されます。水はけの良いところを選ぶか、排水溝を設けてください。また、蓄熱ユニット設置階下に水漏れし問題となる恐れがある場合、床面に防水処理をしてください。

暖房性能

低外気温でも高い暖房性能を発揮

- -20℃における暖房性能を約15%アップ。(112型の場合)
- 外気-15℃において、40℃以上の吹き出し温度を実現。(てんかせ4方向[シングル]との組み合わせの場合)
- -25℃まで暖房可能。

パワフルな暖房性能を生み出すテクノロジー

液インジェクションサイクル

圧縮機に液冷媒を適正量分配して中間圧室にインジェクションするサイクルです。

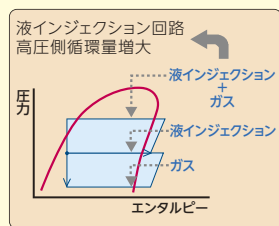

スクロール圧縮機

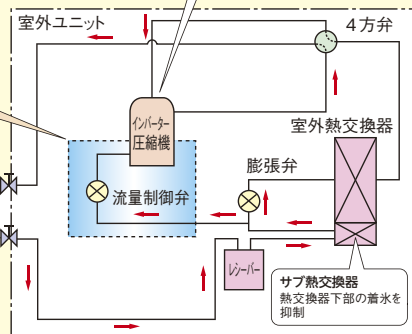

(イメージ図)

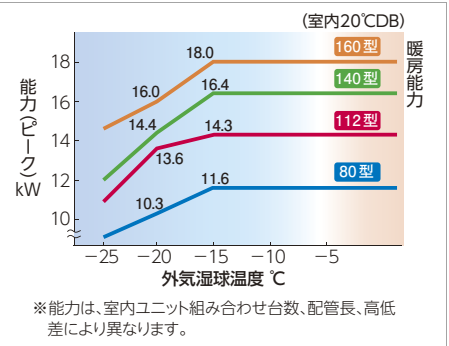
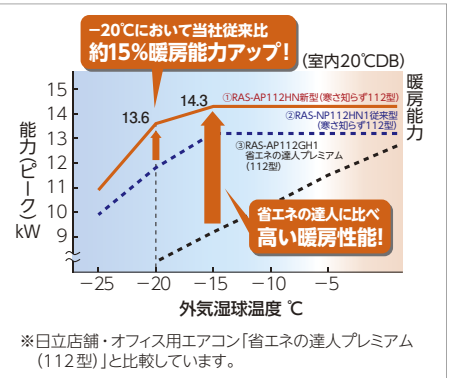

省エネ性能

消費電力量カット

- 圧縮機性能向上や冷凍サイクル制御最適化により、期間消費電力量を大幅にダウン。

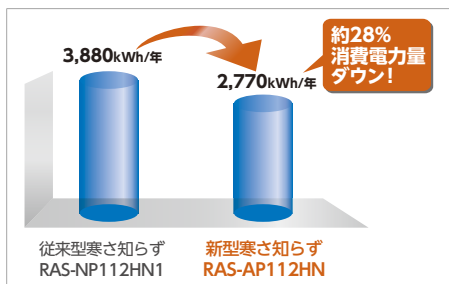

■算出条件

てんかせ4方向(シングル機)接続時

規格	JRA 4048:2006、2009(追補1)
地区	札幌
建物用途	事務所
使用期間	冷房6月11日～9月22日 暖房10月30日～4月29日
使用日数	週6日
使用時間	8:00～20:00

(注) 期間消費電力量は一般社団法人 日本冷凍空調工業会の統一条件のもとに運転したときの計算値であり、実際には地域やご使用条件により変わることがあります。

個別運転機能

使う部屋だけを しっかり暖房

お部屋の利用状況に応じて、室内ユニットを個別にON/OFFできます。

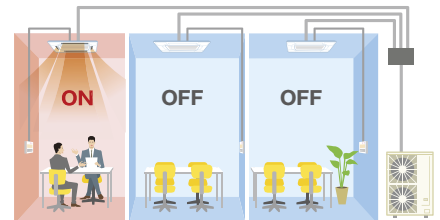



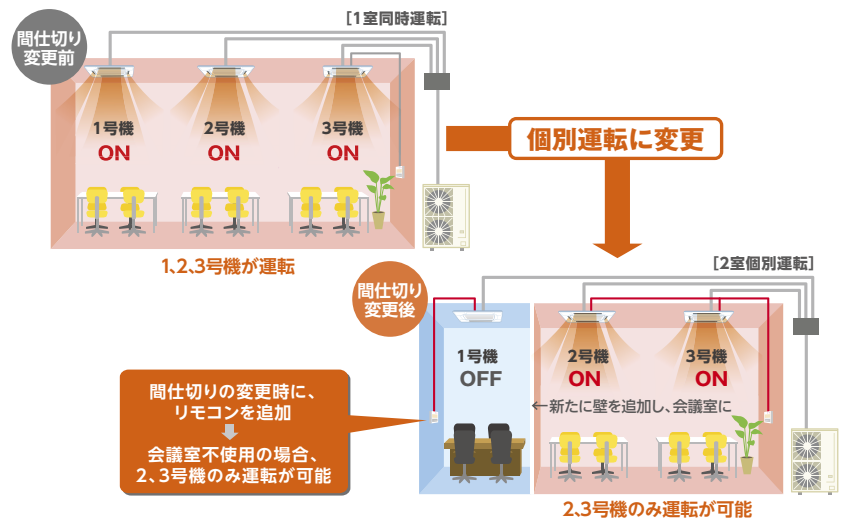







間仕切り変更にも対応



詳しくは「寒さ知らず」の専用カタログをご参照ください。

シングル





タイプ	80型 (3.0馬力相当)		112型 (4.0馬力相当)		140型 (5.0馬力相当)		160型 (6.0馬力相当)	
	冷房能力	暖房能力	冷房能力	暖房能力	冷房能力	暖房能力	冷房能力	暖房能力
	7.1(3.2~8.0)kW	8.0(3.5~12.6)kW	10.0(4.9~11.2)kW	11.2(5.0~15.7)kW	12.5(5.7~14.0)kW	14.0(5.0~20.1)kW	14.0(6.0~16.0)kW	16.0(5.0~20.8)kW
	標準	低温	標準	低温	標準	低温	標準	低温
		11.6kW		14.3kW		16.4kW		18.0kW
	低温(-15℃)	11.6kW	低温(-15℃)	14.3kW	低温(-15℃)	16.4kW	低温(-15℃)	18.0kW
	低温(-20℃)	10.3kW	低温(-20℃)	13.6kW	低温(-20℃)	14.4kW	低温(-20℃)	16.0kW
てんかせ4方向 	RCI-AP80HN4 新価格 ｸﾘｰﾝ		RCI-AP112HN4 新価格 ｸﾘｰﾝ		RCI-AP140HN4 新価格		RCI-AP160HN4 新価格	
	室内RCI-AP80K4	202,000円	室内RCI-AP112K4	230,000円	室内RCI-AP140K4	262,000円	室内RCI-AP160K4	289,000円
	室外RAS-AP80HN	453,000円	室外RAS-AP112HN	526,000円	室外RAS-AP140HN	620,000円	室外RAS-AP160HN	683,000円
	パネルP-AP160NA1	44,000円	パネルP-AP160NA1	44,000円	パネルP-AP160NA1	44,000円	パネルP-AP160NA1	44,000円
	リモコンPC-ARF2	20,000円	リモコンPC-ARF2	20,000円	リモコンPC-ARF2	20,000円	リモコンPC-ARF2	20,000円
	セット価格	719,000円	セット価格	820,000円	セット価格	946,000円	セット価格	1,036,000円
てんかせJr.  NEW								
てんかせ2方向 	RCID-AP80HN5 新価格		RCID-AP112HN5 新価格		RCID-AP140HN5 新価格 ｸﾘｰﾝ		RCID-AP160HN5 新価格	
	室内RCID-AP80K2	194,000円	室内RCID-AP112K2	216,000円	室内RCID-AP140K2	245,000円	室内RCID-AP160K2	270,000円
	室外RAS-AP80HN	453,000円	室外RAS-AP112HN	526,000円	室外RAS-AP140HN	620,000円	室外RAS-AP160HN	683,000円
	パネルP-NP90DNA	32,000円	パネルP-NP160DNA	37,000円	パネルP-NP160DNA	37,000円	パネルP-NP160DNA	37,000円
	リモコンPC-ARF2	20,000円	リモコンPC-ARF2	20,000円	リモコンPC-ARF2	20,000円	リモコンPC-ARF2	20,000円
	セット価格	699,000円	セット価格	799,000円	セット価格	922,000円	セット価格	1,010,000円
てんかせ1方向 	RCIS-AP80HN5 新価格 ｸﾘｰﾝ							
	室内RCIS-AP80K2	205,000円						
	室外RAS-AP80HN	453,000円						
	パネルP-AP80CNA	34,000円						
	リモコンPC-ARF2	20,000円						
	セット価格	712,000円						
ビルトイン 	RCB-AP80HN4 新価格		RCB-AP112HN4 新価格		RCB-AP140HN4 新価格		RCB-AP160HN4 新価格	
	室内RCB-AP80K1	201,000円	室内RCB-AP112K1	222,000円	室内RCB-AP140K1	244,000円	室内RCB-AP160K1	266,000円
	室外RAS-AP80HN	453,000円	室外RAS-AP112HN	526,000円	室外RAS-AP140HN	620,000円	室外RAS-AP160HN	683,000円
	パネルPS-NP80NH	15,000円	パネルPS-NP160NH	23,000円	パネルPS-NP160NH	23,000円	パネルPS-NP160NH	23,000円
	リモコンPC-ARF2	20,000円	リモコンPC-ARF2	20,000円	リモコンPC-ARF2	20,000円	リモコンPC-ARF2	20,000円
	セット価格	689,000円	セット価格	791,000円	セット価格	907,000円	セット価格	992,000円
てんうめ(高静圧) 	RPI-AP80HN4 新価格		RPI-AP112HN4 新価格		RPI-AP140HN4 新価格		RPI-AP160HN4 新価格	
	室内RPI-AP80K2	165,000円	室内RPI-AP112K2	183,000円	室内RPI-AP140K2	209,000円	室内RPI-AP160K2	233,000円
	室外RAS-AP80HN	453,000円	室外RAS-AP112HN	526,000円	室外RAS-AP140HN	620,000円	室外RAS-AP160HN	683,000円
	リモコンPC-ARF2	20,000円	リモコンPC-ARF2	20,000円	リモコンPC-ARF2	20,000円	リモコンPC-ARF2	20,000円
	セット価格	638,000円	セット価格	729,000円	セット価格	849,000円	セット価格	936,000円
てんうめ(中静圧) 								
てんつり 	RPC-AP80HN5 新価格 ｸﾘｰﾝ		RPC-AP112HN5 新価格 ｸﾘｰﾝ		RPC-AP140HN5 新価格 ｸﾘｰﾝ		RPC-AP160HN5 新価格	
	室内RPC-AP80K5	190,000円	室内RPC-AP112K5	207,000円	室内RPC-AP140K5	230,000円	室内RPC-AP160K5	250,000円
	室外RAS-AP80HN	453,000円	室外RAS-AP112HN	526,000円	室外RAS-AP140HN	620,000円	室外RAS-AP160HN	683,000円
	リモコンPC-ARF2	20,000円	リモコンPC-ARF2	20,000円	リモコンPC-ARF2	20,000円	リモコンPC-ARF2	20,000円
	セット価格	663,000円	セット価格	753,000円	セット価格	870,000円	セット価格	953,000円
かべかけ 	RPK-AP80HN2 新価格 ｸﾘｰﾝ		RPK-AP112HN2 新価格					
	室内RPK-AP80K2	175,000円	室内RPK-AP112K2	184,000円				
	室外RAS-AP80HN	453,000円	室外RAS-AP112HN	526,000円				
	リモコンPC-LH3B	12,000円	リモコンPC-LH3B	12,000円				
	セット価格	640,000円	セット価格	722,000円				
ゆかおき  NEW	RPV-AP80HN1 NEW 新価格		RPV-AP112HN1 NEW 新価格		RPV-AP140HN1 NEW 新価格 ｸﾘｰﾝ		RPV-AP160HN1 NEW 新価格	
	室内RPV-AP80K1	216,000円	室内RPV-AP112K1	239,000円	室内RPV-AP140K1	267,000円	室内RPV-AP160K1	293,000円
	室外RAS-AP80HN	453,000円	室外RAS-AP112HN	526,000円	室外RAS-AP140HN	620,000円	室外RAS-AP160HN	683,000円
	セット価格	669,000円	セット価格	765,000円	セット価格	887,000円	セット価格	976,000円

寒冷地向けエアコン

シングル

タイプ	80型 (3.0馬力相当)		冷房能力 7.1(3.2~8.0)kW 標準 8.0(3.5~12.6)kW 暖房能力 低温 11.6kW 低温(-15℃) 11.6kW 低温(-20℃) 10.3kW	112型 (4.0馬力相当)		冷房能力 10.0(4.9~11.2)kW 標準 11.2(5.0~15.7)kW 暖房能力 低温 14.3kW 低温(-15℃) 14.3kW 低温(-20℃) 13.6kW	140型 (5.0馬力相当)		冷房能力 12.5(5.7~14.0)kW 標準 14.0(5.0~20.1)kW 暖房能力 低温 16.4kW 低温(-15℃) 16.4kW 低温(-20℃) 14.4kW	160型 (6.0馬力相当)		冷房能力 14.0(6.0~16.0)kW 標準 16.0(5.0~20.8)kW 暖房能力 低温 18.0kW 低温(-15℃) 18.0kW 低温(-20℃) 16.0kW
	暖房能力	標準		暖房能力	標準		暖房能力	標準		暖房能力	標準	
厨房用エアコン (てんつり) 	RPCK-AP80HN1 新価格 クリ						RPCK-AP140HN1 新価格 クリ					
	室内RPCK-AP80K2			257,000円			室内RPCK-AP140K2			336,000円		
	室外RAS-AP80HN			453,000円			室外RAS-AP140HN			620,000円		
	リモコンPC-ARF2			20,000円			リモコンPC-ARF2			20,000円		
セット価格			730,000円			セット価格			976,000円			







ツイン

タイプ	80型 (3.0馬力相当)		冷房能力 7.1(3.2~8.0)kW 標準 8.0(3.5~12.6)kW 暖房能力 低温 11.6kW 低温(-15℃) 11.6kW 低温(-20℃) 10.3kW	112型 (4.0馬力相当)		冷房能力 10.0(4.9~11.2)kW 標準 11.2(5.0~15.7)kW 暖房能力 低温 14.3kW 低温(-15℃) 14.3kW 低温(-20℃) 13.6kW	140型 (5.0馬力相当)		冷房能力 12.5(5.7~14.0)kW 標準 14.0(5.0~20.1)kW 暖房能力 低温 16.4kW 低温(-15℃) 16.4kW 低温(-20℃) 14.4kW	160型 (6.0馬力相当)		冷房能力 14.0(6.0~16.0)kW 標準 16.0(5.0~20.8)kW 暖房能力 低温 18.0kW 低温(-15℃) 18.0kW 低温(-20℃) 16.0kW
	暖房能力	標準		暖房能力	標準		暖房能力	標準		暖房能力	標準	
てんかせ4方向 	RCI-AP80HNP4 新価格 クリ			RCI-AP112HNP4 新価格 クリ			RCI-AP140HNP4 新価格 クリ			RCI-AP160HNP4 新価格 クリ		
	室内RCI-AP40K4×2			336,000円			室内RCI-AP56K4×2			368,000円		
	室外RAS-AP80HN			453,000円			室外RAS-AP112HN			526,000円		
	パネルP-AP160NA1×2			88,000円			パネルP-AP160NA1×2			88,000円		
分岐管TW-NP16A			19,000円			分岐管TW-NP16A			19,000円			
リモコンPC-ARF2			20,000円			リモコンPC-ARF2			20,000円			
同時セット価格			916,000円			同時セット価格			1,021,000円			
個別の場合 リモコンPC-ARF2×2			40,000円			個別の場合 リモコンPC-ARF2×2			40,000円			
個別セット価格			936,000円			個別セット価格			1,041,000円			
個別の場合 リモコンPC-ARF2×2			40,000円			個別の場合 リモコンPC-ARF2×2			40,000円			
個別セット価格			1,157,000円			個別セット価格			1,234,000円			
てんかせ Jr.  NEW	RCIC-AP80HNP4 新価格 NEW			RCIC-AP112HNP4 新価格 NEW								
	室内RCIC-AP40K1×2			328,000円			室内RCIC-AP56K1×2			356,000円		
	室外RAS-AP80HN			453,000円			室外RAS-AP112HN			526,000円		
	パネルP-NP56WAC×2			64,000円			パネルP-NP56WAC×2			64,000円		
分岐管TW-NP16A			19,000円			分岐管TW-NP16A			19,000円			
リモコンPC-ARF2			20,000円			リモコンPC-ARF2			20,000円			
同時セット価格			884,000円			同時セット価格			985,000円			
個別の場合 リモコンPC-ARF2×2			40,000円			個別の場合 リモコンPC-ARF2×2			40,000円			
個別セット価格			904,000円			個別セット価格			1,005,000円			
てんかせ2方向 	RCID-AP80HNP5 新価格 クリ			RCID-AP112HNP5 新価格 クリ			RCID-AP140HNP5 新価格 クリ			RCID-AP160HNP5 新価格 クリ		
	室内RCID-AP40K2×2			316,000円			室内RCID-AP56K2×2			346,000円		
	室外RAS-AP80HN			453,000円			室外RAS-AP112HN			526,000円		
	パネルP-NP90DNA×2			64,000円			パネルP-NP90DNA×2			64,000円		
分岐管TW-NP16A			19,000円			分岐管TW-NP16A			19,000円			
リモコンPC-ARF2			20,000円			リモコンPC-ARF2			20,000円			
同時セット価格			872,000円			同時セット価格			975,000円			
個別の場合 リモコンPC-ARF2×2			40,000円			個別の場合 リモコンPC-ARF2×2			40,000円			
個別セット価格			892,000円			個別セット価格			995,000円			
個別の場合 リモコンPC-ARF2×2			40,000円			個別の場合 リモコンPC-ARF2×2			40,000円			
個別セット価格			1,113,000円			個別セット価格			1,194,000円			
てんかせ1方向 	RCIS-AP80HNP5 新価格 クリ			RCIS-AP112HNP5 新価格 クリ			RCIS-AP140HNP5 新価格 クリ			RCIS-AP160HNP5 新価格 クリ		
	室内RCIS-AP40K2×2			312,000円			室内RCIS-AP56K2×2			354,000円		
	室外RAS-AP80HN			453,000円			室外RAS-AP112HN			526,000円		
	パネルP-AP56CNA×2			64,000円			パネルP-AP56CNA×2			64,000円		
分岐管TW-NP16A			19,000円			分岐管TW-NP16A			19,000円			
リモコンPC-ARF2			20,000円			リモコンPC-ARF2			20,000円			
同時セット価格			868,000円			同時セット価格			983,000円			
個別の場合 リモコンPC-ARF2×2			40,000円			個別の場合 リモコンPC-ARF2×2			40,000円			
個別セット価格			888,000円			個別セット価格			1,003,000円			
個別の場合 リモコンPC-ARF2×2			40,000円			個別の場合 リモコンPC-ARF2×2			40,000円			
個別セット価格			1,137,000円			個別セット価格			1,220,000円			
ビルトイン 	RCB-AP80HNP4 新価格 クリ			RCB-AP112HNP4 新価格 クリ			RCB-AP140HNP4 新価格 クリ			RCB-AP160HNP4 新価格 クリ		
	室内RCB-AP40K1×2			346,000円			室内RCB-AP56K1×2			360,000円		
	室外RAS-AP80HN			453,000円			室外RAS-AP112HN			526,000円		
	パネルPS-NP56NH×2			28,000円			パネルPS-NP56NH×2			28,000円		
分岐管TW-NP16A			19,000円			分岐管TW-NP16A			19,000円			
リモコンPC-ARF2			20,000円			リモコンPC-ARF2			20,000円			
同時セット価格			866,000円			同時セット価格			953,000円			
個別の場合 リモコンPC-ARF2×2			40,000円			個別の場合 リモコンPC-ARF2×2			40,000円			
個別セット価格			886,000円			個別セット価格			973,000円			
個別の場合 リモコンPC-ARF2×2			40,000円			個別の場合 リモコンPC-ARF2×2			40,000円			
個別セット価格			1,095,000円			個別セット価格			1,174,000円			

寒冷地向けエアコン

掲載商品の価格は事業者様向けの積算見積価格であり、一般消費者様向けの販売価格ではありません。
 なお、積算見積価格には、消費税・配送費・試運転調整費・配管セット・工事費・使用済み商品の引き取り費などは含まれておりません。

ツイン

タイプ	80型 (3.0馬力相当)		112型 (4.0馬力相当)		140型 (5.0馬力相当)		160型 (6.0馬力相当)	
	冷房能力	暖房能力	冷房能力	暖房能力	冷房能力	暖房能力	冷房能力	暖房能力
	7.1(3.2~8.0)kW	8.0(3.5~12.6)kW	10.0(4.9~11.2)kW	11.2(5.0~15.7)kW	12.5(5.7~14.0)kW	14.0(5.0~20.1)kW	14.0(6.0~16.0)kW	16.0(5.0~20.8)kW
	標準 8.0(3.5~12.6)kW	低温 11.6kW	標準 11.2(5.0~15.7)kW	低温 14.3kW	標準 14.0(5.0~20.1)kW	低温 16.4kW	標準 16.0(5.0~20.8)kW	低温 18.0kW
	低温(-15℃) 11.6kW	低温(-20℃) 10.3kW	低温(-15℃) 14.3kW	低温(-20℃) 13.6kW	低温(-15℃) 16.4kW	低温(-20℃) 14.4kW	低温(-15℃) 18.0kW	低温(-20℃) 16.0kW
てんうめ (高静圧) 			RPI-AP112HNP4 新価格		RPI-AP140HNP4 新価格		RPI-AP160HNP4 新価格	
			室内RPI-AP56K2×2	316,000円	室内RPI-AP71K2×2	322,000円	室内RPI-AP80K2×2	330,000円
			室外RAS-AP112HN	526,000円	室外RAS-AP140HN	620,000円	室外RAS-AP160HN	683,000円
			分岐管TW-NP16A	19,000円	分岐管TW-NP16A	19,000円	分岐管TW-NP16A	19,000円
			リモコンPC-ARF2	20,000円	リモコンPC-ARF2	20,000円	リモコンPC-ARF2	20,000円
			同時セット価格	881,000円	同時セット価格	981,000円	同時セット価格	1,052,000円
			個別の場合 リモコンPC-ARF2×2	40,000円	個別の場合 リモコンPC-ARF2×2	40,000円	個別の場合 リモコンPC-ARF2×2	40,000円
			個別セット価格	901,000円	個別セット価格	1,001,000円	個別セット価格	1,072,000円
てんうめ (中静圧) 	RPI-AP80HNPC4 新価格		RPI-AP112HNPC4 新価格					
	室内RPI-AP40K2×2	310,000円	室内RPI-AP56K2×2	316,000円				
	室外RAS-AP80HN	453,000円	室外RAS-AP112HN	526,000円				
	分岐管TW-NP16A	19,000円	分岐管TW-NP16A	19,000円				
	リモコンPC-ARF2	20,000円	リモコンPC-ARF2	20,000円				
	同時セット価格	802,000円	同時セット価格	881,000円				
	個別の場合 リモコンPC-ARF2×2	40,000円	個別の場合 リモコンPC-ARF2×2	40,000円				
	個別セット価格	822,000円	個別セット価格	901,000円				
てんつり 	RPC-AP80HNP5 新価格 グリーン		RPC-AP112HNP5 新価格 グリーン		RPC-AP140HNP5 新価格 グリーン		RPC-AP160HNP5 新価格	
	室内RPC-AP40K5×2	264,000円	室内RPC-AP56K5×2	342,000円	室内RPC-AP71K5×2	368,000円	室内RPC-AP80K5×2	380,000円
	室外RAS-AP80HN	453,000円	室外RAS-AP112HN	526,000円	室外RAS-AP140HN	620,000円	室外RAS-AP160HN	683,000円
	分岐管TW-NP16A	19,000円	分岐管TW-NP16A	19,000円	分岐管TW-NP16A	19,000円	分岐管TW-NP16A	19,000円
	リモコンPC-ARF2	20,000円	リモコンPC-ARF2	20,000円	リモコンPC-ARF2	20,000円	リモコンPC-ARF2	20,000円
	同時セット価格	756,000円	同時セット価格	907,000円	同時セット価格	1,027,000円	同時セット価格	1,102,000円
	個別の場合 リモコンPC-ARF2×2	40,000円	個別の場合 リモコンPC-ARF2×2	40,000円	個別の場合 リモコンPC-ARF2×2	40,000円	個別の場合 リモコンPC-ARF2×2	40,000円
	個別セット価格	776,000円	個別セット価格	927,000円	個別セット価格	1,047,000円	個別セット価格	1,122,000円
かべかけ 	RPK-AP80HNP4 新価格		RPK-AP112HNP4 新価格		RPK-AP140HNP4 新価格 グリーン		RPK-AP160HNP4 新価格	
	室内RPK-AP40K2×2	240,000円	室内RPK-AP56K2×2	308,000円	室内RPK-AP71K2×2	338,000円	室内RPK-AP80K2×2	350,000円
	室外RAS-AP80HN	453,000円	室外RAS-AP112HN	526,000円	室外RAS-AP140HN	620,000円	室外RAS-AP160HN	683,000円
	分岐管TW-NP16A	19,000円	分岐管TW-NP16A	19,000円	分岐管TW-NP16A	19,000円	分岐管TW-NP16A	19,000円
	リモコンPC-ARF2	20,000円	リモコンPC-ARF2	20,000円	リモコンPC-ARF2	20,000円	リモコンPC-ARF2	20,000円
	同時セット価格	732,000円	同時セット価格	873,000円	同時セット価格	997,000円	同時セット価格	1,072,000円
	個別の場合 リモコンPC-LH3B×2	24,000円	個別の場合 リモコンPC-LH3B×2	24,000円	個別の場合 リモコンPC-LH3B×2	24,000円	個別の場合 リモコンPC-LH3B×2	24,000円
	個別セット価格	736,000円	個別セット価格	877,000円	個別セット価格	1,001,000円	個別セット価格	1,076,000円
ゆかおき  NEW			RPV-AP112HNP2 NEW 新価格		RPV-AP140HNP2 NEW 新価格		RPV-AP160HNP2 NEW 新価格	
			室内RPV-AP56K1×2	394,000円	室内RPV-AP71K1×2	420,000円	室内RPV-AP80K1×2	432,000円
			室外RAS-AP112HN	526,000円	室外RAS-AP140HN	620,000円	室外RAS-AP160HN	683,000円
			分岐管TW-NP16A	19,000円	分岐管TW-NP16A	19,000円	分岐管TW-NP16A	19,000円
			同時セット価格	939,000円	同時セット価格	1,059,000円	同時セット価格	1,134,000円
			個別セット価格	939,000円	個別セット価格	1,059,000円	個別セット価格	1,134,000円
厨房用エアコン (てんつり) 							RPCK-AP160HNP1 新価格	
							室内RPCK-AP80K2×2	514,000円
							室外RAS-AP160HN	683,000円
							分岐管TW-NP16A	19,000円
							リモコンPC-ARF2	20,000円
							同時セット価格	1,236,000円
							個別の場合 リモコンPC-ARF2×2	40,000円
							個別セット価格	1,256,000円









寒冷地向けエアコン

トリプル

タイプ	80型 (3.0馬力相当)		112型 (4.0馬力相当)		140型 (5.0馬力相当)		160型 (6.0馬力相当)	
	冷房能力	暖房能力	冷房能力	暖房能力	冷房能力	暖房能力	冷房能力	暖房能力
	7.1(3.2~8.0)kW	標準 8.0(3.5~12.6)kW 低温 11.6kW 低温(-15℃) 11.6kW 低温(-20℃) 10.3kW	10.0(4.9~11.2)kW	標準 11.2(5.0~15.7)kW 低温 14.3kW 低温(-15℃) 14.3kW 低温(-20℃) 13.6kW	12.5(5.7~14.0)kW	標準 14.0(5.0~20.1)kW 低温 16.4kW 低温(-15℃) 16.4kW 低温(-20℃) 14.4kW	14.0(6.0~16.0)kW	標準 16.0(5.0~20.8)kW 低温 18.0kW 低温(-15℃) 18.0kW 低温(-20℃) 16.0kW
てんかせ4方向	RCI-AP80HNG4 新価格 ▶		RCI-AP112HNG4 新価格 ▶		RCI-AP140HNG4 新価格 ▶		RCI-AP160HNG4 新価格 ▶	
	室内RCI-AP28K4×3	483,000円	室内RCI-AP40K4×3	504,000円	室内RCI-AP45K4×3	528,000円	室内RCI-AP56K4×3	552,000円
	室外RAS-AP80HN	453,000円	室外RAS-AP112HN	526,000円	室外RAS-AP140HN	620,000円	室外RAS-AP160HN	683,000円
	パネルP-AP160NA1×3	132,000円	パネルP-AP160NA1×3	132,000円	パネルP-AP160NA1×3	132,000円	パネルP-AP160NA1×3	132,000円
	分岐管TG-NP16A	28,000円	分岐管TG-NP16A	28,000円	分岐管TG-NP16A	28,000円	分岐管TG-NP16A	28,000円
リモコンPC-ARF2	20,000円	リモコンPC-ARF2	20,000円	リモコンPC-ARF2	20,000円	リモコンPC-ARF2	20,000円	
	同時セット価格 1,116,000円		同時セット価格 1,210,000円		同時セット価格 1,328,000円		同時セット価格 1,415,000円	
	個別の場合 リモコンPC-ARF2×3 60,000円		個別の場合 リモコンPC-ARF2×3 60,000円		個別の場合 リモコンPC-ARF2×3 60,000円		個別の場合 リモコンPC-ARF2×3 60,000円	
	個別セット価格 1,156,000円		個別セット価格 1,250,000円		個別セット価格 1,368,000円		個別セット価格 1,455,000円	
てんかせJr.	RCIC-AP80HNG4 NEW 新価格		RCIC-AP112HNG4 NEW 新価格		RCIC-AP140HNG4 NEW 新価格		RCIC-AP160HNG4 NEW 新価格	
	室内RCIC-AP28K1×3	471,000円	室内RCIC-AP40K1×3	492,000円	室内RCIC-AP45K1×3	513,000円	室内RCIC-AP56K1×3	534,000円
	室外RAS-AP80HN	453,000円	室外RAS-AP112HN	526,000円	室外RAS-AP140HN	620,000円	室外RAS-AP160HN	683,000円
	パネルP-NP56WAC×3	96,000円	パネルP-NP56WAC×3	96,000円	パネルP-NP56WAC×3	96,000円	パネルP-NP56WAC×3	96,000円
	分岐管TG-NP16A	28,000円	分岐管TG-NP16A	28,000円	分岐管TG-NP16A	28,000円	分岐管TG-NP16A	28,000円
リモコンPC-ARF2	20,000円	リモコンPC-ARF2	20,000円	リモコンPC-ARF2	20,000円	リモコンPC-ARF2	20,000円	
	同時セット価格 1,068,000円		同時セット価格 1,162,000円		同時セット価格 1,277,000円		同時セット価格 1,361,000円	
	個別の場合 リモコンPC-ARF2×3 60,000円		個別の場合 リモコンPC-ARF2×3 60,000円		個別の場合 リモコンPC-ARF2×3 60,000円		個別の場合 リモコンPC-ARF2×3 60,000円	
	個別セット価格 1,108,000円		個別セット価格 1,202,000円		個別セット価格 1,317,000円		個別セット価格 1,401,000円	
てんかせ2方向	RCID-AP80HNG5 新価格 ▶		RCID-AP112HNG5 新価格 ▶		RCID-AP140HNG5 新価格 ▶		RCID-AP160HNG5 新価格 ▶	
	室内RCID-AP28K2×3	456,000円	室内RCID-AP40K2×3	474,000円	室内RCID-AP45K2×3	495,000円	室内RCID-AP56K2×3	519,000円
	室外RAS-AP80HN	453,000円	室外RAS-AP112HN	526,000円	室外RAS-AP140HN	620,000円	室外RAS-AP160HN	683,000円
	パネルP-NP90DNA×3	96,000円	パネルP-NP90DNA×3	96,000円	パネルP-NP90DNA×3	96,000円	パネルP-NP90DNA×3	96,000円
	分岐管TG-NP16A	28,000円	分岐管TG-NP16A	28,000円	分岐管TG-NP16A	28,000円	分岐管TG-NP16A	28,000円
リモコンPC-ARF2	20,000円	リモコンPC-ARF2	20,000円	リモコンPC-ARF2	20,000円	リモコンPC-ARF2	20,000円	
	同時セット価格 1,053,000円		同時セット価格 1,144,000円		同時セット価格 1,259,000円		同時セット価格 1,346,000円	
	個別の場合 リモコンPC-ARF2×3 60,000円		個別の場合 リモコンPC-ARF2×3 60,000円		個別の場合 リモコンPC-ARF2×3 60,000円		個別の場合 リモコンPC-ARF2×3 60,000円	
	個別セット価格 1,093,000円		個別セット価格 1,184,000円		個別セット価格 1,299,000円		個別セット価格 1,386,000円	
てんかせ1方向	RCIS-AP80HNG5 新価格 ▶		RCIS-AP112HNG5 新価格 ▶		RCIS-AP140HNG5 新価格 ▶		RCIS-AP160HNG5 新価格 ▶	
	室内RCIS-AP28K2×3	432,000円	室内RCIS-AP40K2×3	468,000円	室内RCIS-AP45K2×3	483,000円	室内RCIS-AP56K2×3	531,000円
	室外RAS-AP80HN	453,000円	室外RAS-AP112HN	526,000円	室外RAS-AP140HN	620,000円	室外RAS-AP160HN	683,000円
	パネルP-AP36CNA×3	96,000円	パネルP-AP56CNA×3	96,000円	パネルP-AP56CNA×3	96,000円	パネルP-AP56CNA×3	96,000円
	分岐管TG-NP16A	28,000円	分岐管TG-NP16A	28,000円	分岐管TG-NP16A	28,000円	分岐管TG-NP16A	28,000円
リモコンPC-ARF2	20,000円	リモコンPC-ARF2	20,000円	リモコンPC-ARF2	20,000円	リモコンPC-ARF2	20,000円	
	同時セット価格 1,029,000円		同時セット価格 1,138,000円		同時セット価格 1,247,000円		同時セット価格 1,358,000円	
	個別の場合 リモコンPC-ARF2×3 60,000円		個別の場合 リモコンPC-ARF2×3 60,000円		個別の場合 リモコンPC-ARF2×3 60,000円		個別の場合 リモコンPC-ARF2×3 60,000円	
	個別セット価格 1,069,000円		個別セット価格 1,178,000円		個別セット価格 1,287,000円		個別セット価格 1,398,000円	
ビルトイン	RCB-AP80HNG4 新価格 ▶		RCB-AP112HNG4 新価格 ▶		RCB-AP140HNG4 新価格 ▶		RCB-AP160HNG4 新価格 ▶	
	室内RCB-AP28K1×3	501,000円	室内RCB-AP40K1×3	519,000円	室内RCB-AP45K1×3	522,000円	室内RCB-AP56K1×3	540,000円
	室外RAS-AP80HN	453,000円	室外RAS-AP112HN	526,000円	室外RAS-AP140HN	620,000円	室外RAS-AP160HN	683,000円
	パネルPS-NP56NH×3	42,000円	パネルPS-NP56NH×3	42,000円	パネルPS-NP56NH×3	42,000円	パネルPS-NP56NH×3	42,000円
	分岐管TG-NP16A	28,000円	分岐管TG-NP16A	28,000円	分岐管TG-NP16A	28,000円	分岐管TG-NP16A	28,000円
リモコンPC-ARF2	20,000円	リモコンPC-ARF2	20,000円	リモコンPC-ARF2	20,000円	リモコンPC-ARF2	20,000円	
	同時セット価格 1,044,000円		同時セット価格 1,135,000円		同時セット価格 1,232,000円		同時セット価格 1,313,000円	
	個別の場合 リモコンPC-ARF2×3 60,000円		個別の場合 リモコンPC-ARF2×3 60,000円		個別の場合 リモコンPC-ARF2×3 60,000円		個別の場合 リモコンPC-ARF2×3 60,000円	
	個別セット価格 1,084,000円		個別セット価格 1,175,000円		個別セット価格 1,272,000円		個別セット価格 1,353,000円	
てんうめ (高静圧)					RPI-AP140HNG4 新価格 ▶		RPI-AP160HNG4 新価格 ▶	
					室内RPI-AP45K2×3	468,000円	室内RPI-AP56K2×3	474,000円
					室外RAS-AP140HN	620,000円	室外RAS-AP160HN	683,000円
					分岐管TG-NP16A	28,000円	分岐管TG-NP16A	28,000円
					リモコンPC-ARF2	20,000円	リモコンPC-ARF2	20,000円
					同時セット価格 1,136,000円	同時セット価格 1,205,000円		
					個別の場合 リモコンPC-ARF2×3 60,000円	個別の場合 リモコンPC-ARF2×3 60,000円		
					個別セット価格 1,176,000円	個別セット価格 1,245,000円		







寒冷地向けエアコン

トリプル

タイプ	80型 (3.0馬力相当)		冷房能力 7.1(3.2~8.0)kW 標準 8.0(3.5~12.6)kW 暖房能力 低温 11.6kW 低温(-15℃) 11.6kW 低温(-20℃) 10.3kW	112型 (4.0馬力相当)		冷房能力 10.0(4.9~11.2)kW 標準 11.2(5.0~15.7)kW 暖房能力 低温 14.3kW 低温(-15℃) 14.3kW 低温(-20℃) 13.6kW	140型 (5.0馬力相当)		冷房能力 12.5(5.7~14.0)kW 標準 14.0(5.0~20.1)kW 暖房能力 低温 16.4kW 低温(-15℃) 16.4kW 低温(-20℃) 14.4kW	160型 (6.0馬力相当)		冷房能力 14.0(6.0~16.0)kW 標準 16.0(5.0~20.8)kW 暖房能力 低温 18.0kW 低温(-15℃) 18.0kW 低温(-20℃) 16.0kW
	てんうめ (中静圧)	てんつり		かべかけ	ゆかおき		厨房用エアコン (てんつり)					
	RPI-AP80HNGC4 新価格	室内RPI-AP28KC2×3 435,000円 室外RAS-AP80HN 453,000円 分岐管TG-NP16A 28,000円 リモコンPC-ARF2 20,000円 同時セット価格 936,000円 個別の場合 リモコンPC-ARF2×3 60,000円 個別セット価格 976,000円	RPI-AP112HNGC4 新価格	室内RPI-AP40KC2×3 465,000円 室外RAS-AP112HN 526,000円 分岐管TG-NP16A 28,000円 リモコンPC-ARF2 20,000円 同時セット価格 1,039,000円 個別の場合 リモコンPC-ARF2×3 60,000円 個別セット価格 1,079,000円	RPI-AP140HNGC4 新価格	室内RPI-AP45KC2×3 468,000円 室外RAS-AP140HN 620,000円 分岐管TG-NP16A 28,000円 リモコンPC-ARF2 20,000円 同時セット価格 1,136,000円 個別の場合 リモコンPC-ARF2×3 60,000円 個別セット価格 1,176,000円	RPI-AP160HNGC4 新価格	室内RPI-AP56KC2×3 474,000円 室外RAS-AP160HN 683,000円 分岐管TG-NP16A 28,000円 リモコンPC-ARF2 20,000円 同時セット価格 1,205,000円 個別の場合 リモコンPC-ARF2×3 60,000円 個別セット価格 1,245,000円				
		RPC-AP112HNG5 新価格 	室内RPC-AP40K5×3 396,000円 室外RAS-AP112HN 526,000円 分岐管TG-NP16A 28,000円 リモコンPC-ARF2 20,000円 同時セット価格 970,000円 個別の場合 リモコンPC-ARF2×3 60,000円 個別セット価格 1,010,000円	RPC-AP140HNG5 新価格 	室内RPC-AP45K5×3 405,000円 室外RAS-AP140HN 620,000円 分岐管TG-NP16A 28,000円 リモコンPC-ARF2 20,000円 同時セット価格 1,073,000円 個別の場合 リモコンPC-ARF2×3 60,000円 個別セット価格 1,113,000円	RPC-AP160HNG5 新価格	室内RPC-AP56K5×3 513,000円 室外RAS-AP160HN 683,000円 分岐管TG-NP16A 28,000円 リモコンPC-ARF2 20,000円 同時セット価格 1,244,000円 個別の場合 リモコンPC-ARF2×3 60,000円 個別セット価格 1,284,000円					
	RPK-AP80HNG4 新価格	室内RPK-AP28K2×3 321,000円 室外RAS-AP80HN 453,000円 分岐管TG-NP16A 28,000円 リモコンPC-ARF2 20,000円 同時セット価格 822,000円 個別の場合 リモコンPC-LH3B×3 36,000円 個別セット価格 838,000円	RPK-AP112HNG4 新価格	室内RPK-AP40K2×3 360,000円 室外RAS-AP112HN 526,000円 分岐管TG-NP16A 28,000円 リモコンPC-ARF2 20,000円 同時セット価格 934,000円 個別の場合 リモコンPC-LH3B×3 36,000円 個別セット価格 950,000円	RPK-AP140HNG4 新価格 	室内RPK-AP45K2×3 369,000円 室外RAS-AP140HN 620,000円 分岐管TG-NP16A 28,000円 リモコンPC-ARF2 20,000円 同時セット価格 1,037,000円 個別の場合 リモコンPC-LH3B×3 36,000円 個別セット価格 1,053,000円	RPK-AP160HNG4 新価格	室内RPK-AP56K2×3 462,000円 室外RAS-AP160HN 683,000円 分岐管TG-NP16A 28,000円 リモコンPC-ARF2 20,000円 同時セット価格 1,193,000円 個別の場合 リモコンPC-LH3B×3 36,000円 個別セット価格 1,209,000円				
						RPV-AP160HNG2  新価格	室内RPV-AP56K1×3 591,000円 室外RAS-AP160HN 683,000円 分岐管TG-NP16A 28,000円 同時セット価格 1,302,000円 個別セット価格 1,302,000円					

寒冷地向けエアコン

フォー

タイプ	80型 (3.0馬力相当)		112型 (4.0馬力相当)		140型 (5.0馬力相当)		160型 (6.0馬力相当)	
	冷房能力	暖房能力	冷房能力	暖房能力	冷房能力	暖房能力	冷房能力	暖房能力
	7.1(3.2~8.0)kW	標準 8.0(3.5~12.6)kW 低温 11.6kW	10.0(4.9~11.2)kW	標準 11.2(5.0~15.7)kW 低温 14.3kW	12.5(5.7~14.0)kW	標準 14.0(5.0~20.1)kW 低温 16.4kW	14.0(6.0~16.0)kW	標準 16.0(5.0~20.8)kW 低温 18.0kW
		低温(-15℃) 11.6kW 低温(-20℃) 10.3kW		低温(-15℃) 14.3kW 低温(-20℃) 13.6kW		低温(-15℃) 16.4kW 低温(-20℃) 14.4kW		低温(-15℃) 18.0kW 低温(-20℃) 16.0kW
てんかせ4方向 	RCI-AP112HNW4 新価格		RCI-AP140HNW4 新価格		RCI-AP160HNW4 新価格			
	室内RCI-AP28K4×4	644,000円	室内RCI-AP36K4×4	664,000円	室内RCI-AP40K4×4	672,000円		
	室外RAS-AP112HN	526,000円	室外RAS-AP140HN	620,000円	室外RAS-AP160HN	683,000円		
	パネルP-AP160NA1×4	176,000円	パネルP-AP160NA1×4	176,000円	パネルP-AP160NA1×4	176,000円		
	分岐管TW-NP16A	19,000円	分岐管TW-NP16A	19,000円	分岐管TW-NP16A	19,000円		
	分岐管TW-NP06A×2	38,000円	分岐管TW-NP16A×2	38,000円	分岐管TW-NP16A×2	38,000円		
	リモコンPC-ARF2	20,000円	リモコンPC-ARF2	20,000円	リモコンPC-ARF2	20,000円		
	同時セット価格 1,423,000円		同時セット価格 1,537,000円		同時セット価格 1,608,000円			
	個別の場合 リモコンPC-ARF2×4 80,000円		個別の場合 リモコンPC-ARF2×4 80,000円		個別の場合 リモコンPC-ARF2×4 80,000円			
	個別セット価格 1,483,000円		個別セット価格 1,597,000円		個別セット価格 1,668,000円			
てんかせJr.  NEW	RCIC-AP80HNW4 NEW 新価格		RCIC-AP112HNW4 NEW 新価格		RCIC-AP140HNW4 NEW 新価格		RCIC-AP160HNW4 NEW 新価格	
	室内RCIC-AP22K1×4	620,000円	室内RCIC-AP28K1×4	628,000円	室内RCIC-AP36K1×4	644,000円	室内RCIC-AP40K1×4	656,000円
	室外RAS-AP80HN	453,000円	室外RAS-AP112HN	526,000円	室外RAS-AP140HN	620,000円	室外RAS-AP160HN	683,000円
	パネルP-NP56WAC×4	128,000円	パネルP-NP56WAC×4	128,000円	パネルP-NP56WAC×4	128,000円	パネルP-NP56WAC×4	128,000円
	分岐管TW-NP16A	19,000円	分岐管TW-NP16A	19,000円	分岐管TW-NP16A	19,000円	分岐管TW-NP16A	19,000円
	分岐管TW-NP06A×2	38,000円	分岐管TW-NP06A×2	38,000円	分岐管TW-NP16A×2	38,000円	分岐管TW-NP16A×2	38,000円
	リモコンPC-ARF2	20,000円	リモコンPC-ARF2	20,000円	リモコンPC-ARF2	20,000円	リモコンPC-ARF2	20,000円
	同時セット価格 1,278,000円		同時セット価格 1,359,000円		同時セット価格 1,469,000円		同時セット価格 1,544,000円	
	個別の場合 リモコンPC-ARF2×4 80,000円		個別の場合 リモコンPC-ARF2×4 80,000円		個別の場合 リモコンPC-ARF2×4 80,000円		個別の場合 リモコンPC-ARF2×4 80,000円	
	個別セット価格 1,338,000円		個別セット価格 1,419,000円		個別セット価格 1,529,000円		個別セット価格 1,604,000円	
てんかせ2方向 	RCID-AP80HNW5 新価格		RCID-AP112HNW5 新価格		RCID-AP140HNW5 新価格		RCID-AP160HNW5 新価格	
	室内RCID-AP22K2×4	600,000円	室内RCID-AP28K2×4	608,000円	室内RCID-AP36K2×4	624,000円	室内RCID-AP40K2×4	632,000円
	室外RAS-AP80HN	453,000円	室外RAS-AP112HN	526,000円	室外RAS-AP140HN	620,000円	室外RAS-AP160HN	683,000円
	パネルP-NP90DNA×4	128,000円	パネルP-NP90DNA×4	128,000円	パネルP-NP90DNA×4	128,000円	パネルP-NP90DNA×4	128,000円
	分岐管TW-NP16A	19,000円	分岐管TW-NP16A	19,000円	分岐管TW-NP16A	19,000円	分岐管TW-NP16A	19,000円
	分岐管TW-NP06A×2	38,000円	分岐管TW-NP06A×2	38,000円	分岐管TW-NP16A×2	38,000円	分岐管TW-NP16A×2	38,000円
	リモコンPC-ARF2	20,000円	リモコンPC-ARF2	20,000円	リモコンPC-ARF2	20,000円	リモコンPC-ARF2	20,000円
	同時セット価格 1,258,000円		同時セット価格 1,339,000円		同時セット価格 1,449,000円		同時セット価格 1,520,000円	
	個別の場合 リモコンPC-ARF2×4 80,000円		個別の場合 リモコンPC-ARF2×4 80,000円		個別の場合 リモコンPC-ARF2×4 80,000円		個別の場合 リモコンPC-ARF2×4 80,000円	
	個別セット価格 1,318,000円		個別セット価格 1,399,000円		個別セット価格 1,509,000円		個別セット価格 1,580,000円	
てんかせ1方向 	RCIS-AP80HNW5 新価格		RCIS-AP112HNW5 新価格		RCIS-AP140HNW5 新価格		RCIS-AP160HNW5 新価格	
	室内RCIS-AP22K2×4	560,000円	室内RCIS-AP28K2×4	576,000円	室内RCIS-AP36K2×4	612,000円	室内RCIS-AP40K2×4	624,000円
	室外RAS-AP80HN	453,000円	室外RAS-AP112HN	526,000円	室外RAS-AP140HN	620,000円	室外RAS-AP160HN	683,000円
	パネルP-AP36CNA×4	128,000円	パネルP-AP36CNA×4	128,000円	パネルP-AP36CNA×4	128,000円	パネルP-AP56CNA×4	128,000円
	分岐管TW-NP16A	19,000円	分岐管TW-NP16A	19,000円	分岐管TW-NP16A	19,000円	分岐管TW-NP16A	19,000円
	分岐管TW-NP06A×2	38,000円	分岐管TW-NP06A×2	38,000円	分岐管TW-NP16A×2	38,000円	分岐管TW-NP16A×2	38,000円
	リモコンPC-ARF2	20,000円	リモコンPC-ARF2	20,000円	リモコンPC-ARF2	20,000円	リモコンPC-ARF2	20,000円
	同時セット価格 1,218,000円		同時セット価格 1,307,000円		同時セット価格 1,437,000円		同時セット価格 1,512,000円	
	個別の場合 リモコンPC-ARF2×4 80,000円		個別の場合 リモコンPC-ARF2×4 80,000円		個別の場合 リモコンPC-ARF2×4 80,000円		個別の場合 リモコンPC-ARF2×4 80,000円	
	個別セット価格 1,278,000円		個別セット価格 1,367,000円		個別セット価格 1,497,000円		個別セット価格 1,572,000円	
ビルトイン 	RCB-AP80HNW4 新価格		RCB-AP112HNW4 新価格		RCB-AP140HNW4 新価格		RCB-AP160HNW4 新価格	
	室内RCB-AP22K1×4	656,000円	室内RCB-AP28K1×4	668,000円	室内RCB-AP36K1×4	684,000円	室内RCB-AP40K1×4	692,000円
	室外RAS-AP80HN	453,000円	室外RAS-AP112HN	526,000円	室外RAS-AP140HN	620,000円	室外RAS-AP160HN	683,000円
	パネルPS-NP56NH×4	56,000円	パネルPS-NP56NH×4	56,000円	パネルPS-NP56NH×4	56,000円	パネルPS-NP56NH×4	56,000円
	分岐管TW-NP16A	19,000円	分岐管TW-NP16A	19,000円	分岐管TW-NP16A	19,000円	分岐管TW-NP16A	19,000円
	分岐管TW-NP06A×2	38,000円	分岐管TW-NP06A×2	38,000円	分岐管TW-NP16A×2	38,000円	分岐管TW-NP16A×2	38,000円
	リモコンPC-ARF2	20,000円	リモコンPC-ARF2	20,000円	リモコンPC-ARF2	20,000円	リモコンPC-ARF2	20,000円
	同時セット価格 1,242,000円		同時セット価格 1,327,000円		同時セット価格 1,437,000円		同時セット価格 1,508,000円	
	個別の場合 リモコンPC-ARF2×4 80,000円		個別の場合 リモコンPC-ARF2×4 80,000円		個別の場合 リモコンPC-ARF2×4 80,000円		個別の場合 リモコンPC-ARF2×4 80,000円	
	個別セット価格 1,302,000円		個別セット価格 1,387,000円		個別セット価格 1,497,000円		個別セット価格 1,568,000円	
てんうめ (高静圧) 								

寒冷地向けエアコン

掲載商品の価格は事業者様向けの積算見積価格であり、一般消費者様向けの販売価格ではありません。
 なお、積算見積価格には、消費税・配送費・試運転調整費・配管セット・工事費・使用済み商品の引き取り費などは含まれておりません。

フォー

タイプ	80型 (3.0馬力相当)		112型 (4.0馬力相当)		140型 (5.0馬力相当)		160型 (6.0馬力相当)	
	冷房能力	暖房能力	冷房能力	暖房能力	冷房能力	暖房能力	冷房能力	暖房能力
	7.1(3.2~8.0)kW	8.0(3.5~12.6)kW	10.0(4.9~11.2)kW	11.2(5.0~15.7)kW	12.5(5.7~14.0)kW	14.0(5.0~20.1)kW	14.0(6.0~16.0)kW	16.0(5.0~20.8)kW
	標準	標準	標準	標準	標準	標準	標準	標準
	低温	低温	低温	低温	低温	低温	低温	低温
	低温(-15℃)	低温(-15℃)	低温(-15℃)	低温(-15℃)	低温(-15℃)	低温(-15℃)	低温(-15℃)	低温(-15℃)
	低温(-20℃)	低温(-20℃)	低温(-20℃)	低温(-20℃)	低温(-20℃)	低温(-20℃)	低温(-20℃)	低温(-20℃)
てんうめ (中静圧)	RPI-AP112HNWC4 新価格		RPI-AP140HNWC4 新価格		RPI-AP160HNWC4 新価格			
	室内RPI-AP28KC2×4	580,000円	室内RPI-AP36KC2×4	588,000円	室内RPI-AP40KC2×4	620,000円		
	室外RAS-AP112HN	526,000円	室外RAS-AP140HN	620,000円	室外RAS-AP160HN	683,000円		
	分岐管TW-NP16A	19,000円	分岐管TW-NP16A	19,000円	分岐管TW-NP16A	19,000円		
	分岐管TW-NP06A×2	38,000円	分岐管TW-NP16A×2	38,000円	分岐管TW-NP16A×2	38,000円		
	リモコンPC-ARF2	20,000円	リモコンPC-ARF2	20,000円	リモコンPC-ARF2	20,000円		
	同時セット価格 1,183,000円		同時セット価格 1,285,000円		同時セット価格 1,380,000円			
	個別の場合 リモコンPC-ARF2×4 80,000円		個別の場合 リモコンPC-ARF2×4 80,000円		個別の場合 リモコンPC-ARF2×4 80,000円			
	個別セット価格 1,243,000円		個別セット価格 1,345,000円		個別セット価格 1,440,000円			
てんつり	RPC-AP140HNW5 新価格		RPC-AP160HNW5 新価格		RPC-AP160HNW5 新価格			
	室内RPC-AP36K5×4	524,000円	室内RPC-AP40K5×4	528,000円	室内RPC-AP40K5×4	528,000円		
	室外RAS-AP140HN	620,000円	室外RAS-AP160HN	683,000円	室外RAS-AP160HN	683,000円		
	分岐管TW-NP16A	19,000円	分岐管TW-NP16A	19,000円	分岐管TW-NP16A	19,000円		
	分岐管TW-NP16A×2	38,000円	分岐管TW-NP16A×2	38,000円	分岐管TW-NP16A×2	38,000円		
	リモコンPC-ARF2	20,000円	リモコンPC-ARF2	20,000円	リモコンPC-ARF2	20,000円		
	同時セット価格 1,221,000円		同時セット価格 1,281,000円		同時セット価格 1,288,000円			
	個別の場合 リモコンPC-ARF2×4 80,000円		個別の場合 リモコンPC-ARF2×4 80,000円		個別の場合 リモコンPC-ARF2×4 80,000円			
	個別セット価格 1,281,000円		個別セット価格 1,348,000円		個別セット価格 1,348,000円			
かべかけ	RPK-AP80HNW4 新価格		RPK-AP112HNW4 新価格		RPK-AP140HNW4 新価格		RPK-AP160HNW4 新価格	
	室内RPK-AP22K2×4	420,000円	室内RPK-AP28K2×4	428,000円	室内RPK-AP36K2×4	464,000円	室内RPK-AP40K2×4	480,000円
	室外RAS-AP80HN	453,000円	室外RAS-AP112HN	526,000円	室外RAS-AP140HN	620,000円	室外RAS-AP160HN	683,000円
	分岐管TW-NP16A	19,000円	分岐管TW-NP16A	19,000円	分岐管TW-NP16A	19,000円	分岐管TW-NP16A	19,000円
	分岐管TW-NP06A×2	38,000円	分岐管TW-NP06A×2	38,000円	分岐管TW-NP16A×2	38,000円	分岐管TW-NP16A×2	38,000円
	リモコンPC-ARF2	20,000円	リモコンPC-ARF2	20,000円	リモコンPC-ARF2	20,000円	リモコンPC-ARF2	20,000円
	同時セット価格 950,000円		同時セット価格 1,031,000円		同時セット価格 1,161,000円		同時セット価格 1,240,000円	
	個別の場合 リモコンPC-LH3B×4 48,000円		個別の場合 リモコンPC-LH3B×4 48,000円		個別の場合 リモコンPC-LH3B×4 48,000円		個別の場合 リモコンPC-LH3B×4 48,000円	
	個別セット価格 978,000円		個別セット価格 1,059,000円		個別セット価格 1,189,000円		個別セット価格 1,268,000円	
ゆかおき								
厨房用エアコン (てんつり)								

■ 室外ユニット標準仕様表

型名(相当馬力)	80型(3.0)	112型(4.0)	140型(5.0)	160型(6.0)			
室外ユニット型式	RAS-AP80HN	RAS-AP112HN	RAS-AP140HN	RAS-AP160HN			
電源	三相200V						
外形寸法W×D×H	mm W950×D370×H1,380						
冷房能力	kW	7.1(3.2~8.0)	10.0(4.9~11.2)	12.5(5.7~14.0)	14.0(6.0~16.0)		
暖房能力	標準	kW	8.0(3.5~12.6)	11.2(5.0~15.7)	14.0(5.0~20.1)	16.0(5.0~20.8)	
	低温(2℃)	kW	11.6	14.3	16.4	18.0	
	極低温	-10℃	kW	11.6	14.3	16.4	18.0
		-15℃	kW	11.6	14.3	16.4	18.0
	-20℃	kW	10.3	13.6	14.4	16.0	
運転音(冷/暖)	dB(A)	46/48	47/49	49/51	53/55		
総配管長	m	95	95	95	95		

(注1) 冷房・暖房能力の()内はインバーターによる可変範囲を示します。
 (注2) オイルヒーターの出力は、80~160型: 0.16kWです。

■ 冷媒配管長75m(総長95m) 室内外高低差30m(室外下20m) まで対応

建物の規模や用途に合った据え付けが可能です。本製品はチャージレスとなっており、配管長が5mを超える場合、現地での冷媒封入が必要となります。

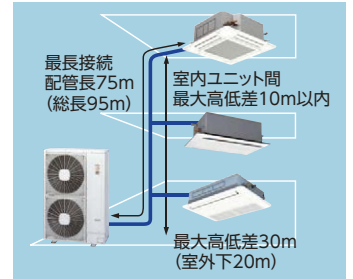

■ 接続条件

シリーズ	主な仕様									
	室内ユニット			高低差		最大配管実長	冷媒封入	伝送線	外気温度運転範囲	
	接続容量比	接続台数	最小容量	室内外間	室内間				冷房時	暖房時
寒さ知らず	シングル	100%	1台	—	—	75m	現地追加封入(5m以上の場合)	無極性2線式 e-LINE	-5~43℃	-25~15℃
	同時ツイン (注1)	50~130%	2台	22型 (室外ユニットが下の場合は20m)	10m					
	同時トリプル (注1)		3台							
	同時フォー (注1)(注2)		4台							
	個別ツイン (注1)(注2)		2台							
	個別トリプル (注1)(注2)		3台							
	個別フォー (注1)(注2)		4台							
マルチ接続 (注1)(注2)	2~4台									

(注1) 専用の分岐管セットが必要です。分岐管セットには伝送線は付属されておりませんので現地で準備してください。
 (注2) 個別ツイン、個別トリプル、同時/個別フォー、マルチ(4台接続時)タイプはe-LINE接続はできません。
 (注3) 室内ユニット組み合わせ容量が100%を超える接続において全室内ユニットを同時に運転した場合、それぞれの室内ユニットあたりの能力が低下します。これを越えた接続をした場合でも、同時に運転する室内合計運転容量は100%以下になるようにしてください。また外気温度が-10℃を下回る可能性がある場所では、接続室内ユニット合計容量が必ず標準組み合わせ容量以下になるようにしてください。
 (注4) 当該室外ユニットは暖房性能を重視した仕様のため外気低温冷房(20℃以下)において室内ユニットの運転負荷が小さくなると連続運転ができない場合がありますのでご注意ください。
 (注5) %は室外ユニットに対する容量比を示します。
 (注6) 寒さ知らず接続時の室内ユニットの能力値は下記となりますのでご注意ください。

■ 室内ユニット冷暖房能力表(寒さ知らず接続時)

・シングル接続(1:1)の場合

仕様	型名	80型	112型	140型	160型
冷房能力(kW)	標準	8.0	11.2	14.0	16.0
	低温	12.6	15.7	20.1	20.8
暖房能力(kW)	標準	12.6	15.7	20.1	20.8
	低温(-15℃)	11.6	14.3	16.4	18.0
	低温(-20℃)	10.3	13.6	14.4	16.0

・室内ユニット複数台接続時

冷暖房能力は室外ユニット能力によるため、室内ユニットの能力値は下記式により算出して下さい。

$$\text{室外ユニット容量} \leq \text{室内ユニット合計容量} \text{の場合、} \text{室内ユニット能力} = \text{室外ユニット能力} \times \text{室内ユニット容量比}$$

$$\text{室外ユニット容量} > \text{室内ユニット合計容量} \text{の場合、} \text{室内ユニット能力} = \text{室内ユニット合計能力} \times \text{室内ユニット容量比}$$

$$\left(\text{室内ユニット容量比} = \frac{\text{室内ユニット容量}}{\text{室内ユニット合計容量}} \right)$$

■ 接続可能室内ユニット型式一覧

タイプ	型名(相当馬力)	22型(0.8)	28型(1.0)	36型(1.3)	40型(1.5)	45型(1.8)	50型(2.0)	56型(2.3)	63型(2.5)	71型(2.8)	80型(3.0)	90型(3.3)	112型(4.0)	140型(5.0)	160型(6.0)
てんかせ4方向(注1)		●	●	●	●	●	●	●	●	●	●	●	●	●	●
てんかせJr.		●	●	●	●	●	●	●	●	●	●	●	●	●	●
てんかせ2方向		●	●	●	●	●	●	●	●	●	●	●	●	●	●
てんかせ1方向(注2)		●	●	●	●	●	●	●	●	●	●	●	●	●	●
ビルトイン		●	●	●	●	●	●	●	●	●	●	●	●	●	●
てんうめ(高静圧)			●	●	●	●	●	●	●	●	●	●	●	●	●
てんうめ(中静圧)			●	●	●	●	●	●	●	●	●	●	●	●	●
てんつり(注2)				●	●	●	●	●	●	●	●	●	●	●	●
かべかけ		●	●	●	●	●	●	●	●	●	●	●	●	●	●
ゆかおき			●	●	●	●	●	●	●	●	●	●	●	●	●
ゆかおき(横型)			●	●	●	●	●	●	●	●	●	●	●	●	●
ゆかうめ			●	●	●	●	●	●	●	●	●	●	●	●	●
厨房用エアコン(てんつり)											●			●	

(注1) 人感センサー付き化粧パネルは使用できません。
 (注2) 人感センサーキットは使用できません。

詳しくは「寒さ知らず」の専用カタログをご参照ください。

コンパクト



ビル用マルチエアコン
コンパクト型
224・280・335型 RAS-AP MS

R410A
H-LINK II対応
インバーター制御
外気処理エアコン対応



軽量・コンパクトで、設置場所の自由度が高く、小規模なビルにおすすめ。

設計対応力

最大配管長100m(最大配管総長250m)まで設計・施工が可能

設計・施工の自由度が高まりました。

コンパクトでも
高い
設置自由度

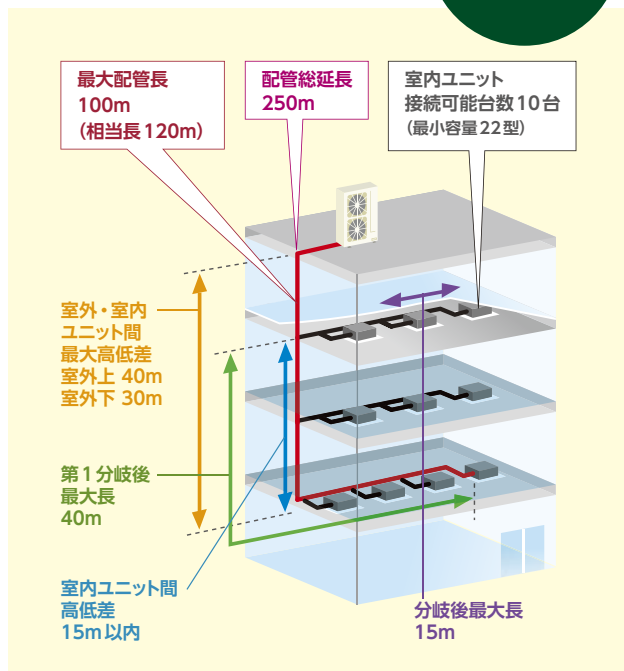

サイドフロー&コンパクト設計で、設置場所の選定自由度が向上

サイドフロー型なので軒下の設置も可能。設置面積や奥行きがサイズダウンしたことで、バルコニーや外階段の踊り場などの小さなスペースにも室外ユニットの設置が可能になりました。

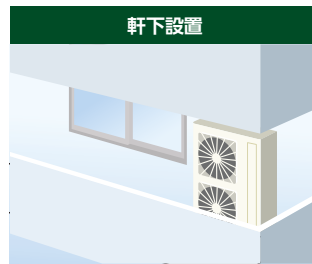

軒下設置
バルコニーの軒下 “サイドフロー”だから軒下への設置が可能。

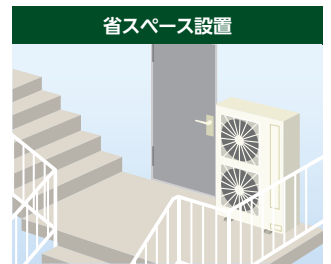

省スペース設置
外階段の踊り場 コンパクトだから外階段の踊り場やバルコニーなどへの設置も可能。

コンパクト化

当社トップフロー室外ユニット(280型の場合)と比較して、設置面積約40%ダウン。

※当社ビル用マルチエアコン フレックスマルチ 標準タイプ(280型)との比較

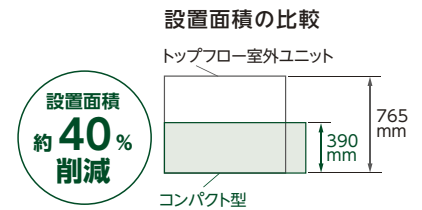

工事対応力

軽量・コンパクトだから簡単リニューアル

既設配管を使用したリニューアル工事も配管洗浄レスで簡単。

※既設配管利用の詳細は「ビル用マルチエアコン 総合カタログ」をご参照ください。

配管洗浄レスで
簡単
リニューアル

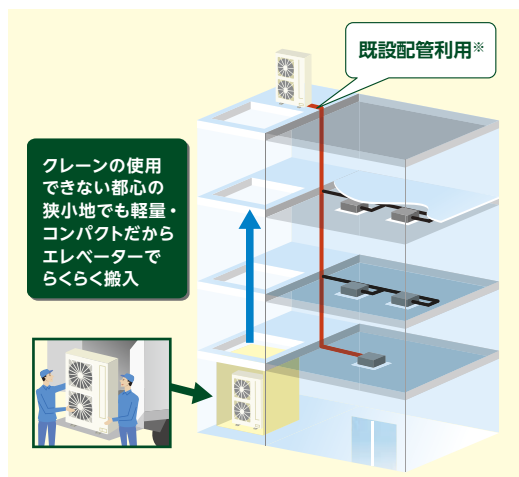

軽量化設計でらくらく搬入

当社トップフロー室外ユニット(280型の場合)と比較して、約27%軽量化※。

※当社ビル用マルチエアコン フレックスマルチ 標準タイプ(280型)との比較

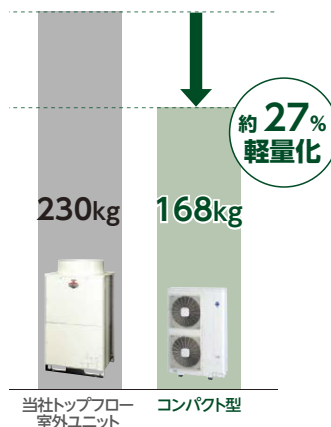

エレベーターでの搬入が可能。クレーン使用の困難な場所でも搬入可能

軽量+コンパクト設計だから、クレーンによる搬入が困難な建物でもエレベーターを使った搬入が可能です。短期工事にも対応。

都心の狭小地でも
簡単搬入

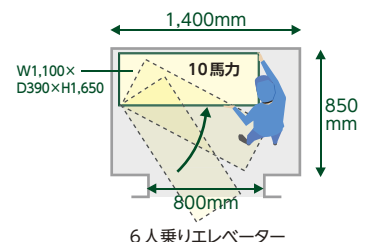

ビル用マルチエアコン コンパクト型

■ 標準仕様表 (セットフリーiZ-M)

型名(相当馬力)		224型(8.0)		280型(10.0)		335型(12.0)		
型式		RAS-AP224MS		RAS-AP280MS		RAS-AP335MS		
電源仕様		三相200V						
冷房能力(kW)		22.4		28.0		33.5		
暖房能力	標準(kW)	25.0		31.5		37.5		
	低温(kW)	20.0		25.2		30.0		
外形寸法 W×D×H(mm)		W1,100×D390×H1,650						
質量(kg)		168		168		171		
運転音	冷房標準[dB(A)]	53		56		59		
	暖房標準[dB(A)]	55		58		61		
	ナイトシフト[dB(A)]	50		53		55		
冷媒名		R410A						
電気特性	消費電力	冷房(kW)	6.34		9.81		11.88	
		暖房(kW)	5.49		7.87		9.32	
	運転電流	冷房(A)	19.7		30.5		36.5	
		暖房(A)	17.0		24.4		28.6	
	力率	冷房(%)	93		93		94	
		暖房(%)	93		93		94	
始動電流(A)		8.0		8.0		8.0		
冷暖平均COP		4.04		3.43		3.42		
圧縮機出力(kW)		4.8		6.0		7.2		
送風機出力(kW)		0.17×1+0.12×1		0.17×1+0.12×1		0.17×1+0.2×1		
オイルヒーター出力(W)		40		40		40		
風量(m ³ /min)		121		150		163		
配管サイズ	ガス(mm)	φ19.05		φ22.2		φ25.4		
	液(mm)	φ9.52		φ12.7		φ12.7		

(注1) 本仕様表は、室内ユニット接続合計容量(容量比)が100%接続時の能力、電気特性を示します。

(注2) 暖房低温能力は、除霜を含む平均値を示します。

(注3) 運転音は反響の少ない無響音室などの部屋で正面1m、高さ1.5mの高さで測定した値(Aスケール)です。運転音は運転状態・据え付け状態により表示値が大きくなることがありますので、据え付けにあたっては据え付け場所周囲の環境に十分ご注意ください。

■ 接続条件

室内ユニット			高低差		最大配管実長	伝送線	外気温度運転範囲	
接続容量比 (注1)	接続可能台数 (注2)	接続可能最小容量	室内外間	室内間			冷房時	暖房時
50~130% (注2)	10台(8台)	22型	40m (室外ユニットが 下の場合は30m)	15m	100m	無極性 2線式	-5~43°C	-20~15°C

(注1) 接続容量比は、室内外容量比(室内ユニットの合計容量÷室外ユニットの容量)を示します。

(注2) ・室内ユニットのすべてを同時運転することを前提としたシステムでは、室内ユニットの合計容量は室外ユニットの容量以下にしてください。容量が大きいと、能力低下や過負荷時の運転限界を狭める原因となります。

・室内ユニット22~36型は、40型以上のものに対し風量が多めに設定されています。暖房時に直接風が当たり冷風感が生じる可能性がある設置場所への機器選定にはご注意ください。このような据え付け場所では()内の接続台数を目安としてください。

・室内ユニットのすべてを同時運転しないことを前提としたシステムでは、室外ユニットの容量の130%までの室内ユニットの合計容量の組み合わせが可能です。

・厨房用てんつりおよび外気処理エアコンの接続には容量制限がございます。詳細は「ビル用マルチエアコン総合カタログ」をご覧ください。

・寒冷地域(外気温度が-10°Cを下回るような場所)または暖房負荷の大きい場所でのご使用は、必ず室外ユニットの容量の100%以内かつ配管総長250m以下とってください。

■ 接続室内ユニット一覧

タイプ	型名(相当馬力)	22型 (0.8)	28型 (1.0)	36型 (1.3)	40型 (1.5)	45型 (1.8)	50型 (2.0)	56型 (2.3)	63型 (2.5)	71型 (2.8)	80型 (3.0)	90型 (3.3)	112型 (4.0)	140型 (5.0)	160型 (6.0)	224型 (8.0)	280型 (10.0)
てんかせ4方向(注1)		●	●	●	●	●	●	●	●	●	●	●	●	●	●		
てんかせJr.		●	●	●	●	●	●	●	●	●	●	●	●	●	●		
てんかせ2方向		●	●	●	●	●	●	●	●	●	●	●	●	●	●		
てんかせ1方向(注2)		●	●	●	●	●	●	●	●	●	●	●	●	●	●		
ビルトイン		●	●	●	●	●	●	●	●	●	●	●	●	●	●		
てんうめ(高静圧)						●	●	●	●	●	●	●	●	●	●	●	●
てんうめ(中静圧)			●	●	●	●	●	●	●	●	●	●	●	●	●	●	●
てんつり(注2)				●	●	●	●	●	●	●	●	●	●	●	●	●	●
かべかけ		●	●	●	●	●	●	●	●	●	●	●	●	●	●		
かべかけ(膨張弁機外取付タイプ)		●	●	●													
ゆかおき							●	●	●	●	●	●	●	●	●	●	●
大型ゆかおき														●	●	●	●
ゆかおき横型			●	●		●		●		●							
ゆかうめ			●	●		●		●		●							
壁ビルトイン													●	●		●	●
厨房用てんつり											●			●			
ホテル用てんうめ		●	●	●													
テンプクリーン【天井カセット型】			●			●		●					●				
テンプクリーン【壁埋込型】						●		●			●						
外気処理エアコン【天井埋込型】												●		●		●	●
外気処理エアコン【壁ビルトイン型】														●		●	●

(注1) 人感センサー付き化粧パネルは使用できません。

(注2) 人感センサーキットは使用できません。

ビル用マルチエアコン コンパクト型 224・280・335型

(単位: mm)

■ 寸法図(セットフリーiZ-M)

RAS-AP224MS~RAS-AP335MS

寸法: 幅1,100×奥行き390×高さ1,650(mm)



サービススペース

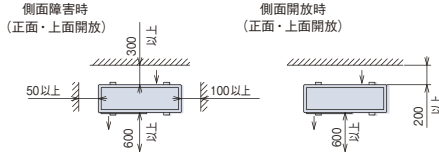

- 【据え付け場所について】**
逆風(プロペラファンに向かって吹く風)の当たらない場所に設置してください。雪が製品内部に侵入することを防止するためです。
- 【強風が製品に当たる場所での設置について】**
①強度が十分で安定した場所に基礎工事を行い、しっかりと固定してください。
②製品の吹き出し口に強風が当たらないように設置してください。
③強風が吹き出し口に当たる場合は、別売防風セットをご使用ください。
- 【ドレン水排水について】**
暖房運転や除霜運転をしているときにドレン水が排出されます。また雨水も排出されます。
①水はけの良いところを選び排水溝を設けて排水してください。
②通路の上方に設置すると水滴が落下しますので避けてください。やむを得ず設置する場合は、二次ドレンパンなどを設けて排水処理を実施してください。
③ドレン水が凍結する恐れがある地域では、集中排水ドレンボスおよび集中ドレンパンキットは使用しないでください。(ドレン配管内のドレン水が凍結し、配管に亀裂が生じる恐れがあります。)

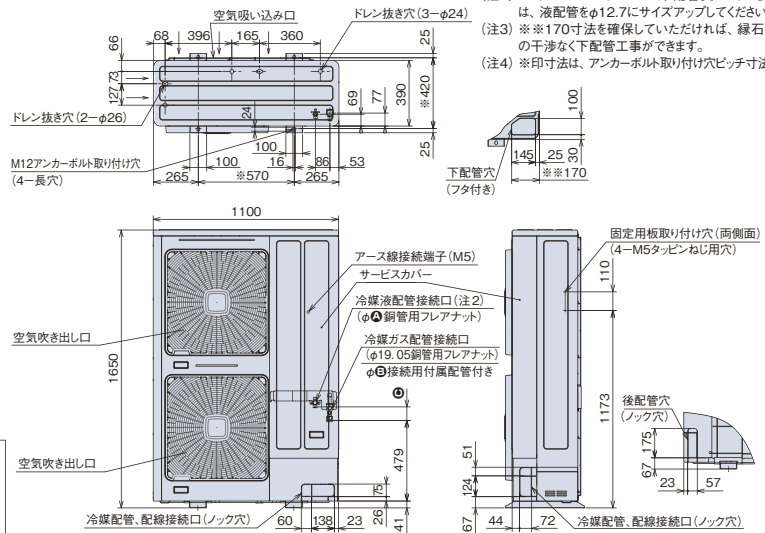

- (注1) 本機は現地配管長分の冷媒を追加封入する必要があります。
(注2) RAS-AP224MSにおいて、配管長が70mを超える場合は、液配管をφ12.7にサイズアップしてください。
(注3) ※170寸法を確保していただければ、緑石等の土台との干渉なく下配管工事ができます。
(注4) ※印寸法は、アンカーボルト取り付け穴ピッチ寸法を示します。

寸法対応表

寸法	型名	224型	280型	335型
A		9.52	12.7	12.7
B		19.05	22.2	61
C		80	25.4	61

■ 冷媒配管工事要項

本機はチャージレス機ではありません。現地配管長分の冷媒を追加封入する必要があります。なお、冷媒追加封入量につきましては、室外ユニット付属の「据付点検要領書」をご参照ください。

【室外ユニット～第1分岐間配管】

室外ユニット容量	ガス/液管(φmm)
224型	19.05/9.52※
280型	22.2/12.7
335型	25.4/12.7

※ 224型において冷媒配管長が70m以上の場合は、液側の配管サイズをφ12.7にサイズアップしてください。

【第1分岐管】

室外ユニット容量	マルチキット型式
224型	MW-NP282A1
280・335型	MW-NP452A1

【マルチキット～室内ユニット間配管径】

室内ユニット配管接続口サイズと同一にしてください。

室内ユニット容量	ガス管/液管(φmm)	左記液配管サイズ最大長
22~63型	12.7/6.35	15m
71~160型	15.88/9.52	15m
224型	19.05/9.52	15m
280型	22.2/9.52	15m

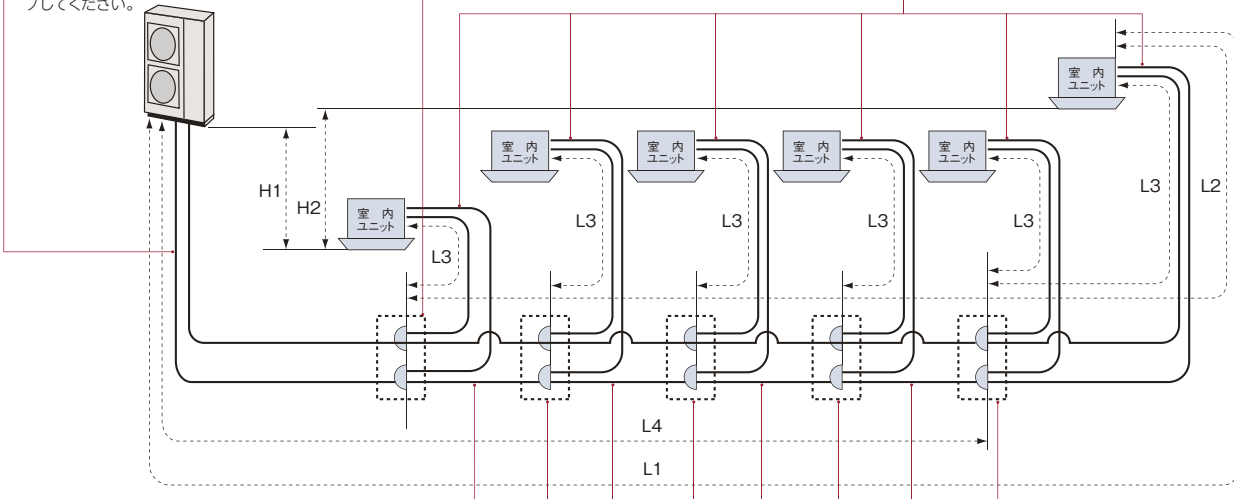

【第1分岐以降のマルチキットおよび配管径】

分岐管サイズが第1分岐管より大きくなる場合には、第1分岐管サイズに合わせてください。また、分岐管の配管径が分岐前より大きくなる場合には、分岐前の配管径に合わせてください。

室内ユニット容量の合計	ガス管/液管(φmm)	マルチキット型式
335以上~435以下	25.4/12.7	MW-NP452A1
250以上~334以下	22.2/9.52	MW-NP282A1
160以上~249以下	19.05/9.52	MH-NP288A
159以下	15.88/9.52	MH-NP224A

ヘッダー分岐の室内ユニット容量の合計	ヘッダー分岐数	マルチキット型式
140以上~224以下	4分岐	MH-NP224A
140以上~280以下	8分岐	MH-NP288A

【配管施工条件】

項目	許容範囲	
冷媒配管長: L1	実長	100m以内
	相当長	120m以内
第1分岐のマルチキットから各室内ユニットまでの配管長: L2	40m以内	
各マルチキットから各室内ユニットまでの配管長: L3	15m以内	
室外ユニットと室内ユニットの高低差: H1	室外ユニットが室内ユニットより上にある場合	40m以内
	室外ユニットが室内ユニットより下にある場合	30m以内
室内ユニット間の高低差: H2	15m以内	
配管総長: L3+L4の総和	250m以内	

- (注1) ガス・液配管は同一配管長さ、同一配管経路としてください。
(注2) 室内ユニットの分岐配管は必ずシステム部品のマルチキットをご使用ください。
(注3) 各マルチキットから各室内ユニットまでの配管長(L3)が他の室内ユニットに対し、著しく長くなる場合は、冷媒が流れにくくなり他機に比べ性能が出にくくなる場合があるため、ご注意ください。

■ 電気容量・配線容量

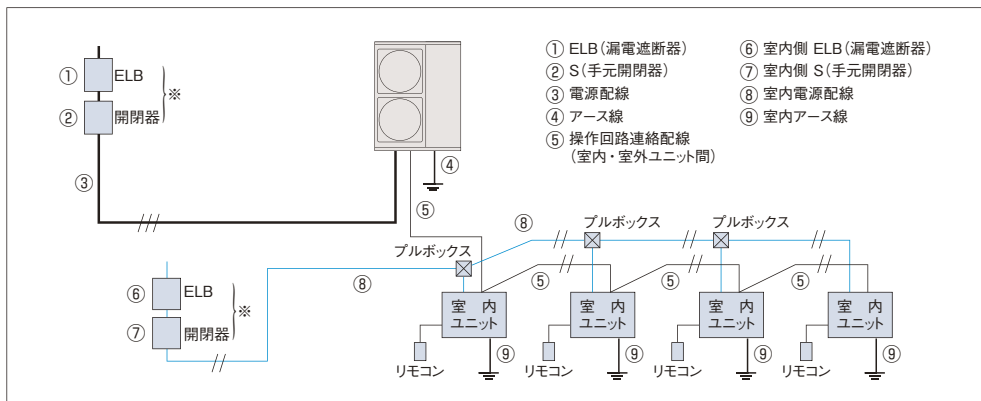

- (注1) ※印分岐回路の過電流遮断器には、手元開閉器とは別に漏電遮断器(ELB)を必ず設置してください。取り付けられていないと感電、火災の原因になることがあります。
- (注2) 電源配線最小電線太さは配線長さが長い場合は電圧降下が2%以内となるように選定してください。
- (注3) 室外ユニットと室内ユニットの電源は別々に取ってください。

■ 配線容量表

室外ユニットに三相200Vの配線工事が必要です。配線容量は下記より決めてください。

項目	ELB (漏電遮断器)			S (手元開閉器)		配線容量 (mm ²)		
	型式 ()内は定格遮断電流	定格感度電流 (mA)	定格電流 (A)	スイッチ容量 (A)	ヒューズ容量 (A)	電源配線 最小電線太さ	アース線 (D種接地工事)	操作回路連絡配線 (室内・室外ユニット間)
型式	①	①	①	②	②	③	④	⑤
RAS-AP224MS	EX-50B (10kA) または EX-50C (35kA)	100 (0.1sec以下)	50	60	50	14	3.5	0.75~1.25mm ² の2芯ケーブル(VCTF、VCT、CVV、MVVS、VVR、VVF)または、2芯ツイストペアケーブル(型式KPEV、KPEV-S相当品)配線総長1,000m以下としてください。(H-LINK以外でかつ100m以下の場合に使用する連絡配線は、上記2芯ケーブルまたは2芯ツイストペアケーブル以外の配線でも使用できます。)
RAS-AP280MS	EX-60 (10kA) または EX-60B (35kA)		60	60	60	14	5.5	
RAS-AP335MS	または EX-100 (10kA)		60	60	60	14	5.5	

- (注1) 電源トランス容量は右式により求めてください。電源トランス≧冷房の定格消費電力×1.3(本ユニットはインバーターを搭載し、冷房または暖房負荷に対応して可変速としているため、最大消費電力は定格消費電力を上回ります。)
 また、複数の室外ユニットの電源トランスを共有化する場合、電源トランス>冷房の定格消費電力×1.5としてください。
- (注2) 漏電遮断器(ELB)は中感度高速形(動作時間0.1秒以内)を選定してください。
- (注3) 電源配線最小電線太さは、配線長さが長い場合は、電圧降下が2%以内となるように選定してください。

■ 室内ユニット配線容量

室内ユニット 合計容量	電源					アース線太さ (D種接地工事) (mm ²)	
	ELB ⑥ (漏電遮断器)		S (手元開閉器) ⑦		最小配線太さ ⑧ (mm ²)		配線こう長 (m)
	型式 ()内は定格遮断電流	定格感度電流 (mA)	定格電流 (A)	スイッチ容量 (A)			
7A以下	ES-30C (2.5kA) または	30 (0.1sec以下)	15	15	15	2.0	2.0
10A以下	EX-50B (10kA) または		20	30	20	3.5	
15A以下	EX-50C (35kA)		30		30	5.5	

※配線こう長は室内ユニットを直列に電源配線で接続した場合の値を示します。電圧降下が2%以内とした場合を示します。配線こう長が上表の値を超える場合は内線規定に従い、配線太さを見直してください。

■ オプション

[マルチキット]

容量 [型名 (相当馬力)]	224型 (8.0)	280型 (10.0)	335型 (12.0)
ライン分岐	第1分岐 または 最終分岐	MW-NP282A1	MW-NP452A1
ヘッダー分岐 (第1分岐、最終分岐)	4分岐	MH-NP224A (140~224型以下)	
	8分岐	MH-NP288A (140~280型以下)	

(注) ガス配管、液配管の2本のマルチキットで構成されています。

[その他のオプション]

品名	型名	224~335型	
風向ガイド		AG-335A×2	12,000円×2
防風セット		WSP-335A×2	21,000円×2
防護ネット		PN-SP10D	71,000円
防護ネット(学校空調用)		PN-SP11D	119,000円
耐風用補強セット		THS-335A	20,000円

(注) 集中排水ドレンボスおよび防雪フードについては「ビル用マルチエアコン総合カタログ」をご参照ください。

詳細は「ビル用マルチエアコン総合カタログ」をご参照ください。

掲載商品の価格は事業者様向けの積算見積価格であり、一般消費者様向けの販売価格ではありません。
 なお、積算見積価格には、消費税・配送費・試運転調整費・配管セット・工事費・使用済み商品の引き取り費などは含まれておりません。

仕様表 てんかせ4方向

型式	電源 (V) (Hz)		能力(kW)					定格冷房時の 顕熱比	COP(エネルギー消費効率)		APF 上: 室内機 下: 室外機 室内機の高さ()内の寸法は 天井内に入る本体高さを示す	質量 (kg) 上: 室内機 ()内は パネル質量				
			冷房		暖房		暖房低溫		冷房	暖房			冷暖 平均			
	セット	室内ユニット 室外ユニット	定格	中間	定格	中間	暖房低溫		冷房 年間 エネルギー 消費効率 (区分)	暖房 年間 エネルギー 消費効率 (区分)			冷暖 平均	外形寸法(mm)(幅×奥行×高さ)	質量 (kg)	
	RCI-AP40GHJ1	RCI-AP40K4 RAS-AP40GHJ1	単相 200 50/60	3.6 (1.5~4.0)	1.8	4.0 (1.5~5.4)	1.8	5.2	0.88	5.08 (6.62)	5.50 (6.47)	5.29	6.5 (ab)	950×950×288(248) 792(+95)×300×600	21(+6.5) 41	
	RCI-AP40GH1	RCI-AP40K4 RAS-AP40GH1	三相 200 50/60	3.6 (1.5~4.0)	1.8	4.0 (1.5~5.4)	1.8	5.2	0.88	5.08 (6.62)	5.50 (6.47)	5.29	6.5 (ab)	950×950×288(248) 792(+95)×300×600	21(+6.5) 39	
	RCI-AP45GHJ1	RCI-AP45K4 RAS-AP45GHJ1	単相 200 50/60	4.0 (1.5~4.5)	2.0	4.5 (1.5~5.9)	2.1	5.4	0.89	5.03 (6.80)	5.11 (6.56)	5.07	6.5 (ab)	950×950×288(248) 792(+95)×300×600	21(+6.5) 41	
	RCI-AP45GH1	RCI-AP45K4 RAS-AP45GH1	三相 200 50/60	4.0 (1.5~4.5)	2.0	4.5 (1.5~5.9)	2.1	5.4	0.89	5.03 (6.80)	5.11 (6.56)	5.07	6.5 (ab)	950×950×288(248) 792(+95)×300×600	21(+6.5) 39	
	RCI-AP50GHJ1	RCI-AP50K4 RAS-AP50GHJ1	単相 200 50/60	4.5 (1.5~5.0)	2.1	5.0 (1.5~6.3)	2.5	5.8	0.92	4.33 (6.71)	5.10 (6.49)	4.72	6.4 (ab)	950×950×288(248) 792(+95)×300×600	21(+6.5) 41	
	RCI-AP50GH1	RCI-AP50K4 RAS-AP50GH1	三相 200 50/60	4.5 (1.5~5.0)	2.1	5.0 (1.5~6.3)	2.5	5.8	0.92	4.33 (6.71)	5.10 (6.49)	4.72	6.4 (ab)	950×950×288(248) 792(+95)×300×600	21(+6.5) 39	
	RCI-AP56GHJ1	RCI-AP56K4 RAS-AP56GHJ1	単相 200 50/60	5.0 (2.2~5.6)	2.3	5.6 (2.2~7.1)	2.8	6.2	0.91	4.13 (6.63)	4.83 (6.32)	4.48	6.2 (ab)	950×950×288(248) 792(+95)×300×600	21(+6.5) 41	
	RCI-AP56GH1	RCI-AP56K4 RAS-AP56GH1	三相 200 50/60	5.0 (2.2~5.6)	2.3	5.6 (2.2~7.1)	2.8	6.2	0.91	4.13 (6.63)	4.83 (6.32)	4.48	6.2 (ab)	950×950×288(248) 792(+95)×300×600	21(+6.5) 39	
	RCI-AP63GHJ1	RCI-AP63K4 RAS-AP63GHJ1	単相 200 50/60	5.6 (2.2~6.3)	2.6	6.3 (2.2~8.0)	2.9	6.5	0.94	3.94 (6.30)	4.92 (6.47)	4.43	6.1 (ab)	950×950×288(248) 792(+95)×300×600	22(+6.5) 41	
	RCI-AP63GH1	RCI-AP63K4 RAS-AP63GH1	三相 200 50/60	5.6 (2.2~6.3)	2.6	6.3 (2.2~8.0)	2.9	6.5	0.94	3.94 (6.30)	4.92 (6.47)	4.43	6.1 (ab)	950×950×288(248) 792(+95)×300×600	22(+6.5) 39	
	RCI-AP80GHJ1	RCI-AP80K4 RAS-AP80GHJ1	単相 200 50/60	7.1 (3.2~8.0)	3.2	8.0 (3.5~10.6)	3.6	8.2	0.86	4.41 (6.49)	4.71 (6.79)	4.56	6.3 (ab)	950×950×338(298) 950×370×800	26(+6.5) 66	
	RCI-AP80GH1	RCI-AP80K4 RAS-AP80GH1	三相 200 50/60	7.1 (3.2~8.0)	3.2	8.0 (3.5~10.6)	3.6	8.2	0.86	4.41 (6.49)	4.71 (6.79)	4.56	6.3 (ab)	950×950×338(298) 950×370×800	26(+6.5) 66	
	RCI-AP112GH1	RCI-AP112K4 RAS-AP112GH1	三相 200 50/60	10.0 (4.5~11.2)	4.8	11.2 (5.0~14.0)	5.1	13.2	0.84	4.44 (6.40)	4.85 (6.66)	4.65	6.3 (ac)	950×950×338(298) 950×370×1,380	26(+6.5) 103	
	RCI-AP140GH1	RCI-AP140K4 RAS-AP140GH1	三相 200 50/60	12.5 (5.7~14.0)	5.7	14.0 (5.0~18.2)	6.3	16.2	0.77	3.56 (5.89)	4.35 (6.34)	3.96	5.8 (ac)	950×950×338(298) 950×370×1,380	26(+6.5) 103	
	RCI-AP160GH1	RCI-AP160K4 RAS-AP160GH1	三相 200 50/60	14.0 (6.0~16.0)	6.3	16.0 (5.0~20.2)	7.2	16.3	0.74	3.15 (5.68)	3.96 (6.10)	3.56	5.5 (ac)	950×950×338(298) 950×370×1,380	26(+6.5) 103	
		RCI-AP80GHPJ1	RCI-AP40K4×2 RAS-AP80GHJ1	単相 200 50/60	7.1 (3.2~8.0)	3.2	8.0 (3.5~10.6)	3.8	8.2	0.88	4.64 (6.39)	4.88 (6.45)	4.76	6.2 (ab)	(950×950×288(248))×2 950×370×800	(21(+6.5))×2 66
		RCI-AP80GHP1	RCI-AP40K4×2 RAS-AP80GH1	三相 200 50/60	7.1 (3.2~8.0)	3.2	8.0 (3.5~10.6)	3.8	8.2	0.88	4.64 (6.39)	4.88 (6.45)	4.76	6.2 (ab)	(950×950×288(248))×2 950×370×800	(21(+6.5))×2 66
		RCI-AP112GHP1	RCI-AP56K4×2 RAS-AP112GH1	三相 200 50/60	10.0 (4.5~11.2)	4.8	11.2 (5.0~14.0)	5.1	13.2	0.91	4.78 (6.11)	5.57 (6.64)	5.18	6.4 (ac)	(950×950×288(248))×2 950×370×1,380	(21(+6.5))×2 103
RCI-AP140GHP1		RCI-AP71K4×2 RAS-AP140GH1	三相 200 50/60	12.5 (5.7~14.0)	5.7	14.0 (5.0~18.2)	6.3	16.2	0.91	4.24 (5.48)	5.15 (7.06)	4.70	6.1 (ac)	(950×950×288(248))×2 950×370×1,380	(22(+6.5))×2 103	
RCI-AP160GHP1		RCI-AP80K4×2 RAS-AP160GH1	三相 200 50/60	14.0 (6.0~16.0)	6.3	16.0 (5.0~20.2)	7.2	16.3	0.86	3.92 (5.12)	4.89 (6.67)	4.41	5.8 (ac)	(950×950×338(298))×2 950×370×1,380	(26(+6.5))×2 103	
RCI-AP224GHP1		RCI-AP112K4×2 RAS-AP224GH1	三相 200 50/60	20.0 (8.0~22.4)	9.0	22.4 (6.3~28.0)	10.1	20.0	0.84	3.68 (5.92)	3.97 (5.87)	3.83	5.4 (ad)	(950×950×338(298))×2 950×370×1,380	(26(+6.5))×2 136	
RCI-AP280GHP1		RCI-AP140K4×2 RAS-AP280GH1	三相 200 50/60	25.0 (10.0~28.0)	12.2	28.0 (8.0~35.0)	12.6	25.0	0.77	3.09 (5.26)	3.47 (5.78)	3.28	5.0 (ad)	(950×950×338(298))×2 950×370×1,380	(26(+6.5))×2 138	
RCI-AP335GHP1		RCI-AP160K4×2 RAS-AP335GH1	三相 200 50/60	30.0 (11.2~33.5)	—	33.5 (9.0~37.5)	—	26.5	0.74	2.79 (—)	3.58 (—)	3.19	— (—)	(950×950×338(298))×2 1,100×390×1,650	(26(+6.5))×2 171	
	RCI-AP112GHG1	RCI-AP40K4×3 RAS-AP112GH1	三相 200 50/60	10.0 (4.5~11.2)	4.8	11.2 (5.0~14.0)	5.1	13.2	0.88	4.78 (6.11)	5.57 (6.64)	5.18	6.4 (ac)	(950×950×288(248))×3 950×370×1,380	(21(+6.5))×3 103	
	RCI-AP140GHG1	RCI-AP45K4×3 RAS-AP140GH1	三相 200 50/60	12.5 (5.7~14.0)	5.7	14.0 (5.0~18.2)	6.3	16.2	0.89	4.24 (5.48)	5.15 (7.06)	4.70	6.1 (ac)	(950×950×288(248))×3 950×370×1,380	(21(+6.5))×3 103	
	RCI-AP160GHG1	RCI-AP56K4×3 RAS-AP160GH1	三相 200 50/60	14.0 (6.0~16.0)	6.3	16.0 (5.0~20.2)	7.2	16.3	0.91	3.92 (5.12)	4.89 (6.67)	4.41	5.8 (ac)	(950×950×288(248))×3 950×370×1,380	(21(+6.5))×3 103	
	RCI-AP224GHG1	RCI-AP80K4×3 RAS-AP224GH1	三相 200 50/60	20.0 (8.0~22.4)	9.0	22.4 (6.3~28.0)	10.1	20.0	0.86	3.68 (5.92)	3.97 (5.87)	3.83	5.4 (ad)	(950×950×338(298))×3 950×370×1,380	(26(+6.5))×3 136	
	RCI-AP280GHG1	RCI-AP90K4×3 RAS-AP280GH1	三相 200 50/60	25.0 (10.0~28.0)	12.2	28.0 (8.0~35.0)	12.6	25.0	0.81	3.09 (5.26)	3.47 (5.78)	3.28	5.0 (ad)	(950×950×338(298))×3 950×370×1,380	(26(+6.5))×3 138	
	RCI-AP335GHG1	RCI-AP112K4×3 RAS-AP335GH1	三相 200 50/60	30.0 (11.2~33.5)	—	33.5 (9.0~37.5)	—	26.5	0.84	2.79 (—)	3.58 (—)	3.19	— (—)	(950×950×338(298))×3 1,100×390×1,650	(26(+6.5))×3 171	
	RCI-AP112GHW1	RCI-AP28K4×4 RAS-AP112GH1	三相 200 50/60	10.0 (4.5~11.2)	4.8	11.2 (5.0~14.0)	5.1	13.2	0.86	4.78 (6.11)	5.57 (6.64)	5.18	6.4 (ac)	(950×950×288(248))×4 950×370×1,380	(20(+6.5))×4 103	
RCI-AP140GHW1	RCI-AP36K4×4 RAS-AP140GH1	三相 200 50/60	12.5 (5.7~14.0)	5.7	14.0 (5.0~18.2)	6.3	16.2	0.86	4.24 (5.48)	5.15 (7.06)	4.70	6.1 (ac)	(950×950×288(248))×4 950×370×1,380	(20(+6.5))×4 103		
RCI-AP160GHW1	RCI-AP40K4×4 RAS-AP160GH1	三相 200 50/60	14.0 (6.0~16.0)	6.3	16.0 (5.0~20.2)	7.2	16.3	0.88	3.92 (5.12)	4.89 (6.67)	4.41	5.8 (ac)	(950×950×288(248))×4 950×370×1,380	(21(+6.5))×4 103		

IPコード: 室内…X0、室外…X4 設計圧力: 4.15MPa 仕様値は、JIS B 8615 および JRA4048:2006による

- (注) ・能力の()内はインバーターによる可変範囲を示します。
 ・APFの()内は経済産業省告示第213号(平成21年)による区分を示します。(P.186参照)
 ・室外ユニットの運転音の()内は、冷房運転におけるナイトシフト時の値を示します。

- ・外形寸法の室内ユニットの幅寸法および奥行き寸法はパネル寸法を示します。
 ・機外配線は「B方式」での仕様を示します。・最小電線太さは配線長さ20mの場合です。
 ・ブレーカー容量は漏電遮断器(ELB)の定格電流(A)の値を示します。
 ・「室内外連絡配線」の2+2は、電源配線+制御用連絡配線を示します。

	電気特性										送風機出力 (kW)	室内風量 (m ³ /min)	運転音[dB(A)]				冷媒配管				機外配線			型式	加減圧率
	消費電力(kW)			運転電流 (A)		力率 (%)	始動電流 (A)	電圧 (V)	送風機出力 (kW)	室内風量 (m ³ /min)			運転音[dB(A)]		液管/ガス管 φ(mm)	ドレン 配管	最大 長さ (m)	最大 高低差 室外上 (m)	最小 電線 太さ (mm ²)	フルー ー 容量 (A)	連絡 配線 室内 外				
	冷房	暖房	暖房 低温	上:冷房 下:暖房	最大	上:冷房 下:暖房							室内	室外 冷房/ 暖房											
	定格 (中間)	定格 (中間)	暖房 低温	上:冷房 下:暖房	最大	上:冷房 下:暖房	(H急急強弱)	(H急急強弱)	上:室内機 下:室外機	上:室内機 下:室外機			上:室内機 下:室外機	上:室内機 下:室外機	上:室内機 下:室外機	上:室内機 下:室外機	上:室内機 下:室外機	上:室内機 下:室外機	上:室内機 下:室外機	上:室内機 下:室外機	上:室内機 下:室外機				
0.708 (0.272)	0.727 (0.278)	1.49	3.6 3.7	9.8	98 97	—	0.55	0.057 0.04×1	21-17-14-11	35-31-30-27	44/46 (42)	6.35/12.7	VP25	50	30	2.0 3.5	— 20	2+2	RCI-AP40GHJ1	001					
0.708 (0.272)	0.727 (0.278)	1.49	2.3 2.3	6.0	90 90	—	0.55	0.057 0.04×1	21-17-14-11	35-31-30-27	44/46 (42)	6.35/12.7	VP25	50	30	2.0 2.0	— 15	2+2	RCI-AP40GH1	002					
0.795 (0.294)	0.880 (0.320)	1.70	4.1 4.5	11.9	98 97	—	0.55	0.057 0.04×1	21-17-14-11	35-31-30-27	44/46 (42)	6.35/12.7	VP25	50	30	2.0 3.5	— 20	2+2	RCI-AP45GHJ1	003					
0.795 (0.294)	0.880 (0.320)	1.70	2.5 2.8	7.2	90 90	—	0.55	0.057 0.04×1	21-17-14-11	35-31-30-27	44/46 (42)	6.35/12.7	VP25	50	30	2.0 2.0	— 15	2+2	RCI-AP45GH1	004					
1.04 (0.313)	0.980 (0.385)	1.83	5.3 5.1	10.3	98 97	—	0.95	0.057 0.04×1	22-17-14-11	37-32-30-27	44/46 (42)	6.35/12.7	VP25	50	30	2.0 3.5	— 20	2+2	RCI-AP50GHJ1	005					
1.04 (0.313)	0.980 (0.385)	1.83	3.3 3.1	6.4	90 90	—	0.95	0.057 0.04×1	22-17-14-11	37-32-30-27	44/46 (42)	6.35/12.7	VP25	50	30	2.0 2.0	— 15	2+2	RCI-AP50GH1	006					
1.21 (0.347)	1.16 (0.443)	2.03	6.2 6.0	12.4	98 97	—	0.95	0.057 0.04×1	22-17-14-11	37-32-30-27	44/46 (42)	6.35/12.7	VP25	50	30	2.0 3.5	— 20	2+2	RCI-AP56GHJ1	007					
1.21 (0.347)	1.16 (0.443)	2.03	3.9 3.7	7.6	90 90	—	0.95	0.057 0.04×1	22-17-14-11	37-32-30-27	44/46 (42)	6.35/12.7	VP25	50	30	2.0 2.0	— 15	2+2	RCI-AP56GH1	008					
1.42 (0.413)	1.28 (0.448)	2.01	7.2 6.6	13.5	98 97	—	0.95	0.057 0.04×1	26-21-17-13	41-35-32-27	45/47 (43)	6.35/12.7	VP25	50	30	2.0 3.5	— 20	2+2	RCI-AP63GHJ1	009					
1.42 (0.413)	1.28 (0.448)	2.01	4.6 4.1	8.3	90 90	—	0.95	0.057 0.04×1	26-21-17-13	41-35-32-27	45/47 (43)	6.35/12.7	VP25	50	30	2.0 2.0	— 15	2+2	RCI-AP63GH1	010					
1.61 (0.493)	1.70 (0.530)	2.75	8.2 8.7	18.9	98 98	—	1.30	0.057 0.10×1	27-23-18-14	42-36-32-28	45/47 (41)	9.52/15.88	VP25	50	30	2.0 5.5	— 30	2+2	RCI-AP80GHJ1	011					
1.61 (0.493)	1.70 (0.530)	2.75	5.1 5.3	11.9	92 92	—	1.30	0.057 0.10×1	27-23-18-14	42-36-32-28	45/47 (41)	9.52/15.88	VP25	50	30	2.0 3.5	— 20	2+2	RCI-AP80GH1	012					
2.25 (0.750)	2.31 (0.766)	4.71	7.1 7.2	16.9	92 92	—	1.60	0.127 0.10×1+0.10×1	37-31-24-20	48-43-39-33	47/49 (43)	9.52/15.88	VP25	75	30	2.0 3.5	— 30	2+2	RCI-AP112GH1	013					
3.51 (0.967)	3.22 (0.993)	6.01	11.0 10.1	20.2	92 92	—	2.50	0.127 0.10×1+0.10×1	37-33-26-21	48-45-40-35	48/50 (44)	9.52/15.88	VP25	75	30	2.0 5.5	— 30	2+2	RCI-AP140GH1	014					
4.45 (1.11)	4.04 (1.18)	6.06	14.0 12.7	23.0	92 92	—	2.50	0.127 0.10×1+0.10×1	37-35-28-22	48-46-41-37	48/50 (45)	9.52/15.88	VP25	75	30	2.0 5.5	— 30	2+2	RCI-AP160GH1	015					
1.53 (0.501)	1.64 (0.589)	2.90	7.8 8.5	18.9	98 96	—	1.30	(0.057)×2 0.10×1	(21-17-14-11) ×2	(35-31-30-27) ×2	45/47 (41)	(6.35/12.7)×2 9.52/15.88	VP25	50	30	2.0 5.5	— 30	2+2	RCI-AP80GHPJ1	016					
1.53 (0.501)	1.64 (0.589)	2.90	4.8 5.1	11.9	92 92	—	1.30	(0.057)×2 0.10×1	(21-17-14-11) ×2	(35-31-30-27) ×2	45/47 (41)	(6.35/12.7)×2 9.52/15.88	VP25	50	30	2.0 3.5	— 20	2+2	RCI-AP80GHP1	017					
2.09 (0.786)	2.01 (0.768)	4.02	6.6 6.3	16.6	92 92	—	1.60	(0.057)×2 0.10×1+0.10×1	(22-17-14-11) ×2	(37-32-30-27) ×2	47/49 (43)	(6.35/12.7)×2 9.52/15.88	VP25	75	30	2.0 3.5	— 30	2+2	RCI-AP112GHP1	018					
2.95 (1.04)	2.72 (0.892)	6.08	9.3 8.5	20.0	92 92	—	2.50	(0.057)×2 0.10×1+0.10×1	(27-23-18-14) ×2	(42-36-32-28) ×2	48/50 (44)	(9.52/15.88)×2 9.52/15.88	VP25	75	30	2.0 5.5	— 30	2+2	RCI-AP140GHP1	019					
3.57 (1.23)	3.27 (1.08)	6.21	11.2 10.3	22.7	92 92	—	2.50	(0.057)×2 0.10×1+0.10×1	(27-23-18-14) ×2	(42-36-32-28) ×2	48/50 (45)	(9.52/15.88)×2 9.52/15.88	VP25	75	30	2.0 5.5	— 30	2+2	RCI-AP160GHP1	020					
5.44 (1.52)	5.64 (1.72)	7.41	17.1 17.7	38.4	92 92	—	4.00	(0.127)×2 0.20×1+0.20×1	(37-31-24-20) ×2	(48-43-39-33) ×2	57/59 (55)	(9.52/15.88)×2 9.52*/25.4	VP25	100	30	3.5 14.0	— 50	2+2	RCI-AP224GHP1	021					
8.10 (2.32)	8.06 (2.18)	10.22	25.4 25.3	41.8	92 92	—	5.80	(0.127)×2 0.20×1+0.20×1	(37-33-26-21) ×2	(48-45-40-35) ×2	58/60 (56)	(9.52/15.88)×2 12.7/25.4	VP25	100	30	3.5 14.0	— 50	2+2	RCI-AP280GHP1	022					
10.75 (—)	9.35 (—)	9.28	33.4 29.0	45.0	93 93	—	7.20	(0.127)×2 0.20×1+0.20×1	(37-35-28-22) ×2	(48-46-41-37) ×2	59/61 (57)	(9.52/15.88)×2 12.7/25.4	VP25	100	30	3.5 14.0	— 60	2+2	RCI-AP335GHP1	023					
2.09 (0.786)	2.01 (0.768)	4.02	6.6 6.3	16.8	92 92	—	1.60	(0.057)×3 0.10×1+0.10×1	(21-17-14-11) ×3	(35-31-30-27) ×3	47/49 (43)	(6.35/12.7)×3 9.52/15.88	VP25	75	30	2.0 3.5	— 30	2+2	RCI-AP112GHG1	024					
2.95 (1.04)	2.72 (0.892)	6.08	9.3 8.5	19.7	92 92	—	2.50	(0.057)×3 0.10×1+0.10×1	(21-17-14-11) ×3	(35-31-30-27) ×3	48/50 (44)	(6.35/12.7)×3 9.52/15.88	VP25	75	30	2.0 5.5	— 30	2+2	RCI-AP140GHG1	025					
3.57 (1.23)	3.27 (1.08)	6.21	11.2 10.3	22.7	92 92	—	2.50	(0.057)×3 0.10×1+0.10×1	(22-17-14-11) ×3	(37-32-30-27) ×3	48/50 (45)	(6.35/12.7)×3 9.52/15.88	VP25	75	30	2.0 5.5	— 30	2+2	RCI-AP160GHG1	026					
5.44 (1.52)	5.64 (1.72)	7.41	17.1 17.7	38.2	92 92	—	4.00	(0.057)×3 0.20×1+0.20×1	(27-23-18-14) ×3	(42-36-32-28) ×3	57/59 (55)	(9.52/15.88)×3 9.52*/25.4	VP25	100	30	3.5 14.0	— 50	2+2	RCI-AP224GHG1	027					
8.10 (2.32)	8.06 (2.18)	10.22	25.4 25.3	41.5	92 92	—	5.80	(0.057)×3 0.20×1+0.20×1	(27-23-18-14) ×3	(42-36-32-28) ×3	58/60 (56)	(9.52/15.88)×3 12.7/25.4	VP25	100	30	3.5 14.0	— 50	2+2	RCI-AP280GHG1	028					
10.75 (—)	9.35 (—)	9.28	33.4 29.0	45.1	93 93	—	7.20	(0.127)×3 0.20×1+0.20×1	(37-31-24-20) ×3	(48-43-39-33) ×3	59/61 (57)	(9.52/15.88)×3 12.7/25.4	VP25	100	30	3.5 14.0	— 60	2+2	RCI-AP335GHG1	029					
2.09 (0.786)	2.01 (0.768)	4.02	6.6 6.3	17.0	92 92	—	1.60	(0.057)×4 0.10×1+0.10×1	(15-13-11-9) ×4	(33-30-28-27) ×4	47/49 (43)	(6.35/12.7)×4 9.52/15.88	VP25	75	30	2.0 3.5	— 30	2+2	RCI-AP112GHW1	030					
2.95 (1.04)	2.72 (0.892)	6.08	9.3 8.5	19.8	92 92	—	2.50	(0.057)×4 0.10×1+0.10×1	(17-14-12-9) ×4	(34-30-29-27) ×4	48/50 (44)	(6.35/12.7)×4 9.52/15.88	VP25	75	30	2.0 5.5	— 30	2+2	RCI-AP140GHW1	031					
3.57 (1.23)	3.27 (1.08)	6.21	11.2 10.3	22.5	92 92	—	2.50	(0.057)×4 0.10×1+0.10×1	(21-17-14-11) ×4	(35-31-30-27) ×4	48/50 (45)	(6.35/12.7)×4 9.52/15.88	VP25	75	30	2.0 5.5	— 30	2+2	RCI-AP160GHW1	032					

・省エネの達人プレミアム、省エネの達人個別運転トリプル・フォー機能、
省エネの達人プレミアム、省エネの達人同時運転フォー機能はe-LINE接続はできません。

注)H急を設定できる室内ユニットは「てんかせ4方向」、「てんかせ1方向」、「てんつり」、「かべかけ」の場合です。他の機種では設定できません。

※配管長が70m以上の場合は、液配管をφ12.7にサイズアップしてください。

仕様表 てんかせ4方向

	型式		電源 (V) (Hz)	能力(kW)					定格冷房時の 顕熱比	COP(エネルギー消費効率)			APF 上:室内機 下:室外機	外形寸法(mm)(幅×奥行×高さ) 室内機の高さ()内の寸法は 天井内に入る本体高さを示す	質量 (kg) 上:室内機 下:室外機 ()内は パネル質量
	セット	室内ユニット 室外ユニット		冷房		暖房		暖房低 温		冷房	暖房	冷暖 平均			
				定格	中間	定格	中間			定格 (中間)	定格 (中間)				
 てんかせ4方向	RCI-AP224GHW1	RCI-AP56K4×4 RAS-AP224GH1	三相 200 50/60	20.0 (8.0~22.4)	9.0	22.4 (6.3~28.0)	10.1	20.0	0.91	3.68 (5.92)	3.97 (5.87)	3.83	5.4 (ad)	(950×950×288(248))×4 950×370×1,380	(21(+6.5))×4 136
	RCI-AP280GHW1	RCI-AP71K4×4 RAS-AP280GH1	三相 200 50/60	25.0 (10.0~28.0)	12.2	28.0 (8.0~35.0)	12.6	25.0	0.91	3.09 (5.26)	3.47 (5.78)	3.28	5.0 (ad)	(950×950×288(248))×4 950×370×1,380	(22(+6.5))×4 138
	RCI-AP335GHW1	RCI-AP80K4×4 RAS-AP335GH1	三相 200 50/60	30.0 (11.2~33.5)	—	33.5 (9.0~37.5)	—	26.5	0.86	2.79 (—)	3.58 (—)	3.19	— (—)	(950×950×338(298))×4 1,100×390×1,650	(26(+6.5))×4 171

	型式	電源 (V) (Hz)	能力(kW)					定格冷房時の 顕熱比	COP(エネルギー消費効率)			APF 上:室内機 下:室外機	外形寸法(mm)(幅×奥行×高さ) 室内機の高さ()内の寸法は 天井内に入る本体高さを示す	質量 (kg) 上:室内機 下:室外機 ()内は パネル質量	
			室内ユニット 室外ユニット	冷房		暖房			暖房低 温	冷房	暖房				冷暖 平均
				定格	中間	定格	中間			定格 (中間)	定格 (中間)				
 てんかせ4方向	RCI-AP40SHJ1	RCI-AP40K4 RAS-AP40SHJ1	単相 200 50/60	3.6 (1.5~4.0)	1.8	4.0 (1.5~5.4)	1.8	5.2	0.88	4.58 (5.88)	5.06 (6.12)	4.82	6.0 (ab)	950×950×288(248) 792(+95)×300×600	21(+6.5) 41
	RCI-AP40SH1	RCI-AP40K4 RAS-AP40SH1	三相 200 50/60	3.6 (1.5~4.0)	1.8	4.0 (1.5~5.4)	1.8	5.2	0.88	4.58 (5.88)	5.06 (6.12)	4.82	6.0 (ab)	950×950×288(248) 792(+95)×300×600	21(+6.5) 39
	RCI-AP45SHJ1	RCI-AP45K4 RAS-AP45SHJ1	単相 200 50/60	4.0 (1.5~4.5)	2.0	4.5 (1.5~5.9)	2.1	5.4	0.89	4.42 (5.78)	4.72 (6.40)	4.57	6.0 (ab)	950×950×288(248) 792(+95)×300×600	21(+6.5) 41
	RCI-AP45SH1	RCI-AP45K4 RAS-AP45SH1	三相 200 50/60	4.0 (1.5~4.5)	2.0	4.5 (1.5~5.9)	2.1	5.4	0.89	4.42 (5.78)	4.72 (6.40)	4.57	6.0 (ab)	950×950×288(248) 792(+95)×300×600	21(+6.5) 39
	RCI-AP50SHJ1	RCI-AP50K4 RAS-AP50SHJ1	単相 200 50/60	4.5 (1.5~5.0)	2.1	5.0 (2.1~6.3)	2.5	5.7	0.92	4.13 (6.00)	4.63 (6.63)	4.38	6.1 (ab)	950×950×288(248) 792(+95)×300×600	21(+6.5) 41
	RCI-AP50SH1	RCI-AP50K4 RAS-AP50SH1	三相 200 50/60	4.5 (1.5~5.0)	2.1	5.0 (1.5~6.3)	2.5	5.7	0.92	4.13 (6.00)	4.63 (6.63)	4.38	6.1 (ab)	950×950×288(248) 792(+95)×300×600	21(+6.5) 39
	RCI-AP56SHJ1	RCI-AP56K4 RAS-AP56SHJ1	単相 200 50/60	5.0 (2.2~5.6)	2.3	5.6 (2.2~7.1)	2.8	6.2	0.91	3.97 (6.55)	4.41 (6.17)	4.19	6.0 (ab)	950×950×288(248) 792(+95)×300×600	21(+6.5) 41
	RCI-AP56SH1	RCI-AP56K4 RAS-AP56SH1	三相 200 50/60	5.0 (2.2~5.6)	2.3	5.6 (2.2~7.1)	2.8	6.2	0.91	3.97 (6.55)	4.41 (6.17)	4.19	6.0 (ab)	950×950×288(248) 792(+95)×300×600	21(+6.5) 39
	RCI-AP63SHJ1	RCI-AP63K4 RAS-AP63SHJ1	単相 200 50/60	5.6 (2.2~6.3)	2.6	6.3 (2.2~8.0)	2.9	6.4	0.94	3.81 (5.98)	4.44 (6.18)	4.13	5.8 (ab)	950×950×288(248) 792(+95)×300×600	22(+6.5) 41
	RCI-AP63SH1	RCI-AP63K4 RAS-AP63SH1	三相 200 50/60	5.6 (2.2~6.3)	2.6	6.3 (2.2~8.0)	2.9	6.4	0.94	3.81 (5.98)	4.44 (6.18)	4.13	5.8 (ab)	950×950×288(248) 792(+95)×300×600	22(+6.5) 39
	RCI-AP80SHJ1	RCI-AP80K4 RAS-AP80SHJ1	単相 200 50/60	7.1 (3.2~8.0)	3.2	8.0 (3.5~10.0)	3.6	7.2	0.86	3.01 (5.42)	3.83 (5.81)	3.42	5.2 (ab)	950×950×338(298) 792(+95)×300×600	26(+6.5) 44
	RCI-AP80SH1	RCI-AP80K4 RAS-AP80SH1	三相 200 50/60	7.1 (3.2~8.0)	3.2	8.0 (3.5~10.0)	3.6	7.2	0.86	3.01 (5.42)	3.83 (5.81)	3.42	5.2 (ab)	950×950×338(298) 792(+95)×300×600	26(+6.5) 42
	RCI-AP112SH1	RCI-AP112K4 RAS-AP112SH1	三相 200 50/60	10.0 (4.5~11.2)	4.5	11.2 (5.0~14.0)	5.1	10.5	0.84	3.64 (6.32)	4.15 (6.05)	3.90	5.7 (ac)	950×950×338(298) 950×370×1,140	26(+6.5) 75
	RCI-AP140SH1	RCI-AP140K4 RAS-AP140SH1	三相 200 50/60	12.5 (5.7~14.0)	5.7	14.0 (5.0~18.0)	6.3	13.0	0.77	3.19 (5.70)	3.83 (5.83)	3.51	5.3 (ac)	950×950×338(298) 950×370×1,140	26(+6.5) 85
	RCI-AP160SH1	RCI-AP160K4 RAS-AP160SH1	三相 200 50/60	14.0 (6.0~16.0)	6.3	16.0 (5.0~20.0)	7.2	13.1	0.74	2.87 (5.73)	3.56 (5.67)	3.22	5.1 (ac)	950×950×338(298) 950×370×1,140	26(+6.5) 85
	RCI-AP80SHPJ1	RCI-AP40K4×2 RAS-AP80SHPJ1	単相 200 50/60	7.1 (3.2~8.0)	3.2	8.0 (3.5~10.0)	3.8	7.2	0.88	3.33 (4.97)	3.48 (5.83)	3.41	5.0 (ab)	(950×950×288(248))×2 792(+95)×300×600	(21(+6.5))×2 44
	RCI-AP80SHP1	RCI-AP40K4×2 RAS-AP80SHP1	三相 200 50/60	7.1 (3.2~8.0)	3.2	8.0 (3.5~10.0)	3.8	7.2	0.88	3.33 (4.97)	3.48 (5.83)	3.41	5.0 (ab)	(950×950×288(248))×2 792(+95)×300×600	(21(+6.5))×2 42
	RCI-AP112SHP1	RCI-AP56K4×2 RAS-AP112SHP1	三相 200 50/60	10.0 (4.5~11.2)	4.5	11.2 (5.0~14.0)	5.1	10.5	0.91	3.83 (5.84)	4.34 (5.87)	4.09	5.5 (ac)	(950×950×288(248))×2 950×370×1,140	(21(+6.5))×2 75
RCI-AP140SHP1	RCI-AP71K4×2 RAS-AP140SHP1	三相 200 50/60	12.5 (5.7~14.0)	5.7	14.0 (5.0~18.0)	6.3	13.0	0.91	3.52 (4.67)	4.40 (6.41)	3.96	5.3 (ac)	(950×950×288(248))×2 950×370×1,140	(22(+6.5))×2 85	
RCI-AP160SHP1	RCI-AP80K4×2 RAS-AP160SHP1	三相 200 50/60	14.0 (6.0~16.0)	6.3	16.0 (5.0~20.0)	7.2	13.1	0.86	3.19 (4.70)	4.15 (6.21)	3.67	5.0 (ac)	(950×950×338(298))×2 950×370×1,140	(26(+6.5))×2 85	
RCI-AP224SHP2	RCI-AP112K4×2 RAS-AP224SHP2	三相 200 50/60	20.0 (8.0~22.4)	9.0	22.4 (6.3~28.0)	10.1	20.0	0.84	3.28 (5.39)	3.41 (5.67)	3.35	5.0 (ad)	(950×950×338(298))×2 950×370×1,380	(26(+6.5))×2 133	
RCI-AP280SHP2	RCI-AP140K4×2 RAS-AP280SHP2	三相 200 50/60	25.0 (10.0~28.0)	12.5	28.0 (8.0~35.0)	12.6	24.0	0.77	2.88 (4.84)	3.40 (5.34)	3.14	4.7 (ad)	(950×950×338(298))×2 950×370×1,380	(26(+6.5))×2 138	
RCI-AP335SHP2	RCI-AP160K4×2 RAS-AP335SHP2	三相 200 50/60	30.0 (11.2~33.5)	—	33.5 (9.0~37.5)	—	26.5	0.74	2.76 (—)	3.55 (—)	3.16	— (—)	(950×950×338(298))×2 1,100×390×1,650	(26(+6.5))×2 171	
RCI-AP112SHG1	RCI-AP40K4×3 RAS-AP112SH1	三相 200 50/60	10.0 (4.5~11.2)	4.5	11.2 (5.0~14.0)	5.1	10.5	0.88	3.83 (5.84)	4.34 (5.87)	4.09	5.5 (ac)	(950×950×288(248))×3 950×370×1,140	(21(+6.5))×3 75	
RCI-AP140SHG1	RCI-AP45K4×3 RAS-AP140SH1	三相 200 50/60	12.5 (5.7~14.0)	5.7	14.0 (5.0~18.0)	6.3	13.0	0.89	3.52 (4.67)	4.40 (6.41)	3.96	5.3 (ac)	(950×950×288(248))×3 950×370×1,140	(21(+6.5))×3 85	
RCI-AP160SHG1	RCI-AP56K4×3 RAS-AP160SH1	三相 200 50/60	14.0 (6.0~16.0)	6.3	16.0 (5.0~20.0)	7.2	13.1	0.91	3.19 (4.70)	4.15 (6.21)	3.67	5.0 (ac)	(950×950×288(248))×3 950×370×1,140	(21(+6.5))×3 85	
RCI-AP224SHG2	RCI-AP80K4×3 RAS-AP224SH2	三相 200 50/60	20.0 (8.0~22.4)	9.0	22.4 (6.3~28.0)	10.1	20.0	0.86	3.28 (5.39)	3.41 (5.67)	3.35	5.0 (ad)	(950×950×338(298))×3 950×370×1,380	(26(+6.5))×3 133	
RCI-AP280SHG2	RCI-AP90K4×3 RAS-AP280SH2	三相 200 50/60	25.0 (10.0~28.0)	12.5	28.0 (8.0~35.0)	12.6	24.0	0.81	2.88 (4.84)	3.40 (5.34)	3.14	4.7 (ad)	(950×950×338(298))×3 950×370×1,380	(26(+6.5))×3 138	
RCI-AP335SHG2	RCI-AP112K4×3 RAS-AP335SH2	三相 200 50/60	30.0 (11.2~33.5)	—	33.5 (9.0~37.5)	—	26.5	0.84	2.76 (—)	3.55 (—)	3.16	— (—)	(950×950×338(298))×3 1,100×390×1,650	(26(+6.5))×3 171	

IPコード: 室内…X0、室外…X4 設計圧力: 4.15MPa 仕様値は、JIS B 8615 および JRA4048-2006による

(注)・能力の()内はインバーターによる可変範囲を示します。
 ・APFの()内は経済産業省告示第213号(平成21年)による区分を示します。(P.186参照)
 ・室外ユニットの運転音の()内は、冷房運転におけるナイトシフト時の値を示します。

・外形寸法の室内ユニットの幅寸法および奥行き寸法はパネル寸法を示します。
 ・機外配線は「B方式」での仕様を示します。・最小電線太さは配線長さ20mまでの場合です。
 ・ブレーカー容量は漏電遮断器(ELB)の定格電流(A)の値を示します。
 ・「室内外連絡配線」の2+2は、電源配線+制御用連絡配線を示します。

	電気特性									送風機出力 (kW) 上:室内機 下:室外機	室内風量 (m ³ /min) 注) (H急-急-強弱)	運転音[dB(A)]			冷媒配管				機外配線			型式	加断仕平
	消費電力(kW)			運転電流 (A)		力率 (%)	始動電流 (A)	電圧 (V)	圧縮機出力 (kW)			室内	室外	液管/ガス管 φ(mm) 上:室内機 下:室外機	ドレン配管	最大長さ (m)	最大高低差 (m)	最小配管太さ (mm ²) 上:室内 下:室外	フルカー容量 (A) 上:室内 下:室外	連絡配線 (本)			
	冷房	暖房	暖房低温	上:冷房 下:暖房	最大	上:冷房 下:暖房																	
	定格 (中間)	定格 (中間)	暖房低温																				
	5.44 (1.52)	5.64 (1.72)	7.41	17.1 17.7	37.8	92 92	—	4.00	(0.057)×4 0.20×1+0.20×1	(22-17-14-11)×4	(37-32-30-27)×4	57/59 (55)	6.35/12.7	VP25	100	30	3.5 14.0	— 50	2+2	RCI-AP224GHW1	033		
	8.10 (2.32)	8.06 (2.18)	10.22	25.4 25.3	41.6	92 92	—	5.80	(0.057)×4 0.20×1+0.20×1	(27-23-18-14)×4	(42-36-32-28)×4	58/60 (56)	(9.52/15.88)×4 12.7/25.4	VP25	100	30	3.5 14.0	— 50	2+2	RCI-AP280GHW1	034		
	10.75 (—)	9.35 (—)	9.28	33.4 29.0	44.6	93 93	—	7.20	(0.057)×4 0.20×1+0.20×1	(27-23-18-14)×4	(42-36-32-28)×4	59/61 (57)	(9.52/15.88)×4 12.7/25.4	VP25	100	30	3.5 14.0	— 60	2+2	RCI-AP335GHW1	035		
	0.786 (0.306)	0.791 (0.294)	1.60	4.0 4.1	9.8	98 97	—	0.55	0.057 0.04×1	21-17-14-11	35-31-30-27	44/46 (42)	6.35/12.7	VP25	50	30	2.0 3.5	— 20	2+2	RCI-AP40SHJ1	036		
	0.786 (0.306)	0.791 (0.294)	1.60	2.5 2.5	6.0	90 90	—	0.55	0.057 0.04×1	21-17-14-11	35-31-30-27	44/46 (42)	6.35/12.7	VP25	50	30	2.0 2.0	— 15	2+2	RCI-AP40SH1	037		
	0.904 (0.346)	0.954 (0.328)	1.79	4.6 4.9	11.9	98 97	—	0.55	0.057 0.04×1	21-17-14-11	35-31-30-27	44/46 (42)	6.35/12.7	VP25	50	30	2.0 3.5	— 20	2+2	RCI-AP45SHJ1	038		
	0.904 (0.346)	0.954 (0.328)	1.79	2.9 3.1	7.2	90 90	—	0.55	0.057 0.04×1	21-17-14-11	35-31-30-27	44/46 (42)	6.35/12.7	VP25	50	30	2.0 2.0	— 15	2+2	RCI-AP45SH1	039		
	1.09 (0.350)	1.08 (0.377)	1.90	5.6 5.6	11.0	98 97	—	0.55	0.057 0.04×1	22-17-14-11	37-32-30-27	44/46 (42)	6.35/12.7	VP25	50	30	2.0 3.5	— 20	2+2	RCI-AP50SHJ1	040		
	1.09 (0.350)	1.08 (0.377)	1.90	3.5 3.5	6.8	90 90	—	0.55	0.057 0.04×1	22-17-14-11	37-32-30-27	44/46 (42)	6.35/12.7	VP25	50	30	2.0 2.0	— 15	2+2	RCI-AP50SH1	041		
	1.26 (0.351)	1.27 (0.454)	2.11	6.4 6.5	12.4	98 97	—	0.95	0.057 0.04×1	22-17-14-11	37-32-30-27	44/46 (42)	6.35/12.7	VP25	50	30	2.0 3.5	— 20	2+2	RCI-AP56SHJ1	042		
	1.26 (0.351)	1.27 (0.454)	2.11	4.0 4.1	7.6	90 90	—	0.95	0.057 0.04×1	22-17-14-11	37-32-30-27	44/46 (42)	6.35/12.7	VP25	50	30	2.0 2.0	— 15	2+2	RCI-AP56SH1	043		
	1.47 (0.435)	1.42 (0.469)	2.18	7.5 7.3	13.5	98 97	—	0.95	0.057 0.04×1	26-21-17-13	41-35-32-27	45/47 (43)	6.35/12.7	VP25	50	30	2.0 3.5	— 20	2+2	RCI-AP63SHJ1	044		
	1.47 (0.435)	1.42 (0.469)	2.18	4.7 4.6	8.3	90 90	—	0.95	0.057 0.04×1	26-21-17-13	41-35-32-27	45/47 (43)	6.35/12.7	VP25	50	30	2.0 2.0	— 15	2+2	RCI-AP63SH1	045		
	2.36 (0.590)	2.09 (0.620)	2.69	12.0 10.7	18.9	98 98	—	1.30	0.057 0.04×1	27-23-18-14	42-36-32-28	48/50 (46)	9.52/15.88	VP25	50	30	2.0 5.5	— 30	2+2	RCI-AP80SHJ1	046		
	2.36 (0.590)	2.09 (0.620)	2.69	7.4 6.6	11.9	92 92	—	1.30	0.057 0.04×1	27-23-18-14	42-36-32-28	48/50 (46)	9.52/15.88	VP25	50	30	2.0 3.5	— 20	2+2	RCI-AP80SH1	047		
	2.75 (0.712)	2.70 (0.843)	3.66	8.6 8.5	16.9	92 92	—	1.90	0.127 0.20×1	37-31-24-20	48-43-39-33	52/54 (50)	9.52/15.88	VP25	70	30	2.0 3.5	— 30	2+2	RCI-AP112SH1	048		
	3.92 (1.00)	3.66 (1.08)	4.94	12.3 11.5	20.2	92 92	—	3.00	0.127 0.20×1	37-33-26-21	48-45-40-35	52/54 (50)	9.52/15.88	VP25	75	30	2.0 5.5	— 30	2+2	RCI-AP140SH1	049		
	4.87 (1.10)	4.50 (1.27)	5.09	15.3 14.1	23.0	92 92	—	3.00	0.127 0.20×1	37-35-28-22	48-46-41-37	55/57 (53)	9.52/15.88	VP25	75	30	2.0 5.5	— 30	2+2	RCI-AP160SH1	050		
	2.13 (0.644)	2.30 (0.652)	2.51	10.9 12.0	18.9	98 96	—	1.30	(0.057)×2 0.04×1	(21-17-14-11)×2	(35-31-30-27)×2	48/50 (46)	(6.35/12.7)×2 9.52/15.88	VP25	50	30	2.0 5.5	— 30	2+2	RCI-AP80SHPJ1	051		
	2.13 (0.644)	2.30 (0.652)	2.51	6.7 7.2	11.9	92 92	—	1.30	(0.057)×2 0.04×1	(21-17-14-11)×2	(35-31-30-27)×2	48/50 (46)	(6.35/12.7)×2 9.52/15.88	VP25	50	30	2.0 3.5	— 20	2+2	RCI-AP80SHP1	052		
	2.61 (0.770)	2.58 (0.869)	3.65	8.2 8.1	16.6	92 92	—	1.90	(0.057)×2 0.20×1	(22-17-14-11)×2	(37-32-30-27)×2	52/54 (50)	(6.35/12.7)×2 9.52/15.88	VP25	70	30	2.0 3.5	— 30	2+2	RCI-AP112SHP1	053		
	3.55 (1.22)	3.18 (0.983)	5.22	11.1 10.0	19.9	92 92	—	3.00	(0.057)×2 0.20×1	(27-23-18-14)×2	(42-36-32-28)×2	52/54 (50)	(9.52/15.88)×2 9.52/15.88	VP25	75	30	2.0 5.5	— 30	2+2	RCI-AP140SHP1	054		
	4.39 (1.34)	3.86 (1.16)	5.93	13.8 12.1	22.7	92 92	—	3.00	(0.057)×2 0.20×1	(27-23-18-14)×2	(42-36-32-28)×2	55/57 (53)	(9.52/15.88)×2 9.52/15.88	VP25	75	30	2.0 5.5	— 30	2+2	RCI-AP160SHP1	055		
	6.10 (1.67)	6.57 (1.78)	8.28	19.1 20.6	38.4	92 92	—	4.00	(0.127)×2 0.20×1+0.20×1	(37-31-24-20)×2	(48-43-39-33)×2	57/59 (55)	(9.52/15.88)×2 9.52/25.4	VP25	100	30	3.5 14.0	— 50	2+2	RCI-AP224SHP2	056		
	8.67 (2.58)	8.24 (2.36)	9.93	27.2 25.9	41.8	92 92	—	5.80	(0.127)×2 0.20×1+0.20×1	(37-33-26-21)×2	(48-45-40-35)×2	58/60 (56)	(9.52/15.88)×2 12.7/25.4	VP25	100	30	3.5 14.0	— 50	2+2	RCI-AP280SHP2	057		
	10.86 (—)	9.44 (—)	9.80	33.7 29.3	45.0	93 93	—	7.20	(0.127)×2 0.20×1+0.20×1	(37-35-28-22)×2	(48-46-41-37)×2	59/61 (56)	(9.52/15.88)×2 12.7/25.4	VP25	100	30	3.5 14.0	— 60	2+2	RCI-AP335SHP2	058		
	2.61 (0.770)	2.58 (0.869)	3.65	8.2 8.1	16.8	92 92	—	1.90	(0.057)×3 0.20×1	(21-17-14-11)×3	(35-31-30-27)×3	52/54 (50)	(6.35/12.7)×3 9.52/15.88	VP25	70	30	2.0 3.5	— 30	2+2	RCI-AP112SHG1	059		
	3.55 (1.22)	3.18 (0.983)	5.22	11.1 10.0	19.6	92 92	—	3.00	(0.057)×3 0.20×1	(21-17-14-11)×3	(35-31-30-27)×3	52/54 (50)	(6.35/12.7)×3 9.52/15.88	VP25	75	30	2.0 5.5	— 30	2+2	RCI-AP140SHG1	060		
	4.39 (1.34)	3.86 (1.16)	5.93	13.8 12.1	22.7	92 92	—	3.00	(0.057)×3 0.20×1	(22-17-14-11)×3	(37-32-30-27)×3	55/57 (53)	(6.35/12.7)×3 9.52/15.88	VP25	75	30	2.0 5.5	— 30	2+2	RCI-AP160SHG1	061		
	6.10 (1.67)	6.57 (1.78)	8.28	19.1 20.6	38.2	92 92	—	4.00	(0.057)×3 0.20×1+0.20×1	(27-23-18-14)×3	(42-36-32-28)×3	57/59 (55)	(9.52/15.88)×3 9.52/25.4	VP25	100	30	3.5 14.0	— 50	2+2	RCI-AP224SHG2	062		
	8.67 (2.58)	8.24 (2.36)	9.93	27.2 25.9	41.5	92 92	—	5.80	(0.057)×3 0.20×1+0.20×1	(27-23-18-14)×3	(42-36-32-28)×3	58/60 (56)	(9.52/15.88)×3 12.7/25.4	VP25	100	30	3.5 14.0	— 50	2+2	RCI-AP280SHG2	063		
	10.86 (—)	9.44 (—)	9.80	33.7 29.3	45.1	93 93	—	7.20	(0.127)×3 0.20×1+0.20×1	(37-31-24-20)×3	(48-43-39-33)×3	59/61 (56)	(9.52/15.88)×3 12.7/25.4	VP25	100	30	3.5 14.0	— 60	2+2	RCI-AP335SHG2	064		

・省エネの達人プレミアム、省エネの達人個別運転トリプル・フォー機、省エネの達人プレミアム、省エネの達人同時運転フォー機はe-LINE接続はできません。

注)H急を設定できる室内ユニットは「てんかせ4方向」、「てんかせ1方向」、「てんつり」、「かべかけ」の場合です。他の機種では設定できません。

※配管長が70m以上の場合、液配管をφ12.7にサイズアップしてください。

てんかせ4方向仕様表

仕様表 てんかせ4方向／てんかせJr.

	型式		電源 (V) (Hz)	能力(kW)					定格冷房時の 顕熱比	COP(エネルギー消費効率)			APF 上:室内機 下:室外機 室内機の高さ()内の寸法は 天井内に入る本体高さを示す	質量 (kg) 上:室内機 下:室外機 ()内は パネル質量	
	セット	室内ユニット 室外ユニット		冷房		暖房		暖房 低温		冷房	暖房	冷暖 平均			
				定格	中間	定格	中間			定格 (中間)	定格 (中間)	定格 (区分)			
 <p>省エネの達人 RCI てんかせ4方向</p>	RCI-AP112SHW1	RCI-AP28K4 ×4 RAS-AP112SH1	三相 200 50/60	10.0 (4.5~11.2)	4.5	11.2 (5.0~14.0)	5.1	10.5	0.86	3.83 (5.84)	4.34 (5.87)	4.09	5.5 (ac)	(950×950×288(248))×4 950×370×1,140	(20(+6.5))×4 75
	RCI-AP140SHW1	RCI-AP36K4 ×4 RAS-AP140SH1	三相 200 50/60	12.5 (5.7~14.0)	5.7	14.0 (5.0~18.0)	6.3	13.0	0.86	3.52 (4.67)	4.40 (6.41)	3.96	5.3 (ac)	(950×950×288(248))×4 950×370×1,140	(20(+6.5))×4 85
	RCI-AP160SHW1	RCI-AP40K4 ×4 RAS-AP160SH1	三相 200 50/60	14.0 (6.0~16.0)	6.3	16.0 (5.0~20.0)	7.2	13.1	0.88	3.19 (4.70)	4.15 (6.21)	3.67	5.0 (ac)	(950×950×288(248))×4 950×370×1,140	(21(+6.5))×4 85
	RCI-AP224SHW2	RCI-AP56K4 ×4 RAS-AP224SH2	三相 200 50/60	20.0 (8.0~22.4)	9.0	22.4 (6.3~28.0)	10.1	20.0	0.91	3.28 (5.39)	3.41 (5.67)	3.35	5.0 (ad)	(950×950×288(248))×4 950×370×1,380	(21(+6.5))×4 133
	RCI-AP280SHW2	RCI-AP71K4 ×4 RAS-AP280SH2	三相 200 50/60	25.0 (10.0~28.0)	12.5	28.0 (8.0~35.0)	12.6	24.0	0.91	2.88 (4.84)	3.40 (5.34)	3.14	4.7 (ad)	(950×950×288(248))×4 950×370×1,380	(22(+6.5))×4 138
	RCI-AP335SHW2	RCI-AP80K4 ×4 RAS-AP335SH2	三相 200 50/60	30.0 (11.2~33.5)	—	33.5 (9.0~37.5)	—	26.5	0.86	2.76 (—)	3.55 (—)	3.16	— (—)	(950×950×338(298))×4 1,100×390×1,650	(26(+6.5))×4 171

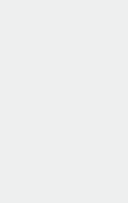
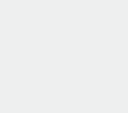
 <p>省エネの達人 プレミアム RCIC てんかせ Jr.</p>	RCIC-AP40GHJ2	RCIC-AP40K1 RAS-AP40GHJ1	単相 200 50/60	3.6 (1.5~4.0)	1.7	4.0 (1.5~5.4)	1.9	4.4	0.78	3.53 (4.56)	4.08 (5.07)	3.81	4.8 (ab)	700×700×330(295) 792(+95)×300×600	17(+3.5) 41
	RCIC-AP40GH2	RCIC-AP40K1 RAS-AP40GH1	三相 200 50/60	3.6 (1.5~4.0)	1.7	4.0 (1.5~5.4)	1.9	4.4	0.78	3.53 (4.56)	4.08 (5.07)	3.81	4.8 (ab)	700×700×330(295) 792(+95)×300×600	17(+3.5) 39
	RCIC-AP45GHJ2	RCIC-AP45K1 RAS-AP45GHJ1	単相 200 50/60	4.0 (1.5~4.5)	1.8	4.5 (1.5~5.9)	2.2	4.5	0.78	3.28 (4.59)	3.66 (5.13)	3.47	4.7 (ab)	700×700×330(295) 792(+95)×300×600	17(+3.5) 41
	RCIC-AP45GH2	RCIC-AP45K1 RAS-AP45GH1	三相 200 50/60	4.0 (1.5~4.5)	1.8	4.5 (1.5~5.9)	2.2	4.5	0.78	3.28 (4.59)	3.66 (5.13)	3.47	4.7 (ab)	700×700×330(295) 792(+95)×300×600	17(+3.5) 39
	RCIC-AP50GHJ2	RCIC-AP50K1 RAS-AP50GHJ1	単相 200 50/60	4.5 (1.5~5.0)	2.2	5.0 (1.5~6.3)	2.3	4.8	0.77	3.41 (4.87)	3.47 (5.40)	3.44	4.8 (ab)	700×700×330(295) 792(+95)×300×600	17(+3.5) 41
	RCIC-AP50GH2	RCIC-AP50K1 RAS-AP50GH1	三相 200 50/60	4.5 (1.5~5.0)	2.2	5.0 (1.5~6.3)	2.3	4.8	0.77	3.41 (4.87)	3.47 (5.40)	3.44	4.8 (ab)	700×700×330(295) 792(+95)×300×600	17(+3.5) 39
	RCIC-AP56GHJ2	RCIC-AP56K1 RAS-AP56GHJ1	単相 200 50/60	5.0 (2.2~5.6)	2.3	5.6 (2.2~7.1)	2.7	5.6	0.77	3.05 (4.86)	3.39 (4.41)	3.22	4.4 (ab)	700×700×330(295) 792(+95)×300×600	17(+3.5) 41
	RCIC-AP56GH2	RCIC-AP56K1 RAS-AP56GH1	三相 200 50/60	5.0 (2.2~5.6)	2.3	5.6 (2.2~7.1)	2.7	5.6	0.77	3.05 (4.86)	3.39 (4.41)	3.22	4.4 (ab)	700×700×330(295) 792(+95)×300×600	17(+3.5) 39
 <p>省エネの達人 プレミアム RCIC てんかせ Jr.</p>	RCIC-AP40GHPJ2	RCIC-AP22K1 ×2 RAS-AP40GHPJ1	単相 200 50/60	3.6 (1.5~4.0)	1.7	4.0 (1.5~5.4)	1.9	4.4	0.85	3.64 (4.34)	4.24 (4.73)	3.94	4.6 (ab)	(700×700×330(295))×2 792(+95)×300×600	(17(+3.5))×2 41
	RCIC-AP40GHP2	RCIC-AP22K1 ×2 RAS-AP40GHP1	三相 200 50/60	3.6 (1.5~4.0)	1.7	4.0 (1.5~5.4)	1.9	4.4	0.85	3.64 (4.34)	4.24 (4.73)	3.94	4.6 (ab)	(700×700×330(295))×2 792(+95)×300×600	(17(+3.5))×2 39
	RCIC-AP45GHPJ2	RCIC-AP22K1 ×2 RAS-AP45GHPJ1	単相 200 50/60	4.0 (1.5~4.5)	1.8	4.5 (1.5~5.9)	2.2	4.5	0.85	3.51 (4.84)	4.09 (5.30)	3.80	5.0 (ab)	(700×700×330(295))×2 792(+95)×300×600	(17(+3.5))×2 41
	RCIC-AP45GHP2	RCIC-AP22K1 ×2 RAS-AP45GHP1	三相 200 50/60	4.0 (1.5~4.5)	1.8	4.5 (1.5~5.9)	2.2	4.5	0.85	3.51 (4.84)	4.09 (5.30)	3.80	5.0 (ab)	(700×700×330(295))×2 792(+95)×300×600	(17(+3.5))×2 39
	RCIC-AP50GHPJ2	RCIC-AP28K1 ×2 RAS-AP50GHPJ1	単相 200 50/60	4.5 (1.5~5.0)	2.2	5.0 (1.5~6.3)	2.3	4.8	0.85	3.52 (4.75)	4.67 (5.60)	4.10	5.2 (ab)	(700×700×330(295))×2 792(+95)×300×600	(17(+3.5))×2 41
	RCIC-AP50GHP2	RCIC-AP28K1 ×2 RAS-AP50GHP1	三相 200 50/60	4.5 (1.5~5.0)	2.2	5.0 (1.5~6.3)	2.3	4.8	0.85	3.52 (4.75)	4.67 (5.60)	4.10	5.2 (ab)	(700×700×330(295))×2 792(+95)×300×600	(17(+3.5))×2 39
	RCIC-AP56GHPJ2	RCIC-AP28K1 ×2 RAS-AP56GHPJ1	単相 200 50/60	5.0 (2.2~5.6)	2.3	5.6 (2.2~7.1)	2.7	5.6	0.85	3.21 (5.24)	3.66 (4.34)	3.44	4.5 (ab)	(700×700×330(295))×2 792(+95)×300×600	(17(+3.5))×2 41
	RCIC-AP56GHP2	RCIC-AP28K1 ×2 RAS-AP56GHP1	三相 200 50/60	5.0 (2.2~5.6)	2.3	5.6 (2.2~7.1)	2.7	5.6	0.85	3.21 (5.24)	3.66 (4.34)	3.44	4.5 (ab)	(700×700×330(295))×2 792(+95)×300×600	(17(+3.5))×2 39
	RCIC-AP63GHPJ2	RCIC-AP36K1 ×2 RAS-AP63GHPJ1	単相 200 50/60	5.6 (2.2~6.3)	2.6	6.3 (2.2~8.0)	3.0	6.2	0.85	3.26 (4.50)	4.23 (5.42)	3.75	4.9 (ab)	(700×700×330(295))×2 792(+95)×300×600	(17(+3.5))×2 41
	RCIC-AP63GHP2	RCIC-AP36K1 ×2 RAS-AP63GHP1	三相 200 50/60	5.6 (2.2~6.3)	2.6	6.3 (2.2~8.0)	3.0	6.2	0.85	3.26 (4.50)	4.23 (5.42)	3.75	4.9 (ab)	(700×700×330(295))×2 792(+95)×300×600	(17(+3.5))×2 39
	RCIC-AP80GHPJ2	RCIC-AP40K1 ×2 RAS-AP80GHPJ1	単相 200 50/60	7.1 (3.2~8.0)	3.2	8.0 (3.5~10.6)	3.7	7.8	0.78	3.97 (5.32)	3.92 (5.44)	3.95	5.1 (ab)	(700×700×330(295))×2 950×370×800	(17(+3.5))×2 66
	RCIC-AP80GHP2	RCIC-AP40K1 ×2 RAS-AP80GHP1	三相 200 50/60	7.1 (3.2~8.0)	3.2	8.0 (3.5~10.6)	3.7	7.8	0.78	3.97 (5.32)	3.92 (5.44)	3.95	5.1 (ab)	(700×700×330(295))×2 950×370×800	(17(+3.5))×2 66
RCIC-AP112GHP2	RCIC-AP56K1 ×2 RAS-AP112GHP1	三相 200 50/60	10.0 (4.5~11.2)	4.5	11.2 (5.0~14.0)	5.2	12.5	0.74	3.88 (4.88)	3.97 (5.31)	3.93	5.0 (ac)	(700×700×330(295))×2 950×370×1,380	(17(+3.5))×2 103	
 <p>省エネの達人 トリプル RCIC</p>	RCIC-AP112GHG2	RCIC-AP40K1 ×3 RAS-AP112GH1	三相 200 50/60	10.0 (4.5~11.2)	4.5	11.2 (5.0~14.0)	5.2	12.5	0.78	3.88 (4.88)	3.97 (5.31)	3.93	5.0 (ac)	(700×700×330(295))×3 950×370×1,380	(17(+3.5))×3 103
	RCIC-AP140GHG2	RCIC-AP45K1 ×3 RAS-AP140GH1	三相 200 50/60	12.5 (5.7~14.0)	5.9	14.0 (5.0~18.2)	6.3	14.0	0.77	3.23 (4.40)	3.74 (5.63)	3.49	4.8 (ac)	(700×700×330(295))×3 950×370×1,380	(17(+3.5))×3 103
	RCIC-AP160GHG2	RCIC-AP56K1 ×3 RAS-AP160GH1	三相 200 50/60	14.0 (6.0~16.0)	6.3	16.0 (5.0~20.2)	7.2	15.0	0.77	3.14 (4.23)	3.34 (5.37)	3.24	4.5 (ac)	(700×700×330(295))×3 950×370×1,380	(17(+3.5))×3 103

IPコード: 室内...X0、室外...X4 設計圧力: 4.15MPa 仕様値は、JIS B 8615 および JRA4048-2006による

(注)・能力の()内はインバーターによる可変範囲を示します。
 ・APFの()内は経済産業省告示第213号(平成21年)による区分を示します。(P.186参照)
 ・室外ユニットの運転音の()内は、冷房運転におけるナイトシフト時の値を示します。

・外形寸法の室内ユニットの幅寸法および奥行き寸法はパネル寸法を示します。
 ・機外配線は「B方式」での仕様を示します。・最小電線太さは配線長さ20mまでの場合です。
 ・ブレーカー容量は漏電遮断器(ELB)の定格電流(A)の値を示します。
 ・「室内外連絡配線」の2+2は、電源配線+制御用連絡配線を示します。

型式	加圧圧力	電気特性											送風機出力		室内風量		運転音[dB(A)]			冷媒配管				機外配線		型式
		消費電力(kW)			運転電流		力率 (%)	始動電流 (A)	電圧 (V)	送風機出力 (kW)	送風機出力 (m³/min)	室内	室外	液管/ガス管 φ(mm)	ドレン配管	最大長(m)	最大高低差 (m)	最小配管太さ (mm²)	フルー容量 (A)	連絡配線 (本)						
		冷房	暖房	暖房低温	上:冷房	最大															上:冷房	下:暖房				
		定格 (中間)	定格 (中間)	暖房低温	上:冷房	下:暖房	上:冷房	下:暖房	上:室内機	下:室外機	注)	注)	上:室内機	下:室外機	上:室内機	下:室外機	上:室内機	下:室外機	上:室内機	下:室外機						
		2.61 (0.770)	2.58 (0.869)	3.65	8.2 8.1	17.0	92 92	—	1.90	(0.057)×4 0.20×1	(15-13-11-9) ×4	(33-30-28-27) ×4	52/54 (50)	6.35/12.7)×4 9.52/15.88	VP25	70	30	2.0 3.5	— 30	2+2	RCI-AP112SHW1	065				
		3.55 (1.22)	3.18 (0.983)	5.22	11.1 10.0	19.7	92 92	—	3.00	(0.057)×4 0.20×1	(17-14-12-9) ×4	(34-30-29-27) ×4	52/54 (50)	6.35/12.7)×4 9.52/15.88	VP25	75	30	2.0 5.5	— 30	2+2	RCI-AP140SHW1	066				
		4.39 (1.34)	3.86 (1.16)	5.93	13.8 12.1	22.5	92 92	—	3.00	(0.057)×4 0.20×1	(21-17-14-11) ×4	(35-31-30-27) ×4	55/57 (53)	6.35/12.7)×4 9.52/15.88	VP25	75	30	2.0 5.5	— 30	2+2	RCI-AP160SHW1	067				
		6.10 (1.67)	6.57 (1.78)	8.28	19.1 20.6	37.8	92 92	—	4.00	(0.057)×4 0.20×1+0.20×1	(22-17-14-11) ×4	(37-32-30-27) ×4	57/59 (55)	6.35/12.7)×4 9.52*/25.4	VP25	100	30	3.5 14.0	— 50	2+2	RCI-AP224SHW2	068				
		8.67 (2.58)	8.24 (2.36)	9.93	27.2 25.9	41.6	92 92	—	5.80	(0.057)×4 0.20×1+0.20×1	(27-23-18-14) ×4	(42-36-32-28) ×4	58/60 (56)	(9.52/15.88)×4 12.7/25.4	VP25	100	30	3.5 14.0	— 50	2+2	RCI-AP280SHW2	069				
		10.86 (—)	9.44 (—)	9.80	33.7 29.3	44.6	93 93	—	7.20	(0.057)×4 0.20×1+0.20×1	(27-23-18-14) ×4	(42-36-32-28) ×4	59/61 (56)	(9.52/15.88)×4 12.7/25.4	VP25	100	30	3.5 14.0	— 60	2+2	RCI-AP335SHW2	070				
		1.02 (0.373)	0.980 (0.375)	1.59	5.2 5.1	12.5	98 97	—	0.55	0.052×1 0.04×1	15-13.5-12	38-35-33	44/46 (42)	6.35/12.7	VP25	50	30	2.0 3.5	— 20	2+2	RCIC-AP40GHJ2	071				
		1.02 (0.373)	0.980 (0.375)	1.59	3.3 3.1	7.7	90 90	—	0.55	0.052×1 0.04×1	15-13.5-12	38-35-33	44/46 (42)	6.35/12.7	VP25	50	30	2.0 2.0	— 15	2+2	RCIC-AP40GH2	072				
		1.22 (0.392)	1.23 (0.429)	1.62	6.2 6.3	12.5	98 97	—	0.55	0.052×1 0.04×1	15-13.5-12	38-35-33	44/46 (42)	6.35/12.7	VP25	50	30	2.0 3.5	— 20	2+2	RCIC-AP45GHJ2	073				
		1.22 (0.392)	1.23 (0.429)	1.62	3.9 3.9	7.7	90 90	—	0.55	0.052×1 0.04×1	15-13.5-12	38-35-33	44/46 (42)	6.35/12.7	VP25	50	30	2.0 2.0	— 15	2+2	RCIC-AP45GH2	074				
		1.32 (0.452)	1.44 (0.426)	2.07	6.7 7.4	12.5	98 97	—	0.95	0.052×1 0.04×1	16-14-12	42-39-37	44/46 (42)	6.35/12.7	VP25	50	30	2.0 3.5	— 20	2+2	RCIC-AP50GHJ2	075				
		1.32 (0.452)	1.44 (0.426)	2.07	4.2 4.6	7.7	90 90	—	0.95	0.052×1 0.04×1	16-14-12	42-39-37	44/46 (42)	6.35/12.7	VP25	50	30	2.0 2.0	— 15	2+2	RCIC-AP50GH2	076				
		1.64 (0.473)	1.65 (0.612)	2.19	8.4 8.5	12.5	98 97	—	0.95	0.052×1 0.04×1	16-14-12	42-39-37	44/46 (42)	6.35/12.7	VP25	50	30	2.0 3.5	— 20	2+2	RCIC-AP56GHJ2	077				
		1.64 (0.473)	1.65 (0.612)	2.19	5.3 5.3	7.7	90 90	—	0.95	0.052×1 0.04×1	16-14-12	42-39-37	44/46 (42)	6.35/12.7	VP25	50	30	2.0 2.0	— 15	2+2	RCIC-AP56GH2	078				
		0.988 (0.392)	0.943 (0.402)	1.55	5.0 4.9	12.6	98 97	—	0.55	(0.052×1)×2 0.04×1	(13-12-11) ×2	(36-34-32) ×2	44/46 (42)	(6.35/12.7)×2 6.35/12.7	VP25	50	30	2.0 3.5	— 20	2+2	RCIC-AP40GHPJ2	079				
		0.988 (0.392)	0.943 (0.402)	1.55	3.2 3.0	7.8	90 90	—	0.55	(0.052×1)×2 0.04×1	(13-12-11) ×2	(36-34-32) ×2	44/46 (42)	(6.35/12.7)×2 6.35/12.7	VP25	50	30	2.0 2.0	— 15	2+2	RCIC-AP40GHP2	080				
		1.14 (0.372)	1.10 (0.415)	1.56	5.8 5.7	12.6	98 97	—	0.55	(0.052×1)×2 0.04×1	(13-12-11) ×2	(36-34-32) ×2	44/46 (42)	(6.35/12.7)×2 6.35/12.7	VP25	50	30	2.0 3.5	— 20	2+2	RCIC-AP45GHPJ2	081				
		1.14 (0.372)	1.10 (0.415)	1.56	3.7 3.5	7.8	90 90	—	0.55	(0.052×1)×2 0.04×1	(13-12-11) ×2	(36-34-32) ×2	44/46 (42)	(6.35/12.7)×2 6.35/12.7	VP25	50	30	2.0 2.0	— 15	2+2	RCIC-AP45GHP2	082				
		1.28 (0.463)	1.07 (0.411)	1.60	6.5 5.5	12.6	98 97	—	0.95	(0.052×1)×2 0.04×1	(13-12-11) ×2	(36-34-32) ×2	44/46 (42)	(6.35/12.7)×2 6.35/12.7	VP25	50	30	2.0 3.5	— 20	2+2	RCIC-AP50GHPJ2	083				
		1.28 (0.463)	1.07 (0.411)	1.60	4.1 3.4	7.8	90 90	—	0.95	(0.052×1)×2 0.04×1	(13-12-11) ×2	(36-34-32) ×2	44/46 (42)	(6.35/12.7)×2 6.35/12.7	VP25	50	30	2.0 2.0	— 15	2+2	RCIC-AP50GHP2	084				
		1.56 (0.439)	1.53 (0.622)	2.10	8.0 7.9	12.6	98 97	—	0.95	(0.052×1)×2 0.04×1	(13-12-11) ×2	(36-34-32) ×2	44/46 (42)	(6.35/12.7)×2 6.35/12.7	VP25	50	30	2.0 3.5	— 20	2+2	RCIC-AP56GHPJ2	085				
		1.56 (0.439)	1.53 (0.622)	2.10	5.0 4.9	7.8	90 90	—	0.95	(0.052×1)×2 0.04×1	(13-12-11) ×2	(36-34-32) ×2	44/46 (42)	(6.35/12.7)×2 6.35/12.7	VP25	50	30	2.0 2.0	— 15	2+2	RCIC-AP56GHP2	086				
		1.72 (0.578)	1.49 (0.553)	2.44	8.8 7.7	13.9	98 97	—	0.95	(0.052×1)×2 0.04×1	(13-12-11) ×2	(36-34-32) ×2	45/47 (43)	(6.35/12.7)×2 6.35/12.7	VP25	50	30	2.0 3.5	— 20	2+2	RCIC-AP63GHPJ2	087				
		1.72 (0.578)	1.49 (0.553)	2.44	5.5 4.8	8.7	90 90	—	0.95	(0.052×1)×2 0.04×1	(13-12-11) ×2	(36-34-32) ×2	45/47 (43)	(6.35/12.7)×2 6.35/12.7	VP25	50	30	2.0 2.0	— 15	2+2	RCIC-AP63GHP2	088				
		1.79 (0.601)	2.04 (0.680)	3.45	9.1 10.6	19.1	98 96	—	1.30	(0.052×1)×2 0.10×1	(15-13.5-12) ×2	(38-35-33) ×2	45/47 (41)	(6.35/12.7)×2 9.52/15.88	VP25	50	30	2.0 5.5	— 30	2+2	RCIC-AP80GHPJ2	089				
		1.79 (0.601)	2.04 (0.680)	3.45	5.6 6.4	12.1	92 92	—	1.30	(0.052×1)×2 0.10×1	(15-13.5-12) ×2	(38-35-33) ×2	45/47 (41)	(6.35/12.7)×2 9.52/15.88	VP25	50	30	2.0 3.5	— 20	2+2	RCIC-AP80GHP2	090				
		2.58 (0.922)	2.82 (0.980)	5.02	8.1 8.8	17.0	92 92	—	1.60	(0.052×1)×2 0.10×1+0.10×1	(16-14-12) ×2	(42-39-37) ×2	47/49 (43)	(6.35/12.7)×2 9.52/15.88	VP25	75	30	2.0 3.5	— 30	2+2	RCIC-AP112GHP2	091				
		2.58 (0.922)	2.82 (0.980)	5.02	8.1 8.8	17.1	92 92	—	1.60	(0.052×1)×3 0.10×1+0.10×1	(15-13.5-12) ×3	(38-35-33) ×3	47/49 (43)	(6.35/12.7)×3 9.52/15.88	VP25	75	30	2.0 3.5	— 30	2+2	RCIC-AP112GHG2	092				
		3.87 (1.34)	3.74 (1.12)	6.01	12.1 11.7	19.9	92 92	—	2.50	(0.052×1)×3 0.10×1+0.10×1	(15-13.5-12) ×3	(38-35-33) ×3	48/50 (44)	(6.35/12.7)×3 9.52/15.88	VP25	75	30	2.0 5.5	— 30	2+2	RCIC-AP140GHG2	093				
		4.46 (1.49)	4.79 (1.34)	6.51	14.0 15.0	23.0	92 92	—	2.50	(0.052×1)×3 0.10×1+0.10×1	(16-14-12) ×3	(42-39-37) ×3	48/50 (45)	(6.35/12.7)×3 9.52/15.88	VP25	75	30	2.0 5.5	— 30	2+2	RCIC-AP160GHG2	094				

・省エネの達人プレミアム、省エネの達人個別運転トリプル・フォー機、省エネの達人プレミアム、省エネの達人同時運転フォー機はe-LINE接続はできません。

注)H急を設定できる室内ユニットは「てんかせ4方向」、「てんかせ1方向」、「てんつり」、「かべかけ」の場合です。他の機種では設定できません。

※配管長が70m以上の場合は、液配管をφ12.7にサイズアップしてください。

てんかせ4方向／てんかせ1. 仕様表

仕様表 てんかせJr.

型式	電源 (V) (Hz)		能力(kW)					定格冷房時の 運転電圧比	COP(エネルギー消費効率)			APF 通年 エネルギー 消費効率 (区分)	外形寸法(mm) (幅×奥行×高さ) 上:室内機 下:室外機 室内機の高さ()内の寸法は 天井内に入る本体高さを示す	質量 (kg) 上:室内機 下:室外機 ()内は パネル質量	
			冷房		暖房		暖房低溫		冷房	暖房	冷 暖 平均				
			定格	中間	定格	中間			定格 (中間)	定格 (中間)	定格				
 省エネの達人 プレミアム RCIC てんかせJr.	RCIC-AP112GHW2	RCIC-AP28K1×4 RAS-AP112GH1	三相 200 50/60	10.0 (4.5~11.2)	4.5	11.2 (5.0~14.0)	5.2	12.5	0.85	3.88 (4.88)	3.97 (5.31)	3.93	5.0 (ac)	(700×700×330(295))×4 950×370×1,380	(17(+3.5))×4 103
	RCIC-AP140GHW2	RCIC-AP36K1×4 RAS-AP140GH1	三相 200 50/60	12.5 (5.7~14.0)	5.9	14.0 (5.0~18.2)	6.3	14.0	0.85	3.23 (4.40)	3.74 (5.63)	3.49	4.8 (ac)	(700×700×330(295))×4 950×370×1,380	(17(+3.5))×4 103
	RCIC-AP160GHW2	RCIC-AP40K1×4 RAS-AP160GH1	三相 200 50/60	14.0 (6.0~16.0)	6.3	16.0 (5.0~20.2)	7.2	15.0	0.78	3.14 (4.23)	3.34 (5.37)	3.24	4.5 (ac)	(700×700×330(295))×4 950×370×1,380	(17(+3.5))×4 103
	RCIC-AP224GHW2	RCIC-AP56K1×4 RAS-AP224GH1	三相 200 50/60	20.0 (8.0~22.4)	9.0	22.4 (6.3~28.0)	10.1	20.0	0.73	3.34 (3.85)	3.80 (4.68)	3.57	4.3 (ad)	(700×700×330(295))×4 950×370×1,380	(17(+3.5))×4 136

型式	電源 (V) (Hz)		能力(kW)					定格冷房時の 運転電圧比	COP(エネルギー消費効率)			APF 通年 エネルギー 消費効率 (区分)	外形寸法(mm) (幅×奥行×高さ) 上:室内機 下:室外機 室内機の高さ()内の寸法は 天井内に入る本体高さを示す	質量 (kg) 上:室内機 下:室外機 ()内は パネル質量	
			冷房		暖房		暖房低溫		冷房	暖房	冷 暖 平均				
			定格	中間	定格	中間			定格 (中間)	定格 (中間)	定格				
 省エネの達人 RCIC てんかせJr.	RCIC-AP40SHJ2	RCIC-AP40K1 RAS-AP40SHJ1	単相 200 50/60	3.6 (1.5~4.0)	1.7	4.0 (1.5~5.4)	1.9	4.4	0.78	3.36 (4.35)	3.88 (4.83)	3.62	4.6 (ab)	700×700×330(295) 792(+95)×300×600	17(+3.5) 41
	RCIC-AP40SH2	RCIC-AP40K1 RAS-AP40SH1	三相 200 50/60	3.6 (1.5~4.0)	1.7	4.0 (1.5~5.4)	1.9	4.4	0.78	3.36 (4.35)	3.88 (4.83)	3.62	4.6 (ab)	700×700×330(295) 792(+95)×300×600	17(+3.5) 39
	RCIC-AP45SHJ2	RCIC-AP45K1 RAS-AP45SHJ1	単相 200 50/60	4.0 (1.5~4.5)	1.8	4.5 (1.5~5.9)	2.2	4.5	0.78	3.13 (4.36)	3.49 (4.87)	3.31	4.5 (ab)	700×700×330(295) 792(+95)×300×600	17(+3.5) 41
	RCIC-AP45SH2	RCIC-AP45K1 RAS-AP45SH1	三相 200 50/60	4.0 (1.5~4.5)	1.8	4.5 (1.5~5.9)	2.2	4.5	0.78	3.13 (4.36)	3.49 (4.87)	3.31	4.5 (ab)	700×700×330(295) 792(+95)×300×600	17(+3.5) 39
	RCIC-AP50SHJ2	RCIC-AP50K1 RAS-AP50SHJ1	単相 200 50/60	4.5 (1.5~5.0)	2.2	5.0 (1.5~6.3)	2.3	4.8	0.77	3.26 (4.65)	3.31 (5.17)	3.29	4.6 (ab)	700×700×330(295) 792(+95)×300×600	17(+3.5) 41
	RCIC-AP50SH2	RCIC-AP50K1 RAS-AP50SH1	三相 200 50/60	4.5 (1.5~5.0)	2.2	5.0 (1.5~6.3)	2.3	4.8	0.77	3.26 (4.65)	3.31 (5.17)	3.29	4.6 (ab)	700×700×330(295) 792(+95)×300×600	17(+3.5) 39
	RCIC-AP56SHJ2	RCIC-AP56K1 RAS-AP56SHJ1	単相 200 50/60	5.0 (2.2~5.6)	2.3	5.6 (2.2~7.1)	2.7	5.6	0.77	3.01 (4.64)	3.35 (4.21)	3.18	4.2 (ab)	700×700×330(295) 792(+95)×300×600	17(+3.5) 41
	RCIC-AP56SH2	RCIC-AP56K1 RAS-AP56SH1	三相 200 50/60	5.0 (2.2~5.6)	2.3	5.6 (2.2~7.1)	2.7	5.6	0.77	3.01 (4.64)	3.35 (4.21)	3.18	4.2 (ab)	700×700×330(295) 792(+95)×300×600	17(+3.5) 39
	RCIC-AP40SHPJ2	RCIC-AP22K1×2 RAS-AP40SHJ1	単相 200 50/60	3.6 (1.5~4.0)	1.7	4.0 (1.5~5.4)	1.9	4.4	0.85	3.46 (4.14)	4.04 (4.51)	3.75	4.4 (ab)	(700×700×330(295))×2 792(+95)×300×600	(17(+3.5))×2 41
	RCIC-AP40SHP2	RCIC-AP22K1×2 RAS-AP40SH1	三相 200 50/60	3.6 (1.5~4.0)	1.7	4.0 (1.5~5.4)	1.9	4.4	0.85	3.46 (4.14)	4.04 (4.51)	3.75	4.4 (ab)	(700×700×330(295))×2 792(+95)×300×600	(17(+3.5))×2 39
	RCIC-AP45SHPJ2	RCIC-AP22K1×2 RAS-AP45SHJ1	単相 200 50/60	4.0 (1.5~4.5)	1.8	4.5 (1.5~5.9)	2.2	4.5	0.85	3.33 (4.59)	3.91 (5.02)	3.62	4.7 (ab)	(700×700×330(295))×2 792(+95)×300×600	(17(+3.5))×2 41
	RCIC-AP45SHP2	RCIC-AP22K1×2 RAS-AP45SH1	三相 200 50/60	4.0 (1.5~4.5)	1.8	4.5 (1.5~5.9)	2.2	4.5	0.85	3.33 (4.59)	3.91 (5.02)	3.62	4.7 (ab)	(700×700×330(295))×2 792(+95)×300×600	(17(+3.5))×2 39
RCIC-AP50SHPJ2	RCIC-AP28K1×2 RAS-AP50SHJ1	単相 200 50/60	4.5 (1.5~5.0)	2.2	5.0 (1.5~6.3)	2.3	4.8	0.85	3.36 (4.76)	3.88 (5.02)	3.62	4.7 (ab)	(700×700×330(295))×2 792(+95)×300×600	(17(+3.5))×2 41	
RCIC-AP50SHP2	RCIC-AP28K1×2 RAS-AP50SH1	三相 200 50/60	4.5 (1.5~5.0)	2.2	5.0 (1.5~6.3)	2.3	4.8	0.85	3.36 (4.76)	3.88 (5.02)	3.62	4.7 (ab)	(700×700×330(295))×2 792(+95)×300×600	(17(+3.5))×2 39	
RCIC-AP56SHPJ2	RCIC-AP28K1×2 RAS-AP56SHJ1	単相 200 50/60	5.0 (2.2~5.6)	2.3	5.6 (2.2~7.1)	2.7	5.6	0.85	3.16 (5.00)	3.61 (4.15)	3.39	4.4 (ab)	(700×700×330(295))×2 792(+95)×300×600	(17(+3.5))×2 41	
RCIC-AP56SHP2	RCIC-AP28K1×2 RAS-AP56SH1	三相 200 50/60	5.0 (2.2~5.6)	2.3	5.6 (2.2~7.1)	2.7	5.6	0.85	3.16 (5.00)	3.61 (4.15)	3.39	4.4 (ab)	(700×700×330(295))×2 792(+95)×300×600	(17(+3.5))×2 39	
RCIC-AP63SHPJ2	RCIC-AP36K1×2 RAS-AP63SHJ1	単相 200 50/60	5.6 (2.2~6.3)	2.6	6.3 (2.2~8.0)	3.0	6.2	0.85	3.13 (4.32)	4.04 (5.20)	3.59	4.7 (ab)	(700×700×330(295))×2 792(+95)×300×600	(17(+3.5))×2 41	
RCIC-AP63SHP2	RCIC-AP36K1×2 RAS-AP63SH1	三相 200 50/60	5.6 (2.2~6.3)	2.6	6.3 (2.2~8.0)	3.0	6.2	0.85	3.13 (4.32)	4.04 (5.20)	3.59	4.7 (ab)	(700×700×330(295))×2 792(+95)×300×600	(17(+3.5))×2 39	
RCIC-AP80SHPJ2	RCIC-AP40K1×2 RAS-AP80SHJ1	単相 200 50/60	7.1 (3.2~8.0)	3.2	8.0 (3.5~10.0)	3.6	6.7	0.78	2.98 (4.03)	4.04 (4.92)	3.51	4.4 (ab)	(700×700×330(295))×2 792(+95)×300×600	(17(+3.5))×2 44	
RCIC-AP80SHP2	RCIC-AP40K1×2 RAS-AP80SH1	三相 200 50/60	7.1 (3.2~8.0)	3.2	8.0 (3.5~10.0)	3.6	6.7	0.78	2.98 (4.03)	4.04 (4.92)	3.51	4.4 (ab)	(700×700×330(295))×2 792(+95)×300×600	(17(+3.5))×2 42	
RCIC-AP112SHP2	RCIC-AP56K1×2 RAS-AP112SH1	三相 200 50/60	10.0 (4.5~11.2)	4.5	11.2 (5.0~14.0)	5.2	10.5	0.74	3.24 (4.41)	3.71 (5.05)	3.48	4.6 (ac)	(700×700×330(295))×2 950×370×1,140	(17(+3.5))×2 75	
RCIC-AP112SHG2	RCIC-AP40K1×3 RAS-AP112SH1	三相 200 50/60	10.0 (4.5~11.2)	4.5	11.2 (5.0~14.0)	5.2	10.5	0.78	3.24 (4.41)	3.71 (5.05)	3.48	4.6 (ac)	(700×700×330(295))×3 950×370×1,140	(17(+3.5))×3 75	
RCIC-AP140SHG2	RCIC-AP45K1×3 RAS-AP140SH1	三相 200 50/60	12.5 (5.7~14.0)	6.3	14.0 (5.0~18.0)	7.0	13.0	0.77	3.02 (3.39)	3.53 (4.55)	3.28	4.0 (ac)	(700×700×330(295))×3 950×370×1,140	(17(+3.5))×3 85	
RCIC-AP160SHG2	RCIC-AP56K1×3 RAS-AP160SH1	三相 200 50/60	14.0 (6.0~16.0)	7.0	16.0 (5.0~20.0)	8.0	13.1	0.77	2.98 (3.72)	3.36 (4.79)	3.17	4.1 (ac)	(700×700×330(295))×3 950×370×1,140	(17(+3.5))×3 85	
RCIC-AP112SHW2	RCIC-AP28K1×4 RAS-AP112SH1	三相 200 50/60	10.0 (4.5~11.2)	4.5	11.2 (5.0~14.0)	5.2	10.5	0.85	3.24 (4.41)	3.71 (5.05)	3.48	4.6 (ac)	(700×700×330(295))×4 950×370×1,140	(17(+3.5))×4 75	
RCIC-AP140SHW2	RCIC-AP36K1×4 RAS-AP140SH1	三相 200 50/60	12.5 (5.7~14.0)	6.3	14.0 (5.0~18.0)	7.0	13.0	0.85	3.02 (3.39)	3.53 (4.55)	3.28	4.0 (ac)	(700×700×330(295))×4 950×370×1,140	(17(+3.5))×4 85	
RCIC-AP160SHW2	RCIC-AP40K1×4 RAS-AP160SH1	三相 200 50/60	14.0 (6.0~16.0)	7.0	16.0 (5.0~20.0)	8.0	13.1	0.78	2.98 (3.72)	3.36 (4.79)	3.17	4.1 (ac)	(700×700×330(295))×4 950×370×1,140	(17(+3.5))×4 85	
RCIC-AP224SHW3	RCIC-AP56K1×4 RAS-AP224SH2	三相 200 50/60	20.0 (8.0~22.4)	9.0	22.4 (6.3~28.0)	10.1	20.0	0.73	3.13 (3.61)	3.68 (4.39)	3.41	4.0 (ad)	(700×700×330(295))×4 950×370×1,380	(17(+3.5))×4 133	

IPコード:室内…X0、室外…X4 設計圧力:4.15MPa 仕様値は、JIS B 8615 および JRA4048-2006による

(注)・能力の()内はインバーターによる可変範囲を示します。
 ・APFの()内は経済産業省告示第213号(平成21年)による区分を示します。(P.186参照)
 ・室外ユニットの運転音の()内は、冷房運転におけるナイトシフト時の値を示します。

・外形寸法の室内ユニットの幅寸法および奥行寸法はパネル寸法を示します。
 ・機外配線は「B方式」での仕様を示します。・最小電線サイズは配線長さ20mまでの場合です。
 ・ブレーカー容量は漏電遮断器(ELB)の定格電流(A)の値を示します。
 ・「室内外連絡配線」の2+2は、電源配線+制御用連絡配線を示します。

	電気特性							送風機出力 (kW) 上：室内機 下：室外機	室内風量 (m³/min) (急-強-弱)	運転音[dB(A)]			冷媒配管				機外配線		型式	加圧圧力	
	消費電力(kW)			運転電流 (A)		力率 (%)	始動電流 (A)			室内	室外 冷房/ 暖房	液管/ガス管 φ(mm) 上：室内機 下：室外機	ドレン 配管	最大 長さ (m)	最大 高低差 室外上 (m)	最小配線 太さ (mm²) 上：室内 下：室外	フル- 容量 (A) 上：室内 下：室外	連絡 配線 室内外 (本)			
	冷房	暖房	暖房 低温	上：冷房 下：暖房	最大	上：冷房 下：暖房															
	定格 (中間)	定格 (中間)	暖房 低温																		
	2.58 (0.922)	2.82 (0.980)	5.02	8.1 8.8	17.4	92 92	—	1.60	(0.052×1)×4 0.10×1+0.10×1	(13-12-11) ×4	(36-34-32) ×4	47/49 (43)	(6.35/12.7)×4 9.52/15.88	VP25	75	30	2.0 3.5	— 30	2+2	RCIC-AP112GHW2	095
	3.87 (1.34)	3.74 (1.12)	6.01	12.1 11.7	20.1	92 92	—	2.50	(0.052×1)×4 0.10×1+0.10×1	(13-12-11) ×4	(36-34-32) ×4	48/50 (44)	(6.35/12.7)×4 9.52/15.88	VP25	75	30	2.0 5.5	— 30	2+2	RCIC-AP140GHW2	096
	4.46 (1.49)	4.79 (1.34)	6.51	14.0 15.0	22.9	92 92	—	2.50	(0.052×1)×4 0.10×1+0.10×1	(15-13.5-12) ×4	(38-35-33) ×4	48/50 (45)	(6.35/12.7)×4 9.52/15.88	VP25	75	30	2.0 5.5	— 30	2+2	RCIC-AP160GHW2	097
	5.98 (2.34)	5.89 (2.16)	7.16	18.8 18.5	38.6	92 92	—	4.00	(0.052×1)×4 0.20×1+0.20×1	(16-14-12) ×4	(42-39-37) ×4	57/59 (55)	(6.35/12.7)×4 9.52*/25.4	VP25	100	30	3.5 14.0	— 50	2+2	RCIC-AP224GHW2	098
	1.07 (0.391)	1.03 (0.393)	1.67	5.5 5.3	12.5	98 97	—	0.55	0.052×1 0.04×1	15-13.5-12	38-35-33	44/46 (42)	6.35/12.7	VP25	50	30	2.0 3.5	— 20	2+2	RCIC-AP40SHJ2	099
	1.07 (0.391)	1.03 (0.393)	1.67	3.4 3.3	7.7	90 90	—	0.55	0.052×1 0.04×1	15-13.5-12	38-35-33	44/46 (42)	6.35/12.7	VP25	50	30	2.0 2.0	— 15	2+2	RCIC-AP40SH2	100
	1.28 (0.413)	1.29 (0.452)	1.71	6.5 6.6	12.5	98 97	—	0.55	0.052×1 0.04×1	15-13.5-12	38-35-33	44/46 (42)	6.35/12.7	VP25	50	30	2.0 3.5	— 20	2+2	RCIC-AP45SHJ2	101
	1.28 (0.413)	1.29 (0.452)	1.71	4.1 4.1	7.7	90 90	—	0.55	0.052×1 0.04×1	15-13.5-12	38-35-33	44/46 (42)	6.35/12.7	VP25	50	30	2.0 2.0	— 15	2+2	RCIC-AP45SH2	102
	1.38 (0.473)	1.51 (0.445)	2.16	7.0 7.8	12.5	98 97	—	0.55	0.052×1 0.04×1	16-14-12	42-39-37	44/46 (42)	6.35/12.7	VP25	50	30	2.0 3.5	— 20	2+2	RCIC-AP50SHJ2	103
	1.38 (0.473)	1.51 (0.445)	2.16	4.4 4.8	7.7	90 90	—	0.55	0.052×1 0.04×1	16-14-12	42-39-37	44/46 (42)	6.35/12.7	VP25	50	30	2.0 2.0	— 15	2+2	RCIC-AP50SH2	104
	1.66 (0.496)	1.67 (0.641)	2.29	8.5 8.6	12.5	98 97	—	0.95	0.052×1 0.04×1	16-14-12	42-39-37	44/46 (42)	6.35/12.7	VP25	50	30	2.0 3.5	— 20	2+2	RCIC-AP56SHJ2	105
	1.66 (0.496)	1.67 (0.641)	2.29	5.3 5.4	7.7	90 90	—	0.95	0.052×1 0.04×1	16-14-12	42-39-37	44/46 (42)	6.35/12.7	VP25	50	30	2.0 2.0	— 15	2+2	RCIC-AP56SH2	106
	1.04 (0.411)	0.991 (0.421)	1.63	5.3 5.1	12.6	98 97	—	0.55	(0.052×1)×2 0.04×1	(13-12-11) ×2	(36-34-32) ×2	44/46 (42)	(6.35/12.7)×2 6.35/12.7	VP25	50	30	2.0 3.5	— 20	2+2	RCIC-AP40SHPJ2	107
	1.04 (0.411)	0.991 (0.421)	1.63	3.3 3.2	7.8	90 90	—	0.55	(0.052×1)×2 0.04×1	(13-12-11) ×2	(36-34-32) ×2	44/46 (42)	(6.35/12.7)×2 6.35/12.7	VP25	50	30	2.0 2.0	— 15	2+2	RCIC-AP40SHP2	108
	1.20 (0.392)	1.15 (0.438)	1.65	6.1 5.9	12.6	98 97	—	0.55	(0.052×1)×2 0.04×1	(13-12-11) ×2	(36-34-32) ×2	44/46 (42)	(6.35/12.7)×2 6.35/12.7	VP25	50	30	2.0 3.5	— 20	2+2	RCIC-AP45SHPJ2	109
	1.20 (0.392)	1.15 (0.438)	1.65	3.8 3.7	7.8	90 90	—	0.55	(0.052×1)×2 0.04×1	(13-12-11) ×2	(36-34-32) ×2	44/46 (42)	(6.35/12.7)×2 6.35/12.7	VP25	50	30	2.0 2.0	— 15	2+2	RCIC-AP45SHP2	110
	1.34 (0.462)	1.29 (0.458)	1.94	6.8 6.6	12.6	98 97	—	0.55	(0.052×1)×2 0.04×1	(13-12-11) ×2	(36-34-32) ×2	44/46 (42)	(6.35/12.7)×2 6.35/12.7	VP25	50	30	2.0 3.5	— 20	2+2	RCIC-AP50SHPJ2	111
	1.34 (0.462)	1.29 (0.458)	1.94	4.3 4.1	7.8	90 90	—	0.55	(0.052×1)×2 0.04×1	(13-12-11) ×2	(36-34-32) ×2	44/46 (42)	(6.35/12.7)×2 6.35/12.7	VP25	50	30	2.0 2.0	— 15	2+2	RCIC-AP50SHP2	112
	1.58 (0.460)	1.55 (0.651)	2.18	8.1 8.0	12.6	98 97	—	0.95	(0.052×1)×2 0.04×1	(13-12-11) ×2	(36-34-32) ×2	44/46 (42)	(6.35/12.7)×2 6.35/12.7	VP25	50	30	2.0 3.5	— 20	2+2	RCIC-AP56SHPJ2	113
	1.58 (0.460)	1.55 (0.651)	2.18	5.1 5.0	7.8	90 90	—	0.95	(0.052×1)×2 0.04×1	(13-12-11) ×2	(36-34-32) ×2	44/46 (42)	(6.35/12.7)×2 6.35/12.7	VP25	50	30	2.0 2.0	— 15	2+2	RCIC-AP56SHP2	114
	1.79 (0.602)	1.56 (0.577)	2.55	9.1 8.0	13.9	98 97	—	0.95	(0.052×1)×2 0.04×1	(13-12-11) ×2	(36-34-32) ×2	45/47 (43)	(6.35/12.7)×2 6.35/12.7	VP25	50	30	2.0 3.5	— 20	2+2	RCIC-AP63SHPJ2	115
	1.79 (0.602)	1.56 (0.577)	2.55	5.7 5.0	8.7	90 90	—	0.95	(0.052×1)×2 0.04×1	(13-12-11) ×2	(36-34-32) ×2	45/47 (43)	(6.35/12.7)×2 6.35/12.7	VP25	50	30	2.0 2.0	— 15	2+2	RCIC-AP63SHP2	116
	2.38 (0.794)	1.98 (0.732)	2.25	12.1 10.3	19.1	98 96	—	1.30	(0.052×1)×2 0.04×1	(15-13.5-12) ×2	(38-35-33) ×2	48/50 (46)	(6.35/12.7)×2 9.52/15.88	VP25	50	30	2.0 5.5	— 30	2+2	RCIC-AP80SHPJ2	117
	2.38 (0.794)	1.98 (0.732)	2.25	7.5 6.2	12.1	92 92	—	1.30	(0.052×1)×2 0.04×1	(15-13.5-12) ×2	(38-35-33) ×2	48/50 (46)	(6.35/12.7)×2 9.52/15.88	VP25	50	30	2.0 3.5	— 20	2+2	RCIC-AP80SHP2	118
	3.09 (1.02)	3.02 (1.03)	4.21	9.7 9.5	17.0	92 92	—	1.90	(0.052×1)×2 0.20×1	(16-14-12) ×2	(42-39-37) ×2	52/54 (50)	(6.35/12.7)×2 9.52/15.88	VP25	70	30	2.0 3.5	— 30	2+2	RCIC-AP112SHP2	119
	3.09 (1.02)	3.02 (1.03)	4.21	9.7 9.5	17.1	92 92	—	1.90	(0.052×1)×3 0.20×1	(15-13.5-12) ×3	(38-35-33) ×3	52/54 (50)	(6.35/12.7)×3 9.52/15.88	VP25	70	30	2.0 3.5	— 30	2+2	RCIC-AP112SHG2	120
	4.14 (1.86)	3.97 (1.54)	4.90	13.0 12.5	19.9	92 92	—	3.00	(0.052×1)×3 0.20×1	(15-13.5-12) ×3	(38-35-33) ×3	52/54 (50)	(6.35/12.7)×3 9.52/15.88	VP25	75	30	2.0 5.5	— 30	2+2	RCIC-AP140SHG2	121
	4.70 (1.88)	4.76 (1.67)	5.00	14.7 14.9	23.0	92 92	—	3.00	(0.052×1)×3 0.20×1	(16-14-12) ×3	(42-39-37) ×3	55/57 (53)	(6.35/12.7)×3 9.52/15.88	VP25	75	30	2.0 5.5	— 30	2+2	RCIC-AP160SHG2	122
	3.09 (1.02)	3.02 (1.03)	4.21	9.7 9.5	17.4	92 92	—	1.90	(0.052×1)×4 0.20×1	(13-12-11) ×4	(36-34-32) ×4	52/54 (50)	(6.35/12.7)×4 9.52/15.88	VP25	70	30	2.0 3.5	— 30	2+2	RCIC-AP112SHW2	123
	4.14 (1.86)	3.97 (1.54)	4.90	13.0 12.5	20.1	92 92	—	3.00	(0.052×1)×4 0.20×1	(13-12-11) ×4	(36-34-32) ×4	52/54 (50)	(6.35/12.7)×4 9.52/15.88	VP25	75	30	2.0 5.5	— 30	2+2	RCIC-AP140SHW2	124
	4.70 (1.88)	4.76 (1.67)	5.00	14.7 14.9	22.9	92 92	—	3.00	(0.052×1)×4 0.20×1	(15-13.5-12) ×4	(38-35-33) ×4	55/57 (53)	(6.35/12.7)×4 9.52/15.88	VP25	75	30	2.0 5.5	— 30	2+2	RCIC-AP160SHW2	125
	6.38 (2.49)	6.08 (2.30)	7.43	20.0 19.1	38.6	92 92	—	4.00	(0.052×1)×4 0.20×1+0.20×1	(16-14-12) ×4	(42-39-37) ×4	57/59 (55)	(6.35/12.7)×4 9.52*/25.4	VP25	100	30	3.5 14.0	— 50	2+2	RCIC-AP224SHW3	126

・省エネの達人プレミアム、省エネの達人個別運転トリプル・フォー機、省エネの達人プレミアム、省エネの達人同時運転フォー機はe-LINE接続はできません。

※配管長が70m以上の場合は、液配管をφ12.7にサイズアップしてください。

仕様表 てんかせ2方向

	型式		電源 (V) (Hz)	能力(kW)					定格冷房時の 顕熱/冷房時の 比	COP(エネルギー消費効率)		APF 通年 エネルギー 消費効率 (区分)	外形寸法(mm) (幅×奥行×高さ) 上:室内機 下:室外機 室内機の高さ()内の寸法は 天井内に入る本体高さを示す	質量 (kg) 上:室内機 下:室外機 ()内は パネル質量	
	セット	室内ユニット 室外ユニット		冷房		暖房		暖房 低温		冷房	暖房				冷暖 平均
				定格	中間	定格	中間			定格 (中間)	定格 (中間)				



省エネの達人 RCID てんかせ2方向	RCID-AP40GHJ2	RCID-AP40K2 RAS-AP40GHJ1	単相 200 50/60	3.6 (1.5~4.0)	1.7	4.0 (1.5~5.4)	1.9	4.4	0.77	3.53 (4.56)	4.08 (5.07)	3.81	4.8 (af)	1,100×710×328(298) 792(+95)×300×600	27(+6) 41
	RCID-AP40GH2	RCID-AP40K2 RAS-AP40GH1	三相 200 50/60	3.6 (1.5~4.0)	1.7	4.0 (1.5~5.4)	1.9	4.4	0.77	3.53 (4.56)	4.08 (5.07)	3.81	4.8 (af)	1,100×710×328(298) 792(+95)×300×600	27(+6) 39
	RCID-AP45GHJ2	RCID-AP45K2 RAS-AP45GHJ1	単相 200 50/60	4.0 (1.5~4.5)	1.8	4.5 (1.5~5.9)	2.2	4.5	0.77	3.28 (4.59)	3.66 (5.13)	3.47	4.7 (af)	1,100×710×328(298) 792(+95)×300×600	27(+6) 41
	RCID-AP45GH2	RCID-AP45K2 RAS-AP45GH1	三相 200 50/60	4.0 (1.5~4.5)	1.8	4.5 (1.5~5.9)	2.2	4.5	0.77	3.28 (4.59)	3.66 (5.13)	3.47	4.7 (af)	1,100×710×328(298) 792(+95)×300×600	27(+6) 39
	RCID-AP50GHJ2	RCID-AP50K2 RAS-AP50GHJ1	単相 200 50/60	4.5 (1.5~5.0)	2.2	5.0 (1.5~6.3)	2.3	4.8	0.76	3.41 (4.87)	3.47 (5.40)	3.44	4.8 (af)	1,100×710×328(298) 792(+95)×300×600	27(+6) 41
	RCID-AP50GH2	RCID-AP50K2 RAS-AP50GH1	三相 200 50/60	4.5 (1.5~5.0)	2.2	5.0 (1.5~6.3)	2.3	4.8	0.76	3.41 (4.87)	3.47 (5.40)	3.44	4.8 (af)	1,100×710×328(298) 792(+95)×300×600	27(+6) 39
	RCID-AP56GHJ2	RCID-AP56K2 RAS-AP56GHJ1	単相 200 50/60	5.0 (2.2~5.6)	2.3	5.6 (2.2~7.1)	2.7	5.6	0.76	3.05 (4.86)	3.39 (4.41)	3.22	4.4 (af)	1,100×710×328(298) 792(+95)×300×600	27(+6) 41
	RCID-AP56GH2	RCID-AP56K2 RAS-AP56GH1	三相 200 50/60	5.0 (2.2~5.6)	2.3	5.6 (2.2~7.1)	2.7	5.6	0.76	3.05 (4.86)	3.39 (4.41)	3.22	4.4 (af)	1,100×710×328(298) 792(+95)×300×600	27(+6) 39
	RCID-AP63GHJ2	RCID-AP63K2 RAS-AP63GHJ1	単相 200 50/60	5.6 (2.2~6.3)	2.6	6.3 (2.2~8.0)	3.0	6.2	0.74	3.18 (4.54)	3.94 (5.58)	3.56	4.9 (af)	1,100×710×328(298) 792(+95)×300×600	30(+6) 41
	RCID-AP63GH2	RCID-AP63K2 RAS-AP63GH1	三相 200 50/60	5.6 (2.2~6.3)	2.6	6.3 (2.2~8.0)	3.0	6.2	0.74	3.18 (4.54)	3.94 (5.58)	3.56	4.9 (af)	1,100×710×328(298) 792(+95)×300×600	30(+6) 39
	RCID-AP80GHJ2	RCID-AP80K2 RAS-AP80GHJ1	単相 200 50/60	7.1 (3.2~8.0)	3.2	8.0 (3.5~10.6)	3.7	7.8	0.71	3.80 (5.14)	3.46 (5.14)	3.63	4.8 (af)	1,100×710×328(298) 950×370×800	30(+6) 66
	RCID-AP80GH2	RCID-AP80K2 RAS-AP80GH1	三相 200 50/60	7.1 (3.2~8.0)	3.2	8.0 (3.5~10.6)	3.7	7.8	0.71	3.80 (5.14)	3.46 (5.14)	3.63	4.8 (af)	1,100×710×328(298) 950×370×800	30(+6) 66
	RCID-AP112GH2	RCID-AP112K2 RAS-AP112GH1	三相 200 50/60	10.0 (4.5~11.2)	4.5	11.2 (5.0~14.0)	5.2	12.5	0.73	3.92 (4.79)	4.12 (5.25)	4.02	5.0 (ag)	1,660×710×328(298) 950×370×1,380	48(+8) 103
	RCID-AP140GH2	RCID-AP140K2 RAS-AP140GH1	三相 200 50/60	12.5 (5.7~14.0)	5.9	14.0 (5.0~18.2)	6.3	14.0	0.72	3.32 (5.04)	3.75 (5.73)	3.54	5.0 (ag)	1,660×710×328(298) 950×370×1,380	48(+8) 103
	RCID-AP160GH2	RCID-AP160K2 RAS-AP160GH1	三相 200 50/60	14.0 (6.0~16.0)	6.3	16.0 (5.0~20.2)	7.2	15.0	0.71	3.01 (4.32)	3.35 (5.18)	3.18	4.5 (ag)	1,660×710×328(298) 950×370×1,380	48(+8) 103

	型式		電源 (V) (Hz)	能力(kW)					定格冷房時の 顕熱/冷房時の 比	COP(エネルギー消費効率)		APF 通年 エネルギー 消費効率 (区分)	外形寸法(mm) (幅×奥行×高さ) 上:室内機 下:室外機 室内機の高さ()内の寸法は 天井内に入る本体高さを示す	質量 (kg) 上:室内機 下:室外機 ()内は パネル質量	
	セット	室内ユニット 室外ユニット		冷房		暖房		暖房 低温		冷房	暖房				冷暖 平均
				定格	中間	定格	中間			定格 (中間)	定格 (中間)				
省エネの達人 RCID てんかせ2方向	RCID-AP40GHPJ2	RCID-AP22K2×2 RAS-AP40GHJ1	単相 200 50/60	3.6 (1.5~4.0)	1.7	4.0 (1.5~5.4)	1.9	4.4	0.85	3.64 (4.34)	4.24 (4.73)	3.94	4.6 (af)	(1,100×710×328(298))×2 792(+95)×300×600	(27(+6))×2 41
	RCID-AP40GHP2	RCID-AP22K2×2 RAS-AP40GH1	三相 200 50/60	3.6 (1.5~4.0)	1.7	4.0 (1.5~5.4)	1.9	4.4	0.85	3.64 (4.34)	4.24 (4.73)	3.94	4.6 (af)	(1,100×710×328(298))×2 792(+95)×300×600	(27(+6))×2 39
	RCID-AP45GHPJ2	RCID-AP22K2×2 RAS-AP45GHJ1	単相 200 50/60	4.0 (1.5~4.5)	1.8	4.5 (1.5~5.9)	2.2	4.5	0.85	3.51 (4.84)	4.09 (5.30)	3.80	5.0 (af)	(1,100×710×328(298))×2 792(+95)×300×600	(27(+6))×2 41
	RCID-AP45GHP2	RCID-AP22K2×2 RAS-AP45GH1	三相 200 50/60	4.0 (1.5~4.5)	1.8	4.5 (1.5~5.9)	2.2	4.5	0.85	3.51 (4.84)	4.09 (5.30)	3.80	5.0 (af)	(1,100×710×328(298))×2 792(+95)×300×600	(27(+6))×2 39
	RCID-AP50GHPJ2	RCID-AP28K2×2 RAS-AP50GHJ1	単相 200 50/60	4.5 (1.5~5.0)	2.2	5.0 (1.5~6.3)	2.3	4.8	0.85	3.52 (4.99)	4.07 (5.19)	3.80	4.9 (af)	(1,100×710×328(298))×2 792(+95)×300×600	(27(+6))×2 41
	RCID-AP50GHP2	RCID-AP28K2×2 RAS-AP50GH1	三相 200 50/60	4.5 (1.5~5.0)	2.2	5.0 (1.5~6.3)	2.3	4.8	0.85	3.52 (4.99)	4.07 (5.19)	3.80	4.9 (af)	(1,100×710×328(298))×2 792(+95)×300×600	(27(+6))×2 39
	RCID-AP56GHPJ2	RCID-AP28K2×2 RAS-AP56GHJ1	単相 200 50/60	5.0 (2.2~5.6)	2.3	5.6 (2.2~7.1)	2.7	5.6	0.85	3.21 (5.24)	3.66 (4.34)	3.44	4.5 (af)	(1,100×710×328(298))×2 792(+95)×300×600	(27(+6))×2 41
	RCID-AP56GHP2	RCID-AP28K2×2 RAS-AP56GH1	三相 200 50/60	5.0 (2.2~5.6)	2.3	5.6 (2.2~7.1)	2.7	5.6	0.85	3.21 (5.24)	3.66 (4.34)	3.44	4.5 (af)	(1,100×710×328(298))×2 792(+95)×300×600	(27(+6))×2 39
	RCID-AP63GHPJ2	RCID-AP36K2×2 RAS-AP63GHJ1	単相 200 50/60	5.6 (2.2~6.3)	2.6	6.3 (2.2~8.0)	3.0	6.2	0.85	3.26 (4.50)	4.23 (5.42)	3.75	4.9 (af)	(1,100×710×328(298))×2 792(+95)×300×600	(27(+6))×2 41
	RCID-AP63GHP2	RCID-AP36K2×2 RAS-AP63GH1	三相 200 50/60	5.6 (2.2~6.3)	2.6	6.3 (2.2~8.0)	3.0	6.2	0.85	3.26 (4.50)	4.23 (5.42)	3.75	4.9 (af)	(1,100×710×328(298))×2 792(+95)×300×600	(27(+6))×2 39
	RCID-AP80GHPJ2	RCID-AP40K2×2 RAS-AP80GHJ1	単相 200 50/60	7.1 (3.2~8.0)	3.2	8.0 (3.5~10.6)	3.7	7.8	0.77	3.97 (5.32)	3.92 (5.44)	3.95	5.1 (af)	(1,100×710×328(298))×2 950×370×800	(27(+6))×2 66
	RCID-AP80GHP2	RCID-AP40K2×2 RAS-AP80GH1	三相 200 50/60	7.1 (3.2~8.0)	3.2	8.0 (3.5~10.6)	3.7	7.8	0.77	3.97 (5.32)	3.92 (5.44)	3.95	5.1 (af)	(1,100×710×328(298))×2 950×370×800	(27(+6))×2 66
	RCID-AP112GHP2	RCID-AP56K2×2 RAS-AP112GH1	三相 200 50/60	10.0 (4.5~11.2)	4.5	11.2 (5.0~14.0)	5.2	12.5	0.74	3.88 (4.88)	3.97 (5.31)	3.93	5.0 (ag)	(1,100×710×328(298))×2 950×370×1,380	(27(+6))×2 103
	RCID-AP140GHP2	RCID-AP71K2×2 RAS-AP140GH1	三相 200 50/60	12.5 (5.7~14.0)	5.9	14.0 (5.0~18.2)	6.3	14.0	0.71	3.23 (4.40)	3.74 (5.63)	3.49	4.8 (ag)	(1,100×710×328(298))×2 950×370×1,380	(30(+6))×2 103
	RCID-AP160GHP2	RCID-AP80K2×2 RAS-AP160GH1	三相 200 50/60	14.0 (6.0~16.0)	6.3	16.0 (5.0~20.2)	7.2	15.0	0.69	3.14 (4.23)	3.34 (5.37)	3.24	4.5 (ag)	(1,100×710×328(298))×2 950×370×1,380	(30(+6))×2 103
	RCID-AP224GHP2	RCID-AP112K2×2 RAS-AP224GH1	三相 200 50/60	20.0 (8.0~22.4)	9.0	22.4 (6.3~28.0)	10.1	20.0	0.74	3.34 (3.85)	3.80 (4.68)	3.57	4.3 (ah)	(1,660×710×328(298))×2 950×370×1,380	(48(+8))×2 136
	RCID-AP280GHP2	RCID-AP140K2×2 RAS-AP280GH1	三相 200 50/60	25.0 (10.0~28.0)	11.3	28.0 (8.0~35.0)	12.6	24.0	0.73	2.75 (3.68)	3.62 (4.96)	3.19	4.2 (ah)	(1,660×710×328(298))×2 950×370×1,380	(48(+8))×2 138
RCID-AP335GHP2	RCID-AP160K2×2 RAS-AP335GH1	三相 200 50/60	30.0 (11.2~33.5)	—	33.5 (9.0~37.5)	—	26.5	0.69	2.54 (—)	3.93 (—)	3.24	— (—)	(1,660×710×328(298))×2 1,100×390×1,650	(48(+8))×2 171	

IPコード: 室内…X0、室外…X4 設計圧力: 4.15MPa 仕様値は、JIS B 8615 および JRA4048-2006による

(注)・能力の()内はインバーターによる可変範囲を示します。
 ・APFの()内は経済産業省告示第213号(平成21年)による区分を示します。(P.186参照)
 ・室外ユニットの運転音の()内は、冷房運転におけるナイトシフト時の値を示します。

・外形寸法の室内ユニットの幅寸法および奥行き寸法はパネル寸法を示します。
 ・機外配線は「B方式」での仕様を示します。・最小電線太さは配線長さ20mまでの場合です。
 ・ブレーカー容量は漏電遮断器(ELB)の定格電流(A)の値を示します。
 ・「室内外連絡配線」の2+2は、電源配線+制御用連絡配線を示します。

型式	電気特性								送風機出力 (kW) 上:室内機 下:室外機	室内風量 (m³/min) (急-強-弱)	運転音[dB(A)]				冷媒配管					機外配線		型式	加圧		
	消費電力(kW)			運転電流 (A)		力率 (%)	始動電流 (A)	電圧 (V)			送風機出力 (kW)	室内風量 (m³/min)	運転音[dB(A)]		液管/ガス管 φ(mm) 上:室内機 下:室外機	ドレン 配管	最大 長さ (m)	最大 高低差 室外上 (m)	最小 電線 太さ (mm²) 上:室内 下:室外	フル- 容量 (A) 上:室内 下:室外	連絡 配線 室内外 (本)			型式	加圧
	冷房	暖房	暖房 低温	上:冷房 下:暖房	最大	上:冷房 下:暖房							室内	室外 冷房/ 暖房											
	定格 (中間)	定格 (中間)	暖房 低温																						
	1.02 (0.373)	0.980 (0.375)	1.59	5.2 5.1	12.6	98 97	—	0.55	0.035 0.04×1	13-11-9	35-32-30	44/46 (42)	6.35/12.7	VP25	50	30	2.0 3.5	— 20	2+2	RCID-AP40GHJ2	127				
	1.02 (0.373)	0.980 (0.375)	1.59	3.3 3.1	7.8	90 90	—	0.55	0.035 0.04×1	13-11-9	35-32-30	44/46 (42)	6.35/12.7	VP25	50	30	2.0 2.0	— 15	2+2	RCID-AP40GH2	128				
	1.22 (0.392)	1.23 (0.429)	1.62	6.2 6.3	12.6	98 97	—	0.55	0.035 0.04×1	13-11-9	35-32-30	44/46 (42)	6.35/12.7	VP25	50	30	2.0 3.5	— 20	2+2	RCID-AP45GHJ2	129				
	1.22 (0.392)	1.23 (0.429)	1.62	3.9 3.9	7.8	90 90	—	0.55	0.035 0.04×1	13-11-9	35-32-30	44/46 (42)	6.35/12.7	VP25	50	30	2.0 2.0	— 15	2+2	RCID-AP45GH2	130				
	1.32 (0.452)	1.44 (0.426)	2.07	6.7 7.4	12.6	98 97	—	0.95	0.035 0.04×1	15-13-11	35-32-30	44/46 (42)	6.35/12.7	VP25	50	30	2.0 3.5	— 20	2+2	RCID-AP50GHJ2	131				
	1.32 (0.452)	1.44 (0.426)	2.07	4.2 4.6	7.8	90 90	—	0.95	0.035 0.04×1	15-13-11	35-32-30	44/46 (42)	6.35/12.7	VP25	50	30	2.0 2.0	— 15	2+2	RCID-AP50GH2	132				
	1.64 (0.473)	1.65 (0.612)	2.19	8.4 8.5	12.6	98 97	—	0.95	0.035 0.04×1	15-13-11	35-32-30	44/46 (42)	6.35/12.7	VP25	50	30	2.0 3.5	— 20	2+2	RCID-AP56GHJ2	133				
	1.64 (0.473)	1.65 (0.612)	2.19	5.3 5.3	7.8	90 90	—	0.95	0.035 0.04×1	15-13-11	35-32-30	44/46 (42)	6.35/12.7	VP25	50	30	2.0 2.0	— 15	2+2	RCID-AP56GH2	134				
	1.76 (0.573)	1.60 (0.538)	2.62	9.0 8.2	14.2	98 97	—	0.95	0.035 0.04×1	17-15-13	36-33-30	45/47 (43)	6.35/12.7	VP25	50	30	2.0 3.5	— 20	2+2	RCID-AP63GHJ2	135				
	1.76 (0.573)	1.60 (0.538)	2.62	5.6 5.1	8.8	90 90	—	0.95	0.035 0.04×1	17-15-13	36-33-30	45/47 (43)	6.35/12.7	VP25	50	30	2.0 2.0	— 15	2+2	RCID-AP63GH2	136				
	1.87 (0.623)	2.31 (0.720)	3.75	9.5 11.8	20.1	98 98	—	1.30	0.055 0.10×1	19-16-14	38-34-31	45/47 (41)	9.52/15.88	VP25	50	30	2.0 5.5	— 30	2+2	RCID-AP80GHJ2	137				
	1.87 (0.623)	2.31 (0.720)	3.75	5.9 7.2	12.4	92 92	—	1.30	0.055 0.10×1	19-16-14	38-34-31	45/47 (41)	9.52/15.88	VP25	50	30	2.0 3.5	— 20	2+2	RCID-AP80GH2	138				
	2.55 (0.939)	2.72 (0.990)	4.75	8.0 8.5	17.1	92 92	—	1.60	0.035×2 0.10×1+0.10×1	29-24-21	40-36-33	47/49 (43)	9.52/15.88	VP25	75	30	2.0 3.5	— 30	2+2	RCID-AP112GH2	139				
	3.77 (1.17)	3.73 (1.10)	6.11	11.8 11.7	20.4	92 92	—	2.50	0.055×2 0.10×1+0.10×1	34-29-25	43-40-36	48/50 (44)	9.52/15.88	VP25	75	30	2.0 5.5	— 30	2+2	RCID-AP140GH2	140				
	4.65 (1.46)	4.78 (1.39)	6.25	14.6 15.0	23.2	92 92	—	2.50	0.055×2 0.10×1+0.10×1	37-30-27	45-42-38	48/50 (45)	9.52/15.88	VP25	75	30	2.0 5.5	— 30	2+2	RCID-AP160GH2	141				
	0.988 (0.392)	0.943 (0.402)	1.55	5.0 4.9	12.8	98 97	—	0.55	(0.035)×2 0.04×1	(10-9-8) ×2	(34-32-30) ×2	44/46 (42)	(6.35/12.7)×2 6.35/12.7	VP25	50	30	2.0 3.5	— 20	2+2	RCID-AP40GHPJ2	142				
	0.988 (0.392)	0.943 (0.402)	1.55	3.2 3.0	8.0	90 90	—	0.55	(0.035)×2 0.04×1	(10-9-8) ×2	(34-32-30) ×2	44/46 (42)	(6.35/12.7)×2 6.35/12.7	VP25	50	30	2.0 2.0	— 15	2+2	RCID-AP40GHP2	143				
	1.14 (0.372)	1.10 (0.415)	1.56	5.8 5.7	12.8	98 97	—	0.55	(0.035)×2 0.04×1	(10-9-8) ×2	(34-32-30) ×2	44/46 (42)	(6.35/12.7)×2 6.35/12.7	VP25	50	30	2.0 3.5	— 20	2+2	RCID-AP45GHPJ2	144				
	1.14 (0.372)	1.10 (0.415)	1.56	3.7 3.5	8.0	90 90	—	0.55	(0.035)×2 0.04×1	(10-9-8) ×2	(34-32-30) ×2	44/46 (42)	(6.35/12.7)×2 6.35/12.7	VP25	50	30	2.0 2.0	— 15	2+2	RCID-AP45GHP2	145				
	1.28 (0.441)	1.23 (0.443)	1.86	6.5 6.3	12.8	98 97	—	0.95	(0.035)×2 0.04×1	(10-9-8) ×2	(34-32-30) ×2	44/46 (42)	(6.35/12.7)×2 6.35/12.7	VP25	50	30	2.0 3.5	— 20	2+2	RCID-AP50GHPJ2	146				
	1.28 (0.441)	1.23 (0.443)	1.86	4.1 3.9	8.0	90 90	—	0.95	(0.035)×2 0.04×1	(10-9-8) ×2	(34-32-30) ×2	44/46 (42)	(6.35/12.7)×2 6.35/12.7	VP25	50	30	2.0 2.0	— 15	2+2	RCID-AP50GHP2	147				
	1.56 (0.439)	1.53 (0.622)	2.10	8.0 7.9	12.8	98 97	—	0.95	(0.035)×2 0.04×1	(10-9-8) ×2	(34-32-30) ×2	44/46 (42)	(6.35/12.7)×2 6.35/12.7	VP25	50	30	2.0 3.5	— 20	2+2	RCID-AP56GHPJ2	148				
	1.56 (0.439)	1.53 (0.622)	2.10	5.0 4.9	8.0	90 90	—	0.95	(0.035)×2 0.04×1	(10-9-8) ×2	(34-32-30) ×2	44/46 (42)	(6.35/12.7)×2 6.35/12.7	VP25	50	30	2.0 2.0	— 15	2+2	RCID-AP56GHP2	149				
	1.72 (0.578)	1.49 (0.553)	2.44	8.8 7.7	14.1	98 97	—	0.95	(0.035)×2 0.04×1	(12-10-8.5) ×2	(34-32-30) ×2	45/47 (43)	(6.35/12.7)×2 6.35/12.7	VP25	50	30	2.0 3.5	— 20	2+2	RCID-AP63GHPJ2	150				
	1.72 (0.578)	1.49 (0.553)	2.44	5.5 4.8	8.9	90 90	—	0.95	(0.035)×2 0.04×1	(12-10-8.5) ×2	(34-32-30) ×2	45/47 (43)	(6.35/12.7)×2 6.35/12.7	VP25	50	30	2.0 2.0	— 15	2+2	RCID-AP63GHP2	151				
	1.79 (0.601)	2.04 (0.680)	3.45	9.1 10.6	19.3	98 96	—	1.30	(0.035)×2 0.10×1	(13-11-9) ×2	(35-32-30) ×2	45/47 (41)	(6.35/12.7)×2 9.52/15.88	VP25	50	30	2.0 5.5	— 30	2+2	RCID-AP80GHPJ2	152				
	1.79 (0.601)	2.04 (0.680)	3.45	5.6 6.4	12.3	92 92	—	1.30	(0.035)×2 0.10×1	(13-11-9) ×2	(35-32-30) ×2	45/47 (41)	(6.35/12.7)×2 9.52/15.88	VP25	50	30	2.0 3.5	— 20	2+2	RCID-AP80GHP2	153				
	2.58 (0.922)	2.82 (0.980)	5.02	8.1 8.8	17.0	92 92	—	1.60	(0.035)×2 0.10×1+0.10×1	(15-13-11) ×2	(35-32-30) ×2	47/49 (43)	(6.35/12.7)×2 9.52/15.88	VP25	75	30	2.0 3.5	— 30	2+2	RCID-AP112GHP2	154				
	3.87 (1.34)	3.74 (1.12)	6.01	12.1 11.7	20.3	92 92	—	2.50	(0.055)×2 0.10×1+0.10×1	(19-16-14) ×2	(38-34-31) ×2	48/50 (44)	(9.52/15.88)×2 9.52/15.88	VP25	75	30	2.0 5.5	— 30	2+2	RCID-AP140GHP2	155				
	4.46 (1.49)	4.79 (1.34)	6.51	14.0 15.0	23.1	92 92	—	2.50	(0.055)×2 0.10×1+0.10×1	(19-16-14) ×2	(38-34-31) ×2	48/50 (45)	(9.52/15.88)×2 9.52/15.88	VP25	75	30	2.0 5.5	— 30	2+2	RCID-AP160GHP2	156				
	5.98 (2.34)	5.89 (2.16)	7.16	18.8 18.5	38.8	92 92	—	4.00	(0.035×2)×2 0.20×1+0.20×1	(29-24-21) ×2	(40-36-33) ×2	57/59 (55)	(9.52/15.88)×2 9.52*/25.4	VP25	100	30	3.5 —	— 50	2+2	RCID-AP224GHP2	157				
	9.08 (3.07)	7.73 (2.54)	9.74	28.5 24.3	42.2	92 92	—	5.80	(0.055×2)×2 0.20×1+0.20×1	(34-29-25) ×2	(43-40-36) ×2	58/60 (56)	(9.52/15.88)×2 12.7/25.4	VP25	100	30	3.5 14.0	— 50	2+2	RCID-AP280GHP2	158				
	11.82 (—)	8.52 (—)	9.93	36.7 26.4	45.4	93 93	—	7.20	(0.055×2)×2 0.20×1+0.20×1	(37-30-27) ×2	(45-42-38) ×2	59/61 (57)	(9.52/15.88)×2 12.7/25.4	VP25	100	30	3.5 14.0	— 60	2+2	RCID-AP335GHP2	159				

・省エネの達人プレミアム、省エネの達人個別運転トリプル・フォー機、
省エネの達人プレミアム、省エネの達人同時運転フォー機はe-LINE接続はできません。

※配管長が70m以上の場合は、液配管をφ12.7にサイズアップしてください。

仕様表 てんかせ2方向

	型式		電源 (V) (Hz)	能力(kW)					定格冷房時の 顕熱比	COP(エネルギー消費効率)			APF 上:室内機 下:室外機 室内機の高さ()内の寸法は 天井内に入る本体高さを示す	質量 (kg) 上:室内機 ()内は パネル質量
	セット	室内ユニット 室外ユニット		冷房		暖房		暖房低温		冷房	暖房	冷暖平均		
				定格	中間	定格	中間			定格(中間)	定格(中間)	定格(区分)		

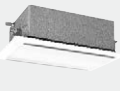
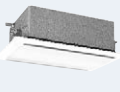
省エネの達人 プレミアム RCID てんかせ2方向 	冷房専用	RCID-AP112GHG2	RCID-AP40K2 ×3 RAS-AP112GH1	三相200 50/60	10.0 (4.5~11.2)	4.5	11.2 (5.0~14.0)	5.2	12.5	0.77	3.88 (4.88)	3.97 (5.31)	3.93	5.0 (ag)	(1,100×710×328(298))×3 950×370×1,380	(27(+6))×3 103
		RCID-AP140GHG2	RCID-AP45K2 ×3 RAS-AP140GH1	三相200 50/60	12.5 (5.7~14.0)	5.9	14.0 (5.0~18.2)	6.3	14.0	0.77	3.23 (4.40)	3.74 (5.63)	3.49	4.8 (ag)	(1,100×710×328(298))×3 950×370×1,380	(27(+6))×3 103
		RCID-AP160GHG2	RCID-AP56K2 ×3 RAS-AP160GH1	三相200 50/60	14.0 (6.0~16.0)	6.3	16.0 (5.0~20.2)	7.2	15.0	0.75	3.14 (4.23)	3.34 (5.37)	3.24	4.5 (ag)	(1,100×710×328(298))×3 950×370×1,380	(27(+6))×3 103
		RCID-AP224GHG2	RCID-AP80K2 ×3 RAS-AP224GH1	三相200 50/60	20.0 (8.0~22.4)	9.0	22.4 (6.3~28.0)	10.1	20.0	0.74	3.34 (3.85)	3.80 (4.68)	3.57	4.3 (ah)	(1,100×710×328(298))×3 950×370×1,380	(30(+6))×3 136
		RCID-AP280GHG2	RCID-AP90K2 ×3 RAS-AP280GH1	三相200 50/60	25.0 (10.0~28.0)	11.3	28.0 (8.0~35.0)	12.6	24.0	0.72	2.75 (3.68)	3.62 (4.96)	3.19	4.2 (ah)	(1,100×710×328(298))×3 950×370×1,380	(30(+6))×3 138
		RCID-AP335GHG2	RCID-AP112K2 ×3 RAS-AP335GH1	三相200 50/60	30.0 (11.2~33.5)	—	33.5 (9.0~37.5)	—	26.5	0.72	2.54 (—)	3.93 (—)	3.24	— (—)	(1,660×710×328(298))×3 1,100×390×1,650	(48(+8))×3 171
		RCID-AP112GHW2	RCID-AP28K2 ×4 RAS-AP112GH1	三相200 50/60	10.0 (4.5~11.2)	4.5	11.2 (5.0~14.0)	5.2	12.5	0.85	3.88 (4.88)	3.97 (5.31)	3.93	5.0 (ag)	(1,100×710×328(298))×4 950×370×1,380	(27(+6))×4 103
省エネの達人 プレミアム RCID てんかせ2方向 	冷房専用 ファン別	RCID-AP140GHW2	RCID-AP36K2 ×4 RAS-AP140GH1	三相200 50/60	12.5 (5.7~14.0)	5.9	14.0 (5.0~18.2)	6.3	14.0	0.85	3.23 (4.40)	3.74 (5.63)	3.49	4.8 (ag)	(1,100×710×328(298))×4 950×370×1,380	(27(+6))×4 103
		RCID-AP160GHW2	RCID-AP40K2 ×4 RAS-AP160GH1	三相200 50/60	14.0 (6.0~16.0)	6.3	16.0 (5.0~20.2)	7.2	15.0	0.77	3.14 (4.23)	3.34 (5.37)	3.24	4.5 (ag)	(1,100×710×328(298))×4 950×370×1,380	(27(+6))×4 103
		RCID-AP224GHW2	RCID-AP56K2 ×4 RAS-AP224GH1	三相200 50/60	20.0 (8.0~22.4)	9.0	22.4 (6.3~28.0)	10.1	20.0	0.72	3.34 (3.85)	3.80 (4.68)	3.57	4.3 (ah)	(1,100×710×328(298))×4 950×370×1,380	(27(+6))×4 136
		RCID-AP280GHW2	RCID-AP71K2 ×4 RAS-AP280GH1	三相200 50/60	25.0 (10.0~28.0)	11.3	28.0 (8.0~35.0)	12.6	24.0	0.72	2.75 (3.68)	3.62 (4.96)	3.19	4.2 (ah)	(1,100×710×328(298))×4 950×370×1,380	(30(+6))×4 138
		RCID-AP335GHW2	RCID-AP80K2 ×4 RAS-AP335GH1	三相200 50/60	30.0 (11.2~33.5)	—	33.5 (9.0~37.5)	—	26.5	0.67	2.54 (—)	3.93 (—)	3.24	— (—)	(1,100×710×328(298))×4 1,100×390×1,650	(30(+6))×4 171

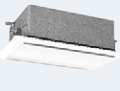
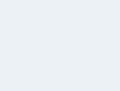
省エネの達人 プレミアム RCID てんかせ2方向 	冷房専用 ファン別	RCID-AP40SHJ2	RCID-AP40K2 RAS-AP40SHJ1	単相200 50/60	3.6 (1.5~4.0)	1.7	4.0 (1.5~5.4)	1.9	4.4	0.77	3.36 (4.35)	3.88 (4.83)	3.62	4.6 (af)	1,100×710×328(298) 792(+95)×300×600	27(+6) 41	
		RCID-AP40SH2	RCID-AP40K2 RAS-AP40SH1	三相200 50/60	3.6 (1.5~4.0)	1.7	4.0 (1.5~5.4)	1.9	4.4	0.77	3.36 (4.35)	3.88 (4.83)	3.62	4.6 (af)	1,100×710×328(298) 792(+95)×300×600	27(+6) 39	
		RCID-AP45SHJ2	RCID-AP45K2 RAS-AP45SHJ1	単相200 50/60	4.0 (1.5~4.5)	1.8	4.5 (1.5~5.9)	2.2	4.5	0.77	3.13 (4.36)	3.49 (4.87)	3.31	4.5 (af)	1,100×710×328(298) 792(+95)×300×600	27(+6) 41	
		RCID-AP45SH2	RCID-AP45K2 RAS-AP45SH1	三相200 50/60	4.0 (1.5~4.5)	1.8	4.5 (1.5~5.9)	2.2	4.5	0.77	3.13 (4.36)	3.49 (4.87)	3.31	4.5 (af)	1,100×710×328(298) 792(+95)×300×600	27(+6) 39	
		RCID-AP50SHJ2	RCID-AP50K2 RAS-AP50SHJ1	単相200 50/60	4.5 (1.5~5.0)	2.2	5.0 (1.5~6.3)	2.3	4.8	0.76	3.26 (4.65)	3.31 (5.17)	3.29	4.6 (af)	1,100×710×328(298) 792(+95)×300×600	27(+6) 41	
		RCID-AP50SH2	RCID-AP50K2 RAS-AP50SH1	三相200 50/60	4.5 (1.5~5.0)	2.2	5.0 (1.5~6.3)	2.3	4.8	0.76	3.26 (4.65)	3.31 (5.17)	3.29	4.6 (af)	1,100×710×328(298) 792(+95)×300×600	27(+6) 39	
		RCID-AP56SHJ2	RCID-AP56K2 RAS-AP56SHJ1	単相200 50/60	5.0 (2.2~5.6)	2.3	5.6 (2.2~7.1)	2.7	5.6	0.76	3.01 (4.70)	3.35 (4.27)	3.18	4.3 (af)	1,100×710×328(298) 792(+95)×300×600	27(+6) 41	
		RCID-AP56SH2	RCID-AP56K2 RAS-AP56SH1	三相200 50/60	5.0 (2.2~5.6)	2.3	5.6 (2.2~7.1)	2.7	5.6	0.76	3.01 (4.70)	3.35 (4.27)	3.18	4.3 (af)	1,100×710×328(298) 792(+95)×300×600	27(+6) 39	
		RCID-AP63SHJ2	RCID-AP63K2 RAS-AP63SHJ1	単相200 50/60	5.6 (2.2~6.3)	2.6	6.3 (2.2~8.0)	3.0	6.2	0.74	3.06 (4.36)	3.77 (5.35)	3.42	4.7 (af)	1,100×710×328(298) 792(+95)×300×600	30(+6) 41	
		RCID-AP63SH2	RCID-AP63K2 RAS-AP63SH1	三相200 50/60	5.6 (2.2~6.3)	2.6	6.3 (2.2~8.0)	3.0	6.2	0.74	3.06 (4.36)	3.77 (5.35)	3.42	4.7 (af)	1,100×710×328(298) 792(+95)×300×600	30(+6) 39	
		RCID-AP80SHJ2	RCID-AP80K2 RAS-AP80SHJ1	単相200 50/60	7.1 (3.2~8.0)	3.2	8.0 (3.5~10.0)	3.6	6.7	0.71	2.86 (3.89)	3.57 (4.65)	3.22	4.2 (af)	1,100×710×328(298) 792(+95)×300×600	30(+6) 44	
		RCID-AP80SH2	RCID-AP80K2 RAS-AP80SH1	三相200 50/60	7.1 (3.2~8.0)	3.2	8.0 (3.5~10.0)	3.6	6.7	0.71	2.86 (3.89)	3.57 (4.65)	3.22	4.2 (af)	1,100×710×328(298) 792(+95)×300×600	30(+6) 42	
		RCID-AP112SH2	RCID-AP112K2 RAS-AP112SH1	三相200 50/60	10.0 (4.5~11.2)	4.5	11.2 (5.0~14.0)	5.2	10.5	0.73	3.28 (4.33)	3.84 (5.00)	3.56	4.6 (ag)	1,660×710×328(298) 950×370×1,140	48(+8) 75	
		RCID-AP140SH2	RCID-AP140K2 RAS-AP140SH1	三相200 50/60	12.5 (5.7~14.0)	6.3	14.0 (5.0~18.0)	7.0	13.0	0.72	3.10 (3.89)	3.54 (4.64)	3.32	4.2 (ag)	1,660×710×328(298) 950×370×1,140	48(+8) 85	
		RCID-AP160SH2	RCID-AP160K2 RAS-AP160SH1	三相200 50/60	14.0 (6.0~16.0)	7.0	16.0 (5.0~20.0)	8.0	13.1	0.71	2.86 (3.78)	3.37 (4.62)	3.12	4.1 (ag)	1,660×710×328(298) 950×370×1,140	48(+8) 85	
	省エネの達人 プレミアム RCID てんかせ2方向 	冷房専用 ファン別	RCID-AP40SHPJ2	RCID-AP22K2 ×2 RAS-AP40SHPJ1	単相200 50/60	3.6 (1.5~4.0)	1.7	4.0 (1.5~5.4)	1.9	4.4	0.85	3.46 (4.14)	4.04 (4.51)	3.75	4.4 (af)	(1,100×710×328(298))×2 792(+95)×300×600	(27(+6))×2 41
			RCID-AP40SHP2	RCID-AP22K2 ×2 RAS-AP40SH1	三相200 50/60	3.6 (1.5~4.0)	1.7	4.0 (1.5~5.4)	1.9	4.4	0.85	3.46 (4.14)	4.04 (4.51)	3.75	4.4 (af)	(1,100×710×328(298))×2 792(+95)×300×600	(27(+6))×2 39
			RCID-AP45SHPJ2	RCID-AP22K2 ×2 RAS-AP45SHPJ1	単相200 50/60	4.0 (1.5~4.5)	1.8	4.5 (1.5~5.9)	2.2	4.5	0.85	3.33 (4.59)	3.91 (5.02)	3.62	4.7 (af)	(1,100×710×328(298))×2 792(+95)×300×600	(27(+6))×2 41
		RCID-AP45SHP2	RCID-AP22K2 ×2 RAS-AP45SH1	三相200 50/60	4.0 (1.5~4.5)	1.8	4.5 (1.5~5.9)	2.2	4.5	0.85	3.33 (4.59)	3.91 (5.02)	3.62	4.7 (af)	(1,100×710×328(298))×2 792(+95)×300×600	(27(+6))×2 39	

IPコード: 室内…X0、室外…X4 設計圧力: 4.15MPa 仕様値は、JIS B 8615 および JRA4048-2006による

- (注) ・能力の()内はインバーターによる可変範囲を示します。
- ・APFの()内は経済産業省告示第213号(平成21年)による区分を示します。(P.186参照)
- ・室外ユニットの運転音の()内は、冷房運転におけるナイトシフト時の値を示します。

- ・外形寸法の室内ユニットの幅寸法および奥行寸法はパネル寸法を示します。
- ・機外配線は「B方式」での仕様を示します。・最小電線太さは配線長さ20mまでの場合です。
- ・ブレーカー容量は漏電遮断器(ELB)の定格電流(A)の値を示します。
- ・「室内外連絡配線」の2+2は、電源配線+制御用連絡配線を示します。

加圧圧力	電気特性										送風機出力 (kW) 上:室内機 下:室外機	室内風量 (m ³ /min) (急-強-弱)	運転音[dB(A)]			冷媒配管				機外配線		型式
	消費電力(kW)			運転電流 (A)		力率 (%)	圧縮機出力 (kW)	室内	室外 冷房/ 暖房	液管/ガス管 φ(mm) 上:室内機 下:室外機			ドレン 配管	最大 長さ (m)	最大 高低差 室外上 (m)	最小配管 太さ (mm ²) 上:室内 下:室外	フルカー 容量 (A) 上:室内 下:室外	連絡 配線 室内 (本)				
	冷房	暖房	暖房 低温	上:冷房 下:暖房	最大	上:冷房 下:暖房																
	定格 (中間)	定格 (中間)	暖房 低温																			
	2.58 (0.786)	2.82 (0.768)	5.02	8.1 8.8	17.4	92 92	—	1.60	(0.035)×3 0.10×1+0.10×1	(13-11-9) ×3	(35-32-30) ×3	47/49 (43)	(6.35/12.7)×3 9.52/15.88	VP25	75	30	2.0 3.5	— 30	2+2	RCID-AP112GHG2	160	
	3.87 (1.04)	3.74 (0.892)	6.01	12.1 11.7	20.5	92 92	—	2.50	(0.035)×3 0.10×1+0.10×1	(13-11-9) ×3	(35-32-30) ×3	48/50 (44)	(6.35/12.7)×3 9.52/15.88	VP25	75	30	2.0 5.5	— 30	2+2	RCID-AP140GHG2	161	
	4.46 (1.23)	4.79 (1.08)	6.51	14.0 15.0	23.3	92 92	—	2.50	(0.035)×3 0.10×1+0.10×1	(15-13-11) ×3	(35-32-30) ×3	48/50 (45)	(6.35/12.7)×3 9.52/15.88	VP25	75	30	2.0 5.5	— 30	2+2	RCID-AP160GHG2	162	
	5.98 (1.80)	5.89 (1.68)	7.16	18.8 18.5	38.8	92 92	—	4.00	(0.055)×3 0.20×1+0.20×1	(19-16-14) ×3	(38-34-31) ×3	57/59 (55)	(9.52/15.88)×3 9.52*/25.4	VP25	100	30	3.5 14.0	— 50	2+2	RCID-AP224GHG2	163	
	9.08 (2.59)	7.73 (2.16)	9.74	28.5 24.3	41.8	92 92	—	5.80	(0.055)×3 0.20×1+0.20×1	(24-21-18) ×3	(40-36-33) ×3	58/60 (56)	(9.52/15.88)×3 12.7/25.4	VP25	100	30	3.5 14.0	— 50	2+2	RCID-AP280GHG2	164	
	11.82 (—)	8.52 (—)	9.93	36.7 26.4	45.7	93 93	—	7.20	(0.035×2)×3 0.20×1+0.20×1	(29-24-21) ×3	(40-36-33) ×3	59/61 (57)	(9.52/15.88)×3 12.7/25.4	VP25	100	30	3.5 14.0	— 60	2+2	RCID-AP335GHG2	165	
	2.58 (0.922)	2.82 (0.980)	5.02	8.1 8.8	17.4	92 92	—	1.60	(0.035)×4 0.10×1+0.10×1	(10-9-8) ×4	(34-32-30) ×4	47/49 (43)	(6.35/12.7)×4 9.52/15.88	VP25	75	30	2.0 3.5	— 30	2+2	RCID-AP112GHW2	166	
	3.87 (1.34)	3.74 (1.12)	6.01	12.1 11.7	20.5	92 92	—	2.50	(0.035)×4 0.10×1+0.10×1	(12-10-8.5) ×4	(34-32-30) ×4	48/50 (44)	(6.35/12.7)×4 9.52/15.88	VP25	75	30	2.0 5.5	— 30	2+2	RCID-AP140GHW2	167	
	4.46 (1.49)	4.79 (1.34)	6.51	14.0 15.0	23.7	92 92	—	2.50	(0.035)×4 0.10×1+0.10×1	(13-11-9) ×4	(35-32-30) ×4	48/50 (45)	(6.35/12.7)×4 9.52/15.88	VP25	75	30	2.0 5.5	— 30	2+2	RCID-AP160GHW2	168	
	5.98 (2.34)	5.89 (2.16)	7.16	18.8 18.5	38.6	92 92	—	4.00	(0.035)×4 0.20×1+0.20×1	(15-13-11) ×4	(35-32-30) ×4	57/59 (55)	(6.35/12.7)×4 9.52*/25.4	VP25	100	30	3.5 14.0	— 50	2+2	RCID-AP224GHW2	169	
	9.08 (3.07)	7.73 (2.54)	9.74	28.5 24.3	42.4	92 92	—	5.80	(0.055)×4 0.20×1+0.20×1	(19-16-14) ×4	(38-34-31) ×4	58/60 (56)	(9.52/15.88)×4 12.7/25.4	VP25	100	30	3.5 14.0	— 50	2+2	RCID-AP280GHW2	170	
	11.82 (—)	8.52 (—)	9.93	36.7 26.4	45.4	93 93	—	7.20	(0.055)×4 0.20×1+0.20×1	(19-16-14) ×4	(38-34-31) ×4	59/61 (57)	(9.52/15.88)×4 12.7/25.4	VP25	100	30	3.5 14.0	— 60	2+2	RCID-AP335GHW2	171	
	1.07 (0.391)	1.03 (0.393)	1.67	5.5 5.3	12.6	98 97	—	0.55	0.035 0.04×1	13-11-9	35-32-30	44/46 (42)	6.35/12.7	VP25	50	30	2.0 3.5	— 20	2+2	RCID-AP40SHJ2	172	
	1.07 (0.391)	1.03 (0.393)	1.67	3.4 3.3	7.8	90 90	—	0.55	0.035 0.04×1	13-11-9	35-32-30	44/46 (42)	6.35/12.7	VP25	50	30	2.0 2.0	— 15	2+2	RCID-AP40SH2	173	
	1.28 (0.413)	1.29 (0.452)	1.71	6.5 6.6	12.6	98 97	—	0.55	0.035 0.04×1	13-11-9	35-32-30	44/46 (42)	6.35/12.7	VP25	50	30	2.0 3.5	— 20	2+2	RCID-AP45SHJ2	174	
	1.28 (0.413)	1.29 (0.452)	1.71	4.1 4.1	7.8	90 90	—	0.55	0.035 0.04×1	13-11-9	35-32-30	44/46 (42)	6.35/12.7	VP25	50	30	2.0 2.0	— 15	2+2	RCID-AP45SH2	175	
	1.38 (0.473)	1.51 (0.445)	2.16	7.0 7.8	12.6	98 97	—	0.55	0.035 0.04×1	15-13-11	35-32-30	44/46 (42)	6.35/12.7	VP25	50	30	2.0 3.5	— 20	2+2	RCID-AP50SHJ2	176	
	1.38 (0.473)	1.51 (0.445)	2.16	4.4 4.8	7.8	90 90	—	0.55	0.035 0.04×1	15-13-11	35-32-30	44/46 (42)	6.35/12.7	VP25	50	30	2.0 2.0	— 15	2+2	RCID-AP50SH2	177	
	1.66 (0.489)	1.67 (0.632)	2.29	8.5 8.6	12.6	98 97	—	0.95	0.035 0.04×1	15-13-11	35-32-30	44/46 (42)	6.35/12.7	VP25	50	30	2.0 3.5	— 20	2+2	RCID-AP56SHJ2	178	
	1.66 (0.489)	1.67 (0.632)	2.29	5.3 5.4	7.8	90 90	—	0.95	0.035 0.04×1	15-13-11	35-32-30	44/46 (42)	6.35/12.7	VP25	50	30	2.0 2.0	— 15	2+2	RCID-AP56SH2	179	
	1.83 (0.597)	1.67 (0.561)	2.73	9.3 8.6	14.8	98 97	—	0.95	0.035 0.04×1	17-15-13	36-33-30	45/47 (43)	6.35/12.7	VP25	50	30	2.0 3.5	— 20	2+2	RCID-AP63SHJ2	180	
	1.83 (0.597)	1.67 (0.561)	2.73	5.9 5.4	9.2	90 90	—	0.95	0.035 0.04×1	17-15-13	36-33-30	45/47 (43)	6.35/12.7	VP25	50	30	2.0 2.0	— 15	2+2	RCID-AP63SH2	181	
	2.48 (0.823)	2.24 (0.775)	2.44	12.7 11.4	19.1	98 98	—	1.30	0.055 0.04×1	19-16-14	38-34-31	48/50 (46)	9.52/15.88	VP25	50	30	2.0 5.5	— 30	2+2	RCID-AP80SHJ2	182	
	2.48 (0.823)	2.24 (0.775)	2.44	7.8 7.0	12.1	92 92	—	1.30	0.055 0.04×1	19-16-14	38-34-31	48/50 (46)	9.52/15.88	VP25	50	30	2.0 3.5	— 20	2+2	RCID-AP80SH2	183	
	3.05 (1.04)	2.92 (1.04)	3.99	9.6 9.2	17.1	92 92	—	1.90	0.035×2 0.20×1	29-24-21	40-36-33	52/54 (50)	9.52/15.88	VP25	70	30	2.0 3.5	— 30	2+2	RCID-AP112SH2	184	
	4.03 (1.62)	3.96 (1.51)	4.99	12.6 12.4	20.4	92 92	—	3.00	0.055×2 0.20×1	34-29-25	43-40-36	52/54 (50)	9.52/15.88	VP25	75	30	2.0 5.5	— 30	2+2	RCID-AP140SH2	185	
	4.90 (1.85)	4.75 (1.73)	5.02	15.4 14.9	23.2	92 92	—	3.00	0.055×2 0.20×1	37-30-27	45-42-38	55/57 (53)	9.52/15.88	VP25	75	30	2.0 5.5	— 30	2+2	RCID-AP160SH2	186	
	1.04 (0.411)	0.991 (0.421)	1.63	5.3 5.1	12.8	98 97	—	0.55	(0.035)×2 0.04×1	(10-9-8) ×2	(34-32-30) ×2	44/46 (42)	(6.35/12.7)×2 6.35/12.7	VP25	50	30	2.0 3.5	— 20	2+2	RCID-AP40SHPJ2	187	
	1.04 (0.411)	0.991 (0.421)	1.63	3.3 3.2	8.0	90 90	—	0.55	(0.035)×2 0.04×1	(10-9-8) ×2	(34-32-30) ×2	44/46 (42)	(6.35/12.7)×2 6.35/12.7	VP25	50	30	2.0 2.0	— 15	2+2	RCID-AP40SHP2	188	
	1.20 (0.392)	1.15 (0.438)	1.65	6.1 5.9	12.8	98 97	—	0.55	(0.035)×2 0.04×1	(10-9-8) ×2	(34-32-30) ×2	44/46 (42)	(6.35/12.7)×2 6.35/12.7	VP25	50	30	2.0 3.5	— 20	2+2	RCID-AP45SHPJ2	189	
	1.20 (0.392)	1.15 (0.438)	1.65	3.8 3.7	8.0	90 90	—	0.55	(0.035)×2 0.04×1	(10-9-8) ×2	(34-32-30) ×2	44/46 (42)	(6.35/12.7)×2 6.35/12.7	VP25	50	30	2.0 2.0	— 15	2+2	RCID-AP45SHP2	190	

・省エネの達人プレミアム、省エネの達人個別運転トリプル・フォー機能、
省エネの達人プレミアム、省エネの達人同時運転フォー機能はe-LINE接続はできません。

※配管長が70m以上の場合は、液配管をφ12.7にサイズアップしてください。

仕様表 てんかせ2方向 / てんかせ1方向

型式	電源 (V) (Hz)		能力(kW)					定格冷房時の 顕熱比	COP(エネルギー消費効率)			APF 通年 エネルギー 消費効率 (区分)	外形寸法(mm) (幅×奥行×高さ) 上:室内機 下:室外機 室内機の高さ()内の寸法は 天井内に入る本体高さを示す	質量 (kg) 上:室内機 下:室外機 ()内は パネル質量
			冷房		暖房		暖房低温		冷房	暖房	冷暖 平均			
			定格	中間	定格	中間			定格 (中間)	定格 (中間)				

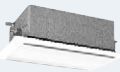
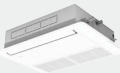
省エネの達人 RCID てんかせ2方向 	冷房専用 同時/個別 ライン/個別	RCID-AP50SHPJ2	RCID-AP28K2 ×2 RAS-AP50SHJ1	単相 200 50/60	4.5 (1.5~5.0)	2.2	5.0 (1.5~6.3)	2.3	4.8	0.85	3.36 (4.76)	3.88 (5.02)	3.62	4.7 (af)	(1,100×710×328(298))×2 792(+95)×300×600	(27(+6))×2 41
		RCID-AP50SHP2	RCID-AP28K2 ×2 RAS-AP50SH1	三相 200 50/60	4.5 (1.5~5.0)	2.2	5.0 (1.5~6.3)	2.3	4.8	0.85	3.36 (4.76)	3.88 (5.02)	3.62	4.7 (af)	(1,100×710×328(298))×2 792(+95)×300×600	(27(+6))×2 39
		RCID-AP56SHPJ2	RCID-AP28K2 ×2 RAS-AP56SHJ1	単相 200 50/60	5.0 (2.2~5.6)	2.3	5.6 (2.2~7.1)	2.7	5.6	0.85	3.16 (5.00)	3.61 (4.15)	3.39	4.4 (af)	(1,100×710×328(298))×2 792(+95)×300×600	(27(+6))×2 41
		RCID-AP56SHP2	RCID-AP28K2 ×2 RAS-AP56SH1	三相 200 50/60	5.0 (2.2~5.6)	2.3	5.6 (2.2~7.1)	2.7	5.6	0.85	3.16 (5.00)	3.61 (4.15)	3.39	4.4 (af)	(1,100×710×328(298))×2 792(+95)×300×600	(27(+6))×2 39
		RCID-AP63SHPJ2	RCID-AP36K2 ×2 RAS-AP63SHJ1	単相 200 50/60	5.6 (2.2~6.3)	2.6	6.3 (2.2~8.0)	3.0	6.2	0.85	3.13 (4.32)	4.04 (5.20)	3.59	4.7 (af)	(1,100×710×328(298))×2 792(+95)×300×600	(27(+6))×2 41
		RCID-AP63SHP2	RCID-AP36K2 ×2 RAS-AP63SH1	三相 200 50/60	5.6 (2.2~6.3)	2.6	6.3 (2.2~8.0)	3.0	6.2	0.85	3.13 (4.32)	4.04 (5.20)	3.59	4.7 (af)	(1,100×710×328(298))×2 792(+95)×300×600	(27(+6))×2 39
		RCID-AP80SHPJ2	RCID-AP40K2 ×2 RAS-AP80SHJ1	単相 200 50/60	7.1 (3.2~8.0)	3.2	8.0 (3.5~10.0)	3.6	6.7	0.77	2.98 (4.03)	4.04 (4.92)	3.51	4.4 (af)	(1,100×710×328(298))×2 792(+95)×300×600	(27(+6))×2 44
		RCID-AP80SHP2	RCID-AP40K2 ×2 RAS-AP80SH1	三相 200 50/60	7.1 (3.2~8.0)	3.2	8.0 (3.5~10.0)	3.6	6.7	0.77	2.98 (4.03)	4.04 (4.92)	3.51	4.4 (af)	(1,100×710×328(298))×2 792(+95)×300×600	(27(+6))×2 42
		RCID-AP112SHP2	RCID-AP56K2 ×2 RAS-AP112SH1	三相 200 50/60	10.0 (4.5~11.2)	4.5	11.2 (5.0~14.0)	5.2	10.5	0.74	3.24 (4.41)	3.71 (5.05)	3.48	4.6 (ag)	(1,100×710×328(298))×2 950×370×1,140	(27(+6))×2 75
		RCID-AP140SHP2	RCID-AP71K2 ×2 RAS-AP140SH1	三相 200 50/60	12.5 (5.7~14.0)	6.3	14.0 (5.0~18.0)	7.0	13.0	0.71	3.02 (3.39)	3.53 (4.55)	3.28	4.0 (ag)	(1,100×710×328(298))×2 950×370×1,140	(30(+6))×2 85
		RCID-AP160SHP2	RCID-AP80K2 ×2 RAS-AP160SH1	三相 200 50/60	14.0 (6.0~16.0)	7.0	16.0 (5.0~20.0)	8.0	13.1	0.69	2.98 (3.72)	3.36 (4.79)	3.17	4.1 (ag)	(1,100×710×328(298))×2 950×370×1,140	(30(+6))×2 85
		RCID-AP224SHP3	RCID-AP112K2 ×2 RAS-AP224SH2	三相 200 50/60	20.0 (8.0~22.4)	9.0	22.4 (6.3~28.0)	10.1	20.0	0.74	3.13 (3.61)	3.68 (4.39)	3.41	4.0 (ah)	(1,660×710×328(298))×2 950×370×1,380	(48(+8))×2 133
		RCID-AP280SHP3	RCID-AP140K2 ×2 RAS-AP280SH2	三相 200 50/60	25.0 (10.0~28.0)	11.3	28.0 (8.0~35.0)	12.6	24.0	0.73	2.73 (3.56)	3.59 (4.81)	3.16	4.1 (ah)	(1,660×710×328(298))×2 950×370×1,380	(48(+8))×2 138
		RCID-AP335SHP3	RCID-AP160K2 ×2 RAS-AP335SH2	三相 200 50/60	30.0 (11.2~33.5)	—	33.5 (9.0~37.5)	—	26.5	0.69	2.49 (—)	3.86 (—)	3.18	— (—)	(1,660×710×328(298))×2 1,100×390×1,650	(48(+8))×2 171
省エネの達人 RCIS てんかせ1方向 	冷房専用 同時/個別 ライン/個別	RCID-AP112SHG2	RCID-AP40K2 ×3 RAS-AP112SH1	三相 200 50/60	10.0 (4.5~11.2)	4.5	11.2 (5.0~14.0)	5.2	10.5	0.77	3.24 (4.41)	3.71 (5.05)	3.48	4.6 (ag)	(1,100×710×328(298))×3 950×370×1,140	(27(+6))×3 75
		RCID-AP140SHG2	RCID-AP45K2 ×3 RAS-AP140SH1	三相 200 50/60	12.5 (5.7~14.0)	6.3	14.0 (5.0~18.0)	7.0	13.0	0.77	3.02 (3.39)	3.53 (4.55)	3.28	4.0 (ag)	(1,100×710×328(298))×3 950×370×1,140	(27(+6))×3 85
		RCID-AP160SHG2	RCID-AP56K2 ×3 RAS-AP160SH1	三相 200 50/60	14.0 (6.0~16.0)	7.0	16.0 (5.0~20.0)	8.0	13.1	0.75	2.98 (3.72)	3.36 (4.79)	3.17	4.1 (ag)	(1,100×710×328(298))×3 950×370×1,140	(27(+6))×3 85
		RCID-AP224SHG3	RCID-AP80K2 ×3 RAS-AP224SH2	三相 200 50/60	20.0 (8.0~22.4)	9.0	22.4 (6.3~28.0)	10.1	20.0	0.74	3.13 (3.61)	3.68 (4.39)	3.41	4.0 (ah)	(1,100×710×328(298))×3 950×370×1,380	(30(+6))×3 133
		RCID-AP280SHG3	RCID-AP90K2 ×3 RAS-AP280SH2	三相 200 50/60	25.0 (10.0~28.0)	11.3	28.0 (8.0~35.0)	12.6	24.0	0.72	2.73 (3.56)	3.59 (4.81)	3.16	4.1 (ah)	(1,100×710×328(298))×3 950×370×1,380	(30(+6))×3 138
		RCID-AP335SHG3	RCID-AP112K2 ×3 RAS-AP335SH2	三相 200 50/60	30.0 (11.2~33.5)	—	33.5 (9.0~37.5)	—	26.5	0.72	2.49 (—)	3.86 (—)	3.18	— (—)	(1,660×710×328(298))×3 1,100×390×1,650	(48(+8))×3 171
冷房専用 同時/個別 ライン/個別	RCID-AP112SHW2	RCID-AP28K2 ×4 RAS-AP112SH1	三相 200 50/60	10.0 (4.5~11.2)	4.5	11.2 (5.0~14.0)	5.2	10.5	0.85	3.24 (4.41)	3.71 (5.05)	3.48	4.6 (ag)	(1,100×710×328(298))×4 950×370×1,140	(27(+6))×4 75	
	RCID-AP140SHW2	RCID-AP36K2 ×4 RAS-AP140SH1	三相 200 50/60	12.5 (5.7~14.0)	6.3	14.0 (5.0~18.0)	7.0	13.0	0.85	3.02 (3.39)	3.53 (4.55)	3.28	4.0 (ag)	(1,100×710×328(298))×4 950×370×1,140	(27(+6))×4 85	
	RCID-AP160SHW2	RCID-AP40K2 ×4 RAS-AP160SH1	三相 200 50/60	14.0 (6.0~16.0)	7.0	16.0 (5.0~20.0)	8.0	13.1	0.77	2.98 (3.72)	3.36 (4.79)	3.17	4.1 (ag)	(1,100×710×328(298))×4 950×370×1,140	(27(+6))×4 85	
	RCID-AP224SHW3	RCID-AP56K2 ×4 RAS-AP224SH2	三相 200 50/60	20.0 (8.0~22.4)	9.0	22.4 (6.3~28.0)	10.1	20.0	0.72	3.13 (3.61)	3.68 (4.39)	3.41	4.0 (ah)	(1,100×710×328(298))×4 950×370×1,380	(27(+6))×4 133	
	RCID-AP280SHW3	RCID-AP71K2 ×4 RAS-AP280SH2	三相 200 50/60	25.0 (10.0~28.0)	11.3	28.0 (8.0~35.0)	12.6	24.0	0.72	2.73 (3.56)	3.59 (4.81)	3.16	4.1 (ah)	(1,100×710×328(298))×4 950×370×1,380	(30(+6))×4 138	
	RCID-AP335SHW3	RCID-AP80K2 ×4 RAS-AP335SH2	三相 200 50/60	30.0 (11.2~33.5)	—	33.5 (9.0~37.5)	—	26.5	0.67	2.49 (—)	3.86 (—)	3.18	— (—)	(1,100×710×328(298))×4 1,100×390×1,650	(30(+6))×4 171	

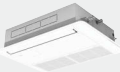
省エネの達人 RCIS てんかせ1方向 	冷房専用 同時/個別 ライン/個別	RCIS-AP40GHJ2	RCIS-AP40K2 RAS-AP40GHJ1	単相 200 50/60	3.6 (1.5~4.0)	1.8	4.0 (1.5~5.4)	1.9	4.5	0.80	4.02 (5.01)	4.50 (5.48)	4.26	5.3 (af)	1,100×800×270(235) 792(+95)×300×600	26(+4.5) 41
		RCIS-AP40GH2	RCIS-AP40K2 RAS-AP40GH1	三相 200 50/60	3.6 (1.5~4.0)	1.8	4.0 (1.5~5.4)	1.9	4.5	0.80	4.02 (5.01)	4.50 (5.48)	4.26	5.3 (af)	1,100×800×270(235) 792(+95)×300×600	26(+4.5) 39
		RCIS-AP45GHJ2	RCIS-AP45K2 RAS-AP45GHJ1	単相 200 50/60	4.0 (1.5~4.5)	1.9	4.5 (1.5~5.9)	2.2	4.6	0.78	3.74 (4.97)	4.21 (5.25)	3.98	5.1 (af)	1,100×800×270(235) 792(+95)×300×600	26(+4.5) 41
		RCIS-AP45GH2	RCIS-AP45K2 RAS-AP45GH1	三相 200 50/60	4.0 (1.5~4.5)	1.9	4.5 (1.5~5.9)	2.2	4.6	0.78	3.74 (4.97)	4.21 (5.25)	3.98	5.1 (af)	1,100×800×270(235) 792(+95)×300×600	26(+4.5) 39
		RCIS-AP50GHJ2	RCIS-AP50K2 RAS-AP50GHJ1	単相 200 50/60	4.5 (1.5~5.0)	2.2	5.0 (1.5~6.3)	2.4	5.0	0.77	3.85 (5.37)	3.91 (5.44)	3.88	5.2 (af)	1,100×800×270(235) 792(+95)×300×600	26(+4.5) 41
		RCIS-AP50GH2	RCIS-AP50K2 RAS-AP50GH1	三相 200 50/60	4.5 (1.5~5.0)	2.2	5.0 (1.5~6.3)	2.4	5.0	0.77	3.85 (5.37)	3.91 (5.44)	3.88	5.2 (af)	1,100×800×270(235) 792(+95)×300×600	26(+4.5) 39

IPコード:室内…X0、室外…X4 設計圧力:4.15MPa 仕様値は、JIS B 8615 および JRA4048-2006による

(注)・能力の()内はインバーターによる可変範囲を示します。
 ・APFの()内は経済産業省告示第213号(平成21年)による区分を示します。(P.186参照)
 ・室外ユニットの運転音の()内は、冷房運転におけるナイトシフト時の値を示します。

・外形寸法の室内ユニットの幅寸法および奥行き寸法はパネル寸法を示します。
 ・機外配線は「B方式」での仕様を示します。・最小電線太さは配線長さ20mまでの場合です。
 ・ブレーカー容量は漏電遮断器(ELB)の定格電流(A)の値を示します。
 ・「室内外連絡配線」の2+2は、電源配線+制御用連絡配線を示します。

型番	電気特性												送風機出力 (kW)	室内風量 (m³/min)	運転音[dB(A)]				冷媒配管					機外配線				型式	加圧圧力
	消費電力(kW)			運転電流 (A)		力率 (%)		始動電流 (A)	電圧 (V)	送風機出力 (kW)	室内風量 (m³/min)	運転音[dB(A)]			液管/ガス管 φ(mm)	ドレン配管	最大長(m)	最大高低差 (m)	最小配管太さ (mm²)	フルーカ容量 (A)	連絡配線 (本)	型式	加圧圧力						
	冷房	暖房	暖房低温	上:冷房	下:暖房	上:冷房	下:暖房					室内												室外	上:室内機	下:室外機	上:室内機		
	定格 (中間)	定格 (中間)	暖房低温	上:冷房	下:暖房	最大	上:冷房	下:暖房	(H急-強-弱)	(H急-強-弱)	(H急-強-弱)	(H急-強-弱)			(H急-強-弱)	(H急-強-弱)	(H急-強-弱)	(H急-強-弱)	(H急-強-弱)	(H急-強-弱)	(H急-強-弱)	(H急-強-弱)	(H急-強-弱)	(H急-強-弱)	(H急-強-弱)	(H急-強-弱)			
	1.34 (0.462)	1.29 (0.458)	1.94	6.8 6.6	12.8	98 97	—	0.55	(0.035)×2 0.04×1	(10-9-8) ×2	(34-32-30) ×2	44/46 (42)	6.35/12.7	VP25	50	30	2.0 3.5	— 20	2+2	RCID-AP50SHPJ2	191								
	1.34 (0.462)	1.29 (0.458)	1.94	4.3 4.1	8.0	90 90	—	0.55	(0.035)×2 0.04×1	(10-9-8) ×2	(34-32-30) ×2	44/46 (42)	6.35/12.7	VP25	50	30	2.0 2.0	— 15	2+2	RCID-AP50SHP2	192								
	1.58 (0.460)	1.55 (0.651)	2.18	8.1 8.0	12.8	98 97	—	0.95	(0.035)×2 0.04×1	(10-9-8) ×2	(34-32-30) ×2	44/46 (42)	6.35/12.7	VP25	50	30	2.0 3.5	— 20	2+2	RCID-AP56SHPJ2	193								
	1.58 (0.460)	1.55 (0.651)	2.18	5.1 5.0	8.0	90 90	—	0.95	(0.035)×2 0.04×1	(10-9-8) ×2	(34-32-30) ×2	44/46 (42)	6.35/12.7	VP25	50	30	2.0 2.0	— 15	2+2	RCID-AP56SHP2	194								
	1.79 (0.602)	1.56 (0.577)	2.55	9.1 8.0	14.1	98 97	—	0.95	(0.035)×2 0.04×1	(12-10-8.5) ×2	(34-32-30) ×2	45/47 (43)	6.35/12.7	VP25	50	30	2.0 3.5	— 20	2+2	RCID-AP63SHPJ2	195								
	1.79 (0.602)	1.56 (0.577)	2.55	5.7 5.0	8.9	90 90	—	0.95	(0.035)×2 0.04×1	(12-10-8.5) ×2	(34-32-30) ×2	45/47 (43)	6.35/12.7	VP25	50	30	2.0 2.0	— 15	2+2	RCID-AP63SHP2	196								
	2.38 (0.794)	1.98 (0.732)	2.25	12.1 10.3	19.3	98 96	—	1.30	(0.035)×2 0.04×1	(13-11-9) ×2	(35-32-30) ×2	48/50 (46)	6.35/12.7 9.52/15.88	VP25	50	30	2.0 5.5	— 30	2+2	RCID-AP80SHPJ2	197								
	2.38 (0.794)	1.98 (0.732)	2.25	7.5 6.2	12.3	92 92	—	1.30	(0.035)×2 0.04×1	(13-11-9) ×2	(35-32-30) ×2	48/50 (46)	6.35/12.7 9.52/15.88	VP25	50	30	2.0 3.5	— 20	2+2	RCID-AP80SHP2	198								
	3.09 (1.02)	3.02 (1.03)	4.21	9.7 9.5	17.0	92 92	—	1.90	(0.035)×2 0.20×1	(15-13-11) ×2	(35-32-30) ×2	52/54 (50)	6.35/12.7 9.52/15.88	VP25	70	30	2.0 3.5	— 30	2+2	RCID-AP112SHP2	199								
	4.14 (1.86)	3.97 (1.54)	4.90	13.0 12.5	20.3	92 92	—	3.00	(0.055)×2 0.20×1	(19-16-14) ×2	(38-34-31) ×2	52/54 (50)	9.52/15.88 9.52/15.88	VP25	75	30	2.0 5.5	— 30	2+2	RCID-AP140SHP2	200								
	4.70 (1.88)	4.76 (1.67)	5.00	14.7 14.9	23.1	92 92	—	3.00	(0.055)×2 0.20×1	(19-16-14) ×2	(38-34-31) ×2	55/57 (53)	9.52/15.88 9.52/15.88	VP25	75	30	2.0 5.5	— 30	2+2	RCID-AP160SHP2	201								
	6.38 (2.49)	6.08 (2.30)	7.43	20.0 19.1	38.8	92 92	—	4.00	(0.035×2)×2 0.20×1+0.20×1	(29-24-21) ×2	(40-36-33) ×2	57/59 (55)	9.52/15.88 9.52*/25.4	VP25	100	30	3.5 14.0	— 50	2+2	RCID-AP224SHP3	202								
	9.17 (3.17)	7.81 (2.62)	9.66	28.8 24.5	42.2	92 92	—	5.80	(0.055×2)×2 0.20×1+0.20×1	(34-29-25) ×2	(43-40-36) ×2	58/60 (56)	9.52/15.88 12.7/25.4	VP25	100	30	3.5 14.0	— 50	2+2	RCID-AP280SHP3	203								
	12.06 (—)	8.69 (—)	10.28	37.4 27.0	45.4	93 93	—	7.20	(0.055×2)×2 0.20×1+0.20×1	(37-30-27) ×2	(45-42-38) ×2	59/61 (56)	9.52/15.88 12.7/25.4	VP25	100	30	3.5 14.0	— 60	2+2	RCID-AP335SHP3	204								
	3.09 (1.02)	3.02 (1.03)	4.21	9.7 9.5	17.4	92 92	—	1.90	(0.035)×3 0.20×1	(13-11-9) ×3	(35-32-30) ×3	52/54 (50)	6.35/12.7×3 9.52/15.88	VP25	70	30	2.0 3.5	— 30	2+2	RCID-AP112SHG2	205								
	4.14 (1.86)	3.97 (1.54)	4.90	13.0 12.5	20.5	92 92	—	3.00	(0.035)×3 0.20×1	(13-11-9) ×3	(35-32-30) ×3	52/54 (50)	6.35/12.7×3 9.52/15.88	VP25	75	30	2.0 5.5	— 30	2+2	RCID-AP140SHG2	206								
	4.70 (1.88)	4.76 (1.67)	5.00	14.7 14.9	23.3	92 92	—	3.00	(0.035)×3 0.20×1	(15-13-11) ×3	(35-32-30) ×3	55/57 (53)	6.35/12.7×3 9.52/15.88	VP25	75	30	2.0 5.5	— 30	2+2	RCID-AP160SHG2	207								
	6.38 (2.49)	6.08 (2.30)	7.43	20.0 19.1	38.8	92 92	—	4.00	(0.055)×3 0.20×1+0.20×1	(19-16-14) ×3	(38-34-31) ×3	57/59 (55)	9.52/15.88 9.52*/25.4	VP25	100	30	3.5 14.0	— 50	2+2	RCID-AP224SHG3	208								
	9.17 (3.17)	7.81 (2.62)	9.66	28.8 24.5	41.8	92 92	—	5.80	(0.055)×3 0.20×1+0.20×1	(24-21-18) ×3	(40-36-33) ×3	58/60 (56)	9.52/15.88 12.7/25.4	VP25	100	30	3.5 14.0	— 50	2+2	RCID-AP280SHG3	209								
	12.06 (—)	8.69 (—)	10.28	37.4 27.0	45.7	93 93	—	7.20	(0.035×2)×3 0.20×1+0.20×1	(29-24-21) ×3	(40-36-33) ×3	59/61 (56)	9.52/15.88 12.7/25.4	VP25	100	30	3.5 14.0	— 60	2+2	RCID-AP335SHG3	210								
	3.09 (1.02)	3.02 (1.03)	4.21	9.7 9.5	17.4	92 92	—	1.90	(0.035)×4 0.20×1	(10-9-8) ×4	(34-32-30) ×4	52/54 (50)	6.35/12.7×4 9.52/15.88	VP25	70	30	2.0 3.5	— 30	2+2	RCID-AP112SHW2	211								
	4.14 (1.86)	3.97 (1.54)	4.90	13.0 12.5	20.5	92 92	—	3.00	(0.035)×4 0.20×1	(12-10-8.5) ×4	(34-32-30) ×4	52/54 (50)	6.35/12.7×4 9.52/15.88	VP25	75	30	2.0 5.5	— 30	2+2	RCID-AP140SHW2	212								
	4.70 (1.88)	4.76 (1.67)	5.00	14.7 14.9	23.7	92 92	—	3.00	(0.035)×4 0.20×1	(13-11-9) ×4	(35-32-30) ×4	55/57 (53)	6.35/12.7×4 9.52/15.88	VP25	75	30	2.0 5.5	— 30	2+2	RCID-AP160SHW2	213								
	6.38 (2.49)	6.08 (2.30)	7.43	20.0 19.1	38.6	92 92	—	4.00	(0.035)×4 0.20×1+0.20×1	(15-13-11) ×4	(35-32-30) ×4	57/59 (55)	6.35/12.7×4 9.52*/25.4	VP25	100	30	3.5 14.0	— 50	2+2	RCID-AP224SHW3	214								
	9.17 (3.17)	7.81 (2.62)	9.66	28.8 24.5	42.4	92 92	—	5.80	(0.055)×4 0.20×1+0.20×1	(19-16-14) ×4	(38-34-31) ×4	58/60 (56)	9.52/15.88 12.7/25.4	VP25	100	30	3.5 14.0	— 50	2+2	RCID-AP280SHW3	215								
	12.06 (—)	8.69 (—)	10.28	37.4 27.0	45.4	93 93	—	7.20	(0.055)×4 0.20×1+0.20×1	(19-16-14) ×4	(38-34-31) ×4	59/61 (56)	9.52/15.88 12.7/25.4	VP25	100	30	3.5 14.0	— 60	2+2	RCID-AP335SHW3	216								
	0.896 (0.359)	0.888 (0.347)	1.39	4.6 4.6	9.8	98 97	—	0.55	0.050 0.04×1	13-11.5-10-8.5	40-37-33-31	44/46 (42)	6.35/12.7	VP25	50	30	2.0 3.5	— 20	2+2	RCIS-AP40GHJ2	217								
	0.896 (0.359)	0.888 (0.347)	1.39	2.9 2.8	6.0	90 90	—	0.55	0.050 0.04×1	13-11.5-10-8.5	40-37-33-31	44/46 (42)	6.35/12.7	VP25	50	30	2.0 2.0	— 15	2+2	RCIS-AP40GH2	218								
	1.07 (0.382)	1.07 (0.419)	1.46	5.5 5.5	11.9	98 97	—	0.55	0.050 0.04×1	13-11.5-10-8.5	40-37-33-31	44/46 (42)	6.35/12.7	VP25	50	30	2.0 3.5	— 20	2+2	RCIS-AP45GHJ2	219								
	1.07 (0.382)	1.07 (0.419)	1.46	3.4 3.4	7.2	90 90	—	0.55	0.050 0.04×1	13-11.5-10-8.5	40-37-33-31	44/46 (42)	6.35/12.7	VP25	50	30	2.0 2.0	— 15	2+2	RCIS-AP45GH2	220								
	1.17 (0.410)	1.28 (0.441)	1.70	6.0 6.6	9.9	98 97	—	0.95	0.050 0.04×1	14.5-13-11-9.5	42-38-35-31	44/46 (42)	6.35/12.7	VP25	50	30	2.0 3.5	— 20	2+2	RCIS-AP50GHJ2	221								
	1.17 (0.410)	1.28 (0.441)	1.70	3.8 4.1	6.4	90 90	—	0.95	0.050 0.04×1	14.5-13-11-9.5	42-38-35-31	44/46 (42)	6.35/12.7	VP25	50	30	2.0 2.0	— 15	2+2	RCIS-AP50GH2	222								

・省エネの達人プレミアム、省エネの達人個別運転トリプル・フォー機能、省エネの達人プレミアム、省エネの達人同時運転フォー機能はe-LINE接続はできません。

注)H急を設定できる室内ユニットは「てんかせ4方向」、「てんかせ1方向」、「てんつり」、「かべかけ」の場合です。他の機種では設定できません。

※配管長が70m以上の場合、液配管をφ12.7にサイズアップしてください。

仕様表 てんかせ1方向

	型式		電源 (V) (Hz)	能力(kW)					定格冷房時の 顕熱比	COP(エネルギー消費効率)			APF 年間 エネルギー 消費効率 (区分)	外形寸法(mm) (幅×奥行×高さ) 上:室内機 下:室外機 室内機の高さ()内の寸法は 天井内に入る本体高さを示す	質量 (kg) 上:室内機 下:室外機 ()内は パネル質量
	セット	室内ユニット 室外ユニット		冷房		暖房		暖房 低温		冷房	暖房	冷暖 平均			
				定格	中間	定格	中間			定格 (中間)	定格 (中間)				

 <p>省エネの達人 プレミアム RCIS てんかせ1方向</p>	冷房	RCIS-AP56GHJ2	RCIS-AP56K2 RAS-AP56GHJ1	単相 200 50/60	5.0 (2.2~5.6)	2.4	5.6 (2.2~7.1)	2.7	5.6	0.75	3.57 (5.26)	3.73 (5.44)	3.65	5.1 (af)	1,100×800×270(235) 792(+95)×300×600	26(+4.5) 41
	冷房	RCIS-AP56GH2	RCIS-AP56K2 RAS-AP56GH1	三相 200 50/60	5.0 (2.2~5.6)	2.4	5.6 (2.2~7.1)	2.7	5.6	0.75	3.57 (5.26)	3.73 (5.44)	3.65	5.1 (af)	1,100×800×270(235) 792(+95)×300×600	26(+4.5) 39
	冷房	RCIS-AP63GHJ2	RCIS-AP63K2 RAS-AP63GHJ1	単相 200 50/60	5.6 (2.2~6.3)	2.6	6.3 (2.2~8.0)	3.0	6.0	0.77	3.50 (5.46)	3.99 (5.71)	3.75	5.3 (af)	1,410×800×270(235) 792(+95)×300×600	33(+6) 41
	冷房	RCIS-AP63GH2	RCIS-AP63K2 RAS-AP63GH1	三相 200 50/60	5.6 (2.2~6.3)	2.6	6.3 (2.2~8.0)	3.0	6.0	0.77	3.50 (5.46)	3.99 (5.71)	3.75	5.3 (af)	1,410×800×270(235) 792(+95)×300×600	33(+6) 39
	冷房	RCIS-AP80GHJ2	RCIS-AP80K2 RAS-AP80GHJ1	単相 200 50/60	7.1 (3.2~8.0)	3.3	8.0 (3.5~10.6)	3.7	7.6	0.74	3.55 (5.44)	3.96 (5.49)	3.76	5.2 (af)	1,410×800×270(235) 950×370×800	33(+6) 66
	冷房	RCIS-AP80GH2	RCIS-AP80K2 RAS-AP80GH1	三相 200 50/60	7.1 (3.2~8.0)	3.3	8.0 (3.5~10.6)	3.7	7.6	0.74	3.55 (5.44)	3.96 (5.49)	3.76	5.2 (af)	1,410×800×270(235) 950×370×800	33(+6) 66
同時/個別 タイプ	冷房	RCIS-AP40GHPJ2	RCIS-AP22K2×2 RAS-AP40GHJ1	単相 200 50/60	3.6 (1.5~4.0)	1.7	4.0 (1.5~5.4)	1.9	4.5	0.88	3.68 (5.07)	4.22 (5.18)	3.95	5.1 (af)	(1,100×800×270(235))×2 792(+95)×300×600	(25(+4.5))×2 41
	冷房	RCIS-AP40GHP2	RCIS-AP22K2×2 RAS-AP40GH1	三相 200 50/60	3.6 (1.5~4.0)	1.7	4.0 (1.5~5.4)	1.9	4.5	0.88	3.68 (5.07)	4.22 (5.18)	3.95	5.1 (af)	(1,100×800×270(235))×2 792(+95)×300×600	(25(+4.5))×2 39
	冷房	RCIS-AP45GHPJ2	RCIS-AP22K2×2 RAS-AP45GHJ1	単相 200 50/60	4.0 (1.5~4.5)	1.9	4.5 (1.5~5.9)	2.2	4.6	0.84	3.60 (5.03)	4.02 (5.10)	3.81	5.0 (af)	(1,100×800×270(235))×2 792(+95)×300×600	(25(+4.5))×2 41
	冷房	RCIS-AP45GHP2	RCIS-AP22K2×2 RAS-AP45GH1	三相 200 50/60	4.0 (1.5~4.5)	1.9	4.5 (1.5~5.9)	2.2	4.6	0.84	3.60 (5.03)	4.02 (5.10)	3.81	5.0 (af)	(1,100×800×270(235))×2 792(+95)×300×600	(25(+4.5))×2 39
	冷房	RCIS-AP50GHPJ2	RCIS-AP28K2×2 RAS-AP50GHJ1	単相 200 50/60	4.5 (1.5~5.0)	2.2	5.0 (1.5~6.3)	2.4	4.9	0.85	3.66 (5.23)	4.10 (5.33)	3.88	5.1 (af)	(1,100×800×270(235))×2 792(+95)×300×600	(25(+4.5))×2 41
	冷房	RCIS-AP50GHP2	RCIS-AP28K2×2 RAS-AP50GH1	三相 200 50/60	4.5 (1.5~5.0)	2.2	5.0 (1.5~6.3)	2.4	4.9	0.85	3.66 (5.23)	4.10 (5.33)	3.88	5.1 (af)	(1,100×800×270(235))×2 792(+95)×300×600	(25(+4.5))×2 39
	冷房	RCIS-AP56GHPJ2	RCIS-AP28K2×2 RAS-AP56GHJ1	単相 200 50/60	5.0 (2.2~5.6)	2.4	5.6 (2.2~7.1)	2.7	5.6	0.80	3.52 (5.17)	4.12 (5.27)	3.82	5.1 (af)	(1,100×800×270(235))×2 792(+95)×300×600	(25(+4.5))×2 41
	冷房	RCIS-AP56GHP2	RCIS-AP28K2×2 RAS-AP56GH1	三相 200 50/60	5.0 (2.2~5.6)	2.4	5.6 (2.2~7.1)	2.7	5.6	0.80	3.52 (5.17)	4.12 (5.27)	3.82	5.1 (af)	(1,100×800×270(235))×2 792(+95)×300×600	(25(+4.5))×2 39
	冷房	RCIS-AP63GHPJ2	RCIS-AP36K2×2 RAS-AP63GHJ1	単相 200 50/60	5.6 (2.2~6.3)	2.6	6.3 (2.2~8.0)	3.0	6.0	0.79	3.44 (5.11)	4.04 (5.24)	3.74	5.0 (af)	(1,100×800×270(235))×2 792(+95)×300×600	(25(+4.5))×2 41
	冷房	RCIS-AP63GHP2	RCIS-AP36K2×2 RAS-AP63GH1	三相 200 50/60	5.6 (2.2~6.3)	2.6	6.3 (2.2~8.0)	3.0	6.0	0.79	3.44 (5.11)	4.04 (5.24)	3.74	5.0 (af)	(1,100×800×270(235))×2 792(+95)×300×600	(25(+4.5))×2 39
	冷房	RCIS-AP80GHPJ2	RCIS-AP40K2×2 RAS-AP80GHJ1	単相 200 50/60	7.1 (3.2~8.0)	3.3	8.0 (3.5~10.6)	3.7	7.6	0.80	3.86 (5.75)	4.30 (5.51)	4.08	5.4 (af)	(1,100×800×270(235))×2 950×370×800	(26(+4.5))×2 66
	冷房	RCIS-AP80GHP2	RCIS-AP40K2×2 RAS-AP80GH1	三相 200 50/60	7.1 (3.2~8.0)	3.3	8.0 (3.5~10.6)	3.7	7.6	0.80	3.86 (5.75)	4.30 (5.51)	4.08	5.4 (af)	(1,100×800×270(235))×2 950×370×800	(26(+4.5))×2 66
同時/個別 トリプル	冷房	RCIS-AP112GHP2	RCIS-AP56K2×2 RAS-AP112GH1	三相 200 50/60	10.0 (4.5~11.2)	5.0	11.2 (5.0~14.0)	5.4	12.5	0.74	3.91 (5.39)	4.29 (5.58)	4.10	5.4 (ag)	(1,100×800×270(235))×2 950×370×1,380	(26(+4.5))×2 103
	冷房	RCIS-AP140GHP2	RCIS-AP71K2×2 RAS-AP140GH1	三相 200 50/60	12.5 (5.7~14.0)	5.8	14.0 (5.0~18.2)	6.4	14.0	0.75	3.70 (5.37)	4.06 (5.52)	3.88	5.2 (ag)	(1,410×800×270(235))×2 950×370×1,380	(33(+6))×2 103
	冷房	RCIS-AP160GHP2	RCIS-AP80K2×2 RAS-AP160GH1	三相 200 50/60	14.0 (6.0~16.0)	6.3	16.0 (5.0~20.2)	7.2	15.0	0.74	3.36 (5.34)	3.66 (5.33)	3.51	5.0 (ag)	(1,100×800×270(235))×2 950×370×1,380	(33(+6))×2 103
	冷房	RCIS-AP224GHP2	RCIS-AP80K2×3 RAS-AP224GH1	三相 200 50/60	20.0 (8.0~22.4)	9.0	22.4 (6.3~28.0)	10.1	20.0	0.74	3.28 (4.74)	3.86 (5.29)	3.57	4.8 (ah)	(1,410×800×270(235))×3 950×370×1,380	(33(+6))×3 136
同時/個別 フュー	冷房	RCIS-AP112GHW2	RCIS-AP40K2×3 RAS-AP112GH1	三相 200 50/60	10.0 (4.5~11.2)	5.0	11.2 (5.0~14.0)	5.4	12.5	0.82	3.91 (5.39)	4.29 (5.58)	4.10	5.4 (ag)	(1,100×800×270(235))×3 950×370×1,380	(26(+4.5))×3 103
	冷房	RCIS-AP140GHW2	RCIS-AP45K2×3 RAS-AP140GH1	三相 200 50/60	12.5 (5.7~14.0)	5.8	14.0 (5.0~18.2)	6.4	14.0	0.77	3.70 (5.37)	4.06 (5.52)	3.88	5.2 (ag)	(1,100×800×270(235))×3 950×370×1,380	(26(+4.5))×3 103
	冷房	RCIS-AP160GHW2	RCIS-AP56K2×3 RAS-AP160GH1	三相 200 50/60	14.0 (6.0~16.0)	6.3	16.0 (5.0~20.2)	7.2	15.0	0.75	3.36 (5.34)	3.66 (5.33)	3.51	5.0 (ag)	(1,100×800×270(235))×3 950×370×1,380	(26(+4.5))×3 103
	冷房	RCIS-AP224GHW2	RCIS-AP80K2×3 RAS-AP224GH1	三相 200 50/60	20.0 (8.0~22.4)	9.0	22.4 (6.3~28.0)	10.1	20.0	0.74	3.28 (4.74)	3.86 (5.29)	3.57	4.8 (ah)	(1,410×800×270(235))×3 950×370×1,380	(33(+6))×3 136
	冷房	RCIS-AP280GHW2	RCIS-AP71K2×4 RAS-AP280GH1	三相 200 50/60	25.0 (10.0~28.0)	11.3	28.0 (8.0~35.0)	12.6	24.0	0.75	2.96 (4.67)	3.50 (5.19)	3.23	4.6 (ah)	(1,410×800×270(235))×4 950×370×1,380	(33(+6))×4 138
	冷房	RCIS-AP335GHW2	RCIS-AP80K2×4 RAS-AP335GH1	三相 200 50/60	30.0 (11.2~33.5)	—	33.5 (9.0~37.5)	—	26.5	0.74	2.59 (—)	3.67 (—)	3.13	— (—)	(1,410×800×270(235))×4 1,100×390×1,650	(33(+6))×4 171

IPコード: 室内...X0、室外...X4 設計圧力: 4.15MPa 仕様値は、JIS B 8615 および JRA4048-2006による

- (注)・能力の()内はインバーターによる可変範囲を示します。
 ・APFの()内は経済産業省告示第213号(平成21年)による区分を示します。(P.186参照)
 ・室外ユニットの運転音の()内は、冷房運転におけるナイトシフト時の値を示します。

- ・外形寸法の室内ユニットの幅寸法および奥行き寸法はパネル寸法を示します。
 ・機外配線は「B方式」での仕様を示します。・最小電線太さは配線長が20mまでの場合です。
 ・ブレーカー容量は漏電遮断器(ELB)の定格電流(A)の値を示します。
 ・「室内外連絡配線」の2+2は、電源配線+制御用連絡配線を示します。

品名	電気特性						圧縮機出力 (kW)	送風機出力 (kW)	室内風量 (m ³ /min)	運転音[dB(A)]		冷媒配管				機外配線			型式	坪数			
	消費電力(kW)			運転電流 (A)		力率 (%)				開始電流 (A)	注) (H急急強弱)	注) (H急急強弱)	室内	室外	液管/ガス管 φ(mm)	ドレン配管	最大長さ(m)	最大高低差 室外上(m)			最小配線太さ (mm ²)	フルカー容量 (A)	連絡配線 室内外 (本)
	冷房	暖房	暖房低温	上:冷房 下:暖房	最大	上:冷房 下:暖房																	
	定格 (中間)	定格 (中間)	暖房低温																				
	1.40 (0.456)	1.50 (0.496)	2.05	7.1 7.7	12.4	98 97	—	0.95	0.050 0.04×1	14.5-13-11-9.5	42-38-35-31	44/46 (42)	6.35/12.7	VP25	50	30	2.0 3.5	— 20	2+2	RCIS-AP56GHJ2	223		
	1.40 (0.456)	1.50 (0.496)	2.05	4.5 4.8	7.6	90 90	—	0.95	0.050 0.04×1	14.5-13-11-9.5	42-38-35-31	44/46 (42)	6.35/12.7	VP25	50	30	2.0 2.0	— 15	2+2	RCIS-AP56GH2	224		
	1.60 (0.476)	1.58 (0.525)	2.25	8.2 8.1	13.3	98 97	—	0.95	0.080 0.04×1	17-15-13-11.5	42-38-35-32	45/47 (43)	6.35/12.7	VP25	50	30	2.0 3.5	— 20	2+2	RCIS-AP63GHJ2	225		
	1.60 (0.476)	1.58 (0.525)	2.25	5.1 5.1	8.1	90 90	—	0.95	0.080 0.04×1	17-15-13-11.5	42-38-35-32	45/47 (43)	6.35/12.7	VP25	50	30	2.0 2.0	— 15	2+2	RCIS-AP63GH2	226		
	2.00 (0.607)	2.02 (0.674)	2.77	10.2 10.3	18.7	98 98	—	1.30	0.080 0.10×1	20-17.5-15.5-13	43-40-37-33	45/47 (41)	9.52/15.88	VP25	50	30	2.0 5.5	— 30	2+2	RCIS-AP80GHJ2	227		
	2.00 (0.607)	2.02 (0.674)	2.77	6.3 6.3	11.7	92 92	—	1.30	0.080 0.10×1	20-17.5-15.5-13	43-40-37-33	45/47 (41)	9.52/15.88	VP25	50	30	2.0 3.5	— 20	2+2	RCIS-AP80GH2	228		
	0.979 (0.335)	0.948 (0.367)	1.42	5.0 4.9	9.8	98 97	—	0.55	(0.050)×2 0.04×1	(8.5-7.5-6.5-6)×2	(34-32-29-27)×2	44/46 (42)	(6.35/12.7)×2 6.35/12.7	VP25	50	30	2.0 3.5	— 20	2+2	RCIS-AP40GHPJ2	229		
	0.979 (0.335)	0.948 (0.367)	1.42	3.1 3.0	6.0	90 90	—	0.55	(0.050)×2 0.04×1	(8.5-7.5-6.5-6)×2	(34-32-29-27)×2	44/46 (42)	(6.35/12.7)×2 6.35/12.7	VP25	50	30	2.0 2.0	— 15	2+2	RCIS-AP40GHP2	230		
	1.11 (0.378)	1.12 (0.431)	1.50	5.7 5.8	11.9	98 97	—	0.55	(0.050)×2 0.04×1	(8.5-7.5-6.5-6)×2	(34-32-29-27)×2	44/46 (42)	(6.35/12.7)×2 6.35/12.7	VP25	50	30	2.0 3.5	— 20	2+2	RCIS-AP45GHPJ2	231		
	1.11 (0.378)	1.12 (0.431)	1.50	3.6 3.6	7.2	90 90	—	0.55	(0.050)×2 0.04×1	(8.5-7.5-6.5-6)×2	(34-32-29-27)×2	44/46 (42)	(6.35/12.7)×2 6.35/12.7	VP25	50	30	2.0 2.0	— 15	2+2	RCIS-AP45GHP2	232		
	1.23 (0.421)	1.22 (0.450)	1.66	6.3 6.3	9.9	98 97	—	0.95	(0.050)×2 0.04×1	(9.5-8.5-7.5-6.5)×2	(36-34-31-28)×2	44/46 (42)	(6.35/12.7)×2 6.35/12.7	VP25	50	30	2.0 3.5	— 20	2+2	RCIS-AP50GHPJ2	233		
	1.23 (0.421)	1.22 (0.450)	1.66	3.9 3.9	6.4	90 90	—	0.95	(0.050)×2 0.04×1	(9.5-8.5-7.5-6.5)×2	(36-34-31-28)×2	44/46 (42)	(6.35/12.7)×2 6.35/12.7	VP25	50	30	2.0 2.0	— 15	2+2	RCIS-AP50GHP2	234		
	1.42 (0.464)	1.36 (0.512)	2.02	7.2 7.0	12.4	98 97	—	0.95	(0.050)×2 0.04×1	(9.5-8.5-7.5-6.5)×2	(36-34-31-28)×2	44/46 (42)	(6.35/12.7)×2 6.35/12.7	VP25	50	30	2.0 3.5	— 20	2+2	RCIS-AP56GHPJ2	235		
	1.42 (0.464)	1.36 (0.512)	2.02	4.6 4.4	7.6	90 90	—	0.95	(0.050)×2 0.04×1	(9.5-8.5-7.5-6.5)×2	(36-34-31-28)×2	44/46 (42)	(6.35/12.7)×2 6.35/12.7	VP25	50	30	2.0 2.0	— 15	2+2	RCIS-AP56GHP2	236		
	1.63 (0.509)	1.56 (0.573)	2.39	8.3 8.0	13.4	98 97	—	0.95	(0.050)×2 0.04×1	(10.5-9-8-7)×2	(37-35-32-29)×2	45/47 (43)	(6.35/12.7)×2 6.35/12.7	VP25	50	30	2.0 3.5	— 20	2+2	RCIS-AP63GHPJ2	237		
	1.63 (0.509)	1.56 (0.573)	2.39	5.2 5.0	8.2	90 90	—	0.95	(0.050)×2 0.04×1	(10.5-9-8-7)×2	(37-35-32-29)×2	45/47 (43)	(6.35/12.7)×2 6.35/12.7	VP25	50	30	2.0 2.0	— 15	2+2	RCIS-AP63GHP2	238		
	1.84 (0.574)	1.86 (0.671)	2.80	9.4 9.7	18.8	98 96	—	1.30	(0.050)×2 0.10×1	(13-11.5-10-8.5)×2	(40-37-33-31)×2	45/47 (41)	(6.35/12.7)×2 9.52/15.88	VP25	50	30	2.0 5.5	— 30	2+2	RCIS-AP80GHPJ2	239		
	1.84 (0.574)	1.86 (0.671)	2.80	5.8 5.8	11.8	92 92	—	1.30	(0.050)×2 0.10×1	(13-11.5-10-8.5)×2	(40-37-33-31)×2	45/47 (41)	(6.35/12.7)×2 9.52/15.88	VP25	50	30	2.0 3.5	— 20	2+2	RCIS-AP80GHP2	240		
	2.56 (0.927)	2.61 (0.967)	4.37	8.0 8.2	16.9	92 92	—	1.60	(0.050)×2 0.10×1+0.10×1	(14.5-13-11-9.5)×2	(42-38-35-31)×2	47/49 (43)	(6.35/12.7)×2 9.52/15.88	VP25	75	30	2.0 3.5	— 30	2+2	RCIS-AP112GHP2	241		
	3.38 (1.08)	3.45 (1.16)	5.57	10.6 10.8	20.1	92 92	—	2.50	(0.080)×2 0.10×1+0.10×1	(18.5-16.5-14.5-12.5)×2	(43-39-36-32)×2	48/50 (44)	(9.52/15.88)×2 9.52/15.88	VP25	75	30	2.0 5.5	— 30	2+2	RCIS-AP140GHP2	242		
	4.17 (1.18)	4.37 (1.35)	6.06	13.1 13.7	23.0	92 92	—	2.50	(0.080)×2 0.10×1+0.10×1	(20-17.5-15.5-13)×2	(43-40-37-33)×2	48/50 (45)	(9.52/15.88)×2 9.52/15.88	VP25	75	30	2.0 5.5	— 30	2+2	RCIS-AP160GHP2	243		
	2.56 (0.927)	2.61 (0.967)	4.37	8.0 8.2	17.0	92 92	—	1.60	(0.050)×3 0.10×1+0.10×1	(13-11.5-10-8.5)×3	(40-37-33-31)×3	47/49 (43)	(6.35/12.7)×3 9.52/15.88	VP25	75	30	2.0 3.5	— 30	2+2	RCIS-AP112GHG2	244		
	3.38 (1.08)	3.45 (1.16)	5.57	10.6 10.8	20.1	92 92	—	2.50	(0.050)×3 0.10×1+0.10×1	(13-11.5-10-8.5)×3	(40-37-33-31)×3	48/50 (44)	(6.35/12.7)×3 9.52/15.88	VP25	75	30	2.0 5.5	— 30	2+2	RCIS-AP140GHG2	245		
	4.17 (1.18)	4.37 (1.35)	6.06	13.1 13.7	23.1	92 92	—	2.50	(0.050)×3 0.10×1+0.10×1	(14.5-13-11-9.5)×3	(42-38-35-31)×3	48/50 (45)	(6.35/12.7)×3 9.52/15.88	VP25	75	30	2.0 5.5	— 30	2+2	RCIS-AP160GHG2	246		
	6.10 (1.90)	5.80 (1.91)	8.00	19.1 18.2	38.3	92 92	—	4.00	(0.080)×3 0.20×1+0.20×1	(20-17.5-15.5-13)×3	(43-40-37-33)×3	57/59 (55)	(9.52/15.88)×3 9.52*/25.4	VP25	100	30	3.5 14.0	— 50	2+2	RCIS-AP224GHG2	247		
	2.56 (0.927)	2.61 (0.967)	4.37	8.0 8.2	16.9	92 92	—	1.60	(0.050)×4 0.10×1+0.10×1	(9.5-8.5-7.5-6.5)×4	(36-34-31-28)×4	47/49 (43)	(6.35/12.7)×4 9.52/15.88	VP25	75	30	2.0 3.5	— 30	2+2	RCIS-AP112GHW2	248		
	3.38 (1.08)	3.45 (1.16)	5.57	10.6 10.8	20.2	92 92	—	2.50	(0.050)×4 0.10×1+0.10×1	(10.5-9-8-7)×4	(37-35-32-29)×4	48/50 (44)	(6.35/12.7)×4 9.52/15.88	VP25	75	30	2.0 5.5	— 30	2+2	RCIS-AP140GHW2	249		
	4.17 (1.18)	4.37 (1.35)	6.06	13.1 13.7	23.2	92 92	—	2.50	(0.050)×4 0.10×1+0.10×1	(13-11.5-10-8.5)×4	(40-37-33-31)×4	48/50 (45)	(6.35/12.7)×4 9.52/15.88	VP25	75	30	2.0 5.5	— 30	2+2	RCIS-AP160GHW2	250		
	6.10 (1.90)	5.80 (1.91)	8.00	19.1 18.2	38.2	92 92	—	4.00	(0.050)×4 0.20×1+0.20×1	(14.5-13-11-9.5)×4	(42-38-35-31)×4	57/59 (55)	(6.35/12.7)×4 9.52*/25.4	VP25	100	30	3.5 14.0	— 50	2+2	RCIS-AP224GHW2	251		
	8.45 (2.42)	7.99 (2.43)	9.84	26.5 25.1	41.7	92 92	—	5.80	(0.080)×4 0.20×1+0.20×1	(18.5-16.5-14.5-12.5)×4	(43-39-36-32)×4	58/60 (56)	(9.52/15.88)×4 12.7/25.4	VP25	100	30	3.5 14.0	— 50	2+2	RCIS-AP280GHW2	252		
	11.60 (—)	9.13 (—)	11.00	36.0 28.3	45.2	93 93	—	7.20	(0.080)×4 0.20×1+0.20×1	(20-17.5-15.5-13)×4	(43-40-37-33)×4	59/61 (57)	(9.52/15.88)×4 12.7/25.4	VP25	100	30	3.5 14.0	— 60	2+2	RCIS-AP335GHW2	253		

・省エネの達人プレミアム、省エネの達人個別運転トリプル・フォー機、省エネの達人プレミアム、省エネの達人同時運転フォー機はe-LINE接続はできません。

注)H急を設定できる室内ユニットは「てんかせ4方向」、「てんかせ1方向」、「てんつり」、「かべかけ」の場合です。他の機種では設定できません。

※配管長が70m以上の場合は、液配管をφ12.7にサイズアップしてください。

仕様表 てんかせ1方向

型式	電源 (V) (Hz)		能力(kW)					定格冷房時の 顕熱比	COP(エネルギー消費効率)		APF 年間 エネルギー 消費効率 (区分)	外形寸法(mm) (幅×奥行×高さ) 上:室内機 下:室外機 室内機の高さ()内の寸法は 天井内に入る本体高さを示す	質量 (kg) 上:室内機 下:室外機 ()内は パネル質量	
			冷房		暖房		暖房低温		冷房	暖房				
			定格	中間	定格	中間			定格 (中間)	定格 (中間)				定格
RCIS-AP40SHJ2 RCIS-AP40K2 RAS-AP40SHJ1	単相 200 50/60		3.6 (1.5~4.0)	1.7	4.0 (1.5~5.4)	1.9	4.5	0.80	3.79 (4.94)	4.17 (5.08)	3.98	5.0 (af)	1,100×800×270 (235) 792(+95)×300×600	26(+4.5) 41
RCIS-AP40SH2 RCIS-AP40K2 RAS-AP40SH1	三相 200 50/60		3.6 (1.5~4.0)	1.7	4.0 (1.5~5.4)	1.9	4.5	0.80	3.79 (4.94)	4.17 (5.08)	3.98	5.0 (af)	1,100×800×270 (235) 792(+95)×300×600	26(+4.5) 39
RCIS-AP45SHJ2 RCIS-AP45K2 RAS-AP45SHJ1	単相 200 50/60		4.0 (1.5~4.5)	1.9	4.5 (1.5~5.9)	2.2	4.6	0.78	3.70 (4.92)	4.02 (4.98)	3.86	4.9 (af)	1,100×800×270 (235) 792(+95)×300×600	26(+4.5) 41
RCIS-AP45SH2 RCIS-AP45K2 RAS-AP45SH1	三相 200 50/60		4.0 (1.5~4.5)	1.9	4.5 (1.5~5.9)	2.2	4.6	0.78	3.70 (4.92)	4.02 (4.98)	3.86	4.9 (af)	1,100×800×270 (235) 792(+95)×300×600	26(+4.5) 39
RCIS-AP50SHJ2 RCIS-AP50K2 RAS-AP50SHJ1	単相 200 50/60		4.5 (1.5~5.0)	2.2	5.0 (1.5~6.3)	2.4	4.9	0.77	3.38 (5.03)	3.82 (5.23)	3.60	4.9 (af)	1,100×800×270 (235) 792(+95)×300×600	26(+4.5) 41
RCIS-AP50SH2 RCIS-AP50K2 RAS-AP50SH1	三相 200 50/60		4.5 (1.5~5.0)	2.2	5.0 (1.5~6.3)	2.4	4.9	0.77	3.38 (5.03)	3.82 (5.23)	3.60	4.9 (af)	1,100×800×270 (235) 792(+95)×300×600	26(+4.5) 39
RCIS-AP56SHJ2 RCIS-AP56K2 RAS-AP56SHJ1	単相 200 50/60		5.0 (2.2~5.6)	2.4	5.6 (2.2~7.1)	2.7	5.6	0.75	3.33 (4.99)	3.76 (5.21)	3.55	4.9 (af)	1,100×800×270 (235) 792(+95)×300×600	26(+4.5) 41
RCIS-AP56SH2 RCIS-AP56K2 RAS-AP56SH1	三相 200 50/60		5.0 (2.2~5.6)	2.4	5.6 (2.2~7.1)	2.7	5.6	0.75	3.33 (4.99)	3.76 (5.21)	3.55	4.9 (af)	1,100×800×270 (235) 792(+95)×300×600	26(+4.5) 39
RCIS-AP63SHJ2 RCIS-AP63K2 RAS-AP63SHJ1	単相 200 50/60		5.6 (2.2~6.3)	2.6	6.3 (2.2~8.0)	3.0	6.0	0.77	3.37 (5.25)	3.94 (5.43)	3.66	5.1 (af)	1,410×800×270 (235) 792(+95)×300×600	33(+6) 41
RCIS-AP63SH2 RCIS-AP63K2 RAS-AP63SH1	三相 200 50/60		5.6 (2.2~6.3)	2.6	6.3 (2.2~8.0)	3.0	6.0	0.77	3.37 (5.25)	3.94 (5.43)	3.66	5.1 (af)	1,410×800×270 (235) 792(+95)×300×600	33(+6) 39
RCIS-AP80SHJ2 RCIS-AP80K2 RAS-AP80SHJ1	単相 200 50/60		7.1 (3.2~8.0)	3.2	8.0 (3.5~10.0)	3.6	6.7	0.74	2.78 (5.00)	3.49 (5.17)	3.14	4.7 (af)	1,410×800×270 (235) 792(+95)×300×600	33(+6) 44
RCIS-AP80SH2 RCIS-AP80K2 RAS-AP80SH1	三相 200 50/60		7.1 (3.2~8.0)	3.2	8.0 (3.5~10.0)	3.6	6.7	0.74	2.78 (5.00)	3.49 (5.17)	3.14	4.7 (af)	1,410×800×270 (235) 792(+95)×300×600	33(+6) 42
RCIS-AP40SHPJ2 RCIS-AP22K2 ×2 RAS-AP40SHJ1	単相 200 50/60		3.6 (1.5~4.0)	1.7	4.0 (1.5~5.4)	1.9	4.5	0.88	3.53 (4.84)	4.12 (4.96)	3.83	4.9 (af)	(1,100×800×270 (235))×2 792(+95)×300×600	(25(+4.5))×2 41
RCIS-AP40SHP2 RCIS-AP22K2 ×2 RAS-AP40SH1	三相 200 50/60		3.6 (1.5~4.0)	1.7	4.0 (1.5~5.4)	1.9	4.5	0.88	3.53 (4.84)	4.12 (4.96)	3.83	4.9 (af)	(1,100×800×270 (235))×2 792(+95)×300×600	(25(+4.5))×2 39
RCIS-AP45SHPJ2 RCIS-AP22K2 ×2 RAS-AP45SHJ1	単相 200 50/60		4.0 (1.5~4.5)	1.9	4.5 (1.5~5.9)	2.2	4.6	0.84	3.48 (4.76)	3.85 (4.95)	3.67	4.8 (af)	(1,100×800×270 (235))×2 792(+95)×300×600	(25(+4.5))×2 41
RCIS-AP45SHP2 RCIS-AP22K2 ×2 RAS-AP45SH1	三相 200 50/60		4.0 (1.5~4.5)	1.9	4.5 (1.5~5.9)	2.2	4.6	0.84	3.48 (4.76)	3.85 (4.95)	3.67	4.8 (af)	(1,100×800×270 (235))×2 792(+95)×300×600	(25(+4.5))×2 39
RCIS-AP50SHPJ2 RCIS-AP28K2 ×2 RAS-AP50SHJ1	単相 200 50/60		4.5 (1.5~5.0)	2.2	5.0 (1.5~6.3)	2.4	4.9	0.85	3.54 (4.98)	3.97 (5.02)	3.76	4.9 (af)	(1,100×800×270 (235))×2 792(+95)×300×600	(25(+4.5))×2 41
RCIS-AP50SHP2 RCIS-AP28K2 ×2 RAS-AP50SH1	三相 200 50/60		4.5 (1.5~5.0)	2.2	5.0 (1.5~6.3)	2.4	4.9	0.85	3.54 (4.98)	3.97 (5.02)	3.76	4.9 (af)	(1,100×800×270 (235))×2 792(+95)×300×600	(25(+4.5))×2 39
RCIS-AP56SHPJ2 RCIS-AP28K2 ×2 RAS-AP56SHJ1	単相 200 50/60		5.0 (2.2~5.6)	2.4	5.6 (2.2~7.1)	2.7	5.6	0.80	3.47 (4.91)	3.92 (5.12)	3.70	4.9 (af)	(1,100×800×270 (235))×2 792(+95)×300×600	(25(+4.5))×2 41
RCIS-AP56SHP2 RCIS-AP28K2 ×2 RAS-AP56SH1	三相 200 50/60		5.0 (2.2~5.6)	2.4	5.6 (2.2~7.1)	2.7	5.6	0.80	3.47 (4.91)	3.92 (5.12)	3.70	4.9 (af)	(1,100×800×270 (235))×2 792(+95)×300×600	(25(+4.5))×2 39
RCIS-AP63SHPJ2 RCIS-AP36K2 ×2 RAS-AP63SHJ1	単相 200 50/60		5.6 (2.2~6.3)	2.6	6.3 (2.2~8.0)	3.0	6.0	0.79	3.31 (4.92)	3.84 (5.03)	3.58	4.8 (af)	(1,100×800×270 (235))×2 792(+95)×300×600	(25(+4.5))×2 41
RCIS-AP63SHP2 RCIS-AP36K2 ×2 RAS-AP63SH1	三相 200 50/60		5.6 (2.2~6.3)	2.6	6.3 (2.2~8.0)	3.0	6.0	0.79	3.31 (4.92)	3.84 (5.03)	3.58	4.8 (af)	(1,100×800×270 (235))×2 792(+95)×300×600	(25(+4.5))×2 39
RCIS-AP80SHPJ2 RCIS-AP40K2 ×2 RAS-AP80SHJ1	単相 200 50/60		7.1 (3.2~8.0)	3.3	8.0 (3.5~10.0)	3.6	6.7	0.80	3.17 (5.00)	3.90 (5.31)	3.54	4.8 (af)	(1,100×800×270 (235))×2 792(+95)×300×600	(26(+4.5))×2 44
RCIS-AP80SHP2 RCIS-AP40K2 ×2 RAS-AP80SH1	三相 200 50/60		7.1 (3.2~8.0)	3.3	8.0 (3.5~10.0)	3.6	6.7	0.80	3.17 (5.00)	3.90 (5.31)	3.54	4.8 (af)	(1,100×800×270 (235))×2 792(+95)×300×600	(26(+4.5))×2 42
RCIS-AP112SHP2 RCIS-AP56K2 ×2 RAS-AP112SH1	三相 200 50/60		10.0 (4.5~11.2)	5.0	11.2 (5.0~14.0)	5.2	10.5	0.74	3.50 (4.90)	3.97 (5.20)	3.74	4.9 (ag)	(1,100×800×270 (235))×2 950×370×1,140	(26(+4.5))×2 75
RCIS-AP140SHP2 RCIS-AP71K2 ×2 RAS-AP140SH1	三相 200 50/60		12.5 (5.7~14.0)	5.8	14.0 (5.0~18.0)	6.4	13.0	0.75	3.03 (4.75)	3.69 (5.04)	3.36	4.7 (ag)	(1,410×800×270 (235))×2 950×370×1,140	(33(+6))×2 85
RCIS-AP160SHP2 RCIS-AP80K2 ×2 RAS-AP160SH1	三相 200 50/60		14.0 (6.0~16.0)	6.3	16.0 (5.0~20.0)	7.2	13.1	0.74	2.75 (4.67)	3.43 (4.93)	3.09	4.5 (ag)	(1,410×800×270 (235))×2 950×370×1,140	(33(+6))×2 85
RCIS-AP112SHG2 RCIS-AP40K2 ×3 RAS-AP112SH1	三相 200 50/60		10.0 (4.5~11.2)	5.0	11.2 (5.0~14.0)	5.2	10.5	0.82	3.50 (4.90)	3.97 (5.20)	3.74	4.9 (ag)	(1,100×800×270 (235))×3 950×370×1,140	(26(+4.5))×3 75
RCIS-AP140SHG2 RCIS-AP45K2 ×3 RAS-AP140SH1	三相 200 50/60		12.5 (5.7~14.0)	5.8	14.0 (5.0~18.0)	6.4	13.0	0.77	3.03 (4.75)	3.69 (5.04)	3.36	4.7 (ag)	(1,100×800×270 (235))×3 950×370×1,140	(26(+4.5))×3 85
RCIS-AP160SHG2 RCIS-AP56K2 ×3 RAS-AP160SH1	三相 200 50/60		14.0 (6.0~16.0)	6.3	16.0 (5.0~20.0)	7.2	13.1	0.75	2.75 (4.67)	3.43 (4.93)	3.09	4.5 (ag)	(1,100×800×270 (235))×3 950×370×1,140	(26(+4.5))×3 85
RCIS-AP224SHG3 RCIS-AP80K2 ×3 RAS-AP224SH2	三相 200 50/60		20.0 (8.0~22.4)	9.0	22.4 (6.3~28.0)	10.1	20.0	0.74	3.15 (4.41)	3.72 (4.86)	3.44	4.5 (ah)	(1,410×800×270 (235))×3 950×370×1,380	(33(+6))×3 133
RCIS-AP112SHW2 RCIS-AP28K2 ×4 RAS-AP112SH1	三相 200 50/60		11.0 (4.5~11.2)	5.0	11.2 (5.0~14.0)	5.2	10.5	0.80	3.50 (4.90)	3.97 (5.20)	3.74	4.9 (ag)	(1,100×800×270 (235))×4 950×370×1,140	(25(+4.5))×4 75
RCIS-AP140SHW2 RCIS-AP36K2 ×4 RAS-AP140SH1	三相 200 50/60		12.5 (5.7~14.0)	5.8	14.0 (5.0~18.0)	6.4	13.0	0.77	3.03 (4.75)	3.69 (5.04)	3.36	4.7 (ag)	(1,100×800×270 (235))×4 950×370×1,140	(25(+4.5))×4 85

IPコード:室内...X0、室外...X4 設計圧力:4.15MPa 仕様値は、JIS B 8615 および JRA4048-2006による

(注)・能力の()内はインバーターによる可変範囲を示します。
・APFの()内は経済産業省告示第213号(平成21年)による区分を示します。(P.186参照)
・室外ユニットの運転音の()内は、冷房運転におけるナイトシフト時の値を示します。

・外形寸法の室内ユニットの幅寸法および奥行寸法はパネル寸法を示します。
・機外配線は「B方式」での仕様を示します。・最小電線太さは配線長さ20mまでの場合です。
・ブレーカー容量は漏電遮断器(ELB)の定格電流(A)の値を示します。
・「室内外連絡配線」の2+2は、電源配線+制御用連絡配線を示します。

	電気特性											送風機出力 (kW)	室内風量 (m ³ /min)	運転音[dB(A)]				冷媒配管				機外配線			型式	評価
	消費電力(kW)			運転電流 (A)		力率 (%)	始動電流 (A)	圧縮機出力 (kW)	注) (H急-強弱)	室内 (注) (H急-強弱)	室外 冷房/ 暖房			液管/ガス管 φ(mm)	ドレン 配管	最大 長さ (m)	最大 高低差 室外上 (m)	最小 配線 太さ (mm ²)	フル カー 容量 (A)	連絡 配線 室内 (本)						
	冷房	暖房	暖房 低温	上:冷房 下:暖房	最大	上:冷房 下:暖房																				
	定格 (中間)	定格 (中間)	暖房 低温																							
	0.950 (0.344)	0.960 (0.374)	1.56	4.8 4.9	9.8	98 97	—	0.55	0.050 0.04×1	13-11.5-10-8.5	40-37-33-31	44/46 (42)	6.35/12.7	VP25	50	30	2.0 3.5	— 20	2+2	RCIS-AP40SHJ2	254					
	0.950 (0.344)	0.960 (0.374)	1.56	3.0 3.1	6.0	90 90	—	0.55	0.050 0.04×1	13-11.5-10-8.5	40-37-33-31	44/46 (42)	6.35/12.7	VP25	50	30	2.0 2.0	— 15	2+2	RCIS-AP40SH2	255					
	1.08 (0.386)	1.12 (0.442)	1.66	5.5 5.8	11.9	98 97	—	0.55	0.050 0.04×1	13-11.5-10-8.5	40-37-33-31	44/46 (42)	6.35/12.7	VP25	50	30	2.0 3.5	— 20	2+2	RCIS-AP45SHJ2	256					
	1.08 (0.386)	1.12 (0.442)	1.66	3.5 3.6	7.2	90 90	—	0.55	0.050 0.04×1	13-11.5-10-8.5	40-37-33-31	44/46 (42)	6.35/12.7	VP25	50	30	2.0 2.0	— 15	2+2	RCIS-AP45SH2	257					
	1.33 (0.437)	1.31 (0.459)	1.86	6.8 6.8	11.0	98 97	—	0.55	0.050 0.04×1	14.5-13-11-9.5	42-38-35-31	44/46 (42)	6.35/12.7	VP25	50	30	2.0 3.5	— 20	2+2	RCIS-AP50SHJ2	258					
	1.33 (0.437)	1.31 (0.459)	1.86	4.3 4.2	6.8	90 90	—	0.55	0.050 0.04×1	14.5-13-11-9.5	42-38-35-31	44/46 (42)	6.35/12.7	VP25	50	30	2.0 2.0	— 15	2+2	RCIS-AP50SH2	259					
	1.50 (0.481)	1.49 (0.518)	2.12	7.7 7.7	12.4	98 97	—	0.95	0.050 0.04×1	14.5-13-11-9.5	42-38-35-31	44/46 (42)	6.35/12.7	VP25	50	30	2.0 3.5	— 20	2+2	RCIS-AP56SHJ2	260					
	1.50 (0.481)	1.49 (0.518)	2.12	4.8 4.8	7.6	90 90	—	0.95	0.050 0.04×1	14.5-13-11-9.5	42-38-35-31	44/46 (42)	6.35/12.7	VP25	50	30	2.0 2.0	— 15	2+2	RCIS-AP56SH2	261					
	1.66 (0.495)	1.60 (0.552)	2.34	8.5 8.2	13.3	98 97	—	0.95	0.080 0.04×1	17-15-13-11.5	42-38-35-32	45/47 (43)	6.35/12.7	VP25	50	30	2.0 3.5	— 20	2+2	RCIS-AP63SHJ2	262					
	1.66 (0.495)	1.60 (0.552)	2.34	5.3 5.1	8.1	90 90	—	0.95	0.080 0.04×1	17-15-13-11.5	42-38-35-32	45/47 (43)	6.35/12.7	VP25	50	30	2.0 2.0	— 15	2+2	RCIS-AP63SH2	263					
	2.55 (0.640)	2.29 (0.696)	2.56	13.0 11.7	18.7	98 98	—	1.30	0.080 0.04×1	20-17.5-15.5-13	43-40-37-33	48/50 (46)	9.52/15.88	VP25	50	30	2.0 5.5	— 30	2+2	RCIS-AP80SHJ2	264					
	2.55 (0.640)	2.29 (0.696)	2.56	8.0 7.2	11.7	92 92	—	1.30	0.080 0.04×1	20-17.5-15.5-13	43-40-37-33	48/50 (46)	9.52/15.88	VP25	50	30	2.0 3.5	— 20	2+2	RCIS-AP80SH2	265					
	1.02 (0.351)	0.971 (0.383)	1.49	5.2 5.0	9.8	98 97	—	0.55	(0.050)×2 0.04×1	(8.5-7.5-6.5-6) ×2	(34-32-29-27) ×2	44/46 (42)	(6.35/12.7)×2 6.35/12.7	VP25	50	30	2.0 3.5	— 20	2+2	RCIS-AP40SHPJ2	266					
	1.02 (0.351)	0.971 (0.383)	1.49	3.3 3.1	6.0	90 90	—	0.55	(0.050)×2 0.04×1	(8.5-7.5-6.5-6) ×2	(34-32-29-27) ×2	44/46 (42)	(6.35/12.7)×2 6.35/12.7	VP25	50	30	2.0 2.0	— 15	2+2	RCIS-AP40SHP2	267					
	1.15 (0.399)	1.17 (0.444)	1.57	5.9 6.0	11.9	98 97	—	0.55	(0.050)×2 0.04×1	(8.5-7.5-6.5-6) ×2	(34-32-29-27) ×2	44/46 (42)	(6.35/12.7)×2 6.35/12.7	VP25	50	30	2.0 3.5	— 20	2+2	RCIS-AP45SHPJ2	268					
	1.15 (0.399)	1.17 (0.444)	1.57	3.7 3.8	7.2	90 90	—	0.55	(0.050)×2 0.04×1	(8.5-7.5-6.5-6) ×2	(34-32-29-27) ×2	44/46 (42)	(6.35/12.7)×2 6.35/12.7	VP25	50	30	2.0 2.0	— 15	2+2	RCIS-AP45SHP2	269					
	1.27 (0.442)	1.26 (0.478)	1.74	6.5 6.5	11.0	98 97	—	0.55	(0.050)×2 0.04×1	(9.5-8.5-7.5-6.5) ×2	(36-34-31-28) ×2	44/46 (42)	(6.35/12.7)×2 6.35/12.7	VP25	50	30	2.0 3.5	— 20	2+2	RCIS-AP50SHPJ2	270					
	1.27 (0.442)	1.26 (0.478)	1.74	4.1 4.0	6.8	90 90	—	0.55	(0.050)×2 0.04×1	(9.5-8.5-7.5-6.5) ×2	(36-34-31-28) ×2	44/46 (42)	(6.35/12.7)×2 6.35/12.7	VP25	50	30	2.0 2.0	— 15	2+2	RCIS-AP50SHP2	271					
	1.44 (0.489)	1.43 (0.527)	2.14	7.3 7.4	12.4	98 97	—	0.95	(0.050)×2 0.04×1	(9.5-8.5-7.5-6.5) ×2	(36-34-31-28) ×2	44/46 (42)	(6.35/12.7)×2 6.35/12.7	VP25	50	30	2.0 3.5	— 20	2+2	RCIS-AP56SHPJ2	272					
	1.44 (0.489)	1.43 (0.527)	2.14	4.6 4.6	7.6	90 90	—	0.95	(0.050)×2 0.04×1	(9.5-8.5-7.5-6.5) ×2	(36-34-31-28) ×2	44/46 (42)	(6.35/12.7)×2 6.35/12.7	VP25	50	30	2.0 2.0	— 15	2+2	RCIS-AP56SHP2	273					
	1.69 (0.528)	1.64 (0.597)	2.50	8.6 8.5	13.4	98 97	—	0.95	(0.050)×2 0.04×1	(10.5-9-8-7) ×2	(37-35-32-29) ×2	45/47 (43)	(6.35/12.7)×2 6.35/12.7	VP25	50	30	2.0 3.5	— 20	2+2	RCIS-AP63SHPJ2	274					
	1.69 (0.528)	1.64 (0.597)	2.50	5.4 5.3	8.2	90 90	—	0.95	(0.050)×2 0.04×1	(10.5-9-8-7) ×2	(37-35-32-29) ×2	45/47 (43)	(6.35/12.7)×2 6.35/12.7	VP25	50	30	2.0 2.0	— 15	2+2	RCIS-AP63SHP2	275					
	2.24 (0.660)	2.05 (0.678)	2.54	11.4 10.7	18.8	98 96	—	1.30	(0.050)×2 0.04×1	(13-11.5-10-8.5) ×2	(40-37-33-31) ×2	48/50 (46)	(6.35/12.7)×2 9.52/15.88	VP25	50	30	2.0 5.5	— 30	2+2	RCIS-AP80SHPJ2	276					
	2.24 (0.660)	2.05 (0.678)	2.54	7.0 6.4	11.8	92 92	—	1.30	(0.050)×2 0.04×1	(13-11.5-10-8.5) ×2	(40-37-33-31) ×2	48/50 (46)	(6.35/12.7)×2 9.52/15.88	VP25	50	30	2.0 3.5	— 20	2+2	RCIS-AP80SHP2	277					
	2.86 (1.02)	2.82 (1.00)	4.14	9.0 8.8	16.9	92 92	—	1.90	(0.050)×2 0.20×1	(14.5-13-11-9.5) ×2	(42-38-35-31) ×2	52/54 (50)	(6.35/12.7)×2 9.52/15.88	VP25	70	30	2.0 3.5	— 30	2+2	RCIS-AP112SHP2	278					
	4.13 (1.22)	3.79 (1.27)	4.93	13.0 11.9	20.1	92 92	—	3.00	(0.080)×2 0.20×1	(18.5-16.5-14.5-12.5) ×2	(43-39-36-32) ×2	52/54 (50)	(9.52/15.88)×2 9.52/15.88	VP25	75	30	2.0 5.5	— 30	2+2	RCIS-AP140SHP2	279					
	5.09 (1.35)	4.66 (1.46)	5.07	16.0 14.6	23.0	92 92	—	3.00	(0.080)×2 0.20×1	(20-17.5-15.5-13) ×2	(43-40-37-33) ×2	55/57 (53)	(9.52/15.88)×2 9.52/15.88	VP25	75	30	2.0 5.5	— 30	2+2	RCIS-AP160SHP2	280					
	2.86 (1.02)	2.82 (1.00)	4.14	9.0 8.8	17.0	92 92	—	1.90	(0.050)×3 0.20×1	(13-11.5-10-8.5) ×3	(40-37-33-31) ×3	52/54 (50)	(6.35/12.7)×3 9.52/15.88	VP25	70	30	2.0 3.5	— 30	2+2	RCIS-AP112SHG2	281					
	4.13 (1.22)	3.79 (1.27)	4.93	13.0 11.9	20.1	92 92	—	3.00	(0.050)×3 0.20×1	(13-11.5-10-8.5) ×3	(40-37-33-31) ×3	52/54 (50)	(6.35/12.7)×3 9.52/15.88	VP25	75	30	2.0 5.5	— 30	2+2	RCIS-AP140SHG2	282					
	5.09 (1.35)	4.66 (1.46)	5.07	16.0 14.6	23.1	92 92	—	3.00	(0.050)×3 0.20×1	(14.5-13-11-9.5) ×3	(42-38-35-31) ×3	55/57 (53)	(6.35/12.7)×3 9.52/15.88	VP25	75	30	2.0 5.5	— 30	2+2	RCIS-AP160SHG2	283					
	6.34 (2.04)	6.02 (2.08)	8.11	19.9 18.9	38.3	92 92	—	4.00	(0.080)×3 0.20×1+0.20×1	(20-17.5-15.5-13) ×3	(43-40-37-33) ×3	57/59 (55)	(9.52/15.88)×3 9.52*/25.4	VP25	100	30	3.5 14.0	— 50	2+2	RCIS-AP224SHG3	284					
	2.86 (1.02)	2.82 (1.00)	4.14	9.0 8.8	16.9	92 92	—	1.90	(0.050)×4 0.20×1	(9.5-8.5-7.5-6.5) ×4	(36-34-31-28) ×4	52/54 (50)	(6.35/12.7)×4 9.52/15.88	VP25	70	30	2.0 3.5	— 30	2+2	RCIS-AP112SHW2	285					
	4.13 (1.22)	3.79 (1.27)	4.93	13.0 11.9	20.2	92 92	—	3.00	(0.050)×4 0.20×1	(10.5-9-8-7) ×4	(37-35-32-29) ×4	52/54 (50)	(6.35/12.7)×4 9.52/15.88	VP25	75	30	2.0 5.5	— 30	2+2	RCIS-AP140SHW2	286					

・省エネの達人プレミアム、省エネの達人個別運転トリプル・フォー機。
省エネの達人プレミアム、省エネの達人同時運転フォー機はe-LINE接続はできません。

注)H急を設定できる室内ユニットは「てんかせ1方向」、「てんかせ4方向」、「てんつり」、「かべかけ」の場合です。他の機種では設定できません。
※配管長が70m以上の場合は、液配管をφ12.7にサイズアップしてください。

仕様表 てんかせ1方向/ビルトイン

型式	電源 (V) (Hz)	能力(kW)					定格冷房時の 顕熱比	COP(エネルギー消費効率)			APF 通年 エネルギー 消費効率 (区分)	外形寸法(mm) (幅×奥行×高さ) 上:室内機 下:室外機 室内機の高さ()内の寸法は 天井内に入る本体高さを示す	質量 (kg) 上:室内機 下:室外機 ()内は パネル質量		
		冷房		暖房		暖房 低温		冷房	暖房	冷暖 平均					
		定格	中間	定格	中間	—		定格 (中間)	定格 (中間)	定格					
省エネの達人 RCIS てんかせ1方向 冷房 同時/個別	RCIS-AP160SHW2	RCIS-AP40K2×4 RAS-AP160SH1	三相 200 50/60	14.0 (6.0~16.0)	6.3	16.0 (5.0~20.0)	7.2	13.1	0.79	2.75 (4.67)	3.43 (4.93)	3.09	4.5 (ag)	(1,100×800×270(235))×4 950×370×1,140	(26(+4.5))×4 85
	RCIS-AP224SHW3	RCIS-AP56K2×4 RAS-AP224SH2	三相 200 50/60	20.0 (8.0~22.4)	9.0	22.4 (6.3~28.0)	10.1	20.0	0.74	3.15 (4.41)	3.72 (4.86)	3.44	4.5 (ah)	(1,100×800×270(235))×4 950×370×1,380	(26(+4.5))×4 133
	RCIS-AP280SHW3	RCIS-AP71K2×4 RAS-AP280SH2	三相 200 50/60	25.0 (10.0~28.0)	11.3	28.0 (8.0~35.0)	12.6	24.0	0.75	2.93 (4.48)	3.45 (5.12)	3.19	4.5 (ah)	(1,410×800×270(235))×4 950×370×1,380	(33(+6))×4 138
	RCIS-AP335SHW3	RCIS-AP80K2×4 RAS-AP335SH2	三相 200 50/60	30.0 (11.2~33.5)	—	33.5 (9.0~37.5)	—	26.5	0.74	2.54 (—)	3.59 (—)	3.07	— (—)	(1,410×800×270(235))×4 1,100×390×1,650	(33(+6))×4 171

型式	電源 (V) (Hz)	能力(kW)					定格冷房時の 顕熱比	COP(エネルギー消費効率)			APF 通年 エネルギー 消費効率 (区分)	外形寸法(mm) (幅×奥行×高さ) 上:室内機 下:室外機 室内機の高さ()内の寸法は 天井内に入る本体高さを示す	質量 (kg) 上:室内機 下:室外機 ()内は パネル質量		
		冷房		暖房		暖房 低温		冷房	暖房	冷暖 平均					
		定格	中間	定格	中間	—		定格 (中間)	定格 (中間)	定格					
省エネの達人 プレミアム RCB ビルトイン 冷房 同時/個別	RCB-AP40GHJ1	RCB-AP40K1 RAS-AP40GHJ1	単相 200 50/60	3.6 (1.5~4.0)	1.7	4.0 (1.5~5.4)	1.9	4.4	0.75	3.50 (3.69)	4.43 (4.57)	3.97	4.4 (af)	830×440×355(300) 792(+95)×300×600	32(+4) 41
	RCB-AP40GH1	RCB-AP40K1 RAS-AP40GH1	三相 200 50/60	3.6 (1.5~4.0)	1.7	4.0 (1.5~5.4)	1.9	4.4	0.75	3.50 (3.69)	4.43 (4.57)	3.97	4.4 (af)	830×440×355(300) 792(+95)×300×600	32(+4) 39
	RCB-AP45GHJ1	RCB-AP45K1 RAS-AP45GHJ1	単相 200 50/60	4.0 (1.5~4.5)	1.8	4.5 (1.5~5.9)	2.2	4.5	0.75	3.31 (3.77)	4.09 (4.70)	3.70	4.4 (af)	830×440×355(300) 792(+95)×300×600	32(+4) 41
	RCB-AP45GH1	RCB-AP45K1 RAS-AP45GH1	三相 200 50/60	4.0 (1.5~4.5)	1.8	4.5 (1.5~5.9)	2.2	4.5	0.75	3.31 (3.77)	4.09 (4.70)	3.70	4.4 (af)	830×440×355(300) 792(+95)×300×600	32(+4) 39
	RCB-AP50GHJ1	RCB-AP50K1 RAS-AP50GHJ1	単相 200 50/60	4.5 (1.5~5.0)	2.2	5.0 (1.5~6.3)	2.3	4.8	0.74	3.21 (3.95)	4.27 (4.67)	3.74	4.4 (af)	830×440×355(300) 792(+95)×300×600	32(+4) 41
	RCB-AP50GH1	RCB-AP50K1 RAS-AP50GH1	三相 200 50/60	4.5 (1.5~5.0)	2.2	5.0 (1.5~6.3)	2.3	4.8	0.74	3.21 (3.95)	4.27 (4.67)	3.74	4.4 (af)	830×440×355(300) 792(+95)×300×600	32(+4) 39
	RCB-AP56GHJ1	RCB-AP56K1 RAS-AP56GHJ1	単相 200 50/60	5.0 (2.2~5.6)	2.3	5.6 (2.2~7.1)	2.7	5.6	0.74	3.05 (4.12)	3.84 (4.72)	3.45	4.4 (af)	830×440×355(300) 792(+95)×300×600	32(+4) 41
	RCB-AP56GH1	RCB-AP56K1 RAS-AP56GH1	三相 200 50/60	5.0 (2.2~5.6)	2.3	5.6 (2.2~7.1)	2.7	5.6	0.74	3.05 (4.12)	3.84 (4.72)	3.45	4.4 (af)	830×440×355(300) 792(+95)×300×600	32(+4) 39
	RCB-AP63GHJ1	RCB-AP63K1 RAS-AP63GHJ1	単相 200 50/60	5.6 (2.2~6.3)	2.6	6.3 (2.2~8.0)	3.0	6.2	0.74	3.09 (4.38)	3.75 (5.33)	3.42	4.7 (af)	1,150×440×355(300) 792(+95)×300×600	41(+5) 41
	RCB-AP63GH1	RCB-AP63K1 RAS-AP63GH1	三相 200 50/60	5.6 (2.2~6.3)	2.6	6.3 (2.2~8.0)	3.0	6.2	0.74	3.09 (4.38)	3.75 (5.33)	3.42	4.7 (af)	1,150×440×355(300) 792(+95)×300×600	41(+5) 39
	RCB-AP80GHJ1	RCB-AP80K1 RAS-AP80GHJ1	単相 200 50/60	7.1 (3.2~8.0)	3.2	8.0 (3.5~10.6)	3.7	7.8	0.72	3.50 (4.53)	3.49 (4.80)	3.50	4.5 (af)	1,150×440×355(300) 950×370×800	41(+5) 66
	RCB-AP80GH1	RCB-AP80K1 RAS-AP80GH1	三相 200 50/60	7.1 (3.2~8.0)	3.2	8.0 (3.5~10.6)	3.7	7.8	0.72	3.50 (4.53)	3.49 (4.80)	3.50	4.5 (af)	1,150×440×355(300) 950×370×800	41(+5) 66
	RCB-AP112GH1	RCB-AP112K1 RAS-AP112GH1	三相 200 50/60	10.0 (4.5~11.2)	4.5	11.2 (5.0~14.0)	5.2	12.5	0.75	3.45 (4.21)	3.80 (4.77)	3.63	4.5 (ag)	1,500×440×355(300) 950×370×1,380	51(+6) 103
	RCB-AP140GH1	RCB-AP140K1 RAS-AP140GH1	三相 200 50/60	12.5 (5.7~14.0)	5.9	14.0 (5.0~18.2)	6.3	14.0	0.73	3.02 (4.10)	3.75 (5.21)	3.39	4.5 (ag)	1,500×440×355(300) 950×370×1,380	51(+6) 103
	RCB-AP160GH1	RCB-AP160K1 RAS-AP160GH1	三相 200 50/60	14.0 (6.0~16.0)	6.3	16.0 (5.0~20.2)	7.2	15.0	0.72	3.02 (3.99)	3.36 (5.14)	3.19	4.4 (af)	1,500×440×355(300) 950×370×1,380	51(+6) 103
	RCB-AP40GHPJ1	RCB-AP22K1×2 RAS-AP40GHJ1	単相 200 50/60	3.6 (1.5~4.0)	1.7	4.0 (1.5~5.4)	1.9	4.4	0.76	3.40 (3.18)	4.64 (4.28)	4.02	4.1 (af)	(830×440×355(300))×2 792(+95)×300×600	(32(+4))×2 41
	RCB-AP40GHP1	RCB-AP22K1×2 RAS-AP40GH1	三相 200 50/60	3.6 (1.5~4.0)	1.7	4.0 (1.5~5.4)	1.9	4.4	0.76	3.40 (3.18)	4.64 (4.28)	4.02	4.1 (af)	(830×440×355(300))×2 792(+95)×300×600	(32(+4))×2 39
	RCB-AP45GHPJ1	RCB-AP22K1×2 RAS-AP45GHJ1	単相 200 50/60	4.0 (1.5~4.5)	1.8	4.5 (1.5~5.9)	2.2	4.5	0.76	3.33 (3.44)	4.55 (4.76)	3.94	4.3 (af)	(830×440×355(300))×2 792(+95)×300×600	(32(+4))×2 41
	RCB-AP45GHP1	RCB-AP22K1×2 RAS-AP45GH1	三相 200 50/60	4.0 (1.5~4.5)	1.8	4.5 (1.5~5.9)	2.2	4.5	0.76	3.33 (3.44)	4.55 (4.76)	3.94	4.3 (af)	(830×440×355(300))×2 792(+95)×300×600	(32(+4))×2 39
	RCB-AP50GHPJ1	RCB-AP28K1×2 RAS-AP50GHJ1	単相 200 50/60	4.5 (1.5~5.0)	2.2	5.0 (1.5~6.3)	2.3	4.8	0.76	3.08 (3.96)	4.31 (4.72)	3.70	4.4 (af)	(830×440×355(300))×2 792(+95)×300×600	(32(+4))×2 41
RCB-AP50GHP1	RCB-AP28K1×2 RAS-AP50GH1	三相 200 50/60	4.5 (1.5~5.0)	2.2	5.0 (1.5~6.3)	2.3	4.8	0.76	3.08 (3.96)	4.31 (4.72)	3.70	4.4 (af)	(830×440×355(300))×2 792(+95)×300×600	(32(+4))×2 39	
RCB-AP56GHPJ1	RCB-AP28K1×2 RAS-AP56GHJ1	単相 200 50/60	5.0 (2.2~5.6)	2.3	5.6 (2.2~7.1)	2.7	5.6	0.76	3.16 (4.07)	3.76 (4.67)	3.46	4.3 (af)	(830×440×355(300))×2 792(+95)×300×600	(32(+4))×2 41	
RCB-AP56GHP1	RCB-AP28K1×2 RAS-AP56GH1	三相 200 50/60	5.0 (2.2~5.6)	2.3	5.6 (2.2~7.1)	2.7	5.6	0.76	3.16 (4.07)	3.76 (4.67)	3.46	4.3 (af)	(830×440×355(300))×2 792(+95)×300×600	(32(+4))×2 39	
RCB-AP63GHPJ1	RCB-AP36K1×2 RAS-AP63GHJ1	単相 200 50/60	5.6 (2.2~6.3)	2.6	6.3 (2.2~8.0)	3.0	6.2	0.76	3.09 (4.19)	3.96 (5.15)	3.53	4.6 (af)	(830×440×355(300))×2 792(+95)×300×600	(32(+4))×2 41	
RCB-AP63GHP1	RCB-AP36K1×2 RAS-AP63GH1	三相 200 50/60	5.6 (2.2~6.3)	2.6	6.3 (2.2~8.0)	3.0	6.2	0.76	3.09 (4.19)	3.96 (5.15)	3.53	4.6 (af)	(830×440×355(300))×2 792(+95)×300×600	(32(+4))×2 39	
RCB-AP80GHPJ1	RCB-AP40K1×2 RAS-AP80GHJ1	単相 200 50/60	7.1 (3.2~8.0)	3.2	8.0 (3.5~10.6)	3.7	7.8	0.75	3.84 (4.72)	4.10 (4.96)	3.97	4.8 (af)	(830×440×355(300))×2 950×370×800	(32(+4))×2 66	
RCB-AP80GHP1	RCB-AP40K1×2 RAS-AP80GH1	三相 200 50/60	7.1 (3.2~8.0)	3.2	8.0 (3.5~10.6)	3.7	7.8	0.75	3.84 (4.72)	4.10 (4.96)	3.97	4.8 (af)	(830×440×355(300))×2 950×370×800	(32(+4))×2 66	
RCB-AP112GHP1	RCB-AP56K1×2 RAS-AP112GH1	三相 200 50/60	10.0 (4.5~11.2)	4.5	11.2 (5.0~14.0)	5.2	12.5	0.74	3.61 (4.13)	4.07 (4.77)	3.84	4.5 (ag)	(830×440×355(300))×2 950×370×1,380	(32(+4))×2 103	

IPコード: 室内…X0、室外…X4 設計圧力: 4.15MPa 仕様値は、JIS B 8615 および JRA4048-2006による

(注)・能力の()内はインバーターによる可変範囲を示します。
 ・APFの()内は経済産業省告示第213号(平成21年)による区分を示します。(P.186参照)
 ・室外ユニットの運転音の()内は、冷房運転におけるナイトシフト時の値を示します。

・外形寸法の室内ユニットの幅寸法および奥行き寸法はパネル寸法を示します。
 ・機外配線は「B方式」での仕様を示します。・最小電線サイズは配線長さ20mまでの場合です。
 ・ブレーカー容量は漏電遮断器(ELB)の定格電流(A)の値を示します。
 ・「室内外連絡配線」の2+2は、電源配線+制御用連絡配線を示します。

型式	電気特性												送風機出力 (kW) 上：室内機 下：室外機	室内風量 (m ³ /min) 注) (H急急-強弱)	運転音[dB(A)]		冷媒配管					機外配線			型式	評価
	消費電力(kW)			運転電流 (A)		力率 (%)	始動電流 (A)	圧縮機出力 (kW)	注) (H急急-強弱)	注) (H急急-強弱)	室内	室外 冷房/暖房			液管/ガス管 φ(mm) 上：室内機 下：室外機	ドレン 配管	最大 長さ(m)	最大 高低差 室外上 (m)	最小配管 太さ (mm ²) 上：室内 下：室外	フルカー 容量 (A) 上：室内 下：室外	連絡 配線 室内外 (本)					
	冷房	暖房	暖房 低温	上：冷房 下：暖房	最大	上：冷房 下：暖房																				
	定格 (中間)	定格 (中間)	暖房 低温																							
	5.09 (1.35)	4.66 (1.46)	5.07	16.0 14.6	23.2	92 92	—	3.00	(0.050)×4 0.20×1	(13-11.5-10-8.5) ×4	(40-37-33-31) ×4	55/57 (53)	(6.35/12.7)×4 9.52/15.88	VP25	75	30	2.0 5.5	— 30	2+2	RCIS-AP160SHW2	287					
	6.34 (2.04)	6.02 (2.08)	8.11	19.9 18.9	38.2	92 92	—	4.00	(0.050)×4 0.20×1+0.20×1	(14.5-13-11-9.5) ×4	(42-38-35-31) ×4	57/59 (55)	(6.35/12.7)×4 9.52 ²⁾ /25.4	VP25	100	30	3.5 14.0	— 50	2+2	RCIS-AP224SHW3	288					
	8.54 (2.52)	8.11 (2.46)	10.20	26.8 25.4	41.7	92 92	—	5.80	(0.080)×4 0.20×1+0.20×1	(18.5-16.5-14.5-12.5) ×4	(43-39-36-32) ×4	58/60 (56)	(9.52/15.88)×4 12.7/25.4	VP25	100	30	3.5 14.0	— 50	2+2	RCIS-AP280SHW3	289					
	11.80 (—)	9.33 (—)	11.50	36.6 29.0	45.2	93 93	—	7.20	(0.080)×4 0.20×1+0.20×1	(20-17.5-15.5-13) ×4	(43-40-37-33) ×4	59/61 (56)	(9.52/15.88)×4 12.7/25.4	VP25	100	30	3.5 14.0	— 60	2+2	RCIS-AP335SHW3	290					
	1.03 (0.461)	0.902 (0.416)	1.40	5.3 4.6	12.7	98 97	—	0.55	0.110 0.04×1	11-10-8	39-38-36	44/46 (42)	6.35/12.7	VP25	50	30	2.0 3.5	— 20	2+2	RCB-AP40GHJ1	291					
	1.03 (0.461)	0.902 (0.416)	1.40	3.3 2.9	7.9	90 90	—	0.55	0.110 0.04×1	11-10-8	39-38-36	44/46 (42)	6.35/12.7	VP25	50	30	2.0 2.0	— 15	2+2	RCB-AP40GH1	292					
	1.21 (0.477)	1.10 (0.468)	1.42	6.2 5.7	12.7	98 97	—	0.55	0.110 0.04×1	11-10-8	39-38-36	44/46 (42)	6.35/12.7	VP25	50	30	2.0 3.5	— 20	2+2	RCB-AP45GHJ1	293					
	1.21 (0.477)	1.10 (0.468)	1.42	3.9 3.5	7.9	90 90	—	0.55	0.110 0.04×1	11-10-8	39-38-36	44/46 (42)	6.35/12.7	VP25	50	30	2.0 2.0	— 15	2+2	RCB-AP45GH1	294					
	1.40 (0.557)	1.17 (0.493)	1.61	7.1 6.0	12.7	98 97	—	0.95	0.110 0.04×1	13-11-10	40-39-38	44/46 (42)	6.35/12.7	VP25	50	30	2.0 3.5	— 20	2+2	RCB-AP50GHJ1	295					
	1.40 (0.557)	1.17 (0.493)	1.61	4.5 3.8	7.9	90 90	—	0.95	0.110 0.04×1	13-11-10	40-39-38	44/46 (42)	6.35/12.7	VP25	50	30	2.0 2.0	— 15	2+2	RCB-AP50GH1	296					
	1.64 (0.558)	1.46 (0.572)	2.08	8.4 7.5	12.7	98 97	—	0.95	0.110 0.04×1	13-11-10	40-39-38	44/46 (42)	6.35/12.7	VP25	50	30	2.0 3.5	— 20	2+2	RCB-AP56GHJ1	297					
	1.64 (0.558)	1.46 (0.572)	2.08	5.3 4.7	7.9	90 90	—	0.95	0.110 0.04×1	13-11-10	40-39-38	44/46 (42)	6.35/12.7	VP25	50	30	2.0 2.0	— 15	2+2	RCB-AP56GH1	298					
	1.81 (0.594)	1.68 (0.563)	2.67	9.2 8.7	14.5	98 97	—	0.95	0.270 0.04×1	15-13-11	40-39-38	45/47 (43)	6.35/12.7	VP25	50	30	2.0 3.5	— 20	2+2	RCB-AP63GHJ1	299					
	1.81 (0.594)	1.68 (0.563)	2.67	5.8 5.4	9.0	90 90	—	0.95	0.270 0.04×1	15-13-11	40-39-38	45/47 (43)	6.35/12.7	VP25	50	30	2.0 2.0	— 15	2+2	RCB-AP63GH1	300					
	2.03 (0.706)	2.29 (0.771)	3.53	10.4 11.7	19.4	98 98	—	1.30	0.270 0.10×1	19-17-14	41-40-39	45/47 (41)	9.52/15.88	VP25	50	30	2.0 5.5	— 30	2+2	RCB-AP80GHJ1	301					
	2.03 (0.706)	2.29 (0.771)	3.53	6.4 7.2	12.4	92 92	—	1.30	0.270 0.10×1	19-17-14	41-40-39	45/47 (41)	9.52/15.88	VP25	50	30	2.0 3.5	— 20	2+2	RCB-AP80GH1	302					
	2.90 (1.07)	2.95 (1.09)	5.14	9.1 9.3	17.2	92 92	—	1.60	0.270 0.10×1+0.10×1	27-23-19	43-42-41	47/49 (43)	9.52/15.88	VP25	75	30	2.0 3.5	— 30	2+2	RCB-AP112GH1	303					
	4.14 (1.44)	3.73 (1.21)	5.80	13.0 11.7	20.8	92 92	—	2.50	0.270 0.10×1+0.10×1	34-30-25	45-44-43	48/50 (44)	9.52/15.88	VP25	75	30	2.0 5.5	— 30	2+2	RCB-AP140GH1	304					
	4.64 (1.58)	4.76 (1.40)	6.07	14.6 14.9	23.7	92 92	—	2.50	0.270 0.10×1+0.10×1	35-32-27	46-45-44	48/50 (45)	9.52/15.88	VP25	75	30	2.0 5.5	— 30	2+2	RCB-AP160GH1	305					
	1.06 (0.534)	0.862 (0.444)	1.36	5.4 4.4	12.6	98 97	—	0.55	(0.110)×2 0.04×1	(8-7-6) ×2	(36-32-29) ×2	44/46 (42)	(6.35/12.7)×2 6.35/12.7	VP25	50	30	2.0 3.5	— 20	2+2	RCB-AP40GHPJ1	306					
	1.06 (0.534)	0.862 (0.444)	1.36	3.4 2.8	7.8	90 90	—	0.55	(0.110)×2 0.04×1	(8-7-6) ×2	(36-32-29) ×2	44/46 (42)	(6.35/12.7)×2 6.35/12.7	VP25	50	30	2.0 2.0	— 15	2+2	RCB-AP40GHP1	307					
	1.20 (0.524)	0.990 (0.462)	1.39	6.1 5.1	12.6	98 97	—	0.55	(0.110)×2 0.04×1	(8-7-6) ×2	(36-32-29) ×2	44/46 (42)	(6.35/12.7)×2 6.35/12.7	VP25	50	30	2.0 3.5	— 20	2+2	RCB-AP45GHPJ1	308					
	1.20 (0.524)	0.990 (0.462)	1.39	3.8 3.2	7.8	90 90	—	0.55	(0.110)×2 0.04×1	(8-7-6) ×2	(36-32-29) ×2	44/46 (42)	(6.35/12.7)×2 6.35/12.7	VP25	50	30	2.0 2.0	— 15	2+2	RCB-AP45GHP1	309					
	1.46 (0.556)	1.16 (0.487)	1.60	7.4 6.0	12.6	98 97	—	0.95	(0.110)×2 0.04×1	(8-7-6) ×2	(36-32-29) ×2	44/46 (42)	(6.35/12.7)×2 6.35/12.7	VP25	50	30	2.0 3.5	— 20	2+2	RCB-AP50GHPJ1	310					
	1.46 (0.556)	1.16 (0.487)	1.60	4.7 3.7	7.8	90 90	—	0.95	(0.110)×2 0.04×1	(8-7-6) ×2	(36-32-29) ×2	44/46 (42)	(6.35/12.7)×2 6.35/12.7	VP25	50	30	2.0 2.0	— 15	2+2	RCB-AP50GHP1	311					
	1.58 (0.565)	1.49 (0.578)	2.10	8.1 7.7	12.6	98 97	—	0.95	(0.110)×2 0.04×1	(8-7-6) ×2	(36-32-29) ×2	44/46 (42)	(6.35/12.7)×2 6.35/12.7	VP25	50	30	2.0 3.5	— 20	2+2	RCB-AP56GHPJ1	312					
	1.58 (0.565)	1.49 (0.578)	2.10	5.1 4.8	7.8	90 90	—	0.95	(0.110)×2 0.04×1	(8-7-6) ×2	(36-32-29) ×2	44/46 (42)	(6.35/12.7)×2 6.35/12.7	VP25	50	30	2.0 2.0	— 15	2+2	RCB-AP56GHP1	313					
	1.81 (0.620)	1.59 (0.583)	2.57	9.2 8.2	14.1	98 97	—	0.95	(0.110)×2 0.04×1	(11-9-7) ×2	(39-37-32) ×2	45/47 (43)	(6.35/12.7)×2 6.35/12.7	VP25	50	30	2.0 3.5	— 20	2+2	RCB-AP63GHPJ1	314					
	1.81 (0.620)	1.59 (0.583)	2.57	5.8 5.1	8.9	90 90	—	0.95	(0.110)×2 0.04×1	(11-9-7) ×2	(39-37-32) ×2	45/47 (43)	(6.35/12.7)×2 6.35/12.7	VP25	50	30	2.0 2.0	— 15	2+2	RCB-AP63GHP1	315					
	1.85 (0.678)	1.95 (0.746)	3.17	9.4 10.2	19.5	98 96	—	1.30	(0.110)×2 0.10×1	(11-10-8) ×2	(39-38-36) ×2	45/47 (41)	(6.35/12.7)×2 9.52/15.88	VP25	50	30	2.0 5.5	— 30	2+2	RCB-AP80GHPJ1	316					
	1.85 (0.678)	1.95 (0.746)	3.17	5.8 6.1	12.5	92 92	—	1.30	(0.110)×2 0.10×1	(11-10-8) ×2	(39-38-36) ×2	45/47 (41)	(6.35/12.7)×2 9.52/15.88	VP25	50	30	2.0 3.5	— 20	2+2	RCB-AP80GHP1	317					
	2.77 (1.09)	2.75 (1.09)	4.62	8.7 8.6	17.4	92 92	—	1.60	(0.110)×2 0.10×1+0.10×1	(13-11-10) ×2	(40-39-38) ×2	47/49 (43)	(6.35/12.7)×2 9.52/15.88	VP25	75	30	2.0 3.5	— 30	2+2	RCB-AP112GHP1	318					

・省エネの達人プレミアム、省エネの達人個別運転トリプル・フォー機、省エネの達人プレミアム、省エネの達人同時運転フォー機はe-LINE接続はできません。

注)H急を設定できる室内ユニットは「てんかせ1方向」、「てんかせ4方向」、「てんかり」、「かべかけ」の場合です。他の機種では設定できません。

※配管長が70m以上の場合、液配管をφ12.7にサイズアップしてください。

仕様表 ビルトイン

	型式		電源 (V) (Hz)	能力(kW)					定格冷房時の 顕熱比	COP(エネルギー消費効率)			APF 上:室内機 下:室外機 室内機の高さ()内の寸法は 天井内に入る本体高さを示す	質量 (kg) 上:室内機 下:室外機 ()内は パネル質量
				冷房		暖房		暖房低温		冷房	暖房	冷暖 平均		
	セット	室内ユニット 室外ユニット		定格	中間	定格	中間			定格 (中間)	定格 (中間)	定格		

	冷房 同時 ツイン 個別	RCB-AP140GHP1	RCB-AP71K1×2 RAS-AP140GH1	三相 200 50/60	12.5 (5.7~14.0)	5.9	14.0 (5.0~18.2)	6.3	14.0	0.72	3.12 (3.99)	3.74 (5.21)	3.43	4.5 (ag)	(1,150×440×355(300))×2 950×370×1,380	(41(+5))×2 103
		RCB-AP160GHP1	RCB-AP80K1×2 RAS-AP160GH1	三相 200 50/60	14.0 (6.0~16.0)	6.3	16.0 (5.0~20.2)	7.2	15.0	0.72	2.99 (3.96)	3.37 (5.11)	3.18	4.3 (ag)	(1,150×440×355(300))×2 950×370×1,380	(41(+5))×2 103
		RCB-AP224GHP1	RCB-AP112K1×2 RAS-AP224GH1	三相 200 50/60	20.0 (8.0~22.4)	9.0	22.4 (6.3~28.0)	10.1	20.0	0.77	3.20 (3.21)	3.96 (4.28)	3.58	3.9 (ah)	(1,500×440×355(300))×2 950×370×1,380	(51(+6))×2 136
		RCB-AP280GHP1	RCB-AP140K1×2 RAS-AP280GH1	三相 200 50/60	25.0 (10.0~28.0)	11.3	28.0 (8.0~35.0)	12.6	24.0	0.74	2.59 (3.17)	3.84 (4.68)	3.22	3.9 (ah)	(1,500×440×355(300))×2 950×370×1,380	(51(+6))×2 138
		RCB-AP335GHP1	RCB-AP160K1×2 RAS-AP335GH1	三相 200 50/60	30.0 (11.2~33.5)	—	33.5 (9.0~37.5)	—	26.5	0.68	2.36 (—)	3.81 (—)	3.09	— (—)	(1,500×440×355(300))×2 1,100×390×1,650	(51(+6))×2 171
		RCB-AP112GHG1	RCB-AP40K1×3 RAS-AP112GH1	三相 200 50/60	10.0 (4.5~11.2)	4.5	11.2 (5.0~14.0)	5.2	12.5	0.75	3.61 (4.13)	4.07 (4.77)	3.84	4.5 (ag)	(830×440×355(300))×3 950×370×1,380	(32(+4))×3 103
冷房 トリプル 個別	冷房 同時 個別	RCB-AP140GHG1	RCB-AP45K1×3 RAS-AP140GH1	三相 200 50/60	12.5 (5.7~14.0)	5.9	14.0 (5.0~18.2)	6.3	14.0	0.75	3.12 (3.99)	3.74 (5.21)	3.43	4.5 (ag)	(830×440×355(300))×3 950×370×1,380	(32(+4))×3 103
		RCB-AP160GHG1	RCB-AP56K1×3 RAS-AP160GH1	三相 200 50/60	14.0 (6.0~16.0)	6.3	16.0 (5.0~20.2)	7.2	15.0	0.74	2.99 (3.96)	3.37 (5.11)	3.18	4.3 (ag)	(830×440×355(300))×3 950×370×1,380	(32(+4))×3 103
		RCB-AP224GHG1	RCB-AP80K1×3 RAS-AP224GH1	三相 200 50/60	20.0 (8.0~22.4)	9.0	22.4 (6.3~28.0)	10.1	20.0	0.76	3.20 (3.21)	3.96 (4.28)	3.58	3.9 (ah)	(1,150×440×355(300))×3 950×370×1,380	(41(+5))×3 136
		RCB-AP280GHG1	RCB-AP90K1×3 RAS-AP280GH1	三相 200 50/60	25.0 (10.0~28.0)	11.3	28.0 (8.0~35.0)	12.6	24.0	0.73	2.59 (3.17)	3.84 (4.68)	3.22	3.9 (ah)	(1,500×440×355(300))×3 950×370×1,380	(51(+6))×3 138
		RCB-AP335GHG1	RCB-AP112K1×3 RAS-AP335GH1	三相 200 50/60	30.0 (11.2~33.5)	—	33.5 (9.0~37.5)	—	26.5	0.66	2.36 (—)	3.81 (—)	3.09	— (—)	(1,500×440×355(300))×3 1,100×390×1,650	(51(+6))×3 171
		冷房 フュー 個別	冷房 同時 個別	RCB-AP112GHW1	RCB-AP28K1×4 RAS-AP112GH1	三相 200 50/60	10.0 (4.5~11.2)	4.5	11.2 (5.0~14.0)	5.2	12.5	0.76	3.61 (4.13)	4.07 (4.77)	3.84	4.5 (ag)
RCB-AP140GHW1	RCB-AP36K1×4 RAS-AP140GH1			三相 200 50/60	12.5 (5.7~14.0)	5.9	14.0 (5.0~18.2)	6.3	14.0	0.76	3.12 (3.99)	3.74 (5.21)	3.43	4.5 (ag)	(830×440×355(300))×4 950×370×1,380	(32(+4))×4 103
RCB-AP160GHW1	RCB-AP40K1×4 RAS-AP160GH1			三相 200 50/60	14.0 (6.0~16.0)	6.3	16.0 (5.0~20.2)	7.2	15.0	0.75	2.99 (3.96)	3.37 (5.11)	3.18	4.3 (ag)	(830×440×355(300))×4 950×370×1,380	(32(+4))×4 103
RCB-AP224GHW1	RCB-AP56K1×4 RAS-AP224GH1			三相 200 50/60	20.0 (8.0~22.4)	9.0	22.4 (6.3~28.0)	10.1	20.0	0.74	3.20 (3.21)	3.96 (4.28)	3.58	3.9 (ah)	(830×440×355(300))×4 950×370×1,380	(32(+4))×4 136
RCB-AP280GHW1	RCB-AP71K1×4 RAS-AP280GH1			三相 200 50/60	25.0 (10.0~28.0)	11.3	28.0 (8.0~35.0)	12.6	24.0	0.73	2.59 (3.17)	3.84 (4.68)	3.22	3.9 (ah)	(1,150×440×355(300))×4 950×370×1,380	(41(+5))×4 138
RCB-AP335GHW1	RCB-AP80K1×4 RAS-AP335GH1			三相 200 50/60	30.0 (11.2~33.5)	—	33.5 (9.0~37.5)	—	26.5	0.71	2.36 (—)	3.81 (—)	3.09	— (—)	(1,150×440×355(300))×4 1,100×390×1,650	(41(+5))×4 171

	冷房 シングル 個別	RCB-AP40SHJ1	RCB-AP40K1 RAS-AP40SHJ1	単相 200 50/60	3.6 (1.5~4.0)	1.7	4.0 (1.5~5.4)	1.9	4.4	0.75	3.33 (3.53)	4.24 (4.37)	3.79	4.2 (af)	830×440×355(300) 792(+95)×300×600	32(+4) 41
		RCB-AP40SH1	RCB-AP40K1 RAS-AP40SH1	三相 200 50/60	3.6 (1.5~4.0)	1.7	4.0 (1.5~5.4)	1.9	4.4	0.75	3.33 (3.53)	4.24 (4.37)	3.79	4.2 (af)	830×440×355(300) 792(+95)×300×600	32(+4) 39
		RCB-AP45SHJ1	RCB-AP45K1 RAS-AP45SHJ1	単相 200 50/60	4.0 (1.5~4.5)	1.8	4.5 (1.5~5.9)	2.2	4.5	0.75	3.15 (3.59)	3.88 (4.47)	3.52	4.1 (af)	830×440×355(300) 792(+95)×300×600	32(+4) 41
		RCB-AP45SH1	RCB-AP45K1 RAS-AP45SH1	三相 200 50/60	4.0 (1.5~4.5)	1.8	4.5 (1.5~5.9)	2.2	4.5	0.75	3.15 (3.59)	3.88 (4.47)	3.52	4.1 (af)	830×440×355(300) 792(+95)×300×600	32(+4) 39
		RCB-AP50SHJ1	RCB-AP50K1 RAS-AP50SHJ1	単相 200 50/60	4.5 (1.5~5.0)	2.2	5.0 (1.5~6.3)	2.3	4.8	0.74	3.04 (3.72)	4.03 (4.40)	3.54	4.2 (af)	830×440×355(300) 792(+95)×300×600	32(+4) 41
		RCB-AP50SH1	RCB-AP50K1 RAS-AP50SH1	三相 200 50/60	4.5 (1.5~5.0)	2.2	5.0 (1.5~6.3)	2.3	4.8	0.74	3.04 (3.72)	4.03 (4.40)	3.54	4.2 (af)	830×440×355(300) 792(+95)×300×600	32(+4) 39
		RCB-AP56SHJ1	RCB-AP56K1 RAS-AP56SHJ1	単相 200 50/60	5.0 (2.2~5.6)	2.3	5.6 (2.2~7.1)	2.7	5.6	0.74	2.89 (3.90)	3.64 (4.47)	3.27	4.2 (af)	830×440×355(300) 792(+95)×300×600	32(+4) 41
		RCB-AP56SH1	RCB-AP56K1 RAS-AP56SH1	三相 200 50/60	5.0 (2.2~5.6)	2.3	5.6 (2.2~7.1)	2.7	5.6	0.74	2.89 (3.90)	3.64 (4.47)	3.27	4.2 (af)	830×440×355(300) 792(+95)×300×600	32(+4) 39
		RCB-AP63SHJ1	RCB-AP63K1 RAS-AP63SHJ1	単相 200 50/60	5.6 (2.2~6.3)	2.6	6.3 (2.2~8.0)	3.0	6.2	0.74	2.96 (4.19)	3.58 (5.09)	3.27	4.5 (af)	1,150×440×355(300) 792(+95)×300×600	41(+5) 41
		RCB-AP63SH1	RCB-AP63K1 RAS-AP63SH1	三相 200 50/60	5.6 (2.2~6.3)	2.6	6.3 (2.2~8.0)	3.0	6.2	0.74	2.96 (4.19)	3.58 (5.09)	3.27	4.5 (af)	1,150×440×355(300) 792(+95)×300×600	41(+5) 39
		RCB-AP80SHJ1	RCB-AP80K1 RAS-AP80SHJ1	単相 200 50/60	7.1 (3.2~8.0)	3.2	8.0 (3.5~10.0)	3.6	6.7	0.72	2.66 (3.78)	3.40 (4.66)	3.03	4.1 (af)	1,150×440×355(300) 792(+95)×300×600	41(+5) 44
		RCB-AP80SH1	RCB-AP80K1 RAS-AP80SH1	三相 200 50/60	7.1 (3.2~8.0)	3.2	8.0 (3.5~10.0)	3.6	6.7	0.72	2.66 (3.78)	3.40 (4.66)	3.03	4.1 (af)	1,150×440×355(300) 792(+95)×300×600	41(+5) 42
		RCB-AP112SH1	RCB-AP112K1 RAS-AP112SH1	三相 200 50/60	10.0 (4.5~11.2)	4.5	11.2 (5.0~14.0)	5.2	10.5	0.75	3.00 (3.98)	3.67 (4.73)	3.34	4.3 (ag)	1,500×440×355(300) 950×370×1,140	51(+6) 75
		RCB-AP140SH1	RCB-AP140K1 RAS-AP140SH1	三相 200 50/60	12.5 (5.7~14.0)	6.3	14.0 (5.0~18.0)	7.0	13.0	0.73	2.94 (3.48)	3.61 (4.46)	3.28	4.0 (ag)	1,500×440×355(300) 950×370×1,140	51(+6) 85
		RCB-AP160SH1	RCB-AP160K1 RAS-AP160SH1	三相 200 50/60	14.0 (6.0~16.0)	7.0	16.0 (5.0~20.0)	8.0	13.1	0.72	2.81 (3.50)	3.38 (4.62)	3.10	4.0 (ag)	1,500×440×355(300) 950×370×1,140	51(+6) 85

IPコード: 室内…X0、室外…X4 設計圧力: 4.15MPa 仕様値は、JIS B 8615 および JRA4048-2006による

(注)・能力の()内はインバーターによる可変範囲を示します。
・APFの()内は経済産業省告示第213号(平成21年)による区分を示します。(P.186参照)
・室外ユニットの運転音の()内は、冷房運転におけるナイトシフト時の値を示します。

・外形寸法の室内ユニットの幅寸法および奥行寸法はパネル寸法を示します。
・機外配線は「B方式」での仕様を示します。・最小電線サイズは配線長さ20mまでの場合です。
・ブレーカー容量は漏電遮断器(ELB)の定格電流(A)の値を示します。
・「室内外連絡配線」の2+2は、電源配線+制御用連絡配線を示します。

	電気特性										送風機出力 (kW) 上：室内機 下：室外機	室内風量 (m³/min) (急-強-弱)	運転音[dB(A)]			冷媒配管					機外配線		型式	加圧方式
	消費電力(kW)			運転電流 (A)		力率 (%)	始動電流 (A)	電圧機出力 (kW)	室内	室外			液管/ガス管 φ(mm) 上：室内機 下：室外機	ドレン配管	最大長さ (m)	最大高低差 室外上 (m)	最小配線 太さ (mm²) 上：室内 下：室外	フルカー 容量 (A) 上：室内 下：室外	連絡 配線 室内外 (本)					
	冷房	暖房	暖房 低温	上：冷房 下：暖房	最大	上：冷房 下：暖房																		
	定格 (中間)	定格 (中間)	暖房 低温																					
	4.01 (1.48)	3.74 (1.21)	5.85	12.6 11.7	20.9	92 92	—	2.50	(0.270)×2 0.10×1+0.10×1	(19-17-14) ×2	(41-40-39) ×2	48/50 (44)	(9.52/15.88)×2 9.52/15.88	VP25	75	30	2.0 5.5	— 30	2+2	RCB-AP140GHP1	319			
	4.69 (1.59)	4.75 (1.41)	6.00	14.7 14.9	23.7	92 92	—	2.50	(0.270)×2 0.10×1+0.10×1	(19-17-14) ×2	(41-40-39) ×2	48/50 (45)	(9.52/15.88)×2 9.52/15.88	VP25	75	30	2.0 5.5	— 30	2+2	RCB-AP160GHP1	320			
	6.25 (2.80)	5.66 (2.36)	8.42	19.6 17.8	39.0	92 92	—	4.00	(0.270)×2 0.20×1+0.20×1	(27-23-19) ×2	(43-42-41) ×2	57/59 (55)	(9.52/15.88)×2 9.52*/25.4	VP25	100	30	3.5 14.0	— 50	2+2	RCB-AP224GHP1	321			
	9.64 (3.56)	7.29 (2.69)	10.47	30.2 22.9	43.2	92 92	—	5.80	(0.270)×2 0.20×1+0.20×1	(34-30-25) ×2	(45-44-43) ×2	58/60 (56)	(9.52/15.88)×2 12.7/25.4	VP25	100	30	3.5 14.0	— 50	2+2	RCB-AP280GHP1	322			
	12.72 (—)	8.79 (—)	10.12	39.5 27.3	46.4	93 93	—	7.20	(0.270)×2 0.20×1+0.20×1	(35-32-27) ×2	(46-45-44) ×2	59/61 (57)	(9.52/15.88)×2 12.7/25.4	VP25	100	30	3.5 14.0	— 60	2+2	RCB-AP335GHP1	323			
	2.77 (1.09)	2.75 (1.09)	4.62	8.7 8.6	17.7	92 92	—	1.60	(0.110)×3 0.10×1+0.10×1	(11-10-8) ×3	(39-38-36) ×3	47/49 (43)	(6.35/12.7)×3 9.52/15.88	VP25	75	30	2.0 3.5	— 30	2+2	RCB-AP112GHG1	324			
	4.01 (1.48)	3.74 (1.21)	5.85	12.6 11.7	20.5	92 92	—	2.50	(0.110)×3 0.10×1+0.10×1	(11-10-8) ×3	(39-38-36) ×3	48/50 (44)	(6.35/12.7)×3 9.52/15.88	VP25	75	30	2.0 5.5	— 30	2+2	RCB-AP140GHG1	325			
	4.69 (1.59)	4.75 (1.41)	6.00	14.7 14.9	23.6	92 92	—	2.50	(0.110)×3 0.10×1+0.10×1	(13-11-10) ×3	(40-39-38) ×3	48/50 (45)	(6.35/12.7)×3 9.52/15.88	VP25	75	30	2.0 5.5	— 30	2+2	RCB-AP160GHG1	326			
	6.25 (2.80)	5.66 (2.36)	8.42	19.6 17.8	39.7	92 92	—	4.00	(0.270)×3 0.20×1+0.20×1	(19-17-14) ×3	(41-40-39) ×3	57/59 (55)	(9.52/15.88)×3 9.52*/25.4	VP25	100	30	3.5 14.0	— 50	2+2	RCB-AP224GHG1	327			
	9.64 (3.56)	7.29 (2.69)	10.47	30.2 22.9	43.0	92 92	—	5.80	(0.270)×3 0.20×1+0.20×1	(27-23-19) ×3	(43-42-41) ×3	58/60 (56)	(9.52/15.88)×3 12.7/25.4	VP25	100	30	3.5 14.0	— 50	2+2	RCB-AP280GHG1	328			
	12.72 (—)	8.79 (—)	10.12	39.5 27.3	46.0	93 93	—	7.20	(0.270)×3 0.20×1+0.20×1	(27-23-19) ×3	(43-42-41) ×3	59/61 (57)	(9.52/15.88)×3 12.7/25.4	VP25	100	30	3.5 14.0	— 60	2+2	RCB-AP335GHG1	329			
	2.77 (1.09)	2.75 (1.09)	4.62	8.7 8.6	17.4	92 92	—	1.60	(0.110)×4 0.10×1+0.10×1	(8-7-6) ×4	(36-32-29) ×4	47/49 (43)	(6.35/12.7)×4 9.52/15.88	VP25	75	30	2.0 3.5	— 30	2+2	RCB-AP112GHW1	330			
	4.01 (1.48)	3.74 (1.21)	5.85	12.6 11.7	20.5	92 92	—	2.50	(0.110)×4 0.10×1+0.10×1	(11-9-7) ×4	(39-37-32) ×4	48/50 (44)	(6.35/12.7)×4 9.52/15.88	VP25	75	30	2.0 5.5	— 30	2+2	RCB-AP140GHW1	331			
	4.69 (1.59)	4.75 (1.41)	6.00	14.7 14.9	23.7	92 92	—	2.50	(0.110)×4 0.10×1+0.10×1	(11-10-8) ×4	(39-38-36) ×4	48/50 (45)	(6.35/12.7)×4 9.52/15.88	VP25	75	30	2.0 5.5	— 30	2+2	RCB-AP160GHW1	332			
	6.25 (2.80)	5.66 (2.36)	8.42	19.6 17.8	39.4	92 92	—	4.00	(0.110)×4 0.20×1+0.20×1	(13-11-10) ×4	(40-39-38) ×4	57/59 (55)	(6.35/12.7)×4 9.52*/25.4	VP25	100	30	3.5 14.0	— 50	2+2	RCB-AP224GHW1	333			
	9.64 (3.56)	7.29 (2.69)	10.47	30.2 22.9	43.6	92 92	—	5.80	(0.270)×4 0.20×1+0.20×1	(19-17-14) ×4	(41-40-39) ×4	58/60 (56)	(9.52/15.88)×4 12.7/25.4	VP25	100	30	3.5 14.0	— 50	2+2	RCB-AP280GHW1	334			
	12.72 (—)	8.79 (—)	10.12	39.5 27.3	46.6	93 93	—	7.20	(0.270)×4 0.20×1+0.20×1	(19-17-14) ×4	(41-40-39) ×4	59/61 (57)	(9.52/15.88)×4 12.7/25.4	VP25	100	30	3.5 14.0	— 60	2+2	RCB-AP335GHW1	335			
	1.08 (0.482)	0.943 (0.435)	1.46	5.5 4.9	12.7	98 97	—	0.55	0.110 0.04×1	11-10-8	39-38-36	44/46 (42)	6.35/12.7	VP25	50	30	2.0 3.5	— 20	2+2	RCB-AP40SHJ1	336			
	1.08 (0.482)	0.943 (0.435)	1.46	3.5 3.0	7.9	90 90	—	0.55	0.110 0.04×1	11-10-8	39-38-36	44/46 (42)	6.35/12.7	VP25	50	30	2.0 2.0	— 15	2+2	RCB-AP40SH1	337			
	1.27 (0.501)	1.16 (0.492)	1.49	6.5 6.0	12.7	98 97	—	0.55	0.110 0.04×1	11-10-8	39-38-36	44/46 (42)	6.35/12.7	VP25	50	30	2.0 3.5	— 20	2+2	RCB-AP45SHJ1	338			
	1.27 (0.501)	1.16 (0.492)	1.49	4.1 3.7	7.9	90 90	—	0.55	0.110 0.04×1	11-10-8	39-38-36	44/46 (42)	6.35/12.7	VP25	50	30	2.0 2.0	— 15	2+2	RCB-AP45SH1	339			
	1.48 (0.591)	1.24 (0.523)	1.71	7.6 6.4	12.7	98 97	—	0.55	0.110 0.04×1	13-11-10	40-39-38	44/46 (42)	6.35/12.7	VP25	50	30	2.0 3.5	— 20	2+2	RCB-AP50SHJ1	340			
	1.48 (0.591)	1.24 (0.523)	1.71	4.7 4.0	7.9	90 90	—	0.55	0.110 0.04×1	13-11-10	40-39-38	44/46 (42)	6.35/12.7	VP25	50	30	2.0 2.0	— 15	2+2	RCB-AP50SH1	341			
	1.73 (0.589)	1.54 (0.604)	2.19	8.8 7.9	12.7	98 97	—	0.95	0.110 0.04×1	13-11-10	40-39-38	44/46 (42)	6.35/12.7	VP25	50	30	2.0 3.5	— 20	2+2	RCB-AP56SHJ1	342			
	1.73 (0.589)	1.54 (0.604)	2.19	5.5 4.9	7.9	90 90	—	0.95	0.110 0.04×1	13-11-10	40-39-38	44/46 (42)	6.35/12.7	VP25	50	30	2.0 2.0	— 15	2+2	RCB-AP56SH1	343			
	1.89 (0.621)	1.76 (0.589)	2.79	9.6 9.1	15.1	98 97	—	0.95	0.270 0.04×1	15-13-11	40-39-38	45/47 (43)	6.35/12.7	VP25	50	30	2.0 3.5	— 20	2+2	RCB-AP63SHJ1	344			
	1.89 (0.621)	1.76 (0.589)	2.79	6.1 5.6	9.4	90 90	—	0.95	0.270 0.04×1	15-13-11	40-39-38	45/47 (43)	6.35/12.7	VP25	50	30	2.0 2.0	— 15	2+2	RCB-AP63SH1	345			
	2.67 (0.847)	2.35 (0.773)	2.62	13.6 12.0	19.4	98 98	—	1.30	0.270 0.04×1	19-17-14	41-40-39	48/50 (46)	9.52/15.88	VP25	50	30	2.0 5.5	— 30	2+2	RCB-AP80SHJ1	346			
	2.67 (0.847)	2.35 (0.773)	2.62	8.4 7.4	12.4	92 92	—	1.30	0.270 0.04×1	19-17-14	41-40-39	48/50 (46)	9.52/15.88	VP25	50	30	2.0 3.5	— 20	2+2	RCB-AP80SH1	347			
	3.33 (1.13)	3.05 (1.10)	4.12	10.4 9.6	17.2	92 92	—	1.90	0.270 0.20×1	27-23-19	43-42-41	52/54 (50)	9.52/15.88	VP25	70	30	2.0 3.5	— 30	2+2	RCB-AP112SH1	348			
	4.25 (1.81)	3.88 (1.57)	4.73	13.3 12.2	20.8	92 92	—	3.00	0.270 0.20×1	34-30-25	45-44-43	52/54 (50)	9.52/15.88	VP25	75	30	2.0 5.5	— 30	2+2	RCB-AP140SH1	349			
	4.98 (2.00)	4.74 (1.73)	4.77	15.6 14.9	23.7	92 92	—	3.00	0.270 0.20×1	35-32-27	46-45-44	55/57 (53)	9.52/15.88	VP25	75	30	2.0 5.5	— 30	2+2	RCB-AP160SH1	350			

・省エネの達人プレミアム、省エネの達人個別運転トリプル・フォー機能、省エネの達人プレミアム、省エネの達人同時運転フォー機能はe-LINE接続はできません。

※配管長が70m以上の場合は、液配管をφ12.7にサイズアップしてください。

仕様表 ビルトイン

型式	電源 (V) (Hz)		能力(kW)					定格冷房時の 顕熱比	COP(エネルギー消費効率)		APF 年間 エネルギー 消費効率 (区分)	外形寸法(mm) (幅×奥行×高さ) 上:室内機 下:室外機 室内機の高さ()内の寸法は 天井内に入る本体高さを示す	質量 (kg) 上:室内機 下:室外機 ()内は パネル質量			
			冷房		暖房		暖房 低温		冷房	暖房						
			定格	中間	定格	中間			定格 (中間)	定格 (中間)				定格		
省エネの達人 RCB ビルトイン	RCB-AP40SHPJ1	RCB-AP22K1×2 RAS-AP40SHJ1	単相 200 50/60	3.6 (1.5~4.0)	1.7	4.0 (1.5~5.4)	1.9	4.4	0.76	3.24 (3.04)	4.44 (4.09)	3.84	3.9 (af)	(830×440×355(300))×2 792(+95)×300×600	(32(+4))×2 41	
	RCB-AP40SHP1	RCB-AP22K1×2 RAS-AP40SH1	三相 200 50/60	3.6 (1.5~4.0)	1.7	4.0 (1.5~5.4)	1.9	4.4	0.76	3.24 (3.04)	4.44 (4.09)	3.84	3.9 (af)	(830×440×355(300))×2 792(+95)×300×600	(32(+4))×2 39	
	RCB-AP45SHPJ1	RCB-AP22K1×2 RAS-AP45SHJ1	単相 200 50/60	4.0 (1.5~4.5)	1.8	4.5 (1.5~5.9)	2.2	4.5	0.76	3.23 (3.34)	4.41 (4.63)	3.82	4.2 (af)	(830×440×355(300))×2 792(+95)×300×600	(32(+4))×2 41	
	RCB-AP45SHP1	RCB-AP22K1×2 RAS-AP45SH1	三相 200 50/60	4.0 (1.5~4.5)	1.8	4.5 (1.5~5.9)	2.2	4.5	0.76	3.23 (3.34)	4.41 (4.63)	3.82	4.2 (af)	(830×440×355(300))×2 792(+95)×300×600	(32(+4))×2 39	
	RCB-AP50SHPJ1	RCB-AP28K1×2 RAS-AP50SHJ1	単相 200 50/60	4.5 (1.5~5.0)	2.2	5.0 (1.5~6.3)	2.3	4.8	0.76	2.92 (3.58)	4.07 (4.11)	3.50	4.0 (af)	(830×440×355(300))×2 792(+95)×300×600	(32(+4))×2 41	
	RCB-AP50SHP1	RCB-AP28K1×2 RAS-AP50SH1	三相 200 50/60	4.5 (1.5~5.0)	2.2	5.0 (1.5~6.3)	2.3	4.8	0.76	2.92 (3.58)	4.07 (4.11)	3.50	4.0 (af)	(830×440×355(300))×2 792(+95)×300×600	(32(+4))×2 39	
	RCB-AP56SHPJ1	RCB-AP28K1×2 RAS-AP56SHJ1	単相 200 50/60	5.0 (2.2~5.6)	2.3	5.6 (2.2~7.1)	2.7	5.6	0.76	2.99 (3.86)	3.57 (4.19)	3.28	4.0 (af)	(830×440×355(300))×2 792(+95)×300×600	(32(+4))×2 41	
	RCB-AP56SHP1	RCB-AP28K1×2 RAS-AP56SH1	三相 200 50/60	5.0 (2.2~5.6)	2.3	5.6 (2.2~7.1)	2.7	5.6	0.76	2.99 (3.86)	3.57 (4.19)	3.28	4.0 (af)	(830×440×355(300))×2 792(+95)×300×600	(32(+4))×2 39	
	RCB-AP63SHPJ1	RCB-AP36K1×2 RAS-AP63SHJ1	単相 200 50/60	5.6 (2.2~6.3)	2.6	6.3 (2.2~8.0)	3.0	6.2	0.76	2.96 (4.01)	3.80 (4.92)	3.38	4.4 (af)	(830×440×355(300))×2 792(+95)×300×600	(32(+4))×2 41	
	RCB-AP63SHP1	RCB-AP36K1×2 RAS-AP63SH1	三相 200 50/60	5.6 (2.2~6.3)	2.6	6.3 (2.2~8.0)	3.0	6.2	0.76	2.96 (4.01)	3.80 (4.92)	3.38	4.4 (af)	(830×440×355(300))×2 792(+95)×300×600	(32(+4))×2 39	
	RCB-AP80SHPJ1	RCB-AP40K1×2 RAS-AP80SHJ1	単相 200 50/60	7.1 (3.2~8.0)	3.2	8.0 (3.5~10.0)	3.6	6.7	0.75	2.92 (3.93)	4.00 (4.82)	3.46	4.3 (af)	(830×440×355(300))×2 792(+95)×300×600	(32(+4))×2 44	
	RCB-AP80SHP1	RCB-AP40K1×2 RAS-AP80SH1	三相 200 50/60	7.1 (3.2~8.0)	3.2	8.0 (3.5~10.0)	3.6	6.7	0.75	2.92 (3.93)	4.00 (4.82)	3.46	4.3 (af)	(830×440×355(300))×2 792(+95)×300×600	(32(+4))×2 42	
	RCB-AP112SHP1	RCB-AP56K1×2 RAS-AP112SH1	三相 200 50/60	10.0 (4.5~11.2)	4.5	11.2 (5.0~14.0)	5.2	10.5	0.74	3.14 (3.91)	3.93 (4.73)	3.54	4.3 (ag)	(830×440×355(300))×2 950×370×1,140	(32(+4))×2 75	
	RCB-AP140SHP1	RCB-AP71K1×2 RAS-AP140SH1	三相 200 50/60	12.5 (5.7~14.0)	6.3	14.0 (5.0~18.0)	7.0	13.0	0.72	3.03 (3.39)	3.60 (4.46)	3.32	4.0 (ag)	(1,150×440×355(300))×2 950×370×1,140	(41(+5))×2 85	
	RCB-AP160SHP1	RCB-AP80K1×2 RAS-AP160SH1	三相 200 50/60	14.0 (6.0~16.0)	7.0	16.0 (5.0~20.0)	8.0	13.1	0.72	2.78 (3.47)	3.38 (4.60)	3.08	4.0 (ag)	(1,150×440×355(300))×2 950×370×1,140	(41(+5))×2 85	
	RCB-AP224SHP2	RCB-AP112K1×2 RAS-AP224SH2	三相 200 50/60	20.0 (8.0~22.4)	9.0	22.4 (6.3~28.0)	10.1	20.0	0.77	3.04 (3.21)	3.89 (4.28)	3.47	3.8 (ah)	(1,500×440×355(300))×2 950×370×1,380	(51(+6))×2 133	
	RCB-AP280SHP2	RCB-AP140K1×2 RAS-AP280SH2	三相 200 50/60	25.0 (10.0~28.0)	11.3	28.0 (8.0~35.0)	12.6	24.0	0.74	2.59 (3.11)	3.77 (4.60)	3.18	3.8 (ah)	(1,500×440×355(300))×2 950×370×1,380	(51(+6))×2 138	
	RCB-AP335SHP2	RCB-AP160K1×2 RAS-AP335SH2	三相 200 50/60	30.0 (11.2~33.5)	—	33.5 (9.0~37.5)	—	26.5	0.68	2.32 (—)	3.74 (—)	3.03	— (—)	(1,500×440×355(300))×2 1,100×390×1,650	(51(+6))×2 171	
	トリプル 同時個別	RCB-AP112SHG1	RCB-AP40K1×3 RAS-AP112SH1	三相 200 50/60	10.0 (4.5~11.2)	4.5	11.2 (5.0~14.0)	5.2	10.5	0.75	3.14 (3.91)	3.93 (4.73)	3.54	4.3 (ag)	(830×440×355(300))×3 950×370×1,140	(32(+4))×3 75
		RCB-AP140SHG1	RCB-AP45K1×3 RAS-AP140SH1	三相 200 50/60	12.5 (5.7~14.0)	6.3	14.0 (5.0~18.0)	7.0	13.0	0.75	3.03 (3.39)	3.60 (4.46)	3.32	4.0 (ag)	(830×440×355(300))×3 950×370×1,140	(32(+4))×3 85
RCB-AP160SHG1		RCB-AP56K1×3 RAS-AP160SH1	三相 200 50/60	14.0 (6.0~16.0)	7.0	16.0 (5.0~20.0)	8.0	13.1	0.74	2.78 (3.47)	3.38 (4.60)	3.08	4.0 (ag)	(830×440×355(300))×3 950×370×1,140	(32(+4))×3 85	
RCB-AP224SHG2		RCB-AP80K1×3 RAS-AP224SH2	三相 200 50/60	20.0 (8.0~22.4)	9.0	22.4 (6.3~28.0)	10.1	20.0	0.76	3.04 (3.21)	3.89 (4.28)	3.47	3.8 (ah)	(1,150×440×355(300))×3 950×370×1,380	(41(+5))×3 133	
RCB-AP280SHG2		RCB-AP90K1×3 RAS-AP280SH2	三相 200 50/60	25.0 (10.0~28.0)	11.3	28.0 (8.0~35.0)	12.6	24.0	0.73	2.59 (3.11)	3.77 (4.60)	3.18	3.8 (ah)	(1,500×440×355(300))×3 950×370×1,380	(51(+6))×3 138	
RCB-AP335SHG2		RCB-AP112K1×3 RAS-AP335SH2	三相 200 50/60	30.0 (11.2~33.5)	—	33.5 (9.0~37.5)	—	26.5	0.66	2.32 (—)	3.74 (—)	3.03	— (—)	(1,500×440×355(300))×3 1,100×390×1,650	(51(+6))×3 171	
フル 同時個別	RCB-AP112SHW1	RCB-AP28K1×4 RAS-AP112SH1	三相 200 50/60	10.0 (4.5~11.2)	4.5	11.2 (5.0~14.0)	5.2	10.5	0.76	3.14 (3.91)	3.93 (4.73)	3.54	4.3 (ag)	(830×440×355(300))×4 950×370×1,140	(32(+4))×4 75	
	RCB-AP140SHW1	RCB-AP36K1×4 RAS-AP140SH1	三相 200 50/60	12.5 (5.7~14.0)	6.3	14.0 (5.0~18.0)	7.0	13.0	0.76	3.03 (3.39)	3.60 (4.46)	3.32	4.0 (ag)	(830×440×355(300))×4 950×370×1,140	(32(+4))×4 85	
	RCB-AP160SHW1	RCB-AP40K1×4 RAS-AP160SH1	三相 200 50/60	14.0 (6.0~16.0)	7.0	16.0 (5.0~20.0)	8.0	13.1	0.75	2.78 (3.47)	3.38 (4.60)	3.08	4.0 (ag)	(830×440×355(300))×4 950×370×1,140	(32(+4))×4 85	
	RCB-AP224SHW2	RCB-AP56K1×4 RAS-AP224SH2	三相 200 50/60	20.0 (8.0~22.4)	9.0	22.4 (6.3~28.0)	10.1	20.0	0.74	3.04 (3.21)	3.89 (4.28)	3.47	3.8 (ah)	(830×440×355(300))×4 950×370×1,380	(32(+4))×4 133	
	RCB-AP280SHW2	RCB-AP71K1×4 RAS-AP280SH2	三相 200 50/60	25.0 (10.0~28.0)	11.3	28.0 (8.0~35.0)	12.6	24.0	0.73	2.59 (3.11)	3.77 (4.60)	3.18	3.8 (ah)	(1,150×440×355(300))×4 950×370×1,380	(41(+5))×4 138	
	RCB-AP335SHW2	RCB-AP80K1×4 RAS-AP335SH2	三相 200 50/60	30.0 (11.2~33.5)	—	33.5 (9.0~37.5)	—	26.5	0.71	2.32 (—)	3.74 (—)	3.03	— (—)	(1,150×440×355(300))×4 1,100×390×1,650	(41(+5))×4 171	

IPコード: 室内…X0、室外…X4 設計圧力: 4.15MPa 仕様値は、JIS B 8615 および JRA4048-2006による

(注)・能力の()内はインバーターによる可変範囲を示します。
 ・APFの()内は経済産業省告示第213号(平成21年)による区分を示します。(P.186参照)
 ・室外ユニットの運転音の()内は、冷房運転におけるナイトシフト時の値を示します。

・外形寸法の室内ユニットの幅寸法および奥行寸法はパネル寸法を示します。
 ・機外配線は「B方式」での仕様を示します。・最小電線太さは配線長さ20mまでの場合です。
 ・ブレーカー容量は漏電遮断器(ELB)の定格電流(A)の値を示します。
 ・「室内外連絡配線」の2+2は、電源配線+制御用連絡配線を示します。

坪 加算	電気特性											送風機出力		室内風量 (m ³ /min) (急-強-弱)	運転音[dB(A)]			冷媒配管					機外配線		型式	加算
	消費電力(kW)			運転電流 (A)		力率 (%)	始動電流 (A)	電圧 (kW)	送風機出力 (kW) 上:室内機 下:室外機	室内	室外 冷房/ 暖房	液管/ガス管 φ(mm) 上:室内機 下:室外機	ドレン 配管		最大 長さ (m)	最大 高低差 室外上 (m)	最小配線 太さ (mm ²) 上:室内 下:室外	フルー 容量 (A) 上:室内 下:室外	連絡 配線 室内 (本)							
	冷房	暖房	暖房 低温	上:冷房 下:暖房	最大	上:冷房 下:暖房																				
	定格 (中間)	定格 (中間)	暖房 低温																							
	1.11 (0.559)	0.900 (0.464)	1.41	5.7 4.6	12.6	98 97	—	0.55	(0.110)×2 0.04×1	(8-7-6) ×2	(36-32-29) ×2	44/46 (42)	(6.35/12.7)×2 6.35/12.7	VP25	50	30	2.0 3.5	— 20	2+2	RCB-AP40SHPJ1	351					
	1.11 (0.559)	0.900 (0.464)	1.41	3.6 2.9	7.8	90 90	—	0.55	(0.110)×2 0.04×1	(8-7-6) ×2	(36-32-29) ×2	44/46 (42)	(6.35/12.7)×2 6.35/12.7	VP25	50	30	2.0 2.0	— 15	2+2	RCB-AP40SHP1	352					
	1.24 (0.539)	1.02 (0.475)	1.43	6.3 5.3	12.6	98 97	—	0.55	(0.110)×2 0.04×1	(8-7-6) ×2	(36-32-29) ×2	44/46 (42)	(6.35/12.7)×2 6.35/12.7	VP25	50	30	2.0 3.5	— 20	2+2	RCB-AP45SHPJ1	353					
	1.24 (0.539)	1.02 (0.475)	1.43	4.0 3.3	7.8	90 90	—	0.55	(0.110)×2 0.04×1	(8-7-6) ×2	(36-32-29) ×2	44/46 (42)	(6.35/12.7)×2 6.35/12.7	VP25	50	30	2.0 2.0	— 15	2+2	RCB-AP45SHP1	354					
	1.54 (0.614)	1.23 (0.559)	1.70	7.9 6.3	12.6	98 97	—	0.55	(0.110)×2 0.04×1	(8-7-6) ×2	(36-32-29) ×2	44/46 (42)	(6.35/12.7)×2 6.35/12.7	VP25	50	30	2.0 3.5	— 20	2+2	RCB-AP50SHPJ1	355					
	1.54 (0.614)	1.23 (0.559)	1.70	4.9 3.9	7.8	90 90	—	0.55	(0.110)×2 0.04×1	(8-7-6) ×2	(36-32-29) ×2	44/46 (42)	(6.35/12.7)×2 6.35/12.7	VP25	50	30	2.0 2.0	— 15	2+2	RCB-AP50SHP1	356					
	1.67 (0.596)	1.57 (0.644)	2.21	8.5 8.1	12.6	98 97	—	0.95	(0.110)×2 0.04×1	(8-7-6) ×2	(36-32-29) ×2	44/46 (42)	(6.35/12.7)×2 6.35/12.7	VP25	50	30	2.0 3.5	— 20	2+2	RCB-AP56SHPJ1	357					
	1.67 (0.596)	1.57 (0.644)	2.21	5.4 5.0	7.8	90 90	—	0.95	(0.110)×2 0.04×1	(8-7-6) ×2	(36-32-29) ×2	44/46 (42)	(6.35/12.7)×2 6.35/12.7	VP25	50	30	2.0 2.0	— 15	2+2	RCB-AP56SHP1	358					
	1.89 (0.648)	1.66 (0.610)	2.69	9.6 8.6	14.6	98 97	—	0.95	(0.110)×2 0.04×1	(11-9-7) ×2	(39-37-32) ×2	45/47 (43)	(6.35/12.7)×2 6.35/12.7	VP25	50	30	2.0 3.5	— 20	2+2	RCB-AP63SHPJ1	359					
	1.89 (0.648)	1.66 (0.610)	2.69	6.1 5.3	9.1	90 90	—	0.95	(0.110)×2 0.04×1	(11-9-7) ×2	(39-37-32) ×2	45/47 (43)	(6.35/12.7)×2 6.35/12.7	VP25	50	30	2.0 2.0	— 15	2+2	RCB-AP63SHP1	360					
	2.43 (0.814)	2.00 (0.747)	2.35	12.4 10.4	19.5	98 96	—	1.30	(0.110)×2 0.04×1	(11-10-8) ×2	(39-38-36) ×2	48/50 (46)	(6.35/12.7)×2 9.52/15.88	VP25	50	30	2.0 5.5	— 30	2+2	RCB-AP80SHPJ1	361					
	2.43 (0.814)	2.00 (0.747)	2.35	7.6 6.3	12.5	92 92	—	1.30	(0.110)×2 0.04×1	(11-10-8) ×2	(39-38-36) ×2	48/50 (46)	(6.35/12.7)×2 9.52/15.88	VP25	50	30	2.0 3.5	— 20	2+2	RCB-AP80SHP1	362					
	3.18 (1.15)	2.85 (1.10)	3.70	10.0 8.9	17.4	92 92	—	1.90	(0.110)×2 0.20×1	(13-11-10) ×2	(40-39-38) ×2	52/54 (50)	(6.35/12.7)×2 9.52/15.88	VP25	70	30	2.0 3.5	— 30	2+2	RCB-AP112SHP1	363					
	4.12 (1.86)	3.89 (1.57)	4.77	12.9 12.2	20.9	92 92	—	3.00	(0.270)×2 0.20×1	(19-17-14) ×2	(41-40-39) ×2	52/54 (50)	(9.52/15.88)×2 9.52/15.88	VP25	75	30	2.0 5.5	— 30	2+2	RCB-AP140SHP1	364					
	5.03 (2.02)	4.73 (1.74)	4.80	15.8 14.8	23.7	92 92	—	3.00	(0.270)×2 0.20×1	(19-17-14) ×2	(41-40-39) ×2	55/57 (53)	(9.52/15.88)×2 9.52/15.88	VP25	75	30	2.0 5.5	— 30	2+2	RCB-AP160SHP1	365					
	6.57 (2.80)	5.76 (2.36)	8.61	20.6 18.1	39.0	92 92	—	4.00	(0.270)×2 0.20×1+0.20×1	(27-23-19) ×2	(43-42-41) ×2	57/59 (55)	(9.52/15.88)×2 9.52*/25.4	VP25	100	30	3.5 14.0	— 50	2+2	RCB-AP224SHP2	366					
	9.66 (3.63)	7.42 (2.74)	10.50	30.3 23.3	43.2	92 92	—	5.80	(0.270)×2 0.20×1+0.20×1	(34-30-25) ×2	(45-44-43) ×2	58/60 (56)	(9.52/15.88)×2 12.7/25.4	VP25	100	30	3.5 14.0	— 50	2+2	RCB-AP280SHP2	367					
	12.95 (—)	8.95 (—)	10.48	40.2 27.8	46.4	93 93	—	7.20	(0.270)×2 0.20×1+0.20×1	(35-32-27) ×2	(46-45-44) ×2	59/61 (56)	(9.52/15.88)×2 12.7/25.4	VP25	100	30	3.5 14.0	— 60	2+2	RCB-AP335SHP2	368					
	3.18 (1.15)	2.85 (1.10)	3.70	10.0 8.9	17.7	92 92	—	1.90	(0.110)×3 0.20×1	(11-10-8) ×3	(39-38-36) ×3	52/54 (50)	(6.35/12.7)×3 9.52/15.88	VP25	70	30	2.0 3.5	— 30	2+2	RCB-AP112SHG1	369					
	4.12 (1.86)	3.89 (1.57)	4.77	12.9 12.2	20.5	92 92	—	3.00	(0.110)×3 0.20×1	(11-10-8) ×3	(39-38-36) ×3	52/54 (50)	(6.35/12.7)×3 9.52/15.88	VP25	75	30	2.0 5.5	— 30	2+2	RCB-AP140SHG1	370					
	5.03 (2.02)	4.73 (1.74)	4.80	15.8 14.8	23.6	92 92	—	3.00	(0.110)×3 0.20×1	(13-11-10) ×3	(40-39-38) ×3	55/57 (53)	(6.35/12.7)×3 9.52/15.88	VP25	75	30	2.0 5.5	— 30	2+2	RCB-AP160SHG1	371					
	6.57 (2.80)	5.76 (2.36)	8.61	20.6 18.1	39.7	92 92	—	4.00	(0.270)×3 0.20×1+0.20×1	(19-17-14) ×3	(41-40-39) ×3	57/59 (55)	(9.52/15.88)×3 9.52*/25.4	VP25	100	30	3.5 14.0	— 50	2+2	RCB-AP224SHG2	372					
	9.66 (3.63)	7.42 (2.74)	10.50	30.3 23.3	43.0	92 92	—	5.80	(0.270)×3 0.20×1+0.20×1	(27-23-19) ×3	(43-42-41) ×3	58/60 (56)	(9.52/15.88)×3 12.7/25.4	VP25	100	30	3.5 14.0	— 50	2+2	RCB-AP280SHG2	373					
	12.95 (—)	8.95 (—)	10.48	40.2 27.8	46.0	93 93	—	7.20	(0.270)×3 0.20×1+0.20×1	(27-23-19) ×3	(43-42-41) ×3	59/61 (56)	(9.52/15.88)×3 12.7/25.4	VP25	100	30	3.5 14.0	— 60	2+2	RCB-AP335SHG2	374					
	3.18 (1.15)	2.85 (1.10)	3.70	10.0 8.9	17.4	92 92	—	1.90	(0.110)×4 0.20×1	(8-7-6) ×4	(36-32-29) ×4	52/54 (50)	(6.35/12.7)×4 9.52/15.88	VP25	70	30	2.0 3.5	— 30	2+2	RCB-AP112SHW1	375					
	4.12 (1.86)	3.89 (1.57)	4.77	12.9 12.2	20.5	92 92	—	3.00	(0.110)×4 0.20×1	(11-9-7) ×4	(39-37-32) ×4	52/54 (50)	(6.35/12.7)×4 9.52/15.88	VP25	75	30	2.0 5.5	— 30	2+2	RCB-AP140SHW1	376					
	5.03 (2.02)	4.73 (1.74)	4.80	15.8 14.8	23.7	92 92	—	3.00	(0.110)×4 0.20×1	(11-10-8) ×4	(39-38-36) ×4	55/57 (53)	(6.35/12.7)×4 9.52/15.88	VP25	75	30	2.0 5.5	— 30	2+2	RCB-AP160SHW1	377					
	6.57 (2.80)	5.76 (2.36)	8.61	20.6 18.1	39.4	92 92	—	4.00	(0.110)×4 0.20×1+0.20×1	(13-11-10) ×4	(40-39-38) ×4	57/59 (55)	(6.35/12.7)×4 9.52*/25.4	VP25	100	30	3.5 14.0	— 50	2+2	RCB-AP224SHW2	378					
	9.66 (3.63)	7.42 (2.74)	10.50	30.3 23.3	43.6	92 92	—	5.80	(0.270)×4 0.20×1+0.20×1	(19-17-14) ×4	(41-40-39) ×4	58/60 (56)	(9.52/15.88)×4 12.7/25.4	VP25	100	30	3.5 14.0	— 50	2+2	RCB-AP280SHW2	379					
	12.95 (—)	8.95 (—)	10.48	40.2 27.8	46.6	93 93	—	7.20	(0.270)×4 0.20×1+0.20×1	(19-17-14) ×4	(41-40-39) ×4	59/61 (56)	(9.52/15.88)×4 12.7/25.4	VP25	100	30	3.5 14.0	— 60	2+2	RCB-AP335SHW2	380					

・省エネの達人プレミアム、省エネの達人個別運転トリプル・フォー機、
省エネの達人プレミアム、省エネの達人同時運転フォー機はe-LINE接続はできません。

※配管長が70m以上の場合は、液配管をφ12.7にサイズアップしてください。

仕様表 てんうめ

	型式		電源 (V) (Hz)	能力(kW)					定格冷房時の 顕熱比	COP(エネルギー消費効率)		APF 通年 エネルギー 消費効率 (区分)	外形寸法(mm)(幅×奥行×高さ) 上:室内機 下:室外機 室内機の高さ()内の寸法は 天井内に入る本体高さを示す	質量 (kg) 上:室内機 下:室外機 ()内は パネル質量	
	セット	室内ユニット 室外ユニット		冷房		暖房		暖房 低温		冷房	暖房				冷暖 平均
				定格	中間	定格	中間			定格 (中間)	定格 (中間)				

省エネの達人 プレミアム RPI てんうめ(高静圧) 	冷房 同時個別	RPI-AP45GH2	RPI-AP45K2 RAS-AP45GH1	三相 200 50/60	4.0 (1.5~4.5)	1.8	4.5 (1.5~5.9)	2.2	4.5	0.77	3.31 (3.77)	4.09 (4.70)	3.70	4.4 (af)	650×800×350 792(+95)×300×600	36 39
		RPI-AP50GH2	RPI-AP50K2 RAS-AP50GH1	三相 200 50/60	4.5 (1.5~5.0)	2.2	5.0 (1.5~6.3)	2.3	4.8	0.76	3.21 (3.95)	4.27 (4.67)	3.74	4.4 (af)	650×800×350 792(+95)×300×600	36 39
		RPI-AP56GH2	RPI-AP56K2 RAS-AP56GH1	三相 200 50/60	5.0 (2.2~5.6)	2.3	5.6 (2.2~7.1)	2.7	5.6	0.76	3.05 (4.12)	3.84 (4.72)	3.45	4.4 (af)	650×800×350 792(+95)×300×600	36 39
		RPI-AP63GH2	RPI-AP63K2 RAS-AP63GH1	三相 200 50/60	5.6 (2.2~6.3)	2.6	6.3 (2.2~8.0)	3.0	6.2	0.72	3.09 (4.38)	3.75 (5.33)	3.42	4.7 (af)	650×800×350 792(+95)×300×600	37 39
		RPI-AP80GH2	RPI-AP80K2 RAS-AP80GH1	三相 200 50/60	7.1 (3.2~8.0)	3.2	8.0 (3.5~10.6)	3.7	7.8	0.72	3.50 (4.53)	3.49 (4.80)	3.50	4.5 (af)	650×800×350 950×370×800	37 66
		RPI-AP112GH2	RPI-AP112K2 RAS-AP112GH1	三相 200 50/60	10.0 (4.5~11.2)	4.5	11.2 (5.0~14.0)	5.2	12.5	0.72	3.45 (4.21)	3.80 (4.77)	3.63	4.5 (af)	900×800×350 950×370×1,380	46 103
		RPI-AP140GH2	RPI-AP140K2 RAS-AP140GH1	三相 200 50/60	12.5 (5.7~14.0)	5.9	14.0 (5.0~18.2)	6.3	14.0	0.75	3.02 (4.10)	3.75 (5.21)	3.39	4.5 (ag)	1,300×800×350 950×370×1,380	58 103
		RPI-AP160GH2	RPI-AP160K2 RAS-AP160GH1	三相 200 50/60	14.0 (6.0~16.0)	6.3	16.0 (5.0~20.2)	7.2	15.0	0.74	3.02 (3.99)	3.36 (5.14)	3.19	4.4 (ag)	1,300×800×350 950×370×1,380	58 103
		RPI-AP224GH2	RPI-AP224K1 RAS-AP224GH1	三相 200 50/60	20.0 (8.0~22.4)	9.0	22.4 (6.3~28.0)	10.1	20.0	0.74	3.20 (3.21)	3.96 (4.28)	3.58	3.9 (ah)	1,250×1,120×470 950×370×1,380	100 136
		RPI-AP280GH2	RPI-AP280K1 RAS-AP280GH1	三相 200 50/60	25.0 (10.0~28.0)	11.3	28.0 (8.0~35.0)	12.6	24.0	0.73	2.59 (3.17)	3.84 (4.68)	3.22	3.9 (ah)	1,250×1,120×470 950×370×1,380	100 138
冷房 同時個別	RPI-AP112GHP2	RPI-AP56K2 ×2 RAS-AP112GH1	三相 200 50/60	10.0 (4.5~11.2)	4.5	11.2 (5.0~14.0)	5.2	12.5	0.75	3.61 (4.13)	4.07 (4.77)	3.84	4.5 (ag)	(650×800×350)×2 950×370×1,380	(36)×2 103	
	RPI-AP140GHP2	RPI-AP71K2 ×2 RAS-AP140GH1	三相 200 50/60	12.5 (5.7~14.0)	5.9	14.0 (5.0~18.2)	6.3	14.0	0.72	3.12 (3.99)	3.74 (5.21)	3.43	4.5 (ag)	(650×800×350)×2 950×370×1,380	(37)×2 103	
	RPI-AP160GHP2	RPI-AP80K2 ×2 RAS-AP160GH1	三相 200 50/60	14.0 (6.0~16.0)	6.3	16.0 (5.0~20.2)	7.2	15.0	0.72	2.99 (3.96)	3.37 (5.11)	3.18	4.3 (ag)	(650×800×350)×2 950×370×1,380	(37)×2 103	
	RPI-AP224GHP2	RPI-AP112K2 ×2 RAS-AP224GH1	三相 200 50/60	20.0 (8.0~22.4)	9.0	22.4 (6.3~28.0)	10.1	20.0	0.73	3.20 (3.21)	3.96 (4.28)	3.58	3.9 (ah)	(900×800×350)×2 950×370×1,380	(46)×2 136	
	RPI-AP280GHP2	RPI-AP140K2 ×2 RAS-AP280GH1	三相 200 50/60	25.0 (10.0~28.0)	11.3	28.0 (8.0~35.0)	12.6	24.0	0.77	2.59 (3.17)	3.84 (4.68)	3.22	3.9 (ah)	(1,300×800×350)×2 950×370×1,380	(58)×2 138	
	RPI-AP335GHP2	RPI-AP160K2 ×2 RAS-AP335GH1	三相 200 50/60	30.0 (11.2~33.5)	—	33.5 (9.0~37.5)	—	26.5	0.71	2.36 (—)	3.81 (—)	3.09	— (—)	(1,300×800×350)×2 1,100×390×1,650	(58)×2 171	
冷房 同時個別	RPI-AP140GHG2	RPI-AP45K2 ×3 RAS-AP140GH1	三相 200 50/60	12.5 (5.7~14.0)	5.9	14.0 (5.0~18.2)	6.3	14.0	0.76	3.12 (3.99)	3.74 (5.21)	3.43	4.5 (ag)	(650×800×350)×3 950×370×1,380	(36)×3 103	
	RPI-AP160GHG2	RPI-AP56K2 ×3 RAS-AP160GH1	三相 200 50/60	14.0 (6.0~16.0)	6.3	16.0 (5.0~20.2)	7.2	15.0	0.76	2.99 (3.96)	3.37 (5.11)	3.18	4.3 (ag)	(650×800×350)×3 950×370×1,380	(36)×3 103	
	RPI-AP224GHG2	RPI-AP80K2 ×3 RAS-AP224GH1	三相 200 50/60	20.0 (8.0~22.4)	9.0	22.4 (6.3~28.0)	10.1	20.0	0.76	3.20 (3.21)	3.96 (4.28)	3.58	3.9 (ah)	(650×800×350)×3 950×370×1,380	(37)×3 136	
	RPI-AP280GHG2	RPI-AP90K2 ×3 RAS-AP280GH1	三相 200 50/60	25.0 (10.0~28.0)	11.3	28.0 (8.0~35.0)	12.6	24.0	0.76	2.59 (3.17)	3.84 (4.68)	3.22	3.9 (ah)	(900×800×350)×3 950×370×1,380	(46)×3 138	
	RPI-AP335GHG2	RPI-AP112K2 ×3 RAS-AP335GH1	三相 200 50/60	30.0 (11.2~33.5)	—	33.5 (9.0~37.5)	—	26.5	0.66	2.36 (—)	3.81 (—)	3.09	— (—)	(900×800×350)×3 1,100×390×1,650	(46)×3 171	
冷房 同時個別	RPI-AP224GHW2	RPI-AP56K2 ×4 RAS-AP224GH1	三相 200 50/60	20.0 (8.0~22.4)	9.0	22.4 (6.3~28.0)	10.1	20.0	0.74	3.20 (3.21)	3.96 (4.28)	3.58	3.9 (ah)	(650×800×350)×4 950×370×1,380	(36)×4 136	
	RPI-AP280GHW2	RPI-AP71K2 ×4 RAS-AP280GH1	三相 200 50/60	25.0 (10.0~28.0)	11.3	28.0 (8.0~35.0)	12.6	24.0	0.76	2.59 (3.17)	3.84 (4.68)	3.22	3.9 (ah)	(650×800×350)×4 950×370×1,380	(37)×4 138	
	RPI-AP335GHW2	RPI-AP80K2 ×4 RAS-AP335GH1	三相 200 50/60	30.0 (11.2~33.5)	—	33.5 (9.0~37.5)	—	26.5	0.74	2.36 (—)	3.81 (—)	3.09	— (—)	(650×800×350)×4 1,100×390×1,650	(37)×4 171	

省エネの達人 RPI てんうめ(高静圧) 	冷房 同時個別	RPI-AP45SH2	RPI-AP45K2 RAS-AP45SH1	三相 200 50/60	4.0 (1.5~4.5)	1.8	4.5 (1.5~5.9)	2.2	4.5	0.77	3.15 (3.59)	3.88 (4.47)	3.52	4.1 (af)	650×800×350 792(+95)×300×600	36 39
		RPI-AP50SH2	RPI-AP50K2 RAS-AP50SH1	三相 200 50/60	4.5 (1.5~5.0)	2.2	5.0 (1.5~6.3)	2.3	4.8	0.76	3.04 (3.72)	4.03 (4.40)	3.54	4.2 (af)	650×800×350 792(+95)×300×600	36 39
		RPI-AP56SH2	RPI-AP56K2 RAS-AP56SH1	三相 200 50/60	5.0 (2.2~5.6)	2.3	5.6 (2.2~7.1)	2.7	5.6	0.76	2.89 (3.90)	3.64 (4.47)	3.27	4.2 (af)	650×800×350 792(+95)×300×600	36 39
		RPI-AP63SH2	RPI-AP63K2 RAS-AP63SH1	三相 200 50/60	5.6 (2.2~6.3)	2.6	6.3 (2.2~8.0)	3.0	6.2	0.72	2.96 (4.19)	3.58 (5.09)	3.27	4.5 (af)	650×800×350 792(+95)×300×600	37 39
		RPI-AP80SH2	RPI-AP80K2 RAS-AP80SH1	三相 200 50/60	7.1 (3.2~8.0)	3.2	8.0 (3.5~10.0)	3.6	6.7	0.72	2.66 (3.78)	3.40 (4.66)	3.03	4.1 (af)	650×800×350 792(+95)×300×600	37 42
		RPI-AP112SH2	RPI-AP112K2 RAS-AP112SH1	三相 200 50/60	10.0 (4.5~11.2)	4.5	11.2 (5.0~14.0)	5.2	10.5	0.72	3.00 (3.98)	3.67 (4.73)	3.34	4.3 (ag)	900×800×350 950×370×1,140	46 75
		RPI-AP140SH2	RPI-AP140K2 RAS-AP140SH1	三相 200 50/60	12.5 (5.7~14.0)	6.3	14.0 (5.0~18.0)	7.0	13.0	0.75	2.94 (3.48)	3.61 (4.46)	3.28	4.0 (ag)	1,300×800×350 950×370×1,140	58 85

IPコード: 室内…X0、室外…X4 設計圧力: 4.15MPa 仕様値は、JIS B 8615 および JRA4048-2006による

(注) ・能力の()内はインバーターによる可変範囲を示します。
 ・APFの()内は経済産業省告示第213号(平成21年)による区分を示します。(P.186参照)
 ・室外ユニットの運転音の()内は、冷房運転におけるナイトシフト時の値を示します。

・外形寸法の室内ユニットの幅寸法および奥行き寸法はパネル寸法を示します。
 ・機外配線は「B方式」での仕様を示します。・最小電線太さは配線長さ20mまでの場合です。
 ・ブレーカー容量は漏電遮断器(ELB)の定格電流(A)の値を示します。
 ・「室内外連絡配線」の2+2または3+2は、電源配線+制御用連絡配線を示します。

	電気特性							送風機出力 (kW) 上:室内機 下:室外機	室内風量 (m³/min) (急-強-弱)	運転音[dB(A)]		冷媒配管					機外配線		型式	評価	
	消費電力(kW)			運転電流 (A)		力率 (%)	始動電流 (A)			室内	室外 冷房/ 暖房	液管/ガス管 φ(mm) 上:室内機 下:室外機	ドレン 配管	最大 長さ(m)	最大 高低差 室外上 (m)	最小配線 太さ (mm²) 上:室内 下:室外	フルカー 容量 (A) 上:室内 下:室外	連絡 配線 室内外 (本)			
	冷房	暖房	暖房 低温	上:冷房 下:暖房	最大	上:冷房 下:暖房															
	定格 (中間)	定格 (中間)	暖房 低温																		
	1.21 (0.477)	1.10 (0.468)	1.42	3.9 3.5	8.5	90 90	—	0.55	0.150 0.04×1	13-11-9	38-33-30	44/46 (42)	6.35/12.7	VP25	50	30	2.0 2.0	— 15	2+2	RPI-AP45GH2	381
	1.40 (0.557)	1.17 (0.493)	1.61	4.5 3.8	8.5	90 90	—	0.95	0.150 0.04×1	15-13-11	39-36-32	44/46 (42)	6.35/12.7	VP25	50	30	2.0 2.0	— 15	2+2	RPI-AP50GH2	382
	1.64 (0.558)	1.46 (0.572)	2.08	5.3 4.7	8.5	90 90	—	0.95	0.150 0.04×1	15-13-11	39-36-32	44/46 (42)	6.35/12.7	VP25	50	30	2.0 2.0	— 15	2+2	RPI-AP56GH2	383
	1.81 (0.594)	1.68 (0.563)	2.67	5.8 5.4	9.5	90 90	—	0.95	0.150 0.04×1	15-13-11	39-36-32	45/47 (43)	6.35/12.7	VP25	50	30	2.0 2.0	— 15	2+2	RPI-AP63GH2	384
	2.03 (0.706)	2.29 (0.771)	3.53	6.4 7.2	13.0	92 92	—	1.30	0.150 0.10×1	19-17-14	42-39-35	45/47 (41)	9.52/15.88	VP25	50	30	2.0 3.5	— 20	2+2	RPI-AP80GH2	385
	2.90 (1.07)	2.95 (1.09)	5.14	9.1 9.3	17.5	92 92	—	1.60	0.290 0.10×1+0.10×1	27-23-19	42-39-35	47/49 (43)	9.52/15.88	VP25	75	30	2.0 3.5	— 30	2+2	RPI-AP112GH2	386
	4.14 (1.44)	3.73 (1.21)	5.80	13.0 11.7	21.5	92 92	—	2.50	0.290 0.10×1+0.10×1	37-31-25	44-40-36	48/50 (44)	9.52/15.88	VP25	75	30	2.0 5.5	— 30	2+2	RPI-AP140GH2	387
	4.64 (1.58)	4.76 (1.40)	6.07	14.6 14.9	24.6	92 92	—	2.50	0.290 0.10×1+0.10×1	38-35-29	45-41-37	48/50 (45)	9.52/15.88	VP25	75	30	2.0 5.5	— 30	2+2	RPI-AP160GH2	388
	6.25 (2.80)	5.66 (2.36)	8.42	19.6 17.8	40.3	92 92	—	4.00	0.69(0.49) 0.20×1+0.20×1	58(58)	47(44)	57/59 (55)	9.52*/25.4	VP25	100	30	3.5 14.0	— 50	3+2	RPI-AP224GH2	389
	9.64 (3.56)	7.29 (2.69)	10.47	30.2 22.9	44.2	92 92	—	5.80	0.87(0.67) 0.20×1+0.20×1	72(72)	50(48)	58/60 (56)	12.7/25.4	VP25	100	30	3.5 14.0	— 50	3+2	RPI-AP280GH2	390
	2.77 (1.09)	2.75 (1.09)	4.62	8.7 8.6	18.4	92 92	—	1.60	(0.150)×2 0.10×1+0.10×1	(15-13-11) ×2	(39-36-32) ×2	47/49 (43)	(6.35/12.7)×2 9.52/15.88	VP25	75	30	2.0 3.5	— 30	2+2	RPI-AP112GHP2	391
	4.01 (1.48)	3.74 (1.21)	5.85	12.6 11.7	22.3	92 92	—	2.50	(0.150)×2 0.10×1+0.10×1	(19-17-14) ×2	(42-39-35) ×2	48/50 (44)	(9.52/15.88)×2 9.52/15.88	VP25	75	30	2.0 5.5	— 30	2+2	RPI-AP140GHP2	392
	4.69 (1.59)	4.75 (1.41)	6.00	14.7 14.9	25.1	92 92	—	2.50	(0.150)×2 0.10×1+0.10×1	(19-17-14) ×2	(42-39-35) ×2	48/50 (45)	(9.52/15.88)×2 9.52/15.88	VP25	75	30	2.0 5.5	— 30	2+2	RPI-AP160GHP2	393
	6.25 (2.80)	5.66 (2.36)	8.42	19.6 17.8	39.6	92 92	—	4.00	(0.290)×2 0.20×1+0.20×1	(27-23-19) ×2	(42-39-35) ×2	57/59 (55)	(9.52/15.88)×2 9.52*/25.4	VP25	100	30	3.5 14.0	— 50	2+2	RPI-AP224GHP2	394
	9.64 (3.56)	7.29 (2.69)	10.47	30.2 22.9	44.4	92 92	—	5.80	(0.290)×2 0.20×1+0.20×1	(37-31-25) ×2	(44-40-36) ×2	58/60 (56)	(9.52/15.88)×2 12.7/25.4	VP25	100	30	3.5 14.0	— 50	2+2	RPI-AP280GHP2	395
	12.72 (—)	8.79 (—)	10.12	39.5 27.3	48.0	93 93	—	7.20	(0.290)×2 0.20×1+0.20×1	(38-35-29) ×2	(45-41-37) ×2	59/61 (57)	(9.52/15.88)×2 12.7/25.4	VP25	100	30	3.5 14.0	— 60	2+2	RPI-AP335GHP2	396
	4.01 (1.48)	3.74 (1.21)	5.85	12.6 11.7	22.6	92 92	—	2.50	(0.150)×3 0.10×1+0.10×1	(13-11-9) ×3	(38-33-30) ×3	48/50 (44)	(6.35/12.7)×3 9.52/15.88	VP25	75	30	2.0 5.5	— 30	2+2	RPI-AP140GHG2	397
	4.69 (1.59)	4.75 (1.41)	6.00	14.7 14.9	25.4	92 92	—	2.50	(0.150)×3 0.10×1+0.10×1	(15-13-11) ×3	(39-36-32) ×3	48/50 (45)	(6.35/12.7)×3 9.52/15.88	VP25	75	30	2.0 5.5	— 30	2+2	RPI-AP160GHG2	398
	6.25 (2.80)	5.66 (2.36)	8.42	19.6 17.8	41.5	92 92	—	4.00	(0.150)×3 0.20×1+0.20×1	(19-17-14) ×3	(42-39-35) ×3	57/59 (55)	(9.52/15.88)×3 9.52*/25.4	VP25	100	30	3.5 14.0	— 50	2+2	RPI-AP224GHG2	399
	9.64 (3.56)	7.29 (2.69)	10.47	30.2 22.9	43.9	92 92	—	5.80	(0.290)×3 0.20×1+0.20×1	(27-23-19) ×3	(42-39-35) ×3	58/60 (56)	(9.52/15.88)×3 12.7/25.4	VP25	100	30	3.5 14.0	— 50	2+2	RPI-AP280GHG2	400
	12.72 (—)	8.79 (—)	10.12	39.5 27.3	46.9	93 93	—	7.20	(0.290)×3 0.20×1+0.20×1	(27-23-19) ×3	(42-39-35) ×3	59/61 (57)	(9.52/15.88)×3 12.7/25.4	VP25	100	30	3.5 14.0	— 60	2+2	RPI-AP335GHG2	401
	6.25 (2.80)	5.66 (2.36)	8.42	19.6 17.8	41.4	92 92	—	4.00	(0.150)×4 0.20×1+0.20×1	(15-13-11) ×4	(39-36-32) ×4	57/59 (55)	(6.35/12.7)×4 9.52*/25.4	VP25	100	30	3.5 14.0	— 50	2+2	RPI-AP224GHW2	402
	9.64 (3.56)	7.29 (2.69)	10.47	30.2 22.9	46.0	92 92	—	5.80	(0.150)×4 0.20×1+0.20×1	(19-17-14) ×4	(42-39-35) ×4	58/60 (56)	(9.52/15.88)×4 12.7/25.4	VP25	100	30	3.5 14.0	— 50	2+2	RPI-AP280GHW2	403
	12.72 (—)	8.79 (—)	10.12	39.5 27.3	49.0	93 93	—	7.20	(0.150)×4 0.20×1+0.20×1	(19-17-14) ×4	(42-39-35) ×4	59/61 (57)	(9.52/15.88)×4 12.7/25.4	VP25	100	30	3.5 14.0	— 60	2+2	RPI-AP335GHW2	404

てんぐめ仕様表

	1.27 (0.501)	1.16 (0.492)	1.49	4.1 3.7	8.5	90 90	—	0.55	0.150 0.04×1	13-11-9	38-33-30	44/46 (42)	6.35/12.7	VP25	50	30	2.0 2.0	— 15	2+2	RPI-AP45SH2	405
	1.48 (0.591)	1.24 (0.523)	1.71	4.7 4.0	8.5	90 90	—	0.55	0.150 0.04×1	15-13-11	39-36-32	44/46 (42)	6.35/12.7	VP25	50	30	2.0 2.0	— 15	2+2	RPI-AP50SH2	406
	1.73 (0.589)	1.54 (0.604)	2.19	5.5 4.9	8.5	90 90	—	0.95	0.150 0.04×1	15-13-11	39-36-32	44/46 (42)	6.35/12.7	VP25	50	30	2.0 2.0	— 15	2+2	RPI-AP56SH2	407
	1.89 (0.621)	1.76 (0.589)	2.79	6.1 5.6	9.5	90 90	—	0.95	0.150 0.04×1	15-13-11	39-36-32	45/47 (43)	6.35/12.7	VP25	50	30	2.0 2.0	— 15	2+2	RPI-AP63SH2	408
	2.67 (0.847)	2.35 (0.773)	2.62	8.4 7.4	13.0	92 92	—	1.30	0.150 0.04×1	19-17-14	42-39-35	48/50 (46)	9.52/15.88	VP25	50	30	2.0 3.5	— 20	2+2	RPI-AP80SH2	409
	3.33 (1.13)	3.05 (1.10)	4.12	10.4 9.6	17.5	92 92	—	1.90	0.290 0.20×1	27-23-19	42-39-35	52/54 (50)	9.52/15.88	VP25	70	30	2.0 3.5	— 30	2+2	RPI-AP112SH2	410
	4.25 (1.81)	3.88 (1.57)	4.73	13.3 12.2	21.5	92 92	—	3.00	0.290 0.20×1	37-31-25	44-40-36	52/54 (50)	9.52/15.88	VP25	75	30	2.0 5.5	— 30	2+2	RPI-AP140SH2	411

・省エネの達人プレミアム、省エネの達人個別運転トリプル・フォー機能、
省エネの達人プレミアム、省エネの達人同時運転フォー機能はe-LINE接続はできません。
・てんぐめ(高静圧)の224、280型の送風機出力、室内風量、室内ユニットの運転音の()内は、
機外静圧100paタップ使用時の値を示します。

※配管長が70m以上の場合は、液配管をφ12.7にサイズアップしてください。

仕様表 てんうめ

	型式		電源 (V) (Hz)	能力(kW)					定格冷房時の 顕熱比	COP(エネルギー消費効率)			APF 上:室内機 下:室外機 室内機の高さ()内の寸法は 天井内に入る本体高さを示す	質量 (kg) 上:室内機 下:室外機 ()内は パネル質量
	セット	室内ユニット 室外ユニット		冷房		暖房		暖房低温		冷房	暖房	冷暖 平均		
				定格	中間	定格	中間			定格 (中間)	定格 (中間)			

省エネの達人 RPI てんうめ(高静圧)	冷房	RPI-AP160SH2	RPI-AP160K2 RAS-AP160SH1	三相 200 50/60	14.0 (6.0~16.0)	7.0	16.0 (5.0~20.0)	8.0	13.1	0.74	2.81 (3.50)	3.38 (4.62)	3.10	4.0 (ag)	1,300×800×350 950×370×1,140	58 85
	冷房	RPI-AP224SH3	RPI-AP224K1 RAS-AP224SH2	三相 200 50/60	20.0 (8.0~22.4)	9.0	22.4 (6.3~28.0)	10.1	20.0	0.74	3.04 (3.21)	3.89 (4.28)	3.47	3.8 (ah)	1,250×1,120×470 950×370×1,380	100 133
	冷房	RPI-AP280SH3	RPI-AP280K1 RAS-AP280SH2	三相 200 50/60	25.0 (10.0~28.0)	11.3	28.0 (8.0~35.0)	12.6	24.0	0.73	2.59 (3.11)	3.77 (4.60)	3.18	3.8 (ah)	1,250×1,120×470 950×370×1,380	100 138
	冷房	RPI-AP112SHP2	RPI-AP56K2×2 RAS-AP112SH1	三相 200 50/60	10.0 (4.5~11.2)	4.5	11.2 (5.0~14.0)	5.2	10.5	0.75	3.14 (3.91)	3.93 (4.73)	3.54	4.3 (ag)	(650×800×350)×2 950×370×1,140	(36)×2 75
	冷房	RPI-AP140SHP2	RPI-AP71K2×2 RAS-AP140SH1	三相 200 50/60	12.5 (5.7~14.0)	6.3	14.0 (5.0~18.0)	7.0	13.0	0.72	3.03 (3.39)	3.60 (4.46)	3.32	4.0 (ag)	(650×800×350)×2 950×370×1,140	(37)×2 85
	冷房	RPI-AP160SHP2	RPI-AP80K2×2 RAS-AP160SH1	三相 200 50/60	14.0 (6.0~16.0)	7.0	16.0 (5.0~20.0)	8.0	13.1	0.72	2.78 (3.47)	3.38 (4.60)	3.08	4.0 (ag)	(650×800×350)×2 950×370×1,140	(37)×2 85
	冷房	RPI-AP224SHP3	RPI-AP112K2×2 RAS-AP224SH2	三相 200 50/60	20.0 (8.0~22.4)	9.0	22.4 (6.3~28.0)	10.1	20.0	0.73	3.04 (3.21)	3.89 (4.28)	3.47	3.8 (ah)	(900×800×350)×2 950×370×1,380	(46)×2 133
	冷房	RPI-AP280SHP3	RPI-AP140K2×2 RAS-AP280SH2	三相 200 50/60	25.0 (10.0~28.0)	11.3	28.0 (8.0~35.0)	12.6	24.0	0.77	2.59 (3.11)	3.77 (4.60)	3.18	3.8 (ah)	(1,300×800×350)×2 950×370×1,380	(58)×2 138
	冷房	RPI-AP335SHP3	RPI-AP160K2×2 RAS-AP335SH2	三相 200 50/60	30.0 (11.2~33.5)	—	33.5 (9.0~37.5)	—	26.5	0.71	2.32 (—)	3.74 (—)	3.03	— (—)	(1,300×800×350)×2 1,100×390×1,650	(58)×2 171
	冷房	RPI-AP140SHG2	RPI-AP45K2×3 RAS-AP140SH1	三相 200 50/60	12.5 (5.7~14.0)	6.3	14.0 (5.0~18.0)	7.0	13.0	0.76	3.03 (3.39)	3.60 (4.46)	3.32	4.0 (ag)	(650×800×350)×3 950×370×1,140	(36)×3 85
同時/個別	冷房	RPI-AP160SHG2	RPI-AP56K2×3 RAS-AP160SH1	三相 200 50/60	14.0 (6.0~16.0)	7.0	16.0 (5.0~20.0)	8.0	13.1	0.76	2.78 (3.47)	3.38 (4.60)	3.08	4.0 (ag)	(650×800×350)×3 950×370×1,140	(36)×3 85
	冷房	RPI-AP224SHG3	RPI-AP80K2×3 RAS-AP224SH2	三相 200 50/60	20.0 (8.0~22.4)	9.0	22.4 (6.3~28.0)	10.1	20.0	0.76	3.04 (3.21)	3.89 (4.28)	3.47	3.8 (ah)	(650×800×350)×3 950×370×1,380	(37)×3 133
	冷房	RPI-AP280SHG3	RPI-AP90K2×3 RAS-AP280SH2	三相 200 50/60	25.0 (10.0~28.0)	11.3	28.0 (8.0~35.0)	12.6	24.0	0.76	2.59 (3.11)	3.77 (4.60)	3.18	3.8 (ah)	(900×800×350)×3 950×370×1,380	(46)×3 138
	冷房	RPI-AP335SHG3	RPI-AP112K2×3 RAS-AP335SH2	三相 200 50/60	30.0 (11.2~33.5)	—	33.5 (9.0~37.5)	—	26.5	0.66	2.32 (—)	3.74 (—)	3.03	— (—)	(900×800×350)×3 1,100×390×1,650	(46)×3 171
	冷房	RPI-AP224SHW3	RPI-AP56K2×4 RAS-AP224SH2	三相 200 50/60	20.0 (8.0~22.4)	9.0	22.4 (6.3~28.0)	10.1	20.0	0.74	3.04 (3.21)	3.89 (4.28)	3.47	3.8 (ah)	(650×800×350)×4 950×370×1,380	(36)×4 133
同時/個別	冷房	RPI-AP280SHW3	RPI-AP71K2×4 RAS-AP280SH2	三相 200 50/60	25.0 (10.0~28.0)	11.3	28.0 (8.0~35.0)	12.6	24.0	0.76	2.59 (3.11)	3.77 (4.60)	3.18	3.8 (ah)	(650×800×350)×4 950×370×1,380	(37)×4 138
	冷房	RPI-AP335SHW3	RPI-AP80K2×4 RAS-AP335SH2	三相 200 50/60	30.0 (11.2~33.5)	—	33.5 (9.0~37.5)	—	26.5	0.74	2.32 (—)	3.74 (—)	3.03	— (—)	(650×800×350)×4 1,100×390×1,650	(37)×4 171

省エネの達人 プレミアム RPI てんうめ(中静圧)	冷房	RPI-AP40GHC2	RPI-AP40KC2 RAS-AP40GH1	三相 200 50/60	3.6 (1.5~4.0)	1.7	4.0 (1.5~5.4)	1.9	4.4	0.77	3.50 (3.69)	4.43 (4.57)	3.97	4.4 (af)	650×720×270 792(+95)×300×600	26 39
	冷房	RPI-AP45GHC2	RPI-AP45KC2 RAS-AP45GH1	三相 200 50/60	4.0 (1.5~4.5)	1.8	4.5 (1.5~5.9)	2.2	4.5	0.77	3.31 (3.77)	4.09 (4.70)	3.70	4.4 (af)	650×720×270 792(+95)×300×600	26 39
	冷房	RPI-AP50GHC2	RPI-AP50KC2 RAS-AP50GH1	三相 200 50/60	4.5 (1.5~5.0)	2.2	5.0 (1.5~6.3)	2.3	4.8	0.76	3.21 (3.95)	4.27 (4.67)	3.74	4.4 (af)	900×720×270 792(+95)×300×600	35 39
	冷房	RPI-AP56GHC2	RPI-AP56KC2 RAS-AP56GH1	三相 200 50/60	5.0 (2.2~5.6)	2.3	5.6 (2.2~7.1)	2.7	5.6	0.76	3.05 (4.12)	3.84 (4.72)	3.45	4.4 (af)	900×720×270 792(+95)×300×600	35 39
	冷房	RPI-AP63GHC2	RPI-AP63KC2 RAS-AP63GH1	三相 200 50/60	5.6 (2.2~6.3)	2.6	6.3 (2.2~8.0)	3.0	6.2	0.75	3.09 (4.38)	3.75 (5.33)	3.42	4.7 (af)	900×720×270 792(+95)×300×600	35 39
	冷房	RPI-AP50GHPC2	RPI-AP28KC2×2 RAS-AP50GH1	三相 200 50/60	4.5 (1.5~5.0)	2.2	5.0 (1.5~6.3)	2.3	4.8	0.76	3.08 (3.96)	4.31 (4.72)	3.70	4.4 (af)	(650×720×270)×2 792(+95)×300×600	(26)×2 39
	冷房	RPI-AP56GHPC2	RPI-AP28KC2×2 RAS-AP56GH1	三相 200 50/60	5.0 (2.2~5.6)	2.3	5.6 (2.2~7.1)	2.7	5.6	0.76	3.16 (4.07)	3.76 (4.67)	3.46	4.3 (af)	(650×720×270)×2 792(+95)×300×600	(26)×2 39
	冷房	RPI-AP63GHPC2	RPI-AP36KC2×2 RAS-AP63GH1	三相 200 50/60	5.6 (2.2~6.3)	2.6	6.3 (2.2~8.0)	3.0	6.2	0.77	3.09 (4.19)	3.96 (5.15)	3.53	4.6 (af)	(650×720×270)×2 792(+95)×300×600	(26)×2 39
	冷房	RPI-AP80GHPC2	RPI-AP40KC2×2 RAS-AP80GH1	三相 200 50/60	7.1 (3.2~8.0)	3.2	8.0 (3.5~10.6)	3.7	7.8	0.77	3.84 (4.72)	4.10 (4.96)	3.97	4.8 (af)	(650×720×270)×2 950×370×800	(26)×2 66
	冷房	RPI-AP112GHPC2	RPI-AP56KC2×2 RAS-AP112GH1	三相 200 50/60	10.0 (4.5~11.2)	4.5	11.2 (5.0~14.0)	5.2	12.5	0.76	3.61 (4.13)	4.07 (4.77)	3.84	4.5 (ag)	(900×720×270)×2 950×370×1,380	(35)×2 103
同時/個別	冷房	RPI-AP112GHGC2	RPI-AP40KC2×3 RAS-AP112GH1	三相 200 50/60	10.0 (4.5~11.2)	4.5	11.2 (5.0~14.0)	5.2	12.5	0.77	3.61 (4.13)	4.07 (4.77)	3.84	4.5 (ag)	(650×720×270)×3 950×370×1,380	(26)×3 103
	冷房	RPI-AP140GHGC2	RPI-AP45KC2×3 RAS-AP140GH1	三相 200 50/60	12.5 (5.7~14.0)	5.9	14.0 (5.0~18.2)	6.3	14.0	0.77	3.12 (3.99)	3.74 (5.21)	3.43	4.5 (ag)	(650×720×270)×3 950×370×1,380	(26)×3 103
	冷房	RPI-AP160GHGC2	RPI-AP56KC2×3 RAS-AP160GH1	三相 200 50/60	14.0 (6.0~16.0)	6.3	16.0 (5.0~20.2)	7.2	15.0	0.76	2.99 (3.96)	3.37 (5.11)	3.18	4.3 (ag)	(900×720×270)×3 950×370×1,380	(35)×3 103

IPコード:室内...X0、室外...X4 設計圧力:4.15MPa 仕様値は、JIS B 8615 および JRA4048-2006による

- (注)・能力の()内はインバーターによる可変範囲を示します。
 ・APFの()内は経済産業省告示第213号(平成21年)による区分を示します。(P.186参照)
 ・室外ユニットの運転音の()内は、冷房運転におけるナイトシフト時の値を示します。

- ・外形寸法の室内ユニットの幅寸法および奥行き寸法はパネル寸法を示します。
 ・機外配線は「B方式」での仕様を示します。・最小電線太さは配線長さ20mまでの場合です。
 ・ブレーカー容量は漏電遮断器(ELB)の定格電流(A)の値を示します。
 ・「室内外連絡配線」の2+2または3+2は、電源配線+制御用連絡配線を示します。

	電気特性							送風機出力 (kW) 上:室内機 下:室外機	室内風量 (m ³ /min) (急-強-弱)	運転音[dB(A)]		冷媒配管				機外配線			型式	評価	
	消費電力(kW)			運転電流 (A)		力率 (%)	始動電流 (A)			電圧縮機出力 (kW)	室内	室外 冷房/ 暖房	液管/ガス管 φ(mm) 上:室内機 下:室外機	ドレン 配管	最大 長さ (m)	最大 高低差 室外上 (m)	最小配線 太さ (mm ²) 上:室内 下:室外	フルカー 容量 (A) 上:室内 下:室外			連絡 配線 室内 (本)
	冷房 (中間)	暖房 (中間)	暖房 低温	上:冷房 下:暖房	最大																
	定格 (中間)	定格 (中間)	暖房 低温	上:冷房 下:暖房	最大	上:冷房 下:暖房															
	4.98 (2.00)	4.74 (1.73)	4.77	15.6 14.9	24.6	92 92	—	3.00	0.290 0.20×1	38-35-29	45-41-37	55/57 (53)	9.52/15.88	VP25	75	30	2.0 5.5	— 30	2+2	RPI-AP160SH2	412
	6.57 (2.80)	5.76 (2.36)	8.61	20.6 18.1	40.3	92 92	—	4.00	0.69(0.49) 0.20×1+0.20×1	58(58)	47(44)	57/59 (55)	9.52*/25.4	VP25	100	30	3.5 14.0	— 50	3+2	RPI-AP224SH3	413
	9.66 (3.63)	7.42 (2.74)	10.50	30.3 23.3	44.2	92 92	—	5.80	0.87(0.67) 0.20×1+0.20×1	72(72)	50(48)	58/60 (56)	12.7/25.4	VP25	100	30	3.5 14.0	— 50	3+2	RPI-AP280SH3	414
	3.18 (1.15)	2.85 (1.10)	3.70	10.0 8.9	18.4	92 92	—	1.90	(0.150)×2 0.20×1	(15-13-11) ×2	(39-36-32) ×2	52/54 (50)	(6.35/12.7)×2 9.52/15.88	VP25	70	30	2.0 3.5	— 30	2+2	RPI-AP112SHP2	415
	4.12 (1.86)	3.89 (1.57)	4.77	12.9 12.2	22.3	92 92	—	3.00	(0.150)×2 0.20×1	(19-17-14) ×2	(42-39-35) ×2	52/54 (50)	(9.52/15.88)×2 9.52/15.88	VP25	75	30	2.0 5.5	— 30	2+2	RPI-AP140SHP2	416
	5.03 (2.02)	4.73 (1.74)	4.80	15.8 14.8	25.1	92 92	—	3.00	(0.150)×2 0.20×1	(19-17-14) ×2	(42-39-35) ×2	55/57 (53)	(9.52/15.88)×2 9.52/15.88	VP25	75	30	2.0 5.5	— 30	2+2	RPI-AP160SHP2	417
	6.57 (2.80)	5.76 (2.36)	8.61	20.6 18.1	39.6	92 92	—	4.00	(0.290)×2 0.20×1+0.20×1	(27-23-19) ×2	(42-39-35) ×2	57/59 (55)	(9.52/15.88)×2 9.52*/25.4	VP25	100	30	3.5 14.0	— 50	2+2	RPI-AP224SHP3	418
	9.66 (3.63)	7.42 (2.74)	10.50	30.3 23.3	44.4	92 92	—	5.80	(0.290)×2 0.20×1+0.20×1	(37-31-25) ×2	(44-40-36) ×2	58/60 (56)	(9.52/15.88)×2 12.7/25.4	VP25	100	30	3.5 14.0	— 50	2+2	RPI-AP280SHP3	419
	12.95 (—)	8.95 (—)	10.48	40.2 27.8	48.0	93 93	—	7.20	(0.290)×2 0.20×1+0.20×1	(38-35-29) ×2	(45-41-37) ×2	59/61 (56)	(9.52/15.88)×2 12.7/25.4	VP25	100	30	3.5 14.0	— 60	2+2	RPI-AP335SHP3	420
	4.12 (1.86)	3.89 (1.57)	4.77	12.9 12.2	22.6	92 92	—	3.00	(0.150)×3 0.20×1	(13-11-9) ×3	(38-33-30) ×3	52/54 (50)	(6.35/12.7)×3 9.52/15.88	VP25	75	30	2.0 5.5	— 30	2+2	RPI-AP140SHG2	421
	5.03 (2.02)	4.73 (1.74)	4.80	15.8 14.8	25.4	92 92	—	3.00	(0.150)×3 0.20×1	(15-13-11) ×3	(39-36-32) ×3	55/57 (53)	(6.35/12.7)×3 9.52/15.88	VP25	75	30	2.0 5.5	— 30	2+2	RPI-AP160SHG2	422
	6.57 (2.80)	5.76 (2.36)	8.61	20.6 18.1	41.5	92 92	—	4.00	(0.150)×3 0.20×1+0.20×1	(19-17-14) ×3	(42-39-35) ×3	57/59 (55)	(9.52/15.88)×3 9.52*/25.4	VP25	100	30	3.5 14.0	— 50	2+2	RPI-AP224SHG3	423
	9.66 (3.63)	7.42 (2.74)	10.50	30.3 23.3	43.9	92 92	—	5.80	(0.290)×3 0.20×1+0.20×1	(27-23-19) ×3	(42-39-35) ×3	58/60 (56)	(9.52/15.88)×3 12.7/25.4	VP25	100	30	3.5 14.0	— 50	2+2	RPI-AP280SHG3	424
	12.95 (—)	8.95 (—)	10.48	40.2 27.8	46.9	93 93	—	7.20	(0.290)×3 0.20×1+0.20×1	(27-23-19) ×3	(42-39-35) ×3	59/61 (56)	(9.52/15.88)×3 12.7/25.4	VP25	100	30	3.5 14.0	— 60	2+2	RPI-AP335SHG3	425
	6.57 (2.80)	5.76 (2.36)	8.61	20.6 18.1	41.4	92 92	—	4.00	(0.150)×4 0.20×1+0.20×1	(15-13-11) ×4	(39-36-32) ×4	57/59 (55)	(6.35/12.7)×4 9.52*/25.4	VP25	100	30	3.5 14.0	— 50	2+2	RPI-AP224SHW3	426
	9.66 (3.63)	7.42 (2.74)	10.50	30.3 23.3	46.0	92 92	—	5.80	(0.150)×4 0.20×1+0.20×1	(19-17-14) ×4	(42-39-35) ×4	58/60 (56)	(9.52/15.88)×4 12.7/25.4	VP25	100	30	3.5 14.0	— 50	2+2	RPI-AP280SHW3	427
	12.95 (—)	8.95 (—)	10.48	40.2 27.8	49.0	93 93	—	7.20	(0.150)×4 0.20×1+0.20×1	(19-17-14) ×4	(42-39-35) ×4	59/61 (56)	(9.52/15.88)×4 12.7/25.4	VP25	100	30	3.5 14.0	— 60	2+2	RPI-AP335SHW3	428

・省エネの達人プレミアム、省エネの達人個別運転トリプル・フォー機、
 省エネの達人プレミアム、省エネの達人同時運転フォー機はe-LINE接続はできません。
 ・てんうめ(高静圧)の224、280型の送風機出力、室内風量、室内ユニットの運転音の()内は、
 機外静圧100paタップ使用時の値を示します。

※配管長が70m以上の場合は、液配管をφ12.7にサイズアップしてください。

仕様表 てんうめ／てんつり

	型式		電源 (V) (Hz)	能力(kW)					定格冷房時の 顕熱比	COP(エネルギー消費効率)		APF 通年 エネルギー 消費効率 (区分)	外形寸法(mm)(幅×奥行×高さ) 上：室内機 下：室外機 室内機の高さ()内の寸法は 天井内に入る本体高さを示す	質量 (kg) 上：室内機 下：室外機 ()内は パネル質量
	セット	室内ユニット 室外ユニット		冷房		暖房		暖房低 温		冷房	暖房			
				定格	中間	定格	中間			定格 (中間)	定格 (中間)			

省エネの達人 プレミアム RPI てんうめ(中静圧)	冷房 同時/個別 フル パワー	RPI-AP112GHWC2	RPI-AP28KC2 ×4 RAS-AP112GH1	三相 200 50/60	10.0 (4.5~11.2)	4.5	11.2 (5.0~14.0)	5.2	12.5	0.76	3.61 (4.13)	4.07 (4.77)	3.84	4.5 (ag)	(650×720×270)×4 950×370×1,380	(26)×4 103
		RPI-AP140GHWC2	RPI-AP36KC2 ×4 RAS-AP140GH1	三相 200 50/60	12.5 (5.7~14.0)	5.9	14.0 (5.0~18.2)	6.3	14.0	0.77	3.12 (3.99)	3.74 (5.21)	3.43	4.5 (ag)	(650×720×270)×4 950×370×1,380	(26)×4 103
		RPI-AP160GHWC2	RPI-AP40KC2 ×4 RAS-AP160GH1	三相 200 50/60	14.0 (6.0~16.0)	6.3	16.0 (5.0~20.2)	7.2	15.0	0.77	2.99 (3.96)	3.37 (5.11)	3.18	4.3 (ag)	(650×720×270)×4 950×370×1,380	(26)×4 103
		RPI-AP224GHWC2	RPI-AP56KC2 ×4 RAS-AP224GH1	三相 200 50/60	20.0 (8.0~22.4)	9.0	22.4 (6.3~28.0)	10.1	20.0	0.76	3.20 (3.21)	3.96 (4.28)	3.58	3.9 (ah)	(900×720×270)×4 950×370×1,380	(35)×4 136

省エネの達人 RPI てんうめ(中静圧)	冷房 同時/個別 ファン 制御	RPI-AP40SHC2	RPI-AP40KC2 RAS-AP40SH1	三相 200 50/60	3.6 (1.5~4.0)	1.7	4.0 (1.5~5.4)	1.9	4.4	0.77	3.33 (3.53)	4.24 (4.37)	3.79	4.2 (af)	650×720×270 792(+95)×300×600	26 39
		RPI-AP45SHC2	RPI-AP45KC2 RAS-AP45SH1	三相 200 50/60	4.0 (1.5~4.5)	1.8	4.5 (1.5~5.9)	2.2	4.5	0.77	3.15 (3.59)	3.88 (4.47)	3.52	4.1 (af)	650×720×270 792(+95)×300×600	26 39
		RPI-AP50SHC2	RPI-AP50KC2 RAS-AP50SH1	三相 200 50/60	4.5 (1.5~5.0)	2.2	5.0 (1.5~6.3)	2.3	4.8	0.76	3.04 (3.72)	4.03 (4.40)	3.54	4.2 (af)	900×720×270 792(+95)×300×600	35 39
		RPI-AP56SHC2	RPI-AP56KC2 RAS-AP56SH1	三相 200 50/60	5.0 (2.2~5.6)	2.3	5.6 (2.2~7.1)	2.7	5.6	0.76	2.89 (3.80)	3.64 (4.47)	3.27	4.2 (af)	900×720×270 792(+95)×300×600	35 39
		RPI-AP63SHC2	RPI-AP63KC2 RAS-AP63SH1	三相 200 50/60	5.6 (2.2~6.3)	2.6	6.3 (2.2~8.0)	3.0	6.2	0.75	2.96 (4.19)	3.58 (5.09)	3.27	4.5 (af)	900×720×270 792(+95)×300×600	35 39
	冷房 同時/個別 ファン 制御	RPI-AP50SHPC2	RPI-AP28KC2 ×2 RAS-AP50SH1	三相 200 50/60	4.5 (1.5~5.0)	2.2	5.0 (1.5~6.3)	2.3	4.8	0.76	2.92 (3.58)	4.07 (4.11)	3.50	4.0 (af)	(650×720×270)×2 792(+95)×300×600	(26)×2 39
		RPI-AP56SHPC2	RPI-AP28KC2 ×2 RAS-AP56SH1	三相 200 50/60	5.0 (2.2~5.6)	2.3	5.6 (2.2~7.1)	2.7	5.6	0.76	2.99 (3.86)	3.57 (4.19)	3.28	4.0 (af)	(650×720×270)×2 792(+95)×300×600	(26)×2 39
		RPI-AP63SHPC2	RPI-AP36KC2 ×2 RAS-AP63SH1	三相 200 50/60	5.6 (2.2~6.3)	2.6	6.3 (2.2~8.0)	3.0	6.2	0.77	2.96 (4.01)	3.80 (4.92)	3.38	4.4 (af)	(650×720×270)×2 792(+95)×300×600	(26)×2 39
		RPI-AP80SHPC2	RPI-AP40KC2 ×2 RAS-AP80SH1	三相 200 50/60	7.1 (3.2~8.0)	3.2	8.0 (3.5~10.0)	3.6	6.7	0.77	2.92 (3.93)	4.00 (4.82)	3.46	4.3 (af)	(650×720×270)×2 792(+95)×300×600	(26)×2 42
		RPI-AP112SHPC2	RPI-AP56KC2 ×2 RAS-AP112SH1	三相 200 50/60	10.0 (4.5~11.2)	4.5	11.2 (5.0~14.0)	5.2	10.5	0.76	3.14 (3.91)	3.93 (4.73)	3.54	4.3 (ag)	(900×720×270)×2 950×370×1,140	(35)×2 75
	冷房 同時/個別 フル パワー	RPI-AP112SHG2	RPI-AP40KC2 ×3 RAS-AP112SH1	三相 200 50/60	10.0 (4.5~11.2)	4.5	11.2 (5.0~14.0)	5.2	10.5	0.77	3.14 (3.91)	3.93 (4.73)	3.54	4.3 (ag)	(650×720×270)×3 950×370×1,140	(26)×3 75
		RPI-AP140SHG2	RPI-AP45KC2 ×3 RAS-AP140SH1	三相 200 50/60	12.5 (5.7~14.0)	6.3	14.0 (5.0~18.0)	7.0	13.0	0.77	3.03 (3.39)	3.60 (4.46)	3.32	4.0 (ag)	(650×720×270)×3 950×370×1,140	(26)×3 85
		RPI-AP160SHG2	RPI-AP56KC2 ×3 RAS-AP160SH1	三相 200 50/60	14.0 (6.0~16.0)	7.0	16.0 (5.0~20.0)	8.0	13.1	0.76	2.78 (3.47)	3.38 (4.60)	3.08	4.0 (ag)	(900×720×270)×3 950×370×1,140	(35)×3 85
	冷房 同時/個別 フル パワー	RPI-AP112SHWC2	RPI-AP28KC2 ×4 RAS-AP112SH1	三相 200 50/60	10.0 (4.5~11.2)	4.5	11.2 (5.0~14.0)	5.2	10.5	0.76	3.14 (3.91)	3.93 (4.73)	3.54	4.3 (ag)	(650×720×270)×4 950×370×1,140	(26)×4 75
RPI-AP140SHWC2		RPI-AP36KC2 ×4 RAS-AP140SH1	三相 200 50/60	12.5 (5.7~14.0)	6.3	14.0 (5.0~18.0)	7.0	13.0	0.77	3.03 (3.39)	3.60 (4.46)	3.32	4.0 (ag)	(650×720×270)×4 950×370×1,140	(26)×4 85	
RPI-AP160SHWC2		RPI-AP40KC2 ×4 RAS-AP160SH1	三相 200 50/60	14.0 (6.0~16.0)	7.0	16.0 (5.0~20.0)	8.0	13.1	0.77	2.78 (3.47)	3.38 (4.60)	3.08	4.0 (ag)	(650×720×270)×4 950×370×1,140	(26)×4 85	
RPI-AP224SHWC3		RPI-AP56KC2 ×4 RAS-AP224SH2	三相 200 50/60	20.0 (8.0~22.4)	9.0	22.4 (6.3~28.0)	10.1	20.0	0.76	3.04 (3.21)	3.89 (4.28)	3.47	3.8 (ah)	(900×720×270)×4 950×370×1,380	(35)×4 133	

省エネの達人 プレミアム RPC てんつり	冷房 同時/個別 ファン 制御	RPC-AP40GHJ2	RPC-AP40K5 RAS-AP40GHJ1	単相 200 50/60	3.6 (1.5~4.0)	1.7	4.0 (1.5~5.4)	1.9	4.5	0.87	4.07 (5.26)	4.18 (5.65)	4.13	5.3 (af)	960×690×235 792(+95)×300×600	26 41
		RPC-AP40GH2	RPC-AP40K5 RAS-AP40GH1	三相 200 50/60	3.6 (1.5~4.0)	1.7	4.0 (1.5~5.4)	1.9	4.5	0.87	4.07 (5.26)	4.18 (5.65)	4.13	5.3 (af)	960×690×235 792(+95)×300×600	26 39
		RPC-AP45GHJ2	RPC-AP45K5 RAS-AP45GHJ1	単相 200 50/60	4.0 (1.5~4.5)	1.9	4.5 (1.5~5.9)	2.2	4.6	0.85	3.77 (5.35)	3.85 (5.56)	3.81	5.2 (af)	960×690×235 792(+95)×300×600	26 41
		RPC-AP45GH2	RPC-AP45K5 RAS-AP45GH1	三相 200 50/60	4.0 (1.5~4.5)	1.9	4.5 (1.5~5.9)	2.2	4.6	0.85	3.77 (5.35)	3.85 (5.56)	3.81	5.2 (af)	960×690×235 792(+95)×300×600	26 39
		RPC-AP50GHJ2	RPC-AP50K5 RAS-AP50GHJ1	単相 200 50/60	4.5 (1.5~5.0)	2.2	5.0 (1.5~6.3)	2.4	4.9	0.81	3.88 (5.12)	4.10 (5.56)	3.99	5.2 (af)	960×690×235 792(+95)×300×600	27 41
		RPC-AP50GH2	RPC-AP50K5 RAS-AP50GH1	三相 200 50/60	4.5 (1.5~5.0)	2.2	5.0 (1.5~6.3)	2.4	4.9	0.81	3.88 (5.12)	4.10 (5.56)	3.99	5.2 (af)	960×690×235 792(+95)×300×600	27 39
		RPC-AP56GHJ2	RPC-AP56K5 RAS-AP56GHJ1	単相 200 50/60	5.0 (2.2~5.6)	2.4	5.6 (2.2~7.1)	2.7	5.7	0.78	3.62 (5.14)	3.97 (5.60)	3.80	5.2 (af)	960×690×235 792(+95)×300×600	27 41
		RPC-AP56GH2	RPC-AP56K5 RAS-AP56GH1	三相 200 50/60	5.0 (2.2~5.6)	2.4	5.6 (2.2~7.1)	2.7	5.7	0.78	3.62 (5.14)	3.97 (5.60)	3.80	5.2 (af)	960×690×235 792(+95)×300×600	27 39
		RPC-AP63GHJ2	RPC-AP63K5 RAS-AP63GHJ1	単相 200 50/60	5.6 (2.2~6.3)	2.6	6.3 (2.2~8.0)	3.0	6.2	0.79	3.61 (5.74)	4.04 (5.84)	3.83	5.4 (af)	1,270×690×235 792(+95)×300×600	35 41
		RPC-AP63GH2	RPC-AP63K5 RAS-AP63GH1	三相 200 50/60	5.6 (2.2~6.3)	2.6	6.3 (2.2~8.0)	3.0	6.2	0.79	3.61 (5.74)	4.04 (5.84)	3.83	5.4 (af)	1,270×690×235 792(+95)×300×600	35 39

IPコード：室内…X0、室外…X4 設計圧力：4.15MPa 仕様値は、JIS B 8615 および JRA4048-2006による

(注)・能力の()内はインバーターによる可変範囲を示します。
 ・APFの()内は経済産業省告示第213号(平成21年)による区分を示します。(P.186参照)
 ・室外ユニットの運転音の()内は、冷房運転におけるナイトシフト時の値を示します。

・外形寸法の室内ユニットの幅寸法および奥行き寸法はパネル寸法を示します。
 ・機外配線は「B方式」での仕様を示します。・最小電線太さは配線長さ20mまでの場合です。
 ・ブレーカー容量は漏電遮断器(ELB)の定格電流(A)の値を示します。
 ・「室内外連絡配線」の2+2は、電源配線+制御用連絡配線を示します。

消費電力(kW)	電気特性				運転電流(A)	力率(%)	始動電流(A)	電圧 送風機出力(kW)	送風機出力(kW)	室内風量(m ³ /min)	運転音[dB(A)]		冷媒配管				機外配線			型式	加圧圧力											
	冷房	暖房	暖房低温	最大							上:冷房 下:暖房	上:冷房 下:暖房	上:室内機 下:室外機	注) (H急-強弱)	注) (H急-強弱)	室内	室外	液管/ガス管 φ(mm)	ドレン 配管			最大 長さ(m)	最大 高低差 室外上 (m)	最小配管 太さ (mm ²)	フルー 容量 (A)	連絡 配線 室内 外(本)						
																											冷房(中間)		暖房(中間)		上:室内 下:室外	上:室内 下:室外
																											定格	(中間)	定格	(中間)		
2.77 (1.09)	2.75 (1.09)	4.62	8.7 8.6	18.6	92 92	—	1.60	(0.060)×4 0.10×1+0.10×1	(8-7-6) ×4	(34-32-30) ×4	47/49 (43)	(6.35/12.7)×4 9.52/15.88	VP25	75	30	2.0 3.5	— 30	2+2	RPI-AP112GHWC2	442												
4.01 (1.48)	3.74 (1.21)	5.85	12.6 11.7	22.9	92 92	—	2.50	(0.060)×4 0.10×1+0.10×1	(11-9-7) ×4	(34-32-30) ×4	48/50 (44)	(6.35/12.7)×4 9.52/15.88	VP25	75	30	2.0 5.5	— 30	2+2	RPI-AP140GHWC2	443												
4.69 (1.59)	4.75 (1.41)	6.00	14.7 14.9	26.5	92 92	—	2.50	(0.060)×4 0.10×1+0.10×1	(13-11-9) ×4	(34-32-30) ×4	48/50 (45)	(6.35/12.7)×4 9.52/15.88	VP25	75	30	2.0 5.5	— 30	2+2	RPI-AP160GHWC2	444												
6.25 (2.80)	5.66 (2.36)	8.42	19.6 17.8	41.4	92 92	—	4.00	(0.075)×4 0.20×1+0.20×1	(15-13-11) ×4	(34-32-30) ×4	57/59 (55)	(6.35/12.7)×4 9.52*/25.4	VP25	100	30	3.5 14.0	— 50	2+2	RPI-AP224GHWC2	445												

1.08 (0.482)	0.943 (0.435)	1.46	3.5 3.0	8.5	90 90	—	0.55	0.060 0.04×1	13-11-9	34-32-30	44/46 (42)	6.35/12.7	VP25	50	30	2.0 2.0	— 15	2+2	RPI-AP40SHC2	446
1.27 (0.501)	1.16 (0.492)	1.49	4.1 3.7	8.5	90 90	—	0.55	0.060 0.04×1	13-11-9	34-32-30	44/46 (42)	6.35/12.7	VP25	50	30	2.0 2.0	— 15	2+2	RPI-AP45SHC2	447
1.48 (0.591)	1.24 (0.523)	1.71	4.7 4.0	8.5	90 90	—	0.55	0.075 0.04×1	15-13-11	34-32-30	44/46 (42)	6.35/12.7	VP25	50	30	2.0 2.0	— 15	2+2	RPI-AP50SHC2	448
1.73 (0.589)	1.54 (0.604)	2.19	5.5 4.9	8.5	90 90	—	0.95	0.075 0.04×1	15-13-11	34-32-30	44/46 (42)	6.35/12.7	VP25	50	30	2.0 2.0	— 15	2+2	RPI-AP56SHC2	449
1.89 (0.621)	1.76 (0.589)	2.79	6.1 5.6	9.5	90 90	—	0.95	0.075 0.04×1	15-13-11	34-32-30	45/47 (43)	6.35/12.7	VP25	50	30	2.0 2.0	— 15	2+2	RPI-AP63SHC2	450
1.54 (0.614)	1.23 (0.559)	1.70	4.9 3.9	8.6	90 90	—	0.55	(0.060)×2 0.04×1	(8-7-6) ×2	(34-32-30) ×2	44/46 (42)	(6.35/12.7)×2 6.35/12.7	VP25	50	30	2.0 2.0	— 15	2+2	RPI-AP50SHPC2	451
1.67 (0.596)	1.57 (0.644)	2.21	5.4 5.0	8.6	90 90	—	0.95	(0.060)×2 0.04×1	(8-7-6) ×2	(34-32-30) ×2	44/46 (42)	(6.35/12.7)×2 6.35/12.7	VP25	50	30	2.0 2.0	— 15	2+2	RPI-AP56SHPC2	452
1.89 (0.648)	1.66 (0.610)	2.69	6.1 5.3	9.9	90 90	—	0.95	(0.060)×2 0.04×1	(11-9-7) ×2	(34-32-30) ×2	45/47 (43)	(6.35/12.7)×2 6.35/12.7	VP25	50	30	2.0 2.0	— 15	2+2	RPI-AP63SHPC2	453
2.43 (0.814)	2.00 (0.747)	2.35	7.6 6.3	13.7	92 92	—	1.30	(0.060)×2 0.04×1	(13-11-9) ×2	(34-32-30) ×2	48/50 (46)	(6.35/12.7)×2 9.52/15.88	VP25	50	30	2.0 3.5	— 20	2+2	RPI-AP80SHPC2	454
3.18 (1.15)	2.85 (1.10)	3.70	10.0 8.9	18.4	92 92	—	1.90	(0.075)×2 0.20×1	(15-13-11) ×2	(34-32-30) ×2	52/54 (50)	(6.35/12.7)×2 9.52/15.88	VP25	70	30	2.0 3.5	— 30	2+2	RPI-AP112SHPC2	455
3.18 (1.15)	2.85 (1.10)	3.70	10.0 8.9	19.5	92 92	—	1.90	(0.060)×3 0.20×1	(13-11-9) ×3	(34-32-30) ×3	52/54 (50)	(6.35/12.7)×3 9.52/15.88	VP25	70	30	2.0 3.5	— 30	2+2	RPI-AP112SHGC2	456
4.12 (1.86)	3.89 (1.57)	4.77	12.9 12.2	22.6	92 92	—	3.00	(0.060)×3 0.20×1	(13-11-9) ×3	(34-32-30) ×3	52/54 (50)	(6.35/12.7)×3 9.52/15.88	VP25	75	30	2.0 5.5	— 30	2+2	RPI-AP140SHGC2	457
5.03 (2.02)	4.73 (1.74)	4.80	15.8 14.8	25.4	92 92	—	3.00	(0.075)×3 0.20×1	(15-13-11) ×3	(34-32-30) ×3	55/57 (53)	(6.35/12.7)×3 9.52/15.88	VP25	75	30	2.0 5.5	— 30	2+2	RPI-AP160SHGC2	458
3.18 (1.15)	2.85 (1.10)	3.70	10.0 8.9	18.6	92 92	—	1.90	(0.060)×4 0.20×1	(8-7-6) ×4	(34-32-30) ×4	52/54 (50)	(6.35/12.7)×4 9.52/15.88	VP25	70	30	2.0 3.5	— 30	2+2	RPI-AP112SHWC2	459
4.12 (1.86)	3.89 (1.57)	4.77	12.9 12.2	22.9	92 92	—	3.00	(0.060)×4 0.20×1	(11-9-7) ×4	(34-32-30) ×4	52/54 (50)	(6.35/12.7)×4 9.52/15.88	VP25	75	30	2.0 5.5	— 30	2+2	RPI-AP140SHWC2	460
5.03 (2.02)	4.73 (1.74)	4.80	15.8 14.8	26.5	92 92	—	3.00	(0.060)×4 0.20×1	(13-11-9) ×4	(34-32-30) ×4	55/57 (53)	(6.35/12.7)×4 9.52/15.88	VP25	75	30	2.0 5.5	— 30	2+2	RPI-AP160SHWC2	461
6.57 (2.80)	5.76 (2.36)	8.61	20.6 18.1	41.4	92 92	—	4.00	(0.075)×4 0.20×1+0.20×1	(15-13-11) ×4	(34-32-30) ×4	57/59 (55)	(6.35/12.7)×4 9.52*/25.4	VP25	100	30	3.5 14.0	— 50	2+2	RPI-AP224SHWC3	462

0.884 (0.323)	0.956 (0.336)	1.51	4.5 4.9	9.8	98 97	—	0.55	0.050 0.04×1	15-13-11-9	37-35-31-28	44/46 (42)	6.35/12.7	VP20	50	30	2.0 3.5	— 20	2+2	RPC-AP40GHJ2	463
0.884 (0.323)	0.956 (0.336)	1.51	2.8 3.1	6.0	90 90	—	0.55	0.050 0.04×1	15-13-11-9	37-35-31-28	44/46 (42)	6.35/12.7	VP20	50	30	2.0 2.0	— 15	2+2	RPC-AP40GH2	464
1.06 (0.355)	1.17 (0.396)	1.59	5.4 6.0	11.9	98 97	—	0.55	0.050 0.04×1	15-13-11-9	37-35-31-28	44/46 (42)	6.35/12.7	VP20	50	30	2.0 3.5	— 20	2+2	RPC-AP45GHJ2	465
1.06 (0.355)	1.17 (0.396)	1.59	3.4 3.8	7.2	90 90	—	0.55	0.050 0.04×1	15-13-11-9	37-35-31-28	44/46 (42)	6.35/12.7	VP20	50	30	2.0 2.0	— 15	2+2	RPC-AP45GH2	466
1.16 (0.430)	1.22 (0.432)	1.57	5.9 6.3	9.8	98 97	—	0.95	0.050 0.04×1	15-13-11-9	38-35-31-28	44/46 (42)	6.35/12.7	VP20	50	30	2.0 3.5	— 20	2+2	RPC-AP50GHJ2	467
1.16 (0.430)	1.22 (0.432)	1.57	3.7 3.9	6.3	90 90	—	0.95	0.050 0.04×1	15-13-11-9	38-35-31-28	44/46 (42)	6.35/12.7	VP20	50	30	2.0 2.0	— 15	2+2	RPC-AP50GH2	468
1.38 (0.467)	1.41 (0.482)	1.99	7.0 7.3	12.3	98 97	—	0.95	0.050 0.04×1	15-13-11-9	38-35-31-28	44/46 (42)	6.35/12.7	VP20	50	30	2.0 3.5	— 20	2+2	RPC-AP56GHJ2	469
1.38 (0.467)	1.41 (0.482)	1.99	4.4 4.5	7.5	90 90	—	0.95	0.050 0.04×1	15-13-11-9	38-35-31-28	44/46 (42)	6.35/12.7	VP20	50	30	2.0 1.5	— 15	2+2	RPC-AP56GH2	470
1.55 (0.453)	1.56 (0.514)	2.19	7.9 8.0	13.2	98 97	—	0.95	0.080 0.04×1	18-16-13.5-11	38-35-31-28	45/47 (43)	6.35/12.7	VP20	50	30	2.0 3.5	— 20	2+2	RPC-AP63GHJ2	471
1.55 (0.453)	1.56 (0.514)	2.19	5.0 5.0	8.0	90 90	—	0.95	0.080 0.04×1	18-16-13.5-11	38-35-31-28	45/47 (43)	6.35/12.7	VP20	50	30	2.0 2.0	— 15	2+2	RPC-AP63GH2	472

・省エネの達人プレミアム、省エネの達人個別運転トリプル・フォー機、注)H急を設定できる室内ユニットは「てんかせ4方向」、「てんかせ1方向」、「てんつり」、「かべかけ」の場合です。他の機種では設定できません。
 省エネの達人プレミアム、省エネの達人同時運転フォー機はe-LINE接続はできません。
 ※配管長が70m以上の場合、液配管をφ12.7にサイズアップしてください。

仕様表 てんつり

型式	電源 (V) (Hz)	能力(kW)					定格冷房時の 顕熱比	COP(エネルギー消費効率)			APF 上:室内機 下:室外機 室内機の高さ()内の寸法は 天井内に入る本体高さを示す	質量 (kg) 上:室内機 下:室外機 ()内は パネル質量
		冷房		暖房		暖房低温		冷房	暖房	冷暖平均		
		定格	中間	定格	中間			冷房 (中間)	暖房 (中間)	定格		

省エネの達人 プレミアム RPC てんつり	冷房 専用 モデル	型式	電源 (V) (Hz)	能力(kW)					定格冷房時の 顕熱比	COP(エネルギー消費効率)			APF 上:室内機 下:室外機 室内機の高さ()内の寸法は 天井内に入る本体高さを示す	質量 (kg) 上:室内機 下:室外機 ()内は パネル質量	
		セット	室内ユニット 室外ユニット	冷房	暖房		暖房低温	冷房		暖房	冷暖平均				
冷房専用 モデル	RPC-AP80GHJ2	RPC-AP80K5 RAS-AP80GHJ1	単相 200 50/60	7.1 (3.2~8.0)	3.3	8.0 (3.5~10.6)	3.7	7.8	0.78	3.68 (5.64)	3.86 (5.73)	3.77	5.3 (af)	1,270×690×235 950×370×800	35 66
	RPC-AP80GH2	RPC-AP80K5 RAS-AP80GH1	三相 200 50/60	7.1 (3.2~8.0)	3.3	8.0 (3.5~10.6)	3.7	7.8	0.78	3.68 (5.64)	3.86 (5.73)	3.77	5.3 (af)	1,270×690×235 950×370×800	35 66
	RPC-AP112GH2	RPC-AP112K5 RAS-AP112GH1	三相 200 50/60	10.0 (4.5~11.2)	4.6	11.2 (5.0~14.0)	5.1	12.5	0.79	3.94 (5.83)	4.41 (5.91)	4.18	5.6 (ag)	1,580×690×235 950×370×1,380	41 103
	RPC-AP140GH2	RPC-AP140K5 RAS-AP140GH1	三相 200 50/60	12.5 (5.7~14.0)	5.7	14.0 (5.0~18.2)	6.3	14.0	0.76	3.34 (5.53)	4.00 (5.83)	3.67	5.3 (ag)	1,580×690×235 950×370×1,380	41 103
	RPC-AP160GH2	RPC-AP160K5 RAS-AP160GH1	三相 200 50/60	14.0 (6.0~16.0)	6.3	16.0 (5.0~20.2)	7.2	15.0	0.75	2.82 (5.43)	3.61 (5.67)	3.22	5.1 (ag)	1,580×690×235 950×370×1,380	41 103
	RPC-AP224GH2	RPC-AP224K1 RAS-AP224GH1	三相 200 50/60	20.0 (8.0~22.4)	9.0	22.4 (6.3~28.0)	10.1	20.0	0.77	2.88 (4.09)	3.59 (4.81)	3.24	4.3 (ah)	1,800×800×320 950×370×1,380	80 136
	RPC-AP280GH2	RPC-AP280K1 RAS-AP280GH1	三相 200 50/60	25.0 (10.0~28.0)	11.3	28.0 (8.0~35.0)	12.6	24.0	0.76	2.82 (4.04)	3.55 (4.72)	3.19	4.2 (ah)	2,100×800×320 950×370×1,380	90 138
冷房専用 モデル	RPC-AP80GHPJ2	RPC-AP40K5×2 RAS-AP80GHJ1	単相 200 50/60	7.1 (3.2~8.0)	3.3	8.0 (3.5~10.6)	3.7	7.8	0.85	3.74 (5.91)	3.85 (6.05)	3.80	5.5 (af)	(960×690×235)×2 950×370×800	(26)×2 66
	RPC-AP80GHP2	RPC-AP40K5×2 RAS-AP80GH1	三相 200 50/60	7.1 (3.2~8.0)	3.3	8.0 (3.5~10.6)	3.7	7.8	0.85	3.74 (5.91)	3.85 (6.05)	3.80	5.5 (af)	(960×690×235)×2 950×370×800	(26)×2 66
	RPC-AP112GHP2	RPC-AP56K5×2 RAS-AP112GH1	三相 200 50/60	10.0 (4.5~11.2)	4.5	11.2 (5.0~14.0)	5.1	12.5	0.77	3.83 (5.73)	4.27 (5.83)	4.05	5.5 (ag)	(960×690×235)×2 950×370×1,380	(27)×2 103
	RPC-AP140GHP2	RPC-AP71K5×2 RAS-AP140GH1	三相 200 50/60	12.5 (5.7~14.0)	5.7	14.0 (5.0~18.2)	6.3	14.0	0.78	3.45 (5.64)	3.88 (5.83)	3.67	5.3 (ag)	(1,270×690×235)×2 950×370×1,380	(35)×2 103
	RPC-AP160GHP2	RPC-AP80K5×2 RAS-AP160GH1	三相 200 50/60	14.0 (6.0~16.0)	6.3	16.0 (5.0~20.2)	7.2	15.0	0.77	3.12 (5.48)	3.83 (5.71)	3.48	5.2 (ag)	(1,270×690×235)×2 950×370×1,380	(35)×2 103
	RPC-AP224GHP2	RPC-AP112K5×2 RAS-AP224GH1	三相 200 50/60	20.0 (8.0~22.4)	9.0	22.4 (6.3~28.0)	10.1	20.0	0.78	3.28 (4.74)	3.86 (5.29)	3.57	4.8 (ah)	(1,580×690×235)×2 950×370×1,380	(41)×2 136
	RPC-AP280GHP2	RPC-AP140K5×2 RAS-AP280GH1	三相 200 50/60	25.0 (10.0~28.0)	11.3	28.0 (8.0~35.0)	12.6	24.0	0.76	2.99 (4.54)	3.66 (5.19)	3.33	4.6 (ah)	(1,580×690×235)×2 950×370×1,380	(41)×2 138
RPC-AP335GHP2	RPC-AP160K5×2 RAS-AP335GH1	三相 200 50/60	30.0 (11.2~33.5)	—	33.5 (9.0~37.5)	—	26.5	0.74	2.50 (—)	3.67 (—)	3.09	— (—)	(1,580×690×235)×2 1,100×390×1,650	(41)×2 171	
冷房専用 モデル	RPC-AP112GHG2	RPC-AP40K5×3 RAS-AP112GH1	三相 200 50/60	10.0 (4.5~11.2)	4.5	11.2 (5.0~14.0)	5.1	12.5	0.87	3.83 (5.73)	4.27 (5.83)	4.05	5.5 (ag)	(960×690×235)×3 950×370×1,380	(26)×3 103
	RPC-AP140GHG2	RPC-AP45K5×3 RAS-AP140GH1	三相 200 50/60	12.5 (5.7~14.0)	5.7	14.0 (5.0~18.2)	6.3	14.0	0.79	3.45 (5.64)	3.88 (5.83)	3.67	5.3 (ag)	(960×690×235)×3 950×370×1,380	(26)×3 103
	RPC-AP160GHG2	RPC-AP56K5×3 RAS-AP160GH1	三相 200 50/60	14.0 (6.0~16.0)	6.3	16.0 (5.0~20.2)	7.2	15.0	0.77	3.12 (5.48)	3.83 (5.71)	3.48	5.2 (ag)	(960×690×235)×3 950×370×1,380	(27)×3 103
	RPC-AP224GHG2	RPC-AP80K5×3 RAS-AP224GH1	三相 200 50/60	20.0 (8.0~22.4)	9.0	22.4 (6.3~28.0)	10.1	20.0	0.76	3.28 (4.74)	3.86 (5.29)	3.57	4.8 (ah)	(1,270×690×235)×3 950×370×1,380	(35)×3 136
	RPC-AP280GHG2	RPC-AP90K5×3 RAS-AP280GH1	三相 200 50/60	25.0 (10.0~28.0)	11.3	28.0 (8.0~35.0)	12.6	24.0	0.75	2.99 (4.54)	3.66 (5.19)	3.33	4.6 (ah)	(1,270×690×235)×3 950×370×1,380	(35)×3 138
	RPC-AP335GHG2	RPC-AP112K5×3 RAS-AP335GH1	三相 200 50/60	30.0 (11.2~33.5)	—	33.5 (9.0~37.5)	—	26.5	0.79	2.50 (—)	3.67 (—)	3.09	— (—)	(1,580×690×235)×3 1,100×390×1,650	(41)×3 171
	RPC-AP140GHW2	RPC-AP36K5×4 RAS-AP140GH1	三相 200 50/60	12.5 (5.7~14.0)	5.7	14.0 (5.0~18.2)	6.3	14.0	0.85	3.45 (5.64)	3.88 (5.83)	3.67	5.3 (ag)	(960×690×235)×4 950×370×1,380	(26)×4 103
RPC-AP160GHW2	RPC-AP40K5×4 RAS-AP160GH1	三相 200 50/60	14.0 (6.0~16.0)	6.3	16.0 (5.0~20.2)	7.2	15.0	0.85	3.12 (5.48)	3.83 (5.71)	3.48	5.2 (ag)	(960×690×235)×4 950×370×1,380	(26)×4 103	
RPC-AP224GHW2	RPC-AP56K5×4 RAS-AP224GH1	三相 200 50/60	20.0 (8.0~22.4)	9.0	22.4 (6.3~28.0)	10.1	20.0	0.76	3.28 (4.74)	3.86 (5.29)	3.57	4.8 (ah)	(960×690×235)×4 950×370×1,380	(27)×4 136	
RPC-AP280GHW2	RPC-AP71K5×4 RAS-AP280GH1	三相 200 50/60	25.0 (10.0~28.0)	11.3	28.0 (8.0~35.0)	12.6	24.0	0.77	2.99 (4.54)	3.66 (5.19)	3.33	4.6 (ah)	(1,270×690×235)×4 950×370×1,380	(35)×4 138	
RPC-AP335GHW2	RPC-AP80K5×4 RAS-AP335GH1	三相 200 50/60	30.0 (11.2~33.5)	—	33.5 (9.0~37.5)	—	26.5	0.78	2.50 (—)	3.67 (—)	3.09	— (—)	(1,270×690×235)×4 1,100×390×1,650	(35)×4 171	

省エネの達人 RPC てんつり	冷房専用 モデル	型式	電源 (V) (Hz)	能力(kW)					定格冷房時の 顕熱比	COP(エネルギー消費効率)			APF 上:室内機 下:室外機 室内機の高さ()内の寸法は 天井内に入る本体高さを示す	質量 (kg) 上:室内機 下:室外機 ()内は パネル質量	
		セット	室内ユニット 室外ユニット	冷房	暖房		暖房低温	冷房		暖房	冷暖平均				
冷房専用 モデル	RPC-AP40SHJ2	RPC-AP40K5 RAS-AP40SHJ1	単相 200 50/60	3.6 (1.5~4.0)	1.7	4.0 (1.5~5.4)	1.9	4.5	0.87	3.90 (5.04)	4.02 (5.43)	3.96	5.1 (af)	960×690×235 792(+95)×300×600	26 41
	RPC-AP40SH2	RPC-AP40K5 RAS-AP40SH1	三相 200 50/60	3.6 (1.5~4.0)	1.7	4.0 (1.5~5.4)	1.9	4.5	0.87	3.90 (5.04)	4.02 (5.43)	3.96	5.1 (af)	960×690×235 792(+95)×300×600	26 39
	RPC-AP45SHJ2	RPC-AP45K5 RAS-AP45SHJ1	単相 200 50/60	4.0 (1.5~4.5)	1.9	4.5 (1.5~5.9)	2.2	4.6	0.85	3.60 (5.14)	3.69 (5.33)	3.65	5.0 (af)	960×690×235 792(+95)×300×600	26 41
	RPC-AP45SH2	RPC-AP45K5 RAS-AP45SH1	三相 200 50/60	4.0 (1.5~4.5)	1.9	4.5 (1.5~5.9)	2.2	4.6	0.85	3.60 (5.14)	3.69 (5.33)	3.65	5.0 (af)	960×690×235 792(+95)×300×600	26 39
	RPC-AP50SHJ2	RPC-AP50K5 RAS-AP50SHJ1	単相 200 50/60	4.5 (1.5~5.0)	2.2	5.0 (1.5~6.3)	2.4	4.9	0.81	3.52 (4.90)	3.91 (5.35)	3.72	5.0 (af)	960×690×235 792(+95)×300×600	27 41
	RPC-AP50SH2	RPC-AP50K5 RAS-AP50SH1	三相 200 50/60	4.5 (1.5~5.0)	2.2	5.0 (1.5~6.3)	2.4	4.9	0.81	3.52 (4.90)	3.91 (5.35)	3.72	5.0 (af)	960×690×235 792(+95)×300×600	27 39

IPコード:室内…X0、室外…X4 設計圧力:4.15MPa 仕様値は、JIS B 8615 および JRA4048-2006による

(注)・能力の()内はインバーターによる可変範囲を示します。
 ・APFの()内は経済産業省告示第213号(平成21年)による区分を示します。(P.186参照)
 ・室外ユニットの運転音の()内は、冷房運転におけるナイトシフト時の値を示します。

・外形寸法の室内ユニットの幅寸法および奥行寸法はパネル寸法を示します。
 ・機外配線は「B方式」での仕様を示します。・最小電線太さは配線長さ20mまでの場合です。
 ・ブレーカー容量は漏電遮断器(ELB)の定格電流(A)の値を示します。
 ・「室内外連絡配線」の2+2は、電源配線+制御用連絡配線を示します。

	電気特性							送風機出力 (kW) 上:室内機 下:室外機	室内風量 (m ³ /min) 注) (H急-強弱)	運転音[dB(A)]			冷媒配管					機外配線		型式	加圧方式
	消費電力(kW)			運転電流 (A)		力率 (%)	圧縮機 出力 (kW)			室内	室外	液管/ガス管 φ(mm) 上:室内機 下:室外機	ドレン 配管	最大 長さ (m)	最大 高低差 室外上 (m)	最小配管 太さ (mm) 上:室内 下:室外	フルカー 容量 (A) 上:室内 下:室外	連絡 配線 室内 (本)			
	冷房 定格 (中間)	暖房 定格 (中間)	暖房 低温	上:冷房 下:暖房	最大	上:冷房 下:暖房															
	1.93 (0.585)	2.07 (0.646)	3.23	9.8 10.6	18.6	98 98	—	1.30	0.080 0.10×1	21-18.5-15.5-12.5	40-37-33-29	45/47 (41)	9.52/15.88	VP20	50	30	2.0 5.5	— 30	2+2	RPC-AP80GHJ2	473
	1.93 (0.585)	2.07 (0.646)	3.23	6.1 6.5	11.6	92 92	—	1.30	0.080 0.10×1	21-18.5-15.5-12.5	40-37-33-29	45/47 (41)	9.52/15.88	VP20	50	30	2.0 3.5	— 20	2+2	RPC-AP80GH2	474
	2.54 (0.789)	2.54 (0.863)	4.38	8.0 8.0	16.7	92 92	—	1.60	0.160 0.10×1+0.10×1	30-26.5-22-17	44-42-37-32	47/49 (43)	9.52/15.88	VP20	75	30	2.0 3.5	— 30	2+2	RPC-AP112GH2	475
	3.74 (1.03)	3.50 (1.08)	5.14	11.7 11.0	20.1	92 92	—	2.50	0.160 0.10×1+0.10×1	35-31-25.5-20	48-45-41-35	48/50 (44)	9.52/15.88	VP20	75	30	2.0 5.5	— 30	2+2	RPC-AP140GH2	476
	4.97 (1.16)	4.43 (1.27)	5.83	15.6 13.9	23.1	92 92	—	2.50	0.160 0.10×1+0.10×1	37-32.5-27-21	49-47-42-36	48/50 (45)	9.52/15.88	VP20	75	30	2.0 5.5	— 30	2+2	RPC-AP160GH2	477
	6.95 (2.20)	6.24 (2.10)	9.05	21.8 19.6	40.6	92 92	—	4.00	0.160×2 0.20×1+0.20×1	58-49	53-50	57/59 (55)	9.52*/25.4	VP20	100	30	3.5 14.0	— 50	2+2	RPC-AP224GH2	478
	8.85 (2.80)	7.89 (2.67)	9.71	27.8 24.8	44.7	92 92	—	5.80	0.160×1+0.190×1 0.20×1+0.20×1	70-60	55-52	58/60 (56)	12.7/25.4	VP20	100	30	3.5 14.0	— 50	2+2	RPC-AP280GH2	479
	1.90 (0.558)	2.08 (0.612)	3.29	9.7 10.8	18.7	98 96	—	1.30	(0.050)×2 0.10×1	(15-13-11-9) ×2	(37-35-31-28) ×2	45/47 (41)	(6.35/12.7)×2 9.52/15.88	VP20	50	30	2.0 5.5	— 30	2+2	RPC-AP80GHPJ2	480
	1.90 (0.558)	2.08 (0.612)	3.29	6.0 6.5	11.7	92 92	—	1.30	(0.050)×2 0.10×1	(15-13-11-9) ×2	(37-35-31-28) ×2	45/47 (41)	(6.35/12.7)×2 9.52/15.88	VP20	50	30	2.0 3.5	— 20	2+2	RPC-AP80GHP2	481
	2.61 (0.786)	2.62 (0.875)	4.56	8.2 8.2	16.6	92 92	—	1.60	(0.050)×2 0.10×1+0.10×1	(15-13-11-9) ×2	(38-35-31-28) ×2	47/49 (43)	(6.35/12.7)×2 9.52/15.88	VP20	75	30	2.0 3.5	— 30	2+2	RPC-AP112GHP2	482
	3.62 (1.01)	3.61 (1.08)	5.40	11.4 11.3	19.8	92 92	—	2.50	(0.080)×2 0.10×1+0.10×1	(19-16.5-14-11.5) ×2	(38-35-32-29) ×2	48/50 (44)	(9.52/15.88)×2 9.52/15.88	VP20	75	30	2.0 5.5	— 30	2+2	RPC-AP140GHP2	483
	4.49 (1.15)	4.18 (1.26)	5.47	14.1 13.1	22.7	92 92	—	2.50	(0.080)×2 0.10×1+0.10×1	(21-18.5-15.5-12.5) ×2	(40-37-33-29) ×2	48/50 (45)	(9.52/15.88)×2 9.52/15.88	VP20	75	30	2.0 5.5	— 30	2+2	RPC-AP160GHP2	484
	6.10 (1.90)	5.80 (1.91)	8.00	19.1 18.2	37.9	92 92	—	4.00	(0.160)×2 0.20×1+0.20×1	(30-26.5-22-17) ×2	(44-42-37-32) ×2	57/59 (55)	(9.52/15.88)×2 9.52*/25.4	VP20	100	30	3.5 14.0	— 50	2+2	RPC-AP224GHP2	485
	8.36 (2.49)	7.65 (2.43)	9.65	26.2 24.0	41.8	92 92	—	5.80	(0.160)×2 0.20×1+0.20×1	(35-31-25.5-20) ×2	(48-45-41-35) ×2	58/60 (56)	(9.52/15.88)×2 12.7/25.4	VP20	100	30	3.5 14.0	— 50	2+2	RPC-AP280GHP2	486
	12.00 (—)	9.13 (—)	10.52	37.2 28.3	45.3	93 93	—	7.20	(0.160)×2 0.20×1+0.20×1	(37-32.5-27-21) ×2	(49-47-42-36) ×2	59/61 (57)	(9.52/15.88)×2 12.7/25.4	VP20	100	30	3.5 14.0	— 60	2+2	RPC-AP335GHP2	487
	2.61 (0.786)	2.62 (0.875)	4.56	8.2 8.2	16.9	92 92	—	1.60	(0.050)×3 0.10×1+0.10×1	(15-13-11-9) ×3	(37-35-31-28) ×3	47/49 (43)	(6.35/12.7)×3 9.52/15.88	VP20	75	30	2.0 3.5	— 30	2+2	RPC-AP112GHG2	488
	3.62 (1.01)	3.61 (1.08)	5.40	11.4 11.3	20.0	92 92	—	2.50	(0.050)×3 0.10×1+0.10×1	(15-13-11-9) ×3	(37-35-31-28) ×3	48/50 (44)	(6.35/12.7)×3 9.52/15.88	VP20	75	30	2.0 5.5	— 30	2+2	RPC-AP140GHG2	489
	4.49 (1.15)	4.18 (1.26)	5.47	14.1 13.1	22.8	92 92	—	2.50	(0.050)×3 0.10×1+0.10×1	(15-13-11-9) ×3	(38-35-31-28) ×3	48/50 (45)	(6.35/12.7)×3 9.52/15.88	VP20	75	30	2.0 5.5	— 30	2+2	RPC-AP160GHG2	490
	6.10 (1.90)	5.80 (1.91)	8.00	19.1 18.2	37.8	92 92	—	4.00	(0.080)×3 0.20×1+0.20×1	(21-18.5-15.5-12.5) ×3	(40-37-33-29) ×3	57/59 (55)	(9.52/15.88)×3 9.52*/25.4	VP20	100	30	3.5 14.0	— 50	2+2	RPC-AP224GHG2	491
	8.36 (2.49)	7.65 (2.43)	9.65	26.2 24.0	41.5	92 92	—	5.80	(0.080)×3 0.20×1+0.20×1	(24-21-18-14.5) ×3	(43-40-36-31) ×3	58/60 (56)	(9.52/15.88)×3 12.7/25.4	VP20	100	30	3.5 14.0	— 50	2+2	RPC-AP280GHG2	492
	12.00 (—)	9.13 (—)	10.52	37.2 28.3	44.9	93 93	—	7.20	(0.160)×3 0.20×1+0.20×1	(30-26.5-22-17) ×3	(44-42-37-32) ×3	59/61 (57)	(9.52/15.88)×3 12.7/25.4	VP20	100	30	3.5 14.0	— 60	2+2	RPC-AP335GHG2	493
	3.62 (1.01)	3.61 (1.08)	5.40	11.4 11.3	19.9	92 92	—	2.50	(0.050)×4 0.10×1+0.10×1	(13-11.5-9.5-8) ×4	(36-33-30-28) ×4	48/50 (44)	(6.35/12.7)×4 9.52/15.88	VP20	75	30	2.0 5.5	— 30	2+2	RPC-AP140GHW2	494
	4.49 (1.15)	4.18 (1.26)	5.47	14.1 13.1	23.0	92 92	—	2.50	(0.050)×4 0.10×1+0.10×1	(15-13-11-9) ×4	(37-35-31-28) ×4	48/50 (45)	(6.35/12.7)×4 9.52/15.88	VP20	75	30	2.0 5.5	— 30	2+2	RPC-AP160GHW2	495
	6.10 (1.90)	5.80 (1.91)	8.00	19.1 18.2	37.8	92 92	—	4.00	(0.050)×4 0.20×1+0.20×1	(15-13-11-9) ×4	(38-35-31-28) ×4	57/59 (55)	(6.35/12.7)×4 9.52*/25.4	VP20	100	30	3.5 14.0	— 50	2+2	RPC-AP224GHW2	496
	8.36 (2.49)	7.65 (2.43)	9.65	26.2 24.0	41.1	92 92	—	5.80	(0.080)×4 0.20×1+0.20×1	(19-16.5-14-11.5) ×4	(38-35-32-29) ×4	58/60 (56)	(9.52/15.88)×4 12.7/25.4	VP20	100	30	3.5 14.0	— 50	2+2	RPC-AP280GHW2	497
	12.00 (—)	9.13 (—)	10.52	37.2 28.3	44.6	93 93	—	7.20	(0.080)×4 0.20×1+0.20×1	(21-18.5-15.5-12.5) ×4	(40-37-33-29) ×4	59/61 (57)	(9.52/15.88)×4 12.7/25.4	VP20	100	30	3.5 14.0	— 60	2+2	RPC-AP335GHW2	498
	0.922 (0.337)	0.996 (0.350)	1.57	4.7 5.1	9.8	98 97	—	0.55	0.050 0.04×1	15-13-11-9	37-35-31-28	44/46 (42)	6.35/12.7	VP20	50	30	2.0 3.5	— 20	2+2	RPC-AP40SHJ2	499
	0.922 (0.337)	0.996 (0.350)	1.57	3.0 3.2	6.0	90 90	—	0.55	0.050 0.04×1	15-13-11-9	37-35-31-28	44/46 (42)	6.35/12.7	VP20	50	30	2.0 2.0	— 15	2+2	RPC-AP40SH2	500
	1.11 (0.370)	1.22 (0.413)	1.65	5.7 6.3	11.9	98 97	—	0.55	0.050 0.04×1	15-13-11-9	37-35-31-28	44/46 (42)	6.35/12.7	VP20	50	30	2.0 3.5	— 20	2+2	RPC-AP45SHJ2	501
	1.11 (0.370)	1.22 (0.413)	1.65	3.6 3.9	7.2	90 90	—	0.55	0.050 0.04×1	15-13-11-9	37-35-31-28	44/46 (42)	6.35/12.7	VP20	50	30	2.0 2.0	— 15	2+2	RPC-AP45SH2	502
	1.28 (0.449)	1.28 (0.449)	1.60	6.5 6.6	10.9	98 97	—	0.55	0.050 0.04×1	15-13-11-9	38-35-31-28	44/46 (42)	6.35/12.7	VP20	50	30	2.0 3.5	— 20	2+2	RPC-AP50SHJ2	503
	1.28 (0.449)	1.28 (0.449)	1.60	4.1 4.1	6.7	90 90	—	0.55	0.050 0.04×1	15-13-11-9	38-35-31-28	44/46 (42)	6.35/12.7	VP20	50	30	2.0 2.0	— 15	2+2	RPC-AP50SH2	504

・省エネの達人プレミアム、省エネの達人個別運転トリプル・フォー機。注)H急を設定できる室内ユニットは「てんかせ4方向」、「てんかせ1方向」、「てんつり」、「かべかけ」の場合です。他の機種では設定できません。
省エネの達人プレミアム、省エネの達人同時運転フォー機はe-LINE接続はできません。
※配管長が70m以上の場合、液配管をφ12.7にサイズアップしてください。

仕様表 てんつり

	型式		電源 (V) (Hz)	能力(kW)					定格冷房時の 顕熱比	COP(エネルギー消費効率)		APF 上:室内機 下:室外機 室内機の高さ()内の寸法は 天井内に入る本体高さを示す	外形寸法(mm)(幅×奥行×高さ)	質量 (kg) 上:室内機 下:室外機 ()内は パネル質量	
	セット	室内ユニット 室外ユニット		冷房		暖房		暖房低温		冷房	暖房				冷暖 平均 通年 エネルギー 消費効率 (区分)
				定格	中間	定格	中間			定格 (中間)	定格 (中間)				

省エネの達人 RPC てんつり	冷暖 同時/個別	RPC-AP56SHJ2	RPC-AP56K5 RAS-AP56SHJ1	単相 200 50/60	5.0 (2.2~5.6)	2.4	5.6 (2.2~7.1)	2.7	5.7	0.78	3.52 (4.98)	3.86 (5.43)	3.69	5.0 (af)	960×690×235 792(+95)×300×600	27 41
		RPC-AP56SH2	RPC-AP56K5 RAS-AP56SH1	三相 200 50/60	5.0 (2.2~5.6)	2.4	5.6 (2.2~7.1)	2.7	5.7	0.78	3.52 (4.98)	3.86 (5.43)	3.69	5.0 (af)	960×690×235 792(+95)×300×600	27 39
		RPC-AP63SHJ2	RPC-AP63K5 RAS-AP63SHJ1	単相 200 50/60	5.6 (2.2~6.3)	2.6	6.3 (2.2~8.0)	3.0	6.2	0.79	3.46 (5.46)	3.84 (5.56)	3.65	5.2 (af)	1,270×690×235 792(+95)×300×600	35 41
		RPC-AP63SH2	RPC-AP63K5 RAS-AP63SH1	三相 200 50/60	5.6 (2.2~6.3)	2.6	6.3 (2.2~8.0)	3.0	6.2	0.79	3.46 (5.46)	3.84 (5.56)	3.65	5.2 (af)	1,270×690×235 792(+95)×300×600	35 39
		RPC-AP80SHJ2	RPC-AP80K5 RAS-AP80SHJ1	単相 200 50/60	7.1 (3.2~8.0)	3.2	8.0 (3.5~10.0)	3.6	6.7	0.77	2.84 (5.01)	3.43 (5.55)	3.14	4.8 (af)	1,270×690×235 792(+95)×300×600	35 44
		RPC-AP80SH2	RPC-AP80K5 RAS-AP80SH1	三相 200 50/60	7.1 (3.2~8.0)	3.2	8.0 (3.5~10.0)	3.6	6.7	0.77	2.84 (5.01)	3.43 (5.55)	3.14	4.8 (af)	1,270×690×235 792(+95)×300×600	35 42
		RPC-AP112SH2	RPC-AP112K5 RAS-AP112SH1	三相 200 50/60	10.0 (4.5~11.2)	4.5	11.2 (5.0~14.0)	5.1	10.5	0.78	3.32 (4.86)	3.85 (5.69)	3.59	5.0 (ag)	1,580×690×235 950×370×1,140	41 75
		RPC-AP140SH2	RPC-AP140K5 RAS-AP140SH1	三相 200 50/60	12.5 (5.7~14.0)	5.7	14.0 (5.0~18.0)	6.3	13.0	0.76	2.72 (4.71)	3.55 (5.25)	3.14	4.7 (ag)	1,580×690×235 950×370×1,140	41 85
		RPC-AP160SH2	RPC-AP160K5 RAS-AP160SH1	三相 200 50/60	14.0 (6.0~16.0)	6.3	16.0 (5.0~20.0)	7.2	13.1	0.75	2.55 (4.60)	3.64 (5.00)	3.10	4.5 (ag)	1,580×690×235 950×370×1,140	41 85
		RPC-AP224SH3	RPC-AP224K1 RAS-AP224SH2	三相 200 50/60	20.0 (8.0~22.4)	9.0	22.4 (6.3~28.0)	10.1	20.0	0.77	2.85 (4.05)	3.56 (4.76)	3.21	4.2 (ah)	1,800×800×320 950×370×1,380	80 133
		RPC-AP280SH3	RPC-AP280K1 RAS-AP280SH2	三相 200 50/60	25.0 (10.0~28.0)	11.3	28.0 (8.0~35.0)	12.6	24.0	0.76	2.81 (3.99)	3.53 (4.67)	3.17	4.1 (ah)	2,100×800×320 950×370×1,380	90 138
		RPC-AP80SHPJ2	RPC-AP40K5×2 RAS-AP80SHJ1	単相 200 50/60	7.1 (3.2~8.0)	3.2	8.0 (3.5~10.0)	3.6	6.7	0.86	3.06 (5.28)	3.62 (5.83)	3.34	5.1 (af)	(960×690×235)×2 792(+95)×300×600	(26)×2 44
	RPC-AP80SHP2	RPC-AP40K5×2 RAS-AP80SH1	三相 200 50/60	7.1 (3.2~8.0)	3.2	8.0 (3.5~10.0)	3.6	6.7	0.86	3.06 (5.28)	3.62 (5.83)	3.34	5.1 (af)	(960×690×235)×2 792(+95)×300×600	(26)×2 42	
	RPC-AP112SHP2	RPC-AP56K5×2 RAS-AP112SH1	三相 200 50/60	10.0 (4.5~11.2)	4.6	11.2 (5.0~14.0)	5.1	10.5	0.78	3.09 (5.01)	3.60 (5.37)	3.35	4.8 (ag)	(960×690×235)×2 950×370×1,140	(27)×2 75	
	RPC-AP140SHP2	RPC-AP71K5×2 RAS-AP140SH1	三相 200 50/60	12.5 (5.7~14.0)	5.8	14.0 (5.0~18.0)	6.3	13.0	0.78	2.74 (4.60)	3.52 (5.16)	3.13	4.6 (ag)	(1,270×690×235)×2 950×370×1,140	(35)×2 85	
	RPC-AP160SHP2	RPC-AP80K5×2 RAS-AP160SH1	三相 200 50/60	14.0 (6.0~16.0)	6.3	16.0 (5.0~20.0)	7.2	13.1	0.78	2.55 (4.41)	3.60 (5.00)	3.08	4.4 (ag)	(1,270×690×235)×2 950×370×1,140	(35)×2 85	
	RPC-AP224SHP2	RPC-AP112K5×2 RAS-AP224SH2	三相 200 50/60	20.0 (8.0~22.4)	9.0	22.4 (6.3~28.0)	10.1	20.0	0.78	3.25 (4.48)	3.82 (5.00)	3.54	4.6 (ah)	(1,580×690×235)×2 950×370×1,380	(41)×2 133	
	RPC-AP280SHP2	RPC-AP140K5×2 RAS-AP280SH2	三相 200 50/60	25.0 (10.0~28.0)	11.3	28.0 (8.0~35.0)	12.6	24.0	0.76	2.96 (4.28)	3.62 (4.88)	3.29	4.4 (ah)	(1,580×690×235)×2 950×370×1,380	(41)×2 138	
	RPC-AP335SHP2	RPC-AP160K5×2 RAS-AP335SH2	三相 200 50/60	30.0 (11.2~33.5)	—	33.5 (9.0~37.5)	—	26.5	0.74	2.47 (—)	3.63 (—)	3.05	— (—)	(1,580×690×235)×2 1,100×390×1,650	(41)×2 171	
	RPC-AP112SHG2	RPC-AP40K5×3 RAS-AP112SH1	三相 200 50/60	10.0 (4.5~11.2)	4.6	11.2 (5.0~14.0)	5.1	10.5	0.87	3.09 (5.01)	3.60 (5.37)	3.35	4.8 (ag)	(960×690×235)×3 950×370×1,140	(26)×3 75	
	RPC-AP140SHG2	RPC-AP45K5×3 RAS-AP140SH1	三相 200 50/60	12.5 (5.7~14.0)	5.8	14.0 (5.0~18.0)	6.3	13.0	0.79	2.74 (4.60)	3.52 (5.16)	3.13	4.6 (ag)	(960×690×235)×3 950×370×1,140	(26)×3 85	
	RPC-AP160SHG2	RPC-AP56K5×3 RAS-AP160SH1	三相 200 50/60	14.0 (6.0~16.0)	6.3	16.0 (5.0~20.0)	7.2	13.1	0.77	2.55 (4.41)	3.60 (5.00)	3.08	4.4 (ag)	(960×690×235)×3 950×370×1,140	(27)×3 85	
	RPC-AP224SHG2	RPC-AP80K5×3 RAS-AP224SH2	三相 200 50/60	20.0 (8.0~22.4)	9.0	22.4 (6.3~28.0)	10.1	20.0	0.76	3.25 (4.48)	3.82 (5.00)	3.54	4.6 (ah)	(1,270×690×235)×3 950×370×1,380	(35)×3 133	
	RPC-AP280SHG2	RPC-AP90K5×3 RAS-AP280SH2	三相 200 50/60	25.0 (10.0~28.0)	11.3	28.0 (8.0~35.0)	12.6	24.0	0.75	2.96 (4.28)	3.62 (4.88)	3.29	4.4 (ah)	(1,270×690×235)×3 950×370×1,380	(35)×3 138	
	RPC-AP335SHG2	RPC-AP112K5×3 RAS-AP335SH2	三相 200 50/60	30.0 (11.2~33.5)	—	33.5 (9.0~37.5)	—	26.5	0.79	2.47 (—)	3.63 (—)	3.05	— (—)	(1,580×690×235)×3 1,100×390×1,650	(41)×3 171	
	RPC-AP140SHW2	RPC-AP36K5×4 RAS-AP140SH1	三相 200 50/60	12.5 (5.7~14.0)	5.8	14.0 (5.0~18.0)	6.3	13.0	0.85	2.74 (4.60)	3.52 (5.16)	3.13	4.6 (ag)	(960×690×235)×4 950×370×1,140	(26)×4 85	
	RPC-AP160SHW2	RPC-AP40K5×4 RAS-AP160SH1	三相 200 50/60	14.0 (6.0~16.0)	6.3	16.0 (5.0~20.0)	7.2	13.1	0.85	2.55 (4.41)	3.60 (5.00)	3.08	4.4 (ag)	(960×690×235)×4 950×370×1,140	(26)×4 85	
	RPC-AP224SHW2	RPC-AP56K5×4 RAS-AP224SH2	三相 200 50/60	20.0 (8.0~22.4)	9.0	22.4 (6.3~28.0)	10.1	20.0	0.76	3.25 (4.48)	3.82 (5.00)	3.54	4.6 (ah)	(960×690×235)×4 950×370×1,380	(27)×4 133	
	RPC-AP280SHW2	RPC-AP71K5×4 RAS-AP280SH2	三相 200 50/60	25.0 (10.0~28.0)	11.3	28.0 (8.0~35.0)	12.6	24.0	0.77	2.96 (4.28)	3.62 (4.88)	3.29	4.4 (ah)	(1,270×690×235)×4 950×370×1,380	(35)×4 138	
	RPC-AP335SHW2	RPC-AP80K5×4 RAS-AP335SH2	三相 200 50/60	30.0 (11.2~33.5)	—	33.5 (9.0~37.5)	—	26.5	0.78	2.47 (—)	3.63 (—)	3.05	— (—)	(1,270×690×235)×4 1,100×390×1,650	(35)×4 171	

IPコード: 室内…X0、室外…X4 設計圧力: 4.15MPa 仕様値は、JIS B 8615 および JRA4048-2006による

(注)・能力の()内はインバーターによる可変範囲を示します。
 ・APFの()内は経済産業省告示第213号(平成21年)による区分を示します。(P.186参照)
 ・室外ユニットの運転音の()内は、冷房運転におけるナイトシフト時の値を示します。

・外形寸法の室内ユニットの幅寸法および奥行き寸法はパネル寸法を示します。
 ・機外配線は「B方式」での仕様を示します。・最小電線太さは配線長さ20mまでの場合です。
 ・ブレーカー容量は漏電遮断器(ELB)の定格電流(A)の値を示します。
 ・「室内外連絡配線」の2+2は、電源配線+制御用連絡配線を示します。

	電気特性										送風機出力 (kW) 上：室内機 下：室外機	室内風量 (m ³ /min) 注) (H急-急-強弱)	運転音[dB(A)]		冷媒配管				機外配線		型式	評価
	消費電力(kW)			運転電流 (A)		力率 (%)	始動電流 (A)	電圧 (V)	圧縮機出力 (kW)	室内			室外 冷房/ 暖房	液管/ガス管 φ(mm) 上：室内機 下：室外機	ドレン 配管	最大 長さ (m)	最大 高低差 室外上 (m)	最小配管 太さ (mm ²) 上：室内 下：室外	フルカー 容量 (A) 上：室内 下：室外	連絡 配線 室内外 (本)		
	冷房	暖房	暖房 低温	上：冷房 下：暖房	最大	上：冷房 下：暖房																
	定格 (中間)	定格 (中間)	暖房 低温																			
	1.42 (0.482)	1.45 (0.497)	2.06	7.2 7.5	12.3	98 97	—	0.95	0.050 0.04×1	15-13-11-9	38-35-31-28	44/46 (42)	6.35/12.7	VP20	50	30	2.0 3.5	— 20	2+2	RPC-AP56SHJ2	505	
	1.42 (0.482)	1.45 (0.497)	2.06	4.6 4.7	7.5	90 90	—	0.95	0.050 0.04×1	15-13-11-9	38-35-31-28	44/46 (42)	6.35/12.7	VP20	50	30	2.0 2.0	— 15	2+2	RPC-AP56SH2	506	
	1.62 (0.476)	1.64 (0.540)	2.29	8.3 8.5	13.2	98 97	—	0.95	0.080 0.04×1	18-16-13.5-11	38-35-31-28	45/47 (43)	6.35/12.7	VP20	50	30	2.0 3.5	— 20	2+2	RPC-AP63SHJ2	507	
	1.62 (0.476)	1.64 (0.540)	2.29	5.2 5.3	8.0	90 90	—	0.95	0.080 0.04×1	18-16-13.5-11	38-35-31-28	45/47 (43)	6.35/12.7	VP20	50	30	2.0 2.0	— 15	2+2	RPC-AP63SH2	508	
	2.50 (0.639)	2.33 (0.649)	2.43	12.8 11.9	18.6	98 98	—	1.30	0.080 0.04×1	21-18.5-15.5-12.5	40-37-33-29	48/50 (46)	9.52/15.88	VP20	50	30	2.0 5.5	— 30	2+2	RPC-AP80SHJ2	509	
	2.50 (0.639)	2.33 (0.649)	2.43	7.8 7.3	11.6	92 92	—	1.30	0.080 0.04×1	21-18.5-15.5-12.5	40-37-33-29	48/50 (46)	9.52/15.88	VP20	50	30	2.0 3.5	— 20	2+2	RPC-AP80SH2	510	
	3.01 (0.925)	2.91 (0.896)	3.97	9.4 9.1	16.7	92 92	—	1.90	0.160 0.20×1	30-26.5-22-17	44-42-37-32	52/54 (50)	9.52/15.88	VP20	70	30	2.0 3.5	— 30	2+2	RPC-AP112SH2	511	
	4.60 (1.21)	3.94 (1.20)	4.87	14.4 12.4	20.1	92 92	—	3.00	0.160 0.20×1	35-31-25.5-20	48-45-41-35	52/54 (50)	9.52/15.88	VP20	75	30	2.0 5.5	— 30	2+2	RPC-AP140SH2	512	
	5.48 (1.37)	4.40 (1.44)	4.90	17.2 13.8	23.1	92 92	—	3.00	0.160 0.20×1	37-32.5-27-21	49-47-42-36	55/57 (53)	9.52/15.88	VP20	75	30	2.0 5.5	— 30	2+2	RPC-AP160SH2	513	
	7.02 (2.22)	6.30 (2.12)	9.38	22.0 19.8	40.6	92 92	—	4.00	0.160×2 0.20×1+0.20×1	58-49	53-50	57/59 (55)	9.52*/25.4	VP20	100	30	3.5 14.0	— 50	2+2	RPC-AP224SH3	514	
	8.90 (2.83)	7.94 (2.70)	10.51	27.9 24.9	44.7	92 92	—	5.80	0.160×1+0.190×1 0.20×1+0.20×1	70-60	55-52	58/60 (56)	12.7/25.4	VP20	100	30	3.5 14.0	— 50	2+2	RPC-AP280SH3	515	
	2.32 (0.606)	2.21 (0.617)	2.32	11.8 11.5	18.7	98 96	—	1.30	(0.050)×2 0.04×1	(15-13-11-9) ×2	(37-35-31-28) ×2	48/50 (46)	(6.35/12.7)×2 9.52/15.88	VP20	50	30	2.0 5.5	— 30	2+2	RPC-AP80SHPJ2	516	
	2.32 (0.606)	2.21 (0.617)	2.32	7.3 6.9	11.7	92 92	—	1.30	(0.050)×2 0.04×1	(15-13-11-9) ×2	(37-35-31-28) ×2	48/50 (46)	(6.35/12.7)×2 9.52/15.88	VP20	50	30	2.0 3.5	— 20	2+2	RPC-AP80SHP2	517	
	3.24 (0.919)	3.11 (0.949)	4.25	10.2 9.8	16.6	92 92	—	1.90	(0.050)×2 0.20×1	(15-13-11-9) ×2	(38-35-31-28) ×2	52/54 (50)	(6.35/12.7)×2 9.52/15.88	VP20	70	30	2.0 3.5	— 30	2+2	RPC-AP112SHP2	518	
	4.57 (1.26)	3.98 (1.22)	4.94	14.3 12.5	19.8	92 92	—	3.00	(0.080)×2 0.20×1	(19-16.5-14-11.5) ×2	(38-35-32-29) ×2	52/54 (50)	(9.52/15.88)×2 9.52/15.88	VP20	75	30	2.0 5.5	— 30	2+2	RPC-AP140SHP2	519	
	5.48 (1.43)	4.45 (1.44)	4.97	17.2 14.0	22.7	92 92	—	3.00	(0.080)×2 0.20×1	(21-18.5-15.5-12.5) ×2	(40-37-33-29) ×2	55/57 (53)	(9.52/15.88)×2 9.52/15.88	VP20	75	30	2.0 5.5	— 30	2+2	RPC-AP160SHP2	520	
	6.16 (2.01)	5.86 (2.02)	8.08	19.3 18.4	37.9	92 92	—	4.00	(0.160)×2 0.20×1+0.20×1	(30-26.5-22-17) ×2	(44-42-37-32) ×2	57/59 (55)	(9.52/15.88)×2 9.52*/25.4	VP20	100	30	3.5 14.0	— 50	2+2	RPC-AP224SHP2	521	
	8.44 (2.64)	7.73 (2.58)	9.75	26.5 24.3	41.8	92 92	—	5.80	(0.160)×2 0.20×1+0.20×1	(35-31-25.5-20) ×2	(48-45-41-35) ×2	58/60 (56)	(9.52/15.88)×2 12.7/25.4	VP20	100	30	3.5 14.0	— 50	2+2	RPC-AP280SHP2	522	
	12.13 (—)	9.22 (—)	10.99	37.7 28.6	45.3	93 93	—	7.20	(0.160)×2 0.20×1+0.20×1	(37-32.5-27-21) ×2	(49-47-42-36) ×2	59/61 (56)	(9.52/15.88)×2 12.7/25.4	VP20	100	30	3.5 14.0	— 60	2+2	RPC-AP335SHP2	523	
	3.24 (0.919)	3.11 (0.949)	4.25	10.2 9.8	16.9	92 92	—	1.90	(0.050)×3 0.20×1	(15-13-11-9) ×3	(37-35-31-28) ×3	52/54 (50)	(6.35/12.7)×3 9.52/15.88	VP20	70	30	2.0 3.5	— 30	2+2	RPC-AP112SHG2	524	
	4.57 (1.26)	3.98 (1.22)	4.94	14.3 12.5	20.0	92 92	—	3.00	(0.050)×3 0.20×1	(15-13-11-9) ×3	(37-35-31-28) ×3	52/54 (50)	(6.35/12.7)×3 9.52/15.88	VP20	75	30	2.0 5.5	— 30	2+2	RPC-AP140SHG2	525	
	5.48 (1.43)	4.45 (1.44)	4.97	17.2 14.0	22.8	92 92	—	3.00	(0.050)×3 0.20×1	(15-13-11-9) ×3	(38-35-31-28) ×3	55/57 (53)	(6.35/12.7)×3 9.52/15.88	VP20	75	30	2.0 5.5	— 30	2+2	RPC-AP160SHG2	526	
	6.16 (2.01)	5.86 (2.02)	8.08	19.3 18.4	37.8	92 92	—	4.00	(0.080)×3 0.20×1+0.20×1	(21-18.5-15.5-12.5) ×3	(40-37-33-29) ×3	57/59 (55)	(9.52/15.88)×3 9.52*/25.4	VP20	100	30	3.5 14.0	— 50	2+2	RPC-AP224SHG2	527	
	8.44 (2.64)	7.73 (2.58)	9.75	26.5 24.3	41.5	92 92	—	5.80	(0.080)×3 0.20×1+0.20×1	(24-21-18-14.5) ×3	(43-40-36-31) ×3	58/60 (56)	(9.52/15.88)×3 12.7/25.4	VP20	100	30	3.5 14.0	— 50	2+2	RPC-AP280SHG2	528	
	12.13 (—)	9.22 (—)	10.99	37.7 28.6	44.9	93 93	—	7.20	(0.160)×3 0.20×1+0.20×1	(30-26.5-22-17) ×3	(44-42-37-32) ×3	59/61 (56)	(9.52/15.88)×3 12.7/25.4	VP20	100	30	3.5 14.0	— 60	2+2	RPC-AP335SHG2	529	
	4.57 (1.26)	3.98 (1.22)	4.94	14.3 12.5	19.9	92 92	—	3.00	(0.050)×4 0.20×1	(13-11.5-9.5-8) ×4	(36-33-30-28) ×4	52/54 (50)	(6.35/12.7)×4 9.52/15.88	VP20	75	30	2.0 5.5	— 30	2+2	RPC-AP140SHW2	530	
	5.48 (1.43)	4.45 (1.44)	4.97	17.2 14.0	23.0	92 92	—	3.00	(0.050)×4 0.20×1	(15-13-11-9) ×4	(37-35-31-28) ×4	55/57 (53)	(6.35/12.7)×4 9.52/15.88	VP20	75	30	2.0 5.5	— 30	2+2	RPC-AP160SHW2	531	
	6.16 (2.01)	5.86 (2.02)	8.08	19.3 18.4	37.8	92 92	—	4.00	(0.050)×4 0.20×1+0.20×1	(15-13-11-9) ×4	(38-35-31-28) ×4	57/59 (55)	(6.35/12.7)×4 9.52*/25.4	VP20	100	30	3.5 14.0	— 50	2+2	RPC-AP224SHW2	532	
	8.44 (2.64)	7.73 (2.58)	9.75	26.5 24.3	41.1	92 92	—	5.80	(0.080)×4 0.20×1+0.20×1	(19-16.5-14-11.5) ×4	(38-35-32-29) ×4	58/60 (56)	(9.52/15.88)×4 12.7/25.4	VP20	100	30	3.5 14.0	— 50	2+2	RPC-AP280SHW2	533	
	12.13 (—)	9.22 (—)	10.99	37.7 28.6	44.6	93 93	—	7.20	(0.080)×4 0.20×1+0.20×1	(21-18.5-15.5-12.5) ×4	(40-37-33-29) ×4	59/61 (56)	(9.52/15.88)×4 12.7/25.4	VP20	100	30	3.5 14.0	— 60	2+2	RPC-AP335SHW2	534	

・省エネの達人プレミアム、省エネの達人個別運転トリプル・フォー機、
省エネの達人プレミアム、省エネの達人同時運転フォー機はe-LINE接続はできません。

注)H急を設定できる室内ユニットは「てんかせ4方向」、「てんかせ1方向」、「てんつり」、「かべかけ」の場合です。他の機種では設定できません。

※配管長が70m以上の場合、液配管をφ12.7にサイズアップしてください。

仕様表 かべかけ

型式	電源 (V) (Hz)		能力(kW)					定格冷房時の 顕熱比	COP (エネルギー消費効率)		APF 通年 エネルギー 消費効率 (区分)	外形寸法(mm) (幅×奥行×高さ) 上:室内機 下:室外機 室内機の高さ()内の寸法は 天井内に入る本体高さを示す	質量 (kg) 上:室内機 下:室外機 ()内は パネル質量	
	セット	室内ユニット 室外ユニット	冷房		暖房		暖房 低温		冷房	暖房				冷暖 平均
			定格	中間	定格	中間			定格 (中間)	定格 (中間)				

省エネの達人 プレミアム RPK かべかけ	全機種 共通	RPK-AP40GHJ2	RPK-AP40K2 RAS-AP40GHJ1	単相 200 50/60	3.6 (1.5~4.0)	1.8	4.0 (1.5~5.4)	2.2	4.4	0.73	4.00 (5.36)	4.14 (5.53)	4.07	5.3 (af)	900×230×300 792(+95)×300×600	11 41
		RPK-AP40GH2	RPK-AP40K2 RAS-AP40GH1	三相 200 50/60	3.6 (1.5~4.0)	1.8	4.0 (1.5~5.4)	2.2	4.4	0.73	4.00 (5.36)	4.14 (5.53)	4.07	5.3 (af)	900×230×300 792(+95)×300×600	11 39
		RPK-AP45GHJ2	RPK-AP45K2 RAS-AP45GHJ1	単相 200 50/60	4.0 (1.5~4.5)	2.0	4.5 (1.5~5.9)	2.4	4.5	0.73	3.70 (5.68)	3.78 (5.42)	3.74	5.2 (af)	900×230×300 792(+95)×300×600	11 41
		RPK-AP45GH2	RPK-AP45K2 RAS-AP45GH1	三相 200 50/60	4.0 (1.5~4.5)	2.0	4.5 (1.5~5.9)	2.4	4.5	0.73	3.70 (5.68)	3.78 (5.42)	3.74	5.2 (af)	900×230×300 792(+95)×300×600	11 39
		RPK-AP50GHJ2	RPK-AP50K2 RAS-AP50GHJ1	単相 200 50/60	4.5 (1.5~5.0)	2.1	5.0 (1.5~6.3)	2.7	4.8	0.73	4.21 (6.48)	4.27 (4.89)	4.24	5.3 (af)	1,150×245×333 792(+95)×300×600	17 41
		RPK-AP50GH2	RPK-AP50K2 RAS-AP50GH1	三相 200 50/60	4.5 (1.5~5.0)	2.1	5.0 (1.5~6.3)	2.7	4.8	0.73	4.21 (6.48)	4.27 (4.89)	4.24	5.3 (af)	1,150×245×333 792(+95)×300×600	17 39
		RPK-AP56GHJ2	RPK-AP56K2 RAS-AP56GHJ1	単相 200 50/60	5.0 (2.2~5.6)	2.3	5.6 (2.2~7.1)	2.9	5.6	0.72	3.68 (5.79)	3.81 (5.27)	3.75	5.2 (af)	1,150×245×333 792(+95)×300×600	17 41
		RPK-AP56GH2	RPK-AP56K2 RAS-AP56GH1	三相 200 50/60	5.0 (2.2~5.6)	2.3	5.6 (2.2~7.1)	2.9	5.6	0.72	3.68 (5.79)	3.81 (5.27)	3.75	5.2 (af)	1,150×245×333 792(+95)×300×600	17 39
		RPK-AP63GHJ2	RPK-AP63K2 RAS-AP63GHJ1	単相 200 50/60	5.6 (2.2~6.3)	2.6	6.3 (2.2~8.0)	3.0	6.2	0.75	3.73 (5.82)	3.87 (5.61)	3.80	5.3 (af)	1,150×245×333 792(+95)×300×600	18 41
		RPK-AP63GH2	RPK-AP63K2 RAS-AP63GH1	三相 200 50/60	5.6 (2.2~6.3)	2.6	6.3 (2.2~8.0)	3.0	6.2	0.75	3.73 (5.82)	3.87 (5.61)	3.80	5.3 (af)	1,150×245×333 792(+95)×300×600	18 39
		RPK-AP80GHJ2	RPK-AP80K2 RAS-AP80GHJ1	単相 200 50/60	7.1 (3.2~8.0)	3.2	8.0 (3.5~10.6)	3.6	7.8	0.74	3.50 (5.33)	3.46 (5.81)	3.48	5.1 (af)	1,150×245×333 950×370×800	18 66
		RPK-AP80GH2	RPK-AP80K2 RAS-AP80GH1	三相 200 50/60	7.1 (3.2~8.0)	3.2	8.0 (3.5~10.6)	3.6	7.8	0.74	3.50 (5.33)	3.46 (5.81)	3.48	5.1 (af)	1,150×245×333 950×370×800	18 66
		RPK-AP112GH2	RPK-AP112K2 RAS-AP112GH1	三相 200 50/60	10.0 (4.5~11.2)	4.5	11.2 (5.0~14.0)	5.1	12.5	0.71	3.13 (5.14)	3.35 (5.33)	3.24	4.8 (ag)	1,150×245×333 950×370×1,380	18 103
		RPK-AP40GHPJ2	RPK-AP22K2×2 RAS-AP40GHJ1	単相 200 50/60	3.6 (1.5~4.0)	1.9	4.0 (1.5~5.4)	2.2	4.4	0.84	3.98 (4.86)	4.40 (5.44)	4.19	5.2 (af)	(790×230×300)×2 792(+95)×300×600	(10)×2 41
		RPK-AP40GHP2	RPK-AP22K2×2 RAS-AP40GH1	三相 200 50/60	3.6 (1.5~4.0)	1.9	4.0 (1.5~5.4)	2.2	4.4	0.84	3.98 (4.86)	4.40 (5.54)	4.19	5.2 (af)	(790×230×300)×2 792(+95)×300×600	(10)×2 39
RPK-AP45GHPJ2	RPK-AP22K2×2 RAS-AP45GHJ1	単相 200 50/60	4.0 (1.5~4.5)	2.1	4.5 (1.5~5.9)	2.3	4.5	0.84	3.96 (5.25)	4.37 (5.56)	4.17	5.3 (af)	(790×230×300)×2 792(+95)×300×600	(10)×2 41		
RPK-AP45GHP2	RPK-AP22K2×2 RAS-AP45GH1	三相 200 50/60	4.0 (1.5~4.5)	2.1	4.5 (1.5~5.9)	2.3	4.5	0.84	3.96 (5.25)	4.37 (5.56)	4.17	5.3 (af)	(790×230×300)×2 792(+95)×300×600	(10)×2 39		
RPK-AP50GHPJ2	RPK-AP28K2×2 RAS-AP50GHJ1	単相 200 50/60	4.5 (1.5~5.0)	2.1	5.0 (1.5~6.3)	2.7	4.8	0.82	4.13 (6.16)	4.03 (4.62)	4.08	5.0 (af)	(790×230×300)×2 792(+95)×300×600	(10)×2 41		
RPK-AP50GHP2	RPK-AP28K2×2 RAS-AP50GH1	三相 200 50/60	4.5 (1.5~5.0)	2.1	5.0 (1.5~6.3)	2.7	4.8	0.82	4.13 (6.16)	4.03 (4.62)	4.08	5.0 (af)	(790×230×300)×2 792(+95)×300×600	(10)×2 39		
RPK-AP56GHPJ2	RPK-AP28K2×2 RAS-AP56GHJ1	単相 200 50/60	5.0 (2.2~5.6)	2.3	5.6 (2.2~7.1)	2.9	5.6	0.82	3.57 (5.45)	3.54 (5.01)	3.56	4.9 (af)	(790×230×300)×2 792(+95)×300×600	(10)×2 41		
RPK-AP56GHP2	RPK-AP28K2×2 RAS-AP56GH1	三相 200 50/60	5.0 (2.2~5.6)	2.3	5.6 (2.2~7.1)	2.9	5.6	0.82	3.57 (5.45)	3.54 (5.01)	3.56	4.9 (af)	(790×230×300)×2 792(+95)×300×600	(10)×2 39		
RPK-AP63GHPJ2	RPK-AP36K2×2 RAS-AP63GHJ1	単相 200 50/60	5.6 (2.2~6.3)	2.6	6.3 (2.2~8.0)	2.9	6.2	0.78	3.68 (5.95)	3.73 (5.68)	3.71	5.3 (af)	(790×230×300)×2 792(+95)×300×600	(10)×2 41		
RPK-AP63GHP2	RPK-AP36K2×2 RAS-AP63GH1	三相 200 50/60	5.6 (2.2~6.3)	2.6	6.3 (2.2~8.0)	2.9	6.2	0.78	3.68 (5.95)	3.73 (5.68)	3.71	5.3 (af)	(790×230×300)×2 792(+95)×300×600	(10)×2 39		
RPK-AP80GHPJ2	RPK-AP40K2×2 RAS-AP80GHJ1	単相 200 50/60	7.1 (3.2~8.0)	3.2	8.0 (3.5~10.6)	3.6	7.8	0.73	3.84 (5.56)	3.86 (5.91)	3.85	5.3 (af)	(900×230×300)×2 950×370×800	(11)×2 66		
RPK-AP80GHP2	RPK-AP40K2×2 RAS-AP80GH1	三相 200 50/60	7.1 (3.2~8.0)	3.2	8.0 (3.5~10.6)	3.6	7.8	0.73	3.84 (5.56)	3.86 (5.91)	3.85	5.3 (af)	(900×230×300)×2 950×370×800	(11)×2 66		
RPK-AP112GHP2	RPK-AP56K2×2 RAS-AP112GH1	三相 200 50/60	10.0 (4.5~11.2)	4.5	11.2 (5.0~14.0)	5.2	12.5	0.72	4.18 (5.34)	3.99 (5.54)	4.09	5.2 (ag)	(1,150×245×333)×2 950×370×1,380	(17)×2 103		
RPK-AP140GHP2	RPK-AP71K2×2 RAS-AP140GH1	三相 200 50/60	12.5 (5.7~14.0)	5.9	14.0 (5.0~18.2)	6.3	14.0	0.74	3.41 (4.47)	3.68 (5.25)	3.55	4.7 (ag)	(1,150×245×333)×2 950×370×1,380	(18)×2 103		
RPK-AP160GHP2	RPK-AP80K2×2 RAS-AP160GH1	三相 200 50/60	14.0 (6.0~16.0)	6.3	16.0 (5.0~20.2)	7.2	15.0	0.74	3.20 (4.38)	3.39 (5.11)	3.30	4.5 (ag)	(1,150×245×333)×2 950×370×1,380	(18)×2 103		
RPK-AP224GHP2	RPK-AP112K2×2 RAS-AP224GH1	三相 200 50/60	20.0 (8.0~22.4)	9.0	22.4 (6.3~28.0)	10.1	20.0	0.74	3.36 (3.88)	3.35 (4.43)	3.36	4.1 (ah)	(1,150×245×333)×2 950×370×1,380	(18)×2 136		
RPK-AP40GHPJH2	拡張弁機外取付タイプ RPK-AP22KH2×2 RAS-AP40GHJ1	単相 200 50/60	3.6 (1.5~4.0)	1.9	4.0 (1.5~5.4)	2.2	4.4	0.84	3.98 (4.86)	4.40 (5.54)	4.19	5.2 (af)	(790×230×300)×2 792(+95)×300×600	(10)×2 41		
RPK-AP40GHPH2	拡張弁機外取付タイプ RPK-AP22KH2×2 RAS-AP40GH1	三相 200 50/60	3.6 (1.5~4.0)	1.9	4.0 (1.5~5.4)	2.2	4.4	0.84	3.98 (4.86)	4.40 (5.54)	4.19	5.2 (af)	(790×230×300)×2 792(+95)×300×600	(10)×2 39		
RPK-AP45GHPJH2	拡張弁機外取付タイプ RPK-AP22KH2×2 RAS-AP45GHJ1	単相 200 50/60	4.0 (1.5~4.5)	2.1	4.5 (1.5~5.9)	2.3	4.5	0.84	3.96 (5.25)	4.37 (5.56)	4.17	5.3 (af)	(790×230×300)×2 792(+95)×300×600	(10)×2 41		
RPK-AP45GHPH2	拡張弁機外取付タイプ RPK-AP22KH2×2 RAS-AP45GH1	三相 200 50/60	4.0 (1.5~4.5)	2.1	4.5 (1.5~5.9)	2.3	4.5	0.84	3.96 (5.25)	4.37 (5.56)	4.17	5.3 (af)	(790×230×300)×2 792(+95)×300×600	(10)×2 39		

IPコード:室内…X0、室外…X4 設計圧力:4.15MPa 仕様値は、JIS B 8615 および JRA4048-2006による

(注)・能力の()内はインバーターによる可変範囲を示します。
 ・APFの()内は経済産業省告示第213号(平成21年)による区分を示します。(P.186参照)
 ・室外ユニットの運転音の()内は、冷房運転におけるナイトシフト時の値を示します。

・外形寸法の室内ユニットの幅寸法および奥行き寸法はパネル寸法を示します。
 ・機外配線は「B方式」での仕様を示します。・最小電線太さは配線長さ20mまでの場合です。
 ・ブレーカー容量は漏電遮断器(ELB)の定格電流(A)の値を示します。
 ・「室内外連絡配線」の2+2は、電源配線+制御用連絡配線を示します。

	電気特性										送風機出力 (kW) 上:室内機 下:室外機	室内風量 (m³/min) 注) (H急-急強弱)	運転音[dB(A)]				冷媒配管				機外配線		型式	加圧 加圧
	消費電力(kW)			運転電流 (A)		力率 (%)		始動電流 (A)	圧縮機出力 (kW)	室内			室外 冷房/暖房	液管/ガス管 φ(mm) 上:室内機 下:室外機	ドレン配管	最大長さ (m)	最大高低差 (m) 室外上	最小配管太さ (mm²) 上:室内 下:室外	フルーガ容量 (A) 上:室内 下:室外	連絡配線 室内外 (本)				
	冷房	暖房	暖房低温	上:冷房 下:暖房	最大	上:冷房 下:暖房																		
	定格 (中間)	定格 (中間)	暖房低温																					
	0.899 (0.336)	0.966 (0.398)	1.60	4.6 5.0	12.7	98 97	—	0.55	0.040×1 0.04×1	14-11-9-7.5	46-40-36-33	44/46 (42)	6.35/12.7	VP16	50	30	2.0 3.5	— 20	2+2	RPK-AP40GHJ2	535			
	0.899 (0.336)	0.966 (0.398)	1.60	2.9 3.1	7.7	90 90	—	0.55	0.040×1 0.04×1	14-11-9-7.5	46-40-36-33	44/46 (42)	6.35/12.7	VP16	50	30	2.0 2.0	— 15	2+2	RPK-AP40GH2	536			
	1.08 (0.352)	1.19 (0.443)	1.72	5.5 6.1	12.7	98 97	—	0.55	0.040×1 0.04×1	14-11-9-7.5	46-40-36-33	44/46 (42)	6.35/12.7	VP16	50	30	2.0 3.5	— 20	2+2	RPK-AP45GHJ2	537			
	1.08 (0.352)	1.19 (0.443)	1.72	3.5 3.8	7.7	90 90	—	0.55	0.040×1 0.04×1	14-11-9-7.5	46-40-36-33	44/46 (42)	6.35/12.7	VP16	50	30	2.0 2.0	— 15	2+2	RPK-AP45GH2	538			
	1.07 (0.324)	1.17 (0.552)	1.56	5.5 6.0	12.7	98 97	—	0.95	0.040×1 0.04×1	15-14-13-10	42-40-38-33	44/46 (42)	6.35/12.7	VP16	50	30	2.0 3.5	— 20	2+2	RPK-AP50GHJ2	539			
	1.07 (0.324)	1.17 (0.552)	1.56	3.4 3.8	7.7	90 90	—	0.95	0.040×1 0.04×1	15-14-13-10	42-40-38-33	44/46 (42)	6.35/12.7	VP16	50	30	2.0 2.0	— 15	2+2	RPK-AP50GH2	540			
	1.36 (0.397)	1.47 (0.550)	2.15	6.9 7.6	12.7	98 97	—	0.95	0.040×1 0.04×1	15-14-13-10	42-40-38-33	44/46 (42)	6.35/12.7	VP16	50	30	2.0 3.5	— 20	2+2	RPK-AP56GHJ2	541			
	1.36 (0.397)	1.47 (0.550)	2.15	4.4 4.7	7.7	90 90	—	0.95	0.040×1 0.04×1	15-14-13-10	42-40-38-33	44/46 (42)	6.35/12.7	VP16	50	30	2.0 2.0	— 15	2+2	RPK-AP56GH2	542			
	1.50 (0.447)	1.63 (0.535)	2.36	7.7 8.4	13.7	98 97	—	0.95	0.040×1 0.04×1	18-15-13-10	47-43-39-35	45/47 (43)	6.35/12.7	VP16	50	30	2.0 3.5	— 20	2+2	RPK-AP63GHJ2	543			
	1.50 (0.447)	1.63 (0.535)	2.36	4.8 5.2	8.5	90 90	—	0.95	0.040×1 0.04×1	18-15-13-10	47-43-39-35	45/47 (43)	6.35/12.7	VP16	50	30	2.0 2.0	— 15	2+2	RPK-AP63GH2	544			
	2.03 (0.600)	2.31 (0.620)	3.35	10.4 11.8	19.8	98 98	—	1.30	0.040×1 0.10×1	19-17-14-12	49-43-40-36	45/47 (41)	9.52/15.88	VP16	50	30	2.0 5.5	— 30	2+2	RPK-AP80GHJ2	545			
	2.03 (0.600)	2.31 (0.620)	3.35	6.4 7.2	12.2	92 92	—	1.30	0.040×1 0.10×1	19-17-14-12	49-43-40-36	45/47 (41)	9.52/15.88	VP16	50	30	2.0 3.5	— 20	2+2	RPK-AP80GH2	546			
	3.19 (0.875)	3.34 (0.956)	6.09	10.0 10.5	17.7	92 92	—	1.60	0.040×1 0.10×1+0.10×1	22-19-17-15	51-49-46-41	47/49 (43)	9.52/15.88	VP16	75	30	2.0 3.5	— 30	2+2	RPK-AP112GH2	547			
	0.905 (0.391)	0.909 (0.397)	1.59	4.6 4.7	12.6	98 97	—	0.55	(0.040×1)×2 0.04×1	(10-8-7-6.5) ×2	(39-35-32-30) ×2	44/46 (42)	(6.35/12.7)×2 6.35/12.7	VP16	50	30	2.0 3.5	— 20	2+2	RPK-AP40GHPJ2	548			
	0.905 (0.391)	0.909 (0.397)	1.59	2.9 2.9	7.8	90 90	—	0.55	(0.040×1)×2 0.04×1	(10-8-7-6.5) ×2	(39-35-32-30) ×2	44/46 (42)	(6.35/12.7)×2 6.35/12.7	VP16	50	30	2.0 2.0	— 15	2+2	RPK-AP40GHP2	549			
	1.01 (0.400)	1.03 (0.414)	1.66	5.2 5.3	12.6	98 97	—	0.55	(0.040×1)×2 0.04×1	(10-8-7-6.5) ×2	(39-35-32-30) ×2	44/46 (42)	(6.35/12.7)×2 6.35/12.7	VP16	50	30	2.0 3.5	— 20	2+2	RPK-AP45GHPJ2	550			
	1.01 (0.400)	1.03 (0.414)	1.66	3.2 3.3	7.8	90 90	—	0.55	(0.040×1)×2 0.04×1	(10-8-7-6.5) ×2	(39-35-32-30) ×2	44/46 (42)	(6.35/12.7)×2 6.35/12.7	VP16	50	30	2.0 2.0	— 15	2+2	RPK-AP45GHP2	551			
	1.09 (0.341)	1.24 (0.584)	1.70	5.6 6.4	12.6	98 97	—	0.95	(0.040×1)×2 0.04×1	(10-8-7-6.5) ×2	(39-35-32-30) ×2	44/46 (42)	(6.35/12.7)×2 6.35/12.7	VP16	50	30	2.0 3.5	— 20	2+2	RPK-AP50GHPJ2	552			
	1.09 (0.341)	1.24 (0.584)	1.70	3.5 4.0	7.8	90 90	—	0.95	(0.040×1)×2 0.04×1	(10-8-7-6.5) ×2	(39-35-32-30) ×2	44/46 (42)	(6.35/12.7)×2 6.35/12.7	VP16	50	30	2.0 2.0	— 15	2+2	RPK-AP50GHP2	553			
	1.40 (0.422)	1.58 (0.579)	2.31	7.1 8.1	12.6	98 97	—	0.95	(0.040×1)×2 0.04×1	(10-8-7-6.5) ×2	(39-35-32-30) ×2	44/46 (42)	(6.35/12.7)×2 6.35/12.7	VP16	50	30	2.0 3.5	— 20	2+2	RPK-AP56GHPJ2	554			
	1.40 (0.422)	1.58 (0.579)	2.31	4.5 5.1	7.8	90 90	—	0.95	(0.040×1)×2 0.04×1	(10-8-7-6.5) ×2	(39-35-32-30) ×2	44/46 (42)	(6.35/12.7)×2 6.35/12.7	VP16	50	30	2.0 2.0	— 15	2+2	RPK-AP56GHP2	555			
	1.52 (0.437)	1.69 (0.511)	2.43	7.8 8.7	13.7	98 97	—	0.95	(0.040×1)×2 0.04×1	(10-8-7-6.5) ×2	(39-35-32-30) ×2	45/47 (43)	(6.35/12.7)×2 6.35/12.7	VP16	50	30	2.0 3.5	— 20	2+2	RPK-AP63GHPJ2	556			
	1.52 (0.437)	1.69 (0.511)	2.43	4.9 5.4	8.5	90 90	—	0.95	(0.040×1)×2 0.04×1	(10-8-7-6.5) ×2	(39-35-32-30) ×2	45/47 (43)	(6.35/12.7)×2 6.35/12.7	VP16	50	30	2.0 2.0	— 15	2+2	RPK-AP63GHP2	557			
	1.85 (0.576)	2.07 (0.609)	3.09	9.4 10.8	18.9	98 96	—	1.30	(0.040×1)×2 0.10×1	(14-11-9-7.5) ×2	(46-40-36-33) ×2	45/47 (41)	(6.35/12.7)×2 9.52/15.88	VP16	50	30	2.0 5.5	— 30	2+2	RPK-AP80GHPJ2	558			
	1.85 (0.576)	2.07 (0.609)	3.09	5.8 6.5	11.9	92 92	—	1.30	(0.040×1)×2 0.10×1	(14-11-9-7.5) ×2	(46-40-36-33) ×2	45/47 (41)	(6.35/12.7)×2 9.52/15.88	VP16	50	30	2.0 3.5	— 20	2+2	RPK-AP80GHP2	559			
	2.39 (0.843)	2.81 (0.938)	4.98	7.5 8.8	16.8	92 92	—	1.60	(0.040×1)×2 0.10×1+0.10×1	(15-14-13-10) ×2	(42-40-38-33) ×2	47/49 (43)	(6.35/12.7)×2 9.52/15.88	VP16	75	30	2.0 3.5	— 30	2+2	RPK-AP112GHP2	560			
	3.67 (1.32)	3.80 (1.20)	5.98	11.5 11.9	20.1	92 92	—	2.50	(0.040×1)×2 0.10×1+0.10×1	(19-17-14-12) ×2	(49-43-40-36) ×2	48/50 (44)	(9.52/15.88)×2 9.52/15.88	VP16	75	30	2.0 5.5	— 30	2+2	RPK-AP140GHP2	561			
	4.37 (1.44)	4.72 (1.41)	6.83	13.7 14.8	22.9	92 92	—	2.50	(0.040×1)×2 0.10×1+0.10×1	(19-17-14-12) ×2	(49-43-40-36) ×2	48/50 (45)	(9.52/15.88)×2 9.52/15.88	VP16	75	30	2.0 5.5	— 30	2+2	RPK-AP160GHP2	562			
	5.96 (2.32)	6.68 (2.28)	8.36	18.7 21.0	38.0	92 92	—	4.00	(0.040×1)×2 0.20×1+0.20×1	(22-19-17-15) ×2	(51-49-46-41) ×2	57/59 (55)	(9.52/15.88)×2 9.52*/25.4	VP16	100	30	3.5 14.0	— 50	2+2	RPK-AP224GHP2	563			
	0.905 (0.391)	0.909 (0.397)	1.59	4.6 4.7	12.6	98 97	—	0.55	(0.040×1)×2 0.04×1	(10-8-7-6.5) ×2	(39-35-32-30) ×2	44/46 (42)	(6.35/12.7)×2 6.35/12.7	VP16	50	30	2.0 3.5	— 20	2+2	膨張弁機外取付タイプ RPK-AP40GHPJH2	564			
	0.905 (0.391)	0.909 (0.397)	1.59	2.9 2.9	7.8	90 90	—	0.55	(0.040×1)×2 0.04×1	(10-8-7-6.5) ×2	(39-35-32-30) ×2	44/46 (42)	(6.35/12.7)×2 6.35/12.7	VP16	50	30	2.0 2.0	— 15	2+2	膨張弁機外取付タイプ RPK-AP40GHPH2	565			
	1.01 (0.400)	1.03 (0.414)	1.66	5.2 5.3	12.6	98 97	—	0.55	(0.040×1)×2 0.04×1	(10-8-7-6.5) ×2	(39-35-32-30) ×2	44/46 (42)	(6.35/12.7)×2 6.35/12.7	VP16	50	30	2.0 3.5	— 20	2+2	膨張弁機外取付タイプ RPK-AP45GHPJH2	566			
	1.01 (0.400)	1.03 (0.414)	1.66	3.2 3.3	7.8	90 90	—	0.55	(0.040×1)×2 0.04×1	(10-8-7-6.5) ×2	(39-35-32-30) ×2	44/46 (42)	(6.35/12.7)×2 6.35/12.7	VP16	50	30	2.0 2.0	— 15	2+2	膨張弁機外取付タイプ RPK-AP45GHPH2	567			

・省エネの達人プレミアム、省エネの達人個別運転トリプル・フォー機、省エネの達人プレミアム、省エネの達人同時運転フォー機はe-LINE接続はできません。

注)H急を設定できる室内ユニットは「てんかせ4方向」、「てんかせ1方向」、「てんつり」、「かべかけ」の場合です。他の機種では設定できません。

※配管長が70m以上の場合は、液配管をφ12.7にサイズアップしてください。

かべかけ仕様表

仕様表 かべかけ

	型式	電源 (V) (Hz)	能力(kW)					定格冷房時の 顕熱比	COP(エネルギー消費効率)		AFPE 年間 エネルギー 消費効率 (区分)	外形寸法(mm) (幅×奥行×高さ) 上：室内機 下：室外機 室内機の高さ()内の寸法は 天井内に入る本体高さを示す	質量 (kg) 上：室内機 下：室外機 ()内は パネル質量		
			冷房		暖房		暖房 低温		冷房	暖房				冷 暖 平 均	
			定格	中間	定格	中間			定格 (中間)	定格 (中間)					
省エネの達人 RPK かべかけ	拡張機外取付タイプ RPK-AP50GHPJH2	RPK-AP28KH2 ×2	単相 200	4.5	2.1	5.0	2.7	4.8	0.82	4.13 (6.16)	4.03 (4.62)	4.08	5.0 (af)	(790×230×300)×2 792(+95)×300×600	(10)×2 41
		RAS-AP50GHJ1	50/60	(1.5~5.0)		(1.5~6.3)							5.0 (af)	(790×230×300)×2 792(+95)×300×600	(10)×2 39
	拡張機外取付タイプ RPK-AP50GHPH2	RPK-AP28KH2 ×2	三相 200	4.5	2.1	5.0	2.7	4.8	0.82	4.13 (6.16)	4.03 (4.62)	4.08	5.0 (af)	(790×230×300)×2 792(+95)×300×600	(10)×2 41
		RAS-AP50GH1	50/60	(1.5~5.0)		(1.5~6.3)							5.0 (af)	(790×230×300)×2 792(+95)×300×600	(10)×2 39
	拡張機外取付タイプ RPK-AP56GHPJH2	RPK-AP28KH2 ×2	単相 200	5.0	2.3	5.6	2.9	5.6	0.82	3.57 (5.45)	3.54 (5.01)	3.56	4.9 (af)	(790×230×300)×2 792(+95)×300×600	(10)×2 41
		RAS-AP56GHJ1	50/60	(2.2~5.6)		(2.2~7.1)							4.9 (af)	(790×230×300)×2 792(+95)×300×600	(10)×2 39
	拡張機外取付タイプ RPK-AP56GHPH2	RPK-AP28KH2 ×2	三相 200	5.0	2.3	5.6	2.9	5.6	0.82	3.57 (5.45)	3.54 (5.01)	3.56	4.9 (af)	(790×230×300)×2 792(+95)×300×600	(10)×2 41
		RAS-AP56GH1	50/60	(2.2~5.6)		(2.2~7.1)							4.9 (af)	(790×230×300)×2 792(+95)×300×600	(10)×2 39
	拡張機外取付タイプ RPK-AP63GHPJH2	RPK-AP36KH2 ×2	単相 200	5.6	2.6	6.3	2.9	6.2	0.78	3.68 (5.95)	3.73 (5.68)	3.71	5.3 (af)	(790×230×300)×2 792(+95)×300×600	(10)×2 41
		RAS-AP63GHJ1	50/60	(2.2~6.3)		(2.2~8.0)							5.3 (af)	(790×230×300)×2 792(+95)×300×600	(10)×2 39
拡張機外取付タイプ RPK-AP63GHPH2	RPK-AP36KH2 ×2	三相 200	5.6	2.6	6.3	2.9	6.2	0.78	3.68 (5.95)	3.73 (5.68)	3.71	5.3 (af)	(790×230×300)×2 792(+95)×300×600	(10)×2 41	
	RAS-AP63GH1	50/60	(2.2~6.3)		(2.2~8.0)							5.3 (af)	(790×230×300)×2 792(+95)×300×600	(10)×2 39	
冷房 同時 トリプル 個別	RPK-AP112GHG2	RPK-AP40K2 ×3	三相 200	10.0	4.5	11.2	5.2	12.5	0.73	4.18 (5.34)	3.99 (5.54)	4.09	5.2 (ag)	(900×230×300)×3 950×370×1,380	(11)×3 103
		RAS-AP112GH1	50/60	(4.5~11.2)		(5.0~14.0)							5.2 (ag)	(900×230×300)×3 950×370×1,380	(11)×3 103
	RPK-AP140GHG2	RPK-AP45K2 ×3	三相 200	12.5	5.9	14.0	6.3	14.0	0.73	3.41 (4.47)	3.68 (5.25)	3.55	4.7 (ag)	(900×230×300)×3 950×370×1,380	(11)×3 103
		RAS-AP140GH1	50/60	(5.7~14.0)		(5.0~18.2)							4.7 (ag)	(900×230×300)×3 950×370×1,380	(11)×3 103
	RPK-AP160GHG2	RPK-AP56K2 ×3	三相 200	14.0	6.3	16.0	7.2	15.0	0.72	3.20 (4.38)	3.39 (5.11)	3.30	4.5 (af)	(1,150×245×333)×3 950×370×1,380	(17)×3 103
		RAS-AP160GH1	50/60	(6.0~16.0)		(5.0~20.2)							4.5 (af)	(1,150×245×333)×3 950×370×1,380	(17)×3 103
	RPK-AP224GHG2	RPK-AP80K2 ×3	三相 200	20.0	9.0	22.4	10.1	20.0	0.77	3.36 (3.88)	3.35 (4.43)	3.36	4.1 (ah)	(1,150×245×333)×3 950×370×1,380	(18)×3 136
RAS-AP224GH1		50/60	(8.0~22.4)		(6.3~28.0)							4.1 (ah)	(1,150×245×333)×3 950×370×1,380	(18)×3 136	
RPK-AP280GHG2	RPK-AP90K2 ×3	三相 200	25.0	11.3	28.0	12.6	24.0	0.73	2.88 (4.19)	3.56 (5.32)	3.22	4.4 (ah)	(1,150×245×333)×3 950×370×1,380	(18)×3 138	
	RAS-AP280GH1	50/60	(10.0~28.0)		(8.0~35.0)							4.4 (ah)	(1,150×245×333)×3 950×370×1,380	(18)×3 138	
RPK-AP335GHG2	RPK-AP112K2 ×3	三相 200	30.0	—	33.5	—	26.5	0.67	2.80 (—)	3.52 (—)	3.16	— (—)	(1,150×245×333)×3 1,100×390×1,650	(18)×3 171	
	RAS-AP335GH1	50/60	(11.2~33.5)		(9.0~37.5)							— (—)	(1,150×245×333)×3 1,100×390×1,650	(18)×3 171	
冷房 同時 個別	RPK-AP112GHW2	RPK-AP28K2 ×4	三相 200	10.0	4.5	11.2	5.2	12.5	0.82	4.18 (5.34)	3.99 (5.54)	4.09	5.2 (ag)	(790×230×300)×4 950×370×1,380	(10)×4 103
		RAS-AP112GH1	50/60	(4.5~11.2)		(5.0~14.0)							5.2 (ag)	(790×230×300)×4 950×370×1,380	(10)×4 103
	RPK-AP140GHW2	RPK-AP36K2 ×4	三相 200	12.5	5.9	14.0	6.3	14.0	0.78	3.41 (4.47)	3.68 (5.25)	3.55	4.7 (ag)	(790×230×300)×4 950×370×1,380	(10)×4 103
		RAS-AP140GH1	50/60	(5.7~14.0)		(5.0~18.2)							4.7 (ag)	(790×230×300)×4 950×370×1,380	(10)×4 103
	RPK-AP160GHW2	RPK-AP40K2 ×4	三相 200	14.0	6.3	16.0	7.2	15.0	0.73	3.20 (4.38)	3.39 (5.11)	3.30	4.5 (af)	(900×230×300)×4 950×370×1,380	(11)×4 103
		RAS-AP160GH1	50/60	(6.0~16.0)		(5.0~20.2)							4.5 (af)	(900×230×300)×4 950×370×1,380	(11)×4 103
	RPK-AP224GHW2	RPK-AP56K2 ×4	三相 200	20.0	9.0	22.4	10.1	20.0	0.72	3.36 (3.88)	3.35 (4.43)	3.36	4.1 (ah)	(1,150×245×333)×4 950×370×1,380	(17)×4 136
RAS-AP224GH1		50/60	(8.0~22.4)		(6.3~28.0)							4.1 (ah)	(1,150×245×333)×4 950×370×1,380	(17)×4 136	
RPK-AP280GHW2	RPK-AP71K2 ×4	三相 200	25.0	11.3	28.0	12.6	24.0	0.73	2.88 (4.19)	3.56 (5.32)	3.22	4.4 (ah)	(1,150×245×333)×4 950×370×1,380	(18)×4 138	
	RAS-AP280GH1	50/60	(10.0~28.0)		(8.0~35.0)							4.4 (ah)	(1,150×245×333)×4 950×370×1,380	(18)×4 138	
RPK-AP335GHW2	RPK-AP80K2 ×4	三相 200	30.0	—	33.5	—	26.5	0.71	2.80 (—)	3.52 (—)	3.16	— (—)	(1,150×245×333)×4 1,100×390×1,650	(18)×4 171	
	RAS-AP335GH1	50/60	(11.2~33.5)		(9.0~37.5)							— (—)	(1,150×245×333)×4 1,100×390×1,650	(18)×4 171	
拡張機外取付タイプ RPK-AP112GHHW2	RPK-AP28KH2 ×4	三相 200	10.0	4.5	11.2	5.2	12.5	0.82	4.18 (5.34)	3.99 (5.54)	4.09	5.2 (ag)	(790×230×300)×4 950×370×1,380	(10)×4 103	
	RAS-AP112GH1	50/60	(4.5~11.2)		(5.0~14.0)							5.2 (ag)	(790×230×300)×4 950×370×1,380	(10)×4 103	
拡張機外取付タイプ RPK-AP140GHHW2	RPK-AP36KH2 ×4	三相 200	12.5	5.9	14.0	6.3	14.0	0.78	3.41 (4.47)	3.68 (5.25)	3.55	4.7 (ag)	(790×230×300)×4 950×370×1,380	(10)×4 103	
	RAS-AP140GH1	50/60	(5.7~14.0)		(5.0~18.2)							4.7 (ag)	(790×230×300)×4 950×370×1,380	(10)×4 103	

省エネの達人 RPK かべかけ	RPK-AP40SHJ2	RPK-AP40K2	単相 200	3.6	1.8	4.0	2.2	4.4	0.73	3.84 (5.16)	3.96 (5.30)	3.90	5.1 (af)	900×230×300 792(+95)×300×600	11 41
		RAS-AP40SHJ1	50/60	(1.5~4.0)		(1.5~5.4)							5.1 (af)	900×230×300 792(+95)×300×600	11 39
	RPK-AP40SH2	RPK-AP40K2	三相 200	3.6	1.8	4.0	2.2	4.4	0.73	3.84 (5.16)	3.96 (5.30)	3.90	5.1 (af)	900×230×300 792(+95)×300×600	11 41
		RAS-AP40SH1	50/60	(1.5~4.0)		(1.5~5.4)							5.1 (af)	900×230×300 792(+95)×300×600	11 39
	RPK-AP45SHJ2	RPK-AP45K2	単相 200	4.0	2.0	4.5	2.4	4.5	0.73	3.67 (5.45)	3.75 (5.19)	3.71	5.0 (af)	900×230×300 792(+95)×300×600	11 41
		RAS-AP45SHJ1	50/60	(1.5~4.5)		(1.5~5.9)							5.0 (af)	900×230×300 792(+95)×300×600	11 39
	RPK-AP45SH2	RPK-AP45K2	三相 200	4.0	2.0	4.5	2.4	4.5	0.73	3.67 (5.45)	3.75 (5.19)	3.71	5.0 (af)	900×230×300 792(+95)×300×600	11 41
		RAS-AP45SH1	50/60	(1.5~4.5)		(1.5~5.9)							5.0 (af)	900×230×300 792(+95)×300×600	11 39
	RPK-AP50SHJ2	RPK-AP50K2	単相 200	4.5	2.3	5.0	2.6	4.8	0.73	3.66 (5.37)	3.85 (5.33)	3.76	5.1 (af)	1,150×245×333 792(+95)×300×600	17 41
		RAS-AP50SHJ1	50/60	(1.5~5.0)		(1.5~6.3)							5.1 (af)	1,150×245×333 792(+95)×300×600	17 39
	RPK-AP50SH2	RPK-AP50K2	三相 200	4.5	2.3	5.0	2.6	4.8	0.73	3.66 (5.37)	3.85 (5.33)	3.76	5.1 (af)	1,150×245×333 792(+95)×300×600	17 41
		RAS-AP50SH1	50/60	(1.5~5.0)		(1.5~6.3)							5.1 (af)	1,150×245×333 792(+95)×300×600	17 39
	RPK-AP56SHJ2	RPK-AP56K2	単相 200	5.0	2.3	5.6	2.9	5.6	0.72	3.55 (5.57)	3.68 (5.08)	3.62	5.0 (af)	1,150×245×333 792(+95)×300×600	17 41
		RAS-AP56SHJ1	50/60	(2.2~5.6)		(2.2~7.1)							5.0 (af)	1,150×245×333 792(+95)×300×600	17 39
RPK-AP56SH2	RPK-AP56K2	三相 200	5.0	2.3	5.6	2.9	5.6	0.72	3.55 (5.57)	3.68 (5.08)	3.62	5.0 (af)	1,150×245×333 792(+95)×300×600	17 41	
	RAS-AP56SH1	50/60	(2.2~5.6)		(2.2~7.1)							5.0 (af)	1,150×245×333 792(+95)×300×600	17 39	
RPK-AP63SHJ2	RPK-AP63K2	単相 200	5.6	2.6	6.3	3.0	6.2	0.75	3.57 (5.56)	3.71 (5.36)	3.64	5.1 (af)	1,150×245×333 792(+95)×300×600	18 41	
	RAS-AP63SHJ1	50/60	(2.2~6.3)		(2.2~8.0)							5.1 (af)	1,150×245×333 792(+95)×300×600	18 41	
RPK-AP63SH2	RPK-AP63K2	三相 200	5.6	2.6	6.3	3.0	6.2	0.75	3.57 (5.56)	3.71 (5.36)	3.64	5.1 (af)	1,150×245×333 792(+95)×300×600	18 41	
	RAS-AP63SH1	50/60	(2.2~6.3)		(2.2~8.0)							5.1 (af)	1,150×245×333 792(+95)×300×600	18 39	

IPコード：室内…X0、室外…X4 設計圧力：4.15MPa 仕様値は、JIS B 8615 および JRA4048-2006による

(注)・能力の()内はインバーターによる可変範囲を示します。

・APFの()内は経済産業省告示第213号(平成21年)による区分を示します。(P.186参照)

・室外ユニットの運転音の()内は、冷房運転におけるナイトシフト時の値を示します。

・外形寸法の室内ユニットの幅寸法および奥行き寸法はパネル寸法を示します。

・機外配線は「B方式」での仕様を示します。・最小電線太さは配線長さ20mまでの場合です。

・ブレーカー容量は漏電遮断器(ELB)の定格電流(A)の値を示します。

・「室内外連絡配線」の2+2は、電源配線+制御用連絡配線を示します。

坪	電気特性										送風機出力 (kW)	室内風量 (m³/min)	運転音[dB(A)]		冷媒配管					機外配線			型式	加減		
	消費電力(kW)			運転電流 (A)		力率 (%)	始動電流 (A)	電圧 (V)	圧縮機出力 (kW)	送風機出力 (kW)			室内風量 (m³/min)	室内 (注)	室外 (注)	液管/ガス管 φ(mm)	ドレン 配管	最大 長さ (m)	最大 高低差 室外上 (m)	最小配管 太さ (mm)	フルー 容量 (A)	連絡 配線 室内 (本)			型式	加減
	冷房 (中間)	暖房 (中間)	暖房 低温	上:冷房 下:暖房	最大																					
						定格 (中間)	定格 (中間)	定格 低温	上:冷房 下:暖房	最大			上:冷房 下:暖房	送風機出力 (kW)	室内 (注)	室外 (注)	液管/ガス管 φ(mm)	ドレン 配管	最大 長さ (m)	最大 高低差 室外上 (m)	最小配管 太さ (mm)	フルー 容量 (A)				
568	1.09 (0.341)	1.24 (0.584)	1.70	5.6 6.4	12.6	98 97	—	0.95	(0.040×1)×2 0.04×1	(10-8-7-6.5) ×2	(39-35-32-30) ×2	44/46 (42)	(6.35/12.7)×2 6.35/12.7	VP16	50	30	2.0 3.5	— 20	2+2	膨張弁機外取付タイプ RPK-AP50GHPJH2	568					
569	1.09 (0.341)	1.24 (0.584)	1.70	3.5 4.0	7.8	90 90	—	0.95	(0.040×1)×2 0.04×1	(10-8-7-6.5) ×2	(39-35-32-30) ×2	44/46 (42)	(6.35/12.7)×2 6.35/12.7	VP16	50	30	2.0 2.0	— 15	2+2	膨張弁機外取付タイプ RPK-AP50GHPH2	569					
570	1.40 (0.422)	1.58 (0.579)	2.31	7.1 8.1	12.6	98 97	—	0.95	(0.040×1)×2 0.04×1	(10-8-7-6.5) ×2	(39-35-32-30) ×2	44/46 (42)	(6.35/12.7)×2 6.35/12.7	VP16	50	30	2.0 3.5	— 20	2+2	膨張弁機外取付タイプ RPK-AP56GHPJH2	570					
571	1.40 (0.422)	1.58 (0.579)	2.31	4.5 5.1	7.8	90 90	—	0.95	(0.040×1)×2 0.04×1	(10-8-7-6.5) ×2	(39-35-32-30) ×2	44/46 (42)	(6.35/12.7)×2 6.35/12.7	VP16	50	30	2.0 2.0	— 15	2+2	膨張弁機外取付タイプ RPK-AP56GHPH2	571					
572	1.52 (0.437)	1.69 (0.511)	2.43	7.8 8.7	13.7	98 97	—	0.95	(0.040×1)×2 0.04×1	(10-8-7-6.5) ×2	(39-35-32-30) ×2	45/47 (43)	(6.35/12.7)×2 6.35/12.7	VP16	50	30	2.0 3.5	— 20	2+2	膨張弁機外取付タイプ RPK-AP63GHPJH2	572					
573	1.52 (0.437)	1.69 (0.511)	2.43	4.9 5.4	8.5	90 90	—	0.95	(0.040×1)×2 0.04×1	(10-8-7-6.5) ×2	(39-35-32-30) ×2	45/47 (43)	(6.35/12.7)×2 6.35/12.7	VP16	50	30	2.0 2.0	— 15	2+2	膨張弁機外取付タイプ RPK-AP63GHPH2	573					
574	2.39 (0.843)	2.81 (0.938)	4.98	7.5 8.8	16.8	92 92	—	1.60	(0.040×1)×3 0.10×1+0.10×1	(14-11-9-7.5) ×3	(46-40-36-33) ×3	47/49 (43)	(6.35/12.7)×3 9.52/15.88	VP16	75	30	2.0 3.5	— 30	2+2	RPK-AP112GHG2	574					
575	3.67 (1.32)	3.80 (1.20)	5.98	11.5 11.9	19.9	92 92	—	2.50	(0.040×1)×3 0.10×1+0.10×1	(14-11-9-7.5) ×3	(46-40-36-33) ×3	48/50 (44)	(6.35/12.7)×3 9.52/15.88	VP16	75	30	2.0 5.5	— 30	2+2	RPK-AP140GHG2	575					
576	4.37 (1.44)	4.72 (1.61)	6.83	13.7 14.8	23.0	92 92	—	2.50	(0.040×1)×3 0.10×1+0.10×1	(15-14-13-10) ×3	(42-40-38-33) ×3	48/50 (45)	(6.35/12.7)×3 9.52/15.88	VP16	75	30	2.0 5.5	— 30	2+2	RPK-AP160GHG2	576					
577	5.96 (2.32)	6.68 (2.28)	8.36	18.7 21.0	37.9	92 92	—	4.00	(0.040×1)×3 0.20×1+0.20×1	(19-17-14-12) ×3	(49-43-40-36) ×3	57/59 (55)	(9.52/15.88)×3 9.52*/25.4	VP16	100	30	3.5 14.0	— 50	2+2	RPK-AP224GHG2	577					
578	8.69 (2.70)	7.87 (2.37)	10.06	27.3 24.7	41.5	92 93	—	5.80	(0.040×1)×3 0.20×1+0.20×1	(22-19-17-15) ×3	(51-49-46-41) ×3	58/60 (56)	(9.52/15.88)×3 12.7/25.4	VP16	100	30	3.5 14.0	— 50	2+2	RPK-AP280GHG2	578					
579	10.72 (—)	9.52 (—)	10.35	33.3 29.6	44.5	93 93	—	7.20	(0.040×1)×3 0.20×1+0.20×1	(22-19-17-15) ×3	(51-49-46-41) ×3	59/61 (57)	(9.52/15.88)×3 12.7/25.4	VP16	100	30	3.5 14.0	— 60	2+2	RPK-AP335GHG2	579					
580	2.39 (0.843)	2.81 (0.938)	4.98	7.5 8.8	17.0	92 92	—	1.60	(0.040×1)×4 0.10×1+0.10×1	(10-8-7-6.5) ×4	(39-35-32-30) ×4	47/49 (43)	(6.35/12.7)×4 9.52/15.88	VP16	75	30	2.0 3.5	— 30	2+2	RPK-AP112GHW2	580					
581	3.67 (1.32)	3.80 (1.20)	5.98	11.5 11.9	20.1	92 92	—	2.50	(0.040×1)×4 0.10×1+0.10×1	(10-8-7-6.5) ×4	(39-35-32-30) ×4	48/50 (44)	(6.35/12.7)×4 9.52/15.88	VP16	75	30	2.0 5.5	— 30	2+2	RPK-AP140GHW2	581					
582	4.37 (1.44)	4.72 (1.61)	6.83	13.7 14.8	22.9	92 92	—	2.50	(0.040×1)×4 0.10×1+0.10×1	(14-11-9-7.5) ×4	(46-40-36-33) ×4	48/50 (45)	(6.35/12.7)×4 9.52/15.88	VP16	75	30	2.0 5.5	— 30	2+2	RPK-AP160GHW2	582					
583	5.96 (2.32)	6.68 (2.28)	8.36	18.7 21.0	38.2	92 92	—	4.00	(0.040×1)×4 0.20×1+0.20×1	(15-14-13-10) ×4	(42-40-38-33) ×4	57/59 (55)	(6.35/12.7)×4 9.52*/25.4	VP16	100	30	3.5 14.0	— 50	2+2	RPK-AP224GHW2	583					
584	8.69 (2.70)	7.87 (2.37)	10.06	27.3 24.7	41.2	92 92	—	5.80	(0.040×1)×4 0.20×1+0.20×1	(19-17-14-12) ×4	(49-43-40-36) ×4	58/60 (56)	(9.52/15.88)×4 12.7/25.4	VP16	100	30	3.5 14.0	— 50	2+2	RPK-AP280GHW2	584					
585	10.72 (—)	9.52 (—)	10.35	33.3 29.6	44.2	93 93	—	7.20	(0.040×1)×4 0.20×1+0.20×1	(19-17-14-12) ×4	(49-43-40-36) ×4	59/61 (57)	(9.52/15.88)×4 12.7/25.4	VP16	100	30	3.5 14.0	— 60	2+2	RPK-AP335GHW2	585					
586	2.39 (0.843)	2.81 (0.938)	4.98	7.5 8.8	17.0	92 92	—	1.60	(0.040×1)×4 0.10×1+0.10×1	(10-8-7-6.5) ×4	(39-35-32-30) ×4	47/49 (43)	(6.35/12.7)×4 9.52/15.88	VP16	75	30	2.0 3.5	— 30	2+2	膨張弁機外取付タイプ RPK-AP112GHHW2	586					
587	3.67 (1.32)	3.80 (1.20)	5.98	11.5 11.9	20.1	92 92	—	2.50	(0.040×1)×4 0.10×1+0.10×1	(10-8-7-6.5) ×4	(39-35-32-30) ×4	48/50 (44)	(6.35/12.7)×4 9.52/15.88	VP16	75	30	2.0 5.5	— 30	2+2	膨張弁機外取付タイプ RPK-AP140GHHW2	587					
588	0.937 (0.349)	1.01 (0.415)	1.67	4.8 5.2	12.7	98 97	—	0.55	0.040×1 0.04×1	14-11-9-7.5	46-40-36-33	44/46 (42)	6.35/12.7	VP16	50	30	2.0 3.5	— 20	2+2	RPK-AP40SHJ2	588					
589	0.937 (0.349)	1.01 (0.415)	1.67	3.0 3.2	7.7	90 90	—	0.55	0.040×1 0.04×1	14-11-9-7.5	46-40-36-33	44/46 (42)	6.35/12.7	VP16	50	30	2.0 2.0	— 15	2+2	RPK-AP40SH2	589					
590	1.09 (0.367)	1.20 (0.462)	1.79	5.6 6.2	12.7	98 97	—	0.55	0.040×1 0.04×1	14-11-9-7.5	46-40-36-33	44/46 (42)	6.35/12.7	VP16	50	30	2.0 3.5	— 20	2+2	RPK-AP45SHJ2	590					
591	1.09 (0.367)	1.20 (0.462)	1.79	3.5 3.8	7.7	90 90	—	0.55	0.040×1 0.04×1	14-11-9-7.5	46-40-36-33	44/46 (42)	6.35/12.7	VP16	50	30	2.0 2.0	— 15	2+2	RPK-AP45SH2	591					
592	1.23 (0.428)	1.30 (0.488)	1.73	6.3 6.7	12.7	98 97	—	0.55	0.040×1 0.04×1	15-14-13-10	42-40-38-33	44/46 (42)	6.35/12.7	VP16	50	30	2.0 3.5	— 20	2+2	RPK-AP50SHJ2	592					
593	1.23 (0.428)	1.30 (0.488)	1.73	3.9 4.2	7.7	90 90	—	0.55	0.040×1 0.04×1	15-14-13-10	42-40-38-33	44/46 (42)	6.35/12.7	VP16	50	30	2.0 2.0	— 15	2+2	RPK-AP50SH2	593					
594	1.41 (0.413)	1.52 (0.571)	2.22	7.2 7.8	12.7	98 97	—	0.95	0.040×1 0.04×1	15-14-13-10	42-40-38-33	44/46 (42)	6.35/12.7	VP16	50	30	2.0 3.5	— 20	2+2	RPK-AP56SHJ2	594					
595	1.41 (0.413)	1.52 (0.571)	2.22	4.5 4.9	7.7	90 90	—	0.95	0.040×1 0.04×1	15-14-13-10	42-40-38-33	44/46 (42)	6.35/12.7	VP16	50	30	2.0 2.0	— 15	2+2	RPK-AP56SH2	595					
596	1.57 (0.468)	1.70 (0.560)	2.46	8.0 8.8	14.2	98 97	—	0.95	0.040×1 0.04×1	18-15-13-10	47-43-39-35	45/47 (43)	6.35/12.7	VP16	50	30	2.0 3.5	— 20	2+2	RPK-AP63SHJ2	596					
597	1.57 (0.468)	1.70 (0.560)	2.46	5.0 5.5	8.9	90 90	—	0.95	0.040×1 0.04×1	18-15-13-10	47-43-39-35	45/47 (43)	6.35/12.7	VP16	50	30	2.0 2.0	— 15	2+2	RPK-AP63SH2	597					

・省エネの達人プレミアム、省エネの達人個別運転トリプル・フォー機、
省エネの達人プレミアム、省エネの達人同時運転フォー機はe-LINE接続はできません。

(注)H急を設定できる室内ユニットは「てんかせ4方向」、「てんかせ1方向」、「てんつり」、「かべかけ」の場合です。他の機種では設定できません。

※配管長が70m以上の場合は、液配管をφ12.7にサイズアップしてください。

仕様表 かべかけ

	型式		電源 (V) (Hz)	能力(kW)					定格冷房時の 顕熱比	COP(エネルギー消費効率)		APF 年間 エネルギー 消費効率 (区分)	外形寸法(mm) (幅×奥行×高さ) 上:室内機 下:室外機 室内機の高さ()内の寸法は 天井内に入る本体高さを示す	質量 (kg) 上:室内機 下:室外機 ()内は パネル質量	
	セット	室内ユニット 室外ユニット		冷房		暖房		暖房低温		冷房	暖房				冷 暖 平均
				定格	中間	定格	中間			定格 (中間)	定格 (中間)				

省エネの達人 RPK かべかけ	冷房 専用	RPK-AP80SHJ2	RPK-AP80K2 RAS-AP80SHJ1	単相 200 50/60	7.1 (3.2~8.0)	3.2	8.0 (3.5~10.0)	3.6	6.7	0.74	3.02 (4.30)	3.38 (4.65)	3.20	4.2 (af)	1,150×245×333 792(+95)×300×600	18 44
		RPK-AP80SH2	RPK-AP80K2 RAS-AP80SH1	三相 200 50/60	7.1 (3.2~8.0)	3.2	8.0 (3.5~10.0)	3.6	6.7	0.74	3.02 (4.30)	3.38 (4.65)	3.20	4.2 (af)	1,150×245×333 792(+95)×300×600	18 42
		RPK-AP112SH2	RPK-AP112K2 RAS-AP112SH1	三相 200 50/60	10.0 (4.5~11.2)	4.5	11.2 (5.0~14.0)	5.1	10.5	0.71	3.13 (5.49)	3.09 (4.72)	3.11	4.6 (ag)	1,150×245×333 950×370×1,140	18 75
	冷房 同時/個別 冷房専用	RPK-AP40SHPJ2	RPK-AP22K2×2 RAS-AP40SHJ1	単相 200 50/60	3.6 (1.5~4.0)	1.9	4.0 (1.5~5.4)	2.2	4.4	0.84	3.94 (4.66)	4.36 (5.31)	4.15	5.0 (af)	(790×230×300)×2 792(+95)×300×600	(10)×2 41
		RPK-AP40SHP2	RPK-AP22K2×2 RAS-AP40SH1	三相 200 50/60	3.6 (1.5~4.0)	1.9	4.0 (1.5~5.4)	2.2	4.4	0.84	3.94 (4.66)	4.36 (5.31)	4.15	5.0 (af)	(790×230×300)×2 792(+95)×300×600	(10)×2 39
		RPK-AP45SHPJ2	RPK-AP22K2×2 RAS-AP45SHJ1	単相 200 50/60	4.0 (1.5~4.5)	2.1	4.5 (1.5~5.9)	2.3	4.5	0.84	3.92 (5.02)	4.33 (5.32)	4.13	5.1 (af)	(790×230×300)×2 792(+95)×300×600	(10)×2 41
		RPK-AP45SHP2	RPK-AP22K2×2 RAS-AP45SH1	三相 200 50/60	4.0 (1.5~4.5)	2.1	4.5 (1.5~5.9)	2.3	4.5	0.84	3.92 (5.02)	4.33 (5.32)	4.13	5.1 (af)	(790×230×300)×2 792(+95)×300×600	(10)×2 39
		RPK-AP50SHPJ2	RPK-AP28K2×2 RAS-AP50SHJ1	単相 200 50/60	4.5 (1.5~5.0)	2.4	5.0 (1.5~6.3)	2.5	4.8	0.82	3.49 (4.95)	3.62 (4.82)	3.56	4.7 (af)	(790×230×300)×2 792(+95)×300×600	(10)×2 41
		RPK-AP50SHP2	RPK-AP28K2×2 RAS-AP50SH1	三相 200 50/60	4.5 (1.5~5.0)	2.4	5.0 (1.5~6.3)	2.5	4.8	0.82	3.49 (4.95)	3.62 (4.82)	3.56	4.7 (af)	(790×230×300)×2 792(+95)×300×600	(10)×2 39
		RPK-AP56SHPJ2	RPK-AP28K2×2 RAS-AP56SHJ1	単相 200 50/60	5.0 (2.2~5.6)	2.3	5.6 (2.2~7.1)	2.9	5.6	0.82	3.47 (5.29)	3.46 (4.87)	3.47	4.7 (af)	(790×230×300)×2 792(+95)×300×600	(10)×2 41
		RPK-AP56SHP2	RPK-AP28K2×2 RAS-AP56SH1	三相 200 50/60	5.0 (2.2~5.6)	2.3	5.6 (2.2~7.1)	2.9	5.6	0.82	3.47 (5.29)	3.46 (4.87)	3.47	4.7 (af)	(790×230×300)×2 792(+95)×300×600	(10)×2 39
		RPK-AP63SHPJ2	RPK-AP36K2×2 RAS-AP63SHJ1	単相 200 50/60	5.6 (2.2~6.3)	2.6	6.3 (2.2~8.0)	2.9	6.2	0.78	3.57 (5.74)	3.60 (5.47)	3.59	5.1 (af)	(790×230×300)×2 792(+95)×300×600	(10)×2 41
		RPK-AP63SHP2	RPK-AP36K2×2 RAS-AP63SH1	三相 200 50/60	5.6 (2.2~6.3)	2.6	6.3 (2.2~8.0)	2.9	6.2	0.78	3.57 (5.74)	3.60 (5.47)	3.59	5.1 (af)	(790×230×300)×2 792(+95)×300×600	(10)×2 39
		RPK-AP80SHPJ2	RPK-AP40K2×2 RAS-AP80SHJ1	単相 200 50/60	7.1 (3.2~8.0)	3.2	8.0 (3.5~10.0)	3.6	6.7	0.73	3.11 (4.56)	3.39 (4.75)	3.25	4.3 (af)	(900×230×300)×2 792(+95)×300×600	(11)×2 44
		RPK-AP80SHP2	RPK-AP40K2×2 RAS-AP80SH1	三相 200 50/60	7.1 (3.2~8.0)	3.2	8.0 (3.5~10.0)	3.6	6.7	0.73	3.11 (4.56)	3.39 (4.75)	3.25	4.3 (af)	(900×230×300)×2 792(+95)×300×600	(11)×2 42
		RPK-AP112SHP2	RPK-AP56K2×2 RAS-AP112SH1	三相 200 50/60	10.0 (4.5~11.2)	4.5	11.2 (5.0~14.0)	5.2	10.5	0.72	3.70 (5.03)	3.92 (5.53)	3.81	5.0 (ag)	(1,150×245×333)×2 950×370×1,140	(17)×2 75
		RPK-AP140SHP2	RPK-AP71K2×2 RAS-AP140SH1	三相 200 50/60	12.5 (5.7~14.0)	6.3	14.0 (5.0~18.0)	7.0	13.0	0.74	3.01 (3.89)	3.20 (4.79)	3.11	4.2 (ag)	(1,150×245×333)×2 950×370×1,140	(18)×2 85
		RPK-AP160SHP2	RPK-AP80K2×2 RAS-AP160SH1	三相 200 50/60	14.0 (6.0~16.0)	7.0	16.0 (5.0~20.0)	8.0	13.1	0.74	2.93 (3.87)	3.26 (4.68)	3.10	4.1 (ag)	(1,150×245×333)×2 950×370×1,140	(18)×2 85
		RPK-AP224SHP3	RPK-AP112K2×2 RAS-AP224SH2	三相 200 50/60	20.0 (8.0~22.4)	9.0	22.4 (6.3~28.0)	10.1	20.0	0.74	3.35 (3.88)	3.35 (4.43)	3.35	4.1 (ah)	(1,150×245×333)×2 950×370×1,380	(18)×2 133
		冷房 同時/個別 冷房専用 拡張タイプ	RPK-AP40SHPJH2	RPK-AP22KH2×2 RAS-AP40SHJ1	単相 200 50/60	3.6 (1.5~4.0)	1.9	4.0 (1.5~5.4)	2.2	4.4	0.84	3.94 (4.66)	4.36 (5.31)	4.15	5.0 (af)	(790×230×300)×2 792(+95)×300×600
RPK-AP40SHPH2			RPK-AP22KH2×2 RAS-AP40SH1	三相 200 50/60	3.6 (1.5~4.0)	1.9	4.0 (1.5~5.4)	2.2	4.4	0.84	3.94 (4.66)	4.36 (5.31)	4.15	5.0 (af)	(790×230×300)×2 792(+95)×300×600	(10)×2 39
RPK-AP45SHPJH2			RPK-AP22KH2×2 RAS-AP45SHJ1	単相 200 50/60	4.0 (1.5~4.5)	2.1	4.5 (1.5~5.9)	2.3	4.5	0.84	3.92 (5.02)	4.33 (5.32)	4.13	5.1 (af)	(790×230×300)×2 792(+95)×300×600	(10)×2 41
RPK-AP45SHPH2			RPK-AP22KH2×2 RAS-AP45SH1	三相 200 50/60	4.0 (1.5~4.5)	2.1	4.5 (1.5~5.9)	2.3	4.5	0.84	3.92 (5.02)	4.33 (5.32)	4.13	5.1 (af)	(790×230×300)×2 792(+95)×300×600	(10)×2 39
RPK-AP50SHPJH2	RPK-AP28KH2×2 RAS-AP50SHJ1		単相 200 50/60	4.5 (1.5~5.0)	2.4	5.0 (1.5~6.3)	2.5	4.8	0.82	3.49 (4.95)	3.62 (4.82)	3.56	4.7 (af)	(790×230×300)×2 792(+95)×300×600	(10)×2 41	
RPK-AP50SHPH2	RPK-AP28KH2×2 RAS-AP50SH1		三相 200 50/60	4.5 (1.5~5.0)	2.4	5.0 (1.5~6.3)	2.5	4.8	0.82	3.49 (4.95)	3.62 (4.82)	3.56	4.7 (af)	(790×230×300)×2 792(+95)×300×600	(10)×2 39	
RPK-AP56SHPJH2	RPK-AP28KH2×2 RAS-AP56SHJ1		単相 200 50/60	5.0 (2.2~5.6)	2.3	5.6 (2.2~7.1)	2.9	5.6	0.82	3.47 (5.29)	3.46 (4.87)	3.47	4.7 (af)	(790×230×300)×2 792(+95)×300×600	(10)×2 41	
RPK-AP56SHPH2	RPK-AP28KH2×2 RAS-AP56SH1		三相 200 50/60	5.0 (2.2~5.6)	2.3	5.6 (2.2~7.1)	2.9	5.6	0.82	3.47 (5.29)	3.46 (4.87)	3.47	4.7 (af)	(790×230×300)×2 792(+95)×300×600	(10)×2 39	
RPK-AP63SHPJH2	RPK-AP36KH2×2 RAS-AP63SHJ1		単相 200 50/60	5.6 (2.2~6.3)	2.6	6.3 (2.2~8.0)	2.9	6.2	0.78	3.57 (5.74)	3.60 (5.47)	3.59	5.1 (af)	(790×230×300)×2 792(+95)×300×600	(10)×2 41	
RPK-AP63SHPH2	RPK-AP36KH2×2 RAS-AP63SH1		三相 200 50/60	5.6 (2.2~6.3)	2.6	6.3 (2.2~8.0)	2.9	6.2	0.78	3.57 (5.74)	3.60 (5.47)	3.59	5.1 (af)	(790×230×300)×2 792(+95)×300×600	(10)×2 39	
冷房 同時/個別 トリプル	RPK-AP112SHG2	RPK-AP40K2×3 RAS-AP112SH1	三相 200 50/60	10.0 (4.5~11.2)	4.5	11.2 (5.0~14.0)	5.2	10.5	0.73	3.70 (5.03)	3.92 (5.53)	3.81	5.0 (ag)	(900×230×300)×3 950×370×1,140	(11)×3 75	
	RPK-AP140SHG2	RPK-AP45K2×3 RAS-AP140SH1	三相 200 50/60	12.5 (5.7~14.0)	6.3	14.0 (5.0~18.0)	7.0	13.0	0.73	3.01 (3.89)	3.20 (4.79)	3.11	4.2 (ag)	(900×230×300)×3 950×370×1,140	(11)×3 85	
	RPK-AP160SHG2	RPK-AP56K2×3 RAS-AP160SH1	三相 200 50/60	14.0 (6.0~16.0)	7.0	16.0 (5.0~20.0)	8.0	13.1	0.72	2.93 (3.87)	3.26 (4.68)	3.10	4.1 (ag)	(1,150×245×333)×3 950×370×1,140	(17)×3 85	

IPコード: 室内...X0、室外...X4 設計圧力: 4.15MPa 仕様値は、JIS B 8615 および JRA4048:2006による

- (注)・能力の()内はインバーターによる可変範囲を示します。
 ・APFの()内は経済産業省告示第213号(平成21年)による区分を示します。(P.186参照)
 ・室外ユニットの運転音の()内は、冷房運転におけるナイトシフト時の値を示します。
 ・外形寸法の室内ユニットの幅寸法および奥行き寸法はパネル寸法を示します。
 ・機外配線は「B方式」での仕様を示します。・最小電線太さは配線長さ20mまでの場合です。
 ・ブレーカー容量は漏電遮断器(ELB)の定格電流(A)の値を示します。
 ・「室内外連絡配線」の2+2は、電源配線+制御用連絡配線を示します。

	電気特性								送風機出力 (kW) 上：室内機 下：室外機	室内風量 (m³/min) 注) (H急急-強弱)	運転音[dB(A)]			冷媒配管					機外配線		型式	加算坪
	消費電力(kW)			運転電流 (A)		力率 (%)	圧縮機出力 (kW)	上：室内機 下：室外機			室内	室外 冷房/暖房	液管/ガス管 φ(mm) 上：室内機 下：室外機	ドレン配管	最大長さ (m)	最大高低差 室外上 (m)	最小配線 太さ (mm²) 上：室内 下：室外	フルーカ 容量 (A) 上：室内 下：室外	連絡配線 室内外 (本)			
	冷房	暖房	暖房 低温	最大	上：冷房 下：暖房																	
	定格 (中間)	定格 (中間)	上：冷房 下：暖房																			
	2.35 (0.745)	2.37 (0.775)	2.97	12.0 12.1	18.8	98 98	—	1.30	0.040×1 0.04×1	19-17-14-12	49-43-40-36	48/50 (46)	9.52/15.88	VP16	50	30	2.0 5.5	— 30	2+2	RPK-AP80SHJ2	598	
	2.35 (0.745)	2.37 (0.775)	2.97	7.4 7.4	11.8	92 92	—	1.30	0.040×1 0.04×1	19-17-14-12	49-43-40-36	48/50 (46)	9.52/15.88	VP16	50	30	2.0 3.5	— 20	2+2	RPK-AP80SH2	599	
	3.20 (0.819)	3.62 (1.08)	4.04	10.0 11.4	16.7	92 92	—	1.90	0.040×1 0.20×1	22-19-17-15	51-49-46-41	52/54 (50)	9.52/15.88	VP16	70	30	2.0 3.5	— 30	2+2	RPK-AP112SH2	600	
	0.913 (0.408)	0.917 (0.414)	1.67	4.7 4.7	12.6	98 97	—	0.55	(0.040×1)×2 0.04×1	(10-8-7-6.5) ×2	(39-35-32-30) ×2	44/46 (42)	(6.35/12.7)×2 6.35/12.7	VP16	50	30	2.0 3.5	— 20	2+2	RPK-AP40SHPJ2	601	
	0.913 (0.408)	0.917 (0.414)	1.67	2.9 2.9	7.8	90 90	—	0.55	(0.040×1)×2 0.04×1	(10-8-7-6.5) ×2	(39-35-32-30) ×2	44/46 (42)	(6.35/12.7)×2 6.35/12.7	VP16	50	30	2.0 2.0	— 15	2+2	RPK-AP40SHP2	602	
	1.02 (0.418)	1.04 (0.432)	1.71	5.2 5.4	12.6	98 97	—	0.55	(0.040×1)×2 0.04×1	(10-8-7-6.5) ×2	(39-35-32-30) ×2	44/46 (42)	(6.35/12.7)×2 6.35/12.7	VP16	50	30	2.0 3.5	— 20	2+2	RPK-AP45SHPJ2	603	
	1.02 (0.418)	1.04 (0.432)	1.71	3.3 3.3	7.8	90 90	—	0.55	(0.040×1)×2 0.04×1	(10-8-7-6.5) ×2	(39-35-32-30) ×2	44/46 (42)	(6.35/12.7)×2 6.35/12.7	VP16	50	30	2.0 2.0	— 15	2+2	RPK-AP45SHP2	604	
	1.29 (0.485)	1.38 (0.519)	1.77	6.6 7.1	12.6	98 97	—	0.55	(0.040×1)×2 0.04×1	(10-8-7-6.5) ×2	(39-35-32-30) ×2	44/46 (42)	(6.35/12.7)×2 6.35/12.7	VP16	50	30	2.0 3.5	— 20	2+2	RPK-AP50SHPJ2	605	
	1.29 (0.485)	1.38 (0.519)	1.77	4.1 4.4	7.8	90 90	—	0.55	(0.040×1)×2 0.04×1	(10-8-7-6.5) ×2	(39-35-32-30) ×2	44/46 (42)	(6.35/12.7)×2 6.35/12.7	VP16	50	30	2.0 2.0	— 15	2+2	RPK-AP50SHP2	606	
	1.44 (0.435)	1.62 (0.596)	2.37	7.3 8.4	12.6	98 97	—	0.95	(0.040×1)×2 0.04×1	(10-8-7-6.5) ×2	(39-35-32-30) ×2	44/46 (42)	(6.35/12.7)×2 6.35/12.7	VP16	50	30	2.0 3.5	— 20	2+2	RPK-AP56SHPJ2	607	
	1.44 (0.435)	1.62 (0.596)	2.37	4.6 5.2	7.8	90 90	—	0.95	(0.040×1)×2 0.04×1	(10-8-7-6.5) ×2	(39-35-32-30) ×2	44/46 (42)	(6.35/12.7)×2 6.35/12.7	VP16	50	30	2.0 2.0	— 15	2+2	RPK-AP56SHP2	608	
	1.57 (0.453)	1.75 (0.530)	2.52	8.0 9.0	13.7	98 97	—	0.95	(0.040×1)×2 0.04×1	(10-8-7-6.5) ×2	(39-35-32-30) ×2	45/47 (43)	(6.35/12.7)×2 6.35/12.7	VP16	50	30	2.0 3.5	— 20	2+2	RPK-AP63SHPJ2	609	
	1.57 (0.453)	1.75 (0.530)	2.52	5.0 5.6	8.5	90 90	—	0.95	(0.040×1)×2 0.04×1	(10-8-7-6.5) ×2	(39-35-32-30) ×2	45/47 (43)	(6.35/12.7)×2 6.35/12.7	VP16	50	30	2.0 2.0	— 15	2+2	RPK-AP63SHP2	610	
	2.28 (0.702)	2.36 (0.758)	2.95	11.6 12.3	18.9	98 96	—	1.30	(0.040×1)×2 0.04×1	(14-11-9-7.5) ×2	(46-40-36-33) ×2	48/50 (46)	(6.35/12.7)×2 9.52/15.88	VP16	50	30	2.0 5.5	— 30	2+2	RPK-AP80SHPJ2	611	
	2.28 (0.702)	2.36 (0.758)	2.95	7.2 7.4	11.9	92 92	—	1.30	(0.040×1)×2 0.04×1	(14-11-9-7.5) ×2	(46-40-36-33) ×2	48/50 (46)	(6.35/12.7)×2 9.52/15.88	VP16	50	30	2.0 3.5	— 20	2+2	RPK-AP80SHP2	612	
	2.70 (0.894)	2.86 (0.940)	3.89	8.5 9.0	16.8	92 92	—	1.90	(0.040×1)×2 0.20×1	(15-14-13-10) ×2	(42-40-38-33) ×2	52/54 (50)	(6.35/12.7)×2 9.52/15.88	VP16	70	30	2.0 3.5	— 30	2+2	RPK-AP112SHP2	613	
	4.15 (1.62)	4.37 (1.46)	4.84	13.0 13.7	20.1	92 92	—	3.00	(0.040×1)×2 0.20×1	(19-17-14-12) ×2	(49-43-40-36) ×2	52/54 (50)	(9.52/15.88)×2 9.52/15.88	VP16	75	30	2.0 5.5	— 30	2+2	RPK-AP140SHP2	614	
	4.78 (1.81)	4.91 (1.71)	4.98	15.0 15.4	22.9	92 92	—	3.00	(0.040×1)×2 0.20×1	(19-17-14-12) ×2	(49-43-40-36) ×2	55/57 (53)	(9.52/15.88)×2 9.52/15.88	VP16	75	30	2.0 5.5	— 30	2+2	RPK-AP160SHP2	615	
	5.97 (2.32)	6.69 (2.28)	8.37	18.7 21.0	38.0	92 92	—	4.00	(0.040×1)×2 0.20×1+0.20×1	(22-19-17-15) ×2	(51-49-46-41) ×2	57/59 (55)	(9.52/15.88)×2 9.52*/25.4	VP16	100	30	3.5 14.0	— 50	2+2	RPK-AP224SHP3	616	
	0.913 (0.408)	0.917 (0.414)	1.67	4.7 4.7	12.6	98 97	—	0.55	(0.040×1)×2 0.04×1	(10-8-7-6.5) ×2	(39-35-32-30) ×2	44/46 (42)	(6.35/12.7)×2 6.35/12.7	VP16	50	30	2.0 3.5	— 20	2+2	膨張弁機外取付タイプ RPK-AP40SHPJH2	617	
	0.913 (0.408)	0.917 (0.414)	1.67	2.9 2.9	7.8	90 90	—	0.55	(0.040×1)×2 0.04×1	(10-8-7-6.5) ×2	(39-35-32-30) ×2	44/46 (42)	(6.35/12.7)×2 6.35/12.7	VP16	50	30	2.0 2.0	— 15	2+2	膨張弁機外取付タイプ RPK-AP40SHPH2	618	
	1.02 (0.418)	1.04 (0.432)	1.71	5.2 5.4	12.6	98 97	—	0.55	(0.040×1)×2 0.04×1	(10-8-7-6.5) ×2	(39-35-32-30) ×2	44/46 (42)	(6.35/12.7)×2 6.35/12.7	VP16	50	30	2.0 3.5	— 20	2+2	膨張弁機外取付タイプ RPK-AP45SHPJH2	619	
	1.02 (0.418)	1.04 (0.432)	1.71	3.3 3.3	7.8	90 90	—	0.55	(0.040×1)×2 0.04×1	(10-8-7-6.5) ×2	(39-35-32-30) ×2	44/46 (42)	(6.35/12.7)×2 6.35/12.7	VP16	50	30	2.0 2.0	— 15	2+2	膨張弁機外取付タイプ RPK-AP45SHPH2	620	
	1.29 (0.485)	1.38 (0.519)	1.77	6.6 7.1	12.6	98 97	—	0.55	(0.040×1)×2 0.04×1	(10-8-7-6.5) ×2	(39-35-32-30) ×2	44/46 (42)	(6.35/12.7)×2 6.35/12.7	VP16	50	30	2.0 3.5	— 20	2+2	膨張弁機外取付タイプ RPK-AP50SHPJH2	621	
	1.29 (0.485)	1.38 (0.519)	1.77	4.1 4.4	7.8	90 90	—	0.55	(0.040×1)×2 0.04×1	(10-8-7-6.5) ×2	(39-35-32-30) ×2	44/46 (42)	(6.35/12.7)×2 6.35/12.7	VP16	50	30	2.0 2.0	— 15	2+2	膨張弁機外取付タイプ RPK-AP50SHPH2	622	
	1.44 (0.435)	1.62 (0.596)	2.37	7.3 8.4	12.6	98 97	—	0.95	(0.040×1)×2 0.04×1	(10-8-7-6.5) ×2	(39-35-32-30) ×2	44/46 (42)	(6.35/12.7)×2 6.35/12.7	VP16	50	30	2.0 3.5	— 20	2+2	膨張弁機外取付タイプ RPK-AP56SHPJH2	623	
	1.44 (0.435)	1.62 (0.596)	2.37	4.6 5.2	7.8	90 90	—	0.95	(0.040×1)×2 0.04×1	(10-8-7-6.5) ×2	(39-35-32-30) ×2	44/46 (42)	(6.35/12.7)×2 6.35/12.7	VP16	50	30	2.0 2.0	— 15	2+2	膨張弁機外取付タイプ RPK-AP56SHPH2	624	
	1.57 (0.453)	1.75 (0.530)	2.52	8.0 9.0	13.7	98 97	—	0.95	(0.040×1)×2 0.04×1	(10-8-7-6.5) ×2	(39-35-32-30) ×2	45/47 (43)	(6.35/12.7)×2 6.35/12.7	VP16	50	30	2.0 3.5	— 20	2+2	膨張弁機外取付タイプ RPK-AP63SHPJH2	625	
	1.57 (0.453)	1.75 (0.530)	2.52	5.0 5.6	8.5	90 90	—	0.95	(0.040×1)×2 0.04×1	(10-8-7-6.5) ×2	(39-35-32-30) ×2	45/47 (43)	(6.35/12.7)×2 6.35/12.7	VP16	50	30	2.0 2.0	— 15	2+2	膨張弁機外取付タイプ RPK-AP63SHPH2	626	
	2.70 (0.894)	2.86 (0.940)	3.89	8.5 9.0	16.8	92 92	—	1.90	(0.040×1)×3 0.20×1	(14-11-9-7.5) ×3	(46-40-36-33) ×3	52/54 (50)	(6.35/12.7)×3 9.52/15.88	VP16	70	30	2.0 3.5	— 30	2+2	RPK-AP112SHG2	627	
	4.15 (1.62)	4.37 (1.46)	4.84	13.0 13.7	19.9	92 92	—	3.00	(0.040×1)×3 0.20×1	(14-11-9-7.5) ×3	(46-40-36-33) ×3	52/54 (50)	(6.35/12.7)×3 9.52/15.88	VP16	75	30	2.0 5.5	— 30	2+2	RPK-AP140SHG2	628	
	4.78 (1.81)	4.91 (1.71)	4.98	15.0 15.4	23.0	92 92	—	3.00	(0.040×1)×3 0.20×1	(15-14-13-10) ×3	(42-40-38-33) ×3	55/57 (53)	(9.52/12.7)×3 9.52/15.88	VP16	75	30	2.0 5.5	— 30	2+2	RPK-AP160SHG2	629	

・省エネの達人プレミアム、省エネの達人個別運転トリプル・フォー機能、
省エネの達人プレミアム、省エネの達人同時運転フォー機能はe-LINE接続はできません。

注)H急を設定できる室内ユニットは「てんかせ4方向」、「てんかせ1方向」、「てんつり」、「かべかけ」の場合です。他の機種では設定できません。

※配管長が70m以上の場合は、液配管をφ12.7にサイズアップしてください。

仕様表 かべかけ／ゆかおき

型式	電源 (V) (Hz)	能力(kW)					定格冷房時の 顕熱比	COP(エネルギー消費効率)			APF 通年 エネルギー 消費効率 (区分)	外形寸法(mm) (幅×奥行×高さ) 上:室内機 下:室外機 室内機の高さ()内の寸法は 天井内に入る本体高さを示す	質量 (kg) 上:室内機 下:室外機 ()内は パネル質量			
		冷房		暖房		暖房低温		冷房	暖房	冷暖 平均						
		定格	中間	定格	中間	暖房低温		定格 (中間)	定格 (中間)	定格						
省エネの達人 RPK かべかけ	冷房暖房 同時/個別 フルパワー	RPK-AP224SHG3	RPK-AP80K2×3 RAS-AP224SH2	三相 200 50/60	20.0 (8.0~22.4)	9.0	22.4 (6.3~28.0)	10.1	20.0	0.77	3.35 (3.88)	3.35 (4.43)	3.35	4.1 (ah)	(1,150×245×333)×3 950×370×1,380	(18)×3 133
		RPK-AP280SHG3	RPK-AP90K2×3 RAS-AP280SH2	三相 200 50/60	25.0 (10.0~28.0)	11.3	28.0 (8.0~35.0)	12.6	24.0	0.73	2.88 (4.12)	3.50 (5.23)	3.19	4.4 (ah)	(1,150×245×333)×3 950×370×1,380	(18)×3 138
		RPK-AP335SHG3	RPK-AP112K2×3 RAS-AP335SH2	三相 200 50/60	30.0 (11.2~33.5)	—	33.5 (9.0~37.5)	—	26.5	0.67	2.75 (—)	3.46 (—)	3.11	— (—)	(1,150×245×333)×3 1,100×390×1,650	(18)×3 171
		RPK-AP112SHW2	RPK-AP28K2×4 RAS-AP112SH1	三相 200 50/60	10.0 (4.5~11.2)	4.5	11.2 (5.0~14.0)	5.2	10.5	0.82	3.70 (5.03)	3.92 (5.53)	3.81	5.0 (ag)	(790×230×300)×4 950×370×1,140	(10)×4 75
		RPK-AP140SHW2	RPK-AP36K2×4 RAS-AP140SH1	三相 200 50/60	12.5 (5.7~14.0)	6.3	14.0 (5.0~18.0)	7.0	13.0	0.78	3.01 (3.89)	3.20 (4.79)	3.11	4.2 (ag)	(790×230×300)×4 950×370×1,140	(10)×4 85
		RPK-AP160SHW2	RPK-AP40K2×4 RAS-AP160SH1	三相 200 50/60	14.0 (6.0~16.0)	7.0	16.0 (5.0~20.0)	8.0	13.1	0.73	2.93 (3.87)	3.26 (4.68)	3.10	4.1 (ag)	(900×230×300)×4 950×370×1,140	(11)×4 85
		RPK-AP224SHW3	RPK-AP56K2×4 RAS-AP224SH2	三相 200 50/60	20.0 (8.0~22.4)	9.0	22.4 (6.3~28.0)	10.1	20.0	0.72	3.35 (3.88)	3.35 (4.43)	3.35	4.1 (ah)	(1,150×245×333)×4 950×370×1,380	(17)×4 133
		RPK-AP280SHW3	RPK-AP71K2×4 RAS-AP280SH2	三相 200 50/60	25.0 (10.0~28.0)	11.3	28.0 (8.0~35.0)	12.6	24.0	0.73	2.88 (4.12)	3.50 (5.23)	3.19	4.4 (ah)	(1,150×245×333)×4 950×370×1,380	(18)×4 138
		RPK-AP335SHW3	RPK-AP80K2×4 RAS-AP335SH2	三相 200 50/60	30.0 (11.2~33.5)	—	33.5 (9.0~37.5)	—	26.5	0.71	2.75 (—)	3.46 (—)	3.11	— (—)	(1,150×245×333)×4 1,100×390×1,650	(18)×4 171
フルパワー 個別	拡張弁機外取付タイプ	RPK-AP112SHWH2	RPK-AP28KH2×4 RAS-AP112SH1	三相 200 50/60	10.0 (4.5~11.2)	4.5	11.2 (5.0~14.0)	5.2	10.5	0.82	3.70 (5.03)	3.92 (5.53)	3.81	5.0 (ag)	(790×230×300)×4 950×370×1,140	(10)×4 75
		RPK-AP140SHWH2	RPK-AP36KH2×4 RAS-AP140SH1	三相 200 50/60	12.5 (5.7~14.0)	6.3	14.0 (5.0~18.0)	7.0	13.0	0.78	3.01 (3.89)	3.20 (4.79)	3.11	4.2 (ag)	(790×230×300)×4 950×370×1,140	(10)×4 85

型式	電源 (V) (Hz)	能力(kW)					定格冷房時の 顕熱比	COP(エネルギー消費効率)			APF 通年 エネルギー 消費効率 (区分)	外形寸法(mm) (幅×奥行×高さ) 上:室内機 下:室外機 室内機の高さ()内の寸法は 天井内に入る本体高さを示す	質量 (kg) 上:室内機 下:室外機 ()内は パネル質量			
		冷房		暖房		暖房低温		冷房	暖房	冷暖 平均						
		定格	中間	定格	中間	暖房低温		定格 (中間)	定格 (中間)	定格						
省エネの達人 プレミアム RPV ゆかおき	冷房暖房 同時/個別 フルパワー	RPV-AP50GHJ2	RPV-AP50K1 RAS-AP50GHJ1	単相 200 50/60	4.5 (1.5~5.0)	2.2	5.0 (1.5~6.3)	2.3	4.8	0.78	3.04 (4.42)	3.91 (5.48)	3.48	4.8 (af)	600×280×1,750 792(+95)×300×600	42 41
		RPV-AP50GH2	RPV-AP50K1 RAS-AP50GH1	三相 200 50/60	4.5 (1.5~5.0)	2.2	5.0 (1.5~6.3)	2.3	4.8	0.78	3.04 (4.42)	3.91 (5.48)	3.48	4.8 (af)	600×280×1,750 792(+95)×300×600	42 39
		RPV-AP56GHJ2	RPV-AP56K1 RAS-AP56GHJ1	単相 200 50/60	5.0 (2.2~5.6)	2.3	5.6 (2.2~7.1)	2.7	5.6	0.78	3.03 (4.76)	3.71 (5.49)	3.37	4.9 (af)	600×280×1,750 792(+95)×300×600	42 41
		RPV-AP56GH2	RPV-AP56K1 RAS-AP56GH1	三相 200 50/60	5.0 (2.2~5.6)	2.3	5.6 (2.2~7.1)	2.7	5.6	0.78	3.03 (4.76)	3.71 (5.49)	3.37	4.9 (af)	600×280×1,750 792(+95)×300×600	42 39
		RPV-AP63GHJ2	RPV-AP63K1 RAS-AP63GHJ1	単相 200 50/60	5.6 (2.2~6.3)	2.6	6.3 (2.2~8.0)	3.0	6.2	0.76	2.99 (4.39)	3.75 (5.35)	3.37	4.7 (af)	600×280×1,750 792(+95)×300×600	43 41
		RPV-AP63GH2	RPV-AP63K1 RAS-AP63GH1	三相 200 50/60	5.6 (2.2~6.3)	2.6	6.3 (2.2~8.0)	3.0	6.2	0.76	2.99 (4.39)	3.75 (5.35)	3.37	4.7 (af)	600×280×1,750 792(+95)×300×600	43 39
		RPV-AP80GHJ2	RPV-AP80K1 RAS-AP80GHJ1	単相 200 50/60	7.1 (3.2~8.0)	3.2	8.0 (3.5~10.6)	3.7	7.8	0.73	3.41 (4.71)	3.31 (4.85)	3.36	4.5 (af)	600×280×1,750 950×370×800	43 66
		RPV-AP80GH2	RPV-AP80K1 RAS-AP80GH1	三相 200 50/60	7.1 (3.2~8.0)	3.2	8.0 (3.5~10.6)	3.7	7.8	0.73	3.41 (4.71)	3.31 (4.85)	3.36	4.5 (af)	600×280×1,750 950×370×800	43 66
		RPV-AP112GH2	RPV-AP112K1 RAS-AP112GH1	三相 200 50/60	10.0 (4.5~11.2)	4.5	11.2 (5.0~14.0)	5.2	12.5	0.74	3.50 (4.41)	3.81 (4.86)	3.66	4.6 (ag)	600×375×1,750 950×370×1,380	53 103
		RPV-AP140GH2	RPV-AP140K1 RAS-AP140GH1	三相 200 50/60	12.5 (5.7~14.0)	5.9	14.0 (5.0~18.2)	6.3	14.0	0.72	3.10 (4.40)	3.52 (5.08)	3.31	4.5 (ag)	600×375×1,750 950×370×1,380	54 103
		RPV-AP160GH2	RPV-AP160K1 RAS-AP160GH1	三相 200 50/60	14.0 (6.0~16.0)	6.3	16.0 (5.0~20.2)	7.2	15.0	0.70	2.88 (4.12)	3.33 (5.07)	3.11	4.4 (ag)	600×375×1,750 950×370×1,380	54 103
		RPV-AP224GH2	RPV-AP224K1 RAS-AP224GH1	三相 200 50/60	20.0 (8.0~22.4)	9.0	22.4 (6.3~28.0)	10.1	20.0	0.75	2.99 (3.54)	3.80 (4.55)	3.40	4.1 (ah)	900×450×1,780 950×370×1,380	100 136
		RPV-AP280GH2	RPV-AP280K1 RAS-AP280GH1	三相 200 50/60	25.0 (10.0~28.0)	11.3	28.0 (8.0~35.0)	12.6	24.0	0.78	2.63 (3.79)	3.50 (4.94)	3.07	4.2 (ah)	1,100×450×1,780 950×370×1,380	119 138
		RPV-AP112GHP2	RPV-AP56K1×2 RAS-AP112GH1	三相 200 50/60	10.0 (4.5~11.2)	4.5	11.2 (5.0~14.0)	5.2	12.5	0.75	3.47 (4.58)	3.66 (4.95)	3.57	4.6 (ag)	(600×280×1,750)×2 950×370×1,380	(42)×2 103
		RPV-AP140GHP2	RPV-AP71K1×2 RAS-AP140GH1	三相 200 50/60	12.5 (5.7~14.0)	5.9	14.0 (5.0~18.2)	6.3	14.0	0.73	3.01 (4.01)	3.54 (5.34)	3.28	4.5 (ag)	(600×280×1,750)×2 950×370×1,380	(43)×2 103
		RPV-AP160GHP2	RPV-AP80K1×2 RAS-AP160GH1	三相 200 50/60	14.0 (6.0~16.0)	6.3	16.0 (5.0~20.2)	7.2	15.0	0.70	2.94 (4.06)	3.25 (5.26)	3.10	4.4 (ag)	(600×280×1,750)×2 950×370×1,380	(43)×2 103
		RPV-AP224GHP2	RPV-AP112K1×2 RAS-AP224GH1	三相 200 50/60	20.0 (8.0~22.4)	9.0	22.4 (6.3~28.0)	10.1	20.0	0.75	2.99 (3.54)	3.80 (4.55)	3.40	4.1 (ah)	(600×375×1,750)×2 950×370×1,380	(53)×2 136
RPV-AP280GHP2	RPV-AP140K1×2 RAS-AP280GH1	三相 200 50/60	25.0 (10.0~28.0)	11.3	28.0 (8.0~35.0)	12.6	24.0	0.74	2.63 (3.79)	3.50 (4.94)	3.07	4.2 (ah)	(600×375×1,750)×2 950×370×1,380	(54)×2 138		
RPV-AP335GHP2	RPV-AP160K1×2 RAS-AP335GH1	三相 200 50/60	30.0 (11.2~33.5)	—	33.5 (9.0~37.5)	—	26.5	0.71	2.46 (—)	3.81 (—)	3.14	— (—)	(600×375×1,750)×2 1,100×390×1,650	(54)×2 171		
フルパワー 個別	拡張弁機外取付タイプ	RPV-AP160GHG2	RPV-AP56K1×3 RAS-AP160GH1	三相 200 50/60	14.0 (6.0~16.0)	6.3	16.0 (5.0~20.2)	7.2	15.0	0.76	2.94 (4.06)	3.25 (5.26)	3.10	4.4 (ag)	(600×280×1,750)×3 950×370×1,380	(42)×3 103
フルパワー 個別	拡張弁機外取付タイプ	RPV-AP224GHG2	RPV-AP80K1×3 RAS-AP224GH1	三相 200 50/60	20.0 (8.0~22.4)	9.0	22.4 (6.3~28.0)	10.1	20.0	0.75	2.99 (3.54)	3.80 (4.55)	3.40	4.1 (ah)	(600×280×1,750)×3 950×370×1,380	(43)×3 136

IPコード: 室内…X0、室外…X4 設計圧力: 4.15MPa 仕様値は、JIS B 8615 および JRA4048-2006による

(注)・能力の()内はインバーターによる可変範囲を示します。
 ・APFの()内は経済産業省告示第213号(平成21年)による区分を示します。(P.186参照)
 ・室外ユニットの運転音の()内は、冷房運転におけるナイトシフト時の値を示します。

・外形寸法の室内ユニットの幅寸法および奥行寸法はパネル寸法を示します。
 ・機外配線は「B方式」での仕様を示します。・最小電線太さは配線長さ20mまでの場合です。
 ・ブレーカー容量は漏電遮断器(ELB)の定格電流(A)の値を示します。
 ・「室内外連絡配線」の2+2は、電源配線+制御用連絡配線を示します。

型式	電気特性								送風機出力 (kW)	室内風量 (m³/min) (H:急-急弱) 上:50Hz 下:60Hz	運転音[dB(A)]		冷媒配管					機外配線		型式	加圧圧力
	消費電力(kW)			運転電流 (A)		力率 (%)	始動電流 (A)	圧縮機出力 (kW)			注) 室内 (H:急-急弱)	注) 室外 (H:急-急弱)	液管/ガス管 φ(mm)	ドレン配管	最大長さ (m)	最大高低差 (m)	最小配管太さ (mm²)	フルーカ容量 (A)	連絡配線 (本)		
	冷房	暖房	暖房低温	最大	上:冷房 下:暖房																
	定格 (中間)	定格 (中間)	上:冷房 下:暖房																		
	5.97 (2.32)	6.69 (2.28)	8.37	18.7 21.0	37.9	92 92	—	4.00	(0.040×1)×3 0.20×1+0.20×1	(19-17-14-12)×3	(49-43-40-36)×3	57/59 (55)	(9.52/15.88)×3 9.52*/25.4	VP16	100	30	3.5 14.0	— 50	2+2	RPK-AP224SHG3	630
	8.69 (2.74)	7.99 (2.41)	10.07	27.3 25.1	41.5	92 92	—	5.80	(0.040×1)×3 0.20×1+0.20×1	(22-19-17-15)×3	(51-49-46-41)×3	58/60 (56)	(9.52/15.88)×3 12.7/25.4	VP16	100	30	3.5 14.0	— 50	2+2	RPK-AP280SHG3	631
	10.89 (—)	9.67 (—)	10.71	33.8 30.0	44.5	93 93	—	7.20	(0.040×1)×3 0.20×1+0.20×1	(22-19-17-15)×3	(51-49-46-41)×3	59/61 (56)	(9.52/15.88)×3 9.52*/25.4	VP16	100	30	3.5 14.0	— 60	2+2	RPK-AP335SHG3	632
	2.70 (0.894)	2.86 (0.940)	3.89	8.5 9.0	17.0	92 92	—	1.90	(0.040×1)×4 0.20×1	(10-8-7-6.5)×4	(39-35-32-30)×4	52/54 (50)	(6.35/12.7)×4 9.52/15.88	VP16	70	30	2.0 3.5	— 30	2+2	RPK-AP112SHW2	633
	4.15 (1.62)	4.37 (1.46)	4.84	13.0 13.7	20.1	92 92	—	3.00	(0.040×1)×4 0.20×1	(10-8-7-6.5)×4	(39-35-32-30)×4	52/54 (50)	(6.35/12.7)×4 9.52/15.88	VP16	75	30	2.0 5.5	— 30	2+2	RPK-AP140SHW2	634
	4.78 (1.81)	4.91 (1.71)	4.98	15.0 15.4	22.9	92 92	—	3.00	(0.040×1)×4 0.20×1	(14-11-9-7.5)×4	(46-40-36-33)×4	55/57 (53)	(6.35/12.7)×4 9.52/15.88	VP16	75	30	2.0 5.5	— 30	2+2	RPK-AP160SHW2	635
	5.97 (2.32)	6.69 (2.28)	8.37	18.7 21.0	38.2	92 92	—	4.00	(0.040×1)×4 0.20×1+0.20×1	(15-14-13-10)×4	(42-40-38-33)×4	57/59 (55)	(6.35/12.7)×4 9.52*/25.4	VP16	100	30	3.5 14.0	— 50	2+2	RPK-AP224SHW3	636
	8.69 (2.74)	7.99 (2.41)	10.07	27.3 25.1	41.2	92 92	—	5.80	(0.040×1)×4 0.20×1+0.20×1	(19-17-14-12)×4	(49-43-40-36)×4	58/60 (56)	(9.52/15.88)×4 12.7/25.4	VP16	100	30	3.5 14.0	— 50	2+2	RPK-AP280SHW3	637
	10.89 (—)	9.67 (—)	10.71	33.8 30.0	44.2	93 93	—	7.20	(0.040×1)×4 0.20×1+0.20×1	(19-17-14-12)×4	(49-43-40-36)×4	59/61 (56)	(9.52/15.88)×4 12.7/25.4	VP16	100	30	3.5 14.0	— 60	2+2	RPK-AP335SHW3	638
	2.70 (0.894)	2.86 (0.940)	3.89	8.5 9.0	17.0	92 92	—	1.90	(0.040×1)×4 0.20×1	(10-8-7-6.5)×4	(39-35-32-30)×4	52/54 (50)	(6.35/12.7)×4 9.52/15.88	VP16	70	30	2.0 3.5	— 30	2+2	膨張弁機外取付タイプ RPK-AP112SHWH2	639
	4.15 (1.62)	4.37 (1.46)	4.84	13.0 13.7	20.1	92 92	—	3.00	(0.040×1)×4 0.20×1	(10-8-7-6.5)×4	(39-35-32-30)×4	52/54 (50)	(6.35/12.7)×4 9.52/15.88	VP16	75	30	2.0 5.5	— 30	2+2	膨張弁機外取付タイプ RPK-AP140SHWH2	640
	1.48 (0.498)	1.28 (0.420)	1.71	7.6 6.6	12.8	98 97	—	0.95	0.035×1 0.04×1	15-13-10	42-38-34	44/46 (42)	6.35/12.7	VP20	50	30	2.0 3.5	— 20	2+2	RPV-AP50GHJ2	641
	1.48 (0.498)	1.28 (0.420)	1.71	4.7 4.1	8.0	90 90	—	0.95	0.035×1 0.04×1	15-13-10	42-38-34	44/46 (42)	6.35/12.7	VP20	50	30	2.0 2.0	— 15	2+2	RPV-AP50GH2	642
	1.65 (0.483)	1.51 (0.492)	2.08	8.4 7.8	12.8	98 97	—	0.95	0.035×1 0.04×1	15-13-10	42-38-34	44/46 (42)	6.35/12.7	VP20	50	30	2.0 3.5	— 20	2+2	RPV-AP56GHJ2	643
	1.65 (0.483)	1.51 (0.492)	2.08	5.3 4.8	8.0	90 90	—	0.95	0.035×1 0.04×1	15-13-10	42-38-34	44/46 (42)	6.35/12.7	VP20	50	30	2.0 2.0	— 15	2+2	RPV-AP56GH2	644
	1.87 (0.592)	1.68 (0.561)	2.76	9.5 8.7	14.9	98 97	—	0.95	0.035×1 0.04×1	16-13-11	44-40-36	45/47 (43)	6.35/12.7	VP20	50	30	2.0 3.5	— 20	2+2	RPV-AP63GHJ2	645
	1.87 (0.592)	1.68 (0.561)	2.76	6.0 5.4	9.3	90 90	—	0.95	0.035×1 0.04×1	16-13-11	44-40-36	45/47 (43)	6.35/12.7	VP20	50	30	2.0 2.0	— 15	2+2	RPV-AP63GH2	646
	2.08 (0.680)	2.42 (0.763)	3.86	10.6 12.3	20.7	98 98	—	1.30	0.035×1 0.10×1	18-15-12	46-42-38	45/47 (41)	9.52/15.88	VP20	50	30	2.0 5.5	— 30	2+2	RPV-AP80GHJ2	647
	2.08 (0.680)	2.42 (0.763)	3.86	6.5 7.6	12.7	92 92	—	1.30	0.035×1 0.10×1	18-15-12	46-42-38	45/47 (41)	9.52/15.88	VP20	50	30	2.0 3.5	— 20	2+2	RPV-AP80GH2	648
	2.86 (1.02)	2.94 (1.07)	5.38	9.0 9.2	17.7	92 92	—	1.60	0.075×1 0.10×1+0.10×1	27-21-18	49-45-42	47/49 (43)	9.52/15.88	VP20	75	30	2.0 3.5	— 30	2+2	RPV-AP112GH2	649
	4.03 (1.34)	3.98 (1.24)	6.06	12.6 12.5	20.5	92 92	—	2.50	0.155×1 0.10×1+0.10×1	33-26-20	53-48-44	48/50 (44)	9.52/15.88	VP20	75	30	2.0 5.5	— 30	2+2	RPV-AP140GH2	650
	4.86 (1.53)	4.80 (1.42)	6.32	15.2 15.1	23.4	92 92	—	2.50	0.155×1 0.10×1+0.10×1	35-28-21	56-51-46	48/50 (45)	9.52/15.88	VP20	75	30	2.0 5.5	— 30	2+2	RPV-AP160GH2	651
	6.68 (2.54)	5.90 (2.22)	7.53	21.0 18.5	39.0	92 92	—	4.00	0.200×1 0.20×1+0.20×1	49-46-43 54-48-43	52-50-48 53-50-48	57/59 (55)	9.52*/25.4	VP25	100	30	3.5 14.0	— 50	2+2	RPV-AP224GH2	652
	9.50 (2.98)	8.00 (2.55)	9.97	29.8 25.1	42.0	92 92	—	5.80	0.300×1 0.20×1+0.20×1	69-65-60 75-67-60	54-52-50 55-53-50	58/60 (56)	12.7/25.4	VP25	100	30	3.5 14.0	— 50	2+2	RPV-AP280GH2	653
	2.88 (0.983)	3.06 (1.05)	5.23	9.0 9.6	17.4	92 92	—	1.60	(0.035×1)×2 0.10×1+0.10×1	(15-13-10)×2	(42-38-34)×2	47/49 (43)	(6.35/12.7)×2 9.52/15.88	VP20	75	30	2.0 3.5	— 30	2+2	RPV-AP112GHP2	654
	4.15 (1.47)	3.96 (1.18)	5.59	13.0 12.4	20.7	92 92	—	2.50	(0.035×1)×2 0.10×1+0.10×1	(18-15-12)×2	(46-42-38)×2	48/50 (44)	(9.52/15.88)×2 9.52/15.88	VP20	75	30	2.0 5.5	— 30	2+2	RPV-AP140GHP2	655
	4.76 (1.55)	4.92 (1.37)	6.35	14.9 15.4	23.5	92 92	—	2.50	(0.035×1)×2 0.10×1+0.10×1	(18-15-12)×2	(46-42-38)×2	48/50 (45)	(9.52/15.88)×2 9.52/15.88	VP20	75	30	2.0 5.5	— 30	2+2	RPV-AP160GHP2	656
	6.68 (2.54)	5.90 (2.22)	7.53	21.0 18.5	38.8	92 92	—	4.00	(0.075×1)×2 0.20×1+0.20×1	(27-21-18)×2	(49-45-42)×2	57/59 (55)	(9.52/15.88)×2 9.52*/25.4	VP20	100	30	3.5 14.0	— 50	2+2	RPV-AP224GHP2	657
	9.50 (2.98)	8.00 (2.55)	9.97	29.8 25.1	42.4	92 92	—	5.80	(0.155×1)×2 0.20×1+0.20×1	(33-26-20)×2	(53-48-44)×2	58/60 (56)	(9.52/15.88)×2 12.7/25.4	VP20	100	30	3.5 14.0	— 50	2+2	RPV-AP280GHP2	658
	12.21 (—)	8.79 (—)	9.95	37.9 27.3	45.6	93 93	—	7.20	(0.155×1)×2 0.20×1+0.20×1	(35-28-21)×2	(56-51-46)×2	59/61 (57)	(9.52/15.88)×2 12.7/25.4	VP20	100	30	3.5 14.0	— 60	2+2	RPV-AP335GHP2	659
	4.76 (1.55)	4.92 (1.37)	6.35	14.9 15.4	23.9	92 92	—	2.50	(0.035×1)×3 0.10×1+0.10×1	(15-13-10)×3	(42-38-34)×3	48/50 (45)	(6.35/12.7)×3 9.52/15.88	VP20	75	30	2.0 5.5	— 30	2+2	RPV-AP160GHG2	660
	6.68 (2.54)	5.90 (2.22)	7.53	21.0 18.5	39.1	92 92	—	4.00	(0.035×1)×3 0.20×1+0.20×1	(18-15-12)×3	(46-42-38)×3	57/59 (55)	(9.52/15.88)×3 9.52*/25.4	VP20	100	30	3.5 14.0	— 50	2+2	RPV-AP224GHG2	661

・省エネの達人プレミアム、省エネの達人個別運転トリプル・フォー機
 ・省エネの達人プレミアム、省エネの達人同時運転フォー機はe-LINE接続はできません。
 ・室内風量、室内ユニットの運転音で、下段×の後の数字は室内ユニットの数を示します。

注)H急を設定できる室内ユニットは「てんかせ4方向」、「てんかせ1方向」、「てんつり」、「かべかけ」の場合です。他の機種では設定できません。
 ※配管長が70m以上の場合、液配管をφ12.7にサイズアップしてください。

仕様表 ゆかおき

	型式		電源 (V) (Hz)	能力(kW)					定格冷房時の 顕熱比	COP(エネルギー消費効率)			APF 上:室内機 下:室外機 室内機の高さ()内の寸法は 天井内に入る本体高さを示す	質量 (kg) 上:室内機 下:室外機 ()内は パネル質量	
	セット	室内ユニット 室外ユニット		冷房		暖房		暖房低温		冷房	暖房	冷暖 平均 消費効率 (区分)			
				定格	中間	定格	中間			定格 (中間)	定格 (中間)				定格
	RPV-AP280GHG2	RPV-AP90K1 ×3 RAS-AP280GH1	三相 200 50/60	25.0 (10.0~28.0)	11.3	28.0 (8.0~35.0)	12.6	24.0	0.73	2.63 (3.79)	3.50 (4.94)	3.07	4.2 (ah)	(600×375×1,750)×3 950×370×1,380	(53)×3 138
	RPV-AP335GHG2	RPV-AP112K1 ×3 RAS-AP335GH1	三相 200 50/60	30.0 (11.2~33.5)	—	33.5 (9.0~37.5)	—	26.5	0.73	2.46 (—)	3.81 (—)	3.14	— (—)	(600×375×1,750)×3 1,100×390×1,650	(53)×3 171
	RPV-AP224GHW2	RPV-AP56K1 ×4 RAS-AP224GH1	三相 200 50/60	20.0 (8.0~22.4)	9.0	22.4 (6.3~28.0)	10.1	20.0	0.74	2.99 (3.54)	3.80 (4.55)	3.40	4.1 (ah)	(600×280×1,750)×4 950×370×1,380	(42)×4 136
	RPV-AP280GHW2	RPV-AP71K1 ×4 RAS-AP280GH1	三相 200 50/60	25.0 (10.0~28.0)	11.3	28.0 (8.0~35.0)	12.6	24.0	0.73	2.63 (3.79)	3.50 (4.94)	3.07	4.2 (ah)	(600×280×1,750)×4 950×370×1,380	(43)×4 138
	RPV-AP335GHW2	RPV-AP80K1 ×4 RAS-AP335GH1	三相 200 50/60	30.0 (11.2~33.5)	—	33.5 (9.0~37.5)	—	26.5	0.68	2.46 (—)	3.81 (—)	3.14	— (—)	(600×280×1,750)×4 1,100×390×1,650	(43)×4 171

	型式		電源 (V) (Hz)	能力(kW)					定格冷房時の 顕熱比	COP(エネルギー消費効率)			APF 上:室内機 下:室外機 室内機の高さ()内の寸法は 天井内に入る本体高さを示す	質量 (kg) 上:室内機 下:室外機 ()内は パネル質量	
	セット	室内ユニット 室外ユニット		冷房		暖房		暖房低温		冷房	暖房	冷暖 平均 消費効率 (区分)			
				定格	中間	定格	中間			定格 (中間)	定格 (中間)				定格
	RPV-AP50SHJ2	RPV-AP50K1 RAS-AP50SHJ1	単相 200 50/60	4.5 (1.5~5.0)	2.2	5.0 (1.5~6.3)	2.3	4.8	0.78	2.90 (4.22)	3.73 (5.24)	3.32	4.6 (af)	600×280×1,750 792(+95)×300×600	42 41
	RPV-AP50SH2	RPV-AP50K1 RAS-AP50SH1	三相 200 50/60	4.5 (1.5~5.0)	2.2	5.0 (1.5~6.3)	2.3	4.8	0.78	2.90 (4.22)	3.73 (5.24)	3.32	4.6 (af)	600×280×1,750 792(+95)×300×600	42 39
	RPV-AP56SHJ2	RPV-AP56K1 RAS-AP56SHJ1	単相 200 50/60	5.0 (2.2~5.6)	2.3	5.6 (2.2~7.1)	2.7	5.6	0.78	2.91 (4.56)	3.57 (5.26)	3.24	4.7 (af)	600×280×1,750 792(+95)×300×600	42 41
	RPV-AP56SH2	RPV-AP56K1 RAS-AP56SH1	三相 200 50/60	5.0 (2.2~5.6)	2.3	5.6 (2.2~7.1)	2.7	5.6	0.78	2.91 (4.56)	3.57 (5.26)	3.24	4.7 (af)	600×280×1,750 792(+95)×300×600	42 39
	RPV-AP63SHJ2	RPV-AP63K1 RAS-AP63SHJ1	単相 200 50/60	5.6 (2.2~6.3)	2.6	6.3 (2.2~8.0)	3.0	6.2	0.76	2.87 (4.21)	3.60 (5.12)	3.24	4.5 (af)	600×280×1,750 792(+95)×300×600	43 41
	RPV-AP63SH2	RPV-AP63K1 RAS-AP63SH1	三相 200 50/60	5.6 (2.2~6.3)	2.6	6.3 (2.2~8.0)	3.0	6.2	0.76	2.87 (4.21)	3.60 (5.12)	3.24	4.5 (af)	600×280×1,750 792(+95)×300×600	43 39
	RPV-AP80SHJ2	RPV-AP80K1 RAS-AP80SHJ1	単相 200 50/60	7.1 (3.2~8.0)	3.2	8.0 (3.5~10.0)	3.6	6.7	0.73	2.84 (3.97)	3.42 (4.16)	3.13	4.0 (af)	600×280×1,750 792(+95)×300×600	43 44
	RPV-AP80SH2	RPV-AP80K1 RAS-AP80SH1	三相 200 50/60	7.1 (3.2~8.0)	3.2	8.0 (3.5~10.0)	3.6	6.7	0.73	2.84 (3.97)	3.42 (4.16)	3.13	4.0 (af)	600×280×1,750 792(+95)×300×600	43 42
	RPV-AP112SH2	RPV-AP112K1 RAS-AP112SH1	三相 200 50/60	10.0 (4.5~11.2)	4.5	11.2 (5.0~14.0)	5.2	10.5	0.74	3.04 (4.17)	3.67 (4.81)	3.36	4.4 (af)	600×375×1,750 950×370×1,140	53 75
	RPV-AP140SH2	RPV-AP140K1 RAS-AP140SH1	三相 200 50/60	12.5 (5.7~14.0)	6.3	14.0 (5.0~18.0)	7.0	13.0	0.72	2.96 (3.60)	3.43 (4.43)	3.20	4.0 (ag)	600×375×1,750 950×370×1,140	54 85
	RPV-AP160SH2	RPV-AP160K1 RAS-AP160SH1	三相 200 50/60	14.0 (6.0~16.0)	7.0	16.0 (5.0~20.0)	8.0	13.1	0.70	2.73 (3.59)	3.38 (4.55)	3.06	4.0 (ag)	600×375×1,750 950×370×1,140	54 85
	RPV-AP224SH3	RPV-AP224K1 RAS-AP224SH2	三相 200 50/60	20.0 (8.0~22.4)	9.0	22.4 (6.3~28.0)	10.1	20.0	0.75	2.84 (3.52)	3.72 (4.51)	3.28	4.0 (ah)	900×450×1,780 950×370×1,380	100 133
	RPV-AP280SH3	RPV-AP280K1 RAS-AP280SH2	三相 200 50/60	25.0 (10.0~28.0)	11.3	28.0 (8.0~35.0)	12.6	24.0	0.78	2.65 (3.69)	3.47 (4.81)	3.06	4.1 (ah)	1,100×450×1,780 950×370×1,380	119 138
	RPV-AP112SHP2	RPV-AP56K1 ×2 RAS-AP112SH1	三相 200 50/60	10.0 (4.5~11.2)	4.5	11.2 (5.0~14.0)	5.2	10.5	0.75	3.02 (4.33)	3.52 (4.91)	3.27	4.4 (ag)	(600×280×1,750)×2 950×370×1,140	(42)×2 75
RPV-AP140SHP2	RPV-AP71K1 ×2 RAS-AP140SH1	三相 200 50/60	12.5 (5.7~14.0)	6.3	14.0 (5.0~18.0)	7.0	13.0	0.73	2.87 (3.28)	3.45 (4.64)	3.16	4.0 (ag)	(600×280×1,750)×2 950×370×1,140	(43)×2 85	
RPV-AP160SHP2	RPV-AP80K1 ×2 RAS-AP160SH1	三相 200 50/60	14.0 (6.0~16.0)	7.0	16.0 (5.0~20.0)	8.0	13.1	0.70	2.82 (3.54)	3.33 (4.71)	3.08	4.0 (ag)	(600×280×1,750)×2 950×370×1,140	(43)×2 85	
RPV-AP224SHP3	RPV-AP112K1 ×2 RAS-AP224SH2	三相 200 50/60	20.0 (8.0~22.4)	9.0	22.4 (6.3~28.0)	10.1	20.0	0.75	2.84 (3.52)	3.72 (4.51)	3.28	4.0 (ah)	(600×375×1,750)×2 950×370×1,380	(53)×2 133	
RPV-AP280SHP3	RPV-AP140K1 ×2 RAS-AP280SH2	三相 200 50/60	25.0 (10.0~28.0)	11.3	28.0 (8.0~35.0)	12.6	24.0	0.74	2.65 (3.69)	3.47 (4.81)	3.06	4.1 (ah)	(600×375×1,750)×2 950×370×1,380	(54)×2 138	
RPV-AP335SHP3	RPV-AP160K1 ×2 RAS-AP335SH2	三相 200 50/60	30.0 (11.2~33.5)	—	33.5 (9.0~37.5)	—	26.5	0.71	2.41 (—)	3.74 (—)	3.08	— (—)	(600×375×1,750)×2 1,100×390×1,650	(54)×2 171	
RPV-AP160SHG2	RPV-AP56K1 ×3 RAS-AP160SH1	三相 200 50/60	14.0 (6.0~16.0)	7.0	16.0 (5.0~20.0)	8.0	13.1	0.76	2.82 (3.54)	3.33 (4.71)	3.08	4.0 (ag)	(600×280×1,750)×3 950×370×1,140	(42)×3 85	
RPV-AP224SHG3	RPV-AP80K1 ×3 RAS-AP224SH2	三相 200 50/60	20.0 (8.0~22.4)	9.0	22.4 (6.3~28.0)	10.1	20.0	0.75	2.84 (3.52)	3.72 (4.51)	3.28	4.0 (ah)	(600×280×1,750)×3 950×370×1,380	(43)×3 133	
RPV-AP280SHG3	RPV-AP90K1 ×3 RAS-AP280SH2	三相 200 50/60	25.0 (10.0~28.0)	11.3	28.0 (8.0~35.0)	12.6	24.0	0.73	2.65 (3.69)	3.47 (4.81)	3.06	4.1 (ah)	(600×375×1,750)×3 950×370×1,380	(53)×3 138	
RPV-AP335SHG3	RPV-AP112K1 ×3 RAS-AP335SH2	三相 200 50/60	30.0 (11.2~33.5)	—	33.5 (9.0~37.5)	—	26.5	0.73	2.41 (—)	3.74 (—)	3.08	— (—)	(600×375×1,750)×3 1,100×390×1,650	(53)×3 171	
RPV-AP224SHW3	RPV-AP56K1 ×4 RAS-AP224SH2	三相 200 50/60	20.0 (8.0~22.4)	9.0	22.4 (6.3~28.0)	10.1	20.0	0.74	2.84 (3.52)	3.72 (4.51)	3.28	4.0 (ah)	(600×280×1,750)×4 950×370×1,380	(42)×4 133	
RPV-AP280SHW3	RPV-AP71K1 ×4 RAS-AP280SH2	三相 200 50/60	25.0 (10.0~28.0)	11.3	28.0 (8.0~35.0)	12.6	24.0	0.73	2.65 (3.69)	3.47 (4.81)	3.06	4.1 (ah)	(600×280×1,750)×4 950×370×1,380	(43)×4 138	
RPV-AP335SHW3	RPV-AP80K1 ×4 RAS-AP335SH2	三相 200 50/60	30.0 (11.2~33.5)	—	33.5 (9.0~37.5)	—	26.5	0.68	2.41 (—)	3.74 (—)	3.08	— (—)	(600×280×1,750)×4 1,100×390×1,650	(43)×4 171	

IPコード: 室内…X0、室外…X4 設計圧力: 4.15MPa 仕様値は、JIS B 8615 および JRA4048-2006による

- (注) ・能力の()内はインバーターによる可変範囲を示します。
- ・APFの()内は経済産業省告示第213号(平成21年)による区分を示します。(P.186参照)
- ・室外ユニットの運転音の()内は、冷房運転におけるナイトシフト時の値を示します。

- ・外形寸法の室内ユニットの幅寸法および奥行寸法はパネル寸法を示します。
- ・機外配線は「B方式」での仕様を示します。・最小電線太さは配線長さ20mまでの場合です。
- ・ブレーカー容量は漏電遮断器(ELB)の定格電流(A)の値を示します。
- ・「室内外連絡配線」の2+2は、電源配線+制御用連絡配線を示します。

加圧圧力	電気特性										送風機出力 (kW)	室内风量 (m ³ /min) (急-強-弱) 上: 50Hz 下: 60Hz	運転音[dB(A)]		冷媒配管				機外配線			型式	加圧圧力
	消費電力(kW)			運転電流 (A)		力率 (%)	圧縮機出力 (kW)	室内风量 (m ³ /min) (急-強-弱) 上: 50Hz 下: 60Hz	室内 (急-強-弱) 上: 50Hz 下: 60Hz	室外 冷房 暖房			液管/ガス管 φ(mm) 上: 室内機 下: 室外機	ドレン 配管	最大 長さ (m)	最大 高低差 室外上 (m)	最小 配線 太さ (mm ²) 上: 室内 下: 室外	フルー 容量 (A) 上: 室内 下: 室外	連絡 配線 室内 室外 (本)	型式	加圧圧力		
	冷房 (定格 中間)	暖房 (定格 中間)	暖房 低温	上: 冷房 下: 暖房	最大	上: 冷房 下: 暖房																	
	上: 冷房 下: 暖房	最大																					
	9.50 (2.98)	8.00 (2.55)	9.97	29.8 25.1	42.4	92 92	—	5.80	(0.075×1)×3 0.20×1+0.20×1	(24-21-18) ×3	(47-45-42) ×3	58/60 (56)	(9.52/15.88)×3 12.7/25.4	VP20	100	30	3.5 14.0	— 50	2+2	RPV-AP280GHG2	662		
	12.21 (—)	8.79 (—)	9.95	37.9 27.3	45.7	93 93	—	7.20	(0.075×1)×3 0.20×1+0.20×1	(27-21-18) ×3	(49-45-42) ×3	59/61 (57)	(9.52/15.88)×3 12.7/25.4	VP20	100	30	3.5 14.0	— 60	2+2	RPV-AP335GHG2	663		
	6.68 (2.54)	5.90 (2.22)	7.53	21.0 18.5	39.4	92 92	—	4.00	(0.035×1)×4 0.20×1+0.20×1	(15-13-10) ×4	(42-38-34) ×4	57/59 (55)	(6.35/12.7)×4 9.52*/25.4	VP20	100	30	3.5 14.0	— 50	2+2	RPV-AP224GHW2	664		
	9.50 (2.98)	8.00 (2.55)	9.97	29.8 25.1	42.8	92 92	—	5.80	(0.035×1)×4 0.20×1+0.20×1	(18-15-12) ×4	(46-42-38) ×4	58/60 (56)	(9.52/15.88)×4 12.7/25.4	VP20	100	30	3.5 14.0	— 50	2+2	RPV-AP280GHW2	665		
	12.21 (—)	8.79 (—)	9.95	37.9 27.3	45.8	93 93	—	7.20	(0.035×1)×4 0.20×1+0.20×1	(18-15-12) ×4	(46-42-38) ×4	59/61 (57)	(9.52/15.88)×4 12.7/25.4	VP20	100	30	3.5 14.0	— 60	2+2	RPV-AP335GHW2	666		
	1.55 (0.521)	1.34 (0.439)	1.79	7.9 6.9	12.8	98 97	—	0.55	0.035×1 0.04×1	15-13-10	42-38-34	44/46 (42)	6.35/12.7	VP20	50	30	2.0 3.5	— 20	2+2	RPV-AP50SHJ2	667		
	1.55 (0.521)	1.34 (0.439)	1.79	5.0 4.3	8.0	90 90	—	0.55	0.035×1 0.04×1	15-13-10	42-38-34	44/46 (42)	6.35/12.7	VP20	50	30	2.0 2.0	— 15	2+2	RPV-AP50SH2	668		
	1.72 (0.504)	1.57 (0.513)	2.17	8.8 8.1	12.8	98 97	—	0.95	0.035×1 0.04×1	15-13-10	42-38-34	44/46 (42)	6.35/12.7	VP20	50	30	2.0 3.5	— 20	2+2	RPV-AP56SHJ2	669		
	1.72 (0.504)	1.57 (0.513)	2.17	5.5 5.0	8.0	90 90	—	0.95	0.035×1 0.04×1	15-13-10	42-38-34	44/46 (42)	6.35/12.7	VP20	50	30	2.0 2.0	— 15	2+2	RPV-AP56SH2	670		
	1.95 (0.618)	1.75 (0.586)	2.88	9.9 9.0	15.6	98 97	—	0.95	0.035×1 0.04×1	16-13-11	44-40-36	45/47 (43)	6.35/12.7	VP20	50	30	2.0 3.5	— 20	2+2	RPV-AP63SHJ2	671		
	1.95 (0.618)	1.75 (0.586)	2.88	6.3 5.6	9.7	90 90	—	0.95	0.035×1 0.04×1	16-13-11	44-40-36	45/47 (43)	6.35/12.7	VP20	50	30	2.0 2.0	— 15	2+2	RPV-AP63SH2	672		
	2.50 (0.806)	2.34 (0.865)	2.58	12.8 11.9	19.2	98 98	—	1.30	0.035×1 0.04×1	18-15-12	46-42-38	48/50 (46)	9.52/15.88	VP20	50	30	2.0 5.5	— 30	2+2	RPV-AP80SHJ2	673		
	2.50 (0.806)	2.34 (0.865)	2.58	7.8 7.3	12.2	92 92	—	1.30	0.035×1 0.04×1	18-15-12	46-42-38	48/50 (46)	9.52/15.88	VP20	50	30	2.0 3.5	— 20	2+2	RPV-AP80SH2	674		
	3.29 (1.08)	3.05 (1.08)	4.47	10.3 9.6	17.0	92 92	—	1.90	0.075×1 0.20×1	27-21-18	49-45-42	52/54 (50)	9.52/15.88	VP20	70	30	2.0 3.5	— 30	2+2	RPV-AP112SH2	675		
	4.23 (1.75)	4.08 (1.58)	4.94	13.3 12.8	20.5	92 92	—	3.00	0.155×1 0.20×1	33-26-20	53-48-44	52/54 (50)	9.52/15.88	VP20	75	30	2.0 5.5	— 30	2+2	RPV-AP140SH2	676		
	5.12 (1.95)	4.74 (1.76)	4.98	16.1 14.9	23.4	92 92	—	3.00	0.155×1 0.20×1	35-28-21	56-51-46	55/57 (53)	9.52/15.88	VP20	75	30	2.0 5.5	— 30	2+2	RPV-AP160SH2	677		
	7.05 (2.56)	6.02 (2.24)	7.73	22.1 18.9	39.0	92 92	—	4.00	0.200×1 0.20×1+0.20×1	49-46-43 54-48-43	52-50-48 53-50-48	57/59 (55)	9.52*/25.4	VP25	100	30	3.5 14.0	— 50	2+2	RPV-AP224SH3	678		
	9.43 (3.06)	8.06 (2.62)	10.07	29.6 25.3	42.0	92 92	—	5.80	0.300×1 0.20×1+0.20×1	69-65-60 75-67-60	54-52-50 55-53-50	58/60 (56)	12.7/25.4	VP25	100	30	3.5 14.0	— 50	2+2	RPV-AP280SH3	679		
	3.31 (1.04)	3.18 (1.06)	4.09	10.4 10.0	17.4	92 92	—	1.90	(0.035×1)×2 0.20×1	(15-13-10) ×2	(42-38-34) ×2	52/54 (50)	(6.35/12.7)×2 9.52/15.88	VP20	70	30	2.0 3.5	— 30	2+2	RPV-AP112SHP2	680		
	4.35 (1.92)	4.06 (1.51)	4.56	13.6 12.7	20.7	92 92	—	3.00	(0.035×1)×2 0.20×1	(18-15-12) ×2	(46-42-38) ×2	52/54 (50)	(9.52/15.88)×2 9.52/15.88	VP20	75	30	2.0 5.5	— 30	2+2	RPV-AP140SHP2	681		
	4.97 (1.98)	4.81 (1.70)	4.92	15.6 15.1	23.5	92 92	—	3.00	(0.035×1)×2 0.20×1	(18-15-12) ×2	(46-42-38) ×2	55/57 (53)	(9.52/15.88)×2 9.52/15.88	VP20	75	30	2.0 5.5	— 30	2+2	RPV-AP160SHP2	682		
	7.05 (2.56)	6.02 (2.24)	7.73	22.1 18.9	38.8	92 92	—	4.00	(0.075×1)×2 0.20×1+0.20×1	(27-21-18) ×2	(49-45-42) ×2	57/59 (55)	(9.52/15.88)×2 9.52*/25.4	VP20	100	30	3.5 14.0	— 50	2+2	RPV-AP224SHP3	683		
	9.43 (3.06)	8.06 (2.62)	10.07	29.6 25.3	42.4	92 92	—	5.80	(0.155×1)×2 0.20×1+0.20×1	(33-26-20) ×2	(53-48-44) ×2	58/60 (56)	(9.52/15.88)×2 12.7/25.4	VP20	100	30	3.5 14.0	— 50	2+2	RPV-AP280SHP3	684		
	12.44 (—)	8.96 (—)	10.29	38.6 27.8	45.6	93 93	—	7.20	(0.155×1)×2 0.20×1+0.20×1	(35-28-21) ×2	(56-51-46) ×2	59/61 (56)	(9.52/15.88)×2 12.7/25.4	VP20	100	30	3.5 14.0	— 60	2+2	RPV-AP335SHP3	685		
	4.97 (1.98)	4.81 (1.70)	4.92	15.6 15.1	23.9	92 92	—	3.00	(0.035×1)×3 0.20×1	(15-13-10) ×3	(42-38-34) ×3	55/57 (53)	(6.35/12.7)×3 9.52/15.88	VP20	75	30	2.0 5.5	— 30	2+2	RPV-AP160SHG2	686		
	7.05 (2.56)	6.02 (2.24)	7.73	22.1 18.9	39.1	92 92	—	4.00	(0.035×1)×3 0.20×1+0.20×1	(18-15-12) ×3	(46-42-38) ×3	57/59 (55)	(9.52/15.88)×3 9.52*/25.4	VP20	100	30	3.5 14.0	— 50	2+2	RPV-AP224SHG3	687		
	9.43 (3.06)	8.06 (2.62)	10.07	29.6 25.3	42.4	92 92	—	5.80	(0.075×1)×3 0.20×1+0.20×1	(24-21-18) ×3	(47-45-42) ×3	58/60 (56)	(9.52/15.88)×3 12.7/25.4	VP20	100	30	3.5 14.0	— 50	2+2	RPV-AP280SHG3	688		
	12.44 (—)	8.96 (—)	10.29	38.6 27.8	45.7	93 93	—	7.20	(0.075×1)×3 0.20×1+0.20×1	(27-21-18) ×3	(49-45-42) ×3	59/61 (56)	(9.52/15.88)×3 12.7/25.4	VP20	100	30	3.5 14.0	— 60	2+2	RPV-AP335SHG3	689		
	7.05 (2.56)	6.02 (2.24)	7.73	22.1 18.9	39.4	92 92	—	4.00	(0.035×1)×4 0.20×1+0.20×1	(15-13-10) ×4	(42-38-34) ×4	57/59 (55)	(6.35/12.7)×4 9.52*/25.4	VP20	100	30	3.5 14.0	— 50	2+2	RPV-AP224SHW3	690		
	9.43 (3.06)	8.06 (2.62)	10.07	29.6 25.3	42.8	92 92	—	5.80	(0.035×1)×4 0.20×1+0.20×1	(18-15-12) ×4	(46-42-38) ×4	58/60 (56)	(9.52/15.88)×4 12.7/25.4	VP20	100	30	3.5 14.0	— 50	2+2	RPV-AP280SHW3	691		
	12.44 (—)	8.96 (—)	10.29	38.6 27.8	45.8	93 93	—	7.20	(0.035×1)×4 0.20×1+0.20×1	(18-15-12) ×4	(46-42-38) ×4	59/61 (56)	(9.52/15.88)×4 12.7/25.4	VP20	100	30	3.5 14.0	— 60	2+2	RPV-AP335SHW3	692		

・省エネの達人プレミアム、省エネの達人個別運転トリプル・フォー機。 ※配管長が70m以上の場合は、液配管をφ12.7にサイズアップしてください。
 ・省エネの達人プレミアム、省エネの達人同時運転フォー機はe-LINE接続はできません。
 ・室内风量、室内ユニットの運転音で、下段×の後の数字は室内ユニットの数を示します。

仕様表 厨房用てんつり／冷房専用機 シングル

	型式		電源 (V) (Hz)	能力(kW)					定格冷房時の 顕熱比	COP(エネルギー消費効率)			APF 上:室内機 下:室外機 室内機の高さ()内の寸法は 天井内に入る本体高さを示す	質量 (kg) 上:室内機 下:室外機 ()内は パネル質量
	セット	室内ユニット 室外ユニット		冷房		暖房		暖房 低温		冷房	暖房	冷暖 平均		
				定格	中間	定格	中間			冷房 (中間)	暖房 (中間)	冷房 (区分)		

省エネの達人 プレミアム RPCK 厨房用てんつり 	冷房 シングル	RPCK-AP80GHJ2	RPCK-AP80K2 RAS-AP80GHJ1	単相 200 50/60	7.1 (3.2~8.0)	3.2	8.0 (3.5~10.6)	3.7	7.8	0.74	3.45 (4.61)	3.46 (4.74)	3.46	4.5 (af)	1,136×650×295 950×370×800	42 66
		RPCK-AP80GH2	RPCK-AP80K2 RAS-AP80GH1	三相 200 50/60	7.1 (3.2~8.0)	3.2	8.0 (3.5~10.6)	3.7	7.8	0.74	3.45 (4.61)	3.46 (4.74)	3.46	4.5 (af)	1,136×650×295 950×370×800	42 66
		RPCK-AP140GH2	RPCK-AP140K2 RAS-AP140GH1	三相 200 50/60	12.5 (5.7~14.0)	5.9	14.0 (5.0~18.2)	6.3	14.0	0.73	3.15 (4.65)	3.57 (5.12)	3.36	4.6 (ag)	1,520×650×295 950×370×1,380	56 103
	冷房 同時期別	RPCK-AP160GHP2	RPCK-AP80K2 ×2 RAS-AP160GH1	三相 200 50/60	14.0 (6.0~16.0)	6.3	16.0 (5.0~20.2)	7.2	15.0	0.73	3.02 (4.09)	3.49 (5.26)	3.26	4.5 (ag)	(1,136×650×295)×2 950×370×1,380	(42)×2 103
		RPCK-AP280GHP2	RPCK-AP140K2 ×2 RAS-AP280GH1	三相 200 50/60	25.0 (10.0~28.0)	11.3	28.0 (8.0~35.0)	12.6	24.0	0.74	2.72 (3.83)	3.57 (4.85)	3.15	4.2 (ah)	(1,520×650×295)×2 950×370×1,380	(56)×2 138
	トリプル 冷房	RPCK-AP224GHG2	RPCK-AP80K2 ×3 RAS-AP224GH1	三相 200 50/60	20.0 (8.0~22.4)	9.0	22.4 (6.3~28.0)	10.1	20.0	0.76	3.63 (4.11)	4.14 (4.76)	3.89	4.5 (ah)	(1,136×650×295)×3 950×370×1,380	(42)×3 136
	フォー 冷房	RPCK-AP335GHW2	RPCK-AP80K2 ×4 RAS-AP335GH1	三相 200 50/60	30.0 (11.2~33.5)	—	33.5 (9.0~37.5)	—	26.5	0.67	2.60 (—)	3.69 (—)	3.15	— (—)	(1,136×650×295)×4 1,100×390×1,650	(42)×4 171

省エネの達人 プレミアム RPCK 厨房用てんつり 	冷房 シングル	RPCK-AP80SHJ2	RPCK-AP80K2 RAS-AP80SHJ1	単相 200 50/60	7.1 (3.2~8.0)	3.2	8.0 (3.5~10.0)	3.6	6.7	0.74	2.81 (4.01)	3.46 (4.64)	3.14	4.2 (af)	1,136×650×295 792(+95)×300×600	42 44
		RPCK-AP80SH2	RPCK-AP80K2 RAS-AP80SH1	三相 200 50/60	7.1 (3.2~8.0)	3.2	8.0 (3.5~10.0)	3.6	6.7	0.74	2.81 (4.01)	3.46 (4.64)	3.14	4.2 (af)	1,136×650×295 792(+95)×300×600	42 42
		RPCK-AP140SH2	RPCK-AP140K2 RAS-AP140SH1	三相 200 50/60	12.5 (5.7~14.0)	6.3	14.0 (5.0~18.0)	7.0	13.0	0.73	2.99 (3.71)	3.43 (4.58)	3.21	4.1 (ag)	1,520×650×295 950×370×1,140	56 85
	冷房 同時期別	RPCK-AP160SHP2	RPCK-AP80K2 ×2 RAS-AP160SH1	三相 200 50/60	14.0 (6.0~16.0)	7.0	16.0 (5.0~20.0)	8.0	13.1	0.73	2.86 (3.65)	3.30 (4.49)	3.08	4.0 (ag)	(1,136×650×295)×2 950×370×1,140	(42)×2 85
		RPCK-AP280SHP2	RPCK-AP140K2 ×2 RAS-AP280SH2	三相 200 50/60	25.0 (10.0~28.0)	11.3	28.0 (8.0~35.0)	12.6	24.0	0.74	2.72 (3.83)	3.54 (4.85)	3.13	4.2 (ah)	(1,520×650×295)×2 950×370×1,380	(56)×2 138
	トリプル 冷房	RPCK-AP224SHG2	RPCK-AP80K2 ×3 RAS-AP224SH2	三相 200 50/60	20.0 (8.0~22.4)	9.0	22.4 (6.3~28.0)	10.1	20.0	0.76	3.41 (4.02)	4.03 (4.65)	3.72	4.3 (ah)	(1,136×650×295)×3 950×370×1,380	(42)×3 133
	フォー 冷房	RPCK-AP335SHW2	RPCK-AP80K2 ×4 RAS-AP335SH2	三相 200 50/60	30.0 (11.2~33.5)	—	33.5 (9.0~37.5)	—	26.5	0.67	2.55 (—)	3.63 (—)	3.09	— (—)	(1,136×650×295)×4 1,100×390×1,650	(42)×4 171
シングル	高温吸い込み専用タイプ RPCK-AP112SH2	RPCK-AP112K2 RAS-AP112SH1	三相 200 50/60	10.0 (4.5~11.2)	4.5	11.2 (5.0~14.0)	5.2	10.5	0.75	2.96 (4.05)	3.33 (4.68)	3.15	4.2 (ag)	1,136×650×295 950×370×1,140	42 75	

冷房専用機 シングル 	冷 てんつり 4方向	RCI-AP40EAJ1	RCI-AP40K4 RAS-AP40EAJ1	単相 200 50/60	3.6 (1.5~4.0)	1.8	—	—	—	0.88	4.46 (5.86)	—	—	6.8 (—)	950×950×288(248) 792(+95)×300×600	21(+6.5) 41	
		RCI-AP40EA1	RCI-AP40K4 RAS-AP40EA1	三相 200 50/60	3.6 (1.5~4.0)	1.8	—	—	—	0.88	4.46 (5.86)	—	—	—	6.8 (—)	950×950×288(248) 792(+95)×300×600	21(+6.5) 39
		RCI-AP45EAJ1	RCI-AP45K4 RAS-AP45EAJ1	単相 200 50/60	4.0 (1.5~4.5)	2.0	—	—	—	0.89	4.15 (5.63)	—	—	—	6.5 (—)	950×950×288(248) 792(+95)×300×600	21(+6.5) 41
		RCI-AP45EA1	RCI-AP45K4 RAS-AP45EA1	三相 200 50/60	4.0 (1.5~4.5)	2.0	—	—	—	0.89	4.15 (5.63)	—	—	—	6.5 (—)	950×950×288(248) 792(+95)×300×600	21(+6.5) 39
		RCI-AP50EAJ1	RCI-AP50K4 RAS-AP50EAJ1	単相 200 50/60	4.5 (1.5~5.0)	2.1	—	—	—	0.92	3.81 (5.68)	—	—	—	6.5 (—)	950×950×288(248) 792(+95)×300×600	21(+6.5) 41
		RCI-AP50EA1	RCI-AP50K4 RAS-AP50EA1	三相 200 50/60	4.5 (1.5~5.0)	2.1	—	—	—	0.92	3.81 (5.68)	—	—	—	6.5 (—)	950×950×288(248) 792(+95)×300×600	21(+6.5) 39
		RCI-AP56EAJ1	RCI-AP56K4 RAS-AP56EAJ1	単相 200 50/60	5.0 (2.2~5.6)	2.3	—	—	—	0.91	3.79 (6.20)	—	—	—	7.0 (—)	950×950×288(248) 792(+95)×300×600	21(+6.5) 41
		RCI-AP56EA1	RCI-AP56K4 RAS-AP56EA1	三相 200 50/60	5.0 (2.2~5.6)	2.3	—	—	—	0.91	3.79 (6.20)	—	—	—	7.0 (—)	950×950×288(248) 792(+95)×300×600	21(+6.5) 39
		RCI-AP63EAJ1	RCI-AP63K4 RAS-AP63EAJ1	単相 200 50/60	5.6 (2.2~6.3)	2.6	—	—	—	0.94	3.57 (5.75)	—	—	—	6.5 (—)	950×950×288(248) 792(+95)×300×600	22(+6.5) 41
		RCI-AP63EA1	RCI-AP63K4 RAS-AP63EA1	三相 200 50/60	5.6 (2.2~6.3)	2.6	—	—	—	0.94	3.57 (5.75)	—	—	—	6.5 (—)	950×950×288(248) 792(+95)×300×600	22(+6.5) 39
		RCI-AP80EAJ1	RCI-AP80K4 RAS-AP80EAJ1	単相 200 50/60	7.1 (3.2~8.0)	3.2	—	—	—	0.86	2.97 (5.36)	—	—	—	5.9 (—)	950×950×338(298) 792(+95)×300×600	26(+6.5) 44
		RCI-AP80EA1	RCI-AP80K4 RAS-AP80EA1	三相 200 50/60	7.1 (3.2~8.0)	3.2	—	—	—	0.86	2.97 (5.36)	—	—	—	5.9 (—)	950×950×338(298) 792(+95)×300×600	26(+6.5) 42
		RCI-AP112EA1	RCI-AP112K4 RAS-AP112EA1	三相 200 50/60	10.0 (4.5~11.2)	4.5	—	—	—	0.84	3.44 (5.36)	—	—	—	6.0 (—)	950×950×338(298) 950×370×800	26(+6.5) 67
		RCI-AP140EA1	RCI-AP140K4 RAS-AP140EA1	三相 200 50/60	12.5 (5.7~14.0)	5.9	—	—	—	0.77	2.98 (5.22)	—	—	—	5.8 (—)	950×950×338(298) 950×370×800	26(+6.5) 79
		RCI-AP160EA1	RCI-AP160K4 RAS-AP160EA1	三相 200 50/60	14.0 (6.0~16.0)	6.3	—	—	—	0.74	2.72 (5.08)	—	—	—	5.6 (—)	950×950×338(298) 950×370×800	26(+6.5) 79

IPコード:室内…X0、室外…X4 設計圧力:4.15MPa 仕様値は、JIS B 8615 および JRA4048-2006による

(注)・能力の()内はインバーターによる可変範囲を示します。
 ・APFの()内は経済産業省告示第213号(平成21年)による区分を示します。(P.186参照)
 ・室外ユニットの運転音の()内は、冷房運転におけるナイトシフト時の値を示します。
 ・厨房用てんつりは、冷房負荷の高い場所に設置します(天井・トリプル・フォーでご利用の場合には、各エアコンの吸い込み空気温度が均一な場所でご使用ください)。

・外形寸法の室内ユニットの幅寸法および奥行寸法はパネル寸法を示します。
 ・機外配線は「B方式」での仕様を示します。・最小電線太さは配線長さ20mまでの場合です。
 ・ブレーカー容量は漏電遮断器(ELB)の定格電流(A)の値を示します。
 ・「室内外連絡配線」の2+2は、電源配線+制御用連絡配線を示します。

加圧呼び	電気特性										送風機出力 (kW) 上:室内機 下:室外機	室内風量 (m ³ /min) 注) (H急-急強弱)	運転音[dB(A)]			冷媒配管				機外配線			型式
	消費電力(kW)			運転電流 (A)		力率 (%)	圧縮機出力 (kW)	液管/ガス管 φ(mm) 上:室内機 下:室外機	ドレン 配管	最大 長さ (m)			最大 高低差 室外上 (m)	最小配線 太さ (mm ²) 上:室内 下:室外	フルー 容量 (A) 上:室内 下:室外	連絡 配線 室内 (本)							
	冷房	暖房	暖房 低温	上:冷房 下:暖房	最大	上:冷房 下:暖房																	
	定格 (中間)	定格 (中間)	暖房 低温																				
	2.06 (0.694)	2.31 (0.780)	3.48	10.5 11.8	19.3	98 98	—	1.30	0.050 0.10×1	18-15-12	38-35-32	45/47 (41)	9.52/15.88	VP25	50	30	2.0 5.5	— 30	2+2	RPCK-AP80GHJ2	693		
	2.06 (0.694)	2.31 (0.780)	3.48	6.5 7.2	12.3	92 92	—	1.30	0.050 0.10×1	18-15-12	38-35-32	45/47 (41)	9.52/15.88	VP25	50	30	2.0 3.5	— 20	2+2	RPCK-AP80GH2	694		
	3.97 (1.27)	3.92 (1.23)	5.93	12.5 12.3	21.0	92 92	—	2.50	0.135 0.10×1+0.10×1	33-28-23	49-46-43	48/50 (44)	9.52/15.88	VP25	75	30	2.0 5.5	— 30	2+2	RPCK-AP140GH2	695		
	4.63 (1.54)	4.58 (1.37)	6.44	14.5 14.4	23.6	92 92	—	2.50	(0.050)×2 0.10×1+0.10×1	(18-15-12) ×2	(38-35-32) ×2	48/50 (45)	(9.52/15.88)×2 9.52/15.88	VP25	75	30	2.0 5.5	— 30	2+2	RPCK-AP160GHP2	696		
	9.18 (2.95)	7.84 (2.60)	10.00	28.8 24.6	43.4	92 92	—	5.80	(0.135)×2 0.20×1+0.20×1	(33-28-23) ×2	(49-46-43) ×2	58/60 (56)	(9.52/15.88)×2 12.7/25.4	VP25	100	30	3.5 14.0	— 50	2+2	RPCK-AP280GHP2	697		
	5.51 (2.19)	5.41 (2.12)	7.57	17.3 17.0	39.3	92 92	—	4.00	(0.050)×3 0.20×1+0.20×1	(18-15-12) ×3	(38-35-32) ×3	57/59 (55)	(9.52/15.88)×3 9.52*/25.4	VP25	100	30	3.5 14.0	— 50	2+2	RPCK-AP224GHG2	698		
	11.55 (—)	9.09 (—)	9.99	35.9 28.2	46.0	93 93	—	7.20	(0.050)×4 0.20×1+0.20×1	(18-15-12) ×4	(38-35-32) ×4	59/61 (57)	(9.52/15.88)×4 12.7/25.4	VP25	100	30	3.5 14.0	— 60	2+2	RPCK-AP335GHW2	699		
	2.53 (0.798)	2.31 (0.776)	2.57	12.9 11.8	19.3	98 98	—	1.30	0.050 0.04×1	18-15-12	38-35-32	48/50 (46)	9.52/15.88	VP25	50	30	2.0 5.5	— 30	2+2	RPCK-AP80SHJ2	700		
	2.53 (0.798)	2.31 (0.776)	2.57	7.9 7.2	12.3	92 92	—	1.30	0.050 0.04×1	18-15-12	38-35-32	48/50 (46)	9.52/15.88	VP25	50	30	2.0 3.5	— 20	2+2	RPCK-AP80SH2	701		
	4.18 (1.70)	4.08 (1.53)	4.84	13.1 12.8	21.0	92 92	—	3.00	0.135 0.20×1	33-28-23	49-46-43	52/54 (50)	9.52/15.88	VP25	75	30	2.0 5.5	— 30	2+2	RPCK-AP140SH2	702		
	4.90 (1.92)	4.85 (1.78)	4.73	15.4 15.2	23.6	92 92	—	3.00	(0.050)×2 0.20×1	(18-15-12) ×2	(38-35-32) ×2	55/57 (53)	(9.52/15.88)×2 9.52/15.88	VP25	75	30	2.0 5.5	— 30	2+2	RPCK-AP160SHP2	703		
	9.20 (2.95)	7.90 (2.60)	10.01	28.9 24.8	43.4	92 92	—	5.80	(0.135)×2 0.20×1+0.20×1	(33-28-23) ×2	(49-46-43) ×2	58/60 (56)	(9.52/15.88)×2 12.7/25.4	VP25	100	30	3.5 14.0	— 50	2+2	RPCK-AP280SHP2	704		
	5.86 (2.24)	5.56 (2.17)	7.82	18.4 17.4	39.3	92 92	—	4.00	(0.050)×3 0.20×1+0.20×1	(18-15-12) ×3	(38-35-32) ×3	57/59 (55)	(9.52/15.88)×3 9.52*/25.4	VP25	100	30	3.5 14.0	— 50	2+2	RPCK-AP224SHG2	705		
	11.75 (—)	9.24 (—)	10.34	36.5 28.7	46.0	93 93	—	7.20	(0.050)×4 0.20×1+0.20×1	(18-15-12) ×4	(38-35-32) ×4	59/61 (56)	(9.52/15.88)×4 12.7/25.4	VP25	100	30	3.5 14.0	— 60	2+2	RPCK-AP335SHW2	706		
	3.38 (1.11)	3.36 (1.11)	4.13	10.6 10.5	17.0	92 92	—	1.90	0.050 0.20×1	20-17-17	39-36-36	52/54 (50)	9.52/15.88	VP25	70	30	2.0 3.5	— 30	2+2	高温吸い込み専用タイプ RPCK-AP112SH2	707		
	0.808 (0.307)	— (—)	—	4.1 —	9.8	98 —	—	0.55	0.057 0.04×1	21-17-14-11	35-31-30-27	44 (42)	6.35/12.7	VP25	30	30	2.0 3.5	— 20	2+2	RCI-AP40EAJ1	708		
	0.808 (0.307)	— (—)	—	2.6 —	6.0	90 —	—	0.55	0.057 0.04×1	21-17-14-11	35-31-30-27	44 (42)	6.35/12.7	VP25	30	30	2.0 2.0	— 15	2+2	RCI-AP40EA1	709		
	0.965 (0.355)	— (—)	—	4.9 —	11.9	98 —	—	0.55	0.057 0.04×1	21-17-14-11	35-31-30-27	44 (42)	6.35/12.7	VP25	30	30	2.0 3.5	— 20	2+2	RCI-AP45EAJ1	710		
	0.965 (0.355)	— (—)	—	3.1 —	7.2	90 —	—	0.55	0.057 0.04×1	21-17-14-11	35-31-30-27	44 (42)	6.35/12.7	VP25	30	30	2.0 2.0	— 15	2+2	RCI-AP45EA1	711		
	1.18 (0.370)	— (—)	—	6.0 —	9.9	98 —	—	0.55	0.057 0.04×1	22-17-14-11	37-32-30-27	44 (42)	6.35/12.7	VP25	30	30	2.0 3.5	— 20	2+2	RCI-AP50EAJ1	712		
	1.18 (0.370)	— (—)	—	3.8 —	6.1	90 —	—	0.55	0.057 0.04×1	22-17-14-11	37-32-30-27	44 (42)	6.35/12.7	VP25	30	30	2.0 2.0	— 15	2+2	RCI-AP50EA1	713		
	1.32 (0.371)	— (—)	—	6.7 —	12.4	98 —	—	0.95	0.057 0.04×1	22-17-14-11	37-32-30-27	44 (42)	6.35/12.7	VP25	30	30	2.0 3.5	— 20	2+2	RCI-AP56EAJ1	714		
	1.32 (0.371)	— (—)	—	4.2 —	7.6	90 —	—	0.95	0.057 0.04×1	22-17-14-11	37-32-30-27	44 (42)	6.35/12.7	VP25	30	30	2.0 2.0	— 15	2+2	RCI-AP56EA1	715		
	1.57 (0.452)	— (—)	—	8.0 —	13.5	98 —	—	0.95	0.057 0.04×1	26-21-17-13	41-35-32-27	45 (43)	6.35/12.7	VP25	30	30	2.0 3.5	— 20	2+2	RCI-AP63EAJ1	716		
	1.57 (0.452)	— (—)	—	5.0 —	8.3	90 —	—	0.95	0.057 0.04×1	26-21-17-13	41-35-32-27	45 (43)	6.35/12.7	VP25	30	30	2.0 2.0	— 15	2+2	RCI-AP63EA1	717		
	2.39 (0.597)	— (—)	—	12.2 —	18.9	98 —	—	1.30	0.057 0.04×1	27-23-18-14	42-36-32-28	48 (46)	9.52/15.88	VP25	30	30	2.0 5.5	— 30	2+2	RCI-AP80EAJ1	718		
	2.39 (0.597)	— (—)	—	7.5 —	11.9	92 —	—	1.30	0.057 0.04×1	27-23-18-14	42-36-32-28	48 (46)	9.52/15.88	VP25	30	30	2.0 3.5	— 20	2+2	RCI-AP80EA1	719		
	2.91 (0.839)	— (—)	—	9.1 —	16.9	92 —	—	1.90	0.127 0.19×1	37-31-24-20	48-43-39-33	50 (48)	9.52/15.88	VP25	50	30	2.0 3.5	— 30	2+2	RCI-AP112EA1	720		
	4.20 (1.13)	— (—)	—	13.2 —	20.2	92 —	—	3.00	0.127 0.19×1	37-33-26-21	48-45-40-35	52 (50)	9.52/15.88	VP25	50	30	2.0 5.5	— 30	2+2	RCI-AP140EA1	721		
	5.15 (1.24)	— (—)	—	16.2 —	23.0	92 —	—	3.00	0.127 0.19×1	37-35-28-22	48-46-41-37	55 (53)	9.52/15.88	VP25	50	30	2.0 5.5	— 30	2+2	RCI-AP160EA1	722		

・省エネの達人プレミアム、省エネの達人個別運転トリプル・フォー機、省エネの達人プレミアム、省エネの達人同時運転フォー機はe-LINE接続はできません。

注)H急を設定できる室内ユニットは「てんかせ4方向」、「てんかせ1方向」、「てんつり」、「かべかけ」の場合です。他の機種では設定できません。

※配管長が70m以上の場合は、液配管をφ12.7にサイズアップしてください。

仕様表 冷房専用機 シングル

型式	電源 (V) (Hz)	能力(kW)					定格冷房時の 顕熱比	COP(エネルギー消費効率)			APF 通年 エネルギー 消費効率 (区分)	外形寸法(mm) (幅×奥行×高さ) 上:室内機 下:室外機 室内機の高さ()内の寸法は 天井内に入る本体高さを示す	質量 (kg) 上:室内機 下:室外機 ()内は パネル質量
		冷房		暖房		暖房低温		冷房	暖房	冷暖 平均			
		定格	中間	定格	中間			定格 (中間)	定格 (中間)	定格			

冷房専用機 シングル	冷 機 タイプ インバーター	型式	電源 (V) (Hz)	能力(kW)					定格冷房時の 顕熱比	COP(エネルギー消費効率)			APF 通年 エネルギー 消費効率 (区分)	外形寸法(mm) (幅×奥行×高さ) 上:室内機 下:室外機 室内機の高さ()内の寸法は 天井内に入る本体高さを示す	質量 (kg) 上:室内機 下:室外機 ()内は パネル質量	
		セット	室内ユニット 室外ユニット	冷房		暖房		暖房低温		冷房	暖房	冷暖 平均				
		RCB-AP40EAJ1	RCB-AP40K1 RAS-AP40EAJ1	単相 200 50/60	3.6 (1.5~4.0)	1.7	—	—	—	0.75	3.27 (3.46)	— (—)	— (—)	4.1 (—)	830×440×355(300) 792(+95)×300×600	32(+4) 41
		RCB-AP40EA1	RCB-AP40K1 RAS-AP40EA1	三相 200 50/60	3.6 (1.5~4.0)	1.7	—	—	—	0.75	3.27 (3.46)	— (—)	— (—)	4.1 (—)	830×440×355(300) 792(+95)×300×600	32(+4) 39
		RCB-AP45EAJ1	RCB-AP45K1 RAS-AP45EAJ1	単相 200 50/60	4.0 (1.5~4.5)	1.8	—	—	—	0.75	3.01 (3.42)	— (—)	— (—)	4.0 (—)	830×440×355(300) 792(+95)×300×600	32(+4) 41
		RCB-AP45EA1	RCB-AP45K1 RAS-AP45EA1	三相 200 50/60	4.0 (1.5~4.5)	1.8	—	—	—	0.75	3.01 (3.42)	— (—)	— (—)	4.0 (—)	830×440×355(300) 792(+95)×300×600	32(+4) 39
		RCB-AP50EAJ1	RCB-AP50K1 RAS-AP50EAJ1	単相 200 50/60	4.5 (1.5~5.0)	2.2	—	—	—	0.74	2.92 (3.59)	— (—)	— (—)	4.2 (—)	830×440×355(300) 792(+95)×300×600	32(+4) 41
		RCB-AP50EA1	RCB-AP50K1 RAS-AP50EA1	三相 200 50/60	4.5 (1.5~5.0)	2.2	—	—	—	0.74	2.92 (3.59)	— (—)	— (—)	4.2 (—)	830×440×355(300) 792(+95)×300×600	32(+4) 39
		RCB-AP56EAJ1	RCB-AP56K1 RAS-AP56EAJ1	単相 200 50/60	5.0 (2.2~5.6)	2.3	—	—	—	0.74	2.78 (3.75)	— (—)	— (—)	4.3 (—)	830×440×355(300) 792(+95)×300×600	32(+4) 41
		RCB-AP56EA1	RCB-AP56K1 RAS-AP56EA1	三相 200 50/60	5.0 (2.2~5.6)	2.3	—	—	—	0.74	2.78 (3.75)	— (—)	— (—)	4.3 (—)	830×440×355(300) 792(+95)×300×600	32(+4) 39
		RCB-AP63EAJ1	RCB-AP63K1 RAS-AP63EAJ1	単相 200 50/60	5.6 (2.2~6.3)	2.6	—	—	—	0.74	2.84 (4.01)	— (—)	— (—)	4.6 (—)	1,150×440×355(300) 792(+95)×300×600	41(+5) 41
		RCB-AP63EA1	RCB-AP63K1 RAS-AP63EA1	三相 200 50/60	5.6 (2.2~6.3)	2.6	—	—	—	0.74	2.84 (4.01)	— (—)	— (—)	4.6 (—)	1,150×440×355(300) 792(+95)×300×600	41(+5) 39
		RCB-AP80EAJ1	RCB-AP80K1 RAS-AP80EAJ1	単相 200 50/60	7.1 (3.2~8.0)	3.2	—	—	—	0.72	2.66 (3.57)	— (—)	— (—)	4.1 (—)	1,150×440×355(300) 792(+95)×300×600	41(+5) 44
		RCB-AP80EA1	RCB-AP80K1 RAS-AP80EA1	三相 200 50/60	7.1 (3.2~8.0)	3.2	—	—	—	0.72	2.66 (3.57)	— (—)	— (—)	4.1 (—)	1,150×440×355(300) 792(+95)×300×600	41(+5) 42
		RCB-AP112EA1	RCB-AP112K1 RAS-AP112EA1	三相 200 50/60	10.0 (4.5~11.2)	4.5	—	—	—	0.75	3.00 (3.81)	— (—)	— (—)	4.4 (—)	1,500×440×355(300) 950×370×800	51(+6) 67
		RCB-AP140EA1	RCB-AP140K1 RAS-AP140EA1	三相 200 50/60	12.5 (5.7~14.0)	6.3	—	—	—	0.73	2.94 (3.41)	— (—)	— (—)	4.0 (—)	1,500×440×355(300) 950×370×800	51(+6) 79
		RCB-AP160EA1	RCB-AP160K1 RAS-AP160EA1	三相 200 50/60	14.0 (6.0~16.0)	7.0	—	—	—	0.72	2.81 (3.38)	— (—)	— (—)	4.0 (—)	1,500×440×355(300) 950×370×800	51(+6) 79
		RPI-AP80EA2	RPI-AP80K2 RAS-AP80EA1	三相 200 50/60	7.1 (3.2~8.0)	3.2	—	—	—	0.72	2.66 (3.57)	— (—)	— (—)	4.1 (—)	650×800×350 792(+95)×300×600	37 42
		RPI-AP112EA2	RPI-AP112K2 RAS-AP112EA1	三相 200 50/60	10.0 (4.5~11.2)	4.5	—	—	—	0.72	3.00 (3.81)	— (—)	— (—)	4.4 (—)	900×800×350 950×370×800	46 67
		RPI-AP140EA2	RPI-AP140K2 RAS-AP140EA1	三相 200 50/60	12.5 (5.7~14.0)	6.3	—	—	—	0.75	2.94 (3.41)	— (—)	— (—)	4.0 (—)	1,300×800×350 950×370×800	58 79
		RPI-AP160EA2	RPI-AP160K2 RAS-AP160EA1	三相 200 50/60	14.0 (6.0~16.0)	7.0	—	—	—	0.74	2.81 (3.38)	— (—)	— (—)	4.0 (—)	1,300×800×350 950×370×800	58 79
		RPI-AP224EA2	RPI-AP224K1 RAS-AP224EA1	三相 200 50/60	20.0 (8.0~22.4)	9.0	—	—	—	0.74	2.75 (3.11)	— (—)	— (—)	3.7 (—)	1,250×1,120×470 950×370×1,380	100 133
		RPI-AP280EA2	RPI-AP280K1 RAS-AP280EA1	三相 200 50/60	25.0 (10.0~28.0)	11.3	—	—	—	0.73	2.48 (3.06)	— (—)	— (—)	3.5 (—)	1,250×1,120×470 950×370×1,380	100 138
		RPC-AP40EAJ2	RPC-AP40K5 RAS-AP40EAJ1	単相 200 50/60	3.6 (1.5~4.0)	1.7	—	—	—	0.87	3.79 (4.93)	— (—)	— (—)	5.7 (—)	960×690×235 792(+95)×300×600	26 41
		RPC-AP40EA2	RPC-AP40K5 RAS-AP40EA1	三相 200 50/60	3.6 (1.5~4.0)	1.7	—	—	—	0.87	3.79 (4.93)	— (—)	— (—)	5.7 (—)	960×690×235 792(+95)×300×600	26 39
		RPC-AP45EAJ2	RPC-AP45K5 RAS-AP45EAJ1	単相 200 50/60	4.0 (1.5~4.5)	1.9	—	—	—	0.85	3.48 (4.94)	— (—)	— (—)	5.7 (—)	960×690×235 792(+95)×300×600	26 41
		RPC-AP45EA2	RPC-AP45K5 RAS-AP45EA1	三相 200 50/60	4.0 (1.5~4.5)	1.9	—	—	—	0.85	3.48 (4.94)	— (—)	— (—)	5.7 (—)	960×690×235 792(+95)×300×600	26 39
		RPC-AP50EAJ2	RPC-AP50K5 RAS-AP50EAJ1	単相 200 50/60	4.5 (1.5~5.0)	2.2	—	—	—	0.81	3.49 (4.89)	— (—)	— (—)	5.6 (—)	960×690×235 792(+95)×300×600	27 41
		RPC-AP50EA2	RPC-AP50K5 RAS-AP50EA1	三相 200 50/60	4.5 (1.5~5.0)	2.2	—	—	—	0.81	3.49 (4.89)	— (—)	— (—)	5.6 (—)	960×690×235 792(+95)×300×600	27 39
		RPC-AP56EAJ2	RPC-AP56K5 RAS-AP56EAJ1	単相 200 50/60	5.0 (2.2~5.6)	2.4	—	—	—	0.77	3.33 (4.96)	— (—)	— (—)	5.7 (—)	960×690×235 792(+95)×300×600	27 41
		RPC-AP56EA2	RPC-AP56K5 RAS-AP56EA1	三相 200 50/60	5.0 (2.2~5.6)	2.4	—	—	—	0.77	3.33 (4.96)	— (—)	— (—)	5.7 (—)	960×690×235 792(+95)×300×600	27 39
		RPC-AP63EAJ2	RPC-AP63K5 RAS-AP63EAJ1	単相 200 50/60	5.6 (2.2~6.3)	2.6	—	—	—	0.79	3.33 (5.10)	— (—)	— (—)	5.8 (—)	1,270×690×235 792(+95)×300×600	35 41
		RPC-AP63EA2	RPC-AP63K5 RAS-AP63EA1	三相 200 50/60	5.6 (2.2~6.3)	2.6	—	—	—	0.79	3.33 (5.10)	— (—)	— (—)	5.8 (—)	1,270×690×235 792(+95)×300×600	35 39
		RPC-AP80EAJ2	RPC-AP80K5 RAS-AP80EAJ1	単相 200 50/60	7.1 (3.2~8.0)	3.2	—	—	—	0.77	2.85 (4.96)	— (—)	— (—)	5.5 (—)	1,270×690×235 792(+95)×300×600	35 44
		RPC-AP80EA2	RPC-AP80K5 RAS-AP80EA1	三相 200 50/60	7.1 (3.2~8.0)	3.2	—	—	—	0.77	2.85 (4.96)	— (—)	— (—)	5.5 (—)	1,270×690×235 792(+95)×300×600	35 42

IPコード: 室内…X0、室外…X4 設計圧力: 4.15MPa 仕様値は、JIS B 8615 および JRA4048-2006による

- (注)・能力の()内はインバーターによる可変範囲を示します。
- ・APFの()内は経済産業省告示第213号(平成21年)による区分を示します。(P.186参照)
- ・室外ユニットの運転音の()内は、冷房運転におけるナイトシフト時の値を示します。
- ・外形寸法の室内ユニットの幅寸法および奥行寸法はパネル寸法を示します。
- ・機外配線は「B方式」での仕様を示します。・最小電線太さは配線長さ20mまでの場合です。
- ・ブレーカー容量は漏電遮断器(ELB)の定格電流(A)の値を示します。
- ・「室内外連絡配線」の2+2または3+2は、電源配線+制御用連絡配線を示します。

加圧圧	電気特性										送風機出力 (kW) 上:室内機 下:室外機	室内風量 (m ³ /min) 注) (H急-急強弱)	運転音[dB(A)]				冷媒配管				機外配線			型式
	消費電力(kW)			運転電流 (A)		力率 (%)	始動電流 (A)	電圧 (V)	圧縮機出力 (kW)	室内			室外 冷房/ 暖房	液管/ガス管 φ(mm) 上:室内機 下:室外機	ドレン 配管	最大 長さ (m)	最大 高低差 室外上 (m)	最小配線 太さ (mm ²) 上:室内 下:室外	フルー 容量 (A) 上:室内 下:室外	連絡 配線 室内 (本)				
	冷房	暖房	暖房 低温	上:冷房 下:暖房	最大	上:冷房 下:暖房																		
	定格 (中間)	定格 (中間)	暖房 低温																					
	1.10 (0.492)	— (—)	—	5.6	12.7	98	—	0.55	0.110 0.04×1	11-10-8	39-38-36	44 (42)	6.35/12.7	VP25	30	30	2.0 3.5	— 20	2+2	RCB-AP40EAJ1	723			
	1.10 (0.492)	— (—)	—	3.5	7.9	90	—	0.55	0.110 0.04×1	11-10-8	39-38-36	44 (42)	6.35/12.7	VP25	30	30	2.0 2.0	— 15	2+2	RCB-AP40EA1	724			
	1.33 (0.526)	— (—)	—	6.8	12.7	98	—	0.55	0.110 0.04×1	11-10-8	39-38-36	44 (42)	6.35/12.7	VP25	30	30	2.0 3.5	— 20	2+2	RCB-AP45EAJ1	725			
	1.33 (0.526)	— (—)	—	4.3	7.9	90	—	0.55	0.110 0.04×1	11-10-8	39-38-36	44 (42)	6.35/12.7	VP25	30	30	2.0 2.0	— 15	2+2	RCB-AP45EA1	726			
	1.54 (0.613)	— (—)	—	7.9	12.7	98	—	0.55	0.110 0.04×1	13-11-10	40-39-38	44 (42)	6.35/12.7	VP25	30	30	2.0 3.5	— 20	2+2	RCB-AP50EAJ1	727			
	1.54 (0.613)	— (—)	—	4.9	7.9	90	—	0.55	0.110 0.04×1	13-11-10	40-39-38	44 (42)	6.35/12.7	VP25	30	30	2.0 2.0	— 15	2+2	RCB-AP50EA1	728			
	1.80 (0.614)	— (—)	—	9.2	12.7	98	—	0.95	0.110 0.04×1	13-11-10	40-39-38	44 (42)	6.35/12.7	VP25	30	30	2.0 3.5	— 20	2+2	RCB-AP56EAJ1	729			
	1.80 (0.614)	— (—)	—	5.8	7.9	90	—	0.95	0.110 0.04×1	13-11-10	40-39-38	44 (42)	6.35/12.7	VP25	30	30	2.0 2.0	— 15	2+2	RCB-AP56EA1	730			
	1.97 (0.648)	— (—)	—	10.1	14.1	98	—	0.95	0.270 0.04×1	15-13-11	40-39-38	45 (43)	6.35/12.7	VP25	30	30	2.0 3.5	— 20	2+2	RCB-AP63EAJ1	731			
	1.97 (0.648)	— (—)	—	6.3	8.9	90	—	0.95	0.270 0.04×1	15-13-11	40-39-38	45 (43)	6.35/12.7	VP25	30	30	2.0 2.0	— 15	2+2	RCB-AP63EA1	732			
	2.67 (0.897)	— (—)	—	13.6	19.4	98	—	1.30	0.270 0.04×1	19-17-14	41-40-39	48 (46)	9.52/15.88	VP25	30	30	2.0 5.5	— 30	2+2	RCB-AP80EAJ1	733			
	2.67 (0.897)	— (—)	—	8.4	12.4	92	—	1.30	0.270 0.04×1	19-17-14	41-40-39	48 (46)	9.52/15.88	VP25	30	30	2.0 3.5	— 20	2+2	RCB-AP80EA1	734			
	3.33 (1.18)	— (—)	—	10.4	17.2	92	—	1.90	0.270 0.19×1	27-23-19	43-42-41	50 (48)	9.52/15.88	VP25	50	30	2.0 3.5	— 30	2+2	RCB-AP112EA1	735			
	4.25 (1.85)	— (—)	—	13.3	20.8	92	—	3.00	0.270 0.19×1	34-30-25	45-44-43	52 (50)	9.52/15.88	VP25	50	30	2.0 5.5	— 30	2+2	RCB-AP140EA1	736			
	4.98 (2.07)	— (—)	—	15.6	23.7	92	—	3.00	0.270 0.19×1	35-32-27	46-45-44	55 (53)	9.52/15.88	VP25	50	30	2.0 5.5	— 30	2+2	RCB-AP160EA1	737			
	2.67 (0.897)	— (—)	—	8.4	13.0	92	—	1.30	0.150 0.04×1	19-17-14	42-39-35	48 (46)	9.52/15.88	VP25	30	30	2.0 3.5	— 20	2+2	RPI-AP80EA2	738			
	3.33 (1.18)	— (—)	—	10.4	17.5	92	—	1.90	0.290 0.19×1	27-23-19	42-39-35	50 (48)	9.52/15.88	VP25	50	30	2.0 3.5	— 30	2+2	RPI-AP112EA2	739			
	4.25 (1.85)	— (—)	—	13.3	21.5	92	—	3.00	0.290 0.19×1	37-31-25	44-40-36	52 (50)	9.52/15.88	VP25	50	30	2.0 5.5	— 30	2+2	RPI-AP140EA2	740			
	4.98 (2.07)	— (—)	—	15.6	24.6	92	—	3.00	0.290 0.19×1	38-35-29	45-41-37	55 (53)	9.52/15.88	VP25	50	30	2.0 5.5	— 30	2+2	RPI-AP160EA2	741			
	7.27 (2.89)	— (—)	—	22.8	40.3	92	—	4.00	0.69(0.49) 0.20×1+0.20×1	58(58)	47(44)	57 (55)	9.52/25.4	VP25	50	30	3.5 14.0	— 50	3+2	RPI-AP224EA2	742			
	10.08 (3.69)	— (—)	—	31.6	44.2	92	—	5.80	0.87(0.67) 0.20×1+0.20×1	72(72)	50(48)	58 (56)	12.7/25.4	VP25	50	30	3.5 14.0	— 50	3+2	RPI-AP280EA2	743			
	0.950 (0.345)	— (—)	—	4.8	9.8	98	—	0.55	0.050 0.04×1	15-13-11-9	37-35-31-28	44 (42)	6.35/12.7	VP20	30	30	2.0 3.5	— 20	2+2	RPC-AP40EAJ2	744			
	0.950 (0.345)	— (—)	—	3.0	6.0	90	—	0.55	0.050 0.04×1	15-13-11-9	37-35-31-28	44 (42)	6.35/12.7	VP20	30	30	2.0 2.0	— 15	2+2	RPC-AP40EA2	745			
	1.15 (0.385)	— (—)	—	5.9	11.9	98	—	0.55	0.050 0.04×1	15-13-11-9	37-35-31-28	44 (42)	6.35/12.7	VP20	30	30	2.0 3.5	— 20	2+2	RPC-AP45EAJ2	746			
	1.15 (0.385)	— (—)	—	3.7	7.2	90	—	0.55	0.050 0.04×1	15-13-11-9	37-35-31-28	44 (42)	6.35/12.7	VP20	30	30	2.0 2.0	— 15	2+2	RPC-AP45EA2	747			
	1.29 (0.450)	— (—)	—	6.6	9.8	98	—	0.55	0.050 0.04×1	15-13-11-9	38-35-31-28	44 (42)	6.35/12.7	VP20	30	30	2.0 3.5	— 20	2+2	RPC-AP50EAJ2	748			
	1.29 (0.450)	— (—)	—	4.1	6.0	90	—	0.55	0.050 0.04×1	15-13-11-9	38-35-31-28	44 (42)	6.35/12.7	VP20	30	30	2.0 2.0	— 15	2+2	RPC-AP50EA2	749			
	1.50 (0.484)	— (—)	—	7.7	12.3	98	—	0.95	0.050 0.04×1	15-13-11-9	38-35-31-28	44 (42)	6.35/12.7	VP20	30	30	2.0 3.5	— 20	2+2	RPC-AP56EAJ2	750			
	1.50 (0.484)	— (—)	—	4.8	7.5	90	—	0.95	0.050 0.04×1	15-13-11-9	38-35-31-28	44 (42)	6.35/12.7	VP20	30	30	2.0 2.0	— 15	2+2	RPC-AP56EA2	751			
	1.68 (0.510)	— (—)	—	8.6	13.2	98	—	0.95	0.080 0.04×1	18-16-13.5-11	38-35-31-28	45 (43)	6.35/12.7	VP20	30	30	2.0 3.5	— 20	2+2	RPC-AP63EAJ2	752			
	1.68 (0.510)	— (—)	—	5.4	8.0	90	—	0.95	0.080 0.04×1	18-16-13.5-11	38-35-31-28	45 (43)	6.35/12.7	VP20	30	30	2.0 2.0	— 15	2+2	RPC-AP63EA2	753			
	2.49 (0.645)	— (—)	—	12.7	18.6	98	—	1.30	0.080 0.04×1	21-18.5-15.5-12.5	40-37-33-29	48 (46)	9.52/15.88	VP20	30	30	2.0 5.5	— 30	2+2	RPC-AP80EAJ2	754			
	2.49 (0.645)	— (—)	—	7.8	11.6	92	—	1.30	0.080 0.04×1	21-18.5-15.5-12.5	40-37-33-29	48 (46)	9.52/15.88	VP20	30	30	2.0 3.5	— 20	2+2	RPC-AP80EA2	755			

・省エネの達人プレミアム、省エネの達人個別運転トリプル・フォー機、注)H急を設定できる室内ユニットは「てんかせ4方向」、「てんかせ1方向」、「てんつり」、「かべかけ」の場合です。他の機種では設定できません。
・省エネの達人プレミアム、省エネの達人同時運転フォー機はe-LINE接続はできません。
・てんつり(高静圧)の224、280型の送風機出力、室内風量、室内ユニットの運転音の()内は、機外静圧100paタップ使用時の値を示します。

仕様表 冷房専用機 シングル

型式	電源 (V) (Hz)	能力(kW)					定格冷房時の 顕熱比	COP(エネルギー消費効率)			APF 年間 エネルギー 消費効率 (区分)	外形寸法(mm)(幅×奥行×高さ) 上:室内機 下:室外機 室内機の高さ()内の寸法は 天井内に入る本体高さを示す	質量 (kg) 上:室内機 下:室外機 ()内は パネル質量
		冷房		暖房		暖房低温		冷房	暖房	冷暖平均			
		定格	中間	定格	中間			定格 (中間)	定格 (中間)	定格			

冷房専用機 シングル	冷	てんつり	RPC-AP112EA2	RPC-AP112K5 RAS-AP112EA1	三相 200 50/60	10.0 (4.5~11.2)	4.5	—	—	—	0.78	3.36 (4.79)	— (—)	— (—)	5.5 (—)	1,580×690×235 950×370×800	41 67
			RPC-AP140EA2	RPC-AP140K5 RAS-AP140EA1	三相 200 50/60	12.5 (5.7~14.0)	6.3	—	—	—	0.76	3.00 (4.44)	— (—)	— (—)	5.1 (—)	1,580×690×235 950×370×800	41 79
冷	か	かけ	RPC-AP160EA2	RPC-AP160K5 RAS-AP160EA1	三相 200 50/60	14.0 (6.0~16.0)	7.0	—	—	—	0.75	2.78 (4.14)	— (—)	— (—)	4.7 (—)	1,580×690×235 950×370×800	41 79
			RPC-AP224EA2	RPC-AP224K1 RAS-AP224EA1	三相 200 50/60	20.0 (8.0~22.4)	9.0	—	—	—	0.77	2.82 (4.02)	— (—)	— (—)	4.6 (—)	1,800×800×320 950×370×1,380	80 133
冷	か	かけ	RPC-AP280EA2	RPC-AP280K1 RAS-AP280EA1	三相 200 50/60	25.0 (10.0~28.0)	11.3	—	—	—	0.76	2.73 (3.82)	— (—)	— (—)	4.4 (—)	2,100×800×320 950×370×1,380	90 138
			RPK-AP40EAJ2	RPK-AP40K2 RAS-AP40EAJ1	単相 200 50/60	3.6 (1.5~4.0)	1.8	—	—	—	0.73	3.40 (4.74)	— (—)	— (—)	5.5 (—)	900×230×300 792(+95)×300×600	11 41
冷	か	かけ	RPK-AP45EAJ2	RPK-AP45K2 RAS-AP45EAJ1	単相 200 50/60	4.0 (1.5~4.5)	2.0	—	—	—	0.73	3.57 (4.94)	— (—)	— (—)	5.7 (—)	900×230×300 792(+95)×300×600	11 41
			RPK-AP45EA2	RPK-AP45K2 RAS-AP45EA1	三相 200 50/60	4.0 (1.5~4.5)	2.0	—	—	—	0.73	3.57 (4.94)	— (—)	— (—)	5.7 (—)	900×230×300 792(+95)×300×600	11 39
冷	か	かけ	RPK-AP50EAJ2	RPK-AP50K2 RAS-AP50EAJ1	単相 200 50/60	4.5 (1.5~5.0)	2.3	—	—	—	0.73	3.52 (5.37)	— (—)	— (—)	6.2 (—)	1,150×245×333 792(+95)×300×600	17 41
			RPK-AP50EA2	RPK-AP50K2 RAS-AP50EA1	三相 200 50/60	4.5 (1.5~5.0)	2.3	—	—	—	0.73	3.52 (5.37)	— (—)	— (—)	6.2 (—)	1,150×245×333 792(+95)×300×600	17 39
冷	か	かけ	RPK-AP56EAJ2	RPK-AP56K2 RAS-AP56EAJ1	単相 200 50/60	5.0 (2.2~5.6)	2.3	—	—	—	0.72	3.16 (5.41)	— (—)	— (—)	6.0 (—)	1,150×245×333 792(+95)×300×600	17 41
			RPK-AP56EA2	RPK-AP56K2 RAS-AP56EA1	三相 200 50/60	5.0 (2.2~5.6)	2.3	—	—	—	0.72	3.16 (5.41)	— (—)	— (—)	6.0 (—)	1,150×245×333 792(+95)×300×600	17 39
冷	か	かけ	RPK-AP63EAJ2	RPK-AP63K2 RAS-AP63EAJ1	単相 200 50/60	5.6 (2.2~6.3)	2.6	—	—	—	0.75	3.16 (5.18)	— (—)	— (—)	5.8 (—)	1,150×245×333 792(+95)×300×600	18 41
			RPK-AP63EA2	RPK-AP63K2 RAS-AP63EA1	三相 200 50/60	5.6 (2.2~6.3)	2.6	—	—	—	0.75	3.16 (5.18)	— (—)	— (—)	5.8 (—)	1,150×245×333 792(+95)×300×600	18 39
冷	か	かけ	RPK-AP80EAJ2	RPK-AP80K2 RAS-AP80EAJ1	単相 200 50/60	7.1 (3.2~8.0)	3.2	—	—	—	0.74	3.00 (4.09)	— (—)	— (—)	4.7 (—)	1,150×245×333 792(+95)×300×600	18 44
			RPK-AP80EA2	RPK-AP80K2 RAS-AP80EA1	三相 200 50/60	7.1 (3.2~8.0)	3.2	—	—	—	0.74	3.00 (4.09)	— (—)	— (—)	4.7 (—)	1,150×245×333 792(+95)×300×600	18 42
冷	か	かけ	RPK-AP112EA2	RPK-AP112K2 RAS-AP112EA1	三相 200 50/60	10.0 (4.5~11.2)	4.5	—	—	—	0.71	3.09 (4.62)	— (—)	— (—)	5.2 (—)	1,150×245×333 950×370×800	18 67
			RPV-AP50EAJ2	RPV-AP50K1 RAS-AP50EAJ1	単相 200 50/60	4.5 (1.5~5.0)	2.2	—	—	—	0.78	2.80 (4.05)	— (—)	— (—)	4.6 (—)	600×280×1,750 792(+95)×300×600	42 41
冷	か	かけ	RPV-AP50EA2	RPV-AP50K1 RAS-AP50EA1	三相 200 50/60	4.5 (1.5~5.0)	2.2	—	—	—	0.78	2.80 (4.05)	— (—)	— (—)	4.6 (—)	600×280×1,750 792(+95)×300×600	42 39
			RPV-AP56EAJ2	RPV-AP56K1 RAS-AP56EAJ1	単相 200 50/60	5.0 (2.2~5.6)	2.3	—	—	—	0.78	2.82 (4.41)	— (—)	— (—)	5.0 (—)	600×280×1,750 792(+95)×300×600	42 41
冷	か	かけ	RPV-AP56EA2	RPV-AP56K1 RAS-AP56EA1	三相 200 50/60	5.0 (2.2~5.6)	2.3	—	—	—	0.78	2.82 (4.41)	— (—)	— (—)	5.0 (—)	600×280×1,750 792(+95)×300×600	42 39
			RPV-AP63EAJ2	RPV-AP63K1 RAS-AP63EAJ1	単相 200 50/60	5.6 (2.2~6.3)	2.6	—	—	—	0.76	2.79 (4.04)	— (—)	— (—)	4.6 (—)	600×280×1,750 792(+95)×300×600	43 41
冷	か	かけ	RPV-AP63EA2	RPV-AP63K1 RAS-AP63EA1	三相 200 50/60	5.6 (2.2~6.3)	2.6	—	—	—	0.76	2.79 (4.04)	— (—)	— (—)	4.6 (—)	600×280×1,750 792(+95)×300×600	43 39
			RPV-AP80EAJ2	RPV-AP80K1 RAS-AP80EAJ1	単相 200 50/60	7.1 (3.2~8.0)	3.2	—	—	—	0.73	2.84 (3.86)	— (—)	— (—)	4.4 (—)	600×280×1,750 792(+95)×300×600	43 44
冷	か	かけ	RPV-AP80EA2	RPV-AP80K1 RAS-AP80EA1	三相 200 50/60	7.1 (3.2~8.0)	3.2	—	—	—	0.73	2.84 (3.86)	— (—)	— (—)	4.4 (—)	600×280×1,750 792(+95)×300×600	43 42
			RPV-AP112EA2	RPV-AP112K1 RAS-AP112EA1	三相 200 50/60	10.0 (4.5~11.2)	4.5	—	—	—	0.74	3.04 (4.02)	— (—)	— (—)	4.6 (—)	600×375×1,750 950×370×800	53 67
冷	か	かけ	RPV-AP140EA2	RPV-AP140K1 RAS-AP140EA1	三相 200 50/60	12.5 (5.7~14.0)	6.3	—	—	—	0.72	2.96 (3.52)	— (—)	— (—)	4.1 (—)	600×375×1,750 950×370×800	54 79
			RPV-AP160EA2	RPV-AP160K1 RAS-AP160EA1	三相 200 50/60	14.0 (6.0~16.0)	7.0	—	—	—	0.70	2.73 (3.47)	— (—)	— (—)	4.0 (—)	600×375×1,750 950×370×800	54 79
冷	か	かけ	RPV-AP224EA2	RPV-AP224K1 RAS-AP224EA1	三相 200 50/60	20.0 (8.0~22.4)	9.0	—	—	—	0.75	2.63 (3.42)	— (—)	— (—)	3.9 (—)	900×450×1,780 950×370×1,380	100 133
			RPV-AP280EA2	RPV-AP280K1 RAS-AP280EA1	三相 200 50/60	25.0 (10.0~28.0)	11.3	—	—	—	0.78	2.67 (3.66)	— (—)	— (—)	4.2 (—)	1,100×450×1,780 950×370×1,380	119 138
冷	か	かけ	RPCK-AP80EAJ2	RPCK-AP80K2 RAS-AP80EAJ1	単相 200 50/60	7.1 (3.2~8.0)	3.2	—	—	—	0.74	2.80 (3.73)	— (—)	— (—)	4.3 (—)	1,136×650×295 792(+95)×300×600	42 44
			RPCK-AP80EA2	RPCK-AP80K2 RAS-AP80EA1	三相 200 50/60	7.1 (3.2~8.0)	3.2	—	—	—	0.74	2.80 (3.73)	— (—)	— (—)	4.3 (—)	1,136×650×295 792(+95)×300×600	42 42

IPコード:室内…X0、室外…X4 設計圧力:4.15MPa 仕様値は、JIS B 8615 および JRA4048-2006による

(注)・能力の()内はインバーターによる可変範囲を示します。
 ・APFの()内は経済産業省告示第213号(平成21年)による区分を示します。(P.186参照)
 ・室外ユニットの運転音の()内は、冷房運転におけるナイトシフト時の値を示します。

・外形寸法の室内ユニットの幅寸法および奥行き寸法はパネル寸法を示します。
 ・機外配線は「B方式」での仕様を示します。・最小電線太さは配線長さ20mまでの場合です。
 ・ブレーカー容量は漏電遮断器(ELB)の定格電流(A)の値を示します。
 ・「室内外連絡配線」の2+2は、電源配線+制御用連絡配線を示します。

	電気特性							送風機出力 (kW) 上:室内機 下:室外機	室内風量 (m ³ /min) (H急-急-強-弱) 上:50Hz 下:60Hz	運転音[dB(A)]		冷媒配管				機外配線			型式	加減圧率	
	消費電力(kW)			運転電流 (A)		力率 (%)	始動電流 (A)			圧縮機出力 (kW)	注) 室内 (H急-急-強-弱) 上:50Hz 下:60Hz	注) 室内 (H急-急-強-弱) 上:50Hz 下:60Hz	液管/ガス管 φ(mm) 上:室内機 下:室外機	ドレン 配管	最大 長さ (m)	最大 高低差 室外上 (m)	最小配管 太さ (mm) 上:室内 下:室外	フルカー 容量 (A) 上:室内 下:室外			連絡 配線 室内外 (本)
	冷房	暖房	暖房 低温	上:冷房 下:暖房	最大	上:冷房 下:暖房															
	定格 (中間)	定格 (中間)	暖房 低温																		
	2.98 (0.940)	— (—)	—	9.4 16.7	92 —	—	1.90	0.160 0.19×1	30-26.5-22-17	44-42-37-32	50 (48)	9.52/15.88	VP20	50	30	2.0 3.5	— 30	2+2	RPC-AP112EA2	756	
	4.17 (1.42)	— (—)	—	13.1 20.1	92 —	—	3.00	0.160 0.19×1	35-31-25.5-20	48-45-41-35	52 (50)	9.52/15.88	VP20	50	30	2.0 5.5	— 30	2+2	RPC-AP140EA2	757	
	5.04 (1.69)	— (—)	—	15.8 23.1	92 —	—	3.00	0.160 0.19×1	37-32.5-27-21	49-47-42-36	55 (53)	9.52/15.88	VP20	50	30	2.0 5.5	— 30	2+2	RPC-AP160EA2	758	
	7.09 (2.24)	— (—)	—	22.2 40.6	92 —	—	4.00	0.160×2 0.20×1+0.20×1	58-49	53-50	57 (55)	9.52/25.4	VP20	50	30	3.5 14.0	— 50	2+2	RPC-AP224EA2	759	
	9.17 (2.96)	— (—)	—	28.8 44.7	92 —	—	5.80	0.160×1+0.190×1 0.20×1+0.20×1	70-60	55-52	58 (56)	12.7/25.4	VP20	50	30	3.5 14.0	— 50	2+2	RPC-AP280EA2	760	
	1.06 (0.380)	— (—)	—	5.4 12.7	98 —	—	0.55	0.040×1 0.04×1	14-11-9-7.5	46-40-36-33	44 (42)	6.35/12.7	VP16	30	30	2.0 3.5	— 20	2+2	RPK-AP40EAJ2	761	
	1.06 (0.380)	— (—)	—	3.4 7.7	90 —	—	0.55	0.040×1 0.04×1	14-11-9-7.5	46-40-36-33	44 (42)	6.35/12.7	VP16	30	30	2.0 2.0	— 15	2+2	RPK-AP40EA2	762	
	1.12 (0.405)	— (—)	—	5.7 12.7	98 —	—	0.55	0.040×1 0.04×1	14-11-9-7.5	46-40-36-33	44 (42)	6.35/12.7	VP16	30	30	2.0 3.5	— 20	2+2	RPK-AP45EAJ2	763	
	1.12 (0.405)	— (—)	—	3.6 7.7	90 —	—	0.55	0.040×1 0.04×1	14-11-9-7.5	46-40-36-33	44 (42)	6.35/12.7	VP16	30	30	2.0 2.0	— 15	2+2	RPK-AP45EA2	764	
	1.28 (0.428)	— (—)	—	6.5 12.7	98 —	—	0.55	0.040×1 0.04×1	15-14-13-10	42-40-38-33	44 (42)	6.35/12.7	VP16	30	30	2.0 3.5	— 20	2+2	RPK-AP50EAJ2	765	
	1.28 (0.428)	— (—)	—	4.1 7.7	90 —	—	0.55	0.040×1 0.04×1	15-14-13-10	42-40-38-33	44 (42)	6.35/12.7	VP16	30	30	2.0 2.0	— 15	2+2	RPK-AP50EA2	766	
	1.58 (0.425)	— (—)	—	8.1 12.7	98 —	—	0.95	0.040×1 0.04×1	15-14-13-10	42-40-38-33	44 (42)	6.35/12.7	VP16	30	30	2.0 3.5	— 20	2+2	RPK-AP56EAJ2	767	
	1.58 (0.425)	— (—)	—	5.1 7.7	90 —	—	0.95	0.040×1 0.04×1	15-14-13-10	42-40-38-33	44 (42)	6.35/12.7	VP16	30	30	2.0 2.0	— 15	2+2	RPK-AP56EA2	768	
	1.77 (0.502)	— (—)	—	9.0 13.6	98 —	—	0.95	0.040×1 0.04×1	18-15-13-10	47-43-39-35	45 (43)	6.35/12.7	VP16	30	30	2.0 3.5	— 20	2+2	RPK-AP63EAJ2	769	
	1.77 (0.502)	— (—)	—	5.7 8.4	90 —	—	0.95	0.040×1 0.04×1	18-15-13-10	47-43-39-35	45 (43)	6.35/12.7	VP16	30	30	2.0 2.0	— 15	2+2	RPK-AP63EA2	770	
	2.37 (0.783)	— (—)	—	12.1 18.8	98 —	—	1.30	0.040×1 0.04×1	19-17-14-12	49-43-40-36	48 (46)	9.52/15.88	VP16	30	30	2.0 5.5	— 30	2+2	RPK-AP80EAJ2	771	
	2.37 (0.783)	— (—)	—	7.4 11.8	92 —	—	1.30	0.040×1 0.04×1	19-17-14-12	49-43-40-36	48 (46)	9.52/15.88	VP16	30	30	2.0 3.5	— 20	2+2	RPK-AP80EA2	772	
	3.24 (0.975)	— (—)	—	10.2 16.7	92 —	—	1.90	0.040×1 0.19×1	22-19-17-15	51-49-46-41	50 (48)	9.52/15.88	VP16	50	30	2.0 3.5	— 30	2+2	RPK-AP112EA2	773	
	1.61 (0.543)	— (—)	—	8.2 12.8	98 —	—	0.55	0.035×1 0.04×1	15-13-10	42-38-34	44 (42)	6.35/12.7	VP20	30	30	2.0 3.5	— 20	2+2	RPV-AP50EAJ2	774	
	1.61 (0.543)	— (—)	—	5.2 8.0	90 —	—	0.55	0.035×1 0.04×1	15-13-10	42-38-34	44 (42)	6.35/12.7	VP20	30	30	2.0 2.0	— 15	2+2	RPV-AP50EA2	775	
	1.77 (0.522)	— (—)	—	9.0 12.8	98 —	—	0.95	0.035×1 0.04×1	15-13-10	42-38-34	44 (42)	6.35/12.7	VP20	30	30	2.0 3.5	— 20	2+2	RPV-AP56EAJ2	776	
	1.77 (0.522)	— (—)	—	5.7 8.0	90 —	—	0.95	0.035×1 0.04×1	15-13-10	42-38-34	44 (42)	6.35/12.7	VP20	30	30	2.0 2.0	— 15	2+2	RPV-AP56EA2	777	
	2.01 (0.644)	— (—)	—	10.3 13.9	98 —	—	0.95	0.035×1 0.04×1	16-13-11	44-40-36	45 (43)	6.35/12.7	VP20	30	30	2.0 3.5	— 20	2+2	RPV-AP63EAJ2	778	
	2.01 (0.644)	— (—)	—	6.4 8.7	90 —	—	0.95	0.035×1 0.04×1	16-13-11	44-40-36	45 (43)	6.35/12.7	VP20	30	30	2.0 2.0	— 15	2+2	RPV-AP63EA2	779	
	2.50 (0.830)	— (—)	—	12.8 19.2	98 —	—	1.30	0.035×1 0.04×1	18-15-12	46-42-38	48 (46)	9.52/15.88	VP20	30	30	2.0 5.5	— 30	2+2	RPV-AP80EAJ2	780	
	2.50 (0.830)	— (—)	—	7.8 12.2	92 —	—	1.30	0.035×1 0.04×1	18-15-12	46-42-38	48 (46)	9.52/15.88	VP20	30	30	2.0 3.5	— 20	2+2	RPV-AP80EA2	781	
	3.29 (1.12)	— (—)	—	10.3 17.0	92 —	—	1.90	0.075×1 0.19×1	27-21-18	49-45-42	50 (48)	9.52/15.88	VP20	50	30	2.0 3.5	— 30	2+2	RPV-AP112EA2	782	
	4.23 (1.79)	— (—)	—	13.3 20.5	92 —	—	3.00	0.155×1 0.19×1	33-26-20	53-48-44	52 (50)	9.52/15.88	VP20	50	30	2.0 5.5	— 30	2+2	RPV-AP140EA2	783	
	5.12 (2.02)	— (—)	—	16.1 23.4	92 —	—	3.00	0.155×1 0.19×1	35-28-21	56-51-46	55 (53)	9.52/15.88	VP20	50	30	2.0 5.5	— 30	2+2	RPV-AP160EA2	784	
	7.61 (2.63)	— (—)	—	23.9 39.0	92 —	—	4.00	0.200×1 0.20×1+0.20×1	49-46-43 54-48-43	52-50-48 53-50-48	57 (55)	9.52/25.4	VP25	50	30	3.5 14.0	— 50	2+2	RPV-AP224EA2	785	
	9.35 (3.09)	— (—)	—	29.3 42.0	92 —	—	5.80	0.300×1 0.20×1+0.20×1	69-65-60 75-67-60	54-52-50 55-53-50	58 (56)	12.7/25.4	VP25	50	30	3.5 14.0	— 50	2+2	RPV-AP280EA2	786	
	2.54 (0.859)	— (—)	—	13.0 19.3	98 —	—	1.30	0.050 0.04×1	18-15-12	38-35-32	48 (46)	9.52/15.88	VP25	30	30	2.0 5.5	— 30	2+2	RPCK-AP80EAJ2	787	
	2.54 (0.859)	— (—)	—	8.0 12.3	92 —	—	1.30	0.050 0.04×1	18-15-12	38-35-32	48 (46)	9.52/15.88	VP25	30	30	2.0 3.5	— 20	2+2	RPCK-AP80EA2	788	

* 省エネの達人プレミアム、省エネの達人個別運転トリプル・フォー機、
省エネの達人プレミアム、省エネの達人同時運転フォー機はe-LINE接続はできません。

注) H急を設定できる室内ユニットは「てんかせ4方向」、「てんかせ1方向」、「てんつり」、「かべかけ」の場合です。他の機種では設定できません。

仕様表 冷房専用機 シングル・同時ツイン

	型式		電源 (V) (Hz)	能力(kW)					定格冷房時の 顕熱比	COP(エネルギー消費効率)			APF 年間 エネルギー 消費効率 (区分)	外形寸法(mm) (幅×奥行×高さ) 上：室内機 下：室外機 室内機の高さ()内の寸法は 天井内に入る本体高さを示す	質量 (kg) 上：室内機 下：室外機 ()内は パネル質量	
	セット	室内ユニット 室外ユニット		冷房		暖房		暖房低 温		冷房	暖房	冷 暖 平 均				
				定格	中間	定格	中間			冷房 (中間)	暖房 (中間)					定格
冷房専用機 シングル	冷 てんつり 専用 高温吸い込み専用タイプ	RPCK-AP140EA2	RPCK-AP140K2 RAS-AP140EA1	三相 200 50/60	12.5 (5.7~14.0)	6.3	—	—	—	0.73	2.85 (3.52)	— (—)	— (—)	4.1 (—)	1,520×650×295 950×370×800	56 79
		RPCK-AP112EA2	RPCK-AP112K2 RAS-AP112EA1	三相 200 50/60	10.0 (4.5~11.2)	4.5	—	—	—	0.75	2.92 (3.85)	— (—)	— (—)	4.4 (—)	1,136×650×295 950×370×800	42 67

	型式	電源 (V) (Hz)	能力(kW)					定格冷房時の 顕熱比	COP(エネルギー消費効率)			APF 年間 エネルギー 消費効率 (区分)	外形寸法(mm) (幅×奥行×高さ) 上：室内機 下：室外機 室内機の高さ()内の寸法は 天井内に入る本体高さを示す	質量 (kg) 上：室内機 下：室外機 ()内は パネル質量		
			セット	室内ユニット 室外ユニット	冷房		暖房		暖房低 温	冷房	暖房				冷 暖 平 均	
					定格	中間	定格			中間	冷房 (中間)					暖房 (中間)
冷房専用機 同時ツイン	冷 てんか せ4 方向	RCI-AP80EAPJ1	RCI-AP40K4 ×2 RAS-AP80EAJ1	単相 200 50/60	7.1 (3.2~8.0)	3.2	—	—	—	0.88	3.26 (4.86)	— (—)	— (—)	5.5 (—)	(950×950×288(248))×2 792(+95)×300×600	(21(+6.5))×2 44
		RCI-AP80EAP1	RCI-AP40K4 ×2 RAS-AP80EA1	三相 200 50/60	7.1 (3.2~8.0)	3.2	—	—	—	0.88	3.26 (4.86)	— (—)	— (—)	5.5 (—)	(950×950×288(248))×2 792(+95)×300×600	(21(+6.5))×2 42
		RCI-AP112EAP1	RCI-AP56K4 ×2 RAS-AP112EA1	三相 200 50/60	10.0 (4.5~11.2)	4.5	—	—	—	0.91	3.76 (5.26)	— (—)	— (—)	6.0 (—)	(950×950×288(248))×2 950×370×800	(21(+6.5))×2 67
		RCI-AP140EAP1	RCI-AP71K4 ×2 RAS-AP140EA1	三相 200 50/60	12.5 (5.7~14.0)	5.7	—	—	—	0.91	3.37 (4.60)	— (—)	— (—)	5.3 (—)	(950×950×288(248))×2 950×370×800	(22(+6.5))×2 79
		RCI-AP160EAP1	RCI-AP80K4 ×2 RAS-AP160EA1	三相 200 50/60	14.0 (6.0~16.0)	6.3	—	—	—	0.86	3.06 (4.44)	— (—)	— (—)	5.0 (—)	(950×950×338(298))×2 950×370×800	(26(+6.5))×2 79
		RCI-AP224EAP1	RCI-AP112K4 ×2 RAS-AP224EA1	三相 200 50/60	20.0 (8.0~22.4)	9.0	—	—	—	0.84	3.24 (4.84)	— (—)	— (—)	5.5 (—)	(950×950×338(298))×2 950×370×1,380	(26(+6.5))×2 133
		RCI-AP280EAP1	RCI-AP140K4 ×2 RAS-AP280EA1	三相 200 50/60	25.0 (10.0~28.0)	12.5	—	—	—	0.77	2.85 (4.56)	— (—)	— (—)	5.2 (—)	(950×950×338(298))×2 950×370×1,380	(26(+6.5))×2 138
		RCI-AP335EAP1	RCI-AP160K4 ×2 RAS-AP335EA1	三相 200 50/60	30.0 (11.2~33.5)	—	—	—	—	0.74	2.35 (—)	— (—)	— (—)	— (—)	(950×950×338(298))×2 950×370×1,380	(26(+6.5))×2 139
		RCB-AP80EAPJ1	RCB-AP40K1 ×2 RAS-AP80EAJ1	単相 200 50/60	7.1 (3.2~8.0)	3.2	—	—	—	0.75	2.78 (3.75)	— (—)	— (—)	4.3 (—)	(830×440×355(300))×2 792(+95)×300×600	(32(+4))×2 44
		RCB-AP80EAP1	RCB-AP40K1 ×2 RAS-AP80EA1	三相 200 50/60	7.1 (3.2~8.0)	3.2	—	—	—	0.75	2.78 (3.75)	— (—)	— (—)	4.3 (—)	(830×440×355(300))×2 792(+95)×300×600	(32(+4))×2 42
		RCB-AP112EAP1	RCB-AP56K1 ×2 RAS-AP112EA1	三相 200 50/60	10.0 (4.5~11.2)	4.5	—	—	—	0.74	2.99 (3.72)	— (—)	— (—)	4.3 (—)	(830×440×355(300))×2 950×370×800	(32(+4))×2 67
		RCB-AP140EAP1	RCB-AP71K1 ×2 RAS-AP140EA1	三相 200 50/60	12.5 (5.7~14.0)	6.3	—	—	—	0.72	2.88 (3.20)	— (—)	— (—)	3.8 (—)	(1,150×440×355(300))×2 950×370×800	(41(+5))×2 79
RCB-AP160EAP1	RCB-AP80K1 ×2 RAS-AP160EA1	三相 200 50/60	14.0 (6.0~16.0)	7.0	—	—	—	0.72	2.75 (3.27)	— (—)	— (—)	3.8 (—)	(1,150×440×355(300))×2 950×370×800	(41(+5))×2 79		
RCB-AP224EAP1	RCB-AP112K1 ×2 RAS-AP224EA1	三相 200 50/60	20.0 (8.0~22.4)	9.0	—	—	—	0.77	2.75 (3.11)	— (—)	— (—)	3.7 (—)	(1,500×440×355(300))×2 950×370×1,380	(51(+6))×2 133		
RCB-AP280EAP1	RCB-AP140K1 ×2 RAS-AP280EA1	三相 200 50/60	25.0 (10.0~28.0)	11.3	—	—	—	0.74	2.48 (3.06)	— (—)	— (—)	3.5 (—)	(1,500×440×355(300))×2 950×370×1,380	(51(+6))×2 138		
冷 てんつり 専用機 (高層住宅)	RPI-AP112EAP2	RPI-AP56K2 ×2 RAS-AP112EA1	三相 200 50/60	10.0 (4.5~11.2)	4.5	—	—	—	0.75	2.99 (3.72)	— (—)	— (—)	4.3 (—)	(650×800×350)×2 950×370×800	(36)×2 67	
	RPI-AP140EAP2	RPI-AP71K2 ×2 RAS-AP140EA1	三相 200 50/60	12.5 (5.7~14.0)	6.3	—	—	—	0.72	2.88 (3.20)	— (—)	— (—)	3.8 (—)	(650×800×350)×2 950×370×800	(37)×2 79	
	RPI-AP160EAP2	RPI-AP80K2 ×2 RAS-AP160EA1	三相 200 50/60	14.0 (6.0~16.0)	7.0	—	—	—	0.72	2.75 (3.27)	— (—)	— (—)	3.8 (—)	(650×800×350)×2 950×370×800	(37)×2 79	
	RPI-AP224EAP2	RPI-AP112K2 ×2 RAS-AP224EA1	三相 200 50/60	20.0 (8.0~22.4)	9.0	—	—	—	0.73	2.75 (3.11)	— (—)	— (—)	3.7 (—)	(900×800×350)×2 950×370×1,380	(46)×2 133	
	RPI-AP280EAP2	RPI-AP140K2 ×2 RAS-AP280EA1	三相 200 50/60	25.0 (10.0~28.0)	11.3	—	—	—	0.77	2.48 (3.06)	— (—)	— (—)	3.5 (—)	(1,300×800×350)×2 950×370×1,380	(58)×2 138	
	RPI-AP335EAP2	RPI-AP160K2 ×2 RAS-AP335EA1	三相 200 50/60	30.0 (11.2~33.5)	—	—	—	—	0.71	2.38 (—)	— (—)	— (—)	— (—)	(1,300×800×350)×2 950×370×1,380	(58)×2 139	
冷 てんつり 専用機	RPC-AP80EAPJ2	RPC-AP40K5 ×2 RAS-AP80EAJ1	単相 200 50/60	7.1 (3.2~8.0)	3.2	—	—	—	0.86	3.02 (5.24)	— (—)	— (—)	5.8 (—)	(960×690×235)×2 792(+95)×300×600	(26)×2 44	
	RPC-AP80EAP2	RPC-AP40K5 ×2 RAS-AP80EA1	三相 200 50/60	7.1 (3.2~8.0)	3.2	—	—	—	0.86	3.02 (5.24)	— (—)	— (—)	5.8 (—)	(960×690×235)×2 792(+95)×300×600	(26)×2 42	
	RPC-AP112EAP2	RPC-AP56K5 ×2 RAS-AP112EA1	三相 200 50/60	10.0 (4.5~11.2)	4.5	—	—	—	0.77	3.19 (4.59)	— (—)	— (—)	5.2 (—)	(960×690×235)×2 950×370×800	(27)×2 67	
	RPC-AP140EAP2	RPC-AP71K5 ×2 RAS-AP140EA1	三相 200 50/60	12.5 (5.7~14.0)	6.3	—	—	—	0.78	2.96 (4.34)	— (—)	— (—)	5.0 (—)	(1,270×690×235)×2 950×370×800	(35)×2 79	
	RPC-AP160EAP2	RPC-AP80K5 ×2 RAS-AP160EA1	三相 200 50/60	14.0 (6.0~16.0)	7.0	—	—	—	0.78	2.66 (4.32)	— (—)	— (—)	4.9 (—)	(1,270×690×235)×2 950×370×800	(35)×2 79	
	RPC-AP224EAP2	RPC-AP112K5 ×2 RAS-AP224EA1	三相 200 50/60	20.0 (8.0~22.4)	9.0	—	—	—	0.78	3.12 (4.31)	— (—)	— (—)	4.9 (—)	(1,580×690×235)×2 950×370×1,380	(41)×2 133	
	RPC-AP280EAP2	RPC-AP140K5 ×2 RAS-AP280EA1	三相 200 50/60	25.0 (10.0~28.0)	11.3	—	—	—	0.76	2.85 (4.11)	— (—)	— (—)	4.7 (—)	(1,580×690×235)×2 950×370×1,380	(41)×2 138	
	RPC-AP335EAP2	RPC-AP160K5 ×2 RAS-AP335EA1	三相 200 50/60	30.0 (11.2~33.5)	—	—	—	—	0.74	2.35 (—)	— (—)	— (—)	— (—)	(1,580×690×235)×2 950×370×1,380	(41)×2 139	

IPコード：室内…X0、室外…X4 設計圧力：4.15MPa 仕様値は、JIS B 8615 および JRA4048-2006による

(注)・能力の()内はインバーターによる可変範囲を示します。
 ・APFの()内は経済産業省告示第213号(平成21年)による区分を示します。(P.186参照)
 ・室外ユニットの運転音の()内は、冷房運転におけるナイトシフト時の値を示します。

・外形寸法の室内ユニットの幅寸法および奥行き寸法はパネル寸法を示します。
 ・機外配線は「B方式」での仕様を示します。・最小電線太さは配線長さ20mの場合です。
 ・ブレーカー容量は漏電遮断器(ELB)の定格電流(A)の値を示します。
 ・「室内外連絡配線」の2+2は、電源配線+制御用連絡配線を示します。

	電気特性							送風機出力 (kW) 上:室内機 下:室外機	室内风量 (m ³ /min) 注) (H急急-強弱)	運転音[dB(A)]			冷媒配管				機外配線			型式	加味圧率
	消費電力(kW)			運転電流 (A)		力率 (%)	始動電流 (A)			室内	室外 冷房/ 暖房	液管/ガス管 φ(mm) 上:室内機 下:室外機	ドレン 配管	最大 長さ(m)	最大 高低差 室外上 (m)	最小電線 太さ (mm ²) 上:室内 下:室外	フルカー 容量 (A) 上:室内 下:室外	連絡 配線 室内外 (本)			
	冷房 (定格 中間)	暖房 (定格 中間)	暖房 低溫	上:冷房 下:暖房	最大	上:冷房 下:暖房															
	—	—	—	—	—	—															
4.39 (1.79)	— (—)	—	13.8	21.0	92	—	3.00	0.135 0.19×1	33-28-23	49-46-43	52 (50)	9.52/15.88	VP25	50	30	2.0 5.5	— 30	2+2	RPCK-AP140EA2	789	
3.43 (1.17)	— (—)	—	10.8	17.0	92	—	1.90	0.050 0.19×1	20-17-17	39-36-36	50 (48)	9.52/15.88	VP25	50	30	2.0 3.5	— 30	2+2	高温吸い込み専用タイプ RPCK-AP112EA2	790	
2.18 (0.658)	— (—)	—	11.1	18.9	98	—	1.30	(0.057)×2 0.04×1	(21-17-14-11) ×2	(35-31-30-27) ×2	48 (46)	(6.35/12.7)×2 9.52/15.88	VP25	30	30	2.0 5.5	— 30	2+2	RCI-AP80EAPJ1	791	
2.18 (0.658)	— (—)	—	6.8	11.9	92	—	1.30	(0.057)×2 0.04×1	(21-17-14-11) ×2	(35-31-30-27) ×2	48 (46)	(6.35/12.7)×2 9.52/15.88	VP25	30	30	2.0 3.5	— 20	2+2	RCI-AP80EAP1	792	
2.66 (0.855)	— (—)	—	8.3	16.6	92	—	1.90	(0.057)×2 0.19×1	(22-17-14-11) ×2	(37-32-30-27) ×2	50 (48)	(6.35/12.7)×2 9.52/15.88	VP25	50	30	2.0 3.5	— 30	2+2	RCI-AP112EAP1	793	
3.71 (1.24)	— (—)	—	11.6	19.9	92	—	3.00	(0.057)×2 0.19×1	(27-23-18-14) ×2	(42-36-32-28) ×2	52 (50)	(9.52/15.88)×2 9.52/15.88	VP25	50	30	2.0 5.5	— 30	2+2	RCI-AP140EAP1	794	
4.57 (1.42)	— (—)	—	14.3	22.7	92	—	3.00	(0.057)×2 0.19×1	(27-23-18-14) ×2	(42-36-32-28) ×2	55 (53)	(9.52/15.88)×2 9.52/15.88	VP25	50	30	2.0 5.5	— 30	2+2	RCI-AP160EAP1	795	
6.17 (1.86)	— (—)	—	19.4	38.4	92	—	4.00	(0.127)×2 0.20×1+0.20×1	(37-31-24-20) ×2	(48-43-39-33) ×2	57 (55)	(9.52/15.88)×2 9.52/25.4	VP25	50	30	3.5 14.0	— 50	2+2	RCI-AP224EAP1	796	
8.76 (2.74)	— (—)	—	27.5	41.8	92	—	5.80	(0.127)×2 0.20×1+0.20×1	(37-33-26-21) ×2	(48-45-40-35) ×2	58 (56)	(9.52/15.88)×2 12.7/25.4	VP25	50	30	3.5 14.0	— 50	2+2	RCI-AP280EAP1	797	
12.75 (—)	— (—)	—	39.6	45.0	93	—	7.20	(0.127)×2 0.17×1+0.20×1	(37-35-28-22) ×2	(48-46-41-37) ×2	63 (60)	(9.52/15.88)×2 12.7/25.4	VP25	50	30	3.5 14.0	— 60	2+2	RCI-AP335EAP1	798	
2.55 (0.854)	— (—)	—	13.0	19.5	98	—	1.30	(0.110)×2 0.04×1	(11-10-8) ×2	(39-38-36) ×2	48 (46)	(6.35/12.7)×2 9.52/15.88	VP25	30	30	2.0 5.5	— 30	2+2	RCB-AP80EAPJ1	799	
2.55 (0.854)	— (—)	—	8.0	12.5	92	—	1.30	(0.110)×2 0.04×1	(11-10-8) ×2	(39-38-36) ×2	48 (46)	(6.35/12.7)×2 9.52/15.88	VP25	30	30	2.0 3.5	— 20	2+2	RCB-AP80EAP1	800	
3.34 (1.21)	— (—)	—	10.5	17.4	92	—	1.90	(0.110)×2 0.19×1	(13-11-10) ×2	(40-39-38) ×2	50 (48)	(6.35/12.7)×2 9.52/15.88	VP25	50	30	2.0 3.5	— 30	2+2	RCB-AP112EAP1	801	
4.34 (1.97)	— (—)	—	13.6	20.9	92	—	3.00	(0.270)×2 0.19×1	(19-17-14) ×2	(41-40-39) ×2	52 (50)	(9.52/15.88)×2 9.52/15.88	VP25	50	30	2.0 5.5	— 30	2+2	RCB-AP140EAP1	802	
5.09 (2.14)	— (—)	—	16.0	23.7	92	—	3.00	(0.270)×2 0.19×1	(19-17-14) ×2	(41-40-39) ×2	55 (53)	(9.52/15.88)×2 9.52/15.88	VP25	50	30	2.0 5.5	— 30	2+2	RCB-AP160EAP1	803	
7.27 (2.89)	— (—)	—	22.8	39.0	92	—	4.00	(0.270)×2 0.20×1+0.20×1	(27-23-19) ×2	(43-42-41) ×2	57 (55)	(9.52/15.88)×2 9.52/25.4	VP25	50	30	3.5 14.0	— 50	2+2	RCB-AP224EAP1	804	
10.08 (3.69)	— (—)	—	31.6	43.2	92	—	5.80	(0.270)×2 0.20×1+0.20×1	(34-30-25) ×2	(45-44-43) ×2	58 (56)	(9.52/15.88)×2 12.7/25.4	VP25	50	30	3.5 14.0	— 50	2+2	RCB-AP280EAP1	805	
3.34 (1.21)	— (—)	—	10.5	18.4	92	—	1.90	(0.150)×2 0.19×1	(15-13-11) ×2	(39-36-32) ×2	50 (48)	(6.35/12.7)×2 9.52/15.88	VP25	50	30	2.0 3.5	— 30	2+2	RPI-AP112EAP2	806	
4.34 (1.97)	— (—)	—	13.6	22.3	92	—	3.00	(0.150)×2 0.19×1	(19-17-14) ×2	(42-39-35) ×2	52 (50)	(9.52/15.88)×2 9.52/15.88	VP25	50	30	2.0 5.5	— 30	2+2	RPI-AP140EAP2	807	
5.09 (2.14)	— (—)	—	16.0	25.1	92	—	3.00	(0.150)×2 0.19×1	(19-17-14) ×2	(42-39-35) ×2	55 (53)	(9.52/15.88)×2 9.52/15.88	VP25	50	30	2.0 5.5	— 30	2+2	RPI-AP160EAP2	808	
7.27 (2.89)	— (—)	—	22.8	39.6	92	—	4.00	(0.290)×2 0.20×1+0.20×1	(27-23-19) ×2	(42-39-35) ×2	57 (55)	(9.52/15.88)×2 9.52/25.4	VP25	50	30	3.5 14.0	— 50	2+2	RPI-AP224EAP2	809	
10.08 (3.69)	— (—)	—	31.6	44.4	92	—	5.80	(0.290)×2 0.20×1+0.20×1	(37-31-25) ×2	(44-40-36) ×2	58 (56)	(9.52/15.88)×2 12.7/25.4	VP25	50	30	3.5 14.0	— 50	2+2	RPI-AP280EAP2	810	
12.60 (—)	— (—)	—	39.1	48.0	93	—	7.20	(0.290)×2 0.17×1+0.20×1	(38-35-29) ×2	(45-41-37) ×2	63 (60)	(9.52/15.88)×2 12.7/25.4	VP25	50	30	3.5 14.0	— 60	2+2	RPI-AP335EAP2	811	
2.35 (0.611)	— (—)	—	12.0	18.7	98	—	1.30	(0.050)×2 0.04×1	(15-13-11-9) ×2	(37-35-31-28) ×2	48 (46)	(6.35/12.7)×2 9.52/15.88	VP20	30	30	2.0 5.5	— 30	2+2	RPC-AP80EAPJ2	812	
2.35 (0.611)	— (—)	—	7.4	11.7	92	—	1.30	(0.050)×2 0.04×1	(15-13-11-9) ×2	(37-35-31-28) ×2	48 (46)	(6.35/12.7)×2 9.52/15.88	VP20	30	30	2.0 3.5	— 20	2+2	RPC-AP80EAP2	813	
3.13 (0.980)	— (—)	—	9.8	16.6	92	—	1.90	(0.050)×2 0.19×1	(15-13-11-9) ×2	(38-35-31-28) ×2	50 (48)	(6.35/12.7)×2 9.52/15.88	VP20	50	30	2.0 3.5	— 30	2+2	RPC-AP112EAP2	814	
4.22 (1.45)	— (—)	—	13.2	19.8	92	—	3.00	(0.080)×2 0.19×1	(19-16.5-14-11.5) ×2	(38-35-32-29) ×2	52 (50)	(9.52/15.88)×2 9.52/15.88	VP20	50	30	2.0 5.5	— 30	2+2	RPC-AP140EAP2	815	
5.27 (1.62)	— (—)	—	16.5	22.7	92	—	3.00	(0.080)×2 0.19×1	(21-18.5-15.5-12.5) ×2	(40-37-33-29) ×2	55 (53)	(9.52/15.88)×2 9.52/15.88	VP20	50	30	2.0 5.5	— 30	2+2	RPC-AP160EAP2	816	
6.41 (2.09)	— (—)	—	20.1	37.9	92	—	4.00	(0.160)×2 0.20×1+0.20×1	(30-26.5-22-17) ×2	(44-42-37-32) ×2	57 (55)	(9.52/15.88)×2 9.52/25.4	VP20	50	30	3.5 14.0	— 50	2+2	RPC-AP224EAP2	817	
8.77 (2.75)	— (—)	—	27.5	41.8	92	—	5.80	(0.160)×2 0.20×1+0.20×1	(35-31-25.5-20) ×2	(48-45-41-35) ×2	58 (56)	(9.52/15.88)×2 12.7/25.4	VP20	50	30	3.5 14.0	— 50	2+2	RPC-AP280EAP2	818	
12.75 (—)	— (—)	—	39.6	45.3	93	—	7.20	(0.160)×2 0.17×1+0.20×1	(37-32.5-27-21) ×2	(49-47-42-36) ×2	63 (60)	(9.52/15.88)×2 12.7/25.4	VP20	50	30	3.5 14.0	— 60	2+2	RPC-AP335EAP2	819	

・省エネの達人プレミアム、省エネの達人個別運転トリプル・フォー機、
省エネの達人プレミアム、省エネの達人同時運転フォー機はe-LINE接続はできません。

注)H急を設定できる室内ユニットは「てんかせ4方向」、「てんかせ1方向」、「てんつり」、「かべかけ」の場合です。他の機種では設定できません。

仕様表 冷房専用機 同時ツイン・同時トリプル

	型式	電源 (V) (Hz)	能力(kW)					定格冷房時の 顕熱比	COP(エネルギー消費効率)			APF 上:室内機 下:室外機 室内機の高さ()内の寸法は 天井内に入る本体高さを示す	質量 (kg) 上:室内機 下:室外機 ()内は パネル質量			
			冷房		暖房		暖房低温		冷房 定格 (中間)	暖房 定格 (中間)	冷暖 平均 定格					
			定格	中間	定格	中間										
冷房専用機 同時ツイン	冷 かべ付	RPK-AP80EAPJ2	RPK-AP40K2×2 RAS-AP80EAJ1	単相 200 50/60	7.1 (3.2~8.0)	3.2	—	—	—	0.73	2.98 (4.05)	— (—)	— (—)	4.6 (—)	(900×230×300)×2 792(+95)×300×600	(11)×2 44
		RPK-AP80EAP2	RPK-AP40K2×2 RAS-AP80EA1	三相 200 50/60	7.1 (3.2~8.0)	3.2	—	—	—	0.73	2.98 (4.05)	— (—)	— (—)	4.6 (—)	(900×230×300)×2 792(+95)×300×600	(11)×2 42
		RPK-AP112EAP2	RPK-AP56K2×2 RAS-AP112EA1	三相 200 50/60	10.0 (4.5~11.2)	4.5	—	—	—	0.72	3.56 (4.83)	— (—)	— (—)	5.5 (—)	(1,150×245×333)×2 950×370×800	(17)×2 67
		RPK-AP140EAP2	RPK-AP71K2×2 RAS-AP140EA1	三相 200 50/60	12.5 (5.7~14.0)	6.3	—	—	—	0.74	3.01 (3.71)	— (—)	— (—)	4.3 (—)	(1,150×245×333)×2 950×370×800	(18)×2 79
		RPK-AP160EAP2	RPK-AP80K2×2 RAS-AP160EA1	三相 200 50/60	14.0 (6.0~16.0)	7.0	—	—	—	0.74	2.93 (3.68)	— (—)	— (—)	4.3 (—)	(1,150×245×333)×2 950×370×800	(18)×2 79
		RPK-AP224EAP2	RPK-AP112K2×2 RAS-AP224EA1	三相 200 50/60	20.0 (8.0~22.4)	9.0	—	—	—	0.74	3.02 (3.85)	— (—)	— (—)	4.4 (—)	(1,150×245×333)×2 950×370×1,380	(18)×2 133
	冷 ゆかおき	RPV-AP112EAP2	RPV-AP56K1×2 RAS-AP112EA1	三相 200 50/60	10.0 (4.5~11.2)	4.5	—	—	—	0.75	2.88 (4.13)	— (—)	— (—)	4.7 (—)	(600×280×1,750)×2 950×370×800	(42)×2 67
		RPV-AP140EAP2	RPV-AP71K1×2 RAS-AP140EA1	三相 200 50/60	12.5 (5.7~14.0)	6.3	—	—	—	0.73	2.82 (3.10)	— (—)	— (—)	3.7 (—)	(600×280×1,750)×2 950×370×800	(43)×2 79
		RPV-AP160EAP2	RPV-AP80K1×2 RAS-AP160EA1	三相 200 50/60	14.0 (6.0~16.0)	7.0	—	—	—	0.70	2.81 (3.37)	— (—)	— (—)	3.9 (—)	(600×280×1,750)×2 950×370×800	(43)×2 79
		RPV-AP224EAP2	RPV-AP112K1×2 RAS-AP224EA1	三相 200 50/60	20.0 (8.0~22.4)	9.0	—	—	—	0.75	2.63 (3.42)	— (—)	— (—)	3.9 (—)	(600×375×1,750)×2 950×370×1,380	(53)×2 133
		RPV-AP280EAP2	RPV-AP140K1×2 RAS-AP280EA1	三相 200 50/60	25.0 (10.0~28.0)	11.3	—	—	—	0.74	2.67 (3.66)	— (—)	— (—)	4.2 (—)	(600×375×1,750)×2 950×370×1,380	(54)×2 138
		RPV-AP335EAP2	RPV-AP160K1×2 RAS-AP335EA1	三相 200 50/60	30.0 (11.2~33.5)	—	—	—	—	0.71	2.36 (—)	— (—)	— (—)	— (—)	(600×375×1,750)×2 950×370×1,380	(54)×2 139
冷 てんつり	RPCK-AP160EAP2	RPCK-AP80K2×2 RAS-AP160EA1	三相 200 50/60	14.0 (6.0~16.0)	7.0	—	—	—	0.73	2.83 (3.47)	— (—)	— (—)	4.1 (—)	(1,136×650×295)×2 950×370×800	(42)×2 79	
	RPCK-AP280EAP2	RPCK-AP140K2×2 RAS-AP280EA1	三相 200 50/60	25.0 (10.0~28.0)	11.3	—	—	—	0.74	2.69 (3.82)	— (—)	— (—)	4.3 (—)	(1,520×650×295)×2 950×370×1,380	(56)×2 138	

	型式	電源 (V) (Hz)	能力(kW)					定格冷房時の 顕熱比	COP(エネルギー消費効率)			APF 上:室内機 下:室外機 室内機の高さ()内の寸法は 天井内に入る本体高さを示す	質量 (kg) 上:室内機 下:室外機 ()内は パネル質量			
			冷房		暖房		暖房低温		冷房 定格 (中間)	暖房 定格 (中間)	冷暖 平均 定格					
			定格	中間	定格	中間										
冷房専用機 同時トリプル	冷 てんつり	RCI-AP160EAG1	RCI-AP56K4×3 RAS-AP160EA1	三相 200 50/60	14.0 (6.0~16.0)	6.3	—	—	—	0.91	3.06 (4.44)	— (—)	— (—)	5.0 (—)	(950×950×288(248))×3 950×370×800	(21(+6.5))×3 79
		RCI-AP224EAG1	RCI-AP80K4×3 RAS-AP224EA1	三相 200 50/60	20.0 (8.0~22.4)	9.0	—	—	—	0.86	3.24 (4.84)	— (—)	— (—)	5.5 (—)	(950×950×338(298))×3 950×370×1,380	(26(+6.5))×3 133
		RCI-AP335EAG1	RCI-AP112K4×3 RAS-AP335EA1	三相 200 50/60	30.0 (11.2~33.5)	—	—	—	—	0.84	2.35 (—)	— (—)	— (—)	— (—)	(950×950×338(298))×3 950×370×1,380	(26(+6.5))×3 139
	冷 セルトロン	RCB-AP160EAG1	RCB-AP56K1×3 RAS-AP160EA1	三相 200 50/60	14.0 (6.0~16.0)	7.0	—	—	—	0.74	2.75 (3.27)	— (—)	— (—)	3.8 (—)	(830×440×355(300))×3 950×370×800	(32(+4))×3 79
		RCB-AP224EAG1	RCB-AP80K1×3 RAS-AP224EA1	三相 200 50/60	20.0 (8.0~22.4)	9.0	—	—	—	0.76	2.75 (3.11)	— (—)	— (—)	3.7 (—)	(1,150×440×355(300))×3 950×370×1,380	(41(+5))×3 133
	冷 てんつりの高輝度LED	RPI-AP160EAG2	RPI-AP56K2×3 RAS-AP160EA1	三相 200 50/60	14.0 (6.0~16.0)	7.0	—	—	—	0.76	2.75 (3.27)	— (—)	— (—)	3.8 (—)	(650×800×350)×3 950×370×800	(36)×3 79
		RPI-AP224EAG2	RPI-AP80K2×3 RAS-AP224EA1	三相 200 50/60	20.0 (8.0~22.4)	9.0	—	—	—	0.76	2.75 (3.11)	— (—)	— (—)	3.7 (—)	(650×800×350)×3 950×370×1,380	(37)×3 133
		RPI-AP335EAG2	RPI-AP112K2×3 RAS-AP335EA1	三相 200 50/60	30.0 (11.2~33.5)	—	—	—	—	0.66	2.38 (—)	— (—)	— (—)	— (—)	(900×800×350)×3 950×370×1,380	(46)×3 139
	冷 てんつり	RPC-AP160EAG2	RPC-AP56K5×3 RAS-AP160EA1	三相 200 50/60	14.0 (6.0~16.0)	7.0	—	—	—	0.77	2.66 (4.32)	— (—)	— (—)	4.9 (—)	(960×690×235)×3 950×370×800	(27)×3 79
		RPC-AP224EAG2	RPC-AP80K5×3 RAS-AP224EA1	三相 200 50/60	20.0 (8.0~22.4)	9.0	—	—	—	0.76	3.12 (4.31)	— (—)	— (—)	4.9 (—)	(1,270×690×235)×3 950×370×1,380	(35)×3 133
		RPC-AP335EAG2	RPC-AP112K5×3 RAS-AP335EA1	三相 200 50/60	30.0 (11.2~33.5)	—	—	—	—	0.79	2.35 (—)	— (—)	— (—)	— (—)	(1,580×690×235)×3 950×370×1,380	(41)×3 139
	冷 かべ付	RPK-AP160EAG2	RPK-AP56K2×3 RAS-AP160EA1	三相 200 50/60	14.0 (6.0~16.0)	7.0	—	—	—	0.72	2.93 (3.68)	— (—)	— (—)	4.3 (—)	(1,150×245×333)×3 950×370×800	(17)×3 79
RPK-AP224EAG2		RPK-AP80K2×3 RAS-AP224EA1	三相 200 50/60	20.0 (8.0~22.4)	9.0	—	—	—	0.77	3.02 (3.85)	— (—)	— (—)	4.4 (—)	(1,150×245×333)×3 950×370×1,380	(18)×3 133	
冷 ゆかおき	RPV-AP160EAG2	RPV-AP56K1×3 RAS-AP160EA1	三相 200 50/60	14.0 (6.0~16.0)	7.0	—	—	—	0.76	2.81 (3.37)	— (—)	— (—)	3.9 (—)	(600×280×1,750)×3 950×370×800	(42)×3 79	
	RPV-AP224EAG2	RPV-AP80K1×3 RAS-AP224EA1	三相 200 50/60	20.0 (8.0~22.4)	9.0	—	—	—	0.75	2.63 (3.42)	— (—)	— (—)	3.9 (—)	(600×280×1,750)×3 950×370×1,380	(43)×3 133	
	RPV-AP335EAG2	RPV-AP112K1×3 RAS-AP335EA1	三相 200 50/60	30.0 (11.2~33.5)	—	—	—	—	0.73	2.36 (—)	— (—)	— (—)	— (—)	(600×375×1,750)×3 950×370×1,380	(53)×3 139	

IPコード: 室内…X0、室外…X4 設計圧力: 4.15MPa 仕様値は、JIS B 8615 および JRA4048-2006による

(注)・能力の()内はインバーターによる可変範囲を示します。
 ・APFの()内は経済産業省告示第213号(平成21年)による区分を示します。(P.186参照)
 ・室外ユニットの運転音の()内は、冷房運転におけるナイトシフト時の値を示します。

・外形寸法の室内ユニットの幅寸法および奥行寸法はパネル寸法を示します。
 ・機外配線は「B方式」での仕様を示します。・最小電線太さは配線長さ20mまでの場合です。
 ・プレーカー容量は漏電遮断器(ELB)の定格電流(A)の値を示します。
 ・「室内外連絡配線」の2+2は、電源配線+制御用連絡配線を示します。

	電気特性								送風機出力 (kW) 上：室内機 下：室外機	室内風量 (m ³ /min) 注 (H急急強弱)	運転音[dB(A)]				冷媒配管				機外配線		型式	加味率
	消費電力(kW)			運転電流 (A)		力率 (%)	始動電流 (A)	圧縮機出力 (kW)			室内	室外 冷房／ 暖房	液管/ガス管 φ(mm) 上：室内機 下：室外機	ドレン 配管	最大 長(m)	最大 高低差 室外上 (m)	最小配管 太さ (mm ²) 上：室内 下：室外	フルー 容量 (A) 上：室内 下：室外	連絡 配線 室内 (本)			
	冷房	暖房	暖房 低温	上：冷房 下：暖房 最大	上：冷房 下：暖房																	
	定格 (中略)	定格 (中略)	—																			

2.38 (0.790)	— (—)	—	12.1	18.9	98	—	1.30	(0.040×1)×2 0.04×1	(14-11-9-7.5) ×2	(46-40-36-33) ×2	48 (46)	(6.35/12.7)×2 9.52/15.88	VP16	30	30	2.0 5.5	— 30	2+2	RPK-AP80EAPJ2	820
2.38 (0.790)	— (—)	—	7.5	11.9	92	—	1.30	(0.040×1)×2 0.04×1	(14-11-9-7.5) ×2	(46-40-36-33) ×2	48 (46)	(6.35/12.7)×2 9.52/15.88	VP16	30	30	2.0 3.5	— 20	2+2	RPK-AP80EAP2	821
2.81 (0.931)	— (—)	—	8.8	16.8	92	—	1.90	(0.040×1)×2 0.19×1	(15-14-13-10) ×2	(42-40-38-33) ×2	50 (48)	(6.35/12.7)×2 9.52/15.88	VP16	50	30	2.0 3.5	— 30	2+2	RPK-AP112EAP2	822
4.15 (1.70)	— (—)	—	13.0	20.1	92	—	3.00	(0.040×1)×2 0.19×1	(19-17-14-12) ×2	(49-43-40-36) ×2	52 (50)	(9.52/15.88)×2 9.52/15.88	VP16	50	30	2.0 5.5	— 30	2+2	RPK-AP140EAP2	823
4.78 (1.90)	— (—)	—	15.0	22.9	92	—	3.00	(0.040×1)×2 0.19×1	(19-17-14-12) ×2	(49-43-40-36) ×2	55 (53)	(9.52/15.88)×2 9.52/15.88	VP16	50	30	2.0 5.5	— 30	2+2	RPK-AP160EAP2	824
6.62 (2.34)	— (—)	—	20.8	38.0	92	—	4.00	(0.040×1)×2 0.20×1+0.20×1	(22-19-17-15) ×2	(51-49-46-41) ×2	57 (55)	(9.52/15.88)×2 9.52/25.4	VP16	50	30	3.5 14.0	— 50	2+2	RPK-AP224EAP2	825
3.47 (1.09)	— (—)	—	10.9	17.4	92	—	1.90	(0.035×1)×2 0.19×1	(15-13-10) ×2	(42-38-34) ×2	50 (48)	(6.35/12.7)×2 9.52/15.88	VP20	50	30	2.0 3.5	— 30	2+2	RPV-AP112EAP2	826
4.43 (2.03)	— (—)	—	13.9	20.7	92	—	3.00	(0.035×1)×2 0.19×1	(18-15-12) ×2	(46-42-38) ×2	52 (50)	(9.52/15.88)×2 9.52/15.88	VP20	50	30	2.0 5.5	— 30	2+2	RPV-AP140EAP2	827
4.98 (2.08)	— (—)	—	15.6	23.5	92	—	3.00	(0.035×1)×2 0.19×1	(18-15-12) ×2	(46-42-38) ×2	55 (53)	(9.52/15.88)×2 9.52/15.88	VP20	50	30	2.0 5.5	— 30	2+2	RPV-AP160EAP2	828
7.61 (2.63)	— (—)	—	23.9	38.8	92	—	4.00	(0.075×1)×2 0.20×1+0.20×1	(27-21-18) ×2	(49-45-42) ×2	57 (55)	(9.52/15.88)×2 9.52/25.4	VP20	50	30	3.5 14.0	— 50	2+2	RPV-AP224EAP2	829
9.35 (3.09)	— (—)	—	29.3	42.4	92	—	5.80	(0.155×1)×2 0.20×1+0.20×1	(33-26-20) ×2	(53-48-44) ×2	58 (56)	(9.52/15.88)×2 12.7/25.4	VP20	50	30	3.5 14.0	— 50	2+2	RPV-AP280EAP2	830
12.69 (—)	— (—)	—	39.4	45.6	93	—	7.20	(0.155×1)×2 0.17×1+0.20×1	(35-28-21) ×2	(56-51-46) ×2	63 (60)	(9.52/15.88)×2 12.7/25.4	VP20	50	30	3.5 14.0	— 60	2+2	RPV-AP335EAP2	831
4.94 (2.02)	— (—)	—	15.5	23.6	92	—	3.00	(0.050)×2 0.19×1	(18-15-12) ×2	(38-35-32) ×2	55 (53)	(9.52/15.88)×2 9.52/15.88	VP25	50	30	2.0 5.5	— 30	2+2	RPCK-AP160EAP2	832
9.30 (2.96)	— (—)	—	29.2	43.4	92	—	5.80	(0.135)×2 0.20×1+0.20×1	(33-28-23) ×2	(49-46-43) ×2	58 (56)	(9.52/15.88)×2 12.7/25.4	VP25	50	30	3.5 14.0	— 50	2+2	RPCK-AP280EAP2	833

4.57 (1.42)	— (—)	—	14.3	22.7	92	—	3.00	(0.057)×3 0.19×1	(22-17-14-11) ×3	(37-32-30-27) ×3	55 (53)	(6.35/12.7)×3 9.52/15.88	VP25	50	30	2.0 5.5	— 30	2+2	RCI-AP160EAG1	834
6.17 (1.86)	— (—)	—	19.4	38.2	92	—	4.00	(0.057)×3 0.20×1+0.20×1	(27-23-18-14) ×3	(42-36-32-28) ×3	57 (55)	(9.52/15.88)×3 9.52/25.4	VP25	50	30	3.5 14.0	— 50	2+2	RCI-AP224EAG1	835
12.75 (—)	— (—)	—	39.6	45.1	93	—	7.20	(0.127)×3 0.17×1+0.20×1	(37-31-24-20) ×3	(48-43-39-33) ×3	63 (60)	(9.52/15.88)×3 12.7/25.4	VP25	50	30	3.5 14.0	— 60	2+2	RCI-AP335EAG1	836
5.09 (2.14)	— (—)	—	16.0	23.6	92	—	3.00	(0.110)×3 0.19×1	(13-11-10) ×3	(40-39-38) ×3	55 (53)	(6.35/12.7)×3 9.52/15.88	VP25	50	30	2.0 5.5	— 30	2+2	RCB-AP160EAG1	837
7.27 (2.89)	— (—)	—	22.8	39.7	92	—	4.00	(0.270)×3 0.20×1+0.20×1	(19-17-14) ×3	(41-40-39) ×3	57 (55)	(9.52/15.88)×3 9.52/25.4	VP25	50	30	3.5 14.0	— 50	2+2	RCB-AP224EAG1	838
5.09 (2.14)	— (—)	—	16.0	25.4	92	—	3.00	(0.150)×3 0.19×1	(15-13-11) ×3	(39-36-32) ×3	55 (53)	(6.35/12.7)×3 9.52/15.88	VP25	50	30	2.0 5.5	— 30	2+2	RPI-AP160EAG2	839
7.27 (2.89)	— (—)	—	22.8	41.5	92	—	4.00	(0.150)×3 0.20×1+0.20×1	(19-17-14) ×3	(42-39-35) ×3	57 (55)	(9.52/15.88)×3 9.52/25.4	VP25	50	30	3.5 14.0	— 50	2+2	RPI-AP224EAG2	840
12.60 (—)	— (—)	—	39.1	46.9	93	—	7.20	(0.290)×3 0.17×1+0.20×1	(27-23-19) ×3	(42-39-35) ×3	63 (60)	(9.52/15.88)×3 12.7/25.4	VP25	50	30	3.5 14.0	— 60	2+2	RPI-AP335EAG2	841
5.27 (1.62)	— (—)	—	16.5	22.8	92	—	3.00	(0.050)×3 0.19×1	(15-13-11-9) ×3	(38-35-31-28) ×3	55 (53)	(6.35/12.7)×3 9.52/15.88	VP20	50	30	2.0 5.5	— 30	2+2	RPC-AP160EAG2	842
6.41 (2.09)	— (—)	—	20.1	37.8	92	—	4.00	(0.080)×3 0.20×1+0.20×1	(21-18.5-15.5-12.5) ×3	(40-37-33-29) ×3	57 (55)	(9.52/15.88)×3 9.52/25.4	VP20	50	30	3.5 14.0	— 50	2+2	RPC-AP224EAG2	843
12.75 (—)	— (—)	—	39.6	44.9	93	—	7.20	(0.160)×3 0.17×1+0.20×1	(30-26.5-22-17) ×3	(44-42-37-32) ×3	63 (60)	(9.52/15.88)×3 12.7/25.4	VP20	50	30	3.5 14.0	— 60	2+2	RPC-AP335EAG2	844
4.78 (1.90)	— (—)	—	15.0	23.0	92	—	3.00	(0.040×1)×3 0.19×1	(15-14-13-10) ×3	(42-40-38-33) ×3	55 (53)	(6.35/12.7)×3 9.52/15.88	VP16	50	30	2.0 5.5	— 30	2+2	RPK-AP160EAG2	845
6.62 (2.34)	— (—)	—	20.8	37.9	92	—	4.00	(0.040×1)×3 0.20×1+0.20×1	(19-17-14-12) ×3	(49-43-40-36) ×3	57 (55)	(9.52/15.88)×3 9.52/25.4	VP16	50	30	3.5 14.0	— 50	2+2	RPK-AP224EAG2	846
4.98 (2.08)	— (—)	—	15.6	23.9	92	—	3.00	(0.035×1)×3 0.19×1	(15-13-10) ×3	(42-38-34) ×3	55 (53)	(6.35/12.7)×3 9.52/15.88	VP20	50	30	2.0 5.5	— 30	2+2	RPV-AP160EAG2	847
7.61 (2.63)	— (—)	—	23.9	39.1	92	—	4.00	(0.035×1)×3 0.20×1+0.20×1	(18-15-12) ×3	(46-42-38) ×3	57 (55)	(9.52/15.88)×3 9.52/25.4	VP20	50	30	3.5 14.0	— 50	2+2	RPV-AP224EAG2	848
12.69 (—)	— (—)	—	39.4	45.7	93	—	7.20	(0.075×1)×3 0.17×1+0.20×1	(27-21-18) ×3	(49-45-42) ×3	63 (60)	(9.52/15.88)×3 12.7/25.4	VP20	50	30	3.5 14.0	— 60	2+2	RPV-AP335EAG2	849

・省エネの達人プレミアム、省エネの達人個別運転トリプル・フォー機、
省エネの達人プレミアム、省エネの達人同時運転フォー機はe-LINE接続はできません。

注)H急を設定できる室内ユニットは「てんかせ4方向」、「てんかせ1方向」、「てんつり」、「かべかけ」の場合です。他の機種では設定できません。

経済産業省告示第213号(平成21年)による区分

形態及び機能	室内機の種類	冷房能力		区分名	室内機の種類	冷房能力		区分名
		3.6キロワット未満	3.6キロワット以上			3.6キロワット未満	3.6キロワット以上	
店舗・オフィス用 エアコン	四方向カセット形	3.6キロワット未満	3.6キロワット以上	aa	四方向カセット形 以外	3.6キロワット未満	3.6キロワット以上	ae
		10.0キロワット未満	10.0キロワット以上	ab		af		
		20.0キロワット未満	20.0キロワット以上	ac		ag		
		28.0キロワット以上	28.0キロワット未満	ad		ah		

室外ユニット寸法図

型式	寸法図
<ul style="list-style-type: none"> ●省エネの達人プレミアム RAS-AP40GH (J) 1 ～ AP63GH (J) 1 ●省エネの達人 RAS-AP40SH (J) 1 ～ AP80SH (J) 1 ●冷房専用機 RAS-AP40EA (J) 1 ～ AP80EA (J) 1 	
<ul style="list-style-type: none"> ●省エネの達人プレミアム RAS-AP80GH (J) 1 ●冷房専用機 RAS-AP112 ～ 160EA1 	
<ul style="list-style-type: none"> ●省エネの達人 RAS-AP112 ～ 160SH1 	

室外ユニット寸法図

■ 省エネの達人プレミアム、省エネの達人、冷房専用機、寒さ知らず 形状・寸法・質量 (質量は、単相/三相 ※112型以上は三相のみ)

省エネの達人プレミアム	型名	40～63型		80型	—			112～160型	224型	280型	335型
	質量(kg)	41/39		66/66	—			103	136	138	171
省エネの達人	型名	40～63型	80型	—	112型	140型	160型	224型	280型		335型
	質量(kg)	41/39	44/42	—	75	85	85	133	138		171
冷房専用機	型名	40～63型	80型	112型	140・160型			—	224型	280型	335型
	質量(kg)	41/39	44/42	67	79			—	133	138	139
寒さ知らず	型名	—		—	—			80型	112型	140型	160型
	質量(kg)	—		—	—			107	108	118	137
室外ユニット形状・寸法 (mm)	形状	600		800	1,140	1,380		1,650		—	
	寸法	792(+95)		950	950	950		950		1,100	

サービススペース

1台設置の場合 ※複数台設置の場合はP.191~参照

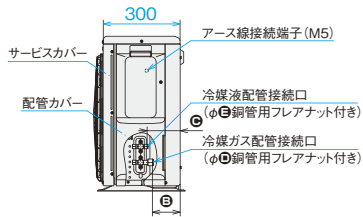

- 阻止弁は配管カバー内部にあります。
- 電源接続端子台とアース接続端子は配管カバー内部にあります。

寸法対応表

型名 寸法	40~63型	80型
A	22	26
B	109	103
C	129	127
D	12.7	15.88
E	6.35	9.52

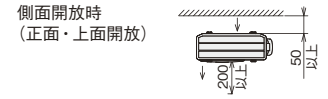
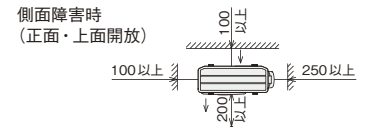

(注) 上面側に障害物がある場合は上面側に400mm以上のサービススペースを設けてください。

寸法対応表

型名 寸法	80GH(J) 1	112~160EA1
A	232	
B	59.5	73
C	42	
D	76	
E	87	69
F	244	224
G	200	239
H	150	348
J	174	140
K	120	93.5
L	58	70

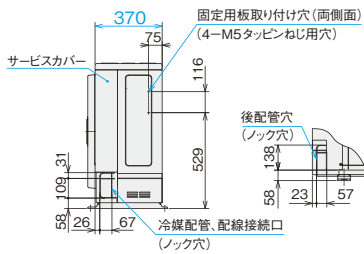

- 阻止弁はキャビネット内部にあります。

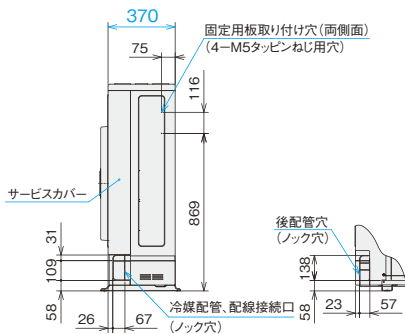
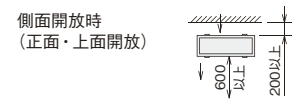
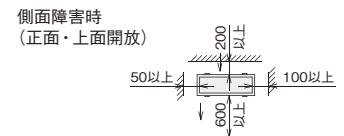

- 阻止弁はキャビネット内部にあります。

ご注意

本機は、配管長30mまでのチャージレス機です。配管長が30mを超える場合は、現地にて冷媒を追加する必要があります。

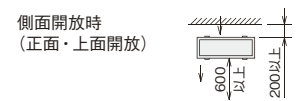
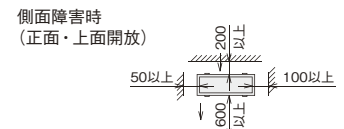

ご注意

〈ドレン水排水について〉

暖房運転や除霜運転をしているときにドレン水が排出されます。また、雨水も排出されます。

- ① 水はけの良いところを選ぶか排水溝を設けて排水してください。
- ② 通路の上方に設置すると水滴が落下しますので避けてください。
やむを得ず設置する場合は、二次ドレンパンを設けて排水処理を実施してください。

〈据え付け場所について〉

逆風(プロペラファンに向かって吹く風)の当たらない場所に設置してください。
雪が製品内部に侵入することを防止するためです。

〈強風が製品に当たる場所での設置について〉

- ① 強度が十分で安定した場所に基礎工を行い、しっかりと固定してください。
- ② 製品の吹き出し口に強風が当たらないように設置してください。
- ③ 強風が吹き出し口に当たる場合は、別売防風セットをご使用ください。
詳細は据付点検要領書をご参照ください。

室外ユニット寸法図

型式	寸法図
<ul style="list-style-type: none"> ●省エネの達人プレミアム RAS-AP112 ~ 280GH1 ●省エネの達人 RAS-AP224・280SH2 ●冷房専用機 RAS-AP224 ~ 335EA1 	<p>※アンカーボルト取り付け穴ピッチ寸法</p> <p>※110寸法を確保していただければ、緑石等の土台との干渉なく下配管工事ができます。</p>
<ul style="list-style-type: none"> ●省エネの達人プレミアム RAS-AP335GH1 ●省エネの達人 RAS-AP335SH2 	<p>※アンカーボルト取り付け穴ピッチ寸法</p> <p>※170寸法を確保していただければ、緑石等の土台との干渉なく下配管工事ができます。</p>
<ul style="list-style-type: none"> ●寒さ知らず RAS-AP80 ~ 160HN 	<p>※アンカーボルト取り付け穴ピッチ寸法</p> <p>※110寸法を確保していただければ、緑石等の土台との干渉なく下配管工事ができます。</p>

室外ユニット寸法図

■ 省エネの達人プレミアム、省エネの達人、冷房専用機、寒さ知らず 形状・寸法・質量 (質量は、単相/三相 ※112型以上は三相のみ)

省エネの達人プレミアム	型名	40~63型		80型	-			112~160型	224型	280型	335型		
	質量(kg)	41/39		66/66	-			103	136	138	171		
省エネの達人	型名	40~63型	80型	-			112型	140型	160型	224型	280型	335型	
	質量(kg)	41/39	44/42	-			75	85	85	133	138	171	
冷房専用機	型名	40~63型	80型	112型	140・160型	-							
	質量(kg)	41/39	44/42	67	79	-							
寒さ知らず	型名	-			-			80型	112型	140型	160型	-	
	質量(kg)	-			-			107	108	118	137	-	
室外ユニット形状・寸法(mm)	形状	40~63型		80型	-			112型	140型	160型	224型	280型	335型
	寸法	792(+95) x 600		950 x 800	-			950 x 1,140	950 x 1,380	1,100 x 1,650	950 x 1,380	1,100 x 1,650	1,100 x 1,650

サービススペース

1台設置の場合 ※複数台設置の場合はP.191~参照

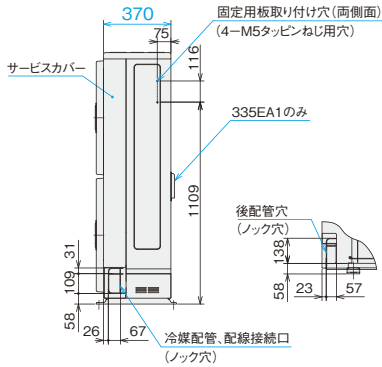

- 阻止弁はキャビネットカバー内部にあります。
 (注1) 224型において、配管長が70m以上の場合は、液配管をφ12.7にサイズアップしてください。

寸法対応表

型名	112GH1 140GH1 160GH1	224GH1 224SH2	224EA1	280GH1 280SH2 280EA1	335EA1
寸法	φ15.88 (銅管接続用 フレアナット付き)	φ25.4 (付属配管付き)			
A	φ9.52 (銅管接続用フレアナット付き)		φ12.7 (銅管接続用フレアナット付き)		
B	76.5	85.5	99	81	81
C	459	465	465	465	465
D	46	47	47	47	47
E	51	51	51	51	51
F	69	69	69	69	69
G	87	87	87	87	69
H	244	244	244	244	224
I	200	200	200	200	239
J	150	150	150	150	348
K	174	174	174	174	140
L	120	120	120	120	93.5
M	58	58	58	58	70
N					
P					

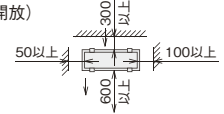
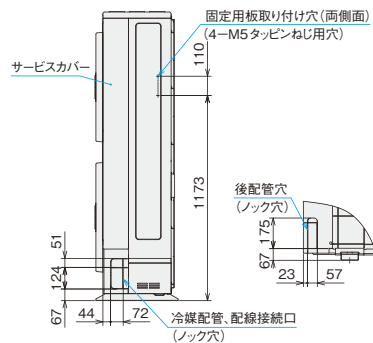
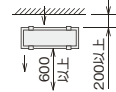
側面障害時
(正面・上面開放)側面開放時
(正面・上面開放)

- 阻止弁はキャビネットカバー内部にあります。

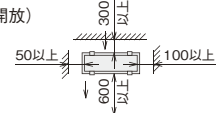
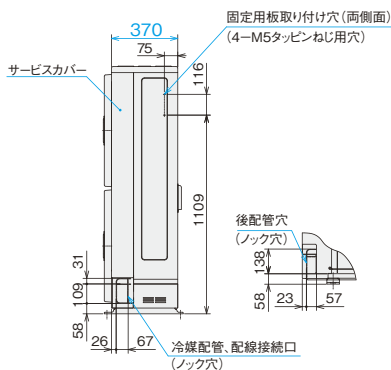
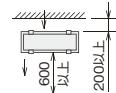
側面障害時
(正面・上面開放)側面開放時
(正面・上面開放)

- 阻止弁はキャビネットカバー内部にあります。

ご注意

本機は、配管長5mまでのチャージレス機です。配管長が5mを超える場合は、現地にて冷媒を追加する必要があります。

〈ドレン水排水について〉

集中ドレンボス (オプション) は使用できません。

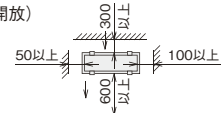
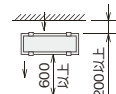
側面障害時
(正面・上面開放)側面開放時
(正面・上面開放)

ご注意

〈ドレン水排水について〉

暖房運転や除霜運転をしているときにドレン水が排出されます。また、雨水も排出されます。

- ① 水はけの良いところを選ぶか排水溝を設けて排水してください。
- ② 通路の上方に設置すると水滴が落下しますので避けてください。
やむを得ず設置する場合は、二次ドレンパンを設けて排水処理を実施してください。

〈据え付け場所について〉

逆風 (プロペラファンに向かって吹く風) の当たらない場所に設置してください。
雪が製品内部に侵入することを防止するためです。

〈強風が製品に当たる場所での設置について〉

- ① 強度が十分で安定した場所に基礎工事をし、しっかりと固定してください。
- ② 製品の吹き出し口に強風が当たらないように設置してください。
- ③ 強風が吹き出し口に当たる場合は、別売防風セットをご使用ください。
詳細は据付点検要領書をご参照ください。

■ アンカーボルト寸法

- 40~63型 (省エネの達人プレミアム)
- 40~80型 (省エネの達人、冷房専用機)

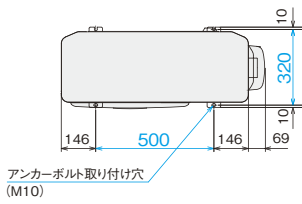

- 80~280型 (省エネの達人プレミアム)
- 112~280型 (省エネの達人)
- 112~335型 (冷房専用機)
- 80~160型 (寒さ知らず)

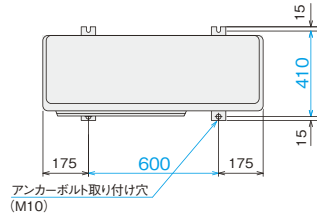

- 335型 (省エネの達人プレミアム、省エネの達人)

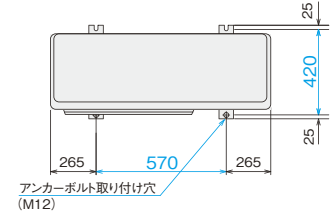

■ サービススペース

室外ユニットの周囲には下図のサービススペースを確保してください。

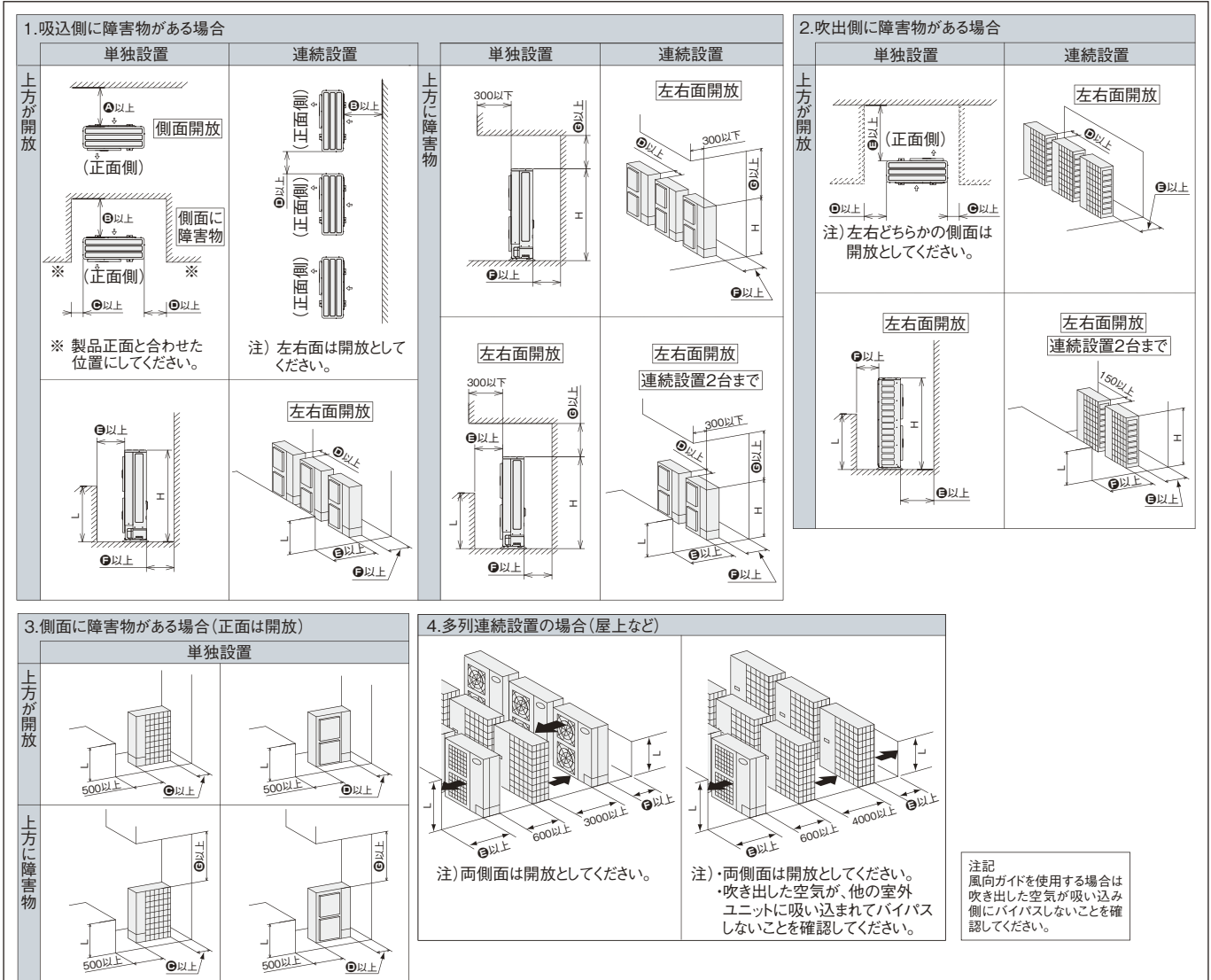

寸法対応表

寸法	型名	省エネの達人プレミアム			省エネの達人・冷房専用機			寒さ知らず
		40~63型 ^{注4}	80型	112~335型	40~80型 ^{注4}	112~160型	224~335型	
A		50	200	200	50	200	200	200
B		100	200	300	100	200	300	300
C		100	50	50	100	50	50	50
D		250	100	100	250	100	100	100
E	0<L≤1/2H	500	600	600	500	600	600	600
	1/2H<L≤H	1000	1400	1400	1000	1400	1400	1400
F	0<L≤1/2H	100	300	300	100	300	300	300
	1/2H<L≤H	200	350	350	200	350	350	350
G		1000	1000	1000	1000	1000	1000	1000

注1) L>Hの場合、室外ユニット下部にL≤Hとなるような架台を設けてください。架台は吹出空気がバイパスしないように塞いでください。
 注2) 室外ユニット正面と背面の両側に障害物がある場合、風向ガイドが必要となります。
 注3) 屋上等での多列連続設置を行う場合、横連結は3台までとしてください。また、横連結を3台とする場合は、吹出空気がバイパスしないように風向ガイドを使用してください。
 注4) 配管カバー側 (正面から見て右側) の側面スペースは必ず250mm以上確保してください。

省エネの達人シリーズを「マルチタイプのもので 室内ユニットの運転を個別制御するもの」と区分した場合の 通年エネルギー消費効率(APF)

下表のAPF表示は、省エネの達人シリーズ(省エネの達人プレミアム、省エネの達人)において、複数台の室内ユニットを個別運転する場合のもので、マルチエアコンの基準で算出したAPF値です。なお、店舗用基準で算出したAPF値は、本カタログに記載しております。

※仕様表ページ(P.133~P.186)などをご参照ください。

このAPF表示はJIS B 8616:2006(パッケージエアコンディショナ)とJRA 4048:2006、2009(追補1)(パッケージエアコンディショナの期間エネルギー消費効率)に基づき、以下の条件のもとに運転した時の試算値です。

算出条件

●マルチエアコン

規格	JRA 4048:2006、2009(追補1)	
地区	東京	
建物用途	事務所	
使用期間	冷房	4月16日~11月8日
	暖房	12月14日~3月23日
使用日数	週6日	
使用時間	8:00~20:00	

(注1) 下表のAPF値は表中に記載した室内ユニットを組み合わせた場合の値となっております。

●経済産業省 告示第213号(平成21年)による区分

ユニットの形態	冷房能力	区分名
マルチエアコン	10.0kW未満	ai
	10.0kW以上20.0kW未満	aj
	20.0kW以上40.0kW未満	ak
	40.0kW以上50.4kW以下	al

●グリーン購入法2013年度判断基準値

[区分: マルチタイプのもので室内ユニットの運転を個別制御するもの]

型名	40型	45型	50型	56型	63型	80型
APF	5.0	5.0	5.0	5.0	5.0	5.0
型名	112型	140型	160型	224型	280型	335型
APF	5.0	4.7	4.6	5.0	4.7	4.4

下表のAPF値は、複数台の室内ユニットを個別運転する機能を選択された場合のものであります。

■省エネの達人プレミアム

型名	40型	45型	50型	56型	63型	80型
室外ユニット型式	RAS-AP40GH(J)1	RAS-AP45GH(J)1	RAS-AP50GH(J)1	RAS-AP56GH(J)1	RAS-AP63GH(J)1	RAS-AP80GH(J)1
組み合わせ室内ユニット型式	RCI-AP28K4×2	RCI-AP28K4×2	RCI-AP28K4×2	RCI-AP28K4×2	RCI-AP36K4×2	RCI-AP40K4×2
APF	6.3(ai)	6.3(ai)	6.6(ai)	6.7(ai)	6.2(ai)	6.5(ai)
型名	112型	140型	160型	224型	280型	335型
室外ユニット型式	RAS-AP112GH1	RAS-AP140GH1	RAS-AP160GH1	RAS-AP224GH1	RAS-AP280GH1	RAS-AP335GH1
組み合わせ室内ユニット型式	RCI-AP56K4×2	RCI-AP71K4×2	RCI-AP80K4×2	RCI-AP112K4×2	RCI-AP140K4×2	RCI-AP80K4×2 +RCI-AP90K4×2
APF	6.4(aj)	5.9(aj)	5.5(aj)	5.9(ak)	5.3(ak)	4.6(ak)

■省エネの達人

型名	40型	45型	50型	56型	63型	80型
室外ユニット型式	RAS-AP40SH(J)1	RAS-AP45SH(J)1	RAS-AP50SH(J)1	RAS-AP56SH(J)1	RAS-AP63SH(J)1	RAS-AP80SH(J)1
組み合わせ室内ユニット型式	RCI-AP28K4×2	RCI-AP28K4×2	RCI-AP28K4×2	RCI-AP28K4×2	RCI-AP36K4×2	RCI-AP40K4×2
APF	6.0(ai)	6.0(ai)	6.3(ai)	6.3(ai)	5.9(ai)	5.1(ai)
型名	112型	140型	160型	224型	280型	335型
室外ユニット型式	RAS-AP112SH1	RAS-AP140SH1	RAS-AP160SH1	RAS-AP224SH2	RAS-AP280SH2	RAS-AP335SH2
組み合わせ室内ユニット型式	RCI-AP56K4×2	RCI-AP71K4×2	RCI-AP80K4×2	RCI-AP112K4×2	RCI-AP140K4×2	RCI-AP80K4×2 +RCI-AP90K4×2
APF	5.8(aj)	5.1(aj)	5.0(aj)	5.4(ak)	4.9(ak)	4.6(ak)

(注2) APFの()内は経済産業省告示第213号(平成21年)による区分を示します。



このマークの付いた機種はグリーン購入法判断基準をクリアした機種です。

室外ユニットオプション

■ 室外ユニットオプション〈省エネの達人プレミアム、省エネの達人、冷房専用機、エコ・アイスmini、寒さ知らず〉

型名	風向ガイド	防風セット※1	防護ネット※3	防護ネット※4 (学校空調用)	集中排水ドレンボス※6		耐風用補強セット	
					ストレート型	L型		
省エネの達人 プレミアム	40～63型	AG-264 9,500円	WSP-264 16,000円	PN-SP10A※5 40,000円	PN-SP11A 55,000円	—	DBS-12L 1,200円	—
	80型	AG-335A 12,000円	WSP-335A 21,000円	PN-SP10B 42,000円	PN-SP11B1 72,000円	DBS-26 1,700円	DBS-26L 2,100円	THS-335A 20,000円
	112～280型	AG-335A×2 12,000円×2	WSP-160A 42,000円	PN-SP10C 57,000円	PN-SP11C1 100,000円			
	335型		WSP-335A×2 21,000円×2	PN-SP10D 71,000円	PN-SP11D1 119,000円	DBS-26×2 1,700円×2	DBS-26L×2 2,100円×2	
省エネの達人	40～80型	AG-264 9,500円	WSP-264 16,000円	PN-SP10A※5 40,000円	PN-SP11A 55,000円	—	DBS-12L 1,200円	
	112～160型	AG-335A 12,000円	WSP-335A 21,000円	PN-SP10E 52,000円	PN-SP11E 91,000円	DBS-26 1,700円	DBS-26L 2,100円	THS-335A 20,000円
	224・280型	AG-335A×2 12,000円×2	WSP-160A 42,000円	PN-SP10C 57,000円	PN-SP11C1 100,000円			
	335型		WSP-335A×2 21,000円×2	PN-SP10D 71,000円	PN-SP11D1 119,000円	DBS-26×2 1,700円×2	DBS-26L×2 2,100円×2	
冷房専用機	40～80型	AG-264 9,500円	WSP-264 16,000円	PN-SP10A※5 40,000円	PN-SP11A 55,000円	—	DBS-12L 1,200円	
	112～160型	AG-335A 12,000円	WSP-335A 21,000円	PN-SP10B 42,000円	PN-SP11B 72,000円	DBS-26 1,700円	DBS-26L 2,100円	THS-335A 20,000円
	224・280型	AG-335A×2 12,000円×2	WSP-160A 42,000円	PN-SP10C 57,000円	PN-SP11C1 100,000円			
	335型		WSP-335A×2 21,000円×2	PN-SP10D 71,000円	PN-SP11C 100,000円	DBS-26 1,700円	DBS-26L 2,100円	
エコ・アイスmini	112～160型	AG-264×2 9,500円×2	WSP-264×2 16,000円×2	PN-43 57,000円	—	DBS-26 1,700円	DBS-26L 2,100円	
寒さ知らず	80～160型	AG-335A×2 12,000円×2	WSP-160A※2 42,000円	PN-SP10C 57,000円	PN-SP11C 100,000円	—	—	THS-335A 20,000円

※1. 年間冷房設定(外気-15℃)を行う場合は、防風セットを取り付けてください(112SH型においては、防雪フード(深形フード)を併用ください)。外気10℃以下で冷房運転をする場合も防風セットの取り付けを推奨します。

※2. 寒さ知らずでは、年間冷房設定はできません。

※3. 防護ネットは、ボールなどの外的障害から室外ユニット吹き出しグリル・熱交換器を保護する場合にご使用ください(本製品は人の手の侵入を防止するものではありません)。

※4. 防護ネット(学校空調用)は学校・幼稚園などで、児童の手が室外ユニット吹き出しグリル・熱交換器へ容易に触れないようにする場合にご使用ください(上記※3の設置目的にも対応しています)。

※5. 防護ネット(PN-SP10A)は正面・背面用のセット(側面用はなし)品です。その他の防護ネットは正面・背面・側面用のセット品です(単品での特注対応もいたしますので、当社営業窓口までお問い合わせください)。

※6. ドレン水が凍結する恐れがある地域では、集中排水ドレンボスは使用しないでください

(ドレン水が凍結して室外ユニットの底ベースに積層し、ユニット停止などの故障の原因になる場合があります)。水はけの良いところを選ぶか排水溝を設けて排水してください。

■ オプション組み込み図(室外ユニット) (本図は、省エネの達人プレミアム40～63型と同寸法の機種に、取り付けた状態を示します。)

風向ガイド

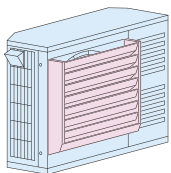

防風セット

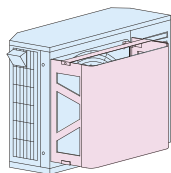

防護ネット

背面用

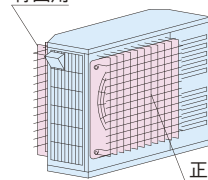

正面用

PN-SP10シリーズ、PN-43
金網ピッチ 50×50mm

防護ネット(学校空調用)

背面用

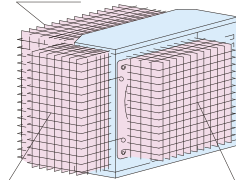

側面用

正面用

PN-SP11シリーズ
金網ピッチ 36×36mm

■ アクティブフィルター

型名		室外ユニット取り付け型						別設置型
		標準		耐塩害		耐重塩害		
		アクティブ フィルター (塗装なし)	アクティブ フィルター 取り付けキット	アクティブ フィルター (塗装なし)	アクティブ フィルター 取り付けキット	アクティブ フィルター (塗装あり)	アクティブ フィルター 取り付けキット	
省エネの達人プレミアム 省エネの達人	224・280型	AF-50TA 295,000円	AFB-1TA 45,000円	AF-50TA 295,000円	AFB-1TC 49,000円	AF-50TC 325,000円	AFB-1TC 49,000円	AF-50N 400,000円
	335型	AF-50TA 295,000円	AFB-2TA 50,000円	AF-50TA 295,000円	AFB-2TC 55,000円	AF-50TC 325,000円	AFB-2TC 55,000円	
冷房専用機	224～335型	AF-50TA 295,000円	AFB-1TA 45,000円	AF-50TA 295,000円	AFB-1TC 49,000円	AF-50TC 325,000円	AFB-1TC 49,000円	AF-50N 400,000円

(注1) 取り付け方法については、アクティブフィルターに同梱の据付点検要領書をご確認ください。

(注2) 取り付け対象機種に合わせて、アクティブフィルターとアクティブフィルター取り付けキットをそれぞれご注文ください。

(注3) アクティブフィルター取り付けキットとアクティブフィルターの取り付けは、ユニット設置後に現地にて取り付けください。

(注4) 防雪フードと組み合わせて設置される場合は、防雪フードの取り付け方法が異なりますので、アクティブフィルターに同梱の据付点検要領書をご確認ください。

(注5) 室外ユニット取り付け型をご使用の場合、室外ユニットの高さは1,950mmとなります(約300mm高くなります)。

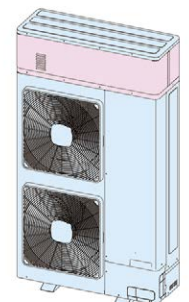

室外ユニットオプション

浅形フード



(注) 写真は浅形フード、深形フードともステンレス製防雪フードです。

深形フード

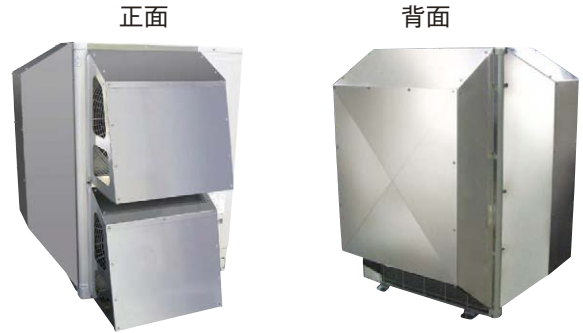

■ 防雪フード一覧表

〈省エネの達人プレミアムシリーズ〉 室外ユニット RAS-AP GH/GHJ型用

	(浅形フード)	ステンレス製				ボンデ鋼板製(塗装品)			
		吹出口	背面吸込口	左吸込口	セット合計	吹出口	背面吸込口	左吸込口	セット合計
省エネの達人プレミアム	40~63型	ASG-SP10FAS2 22,000円	ASG-SP10BAS2 28,000円	(注3) ASG-SP10LAS2 19,000円	69,000円	ASG-SP10FA 15,000円	ASG-SP10BA 19,000円	(注3) ASG-SP10LA 13,000円	47,000円
	80型	ASG-NP335FS4 28,000円	ASG-NP160BS4 28,000円	ASG-NP160LS4 19,000円	75,000円	ASG-NP335F1 19,000円	ASG-NP80B 19,000円	ASG-NP80L 13,000円	51,000円
	112~280型	ASG-NP335FS4×2 28,000円×2	ASG-NP280BS4 37,000円	ASG-NP280LS4 24,000円	117,000円	ASG-NP335F1×2 19,000円×2	ASG-NP160B 25,000円	ASG-NP160L 16,000円	79,000円
	335型	ASG-NP335FS4×2 28,000円×2	ASG-NP335BS4 47,000円	ASG-NP335LS4 30,000円	133,000円	ASG-NP335F1×2 19,000円×2	ASG-NP335B 32,000円	ASG-NP335L 20,000円	90,000円
(注5)	(深形フード)	ステンレス製				ボンデ鋼板製(塗装品)			
		吹出口	背面吸込口	左吸込口	セット合計	吹出口	背面吸込口	左吸込口	セット合計
省エネの達人プレミアム	40~63型	ASG-SP11FAS2 34,000円	ASG-SP10BAS2 28,000円	(注3) ASG-SP10LAS2 19,000円	81,000円	ASG-SP11FA1 24,000円	ASG-SP10BA 19,000円	(注3) ASG-SP10LA 13,000円	56,000円
	80型	ASG-SP11FBS2 43,000円	ASG-NP160BS4 28,000円	ASG-NP160LS4 19,000円	90,000円	ASG-SP11FB 30,000円	ASG-NP80B 19,000円	ASG-NP80L 13,000円	62,000円
	112~280型	(注6) ASG-SP11FCS2 74,000円	ASG-SP11BAS2 48,000円	ASG-SP11LAS2 25,000円	147,000円	(注6) ASG-SP11FC 52,000円	ASG-SP11BA 34,000円	ASG-SP11LA 18,000円	104,000円
	335型	ASG-SP11FBS2×2 43,000円×2	ASG-SP11BBS2 63,000円	ASG-NP335LS4 30,000円	179,000円	ASG-SP11FB×2 30,000円×2	ASG-SP11BB 44,000円	ASG-NP335L 20,000円	124,000円

〈省エネの達人シリーズ〉 室外ユニット RAS-AP SH/SHJ型用

	(浅形フード)	ステンレス製				ボンデ鋼板製(塗装品)			
		吹出口	背面吸込口	左吸込口	セット合計	吹出口	背面吸込口	左吸込口	セット合計
省エネの達人	40~80型	ASG-SP10FAS2 22,000円	ASG-SP10BAS2 28,000円	(注3) ASG-SP10LAS2 19,000円	69,000円	ASG-SP10FA 15,000円	ASG-SP10BA 19,000円	(注3) ASG-SP10LA 13,000円	47,000円
	112~160型	ASG-NP335FS4 28,000円	ASG-SP10BES2 45,600円	ASG-SP10LES2 23,800円	97,400円	ASG-NP335F1 19,000円	ASG-SP10BE 33,000円	ASG-SP10LE 17,500円	69,500円
	224・280型	ASG-NP335FS4×2 28,000円×2	ASG-NP280BS4 37,000円	ASG-NP280LS4 24,000円	117,000円	ASG-NP335F1×2 19,000円×2	ASG-NP160B 25,000円	ASG-NP160L 16,000円	79,000円
	335型	ASG-NP335FS4×2 28,000円×2	ASG-NP335BS4 47,000円	ASG-NP335LS4 30,000円	133,000円	ASG-NP335F1×2 19,000円×2	ASG-NP335B 32,000円	ASG-NP335L 20,000円	90,000円
(注5)	(深形フード)	ステンレス製				ボンデ鋼板製(塗装品)			
		吹出口	背面吸込口	左吸込口	セット合計	吹出口	背面吸込口	左吸込口	セット合計
省エネの達人	40~80型	ASG-SP11FAS2 34,000円	ASG-SP10BAS2 28,000円	(注3) ASG-SP10LAS2 19,000円	81,000円	ASG-SP11FA1 24,000円	ASG-SP10BA 19,000円	(注3) ASG-SP10LA 13,000円	56,000円
	112~160型	ASG-SP11FBS2 43,000円	ASG-SP10BES2 45,600円	ASG-SP10LES2 23,800円	112,400円	ASG-SP11FB 30,000円	ASG-SP10BE 33,000円	ASG-SP10LE 17,500円	80,500円
	224・280型	(注6) ASG-SP11FCS2 74,000円	ASG-SP11BAS2 48,000円	ASG-SP11LAS2 25,000円	147,000円	(注6) ASG-SP11FC 52,000円	ASG-SP11BA 34,000円	ASG-SP11LA 18,000円	104,000円
	335型	ASG-SP11FBS2×2 43,000円×2	ASG-SP11BBS2 63,000円	ASG-NP335LS4 30,000円	179,000円	ASG-SP11FB×2 30,000円×2	ASG-SP11BB 44,000円	ASG-NP335L 20,000円	124,000円

※表中の(注3)(注5)(注6)を含む防雪フードに関する補足説明は、P.195をご参照ください。

室外ユニットオプション

〈冷房専用機シリーズ〉 室外ユニット RAS-AP EA/EAJ型用

	(浅形フード)	ステンレス製				ボンデ鋼板製(塗装品)			
		吹出口	背面吸込口	左吸込口	セット合計	吹出口	背面吸込口	左吸込口	セット合計
冷房専用機	40~80型	ASG-SP10FAS2 22,000円	ASG-SP10BAS2 28,000円	(注3) ASG-SP10LAS2 19,000円	69,000円	ASG-SP10FA 15,000円	ASG-SP10BA 19,000円	(注3) ASG-SP10LA 13,000円	47,000円
	112~160型	ASG-NP335FS4 28,000円	ASG-NP160BS4 28,000円	ASG-NP160LS4 19,000円	75,000円	ASG-NP335F1 19,000円	ASG-NP80B 19,000円	ASG-NP80L 13,000円	51,000円
	224~335型	ASG-NP335FS4×2 28,000円×2	ASG-NP280BS4 37,000円	ASG-NP280LS4 24,000円	117,000円	ASG-NP335F1×2 19,000円×2	ASG-NP160B 25,000円	ASG-NP160L 16,000円	79,000円
(注5)	(深形フード)	ステンレス製				ボンデ鋼板製(塗装品)			
冷房専用機	40~80型	ASG-SP11FAS2 34,000円	ASG-SP10BAS2 28,000円	(注3) ASG-SP10LAS2 19,000円	81,000円	ASG-SP11FA1 24,000円	ASG-SP10BA 19,000円	(注3) ASG-SP10LA 13,000円	56,000円
	112~160型	ASG-SP11FBS2 43,000円	ASG-NP160BS4 28,000円	ASG-NP160LS4 19,000円	90,000円	ASG-SP11FB 30,000円	ASG-NP80B 19,000円	ASG-NP80L 13,000円	62,000円
	224~335型	(注6) ASG-SP11FCS2 74,000円	ASG-SP11BAS2 48,000円	ASG-SP11LAS2 25,000円	147,000円	(注6) ASG-SP11FC 52,000円	ASG-SP11BA 34,000円	ASG-SP11LA 18,000円	104,000円

〈寒さ知らずシリーズ〉 室外ユニット RAS-AP(80~160)HN型用

	(浅形フード)	ステンレス製				ボンデ鋼板製(塗装品)			
		吹出口	背面吸込口	左吸込口	セット合計	吹出口	背面吸込口	左吸込口	セット合計
寒さ知らず	80~160型	ASG-NP335FS4×2 28,000円×2	ASG-NP280BS4 37,000円	ASG-NP280LS4 24,000円	117,000円	ASG-NP335F1×2 19,000円×2	ASG-NP160B 25,000円	ASG-NP160L 16,000円	79,000円
(注5)	(深形フード)	ステンレス製				ボンデ鋼板製(塗装品)			
寒さ知らず	80~160型	(注6) ASG-SP11FCS2 74,000円	ASG-SP11BAS2 48,000円	ASG-SP11LAS2 25,000円	147,000円	(注6) ASG-SP11FC 52,000円	ASG-SP11BA 34,000円	ASG-SP11LA 18,000円	104,000円

〈エコ・アイスmini〉 室外ユニット RAS-NP TV型用

	浅形フード(ステンレス製)	浅形フード(ステンレス製)				浅形フード(ボンデ鋼板製(塗装品))			
		吹出口	背面吸込口	左吸込口	セット合計	吹出口	背面吸込口	左吸込口	セット合計
アイスmini	112~160型	ASG-P80FS3×2 22,000円×2	ASG-P160BAS3 37,000円	ASG-P160LAS3 24,000円	105,000円	ASG-NP80F×2 15,000円×2	ASG-P160BA1 25,000円	ASG-P160LA1 16,000円	71,000円

〈共通〉

(注7) 転倒防止金具 (ワイヤー式)	ASG-SW20A 10,000円
(注3)(注4) 左側面アタッチメント (受注対応品)	ASG-SP10MLS2 9,000円

- (注1) 防雪フードは、各フードごとに型式設定してありますので、必要なフードをご購入願います。
 (注2) サイドフロー用吹出口フードは吹出口1か所に対し1個必要となります。
 (注3) 左吸込口用防雪フード[ASG-SP10LA(S2)]を単独で室外ユニットに取り付ける場合は左側面アタッチメント[ASG-SP10MLS2](受注対応品)が必要です。背面吸込口用防雪フードとセットでご購入いただく場合は不要です。
 (注4) 左側面アタッチメント[ASG-SP10MLS2](受注対応品)は、ステンレス製・ボンデ鋼板製(塗装品)左吸込口フードの併用品となります。(左側面アタッチメント材質: ステンレス製)
 (注5) 横殴りの雪の発生などが予想される降雪地域では、室外ユニットの吹出・吸込口を覆う形状により、雪による影響を抑える「深形フード」タイプを推奨します。

- (注6) 吹出口用深形防雪フード[ASG-SP11FC(S2)]は、吹出口2個セット品です。
 (注7) 転倒防止金具は、吹出口フード1台に対し1式取り付けください。
 (注8) 各防雪フードの開閉部は、網不付です。網付防雪フードは特注対応しておりますので当社営業窓口までお問い合わせください。
 (注9) 防雪フードには、錆に強い材質を使用していますが、塩害・腐食環境(強酸・弱アルカリおよび腐食性物質が常時潤湿している場所やふりかかる場所など)では腐食しやすくなります。耐塩害仕様品は特注対応しておりますので当社営業窓口までお問い合わせください。
 (注10) 防雪フードは一覧表の組み合わせで使用ください。(浅形フードと深形フードの組み合わせでは耐風強度が確保できない要因になります。)
 (注11) 「深形フード吹出口」を取り付けて横連続設置する場合にはユニット間を100mm以上あけてください。
 (注12) 防雪フードを取り付けた場合、使用条件により冷房・暖房能力が若干低下する場合があります。
 (注13) 室外ユニットへのねじ取付部および防雪フード組立ねじ部は、防錆のためにタッチアップまたはコーキングを行ってください。(現地準備品)

■コーキング例

準備する物	コーキング材 (高粘度のもの) (推奨品: 信越シリコーン KE45RTV(透明)) 布(コーキング材ふき取り用)
-------	---

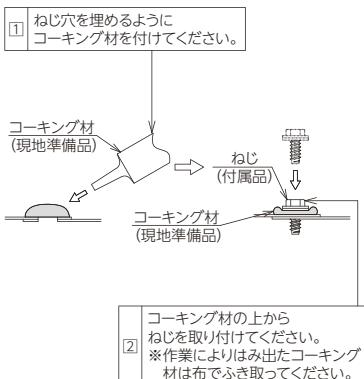

■リニューアルキット

40~335型クラスでは、圧縮機が故障して動かない場合でもリニューアルキット(別売)を使用することにより、洗浄レスで既設配管の流用が可能です。リニューアル時の施工作業の手間を軽減できます。
 注) 既設配管の利用の詳細は、P.229をご参照ください。

リニューアルキット

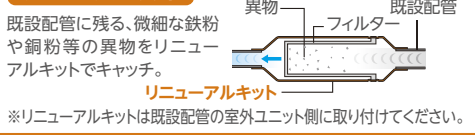

リニューアルキット価格表

	リニューアルキット	
	室外ユニット機外取付 [短管(現地)+キット+既設配管]	室外ユニット機内取付 [キット+既設配管]
省エネの達人 プレミウム	40~63型	TRF-NP63S 15,000円
	80型	TRF-NP160S 15,000円
	112~160型	(TRF-NP160S) 15,000円
	224型	-
冷房専用機	280~335型	-
	40~63型	TRF-NP63S 15,000円
	80~160型	TRF-NP160S 15,000円
	224型	-
寒さ知らず	280~335型	-
	80~160型	(TRF-NP160S) 15,000円

注) リニューアルキットは液、ガス配管セットとなります。

耐塩害仕様

■ 耐塩害仕様

■ 据え付け場所について

	耐塩害仕様	耐重塩害仕様
据え付け場所	潮風が当たらないが、その帯曲気にあるような場所 	潮風の影響を受ける場所 (ただし、塩分を含んだ水が直接機器にかからない)
設置場所条件	<ul style="list-style-type: none"> ● 室外ユニットが雨で洗われる場所 ● 潮風の当たらない場所 ● 室外ユニットの設置場所から海までの距離が約300mを超え1km以内にある場所 ● 室外ユニットが建物の陰になる場所 	<ul style="list-style-type: none"> ● 室外ユニットに雨があまりかからない場所 ● 潮風が直接当たる場所 ● 室外ユニットの設置場所から海までの距離が約300m以内にある場所 ● 室外ユニットが建物の表(海岸面)になる場所 ● 室外ユニット設置場所付近のトタン屋根、ペランダの鉄製部の塗り替えなどが多い場所

■ 海岸からの設置距離目安(設置環境により条件が変わります)

1. 直接潮風の当たるところ

	設置距離目安
	300m 500m 1km
① 内海に面する地域*	耐重塩害 耐塩害
② 外洋に面する地域	耐重塩害 耐塩害
③ 沖縄、離島	耐重塩害

※瀬戸内海など

2. 直接潮風が当たらないところ

	設置距離目安
	300m 500m 1km
① 内海に面する地域*	耐塩害
② 外洋に面する地域	耐重塩害 耐塩害
③ 沖縄、離島	耐重塩害 耐塩害

※瀬戸内海など

注) 耐塩害仕様、耐重塩害仕様の選択は、設置環境により条件が変わる場合(例えば季節風、台風の影響の強い地域)を除いたときの目安です。

据え付けおよび維持管理上のご注意

■ 据え付け上の注意(維持管理について)

JRA耐塩害仕様機・耐重塩害仕様機は素材や塗装内容を強化していますが、腐食に対して万全ではありません。このため、次のような据え付け計画と保守を行うことで防食効果を高める必要があります。

- (1) 海水飛沫および潮風に直接さらされることを極力回避するような場所に設置してください。
 - 機器の設置は建物の風下にしてください。
 - やむを得ず海岸面に機器を設置する場合でも、防風板を設けて直接潮風が当たることを避けてください。
 - 据え付け方向に注意してください。(海岸線に平行と直角では腐食度合いが異なります)
 - (2) 外装パネルに付着した海塩粒子が、雨水によって十分洗浄されるように配慮してください。
 - (3) 室外ユニットソコベースへの水の滞留は、著しく腐食作用を促進させるため、ソコベース内の水抜け性を損なわないよう傾きなどに注意してください。
 - (4) 海岸地域への据え付け品については、付着した塩分などを除去するために定期的な水洗いを行ってください。
 - (5) 水はけの良い場所に設置してください。特に基礎部分の排水性を確保してください。
 - (6) 据え付け、メンテナンスなどにて付いた傷は、必ず補修してください。
 - (7) 機器の状態を定期的に点検してください。
- (必要に応じて再防錆処理や部品交換などを実施してください)

■ メンテナンス時の留意事項

- 機器のメンテナンスを十分に行ってください。
- (水をはじく 그리스 やワックスなどの防錆塗装を据え付け時、および3か月毎に塗布する)
- シーズンオフなど長期間機器を停止する時は、機器にカバーをかけるなどの処置をしてください。

※なお、特殊な雰囲気機器を設置する場合は、別途十分考慮する必要があります。

耐塩害ユニットは一般社団法人 日本冷凍空調工業会「空調機器の耐塩害試験基準JRA9002」に基づいています。

■ 耐塩害・耐重塩害仕様価格表(受注対応品)

〈省エネの達人プレミアム〉

	室外ユニット型式	価格(税別)		
		標準機	耐塩仕様	耐重塩仕様
単相	RAS-AP40GHJ1	312,000円	375,000円	437,000円
	RAS-AP45GHJ1	341,000円	409,000円	479,000円
	RAS-AP50GHJ1	375,000円	450,000円	525,000円
	RAS-AP56GHJ1	398,000円	479,000円	558,000円
	RAS-AP63GHJ1	420,000円	504,000円	589,000円
	RAS-AP80GHJ1	461,000円	553,000円	645,000円
三相	RAS-AP40GH1	312,000円	375,000円	437,000円
	RAS-AP45GH1	341,000円	409,000円	479,000円
	RAS-AP50GH1	375,000円	450,000円	525,000円
	RAS-AP56GH1	398,000円	479,000円	558,000円
	RAS-AP63GH1	420,000円	504,000円	589,000円
	RAS-AP80GH1	461,000円	553,000円	645,000円
	RAS-AP112GH1	538,000円	646,000円	754,000円
	RAS-AP140GH1	650,000円	781,000円	911,000円
	RAS-AP160GH1	710,000円	850,000円	993,000円
	RAS-AP224GH1	996,000円	1,196,000円	1,395,000円
	RAS-AP280GH1	1,229,000円	1,476,000円	1,722,000円
RAS-AP335GH1	1,356,000円	1,629,000円	1,901,000円	

〈省エネの達人〉

	室外ユニット型式	価格(税別)		
		標準機	耐塩仕様	耐重塩仕様
単相	RAS-AP40SHJ1	268,000円	322,000円	376,000円
	RAS-AP45SHJ1	294,000円	353,000円	411,000円
	RAS-AP50SHJ1	323,000円	387,000円	452,000円
	RAS-AP56SHJ1	342,000円	411,000円	480,000円
	RAS-AP63SHJ1	362,000円	435,000円	507,000円
	RAS-AP80SHJ1	397,000円	475,000円	556,000円
三相	RAS-AP40SH1	268,000円	322,000円	376,000円
	RAS-AP45SH1	294,000円	353,000円	411,000円
	RAS-AP50SH1	323,000円	387,000円	452,000円
	RAS-AP56SH1	342,000円	411,000円	480,000円
	RAS-AP63SH1	362,000円	435,000円	507,000円
	RAS-AP80SH1	397,000円	475,000円	556,000円
	RAS-AP112SH1	463,000円	557,000円	649,000円
	RAS-AP140SH1	560,000円	672,000円	783,000円
	RAS-AP160SH1	607,000円	729,000円	850,000円
	RAS-AP224SH2	854,000円	1,023,000円	1,195,000円
	RAS-AP280SH2	1,055,000円	1,265,000円	1,477,000円
RAS-AP335SH2	1,184,000円	1,420,000円	1,657,000円	

〈冷房専用機〉

	室外ユニット型式	価格(税別)		
		標準機	耐塩仕様	耐重塩仕様
単相	RAS-AP40EAJ1	217,000円	261,000円	304,000円
	RAS-AP45EAJ1	238,000円	285,000円	331,000円
	RAS-AP50EAJ1	261,000円	312,000円	364,000円
	RAS-AP56EAJ1	277,000円	333,000円	388,000円
	RAS-AP63EAJ1	293,000円	351,000円	410,000円
	RAS-AP80EAJ1	320,000円	385,000円	449,000円
三相	RAS-AP40EA1	217,000円	261,000円	304,000円
	RAS-AP45EA1	238,000円	285,000円	331,000円
	RAS-AP50EA1	261,000円	312,000円	364,000円
	RAS-AP56EA1	277,000円	333,000円	388,000円
	RAS-AP63EA1	293,000円	351,000円	410,000円
	RAS-AP80EA1	320,000円	385,000円	449,000円
	RAS-AP112EA1	374,000円	449,000円	524,000円
	RAS-AP140EA1	452,000円	541,000円	634,000円
	RAS-AP160EA1	491,000円	590,000円	688,000円
	RAS-AP224EA1	690,000円	827,000円	964,000円
	RAS-AP280EA1	853,000円	1,023,000円	1,194,000円
RAS-AP335EA1	955,000円	1,146,000円	1,338,000円	

〈寒さ知らず〉

	室外ユニット型式	価格(税別)		
		標準機	耐塩仕様	耐重塩仕様
三相	RAS-AP80HN	453,000円	543,000円	635,000円
	RAS-AP112HN	526,000円	631,000円	736,000円
	RAS-AP140HN	620,000円	745,000円	869,000円
	RAS-AP160HN	683,000円	820,000円	956,000円

掲載商品の価格は事業者様向けの積算見積価格であり、一般消費者様向けの販売価格ではありません。なお、積算見積価格には、消費税・配送費・試運転調整費・配管セット・工事費・使用済み商品の引き取り費などは含まれておりません。

室外ユニットオプション

■ ヤモリ対策仕様

室外ユニット故障の 原因となる ダブル ヤモリや塩害のW対策に!

ヤモリ対策仕様 室外ユニット(受注対応)

ヤモリが室外ユニット内部へ侵入しても基板への接触を防止する絶縁シート※1を設置しました。さらに基板に防錆処理※2を追加して防食性を向上させた専用仕様(受注対応品)です。



1 ヤモリ対策

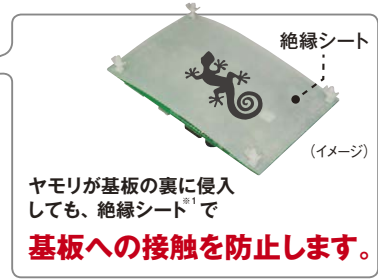
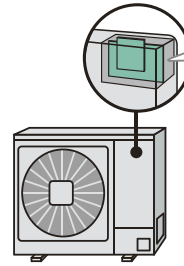

※1. 絶縁シート処理は機種によって異なります。

2 基板の塩害対策

基板に防錆処理※2を追加し、**防食性の向上を実現!**

サビによる故障を防ぎます。

※2. 基板の防錆処理は機種によって異なります。



■ ヤモリ対策仕様価格表 (受注対応品・1.5か月)

〈省エネの達人プレミアム〉

	室外ユニット型式	価格(税別)
単相	RAS-AP40GHJ1(B)	321,000円
	RAS-AP45GHJ1(B)	350,000円
	RAS-AP50GHJ1(B)	384,000円
	RAS-AP56GHJ1(B)	407,000円
	RAS-AP63GHJ1(B)	428,000円
	RAS-AP80GHJ1(B)	470,000円
三相	RAS-AP40GH1(B)	321,000円
	RAS-AP45GH1(B)	350,000円
	RAS-AP50GH1(B)	384,000円
	RAS-AP56GH1(B)	407,000円
	RAS-AP63GH1(B)	428,000円
	RAS-AP80GH1(B)	470,000円
	RAS-AP112GH1(B)	547,000円
	RAS-AP140GH1(B)	660,000円
	RAS-AP160GH1(B)	717,000円
	RAS-AP224GH1(B)	1,011,000円
RAS-AP280GH1(B)	1,245,000円	
RAS-AP335GH1(B)	1,375,000円	

〈省エネの達人〉

	室外ユニット型式	価格(税別)
単相	RAS-AP40SHJ1(B)	277,000円
	RAS-AP45SHJ1(B)	303,000円
	RAS-AP50SHJ1(B)	331,000円
	RAS-AP56SHJ1(B)	351,000円
	RAS-AP63SHJ1(B)	371,000円
	RAS-AP80SHJ1(B)	405,000円
三相	RAS-AP40SH1(B)	277,000円
	RAS-AP45SH1(B)	303,000円
	RAS-AP50SH1(B)	331,000円
	RAS-AP56SH1(B)	351,000円
	RAS-AP63SH1(B)	371,000円
	RAS-AP80SH1(B)	405,000円
	RAS-AP112SH1(B)	472,000円
	RAS-AP140SH1(B)	569,000円
	RAS-AP160SH1(B)	616,000円
	RAS-AP224SH2(B)	869,000円
RAS-AP280SH2(B)	1,070,000円	
RAS-AP335SH2(B)	1,201,000円	

〈冷房専用機〉

	室外ユニット型式	価格(税別)
単相	RAS-AP40EAJ1(B)	226,000円
	RAS-AP45EAJ1(B)	245,000円
	RAS-AP50EAJ1(B)	268,000円
	RAS-AP56EAJ1(B)	286,000円
	RAS-AP63EAJ1(B)	301,000円
	RAS-AP80EAJ1(B)	329,000円
三相	RAS-AP40EA1(B)	226,000円
	RAS-AP45EA1(B)	245,000円
	RAS-AP50EA1(B)	268,000円
	RAS-AP56EA1(B)	286,000円
	RAS-AP63EA1(B)	301,000円
	RAS-AP80EA1(B)	329,000円
	RAS-AP112EA1(B)	382,000円
	RAS-AP140EA1(B)	461,000円
	RAS-AP160EA1(B)	499,000円
	RAS-AP224EA1(B)	704,000円
RAS-AP280EA1(B)	867,000円	
RAS-AP335EA1(B)	974,000円	

H-LINK

H-LINKとは…

日立独自の高性能伝送方式で、室外ユニット～室内ユニット間、および集中制御機器～室内または室外ユニット間を無極性2芯の渡り配線で接続する方式です。

制御対象の全ての室外ユニット・室内ユニットが接続されていれば、配線経路は問いません。*

※ ループ配線は不可

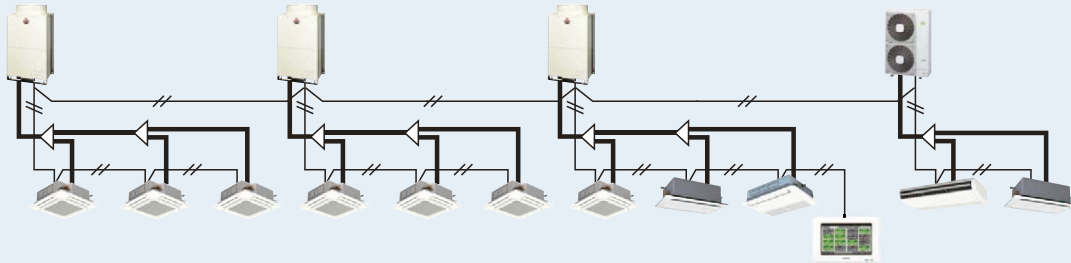

仕様

最大接続台数 (H-LINK 1系統につき) 室外ユニット: 64台 室内ユニット: 160台
最大配線長: 総長 1,000m (ループ配線は不可です)
【0.75mm²以上の2芯ケーブル (KPEV, KPEV-S, VCTF, VCT, CVV, MVVS, VVR, VVF)】

凡例

— : 冷媒配線
- - - : 制御配線

特長1

自由な配線形態

接続するユニットの順序や配線の分岐数に制限がないため、ユニットの設置場所に応じて自由に配線できます。制御機能・配線方式の統一により、同一システム内でアダプターや専用コネクタを用いることなく、ビル用マルチエアコンと店舗・オフィス用エアコンを混在させることが可能です。設備用パッケージエアコンでも同様の対応が可能です (電算機用など一部機種は除く)。

(例)一部の室内ユニット同士を接続

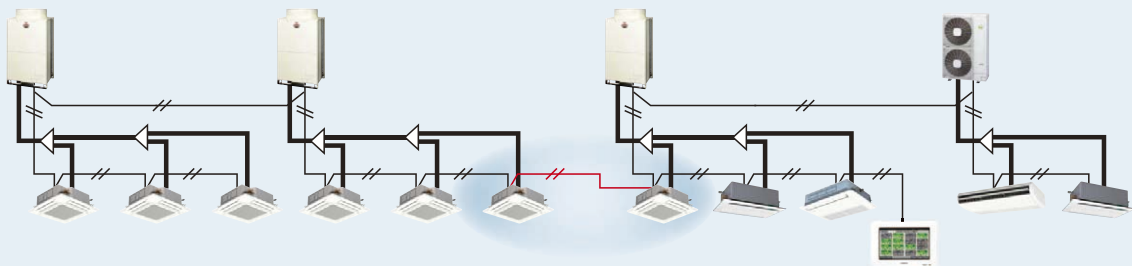

(例)2系統に分けて集中制御機器へ接続

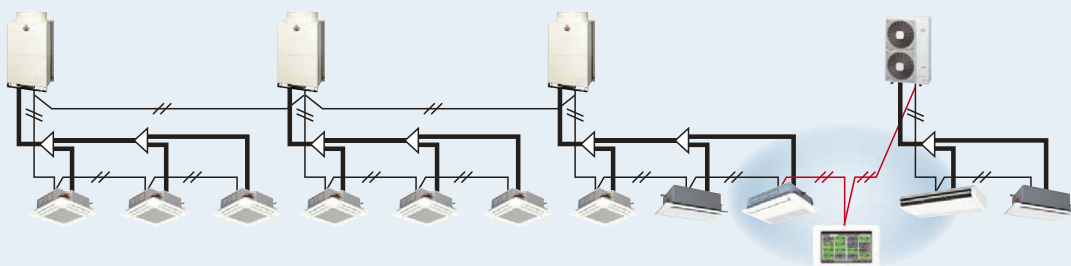

特長2

ルームエアコンとの混在も可能

RACアダプター (型式: PSC-6RAD) を使用すれば、ルームエアコンについてもパッケージエアコンとの混在が可能です。

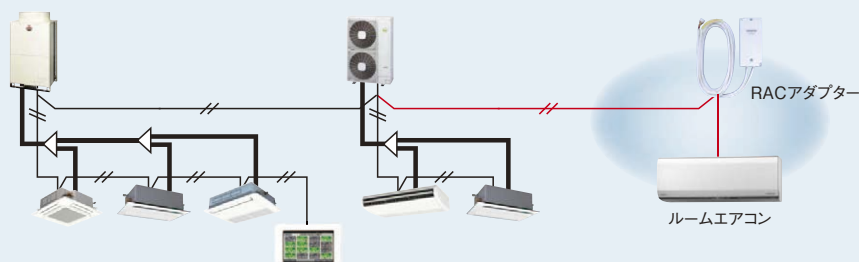

H-LINK II

室外～室内伝送方式H-LINKを、施工性、自由度をそのままにシステム構成を拡大、機能をアップしました。

H-LINK II対応機種

室外ユニット	室内ユニット	全熱交換器	制御機器
●店舗・オフィス用エアコン 省エネの達人プレミアム 省エネの達人 冷房専用機 寒さ知らず ●ビル用マルチエアコン フレックスマルチ【冷暖同時/切換型】 セットフリー iZ【冷暖切換型】(高効率タイプ) セットフリー iZ-M【コンパクト型】 セットフリー iZ-R【リニューアル型】(高効率タイプ) RAS-AP224～690GSR	全機種 (厨房用 てんつり を含む)	全機種 (空調機連動 アダプターの 組み合わせが 必要)	音声ガイド付き多機能リモコン(PC-ARFV1) 多機能リモコン(PC-ARF2) アメニティリモコン(PC-AR1) ハーフサイズリモコン(PC-ARH) 受光部キット(PC-ALH3,PC-ALHD,PC-ALHC,PC-ALHS1,PC-ALHP1,PC-ALHZF,PC-ALHZ) セントラルステーション適温適所EZ(PSC-A64GT1,PSC-A64GTD) セントラルステーション適温適所NT(PSC-A128WEB3) セントラルステーション適温適所DX セントラルステーション(PSC-A64S1) ワンタッチコントローラー(PSC-A16RS1) コントロールタイマー(PSC-AB0T)

項目	H-LINK	H-LINK II
最大冷媒系統数	16	64
1冷媒系統内の室内アドレス設定範囲	0～15	0～63
室内ユニット最大接続台数	128	160
H-LINK内の総機器数	145	200
最大配線長	総長1,000m (H-LINK中継器により5,000mまで延長可能)	
ケーブル仕様	下記の2芯ケーブル(0.75mm ² 以上) KPEV、KPEV-S、VCTF、VCT、CVV、 MVVS、VVR、VVF	

従来H-LINK対応機も混在設置可能

●同一配線上にH-LINK II対応機と従来H-LINK対応機を混在接続できます。アダプターなども不要です。*2

集中制御機器	室外・室内ユニット	1システムの接続可能台数(冷媒系統数)	
		室外ユニット	室内ユニット
H-LINK II 対応	全てH-LINK II対応	64冷媒系統	160台
	混在 (H-LINK II/従来H-LINK)	64冷媒系統*1	128台
従来H-LINK 対応	全てH-LINK II対応	16冷媒系統	128台
	混在 (H-LINK II/従来H-LINK)	16冷媒系統	128台

*1. 従来H-LINK対応機の室外ユニットについては、16系統となります。また室内ユニット16台以上の室外ユニットは2冷媒系統使用となります。
*2. H-LINK II対応機/従来H-LINK対応機を組み合わせでご利用された場合の制御機能については、下表をご参照ください。

H-LINK II対応機/従来H-LINK対応機混在時の機能表

	室内ユニット が従来型	室外ユニット が従来型	すべて II型	従来型室外ユニットに II/従来室内ユニットが混在		II型室外ユニットに II/従来室内ユニットが混在	
室外ユニット※1							
室内ユニット※1							
多機能リモコン アメニティリモコン※1							
冷媒系統設定範囲※2	0～15	0～15	0～63	0～15		0～15	
アドレス設定範囲※2	0～15	0～15	0～63	0～15	0～15	0～15	0～63
リモコン渡り線レス※3	×	×	●	×	×	×	×
オートリターン※5	●	●	●	●	●	●	●
操作ロック※5	●	●	●	●	●	●	●
設定温度範囲制限※6	●	●	●	●	●	●	●
個別ルーバー設定※7	×	●	●	×	●	×	●
入/切タイマー設定(72Hr)※4	●	●	●	●	●	●	●
昇降グリル距離設定※5	×	●	●	×	●	×	●
異運転モード表示※6	×	●	●	×	●	×	●
室内ホットスタート表示※6	×	●	●	×	●	×	●
室内系統・アドレス変更※5	×	●	●	×	●	×	●
室外予熱中表示/解除※5	×	×	●	×	×	×	●
省エネ室温制御※8	×	×	●	×	×	×	●
リモコンからの応急運転※9	×	×	●	×	×	×	●

※1. 「II」「II型」はH-LINK II対応機(AP型)、「従来」「従来型」は従来H-LINK対応機を示します。
 ※2. 従来H-LINK対応の集中制御機器を接続する場合、冷媒系統設定、アドレス設定ともに設定範囲は0～15となります(集中制御機器から制御しないユニットもこの範囲としてください)。
 ※3. 店舗インバーター同時運転機のみ可能です。H-LINK II内に最大32冷媒系統、室内ユニット64台までできます。また、セントラルステーション適温適所NT、セントラルステーション適温適所DXを使用する場合は渡り線が必要です。
 ※4. アメニティリモコンのみ設定可能です。
 ※5. 多機能リモコンとアメニティリモコンのみ設定および表示可能です。
 ※6. 多機能リモコンとアメニティリモコンとハーフサイズリモコンのみ設定および表示可能です。
 ※7. 多機能リモコンの場合のみ設定可能です。室内ユニットが個別ルーバーに対応している場合のみ設定可能です。
 ※8. 店舗インバーター機のみ可能です。
 ※9. セットフリー高効率タイプ(RAS-AP***GS(R))のみ可能です。

リモコン

多機能リモコン

簡単操作でさまざまな節電設定が可能。
効果の「見える化」で、管理のしやすさも向上。

H-LINK II対応

音声ガイド機能(PC-ARFV1のみ)

※H-LINK II対応の室内ユニット(型式:○○○-APO○○)以外の室内ユニットには使用できません。
※冷暖房兼用機、冷房専用機のどちらも共用で使用できます。
※室内ユニットとの接続には0.3～0.75mm²の配線を使用してください(配線総長30mまで)。
配線総延長が30mを超える場合は、ツイストペアケーブル(1P-0.75mm²)をご使用ください(配線総長500mまで)。
※てんかせ4方向、てんかせ1方向、ツェンツリ(36～160型)、かべがけは多機能リモコンと組み合わせてお使いください。



豊富な節電機能

リモコンの「節電ボタン」でかきこく節電。従来の節電機能に加え、新たに室外ユニット能力制御、室内ユニットローテーション制御、間欠運転制御を追加。使用環境に応じて節電機能を選択いただけます。

消費電力量・使用量表示

リモコン画面に空調機の消費電力量、CO₂排出量を表示します。表示は1日、1週間、1年単位で確認できます。表示はグラフ/リストの切り替えが可能です。

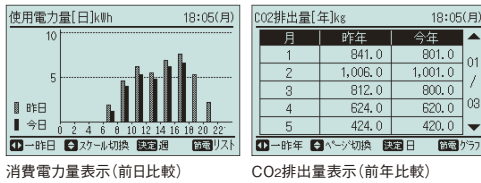

きめ細かな温度設定・簡易英語表示

0.5℃単位の温度設定に対応。細かい温度設定により節電、快適性をサポートします。また、画面表示を英語表示に変更できます(通常画面のみ)。また、英語表示の場合、設定温度単位を摂氏(℃)から華氏(°F)に切り替えることもできます。

見やすい、大型液晶画面

- フルドット液晶の採用により、数字・文字・マークが読み取りやすくなり、運転・操作状態がひと目でわかります。
- 操作ボタンを押すとバックライトが点灯。操作時の画面がより見やすくなります。特に、暗い室内でのリモコン操作に便利です。
- 運転ボタン全面が緑色に発光するので、運転中か停止中かがひと目でわかります。

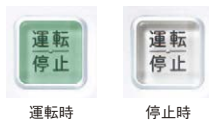

音声ガイド機能搭載PC-ARFV1

PC-ARFV1には音声ガイド機能を搭載。操作・設定した内容を音声でお知らせし、確実なリモコン操作をサポート。

28℃に設定しました。



きめ細かい運転スケジュールの管理に対応

室外ユニット能力制御、間欠運転制御について、週間スケジュールにより曜日ごと最大5パターンの時間帯で管理ができるようになりました。また、室外ユニットの運転音低減制御もスケジュール管理に対応。早朝時間帯、深夜時間帯など、曜日ごと、最大5パターンの時間帯の設定が可能です。

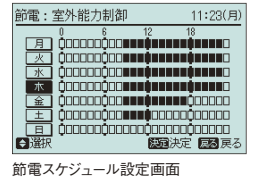

節電ガイダンス

リモコンの「節電ボタン」を押すと節電設定に関するガイダンスを表示。設定、操作をサポートします。

コード表示の内容を文字表示

機能選択項目、点検データ、アラームなどのコード内容の文字表示が可能です(漢字・仮名表示に対応)。従来のコード表示と比較してサービス作業性が向上しました。

項目	設定
b1 暖房設定温度補正	標準
b2 暖房サハレタ	無効
b3 予備	00
b4 フィルタサイン時間	標準
b5 運転モード固定	無効

使いやすさの工夫がいっぱい

- 「設定温度」「風量」「風向」「運転モード」など、「メイン操作のしやすさ」にこだわって、十字ボタンを採用。左右ボタンで「操作項目を選択」し、上下ボタンで「設定を変更」。左右ボタン、上下ボタンの用途を明確にすることで、カンタン操作を実現しました。
- メニューボタンを押すと、「スケジュールタイマー」「昇降グリル」などメイン操作以外の操作メニューを一覧表示。各種設定を簡単・スピーディーに実行できます。

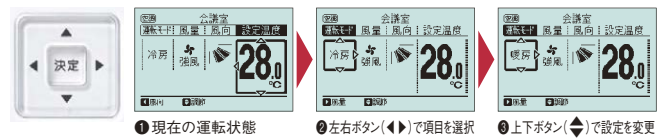

メニュー	11:28(月)	タイマー時刻設定(月)	11:28(月)
かんたんタイマー		①	8:30 ~ 12:15 26℃
フィルタサイン(時間)リセット	01	②	13:00 ~ 17:00 28℃
運転スケジュール	/	③	17:15 ~ 19:15 28℃
昇降グリル	04	④	19:45 ~ 22:00 25℃
節電設定		⑤	→ ← ~ 23:00 1℃

メニュー画面：設定項目を一覧表示 設定画面：細かい設定が可能

さまざまな機能で省エネを応援

- 冷房時28℃、暖房時20℃設定を基本とした設定温度の管理が可能。運転開始時に任意の温度に設定できます。
- 各ルーバーの風吹き出し角度の個別設定が可能。効果的に気流をコントロールできます。(てんかせ4方向のみ)
- リモコンでグリルを昇降。フィルター清掃が容易にできます。(昇降グリル付きパネル使用時)

掲載商品の価格は事業者様向けの積算見積価格であり、一般消費者様向けの販売価格ではありません。なお、積算見積価格には、消費税・配送費・試運転調整費・配管セット・工事費・使用済み商品の引き取り費などは含まれておりません。

リモコン

【店舗用】室内外ユニット 節電対応／非対応組み合わせ別 機能一覧

節電：節電対応 従来：節電非対応 ○：機能あり △：制約あり -：機能なし

機器		構成	室外・室内ユニットが すべて節電対応		節電非対応の 室内を含む		室外が 節電非対応	室内がすべて 節電非対応	リモコンが 節電非対応*1
室外ユニット									または
室内ユニット									または
リモコン									
分類	機能		メイン	サブ	メイン				
節電	室外ユニット 能力制御*2*3	詳細設定	○	-	○	-	-	-	-
		入切	○	-	○	-	-	-	-
	室内ユニットローテーション 制御*2*3	詳細設定	○	-	○	-	-	-	-
		入切	○	○	○	-	-	-	-
	間欠運転制御*2*4	詳細設定	○	○	○	○*5	○	○	-
		入切	○	○	○	○*5	○	○	-
	設定温度自動復帰		○	○	○	○	○	○	○
	設定温度範囲制限		○	○	○	○	○	○	○
消し忘れ防止タイマー		○	○	○	○	○	○	○	
操作ロック		○	○	○	○	○	○	○	
快適性	室外パワーアップ制御*3		○	-	○	-	-	-	-
	急速モード*3		○	○	○	-	-	-	-
	運転音低減制御*3		○	-	○	-	-	-	-
	0.5℃単位温度設定*8		○	○	○	-	○	-	-
見える化	消費電力量表示*3		○	○	○	-	-	-	-
	CO ₂ 排出量表示*3		○	○	○	-	-	-	-
	節電ガイダンス		○	○	○	○	○	○	-
スケジュール	運転スケジュール		○	○	○	○	○	○	○
	節電スケジュール*3*6		○	△*7	○	△*7	△*7	△*7	-
	運転音低減制御*3		○	-	○	-	-	-	-
便利	機能選択、点検、異常コード日本語表示		○	○	○	○	○	○	-
	簡易英語表示		○	○	○	○	○	○	-

- *1. 室内外ユニットの節電対応／非対応にかかわらず、リモコンが節電非対応の場合を示します。
- *2. 室外ユニット能力制御、室内ユニットローテーション制御、間欠運転制御の選択はメインのみ可。サブの設定はメインと同期します。
- *3. リモコングループ内に節電非対応の室内ユニットが含まれる場合、本機能は利用できません。また、複数系統に渡ってリモコンを接続すると、本機能を利用できない場合があります。詳しくは、当社営業窓口までお問い合わせください。
- *4. 全熱交換器のみを接続した場合、使用できません。
- *5. メインの節電モードとは同期せず、間欠運転制御が使用できます。
- *6. 設定できるスケジュールは、室外ユニット能力制御、間欠運転制御です。
- *7. スケジュールは、間欠運転制御に限り適用します。
- *8. リモコングループ内に機能なしのユニットが含まれる場合、機能なしのユニットは従来通り1℃単位で制御します。

節電機能対応／非対応表

-：対応機種なし

機器	シリーズ・機種	型式		機器	シリーズ・機種	型式	
		節電対応	節電非対応*9			節電対応	節電非対応*9
室外ユニット (ビル用マルチ)	フレックスマルチ 高効率タイプ	RAS-AP○○DG2,3	RAS-AP○○DG1	室内ユニット	てんかせ4方向	RCI-AP○○K4	RCI-AP○○K3
	フレックスマルチ 標準タイプ	RAS-AP○○DS4,5	RAS-AP○○DS3		てんかせJr.	RCIC-AP○○K1	RCIC-AP○○K
	フレックスマルチR 高効率タイプ	RAS-AP○○DGR1,2	RAS-AP○○DGR		てんかせ2方向	RCID-AP○○K2	RCID-AP○○K1
	フレックスマルチR 標準タイプ	RAS-AP○○DSR2,3	RAS-AP○○DSR1		てんかせ1方向	RCIS-AP○○K2	RCIS-AP○○K1
	セットフリーiZ 高効率タイプ	-	RAS-AP○○GS		ビルトイン	RCB-AP○○K1	RCB-AP○○K
	セットフリーiZ-M コンパクト型	-	RAS-AP○○MS		てんうめ(45~160型)	RPI-AP○○K(C)2	RPI-AP○○K(C)1
	セットフリーiZ-T 氷蓄熱	-	RAS-NP○○FST		てんうめ(224・280型)	RPI-AP○○K1	RPI-AP○○K
	寒さ知らず	-	RAS-NP○○FN2		てんつり(40~160型)	RPC-AP○○K5	RPC-AP○○K4
	省エネの達人プレミアム	RAS-AP○○GH(J)1	RAS-AP○○GH(J)		てんつり(224・280型)	RPC-AP○○K1	RPC-AP○○K
	省エネの達人	RAS-AP40~160SH(J)1 224~335SH(J)2	RAS-AP40~160SH(J) 224~335SH(J)1		かべかけ*10	RPK-AP○○K(H)2	RPK-AP○○K(H)1
冷房専用機	RAS-AP○○EA(J)1	RAS-AP○○EA(J)	ゆかおき	RPV-AP○○K1	RPV-AP○○K		
エコアイスmini	-	RAS-NP○○TV	大型ゆかおき	-	RPD-AP○○K(P)		
寒さ知らず	-	RAS-AP○○HN	ゆかおき横型	RPF-AP○○K1	RPF-AP○○K		
リモコン	多機能リモコン(音声ガイド付き)	PC-ARFV1	PC-ARFV(S)	ゆかうめ	RPFI-AP○○K1	RPFI-AP○○K	
	多機能リモコン	PC-ARF2	PC-ARF1(S) PC-ARF	壁ビルトイン	RPWI-AP○○K1	RPWI-AP○○K	
	アメニティリモコン	-	PC-AR(1) PC-P1H(1)	エコフレッシュ	-	RPFI-AP○○K	
	ハーフサイズリモコン	-	PC-ARH PC-P5H	外気処理エアコン	-	RPI(RPW1)-AP○○KF1 RPI(RPW1)-AP○○KFG	
	受光部キット	-	PC-ALH○ PC-RLH○	厨房用エアコン(てんつり)	RPCK-AP○○K2	RPCK-AP○○K1	
				ホテル用てんうめ	RPI-AP○○KHR1(KHL1)	RPI-AP○○KHR(KHL)	
				テンプクリーン	EPI-AP○○K2(KD2) EPV-AP○○K2(KF2)	EPI-AP○○K1(KD1) EPV-AP○○K1(KF1)	

- *9. 表に示す型式以前の製品も節電非対応です。
- *10. 内蔵受光時は節電対応しません。ワイヤード設定に切り替え、節電対応の多機能リモコンを取り付けることで節電機能が使用できます。

アメニティリモコン



PC-AR1 (2芯線)
15,000円

H-LINK II対応

- インテリアに調和するデザインを採用。
- 作業状態、設定内容が見やすい液晶画面を採用。
- 最大72時間まで0.5時間単位でタイマー設定が可能。
- 機能選択がリモコンで設定できます。
- システム内の運転状態を監視し、異常発生時にはアラームでお知らせ。
また、室内・室外ユニットの基板に異常がないか(自己診断機能)がチェックします。

※冷暖房兼用機、冷房専用機のどちらも共用で使用できます。
※室内ユニットとの接続には0.3~0.75mm²の配線を使用してください。(配線総長30mまで)
配線総長が30mを超える場合は、ツイストペアケーブル(1P-0.75mm²)をご使用ください。(配線総長500mまで)
※「てんかせ4方向」、「てんかせ1方向」、「てんつり(36~160型)」および「かべかけ」には使用できません。

ハーフサイズリモコン



PC-ARH (2芯線)
12,000円

H-LINK II対応

- 温度設定をメイン機能とする、簡単操作のリモコンです。
- 運転モード切り換えも可能です。(機能選択設定時)
- 不特定多数の人が利用するホテルなどに適しています。
- 2リモコン制御やグループ制御(最大16台)などができます。
- 異常発生時には、アラームコードを表示します。

※オートルーバーの設定機能はありません。オートルーバー設定が必要な場合は必ず、多機能リモコン、アメニティリモコンまたはオートルーバー設定機能のある他のコントロール機器と併用してください。
※室内ユニットとの接続には、0.3~0.75mm²の配線を使用してください。(配線総長30mまで)
配線総長が30mを超える場合は、ツイストペアケーブル(1P-0.75mm²)をご使用ください。(配線総長200mまで)
※運転モードを集中コントローラー一括管理される場合、手元操作防止のため運転切換ボタンなしのリモコンも特注対応いたします。詳細は当社営業窓口までお問い合わせください。
※「てんかせ4方向」、「てんかせ1方向」、「てんつり(36~160型)」および「かべかけ」には使用できません。



カバーを取り外して壁埋め込み型にできます。ホテルのナイトテーブルなどへの埋め込みが可能です。

ワイヤレスリモコン(単方向)



PC-LH3A 12,000円
PC-LH3B 12,000円

- 手元からワンタッチ操作、配線工事が不要。
- リモコンによる複数台同時運転が可能。

※受光部キットが必要です。
※「てんかせ4方向」および「てんかせ1方向」、「てんつり(36~160型)」、「かべかけ」にはPC-LH3Bをご使用ください。
それ以外の室内ユニットには、PC-LH3Aをご使用ください。

■受光部キット H-LINK II対応

室内ユニット組み込み型					別置き型	
PC-ALH3 13,000円 てんかせ4方向用	PC-ALHC 13,000円 てんかせ Jr.用	PC-ALHD 13,000円 てんかせ2方向用	PC-ALHS1 13,000円 てんかせ1方向用	PC-ALHP1 13,000円 てんつり用	PC-ALHZ 13,000円 汎用 (ビルトイン用など)	PC-ALHZF 13,000円 汎用 (かべかけ用)

昇降専用ワイヤレスリモコン

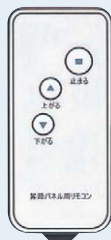

PC-LG2
2,000円

- 昇降グリル操作専用のワイヤレスリモコンです。(各種運転設定はできません)
- ワンタッチでてんかせ4方向、2方向、1方向、てんつりオプションの昇降グリルの操作ができます。

※受光部キットまたは昇降専用受光部キットが必要です。
※てんかせ4方向、2方向、1方向、てんつり以外の室内ユニットには使用できません。

■昇降専用受光部キット

室内ユニット組み込み型		
PC-ALUH 11,000円 てんかせ4方向用	PC-ALUHS 11,000円 てんかせ1方向用	PC-ALUHP 11,000円 てんつり用

※「昇降専用受光部キット」は「昇降グリル」の台数と同数必要となります。

集中制御

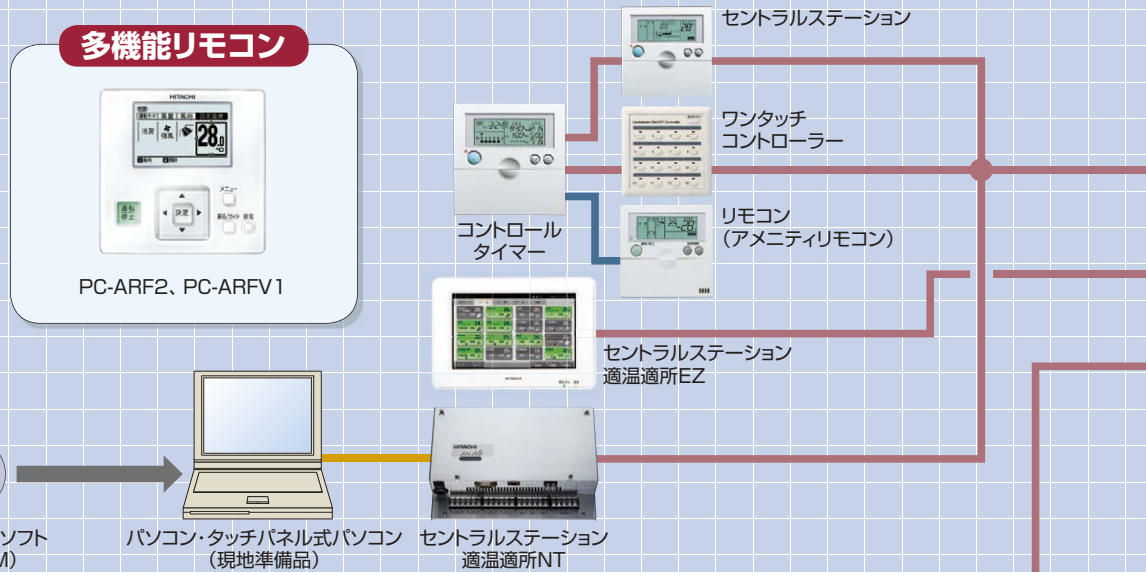

セントラルステーション 適温適所DX



ビル空調 管理システム



ビル管理システム
(日立ビルマックスなど)

オープンネットワーク対応機器

BACnet®※2

BACnetアダプター

HC-A64BNP
(受注生産)



LONWORKS®※3

LNアダプター P

HARC70-P1※4
(受注生産)



LNアダプター
P-BOX

HARC-BX※4
(受注生産)



BMアダプター

BMアダプター

HC-A128BM
(受注生産)



※1.全熱交換器およびH-LINKアダプター接続機器、RACアダプター接続機器の料金計算は、当社営業窓口までお問い合わせください。
※2.BACnet®: A Data Communication Protocol for Building Automation and Control Network ASHRAEの登録商標です。
一般社団法人電気設備学会 BAS標準インターフェース仕様書「IEIE-P-0003-2000アデンダムa」「IEIE/G-0006-2006」または「ANSI/ASHRAE規格135-2004BACnet」準拠

※3.LonWorks®: フィールドLANのひとつ、Echelon社の登録商標です。
※4.HARC:HITACHI Airconditioner Remote Controller
(注意)集中制御機器からは、てんかせ4方向のフィルター自動清掃設定はできません。
また適温適所DX、適温適所EZ以外の集中制御機器からは、てんかせ4方向、てんかせ1方向、てんつりおよびかべかけの「H急風」設定はできません。

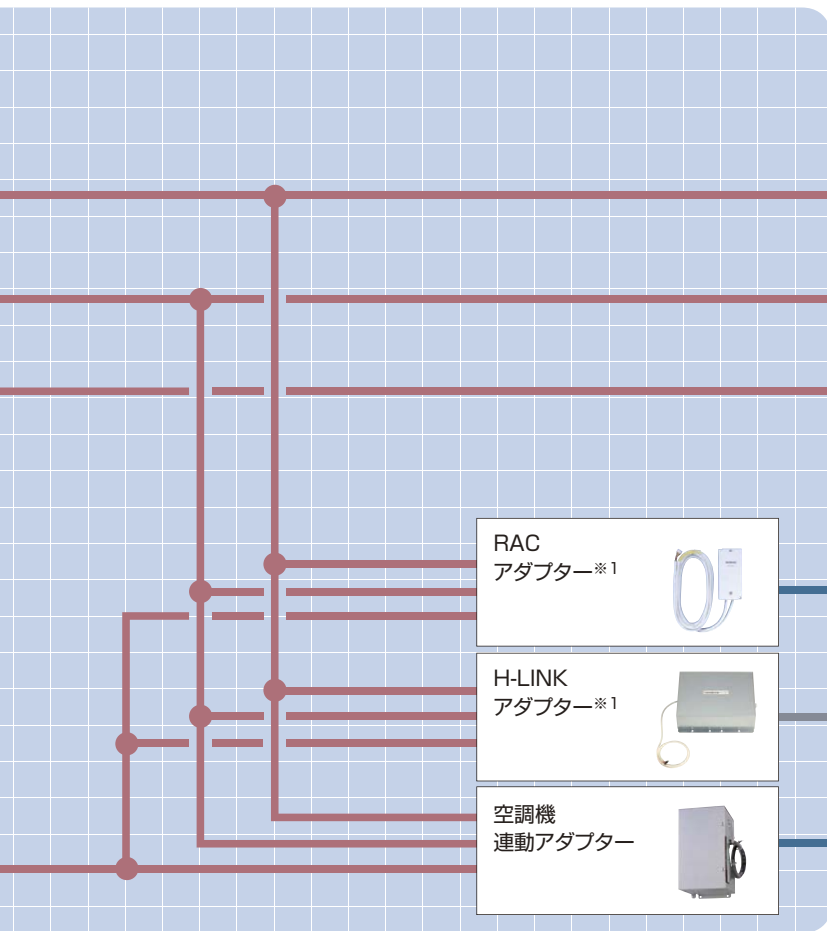

◆凡例

- LAN
- RS-232C
- H-LINK
- 接点渡し他
- 専用制御線

◆空調機器など

ビル用マルチエアコン	店舗・オフィス用エアコン
室内ユニット	
RACアダプター※1	
H-LINKアダプター※1	
空調機連動アダプター	
日立製ルームエアコン	
※詳しくは「住宅設備業者向け ルームエアコン総合カタログ」をご参照ください。	
HA対応ルームエアコンなどの他設備機器	
※詳しくは「住宅設備業者向け ルームエアコン総合カタログ」をご参照ください。	
全熱交換器※1	

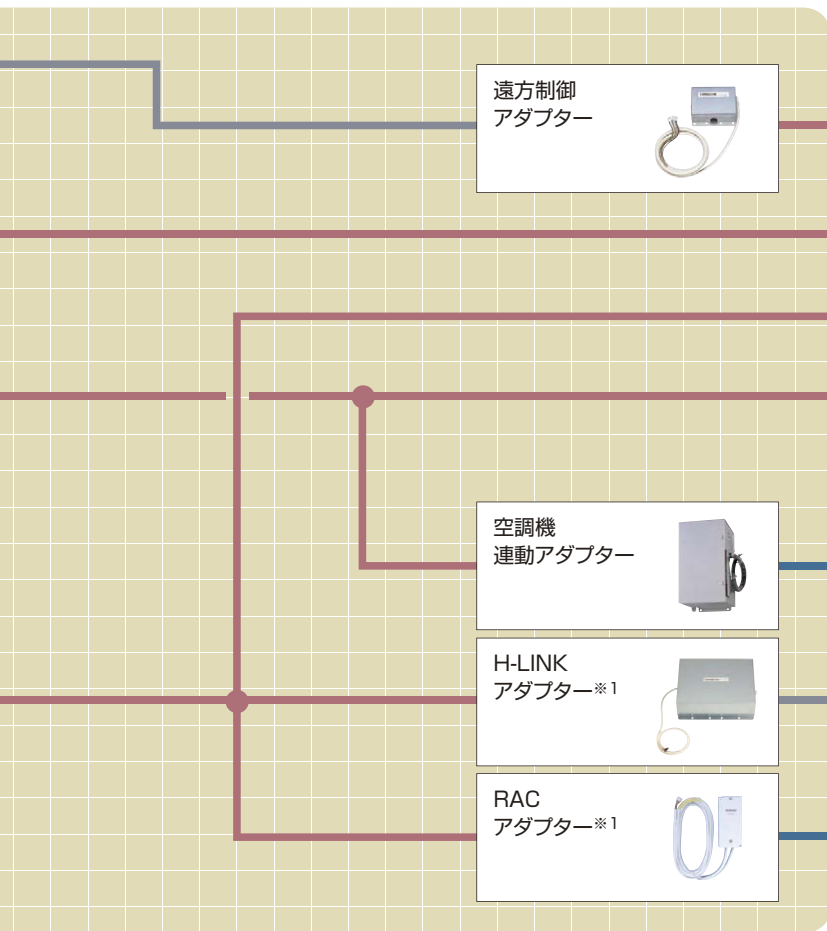

◆空調機器など

ビル用マルチエアコン	店舗・オフィス用エアコン
室内ユニット	
遠方制御アダプター	
空調機連動アダプター	
H-LINKアダプター※1	
RACアダプター※1	
全熱交換器※1	
HA対応ルームエアコンなどの他設備機器	
※詳しくは「住宅設備業者向け ルームエアコン総合カタログ」をご参照ください。	
日立製ルームエアコン	
※詳しくは「住宅設備業者向け ルームエアコン総合カタログ」をご参照ください。	

機能一覧表

機能	操作単位						設定機能									
	一括	H-LINK毎	ブロック毎	グループ毎	リモコングループ	室内ユニット毎	レイアウト毎	運転/停止	運転モード切換※1	温度設定 暖房時：17～30℃ その他モード時：19～30℃	風量切換	リモコン操作許可/禁止※2※16	風向設定	室外ユニット能力制御※14	運転音低減制御※14	フィルターサインリセット
リモコン	音声ガイド付き多機能リモコン (PC-ARFV1) 多機能リモコン (PC-ARF2)	×	×	×	×	□※10	□※10	×	●	●	●	●	×	●	●	●
	アメニティリモコン (PC-AR1)	×	×	×	×	□※10	□※10	×	●	●	●	●	×	●	×	●
セントラルステーション (PSC-A64S1) (PSC-5S)	●	×	● (PSC-A64S1)	×	●	×	×	●	●	●	●	△全項目のみ※15	●	×	×	●
ワンタッチコントローラー (PSC-A16RS1)	●	×	×	×	●	×	×	●	×	×	×	×	×	×	×	×
セントラルステーション 適温適所EZ (PSC-A64GT1) (PSC-A64GTD)	●	×	●	×	●	□※10	×	●	●	●	●	●	●	●	×	●
セントラルステーション 適温適所NT (PSC-A128WEB3)	●	×	●	●	×	□※10	×	●	●	●	●	●	●	●	●	●
セントラルステーション 適温適所DX	●	●	●	●	×	□※10	●	●	●	●	●	●	●	●	●	●

- ※1. 冷暖自動設定する場合はリモコンでオプション設定が必要です。(PSC-5S、PSC-A64S1、PSC-A64GT1、PSC-A64GTDの場合は、PSC-5S、PSC-A64S1、PSC-A64GT1、PSC-A64GTD側でも設定が必要です。)
- ※2. 全項目リモコン禁止設定した場合でも、セントラルステーションから運転操作を行った場合は停止操作ができます。またこの場合、リモコンから再運転できます。ただし、この場合の停止操作はあくまでも緊急停止操作であり、通常の停止操作として行わないでください。
- ※3. PC-AR1には設定時間後に運転または停止させる入/切タイマー機能を搭載しています。また、コントロールタイマーとの連動も可能です。
- ※4. PSC-5S、PSC-A64S1、PSC-A16RS1本体にはタイマー機能はありません。コントロールタイマーとの接続によりスケジュール運転が可能です。
- ※5. コントロールタイマーとの接続により可能となります。
- ※6. 設定日から1週間以内の特定の曜日に、スケジュール運転を行わないようにする機能です。
- ※7. PSC-5Sは、グループごとにスケジュール運転する/しないを設定することはできます。
- ※8. デマンド入力に対してのみ設定可能です。
- ※9. セントラルステーションより全室内ユニットに全項目リモコン禁止設定および停止指令を送信します。ただし、直前の室内ユニットの運転状態とオプション(加湿器など)取付状態により、室内送風機は運転を継続する場合があります。
- ※10. リモコンの接続形態によります。室内ユニットごとにリモコンが接続されている場合は室内ごとの制御となり、リモコングループが構成されている場合はリモコングループごとの制御となります。リモコングループ内の室内ユニットを個別に制御することはできません。
- ※11. 接点入出力設定の接点入力時の動作内容で、停止・設定温度シフト・運転モードシフト、室外ユニット能力制御などを選択した場合に機能します。
- ※12. グループごとに異なるスケジュールを設定している場合は、ウィークリーパターンは1種類になります。
- ※13. 多機能リモコンは運転に合わせて温度設定もできます。アメニティリモコンはコントロールタイマーとの接続により、運転/停止3回の設定ができます。
- ※14. 対応する室外ユニットについては当社営業窓口までお問い合わせください。
- ※15. 本集中制御機器は風量4段調整には対応していません。[てんかせ4方向]、[てんかせ1方向]、[てんつり(36～160型)]および「かべかけ」をご使用の場合には、必ず多機能リモコンをご使用ください。
- ※16. システム構成により本機能は利用できない場合があります。詳しくは当社営業窓口までお問い合わせください。
- ※17. H-LINKII対応の室内ユニット(型式：○○○-APO○○)、多機能リモコン(PC-ARF2、PC-ARFV1)との組み合わせにより使用可能。詳細は当社営業窓口までお問い合わせください。

CS-NETで使用する言葉の定義

The diagram illustrates the CS-NET system architecture. It shows a central CS-NET hub connected to multiple outdoor units (室外ユニット) and indoor units (室内ユニット). The indoor units are organized into groups (グループ) and sub-groups (リモコングループ). A block (ブロック) is defined as a collection of multiple groups. The diagram uses different symbols to represent these units and their connections to the CS-NET system.

リモコングループ … リモコンの制御配線で複数台(最大16台)の室内ユニットを渡り線接続したものの。室内ユニットはすべて同一設定となります。

グループ …… 複数台の室内ユニットをまとめてCS-NET上で登録したものの。集中制御機器からの設定は同一の制御となりますが、リモコンからは個別に操作できます。

ブロック …… 複数のグループをまとめてCS-NET上で登録したものの。

●:可 ×:不可 △:他製品との組み合わせにより可能。□:設定により可能または制限あり。

	監視機能						スケジュール機能						その他の機能									
	運転状態	運転モード	設定風量	アラームコード	風向設定状態	フィルタースサイン	スケジュール機能	ウィークリー設定	1日の設定回数	消し忘れ防止	特異日設定	休日設定 ※6	2種類のウィークリーパターン	グループ毎に異なるスケジュール	一括運転/停止信号入力	緊急停止信号入力 ※9	デマンド信号入力	左記信号入力時の動作グループ設定	一括運転信号出力	一括警報信号出力	左記信号の出力対象グループ設定	空調料金按分
	●	●	●	●	●	●	●	●	●	●	●	×	×	×	×	×	×	×	×	×	×	×
	●	●	●	●	●	●	●※3	△※5	●	×	△※5	×	×	×	×	×	×	×	×	×	×	×
	●	●	●	●	●	●	△※4	△※4	△	×	△※5	△※12	△※7	●	●	●	□※8	●	●	×	×	×
	●	×	×	×	×	×	△※4	△※4	△	×	△※5	△※12	△	●	●	×	×	●	●	×	×	×
	●	●	●	●	●	●	●	●	●	×	●	×	●	●	●	●	●	●	●	×	×	×
	●	●	●	●	●	●	●	●	●	●	●	●	●	●	●	□※11	●	●	●	●	●	△
	●	●	●	●	●	●	●	●	●	●	●	●	●	●	●	□※11	●	●	●	●	●	△

■ 接続可能機種一覧表

●:対応 △:一部制限あり ×:非対応

製品名	ビル用マルチエアコン	店舗・オフィス用エアコン	ガスヒートポンプエアコン	RACアダプター (ルームエアコン接続用アダプター)	H-LINKアダプター (他社空調機接続用アダプター)	空調機運動アダプター (全熱交換器接続用アダプター)	設備用パッケージエアコン
多機能リモコン (PC-ARF2、PC-ARFV1)※4、アメリティリモコン(PC-AR1)	●	●	●	-	-	●	△※5
セントラルステーション (PSC-A64S1) (PSC-5S)	●	●	●	●	●	●	△※3
ワンタッチコントローラー (PSC-A16RS1)	●	●	●	●	●	●	△※3
セントラルステーション適温適所EZ (PSC-A64GT1) (PSC-A64GTD)	●	●	●	●	●	●	△※1※5
セントラルステーション適温適所NT (PSC-A128WEB3)	●※6	●	●	●	●	●	△※1※2※5
セントラルステーション適温適所DX	●※6	●	●	●	●	●	△※1※2※5

※1. 2013年8月現在発売中の製品で記載しています。旧型製品については当社営業窓口までお問い合わせください。電算機専用型、床置リモコン型 空冷 定速、床置型 水冷 1000型以下は除きます。
 ※2. 監視・制御は可能ですが、空調料金按分には対応しません。
 ※3. 機能に一部制限があります。
 ※4. H-LINK II対応の室内ユニット(型式:○○○-APO○○)以外の室内ユニットには使用できません。
 ※5. 接続可否については、別途当社営業窓口までお問い合わせください。
 ※6. 外気処理エアコン、エコフレッシュについては監視・制御は可能ですが、空調料金按分には対応しません。

CS-NETの
ご採用にあたって

●CS-NETをご採用いただく際には事前の検討が必要ですので、当社営業窓口までお問い合わせください。
 ●CS-NETは本体価格および工事費以外にシステム調整にともなう費用が別途必要となります。

集中リモコンのご採用にあたって

- 集中リモコンでリモコンレス機に接続した場合、集中リモコン故障時など制御、監視が行えなくなる場合があります。
- 集中リモコンを併用する場合、リモコンレス機は接続できません。また集中リモコンによるリモコン操作禁止機能は一部制限があります。詳細は当社営業窓口までお問い合わせください。

セントラルステーション

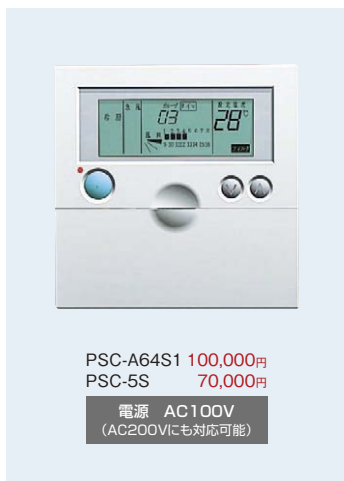

PSC-A64S1	室内ユニット最大160台	最大64リモコングループ	H-LINK II 対応
PSC-5S	室内ユニット最大128台	最大16リモコングループ	

リモコングループ単位に制御する小規模向け集中コントローラー

- H-LINKに接続して最大64リモコングループ、室内ユニット最大160台制御可能です(PSC-A64S1)。また、H-LINK上に8台まで接続可能です。
- 運転/停止、運転モード、温度設定などの基本的な制御に加え、風量、オートルーバーの設定もできます。また、異常発生時には異常内容をコードで表示します。
- 外部入出力端子を標準装備。外部信号により、一括運転/停止、デマンド制御、緊急停止ができます。また、一括運転出力、一括警報出力ができます。
- セントラルステーション適温適所NTやセントラルステーション適温適所EZ、ワンタッチコントローラーとの併用も可能です。(ただし、この場合制限事項がありますので、詳細は当社営業窓口までお問い合わせください。また、セントラルステーションⅢ、ゲートウェイC1との併用はできません)

※緊急停止は、CS-NETより全室内ユニットにリモコン全項目操作禁止設定および停止指令を送信します。ただし、直前の室内ユニットの運転状態により、室内送風機は運転を継続する場合があります。

ワンタッチコントローラー



室内ユニット最大160台	最大16リモコングループ	H-LINK II 対応
--------------	--------------	--------------

運転/停止のみを行う簡易型の集中コントローラーです

- リモコングループ単位に運転/停止のみを行います。
- H-LINKに接続して、最大16リモコングループ、室内ユニット最大160台制御可能です。また、H-LINK上に8台まで接続可能です。
- 外部入出力端子を標準装備。外部信号により、一括運転/停止、緊急停止ができます。また、一括運転出力、一括警報出力ができます。
- セントラルステーション適温適所NTやセントラルステーション適温適所EZ、セントラルステーションとの併用が可能です。

※必ずリモコンを併用してください。室内ユニットをリモコンレスで使用することはできません。
※緊急停止は、CS-NETより全室内ユニットにリモコン全項目操作禁止設定および停止指令を送信します。ただし、直前の室内ユニットの運転状態により、室内送風機は運転を継続する場合があります。

コントロールタイマー



H-LINK II 対応

セントラルステーション、アメニティリモコン、ワンタッチコントローラーなどと併用※することにより、これらのコントローラーが制御する空調機を1週間単位でスケジュール運転できます
※多機能リモコン(PC-ARF2、PC-ARFV1)とは併用できません。

- セントラルステーション、ワンタッチコントローラーと組み合わせた場合、グループごとに異なるスケジュール設定ができます。この場合、入時刻で温度設定することもできます。
- 設定は1週間単位で、各曜日ごとに1日3回の運転/停止設定ができます。
- 切時刻に合わせてリモコン操作を禁止することもできます。(セントラルステーション、アメニティリモコン組み合わせ時)
- A / B 2種類の週間スケジュールが設定可能。夏と冬でスケジュールを切り替えるなどの対応もできます。
- 設定内容はすべてデジタル表示。設定操作、設定内容の確認ができます。
- 停電バックアップ機能付き。2週間以内の停電なら、時計は停止しません。

※グループごとに異なるスケジュール設定する場合、週間スケジュールは1種類の設定になります。

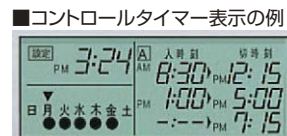

システム構成図

各コントローラーの組み合わせにより、規模や目的に合わせたシステム構成が可能です。

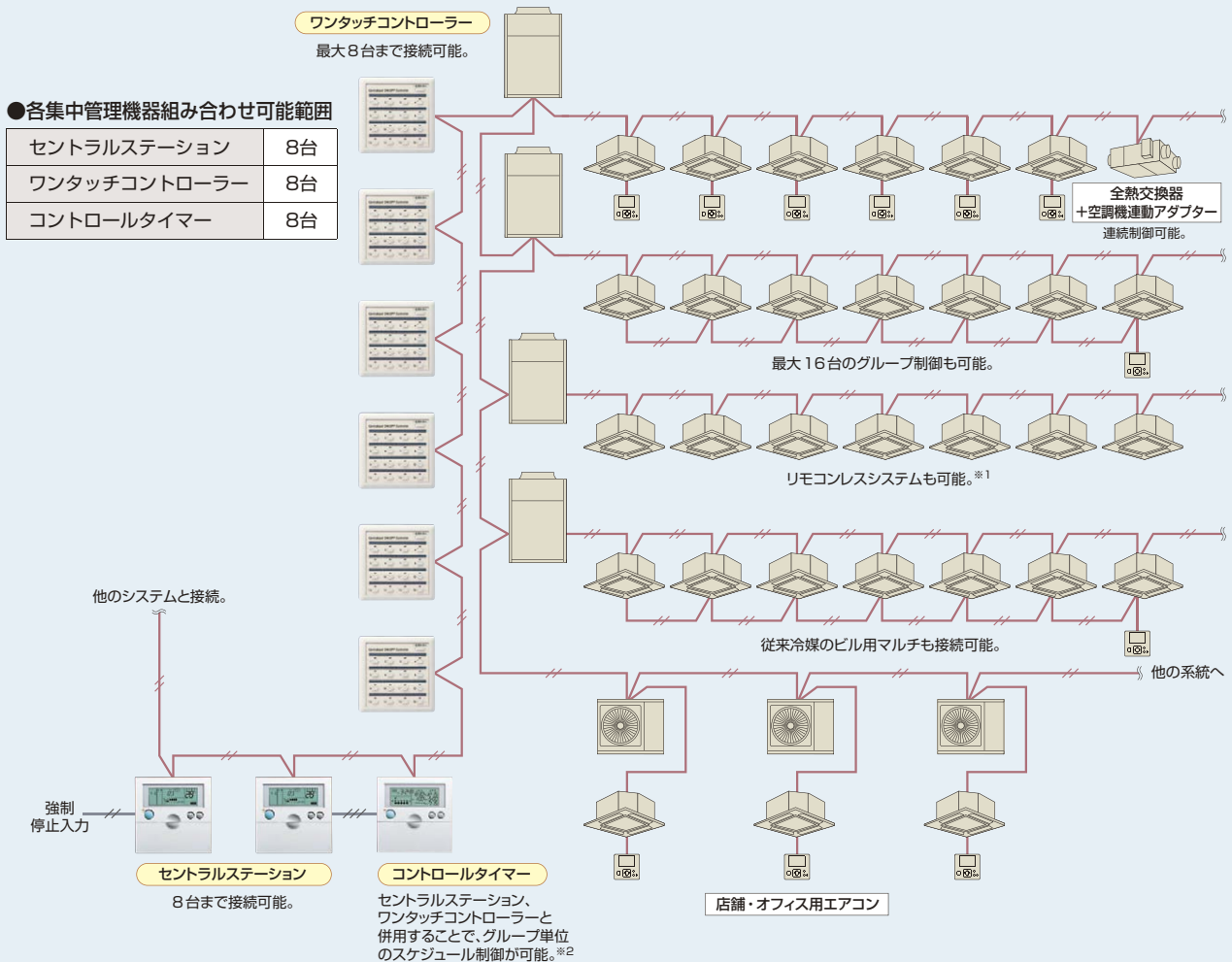

■セントラルステーションの連結

セントラルステーションを最大8台まで連結可能なので、最大160グループ(160台)の空調管理を実現。



■ワンタッチコントローラーの連結

室内ユニットの台数に応じてワンタッチコントローラーを連結。最大128グループ(160台)の運転/停止を管理できます。



■セントラルステーションとコントロールタイマーの併用

集中管理と週間単位の自動運転が可能。グループ単位の運転スケジュールも設定できます。



■ワンタッチコントローラーとコントロールタイマーの併用

集中管理と週間単位の自動運転が可能。グループ単位の運転スケジュールも設定できます。



■セントラルステーションとワンタッチコントローラーの併用

ビル全体の集中管理とフロア単位のローカル制御の組み合わせ。



*1 ワンタッチコントローラーを接続する場合はリモコンレスシステムはできません。

*2 コントロールタイマー1台に接続可能な集中コントローラーは、セントラルステーションとワンタッチコントローラーの2台となります。複数台のセントラルステーションまたは複数台のワンタッチコントローラーとは接続できません。

セントラルステーション適温適所EZ

小・中規模施設向け

室内ユニット最大160台

最大64リモコングループ

H-LINK II対応



PSC-A64GT1 278,000円

NEW PSC-A64GTD (デマンドコントロール機能搭載モデル)
498,000円 受注対応

大型液晶タッチパネルで簡単操作 充実の機能で、さらに便利に

- 大型液晶タッチパネルで、視認性と操作性に優れています。
- 表示部、制御部、電源部一体型で、施工性に優れています。
- 省エネサポート機能の充実
- 便利機能の追加

見やすい、使いやすい8.5インチカラータッチパネル

通常画面で全空調機の運転状況を確認できます。操作は画面にタッチするだけ。視認性と操作性に優れた集中管理コントローラーです。

■全グループ表示(通常画面)



緑…運転 グレー…停止 赤…異常

設定画面



グループやブロックのアイコンを押すと設定画面を表示。部屋ごとの運転、停止、運転モード、リモコン操作禁止など各種設定ができます。

■ブロック表示



週間スケジュール機能で細やかな空調管理

■スケジュール設定画面



部屋ごとに時間や環境に合わせた細やかな空調管理ができます。空調機の運転・停止や設定温度を10回/日まで登録できます。祝祭日等、スケジュールを稼働させない特定日も設定できます。

運転時間の見える化で省エネ管理をサポート

■運転時間積算表示画面



リモコングループごとに運転時間の積算を月単位で表示。省エネ管理をサポートします。

最大64リモコングループを一括管理

最大64リモコングループ、室内ユニット160台まで接続可能。テナントビルや学校、病院など、小～中規模の空調管理におすすめです。

■システム構成例

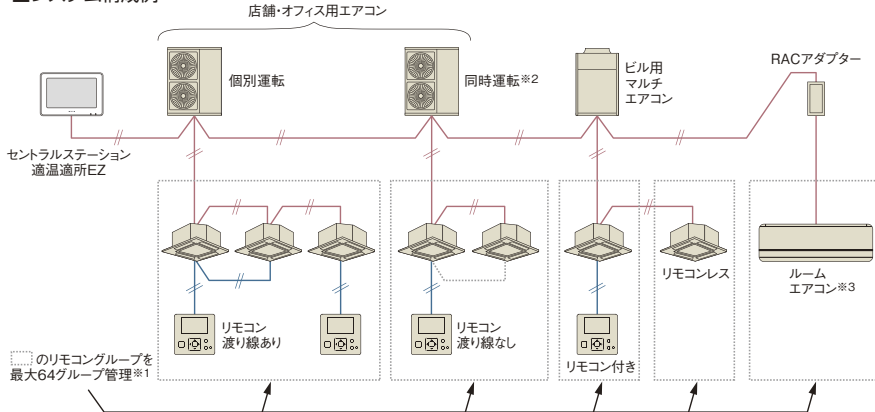

- ※1. 本機を複数台(3台以上)併用することで、最大160リモコングループ(室内ユニット160台)を管理できます。
- ※2. 同時運転の場合に限りリモコン渡り線なしが可能です。
- ※3. 対応ルームエアコンについては、当社営業窓口までお問い合わせください。

■接続可能台数※4

	室外ユニット	室内ユニット	集中コントローラー	合計接続台数※5
H-LINK II	64	160	8	200
H-LINK	16	128	8	145

- ※4. 同一H-LINK(制御配線)内に接続できる各機器の最大台数を示します。
- ※5. 室外ユニット、室内ユニット、集中コントローラーの総機器数は合計接続台数以下にしてください。

省エネサポート機能の充実

リモコンの設定温度範囲を制限

リモコンの設定温度の上限、下限を制限することにより、冷やし過ぎ、暖め過ぎを抑制します。クールビズ、ウォームビズの室温管理に役立ちます。

※ H-LINK II対応の室内ユニット(型式:○○○-AP○○○)、リモコン(PC-AR○○)との組み合わせにより使用可能。詳細は当社営業窓口までお問い合わせください。

リモコンの項目別操作禁止

リモコンからの操作をロックして、設定温度や風量、風向などの誤操作を防ぎ、きめ細やかな空調管理ができます。

※ H-LINK II対応の室内ユニット(型式:○○○-AP○○○)、多機能リモコン(PC-ARF2、PC-ARFV1)との組み合わせにより使用可能。詳細は当社営業窓口までお問い合わせください。

■設定例

●リモコンの設定温度範囲制限

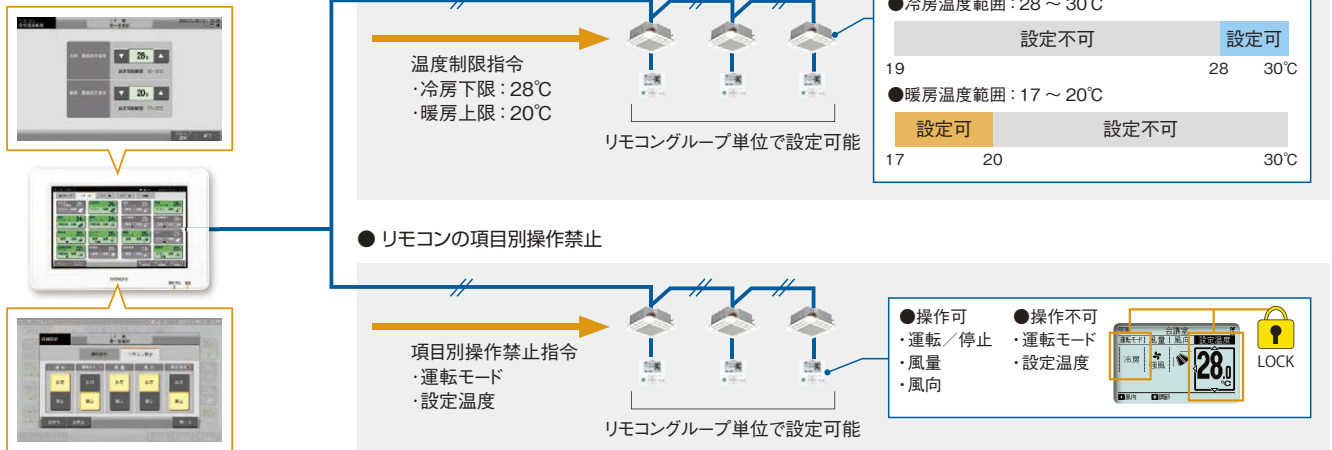

使用電力量の抑制

デマンド機能に“室外ユニット能力制御”を追加しました。

デマンドコントローラーを使用した接点入力もしくはスケジュールに応じた制御（能力セーブ）ができます。

※ 室外ユニットによっては、一部対応していない機種があります。また、室外ユニットにより設定できる値が異なります。（設定する値は目標設定値であり、電力量を指定値に制限することを保証するものではありません。）詳細は当社営業窓口までお問い合わせください。

■使用例1：デマンドコントローラーあり(接点入力制御)



■使用例2：デマンドコントローラーなし(スケジュール制御)



NEW

デマンドコントロール機能搭載モデル(PSC-A64GTD)

PSC-A64GTDは、デマンドコントロール機能を搭載しており、取り込んだ電力量に応じた制御（能力セーブ）ができます。



※ 時限パルス信号により電力量計と本機の時刻を同期します。
(時限パルス信号を発信する電力量計のみ)

〈設定画面の表示例〉

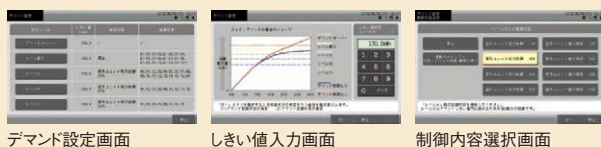

「小、中、大、最大」4つのレベルでデマンド設定ができます。各レベルでしきい値(kWh)、制御内容、制御対象を選択でき、読み込んだ電力量の積算値がしきい値以上となった場合、設定した制御対象に対して設定した制御を行います。

便利機能の追加

外部入力機能の強化

外部入力接点数を従来機(PSC-A64GT)の2点から4点に増やすことで、自由度の高い空調管理が可能となりました。また、空調機の使用電力量抑制(デマンド機能)にも対応しました。制御対象はリモコングループ単位で設定できます。(室外ユニット能力制御は室外ユニット単位)

- 接点入力4-室外ユニット能力制御80%の信号入力:(グループ1の能力を制御)
- 接点入力3-室外ユニット能力制御70%の信号入力:(グループ1・2ともに能力を制御)
- 接点入力2-室外ユニット能力制御40%の信号入力:(グループ2の能力を制御)
- 接点入力1-一括停止の信号入力:(グループ1・2ともに能力を制御)

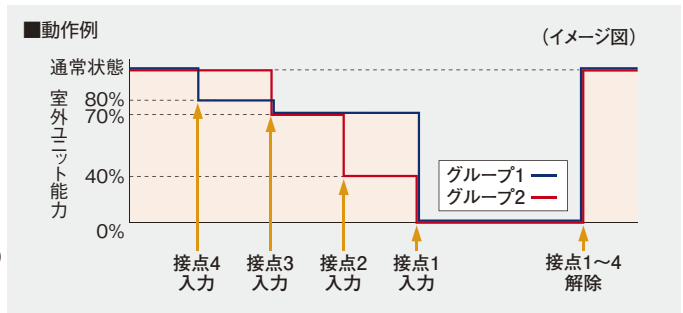

アイコンガイド

アイコンガイドボタンで、画面に表示しているアイコン内容を簡単に確認できます。

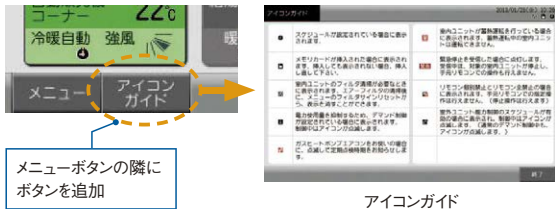

メモリーカード(SDカード)スロット搭載

運転時間、サーモオン時間^{※1}をSDカードに記録できます^{※2}。デマンドコントロール機能搭載のPSC-A64GTDでは、使用電力量履歴、デマンド制御履歴も記録可能です。記録したデータをパソコンで表示、編集することで省エネ管理ができます。

- ※1. サーモオン時間はリモコングループ代表機のみ。
- ※2. 1か月単位、最大16か月分。

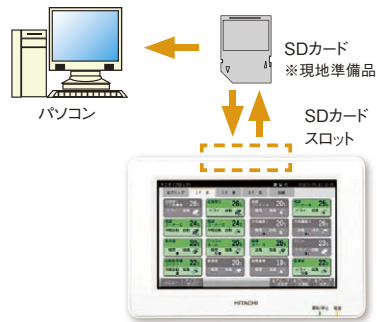

全グループ表示への自動切り替え

一定時間画面操作がないと自動的に全グループ表示(通常画面)に切り替わります。

施工性の向上

メモリーカードで試運転をサポート

パソコンで作成した「グループ名」「スケジュール」などの設定データをSDカードを使って登録できます。これにより、試運転時の作業工数を短縮できます。また、登録したデータのバックアップもできます。

メモ機能

メモ機能を追加しました。試運転や点検時の情報を記録できます。



■卓上スタンド(オプション) STD-GT 17,000円

「据付工事の際、壁穴工事ができない」、「机に座った状態で操作したい」、「レイアウト変更が多く、移設が面倒」…といった要望に応える卓上スタンド(オプション)を用意しました。



仕様

■基本機能一覧

項目	操作単位	設定機能	監視機能	スケジュール機能	その他
仕様	一括 ブロック毎 リモコングループ	運転/停止 運転モード切換 温度設定 風量切換 リモコン操作 風向設定 フィルターサインリセット	運転状態 運転モード 設定風量 アラームコード 風向設定状態 フィルターサイン	グループ毎に異なるスケジュールを設定 ウィークリー設定 1日の設定回数(運転/停止温度設定10回) 消し忘れ防止 休日設定	一括運転/停止信号入力 ^{※2} 緊急停止信号入力 ^{※2} デマンド信号入力 ^{※3} 一括運転信号出力 ^{※4} 一括警報信号出力 ^{※4} 運転積算時間表示 運転積算時間出力 電力量信号入力 ^{※5} 時限信号入力 ^{※6}

※1. H-LINK II対応の室内ユニット(型式:○○○-AP○○○)、多機能リモコン(PC-ARF2、PC-ARFV1)との組み合わせにより使用可能。詳細は当社営業窓口までお問い合わせください。
 ※2. 信号入力時の動作グループを選択できます。
 ※3. 信号入力時の動作グループ、室外ユニット(室外能力制御選択時)を選択できます。

※4. 一括運転信号、一括警報信号の出力対象は全グループです。
 ※5. 信号入力時に電力量を計測し、電力量に応じた制御ができます。(PSC-A64GTDの場合)
 ※6. 信号入力時に時刻を補正します。(PSC-A64GTDの場合)

セントラルステーション適温適所NT

中・大規模施設向け

※ Windowsの正式名称は、Microsoft Windows Operating Systemです。
 ※ Microsoft、Windowsは、米国Microsoft Corporationの米国およびその他の国における登録商標または商標です。



モニター画面(イメージ)

アダプター
 PSC-A128WEB3 270,000円
 +

 PSC-AS128WC1 (空調料金按分ソフト)
 500,000円(受注対応)
 電源 AC100V
 (AC200Vにも対応可能)

室内ユニット最大160台

最大128グループ

H-LINK II 対応

Web対応

「複数の場所」から「複数のパソコン」で かんたんに空調管理

- パソコンとLAN接続するだけで空調管理ができます。
- タッチパネル式パソコンでも空調管理ができます。(Windowsのみ)
- 最大128グループの室内ユニットを一括管理できます。

「見やすい画面」でかんたん操作

- パネル表示でユニットの状態が一目で分かります。
- スケジュールをかんたんに設定できます。
- 料金按分ができます。(料金按分ソフトが必要です。)

「複数の場所」から「複数のパソコン」でかんたんに空調管理

パソコンとLAN接続するだけで空調管理可能。(専用ソフトウェア不要)

パソコン5台、アダプター 3台まで同時接続可能。*

遠隔地から空調システムを管理したい場合におすすめです。

■ネットワーク接続例

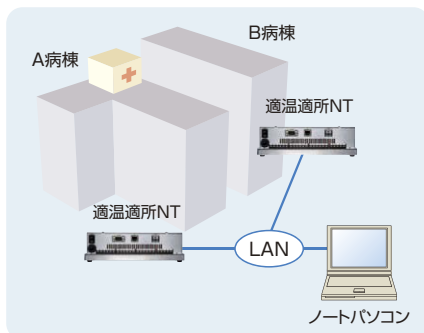

※料金按分を行う場合、接続できるアダプターは1台です。

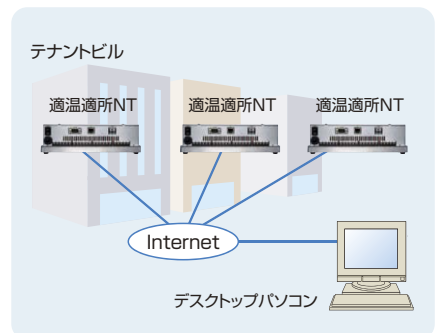
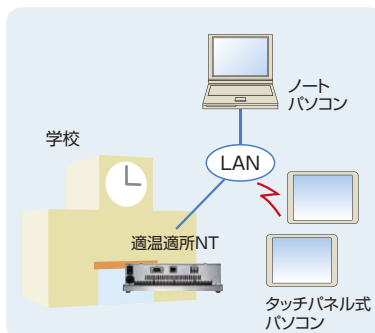

※イラストはイメージです。

最大128グループを一括管理

最大128グループ、室内ユニット160台、室外ユニット64台まで接続可能。

テナントビルや学校、病院など、中～大規模施設の空調管理におすすめです。

■システム構成例

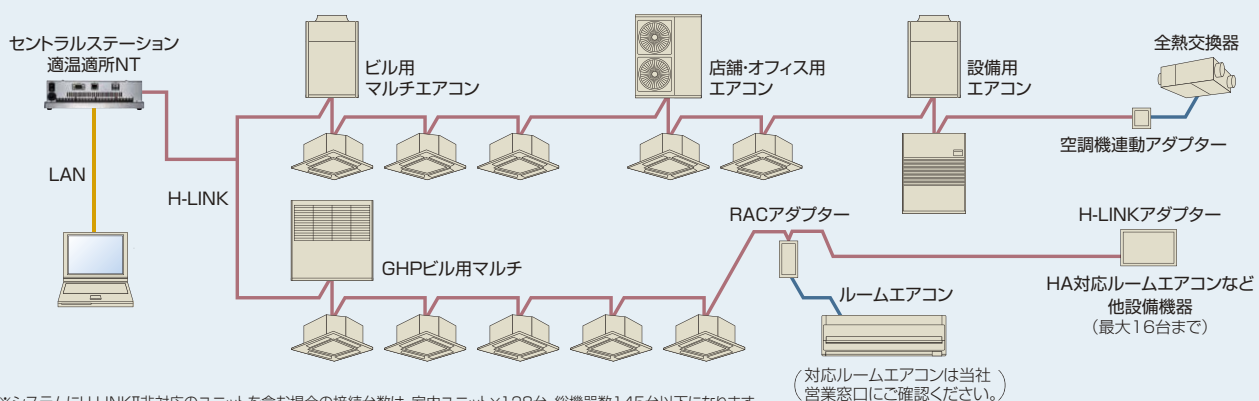

※システムにH-LINK II非対応のユニットを含む場合の接続台数は、室内ユニット×128台、総機器数145台以下になります。

(対応ルームエアコンは当社営業窓口にご確認ください。)

「見やすい画面」でかんたん操作

- ユニットの状態をパネルで表示した見やすい画面です。
- 好みに合わせてパネルのサイズを大と小から選べます。
- タッチ操作に対応したデザインでタブレット端末でも操作できます。
- 素早い表示で快適に操作できます。

パネル大ならユニットの詳細な状態が一目でわかります。



パネル小なら128グループを一画面で管理できます。



充実したスケジュール機能

週間スケジュール機能で、部屋ごとに時間や環境に合わせた細やかな空調管理ができます。祝祭日など、普段と異なるスケジュールを稼働させる特異日も設定できます。また、年間スケジュール機能で季節ごとにスケジュールを設定することもできます。

■週間スケジュール



■年間スケジュール

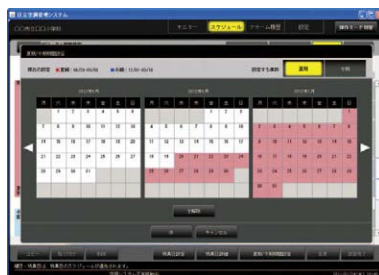

外部入力機能の強化

外部入力端子数を従来機(PSC-A128WEB2)の3点から8点に増やすことで、自由度の高い空調管理や設備機器の監視が可能です。

料金計算

オプションの料金按分ソフトを専用パソコンにインストールすれば料金按分ができます。(別途パルス積算器、パルス発信式電力量計が必要です) 料金按分を行う場合、接続できるアダプターは1台です。

仕様

■基本機能一覧

項目	監視	制御	管理数	スケジュール	外部入出力機能	
					端子数	機能
仕様	運転/停止 運転モード 設定温度 吸込温度※1 周囲温度※2 風量 風向 リモコン操作許可/禁止 サーモオン情報 フィルターサイン アラーム状態 アラームコード GHP点検サイン 蓄熱運転 リモコンレス	運転/停止 設定温度 風量 風向 一括操作禁止 スケジュール有効/一日無効 リモコン操作許可/禁止 フィルターサインリセット 室内ユニット機能選択※3 室外ユニット能力制御※3※4 室外ユニット運転音低減制御※3※4	最大160室内ユニット 最大128グループ 最大64ブロック	週間スケジュール (1日16回) 年間スケジュール (特定日1~5、夏期/冬期/ 通常期)	外部入力8点 (レベル信号/パルス信号の 入力が可能)※5 外部出力3点 (DSWにより有電圧/無電圧 の切替が可能)	[省エネ制御機能] 運転/停止 リモコン操作禁止 設定温度シフト 運転モードシフト※6 室外ユニット能力制御※3※6 [その他] 室外ユニット運転音低減制御※3※6

※1. 室内ユニット停止中は表示しません。

※2. リモコンの設定内容により表示できない場合があります。

※3. 対応ユニットのみ有効です。

※4. 「能力制御」と「運転音低減制御」で設定する値は目標設定値であり、電力量や運転音を指定値に制限することを保証するものではありません。

※5. レベル信号とパルス信号を混在して設定することはできません。

※6. レベル信号のみ対応可能です。

※詳細は当社営業窓口までお問い合わせください。

セントラルステーション適温適所DX

大規模施設向け

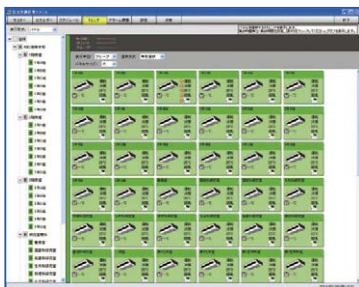

モニター画面(イメージ)

室内ユニット最大2560台

最大2048グループ

H-LINK II対応

受注対応

充実の機能で大規模施設の空調を管理。オプションソフトで省エネ・節電機能が向上。

管理用パソコンはWindows® XP (32bit) 日本語版を使用してください。
※ Windowsの正式名称は、Microsoft Windows Operating Systemです。
※ Microsoft、Windowsは、米国Microsoft Corporationの米国およびその他の国における登録商標または商標です。

- 最大2048グループの室内ユニットを一括管理できます。(アダプター16台接続時)
- レイアウト表示で簡単に空調機の監視制御が可能です。
- 空調機の運転時間や設定温度などトレンド表示で省エネ管理をサポートします。
- 多彩な省エネ制御機能を用意しました。
- 改正省エネ法に対応するためのエネルギー管理が可能です。
- 省エネ啓発活動をサポートするためのグラフ表示やリスト表示が可能です。
- スケジュールで深夜の室外ユニットの運転音を低減することが可能です。(対応室外ユニットに限ります。)
- 豊富な連動制御機能でビル全体の省エネ活動をサポートします。
- 従来のアダプター(PSC-A128WX1)に比べ小型・軽量になりました。

NEW

基本構成

アダプター
PSC-A128WX2 400,000円
電源 AC100V (AC200Vにも対応可能)

管理ソフト
PSC-AS2048WXB1 230,000円

オプション

料金按分ソフト PSC-AS2048WXC1 550,000円

エネルギー管理ソフト PSC-AS2048WXE 180,000円

連動制御ソフト PSC-AS2048WXX 150,000円

最大2048グループを一括管理

最大16台のアダプター接続により、2048グループ(室内ユニット2560台)を一括管理できます。中〜大規模施設の空調管理におすすめです。(アダプター1台につき128グループ(室内ユニット160台)を管理できます。)

■システム構成例

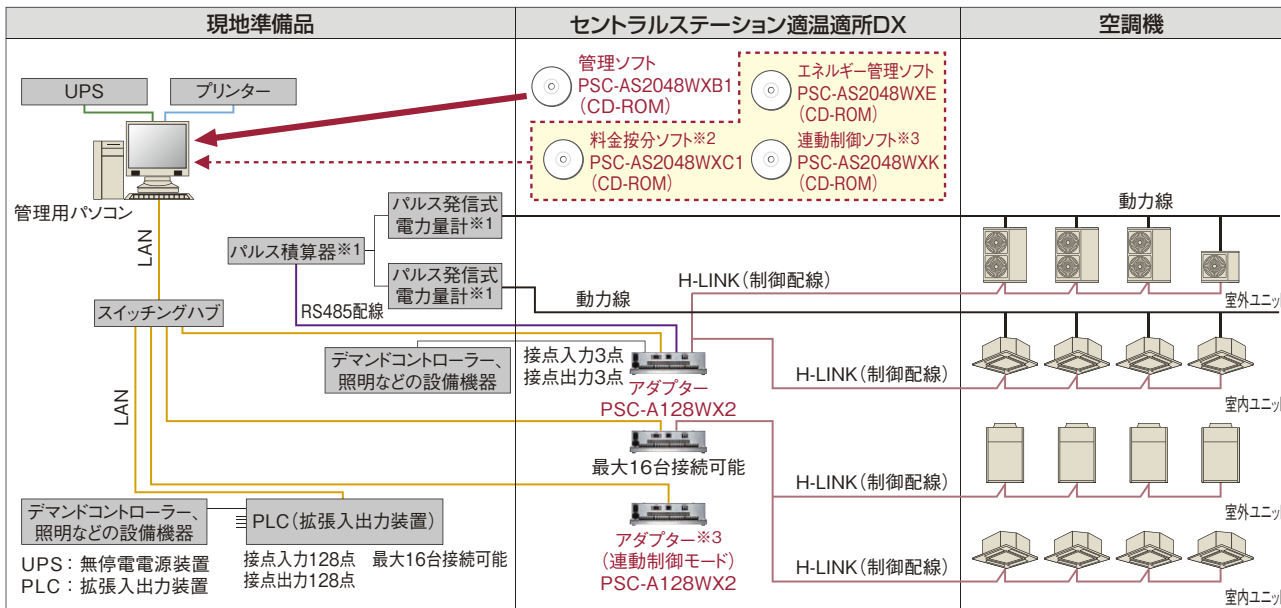

●配線注記

1. 使用電力量の計測を行う場合には※1の機器(パルス発信式電力量計、パルス積算器)が必要です。
2. 室外ユニットの使用電力量を室内ユニット、グループ、ブロック、テナントごとに按分する場合には※1の機器(パルス発信式電力量計、パルス積算器)、※2の機器(料金按分ソフト)が必要です。
3. 料金按分ソフトで空調使用比率計算を行う場合(パルス発信式電力量計を使用しない場合は※1の機器(パルス発信式電力量計、パルス積算器)と、それに配線する制御配線は不要です。
4. 連動制御を行う場合、※3の機器(連動制御ソフト、アダプター(連動制御モード))が必要です。

※ 料金按分ソフトや管理ソフトは空調機の運転状態に基づいて電力量計、ガス量計の値を按分、表示するシステムですので、計量法という取引証明用としては使用できません。管理用パソコン・アダプター・パルス積算器などの周辺機器がそれぞれ正常動作している場合のみ、正しく按分を行うことができます。機器故障などが発生した場合は、電力量の按分ができないことも考えられます。この場合の対応方法(あらかじめ定められた、機器によらない別の按分方法など)について考慮いただき、事前にお客様に十分ご説明ください。
※ 管理用パソコンはWindows® XP (32bit) 日本語版を使用してください。
※ 詳細は当社営業窓口までお問い合わせください。

レイアウト表示で空調機の監視・制御が簡単

空調機の設置位置を平面図・鳥瞰図で表示できます。空調機の設置位置の表示は本ソフト内で編集できます。

- ※ 別途、フロアの画像データが必要です。
- ※ 編集作業が必要です。

■レイアウト表示画面(イメージ)

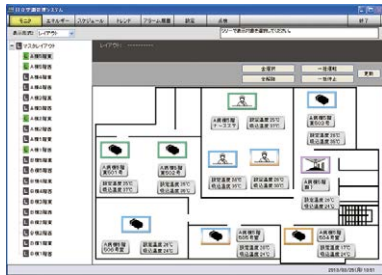

使用状況の見える化で省エネ管理をサポート

空調機の運転時間や設定温度などのトレンドグラフを表示できます。グラフ化したデータは、CSVファイルに出力し、分析できます。

■トレンドグラフ表示(イメージ)

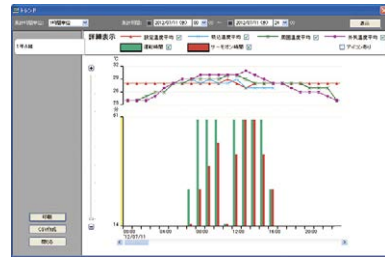

多彩な省エネ制御

- 接点入力信号を使用して省エネ制御が可能です。
- スケジュールを使用して運転/停止、リモコン操作禁止、室外ユニット能力制御もできます。

■省エネ制御内容

項目	内容	入力
運転/停止	停止	レベル信号/パルス信号/スケジュール
リモコン操作禁止	発停、運転モード、設定温度、風量、風向	レベル信号/パルス信号/スケジュール
設定温度シフト	冷房・ドライ時: +1℃ ~ +9℃ 暖房時: -1℃ ~ -9℃	レベル信号/パルス信号
運転モードシフト	冷房・ドライ時: 送風 暖房時: 停止	レベル信号
室外ユニット能力制御※	0、40、45、50、55、60、65、70、75、80、85、90、95、100%	レベル信号/スケジュール

※ 室外ユニットによっては、一部対応していない機種があります。また、室外ユニットにより設定できる値が異なります。(設定する値は目標設定値であり、電力量を指定値に制限することを保証するものではありません。) 詳細は当社営業窓口までお問い合わせください。

■デマンドコントローラーとの組み合わせ

■組み合わせ例1

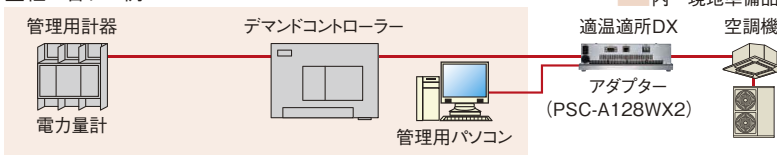

■組み合わせ例2

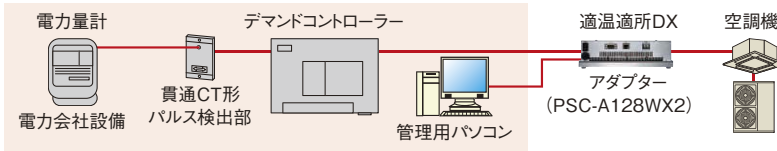

デマンドコントローラーによる接点入力信号との組み合わせ例

- 接点入力3 - デマンドコントローラー 優先順位[低]の信号入力
対象ユニット: 全室外ユニット
設定値: 80%
- 接点入力2 - デマンドコントローラー 優先順位[中]の信号入力
対象ユニット: 全室外ユニット
設定値: 60%
- 接点入力1 - デマンドコントローラー 優先順位[高]の信号入力
対象ユニット: 全室内ユニット
設定値: 停止

- ・ 対象ユニットをグループごとに選択することもできます。
- ・ アダプター1台につき3点の接点入力ができます。
- ・ PLCを追加することでPLC1台につき128点の接点入力ができます。

■動作例

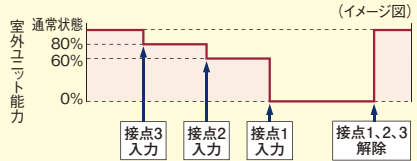

スケジュールによる室外ユニット運転音低減制御

- 夜間、室外ユニットの運転音が気になる地域でも、「運転音低減制御」をスケジュールに登録することで指定した時間帯のみ運転音を低減して運転することができます。
※ ただし、空調機の運転能力は低下します。

- 接点のレベル信号による運転音低減制御もできます。

項目	内容	入力
運転音低減制御	9種類	レベル信号/スケジュール

※ 一部対応していない室外ユニットがあります。
※ 「運転音低減制御」で設定する値は目標設定値であり、運転音を指定値に制限することを保証するものではありません。

多彩な料金按分方式に対応 [料金按分ソフト(PSC-AS2048WXC)を追加した場合]

料金按分ソフトでテナント単位の使用電力料金・使用ガス料金・使用水道料金を按分できます。按分方式は次の4通りから選択できます。

- ①室内ユニットのサーモオン時間で按分
- ②室外ユニットごとに按分した結果を室内ユニットのサーモオン時間で按分
- ③室内ユニットの運転時間で按分
- ④室内ユニットの冷媒流量で按分
※ 冷媒流量は膨張弁開度による代用計算です。

省エネ法に対応したエネルギー管理 [エネルギー管理ソフト(PSC-AS2048WXE)を追加した場合]

- 入力した値を簡単に省エネ法「定期報告書-第2表」に転記できます。
- 入力、管理を1画面で行うので、省エネ活動の成果を簡単に確認できます。
- エネルギー量はパルス積算器の値を自動入力できます。(手動入力もできます。)
- 電力以外のガスや原油などのエネルギーも管理できます。

■エネルギー管理 - 報告書サポート画面(イメージ)

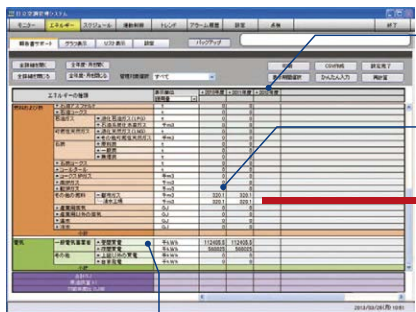

画面は過去データを同時に表示するので、使用量の変化が簡単に把握できます。

各エネルギーの使用量入力は以下に対応
・パルス積算器から取得した値の入力
・明細書やメーターから取得した値の入力

定期報告書の同じ項目に転記するだけで省エネ法 定期報告書(第2表)を作成できます。

一般電気事業者	昼間買電	千kWh
	夜間買電	千kWh

省エネ法「定期報告書-第2表」(イメージ)

省エネ活動の啓発に役立つグラフ・リスト表示 [エネルギー管理ソフト(PSC-AS2048WXE)を追加した場合]

- 空調機単位(グループ、ブロック)や事業所単位(管理対象)で省エネ活動への効果をグラフ・リスト表示します。
- 年度または月単位で比較することができます。
- グラフのデザインは3種類から選択できます。
- 比較単位、比較対象は選択ができます。

■エネルギー管理 - グラフ表示画面(イメージ)

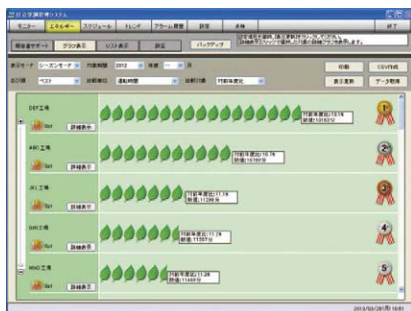

■エネルギー管理 - リスト表示画面(イメージ)

表示対象	比較単位	比較対象
管理対象	熱量/原油換算量/CO ₂ 排出量	対前年度比/対基準年度比/目標達成率※/数値
	参考金額	対前年度比/対基準年度比/数値
空調機	運転時間/サーモオン時間/切り忘れ時間	対前年度比/数値

※ 年度単位の場合のみ選択できます。

豊富な連動制御機能 [連動制御ソフト(PSC-AS2048WKK)とアダプター(PSC-A128WX2 [連動制御モード])を追加した場合]

●本システムで管理する全ユニットの状態変化を条件として多彩な連動制御を行うことができます。

■ニーズ

各個室の室内ユニットが運転している間だけ共用部の室内ユニットを運転したい。

つまり

- ①各個室の室内ユニット(A)が1台以上運転(B)したら共用部の室内ユニット(C)を運転(D)したい。
- ②各個室の室内ユニット(A)がすべて停止(B)したら共用部の室内ユニット(C)を停止(D)したい。

■設定例

目的：共用部の室内ユニットの効率的な運転、停止

設定内容 ①

項目	内容
設定条件	ユニット指定 (A) 各個室の室内ユニット(10台) 動作 (B) 1台以上運転
制御	ユニット指定 (C) 共用部の室内ユニット 動作 (D) 運転

各個室の室内ユニット(A)が1台以上運転(B)したら

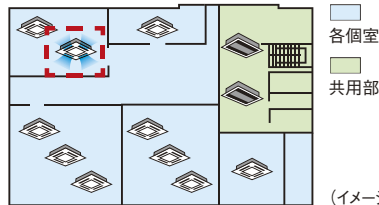

共用部の室内ユニット(C)の2台を運転(D)

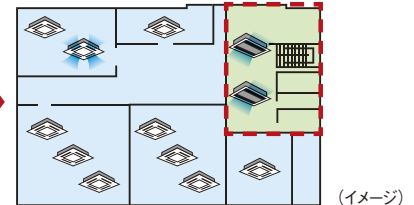

設定内容 ②

項目	内容
設定条件	ユニット指定 (A) 各個室の室内ユニット(10台) 動作 (B) すべて(10台以上)停止
制御	ユニット指定 (C) 共用部の室内ユニット 動作 (D) 停止

各個室の室内ユニット(A)がすべて(10台以上)停止(B)したら

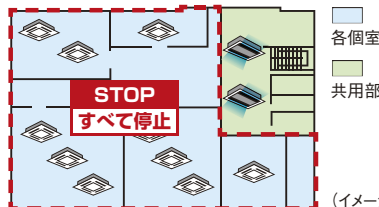

共用部の室内ユニット(C)の2台を停止(D)

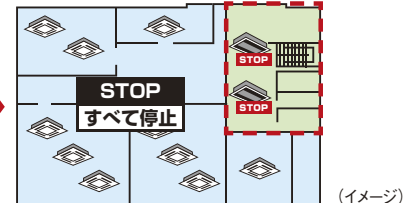

◆他にも設定項目の組み合わせで

様々なニーズに応じることができます。

- ・管理入室の室内ユニットが停止したら全個室の室内ユニットを停止したい
- ・従業員室の室内ユニットが運転したら売場の室内ユニットを運転したい …など。

■設定項目

項目	内容
設定条件	ユニット指定 (A) 全室内ユニット+全設備ユニット※ 動作 (B) 1 ~ 3,200台 (室内ユニットまたは設備ユニット200台×16アダプター)が ● 運転 ● 停止 ● サーマオン ● アラーム
制御	ユニット指定 (C) 全室内ユニット+全設備ユニット 動作 (D) ● 運転 ● 停止 ● 運転モード ● 設定温度 ● 風量 ● 風向 ● リモコン操作禁止/許可

※ 本システムの接点入出力を利用して制御および監視する機器を示します。

仕様

■基本機能一覧

項目	監視	制御	管理数	スケジュール	トレンド表示項目	外部入出力機能※8	
仕様	運転/停止 運転モード 設定温度 吸込温度※5[周囲温度※6 (リモコンサーモまたは、 リモートサーモ)] 風量 風向 リモコン操作許可/禁止 サーモオン情報 フィルターサイン アラーム状態、アラームコード GHP点検サイン	運転/停止 運転モード 設定温度 風量 風向 リモコン操作許可/禁止 フィルターサインリセット 室内ユニット機能選択※1 室外ユニット機能選択※1 室外ユニット能力制御※1※2 室外ユニット運転音低減制御※1※2	グループ数: 1アダプターにつき 128グループ※3 (16台のアダプターで最大 2048グループ) ブロック数: 1アダプターにつき 64ブロック※3 レイアウト数:128レイアウト テナント数:256テナント※4	週間スケジュール (1日16回) 年間スケジュール (特定日1~5、 夏期/冬期/ 通常期)	(各項目を過去2年分 表示可能) 運転時間積算値 サーモオン時間積算値 吸込温度平均※5 外気温度平均 設定温度平均 周囲温度平均※6 使用電力量※7	点数 [管理アダプター] 外部入力:3点 (レベル/パルスの入力可能) 外部出力:3点 (DSW切替により有電圧/ 無電圧の入力切替が可能) [PLC:拡張入出力装置] 外部入力:128点※10 (レベル/パルスの入力可能) 外部出力:128点 (無電圧のみ)	機能 [省エネ制御機能] 運転/停止 リモコン操作禁止 設定温度シフト 運転モードシフト※9 室外ユニット能力制御※1※9 [その他] 室外ユニット運転音低減制 御※1※7

※1. 対応ユニットのみ有効です。詳細は当社営業窓口までお問い合わせください。

※2. 「能力制御」と「運転音低減制御」で設定する値は目標設定値であり、電力量や運転音値を指定値に制限するものではありません。

※3. グループ、ブロックはH-LINKをまたいでまとめることはできません。

※4. テナントは料金按分、エネルギー管理で使用する管理単位です。

※5. 室内ユニット停止中は表示しません。

※6. リモコンの設定内容により表示できない場合があります。

※7. 料金按分ソフトをインストールし、電力量を採取する設定をした場合に表示できます。

※8. レベル信号とパルス信号の混在設定はできません。

※9. レベル信号のみ設定できます。

※10. 24V DCが必要です。

※ 詳細は当社営業窓口までお問い合わせください。

H-LINKアダプター



PSC-5HA
40,000円

- HA対応ルームエアコンなどをCS-NETから制御する場合に使用します。室内ユニットとは、1:1で接続します。H-LINK上には最大16台まで接続可能です。
- 他社製の空調機器も接続できます。
(ただし、HA端子または接点入力端子を持つ機器に限ります)
- 運転/停止状態およびアラーム/通常状態の接点入力と運転パルス出力、停止パルス出力または、運転/停止レベル出力と、冷暖切替レベル出力の接点出力で空調以外の設備も接続できます。
- CS-NETからは、運転/停止および、運転/停止状態の監視ができます。

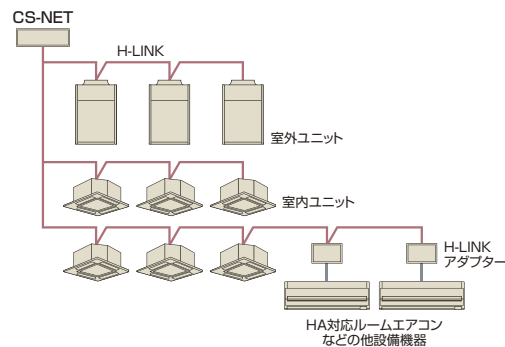

RACアダプター



PSC-6RAD
12,000円

- ルームエアコン*をCS-NETから制御する場合に使用します。ルームエアコンとは、1:1で接続します。H-LINK上には最大128台まで接続可能です。
- CS-NETからは、運転/停止の他、設定温度、運転モード、風量の制御および監視ができます。ルームエアコンのみのシステム構成でもOKです。
- CS-NETから、故障監視および、故障コードの表示ができます。

*接続可能ルームエアコン：日立製X、SX、SV、VJ、AJ / AJLシリーズ、天井カセットタイプ(一方向、二方向)

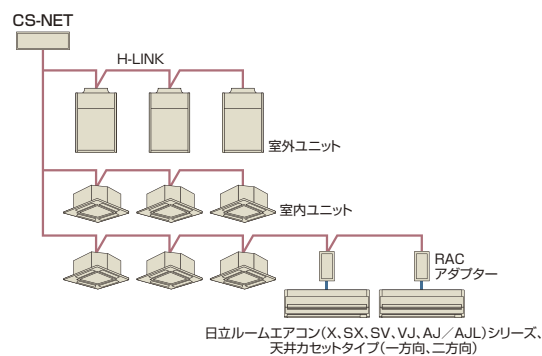

遠方制御アダプター



PSC-5RA
15,000円

- 室内ユニット~ビル中央監視盤間に接続し、リレー接点にて、ビル中央監視盤から制御できます。

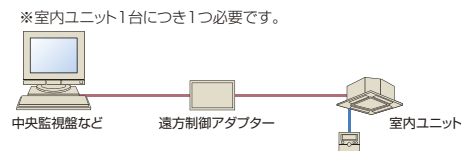

※室内ユニット1台につき1つ必要です。

空調機連動アダプター(全熱交換器用)



PLA-A1KS
(単相100V)
PLA-A2KS
(単相200V)
43,000円

- 全熱交換器(単独運転型)+空調機連動アダプターの組み合わせでパッケージエアコンとの連動運転ができます。
- H-LINK IIシステムの対応可能
「H-LINK II」接続が可能になり、セントラルステーション(CS-NET)との接続も容易です。

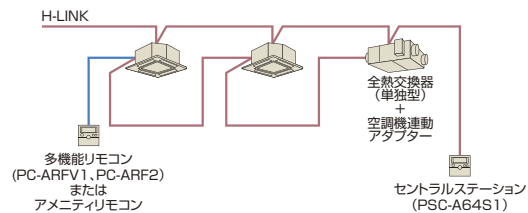

H-LINK中継器



PSC-5HR
40,000円

H-LINK総配線長1,000m以上の場合の中継器です。また、H-LINK上の機器の責任分担を明確化するため、この中継器を介して接続することができます。なお、終端抵抗の設定は、中継器の前後に必要となります。

■CS-NET システムの選び方 (一般例)

CS-NET は、管理対象となる空調システムや要求される管理機能の内容、システムの規模などに応じて、いくつかのシステムを準備しています。ポイントとなるのは次の4項目です。

1. ビル管理システムと接続するかどうか
2. 空調システムの規模
3. 料金計算を行うかどうか
4. パソコンを使用するかどうか

※下に示すシステム選定フローはあくまでも一般的なシステム選定の目安です。実際の物件では、ビル管理システムとの兼ね合いなどもあり、詳細の検討が必要となる場合があります。

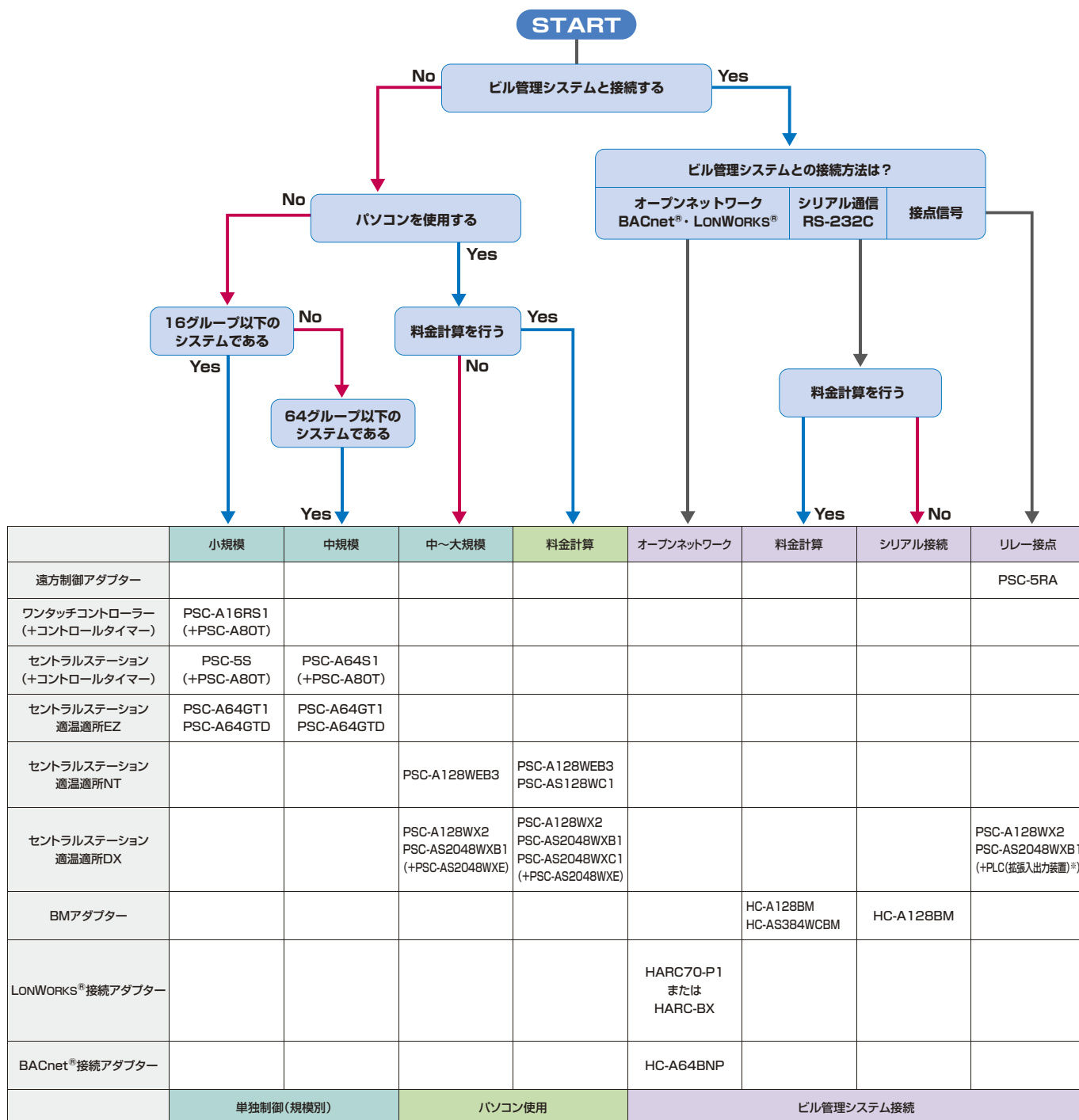

※現地準備品

■ 電子制御部品オプション一覧

	部品名	製品型式、価格	注 記	
H対応 補助機器	エアコンアダプター	HA-S100TSA 5,000円	HA制御機器から空調運転指令	
	2P延長コード	リモコン用 PRC-2K~15K 1,100円~3,800円	リモコン用延長ケーブル (2芯、ツイストペアケーブル、2、3、5、8、10、15mを準備)	
	3P延長コード (標準型)	リモコン用 PRC-10E 2,900円	リモコン用延長ケーブル (3芯)	
	3Pコネクター	遠方発停用 (5本セット)	PCC-1A 2,200円	遠方信号取り出し、発停用コネクター付きケーブル
		集中制御用 (16本セット)	PCC-2 3,500円	伝送用コネクター付きケーブル
	電源分岐ハーネス	PCC-2PB 5,000円	てんかせ4方向昇降グリルと自然蒸発式加湿器併用時	
		PCC-2PBD 5,000円	てんかせ2方向昇降グリルと自然蒸発式加湿器併用時	
		PCC-2PBS 5,000円	てんかせ1方向昇降グリルと自然蒸発式加湿器併用時	
	リモートセンサー	THM-R2A 3,500円	室温感知用センサー(ケーブル長さ8m)	
	リモコン	音声ガイド付き多機能リモコン	PC-ARFV1 24,000円	フルドット液晶+サポート機能の高性能リモコン (音声ガイドあり)、節電機能対応
		多機能リモコン	PC-ARF2 20,000円	フルドット液晶+サポート機能の高性能リモコン (音声ガイドなし)、節電機能対応
		アメニティリモコン	PC-AR1 15,000円	作動状態を表示する大型液晶画面 (2線式)
		ワイヤレスリモコン単方向 (注3)	PC-LH3A 12,000円	手元からワンタッチ操作、配線工事が不要
			PC-LH3B 12,000円	手元からワンタッチ操作、配線工事が不要 (H急風対応)
		ハーフサイズリモコン	PC-ARH 12,000円	温度設定をメイン機能とする簡単操作リモコン
昇降専用ワイヤレスリモコン (注4)		PC-LG2 2,000円	昇降グリル操作専用 (てんかせ4方向、てんかせ2方向、てんかせ1方向、てんつり)	
受光部キット (てんかせ4方向用)		PC-ALH3 13,000円	てんかせ4方向用	
受光部キット (てんかせ2方向用)		PC-ALHD 13,000円	てんかせ2方向用	
受光部キット (てんかせ1方向用)		PC-ALHS1 13,000円	てんかせ1方向用	
受光部キット (てんかせJr.用)		PC-ALHC 13,000円	てんかせJr.用	
受光部キット (てんつり用)		PC-ALHP1 13,000円	てんつり (36~160型) 用	
受光部キット汎用 (ビルトイン用など)		PC-ALHZ 13,000円	てんつり224・280型、ビルトイン、てんうめ、ゆかおき、厨房用、外気処理エアコン	
受光部キット汎用 (かべかけ用)		PC-ALHZF 13,000円	かべかけ用	
昇降専用受光部キット (てんかせ4方向用) (注5)		PC-ALUH 11,000円	てんかせ4方向用	
昇降専用受光部キット (てんかせ1方向用) (注5)		PC-ALUHS 11,000円	てんかせ1方向用	
昇降専用受光部キット (てんつり用) (注5)		PC-ALUHP 11,000円	てんつり用	
集中制御 (CS-NET)		セントラルステーション	PSC-A64S1 100,000円	遠方または手元の両方から個別および一斉運転 (64リモコングループ対応)
			PSC-5S 70,000円	遠方または手元の両方から個別および一斉運転 (16リモコングループ対応)
		セントラルステーション適温適所EZ	PSC-A64GT1 278,000円	カラー液晶+タッチパネル操作の空調機集中コントローラー
		PSC-A64GTD (受注対応) NEW 498,000円	電力量をパルスで取り込みデマンドコントロールする、カラー液晶+タッチパネル操作の空調機集中コントローラー	
	セントラルステーション適温適所NT	PSC-A128WEB3 270,000円	Web対応型空調機集中コントローラー	
		PSC-AS128WC1 (受注対応) 500,000円	セントラルステーション適温適所NT用空調料金按分ソフト	
		アダプター NEW PSC-A128VWX2 (受注対応) 400,000円	H-LINKとパソコンを接続するインターフェース	
	セントラルステーション適温適所DX	管理ソフト PSC-AS2048WXB1 (受注対応) 230,000円	セントラルステーション適温適所DX用空調機集中管理ソフト	
		エネルギー管理ソフト PSC-AS2048WXE (受注対応) 180,000円	セントラルステーション適温適所DX用エネルギー管理ソフト	
		料金按分ソフト PSC-AS2048WXC1 (受注対応) 550,000円	セントラルステーション適温適所DX用空調料金按分ソフト	
		連動制御ソフト PSC-AS2048WVK (受注対応) 150,000円	セントラルステーション適温適所DX用連動制御ソフト	
	コントロールタイマー	PSC-A80T 35,000円	曜日に合わせて、多彩なプログラム運転が可能	
	ワンタッチコントローラー	PSC-A16RS1 77,000円	最大16台 (または16リモコングループ) の室内ユニットを運転/停止	
	遠方制御アダプター	PSC-5RA 15,000円	ビル管理システムよりリレー接点制御	
	RACアダプター	PSC-6RAD 12,000円	日立製ルームエアコン (X、SX、SV、VJ、AJ / AJLシリーズ、天井カセットタイプ [一方向、二方向]) 接続用	
H-LINKアダプター	PSC-5HA 40,000円	JEM-A対応HA端子を有する機器制御用など		
H-LINK中継器	PSC-5HR 40,000円	H-LINK配線総長1,000m以上時の中継用		
(注1) (注2)	BMアダプター	アダプター HC-A128BM (受注対応)	ビルマルチインターフェース接続用	
		空調電力量按分ソフト HC-AS384WCBM (受注対応)	BMアダプター用空調電力量按分ソフト	
	LNアダプターP	HARC70-P1 (受注対応)		
	LNアダプターP-BOX	HARC-BX (受注対応)	LonWorks® 対応ビル管理システム接続用 (SNVT対応)	
	BACnetアダプター	HC-A64BNP (受注対応)	BACnet® 対応ビル管理システム接続用	
空調機連動アダプター	PLA-A1KS、A2KS 43,000円	全熱交換器+空調機連動用		

(注1) 「CS-NET」をご採用いただく際には事前の検討が必要ですので当社営業窓口までお問い合わせください。

(注2) 「CS-NET」は本体および工事費以外にシステム調整にともなう費用が別途必要となります。

(注3) 別途、受光部キットが必要です。

(注4) 別途、受光部キットまたは昇降専用受光部キットが必要です。

(注5) 「昇降グリル」の台数と同数必要になります。



音声ガイド付き多機能リモコン
(PC-ARFV1) 24,000円

多機能リモコン
(PC-ARF2) 20,000円



アメニティリモコン
(PC-AR1) 15,000円



コントロールタイマー
(PSC-A80T) 35,000円



セントラルステーション
(PSC-A64S1) 100,000円
(PSC-5S) 70,000円



ワンタッチコントローラー
(PSC-A16RS1) 77,000円



ワイヤレスリモコン単方向
(PC-LH3A) 12,000円
(PC-LH3B) 12,000円



ハーフサイズリモコン
(PC-ARH) 12,000円



昇降専用ワイヤレスリモコン
(PC-LG2) 2,000円

掲載商品の価格は事業者様向けの積算見積価格であり、一般消費者様向けの販売価格ではありません。

なお、積算見積価格には、消費税・配送費・試運転調整費・配管セット・工事費・使用済み商品の引き取り費などは含まれておりません。

空調機遠隔監視システム

特許取得済

お客様の店舗などに遠隔監視システム機器を設置し、保守契約を結んでいただくことにより、遠隔監視システムを構築することができます。遠隔監視システムは、空調機の状態を24時間監視し、故障が発生した場合には、保守契約元の当社サービスエンジニアリングセンターおよび特約店に故障情報を通知します。また、各種のサービスをご用意しています。

本システムは、お客様との保守契約が必要なことや、契約内容によりサービスが異なることなどから、ご利用をご検討の際は当社営業窓口またはサービスエンジニアリングセンターまでお問い合わせください。(本カタログ裏面をご覧ください。)

異常発生時の通報

電話連絡、Eメール、携帯Eメール、FAXなどから任意に選択できます。

異常データをすばやくキャッチ

Webでアラームになる前のデータを解析することで、迅速な修理対応をサポートします。

定期的に運転報告書を作成

フィルターなどのメンテナンスの目安になります。

点在する店舗の空調をまとめて管理

インターネット上のWeb画面を使って、点在する複数の店舗用エアコンの運転状態を監視・管理できます。

空調機の運転制御も監視と同時にできます(オプション)

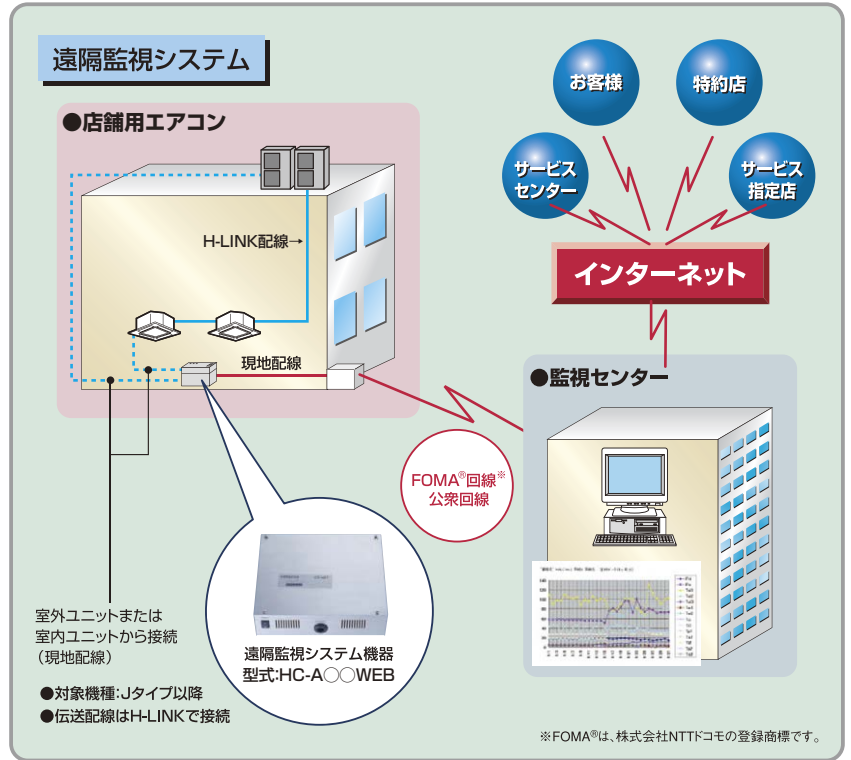

(特許第3387000号、特許第3494158号、特許第3493547号、米国特許第6647317号)

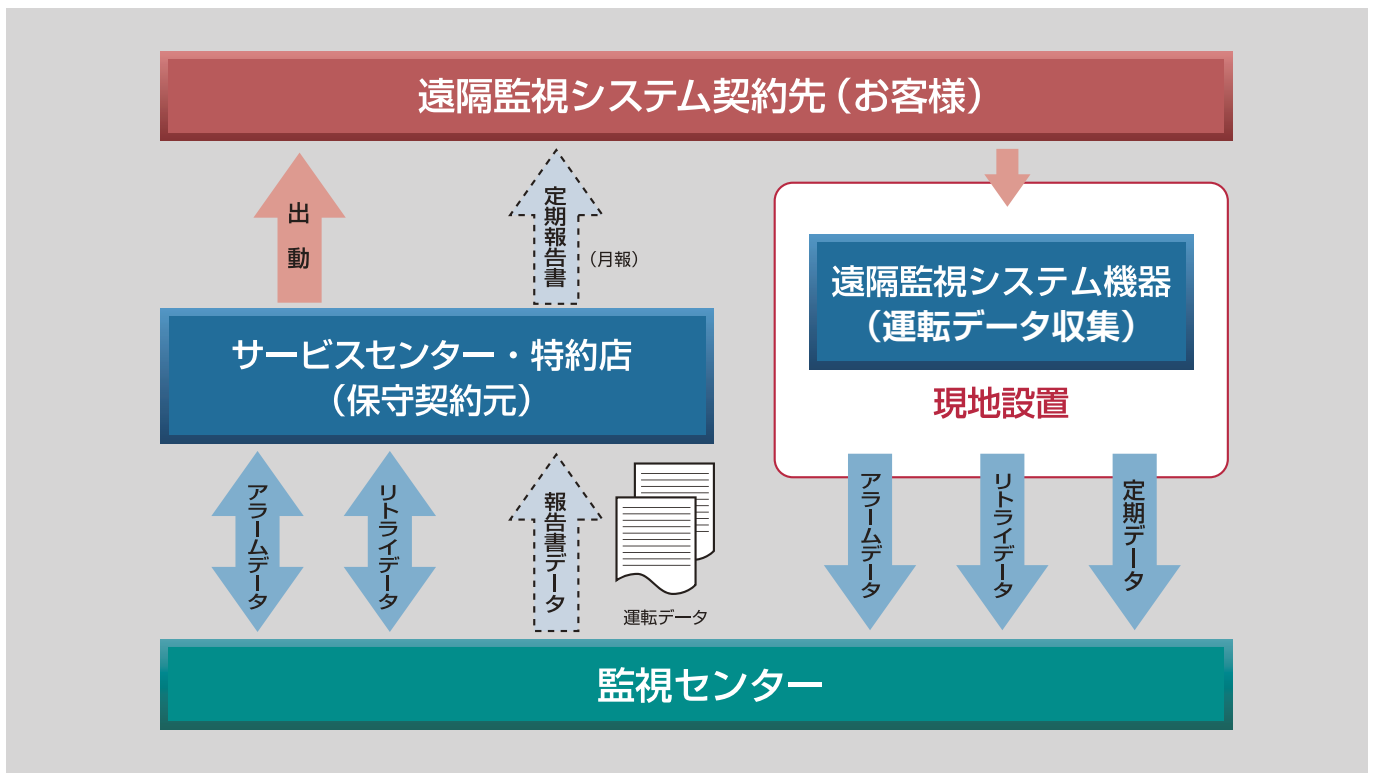

機器選定についてのご注意

【一般事項】

■ 機器容量選定手順

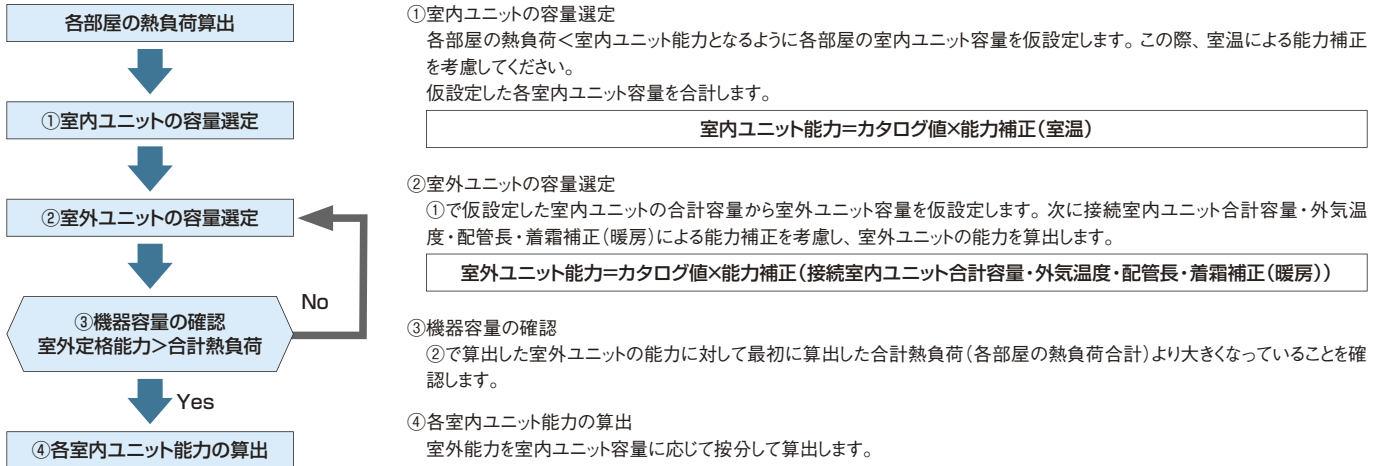

●【一般事項】複数台接続時の室内ユニット機種選定について

暖房運転で直接風を受けるような設置においては、冷風感を防止するために設備設計時に吹出温度の検討をしてください。
空調機の能力は、能力=空気温度差(室内吹出温度-室内吸込温度)×風量で概算できます。室内ユニットを複数台接続し全室運転した場合には空調機の能力は出ますが、室内ユニットの合計風量が多くなるため空気吹出温度差が少なくなる場合があり、暖房運転で直接風を受けるような設置においては冷風感を感じる場合があります。
暖房運転時の冷風感を防止するため全室内ユニットを同時に運転するシステムでは、接続台数を推奨台数以下にすることを推奨いたします。

■ 室内ユニット組み合わせ時の注意事項

下記の条件の範囲で組み合わせ可能です。全室内ユニットを同時に運転するシステムでは、暖房運転時の冷風感を防止するため接続台数を推奨台数以下にすることを推奨いたします。

●省エネの達人プレミアム

室外ユニット容量	40型	45型	50型	56型	63型	80型	112型	140型	160型	224型	280型	335型	
室内ユニット推奨接続台数 ^(注3)	1台			2台以下			4台以下						
室内ユニット接続可能台数	2台			3台			5台		6台		8台		
室内ユニット最小容量 ^(注5)	22型												
室内ユニット接続容量比 ^(注3)	90~110%(推奨接続台数を超える場合は90~100%)						50~120%(推奨接続台数を超える場合は50~100%)						
室内ユニット接続最小容量 ^(注2)	てんかせ4方向	—			40型	22型							
	てんかせ4方向Jr.	22型											
	てんかせ2方向	22型											
	てんかせ1方向	22型											
	ビルトイン	22型											
	てんうめ(高静圧)	—								45型		—	
	てんうめ(中静圧)	—			28型						—		
	てんつり	—			40型	—				36型			
	かべかけ	—						22型					
	ゆかおき	—						50型					

(注1) (室内ユニットの合計容量÷室外ユニットの容量)は上表以内としてください。接続容量比が100%を超える場合でも室外ユニットの能力で機種選定(負荷計算)をしてください。室内ユニット224・280型を含んだ室内ユニットの複数台接続はできません。
(注2) 室内ユニット22~36型は40型以上のものに対し風量が多めに設定されています。暖房時の冷風感などが問題となるような据え付け場所は避けてください。
(注3) てんかせ4方向、てんつりを含んだ接続をする場合は、推奨接続台数以下かつ接続容量比100%以内を推奨いたします。なお、寒冷地域(外気温度-10℃を下回るような場所)または暖房負荷の大きい場所でご使用の場合も、推奨接続台数以下かつ接続容量比100%以内を推奨いたします。
(注4) 室外ユニット40~63型には、てんかせ4方向28・36型、てんつり36型は接続できません。
(注5) 室内ユニット複数台接続の場合は、同一冷媒系統内で最大容量となる室内ユニットに対して、最小容量となる室内ユニットを下表以内としてください。

室内ユニット最大容量	22型	28型	36型	40型	45型	50型	56型	63型	71型	80型	90型	112型	140型	160型	
室内ユニット最小容量	22型以上			—			28型以上			36型以上		40型以上		50型以上	

●省エネの達人

室外ユニット容量	40型	45型	50型	56型	63型	80型	112型	140型	160型	224型	280型	335型	
室内ユニット推奨接続台数 ^(注3)	1台			2台以下			4台以下						
室内ユニット接続可能台数	2台			—			4台						
室内ユニット最小容量 ^(注5)	22型						50型						
室内ユニット接続容量比 ^(注3)	90~110%(推奨接続台数を超える場合は90~100%)						90~115%(推奨接続台数を超える場合は90~100%)						
室内ユニット接続最小容量 ^(注2)	てんかせ4方向	—			40型	28型							
	てんかせ4方向Jr.	22型											
	てんかせ2方向	22型											
	てんかせ1方向	22型											
	ビルトイン	22型											
	てんうめ(高静圧)	—								45型		—	
	てんうめ(中静圧)	—			28型						—		
	てんつり	—			40型	—				36型			
	かべかけ	—						22型					
	ゆかおき	—						50型					

(注1) (室内ユニットの合計容量÷室外ユニットの容量)は上表以内としてください。接続容量比が100%を超える場合でも室外ユニットの能力で機種選定(負荷計算)をしてください。室内ユニット224・280型を含んだ室内ユニットの複数台接続はできません。
(注2) 室内ユニット22~36型は40型以上のものに対し風量が多めに設定されています。暖房時の冷風感などが問題となるような据え付け場所は避けてください。
(注3) てんかせ4方向、てんつりを含んだ接続をする場合は、推奨接続台数以下かつ接続容量比100%以内を推奨いたします。なお、寒冷地域(外気温度-5℃を下回るような場所)または暖房負荷の大きい場所でご使用の場合も、推奨接続台数以下かつ接続容量比100%以内を推奨いたします。
(注4) 室外ユニット40~63型には、てんかせ4方向28・36型、てんつり36型は接続できません。
(注5) 室内ユニット複数台接続の場合は、同一冷媒系統内で最大容量となる室内ユニットに対して、最小容量となる室内ユニットを下表以内としてください。

室内ユニット最大容量	22型	28型	36型	40型	45型	50型	56型	63型	71型	80型	90型	112型	140型	160型	
室内ユニット最小容量	22型以上			—			28型以上			36型以上		40型以上		50型以上	

分岐管選定—省エネの達人プレミアム、省エネの達人の場合

省エネの達人プレミアム、省エネの達人

■ ツインタイプ

●同容量組み合わせ

室内ユニット容量比(合計100)		室外ユニット容量(相当馬力)					
50 : 50	組み合わせ	40型(1.5)	45型(1.8)	50型(2)	56型(2.3)	63型(2.5)	80型(3)
	分岐管	22型+22型※	22型+22型	28型+28型※	28型+28型	36型+36型※	40型+40型
		TW-NP06A	TW-NP06A	TW-NP06A	TW-NP06A	TW-NP06A	TW-NP16A

室内ユニット容量比(合計100)		室外ユニット容量(相当馬力)					
50 : 50	組み合わせ	112型(4)	140型(5)	160型(6)	224型(8)	280型(10)	335型(12)
	分岐管	56型+56型	71型+71型	80型+80型	112型+112型	140型+140型	160型+160型
		TW-NP16A	TW-NP16A	TW-NP16A	TW-NP28A	TW-NP28A	TW-NP28A

※の組み合わせの場合は、室外ユニットの能力で機種選定(負荷計算)をしてください。

●異容量組み合わせ

室外ユニット～分岐管 配管サイズ

室外ユニット容量	配管サイズ(φmm)	
	ガス	液
40～63型	12.7	6.35
80～160型	15.88	9.52
224型	25.4	9.52※※
280・335型	25.4	12.7

※※配管長が70m以上の場合は、液配管をφ12.7にしてください。

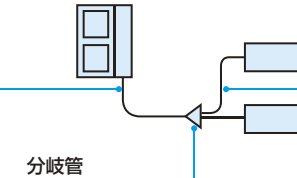

分岐管

室外ユニット容量	分岐管型式	室内ユニット側配管接続サイズ(φmm)	
		ガス	液
40～63型	TW-NP06A	12.7	6.35
80～160型	TW-NP16A	12.7 / 15.88	6.35 / 9.52
224～335型	TW-NP28A	15.88	9.52

分岐管～室内ユニット間 配管サイズ

室内ユニット容量	配管サイズ(φmm)	
	ガス	液
22～63型	12.7	6.35
71～160型	15.88	9.52

注)室内ユニット容量224・280型を含んだ接続はできません。

■ トリプルタイプ

●同容量組み合わせ

室内ユニット容量比(合計100)		室外ユニット容量(相当馬力)					
33 : 33 : 33	組み合わせ	112型(4)	140型(5)	160型(6)	224型(8)	280型(10)	335型(12)
	分岐管	40型+40型+40型	45型+45型+45型	56型+56型+56型	80型+80型+80型	90型+90型+90型	112型+112型+112型
		TG-NP16A	TG-NP16A	TG-NP16A	TG-NP28A	TG-NP28A	TG-NP28A

●異容量組み合わせ

室外ユニット～分岐管 配管サイズ

室外ユニット容量	配管サイズ(φmm)	
	ガス	液
112～160型	15.88	9.52
224型	25.4	9.52※※
280・335型	25.4	12.7

※※配管長が70m以上の場合は、液配管をφ12.7にしてください。

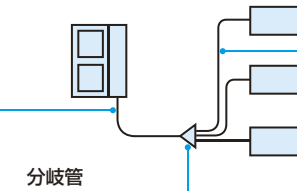

分岐管

室外ユニット容量	分岐管型式	分岐管室内ユニット側配管接続サイズ(φmm)	
		ガス	液
112～160型	TG-NP16A	12.7 / 15.88	6.35 / 9.52
224～335型	TG-NP28A	12.7 / 15.88	6.35 / 9.52

分岐管～室内ユニット間 配管サイズ

室内ユニット容量	配管サイズ(φmm)	
	ガス	液
22～63型	12.7	6.35
71～160型	15.88	9.52

注)室内ユニット容量224・280型を含んだ接続はできません。

■ フォータイプ

●同容量組み合わせ

室内ユニット容量比(合計100)		室外ユニット容量(相当馬力)		
(25 : 25) + (25 : 25)	組み合わせ	112型(4)	140型(5)	160型(6)
	分岐管	(28型+28型) + (28型+28型)	(36型+36型) + (36型+36型)	(40型+40型) + (40型+40型)
		TW-NP06A+TW-NP16A+TW-NP06A	TW-NP16A+TW-NP16A+TW-NP16A	TW-NP16A+TW-NP16A+TW-NP16A

室内ユニット容量比(合計100)		室外ユニット容量(相当馬力)		
(25 : 25) + (25 : 25)	組み合わせ	224型(8)	280型(10)	335型(12)
	分岐管	(56型+56型) + (56型+56型)	(71型+71型) + (71型+71型)	(80型+80型) + (80型+80型)
		TW-NP16A+TW-NP28A+TW-NP16A	TW-NP16A+TW-NP28A+TW-NP16A	TW-NP16A+TW-NP28A+TW-NP16A

●異容量組み合わせ

室外ユニット～第1分岐管 配管サイズ

室外ユニット容量	配管サイズ(φmm)	
	ガス	液
112～160型	15.88	9.52
224型	25.4	9.52※※
280・335型	25.4	12.7

※※配管長が70m以上の場合は、液配管をφ12.7にしてください。

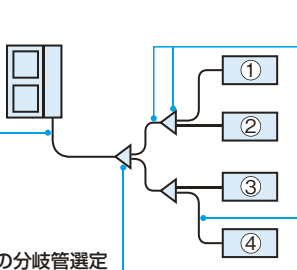

第1分岐の分岐管選定

室外ユニット容量	分岐管型式	分岐管室内ユニット側配管接続サイズ(φmm)	
		ガス	液
112～160型	TW-NP16A	12.7 / 15.88	6.35 / 9.52
224～335型	TW-NP28A	15.88	9.52

第2分岐の分岐管選定

第2分岐後の室内ユニット合計容量①+②または③+④	第1分岐～第2分岐間の配管径(φmm)		第2分岐の分岐管型式
	ガス	液	
63以下	12.7	6.35	TW-NP06A
63超え	15.88	9.52	TW-NP16A

第2分岐管～室内ユニット間 配管サイズ

室内ユニット容量	配管サイズ(φmm)	
	ガス	液
22～63型	12.7	6.35
71～160型	15.88	9.52

注)室内ユニット容量224・280型を含んだ接続はできません。

分岐管選定—冷房専用機の場合・分岐管価格表

冷房専用機

■ ツインタイプ 異容量組み合わせ表

室内ユニット容量比(合計100)		室外ユニット容量(相当馬力)		80型(3)	112型(4)	140型(5)	160型(6)	224型(8)	280型(10)	335型(12)
50:50	組み合わせ	40型+40型	56型+56型	71型+71型	80型+80型	112型+112型	140型+140型	160型+160型		
	分岐管	TW-NP16A	TW-NP16A	TW-NP16A	TW-NP16A	TW-NP28A	TW-NP28A	TW-NP28A		
55:45	組み合わせ	45型+36型	63型+50型	80型+63型	90型+71型					
	分岐管	TW-NP16A	TW-NP16A	TW-NP16A	TW-NP16A					
60:40	組み合わせ		71型+50型	90型+56型		140型+90型	160型+112型			
	分岐管		TW-NP16A	TW-NP16A		TW-NP28A	TW-NP28A			

■ トリプルタイプ 異容量組み合わせ表

室内ユニット容量比(合計100)		室外ユニット容量(相当馬力)		160型(6)	224型(8)	280型(10)	335型(12)
33:33:33	組み合わせ	56型+56型+56型	80型+80型+80型				112型+112型+112型
	分岐管	TG-NP16A	TG-NP28A				TG-NP28A
35:35:30	組み合わせ	56型+56型+50型	80型+80型+71型				
	分岐管	TG-NP16A	TG-NP28A				
37:37:26	組み合わせ		90型+90型+63型				
	分岐管		TG-NP28A				
32:32:36	組み合わせ	50型+50型+56型	71型+71型+80型				
	分岐管	TG-NP16A	TG-NP28A				
28:28:44	組み合わせ	45型+45型+71型		80型+80型+112型			
	分岐管	TG-NP16A		TG-NP28A			

■ 分岐管価格表

ツイン用	分岐管型式		トリプル用	分岐管型式	
	TW-NP06A	19,000円		TG-NP16A	28,000円
TW-NP16A	19,000円	TG-NP28A	28,000円		
TW-NP28A	21,000円				

分岐管型式	
ライン分岐用	MW-NP282A1 13,000円
	MW-NP332A 19,000円

※ライン分岐方式の配管施工要額はP.228をご参照ください。

配管サイズと配管長の組み合わせ

■ 省エネの達人プレミアム

標準仕様

容量	液管(mm)	φ6.35				φ9.52				φ12.7				φ15.88				
		φ9.52	φ12.7	φ15.88	φ19.05	φ12.7	φ15.88	φ19.05	φ22.2	φ25.4	φ15.88	φ19.05	φ22.2	φ25.4	φ28.58	φ22.2	φ25.4	φ28.58
40~56型		15m	50m	30m	-	15m	15m	-	-	-	-	-	-	-	-	-	-	-
63型		-	50m	30m	-	20m	20m	-	-	-	-	-	-	-	-	-	-	-
80型		-	30m	30m	-	30m	50m	-	-	-	-	-	-	-	-	-	-	-
112~160型		-	-	5m	5m	40m	75m	50m	-	-	30m	30m	-	-	-	-	-	-
224型		-	-	-	-	-	50m	50m	70m	-	50m	50m	100m	-	50m	50m	-	-
280・335型		-	-	-	-	-	-	-	-	-	50m	100m	50m	50m	50m	50m	50m	50m

※1. ガス配管をサイズダウンした場合、ガス配管での圧力損失が大きくなることから、冷房能力が低下し運転範囲が狭まります。
 ※2. 液配管をサイズダウンした場合、室内ユニットの膨張弁容量との関係から運転範囲が狭まります。
 ※3. 液配管をサイズアップした場合、冷媒追加封入が必要となります。

※4. ガス管φ19.05(O材)を使用する場合、室外ユニット基板上的DSW2-4をONにしてください。
 ※5. 224型で配管長が70m以上の場合は、液配管をφ12.7にしてください。
 ※6. 224型で室内ユニット接続台数が推奨台数を超える場合(5台以上)には液配管をφ12.7にしてください。

■ 省エネの達人

標準仕様

容量	液管(mm)	φ6.35				φ9.52				φ12.7				φ15.88				
		φ9.52	φ12.7	φ15.88	φ19.05	φ12.7	φ15.88	φ19.05	φ22.2	φ25.4	φ15.88	φ19.05	φ22.2	φ25.4	φ28.58	φ22.2	φ25.4	φ28.58
40~56型		15m	50m	30m	-	15m	15m	-	-	-	-	-	-	-	-	-	-	-
63型		-	50m	30m	-	20m	20m	-	-	-	-	-	-	-	-	-	-	-
80型		-	30m	30m	-	30m	50m	-	-	-	-	-	-	-	-	-	-	-
112型		-	-	5m	5m	40m	70m	50m	-	-	30m	30m	-	-	-	-	-	-
140・160型		-	-	5m	5m	40m	75m	50m	-	-	30m	30m	-	-	-	-	-	-
224型		-	-	-	-	-	50m	50m	70m	-	50m	50m	100m	-	50m	50m	-	-
280・335型		-	-	-	-	-	-	-	-	-	50m	100m	50m	50m	50m	50m	50m	50m

※1. ガス配管をサイズダウンした場合、ガス配管での圧力損失が大きくなることから、冷房能力が低下し運転範囲が狭まります。
 ※2. 液配管をサイズダウンした場合、室内ユニットの膨張弁容量との関係から運転範囲が狭まります。

※3. 液配管をサイズアップした場合、冷媒追加封入が必要となります。
 ※4. ガス管φ19.05(O材)を使用する場合、室外ユニット基板上的DSW2-4をONにしてください。
 ※5. 224型で配管長が70m以上の場合は、液配管をφ12.7にしてください。

■ 冷房専用機

標準仕様

容量	液管(mm)	φ6.35				φ9.52				φ12.7				φ15.88				
		φ9.52	φ12.7	φ15.88	φ19.05	φ12.7	φ15.88	φ19.05	φ22.2	φ25.4	φ15.88	φ19.05	φ22.2	φ25.4	φ28.58	φ22.2	φ25.4	φ28.58
40~50型		-	30m	30m	-	10m	10m	-	-	-	-	-	-	-	-	-	-	-
56・63型		-	30m	30m	-	15m	15m	-	-	-	-	-	-	-	-	-	-	-
80型		-	20m	20m	-	30m	30m	-	-	-	-	-	-	-	-	-	-	-
112~160型		-	-	5m	5m	40m	50m	50m	-	-	30m	30m	-	-	-	-	-	-
224型		-	-	-	-	-	30m	30m	50m	-	30m	30m	30m	-	30m	30m	-	-
280・335型		-	-	-	-	-	-	-	-	-	30m	50m	50m	50m	50m	20m	20m	20m

※1. ガス配管をサイズダウンした場合、ガス配管での圧力損失が大きくなることから、冷房能力が低下し運転範囲が狭まります。
 ※2. 液配管をサイズダウンした場合、室内ユニットの膨張弁容量との関係から運転範囲が狭まります。

※3. 液配管をサイズアップした場合、冷媒追加封入が必要となります。
 ※4. ガス管φ19.05(O材)を使用する場合、室外ユニット基板上的DSW2-4をONにしてください。

掲載商品の価格は事業者様向けの積算見積価格であり、一般消費者様向けの販売価格ではありません。

なお、積算見積価格には、消費税・配送費・試運転調整費・配管セット・工事費・使用済み商品の引き取り費などは含まれておりません。

■ 省エネの達人プレミアム、省エネの達人(40~335型)の配管方法

シングル

同時個別 ツイン

冷媒配管接続方法

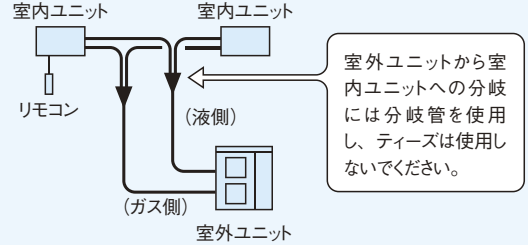
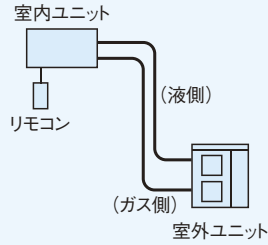

配管サイズ

省エネの達人プレミアム

省エネの達人

項目 型名	配管サイズ(φmm)		許容配管 高低差(m)
	ガス	液	
40~63型	12.7	6.35	室外上30 (室外下20)
80~160型	15.88	9.52	
224型	25.4	9.52*	
280型	25.4	12.7	

* 配管長が70m以上の場合は、液配管をφ12.7にしてください。

項目 型名	配管サイズ(φmm)				許容配管 高低差(m)
	ガス		液		
	室内	室外	室内	室外	
40~63型	12.7	12.7	6.35	6.35	室外上30 (室外下20)
80・112型	12.7	15.88	6.35	9.52	
140・160型	15.88	15.88	9.52	9.52	
224型	15.88	25.4	9.52	9.52*	
280・335型	15.88	25.4	9.52	12.7	

* 配管長が70m以上の場合は、液配管をφ12.7にしてください。

許容配管長さ

省エネの達人プレミアム

省エネの達人

配管記号	配管長さ			
	40~80型	112~160型	224・280型	
A	実長	50m以下	75m以下	100m以下
	相当長	70m以内	95m以内	125m以内

配管記号	配管長さ				
	40~63型	80型	112~160型	224型	280・335型
A+B+C	50m以下	60m以下	85m以下	100m以下	115m以下
A+B A+C	実長	各50m以下	各50m以下	各75m以下	各100m以下
	相当長	各70m以内	各70m以内	各95m以内	各125m以内
B、C	実長…各10m以内 (極力短くしてください)			実長…各15m以内 (極力短くしてください)	
A	B、Cの長さより十分長くってください。				

配管記号	配管長さ				
	40~80型	112型	140・160型	224・280型	
A	実長	50m以下	70m以下	75m以下	100m以下
	相当長	70m以内	90m以内	95m以内	125m以内

配管記号	配管長さ				
	40~80型	112型	140・160型	224型	280・335型
A+B+C	50m以下	70m以下	75m以下	100m以下	115m以下
A+B A+C	実長	各50m以下	各70m以下	各75m以下	各100m以下
	相当長	各70m以内	各90m以内	各95m以内	各125m以内
B、C	実長…各10m以内 (極力短くしてください)			実長…各15m以内 (極力短くしてください)	
A	B、Cの長さより十分長くってください。				

図解

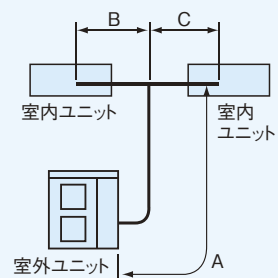
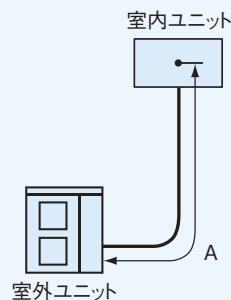

■ 省エネの達人プレミアム、省エネの達人(112~335型)の配管方法

同時 個別 トリプル

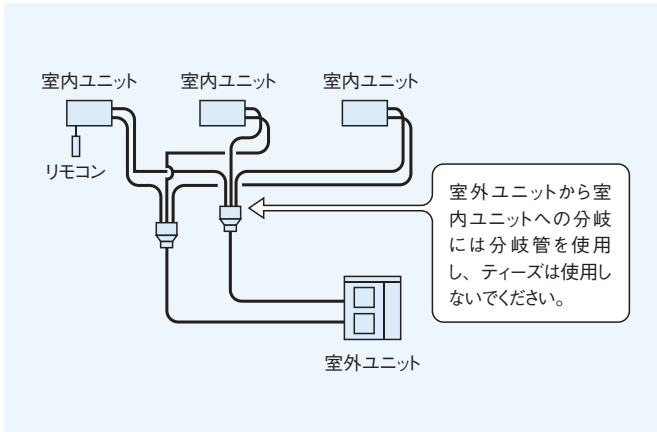

項目 型名	配管サイズ(φmm)				許容配管 高低差(m)
	ガス		液		
	室内	室外	室内	室外	
112~160型	12.7	15.88	6.35	9.52	室外上30 (室外下20)
224型	15.88	25.4	9.52	9.52※	
280・335型	15.88	25.4	9.52	12.7	

※ 配管長が70m以上の場合は、液配管をφ12.7にしてください。

同時 個別 フォー

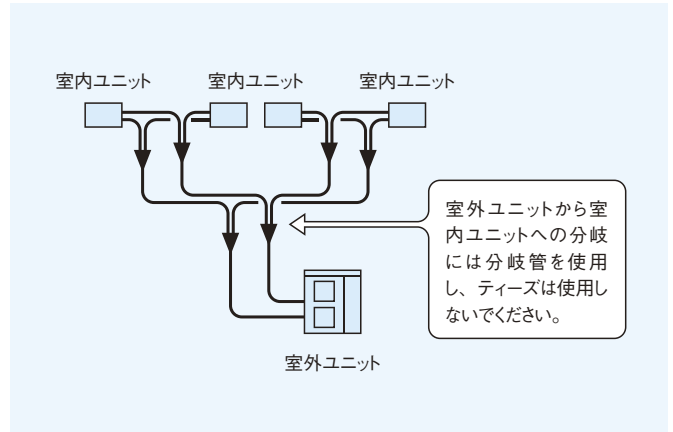

項目 型名	配管サイズ(φmm)						許容配管 高低差(m)
	ガス			液			
	室内	分岐管	室外	室内	分岐管	室外	
112型	12.7	12.7	15.88	6.35	6.35	9.52	室外上30 (室外下20)
140・160型	12.7	15.88	15.88	6.35	9.52	9.52	
224型	12.7	15.88	25.4	6.35	9.52	9.52※	
280・335型	15.88	15.88	25.4	9.52	9.52	12.7	

※ 配管長が70m以上の場合は、液配管をφ12.7にしてください。

(注) 本表は同容量室内ユニット4台を接続する場合を示しています。異容量室内ユニットを組み合わせるとき(個別運転のみ)は配管サイズが本表と異なる場合があります。

配管記号	配管長さ		
	112~160型	224型	280・335型
A+B+C+D	95m以下	100m以下	130m以下
A+B A+C A+D	実長 相当長	各75m以下 各95m以内	各100m以下 各125m以内
B、C、D	実長…各10m以内 (極力短くしてください)		
A	B~Dの長さより十分長くしてください。		

配管記号	配管長さ		
	112~160型	224型	280・335型
A+B+C+D+E+F+G	95m以下	100m以下	145m以下
A+B+D A+B+E A+C+F A+C+G	実長 相当長	各75m以下 各95m以内	各100m以下 各125m以内
D+B、E+B F+C、G+C	実長…各10m以内 (極力短くしてください)		
A	B~Gの長さより十分長くってください。		

配管記号	配管長さ			
	112型	140・160型	224型	280・335型
A+B+C+D	70m以下	75m以下	100m以下	130m以下
A+B A+C A+D	実長 相当長	各70m以下 各90m以内	各75m以下 各95m以内	各100m以下 各125m以内
B、C、D	実長…各10m以内 (極力短くしてください)			
A	B~Dの長さより十分長くってください。			

配管記号	配管長さ			
	112型	140・160型	224型	280・335型
A+B+C+D+E+F+G	70m以下	75m以下	100m以下	145m以下
A+B+D A+B+E A+C+F A+C+G	実長 相当長	各70m以下 各90m以内	各75m以下 各95m以内	各100m以下 各125m以内
D+B、E+B F+C、G+C	実長…各10m以内 (極力短くしてください)			
A	B~Gの長さより十分長くってください。			

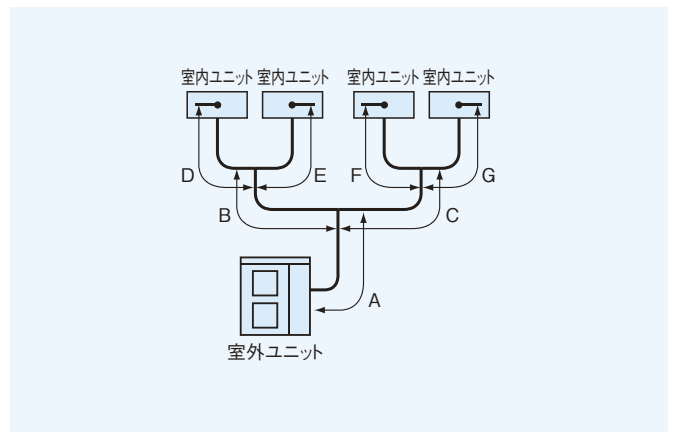
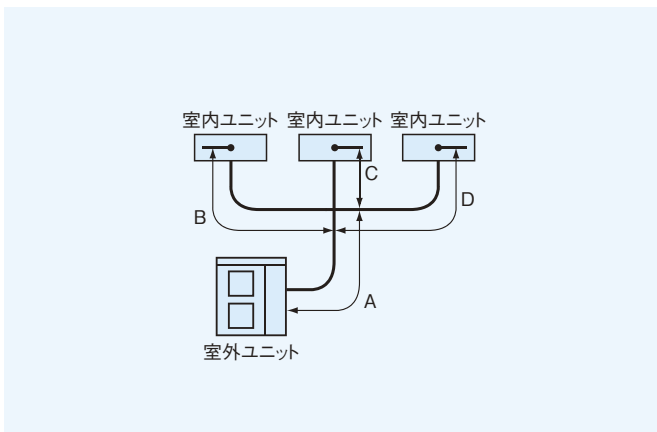

配管方法

■ 冷房専用機(40~280型)の配管方法

シングル

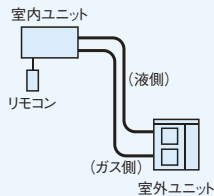

■ 冷房専用機(80~335型)の配管方法

同時 ツイン

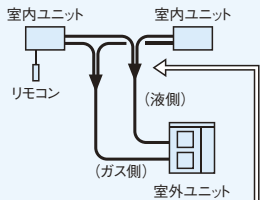

室外ユニットから室内ユニットへの分岐には分岐管を使用し、ティーズは使用しないでください。

■ 冷房専用機(160~335型)の配管方法

同時 トリプル

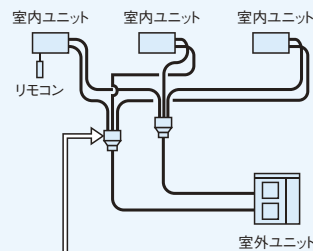

室外ユニットから室内ユニットへの分岐には分岐管を使用し、ティーズは使用しないでください。

冷媒配管接続方法

配管サイズ

項目 型名	配管サイズ(φmm)		許容配管 高低差 (m)
	ガス	液	
40~63型	12.7	6.35	室外上30 (室外下20)
80~160型	15.88	9.52	
224型	25.4	9.52	
280型	25.4	12.7	

項目 型名	配管サイズ(φmm)				許容配管 高低差 (m)
	ガス		液		
	室内	室外	室内	室外	
80・112型	12.7	15.88	6.35	9.52	室外上30 (室外下20)
140・160型	15.88	15.88	9.52	9.52	
224型	15.88	25.4	9.52	9.52	
280・335型	15.88	25.4	9.52	12.7	

項目 型名	配管サイズ(φmm)				許容配管 高低差 (m)
	ガス		液		
	室内	室外	室内	室外	
160型	12.7	15.88	6.35	9.52	室外上30 (室外下20)
224型	15.88	25.4	9.52	9.52	
335型	15.88	25.4	9.52	12.7	

許容配管長さ

配管記号	配管長さ	
	40~80型	112~280型
A	実長	30m以下
	相当長	40m以内

配管記号	配管長さ	
	80型	112~335型
A+B+C	40m以下	60m以下
A+B A+C	実長	各30m以下
	相当長	各40m以内
B、C	実長…各10m以内 (極力短くしてください)	
A	B、Cの長さより十分長くとってください。	

配管記号	配管長さ	
	160・224・335型	
A+B+C+D	70m以下	
A+B A+C A+D	実長	各50m以下
	相当長	各70m以内
B、C、D	実長…各10m以内 (極力短くしてください)	
A	B~Dの長さより十分長くとってください。	

工事関連

図解

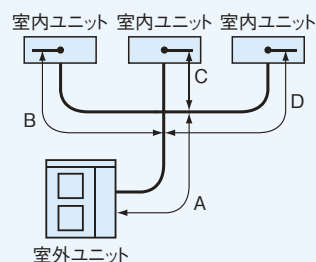
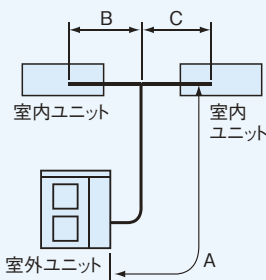
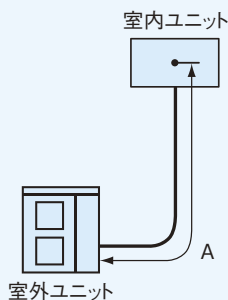

■ 省エネの達人プレミアム(80~335GH型)、省エネの達人(112~335SH型)ライン分岐方式の配管施工要領

室内ユニットを5台以上接続する場合はライン分岐方式で施工してください。

●第1分岐・第2分岐

室外ユニット容量	マルチキット
80~160型	MW-NP282A1
224~335型	MW-NP332A

●最終分岐

室外ユニット容量	マルチキット
80~160型	MW-NP282A1
224~335型	MW-NP332A

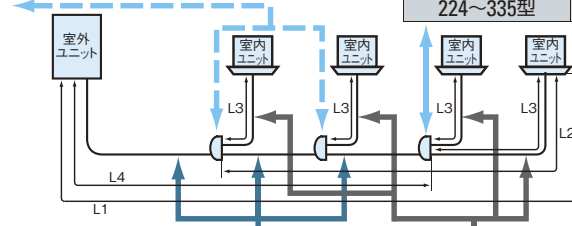

●配管施工条件

項目	省エネの達人プレミアム				
	80型	112型	140・160型	224型	280・335型
室内ユニット接続可能台数	2~3台	2~5台	2~6台	2~8台	2~8台
冷媒配管長:L1	実長	50m以内	75m以内	100m以内	100m以内
	相当長	70m以内	95m以内	125m以内	125m以内
第1分岐から各室内ユニットまでの配管長:L2	20m以内	30m以内	40m以内	40m以内	40m以内
分岐から室内ユニットまでの配管長:L3	10m以内	10m以内	15m以内	15m以内	15m以内
室内/室外高低差(室外上/下)	30/20m	30/20m	30/20m	30/20m	30/20m
室内/室内高低差	10m以内	10m以内	10m以内	10m以内	10m以内
配管総長:L3+L4の総和	60m以内	95m以内	100m以内	145m以内	145m以内

項目	省エネの達人			
	112型	140・160型	224型	280・335型
室内ユニット接続可能台数	2~4台	2~4台	2~4台	2~4台
冷媒配管長:L1	実長	70m以内	75m以内	100m以内
	相当長	90m以内	95m以内	125m以内
第1分岐から各室内ユニットまでの配管長:L2	20m以内	20m以内	25m以内	25m以内
分岐から室内ユニットまでの配管長:L3	10m以内	10m以内	15m以内	15m以内
室内/室外高低差(室外上/下)	30/20m	30/20m	30/20m	30/20m
室内/室内高低差	3m以内	3m以内	3m以内	3m以内
配管総長:L3+L4の総和	70m以内	75m以内	100m以内	145m以内

●マルチキット~室内間配管径

室内ユニット容量	ガス管/液管
22~63型	φ12.7/φ6.35
71~160型	φ15.88/φ9.52

●主管配管径

室外ユニット容量	ガス管/液管
80~160型	φ15.88/φ9.52
224型	φ25.4/φ9.52※
280型	φ25.4/φ12.7
335型	φ25.4/φ12.7

※ 配管長が70m以上の場合は、液配管をφ12.7にしてください。(省エネの達人プレミアムは配管長が70m以上、または室内ユニットが5台以上の場合)

(注) 冷媒最大追加量の制限により許容できる配管総長が上記より短くなる場合があります。別章の「冷媒追加封入量の制限」にしたがい、追加封入量が制限を超えない配管施工としてください。

■ 分岐管の設置姿勢および位置

同時 個別 ツイン

設置姿勢

分岐管は水平になるように、柱、壁、天井などに固定してください。

柱、壁面への固定

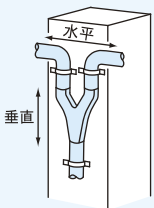

天井面、小屋梁への固定

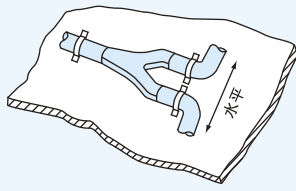

(注) 配管を金具などで固定する際は配管断熱の上から固定するか配管と金具の間に緩衝材を入れ固定してください。

位置(省エネの達人プレミアム、省エネの達人)

室内ユニット間の高低差はA以下としてください。

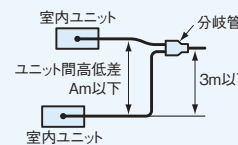

	A
省エネの達人プレミアム 40~63型	3m
省エネの達人プレミアム 80~335型	10m
省エネの達人	3m

位置(冷房専用機)

室内ユニット間の高低差は0.5m以下としてください。

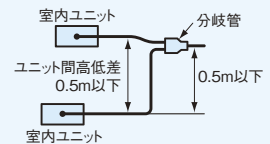

同時 個別 トリプル / 同時 個別 フォー

設置姿勢

分岐管は水平になるように、柱、壁、天井などに固定してください。

柱、壁面への固定

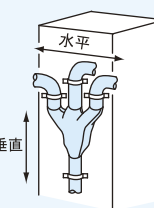

天井面、小屋梁への固定

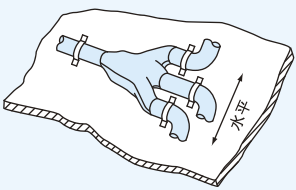

(注) 配管を金具などで固定する際は配管断熱の上から固定するか配管と金具の間に緩衝材を入れ固定してください。

位置(省エネの達人プレミアム、省エネの達人)

No.1, 2の室内ユニットとNo.3, 4の室内ユニット間の高低差はA以下としてください。

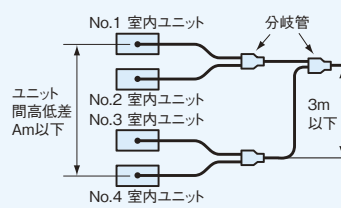

	A
省エネの達人プレミアム 40~63型	3m
省エネの達人プレミアム 80~335型	10m
省エネの達人	3m

(注) 室内ユニットの組み合わせ容量は (No.1+No.2):(No.3+No.4) = 50:50で組み合わせてください。詳細は、P.11の組み合わせ容量をご参照ください。

位置(冷房専用機)

室内ユニット間の高低差は0.5m以下としてください。

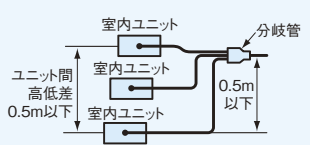

※分岐管の施工には、枝管の切断作業が必要となる場合があります。施工詳細については、分岐管の「据付点検査領書」をご参照ください。

既設配管(R22)流用

40～335型クラスでは、圧縮機の故障履歴がある場合でもリニューアルキット(別売)を使用することにより、洗浄レスで既設配管の流用が可能です。リニューアル時の施工作業の手間を軽減できます。

■ 既設配管流用時の条件

●下記の条件を満たせば、洗浄レスで既設配管の流用が可能です。

条件1	配管長： 50m ※までであること	条件2	店舗用エアコン(新規交換機)が335型相当以下であること
条件3	既設配管に腐食・亀裂・傷・変形がなく、内部が汚れていないこと	条件4	<ul style="list-style-type: none"> ●配管内厚・フレアネットなど、JIS規格品を使用すること ●フレアを再加工すること ●配管の気密・真空引きなど新規配管と同様、確実に行うこと ●断熱材、配管の支持部材に損傷がある場合は補修または交換のこと

注)既設エアコンの撤去時は、フロン回収が義務づけられています。

〈既設エアコンが他社製の場合〉

- 上記条件を満たせば、既設エアコンが他社製品でも既設配管が利用できます。
- ツイン、トリプル、フォー機の分岐管は、当社指定の分岐管に変更してください。
- 既設のエアコンがガスヒートポンプの場合は、配管洗浄を行ってください。

※配管長が50mを超える場合は配管洗浄を実施していただくことで既設配管の流用が可能です。また、配管洗浄を実施した場合は、リニューアルキットの取り付けは不要です。

■ 既設配管施工手順

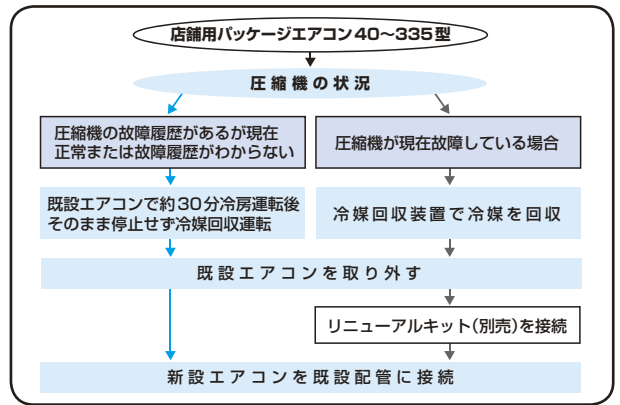

注)ツイン・トリプル・フォー機の分岐管は、当社指定のR410A用分岐管に変更してください。

■ リニューアルキット価格表

省エネの達人	省エネの達人	リニューアルキット				冷房専用機	リニューアルキット			
		室外ユニット機外取付 [短管(現地)+キット+既設配管]		室外ユニット機内取付 [キット+既設配管]			室外ユニット機外取付 [短管(現地)+キット+既設配管]		室外ユニット機内取付 [キット+既設配管]	
40～63型	TRF-NP63S	15,000円	—	40～63型	TRF-NP63S	15,000円	—			
80型	TRF-NP160S	15,000円	—	80～160型	TRF-NP160S	15,000円	—			
112～160型	(TRF-NP160S)	15,000円	TRF-NP160U	15,000円	224型	—	TRF-NP280U	22,500円		
224型	—	—	TRF-NP280U	22,500円	280・335型	—	TRF-NP335U1	22,500円		
280・335型	—	—	TRF-NP335U1	22,500円	80～160型	(TRF-NP160S)	15,000円	TRF-NP160U	15,000円	

注)リニューアルキットは液、ガス配管セットとなります。

[表1] 既設エアコンの配管許容範囲 (洗浄レスの場合の配管長)

■ 省エネの達人プレミアム

容量	液管(mm) 肉厚	外径	φ6.35				φ9.52				φ12.7				φ15.88			
			φ9.52	φ12.7	φ15.88	φ19.05	φ12.7	φ15.88	φ19.05	φ22.2	φ25.4	φ15.88	φ19.05	φ22.2	φ25.4	φ28.58	φ22.2	φ25.4
40～56型	15m	50m	30m	—	15m	30m	—	—	—	—	—	—	—	—	—	—	—	—
63型	—	50m	30m	—	20m	20m	—	—	—	—	—	—	—	—	—	—	—	—
80型	—	30m	30m	—	30m	50m	—	—	—	—	—	—	—	—	—	—	—	—
112～160型	—	—	5m	5m	40m	50m	50m	—	—	30m	30m	—	—	—	—	—	—	—
224型	—	—	—	—	—	—	—	50m	50m	—	50m	50m	—	—	—	50m	50m	—
280・335型	—	—	—	—	—	—	—	—	—	—	—	—	—	—	50m	50m	50m	50m

■ 省エネの達人

容量	液管(mm) 肉厚	外径	φ6.35				φ9.52				φ12.7				φ15.88			
			φ9.52	φ12.7	φ15.88	φ19.05	φ12.7	φ15.88	φ19.05	φ22.2	φ25.4	φ15.88	φ19.05	φ22.2	φ25.4	φ28.58	φ22.2	φ25.4
40～56型	15m	50m	30m	—	15m	30m	—	—	—	—	—	—	—	—	—	—	—	—
63型	—	50m	30m	—	20m	20m	—	—	—	—	—	—	—	—	—	—	—	—
80型	—	30m	30m	—	30m	50m	—	—	—	—	—	—	—	—	—	—	—	—
112～160型	—	—	5m	5m	40m	50m	50m	—	—	30m	30m	—	—	—	—	—	—	—
224型	—	—	—	—	—	—	—	50m	50m	—	50m	50m	—	—	—	50m	50m	—
280・335型	—	—	—	—	—	—	—	—	—	—	—	—	—	—	50m	50m	50m	50m

■ 冷房専用機

容量	液管(mm) 肉厚	外径	φ6.35				φ9.52				φ12.7				φ15.88			
			φ9.52	φ12.7	φ15.88	φ19.05	φ12.7	φ15.88	φ19.05	φ22.2	φ25.4	φ15.88	φ19.05	φ22.2	φ25.4	φ28.58	φ22.2	φ25.4
40～50型	—	30m	30m	—	10m	10m	—	—	—	—	—	—	—	—	—	—	—	—
56・63型	—	30m	30m	—	15m	15m	—	—	—	—	—	—	—	—	—	—	—	—
80型	—	20m	20m	—	30m	30m	—	—	—	—	—	—	—	—	—	—	—	—
112～160型	—	—	5m	5m	40m	50m	50m	—	—	30m	30m	—	—	—	—	—	—	—
224型	—	—	—	—	—	—	—	30m	30m	50m	—	—	—	—	—	—	—	—
280・335型	—	—	—	—	—	—	—	—	—	—	—	—	—	—	—	—	—	—

注1) 肉厚において、※印1/2H材、※印が付いていない数値はO材の場合です。
注2) 洗浄レスの場合の配管長はすべて50m以下です。

※1. ガス配管をサイズダウンした場合、ガス配管での圧力損失が大きくなることから、冷房能力が低下し運転範囲が狭まります。
※2. 液配管をサイズダウンした場合、室内ユニットの膨張弁容量との関係から運転範囲が狭まります。
※3. 液配管をサイズアップした場合、冷媒追加封入が必要となります。詳細は室外ユニットに付属の据付点検要領書をご確認ください。
※4. ガス管φ19.05(O材)を使用する場合、室外ユニット基板上的DSW2-4をONにしてください。

冷媒追加封入量

■ 省エネの達人プレミアム、省エネの達人、冷房専用機

● 省エネの達人プレミアム・省エネの達人40～160型、冷房専用機40～160型

配管長L(m)を計算します。

- a) Lがチャージレス長以内の場合、冷媒追加封入は不要です。
- b) Lがチャージレス長を超える場合、冷媒の追加封入が必要です。下記に従い追加封入量を計算してください。

$$W(\text{追加封入量}) = (L - \ell) \times P$$

L: 配管長 ℓ: チャージレス長 P: 追加補正係数

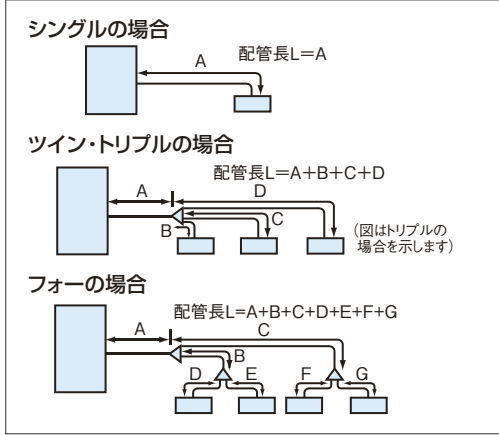

室外ユニット型式	出荷時封入量 (kg)	チャージレス長 (m): ℓ	追加補正係数: P ※2	最大追加封入量 (kg)
RAS-AP40, AP45GH (J) 1	1.3	20 (0 ※1)	0.03	1.5
RAS-AP50, AP56GH (J) 1	1.6	30 (0 ※1)	0.03 ※3	1.2
RAS-AP63GH (J) 1	1.6	30 (0 ※1)	0.03 ※3	1.2
RAS-AP80GH (J) 1	2.3	30	0.04	1.2
RAS-AP112GH1	4.1	30	0.06	3.9
RAS-AP140, AP160GH1	4.2	30	0.06	3.9
RAS-AP40, AP45, AP50SH (J) 1	1.3	20 (0 ※1)	0.03	1.5
RAS-AP56SH (J) 1	1.6	20 (0 ※1)	0.03 ※3	1.2
RAS-AP63SH (J) 1	1.6	20 (0 ※1)	0.03 ※3	1.2
RAS-AP80SH (J) 1	1.9	20	0.04	1.2
RAS-AP112SH1	3.2	30	0.04	1.6
RAS-AP140, AP160SH1	3.2	30	0.06	2.7
RAS-AP40, AP45, AP50EA (J) 1	1.3	20	0.03	0.3
RAS-AP56EA (J) 1	1.3	20	0.03	0.3
RAS-AP63EA (J) 1	1.3	20	0.03	0.3
RAS-AP80EA (J) 1	1.9	20	0.04	0.8
RAS-AP112EA1	2.6	20	0.04	1.6
RAS-AP140, AP160EA1	2.9	30	0.06	2.4

- ※1. ツイン接続の場合を示します。
- ※2. 「かべかけ(膨張弁機外取付タイプ)」を使用する場合、膨張弁キットと室内ユニット間の配管長さに対し0.05kg/mの冷媒を追加してください。
- ※3. ツイン接続をする場合追加補正係数P=0.024としてください。

● 省エネの達人プレミアム・省エネの達人224～335型、冷房専用機224～335型

本機はチャージレス機です。配管合計長さ30m分の冷媒を封入してあります。配管合計長さが30mを超える場合は、現地にて冷媒を追加する必要があります。

この室外ユニットには、予め冷媒が封入されています。配管合計長さが30mを超える場合には、適正な冷媒量を追加封入する必要があります。下記の要領で追加封入量を求めてください。

追加封入量W(kg)の計算のしかた

本製品 配管径	各配管合計長さ (m)	追加封入量 (kg)
φ12.7...	<input type="text"/> × 0.12	= <input type="text"/>
φ9.52...	<input type="text"/> × 0.065	= <input type="text"/>
φ6.35...	<input type="text"/> × 0.065 ※	= <input type="text"/>

配管合計長さ (m) 計算封入量合計 W₁ = (kg)

追加封入量 W = [W₁] - [P] = (kg)

※省エネの達人プレミアム224、280型において室内ユニット接続台数が推奨台数(4台)を超える場合は「0.030」としてください。

(例) (例はRAS-AP335GH1の場合)

配管径	各配管合計長さ (m)	追加封入量 (kg)
φ12.7 ...	(10) × 0.12	= 1.2
φ9.52 ...	(5+5+5+5) × 0.065	= 1.3
φ6.35 ...	(10+10) × 0.065	= 1.3

配管合計長さ 50 (m) 計算封入量合計 W₁ = 3.8 (kg)

[30mを超えているため追加が必要]

W₁ 補正係数P
追加封入量 W = 3.8 - 2.0 = 1.8 (kg)
追加封入量 W は最大追加封入量以内としてください。

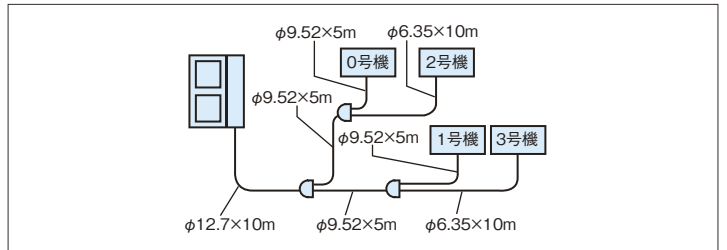

室外ユニット型式	出荷時封入量 (kg)	補正係数P	最大追加封入量 (kg)
RAS-AP224GH1	5.8	1.6	10.3
RAS-AP280GH1	6.0	2.0	12.1
RAS-AP335GH1	7.2	2.0	12.1
RAS-AP224SH2※1	5.3	1.6	10.3
RAS-AP280SH2	6.0	2.0	12.1
RAS-AP335SH2	7.2	2.0	12.1
RAS-AP224EA1※1	5.3	1.6	3.1
RAS-AP280EA1	6.0	2.0	5.8
RAS-AP335EA1	6.2	2.0	5.8

- ※1. 総配管長が10mより短い場合、冷媒量の調整が必要となります。詳細は室外ユニットに付属の据付点検要領書をご確認ください。

■ 省エネの達人プレミアム・省エネの達人・冷房専用機 シングル接続

- 「電気設備に関する技術基準を定める経済産業省令」「内線規程」および事前に各電力会社のご指導に従ってください。
- 漏電遮断器は、必ず設置してください。
- 配線工事は電気工事士の方が行ってください。

1) 配線方式の決定

配線方式	基板設定	
	室外ユニット	室内ユニット
	SW1	
B方式	2線	3線 (変更不要)
e方式 [*] (e-LINE)	2線	3線 設定変更必要
C方式	2線	3線 (変更不要)

^{*} e方式(e-LINE)：電源・伝送線共用方式(3芯線方式)(てんうめ224・280型は4芯線)

留意事項 基板のスイッチを操作する場合は、必ず室外ユニットの電源を切ってください。電源を切らないで操作すると設定が有効とならない場合があります。

2) 配線方式

B方式 シングルタイプ：室外ユニットだけに電源をとる場合

AC3φ200V 50/60Hz(単相機はAC1φ200V 50/60Hz)

室外ユニット用漏電遮断器 ①
室外ユニット用 ④⑦
室外ユニット用 ⑩
電源配線相(R,S,T)を正しく結線してください。(単相機はT相不要)

室内用送り電源配線相(R,S,T)を必ず合わせて結線してください。(てんうめ224・280型のみT相が必要)

室内端子台 R S T L 1 2 A B
室内操作回路連絡配線極性はありません。またDC5Vの低電圧回路ですので、過電圧を印加しないでください。

リモコン(別売)
リモコンケーブル(現地準備品)極性はありません。またDC15Vの低電圧回路ですので、過電圧を印加しないでください。

e方式(e-LINE) シングルタイプ：室外ユニットに電源をとりe方式とする場合

AC3φ200V 50/60Hz(単相機はAC1φ200V 50/60Hz)

室外ユニット用漏電遮断器 ①
室外ユニット用 ④⑦
室外ユニット用 ⑩
電源配線相(R,S,T)を正しく結線してください。(単相機はT相不要)

e-LINE 送り配線 R,S,T,L を必ず合わせて結線してください。(てんうめ224・280型のみT相が必要)

L端子にもAC200V電圧が印加されていますので、ご注意ください。

(注) e-LINEの渡り配線⑬は80m以下にしてください。

C方式 シングルタイプ：室外ユニットと室内ユニット別々に電源をとる場合

AC3φ200V 50/60Hz てんうめ224・280型以外：AC1φ200V 50/60Hz
(単相機はAC1φ200V 50/60Hz) てんうめ224・280型：AC3φ200V 50/60Hz

室外ユニット用漏電遮断器 ②
室外ユニット用 ⑤⑧
室外ユニット用 ⑪
電源配線相(R,S,T)を正しく結線してください。(単相機はT相不要)

室内ユニット用漏電遮断器 ③
室内ユニット用 ⑥⑨
室内ユニット用 ⑫
室内電源配線相(R,S,T)を正しく結線してください。(てんうめ224・280型のみT相が必要)

室内端子台 R S T L 1 2 A B
室内操作回路連絡配線極性はありません。またDC5Vの低電圧回路ですので、過電圧を印加しないでください。

リモコン(別売)
リモコンケーブル(現地準備品)極性はありません。またDC15Vの低電圧回路ですので、過電圧を印加しないでください。

^{*} 室内端子台の端子の配置は実際とは異なりますのでご注意ください。

3) 配線容量

●省エネの達人プレミアム、省エネの達人

表中のB、C、eはP231の(B方式) (C方式) (e方式)を示します。

型名・形状			漏電遮断器 定格電流 (A)			手元開閉器						配線容量 (mm ²)										
シリーズ	室外ユニット 型名	電源	定格電流 (A)						ヒューズ容量 (A)			電源配線			室内、室外渡り配線					アース線 (15)	リモコン ケーブル (16)	
			B、e①	C室外②	C室内③	B、e④	C室外⑤	C室内⑥	B、e⑦	C室外⑧	C室内⑨	B、e⑩	C室外⑪	C室内⑫	B、e動力⑬							B、C操作 回路⑭
			20	20	5	30	30	30	20	20	5	10mまで	20mまで	11	12	20mまで	35mまで	50mまで	70mまで			75mまで
シングル	40型 45型 50型 56型	単相	20	20	5	30	30	20	20	5	3.5	3.5	3.5	2.0	2.0	2.0	2.0	—	—	0.75以上	2.0	
		三相	15	15	5	30	30	15	15	5	2.0	2.0	2.0		2.0	2.0	2.0	—	—	0.75以上	2.0	
	63型	単相	20	20	5	30	30	20	20	5	3.5	3.5	3.5		2.0	2.0	2.0	—	—	0.75以上	2.0	
		三相	15	15	5	30	30	15	15	5	2.0	2.0	2.0		2.0	2.0	2.0	—	—	0.75以上	2.0	
	80型	単相	30	30	5	30	30	30	30	5	5.5	5.5	5.5		2.0	2.0	2.0	—	—	0.75以上	2.0	
		三相	20	20	5	30	30	20	20	5	3.5	3.5	3.5		2.0	2.0	2.0	—	—	0.75以上	2.0	
	112型	三相	30	30	5	30	30	30	30	5	3.5	3.5	3.5		2.0	2.0	2.0	2.0	2.0	0.75以上	2.0	
	140型		30	30	5	30	30	30	30	5	5.5	5.5	5.5		2.0	2.0	2.0	2.0	2.0	0.75以上	2.0	
	160型		30	30	5	30	30	30	30	5	5.5	5.5	5.5		2.0	2.0	2.0	2.0	3.5	0.75以上	2.0	
	224型		50	40	15	60	60	50	40	15	14.0	14.0	8.0		3.5	3.5	3.5	3.5	3.5	0.75以上	3.5	
	280型		50	50	15	60	60	50	50	15	14.0	14.0	14.0		3.5	3.5	3.5	5.5	5.5	0.75以上	3.5	

●冷房専用機

表中のB、C、eはP231の(B方式) (C方式) (e方式)を示します。

型名・形状			漏電遮断器 定格電流 (A)			手元開閉器						配線容量 (mm ²)										
シリーズ	室外ユニット 型名	電源	定格電流 (A)						ヒューズ容量 (A)			電源配線			室内、室外渡り配線					アース線 (15)	リモコン ケーブル (16)	
			B、e①	C室外②	C室内③	B、e④	C室外⑤	C室内⑥	B、e⑦	C室外⑧	C室内⑨	B、e⑩	C室外⑪	C室内⑫	B、e動力⑬							B、C操作 回路⑭
			20	20	5	30	30	30	20	20	5	10mまで	20mまで	11	12	20mまで	35mまで	50mまで	0.75以上			
シングル	40型 45型 50型 56型	単相	20	20	5	30	30	20	20	5	3.5	3.5	3.5	2.0	2.0	^{R1} 2.0	—	0.75以上	2.0			
		三相	15	15	5	30	30	15	15	5	2.0	2.0	2.0		2.0	^{R1} 2.0	—	0.75以上	2.0			
	63型	単相	20	20	5	30	30	20	20	5	3.5	3.5	3.5		2.0	^{R1} 2.0	—	0.75以上	2.0			
		三相	15	15	5	30	30	15	15	5	2.0	2.0	2.0		2.0	^{R1} 2.0	—	0.75以上	2.0			
	80型	単相	30	30	5	30	30	30	30	5	5.5	5.5	5.5		2.0	^{R1} 2.0	—	0.75以上	2.0			
		三相	20	20	5	30	30	20	20	5	3.5	3.5	3.5		2.0	^{R1} 2.0	—	0.75以上	2.0			
	112型	三相	30	20	5	30	30	30	20	5	3.5	3.5	3.5		2.0	2.0	2.0	0.75以上	2.0			
	140型		30	30	5	30	30	30	30	5	5.5	5.5	5.5		2.0	2.0	2.0	0.75以上	2.0			
	160型		30	30	5	30	30	30	30	5	5.5	5.5	5.5		2.0	2.0	2.0	0.75以上	2.0			
	224型		50	40	15	60	60	50	40	15	14.0	14.0	8.0		3.5	3.5	3.5	0.75以上	3.5			
	280型		50	50	15	60	60	50	50	15	14.0	14.0	14.0		3.5	3.5	3.5	0.75以上	3.5			

*1. 配線こう長は30mまでです。

- ・室内外操作回路連絡配線⑭、室内間操作回路連絡配線は0.75mm²~1.25mm²の2芯ケーブル(型式: VCTF、VCT、CVV、MVVS、VVR、VVF)または、2芯ツイストペアケーブル(型式: KPEV、KPEV-S相当品)を使用してください。また、配線総長は、1,000m以下としてください。
- ・H-LINKシステム以外でかつ100m以下の場合に使用する連絡配線は、上記の2芯ケーブルまたは、2芯ツイストペアケーブル以外の配線でも使用できます。
- ・リモコンケーブル⑯、室内間制御用配線は2芯ツイストペアケーブル(型式: KPEV、KPEV-S相当品)を使用してください。
- ・また、配線総長は500m以下としてください。総延長30m以下の場合は、ツイストペアケーブル以外の配線(0.3mm²)でも構いません。
- ・e-LINE接続方式(e方式)を行う場合は、室内外の制御基板上のスイッチを設定変更する必要があります。
- ・e-LINE接続方式(e方式)とした場合は、集中制御、H-LINKなどには対応できませんのでご注意ください。
- ・e-LINE接続方式(e方式)の渡り配線⑬は、3芯線(てらうめ224・280型では4芯線)を使用してください。
- ・e-LINE接続方式(e方式)とした場合の渡り配線⑬の総長は、80m以下としてください。
- ・漏電遮断器は、上位側の漏電遮断器との保護協調を確認してください。また、高調波対応品(インバーター対応型)を選定してください。
- ・漏電遮断器は、必ず設置してください。取り付けられていないと感電、火災の原因になることがあります。

■ 省エネの達人プレミアム、省エネの達人 ツイン・トリプル・フォー接続

- 「電気設備に関する技術基準を定める経済産業省令」「内線規程」および事前に各電力会社のご指導に従ってください。
- 漏電遮断器は、必ず設置してください。
- 配線工事は電気工事士の方が行ってください。

1) 配線方式の決定

配線方式	適用可能接続	リモコン結線図	基板設定	
			室外ユニット	室内ユニット
			DSW6	SW1
個別運転設定 室外ユニットだけに電源をとる場合	e方式* (e-LINE)	ツイン	ON OFF 1 2 (変更不要)	2線 3線 設定変更必要
	B方式	ツイン トリプル フォー		2線 3線 (変更不要)
同時運転設定 室内ユニットと室外ユニット別々に電源をとる場合	C方式	ツイン トリプル フォー	ON 1 2 設定変更必要	2線 3線 設定変更必要
	e方式* (e-LINE)	ツイン トリプル		2線 3線 (変更不要)

(ご注意) ※ 個別トリプル・個別フォー・同時フォータイプの場合は、e方式(e-LINE)の接続はできません。

留意事項
基板のスイッチを操作する場合は、必ず室外ユニットの電源を切ってください。電源を切らないで操作すると設定が有効とならない場合があります。

2) 配線方式

[B方式] ツイン・トリプル・フォータイプの場合：室外ユニットだけに電源をとる場合

[C方式] ツイン・トリプル・フォータイプの場合：室外ユニットと室内ユニット別々に電源をとる場合

[e方式(e-LINE)] ツイン・トリプルタイプの場合：室外ユニットに電源をとる場合

(注1) e方式はトリプル・フォーの個別運転を行うことができません。
 (注2) 同時フォータイプではe方式はできません。(注3) e方式の渡り配線は80m以下にしてください。
 (注4) 下記の場合は、リモコン渡り線が必要となります。
 ・昇降グリル付きパネル ・フィルター自動清掃付きパネル
 ・人感センサー付きパネル、人感センサーキット ・複数セットを1台のリモコンで使用する場合

3) リモコン結線図

1) リモコンを室内ユニットごとに取り付けて個別運転する場合
(運転ON/OFFは個別 サーモN/OFFは個別)

(注) e方式(e-LINE)においてトリプル・フォーの個別運転はできません。トリプル・フォーで個別運転を行った場合はB方式、C方式としてください。

2) リモコン1台で個別運転する場合
(運転ON/OFFは同時 サーモN/OFFは個別)

(注) e方式(e-LINE)においてトリプル・フォーの個別運転はできません。トリプル・フォーで個別運転を行った場合はB方式、C方式としてください。

3) 同時運転の場合：室内ユニット型式がAP型の場合

(注) リモコン渡り配線をしていない場合で、風量調整4段(H急・急・強・弱)と風量調整3段(急・強・弱)の室内ユニットを接続する場合、多機能リモコンは風量調整4段室内ユニットへ接続してください。風量調整3段室内ユニットへ接続すると、多機能リモコンに「H急風」が表示されず、選択できません。下記の場合は、リモコン渡り線が必要となります。
 ・昇降グリル付きパネル ・フィルター自動清掃付きパネル
 ・人感センサー付きパネル、人感センサーキット ・複数セットを1台のリモコンで使用する場合

■ 冷房専用機 ツイン・トリプル接続

- 「電気設備に関する技術基準を定める経済産業省令」「内線規程」および事前に各電力会社のご指導に従ってください。
- 漏電遮断器は、必ず設置してください。
- 配線工事は電気工事士の方が行ってください。

1) 配線方式の決定

配線方式	適用可能接続	基板設定	
		室外ユニット	室内ユニット
		SW1	
e方式 (e-LINE)	ツイン	2線	3線
	トリプル	設定変更必要	
B方式	ツイン	2線	3線 (変更不要)
	トリプル		
C方式	ツイン	2線	3線 (変更不要)
	トリプル		

注意事項 基板のスイッチを操作する場合は、必ず室外ユニットの電源を切ってください。電源を切らないで操作すると設定が有効とならない場合があります。

2) 配線方式(図はツイン方式にて記載)

B方式 ツイン・トリプルタイプの場合：室外ユニットだけに電源をとる場合

AC3φ200V 50/60Hz (単相機はAC1φ200V 50/60Hz) リモコンケーブル(現地準備品)極性はありません。またDC15Vの低電圧回路ですので、過電圧を印加しないでください。

室外ユニット用漏電遮断器 ① 室外ユニット用 ④⑦ 室外ユニット用 ⑩ 電源配線相(R.S.T)を正しく結線してください。(単相機はT相不要)

室内用渡り電源配線相(R.S)を必ず合わせて結線してください。室内外操作回路連絡配線極性はなりません。またDC5Vの低電圧回路ですので、過電圧を印加しないでください。

e方式(e-LINE) ツイン・トリプルタイプの場合：室外ユニットに電源をとる場合

AC3φ200V 50/60Hz (単相機はAC1φ200V 50/60Hz) リモコンケーブル(現地準備品)極性はありません。またDC15Vの低電圧回路ですので、過電圧を印加しないでください。

室外ユニット用漏電遮断器 ① 室外ユニット用 ④⑦ 室外ユニット用 ⑩ 電源配線相(R.S.T)を正しく結線してください。(単相機はT相不要)

e-LINE 渡り配線 R.S.L を必ず合わせて結線してください。L端子にもAC200V電圧が印加されていますのでご注意ください。

C方式 ツイン・トリプルタイプの場合：室外ユニットと室内ユニット別々に電源をとる場合

AC3φ200V 50/60Hz (単相機はAC1φ200V 50/60Hz) リモコン(別売) リモコンケーブル(現地準備品)極性はありません。またDC15Vの低電圧回路ですので、過電圧を印加しないでください。

室外ユニット用漏電遮断器 ② 室内ユニット用 ③ 室外ユニット用 ⑤⑧ 室外ユニット用 ⑥⑨ 室内ユニット用 ⑩ 電源配線相(R.S.T)を正しく結線してください。(単相機はT相不要)

室内用渡り電源配線相(R.S)を必ず合わせて結線してください。室内外操作回路連絡配線極性はなりません。またDC5Vの低電圧回路ですので、過電圧を印加しないでください。

※ 室内端子台の端子の配置は実際とは異なりますのでご注意ください。

3) 配線容量

表中のB、C、eはP.235の(B方式) (C方式) (e方式)を示します。

シリーズ	型名・形状		漏電遮断器 定格電流 (A)		手元開閉器						配線容量 (mm ²)											
	室外ユニット 型名	電源			定格電流 (A)			ヒューズ容量 (A)			電源配線			室内、室外渡り配線			室内間 渡り 動力線 ⑬	e-LINE 配線 ⑭	アース線 ⑮	リモコン ケーブル ⑯		
					B、e①	C室外②	C室内③	B、e④	C室外⑤	C室内⑥	B、e⑦	C室外⑧	C室内⑨	10mまで	20mまで	C室外⑩					C室内⑪	B、e動力⑫
ツイン	80型	单相	30	30	10	30	30	30	30	30	10	5.5	5.5	5.5	2.0	2.0	*1 2.0	—	0.75以上	2.0	2.0	0.75
		三相	20	20		30	30		20	20		3.5	3.5	3.5		2.0	*1 2.0	—				
	112型	30	30	30		30	30		20	3.5		3.5	3.5	2.0		2.0	2.0					
	140型	30	30	30		30	30		30	5.5		5.5	5.5	2.0		2.0	2.0					
	160型	30	30	30		30	30		30	5.5		5.5	5.5	2.0		2.0	2.0					
	224型	50	40	60		60	50		40	14.0		14.0	8.0	3.5		3.5	3.5					
	280型	50	50	60		60	50		50	14.0		14.0	14.0	3.5		3.5	3.5					
335型	60	50	60	60	60	50	14.0	14.0	14.0	3.5	3.5	3.5										
トリプル	160型	三相	30	30	30	30	30	30	30	10	8.0	8.0	5.5	2.0	2.0	2.0	0.75以上	2.0	2.0	2.0	0.75	
	224型	50	40	60	60	50	40	14.0	14.0	8.0	3.5	3.5	3.5	3.5								
	335型	60	50	60	60	60	50	14.0	14.0	14.0	3.5	3.5	3.5									

*1. 配線こう長は30mまでです。

- ・室内・室外渡り配線が75mを超える場合は配線方式をC方式(ヒーター別電源)としてください。
- ・操作回路配線⑬は、0.75mm²~1.25mm²の2芯ケーブル(型式:VCTF、VCT、CVV、MVVS、VVR、VVF)または、2芯ツイストペアケーブル(型式:KPEV、KPEV-S相当品)を使用してください。また、配線総長は、1,000m以下としてください。なお、配線総長が100m以下の場合、上記の2芯ケーブルまたは、2芯ツイストペアケーブル以外の配線でも使用できます。
- ・リモコンケーブル⑯はツイストペア線(現地準備品)を使用してください。また、総延長500m以下としてください。ただし、総延長30m以下の場合ツイストペア線以外の配線(0.3mm²以上)でも使用できます。
- ・(e-LINE方式)を行う場合は、室内外の制御基板上のスイッチを設定変更する必要があります。
- ・(e-LINE方式)とした場合は、集中制御、H-LINKなど是对応できませんのでご注意ください。
- ・(e-LINE方式)のe-LINE配線⑭は、3芯線を使用してください。
- ・(e-LINE方式)とした場合の渡り配線⑭の総長は80m以下としてください。
- ・漏電遮断器は、上位側の漏電遮断器との保護協調を確認してください。また、高調波対応品(インバーター対応型)を選定してください。
- ・漏電遮断器は、必ず設置してください。取り付けられていないと感電、火災の原因になることがあります。

〈産業用中温エアコンのご紹介〉

中温エアコンの運転温度範囲を10～30℃まで拡大し、
全シリーズ(50～280型)インバーターでラインアップ

食品を調理・加工する作業場の温度管理に
おすすめ。運転温度範囲が広く、幅広い
ニーズに対応できます。

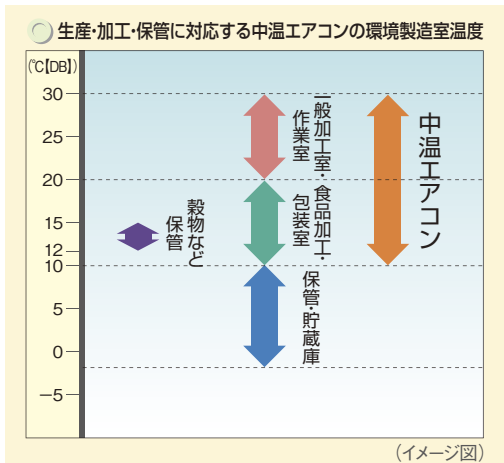

豊富な室内ユニットラインアップ

てんかせ4方向 	てんうめ 	ゆかおき
てんかせ2方向 	てんつり 	厨房用てんつり

詳しくは「中温エアコン」の専用カタログをご参照ください。

〈ルームエアコンのご紹介〉

日立はエコに **くらしカメラ** をたし算

さまざまな生活シーンで、人の数や動きなどに合わせて快適。すばやく節電。

※RAS-SX40C2において、当社独自の条件により評価しています。

ステンレス・クリーン
白くまくん
日立エアコン

1 リビング・ダイニングはもちろん、キッチンまでも状況をすばやくキャッチ
[くらしカメラ]

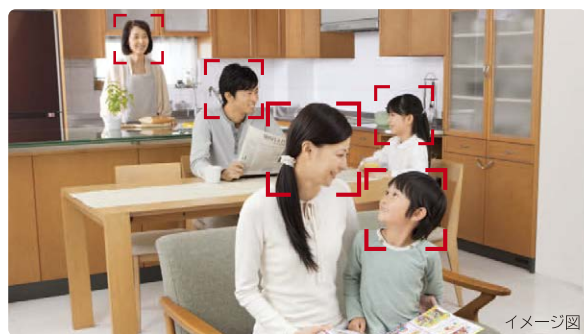

人の出入り、人数や位置・動き(活動量)はもちろん、間取りや日が差し込んでいるエリアを[くらしカメラ]がすばやくキャッチ。温度や風向・風量をコントロールし快適&節電運転を行います。LDKなどに設置した場合は、キッチンの場所も判断し、夏は特に暑いキッチンで炊事をする人へ、優先的に気流をコントロールします。

※[くらしカメラ]はプライバシーに配慮し、録画機能や画像を出力する機能はありません。

RAS-SXシリーズ

クリアホワイト(W)
シャインベージュ(C)
室外ユニット リモコン[RAR-5H1]

※RAS-SX22C・SX25C・SX28C・SX36Cのリモコンは[RAR-5H2]です。

※写真はRAS-SX40C2です。商品写真の色は印刷物ですので、実際の色と若干異なる場合があります。

適用畳数	形式
6畳程度	RAS-SX22C
8畳程度	RAS-SX25C
10畳程度	RAS-SX28C
12畳程度	RAS-SX36C
14畳程度	RAS-SX40C2
18畳程度	RAS-SX56C2
20畳程度	RAS-SX63C2
23畳程度	RAS-SX71C2

2 [日立独自] エアコン内部を清潔に
[ステンレス・クリーンシステム]

3 パワフル&スピード暖房を実現
[スクロール暖房]

詳しくは「住宅設備用エアコン総合カタログ」をご参照ください。

〈スポットエアコンのご紹介〉

スポットエアコン COOL SHOT

ニーズに合わせて選べる豊富なラインアップ

冷房対象人数、使用目的、設置スペースなどさまざまなお客様のニーズに合わせて選べる豊富なラインアップです。

運転可能温度範囲が広いワイドレンジタイプ(セパレート型は除く)

周辺温度範囲が10℃～45℃(床置・天井吊兼用型は10℃～48℃)まで運転可能なワイドレンジタイプもラインアップ。発熱体や熱加工品の冷却、湿気を避けたい物の乾燥など1年を通して活躍します。

※標準タイプ運転温度範囲：スリム床置型25～45℃ 床置・天井吊兼用型25～48℃

スリム床置型 R407C		床置・天井吊兼用型 R407C		セパレート型 R410A			
	対人用(標準タイプ)	産業用(ワイドレンジタイプ)		対人用(標準タイプ)	産業用(ワイドレンジタイプ)		
1人用			1人用			2人用	
2人用			2人用			3人用	
3人用			3人用			4人用	
クリーンスポット R407C							
4人用			4人用			6人用	
			6人用			12人用	

詳しくは「スポットエアコン総合カタログ」をご参照ください。

■システムフリーZ 室内ユニット型式・価格一覧

容量	型名(相当馬力)	22型 (0.8馬力相当)	28型 (1馬力相当)	36型 (1.3馬力相当)	40型 (1.5馬力相当)	45型 (1.8馬力相当)	50型 (2馬力相当)	56型 (2.3馬力相当)	
タイプ									
てんかせ4方向 (センサー付き パネル)	ヒーターレス		RCI-AP28K4 161,000円 パネル 59,000円 計 220,000円	RCI-AP36K4 166,000円 パネル 59,000円 計 225,000円	RCI-AP40K4 168,000円 パネル 59,000円 計 227,000円	RCI-AP45K4 176,000円 パネル 59,000円 計 235,000円	RCI-AP50K4 178,000円 パネル 59,000円 計 237,000円	RCI-AP56K4 184,000円 パネル 59,000円 計 243,000円	
	P.27								
てんかせ4方向 (センサーなし パネル)	ヒーターレス		RCI-AP28K4 161,000円 パネル 44,000円 計 205,000円	RCI-AP36K4 166,000円 パネル 44,000円 計 210,000円	RCI-AP40K4 168,000円 パネル 44,000円 計 212,000円	RCI-AP45K4 176,000円 パネル 44,000円 計 220,000円	RCI-AP50K4 178,000円 パネル 44,000円 計 222,000円	RCI-AP56K4 184,000円 パネル 44,000円 計 228,000円	
	P.27								
てんかせJr. 	ヒーターレス	RCIC-AP22K1 155,000円 パネル 32,000円 計 187,000円	RCIC-AP28K1 157,000円 パネル 32,000円 計 189,000円	RCIC-AP36K1 161,000円 パネル 32,000円 計 193,000円	RCIC-AP40K1 164,000円 パネル 32,000円 計 196,000円	RCIC-AP45K1 171,000円 パネル 32,000円 計 203,000円	RCIC-AP50K1 173,000円 パネル 32,000円 計 205,000円	RCIC-AP56K1 178,000円 パネル 32,000円 計 210,000円	
	P.39								
てんかせ2方向	ヒーターレス	RCID-AP22K2 150,000円 パネル 32,000円 計 182,000円	RCID-AP28K2 152,000円 パネル 32,000円 計 184,000円	RCID-AP36K2 156,000円 パネル 32,000円 計 188,000円	RCID-AP40K2 158,000円 パネル 32,000円 計 190,000円	RCID-AP45K2 165,000円 パネル 32,000円 計 197,000円	RCID-AP50K2 168,000円 パネル 32,000円 計 200,000円	RCID-AP56K2 173,000円 パネル 32,000円 計 205,000円	
	P.44								
てんかせ1方向	ヒーターレス	RCIS-AP22K2 140,000円 パネル 32,000円 計 172,000円	RCIS-AP28K2 144,000円 パネル 32,000円 計 176,000円	RCIS-AP36K2 153,000円 パネル 32,000円 計 185,000円	RCIS-AP40K2 156,000円 パネル 32,000円 計 188,000円	RCIS-AP45K2 161,000円 パネル 32,000円 計 193,000円	RCIS-AP50K2 169,000円 パネル 32,000円 計 201,000円	RCIS-AP56K2 177,000円 パネル 32,000円 計 209,000円	
	P.53								
ビルトイン	ヒーターレス	RCB-AP22K1 164,000円 ハーフパネル 14,000円 計 178,000円	RCB-AP28K1 167,000円 ハーフパネル 14,000円 計 181,000円	RCB-AP36K1 171,000円 ハーフパネル 14,000円 計 185,000円	RCB-AP40K1 173,000円 ハーフパネル 14,000円 計 187,000円	RCB-AP45K1 174,000円 ハーフパネル 14,000円 計 188,000円	RCB-AP50K1 178,000円 ハーフパネル 14,000円 計 192,000円	RCB-AP56K1 180,000円 ハーフパネル 14,000円 計 194,000円	
	P.62								
てんうめ(高静圧)	ヒーターレス					RPI-AP45K2 156,000円 計 156,000円	RPI-AP50K2 157,000円 計 157,000円	RPI-AP56K2 158,000円 計 158,000円	
	P.72								
てんうめ(中静圧)	ヒーターレス		RPI-AP28KC2 145,000円 計 145,000円	RPI-AP36KC2 147,000円 計 147,000円	RPI-AP40KC2 155,000円 計 155,000円	RPI-AP45KC2 156,000円 計 156,000円	RPI-AP50KC2 157,000円 計 157,000円	RPI-AP56KC2 158,000円 計 158,000円	
	P.72								
てんつり	ヒーターレス			RPC-AP36K5 131,000円 計 131,000円	RPC-AP40K5 132,000円 計 132,000円	RPC-AP45K5 135,000円 計 135,000円	RPC-AP50K5 164,000円 計 164,000円	RPC-AP56K5 171,000円 計 171,000円	
	P.82								
かべかけ	ヒーターレス	RPK-AP22K2 105,000円 計 105,000円	RPK-AP28K2 107,000円 計 107,000円	RPK-AP36K2 116,000円 計 116,000円	RPK-AP40K2 120,000円 計 120,000円	RPK-AP45K2 123,000円 計 123,000円	RPK-AP50K2 146,000円 計 146,000円	RPK-AP56K2 154,000円 計 154,000円	
	P.91								
かべかけ 膨張弁機外取付タイプ 	ヒーターレス	RPK-AP22KH2 90,000円 膨張弁キット 26,000円 計 116,000円	RPK-AP28KH2 91,000円 膨張弁キット 26,000円 計 117,000円	RPK-AP36KH2 101,000円 膨張弁キット 26,000円 計 127,000円					
	P.91								
ゆかおき 	ヒーターレス						RPV-AP50K1 191,000円 計 191,000円	RPV-AP56K1 197,000円 計 197,000円	
	P.100								
厨房用エアコン てんつり	ヒーターレス								
	P.105								
厨房用エアコン てんつり (高温吸い込み専用タイプ)	ヒーターレス								
	P.105								

接続条件について、詳しくはP.12をご参照ください。

	63型 (2.5馬力相当)	71型 (2.8馬力相当)	80型 (3馬力相当)	90型 (3.3馬力相当)	112型 (4馬力相当)	140型 (5馬力相当)	160型 (6馬力相当)	224型 (8馬力相当)	280型 (10馬力相当)
	RCI-AP63K4 190,000円 パネル 59,000円 計 249,000円	RCI-AP71K4 195,000円 パネル 59,000円 計 254,000円	RCI-AP80K4 202,000円 パネル 59,000円 計 261,000円	RCI-AP90K4 216,000円 パネル 59,000円 計 275,000円	RCI-AP112K4 230,000円 パネル 59,000円 計 289,000円	RCI-AP140K4 262,000円 パネル 59,000円 計 321,000円	RCI-AP160K4 289,000円 パネル 59,000円 計 348,000円		
	RCI-AP63K4 190,000円 パネル 44,000円 計 234,000円	RCI-AP71K4 195,000円 パネル 44,000円 計 239,000円	RCI-AP80K4 202,000円 パネル 44,000円 計 246,000円	RCI-AP90K4 216,000円 パネル 44,000円 計 260,000円	RCI-AP112K4 230,000円 パネル 44,000円 計 274,000円	RCI-AP140K4 262,000円 パネル 44,000円 計 306,000円	RCI-AP160K4 289,000円 パネル 44,000円 計 333,000円		
	RCID-AP63K2 179,000円 パネル 32,000円 計 211,000円	RCID-AP71K2 185,000円 パネル 32,000円 計 217,000円	RCID-AP80K2 194,000円 パネル 32,000円 計 226,000円	RCID-AP90K2 200,000円 パネル 32,000円 計 232,000円	RCID-AP112K2 216,000円 パネル 37,000円 計 253,000円	RCID-AP140K2 245,000円 パネル 37,000円 計 282,000円	RCID-AP160K2 270,000円 パネル 37,000円 計 307,000円		
	RCIS-AP63K2 185,000円 パネル 34,000円 計 219,000円	RCIS-AP71K2 195,000円 パネル 34,000円 計 229,000円	RCIS-AP80K2 205,000円 パネル 34,000円 計 239,000円						
	RCB-AP63K1 188,000円 ハーフパネル 15,000円 計 203,000円	RCB-AP71K1 193,000円 ハーフパネル 15,000円 計 208,000円	RCB-AP80K1 201,000円 ハーフパネル 15,000円 計 216,000円	RCB-AP90K1 208,000円 ハーフパネル 23,000円 計 231,000円	RCB-AP112K1 222,000円 ハーフパネル 23,000円 計 245,000円	RCB-AP140K1 244,000円 ハーフパネル 23,000円 計 267,000円	RCB-AP160K1 266,000円 ハーフパネル 23,000円 計 289,000円		
	RPI-AP63K2 160,000円 計 160,000円	RPI-AP71K2 161,000円 計 161,000円	RPI-AP80K2 165,000円 計 165,000円	RPI-AP90K2 167,000円 計 167,000円	RPI-AP112K2 183,000円 計 183,000円	RPI-AP140K2 209,000円 計 209,000円	RPI-AP160K2 233,000円 計 233,000円	RPI-AP224K1 336,000円 計 336,000円	RPI-AP280K1 415,000円 計 415,000円
	RPI-AP63K2 160,000円 計 160,000円								
	RPC-AP63K5 177,000円 計 177,000円	RPC-AP71K5 184,000円 計 184,000円	RPC-AP80K5 190,000円 計 190,000円	RPC-AP90K5 196,000円 計 196,000円	RPC-AP112K5 207,000円 計 207,000円	RPC-AP140K5 230,000円 計 230,000円	RPC-AP160K5 250,000円 計 250,000円	RPC-AP224K1 311,000円 計 311,000円	RPC-AP280K1 384,000円 計 384,000円
	RPK-AP63K2 163,000円 計 163,000円	RPK-AP71K2 169,000円 計 169,000円	RPK-AP80K2 175,000円 計 175,000円	RPK-AP90K2 179,000円 計 179,000円	RPK-AP112K2 184,000円 計 184,000円				
	RPV-AP63K1 206,000円 計 206,000円	RPV-AP71K1 210,000円 計 210,000円	RPV-AP80K1 216,000円 計 216,000円	RPV-AP90K1 219,000円 計 219,000円	RPV-AP112K1 239,000円 計 239,000円	RPV-AP140K1 267,000円 計 267,000円	RPV-AP160K1 293,000円 計 293,000円	RPV-AP224K1 394,000円 計 394,000円	RPV-AP280K1 510,000円 計 510,000円
			RPCK-AP80K2 257,000円 計 257,000円			RPCK-AP140K2 336,000円 計 336,000円			
					RPCK-AP112K2 286,000円 計 286,000円				

掲載商品の価格は事業者様向けの積算見積価格であり、一般消費者様向けの販売価格ではありません。
 なお、積算見積価格には、消費税・配送費・試運転調整費・配管セット・工事費・使用済み商品の引き取り費などは含まれておりません。

■ 型式・発売年度一覧表

タイプ		年度	1973 ~1976	1977	1978	1979	1980	1981	1982	1983	1984	1985	
てんかせ 4方向	冷暖兼用									RCI-H (RAS-H)	RCI-H(T) (1) (RAS-H(1)) RCI-HTS (RAS-HS)	RCI-H(T) (2) (RAS-H1) RCI-HTS1 (RAS-HS)	
	冷房専用										RCI-A (RAS-A)	RCI-A1 (RAS-A)	
	インバーター											RCI-HV (RAS-HV1)	
てんかせ 2方向	冷暖兼用								RCI-HT (RAS-HB1R)				
	冷房専用												
	インバーター												
てんかせ 1方向	冷暖兼用												
	冷房専用												
ビルトイン	冷暖兼用												
	冷房専用												
	インバーター												
てんうめ (高静圧)	冷暖兼用									RPI-HT(L)R (RAS-HB1R) RPI-HF (RAS-HF)	RPI-H(L) (RAS-HB1R)	RPI-H(P) (RAS-H(1))	
	冷房専用									RPI-A(L)R (RAS-AB1R)			
	インバーター												
てんつり	冷暖兼用			RAS-USH1 (RAS-CH) RAS-USH2 (RAS-CH)	RPC-HS (RAS-H) RPC-HG (RAS-H)	RPC-HS(D) (RAS-H) RPC-HG(D) (RAS-H)	RPC-HB1(R) (RAS-HB1(R)) RPC-HS (RAS-H/HN) RPC-HSR (RAS-HR) RPC-HSD (RAS-H)	RPC-HT(R) (RAS-HB1(R))	RPC-H (RAS-H)	RPC-H(T)1 (RAS-H1) RPC-HTS (RAS-HS) RPC-H(T) (RAS-H)	RPC-HTJ1 (RAS-HJ1)		
	冷房専用			RAS-US1 (RAS-C) RAS-US2 (RAS-C)	RPC-AS (RAS-A) RPC-AG (RAS-A)		RPC-AB1/AS1/ASD (RAS-A) RPC-AB1(R)/ASR (RAS-AB1(R)/AR)	RPC-AS1 (RAS-A) RPC-AS1(R) (RAS-AB1(R))		RPC-A (RAS-A)			
	インバーター									RPC-HV (RAS-HV)	RPC-HV1 (RAS-HV1)		
かべかけ	冷暖兼用					RPK-H(W) (RAS-CH/H)	RPK-H (RAS-HB1) RPK-HB1 (RAS-HB1R)	RPK-HT(W)(R) (RAS-HB1(R))			RPK-H(T/TW/W) (RAS-H(1)/HB1) RPK-H(T/TR/R1) (RAS-HB1R) RPK-H(W1/TWR/TWR1) (RAS-HB1(R)) RPK-HT(W)J (RAS-HJ1)		
	冷房専用					RPK-A (RAS-A)	RPK-A/AB1 (RAS-AB1)		RPK-A2(W)R (RAS-AB1R)	RPK-A(W) (RAS-A)			
	インバーター												
ゆかおき	冷暖兼用		RP-UAH (RAS-CH)		RP-HM/HB/HG (RAS-H)		RP-HB1(R) (RAS-HB1(R))	RP-HT(R) (RAS-HB1(R))				RP-HT (RAS-HB(1))	
	冷房専用	RAS-U (RAS-C)	RAS-U (RAS-CE) RP-UA (RAS-C)		RP-AB/AG (RAS-A) RP-UA (RAS-CE)		RP-AB1 (RAS-A) RP-AB1(R) (RAS-AB1(R))					RP-A (RAS-A/AB)	
	インバーター												

※〔 〕内型式は、室外ユニットの型式を示します。

■ 冷房能力・型名表示の新旧対比較

(50/60Hz)

相当馬力 (HP)	冷房能力		型名表示	
	旧JIS (kcal/h)	現行JIS (kW)	旧JIS	現行JIS
0.8	1,800/2,000	2.0/2.2	20	22
1.0	2,240/2,500	2.5/2.8	25	28
1.3	2,800/3,150	3.2/3.6	32	36
1.5	3,150/3,550	3.6/4.0	35	40
1.8	3,550/4,000	4.0/4.5	40	45
2.0	4,000/4,500	4.5/5.0	45	50
2.3	4,500/5,000	5.0/5.6	50	56
2.5	5,000/5,600	5.6/6.3	56	63
2.8	5,600/6,300	6.3/7.1	63	71
3.0	6,300/7,100	7.1/8.0	71	80

相当馬力 (HP)	冷房能力		型名表示	
	旧JIS (kcal/h)	現行JIS (kW)	旧JIS	現行JIS
3.3	7,100/8,000	8.0/9.0	80	90
4.0	9,000/10,000	10.0/11.2	100	112
5.0	11,200/12,500	12.5/14.0	125	140
6.0	12,500/14,000	14.0/16.0	140	160
7.5	16,000/18,000	18.0/20.0	180	200
8.0	18,000/20,000	20.0/22.4	200	224
10.0	22,400/25,000	25.0/28.0	250	280
12.0	25,000/30,000	30.0/33.5	315	335
13.0	28,000/31,500	31.5/35.5	315	355
16.0	35,500/40,000	40.0/45.0	400	450
20.0	45,000/50,000	50.0/56.0	500	560

	1986	1987	1988	1989	1990	1991	1992	1993	1994
	RCI-HT(J) (RAS-H(J)) RCI-H(T)3 (RAS-H1/H2) RCI-H(T)P (RAS-H(1)) RCI-HS (RAS-H1/H2)	RCI-H(T)J1 (RAS-HJ1/HJ2) RCI-H(T)4 (RAS-H3) RCI-HTP/H(T)P1 (RAS-H1/H3)		RCI-H(T)J1 (RAS-HJ4) RCI-H(T)4 (RAS-H4) RCI-H(T)P1 (RAS-H4)	RCI-H(J/T/TJ)5 (RAS-H(J)5)	RCI-H(J/T/TJ)5 (RAS-H(J)5S) RCI-H(P/TP)5 (RAS-H5S) RCI-H(T)P2 (RAS-H1)	RCI-H(J/T/TJ)6S (RAS-H(J)6S) RCI-H(P/TP)6S (RAS-H6(S)) RCI-H(T)KM6 (RAS-HPM6)	RCI-H(P/TP/G/TG)6 (RAS-H6(S)) RCI-H(J/T/TJ)8S (RAS-H(J)8S) RCI-H(T)P8S (RAS-H8S)	RCI-H(T)G8S (RAS-H8S)
	RCI-A2 (RAS-A)	RCI-A2/A3 (RAS-A1/A2) RCI-HV2 (RAS-HV2)		RCI-A3 (RAS-A4) RCI-HV2/HVD (RAS-HV4/HVD)	RCI-HPV (RAS-HPV)	RCI-A5 (RAS-A5S)	RCI-A6S (RAS-A6S) RCI-HV7/HPV6 (RAS-HV7/HPV6)		RCI-A8S (RAS-A8S)
			RCID-H(T)J (RAS-HJ2) RCID-H(T/P/TP) (RAS-H3) RCID-H(T)G (RAS-H1) RCID-A (RAS-A2)	RCID-H(J/T/TJ) (RAS-H(J)4) RCID-H(P/TP) (RAS-H4) RCID-A (RAS-A4)		RCID-H(J/T/TJ)5 (RAS-H(J)5S) RCID-H(P/TP)5 (RAS-H5S) RCID-HPV (RAS-HPV)	RCID-H(J/T/TJ)6S (RAS-H(J)6S) RCID-H(P/TP/G/TG)6 (RAS-H6(S)) RCID-H(T)KM6 (RAS-HPM6) RCID-A6S (RAS-A6S) RCID-HPV6 (RAS-HPV6)	RCID-H(T)P6 (RAS-H6)	RCID-H(J/T/TJ)8S (RAS-H(J)8S) RCID-H(P/TP)8S (RAS-H8S) RCID-H(T)G8S (RAS-H8S) RCID-A8S (RAS-A8S)
	RCI-H0J (RAS-H0J)		RCIS-H(T)J (RAS-HJ2) RCIS-H(T/P/TP) (RAS-H3) RCIS-H(T)G (RAS-H1) RCIS-A (RAS-A2)	RCIS-H(J/T/TJ) (RAS-H(J)4) RCIS-H(P/TP) (RAS-H4) RCIS-A (RAS-A4)		RCIS-H(J/T/TJ) (RAS-H(J)5S) RCIS-H(P/TP) (RAS-H5S) RCIS-A5 (RAS-A5S)	RCIS-H(J/T/TJ)6S (RAS-H(J)6S) RCIS-H(P/TP/G/TG)6 (RAS-H6(S)) RCIS-H(T)KM6 (RAS-HPM6) RCIS-A6S (RAS-A6S)		
		RCB-H (RAS-H1/H2)		RCB-H1 (RAS-H4)		RCB-H5 (RAS-H5S)	RCB-H6S (RAS-H6S) RCB-H(T)KM6 (RAS-HPM6)		
	RPI-H(L)1 (RAS-H1)		RPI-HPS (RAS-HS)	RPI-H(L)2 (RAS-H4) RPI-HP1 (RAS-H1)		RPI-H(L)5 (RAS-H5S)	RPI-H(L)6S (RAS-H6S) RPI-HP6 (RAS-H6)	RPI-HL6 (RAS-H6)	
	RPI-A(L)1 (RAS-A1)			RPI-A(L)2 (RAS-A4)		RPI-A(L)5 (RAS-A5S)	RPI-A(L)6S (RAS-A6S)		
	RPC-H(T)2 (RAS-H2) RPC-H(T)J (RAS-H(J))	RPC-H(T)J3 (RAS-HJ2) RPC-H(T)3 (RAS-H3) RPC-H(T)P1 (RAS-H1)	RPC-H(T)P1 (RAS-H3) RPC-H(T)G (RAS-H1)	RPC-H(J/T/TJ)3 (RAS-H(J)4) RPC-H(T)P1 (RAS-H4)		RPC-H(J/T/TJ)5 (RAS-H(J)5S) RPC-H(P/TP)5 (RAS-H5S)	RPC-H(J/T/TJ)6S (RAS-H(J)6S) RPC-H(P/TP/G/TG)6S (RAS-H6(S)) RPC-H(T)KM6 (RAS-HPM6)	RPC-H(T)6 (RAS-H6)	
	RPC-A1 (RAS-A1)	RPC-A3 (RAS-A2)		RPC-A3 (RAS-A4)		RPC-A5 (RAS-A5S)	RPC-A6S (RAS-A6S)	RPC-AP6 (RAS-A6)	
		RPC-HV2 (RAS-HV2)		RPC-HV2 (RAS-HV4)	RPC-HPV (RAS-HPV)		RPC-HV6/HPV6 (RAS-HV6)		
	RPK-H(T)W1 (RAS-H2) RPK-HT1 (RAS-H2)			RPK-H(T/TJ)2 (RAS-H(J)4)		RPK-H(J/T/TJ)5 (RAS-H(J)5S)	RPK-H(J/T/TJ)6S (RAS-H(J)6S) RPK-H(P/TP)6S (RAS-H6S) RPK-H(T)KM6 (RAS-HPM6)		
				RPK-A2 (RAS-A4)		RPK-A5 (RAS-A5S)	RPK-A6S (RAS-A6S)		
	RP-HT (RAS-H) RP-HT1 (RAS-H1/H2) RP-A1 (RAS-A(1))		RP-HTS (RAS-HS)	RP-HT2 (RAS-H1/H4) RP-A2 (RAS-A4)		RP-HT5 (RAS-H5S) RP-A5 (RAS-A5S)	RP-HT6S (RAS-H6S) RP-HT6 (RAS-H6) RP-A6S (RAS-A6S)		
				RP-HV (RAS-HV2)	RP-HV (RAS-HV4)		RP-HV6 (RAS-HV6)		

■ 型式・発売年度一覧表 システムフリー(★…インバーター)

タイプ	年度	1994	1995	1996	1997	1998	1999	2000	2001	2002	2003	2004	
てんかせ4方向	冷暖兼用	RCI-JK(T/TJ) (RAS-JH(J)) (RAS-JHPM) (RAS-JHV)★		(RAS-JHN)★	(RAS-JH(J)E) (RAS-JHPL) (RAS-JHN(M)1)★	(RAS-MJH(J)) (RAS-JT) (RAS-JHV)★	(RAS-JH(J)1) (RAS-JH(E))	(RAS-PH(J)) (RAS-JHVR1)★ (RAS-PHVR)★	(RAS-JK(T/TJ)2) RCI-PK(T/TJ)1 RCI-JK(T/TJ)3 RCI-PK(T/TJ)1	(RAS-JHVR(J)2)★ (RAS-PHVR(J)1)★ (RAS-PHVRM)★	RCI-PKG RCI-MPK(ST/STJ)	RCI-NPK(T/TJ)	(RAS-NPHVRM)★ (RAS-NPHN(M))★
	冷房専用	RCI-JK(J) (RAS-A(J))				RCI-JK(J)1 RCI-PK RCI-MJK (RAS-MJA(J))	(RAS-JA(J)1)	(RAS-PA(J))	RCI-JK2 RCI-JK3 RCI-PK1	RCI-MPK	RCI-NPK	(RAS-NPA(J))	
てんかせ Jr.	冷暖兼用												
てんかせ4方向【爽快除湿】	冷暖兼用												
てんかせ2方向	冷暖兼用	RCID-JK(T/TJ) (RAS-JH(J)) (RAS-JHPM) (RAS-JHV)★		(RAS-JHN)★	(RAS-JH(J)E) (RAS-JHPL) (RAS-JHN(M)1)★	(RAS-MJH(J)) (RAS-JT) (RAS-JHV)★	(RAS-JH(J)1) (RAS-JH(E))	(RAS-JHVR1)★ (RAS-PHVR)★	(RAS-JHVR(J)2)★ (RAS-PHVR(J)1)★ (RAS-PHVRM)★	RCID-PK(T/TJ)2 RCID-MPK(T/TJ)	(RAS-MPH(J)) (RAS-PTV(1))★ (RAS-PHN(M))★	(RAS-NPHVR(J))★	(RAS-NPHVRM)★ (RAS-NPHN(M))★
	冷房専用					RCID-MJK (RAS-MJA(J))					(RAS-PA(J)1)	(RAS-NPA(J))	
てんかせ1方向	冷暖兼用	RCIS-JK(T/TJ) (RAS-JH(J)) (RAS-JHPM) (RAS-JHV)★		(RAS-JHN)★	(RAS-JH(J)E) (RAS-JHPL) (RAS-JHN(M)1)★	(RAS-JT) (RAS-JHV)★	(RAS-JH1) (RAS-JH(E))	(RAS-JHVR1)★ (RAS-PHVR)★	RCIS-JK(T/TJ)1 RCIS-PK(T/TJ)1 (RAS-JHVR(J)2)★ (RAS-PHVR(J)1)★ (RAS-PHVRM)★	RCIS-PK(T/TJ)2 (RAS-PH(J)1) (RAS-PTV(1))★ (RAS-PHN(M))★	RCIS-NPK(T/TJ)	RCIS-NPK1	(RAS-NPHVRM)★ (RAS-NPHN(M))★
	冷房専用												
ビルトイン	冷暖兼用	RCB-JK(J) (RAS-JH) (RAS-JHPM) (RAS-JHV)★		RCB-JKX1 (RAS-JAVX1)★ (RAS-JHN)★	(RAS-JH(J)E) (RAS-JHPL) (RAS-JHN(M)1)★	(RAS-JHVR)★	(RAS-JH1) (RAS-JH(E))	(RAS-PH) (RAS-JHVR1)★ (RAS-PHVR)★	(RAS-JHVR(J)2)★ (RAS-PHVR(J)1)★ (RAS-PHVRM)★	RCB-PK(J)2 (RAS-PH1) (RAS-PTV(1))★ (RAS-PHN(M))★	RCB-NPK(J)		(RAS-NPHVRM)★ (RAS-NPHN(M))★
	冷房専用	RCB-JK(J) (RAS-JA)			(RAS-JA(J)E)	RCB-PK(J)	(RAS-JA1)	RCB-JK(J)1 RCB-PK(J)1 (RAS-PA)		RCB-PK(J)2 (RAS-PA1)	RCB-NPK(J)	(RAS-NPA)	
てんろめ(高静圧)	冷暖兼用	RPI-JK (RAS-JH) (RAS-JHPM) (RAS-JHV)★		(RAS-JHN)★	(RAS-JHE) (RAS-JHPL) (RAS-JHN(M)1)★	(RAS-JT) (RAS-JHV)★	(RAS-JH1) (RAS-JH(E))	(RAS-PH) (RAS-JHVR1)★ (RAS-PHVR)★	(RAS-JHVR2)★ (RAS-PHVR1)★ (RAS-PHVRM)★	(RAS-PH1) (RAS-PTV(1))★ (RAS-PHN(M))★	(RAS-NPH) (RAS-PHVRM)★ (RAS-NPHVR)★		(RAS-NPHVRM)★ (RAS-NPHN(M))★
	冷房専用	RPI-JK (RAS-JA)			(RAS-JAE)	RPI-PK	RPI-JK1 RPI-PK1 (RAS-JA1)	RPI-JK2 (RAS-PA)		RPI-PK2 (RAS-PA1)	RPI-NPK	(RAS-NPA)	
てんろめ(中静圧)	冷暖兼用			(RAS-JHN)★	(RAS-JHN(M)1)★		RPI-JKC RPI-PKC (RAS-JH1)	RPI-JKC1 (RAS-JHVR1)★ (RAS-PHVR)★	(RAS-JHVR2)★ (RAS-PHVR1)★ (RAS-PHVRM)★	(RAS-PTV(1))★ (RAS-PHN(M))★	(RAS-PHVRM)★ (RAS-NPHVR)★		(RAS-NPHVRM)★ (RAS-NPHN(M))★
	冷房専用												
てんつり	冷暖兼用	RPC-JK(T/TJ) (RAS-JH(J)) (RAS-JHPM) (RAS-JHV)★		RPC-JKX1 (RAS-JAVX1)★ (RAS-JHN)★	(RAS-JH(J)E) (RAS-JHPL) (RAS-JHN(M)1)★	(RAS-MJH(J)) (RAS-JT) (RAS-JHV)★	(RAS-JH(J)1) (RAS-JH(E))	(RAS-JHVR1)★ (RAS-PHVR)★	(RAS-JHVR(J)2)★ (RAS-PHVR(J)1)★ (RAS-PHVRM)★	RPC-PK(T/TJ)2 RPC-PKG RPC-MPK(T/TJ) (RAS-PTV(1))★ (RAS-PHN(M))★	RPC-NPK(T/TJ)	(RAS-NPHVR(J))★	(RAS-NPHVRM)★ (RAS-NPHN(M))★
	冷房専用	RPC-JK (RAS-JA)			RPC-JK(J)1 (RAS-JA(J)E)	RPC-PK RPC-MJK (RAS-MJA(J))	(RAS-JA1)	RPC-JK(J)2 RPC-PK(J)1 (RAS-PA(J))		RPC-PK(J)2 RPC-MPK (RAS-PA(J)1) (RAS-MPA(J))	RPC-NPK(J)	(RAS-NPA(J))	
かべかけ	冷暖兼用	RPK-JK(T/TJ) (RAS-JH(J)) (RAS-JHPM) (RAS-JHV)★		RPK-JK(T/TJ)1 (RAS-JHN)★	(RAS-JH(J)E) (RAS-JHPL) (RAS-JHN(M)1)★	(RAS-MJH(J)) (RAS-JT)	(RAS-JH(J)1) (RAS-JH(E))	(RAS-PH(J)) (RAS-JHVR1)★ (RAS-PHVR)★	(RAS-JHVR(J)2)★ (RAS-PHVR(J)1)★ (RAS-PHVRM)★	RPK-NPK(T/TJ) RPK-MPK(T/TJ) (RAS-PH(J)1) (RAS-PTV(1))★ (RAS-PHN(M))★	RPK-NPKST(J)		(RAS-NPHVRM)★ (RAS-NPHN(M))★
	冷房専用	RPK-JK(J) (RAS-JA(J)E)			(RAS-JA(J)E)	RPK-JK(J)2	(RAS-JA1)	(RAS-PA(J))	RPK-PK(J)	RPK-NPK(J) RPK-MPK(J) (RAS-PA(J)1) (RAS-MPA(J))	(RAS-NPA(J))		
ゆかおき	冷暖兼用	RPV-JK (RAS-JH) (RAS-JHPM)	RPV-JK(T)1	(RAS-JHN)★	(RAS-JHE) (RAS-JHPL) (RAS-JHN(M)1)★	(RAS-JT)	(RAS-JH1) (RAS-JH(E))	(RAS-PH) (RAS-JHVR1)★ (RAS-PHVR)★	(RAS-JHVR2)★ (RAS-PHVR1)★ (RAS-PHVRM)★	(RAS-PH1) (RAS-PTV(1))★ (RAS-PHN(M))★	(RAS-NPH) (RAS-PHVRM)★ (RAS-NPHVR(J))★		(RAS-NPHVRM)★ (RAS-NPHN(M))★
	冷房専用	RPV-JK (RAS-JA)	RPV-JK1		(RAS-JAE)	RPV-JK2	RPV-JK3 (RAS-JA1)	RPV-JK4 RPV-PK (RAS-PA)		RPV-PK1 (RAS-PA1)	RPV-NPK	(RAS-NPA)	
厨房用エアコン(てんつり)	冷暖兼用					RPC-KJK (RAS-KJH)		RPC-KPH (RAS-KJH1) (RAS-JHVR1)★ (RAS-PHVR)★	(RAS-JHVR(J)2)★ (RAS-PHVR(J)1)★ (RAS-PHVRM)★	(RAS-PH(J)1)	(RAS-NPH(J)) (RAS-PHVRM)★ (RAS-NPHVR(J))★		(RAS-NPHVRM)★
	冷房専用					RPC-KJK (RAS-KJA)		RPC-KJK (RAS-KJA1)		RPCCK-PK (RAS-PA(J)1)	RPCCK-NPK	(RAS-NPA(J))	

※〔 〕内型式は、室外ユニットの型式を示します。

	2005	2006	2007	2008	2009	2010	2011	2012
		RCI-NPK(T/T/J/S)1 RCI-APK(T/T/J/S)				RCI-APK(S)1	RCI-APK(S)2	RCI-APK3
	(RAS-NPHVR1·2)★ (RAS-NPTV)★	(RAS-NPHVM(J/S))★ (RAS-NPHV(J))★ (RAS-NPHVR2·M)★ (RAS-APHVM(J/S))★ (RAS-APHV(J))★	(RAS-APHV(J)1)★ (RAS-APHVM(J/S)1·2)★ (RAS-NPHN(M)1)★	(RAS-APMS)★ (RAS-APHN)★	(RAS-APHV1)★ (RAS-APHV(J)2)★ (RAS-APHVM(J)1·2·3)★ (RAS-APHVMS3)★	(RAS-APHV(2·3))★ (RAS-APHVJ3)★ (RAS-APHVM(J)2·3·4)★ (RAS-APHVMS4)★	(RAS-APGH(J))★ (RAS-APSH(J))★ (RAS-APEH(J))★	(RAS-APSH(J·1))★
		RCI-NPK(J)1 RCI-APK			RCI-APK1	RCI-APK2	RCI-APK3	
		(RAS-NPAV(J))★ (RAS-APAV(J))★	(RAS-APAV(J)1)★		(RAS-APAV1)★ (RAS-APAV(J)2)★	(RAS-APAV(2·3))★ (RAS-APAVJ3)★	(RAS-APEA(J))★	
		RCIC-NPK RCIC-APK (RAS-APHV(J/M))★	(RAS-APHV(J/M)2)★ (RAS-NPHN(M)1)★	(RAS-APMS)★ (RAS-APHN)★	(RAS-APHV1)★ (RAS-APHV(J)2)★ (RAS-APHVM(J)1·2·3)★	(RAS-APHV(2·3))★ (RAS-APHVJ3)★ (RAS-APHVM(J)2·3·4)★	(RAS-APGH(J))★ (RAS-APSH(J))★ (RAS-APEH(J))★	(RAS-APSH(J·1))★
	RCI-NPKY	RCI-NPKY1	RCI-APKY					
	(RAS-NPHVRY(J))★	(RAS-NPHVRY(J)1)★	(RAS-APHVM(J)Y)★					
		RCID-NPK(T/T/J)1 RCID-APK(T/T/J)					RCID-APK(T/T/J)1	
	(RAS-NPHVR1·2)★ (RAS-NPTV)★	(RAS-NPHV(J/M/M/J))★ (RAS-APHV(J/M/M/J))★	(RAS-APHV(J/M/M/J)1)★ (RAS-APHVM(J)2)★ (RAS-NPHN(M)1)★	(RAS-APMS)★ (RAS-APHN)★	(RAS-APHV1)★ (RAS-APHV(J)2)★ (RAS-APHVM(J)1·2·3)★	(RAS-APHV(2·3))★ (RAS-APHVJ3)★ (RAS-APHVM(J)2·3·4)★	(RAS-APGH(J))★ (RAS-APSH(J))★ (RAS-APEH(J))★	(RAS-APSH(J·1))★
		RCIS-NPK2 RCIS-APK					RCIS-APK1	
	(RAS-NPHVR1·2)★ (RAS-NPTV)★	(RAS-NPHV(J/M/M/J))★ (RAS-APHV(J/M/M/J))★	(RAS-APHV(J/M/M/J)1)★ (RAS-APHVM(J)2)★ (RAS-NPHN(M)1)★	(RAS-APMS)★ (RAS-APHN)★	(RAS-APHV1)★ (RAS-APHV(J)2)★ (RAS-APHVM(J)1·2·3)★	(RAS-APHV(2·3))★ (RAS-APHVJ3)★ (RAS-APHVM(J)2·3·4)★	(RAS-APGH(J))★ (RAS-APSH(J))★ (RAS-APEH(J))★	(RAS-APSH(J·1))★
	RCB-NPK(J)1	RCB-NPK(J)2 RCB-APK						
	(RAS-NPHVR1·2)★ (RAS-NPTV)★	(RAS-NPHV(M))★ (RAS-APHV(M))★	(RAS-APHV(M)1)★ (RAS-APHVM(M))★ (RAS-NPHN(M)1)★	(RAS-APMS)★ (RAS-APHN)★	(RAS-APHV1)★ (RAS-APHV(J)2)★ (RAS-APHVM(J)1·2·3)★	(RAS-APHV(2·3))★ (RAS-APHVJ3)★ (RAS-APHVM(J)2·3·4)★	(RAS-APGH(J))★ (RAS-APSH(J))★ (RAS-APEH(J))★	(RAS-APSH(J·1))★
	RCB-NPK(J)1	RCB-NPK(J)2 RCB-APK(J) (RAS-NPAV)★	(RAS-APAV1)★		(RAS-APAV1)★ (RAS-APAV(J)2)★	(RAS-APAV(2·3))★ (RAS-APAVJ3)★	(RAS-APEA(J))★	
	(RAS-NPHVR1·2)★ (RAS-NPTV)★	RPI-NPK1 RPI-APK (RAS-NPHV(M))★ (RAS-APHV(M))★	(RAS-APHV(M)1)★ (RAS-APHVM2)★ (RAS-NPHN(M)1)★	(RAS-APMS)★ (RAS-APHN)★	(RAS-APHV1·2)★ (RAS-APHVM1·2·3)★	(RAS-APHV(2·3))★ (RAS-APHVM2·3·4)★	(RAS-APGH)★ (RAS-APSH)★ (RAS-APEH)★	(RAS-APSH(1))★
		RPI-APK (RAS-NPAV)★ (RAS-APAV)★	(RAS-APAV1)★		(RAS-APAV1·2)★	(RAS-APAV(2·3))★	(RAS-APEA(J))★	
	(RAS-NPHVR1·2)★ (RAS-NPTV)★	RPI-NPKC1 RPI-APKC (RAS-NPHV(M))★ (RAS-APHV(M))★	(RAS-APHV(M)1)★ (RAS-APHVM2)★ (RAS-NPHN(M)1)★	(RAS-APMS)★ (RAS-APHN)★	(RAS-APHV1·2)★ (RAS-APHVM1·2·3)★	(RAS-APHV(2·3))★ (RAS-APHVM2·3·4)★	(RAS-APGH)★ (RAS-APSH)★ (RAS-APEH)★	(RAS-APSH(1))★
		RPC-NPK(T/T/J)1 RPC-APK(T/T/J)		RPC-APK1		RPC-APK2	RPC-APK3	RPC-APK4
	(RAS-NPHVR1·2)★ (RAS-NPTV)★	(RAS-NPHV(J/M/M/J))★ (RAS-APHV(J/M/M/J))★	(RAS-APHV(J/M/M/J)1)★ (RAS-APHVM(J)2)★ (RAS-NPHN(M)1)★	(RAS-APMS)★ (RAS-APHN)★	(RAS-APHV1)★ (RAS-APHV(J)2)★ (RAS-APHVM(J)1·2·3)★	(RAS-APHV(2·3))★ (RAS-APHVJ3)★ (RAS-APHVM(J)2·3·4)★	(RAS-APGH(J))★ (RAS-APSH(J))★ (RAS-APEH(J))★	(RAS-APSH(J·1))★
		RPC-APK (RAS-NPAV(J))★ (RAS-APAV(J))★	(RAS-APAV(J)1)★	RPC-APK1	(RAS-APAV1)★ (RAS-APAV(J)2)★	(RAS-APAV(2·3))★ (RAS-APAVJ3)★	(RAS-APEA(J))★	RPC-APK4
	RPK-NPK(T/T/J)1	RPK-NPK(J)2 RPK-APK(H)						RPK-APK(H)1
	(RAS-NPHVR1·2)★ (RAS-NPTV)★	(RAS-NPHV(J/M/M/J))★ (RAS-APHV(J/M/M/J))★	(RAS-APHV(J/M/M/J)1)★ (RAS-APHVM(J)2)★ (RAS-NPHN(M)1)★	(RAS-APMS)★ (RAS-APHN)★	(RAS-APHV1)★ (RAS-APHV(J)2)★ (RAS-APHVM(J)1·2·3)★	(RAS-APHV(2·3))★ (RAS-APHVJ3)★ (RAS-APHVM(J)2·3·4)★	(RAS-APGH(J))★ (RAS-APSH(J))★ (RAS-APEH(J))★	(RAS-APSH(J·1))★
	RPK-NPK(J)1	RPK-NPK(J)2 RPK-APK (RAS-NPAV(J))★ (RAS-APAV(J))★	(RAS-APAV(J)1)★		(RAS-APAV1)★ (RAS-APAV(J)2)★	(RAS-APAV(2·3))★ (RAS-APAVJ3)★	(RAS-APEA(J))★	RPK-APK1
	RPV-NPK(T)1	RPV-APK(T)						
	(RAS-NPHVR1·2)★ (RAS-NPTV)★	(RAS-NPHV(M))★ (RAS-APHV(M))★	(RAS-APHV(J/M/M/J)1)★ (RAS-APHVM(J)2)★ (RAS-NPHN(M)1)★	(RAS-APMS)★ (RAS-APHN)★	(RAS-APHV1)★ (RAS-APHV(J)2)★ (RAS-APHVM(J)1·2·3)★	(RAS-APHV(2·3))★ (RAS-APHVJ3)★ (RAS-APHVM(J)2·3·4)★	(RAS-APGH(J))★ (RAS-APSH(J))★ (RAS-APEH(J))★	(RAS-APSH(J·1))★
	RPV-NPK1	RPV-APK (RAS-NPAV(J))★ (RAS-APAV(J))★	(RAS-APAV(J)1)★		(RAS-APAV1)★ (RAS-APAV(J)2)★	(RAS-APAV(2·3))★ (RAS-APAVJ3)★	(RAS-APEA(J))★	
	RPCK-NPK1	RPCK-APK						RPCK-APK1
	(RAS-NPHVR1·2)★	(RAS-NPHV(M))★ (RAS-APHV(M))★	(RAS-APHV(J/M/M/J)1)★ (RAS-APHVM(J)2)★		(RAS-APHV1)★ (RAS-APHV(J)2)★ (RAS-APHVM(J)1)★ (RAS-APHVM2·3)★	(RAS-APHV(2·3))★ (RAS-APHVJ3)★ (RAS-APHVMJ2·3)★ (RAS-APHVM2·3·4)★	(RAS-APGH(J))★ (RAS-APSH(J))★ (RAS-APEH(J))★	(RAS-APSH(J·1))★
		RPCK-NPK1 RPCK-APK (RAS-NPAV(J))★ (RAS-APAV(J))★	(RAS-APAV(J)1)★		(RAS-APAV1)★ (RAS-APAV(J)2)★	(RAS-APAV(2·3))★ (RAS-APAVJ3)★	(RAS-APEA(J))★	RPCK-APK1

冷媒に関わる施工概要

■冷媒接続配管肉厚の選定

設計圧力の変更に伴い、冷媒接続配管肉厚が変更となります。変更となる冷媒接続配管肉厚を右表に示します。銅配管の場合、材質によって配管肉厚が異なりますのでご注意ください。1/2H材の場合、配管曲げ作業ができなくなりますので、曲がり部にはエルボを使用してろう付け接続を行ってください。また、フレアナット寸法が一部変更となります。これはJIS B 8607「冷媒用フレアおよびろう付管継手」により規定された右表のように変更になります。

冷媒 銅管外径	R22		R410A	
	銅管外径	銅管材質	銅管外径	銅管材質
φ6.35	0.6	O材	0.8	O材
φ9.52	0.8	O材	0.8	O材
φ12.7	0.8	O材	0.8	O材
φ15.88	1.0	O材	1.0	O材
φ19.05	1.0	O材	1.0	1/2H材
φ22.2	1.2	O材	1.0	1/2H材
φ25.4	1.2	O材	1.0	1/2H材
φ28.58	1.4	O材	—	—
φ31.75	1.4	O材	—	—
φ38.1	1.65	O材	—	—

(JIS B 8607)

(注)上記以外の薄肉配管は絶対に使用しないでください。

呼称	銅管外径	フレアナット二面幅B	
		R22	R410A
1/4	6.35	17	17
3/8	9.52	22	22
1/2	12.70	24	26
5/8	15.88	27	29
3/4	19.05	36	36

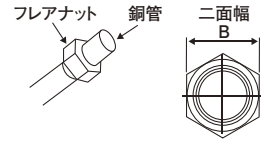

■据え付け工事の流れと施工上の留意点<冷媒配管工事・気密試験・真空乾燥・冷媒追加封入>

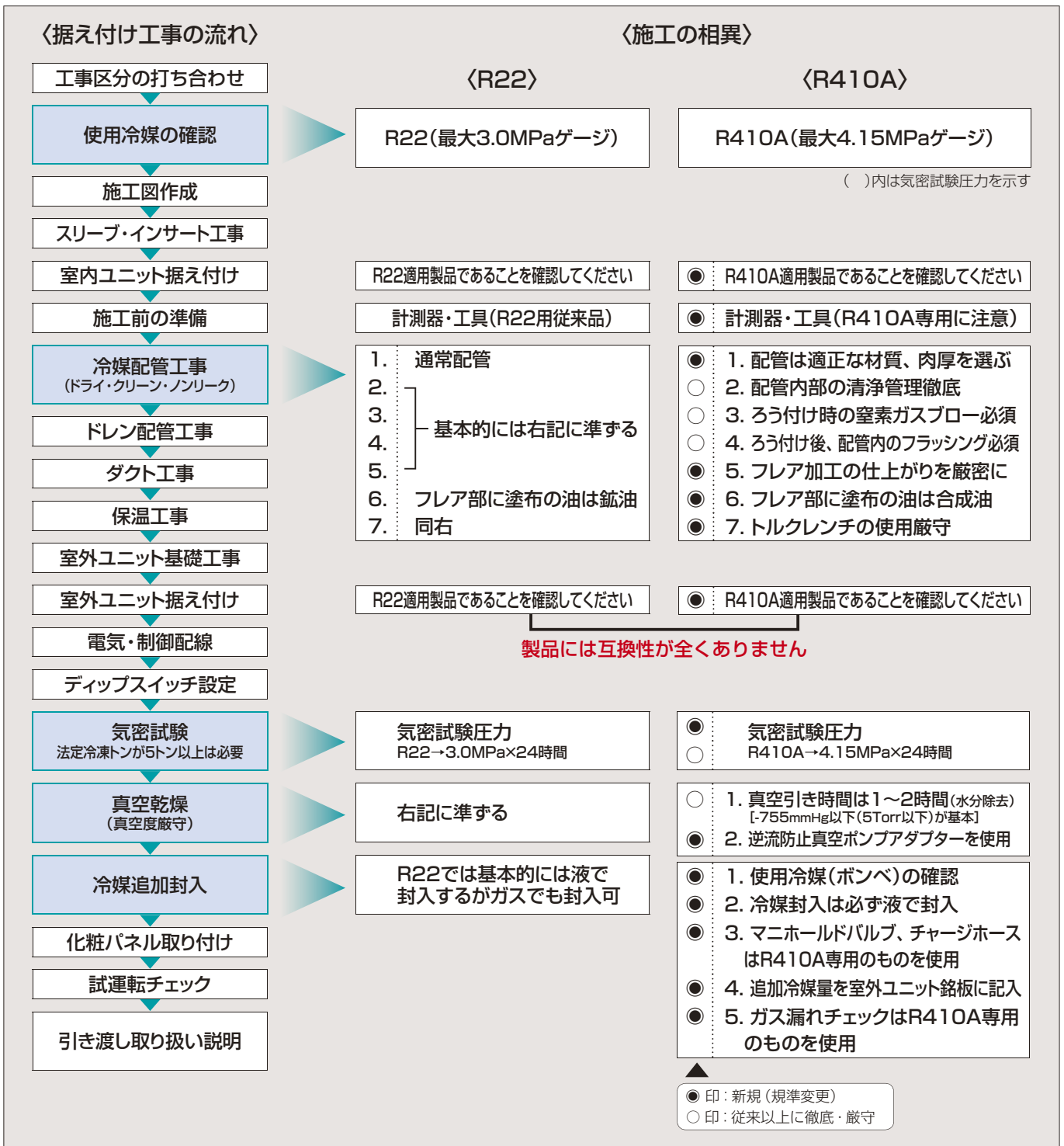

据え付け時のご注意

パッケージエアコンを据え付ける部屋は、万一ガス漏れしても、冷媒ガスの濃度は限界濃度を超えないようにする必要があります。

本製品に使用している冷媒 (R410A) は、それ自体は無毒不燃性の安全な冷媒ですが、万が一、室内に漏れた場合その濃度が許容値を超えるような小部屋では、窒息などの危険があり許容値を超えない対策が必要です。日本冷凍空調工業会では、「マルチ型パッケージエアコンの冷媒漏えい時の安全確保のための施設ガイドライン」(JRA GL-13:2012)の中で冷媒の限界濃度を定めています。地下の最下層以外の場合、限界濃度の算定は次式によります。

$$\frac{\text{システムに充てんされた全冷媒量}}{\text{居室容積}} \leq 0.42\text{kg/m}^3(\text{R410A機種})$$

この条件を満足しない場合は、対策(警報、換気、安全遮断弁)の内二つを設置するか、システムの見直しが必要となります。ただし、地下の最下層の場合や冷媒の種類によっては、限界濃度や対策処置の必要数が異なります。詳細内容およびR407C機種については技術資料、JRA GL-13:2012をご覧になるか、または当社問い合わせ窓口へお問い合わせください。

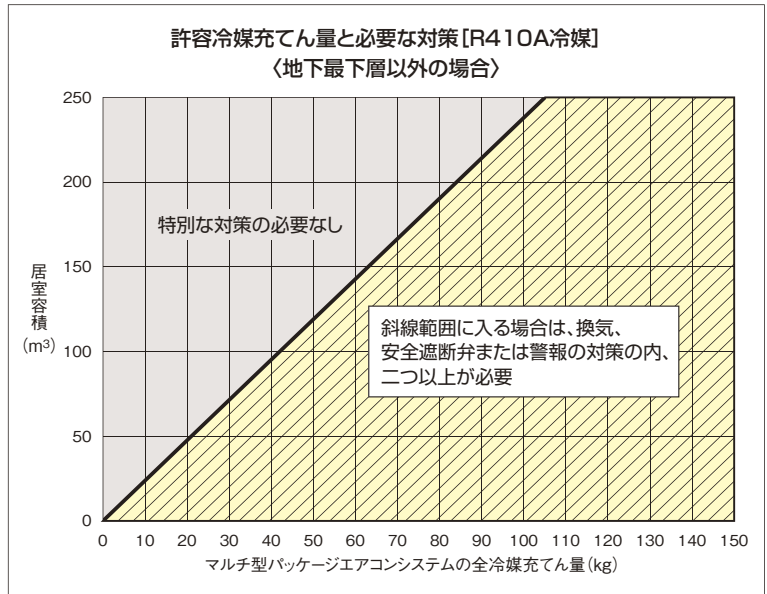

日立業務用空調・冷熱機器リース(事業者向け)

※お申し込み、ご契約先は芙蓉総合リース株式会社となります。

提携リースのリース全般に関するお問い合わせは芙蓉総合リース第6営業部 03-5275-8952、サポートリースの保証内容に関するお問い合わせは空調修理コールセンター 0120-649-020へ。

省エネ機器等の導入に

ファイナンスリース

日立アプライアンスのスタンダードなリースプラン。月々わずかなご負担で設備をそろえられます。エアコン以外の冷熱製品もリース対象なので、各種機器をまとめてリース可能です。

対象機 (てんうめダクト、ビルトインは移設が困難なため、対象から除外いたします。)

てんかせタイプ てんつりタイプ かべかけタイプ ゆかおきタイプ 室外ユニット エコキュート 産業用除湿機 業務用冷蔵庫 エアージャワー

ファイナンスリースの特長

導入に多額の初期費用不要

リースなら、機器導入にかかる初期費用を安価に抑えられます。(下表「リース期間別の月額料金例」参照)

さまざまな機器をリース可能

ショーケースやフリーザー等、必要な機器をまとめてリースできます。

経営上のメリット充実!

リース料は経費処理可能。コスト管理やリスク対策に効果大です。

リニューアル時にもおすすめ!

最新のエアコンは省エネ性能が格段に高くなっているため、長年ご使用のエアコンを最新機種にリニューアルすると、電気代が大幅に安くなります。電気代の減額分でリース代の一部をまかなえるので、お客様のご負担は最小限に抑えられます。

空調設備の経費例
※機種によって異なります。

省エネ性の高い「省エネの達人プレミアム」の導入で電気代節約分をリース代に充当!

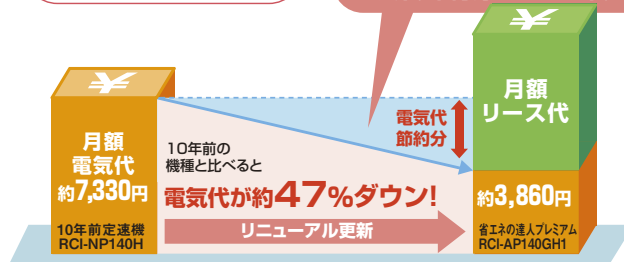

※東京電力低圧受電
夏季:16.50円/kWh
その他季:14.99円/kWhで計算
(基本料金は含まず)

■算出条件
規格/JRA 4048:2006、2009(追補1)
地区/東京 建物用途/戸建て店舗
使用期間/冷房 5月23日~10月10日、
暖房 11月21日~4月11日
使用時間/8:00~21:00

リース期間別の月額料金*1例(消費税別途)

対象金額(30万円~1,000万円)

物件価格	リース期間			
	4年	5年	6年	7年*2
30万円	7,200円	5,900円	5,100円	4,600円
40万円	9,600円	7,800円	6,800円	6,200円
50万円	11,900円	9,800円	8,500円	7,700円
60万円	14,300円	11,700円	10,200円	9,200円
70万円	16,700円	13,700円	11,900円	10,800円
80万円	19,100円	15,600円	13,600円	12,300円
90万円	21,500円	17,600円	15,300円	13,800円
100万円	23,700円	19,400円	17,000円	15,300円
150万円	35,600円	29,100円	25,500円	23,000円
200万円	47,400円	38,800円	34,000円	30,600円

リース料率*1

金額範囲	期間			
	4年	5年	6年	7年*2
100万円未満	2.38	1.95	1.70	1.53
100万円以上~1,000万円以下	2.37	1.94		

※1. 月額料金、リース料率は、2013年8月1日現在のものです。
※2. 7年リース時は上限500万円までです。超える場合は別途ご相談ください。

概要

所有権	リース会社
修理保証期間	1年間
動産総合保険	偶発的な事故(火災・水害・落雷・盗難等)に対し適用。保険料はリース料に含まれています
固定資産税	リース料金に含まれています
リース契約終了時のお取り扱い	現状のリース料とほぼ同程度の金額で入替可能ですが、詳細は再契約時にご相談ください
最新機種への入替	最新のリース料とほぼ同程度の金額で入替可能ですが、詳細は再契約時にご相談ください
再リース契約時	年間リース料の1/10の料金で再リース可能です。再リース期間は1年単位で契約を更新し、契約時に1年間分の料金を一括でお支払いいただきます

※金融情勢の大幅な変動があった場合は、リース料率を変更させていただくことがあります。
※リース満了後の物件の撤去、搬出、廃棄費用はお客様負担となります。
※リース契約の中途解約はできませんのでご注意ください。

延長保証付

サポートリース

万一の故障時も月々わずかな負担で安心のリースプラン。

※修理保証につきましては、適用除外(有償)項目がありますので、詳細は当社営業窓口までお問い合わせください。

サポートリースの特長

リース期間中の故障時修理無料

延長保証につきましては、適用除外(有償)項目がありますので、詳細は当社営業窓口までお問い合わせください。

24時間/365日受付対応 メーカーダイレクト保証

故障時の修理は日立アプライアンス(株)または、その指定業者が行います。空調修理コールセンター TEL:0120-649-020

作業の内容によっては、有償での対応となります。サポートリースについて、詳細は当社営業窓口までお問い合わせください。

対象機 :てんかせタイプ、てんつりタイプ、かべかけタイプ、ゆかおきタイプ、室外ユニット

※てんうめダクト、ビルトインは移設が困難なため、対象から除外いたします。 ※ビル用、住宅設備用エアコンは対象外です。

リース期間:4年、5年、6年、7年

サポートリースは、日立アプライアンス(株)の特約店と取り扱い契約のある販売店から購入して頂いた場合に限りです。

お買い求めに際して

ヒートポンプ暖房の特性

■暖房能力の表示について

このカタログに表示してある暖房能力値(kW)は、日本工業規格(JIS B 8616)に定められている外気温度7℃、室内温度20℃で運転した場合を示し、暖房能力は外気温度が下がるにつれて低下します。したがって、外気温度が低すぎて暖房能力が不足する場合はほかの暖房器具と併用してお使いください。

■自動霜とり装置について

外気温度が低く、湿度が高いときは、室外側の熱交換器に霜がつき、そのままでは暖房能力も下がります。この霜を取り除くため、「自動霜とり装置」の働きで、約3～10分ほど暖房運転を停止し、霜とりを行って、霜とり終了後ふたたび温風を吹き出します。

■天井が高い場合について

天井が高い場所では暖気が天井にこもりますのでサーキュレーターを併設してください。

■暖まるまでの時間について

ヒートポンプ式エアコンは、お部屋全体を暖める温風循環方式ですので、暖房運転を開始してから暖まるまでしばらく時間がかかります。

運転音について

運転音は反響の少ない無響音室などの部屋で測定した定格運転時の値(Aスケール)を示します。実際の据え付け状態では、周囲の騒音や反響を受け表示値より大きくなるのが普通ですので据え付け時には十分ご注意ください。また、暖房時には着霜などの条件により本カタログに示す表示値よりも大きくなる場合があります。

高湿度でのご使用

冷房運転中、室内ユニットに吸い込み空気の状態、湿度がおよそ乾球27℃、相対湿度80%程度を超える高温高湿度の雰囲気にて長時間運転されると、キャビネットへの結露や露落する場合があります。また、梅雨時期に新築された家屋などでは天井内が高湿となり、室内ユニット外表面に結露が生じやすくなります。このような場合は、外表面に断熱材の追加などが必要です。

エアコンのお手入れ

エアコンを数シーズンご使用になりますと、内部が汚れ、性能が低下します。通常のお手入れとは別に、専門のサービスマンが実施する保守契約(有償)をお勧めします。

自家発電機をご使用になる場合

空調機の電源供給源として自家発電機をご使用になる場合、空調機に供給される電圧は、仕様電圧±10%以内としてください。電圧がこの範囲外の場合や、電源波形がいちじるしく乱れている場合には、空調機が正常に運転しない場合があります。

また、e-LINE接続の場合で自家発電機の周波数の偏差(ずれ)が大きいと、伝送に異常が発生する可能性があります。異常が発生した場合には、出力電圧の周波数調整等を実施していただく必要がありますので、お買い上げ店へお問い合わせください。

積雪地域でのご使用

積雪地域への室外ユニット据え付けの場合は次のような処置をしてください。

■降雪に対して

室外ユニットの空気吸い込み口をふさいだり、雪が入り込んで内部で凍結しないよう防雪フードまたは風よけを設けてください。

■積雪について

多雪地域では積雪により空気吸い込み口をふさぐことがありますので、その地域の積雪量に応じて、予想される

積雪より50cm以上高い高さの架台を室外ユニットの下部に設ける必要があります。

酸性またはアルカリ性雰囲気中のご使用

酸性またはアルカリ性雰囲気(温泉地帯の硫化ガスの多い場所、燃焼器の排気を吸い込む場所)など、一般の雰囲気と異なる場合には熱交換器などに腐食を起こす恐れがありますので設置を避けてください(海岸地帯の潮風が直接当たる場所では、耐塩害仕様室外ユニットの設置をおすすめします)。

油の雰囲気内での使用

■耐油性向上仕様(受注対応品)

室内ユニットを油が浮遊するような雰囲気(中華料理店など)に設置する場合、標準の室内ユニットは使用できません。このような納入環境には、耐油性を向上させた仕様にて受注対応いたします。

●耐油性向上仕様・対応機種

機種	項目	対応仕様			その他特記事項
		本体		別売化粧パネル 対応内容	
		対応内容	詳細		
てんかせ4方向	RCI-AP**K4	標準機を使用してください	—	オイルガードフィルター専用パネルを使用してください	オイルガードフィルター(別売品)を併せてご使用ください。ワイドパネルにつきましては同様の対応をいたします。
てんかせ2方向	RCID-AP**K2	標準機を使用してください	—	オイルガードフィルター専用パネル(受注対応品)を使用してください	オイルガードフィルター(受注対応品)を併せてご使用ください。ワイドパネルにつきましては同様の対応をいたします。
てんかせ1方向	RCIS-AP**K2	標準機を使用してください	—	オイルガードフィルター専用パネル(受注対応品)を使用してください	オイルガードフィルター(受注対応品)を併せてご使用ください。ワイドパネルにつきましては同様の対応をいたします。
ビルトイン	RCB-AP**K1	標準機を使用してください	—	標準品を使用してください	オイルガードフィルター(受注対応品)を併せてご使用ください。なお、キャンバスダクト(別売品)を併用する場合は、キャンバスダクトはオイルガードフィルターの2次側となるように施工してください。
てんうめ	RPI-AP**K2	標準機を使用してください	—	—	・油の飛沫を直接吸い込まない場所に設置。 ・オイルガードフィルター(受注対応品)を併せてご使用ください。
てんつり	RPC-AP**K5(160型以下)	標準機を使用してください	—	—	オイルガードフィルター(別売品)を併せてご使用ください。
ゆかおき	RPV-AP**K1(160型以下)	受注対応品を使用してください	吸込グリルに耐油性向上の塗装実施	—	—
かべかけ	RPK-AP**K2	受注対応品を使用してください	ユニット据付部保護部材追加など	—	オイルガードフィルター(受注対応品)を併せてご使用ください。

上記以外の機種については、対応いたしかねますので、ご了承ください。

●機種選定のご注意

(1) リニューアル時のご注意

リニューアルの際は、既設の室内ユニットの油による汚れ具合を確認してください。油汚れがひどい場合は、標準仕様品の選定は控えて耐油性向上を図ったユニットを使用してください。なお、極端に油汚れがひどい場合は、ご使用を避けてください。

近年の製品は、軽量化、リサイクル性向上のため、樹脂製部品を従来に比べ多用しており、油に対する耐力が低下している場合があります。かべかけ型については、必ず油による汚れ具合を確認してください。

(2) 油の飛沫や蒸気の立ちこめる場所(調理場・機械工場など)の機種選定

油が熱交換器に付着し、熱交換不良による霧の発生、

熱交換器の腐食、断熱材の剥離などを引き起こすことがあります。また、プラスチック部品は変形・破損することがあります。特に化粧パネルは、歪んだ状態で本体に取り付けると油と応力(環境応力破壊)によりパネルの亀裂が発生します。

このような環境では、据え付けを避けていただくか、調理場には厨房用エアコンを、またはダクトによる空調で油の飛沫を直接吸い込まない場所に設置するようにしてください。

厨房用エアコンの据え付け場所に関する注意事項については、P.105をご参照ください。

てんかせ4方向、てんかせ2方向、てんかせ1方向、かべかけの化粧パネルの据え付け場所に関する注意事項については、各化粧パネルの注記をご参照ください。

冷媒リサイクルシステム

■冷媒リサイクルシステム

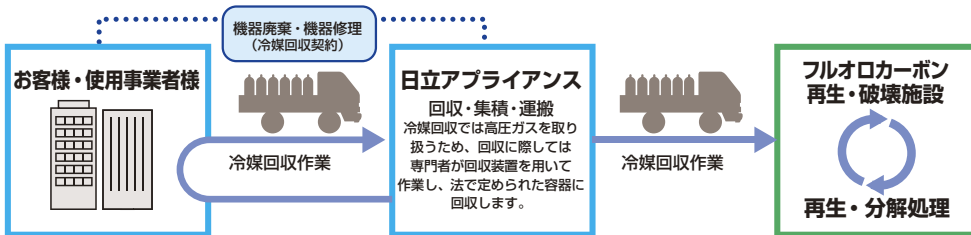

お客様・使用事業者様へのお願い

●機器廃棄、および、冷媒サイクルの修理の際には冷媒回収が必要です。機器保守契約者、工事業者、販売業者などの専門業者とあらかじめ回収契約を結び、その内容を明確にしておいてください。●使用済みの業務用冷凍空調機器は産業廃棄物です。冷媒回収が発生する回収作業、運搬、保管、破壊または再生までの費用は機器使用事業者のご負担となります。このため、機器廃棄時の製品引き取り費用にこれらの費用が追加されますので、ご理解いただけますようお願い申し上げます。●回収はほとんどの場合、機器の設置場所で行われます。作業内容はその設置場所によって大きく異なりますので、作業にかかる時間などは事前にお問い合わせください。



日立ならではの環境対策 冷媒リサイクルシステム

日立では、冷媒の回収・処理・再生等のトータルシステムを確立。製品の開発・設計から製造、廃棄までの全プロセスで、環境保護と資源の有効活用に積極的に取り組んでいます。



安全に関するご注意

■エアコンの使用対象について

- このカタログに掲載のエアコンは、対人専用の冷暖房機器です。OA機器、電子機器の冷却用には、専用の空調機をご使用ください。
- ◎食品、動植物、精密機械、美術品などの保存などの特殊用途には使用しないでください。品質低下などの原因になることがあります。
- ◎車両、船舶の空調用などとしては使用しないでください。水漏れ、漏電の原因となります。

■ご使用に際して

- ご使用の前に、「取扱説明書」をよくお読みのうえ正しくご使用ください。

■据え付けに際して

- 漏電遮断器**(高調波対応品)は、必ず設置してください。取り付けられていないと感電、火災の原因になります。
- 据え付けは、販売店または専門業者に依頼してください。ご自分で据え付け工事をされ不備があると、水漏れや感電、火災の原因になります。
- 空気清浄機、加湿器、暖房用補助電気ヒーターなどの別売品は、必ず、当社指定の製品を使用してください。また、取り付け工事は、販売店または専門業者に依頼してください。ご自分で工事をされ、不備があると水漏れや感電、火災の原因になります。
- 小部屋に据え付ける場合は、冷

媒漏えい時の限界濃度を超えない対策が必要です。このカタログに掲載のエアコンに使用している冷媒(R410A)は、それ自体は無毒不燃性の安全な冷媒ですが、万一、室内に漏れた場合その濃度が許容値を超えるような小部屋では、窒息などの危険があり許容値を超えない対策が必要です。詳細は技術資料、JRA GL-13・2012 (<http://www.jraia.or.jp/index.html>)をご覧ください。

■ご使用場所について

- 可燃性ガスの漏れる恐れや引火物のあるところへは据え付けしないでください。可燃性ガスの発生、流入、滞留の恐れがある場所やカーボン繊維や金属粉が浮遊する場所では火災の原因になることがあります。
- 繊維やほこりや食品の微細粉の浮遊する場所では、フィルターおよび熱交換器への目詰まり、ドレン水の詰まりを起こし水漏れの原因となることがあります。

■経年劣化に係る安全上の表示について

- 家庭用(家庭に設置される可能性がある)エアコンは、長期使用製品安全表示制度に基づき、長期使用時の注意喚起を促す本体表示が電気用品安全法により平成21年4月1日以降義務付けられました。

ユニット一括
&セット型式一括
システム構成

製品紹介

てんかせ4方向

てんかせ Jr. **NEW**

てんかせ2方向

てんかせ1方向

ISO9000シリーズ・当事業所の設計・製造体制の品質が認められました。



当事業所は、空調機器を設計・製造する国内事業所で品質保証に関するISO(国際標準化機構)9001の認定を取得しています。

日立アプライアンス株式会社
清水事業所
JQA-1084 JQA-1084 1995年12月取得

ISO14000シリーズ・当事業所の環境保全活動が認められました。



当事業所は、空調機器を製造する国内事業所で環境マネジメントシステムに関する国際規格ISO14001の認証を取得しています。

日立アプライアンス株式会社
清水事業所
EC97J1107 EC97J1107 1997年10月取得

パッケージエアコン 保証期間のお知らせ

- 日立パッケージエアコンの保証期間は、お買上げ日または据え付け日または試運転完了日から起算して1年間です。

保証期間1年

サービスエンジニアリングセンター

北海道 〒060-0809 札幌市北区北九条西三丁目10番1号(小田ビル) TEL.(011)717-5146	北 陸 〒939-8214 富山市黒崎627番地3 TEL.(076)429-6861
東 北 〒980-0065 仙台市青葉区土樋一丁目1番11号 TEL.(022)225-5972	中 部 〒485-0072 小牧市元町四丁目66番地 TEL.(0568)72-0131
福 島 〒963-8023 郡山市緑町5番地15 TEL.(024)921-5553	豊 橋 〒440-0853 豊橋市佐藤二丁目16番38号 TEL.(0532)69-3621
東 京 〒135-0016 江東区東陽五丁目29番17号(住友不動産東陽ビル) TEL.(03)3649-3811	関 西 〒532-0022 大阪市淀川区野中二丁目11番27号 TEL.(06)6303-6159
横 浜 〒221-0843 横浜市神奈川区松ヶ丘35番地12(松ヶ丘ビル) TEL.(045)322-6601	京 都 〒601-8128 京都市南区上鳥羽大柳町40番地 TEL.(075)691-9826
埼 玉 〒331-0812 さいたま市北区宮原町二丁目87番1号(大宮MKビル) TEL.(048)652-9767	兵 庫 〒652-0807 神戸市兵庫区浜崎通5番6号(カナル兵庫1階) TEL.(078)686-1140
栃 木 〒321-0921 宇都宮市瑞穂三丁目5番地10 TEL.(028)657-5414	中 四 国 〒735-0029 安芸郡府中町茂陰一丁目9番20号 TEL.(082)283-9374
群 馬 〒370-0006 高崎市間屋町三丁目10番3号(間屋町センター第2ビル4階) TEL.(027)363-2031	山 口 〒756-0087 山陽小野田市大字西高泊高須660番地4 TEL.(0836)84-0964
茨 城 〒312-0035 ひたちなか市枝川1196番1号 TEL.(029)226-1614	四 国 〒760-0078 高松市今里町二丁目21番地5 TEL.(087)833-8701
つくば 〒305-0032 つくば市竹園二丁目10番地8(第三芳村ビル303) TEL.(029)860-6112	九 州 〒815-0031 福岡市南区清水四丁目9番17号 TEL.(092)561-4854
甲 信 〒390-0852 松本市大字島立1123番1号 TEL.(0263)48-6811	

- 技術的なお問い合わせは下記へどうぞ。

技術相談センター



TEL:0120-578-011 (携帯電話からも可)

受付時間 / 9:00~17:00



FAX:0120-578-012 (365日・24時間受付)

空調修理コールセンター



TEL:0120-649-020 (携帯電話からも可)

受付時間 / 365日・24時間受付



FAX:0120-649-021 (365日・24時間受付)

- ・お客さまが弊社にお電話でご連絡いただいた場合には、正確にご回答するために、通話内容を記録(録音など)させていただくことがあります。
- ・ご相談、ご依頼いただいた内容によっては、弊社のグループ会社に個人情報を提供し対応させていただくことがあります。

- 表示価格は配管セット・工事費を含みません。 ■製品の色は印刷されたものですから実際の塗装色とは若干異なります。

このカタログに掲載した内容は、予告なく変更することがありますのでご了承ください。

日立アプライアンス株式会社 空調事業部

〒105-0022 東京都港区海岸一丁目16番1号(ニューピア竹芝サウスタワー)

- ご購入のお問い合わせは下記へどうぞ。

北海道営業所(011)717-5301	中部支店(052)251-0372
北日本支店(022)266-1321	関西支店(06)6531-9105
福島営業所(024)921-5550	中四国支店(082)240-6152
関東支店(03)6403-4511	四国営業所(087)833-8701
北陸支店(076)429-4051	九州支店(092)561-4851

信用と行きとどいたサービスの当社へ

日立アプライアンス株式会社ホームページアドレス
<http://www.hitachi-ap.co.jp>

HR-525T

2013.8

Printed in Japan (H)