

45～160型で 業界トップクラスの APF2015を達成

2016年11月

(JIS B 8616:2015に基づく「通年エネルギー消費効率」)

店舗・オフィス用パッケージエアコンにおける「てんかせ4方向」との組み合わせにおいて。2016年11月28日現在。

2016年11月より、上記トップクラス訴求を
電子カタログデータのみ変更しております。

新冷媒R32採用

省エネの達人
プレミアム

R32



てんかせ4方向

人感センサー

輻射温度センサー

2種類のセンサーで賢く空調

製品ラインアップ
&セット型式一覧
システム構成

3

製品紹介

23

てんかせ4方向

44

てんかせ2方向

58

てんかせ1方向

70

NEW ビルトイン

80

NEW てんうめ

92

てんつり

106

かべかけ

116

ゆかおき

125

厨房用エアコン

130

冷房専用機

135

エコ・アイスmini

143

寒冷地向けエアコン

145

仕様表

153

室外ユニット寸法図

219

仕様表(別表)

224

室外ユニットオプション

242

空調管理システム

248

工事関連

273

省エネの達人
プレミアム

R32

日立がこだわる この省エネ性、この

45～160型で 業界トップクラス^{※1}のAPF2015^{※2}を達成

※1. 店舗・オフィス用パッケージエアコンにおける「てんかせ4方向」との組み合わせにおいて。2016年11月28日現在。

※2. JIS B 8616:2015に基づく「通年エネルギー消費効率」。数値が大きいほど省エネ性能が高いことを示します。

「省エネの達人プレミアム(R32)」は、45～160型で業界トップクラス^{※1}のAPF2015^{※2}を達成。また、全容量(40～160型)で省エネルギー法2015年度基準値をクリアすると共に、消費電力量とCO₂排出量の削減にも貢献します。

■ てんかせ4方向と組み合わせた場合

詳しくは P.23 をご覧ください。

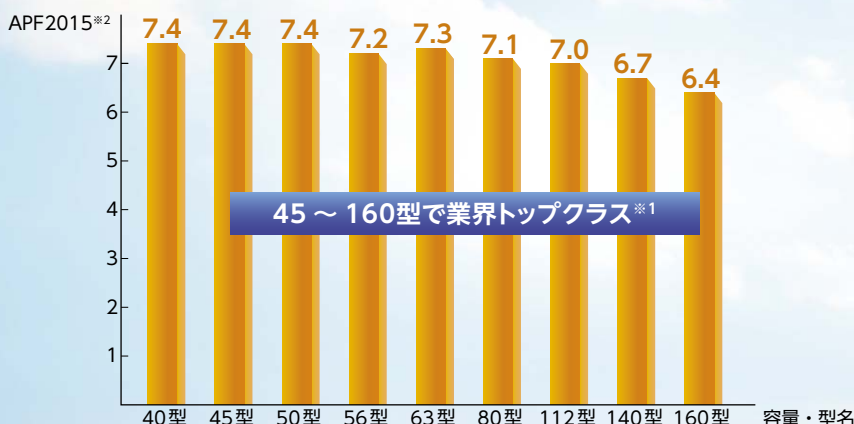

省エネ

快適性

[人感センサー] & [輻射温度センサー]



室内の状況に応じて空調をコントロール

てんかせ4方向には、4個の人感センサーと1個の輻射温度センサーを標準装備^{※7}。空調スペースを4エリアに分けてセンシングし、エリアごとに人の活動量を見分けます。さらに床やテーブルなどの輻射温度を検知し、室内の状況に応じた空調コントロールが可能です。

※7. 「省エネの達人プレミアム(R32)」との組み合わせにおいて標準装備。「省エネの達人(R32)」との組み合わせではオプションとなります。

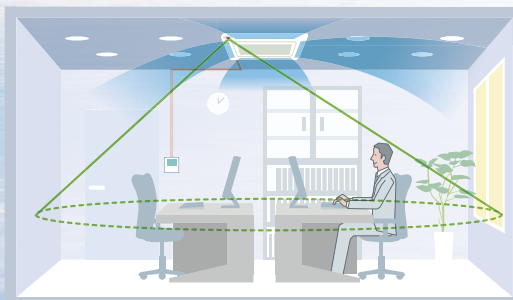

詳しくは P.25 をご覧ください。

快適性

省エネ性と快適性にこだわり続けてきた『省エネの達人プレミアム』。「省エネの達人プレミアム(R32)」でも高い省エネ性能に加え、「センサー機能」による、効率的な快適空調を追求しました。

新冷媒R32の採用で 環境影響度の目標達成度 「A」※³を達成

従来の冷媒R410Aに比べて地球温暖化係数※⁴が約3分の1※⁵の新冷媒R32を採用。これにより、フロン排出抑制法に基づく環境影響度の目標達成度「A」※³を達成しました。さらに、冷媒R410A機に比べ冷媒封入量が少ないため、地球温暖化の抑制に貢献できます。

- ※3. フロン排出抑制法に製品ごとに定められたフロン類からの転換目標値を達成したものを「A」とし、転換目標値に対する達成度合いに応じて多段階で表示する記号。
- ※4. 地球温暖化に与える影響を数値化したものを示します。数値が大きいほど温暖化への影響が大きいことを示します。
- ※5. 出典「IPCC 第4次評価報告書」温暖化係数(GWP)100年値。温暖化係数2090(HFC-410A)と675(HFC-32)の比較。

詳しくは P.310 をご覧ください。

■ 新冷媒R32と冷媒R410Aの比較

地球温暖化係数(GWP)

冷媒封入量※⁶

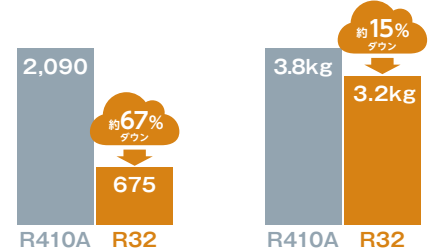

※6. 当社「省エネの達人プレミアム」140型の製品出荷時冷媒封入量における比較。

■ JIS制定フロンラベル
新冷媒R32は2020年度
目標値(GWP:750)を
クリア



環境に
配慮



● 人感センサー・輻射温度センサーについて

人体や床などの物体からは、常にその物体の温度に対応した波長の赤外線が放射されています。人感センサーは、検知範囲内の赤外線の変化を検知し、この赤外線の変化量をもとに、人の動きをキャッチしています。輻射温度センサーは、検知範囲内にある床などの物体や人体より放射された赤外線を検知して、温度を測定します。

■ 室外ユニット一覧

新冷媒R32採用

R32

省エネ性と快適性を追求。
新冷媒R32の採用により、環境影響度に配慮。



高い省エネ性と快適性を追求した「省エネの達人」の最上位モデル

寸法図 ▶ P.219 オプション ▶ P.242



- 40型
- 45型
- 50型
- 56型
- 63型



80型



- 112型
- 140型
- 160型



製品ラインアップ

省エネ性を追求

寸法図 ▶ P.219 オプション ▶ P.242

省エネの達人

- 40型
- 45型
- 50型
- 56型
- 63型
- 80型



- 112型
- 140型
- 160型



注意事項

「省エネの達人プレミアム (R32)」・「省エネの達人 (R32)」をご採用いただくにあたって

- ・製品ラインアップは40～160型になります。224～335型をお求めの際には、P.4掲載の、冷媒R410A機をご採用ください。
- ・冷媒R32機は「個別運転」機能を有しません。冷媒R410A機は「個別運転」機能を有しますので、個別運転をご使用となる場合は冷媒R410A機をご採用ください。
- ・間仕切りされた複数の部屋へ、室内ユニットをマルチ接続いただくことはできません。必要な場合には冷媒R410A機をご採用ください。
- ・狭小スペースへの設置はできません。詳細はP.306をご参照ください。

個別運転 「個別運転」機能を搭載しています。

冷媒R410A採用

R410A

豊富な機種・容量からお選びいただけます。また、「省エネの達人プレミアム(R410A)」「省エネの達人(R410A)」は、「個別運転」機能を標準搭載。



高い省エネ性と快適性を追求した「省エネの達人」の上位モデル

寸法図 ▶ P.219 オプション ▶ P.242



個別運転

- 40型
- 45型
- 50型
- 56型
- 63型



80型



- 112型
- 140型
- 160型
- 224型
- 280型



335型



製品ラインナップ

省エネ性を追求

寸法図 ▶ P.219 オプション ▶ P.242

省エネの達人

個別運転

- 224型
- 280型



335型



豊富な容量から選べる冷房専用機

寸法図 ▶ P.219 オプション ▶ P.242

冷房専用機

- 40型
- 45型
- 50型
- 56型
- 63型
- 80型



- 112型
- 140型
- 160型



- 224型
- 280型
- 335型



氷蓄熱空調システム

エコ・アイス mini



夜間の割安な電力を昼間の空調に利用するシステムです。

詳しくは ▶ P.143

低外気温でも高い暖房性能を発揮

寒さ知らず

[寒冷地向けパッケージエアコン(80~160型)]

詳しくは ▶ P.145

室内ユニット一覧

用途やご要望に幅広くお応えする充実のラインアップ。

新冷媒R32・冷媒R410Aの両方に対応
〔てんうめ〕〔てんつり〕の224・280型と、〔ゆかおき〕〔厨房用エアコン〕は冷媒R410Aのみの対応です。
P.5-6に掲載の画像は室内ユニットを設置したイメージです。

R32

新冷媒R32の室外ユニットに対応します。

R410A

冷媒R410Aの室外ユニットに対応します。

てんかせ4方向

4方向個別ルーバー設定機能搭載

R32 **R410A** 特長▶P.44 価格▶P.48 仕様表▶P.153



製品ラインアップ

てんかせ2方向

個別ルーバー設定機能搭載

R32 **R410A**

特長▶P.58 価格▶P.61 仕様表▶P.157



てんかせ1方向

設置方法3タイプの高い
レイアウト対応力

R32 **R410A**

特長▶P.70 価格▶P.72 仕様表▶P.163

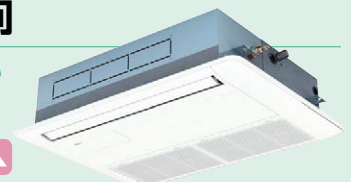

ご注意 室内ユニット(てんかせ4方向・てんかせ2方向・てんかせ1方向・かべかけ)に関するご注意

飲食店の客室など油飛沫の多い環境では標準パネルまたは標準ユニットを使用せず、専用のパネルまたはユニットをご使用ください。標準パネルまたは標準ユニットは油により変形破損することがあります。詳しくは、各室内ユニットの特長ページをご覧ください。

ビルトイン **NEW**

2016年11月発売

吹出口の設置自由度向上

R32 R410A

特長 ▶ P.80 価格 ▶ P.82 仕様表 ▶ P.169



てんうめ

高静圧型
中静圧型

NEW

(高静圧型224・280型は除く)

2016年11月発売

機外静圧230Paまで対応
(高静圧型[224・280型])

R32 R410A

特長 ▶ P.92 価格 ▶ P.94 仕様表 ▶ P.175



てんつり

アメニティ・オートルーバー採用

R32 R410A

特長 ▶ P.106 価格 ▶ P.108 仕様表 ▶ P.185



かべかけ

幅790mmのコンパクト
サイズ[22~36型]

R32 R410A

特長 ▶ P.116 価格 ▶ P.117 仕様表 ▶ P.191



ゆかおき

多機能操作パネルを標準装備

R410A

特長 ▶ P.125 価格 ▶ P.126 仕様表 ▶ P.197



厨房用エアコン(てんつり)

汚れに強いステンレスボディ

R410A

特長 ▶ P.130 価格 ▶ P.131 仕様表 ▶ P.199



空調管理システムのご紹介

H-LINKのご紹介

詳細 ▶ P.248

H-LINKとは、日立独自の高性能伝送方式です。室外ユニットから室内ユニットの間、および集中制御機器から室外ユニット、または室外ユニット間を無極性2芯の渡り配線で接続する方式です。

設計自由度 自由な配線形態

接続するユニットの順序や配線の分岐数に制限がないため、ユニットの設置場所に応じて自由に配線できるため、従来の配線方式と比較しても設計自由度が高くなりました。

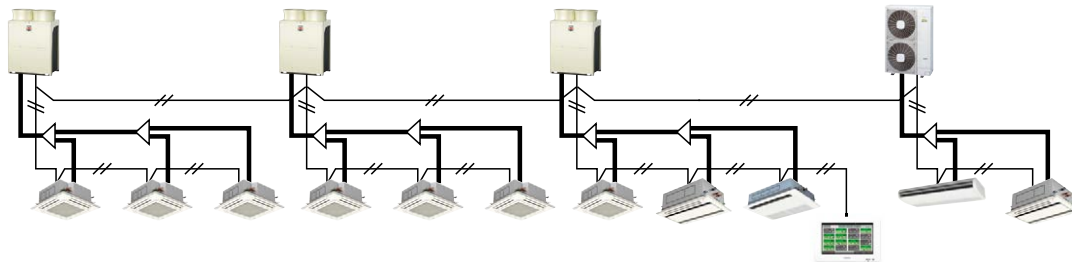

仕様

最大接続台数(H-LINK 1系統につき) 室外ユニット:64台 室内ユニット:160台
 最大配線長:総長1,000m (ループ配線は不可です)
 【0.75mm²以上の2芯ケーブル(KPEV・KPEV-S・VCTF・VCT・CVV・MVVS・VVR・VVF)】

凡例

— : 冷媒配管
 - - - : 制御配線

設計自由度 多様な対応製品





また、制御機能・配線方式の統一により、同一システム内でアダプターや専用コネクタを用いることなく、ビル用マルチエアコンと店舗・オフィス用パッケージエアコンを混在させることが可能です。設備用パッケージエアコンでも同様の対応が可能です。(電算機用など一部機種は除きます。)

リモコン ラインアップ

詳細 ▶ P.250

さまざまなニーズにお応えするため、日立は多彩なリモコンをご用意しています。リモコンによって、さまざまな節電設定*が可能です。

*リモコンによって、対応できる機種・できない機種がございますので、詳細は各リモコン紹介ページをご確認ください。















多機能リモコン	アメニティリモコン	ハーフサイズリモコン	ワイヤレスリモコン
 <p>PC-ARF3 PC-ARFV2 (音声ガイド付き)</p>	 <p>PC-AR1</p>	 <p>PC-ARH1</p>	 <p>PC-AWR</p>

適温適所シリーズ ラインアップ

詳細 ▶ P.253

空調制御機器の導入により、業務用エアコン*・家庭用エアコン*の、運転ON/OFF・設定温度変更などの運転管理を行うことができます。

*空調制御機器によって、制御可能な対象機種や、所有している機能が異なります。詳細につきましては、個別の紹介ページをご確認ください。

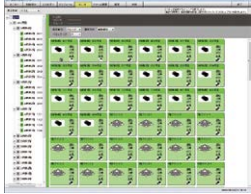
集中コントローラーの概要		施設の規模例
<p>セントラルステーション 適温適所 mini</p>  <p>PSC-A32MN1</p> <p>タッチパネルで簡単操作 機能充実のコンパクトモデル</p> <ul style="list-style-type: none"> ●5インチカラータッチパネルで簡単操作 ●スケジュール機能で細やかな空調管理が可能 <p>小規模施設向け 最大32リモコングループ</p>	<p>その他の小規模向け集中コントローラー ワンタッチコントローラー</p> <p>PSC-A16RS1 最大16リモコングループ</p> <p>セントラルステーション</p> <p>PSC-A64S1 [受注対応] 最大64リモコングループ</p> <p>PSC-5S [受注対応] 最大16リモコングループ</p>	 <p>コンビニ</p>  <p>クリニック</p>  <p>スーパーマーケット</p>  <p>学校 [小・中・高校]</p>  <p>ショッピングモール</p>  <p>病院</p>  <p>学校 [小・中・高校・大学]</p>  <p>総合病院</p>  <p>テナントビル</p>
<p>セントラルステーション 適温適所 EZ</p>  <p>PSC-A64GT3</p> <p>大型タッチパネルで簡単操作 施設内の室内ユニットをこの1台で集中管理</p> <ul style="list-style-type: none"> ●8.5インチカラータッチパネルで簡単操作 ●室外ユニット能力制御(デマンド機能)・リモコン設定温度範囲制限など、充実した省エネサポート機能 ●運転時間などのデータはメモリーカードに記録可能 <p>小・中規模施設向け 最大64リモコングループ</p>	<p>デマンドコントロール 機能搭載モデルも ラインアップ</p>  <p>PSC-A64GTD2 [受注対応]</p>	
<p>セントラルステーション 適温適所 NT</p>  <p>アダプター PSC-A128WEB3 + PSC-AS128WC1 (料金按分ソフト) [受注対応]</p> <p>※インターネットブラウザ内蔵のパソコン・タッチパネル式パソコンが必要です。(現地準備品)</p> <p>「複数の場所」から「複数のパソコン」で かんたんに空調管理</p> <ul style="list-style-type: none"> ●パソコンとLAN接続するだけで複数の場所から遠隔で空調管理が可能 ●タッチパネル式パソコンにも対応 ●豊富な外部入力端子(8点) ●料金按分に対応(オプションソフト使用時) <p>中・大規模施設向け 最大128グループ</p>	 <p>モニター画面(イメージ)</p>	
<p>セントラルステーション 適温適所 DX</p>  <p>アダプター PSC-A128WX2 + 管理ソフト PSC-AS2048WXB2 [受注対応]</p> <p>※専用パソコンが必要です(現地準備品)。</p> <p>充実の機能で大規模施設の空調を管理 オプションソフトで省エネ・節電機能が向上</p> <ul style="list-style-type: none"> ●レイアウト表示で分かりやすい空調機の監視・制御が可能 ●スケジュールによる室外ユニットの運転音低減制御に対応 ●PLC(拡張入出力装置)により、最大2048点の外部入出力に対応(最大16台接続時) ●料金按分・エネルギー管理・連動制御機能に対応(オプションソフト使用時) <p>大規模施設向け 最大2048グループ</p>	 <p>モニター画面(イメージ)</p>	

製品ラインアップ

■ セット型式一覧 **R32** (省エネの達人プレミアム・省エネの達人)

冷媒R32機をご採用いただくにあたっては、P.306の据付時のご注意および巻末の安全に関するご注意をご確認ください。

容量・型名				40型 (1.5馬力相当)	45型 (1.8馬力相当)	50型 (2馬力相当)	56型 (2.3馬力相当)	
空調(冷房)の目安	レストラン 食堂	算出基準 負荷	230~370 (W/m ²)	50Hz	11~17m ²	12~20m ²	14~22m ²	15~24m ²
			50Hz	14~17m ²	16~20m ²	17~22m ²	19~24m ²	
	喫茶店 理・美容室	230~290 (W/m ²)	50Hz	17~26m ²	20~29m ²	22~32m ²	24~36m ²	
		60Hz	24~35m ²	26~39m ²	29~43m ²	33~49m ²		
一般商店	155~230 (W/m ²)	50Hz	10m ²	10m ²	10m ²	10m ²		
ホテル・病院 一般事務所	115~170 (W/m ²)	50Hz						
室内最小床面積 (冷媒R32使用機種は室内最小床面積を下回る狭小スペースでの据付はできません。)				10m ²	10m ²	10m ²	10m ²	

※**冷暖**マークは冷暖房兼用タイプです。

▶ シングル

容量・型名				40型 (1.5馬力相当)		45型 (1.8馬力相当)		50型 (2馬力相当)		56型 (2.3馬力相当)	
タイプ				単相200V	三相200V	単相200V	三相200V	単相200V	三相200V	単相200V	三相200V
てんかせ4方向	特長P.44 価格P.48	省エネの達人 プレミアム	冷暖	RCI-GP40RGHJ	RCI-GP40RGH	RCI-GP45RGHJ	RCI-GP45RGH	RCI-GP50RGHJ	RCI-GP50RGH	RCI-GP56RGHJ	RCI-GP56RGH
				RCI-GP40RSHJ	RCI-GP40RSH	RCI-GP45RSHJ	RCI-GP45RSH	RCI-GP50RSHJ	RCI-GP50RSH	RCI-GP56RSHJ	RCI-GP56RSH
てんかせ2方向	特長P.58 価格P.61	省エネの達人 プレミアム	冷暖	RCID-GP40RGHJ	RCID-GP40RGH	RCID-GP45RGHJ	RCID-GP45RGH	RCID-GP50RGHJ	RCID-GP50RGH	RCID-GP56RGHJ	RCID-GP56RGH
				RCID-GP40RSHJ	RCID-GP40RSH	RCID-GP45RSHJ	RCID-GP45RSH	RCID-GP50RSHJ	RCID-GP50RSH	RCID-GP56RSHJ	RCID-GP56RSH
てんかせ1方向	特長P.70 価格P.72	省エネの達人 プレミアム	冷暖	RCIS-GP40RGHJ	RCIS-GP40RGH	RCIS-GP45RGHJ	RCIS-GP45RGH	RCIS-GP50RGHJ	RCIS-GP50RGH	RCIS-GP56RGHJ	RCIS-GP56RGH
				RCIS-GP40RSHJ	RCIS-GP40RSH	RCIS-GP45RSHJ	RCIS-GP45RSH	RCIS-GP50RSHJ	RCIS-GP50RSH	RCIS-GP56RSHJ	RCIS-GP56RSH
ビルトイン	特長P.80 価格P.82	省エネの達人 プレミアム	冷暖	RCB-GP40RGHJ1	RCB-GP40RGH1	RCB-GP45RGHJ1	RCB-GP45RGH1	RCB-GP50RGHJ1	RCB-GP50RGH1	RCB-GP56RGHJ1	RCB-GP56RGH1
				RCB-GP40RSHJ1	RCB-GP40RSH1	RCB-GP45RSHJ1	RCB-GP45RSH1	RCB-GP50RSHJ1	RCB-GP50RSH1	RCB-GP56RSHJ1	RCB-GP56RSH1
てんうめ	特長P.92 高静圧タイプ 価格P.94 中静圧タイプ	省エネの達人 プレミアム	冷暖			RPI-GP45RGHJ1	RPI-GP45RGH1	RPI-GP50RGHJ1	RPI-GP50RGH1	RPI-GP56RGHJ1	RPI-GP56RGH1
						RPI-GP45RSHJ1	RPI-GP45RSH1	RPI-GP50RSHJ1	RPI-GP50RSH1	RPI-GP56RSHJ1	RPI-GP56RSH1
ビルトイン	特長P.80 価格P.82	省エネの達人 プレミアム	冷暖	RPI-GP40RGHJC1	RPI-GP40RGHC1	RPI-GP45RGHJC1	RPI-GP45RGHC1	RPI-GP50RGHJC1	RPI-GP50RGHC1	RPI-GP56RGHJC1	RPI-GP56RGHC1
				RPI-GP40RSHJC1	RPI-GP40RSHC1	RPI-GP45RSHJC1	RPI-GP45RSHC1	RPI-GP50RSHJC1	RPI-GP50RSHC1	RPI-GP56RSHJC1	RPI-GP56RSHC1
てんつり	特長P.106 価格P.108	省エネの達人 プレミアム	冷暖	RPC-GP40RGHJ	RPC-GP40RGH	RPC-GP45RGHJ	RPC-GP45RGH	RPC-GP50RGHJ	RPC-GP50RGH	RPC-GP56RGHJ	RPC-GP56RGH
				RPC-GP40RSHJ	RPC-GP40RSH	RPC-GP45RSHJ	RPC-GP45RSH	RPC-GP50RSHJ	RPC-GP50RSH	RPC-GP56RSHJ	RPC-GP56RSH
かべかけ	特長P.116 価格P.117	省エネの達人 プレミアム	冷暖	RPK-GP40RGHJ	RPK-GP40RGH	RPK-GP45RGHJ	RPK-GP45RGH	RPK-GP50RGHJ	RPK-GP50RGH	RPK-GP56RGHJ	RPK-GP56RGH
				RPK-GP40RSHJ	RPK-GP40RSH	RPK-GP45RSHJ	RPK-GP45RSH	RPK-GP50RSHJ	RPK-GP50RSH	RPK-GP56RSHJ	RPK-GP56RSH

※**冷暖**マークは冷暖房兼用タイプです。

▶ 同時ツイン

▶ 省エネの達人プレミアム・省エネの達人…**同時**のみ

容量・型名				40型 (1.5馬力相当)		45型 (1.8馬力相当)		50型 (2馬力相当)		56型 (2.3馬力相当)	
タイプ				単相200V	三相200V	単相200V	三相200V	単相200V	三相200V	単相200V	三相200V
てんかせ4方向	特長P.44 価格P.48	省エネの達人 プレミアム	冷暖								
てんかせ2方向	特長P.58 価格P.61	省エネの達人 プレミアム	冷暖								
てんかせ1方向	特長P.70 価格P.72	省エネの達人 プレミアム	冷暖								
ビルトイン	特長P.80 価格P.82	省エネの達人 プレミアム	冷暖								
てんうめ	特長P.92 高静圧タイプ 価格P.94 中静圧タイプ	省エネの達人 プレミアム	冷暖								
ビルトイン	特長P.80 価格P.82	省エネの達人 プレミアム	冷暖								
てんつり	特長P.106 価格P.108	省エネの達人 プレミアム	冷暖								
かべかけ	特長P.116 価格P.117	省エネの達人 プレミアム	冷暖								

※赤文字のセット品番は新品番であることを示します。

63型 (2.5馬力相当)	80型 (3馬力相当)	112型 (4馬力相当)	140型 (5馬力相当)	160型 (6馬力相当)
17~27m ²	22~35m ²	30~49m ²	38~61m ²	43~70m ²
22~27m ²	28~35m ²	39~49m ²	48~61m ²	55~70m ²
27~41m ²	35~52m ²	49~72m ²	61~90m ²	70~103m ²
37~55m ²	47~70m ²	66~97m ²	82~122m ²	94~139m ²
10m ²	15m ²	30m ²	35m ²	40m ²

63型 (2.5馬力相当)		80型 (3馬力相当)		112型 (4馬力相当)	140型 (5馬力相当)	160型 (6馬力相当)
単相200V	三相200V	単相200V	三相200V	三相200V	三相200V	三相200V
RCI-GP63RGHJ	RCI-GP63RGH	RCI-GP80RGHJ	RCI-GP80RGH	RCI-GP112RGH	RCI-GP140RGH	RCI-GP160RGH
RCI-GP63RSHJ	RCI-GP63RSH	RCI-GP80RSHJ	RCI-GP80RSH	RCI-GP112RSH	RCI-GP140RSH	RCI-GP160RSH
RCID-GP63RGHJ	RCID-GP63RGH	RCID-GP80RGHJ	RCID-GP80RGH	RCID-GP112RGH	RCID-GP140RGH	RCID-GP160RGH
RCID-GP63RSHJ	RCID-GP63RSH	RCID-GP80RSHJ	RCID-GP80RSH	RCID-GP112RSH	RCID-GP140RSH	RCID-GP160RSH
RCIS-GP63RGHJ	RCIS-GP63RGH	RCIS-GP80RGHJ	RCIS-GP80RGH			
RCIS-GP63RSHJ	RCIS-GP63RSH	RCIS-GP80RSHJ	RCIS-GP80RSH			
RCB-GP63RGHJ1	RCB-GP63RGH1	RCB-GP80RGHJ1	RCB-GP80RGH1	RCB-GP112RGH1	RCB-GP140RGH1	RCB-GP160RGH1
RCB-GP63RSHJ1	RCB-GP63RSH1	RCB-GP80RSHJ1	RCB-GP80RSH1	RCB-GP112RSH1	RCB-GP140RSH1	RCB-GP160RSH1
RPI-GP63RGHJ1	RPI-GP63RGH1	RPI-GP80RGHJ1	RPI-GP80RGH1	RPI-GP112RGH1	RPI-GP140RGH1	RPI-GP160RGH1
RPI-GP63RSHJ1	RPI-GP63RSH1	RPI-GP80RSHJ1	RPI-GP80RSH1	RPI-GP112RSH1	RPI-GP140RSH1	RPI-GP160RSH1
RPI-GP63RGHJC1	RPI-GP63RGHC1	RPI-GP80RGHJC1	RPI-GP80RGHC1	RPI-GP112RGHC1	RPI-GP140RGHC1	RPI-GP160RGHC1
RPI-GP63RSHJC1	RPI-GP63RSHC1	RPI-GP80RSHJC1	RPI-GP80RSHC1	RPI-GP112RSHC1	RPI-GP140RSHC1	RPI-GP160RSHC1
RPC-GP63RGHJ	RPC-GP63RGH	RPC-GP80RGHJ	RPC-GP80RGH	RPC-GP112RGH	RPC-GP140RGH	RPC-GP160RGH
RPC-GP63RSHJ	RPC-GP63RSH	RPC-GP80RSHJ	RPC-GP80RSH	RPC-GP112RSH	RPC-GP140RSH	RPC-GP160RSH
RPK-GP63RGHJ	RPK-GP63RGH	RPK-GP80RGHJ	RPK-GP80RGH	RPK-GP112RGH		
RPK-GP63RSHJ	RPK-GP63RSH	RPK-GP80RSHJ	RPK-GP80RSH	RPK-GP112RSH		

63型 (2.5馬力相当)		80型 (3馬力相当)		112型 (4馬力相当)	140型 (5馬力相当)	160型 (6馬力相当)
単相200V	三相200V	単相200V	三相200V	三相200V	三相200V	三相200V
		RCI-GP80RGHPJ	RCI-GP80RGHP	RCI-GP112RGHP	RCI-GP140RGHP	RCI-GP160RGHP
		RCI-GP80RSHPJ	RCI-GP80RSHP	RCI-GP112RSHP	RCI-GP140RSHP	RCI-GP160RSHP
		RCID-GP80RGHPJ	RCID-GP80RGHP	RCID-GP112RGHP	RCID-GP140RGHP	RCID-GP160RGHP
		RCID-GP80RSHPJ	RCID-GP80RSHP	RCID-GP112RSHP	RCID-GP140RSHP	RCID-GP160RSHP
		RCIS-GP80RGHPJ	RCIS-GP80RGHP	RCIS-GP112RGHP	RCIS-GP140RGHP	RCIS-GP160RGHP
		RCIS-GP80RSHPJ	RCIS-GP80RSHP	RCIS-GP112RSHP	RCIS-GP140RSHP	RCIS-GP160RSHP
		RCB-GP80RGHPJ1	RCB-GP80RGHP1	RCB-GP112RGHP1	RCB-GP140RGHP1	RCB-GP160RGHP1
		RCB-GP80RSHPJ1	RCB-GP80RSHP1	RCB-GP112RSHP1	RCB-GP140RSHP1	RCB-GP160RSHP1
				RPI-GP112RGHP1	RPI-GP140RGHP1	RPI-GP160RGHP1
				RPI-GP112RSHP1	RPI-GP140RSHP1	RPI-GP160RSHP1
			RPI-GP80RGHPC1	RPI-GP112RGHPC1	RPI-GP140RGHPC1	RPI-GP160RGHPC1
			RPI-GP80RSHPC1	RPI-GP112RSHPC1	RPI-GP140RSHPC1	RPI-GP160RSHPC1
		RPC-GP80RGHPJ	RPC-GP80RGHP	RPC-GP112RGHP	RPC-GP140RGHP	RPC-GP160RGHP
		RPC-GP80RSHPJ	RPC-GP80RSHP	RPC-GP112RSHP	RPC-GP140RSHP	RPC-GP160RSHP
		RPK-GP80RGHPJ	RPK-GP80RGHP	RPK-GP112RGHP	RPK-GP140RGHP	RPK-GP160RGHP
		RPK-GP80RSHPJ	RPK-GP80RSHP	RPK-GP112RSHP	RPK-GP140RSHP	RPK-GP160RSHP

同時トリプル	
省エネの達人プレミアム・省エネの達人…同時のみ	
160型 (6馬力相当)	
三相200V	
RCI-GP160RGHG	
RCI-GP160RSHG	
RCID-GP160RGHG	
RCID-GP160RSHG	
RCIS-GP160RGHG	
RCIS-GP160RSHG	
RCB-GP160RGHG1	
RCB-GP160RSHG1	
RPI-GP160RGHG1	
RPI-GP160RSHG1	
RPI-GP160RGHGC1	
RPI-GP160RSHGC1	
RPC-GP160RGHG	
RPC-GP160RSHG	
RPK-GP160RGHG	
RPK-GP160RSHG	

■ セット型式一覧 **R410A** (省エネの達人プレミアム・省エネの

容量・型名				40型 (1.5馬力相当)	45型 (1.8馬力相当)	50型 (2馬力相当)	56型 (2.3馬力相当)
空調(冷房)の目安	レストラン 食 喫茶店 理・美容室	算出基準 負荷	230~370 (W/m ²) 50Hz	11~17m ²	12~20m ²	14~22m ²	15~24m ²
			230~290 (W/m ²) 60Hz	14~17m ²	16~20m ²	17~22m ²	19~24m ²
	一般商店	155~230 (W/m ²) 50Hz	17~26m ²	20~29m ²	22~32m ²	24~36m ²	
	ホテル・病院 一般事務所	115~170 (W/m ²) 60Hz	24~35m ²	26~39m ²	29~43m ²	33~49m ²	

※ マークは冷暖房兼用タイプ、
 マークは冷房専用タイプです。

▶ シングル

容量・型名				40型 (1.5馬力相当)		45型 (1.8馬力相当)		50型 (2馬力相当)		56型 (2.3馬力相当)	
タイプ				単相200V	三相200V	単相200V	三相200V	単相200V	三相200V	単相200V	三相200V
	特長P.44 価格P.48	省エネの達人 プレミアム		RCI-AP40GHJ4	RCI-AP40GH4	RCI-AP45GHJ4	RCI-AP45GH4	RCI-AP50GHJ4	RCI-AP50GH4	RCI-AP56GHJ4	RCI-AP56GH4
				RCID-AP40GHJ5	RCID-AP40GH5	RCID-AP45GHJ5	RCID-AP45GH5	RCID-AP50GHJ5	RCID-AP50GH5	RCID-AP56GHJ5	RCID-AP56GH5
	特長P.58 価格P.61	省エネの達人 プレミアム		RCIS-AP40GHJ5	RCIS-AP40GH5	RCIS-AP45GHJ5	RCIS-AP45GH5	RCIS-AP50GHJ5	RCIS-AP50GH5	RCIS-AP56GHJ5	RCIS-AP56GH5
				RCB-AP40GHJ5	RCB-AP40GH5	RCB-AP45GHJ5	RCB-AP45GH5	RCB-AP50GHJ5	RCB-AP50GH5	RCB-AP56GHJ5	RCB-AP56GH5
	特長P.70 価格P.72	省エネの達人 プレミアム		RPI-AP40GHJ6	RPI-AP40GH6	RPI-AP45GHJ6	RPI-AP45GH6	RPI-AP50GHJ6	RPI-AP50GH6	RPI-AP56GHJ6	RPI-AP56GH6
				RPC-AP40GHJ5	RPC-AP40GH5	RPC-AP45GHJ5	RPC-AP45GH5	RPC-AP50GHJ5	RPC-AP50GH5	RPC-AP56GHJ5	RPC-AP56GH5
	特長P.80 価格P.82	省エネの達人 プレミアム		RPK-AP40GHJ5	RPK-AP40GH5	RPK-AP45GHJ5	RPK-AP45GH5	RPK-AP50GHJ5	RPK-AP50GH5	RPK-AP56GHJ5	RPK-AP56GH5
				RPV-AP40GHJ4	RPV-AP40GH4	RPV-AP45GHJ4	RPV-AP45GH4	RPV-AP50GHJ4	RPV-AP50GH4	RPV-AP56GHJ4	RPV-AP56GH4
	特長P.92 価格P.94	省エネの達人 プレミアム		RPI-AP40GHJ6	RPI-AP40GH6	RPI-AP45GHJ6	RPI-AP45GH6	RPI-AP50GHJ6	RPI-AP50GH6	RPI-AP56GHJ6	RPI-AP56GH6
				RPC-AP40GHJ5	RPC-AP40GH5	RPC-AP45GHJ5	RPC-AP45GH5	RPC-AP50GHJ5	RPC-AP50GH5	RPC-AP56GHJ5	RPC-AP56GH5
	特長P.106 価格P.108	省エネの達人 プレミアム		RPK-AP40GHJ5	RPK-AP40GH5	RPK-AP45GHJ5	RPK-AP45GH5	RPK-AP50GHJ5	RPK-AP50GH5	RPK-AP56GHJ5	RPK-AP56GH5
				RPV-AP40GHJ4	RPV-AP40GH4	RPV-AP45GHJ4	RPV-AP45GH4	RPV-AP50GHJ4	RPV-AP50GH4	RPV-AP56GHJ4	RPV-AP56GH4
	特長P.116 価格P.117	省エネの達人 プレミアム		RPK-AP40GHJ5	RPK-AP40GH5	RPK-AP45GHJ5	RPK-AP45GH5	RPK-AP50GHJ5	RPK-AP50GH5	RPK-AP56GHJ5	RPK-AP56GH5
				RPV-AP40GHJ4	RPV-AP40GH4	RPV-AP45GHJ4	RPV-AP45GH4	RPV-AP50GHJ4	RPV-AP50GH4	RPV-AP56GHJ4	RPV-AP56GH4
	特長P.125 価格P.126	省エネの達人 プレミアム		RPK-AP40GHJ5	RPK-AP40GH5	RPK-AP45GHJ5	RPK-AP45GH5	RPK-AP50GHJ5	RPK-AP50GH5	RPK-AP56GHJ5	RPK-AP56GH5
				RPV-AP40GHJ4	RPV-AP40GH4	RPV-AP45GHJ4	RPV-AP45GH4	RPV-AP50GHJ4	RPV-AP50GH4	RPV-AP56GHJ4	RPV-AP56GH4
	特長P.130 価格P.131	省エネの達人 プレミアム		RPK-AP40GHJ5	RPK-AP40GH5	RPK-AP45GHJ5	RPK-AP45GH5	RPK-AP50GHJ5	RPK-AP50GH5	RPK-AP56GHJ5	RPK-AP56GH5
				RPV-AP40GHJ4	RPV-AP40GH4	RPV-AP45GHJ4	RPV-AP45GH4	RPV-AP50GHJ4	RPV-AP50GH4	RPV-AP56GHJ4	RPV-AP56GH4

※ 赤字のセット品番は新品番であることを示します。

■ 冷房専用機

容量・型名				40型 (1.5馬力相当)		45型 (1.8馬力相当)		50型 (2馬力相当)		56型 (2.3馬力相当)	
タイプ				単相200V	三相200V	単相200V	三相200V	単相200V	三相200V	単相200V	三相200V
	冷房専用機		RCI-AP40EAJ5	RCI-AP40EA5	RCI-AP45EAJ5	RCI-AP45EA5	RCI-AP50EAJ5	RCI-AP50EA5	RCI-AP56EAJ5	RCI-AP56EA5	
			RCB-AP40EAJ5	RCB-AP40EA5	RCB-AP45EAJ5	RCB-AP45EA5	RCB-AP50EAJ5	RCB-AP50EA5	RCB-AP56EAJ5	RCB-AP56EA5	
		RPC-AP40EAJ5	RPC-AP40EA5	RPC-AP45EAJ5	RPC-AP45EA5	RPC-AP50EAJ5	RPC-AP50EA5	RPC-AP56EAJ5	RPC-AP56EA5		
		RPK-AP40EAJ4	RPK-AP40EA4	RPK-AP45EAJ4	RPK-AP45EA4	RPK-AP50EAJ4	RPK-AP50EA4	RPK-AP56EAJ4	RPK-AP56EA4		
		RPV-AP40EAJ3	RPV-AP40EA3	RPV-AP45EAJ3	RPV-AP45EA3	RPV-AP50EAJ3	RPV-AP50EA3	RPV-AP56EAJ3	RPV-AP56EA3		
		RPV-AP40EAJ3	RPV-AP40EA3	RPV-AP45EAJ3	RPV-AP45EA3	RPV-AP50EAJ3	RPV-AP50EA3	RPV-AP56EAJ3	RPV-AP56EA3		
		RPK-AP40EAJ5	RPK-AP40EA5	RPK-AP45EAJ5	RPK-AP45EA5	RPK-AP50EAJ5	RPK-AP50EA5	RPK-AP56EAJ5	RPK-AP56EA5		
		RPV-AP40EAJ4	RPV-AP40EA4	RPV-AP45EAJ4	RPV-AP45EA4	RPV-AP50EAJ4	RPV-AP50EA4	RPV-AP56EAJ4	RPV-AP56EA4		
		RPK-AP40EAJ5	RPK-AP40EA5	RPK-AP45EAJ5	RPK-AP45EA5	RPK-AP50EAJ5	RPK-AP50EA5	RPK-AP56EAJ5	RPK-AP56EA5		
		RPV-AP40EAJ4	RPV-AP40EA4	RPV-AP45EAJ4	RPV-AP45EA4	RPV-AP50EAJ4	RPV-AP50EA4	RPV-AP56EAJ4	RPV-AP56EA4		
		RPK-AP40EAJ5	RPK-AP40EA5	RPK-AP45EAJ5	RPK-AP45EA5	RPK-AP50EAJ5	RPK-AP50EA5	RPK-AP56EAJ5	RPK-AP56EA5		
		RPV-AP40EAJ4	RPV-AP40EA4	RPV-AP45EAJ4	RPV-AP45EA4	RPV-AP50EAJ4	RPV-AP50EA4	RPV-AP56EAJ4	RPV-AP56EA4		
		RPK-AP40EAJ5	RPK-AP40EA5	RPK-AP45EAJ5	RPK-AP45EA5	RPK-AP50EAJ5	RPK-AP50EA5	RPK-AP56EAJ5	RPK-AP56EA5		
		RPV-AP40EAJ4	RPV-AP40EA4	RPV-AP45EAJ4	RPV-AP45EA4	RPV-AP50EAJ4	RPV-AP50EA4	RPV-AP56EAJ4	RPV-AP56EA4		

※ 赤字のセット品番は新品番であることを示します。

達人・冷房専用機)

	63型 (2.5馬力相当)	80型 (3馬力相当)	112型 (4馬力相当)	140型 (5馬力相当)	160型 (6馬力相当)	224型 (8馬力相当)	280型 (10馬力相当)
	17~27m ²	22~35m ²	30~49m ²	38~61m ²	43~70m ²	61~97m ²	76~122m ²
	22~27m ²	28~35m ²	39~49m ²	48~61m ²	55~70m ²	77~97m ²	97~122m ²
	27~41m ²	35~52m ²	49~72m ²	61~90m ²	70~103m ²	97~145m ²	122~181m ²
	37~55m ²	47~70m ²	66~97m ²	82~122m ²	94~139m ²	132~195m ²	165~243m ²

	63型 (2.5馬力相当)		80型 (3馬力相当)		112型 (4馬力相当)	140型 (5馬力相当)	160型 (6馬力相当)	224型 (8馬力相当)	280型 (10馬力相当)
	单相200V	三相200V	单相200V	三相200V	三相200V	三相200V	三相200V	三相200V	三相200V
	RCI-AP63GHJ4	RCI-AP63GH4	RCI-AP80GHJ4	RCI-AP80GH4	RCI-AP112GH4	RCI-AP140GH4	RCI-AP160GH4		
	RCID-AP63GHJ5	RCID-AP63GH5	RCID-AP80GHJ5	RCID-AP80GH5	RCID-AP112GH5	RCID-AP140GH5	RCID-AP160GH5		
	RCIS-AP63GHJ5	RCIS-AP63GH5	RCIS-AP80GHJ5	RCIS-AP80GH5					
	RCB-AP63GHJ5	RCB-AP63GH5	RCB-AP80GHJ5	RCB-AP80GH5	RCB-AP112GH5	RCB-AP140GH5	RCB-AP160GH5		
	RPI-AP63GHJ6	RPI-AP63GH6	RPI-AP80GHJ6	RPI-AP80GH6	RPI-AP112GH6	RPI-AP140GH6	RPI-AP160GH6	RPI-AP224GH5	RPI-AP280GH5
								RPI-AP224SH6	RPI-AP280SH6
	RPI-AP63GHJC6	RPI-AP63GHJC6	RPI-AP80GHJC1	RPI-AP80GHJC1	RPI-AP112GHJC1	RPI-AP140GHJC1	RPI-AP160GHJC1		
	RPC-AP63GHJ5	RPC-AP63GH5	RPC-AP80GHJ5	RPC-AP80GH5	RPC-AP112GH5	RPC-AP140GH5	RPC-AP160GH5	RPC-AP224GH4	RPC-AP280GH4
								RPC-AP224SH5	RPC-AP280SH5
	RPK-AP63GHJ5	RPK-AP63GH5	RPK-AP80GHJ5	RPK-AP80GH5	RPK-AP112GH5				
	RPV-AP63GHJ4	RPV-AP63GH4	RPV-AP80GHJ4	RPV-AP80GH4	RPV-AP112GH4	RPV-AP140GH4	RPV-AP160GH4	RPV-AP224GH4	RPV-AP280GH4
								RPV-AP224SH4	RPV-AP280SH4
			RPCK-AP80GHJ4	RPCK-AP80GH4		RPCK-AP140GH4			
					RPCK-AP112GH				

	63型 (2.5馬力相当)		80型 (3馬力相当)		112型 (4馬力相当)	140型 (5馬力相当)	160型 (6馬力相当)	224型 (8馬力相当)	280型 (10馬力相当)
	单相200V	三相200V	单相200V	三相200V	三相200V	三相200V	三相200V	三相200V	三相200V
	RCI-AP63EAJ5	RCI-AP63EA5	RCI-AP80EAJ5	RCI-AP80EA5	RCI-AP112EA5	RCI-AP140EA5	RCI-AP160EA5		
	RCB-AP63EAJ5	RCB-AP63EA5	RCB-AP80EAJ5	RCB-AP80EA5	RCB-AP112EA5	RCB-AP140EA5	RCB-AP160EA5		
				RPI-AP80EA6	RPI-AP112EA6	RPI-AP140EA6	RPI-AP160EA6	RPI-AP224EA5	RPI-AP280EA5
	RPC-AP63EAJ5	RPC-AP63EA5	RPC-AP80EAJ5	RPC-AP80EA5	RPC-AP112EA5	RPC-AP140EA5	RPC-AP160EA5	RPC-AP224EA4	RPC-AP280EA4
	RPK-AP63EAJ4	RPK-AP63EA4	RPK-AP80EAJ4	RPK-AP80EA4	RPK-AP112EA4				
	RPV-AP63EAJ3	RPV-AP63EA3	RPV-AP80EAJ3	RPV-AP80EA3	RPV-AP112EA3	RPV-AP140EA3	RPV-AP160EA3	RPV-AP224EA3	RPV-AP280EA3
			RPCK-AP80EAJ4	RPCK-AP80EA4		RPCK-AP140EA4			
					RPCK-AP112EA4				

■ セット型式一覧 **R410A** (省エネの達人プレミアム・省エネの

容量・型名				40型(1.5馬力相当)	45型(1.8馬力相当)	50型(2馬力相当)	56型(2.3馬力相当)
空調(冷房)の目安	算出基準負荷	レストラン	230~370 (W/m ²)	11~17m ²	12~20m ²	14~22m ²	15~24m ²
		喫茶店	230~290 (W/m ²)	14~17m ²	16~20m ²	17~22m ²	19~24m ²
		一般商店	155~230 (W/m ²)	17~26m ²	20~29m ²	22~32m ²	24~36m ²
		ホテル・病院 一般事務所	115~170 (W/m ²)	24~35m ²	26~39m ²	29~43m ²	33~49m ²

※ **冷暖** マークは冷暖房兼用タイプ、
冷 マークは冷房専用タイプです。

▶ **ツイン** ▶ 省エネの達人プレミアム・省エネの達人… **同時** **個別**
▶ 冷房専用機… **同時** のみ

容量・型名				40型(1.5馬力相当)		45型(1.8馬力相当)		50型(2馬力相当)		56型(2.3馬力相当)		
タイプ				単相200V	三相200V	単相200V	三相200V	単相200V	三相200V	単相200V	三相200V	
てんかせ4方向	特長P.44 価格P.48	省エネの達人 プレミアム	冷									
		省エネの達人	冷									
てんかせ2方向	特長P.58 価格P.61	省エネの達人 プレミアム	冷	RCID-AP40GHPJ5	RCID-AP40GHP5	RCID-AP45GHPJ5	RCID-AP45GHP5	RCID-AP50GHPJ5	RCID-AP50GHP5	RCID-AP56GHPJ5	RCID-AP56GHP5	
		省エネの達人	冷									
てんかせ1方向	特長P.70 価格P.72	省エネの達人 プレミアム	冷	RCIS-AP40GHPJ5	RCIS-AP40GHP5	RCIS-AP45GHPJ5	RCIS-AP45GHP5	RCIS-AP50GHPJ5	RCIS-AP50GHP5	RCIS-AP56GHPJ5	RCIS-AP56GHP5	
		省エネの達人	冷									
ビルトイン	特長P.80 価格P.82	省エネの達人 プレミアム	冷	RCB-AP40GHPJ5	RCB-AP40GHP5	RCB-AP45GHPJ5	RCB-AP45GHP5	RCB-AP50GHPJ5	RCB-AP50GHP5	RCB-AP56GHPJ5	RCB-AP56GHP5	
		省エネの達人	冷									
てんうめ	特長P.92 価格P.94	省エネの達人 プレミアム	冷									
		省エネの達人	冷									
		省エネの達人 プレミアム	冷			RPI-AP40GHPC1		RPI-AP45GHPC1		RPI-AP50GHPC6		RPI-AP56GHPC6
		省エネの達人	冷									
てんつり	特長P.106 価格P.108	省エネの達人 プレミアム	冷									
		省エネの達人	冷									
かべかけ	特長P.116 価格P.117	省エネの達人 プレミアム	冷	RPK-AP40GHPJ5	RPK-AP40GHP5	RPK-AP45GHPJ5	RPK-AP45GHP5	RPK-AP50GHPJ5	RPK-AP50GHP5	RPK-AP56GHPJ5	RPK-AP56GHP5	
		膨張弁機外 取付タイプ	冷	RPK-AP40GHPJH5	RPK-AP40GHPH5	RPK-AP45GHPJH5	RPK-AP45GHPH5	RPK-AP50GHPJH5	RPK-AP50GHPH5	RPK-AP56GHPJH5	RPK-AP56GHPH5	
		省エネの達人	冷									
ゆかおき	特長P.125 価格P.126	省エネの達人 プレミアム	冷									
		省エネの達人	冷									
厨房用エアコン (てんつり)	特長P.130 価格P.131	省エネの達人 プレミアム	冷									
		省エネの達人	冷									

※ 赤字のセット品番は新品番であることを示します。

■ 冷房専用機

容量・型名				40型(1.5馬力相当)		45型(1.8馬力相当)		50型(2馬力相当)		56型(2.3馬力相当)	
タイプ				単相200V	三相200V	単相200V	三相200V	単相200V	三相200V	単相200V	三相200V
てんかせ4方向		冷	—								
ビルトイン		冷	—								
てんうめ(高静圧)		冷	—								
てんつり	冷房専用機	冷	—								
かべかけ		冷	—								
ゆかおき		冷	—								
厨房用エアコン (てんつり)		冷	—								

※ 赤字のセット品番は新品番であることを示します。

達人・冷房専用機)

	63型(2.5馬力相当)	80型(3馬力相当)	112型(4馬力相当)	140型(5馬力相当)	160型(6馬力相当)	224型(8馬力相当)	280型(10馬力相当)	335型(12馬力相当)
	17~27m ²	22~35m ²	30~49m ²	38~61m ²	43~70m ²	61~97m ²	76~122m ²	91~146m ²
	22~27m ²	28~35m ²	39~49m ²	48~61m ²	55~70m ²	77~97m ²	97~122m ²	116~146m ²
	27~41m ²	35~52m ²	49~72m ²	61~90m ²	70~103m ²	97~145m ²	122~181m ²	146~216m ²
	37~55m ²	47~70m ²	66~97m ²	82~122m ²	94~139m ²	132~195m ²	165~243m ²	197~291m ²

63型(2.5馬力相当)		80型(3馬力相当)		112型(4馬力相当)	140型(5馬力相当)	160型(6馬力相当)	224型(8馬力相当)	280型(10馬力相当)	335型(12馬力相当)
单相200V	三相200V	单相200V	三相200V	三相200V	三相200V	三相200V	三相200V	三相200V	三相200V
		RCI-AP80GHPJ4	RCI-AP80GHP4	RCI-AP112GHP4	RCI-AP140GHP4	RCI-AP160GHP4	RCI-AP224GHP4	RCI-AP280GHP4	RCI-AP335GHP4
							RCI-AP224SHP5	RCI-AP280SHP5	RCI-AP335SHP5
RCID-AP63GHPJ5	RCID-AP63GHP5	RCID-AP80GHPJ5	RCID-AP80GHP5	RCID-AP112GHP5	RCID-AP140GHP5	RCID-AP160GHP5	RCID-AP224GHP5	RCID-AP280GHP5	RCID-AP335GHP5
							RCID-AP224SHP6	RCID-AP280SHP6	RCID-AP335SHP6
RCIS-AP63GHPJ5	RCIS-AP63GHP5	RCIS-AP80GHPJ5	RCIS-AP80GHP5	RCIS-AP112GHP5	RCIS-AP140GHP5	RCIS-AP160GHP5			
RCB-AP63GHPJ5	RCB-AP63GHP5	RCB-AP80GHPJ5	RCB-AP80GHP5	RCB-AP112GHP5	RCB-AP140GHP5	RCB-AP160GHP5	RCB-AP224GHP5	RCB-AP280GHP5	RCB-AP335GHP5
							RCB-AP224SHP6	RCB-AP280SHP6	RCB-AP335SHP6
				RPI-AP112GHP6	RPI-AP140GHP6	RPI-AP160GHP6	RPI-AP224GHP6	RPI-AP280GHP6	RPI-AP335GHP6
							RPI-AP224SHP7	RPI-AP280SHP7	RPI-AP335SHP7
	RPI-AP63GHPC6		RPI-AP80GHPC6	RPI-AP112GHPC6	RPI-AP140GHPC1	RPI-AP160GHPC1	RPI-AP224GHPC1	RPI-AP280GHPC1	RPI-AP335GHPC1
							RPI-AP224SHPC1	RPI-AP280SHPC1	RPI-AP335SHPC1
		RPC-AP80GHPJ5	RPC-AP80GHP5	RPC-AP112GHP5	RPC-AP140GHP5	RPC-AP160GHP5	RPC-AP224GHP5	RPC-AP280GHP5	RPC-AP335GHP5
							RPC-AP224SHP5	RPC-AP280SHP5	RPC-AP335SHP5
RPK-AP63GHPJ5	RPK-AP63GHP5	RPK-AP80GHPJ5	RPK-AP80GHP5	RPK-AP112GHP5	RPK-AP140GHP5	RPK-AP160GHP5	RPK-AP224GHP5		
RPK-AP63GHPJH5	RPK-AP63GHPH5								
							RPK-AP224SHP6		
				RPV-AP112GHP4	RPV-AP140GHP4	RPV-AP160GHP4	RPV-AP224GHP4	RPV-AP280GHP4	RPV-AP335GHP4
							RPV-AP224SHP4	RPV-AP280SHP4	RPV-AP335SHP4
						RPCK-AP160GHP4		RPCK-AP280GHP4	
								RPCK-AP280SHP4	

63型(2.5馬力相当)		80型(3馬力相当)		112型(4馬力相当)	140型(5馬力相当)	160型(6馬力相当)	224型(8馬力相当)	280型(10馬力相当)	335型(12馬力相当)
单相200V	三相200V	单相200V	三相200V	三相200V	三相200V	三相200V	三相200V	三相200V	三相200V
		RCI-AP80EAPJ5	RCI-AP80EAP5	RCI-AP112EAP5	RCI-AP140EAP5	RCI-AP160EAP5	RCI-AP224EAP5	RCI-AP280EAP5	RCI-AP335EAP5
		RCB-AP80EAPJ5	RCB-AP80EAP5	RCB-AP112EAP5	RCB-AP140EAP5	RCB-AP160EAP5	RCB-AP224EAP5	RCB-AP280EAP5	
				RPI-AP112EAP6	RPI-AP140EAP6	RPI-AP160EAP6	RPI-AP224EAP6	RPI-AP280EAP6	RPI-AP335EAP6
		RPC-AP80EAPJ5	RPC-AP80EAP5	RPC-AP112EAP5	RPC-AP140EAP5	RPC-AP160EAP5	RPC-AP224EAP5	RPC-AP280EAP5	RPC-AP335EAP5
		RPK-AP80EAPJ5	RPK-AP80EAP5	RPK-AP112EAP5	RPK-AP140EAP5	RPK-AP160EAP5	RPK-AP224EAP5		
				RPV-AP112EAP3	RPV-AP140EAP3	RPV-AP160EAP3	RPV-AP224EAP3	RPV-AP280EAP3	RPV-AP335EAP3
						RPCK-AP160EAP4		RPCK-AP280EAP4	

■ セット型式一覧 **R410A** (省エネの達人プレミアム・省エネの

容量・型名		112型(4馬力相当)	140型(5馬力相当)	160型(6馬力相当)	224型(8馬力相当)	280型(10馬力相当)	335型(12馬力相当)
空調(冷房)の目安	レストラン 食堂	230~370 (W/m ²) 50Hz 60Hz	30~49m ²	38~61m ²	43~70m ²	61~97m ²	91~146m ²
	喫茶店 理・美容室	230~290 (W/m ²) 50Hz 60Hz	39~49m ²	48~61m ²	55~70m ²	77~97m ²	116~146m ²
	一般商店	155~230 (W/m ²) 50Hz 60Hz	49~72m ²	61~90m ²	70~103m ²	97~145m ²	122~181m ²
	ホテル・病院 一般事務所	115~170 (W/m ²) 50Hz 60Hz	66~97m ²	82~122m ²	94~139m ²	132~195m ²	165~243m ²

※ **冷**マークは冷暖房兼用タイプ、
冷マークは冷房専用タイプです。

▶ トリプル ▶ 省エネの達人プレミアム・省エネの達人... **同時** **個別** ▶ 冷房専用機... **同時** のみ

容量・型名		112型(4馬力相当)	140型(5馬力相当)	160型(6馬力相当)	224型(8馬力相当)	280型(10馬力相当)	335型(12馬力相当)
タイプ		三相200V	三相200V	三相200V	三相200V	三相200V	三相200V
てんかせ4方向	特長P.44 価格P.48	RCI-AP112GHG4	RCI-AP140GHG4	RCI-AP160GHG4	RCI-AP224GHG4	RCI-AP280GHG4	RCI-AP335GHG4
	省エネの達人				RCI-AP224SHG5	RCI-AP280SHG5	RCI-AP335SHG5
てんかせ2方向	特長P.58 価格P.61	RCID-AP112GHG5	RCID-AP140GHG5	RCID-AP160GHG5	RCID-AP224GHG5	RCID-AP280GHG5	RCID-AP335GHG5
	省エネの達人				RCID-AP224SHG6	RCID-AP280SHG6	RCID-AP335SHG6
てんかせ1方向	特長P.70 価格P.72	RCIS-AP112GHG5	RCIS-AP140GHG5	RCIS-AP160GHG5	RCIS-AP224GHG5		
	省エネの達人				RCIS-AP224SHG6		
ビルトイン	特長P.80 価格P.82	RCB-AP112GHG5	RCB-AP140GHG5	RCB-AP160GHG5	RCB-AP224GHG5	RCB-AP280GHG5	RCB-AP335GHG5
	省エネの達人				RCB-AP224SHG6	RCB-AP280SHG6	RCB-AP335SHG6
てんうめ	特長P.92 高静圧タイプ		RPI-AP140GHG6	RPI-AP160GHG6	RPI-AP224GHG6	RPI-AP280GHG6	RPI-AP335GHG6
	省エネの達人				RPI-AP224SHG7	RPI-AP280SHG7	RPI-AP335SHG7
てんうめ	特長P.94 中静圧タイプ		RPI-AP112GHG6C	RPI-AP140GHG6C	RPI-AP160GHG6C	RPI-AP224GHG6C1	RPI-AP280GHG6C1
	省エネの達人				RPI-AP224SHG6C1	RPI-AP280SHG6C1	RPI-AP335SHG6C1
てんつり	特長P.106 価格P.108	RPC-AP112GHG5	RPC-AP140GHG5	RPC-AP160GHG5	RPC-AP224GHG5	RPC-AP280GHG5	RPC-AP335GHG5
	省エネの達人				RPC-AP224SHG5	RPC-AP280SHG5	RPC-AP335SHG5
かべかけ	特長P.116 価格P.117	RPK-AP112GHG5	RPK-AP140GHG5	RPK-AP160GHG5	RPK-AP224GHG5	RPK-AP280GHG5	RPK-AP335GHG5
	省エネの達人				RPK-AP224SHG6	RPK-AP280SHG6	RPK-AP335SHG6
ゆかおき	特長P.125 価格P.126			RPV-AP160GHG4	RPV-AP224GHG4	RPV-AP280GHG4	RPV-AP335GHG4
	省エネの達人				RPV-AP224SHG4	RPV-AP280SHG4	RPV-AP335SHG4
厨房用エアコン (てんつり)	特長P.130 価格P.131				RPCK-AP224GHG4		
	省エネの達人				RPCK-AP224SHG4		

※ 赤字のセット品番は新品番であることを示します。

■ 冷房専用機

容量・型名		112型(4馬力相当)	140型(5馬力相当)	160型(6馬力相当)	224型(8馬力相当)	280型(10馬力相当)	335型(12馬力相当)
タイプ		三相200V	三相200V	三相200V	三相200V	三相200V	三相200V
てんかせ4方向	冷房専用機	冷		RCI-AP160EAG5	RCI-AP224EAG5		RCI-AP335EAG5
ビルトイン		冷		RCB-AP160EAG5	RCB-AP224EAG5		
てんうめ(高静圧)		冷		RPI-AP160EAG6	RPI-AP224EAG6		RPI-AP335EAG6
てんつり		冷		RPC-AP160EAG5	RPC-AP224EAG5		RPC-AP335EAG5
かべかけ		冷		RPK-AP160EAG5	RPK-AP224EAG5		
ゆかおき		冷		RPV-AP160EAG3	RPV-AP224EAG3		RPV-AP335EAG3

※ 赤字のセット品番は新品番であることを示します。

■ JIS規格について

このカタログに記載されている冷房能力・暖房能力や運転音は、JIS B 8616:2015に準じて運転した場合の値を示します。

	JIS吸込空気条件
定格冷房標準能力	室内側：27°CDB、19°CWB 室外側：35°CDB
定格暖房標準能力	室内側：20°CDB 室外側：7°CDB、6°CWB
最大暖房低温能力	室内側：20°CDB 室外側：2°CDB、1°CWB

達人・冷房専用機

容量・型名			112型(4馬力相当)	140型(5馬力相当)	160型(6馬力相当)	224型(8馬力相当)	280型(10馬力相当)	335型(12馬力相当)		
空調(冷房)の目安	算出基準負荷	レストラン 食堂	230~370 (W/m ²)	50Hz 60Hz	30~49m ²	38~61m ²	43~70m ²	61~97m ²	76~122m ²	91~146m ²
		喫茶店 理・美容室	230~290 (W/m ²)	50Hz 60Hz	39~49m ²	48~61m ²	55~70m ²	77~97m ²	97~122m ²	116~146m ²
		一般商店	155~230 (W/m ²)	50Hz 60Hz	49~72m ²	61~90m ²	70~103m ²	97~145m ²	122~181m ²	146~216m ²
		ホテル・病院 一般事務所	115~170 (W/m ²)	50Hz 60Hz	66~97m ²	82~122m ²	94~139m ²	132~195m ²	165~243m ²	197~291m ²

※**冷房専用機**マークは冷暖房兼用タイプです。

▶ フォー ▶ 省エネの達人プレミアム・省エネの達人… 同時 個別

容量・型名			112型(4馬力相当)	140型(5馬力相当)	160型(6馬力相当)	224型(8馬力相当)	280型(10馬力相当)	335型(12馬力相当)
タイプ			三相200V	三相200V	三相200V	三相200V	三相200V	三相200V
てんかせ4方向	特長P.44 価格P.48	省エネの達人 プレミアム	RCI-AP112GHW4	RCI-AP140GHW4	RCI-AP160GHW4	RCI-AP224GHW4	RCI-AP280GHW4	RCI-AP335GHW4
		省エネの達人				RCI-AP224SHW5	RCI-AP280SHW5	RCI-AP335SHW5
てんかせ2方向	特長P.58 価格P.61	省エネの達人 プレミアム	RCID-AP112GHW5	RCID-AP140GHW5	RCID-AP160GHW5	RCID-AP224GHW5	RCID-AP280GHW5	RCID-AP335GHW5
		省エネの達人				RCID-AP224SHW6	RCID-AP280SHW6	RCID-AP335SHW6
てんかせ1方向	特長P.70 価格P.72	省エネの達人 プレミアム	RCIS-AP112GHW5	RCIS-AP140GHW5	RCIS-AP160GHW5	RCIS-AP224GHW5	RCIS-AP280GHW5	RCIS-AP335GHW5
		省エネの達人				RCIS-AP224SHW6	RCIS-AP280SHW6	RCIS-AP335SHW6
ビルトイン	特長P.80 価格P.82	省エネの達人 プレミアム	RCB-AP112GHW5	RCB-AP140GHW5	RCB-AP160GHW5	RCB-AP224GHW5	RCB-AP280GHW5	RCB-AP335GHW5
		省エネの達人				RCB-AP224SHW6	RCB-AP280SHW6	RCB-AP335SHW6
てんうめ	特長P.92 高静圧タイプ 価格P.94 中静圧タイプ	省エネの達人 プレミアム				RPI-AP224GHW6	RPI-AP280GHW6	RPI-AP335GHW6
		省エネの達人				RPI-AP224SHW7	RPI-AP280SHW7	RPI-AP335SHW7
		省エネの達人 プレミアム	RPI-AP112GHW6C	RPI-AP140GHW6C	RPI-AP160GHW6C	RPI-AP224GHW6C	RPI-AP280GHW6C1	RPI-AP335GHW6C1
てんつり	特長P.106 価格P.108	省エネの達人 プレミアム		RPC-AP140GHW5	RPC-AP160GHW5	RPC-AP224GHW5	RPC-AP280GHW5	RPC-AP335GHW5
		省エネの達人				RPC-AP224SHW5	RPC-AP280SHW5	RPC-AP335SHW5
かべかけ	特長P.116 価格P.117	省エネの達人 プレミアム	RPK-AP112GHW5	RPK-AP140GHW5	RPK-AP160GHW5	RPK-AP224GHW5	RPK-AP280GHW5	RPK-AP335GHW5
		省エネの達人	RPK-AP112GHW5H5	RPK-AP140GHW5H5				
ゆかおき	特長P.125 価格P.126	省エネの達人 プレミアム				RPV-AP224GHW4	RPV-AP280GHW4	RPV-AP335GHW4
		省エネの達人				RPV-AP224SHW4	RPV-AP280SHW4	RPV-AP335SHW4
厨房用エアコン (てんつり)	特長P.130 価格P.131	省エネの達人 プレミアム						RPCK-AP335GHW4
		省エネの達人						RPCK-AP335SHW4

※赤文字のセット品番は新品番であることを示します。

■ 機種型式呼称について

RCI-GP 80 RGH J

- ① 室内ユニットの種類
- ② 冷媒の種類
- 能力表示
(冷房最大能力(kW)×10)
- ③ シリーズ
- ④ 室外ユニット電源仕様
- モデル No.

① 室内ユニットの種類

てんかせ4方向	RCI-	てんつり	RPC-
てんかせ2方向	RCID-	かべかけ	RPK-
てんかせ1方向	RCIS-	ゆかおき	RPV-
ビルトイン	RCB-	厨房用エアコン	RPCK-
てんうめ	RPI-		

② 冷媒の種類

R32	GP
R410A	AP

③ シリーズ

・省エネの達人プレミアム(R32)
シングル: **RGH**
同時ツイン: **RGHP**
同時トリプル: **RGHG**

・省エネの達人プレミアム(R410A)
シングル: **GH**
同時/個別ツイン: **GHP**
同時/個別トリプル: **GHG**
同時/個別フォー: **GHW**

・省エネの達人(R32)
シングル: **RSH**
同時ツイン: **RSHP**
同時トリプル: **RSHG**

・省エネの達人(R410A)
シングル: **SH**
同時/個別ツイン: **SHP**
同時/個別トリプル: **SHG**
同時/個別フォー: **SHW**

・冷房専用機(R410A)
シングル(冷専): **EA**
同時ツイン(冷専): **EAP**
同時トリプル(冷専): **EAG**

④ 室外ユニット電源仕様

単相: **J** 三相: 表示なし

システム構成 R32 (省エネの達人プレミアム・省エネの達人)

システム構成の種類

- シングルシリーズ(シングル)
- 同時ツインシリーズ(同時ツイン)
- 同時トリプルシリーズ(同時トリプル)

シングル

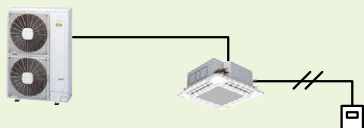

室内ユニットと室外ユニットが**1対1**の組み合わせです。

同時ツイン

[セット型式の例]

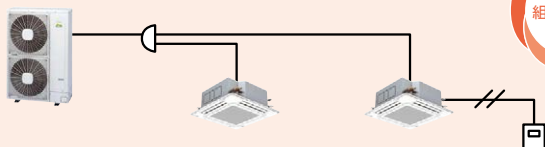

1台の室外ユニットに対し、2台の室内ユニットを**同時**に発停する組み合わせです。

[異タイプの組み合わせ例]

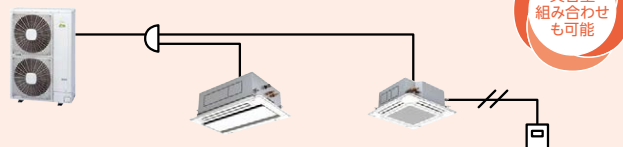

1台の室外ユニットに対し、2台の室内ユニットを**同時**に発停する組み合わせです。

室外ユニット容量・型名	80型(3馬力相当)	112型(4馬力相当)	140型(5馬力相当)	160型(6馬力相当)
室内ユニット標準組み合わせ	40型+40型	56型+56型	71型+71型	80型+80型

(注) 異容量・異タイプの組み合わせについては、P.18をご参照ください。

同時トリプル

[セット型式の例]

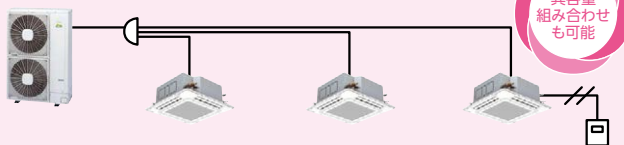

1台の室外ユニットに対し、3台の室内ユニットを**同時**に発停する組み合わせです。

[異タイプの組み合わせ例]

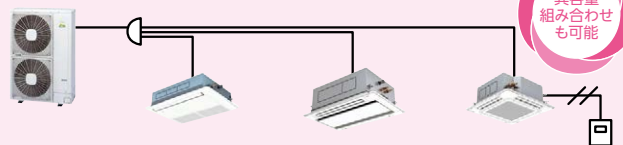

1台の室外ユニットに対し、3台の室内ユニットを**同時**に発停する組み合わせです。

室外ユニット容量・型名	160型(6馬力相当)
室内ユニット標準組み合わせ	56型+56型+56型

(注) 異容量・異タイプの組み合わせについては、P.18をご参照ください。

注1) 省エネの達人プレミアム(R32)・省エネの達人(R32)は、室内ユニット「ゆかおき」「厨房用エアコン」との接続はできません。

同時ツイン、同時トリプルは、以下共通です。

注2) 同時ツイン・同時トリプルは、1台の多機能リモコンで複数の室内ユニットを操作する場合、一部機能に制限があります。詳細はP.251を参照してください。

注3) 省エネの達人プレミアム(R32)・省エネの達人(R32)は、個別運転はできません。

異容量・異タイプ組み合わせ

● 省エネの達人プレミアムシリーズ・省エネの達人シリーズ組み合わせ

■ 同時ツイン

室内ユニット 容量比(合計100)	室外ユニット 容量・型名			
	80型 (3馬力相当)	112型 (4馬力相当)	140型 (5馬力相当)	160型 (6馬力相当)
55% : 45%	45型+36型	63型+50型	80型+63型	90型+71型
60% : 40%	—	71型+40型	90型+56型	—

■ 同時トリプル

室内ユニット 容量比(合計100)	室外ユニット 容量・型名
	160型(6馬力相当)
35% : 35% : 30%	56型+56型+50型
32% : 32% : 36%	50型+50型+56型
28% : 28% : 44%	45型+45型+71型

シリーズ別の主な使用条件

シリーズ	項目	室内ユニット			高低差		最大配管実長	冷媒封入	伝送線	外気温度運転範囲	
		接続容量比	接続台数	最小容量	室内外間	室内間				冷房時	暖房時
省エネの達人 プレミアム 冷暖	シングル	100%	1台	—	30m (室外ユニットが 下の場合は20m)	—	40~80型: 50m 112~160型: 75m	40~50型: チャージレス20m 56型以上: チャージレス30m	無極性2線式/e-LINE	-5 ┆ 50℃	-20 ┆ 15℃
	同時ツイン (注1)	—	2台			40~63型: 3m					
	同時トリプル (注1)	—	3台			80~160型: 10m					
省エネの達人 冷暖	シングル	100%	1台	—	30m (室外ユニットが 下の場合は20m)	—	40~80型: 50m 112型: 70m 140・160型: 75m	40・50・80型: チャージレス20m 56・63・ 112~160型: チャージレス30m	無極性2線式/e-LINE	-5 ┆ 50℃	-20 ┆ 15℃
	同時ツイン (注1)	—	2台			3m					
	同時トリプル (注1)	—	3台								

(注1) 専用の分岐管が必要です。分岐管には伝送線は付属されておりませんので現地にて準備してください。

使用温度範囲

区分		冷房・ドライ運転時	暖房運転時
室内吸込 空気温度	乾球	21 ~ 32℃	15 ~ 27℃
	湿球	15 ~ 23℃	—
天井内温湿度	乾球	~ 30℃	—
	湿度	~ RH80%	—
室外吸込 空気温度	乾球	(省エネの達人プレミアム) -5 ~ 50℃ (省エネの達人) -5 ~ 50℃	—
	湿球	—	(省エネの達人プレミアム) -20 ~ 15℃ (省エネの達人) -20 ~ 15℃

(注1) 冷房負荷が小さく、室外吸込空気温度が低い(10℃ DB以下) 場合、室内ユニットへの着霜を防止するため、サーモOFFすることがあります。

(注2) 天井内温湿度は、てんかせ4方向・てんかせ2方向・てんかせ1方向・ビルトイン・てんうめが対象となります。

(注3) 防風セットを取り付けることで外気-15℃まで冷房運転が可能となります(年間冷房設定が必要となります)。P.242をご参照ください。

(注4) 外気10℃以下で冷房運転する場合は防風セットの取り付けを推奨します。

システム構成の種類

シングルシリーズ(シングル)

マルチシリーズ(ツイン・トリプル・フォー)

シングル

シングル

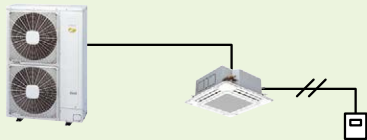

室内ユニットと室外ユニットが**1対1**の組み合わせです。

ツイン

同時ツイン [セット型式の例]

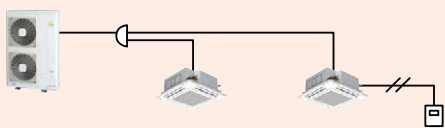

1台の室外ユニットに対し、2台の室内ユニットを**同時**に発停する組み合わせです。

異容量・異タイプ組み合わせも可能

個別ツイン [セット型式の例]

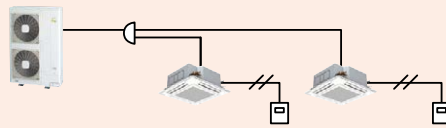

1台の室外ユニットに対し、2台の室内ユニットを**個別**に発停する組み合わせです。

異容量・異タイプ組み合わせも可能

室外ユニット容量・型名	40型(1.5馬力相当)	45型(1.8馬力相当)	50型(2馬力相当)	56型(2.3馬力相当)	63型(2.5馬力相当)	80型(3馬力相当)
室内ユニット標準組み合わせ	22型+22型*	22型+22型	28型+28型*	28型+28型	36型+36型*	40型+40型

室外ユニット容量・型名	112型(4馬力相当)	140型(5馬力相当)	160型(6馬力相当)	224型(8馬力相当)	280型(10馬力相当)	335型(12馬力相当)
室内ユニット標準組み合わせ	56型+56型	71型+71型	80型+80型	112型+112型	140型+140型	160型+160型

*で示す組み合わせの場合は室外ユニットの能力で機種選定(負荷計算)をしてください。

(注1)室内ユニット22~36型は40型以上のものに対し風量が多めに設定されています。暖房時の冷風感などが問題となるような据付場所は避けてください。

(注2)室外ユニット40~63型には、てんかせ4方向28・36型、てんつり36型は接続できません。

(注3)異容量・異タイプ組み合わせについては、P.20をご参照ください。

トリプル

同時トリプル [セット型式の例]

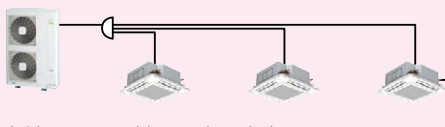

1台の室外ユニットに対し、3台の室内ユニットを**同時**に発停する組み合わせです。

異容量・異タイプ組み合わせも可能

個別トリプル [セット型式の例]

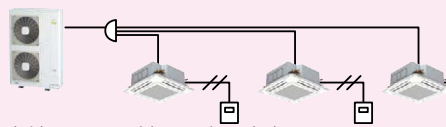

1台の室外ユニットに対し、3台の室内ユニットを**個別**に発停する組み合わせです。

異容量・異タイプ組み合わせも可能

室外ユニット容量・型名	112型(4馬力相当)	140型(5馬力相当)	160型(6馬力相当)	224型(8馬力相当)	280型(10馬力相当)	335型(12馬力相当)
室内ユニット標準組み合わせ	40型+40型+40型	45型+45型+45型	56型+56型+56型	80型+80型+80型	90型+90型+90型	112型+112型+112型

(注1)異容量・異タイプ組み合わせについては、P.20をご参照ください。

フォー

同時フォー [セット型式の例]

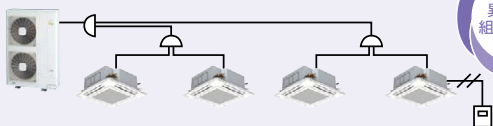

1台の室外ユニットに対し、4台の室内ユニットを**同時**に発停する組み合わせです。

異容量・異タイプ組み合わせも可能

個別フォー [セット型式の例]

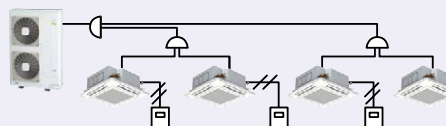

1台の室外ユニットに対し、4台の室内ユニットを**個別**に発停する組み合わせです。

異容量・異タイプ組み合わせも可能

室外ユニット容量・型名	112型(4馬力相当)	140型(5馬力相当)	160型(6馬力相当)	224型(8馬力相当)	280型(10馬力相当)	335型(12馬力相当)
室内ユニット標準組み合わせ	(28型+28型)+(28型+28型)	(36型+36型)+(36型+36型)	(40型+40型)+(40型+40型)	(56型+56型)+(56型+56型)	(71型+71型)+(71型+71型)	(80型+80型)+(80型+80型)

(注1)室内ユニット22~36型は40型以上のものに対し風量が多めに設定されています。暖房時の冷風感などが問題となるような据付場所は避けてください。

(注2)異容量・異タイプ組み合わせについては、P.20をご参照ください。

同時/個別ツイン、同時/個別トリプル、同時/個別フォーは、以下共通です。

注1) 厨房用てんつりは、冷房負荷の高い場所に設置しますのでツイン・トリプル・フォーでご使用の場合には、各室内ユニットの吸込空気温度が均一な場所でご使用ください。

注2) 同時ツイン・同時トリプル・同時フォーは、1台の多機能リモコンで複数の室内ユニットを操作する場合、一部機能に制限があります。詳細はP.251を参照してください。

異容量・異タイプ組合わせ

● 省エネの達人プレミアムシリーズ・省エネの達人シリーズ組合わせ

下記の条件の範囲で組み合わせ可能です。全室内ユニットを同時に運転するシステムでは、暖房運転時の冷風感を防止するため接続台数を推奨台数以下にすることを推奨いたします。

シリーズ	省エネの達人プレミアム												省エネの達人		
	40型	45型	50型	56型	63型	80型	112型	140型	160型	224型	280型	335型	224型	280型	335型
室内ユニット 推奨接続台数(注3)	1台					2台 以下	4台以下					4台以下			
室内ユニット接続可能台数	2台					3台	5台	6台	8台			4台			
室内ユニット最小容量(注5)	22型												50型		
室内ユニット 接続容量比(注3)	90～110% (推奨接続台数を超える場合は90～100%)						50～120% (推奨接続台数を超える場合は50～100%)						90～115% (推奨接続台数を超える場合は90～100%)		
室内ユニット 接続最小容量 (注2)	てんかせ4方向	—			40型	28型						50型			
	てんかせ2方向	22型						50型							
	てんかせ1方向	22型						50型							
	ビルトイン	22型						50型							
	てんうめ(高静圧)	—			45型						50型				
	てんうめ(中静圧)	22型						50型							
	てんつり	—			40型	36型			50型						
	かべかけ	22型						50型							
ゆかおき	—						50型			50型					

(注1) (室内ユニットの合計容量÷室外ユニットの容量)は上表以内としてください。接続容量比が100%を超える場合でも室外ユニットの能力で機種選定(負荷計算)をしてください。室内ユニット224・280型は室内ユニットの複数台接続はできません。

(注2) 室内ユニット22～36型は40型以上のものに対し室内ユニットの能力に対する風量が多めに設定されています。暖房時の冷風感などが問題となるような据付場所は避けてください。

(注3) てんかせ4方向・てんつりを含んだ接続をする場合は、推奨接続台数以下かつ接続容量比100%以内を推奨いたします。なお、寒冷地域(省エネの達人プレミアムは外気温度-10℃、省エネの達人は外気温度-5℃を下回るような場所)または暖房負荷の大きい場所でご使用の場合も、推奨接続台数以下かつ接続容量比100%以内を推奨いたします。

(注4) 室外ユニット40～63型には、てんかせ4方向28・36型、てんつり36型は接続できません。

(注5) 室内ユニット複数台接続の場合は、同一冷媒系統内で最大容量となる室内ユニットに対して、最小容量となる室内ユニットは下表の容量としてください。

室内ユニット最大容量	22型	28型	36型	40型	45型	50型	56型	63型	71型	80型	90型	112型	140型	160型
室内ユニット最小容量	22型以上			28型以上			36型以上			40型以上		50型以上		56型以上

■ 省エネの達人プレミアム・省エネの達人シリーズ異容量接続の場合、室内ユニットの冷暖房能力は下記式にて算出してください。

$$\begin{aligned} \text{室外ユニット容量} \leq \text{室内ユニット合計容量} \text{ の場合、 } \text{室内ユニット能力} &= \text{室外ユニット能力} \times \text{室内ユニット容量比} \\ \text{室外ユニット容量} > \text{室内ユニット合計容量} \text{ の場合、 } \text{室内ユニット能力} &= \text{室内ユニット合計能力} \times \text{室内ユニット容量比} \end{aligned}$$

$$\left(\text{室内ユニット容量比} = \frac{\text{室内ユニット容量}}{\text{室内ユニット合計容量}} \right)$$

シリーズ別の主な使用条件

シリーズ	項目	室内ユニット			高低差		最大配管実長	冷媒封入	伝送線	外気温度運転範囲					
		接続容量比	接続台数	最小容量	室内外間	室内間				冷房時	暖房時				
省エネの達人 プレミアム	シングル	100%	1台	—	30m (室外ユニットが 下の場合は 20m)	—	40～80型: 50m 112～160型: 75m 224型以上: 100m	40～50型: チャージレス20m 56型以上: チャージレス30m (注2)	無極性2線式/e-LINE	-5 50℃	-20 15℃				
	同時ツイン (注1)(注2)	40～63型: 90～110%: 80～335型: 50～120%:	2台	22型		40～63型: 3m 80～335型: 10m						無極性2線式			
	同時トリプル (注1)		3台										無極性2線式/e-LINE		
	同時フォー (注1)(注3)		4台											無極性2線式	
	個別ツイン (注1)(注2)		2台												無極性2線式/e-LINE
	個別トリプル (注1)(注3)		3台												
個別フォー (注1)(注3)	4台														
省エネの達人	シングル	100%	1台	—	30m (室内ユニットが 下の場合は 20m)	3m	100m	チャージレス30m	無極性2線式/e-LINE	-5 50℃	-20 15℃				
	同時ツイン (注1)	90～115%	2台	50型								無極性2線式			
	同時トリプル (注1)		3台										無極性2線式/e-LINE		
	同時フォー (注1)(注3)		4台											無極性2線式	
	個別ツイン (注1)		2台												無極性2線式/e-LINE
	個別トリプル (注1)(注3)		3台												
個別フォー (注1)(注3)	4台														
寒告知	冷暖	詳しくはP.152をご参照ください。													

(注1) 専用の分岐管が必要です。分岐管には伝送線は付属されておりませんので現地にて準備してください。

(注2) 省エネの達人プレミアム、40～63型ツイン接続の冷媒封入についてはP.284・285を参照願います。

(注3) 個別トリプル、同時/個別フォーはe-LINE接続はできません。

使用温度範囲

区分	冷房・ドライ運転時	暖房運転時	
室内吸込 空気温度	乾球	21～32℃	15～27℃
	湿球	15～23℃	—
天井内温湿度	乾球	～30℃	—
	湿度	～RH80%	—
室外吸込 空気温度	乾球	(省エネの達人プレミアム) -5～50℃ (省エネの達人) -5～50℃ (寒告知らず) -5～43℃	—
	湿球	—	(省エネの達人プレミアム) -20～15℃ (省エネの達人) -20～15℃ (寒告知らず) -25～15℃

(注1) 冷房負荷が小さく、室外吸込空気温度が低い(10℃DB以下)場合、室内ユニットへの着霜を防止するため、サーモOFFすることがあります。

(注2) 天井内温湿度は、てんかせ4方向・てんかせ2方向・てんかせ1方向・ビルトイン・てんうめが対象となります。

(注3) 厨房用エアコン(てんつり)の使用温度範囲は、P.130をご参照ください。

(注4) 防風セットを取り付けることで外気-15℃まで冷房運転が可能となります(年間冷房設定が必要となります)。P.242をご参照ください。

(注5) 外気10℃以下で冷房運転する場合は防風セットの取り付けを推奨します。

JIS B 8616 (パッケージエアコンディショナ) APF (通年エネルギー消費効率) と運転音

近年の省エネルギーに対する関心の高まりに伴い、業務用エアコンのJIS規格が2015年3月に改正されました。これに伴い、より実際の使用状況に近い省エネルギー性の評価方法である新項目の表示をカタログに追加しました。

APF2015*とは *通年エネルギー消費効率: Annual Performance Factor

APF2015は、従来のAPF2006に対し、空調負荷や外気温度発生時間等をより実態に合わせた条件で算出した新しいAPFです。従来の5つの評価点に中間冷房中温・最小冷房中温・最小暖房標準3つの評価点が追加され、最大8つの評価点から算出されます。

APF2015の8つの評価点

モード	評価点	測定空気条件	モード	評価点	測定空気条件
冷房	① 定格標準	室外35℃ DB	暖房	⑤ 定格標準	室外7℃ DB/6℃ WB
	② 中間標準			⑥ 中間標準	
	③ 中間中温 ★	⑦ 最小標準 ★			
	④ 最小中温 ★			⑧ 最大低温 ※	
		室外29℃ DB		室外2℃ DB/1℃ WB	

★JIS B 8616の改正により追加 ※暖房低温から名称変更

対象機種

「店舗・オフィス用エアコン」「ビル用マルチエアコン」「設備用エアコン」のうち、定格冷房能力が56kW[※]以下の「空冷式冷房専用形」および「空冷式冷房・暖房兼用(ヒートポンプ)形」が対象となります。

※JRA 4002:2013R1においては400kW以下が対象。

算出条件

	店舗・オフィス用 エアコン	ビル用マルチエアコン、 設備用エアコン
規格	JIS B 8616:2015、JRA 4002:2013R	
地区	東京	
建物用途	店舗	事務所
使用期間	冷房	5/7~10/17
	暖房	11/17~4/3
使用日数	週7日	週6日
使用時間	8:00~21:00	8:00~20:00

APF2015算出のための外気温度発生時間と評価点(東京:店舗)

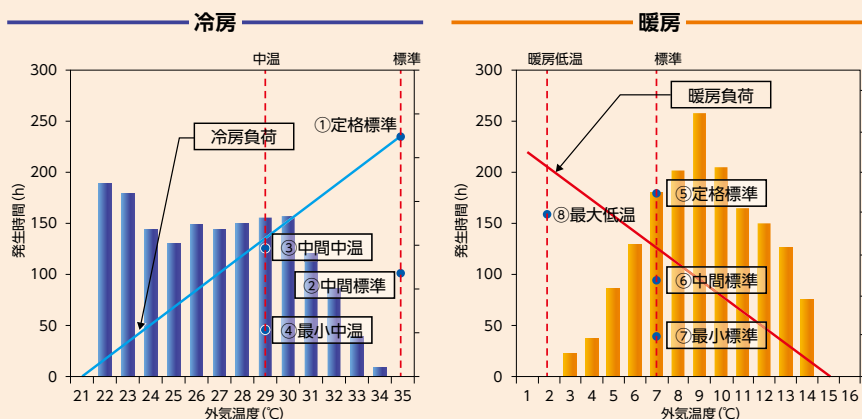

算出方法

- ① 東京地区を条件に店舗・オフィス用エアコンは「店舗」を、また、ビル用マルチエアコン・設備用エアコンは「事務所」をモデルとして年間の総合負荷を算出します。
- ② 従来の5つの評価点に、中間・最小冷房中温性能、最小暖房標準性能の3点を加えて、最大8つの評価点により①で求めた年間の総合負荷に応じた消費電力量を算出してAPF2015を求めます。

※寒冷地向けパッケージエアコンは、さらに最大暖房極低温性能が必須の評価点として追加となり、最大9点の評価点となります。

※機種によって評価点数は異なります。

業務用エアコンは、2015年4月以降、より省エネ性能の高い トップランナー基準が適用されました。

2010年省エネルギー法改正に伴い、業務用エアコンについても2015年度達成目標値(トップランナー基準値)が設定されました。これに対応し、各製造事業者はより省エネ性能の高い製品の開発により、2015年4月以降の出荷分より加重平均で目標基準値の達成が義務付けられています。

トップランナー制度とは

地球環境保護や温暖化防止をめざして、テレビ、OA機器、エアコン、照明器具や自動車などのエネルギー消費機器の中で、最も省エネ性能の高い製品(トップランナー)以上の性能を目標基準値に設定し、これより上をめざすという考え方が「トップランナー方式」です。

なお、トップランナー制度の対象となる機器は省エネルギー法第78条に基づき、以下3要件を満たすものとされています。

- ① 日本国内で大量に使用される機械器具。
- ② 使用に際し相当量のエネルギーを消費する機械器具。
- ③ エネルギー消費効率の向上を図ることが特に必要なもの。

現時点で自動車や家電等28品目が対象特定機種に指定されています。
(一例) 乗用自動車・エアコンディショナー・テレビジョン受信機・電気冷蔵庫・電気温水機器(ヒートポンプ給湯機)・三相誘導電動機・電球形LEDランプ

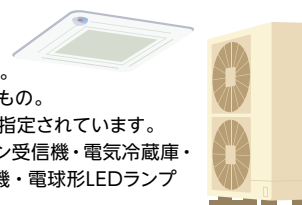

の改正に伴い、2015年4月よりの表示が新しい指標に変更されました。

音響パワーレベル運転音とは

業務用エアコンのJIS規格の改正に基づき、従来の音圧レベルから測定方法を変更したものです。欧米においては、より実用的な運転音の表示として音響パワーレベルが使われています。

■新しい運転音表示

音響パワーレベル (dB)

音源が発する音響エネルギーの大きさを基にした量です。音響パワーレベルは音源との距離や方向などの位置関係によらず、運転音の大きさによって一義的に決まりますので製品から発生する運転音がより正確に表示されます。

音源が周囲に発する全音響エネルギーを測定するので、運転音の大きさに一義的に決まる

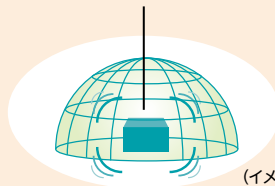

(イメージ図)

(参考)従来の音圧レベル <sound pressure level>

音源から発生した音のある1点における音の大きさ(音圧)を基にした量です。音圧レベル(運転音レベル)は測定点における値です。実際は音源から発生する運転音が同じでも、音源との距離や方向などの位置関係によっても変化します。

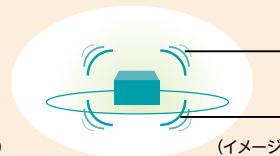

(イメージ図)

測定する位置(音源との距離や方向)によって音圧レベル(運転音レベル)が異なる

JIS改正に伴うカタログ変更表示例

2015年3月より、業務用エアコンのカタログに□項目が追加記載されています。

■店舗・オフィス用エアコンのカタログ仕様表の表示例

呼称	タイプ	型式		電源 (V)	能力(kW)			定格冷房時の 顕熱比	通年 エネルギー 消費効率 APF 2015	外形寸法(n 上:高 下:室 室内機の高 天井内にフ	運転音[dB(A)]		液管/ガス管 φ(mm) 上:室内ユニット 下:室外ユニット	
		セット	室内ユニット 室外ユニット		定格 冷房 標準	定格 暖房 標準	最大 暖房 低温				室内	室外		
省エネの達人 プレミアム R32 RCI てんかせ4方向	0001	RCI-GP40RGHJ	RCI-GP40K RAS-GP40RGHJ	単相 200 50Hz/60Hz	3.6 (1.1~4.0)	4.0 (1.0~5.4)	5.2	0.88	7.4	950×950× 799(+99)	-11	51-48-46-44	65/67	6.35/12.7
	0002	RCI-GP40RGH	RCI-GP40K RAS-GP40RGH	三相 200 50Hz/60Hz	3.6 (1.1~4.0)	4.0 (1.0~5.4)	5.2	0.88	7.4	950×950× 799(+99)×	1	51-48-46-44	65/67	6.35/12.7
	0003	RCI-GP45RGHJ	RCI-GP45K RAS-GP45RGHJ	単相 200 50Hz/60Hz	4.0 (1.1~4.5)	4.5 (1.2~5.9)	5.4	0.89	7.4	950×950×2 799(+99)×	1	51-48-46-44	65/67	6.35/12.7
	0004	RCI-GP45RGH	RCI-GP45K RAS-GP45RGH	三相 200 50Hz/60Hz	4.0 (1.1~4.5)	4.5 (1.2~5.9)	5.4	0.89	7.4	950×950× 799(+99)	-11	51-48-46-44	65/67	6.35/12.7

※省エネルギー法は現行JIS B 8616:2006に基づいているため、カタログ・取扱説明書などにはAPF2006(従来の通年エネルギー消費効率)の記載は継続します。APF2006(従来の通年エネルギー消費効率)および音圧レベル(従来の運転音)については、仕様表(別表)p.224~240に記載しています。

■業務用エアコン2015年度トップランナー基準値(省エネルギー法 2015年度基準値) / グリーン購入法 2016年度判断基準値

容量・型名	40型	45型	50型	56型	63型	80型	112型	140型	160型	224型	280型	
省エネルギー法 (2015年度基準値)	(4方向カセット形)	6.0	5.9	5.9	5.8	5.8	5.7	6.0	5.7	5.5	5.1	4.8
	(4方向カセット形)以外	5.1	5.0	5.0	4.9	4.9	4.8	5.1	4.8	4.7	4.3	4.0
グリーン購入法 (2016年度判断基準値)	(4方向カセット形)	5.2	5.2	5.2	5.1	5.1	5.0	5.2	5.0	4.8	4.4	4.2
	(4方向カセット形)以外	4.4	4.4	4.4	4.3	4.3	4.2	4.4	4.2	4.1	3.7	3.5

※APF表示は、JIS B 8616:2006(パッケージエアコンディショナ)に基づいています。

算出方法

- 東京地区を条件に、店舗・オフィス用エアコンは「戸建て店舗」をモデルとして年間の総合負荷を算出します。
- 定格冷房能力・定格暖房能力、暖房低温能力に、中間冷房能力・中間暖房能力を加えた5つの評価点により、①で求めた年間の総合負荷に応じた消費電力量を算出し、APFを求めます。

算出条件

店舗・オフィス用エアコン		
規格	JIS B 8616:2006	
地区	東京	
建物用途	戸建て店舗	
使用期間	冷房	5/23 ~ 10/10
	暖房	11/21 ~ 4/11
使用日数	週7日	
使用時間	8:00 ~ 21:00	

2015年度トップランナー基準値(省エネルギー法 2015年度基準値)およびグリーン購入法2016年度判断基準値は、APF2006<JIS B 8616:2006>に基づく値です。

※各セット型式のAPF2006の値はP.224以降の仕様表(別表)に記載しています。



R32

45～160型で 業界トップクラス^{※1}の

※1. 店舗・オフィス用パッケージエアコンにおける「てんかせ4方向」との組み合わせにおいて。
 ※2. JIS B 8616:2015に基づく「通年エネルギー消費効率」。数値が大きいほど省エネ性能が高い

業界トップクラス^{※1}のAPF2015^{※2}

■ てんかせ4方向と組み合わせた場合

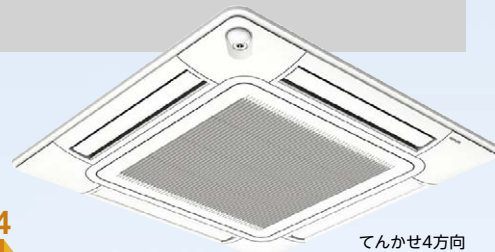
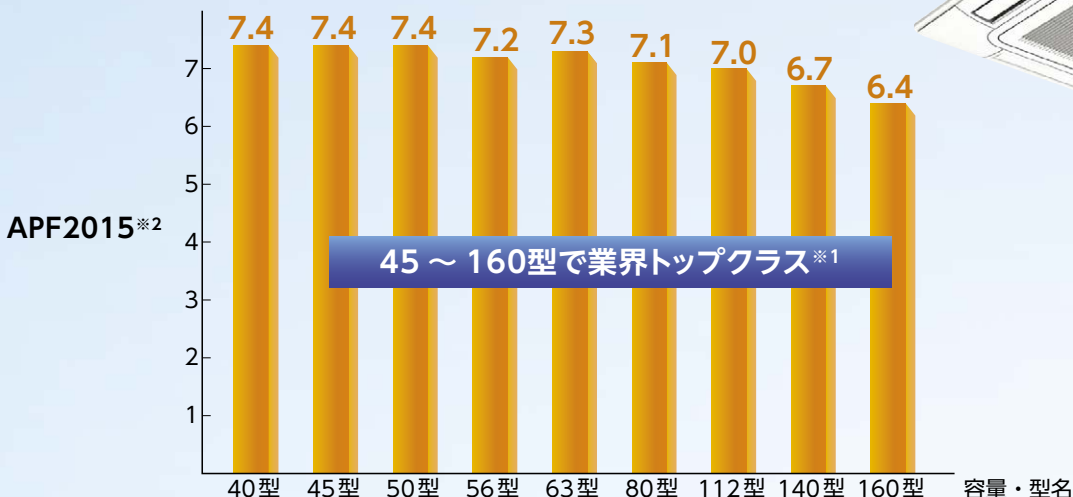

製品情報

省エネルギー法 2015年度基準値クリア^{※3} ^{※4}

※3. 「てんかせ4方向」との組み合わせにおいて。
 ※4. 省エネルギー法は、JIS B 8616:2006に基づいているため、基準値クリアの判定は、APF2006に基づいて行っています。

■ てんかせ4方向と組み合わせた場合

容量・型名		40型	45型	50型	56型	63型	80型	112型	140型	160型
APF2006 ^{※5} (てんかせ4方向)		7.1	6.9	6.8	6.6	6.5	6.5	6.5	6.1	5.8
省エネルギー法 (2015年度基準値)	〈4方向カセット形〉	6.0	5.9	5.9	5.8	5.8	5.7	6.0	5.7	5.5
グリーン購入法 (2016年度判断基準値)	〈4方向カセット形〉	5.2	5.2	5.2	5.1	5.1	5.0	5.2	5.0	4.8

※5. APF2006はJIS B 8616:2006に基づく「通年エネルギー消費効率」。
 ※6. 各セット型式のAPF2006の値は、P.224以降の仕様表(別表)に記載しています。

消費電力量とCO₂排出量の低減

140型でてんかせ4方向と組み合わせた場合、10年前のインバーター機と比較して消費電力量とCO₂排出量を約32%カットしています。設定電力内で運転するセルフデマンド機能により、さらに節電効果が期待できます。(詳しくはP.37をご覧ください。)

■ 期間消費電力量(kWh/年) / CO₂排出量(t/年)

てんかせ4方向と組み合わせた場合

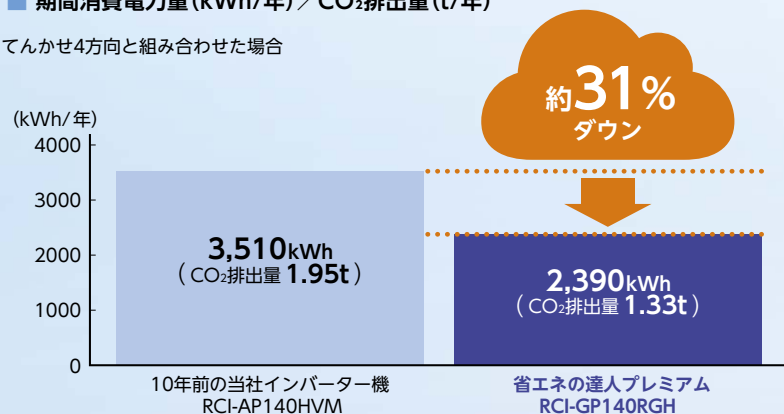

■ 算出条件

規格	JIS B 8616:2015
地区	東京
建物用途	店舗
使用期間	冷房 5月7日～10月17日
	暖房 11月17日～4月3日
使用日数	週7日
使用時間	8:00～21:00

(電力:注) 期間消費電力量はJIS B 8616:2015に基づいた計算値であり、実際には地域やご使用条件により変わることがあります。
 (CO₂:注) CO₂排出係数 0.556kg-CO₂/kWh
 電気事業連合会 2014年度実績値による。

APF2015^{※2}を達成

2016年11月28日現在。
ことを示します。

高いAPF2015^{※2}

■ ビルトインと 組み合わせた場合

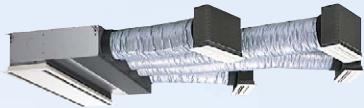

ビルトイン

APF2015^{※2}

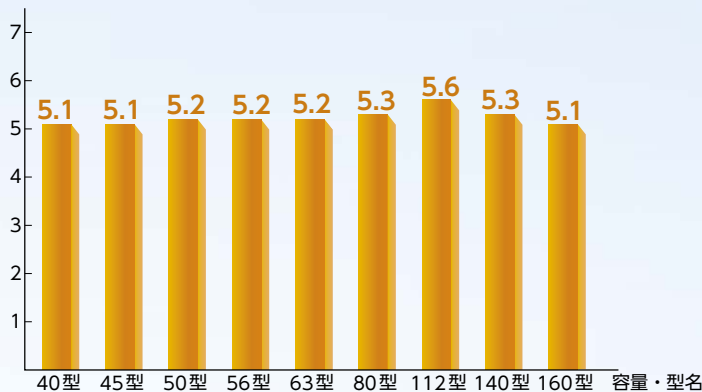

■ てんうめ(高静圧型)と 組み合わせた場合



てんうめ

APF2015^{※2}

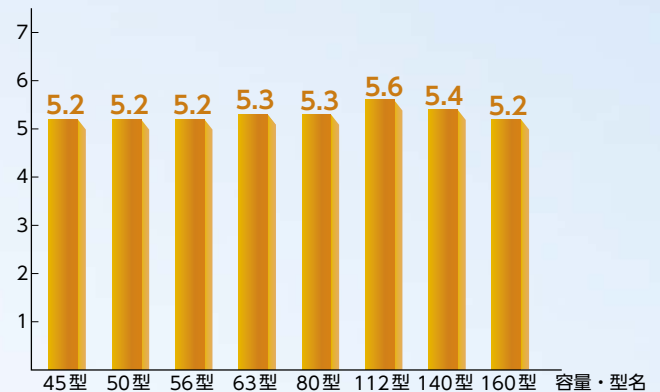

製品情報

■ ビルトイン・てんうめと組み合わせた場合

容量・型名		40型	45型	50型	56型	63型	80型	112型	140型	160型
APF2006 ^{※5} (ビルトイン)		5.1	5.1	5.0	4.9	5.0	5.0	5.3	4.9	4.8
APF2006 ^{※5} (てんうめ)		^{※7} 5.1	5.1	5.0	4.9	5.0	5.0	5.3	4.9	4.8
省エネルギー法 (2015年度基準値)	(4方向カセット形 以外)	5.1	5.0	5.0	4.9	4.9	4.8	5.1	4.8	4.7
グリーン購入法 (2016年度判断基準値)	(4方向カセット形 以外)	4.4	4.4	4.4	4.3	4.3	4.2	4.4	4.2	4.1

※5. APF2006はJIS B 8616:2006に基づく「通年エネルギー消費効率」。
 ※6. 各セット型式のAPF2006の値はP.224以降の仕様表〈別表〉に記載しています。
 ※7. 40型は、てんうめ(中静圧型)との組み合わせのみです。

日立のテクノロジーが省エネに貢献

圧縮機に搭載した高効率DCインバーターモーターや、冷凍サイクル制御適正化がAPF向上に貢献。また、室内ユニット(てんかせ4方向)の通風経路での損失低減や伝熱管・フィン熱交換効率を上げることなどにより、消費電力の低減を実現しました。

室内ユニット てんかせ4方向

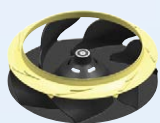

■ 三次元翼ファン

三次元ねじれ翼の採用とファン径の最適化により、消費電力を低減

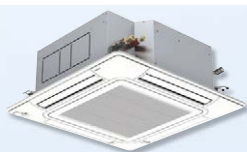

■ 細径伝熱管・フィン

高密度に配置された細径伝熱管が熱交換効率をアップ



細径伝熱管・フィン(φ5フィン)

■ DCドレンポンプ

消費電力を低減

室外ユニット 省エネの達人プレミアム



圧縮機構部

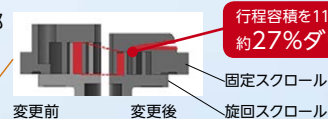

行程容積を112型で約27%ダウン!

固定スクロール
旋回スクロール

行程容積を小さくし、最小性能のモーター回転数を上げ、中間・定格性能のバランスを踏まえ、圧縮機効率を向上

高効率DCモーター(集中巻き)

イラストは112~160型

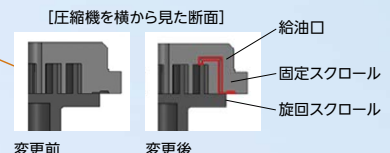

変更前

変更後

■ DCインバータースクロール圧縮機

改良を重ねた圧縮機構とDCインバーターモーターを搭載。低速性能の向上に伴い、APF(通年エネルギー消費効率)アップに貢献しています。

圧縮室へ直接給油出来るようにしたことで、圧縮室間の密着度が増し、シール性を向上しました。この給油構造は特許を取得しています。(省エネの達人プレミアム(R32)の112~160型に搭載しているスクロール圧縮機)



R32 R410A

人感センサーと輻射温度 「人の活動量」や「床やテー

このページは、てんかせ4方向との組み合わせによる説明です。

■ 天井面から見た人感センサーの検知エリア(イメージ)

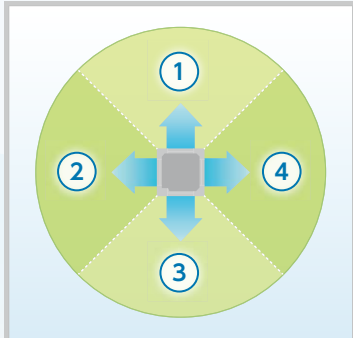

上図のように、空調スペースを4エリアで見分けて検知



センサー制御には多機能リモコン(PC-ARF3・PC-ARFV2)が必要です。

製品情報

天井高さ
3.2m

直径約8.8m

(イラストは検知エリア説明のイメージです)

(((輻射温度センサー))) で床や
テーブルなどの輻射温度を測定

〈てんかせ4方向〉

■ 検知角度：約123°

■ 検知エリア：・天井高さ2.7m(28～90型)に対して検知直径約7.0^m1m
(人感センサー：床面から0.8m、各吹出口に合わせて4分割。輻射温度センサー：床面、全体で1つ。)
・天井高さ3.2m(112～160型)に対して検知直径約8.8^m1m
(人感センサー：床面から0.8m、各吹出口に合わせて4分割。輻射温度センサー：床面、全体で1つ。)
※1. 人の動作が小さい場合、検知できない場合があります。

4個の(((人感センサー))) で
エリアごとに
人の活動量をキャッチ

センサーを搭載 ブルなどの輻射温度を検知して、賢く空調

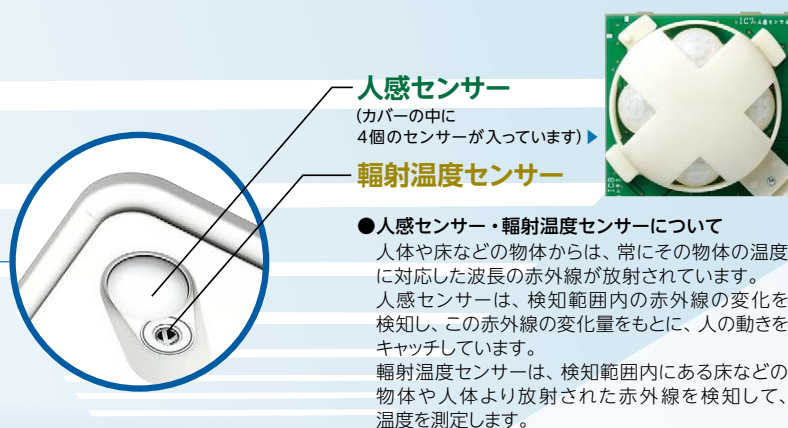

●人感センサー・輻射温度センサーについて
人体や床などの物体からは、常にその物体の温度に対応した波長の赤外線が放射されています。人感センサーは、検知範囲内の赤外線の変化を検知し、この赤外線の変化量をもとに、人の動きをキャッチしています。輻射温度センサーは、検知範囲内にある床などの物体や人体より放射された赤外線を検知して、温度を測定します。

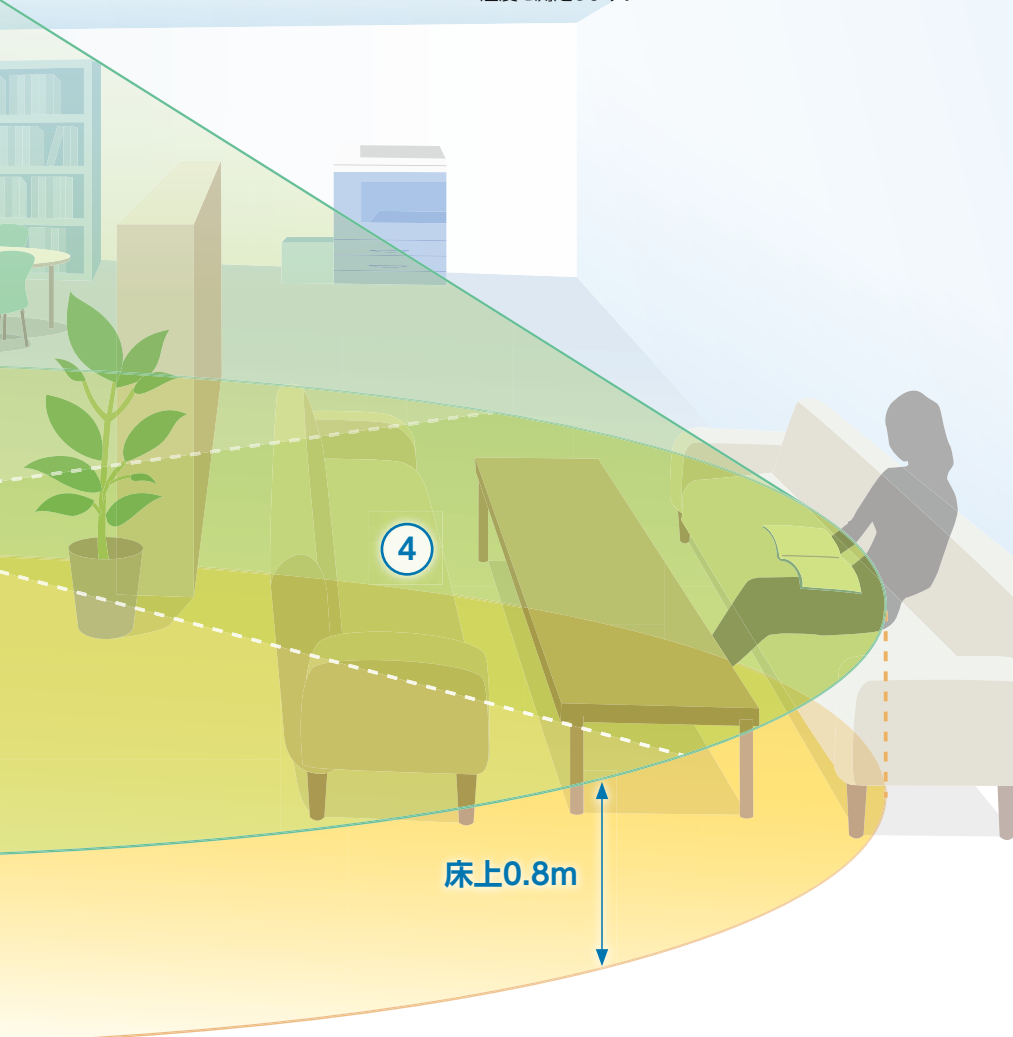

01

人感センサー

エリアごとに、**風向きを自動調整**

快適

詳しくは P.27 をご覧ください。

02

輻射温度センサー

設定温度と差が大きい場合は
**風向きと風量を調整して、
すばやく暖房**

快適

詳しくは P.28 をご覧ください。

03

人感センサー

輻射温度センサー

人の増減による室温変化を
予測して能力調整

快適

詳しくは P.29 をご覧ください。

04

人感センサー

人の活動量を感じし、
自動で能力をセーブ

節電

詳しくは P.30 をご覧ください。

吹出空気サーミスター

冷房時、
**吹き出す空気の
冷え過ぎを抑制**

快適

詳しくは P.31 をご覧ください。

対応する室内ユニット

人感センサー・
輻射温度センサー搭載



てんかせ
4方向

人感センサーキット(オプション)搭載※2



てんかせ
2方向

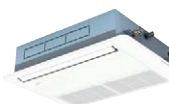

てんかせ
1方向



ビルトイン



てんうめ



てんつり

※2. 輻射温度センサーは対応できません。



R32 R410A

01

人感センサーと輻射温度 室内の状況に応じて効率

人感センサー

てんかせ
4方向

快適

4個人感センサーで活動量から人の有無を判断し、 エリアごとに風向きを自動調整

4個人感センサーで空調スペースを4エリアに分けてセンシング。各エリアは各ルーバーに対応しており、「風よけ」か「風あて」を選べば、設定に合わせて人のいるエリアごとに風向きを自動で調整*1します。

*1. 不在エリアは、多機能リモコンで設定した風向きに吹き出します。

(注) 人感センサーについて

- ・人の動作で反応するため、在室時でも人の動作が小さい場合は、不在と検知する場合があります。
- ・周囲と温度差のある物体が動く場所に据え付けた場合、「人がいる」と検知する場合があります。

「風よけ」設定時

横方向への
吹き出しで、人に直接
風をあてずに空調

設定後の画面表示例

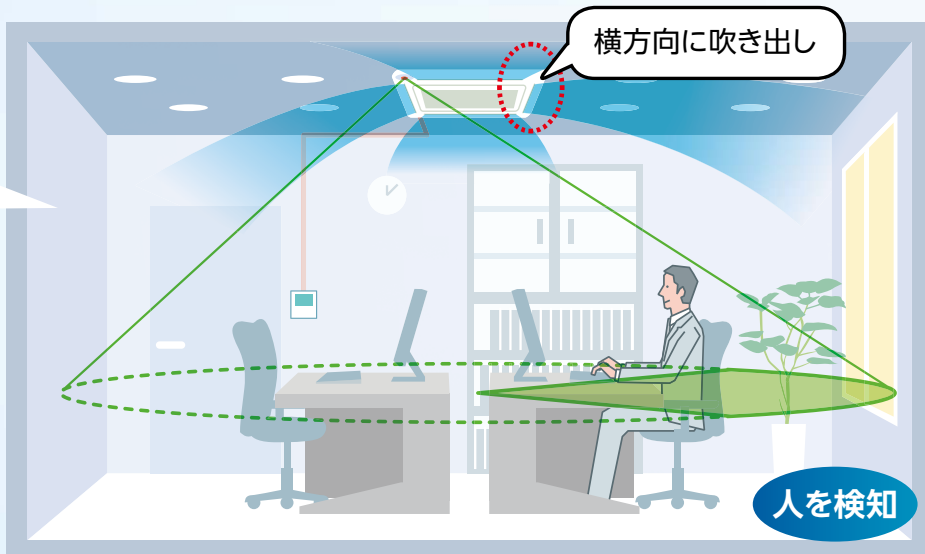

(イラスト：冷房時イメージ)

「風あて」設定時

オートスイングで
風をあてて空調

設定後の画面表示例

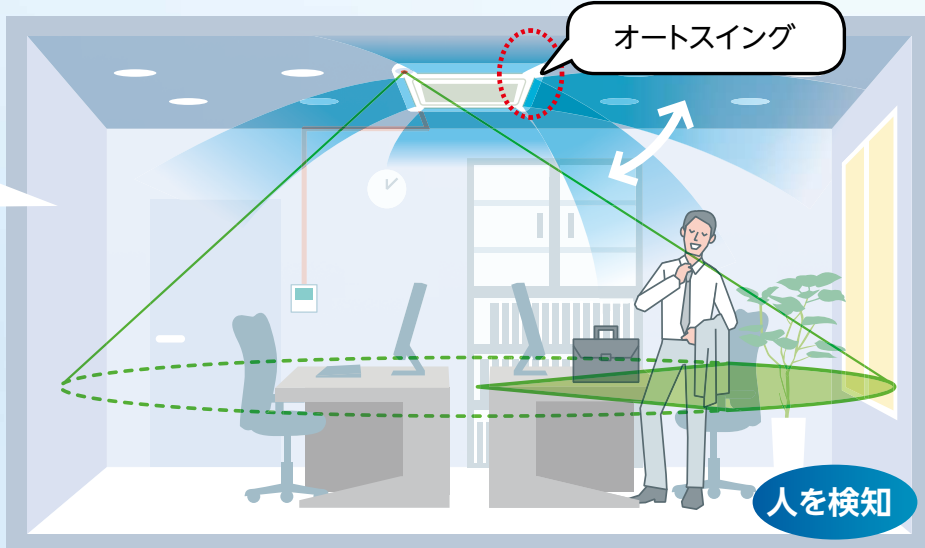

(イラスト：冷房時イメージ)

センサーで 的に空調

このページは、てんかせ4方向との組み合わせによる説明です。

◎センサー制御には多機能リモコン(PC-ARF3・PC-ARFV2)が必要です。

02

(((輻射温度センサー)))

てんかせ
4方向

快適

輻射温度と設定温度の差が大きい場合は、 風向と風量を調整してすばやく暖房

「暖房輻射センサー制御」を設定すれば、輻射温度と設定温度との差が大きい場合は、温風を下方方向に吹き出し※2風量をアップ。すばやく暖房します。輻射温度が設定温度に到達した場合、風向・風量をもとの設定に戻します※3。

※部屋の広さや負荷によって効果は異なります。

※2. 「風よけ」設定時、人がいるエリアについては横吹きとなります。効果は部屋の広さや負荷によって異なります。

※3. 設定温度に到達しない場合でも、60分後にもとの設定に戻ります。

[条件]多機能リモコンによる暖房輻射センサー制御の「有効」設定中であって、140型(5馬力相当)の場合、暖房輻射センサー制御「無効」時の着座付近温度が設定温度(20℃)に達するまでの時間100分に対して、約40分の時間短縮(100分→60分)。効果は当社試験室(面積:40m²、容積:160m³)で測定。測定条件は、室外7℃DB/6℃WB、室内は試験開始時温度7℃にて測定開始し、その後一定負荷の場合。室外ユニット「RAS-GP140RGH」と室内ユニット「RCI-GP140K」の組み合わせ。暖房輻射センサー制御「無効」時は、風量:急風、風向:横吹き。

■ 着座付近温度比較 (イメージ図)

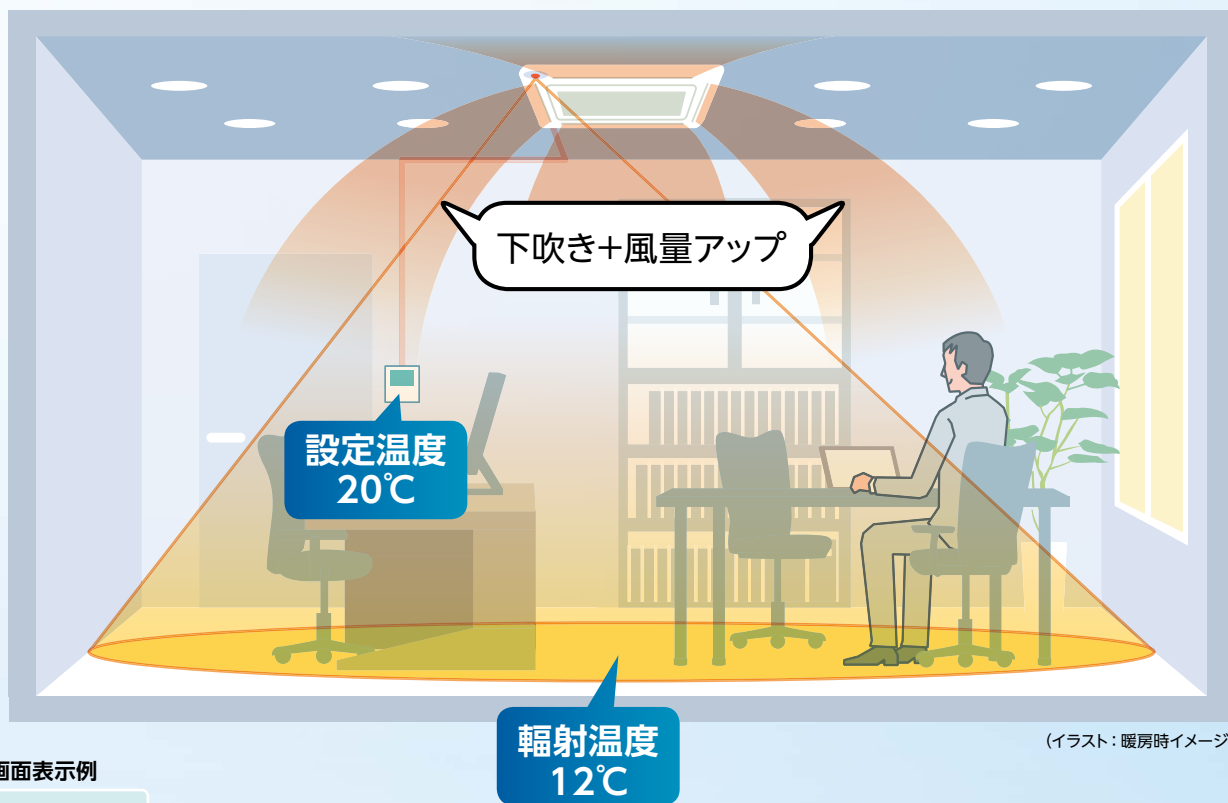
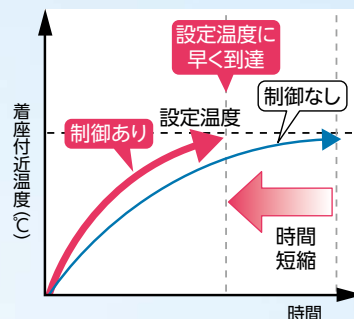

(イラスト:暖房時イメージ)

■ 動作時の画面表示例





R32 R410A

03

人の活動量や人数の増 自動で能力を調整

人感センサー

輻射温度センサー

てんかせ
4方向

日立独自

快適

人の増減による室温変化を予測して能力調整

人感センサーと輻射温度センサーがエリア内の人の増減や熱源の変化を検知し、室温変化を予測。空調能力を調整し、室温の変動を抑えます。

※室内ユニットを複数台運転する際は効果がない場合があります。人や熱源の変動が小さい場合は検知できない場合があります。

※室温が高く、床や壁の輻射温度と人の体表面温度との温度差が小さいときには、人の増減を推定できない場合があります。
(夏場の冷房運転時で室温が30℃程度あるときなど)

※暖房時に、人が減少した場合には本制御は働きません。

冷房
運転時

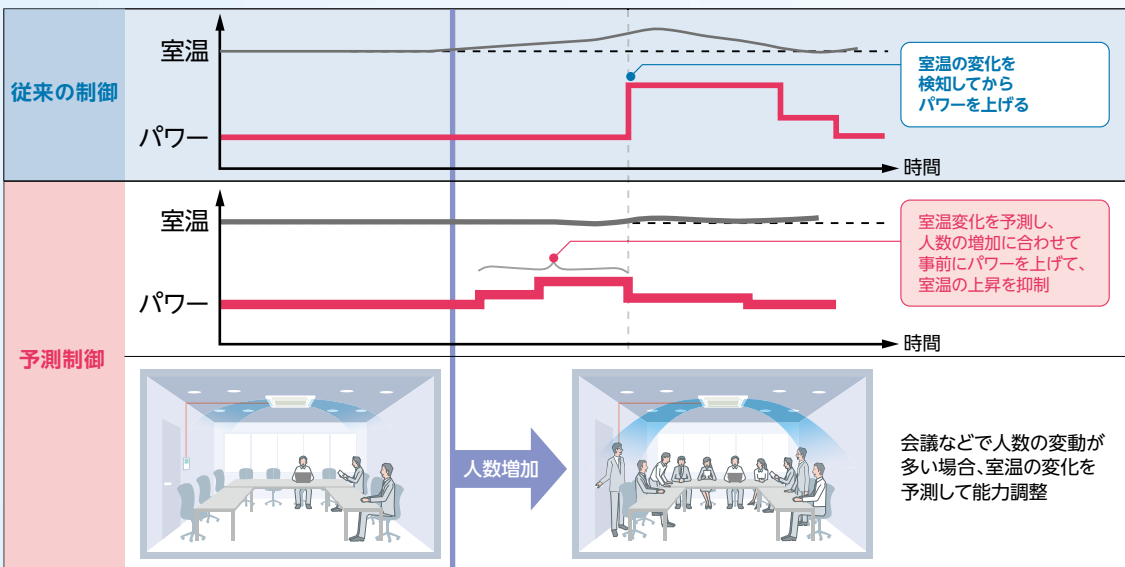

(イメージ図)

暖房
運転時

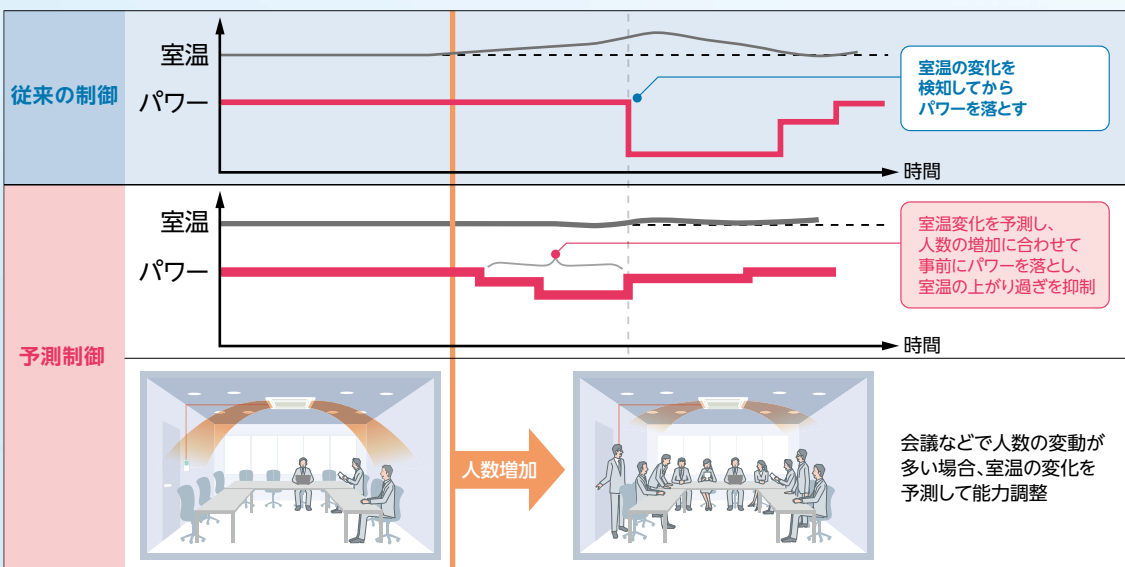

(イメージ図)

減を検知して、

【ご注意】

乳幼児や身体の不自由な方が単独で滞在する場合は人感センサーの制御を“無効”に設定してください。動きの少ない状態で長時間滞在するような場合、人感センサーが「不在」と検知し運転が停止することがあります。

このページは、てんかせ4方向との組み合わせによる説明です。

◎センサー制御には多機能リモコン(PC-ARF3・PC-ARFV2)が必要です。

04

人感センサー

てんかせ4方向

てんかせ2方向

てんかせ1方向

ビルトイン

てんうめ

てんつり

節電

人の活動量をキャッチし、自動で能力をセーブ

室内ユニットに搭載した「人感センサー※1」が、人の動きに応じて自動的に温度・風量・風向きを補正し、空調運転を抑制※2。通常運転よりも消費電力を低減※3できます。

動作時の画面表示例

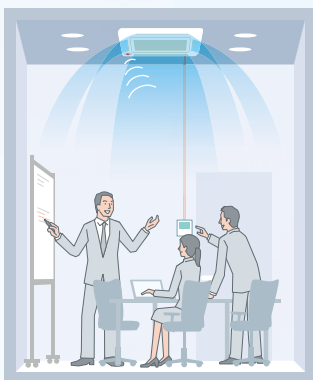
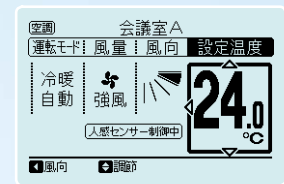

人の動きが多い部屋では、標準(通常)運転

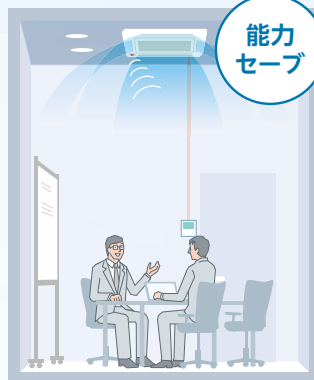

人の動きが少ない場合は運転を控えめに

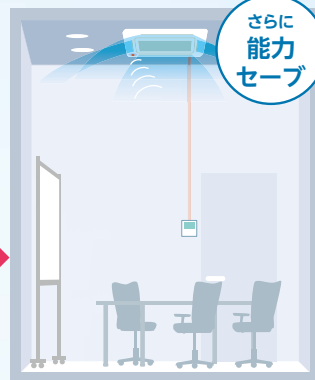

一定時間人がいない場合はさらに運転を控えめに

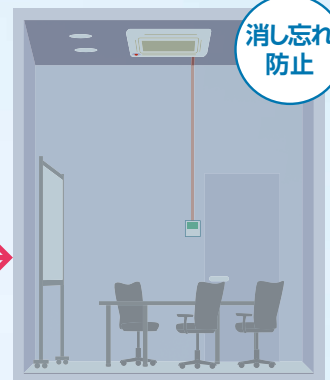

30分以上不在がつづく、設定により運転停止にすることも可能※4

イラストは室内ユニットでてんかせ4方向の場合の冷房時のイメージです

(注) 人感センサーについて

- ・人の動作で反応するため、在室時でも人の動作が小さい場合は、不在と検知する場合があります。
- ・周囲と温度差のある物体が動く場所に据え付けた場合、「人がいる」と検知する場合があります。
- ・天井高さが高い場合(4m以上)、人感センサーのレンズに油などの汚れが付着した場合には、在室時でも不在と検知する場合があります。

てんかせ4方向の人感・輻射温度センサー付き化粧パネルは省エネの運人プレミアムの場合は標準セット品です。

※1. 人感センサーの設定には多機能リモコンが必要です。

なお、人感センサーはリモコン渡り配線レスには対応していません。必ずリモコン渡り配線を接続してください。

※2. 暖房時は、設定温度の補正に伴い、肌寒く感じる場合があります。

※3. 多機能リモコンによる人感センサー設定「有効」設定中であって、140型(5馬力相当)の場合、設定温度の補正前(3.29kW)に比べ1℃の補正時(*1)で最大約20%(3.29kW→2.63kW)の消費電力低減、設定温度の補正前に比べ2℃の補正時(*2)で最大約40%(3.29kW→1.97kW)の消費電力低減の効果。節電の効果は、当社試験室で測定。測定条件はJIS条件(冷房定格)で、室外ユニット「RAS-GP140RGH」と室内ユニット「RCI-GP140K」の組合せ。

室内ユニットの設定温度24℃で運転。人感センサーによる制御運転前の消費電力と、人感センサー制御により設定温度を節電となる方に1℃補正、または2℃補正した場合の消費電力との比較。人感センサーは天井高さ2.7mに設置した状態で、活動状態はそれぞれ次のとおり。

*1. 椅子に着席した状態で背伸びをするなど上体を動かす程度の比較的小さな動き、または人の不在を一定時間連続して検出したとき。

*2. *1の状態からさらに人の不在のまま一定時間を経過したとき。なお、上記に示す消費電力低減の数値は、日立独自の上記条件に基づいたものです。

(注) 室内ユニットでてんかせ2方向・てんかせ1方向・ビルトイン・てんうめ・てんつりの節電効果は異なります。

※4. 初期設定では運転継続ですが、多機能リモコンによる設定で、自動的に停止させることが可能です。なお、運転開始後の停止までの時間は設定変更可能です。



R32 R410A

吹出空気の冷え過ぎ抑制

【ご注意】乳幼児や身体の不自由な方が単独で滞在する場合は人感センサーの制御を“無効”に設定してください。動きの少ない状態で長時間滞在するような場合、人感センサーが「不在」と検知し運転が停止することがあります。

(((吹出空気サーミスター)))

- てんかせ4方向
- てんかせ2方向
- てんかせ1方向
- ビルトイン
- てんうめ
- てんつり
- かべかけ

快適

冷房時、吹き出す空気の冷え過ぎを抑制

日立独自

冷房時、冷たい空気が体にあたることによる不快感(コールドドラフト)を軽減するために、吹出空気サーミスターで温度を検知。吹き出す空気の温度の下がり過ぎを抑制します。

※あらかじめ多機能リモコンで強・中・弱を設定。設定された内容に合わせて、吹出空気温度が下がり過ぎないように空調機的能力を調整します。
 ([「強」>「中」>「弱」の順で、吹き出される空気の温度が高くなります。])

※室内ユニットが2台以上運転している場合など、ユニットの運転状態によっては、効果が得られない場合があります。

※設定された内容によっては、部屋全体が冷えるのに時間がかかる場合があります。

動作時の画面表示例



吹出空気温度の変化

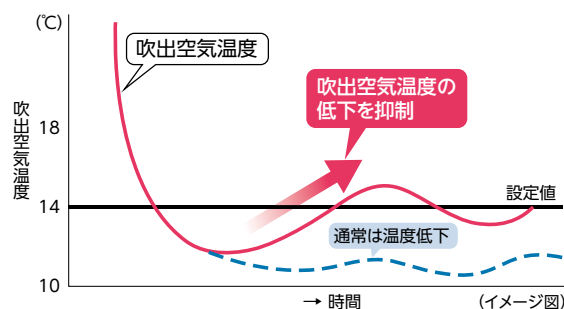

※抑制効果を強くすると、部屋全体が冷えるのに時間がかかる場合があります。

本機能は、室内ユニット「てんかせ4方向」「てんかせ2方向」「てんかせ1方向」「ビルトイン」「てんうめ」「てんつり」「かべかけ」に標準搭載しています。本機能の設定には、多機能リモコン(PC-ARF3・PC-ARFV2)が必要です。

「人感センサー」「輻射温度センサー」「吹出空気サーミスター」対応室内ユニット[省エネの達人プレミアム・省エネの達人]

室内ユニット		センサー機能				
		01 風向きを 自動調整	02 すばやく 暖房	03 予測して 能力調整	04 自動で 能力セーブ	吹き出す空気の 冷え過ぎを抑制
てんかせ4方向	省エネの達人プレミアム	○	○	○	○	○
	省エネの達人	○	○	○	○	○
てんかせ2方向		×	×	×	○	○
てんかせ1方向		×	×	×	○	○
ビルトイン		×	×	×	○	○
てんうめ	高・中静圧型	×	×	×	○	○
てんつり		×	×	×	○	○
かべかけ		×	×	×	×	○

(○:標準搭載 ○:オプション対応可 ×:対応不可)

本機能の設定には、多機能リモコン(PC-ARF3・PC-ARFV2)が必要です。



多機能リモコン設定例

人感センサー・輻射温度センサーを活用する場合の多機能リモコン設定例を紹介します。

01 風向きを自動調整

／ P.27

●「メニュー」画面から設定

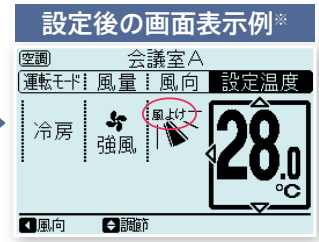
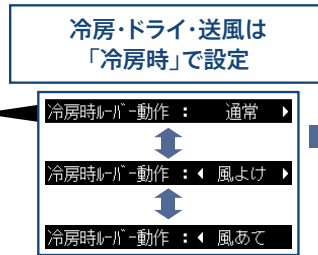
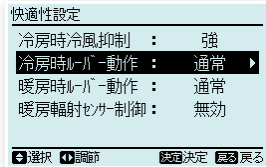
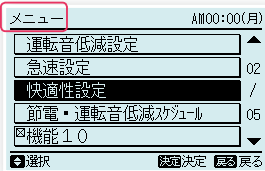

※画面は「風よけ」設定時の場合です。

02 すばやく暖房

／ P.28

●「メニュー」画面から設定

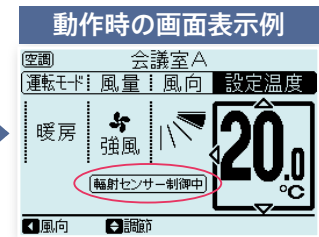
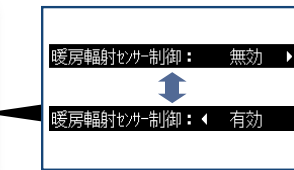
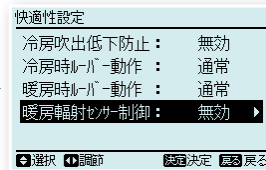
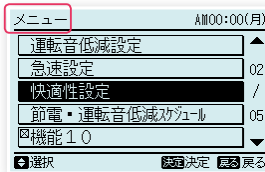

04 自動で能力をセーブ

／ P.30

●「メニュー」画面から設定

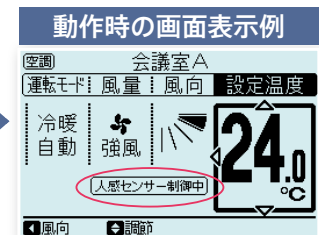
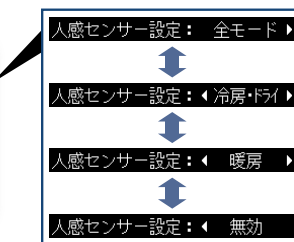
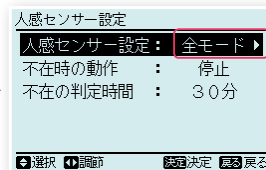
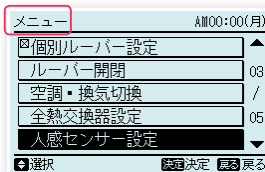

冷え過ぎを抑制

／ P.31

●「メニュー」画面から設定

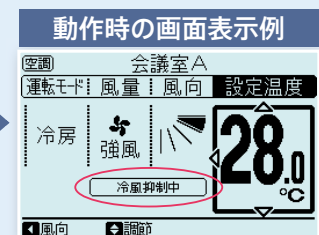
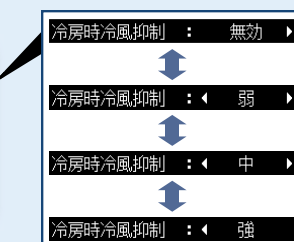
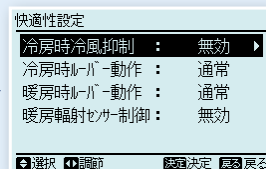
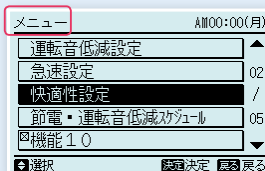



R410A

全容量に「個別運転」機能 効率のよい快適な空調と

1台の室外ユニットで複数台の室内ユニットの運転を個別に制御可能

全容量に「個別運転」機能を標準搭載しているため、1台の室外ユニットで複数台の室内ユニットを個別に制御するため、1部屋でも複数の部屋でも効率よく快適な空調を実現することができます。

1 部屋 部屋全体を効率よく空調

1部屋に設置した複数台の室内ユニットをリモコン1台で操作した場合でも、各室内ユニットは個別にサーモON/OFFします。設定温度に達したゾーンの室内ユニットのみサーモOFFに。それ以外の室内ユニットは運転を継続し、室内の温度ムラを抑制できます。

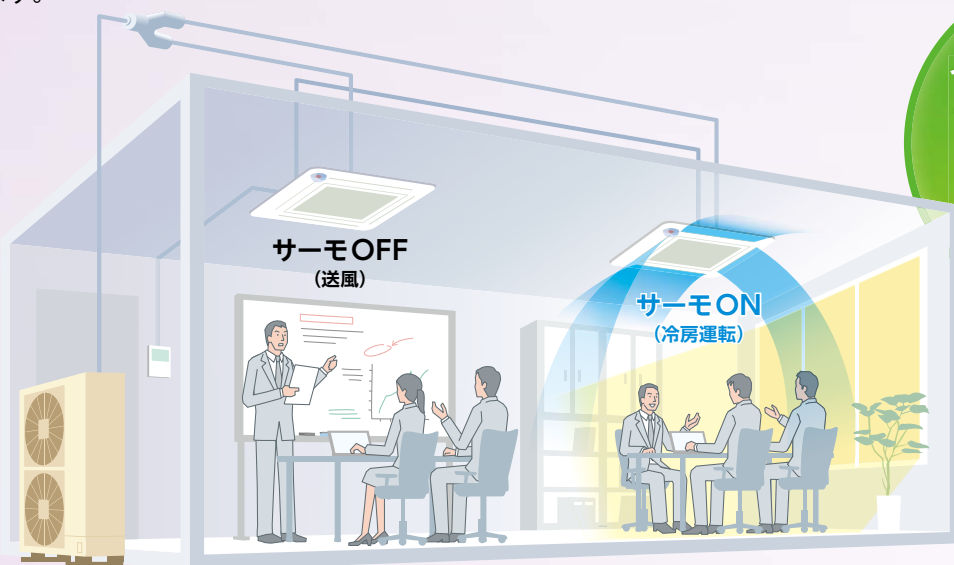

インテリアゾーン※1、
ペリメータゾーン※2
それぞれの室内
負荷に応じた
空調が可能

(イメージ図：冷房時)

- ※1. 日射や外気の影響を受けないゾーン
- ※2. 日射や外気の影響を受けるゾーン

設置スペースや配管・配線工事が削減でき、工期も短縮

1台の室外ユニットで複数台の室内ユニットを運転できるため、室外ユニットの設置台数を減らすことができ、省スペースで設置可能。また、サイドフローでベランダや踊り場に設置できるなど、設置自由度も高くなっています。しかも主な配管・配線工事が1系統分で済むので、工事が容易で、工期も短縮できます。

個別運転
だからできる

■ イラストは室内ユニット4台を個別運転する場合

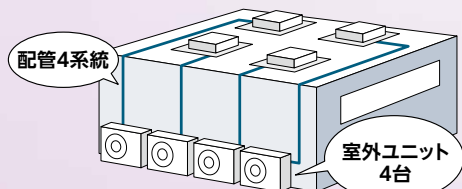

シングル4台の設置例

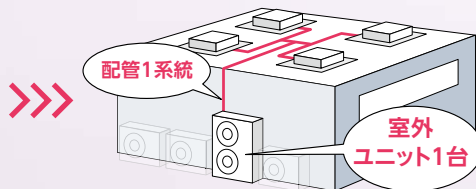

省エネの達人プレミアム フォーの設置例

室内ユニット4台でも
室外ユニットは1台で
済むので工事が容易

室内ユニット接続可能台数※3(最大)

容量・型名	40型	45型	50型	56型	63型	80型	112型	140型	160型	224型	280型	335型
ラインアップ												
省エネの達人プレミアム			2台			3台	5台	6台		8台		
(参考)省エネの達人											4台	



※3. 室外ユニット容量別の室内ユニット接続可能台数について詳しくはP.18・20をご覧ください。

を搭載、 設置自由度アップ

全容量に
(40~335型)
「個別運転」機能
標準搭載



ことが可能です。

複数の部屋 使う部屋だけしっかり空調

室内ユニットごとにリモコンを接続すれば、複数の室内ユニットを個別に運転でき、使用状況に応じた各部屋の運転・温度設定が可能。ムダな運転を減らせて経済的です。

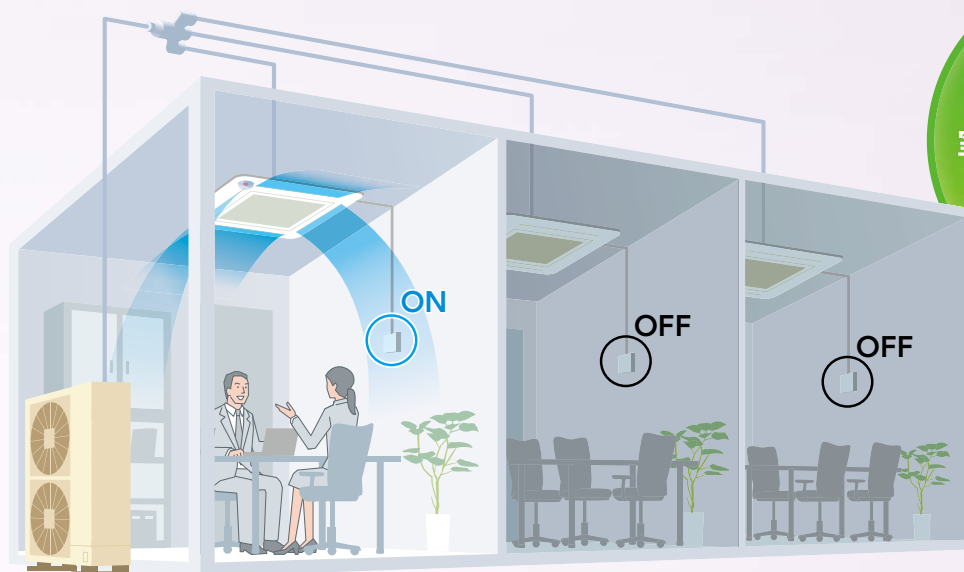

使用状況や
室内環境に合わせて
個別に運転が可能

(イメージ図)

室内ユニットとリモコンとの多彩な組み合わせで、さまざまな設置条件に対応

室内・室外ユニットとリモコンの組み合わせにより、多様な設置条件にも対応可能。間仕切りなどによる室内のレイアウト変更にも、リモコンの追加や簡単な配線工事で柔軟に対応でき、室内レイアウトの自由度が高まります。

個別運転
だからできる

基本パターン

(例) ツインの場合

--- リモコン線
--- 操作回路連絡配線

個別 運 転 ON/OFF 個別
制御 サーモ ON/OFF 個別

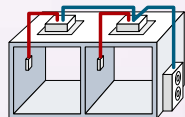

個別 運 転 ON/OFF 同時
制御 サーモ ON/OFF 個別

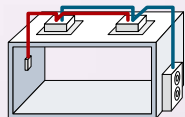

同時 運 転 ON/OFF 同時
制御 サーモ ON/OFF 同時

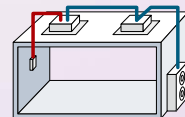

人感センサーなどと組み合わせで使用するには、リモコン渡り配線が必要となります。詳細はP.288をご参照ください。

応用パターン

個別運転で可能になる接続例

--- リモコン線
--- 操作回路連絡配線

リモコン接続で、組み合わせの幅が広がる

<トリプルの場合>
リモコン1台で室内ユニット1台の制御
+ リモコン1台で室内ユニット2台の制御

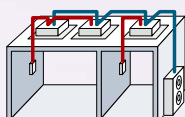

<フォーの場合>
リモコン1台で室内ユニット1台の制御 ×2
+ リモコン1台で室内ユニット2台の制御

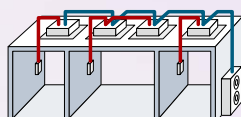

1つのリモコンで冷媒系統が異なる室内ユニットの制御※4も可能

冷媒系統をまたいでリモコン配線が行えます。
※4. 冷媒系統、アドレス設定が必要となります。複数系統にわたってリモコンを接続する節電機能に、制限がある場合があります。

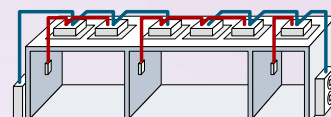

省エネの達人
プレミアム

R410A

「個別運転」機能+「人感不在エリア」を検知して

人の活動量をキャッチし、自動で能力をセーブ(トリプル接続の例)

1台の室外ユニットで、複数の室内ユニットを個別に運転でき、「人感センサー」が人の動きに応じて自動的に温度・風量・風向きを補正し、空調運転を抑制。使用状況に応じた各部屋の運転設定・温度設定が可能です。一定時間以上使わない部屋は自動で運転を停止することも可能。使う部屋だけをしっかり空調することで、ムダな消費電力を削減できます。

個別運転
だからできる

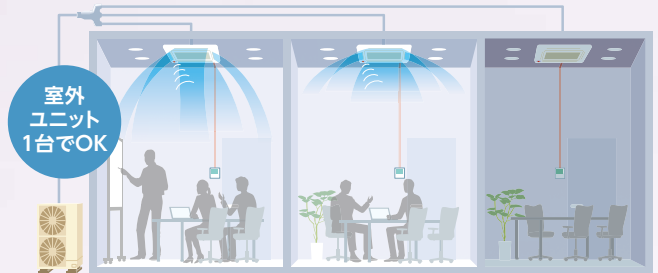

不在になったエリアから送風運転に切り替えて消費電力を抑制

(((人感センサー)))

てんかせ
4方向てんかせ
2方向てんかせ
1方向

ビルトイン

てんうめ

てんつり

節電

多機能リモコンの室内ユニットローテーション制御の設定を“不在判定順”にすれば、人感センサーでそのエリアに人が不在と判定した室内ユニットから順番に送風運転(サーモOFF)に切り替えることができます。

※不在と判定された室内ユニットがなくても、室内ユニットのうち1台は必ず、送風運転になります。
その場合は、温度差順もしくはアドレス番号順で判断します。
※送風運転に切り替わる順番や送風運転時間は、在室状況によって変動します。
※対応できる室内ユニットは、てんかせ4方向・てんかせ2方向・てんかせ1方向・ビルトイン・てんうめ・てんつりのみとなります。

■ 動作時の画面表示例



室内ユニットA 室内ユニットB 室内ユニットC

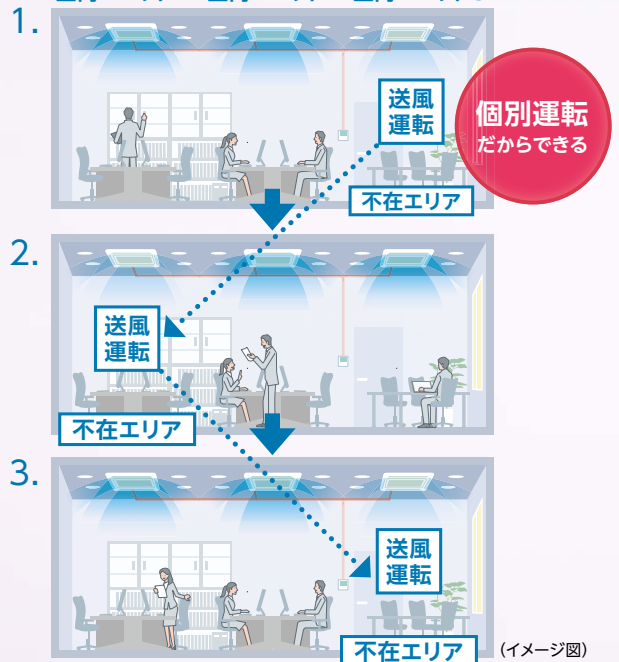

(イメージ図)

「人感センサー」「輻射温度センサー」機能

上記の機能以外にも省エネの達人プレミアム(R32)のセンサー機能と同様の機能を有します。

(((人感センサー)))

快適

エリアごとに、
風向きを自動調整

詳しくは P.27 をご覧ください。

(((輻射温度センサー)))

快適

設定温度と差が大きい場合は
風向きと風量を調整して、
すばやく暖房

詳しくは P.28 をご覧ください。

(((人感センサー)))
(((輻射温度センサー)))

快適

人の増減による室温変化を
予測して能力調整

詳しくは P.29 をご覧ください。

(((人感センサー)))

節電

人の活動量を感じ、
自動で能力をセーブ

詳しくは P.30 をご覧ください。

(((吹出空気サーミスター)))

快適

冷房時、吹き出す空気の冷え過ぎを抑制

詳しくは P.31 をご覧ください。

「センサー」で賢く節電

【ご注意】

乳幼児や身体の不自由な方が単独で滞在する場合は人感センサーの制御を“無効”に設定してください。動きの少ない状態で長時間滞在するよう場合、人感センサーが「不在」と検知し運転が停止することがあります。



オフィス

限られたスペースしか使っていないのにフロア全体を空調するのはもったいない…



昼休みや営業部署の外出時など人のいない場所の運転は自動でセーブ



活動量が多いエリアは標準運転、少ないエリアは自動で能力セーブ。省エネかつ冷やし過ぎを抑制できます。



店舗

居酒屋・レストラン・カラオケ店など

個室とカウンター席では混雑状況がいつも違う…



不在になった個室は自動オフ

店内の在席状況に応じて自動制御



不在になった個室はしばらく経つと自動オフ、混雑しているカウンター席は継続運転するなど、店内の混雑状況に応じて空調を制御します。



医療・福祉施設

介護施設・デイケアセンター・病院など

たくさんある部屋の空調を管理する手間を省きたい…



共有スペースは使う場所のみ運転

使わない部屋は自動運転オフで消し忘れを防止

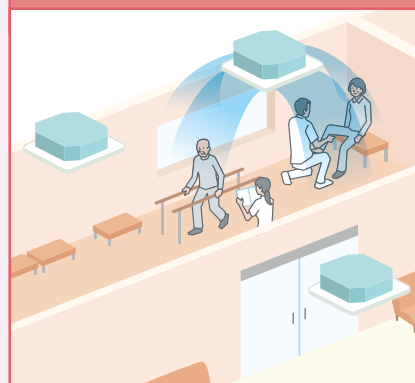

人が偏在する共有スペースも活動量が少ないエリアは能力セーブ。使用状況に応じて運転するので管理の手間が省けます。



学校

自動運転オフで下校後の消し忘れなどを防止します。



コンビニエンスストア・ファストフード店

お客様の少ない時間帯は能力セーブするなど、一日の営業時間を通じて効率よく空調します。



マンション・ホテル

活動量が少なくなる就寝後は、能力セーブで冷やし過ぎを抑えます。

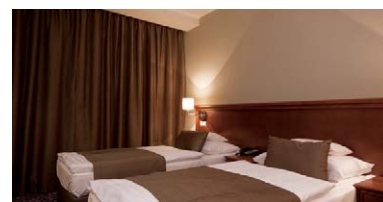

※このページは冷房運転の場合の紹介です。写真・イラストはイメージです。
※暖房時は、設定温度の補正に伴い、肌寒く感じる場合があります。



R32 R410A

省エネ性と快適性・運転 [日立の室外ユニット]

設定値以上の電力をカットする「セルフデマンド機能」で節電に貢献

電流を自己検知して自動的にデマンド制御を行います。

電力設定値を超える範囲の消費電力をカットし、最大電力量の抑制に貢献できます。

■ セルフデマンド機能

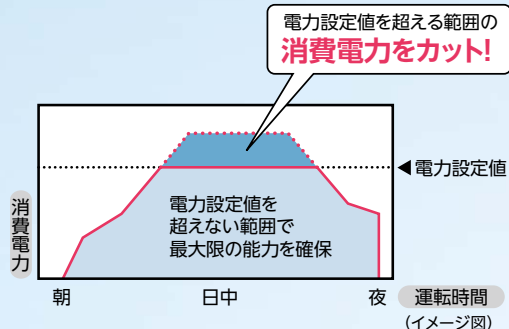

冷房定格消費電力以下で設定可能(設定できる値は機種により異なります)
※暖房時のセルフデマンド設定値も冷房定格が基準となります。

■ ウェーブモード

約20分と10分間隔で、交互にデマンド制御のオンとオフを繰り返すウェーブモードを搭載。電力を確実にセーブしながら、温度変化を最小限に抑えます。

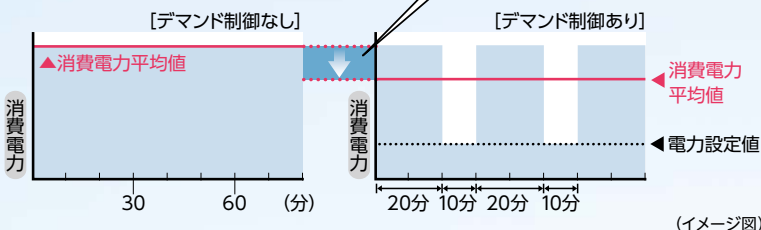

※上記セルフデマンド設定をした場合、圧縮機の回転数を強制的に下げため、能力は設定値に応じて低下します。

日中や夜間の運転音を低減

ナイトシフトモード

機能選択設定でナイトシフトモードを設定すると、冷房運転時に外気温度が30℃以下になると圧縮機回転数・室外送風機回転数を抑制して運転音を低減します。

※ナイトシフトの設定は冷房負荷に対して能力に余裕があり、夜間に運転音の低減が必要な設置条件に限ってご利用ください。
※冷房能力が60%程度に低下しますのでご注意ください。

運転音低減モード

機能選択設定で運転音低減モードを設定すると、外気温度にかかわらず、圧縮機回転数を抑制して運転音を低減。運転音低減モードは3段階(運転音低減モード1・2・3)で設定できます。

※冷房・暖房能力も80%・70%・60%程度に低下しますのでご注意ください。

■ 運転音低減モードのスケジュール管理

多機能リモコンで運転音低減モードのスケジュール管理が可能です。

早朝時間帯・深夜時間帯など、曜日ごとに、最大5パターンの時間帯の設定が可能です。

■ 運転音低減モードスケジュール管理画面



■ モード別の運転音レベル

音圧レベル: dB(A)※1

室外ユニット 容量・型名	省エネの達人プレミアム (R32)				省エネの達人 (R32)			
	ナイト シフト モード	運転音 低減モード※2			ナイト シフト モード	運転音 低減モード※2		
		1	2	3		1	2	3
40型	42	2	3	5	42	2	3	5
45型	42	2	3	5	42	2	3	5
50型	42	2	3	5	42	2	3	5
56型	42	2	3	5	42	2	3	5
63型	43	2	3	5	43	2	3	5
80型	41	1	3	4	48	2	3	5
112型	43	2	3	4	50	1	2	3
140型	44	2	3	4	51	1	3	5
160型	46	2	3	4	54	1	3	5

注)「省エネの達人プレミアム(R410A)」「省エネの達人(R410A)」につきましては、弊社営業窓口までお問い合わせください。

※1. 運転音はJIS B 8616:2006に準じて運転した場合の値を示し、室外ユニット本体前方1m、高さ1.5mの位置における測定値です。また運転音は反響の少ない無響室などで測定した値(Aスケール)を示します。実際の据付状態では、周囲の騒音や反響を受けて大きくなるのが普通です。

※2. 運転音低減モードの値は、設定なし(圧縮機が最大回転数で運転)の場合の運転音からの低減値を示します。

音にも配慮した

暖房運転時の快適性を追求

賢い除霜運転を実現

■人が不在と判定した場合に除霜^{※3}

除霜準備中^{※4}に人感センサーでそのエリア内に人が不在と判定した場合は除霜運転に切り替わります^{※5}。人の不在中に除霜運転を行うことで除霜運転中の室温低下を感じる機会を減らせます。

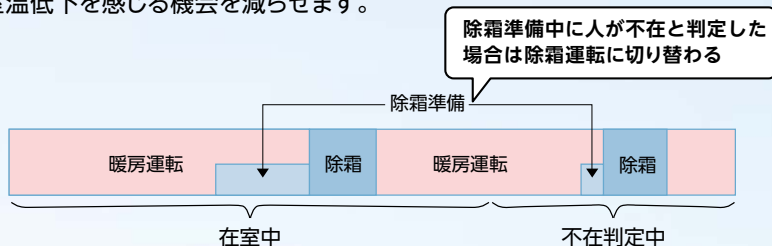

※3. 対応可能な室内ユニットは、「てんかせ4方向」「てんかせ2方向」「てんかせ1方向」「ビルトイン」「てんうめ」「てんつり」でセンサー付き化粧パネルまたは人感センサーキットを使用した場合です。

※4. 除霜運転に切り替わる前の約10分間を、除霜準備としています。

※5. 本制御により除霜運転を開始した場合、除霜開始後の人の在室状況に関わらず除霜終了条件を満たすまで除霜運転を続けた後に暖房運転となります。人が在室続けた場合は通常運転となります。

■室外ユニットを交互に除霜

H-LINK IIに接続された2台の室外ユニットのうち1台が除霜準備または除霜中の場合、除霜運転が終了するまでもう1台の室外ユニットは除霜運転を行わず、2台の室外ユニットが同時に除霜運転となることを防止します。

●交互除霜設定なし

同時に除霜に入る場合があり、除霜中に室温が低下するおそれあり。

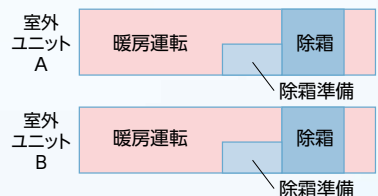

●交互除霜設定あり

同時に除霜に入ることがないため室温低下を抑制できます。*ユニットAの除霜終了後にユニットBは除霜準備を開始。

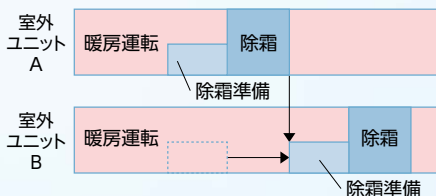

室外ユニットベース部の凍結を抑制

[対象機種] 省エネの達人プレミアム 40~335型
省エネの達人 40~335型

室外熱交換器下部にサブ熱交換器を配置。暖房運転時、減圧前の中温液冷媒を流し、熱交換器下部の着霜・着氷を抑制することで、ユニットベース部の凍結を抑えます。

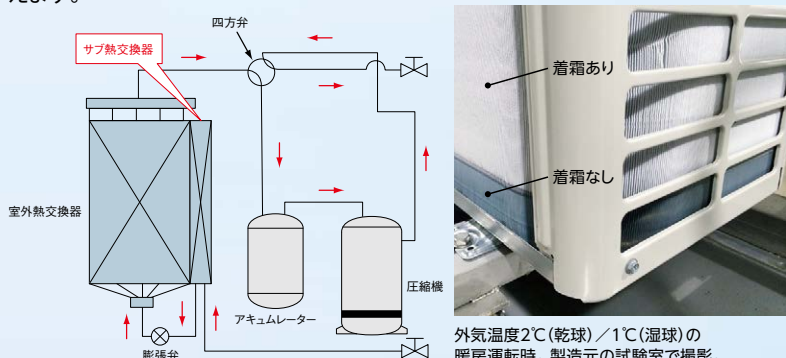

外気温度2℃(乾球)/1℃(湿球)の暖房運転時。製造元の試験室で撮影。

寒冷地対応オプション

■防雪フード

寒冷地対応として、防雪フード(浅形フード・深形フード)をご用意しています(詳しくはP.243をご覧ください)。



正面



背面

*写真は深形フード(ステンレス製)を示します。

■ドレンパンヒーター

プロペラファン周辺のユニットベース部において、外部から吹き込む雪や、ドレン水の凍結成長による部品故障リスク低減のため、ドレンパンヒーターをご用意しております。(詳しくはP.242をご覧ください)

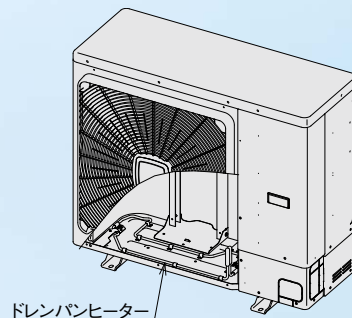

*ドレンパンヒーターは防雪フード(深形フード)一式(吹出口・背面吸込口・左吸込口)と併用して使用してください。

多機能リモコン

多機能リモコンで簡単 効果の「見える化」で、



多機能リモコン PC-ARF3・PC-ARFV2 (音声ガイド付き)

節電機能

節電ボタンから、簡単

2つの節電モード設定が可能に

室外ユニット能力制御

従来、室外ユニットや集中コントローラーで設定していたデマンド機能が多機能リモコンから設定できるようになりました。2つのモードから選択でき、使用状況に応じて使い分けられます。

ピークカットモード

電力設定値を超える範囲の消費電力をカットし、最大電力量の抑制に貢献します。

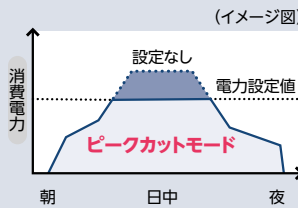

おさえめモード

空調能力を常に設定値に抑えて運転し、節電に貢献します。

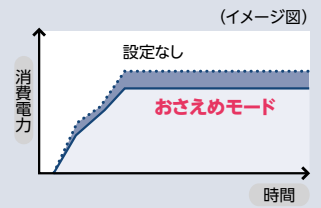

※ピークカットモードの設定値は、冷房定格消費電力の100%から40%まで、10%刻みで設定可能です。
 ※おさえめモードの設定値は、設定しない状態の能力の100%から40%まで、10%刻みで設定可能です。
 ※設定値は、あくまでも目安です。実際の使用条件・運転状態により変動することがあります。

スケジュール機能

さらにきめ細かく週間の運転スケジュールの登録が可能に

節電設定のスケジュール管理

室外ユニット能力制御・間欠運転制御の節電機能について、週間スケジュール設定により曜日ごと最大5パターンの時間帯で管理が可能です。

運転音低減制御のスケジュール管理

室外ユニットの運転音低減制御*もスケジュール管理に対応。早朝時間帯・深夜時間帯など、曜日ごとに、最大5パターンの時間帯の設定が可能です。

※運転音低減モードに設定すると冷暖房能力が低下する場合があります。

節電スケジュール管理画面 (運転音低減制御の画面も同様です)

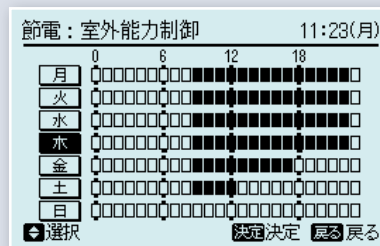

にさまざまな節電設定が可能 管理のしやすさも向上

に節電設定が可能 ※以下の3つの制御は同時に使用できません。

順次送風運転に切り替え、消費電力を抑制

R410A
限定

室内ユニットローテーション制御

室内ユニットを複数台運転する場合、送風運転(サーモOFF)に順次切り替えることで運転をセーブします。

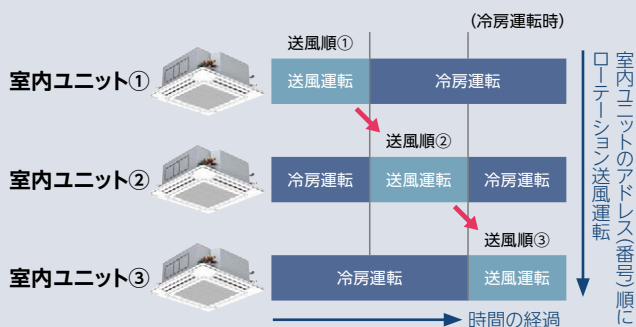

※送風運転時間は、3分・5分・10分から選択可能です。
 ※設定温度と室内吸込空気温度との差が小さい室内ユニットから順に切り替える“温度差順”、また室内ユニット「てんかせ4方向」「てんかせ2方向」「てんかせ1方向」「ビルトイン」「てんうめ」「てんつり」でセンサー付き化粧パネルまたは人感センサーキットを使用した場合には、不在になったエリアを検知して送風運転に切り替える“不在判定順”も選択可能です。
 ※個別運転の場合のみ室内ユニットローテーション制御を使用できます。同時運転の場合、室内ユニットローテーション制御は使用できません。

ユニットごとに冷暖房と送風を繰り返し、消費電力を抑制

間欠運転制御

冷暖房運転と送風運転(サーモOFF)を一定間隔で繰り返す制御です。

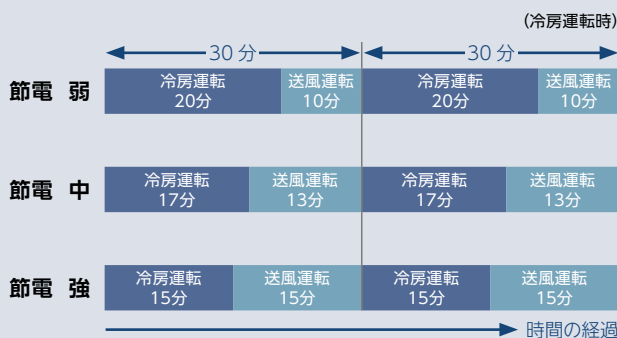

※暖房運転の場合、送風運転は5分(弱)・10分(中)・15分(強)となります。

見える化機能

省エネ管理に役立つ多彩な情報を「見える化」

消費電力量・使用量表示

空調機の消費電力量・CO₂排出量をリモコン画面に表示します。1日・1週間・1年単位で確認でき、表示はグラフ/リストの切り替えが可能です。また、前日や前年との数値比較も可能です。

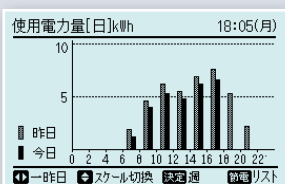

消費電力量表示(前日比較)

月	昨年	今年
1	841.0	801.0
2	1,006.0	1,001.0
3	812.0	800.0
4	624.0	620.0
5	424.0	420.0

CO₂排出量表示(前年比較)

節電ガイド

「節電ボタン」を押すだけで、節電設定に関するガイドを表示し、節電機能の設定・操作をサポートします。節電の設定状態と操作をまとめた画面から、設定の確認や変更へすばやくアクセスできます。

多機能リモコン

多機能リモコンで簡単効果の「見える化」で、

快適機能

さまざまな使用環境で、より快適に

0.5℃単位温度設定

0.5℃単位の温度設定が可能。居室の状況に応じてきめ細かい室温設定ができます。

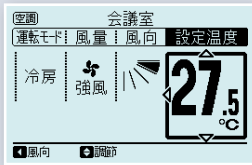

急速モード

急速モード設定時は、一時的にパワーアップして運転*できません。すぐに冷やしたい(暖めたい)場合に設定することで、すばやく快適な室温となるように制御します。

*急速モード設定時、消費電力は高くなる場合があります。

便利機能

英語表示や文字表示に対応

簡易英語表示

通常画面を英語表示に変更できます。この場合、設定温度の単位を摂氏(°C)から華氏(°F)に切り替えることもできます。

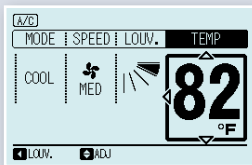

コード表示の内容を文字表示

機能選択項目・点検データ・アラームなどのコード内容を文字で表示します(漢字・仮名表示に対応)。従来のコード表示と比較してサービス作業性が向上しました。

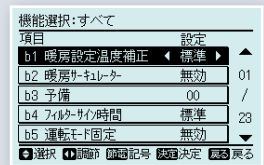

その他にも、さまざまな節電サポート機能を搭載

設定温度に自動で復帰

事務室・店舗など

設定温度自動復帰

設定温度を変更しても、一定の時間が経過するともとの設定温度に戻り、ムダな運転を抑制します。自動的に復帰する時間は15分・30分・60分・90分の設定が可能です。

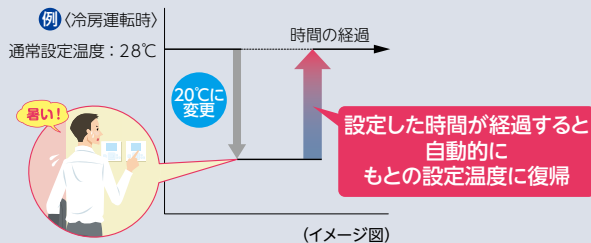

設定温度の範囲を制限

学校・寮・病院など

設定温度範囲制限

設定温度の上限・下限を制限することにより、冷やし過ぎ・暖め過ぎを抑制します。クールビズ・ウォームビズの室温管理に役立ちます。

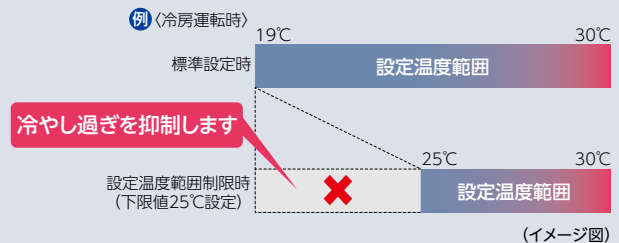

一定時間が経過すると運転を停止

学校・休憩室など

消し忘れ防止タイマー

運転開始から一定の時間が経過すると自動的に運転を停止し、消し忘れを防止できます。1時間単位で最長24時間設定に加え、30分・90分のほか学校の授業時間に合わせて40分・45分・50分・55分の設定も可能です。

誤操作による変更を抑制

学校・病院・老人福祉施設など

操作ロック

リモコンのボタン操作を無効化して、設定温度や風量・風向などの誤操作による変更を抑制し、当初設定した運転を継続します。

にさまざまな節電設定が可能 管理のしやすさも向上

多機能リモコン(PC-ARF3・PC-ARFV2共通)主要機能対応表

○：使用可 △：一部使用可 -：使用不可

シリーズ	室内ユニット機種名	室内ユニット型式	節電 ^{*1}			快適性				見える化			スケジュール		便利機能		
			室外ユニット能力制御 ^{**2}	室内ユニット ローテーション制御 ^{**2}	間欠運転制御 ^{**3}	室外パワーアップ制御 ^{**2}	急速モード ^{**2}	運転音低減制御 ^{**2、**4}	冷房時冷風抑制制御	0.5℃単位温度設定	消費電力量表示 ^{**2、**5}	CO ₂ 排出量表示 ^{**2、**5}	節電ガイドダンス	運転スケジュール	節電スケジュール ^{**1、**2、**6}	運転音低減制御 ^{**2、**4}	簡易英語表示
省エネの達人プレミアム／省エネの達人 (R32・R410A共通)	てんかせ4方向	RCI-GP〇〇K	○	△ ^{**9}	○	○	○	○	○	○	○	○	○	○	○	○	○
	てんかせ2方向	RCID-GP〇〇K	○	△ ^{**9}	○	○	○	○	○	○	○	○	○	○	○	○	○
	てんかせ1方向	RCIS-GP〇〇K	○	△ ^{**9}	○	○	○	○	○	○	○	○	○	○	○	○	○
	ビルトイン	RCB-GP〇〇K1	○	△ ^{**9}	○	○	○	○	○	○	○	○	○	○	○	○	○
	てんうめ	RPI-GP〇〇K(C)1	○	△ ^{**9}	○	○	○	○	○	○	○	○	○	○	○	○	○
		RPI-AP224・280K2 ^{**10}	○	△ ^{**9}	○	○	○	○	○	○	○	○	○	○	○	○	○
	てんつり	RPC-GP〇〇K	○	△ ^{**9}	○	○	○	○	○	○	○	○	○	○	○	○	○
		RPC-AP224・280K1 ^{**10}	○	△ ^{**9}	○	○	○	○	○	○	○	○	○	○	○	○	○
	かべかけ	RPK-GP〇〇K	○ ^{**8}	△ ^{**8、**9}	○ ^{**8}	○ ^{**8}	○ ^{**8}	○ ^{**8}	○ ^{**8}	○ ^{**8}	○ ^{**8}	○ ^{**8}	○ ^{**8}	○ ^{**8}	○ ^{**8}	○ ^{**8}	○ ^{**8}
ゆかおき	RPV-AP〇〇K1 ^{**10}	○	△ ^{**9}	○	○	○	○	○	○	○	○	○	○	○	○	○	
厨房用エアコン(てんつり)	RPCK-AP〇〇K2 ^{**10}	○	△ ^{**9}	○	○	○	○	○	○	○	○	○	○	○	○	○	
冷房専用機	てんかせ4方向	RCI-GP〇〇K	○	-	○	○	○	○	○	○	○	○	○	○	○	○	
	ビルトイン	RCB-GP〇〇K1	○	-	○	○	○	○	○	○	○	○	○	○	○	○	
	てんうめ	RPI-GP〇〇K(C)1	○	-	○	○	○	○	○	○	○	○	○	○	○	○	
		RPI-AP224・280K2	○	-	○	○	○	○	○	○	○	○	○	○	○	○	
	てんつり	RPC-GP〇〇K	○	-	○	○	○	○	○	○	○	○	○	○	○	○	
		RPC-AP224・280K1	○	-	○	○	○	○	○	○	○	○	○	○	○	○	
	かべかけ	RPK-GP〇〇K	○ ^{**8}	-	○ ^{**8}	○ ^{**8}	○ ^{**8}	○ ^{**8}	○ ^{**8}	○ ^{**8}	○ ^{**8}	○ ^{**8}	○ ^{**8}	○ ^{**8}	○ ^{**8}	○ ^{**8}	
	ゆかおき	RPV-AP〇〇K1	○	-	○	○	○	○	○	○	○	○	○	○	○	○	
	厨房用エアコン(てんつり)	RPCK-AP〇〇K2	○	-	○	○	○	○	○	○	○	○	○	○	○	○	
エコ・アイスマini	てんかせ4方向	RCI-GP〇〇K	-	-	○	-	-	-	○	-	-	○	△ ^{**7}	-	○	○	
	てんかせ2方向	RCID-GP〇〇K	-	-	○	-	-	-	○	-	-	○	△ ^{**7}	-	○	○	
	てんかせ1方向	RCIS-GP〇〇K	-	-	○	-	-	-	○	-	-	○	△ ^{**7}	-	○	○	
	ビルトイン	RCB-GP〇〇K1	-	-	○	-	-	-	○	-	-	○	△ ^{**7}	-	○	○	
	てんうめ	RPI-GP〇〇K(C)1	-	-	○	-	-	-	○	-	-	○	△ ^{**7}	-	○	○	
	てんつり	RPC-GP〇〇K	-	-	○	-	-	-	○	-	-	○	△ ^{**7}	-	○	○	
	かべかけ	RPK-GP〇〇K	-	-	○ ^{**8}	-	-	-	○ ^{**8}	○	-	○ ^{**8}	○ ^{**8}	△ ^{**7、**8}	○ ^{**8}	○ ^{**8}	
	ゆかおき	RPV-AP〇〇K1	-	-	○	-	-	-	○	-	-	○	△ ^{**7}	-	○	○	
	厨房用エアコン(てんつり)	RPCK-AP〇〇K2	-	-	○	-	-	-	○	-	-	○	△ ^{**7}	-	○	○	
寒さ知らず	てんかせ4方向	RCI-GP〇〇K	-	-	○	-	-	-	○	-	-	○	△ ^{**7}	-	○	○	
	てんかせ2方向	RCID-GP〇〇K	-	-	○	-	-	-	○	-	-	○	△ ^{**7}	-	○	○	
	てんかせ1方向	RCIS-GP〇〇K	-	-	○	-	-	-	○	-	-	○	△ ^{**7}	-	○	○	
	ビルトイン	RCB-GP〇〇K1	-	-	○	-	-	-	○	-	-	○	△ ^{**7}	-	○	○	
	てんうめ	RPI-GP〇〇K(C)1	-	-	○	-	-	-	○	-	-	○	△ ^{**7}	-	○	○	
	てんつり	RPC-GP〇〇K	-	-	○	-	-	-	○	-	-	○	△ ^{**7}	-	○	○	
	かべかけ	RPK-GP〇〇K	-	-	○ ^{**8}	-	-	-	○ ^{**8}	○	-	○ ^{**8}	○ ^{**8}	△ ^{**7、**8}	○ ^{**8}	○ ^{**8}	
	ゆかおき	RPV-AP〇〇K1	-	-	○	-	-	-	○	-	-	○	△ ^{**7}	-	○	○	
	厨房用エアコン(てんつり)	RPCK-AP〇〇K2	-	-	○	-	-	-	○	-	-	○	△ ^{**7}	-	○	○	

※1. 節電機能使用時は冷房能力が低下する場合があります。外気温が高いなど、冷房負荷が大きい場合は、室温が高くなりますので、乳幼児やからだの不自由な方が居る場合はご注意ください。

※2. (1) 多機能リモコンと受光部キット (昇降専用受光部を除く) を併用する場合、以下の受光部キットと併用する場合のみ、本機能が使用できます。
 PC-ALH3-4、PC-ALHD1・2、PC-ALH51・2、PC-ALHP1・2、PC-ALHZ1、PC-ALHZF
 (2) 1台の多機能リモコンで複数の室内ユニットを操作する場合、本機能を使用できない場合があります。詳細はP.251を参照してください。

※3. 冷暖自動運転・送風運転時は本機能は使用できません。

※4. 設定値に応じて冷房能力は低下する場合があります。

※5. 数値は参考値です。電力料金の算出、契約電力の検討、温室効果ガス排出量の算出目的に本機能を用いないでください。

※6. 設定できるスケジュールは、室外ユニット能力制御・間欠運転制御です。

※7. スケジュールは、間欠運転制御のみ使用できます。

※8. ワイヤレスリモコン使用時は表内機能は動作しません。ワイヤード設定に切り替え多機能リモコンを取り付けることで使用できます。

※9. 個別運転の場合のみ室内ユニットローテーション制御を使用できます。同時運転の場合、室内ユニットローテーション制御は使用できません。「省エネの達人プレミアム (R32)」「省エネの達人 (R32)」と接続する場合は室内ユニットローテーション制御は使用できません。

※10. 省エネの達人プレミアム (R410A)・省エネの達人 (R410A)のみ接続可能です。

リニューアルへの対応

既設配管(R22)を洗浄レスでそのまま再利用可能

既設の配管を流用できるので、工事時間とコストを低減できます。 ※流用の可否は、下記 **既設配管流用時の条件** をご確認ください。

■ 施工手順

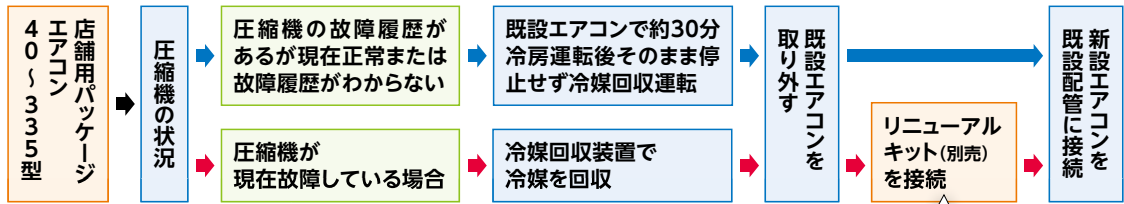

リニューアルキットを使うことで、洗浄レスで配管流用できます。

※条件を満たした既設配管に限りです。

40〜335型クラスでは、圧縮機が故障して動かない場合でもリニューアルキット(別売)を使用することにより、洗浄レスで既設配管の流用が可能です。リニューアル時の施工作業の手間を軽減できます。なお、故障履歴があっても圧縮機が運転できる場合は、リニューアルキットなし、かつ洗浄レスで既設配管を利用できます。

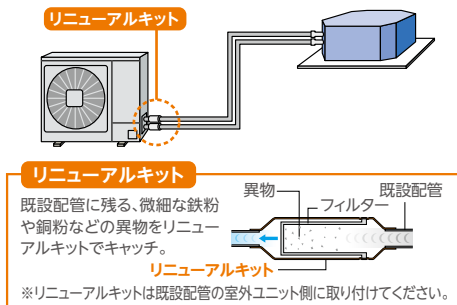

リニューアルキット型式・価格表

注)リニューアルキットは液・ガス配管セットとなります。

省エネの達人	省エネの達人 プレミアム	40〜63型	リニューアルキット	
			室外ユニット機外取付け [短管(現地)+キット+既設配管]	室外ユニット機内取付け [キット+既設配管]
省エネの達人	プレミアム	80型	TRF-NP160S 15,000円	—
		112〜160型	(TRF-NP160S) 15,000円	TRF-NP160U 15,000円
		224型	—	TRF-NP280U 22,500円
		280・335型	—	TRF-NP335U1 22,500円
冷房専用機	—	40〜63型	TRF-NP63S 15,000円	—
		80〜160型	TRF-NP160S 15,000円	—
		224型	—	TRF-NP280U 22,500円
		280・335型	—	TRF-NP335U1 22,500円
寒さ知らず	—	80〜160型	(TRF-NP160S) 15,000円	TRF-NP160U 15,000円

既設配管流用時の条件

● 下記の条件を満たせば、洗浄レスで既設配管の流用が可能です。

条件 1 配管長(総長)：
50m^{*}まで
であること

条件 2 店舗用エアコン
(新規交換機)が
335型相当以下で
あること

条件 3 既設配管に腐食・
亀裂・傷・変形が
なく、内部が汚れて
いないこと

条件 4

- 配管肉厚・フレアナットなど、JIS規格品を使用すること
- フレアを再加工すること
- 配管の気密・真空引きなど新規配管と同様、確実にすること
- 断熱材・配管の支持部材に損傷がある場合は補修または交換のこと

※配管長(総長)が50mを超える場合は、配管洗浄を実施していただくことで既設配管の流用が可能です。なお、この場合の配管長はP.283によって許容範囲を確認してください。(洗浄を実施した場合は、リニューアルキットは取り付け不要です。)

● 既設エアコンの撤去時は、フロン回収が義務づけられています。

〈既設エアコンが他社製品の場合〉

- 上記条件を満たせば、既設エアコンが他社製品でも既設配管が利用できます。
- ツイン・トリプル・フォー機の分岐管は、当社指定の分岐管に変更してください。
- 既設エアコンがガスヒートポンプの場合は、配管洗浄を行ってください。

スイッチの切り替えで2通りの連絡配線方式に対応

室内・室外ユニットのスイッチ切替えて、e-LINE方式にもH-LINK II方式(注)にも対応できます。

(注)H-LINK II方式について詳しくはP.248・249をご覧ください。

- ※個別トリプルおよび個別・同時フォー接続の場合は、e-LINE接続はできません。
- ※e-LINE方式で集中制御H-LINK IIと接続する場合は、弊社営業窓口までお問い合わせください。
- ※2線式・3線式切替スイッチは、室内ユニットおよび室外ユニットの両方を設定してください。
- また、切替スイッチは制御基板上に配置しています。(機種によりSW1が不付のものは、e-LINE/H-LINK自動判別のため、設定は不要です。)

漏電遮断器は必ず高調波対応品をご使用ください。高調波対応品でない場合誤動作をする恐れがあります。

■ 連絡配線方式

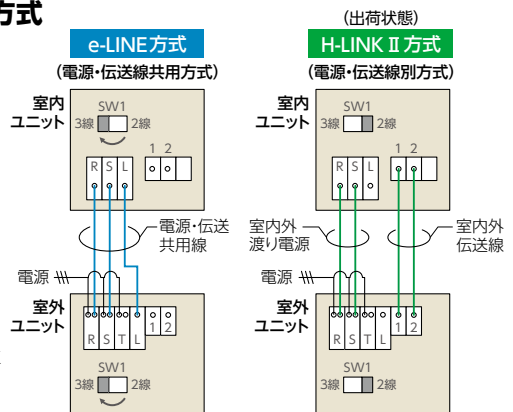



てんかせ 4方向

個別ルーバー設定機能で
空間の快適性をアップ

■ 形状・寸法・質量

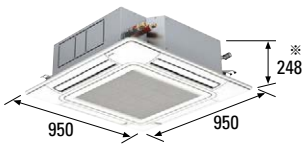
※天井内寸法

室内ユニット 形状 (mm)		
シングル	40~56型	63型
同時/個別* ツイン	80・112型	140型
同時/個別* トリプル	112~160型	—
同時/個別* フォー	112~224型	280型
質量(kg) ()内はパネル	21(+6.5)	22(+6.5)

室内ユニット 形状 (mm)		
シングル	80型	112~160型
同時/個別* ツイン	160型	224~335型
同時/個別* トリプル	224・280型	335型
同時/個別* フォー	335型	
質量(kg) ()内はパネル	26(+6.5)	

*個別運転は省エネの達人プレミアム(R410A)・省エネの達人(R410A)のみです。

■ てんかせ4方向 主要機能一覧

	冷暖	冷	
快適性	タイマー運転	●	●
	年間冷房(-5℃)	●	●
	ホットスタート	●	—
	高天井対応	●	●
	ドライ	●	●
	風量調整4段階	●	●
	風向選択(固定)	●	●
サービスマン工事	個別ルーバー設定※1	●	●
	オートルーバー	●	●
	e-LINE接続配線	●	●
	故障診断機能	●	●
制御	フィルターサイン	●	●
	ロングライフフィルター(防カビ)	●	●
	ドレンアップメカ	●	●
	全熱交換器連動運転対応	●	●
主要オプション※2	集中制御対応	●	●
	遠方制御対応	●	●
	1リモコングループ制御	●	●
	2リモコン運転	●	●
主要オプション※2	ワイヤレスリモコン対応	●	●
	センサー付き化粧パネル	●	—
	加湿器	●	—
	昇降グリル	●	●
	抗菌フィルター	●	●
	脱臭フィルター	●	●
	空気清浄ユニット	●	●
フィルター自動清掃ユニット	●	●	

※1. 2リモコン運転の場合、個別ルーバー設定は使用できなくなります。

※2. 主要オプションは別売となります。また条件により、複数の機能を組み合わせて使用できない場合があります。詳しくはP.54~57をご覧ください。

快適性

4方向個別ルーバー設定で気流をコントロール

4つのルーバーを独立して角度調整できる個別ルーバー設定機能を搭載。たとえば、風当たりを抑えたい方向は横吹き、風を送りたい方向はスイングにするなど、環境やニーズに応じて気流設定が可能です。

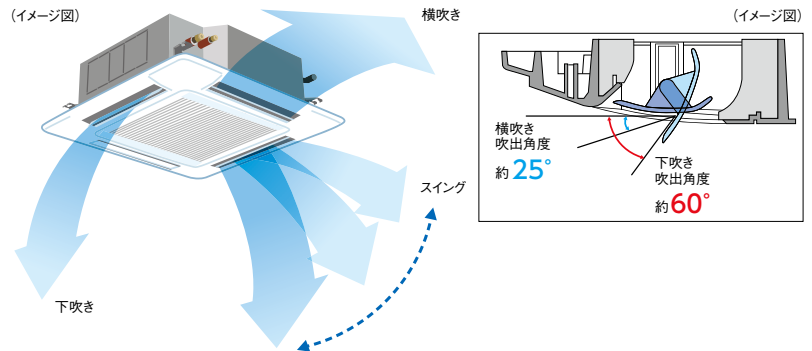

例1: 受付カウンター(銀行など)



ずっと座っている受付側は横吹きで風当たりを抑制。外から来るお客様側はスイングで冷風を送る。

例2: オフィス



寒さの苦手な社員側は横吹き。暑がりな社員側は風が当たる角度に固定。

各ルーバーの吹出角度は多機能リモコンで簡単設定

各ルーバーの角度や動きは、多機能リモコンを使って調整可能。操作も簡単です。



多機能リモコン

詳しくは P.250

(注) 4方向個別ルーバーの設定には多機能リモコン※が必要
です。ワイヤレスリモコン単独
ではご使用になれません。

※詳しくはP.250・251をご参照ください。

1. 設定する室内ユニットの選択

個別ルーバー設定は、リモコン1台で複数台の室内ユニットを設定できます。

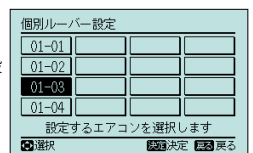

2. 設定するルーバーの選択

1. で選択した室内ユニットについて、設定したいルーバーを選択します。選択中のルーバーについては、室内ユニットのルーバーが開きます。

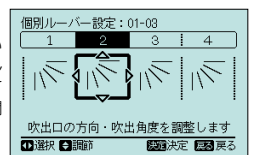

3. 吹出角度の調整

ルーバーは、好みの角度に調整して固定するか、またはスイングさせるかのいずれかが選べます。

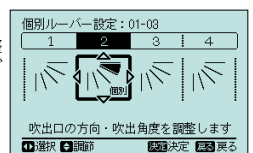

【注意】

飲食店の客室など油飛沫の多い環境では標準パネルを使用せず、「オイルガードフィルター専用パネル」「オイルガードフィルター専用昇降グリル(受付対応)」をご使用ください。標準パネルは油により変形破損することがあります。「オイルガードフィルター専用パネル」「オイルガードフィルター専用昇降グリル」をご注文されるときは「オイルガードフィルター」も併せてご注文ください。ワイドパネルを併用する場合は、標準ワイドパネルを使用せず、「オイルガード仕様(特注対応)」をご使用ください。また、油煙がこもる客室・厨房では、「オイルガードフィルター専用パネル」「オイルガードフィルター専用昇降グリル」であっても油により変形破損することがありますので、厨房用てんつりをご使用ください。機械(切削)油飛沫が多い工場では「オイルガードフィルター専用パネル」「オイルガードフィルター専用昇降グリル」も使用できません。

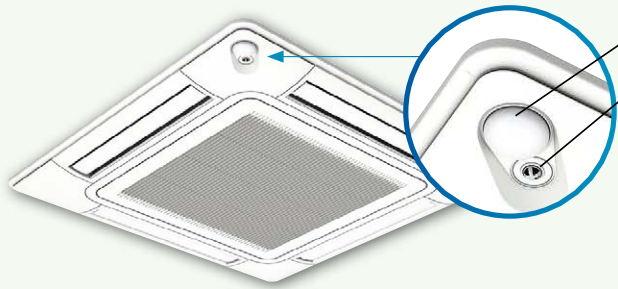

人感センサー(カバーの中に4個のセンサーが入っています)

輻射温度センサー



使用可能な室外ユニットは

省エネの達人プレミアムおよび省エネの達人のみです。

センサー付き化粧パネルは、省エネの達人プレミアムでは標準セット品、省エネの達人ではオプションになります。

(注)・リモコンは必ず多機能リモコンをご使用ください。

・リモコン渡り配線レスには対応していません。必ずリモコン渡り配線を接続してください。

・ワイヤレスリモコン単独ではご使用になれません。

詳しくは P.25 ~ 36 をご覧ください

人の活動量と床やテーブルなどの輻射温度をしっかりとキャッチ

4個の人感センサーと1個の輻射温度センサーを搭載した化粧パネルをラインアップしました。人感センサーで吹出口の4エリアごとに人の活動量を検知し、さらに輻射温度センサーで床やテーブルなどの輻射温度を検知することにより、室内の状況に応じて快適な空調コントロールを可能にしました。

■ 天井面から見た人感センサーの検知エリア(イメージ)

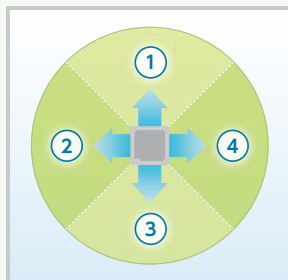

上図のように、空調スペースを4エリアで見分けて検知

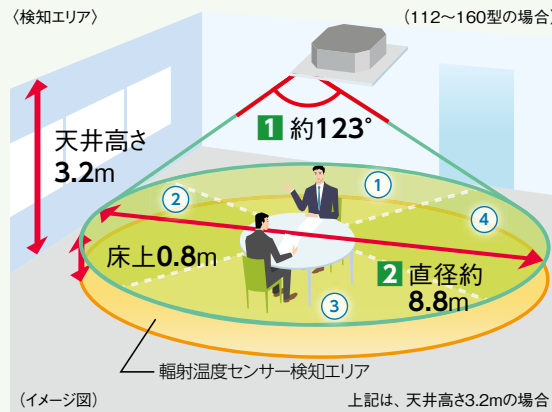

■ 検知角度: 約123°

■ 検知エリア:

- ・天井高さ2.7m(28~90型)に対して検知直径約7.0^{※2}m(床面から0.8m)
- ・天井高さ3.2m(112~160型)に対して検知直径約8.8^{※2}m(床面から0.8m)

(注) 人感センサーについて

- ※1. 検知エリアの隅は人を検知しにくくなります。
- ※2. 人の動作が小さい場合、人を検知できない場合があります。
- ※3. 天井高さが高い場合(4m以上)や、人感センサーのレンズに油などの汚れが付着した場合には、人を検知できない場合があります。
- ※4. 検知エリア内で、周囲と温度差のある物体が動く場合、人がいなくても「人がいる」と判定する場合があります。
- ※5. 暖房時は設定温度の補正に伴い、肌寒く感じる場合があります。

● 人感センサー・輻射温度センサーについて

人体や床などの物体からは、常にその物体の温度に対応した波長の赤外線が放射されています。人感センサーは、検知範囲内の赤外線の変化を検知し、この赤外線の変化量をもとに、人の動きをキャッチしています。輻射温度センサーは、検知範囲内にある床などの物体や人体より放射された赤外線を検知して、温度を測定します。

レイアウト対応力

狭い天井ふところにも、高天井にも対応

フィルター清掃作業を容易にする昇降グリル(オプション)。昇降距離は最大4mで高天井にも対応可能です。多機能リモコン*または、昇降専用ワイヤレスリモコン+受光部キットから操作できます。また、昇降専用ワイヤレスリモコン+昇降専用受光部キットを使えば複数台の室内ユニットのリモコングループ内のフィルター清掃作業を個別に行うことができます。

*多機能リモコンの詳細については、P.250・251をご参照ください。

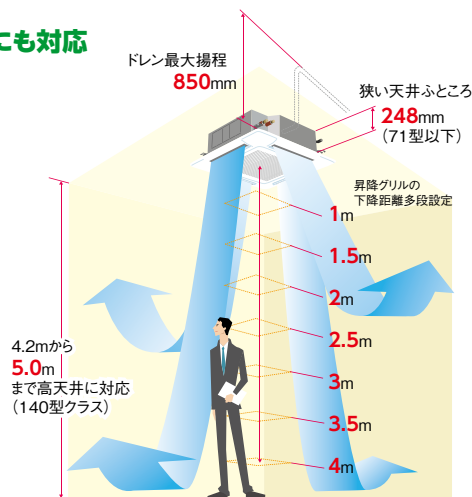

昇降グリルの下降距離はワイヤードリモコンにより設定可能。レイアウト変更により下降距離を変更する場合でも本体の設定変更がなく脚立が不要です。

高揚程DCドレンアップメカを搭載

高揚程DCドレンアップメカ搭載でドレン揚程は天井面より最大850mmまで可能。設置条件が厳しい場所でもドレン配管施工ができます。また、透明ドレンボス部で目視で通水確認ができます。

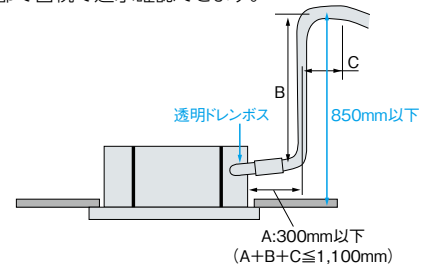

吸込グリル90°回転取付可能

ユニット設置後でも吸込グリル部の方向を調整できるので、複数台設置の場合後からグリルラインの方向を合わせる事が可能です。

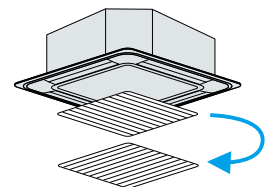

(単位: m)

天井高さ	標準パネル	吹き出し使用数								
		28~63型			71~90型			112~160型		
		4方向	3方向	2方向	4方向	3方向	2方向	4方向	3方向	2方向
標準パネル	急風	2.7	3.0	3.3	2.7	3.0	3.3	3.2	3.6	4.0
	H急風	3.5	3.6	3.6	3.5	3.6	3.6	4.2	4.3	4.3
	昇降グリル付きパネル+塞ぎ板(注2)(注3)	2.7	3.0	3.3	3.2	3.2	3.3	3.8	3.8	4.0
	H急風	3.5	3.6	3.6	4.2	4.2	4.2	5.0	5.0	5.0

(注1) 3方向・2方向の設定については別売の「吹き出し口避けセット」が必要です。

(注2) 昇降グリル付きパネルの値で使用する場合は、昇降グリル付きパネルに付属の吹出口の塞ぎ板を取り付けます。昇降グリルで塞ぎ板を取り付けられない場合は標準パネルと同一の天井高さとなります。

(注3) 昇降グリル使用時は天井ふところ高さが80mm高くなります。

本体取付高さの微調整が簡単

パネル四隅にコーナーポケットを採用し、パネルを外さず簡単に本体の高さ調整ができます。

(注)コーナーポケットからの本体高さ調節は、天井面とパネルに一部隙間が発生した程度の微調整にご利用ください。大幅な調整を行うと本体の水平度が損なわれ、水受けからの水漏れの原因になります。

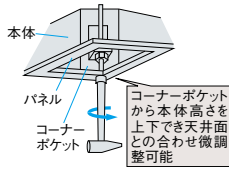

配管位置に応じた設置が可能

吊りボルトピッチが正方形でグリルの向きも変えられるため、配管を引き回すことなく設置が可能です。

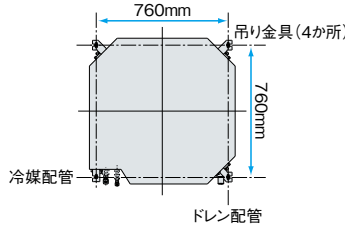

天井面の汚れを抑制

吹出空気によるパネル表面と天井面に流れる風を抑制し、天井面の汚れの原因となるスマッジングを抑えます。ルーバー下面は付いた汚れを簡単にふき取れます。

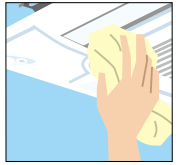

昇降グリル (オプション) でお手入れ簡単

詳しくは P.54・55

オプションの昇降グリルを使用すれば、天井面から最大4m自動下降します。脚立などによる必要がなく、お手入れが容易にできます。



グリル固定部を90°ひねり、ワイヤーから簡単に取り外して水洗いができます。

丸ダクトの直取付けも可能に

分ダクト接続用ノックアウト穴のほかに、丸ダクト用フランジを直に取り付けることが可能な角穴を追加しました。

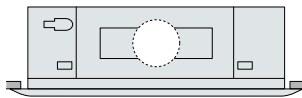

丸ダクト接続時

天井開口寸法は860~910mm 野縁の切断作業を軽減

冷媒配管とドレン配管を別コーナーにすることで配管作業性を向上

フィルターに付着した細菌を抑制する 抗菌加工高性能フィルター SEK^{※6}

- ◎病院待合室・一般病室・診療室など病院内の一般区域、および老人福祉施設などにご使用ください。
- ◎建築物衛生法にも対応可能ですので、一般事務所・百貨店などにもおすすめします。

(注)本フィルターは、清浄度クラスⅢ(準清潔区域：手術室・治療室・未熟児室など)以上の場所には使用できません。

- フィルターボックス用高性能フィルターに、高付加価値のある「SEKマーク(赤)」を取得した抗菌加工素材を採用しました(比色法65%・90%の2種類を用意)。高性能フィルターに付着した細菌を抑制します。

※6SEK認証マークは信頼の証

SEKマークとは繊維評価技術協議会の定めた品質と安全基準をクリアした製品のみに表示が許されるマークです。この認証製品には、1.制菌効果 2.効果の耐久性 3.加工の安全性 の3つが約束されます。

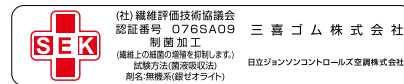

- (注) ●SEK認証マークの赤とは特定用途向として医療機関やそれに準ずる施設で使用される製品を対象としており、SEKマークの最も厳しいランクです。
- 繊維製品の抗菌性試験(JIS L 1902:1998)と、カビ抵抗試験(JIS Z 2911-1981)にて性能を確認済。

ニオイの原因となる悪臭成分を吸着する、脱臭フィルター^{※7}

- ◎一般生活臭(例：アンモニア臭・アセトアルデヒド[タバコ臭など]・酢酸)が気になる場所や病院・老人福祉施設などにご使用ください。

- 特殊繊維の効果で、気になるニオイの原因となる悪臭成分を吸着し、脱臭します。しかも約1日の天日干しで臭気を放出して再利用できます。

(注)本フィルターは、タバコ臭などの悪臭成分が断続的に多く発生する環境(例：飲食店や喫茶店などの喫煙スペースの空調)での使用には適しません。

■天日干しで脱臭力が回復

再利用・耐用年数約3年^{※8}

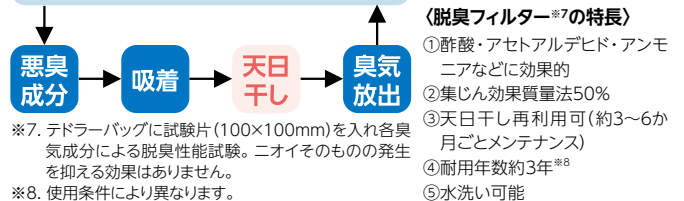

フィルターに付着した細菌を抑制する 抗菌加工ロングライフフィルター^{※9}

- ◎一般事務所などで衛生面が気になる場合にご使用ください。

- 約6か月^{※10}(約1,250時間)ごとの水洗いで、約4年間^{※10}ご使用いただけます。

※9. 抗菌試験依頼先：一般財団法人 ボーケン品質評価機構、試験報告書：第029718、試験方法：JIS L 1902に基づく、抗菌活性値：5.3、試験結果：効果あり。(JIS Z 2801による)

※10. 使用条件により異なります。

フィルターに付着したカビを抑制 防カビフィルター^{※11}

- 防カビ処理のフィルターを室内ユニットに標準装備しています。劣化および汚れが著しい場合などは、交換用フィルターをご使用ください。

※11 防カビ試験依頼先：一般財団法人 ボーケン品質評価機構、試験方法：JIS Z 2911に基づく、試験結果：効果あり。

エアコン起動時の気になるニオイを軽減 空気清浄ユニット(電気集じん器)

- 空気清浄ユニット内を、運転停止時に脱臭し、運転再開時の不快なニオイを軽減します。

- 集じん効率85%(0.3μm計数法)でチリ・タバコの煙の粒子をキャッチします。[一般事務所・パチンコホールなどにおすすめします。]

ドレン水チェックや排水作業が容易に

ドレンプラグを吸込グリル内へ配置。ドレン水の汚水チェックや緊急時のドレン排水作業が、吸込グリルを外すだけで行えます。

ドレンパンの抗菌[※]処理

新たに銀イオン系の抗菌剤を採用。つまりの原因となる菌の発生を抑制。

※試験機関：一般財団法人 日本食品分析センター
 試験番号：第10105169001-01号
 試験方法：SIAAシェーク法に基づくドレン水抗菌試験
 試験結果：菌の繁殖を99%抑制

外気を直接取り入れ可能

新鮮空気取り入れキット(オプション)により、本体に直接外気の取り入れができます。

室内の空気乾燥を防ぐ自然蒸発式加湿器

1面取り付けの標準タイプと2面取り付けの高加湿タイプを用意しています。

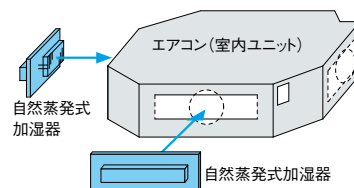

てんかせ4方向フィルター自動清掃ユニット(型式: BC-AP160NB3)

自動清掃機能でフィルターをきれいに

●ステンレスコートフィルター&回転ブラシ方式で、しっかり掃除

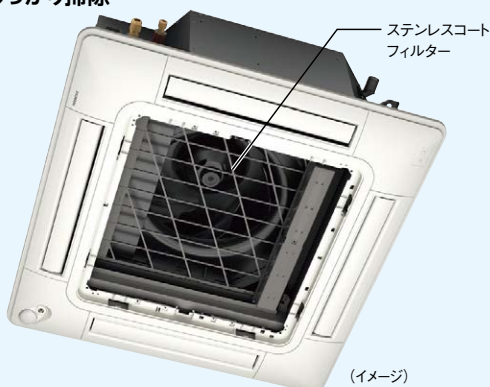

(注) 適用機種：てんかせ4方向(RCI-GPOOK・APOOK6)
 別売のフィルター自動清掃用パネル(P-AP160NABE2またはP-AP160NAB3)をご選定ください。
 リモコンは多機能リモコン【詳しくはP.250・251】をご選定ください。



一日の運転終了後、フィルターのホコリを回転ブラシが掃き取ります。
 運転積算時間12時間後の運転停止時。また、24時間連続運転時は12時間ごとに約7分間強制清掃。

●清掃時間を短縮

自動清掃ユニットの構造を一新し、清掃時間を従来(当社BC-AP160NB1)の約15分間から約7分間へと、大幅に短縮しました。

●お手入れがラク

ダストボックスは半透明でホコリのたまり具合が一目でわかり、取り外しも容易で清掃が簡単です。また、ダストボックスの清掃は約2年^{※1}に1回で済み、お手入れの手間が省けます。

※1. 年間ホコリ量30g(一般的な物販店舗で2,500時間運転した場合：当社調べ)で試算。



●施工&サービスが容易

フィルター自動清掃ユニットは、ユニット本体とパネルの間に装着^{※2}。仮掛けが可能で施工が容易です。また、吸込グリルを開けてエアフィルターを外せば、室内ユニット本体のメンテナンスが可能です。

※2. 製品本体寸法に、フィルター自動清掃ユニットの高さ95mmが加算されます。

●電気代のムダを約10%^{※3}カット(140型の場合)

フィルターを毎日清掃するので目詰まりによる風量低下を抑え、余分な電気代を節約できます。

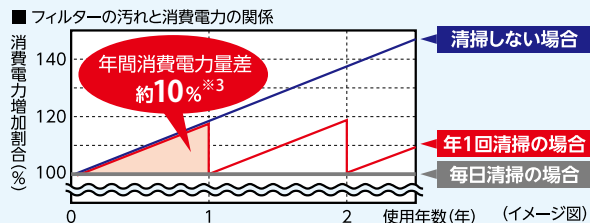

※3. 試算条件：1年後フィルターにホコリが30g付着した状態の風量低下を考慮し、APF試算条件 JRA 4048:2006、2009(追補1)に準じて140型にて試算。自動清掃なしの場合：3,120kWh、自動清掃ありの場合：2,850kWh(年間消費電力量)。低減できる消費電力量は使用条件により異なります。

ご注意

次のような場所ではご使用になれません。フィルター自動清掃を行ってもホコリが取れず、エアコン故障の原因になることがあります。

- 油煙の発生する場所(飲食店・食堂・工場など)
- 喫煙による煙が多いところ(喫煙ルーム・パチンコ店・ゲームセンターなど)
- 蒸気の多いところ(飲食店・銭湯やスポーツ施設の脱衣場・更衣室・工場など)
- 特殊なスプレーを頻繁に使用するところ(美容室・理髪店など)
- その他粉じんが多く発生する場所・ホコリが粘質をもつ場所(病院・介護施設・食品工場など)

また、24時間空調での使用時は、12時間ごとに、約7分間フィルター自動清掃のため空調運転を停止しますのでご注意ください(サーバー室など)。上記具体例以外にもご使用いただけない場合があります。詳細は弊社営業窓口までお問い合わせください。

※1台のリモコンで複数台のフィルター自動清掃ユニットを操作する場合、リモコン渡り配線が必要ですが、リモコン渡り配線には対応していません。

てんかせ4方向

省エネ… 省エネルギー法 2015年度基準値クリア

ｸﾘｰﾝ… グリーン購入法 2016年度判断基準値クリア

省エネの達人 プレミアム R32 冷暖 シングル

センサー付きパネル (P-AP160NAE2)  多機能リモコン (PC-ARF3) 

40型 (1.5馬力相当)	45型 (1.8馬力相当)	50型 (2.0馬力相当)	56型 (2.3馬力相当)
チャージレス 20m R32 冷房: 3.6(1.1~4.0)kW 暖房: 4.0(1.0~5.4)kW	チャージレス 20m R32 冷房: 4.0(1.1~4.5)kW 暖房: 4.5(1.2~5.9)kW	チャージレス 20m R32 冷房: 4.5(1.2~5.0)kW 暖房: 5.0(1.3~6.3)kW	チャージレス 30m R32 冷房: 5.0(1.3~5.6)kW 暖房: 5.6(1.4~7.1)kW
0001 RCI-GP40RGHJ (単) 省エネ ｸﾘｰﾝ 0002 RCI-GP40RGH 省エネ ｸﾘｰﾝ	0003 RCI-GP45RGHJ (単) 省エネ ｸﾘｰﾝ 0004 RCI-GP45RGH 省エネ ｸﾘｰﾝ	0005 RCI-GP50RGHJ (単) 省エネ ｸﾘｰﾝ 0006 RCI-GP50RGH 省エネ ｸﾘｰﾝ	0007 RCI-GP56RGHJ (単) 省エネ ｸﾘｰﾝ 0008 RCI-GP56RGH 省エネ ｸﾘｰﾝ
室内RCI-GP40K 216,000円 室外RAS-GP40RGHJ・GP40RGH 432,000円 化粧パネルP-AP160NAE2 69,000円 リモコンPC-ARF3 20,000円	室内RCI-GP45K 227,000円 室外RAS-GP45RGHJ・GP45RGH 474,000円 化粧パネルP-AP160NAE2 69,000円 リモコンPC-ARF3 20,000円	室内RCI-GP50K 229,000円 室外RAS-GP50RGHJ・GP50RGH 518,000円 化粧パネルP-AP160NAE2 69,000円 リモコンPC-ARF3 20,000円	室内RCI-GP56K 237,000円 室外RAS-GP56RGHJ・GP56RGH 551,000円 化粧パネルP-AP160NAE2 69,000円 リモコンPC-ARF3 20,000円
セット価格 737,000円	セット価格 790,000円	セット価格 836,000円	セット価格 877,000円

63型 (2.5馬力相当)	80型 (3.0馬力相当)	112型 (4.0馬力相当)	140型 (5.0馬力相当)
チャージレス 30m R32 冷房: 5.6(1.4~6.3)kW 暖房: 6.3(1.6~8.0)kW	チャージレス 30m R32 冷房: 7.1(1.8~8.0)kW 暖房: 8.0(2.0~10.6)kW	チャージレス 30m R32 冷房: 10.0(2.5~11.2)kW 暖房: 11.2(2.8~14.0)kW	チャージレス 30m R32 冷房: 12.5(3.1~14.0)kW 暖房: 14.0(3.5~18.2)kW
0009 RCI-GP63RGHJ (単) 省エネ ｸﾘｰﾝ 0010 RCI-GP63RGH 省エネ ｸﾘｰﾝ	0011 RCI-GP80RGHJ (単) 省エネ ｸﾘｰﾝ 0012 RCI-GP80RGH 省エネ ｸﾘｰﾝ	0013 RCI-GP112RGH 省エネ ｸﾘｰﾝ	0014 RCI-GP140RGH 省エネ ｸﾘｰﾝ
室内RCI-GP63K 243,000円 室外RAS-GP63RGHJ・GP63RGH 583,000円 化粧パネルP-AP160NAE2 69,000円 リモコンPC-ARF3 20,000円	室内RCI-GP80K 259,000円 室外RAS-GP80RGHJ・GP80RGH 638,000円 化粧パネルP-AP160NAE2 69,000円 リモコンPC-ARF3 20,000円	室内RCI-GP112K 295,000円 室外RAS-GP112RGH 746,000円 化粧パネルP-AP160NAE2 69,000円 リモコンPC-ARF3 20,000円	室内RCI-GP140K 337,000円 室外RAS-GP140RGH 901,000円 化粧パネルP-AP160NAE2 69,000円 リモコンPC-ARF3 20,000円
セット価格 915,000円	セット価格 986,000円	セット価格 1,130,000円	セット価格 1,327,000円

160型 (6.0馬力相当)
チャージレス 30m R32 冷房: 14.0(3.2~16.0)kW 暖房: 16.0(4.0~20.2)kW
0015 RCI-GP160RGH 省エネ ｸﾘｰﾝ
室内RCI-GP160K 371,000円 室外RAS-GP160RGH 976,000円 化粧パネルP-AP160NAE2 69,000円 リモコンPC-ARF3 20,000円
セット価格 1,436,000円

注)化粧パネルには、標準パネル (P-AP160NA3)ほかにセンサー付き以外のパネルも使用できます。

てんかせ4方向





省エネの達人 プレミアム R32 冷暖 同時 ツイン

センサー付きパネル (P-AP160NAE2)   多機能リモコン (PC-ARF3)  同時1 異容量・異タイプ 組み合わせ可能

80型 (3.0馬力相当)	112型 (4.0馬力相当)	140型 (5.0馬力相当)	160型 (6.0馬力相当)
チャージレス 30m R32 冷房: 7.1(1.8~8.0)kW 暖房: 8.0(2.0~10.6)kW	チャージレス 30m R32 冷房: 10.0(2.5~11.2)kW 暖房: 11.2(2.8~14.0)kW	チャージレス 30m R32 冷房: 12.5(3.1~14.0)kW 暖房: 14.0(3.5~18.2)kW	チャージレス 30m R32 冷房: 14.0(3.2~16.0)kW 暖房: 16.0(4.0~20.2)kW
0016 RCI-GP80RGHPJ (単) 省エネ ｸﾘｰﾝ 0017 RCI-GP80RGHP 省エネ ｸﾘｰﾝ	0018 RCI-GP112RGHP 省エネ ｸﾘｰﾝ	0019 RCI-GP140RGHP 省エネ ｸﾘｰﾝ	0020 RCI-GP160RGHP 省エネ ｸﾘｰﾝ
室内RCI-GP40K×2 432,000円 室外RAS-GP80RGHJ・GP80RGH 638,000円 化粧パネルP-AP160NAE2×2 138,000円 分岐管TW-NP16A 19,000円 リモコンPC-ARF3 20,000円	室内RCI-GP56K×2 474,000円 室外RAS-GP112RGH 746,000円 化粧パネルP-AP160NAE2×2 138,000円 分岐管TW-NP16A 19,000円 リモコンPC-ARF3 20,000円	室内RCI-GP71K×2 502,000円 室外RAS-GP140RGH 901,000円 化粧パネルP-AP160NAE2×2 138,000円 分岐管TW-NP16A 19,000円 リモコンPC-ARF3 20,000円	室内RCI-GP80K×2 518,000円 室外RAS-GP160RGH 976,000円 化粧パネルP-AP160NAE2×2 138,000円 分岐管TW-NP16A 19,000円 リモコンPC-ARF3 20,000円
セット価格 1,247,000円	セット価格 1,397,000円	セット価格 1,580,000円	セット価格 1,671,000円

注)化粧パネルには、標準パネル (P-AP160NA3)ほかにセンサー付き以外のパネルも使用できます。

省エネの達人 プレミアム R32 冷暖 同時 トリプル

センサー付きパネル (P-AP160NAE2)    多機能リモコン (PC-ARF3)  同時1 異容量・異タイプ 組み合わせ可能

160型 (6.0馬力相当)
チャージレス 30m R32 冷房: 14.0(3.2~16.0)kW 暖房: 16.0(4.0~20.2)kW
0021 RCI-GP160RGHG 省エネ ｸﾘｰﾝ
室内RCI-GP56K×3 711,000円 室外RAS-GP160RGH 976,000円 化粧パネルP-AP160NAE2×3 207,000円 分岐管TG-NP16A 28,000円 リモコンPC-ARF3 20,000円
セット価格 1,942,000円

注)化粧パネルには、標準パネル (P-AP160NA3)ほかにセンサー付き以外のパネルも使用できます。

掲載商品の価格は事業者様向けの積算見積価格であり、一般消費者様向けの販売価格ではありません。
なお、積算見積価格には、消費税・配送費・試運転調整費・配管セット・工事費・使用済み商品の引き取り費などは含まれておりません。

てんかせ4方向

省エネ… 省エネルギー法 2015年度基準値クリア

グリーン… グリーン購入法 2016年度判断基準値クリア

省エネの達人

R32
冷暖

シングル

標準パネル
(P-AP160NA3)



多機能リモコン
(PC-ARF3)



40 型(1.5馬力相当)	チャージレス 20m	R32
冷房: 3.6(1.1~4.0)kW	暖房: 4.0(1.0~5.4)kW	
0022 RCI-GP40RSHJ (単)	省エネ	グリーン
0023 RCI-GP40RSH	省エネ	グリーン
室内RCI-GP40K	216,000円	
室外RAS-GP40RSHJ (単)・GP40RSH	360,000円	
化粧パネルP-AP160NA3	52,000円	
リモコンPC-ARF3	20,000円	
セット価格	648,000円	

45 型(1.8馬力相当)	チャージレス 20m	R32
冷房: 4.0(1.1~4.5)kW	暖房: 4.5(1.2~5.9)kW	
0024 RCI-GP45RSHJ (単)	省エネ	グリーン
0025 RCI-GP45RSH	省エネ	グリーン
室内RCI-GP45K	227,000円	
室外RAS-GP45RSHJ (単)・GP45RSH	395,000円	
化粧パネルP-AP160NA3	52,000円	
リモコンPC-ARF3	20,000円	
セット価格	694,000円	

50 型(2.0馬力相当)	チャージレス 20m	R32
冷房: 4.5(1.2~5.0)kW	暖房: 5.0(1.3~6.3)kW	
0026 RCI-GP50RSHJ (単)	省エネ	グリーン
0027 RCI-GP50RSH	省エネ	グリーン
室内RCI-GP50K	229,000円	
室外RAS-GP50RSHJ (単)・GP50RSH	432,000円	
化粧パネルP-AP160NA3	52,000円	
リモコンPC-ARF3	20,000円	
セット価格	733,000円	

56 型(2.3馬力相当)	チャージレス 30m	R32
冷房: 5.0(1.3~5.6)kW	暖房: 5.6(1.4~7.1)kW	
0028 RCI-GP56RSHJ (単)	省エネ	グリーン
0029 RCI-GP56RSH	省エネ	グリーン
室内RCI-GP56K	237,000円	
室外RAS-GP56RSHJ (単)・GP56RSH	459,000円	
化粧パネルP-AP160NA3	52,000円	
リモコンPC-ARF3	20,000円	
セット価格	768,000円	

63 型(2.5馬力相当)	チャージレス 30m	R32
冷房: 5.6(1.4~6.3)kW	暖房: 6.3(1.6~8.0)kW	
0030 RCI-GP63RSHJ (単)	省エネ	グリーン
0031 RCI-GP63RSH	省エネ	グリーン
室内RCI-GP63K	243,000円	
室外RAS-GP63RSHJ (単)・GP63RSH	486,000円	
化粧パネルP-AP160NA3	52,000円	
リモコンPC-ARF3	20,000円	
セット価格	801,000円	

80 型(3.0馬力相当)	チャージレス 20m	R32
冷房: 7.1(1.8~8.0)kW	暖房: 8.0(2.0~10.0)kW	
0032 RCI-GP80RSHJ (単)	省エネ	グリーン
0033 RCI-GP80RSH	省エネ	グリーン
室内RCI-GP80K	259,000円	
室外RAS-GP80RSHJ (単)・GP80RSH	532,000円	
化粧パネルP-AP160NA3	52,000円	
リモコンPC-ARF3	20,000円	
セット価格	863,000円	

112 型(4.0馬力相当)	チャージレス 30m	R32
冷房: 10.0(2.5~11.2)kW	暖房: 11.2(2.8~14.0)kW	
0034 RCI-GP112RSH	省エネ	グリーン
室内RCI-GP112K	295,000円	
室外RAS-GP112RSH	622,000円	
化粧パネルP-AP160NA3	52,000円	
リモコンPC-ARF3	20,000円	
セット価格	989,000円	

140 型(5.0馬力相当)	チャージレス 30m	R32
冷房: 12.5(3.1~14.0)kW	暖房: 14.0(3.5~18.0)kW	
0035 RCI-GP140RSH	省エネ	グリーン
室内RCI-GP140K	337,000円	
室外RAS-GP140RSH	751,000円	
化粧パネルP-AP160NA3	52,000円	
リモコンPC-ARF3	20,000円	
セット価格	1,160,000円	

160 型(6.0馬力相当)	チャージレス 30m	R32
冷房: 14.0(3.2~16.0)kW	暖房: 16.0(4.0~20.0)kW	
0036 RCI-GP160RSH	省エネ	グリーン
室内RCI-GP160K	371,000円	
室外RAS-GP160RSH	813,000円	
化粧パネルP-AP160NA3	52,000円	
リモコンPC-ARF3	20,000円	
セット価格	1,256,000円	

注)化粧パネルには、センサー付き
パネル(P-AP160NAE2)のほか
標準パネル以外のパネルも使用
できます。

省エネの達人

R32
冷暖

同時
ツイン

標準パネル
(P-AP160NA3)



多機能リモコン
(PC-ARF3)



異容量・異タイプ
組み合わせ可能

80 型(3.0馬力相当)	チャージレス 20m	R32
冷房: 7.1(1.8~8.0)kW	暖房: 8.0(2.0~10.0)kW	
0037 RCI-GP80RSHPJ (単)	省エネ	グリーン
0038 RCI-GP80RSHP	省エネ	グリーン
室内RCI-GP40K×2	432,000円	
室外RAS-GP80RSHJ (単)・GP80RSH	532,000円	
化粧パネルP-AP160NA3×2	104,000円	
分岐管TW-NP16A	19,000円	
リモコンPC-ARF3	20,000円	
セット価格	1,107,000円	

112 型(4.0馬力相当)	チャージレス 30m	R32
冷房: 10.0(2.5~11.2)kW	暖房: 11.2(2.8~14.0)kW	
0039 RCI-GP112RSHP	省エネ	グリーン
室内RCI-GP56K×2	474,000円	
室外RAS-GP112RSH	622,000円	
化粧パネルP-AP160NA3×2	104,000円	
分岐管TW-NP16A	19,000円	
リモコンPC-ARF3	20,000円	
セット価格	1,239,000円	

140 型(5.0馬力相当)	チャージレス 30m	R32
冷房: 12.5(3.1~14.0)kW	暖房: 14.0(3.5~18.0)kW	
0040 RCI-GP140RSHP	省エネ	グリーン
室内RCI-GP71K×2	502,000円	
室外RAS-GP140RSH	751,000円	
化粧パネルP-AP160NA3×2	104,000円	
分岐管TW-NP16A	19,000円	
リモコンPC-ARF3	20,000円	
セット価格	1,396,000円	

160 型(6.0馬力相当)	チャージレス 30m	R32
冷房: 14.0(3.2~16.0)kW	暖房: 16.0(4.0~20.0)kW	
0041 RCI-GP160RSHP	省エネ	グリーン
室内RCI-GP80K×2	518,000円	
室外RAS-GP160RSH	813,000円	
化粧パネルP-AP160NA3×2	104,000円	
分岐管TW-NP16A	19,000円	
リモコンPC-ARF3	20,000円	
セット価格	1,474,000円	

注)化粧パネルには、センサー付き
パネル(P-AP160NAE2)のほか
標準パネル以外のパネルも使用
できます。

省エネの達人

R32
冷暖

同時
トリプル

標準パネル
(P-AP160NA3)



多機能リモコン
(PC-ARF3)



異容量・異タイプ
組み合わせ可能

160 型(6.0馬力相当)	チャージレス 30m	R32
冷房: 14.0(3.2~16.0)kW	暖房: 16.0(4.0~20.0)kW	
0042 RCI-GP160RSHG	省エネ	グリーン
室内RCI-GP56K×3	711,000円	
室外RAS-GP160RSH	813,000円	
化粧パネルP-AP160NA3×3	156,000円	
分岐管TG-NP16A	28,000円	
リモコンPC-ARF3	20,000円	
セット価格	1,728,000円	

注)化粧パネルには、センサー付き
パネル(P-AP160NAE2)のほか
標準パネル以外のパネルも使用
できます。



R410A
冷暖
シングル

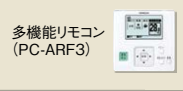
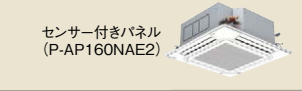

40型 (1.5馬力相当)	45型 (1.8馬力相当)	50型 (2.0馬力相当)	56型 (2.3馬力相当)
チャージレス 20m R410A 冷房: 3.6(1.3~4.0)kW 暖房: 4.0(1.0~5.4)kW	チャージレス 20m R410A 冷房: 4.0(1.5~4.5)kW 暖房: 4.5(1.2~5.9)kW	チャージレス 20m R410A 冷房: 4.5(1.5~5.0)kW 暖房: 5.0(1.5~6.3)kW	チャージレス 30m R410A 冷房: 5.0(1.7~5.6)kW 暖房: 5.6(1.5~7.1)kW
0043 RCI-AP40GHJ4 (単) 省エネ グリーン 0044 RCI-AP40GH4 省エネ グリーン	0045 RCI-AP45GHJ4 (単) 省エネ グリーン 0046 RCI-AP45GH4 省エネ グリーン	0047 RCI-AP50GHJ4 (単) 省エネ グリーン 0048 RCI-AP50GH4 省エネ グリーン	0049 RCI-AP56GHJ4 (単) 省エネ グリーン 0050 RCI-AP56GH4 省エネ グリーン
室内RCI-GP40K 216,000円 室外RAS-AP40GHJ3 (単)・AP40GH3 415,000円 化粧パネルP-AP160NAE2 69,000円 リモコンPC-ARF3 20,000円	室内RCI-GP45K 227,000円 室外RAS-AP45GHJ3 (単)・AP45GH3 454,000円 化粧パネルP-AP160NAE2 69,000円 リモコンPC-ARF3 20,000円	室内RCI-GP50K 229,000円 室外RAS-AP50GHJ3 (単)・AP50GH3 499,000円 化粧パネルP-AP160NAE2 69,000円 リモコンPC-ARF3 20,000円	室内RCI-GP56K 237,000円 室外RAS-AP56GHJ3 (単)・AP56GH3 530,000円 化粧パネルP-AP160NAE2 69,000円 リモコンPC-ARF3 20,000円
セット価格 720,000円	セット価格 770,000円	セット価格 817,000円	セット価格 856,000円

63型 (2.5馬力相当)	80型 (3.0馬力相当)	112型 (4.0馬力相当)	140型 (5.0馬力相当)
チャージレス 30m R410A 冷房: 5.6(1.8~6.3)kW 暖房: 6.3(1.6~8.0)kW	チャージレス 30m R410A 冷房: 7.1(2.2~8.0)kW 暖房: 8.0(2.0~10.6)kW	チャージレス 30m R410A 冷房: 10.0(3.0~11.2)kW 暖房: 11.2(2.8~14.0)kW	チャージレス 30m R410A 冷房: 12.5(3.1~14.0)kW 暖房: 14.0(3.5~18.2)kW
0051 RCI-AP63GHJ4 (単) 省エネ グリーン 0052 RCI-AP63GH4 省エネ グリーン	0053 RCI-AP80GHJ4 (単) 省エネ グリーン 0054 RCI-AP80GH4 省エネ グリーン	0055 RCI-AP112GH4 省エネ グリーン	0056 RCI-AP140GH4 省エネ グリーン
室内RCI-GP63K 243,000円 室外RAS-AP63GHJ3 (単)・AP63GH3 559,000円 化粧パネルP-AP160NAE2 69,000円 リモコンPC-ARF3 20,000円	室内RCI-GP80K 259,000円 室外RAS-AP80GHJ3 (単)・AP80GH3 614,000円 化粧パネルP-AP160NAE2 69,000円 リモコンPC-ARF3 20,000円	室内RCI-GP112K 295,000円 室外RAS-AP112GH3 716,000円 化粧パネルP-AP160NAE2 69,000円 リモコンPC-ARF3 20,000円	室内RCI-GP140K 337,000円 室外RAS-AP140GH3 866,000円 化粧パネルP-AP160NAE2 69,000円 リモコンPC-ARF3 20,000円
セット価格 891,000円	セット価格 962,000円	セット価格 1,100,000円	セット価格 1,292,000円

160型 (6.0馬力相当)
チャージレス 30m R410A 冷房: 14.0(3.2~16.0)kW 暖房: 16.0(4.0~20.2)kW
0057 RCI-AP160GH4 省エネ グリーン
室内RCI-GP160K 371,000円 室外RAS-AP160GH3 945,000円 化粧パネルP-AP160NAE2 69,000円 リモコンPC-ARF3 20,000円
セット価格 1,405,000円

注)化粧パネルには、標準パネル (P-AP160NA3)ほかにセンサー付き以外のパネルも使用できます。

てんかせ4方向



R410A
冷暖
同時 個別
ツイン

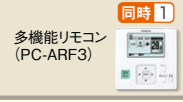

異容量・異タイプ
組み合わせ可能

80型 (3.0馬力相当)	112型 (4.0馬力相当)	140型 (5.0馬力相当)	160型 (6.0馬力相当)
チャージレス 30m R410A 冷房: 7.1(2.2~8.0)kW 暖房: 8.0(2.0~10.6)kW	チャージレス 30m R410A 冷房: 10.0(3.0~11.2)kW 暖房: 11.2(2.8~14.0)kW	チャージレス 30m R410A 冷房: 12.5(3.1~14.0)kW 暖房: 14.0(3.5~18.2)kW	チャージレス 30m R410A 冷房: 14.0(3.2~16.0)kW 暖房: 16.0(4.0~20.2)kW
0058 RCI-AP80GHPJ4 (単) 省エネ グリーン 0059 RCI-AP80GHP4 省エネ グリーン	0060 RCI-AP112GHP4 省エネ グリーン	0061 RCI-AP140GHP4 省エネ グリーン	0062 RCI-AP160GHP4 省エネ グリーン
室内RCI-GP40K×2 432,000円 室外RAS-AP80GHJ3 (単)・AP80GH3 614,000円 化粧パネルP-AP160NAE2×2 138,000円 分岐管TW-NP16A 19,000円 リモコンPC-ARF3 20,000円	室内RCI-GP56K×2 474,000円 室外RAS-AP112GH3 716,000円 化粧パネルP-AP160NAE2×2 138,000円 分岐管TW-NP16A 19,000円 リモコンPC-ARF3 20,000円	室内RCI-GP71K×2 502,000円 室外RAS-AP140GH3 866,000円 化粧パネルP-AP160NAE2×2 138,000円 分岐管TW-NP16A 19,000円 リモコンPC-ARF3 20,000円	室内RCI-GP80K×2 518,000円 室外RAS-AP160GH3 945,000円 化粧パネルP-AP160NAE2×2 138,000円 分岐管TW-NP16A 19,000円 リモコンPC-ARF3 20,000円
同時 セット価格 1,223,000円 個別の場合 リモコンPC-ARF3×2 40,000円 個別 セット価格 1,243,000円	同時 セット価格 1,367,000円 個別の場合 リモコンPC-ARF3×2 40,000円 個別 セット価格 1,387,000円	同時 セット価格 1,545,000円 個別の場合 リモコンPC-ARF3×2 40,000円 個別 セット価格 1,565,000円	同時 セット価格 1,640,000円 個別の場合 リモコンPC-ARF3×2 40,000円 個別 セット価格 1,660,000円

224型 (8.0馬力相当)	280型 (10.0馬力相当)	335型 (12.0馬力相当)
チャージレス 30m R410A 冷房: 20.0(4.6~22.4)kW 暖房: 22.4(5.6~28.0)kW	チャージレス 30m R410A 冷房: 25.0(5.8~28.0)kW 暖房: 28.0(7.0~35.0)kW	チャージレス 30m R410A 冷房: 30.0(6.9~33.5)kW 暖房: 33.5(8.4~37.5)kW
0063 RCI-AP224GHP4 省エネ グリーン	0064 RCI-AP280GHP4 省エネ グリーン	0065 RCI-AP335GHP4 省エネ グリーン
室内RCI-GP112K×2 590,000円 室外RAS-AP224GH3 1,327,000円 化粧パネルP-AP160NAE2×2 138,000円 分岐管TW-NP28A 21,000円 リモコンPC-ARF3 20,000円	室内RCI-GP140K×2 674,000円 室外RAS-AP280GH3 1,636,000円 化粧パネルP-AP160NAE2×2 138,000円 分岐管TW-NP28A 21,000円 リモコンPC-ARF3 20,000円	室内RCI-GP160K×2 742,000円 室外RAS-AP335GH3 1,805,000円 化粧パネルP-AP160NAE2×2 138,000円 分岐管TW-NP28A 21,000円 リモコンPC-ARF3 20,000円
同時 セット価格 2,096,000円 個別の場合 リモコンPC-ARF3×2 40,000円 個別 セット価格 2,116,000円	同時 セット価格 2,489,000円 個別の場合 リモコンPC-ARF3×2 40,000円 個別 セット価格 2,509,000円	同時 セット価格 2,726,000円 個別の場合 リモコンPC-ARF3×2 40,000円 個別 セット価格 2,746,000円

注)化粧パネルには、標準パネル (P-AP160NA3)ほかにセンサー付き以外のパネルも使用できます。

てんかせ4方向

省エネ… 省エネルギー法 2015年度基準値クリア

ｸﾘｰﾝ… グリーン購入法 2016年度判断基準値クリア



R410A
冷暖

同時 個別
トリプル

センサー付きパネル
(P-AP160NAE2)



多機能リモコン
(PC-ARF3)



異容量・異タイプ
組み合わせ可能

112型 (4.0馬力相当) 30m R410A	140型 (5.0馬力相当) 30m R410A	160型 (6.0馬力相当) 30m R410A	224型 (8.0馬力相当) 30m R410A
冷房: 10.0(3.0~11.2)kW 暖房: 11.2(2.8~14.0)kW	冷房: 12.5(3.1~14.0)kW 暖房: 14.0(3.5~18.2)kW	冷房: 14.0(3.2~16.0)kW 暖房: 16.0(4.0~20.2)kW	冷房: 20.0(4.6~22.4)kW 暖房: 22.4(5.6~28.0)kW
0066 RCI-AP112GHG4 省エネ ｸﾘｰﾝ	0067 RCI-AP140GHG4 省エネ ｸﾘｰﾝ	0068 RCI-AP160GHG4 省エネ ｸﾘｰﾝ	0069 RCI-AP224GHG4 省エネ ｸﾘｰﾝ
室内RCI-GP40K×3 648,000円 室外RAS-AP112GH3 716,000円 化粧パネルP-AP160NAE2×3 207,000円 分岐管TG-NP16A 28,000円 リモコンPC-ARF3 20,000円	室内RCI-GP45K×3 681,000円 室外RAS-AP140GH3 866,000円 化粧パネルP-AP160NAE2×3 207,000円 分岐管TG-NP16A 28,000円 リモコンPC-ARF3 20,000円	室内RCI-GP56K×3 711,000円 室外RAS-AP160GH3 945,000円 化粧パネルP-AP160NAE2×3 207,000円 分岐管TG-NP16A 28,000円 リモコンPC-ARF3 20,000円	室内RCI-GP80K×3 777,000円 室外RAS-AP224GH3 1,327,000円 化粧パネルP-AP160NAE2×3 207,000円 分岐管TG-NP28A 28,000円 リモコンPC-ARF3 20,000円
同時 セット価格 1,619,000円	同時 セット価格 1,802,000円	同時 セット価格 1,911,000円	同時 セット価格 2,359,000円
個別の場合 リモコンPC-ARF3×3 60,000円	個別の場合 リモコンPC-ARF3×3 60,000円	個別の場合 リモコンPC-ARF3×3 60,000円	個別の場合 リモコンPC-ARF3×3 60,000円
個別 セット価格 1,659,000円	個別 セット価格 1,842,000円	個別 セット価格 1,951,000円	個別 セット価格 2,399,000円

280型 (10.0馬力相当) 30m R410A	335型 (12.0馬力相当) 30m R410A
冷房: 25.0(5.8~28.0)kW 暖房: 28.0(7.0~35.0)kW	冷房: 30.0(6.9~33.5)kW 暖房: 33.5(8.4~37.5)kW
0070 RCI-AP280GHG4 省エネ ｸﾘｰﾝ	0071 RCI-AP335GHG4 省エネ ｸﾘｰﾝ
室内RCI-GP90K×3 831,000円 室外RAS-AP280GH3 1,636,000円 化粧パネルP-AP160NAE2×3 207,000円 分岐管TG-NP28A 28,000円 リモコンPC-ARF3 20,000円	室内RCI-GP112K×3 885,000円 室外RAS-AP335GH3 1,805,000円 化粧パネルP-AP160NAE2×3 207,000円 分岐管TG-NP28A 28,000円 リモコンPC-ARF3 20,000円
同時 セット価格 2,722,000円	同時 セット価格 2,945,000円
個別の場合 リモコンPC-ARF3×3 60,000円	個別の場合 リモコンPC-ARF3×3 60,000円
個別 セット価格 2,762,000円	個別 セット価格 2,985,000円

注) 化粧パネルには、標準パネル (P-AP160NA3) ほかセンサー付き以外のパネルも使用できます。

てんかせ4方向



R410A
冷暖

同時 個別
フォー

センサー付きパネル
(P-AP160NAE2)



多機能リモコン
(PC-ARF3)



異容量・異タイプ
組み合わせ可能

112型 (4.0馬力相当) 30m R410A	140型 (5.0馬力相当) 30m R410A	160型 (6.0馬力相当) 30m R410A	224型 (8.0馬力相当) 30m R410A
冷房: 10.0(3.0~11.2)kW 暖房: 11.2(2.8~14.0)kW	冷房: 12.5(3.1~14.0)kW 暖房: 14.0(3.5~18.2)kW	冷房: 14.0(3.2~16.0)kW 暖房: 16.0(4.0~20.2)kW	冷房: 20.0(4.6~22.4)kW 暖房: 22.4(5.6~28.0)kW
0072 RCI-AP112GHW4 省エネ ｸﾘｰﾝ	0073 RCI-AP140GHW4 省エネ ｸﾘｰﾝ	0074 RCI-AP160GHW4 省エネ ｸﾘｰﾝ	0075 RCI-AP224GHW4 省エネ ｸﾘｰﾝ
室内RCI-GP28K×4 828,000円 室外RAS-AP112GH3 716,000円 化粧パネルP-AP160NAE2×4 276,000円 分岐管TW-NP16A 19,000円 分岐管TW-NP06A×2 38,000円 リモコンPC-ARF3 20,000円	室内RCI-GP36K×4 852,000円 室外RAS-AP140GH3 866,000円 化粧パネルP-AP160NAE2×4 276,000円 分岐管TW-NP16A 19,000円 分岐管TW-NP16A×2 38,000円 リモコンPC-ARF3 20,000円	室内RCI-GP40K×4 864,000円 室外RAS-AP160GH3 945,000円 化粧パネルP-AP160NAE2×4 276,000円 分岐管TW-NP16A 19,000円 分岐管TW-NP16A×2 38,000円 リモコンPC-ARF3 20,000円	室内RCI-GP56K×4 948,000円 室外RAS-AP224GH3 1,327,000円 化粧パネルP-AP160NAE2×4 276,000円 分岐管TW-NP28A 21,000円 分岐管TW-NP16A×2 38,000円 リモコンPC-ARF3 20,000円
同時 セット価格 1,897,000円	同時 セット価格 2,071,000円	同時 セット価格 2,162,000円	同時 セット価格 2,630,000円
個別の場合 リモコンPC-ARF3×4 80,000円	個別の場合 リモコンPC-ARF3×4 80,000円	個別の場合 リモコンPC-ARF3×4 80,000円	個別の場合 リモコンPC-ARF3×4 80,000円
個別 セット価格 1,957,000円	個別 セット価格 2,131,000円	個別 セット価格 2,222,000円	個別 セット価格 2,690,000円

280型 (10.0馬力相当) 30m R410A	335型 (12.0馬力相当) 30m R410A
冷房: 25.0(5.8~28.0)kW 暖房: 28.0(7.0~35.0)kW	冷房: 30.0(6.9~33.5)kW 暖房: 33.5(8.4~37.5)kW
0076 RCI-AP280GHW4 省エネ ｸﾘｰﾝ	0077 RCI-AP335GHW4 省エネ ｸﾘｰﾝ
室内RCI-GP71K×4 1,004,000円 室外RAS-AP280GH3 1,636,000円 化粧パネルP-AP160NAE2×4 276,000円 分岐管TW-NP28A 21,000円 分岐管TW-NP16A×2 38,000円 リモコンPC-ARF3 20,000円	室内RCI-GP80K×4 1,036,000円 室外RAS-AP335GH3 1,805,000円 化粧パネルP-AP160NAE2×4 276,000円 分岐管TW-NP28A 21,000円 分岐管TW-NP16A×2 38,000円 リモコンPC-ARF3 20,000円
同時 セット価格 2,995,000円	同時 セット価格 3,196,000円
個別の場合 リモコンPC-ARF3×4 80,000円	個別の場合 リモコンPC-ARF3×4 80,000円
個別 セット価格 3,055,000円	個別 セット価格 3,256,000円

注) 化粧パネルには、標準パネル (P-AP160NA3) ほかセンサー付き以外のパネルも使用できます。

省エネの達人

R410A
冷暖

同時 個別
ツイン

標準パネル
(P-AP160NA3)



多機能リモコン
(PC-ARF3)

同時 1

個別 2

異容量・異タイプ
組み合わせ可能

224型 (8.0馬力相当) 30m チャージレス R410A

冷房: 20.0(4.6 ~ 22.4)kW 暖房: 22.4(5.6 ~ 28.0)kW

0078 RCI-AP224SHP5	省エネ クラシ
室内RCI-GP112K×2	590,000円
室外RAS-AP224SH3	1,145,000円
化粧パネルP-AP160NA3×2	104,000円
分岐管TW-NP28A	21,000円
リモコンPC-ARF3	20,000円

同時 セット価格 1,880,000円

個別の場合 リモコンPC-ARF3×2 40,000円

個別 セット価格 1,900,000円

280型 (10.0馬力相当) 30m チャージレス R410A

冷房: 25.0(5.8 ~ 28.0)kW 暖房: 28.0(7.0 ~ 35.0)kW

0079 RCI-AP280SHP5	省エネ クラシ
室内RCI-GP140K×2	674,000円
室外RAS-AP280SH3	1,415,000円
化粧パネルP-AP160NA3×2	104,000円
分岐管TW-NP28A	21,000円
リモコンPC-ARF3	20,000円

同時 セット価格 2,234,000円

個別の場合 リモコンPC-ARF3×2 40,000円

個別 セット価格 2,254,000円

335型 (12.0馬力相当) 30m チャージレス R410A

冷房: 30.0(6.9 ~ 33.5)kW 暖房: 33.5(8.4 ~ 37.5)kW

0080 RCI-AP335SHP5	
室内RCI-GP160K×2	742,000円
室外RAS-AP335SH3	1,587,000円
化粧パネルP-AP160NA3×2	104,000円
分岐管TW-NP28A	21,000円
リモコンPC-ARF3	20,000円

同時 セット価格 2,474,000円

個別の場合 リモコンPC-ARF3×2 40,000円

個別 セット価格 2,494,000円

注)化粧パネルには、センサー付き
パネル(P-AP160NAE2)のほか
標準パネル以外のパネルも使用
できます。

省エネの達人

R410A
冷暖

同時 個別
トリプル

標準パネル
(P-AP160NA3)



多機能リモコン
(PC-ARF3)

同時 1

個別 3

異容量・異タイプ
組み合わせ可能

224型 (8.0馬力相当) 30m チャージレス R410A

冷房: 20.0(4.6 ~ 22.4)kW 暖房: 22.4(5.6 ~ 28.0)kW

0081 RCI-AP224SHG5	省エネ クラシ
室内RCI-GP80K×3	777,000円
室外RAS-AP224SH3	1,145,000円
化粧パネルP-AP160NA3×3	156,000円
分岐管TG-NP28A	28,000円
リモコンPC-ARF3	20,000円

同時 セット価格 2,126,000円

個別の場合 リモコンPC-ARF3×3 60,000円

個別 セット価格 2,166,000円

280型 (10.0馬力相当) 30m チャージレス R410A

冷房: 25.0(5.8 ~ 28.0)kW 暖房: 28.0(7.0 ~ 35.0)kW

0082 RCI-AP280SHG5	省エネ クラシ
室内RCI-GP90K×3	831,000円
室外RAS-AP280SH3	1,415,000円
化粧パネルP-AP160NA3×3	156,000円
分岐管TG-NP28A	28,000円
リモコンPC-ARF3	20,000円

同時 セット価格 2,450,000円

個別の場合 リモコンPC-ARF3×3 60,000円

個別 セット価格 2,490,000円

335型 (12.0馬力相当) 30m チャージレス R410A

冷房: 30.0(6.9 ~ 33.5)kW 暖房: 33.5(8.4 ~ 37.5)kW

0083 RCI-AP335SHG5	
室内RCI-GP112K×3	885,000円
室外RAS-AP335SH3	1,587,000円
化粧パネルP-AP160NA3×3	156,000円
分岐管TG-NP28A	28,000円
リモコンPC-ARF3	20,000円

同時 セット価格 2,676,000円

個別の場合 リモコンPC-ARF3×3 60,000円

個別 セット価格 2,716,000円

注)化粧パネルには、センサー付き
パネル(P-AP160NAE2)のほか
標準パネル以外のパネルも使用
できます。

省エネの達人

R410A
冷暖

同時 個別
フォー

標準パネル
(P-AP160NA3)



多機能リモコン
(PC-ARF3)

同時 1

個別 4

異容量・異タイプ
組み合わせ可能

224型 (8.0馬力相当) 30m チャージレス R410A

冷房: 20.0(4.6 ~ 22.4)kW 暖房: 22.4(5.6 ~ 28.0)kW

0084 RCI-AP224SHW5	省エネ クラシ
室内RCI-GP56K×4	948,000円
室外RAS-AP224SH3	1,145,000円
化粧パネルP-AP160NA3×4	208,000円
分岐管TW-NP28A	21,000円
分岐管TW-NP16A×2	38,000円
リモコンPC-ARF3	20,000円

同時 セット価格 2,380,000円

個別の場合 リモコンPC-ARF3×4 80,000円

個別 セット価格 2,440,000円

280型 (10.0馬力相当) 30m チャージレス R410A

冷房: 25.0(5.8 ~ 28.0)kW 暖房: 28.0(7.0 ~ 35.0)kW

0085 RCI-AP280SHW5	省エネ クラシ
室内RCI-GP71K×4	1,004,000円
室外RAS-AP280SH3	1,415,000円
化粧パネルP-AP160NA3×4	208,000円
分岐管TW-NP28A	21,000円
分岐管TW-NP16A×2	38,000円
リモコンPC-ARF3	20,000円

同時 セット価格 2,706,000円

個別の場合 リモコンPC-ARF3×4 80,000円

個別 セット価格 2,766,000円

335型 (12.0馬力相当) 30m チャージレス R410A

冷房: 30.0(6.9 ~ 33.5)kW 暖房: 33.5(8.4 ~ 37.5)kW

0086 RCI-AP335SHW5	
室内RCI-GP80K×4	1,036,000円
室外RAS-AP335SH3	1,587,000円
化粧パネルP-AP160NA3×4	208,000円
分岐管TW-NP28A	21,000円
分岐管TW-NP16A×2	38,000円
リモコンPC-ARF3	20,000円

同時 セット価格 2,910,000円

個別の場合 リモコンPC-ARF3×4 80,000円

個別 セット価格 2,970,000円

注)化粧パネルには、センサー付き
パネル(P-AP160NAE2)のほか
標準パネル以外のパネルも使用
できます。

■ 室内ユニット寸法図(てんかせ4方向)

※青色の寸法はユニットの最大寸法を示しています。(単位:mm)

●28~160型

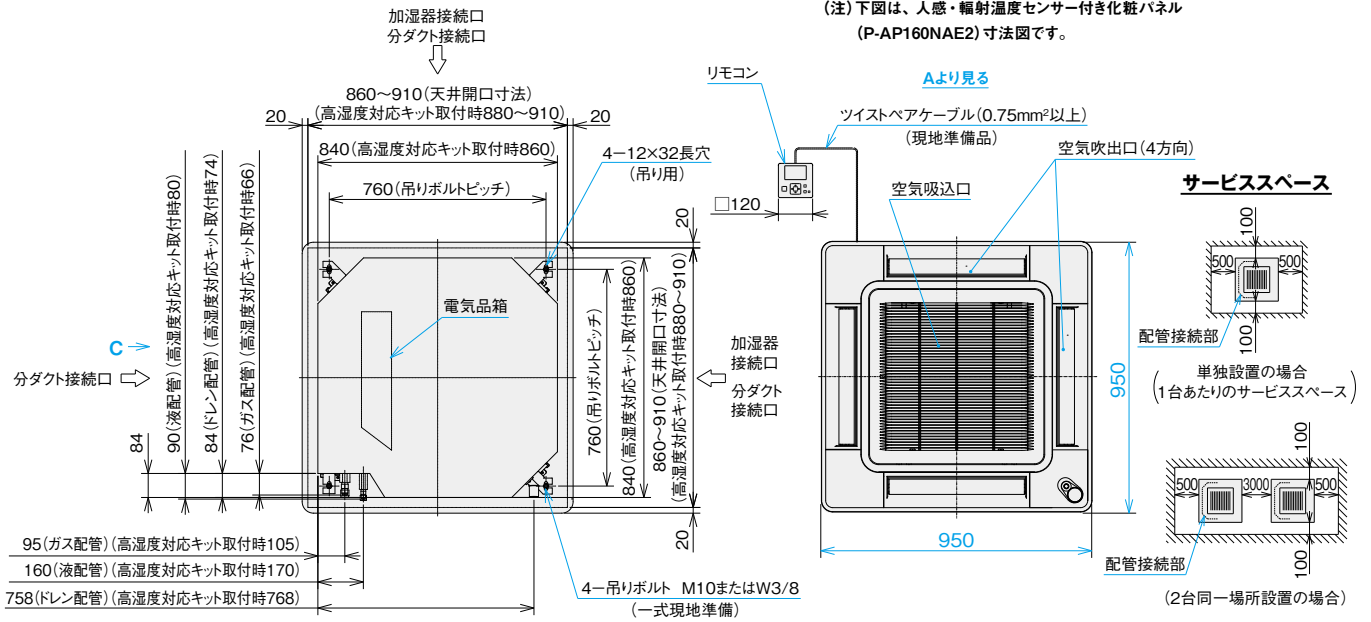

●28~71型

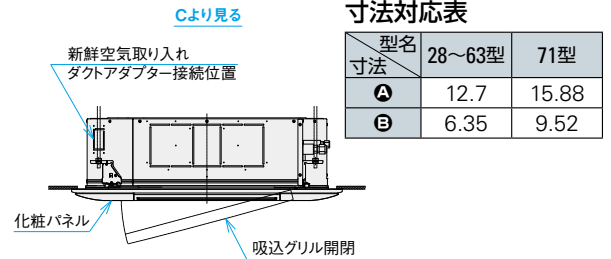
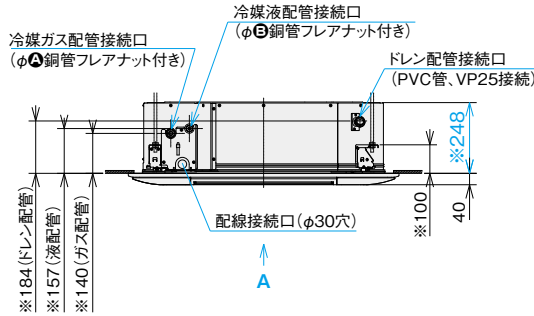

●80~160型

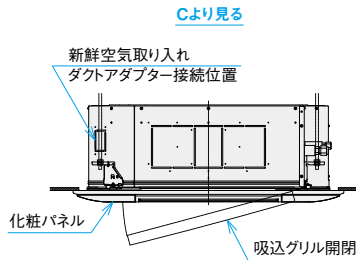
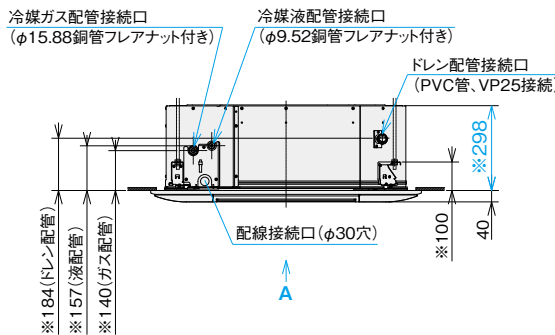

注 記

- 1.化粧パネル端面と壁面との距離は、ショートサーキット防止のため1.5m以上の間隔を設けてください。
- 2.本図は、本体に化粧パネルを組み合わせた寸法図です。
- 3.分ダクトを施工する場合は、室内ユニットの分ダクト側の吹出口を、別売の分ダクトフランジ付属の吹き出し口差し込みセットを使用してふさいでください。
- 4.ダクト接続部およびダクトは断熱処理してください。(分ダクト)
- 5.※印高さ寸法は使用する化粧パネルおよび組み合わせるオプション部品により異なります。

●昇降グリル(28~160型)

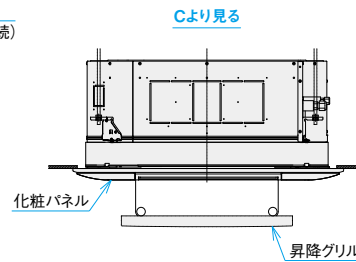
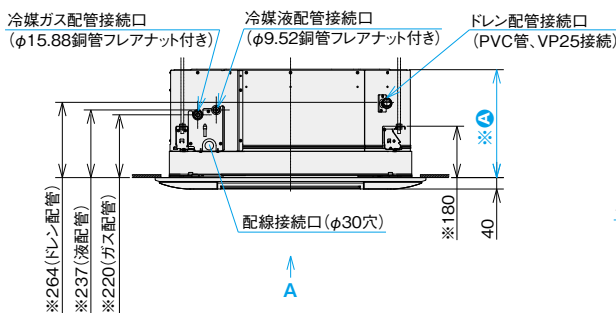

注 記

- 1.化粧パネル端面と壁面との距離は、ショートサーキット防止のため1.5m以上の間隔を設けてください。
- 2.本図は、本体に昇降グリルを組み合わせた寸法図です。
- 3.※印高さ寸法は使用する化粧パネルおよび組み合わせるオプション部品により異なります。

寸法対応表

型名 寸法	28~71型	80~160型
A	328	378

■ オプション構成図(てんかせ4方向)

(注)各種オプション組合わせにつきましては、P.57「オプション組合わせ表(てんかせ4方向)」をご参照ください。

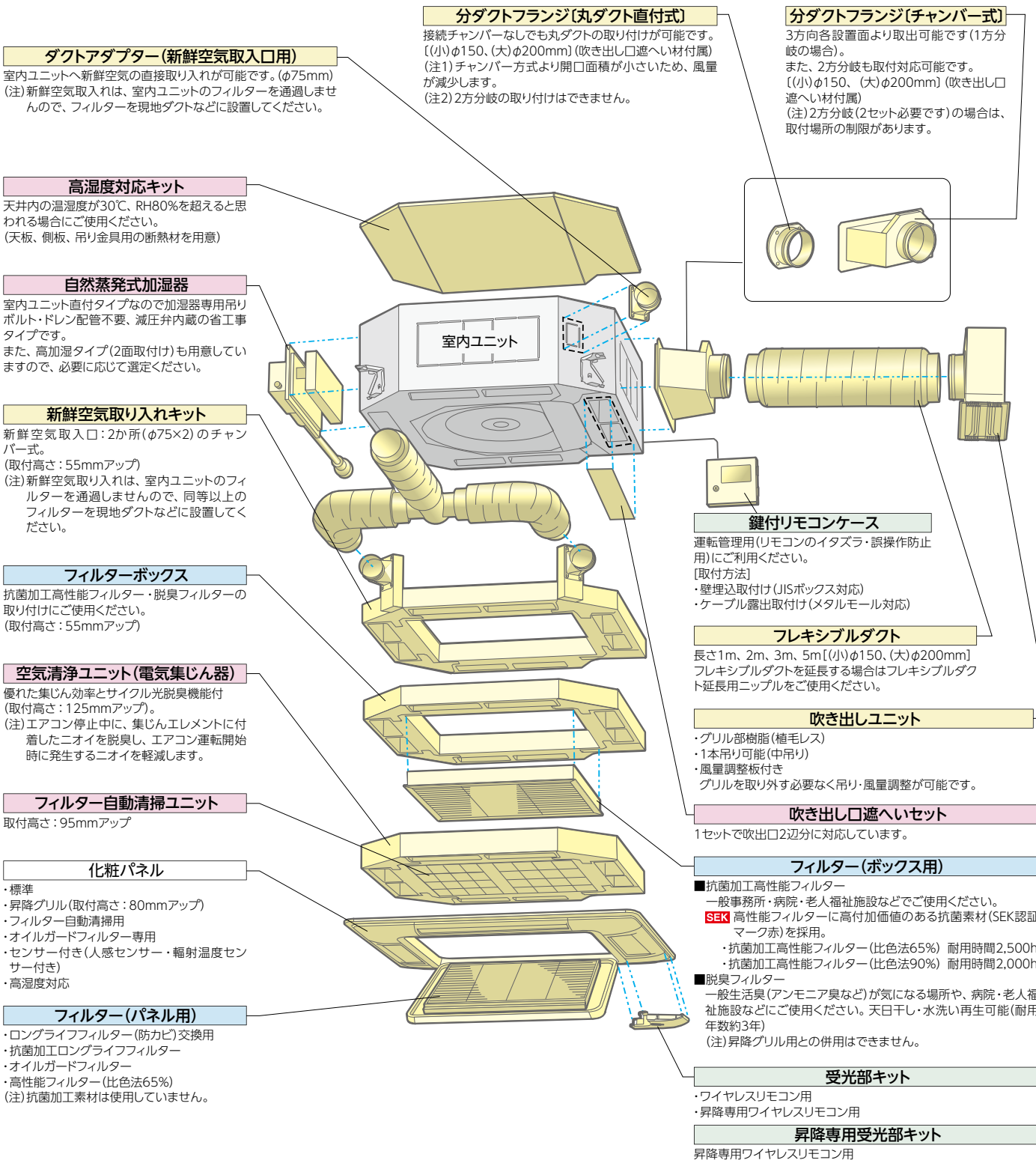

てんかせ4方向

ワイドパネル(リニューアル用)
既存の天井開口寸法や既設の室内ユニットの寸法によってワイドパネルのサイズを選択ください。
・標準
・オイルガード仕様(特注対応)

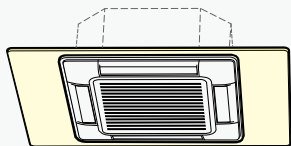

タイプ	小	大	特大
型式	WP-160NA2	WP-160NB2	WP-160NC3
外形寸法(mm)	1,020×1,020×12	1,020×1,340×12	1,020×1,490×12

スペースパネル
浅い天井ふところに対応またはスマッジング防止用としてご使用ください。加湿器・分ダクトフランジ・新鮮空気取り入れキットとスペースパネルを併設する場合には、天井内の野縁構造により併設できない場合があります。
さらにより浅い天井ふところには、スペースパネルの2段積化にも対応しています。

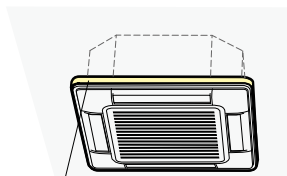

スペースパネル

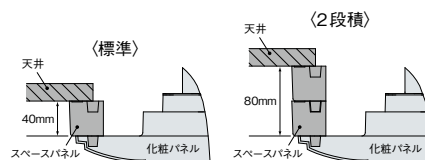

■ 化粧パネル(てんかせ4方向)人感・輻射温度センサー付き(注1)~(注11)

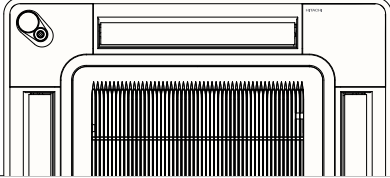
容量・ 型名 (相当馬力)	ニュートラルホワイト				
	標準パネル	高湿度対応標準パネル (注13)(注14)	フィルター自動清掃用パネル (注12)	昇降グリル付きパネル	高湿度対応 昇降グリル付きパネル (注13)(注14)
	P-AP160NAE2 69,000円	P-AP160NAE2(R) 78,000円	P-AP160NABE2 69,000円	P-AP160NAUE2 100,000円	P-AP160NAUE2(R) 110,000円
28型(1.0) 160型(6.0)					

■ 化粧パネル(てんかせ4方向)(注10)(注11)

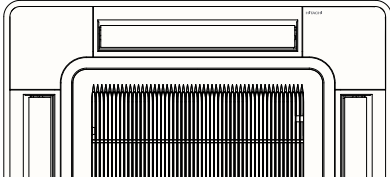
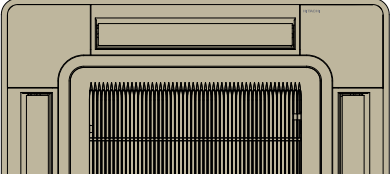
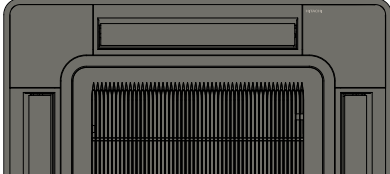
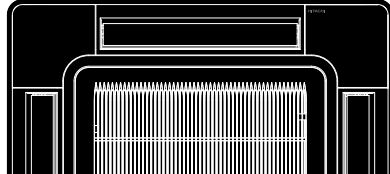
容量・ 型名 (相当馬力)	ニュートラルホワイト					
	標準パネル	高湿度対応標準パネル (注13)(注14)	フィルター自動清掃用パネル (注12)	昇降グリル付きパネル	高湿度対応 昇降グリル付きパネル (注13)(注14)	オイルガードフィルター専用パネル (注12)
	P-AP160NA3 52,000円	P-AP160NA3(R) 59,000円	P-AP160NAB3 52,000円	P-AP160NAU3 81,000円	P-AP160NAU3(R) 90,000円	P-AP160NAG3 52,000円
28型(1.0) 160型(6.0)						
容量・ 型名 (相当馬力)	アッシュベージュ		オークグレー		ブラック	
	標準パネル(注13)(注14)		標準パネル(注13)(注14)		標準パネル(注13)(注14)	
	P-AP160CA3 55,000円		P-AP160HA3 55,000円		P-AP160KA3 55,000円	
28型(1.0) 160型(6.0)						

- (注1) センサー付き化粧パネルを使用できる室外ユニットは省エネの達人プレミアム・省エネの達人のみとなります。冷房専用機・エコ・アイスmini・寒さ知らずには、センサー付き化粧パネルは使用できません。また、センサーの付いているコーナーパネルの位置は、室内ユニット本体の冷媒配管側には取り付けできません。なお、取付位置に応じて、リモコンからの設定が必要です。
- (注2) センサー付き化粧パネルのニュートラルホワイト以外のパネル色につきましては、特注にて対応します。
- (注3) リモコンは、「多機能リモコン」を必ずご使用ください。その他のリモコンではセンサー機能の設定ができません。(多機能リモコンについての詳細は、P.250・251をご参照ください。)
- (注4) 1台のリモコンで複数台の室内ユニットを接続する場合、リモコン渡り配線が必要です。リモコン渡り配線レスには対応していません。
- (注5) 親子リモコン(2リモコン)でご使用の場合は、親リモコンからのみセンサー機能の設定が可能です。子リモコンからは設定はできません。
- (注6) リモコンレスには対応していません。
- (注7) 集中制御機器からセンサー機能の設定はできません。
- (注8) 室外ユニットで「同時機」設定する場合は、全室内ユニットにセンサー付き化粧パネルを使用してください。ただし、センサー付き化粧パネルとセンサー不付き化粧パネルが混在している場合には、センサー機能の設定はできません。また、一部機能制限がありますので、詳細は弊社営業窓口までお問い合わせください。
- (注9) ルームサーモ機能は使用できません。
- (注10) 飲食店の客室など油飛沫の多い環境では標準パネルを使用せず、「オイルガードフィルター専用パネル」「オイルガードフィルター専用昇降グリル(受注対応)」をご使用ください。標準パネルは油により変形破損することがあります。「オイルガードフィルター専用パネル」「オイルガードフィルター専用昇降グリル」をご注文されるときは「オイルガードフィルター」も併せてご注文ください。ワイドパネルを併用する場合は、標準ワイドパネルを使用せず、「オイルガード仕様(特注対応)」をご使用ください。また、油煙がこもる客室・厨房では、「オイルガードフィルター専用パネル」「オイルガードフィルター専用昇降グリル」であっても油により変形破損することがありますので、厨房用でんつりをご使用ください。機械(切削)油飛沫が多い工場では「オイルガードフィルター専用パネル」「オイルガードフィルター専用昇降グリル」も使用できません。
- (注11) コーナーパネルにHitachiロゴが印字されています。Hitachiロゴなしのコーナーパネルもご用意しておりますので、弊社営業窓口までお問い合わせください。
- (注12) 「フィルター自動清掃用パネル(P-AP160NABE2およびP-AP160NAB3)」と「オイルガードフィルター専用パネル(P-AP160NAG3)」には、ロングライフフィルターが付属していません。
- (注13) 「高湿度対応パネル」は天井内の温湿度が30℃、RH80%を超えると恐われる場合にご使用ください。極端に高温高湿度になりますと結露を抑えきれない場合があります。その場合は追加断熱(現地準備)が必要となります。アッシュベージュ、オークグレー、ブラックについては「高湿度対応パネル」を受注対応しておりますので、詳細は弊社営業窓口までお問い合わせください。
- (注14) 「高湿度対応パネル」は必ず「高湿度対応キット」と組み合わせてご使用ください。

てんかせ4方向

■ オプション一覧(てんかせ4方向)

品名(注16)			容量・型名(相当馬力)	28型(1.0)~71型(2.8)	80型(3.0)~160型(6.0)
フィルター	パネル用 昇降グリル用 (注2)	ロングライフ フィルター	防カビ、交換用(注1)	F-160L 4,000円	
		高性能フィルター	抗菌加工	F-160L-K 20,000円	
	ボックス用 (注2) (注3)	抗菌加工 高性能フィルター	比色法65%	F-71M-K2 23,100円	F-160M-K2 29,700円
			比色法90%	F-71H-K2 24,200円	F-160H-K2 30,800円
		脱臭フィルター(注24)	F-71L-D1 35,000円	F-160L-D1 50,000円	
	フィルターボックス(注3)(注20)			B-160H3 43,000円	
	オイルガードフィルター専用パネル(注4)			P-AP160NAG3 52,000円 (別途オイルガードフィルター(F-160L-G)が必要です。)	
	オイルガードフィルター(注4)			F-160L-G 20,000円	
		交換用フィルター(ろ材)		F-160L-GF(6枚入) 16,500円	
	フィルター自動清掃ユニット(注18)			BC-AP160NB3 94,000円	
補助	自然蒸発式加湿器 (注5)(注6)(注14)(注25)	標準加湿タイプ	HUCI-71K2 (0.7~0.8kg/h) 110,000円	HUCI-160K2 (0.9~1.3kg/h) 125,000円	
		高加湿タイプ	HUCI-71KW2(1.3~1.6kg/h) 165,000円	HUCI-160KW2(1.7~2.5kg/h) 205,700円	
		電源分岐ハーネス(注19)	PCC-2PB 5,000円(昇降グリルとの併用に必要です。)		
	空気清浄ユニット(電気集じん器)(光脱臭機能付き)(注2)(注20)			FE-160K2 300,000円	
	スペースパネル			PSP-160N1 19,800円	
ワイドパネル (リニューアル用) (注7)(注22)(注26)	小タイプ		WP-160NA2 34,700円		
	大タイプ		WP-160NB2 37,300円		
	特大タイプ		WP-160NC3 39,900円		
吹き出し口遮へいセット(注8)			PI-160LS2 3,600円		
高湿度対応キット(注15)			KST-71K1 26,000円	KST-160K1 29,000円	
ダクト	分ダクト フランジ (注10)	チャンバー式		PDF-71C1(φ150) 11,000円	PDF-160C1(φ200) 16,000円
		丸ダクト直付式		PDF-150D1(φ150) 6,100円	PDF-200D1(φ200) 7,200円
	フレキシブルダクト (注27)	分ダクト1m		FD-1B1(φ150) 10,000円	FD-1A1(φ200) 10,000円
		分ダクト2m		FD-2B1(φ150) 15,000円	FD-2A1(φ200) 15,000円
		分ダクト3m		FD-3B(φ150) 21,000円	FD-3A(φ200) 21,000円
		分ダクト5m		FD-5B(φ150) 33,000円	FD-5A(φ200) 33,000円
		フレキシブルダクト延長用ニップル(注27)		FD-EB(φ150) 2,000円	FD-EA(φ200) 2,000円
	吹き出しユニット	ABS樹脂製 グリル	ホワイト	BPD-4WB(φ150) 30,000円	BPD-7WA(φ200) 31,000円
			ブラック(注17)	BPD-4KB(φ150) 30,000円(要注)	BPD-7KA(φ200) 31,000円(要注)
	新鮮空気取り入れキット(φ75×2)(注20)			OACI-160K3 35,400円	
T管継ぎ手キット(φ150)(注9)			TKCI-160K 14,500円		
ダクトアダプター(新鮮空気取入口用、φ75)			PD-75A 6,500円		
リモコン	多機能リモコン			PC-ARF3 20,000円	PC-ARFV2(音声ガイド付き) 24,000円
	受光部キット(ワイヤレスリモコン用)(注11)(注13)			PC-ALH4 13,000円	
	ワイヤレスリモコン(単方向)			PC-AWR 13,000円	
	昇降専用受光部キット(注11)(注13)			PC-ALUH1 11,000円	
	昇降専用ワイヤレスリモコン			PC-LG2 2,000円	
	鍵付リモコンケース(注12)			PC-KL4 13,200円	

- (注1) 「ロングライフフィルター(防カビ)」は化粧パネルに標準で搭載しているフィルターの交換用です。
- (注2) オプション部品のフィルター(ロングライフフィルター除く)および空気清浄ユニット使用時は、リモコンによる増速設定が必要です。「増速機能」設定の詳細は「寸法図」「据付点検要領書」などをご参照ください。
- (注3) 「抗菌加工高性能フィルター」「脱臭フィルター」を使用する場合には、別売「フィルターボックス」が必要です。
- (注4) 「オイルガードフィルター」は、油煙による室内ユニット内の汚れを減少させることが目的であり、店内に発生する油煙を捕集するものではありません。また、定期的な点検(別売「交換用フィルター(ろ材)」の交換など)を必ず実施してください(室内ユニットの故障の原因となります)。
- (注5) 天井内の室内キャビネット外側雰囲気(低温(5℃など)となる恐れのあるところへ加湿器を組み込む場合、キャビネット内部に結露する恐れがあります。このような場合には、室内キャビネット外側全面に断熱「必要断熱厚さ(ポリエチレン30t)」を貼り付けてください。
- (注6) 「自然蒸発式加湿器」の能力は、室内ユニットの容量によって異なり、上表の()内に示す加湿量は「急」風量時の値を示します。
- (注7) 既存の天井に「ワイドパネル」を取り付ける(リニューアル時)場合、必ず既存の天井開口寸法や既設の室内ユニットの寸法を確認してから手配してください。
- (注8) 「吹き出し口遮へいセット」を使用する場合は、運転音が上がる場合があります。また、遮へいする面には「自然蒸発式加湿器」は取り付けできません。
- (注9) 「T管継ぎ手キット」は、新鮮空気取入口を2か所(φ75×2)から1か所(φ150)にする場合に必要となります。
- (注10) 「分ダクトフランジ」は、必ず取付面の吹出口を遮へい(遮へい材付属)してください。
- (注11) 照明の影響で動作しにくくなる場合がありますので、照明よりできるだけ(1m以上)離して据え付けてください。「昇降専用受光部キット」は「昇降グリル」の台数と同数必要となります。
- (注12) 「鍵付リモコンケース」に収納するリモコンのケーブルを整理込取付けとする場合は、JISボックスを使用してください。
- (注13) ニュートラルホワイト以外のパネル色に合わせた「受光部キット」「昇降専用受光部キット」は特注で対応いたします。
- (注14) 「自然蒸発式加湿器」は、0℃以下の雰囲気となり凍結の恐れがある場所には取り付けしないでください(破損・水漏れの原因となります)。
- (注15) 「高湿度対応キット」は天井内の温湿度が30℃・RH80%を超えると思われる場合にこご使用ください。極端に高温高湿度になりますと結露が生じる場合があります。その場合は追加断熱(現地準備)が必要となります。「高湿度対応キット」は必ず「高湿度対応パネル」と組み合わせてご使用ください。
- (注16) 各部品の併用使用可否は、「オプション組合せ表」をご参照ください。また、仕様・施工詳細などは、「寸法図」「据付点検要領書」などをご参照ください。
- (注17) 「吹き出しユニット(ブラック)」は受注対応品です。詳細は弊社営業窓口までお問い合わせください。
- (注18) 「フィルター自動清掃ユニット」を使用する場合には、別売の「フィルター自動清掃用パネル(P-AP160NABE2または、P-AP160NAB3)」が必要です。
- (注19) 「自然蒸発式加湿器」と「昇降グリル」を併用する場合には、別売の「電源分岐ハーネス」が必要となります。
- (注20) 室内および天井裏雰囲気が高湿度(温湿度が30℃・RH80%以上)で長時間使用した場合、「フィルターボックス」「空気清浄ユニット(電気集じん器)」「新鮮空気取り入れキット」に結露が生じる場合があります。高湿度対応用の「フィルターボックス」「空気清浄ユニット(電気集じん器)」「新鮮空気取り入れキット」を受注対応しておりますので、詳細は弊社営業窓口までお問い合わせください。
- (注21) 加湿器エレメントは3年ごと(1,250時間×3年=3,750時間)に交換が必要となります。(外的要因で交換周期が短くなる場合もあります。)加湿器交換用エレメントは受注対応品です。
- (注22) ニュートラルホワイト以外のパネル色に合わせた「ワイドパネル」は特注対応いたしますので、詳細は弊社営業窓口までお問い合わせください。
- (注23) 「パネル用高性能フィルター」には、抗菌加工素材を使用しております。
- (注24) 「脱臭フィルター」は、タバコ臭などの悪臭成分が断続的に多く発生する環境(例:飲食店や喫茶店などの喫煙スペースの空調)での使用には適しません。
- (注25) 「自然蒸発式加湿器」をご使用となる場合は、P.306の「加湿器 施工上のご注意、定期点検のお願い」をご確認いただき、ご使用ください。
- (注26) 飲食店の客室など油飛沫の多い環境では標準ワイドパネルを使用せず「オイルガード仕様(特注対応)」をご使用ください。標準ワイドパネルは油により変形破損することがあります。また、油煙がこもる客室・厨房では、「オイルガード仕様」であっても油により変形破損することがあります。機械(切削)油飛沫が多い工場では「オイルガード仕様」も使用できません。詳細は弊社営業窓口までお問い合わせください。
- (注27) フレキシブルダクトを延長する場合は、フレキシブルダクト延長用ニップルをご使用ください。

てんかせ4方向

オプション組み合わせ表(てんかせ4方向)

○:併用可 △:施工条件、施工位置制限あり(注記参照) ×:併用不可 ■:2方向吹出時は併用不可

4方向吹出時	昇降 グリル	フィルター							補助					ダクト		リモコン					
		化粧パネル用			ボックス用				オイルガード フィルター専用 パネル用 オイルガード フィルター	フィルター 自動清掃 ユニット	自然蒸発式 加湿器		空気清浄 ユニット	スペース パネル	ワイド パネル	高湿度 対応キット	新鮮空気 取り入れ キット	ダクト アダプター	受光部 キット	昇降 専用 受光部 キット	
		ロング ライフ (標準)	抗菌 ロング	高性能 (65%)	抗菌 高性能 (65%)	抗菌 高性能 (90%)	脱臭	標準加湿 タイプ			高加湿 タイプ										
昇降グリル		○	○	○	×	×	×	×	×	○	○	○	○	○	○	○	○	○	○	○	
フィルター	化粧 パネル用	ロングライフ(標準)	○	×	×	○	○	○	×	×	○	○	○	○	○	○	○	○	○	○	○
		抗菌ロング	○	×	×	×	×	○	×	×	○	○	○	○	○	○	○	○	○	○	○
		高性能(65%)	○	×	×	×	×	×	×	×	○	○	×	○	○	○	○	○	○	○	○
	ボックス用	抗菌高性能(65%)	×	○	×	×	×	×	×	×	○	○	×	○	○	×	○	○	○	○	×
		抗菌高性能(90%)	×	○	×	×	×	×	×	×	○	○	×	○	○	×	○	○	○	○	×
		脱臭	×	○	○	×	×	×	×	×	○	○	×	○	○	×	○	○	○	○	×
オイルガードフィルター 専用(2個入)	オイルガードフィルター	×	×	×	×	×	×	×	×	×	×	×	○	×	○	○	○	○	×		
補助	フィルター自動清掃ユニット		×	×	×	×	×	×	×	×	×	×	○	○	×	×	×	△(注30)	×		
	自然蒸発式 加湿器	標準加湿タイプ	○	○	○	○	○	○	×	×	×	×	△(注28)	○	△	○	○	○	○	○	
		高加湿タイプ	○	○	○	○	○	○	○	×	×	×	△(注28)	○	△	○	○	○	○	○	
	空気清浄ユニット		×	○	○	×	×	×	×	×	×	×	○	○	×	○	○	○	○	×	
	スペースパネル		○	○	○	○	○	○	○	○	△(注28)	△(注28)	○	○	○	×	○	○	○	○	
	ワイドパネル		○	○	○	○	○	○	×	×	○	○	○	○	○	○	○	○	○	○	
ダクト	新鮮空気取り入れキット		○	○	○	○	○	○	○	×	○	○	×	○	×	○	×	○	○		
	ダクトアダプター		○	○	○	○	○	○	○	×	○	○	○	○	○	△	×	○	○	○	
リモコン	受光部キット		○	○	○	○	○	○	○	△(注30)	○	○	○	○	○	○	○	○	○	×	
	昇降専用受光部キット		○	○	○	○	×	×	×	×	○	○	×	○	○	○	○	○	○	×	

2・3方向吹出時	昇降 グリル	フィルター							補助					ダクト		リモコン				
		化粧パネル用			ボックス用				オイルガード フィルター専用 パネル用 オイルガード フィルター	フィルター 自動清掃 ユニット	自然蒸発式 加湿器		空気清浄 ユニット	スペース パネル	ワイド パネル	高湿度 対応キット	新鮮空気 取り入れ キット	ダクト アダプター	受光部 キット	昇降 専用 受光部 キット
		ロング ライフ (標準)	抗菌 ロング	高性能 (65%)	抗菌 高性能 (65%)	抗菌 高性能 (90%)	脱臭	標準加湿 タイプ			高加湿 タイプ									
昇降グリル		○	○	○	×	×	×	×	×	■	■	■	○	○	○	○	○	○	○	○
フィルター	化粧 パネル用	ロングライフ(標準)	○	×	×	○	○	○	×	×	■	■	■	○	○	○	○	○	○	○
		抗菌ロング	○	×	×	×	×	■	×	×	■	■	■	○	○	○	○	○	○	○
		高性能(65%)	○	×	×	×	×	×	×	×	■	■	×	○	○	○	○	○	○	○
	ボックス用	抗菌高性能(65%)	×	○	×	×	×	×	×	×	■	■	×	○	○	×	○	○	○	×
		抗菌高性能(90%)	×	○	×	×	×	×	×	×	■	■	×	○	○	×	○	○	○	×
		脱臭	×	○	■	×	×	×	×	×	■	■	×	○	○	×	○	○	○	×
オイルガードフィルター 専用(2個入)	オイルガードフィルター	×	×	×	×	×	×	×	×	×	×	○	×	○	○	○	○	×		
補助	フィルター自動清掃ユニット		×	×	×	×	×	×	×	×	×	×	○	○	×	×	×	△(注30)	×	
	自然蒸発式 加湿器	標準加湿タイプ	■	■	■	■	■	■	×	×	×	×	■	■	■	■	■	■	■	■
		高加湿タイプ	■	■	■	■	■	■	×	×	×	×	■	■	■	■	■	■	■	■
	空気清浄ユニット		×	■	■	×	×	×	×	×	×	×	■	■	×	■	■	○	×	
	スペースパネル		○	○	○	○	○	○	○	○	■	■	■	○	○	×	○	○	○	○
	ワイドパネル		○	○	○	○	○	○	×	×	○	■	■	■	○	○	○	○	○	○
ダクト	新鮮空気取り入れキット		○	○	○	○	○	○	○	×	■	■	■	×	○	×	×	○	○	
	ダクトアダプター		○	○	○	○	○	○	○	×	■	■	■	○	○	△	×	○	○	○
リモコン	受光部キット		○	○	○	○	○	○	○	△(注30)	■	■	■	○	○	○	○	○	○	×
	昇降専用受光部キット		○	○	○	○	×	×	×	×	■	■	×	○	○	○	○	○	○	×

分ダクトフランジ接続時	昇降 グリル	フィルター							補助					ダクト		リモコン				
		パネル用			ボックス用				オイルガード フィルター専用 パネル用 オイルガード フィルター	フィルター 自動清掃 ユニット	自然蒸発式 加湿器		空気清浄 ユニット	スペース パネル	ワイド パネル	高湿度 対応キット	新鮮空気 取り入れ キット	ダクト アダプター	受光部 キット	昇降 専用 受光部 キット
		ロング ライフ (標準)	抗菌 ロング	高性能 (65%)	抗菌 高性能 (65%)	抗菌 高性能 (90%)	脱臭	標準加湿 タイプ			高加湿 タイプ									
分ダクトフランジ (チャンバー式) (丸ダクト直付式)	3方吹出し+1分岐	○	○	○	○	○	○	○	○	△(注28)	△(注29)	△(注28)	○	△(注28)	○	△	○	○	○	○
	2方吹出し+1分岐	△	△	△	△	△	△	△	△	○	×	×	×	△(注28)	△	△	△	△	△	△
	2方吹出し+2分岐	△	△	△	△	△	△	△	△	○	×	×	×	△(注28)	△	△	△	△	△	△

※分ダクトフランジ2分岐の組み合わせは「チャンバー式+チャンバー式」か「チャンバー式+丸ダクト直付式」の2通りになります。

「丸ダクト直付式+丸ダクト直付式」の組み合わせは不可となります。

(注28)「自然蒸発式加湿器」「分ダクトフランジ」と「スペースパネル」は、天井内の野縁構造により併設できない場合があります。

(注29)「自然蒸発式加湿器」と「分ダクトフランジ」を併設する場合には、「分ダクトフランジ」の取付位置が規制されます。

(注30)「フィルター自動清掃ユニット」は「受光部キット」「ワイヤレスリモコン」からは操作できません。必ず「多機能リモコン」を併用して設定操作してください。なお、「フィルター自動清掃ユニット」は多機能リモコン2台を使用した2°リモコン設定では使用できません。

(注31)「オイルガードフィルター専用昇降グリル(受注対応)」と「オイルガードフィルター」の併用は可能です。

(注32) オイルガード仕様の「ワイドパネル」と「オイルガードフィルター」の併用は可能です。

てんかせ 2方向

個別ルーバー設定機能搭載

■ 形状・寸法・質量

※天井内寸法

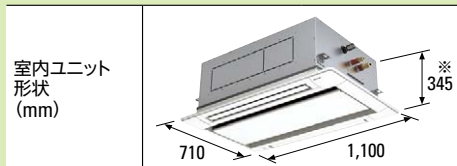

室内ユニット形状 (mm)	710	1,100	※345
シンプル	40~56型	63・80型	
同時/個別* ツイン	40~112型	140・160型	
同時/個別* トリプル	112~160型	224・280型	
同時/個別* フォー	112~224型	280・335型	
質量(kg) (1)内はパネル	25(+7.5)	25(+7.5)	

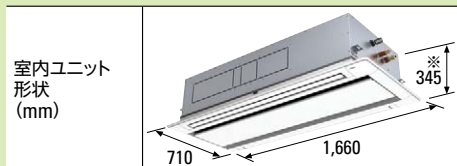

室内ユニット形状 (mm)	710	1,660	※345
シンプル	112~160型		
同時/個別* ツイン	224~335型		
同時/個別* トリプル	335型		
同時/個別* フォー	-		
質量(kg) (1)内はパネル	39(+10.5)		

*個別運転は省エネの達人プレミアム(R410A)・省エネの達人(R410A)のみです。

■ てんかせ2方向 主要機能 一覧

		冷暖
快 適 性	タイマー運転	●
	年間冷房(-5℃)	●
	ホットスタート	●
	高天井対応	●
	ドライ	●
	風量調整4段	●
	風向選択(固定)	●
	個別ルーバー設定※1	●
	オートルーバー	●
	サ ー ビ ス 工 事	e-LINE接続配線
故障診断機能		●
フィルターサイン		●
ロングライフフィルター(防カビ)		●
ドレンアップメカ		●
制 御	全熱交換器連動運転対応	●
	集中制御対応	●
	遠方制御対応	●
	1リモコングループ制御	●
主 要 オ プ シ ョ ン ※2	2リモコン運転	●
	ワイヤレスリモコン対応	●
主 要 オ プ シ ョ ン ※2	人感センサーキット	●
	加湿器	●
	昇降グリル	●
	天井材組込グリル	●
	抗菌フィルター	●
	脱臭フィルター	●
空気清浄ユニット	-	

※1. 2リモコン運転の場合、個別ルーバー設定は使用できなくなります。

※2. 主要オプションは別売となります。また条件により、複数の機能を組み合わせて使用できない場合があります。詳しくはP.67~69をご覧ください。

レイアウト対応力

シンプル、天井にフィット 新パネルデザイン

化粧パネルのデザインを一新。フラットグリル採用の、シンプルでスタイリッシュなデザインにしました。停止時にはルーバーがシャッターの役割をします。

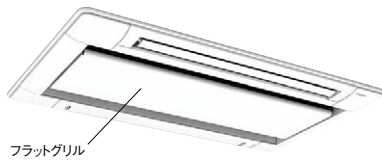

高天井設置にも対応

高い天井に設置しても、リモコンからの設定切替えだけで対応できます。それぞれのお店やオフィスに合った快適な空調を実現します。

■天井高さ	(単位:m)	
	22~36型	40~160型
急風	2.6	3.1
H急風	3.0	3.5

天井材組込グリル (オプション)



天井材を吸込グリルに組み込み、インテリアにフィット

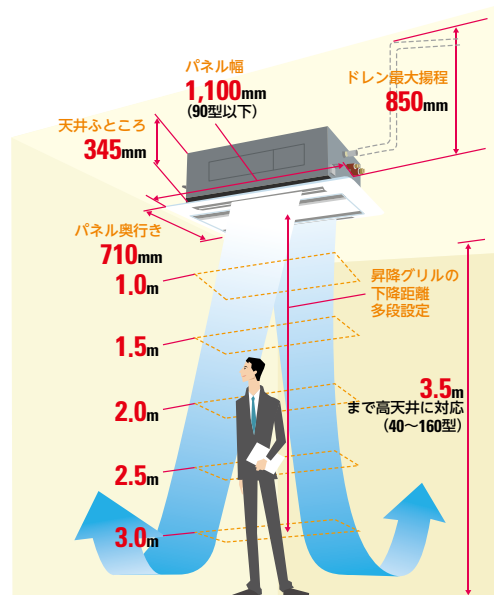

省エネ性

人感センサーキット(オプション)で賢く空調

人の活動量を検知し、状況に応じて自動で能力をセーブします。(設定温度・風量・風向を補正します。)また、30分以上不在状態が続くと、自動的に停止可能※1。通常運転よりも消費電力を低減できます。さらに、不在になったエリアから、送風運転に切り替えることもできます。詳しくはP.30・35をご覧ください。

※1. 初期設定では運転継続ですが、多機能リモコンによる設定で、自動的に停止させることが可能です。また、運転開始後の停止までの時間も設定変更可能です。
(注)・リモコンは必ず多機能リモコンをご使用ください。
・リモコン渡り配線レスには対応していません。必ずリモコン渡り配線を接続してください。
・ワイヤレスリモコン単独ではご使用になれません。

- 1 検知角度: 約123°
- 2 検知エリア: 天井高さ3.1m(40~160型標準高さ)に対して検知直径約8.5m(床面から0.8m)[離着席動作などを検知]

下記は、天井高さ3.1mの場合

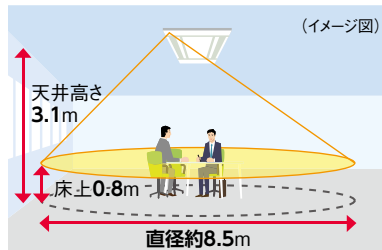

(注)人感センサーについて
※2. 人の動作が小さい場合、人を検知できない場合があります。
※3. 天井高さが高い場合(4m以上)や、人感センサーのレンズに油などの汚れが付着した場合には、人を検知できない場合があります。
※4. 検知エリア内で、周囲と温度差のある物体が動く場合、人がいなくても「人がいる」と判定する場合があります。

ご注意

飲食店の客室など油飛沫の多い環境では標準パネルを使用せず、「オイルガードフィルター専用パネル(受注対応)」をご使用ください。標準パネルは油により変形破損することがあります。「オイルガードフィルター専用パネル」をご注文されるときは「オイルガードフィルター(受注対応)」も併せてご注文ください。ワイドパネルを併用する場合は、標準ワイドパネルを使用せず、「オイルガード仕様(特注対応)」をご使用ください。油煙がこもる客室・厨房では、「オイルガードフィルター専用パネル」であっても油により変形破損することがありますので、厨房用でんつりをご使用ください。機械(切削)油飛沫が多い工場では「オイルガードフィルター専用パネル」も使用できません。

個別ルーバー設定で airflowをコントロール

2つのルーバーの角度調整を別々にできる個別ルーバー設定機能を搭載。たとえば、風当たりを抑えたい方向は横吹き、風を送りたい方向はスイングにするなど、ニーズに合わせた設定ができます。

(イメージ図)

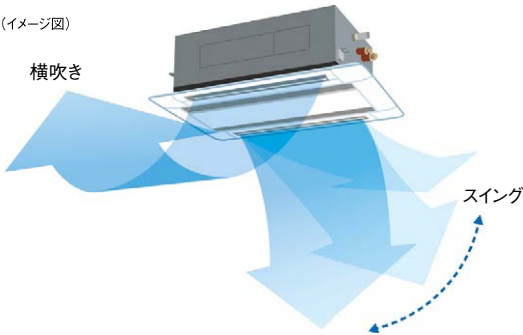

(イメージ図)

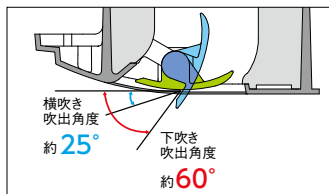

吹出空気サーミスター 冷房時、吹き出す空気の冷え過ぎを抑制

冷房時、冷たい空気が体にあたることによる不快感(コールドドラフト)を軽減するために、吹出空気サーミスターで温度を検知。吹き出す空気の温度の下がり過ぎを抑制します。

詳しくは P.31

各ルーバーの吹出角度は多機能リモコンで簡単設定

各ルーバーの角度や動きは、多機能リモコンを使って調整可能。操作も簡単です。



多機能リモコン

詳しくは P.250

1. 設定する室内ユニットの選択

個別ルーバー設定は、リモコン1台で複数台の室内ユニットを設定できます。

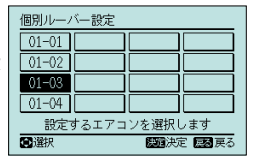

2. 設定するルーバーの選択

1.で選択した室内ユニットについて、設定したい側のルーバーを選択します。選択中のルーバーについては、室内ユニットのルーバーが開きます。

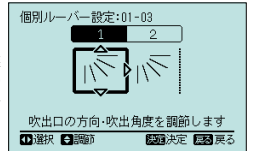

3. 吹出角度の調整

ルーバーは、好みの角度に調整して固定するか、またはスイングさせるかのいずれかが選べます。

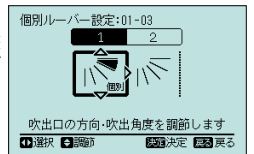

(注) 個別ルーバーの設定には多機能リモコン*が必要です。

ワイヤレスリモコン単独ではご使用になれません。

*詳しくはP.250・251をご参照ください。

昇降グリル付きパネル (オプション)

フィルター清掃作業を容易にする昇降グリルキット(オプション)。昇降距離は最大3mで高天井にも対応可能です。多機能リモコン*または、昇降専用ワイヤレスリモコン+受光部キットから操作できます。また、昇降専用ワイヤレスリモコン+昇降専用受光部キットを使えば複数台の室内ユニットのリモコングループ内のフィルター清掃作業を個別に行うことができます。

*多機能リモコンの詳細については、P.39~42およびP.250・251をご参照ください。

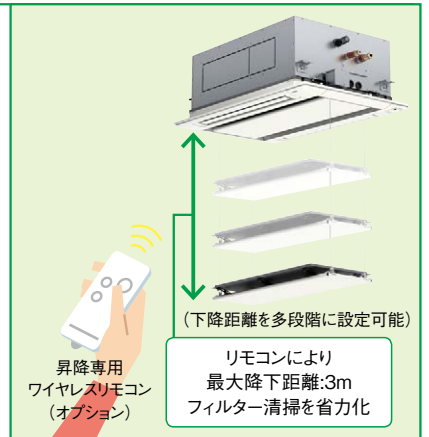

高揚程DCドレンアップメカ搭載

ドレン揚程は天井面より850mmまで可能。フレキホース付属で接続の施工性にも配慮しています。

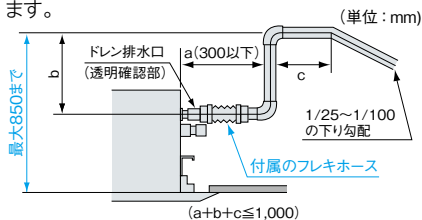

コーナーポケット採用で 本体高さ調整簡略化

化粧パネルの四隅にコーナーポケットを採用しパネルを外さずに本体の高さ調整ができます。

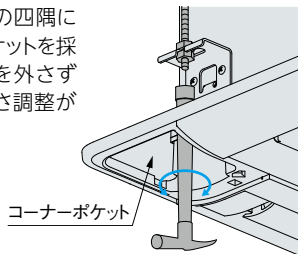

ドレンパンの抗菌*処理

新たに銀イオン系の抗菌剤を採用。つまりの原因となる菌の発生を抑制。

*試験機関：一般財団法人 日本食品分析センター
試験番号：第10105169001-01号
試験方法：SIAAシェーフ法に基づくドレン水抗菌試験
試験結果：菌の繁殖を99%抑制

ダクトアダプター(新鮮空気取入用)をオプション設定

室内ユニットに直接取り付けるダクトアダプター(新鮮空気取入用)を設定し、外気の取入れ時に必要だった吸込ボックスの取り付けを不要としました。

(注)新鮮空気の取入量は室内ユニット「急」風量の10%以下としてください。取入量が多くなると、結露発生による水滴落下等の要因となります。

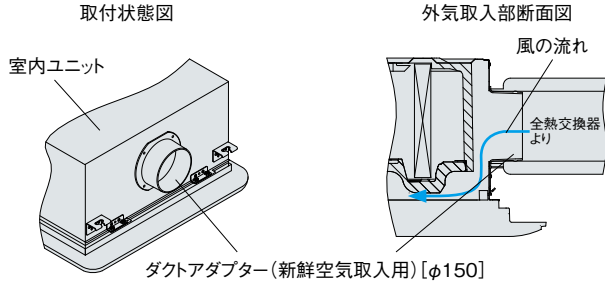

フィルターボックスの据付作業性改善

室内ユニットへ仮掛けできる構造を採用し、室内ユニットを吊った状態での、据付作業ができます。

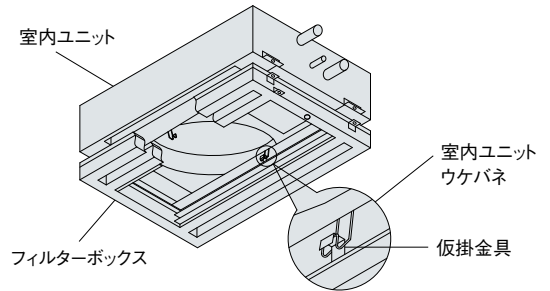

ダクト施工の自由度向上(分ダクトフランジ)

遮へい材(付属品)を使用し、分ダクトフランジの風量増加を図り、ダクト施工の自由度を向上しました。

(注)分ダクトフランジの取付面は、右図のように凸面側を推奨します。凹面側(反対面)への取り付けも可能ですが、室内ユニットの吹出空気サーミスターの取付位置変更が必要となります。

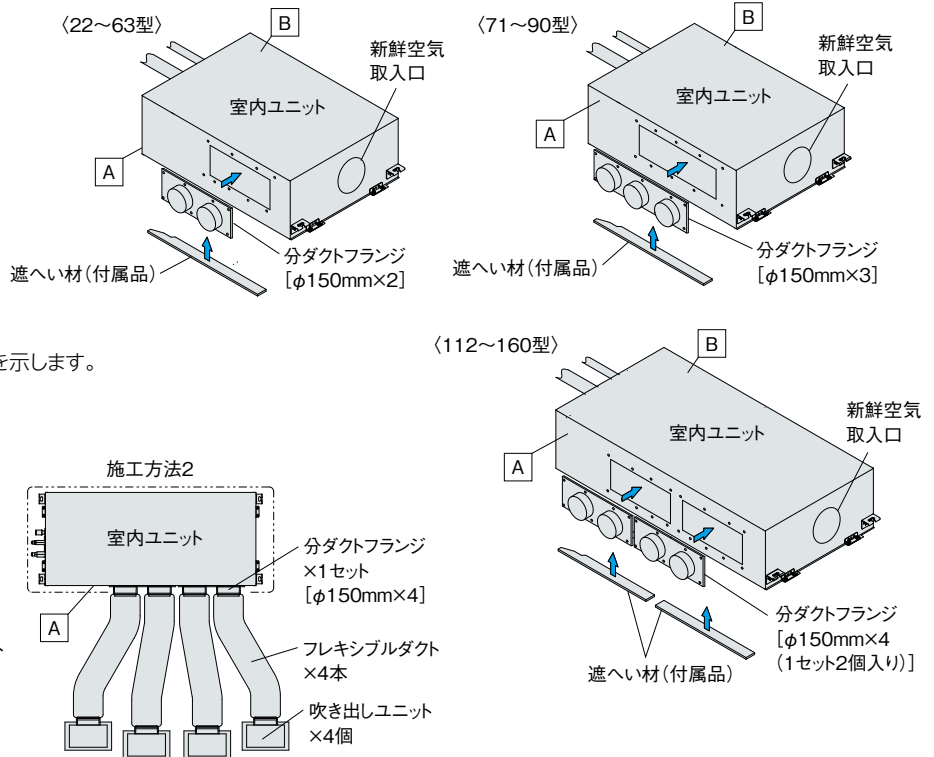

<ダクト施工レイアウト例>

推奨取付凸面側に施工した場合のレイアウト例を示します。

(注)施工可能なダクト長さは最大で「5m」です。

<112~160型の場合>

施工方法1

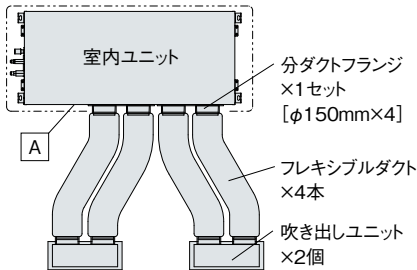

施工方法2

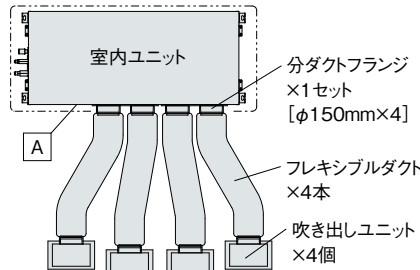

抗菌フィルター・脱臭フィルターをオプション設定

抗菌加工フィルター(オプション)は抗菌材の採用により、フィルターに付着した細菌を抑制します。

<抗菌加工高性能フィルター>

◎一般事務所・病院・老人福祉施設などでご使用ください。

■高性能フィルター(比色法65%)にSEKマーク(赤)を取得した高付加価値のある素材を採用しました。

SEKマークとは、繊維評価技術協議会の定めた基準をクリアした製品のみに表示が許諾されるマークです。認証製品には、以下の3つが約束されます。

1. 制菌効果 2. 効果の耐久性 3. 加工の安全性

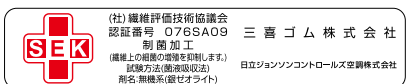

(注)本フィルターは、手術室・治療室・未熟児室などの準清潔区域以上の場所にはご使用できません。

<抗菌加工ロングライフフィルター>

◎一般事務所などで衛生面が気になる場合にご使用ください。

■約6か月*(約1,250時間)ごとの水洗いで、約4年間*ご使用いただけます。

*使用条件により異なります。

<脱臭フィルター>

◎一般生活臭(例:アンモニア臭・アセトアルデヒド[タバコ臭など]・酢酸)が気になる場所や、病院・老人福祉施設などにご使用ください。

■特殊繊維の効果で、ニオイの原因となる悪臭成分を吸着し、脱臭します。しかも約1日の天日干しで臭気を放出して再利用できます。

抗菌加工ロングライフフィルターおよび脱臭フィルターの詳細は

P.46

室内ユニット直付けで、専用ドレン配管不要の自然蒸発式加湿器

●自然蒸発式加湿器は、室内ユニットに直に付けるため、加湿器用の吊りボルトは不要です。また、滴下する水もユニットのドレンパンを利用するため加湿器用ドレン配管が不要で工事を省力化できます。

●標準加湿タイプ・高加湿タイプを用意しています。



R32
冷暖

シングル



多機能リモコン
(PC-ARF3)



40型 (1.5馬力相当) チャージレス 20m R32

冷房：3.6(1.1～4.0)kW 暖房：4.0(1.0～5.4)kW

0087 RCID-GP40RGHJ 省エネ グリーン
 0088 RCID-GP40RGH 省エネ グリーン

室内RCID-GP40K 191,000円
 室外RAS-GP40RGHJ ● GP40RGH 432,000円
 化粧パネルP-AP90DNA 35,000円
 リモコンPC-ARF3 20,000円

セット価格 678,000円

45型 (1.8馬力相当) チャージレス 20m R32

冷房：4.0(1.1～4.5)kW 暖房：4.5(1.2～5.9)kW

0089 RCID-GP45RGHJ 省エネ グリーン
 0090 RCID-GP45RGH 省エネ グリーン

室内RCID-GP45K 200,000円
 室外RAS-GP45RGHJ ● GP45RGH 474,000円
 化粧パネルP-AP90DNA 35,000円
 リモコンPC-ARF3 20,000円

セット価格 729,000円

50型 (2.0馬力相当) チャージレス 20m R32

冷房：4.5(1.2～5.0)kW 暖房：5.0(1.3～6.3)kW

0091 RCID-GP50RGHJ 省エネ グリーン
 0092 RCID-GP50RGH 省エネ グリーン

室内RCID-GP50K 204,000円
 室外RAS-GP50RGHJ ● GP50RGH 518,000円
 化粧パネルP-AP90DNA 35,000円
 リモコンPC-ARF3 20,000円

セット価格 777,000円

56型 (2.3馬力相当) チャージレス 30m R32

冷房：5.0(1.3～5.6)kW 暖房：5.6(1.4～7.1)kW

0093 RCID-GP56RGHJ 省エネ グリーン
 0094 RCID-GP56RGH 省エネ グリーン

室内RCID-GP56K 209,000円
 室外RAS-GP56RGHJ ● GP56RGH 551,000円
 化粧パネルP-AP90DNA 35,000円
 リモコンPC-ARF3 20,000円

セット価格 815,000円

63型 (2.5馬力相当) チャージレス 30m R32

冷房：5.6(1.4～6.3)kW 暖房：6.3(1.6～8.0)kW

0095 RCID-GP63RGHJ 省エネ グリーン
 0096 RCID-GP63RGH 省エネ グリーン

室内RCID-GP63K 217,000円
 室外RAS-GP63RGHJ ● GP63RGH 583,000円
 化粧パネルP-AP90DNA 35,000円
 リモコンPC-ARF3 20,000円

セット価格 855,000円

80型 (3.0馬力相当) チャージレス 30m R32

冷房：7.1(1.8～8.0)kW 暖房：8.0(2.0～10.6)kW

0097 RCID-GP80RGHJ 省エネ グリーン
 0098 RCID-GP80RGH 省エネ グリーン

室内RCID-GP80K 234,000円
 室外RAS-GP80RGHJ ● GP80RGH 638,000円
 化粧パネルP-AP90DNA 35,000円
 リモコンPC-ARF3 20,000円

セット価格 927,000円

112型 (4.0馬力相当) チャージレス 30m R32

冷房：10.0(2.5～11.2)kW 暖房：11.2(2.8～14.0)kW

0099 RCID-GP112RGH 省エネ グリーン

室内RCID-GP112K 262,000円
 室外RAS-GP112RGH 746,000円
 化粧パネルP-AP160DNA 41,000円
 リモコンPC-ARF3 20,000円

セット価格 1,069,000円

140型 (5.0馬力相当) チャージレス 30m R32

冷房：12.5(3.1～14.0)kW 暖房：14.0(3.5～18.2)kW

0100 RCID-GP140RGH 省エネ グリーン

室内RCID-GP140K 297,000円
 室外RAS-GP140RGH 901,000円
 化粧パネルP-AP160DNA 41,000円
 リモコンPC-ARF3 20,000円

セット価格 1,259,000円

160型 (6.0馬力相当) チャージレス 30m R32

冷房：14.0(3.2～16.0)kW 暖房：16.0(4.0～20.2)kW

0101 RCID-GP160RGH 省エネ グリーン

室内RCID-GP160K 327,000円
 室外RAS-GP160RGH 976,000円
 化粧パネルP-AP160DNA 41,000円
 リモコンPC-ARF3 20,000円

セット価格 1,364,000円

てんかせ2方向



R32
冷暖

同時
ツイン



多機能リモコン
(PC-ARF3)



異容量・異タイプ
組み合わせ可能

80型 (3.0馬力相当) チャージレス 30m R32

冷房：7.1(1.8～8.0)kW 暖房：8.0(2.0～10.6)kW

0102 RCID-GP80RGHPJ 省エネ グリーン
 0103 RCID-GP80RGHP 省エネ グリーン

室内RCID-GP40K×2 382,000円
 室外RAS-GP80RGHJ ● GP80RGH 638,000円
 化粧パネルP-AP90DNA×2 70,000円
 分岐管TW-NP16A 19,000円
 リモコンPC-ARF3 20,000円

セット価格 1,129,000円

112型 (4.0馬力相当) チャージレス 30m R32

冷房：10.0(2.5～11.2)kW 暖房：11.2(2.8～14.0)kW

0104 RCID-GP112RGHP 省エネ グリーン

室内RCID-GP56K×2 418,000円
 室外RAS-GP112RGH 746,000円
 化粧パネルP-AP90DNA×2 70,000円
 分岐管TW-NP16A 19,000円
 リモコンPC-ARF3 20,000円

セット価格 1,273,000円

140型 (5.0馬力相当) チャージレス 30m R32

冷房：12.5(3.1～14.0)kW 暖房：14.0(3.5～18.2)kW

0105 RCID-GP140RGHP 省エネ グリーン

室内RCID-GP71K×2 448,000円
 室外RAS-GP140RGH 901,000円
 化粧パネルP-AP90DNA×2 70,000円
 分岐管TW-NP16A 19,000円
 リモコンPC-ARF3 20,000円

セット価格 1,458,000円

160型 (6.0馬力相当) チャージレス 30m R32

冷房：14.0(3.2～16.0)kW 暖房：16.0(4.0～20.2)kW

0106 RCID-GP160RGHP 省エネ グリーン

室内RCID-GP80K×2 468,000円
 室外RAS-GP160RGH 976,000円
 化粧パネルP-AP90DNA×2 70,000円
 分岐管TW-NP16A 19,000円
 リモコンPC-ARF3 20,000円

セット価格 1,553,000円



R32
冷暖

同時
トリプル



多機能リモコン
(PC-ARF3)



異容量・異タイプ
組み合わせ可能

160型 (6.0馬力相当) チャージレス 30m R32

冷房：14.0(3.2～16.0)kW 暖房：16.0(4.0～20.2)kW

0107 RCID-GP160RGHG 省エネ グリーン

室内RCID-GP56K×3 627,000円
 室外RAS-GP160RGH 976,000円
 化粧パネルP-AP90DNA×3 105,000円
 分岐管TG-NP16A 28,000円
 リモコンPC-ARF3 20,000円

セット価格 1,756,000円

省エネの達人

R32
冷暖

シングル



多機能リモコン
(PC-ARF3)



<p>40型(1.5馬力相当) チャージレス 20m R32</p> <p>冷房:3.6(1.1~4.0)kW 暖房:4.0(1.0~5.4)kW</p> <p>0108 RCID-GP40RSHJ (単) 省エネ クリーン</p> <p>0109 RCID-GP40RSH 省エネ クリーン</p> <p>室内RCID-GP40K 191,000円 室外RAS-GP40RSHJ (単)・GP40RSH 360,000円 化粧パネルP-AP90DNA 35,000円 リモコンPC-ARF3 20,000円</p> <p>セット価格 606,000円</p>	<p>45型(1.8馬力相当) チャージレス 20m R32</p> <p>冷房:4.0(1.1~4.5)kW 暖房:4.5(1.2~5.9)kW</p> <p>0110 RCID-GP45RSHJ (単) 省エネ クリーン</p> <p>0111 RCID-GP45RSH 省エネ クリーン</p> <p>室内RCID-GP45K 200,000円 室外RAS-GP45RSHJ (単)・GP45RSH 395,000円 化粧パネルP-AP90DNA 35,000円 リモコンPC-ARF3 20,000円</p> <p>セット価格 650,000円</p>	<p>50型(2.0馬力相当) チャージレス 20m R32</p> <p>冷房:4.5(1.2~5.0)kW 暖房:5.0(1.3~6.3)kW</p> <p>0112 RCID-GP50RSHJ (単) 省エネ クリーン</p> <p>0113 RCID-GP50RSH 省エネ クリーン</p> <p>室内RCID-GP50K 204,000円 室外RAS-GP50RSHJ (単)・GP50RSH 432,000円 化粧パネルP-AP90DNA 35,000円 リモコンPC-ARF3 20,000円</p> <p>セット価格 691,000円</p>	<p>56型(2.3馬力相当) チャージレス 30m R32</p> <p>冷房:5.0(1.3~5.6)kW 暖房:5.6(1.4~7.1)kW</p> <p>0114 RCID-GP56RSHJ (単) 省エネ クリーン</p> <p>0115 RCID-GP56RSH 省エネ クリーン</p> <p>室内RCID-GP56K 209,000円 室外RAS-GP56RSHJ (単)・GP56RSH 459,000円 化粧パネルP-AP90DNA 35,000円 リモコンPC-ARF3 20,000円</p> <p>セット価格 723,000円</p>
--	--	--	--

<p>63型(2.5馬力相当) チャージレス 30m R32</p> <p>冷房:5.6(1.4~6.3)kW 暖房:6.3(1.6~8.0)kW</p> <p>0116 RCID-GP63RSHJ (単) 省エネ クリーン</p> <p>0117 RCID-GP63RSH 省エネ クリーン</p> <p>室内RCID-GP63K 217,000円 室外RAS-GP63RSHJ (単)・GP63RSH 486,000円 化粧パネルP-AP90DNA 35,000円 リモコンPC-ARF3 20,000円</p> <p>セット価格 758,000円</p>	<p>80型(3.0馬力相当) チャージレス 20m R32</p> <p>冷房:7.1(1.8~8.0)kW 暖房:8.0(2.0~10.0)kW</p> <p>0118 RCID-GP80RSHJ (単) 省エネ クリーン</p> <p>0119 RCID-GP80RSH 省エネ クリーン</p> <p>室内RCID-GP80K 234,000円 室外RAS-GP80RSHJ (単)・GP80RSH 532,000円 化粧パネルP-AP90DNA 35,000円 リモコンPC-ARF3 20,000円</p> <p>セット価格 821,000円</p>	<p>112型(4.0馬力相当) チャージレス 30m R32</p> <p>冷房:10.0(2.5~11.2)kW 暖房:11.2(2.8~14.0)kW</p> <p>0120 RCID-GP112RSH 省エネ クリーン</p> <p>室内RCID-GP112K 262,000円 室外RAS-GP112RSH 622,000円 化粧パネルP-AP160DNA 41,000円 リモコンPC-ARF3 20,000円</p> <p>セット価格 945,000円</p>	<p>140型(5.0馬力相当) チャージレス 30m R32</p> <p>冷房:12.5(3.1~14.0)kW 暖房:14.0(3.5~18.0)kW</p> <p>0121 RCID-GP140RSH 省エネ クリーン</p> <p>室内RCID-GP140K 297,000円 室外RAS-GP140RSH 751,000円 化粧パネルP-AP160DNA 41,000円 リモコンPC-ARF3 20,000円</p> <p>セット価格 1,109,000円</p>
--	---	---	---

<p>160型(6.0馬力相当) チャージレス 30m R32</p> <p>冷房:14.0(3.2~16.0)kW 暖房:16.0(4.0~20.0)kW</p> <p>0122 RCID-GP160RSH 省エネ クリーン</p> <p>室内RCID-GP160K 327,000円 室外RAS-GP160RSH 813,000円 化粧パネルP-AP160DNA 41,000円 リモコンPC-ARF3 20,000円</p> <p>セット価格 1,201,000円</p>

てんかせ2方向

省エネの達人

R32
冷暖

同時
ツイン



多機能リモコン
(PC-ARF3)



異容量・異タイプ
組み合わせ可能

<p>80型(3.0馬力相当) チャージレス 20m R32</p> <p>冷房:7.1(1.8~8.0)kW 暖房:8.0(2.0~10.0)kW</p> <p>0123 RCID-GP80RSHPJ (単) 省エネ クリーン</p> <p>0124 RCID-GP80RSHPJ 省エネ クリーン</p> <p>室内RCID-GP40K×2 382,000円 室外RAS-GP80RSHJ (単)・GP80RSH 532,000円 化粧パネルP-AP90DNA×2 70,000円 分岐管TW-NP16A 19,000円 リモコンPC-ARF3 20,000円</p> <p>セット価格 1,023,000円</p>	<p>112型(4.0馬力相当) チャージレス 30m R32</p> <p>冷房:10.0(2.5~11.2)kW 暖房:11.2(2.8~14.0)kW</p> <p>0125 RCID-GP112RSHPJ 省エネ クリーン</p> <p>室内RCID-GP56K×2 418,000円 室外RAS-GP112RSH 622,000円 化粧パネルP-AP90DNA×2 70,000円 分岐管TW-NP16A 19,000円 リモコンPC-ARF3 20,000円</p> <p>セット価格 1,149,000円</p>	<p>140型(5.0馬力相当) チャージレス 30m R32</p> <p>冷房:12.5(3.1~14.0)kW 暖房:14.0(3.5~18.0)kW</p> <p>0126 RCID-GP140RSHPJ 省エネ クリーン</p> <p>室内RCID-GP71K×2 448,000円 室外RAS-GP140RSH 751,000円 化粧パネルP-AP90DNA×2 70,000円 分岐管TW-NP16A 19,000円 リモコンPC-ARF3 20,000円</p> <p>セット価格 1,308,000円</p>	<p>160型(6.0馬力相当) チャージレス 30m R32</p> <p>冷房:14.0(3.2~16.0)kW 暖房:16.0(4.0~20.0)kW</p> <p>0127 RCID-GP160RSHPJ 省エネ クリーン</p> <p>室内RCID-GP80K×2 468,000円 室外RAS-GP160RSH 813,000円 化粧パネルP-AP90DNA×2 70,000円 分岐管TW-NP16A 19,000円 リモコンPC-ARF3 20,000円</p> <p>セット価格 1,390,000円</p>
---	--	--	--

省エネの達人

R32
冷暖

同時
トリプル



多機能リモコン
(PC-ARF3)



異容量・異タイプ
組み合わせ可能

<p>160型(6.0馬力相当) チャージレス 30m R32</p> <p>冷房:14.0(3.2~16.0)kW 暖房:16.0(4.0~20.0)kW</p> <p>0128 RCID-GP160RSHG 省エネ クリーン</p> <p>室内RCID-GP56K×3 627,000円 室外RAS-GP160RSH 813,000円 化粧パネルP-AP90DNA×3 105,000円 分岐管TG-NP16A 28,000円 リモコンPC-ARF3 20,000円</p> <p>セット価格 1,593,000円</p>
--

てんかせ2方向

省エネ… 省エネルギー法 2015年度基準値クリア

グリーン… グリーン購入法 2016年度判断基準値クリア



R410A

冷暖

シングル



多機能リモコン (PC-ARF3)



40型 (1.5馬力相当)	45型 (1.8馬力相当)	50型 (2.0馬力相当)	56型 (2.3馬力相当)
チャージレス R410A 20m 冷房: 3.6(1.3~4.0)kW 暖房: 4.0(1.0~5.4)kW	チャージレス R410A 20m 冷房: 4.0(1.5~4.5)kW 暖房: 4.5(1.2~5.9)kW	チャージレス R410A 20m 冷房: 4.5(1.5~5.0)kW 暖房: 5.0(1.5~6.3)kW	チャージレス R410A 30m 冷房: 5.0(1.7~5.6)kW 暖房: 5.6(1.5~7.1)kW
0129 RCID-AP40GHJ5 (単) 省エネ グリーン 0130 RCID-AP40GH5 省エネ グリーン	0131 RCID-AP45GHJ5 (単) 省エネ グリーン 0132 RCID-AP45GH5 省エネ グリーン	0133 RCID-AP50GHJ5 (単) 省エネ グリーン 0134 RCID-AP50GH5 省エネ グリーン	0135 RCID-AP56GHJ5 (単) 省エネ グリーン 0136 RCID-AP56GH5 省エネ グリーン
室内RCID-GP40K 191,000円 室外RAS-AP40GHJ3 (単)・AP40GH3 415,000円 化粧パネルP-AP90DNA 35,000円 リモコンPC-ARF3 20,000円	室内RCID-GP45K 200,000円 室外RAS-AP45GHJ3 (単)・AP45GH3 454,000円 化粧パネルP-AP90DNA 35,000円 リモコンPC-ARF3 20,000円	室内RCID-GP50K 204,000円 室外RAS-AP50GHJ3 (単)・AP50GH3 499,000円 化粧パネルP-AP90DNA 35,000円 リモコンPC-ARF3 20,000円	室内RCID-GP56K 209,000円 室外RAS-AP56GHJ3 (単)・AP56GH3 530,000円 化粧パネルP-AP90DNA 35,000円 リモコンPC-ARF3 20,000円
セット価格 661,000円	セット価格 709,000円	セット価格 758,000円	セット価格 794,000円

63型 (2.5馬力相当)	80型 (3.0馬力相当)	112型 (4.0馬力相当)	140型 (5.0馬力相当)
チャージレス R410A 30m 冷房: 5.6(1.8~6.3)kW 暖房: 6.3(1.6~8.0)kW	チャージレス R410A 30m 冷房: 7.1(2.2~8.0)kW 暖房: 8.0(2.0~10.6)kW	チャージレス R410A 30m 冷房: 10.0(3.0~11.2)kW 暖房: 11.2(2.8~14.0)kW	チャージレス R410A 30m 冷房: 12.5(3.1~14.0)kW 暖房: 14.0(3.5~18.2)kW
0137 RCID-AP63GHJ5 (単) 省エネ グリーン 0138 RCID-AP63GH5 省エネ グリーン	0139 RCID-AP80GHJ5 (単) 省エネ グリーン 0140 RCID-AP80GH5 省エネ グリーン	0141 RCID-AP112GH5 省エネ グリーン	0142 RCID-AP140GH5 省エネ グリーン
室内RCID-GP63K 217,000円 室外RAS-AP63GHJ3 (単)・AP63GH3 559,000円 化粧パネルP-AP90DNA 35,000円 リモコンPC-ARF3 20,000円	室内RCID-GP80K 234,000円 室外RAS-AP80GHJ3 (単)・AP80GH3 614,000円 化粧パネルP-AP90DNA 35,000円 リモコンPC-ARF3 20,000円	室内RCID-GP112K 262,000円 室外RAS-AP112GH3 716,000円 化粧パネルP-AP160DNA 41,000円 リモコンPC-ARF3 20,000円	室内RCID-GP140K 297,000円 室外RAS-AP140GH3 866,000円 化粧パネルP-AP160DNA 41,000円 リモコンPC-ARF3 20,000円
セット価格 831,000円	セット価格 903,000円	セット価格 1,039,000円	セット価格 1,224,000円

160型 (6.0馬力相当)
チャージレス R410A 30m 冷房: 14.0(3.2~16.0)kW 暖房: 16.0(4.0~20.2)kW
0143 RCID-AP160GH5 省エネ グリーン
室内RCID-GP160K 327,000円 室外RAS-AP160GH3 945,000円 化粧パネルP-AP160DNA 41,000円 リモコンPC-ARF3 20,000円
セット価格 1,333,000円

てんかせ2方向

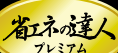

R410A

冷暖

同時 個別
ツイン



多機能リモコン (PC-ARF3)

同時 1

個別 2

異容量・異タイプ
組み合わせ可能

40型 (1.5馬力相当)	45型 (1.8馬力相当)	50型 (2.0馬力相当)	56型 (2.3馬力相当)
冷房: 3.6(1.3~4.0)kW 暖房: 4.0(1.0~5.4)kW	冷房: 4.0(1.5~4.5)kW 暖房: 4.5(1.2~5.9)kW	冷房: 4.5(1.5~5.0)kW 暖房: 5.0(1.5~6.3)kW	冷房: 5.0(1.7~5.6)kW 暖房: 5.6(1.5~7.1)kW
0144 RCID-AP40GHPJ5 (単) 省エネ グリーン 0145 RCID-AP40GHP5 省エネ グリーン	0146 RCID-AP45GHPJ5 (単) 省エネ グリーン 0147 RCID-AP45GHP5 省エネ グリーン	0148 RCID-AP50GHPJ5 (単) 省エネ グリーン 0149 RCID-AP50GHP5 省エネ グリーン	0150 RCID-AP56GHPJ5 (単) 省エネ グリーン 0151 RCID-AP56GHP5 省エネ グリーン
室内RCID-GP22K×2 364,000円 室外RAS-AP40GHJ3 (単)・AP40GH3 415,000円 化粧パネルP-AP90DNA×2 70,000円 分岐管TW-NP06A 19,000円 リモコンPC-ARF3 20,000円	室内RCID-GP22K×2 364,000円 室外RAS-AP45GHJ3 (単)・AP45GH3 454,000円 化粧パネルP-AP90DNA×2 70,000円 分岐管TW-NP06A 19,000円 リモコンPC-ARF3 20,000円	室内RCID-GP28K×2 368,000円 室外RAS-AP50GHJ3 (単)・AP50GH3 499,000円 化粧パネルP-AP90DNA×2 70,000円 分岐管TW-NP06A 19,000円 リモコンPC-ARF3 20,000円	室内RCID-GP28K×2 368,000円 室外RAS-AP56GHJ3 (単)・AP56GH3 530,000円 化粧パネルP-AP90DNA×2 70,000円 分岐管TW-NP06A 19,000円 リモコンPC-ARF3 20,000円
同時 セット価格 888,000円 個別の場合 リモコンPC-ARF3×2 40,000円 個別 セット価格 908,000円	同時 セット価格 927,000円 個別の場合 リモコンPC-ARF3×2 40,000円 個別 セット価格 947,000円	同時 セット価格 976,000円 個別の場合 リモコンPC-ARF3×2 40,000円 個別 セット価格 996,000円	同時 セット価格 1,007,000円 個別の場合 リモコンPC-ARF3×2 40,000円 個別 セット価格 1,027,000円

63型 (2.5馬力相当)	80型 (3.0馬力相当)	112型 (4.0馬力相当)	140型 (5.0馬力相当)
冷房: 5.6(1.8~6.3)kW 暖房: 6.3(1.6~8.0)kW	チャージレス R410A 30m 冷房: 7.1(2.2~8.0)kW 暖房: 8.0(2.0~10.6)kW	チャージレス R410A 30m 冷房: 10.0(3.0~11.2)kW 暖房: 11.2(2.8~14.0)kW	チャージレス R410A 30m 冷房: 12.5(3.1~14.0)kW 暖房: 14.0(3.5~18.2)kW
0152 RCID-AP63GHPJ5 (単) 省エネ グリーン 0153 RCID-AP63GHP5 省エネ グリーン	0154 RCID-AP80GHPJ5 (単) 省エネ グリーン 0155 RCID-AP80GHP5 省エネ グリーン	0156 RCID-AP112GHP5 省エネ グリーン	0157 RCID-AP140GHP5 省エネ グリーン
室内RCID-GP36K×2 378,000円 室外RAS-AP63GHJ3 (単)・AP63GH3 559,000円 化粧パネルP-AP90DNA×2 70,000円 分岐管TW-NP06A 19,000円 リモコンPC-ARF3 20,000円	室内RCID-GP40K×2 382,000円 室外RAS-AP80GHJ3 (単)・AP80GH3 614,000円 化粧パネルP-AP90DNA×2 70,000円 分岐管TW-NP16A 19,000円 リモコンPC-ARF3 20,000円	室内RCID-GP56K×2 418,000円 室外RAS-AP112GH3 716,000円 化粧パネルP-AP90DNA×2 70,000円 分岐管TW-NP16A 19,000円 リモコンPC-ARF3 20,000円	室内RCID-GP71K×2 448,000円 室外RAS-AP140GH3 866,000円 化粧パネルP-AP90DNA×2 70,000円 分岐管TW-NP16A 19,000円 リモコンPC-ARF3 20,000円
同時 セット価格 1,046,000円 個別の場合 リモコンPC-ARF3×2 40,000円 個別 セット価格 1,066,000円	同時 セット価格 1,105,000円 個別の場合 リモコンPC-ARF3×2 40,000円 個別 セット価格 1,125,000円	同時 セット価格 1,243,000円 個別の場合 リモコンPC-ARF3×2 40,000円 個別 セット価格 1,263,000円	同時 セット価格 1,423,000円 個別の場合 リモコンPC-ARF3×2 40,000円 個別 セット価格 1,443,000円

省エネ達人プレミアム R410A 冷暖 同時 個別 ツイン

160型 (6.0馬力相当) 30m	224型 (8.0馬力相当) 30m	280型 (10.0馬力相当) 30m	335型 (12.0馬力相当) 30m
チャージレス R410A 冷房: 14.0(3.2~16.0)kW 暖房: 16.0(4.0~20.2)kW	チャージレス R410A 冷房: 20.0(4.6~22.4)kW 暖房: 22.4(5.6~28.0)kW	チャージレス R410A 冷房: 25.0(5.8~28.0)kW 暖房: 28.0(7.0~35.0)kW	チャージレス R410A 冷房: 30.0(6.9~33.5)kW 暖房: 33.5(8.4~37.5)kW
0158 RCID-AP160GHP5 省エネ グリーン	0159 RCID-AP224GHP5 省エネ グリーン	0160 RCID-AP280GHP5 省エネ グリーン	0161 RCID-AP335GHP5 省エネ グリーン
室内RCID-GP80K×2 468,000円 室外RAS-AP160GH3 945,000円 化粧パネルP-AP90DNA×2 70,000円 分岐管TW-NP16A 19,000円 リモコンPC-ARF3 20,000円	室内RCID-GP112K×2 524,000円 室外RAS-AP224GH3 1,327,000円 化粧パネルP-AP160DNA×2 82,000円 分岐管TW-NP28A 21,000円 リモコンPC-ARF3 20,000円	室内RCID-GP140K×2 594,000円 室外RAS-AP280GH3 1,636,000円 化粧パネルP-AP160DNA×2 82,000円 分岐管TW-NP28A 21,000円 リモコンPC-ARF3 20,000円	室内RCID-GP160K×2 654,000円 室外RAS-AP335GH3 1,805,000円 化粧パネルP-AP160DNA×2 82,000円 分岐管TW-NP28A 21,000円 リモコンPC-ARF3 20,000円
同時 セット価格 1,522,000円	同時 セット価格 1,974,000円	同時 セット価格 2,353,000円	同時 セット価格 2,582,000円
個別の場合 リモコンPC-ARF3×2 40,000円	個別の場合 リモコンPC-ARF3×2 40,000円	個別の場合 リモコンPC-ARF3×2 40,000円	個別の場合 リモコンPC-ARF3×2 40,000円
個別 セット価格 1,542,000円	個別 セット価格 1,994,000円	個別 セット価格 2,373,000円	個別 セット価格 2,602,000円



R410A 同時 個別 冷暖 トリプル



同時 1 個別 3
多機能リモコン (PC-ARF3) 異容量・異タイプ 組み合わせ可能

112型 (4.0馬力相当) 30m	140型 (5.0馬力相当) 30m	160型 (6.0馬力相当) 30m	224型 (8.0馬力相当) 30m
チャージレス R410A 冷房: 10.0(3.0~11.2)kW 暖房: 11.2(2.8~14.0)kW	チャージレス R410A 冷房: 12.5(3.1~14.0)kW 暖房: 14.0(3.5~18.2)kW	チャージレス R410A 冷房: 14.0(3.2~16.0)kW 暖房: 16.0(4.0~20.2)kW	チャージレス R410A 冷房: 20.0(4.6~22.4)kW 暖房: 22.4(5.6~28.0)kW
0162 RCID-AP112GHG5 省エネ グリーン	0163 RCID-AP140GHG5 省エネ グリーン	0164 RCID-AP160GHG5 省エネ グリーン	0165 RCID-AP224GHG5 省エネ グリーン
室内RCID-GP40K×3 573,000円 室外RAS-AP112GH3 716,000円 化粧パネルP-AP90DNA×3 105,000円 分岐管TG-NP16A 28,000円 リモコンPC-ARF3 20,000円	室内RCID-GP45K×3 600,000円 室外RAS-AP140GH3 866,000円 化粧パネルP-AP90DNA×3 105,000円 分岐管TG-NP16A 28,000円 リモコンPC-ARF3 20,000円	室内RCID-GP56K×3 627,000円 室外RAS-AP160GH3 945,000円 化粧パネルP-AP90DNA×3 105,000円 分岐管TG-NP16A 28,000円 リモコンPC-ARF3 20,000円	室内RCID-GP80K×3 702,000円 室外RAS-AP224GH3 1,327,000円 化粧パネルP-AP90DNA×3 105,000円 分岐管TG-NP28A 28,000円 リモコンPC-ARF3 20,000円
同時 セット価格 1,442,000円	同時 セット価格 1,619,000円	同時 セット価格 1,725,000円	同時 セット価格 2,182,000円
個別の場合 リモコンPC-ARF3×3 60,000円	個別の場合 リモコンPC-ARF3×3 60,000円	個別の場合 リモコンPC-ARF3×3 60,000円	個別の場合 リモコンPC-ARF3×3 60,000円
個別 セット価格 1,482,000円	個別 セット価格 1,659,000円	個別 セット価格 1,765,000円	個別 セット価格 2,222,000円

280型 (10.0馬力相当) 30m	335型 (12.0馬力相当) 30m
チャージレス R410A 冷房: 25.0(5.8~28.0)kW 暖房: 28.0(7.0~35.0)kW	チャージレス R410A 冷房: 30.0(6.9~33.5)kW 暖房: 33.5(8.4~37.5)kW
0166 RCID-AP280GHG5 省エネ グリーン	0167 RCID-AP335GHG5 省エネ グリーン
室内RCID-GP90K×3 726,000円 室外RAS-AP280GH3 1,636,000円 化粧パネルP-AP90DNA×3 105,000円 分岐管TG-NP28A 28,000円 リモコンPC-ARF3 20,000円	室内RCID-GP112K×3 786,000円 室外RAS-AP335GH3 1,805,000円 化粧パネルP-AP160DNA×3 123,000円 分岐管TG-NP28A 28,000円 リモコンPC-ARF3 20,000円
同時 セット価格 2,515,000円	同時 セット価格 2,762,000円
個別の場合 リモコンPC-ARF3×3 60,000円	個別の場合 リモコンPC-ARF3×3 60,000円
個別 セット価格 2,555,000円	個別 セット価格 2,802,000円



R410A 同時 個別 冷暖 フォー



同時 1 個別 4
多機能リモコン (PC-ARF3) 異容量・異タイプ 組み合わせ可能

112型 (4.0馬力相当) 30m	140型 (5.0馬力相当) 30m	160型 (6.0馬力相当) 30m	224型 (8.0馬力相当) 30m
チャージレス R410A 冷房: 10.0(3.0~11.2)kW 暖房: 11.2(2.8~14.0)kW	チャージレス R410A 冷房: 12.5(3.1~14.0)kW 暖房: 14.0(3.5~18.2)kW	チャージレス R410A 冷房: 14.0(3.2~16.0)kW 暖房: 16.0(4.0~20.2)kW	チャージレス R410A 冷房: 20.0(4.6~22.4)kW 暖房: 22.4(5.6~28.0)kW
0168 RCID-AP112GHW5 省エネ グリーン	0169 RCID-AP140GHW5 省エネ グリーン	0170 RCID-AP160GHW5 省エネ グリーン	0171 RCID-AP224GHW5 省エネ グリーン
室内RCID-GP28K×4 736,000円 室外RAS-AP112GH3 716,000円 化粧パネルP-AP90DNA×4 140,000円 分岐管TW-NP16A 19,000円 分岐管TW-NP06A×2 38,000円 リモコンPC-ARF3 20,000円	室内RCID-GP36K×4 756,000円 室外RAS-AP140GH3 866,000円 化粧パネルP-AP90DNA×4 140,000円 分岐管TW-NP16A 19,000円 分岐管TW-NP16A×2 38,000円 リモコンPC-ARF3 20,000円	室内RCID-GP40K×4 764,000円 室外RAS-AP160GH3 945,000円 化粧パネルP-AP90DNA×4 140,000円 分岐管TW-NP16A 19,000円 分岐管TW-NP16A×2 38,000円 リモコンPC-ARF3 20,000円	室内RCID-GP56K×4 836,000円 室外RAS-AP224GH3 1,327,000円 化粧パネルP-AP90DNA×4 140,000円 分岐管TW-NP28A 21,000円 分岐管TW-NP16A×2 38,000円 リモコンPC-ARF3 20,000円
同時 セット価格 1,669,000円	同時 セット価格 1,839,000円	同時 セット価格 1,926,000円	同時 セット価格 2,382,000円
個別の場合 リモコンPC-ARF3×4 80,000円	個別の場合 リモコンPC-ARF3×4 80,000円	個別の場合 リモコンPC-ARF3×4 80,000円	個別の場合 リモコンPC-ARF3×4 80,000円
個別 セット価格 1,729,000円	個別 セット価格 1,899,000円	個別 セット価格 1,986,000円	個別 セット価格 2,442,000円

280型 (10.0馬力相当) 30m	335型 (12.0馬力相当) 30m
チャージレス R410A 冷房: 25.0(5.8~28.0)kW 暖房: 28.0(7.0~35.0)kW	チャージレス R410A 冷房: 30.0(6.9~33.5)kW 暖房: 33.5(8.4~37.5)kW
0172 RCID-AP280GHW5 省エネ グリーン	0173 RCID-AP335GHW5 省エネ グリーン
室内RCID-GP71K×4 896,000円 室外RAS-AP280GH3 1,636,000円 化粧パネルP-AP90DNA×4 140,000円 分岐管TW-NP28A 21,000円 分岐管TW-NP16A×2 38,000円 リモコンPC-ARF3 20,000円	室内RCID-GP80K×4 936,000円 室外RAS-AP335GH3 1,805,000円 化粧パネルP-AP90DNA×4 140,000円 分岐管TW-NP28A 21,000円 分岐管TW-NP16A×2 38,000円 リモコンPC-ARF3 20,000円
同時 セット価格 2,751,000円	同時 セット価格 2,960,000円
個別の場合 リモコンPC-ARF3×4 80,000円	個別の場合 リモコンPC-ARF3×4 80,000円
個別 セット価格 2,811,000円	個別 セット価格 3,020,000円

掲載商品の価格は事業者様向けの積算見積価格であり、一般消費者様向けの販売価格ではありません。
なお、積算見積価格には、消費税・配送費・試運転調整費・配管セット・工事費・使用済み商品の引き取り費などは含まれておりません。

てんかせ2方向

てんかせ2方向

省エネ… 省エネルギー法 2015年度基準値クリア

グリーン… グリーン購入法 2016年度判断基準値クリア

省エネの達人

R410A

冷暖

同時 **個別**

ツイン



多機能リモコン (PC-ARF3)



同時 1

個別 2

異容量・異タイプ
組み合わせ可能

224型 (8.0馬力相当) 30m	280型 (10.0馬力相当) 30m	335型 (12.0馬力相当) 30m
チャージレス R410A 冷房: 20.0 (4.6 ~ 22.4) kW 暖房: 22.4 (5.6 ~ 28.0) kW	チャージレス R410A 冷房: 25.0 (5.8 ~ 28.0) kW 暖房: 28.0 (7.0 ~ 35.0) kW	チャージレス R410A 冷房: 30.0 (6.9 ~ 33.5) kW 暖房: 33.5 (8.4 ~ 37.5) kW
0174 RCID-AP224SHP6 省エネ グリーン	0175 RCID-AP280SHP6 省エネ グリーン	0176 RCID-AP335SHP6
室内RCID-GP112K×2 524,000円 室外RAS-AP224SH3 1,145,000円 化粧パネルP-AP160DNA×2 82,000円 分岐管TW-NP28A 21,000円 リモコンPC-ARF3 20,000円	室内RCID-GP140K×2 594,000円 室外RAS-AP280SH3 1,415,000円 化粧パネルP-AP160DNA×2 82,000円 分岐管TW-NP28A 21,000円 リモコンPC-ARF3 20,000円	室内RCID-GP160K×2 654,000円 室外RAS-AP335SH3 1,587,000円 化粧パネルP-AP160DNA×2 82,000円 分岐管TW-NP28A 21,000円 リモコンPC-ARF3 20,000円
同時 セット価格 1,792,000円	同時 セット価格 2,132,000円	同時 セット価格 2,364,000円
個別の場合 リモコンPC-ARF3×2 40,000円	個別の場合 リモコンPC-ARF3×2 40,000円	個別の場合 リモコンPC-ARF3×2 40,000円
個別 セット価格 1,812,000円	個別 セット価格 2,152,000円	個別 セット価格 2,384,000円

省エネの達人

R410A

冷暖

同時 **個別**

トリプル



多機能リモコン (PC-ARF3)



同時 1

個別 3

異容量・異タイプ
組み合わせ可能

224型 (8.0馬力相当) 30m	280型 (10.0馬力相当) 30m	335型 (12.0馬力相当) 30m
チャージレス R410A 冷房: 20.0 (4.6 ~ 22.4) kW 暖房: 22.4 (5.6 ~ 28.0) kW	チャージレス R410A 冷房: 25.0 (5.8 ~ 28.0) kW 暖房: 28.0 (7.0 ~ 35.0) kW	チャージレス R410A 冷房: 30.0 (6.9 ~ 33.5) kW 暖房: 33.5 (8.4 ~ 37.5) kW
0177 RCID-AP224SHG6 省エネ グリーン	0178 RCID-AP280SHG6 省エネ グリーン	0179 RCID-AP335SHG6
室内RCID-GP80K×3 702,000円 室外RAS-AP224SH3 1,145,000円 化粧パネルP-AP90DNA×3 105,000円 分岐管TG-NP28A 28,000円 リモコンPC-ARF3 20,000円	室内RCID-GP90K×3 726,000円 室外RAS-AP280SH3 1,415,000円 化粧パネルP-AP90DNA×3 105,000円 分岐管TG-NP28A 28,000円 リモコンPC-ARF3 20,000円	室内RCID-GP112K×3 786,000円 室外RAS-AP335SH3 1,587,000円 化粧パネルP-AP160DNA×3 123,000円 分岐管TG-NP28A 28,000円 リモコンPC-ARF3 20,000円
同時 セット価格 2,000,000円	同時 セット価格 2,294,000円	同時 セット価格 2,544,000円
個別の場合 リモコンPC-ARF3×3 60,000円	個別の場合 リモコンPC-ARF3×3 60,000円	個別の場合 リモコンPC-ARF3×3 60,000円
個別 セット価格 2,040,000円	個別 セット価格 2,334,000円	個別 セット価格 2,584,000円

省エネの達人

R410A

冷暖

同時 **個別**

フォー



多機能リモコン (PC-ARF3)



同時 1

個別 4

異容量・異タイプ
組み合わせ可能

224型 (8.0馬力相当) 30m	280型 (10.0馬力相当) 30m	335型 (12.0馬力相当) 30m
チャージレス R410A 冷房: 20.0 (4.6 ~ 22.4) kW 暖房: 22.4 (5.6 ~ 28.0) kW	チャージレス R410A 冷房: 25.0 (5.8 ~ 28.0) kW 暖房: 28.0 (7.0 ~ 35.0) kW	チャージレス R410A 冷房: 30.0 (6.9 ~ 33.5) kW 暖房: 33.5 (8.4 ~ 37.5) kW
0180 RCID-AP224SHW6 省エネ グリーン	0181 RCID-AP280SHW6 省エネ グリーン	0182 RCID-AP335SHW6
室内RCID-GP56K×4 836,000円 室外RAS-AP224SH3 1,145,000円 化粧パネルP-AP90DNA×4 140,000円 分岐管TW-NP28A 21,000円 分岐管TW-NP16A×2 38,000円 リモコンPC-ARF3 20,000円	室内RCID-GP71K×4 896,000円 室外RAS-AP280SH3 1,415,000円 化粧パネルP-AP90DNA×4 140,000円 分岐管TW-NP28A 21,000円 分岐管TW-NP16A×2 38,000円 リモコンPC-ARF3 20,000円	室内RCID-GP80K×4 936,000円 室外RAS-AP335SH3 1,587,000円 化粧パネルP-AP90DNA×4 140,000円 分岐管TW-NP28A 21,000円 分岐管TW-NP16A×2 38,000円 リモコンPC-ARF3 20,000円
同時 セット価格 2,200,000円	同時 セット価格 2,530,000円	同時 セット価格 2,742,000円
個別の場合 リモコンPC-ARF3×4 80,000円	個別の場合 リモコンPC-ARF3×4 80,000円	個別の場合 リモコンPC-ARF3×4 80,000円
個別 セット価格 2,260,000円	個別 セット価格 2,590,000円	個別 セット価格 2,802,000円

てんかせ2方向

■ 室内ユニット寸法図(てんかせ2方向)

※青字の寸法はユニットの最大寸法を示しています。(単位: mm)

●22~90型

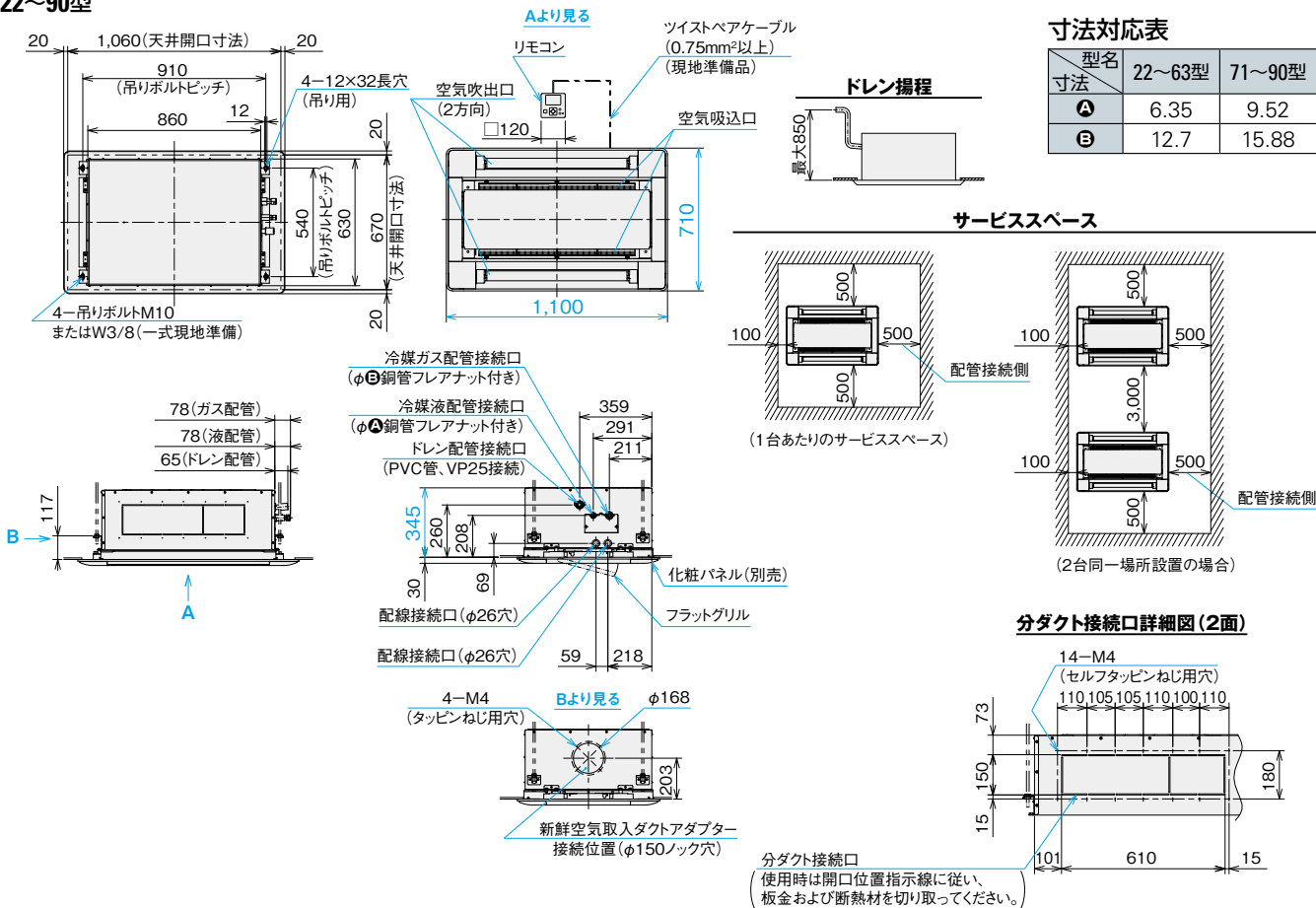

てんかせ2方向

※青字の寸法はユニットの最大寸法を示しています。(単位: mm)

●112~160型

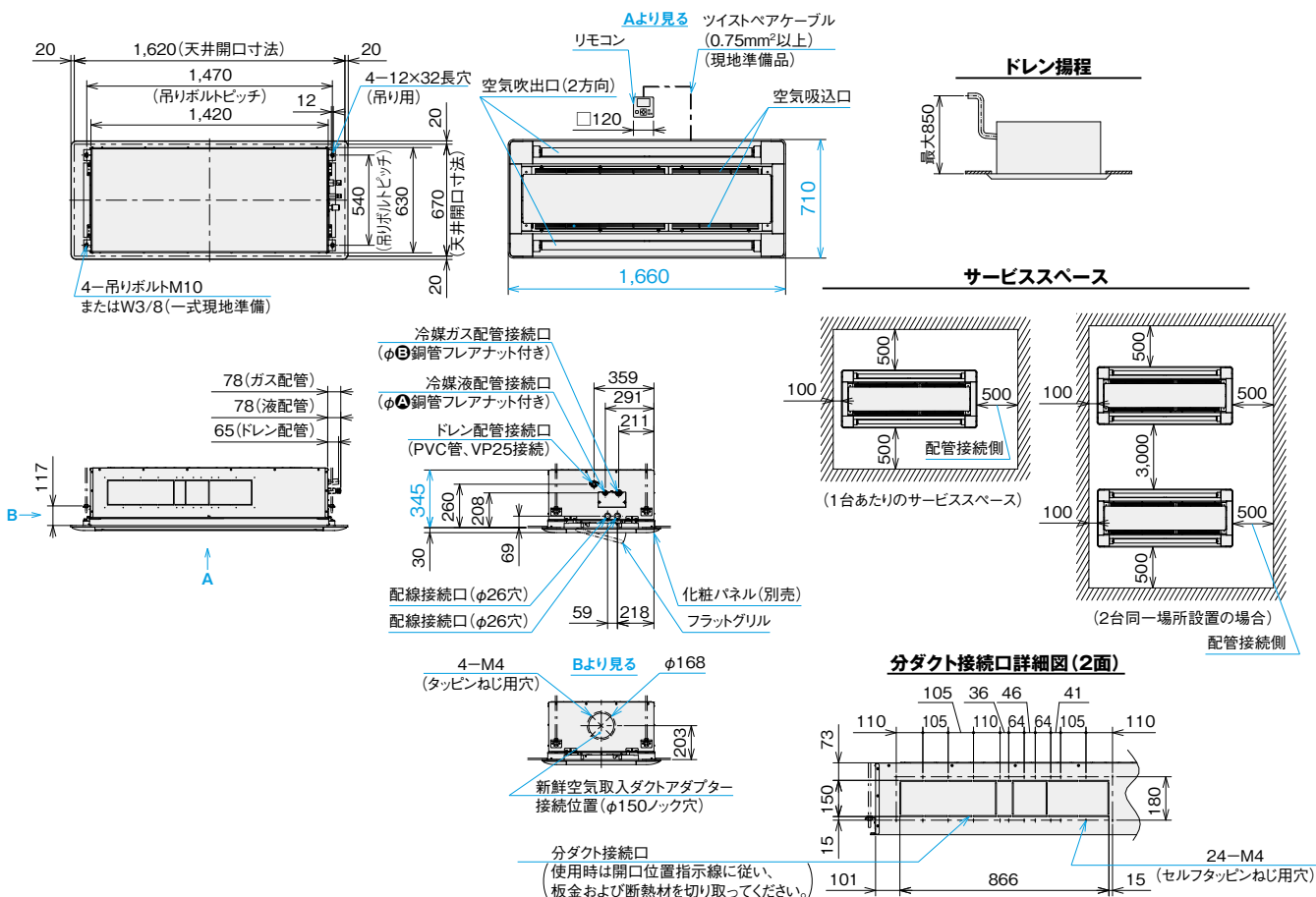

■ オプション一覧(てんかせ2方向)

品名(注15)		容量・型名(相当馬力)		22型(0.8)~63型(2.5)	71型(2.8)~90型(3.3)	112型(4.0)~160型(6.0)	
フィルター	化粧パネル用	ロングライフフィルター	防カビ、交換用(注1)	F-90LD 7,700円		F-160LD 9,000円	
		抗菌加工ロングライフフィルター(注2)(注3)		F-90LD-K 40,500円		F-160LD-K 60,500円	
		交換用フィルター(ろ材)(注3)		F-90LD-KF 22,000円		F-160LD-KF 33,000円	
		高性能フィルター[比色法65%](注2)(注3)(注20)		F-90MD-P 50,500円		F-160MD-P 64,500円	
	ボックス用(注2)(注4)	抗菌加工高性能フィルター SEK		比色法65%	F-90MD-K1 30,000円		F-160MD-K1 37,000円
				比色法90%	F-90HD-K1 38,000円		F-160HD-K1 42,000円
		脱臭フィルター(受注対応品)(注5)(注21)			F-90LD-D 38,500円		F-160LD-D 55,000円
		フィルターボックス(注4)(注14)			B-90HD 34,500円		B-160HD 43,000円
		自然蒸発式加湿器(注6)(注7)(注13)(注18)(注31)		標準加湿タイプ	HUCID-90K1 (0.5~0.7kg/h) 110,000円		HUCID-160K1 (1.1~1.3kg/h) 125,000円
				高加湿タイプ	HUCID-90KW1 (1.2~1.4kg/h) 165,000円		HUCID-160KW1 (2.4~2.6kg/h) 205,700円
補助	電源分岐ハーネス(注17)		PCC-2PBD(昇降グリルとの併用に必要です。) 5,000円				
	人感センサーキット(注22~29)		SOR-NED 22,000円				
	スペースパネル	ニュートラルホワイト	PSP-90DN1 24,000円		PSP-160DN1 31,200円		
	NEW ワイドパネル(リニューアル用)	ニュートラルホワイト(注8)(注19)(注32)	WP-90DN2 35,200円		WP-160DN2 38,500円		
ダクト	分ダクトフランジ(φ150)(注9)		PDF-63DC 28,000円	PDF-90DC 36,000円	PDF-160DC 54,000円		
	フレキシブルダクト(φ150)(注9)(注33)	分ダクト1m	FD-1B1×2 10,000円×2	FD-1B1×3 10,000円×3	FD-1B1×4 10,000円×4		
		分ダクト2m	FD-2B1×2 15,000円×2	FD-2B1×3 15,000円×3	FD-2B1×4 15,000円×4		
		分ダクト3m	FD-3B×2 21,000円×2	FD-3B×3 21,000円×3	FD-3B×4 21,000円×4		
		分ダクト5m	FD-5B×2 33,000円×2	FD-5B×3 33,000円×3	FD-5B×4 33,000円×4		
	フレキシブルダクト延長用ニップル(φ150)(注33)		FD-EB×2 2,000円×2	FD-EB×3 2,000円×3	FD-EB×4 2,000円×4		
	吹き出しユニット(φ150)(注9)(注10)	ABS樹脂製グリル	ホワイト	BPD-7WB 34,000円 または BPD-4WB×2 30,000円×2	BPD-7WB+BPD-4WB 34,000円+30,000円 または BPD-4WB×3 30,000円×3	BPD-7WB×2 34,000円×2 または BPD-4WB×4 30,000円×4	
			ブラック(注16)	BPD-7KB 34,000円 または BPD-4KB×2 30,000円×2	BPD-7KB+BPD-4KB 34,000円+30,000円 または BPD-4KB×3 30,000円×3	BPD-7KB×2 34,000円×2 または BPD-4KB×4 30,000円×4	
	ダクトアダプター(新鮮空気取入用)(φ150)		PD-150D 8,500円				
	リモコン	多機能リモコン		PC-ARF3 20,000円		PC-ARFV2(音声ガイド付き) 24,000円	
受光部キット(ワイヤレスリモコン用)(注11)			PC-ALHD2 13,000円				
ワイヤレスリモコン(単方向)			PC-AWR 13,000円				
昇降専用受光部キット(注11)			PC-ALUHD1 11,000円				
昇降専用ワイヤレスリモコン			PC-LG2 2,000円				
鍵付リモコンケース(注12)			PC-KL4 13,200円				

- (注1) 「ロングライフフィルター(防カビ)」は、化粧パネルまたは昇降グリルに標準で搭載しているフィルターの交換用です。
- (注2) オプション部品のフィルター(ロングライフフィルターは除く)使用時は、リモコンによる増速設定が必要です。「増速機能」設定の詳細は、「寸法図」「据付点検要領書」などをご参照ください。
- (注3) 「抗菌加工ロングライフフィルター」「高性能フィルター[比色法65%]」はフィルター収納ケース付きです。次回交換時には「交換用フィルター(ろ材)」をご使用ください。
- (注4) 「抗菌加工高性能フィルター」「脱臭フィルター」を使用する場合には、別売「フィルターボックス」が必要です。
- (注5) 「脱臭フィルター」は受注対応品です。詳細は弊社営業窓口までお問い合わせください。
- (注6) 「自然蒸発式加湿器」の能力は、室内ユニットの容量によって異なり、上表の()内に示す加湿量は「急」風量時の値を示しています。
- (注7) 天井内の室内キャビネット外側雰囲気(低温(5℃など)となる恐れのあるところへ加湿器を組み込む場合、キャビネット内部に結露する恐れがあります。このような場合には、室内キャビネット外側全面に断熱「必要断熱厚さ(ポリエチレン30t)」を貼り付けてください。
- (注8) 既存の天井に「ワイドパネル」を取り付ける(リニューアル)場合、機種によっては対応不可または不要の場合がありますので、必ず既存の天井開口寸法や既設の室内ユニットの寸法を確認してください。
- (注9) 「分ダクトフランジ」「フレキシブルダクト」「吹き出しユニット」は、分岐ダクト施工時にご使用ください。
- (注10) 「吹き出しユニット」は、吹出ボックスと吹出グリルのセット品です。
- (注11) 照明の影響で動作しなくなる場合がありますので、照明よりできるだけ(1m以上)離して据え付けてください。
- (注12) 「鍵付リモコンケース」に収納するリモコンのケーブルを壁埋込取付けとする場合は、JISボックスを使用してください。
- (注13) 「自然蒸発式加湿器」は、0℃以下の雰囲気となり凍結の恐れがある場所には取り付けないでください(破損・水漏れの原因となります)。
- (注14) 室内および天井裏雰囲気が高湿高湿度(湿湿度が30℃、RH80%以上)で長時間使用した場合、「フィルターボックス」に結露が生じる場合があります。高湿度対応用の「フィルターボックス」を受注対応しておりますので、詳細は弊社営業窓口までお問い合わせください。
- (注15) 各部品の併用使用可否は、「オプション組合せ表」をご参照ください。また、仕様・施工詳細などは、「寸法図」「据付点検要領書」などをご参照ください。
- (注16) 「吹き出しユニット(ブラック)」は、受注対応品です。詳細は弊社営業窓口までお問い合わせください。
- (注17) 「自然蒸発式加湿器」と「昇降グリル」を併用する場合には、別売の「電源分岐ハーネス」が必要となります。
- (注18) 加湿器エレメントは3年ごと(1,250時間×3年=3,750時間)に交換が必要となります(外的要因で交換周期が短くなる場合もあります)。加湿器交換用エレメントは、受注対応品です。
- (注19) ニュートラルホワイト以外のパネル色に合わせた「ワイドパネル」は特注対応いたしますので、詳細は弊社営業窓口までお問い合わせください。
- (注20) 「パネル用高性能フィルター」には、抗菌加工素材を採用していません。
- (注21) 「脱臭フィルター」はタバコ臭などの悪臭成分が断続的に多く発生する環境(例:飲食店や喫茶店などの喫煙スペースの空調)での使用には適しません。
- (注22) 「人感センサーキット」を使用できる室外ユニットは省エネの達人プレミアム、省エネの達人のみとなります。冷房専用機・エコ・アイスmini・寒さ知らずには、「人感センサーキット」は使用できません。
- (注23) リモコンは、「多機能リモコン」を必ずご使用ください。その他のリモコンでは人感センサーの設定ができません(多機能リモコンについての詳細は、P.250・251をご参照ください)。
- (注24) 1台のリモコンで複数台の室内ユニットを接続する場合、リモコン渡り配線が必要です。リモコン渡り配線レスには対応していません。
- (注25) 親子リモコン(2リモコン)でご使用の場合は、親子リモコンからのみ人感センサーの設定が可能です。子リモコンからは設定はできません。
- (注26) リモコンレスには対応していません。
- (注27) 集中制御機器から人感センサーの設定はできません。
- (注28) 室外ユニットで「同時機」設定する場合は、全室内ユニットに「人感センサーキット」を使用してください。また一部機能制限がありますので、詳細は弊社営業窓口までお問い合わせください。
- (注29) ルームサーモ機能は使用できません。
- (注30) 天井内の湿度が30℃、RH80%を超えと思われる場合に使用する「高湿度対応キット」を受注対応致しますので、詳細は弊社営業窓口までお問い合わせください。「高湿度対応キット」は受注対応品の「高湿度対応パネル」と併用してご使用ください。
- (注31) 「自然蒸発式加湿器」をご使用となる場合は、P.306の「加湿器 施工上のご注意、定期点検のお願い」をご確認いただき、ご使用ください。
- (注32) 飲食店の客室など油飛沫の多い環境では標準ワイドパネルを使用せず「オイルガード仕様(特注対応)」をご使用ください。標準ワイドパネルは油により変形破損することがあります。また、油煙がこもる客室・厨房では、「オイルガード仕様」であっても油により変形破損することがあります。機械(切削)油飛沫が多い工場では「オイルガード仕様」も使用できません。詳細は弊社営業窓口までお問い合わせください。
- (注33) フレキシブルダクトを延長する場合は、フレキシブルダクト延長用ニップルをご使用ください。

てんかせ2方向

■ オプション組合わせ表(てんかせ2方向)

○: 併用可 △: 施工条件、制限あり ×: 併用不可

品名	組合わせ	昇降 グリル	フィルター						補助				ダクト		リモコン			
			化粧パネル用 (注37)(注38)			ボックス用 (注37)(注38)			自然蒸発式 加湿器 (注34)(注35)		スペース パネル (注35)	ワイド パネル	天井材 組込 グリル	人感 センサ キット (注36)	分ダクト フランジ (注34) (注35)	ダクト アダプター (注35)	受光部 キット	昇降 専用 受光部 キット
			ロング ライフ (標準)	抗菌 ロング	高性能 (65%)	抗菌 高性能 (65%)	抗菌 高性能 (90%)	脱臭 (受注対応)	標準加湿 タイプ (注37)	高加湿 タイプ (注38)								
昇降グリル			○	×	×	×	×	×	○	○	○	○	○	○	○	○	○	
フィルター	化粧パネル用 (注37)(注38)	ロングライフ(標準)	○	×	×	×	×	×	○	○	○	○	○	○	○	○	×	
		抗菌ロング	×	×	×	×	×	×	△	△	○	○	○	○	○	○	×	
		高性能(65%)	×	×	×	×	×	×	△	△	○	○	○	○	○	○	×	
	ボックス用 (注37)(注38)	抗菌高性能(65%)	×	○	×	×	×	×	○	△	○	○	○	○	○	○	×	
		抗菌高性能(90%)	×	○	×	×	×	×	○	△	○	○	○	○	○	○	×	
脱臭(受注対応)		×	○	○	×	×	×	○	△	○	○	○	○	○	○	×		
補助	自然蒸発式 加湿器 (注34)(注35)	標準加湿タイプ(注37)	○	○	△	△	△	○	○	×	△	○	○	○	○	○	○	
	高加湿タイプ(注38)	○	○	△	△	△	△	×	△	△	○	○	×	○	○	○		
	スペースパネル(注35)	○	○	○	○	○	○	○	△	△	○	○	△	△	○	○		
	ワイドパネル	○	○	○	○	○	○	○	○	○	○	○	○	○	○	○	○	
	天井材組込グリル	×	○	○	○	○	○	○	○	○	○	○	○	○	○	○	○	
ダクト	分ダクトフランジ(注34)(注35)	○	○	○	○	○	○	○	×	△	○	○	○	○	○	○	○	
	ダクトアダプター(注35)	○	○	○	○	○	○	○	○	△	○	○	○	○	○	○	○	
リモコン	受光部キット	○	○	○	○	○	○	○	○	○	○	○	△	○	○	○	×	
	昇降専用受光部キット	○	×	×	×	×	×	×	○	○	○	○	○	○	○	×	○	

(注34)「自然蒸発式加湿器(標準)」と「分ダクトフランジ」を併用する場合は、分ダクトの接続は加湿器取付面の対面側となります。
 (注35)「スペースパネル」と「自然蒸発式加湿器」「分ダクトフランジ」「ダクトアダプター」を併用する場合は、天井内の野縁構造により併設できない場合があります。
 (注36)人感センサーの設定には「多機能リモコン」が必要です。「受光部キット」から人感センサーの設定はできません。
 (注37)112~160型用「自然蒸発式加湿器(標準加湿)」と「パネル用高性能フィルター(比色法65%)」および「抗菌加工ロングライフフィルター」は、所定風量が確保できないため併用できません(結露する場合があります)。
 (注38)112~160型用「自然蒸発式加湿器(高加湿)」とロングライフフィルターを除く「各種フィルター」は、所定風量が確保できないため併用できません(結露する場合があります)。

■ オプション構成図(てんかせ2方向)

(注)各種オプション部品の組合わせにつきましては、上記「オプション組合わせ表(てんかせ2方向)」をご参照ください。

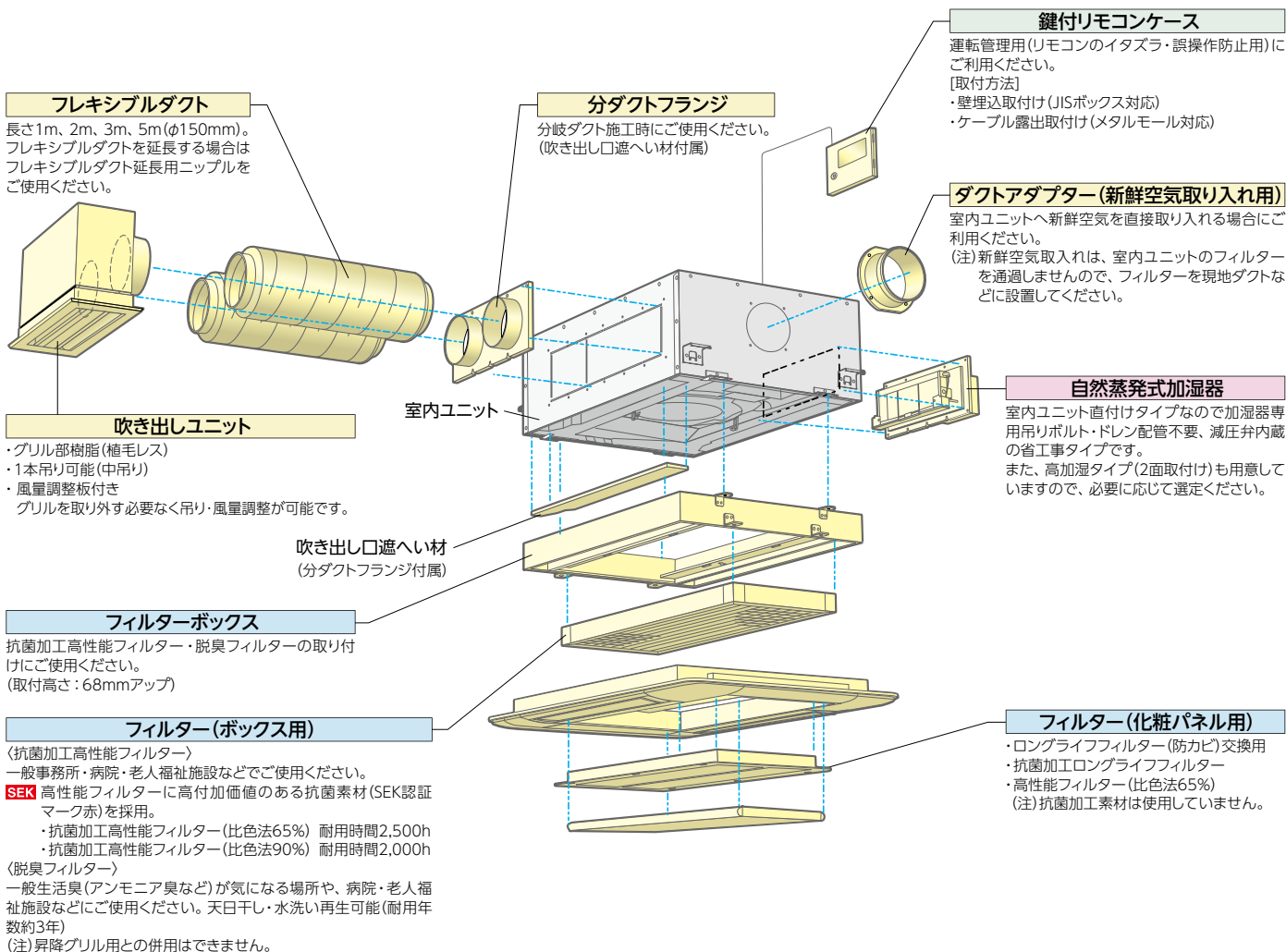

スペースパネル

浅い天井ふところ対応用またはスマッジング防止用としてご使用ください。加湿器・分ダクトフランジ・新鮮空気取り入れキットとスペースパネルを併設する場合には、天井内の野縁構造により併設できない場合があります。さらにより浅い天井ふところには、スペースパネルの2段積化にも対応しております。(ご使用になる場合、天井内の構造により、ご使用できない場合があります。)

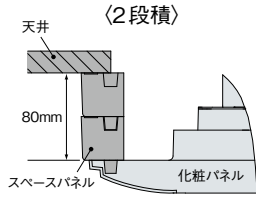
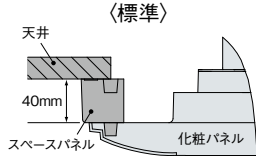
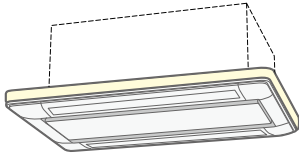

ワイドパネル(リニューアル用)

既存の天井開口寸法や既設の室内ユニットの寸法によってワイドパネルのサイズを選択ください。

- ・標準
- ・オイルガード仕様(特注対応)

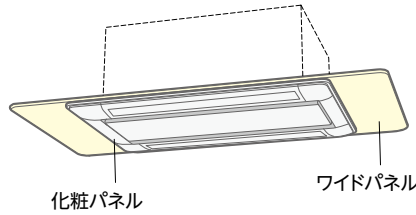

品名・型式 項目	ワイドパネル	
	WP-90DN2	WP-160DN2
外形寸法(mm)	780×1,580×12	780×1,940×12

昇降グリル付きパネル

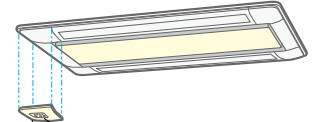
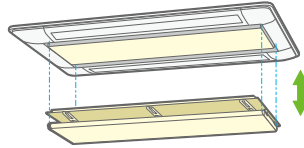

- 受光部キット**
- ・ワイヤレスリモコン用
 - ・昇降専用ワイヤレスリモコン用
- 人感センサーキット**

天井材組込グリル付きパネル

天井材(9~15mm厚、7kg以下)を吸込グリルに組み込みます。

てんかせ2方向

化粧パネル(てんかせ2方向)

タイプ	色調	容量・型名(相当馬力)	22型(0.8)~90型(3.3)	112型(4.0)~160型(6.0)
標準パネル	ニュートラルホワイト	○ (注1) (注2)	P-AP90DNA 35,000円	P-AP160DNA 41,000円
	アッシュベージュ	● (注1) (注2)	P-AP90DCA 39,000円	P-AP160DCA 45,000円
	オークグレー	● (注1) (注2)	P-AP90DHA 39,000円	P-AP160DHA 45,000円
	ブラック	● (注1) (注2)	P-AP90DKA 39,000円	P-AP160DKA 45,000円
昇降グリル付きパネル	ニュートラルホワイト	○ (注3)	P-AP90DNAU 57,000円	P-AP160DNAU 64,000円
天井材組込グリル付きパネル	ニュートラルホワイト	○	P-AP90DNAC 49,000円	P-AP160DNAC 57,000円

(注1) 天井内の温湿度が30℃・RH80%を超えるとと思われる場合には「高湿度対応キット」および「高湿度対応パネル」を受注対応しておりますので、詳細は弊社営業窓口までお問い合わせください。

(注2) 飲食店の客室など油飛沫の多い環境では標準パネルを使用せず、「オイルガードフィルター専用パネル(受注対応)」をご使用ください。標準パネルは油により変形破損することがあります。「オイルガードフィルター専用パネル」をご注文されるときは「オイルガードフィルター(受注対応)」も併せてご注文ください。ワイドパネルを併用する場合は、標準ワイドパネルを使用せず、「オイルガード仕様(特注対応)」をご使用ください。油煙がこもる客室・厨房では、「オイルガードフィルター専用パネル」であっても油により変形破損することがありますので、厨房用でんつりをご使用ください。機械(切削)油飛沫が多い工場では「オイルガードフィルター専用パネル」も使用できません。

(注3) 「昇降グリル」は、「抗菌加工高性能フィルター(比色法65%) (比色法90%)」「脱臭フィルター」「オイルガードフィルター(受注対応)」との併用はできません。

てんかせ 1方向

3タイプの設置方法で
天井設計プランの
バリエーションに対応

■ 形状・寸法・質量

※天井内寸法

室内ユニット 形状 (mm)	
シングル	40~56型
同時/個別* ツイン	40~112型
同時/個別* トリプル	160型
同時/個別* フォー	112~224型
質量 (kg) ()内はパネル	26 (+4.5)
室内ユニット 形状 (mm)	
シングル	63~80型
同時/個別* ツイン	140・160型
同時/個別* トリプル	224型
同時/個別* フォー	280・335型
質量 (kg) ()内はパネル	33 (+6.0)

*個別運転は省エネの達人プレミアム(R410A)・省エネの達人(R410A)のみです。

■ てんかせ1方向 主要機能 一覧

		冷暖
快 適 性	タイマー運転	●
	年間冷房(-5c)	●
	ホットスタート	●
	高天井対応	●
	ドライ	●
	風量調整4段	●
サ レ ス 工 事	風向選択(固定)	●
	オートルーバー	●
	e-LINE接続配線	●
	故障診断機能	●
	フィルターサイン	●
	ロングライフフィルター(防カビ)	●
制 御	ドレンアップメカ	●
	全熱交換器連動運転対応	●
	集中制御対応	●
	遠方制御対応	●
	1リモコングループ制御	●
	2リモコン運転	●
主 要 オ プ シ ョ ン	ワイヤレスリモコン対応	●
	加湿器	●
	昇降グリルキット	●
	人感センサーキット	●
	抗菌フィルター	●
	脱臭フィルター	受注対応
空気清浄ユニット	-	

※ 主要オプションは別売となります。また条件により、複数の機能を組み合わせて使用できない場合があります。詳しくはP.78・79をご覧ください。

レイアウト対応力

選べる3設置タイプ

(イメージ図)

4.0mの高い天井の部屋でもOK。(80型)

コーナertタイプ(標準)

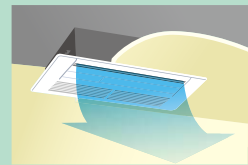

強力な1方向吹出しの特長を生かし、壁面に近い天井コーナーに設置できます。照明、インテリアなどを考えた天井プランニングができ、さらに窓際のペリメータゾーン設置にも適しています。

狭い下がり天井を有効利用。(オプション対応)

下がり天井(ワンウェイ)タイプ

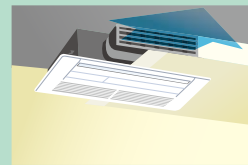

高さ245mmの天井ふところで設置できるコンパクト設計。空間デザインや照明などを考えた設計や天井に直接埋め込めない場合などの下がり天井に適しています。

快適送風、ダブルフロー。(オプション対応)

下がり天井(ツーウェイ)タイプ

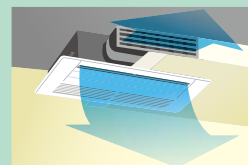

下がり天井への設置メリットを生かし、2方向への吹出風で快適さを広げる(ツーウェイ)タイプ。前方からの吹き出しと下方への吹き出しで室温分布が向上します。

高天井設置にも対応

■天井高さ(コーナertタイプ(標準)) (単位: m)

	22~36型	40~63型	71・80型
急風	2.7	3.1	3.5
H急風	3.0	3.5	4.0

高い天井に設置しても、リモコンからの設定切替えだけで対応できます。それぞれのお店やオフィスに合った快適な空調を実現します。

(注1) (ワンウェイ)タイプの場合は暖気が床面に到達しにくいので、高天井には不向きです。

(注2) (ツーウェイ)タイプの場合、風の到達距離が短くなります。設置場所は天井高さ約2.7m以内に限定してください。

快適性

オートスイング

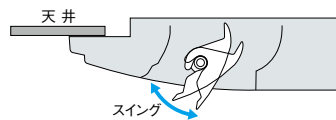

運転時は自動でルーバーが上下にスイングし、温度ムラを抑制。環境やニーズに応じて気流設定が可能です。

省エネ性

人感センサーキット(オプション)で賢く空調

人の活動量を感じし、状況に応じて自動で能力をセーブします。(設定温度・風量・風向を補正します。)また、30分以上不在状態が続くと、自動的に停止可能*1。通常運転よりも消費電力を低減できます。詳しくはP.30をご覧ください。

*1. 初期設定では運転継続ですが、多機能リモコンによる設定で、自動的に停止させることが可能です。また、運転開始後の停止までの時間も設定変更可能です。

(注) ・リモコンは必ず多機能リモコンをご使用ください。

・リモコン渡り配線レスには対応していません。必ずリモコン渡り配線を接続してください。

・ワイヤレスリモコン単独ではご使用になれません。

■ 検知エリア: 天井高さ2.7mに対して検知範囲約7.0m×約7.0m*2(床面から0.8m)

*2. ユニット真下の一部に人を検知できないエリアがあります。

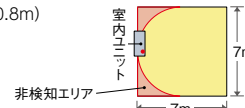

下記は、天井高さ2.7mの場合

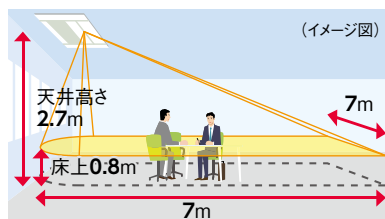

(注) 人感センサーについて

*3. 人の動作が小さい場合、人を検知できない場合があります。

*4. 天井高さが高い場合(4m以上)や、人感センサーのレンズに油などの汚れが付着した場合には、人を検知できない場合があります。

*5. 検知エリア内で、周囲と温度差のある物体が動く場合、人がいなくても「人がいる」と判定する場合があります。

ご注意

飲食店の客室など油飛沫の多い環境では標準パネルを使用せず、「オイルガードフィルター専用パネル(受注対応)」をご使用ください。標準パネルは油により変形破損することがあります。「オイルガードフィルター専用パネル」をご注文されるときは「オイルガードフィルター(受注対応)」も併せてご注文ください。ワイドパネルを併用する場合は、標準ワイドパネルを使用せず、「オイルガード仕様(特注対応)」をご使用ください。油煙がこもる客室・厨房では、「オイルガードフィルター専用パネル」であっても油により変形破損することがありますので、厨房用てんつりをご使用ください。機械(切削)油飛沫が多い工場では「オイルガードフィルター専用パネル」も使用できません。

運転音

運転音に配慮

ファンの翼形状と吹出口形状を改良することで送風効率の向上と運転音の低減に配慮しました。

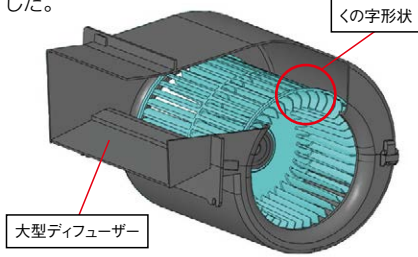

[単位: dB(A)]

容量・型名	室内風量	運転音
22型	H急風	48
	弱風	42
50型	H急風	57
	弱風	47
80型	H急風	57
	弱風	48

(注)上記の運転音は、JIS B 8616:2015に基づいた音響パワーレベルの値です。

てんかせい方向

工事性

据付工事に配慮

天井開口・本体ユニット・化粧パネルの中心をすべて統一し、左右対称化しました。寸法中心の割り出しが容易になりました。また、配管の接続面も従来機と同一

(単位: mm)

容量・型名	A	B
22~56型	1,060	980
63~80型	1,370	1,290

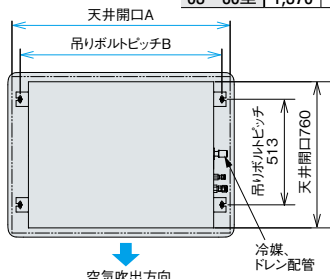

メンテナンス性

ロングライフフィルター標準装備でフィルター掃除の手間を軽減

植毛レスオートルーバー

植毛レスオートルーバー採用により、付いた汚れを簡単にふき取れます。



ドレンパンの抗菌^{*}処理

新たに銀イオン系の抗菌剤を採用。つまりの原因となる菌の発生を抑制。

※試験機関：一般財団法人 日本食品分析センター
試験番号：第10105169001-01号
試験方法：SIAAシェーク法に基づくドレン水抗菌試験
試験結果：菌の繁殖を99%抑制

昇降グリルキット(オプション)

フィルター清掃作業を容易にする昇降グリルキット(オプション)。昇降距離は最大3mで高天井にも対応可能です。多機能リモコン^{*}または、昇降専用ワイヤレスリモコン+受光部キットから操作できます。また、昇降専用ワイヤレスリモコン+昇降専用受光部キットを使えば複数台の室内ユニットのリモコングループ内のフィルター清掃作業を個別に行うことができます。

※多機能リモコンの詳細については、P.39~42およびP.250・251をご参照ください。

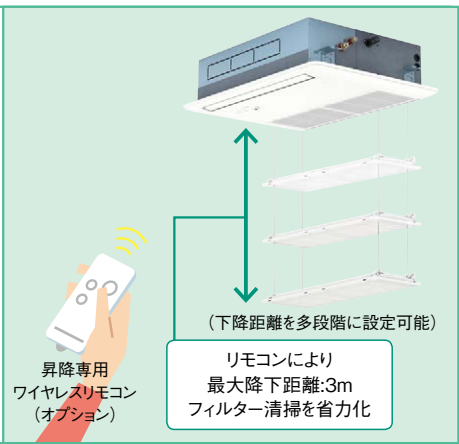

デザイン

スリム&スタイリッシュ

本体の高さを248mm(従来機)から235mmへと薄型化。また、化粧パネルもシンプルでスタイリッシュなデザインとしました。停止時にはルーバーがシャッターの役割をします。

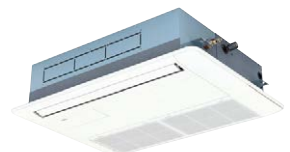

高揚程DCドレンアップメカ搭載

ドレン揚程は天井面より850mmまで可能。フレキホース付属で接続の施工性にも配慮しています。

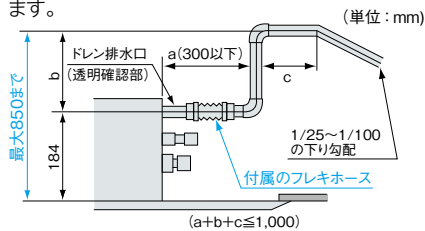

サイドポケット採用で本体高さ調整簡略化

化粧パネルの両端にサイドポケットを採用しパネルを外さずに本体の高さ調整ができます。



ワイヤレスリモコン受光部(オプション)を化粧パネルへ埋込可能

別売の受光部は後付けでもパネル表面へ埋込可能で、すっきり取り付けできます。別置き型とは異なり天井内の伝送線が廃止でき、手間がかかりません。

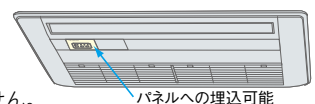

オプション

空気質向上のためのフィルターオプションを充実

〈抗菌加工高性能フィルター〉

◎一般事務所・病院・老人福祉施設などでご使用ください。

■高性能フィルター(比色法65%)にSEKマーク(赤)を取得した高付加価値のある素材を採用しました。フィルターに付着した細菌を抑制し、クリーンな環境に貢献します。

SEKマークとは、繊維評価技術協議会の定めた基準をクリアした製品のみに表示が許諾されるマークです。認証製品には、以下の3つが約束されます。

1. 制菌効果
2. 効果の耐久性
3. 加工の安全性

(社)繊維評価技術協議会
認定番号 O7BSA09 三喜ゴム株式会社
抗菌加工
(繊維上の塩素の残留を抑制します)
試験方法(菌液吸収法) 日立ジョンソンコントロールズ空調株式会社
問合せ先(TEL/ウェブサイト)

注)本フィルターは、手術室・治療室・未熟児室などの準清潔区域以上の場所にはご使用できません。

水洗い可能な抗菌加工ロングライフフィルターについては特注で対応いたします。(詳細は弊社営業窓口までお問い合わせください)

〈脱臭フィルター〉

◎一般生活臭(例:アンモニア臭・アセトアルデヒド[タバコ臭など]・酢酸)が気になる場所や、病院・老人福祉施設などにご使用ください。

■特殊繊維の効果で、ニオイの原因となる悪臭成分を吸着し、脱臭します。しかも約1日の天日干しで臭気を放出して再利用できます。

抗菌加工ロングライフフィルターおよび脱臭フィルターの詳細は P.46

リニューアル対応

リニューアル時の施工効率をアップするため既存の天井開口に対応したワイドパネルを準備しました。また、天井ふところが狭い場所の据付用に、スペースパネル(40mm)を準備しました。

てんかせ1方向

省エネ … 省エネルギー法 2015年度基準値クリア

グリーン … グリーン購入法 2016年度判断基準値クリア

R32
冷暖

シングル

40型 (1.5馬力相当) チャージレス 20m R32	45型 (1.8馬力相当) チャージレス 20m R32	50型 (2.0馬力相当) チャージレス 20m R32	56型 (2.3馬力相当) チャージレス 30m R32
冷房: 3.6(1.1~4.0)kW 暖房: 4.0(1.0~5.4)kW	冷房: 4.0(1.1~4.5)kW 暖房: 4.5(1.2~5.9)kW	冷房: 4.5(1.2~5.0)kW 暖房: 5.0(1.3~6.3)kW	冷房: 5.0(1.3~5.6)kW 暖房: 5.6(1.4~7.1)kW
0183 RCIS-GP40RGHJ (単) 省エネ グリーン 0184 RCIS-GP40RGH 省エネ グリーン	0185 RCIS-GP45RGHJ (単) 省エネ グリーン 0186 RCIS-GP45RGH 省エネ グリーン	0187 RCIS-GP50RGHJ (単) 省エネ グリーン 0188 RCIS-GP50RGH 省エネ グリーン	0189 RCIS-GP56RGHJ (単) 省エネ グリーン 0190 RCIS-GP56RGH 省エネ グリーン
室内RCIS-GP40K 189,000円 室外RAS-GP40RGHJ・GP40RGH 432,000円 化粧パネルP-AP56CNA 35,000円 リモコンPC-ARF3 20,000円	室内RCIS-GP45K 195,000円 室外RAS-GP45RGHJ・GP45RGH 474,000円 化粧パネルP-AP56CNA 35,000円 リモコンPC-ARF3 20,000円	室内RCIS-GP50K 205,000円 室外RAS-GP50RGHJ・GP50RGH 518,000円 化粧パネルP-AP56CNA 35,000円 リモコンPC-ARF3 20,000円	室内RCIS-GP56K 215,000円 室外RAS-GP56RGHJ・GP56RGH 551,000円 化粧パネルP-AP56CNA 35,000円 リモコンPC-ARF3 20,000円
セット価格 676,000円	セット価格 724,000円	セット価格 778,000円	セット価格 821,000円

63型 (2.5馬力相当) チャージレス 30m R32	80型 (3.0馬力相当) チャージレス 30m R32
冷房: 5.6(1.4~6.3)kW 暖房: 6.3(1.6~8.0)kW	冷房: 7.1(1.8~8.0)kW 暖房: 8.0(2.0~10.6)kW
0191 RCIS-GP63RGHJ (単) 省エネ グリーン 0192 RCIS-GP63RGH 省エネ グリーン	0193 RCIS-GP80RGHJ (単) 省エネ グリーン 0194 RCIS-GP80RGH 省エネ グリーン
室内RCIS-GP63K 224,000円 室外RAS-GP63RGHJ・GP63RGH 583,000円 化粧パネルP-AP80CNA 37,000円 リモコンPC-ARF3 20,000円	室内RCIS-GP80K 249,000円 室外RAS-GP80RGHJ・GP80RGH 638,000円 化粧パネルP-AP80CNA 37,000円 リモコンPC-ARF3 20,000円
セット価格 864,000円	セット価格 944,000円

てんかせ1方向

R32
冷暖

同時
ツイン

同時 1

異容量・異タイプ
組み合わせ可能

80型 (3.0馬力相当) チャージレス 30m R32	112型 (4.0馬力相当) チャージレス 30m R32	140型 (5.0馬力相当) チャージレス 30m R32	160型 (6.0馬力相当) チャージレス 30m R32
冷房: 7.1(1.8~8.0)kW 暖房: 8.0(2.0~10.6)kW	冷房: 10.0(2.5~11.2)kW 暖房: 11.2(2.8~14.0)kW	冷房: 12.5(3.1~14.0)kW 暖房: 14.0(3.5~18.2)kW	冷房: 14.0(3.2~16.0)kW 暖房: 16.0(4.0~20.2)kW
0195 RCIS-GP80RGHPJ (単) 省エネ グリーン 0196 RCIS-GP80RGHP 省エネ グリーン	0197 RCIS-GP112RGHP 省エネ グリーン	0198 RCIS-GP140RGHP 省エネ グリーン	0199 RCIS-GP160RGHP 省エネ グリーン
室内RCIS-GP40K×2 378,000円 室外RAS-GP80RGHJ・GP80RGH 638,000円 化粧パネルP-AP56CNA×2 70,000円 分岐管TW-NP16A 19,000円 リモコンPC-ARF3 20,000円	室内RCIS-GP56K×2 430,000円 室外RAS-GP112RGH 746,000円 化粧パネルP-AP56CNA×2 70,000円 分岐管TW-NP16A 19,000円 リモコンPC-ARF3 20,000円	室内RCIS-GP71K×2 474,000円 室外RAS-GP140RGH 901,000円 化粧パネルP-AP80CNA×2 74,000円 分岐管TW-NP16A 19,000円 リモコンPC-ARF3 20,000円	室内RCIS-GP80K×2 498,000円 室外RAS-GP160RGH 976,000円 化粧パネルP-AP80CNA×2 74,000円 分岐管TW-NP16A 19,000円 リモコンPC-ARF3 20,000円
セット価格 1,125,000円	セット価格 1,285,000円	セット価格 1,488,000円	セット価格 1,587,000円

R32
冷暖

同時
トリプル

同時 1

異容量・異タイプ
組み合わせ可能

160型 (6.0馬力相当) チャージレス 30m R32
冷房: 14.0(3.2~16.0)kW 暖房: 16.0(4.0~20.2)kW
0200 RCIS-GP160RGHG 省エネ グリーン
室内RCIS-GP56K×3 645,000円 室外RAS-GP160RGH 976,000円 化粧パネルP-AP56CNA×3 105,000円 分岐管TG-NP16A 28,000円 リモコンPC-ARF3 20,000円
セット価格 1,774,000円

てんかせ1方向

省エネ… 省エネルギー法 2015年度基準値クリア

グリーン… グリーン購入法 2016年度判断基準値クリア

省エネの達人

R32
冷暖

シングル



多機能リモコン
(PC-ARF3)



40 型(1.5馬力相当)	チャージレス 20m	R32
冷房: 3.6(1.1 ~ 4.0)kW	暖房: 4.0(1.0 ~ 5.4)kW	
0201 RCIS-GP40RSHJ (単)	省エネ	グリーン
0202 RCIS-GP40RSH	省エネ	グリーン
室内RCIS-GP40K	189,000円	
室外RAS-GP40RSHJ (単)・GP40RSH	360,000円	
化粧パネルP-AP56CNA	35,000円	
リモコンPC-ARF3	20,000円	
セット価格	604,000円	

45 型(1.8馬力相当)	チャージレス 20m	R32
冷房: 4.0(1.1 ~ 4.5)kW	暖房: 4.5(1.2 ~ 5.9)kW	
0203 RCIS-GP45RSHJ (単)	省エネ	グリーン
0204 RCIS-GP45RSH	省エネ	グリーン
室内RCIS-GP45K	195,000円	
室外RAS-GP45RSHJ (単)・GP45RSH	395,000円	
化粧パネルP-AP56CNA	35,000円	
リモコンPC-ARF3	20,000円	
セット価格	645,000円	

50 型(2.0馬力相当)	チャージレス 20m	R32
冷房: 4.5(1.2 ~ 5.0)kW	暖房: 5.0(1.3 ~ 6.3)kW	
0205 RCIS-GP50RSHJ (単)	省エネ	グリーン
0206 RCIS-GP50RSH	省エネ	グリーン
室内RCIS-GP50K	205,000円	
室外RAS-GP50RSHJ (単)・GP50RSH	432,000円	
化粧パネルP-AP56CNA	35,000円	
リモコンPC-ARF3	20,000円	
セット価格	692,000円	

56 型(2.3馬力相当)	チャージレス 30m	R32
冷房: 5.0(1.3 ~ 5.6)kW	暖房: 5.6(1.4 ~ 7.1)kW	
0207 RCIS-GP56RSHJ (単)	省エネ	グリーン
0208 RCIS-GP56RSH	省エネ	グリーン
室内RCIS-GP56K	215,000円	
室外RAS-GP56RSHJ (単)・GP56RSH	459,000円	
化粧パネルP-AP56CNA	35,000円	
リモコンPC-ARF3	20,000円	
セット価格	729,000円	

63 型(2.5馬力相当)	チャージレス 30m	R32
冷房: 5.6(1.4 ~ 6.3)kW	暖房: 6.3(1.6 ~ 8.0)kW	
0209 RCIS-GP63RSHJ (単)	省エネ	グリーン
0210 RCIS-GP63RSH	省エネ	グリーン
室内RCIS-GP63K	224,000円	
室外RAS-GP63RSHJ (単)・GP63RSH	486,000円	
化粧パネルP-AP80CNA	37,000円	
リモコンPC-ARF3	20,000円	
セット価格	767,000円	

80 型(3.0馬力相当)	チャージレス 20m	R32
冷房: 7.1(1.8 ~ 8.0)kW	暖房: 8.0(2.0 ~ 10.0)kW	
0211 RCIS-GP80RSHJ (単)	省エネ	グリーン
0212 RCIS-GP80RSH	省エネ	グリーン
室内RCIS-GP80K	249,000円	
室外RAS-GP80RSHJ (単)・GP80RSH	532,000円	
化粧パネルP-AP80CNA	37,000円	
リモコンPC-ARF3	20,000円	
セット価格	838,000円	

省エネの達人

R32
冷暖

同時
ツイン



多機能リモコン
(PC-ARF3)

同時 1

異容量・異タイプ
組み合わせ可能

80 型(3.0馬力相当)	チャージレス 20m	R32
冷房: 7.1(1.8 ~ 8.0)kW	暖房: 8.0(2.0 ~ 10.0)kW	
0213 RCIS-GP80RSHPJ (単)	省エネ	グリーン
0214 RCIS-GP80RSHP	省エネ	グリーン
室内RCIS-GP40K×2	378,000円	
室外RAS-GP80RSHJ (単)・GP80RSH	532,000円	
化粧パネルP-AP56CNA×2	70,000円	
分岐管TW-NP16A	19,000円	
リモコンPC-ARF3	20,000円	
セット価格	1,019,000円	

112 型(4.0馬力相当)	チャージレス 30m	R32
冷房: 10.0(2.5 ~ 11.2)kW	暖房: 11.2(2.8 ~ 14.0)kW	
0215 RCIS-GP112RSHP	省エネ	グリーン
室内RCIS-GP56K×2	430,000円	
室外RAS-GP112RSH	622,000円	
化粧パネルP-AP56CNA×2	70,000円	
分岐管TW-NP16A	19,000円	
リモコンPC-ARF3	20,000円	
セット価格	1,161,000円	

140 型(5.0馬力相当)	チャージレス 30m	R32
冷房: 12.5(3.1 ~ 14.0)kW	暖房: 14.0(3.5 ~ 18.0)kW	
0216 RCIS-GP140RSHP	省エネ	グリーン
室内RCIS-GP71K×2	474,000円	
室外RAS-GP140RSH	751,000円	
化粧パネルP-AP80CNA×2	74,000円	
分岐管TW-NP16A	19,000円	
リモコンPC-ARF3	20,000円	
セット価格	1,338,000円	

160 型(6.0馬力相当)	チャージレス 30m	R32
冷房: 14.0(3.2 ~ 16.0)kW	暖房: 16.0(4.0 ~ 20.0)kW	
0217 RCIS-GP160RSHP	省エネ	グリーン
室内RCIS-GP80K×2	498,000円	
室外RAS-GP160RSH	813,000円	
化粧パネルP-AP80CNA×2	74,000円	
分岐管TW-NP16A	19,000円	
リモコンPC-ARF3	20,000円	
セット価格	1,424,000円	

省エネの達人

R32
冷暖

同時
トリプル



多機能リモコン
(PC-ARF3)

同時 1

異容量・異タイプ
組み合わせ可能

160 型(6.0馬力相当)	チャージレス 30m	R32
冷房: 14.0(3.2 ~ 16.0)kW	暖房: 16.0(4.0 ~ 20.0)kW	
0218 RCIS-GP160RSHG	省エネ	グリーン
室内RCIS-GP56K×3	645,000円	
室外RAS-GP160RSH	813,000円	
化粧パネルP-AP56CNA×3	105,000円	
分岐管TG-NP16A	28,000円	
リモコンPC-ARF3	20,000円	
セット価格	1,611,000円	



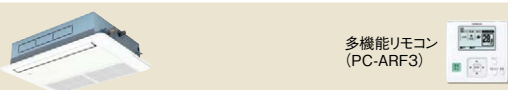

40型 (1.5馬力相当) チャージレス 20m R410A	45型 (1.8馬力相当) チャージレス 20m R410A	50型 (2.0馬力相当) チャージレス 20m R410A	56型 (2.3馬力相当) チャージレス 30m R410A
冷房: 3.6(1.3~4.0)kW 暖房: 4.0(1.0~5.4)kW	冷房: 4.0(1.5~4.5)kW 暖房: 4.5(1.2~5.9)kW	冷房: 4.5(1.5~5.0)kW 暖房: 5.0(1.5~6.3)kW	冷房: 5.0(1.7~5.6)kW 暖房: 5.6(1.5~7.1)kW
0219 RCIS-AP40GHJ5 (単) 省エネ ｸﾞﾘｰﾝ 0220 RCIS-AP40GH5 省エネ ｸﾞﾘｰﾝ	0221 RCIS-AP45GHJ5 (単) 省エネ ｸﾞﾘｰﾝ 0222 RCIS-AP45GH5 省エネ ｸﾞﾘｰﾝ	0223 RCIS-AP50GHJ5 (単) 省エネ ｸﾞﾘｰﾝ 0224 RCIS-AP50GH5 省エネ ｸﾞﾘｰﾝ	0225 RCIS-AP56GHJ5 (単) 省エネ ｸﾞﾘｰﾝ 0226 RCIS-AP56GH5 省エネ ｸﾞﾘｰﾝ
室内RCIS-GP40K 189,000円 室外RAS-AP40GHJ3 ㊟・AP40GH3 415,000円 化粧パネルP-AP56CNA 35,000円 リモコンPC-ARF3 20,000円 セット価格 659,000円	室内RCIS-GP45K 195,000円 室外RAS-AP45GHJ3 ㊟・AP45GH3 454,000円 化粧パネルP-AP56CNA 35,000円 リモコンPC-ARF3 20,000円 セット価格 704,000円	室内RCIS-GP50K 205,000円 室外RAS-AP50GHJ3 ㊟・AP50GH3 499,000円 化粧パネルP-AP56CNA 35,000円 リモコンPC-ARF3 20,000円 セット価格 759,000円	室内RCIS-GP56K 215,000円 室外RAS-AP56GHJ3 ㊟・AP56GH3 530,000円 化粧パネルP-AP56CNA 35,000円 リモコンPC-ARF3 20,000円 セット価格 800,000円

63型 (2.5馬力相当) チャージレス 30m R410A	80型 (3.0馬力相当) チャージレス 30m R410A
冷房: 5.6(1.8~6.3)kW 暖房: 6.3(1.6~8.0)kW	冷房: 7.1(2.2~8.0)kW 暖房: 8.0(2.0~10.6)kW
0227 RCIS-AP63GHJ5 (単) 省エネ ｸﾞﾘｰﾝ 0228 RCIS-AP63GH5 省エネ ｸﾞﾘｰﾝ	0229 RCIS-AP80GHJ5 (単) 省エネ ｸﾞﾘｰﾝ 0230 RCIS-AP80GH5 省エネ ｸﾞﾘｰﾝ
室内RCIS-GP63K 224,000円 室外RAS-AP63GHJ3 ㊟・AP63GH3 559,000円 化粧パネルP-AP80CNA 37,000円 リモコンPC-ARF3 20,000円 セット価格 840,000円	室内RCIS-GP80K 249,000円 室外RAS-AP80GHJ3 ㊟・AP80GH3 614,000円 化粧パネルP-AP80CNA 37,000円 リモコンPC-ARF3 20,000円 セット価格 920,000円

てんかせ1方向



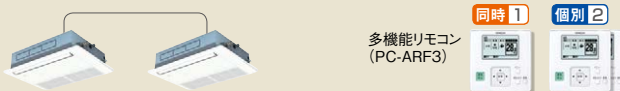

40型 (1.5馬力相当) R410A	45型 (1.8馬力相当) R410A	50型 (2.0馬力相当) R410A	56型 (2.3馬力相当) R410A
冷房: 3.6(1.3~4.0)kW 暖房: 4.0(1.0~5.4)kW	冷房: 4.0(1.5~4.5)kW 暖房: 4.5(1.2~5.9)kW	冷房: 4.5(1.5~5.0)kW 暖房: 5.0(1.5~6.3)kW	冷房: 5.0(1.7~5.6)kW 暖房: 5.6(1.5~7.1)kW
0231 RCIS-AP40GHPJ5 (単) 省エネ ｸﾞﾘｰﾝ 0232 RCIS-AP40GHP5 省エネ ｸﾞﾘｰﾝ	0233 RCIS-AP45GHPJ5 (単) 省エネ ｸﾞﾘｰﾝ 0234 RCIS-AP45GHP5 省エネ ｸﾞﾘｰﾝ	0235 RCIS-AP50GHPJ5 (単) 省エネ ｸﾞﾘｰﾝ 0236 RCIS-AP50GHP5 省エネ ｸﾞﾘｰﾝ	0237 RCIS-AP56GHPJ5 (単) 省エネ ｸﾞﾘｰﾝ 0238 RCIS-AP56GHP5 省エネ ｸﾞﾘｰﾝ
室内RCIS-GP22K×2 338,000円 室外RAS-AP40GHJ3 ㊟・AP40GH3 415,000円 化粧パネルP-AP36CNA×2 70,000円 分岐管TW-NP06A 19,000円 リモコンPC-ARF3 20,000円 同時 セット価格 862,000円 個別の場合 リモコンPC-ARF3×2 40,000円 個別 セット価格 882,000円	室内RCIS-GP22K×2 338,000円 室外RAS-AP45GHJ3 ㊟・AP45GH3 454,000円 化粧パネルP-AP36CNA×2 70,000円 分岐管TW-NP06A 19,000円 リモコンPC-ARF3 20,000円 同時 セット価格 901,000円 個別の場合 リモコンPC-ARF3×2 40,000円 個別 セット価格 921,000円	室内RCIS-GP28K×2 348,000円 室外RAS-AP50GHJ3 ㊟・AP50GH3 499,000円 化粧パネルP-AP36CNA×2 70,000円 分岐管TW-NP06A 19,000円 リモコンPC-ARF3 20,000円 同時 セット価格 956,000円 個別の場合 リモコンPC-ARF3×2 40,000円 個別 セット価格 976,000円	室内RCIS-GP28K×2 348,000円 室外RAS-AP56GHJ3 ㊟・AP56GH3 530,000円 化粧パネルP-AP36CNA×2 70,000円 分岐管TW-NP06A 19,000円 リモコンPC-ARF3 20,000円 同時 セット価格 987,000円 個別の場合 リモコンPC-ARF3×2 40,000円 個別 セット価格 1,007,000円

63型 (2.5馬力相当) R410A	80型 (3.0馬力相当) チャージレス 30m R410A	112型 (4.0馬力相当) チャージレス 30m R410A	140型 (5.0馬力相当) チャージレス 30m R410A
冷房: 5.6(1.8~6.3)kW 暖房: 6.3(1.6~8.0)kW	冷房: 7.1(2.2~8.0)kW 暖房: 8.0(2.0~10.6)kW	冷房: 10.0(3.0~11.2)kW 暖房: 11.2(2.8~14.0)kW	冷房: 12.5(3.1~14.0)kW 暖房: 14.0(3.5~18.2)kW
0239 RCIS-AP63GHPJ5 (単) 省エネ ｸﾞﾘｰﾝ 0240 RCIS-AP63GHP5 省エネ ｸﾞﾘｰﾝ	0241 RCIS-AP80GHPJ5 (単) 省エネ ｸﾞﾘｰﾝ 0242 RCIS-AP80GHP5 省エネ ｸﾞﾘｰﾝ	0243 RCIS-AP112GHP5 省エネ ｸﾞﾘｰﾝ	0244 RCIS-AP140GHP5 省エネ ｸﾞﾘｰﾝ
室内RCIS-GP36K×2 370,000円 室外RAS-AP63GHJ3 ㊟・AP63GH3 559,000円 化粧パネルP-AP36CNA×2 70,000円 分岐管TW-NP06A 19,000円 リモコンPC-ARF3 20,000円 同時 セット価格 1,038,000円 個別の場合 リモコンPC-ARF3×2 40,000円 個別 セット価格 1,058,000円	室内RCIS-GP40K×2 378,000円 室外RAS-AP80GHJ3 ㊟・AP80GH3 614,000円 化粧パネルP-AP56CNA×2 70,000円 分岐管TW-NP16A 19,000円 リモコンPC-ARF3 20,000円 同時 セット価格 1,101,000円 個別の場合 リモコンPC-ARF3×2 40,000円 個別 セット価格 1,121,000円	室内RCIS-GP56K×2 430,000円 室外RAS-AP112GH3 716,000円 化粧パネルP-AP56CNA×2 70,000円 分岐管TW-NP16A 19,000円 リモコンPC-ARF3 20,000円 同時 セット価格 1,255,000円 個別の場合 リモコンPC-ARF3×2 40,000円 個別 セット価格 1,275,000円	室内RCIS-GP71K×2 474,000円 室外RAS-AP140GH3 866,000円 化粧パネルP-AP80CNA×2 74,000円 分岐管TW-NP16A 19,000円 リモコンPC-ARF3 20,000円 同時 セット価格 1,453,000円 個別の場合 リモコンPC-ARF3×2 40,000円 個別 セット価格 1,473,000円

160型 (6.0馬力相当) チャージレス 30m R410A
冷房: 14.0(3.2~16.0)kW 暖房: 16.0(4.0~20.2)kW
0245 RCIS-AP160GHP5 省エネ ｸﾞﾘｰﾝ
室内RCIS-GP80K×2 498,000円 室外RAS-AP160GH3 945,000円 化粧パネルP-AP80CNA×2 74,000円 分岐管TW-NP16A 19,000円 リモコンPC-ARF3 20,000円 同時 セット価格 1,556,000円 個別の場合 リモコンPC-ARF3×2 40,000円 個別 セット価格 1,576,000円

てんかせ1方向

省エネ… 省エネルギー法 2015年度基準値クリア

ｸﾘｰﾝ… グリーン購入法 2016年度判断基準値クリア

R410A
冷暖

同時 **個別**
トリプル

多機能リモコン (PC-ARF3)

同時 1 個別 3

異容量・異タイプ
組み合わせ可能

112型 (4.0馬力相当) 30m	140型 (5.0馬力相当) 30m	160型 (6.0馬力相当) 30m	224型 (8.0馬力相当) 30m
<p>チャージレス R410A</p> <p>冷房: 10.0(3.0~11.2)kW 暖房: 11.2(2.8~14.0)kW</p> <p>0246 RCIS-AP112GHG5 省エネ ｸﾘｰﾝ</p> <p>室内RCIS-GP40K×3 567,000円 室外RAS-AP112GH3 716,000円 化粧パネルP-AP56CNA×3 105,000円 分岐管TG-NP16A 28,000円 リモコンPC-ARF3 20,000円</p> <p>同時 セット価格 1,436,000円</p> <p>個別の場合 リモコンPC-ARF3×3 60,000円</p> <p>個別 セット価格 1,476,000円</p>	<p>チャージレス R410A</p> <p>冷房: 12.5(3.1~14.0)kW 暖房: 14.0(3.5~18.2)kW</p> <p>0247 RCIS-AP140GHG5 省エネ ｸﾘｰﾝ</p> <p>室内RCIS-GP45K×3 585,000円 室外RAS-AP140GH3 866,000円 化粧パネルP-AP56CNA×3 105,000円 分岐管TG-NP16A 28,000円 リモコンPC-ARF3 20,000円</p> <p>同時 セット価格 1,604,000円</p> <p>個別の場合 リモコンPC-ARF3×3 60,000円</p> <p>個別 セット価格 1,644,000円</p>	<p>チャージレス R410A</p> <p>冷房: 14.0(3.2~16.0)kW 暖房: 16.0(4.0~20.2)kW</p> <p>0248 RCIS-AP160GHG5 省エネ ｸﾘｰﾝ</p> <p>室内RCIS-GP56K×3 645,000円 室外RAS-AP160GH3 945,000円 化粧パネルP-AP56CNA×3 105,000円 分岐管TG-NP16A 28,000円 リモコンPC-ARF3 20,000円</p> <p>同時 セット価格 1,743,000円</p> <p>個別の場合 リモコンPC-ARF3×3 60,000円</p> <p>個別 セット価格 1,783,000円</p>	<p>チャージレス R410A</p> <p>冷房: 20.0(4.6~22.4)kW 暖房: 22.4(5.6~28.0)kW</p> <p>0249 RCIS-AP224GHG5 省エネ ｸﾘｰﾝ</p> <p>室内RCIS-GP80K×3 747,000円 室外RAS-AP224GH3 1,327,000円 化粧パネルP-AP80CNA×3 111,000円 分岐管TG-NP28A 28,000円 リモコンPC-ARF3 20,000円</p> <p>同時 セット価格 2,233,000円</p> <p>個別の場合 リモコンPC-ARF3×3 60,000円</p> <p>個別 セット価格 2,273,000円</p>

R410A
冷暖

同時 **個別**
フォー

多機能リモコン (PC-ARF3)

同時 1 個別 4

異容量・異タイプ
組み合わせ可能

112型 (4.0馬力相当) 30m	140型 (5.0馬力相当) 30m	160型 (6.0馬力相当) 30m	224型 (8.0馬力相当) 30m
<p>チャージレス R410A</p> <p>冷房: 10.0(3.0~11.2)kW 暖房: 11.2(2.8~14.0)kW</p> <p>0250 RCIS-AP112GHW5 省エネ ｸﾘｰﾝ</p> <p>室内RCIS-GP28K×4 696,000円 室外RAS-AP112GH3 716,000円 化粧パネルP-AP36CNA×4 140,000円 分岐管TW-NP16A 19,000円 分岐管TW-NP06A×2 38,000円 リモコンPC-ARF3 20,000円</p> <p>同時 セット価格 1,629,000円</p> <p>個別の場合 リモコンPC-ARF3×4 80,000円</p> <p>個別 セット価格 1,689,000円</p>	<p>チャージレス R410A</p> <p>冷房: 12.5(3.1~14.0)kW 暖房: 14.0(3.5~18.2)kW</p> <p>0251 RCIS-AP140GHW5 省エネ ｸﾘｰﾝ</p> <p>室内RCIS-GP36K×4 740,000円 室外RAS-AP140GH3 866,000円 化粧パネルP-AP36CNA×4 140,000円 分岐管TW-NP16A 19,000円 分岐管TW-NP16A×2 38,000円 リモコンPC-ARF3 20,000円</p> <p>同時 セット価格 1,823,000円</p> <p>個別の場合 リモコンPC-ARF3×4 80,000円</p> <p>個別 セット価格 1,883,000円</p>	<p>チャージレス R410A</p> <p>冷房: 14.0(3.2~16.0)kW 暖房: 16.0(4.0~20.2)kW</p> <p>0252 RCIS-AP160GHW5 省エネ ｸﾘｰﾝ</p> <p>室内RCIS-GP40K×4 756,000円 室外RAS-AP160GH3 945,000円 化粧パネルP-AP56CNA×4 140,000円 分岐管TW-NP16A 19,000円 分岐管TW-NP16A×2 38,000円 リモコンPC-ARF3 20,000円</p> <p>同時 セット価格 1,918,000円</p> <p>個別の場合 リモコンPC-ARF3×4 80,000円</p> <p>個別 セット価格 1,978,000円</p>	<p>チャージレス R410A</p> <p>冷房: 20.0(4.6~22.4)kW 暖房: 22.4(5.6~28.0)kW</p> <p>0253 RCIS-AP224GHW5 省エネ ｸﾘｰﾝ</p> <p>室内RCIS-GP56K×4 860,000円 室外RAS-AP224GH3 1,327,000円 化粧パネルP-AP56CNA×4 140,000円 分岐管TW-NP28A 21,000円 分岐管TW-NP16A×2 38,000円 リモコンPC-ARF3 20,000円</p> <p>同時 セット価格 2,406,000円</p> <p>個別の場合 リモコンPC-ARF3×4 80,000円</p> <p>個別 セット価格 2,466,000円</p>
<p>チャージレス R410A</p> <p>冷房: 25.0(5.8~28.0)kW 暖房: 28.0(7.0~35.0)kW</p> <p>0254 RCIS-AP280GHW5 省エネ ｸﾘｰﾝ</p> <p>室内RCIS-GP71K×4 948,000円 室外RAS-AP280GH3 1,636,000円 化粧パネルP-AP80CNA×4 148,000円 分岐管TW-NP28A 21,000円 分岐管TW-NP16A×2 38,000円 リモコンPC-ARF3 20,000円</p> <p>同時 セット価格 2,811,000円</p> <p>個別の場合 リモコンPC-ARF3×4 80,000円</p> <p>個別 セット価格 2,871,000円</p>	<p>チャージレス R410A</p> <p>冷房: 30.0(6.9~33.5)kW 暖房: 33.5(8.4~37.5)kW</p> <p>0255 RCIS-AP335GHW5</p> <p>室内RCIS-GP80K×4 996,000円 室外RAS-AP335GH3 1,805,000円 化粧パネルP-AP80CNA×4 148,000円 分岐管TW-NP28A 21,000円 分岐管TW-NP16A×2 38,000円 リモコンPC-ARF3 20,000円</p> <p>同時 セット価格 3,028,000円</p> <p>個別の場合 リモコンPC-ARF3×4 80,000円</p> <p>個別 セット価格 3,088,000円</p>		

てんかせ1方向

省エネの達人

R410A
冷暖

同時 個別
トリプル



多機能リモコン
(PC-ARF3)



異容量・異タイプ
組み合わせ可能

チャージレス R410A
224型(8.0馬力相当) 30m
冷房:20.0(4.6~22.4)kW 暖房:22.4(5.6~28.0)kW

0256	RCIS-AP224SHG6	省エネ クラッ
室内RCIS-GP80K×3	747,000円	
室外RAS-AP224SH3	1,145,000円	
化粧パネルP-AP80CNA×3	111,000円	
分岐管TG-NP28A	28,000円	
リモコンPC-ARF3	20,000円	
同時 セット価格	2,051,000円	
個別の場合 リモコンPC-ARF3×3	60,000円	
個別 セット価格	2,091,000円	

省エネの達人

R410A
冷暖

同時 個別
フォー



多機能リモコン
(PC-ARF3)



異容量・異タイプ
組み合わせ可能

チャージレス R410A
224型(8.0馬力相当) 30m
冷房:20.0(4.6~22.4)kW 暖房:22.4(5.6~28.0)kW

0257	RCIS-AP224SHW6	省エネ クラッ
室内RCIS-GP56K×4	860,000円	
室外RAS-AP224SH3	1,145,000円	
化粧パネルP-AP56CNA×4	140,000円	
分岐管TW-NP28A	21,000円	
分岐管TW-NP16A×2	38,000円	
リモコンPC-ARF3	20,000円	
同時 セット価格	2,224,000円	
個別の場合 リモコンPC-ARF3×4	80,000円	
個別 セット価格	2,284,000円	

チャージレス R410A
280型(10.0馬力相当) 30m
冷房:25.0(5.8~28.0)kW 暖房:28.0(7.0~35.0)kW

0258	RCIS-AP280SHW6	省エネ クラッ
室内RCIS-GP71K×4	948,000円	
室外RAS-AP280SH3	1,415,000円	
化粧パネルP-AP80CNA×4	148,000円	
分岐管TW-NP28A	21,000円	
分岐管TW-NP16A×2	38,000円	
リモコンPC-ARF3	20,000円	
同時 セット価格	2,590,000円	
個別の場合 リモコンPC-ARF3×4	80,000円	
個別 セット価格	2,650,000円	

チャージレス R410A
335型(12.0馬力相当) 30m
冷房:30.0(6.9~33.5)kW 暖房:33.5(8.4~37.5)kW

0259	RCIS-AP335SHW6	省エネ クラッ
室内RCIS-GP80K×4	996,000円	
室外RAS-AP335SH3	1,587,000円	
化粧パネルP-AP80CNA×4	148,000円	
分岐管TW-NP28A	21,000円	
分岐管TW-NP16A×2	38,000円	
リモコンPC-ARF3	20,000円	
同時 セット価格	2,810,000円	
個別の場合 リモコンPC-ARF3×4	80,000円	
個別 セット価格	2,870,000円	

てんかせ1方向

日立アプライアンスホームページ

<http://www.hitachi-ap.co.jp/>



最新ニュースや製品・サービス紹介など、役立つコンテンツ満載。技術支援のページではCAD図面データのダウンロードもできます。

日立の業務用エアコンリース・割賦

省エネ機器等の導入に

▶ **ファイナンスリース**

延長保証付

▶ **サポートリース**

省エネ機器等の導入に

▶ **割賦購入**

詳しくは P.307・308

■ 室内ユニット寸法図(てんかせ1方向)

※青字の寸法はユニットの最大寸法を示しています。(単位:mm)

<コーナータイプ>

●22~80型

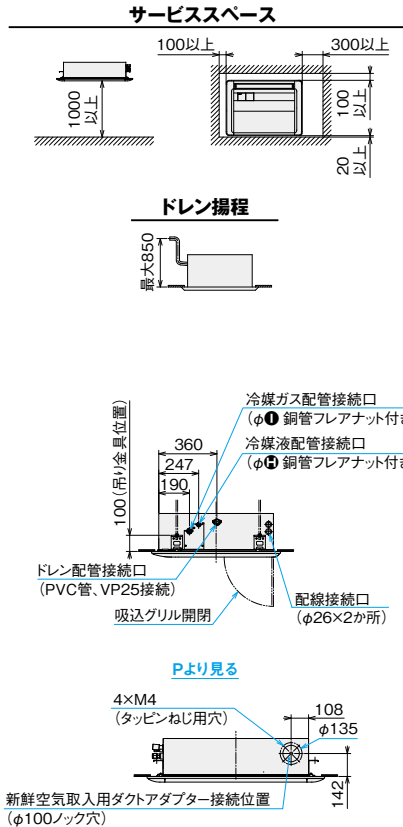
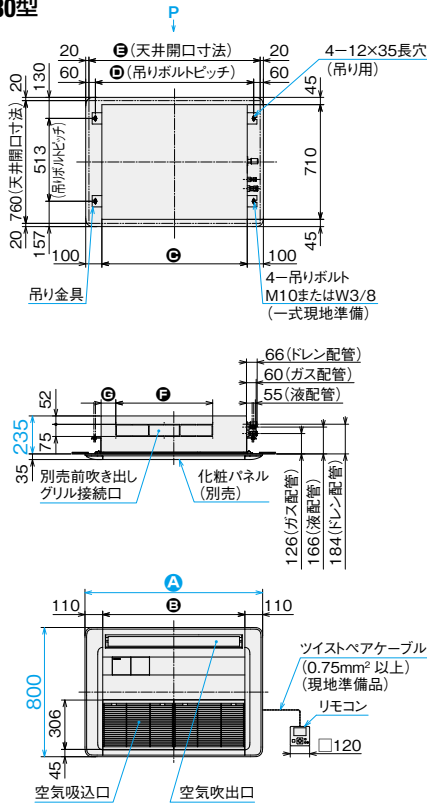

寸法対応表

型名 寸法	22~56型	63型	71~80型
A	1,100	1,410	1,410
B	880	1,190	1,190
C	900	1,210	1,210
D	980	1,290	1,290
E	1,060	1,370	1,370
F	600	750	750
G	90	170	170
H	6.35	6.35	9.52
I	12.7	12.7	15.88

注記

- 1.本図は、本体に化粧パネル(別売)を組み合わせた図です。
- 2.新鮮空気取入用ダクト接続部およびダクトは、断熱処理をしてください。

※青字の寸法はユニットの最大寸法を示しています。(単位:mm)

<下がり天井タイプ>

●22~80型

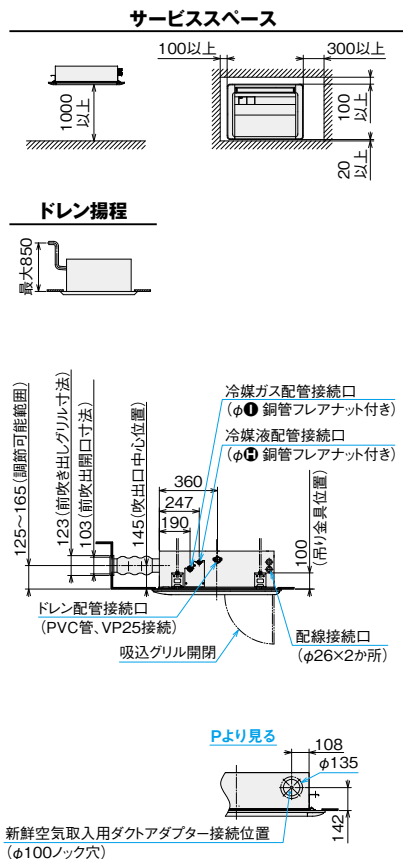
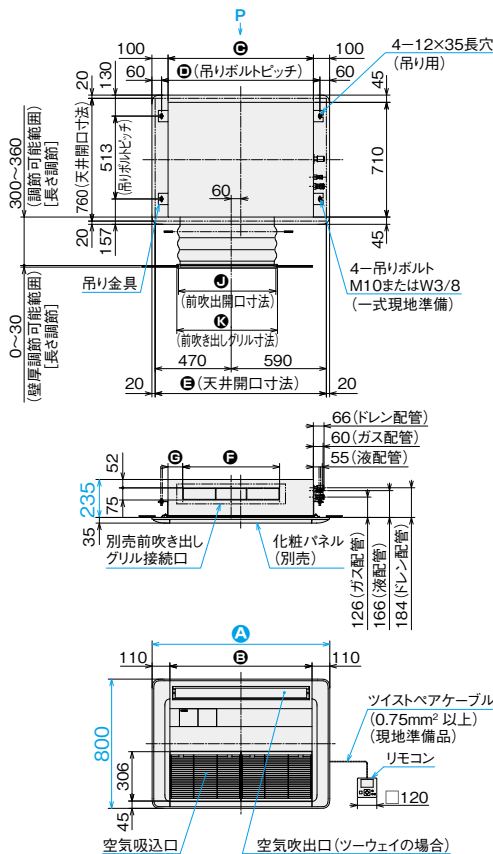

寸法対応表



型名 寸法	22~56型	63型	71~80型
A	1,100	1,410	1,410
B	880	1,190	1,190
C	900	1,210	1,210
D	980	1,290	1,290
E	1,060	1,370	1,370
F	600	750	750
G	90	170	170
H	6.35	6.35	9.52
I	12.7	12.7	15.88
J	603	803	803
K	623	823	823

注記

- 1.本図は、本体に化粧パネル(別売)・別売前吹き出しグリルを組み合わせた図です。
- 2.本機には、必ず日立標準の別売前吹き出しグリルおよび遮へい板セットをご使用ください。また、本体と別売前吹き出しグリルの間にダクトを施工することは禁止されております。
- 3.新鮮空気取入用ダクト接続部およびダクトは、断熱処理をしてください。
- 4.ツウェイの場合、所定風量を確保するため、風量を「増速1」に設定してください。「抗菌加工高性能フィルター」または「脱臭フィルター」「自然蒸発式加湿器」と組み合わせて使用する場合は、風量を「増速2」に設定してください。

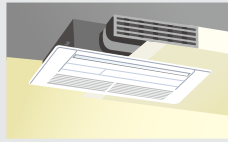
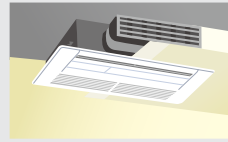
■ 化粧パネル(てんかせ1方向)

タイプ				
ニュートラルホワイト (標準パネル) (注1)(注2)	容量・型名(相当馬力)	コーナータイプ(標準)	下がり天井(ワンウェイ)タイプ	下がり天井(ツーウェイ)タイプ
	22型(0.8)~36型(1.3)		P-AP36CNA 35,000円	
	40型(1.5)~56型(2.3)		P-AP56CNA 35,000円	
	63型(2.5)~80型(3.0)		P-AP80CNA 37,000円	
必要オプション		-	前吹き出しグリル+ 吹き出し口遮へいセット	前吹き出しグリル

化粧パネル(受注対応色)(注1)(注2)(注3)	アッシュベージュ 	オークグレー 	ブラック 
--------------------------	--	---	--

- (注1) 天井内の温湿度が30℃・RH80%を超えると思われる場合には「高湿度対応キット」および「高湿度対応パネル」を受注対応しておりますので、詳細は弊社営業窓口までお問い合わせください。
 (注2) 飲食店の客室など油飛沫の多い環境では標準パネルを使用せず、「オイルガードフィルター専用パネル(受注対応)」をご使用ください。〔昇降グリルキット〕は使用できません。標準パネルは油により変形破損することがあります。「オイルガードフィルター専用パネル」をご注文されるときは「オイルガードフィルター(受注対応)」も併せてご注文ください。ワイドパネルを併用する場合は、標準ワイドパネルを使用せず、「オイルガード仕様(特注対応)」をご使用ください。油煙がこもる客室・厨房では、「オイルガードフィルター専用パネル」であっても油により変形破損することがありますので、厨房用てんつりをご使用ください。機械(切削)油飛沫が多い工場では「オイルガードフィルター専用パネル」も使用できません。
 (注3) 化粧パネルのアッシュベージュ・オークグレー・ブラックは受注対応となります。詳細は弊社営業窓口までお問い合わせください。

■ オプション一覧(てんかせ1方向)

品名(注19)		容量・型名(相当馬力)	22型(0.8)~56型(2.3)	63型(2.5)~80型(3.0)
フィルター	昇降グリルキット(注28)(注29)		BG-56NUS2 64,000円	BG-80NUS2 65,000円
	化粧 パネル用 (注5) (注6)	ロングライフフィルター	F-56LS1 4,800円	F-80LS1 6,400円
		抗菌加工高性能フィルター SEK	F-56MS-PK2 33,000円	F-80MS-PK2 49,500円
	脱臭フィルター(受注対応)(注16)(注30)	F-56LS-PD1 38,000円	F-80LS-PD1 57,000円	
補助	NEW 自然蒸発式加湿器(注7)(注8)(注14)(注15)(注16)(注31)(注33)		HUCIS-56K3(0.6~0.7kg/h) 152,600円	HUCIS-80K3(1.2~1.3kg/h) 175,600円
	電源分岐ハーネス(注28)		PCC-2PBS 5,000円(昇降グリルとの併用に必要です。)	
	人感センサーキット(注20~27)		SOR-NES 22,000円	
	スペースパネル	ニュートラルホワイト	PSP-56SN1 22,300円	PSP-80SN1 27,500円
	NEW ワイドパネル(リニューアル用) [外形寸法(mm)]	ニュートラルホワイト (注9)(注17)(注32)	WP-56SN3[1,370] WP-56SN3S[1,460] 37,400円	WP-80SN3[1,520] 39,600円
ダクト	ダクトアダプター(新鮮空気取入口φ100)		PD-100 2,500円	
	前吹き出しグリル(下がり天井タイプ用)(注10)		DG-56SW1 58,000円	DG-80SW1 66,000円
	吹き出し口遮へいセット(下がり天井(ワンウェイ)タイプ用)(注11)		PIS-56LS 12,000円	PIS-80LS 13,000円
リモコン	多機能リモコン		PC-ARF3 20,000円 PC-ARFV2(音声ガイド付き) 24,000円	
	受光部キット(注12)		PC-ALHS2 13,000円	
	ワイヤレスリモコン(単方向)		PC-AWR 13,000円	
	昇降専用受光部キット(注12)		PC-ALUHS 11,000円	
	昇降専用ワイヤレスリモコン		PC-LG2 2,000円	
	鍵付リモコンケース(注13)		PC-KL4 13,200円	

- (注4) 「ロングライフフィルター(防カビ)」は、化粧パネルに標準で搭載しているフィルターの交換用です。
 (注5) 各種「フィルター」は、化粧パネル搭載用です。
 (注6) 各種「フィルター(ロングライフフィルター除く)」および「前吹き出しグリル」使用時はリモコンによる増速設定が必要です。「増速機能」設定の詳細は「寸法図」[据付点検要領書]などをご参照ください。
 (注7) 「自然蒸発式加湿器」の能力は、室内ユニットの容量により異なります。上表の()内に示す加湿量は、「急」風量時の値を示しています。
 (注8) 天井内の室内キャビネット外側雰囲気温度が低温(5℃など)となる恐れのあるところへ加湿器を組み込む場合、キャビネット内部が結露する恐れがあります。このような場合には、室内キャビネット外側前面に断熱「必要断熱厚さ(ポリエチレン30t)」を貼り付けてください。
 (注9) 既存の天井に「ワイドパネル」を取り付ける(リニューアル)場合、機種によっては対応不可または不要の場合がありますので、必ず既存の天井開口寸法や既設の室内ユニットの寸法を確認してください。また、リニューアル対象の旧室内ユニットで、既存の天井開口寸法(横)が1,390mmの場合は、[WP-56SN3S]を選定してください。
 (注10) 「前吹き出しグリル」は、室内ユニットの下がり天井(ワンウェイ)・(ツーウェイ)タイプに必ず必要となります。
 (注11) 「吹き出し口遮へいセット」は、室内ユニットの下がり天井(ワンウェイ)タイプに必ず必要となります。
 (注12) 「受光部キット」は、照明の影響で動作しにくくなる場合がありますので、照明よりできるだけ(1m以上)離して据え付けてください。
 (注13) 「鍵付リモコンケース」に収納するリモコンのケーブルを壁埋込取付けとする場合は、JISボックスを使用してください。
 (注14) 「自然蒸発式加湿器」は、0℃以下の雰囲気となり凍結の恐れがある場所には取り付けしないでください(破損・水漏れの原因となります)。
 (注15) 加湿器エレメントは3年ごと(1,250時間×3年=3,750時間)に交換が必要となります(外的要因で交換周期が短くなる場合もあります)。
 (注16) 「脱臭フィルター」および「加湿器交換用エレメント」は受注対応品です。詳細は弊社営業窓口までお問い合わせください。
 (注17) ニュートラルホワイト以外のパネル色に合わせた「ワイドパネル」は特注対応いたしますので、詳細は弊社営業窓口までお問い合わせください。
 (注18) 「抗菌加工ロングライフフィルター」は特注対応いたしますので、詳細は弊社営業窓口までお問い合わせください。
 (注19) 各商品の併用使用可否は、「オプション組合わせ表」をご参照ください。また、仕様・施工詳細などは、「寸法図」[据付点検要領書]などをご参照ください。
 (注20) 「人感センサーキット」を使用できる室外ユニットは省エネの達人プレミアム、省エネの達人のみとなります。冷房専用機・エコ・アイスmini・寒さ知らずには、「人感センサーキット」は使用できません。
 (注21) リモコンは、「多機能リモコン」を必ずご使用ください。その他のリモコンでは人感センサーの設定ができません(多機能リモコンについての詳細は、P.250・251をご参照ください)。
 (注22) 1台のリモコンで複数台の室内ユニットを接続する場合、リモコン渡り配線が必要です。リモコン渡り配線には対応していません。
 (注23) 親子リモコン(2リモコン)でご使用の場合は、親子リモコンからのみ人感センサーの設定が可能です。子リモコンからは設定はできません。
 (注24) リモコンレスには対応していません。
 (注25) 集中制御機器から人感センサーの設定はできません。
 (注26) 室外ユニットで「同時機」設定する場合は、全室内ユニットに「人感センサーキット」を使用してください。また一部機能制限がありますので、詳細は弊社営業窓口までお問い合わせください。
 (注27) ルームサーモ機能は使用できません。
 (注28) 「自然蒸発式加湿器」と「昇降グリルキット」を併用する場合には、別売の「電源分岐ハーネス」が必要となります。
 (注29) 「昇降グリルキット」取り付けの際は、てんかせ4方向昇降グリルなどと異なり、部品取付作業(付属のモーター組品・電気箱・リミットスイッチ・フレーム取付けなど)が発生します。
 (注30) 「脱臭フィルター」は、タバコ臭などの悪臭成分が断続的に多く発生する環境(例：飲食店や喫茶店などの喫煙スペースの空調)での使用には適しません。
 (注31) 「自然蒸発式加湿器」をご使用となる場合は、P.306の「加湿器 施工上のご注意、定期点検のお願い」をご確認いただき、ご使用ください。
 (注32) 飲食店の客室など油飛沫の多い環境では標準ワイドパネルを使用せず「オイルガード仕様(特注対応)」をご使用ください。標準ワイドパネルは油により変形破損することがあります。また、油煙がこもる客室・厨房では、「オイルガード仕様」であっても油により変形破損することがあります。機械(切削)油飛沫が多い工場では「オイルガード仕様」も使用できません。詳細は弊社営業窓口までお問い合わせください。
 (注33) 「高加湿仕様」の自然蒸発式加湿器を特注対応しております。詳細は弊社営業窓口までお問い合わせください。

掲載商品の価格は事業者様向けの積算見積価格であり、一般消費者様向けの販売価格ではありません。

なお、積算見積価格には、消費税・配送費・試運転調整費・配管セット・工事費・使用済み商品の引き取り費などは含まれておりません。

■ オプション構成図(てんかせ1方向)

(注) 各種オプション部品の組み合わせにつきましては、下記「オプション組み合わせ表(てんかせ1方向)」をご参照ください。

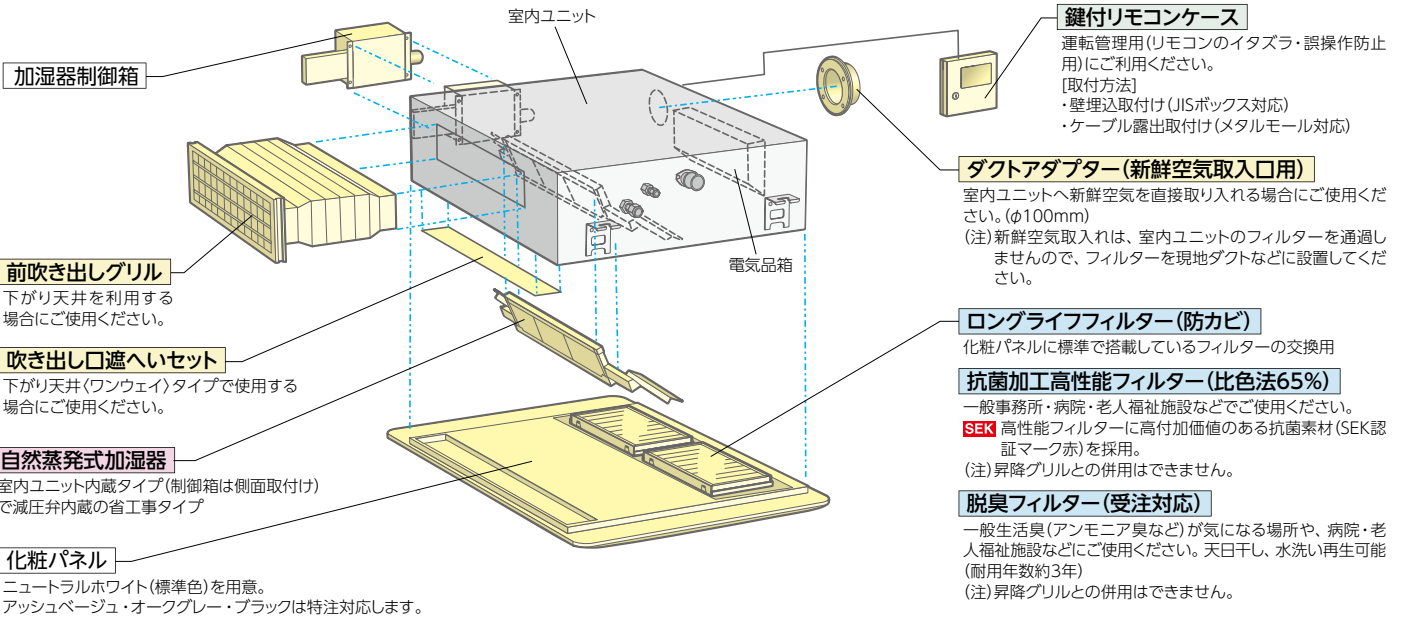

ワイドパネル(リニューアル用)

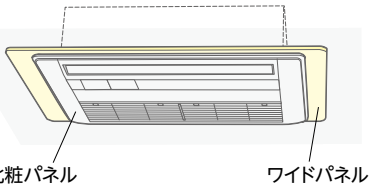

既存の天井開口寸法や既設の室内ユニットの寸法によってワイドパネルのサイズを選択ください。

- ・標準
- ・オイルガード仕様(特注対応)

(単位: mm)

項目	ワイドパネル		
	品名・型式	小タイプ	大タイプ
外形寸法(mm)	WP-56SN3	WP-56SN3S	WP-80SN3
	870×1370×12	870×1460×12	870×1520×12

昇降グリルキット

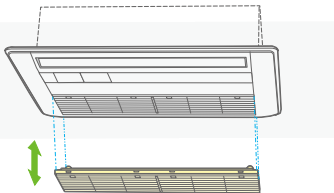

人感センサーキット

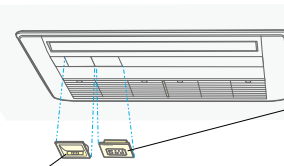

受光部キット

- ・ワイヤレスリモコン用
- ・昇降専用ワイヤレスリモコン用

昇降専用受光部キット

昇降専用ワイヤレスリモコン用

スペースパネル

浅い天井ふところ対応用またはスマッジング防止用としてご使用ください。加湿器・分ダクトフランジ・新鮮空気取り入れキットとスペースパネルを併設する場合には、天井内の野縁構造により併設できない場合があります。さらにより浅い天井ふところには、スペースパネルの2段階化にも対応しております。(ご使用になる場合、天井内の構造により、ご使用できない場合があります。)

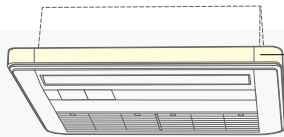

スペースパネル

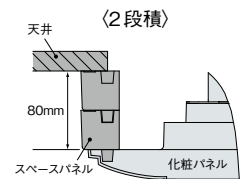
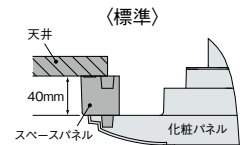

■ オプション組み合わせ表(てんかせ1方向)

○: 併用可 △: 施工条件、施工位置制限あり(注記参照) ×: 併用不可

品名	組み合わせ	昇降グリルキット	フィルター(注1)			補助				ダクト関係			リモコン	
			化粧パネル用			自然蒸発式加湿器	人感センサーキット(注3)	スペースパネル(注2)	ワイドパネル	ダクトアダプター(新鮮空気取入口用)	下がり天井(ツウウェイ)タイプ	下がり天井(ワンウェイ)タイプ	受光部キット(注3)	昇降専用受光部キット
			ロングライフ	抗菌加工高性能(65%)	脱臭フィルター(受注対応)						前吹き出しグリル	遮へい板セット		
昇降グリルキット			○	×	×	○	○	○	○	○	○	○	○	○
フィルター(注1)	化粧パネル用	ロングライフ	○	×	×	○	○	○	○	○	○	○	○	○
		抗菌加工高性能(65%)	×	×	×	○	○	○	○	○	○	○	○	×
		脱臭フィルター(受注対応)	×	×	×	○	○	○	○	○	○	○	○	×
補助	自然蒸発式加湿器		○	○	○	○	△	○	○	○	○	○	○	○
	人感センサーキット(注3)		○	○	○	○	○	○	○	○	○	△	○	○
	スペースパネル(注2)		○	○	○	△	○	○	○	○	△	○	○	○
	ワイドパネル		○	○	○	○	○	○	○	○	○	○	○	○
ダクト関係	ダクトアダプター(新鮮空気取入口用)		○	○	○	○	○	○	○	○	○	○	○	○
	下がり天井(ツウウェイ)タイプ	前吹き出しグリル	○	○	○	○	△	○	○	○	×	○	○	○
	下がり天井(ワンウェイ)タイプ	遮へい板セット	○	○	○	○	○	△	○	○	○	○	○	○
リモコン	受光部キット(注3)		○	○	○	○	△	○	○	○	○	○	○	×
	昇降専用受光部キット		○	○	×	○	○	○	○	○	○	×	○	○



(注1) 各種フィルターは、グリル搭載用(標準・昇降)ですので、他のフィルターとの組み合わせによる併用はできません。
(注2) 「自然蒸発式加湿器」「前吹き出しグリル」と「スペースパネル」は、天井内の野縁構造により併設できない場合があります。
(注3) 人感センサーの設定には「多機能リモコン」が必要です。「受光部キット」から人感センサーの設定はできません。

ビルトイン

薄型ボディーで浅い天井ふところにも設置可能。また、人感センサーキット(オプション)で賢く空調。

■ 形状・寸法・質量

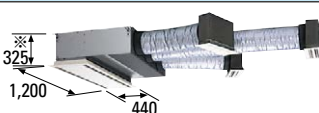
※キャンバスダクト不付きの場合の天井内寸法

室内ユニット形状 (mm)	
シングル	40~56型
同時/個別*ツイン	40~112型
同時/個別*トリプル	112~160型
同時/個別*フォー	112~224型
質量(kg) ()内はハーフパネル	27(+4)
室内ユニット形状 (mm)	
シングル	63・80型
同時/個別*ツイン	140・160型
同時/個別*トリプル	224型
同時/個別*フォー	280・335型
質量(kg) ()内はハーフパネル	37(+5.5)
室内ユニット形状 (mm)	
シングル	112~160型
同時/個別*ツイン	224~335型
同時/個別*トリプル	280・335型
同時/個別*フォー	-
質量(kg) ()内はハーフパネル	46(+6.5)

*個別運転は省エネの達人プレミアム(R410A)・省エネの達人(R410A)のみです。

■ ビルトイン 主要機能 一覧

		冷暖	冷
快適性	タイマー運転	●	●
	年間冷房(-5℃)	●	●
	ホットスタート	●	●
	高天井対応	-	-
	ドライ	●	●
	風量調整4段	●	●
サレレス・工事	風向選択(固定)	-	-
	オートルーバー	-	-
	e-LINE接続配線	●	●
	故障診断機能	●	●
	フィルターサイン	●	●
制御	ロングライフフィルター(防カビ)	●	●
	ドレンアップメカ	●	●
	全熱交換器連動運転対応	●	●
	集中制御対応	●	●
	遠方制御対応	●	●
主要オプション*	1リモコングループ制御	●	●
	2リモコン運転	●	●
	ワイヤレスリモコン対応	●	●
	人感センサーキット	●	●
	加湿器	●	-
	昇降グリル	-	-
	抗菌フィルター	●	●
	脱臭フィルター	●	●
	空気清浄ユニット	-	-

* 主要オプションは別売となります。また、条件により複数の機能を組み合わせて使用できない場合があります。詳しくはP.90・91をご覧ください。

レイアウト対応力

薄型ボディー

300mmから270mmへと本体高さの薄型化を図り、天井ふところが浅い場所でも設置可能です。

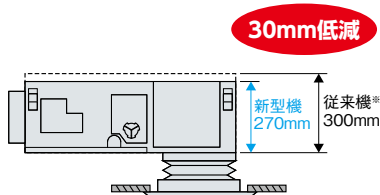

※RCB-APOOK1(2013年発売)

最大850mmまでドレンアップが可能

ドレンアップメカを本体内蔵で標準装備しています。高揚程ポンプの採用で、本体下面より最大850mmまでドレンアップが可能。配管レイアウトの自由度を高めます。

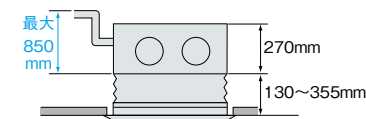

■ キャンバスダクト取付状態



キャンバスダクト

112~160型

※ダクト・フランジ・吹出ユニットなどは、オプション品です。

様々な設置場所への対応

・フルパネル

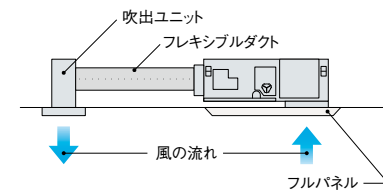

・ハーフパネル

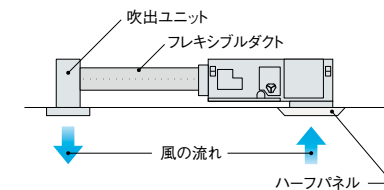

・ハーフパネル+キャンバスダクト

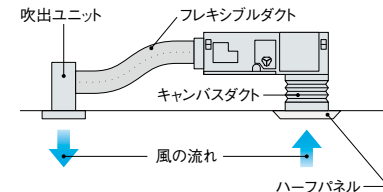

・角ダクト(天井リターン方式)

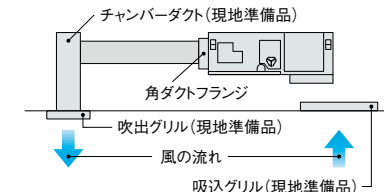

※1. ダクト・フランジ・吹出ユニットなどは、オプション品です。

※2. 背面吸込には、対応することができません。てんうめ(中静圧型)を選定してください。

据付位置の柔軟性

フレキシブルダクトにより、吹出口をユニット本体から分離し、据付位置に柔軟に対応します。さまざまな形の空間に、すみずみまで冷温風を送ります。

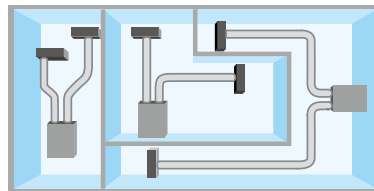

レイアウト例

インテリアに合わせた2種類の吸込パネルを用意

吸込パネルは、より天井になじむニュートラルホワイトを採用し、ハーフパネルとフルパネルを用意しました。インテリアに合わせたパネルを選択できます。



ハーフパネル

フルパネル

人感センサーキット(オプション)で賢く空調

人の動きを感知し、活動量に合わせて能力セーブ

人の活動量を感知し、状況に応じて自動で能力をセーブします。(設定温度・風量を補正します。)また、30分以上不在状態が続くと、自動的に停止可能^{※1}。

- ※1. 初期設定では運転継続ですが、多機能リモコンによる設定で、自動的に停止させることが可能です。また、運転開始後の停止までの時間も設定変更可能です。
- (注)人感センサーについて
- ※2. 人の動作が小さい場合、人を検知できない場合があります。
- ※3. 天井高さが高い場合(4m以上)や、人感センサーのレンズに油などの汚れが付着した場合には、人を検知できない場合があります。
- ※4. 検知エリア内で、周囲と温度差のある物体が動く場合、人がいなくても「人がいる」と判定する場合があります。
- ※5. リモコンは多機能リモコンを必ずご使用ください。ワイヤレスリモコン単独ではご使用になれません。
- ※6. エアコンの吹出口の近くには、センサーを設置しないでください。エアコンの風が当たると、誤った検知をする場合があります。

- 検知角度：約123°
- 検知エリア：天井高さ3.1m(40～160型標準高さ)に対して検知直径約8.5m(床面から0.8m)[離着席動作などを検知]

下記は、天井高さ3.1mの場合

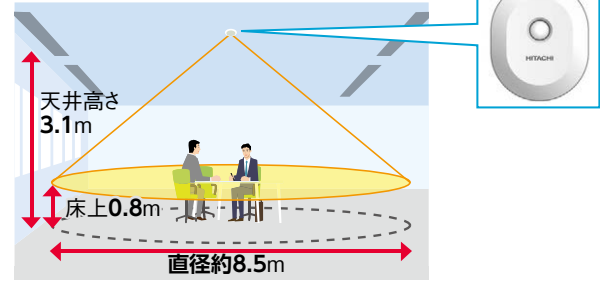

(イメージ図)

メンテナンス性

工具なしの容易な点検

ドレンパン汚れを確認するためのキャップを追加したことにより、工具なしの容易な点検が可能になりました。

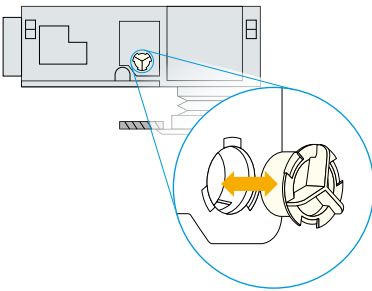

ドレンパンの菌発生を抑制

ドレンパンに銀イオン系の抗菌剤を採用したことにより、つまりの原因となる菌の発生を抑制。

試験機関：一般財団法人 日本食品分析センター
 試験番号：10105169001-01号
 試験方法：SIAAシェーク法に基づくドレン水抗菌試験
 試験結果：菌の繁殖を99%抑制

工事性

リモコンから機外静圧を3段階切替え

現地ダクトの施工状態に合わせ、据え付け後でもリモコンから容易に機外静圧の切り替えが可能です。10(出荷時)–30–100Paの3段階に切り替えができます。

オプション

グリーン空調に対応したオプション

〈抗菌加工高性能フィルター〉

◎一般事務所・病院・老人福祉施設などでご使用ください。
 高性能フィルターにSEKマーク(赤)を取得した高付加価値のある素材を採用しました。
 フィルターに装着した細菌を抑制しクリーンな環境に貢献します。

SEKマークとは繊維評価技術協議会の定めた基準をクリアした製品のみに表示が許諾されるマークです。認証製品には、以下の3つが約束されます。

1. 制菌効果
2. 効果の耐久性
3. 加工の安全性

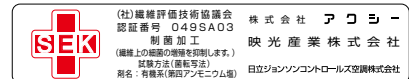

注)本フィルターは手術室、治療室、未熟児室などの準清潔区域以上の場所にはご使用できません。

〈自然蒸発式加湿器〉

- 室内の乾燥を抑制するため、高加湿化しました。
 例…従来：1.8kg/h⇒新型3.4kg/h(160型の場合)
- 施工環境に合わせた、排水方法を選択可能としました。

室内ユニット水受けに排水する場合

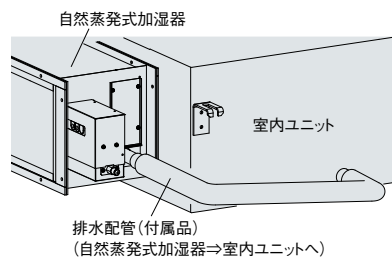

機外に排水する場合^{※1}

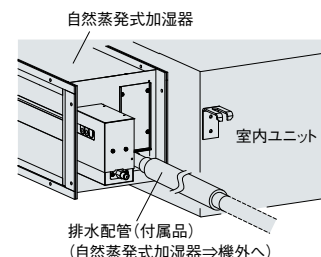

※1.機外に排水する場合は、排水配管を機外排水用の配管(現地準備品)に接続してください。



R32
冷暖

シングル



多機能リモコン (PC-ARF3)



<p>NEW 40型 (1.5馬力相当) チャージレス 20m R32</p> <p>冷房: 3.6(1.1~4.0)kW 暖房: 4.0(1.0~5.4)kW</p> <p>0260 RCB-GP40RGHJ1 (単) 省エネ グリーン</p> <p>0261 RCB-GP40RGH1 省エネ グリーン</p> <p>室内RCB-GP40K1 209,000円 室外RAS-GP40RGHJ (単)・GP40RGH 432,000円 吸込パネルPS-GP56NH 17,000円 リモコンPC-ARF3 20,000円</p> <p>セット価格 678,000円</p>	<p>NEW 45型 (1.8馬力相当) チャージレス 20m R32</p> <p>冷房: 4.0(1.1~4.5)kW 暖房: 4.5(1.2~5.9)kW</p> <p>0262 RCB-GP45RGHJ1 (単) 省エネ グリーン</p> <p>0263 RCB-GP45RGH1 省エネ グリーン</p> <p>室内RCB-GP45K1 210,000円 室外RAS-GP45RGHJ (単)・GP45RGH 474,000円 吸込パネルPS-GP56NH 17,000円 リモコンPC-ARF3 20,000円</p> <p>セット価格 721,000円</p>	<p>NEW 50型 (2.0馬力相当) チャージレス 20m R32</p> <p>冷房: 4.5(1.2~5.0)kW 暖房: 5.0(1.3~6.3)kW</p> <p>0264 RCB-GP50RGHJ1 (単) 省エネ グリーン</p> <p>0265 RCB-GP50RGH1 省エネ グリーン</p> <p>室内RCB-GP50K1 216,000円 室外RAS-GP50RGHJ (単)・GP50RGH 518,000円 吸込パネルPS-GP56NH 17,000円 リモコンPC-ARF3 20,000円</p> <p>セット価格 771,000円</p>	<p>NEW 56型 (2.3馬力相当) チャージレス 30m R32</p> <p>冷房: 5.0(1.3~5.6)kW 暖房: 5.6(1.4~7.1)kW</p> <p>0266 RCB-GP56RGHJ1 (単) 省エネ グリーン</p> <p>0267 RCB-GP56RGH1 省エネ グリーン</p> <p>室内RCB-GP56K1 218,000円 室外RAS-GP56RGHJ (単)・GP56RGH 551,000円 吸込パネルPS-GP56NH 17,000円 リモコンPC-ARF3 20,000円</p> <p>セット価格 806,000円</p>
<p>NEW 63型 (2.5馬力相当) チャージレス 30m R32</p> <p>冷房: 5.6(1.4~6.3)kW 暖房: 6.3(1.6~8.0)kW</p> <p>0268 RCB-GP63RGHJ1 (単) 省エネ グリーン</p> <p>0269 RCB-GP63RGH1 省エネ グリーン</p> <p>室内RCB-GP63K1 228,000円 室外RAS-GP63RGHJ (単)・GP63RGH 583,000円 吸込パネルPS-GP90NH 19,000円 リモコンPC-ARF3 20,000円</p> <p>セット価格 850,000円</p>	<p>NEW 80型 (3.0馬力相当) チャージレス 30m R32</p> <p>冷房: 7.1(1.8~8.0)kW 暖房: 8.0(2.0~10.6)kW</p> <p>0270 RCB-GP80RGHJ1 (単) 省エネ グリーン</p> <p>0271 RCB-GP80RGH1 省エネ グリーン</p> <p>室内RCB-GP80K1 243,000円 室外RAS-GP80RGHJ (単)・GP80RGH 638,000円 吸込パネルPS-GP90NH 19,000円 リモコンPC-ARF3 20,000円</p> <p>セット価格 920,000円</p>	<p>NEW 112型 (4.0馬力相当) チャージレス 30m R32</p> <p>冷房: 10.0(2.5~11.2)kW 暖房: 11.2(2.8~14.0)kW</p> <p>0272 RCB-GP112RGH1 省エネ グリーン</p> <p>室内RCB-GP112K1 268,000円 室外RAS-GP112RGH 746,000円 吸込パネルPS-GP160NH 28,000円 リモコンPC-ARF3 20,000円</p> <p>セット価格 1,062,000円</p>	<p>NEW 140型 (5.0馬力相当) チャージレス 30m R32</p> <p>冷房: 12.5(3.1~14.0)kW 暖房: 14.0(3.5~18.2)kW</p> <p>0273 RCB-GP140RGH1 省エネ グリーン</p> <p>室内RCB-GP140K1 295,000円 室外RAS-GP140RGH 901,000円 吸込パネルPS-GP160NH 28,000円 リモコンPC-ARF3 20,000円</p> <p>セット価格 1,244,000円</p>
<p>NEW 160型 (6.0馬力相当) チャージレス 30m R32</p> <p>冷房: 14.0(3.2~16.0)kW 暖房: 16.0(4.0~20.2)kW</p> <p>0274 RCB-GP160RGH1 省エネ グリーン</p> <p>室内RCB-GP160K1 322,000円 室外RAS-GP160RGH 976,000円 吸込パネルPS-GP160NH 28,000円 リモコンPC-ARF3 20,000円</p> <p>セット価格 1,346,000円</p>			

ビルトイン



R32
冷暖

同時
ツイン

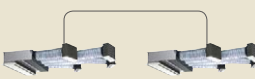

多機能リモコン (PC-ARF3)



異容量・異タイプ
組み合わせ可能

<p>NEW 80型 (3.0馬力相当) チャージレス 30m R32</p> <p>冷房: 7.1(1.8~8.0)kW 暖房: 8.0(2.0~10.6)kW</p> <p>0275 RCB-GP80RGHPJ1 (単) 省エネ グリーン</p> <p>0276 RCB-GP80RGHP1 省エネ グリーン</p> <p>室内RCB-GP40K1×2 418,000円 室外RAS-GP80RGHJ (単)・GP80RGH 638,000円 吸込パネルPS-GP56NH×2 34,000円 分岐管TW-NP16A 19,000円 リモコンPC-ARF3 20,000円</p> <p>セット価格 1,129,000円</p>	<p>NEW 112型 (4.0馬力相当) チャージレス 30m R32</p> <p>冷房: 10.0(2.5~11.2)kW 暖房: 11.2(2.8~14.0)kW</p> <p>0277 RCB-GP112RGHP1 省エネ グリーン</p> <p>室内RCB-GP56K1×2 436,000円 室外RAS-GP112RGH 746,000円 吸込パネルPS-GP56NH×2 34,000円 分岐管TW-NP16A 19,000円 リモコンPC-ARF3 20,000円</p> <p>セット価格 1,255,000円</p>	<p>NEW 140型 (5.0馬力相当) チャージレス 30m R32</p> <p>冷房: 12.5(3.1~14.0)kW 暖房: 14.0(3.5~18.2)kW</p> <p>0278 RCB-GP140RGHP1 省エネ グリーン</p> <p>室内RCB-GP71K1×2 466,000円 室外RAS-GP140RGH 901,000円 吸込パネルPS-GP90NH×2 38,000円 分岐管TW-NP16A 19,000円 リモコンPC-ARF3 20,000円</p> <p>セット価格 1,444,000円</p>	<p>NEW 160型 (6.0馬力相当) チャージレス 30m R32</p> <p>冷房: 14.0(3.2~16.0)kW 暖房: 16.0(4.0~20.2)kW</p> <p>0279 RCB-GP160RGHP1 省エネ グリーン</p> <p>室内RCB-GP80K1×2 486,000円 室外RAS-GP160RGH 976,000円 吸込パネルPS-GP90NH×2 38,000円 分岐管TW-NP16A 19,000円 リモコンPC-ARF3 20,000円</p> <p>セット価格 1,539,000円</p>
--	---	---	---



R32
冷暖

同時
トリプル



多機能リモコン (PC-ARF3)



異容量・異タイプ
組み合わせ可能

<p>NEW 160型 (6.0馬力相当) チャージレス 30m R32</p> <p>冷房: 14.0(3.2~16.0)kW 暖房: 16.0(4.0~20.2)kW</p> <p>0280 RCB-GP160RGHG1 省エネ グリーン</p> <p>室内RCB-GP56K1×3 654,000円 室外RAS-GP160RGH 976,000円 吸込パネルPS-GP56NH×3 51,000円 分岐管TG-NP16A 28,000円 リモコンPC-ARF3 20,000円</p> <p>セット価格 1,729,000円</p>

省エネの達人

R32
冷暖

シングル



多機能リモコン
(PC-ARF3)



NEW チャージレス R32
40 型(1.5馬力相当) 20m

冷房: 3.6(1.1~4.0)kW 暖房: 4.0(1.0~5.4)kW

0281 RCB-GP40RSHJ1 (単) **グリーン**
0282 RCB-GP40RSH1 **グリーン**

室内RCB-GP40K1 209,000円
室外RAS-GP40RSHJ (単)・GP40RSH 360,000円
吸込パネルPS-GP56NH 17,000円
リモコンPC-ARF3 20,000円

セット価格 606,000円

NEW チャージレス R32
45 型(1.8馬力相当) 20m

冷房: 4.0(1.1~4.5)kW 暖房: 4.5(1.2~5.9)kW

0283 RCB-GP45RSHJ1 (単) **グリーン**
0284 RCB-GP45RSH1 **グリーン**

室内RCB-GP45K1 210,000円
室外RAS-GP45RSHJ (単)・GP45RSH 395,000円
吸込パネルPS-GP56NH 17,000円
リモコンPC-ARF3 20,000円

セット価格 642,000円

NEW チャージレス R32
50 型(2.0馬力相当) 20m

冷房: 4.5(1.2~5.0)kW 暖房: 5.0(1.3~6.3)kW

0285 RCB-GP50RSHJ1 (単) **グリーン**
0286 RCB-GP50RSH1 **グリーン**

室内RCB-GP50K1 216,000円
室外RAS-GP50RSHJ (単)・GP50RSH 432,000円
吸込パネルPS-GP56NH 17,000円
リモコンPC-ARF3 20,000円

セット価格 685,000円

NEW チャージレス R32
56 型(2.3馬力相当) 30m

冷房: 5.0(1.3~5.6)kW 暖房: 5.6(1.4~7.1)kW

0287 RCB-GP56RSHJ1 (単) **グリーン**
0288 RCB-GP56RSH1 **グリーン**

室内RCB-GP56K1 218,000円
室外RAS-GP56RSHJ (単)・GP56RSH 459,000円
吸込パネルPS-GP56NH 17,000円
リモコンPC-ARF3 20,000円

セット価格 714,000円

NEW チャージレス R32
63 型(2.5馬力相当) 30m

冷房: 5.6(1.4~6.3)kW 暖房: 6.3(1.6~8.0)kW

0289 RCB-GP63RSHJ1 (単) **グリーン**
0290 RCB-GP63RSH1 **グリーン**

室内RCB-GP63K1 228,000円
室外RAS-GP63RSHJ (単)・GP63RSH 486,000円
吸込パネルPS-GP90NH 19,000円
リモコンPC-ARF3 20,000円

セット価格 753,000円

NEW チャージレス R32
80 型(3.0馬力相当) 20m

冷房: 7.1(1.8~8.0)kW 暖房: 8.0(2.0~10.0)kW

0291 RCB-GP80RSHJ1 (単) **グリーン**
0292 RCB-GP80RSH1 **グリーン**

室内RCB-GP80K1 243,000円
室外RAS-GP80RSHJ (単)・GP80RSH 532,000円
吸込パネルPS-GP90NH 19,000円
リモコンPC-ARF3 20,000円

セット価格 814,000円

NEW チャージレス R32
112 型(4.0馬力相当) 30m

冷房: 10.0(2.5~11.2)kW 暖房: 11.2(2.8~14.0)kW

0293 RCB-GP112RSH1 **グリーン**

室内RCB-GP112K1 268,000円
室外RAS-GP112RSH 622,000円
吸込パネルPS-GP160NH 28,000円
リモコンPC-ARF3 20,000円

セット価格 938,000円

NEW チャージレス R32
140 型(5.0馬力相当) 30m

冷房: 12.5(3.1~14.0)kW 暖房: 14.0(3.5~18.0)kW

0294 RCB-GP140RSH1 **グリーン**

室内RCB-GP140K1 295,000円
室外RAS-GP140RSH 751,000円
吸込パネルPS-GP160NH 28,000円
リモコンPC-ARF3 20,000円

セット価格 1,094,000円

NEW チャージレス R32
160 型(6.0馬力相当) 30m

冷房: 14.0(3.2~16.0)kW 暖房: 16.0(4.0~20.0)kW

0295 RCB-GP160RSH1 **グリーン**

室内RCB-GP160K1 322,000円
室外RAS-GP160RSH 813,000円
吸込パネルPS-GP160NH 28,000円
リモコンPC-ARF3 20,000円

セット価格 1,183,000円

省エネの達人

R32
冷暖

同時
ツイン



多機能リモコン
(PC-ARF3)



異容量・異タイプ
組み合わせ可能

NEW チャージレス R32
80 型(3.0馬力相当) 20m

冷房: 7.1(1.8~8.0)kW 暖房: 8.0(2.0~10.0)kW

0296 RCB-GP80RSHJ1 (単) **グリーン**
0297 RCB-GP80RSH1 **グリーン**

室内RCB-GP40K1×2 418,000円
室外RAS-GP80RSHJ (単)・GP80RSH 532,000円
吸込パネルPS-GP56NH×2 34,000円
分岐管TW-NP16A 19,000円
リモコンPC-ARF3 20,000円

セット価格 1,023,000円

NEW チャージレス R32
112 型(4.0馬力相当) 30m

冷房: 10.0(2.5~11.2)kW 暖房: 11.2(2.8~14.0)kW

0298 RCB-GP112RSHJ1 (単) **グリーン**

室内RCB-GP56K1×2 436,000円
室外RAS-GP112RSH 622,000円
吸込パネルPS-GP56NH×2 34,000円
分岐管TW-NP16A 19,000円
リモコンPC-ARF3 20,000円

セット価格 1,131,000円

NEW チャージレス R32
140 型(5.0馬力相当) 30m

冷房: 12.5(3.1~14.0)kW 暖房: 14.0(3.5~18.0)kW

0299 RCB-GP140RSHJ1 (単) **グリーン**

室内RCB-GP71K1×2 466,000円
室外RAS-GP140RSH 751,000円
吸込パネルPS-GP90NH×2 38,000円
分岐管TW-NP16A 19,000円
リモコンPC-ARF3 20,000円

セット価格 1,294,000円

NEW チャージレス R32
160 型(6.0馬力相当) 30m

冷房: 14.0(3.2~16.0)kW 暖房: 16.0(4.0~20.0)kW

0300 RCB-GP160RSHJ1 (単) **グリーン**

室内RCB-GP80K1×2 486,000円
室外RAS-GP160RSH 813,000円
吸込パネルPS-GP90NH×2 38,000円
分岐管TW-NP16A 19,000円
リモコンPC-ARF3 20,000円

セット価格 1,376,000円

省エネの達人

R32
冷暖

同時
トリプル



多機能リモコン
(PC-ARF3)



異容量・異タイプ
組み合わせ可能

NEW チャージレス R32
160 型(6.0馬力相当) 30m

冷房: 14.0(3.2~16.0)kW 暖房: 16.0(4.0~20.0)kW

0301 RCB-GP160RSHG1 **グリーン**

室内RCB-GP56K1×3 654,000円
室外RAS-GP160RSH 813,000円
吸込パネルPS-GP56NH×3 51,000円
分岐管TG-NP16A 28,000円
リモコンPC-ARF3 20,000円

セット価格 1,566,000円



R410A
冷暖

シングル



多機能リモコン (PC-ARF3)



NEW 40型 (1.5馬力相当)	NEW 45型 (1.8馬力相当)	NEW 50型 (2.0馬力相当)	NEW 56型 (2.3馬力相当)
チャージレス 20m R410A 冷房: 3.6(1.3~4.0)kW 暖房: 4.0(1.0~5.4)kW	チャージレス 20m R410A 冷房: 4.0(1.5~4.5)kW 暖房: 4.5(1.2~5.9)kW	チャージレス 20m R410A 冷房: 4.5(1.5~5.0)kW 暖房: 5.0(1.5~6.3)kW	チャージレス 30m R410A 冷房: 5.0(1.7~5.6)kW 暖房: 5.6(1.5~7.1)kW
0302 RCB-AP40GHJ5 (単) 省エネ グリーン 0303 RCB-AP40GH5 省エネ グリーン	0304 RCB-AP45GHJ5 (単) 省エネ グリーン 0305 RCB-AP45GH5 省エネ グリーン	0306 RCB-AP50GHJ5 (単) 省エネ グリーン 0307 RCB-AP50GH5 省エネ グリーン	0308 RCB-AP56GHJ5 (単) 省エネ グリーン 0309 RCB-AP56GH5 省エネ グリーン
室内RCB-GP40K1 209,000円 室外RAS-AP40GHJ3 (単)・AP40GH3 415,000円 吸込パネルPS-GP56NH 17,000円 リモコンPC-ARF3 20,000円	室内RCB-GP45K1 210,000円 室外RAS-AP45GHJ3 (単)・AP45GH3 454,000円 吸込パネルPS-GP56NH 17,000円 リモコンPC-ARF3 20,000円	室内RCB-GP50K1 216,000円 室外RAS-AP50GHJ3 (単)・AP50GH3 499,000円 吸込パネルPS-GP56NH 17,000円 リモコンPC-ARF3 20,000円	室内RCB-GP56K1 218,000円 室外RAS-AP56GHJ3 (単)・AP56GH3 530,000円 吸込パネルPS-GP56NH 17,000円 リモコンPC-ARF3 20,000円
セット価格 661,000円	セット価格 701,000円	セット価格 752,000円	セット価格 785,000円

NEW 63型 (2.5馬力相当)	NEW 80型 (3.0馬力相当)	NEW 112型 (4.0馬力相当)	NEW 140型 (5.0馬力相当)
チャージレス 30m R410A 冷房: 5.6(1.8~6.3)kW 暖房: 6.3(1.6~8.0)kW	チャージレス 30m R410A 冷房: 7.1(2.2~8.0)kW 暖房: 8.0(2.0~10.6)kW	チャージレス 30m R410A 冷房: 10.0(3.0~11.2)kW 暖房: 11.2(2.8~14.0)kW	チャージレス 30m R410A 冷房: 12.5(3.1~14.0)kW 暖房: 14.0(3.5~18.2)kW
0310 RCB-AP63GHJ5 (単) 省エネ グリーン 0311 RCB-AP63GH5 省エネ グリーン	0312 RCB-AP80GHJ5 (単) 省エネ グリーン 0313 RCB-AP80GH5 省エネ グリーン	0314 RCB-AP112GH5 省エネ グリーン	0315 RCB-AP140GH5 省エネ グリーン
室内RCB-GP63K1 228,000円 室外RAS-AP63GHJ3 (単)・AP63GH3 559,000円 吸込パネルPS-GP90NH 19,000円 リモコンPC-ARF3 20,000円	室内RCB-GP80K1 243,000円 室外RAS-AP80GHJ3 (単)・AP80GH3 614,000円 吸込パネルPS-GP90NH 19,000円 リモコンPC-ARF3 20,000円	室内RCB-GP112K1 268,000円 室外RAS-AP112GH3 716,000円 吸込パネルPS-GP160NH 28,000円 リモコンPC-ARF3 20,000円	室内RCB-GP140K1 295,000円 室外RAS-AP140GH3 866,000円 吸込パネルPS-GP160NH 28,000円 リモコンPC-ARF3 20,000円
セット価格 826,000円	セット価格 896,000円	セット価格 1,032,000円	セット価格 1,209,000円

NEW 160型 (6.0馬力相当)
チャージレス 30m R410A 冷房: 14.0(3.2~16.0)kW 暖房: 16.0(4.0~20.2)kW
0316 RCB-AP160GH5 省エネ グリーン
室内RCB-GP160K1 322,000円 室外RAS-AP160GH3 945,000円 吸込パネルPS-GP160NH 28,000円 リモコンPC-ARF3 20,000円
セット価格 1,315,000円

ビルトイン



R410A
冷暖

同時 個別
ツイン



多機能リモコン (PC-ARF3)

同時 1

個別 2

異容量・異タイプ
組み合わせ可能

NEW 40型 (1.5馬力相当)	NEW 45型 (1.8馬力相当)	NEW 50型 (2.0馬力相当)	NEW 56型 (2.3馬力相当)
冷房: 3.6(1.3~4.0)kW 暖房: 4.0(1.0~5.4)kW	冷房: 4.0(1.5~4.5)kW 暖房: 4.5(1.2~5.9)kW	冷房: 4.5(1.5~5.0)kW 暖房: 5.0(1.5~6.3)kW	冷房: 5.0(1.7~5.6)kW 暖房: 5.6(1.5~7.1)kW
0317 RCB-AP40GHPJ5 (単) 省エネ グリーン 0318 RCB-AP40GHP5 省エネ グリーン	0319 RCB-AP45GHPJ5 (単) 省エネ グリーン 0320 RCB-AP45GHP5 省エネ グリーン	0321 RCB-AP50GHPJ5 (単) 省エネ グリーン 0322 RCB-AP50GHP5 省エネ グリーン	0323 RCB-AP56GHPJ5 (単) 省エネ グリーン 0324 RCB-AP56GHP5 省エネ グリーン
室内RCB-GP22K1×2 396,000円 室外RAS-AP40GHJ3 (単)・AP40GH3 415,000円 吸込パネルPS-GP56NH×2 34,000円 分岐管TW-NP06A 19,000円 リモコンPC-ARF3 20,000円	室内RCB-GP22K1×2 396,000円 室外RAS-AP45GHJ3 (単)・AP45GH3 454,000円 吸込パネルPS-GP56NH×2 34,000円 分岐管TW-NP06A 19,000円 リモコンPC-ARF3 20,000円	室内RCB-GP28K1×2 404,000円 室外RAS-AP50GHJ3 (単)・AP50GH3 499,000円 吸込パネルPS-GP56NH×2 34,000円 分岐管TW-NP06A 19,000円 リモコンPC-ARF3 20,000円	室内RCB-GP28K1×2 404,000円 室外RAS-AP56GHJ3 (単)・AP56GH3 530,000円 吸込パネルPS-GP56NH×2 34,000円 分岐管TW-NP06A 19,000円 リモコンPC-ARF3 20,000円
同時 セット価格 884,000円 個別の場合 リモコンPC-ARF3×2 40,000円 個別 セット価格 904,000円	同時 セット価格 923,000円 個別の場合 リモコンPC-ARF3×2 40,000円 個別 セット価格 943,000円	同時 セット価格 976,000円 個別の場合 リモコンPC-ARF3×2 40,000円 個別 セット価格 996,000円	同時 セット価格 1,007,000円 個別の場合 リモコンPC-ARF3×2 40,000円 個別 セット価格 1,027,000円

NEW 63型 (2.5馬力相当)	NEW 80型 (3.0馬力相当)	NEW 112型 (4.0馬力相当)	NEW 140型 (5.0馬力相当)
チャージレス 30m R410A 冷房: 5.6(1.8~6.3)kW 暖房: 6.3(1.6~8.0)kW	チャージレス 30m R410A 冷房: 7.1(2.2~8.0)kW 暖房: 8.0(2.0~10.6)kW	チャージレス 30m R410A 冷房: 10.0(3.0~11.2)kW 暖房: 11.2(2.8~14.0)kW	チャージレス 30m R410A 冷房: 12.5(3.1~14.0)kW 暖房: 14.0(3.5~18.2)kW
0325 RCB-AP63GHPJ5 (単) グリーン 0326 RCB-AP63GHP5 グリーン	0327 RCB-AP80GHPJ5 (単) 省エネ グリーン 0328 RCB-AP80GHP5 省エネ グリーン	0329 RCB-AP112GHP5 省エネ グリーン	0330 RCB-AP140GHP5 省エネ グリーン
室内RCB-GP36K1×2 414,000円 室外RAS-AP63GHJ3 (単)・AP63GH3 559,000円 吸込パネルPS-GP56NH×2 34,000円 分岐管TW-NP06A 19,000円 リモコンPC-ARF3 20,000円	室内RCB-GP40K1×2 418,000円 室外RAS-AP80GHJ3 (単)・AP80GH3 614,000円 吸込パネルPS-GP56NH×2 34,000円 分岐管TW-NP16A 19,000円 リモコンPC-ARF3 20,000円	室内RCB-GP56K1×2 436,000円 室外RAS-AP112GH3 716,000円 吸込パネルPS-GP56NH×2 34,000円 分岐管TW-NP16A 19,000円 リモコンPC-ARF3 20,000円	室内RCB-GP71K1×2 466,000円 室外RAS-AP140GH3 866,000円 吸込パネルPS-GP90NH×2 38,000円 分岐管TW-NP16A 19,000円 リモコンPC-ARF3 20,000円
同時 セット価格 1,046,000円 個別の場合 リモコンPC-ARF3×2 40,000円 個別 セット価格 1,066,000円	同時 セット価格 1,105,000円 個別の場合 リモコンPC-ARF3×2 40,000円 個別 セット価格 1,125,000円	同時 セット価格 1,225,000円 個別の場合 リモコンPC-ARF3×2 40,000円 個別 セット価格 1,245,000円	同時 セット価格 1,409,000円 個別の場合 リモコンPC-ARF3×2 40,000円 個別 セット価格 1,429,000円

掲載商品の価格は事業者様向けの積算見積価格であり、一般消費者様向けの販売価格ではありません。
なお、積算見積価格には、消費税・配送費・試運転調整費・配管セット・工事費・使用済み商品の引き取り費などは含まれておりません。

省エネ達人プレミアム R410A 冷暖 同時 個別 ツイン

NEW 160型 (6.0馬力相当) 30m	NEW 224型 (8.0馬力相当) 30m	NEW 280型 (10.0馬力相当) 30m	NEW 335型 (12.0馬力相当) 30m
チャージレス R410A 冷房: 14.0(3.2~16.0)kW 暖房: 16.0(4.0~20.2)kW	チャージレス R410A 冷房: 20.0(4.6~22.4)kW 暖房: 22.4(5.6~28.0)kW	チャージレス R410A 冷房: 25.0(5.8~28.0)kW 暖房: 28.0(7.0~35.0)kW	チャージレス R410A 冷房: 30.0(6.9~33.5)kW 暖房: 33.5(8.4~37.5)kW
0331 RCB-AP160GHP5 省エネ ｸﾘｰﾝ	0332 RCB-AP224GHP5 省エネ ｸﾘｰﾝ	0333 RCB-AP280GHP5 省エネ ｸﾘｰﾝ	0334 RCB-AP335GHP5 省エネ ｸﾘｰﾝ
室内RCB-GP80K1×2 486,000円 室外RAS-AP160GH3 945,000円 吸込パネルPS-GP90NH×2 38,000円 分岐管TW-NP16A 19,000円 リモコンPC-ARF3 20,000円	室内RCB-GP112K1×2 536,000円 室外RAS-AP224GH3 1,327,000円 吸込パネルPS-GP160NH×2 56,000円 分岐管TW-NP28A 21,000円 リモコンPC-ARF3 20,000円	室内RCB-GP140K1×2 590,000円 室外RAS-AP280GH3 1,636,000円 吸込パネルPS-GP160NH×2 56,000円 分岐管TW-NP28A 21,000円 リモコンPC-ARF3 20,000円	室内RCB-GP160K1×2 644,000円 室外RAS-AP335GH3 1,805,000円 吸込パネルPS-GP160NH×2 56,000円 分岐管TW-NP28A 21,000円 リモコンPC-ARF3 20,000円
同時 セット価格 1,508,000円 個別の場合 リモコンPC-ARF3×2 40,000円 個別 セット価格 1,528,000円	同時 セット価格 1,960,000円 個別の場合 リモコンPC-ARF3×2 40,000円 個別 セット価格 1,980,000円	同時 セット価格 2,323,000円 個別の場合 リモコンPC-ARF3×2 40,000円 個別 セット価格 2,343,000円	同時 セット価格 2,546,000円 個別の場合 リモコンPC-ARF3×2 40,000円 個別 セット価格 2,566,000円

省エネ達人プレミアム R410A 冷暖 同時 個別 トリプル

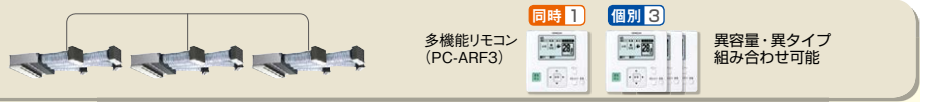

多機能リモコン (PC-ARF3) 同時 1 個別 3 異容量・異タイプ 組み合わせ可能

NEW 112型 (4.0馬力相当) 30m	NEW 140型 (5.0馬力相当) 30m	NEW 160型 (6.0馬力相当) 30m	NEW 224型 (8.0馬力相当) 30m
チャージレス R410A 冷房: 10.0(3.0~11.2)kW 暖房: 11.2(2.8~14.0)kW	チャージレス R410A 冷房: 12.5(3.1~14.0)kW 暖房: 14.0(3.5~18.2)kW	チャージレス R410A 冷房: 14.0(3.2~16.0)kW 暖房: 16.0(4.0~20.2)kW	チャージレス R410A 冷房: 20.0(4.6~22.4)kW 暖房: 22.4(5.6~28.0)kW
0335 RCB-AP112GHG5 省エネ ｸﾘｰﾝ	0336 RCB-AP140GHG5 省エネ ｸﾘｰﾝ	0337 RCB-AP160GHG5 省エネ ｸﾘｰﾝ	0338 RCB-AP224GHG5 省エネ ｸﾘｰﾝ
室内RCB-GP40K1×3 627,000円 室外RAS-AP112GH3 716,000円 吸込パネルPS-GP56NH×3 51,000円 分岐管TG-NP16A 28,000円 リモコンPC-ARF3 20,000円	室内RCB-GP45K1×3 630,000円 室外RAS-AP140GH3 866,000円 吸込パネルPS-GP56NH×3 51,000円 分岐管TG-NP16A 28,000円 リモコンPC-ARF3 20,000円	室内RCB-GP56K1×3 654,000円 室外RAS-AP160GH3 945,000円 吸込パネルPS-GP56NH×3 51,000円 分岐管TG-NP16A 28,000円 リモコンPC-ARF3 20,000円	室内RCB-GP80K1×3 729,000円 室外RAS-AP224GH3 1,327,000円 吸込パネルPS-GP90NH×3 57,000円 分岐管TG-NP28A 28,000円 リモコンPC-ARF3 20,000円
同時 セット価格 1,442,000円 個別の場合 リモコンPC-ARF3×3 60,000円 個別 セット価格 1,482,000円	同時 セット価格 1,595,000円 個別の場合 リモコンPC-ARF3×3 60,000円 個別 セット価格 1,635,000円	同時 セット価格 1,698,000円 個別の場合 リモコンPC-ARF3×3 60,000円 個別 セット価格 1,738,000円	同時 セット価格 2,161,000円 個別の場合 リモコンPC-ARF3×3 60,000円 個別 セット価格 2,201,000円

NEW 280型 (10.0馬力相当) 30m	NEW 335型 (12.0馬力相当) 30m
チャージレス R410A 冷房: 25.0(5.8~28.0)kW 暖房: 28.0(7.0~35.0)kW	チャージレス R410A 冷房: 30.0(6.9~33.5)kW 暖房: 33.5(8.4~37.5)kW
0339 RCB-AP280GHG5 省エネ ｸﾘｰﾝ	0340 RCB-AP335GHG5 省エネ ｸﾘｰﾝ
室内RCB-GP90K1×3 756,000円 室外RAS-AP280GH3 1,636,000円 吸込パネルPS-GP90NH×3 57,000円 分岐管TG-NP28A 28,000円 リモコンPC-ARF3 20,000円	室内RCB-GP112K1×3 804,000円 室外RAS-AP335GH3 1,805,000円 吸込パネルPS-GP160NH×3 84,000円 分岐管TG-NP28A 28,000円 リモコンPC-ARF3 20,000円
同時 セット価格 2,497,000円 個別の場合 リモコンPC-ARF3×3 60,000円 個別 セット価格 2,537,000円	同時 セット価格 2,741,000円 個別の場合 リモコンPC-ARF3×3 60,000円 個別 セット価格 2,781,000円

省エネ達人プレミアム R410A 冷暖 同時 個別 フォー

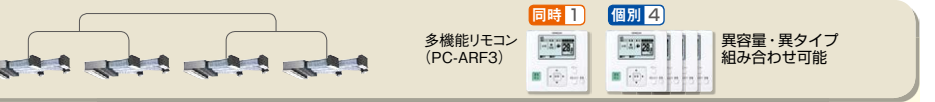

多機能リモコン (PC-ARF3) 同時 1 個別 4 異容量・異タイプ 組み合わせ可能

NEW 112型 (4.0馬力相当) 30m	NEW 140型 (5.0馬力相当) 30m	NEW 160型 (6.0馬力相当) 30m	NEW 224型 (8.0馬力相当) 30m
チャージレス R410A 冷房: 10.0(3.0~11.2)kW 暖房: 11.2(2.8~14.0)kW	チャージレス R410A 冷房: 12.5(3.1~14.0)kW 暖房: 14.0(3.5~18.2)kW	チャージレス R410A 冷房: 14.0(3.2~16.0)kW 暖房: 16.0(4.0~20.2)kW	チャージレス R410A 冷房: 20.0(4.6~22.4)kW 暖房: 22.4(5.6~28.0)kW
0341 RCB-AP112GHW5 省エネ ｸﾘｰﾝ	0342 RCB-AP140GHW5 省エネ ｸﾘｰﾝ	0343 RCB-AP160GHW5 省エネ ｸﾘｰﾝ	0344 RCB-AP224GHW5 省エネ ｸﾘｰﾝ
室内RCB-GP28K1×4 808,000円 室外RAS-AP112GH3 716,000円 吸込パネルPS-GP56NH×4 68,000円 分岐管TW-NP16A 19,000円 分岐管TW-NP06A×2 38,000円 リモコンPC-ARF3 20,000円	室内RCB-GP36K1×4 828,000円 室外RAS-AP140GH3 866,000円 吸込パネルPS-GP56NH×4 68,000円 分岐管TW-NP16A 19,000円 分岐管TW-NP16A×2 38,000円 リモコンPC-ARF3 20,000円	室内RCB-GP40K1×4 836,000円 室外RAS-AP160GH3 945,000円 吸込パネルPS-GP56NH×4 68,000円 分岐管TW-NP16A 19,000円 分岐管TW-NP16A×2 38,000円 リモコンPC-ARF3 20,000円	室内RCB-GP56K1×4 872,000円 室外RAS-AP224GH3 1,327,000円 吸込パネルPS-GP56NH×4 68,000円 分岐管TW-NP28A 21,000円 分岐管TW-NP16A×2 38,000円 リモコンPC-ARF3 20,000円
同時 セット価格 1,669,000円 個別の場合 リモコンPC-ARF3×4 80,000円 個別 セット価格 1,729,000円	同時 セット価格 1,839,000円 個別の場合 リモコンPC-ARF3×4 80,000円 個別 セット価格 1,899,000円	同時 セット価格 1,926,000円 個別の場合 リモコンPC-ARF3×4 80,000円 個別 セット価格 1,986,000円	同時 セット価格 2,346,000円 個別の場合 リモコンPC-ARF3×4 80,000円 個別 セット価格 2,406,000円

NEW 280型 (10.0馬力相当) 30m	NEW 335型 (12.0馬力相当) 30m
チャージレス R410A 冷房: 25.0(5.8~28.0)kW 暖房: 28.0(7.0~35.0)kW	チャージレス R410A 冷房: 30.0(6.9~33.5)kW 暖房: 33.5(8.4~37.5)kW
0345 RCB-AP280GHW5 省エネ ｸﾘｰﾝ	0346 RCB-AP335GHW5 省エネ ｸﾘｰﾝ
室内RCB-GP71K1×4 932,000円 室外RAS-AP280GH3 1,636,000円 吸込パネルPS-GP90NH×4 76,000円 分岐管TW-NP28A 21,000円 分岐管TW-NP16A×2 38,000円 リモコンPC-ARF3 20,000円	室内RCB-GP80K1×4 972,000円 室外RAS-AP335GH3 1,805,000円 吸込パネルPS-GP90NH×4 76,000円 分岐管TW-NP28A 21,000円 分岐管TW-NP16A×2 38,000円 リモコンPC-ARF3 20,000円
同時 セット価格 2,723,000円 個別の場合 リモコンPC-ARF3×4 80,000円 個別 セット価格 2,783,000円	同時 セット価格 2,932,000円 個別の場合 リモコンPC-ARF3×4 80,000円 個別 セット価格 2,992,000円

ビルトイン

省エネの達人

R410A
冷暖

同時 個別
ツイン



多機能リモコン (PC-ARF3)



異容量・異タイプ
組み合わせ可能

NEW

224 型 (8.0馬力相当) 30m チャージレス R410A

冷房: 20.0 (4.6 ~ 22.4) kW 暖房: 22.4 (5.6 ~ 28.0) kW

0347 RCB-AP224SHP6	省エネ クラシ
室内RCB-GP112K1×2	536,000円
室外RAS-AP224SH3	1,145,000円
吸込パネルPS-GP160NH×2	56,000円
分岐管TW-NP28A	21,000円
リモコンPC-ARF3	20,000円

同時 セット価格 1,778,000円

個別の場合 リモコンPC-ARF3×2 40,000円

個別 セット価格 1,798,000円

NEW

280 型 (10.0馬力相当) 30m チャージレス R410A

冷房: 25.0 (5.8 ~ 28.0) kW 暖房: 28.0 (7.0 ~ 35.0) kW

0348 RCB-AP280SHP6	省エネ クラシ
室内RCB-GP140K1×2	590,000円
室外RAS-AP280SH3	1,415,000円
吸込パネルPS-GP160NH×2	56,000円
分岐管TW-NP28A	21,000円
リモコンPC-ARF3	20,000円

同時 セット価格 2,102,000円

個別の場合 リモコンPC-ARF3×2 40,000円

個別 セット価格 2,122,000円

NEW

335 型 (12.0馬力相当) 30m チャージレス R410A

冷房: 30.0 (6.9 ~ 33.5) kW 暖房: 33.5 (8.4 ~ 37.5) kW

0349 RCB-AP335SHP6	
室内RCB-GP160K1×2	644,000円
室外RAS-AP335SH3	1,587,000円
吸込パネルPS-GP160NH×2	56,000円
分岐管TW-NP28A	21,000円
リモコンPC-ARF3	20,000円

同時 セット価格 2,328,000円

個別の場合 リモコンPC-ARF3×2 40,000円

個別 セット価格 2,348,000円

省エネの達人

R410A
冷暖

同時 個別
トリプル



多機能リモコン (PC-ARF3)



異容量・異タイプ
組み合わせ可能

NEW

224 型 (8.0馬力相当) 30m チャージレス R410A

冷房: 20.0 (4.6 ~ 22.4) kW 暖房: 22.4 (5.6 ~ 28.0) kW

0350 RCB-AP224SHG6	省エネ クラシ
室内RCB-GP80K1×3	729,000円
室外RAS-AP224SH3	1,145,000円
吸込パネルPS-GP90NH×3	57,000円
分岐管TG-NP28A	28,000円
リモコンPC-ARF3	20,000円

同時 セット価格 1,979,000円

個別の場合 リモコンPC-ARF3×3 60,000円

個別 セット価格 2,019,000円

NEW

280 型 (10.0馬力相当) 30m チャージレス R410A

冷房: 25.0 (5.8 ~ 28.0) kW 暖房: 28.0 (7.0 ~ 35.0) kW

0351 RCB-AP280SHG6	省エネ クラシ
室内RCB-GP90K1×3	756,000円
室外RAS-AP280SH3	1,415,000円
吸込パネルPS-GP90NH×3	57,000円
分岐管TG-NP28A	28,000円
リモコンPC-ARF3	20,000円

同時 セット価格 2,276,000円

個別の場合 リモコンPC-ARF3×3 60,000円

個別 セット価格 2,316,000円

NEW

335 型 (12.0馬力相当) 30m チャージレス R410A

冷房: 30.0 (6.9 ~ 33.5) kW 暖房: 33.5 (8.4 ~ 37.5) kW

0352 RCB-AP335SHG6	
室内RCB-GP112K1×3	804,000円
室外RAS-AP335SH3	1,587,000円
吸込パネルPS-GP160NH×3	84,000円
分岐管TG-NP28A	28,000円
リモコンPC-ARF3	20,000円

同時 セット価格 2,523,000円

個別の場合 リモコンPC-ARF3×3 60,000円

個別 セット価格 2,563,000円

省エネの達人

R410A
冷暖

同時 個別
フォー



多機能リモコン (PC-ARF3)



異容量・異タイプ
組み合わせ可能

NEW

224 型 (8.0馬力相当) 30m チャージレス R410A

冷房: 20.0 (4.6 ~ 22.4) kW 暖房: 22.4 (5.6 ~ 28.0) kW

0353 RCB-AP224SHW6	省エネ クラシ
室内RCB-GP56K1×4	872,000円
室外RAS-AP224SH3	1,145,000円
吸込パネルPS-GP56NH×4	68,000円
分岐管TW-NP28A	21,000円
分岐管TW-NP16A×2	38,000円
リモコンPC-ARF3	20,000円

同時 セット価格 2,164,000円

個別の場合 リモコンPC-ARF3×4 80,000円

個別 セット価格 2,224,000円

NEW

280 型 (10.0馬力相当) 30m チャージレス R410A

冷房: 25.0 (5.8 ~ 28.0) kW 暖房: 28.0 (7.0 ~ 35.0) kW

0354 RCB-AP280SHW6	省エネ クラシ
室内RCB-GP71K1×4	932,000円
室外RAS-AP280SH3	1,415,000円
吸込パネルPS-GP90NH×4	76,000円
分岐管TW-NP28A	21,000円
分岐管TW-NP16A×2	38,000円
リモコンPC-ARF3	20,000円

同時 セット価格 2,502,000円

個別の場合 リモコンPC-ARF3×4 80,000円

個別 セット価格 2,562,000円

NEW

335 型 (12.0馬力相当) 30m チャージレス R410A

冷房: 30.0 (6.9 ~ 33.5) kW 暖房: 33.5 (8.4 ~ 37.5) kW

0355 RCB-AP335SHW6	
室内RCB-GP80K1×4	972,000円
室外RAS-AP335SH3	1,587,000円
吸込パネルPS-GP90NH×4	76,000円
分岐管TW-NP28A	21,000円
分岐管TW-NP16A×2	38,000円
リモコンPC-ARF3	20,000円

同時 セット価格 2,714,000円

個別の場合 リモコンPC-ARF3×4 80,000円

個別 セット価格 2,774,000円

■ 室内ユニット寸法図(ビルトイン)

※青字の寸法はユニットの最大寸法を示しています。(単位:mm)

●22~56型(ハーフパネル/PS-GP56NH)

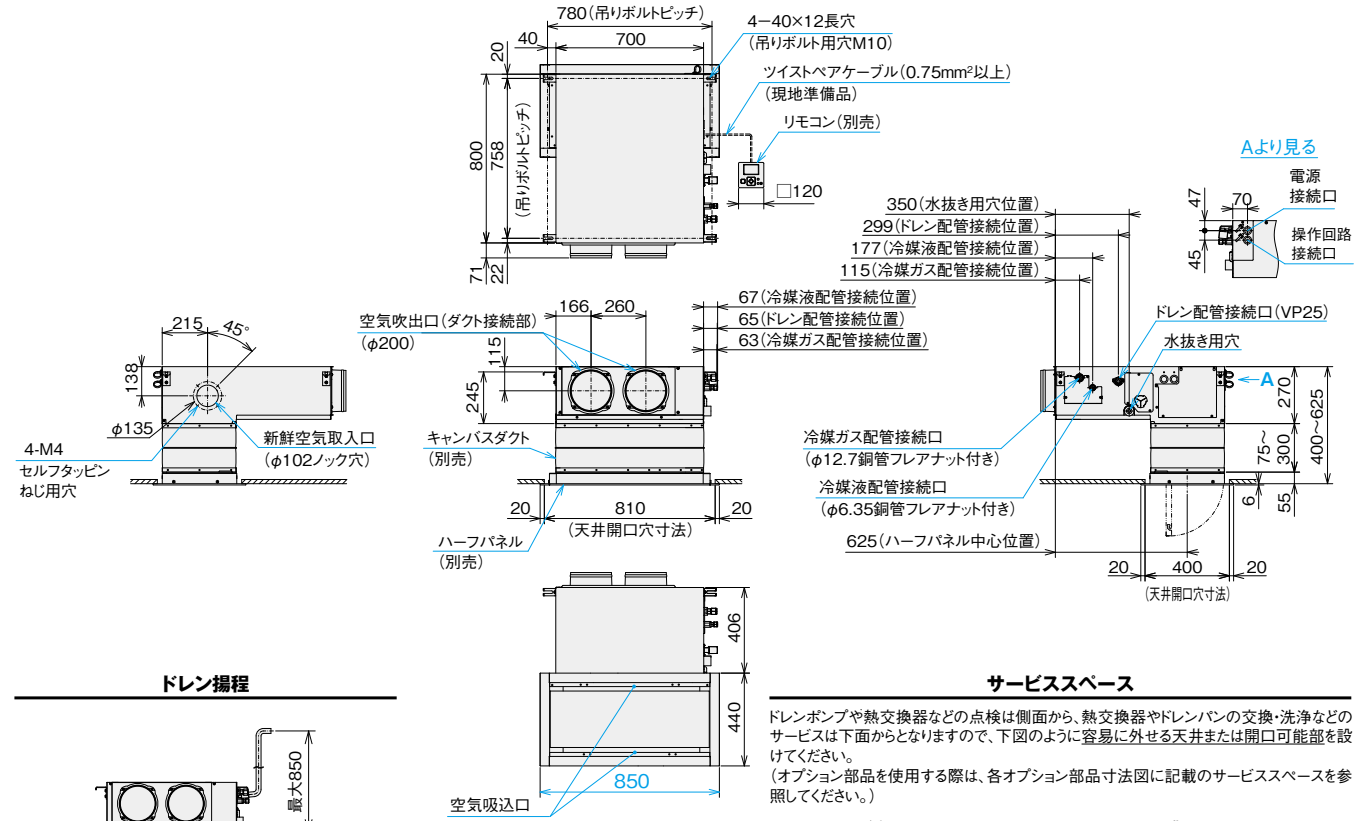

注記

- 1.本図は、本体にハーフパネル(別売)・キャンバダクト(別売)を組み合わせた寸法図です。
- 2.ハーフパネル(別売)と吹出口との距離は、ショートサーキット防止のため、1.5m以上の間隔を設けてください。
- 3.空気吹出口および新鮮空気取入口のダクト接続部およびダクトは、必ず断熱処理をしてください。(断熱材は、不燃材を使用してください。)
- 4.キャンバダクト(別売)を使用しない場合には、ハーフパネル(別売)は室内ユニットに直接取り付けしてください。
- 5.室内ユニット本体の振動が天井およびスラブに伝わらないように、吊りボルトへは防振ハンガーまたは防振ゴムを取り付けてください。本室内ユニットの強制振動数は10Hz~28Hzです。

●フルパネル/PS-GP56NF

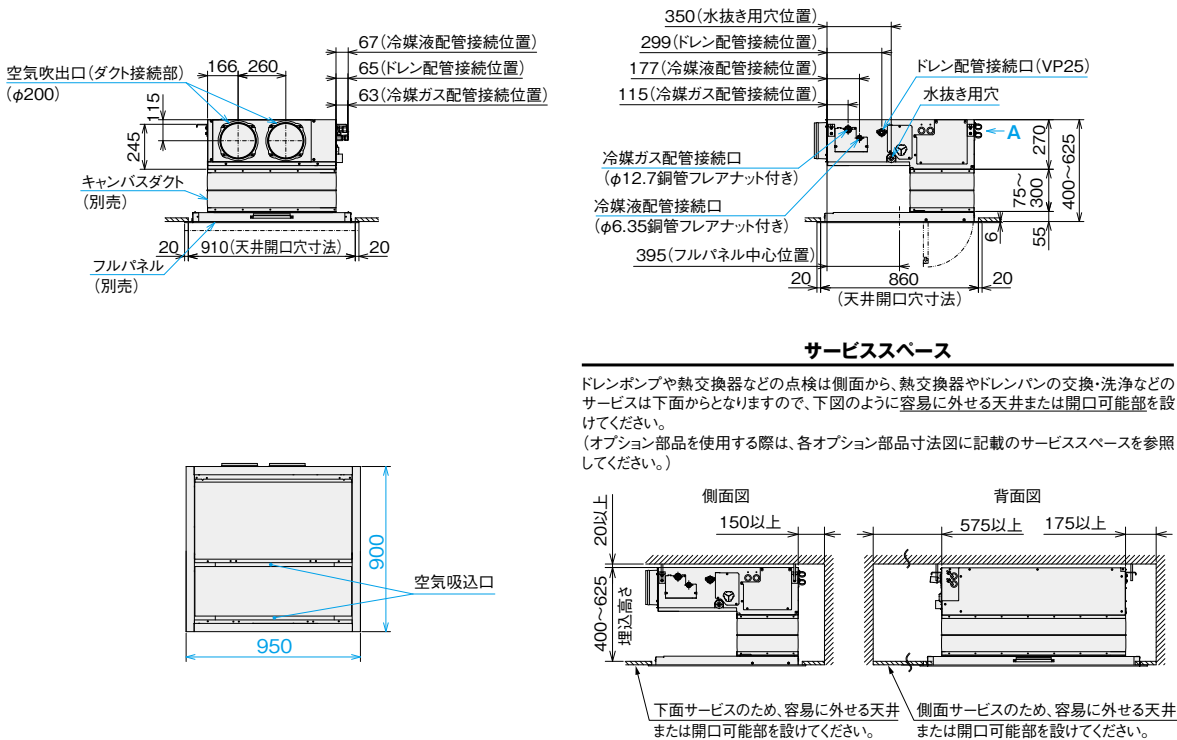

ビルトイン

室内ユニット寸法図(ビルトイン)

※青色の寸法はユニットの最大寸法を示しています。(単位:mm)

●63~90型(ハーフパネル/PS-GP90NH)

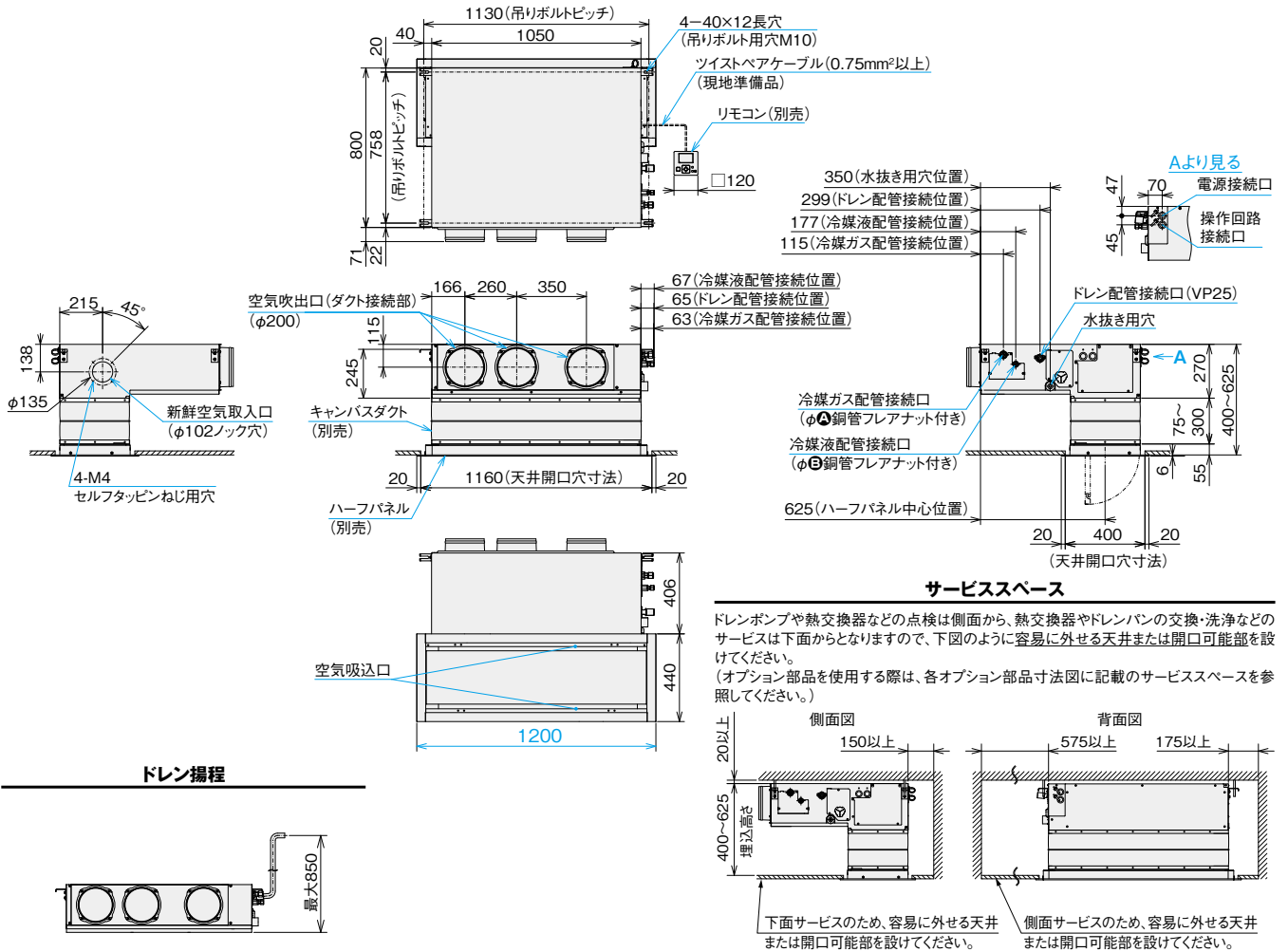

注記

- 1.本図は、本体にハーフパネル(別売)・キャンバダクト(別売)を組み合わせた寸法図です。
- 2.ハーフパネル(別売)と吹出口との距離は、ショートサーキット防止のため、1.5m以上の間隔を設けてください。
- 3.空気吹出口および新鮮空気取入口のダクト接続部およびダクトは、必ず断熱処理をしてください。(断熱材は、不燃材を使用してください。)
- 4.キャンバダクト(別売)を使用しない場合には、ハーフパネル(別売)は室内ユニットに直接取り付けしてください。
- 5.室内ユニット本体の振動が天井およびスラブに伝わらないように、吊りボルトへは防振ハンガーまたは防振ゴムを取り付けてください。本室内ユニットの強制振動数は10Hz~28Hzです。

●フルパネル/PS-GP90NF

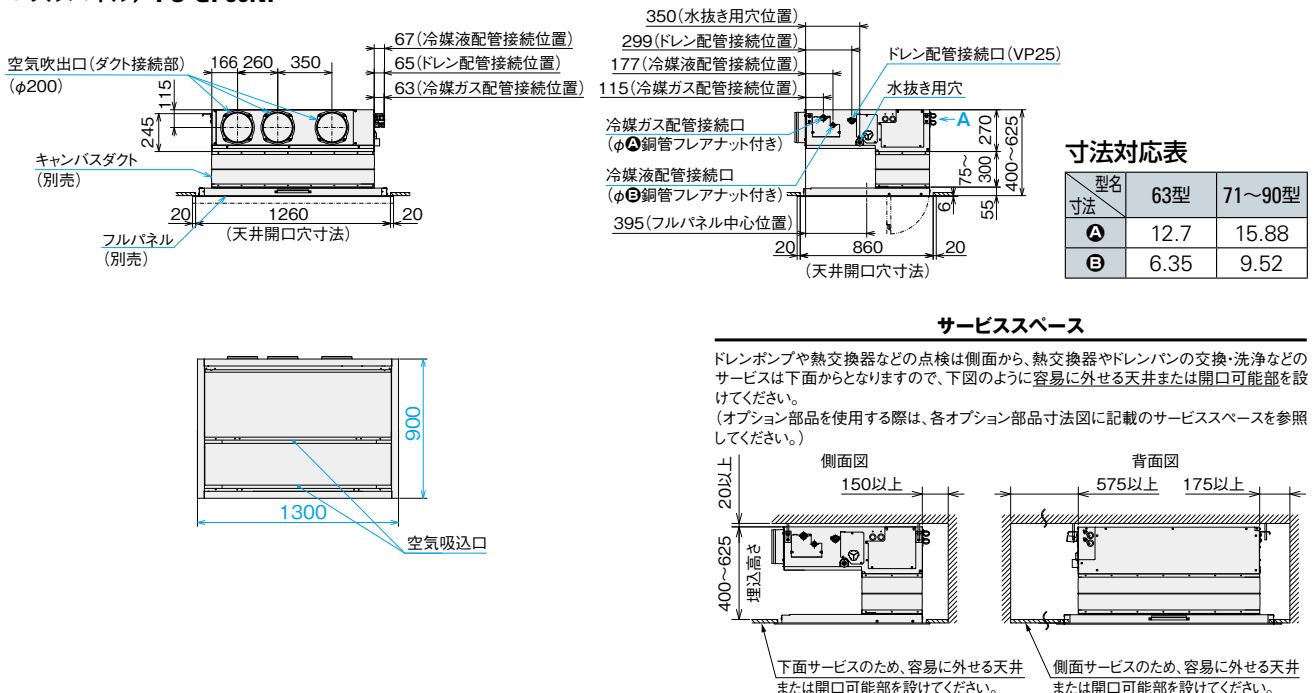

ビルトイン

室内ユニット寸法図(ビルトイン)

※青字の寸法はユニットの最大寸法を示しています。(単位:mm)

●112~160型(ハーフパネル/PS-GP160NH)

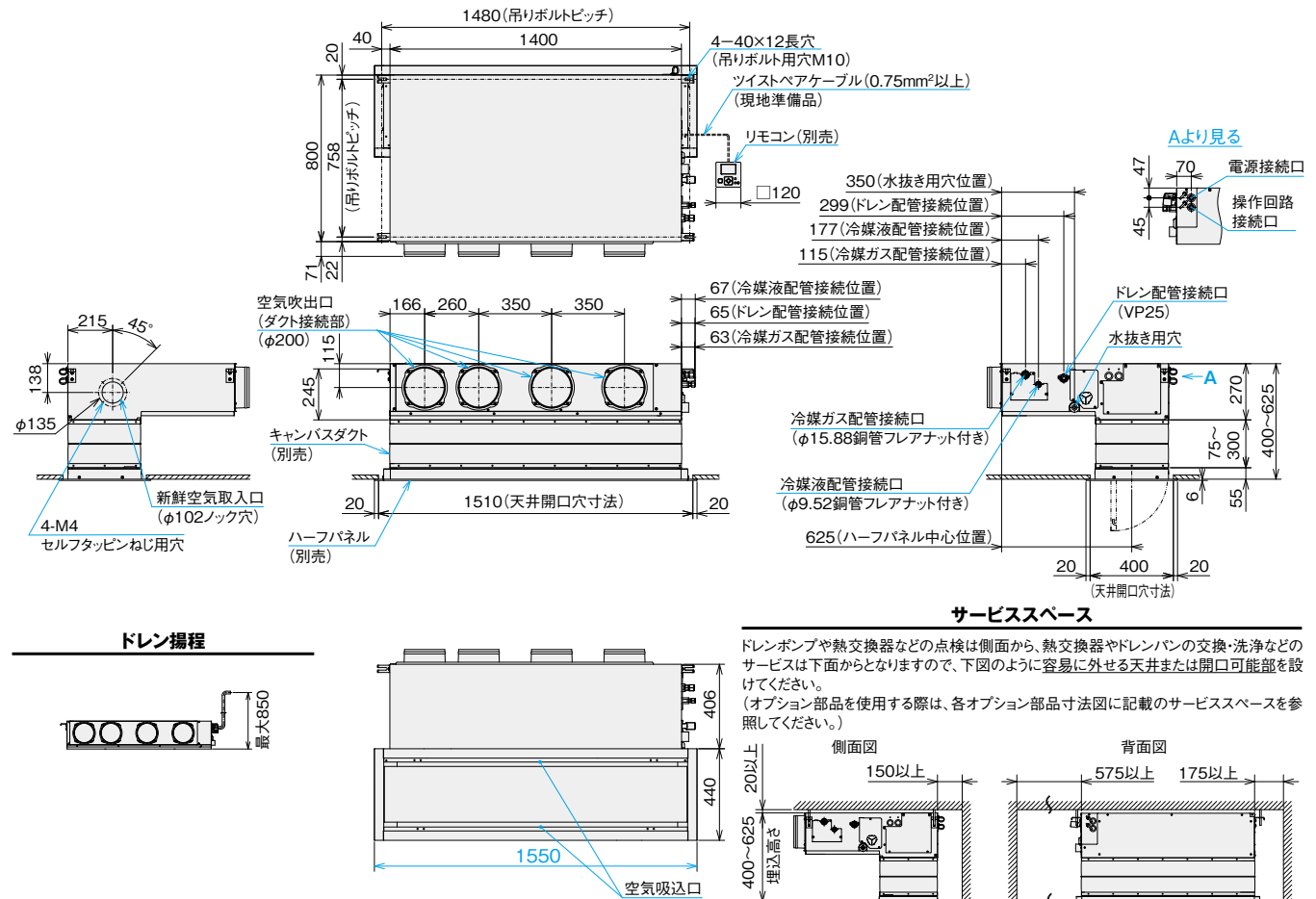



注記

- 1.本図は、本体にハーフパネル(別売)・キャンバスダクト(別売)を組み合わせた寸法図です。
- 2.ハーフパネル(別売)と吹出口との距離は、ショートサーキット防止のため、1.5m以上の間隔を設けてください。
- 3.空気吹出口および新鮮空気取入口のダクト接続部およびダクトは、必ず断熱処理をしてください。(断熱材は、不燃材を使用してください。)
- 4.キャンバスダクト(別売)を使用しない場合には、ハーフパネル(別売)は室内ユニットに直接取り付けしてください。
- 5.室内ユニット本体の振動が天井およびスラブに伝わらないように、吊りボルトへは防振ハンガーまたは防振ゴムを取り付けてください。本室内ユニットの強制振動数は10Hz~28Hzです。

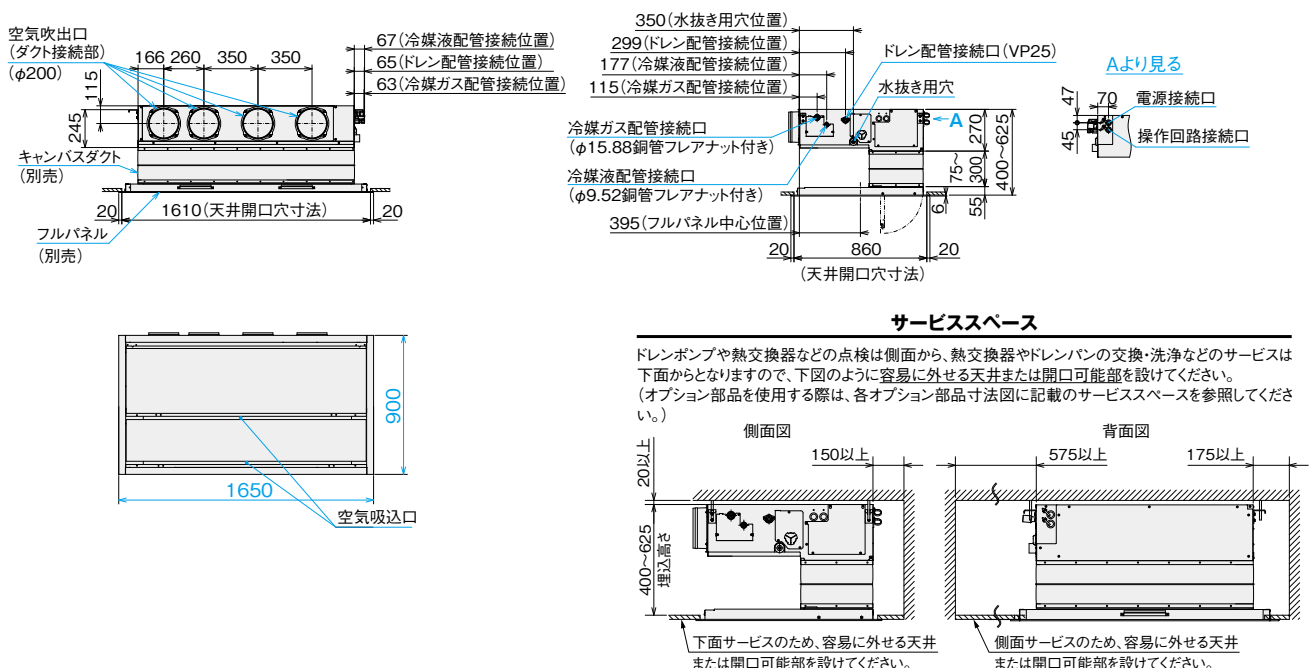
●フルパネル/PS-GP160NF



■ 吸込パネル(ビルトイン)

タイプ	容量・型名(相当馬力)	22型(0.8)~56型(2.3)	63型(2.5)~90型(3.3)	112型(4.0)~160型(6.0)
吸込パネル (ニュートラルホワイト) (注1) (注2)	ハーフパネル	PS-GP56NH 17,000円	PS-GP90NH 19,000円	PS-GP160NH 28,000円
	フルパネル	PS-GP56NF 25,000円	PS-GP90NF 26,000円	PS-GP160NF 35,000円
吸込パネル(受注対応色) (注1) (注2) (注3)		アッシュページュ  オークグレー  ブラック 		

- (注1) 天井内の温湿度が30℃、RH80%を超えるとされる場合は「高湿度対応キット」および「高湿度対応パネル」を特注対応しておりますので、詳細は弊社営業窓口までお問い合わせください。
 なお、極端に高温高湿度になりますと結露が抑えきれない場合があります。
 (注2) 飲食店の客室など油飛沫の多い環境では「オイルガードフィルター(受注対応)」をご使用ください。油煙がこもる客室・厨房では「オイルガードフィルター」を使用しても油により変形破損することがありますので、厨房用でんつりをご使用ください。
 機械(切削)油飛沫が多い工場では、「オイルガードフィルター(受注対応)」は使用できません。
 (注3) 吸込パネルのアッシュページュ・オークグレー・ブラックは受注対応となります。詳細は弊社営業窓口までお問い合わせください。

■ オプション一覧(ビルトイン)

品名(注15)	容量・型名(相当馬力)	22型(0.8)~56型(2.3)	63型(2.5)~90型(3.3)	112型(4.0)~160型(6.0)		
フィルター	ロングライフフィルター(注4)	防カビ、交換用	F-56LB 4,000円	F-80LB 5,000円	F-160LB 7,000円	
	抗菌加工高性能 フィルター SEK (注5)	比色法65%	F-56MB-K2 19,000円	F-90MB-K2 25,300円	F-160MB-K2 35,400円	
		比色法90%	F-56HB-K2 20,200円	F-90HB-K2 27,800円	F-160HB-K2 38,000円	
	フィルターボックス(注5)	下面用	B-56HB1 20,600円	B-90HB1 22,900円	B-160HB1 29,500円	
補助	人感センサーキット(注16)		SOR-NEZ 22,000円			
	自然蒸発式加湿器(注7) (注8) (注9) (注10)		HUPI-56K1 (1.1~1.5kg/h) 137,600円	HUPI-90K1 (1.8~2.1kg/h) 161,500円	HUPI-160K1 (3.0~3.4kg/h) 195,500円	
	ダクトアダプター(新鮮空気取入口用、φ100)		PD-100 2,500円			
ダクト	キャンパスダクト		FS-56K1 25,000円	FS-90K1 27,000円	FS-160K1 31,000円	
	ダクトアダプター(新鮮空気取入口用、φ100)		PD-100 2,500円			
	角ダクトフランジ		PDF-56K1 6,000円	PDF-90K1 7,000円	PDF-160K1 8,000円	
	吹き出し	吹き出しユニット (φ200) (注11)	ABS樹脂製 グリル			
			ホワイト	BPD-7WA×2 31,000円×2	BPD-7WA×3 31,000円×3	BPD-9WA×4 33,000円×4
	吹き出し	フレキシブルダクト (φ200) (注17)	ブラック(注12)	BPD-7KA×2 31,000円×2	BPD-7KA×3 31,000円×3	BPD-9KA×4 33,000円×4
			分ダクト1m	FD-1A1×2 10,000円×2	FD-1A1×3 10,000円×3	FD-1A1×4 10,000円×4
			分ダクト2m	FD-2A1×2 15,000円×2	FD-2A1×3 15,000円×3	FD-2A1×4 15,000円×4
分ダクト3m			FD-3A1×2 21,000円×2	FD-3A1×3 21,000円×3	FD-3A1×4 21,000円×4	
フレキシブルダクト延長用ニップル(φ200) (注17)		FD-5A1×2 33,000円×2			FD-5A1×3 33,000円×3	FD-5A1×4 33,000円×4
フレキシブルダクト延長用ニップル(φ200) (注17)		FD-EA 2,000円				
リモコン	多機能リモコン		PC-ARF3 20,000円	PC-ARFV2(音声ガイド付き) 24,000円		
	受光部キット(別置きタイプ) (注13)		PC-ALHZ1(ニュートラルホワイト) 13,000円			
	ワイヤレスリモコン(単方向)		PC-AWR 13,000円			
	鍵付リモコンケース(注14)		PC-KL4 13,200円			

- (注4) 「ロングライフフィルター(防カビ)」は、室内ユニットに標準で内蔵しているフィルターの交換用です。
 (注5) 「抗菌加工高性能フィルター」を使用する場合には、別売「フィルターボックス」が必要です。「フィルターボックス」は標準「ロングライフフィルター」を収納して併用使用してください。
 (注6) 「脱臭フィルター」は受注対応品です。詳細は弊社営業窓口までお問い合わせください。
 (注7) 「自然蒸発式加湿器」の能力は、室内ユニットの容量によって異なり、上表の()内に示す加湿量は「H急」風量時の値を示しています。
 (注8) 「自然蒸発式加湿器」は、0℃以下の雰囲気となり凍結の恐れがある場所には取り付けられないでください(破損、水漏れの原因となります)。
 (注9) 加湿器エレメントは3年毎(1,250時間×3年=3,750時間)に交換が必要となります(外的要因で交換周期が短くなる場合もあります)。加湿器交換用エレメントは、受注対応品です。詳細は弊社営業窓口までお問い合わせください。
 (注10) 「自然蒸発式加湿器」を使用する場合には、P.306の「加湿器 施工上のご注意、定期点検のお願い」をご確認いただき、ご使用ください。
 (注11) 「吹き出しユニット」は、吹出ボックスと吹出グリルのセット品です。
 (注12) 「吹き出しユニット(ブラック)」は、受注対応品です。詳細は弊社営業窓口までお問い合わせください。
 (注13) 「受光部キット」は、照明の影響で動作しにくくなる場合がありますので、照明よりできるだけ(1m以上)離して据え付けてください。
 (注14) 「鍵付リモコンケース」に収納するリモコンのケーブルを壁埋込み取り付けとする場合は、JISボックスを使用してください。
 (注15) 各品目の併用使用可否は、「オプション組合せ表」をご参照ください。また、仕様・施工詳細などは、「寸法図」、「据付点検要領書」などをご参照ください。
 (注16) 「人感センサーキット」を使用できる室外ユニットは省エネの達人プレミアム・省エネの達人のみとなります。冷房専用機・エコ・アイスmini・寒さ知らずには、「人感センサーキット」は使用できません。
 (注17) フレキシブルダクトを延長する場合は、フレキシブルダクト延長用ニップルをご使用ください。

ビルトイン

■ オプション構成図(ビルトイン)

(注) 各種オプション組み合わせにつきましては、下記「オプション組み合わせ表(ビルトイン)」をご参照ください。

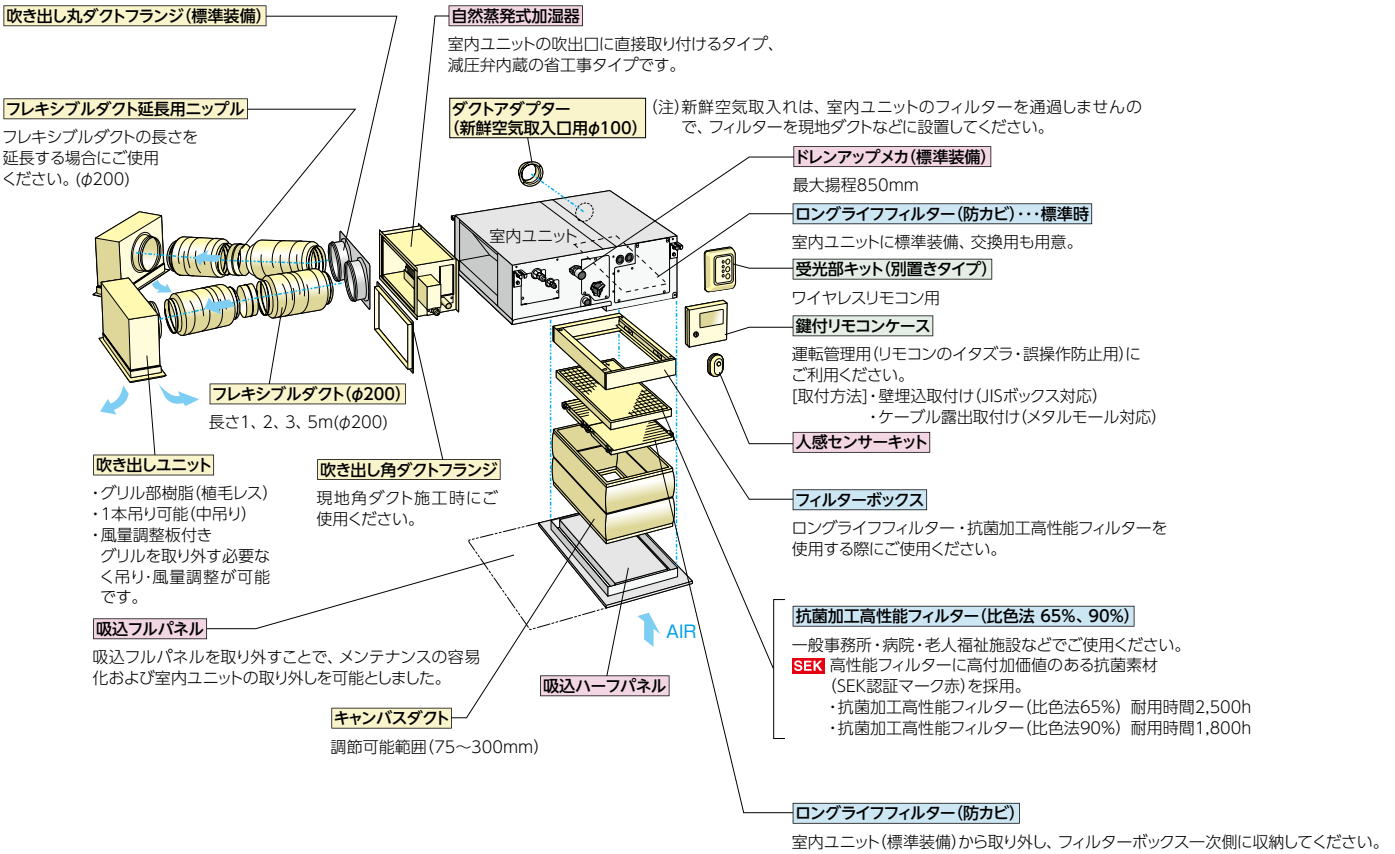

ビルトイン

■ オプション組み合わせ表(ビルトイン)

○: 併用可 ×: 併用不可

品名	組み合わせ	フィルター			補助	ダクト			
		ロングライフフィルター(注1)	ボックス用			自然蒸発式加湿器	吸い込み		吹き出し
			抗菌加工高性能(比色法65%)(注1)	抗菌加工高性能(比色法90%)(注1)			キャンバスタクト	ダクトアダプター	
フィルター	ロングライフフィルター(注1)		○	○	○	○	○	○	
	ボックス用	抗菌加工高性能フィルター(比色法65%)(注1)	○	×	○	○	○	○	
		抗菌加工高性能フィルター(比色法90%)(注1)	○	×	○	○	○	○	
補助	自然蒸発式加湿器	○	○	○	○	○	○		
ダクト	吸い込み	キャンバスタクト	○	○	○	○	○	○	
		ダクトアダプター(φ100)	○	○	○	○	○	○	
	吹き出し	角ダクトフランジ	○	○	○	○	○	○	

(注1) 各種フィルターは別売「フィルターボックス」が必要です。標準「ロングライフフィルター」を室内ユニットから取り外し、「フィルターボックス」の一次(吸い込み)側に収納してご使用ください。

てんうめ

薄型ボディーでもゆとりの機外静圧で快適な分散空調、
インテリア性の高い空調を実現

■ 形状・寸法・質量

室内ユニット 形状 (mm)	高静圧 700(1,050) ()内は63~90型の サイズ 800 300 写真は45~56型		高静圧 1,400 800 300
	シングル	45~56型 63・80型	112~160型
同時/個別* ツイン	112型	140・160型	224~335型
同時/個別* トリプル	140・160型	224型	280・335型
同時/個別* フォー	160型	280・335型	-
質量(kg)	29	38	48
室内ユニット 形状 (mm)	高静圧 1,380 1,060 470	中静圧 700 800 250	
	シングル	224・280型	40~56型
同時/個別* ツイン	-	-	80・112型
同時/個別* トリプル	-	-	112~160型
同時/個別* フォー	-	-	160~224型
質量(kg)	90	27	
室内ユニット 形状 (mm)	中静圧 1,050 800 250	中静圧 1,400 800 250	
	シングル	63・80型	112~160型
同時/個別* ツイン	140型	160型	
同時/個別* トリプル	224・280型	335型	
同時/個別* フォー	335型	-	
質量(kg)	36	44	

*個別運転は省エネの達人プレミアム(R410A)・省エネの達人(R410A)のみです。

■ てんうめ 主要機能一覧

		冷暖	冷			冷暖	冷
快 適 性	タイマー運転	●	●	制 御	全熱交換器連動運転対応	●	●
	年間冷房(-5℃)	●	●		集中制御対応	●	●
	ホットスタート	●	-		遠方制御対応	●	●
	高天井対応	-	-		1リモコングループ制御	●	●
	ドライ	●	●		2リモコン運転	●	●
	風量調整4段	●	●		ワイヤレスリモコン対応	●	●
	風向選択(固定)	-	-		主要 オ プ シ ョ ン ※1	人感センサーキット	オプション
サ ー ビ ス ・ 工 事	オートルーバー	-	-	加湿器	オプション	-	
	e-LINE接続配線	●	●	昇降グリル	-	-	
	故障診断機能	●	●	抗菌フィルター	オプション	-	
	フィルターサイン	●	●	脱臭フィルター	-	-	
	ロングライフフィルター(防カビ)	オプション	-	空気清浄ユニット	-	-	
ドレンアップメカ	●	●					

※1. 主要オプションは別売となります。また条件により、複数の機能を組み合わせて使用できない場合があります。詳しくはP.104・105をご覧ください。

レイアウト対応力

製品ラインアップの拡充

充実の製品ラインアップで、さまざまな空調負荷に対応します。

■製品ラインアップ

容量・型名 (相当馬力)	22型 (0.8)	28型 (1.0)	36型 (1.3)	40型 (1.5)	45型 (2.0)	50型 (2.3)	56型 (2.3)	63型 (2.5)
高静圧型	-	-	-	-	○	○	○	○
中静圧型	★	○	○	○	○	○	○	○
容量・型名 (相当馬力)	71型 (2.8)	80型 (3.0)	90型 (3.3)	112型 (4.0)	140型 (5.0)	160型 (6.0)	224型 (8.0)	280型 (10.0)
高静圧型	○	○	○	○	○	○	○	○
中静圧型	★	★	★	★	★	★	-	-

★:2016年5月新規ラインアップ。○:ラインアップあり。-:ラインアップなし

薄型ボディー

天井ふところ高さが低い場所でも設置できるように、従来のてんうめ(高・中静圧型)よりも本体製品高さを低減しました。(高静圧型[224・280型]除く。)

高静圧型(45~160型)



中静圧型



※1. RPI-APOOK2(2013年発売)
※2. RPI-APOOKC2(2013年発売)

最大機外静圧UP

ダクト静圧が必要な場所でも設置できるように、従来のてんうめ(高・中静圧型)よりも最大機外静圧を増加しました。

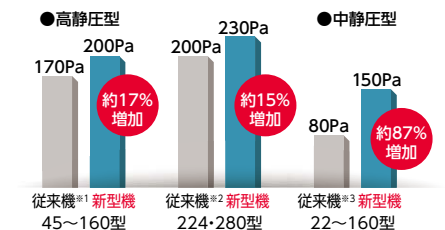

※1. RPI-APOOK2(2013年発売)
※2. RPI-APOOK1(2013年発売)
※3. RPI-APOOKC2(2013年発売)

ドレンアップメカ標準搭載・高揚程化

ドレンアップメカを標準搭載しました。さらに、全機種で、ドレン揚程850mmに対応可能で配管レイアウトの自由度が高まりました。

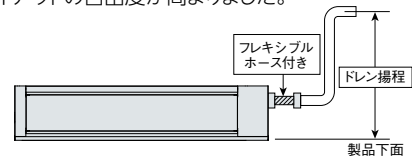

下面吸込にも対応可能

設置環境の周囲スペースに合わせて、吸込口方向を下面に変更することが可能になりました。(高静圧型[224・280型]除く。)

※下面吸込に変更する場合、現地にてフィルターを準備いただき、設置してください。

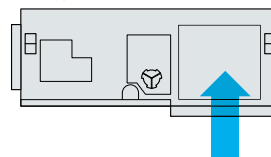

人感センサーキット(オプション)で賢く空調

人の動きを感知し、活動量に合わせて能力セーブ

人の活動量を感知し、状況に応じて自動で能力をセーブします。(設定温度・風量を補正します。)また、30分以上不在状態が続くと、自動的に停止可能^{※1}。

- ※1. 初期設定では運転継続ですが、多機能リモコンによる設定で、自動的に停止させることが可能です。また、運転開始後の停止までの時間も設定変更可能です。
- (注)人感センサーについて
- ※2. 人の動作が小さい場合、人を検知できない場合があります。
- ※3. 天井高さが高い場合(4m以上)や、人感センサーのレンズに油などの汚れが付着した場合には、人を検知できない場合があります。
- ※4. 検知エリア内で、周囲と温度差のある物体が動く場合、人がいなくても「人がいる」と判定する場合があります。
- ※5. リモコンは多機能リモコンを必ずご使用ください。ワイヤレスリモコン単独ではご使用になりません。
- ※6. エアコンの吹出口の近くには、センサーを設置しないでください。エアコンの風が当たると、誤った検知をする場合があります。

- ① 検知角度：約123°
- ② 検知エリア：天井高さ3.1m(40～160型標準高さ)に対して検知直径約8.5m(床面から0.8m)[離着席動作などを検知]

下記は、天井高さ3.1mの場合

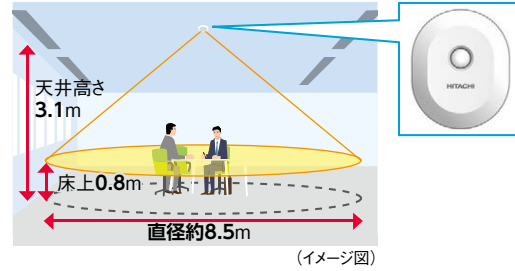

(イメージ図)

メンテナンス性

工具なしの容易な点検

ドレンパン汚れを確認するためのキャップを追加したことにより、工具なしの容易な点検が可能になりました。

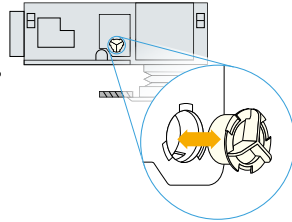

ドレンパンの菌発生を抑制

ドレンパンに銀イオン系の抗菌剤を採用したことにより、つまりの原因となる菌の発生を抑制。

試験機関：一般財団法人 日本食品分析センター
試験番号：10105169001-01号
試験方法：SIAAシェーフ法に基づくドレン水抗菌試験
試験結果：菌の繁殖を99%抑制

電気箱の配置が変更可能

周囲スペースに合わせて、電気箱の配置を変更することが可能です。これにより、ファン室側からのメンテナンスが可能になりました。(高静圧型の224・280型は、除く。)

工事性

リモコンから機外静圧を3段階切替え

現地ダクトの施工状態に合わせ、据え付け後でもリモコンから容易に3段階で機外静圧の切り替えが可能です。

タイプ	容量・型名	機外静圧(Pa)
高静圧型	45～160型	50(出荷)～100～200
	224・280型	50(出荷)～100～230
中静圧型	22～160型	50(出荷)～100～150

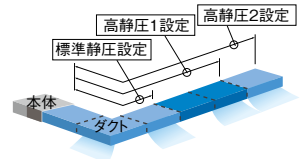

オプション

クリーン空調に対応したオプション

〈抗菌加工高性能フィルター〉

◎一般事務所・病院・老人福祉施設などでご使用ください。
高性能フィルターにSEKマーク(赤)を取得した高付加価値のある素材を採用しました。
フィルターに付着した細菌を抑制し、クリーンな環境に貢献します。

SEKマークとは、繊維評価技術協議会の定めた基準をクリアした製品のみに表示が許諾されるマークです。認証製品には、以下の3つが約束されます。

1. 制菌効果
2. 効果の耐久性
3. 加工の安全性

(社)繊維評価技術協議会
認定番号 049SA03
製造加工 映光産業株式会社
(繊維上の繊維の繊維を参照します)
試験方法(菌数等法)
別名: 有難製(製法)アンモニア処理

株式会社 アコシー
映光産業株式会社
日立ジョンソンコントロールズ空調株式会社

注)本フィルターは、手術室・治療室・未熟児室などの準清潔区域以上の場所にはご使用できません。

施工環境に合わせた各種オプション部品を用意

〈フィルターボックス〉

- 「ロングライフフィルター」と「抗菌加工高性能フィルター」の併用が可能なフィルターボックスを用意しました。
- また、「ロングライフフィルター」のみご使用したい場合は、「ロングライフフィルター専用フィルターボックス」を用意しております。
- 両側面にサービスカバーを取り付け、フィルターを左右両面から取り出せるようにしました。

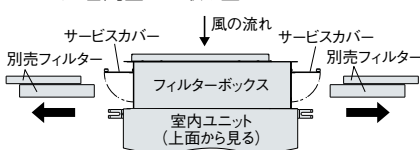

〈角ダクトフランジ〉

- 事前のダクト施工に対応するため、角ダクトフランジをオプション部品としても設定しました。

- 下方方向にフィルターの取り出しが可能な、フィルターボックスを用意しました。

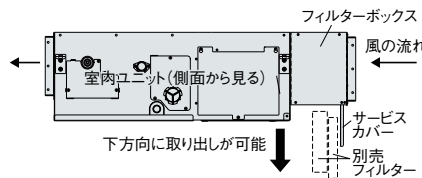

〈フレキシブルダクト〉

- 1～5mまでのフレキシブルダクトを用意しました。
- ※フレキシブルダクトを延長する場合、別売「フレキシブルダクト延長用ニップル」が必要となります。

〈自然蒸発式加湿器〉

- 室内の乾燥を抑制するため、高加湿化しました。
- 例…従来：1.8kg/h⇒新型3.4kg/h(160型の場合)
- 施工環境に合わせた、排水方法を選択可能としました。

室内ユニット水受けに排水する場合

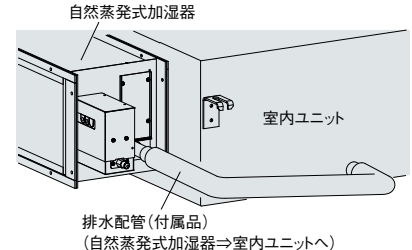

機外に排水する場合^{※1}

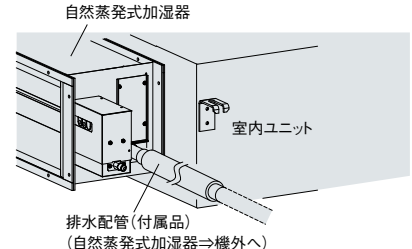

※1.機外に排水する場合は、排水配管を機外排水用の配管(現地準備品)に接続してください。

省エネの達人
プレミアム

R32
冷暖

シングル
高静圧型



多機能リモコン
(PC-ARF3)



NEW 45型 (1.8馬力相当)	NEW 50型 (2.0馬力相当)	NEW 56型 (2.3馬力相当)	NEW 63型 (2.5馬力相当)
チャージレス 20m R32 冷房: 4.0(1.1~4.5)kW 暖房: 4.5(1.2~5.9)kW	チャージレス 20m R32 冷房: 4.5(1.2~5.0)kW 暖房: 5.0(1.3~6.3)kW	チャージレス 30m R32 冷房: 5.0(1.3~5.6)kW 暖房: 5.6(1.4~7.1)kW	チャージレス 30m R32 冷房: 5.6(1.4~6.3)kW 暖房: 6.3(1.6~8.0)kW
0356 RPI-GP45RGHJ1 (単) 省エネ ｸﾘｰﾝ 0357 RPI-GP45RGH1 省エネ ｸﾘｰﾝ	0358 RPI-GP50RGHJ1 (単) 省エネ ｸﾘｰﾝ 0359 RPI-GP50RGH1 省エネ ｸﾘｰﾝ	0360 RPI-GP56RGHJ1 (単) 省エネ ｸﾘｰﾝ 0361 RPI-GP56RGH1 省エネ ｸﾘｰﾝ	0362 RPI-GP63RGHJ1 (単) 省エネ ｸﾘｰﾝ 0363 RPI-GP63RGH1 省エネ ｸﾘｰﾝ
室内RPI-GP45K1 198,000円 室外RAS-GP45RGHJ (単)・GP45RGH 474,000円 リモコンPC-ARF3 20,000円	室内RPI-GP50K1 199,000円 室外RAS-GP50RGHJ (単)・GP50RGH 518,000円 リモコンPC-ARF3 20,000円	室内RPI-GP56K1 200,000円 室外RAS-GP56RGHJ (単)・GP56RGH 551,000円 リモコンPC-ARF3 20,000円	室内RPI-GP63K1 202,000円 室外RAS-GP63RGHJ (単)・GP63RGH 583,000円 リモコンPC-ARF3 20,000円
セット価格 692,000円	セット価格 737,000円	セット価格 771,000円	セット価格 805,000円

NEW 80型 (3.0馬力相当)	NEW 112型 (4.0馬力相当)	NEW 140型 (5.0馬力相当)	NEW 160型 (6.0馬力相当)
チャージレス 30m R32 冷房: 7.1(1.8~8.0)kW 暖房: 8.0(2.0~10.6)kW	チャージレス 30m R32 冷房: 10.0(2.5~11.2)kW 暖房: 11.2(2.8~14.0)kW	チャージレス 30m R32 冷房: 12.5(3.1~14.0)kW 暖房: 14.0(3.5~18.2)kW	チャージレス 30m R32 冷房: 14.0(3.2~16.0)kW 暖房: 16.0(4.0~20.2)kW
0364 RPI-GP80RGHJ1 (単) 省エネ ｸﾘｰﾝ 0365 RPI-GP80RGH1 省エネ ｸﾘｰﾝ	0366 RPI-GP112RGH1 省エネ ｸﾘｰﾝ	0367 RPI-GP140RGH1 省エネ ｸﾘｰﾝ	0368 RPI-GP160RGH1 省エネ ｸﾘｰﾝ
室内RPI-GP80K1 209,000円 室外RAS-GP80RGHJ (単)・GP80RGH 638,000円 リモコンPC-ARF3 20,000円	室内RPI-GP112K1 231,000円 室外RAS-GP112RGH 746,000円 リモコンPC-ARF3 20,000円	室内RPI-GP140K1 265,000円 室外RAS-GP140RGH 901,000円 リモコンPC-ARF3 20,000円	室内RPI-GP160K1 294,000円 室外RAS-GP160RGH 976,000円 リモコンPC-ARF3 20,000円
セット価格 867,000円	セット価格 997,000円	セット価格 1,186,000円	セット価格 1,290,000円

省エネの達人
プレミアム

R32
冷暖

同時
ツイン
高静圧型



同時 1

多機能リモコン
(PC-ARF3)



異容量・異タイプ
組み合わせ可能

NEW 112型 (4.0馬力相当)	NEW 140型 (5.0馬力相当)	NEW 160型 (6.0馬力相当)
チャージレス 30m R32 冷房: 10.0(2.5~11.2)kW 暖房: 11.2(2.8~14.0)kW	チャージレス 30m R32 冷房: 12.5(3.1~14.0)kW 暖房: 14.0(3.5~18.2)kW	チャージレス 30m R32 冷房: 14.0(3.2~16.0)kW 暖房: 16.0(4.0~20.2)kW
0369 RPI-GP112RGHP1 省エネ ｸﾘｰﾝ	0370 RPI-GP140RGHP1 省エネ ｸﾘｰﾝ	0371 RPI-GP160RGHP1 省エネ ｸﾘｰﾝ
室内RPI-GP56K1×2 400,000円 室外RAS-GP112RGH 746,000円 分岐管TW-NP16A 19,000円 リモコンPC-ARF3 20,000円	室内RPI-GP71K1×2 408,000円 室外RAS-GP140RGH 901,000円 分岐管TW-NP16A 19,000円 リモコンPC-ARF3 20,000円	室内RPI-GP80K1×2 418,000円 室外RAS-GP160RGH 976,000円 分岐管TW-NP16A 19,000円 リモコンPC-ARF3 20,000円
セット価格 1,185,000円	セット価格 1,348,000円	セット価格 1,433,000円

省エネの達人
プレミアム

R32
冷暖

同時
トリプル
高静圧型



同時 1

多機能リモコン
(PC-ARF3)



異容量・異タイプ
組み合わせ可能

NEW 160型 (6.0馬力相当)
チャージレス 30m R32 冷房: 14.0(3.2~16.0)kW 暖房: 16.0(4.0~20.2)kW
0372 RPI-GP160RGHG1 省エネ ｸﾘｰﾝ
室内RPI-GP56K1×3 600,000円 室外RAS-GP160RGH 976,000円 分岐管TG-NP16A 28,000円 リモコンPC-ARF3 20,000円
セット価格 1,624,000円

省エネの達人
プレミアム

R32
冷暖

シングル
高静圧型



多機能リモコン
(PC-ARF3)



NEW 45型 (1.8馬力相当)	NEW 50型 (2.0馬力相当)	NEW 56型 (2.3馬力相当)	NEW 63型 (2.5馬力相当)
チャージレス 20m R32 冷房: 4.0(1.1~4.5)kW 暖房: 4.5(1.2~5.9)kW	チャージレス 20m R32 冷房: 4.5(1.2~5.0)kW 暖房: 5.0(1.3~6.3)kW	チャージレス 30m R32 冷房: 5.0(1.3~5.6)kW 暖房: 5.6(1.4~7.1)kW	チャージレス 30m R32 冷房: 5.6(1.4~6.3)kW 暖房: 6.3(1.6~8.0)kW
0373 RPI-GP45RSHJ1 (単) ｸﾘｰﾝ 0374 RPI-GP45RSH1 ｸﾘｰﾝ	0375 RPI-GP50RSHJ1 (単) ｸﾘｰﾝ 0376 RPI-GP50RSH1 ｸﾘｰﾝ	0377 RPI-GP56RSHJ1 (単) ｸﾘｰﾝ 0378 RPI-GP56RSH1 ｸﾘｰﾝ	0379 RPI-GP63RSHJ1 (単) ｸﾘｰﾝ 0380 RPI-GP63RSH1 ｸﾘｰﾝ
室内RPI-GP45K1 198,000円 室外RAS-GP45RSHJ (単)・GP45RSH 395,000円 リモコンPC-ARF3 20,000円	室内RPI-GP50K1 199,000円 室外RAS-GP50RSHJ (単)・GP50RSH 432,000円 リモコンPC-ARF3 20,000円	室内RPI-GP56K1 200,000円 室外RAS-GP56RSHJ (単)・GP56RSH 459,000円 リモコンPC-ARF3 20,000円	室内RPI-GP63K1 202,000円 室外RAS-GP63RSHJ (単)・GP63RSH 486,000円 リモコンPC-ARF3 20,000円
セット価格 613,000円	セット価格 651,000円	セット価格 679,000円	セット価格 708,000円

掲載商品の価格は事業者様向けの積算見積価格であり、一般消費者様向けの販売価格ではありません。
 なお、積算見積価格には、消費税・配送費・試運転調整費・配管セット・工事費・使用済み商品の引き取り費などは含まれておりません。

てんうめ

省エネの達人 R32 シングル 冷暖 高静音型

多機能リモコン (PC-ARF3)

NEW 80型 (3.0馬力相当)	NEW 112型 (4.0馬力相当)	NEW 140型 (5.0馬力相当)	NEW 160型 (6.0馬力相当)
チャージレス 20m R32	チャージレス 30m R32	チャージレス 30m R32	チャージレス 30m R32
冷房: 7.1(1.8~8.0)kW 暖房: 8.0(2.0~10.0)kW	冷房: 10.0(2.5~11.2)kW 暖房: 11.2(2.8~14.0)kW	冷房: 12.5(3.1~14.0)kW 暖房: 14.0(3.5~18.0)kW	冷房: 14.0(3.2~16.0)kW 暖房: 16.0(4.0~20.0)kW
0381 RPI-GP80RSHJ1 (単) グリーン 0382 RPI-GP80RSH1	0383 RPI-GP112RSH1	0384 RPI-GP140RSH1	0385 RPI-GP160RSH1
室内RPI-GP80K1 209,000円 室外RAS-GP80RSHJ (単)・GP80RSH 532,000円 リモコンPC-ARF3 20,000円	室内RPI-GP112K1 231,000円 室外RAS-GP112RSH 622,000円 リモコンPC-ARF3 20,000円	室内RPI-GP140K1 265,000円 室外RAS-GP140RSH 751,000円 リモコンPC-ARF3 20,000円	室内RPI-GP160K1 294,000円 室外RAS-GP160RSH 813,000円 リモコンPC-ARF3 20,000円
セット価格 761,000円	セット価格 873,000円	セット価格 1,036,000円	セット価格 1,127,000円

省エネの達人 R32 同時ツイン 冷暖 高静音型

多機能リモコン (PC-ARF3) 同時1

異容量・異タイプ 組み合わせ可能

NEW 112型 (4.0馬力相当)	NEW 140型 (5.0馬力相当)	NEW 160型 (6.0馬力相当)
チャージレス 30m R32	チャージレス 30m R32	チャージレス 30m R32
冷房: 10.0(2.5~11.2)kW 暖房: 11.2(2.8~14.0)kW	冷房: 12.5(3.1~14.0)kW 暖房: 14.0(3.5~18.0)kW	冷房: 14.0(3.2~16.0)kW 暖房: 16.0(4.0~20.0)kW
0386 RPI-GP112RSHP1	0387 RPI-GP140RSHP1	0388 RPI-GP160RSHP1
室内RPI-GP56K1×2 400,000円 室外RAS-GP112RSH 622,000円 分岐管TW-NP16A 19,000円 リモコンPC-ARF3 20,000円	室内RPI-GP71K1×2 408,000円 室外RAS-GP140RSH 751,000円 分岐管TW-NP16A 19,000円 リモコンPC-ARF3 20,000円	室内RPI-GP80K1×2 418,000円 室外RAS-GP160RSH 813,000円 分岐管TW-NP16A 19,000円 リモコンPC-ARF3 20,000円
セット価格 1,061,000円	セット価格 1,198,000円	セット価格 1,270,000円

省エネの達人 R32 同時トリプル 冷暖 高静音型

多機能リモコン (PC-ARF3) 同時1

異容量・異タイプ 組み合わせ可能

NEW 160型 (6.0馬力相当)
チャージレス 30m R32
冷房: 14.0(3.2~16.0)kW 暖房: 16.0(4.0~20.0)kW
0389 RPI-GP160RSHG1
室内RPI-GP56K1×3 600,000円 室外RAS-GP160RSH 813,000円 分岐管TG-NP16A 28,000円 リモコンPC-ARF3 20,000円
セット価格 1,461,000円

省エネの達人 R410A シングル 冷暖 高静音型

多機能リモコン (PC-ARF3)

NEW 45型 (1.8馬力相当)	NEW 50型 (2.0馬力相当)	NEW 56型 (2.3馬力相当)	NEW 63型 (2.5馬力相当)
チャージレス 20m R410A	チャージレス 20m R410A	チャージレス 30m R410A	チャージレス 30m R410A
冷房: 4.0(1.5~4.5)kW 暖房: 4.5(1.2~5.9)kW	冷房: 4.5(1.5~5.0)kW 暖房: 5.0(1.5~6.3)kW	冷房: 5.0(1.7~5.6)kW 暖房: 5.6(1.5~7.1)kW	冷房: 5.6(1.8~6.3)kW 暖房: 6.3(1.6~8.0)kW
0390 RPI-AP45GHJ6 (単) 省エネ グリーン 0391 RPI-AP45GH6	0392 RPI-AP50GHJ6 (単) 省エネ グリーン 0393 RPI-AP50GH6	0394 RPI-AP56GHJ6 (単) 省エネ グリーン 0395 RPI-AP56GH6	0396 RPI-AP63GHJ6 (単) 省エネ グリーン 0397 RPI-AP63GH6
室内RPI-GP45K1 198,000円 室外RAS-AP45GHJ3 (単)・AP45GH3 454,000円 リモコンPC-ARF3 20,000円	室内RPI-GP50K1 199,000円 室外RAS-AP50GHJ3 (単)・AP50GH3 499,000円 リモコンPC-ARF3 20,000円	室内RPI-GP56K1 200,000円 室外RAS-AP56GHJ3 (単)・AP56GH3 530,000円 リモコンPC-ARF3 20,000円	室内RPI-GP63K1 202,000円 室外RAS-AP63GHJ3 (単)・AP63GH3 559,000円 リモコンPC-ARF3 20,000円
セット価格 672,000円	セット価格 718,000円	セット価格 750,000円	セット価格 781,000円
NEW 80型 (3.0馬力相当)	NEW 112型 (4.0馬力相当)	NEW 140型 (5.0馬力相当)	NEW 160型 (6.0馬力相当)
チャージレス 30m R410A	チャージレス 30m R410A	チャージレス 30m R410A	チャージレス 30m R410A
冷房: 7.1(2.2~8.0)kW 暖房: 8.0(2.0~10.6)kW	冷房: 10.0(3.0~11.2)kW 暖房: 11.2(2.8~14.0)kW	冷房: 12.5(3.1~14.0)kW 暖房: 14.0(3.5~18.2)kW	冷房: 14.0(3.2~16.0)kW 暖房: 16.0(4.0~20.2)kW
0398 RPI-AP80GHJ6 (単) 省エネ グリーン 0399 RPI-AP80GH6	0400 RPI-AP112GH6	0401 RPI-AP140GH6	0402 RPI-AP160GH6
室内RPI-GP80K1 209,000円 室外RAS-AP80GHJ3 (単)・AP80GH3 614,000円 リモコンPC-ARF3 20,000円	室内RPI-GP112K1 231,000円 室外RAS-AP112GH3 716,000円 リモコンPC-ARF3 20,000円	室内RPI-GP140K1 265,000円 室外RAS-AP140GH3 866,000円 リモコンPC-ARF3 20,000円	室内RPI-GP160K1 294,000円 室外RAS-AP160GH3 945,000円 リモコンPC-ARF3 20,000円
セット価格 843,000円	セット価格 967,000円	セット価格 1,151,000円	セット価格 1,259,000円







224型 (8.0馬力相当) 30m R410A	280型 (10.0馬力相当) 30m R410A
チャージレス 冷房: 20.0(4.6～22.4)kW 暖房: 22.4(5.6～28.0)kW 0403 RPI-AP224GH5 省エネ グリーン 室内RPI-AP224K2 444,000円 室外RAS-AP224GH3 1,327,000円 リモコンPC-ARF3 20,000円 セット価格 1,791,000円	チャージレス 冷房: 25.0(5.8～28.0)kW 暖房: 28.0(7.0～35.0)kW 0404 RPI-AP280GH5 省エネ グリーン 室内RPI-AP280K2 548,000円 室外RAS-AP280GH3 1,636,000円 リモコンPC-ARF3 20,000円 セット価格 2,204,000円









NEW 112型 (4.0馬力相当) 30m R410A	NEW 140型 (5.0馬力相当) 30m R410A	NEW 160型 (6.0馬力相当) 30m R410A	NEW 224型 (8.0馬力相当) 30m R410A
チャージレス 冷房: 10.0(3.0～11.2)kW 暖房: 11.2(2.8～14.0)kW 0405 RPI-AP112GHP6 省エネ グリーン 室内RPI-GP56K1×2 400,000円 室外RAS-AP112GH3 716,000円 分岐管TW-NP16A 19,000円 リモコンPC-ARF3 20,000円 同時 セット価格 1,155,000円 個別の場合 リモコンPC-ARF3×2 40,000円 個別 セット価格 1,175,000円	チャージレス 冷房: 12.5(3.1～14.0)kW 暖房: 14.0(3.5～18.2)kW 0406 RPI-AP140GHP6 省エネ グリーン 室内RPI-GP71K1×2 408,000円 室外RAS-AP140GH3 866,000円 分岐管TW-NP16A 19,000円 リモコンPC-ARF3 20,000円 同時 セット価格 1,313,000円 個別の場合 リモコンPC-ARF3×2 40,000円 個別 セット価格 1,333,000円	チャージレス 冷房: 14.0(3.2～16.0)kW 暖房: 16.0(4.0～20.2)kW 0407 RPI-AP160GHP6 省エネ グリーン 室内RPI-GP80K1×2 418,000円 室外RAS-AP160GH3 945,000円 分岐管TW-NP16A 19,000円 リモコンPC-ARF3 20,000円 同時 セット価格 1,402,000円 個別の場合 リモコンPC-ARF3×2 40,000円 個別 セット価格 1,422,000円	チャージレス 冷房: 20.0(4.6～22.4)kW 暖房: 22.4(5.6～28.0)kW 0408 RPI-AP224GHP6 省エネ グリーン 室内RPI-GP112K1×2 462,000円 室外RAS-AP224GH3 1,327,000円 分岐管TW-NP28A 21,000円 リモコンPC-ARF3 20,000円 同時 セット価格 1,830,000円 個別の場合 リモコンPC-ARF3×2 40,000円 個別 セット価格 1,850,000円
NEW 280型 (10.0馬力相当) 30m R410A 冷房: 25.0(5.8～28.0)kW 暖房: 28.0(7.0～35.0)kW 0409 RPI-AP280GHP6 省エネ グリーン 室内RPI-GP140K1×2 530,000円 室外RAS-AP280GH3 1,636,000円 分岐管TW-NP28A 21,000円 リモコンPC-ARF3 20,000円 同時 セット価格 2,207,000円 個別の場合 リモコンPC-ARF3×2 40,000円 個別 セット価格 2,227,000円	NEW 335型 (12.0馬力相当) 30m R410A 冷房: 30.0(6.9～33.5)kW 暖房: 33.5(8.4～37.5)kW 0410 RPI-AP335GHP6 室内RPI-GP160K1×2 588,000円 室外RAS-AP335GH3 1,805,000円 分岐管TW-NP28A 21,000円 リモコンPC-ARF3 20,000円 同時 セット価格 2,434,000円 個別の場合 リモコンPC-ARF3×2 40,000円 個別 セット価格 2,454,000円		









NEW 140型 (5.0馬力相当) 30m R410A	NEW 160型 (6.0馬力相当) 30m R410A	NEW 224型 (8.0馬力相当) 30m R410A	NEW 280型 (10.0馬力相当) 30m R410A
チャージレス 冷房: 12.5(3.1～14.0)kW 暖房: 14.0(3.5～18.2)kW 0411 RPI-AP140GHG6 省エネ グリーン 室内RPI-GP45K1×3 594,000円 室外RAS-AP140GH3 866,000円 分岐管TG-NP16A 28,000円 リモコンPC-ARF3 20,000円 同時 セット価格 1,508,000円 個別の場合 リモコンPC-ARF3×3 60,000円 個別 セット価格 1,548,000円	チャージレス 冷房: 14.0(3.2～16.0)kW 暖房: 16.0(4.0～20.2)kW 0412 RPI-AP160GHG6 省エネ グリーン 室内RPI-GP56K1×3 600,000円 室外RAS-AP160GH3 945,000円 分岐管TG-NP16A 28,000円 リモコンPC-ARF3 20,000円 同時 セット価格 1,593,000円 個別の場合 リモコンPC-ARF3×3 60,000円 個別 セット価格 1,633,000円	チャージレス 冷房: 20.0(4.6～22.4)kW 暖房: 22.4(5.6～28.0)kW 0413 RPI-AP224GHG6 省エネ グリーン 室内RPI-GP80K1×3 627,000円 室外RAS-AP224GH3 1,327,000円 分岐管TG-NP28A 28,000円 リモコンPC-ARF3 20,000円 同時 セット価格 2,002,000円 個別の場合 リモコンPC-ARF3×3 60,000円 個別 セット価格 2,042,000円	チャージレス 冷房: 25.0(5.8～28.0)kW 暖房: 28.0(7.0～35.0)kW 0414 RPI-AP280GHG6 省エネ グリーン 室内RPI-GP90K1×3 636,000円 室外RAS-AP280GH3 1,636,000円 分岐管TG-NP28A 28,000円 リモコンPC-ARF3 20,000円 同時 セット価格 2,320,000円 個別の場合 リモコンPC-ARF3×3 60,000円 個別 セット価格 2,360,000円
NEW 335型 (12.0馬力相当) 30m R410A 冷房: 30.0(6.9～33.5)kW 暖房: 33.5(8.4～37.5)kW 0415 RPI-AP335GHG6 室内RPI-GP112K1×3 693,000円 室外RAS-AP335GH3 1,805,000円 分岐管TG-NP28A 28,000円 リモコンPC-ARF3 20,000円 同時 セット価格 2,546,000円 個別の場合 リモコンPC-ARF3×3 60,000円 個別 セット価格 2,586,000円			

掲載商品の価格は事業者様向けの積算見積価格であり、一般消費者様向けの販売価格ではありません。
 なお、積算見積価格には、消費税・配送費・試運転調整費・配管セット・工事費・使用済み商品の引き取り費などは含まれておりません。

てんうめ

省エネの達人
プレミアム

R410A
冷暖

同時 個別
フォー
高静圧型

多機能リモコン
(PC-ARF3)

同時 1 **個別 4**

異容量・異タイプ
組み合わせ可能

NEW 224型 (8.0馬力相当) 30m	NEW 280型 (10.0馬力相当) 30m	NEW 335型 (12.0馬力相当) 30m
チャージレス R410A 冷房: 20.0(4.6~22.4)kW 暖房: 22.4(5.6~28.0)kW	チャージレス R410A 冷房: 25.0(5.8~28.0)kW 暖房: 28.0(7.0~35.0)kW	チャージレス R410A 冷房: 30.0(6.9~33.5)kW 暖房: 33.5(8.4~37.5)kW
0416 RPI-AP224GHW6	0417 RPI-AP280GHW6	0418 RPI-AP335GHW6
室内RPI-GP56K1×4 800,000円 室外RAS-AP224GH3 1,327,000円 分岐管TW-NP28A 21,000円 分岐管TW-NP16A×2 38,000円 リモコンPC-ARF3 20,000円	室内RPI-GP71K1×4 816,000円 室外RAS-AP280GH3 1,636,000円 分岐管TW-NP28A 21,000円 分岐管TW-NP16A×2 38,000円 リモコンPC-ARF3 20,000円	室内RPI-GP80K1×4 836,000円 室外RAS-AP335GH3 1,805,000円 分岐管TW-NP28A 21,000円 分岐管TW-NP16A×2 38,000円 リモコンPC-ARF3 20,000円
同時 セット価格 2,206,000円	同時 セット価格 2,531,000円	同時 セット価格 2,720,000円
個別の場合 リモコンPC-ARF3×4 80,000円	個別の場合 リモコンPC-ARF3×4 80,000円	個別の場合 リモコンPC-ARF3×4 80,000円
個別 セット価格 2,266,000円	個別 セット価格 2,591,000円	個別 セット価格 2,780,000円

省エネの達人

R410A
冷暖

シングル
高静圧型

多機能リモコン
(PC-ARF3)

NEW 224型 (8.0馬力相当) 30m	NEW 280型 (10.0馬力相当) 30m
チャージレス R410A 冷房: 20.0(4.6~22.4)kW 暖房: 22.4(5.6~28.0)kW	チャージレス R410A 冷房: 25.0(5.8~28.0)kW 暖房: 28.0(7.0~35.0)kW
0419 RPI-AP224SH6	0420 RPI-AP280SH6
室内RPI-AP224K2 444,000円 室外RAS-AP224SH3 1,145,000円 リモコンPC-ARF3 20,000円	室内RPI-AP280K2 548,000円 室外RAS-AP280SH3 1,415,000円 リモコンPC-ARF3 20,000円
セット価格 1,609,000円	セット価格 1,983,000円

省エネの達人

R410A
冷暖

同時 個別
ツイン
高静圧型

多機能リモコン
(PC-ARF3)

同時 1 **個別 2**

異容量・異タイプ
組み合わせ可能

NEW 224型 (8.0馬力相当) 30m	NEW 280型 (10.0馬力相当) 30m	NEW 335型 (12.0馬力相当) 30m
チャージレス R410A 冷房: 20.0(4.6~22.4)kW 暖房: 22.4(5.6~28.0)kW	チャージレス R410A 冷房: 25.0(5.8~28.0)kW 暖房: 28.0(7.0~35.0)kW	チャージレス R410A 冷房: 30.0(6.9~33.5)kW 暖房: 33.5(8.4~37.5)kW
0421 RPI-AP224SHP7	0422 RPI-AP280SHP7	0423 RPI-AP335SHP7
室内RPI-GP112K1×2 462,000円 室外RAS-AP224SH3 1,145,000円 分岐管TW-NP28A 21,000円 リモコンPC-ARF3 20,000円	室内RPI-GP140K1×2 530,000円 室外RAS-AP280SH3 1,415,000円 分岐管TW-NP28A 21,000円 リモコンPC-ARF3 20,000円	室内RPI-GP160K1×2 588,000円 室外RAS-AP335SH3 1,587,000円 分岐管TW-NP28A 21,000円 リモコンPC-ARF3 20,000円
同時 セット価格 1,648,000円	同時 セット価格 1,986,000円	同時 セット価格 2,216,000円
個別の場合 リモコンPC-ARF3×2 40,000円	個別の場合 リモコンPC-ARF3×2 40,000円	個別の場合 リモコンPC-ARF3×2 40,000円
個別 セット価格 1,668,000円	個別 セット価格 2,006,000円	個別 セット価格 2,236,000円

省エネの達人

R410A
冷暖

同時 個別
トリプル
高静圧型

多機能リモコン
(PC-ARF3)

同時 1 **個別 3**

異容量・異タイプ
組み合わせ可能

NEW 224型 (8.0馬力相当) 30m	NEW 280型 (10.0馬力相当) 30m	NEW 335型 (12.0馬力相当) 30m
チャージレス R410A 冷房: 20.0(4.6~22.4)kW 暖房: 22.4(5.6~28.0)kW	チャージレス R410A 冷房: 25.0(5.8~28.0)kW 暖房: 28.0(7.0~35.0)kW	チャージレス R410A 冷房: 30.0(6.9~33.5)kW 暖房: 33.5(8.4~37.5)kW
0424 RPI-AP224SHG7	0425 RPI-AP280SHG7	0426 RPI-AP335SHG7
室内RPI-GP80K1×3 627,000円 室外RAS-AP224SH3 1,145,000円 分岐管TG-NP28A 28,000円 リモコンPC-ARF3 20,000円	室内RPI-GP90K1×3 636,000円 室外RAS-AP280SH3 1,415,000円 分岐管TG-NP28A 28,000円 リモコンPC-ARF3 20,000円	室内RPI-GP112K1×3 693,000円 室外RAS-AP335SH3 1,587,000円 分岐管TG-NP28A 28,000円 リモコンPC-ARF3 20,000円
同時 セット価格 1,820,000円	同時 セット価格 2,099,000円	同時 セット価格 2,328,000円
個別の場合 リモコンPC-ARF3×3 60,000円	個別の場合 リモコンPC-ARF3×3 60,000円	個別の場合 リモコンPC-ARF3×3 60,000円
個別 セット価格 1,860,000円	個別 セット価格 2,139,000円	個別 セット価格 2,368,000円

てんうめ

省エネの達人

R410A
冷暖

同時 個別
フォー
高静圧型



多機能リモコン (PC-ARF3)

同時 1

個別 4

異容量・異タイプ
組み合わせ可能

NEW チャージレス R410A
224 型(8.0馬力相当) 30m

冷房: 20.0(4.6～22.4)kW 暖房: 22.4(5.6～28.0)kW

0427 RPI-AP224SHW7	省エネ クラ-
室内RPI-GP56K1×4	800,000円
室外RAS-AP224SH3	1,145,000円
分岐管TW-NP28A	21,000円
分岐管TW-NP16A×2	38,000円
リモコンPC-ARF3	20,000円
同時 セット価格	2,024,000円
個別の場合 リモコンPC-ARF3×4	80,000円
個別 セット価格	2,084,000円

NEW チャージレス R410A
280 型(10.0馬力相当) 30m

冷房: 25.0(5.8～28.0)kW 暖房: 28.0(7.0～35.0)kW

0428 RPI-AP280SHW7	省エネ クラ-
室内RPI-GP71K1×4	816,000円
室外RAS-AP280SH3	1,415,000円
分岐管TW-NP28A	21,000円
分岐管TW-NP16A×2	38,000円
リモコンPC-ARF3	20,000円
同時 セット価格	2,310,000円
個別の場合 リモコンPC-ARF3×4	80,000円
個別 セット価格	2,370,000円

NEW チャージレス R410A
335 型(12.0馬力相当) 30m

冷房: 30.0(6.9～33.5)kW 暖房: 33.5(8.4～37.5)kW

0429 RPI-AP335SHW7	省エネ クラ-
室内RPI-GP80K1×4	836,000円
室外RAS-AP335SH3	1,587,000円
分岐管TW-NP28A	21,000円
分岐管TW-NP16A×2	38,000円
リモコンPC-ARF3	20,000円
同時 セット価格	2,502,000円
個別の場合 リモコンPC-ARF3×4	80,000円
個別 セット価格	2,562,000円

省エネの達人
プレミアム

R32
冷暖

シングル
中静圧型



多機能リモコン (PC-ARF3)



NEW チャージレス R32
40 型(1.5馬力相当) 20m

冷房: 3.6(1.1～4.0)kW 暖房: 4.0(1.0～5.4)kW

0430 RPI-GP40RGHJC1	省エネ クラ-
0431 RPI-GP40RGHC1	省エネ クラ-
室内RPI-GP40KC1	188,000円
室外RAS-GP40RGHJ	432,000円
リモコンPC-ARF3	20,000円
セット価格	640,000円

NEW チャージレス R32
45 型(1.8馬力相当) 20m

冷房: 4.0(1.1～4.5)kW 暖房: 4.5(1.2～5.9)kW

0432 RPI-GP45RGHJC1	省エネ クラ-
0433 RPI-GP45RGHC1	省エネ クラ-
室内RPI-GP45KC1	189,000円
室外RAS-GP45RGHJ	474,000円
リモコンPC-ARF3	20,000円
セット価格	683,000円

NEW チャージレス R32
50 型(2.0馬力相当) 20m

冷房: 4.5(1.2～5.0)kW 暖房: 5.0(1.3～6.3)kW

0434 RPI-GP50RGHJC1	省エネ クラ-
0435 RPI-GP50RGHC1	省エネ クラ-
室内RPI-GP50KC1	190,000円
室外RAS-GP50RGHJ	518,000円
リモコンPC-ARF3	20,000円
セット価格	728,000円

NEW チャージレス R32
56 型(2.3馬力相当) 30m

冷房: 5.0(1.3～5.6)kW 暖房: 5.6(1.4～7.1)kW

0436 RPI-GP56RGHJC1	省エネ クラ-
0437 RPI-GP56RGHC1	省エネ クラ-
室内RPI-GP56KC1	191,000円
室外RAS-GP56RGHJ	551,000円
リモコンPC-ARF3	20,000円
セット価格	762,000円

NEW チャージレス R32
63 型(2.5馬力相当) 30m

冷房: 5.6(1.4～6.3)kW 暖房: 6.3(1.6～8.0)kW

0438 RPI-GP63RGHJC1	省エネ クラ-
0439 RPI-GP63RGHC1	省エネ クラ-
室内RPI-GP63KC1	194,000円
室外RAS-GP63RGHJ	583,000円
リモコンPC-ARF3	20,000円
セット価格	797,000円

NEW チャージレス R32
80 型(3.0馬力相当) 30m

冷房: 7.1(1.8～8.0)kW 暖房: 8.0(2.0～10.6)kW

0440 RPI-GP80RGHJC1	省エネ クラ-
0441 RPI-GP80RGHC1	省エネ クラ-
室内RPI-GP80KC1	200,000円
室外RAS-GP80RGHJ	638,000円
リモコンPC-ARF3	20,000円
セット価格	858,000円

NEW チャージレス R32
112 型(4.0馬力相当) 30m

冷房: 10.0(2.5～11.2)kW 暖房: 11.2(2.8～14.0)kW

0442 RPI-GP112RGHC1	省エネ クラ-
室内RPI-GP112KC1	221,000円
室外RAS-GP112RGH	746,000円
リモコンPC-ARF3	20,000円
セット価格	987,000円

NEW チャージレス R32
140 型(5.0馬力相当) 30m

冷房: 12.5(3.1～14.0)kW 暖房: 14.0(3.5～18.2)kW

0443 RPI-GP140RGHC1	省エネ クラ-
室内RPI-GP140KC1	253,000円
室外RAS-GP140RGH	901,000円
リモコンPC-ARF3	20,000円
セット価格	1,174,000円

NEW チャージレス R32
160 型(6.0馬力相当) 30m

冷房: 14.0(3.2～16.0)kW 暖房: 16.0(4.0～20.2)kW

0444 RPI-GP160RGHC1	省エネ クラ-
室内RPI-GP160KC1	282,000円
室外RAS-GP160RGH	976,000円
リモコンPC-ARF3	20,000円
セット価格	1,278,000円

省エネの達人
プレミアム

R32
冷暖

同時
ツイン
中静圧型



多機能リモコン (PC-ARF3)

同時 1

異容量・異タイプ
組み合わせ可能

NEW チャージレス R32
80 型(3.0馬力相当) 30m

冷房: 7.1(1.8～8.0)kW 暖房: 8.0(2.0～10.6)kW

0445 RPI-GP80RGHPC1	省エネ クラ-
室内RPI-GP40KC1×2	376,000円
室外RAS-GP80RGH	638,000円
分岐管TW-NP16A	19,000円
リモコンPC-ARF3	20,000円
セット価格	1,053,000円

NEW チャージレス R32
112 型(4.0馬力相当) 30m

冷房: 10.0(2.5～11.2)kW 暖房: 11.2(2.8～14.0)kW

0446 RPI-GP112RGHPC1	省エネ クラ-
室内RPI-GP56KC1×2	382,000円
室外RAS-GP112RGH	746,000円
分岐管TW-NP16A	19,000円
リモコンPC-ARF3	20,000円
セット価格	1,167,000円

NEW チャージレス R32
140 型(5.0馬力相当) 30m

冷房: 12.5(3.1～14.0)kW 暖房: 14.0(3.5～18.2)kW

0447 RPI-GP140RGHPC1	省エネ クラ-
室内RPI-GP71KC1×2	390,000円
室外RAS-GP140RGH	901,000円
分岐管TW-NP16A	19,000円
リモコンPC-ARF3	20,000円
セット価格	1,330,000円

NEW チャージレス R32
160 型(6.0馬力相当) 30m

冷房: 14.0(3.2～16.0)kW 暖房: 16.0(4.0～20.2)kW

0448 RPI-GP160RGHPC1	省エネ クラ-
室内RPI-GP80KC1×2	400,000円
室外RAS-GP160RGH	976,000円
分岐管TW-NP16A	19,000円
リモコンPC-ARF3	20,000円
セット価格	1,415,000円

省エネの達人
プレミアム

R32
冷暖

同時
トリプル
中静圧型



多機能リモコン
(PC-ARF3)



同時 1

異容量・異タイプ
組み合わせ可能

NEW チャージレス **R32**

160 型(6.0馬力相当) 30m

冷房: 14.0(3.2~16.0)kW 暖房: 16.0(4.0~20.2)kW

0449 **RPI-GP160RGHGC1** 省エネ グリーン

室内RPI-GP56KC1×3 573,000円
 室外RAS-GP160RGH 976,000円
 分岐管TG-NP16A 28,000円
 リモコンPC-ARF3 20,000円

セット価格 1,597,000円

省エネの達人

R32
冷暖

シングル
中静圧型



多機能リモコン
(PC-ARF3)



NEW チャージレス **R32**

40 型(1.5馬力相当) 20m

冷房: 3.6(1.1~4.0)kW 暖房: 4.0(1.0~5.4)kW

0450 **RPI-GP40RSHJC1** (単) グリーン

0451 **RPI-GP40RSHC1** グリーン

室内RPI-GP40KC1 188,000円
 室外RAS-GP40RSHJ(単)・GP40RSH 360,000円
 リモコンPC-ARF3 20,000円

セット価格 568,000円

NEW チャージレス **R32**

45 型(1.8馬力相当) 20m

冷房: 4.0(1.1~4.5)kW 暖房: 4.5(1.2~5.9)kW

0452 **RPI-GP45RSHJC1** (単) グリーン

0453 **RPI-GP45RSHC1** グリーン

室内RPI-GP45KC1 189,000円
 室外RAS-GP45RSHJ(単)・GP45RSH 395,000円
 リモコンPC-ARF3 20,000円

セット価格 604,000円

NEW チャージレス **R32**

50 型(2.0馬力相当) 20m

冷房: 4.5(1.2~5.0)kW 暖房: 5.0(1.3~6.3)kW

0454 **RPI-GP50RSHJC1** (単) グリーン

0455 **RPI-GP50RSHC1** グリーン

室内RPI-GP50KC1 190,000円
 室外RAS-GP50RSHJ(単)・GP50RSH 432,000円
 リモコンPC-ARF3 20,000円

セット価格 642,000円

NEW チャージレス **R32**

56 型(2.3馬力相当) 30m

冷房: 5.0(1.3~5.6)kW 暖房: 5.6(1.4~7.1)kW

0456 **RPI-GP56RSHJC1** (単) グリーン

0457 **RPI-GP56RSHC1** グリーン

室内RPI-GP56KC1 191,000円
 室外RAS-GP56RSHJ(単)・GP56RSH 459,000円
 リモコンPC-ARF3 20,000円

セット価格 670,000円

NEW チャージレス **R32**

63 型(2.5馬力相当) 30m

冷房: 5.6(1.4~6.3)kW 暖房: 6.3(1.6~8.0)kW

0458 **RPI-GP63RSHJC1** (単) グリーン

0459 **RPI-GP63RSHC1** グリーン

室内RPI-GP63KC1 194,000円
 室外RAS-GP63RSHJ(単)・GP63RSH 486,000円
 リモコンPC-ARF3 20,000円

セット価格 700,000円

NEW チャージレス **R32**

80 型(3.0馬力相当) 20m

冷房: 7.1(1.8~8.0)kW 暖房: 8.0(2.0~10.0)kW

0460 **RPI-GP80RSHJC1** (単) グリーン

0461 **RPI-GP80RSHC1** グリーン

室内RPI-GP80KC1 200,000円
 室外RAS-GP80RSHJ(単)・GP80RSH 532,000円
 リモコンPC-ARF3 20,000円

セット価格 752,000円

NEW チャージレス **R32**

112 型(4.0馬力相当) 30m

冷房: 10.0(2.5~11.2)kW 暖房: 11.2(2.8~14.0)kW

0462 **RPI-GP112RSHC1** グリーン

室内RPI-GP112KC1 221,000円
 室外RAS-GP112RSH 622,000円
 リモコンPC-ARF3 20,000円

セット価格 863,000円

NEW チャージレス **R32**

140 型(5.0馬力相当) 30m

冷房: 12.5(3.1~14.0)kW 暖房: 14.0(3.5~18.0)kW

0463 **RPI-GP140RSHC1** グリーン

室内RPI-GP140KC1 253,000円
 室外RAS-GP140RSH 751,000円
 リモコンPC-ARF3 20,000円

セット価格 1,024,000円

NEW チャージレス **R32**

160 型(6.0馬力相当) 30m

冷房: 14.0(3.2~16.0)kW 暖房: 16.0(4.0~20.0)kW

0464 **RPI-GP160RSHC1** グリーン

室内RPI-GP160KC1 282,000円
 室外RAS-GP160RSH 813,000円
 リモコンPC-ARF3 20,000円

セット価格 1,115,000円

省エネの達人

R32
冷暖

同時
ツイン
中静圧型



多機能リモコン
(PC-ARF3)



同時 1

異容量・異タイプ
組み合わせ可能

NEW チャージレス **R32**

80 型(3.0馬力相当) 20m

冷房: 7.1(1.8~8.0)kW 暖房: 8.0(2.0~10.0)kW

0465 **RPI-GP80RSHPC1** グリーン

室内RPI-GP40KC1×2 376,000円
 室外RAS-GP80RSH 532,000円
 分岐管TW-NP16A 19,000円
 リモコンPC-ARF3 20,000円

セット価格 947,000円

NEW チャージレス **R32**

112 型(4.0馬力相当) 30m

冷房: 10.0(2.5~11.2)kW 暖房: 11.2(2.8~14.0)kW

0466 **RPI-GP112RSHPC1** グリーン

室内RPI-GP56KC1×2 382,000円
 室外RAS-GP112RSH 622,000円
 分岐管TW-NP16A 19,000円
 リモコンPC-ARF3 20,000円

セット価格 1,043,000円

NEW チャージレス **R32**

140 型(5.0馬力相当) 30m

冷房: 12.5(3.1~14.0)kW 暖房: 14.0(3.5~18.0)kW

0467 **RPI-GP140RSHPC1** グリーン

室内RPI-GP71KC1×2 390,000円
 室外RAS-GP140RSH 751,000円
 分岐管TW-NP16A 19,000円
 リモコンPC-ARF3 20,000円

セット価格 1,180,000円

NEW チャージレス **R32**

160 型(6.0馬力相当) 30m

冷房: 14.0(3.2~16.0)kW 暖房: 16.0(4.0~20.0)kW

0468 **RPI-GP160RSHPC1** グリーン

室内RPI-GP80KC1×2 400,000円
 室外RAS-GP160RSH 813,000円
 分岐管TW-NP16A 19,000円
 リモコンPC-ARF3 20,000円

セット価格 1,252,000円

省エネの達人

R32
冷暖

同時
トリプル
中静圧型



多機能リモコン
(PC-ARF3)



同時 1

異容量・異タイプ
組み合わせ可能

NEW チャージレス **R32**

160 型(6.0馬力相当) 30m

冷房: 14.0(3.2~16.0)kW 暖房: 16.0(4.0~20.0)kW

0469 **RPI-GP160RSHGC1** グリーン

室内RPI-GP56KC1×3 573,000円
 室外RAS-GP160RSH 813,000円
 分岐管TG-NP16A 28,000円
 リモコンPC-ARF3 20,000円

セット価格 1,434,000円

NEW 40型 (1.5馬力相当) チャージレス 20m R410A	NEW 45型 (1.8馬力相当) チャージレス 20m R410A	NEW 50型 (2.0馬力相当) チャージレス 20m R410A	NEW 56型 (2.3馬力相当) チャージレス 30m R410A
冷房: 3.6(1.3～4.0)kW 暖房: 4.0(1.0～5.4)kW	冷房: 4.0(1.5～4.5)kW 暖房: 4.5(1.2～5.9)kW	冷房: 4.5(1.5～5.0)kW 暖房: 5.0(1.5～6.3)kW	冷房: 5.0(1.7～5.6)kW 暖房: 5.6(1.5～7.1)kW
0470 RPI-AP40GHJC6 (単) 省エネ クラシ	0472 RPI-AP45GHJC6 (単) 省エネ クラシ	0474 RPI-AP50GHJC6 (単) 省エネ クラシ	0476 RPI-AP56GHJC6 (単) 省エネ クラシ
0471 RPI-AP40GHC6 省エネ クラシ	0473 RPI-AP45GHC6 省エネ クラシ	0475 RPI-AP50GHC6 省エネ クラシ	0477 RPI-AP56GHC6 省エネ クラシ
室内RPI-GP40KC1 188,000円 室外RAS-AP40GHJ3 (単)・AP40GH3 415,000円 リモコンPC-ARF3 20,000円	室内RPI-GP45KC1 189,000円 室外RAS-AP45GHJ3 (単)・AP45GH3 454,000円 リモコンPC-ARF3 20,000円	室内RPI-GP50KC1 190,000円 室外RAS-AP50GHJ3 (単)・AP50GH3 499,000円 リモコンPC-ARF3 20,000円	室内RPI-GP56KC1 191,000円 室外RAS-AP56GHJ3 (単)・AP56GH3 530,000円 リモコンPC-ARF3 20,000円
セット価格 623,000円	セット価格 663,000円	セット価格 709,000円	セット価格 741,000円
NEW 63型 (2.5馬力相当) チャージレス 30m R410A	NEW 80型 (3.0馬力相当) チャージレス 30m R410A	NEW 112型 (4.0馬力相当) チャージレス 30m R410A	NEW 140型 (5.0馬力相当) チャージレス 30m R410A
冷房: 5.6(1.8～6.3)kW 暖房: 6.3(1.6～8.0)kW	冷房: 7.1(2.2～8.0)kW 暖房: 8.0(2.0～10.6)kW	冷房: 10.0(3.0～11.2)kW 暖房: 11.2(2.8～14.0)kW	冷房: 12.5(3.1～14.0)kW 暖房: 14.0(3.5～18.2)kW
0478 RPI-AP63GHJC6 (単) 省エネ クラシ	0480 RPI-AP80GHJC1 (単) 省エネ クラシ	0482 RPI-AP112GHC1 省エネ クラシ	0483 RPI-AP140GHC1 省エネ クラシ
0479 RPI-AP63GHC6 省エネ クラシ	0481 RPI-AP80GHC1 省エネ クラシ		
室内RPI-GP63KC1 194,000円 室外RAS-AP63GHJ3 (単)・AP63GH3 559,000円 リモコンPC-ARF3 20,000円	室内RPI-GP80KC1 200,000円 室外RAS-AP80GHJ3 (単)・AP80GH3 614,000円 リモコンPC-ARF3 20,000円	室内RPI-GP112KC1 221,000円 室外RAS-AP112GH3 716,000円 リモコンPC-ARF3 20,000円	室内RPI-GP140KC1 253,000円 室外RAS-AP140GH3 866,000円 リモコンPC-ARF3 20,000円
セット価格 773,000円	セット価格 834,000円	セット価格 957,000円	セット価格 1,139,000円
NEW 160型 (6.0馬力相当) チャージレス 30m R410A			
冷房: 14.0(3.2～16.0)kW 暖房: 16.0(4.0～20.2)kW			
0484 RPI-AP160GHC1 省エネ クラシ			
室内RPI-GP160KC1 282,000円 室外RAS-AP160GH3 945,000円 リモコンPC-ARF3 20,000円			
セット価格 1,247,000円			

NEW 40型 (1.5馬力相当) R410A	NEW 45型 (1.8馬力相当) R410A	NEW 50型 (2.0馬力相当) R410A	NEW 56型 (2.3馬力相当) R410A
冷房: 3.6(1.3～4.0)kW 暖房: 4.0(1.0～5.4)kW	冷房: 4.0(1.5～4.5)kW 暖房: 4.5(1.2～5.9)kW	冷房: 4.5(1.5～5.0)kW 暖房: 5.0(1.5～6.3)kW	冷房: 5.0(1.7～5.6)kW 暖房: 5.6(1.5～7.1)kW
0485 RPI-AP40GHPC1 省エネ クラシ	0486 RPI-AP45GHPC1 省エネ クラシ	0487 RPI-AP50GHPC6 省エネ クラシ	0488 RPI-AP56GHPC6 省エネ クラシ
室内RPI-GP22KC1×2 348,000円 室外RAS-AP40GH3 415,000円 分岐管TW-NP06A 19,000円 リモコンPC-ARF3 20,000円	室内RPI-GP22KC1×2 348,000円 室外RAS-AP45GH3 454,000円 分岐管TW-NP06A 19,000円 リモコンPC-ARF3 20,000円	室内RPI-GP28KC1×2 352,000円 室外RAS-AP50GH3 499,000円 分岐管TW-NP06A 19,000円 リモコンPC-ARF3 20,000円	室内RPI-GP28KC1×2 352,000円 室外RAS-AP56GH3 530,000円 分岐管TW-NP06A 19,000円 リモコンPC-ARF3 20,000円
同時 セット価格 802,000円	同時 セット価格 841,000円	同時 セット価格 890,000円	同時 セット価格 921,000円
個別の場合 リモコンPC-ARF3×2 40,000円	個別の場合 リモコンPC-ARF3×2 40,000円	個別の場合 リモコンPC-ARF3×2 40,000円	個別の場合 リモコンPC-ARF3×2 40,000円
個別 セット価格 822,000円	個別 セット価格 861,000円	個別 セット価格 910,000円	個別 セット価格 941,000円
NEW 63型 (2.5馬力相当) R410A	NEW 80型 (3.0馬力相当) チャージレス 30m R410A	NEW 112型 (4.0馬力相当) チャージレス 30m R410A	NEW 140型 (5.0馬力相当) チャージレス 30m R410A
冷房: 5.6(1.8～6.3)kW 暖房: 6.3(1.6～8.0)kW	冷房: 7.1(2.2～8.0)kW 暖房: 8.0(2.0～10.6)kW	冷房: 10.0(3.0～11.2)kW 暖房: 11.2(2.8～14.0)kW	冷房: 12.5(3.1～14.0)kW 暖房: 14.0(3.5～18.2)kW
0489 RPI-AP63GHPC6 省エネ クラシ	0490 RPI-AP80GHPC6 省エネ クラシ	0491 RPI-AP112GHPC6 省エネ クラシ	0492 RPI-AP140GHPC1 省エネ クラシ
室内RPI-GP36KC1×2 356,000円 室外RAS-AP63GH3 559,000円 分岐管TW-NP06A 19,000円 リモコンPC-ARF3 20,000円	室内RPI-GP40KC1×2 376,000円 室外RAS-AP80GH3 614,000円 分岐管TW-NP16A 19,000円 リモコンPC-ARF3 20,000円	室内RPI-GP56KC1×2 382,000円 室外RAS-AP112GH3 716,000円 分岐管TW-NP16A 19,000円 リモコンPC-ARF3 20,000円	室内RPI-GP71KC1×2 390,000円 室外RAS-AP140GH3 866,000円 分岐管TW-NP16A 19,000円 リモコンPC-ARF3 20,000円
同時 セット価格 954,000円	同時 セット価格 1,029,000円	同時 セット価格 1,137,000円	同時 セット価格 1,295,000円
個別の場合 リモコンPC-ARF3×2 40,000円	個別の場合 リモコンPC-ARF3×2 40,000円	個別の場合 リモコンPC-ARF3×2 40,000円	個別の場合 リモコンPC-ARF3×2 40,000円
個別 セット価格 974,000円	個別 セット価格 1,049,000円	個別 セット価格 1,157,000円	個別 セット価格 1,315,000円
NEW 160型 (6.0馬力相当) チャージレス 30m R410A	NEW 224型 (8.0馬力相当) チャージレス 30m R410A	NEW 280型 (10.0馬力相当) チャージレス 30m R410A	NEW 335型 (12.0馬力相当) チャージレス 30m R410A
冷房: 14.0(3.2～16.0)kW 暖房: 16.0(4.0～20.2)kW	冷房: 20.0(4.6～22.4)kW 暖房: 22.4(5.6～28.0)kW	冷房: 25.0(5.8～28.0)kW 暖房: 28.0(7.0～35.0)kW	冷房: 30.0(6.9～33.5)kW 暖房: 33.5(8.4～37.5)kW
0493 RPI-AP160GHPC1 省エネ クラシ	0494 RPI-AP224GHPC1 省エネ クラシ	0495 RPI-AP280GHPC1 省エネ クラシ	0496 RPI-AP335GHPC1 省エネ クラシ
室内RPI-GP80KC1×2 400,000円 室外RAS-AP160GH3 945,000円 分岐管TW-NP16A 19,000円 リモコンPC-ARF3 20,000円	室内RPI-GP112KC1×2 442,000円 室外RAS-AP224GH3 1,327,000円 分岐管TW-NP28A 21,000円 リモコンPC-ARF3 20,000円	室内RPI-GP140KC1×2 506,000円 室外RAS-AP280GH3 1,636,000円 分岐管TW-NP28A 21,000円 リモコンPC-ARF3 20,000円	室内RPI-GP160KC1×2 564,000円 室外RAS-AP335GH3 1,805,000円 分岐管TW-NP28A 21,000円 リモコンPC-ARF3 20,000円
同時 セット価格 1,384,000円	同時 セット価格 1,810,000円	同時 セット価格 2,183,000円	同時 セット価格 2,410,000円
個別の場合 リモコンPC-ARF3×2 40,000円	個別の場合 リモコンPC-ARF3×2 40,000円	個別の場合 リモコンPC-ARF3×2 40,000円	個別の場合 リモコンPC-ARF3×2 40,000円
個別 セット価格 1,404,000円	個別 セット価格 1,830,000円	個別 セット価格 2,203,000円	個別 セット価格 2,430,000円

掲載商品の価格は事業者様向けの積算見積価格であり、一般消費者様向けの販売価格ではありません。
 なお、積算見積価格には、消費税・配送費・試運転調整費・配管セット・工事費・使用済み商品の引き取り費などは含まれておりません。

てんごめ

異容量・異タイプ
組み合わせ可能

NEW 112型 (4.0馬力相当) 30m	NEW 140型 (5.0馬力相当) 30m	NEW 160型 (6.0馬力相当) 30m	NEW 224型 (8.0馬力相当) 30m
<p>チャージレス R410A</p> <p>冷房: 10.0(3.0~11.2)kW 暖房: 11.2(2.8~14.0)kW</p> <p>0497 RPI-AP112GHGC6 省エネ ｸﾘｰﾝ</p> <p>室内RPI-GP40KC1×3 564,000円 室外RAS-AP112GH3 716,000円 分岐管TG-NP16A 28,000円 リモコンPC-ARF3 20,000円</p> <p>同時 セット価格 1,328,000円</p> <p>個別の場合 リモコンPC-ARF3×3 60,000円</p> <p>個別 セット価格 1,368,000円</p>	<p>チャージレス R410A</p> <p>冷房: 12.5(3.1~14.0)kW 暖房: 14.0(3.5~18.2)kW</p> <p>0498 RPI-AP140GHGC6 省エネ ｸﾘｰﾝ</p> <p>室内RPI-GP45KC1×3 567,000円 室外RAS-AP140GH3 866,000円 分岐管TG-NP16A 28,000円 リモコンPC-ARF3 20,000円</p> <p>同時 セット価格 1,481,000円</p> <p>個別の場合 リモコンPC-ARF3×3 60,000円</p> <p>個別 セット価格 1,521,000円</p>	<p>チャージレス R410A</p> <p>冷房: 14.0(3.2~16.0)kW 暖房: 16.0(4.0~20.2)kW</p> <p>0499 RPI-AP160GHGC6 省エネ ｸﾘｰﾝ</p> <p>室内RPI-GP56KC1×3 573,000円 室外RAS-AP160GH3 945,000円 分岐管TG-NP16A 28,000円 リモコンPC-ARF3 20,000円</p> <p>同時 セット価格 1,566,000円</p> <p>個別の場合 リモコンPC-ARF3×3 60,000円</p> <p>個別 セット価格 1,606,000円</p>	<p>チャージレス R410A</p> <p>冷房: 20.0(4.6~22.4)kW 暖房: 22.4(5.6~28.0)kW</p> <p>0500 RPI-AP224GHGC1 省エネ ｸﾘｰﾝ</p> <p>室内RPI-GP80KC1×3 600,000円 室外RAS-AP224GH3 1,327,000円 分岐管TG-NP28A 28,000円 リモコンPC-ARF3 20,000円</p> <p>同時 セット価格 1,975,000円</p> <p>個別の場合 リモコンPC-ARF3×3 60,000円</p> <p>個別 セット価格 2,015,000円</p>
<p>NEW 280型 (10.0馬力相当) 30m</p> <p>冷房: 25.0(5.8~28.0)kW 暖房: 28.0(7.0~35.0)kW</p> <p>0501 RPI-AP280GHGC1 省エネ ｸﾘｰﾝ</p> <p>室内RPI-GP90KC1×3 606,000円 室外RAS-AP280GH3 1,636,000円 分岐管TG-NP28A 28,000円 リモコンPC-ARF3 20,000円</p> <p>同時 セット価格 2,290,000円</p> <p>個別の場合 リモコンPC-ARF3×3 60,000円</p> <p>個別 セット価格 2,330,000円</p>	<p>NEW 335型 (12.0馬力相当) 30m</p> <p>冷房: 30.0(6.9~33.5)kW 暖房: 33.5(8.4~37.5)kW</p> <p>0502 RPI-AP335GHGC1</p> <p>室内RPI-GP112KC1×3 663,000円 室外RAS-AP335GH3 1,805,000円 分岐管TG-NP28A 28,000円 リモコンPC-ARF3 20,000円</p> <p>同時 セット価格 2,516,000円</p> <p>個別の場合 リモコンPC-ARF3×3 60,000円</p> <p>個別 セット価格 2,556,000円</p>		

てんうめ

異容量・異タイプ
組み合わせ可能

NEW 112型 (4.0馬力相当) 30m	NEW 140型 (5.0馬力相当) 30m	NEW 160型 (6.0馬力相当) 30m	NEW 224型 (8.0馬力相当) 30m
<p>チャージレス R410A</p> <p>冷房: 10.0(3.0~11.2)kW 暖房: 11.2(2.8~14.0)kW</p> <p>0503 RPI-AP112GHWC6 省エネ ｸﾘｰﾝ</p> <p>室内RPI-GP28KC1×4 704,000円 室外RAS-AP112GH3 716,000円 分岐管TW-NP16A 19,000円 分岐管TW-NP06A×2 38,000円 リモコンPC-ARF3 20,000円</p> <p>同時 セット価格 1,497,000円</p> <p>個別の場合 リモコンPC-ARF3×4 80,000円</p> <p>個別 セット価格 1,557,000円</p>	<p>チャージレス R410A</p> <p>冷房: 12.5(3.1~14.0)kW 暖房: 14.0(3.5~18.2)kW</p> <p>0504 RPI-AP140GHWC6 省エネ ｸﾘｰﾝ</p> <p>室内RPI-GP36KC1×4 712,000円 室外RAS-AP140GH3 866,000円 分岐管TW-NP16A 19,000円 分岐管TW-NP16A×2 38,000円 リモコンPC-ARF3 20,000円</p> <p>同時 セット価格 1,655,000円</p> <p>個別の場合 リモコンPC-ARF3×4 80,000円</p> <p>個別 セット価格 1,715,000円</p>	<p>チャージレス R410A</p> <p>冷房: 14.0(3.2~16.0)kW 暖房: 16.0(4.0~20.2)kW</p> <p>0505 RPI-AP160GHWC6 省エネ ｸﾘｰﾝ</p> <p>室内RPI-GP40KC1×4 752,000円 室外RAS-AP160GH3 945,000円 分岐管TW-NP16A 19,000円 分岐管TW-NP16A×2 38,000円 リモコンPC-ARF3 20,000円</p> <p>同時 セット価格 1,774,000円</p> <p>個別の場合 リモコンPC-ARF3×4 80,000円</p> <p>個別 セット価格 1,834,000円</p>	<p>チャージレス R410A</p> <p>冷房: 20.0(4.6~22.4)kW 暖房: 22.4(5.6~28.0)kW</p> <p>0506 RPI-AP224GHWC6 省エネ ｸﾘｰﾝ</p> <p>室内RPI-GP56KC1×4 764,000円 室外RAS-AP224GH3 1,327,000円 分岐管TW-NP28A 21,000円 分岐管TW-NP16A×2 38,000円 リモコンPC-ARF3 20,000円</p> <p>同時 セット価格 2,170,000円</p> <p>個別の場合 リモコンPC-ARF3×4 80,000円</p> <p>個別 セット価格 2,230,000円</p>
<p>NEW 280型 (10.0馬力相当) 30m</p> <p>冷房: 25.0(5.8~28.0)kW 暖房: 28.0(7.0~35.0)kW</p> <p>0507 RPI-AP280GHWC1 省エネ ｸﾘｰﾝ</p> <p>室内RPI-GP71KC1×4 780,000円 室外RAS-AP280GH3 1,636,000円 分岐管TW-NP28A 21,000円 分岐管TW-NP16A×2 38,000円 リモコンPC-ARF3 20,000円</p> <p>同時 セット価格 2,495,000円</p> <p>個別の場合 リモコンPC-ARF3×4 80,000円</p> <p>個別 セット価格 2,555,000円</p>	<p>NEW 335型 (12.0馬力相当) 30m</p> <p>冷房: 30.0(6.9~33.5)kW 暖房: 33.5(8.4~37.5)kW</p> <p>0508 RPI-AP335GHWC1</p> <p>室内RPI-GP80KC1×4 800,000円 室外RAS-AP335GH3 1,805,000円 分岐管TW-NP28A 21,000円 分岐管TW-NP16A×2 38,000円 リモコンPC-ARF3 20,000円</p> <p>同時 セット価格 2,684,000円</p> <p>個別の場合 リモコンPC-ARF3×4 80,000円</p> <p>個別 セット価格 2,744,000円</p>		

異容量・異タイプ
組み合わせ可能

NEW 224型 (8.0馬力相当) 30m	NEW 280型 (10.0馬力相当) 30m	NEW 335型 (12.0馬力相当) 30m
<p>チャージレス R410A</p> <p>冷房: 20.0(4.6~22.4)kW 暖房: 22.4(5.6~28.0)kW</p> <p>0509 RPI-AP224SHPC1 省エネ ｸﾘｰﾝ</p> <p>室内RPI-GP112KC1×2 442,000円 室外RAS-AP224SH3 1,145,000円 分岐管TW-NP28A 21,000円 リモコンPC-ARF3 20,000円</p> <p>同時 セット価格 1,628,000円</p> <p>個別の場合 リモコンPC-ARF3×2 40,000円</p> <p>個別 セット価格 1,648,000円</p>	<p>チャージレス R410A</p> <p>冷房: 25.0(5.8~28.0)kW 暖房: 28.0(7.0~35.0)kW</p> <p>0510 RPI-AP280SHPC1 省エネ ｸﾘｰﾝ</p> <p>室内RPI-GP140KC1×2 506,000円 室外RAS-AP280SH3 1,415,000円 分岐管TW-NP28A 21,000円 リモコンPC-ARF3 20,000円</p> <p>同時 セット価格 1,962,000円</p> <p>個別の場合 リモコンPC-ARF3×2 40,000円</p> <p>個別 セット価格 1,982,000円</p>	<p>チャージレス R410A</p> <p>冷房: 30.0(6.9~33.5)kW 暖房: 33.5(8.4~37.5)kW</p> <p>0511 RPI-AP335SHPC1</p> <p>室内RPI-GP160KC1×2 564,000円 室外RAS-AP335SH3 1,587,000円 分岐管TW-NP28A 21,000円 リモコンPC-ARF3 20,000円</p> <p>同時 セット価格 2,192,000円</p> <p>個別の場合 リモコンPC-ARF3×2 40,000円</p> <p>個別 セット価格 2,212,000円</p>

省エネの達人

R410A
冷暖

同時 個別
トリプル
中静圧型



多機能リモコン (PC-ARF3)

同時 1

個別 3

異容量・異タイプ
組み合わせ可能

NEW

224型 (8.0馬力相当) 30m チャージレス R410A

冷房: 20.0 (4.6 ~ 22.4) kW 暖房: 22.4 (5.6 ~ 28.0) kW

0512 RPI-AP224SHGC1	省エネ クラシ
室内RPI-GP80KC1×3	606,000円
室外RAS-AP224SH3	1,145,000円
分岐管TG-NP28A	28,000円
リモコンPC-ARF3	20,000円

同時 セット価格 1,793,000円

個別の場合 リモコンPC-ARF3×3 60,000円

個別 セット価格 1,833,000円

NEW

280型 (10.0馬力相当) 30m チャージレス R410A

冷房: 25.0 (5.8 ~ 28.0) kW 暖房: 28.0 (7.0 ~ 35.0) kW

0513 RPI-AP280SHGC1	省エネ クラシ
室内RPI-GP90KC1×3	606,000円
室外RAS-AP280SH3	1,415,000円
分岐管TG-NP28A	28,000円
リモコンPC-ARF3	20,000円

同時 セット価格 2,069,000円

個別の場合 リモコンPC-ARF3×3 60,000円

個別 セット価格 2,109,000円

NEW

335型 (12.0馬力相当) 30m チャージレス R410A

冷房: 30.0 (6.9 ~ 33.5) kW 暖房: 33.5 (8.4 ~ 37.5) kW

0514 RPI-AP335SHGC1	
室内RPI-GP112KC1×3	663,000円
室外RAS-AP335SH3	1,587,000円
分岐管TG-NP28A	28,000円
リモコンPC-ARF3	20,000円

同時 セット価格 2,298,000円

個別の場合 リモコンPC-ARF3×3 60,000円

個別 セット価格 2,338,000円

省エネの達人

R410A
冷暖

同時 個別
フォー
中静圧型



多機能リモコン (PC-ARF3)

同時 1

個別 4

異容量・異タイプ
組み合わせ可能

NEW

224型 (8.0馬力相当) 30m チャージレス R410A

冷房: 20.0 (4.6 ~ 22.4) kW 暖房: 22.4 (5.6 ~ 28.0) kW

0515 RPI-AP224SHWC7	省エネ クラシ
室内RPI-GP56KC1×4	764,000円
室外RAS-AP224SH3	1,145,000円
分岐管TW-NP28A	21,000円
分岐管TW-NP16A×2	38,000円
リモコンPC-ARF3	20,000円

同時 セット価格 1,988,000円

個別の場合 リモコンPC-ARF3×4 80,000円

個別 セット価格 2,048,000円

NEW

280型 (10.0馬力相当) 30m チャージレス R410A

冷房: 25.0 (5.8 ~ 28.0) kW 暖房: 28.0 (7.0 ~ 35.0) kW

0516 RPI-AP280SHWC1	省エネ クラシ
室内RPI-GP71KC1×4	780,000円
室外RAS-AP280SH3	1,415,000円
分岐管TW-NP28A	21,000円
分岐管TW-NP16A×2	38,000円
リモコンPC-ARF3	20,000円

同時 セット価格 2,274,000円

個別の場合 リモコンPC-ARF3×4 80,000円

個別 セット価格 2,334,000円

NEW

335型 (12.0馬力相当) 30m チャージレス R410A

冷房: 30.0 (6.9 ~ 33.5) kW 暖房: 33.5 (8.4 ~ 37.5) kW

0517 RPI-AP335SHWC1	
室内RPI-GP80KC1×4	800,000円
室外RAS-AP335SH3	1,587,000円
分岐管TW-NP28A	21,000円
分岐管TW-NP16A×2	38,000円
リモコンPC-ARF3	20,000円

同時 セット価格 2,466,000円

個別の場合 リモコンPC-ARF3×4 80,000円

個別 セット価格 2,526,000円

室内ユニット寸法図(てんうめ・高静圧型)

※青字の寸法はユニットの最大寸法を示しています。(単位: mm)

●45~160型

寸法対応表

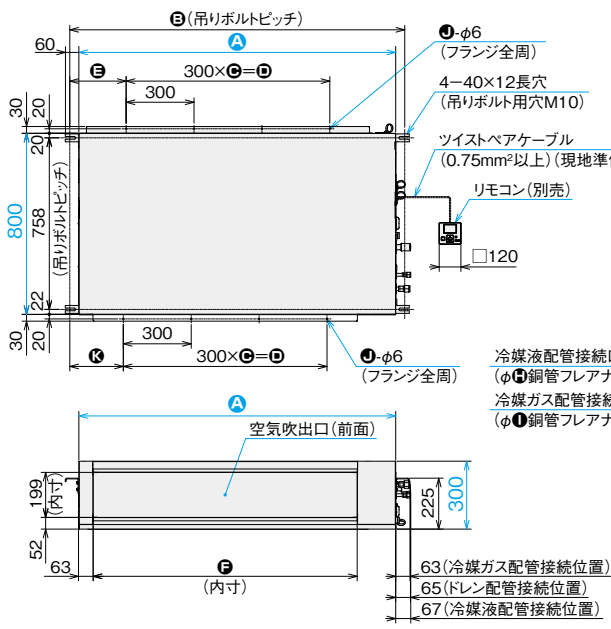

型名 寸法	45~56型	63型	71~90型	112~160型
A	700	1050	1050	1400
B	780	1130	1130	1480
C	1	2	2	3
D	300	600	600	900
E	199	224	224	249
F	467	817	817	1167
G	549	899	899	1249
H	6.35	6.35	9.52	9.52
I	12.7	12.7	15.88	15.88
J	10	12	12	14
K	187	211	211	237

サービススペース

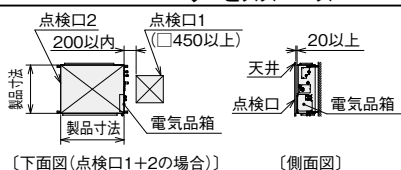

ドレン揚程

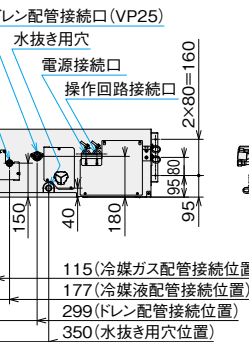
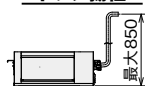

・オプションの加湿器やフィルターボックスを使用する際は、各オプション寸法図に記載のサービススペースを参照ください。
・点検口は「点検口1+2」又は「点検口3」のいずれかを製品下面に設けてください。

(注1) ユニット本体の振動が天井およびスラブに伝わらないように、ダクト部分はキャンバス継ぎ手、ユニット本体は防振ハンガーにより防振してください。
(注2) 機外静圧設定がダクトに対して過大ですと、風速が大きくなり、運転音大・水飛びの原因となります。機外静圧はダクト圧力損失と等しくなるように風量調節ダンパーの設置、静圧調整の切り替えをしてください。
(注3) 吸込側、および吹出側のダクト接続用相フランジは製品に付属の相フランジを使用してください。

掲載商品の価格は事業者様向けの積算見積価格であり、一般消費者様向けの販売価格ではありません。なお、積算見積価格には、消費税・配送費・試運転調整費・配管セット・工事費・使用済み商品の引き取り費などは含まれておりません。

てんうめ

室内ユニット寸法図(てんうめ・高静圧型)

※青色の寸法はユニットの最大寸法を示しています。(単位:mm)

●224・280型 寸法対応表

型名 寸法	224型	280型
A	9.52	12.7※1
B	25.4※1	25.4※1

※1.製品に付属の継ぎ手にて配管径を変更してください。

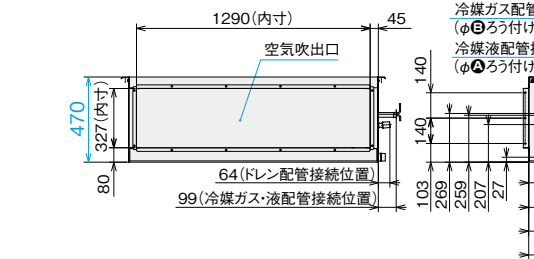
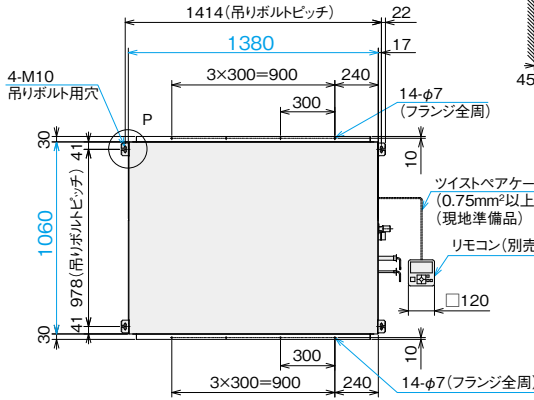

サービススペース

●室内ユニットの周囲には、機械の点検、保守が容易にできるように、本図に示すサービススペースを確保してください。

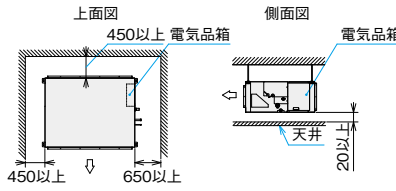

オプション部品の加湿器やフィルターボックスを使用する際は、各オプション寸法図に記載のサービススペースを参照してください。

(注1) 室内ユニット本体の振動が天井およびスラブに伝わらないように、吊りボルトへは防振ハンガーまたは防振ゴムを取り付けてください。

点検口

●点検口は「点検口1+2」または「点検口3」または「点検口1+4」のいずれかを製品下面に設けてください。なお、「点検口1+4」の場合、点検口以外に製品下面に容易に外せる天井または開口可能部を設けてください。

●メンテナンス性確保のため、サービススペース(特に点検口からエアコン本体の間)に障害となるものを設置しないでください。

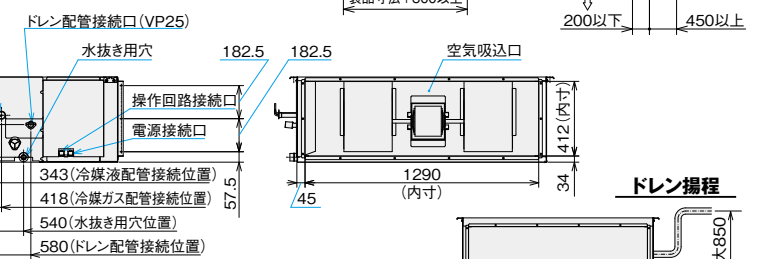
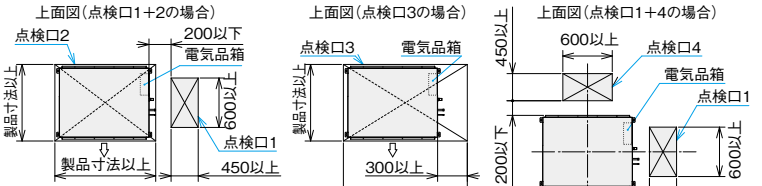

室内ユニット寸法図(てんうめ・中静圧型)

※青色の寸法はユニットの最大寸法を示しています。(単位:mm)

●22~160型

寸法対応表

型名 寸法	22~56型	63型	71~90型	112~160型
A	700	1050	1050	1400
B	780	1130	1130	1480
C	1	2	2	3
D	300	600	600	900
E	199	224	224	249
F	467	817	817	1167
G	549	899	899	1249
H	6.35	6.35	9.52	9.52
I	12.7	12.7	15.88	15.88
J	10	12	12	14
K	187	211	211	237

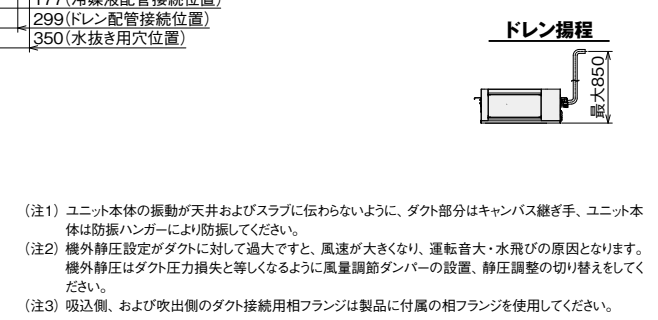
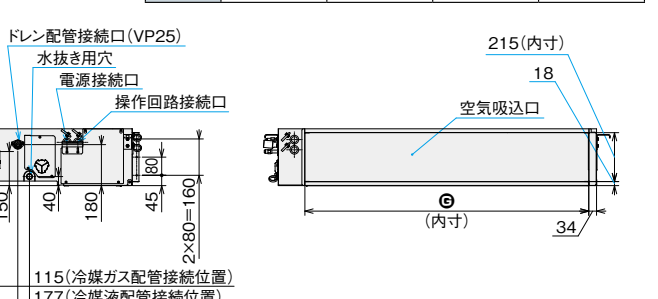
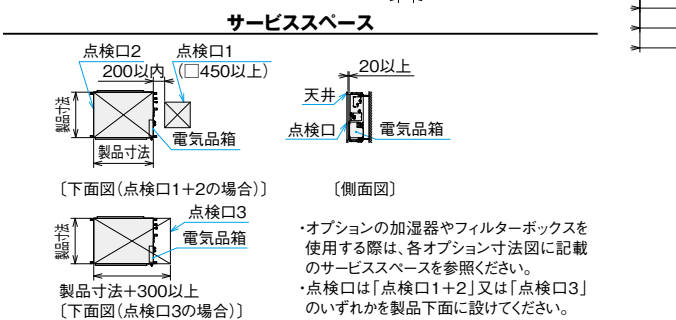
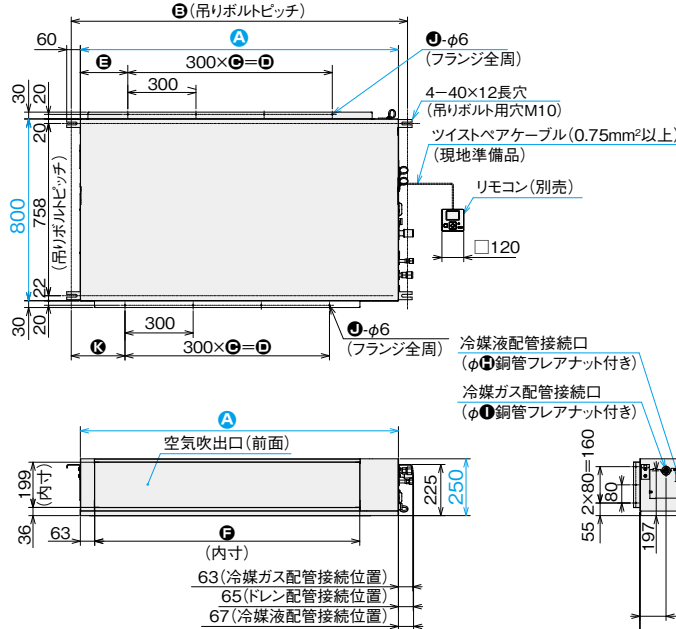

(注1) ユニット本体の振動が天井およびスラブに伝わらないように、ダクト部分はキャンパス継ぎ手、ユニット本体は防振ハンガーにより防振してください。
(注2) 機外静圧設定がダクトに対して過大ですと、風速が大きくなり、運転音大・水飛びの原因となります。機外静圧はダクト圧力損失と等しくなるように風量調節ダンパーの設置、静圧調整の切り替えをしてください。
(注3) 吸込側、および吹出側のダクト接続用相フランジは製品に付属の相フランジを使用してください。

■ オプション一覧(てんうめ・高静圧/中静圧型)

タイプ		中静圧型	高静圧/中静圧型		高静圧型			
品名(注14)		容量・型名(相当馬力)	22型(0.8)～40型(1.5)	45型(1.8)～56型(2.3)	63型(2.5)～90型(3.3)	112型(4.0)～160型(6.0)	224型(8.0)・280型(10.0)	
フィルター	ロングライフフィルター (注1)(注2)(注3)	防カビ、交換用	F-56LI 7,400円	F-90LI 12,100円	F-160LI 15,700円	F-280LI 23,100円		
	抗菌加工高性能フィルター SEK (注1)(注2)(注3)	比色法65%	F-56MI-K1 41,700円	F-90MI-K1 62,700円	F-160MI-K1 83,500円	F-280MI-K 83,500円		
		比色法90%	F-56HI-K1 44,300円	F-90HI-K1 66,500円	F-160HI-K1 88,600円	F-280HI-K 88,600円		
	フィルター ボックス (注2)	ロングライフフィルター専用	両側面取出し	B-56LI 26,500円	B-90LI 35,700円	B-160LI 50,000円	B-280LI 55,200円	
		フィルター併用タイプ	両側面取出し	B-56MI 29,100円	B-90MI 39,200円	B-160MI 55,200円	B-280MI 60,700円	
			下面取出し	B-56MUI 29,100円	B-90MUI 39,200円	B-160MUI 55,200円	B-280MUI 60,700円	
補助	人感センサーキット(注15)		SOR-NEZ 22,000円					
	自然蒸発式加湿器(注5)(注6)(注7)(注8)		HUPI-56K1(1.1～1.5kg/h) 137,600円	HUPI-90K1(1.8～2.1kg/h) 161,500円	HUPI-160K1(3.0～3.4kg/h) 195,500円	HUPI-280K(5.2～6.5kg/h) 225,000円		
ダクト	吸い込み	角ダクトフランジ	PDF-56RK 6,000円	PDF-90RK 7,000円	PDF-160RK 8,000円	PDF-280RK 8,000円		
	吹き出し	角ダクトフランジ	PDF-56K1 6,000円	PDF-90K1 7,000円	PDF-160K1 8,000円	PDF-280K 8,000円		
		丸ダクトフランジ (フレキシブル接続用、φ200)	PDF-56B 17,600円	PDF-90B 22,000円	PDF-160B 35,200円	—		
		吹き出し ユニット (φ200) (注10)	ABS樹脂製 グリル	ホワイト	BPD-7WA×2 31,000円×2	BPD-7WA×3 31,000円×3	BPD-9WA×4 33,000円×4	—
				ブラック(注11)	BPD-7KA×2 31,000円×2	BPD-7KA×3 31,000円×3	BPD-9KA×4 33,000円×4	—
		フレキシブルダクト(φ200) (注16)	分ダクト1m	FD-1A1×2 10,000円×2	FD-1A1×3 10,000円×3	FD-1A1×4 10,000円×4	—	
			分ダクト2m	FD-2A1×2 15,000円×2	FD-2A1×3 15,000円×3	FD-2A1×4 15,000円×4	—	
	分ダクト3m		FD-3A×2 21,000円×2	FD-3A×3 21,000円×3	FD-3A×4 21,000円×4	—		
	分ダクト5m		FD-5A×2 33,000円×2	FD-5A×3 33,000円×3	FD-5A×4 33,000円×4	—		
	フレキシブルダクト延長用ニップル(注16)		FD-EA 2,000円				—	
リモコン	多機能リモコン		PC-ARF3 20,000円 PC-ARFV2(音声ガイド付き) 24,000円					
	受光部キット(別置きタイプ)(注12)		PC-ALHZ1(ニュートラルホワイト) 13,000円					
	ワイヤレスリモコン(単方向)		PC-AWR 13,000円					
	鍵付リモコンケース(注13)		PC-KL4 13,200円					

(注1) 本体に「フィルター」は、標準で内蔵しておりませんので、必ず別途「フィルター」を取り付けてください(熱交換器の目詰まりやドレン水の詰まりを起こし水漏れの原因となることがあります)。
 (注2) 「ロングライフフィルター」を使用する場合には、別売「ロングライフフィルター専用フィルターボックス」が必要です。
 「ロングライフフィルター」「抗菌加工高性能フィルター」を併用する場合には、フィルター併用タイプの別売「フィルターボックス」が必要です。
 (注3) 「フィルター」の分割化は特注対応いたしますので、詳細は弊社営業窓口までお問い合わせください。
 (注4) 「脱臭フィルター」は受注対応品です。詳細は弊社営業窓口までお問い合わせください。
 (注5) 「自然蒸発式加湿器」の能力は、室内ユニットの容量によって異なり、上表の()内に示す加湿量は「H急」風量時の値を示しています。
 (注6) 「自然蒸発式加湿器」は、0℃以下の霧潤気となり凍結の恐れがある場所には取り付けしないでください(破損、水漏れの原因となります)。
 (注7) 加湿器エレメントは3年毎(1,250時間×3年=3,750時間)に交換が必要となります(外的要因で交換周期が短くなる場合もあります)。
 加湿器交換用エレメントは、受注対応品です。詳細は弊社営業窓口までお問い合わせください。
 (注8) 「自然蒸発式加湿器」を使用する場合には、P.306の「加湿器 施工上のご注意、定期点検のお願い」をご確認いただき、ご使用ください。
 (注9) 天井内の湿度が30℃、RH80%を超えるとと思われる場合は「高湿度対応キット」を特注対応しておりますので、詳細は弊社営業窓口までお問い合わせください。
 なお、極端に高温高湿度になりますと結露が抑えられない場合があります。
 (注10) 「吹き出しユニット」は、吹出ボックスと吹出グリルのセット品です。
 (注11) 「吹き出しユニット(ブラック)」は、受注対応品です。詳細は弊社営業窓口までお問い合わせください。
 (注12) 「受光部キット」は、照明の影響で動作しにくくなる場合がありますので、照明よりできるだけ(1m以上)離して据え付けてください。
 (注13) 「鍵付リモコンケース」に収納するリモコンのケーブルを壁埋込み取り付けとする場合は、JISボックスを使用してください。
 (注14) 各部品の併用使用可否は、「オプション組合わせ表」をご参照ください。また、仕様・施工詳細などは、「寸法図」据付点検要領書」などをご参照ください。
 (注15) 「人感センサーキット」を使用できる室外ユニットは省エネの達人プレミアム・省エネの達人となります。冷房専用機・エコ・アイズmini・寒さ知らずには、「人感センサーキット」は使用できません。
 (注16) フレキシブルダクトを延長する場合は、フレキシブルダクト延長用ニップルをご使用ください。

てんうめ

■ オプション構成図(てんうめ・高静圧/中静圧型)

(注) 各種オプション部品の組み合わせにつきましては、下記「オプション組み合わせ表(てんうめ)」をご参照ください。

●22~280型

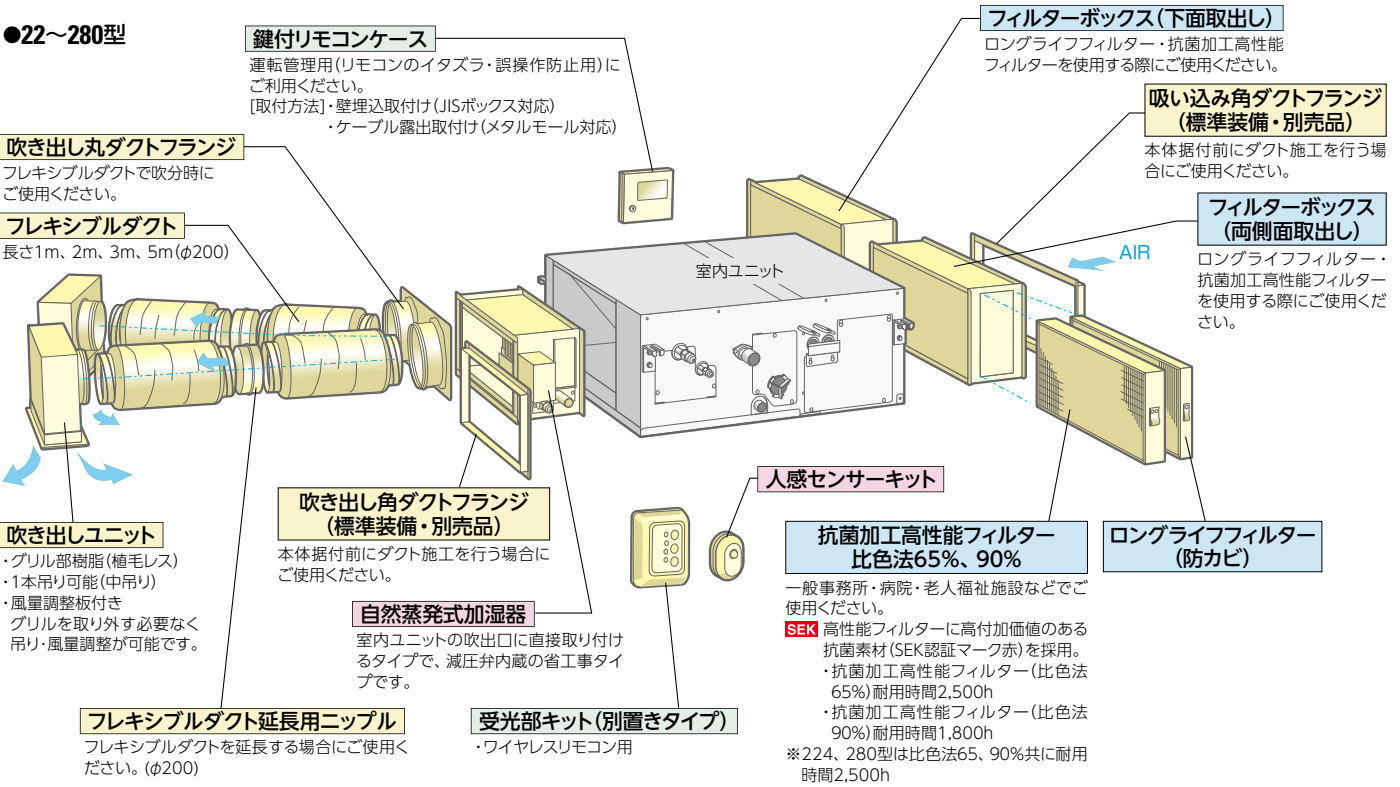

てんうめ

■ オプション組み合わせ表(てんうめ)

○：併用可 ×：併用不可

品名	組み合わせ	フィルター					補助	ダクト			
		ロングライフフィルター(注1)(注2)	抗菌加工高性能(比色法65%)(注1)(注2)	抗菌加工高性能(比色法90%)(注1)(注2)	フィルターボックス(注1)			自然蒸発式加湿器	吸い込み角ダクトフランジ	吹き出し	
					ロングライフフィルター専用	両側面取出し				下面取出し	角ダクトフランジ
フィルター	ロングライフフィルター(注1)(注2)		○	○	○	○	○	○	○	○	
	抗菌加工高性能フィルター(比色法65%)(注1)(注2)	○		×	×	○	○	○	○	○	
	抗菌加工高性能フィルター(比色法90%)(注1)(注2)	○	×		×	○	○	○	○	○	
	フィルターボックス(注1)										
	両側面取出し	○	×	×	×	○	○	○	○	○	
	両側面取出し	○	○	○	×	○	○	○	○	○	
	下面取出し	○	○	○	×	○	○	○	○	○	
補助	自然蒸発式加湿器	○	○	○	○	○	○	○	○	○	
ダクト	吸い込み										
	吹き出し	角ダクトフランジ	○	○	○	○	○	○	○	○	
		丸ダクトフランジ(フレキシブル接続用、φ200)	○	○	○	○	○	○	○	×	

(注1) 各種フィルターは別売「フィルターボックス」が必要です。

(注2) 「ロングライフフィルター」は、「抗菌加工高性能フィルター」65%または90%のどちらかと併用可能です(フィルター併用タイプの場合を示す)。

てんつり

インテリアと調和する
薄くシンプルなデザイン

■ 形状・寸法・質量

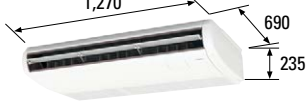
室内ユニット形状 (mm)			
シングル	40・45型	50・56型	63～80型
同時／個別* ツイン	80～112型		140・160型
同時／個別* トリプル	112～160型		224型
同時／個別* フォー	140～224型		280・335型
質量(kg)	26	27	35

室内ユニット形状 (mm)	
シングル	112～160型
同時／個別* ツイン	224～335型
同時／個別* トリプル	280・335型
同時／個別* フォー	—
質量(kg)	41

室内ユニット形状 (mm)	 (運転音が大きいのでご注意ください)	 (運転音が大きいのでご注意ください)
シングル	224型	280型
同時／個別* ツイン	—	—
同時／個別* トリプル	—	—
同時／個別* フォー	—	—
質量(kg)	80	90

*個別運転は省エネの達人プレミアム(R410A)・省エネの達人(R410A)のみです。

■ てんつり 主要機能 一覧

		冷暖	冷			冷暖	冷
快 適 性	タイマー運転	●	●	制 御	全熱交換器連動運転対応	●	●
	年間冷房(-5℃)	●	●		集中制御対応	●	●
	ホットスタート	●	—		遠方制御対応	●	●
	高天井対応	●	●		1リモコングループ制御	●	●
	ドライ	●	●		2リモコン運転	●	●
	風量調整4段※2	●	●		ワイヤレスリモコン対応※4	●	●
サ レ ビ ス ・ 工 事	風向選択(固定)※1	●	●	主 要 オ プ シ ョ ン	加湿器	—	—
	オートルーバー※1	●	●		昇降グリル※5	●	●
	e-LINE接続配線	●	●		抗菌フィルター※5	●	●
	故障診断機能	●	●		人感センサーキット	●	●
	フィルターサイン	●	●		脱臭フィルター※5	●	●
	ロングライフフィルター(防カビ)※3	●	●		空気清浄ユニット	—	—
ドレンアップメカ		オプション					

※1. 室内ユニット型名224・280型はオートルーバー不付きです。手動にて風向選択(固定)となります。なお、特注にて上下風向切替タイプ(冷房5段階・暖房7段階)を対応いたします。(オートルーバーではありません。)

※2. 室内ユニット型名224・280型は風量調整2段になります。

※3. 室内ユニット型名224・280型はオプション対応品であり防カビ仕様品ではありません。

※4. 室内ユニット型名224・280型ではワイヤレスリモコンの表示「H急-急-強-弱」に対し「強-強-強-弱」で運転します。

※5. 主要オプションは別売となります。また条件により、複数の機能を組み合わせて使用できない場合があります。詳しくはP.114・115をご覧ください。なお、室内ユニット型名224・280型のオプション設定はありません。

省エネ性

人感センサーキット(オプション)で 賢く空調(36～160型)

人の活動量を検知し、状況に応じて自動で能力をセーブします。(設定温度・風量・風向を補正します。)

また、30分以上不在状態が続くと、自動的に停止可能※1。

通常運転よりも消費電力を低減できます。詳しくはP.30をご覧ください。

※1. 初期設定では運転継続ですが、多機能リモコンによる設定で、自動的に停止させることが可能です。また、運転開始後の停止までの時間も設定変更可能です。

(注)・リモコンは必ず多機能リモコンをご使用ください。
・リモコン渡り配線レスには対応していません。
必ずリモコン渡り配線を接続してください。
・ワイヤレスリモコン単独ではご使用になれません。

■ 検知エリア: 天井高さ2.7mに対して検知範囲約7.0m×約7.2m(床面から0.8m)

※2. ユニット真下の壁面から約1.8m×約7.0mは人を検知できないエリアがあります。

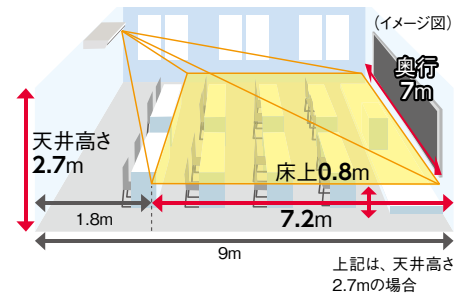

(注)人感センサーについて

※3. 人の動作が小さい場合、人を検知できない場合があります。

※4. 天井高さが高い場合(4m以上)や、人感センサーのレンズに油などの汚れが付着した場合には、人を検知できない場合があります。

※5. 検知エリア内で、周囲と温度差のある物体が動く場合、人がいなくても「人がいる」と判定する場合があります。

快適性

アメニティ・オートルーバー採用

吹出口にアメニティ・オートルーバーを採用し、上下吹出しを自動コントロール。停止時にはオートルーバーがシャッターの役割をします。

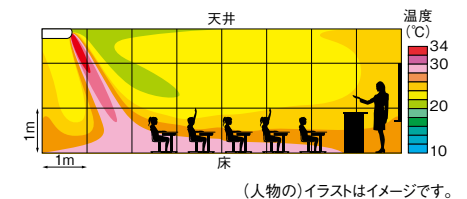
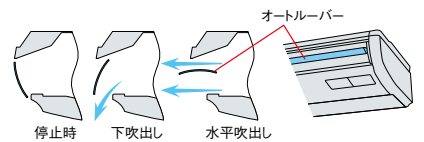

暖房時は足もとを中心に部屋全体に心地良い暖かさが広がります。

・シミュレーション条件

部屋の広さ: 高さ2.7m×縦8m×横8m
140型 H急風 下吹き設定
暖房標準条件: 吸込温度20℃

運転音に配慮(36~160型)

ファンの翼形状と吹出口形状を改良することで、送風効率の向上と運転音の低減に配慮しました。

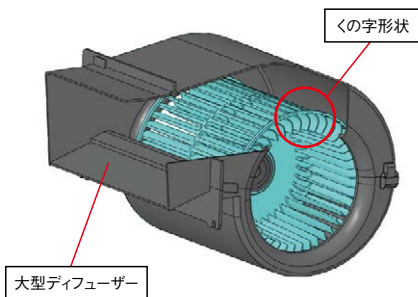

[単位: dB(A)]

容量・型名	室内風量	運転音
50型	H急風	55
	弱風	46
80型	H急風	57
	弱風	46
112型	H急風	61
	弱風	50
140型	H急風	65
	弱風	52

(注)上記の運転音は、JIS B 8616:2015に基づいた音響パワーレベルの値です。

レイアウト対応力

高天井設置にも対応

高い天井に設置しても、リモコンからの設定切替えだけで対応できます。それぞれのお店やオフィスに合った快適な空間を実現します。

	天井高さ	
	36~80型	90~160型
急風	2.7m	3.3m
H急風	3.5m	4.3m

設計対応力

SEK 抗菌加工高性能フィルター(オプション)

- ◎一般事務所・病院・老人福祉施設などでご使用ください。
- 高性能フィルターにSEKマーク(赤)を取得した高付加価値のある素材を採用しました。フィルターに付着した細菌を抑制し、クリーンな環境に貢献します。

SEKマークとは、繊維評価技術協議会の定めた基準をクリアした製品のみに表示が許諾されるマークです。認証製品には、以下の3つが約束されます。

1. 制菌効果
2. 効果の耐久性
3. 加工の安全性

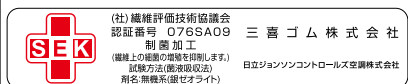

注)本フィルターは、手術室・治療室・未熟児室などの準清潔区域以上の場所にはご使用できません。

樹脂製植毛レスオートルーバー採用(36~160型)

樹脂製植毛レスオートルーバー採用により付いた汚れを簡単にふき取れます。

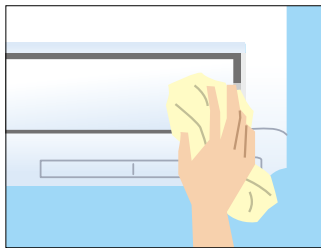

左右2方向からドレン配管が可能

設置状況に応じて左右どちらからでもドレン配管施工が可能です。

※昇降グリルキット取付時は冷媒配管側のみ。

ロングライフフィルター(防カビ)を標準装備(36~160型)

約2,500時間メンテナンスが不要です。(一般事務所の場合)

※224・280型は防カビ仕様ではありません。

オプション

ドレンアップメカ(オプション) 抗菌^{※6}処理(36~160型)

室内ユニット内に収納^{※7}。銀イオン系の抗菌剤を採用し、つまりの原因となる菌の発生を抑制。

※6. 試験機関: 一般財団法人 日本食品分析センター
試験番号: 第10105169001-01号
試験方法: SIAAシェーク法に基づくドレン水抗菌試験
試験結果: 菌の繁殖を99%抑制

※7. 224・280型は除く。

ドレン最大揚程(製品上面からの距離)
36~160型: 600mm
224・280型: 500mm

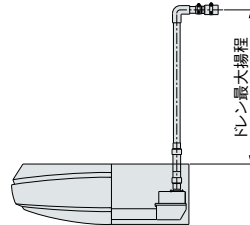

昇降グリルキット(オプション)

フィルター清掃作業を容易にする昇降グリルキット(オプション)。昇降距離は最大3mで高天井にも対応可能です。多機能リモコン[※]または、昇降専用ワイヤレスリモコン+受光部キットから操作できます。

また、昇降専用ワイヤレスリモコン+昇降専用受光部キットを使えば複数台の室内ユニットのリモコングループ内のフィルター清掃作業を個別に行うことができます。

※多機能リモコンの詳細については、P.39~42およびP.250・251をご参照ください。

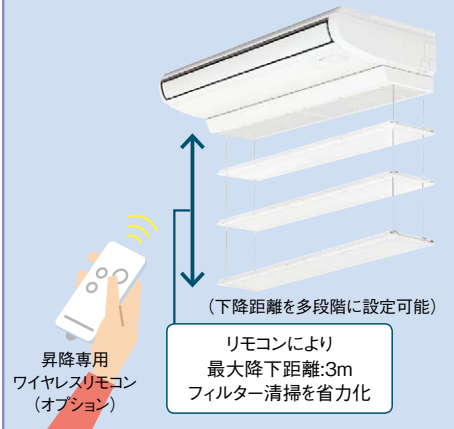

脱臭フィルター(オプション) [受注対応品]

- ◎一般生活臭(例: アンモニア臭・アセトアルデヒド[タバコ臭など]・酢酸)が気になる場所や、病院・老人福祉施設などにご使用ください。
- 脱臭フィルター(オプション)は特殊繊維の効果で、ニオイの原因となる悪臭成分を吸着し、脱臭します。しかも約1日の天日干しで臭気を放出して再利用できます。

脱臭フィルターの詳細は **P.46** へ

オイルガードフィルター(オプション)

- ◎飲食店の客席などにご使用ください。
- 油煙に強い不織布製のフィルターを採用し室内ユニット内の汚れを抑制します。フィルターは使捨てタイプなので清掃の手間が省け、衛生面を配慮しています。フィルターの脱着は、標準ロングライフフィルター同様に吸込グリルのツメに差し込む方式のため、交換が容易です。(フィルター枠はそのまま再使用します。)

(注)油煙のこもる厨房などでの使用はさけてください。

R32
冷暖

シングル

40型 (1.5馬力相当)	45型 (1.8馬力相当)	50型 (2.0馬力相当)	56型 (2.3馬力相当)
<p>チャージレス 20m R32</p> <p>冷房: 3.6(1.1 ~ 4.0)kW 暖房: 4.0(1.0 ~ 5.4)kW</p> <p>0518 RPC-GP40RGHJ (単) 省エネ グリーン</p> <p>0519 RPC-GP40RGH 省エネ グリーン</p> <p>室内RPC-GP40K 160,000円 室外RAS-GP40RGHJ (単)・GP40RGH 432,000円 リモコンPC-ARF3 20,000円</p> <p>セット価格 612,000円</p>	<p>チャージレス 20m R32</p> <p>冷房: 4.0(1.1 ~ 4.5)kW 暖房: 4.5(1.2 ~ 5.9)kW</p> <p>0520 RPC-GP45RGHJ (単) 省エネ グリーン</p> <p>0521 RPC-GP45RGH 省エネ グリーン</p> <p>室内RPC-GP45K 164,000円 室外RAS-GP45RGHJ (単)・GP45RGH 474,000円 リモコンPC-ARF3 20,000円</p> <p>セット価格 658,000円</p>	<p>チャージレス 20m R32</p> <p>冷房: 4.5(1.2 ~ 5.0)kW 暖房: 5.0(1.3 ~ 6.3)kW</p> <p>0522 RPC-GP50RGHJ (単) 省エネ グリーン</p> <p>0523 RPC-GP50RGH 省エネ グリーン</p> <p>室内RPC-GP50K 198,000円 室外RAS-GP50RGHJ (単)・GP50RGH 518,000円 リモコンPC-ARF3 20,000円</p> <p>セット価格 736,000円</p>	<p>チャージレス 30m R32</p> <p>冷房: 5.0(1.3 ~ 5.6)kW 暖房: 5.6(1.4 ~ 7.1)kW</p> <p>0524 RPC-GP56RGHJ (単) 省エネ グリーン</p> <p>0525 RPC-GP56RGH 省エネ グリーン</p> <p>室内RPC-GP56K 207,000円 室外RAS-GP56RGHJ (単)・GP56RGH 551,000円 リモコンPC-ARF3 20,000円</p> <p>セット価格 778,000円</p>
63型 (2.5馬力相当)	80型 (3.0馬力相当)	112型 (4.0馬力相当)	140型 (5.0馬力相当)
<p>チャージレス 30m R32</p> <p>冷房: 5.6(1.4 ~ 6.3)kW 暖房: 6.3(1.6 ~ 8.0)kW</p> <p>0526 RPC-GP63RGHJ (単) 省エネ グリーン</p> <p>0527 RPC-GP63RGH 省エネ グリーン</p> <p>室内RPC-GP63K 215,000円 室外RAS-GP63RGHJ (単)・GP63RGH 583,000円 リモコンPC-ARF3 20,000円</p> <p>セット価格 818,000円</p>	<p>チャージレス 30m R32</p> <p>冷房: 7.1(1.8 ~ 8.0)kW 暖房: 8.0(2.0 ~ 10.6)kW</p> <p>0528 RPC-GP80RGHJ (単) 省エネ グリーン</p> <p>0529 RPC-GP80RGH 省エネ グリーン</p> <p>室内RPC-GP80K 230,000円 室外RAS-GP80RGHJ (単)・GP80RGH 638,000円 リモコンPC-ARF3 20,000円</p> <p>セット価格 888,000円</p>	<p>チャージレス 30m R32</p> <p>冷房: 10.0(2.5 ~ 11.2)kW 暖房: 11.2(2.8 ~ 14.0)kW</p> <p>0530 RPC-GP112RGH 省エネ グリーン</p> <p>室内RPC-GP112K 251,000円 室外RAS-GP112RGH 746,000円 リモコンPC-ARF3 20,000円</p> <p>セット価格 1,017,000円</p>	<p>チャージレス 30m R32</p> <p>冷房: 12.5(3.1 ~ 14.0)kW 暖房: 14.0(3.5 ~ 18.2)kW</p> <p>0531 RPC-GP140RGH 省エネ グリーン</p> <p>室内RPC-GP140K 278,000円 室外RAS-GP140RGH 901,000円 リモコンPC-ARF3 20,000円</p> <p>セット価格 1,199,000円</p>
<p>チャージレス 30m R32</p> <p>冷房: 14.0(3.2 ~ 16.0)kW 暖房: 16.0(4.0 ~ 20.2)kW</p> <p>0532 RPC-GP160RGH 省エネ グリーン</p> <p>室内RPC-GP160K 303,000円 室外RAS-GP160RGH 976,000円 リモコンPC-ARF3 20,000円</p> <p>セット価格 1,299,000円</p>			

R32
冷暖

同時
ツイン

80型 (3.0馬力相当)	112型 (4.0馬力相当)	140型 (5.0馬力相当)	160型 (6.0馬力相当)
<p>チャージレス 30m R32</p> <p>冷房: 7.1(1.8 ~ 8.0)kW 暖房: 8.0(2.0 ~ 10.6)kW</p> <p>0533 RPC-GP80RGHPJ (単) 省エネ グリーン</p> <p>0534 RPC-GP80RGHP 省エネ グリーン</p> <p>室内RPC-GP40K×2 320,000円 室外RAS-GP80RGHJ (単)・GP80RGH 638,000円 分岐管TW-NP16A 19,000円 リモコンPC-ARF3 20,000円</p> <p>セット価格 997,000円</p>	<p>チャージレス 30m R32</p> <p>冷房: 10.0(2.5 ~ 11.2)kW 暖房: 11.2(2.8 ~ 14.0)kW</p> <p>0535 RPC-GP112RGHP 省エネ グリーン</p> <p>室内RPC-GP56K×2 414,000円 室外RAS-GP112RGH 746,000円 分岐管TW-NP16A 19,000円 リモコンPC-ARF3 20,000円</p> <p>セット価格 1,199,000円</p>	<p>チャージレス 30m R32</p> <p>冷房: 12.5(3.1 ~ 14.0)kW 暖房: 14.0(3.5 ~ 18.2)kW</p> <p>0536 RPC-GP140RGHP 省エネ グリーン</p> <p>室内RPC-GP71K×2 444,000円 室外RAS-GP140RGH 901,000円 分岐管TW-NP16A 19,000円 リモコンPC-ARF3 20,000円</p> <p>セット価格 1,384,000円</p>	<p>チャージレス 30m R32</p> <p>冷房: 14.0(3.2 ~ 16.0)kW 暖房: 16.0(4.0 ~ 20.2)kW</p> <p>0537 RPC-GP160RGHP 省エネ グリーン</p> <p>室内RPC-GP80K×2 460,000円 室外RAS-GP160RGH 976,000円 分岐管TW-NP16A 19,000円 リモコンPC-ARF3 20,000円</p> <p>セット価格 1,475,000円</p>

R32
冷暖

同時
トリプル

<p>チャージレス 30m R32</p> <p>冷房: 14.0(3.2 ~ 16.0)kW 暖房: 16.0(4.0 ~ 20.2)kW</p> <p>0538 RPC-GP160RGHG 省エネ グリーン</p> <p>室内RPC-GP56K×3 621,000円 室外RAS-GP160RGH 976,000円 分岐管TG-NP16A 28,000円 リモコンPC-ARF3 20,000円</p> <p>セット価格 1,645,000円</p>
--

省エネの達人

R32
冷暖

シングル



多機能リモコン
(PC-ARF3)



40型 (1.5馬力相当) チャージレス 20m R32	45型 (1.8馬力相当) チャージレス 20m R32	50型 (2.0馬力相当) チャージレス 20m R32	56型 (2.3馬力相当) チャージレス 30m R32
冷房: 3.6(1.1~4.0)kW 暖房: 4.0(1.0~5.4)kW	冷房: 4.0(1.1~4.5)kW 暖房: 4.5(1.2~5.9)kW	冷房: 4.5(1.2~5.0)kW 暖房: 5.0(1.3~6.3)kW	冷房: 5.0(1.3~5.6)kW 暖房: 5.6(1.4~7.1)kW
0539 RPC-GP40RSHJ (省エネ グリーン) 0540 RPC-GP40RSH (省エネ グリーン)	0541 RPC-GP45RSHJ (省エネ グリーン) 0542 RPC-GP45RSH (省エネ グリーン)	0543 RPC-GP50RSHJ (省エネ グリーン) 0544 RPC-GP50RSH (省エネ グリーン)	0545 RPC-GP56RSHJ (省エネ グリーン) 0546 RPC-GP56RSH (省エネ グリーン)
室内RPC-GP40K 160,000円 室外RAS-GP40RSHJ・GP40RSH 360,000円 リモコンPC-ARF3 20,000円	室内RPC-GP45K 164,000円 室外RAS-GP45RSHJ・GP45RSH 395,000円 リモコンPC-ARF3 20,000円	室内RPC-GP50K 198,000円 室外RAS-GP50RSHJ・GP50RSH 432,000円 リモコンPC-ARF3 20,000円	室内RPC-GP56K 207,000円 室外RAS-GP56RSHJ・GP56RSH 459,000円 リモコンPC-ARF3 20,000円
セット価格 540,000円	セット価格 579,000円	セット価格 650,000円	セット価格 686,000円

63型 (2.5馬力相当) チャージレス 30m R32	80型 (3.0馬力相当) チャージレス 20m R32	112型 (4.0馬力相当) チャージレス 30m R32	140型 (5.0馬力相当) チャージレス 30m R32
冷房: 5.6(1.4~6.3)kW 暖房: 6.3(1.6~8.0)kW	冷房: 7.1(1.8~8.0)kW 暖房: 8.0(2.0~10.0)kW	冷房: 10.0(2.5~11.2)kW 暖房: 11.2(2.8~14.0)kW	冷房: 12.5(3.1~14.0)kW 暖房: 14.0(3.5~18.0)kW
0547 RPC-GP63RSHJ (省エネ グリーン) 0548 RPC-GP63RSH (省エネ グリーン)	0549 RPC-GP80RSHJ (省エネ グリーン) 0550 RPC-GP80RSH (省エネ グリーン)	0551 RPC-GP112RSH (省エネ グリーン)	0552 RPC-GP140RSH (省エネ グリーン)
室内RPC-GP63K 215,000円 室外RAS-GP63RSHJ・GP63RSH 486,000円 リモコンPC-ARF3 20,000円	室内RPC-GP80K 230,000円 室外RAS-GP80RSHJ・GP80RSH 532,000円 リモコンPC-ARF3 20,000円	室内RPC-GP112K 251,000円 室外RAS-GP112RSH 622,000円 リモコンPC-ARF3 20,000円	室内RPC-GP140K 278,000円 室外RAS-GP140RSH 751,000円 リモコンPC-ARF3 20,000円
セット価格 721,000円	セット価格 782,000円	セット価格 893,000円	セット価格 1,049,000円

160型 (6.0馬力相当) チャージレス 30m R32
冷房: 14.0(3.2~16.0)kW 暖房: 16.0(4.0~20.0)kW
0553 RPC-GP160RSH (省エネ グリーン)
室内RPC-GP160K 303,000円 室外RAS-GP160RSH 813,000円 リモコンPC-ARF3 20,000円
セット価格 1,136,000円

てんつり

省エネの達人

R32
冷暖

同時
ツイン



同時 1

多機能リモコン
(PC-ARF3)



異容量・異タイプ
組み合わせ可能

80型 (3.0馬力相当) チャージレス 20m R32	112型 (4.0馬力相当) チャージレス 30m R32	140型 (5.0馬力相当) チャージレス 30m R32	160型 (6.0馬力相当) チャージレス 30m R32
冷房: 7.1(1.8~8.0)kW 暖房: 8.0(2.0~10.0)kW	冷房: 10.0(2.5~11.2)kW 暖房: 11.2(2.8~14.0)kW	冷房: 12.5(3.1~14.0)kW 暖房: 14.0(3.5~18.0)kW	冷房: 14.0(3.2~16.0)kW 暖房: 16.0(4.0~20.0)kW
0554 RPC-GP80RSHPJ (省エネ グリーン) 0555 RPC-GP80RSH (省エネ グリーン)	0556 RPC-GP112RSH (省エネ グリーン)	0557 RPC-GP140RSH (省エネ グリーン)	0558 RPC-GP160RSH (省エネ グリーン)
室内RPC-GP40K×2 320,000円 室外RAS-GP80RSHJ・GP80RSH 532,000円 分岐管TW-NP16A 19,000円 リモコンPC-ARF3 20,000円	室内RPC-GP56K×2 414,000円 室外RAS-GP112RSH 622,000円 分岐管TW-NP16A 19,000円 リモコンPC-ARF3 20,000円	室内RPC-GP71K×2 444,000円 室外RAS-GP140RSH 751,000円 分岐管TW-NP16A 19,000円 リモコンPC-ARF3 20,000円	室内RPC-GP80K×2 460,000円 室外RAS-GP160RSH 813,000円 分岐管TW-NP16A 19,000円 リモコンPC-ARF3 20,000円
セット価格 891,000円	セット価格 1,075,000円	セット価格 1,234,000円	セット価格 1,312,000円

省エネの達人

R32
冷暖

同時
トリプル



同時 1

多機能リモコン
(PC-ARF3)



異容量・異タイプ
組み合わせ可能

160型 (6.0馬力相当) チャージレス 30m R32
冷房: 14.0(3.2~16.0)kW 暖房: 16.0(4.0~20.0)kW
0559 RPC-GP160RSHG (省エネ グリーン)
室内RPC-GP56K×3 621,000円 室外RAS-GP160RSH 813,000円 分岐管TG-NP16A 28,000円 リモコンPC-ARF3 20,000円
セット価格 1,482,000円

R410A
冷暖

シングル

多機能リモコン (PC-ARF3)

40型 (1.5馬力相当)	45型 (1.8馬力相当)	50型 (2.0馬力相当)	56型 (2.3馬力相当)
チャージレス 20m R410A 冷房: 3.6(1.3~4.0)kW 暖房: 4.0(1.0~5.4)kW	チャージレス 20m R410A 冷房: 4.0(1.5~4.5)kW 暖房: 4.5(1.2~5.9)kW	チャージレス 20m R410A 冷房: 4.5(1.5~5.0)kW 暖房: 5.0(1.5~6.3)kW	チャージレス 30m R410A 冷房: 5.0(1.7~5.6)kW 暖房: 5.6(1.5~7.1)kW
0560 RPC-AP40GHJ5 (単) 省エネ ｸﾞﾗﾝ 0561 RPC-AP40GH5 省エネ ｸﾞﾗﾝ	0562 RPC-AP45GHJ5 (単) 省エネ ｸﾞﾗﾝ 0563 RPC-AP45GH5 省エネ ｸﾞﾗﾝ	0564 RPC-AP50GHJ5 (単) 省エネ ｸﾞﾗﾝ 0565 RPC-AP50GH5 省エネ ｸﾞﾗﾝ	0566 RPC-AP56GHJ5 (単) 省エネ ｸﾞﾗﾝ 0567 RPC-AP56GH5 省エネ ｸﾞﾗﾝ
室内RPC-GP40K 160,000円 室外RAS-AP40GHJ3 (単)・AP40GH3 415,000円 リモコンPC-ARF3 20,000円	室内RPC-GP45K 164,000円 室外RAS-AP45GHJ3 (単)・AP45GH3 454,000円 リモコンPC-ARF3 20,000円	室内RPC-GP50K 198,000円 室外RAS-AP50GHJ3 (単)・AP50GH3 499,000円 リモコンPC-ARF3 20,000円	室内RPC-GP56K 207,000円 室外RAS-AP56GHJ3 (単)・AP56GH3 530,000円 リモコンPC-ARF3 20,000円
セット価格 595,000円	セット価格 638,000円	セット価格 717,000円	セット価格 757,000円

63型 (2.5馬力相当)	80型 (3.0馬力相当)	112型 (4.0馬力相当)	140型 (5.0馬力相当)
チャージレス 30m R410A 冷房: 5.6(1.8~6.3)kW 暖房: 6.3(1.6~8.0)kW	チャージレス 30m R410A 冷房: 7.1(2.2~8.0)kW 暖房: 8.0(2.0~10.6)kW	チャージレス 30m R410A 冷房: 10.0(3.0~11.2)kW 暖房: 11.2(2.8~14.0)kW	チャージレス 30m R410A 冷房: 12.5(3.1~14.0)kW 暖房: 14.0(3.5~18.2)kW
0568 RPC-AP63GHJ5 (単) 省エネ ｸﾞﾗﾝ 0569 RPC-AP63GH5 省エネ ｸﾞﾗﾝ	0570 RPC-AP80GHJ5 (単) 省エネ ｸﾞﾗﾝ 0571 RPC-AP80GH5 省エネ ｸﾞﾗﾝ	0572 RPC-AP112GH5 省エネ ｸﾞﾗﾝ	0573 RPC-AP140GH5 省エネ ｸﾞﾗﾝ
室内RPC-GP63K 215,000円 室外RAS-AP63GHJ3 (単)・AP63GH3 559,000円 リモコンPC-ARF3 20,000円	室内RPC-GP80K 230,000円 室外RAS-AP80GHJ3 (単)・AP80GH3 614,000円 リモコンPC-ARF3 20,000円	室内RPC-GP112K 251,000円 室外RAS-AP112GH3 716,000円 リモコンPC-ARF3 20,000円	室内RPC-GP140K 278,000円 室外RAS-AP140GH3 866,000円 リモコンPC-ARF3 20,000円
セット価格 794,000円	セット価格 864,000円	セット価格 987,000円	セット価格 1,164,000円

160型 (6.0馬力相当)	224型 (8.0馬力相当)	280型 (10.0馬力相当)
チャージレス 30m R410A 冷房: 14.0(3.2~16.0)kW 暖房: 16.0(4.0~20.2)kW	チャージレス 30m R410A 冷房: 20.0(4.6~22.4)kW 暖房: 22.4(5.6~28.0)kW	チャージレス 30m R410A 冷房: 25.0(5.8~28.0)kW 暖房: 28.0(7.0~35.0)kW
0574 RPC-AP160GH5 省エネ ｸﾞﾗﾝ	0575 RPC-AP224GH4 省エネ ｸﾞﾗﾝ	0576 RPC-AP280GH4 省エネ ｸﾞﾗﾝ
室内RPC-GP160K 303,000円 室外RAS-AP160GH3 945,000円 リモコンPC-ARF3 20,000円	室内RPC-AP224K1 376,000円 室外RAS-AP224GH3 1,327,000円 リモコンPC-ARF3 20,000円	室内RPC-AP280K1 464,000円 室外RAS-AP280GH3 1,636,000円 リモコンPC-ARF3 20,000円
セット価格 1,268,000円	セット価格 1,723,000円	セット価格 2,120,000円

R410A
冷暖

同時 個別
ツイン

多機能リモコン (PC-ARF3)

同時 1 個別 2

異容量・異タイプ
組み合わせ可能

80型 (3.0馬力相当)	112型 (4.0馬力相当)	140型 (5.0馬力相当)	160型 (6.0馬力相当)
チャージレス 30m R410A 冷房: 7.1(2.2~8.0)kW 暖房: 8.0(2.0~10.6)kW	チャージレス 30m R410A 冷房: 10.0(3.0~11.2)kW 暖房: 11.2(2.8~14.0)kW	チャージレス 30m R410A 冷房: 12.5(3.1~14.0)kW 暖房: 14.0(3.5~18.2)kW	チャージレス 30m R410A 冷房: 14.0(3.2~16.0)kW 暖房: 16.0(4.0~20.2)kW
0577 RPC-AP80GHPJ5 (単) 省エネ ｸﾞﾗﾝ 0578 RPC-AP80GHP5 省エネ ｸﾞﾗﾝ	0579 RPC-AP112GHP5 省エネ ｸﾞﾗﾝ	0580 RPC-AP140GHP5 省エネ ｸﾞﾗﾝ	0581 RPC-AP160GHP5 省エネ ｸﾞﾗﾝ
室内RPC-GP40K×2 320,000円 室外RAS-AP80GHJ3 (単)・AP80GH3 614,000円 分岐管TW-NP16A 19,000円 リモコンPC-ARF3 20,000円	室内RPC-GP56K×2 414,000円 室外RAS-AP112GH3 716,000円 分岐管TW-NP16A 19,000円 リモコンPC-ARF3 20,000円	室内RPC-GP71K×2 444,000円 室外RAS-AP140GH3 866,000円 分岐管TW-NP16A 19,000円 リモコンPC-ARF3 20,000円	室内RPC-GP80K×2 460,000円 室外RAS-AP160GH3 945,000円 分岐管TW-NP16A 19,000円 リモコンPC-ARF3 20,000円
同時 セット価格 973,000円 個別の場合 リモコンPC-ARF3×2 40,000円 個別 セット価格 993,000円	同時 セット価格 1,169,000円 個別の場合 リモコンPC-ARF3×2 40,000円 個別 セット価格 1,189,000円	同時 セット価格 1,349,000円 個別の場合 リモコンPC-ARF3×2 40,000円 個別 セット価格 1,369,000円	同時 セット価格 1,444,000円 個別の場合 リモコンPC-ARF3×2 40,000円 個別 セット価格 1,464,000円

224型 (8.0馬力相当)	280型 (10.0馬力相当)	335型 (12.0馬力相当)
チャージレス 30m R410A 冷房: 20.0(4.6~22.4)kW 暖房: 22.4(5.6~28.0)kW	チャージレス 30m R410A 冷房: 25.0(5.8~28.0)kW 暖房: 28.0(7.0~35.0)kW	チャージレス 30m R410A 冷房: 30.0(6.9~33.5)kW 暖房: 33.5(8.4~37.5)kW
0582 RPC-AP224GHP5 省エネ ｸﾞﾗﾝ	0583 RPC-AP280GHP5 省エネ ｸﾞﾗﾝ	0584 RPC-AP335GHP5 省エネ ｸﾞﾗﾝ
室内RPC-GP112K×2 502,000円 室外RAS-AP224GH3 1,327,000円 分岐管TW-NP28A 21,000円 リモコンPC-ARF3 20,000円	室内RPC-GP140K×2 556,000円 室外RAS-AP280GH3 1,636,000円 分岐管TW-NP28A 21,000円 リモコンPC-ARF3 20,000円	室内RPC-GP160K×2 606,000円 室外RAS-AP335GH3 1,805,000円 分岐管TW-NP28A 21,000円 リモコンPC-ARF3 20,000円
同時 セット価格 1,870,000円 個別の場合 リモコンPC-ARF3×2 40,000円 個別 セット価格 1,890,000円	同時 セット価格 2,233,000円 個別の場合 リモコンPC-ARF3×2 40,000円 個別 セット価格 2,253,000円	同時 セット価格 2,452,000円 個別の場合 リモコンPC-ARF3×2 40,000円 個別 セット価格 2,472,000円







異容量・異タイプ
組み合わせ可能

112型 (4.0馬力相当) 30m	140型 (5.0馬力相当) 30m	160型 (6.0馬力相当) 30m	224型 (8.0馬力相当) 30m
<p>チャージレス R410A</p> <p>冷房: 10.0(3.0~11.2)kW 暖房: 11.2(2.8~14.0)kW</p> <p>0585 RPC-AP112GHG5 省エネ ｸﾘｰﾝ</p> <p>室内RPC-GP40K×3 480,000円 室外RAS-AP112GH3 716,000円 分岐管TG-NP16A 28,000円 リモコンPC-ARF3 20,000円</p> <p>同時 セット価格 1,244,000円</p> <p>個別の場合 リモコンPC-ARF3×3 60,000円</p> <p>個別 セット価格 1,284,000円</p>	<p>チャージレス R410A</p> <p>冷房: 12.5(3.1~14.0)kW 暖房: 14.0(3.5~18.2)kW</p> <p>0586 RPC-AP140GHG5 省エネ ｸﾘｰﾝ</p> <p>室内RPC-GP45K×3 492,000円 室外RAS-AP140GH3 866,000円 分岐管TG-NP16A 28,000円 リモコンPC-ARF3 20,000円</p> <p>同時 セット価格 1,406,000円</p> <p>個別の場合 リモコンPC-ARF3×3 60,000円</p> <p>個別 セット価格 1,446,000円</p>	<p>チャージレス R410A</p> <p>冷房: 14.0(3.2~16.0)kW 暖房: 16.0(4.0~20.2)kW</p> <p>0587 RPC-AP160GHG5 省エネ ｸﾘｰﾝ</p> <p>室内RPC-GP56K×3 621,000円 室外RAS-AP160GH3 945,000円 分岐管TG-NP16A 28,000円 リモコンPC-ARF3 20,000円</p> <p>同時 セット価格 1,614,000円</p> <p>個別の場合 リモコンPC-ARF3×3 60,000円</p> <p>個別 セット価格 1,654,000円</p>	<p>チャージレス R410A</p> <p>冷房: 20.0(4.6~22.4)kW 暖房: 22.4(5.6~28.0)kW</p> <p>0588 RPC-AP224GHG5 省エネ ｸﾘｰﾝ</p> <p>室内RPC-GP80K×3 690,000円 室外RAS-AP224GH3 1,327,000円 分岐管TG-NP28A 28,000円 リモコンPC-ARF3 20,000円</p> <p>同時 セット価格 2,065,000円</p> <p>個別の場合 リモコンPC-ARF3×3 60,000円</p> <p>個別 セット価格 2,105,000円</p>
<p>チャージレス R410A</p> <p>冷房: 25.0(5.8~28.0)kW 暖房: 28.0(7.0~35.0)kW</p> <p>0589 RPC-AP280GHG5 省エネ ｸﾘｰﾝ</p> <p>室内RPC-GP90K×3 714,000円 室外RAS-AP280GH3 1,636,000円 分岐管TG-NP28A 28,000円 リモコンPC-ARF3 20,000円</p> <p>同時 セット価格 2,398,000円</p> <p>個別の場合 リモコンPC-ARF3×3 60,000円</p> <p>個別 セット価格 2,438,000円</p>	<p>チャージレス R410A</p> <p>冷房: 30.0(6.9~33.5)kW 暖房: 33.5(8.4~37.5)kW</p> <p>0590 RPC-AP335GHG5</p> <p>室内RPC-GP112K×3 753,000円 室外RAS-AP335GH3 1,805,000円 分岐管TG-NP28A 28,000円 リモコンPC-ARF3 20,000円</p> <p>同時 セット価格 2,606,000円</p> <p>個別の場合 リモコンPC-ARF3×3 60,000円</p> <p>個別 セット価格 2,646,000円</p>		

てんつり





異容量・異タイプ
組み合わせ可能

140型 (5.0馬力相当) 30m	160型 (6.0馬力相当) 30m	224型 (8.0馬力相当) 30m	280型 (10.0馬力相当) 30m
<p>チャージレス R410A</p> <p>冷房: 12.5(3.1~14.0)kW 暖房: 14.0(3.5~18.2)kW</p> <p>0591 RPC-AP140GHW5 省エネ ｸﾘｰﾝ</p> <p>室内RPC-GP36K×4 632,000円 室外RAS-AP140GH3 866,000円 分岐管TW-NP16A 19,000円 分岐管TW-NP16A×2 38,000円 リモコンPC-ARF3 20,000円</p> <p>同時 セット価格 1,575,000円</p> <p>個別の場合 リモコンPC-ARF3×4 80,000円</p> <p>個別 セット価格 1,635,000円</p>	<p>チャージレス R410A</p> <p>冷房: 14.0(3.2~16.0)kW 暖房: 16.0(4.0~20.2)kW</p> <p>0592 RPC-AP160GHW5 省エネ ｸﾘｰﾝ</p> <p>室内RPC-GP40K×4 640,000円 室外RAS-AP160GH3 945,000円 分岐管TW-NP16A 19,000円 分岐管TW-NP16A×2 38,000円 リモコンPC-ARF3 20,000円</p> <p>同時 セット価格 1,662,000円</p> <p>個別の場合 リモコンPC-ARF3×4 80,000円</p> <p>個別 セット価格 1,722,000円</p>	<p>チャージレス R410A</p> <p>冷房: 20.0(4.6~22.4)kW 暖房: 22.4(5.6~28.0)kW</p> <p>0593 RPC-AP224GHW5 省エネ ｸﾘｰﾝ</p> <p>室内RPC-GP56K×4 828,000円 室外RAS-AP224GH3 1,327,000円 分岐管TW-NP28A 21,000円 分岐管TW-NP16A×2 38,000円 リモコンPC-ARF3 20,000円</p> <p>同時 セット価格 2,234,000円</p> <p>個別の場合 リモコンPC-ARF3×4 80,000円</p> <p>個別 セット価格 2,294,000円</p>	<p>チャージレス R410A</p> <p>冷房: 25.0(5.8~28.0)kW 暖房: 28.0(7.0~35.0)kW</p> <p>0594 RPC-AP280GHW5 省エネ ｸﾘｰﾝ</p> <p>室内RPC-GP71K×4 888,000円 室外RAS-AP280GH3 1,636,000円 分岐管TW-NP28A 21,000円 分岐管TW-NP16A×2 38,000円 リモコンPC-ARF3 20,000円</p> <p>同時 セット価格 2,603,000円</p> <p>個別の場合 リモコンPC-ARF3×4 80,000円</p> <p>個別 セット価格 2,663,000円</p>
<p>チャージレス R410A</p> <p>冷房: 30.0(6.9~33.5)kW 暖房: 33.5(8.4~37.5)kW</p> <p>0595 RPC-AP335GHW5</p> <p>室内RPC-GP80K×4 920,000円 室外RAS-AP335GH3 1,805,000円 分岐管TW-NP28A 21,000円 分岐管TW-NP16A×2 38,000円 リモコンPC-ARF3 20,000円</p> <p>同時 セット価格 2,804,000円</p> <p>個別の場合 リモコンPC-ARF3×4 80,000円</p> <p>個別 セット価格 2,864,000円</p>			





224型 (8.0馬力相当) 30m	280型 (10.0馬力相当) 30m
<p>チャージレス R410A</p> <p>冷房: 20.0(4.6~22.4)kW 暖房: 22.4(5.6~28.0)kW</p> <p>0596 RPC-AP224SH5 省エネ ｸﾘｰﾝ</p> <p>室内RPC-AP224K1 376,000円 室外RAS-AP224SH3 1,145,000円 リモコンPC-ARF3 20,000円</p> <p>セット価格 1,541,000円</p>	<p>チャージレス R410A</p> <p>冷房: 25.0(5.8~28.0)kW 暖房: 28.0(7.0~35.0)kW</p> <p>0597 RPC-AP280SH5 省エネ ｸﾘｰﾝ</p> <p>室内RPC-AP280K1 464,000円 室外RAS-AP280SH3 1,415,000円 リモコンPC-ARF3 20,000円</p> <p>セット価格 1,899,000円</p>

省エネの達人

R410A
冷暖

同時 個別
ツイン



異容量・異タイプ
組み合わせ可能

224型 (8.0馬力相当) 30m	280型 (10.0馬力相当) 30m	335型 (12.0馬力相当) 30m
冷房: 20.0(4.6~22.4)kW 暖房: 22.4(5.6~28.0)kW	冷房: 25.0(5.8~28.0)kW 暖房: 28.0(7.0~35.0)kW	冷房: 30.0(6.9~33.5)kW 暖房: 33.5(8.4~37.5)kW
0598 RPC-AP224SHP5 省エネ グリーン	0599 RPC-AP280SHP5 省エネ グリーン	0600 RPC-AP335SHP5
室内RPC-GP112K×2 502,000円 室外RAS-AP224SH3 1,145,000円 分岐管TW-NP28A 21,000円 リモコンPC-ARF3 20,000円	室内RPC-GP140K×2 556,000円 室外RAS-AP280SH3 1,415,000円 分岐管TW-NP28A 21,000円 リモコンPC-ARF3 20,000円	室内RPC-GP160K×2 606,000円 室外RAS-AP335SH3 1,587,000円 分岐管TW-NP28A 21,000円 リモコンPC-ARF3 20,000円
同時 セット価格 1,688,000円	同時 セット価格 2,012,000円	同時 セット価格 2,234,000円
個別の場合 リモコンPC-ARF3×2 40,000円	個別の場合 リモコンPC-ARF3×2 40,000円	個別の場合 リモコンPC-ARF3×2 40,000円
個別 セット価格 1,708,000円	個別 セット価格 2,032,000円	個別 セット価格 2,254,000円

省エネの達人

R410A
冷暖

同時 個別
トリプル



異容量・異タイプ
組み合わせ可能

224型 (8.0馬力相当) 30m	280型 (10.0馬力相当) 30m	335型 (12.0馬力相当) 30m
冷房: 20.0(4.6~22.4)kW 暖房: 22.4(5.6~28.0)kW	冷房: 25.0(5.8~28.0)kW 暖房: 28.0(7.0~35.0)kW	冷房: 30.0(6.9~33.5)kW 暖房: 33.5(8.4~37.5)kW
0601 RPC-AP224SHG5 省エネ グリーン	0602 RPC-AP280SHG5 省エネ グリーン	0603 RPC-AP335SHG5
室内RPC-GP80K×3 690,000円 室外RAS-AP224SH3 1,145,000円 分岐管TG-NP28A 28,000円 リモコンPC-ARF3 20,000円	室内RPC-GP90K×3 714,000円 室外RAS-AP280SH3 1,415,000円 分岐管TG-NP28A 28,000円 リモコンPC-ARF3 20,000円	室内RPC-GP112K×3 753,000円 室外RAS-AP335SH3 1,587,000円 分岐管TG-NP28A 28,000円 リモコンPC-ARF3 20,000円
同時 セット価格 1,883,000円	同時 セット価格 2,177,000円	同時 セット価格 2,388,000円
個別の場合 リモコンPC-ARF3×3 60,000円	個別の場合 リモコンPC-ARF3×3 60,000円	個別の場合 リモコンPC-ARF3×3 60,000円
個別 セット価格 1,923,000円	個別 セット価格 2,217,000円	個別 セット価格 2,428,000円

省エネの達人

R410A
冷暖

同時 個別
フォー



異容量・異タイプ
組み合わせ可能

224型 (8.0馬力相当) 30m	280型 (10.0馬力相当) 30m	335型 (12.0馬力相当) 30m
冷房: 20.0(4.6~22.4)kW 暖房: 22.4(5.6~28.0)kW	冷房: 25.0(5.8~28.0)kW 暖房: 28.0(7.0~35.0)kW	冷房: 30.0(6.9~33.5)kW 暖房: 33.5(8.4~37.5)kW
0604 RPC-AP224SHW5 省エネ グリーン	0605 RPC-AP280SHW5 省エネ グリーン	0606 RPC-AP335SHW5
室内RPC-GP56K×4 828,000円 室外RAS-AP224SH3 1,145,000円 分岐管TW-NP28A 21,000円 分岐管TW-NP16A×2 38,000円 リモコンPC-ARF3 20,000円	室内RPC-GP71K×4 888,000円 室外RAS-AP280SH3 1,415,000円 分岐管TW-NP28A 21,000円 分岐管TW-NP16A×2 38,000円 リモコンPC-ARF3 20,000円	室内RPC-GP80K×4 920,000円 室外RAS-AP335SH3 1,587,000円 分岐管TW-NP28A 21,000円 分岐管TW-NP16A×2 38,000円 リモコンPC-ARF3 20,000円
同時 セット価格 2,052,000円	同時 セット価格 2,382,000円	同時 セット価格 2,586,000円
個別の場合 リモコンPC-ARF3×4 80,000円	個別の場合 リモコンPC-ARF3×4 80,000円	個別の場合 リモコンPC-ARF3×4 80,000円
個別 セット価格 2,112,000円	個別 セット価格 2,442,000円	個別 セット価格 2,646,000円

日立アプライアンスホームページ

<http://www.hitachi-ap.co.jp/>



最新ニュースや製品・サービス紹介など、役立つコンテンツ満載。技術支援のページではCAD図面データのダウンロードもできます。

日立の業務用エアコンリース・割賦

省エネ機器等の導入に

▶ **ファイナンスリース**

延長保証付

▶ **サポートリース**

省エネ機器等の導入に

▶ **割賦購入**

詳しくは P.307・308

室内ユニット寸法図(てんつり)

*青字の寸法はユニットの最大寸法を示しています。(単位:mm)

●36~160型

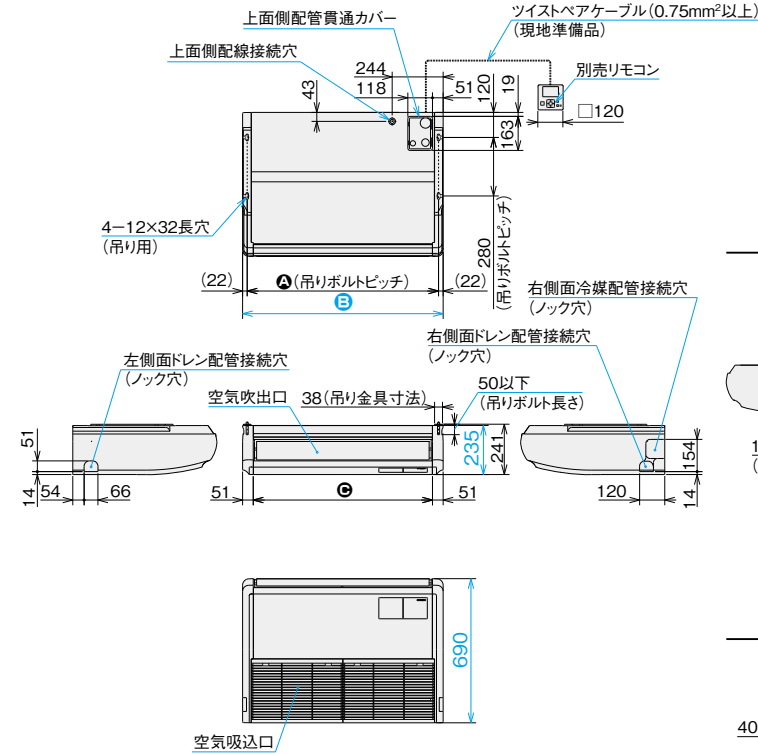

寸法対応表

型名 寸法	36~56型	63型	71~90型	112~160型
A	916	1,226	1,226	1,536
B	960	1,270	1,270	1,580
C	858	1,168	1,168	1,478
D	12.7	12.7	15.88	15.88
E	6.35	6.35	9.52	9.52

配管接続口

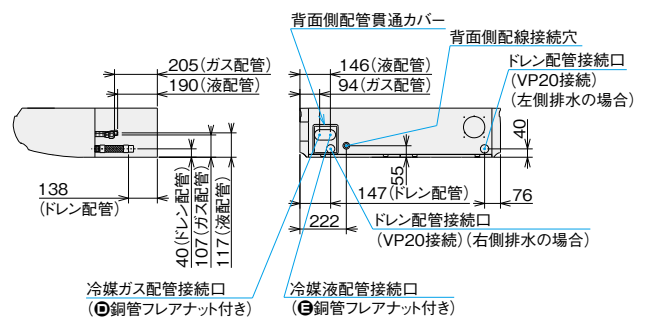

サービススペース

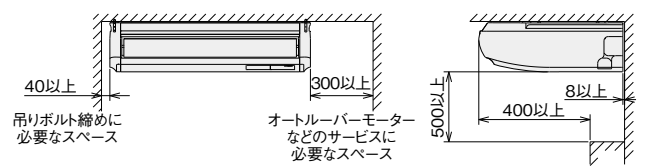

(注) 天井に廻縁がある場合は、その前面または下面からの寸法としてください。

●224・280型

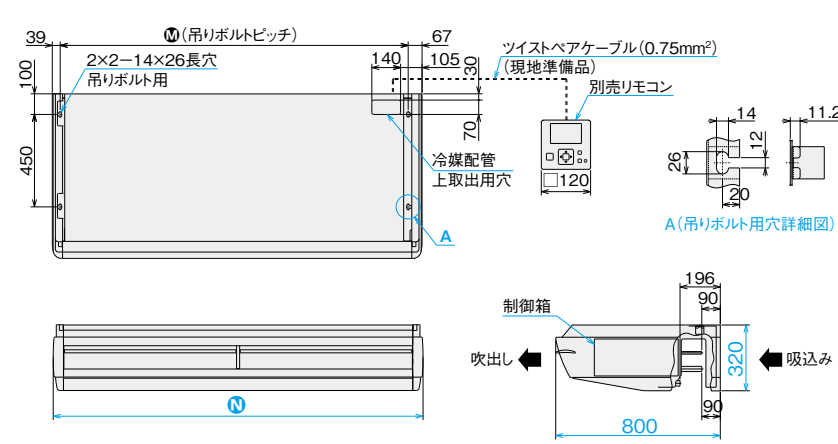

寸法対応表

型名 寸法	224型	280型
L	9.52	12.7
M	1,694	1,994
N	1,800	2,100

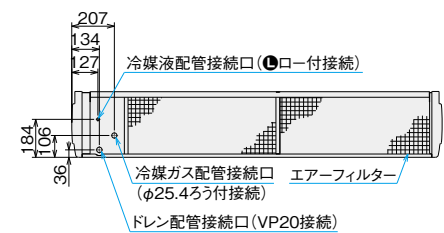

サービススペース

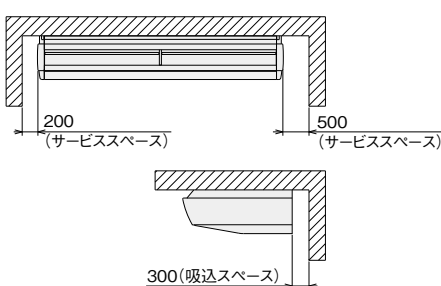

■ オプション一覧(てんつり)

品名(注11)	容量・型名(相当電力)	36型(1.3)~56型(2.3)	63型(2.5)	71型(2.8)~90型(3.3)	112型(4.0)~160型(6.0)	224型(8.0)	280型(10.0)
昇降グリルキット(注23)		BG-56NUP2 64,000円	BG-90NUP2 65,000円	BG-160NUP2 66,000円	—	—	—
フィルター	グリル用 昇降 グリル	ロングライフ 防カビ、交換用(注1) フィルター 背面用	F-56LPC1 4,300円	F-90LPC1 5,100円	F-160LPC1 6,500円	—	—
	下吸い込み用ボックス[内蔵組込キット] (吸込パネル+ロングライフフィルター付)	—	—	—	—	F-M224LPC 21,000円	F-M280LPC 25,000円
	ボックス用(注2)(注3)	抗菌加工高性能 フィルター SEK 比色法 65%	F-56MP-K1 26,600円	F-90MP-K1 30,300円	F-160MP-K1 36,300円	—	—
	脱臭フィルター(受注対応)(注4)(注22)	—	F-56LPC-D 37,000円	F-90LPC-D 43,500円	F-160LPC-D 50,000円	—	—
	フィルターボックス	—	B-56MP1 30,400円	B-90MP1 33,000円	B-160MP1 34,700円	—	—
	オイルガードフィルター(注5)(注6)	—	F-56LPC-G 19,000円	F-90LPC-G 20,000円	F-160LPC-G 22,000円	—	—
	交換用フィルター(ろ材)	—	F-56LPC-GF 18,000円	F-90LPC-GF 21,000円	F-160LPC-GF 23,000円	—	—
補助	ドレンアップメカ(注7)(注12)	DUPC-63K2 47,500円(抗菌剤採用)	DUPC-160K2 54,100円(抗菌剤採用)	—	—	DU-M280PC1 60,000円	—
	人感センサーキット(注13~20)	—	—	—	—	—	—
	上配管セット(注8)	SSF-63K 5,500円	SSF-160K 7,700円	—	—	—	—
	ダクトアダプター(新鮮空気取入口用、φ100)	—	—	PD-100 2,500円	—	—	—
	背面化粧シート(注21)	HKS-56K 15,700円	HKS-90K 17,400円	HKS-160K 20,600円	—	—	—
リモコン	多機能リモコン	—	PC-ARF3 20,000円	PC-ARFV2(音声ガイド付き) 24,000円	—	—	—
	アメニティリモコン	—	—	—	—	PC-AR1 15,000円	—
	受光部キット(注9)	—	PC-ALHP2 13,000円	—	—	PC-ALHZ1(ニュートラルホワイト) 13,000円	—
	ワイヤレスリモコン(単方向)	—	—	—	PC-AWR 13,000円	—	—
	昇降専用受光部キット(注9)	—	PC-ALUHP 11,000円	—	—	—	—
	昇降専用ワイヤレスリモコン	—	PC-LG2 2,000円	—	—	—	—
	鍵付リモコンケース(注10)	—	—	—	—	—	PC-KL4 13,200円

- (注1) 「ロングライフフィルター(防カビ)」は、吸込グリルに標準で搭載しているフィルターの交換用です。
 (注2) 「抗菌加工高性能フィルター」および「脱臭フィルター」使用時は、リモコンによる増速設定が必要です。「H急風」「増速機能」設定の詳細は「寸法図」「据付点検要領書」などをご参照ください。
 (注3) 「抗菌加工高性能フィルター」「脱臭フィルター」を使用する場合には、別売「フィルターボックス」が必要です。
 (注4) 「脱臭フィルター」は受注対応品です。詳細は弊社営業窓口までお問い合わせください。
 (注5) 「オイルガードフィルター」は、飲食店の客席など油飛沫の多い環境でご使用ください。油煙のこもる厨房や機械(切削)油飛沫が多い工場での使用はできません。
 (注6) 「オイルガードフィルター」は、油煙による室内ユニット内の汚れを減少させることが目的であり店内に発生する油煙を捕集するものではありません。また、定期的な点検[別売「交換用フィルター(ろ材)」の交換など]を必ず実施してください(室内ユニットの故障の原因となる場合があります)。
 (注7) 「ドレンアップメカ」を取り付ける場合は、上配管接続のみとなります(上配管セット付属)…「36~160型のみ」。また、「ドレンアップメカ」取付面のみサービススペースを300mm以上確保し、施工してください。
 (注8) 「上配管セット」は、冷媒配管を上面接続に変更する部品です。ドレン配管は、背面接続となります。
 (注9) 「受光部キット」「昇降専用受光部キット」は、照明の影響で動作しにくくなる場合がありますので、照明よりできるだけ(1m以上)離して据え付けてください。「昇降専用受光部キット」は「昇降グリルキット」の台数と同数必要となります。
 (注10) 「鍵付リモコンケース」に収納するリモコンのケーブルを壁埋込取付けとする場合は、JISボックスを使用してください。
 (注11) 各部品の併用使用可否は、「オプション組み合わせ表」をご参照ください。また、仕様・施工詳細などは、「寸法図」「据付点検要領書」などをご参照ください。
 (注12) 224・280型の室内ユニットに「ドレンアップメカ」をご使用になる際、露出する電源配線・ドレン配管を隠すための「隙間埋め用化粧カバー(後ろ取付用/斜め後ろ取付用)」を特注対応しております。詳細は弊社営業窓口までお問い合わせください。
 (注13) 「人感センサーキット」を使用できる室外ユニットは省エネの達人プレミアム・省エネの達人のみとなります。冷房専用機・エコ・アイスmini・寒さ知らずには、「人感センサーキット」は使用できません。
 (注14) リモコンは、「多機能リモコン」を必ずご使用ください。その他のリモコンでは人感センサーの設定ができません。(多機能リモコンについての詳細は、P.250・251をご参照ください。)
 (注15) 1台のリモコンで複数台の室内ユニットを接続する場合、リモコン渡り配線が必要となります。リモコン渡り配線レスには対応していません。
 (注16) 親子リモコン(2リモコン)でご使用の場合は、親子リモコンからのみ人感センサーの設定が可能です。子リモコンからは設定はできません。
 (注17) リモコンには対応していません。
 (注18) 集中制御機器から人感センサーの設定はできません。
 (注19) 室外ユニットで「同時機」設定する場合は、全室内ユニットに「人感センサーキット」を使用してください。また、一部機能制限がありますので、詳細は弊社営業窓口までお問い合わせください。
 (注20) ルームサーモ機能は使用できません。
 (注21) 「背面化粧シート」は室内ユニットの背面のみにご使用ください。「昇降グリルキット」用・「フィルターボックス」用に「背面化粧シート」を取り付けする場合は、特注対応いたします。
 (注22) 「脱臭フィルター」は、タバコ臭などの悪臭成分が断続的に多く発生する環境(例：飲食店や喫茶店などの喫煙スペースの空調)での使用には適しません。
 (注23) 「昇降グリルキット」取り付けの際は、てんかせ4方向用昇降グリルなどと異なり、部品取付作業(付属の昇降グリルボックスやフレーム取付けなど)が発生します。

■ オプション構成図(てんつり)

(注) 各種オプション部品の組み合わせにつきましては、P.115「オプション組み合わせ表(てんつり)」をご参照ください。

●36~160型

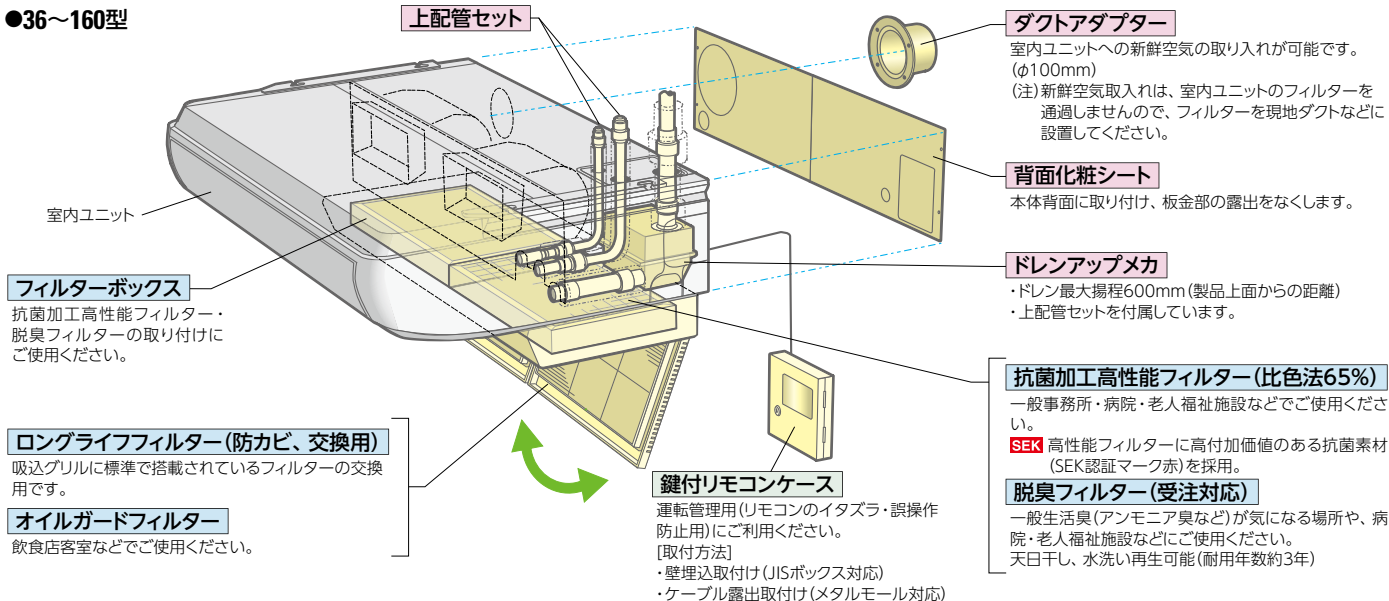

掲載商品の価格は事業者様向けの積算見積価格であり、一般消費者様向けの販売価格ではありません。
 なお、積算見積価格には、消費税・配送費・試運転調整費・配管セット・工事費・使用済み商品の引き取り費などは含まれておりません。

■ オプション構成図(てんつり)

(注) 各種オプション部品の組み合わせにつきましては、下記「オプション組み合わせ表(てんつり)」をご参照ください。

●36～160型

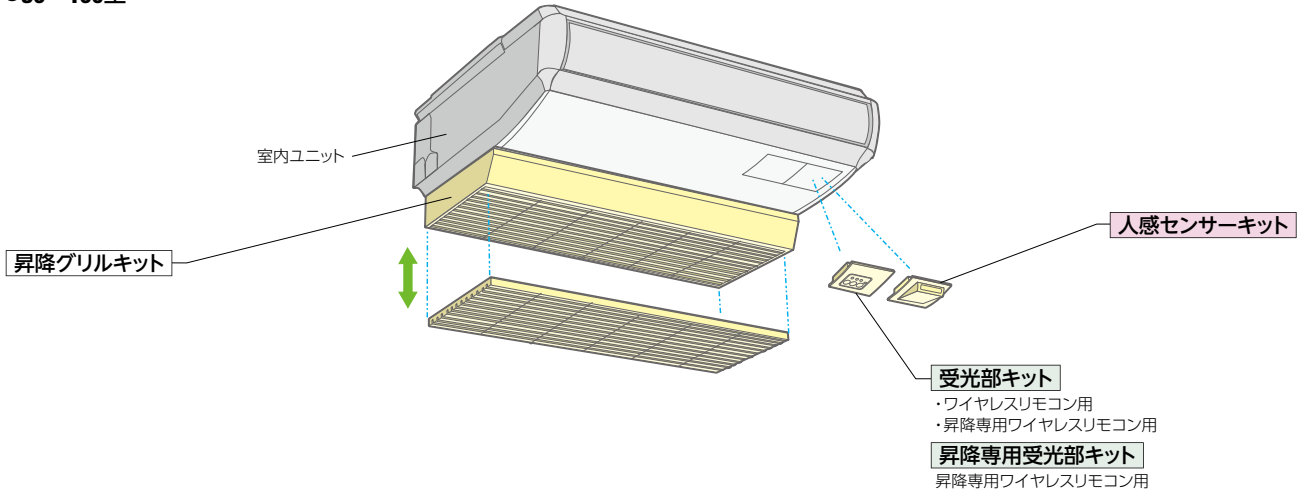

●224・280型

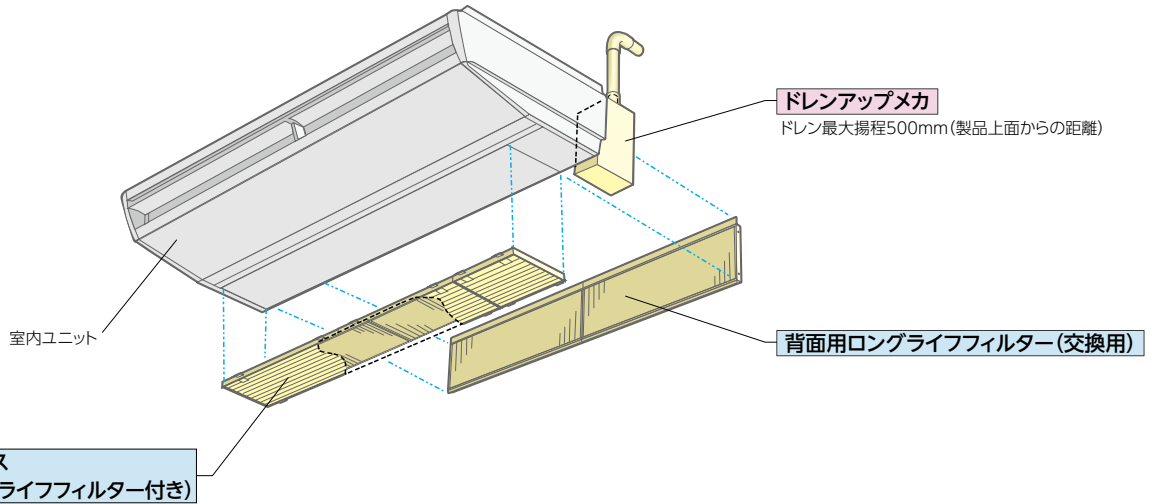

■ オプション組み合わせ表(てんつり)

●36～160型

○：併用可 ×：併用不可

品名	組合わせ	昇降グリルキット	フィルター			補助				リモコン		
			グリル用昇降用(注1) ロングライフフィルター(交換用)(標準)	ボックス用(注2) 抗菌高性能(65%) 脱臭	オイルガードフィルター専用(注3)	ドレンアップメカ	人感センサーキット	上配管セット	ダクトアダプター	背面化粧シート	受光部キット	昇降専用受光部キット
昇降グリルキット		○	×	×	×	○	○	○	○	○	○	○
フィルター	グリル用昇降用(注1) ロングライフフィルター(標準)	○	○	○	×	○	○	○	○	○	○	○
	ボックス用(注2) 抗菌高性能(65%) 脱臭	×	○	×	×	○	○	○	○	○	○	×
	オイルガードフィルター専用(注3) オイルガードフィルター	×	×	×	×	○	×	○	○	○	○	×
補助	ドレンアップメカ上配管セット付属	○	○	○	○	○	×	○	○	○	○	○
	人感センサーキット	○	○	○	×	○	○	○	○	○	○	○
	上配管セット	○	○	○	○	×	○	○	○	○	○	○
	ダクトアダプター	○	○	○	○	○	○	○	○	○	○	○
リモコン	背面化粧シート	○	○	○	○	○	○	○	○	○	○	○
	受光部キット	○	○	○	○	○	○	○	○	○	○	×
	昇降専用受光部キット	○	○	×	×	×	○	○	○	○	○	×

(注1) 「抗菌加工高性能フィルター」「脱臭フィルター」と「ロングライフフィルター」は、併用してご使用ください。また、「ロングライフフィルター」は室内ユニットの吸込グリルごと取り外し、「フィルターボックス」の一次(吸い込み)側に取り付けて使用します。

(注2) 「抗菌加工高性能フィルター」「脱臭フィルター」には、別売「フィルターボックス」が必要です。

(注3) 「オイルガードフィルター」は、標準グリル専用となります。

(注4) 人感センサーの設定には「多機能リモコン」が必要です。「受光部キット」から人感センサーの設定はできません。

●224・280型

○：併用可 ×：併用不可



品名	組合わせ	フィルター		下吸い込み用ボックス [内蔵組込キット] (吸込パネル+ロングライフフィルター付)	補助 ドレンアップメカ
		背面用(注1) エアフィルター(標準)	ロングライフ		
フィルター	背面用(注1) エアフィルター(標準)	×	×	×	○
	ロングライフ	×	×	×	○
	下吸い込み用ボックス [内蔵組込キット] (吸込パネル+ロングライフフィルター付)	×	×	×	○
補助	ドレンアップメカ	○	○	○	○

(注1) 「ロングライフフィルター」取付時は、室内ユニットに標準装着済みの「エアフィルター」を取り外してください。

かべかけ

全機種前面フラットパネル採用
据付時の作業性を向上

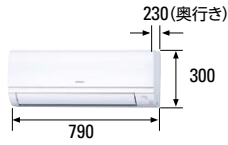
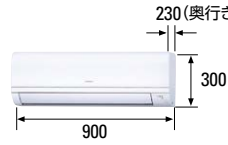
■ 形状・寸法・質量

室内ユニット 形状 (mm)			
シングル	-		
同時/個別ツイン	40~63型		
同時/個別トリプル	-		
同時/個別フォー	112~140型		
質量(kg)	10		
室内ユニット 形状 (mm)			
シングル	40・45型		
同時/個別ツイン	80型		
同時/個別トリプル	112・140型		
同時/個別フォー	160型		
質量(kg)	11		
室内ユニット 形状 (mm)			
シングル	50・56型	63~80型	112型
同時/個別ツイン	112型	140・160型	224型
同時/個別トリプル	160型	224型	280・335型
同時/個別フォー	224型	280・335型	-
質量(kg)	17	18	18

*個別運転は省エネの達人プレミアム(R410A)・省エネの達人(R410A)のみです。

■ かべかけ 主要機能 一覧

		冷暖	冷
快適性	防カビフィルター	●	●
	タイマー運転	●	●
	年間冷房(-5℃)	●	●
	ホットスタート	●	-
	高天井対応	-	-
	ドライ	●	●
	風量調整4段	●	●
サービス工事	風向選択(固定)	●	●
	オートルーバー	●	●
	e-LINE接続配線	●	●
	故障診断機能	ワイヤード	
	フィルターサイン	●	●
	ロングライフフィルター	-	-
	冷媒チャージレス	●	●
制御	ドレンアップメカ	オプション	
	全熱交換器運動運転対応	●	●
	集中制御対応	●※1	●※1
	遠方制御対応	●	●
	1リモコングループ制御	●※1	●※1
御	2リモコン運転	ワイヤード	
	ワイヤレスリモコン対応	●	●
	加湿器	-	-
主要オプション	昇降グリル	-	-
	抗菌フィルター	-	-
	脱臭フィルター	-	-
	空気清浄ユニット	-	-

※1. 複数台の室内ユニットを1台のリモコンで同時運転する場合は、別売受光部キット(PC-ALHZ1)または多機能リモコンが必要です。

e-LINE対応

22~45型も含めた、全容量で
e-LINE対応が可能に

レイアウト対応力

コンパクトサイズ

22~36型は790mm幅寸法で、柱と柱の間の狭い部屋でも据え付けが可能です。



デザイン

前面フラットパネル採用

前面フラットパネルを全機種に採用。ホコリがつきにくく、メンテナンス性の向上とともに、統一性をもたせました。また、前面パネルは取り外しが容易で、水洗いもできます。

工事性

前面パネルを外さずに作業が可能

・前面パネルを取り外さずに、電気箱フタを外して現地配線(電源線・伝送線・リモコン線)の結線ができます。

前面の開閉部を開くと電気箱が見える

電気箱フタを外して、端子台に現地結線が可能

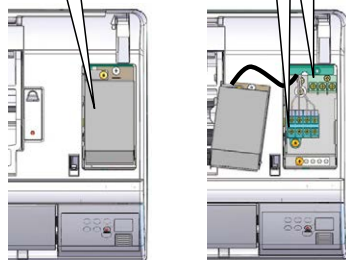

・前面パネルを取り外さずに、各種スイッチの設定ができます。(ワイヤード↔ワイヤレス切替え・号機設定・冷媒系統設定)

スイッチカバーを外し、スイッチ基板を設定

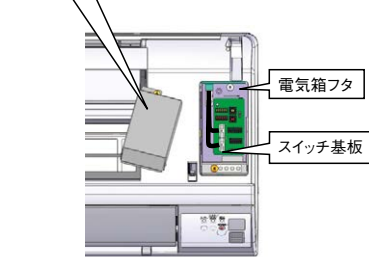

イラスト(黄色)はイメージです。

ご注意

- ・飲食店の客室など油飛沫の多い環境では標準ユニットを使用せず、耐油性を向上したユニット(受注対応)をご使用ください。標準ユニットは油により変形破損することがあります。油煙がこもる客室・厨房では、耐油性を向上したユニットであっても油により変形破損することがありますので、厨房用でんつりをご使用ください。機械(切削)油飛沫が多い工場では耐油性を向上したユニットも使用できません。
- ・食品の微細粉(小麦粉・うどん粉・そば粉など)や繊維・ホコリなどが浮遊する場所では、フィルターおよび熱交換器の目詰まり、ドレン水の詰まりを起こし水漏れの原因となることがあります。また微細粉が熱交換器に付着した場合、水飛びの原因となることがあります。

集中制御

集中制御対応改良

集中制御時、ワイヤードリモコンの取り付けは不要です。(同時ツイン・同時トリプル・同時フォー機は除く)

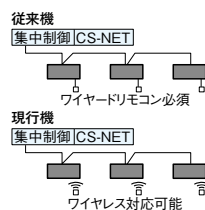

膨張弁機外取付タイプ【受注対応】

低暗騒音環境でのご使用に

運転音は反響音の影響により表示値より大きくなりますので、ホテルなど暗騒音が低い部屋でのご使用には膨張弁機外取付タイプ(RPK-GP**KH)をお選びください。この場合、別売膨張弁キット(EV-AP36H1)と組み合わせてご使用願います。



膨張弁キット EV-AP36H1

ドレンアップメカ(オプション)

かべかけタイプ室内ユニットの本体左右どちらか一方に取付可能です。

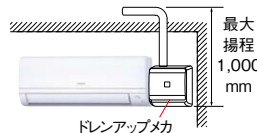

リモコン

ワイヤレスリモコンで運転操作

- ・シングル・個別ツイン・個別トリプル・個別フォー機に使用する場合、ユニット内蔵の受光部を使用し、ワイヤレス対応します。多機能リモコン*に変更もできます。
- ・受信音でリモコン操作の確認可能。
- ・同時ツイン・同時トリプル・同時フォー機に使用の場合は、別売受光部キット(PC-ALHZ1)または多機能リモコン*が必要です。



(集中制御系への接続時、1台のワイヤレスリモコンで複数台運転時、ワイヤードリモコンとワイヤレスリモコン併用時は制約がありますのでご相談ください。)

*多機能リモコンの詳細についてはP.39~42およびP.250・251をご参照ください。

かべかけ

省エネ… 省エネルギー法 2015年度基準値クリア

グリーン… グリーン購入法 2016年度判断基準値クリア

注) 多機能リモコンで使用することも可能です。

40型 (1.5馬力相当) チャージレス 20m R32	45型 (1.8馬力相当) チャージレス 20m R32	50型 (2.0馬力相当) チャージレス 20m R32	56型 (2.3馬力相当) チャージレス 30m R32
冷房: 3.6(1.1~4.0)kW 暖房: 4.0(1.0~5.4)kW	冷房: 4.0(1.1~4.5)kW 暖房: 4.5(1.2~5.9)kW	冷房: 4.5(1.2~5.0)kW 暖房: 5.0(1.3~6.3)kW	冷房: 5.0(1.3~5.6)kW 暖房: 5.6(1.4~7.1)kW
0607 RPK-GP40RGHJ (単) 省エネ グリーン 0608 RPK-GP40RGH 省エネ グリーン	0609 RPK-GP45RGHJ (単) 省エネ グリーン 0610 RPK-GP45RGH 省エネ グリーン	0611 RPK-GP50RGHJ (単) 省エネ グリーン 0612 RPK-GP50RGH 省エネ グリーン	0613 RPK-GP56RGHJ (単) 省エネ グリーン 0614 RPK-GP56RGH 省エネ グリーン
室内RPK-GP40K 145,000円 室外RAS-GP40RGHJ・GP40RGH 432,000円 ワイヤレスリモコンPC-AWR 13,000円 セット価格 590,000円	室内RPK-GP45K 149,000円 室外RAS-GP45RGHJ・GP45RGH 474,000円 ワイヤレスリモコンPC-AWR 13,000円 セット価格 636,000円	室内RPK-GP50K 177,000円 室外RAS-GP50RGHJ・GP50RGH 518,000円 ワイヤレスリモコンPC-AWR 13,000円 セット価格 708,000円	室内RPK-GP56K 186,000円 室外RAS-GP56RGHJ・GP56RGH 551,000円 ワイヤレスリモコンPC-AWR 13,000円 セット価格 750,000円

63型 (2.5馬力相当) チャージレス 30m R32	80型 (3.0馬力相当) チャージレス 30m R32	112型 (4.0馬力相当) チャージレス 30m R32	
冷房: 5.6(1.4~6.3)kW 暖房: 6.3(1.6~8.0)kW	冷房: 7.1(1.8~8.0)kW 暖房: 8.0(2.0~10.6)kW	冷房: 10.0(2.5~11.2)kW 暖房: 11.2(2.8~14.0)kW	0619 RPK-GP112RGH グリーン
0615 RPK-GP63RGHJ (単) 省エネ グリーン 0616 RPK-GP63RGH 省エネ グリーン	0617 RPK-GP80RGHJ (単) 省エネ グリーン 0618 RPK-GP80RGH 省エネ グリーン		
室内RPK-GP63K 197,000円 室外RAS-GP63RGHJ・GP63RGH 583,000円 ワイヤレスリモコンPC-AWR 13,000円 セット価格 793,000円	室内RPK-GP80K 212,000円 室外RAS-GP80RGHJ・GP80RGH 638,000円 ワイヤレスリモコンPC-AWR 13,000円 セット価格 863,000円	室内RPK-GP112K 222,000円 室外RAS-GP112RGH 746,000円 ワイヤレスリモコンPC-AWR 13,000円 セット価格 981,000円	

同時1 異容量・異タイプ 組み合わせ可能

80型 (3.0馬力相当) チャージレス 30m R32	112型 (4.0馬力相当) チャージレス 30m R32	140型 (5.0馬力相当) チャージレス 30m R32	160型 (6.0馬力相当) チャージレス 30m R32
冷房: 7.1(1.8~8.0)kW 暖房: 8.0(2.0~10.6)kW	冷房: 10.0(2.5~11.2)kW 暖房: 11.2(2.8~14.0)kW	冷房: 12.5(3.1~14.0)kW 暖房: 14.0(3.5~18.2)kW	冷房: 14.0(3.2~16.0)kW 暖房: 16.0(4.0~20.2)kW
0620 RPK-GP80RGHPJ (単) 省エネ グリーン 0621 RPK-GP80RGHP 省エネ グリーン	0622 RPK-GP112RGHP 省エネ グリーン	0623 RPK-GP140RGHP 省エネ グリーン	0624 RPK-GP160RGHP グリーン
室内RPK-GP40K×2 290,000円 室外RAS-GP80RGHJ・GP80RGH 638,000円 分岐管TW-NP16A 19,000円 リモコンPC-ARF3 20,000円 セット価格 967,000円	室内RPK-GP56K×2 372,000円 室外RAS-GP112RGH 746,000円 分岐管TW-NP16A 19,000円 リモコンPC-ARF3 20,000円 セット価格 1,157,000円	室内RPK-GP71K×2 410,000円 室外RAS-GP140RGH 901,000円 分岐管TW-NP16A 19,000円 リモコンPC-ARF3 20,000円 セット価格 1,350,000円	室内RPK-GP80K×2 424,000円 室外RAS-GP160RGH 976,000円 分岐管TW-NP16A 19,000円 リモコンPC-ARF3 20,000円 セット価格 1,439,000円

同時1 異容量・異タイプ 組み合わせ可能

160型 (6.0馬力相当) チャージレス 30m R32
冷房: 14.0(3.2~16.0)kW 暖房: 16.0(4.0~20.2)kW
0625 RPK-GP160RGHG グリーン
室内RPK-GP56K×3 558,000円 室外RAS-GP160RGH 976,000円 分岐管TG-NP16A 28,000円 リモコンPC-ARF3 20,000円 セット価格 1,582,000円

注) 多機能リモコンで使用することも可能です。

40型 (1.5馬力相当) チャージレス 20m R32	45型 (1.8馬力相当) チャージレス 20m R32	50型 (2.0馬力相当) チャージレス 20m R32	56型 (2.3馬力相当) チャージレス 30m R32
冷房: 3.6(1.1~4.0)kW 暖房: 4.0(1.0~5.4)kW	冷房: 4.0(1.1~4.5)kW 暖房: 4.5(1.2~5.9)kW	冷房: 4.5(1.2~5.0)kW 暖房: 5.0(1.3~6.3)kW	冷房: 5.0(1.3~5.6)kW 暖房: 5.6(1.4~7.1)kW
0626 RPK-GP40RSHJ (単) 省エネ グリーン 0627 RPK-GP40RSH 省エネ グリーン	0628 RPK-GP45RSHJ (単) 省エネ グリーン 0629 RPK-GP45RSH 省エネ グリーン	0630 RPK-GP50RSHJ (単) 省エネ グリーン 0631 RPK-GP50RSH 省エネ グリーン	0632 RPK-GP56RSHJ (単) 省エネ グリーン 0633 RPK-GP56RSH 省エネ グリーン
室内RPK-GP40K 145,000円 室外RAS-GP40RSHJ・GP40RSH 360,000円 ワイヤレスリモコンPC-AWR 13,000円 セット価格 518,000円	室内RPK-GP45K 149,000円 室外RAS-GP45RSHJ・GP45RSH 395,000円 ワイヤレスリモコンPC-AWR 13,000円 セット価格 557,000円	室内RPK-GP50K 177,000円 室外RAS-GP50RSHJ・GP50RSH 432,000円 ワイヤレスリモコンPC-AWR 13,000円 セット価格 622,000円	室内RPK-GP56K 186,000円 室外RAS-GP56RSHJ・GP56RSH 459,000円 ワイヤレスリモコンPC-AWR 13,000円 セット価格 658,000円

省エネの達人 R32 冷暖 シングル



ワイヤレスリモコン (PC-AWR) 注) 多機能リモコンで使用することも可能です。

63 型 (2.5馬力相当) チャージレス 30m R32 冷房: 5.6(1.4~6.3)kW 暖房: 6.3(1.6~8.0)kW	80 型 (3.0馬力相当) チャージレス 20m R32 冷房: 7.1(1.8~8.0)kW 暖房: 8.0(2.0~10.0)kW	112 型 (4.0馬力相当) チャージレス 30m R32 冷房: 10.0(2.5~11.2)kW 暖房: 11.2(2.8~14.0)kW
0634 RPK-GP63RSHJ (単) 省エネ クリーン 0635 RPK-GP63RSH 省エネ クリーン	0636 RPK-GP80RSHJ (単) クリーン 0637 RPK-GP80RSH クリーン	0638 RPK-GP112RSH クリーン
室内RPK-GP63K 197,000円 室外RAS-GP63RSHJ (単)・GP63RSH 486,000円 ワイヤレスリモコンPC-AWR 13,000円 セット価格 696,000円	室内RPK-GP80K 212,000円 室外RAS-GP80RSHJ (単)・GP80RSH 532,000円 ワイヤレスリモコンPC-AWR 13,000円 セット価格 757,000円	室内RPK-GP112K 222,000円 室外RAS-GP112RSH 622,000円 ワイヤレスリモコンPC-AWR 13,000円 セット価格 857,000円

省エネの達人 R32 同時 冷暖 ツイン



多機能リモコン (PC-ARF3) 同時1 異容量・異タイプ 組み合わせ可能

80 型 (3.0馬力相当) チャージレス 20m R32 冷房: 7.1(1.8~8.0)kW 暖房: 8.0(2.0~10.0)kW	112 型 (4.0馬力相当) チャージレス 30m R32 冷房: 10.0(2.5~11.2)kW 暖房: 11.2(2.8~14.0)kW	140 型 (5.0馬力相当) チャージレス 30m R32 冷房: 12.5(3.1~14.0)kW 暖房: 14.0(3.5~18.0)kW	160 型 (6.0馬力相当) チャージレス 30m R32 冷房: 14.0(3.2~16.0)kW 暖房: 16.0(4.0~20.0)kW
0639 RPK-GP80RSHPJ (単) クリーン 0640 RPK-GP80RSH クリーン	0641 RPK-GP112RSHPJ (単) 省エネ クリーン	0642 RPK-GP140RSHPJ (単) クリーン	0643 RPK-GP160RSHPJ (単) クリーン
室内RPK-GP40K×2 290,000円 室外RAS-GP80RSHJ (単)・GP80RSH 532,000円 分岐管TW-NP16A 19,000円 リモコンPC-ARF3 20,000円 セット価格 861,000円	室内RPK-GP56K×2 372,000円 室外RAS-GP112RSH 622,000円 分岐管TW-NP16A 19,000円 リモコンPC-ARF3 20,000円 セット価格 1,033,000円	室内RPK-GP71K×2 410,000円 室外RAS-GP140RSH 751,000円 分岐管TW-NP16A 19,000円 リモコンPC-ARF3 20,000円 セット価格 1,200,000円	室内RPK-GP80K×2 424,000円 室外RAS-GP160RSH 813,000円 分岐管TW-NP16A 19,000円 リモコンPC-ARF3 20,000円 セット価格 1,276,000円

省エネの達人 R32 同時 冷暖 トリプル



多機能リモコン (PC-ARF3) 同時1 異容量・異タイプ 組み合わせ可能

160 型 (6.0馬力相当) チャージレス 30m R32 冷房: 14.0(3.2~16.0)kW 暖房: 16.0(4.0~20.0)kW
0644 RPK-GP160RSHG クリーン
室内RPK-GP56K×3 558,000円 室外RAS-GP160RSH 813,000円 分岐管TG-NP16A 28,000円 リモコンPC-ARF3 20,000円 セット価格 1,419,000円

省エネの達人 プレミアム R410A シングル 冷暖



ワイヤレスリモコン (PC-AWR) 注) 多機能リモコンで使用することも可能です。

40 型 (1.5馬力相当) チャージレス 20m R410A 冷房: 3.6(1.3~4.0)kW 暖房: 4.0(1.0~5.4)kW	45 型 (1.8馬力相当) チャージレス 20m R410A 冷房: 4.0(1.5~4.5)kW 暖房: 4.5(1.2~5.9)kW	50 型 (2.0馬力相当) チャージレス 20m R410A 冷房: 4.5(1.5~5.0)kW 暖房: 5.0(1.5~6.3)kW	56 型 (2.3馬力相当) チャージレス 30m R410A 冷房: 5.0(1.7~5.6)kW 暖房: 5.6(1.5~7.1)kW
0645 RPK-AP40GHJ5 (単) 省エネ クリーン 0646 RPK-AP40GH5 省エネ クリーン	0647 RPK-AP45GHJ5 (単) 省エネ クリーン 0648 RPK-AP45GH5 省エネ クリーン	0649 RPK-AP50GHJ5 (単) 省エネ クリーン 0650 RPK-AP50GH5 省エネ クリーン	0651 RPK-AP56GHJ5 (単) 省エネ クリーン 0652 RPK-AP56GH5 省エネ クリーン
室内RPK-GP40K 145,000円 室外RAS-AP40GHJ3 (単)・AP40GH3 415,000円 ワイヤレスリモコンPC-AWR 13,000円 セット価格 573,000円	室内RPK-GP45K 149,000円 室外RAS-AP45GHJ3 (単)・AP45GH3 454,000円 ワイヤレスリモコンPC-AWR 13,000円 セット価格 616,000円	室内RPK-GP50K 177,000円 室外RAS-AP50GHJ3 (単)・AP50GH3 499,000円 ワイヤレスリモコンPC-AWR 13,000円 セット価格 689,000円	室内RPK-GP56K 186,000円 室外RAS-AP56GHJ3 (単)・AP56GH3 530,000円 ワイヤレスリモコンPC-AWR 13,000円 セット価格 729,000円
63 型 (2.5馬力相当) チャージレス 30m R410A 冷房: 5.6(1.8~6.3)kW 暖房: 6.3(1.6~8.0)kW	80 型 (3.0馬力相当) チャージレス 30m R410A 冷房: 7.1(2.2~8.0)kW 暖房: 8.0(2.0~10.6)kW	112 型 (4.0馬力相当) チャージレス 30m R410A 冷房: 10.0(3.0~11.2)kW 暖房: 11.2(2.8~14.0)kW	
0653 RPK-AP63GHJ5 (単) 省エネ クリーン 0654 RPK-AP63GH5 省エネ クリーン	0655 RPK-AP80GHJ5 (単) 省エネ クリーン 0656 RPK-AP80GH5 省エネ クリーン	0657 RPK-AP112GH5 クリーン	
室内RPK-GP63K 197,000円 室外RAS-AP63GHJ3 (単)・AP63GH3 559,000円 ワイヤレスリモコンPC-AWR 13,000円 セット価格 769,000円	室内RPK-GP80K 212,000円 室外RAS-AP80GHJ3 (単)・AP80GH3 614,000円 ワイヤレスリモコンPC-AWR 13,000円 セット価格 839,000円	室内RPK-GP112K 222,000円 室外RAS-AP112GH3 716,000円 ワイヤレスリモコンPC-AWR 13,000円 セット価格 951,000円	

掲載商品の価格は事業者様向けの積算見積価格であり、一般消費者様向けの販売価格ではありません。
なお、積算見積価格には、消費税・配送費・試運転調整費・配管セット・工事費・使用済み商品の引き取り費などは含まれておりません。

か
べ
か
け

かべかけ

省エネ… 省エネルギー法 2015年度基準値クリア

グリーン… グリーン購入法 2016年度判断基準値クリア



R410A
冷暖

同時 個別
ツイン



多機能リモコン (PC-ARF3)



ワイヤレスリモコン (PC-AWR)



異容量・異タイプ
組み合わせ可能

40型 (1.5馬力相当) **R410A**

冷房: 3.6(1.3~4.0)kW 暖房: 4.0(1.0~5.4)kW

0658 RPK-AP40GHPJ5 (単) **省エネ** **グリーン**

0659 RPK-AP40GHP5 **省エネ** **グリーン**

室内RPK-GP22K×2 256,000円
 室外RAS-AP40GHJ3 (単)・AP40GH3 415,000円
 分岐管TW-NP06A 19,000円
 リモコンPC-ARF3 20,000円

同時 セット価格 **710,000円**

個別の場合 ワイヤレスリモコンPC-AWR×2 26,000円

個別 セット価格 **716,000円**

45型 (1.8馬力相当) **R410A**

冷房: 4.0(1.5~4.5)kW 暖房: 4.5(1.2~5.9)kW

0660 RPK-AP45GHPJ5 (単) **省エネ** **グリーン**

0661 RPK-AP45GHP5 **省エネ** **グリーン**

室内RPK-GP22K×2 256,000円
 室外RAS-AP45GHJ3 (単)・AP45GH3 454,000円
 分岐管TW-NP06A 19,000円
 リモコンPC-ARF3 20,000円

同時 セット価格 **749,000円**

個別の場合 ワイヤレスリモコンPC-AWR×2 26,000円

個別 セット価格 **755,000円**

50型 (2.0馬力相当) **R410A**

冷房: 4.5(1.5~5.0)kW 暖房: 5.0(1.5~6.3)kW

0662 RPK-AP50GHPJ5 (単) **省エネ** **グリーン**

0663 RPK-AP50GHP5 **省エネ** **グリーン**

室内RPK-GP28K×2 260,000円
 室外RAS-AP50GHJ3 (単)・AP50GH3 499,000円
 分岐管TW-NP06A 19,000円
 リモコンPC-ARF3 20,000円

同時 セット価格 **798,000円**

個別の場合 ワイヤレスリモコンPC-AWR×2 26,000円

個別 セット価格 **804,000円**

56型 (2.3馬力相当) **R410A**

冷房: 5.0(1.7~5.6)kW 暖房: 5.6(1.5~7.1)kW

0664 RPK-AP56GHPJ5 (単) **省エネ** **グリーン**

0665 RPK-AP56GHP5 **省エネ** **グリーン**

室内RPK-GP28K×2 260,000円
 室外RAS-AP56GHJ3 (単)・AP56GH3 530,000円
 分岐管TW-NP06A 19,000円
 リモコンPC-ARF3 20,000円

同時 セット価格 **829,000円**

個別の場合 ワイヤレスリモコンPC-AWR×2 26,000円

個別 セット価格 **835,000円**

63型 (2.5馬力相当) **R410A**

冷房: 5.6(1.8~6.3)kW 暖房: 6.3(1.6~8.0)kW

0666 RPK-AP63GHPJ5 (単) **省エネ** **グリーン**

0667 RPK-AP63GHP5 **省エネ** **グリーン**

室内RPK-GP36K×2 282,000円
 室外RAS-AP63GHJ3 (単)・AP63GH3 559,000円
 分岐管TW-NP06A 19,000円
 リモコンPC-ARF3 20,000円

同時 セット価格 **880,000円**

個別の場合 ワイヤレスリモコンPC-AWR×2 26,000円

個別 セット価格 **886,000円**

80型 (3.0馬力相当) **R410A** チャージレス 30m

冷房: 7.1(2.2~8.0)kW 暖房: 8.0(2.0~10.6)kW

0668 RPK-AP80GHPJ5 (単) **省エネ** **グリーン**

0669 RPK-AP80GHP5 **省エネ** **グリーン**

室内RPK-GP40K×2 290,000円
 室外RAS-AP80GHJ3 (単)・AP80GH3 614,000円
 分岐管TW-NP16A 19,000円
 リモコンPC-ARF3 20,000円

同時 セット価格 **943,000円**

個別の場合 ワイヤレスリモコンPC-AWR×2 26,000円

個別 セット価格 **949,000円**

112型 (4.0馬力相当) **R410A** チャージレス 30m

冷房: 10.0(3.0~11.2)kW 暖房: 11.2(2.8~14.0)kW

0670 RPK-AP112GHP5 **省エネ** **グリーン**

室内RPK-GP56K×2 372,000円
 室外RAS-AP112GH3 716,000円
 分岐管TW-NP16A 19,000円
 リモコンPC-ARF3 20,000円

同時 セット価格 **1,127,000円**

個別の場合 ワイヤレスリモコンPC-AWR×2 26,000円

個別 セット価格 **1,133,000円**

140型 (5.0馬力相当) **R410A** チャージレス 30m

冷房: 12.5(3.1~14.0)kW 暖房: 14.0(3.5~18.2)kW

0671 RPK-AP140GHP5 **省エネ** **グリーン**

室内RPK-GP71K×2 410,000円
 室外RAS-AP140GH3 866,000円
 分岐管TW-NP16A 19,000円
 リモコンPC-ARF3 20,000円

同時 セット価格 **1,315,000円**

個別の場合 ワイヤレスリモコンPC-AWR×2 26,000円

個別 セット価格 **1,321,000円**

160型 (6.0馬力相当) **R410A** チャージレス 30m

冷房: 14.0(3.2~16.0)kW 暖房: 16.0(4.0~20.2)kW

0672 RPK-AP160GHP5 **グリーン**

室内RPK-GP80K×2 424,000円
 室外RAS-AP160GH3 945,000円
 分岐管TW-NP16A 19,000円
 リモコンPC-ARF3 20,000円

同時 セット価格 **1,408,000円**

個別の場合 ワイヤレスリモコンPC-AWR×2 26,000円

個別 セット価格 **1,414,000円**

224型 (8.0馬力相当) **R410A** チャージレス 30m

冷房: 20.0(4.6~22.4)kW 暖房: 22.4(5.6~28.0)kW

0673 RPK-AP224GHP5 **グリーン**

室内RPK-GP112K×2 444,000円
 室外RAS-AP224GH3 1,327,000円
 分岐管TW-NP28A 21,000円
 リモコンPC-ARF3 20,000円

同時 セット価格 **1,812,000円**

個別の場合 ワイヤレスリモコンPC-AWR×2 26,000円

個別 セット価格 **1,818,000円**

注) 個別の場合、多機能リモコンで使用する
ことも可能です。

かべかけ



R410A
冷暖

同時 個別
ツイン(受注対応)
膨張弁機外取付タイプ



多機能リモコン (PC-ARF3)



ワイヤレスリモコン (PC-AWR)



異容量・異タイプ
組み合わせ可能

40型 (1.5馬力相当) **R410A**

冷房: 3.6(1.3~4.0)kW 暖房: 4.0(1.0~5.4)kW

0674 RPK-AP40GHPJH5 (単) **省エネ** **グリーン**

0675 RPK-AP40GHPH5 **省エネ** **グリーン**

室内RPK-GP22KH×2 218,000円
 室外RAS-AP40GHJ3 (単)・AP40GH3 415,000円
 膨張弁キットEV-AP36H1×2 58,000円
 分岐管TW-NP06A 19,000円
 リモコンPC-ARF3 20,000円

同時 セット価格 **730,000円**

個別の場合 ワイヤレスリモコンPC-AWR×2 26,000円

個別 セット価格 **736,000円**

45型 (1.8馬力相当) **R410A**

冷房: 4.0(1.5~4.5)kW 暖房: 4.5(1.2~5.9)kW

0676 RPK-AP45GHPJH5 (単) **省エネ** **グリーン**

0677 RPK-AP45GHPH5 **省エネ** **グリーン**

室内RPK-GP22KH×2 218,000円
 室外RAS-AP45GHJ3 (単)・AP45GH3 454,000円
 膨張弁キットEV-AP36H1×2 58,000円
 分岐管TW-NP06A 19,000円
 リモコンPC-ARF3 20,000円

同時 セット価格 **769,000円**

個別の場合 ワイヤレスリモコンPC-AWR×2 26,000円

個別 セット価格 **775,000円**

50型 (2.0馬力相当) **R410A**

冷房: 4.5(1.5~5.0)kW 暖房: 5.0(1.5~6.3)kW

0678 RPK-AP50GHPJH5 (単) **省エネ** **グリーン**

0679 RPK-AP50GHPH5 **省エネ** **グリーン**

室内RPK-GP28KH×2 220,000円
 室外RAS-AP50GHJ3 (単)・AP50GH3 499,000円
 膨張弁キットEV-AP36H1×2 58,000円
 分岐管TW-NP06A 19,000円
 リモコンPC-ARF3 20,000円

同時 セット価格 **816,000円**

個別の場合 ワイヤレスリモコンPC-AWR×2 26,000円

個別 セット価格 **822,000円**

56型 (2.3馬力相当) **R410A**

冷房: 5.0(1.7~5.6)kW 暖房: 5.6(1.5~7.1)kW

0680 RPK-AP56GHPJH5 (単) **省エネ** **グリーン**

0681 RPK-AP56GHPH5 **省エネ** **グリーン**

室内RPK-GP28KH×2 220,000円
 室外RAS-AP56GHJ3 (単)・AP56GH3 530,000円
 膨張弁キットEV-AP36H1×2 58,000円
 分岐管TW-NP06A 19,000円
 リモコンPC-ARF3 20,000円

同時 セット価格 **847,000円**

個別の場合 ワイヤレスリモコンPC-AWR×2 26,000円

個別 セット価格 **853,000円**

63型 (2.5馬力相当) **R410A**

冷房: 5.6(1.8~6.3)kW 暖房: 6.3(1.6~8.0)kW

0682 RPK-AP63GHPJH5 (単) **省エネ** **グリーン**

0683 RPK-AP63GHPH5 **省エネ** **グリーン**

室内RPK-GP36KH×2 244,000円
 室外RAS-AP63GHJ3 (単)・AP63GH3 559,000円
 膨張弁キットEV-AP36H1×2 58,000円
 分岐管TW-NP06A 19,000円
 リモコンPC-ARF3 20,000円

同時 セット価格 **900,000円**

個別の場合 ワイヤレスリモコンPC-AWR×2 26,000円

個別 セット価格 **906,000円**

注) 個別の場合、多機能リモコンで使用する
ことも可能です。



R410A 同時 個別
冷暖 トリプル



同時 1 個別 3
多機能リモコン (PC-ARF3) ワイヤレスリモコン (PC-AWR) 異容量・異タイプ 組み合わせ可能

112 型 (4.0馬力相当) 30m R410A	チャージレス
冷房: 10.0(3.0~11.2)kW 暖房: 11.2(2.8~14.0)kW	
0684 RPK-AP112GHG5 省エネ クラシ	
室内RPK-GP40K×3 435,000円	
室外RAS-AP112GH3 716,000円	
分岐管TG-NP16A 28,000円	
リモコンPC-ARF3 20,000円	
同時 セット価格 1,199,000円	
個別の場合 ワイヤレスリモコンPC-AWR×3 39,000円	
個別 セット価格 1,218,000円	

140 型 (5.0馬力相当) 30m R410A	チャージレス
冷房: 12.5(3.1~14.0)kW 暖房: 14.0(3.5~18.2)kW	
0685 RPK-AP140GHG5 省エネ クラシ	
室内RPK-GP45K×3 447,000円	
室外RAS-AP140GH3 866,000円	
分岐管TG-NP16A 28,000円	
リモコンPC-ARF3 20,000円	
同時 セット価格 1,361,000円	
個別の場合 ワイヤレスリモコンPC-AWR×3 39,000円	
個別 セット価格 1,380,000円	

160 型 (6.0馬力相当) 30m R410A	チャージレス
冷房: 14.0(3.2~16.0)kW 暖房: 16.0(4.0~20.2)kW	
0686 RPK-AP160GHG5 クラシ	
室内RPK-GP56K×3 558,000円	
室外RAS-AP160GH3 945,000円	
分岐管TG-NP16A 28,000円	
リモコンPC-ARF3 20,000円	
同時 セット価格 1,551,000円	
個別の場合 ワイヤレスリモコンPC-AWR×3 39,000円	
個別 セット価格 1,570,000円	

224 型 (8.0馬力相当) 30m R410A	チャージレス
冷房: 20.0(4.6~22.4)kW 暖房: 22.4(5.6~28.0)kW	
0687 RPK-AP224GHG5 クラシ	
室内RPK-GP80K×3 636,000円	
室外RAS-AP224GH3 1,327,000円	
分岐管TG-NP28A 28,000円	
リモコンPC-ARF3 20,000円	
同時 セット価格 2,011,000円	
個別の場合 ワイヤレスリモコンPC-AWR×3 39,000円	
個別 セット価格 2,030,000円	

280 型 (10.0馬力相当) 30m R410A	チャージレス
冷房: 25.0(5.8~28.0)kW 暖房: 28.0(7.0~35.0)kW	
0688 RPK-AP280GHG5 省エネ クラシ	
室内RPK-GP90K×3 651,000円	
室外RAS-AP280GH3 1,636,000円	
分岐管TG-NP28A 28,000円	
リモコンPC-ARF3 20,000円	
同時 セット価格 2,335,000円	
個別の場合 ワイヤレスリモコンPC-AWR×3 39,000円	
個別 セット価格 2,354,000円	

335 型 (12.0馬力相当) 30m R410A	チャージレス
冷房: 30.0(6.9~33.5)kW 暖房: 33.5(8.4~37.5)kW	
0689 RPK-AP335GHG5	
室内RPK-GP112K×3 666,000円	
室外RAS-AP335GH3 1,805,000円	
分岐管TG-NP28A 28,000円	
リモコンPC-ARF3 20,000円	
同時 セット価格 2,519,000円	
個別の場合 ワイヤレスリモコンPC-AWR×3 39,000円	
個別 セット価格 2,538,000円	

注) 個別の場合、多機能リモコンで使用する
ことも可能です。



R410A 同時 個別
冷暖 フォー



同時 1 個別 4
多機能リモコン (PC-ARF3) ワイヤレスリモコン (PC-AWR) 異容量・異タイプ 組み合わせ可能

112 型 (4.0馬力相当) 30m R410A	チャージレス
冷房: 10.0(3.0~11.2)kW 暖房: 11.2(2.8~14.0)kW	
0690 RPK-AP112GHW5 省エネ クラシ	
室内RPK-GP28K×4 520,000円	
室外RAS-AP112GH3 716,000円	
分岐管TW-NP16A 19,000円	
分岐管TW-NP06A×2 38,000円	
リモコンPC-ARF3 20,000円	
同時 セット価格 1,313,000円	
個別の場合 ワイヤレスリモコンPC-AWR×4 52,000円	
個別 セット価格 1,345,000円	

140 型 (5.0馬力相当) 30m R410A	チャージレス
冷房: 12.5(3.1~14.0)kW 暖房: 14.0(3.5~18.2)kW	
0691 RPK-AP140GHW5 省エネ クラシ	
室内RPK-GP36K×4 564,000円	
室外RAS-AP140GH3 866,000円	
分岐管TW-NP16A 19,000円	
分岐管TW-NP16A×2 38,000円	
リモコンPC-ARF3 20,000円	
同時 セット価格 1,507,000円	
個別の場合 ワイヤレスリモコンPC-AWR×4 52,000円	
個別 セット価格 1,539,000円	

160 型 (6.0馬力相当) 30m R410A	チャージレス
冷房: 14.0(3.2~16.0)kW 暖房: 16.0(4.0~20.2)kW	
0692 RPK-AP160GHW5 クラシ	
室内RPK-GP40K×4 580,000円	
室外RAS-AP160GH3 945,000円	
分岐管TW-NP16A 19,000円	
分岐管TW-NP16A×2 38,000円	
リモコンPC-ARF3 20,000円	
同時 セット価格 1,602,000円	
個別の場合 ワイヤレスリモコンPC-AWR×4 52,000円	
個別 セット価格 1,634,000円	

224 型 (8.0馬力相当) 30m R410A	チャージレス
冷房: 20.0(4.6~22.4)kW 暖房: 22.4(5.6~28.0)kW	
0693 RPK-AP224GHW5 クラシ	
室内RPK-GP56K×4 744,000円	
室外RAS-AP224GH3 1,327,000円	
分岐管TW-NP28A 21,000円	
分岐管TW-NP16A×2 38,000円	
リモコンPC-ARF3 20,000円	
同時 セット価格 2,150,000円	
個別の場合 ワイヤレスリモコンPC-AWR×4 52,000円	
個別 セット価格 2,182,000円	

280 型 (10.0馬力相当) 30m R410A	チャージレス
冷房: 25.0(5.8~28.0)kW 暖房: 28.0(7.0~35.0)kW	
0694 RPK-AP280GHW5 省エネ クラシ	
室内RPK-GP71K×4 820,000円	
室外RAS-AP280GH3 1,636,000円	
分岐管TW-NP28A 21,000円	
分岐管TW-NP16A×2 38,000円	
リモコンPC-ARF3 20,000円	
同時 セット価格 2,535,000円	
個別の場合 ワイヤレスリモコンPC-AWR×4 52,000円	
個別 セット価格 2,567,000円	

335 型 (12.0馬力相当) 30m R410A	チャージレス
冷房: 30.0(6.9~33.5)kW 暖房: 33.5(8.4~37.5)kW	
0695 RPK-AP335GHW5	
室内RPK-GP80K×4 848,000円	
室外RAS-AP335GH3 1,805,000円	
分岐管TW-NP28A 21,000円	
分岐管TW-NP16A×2 38,000円	
リモコンPC-ARF3 20,000円	
同時 セット価格 2,732,000円	
個別の場合 ワイヤレスリモコンPC-AWR×4 52,000円	
個別 セット価格 2,764,000円	

注) 個別の場合、多機能リモコンで使用する
ことも可能です。

か
べ
か
け

かべかけ

省エネ… 省エネルギー法 2015年度基準値クリア

ｸﾘｰﾝ… グリーン購入法 2016年度判断基準値クリア

省エネの達人
プレミアム

R410A
冷暖

同時 **個別**
フォー【受注対応】
膨張弁機外取付タイプ

多機能リモコン (PC-ARF3)

同時 1

ワイヤレスリモコン (PC-AWR)

個別 4

異容量・異タイプ
組み合わせ可能

112型 (4.0馬力相当) 30m	140型 (5.0馬力相当) 30m
<p>チャージレス R410A</p> <p>冷房: 10.0(3.0 ~ 11.2)kW 暖房: 11.2(2.8 ~ 14.0)kW</p> <p>0696 RPK-AP112GHWH5 省エネ ｸﾘｰﾝ</p> <p>室内RPK-GP28KH×4 440,000円 室外RAS-AP112GH3 716,000円 膨張弁キットEV-AP36H1×4 116,000円 分岐管TW-NP16A 19,000円 分岐管TW-NP06A×2 38,000円 リモコンPC-ARF3 20,000円</p> <p>同時 セット価格 1,349,000円</p> <p>個別の場合 ワイヤレスリモコンPC-AWR×4 52,000円</p> <p>個別 セット価格 1,381,000円</p>	<p>チャージレス R410A</p> <p>冷房: 12.5(3.1 ~ 14.0)kW 暖房: 14.0(3.5 ~ 18.2)kW</p> <p>0697 RPK-AP140GHWH5 省エネ ｸﾘｰﾝ</p> <p>室内RPK-GP36KH×4 488,000円 室外RAS-AP140GH3 866,000円 膨張弁キットEV-AP36H1×4 116,000円 分岐管TW-NP16A 19,000円 分岐管TW-NP16A×2 38,000円 リモコンPC-ARF3 20,000円</p> <p>同時 セット価格 1,547,000円</p> <p>個別の場合 ワイヤレスリモコンPC-AWR×4 52,000円</p> <p>個別 セット価格 1,579,000円</p>

注) 個別の場合、多機能リモコンで使用する
ことも可能です。

省エネの達人

R410A
冷暖

同時 **個別**
ツイン

多機能リモコン (PC-ARF3)

同時 1

ワイヤレスリモコン (PC-AWR)

個別 2

異容量・異タイプ
組み合わせ可能

224型 (8.0馬力相当) 30m
<p>チャージレス R410A</p> <p>冷房: 20.0(4.6 ~ 22.4)kW 暖房: 22.4(5.6 ~ 28.0)kW</p> <p>0698 RPK-AP224SH6 ｸﾘｰﾝ</p> <p>室内RPK-GP112K×2 444,000円 室外RAS-AP224SH3 1,145,000円 分岐管TW-NP28A 21,000円 リモコンPC-ARF3 20,000円</p> <p>同時 セット価格 1,630,000円</p> <p>個別の場合 ワイヤレスリモコンPC-AWR×2 26,000円</p> <p>個別 セット価格 1,636,000円</p>

注) 個別の場合、多機能リモコンで使用する
ことも可能です。

省エネの達人

R410A
冷暖

同時 **個別**
トリプル

多機能リモコン (PC-ARF3)

同時 1

ワイヤレスリモコン (PC-AWR)

個別 3

異容量・異タイプ
組み合わせ可能

224型 (8.0馬力相当) 30m
<p>チャージレス R410A</p> <p>冷房: 20.0(4.6 ~ 22.4)kW 暖房: 22.4(5.6 ~ 28.0)kW</p> <p>0699 RPK-AP224SHG6 ｸﾘｰﾝ</p> <p>室内RPK-GP80K×3 636,000円 室外RAS-AP224SH3 1,145,000円 分岐管TG-NP28A 28,000円 リモコンPC-ARF3 20,000円</p> <p>同時 セット価格 1,829,000円</p> <p>個別の場合 ワイヤレスリモコンPC-AWR×3 39,000円</p> <p>個別 セット価格 1,848,000円</p>

280型 (10.0馬力相当) 30m
<p>チャージレス R410A</p> <p>冷房: 25.0(5.8 ~ 28.0)kW 暖房: 28.0(7.0 ~ 35.0)kW</p> <p>0700 RPK-AP280SHG6 省エネ ｸﾘｰﾝ</p> <p>室内RPK-GP90K×3 651,000円 室外RAS-AP280SH3 1,415,000円 分岐管TG-NP28A 28,000円 リモコンPC-ARF3 20,000円</p> <p>同時 セット価格 2,114,000円</p> <p>個別の場合 ワイヤレスリモコンPC-AWR×3 39,000円</p> <p>個別 セット価格 2,133,000円</p>

335型 (12.0馬力相当) 30m
<p>チャージレス R410A</p> <p>冷房: 30.0(6.9 ~ 33.5)kW 暖房: 33.5(8.4 ~ 37.5)kW</p> <p>0701 RPK-AP335SHG6</p> <p>室内RPK-GP112K×3 666,000円 室外RAS-AP335SH3 1,587,000円 分岐管TG-NP28A 28,000円 リモコンPC-ARF3 20,000円</p> <p>同時 セット価格 2,301,000円</p> <p>個別の場合 ワイヤレスリモコンPC-AWR×3 39,000円</p> <p>個別 セット価格 2,320,000円</p>

注) 個別の場合、多機能リモコンで使用する
ことも可能です。

省エネの達人

R410A
冷暖

同時 **個別**
フォー

多機能リモコン (PC-ARF3)

同時 1

ワイヤレスリモコン (PC-AWR)

個別 4

異容量・異タイプ
組み合わせ可能

224型 (8.0馬力相当) 30m
<p>チャージレス R410A</p> <p>冷房: 20.0(4.6 ~ 22.4)kW 暖房: 22.4(5.6 ~ 28.0)kW</p> <p>0702 RPK-AP224SHW6 ｸﾘｰﾝ</p> <p>室内RPK-GP56K×4 744,000円 室外RAS-AP224SH3 1,145,000円 分岐管TW-NP28A 21,000円 分岐管TW-NP16A×2 38,000円 リモコンPC-ARF3 20,000円</p> <p>同時 セット価格 1,968,000円</p> <p>個別の場合 ワイヤレスリモコンPC-AWR×4 52,000円</p> <p>個別 セット価格 2,000,000円</p>

280型 (10.0馬力相当) 30m
<p>チャージレス R410A</p> <p>冷房: 25.0(5.8 ~ 28.0)kW 暖房: 28.0(7.0 ~ 35.0)kW</p> <p>0703 RPK-AP280SHW6 省エネ ｸﾘｰﾝ</p> <p>室内RPK-GP71K×4 820,000円 室外RAS-AP280SH3 1,415,000円 分岐管TW-NP28A 21,000円 分岐管TW-NP16A×2 38,000円 リモコンPC-ARF3 20,000円</p> <p>同時 セット価格 2,314,000円</p> <p>個別の場合 ワイヤレスリモコンPC-AWR×4 52,000円</p> <p>個別 セット価格 2,346,000円</p>

335型 (12.0馬力相当) 30m
<p>チャージレス R410A</p> <p>冷房: 30.0(6.9 ~ 33.5)kW 暖房: 33.5(8.4 ~ 37.5)kW</p> <p>0704 RPK-AP335SHW6</p> <p>室内RPK-GP80K×4 848,000円 室外RAS-AP335SH3 1,587,000円 分岐管TW-NP28A 21,000円 分岐管TW-NP16A×2 38,000円 リモコンPC-ARF3 20,000円</p> <p>同時 セット価格 2,514,000円</p> <p>個別の場合 ワイヤレスリモコンPC-AWR×4 52,000円</p> <p>個別 セット価格 2,546,000円</p>

注) 個別の場合、多機能リモコンで使用する
ことも可能です。

■ 室内ユニット寸法図(かべかけ)

※青色の寸法はユニットの最大寸法を示しています。(単位:mm)

●22~36型

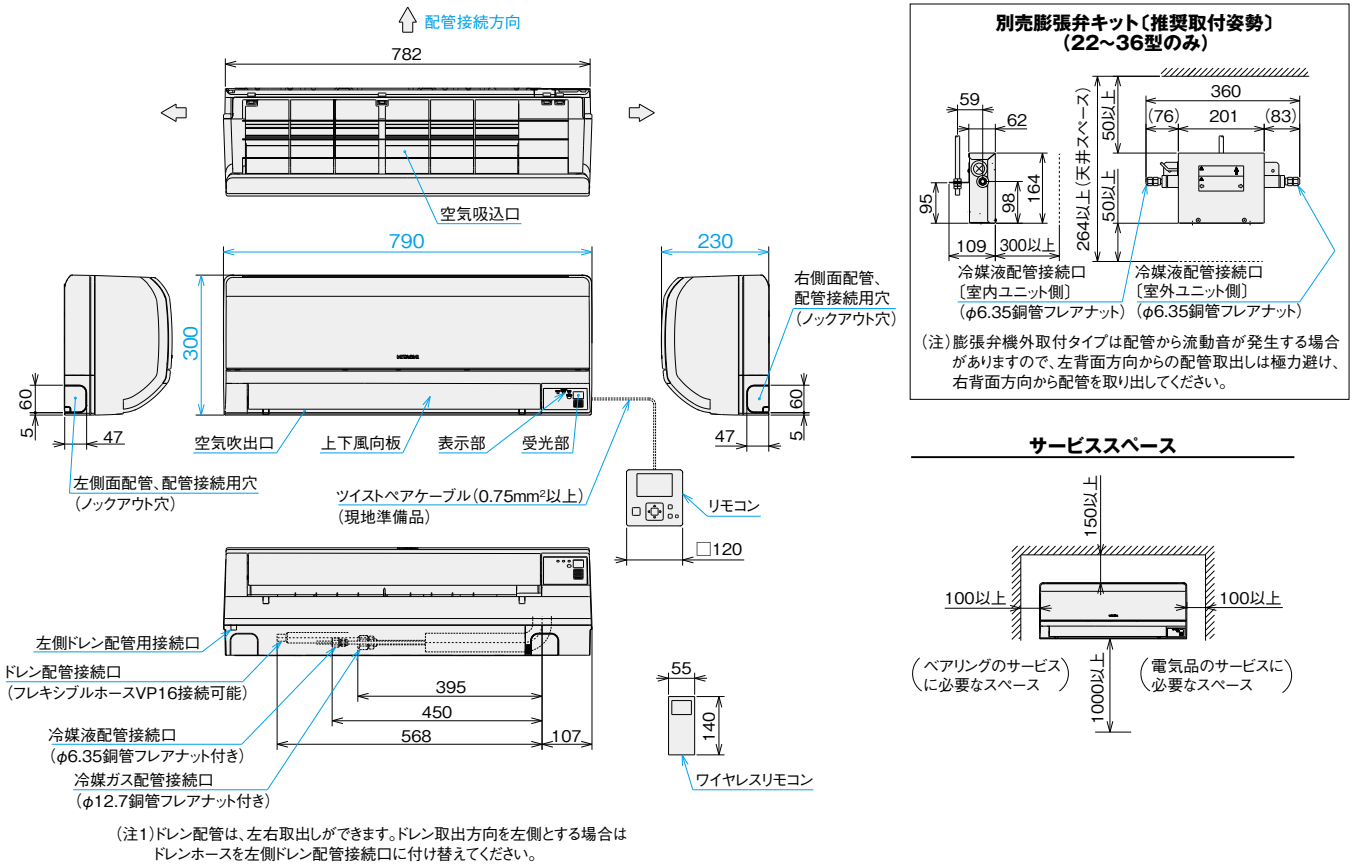

室内ユニット寸法図(かべかけ)

※青字の寸法はユニットの最大寸法を示しています。(単位: mm)

●40・45型

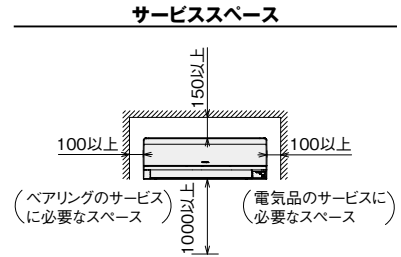
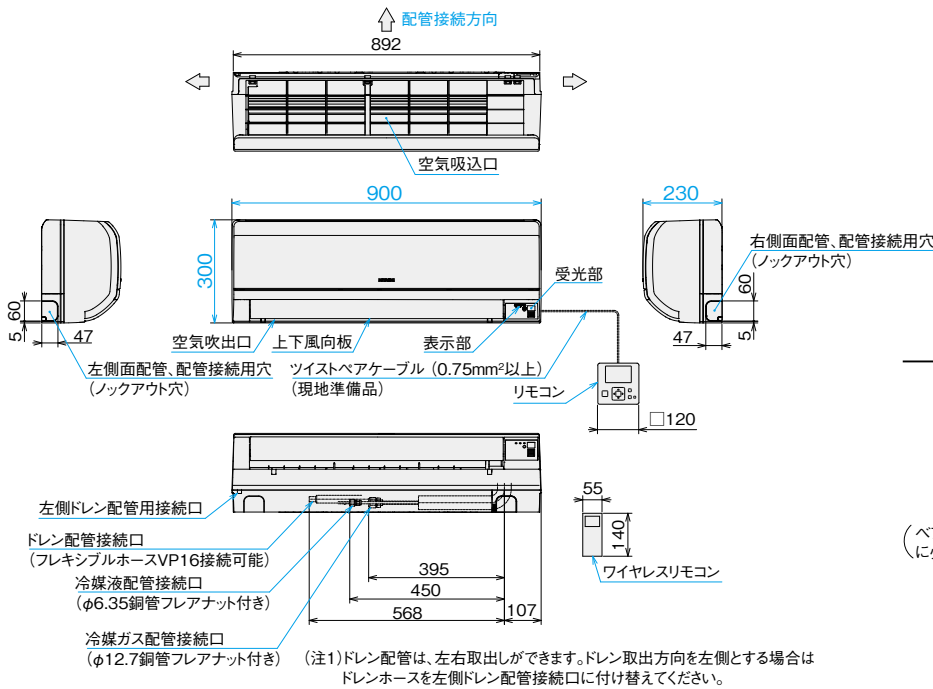

(注1)ドレン配管は、左右取出しができます。ドレン取出方向を左側とする場合はドレンホースを左側ドレン配管接続口に付け替えてください。

か
べ
か
け

●50~112型

寸法対応表

型名 寸法	50~63型	71~112型
A	6.35	9.52
B	12.7	15.88

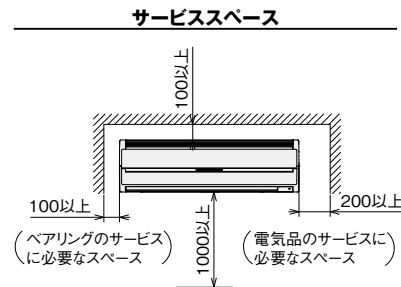
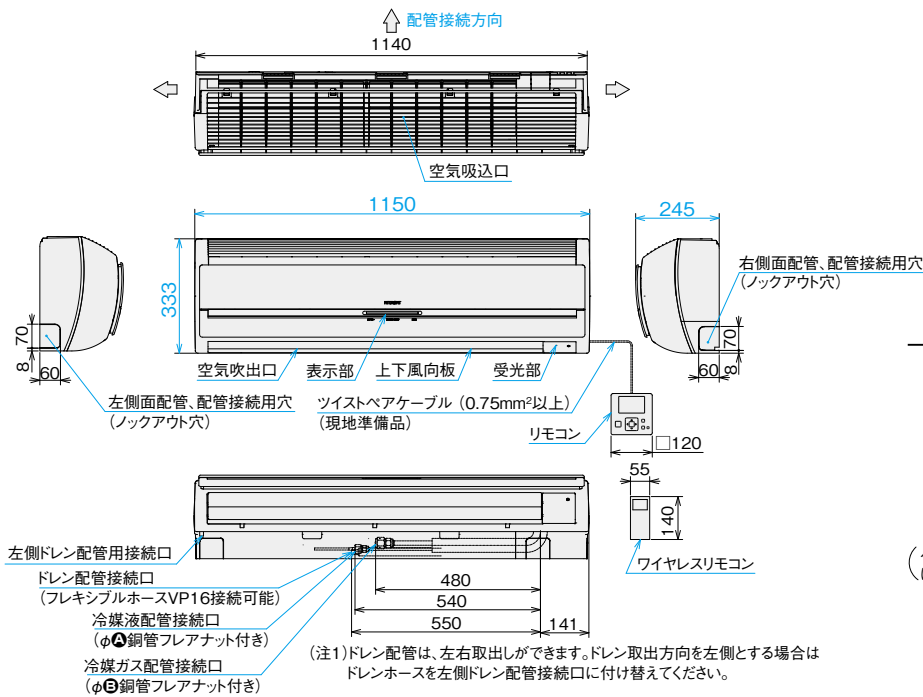

(注1)ドレン配管は、左右取出しができます。ドレン取出方向を左側とする場合はドレンホースを左側ドレン配管接続口に付け替えてください。

■ オプション一覧(かべかけ)

品名	容量・型名(相当馬力)	22型(0.8)~36型(1.3)	40型(1.5)・45型(1.8)	50型(2.0)~112型(4.0)
フィルター	エアフィルター(防カビ、交換用)(注1)	F-36LPK1 3,800円	F-45LPK1 4,200円	F-112LPK1 5,800円
補助	ドレンアップメカ(注6)(注8)(注9)	DUPK-NP112K3 55,000円		
リモコン	多機能リモコン	PC-ARF3 20,000円 PC-ARFV2(音声ガイド付き) 24,000円		
	受光部キット(別置きタイプ)(注2)	PC-ALHZ1(ニュートラルホワイト) 13,000円		
	ワイヤレスリモコン(単方向)	PC-AWR 13,000円		
	鍵付リモコンケース(注3)	PC-KL4 13,200円		
	膨張弁キット(注4)	EV-AP36H1 29,000円		—

- (注1) 「エアフィルター(防カビ)」は室内ユニットに標準で搭載しているフィルターの交換用です。エアコン1台分(2枚)が1セットとなります。
 (注2) 「受光部キット(別置きタイプ)」は、照明よりできるだけ離して(1m以上)据え付けてください(照明の影響で動作しにくくなります)。
 (注3) 「鍵付リモコンケース」に収納するリモコンのケーブルを壁埋込取付けとする場合は、JISボックスを使用してください。
 (注4) 膨張弁機外取付タイプの場合は、必ずご使用ください。また、ドレンアップメカとの併用はできません。本部品は、膨張弁機外取付タイプ(22~36型)の専用部品です。
 (注5) 各部品の仕様・施工詳細などは、「寸法図」「据付点検要領書」などをご参照ください。
 (注6) 飲食店の客室など油飛沫の多い環境では標準ユニットを使用せず、耐油性を向上したユニット(受注対応)をご使用ください。標準ユニットは油により変形破損することがあります。油煙がこもる客室・厨房では、耐油性を向上したユニットであっても油により変形破損することがありますので、厨房用てんつりをご使用ください。機械(切削)油飛沫が多い工場では耐油性を向上したユニットも使用できません。また、ドレンアップメカは耐油性を有していないため、油飛沫の多い環境では使用できません。
 (注7) 食品の微細粉(小麦粉・うどん粉・そば粉など)や繊維・ホコリなどが浮遊する場所では、フィルターおよび熱交換器の目詰まり、ドレン水の詰まりを起こし水漏れの原因となることがあります。また、微細粉が熱交換器に付着した場合、水飛びの原因となることがあります。
 (注8) 膨張弁機外取付タイプにはドレンアップメカは使用できません。
 (注9) ドレンアップメカを2段接続する場合は、接続キット(特注対応)が必要です。詳細は弊社営業窓口までお問い合わせください。

■ オプション構成図(かべかけ)

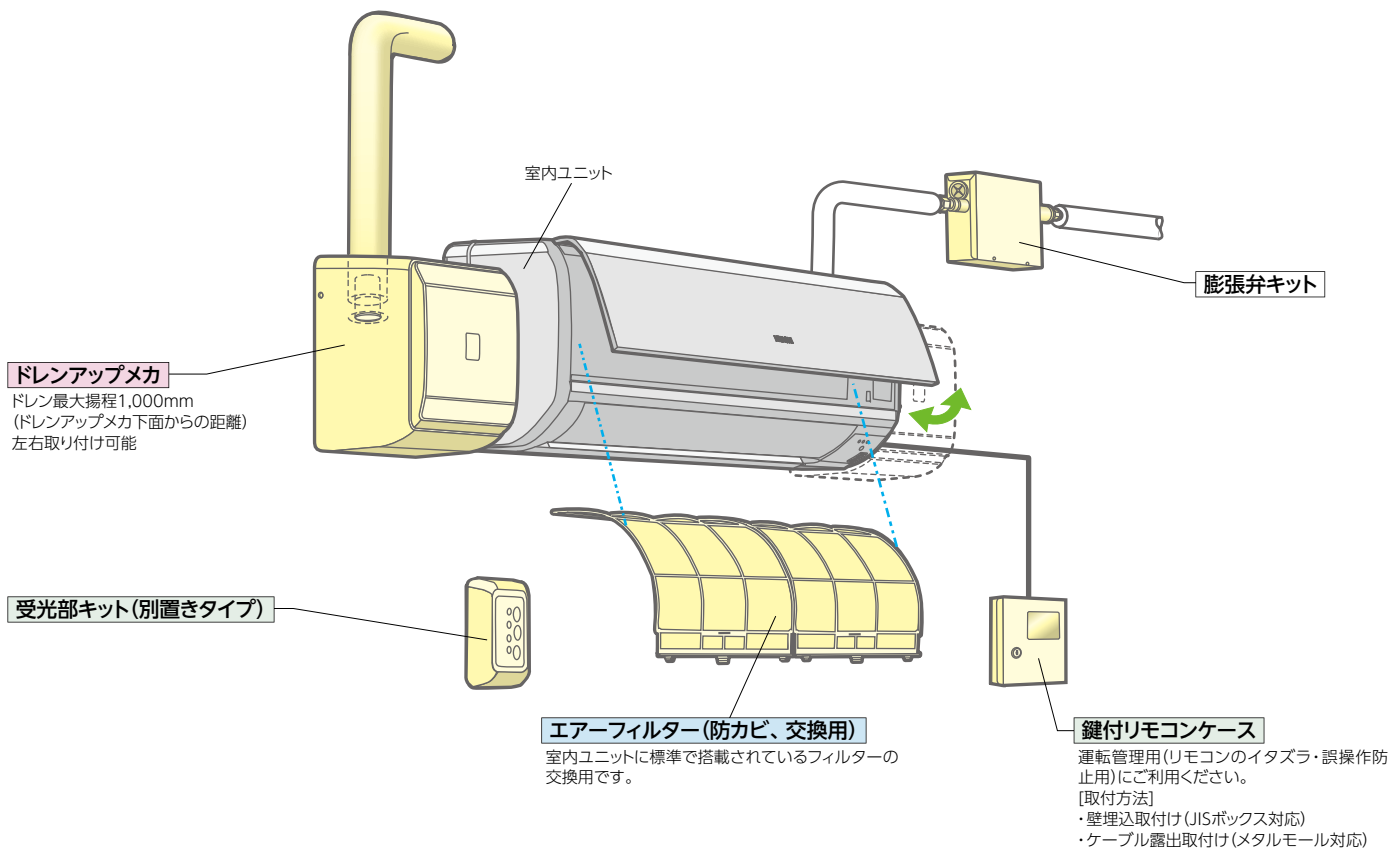

ドレンアップメカについて

●意匠性の向上

室内ユニットと統一感のあるデザインを採用しました。

●抗菌*1処理

銀イオン系の抗菌剤を採用しました。

※1. 試験機関：一般財団法人 日本食品分析センター

試験番号：第10105169001-01号

試験方法：SIAAシェーク法に基づくドレン水抗菌試験

試験結果：菌の繁殖を99%抑制

●高揚程

従来機同様最大揚程1,000mmとし、2段接続(注9参照)に対応しました。

ゆかおき

多機能操作パネルを標準装備

幅寸法600mmのラウンドボディ(160型以下)

*冷媒R410Aの室外ユニットのみ接続可能です。冷媒R32の室外ユニットとは接続できません。

■ 形状・寸法・質量

室内ユニット 形状 (mm)	幅寸法600mmラウンドボディ		幅寸法600mmラウンドボディ	
	50・56型	63・80型	112型	140・160型
シングル	50・56型	63・80型	112型	140・160型
同時/個別* ツイン	112型	140・160型	224型	280・335型
同時/個別* トリプル	160型	224型	280・335型	—
同時/個別* フォー	224型	280・335型	—	—
質量(kg)	42	43	53	54

室内ユニット 形状 (mm)	幅寸法900mmラウンドボディ		幅寸法1,100mmラウンドボディ	
	224型		280型	
シングル	224型		280型	
同時/個別* ツイン	—		—	
同時/個別* トリプル	—		—	
同時/個別* フォー	—		—	
質量(kg)	100		119	

*個別運転は省エネの達人プレミアム・省エネの達人のみです。

■ ゆかおき 主要機能 一覧

		冷暖	冷			冷暖	冷
快適性	タイマー運転	●	●	制御	全熱交換器連動運転対応	●	●
	年間冷房(-5℃)	●	●		集中制御対応	●	●
	ホットスタート	●	—		遠方制御対応	●	●
	高天井対応	—	—		1リモコングループ制御	●	●
	ドライ	●	●		2リモコン運転	●	●
	風量調整3段	●	●		ワイヤレスリモコン対応	●	●
	風向選択(固定)*1	●	●		主要オプション	加湿器	—
オートルーバー*2	●	●	昇降グリル	—		—	
e-LINE接続配線	●	●	抗菌フィルター	—		—	
故障診断機能	●	●	脱臭フィルター	—		—	
フィルターサイン	●	●	空気清浄ユニット	—		—	
ロングライフフィルター(防カビ)	●	●					
ドレンアップメカ	—	—					

*1. 室内ユニット型名224・280型は手動にて風向選択(固定)となります。
*2. 室内ユニット型名224・280型にはオートルーバーは不付きです。

操作性

多機能操作パネルで 節電をサポート

- ・大型液晶画面の多機能操作パネルを標準装備(本体に内蔵)。フルドット液晶表示で、数字・文字・マークが読み取りやすく、運転・操作状態がひと目でわかります。
- ・多機能リモコン(PC-ARF3)*同様、「室外ユニット能力制御」「室内ユニットローテーション制御」「間欠運転制御」をはじめ、豊富な節電機能に対応できるようになりました。



多機能操作パネル

*詳しくはP.250・251をご参照ください。

運転音

低振動設計、運転音にも配慮

- ・送風機に高性能シロッコファンを採用。流路抵抗の改善により、運転音に配慮し、低振動を実現しました。
- ・ACチョッパーによるファンモーター制御により、ファンモーターの電磁音も抑えました。(160型以下)

■運転音 [単位: dB(A)]

容量・型名	弱風	強風	急風
80型	50	54	58
140型	56	60	65

(注)上記の運転音は、JIS B 8616:2015に基づいた音響パワーレベルの値です。

メンテナンス性

メンテナンス性にも配慮

- ・ロングライフフィルターを標準装備。約2,500時間メンテナンスが不要です(一般事務所の場合)。(160型以下)
- ・吸込グリルを外すだけで電気品箱、ファンモーター(160型以下)のメンテナンスを可能としました。

工事性

据付性を向上

- ・ねじ1本で吸込グリルを取り外すことにより冷媒配管接続、電気配線接続が可能です。(160型以下)
- ・機内作業スペースを拡大し、作業性を改善しました。

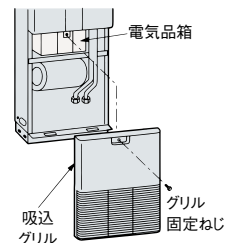

省エネの達人
プレミアム

R410A
冷暖

シングル

<p>50 型(2.0馬力相当) チャージレス 20m R410A</p> <p>冷房: 4.5(1.5 ~ 5.0)kW 暖房: 5.0(1.5 ~ 6.3)kW</p> <p>0705 RPV-AP50GHJ4 ｸﾘｰﾝ</p> <p>0706 RPV-AP50GH4 ｸﾘｰﾝ</p> <p>室内RPV-AP50K1 231,000円 室外RAS-AP50GHJ3 499,000円</p> <p>セット価格 730,000円</p>	<p>56 型(2.3馬力相当) チャージレス 30m R410A</p> <p>冷房: 5.0(1.7 ~ 5.6)kW 暖房: 5.6(1.5 ~ 7.1)kW</p> <p>0707 RPV-AP56GHJ4 ｸﾘｰﾝ 省エネ</p> <p>0708 RPV-AP56GH4 省エネ ｸﾘｰﾝ</p> <p>室内RPV-AP56K1 239,000円 室外RAS-AP56GHJ3 530,000円</p> <p>セット価格 769,000円</p>	<p>63 型(2.5馬力相当) チャージレス 30m R410A</p> <p>冷房: 5.6(1.8 ~ 6.3)kW 暖房: 6.3(1.6 ~ 8.0)kW</p> <p>0709 RPV-AP63GHJ4 ｸﾘｰﾝ</p> <p>0710 RPV-AP63GH4 ｸﾘｰﾝ</p> <p>室内RPV-AP63K1 250,000円 室外RAS-AP63GHJ3 559,000円</p> <p>セット価格 809,000円</p>	<p>80 型(3.0馬力相当) チャージレス 30m R410A</p> <p>冷房: 7.1(2.2 ~ 8.0)kW 暖房: 8.0(2.0 ~ 10.6)kW</p> <p>0711 RPV-AP80GHJ4 ｸﾘｰﾝ</p> <p>0712 RPV-AP80GH4 ｸﾘｰﾝ</p> <p>室内RPV-AP80K1 262,000円 室外RAS-AP80GHJ3 614,000円</p> <p>セット価格 876,000円</p>
<p>112 型(4.0馬力相当) チャージレス 30m R410A</p> <p>冷房: 10.0(3.0 ~ 11.2)kW 暖房: 11.2(2.8 ~ 14.0)kW</p> <p>0713 RPV-AP112GH4 ｸﾘｰﾝ</p> <p>室内RPV-AP112K1 289,000円 室外RAS-AP112GH3 716,000円</p> <p>セット価格 1,005,000円</p>	<p>140 型(5.0馬力相当) チャージレス 30m R410A</p> <p>冷房: 12.5(3.1 ~ 14.0)kW 暖房: 14.0(3.5 ~ 18.2)kW</p> <p>0714 RPV-AP140GH4 省エネ ｸﾘｰﾝ</p> <p>室内RPV-AP140K1 323,000円 室外RAS-AP140GH3 866,000円</p> <p>セット価格 1,189,000円</p>	<p>160 型(6.0馬力相当) チャージレス 30m R410A</p> <p>冷房: 14.0(3.2 ~ 16.0)kW 暖房: 16.0(4.0 ~ 20.2)kW</p> <p>0715 RPV-AP160GH4 ｸﾘｰﾝ</p> <p>室内RPV-AP160K1 354,000円 室外RAS-AP160GH3 945,000円</p> <p>セット価格 1,299,000円</p>	<p>224 型(8.0馬力相当) チャージレス 30m R410A</p> <p>冷房: 20.0(4.6 ~ 22.4)kW 暖房: 22.4(5.6 ~ 28.0)kW</p> <p>0716 RPV-AP224GH4 ｸﾘｰﾝ</p> <p>室内RPV-AP224K1 476,000円 室外RAS-AP224GH3 1,327,000円</p> <p>セット価格 1,803,000円</p>
<p>280 型(10.0馬力相当) チャージレス 30m R410A</p> <p>冷房: 25.0(5.8 ~ 28.0)kW 暖房: 28.0(7.0 ~ 35.0)kW</p> <p>0717 RPV-AP280GH4 省エネ ｸﾘｰﾝ</p> <p>室内RPV-AP280K1 617,000円 室外RAS-AP280GH3 1,636,000円</p> <p>セット価格 2,253,000円</p>			

省エネの達人
プレミアム

R410A
冷暖

同時 個別
ツイン

異容量・異タイプ
組み合わせ可能

<p>112 型(4.0馬力相当) チャージレス 30m R410A</p> <p>冷房: 10.0(3.0 ~ 11.2)kW 暖房: 11.2(2.8 ~ 14.0)kW</p> <p>0718 RPV-AP112GHP4 ｸﾘｰﾝ</p> <p>室内RPV-AP56K1×2 478,000円 室外RAS-AP112GH3 716,000円 分岐管TW-NP16A 19,000円</p> <p>同時 セット価格 1,213,000円 個別 セット価格 1,213,000円</p>	<p>140 型(5.0馬力相当) チャージレス 30m R410A</p> <p>冷房: 12.5(3.1 ~ 14.0)kW 暖房: 14.0(3.5 ~ 18.2)kW</p> <p>0719 RPV-AP140GHP4 省エネ ｸﾘｰﾝ</p> <p>室内RPV-AP71K1×2 508,000円 室外RAS-AP140GH3 866,000円 分岐管TW-NP16A 19,000円</p> <p>同時 セット価格 1,393,000円 個別 セット価格 1,393,000円</p>	<p>160 型(6.0馬力相当) チャージレス 30m R410A</p> <p>冷房: 14.0(3.2 ~ 16.0)kW 暖房: 16.0(4.0 ~ 20.2)kW</p> <p>0720 RPV-AP160GHP4 省エネ ｸﾘｰﾝ</p> <p>室内RPV-AP80K1×2 524,000円 室外RAS-AP160GH3 945,000円 分岐管TW-NP16A 19,000円</p> <p>同時 セット価格 1,488,000円 個別 セット価格 1,488,000円</p>	<p>224 型(8.0馬力相当) チャージレス 30m R410A</p> <p>冷房: 20.0(4.6 ~ 22.4)kW 暖房: 22.4(5.6 ~ 28.0)kW</p> <p>0721 RPV-AP224GHP4 省エネ ｸﾘｰﾝ</p> <p>室内RPV-AP112K1×2 578,000円 室外RAS-AP224GH3 1,327,000円 分岐管TW-NP28A 21,000円</p> <p>同時 セット価格 1,926,000円 個別 セット価格 1,926,000円</p>
<p>280 型(10.0馬力相当) チャージレス 30m R410A</p> <p>冷房: 25.0(5.8 ~ 28.0)kW 暖房: 28.0(7.0 ~ 35.0)kW</p> <p>0722 RPV-AP280GHP4 省エネ ｸﾘｰﾝ</p> <p>室内RPV-AP140K1×2 646,000円 室外RAS-AP280GH3 1,636,000円 分岐管TW-NP28A 21,000円</p> <p>同時 セット価格 2,303,000円 個別 セット価格 2,303,000円</p>	<p>335 型(12.0馬力相当) チャージレス 30m R410A</p> <p>冷房: 30.0(6.9 ~ 33.5)kW 暖房: 33.5(8.4 ~ 37.5)kW</p> <p>0723 RPV-AP335GHP4</p> <p>室内RPV-AP160K1×2 708,000円 室外RAS-AP335GH3 1,805,000円 分岐管TW-NP28A 21,000円</p> <p>同時 セット価格 2,534,000円 個別 セット価格 2,534,000円</p>		

ゆかおき

R410A
冷暖

同時 個別
トリプル

異容量・異タイプ
組み合わせ可能

160型 (6.0馬力相当) 30m	224型 (8.0馬力相当) 30m	280型 (10.0馬力相当) 30m	335型 (12.0馬力相当) 30m
<p>チャージレス R410A</p> <p>冷房: 14.0(3.2~16.0)kW 暖房: 16.0(4.0~20.2)kW</p> <p>0724 RPV-AP160GHG4 省エネ ｸﾘｰﾝ</p> <p>室内RPV-AP56K1×3 717,000円 室外RAS-AP160GH3 945,000円 分岐管TG-NP16A 28,000円</p> <p>同時 セット価格 1,690,000円 個別 セット価格 1,690,000円</p>	<p>チャージレス R410A</p> <p>冷房: 20.0(4.6~22.4)kW 暖房: 22.4(5.6~28.0)kW</p> <p>0725 RPV-AP224GHG4 省エネ ｸﾘｰﾝ</p> <p>室内RPV-AP80K1×3 786,000円 室外RAS-AP224GH3 1,327,000円 分岐管TG-NP28A 28,000円</p> <p>同時 セット価格 2,141,000円 個別 セット価格 2,141,000円</p>	<p>チャージレス R410A</p> <p>冷房: 25.0(5.8~28.0)kW 暖房: 28.0(7.0~35.0)kW</p> <p>0726 RPV-AP280GHG4 省エネ ｸﾘｰﾝ</p> <p>室内RPV-AP90K1×3 795,000円 室外RAS-AP280GH3 1,636,000円 分岐管TG-NP28A 28,000円</p> <p>同時 セット価格 2,459,000円 個別 セット価格 2,459,000円</p>	<p>チャージレス R410A</p> <p>冷房: 30.0(6.9~33.5)kW 暖房: 33.5(8.4~37.5)kW</p> <p>0727 RPV-AP335GHG4</p> <p>室内RPV-AP112K1×3 867,000円 室外RAS-AP335GH3 1,805,000円 分岐管TG-NP28A 28,000円</p> <p>同時 セット価格 2,700,000円 個別 セット価格 2,700,000円</p>

R410A
冷暖

同時 個別
フォー

異容量・異タイプ
組み合わせ可能

224型 (8.0馬力相当) 30m	280型 (10.0馬力相当) 30m	335型 (12.0馬力相当) 30m
<p>チャージレス R410A</p> <p>冷房: 20.0(4.6~22.4)kW 暖房: 22.4(5.6~28.0)kW</p> <p>0728 RPV-AP224GHW4 省エネ ｸﾘｰﾝ</p> <p>室内RPV-AP56K1×4 956,000円 室外RAS-AP224GH3 1,327,000円 分岐管TW-NP28A 21,000円 分岐管TW-NP16A×2 38,000円</p> <p>同時 セット価格 2,342,000円 個別 セット価格 2,342,000円</p>	<p>チャージレス R410A</p> <p>冷房: 25.0(5.8~28.0)kW 暖房: 28.0(7.0~35.0)kW</p> <p>0729 RPV-AP280GHW4 省エネ ｸﾘｰﾝ</p> <p>室内RPV-AP71K1×4 1,016,000円 室外RAS-AP280GH3 1,636,000円 分岐管TW-NP28A 21,000円 分岐管TW-NP16A×2 38,000円</p> <p>同時 セット価格 2,711,000円 個別 セット価格 2,711,000円</p>	<p>チャージレス R410A</p> <p>冷房: 30.0(6.9~33.5)kW 暖房: 33.5(8.4~37.5)kW</p> <p>0730 RPV-AP335GHW4</p> <p>室内RPV-AP80K1×4 1,048,000円 室外RAS-AP335GH3 1,805,000円 分岐管TW-NP28A 21,000円 分岐管TW-NP16A×2 38,000円</p> <p>同時 セット価格 2,912,000円 個別 セット価格 2,912,000円</p>

R410A
冷暖

シングル

224型 (8.0馬力相当) 30m	280型 (10.0馬力相当) 30m
<p>チャージレス R410A</p> <p>冷房: 20.0(4.6~22.4)kW 暖房: 22.4(5.6~28.0)kW</p> <p>0731 RPV-AP224SH4 ｸﾘｰﾝ</p> <p>室内RPV-AP224K1 476,000円 室外RAS-AP224SH3 1,145,000円</p> <p>セット価格 1,621,000円</p>	<p>チャージレス R410A</p> <p>冷房: 25.0(5.8~28.0)kW 暖房: 28.0(7.0~35.0)kW</p> <p>0732 RPV-AP280SH4 省エネ ｸﾘｰﾝ</p> <p>室内RPV-AP280K1 617,000円 室外RAS-AP280SH3 1,415,000円</p> <p>セット価格 2,032,000円</p>

R410A
冷暖

同時 個別
ツイン

異容量・異タイプ
組み合わせ可能

224型 (8.0馬力相当) 30m	280型 (10.0馬力相当) 30m	335型 (12.0馬力相当) 30m
<p>チャージレス R410A</p> <p>冷房: 20.0(4.6~22.4)kW 暖房: 22.4(5.6~28.0)kW</p> <p>0733 RPV-AP224SHP4 ｸﾘｰﾝ</p> <p>室内RPV-AP112K1×2 578,000円 室外RAS-AP224SH3 1,145,000円 分岐管TW-NP28A 21,000円</p> <p>同時 セット価格 1,744,000円 個別 セット価格 1,744,000円</p>	<p>チャージレス R410A</p> <p>冷房: 25.0(5.8~28.0)kW 暖房: 28.0(7.0~35.0)kW</p> <p>0734 RPV-AP280SHP4 省エネ ｸﾘｰﾝ</p> <p>室内RPV-AP140K1×2 646,000円 室外RAS-AP280SH3 1,415,000円 分岐管TW-NP28A 21,000円</p> <p>同時 セット価格 2,082,000円 個別 セット価格 2,082,000円</p>	<p>チャージレス R410A</p> <p>冷房: 30.0(6.9~33.5)kW 暖房: 33.5(8.4~37.5)kW</p> <p>0735 RPV-AP335SHP4</p> <p>室内RPV-AP160K1×2 708,000円 室外RAS-AP335SH3 1,587,000円 分岐管TW-NP28A 21,000円</p> <p>同時 セット価格 2,316,000円 個別 セット価格 2,316,000円</p>

省エネの達人

R410A
冷暖

同時 個別
トリプル



異容量・異タイプ
組み合わせ可能

224型 (8.0馬力相当) 30m	280型 (10.0馬力相当) 30m	335型 (12.0馬力相当) 30m
冷房: 20.0(4.6~22.4)kW 暖房: 22.4(5.6~28.0)kW	冷房: 25.0(5.8~28.0)kW 暖房: 28.0(7.0~35.0)kW	冷房: 30.0(6.9~33.5)kW 暖房: 33.5(8.4~37.5)kW
0736 RPV-AP224SHG4 省エネ	0737 RPV-AP280SHG4 省エネ	0738 RPV-AP335SHG4
室内RPV-AP80K1×3 786,000円 室外RAS-AP224SH3 1,145,000円 分岐管TG-NP28A 28,000円	室内RPV-AP90K1×3 795,000円 室外RAS-AP280SH3 1,415,000円 分岐管TG-NP28A 28,000円	室内RPV-AP112K1×3 867,000円 室外RAS-AP335SH3 1,587,000円 分岐管TG-NP28A 28,000円
同時 セット価格 1,959,000円 個別 セット価格 1,959,000円	同時 セット価格 2,238,000円 個別 セット価格 2,238,000円	同時 セット価格 2,482,000円 個別 セット価格 2,482,000円

省エネの達人

R410A
冷暖

同時 個別
フォー



異容量・異タイプ
組み合わせ可能

224型 (8.0馬力相当) 30m	280型 (10.0馬力相当) 30m	335型 (12.0馬力相当) 30m
冷房: 20.0(4.6~22.4)kW 暖房: 22.4(5.6~28.0)kW	冷房: 25.0(5.8~28.0)kW 暖房: 28.0(7.0~35.0)kW	冷房: 30.0(6.9~33.5)kW 暖房: 33.5(8.4~37.5)kW
0739 RPV-AP224SHW4 省エネ	0740 RPV-AP280SHW4 省エネ	0741 RPV-AP335SHW4
室内RPV-AP56K1×4 956,000円 室外RAS-AP224SH3 1,145,000円 分岐管TW-NP28A 21,000円 分岐管TW-NP16A×2 38,000円	室内RPV-AP71K1×4 1,016,000円 室外RAS-AP280SH3 1,415,000円 分岐管TW-NP28A 21,000円 分岐管TW-NP16A×2 38,000円	室内RPV-AP80K1×4 1,048,000円 室外RAS-AP335SH3 1,587,000円 分岐管TW-NP28A 21,000円 分岐管TW-NP16A×2 38,000円
同時 セット価格 2,160,000円 個別 セット価格 2,160,000円	同時 セット価格 2,490,000円 個別 セット価格 2,490,000円	同時 セット価格 2,694,000円 個別 セット価格 2,694,000円

室内ユニット寸法図(ゆかおき)

*青字の寸法はユニットの最大寸法を示しています。(単位: mm)

●50~160型

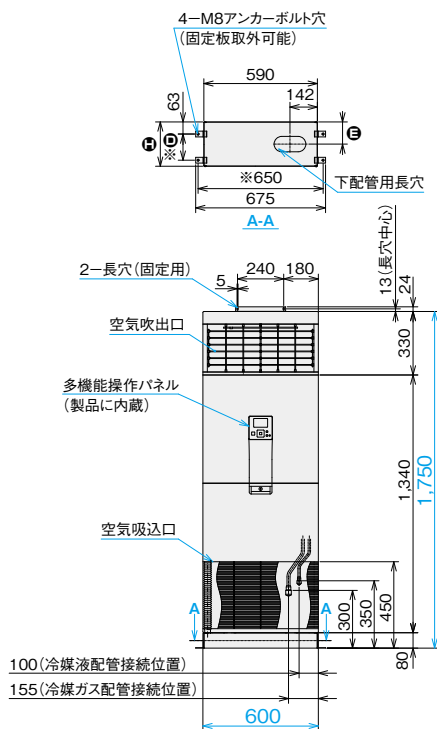

寸法対応表

寸法	A	B	C	D	E	F	G	H
型名								
50~63型	280	105	90	136	115	12.7	6.35	230
71~80型	280	105	90	136	115	15.88	9.52	230
90~160型	375	200	185	231	210	15.88	9.52	325

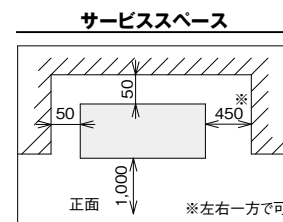
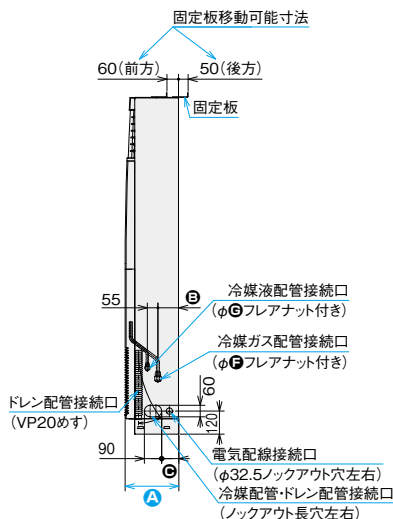

*印寸法は、アンカーボルト取付穴ピッチ寸法を示します。

掲載商品の価格は事業者様向けの積算見積価格であり、一般消費者様向けの販売価格ではありません。
なお、積算見積価格には、消費税・配送費・試運転調整費・配管セット・工事費・使用済み商品の引き取り費などは含まれておりません。

ゆかおき

室内ユニット寸法図(ゆかおき)

*青字の寸法はユニットの最大寸法を示しています。(単位: mm)

●224型・280型

寸法対応表

寸法 型名	A	B	C	D	E	F	G	H	I	J
224型	900	936	910	857	330	390	450	392	25.4	9.52
280型	1,100	1,136	1,110	1,057	430	490	550	492	25.4	12.7

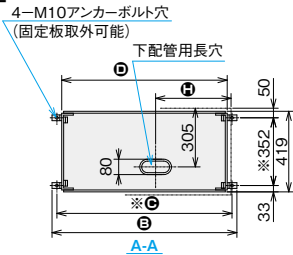

空気吹出口(前面) 多機能操作パネル(製品に内蔵)

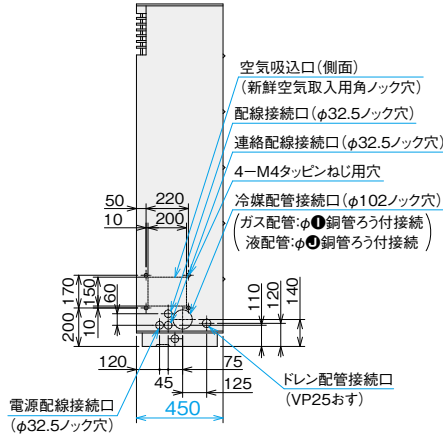
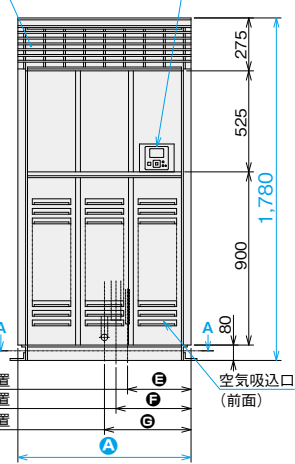

サービススペース

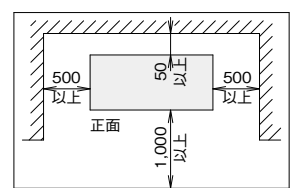

*印寸法は、アンカーボルト取付穴ピッチ寸法を示します。

オプション一覧(ゆかおき)

品名	容量・型名(相当馬力)	50型(2.0)~80型(3.0)	90型(3.3)~160型(6.0)	224型(8.0)	280型(10.0)
フィルター	エアフィルター(防カビ、交換用)(注1)	F-160LPV 4,400円		F-224LPV 5,800円	F-280LPV 8,500円
補助	木台(注6)	PW-NP80V60M 6,700円	PW-NP160V60M 7,200円	PW-NP224V60M 7,400円	PW-NP280V60M 8,100円
	木台用転倒防止金具	PWTB-60MV 7,000円			
リモコン	多機能リモコン(注4)(注5)	PC-ARF3 20,000円		PC-ARFV2(音声ガイド付き) 24,000円	
	アメニティリモコン(注4)(注5)	PC-AR1 15,000円			
	受光部キット(別置きタイプ)(注2)	PC-ALHZ1(ニュートラルホワイト) 13,000円			
	ワイヤレスリモコン(単方向)	PC-AWR 13,000円			

- (注1) 「エアフィルター(防カビ)」は室内ユニットに標準で搭載しているフィルターの交換用です。エアコン1台分が1セットとなります。
 (注2) 「受光部キット(別置きタイプ)」は、照明よりできるだけ離して(1m以上)据え付けてください(照明の影響で動作しにくくなります)。
 (注3) 各部品の仕様・施工詳細などは、「寸法図」[据付点検要領書]などをご参照ください。
 (注4) 多機能リモコン・アメニティリモコンを別置きで接続することができますが、以下の点にご注意ください。
 ・多機能リモコンを別置きで使用する場合は、内蔵の多機能操作パネル、多機能リモコンのどちらでも操作可能となります(2リモコン対応)。
 ・アメニティリモコンを別置きで使用する場合は、内蔵の多機能操作パネルの配線を外す必要があります。そのため、アメニティリモコンでの操作のみ可能となり、内蔵の多機能操作パネル側での操作はできなくなりますので、ご注意ください。
 (注5) 内蔵の多機能操作パネルを交換して使用することはできません。
 (注6) 「木台」はゴム板を付属しております。

オプション構成図(ゆかおき)

●50~160型

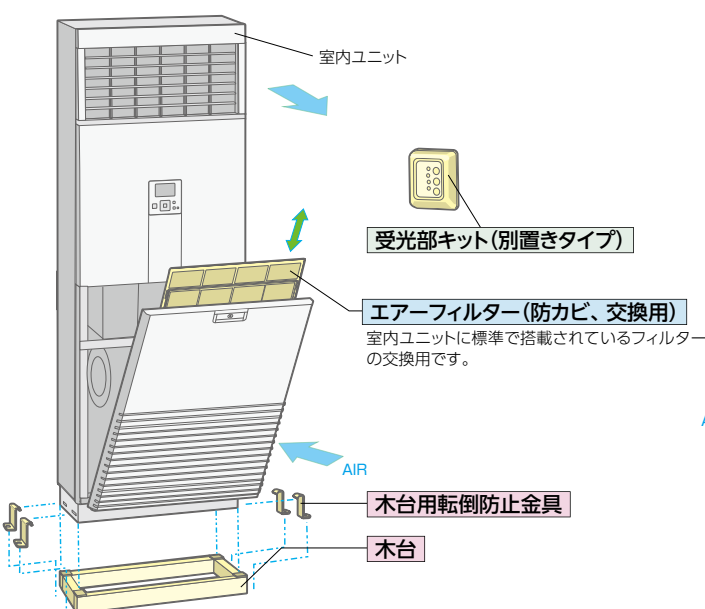

●224・280型

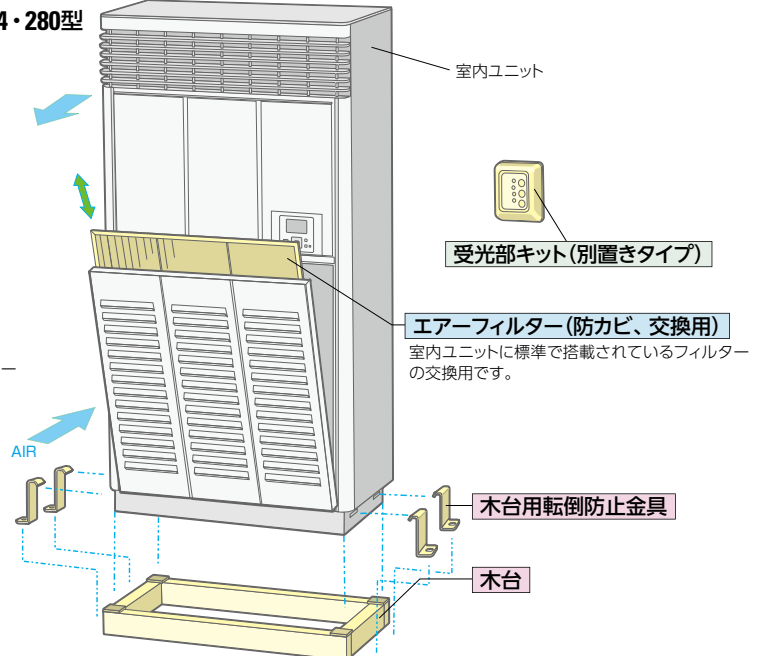

厨房用 エアコン(てんつり)

厨房に求められるお手入れのしやすさ、
使い勝手の良さを実現

*冷媒R410Aの室外ユニットのみ接続可能です。
冷媒R32の室外ユニットとは接続できません。

■ 形状・寸法・質量

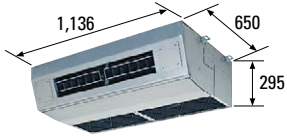
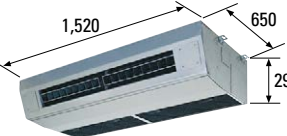
室内ユニット 形状 (mm)	
	
シングル	80・112型
同時/個別* ツイン	160型
同時/個別* トリプル	224型
同時/個別* フォー	335型
質量(kg)	42
室内ユニット 形状 (mm)	
	
シングル	140型
同時/個別* ツイン	280型
同時/個別* トリプル	—
同時/個別* フォー	—
質量(kg)	56

*個別運転は省エネの達人プレミアム・省エネの達人のみです。

■ 厨房用エアコン 主要機能 一覧

		冷暖	冷
快 適 性	タイマー運転	●	●
	年間冷房(-5℃)	●	●
	ホットスタート	●	—
	高天井対応	—	—
	ドライ	●	●
	風量調整	●	●
サ ー ビ ス 工 事	風向選択(固定)	※1	※1
	オートルーバー	※1	※1
	e-LINE接続配線	●	●
	故障診断機能	●	●
	フィルターサイン	—	—
	オイルミストフィルター	●	●
制 御	ドレンアップメカ	オプション	
	全熱交換器連動運転対応	●	●
	集中制御対応	●	●
	遠方制御対応	●	●
	1リモコングループ制御	●	●
	2リモコン運転	●	●
主 要 オ プ シ ョ ン	ワイヤレスリモコン対応	●	●
	交換用フィルター	●	●
	スポットダクト	●	●
	ダクトアダプター	●	●
	脱臭フィルター	—	—
	※2 空気清浄ユニット	—	—

※1. オートルーバーは不付です。手動にて風向選択(固定)となります。

※2. 主要オプションは別売となります。また条件により、複数の機能を組み合わせて使用できない場合があります。詳しくはP.134をご覧ください。

■ 使用温度範囲

区分	80・140・160・224・280・335型		112型(高温吸込専用タイプ)	
	冷房時	暖房時	冷房時*	暖房時
室内側吸込 空気温度	乾球(℃)	21~45	25~45	15~27
	湿球(℃)	15~33	—	18~33

*112型冷房時の室内側吸込空気下限温度は、特性により25℃ DB以上となりますのでご注意ください。

清潔・お手入れ簡単

汚れに強いステンレスボディを 採用

外装ボディ面は、汚れに強くサビにくいステンレス*(ヘアライン仕上げ)。油污の多い厨房用にお手入れをしやすくしています。



*天面、背面など一部の外装は除きます。

高性能オイルミストフィルター 標準装備

油煙に強い取っ手付き不織布製オイルミストフィルターを採用。フィルターは使い捨てタイプなので、清掃の手間が省け、衛生面に配慮しています。フィルターの脱着は差込方式のため、ろ材交換が容易です。(交換用オイルミストフィルターろ材【オプション】はフィルター枠をそのまま再使用します。)

*交換用フィルター(ろ材)は約1.5か月に1回交換してください。オイルミストフィルターと交換用フィルター(ろ材)をオプションでご用意しております。

*室内ユニット標準装備フィルター枚数
80型…2枚 112型…2枚 140型…2枚

ファン清掃など、 メンテナンスが簡単

分割可能なファンケーシングおよびワンタッチで取り外し可能な吹出グリルの採用により、各部の清掃が容易にできます。また、ドレンパンが汚れた場合の掃除も、現地配管接続部が取り外せるため容易です。

ドレンアップメカ本体 内蔵可能(オプション)

ドレンアップメカ(オプション)は、室内ユニット内蔵型なので、リニューアルにもらくらく対応(冷媒配管の上配管セット付属)。



注) 製品上面からの距離を示します。

運転音

運転音に配慮

80型: 急風時53dB、112型: 急風時54dB、140型: 急風時64dBと運転音に配慮しています。

80型: 53-50-47dB(急-強-弱)
112型: 54-51-51dB(急-強-弱)
140型: 64-61-58dB(急-強-弱)

(注) 上記の運転音は、JIS B 8616:2015に基づいた音響パワーレベルの値です。

対応力

スポットクーリングも可能 (オプション)

スポットダクト(オプション)を吹出口横へ取り付ければ(左右同時取付可能)スポットクーリングも可能です。

外気を取り入れてフレッシュ空調 (オプション)

ユニット背面部に外気導入ができるノックアウト穴を用意。厨房内の換気対策として、新鮮な空気を取り入れます。

*外気導入には、ダクトアダプター(オプション)が必要です。

ご注意: オールフレッシュ仕様ではありません。

リモコンが濡れ手操作可能 (オプション)

厨房等での別売リモコン(ワイヤレスリモコンを除く)の濡れ手操作用にシリコンゴム製の防滴カバー(オプション)を準備しました。

風量切替を3段階にアップ

従来まで2段階であった風量切替を3段階(急-強-弱)に増やし、より細かな風量設定ができるようになりました(112型を除く)。

⚠ 据え付け場所に関するご注意

- 小麦粉・うどん粉・そば粉などの粉が浮遊する厨房への設置は避けてください(フィルター・熱交換器が目づまりします)。
- 酢酸や次亜塩素酸を多量に使用する場所や、腐食性雰囲気のある環境への設置は避けてください。
- 理・美容室において、脱色剤などに混入される硫酸ガス、または酸性の溶液により、溶接部分が腐食することがありますので、理・美容室における設置は避けてください。
- 鉱物油・機械油を使用して塩素・硫黄系雰囲気に至る機械工場などにおける設置は避けてください。
- 水蒸気・油・粉などを直接吸い込む恐れのある厨房への設置は避けてください。
- 油の多い場所にてご使用の場合は、ドレンアップメカ(オプション)の内部清掃を定期的に行ってください。1年以上清掃を行わないとドレンアップメカ(オプション)が故障する場合があります。

厨房用エアコン

(てんつり)

省エネ… 省エネルギー法 2015年度基準値クリア

グリーン… グリーン購入法 2016年度判断基準値クリア



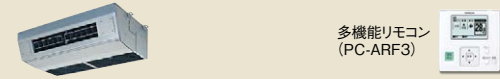



80型 (3.0馬力相当) チャージレス R410A 30m	140型 (5.0馬力相当) チャージレス R410A 30m
冷房: 7.1(2.2~8.0)kW 暖房: 8.0(2.0~10.6)kW 0742 RPCK-AP80GHJ4 (単) 省エネ グリーン 0743 RPCK-AP80GH4 グリーン	冷房: 12.5(3.1~14.0)kW 暖房: 14.0(3.5~18.2)kW 0744 RPCK-AP140GH4 省エネ グリーン
室内RPCK-AP80K2 311,000円 室外RAS-AP80GHJ3 (単)・AP80GH3 614,000円 リモコンPC-ARF3 20,000円 セット価格 945,000円	室内RPCK-AP140K2 407,000円 室外RAS-AP140GH3 866,000円 リモコンPC-ARF3 20,000円 セット価格 1,293,000円

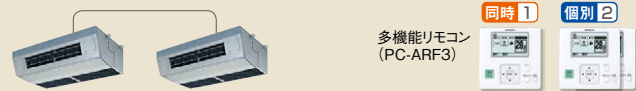





160型 (6.0馬力相当) チャージレス R410A 30m	280型 (10.0馬力相当) チャージレス R410A 30m
冷房: 14.0(3.2~16.0)kW 暖房: 16.0(4.0~20.2)kW 0745 RPCK-AP160GHP4 省エネ グリーン	冷房: 25.0(5.8~28.0)kW 暖房: 28.0(7.0~35.0)kW 0746 RPCK-AP280GHP4 省エネ グリーン
室内RPCK-AP80K2×2 622,000円 室外RAS-AP160GH3 945,000円 分岐管TW-NP16A 19,000円 リモコンPC-ARF3 20,000円 同時 セット価格 1,606,000円 個別の場合 リモコンPC-ARF3×2 40,000円 個別 セット価格 1,626,000円	室内RPCK-AP140K2×2 814,000円 室外RAS-AP280GH3 1,636,000円 分岐管TW-NP28A 21,000円 リモコンPC-ARF3 20,000円 同時 セット価格 2,491,000円 個別の場合 リモコンPC-ARF3×2 40,000円 個別 セット価格 2,511,000円





224型 (8.0馬力相当) チャージレス R410A 30m
冷房: 20.0(4.6~22.4)kW 暖房: 22.4(5.6~28.0)kW 0747 RPCK-AP224GHG4 省エネ グリーン
室内RPCK-AP80K2×3 933,000円 室外RAS-AP224GH3 1,327,000円 分岐管TG-NP28A 28,000円 リモコンPC-ARF3 20,000円 同時 セット価格 2,308,000円 個別の場合 リモコンPC-ARF3×3 60,000円 個別 セット価格 2,348,000円





335型 (12.0馬力相当) チャージレス R410A 30m
冷房: 30.0(6.9~33.5)kW 暖房: 33.5(8.4~37.5)kW 0748 RPCK-AP335GHW4
室内RPCK-AP80K2×4 1,244,000円 室外RAS-AP335GH3 1,805,000円 分岐管TW-NP28A 21,000円 分岐管TW-NP16A×2 38,000円 リモコンPC-ARF3 20,000円 同時 セット価格 3,128,000円 個別の場合 リモコンPC-ARF3×4 80,000円 個別 セット価格 3,188,000円

省エネの達人 R410A 同時 個別 冷暖 ツイン



多機能リモコン (PC-ARF3) **同時 1** **個別 2** ※各エアコンの吸込空気温度が均一な場所で使用可能です。

280型 (10.0馬力相当) 30m **R410A**
 冷房: 25.0(4.6 ~ 28.0)kW | 暖房: 28.0(5.6 ~ 35.0)kW

[0750] RPCK-AP280SHP4 **省エネ 割**

室内RPCK-AP140K2×2	814,000円
室外RAS-AP280SH3	1,415,000円
分岐管TW-NP28A	21,000円
リモコンPC-ARF3	20,000円

同時 セット価格 2,270,000円
 個別の場合 リモコンPC-ARF3×2 40,000円
個別 セット価格 2,290,000円

省エネの達人 R410A 同時 個別 冷暖 トリプル



多機能リモコン (PC-ARF3) **同時 1** **個別 3** ※各エアコンの吸込空気温度が均一な場所で使用可能です。

224型 (8.0馬力相当) 30m **R410A**
 冷房: 20.0(4.6 ~ 22.4)kW | 暖房: 22.4(5.6 ~ 28.0)kW

[0751] RPCK-AP224SHG4 **省エネ 割**

室内RPCK-AP80K2×3	933,000円
室外RAS-AP224SH3	1,145,000円
分岐管TG-NP28A	28,000円
リモコンPC-ARF3	20,000円

同時 セット価格 2,126,000円
 個別の場合 リモコンPC-ARF3×3 60,000円
個別 セット価格 2,166,000円

省エネの達人 R410A 同時 個別 冷暖 フォー



多機能リモコン (PC-ARF3) **同時 1** **個別 4** ※各エアコンの吸込空気温度が均一な場所で使用可能です。

335型 (12.0馬力相当) 30m **R410A**
 冷房: 30.0(6.9 ~ 33.5)kW | 暖房: 33.5(8.4 ~ 37.5)kW

[0752] RPCK-AP335SHW4

室内RPCK-AP80K2×4	1,244,000円
室外RAS-AP335SH3	1,587,000円
分岐管TW-NP28A	21,000円
分岐管TW-NP16A×2	38,000円
リモコンPC-ARF3	20,000円

同時 セット価格 2,910,000円
 個別の場合 リモコンPC-ARF3×4 80,000円
個別 セット価格 2,970,000円

省エネの達人 **プレミアム** R410A シングル 冷暖 高温吸い込み専用タイプ



多機能リモコン (PC-ARF3)

112型 (4.0馬力相当) 30m **R410A**
 冷房: 10.0(3.0 ~ 11.2)kW | 暖房: 11.2(2.8 ~ 14.0)kW

[0749] RPCK-AP112GH

室内RPCK-AP112K2	347,000円
室外RAS-AP112GH3	716,000円
リモコンPC-ARF3	20,000円

セット価格 1,083,000円

厨房用エアコン

室内ユニット寸法図(RPCK-AP80K2・RPCK-AP112K2・RPCK-AP140K2) ※青色の寸法はユニットの最大寸法を示しています。(単位:mm)

●RPCK-AP80K2・RPCK-AP112K2

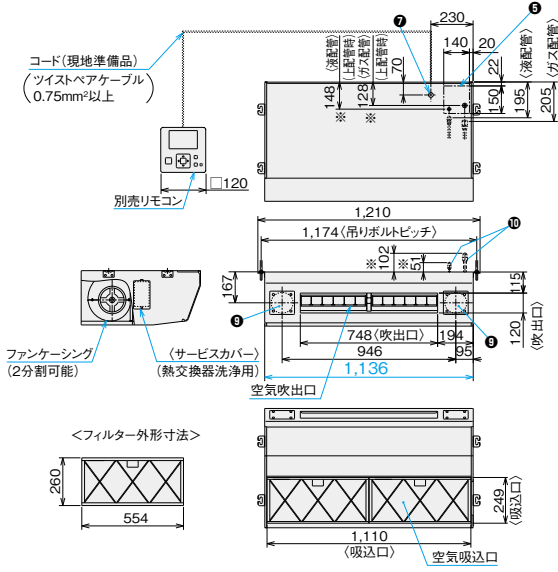

サービススペース

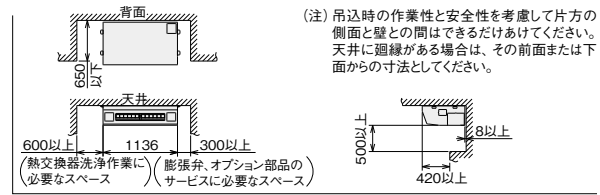

- ①冷媒ガス配管接続位置(φ15.88銅管フレアナット付き)
 ②冷媒液配管接続位置(φ9.52銅管フレアナット付き)
 ③ドレン配管接続位置(VP25:パイプ外径φ32)
 ④背面側配管貫通穴(ロック穴)
 ⑤上面側配管貫通穴(ロック穴)
 ⑥背面側配線接続口
 ⑦上面側配線接続口
 ⑧新鮮空気取り入れ用接続穴(φ150ノック穴)
 別売ダクトアダプター(φ150用):型式PD-150
 ⑨スポットダクト用接続位置(左右2か所-φ100)別売スポットダクト(フランジ・ダクトセット)型式FDS-100(1個入り)
 ⑩上面側配管接続位置
 ※別売上配管セット(型式:SSF-33C2A)をご使用いただいた場合の位置寸法を示します。
- 注意事項
 1.ドレン配管はPVC管VP25(パイプ外径φ32)を使用してください。
 2.吊りボルトはステンレス製のW3/8ネジまたは、M10を使用してください。(現地手配)
 3.外装はステンレス製です(一部外装は除く)。
 4.別売スポットダクトは左右同時取り付けが可能です。

●RPCK-AP140K2

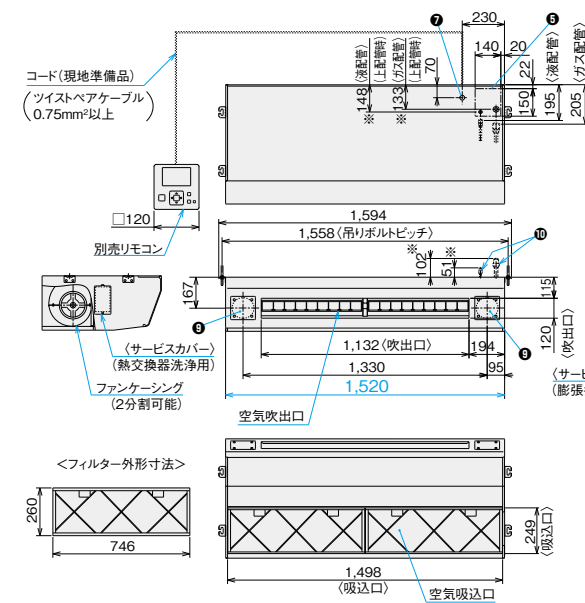

サービススペース

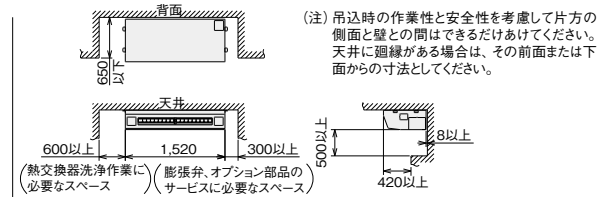

- ①冷媒ガス配管接続位置(φ15.88銅管フレアナット付き)
 ②冷媒液配管接続位置(φ9.52銅管フレアナット付き)
 ③ドレン配管接続位置(VP25:パイプ外径φ32)
 ④背面側配管貫通穴(ロック穴)
 ⑤上面側配管貫通穴(ロック穴)
 ⑥背面側配線接続口
 ⑦上面側配線接続口
 ⑧新鮮空気取り入れ用接続穴(φ150ノック穴)
 別売ダクトアダプター(φ150用):型式PD-150
 ⑨スポットダクト用接続位置(左右2か所-φ100)別売スポットダクト(フランジ・ダクトセット)型式FDS-100(1個入り)
 ⑩上面側配管接続位置
 ※別売上配管セット(型式:SSF-33C2A)をご使用いただいた場合の位置寸法を示します。
- 注意事項
 1.ドレン配管はPVC管VP25(パイプ外径φ32)を使用してください。
 2.吊りボルトはステンレス製のW3/8ネジまたは、M10を使用してください。(現地手配)
 3.外装はステンレス製です(一部外装は除く)。
 4.別売スポットダクトは左右同時取り付けが可能です。

■ オプション一覧(厨房用エアコン(てんつり))

品名		容量・型名(相当馬力)	80型(3.0)	112型(4.0)	140型(5.0)	
フィルタ	オイルミストフィルター(交換用)(注1)		F-80CK-G 17,000円		F-140CK-G 19,500円	
	交換用オイルミストフィルター(ろ材)(注2)		F-80CK 17,700円		F-140CK 21,000円	
補助	ドレンアップメカ(注3)			DUCK-140KA1 65,000円		
	上配管セット(注4)			SSF-33C2A 7,000円		
ダクト	スポットダクト(1本セット:1m)			FDS-100 11,000円		
	ダクトアダプター(注5) (新鮮空気取入口用φ150)			PD-150 5,000円		
	フレキシブルダクト(φ150) (ダクトアダプター用)(注9)	分ダクト1m			FD-1B1 10,000円	
		分ダクト2m			FD-2B1 15,000円	
		分ダクト3m			FD-3B 21,000円	
		分ダクト5m			FD-5B 33,000円	
フレキシブルダクト延長用ニップル(φ150)(注9)				FD-EB 2,000円		
リモコン	多機能リモコン		PC-ARF3 20,000円	PC-ARFV2(音声ガイド付き) 24,000円		
	アメニティリモコン			PC-AR1 15,000円		
	受光部キット(別置きタイプ)(注6)		PC-ALHZ1(ニュートラルホワイト) 13,000円			
	ワイヤレスリモコン(単方向)			PC-AWR 13,000円		
	防滴カバー(注7)	多機能リモコン用		BK-ARF 6,500円		
アメニティリモコン用			BK-P1H 5,000円			

- (注1) 「オイルミストフィルター(交換用)」は室内ユニットに標準で搭載しているフィルターの交換用です。エアコン1台分(2枚)が1セットとなります。
 (注2) 「交換用オイルミストフィルター(ろ材)」は1年分(8回分)16枚が1セットとなっています。
 (注3) 「ドレンアップメカ」を取り付ける場合は、上配管接続のみとなります。(上配管セット付属品。)
 (注4) 「上配管セット」は、冷媒配管を上面接続に変更する部分です。ドレン配管は、背面接続となります。
 (注5) 「ダクトアダプター」は別売「フレキシブルダクト」と合わせてご使用ください。オールフレッシュ仕様にはなりません。
 (注6) 「受光部キット(別置きタイプ)」は照明よりできるだけ離して(1m以上)据え付けてください。
 (注7) 「防滴カバー」は、濡れ手操作用の簡易カバーですので完全防水ではありません。
 (注8) 各部品の仕様・施工詳細などは、「寸法図」「据付点検要領書」などをご参照ください。
 (注9) フレキシブルダクトを延長する場合は、フレキシブルダクト延長用ニップルをご使用ください。

■ オプション構成図(厨房用エアコン(てんつり))

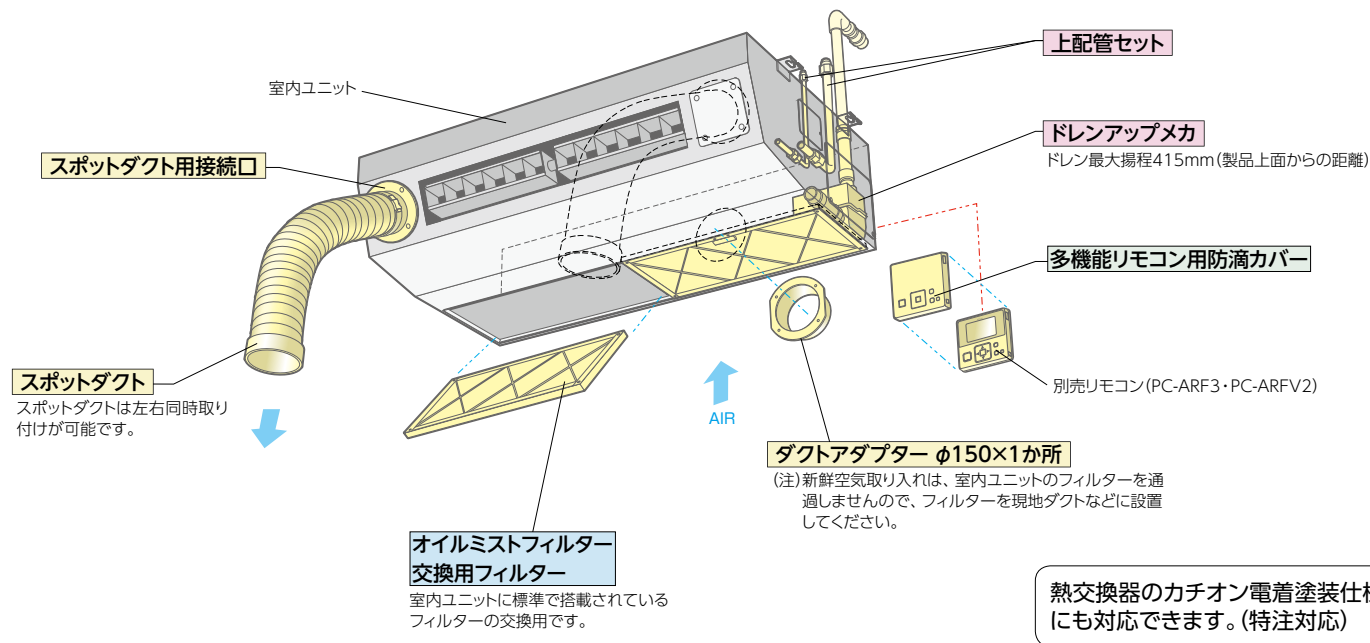

■ システム構成(冷房専用機)

システム構成の種類

- シングルシリーズ(シングル)
- 同時ツインシリーズ(同時ツイン)
- 同時トリプルシリーズ(同時トリプル)

シングル

シングル

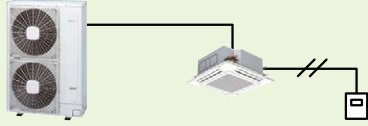

室内ユニットと室外ユニットが**1対1**の組み合わせです。

同時ツイン

同時ツイン

[セット型式の例]

*冷房専用機の異タイプの組み合わせには、一部制約があります。

異容量・異タイプ組み合わせ可能*

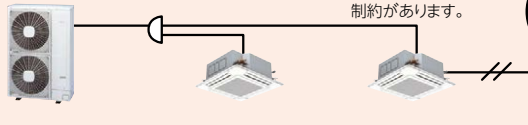

1台の室外ユニットに対し、2台の室内ユニットを**同時に**発停する組み合わせです。

室内ユニット容量比(合計100) 50%:50%

室外ユニット容量・型名	80型(3馬力相当)	112型(4馬力相当)	140型(5馬力相当)	160型(6馬力相当)
室内ユニット標準組合せ	40型+40型	56型+56型	71型+71型	80型+80型

室外ユニット容量・型名	224型(8馬力相当)	280型(10馬力相当)	335型(12馬力相当)	—
室内ユニット標準組合せ	112型+112型	140型+140型	160型+160型	—

*ゆかおきタイプの室内ユニットを含んだ組み合わせはできません。(ただし、ゆかおきタイプだけの組み合わせは可能です)

同時トリプル

同時トリプル

[セット型式の例]

*冷房専用機の異タイプの組み合わせには、一部制約があります。

異容量・異タイプ組み合わせ可能*

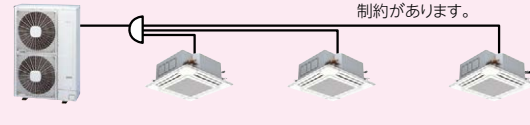

1台の室外ユニットに対し、3台の室内ユニットを**同時に**発停する組み合わせです。

室内ユニット容量比(合計100) 33%:33%:33%

室外ユニット容量・型名	160型(6馬力相当)	224型(8馬力相当)	280型(10馬力相当)	335型(12馬力相当)
室内ユニット標準組合せ	56型+56型+56型	80型+80型+80型	—	112型+112型+112型

*ゆかおきタイプの室内ユニットを含んだ組み合わせはできません。(ただし、ゆかおきタイプだけの組み合わせは可能です)

同時ツイン・同時トリプルは、以下共通です。

注1) 厨房用てんつりは、冷房負荷の高い場所に設置しますのでツイン・トリプルでご使用の場合には、各室内ユニットの吸込空気温度が均一な場所でご使用ください。

異容量・異タイプ組み合わせ

同時ツイン

室内ユニット容量比(合計100)	室外ユニット容量・型名	80型(3馬力相当)	112型(4馬力相当)	140型(5馬力相当)	160型(6馬力相当)	224型(8馬力相当)	280型(10馬力相当)	335型(12馬力相当)
55%:45%		45型+36型	63型+50型	80型+63型	90型+71型	—	—	—
60%:40%		—	71型+40型	90型+56型	—	140型+90型	160型+112型	—

*ゆかおきタイプの室内ユニットを含んだ組み合わせはできません。(ただし、ゆかおきタイプだけの組み合わせは可能です)

同時トリプル

室内ユニット容量比(合計100)	室外ユニット容量・型名	160型(6馬力相当)	224型(8馬力相当)	280型(10馬力相当)	335型(12馬力相当)
35%:35%:30%		56型+56型+50型	80型+80型+71型	—	—
37%:37%:26%		—	90型+90型+63型	—	—
32%:32%:36%		50型+50型+56型	71型+71型+80型	—	—
28%:28%:44%		45型+45型+71型	—	80型+80型+112型	—

*ゆかおきタイプの室内ユニットを含んだ組み合わせはできません。(ただし、ゆかおきタイプだけの組み合わせは可能です)

シリーズ別の主な使用条件

シリーズ	項目	室内ユニット			高低差		最大配管実長	冷媒封入	伝送線	外気温度運転範囲 冷房時
		接続容量比	接続台数	最小容量	室内外間	室内間				
冷房専用機	シングル		1台		30m	—	40~80型:30m 112型以上:50m	40~112型: チャージレス20m 140型以上: チャージレス30m	無極性2線式/e-LINE	-5~43℃
	同時ツイン (注1)	100%	2台	—	(室外ユニットが下の場合は20m)	0.5m				
	同時トリプル (注1)		3台							

(注1) 専用の分岐管が必要です。分岐管には伝送線は付属されておりませんので現地に準備してください。

(注2) 冷房専用機に、てんかせ4方向のセンサー付き化粧パネルは使用できません。

(注3) 冷房専用機に、ビルトイン・てんつめ・てんつりの人感センサーキットは使用できません。

使用温度範囲

区分	冷房・ドライ運転時	
室内吸込空気温度	乾球	21~32℃
	湿球	15~23℃
天井内温湿度	乾球	~30℃
	湿球	~RH80%
室外吸込空気温度	乾球	-5~43℃
	湿球	—

(注1) 冷房負荷が小さく、室外吸込空気温度が低い(10℃ DB以下)場合、室内ユニットへの着霜を防止するため、サーモOFFすることがあります。

(注2) 天井内温湿度は、てんかせ4方向・てんかせ2方向・てんかせ1方向・ビルトイン・てんつめが対象となります。

(注3) 厨房用エアコン(てんつり)の使用温度範囲は、P.130をご参照ください。

(注4) 防風セットを取り付けることで外気-15℃まで冷房運転が可能となります(年間冷房設定が必要となります)。P.242をご参照ください。

(注5) 外気10℃以下で冷房運転する場合は防風セットの取り付けを推奨します。

冷房専用機

冷房専用機

てんかせ4方向

シングル

多機能リモコン
(PC-ARF3)



<p>40型 (1.5馬力相当) チャージレス 20m R410A 冷房: 3.6(1.5 ~ 4.0)kW</p> <p>0753 RCI-AP40EAJ5 (単) 0754 RCI-AP40EA5</p> <p>室内RCI-GP40K 216,000円 室外RAS-AP40EAJ2 (単)・AP40EA2 263,000円 化粧パネルP-AP160NA3 52,000円 リモコンPC-ARF3 20,000円</p> <p>セット価格 551,000円</p>	<p>45型 (1.8馬力相当) チャージレス 20m R410A 冷房: 4.0(1.5 ~ 4.5)kW</p> <p>0755 RCI-AP45EAJ5 (単) 0756 RCI-AP45EA5</p> <p>室内RCI-GP45K 227,000円 室外RAS-AP45EAJ2 (単)・AP45EA2 288,000円 化粧パネルP-AP160NA3 52,000円 リモコンPC-ARF3 20,000円</p> <p>セット価格 587,000円</p>	<p>50型 (2.0馬力相当) チャージレス 20m R410A 冷房: 4.5(1.5 ~ 5.0)kW</p> <p>0757 RCI-AP50EAJ5 (単) 0758 RCI-AP50EA5</p> <p>室内RCI-GP50K 229,000円 室外RAS-AP50EAJ2 (単)・AP50EA2 316,000円 化粧パネルP-AP160NA3 52,000円 リモコンPC-ARF3 20,000円</p> <p>セット価格 617,000円</p>	<p>56型 (2.3馬力相当) チャージレス 20m R410A 冷房: 5.0(2.2 ~ 5.6)kW</p> <p>0759 RCI-AP56EAJ5 (単) 0760 RCI-AP56EA5</p> <p>室内RCI-GP56K 237,000円 室外RAS-AP56EAJ2 (単)・AP56EA2 336,000円 化粧パネルP-AP160NA3 52,000円 リモコンPC-ARF3 20,000円</p> <p>セット価格 645,000円</p>
---	---	---	---

<p>63型 (2.5馬力相当) チャージレス 20m R410A 冷房: 5.6(2.2 ~ 6.3)kW</p> <p>0761 RCI-AP63EAJ5 (単) 0762 RCI-AP63EA5</p> <p>室内RCI-GP63K 243,000円 室外RAS-AP63EAJ2 (単)・AP63EA2 354,000円 化粧パネルP-AP160NA3 52,000円 リモコンPC-ARF3 20,000円</p> <p>セット価格 669,000円</p>	<p>80型 (3.0馬力相当) チャージレス 20m R410A 冷房: 7.1(3.2 ~ 8.0)kW</p> <p>0763 RCI-AP80EAJ5 (単) 0764 RCI-AP80EA5</p> <p>室内RCI-GP80K 259,000円 室外RAS-AP80EAJ2 (単)・AP80EA2 387,000円 化粧パネルP-AP160NA3 52,000円 リモコンPC-ARF3 20,000円</p> <p>セット価格 718,000円</p>	<p>112型 (4.0馬力相当) チャージレス 20m R410A 冷房: 10.0(4.5 ~ 11.2)kW</p> <p>0765 RCI-AP112EA5</p> <p>室内RCI-GP112K 295,000円 室外RAS-AP112EA2 452,000円 化粧パネルP-AP160NA3 52,000円 リモコンPC-ARF3 20,000円</p> <p>セット価格 819,000円</p>	<p>140型 (5.0馬力相当) チャージレス 30m R410A 冷房: 12.5(5.7 ~ 14.0)kW</p> <p>0766 RCI-AP140EA5</p> <p>室内RCI-GP140K 337,000円 室外RAS-AP140EA2 547,000円 化粧パネルP-AP160NA3 52,000円 リモコンPC-ARF3 20,000円</p> <p>セット価格 956,000円</p>
---	---	--	--

<p>160型 (6.0馬力相当) チャージレス 30m R410A 冷房: 14.0(6.0 ~ 16.0)kW</p> <p>0767 RCI-AP160EA5</p> <p>室内RCI-GP160K 371,000円 室外RAS-AP160EA2 594,000円 化粧パネルP-AP160NA3 52,000円 リモコンPC-ARF3 20,000円</p> <p>セット価格 1,037,000円</p>
--

冷房専用機

ビルトイン

シングル

多機能リモコン
(PC-ARF3)



<p>NEW 40型 (1.5馬力相当) チャージレス 20m R410A 冷房: 3.6(1.5 ~ 4.0)kW</p> <p>0768 RCB-AP40EAJ5 (単) 0769 RCB-AP40EA5</p> <p>室内RCB-GP40K1 209,000円 室外RAS-AP40EAJ2 (単)・AP40EA2 263,000円 吸込パネルPS-GP56NH 17,000円 リモコンPC-ARF3 20,000円</p> <p>セット価格 509,000円</p>	<p>NEW 45型 (1.8馬力相当) チャージレス 20m R410A 冷房: 4.0(1.5 ~ 4.5)kW</p> <p>0770 RCB-AP45EAJ5 (単) 0771 RCB-AP45EA5</p> <p>室内RCB-GP45K1 210,000円 室外RAS-AP45EAJ2 (単)・AP45EA2 288,000円 吸込パネルPS-GP56NH 17,000円 リモコンPC-ARF3 20,000円</p> <p>セット価格 535,000円</p>	<p>NEW 50型 (2.0馬力相当) チャージレス 20m R410A 冷房: 4.5(1.5 ~ 5.0)kW</p> <p>0772 RCB-AP50EAJ5 (単) 0773 RCB-AP50EA5</p> <p>室内RCB-GP50K1 216,000円 室外RAS-AP50EAJ2 (単)・AP50EA2 316,000円 吸込パネルPS-GP56NH 17,000円 リモコンPC-ARF3 20,000円</p> <p>セット価格 569,000円</p>	<p>NEW 56型 (2.3馬力相当) チャージレス 20m R410A 冷房: 5.0(2.2 ~ 5.6)kW</p> <p>0774 RCB-AP56EAJ5 (単) 0775 RCB-AP56EA5</p> <p>室内RCB-GP56K1 218,000円 室外RAS-AP56EAJ2 (単)・AP56EA2 336,000円 吸込パネルPS-GP56NH 17,000円 リモコンPC-ARF3 20,000円</p> <p>セット価格 591,000円</p>
--	--	--	--

<p>NEW 63型 (2.5馬力相当) チャージレス 20m R410A 冷房: 5.6(2.2 ~ 6.3)kW</p> <p>0776 RCB-AP63EAJ5 (単) 0777 RCB-AP63EA5</p> <p>室内RCB-GP63K1 228,000円 室外RAS-AP63EAJ2 (単)・AP63EA2 354,000円 吸込パネルPS-GP90NH 19,000円 リモコンPC-ARF3 20,000円</p> <p>セット価格 621,000円</p>	<p>NEW 80型 (3.0馬力相当) チャージレス 20m R410A 冷房: 7.1(3.2 ~ 8.0)kW</p> <p>0778 RCB-AP80EAJ5 (単) 0779 RCB-AP80EA5</p> <p>室内RCB-GP80K1 243,000円 室外RAS-AP80EAJ2 (単)・AP80EA2 387,000円 吸込パネルPS-GP90NH 19,000円 リモコンPC-ARF3 20,000円</p> <p>セット価格 669,000円</p>	<p>NEW 112型 (4.0馬力相当) チャージレス 20m R410A 冷房: 10.0(4.5 ~ 11.2)kW</p> <p>0780 RCB-AP112EA5</p> <p>室内RCB-GP112K1 268,000円 室外RAS-AP112EA2 452,000円 吸込パネルPS-GP160NH 28,000円 リモコンPC-ARF3 20,000円</p> <p>セット価格 768,000円</p>	<p>NEW 140型 (5.0馬力相当) チャージレス 30m R410A 冷房: 12.5(5.7 ~ 14.0)kW</p> <p>0781 RCB-AP140EA5</p> <p>室内RCB-GP140K1 295,000円 室外RAS-AP140EA2 547,000円 吸込パネルPS-GP160NH 28,000円 リモコンPC-ARF3 20,000円</p> <p>セット価格 890,000円</p>
--	--	--	--

<p>NEW 160型 (6.0馬力相当) チャージレス 30m R410A 冷房: 14.0(6.0 ~ 16.0)kW</p> <p>0782 RCB-AP160EA5</p> <p>室内RCB-GP160K1 322,000円 室外RAS-AP160EA2 594,000円 吸込パネルPS-GP160NH 28,000円 リモコンPC-ARF3 20,000円</p> <p>セット価格 964,000円</p>
--

冷房専用機

冷房専用機

冷房専用機

てんうめ(高静圧)

シングル

多機能リモコン
(PC-ARF3)



NEW 80型 (3.0馬力相当) チャージレス 20m R410A 冷房: 7.1(3.2~8.0)kW	NEW 112型 (4.0馬力相当) チャージレス 20m R410A 冷房: 10.0(4.5~11.2)kW	NEW 140型 (5.0馬力相当) チャージレス 30m R410A 冷房: 12.5(5.7~14.0)kW	NEW 160型 (6.0馬力相当) チャージレス 30m R410A 冷房: 14.0(6.0~16.0)kW
[0783] RPI-AP80EA6 室内RPI-GP80K1 209,000円 室外RAS-AP80EA2 387,000円 リモコンPC-ARF3 20,000円 セット価格 616,000円	[0784] RPI-AP112EA6 室内RPI-GP112K1 231,000円 室外RAS-AP112EA2 452,000円 リモコンPC-ARF3 20,000円 セット価格 703,000円	[0785] RPI-AP140EA6 室内RPI-GP140K1 265,000円 室外RAS-AP140EA2 547,000円 リモコンPC-ARF3 20,000円 セット価格 832,000円	[0786] RPI-AP160EA6 室内RPI-GP160K1 294,000円 室外RAS-AP160EA2 594,000円 リモコンPC-ARF3 20,000円 セット価格 908,000円
224型 (8.0馬力相当) チャージレス 30m R410A 冷房: 20.0(8.0~22.4)kW	280型 (10.0馬力相当) チャージレス 30m R410A 冷房: 25.0(10.0~28.0)kW		
[0787] RPI-AP224EA5 室内RPI-AP224K2 444,000円 室外RAS-AP224EA2 835,000円 リモコンPC-ARF3 20,000円 セット価格 1,299,000円	[0788] RPI-AP280EA5 室内RPI-AP280K2 548,000円 室外RAS-AP280EA2 1,032,000円 リモコンPC-ARF3 20,000円 セット価格 1,600,000円		

冷房専用機

てんつり

シングル

多機能リモコン
(PC-ARF3)



40型 (1.5馬力相当) チャージレス 20m R410A 冷房: 3.6(1.5~4.0)kW	45型 (1.8馬力相当) チャージレス 20m R410A 冷房: 4.0(1.5~4.5)kW	50型 (2.0馬力相当) チャージレス 20m R410A 冷房: 4.5(1.5~5.0)kW	56型 (2.3馬力相当) チャージレス 20m R410A 冷房: 5.0(2.2~5.6)kW
[0789] RPC-AP40EAJ5 (単) [0790] RPC-AP40EA5 室内RPC-GP40K 160,000円 室外RAS-AP40EAJ2 (単)・AP40EA2 263,000円 リモコンPC-ARF3 20,000円 セット価格 443,000円	[0791] RPC-AP45EAJ5 (単) [0792] RPC-AP45EA5 室内RPC-GP45K 164,000円 室外RAS-AP45EAJ2 (単)・AP45EA2 288,000円 リモコンPC-ARF3 20,000円 セット価格 472,000円	[0793] RPC-AP50EAJ5 (単) [0794] RPC-AP50EA5 室内RPC-GP50K 198,000円 室外RAS-AP50EAJ2 (単)・AP50EA2 316,000円 リモコンPC-ARF3 20,000円 セット価格 534,000円	[0795] RPC-AP56EAJ5 (単) [0796] RPC-AP56EA5 室内RPC-GP56K 207,000円 室外RAS-AP56EAJ2 (単)・AP56EA2 336,000円 リモコンPC-ARF3 20,000円 セット価格 563,000円
63型 (2.5馬力相当) チャージレス 20m R410A 冷房: 5.6(2.2~6.3)kW	80型 (3.0馬力相当) チャージレス 20m R410A 冷房: 7.1(3.2~8.0)kW	112型 (4.0馬力相当) チャージレス 20m R410A 冷房: 10.0(4.5~11.2)kW	140型 (5.0馬力相当) チャージレス 30m R410A 冷房: 12.5(5.7~14.0)kW
[0797] RPC-AP63EAJ5 (単) [0798] RPC-AP63EA5 室内RPC-GP63K 215,000円 室外RAS-AP63EAJ2 (単)・AP63EA2 354,000円 リモコンPC-ARF3 20,000円 セット価格 589,000円	[0799] RPC-AP80EAJ5 (単) [0800] RPC-AP80EA5 室内RPC-GP80K 230,000円 室外RAS-AP80EAJ2 (単)・AP80EA2 387,000円 リモコンPC-ARF3 20,000円 セット価格 637,000円	[0801] RPC-AP112EA5 室内RPC-GP112K 251,000円 室外RAS-AP112EA2 452,000円 リモコンPC-ARF3 20,000円 セット価格 723,000円	[0802] RPC-AP140EA5 室内RPC-GP140K 278,000円 室外RAS-AP140EA2 547,000円 リモコンPC-ARF3 20,000円 セット価格 845,000円
160型 (6.0馬力相当) チャージレス 30m R410A 冷房: 14.0(6.0~16.0)kW	224型 (8.0馬力相当) チャージレス 30m R410A 冷房: 20.0(8.0~22.4)kW	280型 (10.0馬力相当) チャージレス 30m R410A 冷房: 25.0(10.0~28.0)kW	
[0803] RPC-AP160EA5 室内RPC-GP160K 303,000円 室外RAS-AP160EA2 594,000円 リモコンPC-ARF3 20,000円 セット価格 917,000円	[0804] RPC-AP224EA4 室内RPC-AP224K1 376,000円 室外RAS-AP224EA2 835,000円 リモコンPC-ARF3 20,000円 セット価格 1,231,000円	[0805] RPC-AP280EA4 室内RPC-AP280K1 464,000円 室外RAS-AP280EA2 1,032,000円 リモコンPC-ARF3 20,000円 セット価格 1,516,000円	

冷房専用機

かべかけ

シングル

ワイヤレスリモコン
(PC-AWR)



40型 (1.5馬力相当) チャージレス 20m R410A 冷房: 3.6(1.5~4.0)kW	45型 (1.8馬力相当) チャージレス 20m R410A 冷房: 4.0(1.5~4.5)kW	50型 (2.0馬力相当) チャージレス 20m R410A 冷房: 4.5(1.5~5.0)kW	56型 (2.3馬力相当) チャージレス 20m R410A 冷房: 5.0(2.2~5.6)kW
[0806] RPK-AP40EAJ4 (単) [0807] RPK-AP40EA4 室内RPK-GP40K 145,000円 室外RAS-AP40EAJ2 (単)・AP40EA2 263,000円 ワイヤレスリモコンPC-AWR 13,000円 セット価格 421,000円	[0808] RPK-AP45EAJ4 (単) [0809] RPK-AP45EA4 室内RPK-GP45K 149,000円 室外RAS-AP45EAJ2 (単)・AP45EA2 288,000円 ワイヤレスリモコンPC-AWR 13,000円 セット価格 450,000円	[0810] RPK-AP50EAJ4 (単) [0811] RPK-AP50EA4 室内RPK-GP50K 177,000円 室外RAS-AP50EAJ2 (単)・AP50EA2 316,000円 ワイヤレスリモコンPC-AWR 13,000円 セット価格 506,000円	[0812] RPK-AP56EAJ4 (単) [0813] RPK-AP56EA4 室内RPK-GP56K 186,000円 室外RAS-AP56EAJ2 (単)・AP56EA2 336,000円 ワイヤレスリモコンPC-AWR 13,000円 セット価格 535,000円
63型 (2.5馬力相当) チャージレス 20m R410A 冷房: 5.6(2.2~6.3)kW	80型 (3.0馬力相当) チャージレス 20m R410A 冷房: 7.1(3.2~8.0)kW	112型 (4.0馬力相当) チャージレス 20m R410A 冷房: 10.0(4.5~11.2)kW	
[0814] RPK-AP63EAJ4 (単) [0815] RPK-AP63EA4 室内RPK-GP63K 197,000円 室外RAS-AP63EAJ2 (単)・AP63EA2 354,000円 ワイヤレスリモコンPC-AWR 13,000円 セット価格 564,000円	[0816] RPK-AP80EAJ4 (単) [0817] RPK-AP80EA4 室内RPK-GP80K 212,000円 室外RAS-AP80EAJ2 (単)・AP80EA2 387,000円 ワイヤレスリモコンPC-AWR 13,000円 セット価格 612,000円	[0818] RPK-AP112EA4 室内RPK-GP112K 222,000円 室外RAS-AP112EA2 452,000円 ワイヤレスリモコンPC-AWR 13,000円 セット価格 687,000円	

冷房専用機

冷房専用機

ゆかおき

シングル

50型(2.0馬力相当) チャージレス 20m R410A
冷房: 4.5(1.5 ~ 5.0)kW

0819 RPV-AP50EAJ3 (単)
0820 RPV-AP50EA3
室内RPV-AP50K1 231,000円
室外RAS-AP50EAJ2 (単)・AP50EA2 316,000円
セット価格 547,000円

56型(2.3馬力相当) チャージレス 20m R410A
冷房: 5.0(2.2 ~ 5.6)kW

0821 RPV-AP56EAJ3 (単)
0822 RPV-AP56EA3
室内RPV-AP56K1 239,000円
室外RAS-AP56EAJ2 (単)・AP56EA2 336,000円
セット価格 575,000円

63型(2.5馬力相当) チャージレス 20m R410A
冷房: 5.6(2.2 ~ 6.3)kW

0823 RPV-AP63EAJ3 (単)
0824 RPV-AP63EA3
室内RPV-AP63K1 250,000円
室外RAS-AP63EAJ2 (単)・AP63EA2 354,000円
セット価格 604,000円

80型(3.0馬力相当) チャージレス 20m R410A
冷房: 7.1(3.2 ~ 8.0)kW

0825 RPV-AP80EAJ3 (単)
0826 RPV-AP80EA3
室内RPV-AP80K1 262,000円
室外RAS-AP80EAJ2 (単)・AP80EA2 387,000円
セット価格 649,000円

112型(4.0馬力相当) チャージレス 20m R410A
冷房: 10.0(4.5 ~ 11.2)kW

0827 RPV-AP112EA3
室内RPV-AP112K1 289,000円
室外RAS-AP112EA2 452,000円
セット価格 741,000円

140型(5.0馬力相当) チャージレス 30m R410A
冷房: 12.5(5.7 ~ 14.0)kW

0828 RPV-AP140EA3
室内RPV-AP140K1 323,000円
室外RAS-AP140EA2 547,000円
セット価格 870,000円

160型(6.0馬力相当) チャージレス 30m R410A
冷房: 14.0(6.0 ~ 16.0)kW

0829 RPV-AP160EA3
室内RPV-AP160K1 354,000円
室外RAS-AP160EA2 594,000円
セット価格 948,000円

224型(8.0馬力相当) チャージレス 30m R410A
冷房: 20.0(8.0 ~ 22.4)kW

0830 RPV-AP224EA3
室内RPV-AP224K1 476,000円
室外RAS-AP224EA2 835,000円
セット価格 1,311,000円

280型(10.0馬力相当) チャージレス 30m R410A
冷房: 25.0(10.0 ~ 28.0)kW

0831 RPV-AP280EA3
室内RPV-AP280K1 617,000円
室外RAS-AP280EA2 1,032,000円
セット価格 1,649,000円

冷房専用機

厨房用エアコン(てんつり)

シングル

多機能リモコン
(PC-ARF3)



80型(3.0馬力相当) チャージレス 20m R410A
冷房: 7.1(3.2 ~ 8.0)kW

0832 RPCK-AP80EAJ4 (単)
0833 RPCK-AP80EA4
室内RPCK-AP80K2 311,000円
室外RAS-AP80EAJ2 (単)・AP80EA2 387,000円
リモコンPC-ARF3 20,000円
セット価格 718,000円

140型(5.0馬力相当) チャージレス 30m R410A
冷房: 12.5(5.7 ~ 14.0)kW

0834 RPCK-AP140EA4
室内RPCK-AP140K2 407,000円
室外RAS-AP140EA2 547,000円
リモコンPC-ARF3 20,000円
セット価格 974,000円

冷房専用機

厨房用エアコン(てんつり)
(高温吸い込み専用タイプ)

シングル

多機能リモコン
(PC-ARF3)



112型(4.0馬力相当) チャージレス 20m R410A
冷房: 10.0(4.5 ~ 11.2)kW

0835 RPCK-AP112EA4
室内RPCK-AP112K2 347,000円
室外RAS-AP112EA2 452,000円
リモコンPC-ARF3 20,000円
セット価格 819,000円

冷房専用機

冷房専用機

てんかせ4方向

同時 ツイン

多機能リモコン
(PC-ARF3)



異容量・異タイプ
組み合わせ可能*
※ゆかおきタイプとの異タイプ
組み合わせはできません。

80型(3.0馬力相当) チャージレス 20m R410A	112型(4.0馬力相当) チャージレス 20m R410A	140型(5.0馬力相当) チャージレス 30m R410A	160型(6.0馬力相当) チャージレス 30m R410A
冷房: 7.1(3.2 ~ 8.0)kW	冷房: 10.0(4.5 ~ 11.2)kW	冷房: 12.5(5.7 ~ 14.0)kW	冷房: 14.0(6.0 ~ 16.0)kW
[0836] RCI-AP80EAPJ5 (単) [0837] RCI-AP80EAP5	[0838] RCI-AP112EAP5	[0839] RCI-AP140EAP5	[0840] RCI-AP160EAP5
室内RCI-GP40K×2 432,000円 室外RAS-AP80EAJ2 (単)・AP80EA2 387,000円 化粧パネルP-AP160NA3×2 104,000円 分岐管TW-NP16A 19,000円 リモコンPC-ARF3 20,000円 セット価格 962,000円	室内RCI-GP56K×2 474,000円 室外RAS-AP112EA2 452,000円 化粧パネルP-AP160NA3×2 104,000円 分岐管TW-NP16A 19,000円 リモコンPC-ARF3 20,000円 セット価格 1,069,000円	室内RCI-GP71K×2 502,000円 室外RAS-AP140EA2 547,000円 化粧パネルP-AP160NA3×2 104,000円 分岐管TW-NP16A 19,000円 リモコンPC-ARF3 20,000円 セット価格 1,192,000円	室内RCI-GP80K×2 518,000円 室外RAS-AP160EA2 594,000円 化粧パネルP-AP160NA3×2 104,000円 分岐管TW-NP16A 19,000円 リモコンPC-ARF3 20,000円 セット価格 1,255,000円

224型(8.0馬力相当) チャージレス 30m R410A	280型(10.0馬力相当) チャージレス 30m R410A	335型(12.0馬力相当) チャージレス 30m R410A
冷房: 20.0(8.0 ~ 22.4)kW	冷房: 25.0(10.0 ~ 28.0)kW	冷房: 30.0(11.2 ~ 33.5)kW
[0841] RCI-AP224EAP5	[0842] RCI-AP280EAP5	[0843] RCI-AP335EAP5
室内RCI-GP112K×2 590,000円 室外RAS-AP224EA2 835,000円 化粧パネルP-AP160NA3×2 104,000円 分岐管TW-NP28A 21,000円 リモコンPC-ARF3 20,000円 セット価格 1,570,000円	室内RCI-GP140K×2 674,000円 室外RAS-AP280EA2 1,032,000円 化粧パネルP-AP160NA3×2 104,000円 分岐管TW-NP28A 21,000円 リモコンPC-ARF3 20,000円 セット価格 1,851,000円	室内RCI-GP160K×2 742,000円 室外RAS-AP335EA2 1,156,000円 化粧パネルP-AP160NA3×2 104,000円 分岐管TW-NP28A 21,000円 リモコンPC-ARF3 20,000円 セット価格 2,043,000円

冷房専用機

ビルトイン

同時 ツイン

多機能リモコン
(PC-ARF3)



異容量・異タイプ
組み合わせ可能*
※ゆかおきタイプとの異タイプ
組み合わせはできません。

NEW 80型(3.0馬力相当) チャージレス 20m R410A	NEW 112型(4.0馬力相当) チャージレス 20m R410A	NEW 140型(5.0馬力相当) チャージレス 30m R410A	NEW 160型(6.0馬力相当) チャージレス 30m R410A
冷房: 7.1(3.2 ~ 8.0)kW	冷房: 10.0(4.5 ~ 11.2)kW	冷房: 12.5(5.7 ~ 14.0)kW	冷房: 14.0(6.0 ~ 16.0)kW
[0844] RCB-AP80EAPJ5 (単) [0845] RCB-AP80EAP5	[0846] RCB-AP112EAP5	[0847] RCB-AP140EAP5	[0848] RCB-AP160EAP5
室内RCB-GP40K1×2 418,000円 室外RAS-AP80EAJ2 (単)・AP80EA2 387,000円 吸込パネルPS-GP56NH×2 34,000円 分岐管TW-NP16A 19,000円 リモコンPC-ARF3 20,000円 セット価格 878,000円	室内RCB-GP56K1×2 436,000円 室外RAS-AP112EA2 452,000円 吸込パネルPS-GP56NH×2 34,000円 分岐管TW-NP16A 19,000円 リモコンPC-ARF3 20,000円 セット価格 961,000円	室内RCB-GP71K1×2 466,000円 室外RAS-AP140EA2 547,000円 吸込パネルPS-GP90NH×2 38,000円 分岐管TW-NP16A 19,000円 リモコンPC-ARF3 20,000円 セット価格 1,090,000円	室内RCB-GP80K1×2 486,000円 室外RAS-AP160EA2 594,000円 吸込パネルPS-GP90NH×2 38,000円 分岐管TW-NP16A 19,000円 リモコンPC-ARF3 20,000円 セット価格 1,157,000円

NEW 224型(8.0馬力相当) チャージレス 30m R410A	NEW 280型(10.0馬力相当) チャージレス 30m R410A
冷房: 20.0(8.0 ~ 22.4)kW	冷房: 25.0(10.0 ~ 28.0)kW
[0849] RCB-AP224EAP5	[0850] RCB-AP280EAP5
室内RCB-GP112K1×2 536,000円 室外RAS-AP224EA2 835,000円 吸込パネルPS-GP160NH×2 56,000円 分岐管TW-NP28A 21,000円 リモコンPC-ARF3 20,000円 セット価格 1,468,000円	室内RCB-GP140K1×2 590,000円 室外RAS-AP280EA2 1,032,000円 吸込パネルPS-GP160NH×2 56,000円 分岐管TW-NP28A 21,000円 リモコンPC-ARF3 20,000円 セット価格 1,719,000円

冷房専用機

てんうめ(高静圧)

同時 ツイン

多機能リモコン
(PC-ARF3)



異容量・異タイプ
組み合わせ可能*
※ゆかおきタイプとの異タイプ
組み合わせはできません。

NEW 112型(4.0馬力相当) チャージレス 20m R410A	NEW 140型(5.0馬力相当) チャージレス 30m R410A	NEW 160型(6.0馬力相当) チャージレス 30m R410A	NEW 224型(8.0馬力相当) チャージレス 30m R410A
冷房: 10.0(4.5 ~ 11.2)kW	冷房: 12.5(5.7 ~ 14.0)kW	冷房: 14.0(6.0 ~ 16.0)kW	冷房: 20.0(8.0 ~ 22.4)kW
[0851] RPI-AP112EAP6	[0852] RPI-AP140EAP6	[0853] RPI-AP160EAP6	[0854] RPI-AP224EAP6
室内RPI-GP56K1×2 400,000円 室外RAS-AP112EA2 452,000円 分岐管TW-NP16A 19,000円 リモコンPC-ARF3 20,000円 セット価格 891,000円	室内RPI-GP71K1×2 408,000円 室外RAS-AP140EA2 547,000円 分岐管TW-NP16A 19,000円 リモコンPC-ARF3 20,000円 セット価格 994,000円	室内RPI-GP80K1×2 418,000円 室外RAS-AP160EA2 594,000円 分岐管TW-NP16A 19,000円 リモコンPC-ARF3 20,000円 セット価格 1,051,000円	室内RPI-GP112K1×2 462,000円 室外RAS-AP224EA2 835,000円 分岐管TW-NP28A 21,000円 リモコンPC-ARF3 20,000円 セット価格 1,338,000円

NEW 280型(10.0馬力相当) チャージレス 30m R410A	NEW 335型(12.0馬力相当) チャージレス 30m R410A
冷房: 25.0(10.0 ~ 28.0)kW	冷房: 30.0(11.2 ~ 33.5)kW
[0855] RPI-AP280EAP6	[0856] RPI-AP335EAP6
室内RPI-GP140K1×2 530,000円 室外RAS-AP280EA2 1,032,000円 分岐管TW-NP28A 21,000円 リモコンPC-ARF3 20,000円 セット価格 1,603,000円	室内RPI-GP160K1×2 588,000円 室外RAS-AP335EA2 1,156,000円 分岐管TW-NP28A 21,000円 リモコンPC-ARF3 20,000円 セット価格 1,785,000円

冷房専用機

冷房専用機

てんつり

同時 ツイン

多機能リモコン
(PC-ARF3)



異容量・異タイプ
組み合わせ可能*
*ゆかおきタイプとの異タイプ
組み合わせはできません。

80型 (3.0馬力相当) チャージレス 20m R410A 冷房: 7.1(3.2 ~ 8.0)kW	112型 (4.0馬力相当) チャージレス 20m R410A 冷房: 10.0(4.5 ~ 11.2)kW	140型 (5.0馬力相当) チャージレス 30m R410A 冷房: 12.5(5.7 ~ 14.0)kW	160型 (6.0馬力相当) チャージレス 30m R410A 冷房: 14.0(6.0 ~ 16.0)kW
<p>[0857] RPC-AP80EAPJ5 (単)</p> <p>[0858] RPC-AP80EAP5</p> <p>室内RPC-GP40K×2 320,000円 室外RAS-AP80EAJ2 (単)・AP80EA2 387,000円 分岐管TW-NP16A 19,000円 リモコンPC-ARF3 20,000円</p> <p>セット価格 746,000円</p>	<p>[0859] RPC-AP112EAP5</p> <p>室内RPC-GP56K×2 414,000円 室外RAS-AP112EA2 452,000円 分岐管TW-NP16A 19,000円 リモコンPC-ARF3 20,000円</p> <p>セット価格 905,000円</p>	<p>[0860] RPC-AP140EAP5</p> <p>室内RPC-GP71K×2 444,000円 室外RAS-AP140EA2 547,000円 分岐管TW-NP16A 19,000円 リモコンPC-ARF3 20,000円</p> <p>セット価格 1,030,000円</p>	<p>[0861] RPC-AP160EAP5</p> <p>室内RPC-GP80K×2 460,000円 室外RAS-AP160EA2 594,000円 分岐管TW-NP16A 19,000円 リモコンPC-ARF3 20,000円</p> <p>セット価格 1,093,000円</p>

224型 (8.0馬力相当) チャージレス 30m R410A 冷房: 20.0(8.0 ~ 22.4)kW	280型 (10.0馬力相当) チャージレス 30m R410A 冷房: 25.0(10.0 ~ 28.0)kW	335型 (12.0馬力相当) チャージレス 30m R410A 冷房: 30.0(11.2 ~ 33.5)kW
<p>[0862] RPC-AP224EAP5</p> <p>室内RPC-GP112K×2 502,000円 室外RAS-AP224EA2 835,000円 分岐管TW-NP28A 21,000円 リモコンPC-ARF3 20,000円</p> <p>セット価格 1,378,000円</p>	<p>[0863] RPC-AP280EAP5</p> <p>室内RPC-GP140K×2 556,000円 室外RAS-AP280EA2 1,032,000円 分岐管TW-NP28A 21,000円 リモコンPC-ARF3 20,000円</p> <p>セット価格 1,629,000円</p>	<p>[0864] RPC-AP335EAP5</p> <p>室内RPC-GP160K×2 606,000円 室外RAS-AP335EA2 1,156,000円 分岐管TW-NP28A 21,000円 リモコンPC-ARF3 20,000円</p> <p>セット価格 1,803,000円</p>

冷房専用機

かべかけ

同時 ツイン

多機能リモコン
(PC-ARF3)



異容量・異タイプ
組み合わせ可能*
*ゆかおきタイプとの異タイプ
組み合わせはできません。

80型 (3.0馬力相当) チャージレス 20m R410A 冷房: 7.1(3.2 ~ 8.0)kW	112型 (4.0馬力相当) チャージレス 20m R410A 冷房: 10.0(4.5 ~ 11.2)kW	140型 (5.0馬力相当) チャージレス 30m R410A 冷房: 12.5(5.7 ~ 14.0)kW	160型 (6.0馬力相当) チャージレス 30m R410A 冷房: 14.0(6.0 ~ 16.0)kW
<p>[0865] RPK-AP80EAPJ5 (単)</p> <p>[0866] RPK-AP80EAP5</p> <p>室内RPK-GP40K×2 290,000円 室外RAS-AP80EAJ2 (単)・AP80EA2 387,000円 分岐管TW-NP16A 19,000円 リモコンPC-ARF3 20,000円</p> <p>セット価格 716,000円</p>	<p>[0867] RPK-AP112EAP5</p> <p>室内RPK-GP56K×2 372,000円 室外RAS-AP112EA2 452,000円 分岐管TW-NP16A 19,000円 リモコンPC-ARF3 20,000円</p> <p>セット価格 863,000円</p>	<p>[0868] RPK-AP140EAP5</p> <p>室内RPK-GP71K×2 410,000円 室外RAS-AP140EA2 547,000円 分岐管TW-NP16A 19,000円 リモコンPC-ARF3 20,000円</p> <p>セット価格 996,000円</p>	<p>[0869] RPK-AP160EAP5</p> <p>室内RPK-GP80K×2 424,000円 室外RAS-AP160EA2 594,000円 分岐管TW-NP16A 19,000円 リモコンPC-ARF3 20,000円</p> <p>セット価格 1,057,000円</p>

224型 (8.0馬力相当) チャージレス 30m R410A 冷房: 20.0(8.0 ~ 22.4)kW
<p>[0870] RPK-AP224EAP5</p> <p>室内RPK-GP112K×2 444,000円 室外RAS-AP224EA2 835,000円 分岐管TW-NP28A 21,000円 リモコンPC-ARF3 20,000円</p> <p>セット価格 1,320,000円</p>

冷房専用機

ゆかおき

同時 ツイン

異容量
組み合わせ可能

112型 (4.0馬力相当) チャージレス 20m R410A 冷房: 10.0(4.5 ~ 11.2)kW	140型 (5.0馬力相当) チャージレス 30m R410A 冷房: 12.5(5.7 ~ 14.0)kW	160型 (6.0馬力相当) チャージレス 30m R410A 冷房: 14.0(6.0 ~ 16.0)kW	224型 (8.0馬力相当) チャージレス 30m R410A 冷房: 20.0(8.0 ~ 22.4)kW
<p>[0871] RPV-AP112EAP3</p> <p>室内RPV-AP56K1×2 478,000円 室外RAS-AP112EA2 452,000円 分岐管TW-NP16A 19,000円</p> <p>セット価格 949,000円</p>	<p>[0872] RPV-AP140EAP3</p> <p>室内RPV-AP71K1×2 508,000円 室外RAS-AP140EA2 547,000円 分岐管TW-NP16A 19,000円</p> <p>セット価格 1,074,000円</p>	<p>[0873] RPV-AP160EAP3</p> <p>室内RPV-AP80K1×2 524,000円 室外RAS-AP160EA2 594,000円 分岐管TW-NP16A 19,000円</p> <p>セット価格 1,137,000円</p>	<p>[0874] RPV-AP224EAP3</p> <p>室内RPV-AP112K1×2 578,000円 室外RAS-AP224EA2 835,000円 分岐管TW-NP28A 21,000円</p> <p>セット価格 1,434,000円</p>

280型 (10.0馬力相当) チャージレス 30m R410A 冷房: 25.0(10.0 ~ 28.0)kW	335型 (12.0馬力相当) チャージレス 30m R410A 冷房: 30.0(11.2 ~ 33.5)kW
<p>[0875] RPV-AP280EAP3</p> <p>室内RPV-AP140K1×2 646,000円 室外RAS-AP280EA2 1,032,000円 分岐管TW-NP28A 21,000円</p> <p>セット価格 1,699,000円</p>	<p>[0876] RPV-AP335EAP3</p> <p>室内RPV-AP160K1×2 708,000円 室外RAS-AP335EA2 1,156,000円 分岐管TW-NP28A 21,000円</p> <p>セット価格 1,885,000円</p>

冷房専用機

冷房専用機

厨房用エアコン(てんつり)

同時 ツイン

多機能リモコン
(PC-ARF3)



異容量・異タイプ
組み合わせ可能*
※ゆかおきタイプとの異タイプ
組み合わせはできません。

160型 (6.0馬力相当) チャージレス 30m R410A
冷房: 14.0(6.0 ~ 16.0)kW

[0877] RPCK-AP160EAP4

室内RPCK-AP80K2×2	622,000円
室外RAS-AP160EA2	594,000円
分岐管TW-NP16A	19,000円
リモコンPC-ARF3	20,000円
セット価格	1,255,000円

280型 (10.0馬力相当) チャージレス 30m R410A
冷房: 25.0(10.0 ~ 28.0)kW

[0878] RPCK-AP280EAP4

室内RPCK-AP140K2×2	814,000円
室外RAS-AP280EA2	1,032,000円
分岐管TW-NP28A	21,000円
リモコンPC-ARF3	20,000円
セット価格	1,887,000円

冷房専用機

てんかせ4方向

同時 トリプル

多機能リモコン
(PC-ARF3)



異容量・異タイプ
組み合わせ可能*
※ゆかおきタイプとの異タイプ
組み合わせはできません。

160型 (6.0馬力相当) チャージレス 30m R410A
冷房: 14.0(6.0 ~ 16.0)kW

[0879] RCI-AP160EAG5

室内RCI-GP56K×3	711,000円
室外RAS-AP160EA2	594,000円
化粧パネルP-AP160NA3×3	156,000円
分岐管TG-NP16A	28,000円
リモコンPC-ARF3	20,000円
セット価格	1,509,000円

224型 (8.0馬力相当) チャージレス 30m R410A
冷房: 20.0(8.0 ~ 22.4)kW

[0880] RCI-AP224EAG5

室内RCI-GP80K×3	777,000円
室外RAS-AP224EA2	835,000円
化粧パネルP-AP160NA3×3	156,000円
分岐管TG-NP28A	28,000円
リモコンPC-ARF3	20,000円
セット価格	1,816,000円

335型 (12.0馬力相当) チャージレス 30m R410A
冷房: 30.0(11.2 ~ 33.5)kW

[0881] RCI-AP335EAG5

室内RCI-GP112K×3	885,000円
室外RAS-AP335EA2	1,156,000円
化粧パネルP-AP160NA3×3	156,000円
分岐管TG-NP28A	28,000円
リモコンPC-ARF3	20,000円
セット価格	2,245,000円

冷房専用機

ビルトイン

同時 トリプル

多機能リモコン
(PC-ARF3)



異容量・異タイプ
組み合わせ可能*
※ゆかおきタイプとの異タイプ
組み合わせはできません。

NEW **160**型 (6.0馬力相当) チャージレス 30m R410A
冷房: 14.0(6.0 ~ 16.0)kW

[0882] RCB-AP160EAG5

室内RCB-GP56K1×3	654,000円
室外RAS-AP160EA2	594,000円
吸込パネルPS-GP56NH×3	51,000円
分岐管TG-NP16A	28,000円
リモコンPC-ARF3	20,000円
セット価格	1,347,000円

NEW **224**型 (8.0馬力相当) チャージレス 30m R410A
冷房: 20.0(8.0 ~ 22.4)kW

[0883] RCB-AP224EAG5

室内RCB-GP80K1×3	729,000円
室外RAS-AP224EA2	835,000円
吸込パネルPS-GP90NH×3	57,000円
分岐管TG-NP28A	28,000円
リモコンPC-ARF3	20,000円
セット価格	1,669,000円

冷房専用機

てんうめ(高静圧)

同時 トリプル

多機能リモコン
(PC-ARF3)



異容量・異タイプ
組み合わせ可能*
※ゆかおきタイプとの異タイプ
組み合わせはできません。

NEW **160**型 (6.0馬力相当) チャージレス 30m R410A
冷房: 14.0(6.0 ~ 16.0)kW

[0884] RPI-AP160EAG6

室内RPI-GP56K1×3	600,000円
室外RAS-AP160EA2	594,000円
分岐管TG-NP16A	28,000円
リモコンPC-ARF3	20,000円
セット価格	1,242,000円

NEW **224**型 (8.0馬力相当) チャージレス 30m R410A
冷房: 20.0(8.0 ~ 22.4)kW

[0885] RPI-AP224EAG6

室内RPI-GP80K1×3	627,000円
室外RAS-AP224EA2	835,000円
分岐管TG-NP28A	28,000円
リモコンPC-ARF3	20,000円
セット価格	1,510,000円

NEW **335**型 (12.0馬力相当) チャージレス 30m R410A
冷房: 30.0(11.2 ~ 33.5)kW

[0886] RPI-AP335EAG6

室内RPI-GP112K1×3	693,000円
室外RAS-AP335EA2	1,156,000円
分岐管TG-NP28A	28,000円
リモコンPC-ARF3	20,000円
セット価格	1,897,000円

冷房専用機

てんつり

同時 トリプル

多機能リモコン
(PC-ARF3)



異容量・異タイプ
組み合わせ可能*
※ゆかおきタイプとの異タイプ
組み合わせはできません。

160型 (6.0馬力相当) チャージレス 30m R410A
冷房: 14.0(6.0 ~ 16.0)kW

[0887] RPC-AP160EAG5

室内RPC-GP56K×3	621,000円
室外RAS-AP160EA2	594,000円
分岐管TG-NP16A	28,000円
リモコンPC-ARF3	20,000円
セット価格	1,263,000円

224型 (8.0馬力相当) チャージレス 30m R410A
冷房: 20.0(8.0 ~ 22.4)kW

[0888] RPC-AP224EAG5

室内RPC-GP80K×3	690,000円
室外RAS-AP224EA2	835,000円
分岐管TG-NP28A	28,000円
リモコンPC-ARF3	20,000円
セット価格	1,573,000円

335型 (12.0馬力相当) チャージレス 30m R410A
冷房: 30.0(11.2 ~ 33.5)kW

[0889] RPC-AP335EAG5

室内RPC-GP112K×3	753,000円
室外RAS-AP335EA2	1,156,000円
分岐管TG-NP28A	28,000円
リモコンPC-ARF3	20,000円
セット価格	1,957,000円

冷房専用機

冷房専用機

かべかけ

同時トリプル

多機能リモコン
(PC-ARF3)



異容量・異タイプ
組み合わせ可能*
*ゆかおきタイプとの異タイプ
組み合わせはできません。

160型(6.0馬力相当) チャージレス R410A 30m
冷房: 14.0(6.0 ~ 16.0)kW

[0890] RPK-AP160EAG5

室内RPK-GP56K×3	558,000円
室外RAS-AP160EA2	594,000円
分岐管TG-NP16A	28,000円
リモコンPC-ARF3	20,000円

セット価格 1,200,000円

224型(8.0馬力相当) チャージレス R410A 30m
冷房: 20.0(8.0 ~ 22.4)kW

[0891] RPK-AP224EAG5

室内RPK-GP80K×3	636,000円
室外RAS-AP224EA2	835,000円
分岐管TG-NP28A	28,000円
リモコンPC-ARF3	20,000円

セット価格 1,519,000円

冷房専用機

ゆかおき

同時トリプル

異容量
組み合わせ可能

160型(6.0馬力相当) チャージレス R410A 30m
冷房: 14.0(6.0 ~ 16.0)kW

[0892] RPV-AP160EAG3

室内RPV-AP56K1×3	717,000円
室外RAS-AP160EA2	594,000円
分岐管TG-NP16A	28,000円

セット価格 1,339,000円

224型(8.0馬力相当) チャージレス R410A 30m
冷房: 20.0(8.0 ~ 22.4)kW

[0893] RPV-AP224EAG3

室内RPV-AP80K1×3	786,000円
室外RAS-AP224EA2	835,000円
分岐管TG-NP28A	28,000円

セット価格 1,649,000円

335型(12.0馬力相当) チャージレス R410A 30m
冷房: 30.0(11.2 ~ 33.5)kW

[0894] RPV-AP335EAG3

室内RPV-AP112K1×3	867,000円
室外RAS-AP335EA2	1,156,000円
分岐管TG-NP28A	28,000円

セット価格 2,051,000円

日立アプライアンスホームページ

<http://www.hitachi-ap.co.jp/>



最新ニュースや製品・サービス紹介など、役立つコンテンツ満載。技術支援のページではCAD図面データのダウンロードもできます。

日立の業務用エアコンリース・割賦

省エネ機器等の導入に

▶ **ファイナンスリース**

延長保証付

▶ **サポートリース**

省エネ機器等の導入に

▶ **割賦購入**

詳しくは P.307・308

夜間の割安な電力を昼間の空調に利用するシステムです。
冷媒にR410Aを採用し、省エネ性・経済性をさらに向上しました。

省エネ性能

冷房時(夏季)は消費電力低減

夜間に氷を作り、蓄熱利用することで消費電力の低減ができます。

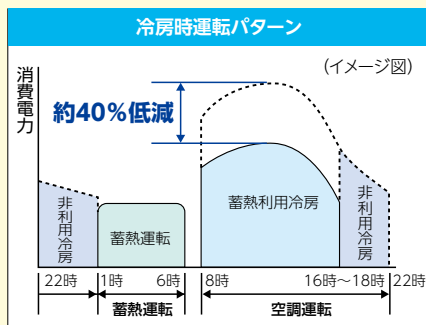

※蓄熱運転は、深夜1時から早朝6時の5時間で完了します。それ以外の時間帯ではフレキシブルな空調運転が可能です。

暖房時(冬季)の快適性向上

暖房時の除霜には夜間蓄熱した温水を利用し、除霜性能を向上しました。

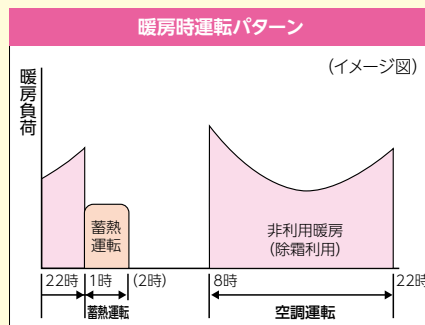

※蓄熱運転は、深夜1時から2時の約1時間で完了します。蓄熱は除霜の熱源として利用しますので、除霜性能が向上し、快適空調が実現できます。

蓄熱量アップで性能向上

冷暖蓄熱量を従来の95MJ(R407C製品)から115MJにアップし、昼間に利用する氷の量の増加により、空調性能を向上させました。

タンデムコンデンサー方式を採用

タンデムコンデンサー方式は、蓄熱ユニットと室外ユニットで冷媒を凝縮させ、能力の増加と消費電力の低減を図るシンプルな冷凍サイクルです。

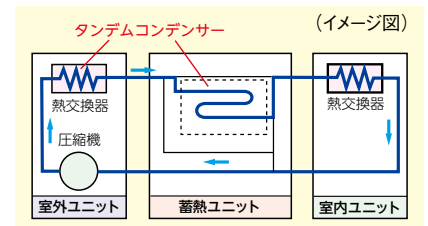

システム例

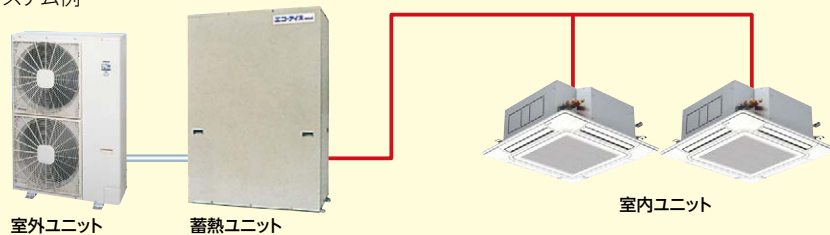

レイアウト対応力

コンパクトな室外ユニットと蓄熱ユニット

建物の密集した地域にも導入しやすいよう、蓄熱ユニットのコンパクト化を図りました。奥行は620mmと薄く、室外ユニットの奥行の必要寸法とほぼ同じにしました。

多彩な空間に対応するシステム構成

室内ユニットは3台までの同時運転ができ、異タイプの組み合わせも可能です。多彩な空間ゾーンやインテリアなどさまざまな設置条件に合わせて選べます。

※ゆかおきタイプとの異タイプ組み合わせはできません。

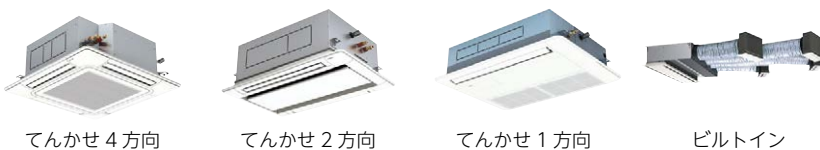

低運転音

夜間も低運転音

蓄熱運転時の室外ユニット運転音は、全相当馬力共通で43dB(A)。夜間も低騒音です。

室外ユニット容量・型名 (システム相当馬力)	112型 (5.0)	140型 (6.0)	160型 (7.0)
蓄熱時運転音 [dB(A)] ()は低騒音運転時		43 (41)	
冷房時運転音 [dB(A)] ()は低騒音運転時	45 (41)	47 (43)	48 (44)

(注)上記の運転音は、音圧レベルの値です。

■ 室内ユニットラインアップ

容量・型名		45型	56型	63型	71型	80型	90型	140型	160型	
室内ユニット	てんかせ4方向 ^(注1)	●	●	●	●	●	●	●	●	
	てんかせ2方向 ^(注2)	●	●	●	●	●	●	●	●	
	てんかせ1方向 ^(注2)	●	●	●	●	●	—	—	—	
	ビルトイン ^(注2)	●	●	●	●	●	●	●	●	
	てんつめ	高静圧 ^(注2)	●	●	●	●	●	●	●	●
		中静圧 ^(注2)	●	●	●	—	—	—	—	—
てんつり ^(注2)	●	●	●	●	●	●	●	●	●	
かべかけ	●	●	●	●	●	●	●	●	●	
ゆかおき	—	●	●	●	●	●	●	●	●	

(注1) センサー付き化粧パネルは使用できません。
(注2) 人感センサーキットは使用できません。

■ 標準仕様表(エコ・アイスmini)

システム呼称(相当馬力)		R-NP140T(5.0)	R-NP160T(6.0)	R-NP180T(7.0)
型式		RAS-NP112TV	RAS-NP140TV	RAS-NP160TV
価格(税別)		オープン価格	オープン価格	オープン価格
電源		三相200V		
外形寸法 幅×奥行×高さ(mm)		950×315×1,240		
冷房能力	蓄熱利用(kW)	12.5(最大14.0)	14.0(最大16.0)	16.0(最大18.0)
	非蓄熱(kW)	10.0(最大12.5)	12.5(最大14.0)	14.0(最大16.0)
暖房能力	標準(kW)	11.2(最大14.0)	14.0(最大18.0)	16.0(最大19.4)
	低温(kW)	10.5	13.3	13.9
冷房消費電力	蓄熱利用(kW)	2.21	2.55	2.85
	標準(kW)	2.05	2.83	3.44
暖房消費電力	冷房(kWh)	15		
	暖房(kWh)	3		
蓄熱利用時間	冷房(h)	8.5	8	8
圧縮機出力(kW)		1.7	2.4	3.0
送風機出力(kW)		0.030+0.050	0.050+0.070	0.050+0.070
空調時運転音(低騒音モード)[dB(A)]		冷45(41)・暖47	冷47(43)・暖49	冷48(44)・暖50
蓄熱時運転音(低騒音モード)[dB(A)]		冷43(41)・暖43		
製品質量(kg)		97		
配管サイズ	冷媒	ガス(mm)	φ15.88	
	液(mm)		φ9.52	
型式		RT-NP115T		
価格(税別)		オープン価格		
電源		単相200V		
外形寸法 幅×奥行×高さ(mm)		1,000×620×1,455		
有効蓄熱量	冷房(MJ)	115		
	暖房(MJ)	22		
消費電力(kW)		0.06		
製品質量(kg)		128		
運転質量(kg)		528		
水張り量(kg)		400		
配管サイズ	冷媒	ガス(mm)	φ15.88	
	液(mm)		φ9.52	
蓄熱リモコン		PC-3HT1(蓄熱ユニットに付属)		
コントロールタイマー		PSC-A80T(蓄熱ユニットに付属)		

- (注1) 性能はJIS B 8615-1に準拠して運転した場合を示します。ここでの配管相当長は7.5m、高低差は0mの場合を示します。消費電力の値には室内ユニットの消費電力は含まれておりません。
- (注2) 有効蓄熱量は冷房時、外気温度25°C DBにて初期水温25°Cより蓄熱した場合を示します。暖房時は、外気温度0°C DB/−1°C WBにて初期水温5°Cより蓄熱した場合を示します。冷房蓄熱と暖房蓄熱は外気温度により自動切替えとなります。
- (注3) 運転音は反響の少ない無響音室などの部屋で正面1m、高さ1.5mの高さで測定した値(Aスケール)です。
運転音の()内は低騒音モード選択時における、低騒音運転時(外気温度低下時)の値を示します。
運転音は運転状態・据付状態により、表示値より大きくなる場合がありますので、据え付けにあたっては据付場所周囲の環境に十分ご注意ください。
- (注4) 蓄熱ユニットの据え付けにあたっては、床面の耐荷重を8,000N/m²(800kg/m²)以上を確保してください。
- (注5) 蓄熱ユニットの給水用と排水用の水配管接続は不要です。排水時には水道ホース(内径15mm)が必要となります。
- (注6) 本製品はチャージレスとなっておりませんので、現地にて冷媒封入が必要となります。
- (注7) オイルヒーターの出力は0.04kWとなります。
- (注8) 室内リモコンは必須部品です。
- (注9) 蓄熱ユニット上面の耐積雪荷重は750N/m²(75kg/m²)です。(目安として雪の比重を0.5と仮定した場合耐積雪は15cmとなり、すべて水であれば7.5cmとなります。)この耐積雪荷重より積雪が予想される場合は屋根を設けて蓄熱ユニット上面への積雪を防止してください。
- (注10) 給水水质は日立標準水质基準内としてください。地下水・雨水などは使用できません。上水であっても基準を満たさない場合がありますので、ご注意ください。
日立標準水质については弊社営業窓口にお問い合わせください。

■ 接続組合わせ容量・分岐管

システム呼称	R-NP140T	R-NP160T	R-NP180T
シングル	室内容量・型名 140型	160型	—
同時 ツイン	室内容量・型名 71型+71型	80型+80型	90型+90型
	分岐管 TW-NP16A 19,000円	TW-NP16A 19,000円	TW-NP16A 19,000円
同時 トリプル	室内容量・型名 45型+45型+45型	56型+56型+56型	63型+63型+63型
	分岐管 TG-NP16A 28,000円	TG-NP16A 28,000円	TG-NP16A 28,000円

※ゆかおきタイプの室内ユニットを含んだ組み合わせはできません(同時ツイン・同時トリプル)。
(ただし、ゆかおきタイプだけの組み合わせは可能です。)

■ 寸法図

※青字の寸法はユニットの最大寸法を示しています。(単位: mm)

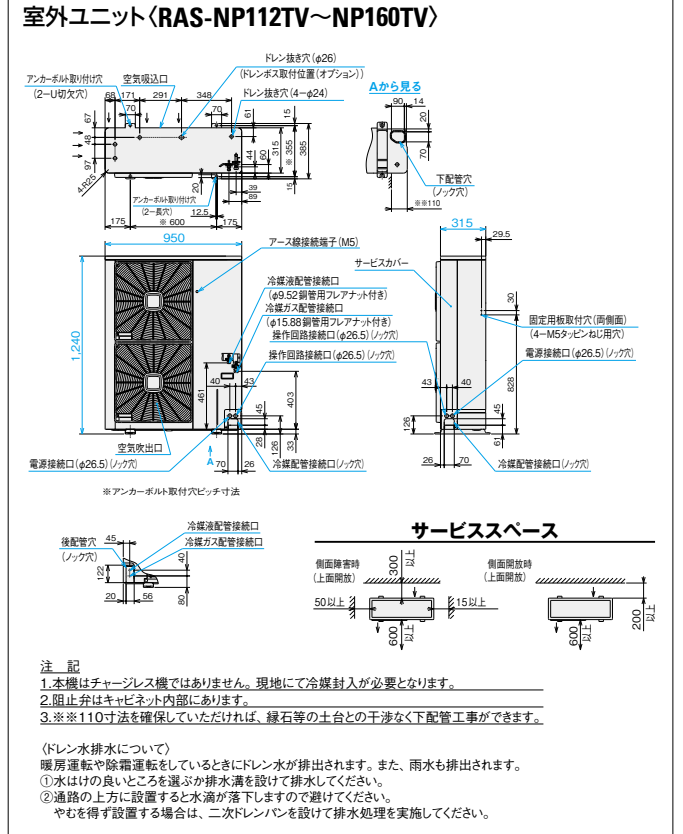

■ 蓄熱ユニット(RT-NP115T)

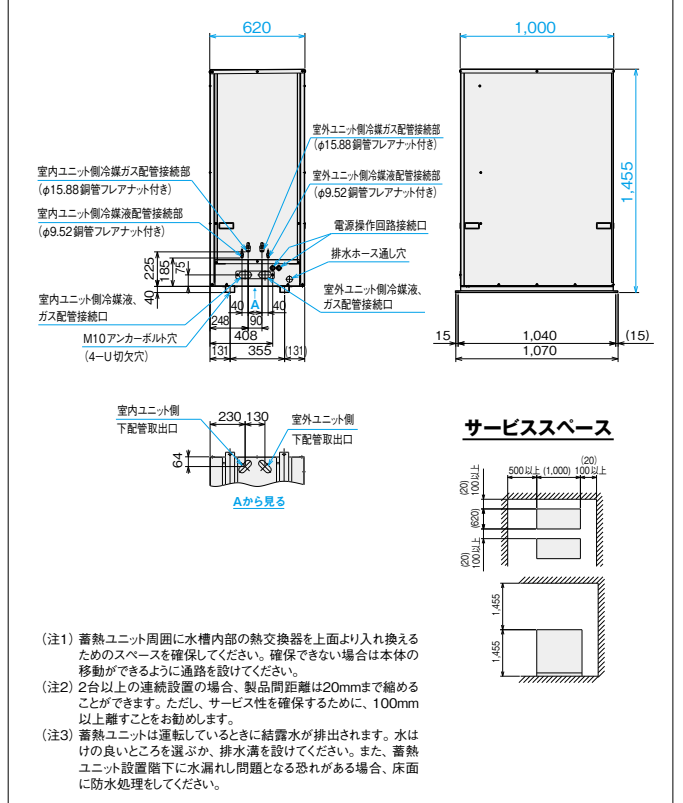

掲載商品の価格は事業者様向けの積算見積価格であり、一般消費者様向けの販売価格ではありません。

なお、積算見積価格には、消費税・配送費・試運転調整費・配管セット・工事費・使用済み商品の引き取り費などは含まれておりません。

暖房性能

低外気温でも高い暖房性能を発揮

- 10年前の寒さ知らずと比較して-20℃における暖房性能を約15%アップ。(112型の場合)
- 25℃まで暖房可能。
- 外気-15℃において、40℃以上の吹出温度を実現。(てんかせ4方向[シングル]との組み合わせの場合)

パワフルな暖房性能を生み出すテクノロジー

液インジェクションサイクル

圧縮機に液冷媒を適量分配して中間圧室にインジェクションするサイクルです。

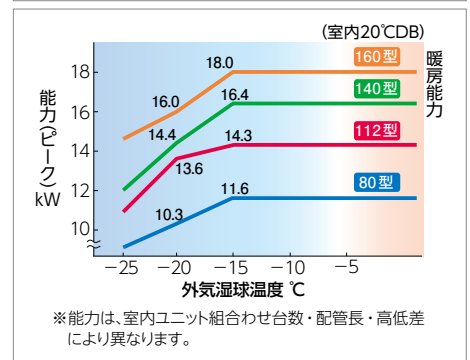
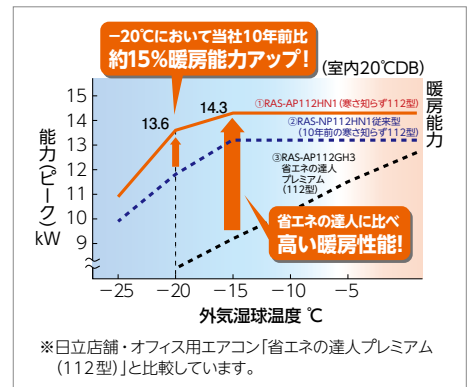
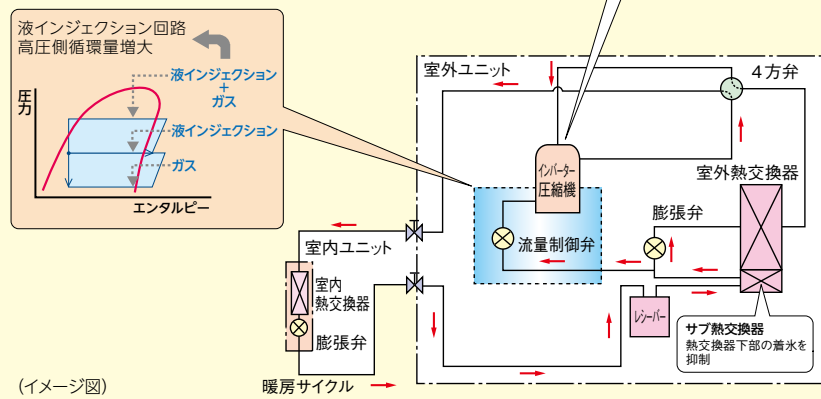

省エネ性能

消費電力量カット

- 圧縮機性能向上や冷凍サイクル制御最適化により、期間消費電力量を大幅にダウン。

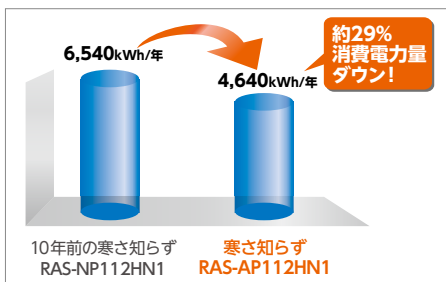

■算出条件

てんかせ4方向(シングル機)接続時

規格	JIS B 8616:2015
地区	盛岡
建物用途	店舗
使用期間	冷房6月8日～9月8日 暖房10月15日～5月8日
使用日数	週7日
使用時間	8:00～21:00

(注) 期間消費電力量は JIS B 8616:2015 に基づいた計算値であり、実際には地域やご使用条件により変わることがあります。

個別運転機能

使う部屋だけを しっかり暖房



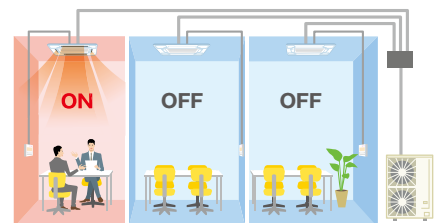



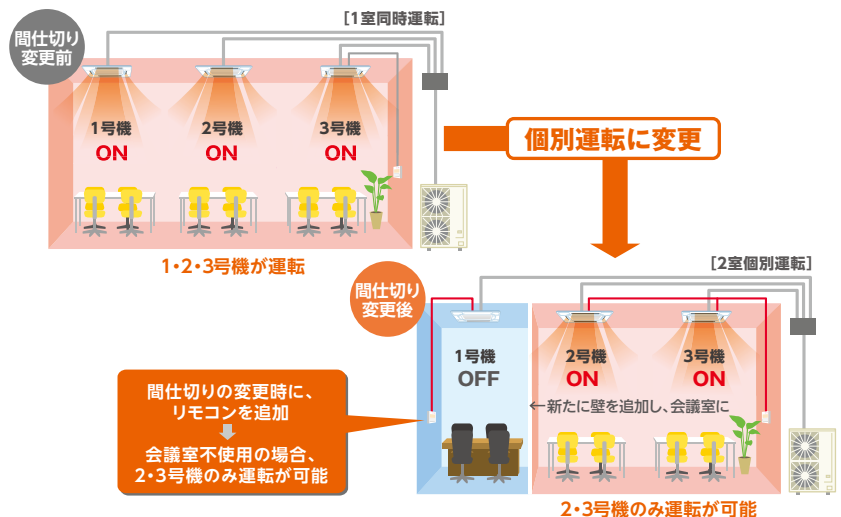



お部屋の利用状況に応じて、室内ユニットを個別にON/OFFできます。

























間仕切り変更にも対応



シングル

タイプ	80型 (3.0馬力相当)		112型 (4.0馬力相当)		140型 (5.0馬力相当)		160型 (6.0馬力相当)	
	冷房能力	暖房能力	冷房能力	暖房能力	冷房能力	暖房能力	冷房能力	暖房能力
	7.1(2.6~8.0)kW	8.0(2.0~12.6)kW	10.0(3.7~11.2)kW	11.2(2.9~15.7)kW	12.5(3.8~14.0)kW	14.0(3.5~20.1)kW	14.0(5.8~16.0)kW	16.0(5.0~20.8)kW
	標準 8.0(2.0~12.6)kW		標準 11.2(2.9~15.7)kW		標準 14.0(3.5~20.1)kW		標準 16.0(5.0~20.8)kW	
	低温 11.6kW		低温 14.3kW		低温 16.4kW		低温 18.0kW	
	能力 低温(-15℃) 11.6kW		能力 低温(-15℃) 14.3kW		能力 低温(-15℃) 16.4kW		能力 低温(-15℃) 18.0kW	
	能力 低温(-20℃) 10.3kW		能力 低温(-20℃) 13.6kW		能力 低温(-20℃) 14.4kW		能力 低温(-20℃) 16.0kW	
てんかせ4方向 	0895 RCI-AP80HN7 グリーン		0896 RCI-AP112HN7 グリーン		0897 RCI-AP140HN7 グリーン		0898 RCI-AP160HN7 グリーン	
	室内RCI-GP80K	259,000円	室内RCI-GP112K	295,000円	室内RCI-GP140K	337,000円	室内RCI-GP160K	371,000円
	室外RAS-AP80HN1	476,000円	室外RAS-AP112HN1	552,000円	室外RAS-AP140HN1	651,000円	室外RAS-AP160HN1	717,000円
	パネルP-AP160NA3	52,000円	パネルP-AP160NA3	52,000円	パネルP-AP160NA3	52,000円	パネルP-AP160NA3	52,000円
	リモコンPC-ARF3	20,000円	リモコンPC-ARF3	20,000円	リモコンPC-ARF3	20,000円	リモコンPC-ARF3	20,000円
	セット価格 807,000円		セット価格 919,000円		セット価格 1,060,000円		セット価格 1,160,000円	
てんかせ2方向 	0899 RCID-AP80HN8 グリーン		0900 RCID-AP112HN8 グリーン		0901 RCID-AP140HN8 グリーン		0902 RCID-AP160HN8 グリーン	
	室内RCID-GP80K	234,000円	室内RCID-GP112K	262,000円	室内RCID-GP140K	297,000円	室内RCID-GP160K	327,000円
	室外RAS-AP80HN1	476,000円	室外RAS-AP112HN1	552,000円	室外RAS-AP140HN1	651,000円	室外RAS-AP160HN1	717,000円
	パネルP-AP90DNA	35,000円	パネルP-AP160DNA	41,000円	パネルP-AP160DNA	41,000円	パネルP-AP160DNA	41,000円
	リモコンPC-ARF3	20,000円	リモコンPC-ARF3	20,000円	リモコンPC-ARF3	20,000円	リモコンPC-ARF3	20,000円
	セット価格 765,000円		セット価格 875,000円		セット価格 1,009,000円		セット価格 1,105,000円	
てんかせ1方向 	0903 RCIS-AP80HN8 グリーン							
	室内RCIS-GP80K	249,000円						
	室外RAS-AP80HN1	476,000円						
	パネルP-AP80CNA	37,000円						
	リモコンPC-ARF3	20,000円						
	セット価格 782,000円							
ビルトイン 	0904 RCB-AP80HN8 グリーン		0905 RCB-AP112HN8 グリーン		0906 RCB-AP140HN8 グリーン		0907 RCB-AP160HN8 グリーン	
	室内RCB-GP80K1	243,000円	室内RCB-GP112K1	268,000円	室内RCB-GP140K1	295,000円	室内RCB-GP160K1	322,000円
	室外RAS-AP80HN1	476,000円	室外RAS-AP112HN1	552,000円	室外RAS-AP140HN1	651,000円	室外RAS-AP160HN1	717,000円
	パネルPS-GP90NH	19,000円	パネルPS-GP160NH	28,000円	パネルPS-GP160NH	28,000円	パネルPS-GP160NH	28,000円
	リモコンPC-ARF3	20,000円	リモコンPC-ARF3	20,000円	リモコンPC-ARF3	20,000円	リモコンPC-ARF3	20,000円
	セット価格 758,000円		セット価格 868,000円		セット価格 994,000円		セット価格 1,087,000円	
てんうめ (高静圧) 	0908 RPI-AP80HN8 グリーン		0909 RPI-AP112HN8 グリーン		0910 RPI-AP140HN8 グリーン		0911 RPI-AP160HN8 グリーン	
	室内RPI-GP80K1	209,000円	室内RPI-GP112K1	231,000円	室内RPI-GP140K1	265,000円	室内RPI-GP160K1	294,000円
	室外RAS-AP80HN1	476,000円	室外RAS-AP112HN1	552,000円	室外RAS-AP140HN1	651,000円	室外RAS-AP160HN1	717,000円
	リモコンPC-ARF3	20,000円	リモコンPC-ARF3	20,000円	リモコンPC-ARF3	20,000円	リモコンPC-ARF3	20,000円
		セット価格 705,000円		セット価格 803,000円		セット価格 936,000円		セット価格 1,031,000円
てんうめ (中静圧) 	0912 RPI-AP80HNC1 グリーン		0913 RPI-AP112HNC1 グリーン		0914 RPI-AP140HNC1 グリーン		0915 RPI-AP160HNC1 グリーン	
	室内RPI-GP80KC1	200,000円	室内RPI-GP112KC1	221,000円	室内RPI-GP140KC1	253,000円	室内RPI-GP160KC1	282,000円
	室外RAS-AP80HN1	476,000円	室外RAS-AP112HN1	552,000円	室外RAS-AP140HN1	651,000円	室外RAS-AP160HN1	717,000円
	リモコンPC-ARF3	20,000円	リモコンPC-ARF3	20,000円	リモコンPC-ARF3	20,000円	リモコンPC-ARF3	20,000円
		セット価格 696,000円		セット価格 793,000円		セット価格 924,000円		セット価格 1,019,000円
てんつり 	0916 RPC-AP80HN8 省エネ グリーン		0917 RPC-AP112HN8 グリーン		0918 RPC-AP140HN8 省エネ グリーン		0919 RPC-AP160HN8 グリーン	
	室内RPC-GP80K	230,000円	室内RPC-GP112K	251,000円	室内RPC-GP140K	278,000円	室内RPC-GP160K	303,000円
	室外RAS-AP80HN1	476,000円	室外RAS-AP112HN1	552,000円	室外RAS-AP140HN1	651,000円	室外RAS-AP160HN1	717,000円
	リモコンPC-ARF3	20,000円	リモコンPC-ARF3	20,000円	リモコンPC-ARF3	20,000円	リモコンPC-ARF3	20,000円
		セット価格 726,000円		セット価格 823,000円		セット価格 949,000円		セット価格 1,040,000円
かべかけ 	0920 RPK-AP80HN4 グリーン		0921 RPK-AP112HN4 グリーン					
	室内RPK-GP80K	212,000円	室内RPK-GP112K	222,000円				
	室外RAS-AP80HN1	476,000円	室外RAS-AP112HN1	552,000円				
	リモコンPC-AWR	13,000円	リモコンPC-AWR	13,000円				
		セット価格 701,000円		セット価格 787,000円				
ゆかおき 	0922 RPV-AP80HN2 グリーン		0923 RPV-AP112HN2 グリーン		0924 RPV-AP140HN2 グリーン		0925 RPV-AP160HN2 グリーン	
	室内RPV-AP80K1	262,000円	室内RPV-AP112K1	289,000円	室内RPV-AP140K1	323,000円	室内RPV-AP160K1	354,000円
	室外RAS-AP80HN1	476,000円	室外RAS-AP112HN1	552,000円	室外RAS-AP140HN1	651,000円	室外RAS-AP160HN1	717,000円
		セット価格 738,000円		セット価格 841,000円		セット価格 974,000円		セット価格 1,071,000円
厨房用エアコン (てんつり) 	0926 RPCK-AP80HN3 グリーン				0927 RPCK-AP140HN3 グリーン			
	室内RPCK-AP80K2	311,000円			室内RPCK-AP140K2	407,000円		
	室外RAS-AP80HN1	476,000円			室外RAS-AP140HN1	651,000円		
	リモコンPC-ARF3	20,000円			リモコンPC-ARF3	20,000円		
		セット価格 807,000円				セット価格 1,078,000円		

ツイン

タイプ	80型 (3.0馬力相当)	112型 (4.0馬力相当)	140型 (5.0馬力相当)	160型 (6.0馬力相当)
	冷房能力 7.1(2.6~8.0)kW 暖房標準 8.0(2.0~12.6)kW 暖房能力 低温 11.6kW 低温(-15℃) 11.6kW 低温(-20℃) 10.3kW	冷房能力 10.0(3.7~11.2)kW 暖房標準 11.2(2.9~15.7)kW 暖房能力 低温 14.3kW 低温(-15℃) 14.3kW 低温(-20℃) 13.6kW	冷房能力 12.5(3.8~14.0)kW 暖房標準 14.0(3.5~20.1)kW 暖房能力 低温 16.4kW 低温(-15℃) 16.4kW 低温(-20℃) 14.4kW	冷房能力 14.0(5.8~16.0)kW 暖房標準 16.0(5.0~20.8)kW 暖房能力 低温 18.0kW 低温(-15℃) 18.0kW 低温(-20℃) 16.0kW
てんかせ4方向	0928 RCI-AP80HNP7  室内RCI-GP40K×2 432,000円 室外RAS-AP80HN1 476,000円 パネルP-AP160NA3×2 104,000円 分岐管TW-NP16A 19,000円 リモコンPC-ARF3 20,000円 同時セット価格 1,051,000円 個別の場合 リモコンPC-ARF3×2 40,000円 個別セット価格 1,071,000円	0929 RCI-AP112HNP7  室内RCI-GP56K×2 474,000円 室外RAS-AP112HN1 552,000円 パネルP-AP160NA3×2 104,000円 分岐管TW-NP16A 19,000円 リモコンPC-ARF3 20,000円 同時セット価格 1,169,000円 個別の場合 リモコンPC-ARF3×2 40,000円 個別セット価格 1,189,000円	0930 RCI-AP140HNP7  室内RCI-GP71K×2 502,000円 室外RAS-AP140HN1 651,000円 パネルP-AP160NA3×2 104,000円 分岐管TW-NP16A 19,000円 リモコンPC-ARF3 20,000円 同時セット価格 1,296,000円 個別の場合 リモコンPC-ARF3×2 40,000円 個別セット価格 1,316,000円	0931 RCI-AP160HNP7  室内RCI-GP80K×2 518,000円 室外RAS-AP160HN1 717,000円 パネルP-AP160NA3×2 104,000円 分岐管TW-NP16A 19,000円 リモコンPC-ARF3 20,000円 同時セット価格 1,378,000円 個別の場合 リモコンPC-ARF3×2 40,000円 個別セット価格 1,398,000円
てんかせ2方向	0932 RCID-AP80HNP8  室内RCID-GP40K×2 382,000円 室外RAS-AP80HN1 476,000円 パネルP-AP90DNA×2 70,000円 分岐管TW-NP16A 19,000円 リモコンPC-ARF3 20,000円 同時セット価格 967,000円 個別の場合 リモコンPC-ARF3×2 40,000円 個別セット価格 987,000円	0933 RCID-AP112HNP8  室内RCID-GP56K×2 418,000円 室外RAS-AP112HN1 552,000円 パネルP-AP90DNA×2 70,000円 分岐管TW-NP16A 19,000円 リモコンPC-ARF3 20,000円 同時セット価格 1,079,000円 個別の場合 リモコンPC-ARF3×2 40,000円 個別セット価格 1,099,000円	0934 RCID-AP140HNP8  室内RCID-GP71K×2 448,000円 室外RAS-AP140HN1 651,000円 パネルP-AP90DNA×2 70,000円 分岐管TW-NP16A 19,000円 リモコンPC-ARF3 20,000円 同時セット価格 1,208,000円 個別の場合 リモコンPC-ARF3×2 40,000円 個別セット価格 1,228,000円	0935 RCID-AP160HNP8  室内RCID-GP80K×2 468,000円 室外RAS-AP160HN1 717,000円 パネルP-AP90DNA×2 70,000円 分岐管TW-NP16A 19,000円 リモコンPC-ARF3 20,000円 同時セット価格 1,294,000円 個別の場合 リモコンPC-ARF3×2 40,000円 個別セット価格 1,314,000円
てんかせ1方向	0936 RCIS-AP80HNP8  室内RCIS-GP40K×2 378,000円 室外RAS-AP80HN1 476,000円 パネルP-AP56CNA×2 70,000円 分岐管TW-NP16A 19,000円 リモコンPC-ARF3 20,000円 同時セット価格 963,000円 個別の場合 リモコンPC-ARF3×2 40,000円 個別セット価格 983,000円	0937 RCIS-AP112HNP8  室内RCIS-GP56K×2 430,000円 室外RAS-AP112HN1 552,000円 パネルP-AP56CNA×2 70,000円 分岐管TW-NP16A 19,000円 リモコンPC-ARF3 20,000円 同時セット価格 1,091,000円 個別の場合 リモコンPC-ARF3×2 40,000円 個別セット価格 1,111,000円	0938 RCIS-AP140HNP8  室内RCIS-GP71K×2 474,000円 室外RAS-AP140HN1 651,000円 パネルP-AP80CNA×2 74,000円 分岐管TW-NP16A 19,000円 リモコンPC-ARF3 20,000円 同時セット価格 1,238,000円 個別の場合 リモコンPC-ARF3×2 40,000円 個別セット価格 1,258,000円	0939 RCIS-AP160HNP8  室内RCIS-GP80K×2 498,000円 室外RAS-AP160HN1 717,000円 パネルP-AP80CNA×2 74,000円 分岐管TW-NP16A 19,000円 リモコンPC-ARF3 20,000円 同時セット価格 1,328,000円 個別の場合 リモコンPC-ARF3×2 40,000円 個別セット価格 1,348,000円
ビルトイン	0940 RCB-AP80HNP8  室内RCB-GP40K1×2 418,000円 室外RAS-AP80HN1 476,000円 パネルPS-GP56NH×2 34,000円 分岐管TW-NP16A 19,000円 リモコンPC-ARF3 20,000円 同時セット価格 967,000円 個別の場合 リモコンPC-ARF3×2 40,000円 個別セット価格 987,000円	0941 RCB-AP112HNP8  室内RCB-GP56K1×2 436,000円 室外RAS-AP112HN1 552,000円 パネルPS-GP56NH×2 34,000円 分岐管TW-NP16A 19,000円 リモコンPC-ARF3 20,000円 同時セット価格 1,061,000円 個別の場合 リモコンPC-ARF3×2 40,000円 個別セット価格 1,081,000円	0942 RCB-AP140HNP8  室内RCB-GP71K1×2 466,000円 室外RAS-AP140HN1 651,000円 パネルPS-GP90NH×2 38,000円 分岐管TW-NP16A 19,000円 リモコンPC-ARF3 20,000円 同時セット価格 1,194,000円 個別の場合 リモコンPC-ARF3×2 40,000円 個別セット価格 1,214,000円	0943 RCB-AP160HNP8  室内RCB-GP80K1×2 486,000円 室外RAS-AP160HN1 717,000円 パネルPS-GP90NH×2 38,000円 分岐管TW-NP16A 19,000円 リモコンPC-ARF3 20,000円 同時セット価格 1,280,000円 個別の場合 リモコンPC-ARF3×2 40,000円 個別セット価格 1,300,000円
てんうめ (高静圧)		0944 RPI-AP112HNP8  室内RPI-GP56K1×2 400,000円 室外RAS-AP112HN1 552,000円 分岐管TW-NP16A 19,000円 リモコンPC-ARF3 20,000円 同時セット価格 991,000円 個別の場合 リモコンPC-ARF3×2 40,000円 個別セット価格 1,011,000円	0945 RPI-AP140HNP8  室内RPI-GP71K1×2 408,000円 室外RAS-AP140HN1 651,000円 分岐管TW-NP16A 19,000円 リモコンPC-ARF3 20,000円 同時セット価格 1,098,000円 個別の場合 リモコンPC-ARF3×2 40,000円 個別セット価格 1,118,000円	0946 RPI-AP160HNP8  室内RPI-GP80K1×2 418,000円 室外RAS-AP160HN1 717,000円 分岐管TW-NP16A 19,000円 リモコンPC-ARF3 20,000円 同時セット価格 1,174,000円 個別の場合 リモコンPC-ARF3×2 40,000円 個別セット価格 1,194,000円
てんうめ (中静圧)	0947 RPI-AP80HNPC8  室内RPI-GP40K1×2 376,000円 室外RAS-AP80HN1 476,000円 分岐管TW-NP16A 19,000円 リモコンPC-ARF3 20,000円 同時セット価格 891,000円 個別の場合 リモコンPC-ARF3×2 40,000円 個別セット価格 911,000円	0948 RPI-AP112HNPC8  室内RPI-GP56K1×2 382,000円 室外RAS-AP112HN1 552,000円 分岐管TW-NP16A 19,000円 リモコンPC-ARF3 20,000円 同時セット価格 973,000円 個別の場合 リモコンPC-ARF3×2 40,000円 個別セット価格 993,000円	0949 RPI-AP140HNPC1  室内RPI-GP71K1×2 390,000円 室外RAS-AP140HN1 651,000円 分岐管TW-NP16A 19,000円 リモコンPC-ARF3 20,000円 同時セット価格 1,080,000円 個別の場合 リモコンPC-ARF3×2 40,000円 個別セット価格 1,100,000円	0950 RPI-AP160HNPC1  室内RPI-GP80K1×2 400,000円 室外RAS-AP160HN1 717,000円 分岐管TW-NP16A 19,000円 リモコンPC-ARF3 20,000円 同時セット価格 1,156,000円 個別の場合 リモコンPC-ARF3×2 40,000円 個別セット価格 1,176,000円

寒冷地向けエアコン

ツイン

タイプ	80型 (3.0馬力相当)		112型 (4.0馬力相当)		140型 (5.0馬力相当)		160型 (6.0馬力相当)	
	冷房能力	暖房能力	冷房能力	暖房能力	冷房能力	暖房能力	冷房能力	暖房能力
	7.1(2.6~8.0)kW	8.0(2.0~12.6)kW	10.0(3.7~11.2)kW	11.2(2.9~15.7)kW	12.5(3.8~14.0)kW	14.0(3.5~20.1)kW	14.0(5.8~16.0)kW	16.0(5.0~20.8)kW
	標準 11.6kW	標準 11.6kW	標準 14.3kW	標準 14.3kW	標準 16.4kW	標準 16.4kW	標準 18.0kW	標準 18.0kW
	低温(-15℃) 11.6kW	低温(-15℃) 11.6kW	低温(-15℃) 14.3kW	低温(-15℃) 14.3kW	低温(-15℃) 16.4kW	低温(-15℃) 16.4kW	低温(-15℃) 18.0kW	低温(-15℃) 18.0kW
	低温(-20℃) 10.3kW	低温(-20℃) 10.3kW	低温(-20℃) 13.6kW	低温(-20℃) 13.6kW	低温(-20℃) 14.4kW	低温(-20℃) 14.4kW	低温(-20℃) 16.0kW	低温(-20℃) 16.0kW
てんつり	[0951] RPC-AP80HNP8		[0952] RPC-AP112HNP8		[0953] RPC-AP140HNP8		[0954] RPC-AP160HNP8	
	室内RPC-GP40K×2	320,000円	室内RPC-GP56K×2	414,000円	室内RPC-GP71K×2	444,000円	室内RPC-GP80K×2	460,000円
	室外RAS-AP80HN1	476,000円	室外RAS-AP112HN1	552,000円	室外RAS-AP140HN1	651,000円	室外RAS-AP160HN1	717,000円
	分岐管TW-NP16A	19,000円	分岐管TW-NP16A	19,000円	分岐管TW-NP16A	19,000円	分岐管TW-NP16A	19,000円
	リモコンPC-ARF3	20,000円	リモコンPC-ARF3	20,000円	リモコンPC-ARF3	20,000円	リモコンPC-ARF3	20,000円
	同時セット価格 835,000円		同時セット価格 1,005,000円		同時セット価格 1,134,000円		同時セット価格 1,216,000円	
	個別の場合 リモコンPC-ARF3×2 40,000円		個別の場合 リモコンPC-ARF3×2 40,000円		個別の場合 リモコンPC-ARF3×2 40,000円		個別の場合 リモコンPC-ARF3×2 40,000円	
	個別セット価格 855,000円		個別セット価格 1,025,000円		個別セット価格 1,154,000円		個別セット価格 1,236,000円	
かべかけ	[0955] RPK-AP80HNP7		[0956] RPK-AP112HNP7		[0957] RPK-AP140HNP7		[0958] RPK-AP160HNP7	
	室内RPK-GP40K×2	290,000円	室内RPK-GP56K×2	372,000円	室内RPK-GP71K×2	410,000円	室内RPK-GP80K×2	424,000円
	室外RAS-AP80HN1	476,000円	室外RAS-AP112HN1	552,000円	室外RAS-AP140HN1	651,000円	室外RAS-AP160HN1	717,000円
	分岐管TW-NP16A	19,000円	分岐管TW-NP16A	19,000円	分岐管TW-NP16A	19,000円	分岐管TW-NP16A	19,000円
	リモコンPC-ARF3	20,000円	リモコンPC-ARF3	20,000円	リモコンPC-ARF3	20,000円	リモコンPC-ARF3	20,000円
	同時セット価格 805,000円		同時セット価格 963,000円		同時セット価格 1,100,000円		同時セット価格 1,180,000円	
	個別の場合 リモコンPC-AWR×2 26,000円		個別の場合 リモコンPC-AWR×2 26,000円		個別の場合 リモコンPC-AWR×2 26,000円		個別の場合 リモコンPC-AWR×2 26,000円	
	個別セット価格 811,000円		個別セット価格 969,000円		個別セット価格 1,106,000円		個別セット価格 1,186,000円	
ゆかおき	[0959] RPV-AP112HNP3		[0960] RPV-AP140HNP3		[0961] RPV-AP160HNP3			
	室内RPV-AP56K1×2	478,000円	室内RPV-AP71K1×2	508,000円	室内RPV-AP80K1×2	524,000円		
	室外RAS-AP112HN1	552,000円	室外RAS-AP140HN1	651,000円	室外RAS-AP160HN1	717,000円		
	分岐管TW-NP16A	19,000円	分岐管TW-NP16A	19,000円	分岐管TW-NP16A	19,000円		
	同時セット価格 1,049,000円		同時セット価格 1,178,000円		同時セット価格 1,260,000円			
	個別セット価格 1,049,000円		個別セット価格 1,178,000円		個別セット価格 1,260,000円			
厨房用エアコン (てんつり)	[0962] RPCK-AP160HNP3							
	室内RPCK-AP80K2×2	622,000円						
	室外RAS-AP160HN1	717,000円						
	分岐管TW-NP16A	19,000円						
	リモコンPC-ARF3	20,000円						
	同時セット価格 1,378,000円							
	個別の場合 リモコンPC-ARF3×2 40,000円							
	個別セット価格 1,398,000円							







トリプル

タイプ	80型 (3.0馬力相当)		112型 (4.0馬力相当)		140型 (5.0馬力相当)		160型 (6.0馬力相当)	
	冷房能力	暖房能力	冷房能力	暖房能力	冷房能力	暖房能力	冷房能力	暖房能力
	7.1(2.6~8.0)kW	8.0(2.0~12.6)kW	10.0(3.7~11.2)kW	11.2(2.9~15.7)kW	12.5(3.8~14.0)kW	14.0(3.5~20.1)kW	14.0(5.8~16.0)kW	16.0(5.0~20.8)kW
	標準 11.6kW	標準 11.6kW	標準 14.3kW	標準 14.3kW	標準 16.4kW	標準 16.4kW	標準 18.0kW	標準 18.0kW
	低温(-15℃) 11.6kW	低温(-15℃) 11.6kW	低温(-15℃) 14.3kW	低温(-15℃) 14.3kW	低温(-15℃) 16.4kW	低温(-15℃) 16.4kW	低温(-15℃) 18.0kW	低温(-15℃) 18.0kW
	低温(-20℃) 10.3kW	低温(-20℃) 10.3kW	低温(-20℃) 13.6kW	低温(-20℃) 13.6kW	低温(-20℃) 14.4kW	低温(-20℃) 14.4kW	低温(-20℃) 16.0kW	低温(-20℃) 16.0kW
てんかせ4方向	[0963] RCI-AP80HNG7		[0964] RCI-AP112HNG7		[0965] RCI-AP140HNG7		[0966] RCI-AP160HNG7	
	室内RCI-GP28K×3	621,000円	室内RCI-GP40K×3	648,000円	室内RCI-GP45K×3	681,000円	室内RCI-GP56K×3	711,000円
	室外RAS-AP80HN1	476,000円	室外RAS-AP112HN1	552,000円	室外RAS-AP140HN1	651,000円	室外RAS-AP160HN1	717,000円
	パネルP-AP160NA3×3	156,000円	パネルP-AP160NA3×3	156,000円	パネルP-AP160NA3×3	156,000円	パネルP-AP160NA3×3	156,000円
	分岐管TG-NP16A	28,000円	分岐管TG-NP16A	28,000円	分岐管TG-NP16A	28,000円	分岐管TG-NP16A	28,000円
	リモコンPC-ARF3	20,000円	リモコンPC-ARF3	20,000円	リモコンPC-ARF3	20,000円	リモコンPC-ARF3	20,000円
	同時セット価格 1,301,000円		同時セット価格 1,404,000円		同時セット価格 1,536,000円		同時セット価格 1,632,000円	
	個別の場合 リモコンPC-ARF3×3 60,000円		個別の場合 リモコンPC-ARF3×3 60,000円		個別の場合 リモコンPC-ARF3×3 60,000円		個別の場合 リモコンPC-ARF3×3 60,000円	
	個別セット価格 1,341,000円		個別セット価格 1,444,000円		個別セット価格 1,576,000円		個別セット価格 1,672,000円	
てんかせ2方向	[0967] RCID-AP80HNG8		[0968] RCID-AP112HNG8		[0969] RCID-AP140HNG8		[0970] RCID-AP160HNG8	
	室内RCID-GP28K×3	552,000円	室内RCID-GP40K×3	573,000円	室内RCID-GP45K×3	600,000円	室内RCID-GP56K×3	627,000円
	室外RAS-AP80HN1	476,000円	室外RAS-AP112HN1	552,000円	室外RAS-AP140HN1	651,000円	室外RAS-AP160HN1	717,000円
	パネルP-AP90DNA×3	105,000円	パネルP-AP90DNA×3	105,000円	パネルP-AP90DNA×3	105,000円	パネルP-AP90DNA×3	105,000円
	分岐管TG-NP16A	28,000円	分岐管TG-NP16A	28,000円	分岐管TG-NP16A	28,000円	分岐管TG-NP16A	28,000円
	リモコンPC-ARF3	20,000円	リモコンPC-ARF3	20,000円	リモコンPC-ARF3	20,000円	リモコンPC-ARF3	20,000円
	同時セット価格 1,181,000円		同時セット価格 1,278,000円		同時セット価格 1,404,000円		同時セット価格 1,497,000円	
	個別の場合 リモコンPC-ARF3×3 60,000円		個別の場合 リモコンPC-ARF3×3 60,000円		個別の場合 リモコンPC-ARF3×3 60,000円		個別の場合 リモコンPC-ARF3×3 60,000円	
	個別セット価格 1,221,000円		個別セット価格 1,318,000円		個別セット価格 1,444,000円		個別セット価格 1,537,000円	

寒冷地向けエアコン







掲載商品の価格は事業者様向けの積算見積価格であり、一般消費者様向けの販売価格ではありません。
 なお、積算見積価格には、消費税・配送費・試運転調整費・配管セット・工事費・使用済み商品の引き取り費などは含まれておりません。

トリプル

タイプ	80型 (3.0馬力相当)	冷房能力 7.1(2.6~8.0)kW 暖房標準 8.0(2.0~12.6)kW 暖房能力 低温(-15℃) 11.6kW 低温(-20℃) 10.3kW	112型 (4.0馬力相当)	冷房能力 10.0(3.7~11.2)kW 暖房標準 11.2(2.9~15.7)kW 暖房能力 低温 14.3kW 低温(-15℃) 14.3kW 低温(-20℃) 13.6kW	140型 (5.0馬力相当)	冷房能力 12.5(3.8~14.0)kW 暖房標準 14.0(3.5~20.1)kW 暖房能力 低温 16.4kW 低温(-15℃) 16.4kW 低温(-20℃) 14.4kW	160型 (6.0馬力相当)	冷房能力 14.0(5.8~16.0)kW 暖房標準 16.0(5.0~20.8)kW 暖房能力 低温 18.0kW 低温(-15℃) 18.0kW 低温(-20℃) 16.0kW
てんかせ1方向 	[0971] RCIS-AP80HNG8 グリーン		[0972] RCIS-AP112HNG8 グリーン		[0973] RCIS-AP140HNG8 グリーン		[0974] RCIS-AP160HNG8 グリーン	
	室内RCIS-GP28K×3	522,000円	室内RCIS-GP40K×3	567,000円	室内RCIS-GP45K×3	585,000円	室内RCIS-GP56K×3	645,000円
	室外RAS-AP80HN1	476,000円	室外RAS-AP112HN1	552,000円	室外RAS-AP140HN1	651,000円	室外RAS-AP160HN1	717,000円
	パネルP-AP36CNA×3	105,000円	パネルP-AP56CNA×3	105,000円	パネルP-AP56CNA×3	105,000円	パネルP-AP56CNA×3	105,000円
分岐管TG-NP16A	28,000円	分岐管TG-NP16A	28,000円	分岐管TG-NP16A	28,000円	分岐管TG-NP16A	28,000円	
リモコンPC-ARF3	20,000円	リモコンPC-ARF3	20,000円	リモコンPC-ARF3	20,000円	リモコンPC-ARF3	20,000円	
同時セット価格	1,151,000円		1,272,000円		1,389,000円		1,515,000円	
個別の場合 リモコンPC-ARF3×3	60,000円		60,000円		60,000円		60,000円	
個別セット価格	1,191,000円		1,312,000円		1,429,000円		1,555,000円	
ビルトイン  NEW	[0975] RCB-AP80HNG8 グリーン		[0976] RCB-AP112HNG8 グリーン		[0977] RCB-AP140HNG8 グリーン		[0978] RCB-AP160HNG8 グリーン	
	室内RCB-GP28K1×3	606,000円	室内RCB-GP40K1×3	627,000円	室内RCB-GP45K1×3	630,000円	室内RCB-GP56K1×3	654,000円
	室外RAS-AP80HN1	476,000円	室外RAS-AP112HN1	552,000円	室外RAS-AP140HN1	651,000円	室外RAS-AP160HN1	717,000円
	パネルPS-GP56NH×3	51,000円	パネルPS-GP56NH×3	51,000円	パネルPS-GP56NH×3	51,000円	パネルPS-GP56NH×3	51,000円
分岐管TG-NP16A	28,000円	分岐管TG-NP16A	28,000円	分岐管TG-NP16A	28,000円	分岐管TG-NP16A	28,000円	
リモコンPC-ARF3	20,000円	リモコンPC-ARF3	20,000円	リモコンPC-ARF3	20,000円	リモコンPC-ARF3	20,000円	
同時セット価格	1,181,000円		1,278,000円		1,380,000円		1,470,000円	
個別の場合 リモコンPC-ARF3×3	60,000円		60,000円		60,000円		60,000円	
個別セット価格	1,221,000円		1,318,000円		1,420,000円		1,510,000円	
てんうめ(高静圧)  NEW	[0979] RPI-AP140HNG8 グリーン		[0980] RPI-AP160HNG8 グリーン		[0979] RPI-AP140HNG8 グリーン		[0980] RPI-AP160HNG8 グリーン	
	室内RPI-GP45K1×3	594,000円	室内RPI-GP56K1×3	600,000円	室内RPI-GP45K1×3	594,000円	室内RPI-GP56K1×3	600,000円
	室外RAS-AP140HN1	651,000円	室外RAS-AP160HN1	717,000円	室外RAS-AP140HN1	651,000円	室外RAS-AP160HN1	717,000円
	分岐管TG-NP16A	28,000円	分岐管TG-NP16A	28,000円	分岐管TG-NP16A	28,000円	分岐管TG-NP16A	28,000円
リモコンPC-ARF3	20,000円	リモコンPC-ARF3	20,000円	リモコンPC-ARF3	20,000円	リモコンPC-ARF3	20,000円	
同時セット価格	1,293,000円		1,365,000円		1,293,000円		1,365,000円	
個別の場合 リモコンPC-ARF3×3	60,000円		60,000円		60,000円		60,000円	
個別セット価格	1,333,000円		1,405,000円		1,333,000円		1,405,000円	
てんうめ(中静圧)  NEW	[0981] RPI-AP80HNGC8 グリーン		[0982] RPI-AP112HNGC8 グリーン		[0983] RPI-AP140HNGC8 グリーン		[0984] RPI-AP160HNGC8 グリーン	
	室内RPI-GP28K1×3	528,000円	室内RPI-GP40K1×3	564,000円	室内RPI-GP45K1×3	567,000円	室内RPI-GP56K1×3	573,000円
	室外RAS-AP80HN1	476,000円	室外RAS-AP112HN1	552,000円	室外RAS-AP140HN1	651,000円	室外RAS-AP160HN1	717,000円
	分岐管TG-NP16A	28,000円	分岐管TG-NP16A	28,000円	分岐管TG-NP16A	28,000円	分岐管TG-NP16A	28,000円
リモコンPC-ARF3	20,000円	リモコンPC-ARF3	20,000円	リモコンPC-ARF3	20,000円	リモコンPC-ARF3	20,000円	
同時セット価格	1,052,000円		1,164,000円		1,266,000円		1,338,000円	
個別の場合 リモコンPC-ARF3×3	60,000円		60,000円		60,000円		60,000円	
個別セット価格	1,092,000円		1,204,000円		1,306,000円		1,378,000円	
てんつり 	[0985] RPC-AP112HNG8 グリーン		[0986] RPC-AP140HNG8 省エネ グリーン		[0987] RPC-AP160HNG8 省エネ グリーン		[0987] RPC-AP160HNG8 省エネ グリーン	
	室内RPC-GP40K×3	480,000円	室内RPC-GP45K×3	492,000円	室内RPC-GP56K×3	621,000円	室内RPC-GP56K×3	621,000円
	室外RAS-AP112HN1	552,000円	室外RAS-AP140HN1	651,000円	室外RAS-AP160HN1	717,000円	室外RAS-AP160HN1	717,000円
	分岐管TG-NP16A	28,000円	分岐管TG-NP16A	28,000円	分岐管TG-NP16A	28,000円	分岐管TG-NP16A	28,000円
リモコンPC-ARF3	20,000円	リモコンPC-ARF3	20,000円	リモコンPC-ARF3	20,000円	リモコンPC-ARF3	20,000円	
同時セット価格	1,080,000円		1,191,000円		1,386,000円		1,386,000円	
個別の場合 リモコンPC-ARF3×3	60,000円		60,000円		60,000円		60,000円	
個別セット価格	1,120,000円		1,231,000円		1,426,000円		1,426,000円	
かべかけ 	[0988] RPK-AP80HNG7 グリーン		[0989] RPK-AP112HNG7 グリーン		[0990] RPK-AP140HNG7 グリーン		[0991] RPK-AP160HNG7 グリーン	
	室内RPK-GP28K×3	390,000円	室内RPK-GP40K×3	435,000円	室内RPK-GP45K×3	447,000円	室内RPK-GP56K×3	558,000円
	室外RAS-AP80HN1	476,000円	室外RAS-AP112HN1	552,000円	室外RAS-AP140HN1	651,000円	室外RAS-AP160HN1	717,000円
	分岐管TG-NP16A	28,000円	分岐管TG-NP16A	28,000円	分岐管TG-NP16A	28,000円	分岐管TG-NP16A	28,000円
リモコンPC-ARF3	20,000円	リモコンPC-ARF3	20,000円	リモコンPC-ARF3	20,000円	リモコンPC-ARF3	20,000円	
同時セット価格	914,000円		1,035,000円		1,146,000円		1,323,000円	
個別の場合 リモコンPC-AWR×3	39,000円		39,000円		39,000円		39,000円	
個別セット価格	933,000円		1,054,000円		1,165,000円		1,342,000円	
ゆかおき 	[0992] RPV-AP160HNG3 グリーン						[0992] RPV-AP160HNG3 グリーン	
	室内RPV-AP56K1×3	717,000円					室内RPV-AP56K1×3	717,000円
	室外RAS-AP160HN1	717,000円					室外RAS-AP160HN1	717,000円
	分岐管TG-NP16A	28,000円					分岐管TG-NP16A	28,000円
同時セット価格	1,462,000円						1,462,000円	
個別セット価格	1,462,000円						1,462,000円	

寒冷地向けエアコン

フォー



タイプ	80型 (3.0馬力相当)		112型 (4.0馬力相当)		140型 (5.0馬力相当)		160型 (6.0馬力相当)	
	冷房能力	暖房能力	冷房能力	暖房能力	冷房能力	暖房能力	冷房能力	暖房能力
	7.1(2.6~8.0)kW	8.0(2.0~12.6)kW	10.0(3.7~11.2)kW	11.2(2.9~15.7)kW	12.5(3.8~14.0)kW	14.0(3.5~20.1)kW	14.0(3.5~20.1)kW	16.0(5.0~20.8)kW
	標準 8.0(2.0~12.6)kW	標準 11.6kW	標準 11.2(2.9~15.7)kW	標準 14.3kW	標準 14.0(3.5~20.1)kW	標準 16.4kW	標準 16.4kW	標準 18.0kW
	低温(-15℃) 11.6kW	低温(-15℃) 11.6kW	低温(-15℃) 14.3kW	低温(-15℃) 14.3kW	低温(-15℃) 16.4kW	低温(-15℃) 16.4kW	低温(-15℃) 16.4kW	低温(-15℃) 18.0kW
	低温(-20℃) 10.3kW	低温(-20℃) 10.3kW	低温(-20℃) 13.6kW	低温(-20℃) 13.6kW	低温(-20℃) 14.4kW	低温(-20℃) 14.4kW	低温(-20℃) 16.0kW	低温(-20℃) 16.0kW
てんかせ4方向 	[0993] RCI-AP112HNW7		[0994] RCI-AP140HNW7		[0995] RCI-AP160HNW7			
	室内RCI-GP28K×4	828,000円	室内RCI-GP36K×4	852,000円	室内RCI-GP40K×4	864,000円		
	室外RAS-AP112HN1	552,000円	室外RAS-AP140HN1	651,000円	室外RAS-AP160HN1	717,000円		
	パネルP-AP160NA3×4	208,000円	パネルP-AP160NA3×4	208,000円	パネルP-AP160NA3×4	208,000円		
	分岐管TW-NP16A	19,000円	分岐管TW-NP16A	19,000円	分岐管TW-NP16A	19,000円		
	分岐管TW-NP06A×2	38,000円	分岐管TW-NP16A×2	38,000円	分岐管TW-NP16A×2	38,000円		
リモコンPC-ARF3	20,000円	リモコンPC-ARF3	20,000円	リモコンPC-ARF3	20,000円			
	同時セット価格 1,665,000円		同時セット価格 1,788,000円		同時セット価格 1,866,000円			
	個別の場合 リモコンPC-ARF3×4 80,000円		個別の場合 リモコンPC-ARF3×4 80,000円		個別の場合 リモコンPC-ARF3×4 80,000円			
	個別セット価格 1,725,000円		個別セット価格 1,848,000円		個別セット価格 1,926,000円			
てんかせ2方向 	[0996] RCID-AP80HNW8		[0997] RCID-AP112HNW8		[0998] RCID-AP140HNW8		[0999] RCID-AP160HNW8	
	室内RCID-GP22K×4	728,000円	室内RCID-GP28K×4	736,000円	室内RCID-GP36K×4	756,000円	室内RCID-GP40K×4	764,000円
	室外RAS-AP80HN1	476,000円	室外RAS-AP112HN1	552,000円	室外RAS-AP140HN1	651,000円	室外RAS-AP160HN1	717,000円
	パネルP-AP90DNA×4	140,000円	パネルP-AP90DNA×4	140,000円	パネルP-AP90DNA×4	140,000円	パネルP-AP90DNA×4	140,000円
	分岐管TW-NP16A	19,000円	分岐管TW-NP16A	19,000円	分岐管TW-NP16A	19,000円	分岐管TW-NP16A	19,000円
	分岐管TW-NP06A×2	38,000円	分岐管TW-NP06A×2	38,000円	分岐管TW-NP16A×2	38,000円	分岐管TW-NP16A×2	38,000円
リモコンPC-ARF3	20,000円	リモコンPC-ARF3	20,000円	リモコンPC-ARF3	20,000円	リモコンPC-ARF3	20,000円	
	同時セット価格 1,421,000円		同時セット価格 1,505,000円		同時セット価格 1,624,000円		同時セット価格 1,698,000円	
	個別の場合 リモコンPC-ARF3×4 80,000円		個別の場合 リモコンPC-ARF3×4 80,000円		個別の場合 リモコンPC-ARF3×4 80,000円		個別の場合 リモコンPC-ARF3×4 80,000円	
	個別セット価格 1,481,000円		個別セット価格 1,565,000円		個別セット価格 1,684,000円		個別セット価格 1,758,000円	
てんかせ1方向 	[1000] RCIS-AP80HNW8		[1001] RCIS-AP112HNW8		[1002] RCIS-AP140HNW8		[1003] RCIS-AP160HNW8	
	室内RCIS-GP22K×4	676,000円	室内RCIS-GP28K×4	696,000円	室内RCIS-GP36K×4	740,000円	室内RCIS-GP40K×4	756,000円
	室外RAS-AP80HN1	476,000円	室外RAS-AP112HN1	552,000円	室外RAS-AP140HN1	651,000円	室外RAS-AP160HN1	717,000円
	パネルP-AP36CNA×4	140,000円	パネルP-AP36CNA×4	140,000円	パネルP-AP36CNA×4	140,000円	パネルP-AP56CNA×4	140,000円
	分岐管TW-NP16A	19,000円	分岐管TW-NP16A	19,000円	分岐管TW-NP16A	19,000円	分岐管TW-NP16A	19,000円
	分岐管TW-NP06A×2	38,000円	分岐管TW-NP06A×2	38,000円	分岐管TW-NP16A×2	38,000円	分岐管TW-NP16A×2	38,000円
リモコンPC-ARF3	20,000円	リモコンPC-ARF3	20,000円	リモコンPC-ARF3	20,000円	リモコンPC-ARF3	20,000円	
	同時セット価格 1,369,000円		同時セット価格 1,465,000円		同時セット価格 1,608,000円		同時セット価格 1,690,000円	
	個別の場合 リモコンPC-ARF3×4 80,000円		個別の場合 リモコンPC-ARF3×4 80,000円		個別の場合 リモコンPC-ARF3×4 80,000円		個別の場合 リモコンPC-ARF3×4 80,000円	
	個別セット価格 1,429,000円		個別セット価格 1,525,000円		個別セット価格 1,668,000円		個別セット価格 1,750,000円	
ビルトイン  NEW	[1004] RCB-AP80HNW8		[1005] RCB-AP112HNW8		[1006] RCB-AP140HNW8		[1007] RCB-AP160HNW8	
	室内RCB-GP22K1×4	792,000円	室内RCB-GP28K1×4	808,000円	室内RCB-GP36K1×4	828,000円	室内RCB-GP40K1×4	836,000円
	室外RAS-AP80HN1	476,000円	室外RAS-AP112HN1	552,000円	室外RAS-AP140HN1	651,000円	室外RAS-AP160HN1	717,000円
	パネルPS-GP56NH×4	68,000円	パネルPS-GP56NH×4	68,000円	パネルPS-GP56NH×4	68,000円	パネルPS-GP56NH×4	68,000円
	分岐管TW-NP16A	19,000円	分岐管TW-NP16A	19,000円	分岐管TW-NP16A	19,000円	分岐管TW-NP16A	19,000円
	分岐管TW-NP06A×2	38,000円	分岐管TW-NP06A×2	38,000円	分岐管TW-NP16A×2	38,000円	分岐管TW-NP16A×2	38,000円
リモコンPC-ARF3	20,000円	リモコンPC-ARF3	20,000円	リモコンPC-ARF3	20,000円	リモコンPC-ARF3	20,000円	
	同時セット価格 1,413,000円		同時セット価格 1,505,000円		同時セット価格 1,624,000円		同時セット価格 1,698,000円	
	個別の場合 リモコンPC-ARF3×4 80,000円		個別の場合 リモコンPC-ARF3×4 80,000円		個別の場合 リモコンPC-ARF3×4 80,000円		個別の場合 リモコンPC-ARF3×4 80,000円	
	個別セット価格 1,473,000円		個別セット価格 1,565,000円		個別セット価格 1,684,000円		個別セット価格 1,758,000円	
てんうめ (中静圧)  NEW	[1008] RPI-AP80HNWC1		[1009] RPI-AP112HNWC8		[1010] RPI-AP140HNWC8		[1011] RPI-AP160HNWC8	
	室内RPI-GP22KC1×4	696,000円	室内RPI-GP28KC1×4	704,000円	室内RPI-GP36KC1×4	712,000円	室内RPI-GP40KC1×4	752,000円
	室外RAS-AP80HN1	476,000円	室外RAS-AP112HN1	552,000円	室外RAS-AP140HN1	651,000円	室外RAS-AP160HN1	717,000円
	分岐管TW-NP16A	19,000円	分岐管TW-NP16A	19,000円	分岐管TW-NP16A	19,000円	分岐管TW-NP16A	19,000円
	分岐管TW-NP06A×2	38,000円	分岐管TW-NP06A×2	38,000円	分岐管TW-NP16A×2	38,000円	分岐管TW-NP16A×2	38,000円
	リモコンPC-ARF3	20,000円	リモコンPC-ARF3	20,000円	リモコンPC-ARF3	20,000円	リモコンPC-ARF3	20,000円
	同時セット価格 1,249,000円		同時セット価格 1,333,000円		同時セット価格 1,440,000円		同時セット価格 1,546,000円	
	個別の場合 リモコンPC-ARF3×4 80,000円		個別の場合 リモコンPC-ARF3×4 80,000円		個別の場合 リモコンPC-ARF3×4 80,000円		個別の場合 リモコンPC-ARF3×4 80,000円	
	個別セット価格 1,309,000円		個別セット価格 1,393,000円		個別セット価格 1,500,000円		個別セット価格 1,606,000円	
てんつり 					[1012] RPC-AP140HNW8		[1013] RPC-AP160HNW8	
					室内RPC-GP36K×4	632,000円	室内RPC-GP40K×4	640,000円
					室外RAS-AP140HN1	651,000円	室外RAS-AP160HN1	717,000円
					分岐管TW-NP16A	19,000円	分岐管TW-NP16A	19,000円
					分岐管TW-NP16A×2	38,000円	分岐管TW-NP16A×2	38,000円
					リモコンPC-ARF3	20,000円	リモコンPC-ARF3	20,000円
					同時セット価格 1,360,000円		同時セット価格 1,434,000円	
					個別の場合 リモコンPC-ARF3×4 80,000円		個別の場合 リモコンPC-ARF3×4 80,000円	
					個別セット価格 1,420,000円		個別セット価格 1,494,000円	

寒冷地向けエアコン

掲載商品の価格は事業者様向けの積算見積価格であり、一般消費者様向けの販売価格ではありません。

なお、積算見積価格には、消費税・配送費・試運転調整費・配管セット・工事費・使用済み商品の引き取り費などは含まれておりません。

フォー

タイプ	80型 (3.0馬力相当)		112型 (4.0馬力相当)		140型 (5.0馬力相当)		160型 (6.0馬力相当)	
	冷房能力	暖房能力	冷房能力	暖房能力	冷房能力	暖房能力	冷房能力	暖房能力
	7.1(2.6~8.0)kW	標準 8.0(2.0~12.6)kW 低温 -15℃ 11.6kW 低温 -20℃ 10.3kW	10.0(3.7~11.2)kW	標準 11.2(2.9~15.7)kW 低温 14.3kW 低温(-15℃) 14.3kW 低温(-20℃) 13.6kW	12.5(3.8~14.0)kW	標準 14.0(3.5~20.1)kW 低温 16.4kW 低温(-15℃) 16.4kW 低温(-20℃) 14.4kW	14.0(5.8~16.0)kW	標準 16.0(5.0~20.8)kW 低温 18.0kW 低温(-15℃) 18.0kW 低温(-20℃) 16.0kW
かべかけ 	[1014] RPK-AP80HNW7		[1015] RPK-AP112HNW7		[1016] RPK-AP140HNW7 グリーン		[1017] RPK-AP160HNW7	
	室内RPK-GP22K×4	512,000円	室内RPK-GP28K×4	520,000円	室内RPK-GP36K×4	564,000円	室内RPK-GP40K×4	580,000円
	室外RAS-AP80HN1	476,000円	室外RAS-AP112HN1	552,000円	室外RAS-AP140HN1	651,000円	室外RAS-AP160HN1	717,000円
	分岐管TW-NP16A	19,000円	分岐管TW-NP16A	19,000円	分岐管TW-NP16A	19,000円	分岐管TW-NP16A	19,000円
	分岐管TW-NP06A×2	38,000円	分岐管TW-NP06A×2	38,000円	分岐管TW-NP16A×2	38,000円	分岐管TW-NP16A×2	38,000円
リモコンPC-ARF3	20,000円	リモコンPC-ARF3	20,000円	リモコンPC-ARF3	20,000円	リモコンPC-ARF3	20,000円	
	同時 セット価格 1,065,000円		同時 セット価格 1,149,000円		同時 セット価格 1,292,000円		同時 セット価格 1,374,000円	
	個別の場合 リモコンPC-AWR×4 52,000円		個別の場合 リモコンPC-AWR×4 52,000円		個別の場合 リモコンPC-AWR×4 52,000円		個別の場合 リモコンPC-AWR×4 52,000円	
	個別 セット価格 1,097,000円		個別 セット価格 1,181,000円		個別 セット価格 1,324,000円		個別 セット価格 1,406,000円	
かべかけ (膨張弁機外取付タイプ) 	[1018] RPK-AP112HNWH1		[1019] RPK-AP140HNWH1 グリーン					
	室内RPK-GP28KH×4	440,000円	室内RPK-GP36KH×4	488,000円				
	室外RAS-AP112HN1	552,000円	室外RAS-AP140HN1	651,000円				
	膨張弁キットEV-AP36H1×4	116,000円	膨張弁キットEV-AP36H1×4	116,000円				
	分岐管TW-NP16A	19,000円	分岐管TW-NP16A	19,000円				
分岐管TW-NP06A×2	38,000円	分岐管TW-NP16A×2	38,000円					
リモコンPC-ARF3	20,000円	リモコンPC-ARF3	20,000円					
	同時 セット価格 1,185,000円		同時 セット価格 1,332,000円					
	個別の場合 リモコンPC-AWR×4 52,000円		個別の場合 リモコンPC-AWR×4 52,000円					
	個別 セット価格 1,217,000円		個別 セット価格 1,364,000円					

■ 室外ユニット標準仕様表

容量・型名(相当馬力)	80型(3.0)	112型(4.0)	140型(5.0)	160型(6.0)
室外ユニット型式	RAS-AP80HN1	RAS-AP112HN1	RAS-AP140HN1	RAS-AP160HN1
電 源	三相200V			
外形寸法W×D×H	mm W950×D370×H1,380			
冷房能力	kW			
標準	7.1(2.6~8.0)	10.0(3.7~11.2)	12.5(3.8~14.0)	14.0(5.8~16.0)
暖房能力	標準	8.0(2.0~12.6)	11.2(2.9~15.7)	14.0(3.5~20.1)
	低温(2℃)	11.6	14.3	16.4
	極低温	11.6	14.3	16.4
	-10℃	11.6	14.3	16.4
	-15℃	11.6	14.3	16.4
	-20℃	10.3	13.6	14.4
総配管長	m 95			

(注1) 冷房・暖房能力の()内はインバーターによる可変範囲を示します。
 (注2) クランクケースヒーターの出力は、80~160型:0.16kWです。
 (注3) 寒さ知らずでは年間冷房設定はできません。

■ 冷媒配管長75m(総長95m) 室内外高低差30m(室外下20m) まで対応

建物の規模や用途に合った据え付けが可能です。本製品には、配管長5m分の冷媒を封入してあります。配管長が5mを超える場合は、現地で冷媒を追加する必要があります。

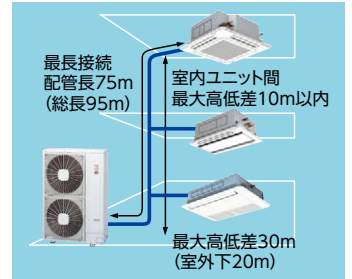

■ シリーズ別の主な使用条件

シリーズ	項目	主 な 仕 様									
		室内ユニット			高低差		最大配管実長	冷媒封入	伝送線	外気温度運転範囲	
		接続容量比	接続台数	最小容量	室内外間	室内間				冷房時	暖房時
寒さ知らず	シングル	100%	1台	—	—	—	75m	現地追加封入(5m以上の場合)	無極性2線式 e-LINE	-5~43℃	-25~15℃
	同時ツイン (注1)	50~130%	2台	22型 (室外ユニットが下の場合は20m)	10m						
	同時トリプル (注1)		3台								
	同時フォー (注1)(注2)		4台								
	個別ツイン (注1)(注2)		2台								
	個別トリプル (注1)(注2)		3台								
	個別フォー (注1)(注2)		4台								
マルチ接続 (注1)(注2)	2~4台										

(注1) 専用の分岐管が必要です。分岐管には伝送線は付属されておりませんので現地で準備してください。
 (注2) 個別ツイン・個別トリプル・同時/個別フォー・マルチ(4台接続時)タイプはe-LINE接続はできません。
 (注3) 室内ユニット組み合わせ容量が100%を超える接続において全室内ユニットを同時に運転した場合、それぞれの室内ユニットあたりの能力が低下します。これを越えた接続をした場合でも、同時に運転する室内合計運転容量は100%以下になるようにしてください。また外気温度が-10℃を下回る可能性がある場所では、接続室内ユニット合計容量が必ず標準組み合わせ容量以下になるようにしてください。
 (注4) 当該室外ユニットは暖房性能を重視した仕様のため外気低温冷房(20℃以下)において室内ユニットの運転負荷が小さくなると連続運転ができない場合がありますのでご注意ください。
 (注5) %は室外ユニットに対する容量比を示します。
 (注6) 寒さ知らず接続時の室内ユニットの能力値は下記となりますのでご注意ください。

■ 室内ユニット冷暖房能力表(寒さ知らず接続時)

・シングル接続(1:1)の場合

仕様	容量・型名	80型	112型	140型	160型
冷房能力(kW)	標準	8.0	11.2	14.0	16.0
	標準	12.6	15.7	20.1	20.8
暖房能力(kW)	低温	11.6	14.3	16.4	18.0
	低温(-15℃)	11.6	14.3	16.4	18.0
	低温(-20℃)	10.3	13.6	14.4	16.0

・室内ユニット複数台接続時

冷暖房能力は室外ユニット能力によるため、室内ユニットの能力値は下記式により算出してください。

$$\text{室内ユニット容量} \leq \text{室内ユニット合計容量} \text{ の場合、 } \text{室内ユニット能力} = \text{室外ユニット能力} \times \text{室内ユニット容量比}$$

$$\text{室内ユニット容量} > \text{室内ユニット合計容量} \text{ の場合、 } \text{室内ユニット能力} = \text{室内ユニット合計能力} \times \text{室内ユニット容量比}$$

$$\left(\text{室内ユニット容量比} = \frac{\text{室内ユニット容量}}{\text{室内ユニット合計容量}} \right)$$

■ 接続可能室内ユニット型式一覧

タイプ	容量・型名(相当馬力)	22型(0.8)	28型(1.0)	36型(1.3)	40型(1.5)	45型(1.8)	50型(2.0)	56型(2.3)	63型(2.5)	71型(2.8)	80型(3.0)	90型(3.3)	112型(4.0)	140型(5.0)	160型(6.0)
てんかせ4方向(注1)			●	●	●	●	●	●	●	●	●	●	●	●	●
てんかせ2方向(注2)		●	●	●	●	●	●	●	●	●	●	●	●	●	●
てんかせ1方向(注2)		●	●	●	●	●	●	●	●	●	●	●	●	●	●
ビルトイン(注2)		●	●	●	●	●	●	●	●	●	●	●	●	●	●
てんうめ(高静圧)(注2)						●	●	●	●	●	●	●	●	●	●
てんうめ(中静圧)(注2)		●	●	●	●	●	●	●	●	●	●	●	●	●	●
てんつり(注2)				●	●	●	●	●	●	●	●	●	●	●	●
かべかけ		●	●	●	●	●	●	●	●	●	●	●	●	●	●
ゆかおき							●	●	●	●	●	●	●	●	●
ゆかおき横型			●	●		●		●		●					
ゆかうめ			●	●		●		●		●					
厨房用エアコン(てんつり)											●			●	

(注1) センサー付き化粧パネルは使用できません。
 (注2) 人感センサーキットは使用できません。

詳しくは「寒さ知らず」の専用カタログをご参照ください。

仕様表 てんかせ4方向 (別表 p.224)

仕様が異なる タイプ	型式	電源 (V)	能力(kW)			定格冷房時の 顕熱比	年間 エネルギー 消費効率	外形寸法(mm) (幅×奥行×高さ) 上:室内ユニット 下:室外ユニット	質量 (kg) 上:室内ユニット 下:室外ユニット ()内はパネル質量
			定格 冷房 標準	定格 暖房 標準	最大 暖房 低温				

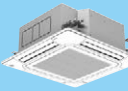
仕様が異なる タイプ	型式	電源 (V)	能力(kW)			定格冷房時の 顕熱比	年間 エネルギー 消費効率	外形寸法(mm) (幅×奥行×高さ) 上:室内ユニット 下:室外ユニット	質量 (kg) 上:室内ユニット 下:室外ユニット ()内はパネル質量	
			定格 冷房 標準	定格 暖房 標準	最大 暖房 低温					
省エネの達人 プレミアム R32 RCI てんかせ4方向 	0001	RCI-GP40RGHJ RAS-GP40RGHJ	単相 200 50Hz/60Hz	3.6 (1.1 ~ 4.0)	4.0 (1.0 ~ 5.4)	5.2	0.88	7.4	950×950×288 (248) 799(+99)×300×629	21(+6.5) 45
	0002	RCI-GP40RGH RAS-GP40RGH	三相 200 50Hz/60Hz	3.6 (1.1 ~ 4.0)	4.0 (1.0 ~ 5.4)	5.2	0.88	7.4	950×950×288 (248) 799(+99)×300×629	21(+6.5) 43
	0003	RCI-GP45RGHJ RAS-GP45RGHJ	単相 200 50Hz/60Hz	4.0 (1.1 ~ 4.5)	4.5 (1.2 ~ 5.9)	5.4	0.89	7.4	950×950×288 (248) 799(+99)×300×629	21(+6.5) 45
	0004	RCI-GP45RGH RAS-GP45RGH	三相 200 50Hz/60Hz	4.0 (1.1 ~ 4.5)	4.5 (1.2 ~ 5.9)	5.4	0.89	7.4	950×950×288 (248) 799(+99)×300×629	21(+6.5) 43
	0005	RCI-GP50RGHJ RAS-GP50RGHJ	単相 200 50Hz/60Hz	4.5 (1.2 ~ 5.0)	5.0 (1.3 ~ 6.3)	5.6	0.92	7.4	950×950×288 (248) 799(+99)×300×629	21(+6.5) 45
	0006	RCI-GP50RGH RAS-GP50RGH	三相 200 50Hz/60Hz	4.5 (1.2 ~ 5.0)	5.0 (1.3 ~ 6.3)	5.6	0.92	7.4	950×950×288 (248) 799(+99)×300×629	21(+6.5) 43
	0007	RCI-GP56RGHJ RAS-GP56RGHJ	単相 200 50Hz/60Hz	5.0 (1.3 ~ 5.6)	5.6 (1.4 ~ 7.1)	5.9	0.91	7.2	950×950×288 (248) 799(+99)×300×629	21(+6.5) 45
	0008	RCI-GP56RGH RAS-GP56RGH	三相 200 50Hz/60Hz	5.0 (1.3 ~ 5.6)	5.6 (1.4 ~ 7.1)	5.9	0.91	7.2	950×950×288 (248) 799(+99)×300×629	21(+6.5) 43
	0009	RCI-GP63RGHJ RAS-GP63RGHJ	単相 200 50Hz/60Hz	5.6 (1.4 ~ 6.3)	6.3 (1.6 ~ 8.0)	6.2	0.94	7.3	950×950×288 (248) 799(+99)×300×629	22(+6.5) 45
	0010	RCI-GP63RGH RAS-GP63RGH	三相 200 50Hz/60Hz	5.6 (1.4 ~ 6.3)	6.3 (1.6 ~ 8.0)	6.2	0.94	7.3	950×950×288 (248) 799(+99)×300×629	22(+6.5) 43
	0011	RCI-GP80RGHJ RAS-GP80RGHJ	単相 200 50Hz/60Hz	7.1 (1.8 ~ 8.0)	8.0 (2.0 ~ 10.6)	8.2	0.86	7.1	950×950×338 (298) 950×370×800	26(+6.5) 64
	0012	RCI-GP80RGH RAS-GP80RGH	三相 200 50Hz/60Hz	7.1 (1.8 ~ 8.0)	8.0 (2.0 ~ 10.6)	8.2	0.86	7.1	950×950×338 (298) 950×370×800	26(+6.5) 60
	0013	RCI-GP112RGH RAS-GP112RGH	三相 200 50Hz/60Hz	10.0 (2.5 ~ 11.2)	11.2 (2.8 ~ 14.0)	13.2	0.84	7.0	950×950×338 (298) 950×370×1,380	26(+6.5) 103
	0014	RCI-GP140RGH RAS-GP140RGH	三相 200 50Hz/60Hz	12.5 (3.1 ~ 14.0)	14.0 (3.5 ~ 18.2)	15.9	0.77	6.7	950×950×338 (298) 950×370×1,380	26(+6.5) 103
	0015	RCI-GP160RGH RAS-GP160RGH	三相 200 50Hz/60Hz	14.0 (3.2 ~ 16.0)	16.0 (4.0 ~ 20.2)	16.1	0.74	6.4	950×950×338 (298) 950×370×1,380	26(+6.5) 103
冷房 専用 タイプ	0016	RCI-GP80RGHPJ RAS-GP80RGHPJ	単相 200 50Hz/60Hz	7.1 (1.8 ~ 8.0)	8.0 (2.0 ~ 10.6)	8.2	0.88	7.0	(950×950×288(248))×2 950×370×800	(21(+6.5))×2 64
	0017	RCI-GP80RGHP RAS-GP80RGHP	三相 200 50Hz/60Hz	7.1 (1.8 ~ 8.0)	8.0 (2.0 ~ 10.6)	8.2	0.88	7.0	(950×950×288(248))×2 950×370×800	(21(+6.5))×2 60
	0018	RCI-GP112RGHP RAS-GP112RGHP	三相 200 50Hz/60Hz	10.0 (2.5 ~ 11.2)	11.2 (2.8 ~ 14.0)	13.2	0.91	7.1	(950×950×288(248))×2 950×370×1,380	(21(+6.5))×2 103
	0019	RCI-GP140RGHP RAS-GP140RGHP	三相 200 50Hz/60Hz	12.5 (3.1 ~ 14.0)	14.0 (3.5 ~ 18.2)	15.9	0.91	6.6	(950×950×288(248))×2 950×370×1,380	(22(+6.5))×2 103
	0020	RCI-GP160RGHP RAS-GP160RGHP	三相 200 50Hz/60Hz	14.0 (3.2 ~ 16.0)	16.0 (4.0 ~ 20.2)	16.1	0.86	6.6	(950×950×338(298))×2 950×370×1,380	(26(+6.5))×2 103
	0021	RCI-GP160RGHG RAS-GP160RGHG	三相 200 50Hz/60Hz	14.0 (3.2 ~ 16.0)	16.0 (4.0 ~ 20.2)	16.1	0.91	6.6	(950×950×288(248))×3 950×370×1,380	(21(+6.5))×3 103

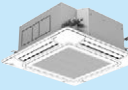
仕様が異なる タイプ	型式	電源 (V)	能力(kW)			定格冷房時の 顕熱比	年間 エネルギー 消費効率	外形寸法(mm) (幅×奥行×高さ) 上:室内ユニット 下:室外ユニット	質量 (kg) 上:室内ユニット 下:室外ユニット ()内はパネル質量	
			定格 冷房 標準	定格 暖房 標準	最大 暖房 低温					
省エネの達人 R32 RCI てんかせ4方向 	0022	RCI-GP40RSHJ RAS-GP40RSHJ	単相 200 50Hz/60Hz	3.6 (1.1 ~ 4.0)	4.0 (1.0 ~ 5.4)	5.2	0.88	7.0	950×950×288 (248) 799(+99)×300×629	21(+6.5) 45
	0023	RCI-GP40RSH RAS-GP40RSH	三相 200 50Hz/60Hz	3.6 (1.1 ~ 4.0)	4.0 (1.0 ~ 5.4)	5.2	0.88	7.0	950×950×288 (248) 799(+99)×300×629	21(+6.5) 43
	0024	RCI-GP45RSHJ RAS-GP45RSHJ	単相 200 50Hz/60Hz	4.0 (1.1 ~ 4.5)	4.5 (1.2 ~ 5.9)	5.4	0.89	7.0	950×950×288 (248) 799(+99)×300×629	21(+6.5) 45
	0025	RCI-GP45RSH RAS-GP45RSH	三相 200 50Hz/60Hz	4.0 (1.1 ~ 4.5)	4.5 (1.2 ~ 5.9)	5.4	0.89	7.0	950×950×288 (248) 799(+99)×300×629	21(+6.5) 43
	0026	RCI-GP50RSHJ RAS-GP50RSHJ	単相 200 50Hz/60Hz	4.5 (1.2 ~ 5.0)	5.0 (1.3 ~ 6.3)	5.6	0.92	6.9	950×950×288 (248) 799(+99)×300×629	21(+6.5) 45
	0027	RCI-GP50RSH RAS-GP50RSH	三相 200 50Hz/60Hz	4.5 (1.2 ~ 5.0)	5.0 (1.3 ~ 6.3)	5.6	0.92	6.9	950×950×288 (248) 799(+99)×300×629	21(+6.5) 43
	0028	RCI-GP56RSHJ RAS-GP56RSHJ	単相 200 50Hz/60Hz	5.0 (1.3 ~ 5.6)	5.6 (1.4 ~ 7.1)	5.9	0.91	6.7	950×950×288 (248) 799(+99)×300×629	21(+6.5) 45
	0029	RCI-GP56RSH RAS-GP56RSH	三相 200 50Hz/60Hz	5.0 (1.3 ~ 5.6)	5.6 (1.4 ~ 7.1)	5.9	0.91	6.7	950×950×288 (248) 799(+99)×300×629	21(+6.5) 43
	0030	RCI-GP63RSHJ RAS-GP63RSHJ	単相 200 50Hz/60Hz	5.6 (1.4 ~ 6.3)	6.3 (1.6 ~ 8.0)	6.2	0.94	6.9	950×950×288 (248) 799(+99)×300×629	22(+6.5) 45
	0031	RCI-GP63RSH RAS-GP63RSH	三相 200 50Hz/60Hz	5.6 (1.4 ~ 6.3)	6.3 (1.6 ~ 8.0)	6.2	0.94	6.9	950×950×288 (248) 799(+99)×300×629	22(+6.5) 43

IPコード: 室内…X0、室外…X4 設計圧力: 4.15MPa 仕様値は、JIS B 8616:2015による

2015年3月のJIS改正にともない、年間エネルギー消費効率はAPF2015、運転音は音響パワーレベルを記載しています。
APF2006(従来の年間エネルギー消費効率)および、運転音音圧レベル(従来の運転音)については、P.224以降の仕様表(別表)に記載しています。

- (注)・能力の()内はインバーターによる可変範囲を示します。
 ・外形寸法の室内ユニットの幅寸法および奥行き寸法はパネル寸法を示します。
 ・機外配線は「B方式」での仕様を示します。・最小電線太さは配線長さ20mまでの場合です。
 ・ブレーカー容量は漏電遮断器(ELB)の定格電流(A)の値を示します。
 ・「室内外連絡配線」の2+2は、電源配線+制御用連絡配線を示します。

	電気特性						始動電流(A)	電圧機出力(kW)	送風機出力(kW) 上:室内ユニット 下:室外ユニット	室内風量(m ³ /min) 注)(H急-急強弱)	運転音[dB(A)]			冷媒配管				機外配線		冷媒種 ()内は 出荷時 封入量 (kg)	呼び出し 番号
	消費電力(kW)			運転電流(A)		力率(%)					音響パワーレベル		液管/ガス管 φ(mm) 上:室内ユニット 下:室外ユニット	ドレン 配管	最大 長さ (m)	最大 高低差 室外上 (m)	最小配線 太さ (mm ²) 上:室内 下:室外	フルカ 容量 (A) 上:室内 下:室外	連絡 配線 (本) 室内外		
	定格 冷房 標準	定格 暖房 標準	最大 暖房 低温	定格 標準 上:冷房 下:暖房	最大						室内	室外									
	標準	標準	標準	標準	標準						注)(H急-急強弱)	冷房/暖房									
0.648	0.707	1.53	3.3 3.6	9.8	98 97	—	0.55	0.057×1 0.05×1	20-16-14-11	51-48-46-44	65/67	6.35/12.7	VP25	50	30	2.0 3.5	— 20	2+2	R32 (1.4)	0001	
0.648	0.707	1.53	2.1 2.3	6.0	90 90	—	0.55	0.057×1 0.05×1	20-16-14-11	51-48-46-44	65/67	6.35/12.7	VP25	50	30	2.0 2.0	— 15	2+2	R32 (1.4)	0002	
0.774	0.835	1.65	3.9 4.3	11.9	98 97	—	0.65	0.057×1 0.05×1	20-16-14-11	51-48-46-44	65/67	6.35/12.7	VP25	50	30	2.0 3.5	— 20	2+2	R32 (1.4)	0003	
0.774	0.835	1.65	2.5 2.7	7.2	90 90	—	0.65	0.057×1 0.05×1	20-16-14-11	51-48-46-44	65/67	6.35/12.7	VP25	50	30	2.0 2.0	— 15	2+2	R32 (1.4)	0004	
0.893	0.949	1.69	4.6 4.9	12.1	98 97	—	0.75	0.057×1 0.05×1	22-17-14-12	52-48-46-45	65/67	6.35/12.7	VP25	50	30	2.0 3.5	— 20	2+2	R32 (1.4)	0005	
0.893	0.949	1.69	2.9 3.0	7.3	90 90	—	0.75	0.057×1 0.05×1	22-17-14-12	52-48-46-45	65/67	6.35/12.7	VP25	50	30	2.0 2.0	— 15	2+2	R32 (1.4)	0006	
1.05	1.14	1.91	5.4 5.9	12.3	98 97	—	0.95	0.057×1 0.05×1	22-17-14-12	52-48-46-45	65/67	6.35/12.7	VP25	50	30	2.0 3.5	— 20	2+2	R32 (1.6)	0007	
1.05	1.14	1.91	3.4 3.7	7.5	90 90	—	0.95	0.057×1 0.05×1	22-17-14-12	52-48-46-45	65/67	6.35/12.7	VP25	50	30	2.0 2.0	— 15	2+2	R32 (1.6)	0008	
1.21	1.27	1.89	6.2 6.5	13.4	98 97	—	1.05	0.057×1 0.05×1	26-20-17-13	56-52-49-47	65/67	6.35/12.7	VP25	50	30	2.0 3.5	— 20	2+2	R32 (1.6)	0009	
1.21	1.27	1.89	3.9 4.1	8.2	90 90	—	1.05	0.057×1 0.05×1	26-20-17-13	56-52-49-47	65/67	6.35/12.7	VP25	50	30	2.0 2.0	— 15	2+2	R32 (1.6)	0010	
1.63	1.67	2.49	8.3 8.5	18.7	98 98	—	1.40	0.057×1 0.10×1	27-23-18-15	55-52-49-48	65/67	9.52/15.88	VP25	50	30	2.0 5.5	— 30	2+2	R32 (2.3)	0011	
1.63	1.67	2.49	5.1 5.2	11.7	92 92	—	1.40	0.057×1 0.10×1	27-23-18-15	55-52-49-48	65/67	9.52/15.88	VP25	50	30	2.0 3.5	— 20	2+2	R32 (2.3)	0012	
2.26	2.37	4.17	7.1 7.4	16.9	92 92	—	1.85	0.094×1 0.10×1+0.10×1	36-31-24-20	64-60-55-50	67/69	9.52/15.88	VP25	75	30	2.0 3.5	— 30	2+2	R32 (3.2)	0013	
3.16	3.21	5.71	9.9 10.1	20.0	92 92	—	2.65	0.094×1 0.10×1+0.10×1	37-33-26-21	64-62-57-52	70/70	9.52/15.88	VP25	75	30	2.0 5.5	— 30	2+2	R32 (3.2)	0014	
3.90	4.01	5.85	12.2 12.6	22.8	92 92	—	3.40	0.094×1 0.10×1+0.10×1	37-35-28-22	64-63-58-53	71/71	9.52/15.88	VP25	75	30	2.0 5.5	— 30	2+2	R32 (3.2)	0015	
1.50	1.58	2.41	7.7 8.1	18.7	98 98	—	1.40	(0.057×1)×2 0.10×1	(20-16-14-11) ×2	(51-48-46-44) ×2	65/67	(6.35/12.7)×2 9.52/15.88	VP25	50	30	2.0 5.5	— 30	2+2	R32 (2.3)	0016	
1.50	1.58	2.41	4.7 5.0	11.7	92 92	—	1.40	(0.057×1)×2 0.10×1	(20-16-14-11) ×2	(51-48-46-44) ×2	65/67	(6.35/12.7)×2 9.52/15.88	VP25	50	30	2.0 3.5	— 20	2+2	R32 (2.3)	0017	
2.22	2.42	4.93	7.0 7.6	16.6	92 92	—	1.85	(0.057×1)×2 0.10×1+0.10×1	(22-17-14-12) ×2	(52-48-46-45) ×2	67/69	(6.35/12.7)×2 9.52/15.88	VP25	75	30	2.0 3.5	— 30	2+2	R32 (3.2)	0018	
2.94	2.84	4.93	9.2 8.9	20.2	92 92	—	2.65	(0.057×1)×2 0.10×1+0.10×1	(27-21-18-14) ×2	(57-53-50-47) ×2	70/70	(9.52/15.88)×2 9.52/15.88	VP25	75	30	2.0 5.5	— 30	2+2	R32 (3.2)	0019	
3.13	3.35	5.20	9.8 10.5	23.0	92 92	—	3.40	(0.057×1)×2 0.10×1+0.10×1	(27-23-18-15) ×2	(55-52-49-48) ×2	71/71	(9.52/15.88)×2 9.52/15.88	VP25	75	30	2.0 5.5	— 30	2+2	R32 (3.2)	0020	
3.13	3.35	5.20	9.8 10.5	22.8	92 92	—	3.40	(0.057×1)×3 0.10×1+0.10×1	(22-17-14-12) ×3	(52-48-46-45) ×3	71/71	(6.35/12.7)×3 9.52/15.88	VP25	75	30	2.0 5.5	— 30	2+2	R32 (3.2)	0021	

0.677	0.739	1.60	3.5 3.8	9.8	98 97	—	0.60	0.057×1 0.05×1	20-16-14-11	51-48-46-44	65/67	6.35/12.7	VP25	50	30	2.0 3.5	— 20	2+2	R32 (1.4)	0022
0.677	0.739	1.60	2.2 2.4	6.0	90 90	—	0.60	0.057×1 0.05×1	20-16-14-11	51-48-46-44	65/67	6.35/12.7	VP25	50	30	2.0 2.0	— 15	2+2	R32 (1.4)	0023
0.797	0.860	1.70	4.1 4.4	11.9	98 97	—	0.70	0.057×1 0.05×1	20-16-14-11	51-48-46-44	65/67	6.35/12.7	VP25	50	30	2.0 3.5	— 20	2+2	R32 (1.4)	0024
0.797	0.860	1.70	2.6 2.8	7.2	90 90	—	0.70	0.057×1 0.05×1	20-16-14-11	51-48-46-44	65/67	6.35/12.7	VP25	50	30	2.0 2.0	— 15	2+2	R32 (1.4)	0025
0.920	0.977	1.74	4.7 5.0	12.1	98 97	—	0.80	0.057×1 0.05×1	22-17-14-12	52-48-46-45	65/67	6.35/12.7	VP25	50	30	2.0 3.5	— 20	2+2	R32 (1.4)	0026
0.920	0.977	1.74	3.0 3.1	7.3	90 90	—	0.80	0.057×1 0.05×1	22-17-14-12	52-48-46-45	65/67	6.35/12.7	VP25	50	30	2.0 2.0	— 15	2+2	R32 (1.4)	0027
1.08	1.18	1.97	5.5 6.1	12.3	98 97	—	1.00	0.057×1 0.05×1	22-17-14-12	52-48-46-45	65/67	6.35/12.7	VP25	50	30	2.0 3.5	— 20	2+2	R32 (1.6)	0028
1.08	1.18	1.97	3.5 3.8	7.5	90 90	—	1.00	0.057×1 0.05×1	22-17-14-12	52-48-46-45	65/67	6.35/12.7	VP25	50	30	2.0 2.0	— 15	2+2	R32 (1.6)	0029
1.25	1.31	1.95	6.4 6.8	13.4	98 97	—	1.10	0.057×1 0.05×1	26-20-17-13	56-52-49-47	65/67	6.35/12.7	VP25	50	30	2.0 3.5	— 20	2+2	R32 (1.6)	0030
1.25	1.31	1.95	4.0 4.2	8.2	90 90	—	1.10	0.057×1 0.05×1	26-20-17-13	56-52-49-47	65/67	6.35/12.7	VP25	50	30	2.0 2.0	— 15	2+2	R32 (1.6)	0031

・省エネの達人プレミアム(R410A)・省エネの達人(R410A)個別運転トリプル・フォー機、寒さ知らず個別運転ツイン・トリプル・フォー機、省エネの達人プレミアム(R410A)・省エネの達人(R410A)・寒さ知らず同時運転フォー機はe-LINE接続はできません。
・電気特性の運転電流欄の「冷房」または「暖房」の電流値が20Aを超える空調機は、「高圧又は特別高圧で受電する需要家の高調波抑制対策ガイドライン」対象機器となります。回路種別番号、換算係数は機種により異なりますので営業窓口までお問い合わせください。

注)H急を設定できる室内ユニットは「てんかせ4方向」「てんかせ2方向」「てんかせ1方向」「ビルトイン」「てんうめ」「てんつり」「かべかけ」の場合です。他の機種では設定できません。

仕様表 てんかせ4方向 (別表 p.225)

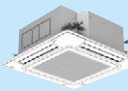
型式	能力(kW)			定格冷房標準	定格暖房標準	最大暖房低温	定格冷房時の 顕熱比	通年 エネルギー 消費効率 APF 2015	外形寸法(mm) (幅×奥行×高さ) 上:室内ユニット 下:室外ユニット	質量 (kg) 上:室内ユニット 下:室外ユニット ()内はパネル質量	
	電源 (V)	定格冷房標準	定格暖房標準								
省エネ達人 R32 RCI てんかせ4方向 	冷房 同時	0032	RCI-GP80RSHJ RAS-GP80RSHJ	単相 200 50Hz/60Hz	7.1 (1.8~8.0)	8.0 (2.0~10.0)	6.9	0.86	6.6	950×950×338 (298) 799(+99)×300×629	26(+6.5) 46
		0033	RCI-GP80RSH RAS-GP80RSH	三相 200 50Hz/60Hz	7.1 (1.8~8.0)	8.0 (2.0~10.0)	6.9	0.86	6.6	950×950×338 (298) 799(+99)×300×629	26(+6.5) 44
		0034	RCI-GP112RSH RAS-GP112RSH	三相 200 50Hz/60Hz	10.0 (2.5~11.2)	11.2 (2.8~14.0)	11.5	0.84	6.5	950×950×338 (298) 950×370×1,140	26(+6.5) 75
		0035	RCI-GP140RSH RAS-GP140RSH	三相 200 50Hz/60Hz	12.5 (3.1~14.0)	14.0 (3.5~18.0)	14.6	0.77	6.1	950×950×338 (298) 950×370×1,140	26(+6.5) 91
		0036	RCI-GP160RSH RAS-GP160RSH	三相 200 50Hz/60Hz	14.0 (3.2~16.0)	16.0 (4.0~20.0)	14.7	0.74	5.9	950×950×338 (298) 950×370×1,140	26(+6.5) 91
		0037	RCI-GP80RSHPJ RAS-GP80RSHJ	単相 200 50Hz/60Hz	7.1 (1.8~8.0)	8.0 (2.0~10.0)	6.9	0.88	6.5	(950×950×288 (248))×2 799(+99)×300×629	(21(+6.5))×2 46
	冷房 同時 個別	0038	RCI-GP80RSHP RAS-GP80RSH	三相 200 50Hz/60Hz	7.1 (1.8~8.0)	8.0 (2.0~10.0)	6.9	0.88	6.5	(950×950×288 (248))×2 799(+99)×300×629	(21(+6.5))×2 44
		0039	RCI-GP112RSHP RAS-GP112RSH	三相 200 50Hz/60Hz	10.0 (2.5~11.2)	11.2 (2.8~14.0)	11.5	0.91	6.5	(950×950×288 (248))×2 950×370×1,140	(21(+6.5))×2 75
		0040	RCI-GP140RSHP RAS-GP140RSH	三相 200 50Hz/60Hz	12.5 (3.1~14.0)	14.0 (3.5~18.0)	14.6	0.91	5.9	(950×950×288 (248))×2 950×370×1,140	(21(+6.5))×2 92
		0041	RCI-GP160RSHP RAS-GP160RSH	三相 200 50Hz/60Hz	14.0 (3.2~16.0)	16.0 (4.0~20.0)	14.7	0.86	6.1	(950×950×338 (298))×2 950×370×1,140	(26(+6.5))×2 91
0042	RCI-GP160RSHG RAS-GP160RSH	三相 200 50Hz/60Hz	14.0 (3.2~16.0)	16.0 (4.0~20.0)	14.7	0.91	6.1	(950×950×288 (248))×3 950×370×1,140	(21(+6.5))×3 91		

省エネ達人 プレミアム R410A RCI てんかせ4方向 	冷房 同時 個別	0043	RCI-AP40GHJ4 RAS-AP40GHJ3	単相 200 50Hz/60Hz	3.6 (1.3~4.0)	4.0 (1.0~5.4)	5.2	0.88	7.1	950×950×288 (248) 799(+99)×300×629	21(+6.5) 45
		0044	RCI-AP40GH4 RAS-AP40GH3	三相 200 50Hz/60Hz	3.6 (1.3~4.0)	4.0 (1.0~5.4)	5.2	0.88	7.1	950×950×288 (248) 799(+99)×300×629	21(+6.5) 43
		0045	RCI-AP45GHJ4 RAS-AP45GHJ3	単相 200 50Hz/60Hz	4.0 (1.5~4.5)	4.5 (1.2~5.9)	5.4	0.89	7.1	950×950×288 (248) 799(+99)×300×629	21(+6.5) 45
		0046	RCI-AP45GH4 RAS-AP45GH3	三相 200 50Hz/60Hz	4.0 (1.5~4.5)	4.5 (1.2~5.9)	5.4	0.89	7.1	950×950×288 (248) 799(+99)×300×629	21(+6.5) 43
		0047	RCI-AP50GHJ4 RAS-AP50GHJ3	単相 200 50Hz/60Hz	4.5 (1.5~5.0)	5.0 (1.5~6.3)	5.6	0.92	7.1	950×950×288 (248) 799(+99)×300×629	21(+6.5) 45
		0048	RCI-AP50GH4 RAS-AP50GH3	三相 200 50Hz/60Hz	4.5 (1.5~5.0)	5.0 (1.5~6.3)	5.6	0.92	7.1	950×950×288 (248) 799(+99)×300×629	21(+6.5) 43
		0049	RCI-AP56GHJ4 RAS-AP56GHJ3	単相 200 50Hz/60Hz	5.0 (1.7~5.6)	5.6 (1.5~7.1)	5.9	0.91	6.9	950×950×288 (248) 799(+99)×300×629	21(+6.5) 45
		0050	RCI-AP56GH4 RAS-AP56GH3	三相 200 50Hz/60Hz	5.0 (1.7~5.6)	5.6 (1.5~7.1)	5.9	0.91	6.9	950×950×288 (248) 799(+99)×300×629	21(+6.5) 43
		0051	RCI-AP63GHJ4 RAS-AP63GHJ3	単相 200 50Hz/60Hz	5.6 (1.8~6.3)	6.3 (1.6~8.0)	6.2	0.94	7.0	950×950×288 (248) 799(+99)×300×629	22(+6.5) 45
		0052	RCI-AP63GH4 RAS-AP63GH3	三相 200 50Hz/60Hz	5.6 (1.8~6.3)	6.3 (1.6~8.0)	6.2	0.94	7.0	950×950×288 (248) 799(+99)×300×629	22(+6.5) 43
		0053	RCI-AP80GHJ4 RAS-AP80GHJ3	単相 200 50Hz/60Hz	7.1 (2.2~8.0)	8.0 (2.0~10.6)	8.2	0.86	6.7	950×950×338 (298) 950×370×800	26(+6.5) 64
		0054	RCI-AP80GH4 RAS-AP80GH3	三相 200 50Hz/60Hz	7.1 (2.2~8.0)	8.0 (2.0~10.6)	8.2	0.86	6.7	950×950×338 (298) 950×370×800	26(+6.5) 60
		0055	RCI-AP112GH4 RAS-AP112GH3	三相 200 50Hz/60Hz	10.0 (3.0~11.2)	11.2 (2.8~14.0)	13.2	0.84	6.7	950×950×338 (298) 950×370×1,380	26(+6.5) 103
		0056	RCI-AP140GH4 RAS-AP140GH3	三相 200 50Hz/60Hz	12.5 (3.1~14.0)	14.0 (3.5~18.2)	15.9	0.77	6.3	950×950×338 (298) 950×370×1,380	26(+6.5) 103
		0057	RCI-AP160GH4 RAS-AP160GH3	三相 200 50Hz/60Hz	14.0 (3.2~16.0)	16.0 (4.0~20.2)	16.1	0.74	6.0	950×950×338 (298) 950×370×1,380	26(+6.5) 103
		0058	RCI-AP80GHPJ4 RAS-AP80GHJ3	単相 200 50Hz/60Hz	7.1 (2.2~8.0)	8.0 (2.0~10.6)	8.2	0.88	6.9	(950×950×288 (248))×2 950×370×800	(21(+6.5))×2 64
		0059	RCI-AP80GHP4 RAS-AP80GH3	三相 200 50Hz/60Hz	7.1 (2.2~8.0)	8.0 (2.0~10.6)	8.2	0.88	6.9	(950×950×288 (248))×2 950×370×800	(21(+6.5))×2 60
		0060	RCI-AP112GHP4 RAS-AP112GH3	三相 200 50Hz/60Hz	10.0 (3.0~11.2)	11.2 (2.8~14.0)	13.2	0.91	6.9	(950×950×288 (248))×2 950×370×1,380	(21(+6.5))×2 103
		0061	RCI-AP140GHP4 RAS-AP140GH3	三相 200 50Hz/60Hz	12.5 (3.1~14.0)	14.0 (3.5~18.2)	15.9	0.91	6.5	(950×950×288 (248))×2 950×370×1,380	(22(+6.5))×2 103
0062	RCI-AP160GHP4 RAS-AP160GH3	三相 200 50Hz/60Hz	14.0 (3.2~16.0)	16.0 (4.0~20.2)	16.1	0.86	6.5	(950×950×338 (298))×2 950×370×1,380	(26(+6.5))×2 103		
0063	RCI-AP224GHP4 RAS-AP224GH3	三相 200 50Hz/60Hz	20.0 (4.6~22.4)	22.4 (5.6~28.0)	20.0	0.84	5.8	(950×950×338 (298))×2 950×370×1,380	(26(+6.5))×2 134		

IPコード: 室内…X0、室外…X4 設計圧力: 4.15MPa 仕様値は、JIS B 8616:2015による

2015年3月のJIS改正にともない、通年エネルギー消費効率はAPF2015、運転音は音響パワーレベルを記載しています。
APF2006(従来の通年エネルギー消費効率)および、運転音音圧レベル(従来の運転音)については、P.224以降の仕様表(別表)に記載しています。

- (注)・能力の()内はインバーターによる可変範囲を示します。
- ・外形寸法の室内ユニットの幅寸法および奥行寸法はパネル寸法を示します。
- ・機外配線は「B方式」での仕様を示します。・最小電線太さは配線長さ20mまでの場合です。
- ・ブレーカー容量は漏電遮断器(ELB)の定格電流(A)の値を示します。
- ・「室内外連絡配線」の2+2は、電源配線+制御用連絡配線を示します。

	電気特性						始動電流(A)	電圧機出力(kW)	送風機出力(kW)	室内風量(m³/min)	運転音[dB(A)]			冷媒配管				機外配線		冷媒種 ()内は 出荷時 封入量 (kg)	呼び出し 量
	消費電力(kW)			運転電流(A)		力率(%)					音響パワーレベル		液管/ガス管 φ(mm)	ドレン 配管	最大 長さ (m)	最大 高低差 室外上 (m)	最小配線 太さ (mm²)	フルカ 容量 (A)	連絡 配線 (本)		
	定格 冷房 標準	定格 暖房 標準	最大 暖房 低溫	定格 標準 上:冷房 下:暖房	最大						室内	室外									
	上:冷房 下:暖房	上:冷房 下:暖房	上:冷房 下:暖房	上:冷房 下:暖房	上:冷房 下:暖房						冷房/暖房	上:室内 下:室外									
1.91	1.99	2.40	9.7 10.2	18.7	98 98	—	1.75	0.057×1 0.05×1	27-23-18-15	55-52-49-48	68/72	9.52/15.88	VP25	50	30	2.0 5.5	— 30	2+2	R32 (1.9)	0032	
1.91	1.99	2.40	6.0 6.2	11.7	92 92	—	1.75	0.057×1 0.05×1	27-23-18-15	55-52-49-48	68/72	9.52/15.88	VP25	50	30	2.0 3.5	— 20	2+2	R32 (1.9)	0033	
2.41	2.47	3.59	7.6 7.8	16.9	92 92	—	1.95	0.094×1 0.20×1	36-31-24-20	64-60-55-50	72/74	9.52/15.88	VP25	70	30	2.0 3.0	— 30	2+2	R32 (3.0)	0034	
3.53	3.37	5.15	11.1 10.6	20.0	92 92	—	2.95	0.094×1 0.20×1	37-33-26-21	64-62-57-52	73/75	9.52/15.88	VP25	75	30	2.0 5.5	— 30	2+2	R32 (3.2)	0035	
4.26	4.17	5.28	13.4 13.1	22.8	92 92	—	3.60	0.094×1 0.20×1	37-35-28-22	64-63-58-53	74/76	9.52/15.88	VP25	75	30	2.0 5.5	— 30	2+2	R32 (3.2)	0036	
1.72	2.12	2.35	8.8 10.8	18.7	98 98	—	1.75	(0.057×1)×2 0.05×1	(20-16-14-11) ×2	(51-48-46-44) ×2	68/72	(6.35/12.7)×2 9.52/15.88	VP25	50	30	2.0 5.5	— 30	2+2	R32 (1.9)	0037	
1.72	2.12	2.35	5.4 6.7	11.7	92 92	—	1.75	(0.057×1)×2 0.05×1	(20-16-14-11) ×2	(51-48-46-44) ×2	68/72	(6.35/12.7)×2 9.52/15.88	VP25	50	30	2.0 3.5	— 20	2+2	R32 (1.9)	0038	
2.27	2.49	3.80	7.1 7.8	16.6	92 92	—	1.95	(0.057×1)×2 0.20×1	(22-17-14-12) ×2	(52-48-46-45) ×2	72/74	(6.35/12.7)×2 9.52/15.88	VP25	70	30	2.0 3.5	— 30	2+2	R32 (3.0)	0039	
3.71	3.08	4.97	11.6 9.7	20.2	92 92	—	2.95	(0.057×1)×2 0.20×1	(27-21-18-14) ×2	(57-53-50-47) ×2	73/75	(9.52/15.88)×2 9.52/15.88	VP25	75	30	2.0 5.5	— 30	2+2	R32 (3.2)	0040	
3.78	3.64	5.15	11.9 11.4	23.0	92 92	—	3.60	(0.057×1)×2 0.20×1	(27-23-18-15) ×2	(55-52-49-48) ×2	74/76	(9.52/15.88)×2 9.52/15.88	VP25	75	30	2.0 5.5	— 30	2+2	R32 (3.2)	0041	
3.78	3.64	5.15	11.9 11.4	22.8	92 92	—	3.60	(0.057×1)×3 0.20×1	(22-17-14-12) ×3	(52-48-46-45) ×3	74/76	(6.35/12.7)×3 9.52/15.88	VP25	75	30	2.0 5.5	— 30	2+2	R32 (3.2)	0042	

0.660	0.687	1.55	3.4 3.5	9.8	98 97	—	0.45	0.057×1 0.05×1	20-16-14-11	51-48-46-44	65/67	6.35/12.7	VP25	50	30	2.0 3.5	— 20	2+2	R410A (1.6)	0043
0.660	0.687	1.55	2.1 2.2	6.0	90 90	—	0.45	0.057×1 0.05×1	20-16-14-11	51-48-46-44	65/67	6.35/12.7	VP25	50	30	2.0 1.5	— 15	2+2	R410A (1.6)	0044
0.792	0.822	1.76	4.0 4.2	11.9	98 97	—	0.45	0.057×1 0.05×1	20-16-14-11	51-48-46-44	65/67	6.35/12.7	VP25	50	30	2.0 3.5	— 20	2+2	R410A (1.6)	0045
0.792	0.822	1.76	2.5 2.6	7.2	90 90	—	0.45	0.057×1 0.05×1	20-16-14-11	51-48-46-44	65/67	6.35/12.7	VP25	50	30	2.0 2.0	— 15	2+2	R410A (1.6)	0046
0.931	0.961	1.75	4.8 5.0	10.2	98 97	—	0.45	0.057×1 0.05×1	22-17-14-12	52-48-46-45	65/67	6.35/12.7	VP25	50	30	2.0 3.5	— 20	2+2	R410A (1.6)	0047
0.931	0.961	1.75	3.0 3.1	6.3	90 90	—	0.45	0.057×1 0.05×1	22-17-14-12	52-48-46-45	65/67	6.35/12.7	VP25	50	30	2.0 2.0	— 15	2+2	R410A (1.6)	0048
1.18	1.13	1.91	6.0 5.8	12.3	98 97	—	0.95	0.057×1 0.05×1	22-17-14-12	52-48-46-45	65/67	6.35/12.7	VP25	50	30	2.0 3.5	— 20	2+2	R410A (1.9)	0049
1.18	1.13	1.91	3.8 3.6	7.5	90 90	—	0.95	0.057×1 0.05×1	22-17-14-12	52-48-46-45	65/67	6.35/12.7	VP25	50	30	2.0 2.0	— 15	2+2	R410A (1.9)	0050
1.39	1.27	1.93	7.1 6.5	13.4	98 97	—	0.95	0.057×1 0.05×1	26-20-17-13	56-52-49-47	65/67	6.35/12.7	VP25	50	30	2.0 3.5	— 20	2+2	R410A (1.9)	0051
1.39	1.27	1.93	4.5 4.1	8.2	90 90	—	0.95	0.057×1 0.05×1	26-20-17-13	56-52-49-47	65/67	6.35/12.7	VP25	50	30	2.0 2.0	— 15	2+2	R410A (1.9)	0052
1.68	1.69	2.64	8.6 8.6	18.7	98 98	—	1.30	0.057×1 0.10×1	27-23-18-15	55-52-49-48	65/67	9.52/15.88	VP25	50	30	2.0 5.5	— 30	2+2	R410A (2.3)	0053
1.68	1.69	2.64	5.3 5.3	11.7	92 92	—	1.30	0.057×1 0.10×1	27-23-18-15	55-52-49-48	65/67	9.52/15.88	VP25	50	30	2.0 3.5	— 20	2+2	R410A (2.3)	0054
2.23	2.28	4.48	7.0 7.2	16.9	92 92	—	1.60	0.094×1 0.10×1+0.10×1	36-31-24-20	64-60-55-50	65/67	9.52/15.88	VP25	75	30	2.0 3.5	— 30	2+2	R410A (3.8)	0055
3.29	3.10	6.69	10.3 9.7	20.0	92 92	—	2.50	0.094×1 0.10×1+0.10×1	37-33-26-21	64-62-57-52	70/70	9.52/15.88	VP25	75	30	2.0 5.5	— 30	2+2	R410A (3.8)	0056
4.22	3.93	6.76	13.2 12.3	22.8	92 92	—	2.50	0.094×1 0.10×1+0.10×1	37-35-28-22	64-63-58-53	71/71	9.52/15.88	VP25	75	30	2.0 5.5	— 30	2+2	R410A (3.8)	0057
1.55	1.60	2.56	7.9 8.2	18.7	98 98	—	1.30	(0.057×1)×2 0.10×1	(20-16-14-11) ×2	(51-48-46-44) ×2	65/67	(6.35/12.7)×2 9.52/15.88	VP25	50	30	2.0 5.5	— 30	2+2	R410A (2.3)	0058
1.55	1.60	2.56	4.9 5.0	11.7	92 92	—	1.30	(0.057×1)×2 0.10×1	(20-16-14-11) ×2	(51-48-46-44) ×2	65/67	(6.35/12.7)×2 9.52/15.88	VP25	50	30	2.0 3.5	— 20	2+2	R410A (2.3)	0059
2.19	2.33	5.30	6.9 7.3	16.6	92 92	—	1.60	(0.057×1)×2 0.10×1+0.10×1	(22-17-14-12) ×2	(52-48-46-45) ×2	65/67	(6.35/12.7)×2 9.52/15.88	VP25	75	30	2.0 3.5	— 30	2+2	R410A (3.8)	0060
3.06	2.74	5.77	9.6 8.6	20.2	92 92	—	2.50	(0.057×1)×2 0.10×1+0.10×1	(27-21-18-14) ×2	(57-53-50-47) ×2	70/70	(9.52/15.88)×2 9.52/15.88	VP25	75	30	2.0 5.5	— 30	2+2	R410A (3.8)	0061
3.39	3.28	6.01	10.6 10.3	23.0	92 92	—	2.50	(0.057×1)×2 0.10×1+0.10×1	(27-23-18-15) ×2	(55-52-49-48) ×2	71/71	(9.52/15.88)×2 9.52/15.88	VP25	75	30	2.0 5.5	— 30	2+2	R410A (3.8)	0062
5.99	5.47	6.75	18.8 17.2	38.2	92 92	—	4.00	(0.094×1)×2 0.20×1+0.20×1	(36-31-24-20) ×2	(64-60-55-50) ×2	76/78	(9.52/15.88)×2 9.52 [※] /25.4	VP25	100	30	2.0 14.0	— 50	2+2	R410A (6.1)	0063

・省エネの達人プレミアム(R410A)・省エネの達人(R410A)個別運転トリプル・フォー機、寒さ知らず個別運転ツイン・トリプル・フォー機、省エネの達人プレミアム(R410A)・省エネの達人(R410A)・寒さ知らず同時運転フォー機はe-LINE接続はできません。
・電気特性の運転電流欄の「冷房」または「暖房」の電流値が20Aを超える空調機は、「高圧又は特別高圧で受電する需要家の高調波抑制対策ガイドライン」対象機器となります。回路種別番号、換算係数は機種により異なりますので営業窓口までお問い合わせください。

注)H急を設定できる室内ユニットは「てんかせ4方向」「てんかせ2方向」「てんかせ1方向」「ビルトイン」「てんうめ」「てんつり」「かべかけ」の場合です。他の機種では設定できません。
※配管長が70m以上の場合は、液配管をφ12.7にサイズアップしてください。

仕様表 てんかせ4方向 / てんかせ2方向 (別表 p.225)

呼称	タイプ	型式		電源 (V)	能力(kW)			定格冷房時の 顕熱比	通年 エネルギー 消費効率 APF 2015	外形寸法(mm) (幅×奥行×高さ) 上:室内ユニット 下:室外ユニット	質量 (kg) 上:室内ユニット 下:室外ユニット ()内はパネル質量
		セット	室内ユニット 室外ユニット		定格 冷房 標準	定格 暖房 標準	最大 暖房 低温				

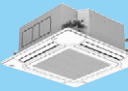
省エネの達人 プレミアム R410A RCI てんかせ4方向 	0064	冷房 同時 個別	RCI-AP280GHP4	RCI-GP140K×2 RAS-AP280GH3	三相 200 50Hz/60Hz	25.0 (5.8 ~ 28.0)	28.0 (7.0 ~ 35.0)	26.5	0.77	5.3	(950×950×338(298))×2 950×370×1,380	(26(+6.5))×2 134
	0065		RCI-AP335GHP4	RCI-GP160K×2 RAS-AP335GH3	三相 200 50Hz/60Hz	30.0 (6.9 ~ 33.5)	33.5 (8.4 ~ 37.5)	26.5	0.74	4.6	(950×950×338(298))×2 1,100×390×1,650	(26(+6.5))×2 163
	0066	冷房 同時 個別	RCI-AP112GHG4	RCI-GP40K×3 RAS-AP112GH3	三相 200 50Hz/60Hz	10.0 (3.0 ~ 11.2)	11.2 (2.8 ~ 14.0)	13.2	0.88	6.9	(950×950×288(248))×3 950×370×1,380	(21(+6.5))×3 103
	0067		RCI-AP140GHG4	RCI-GP45K×3 RAS-AP140GH3	三相 200 50Hz/60Hz	12.5 (3.1 ~ 14.0)	14.0 (3.5 ~ 18.2)	15.9	0.89	6.5	(950×950×288(248))×3 950×370×1,380	(21(+6.5))×3 103
	0068		RCI-AP160GHG4	RCI-GP56K×3 RAS-AP160GH3	三相 200 50Hz/60Hz	14.0 (3.2 ~ 16.0)	16.0 (4.0 ~ 20.2)	16.1	0.91	6.5	(950×950×288(248))×3 950×370×1,380	(21(+6.5))×3 103
	0069		RCI-AP224GHG4	RCI-GP80K×3 RAS-AP224GH3	三相 200 50Hz/60Hz	20.0 (4.6 ~ 22.4)	22.4 (5.6 ~ 28.0)	20.0	0.86	5.8	(950×950×338(298))×3 950×370×1,380	(26(+6.5))×3 134
	0070		RCI-AP280GHG4	RCI-GP90K×3 RAS-AP280GH3	三相 200 50Hz/60Hz	25.0 (5.8 ~ 28.0)	28.0 (7.0 ~ 35.0)	26.5	0.81	5.3	(950×950×338(298))×3 950×370×1,380	(26(+6.5))×3 134
	0071		RCI-AP335GHG4	RCI-GP112K×3 RAS-AP335GH3	三相 200 50Hz/60Hz	30.0 (6.9 ~ 33.5)	33.5 (8.4 ~ 37.5)	26.5	0.84	4.6	(950×950×338(298))×3 1,100×390×1,650	(26(+6.5))×3 163
	0072	冷房 同時 個別	RCI-AP112GHW4	RCI-GP28K×4 RAS-AP112GH3	三相 200 50Hz/60Hz	10.0 (3.0 ~ 11.2)	11.2 (2.8 ~ 14.0)	13.2	0.86	6.9	(950×950×288(248))×4 950×370×1,380	(20(+6.5))×4 103
	0073		RCI-AP140GHW4	RCI-GP36K×4 RAS-AP140GH3	三相 200 50Hz/60Hz	12.5 (3.1 ~ 14.0)	14.0 (3.5 ~ 18.2)	15.9	0.86	6.5	(950×950×288(248))×4 950×370×1,380	(20(+6.5))×4 103
0074		RCI-AP160GHW4	RCI-GP40K×4 RAS-AP160GH3	三相 200 50Hz/60Hz	14.0 (3.2 ~ 16.0)	16.0 (4.0 ~ 20.2)	16.1	0.88	6.5	(950×950×288(248))×4 950×370×1,380	(21(+6.5))×4 103	
0075		RCI-AP224GHW4	RCI-GP56K×4 RAS-AP224GH3	三相 200 50Hz/60Hz	20.0 (4.6 ~ 22.4)	22.4 (5.6 ~ 28.0)	20.0	0.91	5.8	(950×950×288(248))×4 950×370×1,380	(21(+6.5))×4 134	
0076		RCI-AP280GHW4	RCI-GP71K×4 RAS-AP280GH3	三相 200 50Hz/60Hz	25.0 (5.8 ~ 28.0)	28.0 (7.0 ~ 35.0)	26.5	0.91	5.3	(950×950×288(248))×4 950×370×1,380	(22(+6.5))×4 134	
0077		RCI-AP335GHW4	RCI-GP80K×4 RAS-AP335GH3	三相 200 50Hz/60Hz	30.0 (6.9 ~ 33.5)	33.5 (8.4 ~ 37.5)	26.5	0.86	4.6	(950×950×338(298))×4 1,100×390×1,650	(26(+6.5))×4 163	

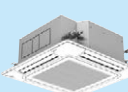
省エネの達人 プレミアム R410A RCI てんかせ4方向 	0078	冷房 同時 個別	RCI-AP224SHP5	RCI-GP112K×2 RAS-AP224SH3	三相 200 50Hz/60Hz	20.0 (4.6 ~ 22.4)	22.4 (5.6 ~ 28.0)	20.0	0.84	5.4	(950×950×338(298))×2 950×370×1,380	(26(+6.5))×2 134
	0079		RCI-AP280SHP5	RCI-GP140K×2 RAS-AP280SH3	三相 200 50Hz/60Hz	25.0 (5.8 ~ 28.0)	28.0 (7.0 ~ 35.0)	26.5	0.77	5.0	(950×950×338(298))×2 950×370×1,380	(26(+6.5))×2 134
	0080		RCI-AP335SHP5	RCI-GP160K×2 RAS-AP335SH3	三相 200 50Hz/60Hz	30.0 (6.9 ~ 33.5)	33.5 (8.4 ~ 37.5)	26.5	0.74	4.4	(950×950×338(298))×2 1,100×390×1,650	(26(+6.5))×2 163
	0081	冷房 同時 個別	RCI-AP224SHG5	RCI-GP80K×3 RAS-AP224SH3	三相 200 50Hz/60Hz	20.0 (4.6 ~ 22.4)	22.4 (5.6 ~ 28.0)	20.0	0.86	5.4	(950×950×338(298))×3 950×370×1,380	(26(+6.5))×3 134
	0082		RCI-AP280SHG5	RCI-GP90K×3 RAS-AP280SH3	三相 200 50Hz/60Hz	25.0 (5.8 ~ 28.0)	28.0 (7.0 ~ 35.0)	26.5	0.81	5.0	(950×950×338(298))×3 950×370×1,380	(26(+6.5))×3 134
	0083		RCI-AP335SHG5	RCI-GP112K×3 RAS-AP335SH3	三相 200 50Hz/60Hz	30.0 (6.9 ~ 33.5)	33.5 (8.4 ~ 37.5)	26.5	0.84	4.4	(950×950×338(298))×3 1,100×390×1,650	(26(+6.5))×3 163
	0084	冷房 同時 個別	RCI-AP224SHW5	RCI-GP56K×4 RAS-AP224SH3	三相 200 50Hz/60Hz	20.0 (4.6 ~ 22.4)	22.4 (5.6 ~ 28.0)	20.0	0.91	5.4	(950×950×288(248))×4 950×370×1,380	(21(+6.5))×4 134
	0085		RCI-AP280SHW5	RCI-GP71K×4 RAS-AP280SH3	三相 200 50Hz/60Hz	25.0 (5.8 ~ 28.0)	28.0 (7.0 ~ 35.0)	26.5	0.91	5.0	(950×950×288(248))×4 950×370×1,380	(22(+6.5))×4 134
0086		RCI-AP335SHW5	RCI-GP80K×4 RAS-AP335SH3	三相 200 50Hz/60Hz	30.0 (6.9 ~ 33.5)	33.5 (8.4 ~ 37.5)	26.5	0.86	4.4	(950×950×338(298))×4 1,100×390×1,650	(26(+6.5))×4 163	

省エネの達人 プレミアム R32 RCID てんかせ2方向 	0087	冷房 シンプル	RCID-GP40RGHJ	RCID-GP40K RAS-GP40RGHJ	単相 200 50Hz/60Hz	3.6 (1.1 ~ 4.0)	4.0 (1.0 ~ 5.4)	4.4	0.73	6.0	1,100×710×375(345) 799(+99)×300×629	25(+7.5) 45
	0088		RCID-GP40RGH	RCID-GP40K RAS-GP40RGH	三相 200 50Hz/60Hz	3.6 (1.1 ~ 4.0)	4.0 (1.0 ~ 5.4)	4.4	0.73	6.0	1,100×710×375(345) 799(+99)×300×629	25(+7.5) 43
	0089		RCID-GP45RGHJ	RCID-GP45K RAS-GP45RGHJ	単相 200 50Hz/60Hz	4.0 (1.1 ~ 4.5)	4.5 (1.2 ~ 5.9)	4.5	0.71	5.9	1,100×710×375(345) 799(+99)×300×629	25(+7.5) 45
	0090		RCID-GP45RGH	RCID-GP45K RAS-GP45RGH	三相 200 50Hz/60Hz	4.0 (1.1 ~ 4.5)	4.5 (1.2 ~ 5.9)	4.5	0.71	5.9	1,100×710×375(345) 799(+99)×300×629	25(+7.5) 43
	0091		RCID-GP50RGHJ	RCID-GP50K RAS-GP50RGHJ	単相 200 50Hz/60Hz	4.5 (1.2 ~ 5.0)	5.0 (1.3 ~ 6.3)	4.8	0.73	5.8	1,100×710×375(345) 799(+99)×300×629	25(+7.5) 45
	0092		RCID-GP50RGH	RCID-GP50K RAS-GP50RGH	三相 200 50Hz/60Hz	4.5 (1.2 ~ 5.0)	5.0 (1.3 ~ 6.3)	4.8	0.73	5.8	1,100×710×375(345) 799(+99)×300×629	25(+7.5) 43
	0093		RCID-GP56RGHJ	RCID-GP56K RAS-GP56RGHJ	単相 200 50Hz/60Hz	5.0 (1.3 ~ 5.6)	5.6 (1.4 ~ 7.1)	5.7	0.72	6.0	1,100×710×375(345) 799(+99)×300×629	25(+7.5) 45
	0094		RCID-GP56RGH	RCID-GP56K RAS-GP56RGH	三相 200 50Hz/60Hz	5.0 (1.3 ~ 5.6)	5.6 (1.4 ~ 7.1)	5.7	0.72	6.0	1,100×710×375(345) 799(+99)×300×629	25(+7.5) 43

IPコード: 室内…X0、室外…X4 設計圧力: 4.15MPa 仕様値は、JIS B 8616:2015による

2015年3月のJIS改正にともない、通年エネルギー消費効率はAPF2015、運転音は音響パワーレベルを記載しています。
APF2006(従来の通年エネルギー消費効率)および、運転音音圧レベル(従来の運転音)については、P.224以降の仕様表(別表)に記載しています。

(注)・能力の()内はインバーターによる可変範囲を示します。
・外形寸法の室内ユニットの幅寸法および奥行き寸法はパネル寸法を示します。
・機外配線は「B方式」での仕様を示します。・最小電線太さは配線長さ20mまでの場合です。
・ブレーカー容量は漏電遮断器(ELB)の定格電流(A)の値を示します。
・「室内外連絡配線」の2+2は、電源配線+制御用連絡配線を示します。

呼び出し	電気特性						始動電流(A)	圧縮機出力(kW)	送風機出力(kW)	室内風量(m ³ /min)	運転音[dB(A)]			冷媒配管				機外配線		冷媒種 ()内は 出荷時 封入量 (kg)	呼び出し	
	消費電力(kW)			運転電流(A)		力率(%)					音響パワーレベル		液管/ガス管 φ(mm)	ドレン 配管	最大 長さ (m)	最大 高低差 室外上 (m)	最小 電線 太さ (mm ²)	配管 容量 (A)	接続 配線			冷媒種 ()内は 出荷時 封入量 (kg)
	定格 冷房 標準	定格 暖房 標準	最大 暖房 低温	定格 標準 上:冷房 下:暖房	最大						室内	室外										
	上:冷房 下:暖房	上:冷房 下:暖房	上:冷房 下:暖房	上:冷房 下:暖房	上:冷房 下:暖房						注)H急-強弱	冷房/暖房										
	9.83	8.09	10.9	30.8 25.4	41.5	92 92	—	5.80	(0.094×1)×2 0.20×1+0.20×1	(37-33-26-21) ×2	(64-62-57-52) ×2	78/80	(9.52/15.88)×2 12.7/25.4	VP25	100	30	2.0 14.0	— 50	2+2	R410A (6.3)	0064	
	10.8	9.35	9.28	33.5 29.0	44.7	93 93	—	7.20	(0.094×1)×2 0.20×1+0.20×1	(37-35-28-22) ×2	(64-63-58-53) ×2	81/83	(9.52/15.88)×2 12.7/25.4	VP25	100	30	2.0 14.0	— 60	2+2	R410A (7.2)	0065	

	2.19	2.33	5.30	6.9 7.3	16.9	92 92	—	1.60	(0.057×1)×3 0.10×1+0.10×1	(20-16-14-11) ×3	(51-48-46-44) ×3	65/67	(6.35/12.7)×3 9.52/15.88	VP25	75	30	2.0 3.5	— 30	2+2	R410A (3.8)	0066
	3.06	2.74	5.77	9.6 8.6	20.0	92 92	—	2.50	(0.057×1)×3 0.10×1+0.10×1	(20-16-14-11) ×3	(51-48-46-44) ×3	70/70	(6.35/12.7)×3 9.52/15.88	VP25	75	30	2.0 5.5	— 30	2+2	R410A (3.8)	0067
	3.39	3.28	6.01	10.6 10.3	22.8	92 92	—	2.50	(0.057×1)×3 0.10×1+0.10×1	(22-17-14-12) ×3	(52-48-46-45) ×3	71/71	(6.35/12.7)×3 9.52/15.88	VP25	75	30	2.0 5.5	— 30	2+2	R410A (3.8)	0068
	5.99	5.47	6.75	18.8 17.2	38.2	92 92	—	4.00	(0.057×1)×3 0.20×1+0.20×1	(27-23-18-15) ×3	(55-52-49-48) ×3	76/78	(9.52/15.88)×3 9.52*/25.4	VP25	100	30	2.0 14.0	— 50	2+2	R410A (6.1)	0069
	9.83	8.09	10.9	30.8 25.4	41.4	92 92	—	5.80	(0.057×1)×3 0.20×1+0.20×1	(29-24-20-16) ×3	(56-53-51-48) ×3	78/80	(9.52/15.88)×3 12.7/25.4	VP25	100	30	2.0 14.0	— 50	2+2	R410A (6.3)	0070
	10.8	9.35	9.28	33.5 29.0	45.4	93 93	—	7.20	(0.094×1)×3 0.20×1+0.20×1	(36-31-24-20) ×3	(64-60-55-50) ×3	81/83	(9.52/15.88)×3 12.7/25.4	VP25	100	30	2.0 14.0	— 60	2+2	R410A (7.2)	0071
	2.19	2.33	5.30	6.9 7.3	16.8	92 92	—	1.60	(0.057×1)×4 0.10×1+0.10×1	(15-13-11-9) ×4	(47-46-45-44) ×4	65/67	(6.35/12.7)×4 9.52/15.88	VP25	75	30	2.0 3.5	— 30	2+2	R410A (3.8)	0072
	3.06	2.74	5.77	9.6 8.6	20.0	92 92	—	2.50	(0.057×1)×4 0.10×1+0.10×1	(17-14-12-9) ×4	(49-47-45-44) ×4	70/70	(6.35/12.7)×4 9.52/15.88	VP25	75	30	2.0 5.5	— 30	2+2	R410A (3.8)	0073
	3.39	3.28	6.01	10.6 10.3	23.1	92 92	—	2.50	(0.057×1)×4 0.10×1+0.10×1	(20-16-14-11) ×4	(51-48-46-44) ×4	71/71	(6.35/12.7)×4 9.52/15.88	VP25	75	30	2.0 5.5	— 30	2+2	R410A (3.8)	0074
	5.99	5.47	6.75	18.8 17.2	37.8	92 92	—	4.00	(0.057×1)×4 0.20×1+0.20×1	(22-17-14-12) ×4	(52-48-46-45) ×4	76/78	(6.35/12.7)×4 9.52*/25.4	VP25	100	30	2.0 14.0	— 50	2+2	R410A (6.1)	0075
	9.83	8.09	10.9	30.8 25.4	41.9	92 92	—	5.80	(0.057×1)×4 0.20×1+0.20×1	(27-21-18-14) ×4	(57-53-50-47) ×4	78/80	(9.52/15.88)×4 12.7/25.4	VP25	100	30	2.0 14.0	— 50	2+2	R410A (6.3)	0076
	10.8	9.35	9.28	33.5 29.0	45.1	93 93	—	7.20	(0.057×1)×4 0.20×1+0.20×1	(27-23-18-15) ×4	(55-52-49-48) ×4	81/83	(9.52/15.88)×4 12.7/25.4	VP25	100	30	2.0 14.0	— 60	2+2	R410A (7.2)	0077

	6.11	5.58	6.89	19.2 17.5	38.2	92 92	—	4.00	(0.094×1)×2 0.20×1+0.20×1	(36-31-24-20) ×2	(64-60-55-50) ×2	76/78	(9.52/15.88)×2 9.52*/25.4	VP25	100	30	2.0 14.0	— 50	2+2	R410A (6.1)	0078
	10.0	8.25	11.1	31.4 25.9	41.5	92 92	—	5.80	(0.094×1)×2 0.20×1+0.20×1	(37-33-26-21) ×2	(64-62-57-52) ×2	78/80	(9.52/15.88)×2 12.7/25.4	VP25	100	30	2.0 14.0	— 50	2+2	R410A (6.3)	0079
	10.9	9.44	9.80	33.8 29.3	44.7	93 93	—	7.20	(0.094×1)×2 0.20×1+0.20×1	(37-35-28-22) ×2	(64-63-58-53) ×2	81/83	(9.52/15.88)×2 12.7/25.4	VP25	100	30	2.0 14.0	— 60	2+2	R410A (7.2)	0080
	6.11	5.58	6.89	19.2 17.5	38.2	92 92	—	4.00	(0.057×1)×3 0.20×1+0.20×1	(27-23-18-15) ×3	(55-52-49-48) ×3	76/78	(9.52/15.88)×3 9.52*/25.4	VP25	100	30	2.0 14.0	— 50	2+2	R410A (6.1)	0081
	10.0	8.25	11.1	31.4 25.9	41.4	92 92	—	5.80	(0.057×1)×3 0.20×1+0.20×1	(29-24-20-16) ×3	(56-53-51-48) ×3	78/80	(9.52/15.88)×3 12.7/25.4	VP25	100	30	2.0 14.0	— 50	2+2	R410A (6.3)	0082
	10.9	9.44	9.80	33.8 29.3	45.4	93 93	—	7.20	(0.094×1)×3 0.20×1+0.20×1	(36-31-24-20) ×3	(64-60-55-50) ×3	81/83	(9.52/15.88)×3 12.7/25.4	VP25	100	30	2.0 14.0	— 60	2+2	R410A (7.2)	0083
	6.11	5.58	6.89	19.2 17.5	37.8	92 92	—	4.00	(0.057×1)×4 0.20×1+0.20×1	(22-17-14-12) ×4	(52-48-46-45) ×4	76/78	(6.35/12.7)×4 9.52*/25.4	VP25	100	30	2.0 14.0	— 50	2+2	R410A (6.1)	0084
	10.0	8.25	11.1	31.4 25.9	41.9	92 92	—	5.80	(0.057×1)×4 0.20×1+0.20×1	(27-21-18-14) ×4	(57-53-50-47) ×4	78/80	(9.52/15.88)×4 12.7/25.4	VP25	100	30	2.0 14.0	— 50	2+2	R410A (6.3)	0085
	10.9	9.44	9.80	33.8 29.3	45.1	93 93	—	7.20	(0.057×1)×4 0.20×1+0.20×1	(27-23-18-15) ×4	(55-52-49-48) ×4	81/83	(9.52/15.88)×4 12.7/25.4	VP25	100	30	2.0 14.0	— 60	2+2	R410A (7.2)	0086

・省エネの達人プレミアム(R410A)・省エネの達人(R410A)個別運転トリプル・フォー機、寒さ知らず
個別運転ツイン・トリプル・フォー機、省エネの達人プレミアム(R410A)・省エネの達人(R410A)・
寒さ知らず同時運転フォー機はe-LINE接続はできません。

・電気特性の運転電流欄の「冷房」または「暖房」の電流値が20Aを超える空調機は、「高圧又は
特別高圧で受電する需要家の高調波抑制対策ガイドライン」対象機器となります。回路種別番号、
換算係数は機種により異なりますので営業窓口までお問い合わせください。

注)H急を設定できる室内ユニットは「てんかせ4方向」「てんかせ2方向」「てんかせ1方向」「ビルトイン」「てんうめ」
「てんつり」「かべかけ」の場合です。他の機種では設定できません。

※配管長が70m以上の場合は、液配管をφ12.7にサイズアップしてください。

てんかせ4方向／てんかせ2方向
仕様表

仕様表 てんかせ2方向 (別表 p.226)

型番	タイプ	型式		電源 (V)	能力(kW)			定格冷房時の 顕熱比	通年 エネルギー 消費効率 APF 2015	外形寸法(mm) (幅×奥行×高さ) 上:室内ユニット 下:室外ユニット	質量 (kg) 上:室内ユニット 下:室外ユニット ()内はパネル質量	
		セット	室内ユニット 室外ユニット		定格 冷房 標準	定格 暖房 標準	最大 暖房 低温					
省エネの達人 プレミアム R32 RCID てんかせ2方向 	冷房専用 ファンレス	0095	RCID-GP63RGHJ	RCID-GP63K RAS-GP63RGHJ	単相 200 50Hz/60Hz	5.6 (1.4 ~ 6.3)	6.3 (1.6 ~ 8.0)	6.0	0.73	5.9	1,100×710×375 (345) 799(+99)×300×629	25(+7.5) 45
		0096	RCID-GP63RGH	RCID-GP63K RAS-GP63RGH	三相 200 50Hz/60Hz	5.6 (1.4 ~ 6.3)	6.3 (1.6 ~ 8.0)	6.0	0.73	5.9	1,100×710×375 (345) 799(+99)×300×629	25(+7.5) 43
		0097	RCID-GP80RGHJ	RCID-GP80K RAS-GP80RGHJ	単相 200 50Hz/60Hz	7.1 (1.8 ~ 8.0)	8.0 (2.0 ~ 10.6)	7.6	0.73	5.9	1,100×710×375 (345) 950×370×800	25(+7.5) 64
		0098	RCID-GP80RGH	RCID-GP80K RAS-GP80RGH	三相 200 50Hz/60Hz	7.1 (1.8 ~ 8.0)	8.0 (2.0 ~ 10.6)	7.6	0.73	5.9	1,100×710×375 (345) 950×370×800	25(+7.5) 60
		0099	RCID-GP112RGH	RCID-GP112K RAS-GP112RGH	三相 200 50Hz/60Hz	10.0 (2.5 ~ 11.2)	11.2 (2.8 ~ 14.0)	12.5	0.70	5.9	1,660×710×375 (345) 950×370×1,380	39(+10.5) 103
		0100	RCID-GP140RGH	RCID-GP140K RAS-GP140RGH	三相 200 50Hz/60Hz	12.5 (3.1 ~ 14.0)	14.0 (3.5 ~ 18.2)	14.0	0.72	5.9	1,660×710×375 (345) 950×370×1,380	39(+10.5) 103
		0101	RCID-GP160RGH	RCID-GP160K RAS-GP160RGH	三相 200 50Hz/60Hz	14.0 (3.2 ~ 16.0)	16.0 (4.0 ~ 20.2)	15.0	0.72	5.7	1,660×710×375 (345) 950×370×1,380	39(+10.5) 103
		0102	RCID-GP80RGHPJ	RCID-GP40K ×2 RAS-GP80RGHJ	単相 200 50Hz/60Hz	7.1 (1.8 ~ 8.0)	8.0 (2.0 ~ 10.6)	7.6	0.70	5.8	(1,100×710×375 (345))×2 950×370×800	(25(+7.5))×2 64
		0103	RCID-GP80RGHP	RCID-GP40K ×2 RAS-GP80RGH	三相 200 50Hz/60Hz	7.1 (1.8 ~ 8.0)	8.0 (2.0 ~ 10.6)	7.6	0.70	5.8	(1,100×710×375 (345))×2 950×370×800	(25(+7.5))×2 60
		0104	RCID-GP112RGHP	RCID-GP56K ×2 RAS-GP112RGH	三相 200 50Hz/60Hz	10.0 (2.5 ~ 11.2)	11.2 (2.8 ~ 14.0)	12.5	0.72	6.0	(1,100×710×375 (345))×2 950×370×1,380	(25(+7.5))×2 103
0105	RCID-GP140RGHP	RCID-GP71K ×2 RAS-GP140RGH	三相 200 50Hz/60Hz	12.5 (3.1 ~ 14.0)	14.0 (3.5 ~ 18.2)	14.0	0.71	5.9	(1,100×710×375 (345))×2 950×370×1,380	(25(+7.5))×2 103		
0106	RCID-GP160RGHP	RCID-GP80K ×2 RAS-GP160RGH	三相 200 50Hz/60Hz	14.0 (3.2 ~ 16.0)	16.0 (4.0 ~ 20.2)	15.0	0.73	5.6	(1,100×710×375 (345))×2 950×370×1,380	(25(+7.5))×2 103		
0107	RCID-GP160RGHG	RCID-GP56K ×3 RAS-GP160RGH	三相 200 50Hz/60Hz	14.0 (3.2 ~ 16.0)	16.0 (4.0 ~ 20.2)	15.0	0.72	5.6	(1,100×710×375 (345))×3 950×370×1,380	(25(+7.5))×3 103		

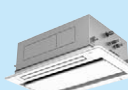
型番	タイプ	型式		電源 (V)	能力(kW)			定格冷房時の 顕熱比	通年 エネルギー 消費効率 APF 2015	外形寸法(mm) (幅×奥行×高さ) 上:室内ユニット 下:室外ユニット	質量 (kg) 上:室内ユニット 下:室外ユニット ()内はパネル質量	
		セット	室内ユニット 室外ユニット		定格 冷房 標準	定格 暖房 標準	最大 暖房 低温					
省エネの達人 R32 RCID てんかせ2方向 	冷房専用 ファンレス	0108	RCID-GP40RSHJ	RCID-GP40K RAS-GP40RSHJ	単相 200 50Hz/60Hz	3.6 (1.1 ~ 4.0)	4.0 (1.0 ~ 5.4)	4.4	0.73	5.7	1,100×710×375 (345) 799(+99)×300×629	25(+7.5) 45
		0109	RCID-GP40RSH	RCID-GP40K RAS-GP40RSH	三相 200 50Hz/60Hz	3.6 (1.1 ~ 4.0)	4.0 (1.0 ~ 5.4)	4.4	0.73	5.7	1,100×710×375 (345) 799(+99)×300×629	25(+7.5) 43
		0110	RCID-GP45RSHJ	RCID-GP45K RAS-GP45RSHJ	単相 200 50Hz/60Hz	4.0 (1.1 ~ 4.5)	4.5 (1.2 ~ 5.9)	4.5	0.71	5.6	1,100×710×375 (345) 799(+99)×300×629	25(+7.5) 45
		0111	RCID-GP45RSH	RCID-GP45K RAS-GP45RSH	三相 200 50Hz/60Hz	4.0 (1.1 ~ 4.5)	4.5 (1.2 ~ 5.9)	4.5	0.71	5.6	1,100×710×375 (345) 799(+99)×300×629	25(+7.5) 43
		0112	RCID-GP50RSHJ	RCID-GP50K RAS-GP50RSHJ	単相 200 50Hz/60Hz	4.5 (1.2 ~ 5.0)	5.0 (1.3 ~ 6.3)	4.8	0.73	5.5	1,100×710×375 (345) 799(+99)×300×629	25(+7.5) 45
		0113	RCID-GP50RSH	RCID-GP50K RAS-GP50RSH	三相 200 50Hz/60Hz	4.5 (1.2 ~ 5.0)	5.0 (1.3 ~ 6.3)	4.8	0.73	5.5	1,100×710×375 (345) 799(+99)×300×629	25(+7.5) 43
		0114	RCID-GP56RSHJ	RCID-GP56K RAS-GP56RSHJ	単相 200 50Hz/60Hz	5.0 (1.3 ~ 5.6)	5.6 (1.4 ~ 7.1)	5.7	0.72	5.7	1,100×710×375 (345) 799(+99)×300×629	25(+7.5) 45
		0115	RCID-GP56RSH	RCID-GP56K RAS-GP56RSH	三相 200 50Hz/60Hz	5.0 (1.3 ~ 5.6)	5.6 (1.4 ~ 7.1)	5.7	0.72	5.7	1,100×710×375 (345) 799(+99)×300×629	25(+7.5) 43
		0116	RCID-GP63RSHJ	RCID-GP63K RAS-GP63RSHJ	単相 200 50Hz/60Hz	5.6 (1.4 ~ 6.3)	6.3 (1.6 ~ 8.0)	6.0	0.73	5.6	1,100×710×375 (345) 799(+99)×300×629	25(+7.5) 45
		0117	RCID-GP63RSH	RCID-GP63K RAS-GP63RSH	三相 200 50Hz/60Hz	5.6 (1.4 ~ 6.3)	6.3 (1.6 ~ 8.0)	6.0	0.73	5.6	1,100×710×375 (345) 799(+99)×300×629	25(+7.5) 43
		0118	RCID-GP80RSHJ	RCID-GP80K RAS-GP80RSHJ	単相 200 50Hz/60Hz	7.1 (1.8 ~ 8.0)	8.0 (2.0 ~ 10.0)	6.7	0.74	5.3	1,100×710×375 (345) 799(+99)×300×629	25(+7.5) 46
		0119	RCID-GP80RSH	RCID-GP80K RAS-GP80RSH	三相 200 50Hz/60Hz	7.1 (1.8 ~ 8.0)	8.0 (2.0 ~ 10.0)	6.7	0.74	5.3	1,100×710×375 (345) 799(+99)×300×629	25(+7.5) 44
		0120	RCID-GP112RSRSH	RCID-GP112K RAS-GP112RSRSH	三相 200 50Hz/60Hz	10.0 (2.5 ~ 11.2)	11.2 (2.8 ~ 14.0)	10.5	0.70	5.2	1,660×710×375 (345) 950×370×1,140	39(+10.5) 75
		0121	RCID-GP140RSRSH	RCID-GP140K RAS-GP140RSRSH	三相 200 50Hz/60Hz	12.5 (3.1 ~ 14.0)	14.0 (3.5 ~ 18.0)	13.0	0.72	5.4	1,660×710×375 (345) 950×370×1,140	39(+10.5) 91
		0122	RCID-GP160RSRSH	RCID-GP160K RAS-GP160RSRSH	三相 200 50Hz/60Hz	14.0 (3.2 ~ 16.0)	16.0 (4.0 ~ 20.0)	13.1	0.72	5.3	1,660×710×375 (345) 950×370×1,140	39(+10.5) 91
0123	RCID-GP80RSHPJ	RCID-GP40K ×2 RAS-GP80RSHPJ	単相 200 50Hz/60Hz	7.1 (1.8 ~ 8.0)	8.0 (2.0 ~ 10.0)	6.7	0.71	5.5	(1,100×710×375 (345))×2 799(+99)×300×629	(25(+7.5))×2 46		
0124	RCID-GP80RSHP	RCID-GP40K ×2 RAS-GP80RSHP	三相 200 50Hz/60Hz	7.1 (1.8 ~ 8.0)	8.0 (2.0 ~ 10.0)	6.7	0.71	5.5	(1,100×710×375 (345))×2 799(+99)×300×629	(25(+7.5))×2 44		
0125	RCID-GP112RSHP	RCID-GP56K ×2 RAS-GP112RSHP	三相 200 50Hz/60Hz	10.0 (2.5 ~ 11.2)	11.2 (2.8 ~ 14.0)	10.5	0.72	5.4	(1,100×710×375 (345))×2 950×370×1,140	(25(+7.5))×2 75		

IPコード: 室内...X0、室外...X4 設計圧力: 4.15MPa 仕様値は、JIS B 8616:2015による

2015年3月のJIS改正にともない、通年エネルギー消費効率はAPF2015、運転音は音響パワーレベルを記載しています。
APF2006(従来の通年エネルギー消費効率)および、運転音音圧レベル(従来の運転音)については、P.224以降の仕様表(別表)に記載しています。

- (注)・能力の()内はインバーターによる可変範囲を示します。
 ・外形寸法の室内ユニットの幅寸法および奥行き寸法はパネル寸法を示します。
 ・機外配線は「B方式」での仕様を示します。・最小電線太さは配線長さ20mまでの場合です。
 ・ブレーカー容量は漏電遮断器(ELB)の定格電流(A)の値を示します。
 ・「室内外連絡配線」の2+2は、電源配線+制御用連絡配線を示します。

	電気特性						始動電流(A)	圧縮機出力(kW)	送風機出力(kW) 上:室内ユニット 下:室外ユニット	室内風量(m³/min) 注)(H急-強弱)	運転音[dB(A)]			冷媒配管				機外配線		冷媒種 ()内は 出荷時 封入量 (kg)	呼び番号
	消費電力(kW)			運転電流(A)		力率(%)					音響パワーレベル		液管/ガス管 φ(mm) 上:室内ユニット 下:室外ユニット	ドレン 配管	最大 長さ (m)	最大 高低差 室外上 (m)	最小配線 太さ (mm²) 上:室内 下:室外	フルカー 容量 (A) 上:室内 下:室外	連絡 配線 (本)		
	定格 冷房 標準	定格 暖房 標準	最大 暖房 低溫	定格 標準 上:冷房 下:暖房	最大	定格 標準 上:冷房 下:暖房					室内	室外									
											注)(H急-強弱)	冷房/暖房									
	1.52	1.69	2.45	7.8 8.7	13.3	98 97	—	1.05	0.057×1 0.05×1	17-15-13-11	53-51-49-47	65/67	6.35/12.7	VP25	50	30	2.0 3.5	— 20	2+2	R32 (1.6)	0095
	1.52	1.69	2.45	4.9 5.4	8.1	90 90	—	1.05	0.057×1 0.05×1	17-15-13-11	53-51-49-47	65/67	6.35/12.7	VP25	50	30	2.0 2.0	— 15	2+2	R32 (1.6)	0096
	1.81	2.01	2.78	9.2 10.3	18.8	98 98	—	1.40	0.057×1 0.10×1	21-18.5-16-12.5	58-55-52-49	65/67	9.52/15.88	VP25	50	30	2.0 5.5	— 30	2+2	R32 (2.3)	0097
	1.81	2.01	2.78	5.7 6.3	11.8	92 92	—	1.40	0.057×1 0.10×1	21-18.5-16-12.5	58-55-52-49	65/67	9.52/15.88	VP25	50	30	2.0 3.5	— 20	2+2	R32 (2.3)	0098
	2.59	2.69	4.18	8.1 8.4	16.7	92 92	—	1.85	0.057×2 0.10×1+0.10×1	30-26.5-23-20	57-55-52-50	67/69	9.52/15.88	VP25	75	30	2.0 3.5	— 30	2+2	R32 (3.2)	0099
	3.47	3.68	4.79	10.9 11.5	20.0	92 92	—	2.65	0.057×2 0.10×1+0.10×1	35-31-27-21	60-55-52-50	70/70	9.52/15.88	VP25	75	30	2.0 5.5	— 30	2+2	R32 (3.2)	0100
	4.06	4.34	5.37	12.7 13.6	22.9	92 92	—	3.40	0.057×2 0.10×1+0.10×1	37-32.5-28.5-24	61-59-56-53	71/71	9.52/15.88	VP25	75	30	2.0 5.5	— 30	2+2	R32 (3.2)	0101
	1.64	1.77	2.98	8.4 9.2	18.7	98 96	—	1.40	(0.057×1)×2 0.10×1	(15-13-11.5-10) ×2	(51-49-47-46) ×2	65/67	(6.35/12.7)×2 9.52/15.88	VP25	50	30	2.0 5.5	— 30	2+2	R32 (2.3)	0102
	1.64	1.77	2.98	5.1 5.6	11.7	92 92	—	1.40	(0.057×1)×2 0.10×1	(15-13-11.5-10) ×2	(51-49-47-46) ×2	65/67	(6.35/12.7)×2 9.52/15.88	VP25	50	30	2.0 3.5	— 20	2+2	R32 (2.3)	0103
	2.61	2.66	4.18	8.2 8.3	16.8	92 92	—	1.85	(0.057×1)×2 0.10×1+0.10×1	(16.5-14.5-12.5-10.5) ×2	(52-51-49-47) ×2	67/69	(6.35/12.7)×2 9.52/15.88	VP25	75	30	2.0 3.5	— 30	2+2	R32 (3.2)	0104
	3.26	3.72	4.70	10.2 11.7	20.0	92 92	—	2.65	(0.057×1)×2 0.10×1+0.10×1	(18.5-16.5-14.5-12.5) ×2	(55-52-51-49) ×2	70/70	(9.52/15.88)×2 9.52/15.88	VP25	75	30	2.0 5.5	— 30	2+2	R32 (3.2)	0105
	3.97	4.64	5.19	12.5 14.6	23.1	92 92	—	3.40	(0.057×1)×2 0.10×1+0.10×1	(21-18.5-16-12.5) ×2	(58-55-52-49) ×2	71/71	(9.52/15.88)×2 9.52/15.88	VP25	75	30	2.0 5.5	— 30	2+2	R32 (3.2)	0106
	3.97	4.64	5.19	12.5 14.6	23.0	92 92	—	3.40	(0.057×1)×3 0.10×1+0.10×1	(16.5-14.5-12.5-10.5) ×3	(52-51-49-47) ×3	71/71	(6.35/12.7)×3 9.52/15.88	VP25	75	30	2.0 5.5	— 30	2+2	R32 (3.2)	0107

	0.877	0.920	1.45	4.5 4.7	9.8	98 97	—	0.60	0.057×1 0.05×1	15-13-11.5-10	51-49-47-46	65/67	6.35/12.7	VP25	50	30	2.0 3.5	— 20	2+2	R32 (1.4)	0108
	0.877	0.920	1.45	2.8 3.0	6.0	90 90	—	0.60	0.057×1 0.05×1	15-13-11.5-10	51-49-47-46	65/67	6.35/12.7	VP25	50	30	2.0 2.0	— 15	2+2	R32 (1.4)	0109
	1.02	1.05	1.52	5.2 5.4	11.9	98 97	—	0.70	0.057×1 0.05×1	15-13-11.5-10	51-49-47-46	65/67	6.35/12.7	VP25	50	30	2.0 3.5	— 20	2+2	R32 (1.4)	0110
	1.02	1.05	1.52	3.3 3.4	7.2	90 90	—	0.70	0.057×1 0.05×1	15-13-11.5-10	51-49-47-46	65/67	6.35/12.7	VP25	50	30	2.0 2.0	— 15	2+2	R32 (1.4)	0111
	1.20	1.29	1.73	6.1 6.6	12.1	98 97	—	0.80	0.057×1 0.05×1	16.5-14.5-12.5-10.5	52-51-49-47	65/67	6.35/12.7	VP25	50	30	2.0 3.5	— 20	2+2	R32 (1.4)	0112
	1.20	1.29	1.73	3.8 4.1	7.3	90 90	—	0.80	0.057×1 0.05×1	16.5-14.5-12.5-10.5	52-51-49-47	65/67	6.35/12.7	VP25	50	30	2.0 2.0	— 15	2+2	R32 (1.4)	0113
	1.26	1.50	2.42	6.4 7.7	12.3	98 97	—	1.00	0.057×1 0.05×1	16.5-14.5-12.5-10.5	52-51-49-47	65/67	6.35/12.7	VP25	50	30	2.0 3.5	— 20	2+2	R32 (1.6)	0114
	1.26	1.50	2.42	4.0 4.8	7.5	90 90	—	1.00	0.057×1 0.05×1	16.5-14.5-12.5-10.5	52-51-49-47	65/67	6.35/12.7	VP25	50	30	2.0 2.0	— 15	2+2	R32 (1.6)	0115
	1.60	1.77	2.58	8.2 9.1	13.3	98 97	—	1.10	0.057×1 0.05×1	17-15-13-11	53-51-49-47	65/67	6.35/12.7	VP25	50	30	2.0 3.5	— 20	2+2	R32 (1.6)	0116
	1.60	1.77	2.58	5.1 5.7	8.1	90 90	—	1.10	0.057×1 0.05×1	17-15-13-11	53-51-49-47	65/67	6.35/12.7	VP25	50	30	2.0 2.0	— 15	2+2	R32 (1.6)	0117
	2.48	2.51	2.20	12.7 12.8	18.8	98 98	—	1.75	0.057×1 0.05×1	21-18.5-16-12.5	58-55-52-49	68/72	9.52/15.88	VP25	50	30	2.0 5.5	— 30	2+2	R32 (1.9)	0118
	2.48	2.51	2.20	7.8 7.9	11.8	92 92	—	1.75	0.057×1 0.05×1	21-18.5-16-12.5	58-55-52-49	68/72	9.52/15.88	VP25	50	30	2.0 3.5	— 20	2+2	R32 (1.9)	0119
	2.67	2.83	3.66	8.4 8.9	16.7	92 92	—	1.95	0.057×2 0.20×1	30-26.5-23-20	57-55-52-50	72/74	9.52/15.88	VP25	70	30	2.0 3.5	— 30	2+2	R32 (3.0)	0120
	3.92	3.84	4.61	12.3 12.0	20.0	92 92	—	2.95	0.057×2 0.20×1	35-31-27-21	60-55-52-50	73/75	9.52/15.88	VP25	75	30	2.0 5.5	— 30	2+2	R32 (3.2)	0121
	5.06	4.78	4.67	14.6 14.0	22.9	92 92	—	3.60	0.057×2 0.20×1	37-32.5-28.5-24	61-59-56-53	74/76	9.52/15.88	VP25	75	30	2.0 5.5	— 30	2+2	R32 (3.2)	0122
	2.17	2.14	2.10	11.1 11.1	18.7	98 96	—	1.75	(0.057×1)×2 0.05×1	(15-13-11.5-10) ×2	(51-49-47-46) ×2	68/72	(6.35/12.7)×2 9.52/15.88	VP25	50	30	2.0 5.5	— 30	2+2	R32 (1.9)	0123
	2.17	2.14	2.10	6.8 6.7	11.7	92 92	—	1.75	(0.057×1)×2 0.05×1	(15-13-11.5-10) ×2	(51-49-47-46) ×2	68/72	(6.35/12.7)×2 9.52/15.88	VP25	50	30	2.0 3.5	— 20	2+2	R32 (1.9)	0124
	2.64	2.75	3.09	8.3 8.6	16.8	92 92	—	1.95	(0.057×1)×2 0.20×1	(16.5-14.5-12.5-10.5) ×2	(52-51-49-47) ×2	72/74	(6.35/12.7)×2 9.52/15.88	VP25	70	30	2.0 3.5	— 30	2+2	R32 (3.0)	0125

・省エネの達人プレミアム(R410A)・省エネの達人(R410A)個別運転トリプル・フォー機、寒さ知らず個別運転ツイン・トリプル・フォー機、省エネの達人プレミアム(R410A)・省エネの達人(R410A)・寒さ知らず同時運転フォー機はe-LINE接続はできません。

・電気特性の運転電流欄の「冷房」または「暖房」の電流値が20Aを超える空調機は、「高圧又は特別高圧で受電する需要家の高調波抑制対策ガイドライン」対象機器となります。回路種別番号、換算係数は機種により異なりますので営業窓口までお問い合わせください。

注)H急を設定できる室内ユニットは「てんかせ4方向」「てんかせ2方向」「てんかせ1方向」「ビルトイン」「てんうめ」「てんつり」「かべかけ」の場合です。他の機種では設定できません。

仕様表 てんかせ2方向 (別表 p.226)

	機種名	タイプ	型式		電源 (V)	能力(kW)			定格冷房時の 顕熱比	通年 エネルギー 消費効率 APF 2015	外形寸法(mm) (幅×奥行×高さ) 上:室内ユニット 下:室外ユニット 室内機の高さ()内の寸法は 天井内に入る本体高さを示す	質量 (kg) 上:室内ユニット 下:室外ユニット ()内はパネル質量
			セット	室内ユニット 室外ユニット		定格 冷房 標準	定格 暖房 標準	最大 暖房 低温				
省エネ達人 R32 RCID てんかせ2方向	冷房専用 天井埋込 両面吹	RCID	0126	RCID-GP140RSHP RAS-GP140RSH	三相 200 50Hz/60Hz	12.5 (3.1 ~ 14.0)	14.0 (3.5 ~ 18.0)	13.0	0.71	5.4	(1,100×710×375(345))×2 950×370×1,140	(25(+7.5))×2 91
			0127	RCID-GP160RSHP RAS-GP160RSH	三相 200 50Hz/60Hz	14.0 (3.2 ~ 16.0)	16.0 (4.0 ~ 20.0)	13.1	0.73	5.3	(1,100×710×375(345))×2 950×370×1,140	(25(+7.5))×2 91
			0128	RCID-GP160RSHG RAS-GP160RSH	三相 200 50Hz/60Hz	14.0 (3.2 ~ 16.0)	16.0 (4.0 ~ 20.0)	13.1	0.72	5.3	(1,100×710×375(345))×3 950×370×1,140	(25(+7.5))×3 91

	機種名	タイプ	型式		電源 (V)	能力(kW)			定格冷房時の 顕熱比	通年 エネルギー 消費効率 APF 2015	外形寸法(mm) (幅×奥行×高さ) 上:室内ユニット 下:室外ユニット 室内機の高さ()内の寸法は 天井内に入る本体高さを示す	質量 (kg) 上:室内ユニット 下:室外ユニット ()内はパネル質量	
			セット	室内ユニット 室外ユニット		定格 冷房 標準	定格 暖房 標準	最大 暖房 低温					
省エネ達人 プレミアム R410A RCID てんかせ2方向	冷房専用 天井埋込 両面吹	RCID	0129	RCID-AP40GHJ5 RAS-AP40GHJ3	単相 200 50Hz/60Hz	3.6 (1.3 ~ 4.0)	4.0 (1.0 ~ 5.4)	4.4	0.73	5.9	1,100×710×375(345) 799(+99)×300×629	25(+7.5) 45	
			0130	RCID-AP40GH5 RAS-AP40GH3	三相 200 50Hz/60Hz	3.6 (1.3 ~ 4.0)	4.0 (1.0 ~ 5.4)	4.4	0.73	5.9	1,100×710×375(345) 799(+99)×300×629	25(+7.5) 43	
			0131	RCID-AP45GHJ5 RAS-AP45GHJ3	単相 200 50Hz/60Hz	4.0 (1.5 ~ 4.5)	4.5 (1.2 ~ 5.9)	4.5	0.71	5.8	1,100×710×375(345) 799(+99)×300×629	25(+7.5) 45	
			0132	RCID-AP45GH5 RAS-AP45GH3	三相 200 50Hz/60Hz	4.0 (1.5 ~ 4.5)	4.5 (1.2 ~ 5.9)	4.5	0.71	5.8	1,100×710×375(345) 799(+99)×300×629	25(+7.5) 43	
			0133	RCID-AP50GHJ5 RAS-AP50GHJ3	単相 200 50Hz/60Hz	4.5 (1.5 ~ 5.0)	5.0 (1.5 ~ 6.3)	4.8	0.73	5.7	1,100×710×375(345) 799(+99)×300×629	25(+7.5) 45	
			0134	RCID-AP50GH5 RAS-AP50GH3	三相 200 50Hz/60Hz	4.5 (1.5 ~ 5.0)	5.0 (1.5 ~ 6.3)	4.8	0.73	5.7	1,100×710×375(345) 799(+99)×300×629	25(+7.5) 43	
			0135	RCID-AP56GHJ5 RAS-AP56GHJ3	単相 200 50Hz/60Hz	5.0 (1.7 ~ 5.6)	5.6 (1.5 ~ 7.1)	5.7	0.72	5.9	1,100×710×375(345) 799(+99)×300×629	25(+7.5) 45	
			0136	RCID-AP56GH5 RAS-AP56GH3	三相 200 50Hz/60Hz	5.0 (1.7 ~ 5.6)	5.6 (1.5 ~ 7.1)	5.7	0.72	5.9	1,100×710×375(345) 799(+99)×300×629	25(+7.5) 43	
			0137	RCID-AP63GHJ5 RAS-AP63GHJ3	単相 200 50Hz/60Hz	5.6 (1.8 ~ 6.3)	6.3 (1.6 ~ 8.0)	6.0	0.73	5.8	1,100×710×375(345) 799(+99)×300×629	25(+7.5) 45	
			0138	RCID-AP63GH5 RAS-AP63GH3	三相 200 50Hz/60Hz	5.6 (1.8 ~ 6.3)	6.3 (1.6 ~ 8.0)	6.0	0.73	5.8	1,100×710×375(345) 799(+99)×300×629	25(+7.5) 43	
			0139	RCID-AP80GHJ5 RAS-AP80GHJ3	単相 200 50Hz/60Hz	7.1 (2.2 ~ 8.0)	8.0 (2.0 ~ 10.6)	7.6	0.73	5.8	1,100×710×375(345) 950×370×800	25(+7.5) 64	
			0140	RCID-AP80GH5 RAS-AP80GH3	三相 200 50Hz/60Hz	7.1 (2.2 ~ 8.0)	8.0 (2.0 ~ 10.6)	7.6	0.73	5.8	1,100×710×375(345) 950×370×800	25(+7.5) 60	
			0141	RCID-AP112GH5 RAS-AP112GH3	三相 200 50Hz/60Hz	10.0 (3.0 ~ 11.2)	11.2 (2.8 ~ 14.0)	12.5	0.70	5.7	1,660×710×375(345) 950×370×1,380	39(+10.5) 103	
			0142	RCID-AP140GH5 RAS-AP140GH3	三相 200 50Hz/60Hz	12.5 (3.1 ~ 14.0)	14.0 (3.5 ~ 18.2)	14.0	0.72	5.8	1,660×710×375(345) 950×370×1,380	39(+10.5) 103	
			0143	RCID-AP160GH5 RAS-AP160GH3	三相 200 50Hz/60Hz	14.0 (3.2 ~ 16.0)	16.0 (4.0 ~ 20.2)	15.0	0.72	5.6	1,660×710×375(345) 950×370×1,380	39(+10.5) 103	
			0144	冷房専用 天井埋込 両面吹	RCID-AP40GHPJ5 RAS-AP40GHJ3	単相 200 50Hz/60Hz	3.6 (1.3 ~ 4.0)	4.0 (1.0 ~ 5.4)	4.4	0.94	5.7	(1,100×710×375(345))×2 799(+99)×300×629	(23(+7.5))×2 45
			0145	RCID-AP40GHP5 RAS-AP40GH3	三相 200 50Hz/60Hz	3.6 (1.3 ~ 4.0)	4.0 (1.0 ~ 5.4)	4.4	0.94	5.7	(1,100×710×375(345))×2 799(+99)×300×629	(23(+7.5))×2 43	
			0146	RCID-AP45GHPJ5 RAS-AP45GHJ3	単相 200 50Hz/60Hz	4.0 (1.5 ~ 4.5)	4.5 (1.2 ~ 5.9)	4.5	0.91	5.6	(1,100×710×375(345))×2 799(+99)×300×629	(23(+7.5))×2 45	
			0147	RCID-AP45GHP5 RAS-AP45GH3	三相 200 50Hz/60Hz	4.0 (1.5 ~ 4.5)	4.5 (1.2 ~ 5.9)	4.5	0.91	5.6	(1,100×710×375(345))×2 799(+99)×300×629	(23(+7.5))×2 43	
			0148	RCID-AP50GHPJ5 RAS-AP50GHJ3	単相 200 50Hz/60Hz	4.5 (1.5 ~ 5.0)	5.0 (1.5 ~ 6.3)	4.8	0.90	5.6	(1,100×710×375(345))×2 799(+99)×300×629	(23(+7.5))×2 45	
			0149	RCID-AP50GHP5 RAS-AP50GH3	三相 200 50Hz/60Hz	4.5 (1.5 ~ 5.0)	5.0 (1.5 ~ 6.3)	4.8	0.90	5.6	(1,100×710×375(345))×2 799(+99)×300×629	(23(+7.5))×2 43	
			0150	RCID-AP56GHPJ5 RAS-AP56GHJ3	単相 200 50Hz/60Hz	5.0 (1.7 ~ 5.6)	5.6 (1.5 ~ 7.1)	5.6	0.87	5.6	(1,100×710×375(345))×2 799(+99)×300×629	(23(+7.5))×2 45	
			0151	RCID-AP56GHP5 RAS-AP56GH3	三相 200 50Hz/60Hz	5.0 (1.7 ~ 5.6)	5.6 (1.5 ~ 7.1)	5.6	0.87	5.6	(1,100×710×375(345))×2 799(+99)×300×629	(23(+7.5))×2 43	
			0152	RCID-AP63GHPJ5 RAS-AP63GHJ3	単相 200 50Hz/60Hz	5.6 (1.8 ~ 6.3)	6.3 (1.6 ~ 8.0)	6.2	0.85	5.6	(1,100×710×375(345))×2 799(+99)×300×629	(23(+7.5))×2 45	
			0153	RCID-AP63GHP5 RAS-AP63GH3	三相 200 50Hz/60Hz	5.6 (1.8 ~ 6.3)	6.3 (1.6 ~ 8.0)	6.2	0.85	5.6	(1,100×710×375(345))×2 799(+99)×300×629	(23(+7.5))×2 43	
			0154	RCID-AP80GHPJ5 RAS-AP80GHJ3	単相 200 50Hz/60Hz	7.1 (2.2 ~ 8.0)	8.0 (2.0 ~ 10.6)	7.6	0.70	5.7	(1,100×710×375(345))×2 950×370×800	(25(+7.5))×2 64	
			0155	RCID-AP80GHP5 RAS-AP80GH3	三相 200 50Hz/60Hz	7.1 (2.2 ~ 8.0)	8.0 (2.0 ~ 10.6)	7.6	0.70	5.7	(1,100×710×375(345))×2 950×370×800	(25(+7.5))×2 60	
			0156	RCID-AP112GHP5 RAS-AP112GH3	三相 200 50Hz/60Hz	10.0 (3.0 ~ 11.2)	11.2 (2.8 ~ 14.0)	12.5	0.72	5.8	(1,100×710×375(345))×2 950×370×1,380	(25(+7.5))×2 103	
			0157	RCID-AP140GHP5 RAS-AP140GH3	三相 200 50Hz/60Hz	12.5 (3.1 ~ 14.0)	14.0 (3.5 ~ 18.2)	14.0	0.71	5.8	(1,100×710×375(345))×2 950×370×1,380	(25(+7.5))×2 103	

IPコード: 室内…X0、室外…X4 設計圧力: 4.15MPa 仕様値は、JIS B 8616:2015による

2015年3月のJIS改正にともない、通年エネルギー消費効率はAPF2015、運転音は音響パワーレベルを記載しています。
APF2006(従来の通年エネルギー消費効率)および、運転音音圧レベル(従来の運転音)については、P.224以降の仕様表(別表)に記載しています。

(注)・能力の()内はインバーターによる可変範囲を示します。
・外形寸法の室内ユニットの幅寸法および奥行き寸法はパネル寸法を示します。
・機外配線は「B方式」での仕様を示します。・最小電線太さは配線長さ20mまでの場合です。
・ブレーカー容量は漏電遮断器(ELB)の定格電流(A)の値を示します。
・「室内外連絡配線」の2+2は、電源配線+制御用連絡配線を示します。

呼出番号	電気特性						始動電流(A)	電圧機出力(kW)	送風機出力(kW)	室内風量(m ³ /min) 注)H(急-強弱)	運転音[dB(A)]			冷媒配管				機外配線		冷媒種 ()内は 出荷時 封入量 (kg)	
	消費電力(kW)			運転電流(A)		力率(%)					音響パワーレベル		液管/ガス管 φ(mm) 上:室内ユニット 下:室外ユニット	ドレン 配管	最大 長さ (m)	最大 高低差 室外上 (m)	最小配線 太さ (mm ²) 上:室内 下:室外	ルーカ- 容量 (A) 上:室内 下:室外	連絡 配線 (本) 室内外		
	定格 冷房 標準	定格 暖房 標準	最大 暖房 低溫	定格 標準 上:冷房 下:暖房	最大						定格 標準 上:冷房 下:暖房	室内									室外
	3.83	3.74	3.94	12.0 11.7	20.0	92 92	—	2.95	(0.057×1)×2 0.20×1	(18.5-16.5-14.5-12.5) ×2	(55-52-51-49) ×2	73/75	(9.52/15.88)×2 9.52/15.88	VP25	75	30	2.0 5.5	— 30	2+2	R32 (3.2)	0126
	4.88	4.65	4.20	15.3 14.6	23.1	92 92	—	3.60	(0.057×1)×2 0.20×1	(21-18.5-16-12.5) ×2	(58-55-52-49) ×2	74/76	(9.52/15.88)×2 9.52/15.88	VP25	75	30	2.0 5.5	— 30	2+2	R32 (3.2)	0127
	4.88	4.65	4.20	15.3 14.6	23.0	92 92	—	3.60	(0.057×1)×3 0.20×1	(16.5-14.5-12.5-10.5) ×3	(52-51-49-47) ×3	74/76	(6.35/12.7)×3 9.52/15.88	VP25	75	30	2.0 5.5	— 30	2+2	R32 (3.2)	0128
	0.860	0.850	1.40	4.4 4.4	9.8	98 97	—	0.45	0.057×1 0.05×1	15-13-11.5-10	51-49-47-46	65/67	6.35/12.7	VP25	50	30	2.0 3.5	— 20	2+2	R410A (1.6)	0129
	0.860	0.850	1.40	2.8 2.7	6.0	90 90	—	0.45	0.057×1 0.05×1	15-13-11.5-10	51-49-47-46	65/67	6.35/12.7	VP25	50	30	2.0 2.0	— 15	2+2	R410A (1.6)	0130
	0.990	0.980	1.50	5.1 5.1	11.9	98 97	—	0.45	0.057×1 0.05×1	15-13-11.5-10	51-49-47-46	65/67	6.35/12.7	VP25	50	30	2.0 3.5	— 20	2+2	R410A (1.6)	0131
	0.990	0.980	1.50	3.2 3.1	7.2	90 90	—	0.45	0.057×1 0.05×1	15-13-11.5-10	51-49-47-46	65/67	6.35/12.7	VP25	50	30	2.0 2.0	— 15	2+2	R410A (1.6)	0132
	1.19	1.25	1.70	6.1 6.4	9.8	98 97	—	0.45	0.057×1 0.05×1	16.5-14.5-12.5-10.5	52-51-49-47	65/67	6.35/12.7	VP25	50	30	2.0 3.5	— 20	2+2	R410A (1.6)	0133
	1.19	1.25	1.70	3.8 4.0	6.3	90 90	—	0.45	0.057×1 0.05×1	16.5-14.5-12.5-10.5	52-51-49-47	65/67	6.35/12.7	VP25	50	30	2.0 2.0	— 15	2+2	R410A (1.6)	0134
	1.35	1.40	2.30	6.9 7.2	12.3	98 97	—	0.95	0.057×1 0.05×1	16.5-14.5-12.5-10.5	52-51-49-47	65/67	6.35/12.7	VP25	50	30	2.0 3.5	— 20	2+2	R410A (1.9)	0135
	1.35	1.40	2.30	4.3 4.5	7.5	90 90	—	0.95	0.057×1 0.05×1	16.5-14.5-12.5-10.5	52-51-49-47	65/67	6.35/12.7	VP25	50	30	2.0 2.0	— 15	2+2	R410A (1.9)	0136
	1.75	1.69	2.50	8.9 8.7	13.3	98 97	—	0.95	0.057×1 0.05×1	17-15-13-11	53-51-49-47	65/67	6.35/12.7	VP25	50	30	2.0 3.5	— 20	2+2	R410A (1.9)	0137
	1.75	1.69	2.50	5.6 5.4	8.1	90 90	—	0.95	0.057×1 0.05×1	17-15-13-11	53-51-49-47	65/67	6.35/12.7	VP25	50	30	2.0 2.0	— 15	2+2	R410A (1.9)	0138
	1.87	2.04	2.95	9.5 10.4	18.8	98 98	—	1.30	0.057×1 0.10×1	21-18.5-16-12.5	58-55-52-49	65/67	9.52/15.88	VP25	50	30	2.0 5.5	— 30	2+2	R410A (2.3)	0139
	1.87	2.04	2.95	5.9 6.4	11.8	92 92	—	1.30	0.057×1 0.10×1	21-18.5-16-12.5	58-55-52-49	65/67	9.52/15.88	VP25	50	30	2.0 3.5	— 20	2+2	R410A (2.3)	0140
	2.56	2.59	4.50	8.0 8.1	16.7	92 92	—	1.60	0.057×2 0.10×1+0.10×1	30-26.5-23-20	57-55-52-50	65/67	9.52/15.88	VP25	75	30	2.0 3.5	— 30	2+2	R410A (3.8)	0141
	3.61	3.55	5.60	11.3 11.1	20.0	92 92	—	2.50	0.057×2 0.10×1+0.10×1	35-31-27-21	60-55-52-50	70/70	9.52/15.88	VP25	75	30	2.0 5.5	— 30	2+2	R410A (3.8)	0142
	4.39	4.26	6.20	13.8 13.4	22.9	92 92	—	2.50	0.057×2 0.10×1+0.10×1	37-32.5-28.5-24	61-59-56-53	71/71	9.52/15.88	VP25	75	30	2.0 5.5	— 30	2+2	R410A (3.8)	0143
	0.870	0.850	1.60	4.4 4.4	9.8	98 97	—	0.45	(0.057×1)×2 0.05×1	(10-9-7.5-6.5) ×2	(45-44-43-42) ×2	65/67	(6.35/12.7)×2 6.35/12.7	VP25	50	30	2.0 3.5	— 20	2+2	R410A (1.6)	0144
	0.870	0.850	1.60	2.8 2.7	6.0	90 90	—	0.45	(0.057×1)×2 0.05×1	(10-9-7.5-6.5) ×2	(45-44-43-42) ×2	65/67	(6.35/12.7)×2 6.35/12.7	VP25	50	30	2.0 2.0	— 15	2+2	R410A (1.6)	0145
	1.01	1.01	1.65	5.2 5.2	11.9	98 97	—	0.45	(0.057×1)×2 0.05×1	(10-9-7.5-6.5) ×2	(45-44-43-42) ×2	65/67	(6.35/12.7)×2 6.35/12.7	VP25	50	30	2.0 3.5	— 20	2+2	R410A (1.6)	0146
	1.01	1.01	1.65	3.2 3.2	7.2	90 90	—	0.45	(0.057×1)×2 0.05×1	(10-9-7.5-6.5) ×2	(45-44-43-42) ×2	65/67	(6.35/12.7)×2 6.35/12.7	VP25	50	30	2.0 2.0	— 15	2+2	R410A (1.6)	0147
	1.17	1.21	1.80	6.0 6.2	9.8	98 97	—	0.45	(0.057×1)×2 0.05×1	(11-9.5-8.5-7) ×2	(48-46-45-44) ×2	65/67	(6.35/12.7)×2 6.35/12.7	VP25	50	30	2.0 3.5	— 20	2+2	R410A (1.6)	0148
	1.17	1.21	1.80	3.8 3.9	6.3	90 90	—	0.45	(0.057×1)×2 0.05×1	(11-9.5-8.5-7) ×2	(48-46-45-44) ×2	65/67	(6.35/12.7)×2 6.35/12.7	VP25	50	30	2.0 2.0	— 15	2+2	R410A (1.6)	0149
	1.40	1.41	2.25	7.1 7.3	12.3	98 97	—	0.95	(0.057×1)×2 0.05×1	(11-9.5-8.5-7) ×2	(48-46-45-44) ×2	65/67	(6.35/12.7)×2 6.35/12.7	VP25	50	30	2.0 3.5	— 20	2+2	R410A (1.9)	0150
	1.40	1.41	2.25	4.5 4.5	7.5	90 90	—	0.95	(0.057×1)×2 0.05×1	(11-9.5-8.5-7) ×2	(48-46-45-44) ×2	65/67	(6.35/12.7)×2 6.35/12.7	VP25	50	30	2.0 2.0	— 15	2+2	R410A (1.9)	0151
	1.80	1.70	2.55	9.2 8.8	13.4	98 97	—	0.95	(0.057×1)×2 0.05×1	(12-10.5-9-8) ×2	(50-48-46-45) ×2	65/67	(6.35/12.7)×2 6.35/12.7	VP25	50	30	2.0 3.5	— 20	2+2	R410A (1.9)	0152
	1.80	1.70	2.55	5.8 5.5	8.2	90 90	—	0.95	(0.057×1)×2 0.05×1	(12-10.5-9-8) ×2	(50-48-46-45) ×2	65/67	(6.35/12.7)×2 6.35/12.7	VP25	50	30	2.0 2.0	— 15	2+2	R410A (1.9)	0153
	1.69	1.79	3.15	8.6 9.3	18.7	98 96	—	1.30	(0.057×1)×2 0.10×1	(15-13-11.5-10) ×2	(51-49-47-46) ×2	65/67	(6.35/12.7)×2 9.52/15.88	VP25	50	30	2.0 5.5	— 30	2+2	R410A (2.3)	0154
	1.69	1.79	3.15	5.3 5.6	11.7	92 92	—	1.30	(0.057×1)×2 0.10×1	(15-13-11.5-10) ×2	(51-49-47-46) ×2	65/67	(6.35/12.7)×2 9.52/15.88	VP25	50	30	2.0 3.5	— 20	2+2	R410A (2.3)	0155
	2.58	2.56	4.50	8.1 8.0	16.8	92 92	—	1.60	(0.057×1)×2 0.10×1+0.10×1	(16.5-14.5-12.5-10.5) ×2	(52-51-49-47) ×2	65/67	(6.35/12.7)×2 9.52/15.88	VP25	75	30	2.0 3.5	— 30	2+2	R410A (3.8)	0156
	3.40	3.59	5.50	10.7 11.3	20.0	92 92	—	2.50	(0.057×1)×2 0.10×1+0.10×1	(18.5-16.5-14.5-12.5) ×2	(55-52-51-49) ×2	70/70	(9.52/15.88)×2 9.52/15.88	VP25	75	30	2.0 5.5	— 30	2+2	R410A (3.8)	0157

・省エネの達人プレミアム(R410A)・省エネの達人(R410A)個別運転トリプル・フォー機、寒さ知らず個別運転ツイン・トリプル・フォー機、省エネの達人プレミアム(R410A)・省エネの達人(R410A)・寒さ知らず同時運転フォー機はe-LINE接続はできません。
・電気特性の運転電流欄の「冷房」または「暖房」の電流値が20Aを超える空調機は、「高圧又は特別高圧で受電する需要家の高調波抑制対策ガイドライン」対象機器となります。回路種別番号、換算係数は機種により異なりますので営業窓口までお問い合わせください。

注)H急を設定できる室内ユニットは「てんかせ4方向」「てんかせ2方向」「てんかせ1方向」「ビルトイン」「てんうめ」「てんつり」「かべかけ」の場合です。他の機種では設定できません。

仕様表 てんかせ2方向／てんかせ1方向 (別表 p.227)

	仕様 タイプ	型式		電源 (V)	能力(kW)			定格冷房時の 顕熱比	年間 エネルギー 消費効率 APF 2015	外形寸法(mm) (幅×奥行×高さ) 上：室内ユニット 下：室外ユニット	質量 (kg) 上：室内ユニット 下：室外ユニット ()内はパネル質量
		セット	室内ユニット 室外ユニット		定格 冷房 標準	定格 暖房 標準	最大 暖房 低温				

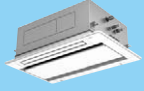
 <p>省エネの達人 プレミアム R410A RCID てんかせ2方向</p>	冷房 同時 個別 アップ ダウン	0158	RCID-AP160GHP5	RCID-GP80K ×2 RAS-AP160GH3	三相 200 50Hz/60Hz	14.0 (3.2 ~ 16.0)	16.0 (4.0 ~ 20.2)	15.0	0.73	5.5	(1,100×710×375(345))×2 950×370×1,380	(25(+7.5))×2 103
		0159	RCID-AP224GHP5	RCID-GP112K ×2 RAS-AP224GH3	三相 200 50Hz/60Hz	20.0 (4.6 ~ 22.4)	22.4 (5.6 ~ 28.0)	20.0	0.70	5.3	(1,660×710×375(345))×2 950×370×1,380	(39(+10.5))×2 134
		0160	RCID-AP280GHP5	RCID-GP140K ×2 RAS-AP280GH3	三相 200 50Hz/60Hz	25.0 (5.8 ~ 28.0)	28.0 (7.0 ~ 35.0)	24.0	0.72	4.9	(1,660×710×375(345))×2 950×370×1,380	(39(+10.5))×2 134
		0161	RCID-AP335GHP5	RCID-GP160K ×2 RAS-AP335GH3	三相 200 50Hz/60Hz	30.0 (6.9 ~ 33.5)	33.5 (8.4 ~ 37.5)	26.5	0.72	4.4	(1,660×710×375(345))×2 1,100×390×1,650	(39(+10.5))×2 163
		0162	RCID-AP112GHG5	RCID-GP40K ×3 RAS-AP112GH3	三相 200 50Hz/60Hz	10.0 (3.0 ~ 11.2)	11.2 (2.8 ~ 14.0)	12.5	0.72	5.8	(1,100×710×375(345))×3 950×370×1,380	(25(+7.5))×3 103
		0163	RCID-AP140GHG5	RCID-GP45K ×3 RAS-AP140GH3	三相 200 50Hz/60Hz	12.5 (3.1 ~ 14.0)	14.0 (3.5 ~ 18.2)	14.0	0.72	5.8	(1,100×710×375(345))×3 950×370×1,380	(25(+7.5))×3 103
		0164	RCID-AP160GHG5	RCID-GP56K ×3 RAS-AP160GH3	三相 200 50Hz/60Hz	14.0 (3.2 ~ 16.0)	16.0 (4.0 ~ 20.2)	15.0	0.72	5.5	(1,100×710×375(345))×3 950×370×1,380	(25(+7.5))×3 103
		0165	RCID-AP224GHG5	RCID-GP80K ×3 RAS-AP224GH3	三相 200 50Hz/60Hz	20.0 (4.6 ~ 22.4)	22.4 (5.6 ~ 28.0)	20.0	0.73	5.3	(1,100×710×375(345))×3 950×370×1,380	(25(+7.5))×3 134
		0166	RCID-AP280GHG5	RCID-GP90K ×3 RAS-AP280GH3	三相 200 50Hz/60Hz	25.0 (5.8 ~ 28.0)	28.0 (7.0 ~ 35.0)	24.0	0.73	4.9	(1,100×710×375(345))×3 950×370×1,380	(25(+7.5))×3 134
		0167	RCID-AP335GHG5	RCID-GP112K ×3 RAS-AP335GH3	三相 200 50Hz/60Hz	30.0 (6.9 ~ 33.5)	33.5 (8.4 ~ 37.5)	26.5	0.71	4.4	(1,660×710×375(345))×3 1,100×390×1,650	(39(+10.5))×3 163
		0168	RCID-AP112GHW5	RCID-GP28K ×4 RAS-AP112GH3	三相 200 50Hz/60Hz	10.0 (3.0 ~ 11.2)	11.2 (2.8 ~ 14.0)	12.5	0.87	5.8	(1,100×710×375(345))×4 950×370×1,380	(23(+7.5))×4 103
		0169	RCID-AP140GHW5	RCID-GP36K ×4 RAS-AP140GH3	三相 200 50Hz/60Hz	12.5 (3.1 ~ 14.0)	14.0 (3.5 ~ 18.2)	14.0	0.78	5.8	(1,100×710×375(345))×4 950×370×1,380	(23(+7.5))×4 103
		0170	RCID-AP160GHW5	RCID-GP40K ×4 RAS-AP160GH3	三相 200 50Hz/60Hz	14.0 (3.2 ~ 16.0)	16.0 (4.0 ~ 20.2)	15.0	0.71	5.5	(1,100×710×375(345))×4 950×370×1,380	(25(+7.5))×4 103
		0171	RCID-AP224GHW5	RCID-GP56K ×4 RAS-AP224GH3	三相 200 50Hz/60Hz	20.0 (4.6 ~ 22.4)	22.4 (5.6 ~ 28.0)	20.0	0.72	5.3	(1,100×710×375(345))×4 950×370×1,380	(25(+7.5))×4 134
		0172	RCID-AP280GHW5	RCID-GP71K ×4 RAS-AP280GH3	三相 200 50Hz/60Hz	25.0 (5.8 ~ 28.0)	28.0 (7.0 ~ 35.0)	24.0	0.71	4.9	(1,100×710×375(345))×4 950×370×1,380	(25(+7.5))×4 134
0173	RCID-AP335GHW5	RCID-GP80K ×4 RAS-AP335GH3	三相 200 50Hz/60Hz	30.0 (6.9 ~ 33.5)	33.5 (8.4 ~ 37.5)	26.5	0.73	4.4	(1,100×710×375(345))×4 1,100×390×1,650	(25(+7.5))×4 163		

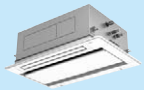
 <p>省エネの達人 プレミアム R410A RCID てんかせ2方向</p>	冷房 同時 個別 アップ ダウン	0174	RCID-AP224SHP6	RCID-GP112K ×2 RAS-AP224SH3	三相 200 50Hz/60Hz	20.0 (4.6 ~ 22.4)	22.4 (5.6 ~ 28.0)	20.0	0.70	5.1	(1,660×710×375(345))×2 950×370×1,380	(39(+10.5))×2 134
		0175	RCID-AP280SHP6	RCID-GP140K ×2 RAS-AP280SH3	三相 200 50Hz/60Hz	25.0 (5.8 ~ 28.0)	28.0 (7.0 ~ 35.0)	24.0	0.72	4.7	(1,660×710×375(345))×2 950×370×1,380	(39(+10.5))×2 134
		0176	RCID-AP335SHP6	RCID-GP160K ×2 RAS-AP335SH3	三相 200 50Hz/60Hz	30.0 (6.9 ~ 33.5)	33.5 (8.4 ~ 37.5)	26.5	0.72	4.2	(1,660×710×375(345))×2 1,100×390×1,650	(39(+10.5))×2 163
		0177	RCID-AP224SHG6	RCID-GP80K ×3 RAS-AP224SH3	三相 200 50Hz/60Hz	20.0 (4.6 ~ 22.4)	22.4 (5.6 ~ 28.0)	20.0	0.73	5.1	(1,100×710×375(345))×3 950×370×1,380	(25(+7.5))×3 134
		0178	RCID-AP280SHG6	RCID-GP90K ×3 RAS-AP280SH3	三相 200 50Hz/60Hz	25.0 (5.8 ~ 28.0)	28.0 (7.0 ~ 35.0)	24.0	0.73	4.7	(1,100×710×375(345))×3 950×370×1,380	(25(+7.5))×3 134
		0179	RCID-AP335SHG6	RCID-GP112K ×3 RAS-AP335SH3	三相 200 50Hz/60Hz	30.0 (6.9 ~ 33.5)	33.5 (8.4 ~ 37.5)	26.5	0.71	4.2	(1,660×710×375(345))×3 1,100×390×1,650	(39(+10.5))×3 163
		0180	RCID-AP224SHW6	RCID-GP56K ×4 RAS-AP224SH3	三相 200 50Hz/60Hz	20.0 (4.6 ~ 22.4)	22.4 (5.6 ~ 28.0)	20.0	0.72	5.1	(1,100×710×375(345))×4 950×370×1,380	(25(+7.5))×4 134
		0181	RCID-AP280SHW6	RCID-GP71K ×4 RAS-AP280SH3	三相 200 50Hz/60Hz	25.0 (5.8 ~ 28.0)	28.0 (7.0 ~ 35.0)	24.0	0.71	4.7	(1,100×710×375(345))×4 950×370×1,380	(25(+7.5))×4 134
		0182	RCID-AP335SHW6	RCID-GP80K ×4 RAS-AP335SH3	三相 200 50Hz/60Hz	30.0 (6.9 ~ 33.5)	33.5 (8.4 ~ 37.5)	26.5	0.73	4.2	(1,100×710×375(345))×4 1,100×390×1,650	(25(+7.5))×4 163

 <p>省エネの達人 プレミアム R32 RCIS てんかせ1方向</p>	冷房 同時 個別 アップ ダウン	0183	RCIS-GP40RGHJ	RCIS-GP40K RAS-GP40RGHJ	単相 200 50Hz/60Hz	3.6 (1.1 ~ 4.0)	4.0 (1.0 ~ 5.4)	4.5	0.80	5.4	1,100×800×270(235) 799(+99)×300×629	26(+4.5) 45
		0184	RCIS-GP40RGH	RCIS-GP40K RAS-GP40RGH	三相 200 50Hz/60Hz	3.6 (1.1 ~ 4.0)	4.0 (1.0 ~ 5.4)	4.5	0.80	5.4	1,100×800×270(235) 799(+99)×300×629	26(+4.5) 43
		0185	RCIS-GP45RGHJ	RCIS-GP45K RAS-GP45RGHJ	単相 200 50Hz/60Hz	4.0 (1.1 ~ 4.5)	4.5 (1.2 ~ 5.9)	4.6	0.78	5.3	1,100×800×270(235) 799(+99)×300×629	26(+4.5) 45
		0186	RCIS-GP45RGH	RCIS-GP45K RAS-GP45RGH	三相 200 50Hz/60Hz	4.0 (1.1 ~ 4.5)	4.5 (1.2 ~ 5.9)	4.6	0.78	5.3	1,100×800×270(235) 799(+99)×300×629	26(+4.5) 43

IPコード：室内…X0、室外…X4 設計圧力：4.15MPa 仕様値は、JIS B 8616:2015による

2015年3月のJIS改正にともない、年間エネルギー消費効率はAPF2015、運転音は音響パワーレベルを記載しています。
APF2006(従来の年間エネルギー消費効率)および、運転音音圧レベル(従来の運転音)については、P.224以降の仕様表(別表)に記載しています。

- (注)・能力の()内はインバーターによる可変範囲を示します。
 ・外形寸法の室内ユニットの幅寸法および奥行寸法はパネル寸法を示します。
 ・機外配線は「B方式」での仕様を示します。・最小電線太さは配線長さ20mまでの場合です。
 ・ブレーカー容量は漏電遮断器(ELB)の定格電流(A)の値を示します。
 ・「室内外連絡配線」の2+2は、電源配線+制御用連絡配線を示します。

	電気特性						始動電流(A)	圧縮機出力(kW)	送風機出力(kW)	室内風量(m³/min)	運転音[dB(A)]			冷媒配管				機外配線		冷媒種	呼び番号	
	消費電力(kW)			運転電流(A)		力率(%)					音響パワーレベル		液管/ガス管φ(mm)	ドレン配管	最大長さ(m)	最大高低差(室外上/室内下)	最小配管太さ(mm²)	フル容量(A)	連絡配線			冷媒種()内は出荷時封入量(kg)
	定格冷房標準	定格暖房標準	最大暖房低温	定格標準上:冷房下:暖房	最大	定格標準上:冷房下:暖房					室内	室外										
	注)H急-急強弱	注)H急-急強弱	注)H急-急強弱	注)H急-急強弱	注)H急-急強弱	注)H急-急強弱					冷房/暖房											
4.30	4.55	6.00	13.5 14.3	23.1	92 92	—	2.50	(0.057×1)×2 0.10×1+0.10×1	(21-18.5-16-12.5) ×2	(58-55-52-49) ×2	71/71	(9.52/15.88)×2 9.52/15.88	VP25	75	30	2.0 5.5	— 30	2+2	R410A (3.8)	0158		
5.66	5.74	7.60	17.8 18.0	38.0	92 92	—	4.00	(0.057×2)×2 0.20×1+0.20×1	(30-26.5-23-20) ×2	(57-55-52-50) ×2	76/78	(9.52/15.88)×2 9.52*/25.4	VP25	100	30	2.0 14.0	— 50	2+2	R410A (6.1)	0159		
8.20	7.60	9.50	25.7 23.8	41.5	92 92	—	5.80	(0.057×2)×2 0.20×1+0.20×1	(35-31-27-21) ×2	(60-55-52-50) ×2	78/80	(9.52/15.88)×2 12.7/25.4	VP25	100	30	2.0 14.0	— 50	2+2	R410A (6.3)	0160		
11.5	10.0	10.0	35.7 31.0	44.8	93 93	—	7.20	(0.057×2)×2 0.20×1+0.20×1	(37-32.5-28.5-24) ×2	(61-59-56-53) ×2	81/83	(9.52/15.88)×2 12.7/25.4	VP25	100	30	2.0 14.0	— 60	2+2	R410A (7.2)	0161		
2.58	2.56	4.50	8.1 8.0	16.9	92 92	—	1.60	(0.057×1)×3 0.10×1+0.10×1	(15-13-11.5-10) ×3	(51-49-47-46) ×3	65/67	(6.35/12.7)×3 9.52/15.88	VP25	75	30	2.0 3.5	— 30	2+2	R410A (3.8)	0162		
3.40	3.59	5.50	10.7 11.3	20.0	92 92	—	2.50	(0.057×1)×3 0.10×1+0.10×1	(15-13-11.5-10) ×3	(51-49-47-46) ×3	70/70	(6.35/12.7)×3 9.52/15.88	VP25	75	30	2.0 5.5	— 30	2+2	R410A (3.8)	0163		
4.30	4.55	6.00	13.5 14.3	23.0	92 92	—	2.50	(0.057×1)×3 0.10×1+0.10×1	(16.5-14.5-12.5-10.5) ×3	(52-51-49-47) ×3	71/71	(6.35/12.7)×3 9.52/15.88	VP25	75	30	2.0 5.5	— 30	2+2	R410A (3.8)	0164		
5.66	5.74	7.60	17.8 18.0	38.4	92 92	—	4.00	(0.057×1)×3 0.20×1+0.20×1	(21-18.5-16-12.5) ×3	(58-55-52-49) ×3	76/78	(9.52/15.88)×3 9.52*/25.4	VP25	100	30	2.0 14.0	— 50	2+2	R410A (6.1)	0165		
8.20	7.60	9.50	25.7 23.8	41.7	92 92	—	5.80	(0.057×1)×3 0.20×1+0.20×1	(22-19.5-16.5-13) ×3	(59-56-52-49) ×3	78/80	(9.52/15.88)×3 12.7/25.4	VP25	100	30	2.0 14.0	— 50	2+2	R410A (6.3)	0166		
11.5	10.0	10.0	35.7 31.0	45.0	93 93	—	7.20	(0.057×2)×3 0.20×1+0.20×1	(30-26.5-23-20) ×3	(57-55-52-50) ×3	81/83	(9.52/15.88)×3 12.7/25.4	VP25	100	30	2.0 14.0	— 60	2+2	R410A (7.2)	0167		
2.58	2.56	4.50	8.1 8.0	16.7	92 92	—	1.60	(0.057×1)×4 0.10×1+0.10×1	(11-9.5-8.5-7) ×4	(48-46-45-44) ×4	65/67	(6.35/12.7)×4 9.52/15.88	VP25	75	30	2.0 3.5	— 30	2+2	R410A (3.8)	0168		
3.40	3.59	5.50	10.7 11.3	20.2	92 92	—	2.50	(0.057×1)×4 0.10×1+0.10×1	(12-10.5-9-8) ×4	(50-48-46-45) ×4	70/70	(6.35/12.7)×4 9.52/15.88	VP25	75	30	2.0 5.5	— 30	2+2	R410A (3.8)	0169		
4.30	4.55	6.00	13.5 14.3	23.1	92 92	—	2.50	(0.057×1)×4 0.10×1+0.10×1	(15-13-11.5-10) ×4	(51-49-47-46) ×4	71/71	(6.35/12.7)×4 9.52/15.88	VP25	75	30	2.0 5.5	— 30	2+2	R410A (3.8)	0170		
5.66	5.74	7.60	17.8 18.0	38.0	92 92	—	4.00	(0.057×1)×4 0.20×1+0.20×1	(16.5-14.5-12.5-10.5) ×4	(52-51-49-47) ×4	76/78	(6.35/12.7)×4 9.52*/25.4	VP25	100	30	2.0 14.0	— 50	2+2	R410A (6.1)	0171		
8.20	7.60	9.50	25.7 23.8	41.6	92 92	—	5.80	(0.057×1)×4 0.20×1+0.20×1	(18.5-16.5-14.5-12.5) ×4	(55-52-51-49) ×4	78/80	(9.52/15.88)×4 12.7/25.4	VP25	100	30	2.0 14.0	— 50	2+2	R410A (6.3)	0172		
11.5	10.0	10.0	35.7 31.0	45.3	93 93	—	7.20	(0.057×1)×4 0.20×1+0.20×1	(21-18.5-16-12.5) ×4	(58-55-52-49) ×4	81/83	(9.52/15.88)×4 12.7/25.4	VP25	100	30	2.0 14.0	— 60	2+2	R410A (7.2)	0173		
5.94	6.03	7.98	18.6 18.9	38.0	92 92	—	4.00	(0.057×2)×2 0.20×1+0.20×1	(30-26.5-23-20) ×2	(57-55-52-50) ×2	76/78	(9.52/15.88)×2 9.52*/25.4	VP25	100	30	2.0 14.0	— 50	2+2	R410A (6.1)	0174		
8.61	7.98	9.98	27.0 25.0	41.5	92 92	—	5.80	(0.057×2)×2 0.20×1+0.20×1	(35-31-27-21) ×2	(60-55-52-50) ×2	78/80	(9.52/15.88)×2 12.7/25.4	VP25	100	30	2.0 14.0	— 50	2+2	R410A (6.3)	0175		
12.1	10.5	10.5	37.6 32.6	44.8	93 93	—	7.20	(0.057×2)×2 0.20×1+0.20×1	(37-32.5-28.5-24) ×2	(61-59-56-53) ×2	81/83	(9.52/15.88)×2 12.7/25.4	VP25	100	30	2.0 14.0	— 60	2+2	R410A (7.2)	0176		
5.94	6.03	7.98	18.6 18.9	38.4	92 92	—	4.00	(0.057×1)×3 0.20×1+0.20×1	(21-18.5-16-12.5) ×3	(58-55-52-49) ×3	76/78	(9.52/15.88)×3 9.52*/25.4	VP25	100	30	2.0 14.0	— 50	2+2	R410A (6.1)	0177		
8.61	7.98	9.98	27.0 25.0	41.7	92 92	—	5.80	(0.057×1)×3 0.20×1+0.20×1	(22-19.5-16.5-13) ×3	(59-56-52-49) ×3	78/80	(9.52/15.88)×3 12.7/25.4	VP25	100	30	2.0 14.0	— 50	2+2	R410A (6.3)	0178		
12.1	10.5	10.5	37.6 32.6	45.0	93 93	—	7.20	(0.057×2)×3 0.20×1+0.20×1	(30-26.5-23-20) ×3	(57-55-52-50) ×3	81/83	(9.52/15.88)×3 12.7/25.4	VP25	100	30	2.0 14.0	— 60	2+2	R410A (7.2)	0179		
5.94	6.03	7.98	18.6 18.9	38.0	92 92	—	4.00	(0.057×1)×4 0.20×1+0.20×1	(16.5-14.5-12.5-10.5) ×4	(52-51-49-47) ×4	76/78	(6.35/12.7)×4 9.52*/25.4	VP25	100	30	2.0 14.0	— 50	2+2	R410A (6.1)	0180		
8.61	7.98	9.98	27.0 25.0	41.6	92 92	—	5.80	(0.057×1)×4 0.20×1+0.20×1	(18.5-16.5-14.5-12.5) ×4	(55-52-51-49) ×4	78/80	(9.52/15.88)×4 12.7/25.4	VP25	100	30	2.0 14.0	— 50	2+2	R410A (6.3)	0181		
12.1	10.5	10.5	37.6 32.6	45.3	93 93	—	7.20	(0.057×1)×4 0.20×1+0.20×1	(21-18.5-16-12.5) ×4	(58-55-52-49) ×4	81/83	(9.52/15.88)×4 12.7/25.4	VP25	100	30	2.0 14.0	— 60	2+2	R410A (7.2)	0182		
0.853	0.884	1.33	4.4 4.6	9.8	98 97	—	0.55	0.050×1 0.05×1	13-11.5-10-8.5	54-52-49-46	65/67	6.35/12.7	VP25	50	30	2.0 3.5	— 20	2+2	R32 (1.4)	0183		
0.853	0.884	1.33	2.7 2.8	6.0	90 90	—	0.55	0.050×1 0.05×1	13-11.5-10-8.5	54-52-49-46	65/67	6.35/12.7	VP25	50	30	2.0 2.0	— 15	2+2	R32 (1.4)	0184		
1.01	1.06	1.33	5.2 5.5	11.9	98 97	—	0.65	0.050×1 0.05×1	13-11.5-10-8.5	54-52-49-46	65/67	6.35/12.7	VP25	50	30	2.0 3.5	— 20	2+2	R32 (1.4)	0185		
1.01	1.06	1.33	3.2 3.4	7.2	90 90	—	0.65	0.050×1 0.05×1	13-11.5-10-8.5	54-52-49-46	65/67	6.35/12.7	VP25	50	30	2.0 2.0	— 15	2+2	R32 (1.4)	0186		

・省エネの達人プレミアム(R410A)・省エネの達人(R410A)個別運転トリプル・フォー機、寒さ知らず個別運転ツイン・トリプル・フォー機、省エネの達人プレミアム(R410A)・省エネの達人(R410A)・寒さ知らず同時運転フォー機はe-LINE接続はできません。
 ・電気特性の運転電流欄の「冷房」または「暖房」の電流値が20Aを超える空調機は、「高圧又は特別高圧で受電する需要家の高調波抑制対策ガイドライン」対象機器となります。回路種別番号、換算係数は機種により異なりますので営業窓口までお問い合わせください。

注)H急を設定できる室内ユニットは「てんかせ4方向」「てんかせ2方向」「てんかせ1方向」「ビルトイン」「てんうめ」「てんつり」「かべかけ」の場合です。他の機種では設定できません。
 ※配管長が70m以上の場合は、液配管をφ12.7にサイズアップしてください。

仕様表 てんかせ1方向 (別表 p.227)

	仕様 タイプ	型式		電源 (V)	能力(kW)			定格 冷房 標準	定格 暖房 標準	最大 暖房 低温	定格 冷房時 の 顕熱比	通年 エネルギー 消費効率 APF 2015	外形寸法(mm) (幅×奥行×高さ) 上:室内ユニット 下:室外ユニット	質量 (kg) 上:室内ユニット 下:室外ユニット ()内はパネル質量
		セット	室内ユニット 室外ユニット											
省エネの達人 プレミアム R32 RCIS てんかせ1方向 	冷房専用 タイプ	0187	RCIS-GP50RGHJ	RCIS-GP50K RAS-GP50RGHJ	単相 200 50Hz/60Hz	4.5 (1.2~5.0)	5.0 (1.3~6.3)	4.9	0.77	5.4	1,100×800×270(235) 799(+99)×300×629	26(+4.5) 45		
		0188	RCIS-GP50RGH	RCIS-GP50K RAS-GP50RGH	三相 200 50Hz/60Hz	4.5 (1.2~5.0)	5.0 (1.3~6.3)	4.9	0.77	5.4	1,100×800×270(235) 799(+99)×300×629	26(+4.5) 43		
		0189	RCIS-GP56RGHJ	RCIS-GP56K RAS-GP56RGHJ	単相 200 50Hz/60Hz	5.0 (1.3~5.6)	5.6 (1.4~7.1)	5.6	0.75	5.4	1,100×800×270(235) 799(+99)×300×629	26(+4.5) 45		
		0190	RCIS-GP56RGH	RCIS-GP56K RAS-GP56RGH	三相 200 50Hz/60Hz	5.0 (1.3~5.6)	5.6 (1.4~7.1)	5.6	0.75	5.4	1,100×800×270(235) 799(+99)×300×629	26(+4.5) 43		
		0191	RCIS-GP63RGHJ	RCIS-GP63K RAS-GP63RGHJ	単相 200 50Hz/60Hz	5.6 (1.4~6.3)	6.3 (1.6~8.0)	6.0	0.77	5.6	1,410×800×270(235) 799(+99)×300×629	33(+6) 45		
		0192	RCIS-GP63RGH	RCIS-GP63K RAS-GP63RGH	三相 200 50Hz/60Hz	5.6 (1.4~6.3)	6.3 (1.6~8.0)	6.0	0.77	5.6	1,410×800×270(235) 799(+99)×300×629	33(+6) 43		
		0193	RCIS-GP80RGHJ	RCIS-GP80K RAS-GP80RGHJ	単相 200 50Hz/60Hz	7.1 (1.8~8.0)	8.0 (2.0~10.6)	7.6	0.74	5.6	1,410×800×270(235) 950×370×800	33(+6) 64		
		0194	RCIS-GP80RGH	RCIS-GP80K RAS-GP80RGH	三相 200 50Hz/60Hz	7.1 (1.8~8.0)	8.0 (2.0~10.6)	7.6	0.74	5.6	1,410×800×270(235) 950×370×800	33(+6) 60		
		0195	RCIS-GP80RGHPJ	RCIS-GP40K×2 RAS-GP80RGHJ	単相 200 50Hz/60Hz	7.1 (1.8~8.0)	8.0 (2.0~10.6)	7.6	0.80	5.7	(1,100×800×270(235))×2 950×370×800	(26(+4.5))×2 64		
		0196	RCIS-GP80RGHP	RCIS-GP40K×2 RAS-GP80RGH	三相 200 50Hz/60Hz	7.1 (1.8~8.0)	8.0 (2.0~10.6)	7.6	0.80	5.7	(1,100×800×270(235))×2 950×370×800	(26(+4.5))×2 60		
冷房専用 タイプ 同時 運転	0197	RCIS-GP112RGHP	RCIS-GP56K×2 RAS-GP112RGH	三相 200 50Hz/60Hz	10.0 (2.5~11.2)	11.2 (2.8~14.0)	12.5	0.74	5.7	(1,100×800×270(235))×2 950×370×1,380	(26(+4.5))×2 103			
	0198	RCIS-GP140RGHP	RCIS-GP71K×2 RAS-GP140RGH	三相 200 50Hz/60Hz	12.5 (3.1~14.0)	14.0 (3.5~18.2)	14.0	0.75	5.7	(1,410×800×270(235))×2 950×370×1,380	(33(+6))×2 103			
	0199	RCIS-GP160RGHP	RCIS-GP80K×2 RAS-GP160RGH	三相 200 50Hz/60Hz	14.0 (3.2~16.0)	16.0 (4.0~20.2)	15.0	0.74	5.6	(1,410×800×270(235))×2 950×370×1,380	(33(+6))×2 103			
	0200	RCIS-GP160RGHG	RCIS-GP56K×3 RAS-GP160RGH	三相 200 50Hz/60Hz	14.0 (3.2~16.0)	16.0 (4.0~20.2)	15.0	0.75	5.6	(1,100×800×270(235))×3 950×370×1,380	(26(+4.5))×3 103			

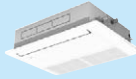
	仕様 タイプ	型式		電源 (V)	能力(kW)			定格 冷房 標準	定格 暖房 標準	最大 暖房 低温	定格 冷房時 の 顕熱比	通年 エネルギー 消費効率 APF 2015	外形寸法(mm) (幅×奥行×高さ) 上:室内ユニット 下:室外ユニット	質量 (kg) 上:室内ユニット 下:室外ユニット ()内はパネル質量
		セット	室内ユニット 室外ユニット											
省エネの達人 プレミアム R32 RCIS てんかせ1方向 	冷房専用 タイプ	0201	RCIS-GP40RSHJ	RCIS-GP40K RAS-GP40RSHJ	単相 200 50Hz/60Hz	3.6 (1.1~4.0)	4.0 (1.0~5.4)	4.5	0.80	5.1	1,100×800×270(235) 799(+99)×300×629	26(+4.5) 45		
		0202	RCIS-GP40RSH	RCIS-GP40K RAS-GP40RSH	三相 200 50Hz/60Hz	3.6 (1.1~4.0)	4.0 (1.0~5.4)	4.5	0.80	5.1	1,100×800×270(235) 799(+99)×300×629	26(+4.5) 43		
		0203	RCIS-GP45RSHJ	RCIS-GP45K RAS-GP45RSHJ	単相 200 50Hz/60Hz	4.0 (1.1~4.5)	4.5 (1.2~5.9)	4.6	0.78	5.1	1,100×800×270(235) 799(+99)×300×629	26(+4.5) 45		
		0204	RCIS-GP45RSH	RCIS-GP45K RAS-GP45RSH	三相 200 50Hz/60Hz	4.0 (1.1~4.5)	4.5 (1.2~5.9)	4.6	0.78	5.1	1,100×800×270(235) 799(+99)×300×629	26(+4.5) 43		
		0205	RCIS-GP50RSHJ	RCIS-GP50K RAS-GP50RSHJ	単相 200 50Hz/60Hz	4.5 (1.2~5.0)	5.0 (1.3~6.3)	4.9	0.77	5.1	1,100×800×270(235) 799(+99)×300×629	26(+4.5) 45		
		0206	RCIS-GP50RSH	RCIS-GP50K RAS-GP50RSH	三相 200 50Hz/60Hz	4.5 (1.2~5.0)	5.0 (1.3~6.3)	4.9	0.77	5.1	1,100×800×270(235) 799(+99)×300×629	26(+4.5) 43		
		0207	RCIS-GP56RSHJ	RCIS-GP56K RAS-GP56RSHJ	単相 200 50Hz/60Hz	5.0 (1.3~5.6)	5.6 (1.4~7.1)	5.6	0.75	5.1	1,100×800×270(235) 799(+99)×300×629	26(+4.5) 45		
		0208	RCIS-GP56RSH	RCIS-GP56K RAS-GP56RSH	三相 200 50Hz/60Hz	5.0 (1.3~5.6)	5.6 (1.4~7.1)	5.6	0.75	5.1	1,100×800×270(235) 799(+99)×300×629	26(+4.5) 43		
		0209	RCIS-GP63RSHJ	RCIS-GP63K RAS-GP63RSHJ	単相 200 50Hz/60Hz	5.6 (1.4~6.3)	6.3 (1.6~8.0)	6.0	0.77	5.3	1,410×800×270(235) 799(+99)×300×629	33(+6) 45		
		0210	RCIS-GP63RSH	RCIS-GP63K RAS-GP63RSH	三相 200 50Hz/60Hz	5.6 (1.4~6.3)	6.3 (1.6~8.0)	6.0	0.77	5.3	1,410×800×270(235) 799(+99)×300×629	33(+6) 43		
		0211	RCIS-GP80RSHJ	RCIS-GP80K RAS-GP80RSHJ	単相 200 50Hz/60Hz	7.1 (1.8~8.0)	8.0 (2.0~10.0)	6.7	0.74	5.3	1,410×800×270(235) 799(+99)×300×629	33(+6) 46		
		0212	RCIS-GP80RSH	RCIS-GP80K RAS-GP80RSH	三相 200 50Hz/60Hz	7.1 (1.8~8.0)	8.0 (2.0~10.0)	6.7	0.74	5.3	1,410×800×270(235) 799(+99)×300×629	33(+6) 44		
		0213	RCIS-GP80RSHPJ	RCIS-GP40K×2 RAS-GP80RSHJ	単相 200 50Hz/60Hz	7.1 (1.8~8.0)	8.0 (2.0~10.0)	6.7	0.80	5.3	(1,100×800×270(235))×2 799(+99)×300×629	(26(+4.5))×2 46		
		0214	RCIS-GP80RSHP	RCIS-GP40K×2 RAS-GP80RSH	三相 200 50Hz/60Hz	7.1 (1.8~8.0)	8.0 (2.0~10.0)	6.7	0.80	5.3	(1,100×800×270(235))×2 799(+99)×300×629	(26(+4.5))×2 44		
		0215	RCIS-GP112RSHP	RCIS-GP56K×2 RAS-GP112RSH	三相 200 50Hz/60Hz	10.0 (2.5~11.2)	11.2 (2.8~14.0)	10.5	0.74	5.3	(1,100×800×270(235))×2 950×370×1,140	(26(+4.5))×2 75		
		0216	RCIS-GP140RSHP	RCIS-GP71K×2 RAS-GP140RSH	三相 200 50Hz/60Hz	12.5 (3.1~14.0)	14.0 (3.5~18.0)	13.0	0.75	5.1	(1,410×800×270(235))×2 950×370×1,140	(33(+6))×2 91		
		0217	RCIS-GP160RSHP	RCIS-GP80K×2 RAS-GP160RSH	三相 200 50Hz/60Hz	14.0 (3.2~16.0)	16.0 (4.0~20.0)	13.1	0.74	5.0	(1,410×800×270(235))×2 950×370×1,140	(33(+6))×2 91		
		0218	RCIS-GP160RSHG	RCIS-GP56K×3 RAS-GP160RSH	三相 200 50Hz/60Hz	14.0 (3.2~16.0)	16.0 (4.0~20.0)	13.1	0.75	5.0	(1,100×800×270(235))×3 950×370×1,140	(26(+4.5))×3 91		

IPコード:室内...X0、室外...X4 設計圧力:4.15MPa 仕様値は、JIS B 8616:2015による

2015年3月のJIS改正にともない、通年エネルギー消費効率はAPF2015、運転音は音響パワーレベルを記載しています。
APF2006(従来の通年エネルギー消費効率)および、運転音音圧レベル(従来の運転音)については、P.224以降の仕様表(別表)に記載しています。

(注)・能力の()内はインバーターによる可変範囲を示します。
・外形寸法の室内ユニットの幅寸法および奥行き寸法はパネル寸法を示します。
・機外配線は「B方式」での仕様を示します。・最小電線太さは配線長さ20mまでの場合です。
・ブレーカー容量は漏電遮断器(ELB)の定格電流(A)の値を示します。
・「室内外連絡配線」の2+2は、電源配線+制御用連絡配線を示します。

		電気特性					始動電流(A)	圧縮機出力(kW)	送風機出力(kW)	室内風量(m³/min)	運転音[dB(A)]		冷媒配管				機外配線		冷媒種 ()内は 出荷時 封入量 (kg)	呼出 方向
		消費電力(kW)			運転電流(A)						力率(%)	音響パワーレベル		液管/ガス管 φ(mm)	ドレン 配管	最大 長さ (m)	最大 高低差 室外上 (m)	最小配線 太さ (mm²)		
定格 冷房 標準	定格 暖房 標準	最大 暖房 低温	定格 標準 上:冷房 下:暖房	最大	定格 標準 上:冷房 下:暖房		上:室内ユニット 下:室外ユニット	注)(H急-強弱)	室内	室外	上:室内ユニット 下:室外ユニット									
1.07	1.12	1.56	5.5 5.8	12.2	98 97	—	0.75	0.050×1 0.05×1	14.5-13-11-9.5	57-53-50-47	65/67	6.35/12.7	VP25	50	30	2.0 3.5	— 20	2+2	R32 (1.4)	0187
1.07	1.12	1.56	3.4 3.6	7.4	90 90	—	0.75	0.050×1 0.05×1	14.5-13-11-9.5	57-53-50-47	65/67	6.35/12.7	VP25	50	30	2.0 2.0	— 15	2+2	R32 (1.4)	0188
1.21	1.47	1.99	6.2 7.6	12.4	98 97	—	0.95	0.050×1 0.05×1	14.5-13-11-9.5	57-53-50-47	65/67	6.35/12.7	VP25	50	30	2.0 3.5	— 20	2+2	R32 (1.6)	0189
1.21	1.47	1.99	3.9 4.7	7.6	90 90	—	0.95	0.050×1 0.05×1	14.5-13-11-9.5	57-53-50-47	65/67	6.35/12.7	VP25	50	30	2.0 2.0	— 15	2+2	R32 (1.6)	0190
1.35	1.53	2.13	6.9 7.9	13.3	98 97	—	1.05	0.080×1 0.05×1	17-15-13-11.5	53-52-50-47	65/67	6.35/12.7	VP25	50	30	2.0 3.5	— 20	2+2	R32 (1.6)	0191
1.35	1.53	2.13	4.3 4.9	8.1	90 90	—	1.05	0.080×1 0.05×1	17-15-13-11.5	53-52-50-47	65/67	6.35/12.7	VP25	50	30	2.0 2.0	— 15	2+2	R32 (1.6)	0192
1.94	1.99	2.62	9.9 10.2	18.7	98 98	—	1.40	0.080×1 0.10×1	20-17.5-15.5-13	57-55-52-48	65/67	9.52/15.88	VP25	50	30	2.0 5.5	— 30	2+2	R32 (2.3)	0193
1.94	1.99	2.62	6.1 6.2	11.7	92 92	—	1.40	0.080×1 0.10×1	20-17.5-15.5-13	57-55-52-48	65/67	9.52/15.88	VP25	50	30	2.0 3.5	— 20	2+2	R32 (2.3)	0194
1.78	1.84	2.65	9.1 9.6	18.8	98 96	—	1.40	(0.050×1)×2 0.10×1	(13-11.5-10-8.5) ×2	(54-52-49-46) ×2	65/67	(6.35/12.7)×2 9.52/15.88	VP25	50	30	2.0 5.5	— 30	2+2	R32 (2.3)	0195
1.78	1.84	2.65	5.6 5.8	11.8	92 92	—	1.40	(0.050×1)×2 0.10×1	(13-11.5-10-8.5) ×2	(54-52-49-46) ×2	65/67	(6.35/12.7)×2 9.52/15.88	VP25	50	30	2.0 3.5	— 20	2+2	R32 (2.3)	0196
2.57	2.69	4.05	8.1 8.4	16.9	92 92	—	1.85	(0.050×1)×2 0.10×1+0.10×1	(14.5-13-11-9.5) ×2	(57-53-50-47) ×2	67/69	(6.35/12.7)×2 9.52/15.88	VP25	75	30	2.0 3.5	— 30	2+2	R32 (3.2)	0197
3.22	3.56	4.76	10.1 11.2	20.1	92 92	—	2.65	(0.080×1)×2 0.10×1+0.10×1	(18.5-16.5-14.5-12.5) ×2	(55-53-51-47) ×2	70/70	(9.52/15.88)×2 9.52/15.88	VP25	75	30	2.0 5.5	— 30	2+2	R32 (3.2)	0198
3.82	4.42	5.22	12.0 13.9	23.0	92 92	—	3.40	(0.080×1)×2 0.10×1+0.10×1	(20-17.5-15.5-13) ×2	(57-55-52-48) ×2	71/71	(9.52/15.88)×2 9.52/15.88	VP25	75	30	2.0 5.5	— 30	2+2	R32 (3.2)	0199
3.82	4.42	5.22	12.0 13.9	23.1	92 92	—	3.40	(0.050×1)×3 0.10×1+0.10×1	(14.5-13-11-9.5) ×3	(57-53-50-47) ×3	71/71	(6.35/12.7)×3 9.52/15.88	VP25	75	30	2.0 5.5	— 30	2+2	R32 (3.2)	0200
0.906	0.958	1.49	4.6 4.9	9.8	98 97	—	0.60	0.050×1 0.05×1	13-11.5-10-8.5	54-52-49-46	65/67	6.35/12.7	VP25	50	30	2.0 3.5	— 20	2+2	R32 (1.4)	0201
0.906	0.958	1.49	2.9 3.1	6.0	90 90	—	0.60	0.050×1 0.05×1	13-11.5-10-8.5	54-52-49-46	65/67	6.35/12.7	VP25	50	30	2.0 2.0	— 15	2+2	R32 (1.4)	0202
1.03	1.11	1.51	5.3 5.7	11.9	98 97	—	0.70	0.050×1 0.05×1	13-11.5-10-8.5	54-52-49-46	65/67	6.35/12.7	VP25	50	30	2.0 3.5	— 20	2+2	R32 (1.4)	0203
1.03	1.11	1.51	3.3 3.6	7.2	90 90	—	0.70	0.050×1 0.05×1	13-11.5-10-8.5	54-52-49-46	65/67	6.35/12.7	VP25	50	30	2.0 2.0	— 15	2+2	R32 (1.4)	0204
1.24	1.25	1.74	6.3 6.4	12.2	98 97	—	0.80	0.050×1 0.05×1	14.5-13-11-9.5	57-53-50-47	65/67	6.35/12.7	VP25	50	30	2.0 3.5	— 20	2+2	R32 (1.4)	0205
1.24	1.25	1.74	4.0 4.0	7.4	90 90	—	0.80	0.050×1 0.05×1	14.5-13-11-9.5	57-53-50-47	65/67	6.35/12.7	VP25	50	30	2.0 2.0	— 15	2+2	R32 (1.4)	0206
1.29	1.48	2.06	6.6 7.6	12.4	98 97	—	1.00	0.050×1 0.05×1	14.5-13-11-9.5	57-53-50-47	65/67	6.35/12.7	VP25	50	30	2.0 3.5	— 20	2+2	R32 (1.6)	0207
1.29	1.48	2.06	4.1 4.7	7.6	90 90	—	1.00	0.050×1 0.05×1	14.5-13-11-9.5	57-53-50-47	65/67	6.35/12.7	VP25	50	30	2.0 2.0	— 15	2+2	R32 (1.6)	0208
1.40	1.55	2.23	7.1 8.0	13.3	98 97	—	1.10	0.080×1 0.05×1	17-15-13-11.5	53-52-50-47	65/67	6.35/12.7	VP25	50	30	2.0 3.5	— 20	2+2	R32 (1.6)	0209
1.40	1.55	2.23	4.5 5.0	8.1	90 90	—	1.10	0.080×1 0.05×1	17-15-13-11.5	53-52-50-47	65/67	6.35/12.7	VP25	50	30	2.0 2.0	— 15	2+2	R32 (1.6)	0210
2.36	2.39	2.42	12.0 12.2	18.7	98 98	—	1.75	0.080×1 0.05×1	20-17.5-15.5-13	57-55-52-48	68/72	9.52/15.88	VP25	50	30	2.0 5.5	— 30	2+2	R32 (1.9)	0211
2.36	2.39	2.42	7.4 7.5	11.7	92 92	—	1.75	0.080×1 0.05×1	20-17.5-15.5-13	57-55-52-48	68/72	9.52/15.88	VP25	50	30	2.0 3.5	— 20	2+2	R32 (1.9)	0212
2.09	2.15	2.41	10.7 11.2	18.8	98 96	—	1.75	(0.050×1)×2 0.05×1	(13-11.5-10-8.5) ×2	(54-52-49-46) ×2	68/72	(6.35/12.7)×2 9.52/15.88	VP25	50	30	2.0 5.5	— 30	2+2	R32 (1.9)	0213
2.09	2.15	2.41	6.6 6.7	11.8	92 92	—	1.75	(0.050×1)×2 0.05×1	(13-11.5-10-8.5) ×2	(54-52-49-46) ×2	68/72	(6.35/12.7)×2 9.52/15.88	VP25	50	30	2.0 3.5	— 20	2+2	R32 (1.9)	0214
2.63	2.86	3.83	8.3 9.0	16.9	92 92	—	1.95	(0.050×1)×2 0.20×1	(14.5-13-11-9.5) ×2	(57-53-50-47) ×2	72/74	(6.35/12.7)×2 9.52/15.88	VP25	70	30	2.0 3.5	— 30	2+2	R32 (3.0)	0215
3.84	3.77	4.54	12.0 11.8	20.1	92 92	—	2.95	(0.080×1)×2 0.20×1	(18.5-16.5-14.5-12.5) ×2	(55-53-51-47) ×2	73/75	(9.52/15.88)×2 9.52/15.88	VP25	75	30	2.0 5.5	— 30	2+2	R32 (3.2)	0216
4.69	4.60	4.77	14.7 14.4	23.0	92 92	—	3.60	(0.080×1)×2 0.20×1	(20-17.5-15.5-13) ×2	(57-55-52-48) ×2	74/76	(9.52/15.88)×2 9.52/15.88	VP25	75	30	2.0 5.5	— 30	2+2	R32 (3.2)	0217
4.69	4.60	4.77	14.7 14.4	23.1	92 92	—	3.60	(0.050×1)×3 0.20×1	(14.5-13-11-9.5) ×3	(57-53-50-47) ×3	74/76	(6.35/12.7)×3 9.52/15.88	VP25	75	30	2.0 5.5	— 30	2+2	R32 (3.2)	0218

てんかせ1方向
仕様表

・省エネの達人プレミアム(R410A)・省エネの達人(R410A)個別運転トリプル・フォー機、寒さ知らず個別運転ツイン・トリプル・フォー機、省エネの達人プレミアム(R410A)・省エネの達人(R410A)・寒さ知らず同時運転フォー機はe-LINE接続はできません。
 ・電気特性の運転電流欄の「冷房」または「暖房」の電流値が20Aを超える空調機は、「高圧又は特別高圧で受電する需要家の高調波抑制対策ガイドライン」対象機器となります。回路種別番号、換算係数は機種により異なりますので営業窓口までお問い合わせください。

注)H急を設定できる室内ユニットは「てんかせ4方向」「てんかせ2方向」「てんかせ1方向」「ビルトイン」「てんうめ」「てんつり」「かべかけ」の場合です。他の機種では設定できません。

仕様表 てんかせ1方向 (別表 p.228)

仕様が 適用 タイプ	型式	電源 (V)	能力(kW)			定格 冷房 標準	定格 暖房 標準	最大 暖房 低温	定格冷房時の 顕熱比	定格暖房時の 省エネルギー 消費効率	外形寸法(mm)(幅×奥行×高さ) 上：室内ユニット 下：室外ユニット	質量 (kg) 上：室内ユニット 下：室外ユニット ()内はパネル質量
			セット	室内ユニット 室外ユニット	電圧							
省エネの達人 プレミアム R410A RCIS てんかせ1方向	0219	RCIS-AP40GHJ5	RCIS-GP40K RAS-AP40GHJ3	単相 200 50Hz/60Hz	3.6 (1.3~4.0)	4.0 (1.0~5.4)	4.5	0.80	5.3	1,100×800×270(235) 799(+99)×300×629	26(+4.5) 45	
	0220	RCIS-AP40GH5	RCIS-GP40K RAS-AP40GH3	三相 200 50Hz/60Hz	3.6 (1.3~4.0)	4.0 (1.0~5.4)	4.5	0.80	5.3	1,100×800×270(235) 799(+99)×300×629	26(+4.5) 43	
	0221	RCIS-AP45GHJ5	RCIS-GP45K RAS-AP45GHJ3	単相 200 50Hz/60Hz	4.0 (1.5~4.5)	4.5 (1.2~5.9)	4.6	0.78	5.2	1,100×800×270(235) 799(+99)×300×629	26(+4.5) 45	
	0222	RCIS-AP45GH5	RCIS-GP45K RAS-AP45GH3	三相 200 50Hz/60Hz	4.0 (1.5~4.5)	4.5 (1.2~5.9)	4.6	0.78	5.2	1,100×800×270(235) 799(+99)×300×629	26(+4.5) 43	
	0223	RCIS-AP50GHJ5	RCIS-GP50K RAS-AP50GHJ3	単相 200 50Hz/60Hz	4.5 (1.5~5.0)	5.0 (1.5~6.3)	4.9	0.77	5.3	1,100×800×270(235) 799(+99)×300×629	26(+4.5) 45	
	0224	RCIS-AP50GH5	RCIS-GP50K RAS-AP50GH3	三相 200 50Hz/60Hz	4.5 (1.5~5.0)	5.0 (1.5~6.3)	4.9	0.77	5.3	1,100×800×270(235) 799(+99)×300×629	26(+4.5) 43	
	0225	RCIS-AP56GHJ5	RCIS-GP56K RAS-AP56GHJ3	単相 200 50Hz/60Hz	5.0 (1.7~5.6)	5.6 (1.5~7.1)	5.6	0.75	5.3	1,100×800×270(235) 799(+99)×300×629	26(+4.5) 45	
	0226	RCIS-AP56GH5	RCIS-GP56K RAS-AP56GH3	三相 200 50Hz/60Hz	5.0 (1.7~5.6)	5.6 (1.5~7.1)	5.6	0.75	5.3	1,100×800×270(235) 799(+99)×300×629	26(+4.5) 43	
	0227	RCIS-AP63GHJ5	RCIS-GP63K RAS-AP63GHJ3	単相 200 50Hz/60Hz	5.6 (1.8~6.3)	6.3 (1.6~8.0)	6.0	0.77	5.5	1,410×800×270(235) 799(+99)×300×629	33(+6) 45	
	0228	RCIS-AP63GH5	RCIS-GP63K RAS-AP63GH3	三相 200 50Hz/60Hz	5.6 (1.8~6.3)	6.3 (1.6~8.0)	6.0	0.77	5.5	1,410×800×270(235) 799(+99)×300×629	33(+6) 43	
	0229	RCIS-AP80GHJ5	RCIS-GP80K RAS-AP80GHJ3	単相 200 50Hz/60Hz	7.1 (2.2~8.0)	8.0 (2.0~10.6)	7.6	0.74	5.5	1,410×800×270(235) 950×370×800	33(+6) 64	
	0230	RCIS-AP80GH5	RCIS-GP80K RAS-AP80GH3	三相 200 50Hz/60Hz	7.1 (2.2~8.0)	8.0 (2.0~10.6)	7.6	0.74	5.5	1,410×800×270(235) 950×370×800	33(+6) 60	
冷房 適用 タイプ	0231	RCIS-AP40GHPJ5	RCIS-GP22K×2 RAS-AP40GHJ3	単相 200 50Hz/60Hz	3.6 (1.3~4.0)	4.0 (1.0~5.4)	4.5	0.88	5.3	(1,100×800×270(235))×2 799(+99)×300×629	(25(+4.5))×2 45	
	0232	RCIS-AP40GHP5	RCIS-GP22K×2 RAS-AP40GH3	三相 200 50Hz/60Hz	3.6 (1.3~4.0)	4.0 (1.0~5.4)	4.5	0.88	5.3	(1,100×800×270(235))×2 799(+99)×300×629	(25(+4.5))×2 43	
	0233	RCIS-AP45GHPJ5	RCIS-GP22K×2 RAS-AP45GHJ3	単相 200 50Hz/60Hz	4.0 (1.5~4.5)	4.5 (1.2~5.9)	4.6	0.84	5.3	(1,100×800×270(235))×2 799(+99)×300×629	(25(+4.5))×2 45	
	0234	RCIS-AP45GHP5	RCIS-GP22K×2 RAS-AP45GH3	三相 200 50Hz/60Hz	4.0 (1.5~4.5)	4.5 (1.2~5.9)	4.6	0.84	5.3	(1,100×800×270(235))×2 799(+99)×300×629	(25(+4.5))×2 43	
	0235	RCIS-AP50GHPJ5	RCIS-GP28K×2 RAS-AP50GHJ3	単相 200 50Hz/60Hz	4.5 (1.5~5.0)	5.0 (1.5~6.3)	4.9	0.85	5.4	(1,100×800×270(235))×2 799(+99)×300×629	(25(+4.5))×2 45	
	0236	RCIS-AP50GHP5	RCIS-GP28K×2 RAS-AP50GH3	三相 200 50Hz/60Hz	4.5 (1.5~5.0)	5.0 (1.5~6.3)	4.9	0.85	5.4	(1,100×800×270(235))×2 799(+99)×300×629	(25(+4.5))×2 43	
	0237	RCIS-AP56GHPJ5	RCIS-GP28K×2 RAS-AP56GHJ3	単相 200 50Hz/60Hz	5.0 (1.7~5.6)	5.6 (1.5~7.1)	5.6	0.80	5.3	(1,100×800×270(235))×2 799(+99)×300×629	(25(+4.5))×2 45	
	0238	RCIS-AP56GHP5	RCIS-GP28K×2 RAS-AP56GH3	三相 200 50Hz/60Hz	5.0 (1.7~5.6)	5.6 (1.5~7.1)	5.6	0.80	5.3	(1,100×800×270(235))×2 799(+99)×300×629	(25(+4.5))×2 43	
	0239	RCIS-AP63GHPJ5	RCIS-GP36K×2 RAS-AP63GHJ3	単相 200 50Hz/60Hz	5.6 (1.8~6.3)	6.3 (1.6~8.0)	6.0	0.79	5.5	(1,100×800×270(235))×2 799(+99)×300×629	(25(+4.5))×2 45	
	0240	RCIS-AP63GHP5	RCIS-GP36K×2 RAS-AP63GH3	三相 200 50Hz/60Hz	5.6 (1.8~6.3)	6.3 (1.6~8.0)	6.0	0.79	5.5	(1,100×800×270(235))×2 799(+99)×300×629	(25(+4.5))×2 43	
	0241	RCIS-AP80GHPJ5	RCIS-GP40K×2 RAS-AP80GHJ3	単相 200 50Hz/60Hz	7.1 (2.2~8.0)	8.0 (2.0~10.6)	7.6	0.80	5.6	(1,100×800×270(235))×2 950×370×800	(26(+4.5))×2 64	
	0242	RCIS-AP80GHP5	RCIS-GP40K×2 RAS-AP80GH3	三相 200 50Hz/60Hz	7.1 (2.2~8.0)	8.0 (2.0~10.6)	7.6	0.80	5.6	(1,100×800×270(235))×2 950×370×800	(26(+4.5))×2 60	
冷房 適用 タイプ	0243	RCIS-AP112GHP5	RCIS-GP56K×2 RAS-AP112GH3	三相 200 50Hz/60Hz	10.0 (3.0~11.2)	11.2 (2.8~14.0)	12.5	0.74	5.6	(1,100×800×270(235))×2 950×370×1,380	(26(+4.5))×2 103	
	0244	RCIS-AP140GHP5	RCIS-GP71K×2 RAS-AP140GH3	三相 200 50Hz/60Hz	12.5 (3.1~14.0)	14.0 (3.5~18.2)	14.0	0.75	5.6	(1,410×800×270(235))×2 950×370×1,380	(33(+6))×2 103	
	0245	RCIS-AP160GHP5	RCIS-GP80K×2 RAS-AP160GH3	三相 200 50Hz/60Hz	14.0 (3.2~16.0)	16.0 (4.0~20.2)	15.0	0.74	5.5	(1,410×800×270(235))×2 950×370×1,380	(33(+6))×2 103	
	0246	RCIS-AP112GHG5	RCIS-GP40K×3 RAS-AP112GH3	三相 200 50Hz/60Hz	10.0 (3.0~11.2)	11.2 (2.8~14.0)	12.5	0.82	5.6	(1,100×800×270(235))×3 950×370×1,380	(26(+4.5))×3 103	
	0247	RCIS-AP140GHG5	RCIS-GP45K×3 RAS-AP140GH3	三相 200 50Hz/60Hz	12.5 (3.1~14.0)	14.0 (3.5~18.2)	14.0	0.77	5.6	(1,100×800×270(235))×3 950×370×1,380	(26(+4.5))×3 103	
	0248	RCIS-AP160GHG5	RCIS-GP56K×3 RAS-AP160GH3	三相 200 50Hz/60Hz	14.0 (3.2~16.0)	16.0 (4.0~20.2)	15.0	0.75	5.5	(1,100×800×270(235))×3 950×370×1,380	(26(+4.5))×3 103	
	0249	RCIS-AP224GHG5	RCIS-GP80K×3 RAS-AP224GH3	三相 200 50Hz/60Hz	20.0 (4.6~22.4)	22.4 (5.6~28.0)	20.0	0.74	4.8	(1,410×800×270(235))×3 950×370×1,380	(33(+6))×3 134	

IPコード：室内…X0、室外…X4 設計圧力：4.15MPa 仕様値は、JIS B 8616:2015による

2015年3月のJIS改正にともない、年間エネルギー消費効率はAPF2015、運転音は音響パワーレベルを記載しています。
APF2006(従来の年間エネルギー消費効率)および、運転音音圧レベル(従来の運転音)については、P.224以降の仕様表(別表)に記載しています。

- (注)・能力の()内はインバーターによる可変範囲を示します。
- ・外形寸法の室内ユニットの幅寸法および奥行き寸法はパネル寸法を示します。
- ・機外配線は「B方式」での仕様を示します。・最小電線太さは配線長さ20mまでの場合です。
- ・ブレーカー容量は漏電遮断器(ELB)の定格電流(A)の値を示します。
- ・「室内外連絡配線」の2+2は、電源配線+制御用連絡配線を示します。

	電気特性						始動電流(A)	圧縮機出力(kW)	送風機出力(kW)	室内風量(m ³ /min)	運転音[dB(A)]			冷媒配管				機外配線		冷媒種 ()内は 出荷時 封入量 (kg)	呼び番号		
	消費電力(kW)			運転電流(A)		力率(%)					音響パワーレベル		液管/ガス管 φ(mm)	ドレン 配管	最大 長さ(m)	最大 高低差 室外上 (m)	最小配管 太さ (mm) ²	フルカ 容量 (A)	連絡 配線			冷媒種 ()内は 出荷時 封入量 (kg)	
	定格 冷房 標準	定格 暖房 標準	最大 暖房 低温	定格 標準 上:冷房 下:暖房	最大						定格 標準 上:冷房 下:暖房	室内											室外
											注)(H急-急強弱)												上:室内ユニット 下:室外ユニット
0.869	0.861	1.35	4.4 4.4	9.8	98 97	—	0.45	0.050×1 0.05×1	13-11.5-10-8.5	54-52-49-46	65/67	6.35/12.7	VP25	50	30	2.0 3.5	— 20	2+2	R410A (1.6)	0219			
0.869	0.861	1.35	2.8 2.8	6.0	90 90	—	0.45	0.050×1 0.05×1	13-11.5-10-8.5	54-52-49-46	65/67	6.35/12.7	VP25	50	30	2.0 2.0	— 15	2+2	R410A (1.6)	0220			
1.04	1.04	1.42	5.3 5.4	11.9	98 97	—	0.45	0.050×1 0.05×1	13-11.5-10-8.5	54-52-49-46	65/67	6.35/12.7	VP25	50	30	2.0 3.5	— 20	2+2	R410A (1.6)	0221			
1.04	1.04	1.42	3.3 3.3	7.2	90 90	—	0.45	0.050×1 0.05×1	13-11.5-10-8.5	54-52-49-46	65/67	6.35/12.7	VP25	50	30	2.0 2.0	— 15	2+2	R410A (1.6)	0222			
1.11	1.13	1.61	5.7 5.8	9.9	98 97	—	0.45	0.050×1 0.05×1	14.5-13-11-9.5	57-53-50-47	65/67	6.35/12.7	VP25	50	30	2.0 3.5	— 20	2+2	R410A (1.6)	0223			
1.11	1.13	1.61	3.6 3.6	6.4	90 90	—	0.45	0.050×1 0.05×1	14.5-13-11-9.5	57-53-50-47	65/67	6.35/12.7	VP25	50	30	2.0 2.0	— 15	2+2	R410A (1.6)	0224			
1.36	1.46	1.99	6.9 7.5	12.4	98 97	—	0.95	0.050×1 0.05×1	14.5-13-11-9.5	57-53-50-47	65/67	6.35/12.7	VP25	50	30	2.0 3.5	— 20	2+2	R410A (1.9)	0225			
1.36	1.46	1.99	4.4 4.7	7.6	90 90	—	0.95	0.050×1 0.05×1	14.5-13-11-9.5	57-53-50-47	65/67	6.35/12.7	VP25	50	30	2.0 2.0	— 15	2+2	R410A (1.9)	0226			
1.55	1.53	2.18	7.9 7.9	13.3	98 97	—	0.95	0.080×1 0.05×1	17-15-13-11.5	53-52-50-47	65/67	6.35/12.7	VP25	50	30	2.0 3.5	— 20	2+2	R410A (1.9)	0227			
1.55	1.53	2.18	5.0 4.9	8.1	90 90	—	0.95	0.080×1 0.05×1	17-15-13-11.5	53-52-50-47	65/67	6.35/12.7	VP25	50	30	2.0 2.0	— 15	2+2	R410A (1.9)	0228			
2.00	2.02	2.77	10.2 10.3	18.7	98 98	—	1.30	0.080×1 0.10×1	20-17.5-15.5-13	57-55-52-48	65/67	9.52/15.88	VP25	50	30	2.0 5.5	— 30	2+2	R410A (2.3)	0229			
2.00	2.02	2.77	6.3 6.3	11.7	92 92	—	1.30	0.080×1 0.10×1	20-17.5-15.5-13	57-55-52-48	65/67	9.52/15.88	VP25	50	30	2.0 3.5	— 20	2+2	R410A (2.3)	0230			
0.950	0.920	1.38	4.8 4.7	9.8	98 97	—	0.45	(0.050×1)×2 0.05×1	(8.5-7.5-6.5-6) ×2	(48-47-44-42) ×2	65/67	(6.35/12.7)×2 6.35/12.7	VP25	50	30	2.0 3.5	— 20	2+2	R410A (1.6)	0231			
0.950	0.920	1.38	3.0 3.0	6.0	90 90	—	0.45	(0.050×1)×2 0.05×1	(8.5-7.5-6.5-6) ×2	(48-47-44-42) ×2	65/67	(6.35/12.7)×2 6.35/12.7	VP25	50	30	2.0 2.0	— 15	2+2	R410A (1.6)	0232			
1.08	1.09	1.46	5.5 5.6	11.9	98 97	—	0.45	(0.050×1)×2 0.05×1	(8.5-7.5-6.5-6) ×2	(48-47-44-42) ×2	65/67	(6.35/12.7)×2 6.35/12.7	VP25	50	30	2.0 3.5	— 20	2+2	R410A (1.6)	0233			
1.08	1.09	1.46	3.5 3.5	7.2	90 90	—	0.45	(0.050×1)×2 0.05×1	(8.5-7.5-6.5-6) ×2	(48-47-44-42) ×2	65/67	(6.35/12.7)×2 6.35/12.7	VP25	50	30	2.0 2.0	— 15	2+2	R410A (1.6)	0234			
1.19	1.18	1.61	6.1 6.1	9.9	98 97	—	0.45	(0.050×1)×2 0.05×1	(9.5-8.5-7.5-6.5) ×2	(50-48-46-43) ×2	65/67	(6.35/12.7)×2 6.35/12.7	VP25	50	30	2.0 3.5	— 20	2+2	R410A (1.6)	0235			
1.19	1.18	1.61	3.8 3.8	6.4	90 90	—	0.45	(0.050×1)×2 0.05×1	(9.5-8.5-7.5-6.5) ×2	(50-48-46-43) ×2	65/67	(6.35/12.7)×2 6.35/12.7	VP25	50	30	2.0 2.0	— 15	2+2	R410A (1.6)	0236			
1.38	1.32	1.96	7.0 6.8	12.4	98 97	—	0.95	(0.050×1)×2 0.05×1	(9.5-8.5-7.5-6.5) ×2	(50-48-46-43) ×2	65/67	(6.35/12.7)×2 6.35/12.7	VP25	50	30	2.0 3.5	— 20	2+2	R410A (1.9)	0237			
1.38	1.32	1.96	4.4 4.2	7.6	90 90	—	0.95	(0.050×1)×2 0.05×1	(9.5-8.5-7.5-6.5) ×2	(50-48-46-43) ×2	65/67	(6.35/12.7)×2 6.35/12.7	VP25	50	30	2.0 2.0	— 15	2+2	R410A (1.9)	0238			
1.58	1.51	2.32	8.1 7.8	13.4	98 97	—	0.95	(0.050×1)×2 0.05×1	(10.5-9-8-7) ×2	(51-49-47-44) ×2	65/67	(6.35/12.7)×2 6.35/12.7	VP25	50	30	2.0 3.5	— 20	2+2	R410A (1.9)	0239			
1.58	1.51	2.32	5.1 4.8	8.2	90 90	—	0.95	(0.050×1)×2 0.05×1	(10.5-9-8-7) ×2	(51-49-47-44) ×2	65/67	(6.35/12.7)×2 6.35/12.7	VP25	50	30	2.0 2.0	— 15	2+2	R410A (1.9)	0240			
1.84	1.86	2.80	9.4 9.7	18.8	98 96	—	1.30	(0.050×1)×2 0.10×1	(13-11.5-10-8.5) ×2	(54-52-49-46) ×2	65/67	(6.35/12.7)×2 9.52/15.88	VP25	50	30	2.0 5.5	— 30	2+2	R410A (2.3)	0241			
1.84	1.86	2.80	5.8 5.8	11.8	92 92	—	1.30	(0.050×1)×2 0.10×1	(13-11.5-10-8.5) ×2	(54-52-49-46) ×2	65/67	(6.35/12.7)×2 9.52/15.88	VP25	50	30	2.0 3.5	— 20	2+2	R410A (2.3)	0242			
2.54	2.59	4.35	8.0 8.1	16.9	92 92	—	1.60	(0.050×1)×2 0.10×1+0.10×1	(14.5-13-11-9.5) ×2	(57-53-50-47) ×2	65/67	(6.35/12.7)×2 9.52/15.88	VP25	75	30	2.0 3.5	— 30	2+2	R410A (3.8)	0243			
3.36	3.43	5.55	10.5 10.8	20.1	92 92	—	2.50	(0.080×1)×2 0.10×1+0.10×1	(18.5-16.5-14.5-12.5) ×2	(55-53-51-47) ×2	70/70	(9.52/15.88)×2 9.52/15.88	VP25	75	30	2.0 5.5	— 30	2+2	R410A (3.8)	0244			
4.13	4.34	6.03	13.0 13.6	23.0	92 92	—	2.50	(0.080×1)×2 0.10×1+0.10×1	(20-17.5-15.5-13) ×2	(57-55-52-48) ×2	71/71	(9.52/15.88)×2 9.52/15.88	VP25	75	30	2.0 5.5	— 30	2+2	R410A (3.8)	0245			
2.54	2.59	4.35	8.0 8.1	16.9	92 92	—	1.60	(0.050×1)×3 0.10×1+0.10×1	(13-11.5-10-8.5) ×3	(54-52-49-46) ×3	65/67	(6.35/12.7)×3 9.52/15.88	VP25	75	30	2.0 3.5	— 30	2+2	R410A (3.8)	0246			
3.36	3.43	5.55	10.5 10.8	20.1	92 92	—	2.50	(0.050×1)×3 0.10×1+0.10×1	(13-11.5-10-8.5) ×3	(54-52-49-46) ×3	70/70	(6.35/12.7)×3 9.52/15.88	VP25	75	30	2.0 5.5	— 30	2+2	R410A (3.8)	0247			
4.13	4.34	6.03	13.0 13.6	23.0	92 92	—	2.50	(0.050×1)×3 0.10×1+0.10×1	(14.5-13-11-9.5) ×3	(57-53-50-47) ×3	71/71	(6.35/12.7)×3 9.52/15.88	VP25	75	30	2.0 5.5	— 30	2+2	R410A (3.8)	0248			
6.10	5.80	8.00	19.1 18.2	38.3	92 92	—	4.00	(0.080×1)×3 0.20×1+0.20×1	(20-17.5-15.5-13) ×3	(57-55-52-48) ×3	76/78	(9.52/15.88)×3 9.52 ² /25.4	VP25	100	30	2.0 14.0	— 50	2+2	R410A (6.1)	0249			

・省エネの達人プレミアム(R410A)・省エネの達人(R410A)個別運転トリプル・フォー機、寒さ知らず個別運転ツイン・トリプル・フォー機、省エネの達人プレミアム(R410A)・省エネの達人(R410A)・寒さ知らず同時運転フォー機はe-LINE接続はできません。
・電気特性の運転電流欄の「冷房」または「暖房」の電流値が20Aを超える空調機は、「高圧又は特別高圧」で受電する需要家の高調波抑制対策ガイドライン」対象機器となります。回路種別番号、換算係数は機種により異なりますので営業窓口までお問い合わせください。

注)H急を設定できる室内ユニットは「てんかせ4方向」「てんかせ2方向」「てんかせ1方向」「ビルトイン」「てんうめ」「てんつり」「かべかけ」の場合です。他の機種では設定できません。
※配管長が70m以上の場合は、液配管をφ12.7にサイズアップしてください。

仕様表 てんかせ1方向／ビルトイン (別表 p.228)

機種名	タイプ	型式		電源 (V)	能力(kW)			定格冷房時の顕熱比	通年エネルギー消費効率	外形寸法(mm) (幅×奥行×高さ) 上：室内ユニット 下：室外ユニット	質量 (kg) 上：室内ユニット 下：室外ユニット ()内はパネル質量
		セット	室内ユニット 室外ユニット		定格冷房標準	定格暖房標準	最大暖房低温				

省エネの達人 プレミアム R410A RCIS てんかせ1方向 	冷房専用 同時個別	0250	RCIS-AP112GHW5	RCIS-GP28K×4 RAS-AP112GH3	三相 200 50Hz/60Hz	10.0 (3.0～11.2)	11.2 (2.8～14.0)	12.5	0.80	5.6	(1,100×800×270(235))×4 950×370×1,380	(25(+4.5))×4 103
		0251	RCIS-AP140GHW5	RCIS-GP36K×4 RAS-AP140GH3	三相 200 50Hz/60Hz	12.5 (3.1～14.0)	14.0 (3.5～18.2)	14.0	0.77	5.6	(1,100×800×270(235))×4 950×370×1,380	(25(+4.5))×4 103
		0252	RCIS-AP160GHW5	RCIS-GP40K×4 RAS-AP160GH3	三相 200 50Hz/60Hz	14.0 (3.2～16.0)	16.0 (4.0～20.2)	15.0	0.79	5.5	(1,100×800×270(235))×4 950×370×1,380	(26(+4.5))×4 103
		0253	RCIS-AP224GHW5	RCIS-GP56K×4 RAS-AP224GH3	三相 200 50Hz/60Hz	20.0 (4.6～22.4)	22.4 (5.6～28.0)	20.0	0.74	4.8	(1,100×800×270(235))×4 950×370×1,380	(26(+4.5))×4 134
		0254	RCIS-AP280GHW5	RCIS-GP71K×4 RAS-AP280GH3	三相 200 50Hz/60Hz	25.0 (5.8～28.0)	28.0 (7.0～35.0)	24.0	0.75	4.6	(1,410×800×270(235))×4 950×370×1,380	(33(+6))×4 134
		0255	RCIS-AP335GHW5	RCIS-GP80K×4 RAS-AP335GH3	三相 200 50Hz/60Hz	30.0 (6.9～33.5)	33.5 (8.4～37.5)	26.5	0.74	4.5	(1,410×800×270(235))×4 1,100×390×1,650	(33(+6))×4 163

省エネの達人 プレミアム R410A RCIS てんかせ1方向	冷房専用 同時個別	0256	RCIS-AP224SHG6	RCIS-GP80K×3 RAS-AP224SH3	三相 200 50Hz/60Hz	20.0 (4.6～22.4)	22.4 (5.6～28.0)	20.0	0.74	4.5	(1,410×800×270(235))×3 950×370×1,380	(33(+6))×3 134
		0257	RCIS-AP224SHW6	RCIS-GP56K×4 RAS-AP224SH3	三相 200 50Hz/60Hz	20.0 (4.6～22.4)	22.4 (5.6～28.0)	20.0	0.74	4.5	(1,100×800×270(235))×4 950×370×1,380	(26(+4.5))×4 134
		0258	RCIS-AP280SHW6	RCIS-GP71K×4 RAS-AP280SH3	三相 200 50Hz/60Hz	25.0 (5.8～28.0)	28.0 (7.0～35.0)	24.0	0.75	4.5	(1,410×800×270(235))×4 950×370×1,380	(33(+6))×4 134
		0259	RCIS-AP335SHW6	RCIS-GP80K×4 RAS-AP335SH3	三相 200 50Hz/60Hz	30.0 (6.9～33.5)	33.5 (8.4～37.5)	26.5	0.74	4.3	(1,410×800×270(235))×4 1,100×390×1,650	(33(+6))×4 163

省エネの達人 プレミアム R32 RCB ビルトイン 	冷房専用 同時個別	0260	RCB-GP40RGHJ1	RCB-GP40K1 RAS-GP40RGHJ	単相 200 50Hz/60Hz	3.6 (1.1～4.0)	4.0 (1.0～5.4)	4.4	0.79	5.1	850×440×325(270) 799(+99)×300×629	27(+4) 45
		0261	RCB-GP40RGH1	RCB-GP40K1 RAS-GP40RGH	三相 200 50Hz/60Hz	3.6 (1.1～4.0)	4.0 (1.0～5.4)	4.4	0.79	5.1	850×440×325(270) 799(+99)×300×629	27(+4) 43
		0262	RCB-GP45RGHJ1	RCB-GP45K1 RAS-GP45RGHJ	単相 200 50Hz/60Hz	4.0 (1.1～4.5)	4.5 (1.2～5.9)	4.5	0.77	5.1	850×440×325(270) 799(+99)×300×629	27(+4) 45
		0263	RCB-GP45RGH1	RCB-GP45K1 RAS-GP45RGH	三相 200 50Hz/60Hz	4.0 (1.1～4.5)	4.5 (1.2～5.9)	4.5	0.77	5.1	850×440×325(270) 799(+99)×300×629	27(+4) 43
		0264	RCB-GP50RGHJ1	RCB-GP50K1 RAS-GP50RGHJ	単相 200 50Hz/60Hz	4.5 (1.2～5.0)	5.0 (1.3～6.3)	4.8	0.77	5.2	850×440×325(270) 799(+99)×300×629	27(+4) 45
		0265	RCB-GP50RGH1	RCB-GP50K1 RAS-GP50RGH	三相 200 50Hz/60Hz	4.5 (1.2～5.0)	5.0 (1.3～6.3)	4.8	0.77	5.2	850×440×325(270) 799(+99)×300×629	27(+4) 43
		0266	RCB-GP56RGHJ1	RCB-GP56K1 RAS-GP56RGHJ	単相 200 50Hz/60Hz	5.0 (1.3～5.6)	5.6 (1.4～7.1)	5.6	0.74	5.2	850×440×325(270) 799(+99)×300×629	27(+4) 45
		0267	RCB-GP56RGH1	RCB-GP56K1 RAS-GP56RGH	三相 200 50Hz/60Hz	5.0 (1.3～5.6)	5.6 (1.4～7.1)	5.6	0.74	5.2	850×440×325(270) 799(+99)×300×629	27(+4) 43
		0268	RCB-GP63RGHJ1	RCB-GP63K1 RAS-GP63RGHJ	単相 200 50Hz/60Hz	5.6 (1.4～6.3)	6.3 (1.6～8.0)	6.2	0.76	5.2	1,200×440×325(270) 799(+99)×300×629	37(+5.5) 45
		0269	RCB-GP63RGH1	RCB-GP63K1 RAS-GP63RGH	三相 200 50Hz/60Hz	5.6 (1.4～6.3)	6.3 (1.6～8.0)	6.2	0.76	5.2	1,200×440×325(270) 799(+99)×300×629	37(+5.5) 43
		0270	RCB-GP80RGHJ1	RCB-GP80K1 RAS-GP80RGHJ	単相 200 50Hz/60Hz	7.1 (1.8～8.0)	8.0 (2.0～10.6)	7.8	0.73	5.3	1,200×440×325(270) 950×370×800	37(+5.5) 64
		0271	RCB-GP80RGH1	RCB-GP80K1 RAS-GP80RGH	三相 200 50Hz/60Hz	7.1 (1.8～8.0)	8.0 (2.0～10.6)	7.8	0.73	5.3	1,200×440×325(270) 950×370×800	37(+5.5) 60
		0272	RCB-GP112RGH1	RCB-GP112K1 RAS-GP112RGH	三相 200 50Hz/60Hz	10.0 (2.5～11.2)	11.2 (2.8～14.0)	12.5	0.75	5.6	1,550×440×325(270) 950×370×1,380	46(+6.5) 103
		0273	RCB-GP140RGH1	RCB-GP140K1 RAS-GP140RGH	三相 200 50Hz/60Hz	12.5 (3.1～14.0)	14.0 (3.5～18.2)	14.0	0.72	5.3	1,550×440×325(270) 950×370×1,380	46(+6.5) 103
		0274	RCB-GP160RGH1	RCB-GP160K1 RAS-GP160RGH	三相 200 50Hz/60Hz	14.0 (3.2～16.0)	16.0 (4.0～20.2)	15.0	0.72	5.1	1,550×440×325(270) 950×370×1,380	46(+6.5) 103
		0275	RCB-GP80RGHPJ1	RCB-GP40K1×2 RAS-GP80RGHJ	単相 200 50Hz/60Hz	7.1 (1.8～8.0)	8.0 (2.0～10.6)	7.8	0.79	5.3	(850×440×325(270))×2 950×370×800	(27(+4))×2 64
		0276	RCB-GP80RGHP1	RCB-GP40K1×2 RAS-GP80RGH	三相 200 50Hz/60Hz	7.1 (1.8～8.0)	8.0 (2.0～10.6)	7.8	0.79	5.3	(850×440×325(270))×2 950×370×800	(27(+4))×2 60
		0277	RCB-GP112RGHP1	RCB-GP56K1×2 RAS-GP112RGH	三相 200 50Hz/60Hz	10.0 (2.5～11.2)	11.2 (2.8～14.0)	12.5	0.74	5.4	(850×440×325(270))×2 950×370×1,380	(27(+4))×2 103
		0278	RCB-GP140RGHP1	RCB-GP71K1×2 RAS-GP140RGH	三相 200 50Hz/60Hz	12.5 (3.1～14.0)	14.0 (3.5～18.2)	14.0	0.75	5.4	(1,200×440×325(270))×2 950×370×1,380	(37(+5.5))×2 103
		0279	RCB-GP160RGHP1	RCB-GP80K1×2 RAS-GP160RGH	三相 200 50Hz/60Hz	14.0 (3.2～16.0)	16.0 (4.0～20.2)	15.0	0.73	5.3	(1,200×440×325(270))×2 950×370×1,380	(37(+5.5))×2 103
0280	RCB-GP160RGHG1	RCB-GP56K1×3 RAS-GP160RGH	三相 200 50Hz/60Hz	14.0 (3.2～16.0)	16.0 (4.0～20.2)	15.0	0.76	5.3	(850×440×325(270))×3 950×370×1,380	(27(+4))×3 103		

IPコード：室内…X0、室外…X4 設計圧力：4.15MPa 仕様値は、JIS B 8616:2015による

2015年3月のJIS改正にともない、通年エネルギー消費効率はAPF2015、運転音は音響パワーレベルを記載しています。
APF2006(従来の通年エネルギー消費効率)および、運転音音圧レベル(従来の運転音)については、P.224以降の仕様表(別表)に記載しています。

(注)・能力の()内はインバーターによる可変範囲を示します。
・外形寸法の室内ユニットの幅寸法および奥行寸法はパネル寸法を示します。
・機外配線は「B方式」での仕様を示します。・最小電線太さは配線長さ20mまでの場合です。
・ブレーカー容量は漏電遮断器(ELB)の定格電流(A)の値を示します。
・「室内外連絡配線」の2+2は、電源配線+制御用連絡配線を示します。

てんかせ1方向／ビルトイン仕様表

電気特性						始動電流 (A)	電圧機出力 (kW)	送風機出力 (kW)	室内風量 (m ³ /min) 注)H(急-強弱)	運転音[dB(A)]			冷媒配管				機外配線		冷媒種 ()内は 出荷時 封入量 (kg)	呼び出し
消費電力 (kW)			運転電流 (A)		力率 (%)					音響パワーレベル		液管/ガス管 φ (mm) 上:室内ユニット 下:室外ユニット	ドレン配管	最大長さ (m)	最大高低差 室外上 (m)	最小配管太さ (mm) 上:室内 下:室外	フル容量 (A) 上:室内 下:室外	連絡配線 (本) 室内外		
定格冷房標準	定格暖房標準	最大暖房低温	定格標準上:冷房 下:暖房	最大						室内	室外									
標準	標準	標準	標準	標準						注)H(急-強弱)	冷房/暖房									
2.54	2.59	4.35	8.0 8.1	16.9	92 92	—	1.60	(0.050×1)×4 0.10×1+0.10×1	(9.5-8.5-7.5-6.5) ×4	(50-48-46-43) ×4	65/67	(6.35/12.7)×4 9.52/15.88	VP25	75	30	2.0 3.5	— 30	2+2	R410A (3.8)	0250
3.36	3.43	5.55	10.5 10.8	20.1	92 92	—	2.50	(0.050×1)×4 0.10×1+0.10×1	(10.5-9-8-7) ×4	(51-49-47-44) ×4	70/70	(6.35/12.7)×4 9.52/15.88	VP25	75	30	2.0 5.5	— 30	2+2	R410A (3.8)	0251
4.13	4.34	6.03	13.0 13.6	23.0	92 92	—	2.50	(0.050×1)×4 0.10×1+0.10×1	(13-11.5-10-8.5) ×4	(54-52-49-46) ×4	71/71	(6.35/12.7)×4 9.52/15.88	VP25	75	30	2.0 5.5	— 30	2+2	R410A (3.8)	0252
6.10	5.80	8.00	19.1 18.2	38.3	92 92	—	4.00	(0.050×1)×4 0.20×1+0.20×1	(14.5-13-11-9.5) ×4	(57-53-50-47) ×4	76/78	(6.35/12.7)×4 9.52 [※] /25.4	VP25	100	30	2.0 14.0	— 50	2+2	R410A (6.1)	0253
8.45	7.99	9.84	26.5 25.1	41.7	92 92	—	5.80	(0.080×1)×4 0.20×1+0.20×1	(18.5-16.5-14.5-12.5) ×4	(55-53-51-47) ×4	78/80	(9.52/15.88)×4 12.7/25.4	VP25	100	30	2.0 14.0	— 50	2+2	R410A (6.3)	0254
11.6	9.13	11.0	36.0 28.3	45.2	93 93	—	7.20	(0.080×1)×4 0.20×1+0.20×1	(20-17.5-15.5-13) ×4	(57-55-52-48) ×4	81/83	(9.52/15.88)×4 12.7/25.4	VP25	100	30	2.0 14.0	— 60	2+2	R410A (7.2)	0255
6.34	6.02	8.11	19.9 18.9	38.3	92 92	—	4.00	(0.080×1)×3 0.20×1+0.20×1	(20-17.5-15.5-13) ×3	(57-55-52-48) ×3	76/78	(9.52/15.88)×3 9.52 [※] /25.4	VP25	100	30	2.0 14.0	— 50	2+2	R410A (6.1)	0256
6.34	6.02	8.11	19.9 18.9	38.3	92 92	—	4.00	(0.050×1)×4 0.20×1+0.20×1	(14.5-13-11-9.5) ×4	(57-53-50-47) ×4	76/78	(6.35/12.7)×4 9.52 [※] /25.4	VP25	100	30	2.0 14.0	— 50	2+2	R410A (6.1)	0257
8.54	8.11	10.2	26.8 25.4	41.7	92 92	—	5.80	(0.080×1)×4 0.20×1+0.20×1	(18.5-16.5-14.5-12.5) ×4	(55-53-51-47) ×4	78/80	(9.52/15.88)×4 12.7/25.4	VP25	100	30	2.0 14.0	— 50	2+2	R410A (6.3)	0258
11.8	9.33	11.5	36.6 29.0	45.2	93 93	—	7.20	(0.080×1)×4 0.20×1+0.20×1	(20-17.5-15.5-13) ×4	(57-55-52-48) ×4	81/83	(9.52/15.88)×4 12.7/25.4	VP25	100	30	2.0 14.0	— 60	2+2	R410A (7.2)	0259
0.917	0.956	1.48	4.7 4.9	10.2	98 97	—	0.55	0.157×1 0.05×1	13-11.5-10-8.5	61-58-55-51	65/67	6.35/12.7	VP25	50	30	2.0 3.5	— 20	2+2	R32 (1.4)	0260
0.917	0.956	1.48	2.9 3.1	6.4	90 90	—	0.55	0.157×1 0.05×1	13-11.5-10-8.5	61-58-55-51	65/67	6.35/12.7	VP25	50	30	2.0 2.0	— 15	2+2	R32 (1.4)	0261
1.07	1.13	1.59	5.5 5.8	12.5	98 97	—	0.65	0.157×1 0.05×1	13-11.5-10-8.5	61-58-55-51	65/67	6.35/12.7	VP25	50	30	2.0 3.5	— 20	2+2	R32 (1.4)	0262
1.07	1.13	1.59	3.4 3.6	7.6	90 90	—	0.65	0.157×1 0.05×1	13-11.5-10-8.5	61-58-55-51	65/67	6.35/12.7	VP25	50	30	2.0 2.0	— 15	2+2	R32 (1.4)	0263
1.25	1.26	1.69	6.4 6.5	12.7	98 97	—	0.75	0.157×1 0.05×1	14.5-13-11-9.5	64-61-57-54	65/67	6.35/12.7	VP25	50	30	2.0 3.5	— 20	2+2	R32 (1.4)	0264
1.25	1.26	1.69	4.0 4.0	7.9	90 90	—	0.75	0.157×1 0.05×1	14.5-13-11-9.5	64-61-57-54	65/67	6.35/12.7	VP25	50	30	2.0 2.0	— 15	2+2	R32 (1.4)	0265
1.38	1.55	2.20	7.0 8.0	12.9	98 97	—	0.95	0.157×1 0.05×1	14.5-13-11-9.5	64-61-57-54	65/67	6.35/12.7	VP25	50	30	2.0 3.5	— 20	2+2	R32 (1.6)	0266
1.38	1.55	2.20	4.4 5.0	8.1	90 90	—	0.95	0.157×1 0.05×1	14.5-13-11-9.5	64-61-57-54	65/67	6.35/12.7	VP25	50	30	2.0 2.0	— 15	2+2	R32 (1.6)	0267
1.55	1.70	2.45	7.9 8.8	13.4	98 97	—	1.05	0.190×1 0.05×1	17-15-13-11	57-55-52-49	65/67	6.35/12.7	VP25	50	30	2.0 3.5	— 20	2+2	R32 (1.6)	0268
1.55	1.70	2.45	5.0 5.5	8.2	90 90	—	1.05	0.190×1 0.05×1	17-15-13-11	57-55-52-49	65/67	6.35/12.7	VP25	50	30	2.0 2.0	— 15	2+2	R32 (1.6)	0269
1.89	2.01	2.79	9.6 10.3	18.8	98 98	—	1.40	0.190×1 0.10×1	20-17.5-15.5-13	60-57-54-51	65/67	9.52/15.88	VP25	50	30	2.0 5.5	— 30	2+2	R32 (2.3)	0270
1.89	2.01	2.79	5.9 6.3	11.8	92 92	—	1.40	0.190×1 0.10×1	20-17.5-15.5-13	60-57-54-51	65/67	9.52/15.88	VP25	50	30	2.0 3.5	— 20	2+2	R32 (2.3)	0271
2.65	2.70	4.09	8.3 8.5	17.3	92 92	—	1.85	0.259×1 0.10×1+0.10×1	30-26.5-23-20	63-60-57-53	67/69	9.52/15.88	VP25	75	30	2.0 3.5	— 30	2+2	R32 (3.2)	0272
3.93	3.84	4.79	12.3 12.0	20.6	92 92	—	2.65	0.259×1 0.10×1+0.10×1	33.5-29.5-26-22	65-62-59-56	70/70	9.52/15.88	VP25	75	30	2.0 5.5	— 30	2+2	R32 (3.2)	0273
4.83	4.59	5.37	15.2 14.4	23.6	92 92	—	3.40	0.259×1 0.10×1+0.10×1	36-31.5-27.5-24	67-64-60-57	71/71	9.52/15.88	VP25	75	30	2.0 5.5	— 30	2+2	R32 (3.2)	0274
1.85	1.95	2.79	9.4 10.2	19.6	98 96	—	1.40	(0.157×1)×2 0.10×1	(13-11.5-10-8.5) ×2	(61-58-55-51) ×2	65/67	(6.35/12.7)×2 9.52/15.88	VP25	50	30	2.0 5.5	— 30	2+2	R32 (2.3)	0275
1.85	1.95	2.79	5.8 6.1	12.6	92 92	—	1.40	(0.157×1)×2 0.10×1	(13-11.5-10-8.5) ×2	(61-58-55-51) ×2	65/67	(6.35/12.7)×2 9.52/15.88	VP25	50	30	2.0 3.5	— 20	2+2	R32 (2.3)	0276
2.87	2.80	4.18	9.0 8.8	18.0	92 92	—	1.85	(0.157×1)×2 0.10×1+0.10×1	(14.5-13-11-9.5) ×2	(64-61-57-54) ×2	67/69	(6.35/12.7)×2 9.52/15.88	VP25	75	30	2.0 3.5	— 30	2+2	R32 (3.2)	0277
3.47	3.85	4.63	10.9 12.1	20.3	92 92	—	2.65	(0.190×1)×2 0.10×1+0.10×1	(18.5-16.5-14-12) ×2	(59-56-53-50) ×2	70/70	(9.52/15.88)×2 9.52/15.88	VP25	75	30	2.0 5.5	— 30	2+2	R32 (3.2)	0278
4.26	4.64	5.11	13.4 14.6	23.3	92 92	—	3.40	(0.190×1)×2 0.10×1+0.10×1	(20-17.5-15.5-13) ×2	(60-57-54-51) ×2	71/71	(9.52/15.88)×2 9.52/15.88	VP25	75	30	2.0 5.5	— 30	2+2	R32 (3.2)	0279
4.26	4.64	5.11	13.4 14.6	24.8	92 92	—	3.40	(0.157×1)×3 0.10×1+0.10×1	(14.5-13-11-9.5) ×3	(64-61-57-54) ×3	71/71	(6.35/12.7)×3 9.52/15.88	VP25	75	30	2.0 5.5	— 30	2+2	R32 (3.2)	0280

・省エネの達人プレミアム(R410A)・省エネの達人(R410A)個別運転トリプル・フォー機、寒さ知らず個別運転ツイン・トリプル・フォー機、省エネの達人プレミアム(R410A)・省エネの達人(R410A)・寒さ知らず同時運転フォー機はe-LINE接続はできません。
・電気特性の運転電流欄の「冷房」または「暖房」の電流値が20Aを超える空調機は、「高圧又は特別高圧で受電する需要家の高調波抑制対策ガイドライン」対象機器となります。回路種別番号、換算係数は機種により異なりますので営業窓口までお問い合わせください。

注)H急を設定できる室内ユニットは「てんかせ4方向」「てんかせ2方向」「てんかせ1方向」「ビルトイン」「てんうめ」「てんつり」「かべかけ」の場合です。他の機種では設定できません。
※配管長が70m以上の場合は、液配管をφ12.7にサイズアップしてください。

仕様表 ビルトイン (別表 p.229)

機種名	タイプ	型式		能力(kW)			定格冷房時の 顕熱比	年間 エネルギー 消費効率 APF 2015	外形寸法(mm) (幅×奥行×高さ) 上:室内ユニット 下:室外ユニット	質量 (kg) 上:室内ユニット 下:室外ユニット ()内はパネル質量
				電源 (V)	定格 冷房 標準	定格 暖房 標準				

機種名	タイプ	型式		能力(kW)			定格冷房時の 顕熱比	年間 エネルギー 消費効率 APF 2015	外形寸法(mm) (幅×奥行×高さ) 上:室内ユニット 下:室外ユニット	質量 (kg) 上:室内ユニット 下:室外ユニット ()内はパネル質量	
				電源 (V)	定格 冷房 標準	定格 暖房 標準					最大 暖房 低温
省エネ達人 R32 RCB ビルトイン	冷房 ワンマン	RCB-GP40RSHJ1	RCB-GP40K1	単相 200	3.6	4.0	4.4	0.79	4.7	850×440×325 (270)	27 (+4)
			RAS-GP40RSHJ	50Hz/60Hz	(1.1 ~ 4.0)	(1.0 ~ 5.4)	4.4	0.79	4.7	799(+99)×300×629	45
		RCB-GP40RSH1	RCB-GP40K1	三相 200	3.6	4.0	4.4	0.79	4.7	850×440×325 (270)	27 (+4)
			RAS-GP40RSH	50Hz/60Hz	(1.1 ~ 4.0)	(1.0 ~ 5.4)	4.4	0.79	4.7	799(+99)×300×629	43
		RCB-GP45RSHJ1	RCB-GP45K1	単相 200	4.0	4.5	4.5	0.77	4.7	850×440×325 (270)	27 (+4)
			RAS-GP45RSHJ	50Hz/60Hz	(1.1 ~ 4.5)	(1.2 ~ 5.9)	4.5	0.77	4.7	799(+99)×300×629	45
		RCB-GP45RSH1	RCB-GP45K1	三相 200	4.0	4.5	4.5	0.77	4.7	850×440×325 (270)	27 (+4)
			RAS-GP45RSH	50Hz/60Hz	(1.1 ~ 4.5)	(1.2 ~ 5.9)	4.5	0.77	4.7	799(+99)×300×629	43
		RCB-GP50RSHJ1	RCB-GP50K1	単相 200	4.5	5.0	4.8	0.77	4.8	850×440×325 (270)	27 (+4)
			RAS-GP50RSHJ	50Hz/60Hz	(1.2 ~ 5.0)	(1.3 ~ 6.3)	4.8	0.77	4.8	799(+99)×300×629	45
		RCB-GP50RSH1	RCB-GP50K1	三相 200	4.5	5.0	4.8	0.77	4.8	850×440×325 (270)	27 (+4)
			RAS-GP50RSH	50Hz/60Hz	(1.2 ~ 5.0)	(1.3 ~ 6.3)	4.8	0.77	4.8	799(+99)×300×629	43
		RCB-GP56RSHJ1	RCB-GP56K1	単相 200	5.0	5.6	5.6	0.74	4.8	850×440×325 (270)	27 (+4)
			RAS-GP56RSHJ	50Hz/60Hz	(1.3 ~ 5.6)	(1.4 ~ 7.1)	5.6	0.74	4.8	799(+99)×300×629	45
RCB-GP56RSH1	RCB-GP56K1	三相 200	5.0	5.6	5.6	0.74	4.8	850×440×325 (270)	27 (+4)		
	RAS-GP56RSH	50Hz/60Hz	(1.3 ~ 5.6)	(1.4 ~ 7.1)	5.6	0.74	4.8	799(+99)×300×629	43		
RCB-GP63RSHJ1	RCB-GP63K1	単相 200	5.6	6.3	6.2	0.76	4.8	1,200×440×325 (270)	37 (+5.5)		
	RAS-GP63RSHJ	50Hz/60Hz	(1.4 ~ 6.3)	(1.6 ~ 8.0)	6.2	0.76	4.8	799(+99)×300×629	45		
RCB-GP63RSH1	RCB-GP63K1	三相 200	5.6	6.3	6.2	0.76	4.8	1,200×440×325 (270)	37 (+5.5)		
	RAS-GP63RSH	50Hz/60Hz	(1.4 ~ 6.3)	(1.6 ~ 8.0)	6.2	0.76	4.8	799(+99)×300×629	43		
RCB-GP80RSHJ1	RCB-GP80K1	単相 200	7.1	8.0	6.7	0.73	5.0	1,200×440×325 (270)	37 (+5.5)		
	RAS-GP80RSHJ	50Hz/60Hz	(1.8 ~ 8.0)	(2.0 ~ 10.0)	6.7	0.73	5.0	799(+99)×300×629	46		
RCB-GP80RSH1	RCB-GP80K1	三相 200	7.1	8.0	6.7	0.73	5.0	1,200×440×325 (270)	37 (+5.5)		
	RAS-GP80RSH	50Hz/60Hz	(1.8 ~ 8.0)	(2.0 ~ 10.0)	6.7	0.73	5.0	799(+99)×300×629	44		
RCB-GP112RSH1	RCB-GP112K1	三相 200	10.0	11.2	10.5	0.75	5.1	1,550×440×325 (270)	46 (+6.5)		
	RAS-GP112RSH	50Hz/60Hz	(2.5 ~ 11.2)	(2.8 ~ 14.0)	10.5	0.75	5.1	950×370×1,140	75		
RCB-GP140RSH1	RCB-GP140K1	三相 200	12.5	14.0	13.0	0.72	5.1	1,550×440×325 (270)	46 (+6.5)		
	RAS-GP140RSH	50Hz/60Hz	(3.1 ~ 14.0)	(3.5 ~ 18.0)	13.0	0.72	5.1	950×370×1,140	91		
RCB-GP160RSH1	RCB-GP160K1	三相 200	14.0	16.0	13.1	0.72	4.9	1,550×440×325 (270)	46 (+6.5)		
	RAS-GP160RSH	50Hz/60Hz	(3.2 ~ 16.0)	(4.0 ~ 20.0)	13.1	0.72	4.9	950×370×1,140	91		
冷房 ワンマン	冷房 ワンマン	RCB-GP80RSHPJ1	RCB-GP40K1 ×2	単相 200	7.1	8.0	6.7	0.79	4.9	(850×440×325 (270))×2	(27 (+4))×2
			RAS-GP80RSHJ	50Hz/60Hz	(1.8 ~ 8.0)	(2.0 ~ 10.0)	6.7	0.79	4.9	799(+99)×300×629	46
		RCB-GP80RSHPJ1	RCB-GP40K1 ×2	三相 200	7.1	8.0	6.7	0.79	4.9	(850×440×325 (270))×2	(27 (+4))×2
			RAS-GP80RSH	50Hz/60Hz	(1.8 ~ 8.0)	(2.0 ~ 10.0)	6.7	0.79	4.9	799(+99)×300×629	44
		RCB-GP112RSHPJ1	RCB-GP56K1 ×2	三相 200	10.0	11.2	10.5	0.74	5.1	(850×440×325 (270))×2	(27 (+4))×2
RAS-GP112RSH	50Hz/60Hz		(2.5 ~ 11.2)	(2.8 ~ 14.0)	10.5	0.74	5.1	950×370×1,140	75		
RCB-GP140RSHPJ1	RCB-GP71K1 ×2	三相 200	12.5	14.0	13.0	0.75	5.1	(1,200×440×325 (270))×2	(37 (+5.5))×2		
	RAS-GP140RSH	50Hz/60Hz	(3.1 ~ 14.0)	(3.5 ~ 18.0)	13.0	0.75	5.1	950×370×1,140	91		
RCB-GP160RSHPJ1	RCB-GP80K1 ×2	三相 200	14.0	16.0	13.1	0.73	5.1	(1,200×440×325 (270))×2	(37 (+5.5))×2		
	RAS-GP160RSH	50Hz/60Hz	(3.2 ~ 16.0)	(4.0 ~ 20.0)	13.1	0.73	5.1	950×370×1,140	91		
RCB-GP160RSHG1	RCB-GP56K1 ×3	三相 200	14.0	16.0	13.1	0.76	5.1	(850×440×325 (270))×3	(27 (+4))×3		
RAS-GP160RSH	50Hz/60Hz	(3.2 ~ 16.0)	(4.0 ~ 20.0)	13.1	0.76	5.1	950×370×1,140	91			

機種名	タイプ	型式		能力(kW)			定格冷房時の 顕熱比	年間 エネルギー 消費効率 APF 2015	外形寸法(mm) (幅×奥行×高さ) 上:室内ユニット 下:室外ユニット	質量 (kg) 上:室内ユニット 下:室外ユニット ()内はパネル質量	
				電源 (V)	定格 冷房 標準	定格 暖房 標準					最大 暖房 低温
省エネ達人 プレミアム R410A RCB ビルトイン	冷房 ワンマン	RCB-AP40GHJ5	RCB-GP40K1	単相 200	3.6	4.0	4.4	0.79	5.0	850×440×325 (270)	27 (+4)
			RAS-AP40GHJ3	50Hz/60Hz	(1.3 ~ 4.0)	(1.0 ~ 5.4)	4.4	0.79	5.0	799(+99)×300×629	45
		RCB-AP40GH5	RCB-GP40K1	三相 200	3.6	4.0	4.4	0.79	5.0	850×440×325 (270)	27 (+4)
			RAS-AP40GH3	50Hz/60Hz	(1.3 ~ 4.0)	(1.0 ~ 5.4)	4.4	0.79	5.0	799(+99)×300×629	43
		RCB-AP45GHJ5	RCB-GP45K1	単相 200	4.0	4.5	4.5	0.77	5.0	850×440×325 (270)	27 (+4)
			RAS-AP45GHJ3	50Hz/60Hz	(1.5 ~ 4.5)	(1.2 ~ 5.9)	4.5	0.77	5.0	799(+99)×300×629	45
		RCB-AP45GH5	RCB-GP45K1	三相 200	4.0	4.5	4.5	0.77	5.0	850×440×325 (270)	27 (+4)
			RAS-AP45GH3	50Hz/60Hz	(1.5 ~ 4.5)	(1.2 ~ 5.9)	4.5	0.77	5.0	799(+99)×300×629	43
		RCB-AP50GHJ5	RCB-GP50K1	単相 200	4.5	5.0	4.8	0.77	5.1	850×440×325 (270)	27 (+4)
			RAS-AP50GHJ3	50Hz/60Hz	(1.5 ~ 5.0)	(1.5 ~ 6.3)	4.8	0.77	5.1	799(+99)×300×629	45
		RCB-AP50GH5	RCB-GP50K1	三相 200	4.5	5.0	4.8	0.77	5.1	850×440×325 (270)	27 (+4)
			RAS-AP50GH3	50Hz/60Hz	(1.5 ~ 5.0)	(1.5 ~ 6.3)	4.8	0.77	5.1	799(+99)×300×629	43
		RCB-AP56GHJ5	RCB-GP56K1	単相 200	5.0	5.6	5.6	0.74	5.1	850×440×325 (270)	27 (+4)
			RAS-AP56GHJ3	50Hz/60Hz	(1.7 ~ 5.6)	(1.5 ~ 7.1)	5.6	0.74	5.1	799(+99)×300×629	45
RCB-AP56GH5	RCB-GP56K1	三相 200	5.0	5.6	5.6	0.74	5.1	850×440×325 (270)	27 (+4)		
	RAS-AP56GH3	50Hz/60Hz	(1.7 ~ 5.6)	(1.5 ~ 7.1)	5.6	0.74	5.1	799(+99)×300×629	43		
RCB-AP63GHJ5	RCB-GP63K1	単相 200	5.6	6.3	6.2	0.76	5.1	1,200×440×325 (270)	37 (+5.5)		
	RAS-AP63GHJ3	50Hz/60Hz	(1.8 ~ 6.3)	(1.6 ~ 8.0)	6.2	0.76	5.1	799(+99)×300×629	45		
RCB-AP63GH5	RCB-GP63K1	三相 200	5.6	6.3	6.2	0.76	5.1	1,200×440×325 (270)	37 (+5.5)		
	RAS-AP63GH3	50Hz/60Hz	(1.8 ~ 6.3)	(1.6 ~ 8.0)	6.2	0.76	5.1	799(+99)×300×629	43		

IPコード: 室内...X0、室外...X4 設計圧力: 4.15MPa 仕様値は、JIS B 8616:2015による

2015年3月のJIS改正にともない、年間エネルギー消費効率はAPF2015、運転音は音響パワーレベルを記載しています。
APF2006(従来の年間エネルギー消費効率)および、運転音音圧レベル(従来の運転音)については、P.224以降の仕様表(別表)に記載しています。

- (注)・能力の()内はインバーターによる可変範囲を示します。
 ・外形寸法の室内ユニットの幅寸法および奥行き寸法はパネル寸法を示します。
 ・機外配線は「B方式」での仕様を示します。・最小電線太さは配線長さ20mまでの場合です。
 ・ブレーカー容量は漏電遮断器(ELB)の定格電流(A)の値を示します。
 ・「室内外連絡配線」の2+2は、電源配線+制御用連絡配線を示します。

	電気特性						始動電流(A)	電圧機出力(kW)	送風機出力(kW)	室内風量(m ³ /min)	運転音[dB(A)]		冷媒配管				機外配線		冷媒種 ()内は 出荷時 封入量 (kg)	呼び出し 番号	
	消費電力(kW)			運転電流(A)		力率(%)					音響パワーレベル		液管/ガス管 φ(mm)	ドレン 配管	最大 長さ (m)	最大 高低差 室外上 (m)	最小配管 太さ (mm)	フルカー 容量 (A)			連絡 配線
	定格 冷房 標準	定格 暖房 標準	最大 暖房 低溫	定格 標準 上:冷房 下:暖房	最大	定格 標準 上:冷房 下:暖房					室内	室外									
											注)(H急-急強-弱)										
0.971	1.01	1.57	5.0 5.2	10.2	98 97	—	0.60	0.157×1 0.05×1	13-11.5-10-8.5	61-58-55-51	65/67	6.35/12.7	VP25	50	30	2.0 3.5	— 20	2+2	R32 (1.4)	0281	
0.971	1.01	1.57	3.1 3.2	6.4	90 90	—	0.60	0.157×1 0.05×1	13-11.5-10-8.5	61-58-55-51	65/67	6.35/12.7	VP25	50	30	2.0 2.0	— 15	2+2	R32 (1.4)	0282	
1.14	1.20	1.49	5.8 6.2	12.3	98 97	—	0.70	0.157×1 0.05×1	13-11.5-10-8.5	61-58-55-51	65/67	6.35/12.7	VP25	50	30	2.0 3.5	— 20	2+2	R32 (1.4)	0283	
1.14	1.20	1.49	3.7 3.8	7.6	90 90	—	0.70	0.157×1 0.05×1	13-11.5-10-8.5	61-58-55-51	65/67	6.35/12.7	VP25	50	30	2.0 2.0	— 15	2+2	R32 (1.4)	0284	
1.32	1.34	1.80	6.7 6.9	12.7	98 97	—	0.80	0.157×1 0.05×1	14.5-13-11-9.5	64-61-57-54	65/67	6.35/12.7	VP25	50	30	2.0 3.5	— 20	2+2	R32 (1.4)	0285	
1.32	1.34	1.80	4.2 4.3	7.9	90 90	—	0.80	0.157×1 0.05×1	14.5-13-11-9.5	64-61-57-54	65/67	6.35/12.7	VP25	50	30	2.0 2.0	— 15	2+2	R32 (1.4)	0286	
1.45	1.65	2.33	7.4 8.5	12.9	98 97	—	1.00	0.157×1 0.05×1	14.5-13-11-9.5	64-61-57-54	65/67	6.35/12.7	VP25	50	30	2.0 3.5	— 20	2+2	R32 (1.6)	0287	
1.45	1.65	2.33	4.7 5.3	8.1	90 90	—	1.00	0.157×1 0.05×1	14.5-13-11-9.5	64-61-57-54	65/67	6.35/12.7	VP25	50	30	2.0 2.0	— 15	2+2	R32 (1.6)	0288	
1.64	1.80	2.60	8.4 9.3	13.4	98 97	—	1.10	0.190×1 0.05×1	17-15-13-11	57-55-52-49	65/67	6.35/12.7	VP25	50	30	2.0 3.5	— 20	2+2	R32 (1.6)	0289	
1.64	1.80	2.60	5.3 5.8	8.2	90 90	—	1.10	0.190×1 0.05×1	17-15-13-11	57-55-52-49	65/67	6.35/12.7	VP25	50	30	2.0 2.0	— 15	2+2	R32 (1.6)	0290	
2.25	2.21	2.94	11.5 11.3	18.8	98 98	—	1.75	0.190×1 0.05×1	20-17.5-15.5-13	60-57-54-51	68/72	9.52/15.88	VP25	50	30	2.0 5.5	— 30	2+2	R32 (1.9)	0291	
2.25	2.21	2.94	7.1 6.9	11.8	92 92	—	1.75	0.190×1 0.05×1	20-17.5-15.5-13	60-57-54-51	68/72	9.52/15.88	VP25	50	30	2.0 3.5	— 20	2+2	R32 (1.9)	0292	
2.72	2.84	4.37	8.5 8.9	17.3	92 92	—	1.95	0.259×1 0.20×1	30-26.5-23-20	63-60-57-53	72/74	9.52/15.88	VP25	70	30	2.0 3.5	— 30	2+2	R32 (3.0)	0293	
4.35	3.92	5.48	13.6 12.3	20.6	92 92	—	2.95	0.259×1 0.20×1	33.5-29.5-26-22	65-62-59-56	73/75	9.52/15.88	VP25	75	30	2.0 5.5	— 30	2+2	R32 (3.2)	0294	
5.17	4.69	6.18	16.2 14.7	23.6	92 92	—	3.60	0.259×1 0.20×1	36-31.5-27.5-24	67-64-60-57	74/76	9.52/15.88	VP25	75	30	2.0 5.5	— 30	2+2	R32 (3.2)	0295	
2.10	2.18	2.96	10.7 11.4	19.6	98 96	—	1.75	(0.157×1)×2 0.05×1	(13-11.5-10-8.5) ×2	(61-58-55-51) ×2	68/72	(6.35/12.7)×2 9.52/15.88	VP25	50	30	2.0 5.5	— 30	2+2	R32 (1.9)	0296	
2.10	2.18	2.96	6.6 6.8	12.6	92 92	—	1.75	(0.157×1)×2 0.05×1	(13-11.5-10-8.5) ×2	(61-58-55-51) ×2	68/72	(6.35/12.7)×2 9.52/15.88	VP25	50	30	2.0 3.5	— 20	2+2	R32 (1.9)	0297	
2.94	2.95	4.47	9.2 9.3	18.0	92 92	—	1.95	(0.157×1)×2 0.20×1	(14.5-13-11-9.5) ×2	(64-61-57-54) ×2	72/74	(6.35/12.7)×2 9.52/15.88	VP25	70	30	2.0 3.5	— 30	2+2	R32 (3.0)	0298	
3.94	4.04	5.43	12.4 12.7	20.3	92 92	—	2.95	(0.190×1)×2 0.20×1	(18.5-16.5-14-12) ×2	(59-56-53-50) ×2	73/75	(9.52/15.88)×2 9.52/15.88	VP25	75	30	2.0 5.5	— 30	2+2	R32 (3.2)	0299	
4.83	4.82	5.97	15.2 15.1	23.3	92 92	—	3.60	(0.190×1)×2 0.20×1	(20-17.5-15.5-13) ×2	(60-57-54-51) ×2	74/76	(9.52/15.88)×2 9.52/15.88	VP25	75	30	2.0 5.5	— 30	2+2	R32 (3.2)	0300	
4.83	4.82	5.97	15.2 15.1	24.8	92 92	—	3.60	(0.157×1)×3 0.20×1	(14.5-13-11-9.5) ×3	(64-61-57-54) ×3	74/76	(6.35/12.7)×3 9.52/15.88	VP25	75	30	2.0 5.5	— 30	2+2	R32 (3.2)	0301	

0.934	0.930	1.50	4.8 4.8	10.2	98 97	—	0.45	0.157×1 0.05×1	13-11.5-10-8.5	61-58-55-51	65/67	6.35/12.7	VP25	50	30	2.0 3.5	— 20	2+2	R410A (1.6)	0302
0.934	0.930	1.50	3.0 3.0	6.4	90 90	—	0.45	0.157×1 0.05×1	13-11.5-10-8.5	61-58-55-51	65/67	6.35/12.7	VP25	50	30	2.0 2.0	— 15	2+2	R410A (1.6)	0303
1.10	1.11	1.70	5.6 5.7	12.3	98 97	—	0.45	0.157×1 0.05×1	13-11.5-10-8.5	61-58-55-51	65/67	6.35/12.7	VP25	50	30	2.0 3.5	— 20	2+2	R410A (1.6)	0304
1.10	1.11	1.70	3.5 3.6	7.6	90 90	—	0.45	0.157×1 0.05×1	13-11.5-10-8.5	61-58-55-51	65/67	6.35/12.7	VP25	50	30	2.0 2.0	— 15	2+2	R410A (1.6)	0305
1.30	1.28	1.75	6.6 6.6	10.4	98 97	—	0.45	0.157×1 0.05×1	14.5-13-11-9.5	64-61-57-54	65/67	6.35/12.7	VP25	50	30	2.0 3.5	— 20	2+2	R410A (1.6)	0306
1.30	1.28	1.75	4.2 4.1	6.9	90 90	—	0.45	0.157×1 0.05×1	14.5-13-11-9.5	64-61-57-54	65/67	6.35/12.7	VP25	50	30	2.0 2.0	— 15	2+2	R410A (1.6)	0307
1.55	1.53	2.20	7.9 7.9	12.9	98 97	—	0.95	0.157×1 0.05×1	14.5-13-11-9.5	64-61-57-54	65/67	6.35/12.7	VP25	50	30	2.0 3.5	— 20	2+2	R410A (1.9)	0308
1.55	1.53	2.20	5.0 4.9	8.1	90 90	—	0.95	0.157×1 0.05×1	14.5-13-11-9.5	64-61-57-54	65/67	6.35/12.7	VP25	50	30	2.0 2.0	— 15	2+2	R410A (1.9)	0309
1.78	1.70	2.50	9.1 8.8	13.4	98 97	—	0.95	0.190×1 0.05×1	17-15-13-11	57-55-52-49	65/67	6.35/12.7	VP25	50	30	2.0 3.5	— 20	2+2	R410A (1.9)	0310
1.78	1.70	2.50	5.7 5.5	8.2	90 90	—	0.95	0.190×1 0.05×1	17-15-13-11	57-55-52-49	65/67	6.35/12.7	VP25	50	30	2.0 2.0	— 15	2+2	R410A (1.9)	0311

・省エネの達人プレミアム(R410A)・省エネの達人(R410A)個別運転トリプル・フォー機、寒さ知らず個別運転ツイン・トリプル・フォー機、省エネの達人プレミアム(R410A)・省エネの達人(R410A)・寒さ知らず同時運転フォー機はe-LINE接続はできません。

・電気特性の運転電流欄の「冷房」または「暖房」の電流値が20Aを超える空調機は、「高圧又は特別高圧で受電する需要家の高調波抑制対策ガイドライン」対象機器となります。回路種別番号、換算係数は機種により異なりますので営業窓口までお問い合わせください。

注)H急を設定できる室内ユニットは「てんかせ4方向」「てんかせ2方向」「てんかせ1方向」「ビルトイン」「てんうめ」「てんつり」「かべかけ」の場合です。他の機種では設定できません。

仕様表 ビルトイン (別表 p.229)

仕様が 加算する タイプ	タイプ	型式		能力(kW)			定格冷房時の 顕熱比	通年 エネルギー 消費効率 APF 2015	外形寸法(mm) (幅×奥行×高さ) 上:室内ユニット 下:室外ユニット 室内機の高さ()内の寸法は 天井内に入る本体高さを示す	質量 (kg) 上:室内ユニット 下:室外ユニット ()内はパネル質量		
				電源 (V)	定格 冷房 標準	定格 暖房 標準					最大 暖房 低温	
		セット	室内ユニット 室外ユニット									
省エネの達人 プレミアム R410A RCB ビルトイン 	冷房 同時/個別	0312	RCB-AP80GHJ5	RCB-GP80K1 RAS-AP80GHJ3	単相 200 50Hz/60Hz	7.1 (2.2~8.0)	8.0 (2.0~10.6)	7.8	0.73	5.2	1,200×440×325(270) 950×370×800	37(+5.5) 64
		0313	RCB-AP80GH5	RCB-GP80K1 RAS-AP80GH3	三相 200 50Hz/60Hz	7.1 (2.2~8.0)	8.0 (2.0~10.6)	7.8	0.73	5.2	1,200×440×325(270) 950×370×800	37(+5.5) 60
		0314	RCB-AP112GH5	RCB-GP112K1 RAS-AP112GH3	三相 200 50Hz/60Hz	10.0 (3.0~11.2)	11.2 (2.8~14.0)	12.5	0.75	5.5	1,550×440×325(270) 950×370×1,380	46(+6.5) 103
		0315	RCB-AP140GH5	RCB-GP140K1 RAS-AP140GH3	三相 200 50Hz/60Hz	12.5 (3.1~14.0)	14.0 (3.5~18.2)	14.0	0.72	5.2	1,550×440×325(270) 950×370×1,380	46(+6.5) 103
		0316	RCB-AP160GH5	RCB-GP160K1 RAS-AP160GH3	三相 200 50Hz/60Hz	14.0 (3.2~16.0)	16.0 (4.0~20.2)	15.0	0.72	5.0	1,550×440×325(270) 950×370×1,380	46(+6.5) 103
		0317	RCB-AP40GHPJ5	RCB-GP22K1×2 RAS-AP40GHJ3	単相 200 50Hz/60Hz	3.6 (1.3~4.0)	4.0 (1.0~5.4)	4.5	0.81	5.0	(850×440×325(270))×2 799(+99)×300×629	(26(+4))×2 45
	冷房 同時/個別	0318	RCB-AP40GHP5	RCB-GP22K1×2 RAS-AP40GH3	三相 200 50Hz/60Hz	3.6 (1.3~4.0)	4.0 (1.0~5.4)	4.5	0.81	5.0	(850×440×325(270))×2 799(+99)×300×629	(26(+4))×2 43
		0319	RCB-AP45GHPJ5	RCB-GP22K1×2 RAS-AP45GHJ3	単相 200 50Hz/60Hz	4.0 (1.5~4.5)	4.5 (1.2~5.9)	4.5	0.79	4.9	(850×440×325(270))×2 799(+99)×300×629	(26(+4))×2 45
		0320	RCB-AP45GHP5	RCB-GP22K1×2 RAS-AP45GH3	三相 200 50Hz/60Hz	4.0 (1.5~4.5)	4.5 (1.2~5.9)	4.5	0.79	4.9	(850×440×325(270))×2 799(+99)×300×629	(26(+4))×2 43
		0321	RCB-AP50GHPJ5	RCB-GP28K1×2 RAS-AP50GHJ3	単相 200 50Hz/60Hz	4.5 (1.5~5.0)	5.0 (1.5~6.3)	4.8	0.81	5.1	(850×440×325(270))×2 799(+99)×300×629	(26(+4))×2 45
		0322	RCB-AP50GHP5	RCB-GP28K1×2 RAS-AP50GH3	三相 200 50Hz/60Hz	4.5 (1.5~5.0)	5.0 (1.5~6.3)	4.8	0.81	5.1	(850×440×325(270))×2 799(+99)×300×629	(26(+4))×2 43
		0323	RCB-AP56GHPJ5	RCB-GP28K1×2 RAS-AP56GHJ3	単相 200 50Hz/60Hz	5.0 (1.7~5.6)	5.6 (1.5~7.1)	5.6	0.79	5.0	(850×440×325(270))×2 799(+99)×300×629	(26(+4))×2 45
		0324	RCB-AP56GHP5	RCB-GP28K1×2 RAS-AP56GH3	三相 200 50Hz/60Hz	5.0 (1.7~5.6)	5.6 (1.5~7.1)	5.6	0.79	5.0	(850×440×325(270))×2 799(+99)×300×629	(26(+4))×2 43
		0325	RCB-AP63GHPJ5	RCB-GP36K1×2 RAS-AP63GHJ3	単相 200 50Hz/60Hz	5.6 (1.8~6.3)	6.3 (1.6~8.0)	6.2	0.81	4.9	(850×440×325(270))×2 799(+99)×300×629	(26(+4))×2 45
		0326	RCB-AP63GHP5	RCB-GP36K1×2 RAS-AP63GH3	三相 200 50Hz/60Hz	5.6 (1.8~6.3)	6.3 (1.6~8.0)	6.2	0.81	4.9	(850×440×325(270))×2 799(+99)×300×629	(26(+4))×2 43
		0327	RCB-AP80GHPJ5	RCB-GP40K1×2 RAS-AP80GHJ3	単相 200 50Hz/60Hz	7.1 (2.2~8.0)	8.0 (2.0~10.6)	7.8	0.79	5.2	(850×440×325(270))×2 950×370×800	(27(+4))×2 64
0328		RCB-AP80GHP5	RCB-GP40K1×2 RAS-AP80GH3	三相 200 50Hz/60Hz	7.1 (2.2~8.0)	8.0 (2.0~10.6)	7.8	0.79	5.2	(850×440×325(270))×2 950×370×800	(27(+4))×2 60	
0329		RCB-AP112GHP5	RCB-GP56K1×2 RAS-AP112GH3	三相 200 50Hz/60Hz	10.0 (3.0~11.2)	11.2 (2.8~14.0)	12.5	0.74	5.2	(850×440×325(270))×2 950×370×1,380	(27(+4))×2 103	
0330		RCB-AP140GHP5	RCB-GP71K1×2 RAS-AP140GH3	三相 200 50Hz/60Hz	12.5 (3.1~14.0)	14.0 (3.5~18.2)	14.0	0.75	5.3	(1,200×440×325(270))×2 950×370×1,380	(37(+5.5))×2 103	
0331		RCB-AP160GHP5	RCB-GP80K1×2 RAS-AP160GH3	三相 200 50Hz/60Hz	14.0 (3.2~16.0)	16.0 (4.0~20.2)	15.0	0.73	5.2	(1,200×440×325(270))×2 950×370×1,380	(37(+5.5))×2 103	
0332		RCB-AP224GHP5	RCB-GP112K1×2 RAS-AP224GH3	三相 200 50Hz/60Hz	20.0 (4.6~22.4)	22.4 (5.6~28.0)	20.0	0.74	4.9	(1,550×440×325(270))×2 950×370×1,380	(46(+6.5))×2 134	
0333		RCB-AP280GHP5	RCB-GP140K1×2 RAS-AP280GH3	三相 200 50Hz/60Hz	25.0 (5.8~28.0)	28.0 (7.0~35.0)	24.0	0.72	4.6	(1,550×440×325(270))×2 950×370×1,380	(46(+6.5))×2 134	
0334		RCB-AP335GHP5	RCB-GP160K1×2 RAS-AP335GH3	三相 200 50Hz/60Hz	30.0 (6.9~33.5)	33.5 (8.4~37.5)	26.5	0.73	4.3	(1,550×440×325(270))×2 1,100×390×1,650	(46(+6.5))×2 163	
冷房 同時/個別		0335	RCB-AP112GHG5	RCB-GP40K1×3 RAS-AP112GH3	三相 200 50Hz/60Hz	10.0 (3.0~11.2)	11.2 (2.8~14.0)	12.5	0.81	5.2	(850×440×325(270))×3 950×370×1,380	(27(+4))×3 103
	0336	RCB-AP140GHG5	RCB-GP45K1×3 RAS-AP140GH3	三相 200 50Hz/60Hz	12.5 (3.1~14.0)	14.0 (3.5~18.2)	14.0	0.78	5.3	(850×440×325(270))×3 950×370×1,380	(27(+4))×3 103	
	0337	RCB-AP160GHG5	RCB-GP56K1×3 RAS-AP160GH3	三相 200 50Hz/60Hz	14.0 (3.2~16.0)	16.0 (4.0~20.2)	15.0	0.76	5.2	(850×440×325(270))×3 950×370×1,380	(27(+4))×3 103	
	0338	RCB-AP224GHG5	RCB-GP80K1×3 RAS-AP224GH3	三相 200 50Hz/60Hz	20.0 (4.6~22.4)	22.4 (5.6~28.0)	20.0	0.75	4.9	(1,200×440×325(270))×3 950×370×1,380	(37(+5.5))×3 134	
	0339	RCB-AP280GHG5	RCB-GP90K1×3 RAS-AP280GH3	三相 200 50Hz/60Hz	25.0 (5.8~28.0)	28.0 (7.0~35.0)	24.0	0.71	4.6	(1,200×440×325(270))×3 950×370×1,380	(37(+5.5))×3 134	
	0340	RCB-AP335GHG5	RCB-GP112K1×3 RAS-AP335GH3	三相 200 50Hz/60Hz	30.0 (6.9~33.5)	33.5 (8.4~37.5)	26.5	0.76	4.3	(1,550×440×325(270))×3 1,100×390×1,650	(46(+6.5))×3 163	
冷房 同時/個別	0341	RCB-AP112GHW5	RCB-GP28K1×4 RAS-AP112GH3	三相 200 50Hz/60Hz	10.0 (3.0~11.2)	11.2 (2.8~14.0)	12.5	0.79	5.2	(850×440×325(270))×4 950×370×1,380	(26(+4))×4 103	
	0342	RCB-AP140GHW5	RCB-GP36K1×4 RAS-AP140GH3	三相 200 50Hz/60Hz	12.5 (3.1~14.0)	14.0 (3.5~18.2)	14.0	0.78	5.3	(850×440×325(270))×4 950×370×1,380	(26(+4))×4 103	
	0343	RCB-AP160GHW5	RCB-GP40K1×4 RAS-AP160GH3	三相 200 50Hz/60Hz	14.0 (3.2~16.0)	16.0 (4.0~20.2)	15.0	0.80	5.2	(850×440×325(270))×4 950×370×1,380	(27(+4))×4 103	
	0344	RCB-AP224GHW5	RCB-GP56K1×4 RAS-AP224GH3	三相 200 50Hz/60Hz	20.0 (4.6~22.4)	22.4 (5.6~28.0)	20.0	0.74	4.9	(850×440×325(270))×4 950×370×1,380	(27(+4))×4 134	

IPコード:室内…X0、室外…X4 設計圧力:4.15MPa 仕様値は、JIS B 8616:2015による

2015年3月のJIS改正にともない、通年エネルギー消費効率はAPF2015、運転音は音響パワーレベルを記載しています。
APF2006(従来の通年エネルギー消費効率)および、運転音音圧レベル(従来の運転音)については、P.224以降の仕様表(別表)に記載しています。

- (注)・能力の()内はインバーターによる可変範囲を示します。
 ・外形寸法の室内ユニットの幅寸法および奥行寸法はパネル寸法を示します。
 ・機外配線は「B方式」での仕様を示します。・最小電線太さは配線長さ20mまでの場合です。
 ・ブレーカー容量は漏電遮断器(ELB)の定格電流(A)の値を示します。
 ・「室内外連絡配線」の2+2は、電源配線+制御用連絡配線を示します。

	電気特性						始動電流(A)	電圧機出力(kW)	送風機出力(kW)	室内風量(m ³ /min) 注)(H急-急強弱)	運転音[dB(A)]			冷媒配管				機外配線		冷媒種 ()内は 出荷時 封入量 (kg)	呼び番号
	消費電力(kW)			運転電流(A)		力率(%)					音響パワーレベル		液管/ガス管 φ(mm) 上:室内ユニット 下:室外ユニット	ドレン 配管	最大 長さ (m)	最大 高低差 室外上 (m)	最小配管 太さ (mm) 上:室内 下:室外	ルーカ 容量 (A) 上:室内 下:室外	連絡 配線 (本) 室内外		
	定格 冷房 標準	定格 暖房 標準	最大 暖房 低温	定格 標準 上:冷房 下:暖房	最大	定格 標準 上:冷房 下:暖房					室内	室外									
											注)(H急-急強弱)	冷房/暖房									
1.95	2.04	2.95	9.9 10.4	18.8	98 98	—	1.30	0.190×1 0.10×1	20-17.5-15.5-13	60-57-54-51	65/67	9.52/15.88	VP25	50	30	2.0 5.5	— 30	2+2	R410A (2.3)	0312	
1.95	2.04	2.95	6.1 6.4	11.8	92 92	—	1.30	0.190×1 0.10×1	20-17.5-15.5-13	60-57-54-51	65/67	9.52/15.88	VP25	50	30	2.0 3.5	— 20	2+2	R410A (2.3)	0313	
2.61	2.60	4.40	8.2 8.2	16.7	92 92	—	1.60	0.259×1 0.10×1+0.10×1	30-26.5-23-20	63-60-57-53	65/67	9.52/15.88	VP25	75	30	2.0 3.0	— 30	2+2	R410A (3.8)	0314	
4.10	3.70	5.60	12.9 11.6	20.0	92 92	—	2.50	0.259×1 0.10×1+0.10×1	33.5-29.5-26-22	65-62-59-56	70/70	9.52/15.88	VP25	75	30	2.0 5.5	— 30	2+2	R410A (3.8)	0315	
5.22	4.50	6.20	16.4 14.1	23.2	92 92	—	2.50	0.259×1 0.10×1+0.10×1	36-31.5-27.5-24	67-64-60-57	71/71	9.52/15.88	VP25	75	30	2.0 5.5	— 30	2+2	R410A (3.8)	0316	
0.840	0.920	1.45	4.3 4.7	10.1	98 97	—	0.45	(0.157×1)×2 0.05×1	(8.5-7.5-6.5-5.5) ×2	(51-49-46-44) ×2	65/67	(6.35/12.7)×2 6.35/12.7	VP25	50	30	2.0 3.5	— 20	2+2	R410A (1.6)	0317	
0.840	0.920	1.45	2.7 3.0	6.3	90 90	—	0.45	(0.157×1)×2 0.05×1	(8.5-7.5-6.5-5.5) ×2	(51-49-46-44) ×2	65/67	(6.35/12.7)×2 6.35/12.7	VP25	50	30	2.0 2.0	— 15	2+2	R410A (1.6)	0318	
1.00	1.15	1.50	5.1 5.9	12.2	98 97	—	0.45	(0.157×1)×2 0.05×1	(8.5-7.5-6.5-5.5) ×2	(51-49-46-44) ×2	65/67	(6.35/12.7)×2 6.35/12.7	VP25	50	30	2.0 3.5	— 20	2+2	R410A (1.6)	0319	
1.00	1.15	1.50	3.2 3.7	7.5	90 90	—	0.45	(0.157×1)×2 0.05×1	(8.5-7.5-6.5-5.5) ×2	(51-49-46-44) ×2	65/67	(6.35/12.7)×2 6.35/12.7	VP25	50	30	2.0 2.0	— 15	2+2	R410A (1.6)	0320	
1.19	1.26	1.60	6.1 6.5	10.3	98 97	—	0.45	(0.157×1)×2 0.05×1	(9.5-8.5-7.5-6.5) ×2	(54-51-48-45) ×2	65/67	(6.35/12.7)×2 6.35/12.7	VP25	50	30	2.0 3.5	— 20	2+2	R410A (1.6)	0321	
1.19	1.26	1.60	3.8 4.0	6.8	90 90	—	0.45	(0.157×1)×2 0.05×1	(9.5-8.5-7.5-6.5) ×2	(54-51-48-45) ×2	65/67	(6.35/12.7)×2 6.35/12.7	VP25	50	30	2.0 2.0	— 15	2+2	R410A (1.6)	0322	
1.50	1.48	2.30	7.7 7.6	12.8	98 97	—	0.95	(0.157×1)×2 0.05×1	(9.5-8.5-7.5-6.5) ×2	(54-51-48-45) ×2	65/67	(6.35/12.7)×2 6.35/12.7	VP25	50	30	2.0 3.5	— 20	2+2	R410A (1.9)	0323	
1.50	1.48	2.30	4.8 4.7	8.0	90 90	—	0.95	(0.157×1)×2 0.05×1	(9.5-8.5-7.5-6.5) ×2	(54-51-48-45) ×2	65/67	(6.35/12.7)×2 6.35/12.7	VP25	50	30	2.0 2.0	— 15	2+2	R410A (1.9)	0324	
1.73	1.89	2.70	8.8 9.7	13.8	98 97	—	0.95	(0.157×1)×2 0.05×1	(10.5-9-8-7) ×2	(56-53-50-47) ×2	65/67	(6.35/12.7)×2 6.35/12.7	VP25	50	30	2.0 3.5	— 20	2+2	R410A (1.9)	0325	
1.73	1.89	2.70	5.5 6.1	8.6	90 90	—	0.95	(0.157×1)×2 0.05×1	(10.5-9-8-7) ×2	(56-53-50-47) ×2	65/67	(6.35/12.7)×2 6.35/12.7	VP25	50	30	2.0 2.0	— 15	2+2	R410A (1.9)	0326	
1.91	1.97	2.95	9.7 10.3	19.6	98 96	—	1.30	(0.157×1)×2 0.10×1	(13-11.5-10-8.5) ×2	(61-58-55-51) ×2	65/67	(6.35/12.7)×2 9.52/15.88	VP25	50	30	2.0 5.5	— 30	2+2	R410A (2.3)	0327	
1.91	1.97	2.95	6.0 6.2	12.6	92 92	—	1.30	(0.157×1)×2 0.10×1	(13-11.5-10-8.5) ×2	(61-58-55-51) ×2	65/67	(6.35/12.7)×2 9.52/15.88	VP25	50	30	2.0 3.5	— 20	2+2	R410A (2.3)	0328	
2.83	2.70	4.50	8.9 8.5	18.0	92 92	—	1.60	(0.157×1)×2 0.10×1+0.10×1	(14.5-13-11-9.5) ×2	(64-61-57-54) ×2	65/67	(6.35/12.7)×2 9.52/15.88	VP25	75	30	2.0 3.5	— 30	2+2	R410A (3.8)	0329	
3.61	3.71	5.40	11.3 11.6	20.3	92 92	—	2.50	(0.190×1)×2 0.10×1+0.10×1	(18.5-16.5-14-12) ×2	(59-56-53-50) ×2	70/70	(9.52/15.88)×2 9.52/15.88	VP25	75	30	2.0 5.5	— 30	2+2	R410A (3.8)	0330	
4.60	4.54	5.90	14.4 14.2	23.3	92 92	—	2.50	(0.190×1)×2 0.10×1+0.10×1	(20-17.5-15.5-13) ×2	(60-57-54-51) ×2	71/71	(9.52/15.88)×2 9.52/15.88	VP25	75	30	2.0 5.0	— 30	2+2	R410A (3.8)	0331	
5.87	5.57	7.90	18.4 17.5	39.1	92 92	—	4.00	(0.259×1)×2 0.20×1+0.20×1	(30-26.5-23-20) ×2	(63-60-57-53) ×2	76/78	(9.52/15.88)×2 9.52 [※] /25.4	VP25	100	30	2.0 14.0	— 50	2+2	R410A (6.1)	0332	
8.80	7.50	9.00	27.6 23.5	42.8	92 92	—	5.80	(0.259×1)×2 0.20×1+0.20×1	(33.5-29.5-26-22) ×2	(65-62-59-56) ×2	78/80	(9.52/15.88)×2 12.7/25.4	VP25	100	30	2.0 14.0	— 50	2+2	R410A (6.3)	0333	
13.8	12.1	11.6	42.8 37.6	46.4	93 93	—	7.20	(0.259×1)×2 0.20×1+0.20×1	(36-31.5-27.5-24) ×2	(67-64-60-57) ×2	81/83	(9.52/15.88)×2 12.7/25.4	VP25	100	30	2.0 14.0	— 60	2+2	R410A (7.2)	0334	
2.83	2.70	4.50	8.9 8.5	18.2	92 92	—	1.60	(0.157×1)×3 0.10×1+0.10×1	(13-11.5-10-8.5) ×3	(61-58-55-51) ×3	65/67	(6.35/12.7)×3 9.52/15.88	VP25	75	30	2.0 3.5	— 30	2+2	R410A (3.8)	0335	
3.61	3.71	5.40	11.3 11.6	21.3	92 92	—	2.50	(0.157×1)×3 0.10×1+0.10×1	(13-11.5-10-8.5) ×3	(61-58-55-51) ×3	70/70	(6.35/12.7)×3 9.52/15.88	VP25	75	30	2.0 5.5	— 30	2+2	R410A (3.8)	0336	
4.60	4.54	5.90	14.4 14.2	24.8	92 92	—	2.50	(0.157×1)×3 0.10×1+0.10×1	(14.5-13-11-9.5) ×3	(64-61-57-54) ×3	71/71	(6.35/12.7)×3 9.52/15.88	VP25	75	30	2.0 5.0	— 30	2+2	R410A (3.8)	0337	
5.87	5.57	7.90	18.4 17.5	38.6	92 92	—	4.00	(0.190×1)×3 0.20×1+0.20×1	(20-17.5-15.5-13) ×3	(60-57-54-51) ×3	76/78	(9.52/15.88)×3 9.52 [※] /25.4	VP25	100	30	2.0 14.0	— 50	2+2	R410A (6.1)	0338	
8.80	7.50	9.00	27.6 23.5	42.2	92 92	—	5.80	(0.190×1)×3 0.20×1+0.20×1	(21.5-19-16.5-14) ×3	(61-58-55-52) ×3	78/80	(9.52/15.88)×3 12.7/25.4	VP25	100	30	2.0 14.0	— 50	2+2	R410A (6.3)	0339	
13.8	12.1	11.6	42.8 37.6	46.7	93 93	—	7.20	(0.259×1)×3 0.20×1+0.20×1	(30-26.5-23-20) ×3	(63-60-57-53) ×3	81/83	(9.52/15.88)×3 12.7/25.4	VP25	100	30	2.0 14.0	— 60	2+2	R410A (7.2)	0340	
2.83	2.70	4.50	8.9 8.5	17.6	92 92	—	1.60	(0.157×1)×4 0.10×1+0.10×1	(9.5-8.5-7.5-6.5) ×4	(54-51-48-45) ×4	65/67	(6.35/12.7)×4 9.52/15.88	VP25	75	30	2.0 3.5	— 30	2+2	R410A (3.8)	0341	
3.61	3.71	5.40	11.3 11.6	21.0	92 92	—	2.50	(0.157×1)×4 0.10×1+0.10×1	(10.5-9-8-7) ×4	(56-53-50-47) ×4	70/70	(6.35/12.7)×4 9.52/15.88	VP25	75	30	2.0 5.5	— 30	2+2	R410A (3.8)	0342	
4.60	4.54	5.90	14.4 14.2	24.8	92 92	—	2.50	(0.157×1)×4 0.10×1+0.10×1	(13-11.5-10-8.5) ×4	(61-58-55-51) ×4	71/71	(6.35/12.7)×4 9.52/15.88	VP25	75	30	2.0 5.5	— 30	2+2	R410A (3.8)	0343	
5.87	5.57	7.90	18.4 17.5	40.5	92 92	—	4.00	(0.157×1)×4 0.20×1+0.20×1	(14.5-13-11-9.5) ×4	(64-61-57-54) ×4	76/78	(6.35/12.7)×4 9.52 [※] /25.4	VP25	100	30	2.0 14.0	— 50	2+2	R410A (6.1)	0344	

・省エネの達人プレミアム(R410A)・省エネの達人(R410A)個別運転トリプル・フォー機、寒さ知らず個別運転ツイン・トリプル・フォー機、省エネの達人プレミアム(R410A)・省エネの達人(R410A)・寒さ知らず同時運転フォー機はe-LINE接続はできません。
・電気特性の運転電流欄の「冷房」または「暖房」の電流値が20Aを超える空調機は、「高圧又は特別高圧で受電する需要家の高調波抑制対策ガイドライン」対象機器となります。回路種別番号、換算係数は機種により異なりますので営業窓口までお問い合わせください。

注)H急を設定できる室内ユニットは「てんかせ4方向」「てんかせ2方向」「てんかせ1方向」「ビルトイン」「てんうめ」「てんつり」「かべかけ」の場合です。他の機種では設定できません。
※配管長が70m以上の場合は、液配管をφ12.7にサイズアップしてください。

仕様表 ビルトイン／てんうめ (別表 p.230)

型番	タイプ	型式		電源 (V)	能力(kW)			定格冷房時の顕熱比	通年エネルギー消費効率 APF 2015	外形寸法(mm) (幅×奥行×高さ) 上:室内ユニット 下:室外ユニット 室内機の高さ()内の寸法は天井内に入る本体高さを示す	質量 (kg) 上:室内ユニット 下:室外ユニット ()内はパネル質量	
		セット	室内ユニット 室外ユニット		定格冷房標準	定格暖房標準	最大暖房低温					
省エネ達人 プレミアム R410A ビルトイン	冷房 同時/個別	0345	RCB-AP280GHW5	RCB-GP71K1 ×4 RAS-AP280GH3	三相 200 50Hz/60Hz	25.0 (5.8 ~ 28.0)	28.0 (7.0 ~ 35.0)	24.0	0.74	4.6	(1,200×440×325(270))×4 950×370×1,380	(37(+5.5))×4 134
		0346	RCB-AP335GHW5	RCB-GP80K1 ×4 RAS-AP335GH3	三相 200 50Hz/60Hz	30.0 (6.9 ~ 33.5)	33.5 (8.4 ~ 37.5)	26.5	0.74	4.3	(1,200×440×325(270))×4 1,100×390×1,650	(37(+5.5))×4 163

省エネ達人 R410A RCB ビルトイン	冷房 同時/個別	0347	RCB-AP224SHP6	RCB-GP112K1 ×2 RAS-AP224SH3	三相 200 50Hz/60Hz	20.0 (4.6 ~ 22.4)	22.4 (5.6 ~ 28.0)	20.0	0.74	4.7	(1,550×440×325(270))×2 950×370×1,380	(46(+6.5))×2 134
		0348	RCB-AP280SHP6	RCB-GP140K1 ×2 RAS-AP280SH3	三相 200 50Hz/60Hz	25.0 (5.8 ~ 28.0)	28.0 (7.0 ~ 35.0)	24.0	0.72	4.4	(1,550×440×325(270))×2 950×370×1,380	(46(+6.5))×2 134
		0349	RCB-AP335SHP6	RCB-GP160K1 ×2 RAS-AP335SH3	三相 200 50Hz/60Hz	30.0 (6.9 ~ 33.5)	33.5 (8.4 ~ 37.5)	26.5	0.73	4.1	(1,550×440×325(270))×2 1,100×390×1,650	(46(+6.5))×2 163
	冷房 同時/個別	0350	RCB-AP224SHG6	RCB-GP80K1 ×3 RAS-AP224SH3	三相 200 50Hz/60Hz	20.0 (4.6 ~ 22.4)	22.4 (5.6 ~ 28.0)	20.0	0.75	4.7	(1,200×440×325(270))×3 950×370×1,380	(37(+5.5))×3 134
		0351	RCB-AP280SHG6	RCB-GP90K1 ×3 RAS-AP280SH3	三相 200 50Hz/60Hz	25.0 (5.8 ~ 28.0)	28.0 (7.0 ~ 35.0)	24.0	0.71	4.4	(1,200×440×325(270))×3 950×370×1,380	(37(+5.5))×3 134
		0352	RCB-AP335SHG6	RCB-GP112K1 ×3 RAS-AP335SH3	三相 200 50Hz/60Hz	30.0 (6.9 ~ 33.5)	33.5 (8.4 ~ 37.5)	26.5	0.76	4.1	(1,550×440×325(270))×3 1,100×390×1,650	(46(+6.5))×3 163
	冷房 同時/個別	0353	RCB-AP224SHW6	RCB-GP56K1 ×4 RAS-AP224SH3	三相 200 50Hz/60Hz	20.0 (4.6 ~ 22.4)	22.4 (5.6 ~ 28.0)	20.0	0.74	4.7	(850×440×325(270))×4 950×370×1,380	(27(+4))×4 134
		0354	RCB-AP280SHW6	RCB-GP71K1 ×4 RAS-AP280SH3	三相 200 50Hz/60Hz	25.0 (5.8 ~ 28.0)	28.0 (7.0 ~ 35.0)	24.0	0.74	4.4	(1,200×440×325(270))×4 950×370×1,380	(37(+5.5))×4 134
		0355	RCB-AP335SHW6	RCB-GP80K1 ×4 RAS-AP335SH3	三相 200 50Hz/60Hz	30.0 (6.9 ~ 33.5)	33.5 (8.4 ~ 37.5)	26.5	0.74	4.1	(1,200×440×325(270))×4 1,100×390×1,650	(37(+5.5))×4 163

省エネ達人 プレミアム R32 RPI てんうめ(高静圧)	冷房 同時/個別	0356	RPI-GP45RGHJ1	RPI-GP45K1 RAS-GP45RGHJ	単相 200 50Hz/60Hz	4.0 (1.1 ~ 4.5)	4.5 (1.2 ~ 5.9)	4.5	0.76	5.2	700×800×300 799(+99)×300×629	29 45
		0357	RPI-GP45RGH1	RPI-GP45K1 RAS-GP45RGH	三相 200 50Hz/60Hz	4.0 (1.1 ~ 4.5)	4.5 (1.2 ~ 5.9)	4.5	0.76	5.2	700×800×300 799(+99)×300×629	29 43
		0358	RPI-GP50RGHJ1	RPI-GP50K1 RAS-GP50RGHJ	単相 200 50Hz/60Hz	4.5 (1.2 ~ 5.0)	5.0 (1.3 ~ 6.3)	4.8	0.74	5.2	700×800×300 799(+99)×300×629	29 45
		0359	RPI-GP50RGH1	RPI-GP50K1 RAS-GP50RGH	三相 200 50Hz/60Hz	4.5 (1.2 ~ 5.0)	5.0 (1.3 ~ 6.3)	4.8	0.74	5.2	700×800×300 799(+99)×300×629	29 43
		0360	RPI-GP56RGHJ1	RPI-GP56K1 RAS-GP56RGHJ	単相 200 50Hz/60Hz	5.0 (1.3 ~ 5.6)	5.6 (1.4 ~ 7.1)	5.6	0.73	5.2	700×800×300 799(+99)×300×629	29 45
		0361	RPI-GP56RGH1	RPI-GP56K1 RAS-GP56RGH	三相 200 50Hz/60Hz	5.0 (1.3 ~ 5.6)	5.6 (1.4 ~ 7.1)	5.6	0.73	5.2	700×800×300 799(+99)×300×629	29 43
		0362	RPI-GP63RGHJ1	RPI-GP63K1 RAS-GP63RGHJ	単相 200 50Hz/60Hz	5.6 (1.4 ~ 6.3)	6.3 (1.6 ~ 8.0)	6.2	0.74	5.3	1,050×800×300 799(+99)×300×629	38 45
		0363	RPI-GP63RGH1	RPI-GP63K1 RAS-GP63RGH	三相 200 50Hz/60Hz	5.6 (1.4 ~ 6.3)	6.3 (1.6 ~ 8.0)	6.2	0.74	5.3	1,050×800×300 799(+99)×300×629	38 43
		0364	RPI-GP80RGHJ1	RPI-GP80K1 RAS-GP80RGHJ	単相 200 50Hz/60Hz	7.1 (1.8 ~ 8.0)	8.0 (2.0 ~ 10.6)	6.7	0.72	5.3	1,050×800×300 950×370×800	38 64
		0365	RPI-GP80RGH1	RPI-GP80K1 RAS-GP80RGH	三相 200 50Hz/60Hz	7.1 (1.8 ~ 8.0)	8.0 (2.0 ~ 10.6)	6.7	0.72	5.3	1,050×800×300 950×370×800	38 60
	0366	RPI-GP112RGH1	RPI-GP112K1 RAS-GP112RGH	三相 200 50Hz/60Hz	10.0 (2.5 ~ 11.2)	11.2 (2.8 ~ 14.0)	12.5	0.74	5.6	1,400×800×300 950×370×1,380	48 103	
	0367	RPI-GP140RGH1	RPI-GP140K1 RAS-GP140RGH	三相 200 50Hz/60Hz	12.5 (3.1 ~ 14.0)	14.0 (3.5 ~ 18.2)	14.0	0.72	5.4	1,400×800×300 950×370×1,380	48 103	
	0368	RPI-GP160RGH1	RPI-GP160K1 RAS-GP160RGH	三相 200 50Hz/60Hz	14.0 (3.2 ~ 16.0)	16.0 (4.0 ~ 20.2)	15.0	0.71	5.2	1,400×800×300 950×370×1,380	48 103	
	0369	RPI-GP112RGHP1	RPI-GP56K1 ×2 RAS-GP112RGH	三相 200 50Hz/60Hz	10.0 (2.5 ~ 11.2)	11.2 (2.8 ~ 14.0)	12.5	0.73	5.5	(700×800×300)×2 950×370×1,380	(29)×2 103	
	0370	RPI-GP140RGHP1	RPI-GP71K1 ×2 RAS-GP140RGH	三相 200 50Hz/60Hz	12.5 (3.1 ~ 14.0)	14.0 (3.5 ~ 18.2)	14.0	0.73	5.4	(1,050×800×300)×2 950×370×1,380	(38)×2 103	
	0371	RPI-GP160RGHP1	RPI-GP80K1 ×2 RAS-GP160RGH	三相 200 50Hz/60Hz	14.0 (3.2 ~ 16.0)	16.0 (4.0 ~ 20.2)	15.0	0.73	5.3	(1,050×800×300)×2 950×370×1,380	(38)×2 103	
	0372	RPI-GP160RGHG1	RPI-GP56K1 ×3 RAS-GP160RGH	三相 200 50Hz/60Hz	14.0 (3.2 ~ 16.0)	16.0 (4.0 ~ 20.2)	15.0	0.74	5.3	(700×800×300)×3 950×370×1,380	(29)×3 103	

省エネ達人 R32 てんうめ(高静圧)	冷房 同時/個別	0373	RPI-GP45RSHJ1	RPI-GP45K1 RAS-GP45RSHJ	単相 200 50Hz/60Hz	4.0 (1.1 ~ 4.5)	4.5 (1.2 ~ 5.9)	4.5	0.76	5.0	700×800×300 799(+99)×300×629	29 45
		0374	RPI-GP45RSH1	RPI-GP45K1 RAS-GP45RSH	三相 200 50Hz/60Hz	4.0 (1.1 ~ 4.5)	4.5 (1.2 ~ 5.9)	4.5	0.76	5.0	700×800×300 799(+99)×300×629	29 43

IPコード: 室内…X0、室外…X4 設計圧力: 4.15MPa 仕様値は、JIS B 8616:2015による

2015年3月のJIS改正にともない、通年エネルギー消費効率はAPF2015、運転音は音響パワーレベルを記載しています。
APF2006(従来の通年エネルギー消費効率)および、運転音音圧レベル(従来の運転音)については、P.224以降の仕様表(別表)に記載しています。

(注)・能力の()内はインバーターによる可変範囲を示します。
・外形寸法の室内ユニットの幅寸法および奥行き寸法はパネル寸法を示します。
・機外配線は「B方式」での仕様を示します。・最小電線太さは配線長さ20mまでの場合です。
・ブレーカー容量は漏電遮断器(ELB)の定格電流(A)の値を示します。
・「室内外連絡配線」の2+2は、電源配線+制御用連絡配線を示します。

電気特性						始動電流(A)	電圧機出力(kW)	送風機出力(kW)	室内風量(m³/min)	運転音[dB(A)]		冷媒配管				機外配線		冷媒種 ()内は 出荷時 封入量 (kg)	呼び番号		
消費電力(kW)			運転電流(A)		力率(%)					音響パワーレベル		液管/ガス管 φ(mm)	ドレン 配管	最大 長さ (m)	最大 高低差 室外上 (m)	最小電線 太さ (mm²)	ケーブル 容量 (A)			連絡 配線	冷媒種 ()内は 出荷時 封入量 (kg)
定格 冷房 標準	定格 暖房 標準	最大 暖房 低溫	定格 標準 上:冷房 下:暖房	最大						室内	室外										
8.80	7.50	9.00	27.6 23.5	42.2	92 92	—	5.80	(0.190×1)×4 0.20×1+0.20×1	(18.5-16.5-14-12) ×4	(59-56-53-50) ×4	78/80	(9.52/15.88)×4 12.7/25.4	VP25	100	30	2.0 14.0	— 50	2+2	R410A (6.3)	0345	
13.8	12.1	11.6	42.8 37.6	45.6	93 93	—	7.20	(0.190×1)×4 0.20×1+0.20×1	(20-17.5-15.5-13) ×4	(60-57-54-51) ×4	81/83	(9.52/15.88)×4 12.7/25.4	VP25	100	30	2.0 14.0	— 60	2+2	R410A (7.2)	0346	
6.16	5.85	8.30	19.3 18.4	39.1	92 92	—	4.00	(0.259×1)×2 0.20×1+0.20×1	(30-26.5-23-20) ×2	(63-60-57-53) ×2	76/78	(9.52/15.88)×2 9.52 [※] /25.4	VP25	100	30	2.0 14.0	— 50	2+2	R410A (6.1)	0347	
9.24	7.88	9.45	29.0 24.7	42.8	92 92	—	5.80	(0.259×1)×2 0.20×1+0.20×1	(33.5-29.5-26-22) ×2	(65-62-59-56) ×2	78/80	(9.52/15.88)×2 12.7/25.4	VP25	100	30	2.0 14.0	— 50	2+2	R410A (6.3)	0348	
13.9	12.2	11.8	43.1 37.9	46.4	93 93	—	7.20	(0.259×1)×2 0.20×1+0.20×1	(36-31.5-27.5-24) ×2	(67-64-60-57) ×2	81/83	(9.52/15.88)×2 12.7/25.4	VP25	100	30	2.0 14.0	— 60	2+2	R410A (7.2)	0349	
6.16	5.85	8.30	19.3 18.4	38.6	92 92	—	4.00	(0.190×1)×3 0.20×1+0.20×1	(20-17.5-15.5-13) ×3	(60-57-54-51) ×3	76/78	(9.52/15.88)×3 9.52 [※] /25.4	VP25	100	30	2.0 14.0	— 50	2+2	R410A (6.1)	0350	
9.24	7.88	9.45	29.0 24.7	42.2	92 92	—	5.80	(0.190×1)×3 0.20×1+0.20×1	(21.5-19-16.5-14) ×3	(61-58-55-52) ×3	78/80	(9.52/15.88)×3 12.7/25.4	VP25	100	30	2.0 14.0	— 50	2+2	R410A (6.3)	0351	
13.9	12.2	11.8	43.1 37.9	46.7	93 93	—	7.20	(0.259×1)×3 0.20×1+0.20×1	(30-26.5-23-20) ×3	(63-60-57-53) ×3	81/83	(9.52/15.88)×3 12.7/25.4	VP25	100	30	2.0 14.0	— 60	2+2	R410A (7.2)	0352	
6.16	5.85	8.30	19.3 18.4	40.5	92 92	—	4.00	(0.157×1)×4 0.20×1+0.20×1	(14.5-13-11-9.5) ×4	(64-61-57-54) ×4	76/78	(6.35/12.7)×4 9.52 [※] /25.4	VP25	100	30	2.0 14.0	— 50	2+2	R410A (6.1)	0353	
9.24	7.88	9.45	29.0 24.7	42.2	92 92	—	5.80	(0.190×1)×4 0.20×1+0.20×1	(18.5-16.5-14-12) ×4	(59-56-53-50) ×4	78/80	(9.52/15.88)×4 12.7/25.4	VP25	100	30	2.0 14.0	— 50	2+2	R410A (6.3)	0354	
13.9	12.2	11.8	43.1 37.9	45.6	93 93	—	7.20	(0.190×1)×4 0.20×1+0.20×1	(20-17.5-15.5-13) ×4	(60-57-54-51) ×4	81/83	(9.52/15.88)×4 12.7/25.4	VP25	100	30	2.0 14.0	— 60	2+2	R410A (7.2)	0355	
1.07	0.995	1.59	5.5 5.1	12.2	98 97	—	0.65	0.157×1 0.05×1	13-11.5-10-8.5	56-53-51-48	65/67	6.35/12.7	VP25	50	30	2.0 3.5	— 20	2+2	R32 (1.4)	0356	
1.07	0.995	1.59	3.4 3.2	7.5	90 90	—	0.65	0.157×1 0.05×1	13-11.5-10-8.5	56-53-51-48	65/67	6.35/12.7	VP25	50	30	2.0 2.0	— 15	2+2	R32 (1.4)	0357	
1.25	1.23	1.69	6.4 6.3	12.4	98 97	—	0.75	0.157×1 0.05×1	14.5-13-11-9.5	59-56-53-50	65/67	6.35/12.7	VP25	50	30	2.0 3.5	— 20	2+2	R32 (1.4)	0358	
1.25	1.23	1.69	4.0 3.9	7.6	90 90	—	0.75	0.157×1 0.05×1	14.5-13-11-9.5	59-56-53-50	65/67	6.35/12.7	VP25	50	30	2.0 1.5	— 15	2+2	R32 (1.4)	0359	
1.42	1.55	2.20	7.2 8.0	12.6	98 97	—	0.95	0.157×1 0.05×1	14.5-13-11-9.5	59-56-53-50	65/67	6.35/12.7	VP25	50	30	2.0 3.5	— 20	2+2	R32 (1.6)	0360	
1.42	1.55	2.20	4.6 5.0	7.8	90 90	—	0.95	0.157×1 0.05×1	14.5-13-11-9.5	59-56-53-50	65/67	6.35/12.7	VP25	50	30	2.0 2.0	— 15	2+2	R32 (1.6)	0361	
1.55	1.70	2.45	7.9 8.8	13.4	98 97	—	1.05	0.190×1 0.05×1	17-15-13-11	54-52-50-48	65/67	6.35/12.7	VP25	50	30	2.0 3.5	— 20	2+2	R32 (1.6)	0362	
1.55	1.70	2.45	5.0 5.5	8.2	90 90	—	1.05	0.190×1 0.05×1	17-15-13-11	54-52-50-48	65/67	6.35/12.7	VP25	50	30	2.0 2.0	— 15	2+2	R32 (1.6)	0363	
1.94	2.00	2.79	9.9 10.2	18.8	98 98	—	1.40	0.190×1 0.10×1	20-17.5-15.5-13	57-54-51-49	65/67	9.52/15.88	VP25	50	30	2.0 5.5	— 30	2+2	R32 (2.3)	0364	
1.94	2.00	2.79	6.1 6.3	11.8	92 92	—	1.40	0.190×1 0.10×1	20-17.5-15.5-13	57-54-51-49	65/67	9.52/15.88	VP25	50	30	2.0 3.5	— 20	2+2	R32 (2.3)	0365	
2.65	2.70	4.09	8.3 8.5	17.0	92 92	—	1.85	0.259×1 0.10×1+0.10×1	30-26.5-23-20	58-55-52-50	67/69	9.52/15.88	VP25	75	30	2.0 3.5	— 30	2+2	R32 (3.2)	0366	
3.83	3.84	4.79	12.0 12.0	20.2	92 92	—	2.65	0.259×1 0.10×1+0.10×1	33.5-29.5-26-22	60-57-54-51	70/70	9.52/15.88	VP25	75	30	2.0 5.5	— 30	2+2	R32 (3.2)	0367	
4.81	4.80	5.37	15.1 15.1	23.1	92 92	—	3.40	0.259×1 0.10×1+0.10×1	36-31.5-27.5-24	62-58-55-52	71/71	9.52/15.88	VP25	75	30	2.0 5.5	— 30	2+2	R32 (3.2)	0368	
2.87	2.80	4.18	9.0 8.8	17.4	92 92	—	1.85	(0.157×1)×2 0.10×1+0.10×1	(14.5-13-11-9.5) ×2	(59-56-53-50) ×2	67/69	(6.35/12.7)×2 9.52/15.88	VP25	75	30	2.0 3.5	— 30	2+2	R32 (3.2)	0369	
3.47	3.68	4.63	10.9 11.5	20.2	92 92	—	2.65	(0.190×1)×2 0.10×1+0.10×1	(18.5-16.5-14.5-12) ×2	(55-53-50-48) ×2	70/70	(9.52/15.88)×2 9.52/15.88	VP25	75	30	2.0 5.5	— 30	2+2	R32 (3.2)	0370	
4.19	4.64	5.11	13.1 14.6	23.1	92 92	—	3.40	(0.190×1)×2 0.10×1+0.10×1	(20-17.5-15.5-13) ×2	(57-54-51-49) ×2	71/71	(9.52/15.88)×2 9.52/15.88	VP25	75	30	2.0 5.5	— 30	2+2	R32 (3.2)	0371	
4.19	4.64	5.11	13.1 14.6	23.9	92 92	—	3.40	(0.157×1)×3 0.10×1+0.10×1	(14.5-13-11-9.5) ×3	(59-56-53-50) ×3	71/71	(6.35/12.7)×3 9.52/15.88	VP25	75	30	2.0 5.5	— 30	2+2	R32 (3.2)	0372	
1.13	1.05	1.68	5.8 5.4	12.2	98 97	—	0.70	0.157×1 0.05×1	13-11.5-10-8.5	56-53-51-48	65/67	6.35/12.7	VP25	50	30	2.0 3.5	— 20	2+2	R32 (1.4)	0373	
1.13	1.05	1.68	3.6 3.4	7.5	90 90	—	0.70	0.157×1 0.05×1	13-11.5-10-8.5	56-53-51-48	65/67	6.35/12.7	VP25	50	30	2.0 2.0	— 15	2+2	R32 (1.4)	0374	

・省エネの達人プレミアム(R410A)・省エネの達人(R410A)個別運転トリプル・フォー機、寒さ知らず個別運転ツイン・トリプル・フォー機、省エネの達人プレミアム(R410A)・省エネの達人(R410A)・寒さ知らず同時運転フォー機はe-LINE接続はできません。

・電気特性の運転電流欄の「冷房」または「暖房」の電流値が20Aを超える空調機は、「高圧又は特別高圧で受電する需要家の高調波抑制対策ガイドライン」対象機器となります。回路種別番号、換算係数は機種により異なりますので営業窓口までお問い合わせください。

注)H急を設定できる室内ユニットは「てんかせ4方向」「てんかせ2方向」「てんかせ1方向」「ビルトイン」「てんうめ」「てんつり」「かべかけ」の場合です。他の機種では設定できません。

※配管長が70m以上の場合は、液配管をφ12.7にサイズアップしてください。

仕様表 てんうめ (別表 p.230)

機種名	タイプ	型式		電源 (V)	能力(kW)			定格冷房時の 顕熱比	通年 エネルギー 消費効率 APF 2015	外形寸法(mm) (幅×奥行×高さ) 上:室内ユニット 下:室外ユニット 室内機の高さ()内の寸法は 天井内に入る本体高さを示す	質量 (kg) 上:室内ユニット 下:室外ユニット ()内はパネル質量
					定格 冷房 標準	定格 暖房 標準	最大 暖房 低温				

省エネ達人 R32 RPI てんうめ(高静圧)	冷房専用 システム	0375	RPI-GP50RSHJ1	RPI-GP50K1 RAS-GP50RSHJ	単相 200 50Hz/60Hz	4.5 (1.2~5.0)	5.0 (1.3~6.3)	4.8	0.74	4.9	700×800×300 799(+99)×300×629	29 45
		0376	RPI-GP50RSH1	RPI-GP50K1 RAS-GP50RSH	三相 200 50Hz/60Hz	4.5 (1.2~5.0)	5.0 (1.3~6.3)	4.8	0.74	4.9	700×800×300 799(+99)×300×629	29 43
		0377	RPI-GP56RSHJ1	RPI-GP56K1 RAS-GP56RSHJ	単相 200 50Hz/60Hz	5.0 (1.3~5.6)	5.6 (1.4~7.1)	5.6	0.73	4.8	700×800×300 799(+99)×300×629	29 45
		0378	RPI-GP56RSH1	RPI-GP56K1 RAS-GP56RSH	三相 200 50Hz/60Hz	5.0 (1.3~5.6)	5.6 (1.4~7.1)	5.6	0.73	4.8	700×800×300 799(+99)×300×629	29 43
		0379	RPI-GP63RSHJ1	RPI-GP63K1 RAS-GP63RSHJ	単相 200 50Hz/60Hz	5.6 (1.4~6.3)	6.3 (1.6~8.0)	6.2	0.74	4.9	1,050×800×300 799(+99)×300×629	38 45
		0380	RPI-GP63RSH1	RPI-GP63K1 RAS-GP63RSH	三相 200 50Hz/60Hz	5.6 (1.4~6.3)	6.3 (1.6~8.0)	6.2	0.74	4.9	1,050×800×300 799(+99)×300×629	38 43
		0381	RPI-GP80RSHJ1	RPI-GP80K1 RAS-GP80RSHJ	単相 200 50Hz/60Hz	7.1 (1.8~8.0)	8.0 (2.0~10.0)	6.7	0.72	4.9	1,050×800×300 799(+99)×300×629	38 46
		0382	RPI-GP80RSH1	RPI-GP80K1 RAS-GP80RSH	三相 200 50Hz/60Hz	7.1 (1.8~8.0)	8.0 (2.0~10.0)	6.7	0.72	4.9	1,050×800×300 799(+99)×300×629	38 44
		0383	RPI-GP112RSH1	RPI-GP112K1 RAS-GP112RSH	三相 200 50Hz/60Hz	10.0 (2.5~11.2)	11.2 (2.8~14.0)	10.5	0.74	5.3	1,400×800×300 950×370×1,140	48 75
		0384	RPI-GP140RSH1	RPI-GP140K1 RAS-GP140RSH	三相 200 50Hz/60Hz	12.5 (3.1~14.0)	14.0 (3.5~18.0)	13.0	0.72	5.2	1,400×800×300 950×370×1,140	48 91
		0385	RPI-GP160RSH1	RPI-GP160K1 RAS-GP160RSH	三相 200 50Hz/60Hz	14.0 (3.2~16.0)	16.0 (4.0~20.0)	13.1	0.71	4.9	1,400×800×300 950×370×1,140	48 91
		0386	RPI-GP112RSH1P1	RPI-GP56K1×2 RAS-GP112RSH	三相 200 50Hz/60Hz	10.0 (2.5~11.2)	11.2 (2.8~14.0)	10.5	0.73	5.2	(700×800×300)×2 950×370×1,140	(29)×2 75
		0387	RPI-GP140RSH1P1	RPI-GP71K1×2 RAS-GP140RSH	三相 200 50Hz/60Hz	12.5 (3.1~14.0)	14.0 (3.5~18.0)	13.0	0.73	5.1	(1,050×800×300)×2 950×370×1,140	(38)×2 91
		0388	RPI-GP160RSH1P1	RPI-GP80K1×2 RAS-GP160RSH	三相 200 50Hz/60Hz	14.0 (3.2~16.0)	16.0 (4.0~20.0)	13.1	0.73	5.1	(1,050×800×300)×2 950×370×1,140	(38)×2 91
0389	RPI-GP160RSHG1	RPI-GP56K1×3 RAS-GP160RSH	三相 200 50Hz/60Hz	14.0 (3.2~16.0)	16.0 (4.0~20.0)	13.1	0.74	5.1	(700×800×300)×3 950×370×1,140	(29)×3 91		

省エネ達人 プレミアム R410A RPI てんうめ(高静圧)	冷房専用 システム 個別	0390	RPI-AP45GHJ6	RPI-GP45K1 RAS-AP45GHJ3	単相 200 50Hz/60Hz	4.0 (1.5~4.5)	4.5 (1.2~5.9)	4.5	0.76	5.1	700×800×300 799(+99)×300×629	29 45
		0391	RPI-AP45GH6	RPI-GP45K1 RAS-AP45GH3	三相 200 50Hz/60Hz	4.0 (1.5~4.5)	4.5 (1.2~5.9)	4.5	0.76	5.1	700×800×300 799(+99)×300×629	29 43
		0392	RPI-AP50GHJ6	RPI-GP50K1 RAS-AP50GHJ3	単相 200 50Hz/60Hz	4.5 (1.5~5.0)	5.0 (1.5~6.3)	4.8	0.74	5.1	700×800×300 799(+99)×300×629	29 45
		0393	RPI-AP50GH6	RPI-GP50K1 RAS-AP50GH3	三相 200 50Hz/60Hz	4.5 (1.5~5.0)	5.0 (1.5~6.3)	4.8	0.74	5.1	700×800×300 799(+99)×300×629	29 43
		0394	RPI-AP56GHJ6	RPI-GP56K1 RAS-AP56GHJ3	単相 200 50Hz/60Hz	5.0 (1.7~5.6)	5.6 (1.5~7.1)	5.6	0.73	5.1	700×800×300 799(+99)×300×629	29 45
		0395	RPI-AP56GH6	RPI-GP56K1 RAS-AP56GH3	三相 200 50Hz/60Hz	5.0 (1.7~5.6)	5.6 (1.5~7.1)	5.6	0.73	5.1	700×800×300 799(+99)×300×629	29 43
		0396	RPI-AP63GHJ6	RPI-GP63K1 RAS-AP63GHJ3	単相 200 50Hz/60Hz	5.6 (1.8~6.3)	6.3 (1.6~8.0)	6.2	0.74	5.1	1,050×800×300 799(+99)×300×629	38 45
		0397	RPI-AP63GH6	RPI-GP63K1 RAS-AP63GH3	三相 200 50Hz/60Hz	5.6 (1.8~6.3)	6.3 (1.6~8.0)	6.2	0.74	5.1	1,050×800×300 799(+99)×300×629	38 43
		0398	RPI-AP80GHJ6	RPI-GP80K1 RAS-AP80GHJ3	単相 200 50Hz/60Hz	7.1 (2.2~8.0)	8.0 (2.0~10.6)	7.8	0.72	5.2	1,050×800×300 950×370×800	38 64
		0399	RPI-AP80GH6	RPI-GP80K1 RAS-AP80GH3	三相 200 50Hz/60Hz	7.1 (2.2~8.0)	8.0 (2.0~10.6)	7.8	0.72	5.2	1,050×800×300 950×370×800	38 60
		0400	RPI-AP112GH6	RPI-GP112K1 RAS-AP112GH3	三相 200 50Hz/60Hz	10.0 (3.0~11.2)	11.2 (2.8~14.0)	12.5	0.74	5.4	1,400×800×300 950×370×1,380	48 103
		0401	RPI-AP140GH6	RPI-GP140K1 RAS-AP140GH3	三相 200 50Hz/60Hz	12.5 (3.1~14.0)	14.0 (3.5~18.2)	14.0	0.72	5.3	1,400×800×300 950×370×1,380	48 103
		0402	RPI-AP160GH6	RPI-GP160K1 RAS-AP160GH3	三相 200 50Hz/60Hz	14.0 (3.2~16.0)	16.0 (4.0~20.2)	15.0	0.71	5.1	1,400×800×300 950×370×1,380	48 103
		0403	RPI-AP224GH5	RPI-AP224K2 RAS-AP224GH3	三相 200 50Hz/60Hz	20.0 (4.6~22.4)	22.4 (5.6~28.0)	20.0	0.78	4.5	1,380×1,060×470 950×370×1,380	90 134
		0404	RPI-AP280GH5	RPI-AP280K2 RAS-AP280GH3	三相 200 50Hz/60Hz	25.0 (5.8~28.0)	28.0 (7.0~35.0)	24.0	0.78	4.4	1,380×1,060×470 950×370×1,380	90 134
		0405	RPI-AP112GHP6	RPI-GP56K1×2 RAS-AP112GH3	三相 200 50Hz/60Hz	10.0 (3.0~11.2)	11.2 (2.8~14.0)	12.5	0.73	5.3	(700×800×300)×2 950×370×1,380	(29)×2 103
		0406	RPI-AP140GHP6	RPI-GP71K1×2 RAS-AP140GH3	三相 200 50Hz/60Hz	12.5 (3.1~14.0)	14.0 (3.5~18.2)	14.0	0.73	5.3	(1,050×800×300)×2 950×370×1,380	(38)×2 103

IPコード: 室内…X0、室外…X4 設計圧力: 4.15MPa 仕様値は、JIS B 8616:2015による

2015年3月のJIS改正にともない、通年エネルギー消費効率はAPF2015、運転音は音響パワーレベルを記載しています。
APF2006(従来の通年エネルギー消費効率)および、運転音音圧レベル(従来の運転音)については、P.224以降の仕様表(別表)に記載しています。

(注)・能力の()内はインバーターによる可変範囲を示します。
・外形寸法の室内ユニットの幅寸法および奥行き寸法はパネル寸法を示します。
・機外配線は「B方式」での仕様を示します。・最小電線太さは配線長さ20mまでの場合です。
・ブレーカー容量は漏電遮断器(ELB)の定格電流(A)の値を示します。
・「室内外連絡配線」の2+2または3+2は、電源配線+制御用連絡配線を示します。

電気特性					始動電流 (A)	電圧機出力 (kW)	送風機出力 (kW) 上：室内ユニット 下：室外ユニット	室内風量 (m ³ /min) 注) (H:急-強弱)	運転音[dB(A)]			冷媒配管				機外配線		冷媒種 出荷時 封入量 (kg)	呼出能力	
消費電力(kW)		運転電流(A)		効率(%)					音響パワーレベル		液管/ガス管 φ(mm) 上：室内ユニット 下：室外ユニット	ドレン 配管	最大 長さ (m)	最大 高低差 室内上 (m)	最小配管 太さ (mm) 上：室内 下：室外	ルーカ 容量 (A) 上：室内 下：室外	連絡 配線 (本) 室内外			
定格 冷房 標準	定格 暖房 標準	最大 暖房 低温	定格 標準 上：冷房 下：暖房	最大					定格 標準 上：冷房 下：暖房	室内										室外
1.32	1.29	1.78	6.7 6.6	12.4	98 97	—	0.80	0.157×1 0.05×1	14.5-13-11-9.5	59-56-53-50	65/67	6.35/12.7	VP25	50	30	2.0 3.5	— 20	2+2	R32 (1.4)	0375
1.32	1.29	1.78	4.2 4.1	7.6	90 90	—	0.80	0.157×1 0.05×1	14.5-13-11-9.5	59-56-53-50	65/67	6.35/12.7	VP25	50	30	2.0 2.0	— 15	2+2	R32 (1.4)	0376
1.51	1.66	2.33	7.7 8.6	12.6	98 97	—	1.00	0.157×1 0.05×1	14.5-13-11-9.5	59-56-53-50	65/67	6.35/12.7	VP25	50	30	2.0 3.5	— 20	2+2	R32 (1.6)	0377
1.51	1.66	2.33	4.8 5.3	7.8	90 90	—	1.00	0.157×1 0.05×1	14.5-13-11-9.5	59-56-53-50	65/67	6.35/12.7	VP25	50	30	2.0 2.0	— 15	2+2	R32 (1.6)	0378
1.64	1.80	2.60	8.4 9.3	13.4	98 97	—	1.10	0.190×1 0.05×1	17-15-13-11	54-52-50-48	65/67	6.35/12.7	VP25	50	30	2.0 3.5	— 20	2+2	R32 (1.6)	0379
1.64	1.80	2.60	5.3 5.8	8.2	90 90	—	1.10	0.190×1 0.05×1	17-15-13-11	54-52-50-48	65/67	6.35/12.7	VP25	50	30	2.0 2.0	— 15	2+2	R32 (1.6)	0380
1.95	2.22	2.94	9.9 11.3	18.8	98 98	—	1.75	0.190×1 0.05×1	20-17.5-15.5-13	57-54-51-49	68/72	9.52/15.88	VP25	50	30	2.0 5.5	— 30	2+2	R32 (1.9)	0381
1.95	2.22	2.94	6.1 7.0	11.8	92 92	—	1.75	0.190×1 0.05×1	20-17.5-15.5-13	57-54-51-49	68/72	9.52/15.88	VP25	50	30	2.0 3.5	— 20	2+2	R32 (1.9)	0382
2.71	2.78	4.30	8.5 8.7	17.0	92 92	—	1.95	0.259×1 0.20×1	30-26.5-23-20	58-55-52-50	72/74	9.52/15.88	VP25	70	30	2.0 3.5	— 30	2+2	R32 (3.0)	0383
3.93	3.92	5.48	12.3 12.3	20.2	92 92	—	2.95	0.259×1 0.20×1	33.5-29.5-26-22	60-57-54-51	73/75	9.52/15.88	VP25	75	30	2.0 5.5	— 30	2+2	R32 (3.2)	0384
5.20	4.91	6.18	16.3 15.4	23.1	92 92	—	3.60	0.259×1 0.20×1	36-31.5-27.5-24	62-58-55-52	74/76	9.52/15.88	VP25	75	30	2.0 5.5	— 30	2+2	R32 (3.2)	0385
2.94	2.89	4.39	9.2 9.1	17.4	92 92	—	1.95	(0.157×1)×2 0.20×1	(14.5-13-11-9.5) ×2	(59-56-53-50) ×2	72/74	(6.35/12.7)×2 9.52/15.88	VP25	70	30	2.0 3.5	— 30	2+2	R32 (3.0)	0386
3.95	3.77	5.29	12.4 11.8	20.2	92 92	—	2.95	(0.190×1)×2 0.20×1	(18.5-16.5-14-12) ×2	(55-53-50-48) ×2	73/75	(9.52/15.88)×2 9.52/15.88	VP25	75	30	2.0 5.5	— 30	2+2	R32 (3.2)	0387
4.81	4.75	5.89	15.1 14.9	23.1	92 92	—	3.60	(0.190×1)×2 0.20×1	(20-17.5-15.5-13) ×2	(57-54-51-49) ×2	74/76	(9.52/15.88)×2 9.52/15.88	VP25	75	30	2.0 5.5	— 30	2+2	R32 (3.2)	0388
4.81	4.75	5.89	15.1 14.9	23.9	92 92	—	3.60	(0.157×1)×3 0.20×1	(14.5-13-11-9.5) ×3	(59-56-53-50) ×3	74/76	(6.35/12.7)×3 9.52/15.88	VP25	75	30	2.0 5.5	— 30	2+2	R32 (3.2)	0389
1.10	0.980	1.70	5.6 5.1	12.2	98 97	—	0.45	0.157×1 0.05×1	13-11.5-10-8.5	56-53-51-48	65/67	6.35/12.7	VP25	50	30	2.0 3.5	— 20	2+2	R410A (1.6)	0390
1.10	0.980	1.70	3.5 3.1	7.5	90 90	—	0.45	0.157×1 0.05×1	13-11.5-10-8.5	56-53-51-48	65/67	6.35/12.7	VP25	50	30	2.0 2.0	— 15	2+2	R410A (1.6)	0391
1.30	1.25	1.75	6.6 6.4	10.1	98 97	—	0.45	0.157×1 0.05×1	14.5-13-11-9.5	59-56-53-50	65/67	6.35/12.7	VP25	50	30	2.0 3.5	— 20	2+2	R410A (1.6)	0392
1.30	1.25	1.75	4.2 4.0	6.6	90 90	—	0.45	0.157×1 0.05×1	14.5-13-11-9.5	59-56-53-50	65/67	6.35/12.7	VP25	50	30	2.0 2.0	— 15	2+2	R410A (1.6)	0393
1.60	1.54	2.20	8.2 7.9	12.6	98 97	—	0.95	0.157×1 0.05×1	14.5-13-11-9.5	59-56-53-50	65/67	6.35/12.7	VP25	50	30	2.0 3.5	— 20	2+2	R410A (1.9)	0394
1.60	1.54	2.20	5.1 4.9	7.8	90 90	—	0.95	0.157×1 0.05×1	14.5-13-11-9.5	59-56-53-50	65/67	6.35/12.7	VP25	50	30	2.0 2.0	— 15	2+2	R410A (1.9)	0395
1.78	1.70	2.50	9.1 8.8	13.4	98 97	—	0.95	0.190×1 0.05×1	17-15-13-11	54-52-50-48	65/67	6.35/12.7	VP25	50	30	2.0 3.5	— 20	2+2	R410A (1.9)	0396
1.78	1.70	2.50	5.7 5.5	8.2	90 90	—	0.95	0.190×1 0.05×1	17-15-13-11	54-52-50-48	65/67	6.35/12.7	VP25	50	30	2.0 2.0	— 15	2+2	R410A (1.9)	0397
2.00	2.03	2.95	10.2 10.4	18.7	98 98	—	1.30	0.190×1 0.10×1	20-17.5-15.5-13	57-54-51-49	65/67	9.52/15.88	VP25	50	30	2.0 5.5	— 30	2+2	R410A (2.3)	0398
2.00	2.03	2.95	6.3 6.4	11.7	92 92	—	1.30	0.190×1 0.10×1	20-17.5-15.5-13	57-54-51-49	65/67	9.52/15.88	VP25	50	30	2.0 3.5	— 20	2+2	R410A (2.3)	0399
2.61	2.60	4.40	8.2 8.2	16.7	92 92	—	1.60	0.259×1 0.10×1+0.10×1	30-26.5-23-20	58-55-52-50	65/67	9.52/15.88	VP25	75	30	2.0 3.5	— 30	2+2	R410A (3.8)	0400
4.00	3.70	5.60	12.6 11.6	19.8	92 92	—	2.50	0.259×1 0.10×1+0.10×1	33.5-29.5-26-22	60-57-54-51	70/70	9.52/15.88	VP25	75	30	2.0 5.5	— 30	2+2	R410A (3.8)	0401
5.20	4.70	6.20	16.3 14.7	22.9	92 92	—	2.50	0.259×1 0.10×1+0.10×1	36-31.5-27.5-24	62-58-55-52	71/71	9.52/15.88	VP25	75	30	2.0 5.5	— 30	2+2	R410A (3.8)	0402
6.65	6.35	7.40	21.3 20.4	38.3	90 90	—	4.00	0.84×1 0.20×1+0.20×1	63-58-50-38	71-69-65-59	76/78	9.52*/25.4	VP25	100	30	2.0 14.0	— 50	3+2	R410A (6.1)	0403
11.7	8.88	9.49	37.5 28.5	42.9	90 90	—	5.80	0.84×1 0.20×1+0.20×1	80-72-64-48	77-75-73-65	78/80	12.7/25.4	VP25	100	30	2.0 14.0	— 50	3+2	R410A (6.3)	0404
2.83	2.69	4.50	8.9 8.4	17.4	92 92	—	1.60	(0.157×1)×2 0.10×1+0.10×1	(14.5-13-11-9.5) ×2	(59-56-53-50) ×2	65/67	(6.35/12.7)×2 9.52/15.88	VP25	75	30	2.0 3.5	— 30	2+2	R410A (3.8)	0405
3.61	3.55	5.40	11.3 11.1	20.2	92 92	—	2.50	(0.190×1)×2 0.10×1+0.10×1	(18.5-16.5-14.5-12) ×2	(55-53-50-48) ×2	70/70	(9.52/15.88)×2 9.52/15.88	VP25	75	30	2.0 5.5	— 30	2+2	R410A (3.8)	0406

てんらめ仕様表

・省エネの達人プレミアム(R410A)・省エネの達人(R410A)個別運転トリプル・フォー機、寒さ知らず個別運転ツイン・トリプル・フォー機、省エネの達人プレミアム(R410A)・省エネの達人(R410A)・寒さ知らず同時運転フォー機はe-LINE接続はできません。
・電気特性の運転電流欄の「冷房」または「暖房」の電流値が20Aを超える空調機は、「高圧又は特別高圧で受電する需要家の高調波抑制対策ガイドライン」対象機器となります。回路種別番号、換算係数は機種により異なりますので営業窓口までお問い合わせください。

注) H急を設定できる室内ユニットは「てんかせ4方向」「てんかせ2方向」「てんかせ1方向」「ビルトイン」「てんらめ」「てんつり」「かべかけ」の場合です。他の機種では設定できません。
*配管長が70m以上の場合には、液配管をφ12.7にサイズアップしてください。

仕様表 てんうめ (別表 p.231)

機種 仕様が異なる	タイプ	型式		能力(kW)			定格冷房時の 顕熱比	年間 エネルギー 消費効率 APF 2015	外形寸法(mm) (幅×奥行×高さ) 上:室内ユニット 下:室外ユニット 室内機の高さ()内の寸法は 天井内に入る本体高さを示す	質量 (kg) 上:室内ユニット 下:室外ユニット ()内はパネル質量
				電源 (V)	定格 冷房 標準	定格 暖房 標準				
		セット	室内ユニット 室外ユニット							

省エネの達人 プレミアム R410A RPI てんうめ(高静圧)	冷房 同時 個別	0407	RPI-AP160GHP6 RAS-AP160GH3	RPI-GP80K1×2 RAS-AP160GH3	三相 200 50Hz/60Hz	14.0 (3.2~16.0)	16.0 (4.0~20.2)	15.0	0.72	5.2	(1,050×800×300)×2 950×370×1,380	(38)×2 103
		0408	RPI-AP224GHP6 RAS-AP224GH3	RPI-GP112K1×2 RAS-AP224GH3	三相 200 50Hz/60Hz	20.0 (4.6~22.4)	22.4 (5.6~28.0)	20.0	0.73	4.9	(1,400×800×300)×2 950×370×1,380	(48)×2 134
		0409	RPI-AP280GHP6 RAS-AP280GH3	RPI-GP140K1×2 RAS-AP280GH3	三相 200 50Hz/60Hz	25.0 (5.8~28.0)	28.0 (7.0~35.0)	24.0	0.71	4.7	(1,400×800×300)×2 950×370×1,380	(48)×2 134
		0410	RPI-AP335GHP6 RAS-AP335GH3	RPI-GP160K1×2 RAS-AP335GH3	三相 200 50Hz/60Hz	30.0 (6.9~33.5)	33.5 (8.4~37.5)	26.5	0.72	4.3	(1,400×800×300)×2 1,100×390×1,650	(48)×2 163
		0411	RPI-AP140GHG6 RAS-AP140GH3	RPI-GP45K1×3 RAS-AP140GH3	三相 200 50Hz/60Hz	12.5 (3.1~14.0)	14.0 (3.5~18.2)	14.0	0.77	5.3	(700×800×300)×3 950×370×1,380	(29)×3 103
	冷房 同時 個別	0412	RPI-AP160GHG6 RAS-AP160GH3	RPI-GP56K1×3 RAS-AP160GH3	三相 200 50Hz/60Hz	14.0 (3.2~16.0)	16.0 (4.0~20.2)	15.0	0.74	5.2	(700×800×300)×3 950×370×1,380	(29)×3 103
		0413	RPI-AP224GHG6 RAS-AP224GH3	RPI-GP80K1×3 RAS-AP224GH3	三相 200 50Hz/60Hz	20.0 (4.6~22.4)	22.4 (5.6~28.0)	20.0	0.74	4.9	(1,050×800×300)×3 950×370×1,380	(38)×3 134
		0414	RPI-AP280GHG6 RAS-AP280GH3	RPI-GP90K1×3 RAS-AP280GH3	三相 200 50Hz/60Hz	25.0 (5.8~28.0)	28.0 (7.0~35.0)	24.0	0.71	4.7	(1,050×800×300)×3 950×370×1,380	(38)×3 134
		0415	RPI-AP335GHG6 RAS-AP335GH3	RPI-GP112K1×3 RAS-AP335GH3	三相 200 50Hz/60Hz	30.0 (6.9~33.5)	33.5 (8.4~37.5)	26.5	0.75	4.3	(1,400×800×300)×3 1,100×390×1,650	(48)×3 163
		0416	RPI-AP224GHW6 RAS-AP224GH3	RPI-GP56K1×4 RAS-AP224GH3	三相 200 50Hz/60Hz	20.0 (4.6~22.4)	22.4 (5.6~28.0)	20.0	0.72	4.9	(700×800×300)×4 950×370×1,380	(29)×4 134
冷房 同時 個別	0417	RPI-AP280GHW6 RAS-AP280GH3	RPI-GP71K1×4 RAS-AP280GH3	三相 200 50Hz/60Hz	25.0 (5.8~28.0)	28.0 (7.0~35.0)	24.0	0.73	4.7	(1,050×800×300)×4 950×370×1,380	(38)×4 134	
	0418	RPI-AP335GHW6 RAS-AP335GH3	RPI-GP80K1×4 RAS-AP335GH3	三相 200 50Hz/60Hz	30.0 (6.9~33.5)	33.5 (8.4~37.5)	26.5	0.72	4.3	(1,050×800×300)×4 1,100×390×1,650	(38)×4 163	

省エネの達人 プレミアム R410A RPI てんうめ(高静圧)	冷房 同時 個別	0419	RPI-AP224SH6 RAS-AP224SH3	RPI-AP224K2 RAS-AP224SH3	三相 200 50Hz/60Hz	20.0 (4.6~22.4)	22.4 (5.6~28.0)	20.0	0.78	4.4	1,380×1,060×470 950×370×1,380	90 134
		0420	RPI-AP280SH6 RAS-AP280SH3	RPI-AP280K2 RAS-AP280SH3	三相 200 50Hz/60Hz	25.0 (5.8~28.0)	28.0 (7.0~35.0)	24.0	0.78	4.3	1,380×1,060×470 950×370×1,380	90 134
	冷房 同時 個別	0421	RPI-AP224SHP7 RAS-AP224SH3	RPI-GP112K1×2 RAS-AP224SH3	三相 200 50Hz/60Hz	20.0 (4.6~22.4)	22.4 (5.6~28.0)	20.0	0.73	4.7	(1,400×800×300)×2 950×370×1,380	(48)×2 134
		0422	RPI-AP280SHP7 RAS-AP280SH3	RPI-GP140K1×2 RAS-AP280SH3	三相 200 50Hz/60Hz	25.0 (5.8~28.0)	28.0 (7.0~35.0)	24.0	0.71	4.5	(1,400×800×300)×2 950×370×1,380	(48)×2 134
		0423	RPI-AP335SHP7 RAS-AP335SH3	RPI-GP160K1×2 RAS-AP335SH3	三相 200 50Hz/60Hz	30.0 (6.9~33.5)	33.5 (8.4~37.5)	26.5	0.72	4.1	(1,400×800×300)×2 1,100×390×1,650	(48)×2 163
		0424	RPI-AP224SHG7 RAS-AP224SH3	RPI-GP80K1×3 RAS-AP224SH3	三相 200 50Hz/60Hz	20.0 (4.6~22.4)	22.4 (5.6~28.0)	20.0	0.74	4.7	(1,050×800×300)×3 950×370×1,380	(38)×3 134
		0425	RPI-AP280SHG7 RAS-AP280SH3	RPI-GP90K1×3 RAS-AP280SH3	三相 200 50Hz/60Hz	25.0 (5.8~28.0)	28.0 (7.0~35.0)	24.0	0.71	4.5	(1,050×800×300)×3 950×370×1,380	(38)×3 134
		0426	RPI-AP335SHG7 RAS-AP335SH3	RPI-GP112K1×3 RAS-AP335SH3	三相 200 50Hz/60Hz	30.0 (6.9~33.5)	33.5 (8.4~37.5)	26.5	0.75	4.1	(1,400×800×300)×3 1,100×390×1,650	(48)×3 163
		0427	RPI-AP224SHW7 RAS-AP224SH3	RPI-GP56K1×4 RAS-AP224SH3	三相 200 50Hz/60Hz	20.0 (4.6~22.4)	22.4 (5.6~28.0)	20.0	0.72	4.7	(700×800×300)×4 950×370×1,380	(29)×4 134
		0428	RPI-AP280SHW7 RAS-AP280SH3	RPI-GP71K1×4 RAS-AP280SH3	三相 200 50Hz/60Hz	25.0 (5.8~28.0)	28.0 (7.0~35.0)	24.0	0.73	4.5	(1,050×800×300)×4 950×370×1,380	(38)×4 134
0429	RPI-AP335SHW7 RAS-AP335SH3	RPI-GP80K1×4 RAS-AP335SH3	三相 200 50Hz/60Hz	30.0 (6.9~33.5)	33.5 (8.4~37.5)	26.5	0.72	4.1	(1,050×800×300)×4 1,100×390×1,650	(38)×4 163		

省エネの達人 プレミアム R32 RPI てんうめ(中静圧)	冷房 同時 個別	0430	RPI-GP40RGHJC1 RAS-GP40RGHJ	RPI-GP40KC1 RAS-GP40RGHJ	単相 200 50Hz/60Hz	3.6 (1.1~4.0)	4.0 (1.0~5.4)	4.4	0.79	5.1	700×800×250 799(+99)×300×629	27 45
		0431	RPI-GP40RGHC1 RAS-GP40RGH	RPI-GP40KC1 RAS-GP40RGH	三相 200 50Hz/60Hz	3.6 (1.1~4.0)	4.0 (1.0~5.4)	4.4	0.79	5.1	700×800×250 799(+99)×300×629	27 43
		0432	RPI-GP45RGHJC1 RAS-GP45RGHJ	RPI-GP45KC1 RAS-GP45RGHJ	単相 200 50Hz/60Hz	4.0 (1.1~4.5)	4.5 (1.2~5.9)	4.5	0.77	5.1	700×800×250 799(+99)×300×629	27 45
		0433	RPI-GP45RGHC1 RAS-GP45RGH	RPI-GP45KC1 RAS-GP45RGH	三相 200 50Hz/60Hz	4.0 (1.1~4.5)	4.5 (1.2~5.9)	4.5	0.77	5.1	700×800×250 799(+99)×300×629	27 43
		0434	RPI-GP50RGHJC1 RAS-GP50RGHJ	RPI-GP50KC1 RAS-GP50RGHJ	単相 200 50Hz/60Hz	4.5 (1.2~5.0)	5.0 (1.3~6.3)	4.8	0.77	5.2	700×800×250 799(+99)×300×629	27 45
		0435	RPI-GP50RGHC1 RAS-GP50RGH	RPI-GP50KC1 RAS-GP50RGH	三相 200 50Hz/60Hz	4.5 (1.2~5.0)	5.0 (1.3~6.3)	4.8	0.77	5.2	700×800×250 799(+99)×300×629	27 43
		0436	RPI-GP56RGHJC1 RAS-GP56RGHJ	RPI-GP56KC1 RAS-GP56RGHJ	単相 200 50Hz/60Hz	5.0 (1.3~5.6)	5.6 (1.4~7.1)	5.6	0.74	5.2	700×800×250 799(+99)×300×629	27 45
		0437	RPI-GP56RGHC1 RAS-GP56RGH	RPI-GP56KC1 RAS-GP56RGH	三相 200 50Hz/60Hz	5.0 (1.3~5.6)	5.6 (1.4~7.1)	5.6	0.74	5.2	700×800×250 799(+99)×300×629	27 43

IPコード：室内…X0、室外…X4 設計圧力：4.15MPa 仕様値は、JIS B 8616:2015による

2015年3月のJIS改正にともない、年間エネルギー消費効率はAPF2015、運転音は音響パワーレベルを記載しています。
 APF2006(従来の年間エネルギー消費効率)および、運転音音圧レベル(従来の運転音)については、P.224以降の仕様表(別表)に記載しています。

- (注)・能力の()内はインバーターによる可変範囲を示します。
- ・外形寸法の室内ユニットの幅寸法および奥行き寸法はパネル寸法を示します。
- ・機外配線は「B方式」での仕様を示します。・最小電線太さは配線長さ20mまでの場合です。
- ・ブレーカー容量は漏電遮断器(ELB)の定格電流(A)の値を示します。
- ・「室内外連絡配線」の2+2または3+2は、電源配線+制御用連絡配線を示します。

仕様表 てんうめ (別表 p.231)

型番	タイプ	型式		電源 (V)	能力(kW)			定格冷房時の顕熱比	年間エネルギー消費効率	外形寸法(mm) (幅×奥行×高さ) 上:室内ユニット 下:室外ユニット	質量 (kg) 上:室内ユニット 下:室外ユニット ()内はパネル質量
		セット	室内ユニット 室外ユニット		定格冷房標準	定格暖房標準	最大暖房低温				

省エネ達人 R32 RPI てんうめ(中静圧)	冷房専用 シングル ツイン トリプル	0438	RPI-GP63RGHJC1 RAS-GP63RGHJ	RPI-GP63KC1 RAS-GP63RGH	単相 200 50Hz/60Hz	5.6 (1.4 ~ 6.3)	6.3 (1.6 ~ 8.0)	6.2	0.76	5.2	1,050×800×250 799(+99)×300×629	36 45
		0439	RPI-GP63RGHC1	RPI-GP63KC1 RAS-GP63RGH	三相 200 50Hz/60Hz	5.6 (1.4 ~ 6.3)	6.3 (1.6 ~ 8.0)	6.2	0.76	5.2	1,050×800×250 799(+99)×300×629	36 43
		0440	RPI-GP80RGHJC1	RPI-GP80KC1 RAS-GP80RGHJ	単相 200 50Hz/60Hz	7.1 (1.8 ~ 8.0)	8.0 (2.0 ~ 10.6)	7.8	0.73	5.3	1,050×800×250 950×370×800	36 64
		0441	RPI-GP80RGHC1	RPI-GP80KC1 RAS-GP80RGH	三相 200 50Hz/60Hz	7.1 (1.8 ~ 8.0)	8.0 (2.0 ~ 10.6)	7.8	0.73	5.3	1,050×800×250 950×370×800	36 60
		0442	RPI-GP112RGHC1	RPI-GP112KC1 RAS-GP112RGH	三相 200 50Hz/60Hz	10.0 (2.5 ~ 11.2)	11.2 (2.8 ~ 14.0)	12.5	0.75	5.6	1,400×800×250 950×370×1,380	44 103
		0443	RPI-GP140RGHC1	RPI-GP140KC1 RAS-GP140RGH	三相 200 50Hz/60Hz	12.5 (3.1 ~ 14.0)	14.0 (3.5 ~ 18.2)	14.0	0.72	5.3	1,400×800×250 950×370×1,380	44 103
		0444	RPI-GP160RGHC1	RPI-GP160KC1 RAS-GP160RGH	三相 200 50Hz/60Hz	14.0 (3.2 ~ 16.0)	16.0 (4.0 ~ 20.2)	15.0	0.72	5.1	1,400×800×250 950×370×1,380	44 103
		0445	RPI-GP80RGHPC1	RPI-GP40KC1 ×2 RAS-GP80RGH	三相 200 50Hz/60Hz	7.1 (1.8 ~ 8.0)	8.0 (2.0 ~ 10.6)	7.8	0.79	5.3	(700×800×250)×2 950×370×800	(27)×2 60
		0446	RPI-GP112RGHPC1	RPI-GP56KC1 ×2 RAS-GP112RGH	三相 200 50Hz/60Hz	10.0 (2.5 ~ 11.2)	11.2 (2.8 ~ 14.0)	12.5	0.74	5.4	(700×800×250)×2 950×370×1,380	(27)×2 103
		0447	RPI-GP140RGHPC1	RPI-GP71KC1 ×2 RAS-GP140RGH	三相 200 50Hz/60Hz	12.5 (3.1 ~ 14.0)	14.0 (3.5 ~ 18.2)	14.0	0.75	5.4	(1,050×800×250)×2 950×370×1,380	(36)×2 103
0448	RPI-GP160RGHPC1	RPI-GP80KC1 ×2 RAS-GP160RGH	三相 200 50Hz/60Hz	14.0 (3.2 ~ 16.0)	16.0 (4.0 ~ 20.2)	15.0	0.73	5.3	(1,050×800×250)×2 950×370×1,380	(36)×2 103		
0449	RPI-GP160RGHGC1	RPI-GP56KC1 ×3 RAS-GP160RGH	三相 200 50Hz/60Hz	14.0 (3.2 ~ 16.0)	16.0 (4.0 ~ 20.2)	15.0	0.76	5.3	(700×800×250)×3 950×370×1,380	(27)×3 103		

省エネ達人 R32 RPI てんうめ(中静圧)	冷房専用 シングル ツイン トリプル	0450	RPI-GP40RSHJC1	RPI-GP40KC1 RAS-GP40RSHJ	単相 200 50Hz/60Hz	3.6 (1.1 ~ 4.0)	4.0 (1.0 ~ 5.4)	4.4	0.79	4.7	700×800×250 799(+99)×300×629	27 45
		0451	RPI-GP40RSHC1	RPI-GP40KC1 RAS-GP40RSH	三相 200 50Hz/60Hz	3.6 (1.1 ~ 4.0)	4.0 (1.0 ~ 5.4)	4.4	0.79	4.7	700×800×250 799(+99)×300×629	27 43
		0452	RPI-GP45RSHJC1	RPI-GP45KC1 RAS-GP45RSHJ	単相 200 50Hz/60Hz	4.0 (1.1 ~ 4.5)	4.5 (1.2 ~ 5.9)	4.5	0.77	4.7	700×800×250 799(+99)×300×629	27 45
		0453	RPI-GP45RSHC1	RPI-GP45KC1 RAS-GP45RSH	三相 200 50Hz/60Hz	4.0 (1.1 ~ 4.5)	4.5 (1.2 ~ 5.9)	4.5	0.77	4.7	700×800×250 799(+99)×300×629	27 43
		0454	RPI-GP50RSHJC1	RPI-GP50KC1 RAS-GP50RSHJ	単相 200 50Hz/60Hz	4.5 (1.2 ~ 5.0)	5.0 (1.3 ~ 6.3)	4.8	0.77	4.8	700×800×250 799(+99)×300×629	27 45
		0455	RPI-GP50RSHC1	RPI-GP50KC1 RAS-GP50RSH	三相 200 50Hz/60Hz	4.5 (1.2 ~ 5.0)	5.0 (1.3 ~ 6.3)	4.8	0.77	4.8	700×800×250 799(+99)×300×629	27 43
		0456	RPI-GP56RSHJC1	RPI-GP56KC1 RAS-GP56RSHJ	単相 200 50Hz/60Hz	5.0 (1.3 ~ 5.6)	5.6 (1.4 ~ 7.1)	5.6	0.74	4.8	700×800×250 799(+99)×300×629	27 45
		0457	RPI-GP56RSHC1	RPI-GP56KC1 RAS-GP56RSH	三相 200 50Hz/60Hz	5.0 (1.3 ~ 5.6)	5.6 (1.4 ~ 7.1)	5.6	0.74	4.8	700×800×250 799(+99)×300×629	27 43
		0458	RPI-GP63RSHJC1	RPI-GP63KC1 RAS-GP63RSHJ	単相 200 50Hz/60Hz	5.6 (1.4 ~ 6.3)	6.3 (1.6 ~ 8.0)	6.2	0.76	4.8	1,050×800×250 799(+99)×300×629	36 45
		0459	RPI-GP63RSHC1	RPI-GP63KC1 RAS-GP63RSH	三相 200 50Hz/60Hz	5.6 (1.4 ~ 6.3)	6.3 (1.6 ~ 8.0)	6.2	0.76	4.8	1,050×800×250 799(+99)×300×629	36 43
		0460	RPI-GP80RSHJC1	RPI-GP80KC1 RAS-GP80RSHJ	単相 200 50Hz/60Hz	7.1 (1.8 ~ 8.0)	8.0 (2.0 ~ 10.0)	6.7	0.73	5.0	1,050×800×250 799(+99)×300×629	36 46
		0461	RPI-GP80RSHC1	RPI-GP80KC1 RAS-GP80RSH	三相 200 50Hz/60Hz	7.1 (1.8 ~ 8.0)	8.0 (2.0 ~ 10.0)	6.7	0.73	5.0	1,050×800×250 799(+99)×300×629	36 44
		0462	RPI-GP112RSHC1	RPI-GP112KC1 RAS-GP112RSH	三相 200 50Hz/60Hz	10.0 (2.5 ~ 11.2)	11.2 (2.8 ~ 14.0)	10.5	0.75	5.1	1,400×800×250 950×370×1,140	44 75
		0463	RPI-GP140RSHC1	RPI-GP140KC1 RAS-GP140RSH	三相 200 50Hz/60Hz	12.5 (3.1 ~ 14.0)	14.0 (3.5 ~ 18.0)	13.0	0.72	5.1	1,400×800×250 950×370×1,140	44 91
		0464	RPI-GP160RSHC1	RPI-GP160KC1 RAS-GP160RSH	三相 200 50Hz/60Hz	14.0 (3.2 ~ 16.0)	16.0 (4.0 ~ 20.0)	13.1	0.72	4.9	1,400×800×250 950×370×1,140	44 91
		0465	RPI-GP80RSHPC1	RPI-GP40KC1 ×2 RAS-GP80RSH	三相 200 50Hz/60Hz	7.1 (1.8 ~ 8.0)	8.0 (2.0 ~ 10.0)	6.7	0.79	4.9	(700×800×250)×2 799(+99)×300×629	(27)×2 44
		0466	RPI-GP112RSHPC1	RPI-GP56KC1 ×2 RAS-GP112RSH	三相 200 50Hz/60Hz	10.0 (2.5 ~ 11.2)	11.2 (2.8 ~ 14.0)	10.5	0.74	5.1	(700×800×250)×2 950×370×1,140	(27)×2 75
		0467	RPI-GP140RSHPC1	RPI-GP71KC1 ×2 RAS-GP140RSH	三相 200 50Hz/60Hz	12.5 (3.1 ~ 14.0)	14.0 (3.5 ~ 18.0)	13.0	0.75	5.1	(1,050×800×250)×2 950×370×1,140	(36)×2 91
		0468	RPI-GP160RSHPC1	RPI-GP80KC1 ×2 RAS-GP160RSH	三相 200 50Hz/60Hz	14.0 (3.2 ~ 16.0)	16.0 (4.0 ~ 20.0)	13.1	0.73	5.1	(1,050×800×250)×2 950×370×1,140	(36)×2 91
0469	RPI-GP160RSHGC1	RPI-GP56KC1 ×3 RAS-GP160RSH	三相 200 50Hz/60Hz	14.0 (3.2 ~ 16.0)	16.0 (4.0 ~ 20.0)	13.1	0.76	5.1	(700×800×250)×3 950×370×1,140	(27)×3 91		

IPコード: 室内…X0、室外…X4 設計圧力: 4.15MPa 仕様値は、JIS B 8616:2015による

2015年3月のJIS改正にともない、年間エネルギー消費効率率はAPF2015、運転音は音響パワーレベルを記載しています。
APF2006(従来の年間エネルギー消費効率)および、運転音音圧レベル(従来の運転音)については、P.224以降の仕様表(別表)に記載しています。

(注)・能力の()内はインバーターによる可変範囲を示します。
・外形寸法の室内ユニットの幅寸法および奥行き寸法はパネル寸法を示します。
・機外配線は「B方式」での仕様を示します。・最小電線太さは配線長さ20mまでの場合です。
・ブレーカー容量は漏電遮断器(ELB)の定格電流(A)の値を示します。
・「室内外連絡配線」の2+2は、電源配線+制御用連絡配線を示します。

仕様表 てんうめ (別表 p.232)

仕様が 加減可能	タイプ	型式		能力(kW)			定格冷房時の 顕熱比	通年 エネルギー 消費効率 APF 2015	外形寸法(mm) (幅×奥行×高さ) 上:室内ユニット 下:室外ユニット	質量 (kg) 上:室内ユニット 下:室外ユニット ()内はパネル質量		
				電源 (V)	定格 冷房 標準	定格 暖房 標準					最大 暖房 低温	
		セット	室内ユニット 室外ユニット							室内機の高さ()内の寸法は 天井内に入る本体高さを示す		
省エネの達人 プレミアム R410A RPI てんうめ(中静圧) 	冷房専用 同時個別 タイプ	0470	RPI-AP40GHJC6 RAS-AP40GHJ3	RPI-GP40KC1 RAS-AP40GHJ3	単相 200 50Hz/60Hz	3.6 (1.3~4.0)	4.0 (1.0~5.4)	4.4	0.79	5.0	700×800×250 799(+99)×300×629	27 45
		0471	RPI-AP40GHC6 RAS-AP40GH3	RPI-GP40KC1 RAS-AP40GH3	三相 200 50Hz/60Hz	3.6 (1.3~4.0)	4.0 (1.0~5.4)	4.4	0.79	5.0	700×800×250 799(+99)×300×629	27 43
		0472	RPI-AP45GHJC6 RAS-AP45GHJ3	RPI-GP45KC1 RAS-AP45GHJ3	単相 200 50Hz/60Hz	4.0 (1.5~4.5)	4.5 (1.2~5.9)	4.5	0.77	5.0	700×800×250 799(+99)×300×629	27 45
		0473	RPI-AP45GHC6 RAS-AP45GH3	RPI-GP45KC1 RAS-AP45GH3	三相 200 50Hz/60Hz	4.0 (1.5~4.5)	4.5 (1.2~5.9)	4.5	0.77	5.0	700×800×250 799(+99)×300×629	27 43
		0474	RPI-AP50GHJC6 RAS-AP50GHJ3	RPI-GP50KC1 RAS-AP50GHJ3	単相 200 50Hz/60Hz	4.5 (1.5~5.0)	5.0 (1.5~6.3)	4.8	0.77	5.1	700×800×250 799(+99)×300×629	27 45
		0475	RPI-AP50GHC6 RAS-AP50GH3	RPI-GP50KC1 RAS-AP50GH3	三相 200 50Hz/60Hz	4.5 (1.5~5.0)	5.0 (1.5~6.3)	4.8	0.77	5.1	700×800×250 799(+99)×300×629	27 43
		0476	RPI-AP56GHJC6 RAS-AP56GHJ3	RPI-GP56KC1 RAS-AP56GHJ3	単相 200 50Hz/60Hz	5.0 (1.7~5.6)	5.6 (1.5~7.1)	5.6	0.74	5.1	700×800×250 799(+99)×300×629	27 45
		0477	RPI-AP56GHC6 RAS-AP56GH3	RPI-GP56KC1 RAS-AP56GH3	三相 200 50Hz/60Hz	5.0 (1.7~5.6)	5.6 (1.5~7.1)	5.6	0.74	5.1	700×800×250 799(+99)×300×629	27 43
		0478	RPI-AP63GHJC6 RAS-AP63GHJ3	RPI-GP63KC1 RAS-AP63GHJ3	単相 200 50Hz/60Hz	5.6 (1.8~6.3)	6.3 (1.6~8.0)	6.2	0.76	5.1	1,050×800×250 799(+99)×300×629	36 45
		0479	RPI-AP63GHC6 RAS-AP63GH3	RPI-GP63KC1 RAS-AP63GH3	三相 200 50Hz/60Hz	5.6 (1.8~6.3)	6.3 (1.6~8.0)	6.2	0.76	5.1	1,050×800×250 799(+99)×300×629	36 43
		0480	RPI-AP80GHJC1 RAS-AP80GHJ3	RPI-GP80KC1 RAS-AP80GHJ3	単相 200 50Hz/60Hz	7.1 (2.2~8.0)	8.0 (2.0~10.6)	7.8	0.73	5.2	1,050×800×250 950×370×800	36 64
		0481	RPI-AP80GHC1 RAS-AP80GH3	RPI-GP80KC1 RAS-AP80GH3	三相 200 50Hz/60Hz	7.1 (2.2~8.0)	8.0 (2.0~10.6)	7.8	0.73	5.2	1,050×800×250 950×370×800	36 60
		0482	RPI-AP112GHJC1 RAS-AP112GHJ3	RPI-GP112KC1 RAS-AP112GHJ3	三相 200 50Hz/60Hz	10.0 (3.0~11.2)	11.2 (2.8~14.0)	12.5	0.75	5.5	1,400×800×250 950×370×1,380	44 103
		0483	RPI-AP140GHJC1 RAS-AP140GHJ3	RPI-GP140KC1 RAS-AP140GHJ3	三相 200 50Hz/60Hz	12.5 (3.1~14.0)	14.0 (3.5~18.2)	14.0	0.72	5.2	1,400×800×250 950×370×1,380	44 103
		0484	RPI-AP160GHJC1 RAS-AP160GHJ3	RPI-GP160KC1 RAS-AP160GHJ3	三相 200 50Hz/60Hz	14.0 (3.2~16.0)	16.0 (4.0~20.2)	15.0	0.72	5.0	1,400×800×250 950×370×1,380	44 103
		0485	RPI-AP40GHPC1 RAS-AP40GH3	RPI-GP22KC1×2 RAS-AP40GH3	三相 200 50Hz/60Hz	3.6 (1.3~4.0)	4.0 (1.0~5.4)	4.5	0.81	5.0	(700×800×250)×2 799(+99)×300×629	(26)×2 43
		0486	RPI-AP45GHPC1 RAS-AP45GH3	RPI-GP22KC1×2 RAS-AP45GH3	三相 200 50Hz/60Hz	4.0 (1.5~4.5)	4.5 (1.2~5.9)	4.5	0.79	4.9	(700×800×250)×2 799(+99)×300×629	(26)×2 43
		0487	RPI-AP50GHPC6 RAS-AP50GH3	RPI-GP28KC1×2 RAS-AP50GH3	三相 200 50Hz/60Hz	4.5 (1.5~5.0)	5.0 (1.5~6.3)	4.8	0.81	5.1	(700×800×250)×2 799(+99)×300×629	(26)×2 43
		0488	RPI-AP56GHPC6 RAS-AP56GH3	RPI-GP28KC1×2 RAS-AP56GH3	三相 200 50Hz/60Hz	5.0 (1.7~5.6)	5.6 (1.5~7.1)	5.6	0.79	5.0	(700×800×250)×2 799(+99)×300×629	(26)×2 43
		0489	RPI-AP63GHPC6 RAS-AP63GH3	RPI-GP36KC1×2 RAS-AP63GH3	三相 200 50Hz/60Hz	5.6 (1.8~6.3)	6.3 (1.6~8.0)	6.2	0.81	4.9	(700×800×250)×2 799(+99)×300×629	(26)×2 43
0490	RPI-AP80GHPC6 RAS-AP80GH3	RPI-GP40KC1×2 RAS-AP80GH3	三相 200 50Hz/60Hz	7.1 (2.2~8.0)	8.0 (2.0~10.6)	7.8	0.79	5.2	(700×800×250)×2 950×370×800	(27)×2 60		
0491	RPI-AP112GHPC6 RAS-AP112GH3	RPI-GP56KC1×2 RAS-AP112GH3	三相 200 50Hz/60Hz	10.0 (3.0~11.2)	11.2 (2.8~14.0)	12.5	0.74	5.2	(700×800×250)×2 950×370×1,380	(27)×2 103		
0492	RPI-AP140GHPC1 RAS-AP140GH3	RPI-GP71KC1×2 RAS-AP140GH3	三相 200 50Hz/60Hz	12.5 (3.1~14.0)	14.0 (3.5~18.2)	14.0	0.75	5.3	(1,050×800×250)×2 950×370×1,380	(36)×2 103		
0493	RPI-AP160GHPC1 RAS-AP160GH3	RPI-GP80KC1×2 RAS-AP160GH3	三相 200 50Hz/60Hz	14.0 (3.2~16.0)	16.0 (4.0~20.2)	15.0	0.73	5.2	(1,050×800×250)×2 950×370×1,380	(36)×2 103		
0494	RPI-AP224GHPC1 RAS-AP224GH3	RPI-GP112KC1×2 RAS-AP224GH3	三相 200 50Hz/60Hz	20.0 (4.6~22.4)	22.4 (5.6~28.0)	20.0	0.74	4.9	(1,400×800×250)×2 950×370×1,380	(44)×2 134		
0495	RPI-AP280GHPC1 RAS-AP280GH3	RPI-GP140KC1×2 RAS-AP280GH3	三相 200 50Hz/60Hz	25.0 (5.8~28.0)	28.0 (7.0~35.0)	24.0	0.72	4.6	(1,400×800×250)×2 950×370×1,380	(44)×2 134		
0496	RPI-AP335GHPC1 RAS-AP335GH3	RPI-GP160KC1×2 RAS-AP335GH3	三相 200 50Hz/60Hz	30.0 (6.9~33.5)	33.5 (8.4~37.5)	26.5	0.73	4.3	(1,400×800×250)×2 1,100×390×1,650	(44)×2 163		
0497	RPI-AP112GHGC6 RAS-AP112GH3	RPI-GP40KC1×3 RAS-AP112GH3	三相 200 50Hz/60Hz	10.0 (3.0~11.2)	11.2 (2.8~14.0)	12.5	0.81	5.2	(700×800×250)×3 950×370×1,380	(27)×3 103		
0498	RPI-AP140GHGC6 RAS-AP140GH3	RPI-GP45KC1×3 RAS-AP140GH3	三相 200 50Hz/60Hz	12.5 (3.1~14.0)	14.0 (3.5~18.2)	14.0	0.78	5.3	(700×800×250)×3 950×370×1,380	(27)×3 103		
0499	RPI-AP160GHGC6 RAS-AP160GH3	RPI-GP56KC1×3 RAS-AP160GH3	三相 200 50Hz/60Hz	14.0 (3.2~16.0)	16.0 (4.0~20.2)	15.0	0.76	5.2	(700×800×250)×3 950×370×1,380	(27)×3 103		
0500	RPI-AP224GHGC1 RAS-AP224GH3	RPI-GP80KC1×3 RAS-AP224GH3	三相 200 50Hz/60Hz	20.0 (4.6~22.4)	22.4 (5.6~28.0)	20.0	0.75	4.9	(1,050×800×250)×3 950×370×1,380	(36)×3 134		

IPコード:室内…X0、室外…X4 設計圧力:4.15MPa 仕様値は、JIS B 8616:2015による

2015年3月のJIS改正にとまない、通年エネルギー消費効率はAPF2015、運転音は音響パワーレベルを記載しています。
APF2006(従来の通年エネルギー消費効率)および、運転音音圧レベル(従来の運転音)については、P.224以降の仕様表(別表)に記載しています。

(注)・能力の()内はインバーターによる可変範囲を示します。

- ・外形寸法の室内ユニットの幅寸法および奥行き寸法はパネル寸法を示します。
- ・機外配線は「B方式」での仕様を示します。・最小電線太さは配線長さ20mまでの場合です。
- ・ブレーカー容量は漏電遮断器(ELB)の定格電流(A)の値を示します。
- ・「室内外連絡配線」の2+2は、電源配線+制御用連絡配線を示します。

仕様表 てんうめ／てんつり (別表 p.232)

型番	タイプ	型式		電源 (V)	能力(kW)			定額冷房時の 顕熱冷房比	年間 エネルギー 消費効率 APF 2015	外形寸法(mm) (幅×奥行×高さ) 上：室内ユニット 下：室外ユニット 室内機の高さ()内の寸法は 天井内に入る本体高さを示す	質量 (kg) 上：室内ユニット 下：室外ユニット ()内はパネル質量
		セット	室内ユニット 室外ユニット		定額 冷房 標準	定額 暖房 標準	最大 暖房 低温				

省エネ達人 プレミアム R410A RPI てんうめ(中静圧)	冷房 同時/個別	0501	RPI-AP280GHGC1	RPI-GP90KC1×3 RAS-AP280GH3	三相 200 50Hz/60Hz	25.0 (5.8～28.0)	28.0 (7.0～35.0)	24.0	0.71	4.6	(1,050×800×250)×3 950×370×1,380	(36)×3 134
		0502	RPI-AP335GHGC1	RPI-GP112KC1×3 RAS-AP335GH3	三相 200 50Hz/60Hz	30.0 (6.9～33.5)	33.5 (8.4～37.5)	26.5	0.76	4.3	(1,400×800×250)×3 1,100×390×1,650	(44)×3 163
		0503	RPI-AP112GHWC6	RPI-GP28KC1×4 RAS-AP112GH3	三相 200 50Hz/60Hz	10.0 (3.0～11.2)	11.2 (2.8～14.0)	12.5	0.79	5.2	(700×800×250)×4 950×370×1,380	(26)×4 103
	冷房 個別	0504	RPI-AP140GHWC6	RPI-GP36KC1×4 RAS-AP140GH3	三相 200 50Hz/60Hz	12.5 (3.1～14.0)	14.0 (3.5～18.2)	14.0	0.78	5.3	(700×800×250)×4 950×370×1,380	(26)×4 103
		0505	RPI-AP160GHWC6	RPI-GP40KC1×4 RAS-AP160GH3	三相 200 50Hz/60Hz	14.0 (3.2～16.0)	16.0 (4.0～20.2)	15.0	0.80	5.2	(700×800×250)×4 950×370×1,380	(27)×4 103
		0506	RPI-AP224GHWC6	RPI-GP56KC1×4 RAS-AP224GH3	三相 200 50Hz/60Hz	20.0 (4.6～22.4)	22.4 (5.6～28.0)	20.0	0.74	4.9	(700×800×250)×4 950×370×1,380	(27)×4 134
		0507	RPI-AP280GHWC1	RPI-GP71KC1×4 RAS-AP280GH3	三相 200 50Hz/60Hz	25.0 (5.8～28.0)	28.0 (7.0～35.0)	24.0	0.74	4.6	(1,050×800×250)×4 950×370×1,380	(36)×4 134
		0508	RPI-AP335GHWC1	RPI-GP80KC1×4 RAS-AP335GH3	三相 200 50Hz/60Hz	30.0 (6.9～33.5)	33.5 (8.4～37.5)	26.5	0.74	4.3	(1,050×800×250)×4 1,100×390×1,650	(36)×4 163

省エネ達人 プレミアム R410A RPI てんうめ(中静圧)	冷房 同時/個別	0509	RPI-AP224SHPC1	RPI-GP112KC1×2 RAS-AP224SH3	三相 200 50Hz/60Hz	20.0 (4.6～22.4)	22.4 (5.6～28.0)	20.0	0.74	4.7	(1,400×800×250)×2 950×370×1,380	(44)×2 134
		0510	RPI-AP280SHPC1	RPI-GP140KC1×2 RAS-AP280SH3	三相 200 50Hz/60Hz	25.0 (5.8～28.0)	28.0 (7.0～35.0)	24.0	0.72	4.4	(1,400×800×250)×2 950×370×1,380	(44)×2 134
		0511	RPI-AP335SHPC1	RPI-GP160KC1×2 RAS-AP335SH3	三相 200 50Hz/60Hz	30.0 (6.9～33.5)	33.5 (8.4～37.5)	26.5	0.73	4.1	(1,400×800×250)×2 1,100×390×1,650	(44)×2 163
	冷房 個別	0512	RPI-AP224SHGC1	RPI-GP80KC1×3 RAS-AP224SH3	三相 200 50Hz/60Hz	20.0 (4.6～22.4)	22.4 (5.6～28.0)	20.0	0.75	4.7	(1,050×800×250)×3 950×370×1,380	(36)×3 134
		0513	RPI-AP280SHGC1	RPI-GP90KC1×3 RAS-AP280SH3	三相 200 50Hz/60Hz	25.0 (5.8～28.0)	28.0 (7.0～35.0)	24.0	0.71	4.4	(1,050×800×250)×3 950×370×1,380	(36)×3 134
		0514	RPI-AP335SHGC1	RPI-GP112KC1×3 RAS-AP335SH3	三相 200 50Hz/60Hz	30.0 (6.9～33.5)	33.5 (8.4～37.5)	26.5	0.76	4.1	(1,400×800×250)×3 1,100×390×1,650	(44)×3 163
		0515	RPI-AP224SHWC7	RPI-GP56KC1×4 RAS-AP224SH3	三相 200 50Hz/60Hz	20.0 (4.6～22.4)	22.4 (5.6～28.0)	20.0	0.74	4.7	(700×800×250)×4 950×370×1,380	(27)×4 134
	冷房 個別	0516	RPI-AP280SHWC1	RPI-GP71KC1×4 RAS-AP280SH3	三相 200 50Hz/60Hz	25.0 (5.8～28.0)	28.0 (7.0～35.0)	24.0	0.74	4.4	(1,050×800×250)×4 950×370×1,380	(36)×4 134
		0517	RPI-AP335SHWC1	RPI-GP80KC1×4 RAS-AP335SH3	三相 200 50Hz/60Hz	30.0 (6.9～33.5)	33.5 (8.4～37.5)	26.5	0.74	4.1	(1,050×800×250)×4 1,100×390×1,650	(36)×4 163

省エネ達人 プレミアム R32 RPC てんつり	冷房 同時/個別	0518	RPC-GP40RGHJ	RPC-GP40K RAS-GP40RGHJ	単相 200 50Hz/60Hz	3.6 (1.1～4.0)	4.0 (1.0～5.4)	4.5	0.87	5.5	960×690×235 799(+99)×300×629	26 45
		0519	RPC-GP40RGH	RPC-GP40K RAS-GP40RGH	三相 200 50Hz/60Hz	3.6 (1.1～4.0)	4.0 (1.0～5.4)	4.5	0.87	5.5	960×690×235 799(+99)×300×629	26 43
		0520	RPC-GP45RGHJ	RPC-GP45K RAS-GP45RGHJ	単相 200 50Hz/60Hz	4.0 (1.1～4.5)	4.5 (1.2～5.9)	4.6	0.85	5.4	960×690×235 799(+99)×300×629	26 45
	冷房 個別	0521	RPC-GP45RGH	RPC-GP45K RAS-GP45RGH	三相 200 50Hz/60Hz	4.0 (1.1～4.5)	4.5 (1.2～5.9)	4.6	0.85	5.4	960×690×235 799(+99)×300×629	26 43
		0522	RPC-GP50RGHJ	RPC-GP50K RAS-GP50RGHJ	単相 200 50Hz/60Hz	4.5 (1.2～5.0)	5.0 (1.3～6.3)	4.9	0.81	5.3	960×690×235 799(+99)×300×629	27 45
		0523	RPC-GP50RGH	RPC-GP50K RAS-GP50RGH	三相 200 50Hz/60Hz	4.5 (1.2～5.0)	5.0 (1.3～6.3)	4.9	0.81	5.3	960×690×235 799(+99)×300×629	27 43
		0524	RPC-GP56RGHJ	RPC-GP56K RAS-GP56RGHJ	単相 200 50Hz/60Hz	5.0 (1.3～5.6)	5.6 (1.4～7.1)	5.7	0.78	5.3	960×690×235 799(+99)×300×629	27 45
		0525	RPC-GP56RGH	RPC-GP56K RAS-GP56RGH	三相 200 50Hz/60Hz	5.0 (1.3～5.6)	5.6 (1.4～7.1)	5.7	0.78	5.3	960×690×235 799(+99)×300×629	27 43
		0526	RPC-GP63RGHJ	RPC-GP63K RAS-GP63RGHJ	単相 200 50Hz/60Hz	5.6 (1.4～6.3)	6.3 (1.6～8.0)	6.2	0.79	5.6	1,270×690×235 799(+99)×300×629	35 45
		0527	RPC-GP63RGH	RPC-GP63K RAS-GP63RGH	三相 200 50Hz/60Hz	5.6 (1.4～6.3)	6.3 (1.6～8.0)	6.2	0.79	5.6	1,270×690×235 799(+99)×300×629	35 43
		0528	RPC-GP80RGHJ	RPC-GP80K RAS-GP80RGHJ	単相 200 50Hz/60Hz	7.1 (1.8～8.0)	8.0 (2.0～10.6)	7.8	0.78	5.6	1,270×690×235 950×370×800	35 64
		0529	RPC-GP80RGH	RPC-GP80K RAS-GP80RGH	三相 200 50Hz/60Hz	7.1 (1.8～8.0)	8.0 (2.0～10.6)	7.8	0.78	5.6	1,270×690×235 950×370×800	35 60
		0530	RPC-GP112RGH	RPC-GP112K RAS-GP112RGH	三相 200 50Hz/60Hz	10.0 (2.5～11.2)	11.2 (2.8～14.0)	12.5	0.79	6.1	1,580×690×235 950×370×1,380	41 103

IPコード：室内…X0、室外…X4 設計圧力：4.15MPa 仕様値は、JIS B 8616:2015による

2015年3月のJIS改正にともない、年間エネルギー消費効率はAPF2015、運転音は音響パワーレベルを記載しています。
APF2006(従来の年間エネルギー消費効率)および、運転音音圧レベル(従来の運転音)については、P.224以降の仕様表(別表)に記載しています。

(注)・能力の()内はインバーターによる可変範囲を示します。

- ・外形寸法の室内ユニットの幅寸法および奥行寸法はパネル寸法を示します。
- ・機外配線は「B方式」での仕様を示します。・最小電線太さは配線長さ20mまでの場合です。
- ・ブレーカー容量は漏電遮断器(ELB)の定格電流(A)の値を示します。
- ・「室内外連絡配線」の2+2は、電源配線+制御用連絡配線を示します。

電気特性						始動電流 (A)	電圧機出力 (kW)	送風機出力 (kW)	室内风量 (m ³ /min)	運転音[dB(A)]		冷媒配管				機外配線		冷媒種 ()内は出荷時封入量 (kg)	呼び出し	
消費電力(kW)			運転電流(A)		力率(%)					音響パワーレベル		液管/ガス管 φ(mm)	ドレン配管	最大長さ (m)	最大高低差 室内上/室内下 (m)	最小配管太さ (mm ²)	ルアー容量 (A)			連絡配線 室内内外 (本)
定格冷房標準	定格暖房標準	最大暖房低温	定格標準上:冷房 下:暖房	最大	定格標準上:冷房 下:暖房					室内	室外									
注)	注)	注)	注)	注)	注)					注)	注)									
8.80	7.50	9.00	27.6	42.4	92	—	5.80	(0.190×1)×3	(21.5-19-16.5-14) ×3	(57-55-52-50) ×3	78/80	(9.52/15.88)×3	VP25	100	30	2.0	—	2+2	R410A (6.3)	0501
13.8	12.1	11.6	42.8	46.9	93	—	7.20	(0.259×1)×3	(30-26.5-23-20) ×3	(58-56-53-50) ×3	81/83	(9.52/15.88)×3	VP25	100	30	2.0	—	2+2	R410A (7.2)	0502
2.83	2.70	4.50	8.9	17.9	92	—	1.60	(0.157×1)×4	(9.5-8.5-7.5-6.5) ×4	(51-49-47-46) ×4	65/67	(6.35/12.7)×4	VP25	75	30	2.0	—	2+2	R410A (3.8)	0503
3.61	3.71	5.40	11.3	21.5	92	—	2.50	(0.157×1)×4	(10.5-9-8-7) ×4	(52-50-48-46) ×4	70/70	(6.35/12.7)×4	VP25	75	30	2.0	—	2+2	R410A (3.8)	0504
4.60	4.54	5.90	14.4	25.0	92	—	2.50	(0.157×1)×4	(13-11.5-10-8.5) ×4	(56-53-50-48) ×4	71/71	(6.35/12.7)×4	VP25	75	30	2.0	—	2+2	R410A (3.8)	0505
5.87	5.57	7.90	18.4	40.2	92	—	4.00	(0.157×1)×4	(14.5-13-11-9.5) ×4	(58-55-52-49) ×4	76/78	(6.35/12.7)×4	VP25	100	30	2.0	—	2+2	R410A (6.1)	0506
8.80	7.50	9.00	27.6	42.7	92	—	5.80	(0.190×1)×4	(18.5-16.5-14-12) ×4	(55-53-51-49) ×4	78/80	(9.52/15.88)×4	VP25	100	30	2.0	—	2+2	R410A (6.3)	0507
13.8	12.1	11.6	42.8	46.1	93	—	7.20	(0.190×1)×4	(20-17.5-15.5-13) ×4	(56-54-51-49) ×4	81/83	(9.52/15.88)×4	VP25	100	30	2.0	—	2+2	R410A (7.2)	0508
6.16	5.85	8.30	19.3	39.2	92	—	4.00	(0.259×1)×2	(30-26.5-23-20) ×2	(58-56-53-50) ×2	76/78	(9.52/15.88)×2	VP25	100	30	2.0	—	2+2	R410A (6.1)	0509
9.24	7.88	9.45	29.0	42.8	92	—	5.80	(0.259×1)×2	(33.5-29.5-26-22) ×2	(60-57-54-52) ×2	78/80	(9.52/15.88)×2	VP25	100	30	2.0	—	2+2	R410A (6.3)	0510
13.9	12.2	11.8	43.1	46.2	93	—	7.20	(0.259×1)×2	(36-31.5-27.5-24) ×2	(61-58-55-52) ×2	81/83	(9.52/15.88)×2	VP25	100	30	2.0	—	2+2	R410A (7.2)	0511
6.16	5.85	8.30	19.3	39.0	92	—	4.00	(0.190×1)×3	(20-17.5-15.5-13) ×3	(56-54-51-49) ×3	76/78	(9.52/15.88)×3	VP25	100	30	2.0	—	2+2	R410A (6.1)	0512
9.24	7.88	9.45	29.0	42.4	92	—	5.80	(0.190×1)×3	(21.5-19-16.5-14) ×3	(57-55-52-50) ×3	78/80	(9.52/15.88)×3	VP25	100	30	2.0	—	2+2	R410A (6.3)	0513
13.9	12.2	11.8	43.1	46.9	93	—	7.20	(0.259×1)×3	(30-26.5-23-20) ×3	(58-56-53-50) ×3	81/83	(9.52/15.88)×3	VP25	100	30	2.0	—	2+2	R410A (7.2)	0514
6.16	5.85	8.30	19.3	40.2	92	—	4.00	(0.157×1)×4	(14.5-13-11-9.5) ×4	(58-55-52-49) ×4	76/78	(6.35/12.7)×4	VP25	100	30	2.0	—	2+2	R410A (6.1)	0515
9.24	7.88	9.45	29.0	42.7	92	—	5.80	(0.190×1)×4	(18.5-16.5-14-12) ×4	(55-53-51-49) ×4	78/80	(9.52/15.88)×4	VP25	100	30	2.0	—	2+2	R410A (6.3)	0516
13.9	12.2	11.8	43.1	46.1	93	—	7.20	(0.190×1)×4	(20-17.5-15.5-13) ×4	(56-54-51-49) ×4	81/83	(9.52/15.88)×4	VP25	100	30	2.0	—	2+2	R410A (7.2)	0517
0.861	0.974	1.48	4.4	9.8	98	—	0.55	0.050×1	14.5-12.5-11-9	54-51-48-45	65/67	6.35/12.7	VP20	50	30	2.0	—	2+2	R32 (1.4)	0518
0.861	0.974	1.48	2.8	6.0	90	—	0.55	0.050×1	14.5-12.5-11-9	54-51-48-45	65/67	6.35/12.7	VP20	50	30	2.0	—	2+2	R32 (1.4)	0519
1.03	1.17	1.51	5.3	11.9	98	—	0.65	0.050×1	14.5-12.5-11-9	54-51-48-45	65/67	6.35/12.7	VP20	50	30	2.0	—	2+2	R32 (1.4)	0520
1.03	1.17	1.51	3.3	7.2	90	—	0.65	0.050×1	14.5-12.5-11-9	54-51-48-45	65/67	6.35/12.7	VP20	50	30	2.0	—	2+2	R32 (1.4)	0521
1.09	1.18	1.50	5.6	12.1	98	—	0.75	0.050×1	15-13-11-9	55-52-49-46	65/67	6.35/12.7	VP20	50	30	2.0	—	2+2	R32 (1.4)	0522
1.09	1.18	1.50	3.5	7.3	90	—	0.75	0.050×1	15-13-11-9	55-52-49-46	65/67	6.35/12.7	VP20	50	30	2.0	—	2+2	R32 (1.4)	0523
1.21	1.39	1.95	6.2	12.3	98	—	0.95	0.050×1	15-13-11-9	55-52-49-46	65/67	6.35/12.7	VP20	50	30	2.0	—	2+2	R32 (1.6)	0524
1.21	1.39	1.95	3.9	7.5	90	—	0.95	0.050×1	15-13-11-9	55-52-49-46	65/67	6.35/12.7	VP20	50	30	2.0	—	2+2	R32 (1.6)	0525
1.34	1.55	2.14	6.8	13.2	98	—	1.05	0.080×1	18-15.5-13.5-11	53-50-47-45	65/67	6.35/12.7	VP20	50	30	2.0	—	2+2	R32 (1.6)	0526
1.34	1.55	2.14	4.3	8.0	90	—	1.05	0.080×1	18-15.5-13.5-11	53-50-47-45	65/67	6.35/12.7	VP20	50	30	2.0	—	2+2	R32 (1.6)	0527
1.84	2.00	3.01	9.4	18.6	98	—	1.40	0.080×1	21-18.5-15.5-12.5	57-54-50-46	65/67	9.52/15.88	VP20	50	30	2.0	—	2+2	R32 (2.3)	0528
1.84	2.00	3.01	5.8	11.6	92	—	1.40	0.080×1	21-18.5-15.5-12.5	57-54-50-46	65/67	9.52/15.88	VP20	50	30	2.0	—	2+2	R32 (2.3)	0529
2.55	2.62	4.05	8.0	16.7	92	—	1.85	0.160×1	30-26.5-22-17	61-58-54-50	67/69	9.52/15.88	VP20	75	30	2.0	—	2+2	R32 (3.2)	0530

・省エネの達人プレミアム(R410A)・省エネの達人(R410A)個別運転トリプル・フォー機、寒さ知らず個別運転ツイン・トリプル・フォー機、省エネの達人プレミアム(R410A)・省エネの達人(R410A)・寒さ知らず同時運転フォー機はe-LINE接続はできません。

・電気特性の運転電流欄の「冷房」または「暖房」の電流値が20Aを超える空調機は、「高圧又は特別高圧で受電する需要家の高調波抑制対策ガイドライン」対象機器となります。回路種別番号、換算係数は機種により異なりますので営業窓口までお問い合わせください。

注)H急を設定できる室内ユニットは「てんかせ4方向」「てんかせ2方向」「てんかせ1方向」「ビルトイン」「てんうめ」「てんつり」「かべかけ」の場合です。他の機種では設定できません。

※配管長が70m以上の場合は、液配管をφ12.7にサイズアップしてください。

仕様表 てんつり (別表 p.233)

仕様	呼称	タイプ	型式		電源 (V)	能力 (kW)			定格冷房時の 運転エネルギー消費効率 APF 2015	外形寸法 (mm) (幅×奥行×高さ) 上:室内ユニット 下:室外ユニット 室内機の高さ()内の寸法は天井内に入る本体高さを示す	質量 (kg) 上:室内ユニット 下:室外ユニット ()内はパネル質量	
			セット	室内ユニット 室外ユニット		定格 冷房 標準	定格 暖房 標準	最大 暖房 低温				
省エネ達人 プレミアム R32 RPC てんつり	冷房専用 シングル タイプ	0531	RPC-GP140RGH	RPC-GP140K RAS-GP140RGH	三相 200 50Hz/60Hz	12.5 (3.1~14.0)	14.0 (3.5~18.2)	14.0	0.76	5.8	1,580×690×235 950×370×1,380	41 103
			0532	RPC-GP160RGH	RPC-GP160K RAS-GP160RGH	三相 200 50Hz/60Hz	14.0 (3.2~16.0)	16.0 (4.0~20.2)	15.0	0.75	5.5	1,580×690×235 950×370×1,380
		0533	RPC-GP80RGHPJ	RPC-GP40K ×2 RAS-GP80RGHJ	単相 200 50Hz/60Hz	7.1 (1.8~8.0)	8.0 (2.0~10.6)	7.8	0.85	5.7	(960×690×235)×2 950×370×800	(26)×2 64
			0534	RPC-GP80RGHP	RPC-GP40K ×2 RAS-GP80RGH	三相 200 50Hz/60Hz	7.1 (1.8~8.0)	8.0 (2.0~10.6)	7.8	0.85	5.7	(960×690×235)×2 950×370×800
		0535	RPC-GP112RGHP	RPC-GP56K ×2 RAS-GP112RGH	三相 200 50Hz/60Hz	10.0 (2.5~11.2)	11.2 (2.8~14.0)	12.5	0.77	6.1	(960×690×235)×2 950×370×1,380	(27)×2 103
		0536	RPC-GP140RGHP	RPC-GP71K ×2 RAS-GP140RGH	三相 200 50Hz/60Hz	12.5 (3.1~14.0)	14.0 (3.5~18.2)	14.0	0.78	5.8	(1,270×690×235)×2 950×370×1,380	(35)×2 103
		0537	RPC-GP160RGHP	RPC-GP80K ×2 RAS-GP160RGH	三相 200 50Hz/60Hz	14.0 (3.2~16.0)	16.0 (4.0~20.2)	15.0	0.77	5.7	(1,270×690×235)×2 950×370×1,380	(35)×2 103
		0538	RPC-GP160RGHG	RPC-GP56K ×3 RAS-GP160RGH	三相 200 50Hz/60Hz	14.0 (3.2~16.0)	16.0 (4.0~20.2)	15.0	0.77	5.7	(960×690×235)×3 950×370×1,380	(27)×3 103

省エネ達人 R32 RPC てんつり	冷房専用 シングル タイプ	0539	RPC-GP40RSHJ	RPC-GP40K RAS-GP40RSHJ	単相 200 50Hz/60Hz	3.6 (1.1~4.0)	4.0 (1.0~5.4)	4.5	0.87	5.3	960×690×235 799(+99)×300×629	26 45
			0540	RPC-GP40RSH	RPC-GP40K RAS-GP40RSH	三相 200 50Hz/60Hz	3.6 (1.1~4.0)	4.0 (1.0~5.4)	4.5	0.87	5.3	960×690×235 799(+99)×300×629
		0541	RPC-GP45RSHJ	RPC-GP45K RAS-GP45RSHJ	単相 200 50Hz/60Hz	4.0 (1.1~4.5)	4.5 (1.2~5.9)	4.6	0.85	5.3	960×690×235 799(+99)×300×629	26 45
			0542	RPC-GP45RSH	RPC-GP45K RAS-GP45RSH	三相 200 50Hz/60Hz	4.0 (1.1~4.5)	4.5 (1.2~5.9)	4.6	0.85	5.3	960×690×235 799(+99)×300×629
		0543	RPC-GP50RSHJ	RPC-GP50K RAS-GP50RSHJ	単相 200 50Hz/60Hz	4.5 (1.2~5.0)	5.0 (1.3~6.3)	4.9	0.81	5.1	960×690×235 799(+99)×300×629	27 45
			0544	RPC-GP50RSH	RPC-GP50K RAS-GP50RSH	三相 200 50Hz/60Hz	4.5 (1.2~5.0)	5.0 (1.3~6.3)	4.9	0.81	5.1	960×690×235 799(+99)×300×629
		0545	RPC-GP56RSHJ	RPC-GP56K RAS-GP56RSHJ	単相 200 50Hz/60Hz	5.0 (1.3~5.6)	5.6 (1.4~7.1)	5.7	0.78	5.1	960×690×235 799(+99)×300×629	27 45
			0546	RPC-GP56RSH	RPC-GP56K RAS-GP56RSH	三相 200 50Hz/60Hz	5.0 (1.3~5.6)	5.6 (1.4~7.1)	5.7	0.78	5.1	960×690×235 799(+99)×300×629
		0547	RPC-GP63RSHJ	RPC-GP63K RAS-GP63RSHJ	単相 200 50Hz/60Hz	5.6 (1.4~6.3)	6.3 (1.6~8.0)	6.2	0.79	5.3	1,270×690×235 799(+99)×300×629	35 45
			0548	RPC-GP63RSH	RPC-GP63K RAS-GP63RSH	三相 200 50Hz/60Hz	5.6 (1.4~6.3)	6.3 (1.6~8.0)	6.2	0.79	5.3	1,270×690×235 799(+99)×300×629
		0549	RPC-GP80RSHJ	RPC-GP80K RAS-GP80RSHJ	単相 200 50Hz/60Hz	7.1 (1.8~8.0)	8.0 (2.0~10.0)	6.7	0.77	5.0	1,270×690×235 799(+99)×300×629	35 46
			0550	RPC-GP80RSH	RPC-GP80K RAS-GP80RSH	三相 200 50Hz/60Hz	7.1 (1.8~8.0)	8.0 (2.0~10.0)	6.7	0.77	5.0	1,270×690×235 799(+99)×300×629
		0551	RPC-GP112RSH	RPC-GP112K RAS-GP112RSH	三相 200 50Hz/60Hz	10.0 (2.5~11.2)	11.2 (2.8~14.0)	10.5	0.78	5.2	1,580×690×235 950×370×1,140	41 75
			0552	RPC-GP140RSH	RPC-GP140K RAS-GP140RSH	三相 200 50Hz/60Hz	12.5 (3.1~14.0)	14.0 (3.5~18.0)	13.0	0.76	5.0	1,580×690×235 950×370×1,140
		0553		RPC-GP160RSH	RPC-GP160K RAS-GP160RSH	三相 200 50Hz/60Hz	14.0 (3.2~16.0)	16.0 (4.0~20.0)	13.1	0.75	4.7	1,580×690×235 950×370×1,140
			0554	RPC-GP80RSHPJ	RPC-GP40K ×2 RAS-GP80RSHJ	単相 200 50Hz/60Hz	7.1 (1.8~8.0)	8.0 (2.0~10.0)	6.7	0.86	5.2	(960×690×235)×2 799(+99)×300×629
		0555		RPC-GP80RSHPJ	RPC-GP40K ×2 RAS-GP80RSH	三相 200 50Hz/60Hz	7.1 (1.8~8.0)	8.0 (2.0~10.0)	6.7	0.86	5.2	(960×690×235)×2 799(+99)×300×629
		0556	RPC-GP112RSHPJ	RPC-GP56K ×2 RAS-GP112RSH	三相 200 50Hz/60Hz	10.0 (2.5~11.2)	11.2 (2.8~14.0)	10.5	0.78	5.0	(960×690×235)×2 950×370×1,140	(27)×2 75
			0557	RPC-GP140RSHPJ	RPC-GP71K ×2 RAS-GP140RSH	三相 200 50Hz/60Hz	12.5 (3.1~14.0)	14.0 (3.5~18.0)	13.0	0.78	4.8	(1,270×690×235)×2 950×370×1,140
		0558		RPC-GP160RSHPJ	RPC-GP80K ×2 RAS-GP160RSH	三相 200 50Hz/60Hz	14.0 (3.2~16.0)	16.0 (4.0~20.0)	13.1	0.78	4.6	(1,270×690×235)×2 950×370×1,140
0559	RPC-GP160RSHG		RPC-GP56K ×3 RAS-GP160RSH	三相 200 50Hz/60Hz	14.0 (3.2~16.0)	16.0 (4.0~20.0)	13.1	0.77	4.6	(960×690×235)×3 950×370×1,140	(27)×3 91	

IPコード:室内…X0、室外…X4 設計圧力:4.15MPa 仕様値は、JIS B 8616:2015による

2015年3月のJIS改正にともない、通年エネルギー消費効率はAPF2015、運転音は音響パワーレベルに記載しています。
APF2006(従来の通年エネルギー消費効率)および、運転音音圧レベル(従来の運転音)については、P.224以降の仕様表(別表)に記載しています。

(注)・能力の()内はインバーターによる可変範囲を示します。
・外形寸法の室内ユニットの幅寸法および奥行き寸法はパネル寸法を示します。
・機外配線は「B方式」での仕様を示します。・最小電線太さは配線長さ20mまでの場合です。
・ブレーカー容量は漏電遮断器(ELB)の定格電流(A)の値を示します。
・「室内外連絡配線」の2+2は、電源配線+制御用連絡配線を示します。

	電気特性						始動電流 (A)	電圧機出力 (kW)	送風機出力 (kW)	室内風量 (m ³ /min)	運転音[dB(A)]			冷媒配管				機外配線		冷媒種 ()内は 出荷時 封入量 (kg)	呼び出し
	消費電力(kW)			運転電流(A)		力率(%)					音響パワーレベル		液管/ガス管 φ(mm)	ドレン配管	最大長さ (m)	最大高低差 室外上 (m)	最小配線 太さ (mm ²)	フルカー 容量 (A)	連絡 配線		
	定格 冷房 標準	定格 暖房 標準	最大 暖房 低温	定格 標準 上: 冷房 下: 暖房	最大	定格 標準 上: 冷房 下: 暖房					室内	室外									
	注) (H急急強弱)	注) (H急急強弱)	注) (H急急強弱)	注) (H急急強弱)	注) (H急急強弱)	注) (H急急強弱)					冷房/暖房	注) (H急急強弱)									
3.55	3.60	4.36	11.1 11.3	20.1	92 92	—	2.65	0.160×1 0.10×1+0.10×1	35-31-25.5-20	65-62-57-52	70/70	9.52/15.88	VP20	75	30	2.0 5.5	— 30	2+2	R32 (3.2)	0531	
4.51	4.42	4.94	14.2 13.9	23.1	92 92	—	3.40	0.160×1 0.10×1+0.10×1	37-32.5-27-21	66-63-58-53	71/71	9.52/15.88	VP20	75	30	2.0 5.5	— 30	2+2	R32 (3.2)	0532	
1.81	2.01	3.06	9.2 10.5	18.7	98 96	—	1.40	(0.050×1)×2 0.10×1	(14.5-12.5-11-9) ×2	(54-51-48-45) ×2	65/67	(6.35/12.7)×2 9.52/15.88	VP20	50	30	2.0 5.5	— 30	2+2	R32 (2.3)	0533	
1.81	2.01	3.06	5.7 6.3	11.7	92 92	—	1.40	(0.050×1)×2 0.10×1	(14.5-12.5-11-9) ×2	(54-51-48-45) ×2	65/67	(6.35/12.7)×2 9.52/15.88	VP20	50	30	2.0 3.5	— 20	2+2	R32 (2.3)	0534	
2.56	2.64	4.11	8.0 8.3	16.6	92 92	—	1.85	(0.050×1)×2 0.10×1+0.10×1	(15-13-11-9) ×2	(55-52-49-46) ×2	67/69	(6.35/12.7)×2 9.52/15.88	VP20	75	30	2.0 3.5	— 30	2+2	R32 (3.2)	0535	
3.37	3.63	4.49	10.6 11.4	19.8	92 92	—	2.65	(0.080×1)×2 0.10×1+0.10×1	(19-16.5-14-11.5) ×2	(54-51-48-46) ×2	70/70	(9.52/15.88)×2 9.52/15.88	VP20	75	30	2.0 5.5	— 30	2+2	R32 (3.2)	0536	
4.02	4.13	4.59	12.6 13.0	22.7	92 92	—	3.40	(0.080×1)×2 0.10×1+0.10×1	(21-18.5-15.5-12.5) ×2	(57-54-50-46) ×2	71/71	(9.52/15.88)×2 9.52/15.88	VP20	75	30	2.0 5.5	— 30	2+2	R32 (3.2)	0537	
4.02	4.13	4.59	12.6 13.0	22.8	92 92	—	3.40	(0.050×1)×3 0.10×1+0.10×1	(15-13-11-9) ×3	(55-52-49-46) ×3	71/71	(6.35/12.7)×3 9.52/15.88	VP20	75	30	2.0 5.5	— 30	2+2	R32 (3.2)	0538	
0.892	1.01	1.53	4.6 5.2	9.8	98 97	—	0.60	0.050×1 0.05×1	14.5-12.5-11-9	54-51-48-45	65/67	6.35/12.7	VP20	50	30	2.0 3.5	— 20	2+2	R32 (1.4)	0539	
0.892	1.01	1.53	2.9 3.2	6.0	90 90	—	0.60	0.050×1 0.05×1	14.5-12.5-11-9	54-51-48-45	65/67	6.35/12.7	VP20	50	30	2.0 2.0	— 15	2+2	R32 (1.4)	0540	
1.07	1.22	1.57	5.5 6.3	11.9	98 97	—	0.70	0.050×1 0.05×1	14.5-12.5-11-9	54-51-48-45	65/67	6.35/12.7	VP20	50	30	2.0 3.5	— 20	2+2	R32 (1.4)	0541	
1.07	1.22	1.57	3.4 3.9	7.2	90 90	—	0.70	0.050×1 0.05×1	14.5-12.5-11-9	54-51-48-45	65/67	6.35/12.7	VP20	50	30	2.0 2.0	— 15	2+2	R32 (1.4)	0542	
1.21	1.24	1.52	6.2 6.4	12.1	98 97	—	0.80	0.050×1 0.05×1	15-13-11-9	55-52-49-46	65/67	6.35/12.7	VP20	50	30	2.0 3.5	— 20	2+2	R32 (1.4)	0543	
1.21	1.24	1.52	3.9 4.0	7.3	90 90	—	0.80	0.050×1 0.05×1	15-13-11-9	55-52-49-46	65/67	6.35/12.7	VP20	50	30	2.0 2.0	— 15	2+2	R32 (1.4)	0544	
1.24	1.45	2.04	6.3 7.5	12.3	98 97	—	1.00	0.050×1 0.05×1	15-13-11-9	55-52-49-46	65/67	6.35/12.7	VP20	50	30	2.0 3.5	— 20	2+2	R32 (1.6)	0545	
1.24	1.45	2.04	4.0 4.7	7.5	90 90	—	1.00	0.050×1 0.05×1	15-13-11-9	55-52-49-46	65/67	6.35/12.7	VP20	50	30	2.0 2.0	— 15	2+2	R32 (1.6)	0546	
1.38	1.61	2.20	7.0 8.3	13.2	98 97	—	1.10	0.080×1 0.05×1	18-15.5-13.5-11	53-50-47-45	65/67	6.35/12.7	VP20	50	30	2.0 3.5	— 20	2+2	R32 (1.6)	0547	
1.38	1.61	2.20	4.4 5.2	8.0	90 90	—	1.10	0.080×1 0.05×1	18-15.5-13.5-11	53-50-47-45	65/67	6.35/12.7	VP20	50	30	2.0 2.0	— 15	2+2	R32 (1.6)	0548	
2.21	2.33	2.21	11.3 11.9	18.6	98 98	—	1.75	0.080×1 0.05×1	21-18.5-15.5-12.5	57-54-50-46	68/72	9.52/15.88	VP20	50	30	2.0 5.5	— 30	2+2	R32 (1.9)	0549	
2.21	2.33	2.21	6.9 7.3	11.6	92 92	—	1.75	0.080×1 0.05×1	21-18.5-15.5-12.5	57-54-50-46	68/72	9.52/15.88	VP20	50	30	2.0 3.5	— 20	2+2	R32 (1.9)	0550	
2.61	2.81	3.53	8.2 8.8	16.7	92 92	—	1.95	0.160×1 0.20×1	30-26.5-22-17	61-58-54-50	72/74	9.52/15.88	VP20	70	30	2.0 3.5	— 30	2+2	R32 (3.0)	0551	
3.91	3.76	4.27	12.3 11.8	20.1	92 92	—	2.95	0.160×1 0.20×1	35-31-25.5-20	65-62-57-52	73/75	9.52/15.88	VP20	75	30	2.0 5.5	— 30	2+2	R32 (3.2)	0552	
5.19	4.47	4.43	16.3 14.0	23.1	92 92	—	3.60	0.160×1 0.20×1	37-32.5-27-21	66-63-58-53	74/76	9.52/15.88	VP20	75	30	2.0 5.5	— 30	2+2	R32 (3.2)	0553	
2.06	2.21	2.10	10.5 11.5	18.7	98 96	—	1.75	(0.050×1)×2 0.05×1	(14.5-12.5-11-9) ×2	(54-51-48-45) ×2	68/72	(6.35/12.7)×2 9.52/15.88	VP20	50	30	2.0 5.5	— 30	2+2	R32 (1.9)	0554	
2.06	2.21	2.10	6.5 6.9	11.7	92 92	—	1.75	(0.050×1)×2 0.05×1	(14.5-12.5-11-9) ×2	(54-51-48-45) ×2	68/72	(6.35/12.7)×2 9.52/15.88	VP20	50	30	2.0 3.5	— 20	2+2	R32 (1.9)	0555	
2.78	2.97	3.73	8.7 9.3	16.6	92 92	—	1.95	(0.050×1)×2 0.20×1	(15-13-11-9) ×2	(55-52-49-46) ×2	72/74	(6.35/12.7)×2 9.52/15.88	VP20	70	30	2.0 3.5	— 30	2+2	R32 (3.0)	0556	
3.93	3.84	4.39	12.3 12.0	19.8	92 92	—	2.95	(0.080×1)×2 0.20×1	(19-16.5-14-11.5) ×2	(54-51-48-46) ×2	73/75	(9.52/15.88)×2 9.52/15.88	VP20	75	30	2.0 5.5	— 30	2+2	R32 (3.2)	0557	
5.09	4.46	4.41	16.0 14.0	22.7	92 92	—	3.60	(0.080×1)×2 0.20×1	(21-18.5-15.5-12.5) ×2	(57-54-50-46) ×2	74/76	(9.52/15.88)×2 9.52/15.88	VP20	75	30	2.0 5.5	— 30	2+2	R32 (3.2)	0558	
5.09	4.46	4.41	16.0 14.0	22.8	92 92	—	3.60	(0.050×1)×3 0.20×1	(15-13-11-9) ×3	(55-52-49-46) ×3	74/76	(6.35/12.7)×3 9.52/15.88	VP20	75	30	2.0 5.5	— 30	2+2	R32 (3.2)	0559	

・省エネの達人プレミアム(R410A)・省エネの達人(R410A)個別運転トリプル・フォー機、寒さ知らず個別運転ツイン・トリプル・フォー機、省エネの達人プレミアム(R410A)・省エネの達人(R410A)・寒さ知らず同時運転フォー機はe-LINE接続はできません。
・電気特性の運転電流欄の「冷房」または「暖房」の電流値が20Aを超える空調機は、「高圧又は特別高圧で受電する需要家の高調波抑制対策ガイドライン」対象機器となります。回路種別番号、換算係数は機種により異なりますので営業窓口までお問い合わせください。

注)H急を設定できる室内ユニットは「てんかせ4方向」「てんかせ2方向」「てんかせ1方向」「ビルトイン」「てんうめ」「てんつり」[かかけ]の場合です。他の機種では設定できません。

仕様表 てんつり (別表 p.233)

型番	タイプ	型式		能力(kW)			定格冷房時の 顕熱比	通年 エネルギー 消費効率 APF 2015	外形寸法(mm) (幅×奥行×高さ) 上:室内ユニット 下:室外ユニット 室内機の高さ()内の寸法は 天井内に入る本体高さを示す	質量 (kg) 上:室内ユニット 下:室外ユニット ()内はパネル質量		
				電源 (V)	定格 冷房 標準	定格 暖房 標準					最大 暖房 低温	
		セット	室内ユニット 室外ユニット									
省エネの達人 プレミアム R410A RPC てんつり 	冷房 専用 機種	RPC-AP	RPC-GP40K	RPC-AP40GHJ3	単相 200 50Hz/60Hz	3.6 (1.3 ~ 4.0)	4.0 (1.0 ~ 5.4)	4.5	0.87	5.3	960×690×235 799(+99)×300×629	26 45
			RAS-AP40GHJ3	三相 200 50Hz/60Hz	3.6 (1.3 ~ 4.0)	4.0 (1.0 ~ 5.4)	4.5	0.87	5.3	960×690×235 799(+99)×300×629	26 43	
			RPC-GP45K	RAS-AP45GHJ3	単相 200 50Hz/60Hz	4.0 (1.5 ~ 4.5)	4.5 (1.2 ~ 5.9)	4.6	0.85	5.3	960×690×235 799(+99)×300×629	26 45
			RAS-AP45GHJ3	三相 200 50Hz/60Hz	4.0 (1.5 ~ 4.5)	4.5 (1.2 ~ 5.9)	4.6	0.85	5.3	960×690×235 799(+99)×300×629	26 43	
			RPC-GP50K	RAS-AP50GHJ3	単相 200 50Hz/60Hz	4.5 (1.5 ~ 5.0)	5.0 (1.5 ~ 6.3)	4.9	0.81	5.2	960×690×235 799(+99)×300×629	27 45
			RAS-AP50GHJ3	三相 200 50Hz/60Hz	4.5 (1.5 ~ 5.0)	5.0 (1.5 ~ 6.3)	4.9	0.81	5.2	960×690×235 799(+99)×300×629	27 43	
			RPC-GP56K	RAS-AP56GHJ3	単相 200 50Hz/60Hz	5.0 (1.7 ~ 5.6)	5.6 (1.5 ~ 7.1)	5.7	0.78	5.2	960×690×235 799(+99)×300×629	27 45
			RAS-AP56GHJ3	三相 200 50Hz/60Hz	5.0 (1.7 ~ 5.6)	5.6 (1.5 ~ 7.1)	5.7	0.78	5.2	960×690×235 799(+99)×300×629	27 43	
			RPC-GP63K	RAS-AP63GHJ3	単相 200 50Hz/60Hz	5.6 (1.8 ~ 6.3)	6.3 (1.6 ~ 8.0)	6.2	0.79	5.5	1,270×690×235 799(+99)×300×629	35 45
			RAS-AP63GHJ3	三相 200 50Hz/60Hz	5.6 (1.8 ~ 6.3)	6.3 (1.6 ~ 8.0)	6.2	0.79	5.5	1,270×690×235 799(+99)×300×629	35 43	
			RPC-GP80K	RAS-AP80GHJ3	単相 200 50Hz/60Hz	7.1 (2.2 ~ 8.0)	8.0 (2.0 ~ 10.6)	7.8	0.78	5.5	1,270×690×235 950×370×800	35 64
			RAS-AP80GHJ3	三相 200 50Hz/60Hz	7.1 (2.2 ~ 8.0)	8.0 (2.0 ~ 10.6)	7.8	0.78	5.5	1,270×690×235 950×370×800	35 60	
			RPC-GP112K	RAS-AP112GH3	三相 200 50Hz/60Hz	10.0 (3.0 ~ 11.2)	11.2 (2.8 ~ 14.0)	12.5	0.79	5.9	1,580×690×235 950×370×1,380	41 103
			RAS-AP112GH3	三相 200 50Hz/60Hz	12.5 (3.1 ~ 14.0)	14.0 (3.5 ~ 18.2)	14.0	0.76	5.7	1,580×690×235 950×370×1,380	41 103	
			RPC-GP160K	RAS-AP160GH3	三相 200 50Hz/60Hz	14.0 (3.2 ~ 16.0)	16.0 (4.0 ~ 20.2)	15.0	0.75	5.4	1,580×690×235 950×370×1,380	41 103
			RAS-AP160GH3	三相 200 50Hz/60Hz	20.0 (4.6 ~ 22.4)	22.4 (5.6 ~ 28.0)	20.0	0.77	4.4	1,800×800×320 950×370×1,380	80 134	
			RPC-GP280K	RAS-AP280GH3	三相 200 50Hz/60Hz	25.0 (5.8 ~ 28.0)	28.0 (7.0 ~ 35.0)	24.0	0.76	4.3	2,100×800×320 950×370×1,380	90 134
			RAS-AP280GH3	三相 200 50Hz/60Hz	7.1 (2.2 ~ 8.0)	8.0 (2.0 ~ 10.6)	7.8	0.85	5.6	(960×690×235)×2 950×370×800	(26)×2 64	
			RPC-GP40K×2	RAS-AP80GHJ3	三相 200 50Hz/60Hz	7.1 (2.2 ~ 8.0)	8.0 (2.0 ~ 10.6)	7.8	0.85	5.6	(960×690×235)×2 950×370×800	(26)×2 60
			RAS-AP80GHJ3	三相 200 50Hz/60Hz	10.0 (3.0 ~ 11.2)	11.2 (2.8 ~ 14.0)	12.5	0.77	5.9	(960×690×235)×2 950×370×1,380	(27)×2 103	
RPC-GP71K×2	RAS-AP140GH3	三相 200 50Hz/60Hz	12.5 (3.1 ~ 14.0)	14.0 (3.5 ~ 18.2)	14.0	0.78	5.7	(1,270×690×235)×2 950×370×1,380	(35)×2 103			
RAS-AP140GH3	三相 200 50Hz/60Hz	14.0 (3.2 ~ 16.0)	16.0 (4.0 ~ 20.2)	15.0	0.77	5.5	(1,270×690×235)×2 950×370×1,380	(35)×2 103				
RPC-GP112K×2	RAS-AP224GH3	三相 200 50Hz/60Hz	20.0 (4.6 ~ 22.4)	22.4 (5.6 ~ 28.0)	20.0	0.78	4.9	(1,580×690×235)×2 950×370×1,380	(41)×2 134			
RAS-AP224GH3	三相 200 50Hz/60Hz	25.0 (5.8 ~ 28.0)	28.0 (7.0 ~ 35.0)	24.0	0.76	4.8	(1,580×690×235)×2 950×370×1,380	(41)×2 134				
RPC-GP160K×2	RAS-AP335GH3	三相 200 50Hz/60Hz	30.0 (6.9 ~ 33.5)	33.5 (8.4 ~ 37.5)	26.5	0.74	4.1	(1,580×690×235)×2 1,100×390×1,650	(41)×2 163			
RAS-AP335GH3	三相 200 50Hz/60Hz	10.0 (3.0 ~ 11.2)	11.2 (2.8 ~ 14.0)	12.5	0.77	5.9	(960×690×235)×3 950×370×1,380	(26)×3 103				
RPC-GP45K×3	RAS-AP140GH3	三相 200 50Hz/60Hz	12.5 (3.1 ~ 14.0)	14.0 (3.5 ~ 18.2)	14.0	0.78	5.7	(960×690×235)×3 950×370×1,380	(26)×3 103			
RAS-AP140GH3	三相 200 50Hz/60Hz	14.0 (3.2 ~ 16.0)	16.0 (4.0 ~ 20.2)	15.0	0.77	5.5	(960×690×235)×3 950×370×1,380	(27)×3 103				
RPC-GP80K×3	RAS-AP224GH3	三相 200 50Hz/60Hz	20.0 (4.6 ~ 22.4)	22.4 (5.6 ~ 28.0)	20.0	0.78	4.9	(1,270×690×235)×3 950×370×1,380	(35)×3 134			
RAS-AP224GH3	三相 200 50Hz/60Hz	25.0 (5.8 ~ 28.0)	28.0 (7.0 ~ 35.0)	24.0	0.76	4.8	(1,270×690×235)×3 950×370×1,380	(35)×3 134				
RPC-GP90K×3	RAS-AP335GH3	三相 200 50Hz/60Hz	30.0 (6.9 ~ 33.5)	33.5 (8.4 ~ 37.5)	26.5	0.74	4.1	(1,580×690×235)×3 1,100×390×1,650	(41)×3 163			
RAS-AP335GH3	三相 200 50Hz/60Hz											

IPコード:室内…X0、室外…X4 設計圧力:4.15MPa 仕様値は、JIS B 8616:2015による

2015年3月のJIS改正にとまない、通年エネルギー消費効率はAPF2015、運転音は音響パワーレベルを記載しています。
APF2006(従来の通年エネルギー消費効率)および、運転音音圧レベル(従来の運転音)については、P.224以降の仕様表(別表)に記載しています。

(注)・能力の()内はインバーターによる可変範囲を示します。
・外形寸法の室内ユニットの幅寸法および奥行き寸法はパネル寸法を示します。
・機外配線は「B方式」での仕様を示します。・最小電線太さは配線長さ20mまでの場合です。
・ブレーカー容量は漏電遮断器(ELB)の定格電流(A)の値を示します。
・「室内外連絡配線」の2+2は、電源配線+制御用連絡配線を示します。

仕様表 てんつり／かべかけ (別表 p.234)

機種名	タイプ	型式		電源 (V)	能力 (kW)			定格冷房時の顕熱比	年間エネルギー消費効率	外形寸法 (mm) (幅×奥行×高さ) 上：室内ユニット 下：室外ユニット	質量 (kg) 上：室内ユニット 下：室外ユニット ()内はパネル質量	
		セット	室内ユニット 室外ユニット		定格冷房標準	定格暖房標準	最大暖房低温					
省エネの達人 プレミアム R410A RPC てんつり	冷房専用	0591	RPC-AP140GHW5	RPC-GP36K ×4 RAS-AP140GH3	三相 200 50Hz/60Hz	12.5 (3.1 ~ 14.0)	14.0 (3.5 ~ 18.2)	14.0	0.78	5.7	(960×690×235)×4 950×370×1,380	(26)×4 103
		0592	RPC-AP160GHW5	RPC-GP40K ×4 RAS-AP160GH3	三相 200 50Hz/60Hz	14.0 (3.2 ~ 16.0)	16.0 (4.0 ~ 20.2)	15.0	0.77	5.5	(960×690×235)×4 950×370×1,380	(26)×4 103
		0593	RPC-AP224GHW5	RPC-GP56K ×4 RAS-AP224GH3	三相 200 50Hz/60Hz	20.0 (4.6 ~ 22.4)	22.4 (5.6 ~ 28.0)	20.0	0.78	4.9	(960×690×235)×4 950×370×1,380	(27)×4 134
		0594	RPC-AP280GHW5	RPC-GP71K ×4 RAS-AP280GH3	三相 200 50Hz/60Hz	25.0 (5.8 ~ 28.0)	28.0 (7.0 ~ 35.0)	24.0	0.76	4.8	(1,270×690×235)×4 950×370×1,380	(35)×4 134
		0595	RPC-AP335GHW5	RPC-GP80K ×4 RAS-AP335GH3	三相 200 50Hz/60Hz	30.0 (6.9 ~ 33.5)	33.5 (8.4 ~ 37.5)	26.5	0.74	4.1	(1,270×690×235)×4 1,100×390×1,650	(35)×4 163

省エネの達人 R410A RPC てんつり	冷房専用	0596	RPC-AP224SH5	RPC-AP224K1 RAS-AP224SH3	三相 200 50Hz/60Hz	20.0 (4.6 ~ 22.4)	22.4 (5.6 ~ 28.0)	20.0	0.77	4.2	1,800×800×320 950×370×1,380	80 134
		0597	RPC-AP280SH5	RPC-AP280K1 RAS-AP280SH3	三相 200 50Hz/60Hz	25.0 (5.8 ~ 28.0)	28.0 (7.0 ~ 35.0)	24.0	0.76	4.2	2,100×800×320 950×370×1,380	90 134
		0598	RPC-AP224SHP5	RPC-GP112K ×2 RAS-AP224SH3	三相 200 50Hz/60Hz	20.0 (4.6 ~ 22.4)	22.4 (5.6 ~ 28.0)	20.0	0.78	4.6	(1,580×690×235)×2 950×370×1,380	(41)×2 134
		0599	RPC-AP280SHP5	RPC-GP140K ×2 RAS-AP280SH3	三相 200 50Hz/60Hz	25.0 (5.8 ~ 28.0)	28.0 (7.0 ~ 35.0)	24.0	0.76	4.6	(1,580×690×235)×2 950×370×1,380	(41)×2 134
		0600	RPC-AP335SHP5	RPC-GP160K ×2 RAS-AP335SH3	三相 200 50Hz/60Hz	30.0 (6.9 ~ 33.5)	33.5 (8.4 ~ 37.5)	26.5	0.74	4.0	(1,580×690×235)×2 1,100×390×1,650	(41)×2 163
		0601	RPC-AP224SHG5	RPC-GP80K ×3 RAS-AP224SH3	三相 200 50Hz/60Hz	20.0 (4.6 ~ 22.4)	22.4 (5.6 ~ 28.0)	20.0	0.76	4.6	(1,270×690×235)×3 950×370×1,380	(35)×3 134
		0602	RPC-AP280SHG5	RPC-GP90K ×3 RAS-AP280SH3	三相 200 50Hz/60Hz	25.0 (5.8 ~ 28.0)	28.0 (7.0 ~ 35.0)	24.0	0.75	4.6	(1,270×690×235)×3 950×370×1,380	(35)×3 134
		0603	RPC-AP335SHG5	RPC-GP112K ×3 RAS-AP335SH3	三相 200 50Hz/60Hz	30.0 (6.9 ~ 33.5)	33.5 (8.4 ~ 37.5)	26.5	0.79	4.0	(1,580×690×235)×3 1,100×390×1,650	(41)×3 163
		0604	RPC-AP224SHW5	RPC-GP56K ×4 RAS-AP224SH3	三相 200 50Hz/60Hz	20.0 (4.6 ~ 22.4)	22.4 (5.6 ~ 28.0)	20.0	0.76	4.6	(960×690×235)×4 950×370×1,380	(27)×4 134
		0605	RPC-AP280SHW5	RPC-GP71K ×4 RAS-AP280SH3	三相 200 50Hz/60Hz	25.0 (5.8 ~ 28.0)	28.0 (7.0 ~ 35.0)	24.0	0.77	4.6	(1,270×690×235)×4 950×370×1,380	(35)×4 134
		0606	RPC-AP335SHW5	RPC-GP80K ×4 RAS-AP335SH3	三相 200 50Hz/60Hz	30.0 (6.9 ~ 33.5)	33.5 (8.4 ~ 37.5)	26.5	0.78	4.0	(1,270×690×235)×4 1,100×390×1,650	(35)×4 163

省エネの達人 プレミアム R32 RPK かべかけ	冷房専用	0607	RPK-GP40RGHJ	RPK-GP40K RAS-GP40RGHJ	単相 200 50Hz/60Hz	3.6 (1.1 ~ 4.0)	4.0 (1.0 ~ 5.4)	4.4	0.73	5.4	900×230×300 799(+99)×300×629	11 45
		0608	RPK-GP40RGH	RPK-GP40K RAS-GP40RGH	三相 200 50Hz/60Hz	3.6 (1.1 ~ 4.0)	4.0 (1.0 ~ 5.4)	4.4	0.73	5.4	900×230×300 799(+99)×300×629	11 43
		0609	RPK-GP45RGHJ	RPK-GP45K RAS-GP45RGHJ	単相 200 50Hz/60Hz	4.0 (1.1 ~ 4.5)	4.5 (1.2 ~ 5.9)	4.5	0.73	5.6	900×230×300 799(+99)×300×629	11 45
		0610	RPK-GP45RGH	RPK-GP45K RAS-GP45RGH	三相 200 50Hz/60Hz	4.0 (1.1 ~ 4.5)	4.5 (1.2 ~ 5.9)	4.5	0.73	5.6	900×230×300 799(+99)×300×629	11 43
		0611	RPK-GP50RGHJ	RPK-GP50K RAS-GP50RGHJ	単相 200 50Hz/60Hz	4.5 (1.2 ~ 5.0)	5.0 (1.3 ~ 6.3)	4.8	0.73	5.4	1,150×245×333 799(+99)×300×629	17 45
		0612	RPK-GP50RGH	RPK-GP50K RAS-GP50RGH	三相 200 50Hz/60Hz	4.5 (1.2 ~ 5.0)	5.0 (1.3 ~ 6.3)	4.8	0.73	5.4	1,150×245×333 799(+99)×300×629	17 43
		0613	RPK-GP56RGHJ	RPK-GP56K RAS-GP56RGHJ	単相 200 50Hz/60Hz	5.0 (1.3 ~ 5.6)	5.6 (1.4 ~ 7.1)	5.6	0.72	5.4	1,150×245×333 799(+99)×300×629	17 45
		0614	RPK-GP56RGH	RPK-GP56K RAS-GP56RGH	三相 200 50Hz/60Hz	5.0 (1.3 ~ 5.6)	5.6 (1.4 ~ 7.1)	5.6	0.72	5.4	1,150×245×333 799(+99)×300×629	17 43
		0615	RPK-GP63RGHJ	RPK-GP63K RAS-GP63RGHJ	単相 200 50Hz/60Hz	5.6 (1.4 ~ 6.3)	6.3 (1.6 ~ 8.0)	6.2	0.75	5.7	1,150×245×333 799(+99)×300×629	18 45
		0616	RPK-GP63RGH	RPK-GP63K RAS-GP63RGH	三相 200 50Hz/60Hz	5.6 (1.4 ~ 6.3)	6.3 (1.6 ~ 8.0)	6.2	0.75	5.7	1,150×245×333 799(+99)×300×629	18 43
		0617	RPK-GP80RGHJ	RPK-GP80K RAS-GP80RGHJ	単相 200 50Hz/60Hz	7.1 (1.8 ~ 8.0)	8.0 (2.0 ~ 10.6)	7.8	0.74	5.4	1,150×245×333 950×370×800	18 64
		0618	RPK-GP80RGH	RPK-GP80K RAS-GP80RGH	三相 200 50Hz/60Hz	7.1 (1.8 ~ 8.0)	8.0 (2.0 ~ 10.6)	7.8	0.74	5.4	1,150×245×333 950×370×800	18 60
		0619	RPK-GP112RGH	RPK-GP112K RAS-GP112RGH	三相 200 50Hz/60Hz	10.0 (2.5 ~ 11.2)	11.2 (2.8 ~ 14.0)	12.5	0.71	5.1	1,150×245×333 950×370×1,380	18 103

IPコード：室内…X0、室外…X4 設計圧力：4.15MPa 仕様値は、JIS B 8616:2015による

2015年3月のJIS改正にともない、年間エネルギー消費効率はAPF2015、運転音は音響パワーレベルを記載しています。
APF2006(従来の年間エネルギー消費効率)および、運転音音圧レベル(従来の運転音)については、P.224以降の仕様表(別表)に記載しています。

- (注)・能力の ()内はインバーターによる可変範囲を示します。
- ・外形寸法の室内ユニットの幅寸法および奥行き寸法はパネル寸法を示します。
- ・機外配線は「B方式」での仕様を示します。・最小電線太さは配線長さ20mの場合です。
- ・ブレーカー容量は漏電遮断器 (ELB)の定格電流(A)の値を示します。
- ・「室内外連絡配線」の2+2は、電源配線+制御用連絡配線を示します。

	電気特性						始動電流 (A)	圧縮機出力 (kW)	送風機出力 (kW)	室内風量 (m ³ /min)	運転音[dB(A)]			冷媒配管				機外配線		冷媒種 ()内は出荷時封入量 (kg)	呼び番号	
	消費電力(kW)			運転電流(A)		力率(%)					音響パワーレベル		液管/ガス管 φ(mm)	ドレン配管	最大長さ(m)	最大高低差(室外上/下)(m)	最小電線太さ(mm ²)	フルカー容量(A)	連絡配線			冷媒種 ()内は出荷時封入量 (kg)
	定格冷房標準	定格暖房標準	最大暖房低温	定格標準上:冷房下:暖房	最大						室内	室外										
	上:冷房下:暖房	上:冷房下:暖房	上:冷房下:暖房	上:冷房下:暖房	上:冷房下:暖房						冷房/暖房											
3.51	3.50	5.24	11.0	19.9	92	—	2.50	(0.050×1)×4 0.10×1+0.10×1	(13-11-9.5-8) ×4	(51-48-45-43) ×4	70/70	(6.35/12.7)×4 9.52/15.88	VP20	75	30	2.0	—	2+2	R410A (3.8)	0591		
4.35	4.05	5.30	13.6	23.0	92	—	2.50	(0.050×1)×4 0.10×1+0.10×1	(14.5-12.5-11-9) ×4	(54-51-48-45) ×4	71/71	(6.35/12.7)×4 9.52/15.88	VP20	75	30	2.0	—	2+2	R410A (3.8)	0592		
5.98	5.68	7.84	18.8	37.8	92	—	4.00	(0.050×1)×4 0.20×1+0.20×1	(15-13-11-9) ×4	(55-52-49-46) ×4	76/78	(6.35/12.7)×4 9.52*/25.4	VP20	100	30	2.0	—	2+2	R410A (6.1)	0593		
8.19	7.50	9.46	25.7	41.1	92	—	5.80	(0.080×1)×4 0.20×1+0.20×1	(19-16.5-14-11.5) ×4	(54-51-48-46) ×4	78/80	(9.52/15.88)×4 12.7/25.4	VP20	100	30	2.0	—	2+2	R410A (6.3)	0594		
12.0	9.13	10.5	37.2	44.6	93	—	7.20	(0.080×1)×4 0.20×1+0.20×1	(21-18.5-15.5-12.5) ×4	(57-54-50-46) ×4	81/83	(9.52/15.88)×4 12.7/25.4	VP20	100	30	2.0	—	2+2	R410A (7.2)	0595		
6.94	6.22	9.27	21.8	40.6	92	—	4.00	0.160×2 0.20×1+0.20×1	58-49	75-72	76/78	9.52*/25.4	VP20	100	30	2.0	—	2+2	R410A (6.1)	0596		
8.86	7.90	10.5	27.8	44.7	92	—	5.80	0.160×1+0.190×1 0.20×1+0.20×1	70-60	78-76	78/80	12.7/25.4	VP20	100	30	2.0	—	2+2	R410A (6.3)	0597		
6.02	5.73	7.90	18.9	37.9	92	—	4.00	(0.160×1)×2 0.20×1+0.20×1	(30-26.5-22-17) ×2	(61-58-54-50) ×2	76/78	(9.52/15.88)×2 9.52*/25.4	VP20	100	30	2.0	—	2+2	R410A (6.1)	0598		
8.26	7.57	9.55	25.9	41.8	92	—	5.80	(0.160×1)×2 0.20×1+0.20×1	(35-31-25.5-20) ×2	(65-62-57-52) ×2	78/80	(9.52/15.88)×2 12.7/25.4	VP20	100	30	2.0	—	2+2	R410A (6.3)	0599		
12.1	9.22	11.0	37.6	45.3	93	—	7.20	(0.160×1)×2 0.20×1+0.20×1	(37-32.5-27-21) ×2	(66-63-58-53) ×2	81/83	(9.52/15.88)×2 12.7/25.4	VP20	100	30	2.0	—	2+2	R410A (7.2)	0600		
6.02	5.73	7.90	18.9	37.8	92	—	4.00	(0.080×1)×3 0.20×1+0.20×1	(21-18.5-15.5-12.5) ×3	(57-54-50-46) ×3	76/78	(9.52/15.88)×3 9.52*/25.4	VP20	100	30	2.0	—	2+2	R410A (6.1)	0601		
8.26	7.57	9.55	25.9	41.5	92	—	5.80	(0.080×1)×3 0.20×1+0.20×1	(23.5-20.5-18-14.5) ×3	(59-56-53-48) ×3	78/80	(9.52/15.88)×3 12.7/25.4	VP20	100	30	2.0	—	2+2	R410A (6.3)	0602		
12.1	9.22	11.0	37.6	44.9	93	—	7.20	(0.160×1)×3 0.20×1+0.20×1	(30-26.5-22-17) ×3	(61-58-54-50) ×3	81/83	(9.52/15.88)×3 12.7/25.4	VP20	100	30	2.0	—	2+2	R410A (7.2)	0603		
6.02	5.73	7.90	18.9	37.8	92	—	4.00	(0.050×1)×4 0.20×1+0.20×1	(15-13-11-9) ×4	(55-52-49-46) ×4	76/78	(6.35/12.7)×4 9.52*/25.4	VP20	100	30	2.0	—	2+2	R410A (6.1)	0604		
8.26	7.57	9.55	25.9	41.1	92	—	5.80	(0.080×1)×4 0.20×1+0.20×1	(19-16.5-14-11.5) ×4	(54-51-48-46) ×4	78/80	(9.52/15.88)×4 12.7/25.4	VP20	100	30	2.0	—	2+2	R410A (6.3)	0605		
12.1	9.22	11.0	37.6	44.6	93	—	7.20	(0.080×1)×4 0.20×1+0.20×1	(21-18.5-15.5-12.5) ×4	(57-54-50-46) ×4	81/83	(9.52/15.88)×4 12.7/25.4	VP20	100	30	2.0	—	2+2	R410A (7.2)	0606		
0.863	0.972	1.55	4.4	9.9	98	—	0.55	0.040×1 0.05×1	14-11-9-7.5	62-56-52-49	65/67	6.35/12.7	VP16	50	30	2.0	—	2+2	R32 (1.4)	0607		
0.863	0.972	1.55	2.8	6.1	90	—	0.55	0.040×1 0.05×1	14-11-9-7.5	62-56-52-49	65/67	6.35/12.7	VP16	50	30	2.0	—	2+2	R32 (1.4)	0608		
1.04	1.19	1.58	5.3	12.0	98	—	0.65	0.040×1 0.05×1	14-11-9-7.5	62-56-52-49	65/67	6.35/12.7	VP16	50	30	2.0	—	2+2	R32 (1.4)	0609		
1.04	1.19	1.58	3.3	7.3	90	—	0.65	0.040×1 0.05×1	14-11-9-7.5	62-56-52-49	65/67	6.35/12.7	VP16	50	30	2.0	—	2+2	R32 (1.4)	0610		
1.01	1.15	1.48	5.2	12.1	98	—	0.75	0.040×1 0.05×1	15-14-13-10	56-54-52-47	65/67	6.35/12.7	VP16	50	30	2.0	—	2+2	R32 (1.4)	0611		
1.01	1.15	1.48	3.2	7.3	90	—	0.75	0.040×1 0.05×1	15-14-13-10	56-54-52-47	65/67	6.35/12.7	VP16	50	30	2.0	—	2+2	R32 (1.4)	0612		
1.17	1.44	2.09	6.0	12.3	98	—	0.95	0.040×1 0.05×1	15-14-13-10	56-54-52-47	65/67	6.35/12.7	VP16	50	30	2.0	—	2+2	R32 (1.6)	0613		
1.17	1.44	2.09	3.8	7.5	90	—	0.95	0.040×1 0.05×1	15-14-13-10	56-54-52-47	65/67	6.35/12.7	VP16	50	30	2.0	—	2+2	R32 (1.6)	0614		
1.29	1.60	2.26	6.6	13.3	98	—	1.05	0.040×1 0.05×1	18-15-13-10	61-57-53-49	65/67	6.35/12.7	VP16	50	30	2.0	—	2+2	R32 (1.6)	0615		
1.29	1.60	2.26	4.1	8.1	90	—	1.05	0.040×1 0.05×1	18-15-13-10	61-57-53-49	65/67	6.35/12.7	VP16	50	30	2.0	—	2+2	R32 (1.6)	0616		
1.97	2.28	3.16	10.1	18.7	98	—	1.40	0.040×1 0.10×1	19-17-14-12	63-57-54-50	65/67	9.52/15.88	VP16	50	30	2.0	—	2+2	R32 (2.3)	0617		
1.97	2.28	3.16	6.2	11.7	92	—	1.40	0.040×1 0.10×1	19-17-14-12	63-57-54-50	65/67	9.52/15.88	VP16	50	30	2.0	—	2+2	R32 (2.3)	0618		
3.24	3.47	5.67	10.2	16.7	92	—	1.85	0.040×1 0.10×1+0.10×1	22-19-17-15	65-63-60-55	67/69	9.52/15.88	VP16	75	30	2.0	—	2+2	R32 (3.2)	0619		

・省エネの達人プレミアム(R410A)・省エネの達人(R410A)個別運転トリプル・フォー機、寒さ知らず個別運転ツイン・トリプル・フォー機、省エネの達人プレミアム(R410A)・省エネの達人(R410A)・寒さ知らず同時運転フォー機はe-LINE接続はできません。
・電気特性の運転電流欄の「冷房」または「暖房」の電流値が20Aを超える空調機は、「高圧又は特別高圧」で受電する需要家の高調波抑制対策ガイドライン対象機器となります。回路種別番号、換算係数は機種により異なりますので営業窓口までお問い合わせください。

注)H急を設定できる室内ユニットは「てんかせ4方向」「てんかせ2方向」「てんかせ1方向」「ビルトイン」「てんうめ」「てんつり」「かべかけ」の場合です。他の機種では設定できません。
※配管長が70m以上の場合は、液配管をφ12.7にサイズアップしてください。

仕様表 かべかけ (別表 p.234)

機種名	タイプ	型式		電源 (V)	能力 (kW)			定格冷房時の 顕熱比	通年 エネルギー 消費効率 APF 2015	外形寸法 (mm) (幅×奥行×高さ) 上:室内ユニット 下:室外ユニット	質量 (kg) 上:室内ユニット 下:室外ユニット ()内はパネル質量	
		セット	室内ユニット 室外ユニット		定格 冷房 標準	定格 暖房 標準	最大 暖房 低温					
省エネの達人 プレミアム R32 RPK かべかけ	冷房 同時 タイプ	0620	RPK-GP80RGHPJ	RPK-GP40K ×2 RAS-GP80RGHJ	単相 200 50Hz/60Hz	7.1 (1.8 ~ 8.0)	8.0 (2.0 ~ 10.6)	7.8	0.73	5.6	(900×230×300)×2 950×370×800	(11)×2 64
		0621	RPK-GP80RGHP	RPK-GP40K ×2 RAS-GP80RGH	三相 200 50Hz/60Hz	7.1 (1.8 ~ 8.0)	8.0 (2.0 ~ 10.6)	7.8	0.73	5.6	(900×230×300)×2 950×370×800	(11)×2 60
		0622	RPK-GP112RGHP	RPK-GP56K ×2 RAS-GP112RGH	三相 200 50Hz/60Hz	10.0 (2.5 ~ 11.2)	11.2 (2.8 ~ 14.0)	12.5	0.72	5.5	(1,150×245×333)×2 950×370×1,380	(17)×2 103
		0623	RPK-GP140RGHP	RPK-GP71K ×2 RAS-GP140RGH	三相 200 50Hz/60Hz	12.5 (3.1 ~ 14.0)	14.0 (3.5 ~ 18.2)	14.0	0.74	5.1	(1,150×245×333)×2 950×370×1,380	(18)×2 103
		0624	RPK-GP160RGHP	RPK-GP80K ×2 RAS-GP160RGH	三相 200 50Hz/60Hz	14.0 (3.2 ~ 16.0)	16.0 (4.0 ~ 20.2)	15.0	0.74	5.0	(1,150×245×333)×2 950×370×1,380	(18)×2 103
		0625	RPK-GP160RGHG	RPK-GP56K ×3 RAS-GP160RGH	三相 200 50Hz/60Hz	14.0 (3.2 ~ 16.0)	16.0 (4.0 ~ 20.2)	15.0	0.72	5.0	(1,150×245×333)×3 950×370×1,380	(17)×3 103

省エネの達人 R32 RPK かべかけ	冷房 同時 タイプ	0626	RPK-GP40RSHJ	RPK-GP40K RAS-GP40RSHJ	単相 200 50Hz/60Hz	3.6 (1.1 ~ 4.0)	4.0 (1.0 ~ 5.4)	4.4	0.73	5.1	900×230×300 799(+99)×300×629	11 45
		0627	RPK-GP40RSH	RPK-GP40K RAS-GP40RSH	三相 200 50Hz/60Hz	3.6 (1.1 ~ 4.0)	4.0 (1.0 ~ 5.4)	4.4	0.73	5.1	900×230×300 799(+99)×300×629	11 43
		0628	RPK-GP45RSHJ	RPK-GP45K RAS-GP45RSHJ	単相 200 50Hz/60Hz	4.0 (1.1 ~ 4.5)	4.5 (1.2 ~ 5.9)	4.5	0.73	5.3	900×230×300 799(+99)×300×629	11 45
		0629	RPK-GP45RSH	RPK-GP45K RAS-GP45RSH	三相 200 50Hz/60Hz	4.0 (1.1 ~ 4.5)	4.5 (1.2 ~ 5.9)	4.5	0.73	5.3	900×230×300 799(+99)×300×629	11 43
		0630	RPK-GP50RSHJ	RPK-GP50K RAS-GP50RSHJ	単相 200 50Hz/60Hz	4.5 (1.2 ~ 5.0)	5.0 (1.3 ~ 6.3)	4.8	0.73	5.3	1,150×245×333 799(+99)×300×629	17 45
		0631	RPK-GP50RSH	RPK-GP50K RAS-GP50RSH	三相 200 50Hz/60Hz	4.5 (1.2 ~ 5.0)	5.0 (1.3 ~ 6.3)	4.8	0.73	5.3	1,150×245×333 799(+99)×300×629	17 43
		0632	RPK-GP56RSHJ	RPK-GP56K RAS-GP56RSHJ	単相 200 50Hz/60Hz	5.0 (1.3 ~ 5.6)	5.6 (1.4 ~ 7.1)	5.6	0.72	5.1	1,150×245×333 799(+99)×300×629	17 45
		0633	RPK-GP56RSH	RPK-GP56K RAS-GP56RSH	三相 200 50Hz/60Hz	5.0 (1.3 ~ 5.6)	5.6 (1.4 ~ 7.1)	5.6	0.72	5.1	1,150×245×333 799(+99)×300×629	17 43
		0634	RPK-GP63RSHJ	RPK-GP63K RAS-GP63RSHJ	単相 200 50Hz/60Hz	5.6 (1.4 ~ 6.3)	6.3 (1.6 ~ 8.0)	6.2	0.75	5.5	1,150×245×333 799(+99)×300×629	18 45
		0635	RPK-GP63RSH	RPK-GP63K RAS-GP63RSH	三相 200 50Hz/60Hz	5.6 (1.4 ~ 6.3)	6.3 (1.6 ~ 8.0)	6.2	0.75	5.5	1,150×245×333 799(+99)×300×629	18 43
		0636	RPK-GP80RSHJ	RPK-GP80K RAS-GP80RSHJ	単相 200 50Hz/60Hz	7.1 (1.8 ~ 8.0)	8.0 (2.0 ~ 10.0)	6.7	0.74	4.6	1,150×245×333 799(+99)×300×629	18 46
		0637	RPK-GP80RSH	RPK-GP80K RAS-GP80RSH	三相 200 50Hz/60Hz	7.1 (1.8 ~ 8.0)	8.0 (2.0 ~ 10.0)	6.7	0.74	4.6	1,150×245×333 799(+99)×300×629	18 44
		0638	RPK-GP112RSH	RPK-GP112K RAS-GP112RSH	三相 200 50Hz/60Hz	10.0 (2.5 ~ 11.2)	11.2 (2.8 ~ 14.0)	10.5	0.71	4.9	1,150×245×333 950×370×1,140	18 75
		0639	RPK-GP80RSHPJ	RPK-GP40K ×2 RAS-GP80RSHJ	単相 200 50Hz/60Hz	7.1 (1.8 ~ 8.0)	8.0 (2.0 ~ 10.0)	6.7	0.73	4.6	(900×230×300)×2 799(+99)×300×629	(11)×2 46
		0640	RPK-GP80RSHP	RPK-GP40K ×2 RAS-GP80RSH	三相 200 50Hz/60Hz	7.1 (1.8 ~ 8.0)	8.0 (2.0 ~ 10.0)	6.7	0.73	4.6	(900×230×300)×2 799(+99)×300×629	(11)×2 44
		0641	RPK-GP112RSHP	RPK-GP56K ×2 RAS-GP112RSH	三相 200 50Hz/60Hz	10.0 (2.5 ~ 11.2)	11.2 (2.8 ~ 14.0)	10.5	0.72	5.4	(1,150×245×333)×2 950×370×1,140	(17)×2 75
		0642	RPK-GP140RSHP	RPK-GP71K ×2 RAS-GP140RSH	三相 200 50Hz/60Hz	12.5 (3.1 ~ 14.0)	14.0 (3.5 ~ 18.0)	13.0	0.74	4.6	(1,150×245×333)×2 950×370×1,140	(18)×2 91
		0643	RPK-GP160RSHP	RPK-GP80K ×2 RAS-GP160RSH	三相 200 50Hz/60Hz	14.0 (3.2 ~ 16.0)	16.0 (4.0 ~ 20.0)	13.1	0.74	4.5	(1,150×245×333)×2 950×370×1,140	(18)×2 91
0644	RPK-GP160RSHG	RPK-GP56K ×3 RAS-GP160RSH	三相 200 50Hz/60Hz	14.0 (3.2 ~ 16.0)	16.0 (4.0 ~ 20.0)	13.1	0.72	4.5	(1,150×245×333)×3 950×370×1,140	(17)×3 91		

省エネの達人 プレミアム R410A RPK かべかけ	冷房 同時 タイプ	0645	RPK-AP40GHJ5	RPK-GP40K RAS-AP40GHJ3	単相 200 50Hz/60Hz	3.6 (1.3 ~ 4.0)	4.0 (1.0 ~ 5.4)	4.4	0.73	5.3	900×230×300 799(+99)×300×629	11 45
		0646	RPK-AP40GH5	RPK-GP40K RAS-AP40GH3	三相 200 50Hz/60Hz	3.6 (1.3 ~ 4.0)	4.0 (1.0 ~ 5.4)	4.4	0.73	5.3	900×230×300 799(+99)×300×629	11 43
		0647	RPK-AP45GHJ5	RPK-GP45K RAS-AP45GHJ3	単相 200 50Hz/60Hz	4.0 (1.5 ~ 4.5)	4.5 (1.2 ~ 5.9)	4.5	0.73	5.5	900×230×300 799(+99)×300×629	11 45
		0648	RPK-AP45GH5	RPK-GP45K RAS-AP45GH3	三相 200 50Hz/60Hz	4.0 (1.5 ~ 4.5)	4.5 (1.2 ~ 5.9)	4.5	0.73	5.5	900×230×300 799(+99)×300×629	11 43
		0649	RPK-AP50GHJ5	RPK-GP50K RAS-AP50GHJ3	単相 200 50Hz/60Hz	4.5 (1.5 ~ 5.0)	5.0 (1.5 ~ 6.3)	4.8	0.73	5.3	1,150×245×333 799(+99)×300×629	17 45
		0650	RPK-AP50GH5	RPK-GP50K RAS-AP50GH3	三相 200 50Hz/60Hz	4.5 (1.5 ~ 5.0)	5.0 (1.5 ~ 6.3)	4.8	0.73	5.3	1,150×245×333 799(+99)×300×629	17 43

IPコード: 室内…X0、室外…X4 設計圧力: 4.15MPa 仕様値は、JIS B 8616:2015による

2015年3月のJIS改正にともない、通年エネルギー消費効率はAPF2015、運転音は音響パワーレベルを記載しています。
APF2006(従来の通年エネルギー消費効率)および、運転音音圧レベル(従来の運転音)については、P.224以降の仕様表(別表)に記載しています。

(注)・能力の()内はインバーターによる可変範囲を示します。
・外形寸法の室内ユニットの幅寸法および奥行き寸法はパネル寸法を示します。
・機外配線は「B方式」での仕様を示します。・最小電線太さは配線長さ20mまでの場合です。
・ブレーカー容量は漏電遮断器(ELB)の定格電流(A)の値を示します。
・「室内外連絡配線」の2+2は、電源配線+制御用連絡配線を示します。

	電気特性						始動電流(A)	電圧機出力(kW)	送風機出力(kW) 上:室内ユニット 下:室外ユニット	室内風量(m³/min) 注)(H急-強弱)	運転音[dB(A)]			冷媒配管				機外配線		冷媒種 ()内は 出荷時 封入量 (kg)	呼び出し コード	
	消費電力(kW)			運転電流(A)		力率(%)					音響パワーレベル		液管/ガス管 φ(mm) 上:室内ユニット 下:室外ユニット	ドレン 配管	最大 長さ (m)	最大 高低差 室外上 (m)	最小配線 太さ (mm²) 上:室内 下:室外	ルーガー 容量 (A) 上:室内 下:室外	連絡 配線 (本) 室内外			
	定格 冷房 標準	定格 暖房 標準	最大 暖房 低温	定格 標準 上:冷房 下:暖房	最大						定格 標準 上:冷房 下:暖房	室内										室外
1.79	2.05	2.93	9.1 10.7	19.0	98 96	—	1.40	(0.040×1)×2 0.10×1	(14-11-9-7.5) ×2	(62-56-52-49) ×2	65/67	(6.35/12.7)×2 9.52/15.88	VP16	50	30	2.0 5.5	— 30	2+2	R32 (2.3)	0620		
1.79	2.05	2.93	5.6 6.4	12.0	92 92	—	1.40	(0.040×1)×2 0.10×1	(14-11-9-7.5) ×2	(62-56-52-49) ×2	65/67	(6.35/12.7)×2 9.52/15.88	VP16	50	30	2.0 3.5	— 20	2+2	R32 (2.3)	0621		
2.42	2.91	4.63	7.6 9.1	16.7	92 92	—	1.85	(0.040×1)×2 0.10×1+0.10×1	(15-14-13-10) ×2	(56-54-52-47) ×2	67/69	(6.35/12.7)×2 9.52/15.88	VP16	75	30	2.0 3.5	— 30	2+2	R32 (3.2)	0622		
3.52	3.94	5.12	11.0 12.4	20.2	92 92	—	2.65	(0.040×1)×2 0.10×1+0.10×1	(19-17-14-12) ×2	(63-57-54-50) ×2	70/70	(9.52/15.88)×2 9.52/15.88	VP16	75	30	2.0 5.5	— 30	2+2	R32 (3.2)	0623		
4.05	4.82	5.90	12.7 15.1	23.0	92 92	—	3.40	(0.040×1)×2 0.10×1+0.10×1	(19-17-14-12) ×2	(63-57-54-50) ×2	71/71	(9.52/15.88)×2 9.52/15.88	VP16	75	30	2.0 5.5	— 30	2+2	R32 (3.2)	0624		
4.05	4.82	5.90	12.7 15.1	22.9	92 92	—	3.40	(0.040×1)×3 0.10×1+0.10×1	(15-14-13-10) ×3	(56-54-52-47) ×3	71/71	(6.35/12.7)×3 9.52/15.88	VP16	75	30	2.0 5.5	— 30	2+2	R32 (3.2)	0625		
0.892	1.01	1.60	4.6 5.2	9.9	98 97	—	0.60	0.040×1 0.05×1	14-11-9-7.5	62-56-52-49	65/67	6.35/12.7	VP16	50	30	2.0 3.5	— 20	2+2	R32 (1.4)	0626		
0.892	1.01	1.60	2.9 3.2	6.1	90 90	—	0.60	0.040×1 0.05×1	14-11-9-7.5	62-56-52-49	65/67	6.35/12.7	VP16	50	30	2.0 2.0	— 15	2+2	R32 (1.4)	0627		
1.06	1.20	1.67	5.4 6.2	12.0	98 97	—	0.70	0.040×1 0.05×1	14-11-9-7.5	62-56-52-49	65/67	6.35/12.7	VP16	50	30	2.0 3.5	— 20	2+2	R32 (1.4)	0628		
1.06	1.20	1.67	3.4 3.8	7.3	90 90	—	0.70	0.040×1 0.05×1	14-11-9-7.5	62-56-52-49	65/67	6.35/12.7	VP16	50	30	2.0 2.0	— 15	2+2	R32 (1.4)	0629		
1.14	1.24	1.62	5.8 6.4	12.1	98 97	—	0.80	0.040×1 0.05×1	15-14-13-10	56-54-52-47	65/67	6.35/12.7	VP16	50	30	2.0 3.5	— 20	2+2	R32 (1.4)	0630		
1.14	1.24	1.62	3.7 4.0	7.3	90 90	—	0.80	0.040×1 0.05×1	15-14-13-10	56-54-52-47	65/67	6.35/12.7	VP16	50	30	2.0 2.0	— 15	2+2	R32 (1.4)	0631		
1.20	1.50	2.15	6.1 7.7	12.3	98 97	—	1.00	0.040×1 0.05×1	15-14-13-10	56-54-52-47	65/67	6.35/12.7	VP16	50	30	2.0 3.5	— 20	2+2	R32 (1.6)	0632		
1.20	1.50	2.15	3.8 4.8	7.5	90 90	—	1.00	0.040×1 0.05×1	15-14-13-10	56-54-52-47	65/67	6.35/12.7	VP16	50	30	2.0 2.0	— 15	2+2	R32 (1.6)	0633		
1.32	1.64	2.35	6.7 8.5	13.3	98 97	—	1.10	0.040×1 0.05×1	18-15-13-10	61-57-53-49	65/67	6.35/12.7	VP16	50	30	2.0 3.5	— 20	2+2	R32 (1.6)	0634		
1.32	1.64	2.35	4.2 5.3	8.1	90 90	—	1.10	0.040×1 0.05×1	18-15-13-10	61-57-53-49	65/67	6.35/12.7	VP16	50	30	2.0 2.0	— 15	2+2	R32 (1.6)	0635		
2.20	2.49	2.83	11.2 12.7	18.7	98 98	—	1.75	0.040×1 0.05×1	19-17-14-12	63-57-54-50	68/72	9.52/15.88	VP16	50	30	2.0 5.5	— 30	2+2	R32 (1.9)	0636		
2.20	2.49	2.83	6.9 7.8	11.7	92 92	—	1.75	0.040×1 0.05×1	19-17-14-12	63-57-54-50	68/72	9.52/15.88	VP16	50	30	2.0 3.5	— 20	2+2	R32 (1.9)	0637		
3.33	3.52	3.78	10.4 11.0	16.7	92 92	—	1.95	0.040×1 0.20×1	22-19-17-15	65-63-60-55	72/74	9.52/15.88	VP16	70	30	2.0 3.5	— 30	2+2	R32 (3.0)	0638		
2.14	2.48	2.82	10.9 12.9	19.0	98 96	—	1.75	(0.040×1)×2 0.05×1	(14-11-9-7.5) ×2	(62-56-52-49) ×2	68/72	(6.35/12.7)×2 9.52/15.88	VP16	50	30	2.0 5.5	— 30	2+2	R32 (1.9)	0639		
2.14	2.48	2.82	6.7 7.8	12.0	92 92	—	1.75	(0.040×1)×2 0.05×1	(14-11-9-7.5) ×2	(62-56-52-49) ×2	68/72	(6.35/12.7)×2 9.52/15.88	VP16	50	30	2.0 3.5	— 20	2+2	R32 (1.9)	0640		
2.48	2.95	3.64	7.8 9.3	16.7	92 92	—	1.95	(0.040×1)×2 0.20×1	(15-14-13-10) ×2	(56-54-52-47) ×2	72/74	(6.35/12.7)×2 9.52/15.88	VP16	70	30	2.0 3.5	— 30	2+2	R32 (3.0)	0641		
3.85	4.46	4.54	12.1 14.0	20.2	92 92	—	2.95	(0.040×1)×2 0.20×1	(19-17-14-12) ×2	(63-57-54-50) ×2	73/75	(9.52/15.88)×2 9.52/15.88	VP16	75	30	2.0 5.5	— 30	2+2	R32 (3.2)	0642		
4.47	4.92	4.77	14.0 15.3	23.0	92 92	—	3.60	(0.040×1)×2 0.20×1	(19-17-14-12) ×2	(63-57-54-50) ×2	74/76	(9.52/15.88)×2 9.52/15.88	VP16	75	30	2.0 5.5	— 30	2+2	R32 (3.2)	0643		
4.47	4.92	4.77	14.0 15.3	22.9	92 92	—	3.60	(0.040×1)×3 0.20×1	(15-14-13-10) ×3	(56-54-52-47) ×3	74/76	(6.35/12.7)×3 9.52/15.88	VP16	75	30	2.0 5.5	— 30	2+2	R32 (3.2)	0644		
0.880	0.946	1.57	4.5 4.9	12.7	98 97	—	0.45	0.040×1 0.05×1	14-11-9-7.5	62-56-52-49	65/67	6.35/12.7	VP16	50	30	2.0 3.5	— 20	2+2	R410A (1.6)	0645		
0.880	0.946	1.57	2.8 3.0	7.7	90 90	—	0.45	0.040×1 0.05×1	14-11-9-7.5	62-56-52-49	65/67	6.35/12.7	VP16	50	30	2.0 2.0	— 15	2+2	R410A (1.6)	0646		
1.06	1.17	1.68	5.4 6.0	12.7	98 97	—	0.45	0.040×1 0.05×1	14-11-9-7.5	62-56-52-49	65/67	6.35/12.7	VP16	50	30	2.0 3.5	— 20	2+2	R410A (1.6)	0647		
1.06	1.17	1.68	3.4 3.8	7.7	90 90	—	0.45	0.040×1 0.05×1	14-11-9-7.5	62-56-52-49	65/67	6.35/12.7	VP16	50	30	2.0 2.0	— 15	2+2	R410A (1.6)	0648		
1.05	1.16	1.53	5.4 6.0	12.7	98 97	—	0.45	0.040×1 0.05×1	15-14-13-10	56-54-52-47	65/67	6.35/12.7	VP16	50	30	2.0 3.5	— 20	2+2	R410A (1.6)	0649		
1.05	1.16	1.53	3.4 3.7	7.7	90 90	—	0.45	0.040×1 0.05×1	15-14-13-10	56-54-52-47	65/67	6.35/12.7	VP16	50	30	2.0 2.0	— 15	2+2	R410A (1.6)	0650		

・省エネの達人プレミアム(R410A)・省エネの達人(R410A)個別運転トリプル・フォー機、寒さ知らず個別運転ツイン・トリプル・フォー機、省エネの達人プレミアム(R410A)・省エネの達人(R410A)・寒さ知らず同時運転フォー機はe-LINE接続はできません。
・電気特性の運転電流欄の「冷房」または「暖房」の電流値が20Aを超える空調機は、「高圧又は特別高圧で受電する需要家の高調波抑制対策ガイドライン」対象機器となります。回路種別番号、換算係数は機種により異なりますので営業窓口までお問い合わせください。

注)H急を設定できる室内ユニットは「てんかせ4方向」「てんかせ2方向」「てんかせ1方向」「ビルトイン」「てんうめ」「てんつり」「かべかけ」の場合です。他の機種では設定できません。

仕様表 かべかけ (別表 p.235)

仕様が異なる タイプ	型式	能力(kW)			定格冷房時の 顕熱比	通年 エネルギー 消費効率	外形寸法(mm) (幅×奥行×高さ) 上:室内ユニット 下:室外ユニット	質量 (kg) 上:室内ユニット 下:室外ユニット ()内はパネル質量
		電源 (V)	定格 冷房 標準	定格 暖房 標準				

省エネの達人 プレミアム R410A RPK かべかけ 	冷房専用 タイプ セット 室内ユニット 室外ユニット	0651	RPK-AP56GHJ5	RPK-GP56K RAS-AP56GHJ3	単相 200 50Hz/60Hz	5.0 (1.7~5.6)	5.6 (1.5~7.1)	5.6	0.72	5.3	1,150×245×333 799(+99)×300×629	17 45
		0652	RPK-AP56GH5	RPK-GP56K RAS-AP56GH3	三相 200 50Hz/60Hz	5.0 (1.7~5.6)	5.6 (1.5~7.1)	5.6	0.72	5.3	1,150×245×333 799(+99)×300×629	17 43
		0653	RPK-AP63GHJ5	RPK-GP63K RAS-AP63GHJ3	単相 200 50Hz/60Hz	5.6 (1.8~6.3)	6.3 (1.6~8.0)	6.2	0.75	5.6	1,150×245×333 799(+99)×300×629	18 45
		0654	RPK-AP63GH5	RPK-GP63K RAS-AP63GH3	三相 200 50Hz/60Hz	5.6 (1.8~6.3)	6.3 (1.6~8.0)	6.2	0.75	5.6	1,150×245×333 799(+99)×300×629	18 43
		0655	RPK-AP80GHJ5	RPK-GP80K RAS-AP80GHJ3	単相 200 50Hz/60Hz	7.1 (2.2~8.0)	8.0 (2.0~10.6)	7.8	0.74	5.3	1,150×245×333 950×370×800	18 64
		0656	RPK-AP80GH5	RPK-GP80K RAS-AP80GH3	三相 200 50Hz/60Hz	7.1 (2.2~8.0)	8.0 (2.0~10.6)	7.8	0.74	5.3	1,150×245×333 950×370×800	18 60
		0657	RPK-AP112GH5	RPK-GP112K RAS-AP112GH3	三相 200 50Hz/60Hz	10.0 (3.0~11.2)	11.2 (2.8~14.0)	12.5	0.71	5.0	1,150×245×333 950×370×1,380	18 103
		0658	RPK-AP40GHPJ5	RPK-GP22K×2 RAS-AP40GHJ3	単相 200 50Hz/60Hz	3.6 (1.3~4.0)	4.0 (1.0~5.4)	4.4	0.84	5.2	(790×230×300)×2 799(+99)×300×629	(10)×2 45
		0659	RPK-AP40GHP5	RPK-GP22K×2 RAS-AP40GH3	三相 200 50Hz/60Hz	3.6 (1.3~4.0)	4.0 (1.0~5.4)	4.4	0.84	5.2	(790×230×300)×2 799(+99)×300×629	(10)×2 43
		0660	RPK-AP45GHPJ5	RPK-GP22K×2 RAS-AP45GHJ3	単相 200 50Hz/60Hz	4.0 (1.5~4.5)	4.5 (1.2~5.9)	4.5	0.84	5.4	(790×230×300)×2 799(+99)×300×629	(10)×2 45
		0661	RPK-AP45GHP5	RPK-GP22K×2 RAS-AP45GH3	三相 200 50Hz/60Hz	4.0 (1.5~4.5)	4.5 (1.2~5.9)	4.5	0.84	5.4	(790×230×300)×2 799(+99)×300×629	(10)×2 43
		0662	RPK-AP50GHPJ5	RPK-GP28K×2 RAS-AP50GHJ3	単相 200 50Hz/60Hz	4.5 (1.5~5.0)	5.0 (1.5~6.3)	4.8	0.82	5.0	(790×230×300)×2 799(+99)×300×629	(10)×2 45
		0663	RPK-AP50GHP5	RPK-GP28K×2 RAS-AP50GH3	三相 200 50Hz/60Hz	4.5 (1.5~5.0)	5.0 (1.5~6.3)	4.8	0.82	5.0	(790×230×300)×2 799(+99)×300×629	(10)×2 43
		0664	RPK-AP56GHPJ5	RPK-GP28K×2 RAS-AP56GHJ3	単相 200 50Hz/60Hz	5.0 (1.7~5.6)	5.6 (1.5~7.1)	5.6	0.82	5.1	(790×230×300)×2 799(+99)×300×629	(10)×2 45
		0665	RPK-AP56GHP5	RPK-GP28K×2 RAS-AP56GH3	三相 200 50Hz/60Hz	5.0 (1.7~5.6)	5.6 (1.5~7.1)	5.6	0.82	5.1	(790×230×300)×2 799(+99)×300×629	(10)×2 43
		0666	RPK-AP63GHPJ5	RPK-GP36K×2 RAS-AP63GHJ3	単相 200 50Hz/60Hz	5.6 (1.8~6.3)	6.3 (1.6~8.0)	6.2	0.78	5.6	(790×230×300)×2 799(+99)×300×629	(10)×2 45
		0667	RPK-AP63GHP5	RPK-GP36K×2 RAS-AP63GH3	三相 200 50Hz/60Hz	5.6 (1.8~6.3)	6.3 (1.6~8.0)	6.2	0.78	5.6	(790×230×300)×2 799(+99)×300×629	(10)×2 43
		0668	RPK-AP80GHPJ5	RPK-GP40K×2 RAS-AP80GHJ3	単相 200 50Hz/60Hz	7.1 (2.2~8.0)	8.0 (2.0~10.6)	7.8	0.73	5.5	(900×230×300)×2 950×370×800	(11)×2 64
		0669	RPK-AP80GHP5	RPK-GP40K×2 RAS-AP80GH3	三相 200 50Hz/60Hz	7.1 (2.2~8.0)	8.0 (2.0~10.6)	7.8	0.73	5.5	(900×230×300)×2 950×370×800	(11)×2 60
		0670	RPK-AP112GHP5	RPK-GP56K×2 RAS-AP112GH3	三相 200 50Hz/60Hz	10.0 (3.0~11.2)	11.2 (2.8~14.0)	12.5	0.72	5.4	(1,150×245×333)×2 950×370×1,380	(17)×2 103
		0671	RPK-AP140GHP5	RPK-GP71K×2 RAS-AP140GH3	三相 200 50Hz/60Hz	12.5 (3.1~14.0)	14.0 (3.5~18.2)	14.0	0.74	5.0	(1,150×245×333)×2 950×370×1,380	(18)×2 103
		0672	RPK-AP160GHP5	RPK-GP80K×2 RAS-AP160GH3	三相 200 50Hz/60Hz	14.0 (3.2~16.0)	16.0 (4.0~20.2)	15.0	0.74	4.9	(1,150×245×333)×2 950×370×1,380	(18)×2 103
		0673	RPK-AP224GHP5	RPK-GP112K×2 RAS-AP224GH3	三相 200 50Hz/60Hz	20.0 (4.6~22.4)	22.4 (5.6~28.0)	20.0	0.74	4.4	(1,150×245×333)×2 950×370×1,380	(18)×2 134
		0674	膨張弁機外取付タイプ RPK-AP40GHPJH5	RPK-GP22KH×2 RAS-AP40GHJ3	単相 200 50Hz/60Hz	3.6 (1.3~4.0)	4.0 (1.0~5.4)	4.4	0.84	5.2	(790×230×300)×2 799(+99)×300×629	(10)×2 45
		0675	膨張弁機外取付タイプ RPK-AP40GHPH5	RPK-GP22KH×2 RAS-AP40GH3	三相 200 50Hz/60Hz	3.6 (1.3~4.0)	4.0 (1.0~5.4)	4.4	0.84	5.2	(790×230×300)×2 799(+99)×300×629	(10)×2 43
		0676	膨張弁機外取付タイプ RPK-AP45GHPJH5	RPK-GP22KH×2 RAS-AP45GHJ3	単相 200 50Hz/60Hz	4.0 (1.5~4.5)	4.5 (1.2~5.9)	4.5	0.84	5.4	(790×230×300)×2 799(+99)×300×629	(10)×2 45
		0677	膨張弁機外取付タイプ RPK-AP45GHPH5	RPK-GP22KH×2 RAS-AP45GH3	三相 200 50Hz/60Hz	4.0 (1.5~4.5)	4.5 (1.2~5.9)	4.5	0.84	5.4	(790×230×300)×2 799(+99)×300×629	(10)×2 43
		0678	膨張弁機外取付タイプ RPK-AP50GHPJH5	RPK-GP28KH×2 RAS-AP50GHJ3	単相 200 50Hz/60Hz	4.5 (1.5~5.0)	5.0 (1.5~6.3)	4.8	0.82	5.0	(790×230×300)×2 799(+99)×300×629	(10)×2 45
		0679	膨張弁機外取付タイプ RPK-AP50GHPH5	RPK-GP28KH×2 RAS-AP50GH3	三相 200 50Hz/60Hz	4.5 (1.5~5.0)	5.0 (1.5~6.3)	4.8	0.82	5.0	(790×230×300)×2 799(+99)×300×629	(10)×2 43
		0680	膨張弁機外取付タイプ RPK-AP56GHPJH5	RPK-GP28KH×2 RAS-AP56GHJ3	単相 200 50Hz/60Hz	5.0 (1.7~5.6)	5.6 (1.5~7.1)	5.6	0.82	5.1	(790×230×300)×2 799(+99)×300×629	(10)×2 45
		0681	膨張弁機外取付タイプ RPK-AP56GHPH5	RPK-GP28KH×2 RAS-AP56GH3	三相 200 50Hz/60Hz	5.0 (1.7~5.6)	5.6 (1.5~7.1)	5.6	0.82	5.1	(790×230×300)×2 799(+99)×300×629	(10)×2 43
		0682	膨張弁機外取付タイプ RPK-AP63GHPJH5	RPK-GP36KH×2 RAS-AP63GHJ3	単相 200 50Hz/60Hz	5.6 (1.8~6.3)	6.3 (1.6~8.0)	6.2	0.78	5.6	(790×230×300)×2 799(+99)×300×629	(10)×2 45
		0683	膨張弁機外取付タイプ RPK-AP63GHPH5	RPK-GP36KH×2 RAS-AP63GH3	三相 200 50Hz/60Hz	5.6 (1.8~6.3)	6.3 (1.6~8.0)	6.2	0.78	5.6	(790×230×300)×2 799(+99)×300×629	(10)×2 43

IPコード: 室内…X0、室外…X4 設計圧力: 4.15MPa 仕様値は、JIS B 8616:2015による

2015年3月のJIS改正にともない、通年エネルギー消費効率はAPF2015、運転音は音響パワーレベルを記載しています。
 APF2006(従来の通年エネルギー消費効率)および、運転音音圧レベル(従来の運転音)については、P.224以降の仕様表(別表)に記載しています。

(注)・能力の()内はインバーターによる可変範囲を示します。
 ・外形寸法の室内ユニットの幅寸法および奥行き寸法はパネル寸法を示します。
 ・機外配線は「B方式」での仕様を示します。・最小電線太さは配線長さ20mまでの場合です。
 ・ブレーカー容量は漏電遮断器(ELB)の定格電流(A)の値を示します。
 ・「室内外連絡配線」の2+2は、電源配線+制御用連絡配線を示します。

仕様表 かべかけ／ゆかおき (別表 p.235)

型番	タイプ	型式		電源 (V)	能力(kW)			定格冷房時の 顕熱比	年間 エネルギー 消費効率 APF 2015	外形寸法(mm) (幅×奥行×高さ) 上:室内ユニット 下:室外ユニット 室内機の高さ()内の寸法は 天井内に入る本体高さを示す	質量 (kg) 上:室内ユニット 下:室外ユニット ()内はパネル質量
					定格 冷房 標準	定格 暖房 標準	最大 暖房 低温				

省エネの達人 プレミアム R410A RPK かべかけ	冷房 同時 個別	0684	RPK-AP112GHG5	RPK-GP40K×3 RAS-AP112GH3	三相 200 50Hz/60Hz	10.0 (3.0～11.2)	11.2 (2.8～14.0)	12.5	0.73	5.4	(900×230×300)×3 950×370×1,380	(11)×3 103		
		0685	RPK-AP140GHG5	RPK-GP45K×3 RAS-AP140GH3	三相 200 50Hz/60Hz	12.5 (3.1～14.0)	14.0 (3.5～18.2)	14.0	0.73	5.0	(900×230×300)×3 950×370×1,380	(11)×3 103		
		0686	RPK-AP160GHG5	RPK-GP56K×3 RAS-AP160GH3	三相 200 50Hz/60Hz	14.0 (3.2～16.0)	16.0 (4.0～20.2)	15.0	0.72	4.9	(1,150×245×333)×3 950×370×1,380	(17)×3 103		
		0687	RPK-AP224GHG5	RPK-GP80K×3 RAS-AP224GH3	三相 200 50Hz/60Hz	20.0 (4.6～22.4)	22.4 (5.6～28.0)	20.0	0.77	4.4	(1,150×245×333)×3 950×370×1,380	(18)×3 134		
		0688	RPK-AP280GHG5	RPK-GP90K×3 RAS-AP280GH3	三相 200 50Hz/60Hz	25.0 (5.8～28.0)	28.0 (7.0～35.0)	24.0	0.73	4.6	(1,150×245×333)×3 950×370×1,380	(18)×3 134		
		0689	RPK-AP335GHG5	RPK-GP112K×3 RAS-AP335GH3	三相 200 50Hz/60Hz	30.0 (6.9～33.5)	33.5 (8.4～37.5)	26.5	0.67	4.5	(1,150×245×333)×3 1,100×390×1,650	(18)×3 163		
		0690	冷房 同時 個別	0690	RPK-AP112GHW5	RPK-GP28K×4 RAS-AP112GH3	三相 200 50Hz/60Hz	10.0 (3.0～11.2)	11.2 (2.8～14.0)	12.5	0.82	5.4	(790×230×300)×4 950×370×1,380	(10)×4 103
		0691	RPK-AP140GHW5	RPK-GP36K×4 RAS-AP140GH3	三相 200 50Hz/60Hz	12.5 (3.1～14.0)	14.0 (3.5～18.2)	14.0	0.78	5.0	(790×230×300)×4 950×370×1,380	(10)×4 103		
		0692	RPK-AP160GHW5	RPK-GP40K×4 RAS-AP160GH3	三相 200 50Hz/60Hz	14.0 (3.2～16.0)	16.0 (4.0～20.2)	15.0	0.73	4.9	(900×230×300)×4 950×370×1,380	(11)×4 103		
		0693	RPK-AP224GHW5	RPK-GP56K×4 RAS-AP224GH3	三相 200 50Hz/60Hz	20.0 (4.6～22.4)	22.4 (5.6～28.0)	20.0	0.72	4.4	(1,150×245×333)×4 950×370×1,380	(17)×4 134		
0694	RPK-AP280GHW5	RPK-GP71K×4 RAS-AP280GH3	三相 200 50Hz/60Hz	25.0 (5.8～28.0)	28.0 (7.0～35.0)	24.0	0.73	4.6	(1,150×245×333)×4 950×370×1,380	(18)×4 134				
0695	RPK-AP335GHW5	RPK-GP80K×4 RAS-AP335GH3	三相 200 50Hz/60Hz	30.0 (6.9～33.5)	33.5 (8.4～37.5)	26.5	0.71	4.5	(1,150×245×333)×4 1,100×390×1,650	(18)×4 163				
0696	拡張弁機外取付タイプ	0696	RPK-AP112GHHW5	RPK-GP28KH×4 RAS-AP112GH3	三相 200 50Hz/60Hz	10.0 (3.0～11.2)	11.2 (2.8～14.0)	12.5	0.82	5.4	(790×230×300)×4 950×370×1,380	(10)×4 103		
0697	拡張弁機外取付タイプ	0697	RPK-AP140GHHW5	RPK-GP36KH×4 RAS-AP140GH3	三相 200 50Hz/60Hz	12.5 (3.1～14.0)	14.0 (3.5～18.2)	14.0	0.78	5.0	(790×230×300)×4 950×370×1,380	(10)×4 103		

省エネの達人 プレミアム R410A RPK かべかけ	冷房 同時 個別	0698	RPK-AP224SHP6	RPK-GP112K×2 RAS-AP224SH3	三相 200 50Hz/60Hz	20.0 (4.6～22.4)	22.4 (5.6～28.0)	20.0	0.74	4.2	(1,150×245×333)×2 950×370×1,380	(18)×2 134
		0699	RPK-AP224SHG6	RPK-GP80K×3 RAS-AP224SH3	三相 200 50Hz/60Hz	20.0 (4.6～22.4)	22.4 (5.6～28.0)	20.0	0.77	4.2	(1,150×245×333)×3 950×370×1,380	(18)×3 134
		0700	RPK-AP280SHG6	RPK-GP90K×3 RAS-AP280SH3	三相 200 50Hz/60Hz	25.0 (5.8～28.0)	28.0 (7.0～35.0)	24.0	0.73	4.4	(1,150×245×333)×3 950×370×1,380	(18)×3 134
		0701	RPK-AP335SHG6	RPK-GP112K×3 RAS-AP335SH3	三相 200 50Hz/60Hz	30.0 (6.9～33.5)	33.5 (8.4～37.5)	26.5	0.67	4.4	(1,150×245×333)×3 1,100×390×1,650	(18)×3 163
		0702	RPK-AP224SHW6	RPK-GP56K×4 RAS-AP224SH3	三相 200 50Hz/60Hz	20.0 (4.6～22.4)	22.4 (5.6～28.0)	20.0	0.72	4.2	(1,150×245×333)×4 950×370×1,380	(17)×4 134
		0703	RPK-AP280SHW6	RPK-GP71K×4 RAS-AP280SH3	三相 200 50Hz/60Hz	25.0 (5.8～28.0)	28.0 (7.0～35.0)	24.0	0.73	4.4	(1,150×245×333)×4 950×370×1,380	(18)×4 134
		0704	RPK-AP335SHW6	RPK-GP80K×4 RAS-AP335SH3	三相 200 50Hz/60Hz	30.0 (6.9～33.5)	33.5 (8.4～37.5)	26.5	0.71	4.4	(1,150×245×333)×4 1,100×390×1,650	(18)×4 163

省エネの達人 プレミアム R410A RPV ゆかおき	冷房 同時 個別	0705	RPV-AP50GHJ4	RPV-AP50K1 RAS-AP50GHJ3	単相 200 50Hz/60Hz	4.5 (1.5～5.0)	5.0 (1.5～6.3)	4.8	0.78	4.8	600×280×1,750 799(+99)×300×629	42 45
		0706	RPV-AP50GH4	RPV-AP50K1 RAS-AP50GH3	三相 200 50Hz/60Hz	4.5 (1.5～5.0)	5.0 (1.5～6.3)	4.8	0.78	4.8	600×280×1,750 799(+99)×300×629	42 43
		0707	RPV-AP56GHJ4	RPV-AP56K1 RAS-AP56GHJ3	単相 200 50Hz/60Hz	5.0 (1.7～5.6)	5.6 (1.5～7.1)	5.6	0.78	5.0	600×280×1,750 799(+99)×300×629	42 45
		0708	RPV-AP56GH4	RPV-AP56K1 RAS-AP56GH3	三相 200 50Hz/60Hz	5.0 (1.7～5.6)	5.6 (1.5～7.1)	5.6	0.78	5.0	600×280×1,750 799(+99)×300×629	42 43
		0709	RPV-AP63GHJ4	RPV-AP63K1 RAS-AP63GHJ3	単相 200 50Hz/60Hz	5.6 (1.8～6.3)	6.3 (1.6～8.0)	6.2	0.76	5.0	600×280×1,750 799(+99)×300×629	43 45
		0710	RPV-AP63GH4	RPV-AP63K1 RAS-AP63GH3	三相 200 50Hz/60Hz	5.6 (1.8～6.3)	6.3 (1.6～8.0)	6.2	0.76	5.0	600×280×1,750 799(+99)×300×629	43 43
		0711	RPV-AP80GHJ4	RPV-AP80K1 RAS-AP80GHJ3	単相 200 50Hz/60Hz	7.1 (2.2～8.0)	8.0 (2.0～10.6)	7.8	0.73	4.6	600×280×1,750 950×370×800	43 64
		0712	RPV-AP80GH4	RPV-AP80K1 RAS-AP80GH3	三相 200 50Hz/60Hz	7.1 (2.2～8.0)	8.0 (2.0～10.6)	7.8	0.73	4.6	600×280×1,750 950×370×800	43 60
		0713	RPV-AP112GH4	RPV-AP112K1 RAS-AP112GH3	三相 200 50Hz/60Hz	10.0 (3.0～11.2)	11.2 (2.8～14.0)	12.5	0.74	5.1	600×375×1,750 950×370×1,380	53 103
		0714	RPV-AP140GH4	RPV-AP140K1 RAS-AP140GH3	三相 200 50Hz/60Hz	12.5 (3.1～14.0)	14.0 (3.5～18.2)	14.0	0.72	4.7	600×375×1,750 950×370×1,380	54 103

IPコード: 室内…X0、室外…X4 設計圧力: 4.15MPa 仕様値は、JIS B 8616:2015による

2015年3月のJIS改正にともない、年間エネルギー消費効率はAPF2015、運転音は音響パワーレベルを記載しています。
APF2006(従来の年間エネルギー消費効率)および、運転音音圧レベル(従来の運転音)については、P.224以降の仕様表(別表)に記載しています。

(注)・能力の()内はインバーターによる可変範囲を示します。
・外形寸法の室内ユニットの幅寸法および奥行き寸法はパネル寸法を示します。
・機外配線は「B方式」での仕様を示します。・最小電線太さは配線長さ20mまでの場合です。
・ブレーカー容量は漏電遮断器(ELB)の定格電流(A)の値を示します。
・「室内外連絡配線」の2+2は、電源配線+制御用連絡配線を示します。

仕様表 ゆかおき／厨房用てんつり (別表 p.236)

	呼称	タイプ	型式		電源 (V)	能力(kW)			定格冷房時の顕熱比	通年エネルギー消費効率 APF 2015	外形寸法(mm) (幅×奥行×高さ) 上：室内ユニット 下：室外ユニット 室内機の高さ()内の寸法は天井内に入る本体高さを示す	質量 (kg) 上：室内ユニット 下：室外ユニット ()内はパネル質量
			セット	室内ユニット 室外ユニット		定格冷房標準	定格暖房標準	最大暖房低温				

省エネの達人 プレミアム R410A RPV ゆかおき 	冷房専用 シングル 同時/個別	0715	RPV-AP160GH4	RPV-AP160K1 RAS-AP160GH3	三相 200 50Hz/60Hz	14.0 (3.2 ~ 16.0)	16.0 (4.0 ~ 20.2)	15.0	0.70	4.6	600×375×1,750 950×370×1,380	54 103
		0716	RPV-AP224GH4	RPV-AP224K1 RAS-AP224GH3	三相 200 50Hz/60Hz	20.0 (4.6 ~ 22.4)	22.4 (5.6 ~ 28.0)	20.0	0.75	4.3	900×450×1,780 950×370×1,380	100 134
		0717	RPV-AP280GH4	RPV-AP280K1 RAS-AP280GH3	三相 200 50Hz/60Hz	25.0 (5.8 ~ 28.0)	28.0 (7.0 ~ 35.0)	24.0	0.78	4.3	1,100×450×1,780 950×370×1,380	119 134
		0718	RPV-AP112GHP4	RPV-AP56K1 ×2 RAS-AP112GH3	三相 200 50Hz/60Hz	10.0 (3.0 ~ 11.2)	11.2 (2.8 ~ 14.0)	12.5	0.75	5.1	(600×280×1,750)×2 950×370×1,380	(42)×2 103
		0719	RPV-AP140GHP4	RPV-AP71K1 ×2 RAS-AP140GH3	三相 200 50Hz/60Hz	12.5 (3.1 ~ 14.0)	14.0 (3.5 ~ 18.2)	14.0	0.73	5.0	(600×280×1,750)×2 950×370×1,380	(43)×2 103
		0720	RPV-AP160GHP4	RPV-AP80K1 ×2 RAS-AP160GH3	三相 200 50Hz/60Hz	14.0 (3.2 ~ 16.0)	16.0 (4.0 ~ 20.2)	15.0	0.70	4.8	(600×280×1,750)×2 950×370×1,380	(43)×2 103
		0721	RPV-AP224GHP4	RPV-AP112K1 ×2 RAS-AP224GH3	三相 200 50Hz/60Hz	20.0 (4.6 ~ 22.4)	22.4 (5.6 ~ 28.0)	20.0	0.75	4.6	(600×375×1,750)×2 950×370×1,380	(53)×2 134
		0722	RPV-AP280GHP4	RPV-AP140K1 ×2 RAS-AP280GH3	三相 200 50Hz/60Hz	25.0 (5.8 ~ 28.0)	28.0 (7.0 ~ 35.0)	24.0	0.74	4.3	(600×375×1,750)×2 950×370×1,380	(54)×2 134
		0723	RPV-AP335GHP4	RPV-AP160K1 ×2 RAS-AP335GH3	三相 200 50Hz/60Hz	30.0 (6.9 ~ 33.5)	33.5 (8.4 ~ 37.5)	26.5	0.71	4.0	(600×375×1,750)×2 1,100×390×1,650	(54)×2 163
		0724	RPV-AP160GHG4	RPV-AP56K1 ×3 RAS-AP160GH3	三相 200 50Hz/60Hz	14.0 (3.2 ~ 16.0)	16.0 (4.0 ~ 20.2)	15.0	0.76	4.8	(600×280×1,750)×3 950×370×1,380	(42)×3 103
		0725	RPV-AP224GHG4	RPV-AP80K1 ×3 RAS-AP224GH3	三相 200 50Hz/60Hz	20.0 (4.6 ~ 22.4)	22.4 (5.6 ~ 28.0)	20.0	0.75	4.6	(600×280×1,750)×3 950×370×1,380	(43)×3 134
		0726	RPV-AP280GHG4	RPV-AP90K1 ×3 RAS-AP280GH3	三相 200 50Hz/60Hz	25.0 (5.8 ~ 28.0)	28.0 (7.0 ~ 35.0)	24.0	0.73	4.3	(600×375×1,750)×3 950×370×1,380	(53)×3 134
		0727	RPV-AP335GHG4	RPV-AP112K1 ×3 RAS-AP335GH3	三相 200 50Hz/60Hz	30.0 (6.9 ~ 33.5)	33.5 (8.4 ~ 37.5)	26.5	0.73	4.0	(600×375×1,750)×3 1,100×390×1,650	(53)×3 163
		0728	RPV-AP224GHW4	RPV-AP56K1 ×4 RAS-AP224GH3	三相 200 50Hz/60Hz	20.0 (4.6 ~ 22.4)	22.4 (5.6 ~ 28.0)	20.0	0.74	4.6	(600×280×1,750)×4 950×370×1,380	(42)×4 134
0729	RPV-AP280GHW4	RPV-AP71K1 ×4 RAS-AP280GH3	三相 200 50Hz/60Hz	25.0 (5.8 ~ 28.0)	28.0 (7.0 ~ 35.0)	24.0	0.73	4.3	(600×280×1,750)×4 950×370×1,380	(43)×4 134		
0730	RPV-AP335GHW4	RPV-AP80K1 ×4 RAS-AP335GH3	三相 200 50Hz/60Hz	30.0 (6.9 ~ 33.5)	33.5 (8.4 ~ 37.5)	26.5	0.68	4.0	(600×280×1,750)×4 1,100×390×1,650	(43)×4 163		

省エネの達人 プレミアム R410A RPV ゆかおき 	冷房専用 シングル 同時/個別	0731	RPV-AP224SH4	RPV-AP224K1 RAS-AP224SH3	三相 200 50Hz/60Hz	20.0 (4.6 ~ 22.4)	22.4 (5.6 ~ 28.0)	20.0	0.75	4.1	900×450×1,780 950×370×1,380	100 134
		0732	RPV-AP280SH4	RPV-AP280K1 RAS-AP280SH3	三相 200 50Hz/60Hz	25.0 (5.8 ~ 28.0)	28.0 (7.0 ~ 35.0)	24.0	0.78	4.1	1,100×450×1,780 950×370×1,380	119 134
		0733	RPV-AP224SHP4	RPV-AP112K1 ×2 RAS-AP224SH3	三相 200 50Hz/60Hz	20.0 (4.6 ~ 22.4)	22.4 (5.6 ~ 28.0)	20.0	0.75	4.4	(600×375×1,750)×2 950×370×1,380	(53)×2 134
		0734	RPV-AP280SHP4	RPV-AP140K1 ×2 RAS-AP280SH3	三相 200 50Hz/60Hz	25.0 (5.8 ~ 28.0)	28.0 (7.0 ~ 35.0)	24.0	0.74	4.1	(600×375×1,750)×2 950×370×1,380	(54)×2 134
		0735	RPV-AP335SHP4	RPV-AP160K1 ×2 RAS-AP335SH3	三相 200 50Hz/60Hz	30.0 (6.9 ~ 33.5)	33.5 (8.4 ~ 37.5)	26.5	0.71	3.9	(600×375×1,750)×2 1,100×390×1,650	(54)×2 163
		0736	RPV-AP224SHG4	RPV-AP80K1 ×3 RAS-AP224SH3	三相 200 50Hz/60Hz	20.0 (4.6 ~ 22.4)	22.4 (5.6 ~ 28.0)	20.0	0.75	4.4	(600×280×1,750)×3 950×370×1,380	(43)×3 134
		0737	RPV-AP280SHG4	RPV-AP90K1 ×3 RAS-AP280SH3	三相 200 50Hz/60Hz	25.0 (5.8 ~ 28.0)	28.0 (7.0 ~ 35.0)	24.0	0.73	4.1	(600×375×1,750)×3 950×370×1,380	(53)×3 134
		0738	RPV-AP335SHG4	RPV-AP112K1 ×3 RAS-AP335SH3	三相 200 50Hz/60Hz	30.0 (6.9 ~ 33.5)	33.5 (8.4 ~ 37.5)	26.5	0.73	3.9	(600×375×1,750)×3 1,100×390×1,650	(53)×3 163
		0739	RPV-AP224SHW4	RPV-AP56K1 ×4 RAS-AP224SH3	三相 200 50Hz/60Hz	20.0 (4.6 ~ 22.4)	22.4 (5.6 ~ 28.0)	20.0	0.74	4.4	(600×280×1,750)×4 950×370×1,380	(42)×4 134
		0740	RPV-AP280SHW4	RPV-AP71K1 ×4 RAS-AP280SH3	三相 200 50Hz/60Hz	25.0 (5.8 ~ 28.0)	28.0 (7.0 ~ 35.0)	24.0	0.73	4.1	(600×280×1,750)×4 950×370×1,380	(43)×4 134
		0741	RPV-AP335SHW4	RPV-AP80K1 ×4 RAS-AP335SH3	三相 200 50Hz/60Hz	30.0 (6.9 ~ 33.5)	33.5 (8.4 ~ 37.5)	26.5	0.68	3.9	(600×280×1,750)×4 1,100×390×1,650	(43)×4 163

省エネの達人 プレミアム R410A 厨房用てんつり	冷房専用 シングル	0742	RPCK-AP80GHJ4	RPCK-AP80K2 RAS-AP80GHJ3	単相 200 50Hz/60Hz	7.1 (2.2 ~ 8.0)	8.0 (2.0 ~ 10.6)	7.8	0.74	4.5	1,136×650×295 950×370×800	42 64
		0743	RPCK-AP80GH4	RPCK-AP80K2 RAS-AP80GH3	三相 200 50Hz/60Hz	7.1 (2.2 ~ 8.0)	8.0 (2.0 ~ 10.6)	7.8	0.74	4.5	1,136×650×295 950×370×800	42 60
		0744	RPCK-AP140GH4	RPCK-AP140K2 RAS-AP140GH3	三相 200 50Hz/60Hz	12.5 (3.1 ~ 14.0)	14.0 (3.5 ~ 18.2)	14.0	0.73	4.8	1,520×650×295 950×370×1,380	56 103

IPコード：室内…X0、室外…X4 設計圧力：4.15MPa 仕様値は、JIS B 8616:2015による

2015年3月のJIS改正にともない、通年エネルギー消費効率はAPF2015、運転音は音響パワーレベルを記載しています。
APF2006(従来の通年エネルギー消費効率)および、運転音音圧レベル(従来の運転音)については、P.224以降の仕様表(別表)に記載しています。

- (注)・能力の()内はインバーターによる可変範囲を示します。
 ・厨房用てんつりは、冷房負荷の高い場所に設置しますので天井・トリプル・フォーでご使用の場合には、各エアコンの吸い込み空気温度が均一な場所でご使用ください。
 ・外形寸法の室内ユニットの幅寸法および奥行き寸法はパネル寸法を示します。
 ・機外配線は「B方式」での仕様を示します。・最小電線太さは配線長さ20mまでの場合です。
 ・ブレーカー容量は漏電遮断器(ELB)の定格電流(A)の値を示します。
 ・「室内外連絡配線」の2+2は、電源配線+制御用連絡配線を示します。

	電気特性						始動電流(A)	電圧機出力(kW)	送風機出力(kW)	室内風量(m³/min)	運転音[dB(A)]			冷媒配管				機外配線		冷媒種	呼出排気
	消費電力(kW)			運転電流(A)		力率(%)					音響パワーレベル	液管/ガス管φ(mm)	ドレン配管	最大長さ(m)	最大高低差(室外上)	最小配管太さ(mm)	フルカー容量(A)	連絡配線	冷媒種()内は出荷時封入量(kg)		
	定格冷房標準	定格暖房標準	最大暖房低温	定格標準上:冷房下:暖房	最大	定格標準上:冷房下:暖房															
	4.64	4.71	6.95	14.6	23.4	92	—	2.50	0.155×1	35-28-21	68-63-58	71/71	9.52/15.88	VP20	75	30	2.0	—	2+2	R410A (3.8)	0715
	8.77	5.69	7.76	27.5	39.0	92	—	4.00	0.200×1	49-46-43	64-62-60	76/78	9.52*/25.4	VP25	100	30	2.0	—	2+2	R410A (6.1)	0716
	12.0	7.95	11.8	37.7	42.0	92	—	5.80	0.300×1	69-65-60	66-64-62	78/80	12.7/25.4	VP25	100	30	2.0	—	2+2	R410A (6.3)	0717
	2.56	2.68	5.33	8.0	17.4	92	—	1.60	(0.035×1)×2	(15-13-10)×2	(54-50-46)×2	65/67	(6.35/12.7)×2	VP20	75	30	2.0	—	2+2	R410A (3.8)	0718
	3.28	3.68	6.04	10.3	20.7	92	—	2.50	(0.035×1)×2	(18-15-12)×2	(58-54-50)×2	70/70	(9.52/15.88)×2	VP20	75	30	2.0	—	2+2	R410A (3.8)	0719
	4.35	4.78	7.24	13.6	23.5	92	—	2.50	(0.035×1)×2	(18-15-12)×2	(58-54-50)×2	71/71	(9.52/15.88)×2	VP20	75	30	2.0	—	2+2	R410A (3.8)	0720
	6.60	5.86	7.83	20.7	38.8	92	—	4.00	(0.075×1)×2	(27-21-18)×2	(61-57-54)×2	76/78	(9.52/15.88)×2	VP20	100	30	2.0	—	2+2	R410A (6.1)	0721
	11.4	7.80	12.1	35.8	42.4	92	—	5.80	(0.155×1)×2	(33-26-20)×2	(65-60-56)×2	78/80	(9.52/15.88)×2	VP20	100	30	2.0	—	2+2	R410A (6.3)	0722
	12.9	9.91	12.3	40.0	45.6	93	—	7.20	(0.155×1)×2	(35-28-21)×2	(68-63-58)×2	81/83	(9.52/15.88)×2	VP20	100	30	2.0	—	2+2	R410A (7.2)	0723
	4.35	4.78	7.24	13.6	23.9	92	—	2.50	(0.035×1)×3	(15-13-10)×3	(54-50-46)×3	71/71	(6.35/12.7)×3	VP20	75	30	2.0	—	2+2	R410A (3.8)	0724
	6.60	5.86	7.83	20.7	39.1	92	—	4.00	(0.035×1)×3	(18-15-12)×3	(58-54-50)×3	76/78	(9.52/15.88)×3	VP20	100	30	2.0	—	2+2	R410A (6.1)	0725
	11.4	7.80	12.1	35.8	42.4	92	—	5.80	(0.075×1)×3	(24-21-18)×3	(59-57-54)×3	78/80	(9.52/15.88)×3	VP20	100	30	2.0	—	2+2	R410A (6.3)	0726
	12.9	9.91	12.3	40.0	45.7	93	—	7.20	(0.075×1)×3	(27-21-18)×3	(61-57-54)×3	81/83	(9.52/15.88)×3	VP20	100	30	2.0	—	2+2	R410A (7.2)	0727
	6.60	5.86	7.83	20.7	39.4	92	—	4.00	(0.035×1)×4	(15-13-10)×4	(54-50-46)×4	76/78	(6.35/12.7)×4	VP20	100	30	2.0	—	2+2	R410A (6.1)	0728
	11.4	7.80	12.1	35.8	42.8	92	—	5.80	(0.035×1)×4	(18-15-12)×4	(58-54-50)×4	78/80	(9.52/15.88)×4	VP20	100	30	2.0	—	2+2	R410A (6.3)	0729
	12.9	9.91	12.3	40.0	45.8	93	—	7.20	(0.035×1)×4	(18-15-12)×4	(58-54-50)×4	81/83	(9.52/15.88)×4	VP20	100	30	2.0	—	2+2	R410A (7.2)	0730
	9.21	5.97	8.15	28.9	39.0	92	—	4.00	0.200×1	49-46-43	64-62-60	76/78	9.52*/25.4	VP25	100	30	2.0	—	2+2	R410A (6.1)	0731
	12.5	8.34	12.4	39.2	42.0	92	—	5.80	0.300×1	69-65-60	66-64-62	78/80	12.7/25.4	VP25	100	30	2.0	—	2+2	R410A (6.3)	0732
	6.92	6.15	8.21	21.7	38.8	92	—	4.00	(0.075×1)×2	(27-21-18)×2	(61-57-54)×2	76/78	(9.52/15.88)×2	VP20	100	30	2.0	—	2+2	R410A (6.1)	0733
	12.0	8.18	12.7	37.7	42.4	92	—	5.80	(0.155×1)×2	(33-26-20)×2	(65-60-56)×2	78/80	(9.52/15.88)×2	VP20	100	30	2.0	—	2+2	R410A (6.3)	0734
	13.2	10.2	13.2	41.0	45.6	93	—	7.20	(0.155×1)×2	(35-28-21)×2	(68-63-58)×2	81/83	(9.52/15.88)×2	VP20	100	30	2.0	—	2+2	R410A (7.2)	0735
	6.92	6.15	8.21	21.7	39.1	92	—	4.00	(0.035×1)×3	(18-15-12)×3	(58-54-50)×3	76/78	(9.52/15.88)×3	VP20	100	30	2.0	—	2+2	R410A (6.1)	0736
	12.0	8.18	12.7	37.7	42.4	92	—	5.80	(0.075×1)×3	(24-21-18)×3	(59-57-54)×3	78/80	(9.52/15.88)×3	VP20	100	30	2.0	—	2+2	R410A (6.3)	0737
	13.2	10.2	13.2	41.0	45.7	93	—	7.20	(0.075×1)×3	(27-21-18)×3	(61-57-54)×3	81/83	(9.52/15.88)×3	VP20	100	30	2.0	—	2+2	R410A (7.2)	0738
	6.92	6.15	8.21	21.7	39.4	92	—	4.00	(0.035×1)×4	(15-13-10)×4	(54-50-46)×4	76/78	(6.35/12.7)×4	VP20	100	30	2.0	—	2+2	R410A (6.1)	0739
	12.0	8.18	12.7	37.7	42.8	92	—	5.80	(0.035×1)×4	(18-15-12)×4	(58-54-50)×4	78/80	(9.52/15.88)×4	VP20	100	30	2.0	—	2+2	R410A (6.3)	0740
	13.2	10.2	13.2	41.0	45.8	93	—	7.20	(0.035×1)×4	(18-15-12)×4	(58-54-50)×4	81/83	(9.52/15.88)×4	VP20	100	30	2.0	—	2+2	R410A (7.2)	0741
	2.03	2.29	3.48	10.4	19.3	98	—	1.30	0.050×1	18-15-12	53-50-47	65/67	9.52/15.88	VP25	50	30	2.0	—	2+2	R410A (2.3)	0742
	2.03	2.29	3.48	6.4	12.3	92	—	1.30	0.050×1	18-15-12	53-50-47	65/67	9.52/15.88	VP25	50	30	2.0	—	2+2	R410A (2.3)	0743
	3.87	4.31	6.94	12.1	21.0	92	—	2.50	0.135×1	33-28-23	64-61-58	70/70	9.52/15.88	VP25	75	30	2.0	—	2+2	R410A (3.8)	0744

・省エネの達人プレミアム(R410A)・省エネの達人(R410A)個別運転トリプル・フォー機、寒さ知らず個別運転ツイン・トリプル・フォー機、省エネの達人プレミアム(R410A)・省エネの達人(R410A)・寒さ知らず同時運転フォー機はe-LINE接続はできません。
・室内風量、室内ユニットの運転音で、下段×の後の数字は室内ユニットの数を示します。
・電気特性の運転電流欄の「冷房」または「暖房」の電流値が20Aを超える空調機は、「高圧又は特別高圧で受電する需要家の高調波抑制対策ガイドライン」対象機器となります。回路種別番号、換算係数は機種により異なりますので営業窓口までお問い合わせください。

※配管長が70m以上の場合は、液配管をφ12.7にサイズアップしてください。

仕様表 厨房用てんつり／冷房専用機 シングル (別表 p.228)

型番	タイプ	型式		電源 (V)	能力(kW)			定格冷房時の顕熱比	通年エネルギー消費効率 APF 2015	外形寸法(mm) (幅×奥行×高さ) 上:室内ユニット 下:室外ユニット 室内機の高さ()内の寸法は天井内に入る本体高さを示す	質量 (kg) 上:室内ユニット 下:室外ユニット ()内はパネル質量	
		セット	室内ユニット 室外ユニット		定格冷房標準	定格暖房標準	最大暖房低温					
	冷房専用機 シングル	0745	RPCK-AP160GHP4	RPCK-AP80K2×2 RAS-AP160GH3	三相 200 50Hz/60Hz	14.0 (3.2～16.0)	16.0 (4.0～20.2)	15.0	0.73	4.6	(1,136×650×295)×2 950×370×1,380	(42)×2 103
		0746	RPCK-AP280GHP4	RPCK-AP140K2×2 RAS-AP280GH3	三相 200 50Hz/60Hz	25.0 (5.8～28.0)	28.0 (7.0～35.0)	24.0	0.74	4.3	(1,520×650×295)×2 950×370×1,380	(56)×2 134
		0747	RPCK-AP224GHG4	RPCK-AP80K2×3 RAS-AP224GH3	三相 200 50Hz/60Hz	20.0 (4.6～22.4)	22.4 (5.6～28.0)	20.0	0.76	4.5	(1,136×650×295)×3 950×370×1,380	(42)×3 134
		0748	RPCK-AP335GHW4	RPCK-AP80K2×4 RAS-AP335GH3	三相 200 50Hz/60Hz	30.0 (6.9～33.5)	33.5 (8.4～37.5)	26.5	0.67	4.0	(1,136×650×295)×4 1,100×390×1,650	(42)×4 163
		0749	高温吸い込み専用タイプ RPCK-AP112GH	RPCK-AP112K2 RAS-AP112GH3	三相 200 50Hz/60Hz	10.0 (3.0～11.2)	11.2 (2.8～14.0)	12.5	0.75	4.8	1,136×650×295 950×370×1,380	42 103

	冷房専用機 シングル	0750	RPCK-AP280SHP4	RPCK-AP140K2×2 RAS-AP280SH3	三相 200 50Hz/60Hz	25.0 (4.6～28.0)	28.0 (5.6～35.0)	24.0	0.74	4.1	(1,520×650×295)×2 950×370×1,380	(56)×2 134
		0751	RPCK-AP224SHG4	RPCK-AP80K2×3 RAS-AP224SH3	三相 200 50Hz/60Hz	20.0 (4.6～22.4)	22.4 (5.6～28.0)	20.0	0.76	4.3	(1,136×650×295)×3 950×370×1,380	(42)×3 134
		0752	RPCK-AP335SHW4	RPCK-AP80K2×4 RAS-AP335SH3	三相 200 50Hz/60Hz	30.0 (6.9～33.5)	33.5 (8.4～37.5)	26.5	0.67	3.9	(1,136×650×295)×4 1,100×390×1,650	(42)×4 163

型番	タイプ	型式		電源 (V)	能力(kW)			定格冷房時の顕熱比	通年エネルギー消費効率 APF 2015	外形寸法(mm) (幅×奥行×高さ) 上:室内ユニット 下:室外ユニット 室内機の高さ()内の寸法は天井内に入る本体高さを示す	質量 (kg) 上:室内ユニット 下:室外ユニット ()内はパネル質量			
		セット	室内ユニット 室外ユニット		定格冷房標準	定格暖房標準	最大暖房低温							
	冷房専用機 シングル	冷 てんつり 方向	0753	RCI-AP40EAJ5	RCI-GP40K RAS-AP40EAJ2	単相 200 50Hz/60Hz	3.6 (1.5～4.0)	—	—	0.88	6.6	950×950×288 (248) 792(+95)×300×600	21(+6.5) 41	
			0754	RCI-AP40EA5	RCI-GP40K RAS-AP40EA2	三相 200 50Hz/60Hz	3.6 (1.5～4.0)	—	—	0.88	6.6	950×950×288 (248) 792(+95)×300×600	21(+6.5) 39	
			0755	RCI-AP45EAJ5	RCI-GP45K RAS-AP45EAJ2	単相 200 50Hz/60Hz	4.0 (1.5～4.5)	—	—	0.89	6.2	950×950×288 (248) 792(+95)×300×600	21(+6.5) 41	
			0756	RCI-AP45EA5	RCI-GP45K RAS-AP45EA2	三相 200 50Hz/60Hz	4.0 (1.5～4.5)	—	—	0.89	6.2	950×950×288 (248) 792(+95)×300×600	21(+6.5) 39	
			0757	RCI-AP50EAJ5	RCI-GP50K RAS-AP50EAJ2	単相 200 50Hz/60Hz	4.5 (1.5～5.0)	—	—	0.92	6.2	950×950×288 (248) 792(+95)×300×600	21(+6.5) 41	
			0758	RCI-AP50EA5	RCI-GP50K RAS-AP50EA2	三相 200 50Hz/60Hz	4.5 (1.5～5.0)	—	—	0.92	6.2	950×950×288 (248) 792(+95)×300×600	21(+6.5) 39	
			0759	RCI-AP56EAJ5	RCI-GP56K RAS-AP56EAJ2	単相 200 50Hz/60Hz	5.0 (2.2～5.6)	—	—	0.91	6.5	950×950×288 (248) 792(+95)×300×600	21(+6.5) 41	
			0760	RCI-AP56EA5	RCI-GP56K RAS-AP56EA2	三相 200 50Hz/60Hz	5.0 (2.2～5.6)	—	—	0.91	6.5	950×950×288 (248) 792(+95)×300×600	21(+6.5) 39	
			0761	RCI-AP63EAJ5	RCI-GP63K RAS-AP63EAJ2	単相 200 50Hz/60Hz	5.6 (2.2～6.3)	—	—	0.94	6.0	950×950×288 (248) 792(+95)×300×600	22(+6.5) 41	
			0762	RCI-AP63EA5	RCI-GP63K RAS-AP63EA2	三相 200 50Hz/60Hz	5.6 (2.2～6.3)	—	—	0.94	6.0	950×950×288 (248) 792(+95)×300×600	22(+6.5) 39	
			0763	RCI-AP80EAJ5	RCI-GP80K RAS-AP80EAJ2	単相 200 50Hz/60Hz	7.1 (3.2～8.0)	—	—	0.86	5.3	950×950×338 (298) 792(+95)×300×600	26(+6.5) 44	
			0764	RCI-AP80EA5	RCI-GP80K RAS-AP80EA2	三相 200 50Hz/60Hz	7.1 (3.2～8.0)	—	—	0.86	5.3	950×950×338 (298) 792(+95)×300×600	26(+6.5) 42	
			0765	RCI-AP112EA5	RCI-GP112K RAS-AP112EA2	三相 200 50Hz/60Hz	10.0 (4.5～11.2)	—	—	0.84	5.4	950×950×338 (298) 950×370×800	26(+6.5) 67	
			0766	RCI-AP140EA5	RCI-GP140K RAS-AP140EA2	三相 200 50Hz/60Hz	12.5 (5.7～14.0)	—	—	0.77	5.1	950×950×338 (298) 950×370×800	26(+6.5) 79	
			0767	RCI-AP160EA5	RCI-GP160K RAS-AP160EA2	三相 200 50Hz/60Hz	14.0 (6.0～16.0)	—	—	0.74	4.9	950×950×338 (298) 950×370×800	26(+6.5) 79	
			冷 ビルトン	0768	RCB-AP40EAJ5	RCB-GP40K1 RAS-AP40EAJ2	単相 200 50Hz/60Hz	3.6 (1.5～4.0)	—	—	0.79	4.8	850×440×325 (270) 792(+95)×300×600	27(+4) 41
				0769	RCB-AP40EA5	RCB-GP40K1 RAS-AP40EA2	三相 200 50Hz/60Hz	3.6 (1.5～4.0)	—	—	0.79	4.8	850×440×325 (270) 792(+95)×300×600	27(+4) 39
				0770	RCB-AP45EAJ5	RCB-GP45K1 RAS-AP45EAJ2	単相 200 50Hz/60Hz	4.0 (1.5～4.5)	—	—	0.77	4.7	850×440×325 (270) 792(+95)×300×600	27(+4) 41
				0771	RCB-AP45EA5	RCB-GP45K1 RAS-AP45EA2	三相 200 50Hz/60Hz	4.0 (1.5～4.5)	—	—	0.77	4.7	850×440×325 (270) 792(+95)×300×600	27(+4) 39
				0772	RCB-AP50EAJ5	RCB-GP50K1 RAS-AP50EAJ2	単相 200 50Hz/60Hz	4.5 (1.5～5.0)	—	—	0.77	4.7	850×440×325 (270) 792(+95)×300×600	27(+4) 41
0773	RCB-AP50EA5	RCB-GP50K1 RAS-AP50EA2		三相 200 50Hz/60Hz	4.5 (1.5～5.0)	—	—	0.77	4.7	850×440×325 (270) 792(+95)×300×600	27(+4) 39			

IPコード:室内…X0、室外…X4 設計圧力:4.15MPa 仕様値は、JIS B 8616:2015による

2015年3月のJIS改正にともない、通年エネルギー消費効率はAPF2015、運転音は音響パワーレベルを記載しています。APF2006(従来の通年エネルギー消費効率)および、運転音音圧レベル(従来の運転音)については、P.224以降の仕様表(別表)に記載しています。

(注)・能力の()内はインバーターによる可変範囲を示します。

- ・厨房用てんつりは、冷房負荷の高い場所に設置しますので天井・トリプル・フォーでご使用の場合には、各エアコンの吸い込み空気温度が均一な場所でご使用ください。
- ・外形寸法の室内ユニットの幅寸法および奥行き寸法はパネル寸法を示します。
- ・機外配線は「B方式」での仕様を示します。・最小電線太さは配線長さ20mまでの場合です。
- ・ブレーカー容量は漏電遮断器(ELB)の定格電流(A)の値を示します。
- ・「室内外連絡配線」の2+2は、電源配線+制御用連絡配線を示します。

電気特性						始動電流(A)	電圧機出力(kW)	送風機出力(kW)	室内風量(m ³ /min) 注)(H急-急強弱)	運転音[dB(A)]			冷媒配管				機外配線		冷媒種 ()内は 出荷時 封入量 (kg)	呼出 番号
消費電力(kW)			運転電流(A)		力率(%)					音響パワーレベル		液管/ガス管 φ(mm) 上:室内ユニット 下:室外ユニット	ドレン 配管	最大 長さ (m)	最大 高低差 室外上 (m)	最小配線 太さ (mm ²) 上:室内 下:室外	ルーカ 容量 (A) 上:室内 下:室外	連絡 配線 (本) 室内外		
定格 冷房 標準	定格 暖房 標準	最大 暖房 低温	定格 標準 上:冷房 下:暖房	最大	定格 標準 上:冷房 下:暖房					室内	室外									
										注)(H急-急強弱)	冷房/暖房									
4.38	5.02	7.47	13.7 15.8	23.6	92 92	—	2.50	(0.050×1)×2 0.10×1+0.10×1	(18-15-12) ×2	(53-50-47) ×2	71/71	(9.52/15.88)×2 9.52/15.88	VP25	75	30	2.0 5.5	— 30	2+2	R410A (3.8)	0745
11.6	7.04	12.0	36.4 22.1	43.4	92 92	—	5.80	(0.135×1)×2 0.20×1+0.20×1	(33-28-23) ×2	(64-61-58) ×2	78/80	(9.52/15.88)×2 12.7/25.4	VP25	100	30	2.0 14.0	— 50	2+2	R410A (6.3)	0746
6.49	6.31	8.63	20.4 19.8	39.3	92 92	—	4.00	(0.050×1)×3 0.20×1+0.20×1	(18-15-12) ×3	(53-50-47) ×3	76/78	(9.52/15.88)×3 9.52/25.4	VP25	100	30	2.0 14.0	— 50	2+2	R410A (6.1)	0747
12.9	11.2	13.3	40.0 34.8	46.0	93 93	—	7.20	(0.050×1)×4 0.20×1+0.20×1	(18-15-12) ×4	(53-50-47) ×4	81/83	(9.52/15.88)×4 12.7/25.4	VP25	100	30	2.0 14.0	— 60	2+2	R410A (7.2)	0748
3.06	3.30	5.23	9.6 10.4	16.9	92 92	—	1.60	0.050×1 0.10×1+0.10×1	20-17-17	54-51-51	65/67	9.52/15.88	VP25	75	30	2.0 3.5	— 30	2+2	R410A (3.8)	0749
12.2	7.38	12.6	38.3 23.2	43.4	92 92	—	5.80	(0.135×1)×2 0.20×1+0.20×1	(33-28-23) ×2	(64-61-58) ×2	78/80	(9.52/15.88)×2 12.7/25.4	VP25	100	30	2.0 14.0	— 50	2+2	R410A (6.3)	0750
6.79	6.60	9.03	21.3 20.7	39.3	92 92	—	4.00	(0.050×1)×3 0.20×1+0.20×1	(18-15-12) ×3	(53-50-47) ×3	76/78	(9.52/15.88)×3 9.52/25.4	VP25	100	30	2.0 14.0	— 50	2+2	R410A (6.1)	0751
13.2	11.5	13.6	41.0 35.7	46.0	93 93	—	7.20	(0.050×1)×4 0.20×1+0.20×1	(18-15-12) ×4	(53-50-47) ×4	81/83	(9.52/15.88)×4 12.7/25.4	VP25	100	30	2.0 14.0	— 60	2+2	R410A (7.2)	0752
0.808	—	—	4.1 —	9.8	98 —	—	0.55	0.057×1 0.04×1	20-16-14-11	51-48-46-44	65	6.35/12.7	VP25	30	30	2.0 3.5	— 20	2+2	R410A (1.3)	0753
0.808	—	—	2.6 —	6.0	90 —	—	0.55	0.057×1 0.04×1	20-16-14-11	51-48-46-44	65	6.35/12.7	VP25	30	30	2.0 2.0	— 15	2+2	R410A (1.3)	0754
0.965	—	—	4.9 —	11.9	98 —	—	0.55	0.057×1 0.04×1	20-16-14-11	51-48-46-44	65	6.35/12.7	VP25	30	30	2.0 3.5	— 20	2+2	R410A (1.3)	0755
0.965	—	—	3.1 —	7.2	90 —	—	0.55	0.057×1 0.04×1	20-16-14-11	51-48-46-44	65	6.35/12.7	VP25	30	30	2.0 2.0	— 15	2+2	R410A (1.3)	0756
1.18	—	—	6.0 —	9.8	98 —	—	0.55	0.057×1 0.04×1	22-17-14-12	52-48-46-45	65	6.35/12.7	VP25	30	30	2.0 3.5	— 20	2+2	R410A (1.3)	0757
1.18	—	—	3.8 —	6.0	90 —	—	0.55	0.057×1 0.04×1	22-17-14-12	52-48-46-45	65	6.35/12.7	VP25	30	30	2.0 2.0	— 15	2+2	R410A (1.3)	0758
1.32	—	—	6.7 —	12.3	98 —	—	0.95	0.057×1 0.04×1	22-17-14-12	52-48-46-45	65	6.35/12.7	VP25	30	30	2.0 3.5	— 20	2+2	R410A (1.3)	0759
1.32	—	—	4.2 —	7.5	90 —	—	0.95	0.057×1 0.04×1	22-17-14-12	52-48-46-45	65	6.35/12.7	VP25	30	30	2.0 2.0	— 15	2+2	R410A (1.3)	0760
1.57	—	—	8.0 —	13.4	98 —	—	0.95	0.057×1 0.04×1	26-20-17-13	56-52-49-47	65	6.35/12.7	VP25	30	30	2.0 3.5	— 20	2+2	R410A (1.3)	0761
1.57	—	—	5.0 —	8.2	90 —	—	0.95	0.057×1 0.04×1	26-20-17-13	56-52-49-47	65	6.35/12.7	VP25	30	30	2.0 2.0	— 15	2+2	R410A (1.3)	0762
2.39	—	—	12.2 —	18.7	98 —	—	1.30	0.057×1 0.04×1	27-23-18-15	55-52-49-48	66	9.52/15.88	VP25	30	30	2.0 5.5	— 30	2+2	R410A (1.9)	0763
2.39	—	—	7.5 —	11.7	92 —	—	1.30	0.057×1 0.04×1	27-23-18-15	55-52-49-48	66	9.52/15.88	VP25	30	30	2.0 3.5	— 20	2+2	R410A (1.9)	0764
2.91	—	—	9.1 —	16.9	92 —	—	1.90	0.094×1 0.19×1	36-31-24-20	64-60-55-50	72	9.52/15.88	VP25	50	30	2.0 3.5	— 30	2+2	R410A (2.6)	0765
4.20	—	—	13.2 —	20.0	92 —	—	3.00	0.094×1 0.19×1	37-33-26-21	64-62-57-52	73	9.52/15.88	VP25	50	30	2.0 5.5	— 30	2+2	R410A (2.9)	0766
5.15	—	—	16.2 —	22.8	92 —	—	3.00	0.094×1 0.19×1	37-35-28-22	64-63-58-53	74	9.52/15.88	VP25	50	30	2.0 5.5	— 30	2+2	R410A (2.9)	0767
1.02	—	—	5.2 —	10.2	98 —	—	0.55	0.157×1 0.04×1	13-11.5-10-8.5	61-58-55-51	65	6.35/12.7	VP25	30	30	2.0 3.5	— 20	2+2	R410A (1.3)	0768
1.02	—	—	3.3 —	6.4	90 —	—	0.55	0.157×1 0.04×1	13-11.5-10-8.5	61-58-55-51	65	6.35/12.7	VP25	30	30	2.0 2.0	— 15	2+2	R410A (1.3)	0769
1.19	—	—	6.1 —	12.3	98 —	—	0.55	0.157×1 0.04×1	13-11.5-10-8.5	61-58-55-51	65	6.35/12.7	VP25	30	30	2.0 3.5	— 20	2+2	R410A (1.3)	0770
1.19	—	—	3.8 —	7.6	90 —	—	0.55	0.157×1 0.04×1	13-11.5-10-8.5	61-58-55-51	65	6.35/12.7	VP25	30	30	2.0 2.0	— 15	2+2	R410A (1.3)	0771
1.43	—	—	7.3 —	10.4	98 —	—	0.55	0.157×1 0.04×1	14.5-13-11-9.5	64-61-57-54	65	6.35/12.7	VP25	30	30	2.0 3.5	— 20	2+2	R410A (1.3)	0772
1.43	—	—	4.6 —	6.6	90 —	—	0.55	0.157×1 0.04×1	14.5-13-11-9.5	64-61-57-54	65	6.35/12.7	VP25	30	30	2.0 2.0	— 15	2+2	R410A (1.3)	0773

・省エネの達人プレミアム(R410A)・省エネの達人(R410A)個別運転トリプル・フォー機、寒さ知らず個別運転ツイン・トリプル・フォー機、省エネの達人プレミアム(R410A)・省エネの達人(R410A)・寒さ知らず同時運転フォー機はe-LINE接続はできません。
 ・電気特性の運転電流欄の「冷房」または「暖房」の電流値が20Aを超える空調機は、「高圧又は特別高圧で受電する需要家の高調波抑制対策ガイドライン」対象機器となります。回路種別番号、換算係数は機種により異なりますので営業窓口までお問い合わせください。

注)H急を設定できる室内ユニットは「てんかせ4方向」「てんかせ2方向」「てんかせ1方向」「ビルトイン」「てんうめ」「てんつり」「かべかけ」の場合です。他の機種では設定できません。
 ※配管長が70m以上の場合は、液配管をφ12.7にサイズアップしてください。

仕様表 冷房専用機 シングル (別表 p.237)

機種名	タイプ	型式		電源 (V)	能力(kW)			定格冷房時の 顕熱比	通年 エネルギー 消費効率 APF 2015	外形寸法(mm) (幅×奥行×高さ) 上:室内ユニット 下:室外ユニット 室内機の高さ()内の寸法は 天井内に入る本体高さを示す	質量 (kg) 上:室内ユニット 下:室外ユニット ()内はパネル質量	
		セット	室内ユニット 室外ユニット		定格 冷房 標準	定格 暖房 標準	最大 暖房 低温					
冷房専用機 シングル R410A	冷 ビストアン	0774	RCB-AP56EAJ5	RCB-GP56K1 RAS-AP56EAJ2	単相 200 50Hz/60Hz	5.0 (2.2 ~ 5.6)	—	—	0.74	4.6	850×440×325 (270) 792(+95)×300×600	27 (+4) 41
		0775	RCB-AP56EA5	RCB-GP56K1 RAS-AP56EA2	三相 200 50Hz/60Hz	5.0 (2.2 ~ 5.6)	—	—	0.74	4.6	850×440×325 (270) 792(+95)×300×600	27 (+4) 39
		0776	RCB-AP63EAJ5	RCB-GP63K1 RAS-AP63EAJ2	単相 200 50Hz/60Hz	5.6 (2.2 ~ 6.3)	—	—	0.76	4.4	1,200×440×325 (270) 792(+95)×300×600	37 (+5.5) 41
		0777	RCB-AP63EA5	RCB-GP63K1 RAS-AP63EA2	三相 200 50Hz/60Hz	5.6 (2.2 ~ 6.3)	—	—	0.76	4.4	1,200×440×325 (270) 792(+95)×300×600	37 (+5.5) 39
		0778	RCB-AP80EAJ5	RCB-GP80K1 RAS-AP80EAJ2	単相 200 50Hz/60Hz	7.1 (3.2 ~ 8.0)	—	—	0.73	4.4	1,200×440×325 (270) 792(+95)×300×600	37 (+5.5) 44
		0779	RCB-AP80EA5	RCB-GP80K1 RAS-AP80EA2	三相 200 50Hz/60Hz	7.1 (3.2 ~ 8.0)	—	—	0.73	4.4	1,200×440×325 (270) 792(+95)×300×600	37 (+5.5) 42
		0780	RCB-AP112EA5	RCB-GP112K1 RAS-AP112EA2	三相 200 50Hz/60Hz	10.0 (4.5 ~ 11.2)	—	—	0.75	4.9	1,550×440×325 (270) 950×370×800	46 (+6.5) 67
		0781	RCB-AP140EA5	RCB-GP140K1 RAS-AP140EA2	三相 200 50Hz/60Hz	12.5 (5.7 ~ 14.0)	—	—	0.72	4.8	1,550×440×325 (270) 950×370×800	46 (+6.5) 79
		0782	RCB-AP160EA5	RCB-GP160K1 RAS-AP160EA2	三相 200 50Hz/60Hz	14.0 (6.0 ~ 16.0)	—	—	0.72	4.5	1,550×440×325 (270) 950×370×800	46 (+6.5) 79
		0783	RPI-AP80EA6	RPI-GP80K1 RAS-AP80EA2	三相 200 50Hz/60Hz	7.1 (3.2 ~ 8.0)	—	—	0.72	4.5	1,050×800×300 792(+95)×300×600	38 42
	0784	RPI-AP112EA6	RPI-GP112K1 RAS-AP112EA2	三相 200 50Hz/60Hz	10.0 (4.5 ~ 11.2)	—	—	0.74	5.0	1,400×800×300 950×370×800	48 67	
	0785	RPI-AP140EA6	RPI-GP140K1 RAS-AP140EA2	三相 200 50Hz/60Hz	12.5 (5.7 ~ 14.0)	—	—	0.72	4.8	1,400×800×300 950×370×800	48 79	
	0786	RPI-AP160EA6	RPI-GP160K1 RAS-AP160EA2	三相 200 50Hz/60Hz	14.0 (6.0 ~ 16.0)	—	—	0.71	4.5	1,400×800×300 950×370×800	48 79	
	0787	RPI-AP224EA5	RPI-AP224K2 RAS-AP224EA2	三相 200 50Hz/60Hz	20.0 (8.0 ~ 22.4)	—	—	0.78	3.9	1,380×1,060×470 950×370×1,380	90 133	
	0788	RPI-AP280EA5	RPI-AP280K2 RAS-AP280EA2	三相 200 50Hz/60Hz	25.0 (10.0 ~ 28.0)	—	—	0.78	4.2	1,380×1,060×470 950×370×1,380	90 138	
	0789	冷 プレックス	RPC-AP40EAJ5	RPC-GP40K RAS-AP40EAJ2	単相 200 50Hz/60Hz	3.6 (1.5 ~ 4.0)	—	—	0.87	5.6	960×690×235 792(+95)×300×600	26 41
	0790		RPC-AP40EA5	RPC-GP40K RAS-AP40EA2	三相 200 50Hz/60Hz	3.6 (1.5 ~ 4.0)	—	—	0.87	5.6	960×690×235 792(+95)×300×600	26 39
	0791		RPC-AP45EAJ5	RPC-GP45K RAS-AP45EAJ2	単相 200 50Hz/60Hz	4.0 (1.5 ~ 4.5)	—	—	0.85	5.4	960×690×235 792(+95)×300×600	26 41
	0792		RPC-AP45EA5	RPC-GP45K RAS-AP45EA2	三相 200 50Hz/60Hz	4.0 (1.5 ~ 4.5)	—	—	0.85	5.4	960×690×235 792(+95)×300×600	26 39
	0793		RPC-AP50EAJ5	RPC-GP50K RAS-AP50EAJ2	単相 200 50Hz/60Hz	4.5 (1.5 ~ 5.0)	—	—	0.81	5.4	960×690×235 792(+95)×300×600	27 41
0794	RPC-AP50EA5		RPC-GP50K RAS-AP50EA2	三相 200 50Hz/60Hz	4.5 (1.5 ~ 5.0)	—	—	0.81	5.4	960×690×235 792(+95)×300×600	27 39	
0795	RPC-AP56EAJ5		RPC-GP56K RAS-AP56EAJ2	単相 200 50Hz/60Hz	5.0 (2.2 ~ 5.6)	—	—	0.77	5.3	960×690×235 792(+95)×300×600	27 41	
0796	RPC-AP56EA5		RPC-GP56K RAS-AP56EA2	三相 200 50Hz/60Hz	5.0 (2.2 ~ 5.6)	—	—	0.77	5.3	960×690×235 792(+95)×300×600	27 39	
0797	RPC-AP63EAJ5		RPC-GP63K RAS-AP63EAJ2	単相 200 50Hz/60Hz	5.6 (2.2 ~ 6.3)	—	—	0.79	5.4	1,270×690×235 792(+95)×300×600	35 41	
0798	RPC-AP63EA5		RPC-GP63K RAS-AP63EA2	三相 200 50Hz/60Hz	5.6 (2.2 ~ 6.3)	—	—	0.79	5.4	1,270×690×235 792(+95)×300×600	35 39	
0799	RPC-AP80EAJ5	RPC-GP80K RAS-AP80EAJ2	単相 200 50Hz/60Hz	7.1 (3.2 ~ 8.0)	—	—	0.77	4.8	1,270×690×235 792(+95)×300×600	35 44		
0800	RPC-AP80EA5	RPC-GP80K RAS-AP80EA2	三相 200 50Hz/60Hz	7.1 (3.2 ~ 8.0)	—	—	0.77	4.8	1,270×690×235 792(+95)×300×600	35 42		
0801	RPC-AP112EA5	RPC-GP112K RAS-AP112EA2	三相 200 50Hz/60Hz	10.0 (4.5 ~ 11.2)	—	—	0.78	5.0	1,580×690×235 950×370×800	41 67		
0802	RPC-AP140EA5	RPC-GP140K RAS-AP140EA2	三相 200 50Hz/60Hz	12.5 (5.7 ~ 14.0)	—	—	0.76	4.8	1,580×690×235 950×370×800	41 79		
0803	RPC-AP160EA5	RPC-GP160K RAS-AP160EA2	三相 200 50Hz/60Hz	14.0 (6.0 ~ 16.0)	—	—	0.75	4.6	1,580×690×235 950×370×800	41 79		
0804	RPC-AP224EA4	RPC-AP224K1 RAS-AP224EA2	三相 200 50Hz/60Hz	20.0 (8.0 ~ 22.4)	—	—	0.77	4.3	1,800×800×320 950×370×1,380	80 133		
0805	RPC-AP280EA4	RPC-AP280K1 RAS-AP280EA2	三相 200 50Hz/60Hz	25.0 (10.0 ~ 28.0)	—	—	0.76	3.9	2,100×800×320 950×370×1,380	90 138		

IPコード: 室内...X0、室外...X4 設計圧力: 4.15MPa 仕様値は、JIS B 8616:2015による

2015年3月のJIS改正にともない、通年エネルギー消費効率はAPF2015、運転音は音響パワーレベルを記載しています。
APF2006(従来の通年エネルギー消費効率)および、運転音音圧レベル(従来の運転音)については、P.224以降の仕様表(別表)に記載しています。

- (注)・能力の()内はインバーターによる可変範囲を示します。
・外形寸法の室内ユニットの幅寸法および奥行き寸法はパネル寸法を示します。
・機外配線は「B方式」での仕様を示します。・最小電線太さは配線長さ20mまでの場合です。
・ブレーカー容量は漏電遮断器(ELB)の定格電流(A)の値を示します。
・「室内外連絡配線」の2+2または3+2は、電源配線+制御用連絡配線を示します。

	電気特性						始動電流 (A)	電圧 圧縮機出力 (kW)	送風機出力 (kW) 上:室内ユニット 下:室外ユニット	室内風量 (m³/min) 注)(H急急強弱)	運転音[dB(A)]			冷媒配管				機外配線		冷媒種 ()内は出荷時封入量 (kg)	呼び出し
	消費電力(kW)			運転電流(A)		力率(%)					音響パワーレベル		液管/ガス管 φ(mm) 上:室内ユニット 下:室外ユニット	ドレン配管	最大長さ (m)	最大高低差 室外上 (m)	最小配線太さ (mm²) 上:室内 下:室外	フルカー容量 (A) 上:室内 下:室外	連絡配線 (本) 室内外 (本)		
	定格冷房標準	定格暖房標準	最大暖房低温	定格標準 上:冷房 下:暖房	最大						室内	室外									
	1.68	—	—	8.6	12.9	98	—	0.95	0.157×1 0.04×1	14.5-13-11-9.5	64-61-57-54	65	6.35/12.7	VP25	30	30	2.0 3.5	— 20	2+2	R410A (1.3)	0774
	1.68	—	—	5.4	8.1	90	—	0.95	0.157×1 0.04×1	14.5-13-11-9.5	64-61-57-54	65	6.35/12.7	VP25	30	30	2.0 2.0	— 15	2+2	R410A (1.3)	0775
	1.91	—	—	9.7	13.4	98	—	0.95	0.190×1 0.04×1	17-15-13-11	57-55-52-49	65	6.35/12.7	VP25	30	30	2.0 3.5	— 20	2+2	R410A (1.3)	0776
	1.91	—	—	6.1	8.2	90	—	0.95	0.190×1 0.04×1	17-15-13-11	57-55-52-49	65	6.35/12.7	VP25	30	30	2.0 2.0	— 15	2+2	R410A (1.3)	0777
	2.85	—	—	14.5	18.8	98	—	1.30	0.190×1 0.04×1	20-17.5-15.5-13	60-57-54-51	66	9.52/15.88	VP25	30	30	2.0 5.5	— 30	2+2	R410A (1.9)	0778
	2.85	—	—	8.9	11.8	92	—	1.30	0.190×1 0.04×1	20-17.5-15.5-13	60-57-54-51	66	9.52/15.88	VP25	30	30	2.0 3.5	— 20	2+2	R410A (1.9)	0779
	3.21	—	—	10.1	16.7	92	—	1.90	0.259×1 0.19×1	30-26.5-23-20	63-60-57-53	72	9.52/15.88	VP25	50	30	2.0 3.5	— 30	2+2	R410A (2.6)	0780
	4.26	—	—	13.4	20.0	92	—	3.00	0.259×1 0.19×1	33.5-29.5-26-22	65-62-59-56	73	9.52/15.88	VP25	50	30	2.0 5.5	— 30	2+2	R410A (2.9)	0781
	5.63	—	—	17.7	23.2	92	—	3.00	0.259×1 0.19×1	36-31.5-27.5-24	67-64-60-57	74	9.52/15.88	VP25	50	30	2.0 5.5	— 30	2+2	R410A (2.9)	0782
	2.85	—	—	8.9	11.7	92	—	1.30	0.190×1 0.04×1	20-17.5-15.5-13	57-54-51-49	66	9.52/15.88	VP25	30	30	2.0 3.5	— 20	2+2	R410A (1.9)	0783
	3.19	—	—	10.0	16.7	92	—	1.90	0.259×1 0.19×1	30-26.5-23-20	58-55-52-50	72	9.52/15.88	VP25	50	30	2.0 3.5	— 30	2+2	R410A (2.6)	0784
	4.25	—	—	13.3	19.8	92	—	3.00	0.259×1 0.19×1	33.5-29.5-26-22	60-57-54-51	73	9.52/15.88	VP25	50	30	2.0 5.5	— 30	2+2	R410A (2.9)	0785
	5.62	—	—	17.6	22.9	92	—	3.00	0.259×1 0.19×1	36-31.5-27.5-24	62-58-55-52	74	9.52/15.88	VP25	50	30	2.0 5.5	— 30	2+2	R410A (2.9)	0786
	6.19	—	—	19.9	38.3	90	—	4.00	0.84×1 0.20×1+0.20×1	63-58-50-38	71-69-65-59	75	9.52/25.4	VP25	50	30	3.5 14.0	— 50	3+2	R410A (5.3)	0787
	9.51	—	—	30.5	42.9	90	—	5.80	0.84×1 0.20×1+0.20×1	80-72-64-48	77-75-73-65	78	12.7/25.4	VP25	50	30	3.5 14.0	— 50	3+2	R410A (6.0)	0788
	0.950	—	—	4.8	9.8	98	—	0.55	0.050×1 0.04×1	15-13-11-9	54-51-48-45	65	6.35/12.7	VP20	30	30	2.0 3.5	— 20	2+2	R410A (1.3)	0789
	0.950	—	—	3.0	6.0	90	—	0.55	0.050×1 0.04×1	15-13-11-9	54-51-48-45	65	6.35/12.7	VP20	30	30	2.0 2.0	— 15	2+2	R410A (1.3)	0790
	1.15	—	—	5.9	11.9	98	—	0.55	0.050×1 0.04×1	15-13-11-9	54-51-48-45	65	6.35/12.7	VP20	30	30	2.0 3.5	— 20	2+2	R410A (1.3)	0791
	1.15	—	—	3.7	7.2	90	—	0.55	0.050×1 0.04×1	15-13-11-9	54-51-48-45	65	6.35/12.7	VP20	30	30	2.0 2.0	— 15	2+2	R410A (1.3)	0792
	1.29	—	—	6.6	9.8	98	—	0.55	0.050×1 0.04×1	15-13-11-9	55-52-49-46	65	6.35/12.7	VP20	30	30	2.0 3.5	— 20	2+2	R410A (1.3)	0793
	1.29	—	—	4.1	6.0	90	—	0.55	0.050×1 0.04×1	15-13-11-9	55-52-49-46	65	6.35/12.7	VP20	30	30	2.0 2.0	— 15	2+2	R410A (1.3)	0794
	1.50	—	—	7.7	12.3	98	—	0.95	0.050×1 0.04×1	15-13-11-9	55-52-49-46	65	6.35/12.7	VP20	30	30	2.0 3.5	— 20	2+2	R410A (1.3)	0795
	1.50	—	—	4.8	7.5	90	—	0.95	0.050×1 0.04×1	15-13-11-9	55-52-49-46	65	6.35/12.7	VP20	30	30	2.0 2.0	— 15	2+2	R410A (1.3)	0796
	1.68	—	—	8.6	13.2	98	—	0.95	0.080×1 0.04×1	18-16-13.5-11	53-50-47-45	65	6.35/12.7	VP20	30	30	2.0 3.5	— 20	2+2	R410A (1.3)	0797
	1.68	—	—	5.4	8.0	90	—	0.95	0.080×1 0.04×1	18-16-13.5-11	53-50-47-45	65	6.35/12.7	VP20	30	30	2.0 2.0	— 15	2+2	R410A (1.3)	0798
	2.49	—	—	12.7	18.6	98	—	1.30	0.080×1 0.04×1	21-18.5-15.5-12.5	57-54-50-46	66	9.52/15.88	VP20	30	30	2.0 5.5	— 30	2+2	R410A (1.9)	0799
	2.49	—	—	7.8	11.6	92	—	1.30	0.080×1 0.04×1	21-18.5-15.5-12.5	57-54-50-46	66	9.52/15.88	VP20	30	30	2.0 3.5	— 20	2+2	R410A (1.9)	0800
	2.98	—	—	9.4	16.7	92	—	1.90	0.160×1 0.19×1	30-26.5-22-17	61-58-54-50	72	9.52/15.88	VP20	50	30	2.0 3.5	— 30	2+2	R410A (2.6)	0801
	4.17	—	—	13.1	20.1	92	—	3.00	0.160×1 0.19×1	35-31-25.5-20	65-62-57-52	73	9.52/15.88	VP20	50	30	2.0 5.5	— 30	2+2	R410A (2.9)	0802
	5.04	—	—	15.8	23.1	92	—	3.00	0.160×1 0.19×1	37-32.5-27-21	66-63-58-53	74	9.52/15.88	VP20	50	30	2.0 5.5	— 30	2+2	R410A (2.9)	0803
	7.09	—	—	22.2	40.6	92	—	4.00	0.160×2 0.20×1+0.20×1	58-49	75-72	75	9.52/25.4	VP20	50	30	3.5 14.0	— 50	2+2	R410A (5.3)	0804
	9.17	—	—	28.8	44.7	92	—	5.80	0.160×1+0.190×1 0.20×1+0.20×1	70-60	78-76	78	12.7/25.4	VP20	50	30	3.5 14.0	— 50	2+2	R410A (6.0)	0805

・省エネの達人プレミアム(R410A)・省エネの達人(R410A)個別運転トリプル・フォー機、寒さ知らず個別運転ツイン・トリプル・フォー機、省エネの達人プレミアム(R410A)・省エネの達人(R410A)・寒さ知らず同時運転フォー機はe-LINE接続はできません。
・電気特性の運転電流欄の「冷房」または「暖房」の電流値が20Aを超える空調機は、「高圧又は特別高圧で受電する需要家の高調波抑制対策ガイドライン」対象機器となります。回路種別番号、換算係数は機種により異なりますので営業窓口までお問い合わせください。

注)H急を設定できる室内ユニットは「てんかせ4方向」「てんかせ2方向」「てんかせ1方向」「ビルトイン」「てんうめ」「てんつり」「かべかけ」の場合です。他の機種では設定できません。

仕様表 冷房専用機 シングル (別表 p.237)

冷房専用機 シングル R410A	型式	電源 (V)	能力(kW)			定格冷房時の 顕熱比	通年 エネルギー 消費効率 APF 2015	外形寸法(mm) (幅×奥行×高さ) 上:室内ユニット 下:室外ユニット 室内機の高さ()内の寸法は 天井内に入る本体高さを示す	質量 (kg) 上:室内ユニット 下:室外ユニット ()内はパネル質量
			定格 冷房 標準	定格 暖房 標準	最大 暖房 低温				
			セット	室内ユニット 室外ユニット					
0806	冷 か か け RPK-AP40EAJ4 RPK-GP40K RAS-AP40EAJ2	単相 200 50Hz/60Hz	3.6 (1.5 ~ 4.0)	—	—	0.73	5.1	900×230×300 792(+95)×300×600	11 41
0807	RPK-AP40EA4 RPK-GP40K RAS-AP40EA2	三相 200 50Hz/60Hz	3.6 (1.5 ~ 4.0)	—	—	0.73	5.1	900×230×300 792(+95)×300×600	11 39
0808	RPK-AP45EAJ4 RPK-GP45K RAS-AP45EAJ2	単相 200 50Hz/60Hz	4.0 (1.5 ~ 4.5)	—	—	0.73	5.3	900×230×300 792(+95)×300×600	11 41
0809	RPK-AP45EA4 RPK-GP45K RAS-AP45EA2	三相 200 50Hz/60Hz	4.0 (1.5 ~ 4.5)	—	—	0.73	5.3	900×230×300 792(+95)×300×600	11 39
0810	RPK-AP50EAJ4 RPK-GP50K RAS-AP50EAJ2	単相 200 50Hz/60Hz	4.5 (1.5 ~ 5.0)	—	—	0.73	5.7	1,150×245×333 792(+95)×300×600	17 41
0811	RPK-AP50EA4 RPK-GP50K RAS-AP50EA2	三相 200 50Hz/60Hz	4.5 (1.5 ~ 5.0)	—	—	0.73	5.7	1,150×245×333 792(+95)×300×600	17 39
0812	RPK-AP56EAJ4 RPK-GP56K RAS-AP56EAJ2	単相 200 50Hz/60Hz	5.0 (2.2 ~ 5.6)	—	—	0.72	5.5	1,150×245×333 792(+95)×300×600	17 41
0813	RPK-AP56EA4 RPK-GP56K RAS-AP56EA2	三相 200 50Hz/60Hz	5.0 (2.2 ~ 5.6)	—	—	0.72	5.5	1,150×245×333 792(+95)×300×600	17 39
0814	RPK-AP63EAJ4 RPK-GP63K RAS-AP63EAJ2	単相 200 50Hz/60Hz	5.6 (2.2 ~ 6.3)	—	—	0.75	5.2	1,150×245×333 792(+95)×300×600	18 41
0815	RPK-AP63EA4 RPK-GP63K RAS-AP63EA2	三相 200 50Hz/60Hz	5.6 (2.2 ~ 6.3)	—	—	0.75	5.2	1,150×245×333 792(+95)×300×600	18 39
0816	RPK-AP80EAJ4 RPK-GP80K RAS-AP80EAJ2	単相 200 50Hz/60Hz	7.1 (3.2 ~ 8.0)	—	—	0.74	4.0	1,150×245×333 792(+95)×300×600	18 44
0817	RPK-AP80EA4 RPK-GP80K RAS-AP80EA2	三相 200 50Hz/60Hz	7.1 (3.2 ~ 8.0)	—	—	0.74	4.0	1,150×245×333 792(+95)×300×600	18 42
0818	RPK-AP112EA4 RPK-GP112K RAS-AP112EA2	三相 200 50Hz/60Hz	10.0 (4.5 ~ 11.2)	—	—	0.71	4.7	1,150×245×333 950×370×800	18 67
0819	冷 ゆ か お お き RPV-AP50EAJ3 RPV-AP50K1 RAS-AP50EAJ2	単相 200 50Hz/60Hz	4.5 (1.5 ~ 5.0)	—	—	0.78	4.4	600×280×1,750 792(+95)×300×600	42 41
0820	RPV-AP50EA3 RPV-AP50K1 RAS-AP50EA2	三相 200 50Hz/60Hz	4.5 (1.5 ~ 5.0)	—	—	0.78	4.4	600×280×1,750 792(+95)×300×600	42 39
0821	RPV-AP56EAJ3 RPV-AP56K1 RAS-AP56EAJ2	単相 200 50Hz/60Hz	5.0 (2.2 ~ 5.6)	—	—	0.78	4.3	600×280×1,750 792(+95)×300×600	42 41
0822	RPV-AP56EA3 RPV-AP56K1 RAS-AP56EA2	三相 200 50Hz/60Hz	5.0 (2.2 ~ 5.6)	—	—	0.78	4.3	600×280×1,750 792(+95)×300×600	42 39
0823	RPV-AP63EAJ3 RPV-AP63K1 RAS-AP63EAJ2	単相 200 50Hz/60Hz	5.6 (2.2 ~ 6.3)	—	—	0.76	4.4	600×280×1,750 792(+95)×300×600	43 41
0824	RPV-AP63EA3 RPV-AP63K1 RAS-AP63EA2	三相 200 50Hz/60Hz	5.6 (2.2 ~ 6.3)	—	—	0.76	4.4	600×280×1,750 792(+95)×300×600	43 39
0825	RPV-AP80EAJ3 RPV-AP80K1 RAS-AP80EAJ2	単相 200 50Hz/60Hz	7.1 (3.2 ~ 8.0)	—	—	0.73	4.0	600×280×1,750 792(+95)×300×600	43 44
0826	RPV-AP80EA3 RPV-AP80K1 RAS-AP80EA2	三相 200 50Hz/60Hz	7.1 (3.2 ~ 8.0)	—	—	0.73	4.0	600×280×1,750 792(+95)×300×600	43 42
0827	RPV-AP112EA3 RPV-AP112K1 RAS-AP112EA2	三相 200 50Hz/60Hz	10.0 (4.5 ~ 11.2)	—	—	0.74	4.1	600×375×1,750 950×370×800	53 67
0828	RPV-AP140EA3 RPV-AP140K1 RAS-AP140EA2	三相 200 50Hz/60Hz	12.5 (5.7 ~ 14.0)	—	—	0.72	3.8	600×375×1,750 950×370×800	54 79
0829	RPV-AP160EA3 RPV-AP160K1 RAS-AP160EA2	三相 200 50Hz/60Hz	14.0 (6.0 ~ 16.0)	—	—	0.70	3.6	600×375×1,750 950×370×800	54 79
0830	RPV-AP224EA3 RPV-AP224K1 RAS-AP224EA2	三相 200 50Hz/60Hz	20.0 (8.0 ~ 22.4)	—	—	0.75	3.5	900×450×1,780 950×370×1,380	100 133
0831	RPV-AP280EA3 RPV-AP280K1 RAS-AP280EA2	三相 200 50Hz/60Hz	25.0 (10.0 ~ 28.0)	—	—	0.78	3.8	1,100×450×1,780 950×370×1,380	119 138
0832	冷 厨 房 用 て ん つ り RPCK-AP80EAJ4 RPCK-AP80K2 RAS-AP80EAJ2	単相 200 50Hz/60Hz	7.1 (3.2 ~ 8.0)	—	—	0.74	3.6	1,136×650×295 792(+95)×300×600	42 44
0833	RPCK-AP80EA4 RPCK-AP80K2 RAS-AP80EA2	三相 200 50Hz/60Hz	7.1 (3.2 ~ 8.0)	—	—	0.74	3.6	1,136×650×295 792(+95)×300×600	42 42
0834	RPCK-AP140EA4 RPCK-AP140K2 RAS-AP140EA2	三相 200 50Hz/60Hz	12.5 (5.7 ~ 14.0)	—	—	0.73	4.1	1,520×650×295 950×370×800	56 79
0835	高 温 吸 い 込 み 専 用 タ イ プ RPCK-AP112EA4 RPCK-AP112K2 RAS-AP112EA2	三相 200 50Hz/60Hz	10.0 (4.5 ~ 11.2)	—	—	0.75	3.7	1,136×650×295 950×370×800	42 67

IPコード:室内…X0、室外…X4 設計圧力:4.15MPa 仕様値は、JIS B 8616:2015による

2015年3月のJIS改正にとわぬ、通年エネルギー消費効率はAPF2015、運転音は音響パワーレベルを記載しています。
APF2006(従来の通年エネルギー消費効率)および、運転音音圧レベル(従来の運転音)については、P.224以降の仕様表(別表)に記載しています。

- (注)・能力の()内はインバーターによる可変範囲を示します。
 ・厨房用でんつりは、冷房負荷の高い場所に設置しますのでツイン・トリプル・フォーでご利用の場合には、各エアコンの吸い込み空気温度が均一な場所でご利用ください。
 ・外形寸法の室内ユニットの幅寸法および奥行寸法はパネル寸法を示します。
 ・機外配線は「B方式」での仕様を示します。・最小電線太さは配線長さ20mまでの場合です。
 ・ブレーカー容量は漏電遮断器(ELB)の定格電流(A)の値を示します。
 ・「室内外連絡配線」の2+2は、電源配線+制御用連絡配線を示します。

	電気特性						始動電流 (A)	電圧 圧縮機出力 (kW)	送風機出力 (kW)	室内風量 (m ³ /min) 注) (H急-急強弱) 上: 50Hz 下: 60Hz	運転音[dB(A)]			冷媒配管				機外配線		冷媒種 ()内は 出荷時 封入量 (kg)	呼出番号
	消費電力(kW)			運転電流(A)		力率(%)					音響パワーレベル		液管/ガス管 φ(mm) 上: 室内ユニット 下: 室外ユニット	ドレン 配管	最大 長さ (m)	最大 高低差 室外上 (m)	最小配管 太さ (mm) ² 上: 室内 下: 室外	フルカ 容量 (A) 上: 室内 下: 室外	連絡 配線 室内外 (本)		
	定格 冷房 標準	定格 暖房 標準	最大 暖房 低温	定格 標準 上: 冷房 下: 暖房	最大	定格 標準 上: 冷房 下: 暖房					室内	室外									
											注) (H急-急強弱) 上: 50Hz 下: 60Hz	冷房/暖房									
1.06	—	—	5.4	12.7	98	—	0.55	0.040×1 0.04×1	14-11-9-7.5	62-56-52-49	65	6.35/12.7	VP16	30	30	2.0 3.5	— 20	2+2	R410A (1.3)	0806	
1.06	—	—	3.4	7.7	90	—	0.55	0.040×1 0.04×1	14-11-9-7.5	62-56-52-49	65	6.35/12.7	VP16	30	30	2.0 2.0	— 15	2+2	R410A (1.3)	0807	
1.12	—	—	5.7	12.7	98	—	0.55	0.040×1 0.04×1	14-11-9-7.5	62-56-52-49	65	6.35/12.7	VP16	30	30	2.0 3.5	— 20	2+2	R410A (1.3)	0808	
1.12	—	—	3.6	7.7	90	—	0.55	0.040×1 0.04×1	14-11-9-7.5	62-56-52-49	65	6.35/12.7	VP16	30	30	2.0 2.0	— 15	2+2	R410A (1.3)	0809	
1.28	—	—	6.5	12.7	98	—	0.55	0.040×1 0.04×1	15-14-13-10	56-54-52-47	65	6.35/12.7	VP16	30	30	2.0 3.5	— 20	2+2	R410A (1.3)	0810	
1.28	—	—	4.1	7.7	90	—	0.55	0.040×1 0.04×1	15-14-13-10	56-54-52-47	65	6.35/12.7	VP16	30	30	2.0 2.0	— 15	2+2	R410A (1.3)	0811	
1.58	—	—	8.1	12.7	98	—	0.95	0.040×1 0.04×1	15-14-13-10	56-54-52-47	65	6.35/12.7	VP16	30	30	2.0 3.5	— 20	2+2	R410A (1.3)	0812	
1.58	—	—	5.1	7.7	90	—	0.95	0.040×1 0.04×1	15-14-13-10	56-54-52-47	65	6.35/12.7	VP16	30	30	2.0 2.0	— 15	2+2	R410A (1.3)	0813	
1.77	—	—	9.0	13.6	98	—	0.95	0.040×1 0.04×1	18-15-13-10	61-57-53-49	65	6.35/12.7	VP16	30	30	2.0 3.5	— 20	2+2	R410A (1.3)	0814	
1.77	—	—	5.7	8.4	90	—	0.95	0.040×1 0.04×1	18-15-13-10	61-57-53-49	65	6.35/12.7	VP16	30	30	2.0 2.0	— 15	2+2	R410A (1.3)	0815	
2.37	—	—	12.1	18.8	98	—	1.30	0.040×1 0.04×1	19-17-14-12	63-57-54-50	66	9.52/15.88	VP16	30	30	2.0 5.5	— 30	2+2	R410A (1.9)	0816	
2.37	—	—	7.4	11.8	92	—	1.30	0.040×1 0.04×1	19-17-14-12	63-57-54-50	66	9.52/15.88	VP16	30	30	2.0 3.5	— 20	2+2	R410A (1.9)	0817	
3.24	—	—	10.2	16.7	92	—	1.90	0.040×1 0.19×1	22-19-17-15	65-63-60-55	72	9.52/15.88	VP16	50	30	2.0 3.5	— 30	2+2	R410A (2.6)	0818	
1.61	—	—	8.2	12.8	98	—	0.55	0.035×1 0.04×1	15-13-10	54-50-46	65	6.35/12.7	VP20	30	30	2.0 3.5	— 20	2+2	R410A (1.3)	0819	
1.61	—	—	5.2	8.0	90	—	0.55	0.035×1 0.04×1	15-13-10	54-50-46	65	6.35/12.7	VP20	30	30	2.0 2.0	— 15	2+2	R410A (1.3)	0820	
1.77	—	—	9.0	12.8	98	—	0.95	0.035×1 0.04×1	15-13-10	54-50-46	65	6.35/12.7	VP20	30	30	2.0 3.5	— 20	2+2	R410A (1.3)	0821	
1.77	—	—	5.7	8.0	90	—	0.95	0.035×1 0.04×1	15-13-10	54-50-46	65	6.35/12.7	VP20	30	30	2.0 2.0	— 15	2+2	R410A (1.3)	0822	
2.01	—	—	10.3	13.9	98	—	0.95	0.035×1 0.04×1	16-13-11	56-52-48	65	6.35/12.7	VP20	30	30	2.0 3.5	— 20	2+2	R410A (1.3)	0823	
2.01	—	—	6.4	8.7	90	—	0.95	0.035×1 0.04×1	16-13-11	56-52-48	65	6.35/12.7	VP20	30	30	2.0 2.0	— 15	2+2	R410A (1.3)	0824	
2.50	—	—	12.8	19.2	98	—	1.30	0.035×1 0.04×1	18-15-12	58-54-50	66	9.52/15.88	VP20	30	30	2.0 5.5	— 30	2+2	R410A (1.9)	0825	
2.50	—	—	7.8	12.2	92	—	1.30	0.035×1 0.04×1	18-15-12	58-54-50	66	9.52/15.88	VP20	30	30	2.0 3.5	— 20	2+2	R410A (1.9)	0826	
3.29	—	—	10.3	17.0	92	—	1.90	0.075×1 0.19×1	27-21-18	61-57-54	72	9.52/15.88	VP20	50	30	2.0 3.5	— 30	2+2	R410A (2.6)	0827	
4.23	—	—	13.3	20.5	92	—	3.00	0.155×1 0.19×1	33-26-20	65-60-56	73	9.52/15.88	VP20	50	30	2.0 5.5	— 30	2+2	R410A (2.9)	0828	
5.12	—	—	16.1	23.4	92	—	3.00	0.155×1 0.19×1	35-28-21	68-63-58	74	9.52/15.88	VP20	50	30	2.0 5.5	— 30	2+2	R410A (2.9)	0829	
7.61	—	—	23.9	39.0	92	—	4.00	0.200×1 0.20×1+0.20×1	49-46-43 54-48-43	64-62-60 65-62-60	75	9.52/25.4	VP25	50	30	3.5 14.0	— 50	2+2	R410A (5.3)	0830	
9.35	—	—	29.3	42.0	92	—	5.80	0.300×1 0.20×1+0.20×1	69-65-60 75-67-60	66-64-62 67-65-62	78	12.7/25.4	VP25	50	30	3.5 14.0	— 50	2+2	R410A (6.0)	0831	
2.54	—	—	13.0	19.3	98	—	1.30	0.050×1 0.04×1	18-15-12	53-50-47	66	9.52/15.88	VP25	30	30	2.0 5.5	— 30	2+2	R410A (1.9)	0832	
2.54	—	—	8.0	12.3	92	—	1.30	0.050×1 0.04×1	18-15-12	53-50-47	66	9.52/15.88	VP25	30	30	2.0 3.5	— 20	2+2	R410A (1.9)	0833	
4.39	—	—	13.8	21.0	92	—	3.00	0.135×1 0.19×1	33-28-23	64-61-58	73	9.52/15.88	VP25	50	30	2.0 5.5	— 30	2+2	R410A (2.9)	0834	
3.43	—	—	10.8	17.0	92	—	1.90	0.050×1 0.19×1	20-17-17	54-51-51	72	9.52/15.88	VP25	50	30	2.0 3.5	— 30	2+2	R410A (2.6)	0835	

・省エネの達人プレミアム(R410A)・省エネの達人(R410A)個別運転トリプル・フォー機、寒さ知らず個別運転ツイン・トリプル・フォー機、省エネの達人プレミアム(R410A)・省エネの達人(R410A)・寒さ知らず同時運転フォー機はe-LINE接続はできません。
・電気特性の運転電流欄の「冷房」または「暖房」の電流値が20Aを超える空調機は、「高圧又は特別高圧で受電する需要家の高調波抑制対策ガイドライン」対象機器となります。回路種別番号、換算係数は機種により異なりますので営業窓口までお問い合わせください。

注)H急を設定できる室内ユニットは「てんかせ4方向」「てんかせ2方向」「てんかせ1方向」「ビルトイン」「てんうめ」「てんつり」「かべかけ」の場合です。他の機種では設定できません。

仕様表 冷房専用機 同時ツイン (別表 p.238)

機種名	タイプ	型式		電源 (V)	能力(kW)			定格冷房時の 顕熱比	通年 エネルギー 消費効率 APF 2015	外形寸法(mm) (幅×奥行×高さ) 上:室内ユニット 下:室外ユニット	質量 (kg) 上:室内ユニット 下:室外ユニット ()内はパネル質量
		セット	室内ユニット 室外ユニット		定格 冷房 標準	定格 暖房 標準	最大 暖房 低温				

冷房専用機 同時ツイン R410A	冷 てんかせん方向	0836	RCI-AP80EAPJ5	RCI-GP40K ×2 RAS-AP80EAJ2	単相 200 50Hz/60Hz	7.1 (3.2 ~ 8.0)	—	—	0.88	4.8	(950×950×288(248))×2 792(+95)×300×600	(21(+6.5))×2 44	
		0837	RCI-AP80EAP5	RCI-GP40K ×2 RAS-AP80EA2	三相 200 50Hz/60Hz	7.1 (3.2 ~ 8.0)	—	—	0.88	4.8	(950×950×288(248))×2 792(+95)×300×600	(21(+6.5))×2 42	
		0838	RCI-AP112EAP5	RCI-GP56K ×2 RAS-AP112EA2	三相 200 50Hz/60Hz	10.0 (4.5 ~ 11.2)	—	—	0.91	5.6	(950×950×288(248))×2 950×370×800	(21(+6.5))×2 67	
		0839	RCI-AP140EAP5	RCI-GP71K ×2 RAS-AP140EA2	三相 200 50Hz/60Hz	12.5 (5.7 ~ 14.0)	—	—	0.91	4.8	(950×950×288(248))×2 950×370×800	(22(+6.5))×2 79	
		0840	RCI-AP160EAP5	RCI-GP80K ×2 RAS-AP160EA2	三相 200 50Hz/60Hz	14.0 (6.0 ~ 16.0)	—	—	0.86	4.6	(950×950×338(298))×2 950×370×800	(26(+6.5))×2 79	
		0841	RCI-AP224EAP5	RCI-GP112K ×2 RAS-AP224EA2	三相 200 50Hz/60Hz	20.0 (8.0 ~ 22.4)	—	—	0.84	4.8	(950×950×338(298))×2 950×370×1,380	(26(+6.5))×2 133	
		0842	RCI-AP280EAP5	RCI-GP140K ×2 RAS-AP280EA2	三相 200 50Hz/60Hz	25.0 (10.0 ~ 28.0)	—	—	0.77	4.6	(950×950×338(298))×2 950×370×1,380	(26(+6.5))×2 138	
		0843	RCI-AP335EAP5	RCI-GP160K ×2 RAS-AP335EA2	三相 200 50Hz/60Hz	30.0 (11.2 ~ 33.5)	—	—	0.74	3.9	(950×950×338(298))×2 950×370×1,380	(26(+6.5))×2 139	
		0844	冷 てんかせん方向	RCB-AP80EAPJ5	RCB-GP40K1 ×2 RAS-AP80EAJ2	単相 200 50Hz/60Hz	7.1 (3.2 ~ 8.0)	—	—	0.79	4.3	(850×440×325(270))×2 792(+95)×300×600	(27(+4))×2 44
		0845		RCB-AP80EAP5	RCB-GP40K1 ×2 RAS-AP80EA2	三相 200 50Hz/60Hz	7.1 (3.2 ~ 8.0)	—	—	0.79	4.3	(850×440×325(270))×2 792(+95)×300×600	(27(+4))×2 42
		0846		RCB-AP112EAP5	RCB-GP56K1 ×2 RAS-AP112EA2	三相 200 50Hz/60Hz	10.0 (4.5 ~ 11.2)	—	—	0.74	4.3	(850×440×325(270))×2 950×370×800	(27(+4))×2 67
		0847		RCB-AP140EAP5	RCB-GP71K1 ×2 RAS-AP140EA2	三相 200 50Hz/60Hz	12.5 (5.7 ~ 14.0)	—	—	0.75	4.4	(1,200×440×325(270))×2 950×370×800	(37(+5.5))×2 79
		0848		RCB-AP160EAP5	RCB-GP80K1 ×2 RAS-AP160EA2	三相 200 50Hz/60Hz	14.0 (6.0 ~ 16.0)	—	—	0.73	4.4	(1,200×440×325(270))×2 950×370×800	(37(+5.5))×2 79
		0849		RCB-AP224EAP5	RCB-GP112K1 ×2 RAS-AP224EA2	三相 200 50Hz/60Hz	20.0 (8.0 ~ 22.4)	—	—	0.74	4.3	(1,550×440×325(270))×2 950×370×1,380	(46(+6.5))×2 133
0850	RCB-AP280EAP5	RCB-GP140K1 ×2 RAS-AP280EA2		三相 200 50Hz/60Hz	25.0 (10.0 ~ 28.0)	—	—	0.72	4.1	(1,550×440×325(270))×2 950×370×1,380	(46(+6.5))×2 138		
0851	冷 てんかせん方向	RPI-AP112EAP6		RPI-GP56K1 ×2 RAS-AP112EA2	三相 200 50Hz/60Hz	10.0 (4.5 ~ 11.2)	—	—	0.73	4.4	(700×800×300)×2 950×370×800	(29)×2 67	
0852		RPI-AP140EAP6	RPI-GP71K1 ×2 RAS-AP140EA2	三相 200 50Hz/60Hz	12.5 (5.7 ~ 14.0)	—	—	0.73	4.4	(1,050×800×300)×2 950×370×800	(38)×2 79		
0853		RPI-AP160EAP6	RPI-GP80K1 ×2 RAS-AP160EA2	三相 200 50Hz/60Hz	14.0 (6.0 ~ 16.0)	—	—	0.73	4.4	(1,050×800×300)×2 950×370×800	(38)×2 79		
0854		RPI-AP224EAP6	RPI-GP112K1 ×2 RAS-AP224EA2	三相 200 50Hz/60Hz	20.0 (8.0 ~ 22.4)	—	—	0.73	4.3	(1,400×800×300)×2 950×370×1,380	(48)×2 133		
0855		RPI-AP280EAP6	RPI-GP140K1 ×2 RAS-AP280EA2	三相 200 50Hz/60Hz	25.0 (10.0 ~ 28.0)	—	—	0.71	4.1	(1,400×800×300)×2 950×370×1,380	(48)×2 138		
0856		RPI-AP335EAP6	RPI-GP160K1 ×2 RAS-AP335EA2	三相 200 50Hz/60Hz	30.0 (11.2 ~ 33.5)	—	—	0.72	3.8	(1,400×800×300)×2 950×370×1,380	(48)×2 139		
冷 てんかせん方向	0857	RPC-AP80EAPJ5	RPC-GP40K ×2 RAS-AP80EAJ2	単相 200 50Hz/60Hz	7.1 (3.2 ~ 8.0)	—	—	0.86	5.0	(960×690×235)×2 792(+95)×300×600	(26)×2 44		
	0858	RPC-AP80EAP5	RPC-GP40K ×2 RAS-AP80EA2	三相 200 50Hz/60Hz	7.1 (3.2 ~ 8.0)	—	—	0.86	5.0	(960×690×235)×2 792(+95)×300×600	(26)×2 42		
	0859	RPC-AP112EAP5	RPC-GP56K ×2 RAS-AP112EA2	三相 200 50Hz/60Hz	10.0 (4.5 ~ 11.2)	—	—	0.77	4.9	(960×690×235)×2 950×370×800	(27)×2 67		
	0860	RPC-AP140EAP5	RPC-GP71K ×2 RAS-AP140EA2	三相 200 50Hz/60Hz	12.5 (5.7 ~ 14.0)	—	—	0.78	4.7	(1,270×690×235)×2 950×370×800	(35)×2 79		
	0861	RPC-AP160EAP5	RPC-GP80K ×2 RAS-AP160EA2	三相 200 50Hz/60Hz	14.0 (6.0 ~ 16.0)	—	—	0.78	4.6	(1,270×690×235)×2 950×370×800	(35)×2 79		
	0862	RPC-AP224EAP5	RPC-GP112K ×2 RAS-AP224EA2	三相 200 50Hz/60Hz	20.0 (8.0 ~ 22.4)	—	—	0.78	4.6	(1,580×690×235)×2 950×370×1,380	(41)×2 133		
	0863	RPC-AP280EAP5	RPC-GP140K ×2 RAS-AP280EA2	三相 200 50Hz/60Hz	25.0 (10.0 ~ 28.0)	—	—	0.76	4.3	(1,580×690×235)×2 950×370×1,380	(41)×2 138		
	0864	RPC-AP335EAP5	RPC-GP160K ×2 RAS-AP335EA2	三相 200 50Hz/60Hz	30.0 (11.2 ~ 33.5)	—	—	0.74	3.9	(1,580×690×235)×2 950×370×1,380	(41)×2 139		

IPコード: 室内…X0、室外…X4 設計圧力: 4.15MPa 仕様値は、JIS B 8616:2015による

2015年3月のJIS改正にともない、通年エネルギー消費効率はAPF2015、運転音は音響パワーレベルを記載しています。
APF2006(従来の通年エネルギー消費効率)および、運転音音圧レベル(従来の運転音)については、P.224以降の仕様表(別表)に記載しています。

- (注)・能力の()内はインバーターによる可変範囲を示します。
 ・外形寸法の室内ユニットの幅寸法および奥行き寸法はパネル寸法を示します。
 ・機外配線は「B方式」での仕様を示します。・最小電線太さは配線長さ20mまでの場合です。
 ・ブレーカー容量は漏電遮断器(ELB)の定格電流(A)の値を示します。
 ・「室内外連絡配線」の2+2または3+2は、電源配線+制御用連絡配線を示します。

	電気特性						始動電流 (A)	圧縮機出力 (kW)	送風機出力 (kW)	室内風量 (m ³ /min) 注) (H急-強弱)	運転音[dB(A)]		冷媒配管				機外配線		冷媒種 ()内は出荷時封入量 (kg)	呼び番号			
	消費電力 (kW)			運転電流 (A)		力率 (%)					音響パワーレベル		液管/ガス管 φ (mm)	ドレン配管	最大長さ (m)	最大高低差 室外上 (m)	最小配管太さ (mm) ²	フル容量 (A)			連絡配線	冷媒種 ()内は出荷時封入量 (kg)	
	定格冷房標準	定格暖房標準	最大暖房低温	定格標準上:冷房 下:暖房	最大						定格標準上:冷房 下:暖房	室内											室外
	上:冷房 下:暖房	上:冷房 下:暖房	上:冷房 下:暖房	上:冷房 下:暖房	上:冷房 下:暖房						注) (H急-強弱)	冷房/暖房											
2.18	—	—	11.1	18.7	98	—	1.30	(0.057×1)×2 0.04×1	(20-16-14-11) ×2	(51-48-46-44) ×2	66	(6.35/12.7)×2 9.52/15.88							VP25	30			30
2.18	—	—	6.8	11.7	92	—	1.30	(0.057×1)×2 0.04×1	(20-16-14-11) ×2	(51-48-46-44) ×2	66	(6.35/12.7)×2 9.52/15.88	VP25	30	30	2.0 3.5	— 20	2+2	R410A (1.9)	0837			
2.66	—	—	8.3	16.6	92	—	1.90	(0.057×1)×2 0.19×1	(22-17-14-12) ×2	(52-48-46-45) ×2	72	(6.35/12.7)×2 9.52/15.88	VP25	50	30	2.0 3.0	— 30	2+2	R410A (2.6)	0838			
3.71	—	—	11.6	20.2	92	—	3.00	(0.057×1)×2 0.19×1	(27-21-18-14) ×2	(57-53-50-47) ×2	73	(9.52/15.88)×2 9.52/15.88	VP25	50	30	2.0 5.5	— 30	2+2	R410A (2.9)	0839			
4.57	—	—	14.3	23.0	92	—	3.00	(0.057×1)×2 0.19×1	(27-23-18-15) ×2	(55-52-49-48) ×2	74	(9.52/15.88)×2 9.52/15.88	VP25	50	30	2.0 5.5	— 30	2+2	R410A (2.9)	0840			
6.17	—	—	19.4	38.2	92	—	4.00	(0.094×1)×2 0.20×1+0.20×1	(36-31-24-20) ×2	(64-60-55-50) ×2	75	(9.52/15.88)×2 9.52/25.4	VP25	50	30	3.5 14.0	— 50	2+2	R410A (5.3)	0841			
8.76	—	—	27.5	41.5	92	—	5.80	(0.094×1)×2 0.20×1+0.20×1	(37-33-26-21) ×2	(64-62-57-52) ×2	78	(9.52/15.88)×2 12.7/25.4	VP25	50	30	3.5 14.0	— 50	2+2	R410A (6.0)	0842			
12.7	—	—	39.4	44.7	93	—	7.20	(0.094×1)×2 0.17×1+0.20×1	(37-35-28-22) ×2	(64-63-58-53) ×2	80	(9.52/15.88)×2 12.7/25.4	VP25	50	30	3.5 14.0	— 60	2+2	R410A (6.2)	0843			
2.75	—	—	14.0	19.6	98	—	1.30	(0.157×1)×2 0.04×1	(13-11.5-10-8.5) ×2	(61-58-55-51) ×2	66	(6.35/12.7)×2 9.52/15.88	VP25	30	30	2.0 5.5	— 30	2+2	R410A (1.9)	0844			
2.75	—	—	8.6	12.6	92	—	1.30	(0.157×1)×2 0.04×1	(13-11.5-10-8.5) ×2	(61-58-55-51) ×2	66	(6.35/12.7)×2 9.52/15.88	VP25	30	30	2.0 3.5	— 20	2+2	R410A (1.9)	0845			
3.21	—	—	10.1	18.0	92	—	1.90	(0.157×1)×2 0.19×1	(14.5-13-11-9.5) ×2	(64-61-57-54) ×2	72	(6.35/12.7)×2 9.52/15.88	VP25	50	30	2.0 3.5	— 30	2+2	R410A (2.6)	0846			
4.62	—	—	14.5	20.3	92	—	3.00	(0.190×1)×2 0.19×1	(18.5-16.5-14-12) ×2	(59-56-53-50) ×2	73	(9.52/15.88)×2 9.52/15.88	VP25	50	30	2.0 5.5	— 30	2+2	R410A (2.9)	0847			
5.31	—	—	16.7	23.3	92	—	3.00	(0.190×1)×2 0.19×1	(20-17.5-15.5-13) ×2	(60-57-54-51) ×2	74	(9.52/15.88)×2 9.52/15.88	VP25	50	30	2.0 5.5	— 30	2+2	R410A (2.9)	0848			
6.43	—	—	20.2	39.1	92	—	4.00	(0.259×1)×2 0.20×1+0.20×1	(30-26.5-23-20) ×2	(63-60-57-53) ×2	75	(9.52/15.88)×2 9.52/25.4	VP25	50	30	3.5 14.0	— 50	2+2	R410A (5.3)	0849			
9.70	—	—	30.4	42.8	92	—	5.80	(0.259×1)×2 0.20×1+0.20×1	(33.5-29.5-26-22) ×2	(65-62-59-56) ×2	78	(9.52/15.88)×2 12.7/25.4	VP25	50	30	3.5 14.0	— 50	2+2	R410A (6.0)	0850			
3.20	—	—	10.0	17.4	92	—	1.90	(0.157×1)×2 0.19×1	(14.5-13-11-9.5) ×2	(59-56-53-50) ×2	72	(6.35/12.7)×2 9.52/15.88	VP25	50	30	2.0 3.5	— 30	2+2	R410A (2.6)	0851			
4.62	—	—	14.5	20.2	92	—	3.00	(0.190×1)×2 0.19×1	(18.5-16.5-14-12) ×2	(55-53-50-48) ×2	73	(9.52/15.88)×2 9.52/15.88	VP25	50	30	2.0 5.5	— 30	2+2	R410A (2.9)	0852			
5.30	—	—	16.6	23.1	92	—	3.00	(0.190×1)×2 0.19×1	(20-17.5-15.5-13) ×2	(57-54-51-49) ×2	74	(9.52/15.88)×2 9.52/15.88	VP25	50	30	2.0 5.5	— 30	2+2	R410A (2.9)	0853			
6.42	—	—	20.1	38.5	92	—	4.00	(0.259×1)×2 0.20×1+0.20×1	(30-26.5-23-20) ×2	(58-55-52-50) ×2	75	(9.52/15.88)×2 9.52/25.4	VP25	50	30	3.5 14.0	— 50	2+2	R410A (5.3)	0854			
9.65	—	—	30.3	41.9	92	—	5.80	(0.259×1)×2 0.20×1+0.20×1	(33.5-29.5-26-22) ×2	(60-57-54-51) ×2	78	(9.52/15.88)×2 12.7/25.4	VP25	50	30	3.5 14.0	— 50	2+2	R410A (6.0)	0855			
14.5	—	—	45.0	45.2	93	—	7.20	(0.259×1)×2 0.17×1+0.20×1	(36-31.5-27.5-24) ×2	(62-58-55-52) ×2	80	(9.52/15.88)×2 12.7/25.4	VP25	50	30	3.5 14.0	— 60	2+2	R410A (6.2)	0856			
2.35	—	—	12.0	18.7	98	—	1.30	(0.050×1)×2 0.04×1	(15-13-11-9) ×2	(54-51-48-45) ×2	66	(6.35/12.7)×2 9.52/15.88	VP20	30	30	2.0 5.5	— 30	2+2	R410A (1.9)	0857			
2.35	—	—	7.4	11.7	92	—	1.30	(0.050×1)×2 0.04×1	(15-13-11-9) ×2	(54-51-48-45) ×2	66	(6.35/12.7)×2 9.52/15.88	VP20	30	30	2.0 3.5	— 20	2+2	R410A (1.9)	0858			
3.13	—	—	9.8	16.6	92	—	1.90	(0.050×1)×2 0.19×1	(15-13-11-9) ×2	(55-52-49-46) ×2	72	(6.35/12.7)×2 9.52/15.88	VP20	50	30	2.0 3.5	— 30	2+2	R410A (2.6)	0859			
4.22	—	—	13.2	19.8	92	—	3.00	(0.080×1)×2 0.19×1	(19-16.5-14-11.5) ×2	(54-51-48-46) ×2	73	(9.52/15.88)×2 9.52/15.88	VP20	50	30	2.0 5.5	— 30	2+2	R410A (2.9)	0860			
5.27	—	—	16.5	22.7	92	—	3.00	(0.080×1)×2 0.19×1	(21-18.5-15.5-12.5) ×2	(57-54-50-46) ×2	74	(9.52/15.88)×2 9.52/15.88	VP20	50	30	2.0 5.5	— 30	2+2	R410A (2.9)	0861			
6.41	—	—	20.1	37.9	92	—	4.00	(0.160×1)×2 0.20×1+0.20×1	(30-26.5-22-17) ×2	(61-58-54-50) ×2	75	(9.52/15.88)×2 9.52/25.4	VP20	50	30	3.5 14.0	— 50	2+2	R410A (5.3)	0862			
8.77	—	—	27.5	41.8	92	—	5.80	(0.160×1)×2 0.20×1+0.20×1	(35-31-25.5-20) ×2	(65-62-57-52) ×2	78	(9.52/15.88)×2 12.7/25.4	VP20	50	30	3.5 14.0	— 50	2+2	R410A (6.0)	0863			
12.7	—	—	39.4	45.3	93	—	7.20	(0.160×1)×2 0.17×1+0.20×1	(37-32.5-27-21) ×2	(66-63-58-53) ×2	80	(9.52/15.88)×2 12.7/25.4	VP20	50	30	3.5 14.0	— 60	2+2	R410A (6.2)	0864			

・省エネの達人プレミアム(R410A)・省エネの達人(R410A)個別運転トリプル・フォー機、寒さ知らず個別運転ツイン・トリプル・フォー機、省エネの達人プレミアム(R410A)・省エネの達人(R410A)・寒さ知らず同時運転フォー機はe-LINE接続はできません。
・電気特性の運転電流欄の「冷房」または「暖房」の電流値が20Aを超える空調機は、「高圧又は特別高圧で受電する需要家の高調波抑制対策ガイドライン」対象機器となります。回路種別番号、換算係数は機種により異なりますので営業窓口までお問い合わせください。

注) H急を設定できる室内ユニットは「てんかせ4方向」「てんかせ2方向」「てんかせ1方向」「ヒルトイン」「てんうめ」「てんつり」「かべかけ」の場合です。他の機種では設定できません。

仕様表 冷房専用機 同時ツイン・同時トリプル (別表 p.238)

機種名	タイプ	型式		電源 (V)	能力(kW)			定格冷房時の 顕熱比	通年 エネルギー 消費効率 APF 2015	外形寸法(mm) (幅×奥行×高さ) 上:室内ユニット 下:室外ユニット 室内機の高さ()内の寸法は 天井内に入る本体高さを示す	質量 (kg) 上:室内ユニット 下:室外ユニット ()内はパネル質量	
		セット	室内ユニット 室外ユニット		定格 冷房 標準	定格 暖房 標準	最大 暖房 低温					
冷房専用機 同時ツイン R410A	冷 か か け	0865	RPK-AP80EAPJ5	RPK-GP40K×2 RAS-AP80EAJ2	単相 200 50Hz/60Hz	7.1 (3.2~8.0)	—	—	0.73	3.9	(900×230×300)×2 792(+95)×300×600	(11)×2 44
		0866	RPK-AP80EAP5	RPK-GP40K×2 RAS-AP80EA2	三相 200 50Hz/60Hz	7.1 (3.2~8.0)	—	—	0.73	3.9	(900×230×300)×2 792(+95)×300×600	(11)×2 42
		0867	RPK-AP112EAP5	RPK-GP56K×2 RAS-AP112EA2	三相 200 50Hz/60Hz	10.0 (4.5~11.2)	—	—	0.72	5.1	(1,150×245×333)×2 950×370×800	(17)×2 67
		0868	RPK-AP140EAP5	RPK-GP71K×2 RAS-AP140EA2	三相 200 50Hz/60Hz	12.5 (5.7~14.0)	—	—	0.74	4.0	(1,150×245×333)×2 950×370×800	(18)×2 79
		0869	RPK-AP160EAP5	RPK-GP80K×2 RAS-AP160EA2	三相 200 50Hz/60Hz	14.0 (6.0~16.0)	—	—	0.74	4.0	(1,150×245×333)×2 950×370×800	(18)×2 79
		0870	RPK-AP224EAP5	RPK-GP112K×2 RAS-AP224EA2	三相 200 50Hz/60Hz	20.0 (8.0~22.4)	—	—	0.74	4.1	(1,150×245×333)×2 950×370×1,380	(18)×2 133
		0871	RPV-AP112EAP3	RPV-AP56K1×2 RAS-AP112EA2	三相 200 50Hz/60Hz	10.0 (4.5~11.2)	—	—	0.75	3.8	(600×280×1,750)×2 950×370×800	(42)×2 67
	0872	RPV-AP140EAP3	RPV-AP71K1×2 RAS-AP140EA2	三相 200 50Hz/60Hz	12.5 (5.7~14.0)	—	—	0.73	3.7	(600×280×1,750)×2 950×370×800	(43)×2 79	
	0873	RPV-AP160EAP3	RPV-AP80K1×2 RAS-AP160EA2	三相 200 50Hz/60Hz	14.0 (6.0~16.0)	—	—	0.70	4.0	(600×280×1,750)×2 950×370×800	(43)×2 79	
	0874	RPV-AP224EAP3	RPV-AP112K1×2 RAS-AP224EA2	三相 200 50Hz/60Hz	20.0 (8.0~22.4)	—	—	0.75	3.1	(600×375×1,750)×2 950×370×1,380	(53)×2 133	
	0875	RPV-AP280EAP3	RPV-AP140K1×2 RAS-AP280EA2	三相 200 50Hz/60Hz	25.0 (10.0~28.0)	—	—	0.74	3.1	(600×375×1,750)×2 950×370×1,380	(54)×2 138	
	0876	RPV-AP335EAP3	RPV-AP160K1×2 RAS-AP335EA2	三相 200 50Hz/60Hz	30.0 (11.2~33.5)	—	—	0.71	3.2	(600×375×1,750)×2 950×370×1,380	(54)×2 139	
	0877	RPCK-AP160EAP4	RPCK-AP80K2×2 RAS-AP160EA2	三相 200 50Hz/60Hz	14.0 (6.0~16.0)	—	—	0.73	3.5	(1,136×650×295)×2 950×370×800	(42)×2 79	
	0878	RPCK-AP280EAP4	RPCK-AP140K2×2 RAS-AP280EA2	三相 200 50Hz/60Hz	25.0 (10.0~28.0)	—	—	0.74	3.7	(1,520×650×295)×2 950×370×1,380	(56)×2 138	

冷房専用機 同時トリプル R410A	冷 て ん か せ 4 方 向	0879	RCI-AP160EAG5	RCI-GP56K×3 RAS-AP160EA2	三相 200 50Hz/60Hz	14.0 (6.0~16.0)	—	—	0.91	4.6	(950×950×288(248))×3 950×370×800	(21(+6.5))×3 79
		0880	RCI-AP224EAG5	RCI-GP80K×3 RAS-AP224EA2	三相 200 50Hz/60Hz	20.0 (8.0~22.4)	—	—	0.86	4.8	(950×950×338(298))×3 950×370×1,380	(26(+6.5))×3 133
		0881	RCI-AP335EAG5	RCI-GP112K×3 RAS-AP335EA2	三相 200 50Hz/60Hz	30.0 (11.2~33.5)	—	—	0.84	3.9	(950×950×338(298))×3 950×370×1,380	(26(+6.5))×3 139
	冷 セ ル ト ン	0882	RCB-AP160EAG5	RCB-GP56K1×3 RAS-AP160EA2	三相 200 50Hz/60Hz	14.0 (6.0~16.0)	—	—	0.76	4.4	(850×440×325(270))×3 950×370×800	(27(+4))×3 79
		0883	RCB-AP224EAG5	RCB-GP80K1×3 RAS-AP224EA2	三相 200 50Hz/60Hz	20.0 (8.0~22.4)	—	—	0.75	4.3	(1,200×440×325(270))×3 950×370×1,380	(37(+5.5))×3 133
	冷 て ん の 高 層 住	0884	RPI-AP160EAG6	RPI-GP56K1×3 RAS-AP160EA2	三相 200 50Hz/60Hz	14.0 (6.0~16.0)	—	—	0.74	4.4	(700×800×300)×3 950×370×800	(29)×3 79
		0885	RPI-AP224EAG6	RPI-GP80K1×3 RAS-AP224EA2	三相 200 50Hz/60Hz	20.0 (8.0~22.4)	—	—	0.74	4.3	(1,050×800×300)×3 950×370×1,380	(38)×3 133
		0886	RPI-AP335EAG6	RPI-GP112K1×3 RAS-AP335EA2	三相 200 50Hz/60Hz	30.0 (11.2~33.5)	—	—	0.75	3.8	(1,400×800×300)×3 950×370×1,380	(48)×3 139
	冷 て ん り	0887	RPC-AP160EAG5	RPC-GP56K×3 RAS-AP160EA2	三相 200 50Hz/60Hz	14.0 (6.0~16.0)	—	—	0.77	4.6	(960×690×235)×3 950×370×800	(27)×3 79
		0888	RPC-AP224EAG5	RPC-GP80K×3 RAS-AP224EA2	三相 200 50Hz/60Hz	20.0 (8.0~22.4)	—	—	0.76	4.6	(1,270×690×235)×3 950×370×1,380	(35)×3 133
		0889	RPC-AP335EAG5	RPC-GP112K×3 RAS-AP335EA2	三相 200 50Hz/60Hz	30.0 (11.2~33.5)	—	—	0.79	3.9	(1,580×690×235)×3 950×370×1,380	(41)×3 139
	冷 か か け	0890	RPK-AP160EAG5	RPK-GP56K×3 RAS-AP160EA2	三相 200 50Hz/60Hz	14.0 (6.0~16.0)	—	—	0.72	4.0	(1,150×245×333)×3 950×370×800	(17)×3 79
		0891	RPK-AP224EAG5	RPK-GP80K×3 RAS-AP224EA2	三相 200 50Hz/60Hz	20.0 (8.0~22.4)	—	—	0.77	4.1	(1,150×245×333)×3 950×370×1,380	(18)×3 133
	冷 ゆ か お き	0892	RPV-AP160EAG3	RPV-AP56K1×3 RAS-AP160EA2	三相 200 50Hz/60Hz	14.0 (6.0~16.0)	—	—	0.76	4.0	(600×280×1,750)×3 950×370×800	(42)×3 79
0893		RPV-AP224EAG3	RPV-AP80K1×3 RAS-AP224EA2	三相 200 50Hz/60Hz	20.0 (8.0~22.4)	—	—	0.75	3.1	(600×280×1,750)×3 950×370×1,380	(43)×3 133	
0894		RPV-AP335EAG3	RPV-AP112K1×3 RAS-AP335EA2	三相 200 50Hz/60Hz	30.0 (11.2~33.5)	—	—	0.73	3.2	(600×375×1,750)×3 950×370×1,380	(53)×3 139	

IPコード:室内…X0、室外…X4 設計圧力:4.15MPa 仕様値は、JIS B 8616:2015による

2015年3月のJIS改正にともない、通年エネルギー消費効率はAPF2015、運転音は音響パワーレベルを記載しています。
APF2006(従来の通年エネルギー消費効率)および、運転音音圧レベル(従来の運転音)については、P.224以降の仕様表(別表)に記載しています。

- (注)・能力の()内はインバーターによる可変範囲を示します。
 ・厨房用てんつりは、冷房負荷の高い場所に設置しますのでツイン・トリプル・フォーでご使用の場合には、各エアコンの吸い込み空気温度が均一な場所でご使用ください。
 ・外形寸法の室内ユニットの幅寸法および奥行寸法はパネル寸法を示します。
 ・機外配線は「B方式」での仕様を示します。・最小電線太さは配線長さ20mまでの場合です。
 ・ブレーカー容量は漏電遮断器(ELB)の定格電流(A)の値を示します。
 ・「室内外連絡配線」の2+2は、電源配線+制御用連絡配線を示します。

	電気特性						始動電流(A)	圧縮機出力(kW)	送風機出力(kW)	室内風量(m ³ /min)	運転音[dB(A)]			冷媒配管				機外配線		冷媒種 ()内は 出荷時 封入量 (kg)	呼び出し 番号	
	消費電力(kW)			運転電流(A)		力率(%)					音響パワーレベル		液管/ガス管 φ(mm)	ドレン 配管	最大 長さ (m)	最大 高低差 室外上 (m)	最小配管 太さ (mm ²)	フルカ 容量 (A)	連絡 配線			冷媒種 ()内は 出荷時 封入量 (kg)
	定格 冷房 標準	定格 暖房 標準	最大 暖房 低温	定格 標準 上:冷房 下:暖房	最大	定格 標準 上:冷房 下:暖房					室内	室外										
	注)	注)	注)	注)	注)	注)					注)	注)										
2.38	—	—	12.1	18.9	98	—	1.30	(0.040×1)×2 0.04×1	(14-11-9-7.5) ×2	(62-56-52-49) ×2	66	(6.35/12.7)×2 9.52/15.88	VP16	30	30	2.0	—	2+2	R410A (1.9)	0865		
2.38	—	—	7.5	11.9	92	—	1.30	(0.040×1)×2 0.04×1	(14-11-9-7.5) ×2	(62-56-52-49) ×2	66	(6.35/12.7)×2 9.52/15.88	VP16	30	30	2.0	—	2+2	R410A (1.9)	0866		
2.81	—	—	8.8	16.8	92	—	1.90	(0.040×1)×2 0.19×1	(15-14-13-10) ×2	(56-54-52-47) ×2	72	(6.35/12.7)×2 9.52/15.88	VP16	50	30	2.0	—	2+2	R410A (2.6)	0867		
4.15	—	—	13.0	20.1	92	—	3.00	(0.040×1)×2 0.19×1	(19-17-14-12) ×2	(63-57-54-50) ×2	73	(9.52/15.88)×2 9.52/15.88	VP16	50	30	2.0	—	2+2	R410A (2.9)	0868		
4.78	—	—	15.0	22.9	92	—	3.00	(0.040×1)×2 0.19×1	(19-17-14-12) ×2	(63-57-54-50) ×2	74	(9.52/15.88)×2 9.52/15.88	VP16	50	30	2.0	—	2+2	R410A (2.9)	0869		
6.62	—	—	20.8	38.0	92	—	4.00	(0.040×1)×2 0.20×1+0.20×1	(22-19-17-15) ×2	(65-63-60-55) ×2	75	(9.52/15.88)×2 9.52/25.4	VP16	50	30	3.5	—	2+2	R410A (5.3)	0870		
3.47	—	—	10.9	17.4	92	—	1.90	(0.035×1)×2 0.19×1	(15-13-10) ×2	(54-50-46) ×2	72	(6.35/12.7)×2 9.52/15.88	VP20	50	30	2.0	—	2+2	R410A (2.6)	0871		
4.43	—	—	13.9	20.7	92	—	3.00	(0.035×1)×2 0.19×1	(18-15-12) ×2	(58-54-50) ×2	73	(9.52/15.88)×2 9.52/15.88	VP20	50	30	2.0	—	2+2	R410A (2.9)	0872		
4.98	—	—	15.6	23.5	92	—	3.00	(0.035×1)×2 0.19×1	(18-15-12) ×2	(58-54-50) ×2	74	(9.52/15.88)×2 9.52/15.88	VP20	50	30	2.0	—	2+2	R410A (2.9)	0873		
7.61	—	—	23.9	38.8	92	—	4.00	(0.075×1)×2 0.20×1+0.20×1	(27-21-18) ×2	(61-57-54) ×2	75	(9.52/15.88)×2 9.52/25.4	VP20	50	30	3.5	—	2+2	R410A (5.3)	0874		
9.35	—	—	29.3	42.4	92	—	5.80	(0.155×1)×2 0.20×1+0.20×1	(33-26-20) ×2	(65-60-56) ×2	78	(9.52/15.88)×2 12.7/25.4	VP20	50	30	3.5	—	2+2	R410A (6.0)	0875		
12.7	—	—	39.4	45.6	93	—	7.20	(0.155×1)×2 0.17×1+0.20×1	(35-28-21) ×2	(68-63-58) ×2	80	(9.52/15.88)×2 12.7/25.4	VP20	50	30	3.5	—	2+2	R410A (6.2)	0876		
4.94	—	—	15.5	23.6	92	—	3.00	(0.050×1)×2 0.19×1	(18-15-12) ×2	(53-50-47) ×2	74	(9.52/15.88)×2 9.52/15.88	VP25	50	30	2.0	—	2+2	R410A (2.9)	0877		
9.30	—	—	29.2	43.4	92	—	5.80	(0.135×1)×2 0.20×1+0.20×1	(33-28-23) ×2	(64-61-58) ×2	78	(9.52/15.88)×2 12.7/25.4	VP25	50	30	3.5	—	2+2	R410A (6.0)	0878		
4.57	—	—	14.3	22.8	92	—	3.00	(0.057×1)×3 0.19×1	(22-17-14-12) ×3	(52-48-46-45) ×3	74	(6.35/12.7)×3 9.52/15.88	VP25	50	30	2.0	—	2+2	R410A (2.9)	0879		
6.17	—	—	19.4	38.2	92	—	4.00	(0.057×1)×3 0.20×1+0.20×1	(27-23-18-15) ×3	(55-52-49-48) ×3	75	(9.52/15.88)×3 9.52/25.4	VP25	50	30	3.5	—	2+2	R410A (5.3)	0880		
12.7	—	—	39.4	45.4	93	—	7.20	(0.094×1)×3 0.17×1+0.20×1	(36-31-24-20) ×3	(64-60-55-50) ×3	80	(9.52/15.88)×3 12.7/25.4	VP25	50	30	3.5	—	2+2	R410A (6.2)	0881		
5.31	—	—	16.7	24.8	92	—	3.00	(0.157×1)×3 0.19×1	(14.5-13-11-9.5) ×3	(64-61-57-54) ×3	74	(6.35/12.7)×3 9.52/15.88	VP25	50	30	2.0	—	2+2	R410A (2.9)	0882		
6.43	—	—	20.2	38.6	92	—	4.00	(0.190×1)×3 0.20×1+0.20×1	(20-17.5-15.5-13) ×3	(60-57-54-51) ×3	75	(9.52/15.88)×3 9.52/25.4	VP25	50	30	3.5	—	2+2	R410A (5.3)	0883		
5.30	—	—	16.6	23.9	92	—	3.00	(0.157×1)×3 0.19×1	(14.5-13-11-9.5) ×3	(59-56-53-50) ×3	74	(6.35/12.7)×3 9.52/15.88	VP25	50	30	2.0	—	2+2	R410A (2.9)	0884		
6.42	—	—	20.1	38.4	92	—	4.00	(0.190×1)×3 0.20×1+0.20×1	(20-17.5-15.5-13) ×3	(57-54-51-49) ×3	75	(9.52/15.88)×3 9.52/25.4	VP25	50	30	3.5	—	2+2	R410A (5.3)	0885		
14.5	—	—	45.0	45.7	93	—	7.20	(0.259×1)×3 0.17×1+0.20×1	(30-26.5-23-20) ×3	(58-55-52-50) ×3	80	(9.52/15.88)×3 12.7/25.4	VP25	50	30	3.5	—	2+2	R410A (6.2)	0886		
5.27	—	—	16.5	22.7	92	—	3.00	(0.050×1)×3 0.19×1	(15-13-11-9) ×3	(55-52-49-46) ×3	74	(6.35/12.7)×3 9.52/15.88	VP20	50	30	2.0	—	2+2	R410A (2.9)	0887		
6.41	—	—	20.1	37.9	92	—	4.00	(0.080×1)×3 0.20×1+0.20×1	(21-18.5-15.5-12.5) ×3	(57-54-50-46) ×3	75	(9.52/15.88)×3 9.52/25.4	VP20	50	30	3.5	—	2+2	R410A (5.3)	0888		
12.7	—	—	39.4	45.3	93	—	7.20	(0.160×1)×3 0.17×1+0.20×1	(30-26.5-22-17) ×3	(61-58-54-50) ×3	80	(9.52/15.88)×3 12.7/25.4	VP20	50	30	3.5	—	2+2	R410A (6.2)	0889		
4.78	—	—	15.0	23.0	92	—	3.00	(0.040×1)×3 0.19×1	(15-14-13-10) ×3	(56-54-52-47) ×3	74	(6.35/12.7)×3 9.52/15.88	VP16	50	30	2.0	—	2+2	R410A (2.9)	0890		
6.62	—	—	20.8	37.9	92	—	4.00	(0.040×1)×3 0.20×1+0.20×1	(19-17-14-12) ×3	(63-57-54-50) ×3	75	(9.52/15.88)×3 9.52/25.4	VP16	50	30	3.5	—	2+2	R410A (5.3)	0891		
4.98	—	—	15.6	23.9	92	—	3.00	(0.035×1)×3 0.19×1	(15-13-10) ×3	(54-50-46) ×3	74	(6.35/12.7)×3 9.52/15.88	VP20	50	30	2.0	—	2+2	R410A (2.9)	0892		
7.61	—	—	23.9	39.1	92	—	4.00	(0.035×1)×3 0.20×1+0.20×1	(18-15-12) ×3	(58-54-50) ×3	75	(9.52/15.88)×3 9.52/25.4	VP20	50	30	3.5	—	2+2	R410A (5.3)	0893		
12.7	—	—	39.4	45.7	93	—	7.20	(0.075×1)×3 0.17×1+0.20×1	(27-21-18) ×3	(61-57-54) ×3	80	(9.52/15.88)×3 12.7/25.4	VP20	50	30	3.5	—	2+2	R410A (6.2)	0894		

・省エネの達人プレミアム(R410A)・省エネの達人(R410A)個別運転トリプル・フォー機、寒さ知らず個別運転ツイン・トリプル・フォー機、省エネの達人プレミアム(R410A)・省エネの達人(R410A)・寒さ知らず同時運転フォー機はe-LINE接続はできません。
・電気特性の運転電流欄の「冷房」または「暖房」の電流値が20Aを超える空調機は、「高圧又は特別高圧で受電する需要家の高調波抑制対策ガイドライン」対象機器となります。回路種別番号、換算係数は機種により異なりますので営業窓口までお問い合わせください。

注)H急を設定できる室内ユニットは「てんかせ4方向」「てんかせ2方向」「てんかせ1方向」「ビルトイン」「てんうめ」「てんつり」「かべかけ」の場合です。他の機種では設定できません。

仕様表 寒さ知らず シングル (別表 p.239)

機種名	タイプ	型式		電源 (V)	能力 (kW)			定格冷房標準	定格暖房標準	上:最大暖房低温 下:最大暖房極低温	定格冷房時の顕熱比	APF *通年エネルギー消費効率 *APF 2015	外形寸法 (mm) (幅×奥行×高さ) 上:室内ユニット 下:室外ユニット 室内機の高さ()内の寸法は天井内に入る本体高さを示す	質量 (kg) 上:室内ユニット 下:室外ユニット ()内はパネル質量
		セット	室内ユニット 室外ユニット		定格冷房標準	定格暖房標準	上:最大暖房低温 下:最大暖房極低温							
寒さ知らず シングル R410A	冷房 てんかむ方向	0895	RCI-AP80HN7	RCI-GP80K RAS-AP80HN1	三相 200 50Hz/60Hz	7.1 (2.6 ~ 8.0)	8.0 (2.0 ~ 12.6)	11.6 11.6	0.86	4.8	950×950×338 (298) 950×370×1,380	26 (+6.5) 107		
		0896	RCI-AP112HN7	RCI-GP112K RAS-AP112HN1	三相 200 50Hz/60Hz	10.0 (3.7 ~ 11.2)	11.2 (2.9 ~ 15.7)	14.3 14.3	0.84	5.0	950×950×338 (298) 950×370×1,380	26 (+6.5) 108		
		0897	RCI-AP140HN7	RCI-GP140K RAS-AP140HN1	三相 200 50Hz/60Hz	12.5 (3.8 ~ 14.0)	14.0 (3.5 ~ 20.1)	16.4 16.4	0.77	5.1	950×950×338 (298) 950×370×1,380	26 (+6.5) 118		
		0898	RCI-AP160HN7	RCI-GP160K RAS-AP160HN1	三相 200 50Hz/60Hz	14.0 (5.8 ~ 16.0)	16.0 (5.0 ~ 20.8)	18.0 18.0	0.74	3.5	950×950×338 (298) 950×370×1,380	26 (+6.5) 137		
冷房 てんかむ方向	RCID	0899	RCID-AP80HN8	RCID-GP80K RAS-AP80HN1	三相 200 50Hz/60Hz	7.1 (2.6 ~ 8.0)	8.0 (2.0 ~ 12.6)	11.6 11.6	0.72	4.3	1,100×710×375 (345) 950×370×1,380	25 (+7.5) 107		
		0900	RCID-AP112HN8	RCID-GP112K RAS-AP112HN1	三相 200 50Hz/60Hz	10.0 (3.7 ~ 11.2)	11.2 (2.9 ~ 15.7)	14.3 14.3	0.70	4.6	1,660×710×375 (345) 950×370×1,380	39 (+10.5) 108		
		0901	RCID-AP140HN8	RCID-GP140K RAS-AP140HN1	三相 200 50Hz/60Hz	12.5 (3.8 ~ 14.0)	14.0 (3.5 ~ 20.1)	16.4 16.4	0.71	4.6	1,660×710×375 (345) 950×370×1,380	39 (+10.5) 118		
		0902	RCID-AP160HN8	RCID-GP160K RAS-AP160HN1	三相 200 50Hz/60Hz	14.0 (5.8 ~ 16.0)	16.0 (5.0 ~ 20.8)	18.0 18.0	0.72	3.5	1,660×710×375 (345) 950×370×1,380	39 (+10.5) 137		
冷房 1/4方向	RCIS	0903	RCIS-AP80HN8	RCIS-GP80K RAS-AP80HN1	三相 200 50Hz/60Hz	7.1 (2.6 ~ 8.0)	8.0 (2.0 ~ 12.6)	11.6 11.6	0.74	4.4	1,410×800×270 (235) 950×370×1,380	33 (+6) 107		
		0904	RCB-AP80HN8	RCB-GP80K1 RAS-AP80HN1	三相 200 50Hz/60Hz	7.1 (2.6 ~ 8.0)	8.0 (2.0 ~ 12.6)	11.6 11.6	0.73	4.0	1,200×440×325 (270) 950×370×1,380	37 (+5.5) 107		
		0905	RCB-AP112HN8	RCB-GP112K1 RAS-AP112HN1	三相 200 50Hz/60Hz	10.0 (3.7 ~ 11.2)	11.2 (2.9 ~ 15.7)	14.3 14.3	0.75	4.3	1,550×440×325 (270) 950×370×1,380	46 (+6.5) 108		
		0906	RCB-AP140HN8	RCB-GP140K1 RAS-AP140HN1	三相 200 50Hz/60Hz	12.5 (3.8 ~ 14.0)	14.0 (3.5 ~ 20.1)	16.4 16.4	0.72	4.3	1,550×440×325 (270) 950×370×1,380	46 (+6.5) 118		
冷房 1/4方向	RPI	0907	RCB-AP160HN8	RCB-GP160K1 RAS-AP160HN1	三相 200 50Hz/60Hz	14.0 (5.8 ~ 16.0)	16.0 (5.0 ~ 20.8)	18.0 18.0	0.72	3.3	1,550×440×325 (270) 950×370×1,380	46 (+6.5) 137		
		0908	RPI-AP80HN8	RPI-GP80K1 RAS-AP80HN1	三相 200 50Hz/60Hz	7.1 (2.6 ~ 8.0)	8.0 (2.0 ~ 12.6)	11.6 11.6	0.72	4.1	1,050×800×300 950×370×1,380	38 107		
		0909	RPI-AP112HN8	RPI-GP112K1 RAS-AP112HN1	三相 200 50Hz/60Hz	10.0 (3.7 ~ 11.2)	11.2 (2.9 ~ 15.7)	14.3 14.3	0.74	4.4	1,400×800×300 950×370×1,380	48 108		
		0910	RPI-AP140HN8	RPI-GP140K1 RAS-AP140HN1	三相 200 50Hz/60Hz	12.5 (3.8 ~ 14.0)	14.0 (3.5 ~ 20.1)	16.4 16.4	0.71	4.4	1,400×800×300 950×370×1,380	48 118		
冷房 1/4方向	RPI	0911	RPI-AP160HN8	RPI-GP160K1 RAS-AP160HN1	三相 200 50Hz/60Hz	14.0 (5.8 ~ 16.0)	16.0 (5.0 ~ 20.8)	18.0 18.0	0.71	3.4	1,400×800×300 950×370×1,380	48 137		
		0912	RPI-AP80HNC1	RPI-GP80KC1 RAS-AP80HN1	三相 200 50Hz/60Hz	7.1 (2.6 ~ 8.0)	8.0 (2.0 ~ 12.6)	11.6 11.6	0.73	4.0	1,050×800×250 950×370×1,380	36 107		
		0913	RPI-AP112HNC1	RPI-GP112KC1 RAS-AP112HN1	三相 200 50Hz/60Hz	10.0 (3.7 ~ 11.2)	11.2 (2.9 ~ 15.7)	14.3 14.3	0.75	4.3	1,400×800×250 950×370×1,380	44 108		
		0914	RPI-AP140HNC1	RPI-GP140KC1 RAS-AP140HN1	三相 200 50Hz/60Hz	12.5 (3.8 ~ 14.0)	14.0 (3.5 ~ 20.1)	16.4 16.4	0.72	4.3	1,400×800×250 950×370×1,380	44 118		
冷房 1/4方向	RPI	0915	RPI-AP160HNC1	RPI-GP160KC1 RAS-AP160HN1	三相 200 50Hz/60Hz	14.0 (5.8 ~ 16.0)	16.0 (5.0 ~ 20.8)	18.0 18.0	0.72	3.3	1,400×800×250 950×370×1,380	44 137		
		0916	RPC-AP80HN8	RPC-GP80K RAS-AP80HN1	三相 200 50Hz/60Hz	7.1 (2.6 ~ 8.0)	8.0 (2.0 ~ 12.6)	11.6 11.6	0.76	4.5	1,270×690×235 950×370×1,380	35 107		
		0917	RPC-AP112HN8	RPC-GP112K RAS-AP112HN1	三相 200 50Hz/60Hz	10.0 (3.7 ~ 11.2)	11.2 (2.9 ~ 15.7)	14.3 14.3	0.78	4.8	1,580×690×235 950×370×1,380	41 108		
		0918	RPC-AP140HN8	RPC-GP140K RAS-AP140HN1	三相 200 50Hz/60Hz	12.5 (3.8 ~ 14.0)	14.0 (3.5 ~ 20.1)	16.4 16.4	0.76	5.0	1,580×690×235 950×370×1,380	41 118		
冷房 1/4方向	RPC	0919	RPC-AP160HN8	RPC-GP160K RAS-AP160HN1	三相 200 50Hz/60Hz	14.0 (5.8 ~ 16.0)	16.0 (5.0 ~ 20.8)	18.0 18.0	0.74	3.4	1,580×690×235 950×370×1,380	41 137		
		0920	RPK-AP80HN4	RPK-GP80K RAS-AP80HN1	三相 200 50Hz/60Hz	7.1 (2.6 ~ 8.0)	8.0 (2.0 ~ 12.6)	11.6 11.6	0.74	4.0	1,150×245×333 950×370×1,380	18 107		
		0921	RPK-AP112HN4	RPK-GP112K RAS-AP112HN1	三相 200 50Hz/60Hz	10.0 (3.7 ~ 11.2)	11.2 (2.9 ~ 15.7)	14.3 14.3	0.71	4.1	1,150×245×333 950×370×1,380	18 108		
		0922	RPV-AP80HN2	RPV-AP80K1 RAS-AP80HN1	三相 200 50Hz/60Hz	7.1 (2.6 ~ 8.0)	8.0 (2.0 ~ 12.6)	11.6 11.6	0.73	4.1	600×280×1,750 950×370×1,380	43 107		
冷房 ゆかのみ	RPV	0923	RPV-AP112HN2	RPV-AP112K1 RAS-AP112HN1	三相 200 50Hz/60Hz	10.0 (3.7 ~ 11.2)	11.2 (2.9 ~ 15.7)	14.3 14.3	0.74	4.2	600×375×1,750 950×370×1,380	53 108		
		0924	RPV-AP140HN2	RPV-AP140K1 RAS-AP140HN1	三相 200 50Hz/60Hz	12.5 (3.8 ~ 14.0)	14.0 (3.5 ~ 20.1)	16.4 16.4	0.72	4.0	600×375×1,750 950×370×1,380	54 118		
		0925	RPV-AP160HN2	RPV-AP160K1 RAS-AP160HN1	三相 200 50Hz/60Hz	14.0 (5.8 ~ 16.0)	16.0 (5.0 ~ 20.8)	18.0 18.0	0.70	3.1	600×375×1,750 950×370×1,380	54 137		
		0926	RPCK-AP80HN3	RPCK-AP80K2 RAS-AP80HN1	三相 200 50Hz/60Hz	7.1 (2.6 ~ 8.0)	8.0 (2.0 ~ 12.6)	11.6 11.6	0.74	3.8	1,136×650×295 950×370×1,380	42 107		
0927	RPCK-AP140HN3	RPCK-AP140K2 RAS-AP140HN1	三相 200 50Hz/60Hz	12.5 (3.8 ~ 14.0)	14.0 (3.5 ~ 20.1)	16.4 16.4	0.73	3.9	1,520×650×295 950×370×1,380	56 118				

IPコード: 室内…X0、室外…X4 設計圧力: 4.15MPa 仕様値は、JIS B 8616:2015による

2015年3月のJIS改正にともない、通年エネルギー消費効率はAPF2015、運転音は音響パワーレベルを記載しています。
APF2006(従来の通年エネルギー消費効率)および、運転音音圧レベル(従来の運転音)については、P.224以降の仕様表(別表)に記載しています。

- (注)・能力の()内はインバーターによる可変範囲を示します。
・厨房用てんつりは、冷房負荷の高い場所に設置しますのでツイン・トリプル・フォーでご利用の場合には、各エアコンの吸い込み空気温度が均一な場所でご使用ください。
・外形寸法の室内ユニットの幅寸法および奥行寸法はパネル寸法を示します。
・機外配線は「B方式」での仕様を示します。・最小電線太さは配線長さ20mまでの場合です。
・ブレーカー容量は漏電遮断器(ELB)の定格電流(A)の値を示します。
・「室内外連絡配線」の2+2は、電源配線+制御用連絡配線を示します。

		電気特性						始動電流 (A)	電圧機出力 (kW)	送風機出力 (kW)	室内風量 (m ³ /min) 注) (H急-急強弱)	運転音[dB(A)]		冷媒配管				機外配線		冷媒種 ()内は出荷時封入量 (kg)	呼出番号	
		消費電力 (kW)		運転電流 (A)		力率 (%)						音響パワーレベル		液管/ガス管 φ (mm)	ドレン配管	最大長さ (m)	最大高低差 室外上 (m)	最小配線太さ (mm ²)	フルカー容量 (A)			連絡配線 ()
		定格冷房標準	定格暖房標準	上:最大暖房低溫下:最大暖房極低溫	定格標準上:冷房下:暖房	最大	定格標準上:冷房下:暖房					室内	室外									
1.65	1.69	4.78	5.2	18.6	92	—	1.20	0.057×1	27-23-18-15	55-52-49-48	65/68	9.52/15.88	VP25	75	30	2.0	—	2+2	R410A (3.0)	0895		
2.45	2.34	5.98	7.7	21.8	92	—	1.80	0.094×1	36-31-24-20	64-60-55-50	66/69	9.52/15.88	VP25	75	30	2.0	—	2+2	R410A (3.2)	0896		
3.30	3.26	6.99	10.4	26.8	92	—	2.50	0.094×1	37-33-26-21	64-62-57-52	69/70	9.52/15.88	VP25	75	30	2.0	—	2+2	R410A (3.6)	0897		
4.40	4.58	7.92	13.8	33.6	92	—	3.30	0.094×1	37-35-28-22	64-63-58-53	73/76	9.52/15.88	VP25	75	30	2.0	—	2+2	R410A (4.8)	0898		
1.83	2.11	5.20	5.7	22.9	92	—	1.20	0.057×1	21-18.5-16-12.5	58-55-52-49	65/68	9.52/15.88	VP25	75	30	2.0	—	2+2	R410A (3.0)	0899		
2.68	2.90	5.60	8.4	24.8	92	—	1.80	0.057×2	30-26.5-23-20	57-55-52-50	66/69	9.52/15.88	VP25	75	30	2.0	—	2+2	R410A (3.2)	0900		
3.57	3.78	7.00	11.2	29.2	92	—	2.50	0.057×2	35-31-27-21	60-55-52-50	69/70	9.52/15.88	VP25	75	30	2.0	—	2+2	R410A (3.6)	0901		
4.90	5.05	8.35	15.4	33.7	92	—	3.30	0.057×2	37-32.5-28.5-24	61-59-56-53	73/76	9.52/15.88	VP25	75	30	2.0	—	2+2	R410A (4.8)	0902		
1.90	2.16	5.35	6.0	22.0	92	—	1.20	0.080×1	20-17.5-15.5-13	57-55-52-48	65/68	9.52/15.88	VP25	75	30	2.0	—	2+2	R410A (3.0)	0903		
1.88	2.11	5.01	5.9	22.9	92	—	1.20	0.190×1	20-17.5-15.5-13	60-57-54-51	65/68	9.52/15.88	VP25	75	30	2.0	—	2+2	R410A (3.0)	0904		
2.87	2.99	5.60	9.0	24.8	92	—	1.80	0.259×1	30-26.5-23-20	63-60-57-53	66/69	9.52/15.88	VP25	75	30	2.0	—	2+2	R410A (3.2)	0905		
3.92	3.88	7.00	12.3	29.2	92	—	2.50	0.259×1	33.5-29.5-26-22	65-62-59-56	69/70	9.52/15.88	VP25	75	30	2.0	—	2+2	R410A (3.6)	0906		
5.11	5.13	9.98	16.0	34.4	92	—	3.30	0.259×1	36-31.5-27.5-24	67-64-60-57	73/76	9.52/15.88	VP25	75	30	2.0	—	2+2	R410A (4.8)	0907		
1.87	2.10	5.01	5.9	22.9	92	—	1.20	0.190×1	20-17.5-15.5-13	57-54-51-49	65/68	9.52/15.88	VP25	75	30	2.0	—	2+2	R410A (3.0)	0908		
2.86	2.94	5.60	9.0	24.8	92	—	1.80	0.259×1	30-26.5-23-20	58-55-52-50	66/69	9.52/15.88	VP25	75	30	2.0	—	2+2	R410A (3.2)	0909		
3.92	3.87	7.00	12.3	29.2	92	—	2.50	0.259×1	33.5-29.5-26-22	60-57-54-51	69/70	9.52/15.88	VP25	75	30	2.0	—	2+2	R410A (3.6)	0910		
5.08	5.11	9.95	15.9	33.9	92	—	3.30	0.259×1	36-31.5-27.5-24	62-58-55-52	73/76	9.52/15.88	VP25	75	30	2.0	—	2+2	R410A (4.8)	0911		
1.88	2.11	5.01	5.9	22.9	92	—	1.20	0.190×1	20-17.5-15.5-13	56-54-51-49	65/68	9.52/15.88	VP25	75	30	2.0	—	2+2	R410A (3.0)	0912		
2.87	2.99	5.60	9.0	24.8	92	—	1.80	0.259×1	30-26.5-23-20	58-56-53-50	66/69	9.52/15.88	VP25	75	30	2.0	—	2+2	R410A (3.2)	0913		
3.92	3.88	7.00	12.3	29.2	92	—	2.50	0.259×1	33.5-29.5-26-22	60-57-54-52	69/70	9.52/15.88	VP25	75	30	2.0	—	2+2	R410A (3.6)	0914		
5.11	5.13	9.98	16.0	34.4	92	—	3.30	0.259×1	36-31.5-27.5-24	61-58-55-52	73/76	9.52/15.88	VP25	75	30	2.0	—	2+2	R410A (4.8)	0915		
1.82	1.99	4.51	5.7	22.9	92	—	1.20	0.080×1	21-18.5-15.5-12.5	57-54-50-46	65/68	9.52/15.88	VP25	75	30	2.0	—	2+2	R410A (3.0)	0916		
2.61	2.62	5.43	8.2	24.5	92	—	1.80	0.160×1	30-26.5-22-17	61-58-54-50	66/69	9.52/15.88	VP25	75	30	2.0	—	2+2	R410A (3.2)	0917		
3.42	3.43	6.89	10.7	28.2	92	—	2.50	0.160×1	35-31-25.5-20	65-62-57-52	69/70	9.52/15.88	VP25	75	30	2.0	—	2+2	R410A (3.6)	0918		
4.61	4.44	7.41	14.5	33.9	92	—	3.30	0.160×1	37-32.5-27-21	66-63-58-53	73/76	9.52/15.88	VP25	75	30	2.0	—	2+2	R410A (4.8)	0919		
1.95	2.14	4.85	6.1	24.2	92	—	1.20	0.040×1	19-17-14-12	63-57-54-50	65/68	9.52/15.88	VP16	75	30	2.0	—	2+2	R410A (3.0)	0920		
3.03	2.98	6.12	9.5	27.7	92	—	1.80	0.040×1	22-19-17-15	65-63-60-55	66/69	9.52/15.88	VP16	75	30	2.0	—	2+2	R410A (3.2)	0921		
2.00	2.43	5.25	6.3	26.2	92	—	1.20	0.035×1	18-15-12	58-54-50	65/68	9.52/15.88	VP25	75	30	2.0	—	2+2	R410A (3.0)	0922		
2.87	3.01	6.51	9.0	26.8	92	—	1.80	0.075×1	27-21-18	61-57-54	66/69	9.52/15.88	VP25	75	30	2.0	—	2+2	R410A (3.2)	0923		
4.13	4.07	7.76	13.0	32.0	92	—	2.50	0.155×1	33-26-20	65-60-56	69/70	9.52/15.88	VP25	75	30	2.0	—	2+2	R410A (3.6)	0924		
4.83	5.37	8.80	15.2	34.1	92	—	3.30	0.155×1	35-28-21	68-63-58	73/76	9.52/15.88	VP25	75	30	2.0	—	2+2	R410A (4.8)	0925		
1.90	2.45	5.09	6.0	25.4	92	—	1.20	0.050×1	18-15-12	53-50-47	65/68	9.52/15.88	VP25	75	30	2.0	—	2+2	R410A (3.0)	0926		
4.68	4.47	7.50	14.7	31.0	92	—	2.50	0.135×1	33-28-23	64-61-58	69/70	9.52/15.88	VP25	75	30	2.0	—	2+2	R410A (3.6)	0927		

・省エネの達人プレミアム(R410A)・省エネの達人(R410A)個別運転トリプル・フォー機、寒さ知らず個別運転ツイン・トリプル・フォー機、省エネの達人プレミアム(R410A)・省エネの達人(R410A)・寒さ知らず同時運転フォー機はe-LINE接続はできません。
 ・電気特性の運転電流欄の「冷房」または「暖房」の電流値が20Aを超える空調機は、「高圧又は特別高圧で受電する需要家の高調波抑制対策ガイドライン」対象機器となります。回路種別番号、換算係数は機種により異なりますので営業窓口までお問い合わせください。

注) H急を設定できる室内ユニットは「てんかせ4方向」「てんかせ2方向」「てんかせ1方向」「ビルトイン」「てんうめ」「てんつり」「かべかけ」の場合です。他の機種では設定できません。

仕様表 寒さ知らず 同時個別ツイン (別表 p.239)

呼称 仕様責任	タイプ	型式		電源 (V)	能力(kW)			定格冷房時の 顕熱比	APF 2015 通年 エネルギー 消費効率	外形寸法(mm) (幅×奥行×高さ) 上:室内ユニット 下:室外ユニット	質量 (kg) 上:室内ユニット 下:室外ユニット ()内はパネル質量	
		セット	室内ユニット 室外ユニット		定格 冷房 標準	定格 暖房 標準	上:最大 暖房低温 下:最大 暖房低温					
寒さ知らず 同時/個別 ツイン R410A	冷暖 てんかせり方向	0928	RCI-AP80HNP7	RCI-GP40K×2 RAS-AP80HN1	三相 200 50Hz/60Hz	7.1 (2.6~8.0)	8.0 (2.0~12.6)	11.6 11.6	0.88	4.6	(950×950×288(248))×2 950×370×1,380	(21(+6.5))×2 107
		0929	RCI-AP112HNP7	RCI-GP56K×2 RAS-AP112HN1	三相 200 50Hz/60Hz	10.0 (3.7~11.2)	11.2 (2.9~15.7)	14.3 14.3	0.91	4.9	(950×950×288(248))×2 950×370×1,380	(21(+6.5))×2 108
		0930	RCI-AP140HNP7	RCI-GP71K×2 RAS-AP140HN1	三相 200 50Hz/60Hz	12.5 (3.8~14.0)	14.0 (3.5~20.1)	16.4 16.4	0.91	4.6	(950×950×288(248))×2 950×370×1,380	(22(+6.5))×2 118
		0931	RCI-AP160HNP7	RCI-GP80K×2 RAS-AP160HN1	三相 200 50Hz/60Hz	14.0 (5.8~16.0)	16.0 (5.0~20.8)	18.0 18.0	0.86	3.7	(950×950×338(298))×2 950×370×1,380	(26(+6.5))×2 137
	冷暖 てんかせり方向	0932	RCID-AP80HNP8	RCID-GP40K×2 RAS-AP80HN1	三相 200 50Hz/60Hz	7.1 (2.6~8.0)	8.0 (2.0~12.6)	11.6 11.6	0.71	4.5	(1,100×710×375(345))×2 950×370×1,380	(25(+7.5))×2 107
		0933	RCID-AP112HNP8	RCID-GP56K×2 RAS-AP112HN1	三相 200 50Hz/60Hz	10.0 (3.7~11.2)	11.2 (2.9~15.7)	14.3 14.3	0.72	4.6	(1,100×710×375(345))×2 950×370×1,380	(25(+7.5))×2 108
		0934	RCID-AP140HNP8	RCID-GP71K×2 RAS-AP140HN1	三相 200 50Hz/60Hz	12.5 (3.8~14.0)	14.0 (3.5~20.1)	16.4 16.4	0.71	4.8	(1,100×710×375(345))×2 950×370×1,380	(25(+7.5))×2 118
		0935	RCID-AP160HNP8	RCID-GP80K×2 RAS-AP160HN1	三相 200 50Hz/60Hz	14.0 (5.8~16.0)	16.0 (5.0~20.8)	18.0 18.0	0.73	3.6	(1,100×710×375(345))×2 950×370×1,380	(25(+7.5))×2 137
	冷暖 てんかせり方向	0936	RCIS-AP80HNP8	RCIS-GP40K×2 RAS-AP80HN1	三相 200 50Hz/60Hz	7.1 (2.6~8.0)	8.0 (2.0~12.6)	11.6 11.6	0.80	4.4	(1,100×800×270(235))×2 950×370×1,380	(26(+4.5))×2 107
		0937	RCIS-AP112HNP8	RCIS-GP56K×2 RAS-AP112HN1	三相 200 50Hz/60Hz	10.0 (3.7~11.2)	11.2 (2.9~15.7)	14.3 14.3	0.74	4.6	(1,100×800×270(235))×2 950×370×1,380	(26(+4.5))×2 108
		0938	RCIS-AP140HNP8	RCIS-GP71K×2 RAS-AP140HN1	三相 200 50Hz/60Hz	12.5 (3.8~14.0)	14.0 (3.5~20.1)	16.4 16.4	0.75	4.8	(1,410×800×270(235))×2 950×370×1,380	(33(+6))×2 118
		0939	RCIS-AP160HNP8	RCIS-GP80K×2 RAS-AP160HN1	三相 200 50Hz/60Hz	14.0 (5.8~16.0)	16.0 (5.0~20.8)	18.0 18.0	0.74	3.8	(1,410×800×270(235))×2 950×370×1,380	(33(+6))×2 137
	冷暖 ビルトイン	0940	RCB-AP80HNP8	RCB-GP40K1×2 RAS-AP80HN1	三相 200 50Hz/60Hz	7.1 (2.6~8.0)	8.0 (2.0~12.6)	11.6 11.6	0.80	4.3	(850×440×325(270))×2 950×370×1,380	(27(+4))×2 107
		0941	RCB-AP112HNP8	RCB-GP56K1×2 RAS-AP112HN1	三相 200 50Hz/60Hz	10.0 (3.7~11.2)	11.2 (2.9~15.7)	14.3 14.3	0.74	4.2	(850×440×325(270))×2 950×370×1,380	(27(+4))×2 108
		0942	RCB-AP140HNP8	RCB-GP71K1×2 RAS-AP140HN1	三相 200 50Hz/60Hz	12.5 (3.8~14.0)	14.0 (3.5~20.1)	16.4 16.4	0.75	4.3	(1,200×440×325(270))×2 950×370×1,380	(37(+5.5))×2 118
		0943	RCB-AP160HNP8	RCB-GP80K1×2 RAS-AP160HN1	三相 200 50Hz/60Hz	14.0 (5.8~16.0)	16.0 (5.0~20.8)	18.0 18.0	0.73	3.3	(1,200×440×325(270))×2 950×370×1,380	(37(+5.5))×2 137
冷暖 てんかせり(音静圧)	0944	RPI-AP112HNP8	RPI-GP56K1×2 RAS-AP112HN1	三相 200 50Hz/60Hz	10.0 (3.7~11.2)	11.2 (2.9~15.7)	14.3 14.3	0.73	4.3	(700×800×300)×2 950×370×1,380	(29)×2 108	
	0945	RPI-AP140HNP8	RPI-GP71K1×2 RAS-AP140HN1	三相 200 50Hz/60Hz	12.5 (3.8~14.0)	14.0 (3.5~20.1)	16.4 16.4	0.73	4.4	(1,050×800×300)×2 950×370×1,380	(38)×2 118	
	0946	RPI-AP160HNP8	RPI-GP80K1×2 RAS-AP160HN1	三相 200 50Hz/60Hz	14.0 (5.8~16.0)	16.0 (5.0~20.8)	18.0 18.0	0.73	3.4	(1,050×800×300)×2 950×370×1,380	(38)×2 137	
	0947	RPI-AP80HNP8C	RPI-GP40K1×2 RAS-AP80HN1	三相 200 50Hz/60Hz	7.1 (2.6~8.0)	8.0 (2.0~12.6)	11.6 11.6	0.80	4.3	(700×800×250)×2 950×370×1,380	(27)×2 107	
冷暖 てんかせり(中静圧)	0948	RPI-AP112HNP8C	RPI-GP56K1×2 RAS-AP112HN1	三相 200 50Hz/60Hz	10.0 (3.7~11.2)	11.2 (2.9~15.7)	14.3 14.3	0.74	4.2	(700×800×250)×2 950×370×1,380	(27)×2 108	
	0949	RPI-AP140HNP8C1	RPI-GP71K1×2 RAS-AP140HN1	三相 200 50Hz/60Hz	12.5 (3.8~14.0)	14.0 (3.5~20.1)	16.4 16.4	0.75	4.3	(1,050×800×250)×2 950×370×1,380	(36)×2 118	
	0950	RPI-AP160HNP8C1	RPI-GP80K1×2 RAS-AP160HN1	三相 200 50Hz/60Hz	14.0 (5.8~16.0)	16.0 (5.0~20.8)	18.0 18.0	0.73	3.3	(1,050×800×250)×2 950×370×1,380	(36)×2 137	
	冷暖 てんかせり	0951	RPC-AP80HNP8	RPC-GP40K×2 RAS-AP80HN1	三相 200 50Hz/60Hz	7.1 (2.6~8.0)	8.0 (2.0~12.6)	11.6 11.6	0.85	4.6	(960×690×235)×2 950×370×1,380	(26)×2 107
0952		RPC-AP112HNP8	RPC-GP56K×2 RAS-AP112HN1	三相 200 50Hz/60Hz	10.0 (3.7~11.2)	11.2 (2.9~15.7)	14.3 14.3	0.77	4.7	(960×690×235)×2 950×370×1,380	(27)×2 108	
0953		RPC-AP140HNP8	RPC-GP71K×2 RAS-AP140HN1	三相 200 50Hz/60Hz	12.5 (3.8~14.0)	14.0 (3.5~20.1)	16.4 16.4	0.77	4.7	(1,270×690×235)×2 950×370×1,380	(35)×2 118	
0954		RPC-AP160HNP8	RPC-GP80K×2 RAS-AP160HN1	三相 200 50Hz/60Hz	14.0 (5.8~16.0)	16.0 (5.0~20.8)	18.0 18.0	0.77	3.5	(1,270×690×235)×2 950×370×1,380	(35)×2 137	
冷暖 かへり	0955	RPK-AP80HNP7	RPK-GP40K×2 RAS-AP80HN1	三相 200 50Hz/60Hz	7.1 (2.6~8.0)	8.0 (2.0~12.6)	11.6 11.6	0.73	3.9	(900×230×300)×2 950×370×1,380	(11)×2 107	
	0956	RPK-AP112HNP7	RPK-GP56K×2 RAS-AP112HN1	三相 200 50Hz/60Hz	10.0 (3.7~11.2)	11.2 (2.9~15.7)	14.3 14.3	0.72	4.1	(1,150×245×333)×2 950×370×1,380	(17)×2 108	
	0957	RPK-AP140HNP7	RPK-GP71K×2 RAS-AP140HN1	三相 200 50Hz/60Hz	12.5 (3.8~14.0)	14.0 (3.5~20.1)	16.4 16.4	0.74	4.4	(1,150×245×333)×2 950×370×1,380	(18)×2 118	
	0958	RPK-AP160HNP7	RPK-GP80K×2 RAS-AP160HN1	三相 200 50Hz/60Hz	14.0 (5.8~16.0)	16.0 (5.0~20.8)	18.0 18.0	0.74	3.2	(1,150×245×333)×2 950×370×1,380	(18)×2 137	

IPコード:室内…X0、室外…X4 設計圧力:4.15MPa 仕様値は、JIS B 8616:2015による

2015年3月のJIS改正にともない、通年エネルギー消費効率はAPF2015、運転音は音響パワーレベルを記載しています。
APF2006(従来の通年エネルギー消費効率)および、運転音音圧レベル(従来の運転音)については、P.224以降の仕様表(別表)に記載しています。

- (注)・能力の()内はインバーターによる可変範囲を示します。
 ・外形寸法の室内ユニットの幅寸法および奥行き寸法はパネル寸法を示します。
 ・機外配線は「B方式」での仕様を示します。・最小電線太さは配線長さ20mまでの場合です。
 ・ブレーカー容量は漏電遮断器(ELB)の定格電流(A)の値を示します。
 ・「室内外連絡配線」の2+2は、電源配線+制御用連絡配線を示します。

仕様表 寒さ知らず 同時個別ツイン・同時個別トリプル (別表 p.240)

型番	タイプ	型式		電源 (V)	能力 (kW)			定格冷房標準	定格暖房標準	上:最大暖房低温 下:最大暖房極低温	定格冷房時の顕熱比	APF 通年エネルギー消費効率 APF 2015	外形寸法 (mm) (幅×奥行×高さ) 上:室内ユニット 下:室外ユニット 室内機の高さ()内の寸法は天井内に入る本体高さを示す	質量 (kg) 上:室内ユニット 下:室外ユニット ()内はパネル質量
		セット	室内ユニット 室外ユニット		定格冷房標準	定格暖房標準	上:最大暖房低温 下:最大暖房極低温							
寒さ知らず 同時/個別 ツイン R410A	冷房 ゆかあき	0959	RPV-AP112HNP3	RPV-AP56K1 ×2 RAS-AP112HN1	三相 200 50Hz/60Hz	10.0 (3.7 ~ 11.2)	11.2 (2.9 ~ 15.7)	14.3 14.3	0.75	4.1	(600×280×1,750)×2 950×370×1,380	(42)×2 108		
		0960	RPV-AP140HNP3	RPV-AP71K1 ×2 RAS-AP140HN1	三相 200 50Hz/60Hz	12.5 (3.8 ~ 14.0)	14.0 (3.5 ~ 20.1)	16.4 16.4	0.73	4.2	(600×280×1,750)×2 950×370×1,380	(43)×2 118		
		0961	RPV-AP160HNP3	RPV-AP80K1 ×2 RAS-AP160HN1	三相 200 50Hz/60Hz	14.0 (5.8 ~ 16.0)	16.0 (5.0 ~ 20.8)	18.0 18.0	0.70	3.3	(600×280×1,750)×2 950×370×1,380	(43)×2 137		
		0962	RPCK-AP160HNP3	RPCK-AP80K2 ×2 RAS-AP160HN1	三相 200 50Hz/60Hz	14.0 (5.8 ~ 16.0)	16.0 (5.0 ~ 20.8)	18.0 18.0	0.73	3.3	(1,136×650×295)×2 950×370×1,380	(42)×2 137		

型番	タイプ	型式		電源 (V)	能力 (kW)			定格冷房標準	定格暖房標準	上:最大暖房低温 下:最大暖房極低温	定格冷房時の顕熱比	APF 通年エネルギー消費効率 APF 2015	外形寸法 (mm) (幅×奥行×高さ) 上:室内ユニット 下:室外ユニット 室内機の高さ()内の寸法は天井内に入る本体高さを示す	質量 (kg) 上:室内ユニット 下:室外ユニット ()内はパネル質量
		セット	室内ユニット 室外ユニット		定格冷房標準	定格暖房標準	上:最大暖房低温 下:最大暖房極低温							
寒さ知らず 同時/個別 トリプル R410A	冷房 てんかせ4方向	0963	RCI-AP80HNG7	RCI-GP28K ×3 RAS-AP80HN1	三相 200 50Hz/60Hz	7.1 (2.6 ~ 8.0)	8.0 (2.0 ~ 12.6)	11.6 11.6	0.86	4.6	(950×950×288 (248))×3 950×370×1,380	(20(+6.5))×3 107		
		0964	RCI-AP112HNG7	RCI-GP40K ×3 RAS-AP112HN1	三相 200 50Hz/60Hz	10.0 (3.7 ~ 11.2)	11.2 (2.9 ~ 15.7)	14.3 14.3	0.88	4.9	(950×950×288 (248))×3 950×370×1,380	(21(+6.5))×3 108		
		0965	RCI-AP140HNG7	RCI-GP45K ×3 RAS-AP140HN1	三相 200 50Hz/60Hz	12.5 (3.8 ~ 14.0)	14.0 (3.5 ~ 20.1)	16.4 16.4	0.89	4.6	(950×950×288 (248))×3 950×370×1,380	(21(+6.5))×3 118		
		0966	RCI-AP160HNG7	RCI-GP56K ×3 RAS-AP160HN1	三相 200 50Hz/60Hz	14.0 (5.8 ~ 16.0)	16.0 (5.0 ~ 20.8)	18.0 18.0	0.91	3.7	(950×950×288 (248))×3 950×370×1,380	(21(+6.5))×3 137		
	冷房 てんかせ2方向	0967	RCID-AP80HNG8	RCID-GP28K ×3 RAS-AP80HN1	三相 200 50Hz/60Hz	7.1 (2.6 ~ 8.0)	8.0 (2.0 ~ 12.6)	11.6 11.6	0.89	4.5	(1,100×710×375 (345))×3 950×370×1,380	(23(+7.5))×3 107		
		0968	RCID-AP112HNG8	RCID-GP40K ×3 RAS-AP112HN1	三相 200 50Hz/60Hz	10.0 (3.7 ~ 11.2)	11.2 (2.9 ~ 15.7)	14.3 14.3	0.72	4.6	(1,100×710×375 (345))×3 950×370×1,380	(25(+7.5))×3 108		
		0969	RCID-AP140HNG8	RCID-GP45K ×3 RAS-AP140HN1	三相 200 50Hz/60Hz	12.5 (3.8 ~ 14.0)	14.0 (3.5 ~ 20.1)	16.4 16.4	0.72	4.8	(1,100×710×375 (345))×3 950×370×1,380	(25(+7.5))×3 118		
		0970	RCID-AP160HNG8	RCID-GP56K ×3 RAS-AP160HN1	三相 200 50Hz/60Hz	14.0 (5.8 ~ 16.0)	16.0 (5.0 ~ 20.8)	18.0 18.0	0.72	3.6	(1,100×710×375 (345))×3 950×370×1,380	(25(+7.5))×3 137		
	冷房 てんかせ1方向	0971	RCIS-AP80HNG8	RCIS-GP28K ×3 RAS-AP80HN1	三相 200 50Hz/60Hz	7.1 (2.6 ~ 8.0)	8.0 (2.0 ~ 12.6)	11.6 11.6	0.84	4.4	(1,100×800×270 (235))×3 950×370×1,380	(25(+4.5))×3 107		
		0972	RCIS-AP112HNG8	RCIS-GP40K ×3 RAS-AP112HN1	三相 200 50Hz/60Hz	10.0 (3.7 ~ 11.2)	11.2 (2.9 ~ 15.7)	14.3 14.3	0.82	4.6	(1,100×800×270 (235))×3 950×370×1,380	(26(+4.5))×3 108		
		0973	RCIS-AP140HNG8	RCIS-GP45K ×3 RAS-AP140HN1	三相 200 50Hz/60Hz	12.5 (3.8 ~ 14.0)	14.0 (3.5 ~ 20.1)	16.4 16.4	0.77	4.8	(1,100×800×270 (235))×3 950×370×1,380	(26(+4.5))×3 118		
		0974	RCIS-AP160HNG8	RCIS-GP56K ×3 RAS-AP160HN1	三相 200 50Hz/60Hz	14.0 (5.8 ~ 16.0)	16.0 (5.0 ~ 20.8)	18.0 18.0	0.75	3.8	(1,100×800×270 (235))×3 950×370×1,380	(26(+4.5))×3 137		
	冷房 ビルトップ	0975	RCB-AP80HNG8	RCB-GP28K1 ×3 RAS-AP80HN1	三相 200 50Hz/60Hz	7.1 (2.6 ~ 8.0)	8.0 (2.0 ~ 12.6)	11.6 11.6	0.82	4.3	(850×440×325 (270))×3 950×370×1,380	(26(+4))×3 107		
		0976	RCB-AP112HNG8	RCB-GP40K1 ×3 RAS-AP112HN1	三相 200 50Hz/60Hz	10.0 (3.7 ~ 11.2)	11.2 (2.9 ~ 15.7)	14.3 14.3	0.81	4.2	(850×440×325 (270))×3 950×370×1,380	(27(+4))×3 108		
		0977	RCB-AP140HNG8	RCB-GP45K1 ×3 RAS-AP140HN1	三相 200 50Hz/60Hz	12.5 (3.8 ~ 14.0)	14.0 (3.5 ~ 20.1)	16.4 16.4	0.78	4.3	(850×440×325 (270))×3 950×370×1,380	(27(+4))×3 118		
		0978	RCB-AP160HNG8	RCB-GP56K1 ×3 RAS-AP160HN1	三相 200 50Hz/60Hz	14.0 (5.8 ~ 16.0)	16.0 (5.0 ~ 20.8)	18.0 18.0	0.76	3.3	(850×440×325 (270))×3 950×370×1,380	(27(+4))×3 137		
	冷房 てんかせ0.5方向	0979	RPI-AP140HNG8	RPI-GP45K1 ×3 RAS-AP140HN1	三相 200 50Hz/60Hz	12.5 (3.8 ~ 14.0)	14.0 (3.5 ~ 20.1)	16.4 16.4	0.77	4.4	(700×800×300)×3 950×370×1,380	(29)×3 118		
		0980	RPI-AP160HNG8	RPI-GP56K1 ×3 RAS-AP160HN1	三相 200 50Hz/60Hz	14.0 (5.8 ~ 16.0)	16.0 (5.0 ~ 20.8)	18.0 18.0	0.74	3.4	(700×800×300)×3 950×370×1,380	(29)×3 137		
		0981	RPI-AP80HNGC8	RPI-GP28K1 ×3 RAS-AP80HN1	三相 200 50Hz/60Hz	7.1 (2.6 ~ 8.0)	8.0 (2.0 ~ 12.6)	11.6 11.6	0.82	4.3	(700×800×250)×3 950×370×1,380	(26)×3 107		
		0982	RPI-AP112HNGC8	RPI-GP40K1 ×3 RAS-AP112HN1	三相 200 50Hz/60Hz	10.0 (3.7 ~ 11.2)	11.2 (2.9 ~ 15.7)	14.3 14.3	0.81	4.2	(700×800×250)×3 950×370×1,380	(27)×3 108		
冷房 てんかせ0.25方向	0983	RPI-AP140HNGC8	RPI-GP45K1 ×3 RAS-AP140HN1	三相 200 50Hz/60Hz	12.5 (3.8 ~ 14.0)	14.0 (3.5 ~ 20.1)	16.4 16.4	0.78	4.3	(700×800×250)×3 950×370×1,380	(27)×3 118			
	0984	RPI-AP160HNGC8	RPI-GP56K1 ×3 RAS-AP160HN1	三相 200 50Hz/60Hz	14.0 (5.8 ~ 16.0)	16.0 (5.0 ~ 20.8)	18.0 18.0	0.76	3.3	(700×800×250)×3 950×370×1,380	(27)×3 137			
	0985	RPC-AP112HNG8	RPC-GP40K ×3 RAS-AP112HN1	三相 200 50Hz/60Hz	10.0 (3.7 ~ 11.2)	11.2 (2.9 ~ 15.7)	14.3 14.3	0.87	4.7	(960×690×235)×3 950×370×1,380	(26)×3 108			
	0986	RPC-AP140HNG8	RPC-GP45K ×3 RAS-AP140HN1	三相 200 50Hz/60Hz	12.5 (3.8 ~ 14.0)	14.0 (3.5 ~ 20.1)	16.4 16.4	0.82	4.7	(960×690×235)×3 950×370×1,380	(26)×3 118			
冷房 かまかけ	0987	RPC-AP160HNG8	RPC-GP56K ×3 RAS-AP160HN1	三相 200 50Hz/60Hz	14.0 (5.8 ~ 16.0)	16.0 (5.0 ~ 20.8)	18.0 18.0	0.79	3.5	(960×690×235)×3 950×370×1,380	(27)×3 137			
	0988	RPK-AP80HNG7	RPK-GP28K ×3 RAS-AP80HN1	三相 200 50Hz/60Hz	7.1 (2.6 ~ 8.0)	8.0 (2.0 ~ 12.6)	11.6 11.6	0.82	3.9	(790×230×300)×3 950×370×1,380	(10)×3 107			
	0989	RPK-AP112HNG7	RPK-GP40K ×3 RAS-AP112HN1	三相 200 50Hz/60Hz	10.0 (3.7 ~ 11.2)	11.2 (2.9 ~ 15.7)	14.3 14.3	0.73	4.1	(900×230×300)×3 950×370×1,380	(11)×3 108			

IPコード: 室内…X0、室外…X4 設計圧力: 4.15MPa 仕様値は、JIS B 8616:2015による

2015年3月のJIS改正にともない、通年エネルギー消費効率はAPF2015、運転音は音響パワーレベルを記載しています。
APF2006(従来の通年エネルギー消費効率)および、運転音音圧レベル(従来の運転音)については、P.224以降の仕様表(別表)に記載しています。

- (注)・能力の()内はインバーターによる可変範囲を示します。
・厨房用てんつりは、冷房負荷の高い場所に設置しますのでツイン・トリプル・フォーでご使用の場合には、各エアコンの吸い込み空気温度が均一な場所でご使用ください。
・外形寸法の室内ユニットの幅寸法および奥行寸法はパネル寸法を示します。
・機外配線は「B方式」での仕様を示します。・最小電線太さは配線長さ20mまでの場合です。
・ブレーカー容量は漏電遮断器(ELB)の定格電流(A)の値を示します。
・「室内外連絡配線」の2+2は、電源配線+制御用連絡配線を示します。

		電気特性					始動電流(A)	電圧機出力(kW)	送風機出力(kW)	室内風量(m³/min)	運転音[dB(A)]			冷媒配管				機外配線		冷媒種 ()内は 出荷時 封入量 (kg)	呼び出し 番号
消費電力(kW)		運転電流(A)		力率(%)	最大 上:冷房 下:暖房	音響パワーレベル					液管/ガス管 φ(mm)	ドレン 配管	最大 長さ (m)	最大 高低差 室内外 (m)	最小配管 太さ (mm²)	フルカー 容量 (A)		連絡 配線 室内外 (本)	冷媒種 ()内は 出荷時 封入量 (kg)		
定格 冷房 標準	定格 暖房 標準	上:最大 暖房低運 下:最大 暖房極低運	定格 標準 上:冷房 下:暖房	力率(%)												室内	室外				
2.84	2.90	6.34 8.44	8.9 9.1	26.5			92 92	—	1.80	(0.035×1)×2 0.07×1+0.07×1						(15-13-10) ×2	(54-50-46) ×2			66/69	(6.35/12.7)×2 9.52/15.88
3.68	3.99	7.41 9.82	11.5 12.5	30.8	92 92	—	2.50	(0.035×1)×2 0.07×1+0.07×1	(18-15-12) ×2	(58-54-50) ×2	69/70	(9.52/15.88)×2 9.52/15.88	VP25	75	30	2.0 8.0	— 30	2+2	R410A (3.6)	0960	
4.62	5.71	8.42 10.3	14.5 17.9	34.2	92 92	—	3.30	(0.035×1)×2 0.17×1+0.12×1	(18-15-12) ×2	(58-54-50) ×2	73/76	(9.52/15.88)×2 9.52/15.88	VP25	75	30	2.0 8.0	— 40	2+2	R410A (4.8)	0961	
3.26	5.57	8.16 9.74	10.2 17.5	34.3	92 92	—	3.30	(0.050×1)×2 0.17×1+0.12×1	(18-15-12) ×2	(53-50-47) ×2	73/76	(9.52/15.88)×2 9.52/15.88	VP25	75	30	2.0 8.0	— 40	2+2	R410A (4.8)	0962	
1.63	1.64	4.76 5.91	5.1 5.1	18.5	92 92	—	1.20	(0.057×1)×3 0.07×1+0.07×1	(15-13-11-9) ×3	(47-46-45-44) ×3	65/68	(6.35/12.7)×3 9.52/15.88	VP25	75	30	2.0 5.5	— 30	2+2	R410A (3.0)	0963	
2.45	2.35	5.99 6.91	7.7 7.4	21.8	92 92	—	1.80	(0.057×1)×3 0.07×1+0.07×1	(20-16-14-11) ×3	(51-48-46-44) ×3	66/69	(6.35/12.7)×3 9.52/15.88	VP25	75	30	2.0 5.5	— 30	2+2	R410A (3.2)	0964	
3.37	3.21	7.06 8.47	10.6 10.1	26.8	92 92	—	2.50	(0.057×1)×3 0.07×1+0.07×1	(20-16-14-11) ×3	(51-48-46-44) ×3	69/70	(6.35/12.7)×3 9.52/15.88	VP25	75	30	2.0 8.0	— 30	2+2	R410A (3.6)	0965	
4.47	4.10	8.00 9.16	14.0 12.9	33.6	92 92	—	3.30	(0.057×1)×3 0.17×1+0.12×1	(22-17-14-12) ×3	(52-48-46-45) ×3	73/76	(6.35/12.7)×3 9.52/15.88	VP25	75	30	2.0 8.0	— 40	2+2	R410A (4.8)	0966	
1.81	1.89	4.80 7.40	5.7 5.9	23.2	92 92	—	1.20	(0.057×1)×3 0.07×1+0.07×1	(11-9.5-8.5-7) ×3	(48-46-45-44) ×3	65/68	(6.35/12.7)×3 9.52/15.88	VP25	75	30	2.0 5.5	— 30	2+2	R410A (3.0)	0967	
2.60	2.83	5.50 8.00	8.2 8.9	25.1	92 92	—	1.80	(0.057×1)×3 0.07×1+0.07×1	(15-13-11.5-10) ×3	(51-49-47-46) ×3	66/69	(6.35/12.7)×3 9.52/15.88	VP25	75	30	2.0 5.5	— 30	2+2	R410A (3.2)	0968	
3.40	3.65	7.00 8.50	10.7 11.5	26.8	92 92	—	2.50	(0.057×1)×3 0.07×1+0.07×1	(15-13-11.5-10) ×3	(51-49-47-46) ×3	69/70	(6.35/12.7)×3 9.52/15.88	VP25	75	30	2.0 8.0	— 30	2+2	R410A (3.6)	0969	
4.50	4.80	7.50 9.80	14.1 15.1	33.8	92 92	—	3.30	(0.057×1)×3 0.17×1+0.12×1	(16.5-14.5-12.5-10.5) ×3	(52-51-49-47) ×3	73/76	(6.35/12.7)×3 9.52/15.88	VP25	75	30	2.0 8.0	— 40	2+2	R410A (4.8)	0970	
1.85	2.11	4.63 6.80	5.8 6.6	21.3	92 92	—	1.20	(0.050×1)×3 0.07×1+0.07×1	(9.5-8.5-7.5-6.5) ×3	(50-48-46-43) ×3	65/68	(6.35/12.7)×3 9.52/15.88	VP25	75	30	2.0 5.5	— 30	2+2	R410A (3.0)	0971	
2.80	3.08	5.80 7.70	8.8 9.7	26.9	92 92	—	1.80	(0.050×1)×3 0.07×1+0.07×1	(13-11.5-10-8.5) ×3	(54-52-49-46) ×3	66/69	(6.35/12.7)×3 9.52/15.88	VP25	75	30	2.0 5.5	— 30	2+2	R410A (3.2)	0972	
3.32	3.68	6.23 8.09	10.4 11.5	26.9	92 92	—	2.50	(0.050×1)×3 0.07×1+0.07×1	(13-11.5-10-8.5) ×3	(54-52-49-46) ×3	69/70	(6.35/12.7)×3 9.52/15.88	VP25	75	30	2.0 8.0	— 30	2+2	R410A (3.6)	0973	
4.47	4.69	7.47 10.2	14.0 14.7	34.7	92 92	—	3.30	(0.050×1)×3 0.17×1+0.12×1	(14.5-13-11-9.5) ×3	(57-53-50-47) ×3	73/76	(6.35/12.7)×3 9.52/15.88	VP25	75	30	2.0 8.0	— 40	2+2	R410A (4.8)	0974	
1.81	1.94	4.80 7.40	5.7 6.1	23.2	92 92	—	1.20	(0.157×1)×3 0.07×1+0.07×1	(9.5-8.5-7.5-6.5) ×3	(54-51-48-45) ×3	65/68	(6.35/12.7)×3 9.52/15.88	VP25	75	30	2.0 5.5	— 30	2+2	R410A (3.0)	0975	
2.94	3.14	5.54 8.00	9.2 9.9	25.1	92 92	—	1.80	(0.157×1)×3 0.07×1+0.07×1	(13-11.5-10-8.5) ×3	(61-58-55-51) ×3	66/69	(6.35/12.7)×3 9.52/15.88	VP25	75	30	2.0 5.5	— 30	2+2	R410A (3.2)	0976	
3.62	3.65	7.00 8.50	11.4 11.5	28.1	92 92	—	2.50	(0.157×1)×3 0.07×1+0.07×1	(13-11.5-10-8.5) ×3	(61-58-55-51) ×3	69/70	(6.35/12.7)×3 9.52/15.88	VP25	75	30	2.0 8.0	— 30	2+2	R410A (3.6)	0977	
4.85	4.92	7.52 9.80	15.2 15.4	35.4	92 92	—	3.30	(0.157×1)×3 0.17×1+0.12×1	(14.5-13-11-9.5) ×3	(64-61-57-54) ×3	73/76	(6.35/12.7)×3 9.52/15.88	VP25	75	30	2.0 8.0	— 40	2+2	R410A (4.8)	0978	
3.59	3.63	7.00 8.50	11.3 11.4	27.5	92 92	—	2.50	(0.157×1)×3 0.07×1+0.07×1	(13-11.5-10-8.5) ×3	(56-53-51-48) ×3	69/70	(6.35/12.7)×3 9.52/15.88	VP25	75	30	2.0 8.0	— 30	2+2	R410A (3.6)	0979	
4.81	4.87	7.52 9.80	15.1 15.3	34.5	92 92	—	3.30	(0.157×1)×3 0.17×1+0.12×1	(14.5-13-11-9.5) ×3	(59-56-53-50) ×3	73/76	(6.35/12.7)×3 9.52/15.88	VP25	75	30	2.0 8.0	— 40	2+2	R410A (4.8)	0980	
1.81	1.94	4.80 7.40	5.7 6.1	23.2	92 92	—	1.20	(0.157×1)×3 0.07×1+0.07×1	(9.5-8.5-7.5-6.5) ×3	(51-49-47-46) ×3	65/68	(6.35/12.7)×3 9.52/15.88	VP25	75	30	2.0 5.5	— 30	2+2	R410A (3.0)	0981	
2.94	3.14	5.54 8.00	9.2 9.9	25.1	92 92	—	1.80	(0.157×1)×3 0.07×1+0.07×1	(13-11.5-10-8.5) ×3	(56-53-50-48) ×3	66/69	(6.35/12.7)×3 9.52/15.88	VP25	75	30	2.0 5.5	— 30	2+2	R410A (3.2)	0982	
3.62	3.65	7.00 8.50	11.4 11.5	28.1	92 92	—	2.50	(0.157×1)×3 0.07×1+0.07×1	(13-11.5-10-8.5) ×3	(56-53-50-48) ×3	69/70	(6.35/12.7)×3 9.52/15.88	VP25	75	30	2.0 8.0	— 30	2+2	R410A (3.6)	0983	
4.85	4.92	7.52 9.80	15.2 15.4	35.4	92 92	—	3.30	(0.157×1)×3 0.17×1+0.12×1	(14.5-13-11-9.5) ×3	(58-55-52-49) ×3	73/76	(6.35/12.7)×3 9.52/15.88	VP25	75	30	2.0 8.0	— 40	2+2	R410A (4.8)	0984	
2.69	2.58	5.28 7.70	8.4 8.1	24.2	92 92	—	1.80	(0.050×1)×3 0.07×1+0.07×1	(15-13-11-9) ×3	(54-51-48-45) ×3	66/69	(6.35/12.7)×3 9.52/15.88	VP25	75	30	2.0 5.5	— 30	2+2	R410A (3.2)	0985	
3.24	3.28	6.79 7.90	10.2 10.3	26.8	92 92	—	2.50	(0.050×1)×3 0.07×1+0.07×1	(15-13-11-9) ×3	(54-51-48-45) ×3	69/70	(6.35/12.7)×3 9.52/15.88	VP25	75	30	2.0 8.0	— 30	2+2	R410A (3.6)	0986	
4.27	4.47	7.01 8.70	13.4 14.0	33.6	92 92	—	3.30	(0.050×1)×3 0.17×1+0.12×1	(15-13-11-9) ×3	(55-52-49-46) ×3	73/76	(6.35/12.7)×3 9.52/15.88	VP25	75	30	2.0 8.0	— 40	2+2	R410A (4.8)	0987	
1.99	2.18	4.85 7.85	6.2 6.8	24.6	92 92	—	1.20	(0.040×1)×3 0.07×1+0.07×1	(9-7.5-7-6.5) ×3	(53-49-47-45) ×3	65/68	(6.35/12.7)×3 9.52/15.88	VP16	75	30	2.0 5.5	— 30	2+2	R410A (3.0)	0988	
2.94	2.70	5.85 8.06	9.2 8.5	25.3	92 92	—	1.80	(0.040×1)×3 0.07×1+0.07×1	(14-11-9-7.5) ×3	(62-56-52-49) ×3	66/69	(6.35/12.7)×3 9.52/15.88	VP16	75	30	2.0 5.5	— 30	2+2	R410A (3.2)	0989	

・省エネの達人プレミアム(R410A)・省エネの達人(R410A)個別運転トリプル・フォー機、寒さ知らず
個別運転ツイン・トリプル・フォー機、省エネの達人プレミアム(R410A)・省エネの達人(R410A)・
寒さ知らず同時運転フォー機はe-LINE接続はできません。
・電気特性の運転電流欄の「冷房」または「暖房」の電流値が20Aを超える空調機は、「高圧又は
特別高圧で受電する需要家の高調波抑制対策ガイドライン」対象機器となります。回路種別番号、
換算係数は機種により異なりますので営業窓口までお問い合わせください。

注)H急を設定できる室内ユニットは「てんかせ4方向」「てんかせ2方向」「てんかせ1方向」「ビルトイン」「てんうめ」
「てんつり」「かべかけ」の場合です。他の機種では設定できません。

寒さ知らず
ツイン・トリプル
仕様表

仕様表 寒さ知らず 同時個別トリプル・同時個別フォー (別表 p.240)

呼称	タイプ	型式		電源 (V)	能力 (kW)			定格冷房時の顕熱比	APF 2015	外形寸法 (mm) (幅×奥行×高さ) 上:室内ユニット 下:室外ユニット	質量 (kg) 上:室内ユニット 下:室外ユニット ()内はパネル質量
		セット	室内ユニット 室外ユニット		定格冷房標準	定格暖房標準	上:最大暖房低温 下:最大暖房低温				
寒さ知らず 同時/個別 トリプル R410A	冷房 かまかけ	RPK-AP140HNG7	RPK-GP45K×3 RAS-AP140HN1	三相 200 50Hz/60Hz	12.5 (3.8~14.0)	14.0 (3.5~20.1)	16.4 16.4	0.73	4.4	(900×230×300)×3 950×370×1,380	(11)×3 118
	冷房 かまかけ	RPK-AP160HNG7	RPK-GP56K×3 RAS-AP160HN1	三相 200 50Hz/60Hz	14.0 (5.8~16.0)	16.0 (5.0~20.8)	18.0 18.0	0.72	3.2	(1,150×245×333)×3 950×370×1,380	(17)×3 137
	冷房 かまかけ	RPV-AP160HNG3	RPV-AP56K1×3 RAS-AP160HN1	三相 200 50Hz/60Hz	14.0 (5.8~16.0)	16.0 (5.0~20.8)	18.0 18.0	0.76	3.3	(600×280×1,750)×3 950×370×1,380	(42)×3 137

呼称	タイプ	型式		電源 (V)	能力 (kW)			定格冷房時の顕熱比	APF 2015	外形寸法 (mm) (幅×奥行×高さ) 上:室内ユニット 下:室外ユニット	質量 (kg) 上:室内ユニット 下:室外ユニット ()内はパネル質量
		セット	室内ユニット 室外ユニット		定格冷房標準	定格暖房標準	上:最大暖房低温 下:最大暖房低温				
寒さ知らず 同時/個別 フォー R410A	冷房 てんかせい方向	RCI-AP112HNW7	RCI-GP28K×4 RAS-AP112HN1	三相 200 50Hz/60Hz	10.0 (3.7~11.2)	11.2 (2.9~15.7)	14.3 14.3	0.86	4.9	(950×950×288(248))×4 950×370×1,380	(20(+6.5))×4 108
	冷房 てんかせい方向	RCI-AP140HNW7	RCI-GP36K×4 RAS-AP140HN1	三相 200 50Hz/60Hz	12.5 (3.8~14.0)	14.0 (3.5~20.1)	16.4 16.4	0.86	4.6	(950×950×288(248))×4 950×370×1,380	(20(+6.5))×4 118
	冷房 てんかせい方向	RCI-AP160HNW7	RCI-GP40K×4 RAS-AP160HN1	三相 200 50Hz/60Hz	14.0 (5.8~16.0)	16.0 (5.0~20.8)	18.0 18.0	0.88	3.7	(950×950×288(248))×4 950×370×1,380	(21(+6.5))×4 137
寒さ知らず 同時/個別 フォー R410A	冷房 てんかせい方向	RCID-AP80HNW8	RCID-GP22K×4 RAS-AP80HN1	三相 200 50Hz/60Hz	7.1 (2.6~8.0)	8.0 (2.0~12.6)	11.6 11.6	0.94	4.5	(1,100×710×375(345))×4 950×370×1,380	(23(+7.5))×4 107
	冷房 てんかせい方向	RCID-AP112HNW8	RCID-GP28K×4 RAS-AP112HN1	三相 200 50Hz/60Hz	10.0 (3.7~11.2)	11.2 (2.9~15.7)	14.3 14.3	0.87	4.6	(1,100×710×375(345))×4 950×370×1,380	(23(+7.5))×4 108
	冷房 てんかせい方向	RCID-AP140HNW8	RCID-GP36K×4 RAS-AP140HN1	三相 200 50Hz/60Hz	12.5 (3.8~14.0)	14.0 (3.5~20.1)	16.4 16.4	0.81	4.8	(1,100×710×375(345))×4 950×370×1,380	(23(+7.5))×4 118
	冷房 てんかせい方向	RCID-AP160HNW8	RCID-GP40K×4 RAS-AP160HN1	三相 200 50Hz/60Hz	14.0 (5.8~16.0)	16.0 (5.0~20.8)	18.0 18.0	0.71	3.6	(1,100×710×375(345))×4 950×370×1,380	(25(+7.5))×4 137
寒さ知らず 同時/個別 フォー R410A	冷房 てんかせい方向	RCIS-AP80HNW8	RCIS-GP22K×4 RAS-AP80HN1	三相 200 50Hz/60Hz	7.1 (2.6~8.0)	8.0 (2.0~12.6)	11.6 11.6	0.88	4.4	(1,100×800×270(235))×4 950×370×1,380	(25(+4.5))×4 107
	冷房 てんかせい方向	RCIS-AP112HNW8	RCIS-GP28K×4 RAS-AP112HN1	三相 200 50Hz/60Hz	10.0 (3.7~11.2)	11.2 (2.9~15.7)	14.3 14.3	0.80	4.6	(1,100×800×270(235))×4 950×370×1,380	(25(+4.5))×4 108
	冷房 てんかせい方向	RCIS-AP140HNW8	RCIS-GP36K×4 RAS-AP140HN1	三相 200 50Hz/60Hz	12.5 (3.8~14.0)	14.0 (3.5~20.1)	16.4 16.4	0.77	4.8	(1,100×800×270(235))×4 950×370×1,380	(25(+4.5))×4 118
	冷房 てんかせい方向	RCIS-AP160HNW8	RCIS-GP40K×4 RAS-AP160HN1	三相 200 50Hz/60Hz	14.0 (5.8~16.0)	16.0 (5.0~20.8)	18.0 18.0	0.79	3.8	(1,100×800×270(235))×4 950×370×1,380	(26(+4.5))×4 137
	冷房 ビルイン	RCB-AP80HNW8	RCB-GP22K1×4 RAS-AP80HN1	三相 200 50Hz/60Hz	7.1 (2.6~8.0)	8.0 (2.0~12.6)	11.6 11.6	0.82	4.3	(850×440×325(270))×4 950×370×1,380	(26(+4))×4 107
	冷房 ビルイン	RCB-AP112HNW8	RCB-GP28K1×4 RAS-AP112HN1	三相 200 50Hz/60Hz	10.0 (3.7~11.2)	11.2 (2.9~15.7)	14.3 14.3	0.79	4.2	(850×440×325(270))×4 950×370×1,380	(26(+4))×4 108
	冷房 ビルイン	RCB-AP140HNW8	RCB-GP36K1×4 RAS-AP140HN1	三相 200 50Hz/60Hz	12.5 (3.8~14.0)	14.0 (3.5~20.1)	16.4 16.4	0.78	4.3	(850×440×325(270))×4 950×370×1,380	(26(+4))×4 118
寒さ知らず 同時/個別 フォー R410A	冷房 ビルイン	RCB-AP160HNW8	RCB-GP40K1×4 RAS-AP160HN1	三相 200 50Hz/60Hz	14.0 (5.8~16.0)	16.0 (5.0~20.8)	18.0 18.0	0.80	3.3	(850×440×325(270))×4 950×370×1,380	(27(+4))×4 137
	冷房 てんかせい方向	RPI-AP80HNWC1	RPI-GP22KC1×4 RAS-AP80HN1	三相 200 50Hz/60Hz	7.1 (2.6~8.0)	8.0 (2.0~12.6)	11.6 11.6	0.82	4.3	(700×800×250)×4 950×370×1,380	(26)×4 107
	冷房 てんかせい方向	RPI-AP112HNWC8	RPI-GP28KC1×4 RAS-AP112HN1	三相 200 50Hz/60Hz	10.0 (3.7~11.2)	11.2 (2.9~15.7)	14.3 14.3	0.79	4.2	(700×800×250)×4 950×370×1,380	(26)×4 108
	冷房 てんかせい方向	RPI-AP140HNWC8	RPI-GP36KC1×4 RAS-AP140HN1	三相 200 50Hz/60Hz	12.5 (3.8~14.0)	14.0 (3.5~20.1)	16.4 16.4	0.78	4.3	(700×800×250)×4 950×370×1,380	(26)×4 118
	冷房 てんかせい方向	RPI-AP160HNWC8	RPI-GP40KC1×4 RAS-AP160HN1	三相 200 50Hz/60Hz	14.0 (5.8~16.0)	16.0 (5.0~20.8)	18.0 18.0	0.80	3.3	(700×800×250)×4 950×370×1,380	(27)×4 137
	冷房 てんかせい方向	RPC-AP140HNW8	RPC-GP36K×4 RAS-AP140HN1	三相 200 50Hz/60Hz	12.5 (3.8~14.0)	14.0 (3.5~20.1)	16.4 16.4	0.86	4.7	(960×690×235)×4 950×370×1,380	(26)×4 118
	冷房 てんかせい方向	RPC-AP160HNW8	RPC-GP40K×4 RAS-AP160HN1	三相 200 50Hz/60Hz	14.0 (5.8~16.0)	16.0 (5.0~20.8)	18.0 18.0	0.86	3.5	(960×690×235)×4 950×370×1,380	(26)×4 137
	冷房 かまかけ	RPK-AP80HNW7	RPK-GP22K×4 RAS-AP80HN1	三相 200 50Hz/60Hz	7.1 (2.6~8.0)	8.0 (2.0~12.6)	11.6 11.6	0.84	3.9	(790×230×300)×4 950×370×1,380	(10)×4 107
	冷房 かまかけ	RPK-AP112HNW7	RPK-GP28K×4 RAS-AP112HN1	三相 200 50Hz/60Hz	10.0 (3.7~11.2)	11.2 (2.9~15.7)	14.3 14.3	0.82	4.1	(790×230×300)×4 950×370×1,380	(10)×4 108
	冷房 かまかけ	RPK-AP140HNW7	RPK-GP36K×4 RAS-AP140HN1	三相 200 50Hz/60Hz	12.5 (3.8~14.0)	14.0 (3.5~20.1)	16.4 16.4	0.78	4.4	(790×230×300)×4 950×370×1,380	(10)×4 118
寒さ知らず 同時/個別 フォー R410A	冷房 かまかけ	RPK-AP160HNW7	RPK-GP40K×4 RAS-AP160HN1	三相 200 50Hz/60Hz	14.0 (5.8~16.0)	16.0 (5.0~20.8)	18.0 18.0	0.73	3.2	(900×230×300)×4 950×370×1,380	(11)×4 137
	冷房 かまかけ	拡張弁機外取付タイプ RPK-AP112HNWH1	RPK-GP28KH×4 RAS-AP112HN1	三相 200 50Hz/60Hz	10.0 (3.7~11.2)	11.2 (2.9~15.7)	14.3 14.3	0.82	4.1	(790×230×300)×4 950×370×1,380	(10)×4 108
	冷房 かまかけ	拡張弁機外取付タイプ RPK-AP140HNWH1	RPK-GP36KH×4 RAS-AP140HN1	三相 200 50Hz/60Hz	12.5 (3.8~14.0)	14.0 (3.5~20.1)	16.4 16.4	0.78	4.4	(790×230×300)×4 950×370×1,380	(10)×4 118
	冷房 かまかけ										

IPコード: 室内...X0、室外...X4 設計圧力: 4.15MPa 仕様値は、JIS B 8616:2015による

2015年3月のJIS改正にともない、通年エネルギー消費効率(APF2015)、運転音は音響パワーレベルを記載しています。
APF2006(従来の通年エネルギー消費効率)および、運転音音圧レベル(従来の運転音)については、P.224以降の仕様表(別表)に記載しています。

(注)・能力の()内はインバーターによる可変範囲を示します。
・外形寸法の室内ユニットの幅寸法および奥行き寸法はパネル寸法を示します。
・機外配線は「B方式」での仕様を示します。・最小電線サイズは配線長さ20mまでの場合です。
・ブレーカー容量は漏電遮断器(ELB)の定格電流(A)の値を示します。
・「室内外連絡配線」の2+2は、電源配線+制御用連絡配線を示します。

電気特性							始動電流(A)	電圧 出力(kW)	送風機出力(kW)	室内風量(m³/min) 注(H急-急強弱)	運転音[dB(A)]		冷媒配管				機外配線		冷媒種 ()内は 出荷時 封入量 (kg)	呼出 番号
消費電力(kW)		運転電流(A)		力率(%)	音響パワーレベル						液管/ガス管 φ(mm)	ドレン 配管	最大 長さ(m)	最大 高低差 室内上 (m)	最小配線 太さ (mm²)	フルカー 容量 (A)	連絡 配線	冷媒種 ()内は 出荷時 封入量 (kg)		
定格 冷房 標準	定格 暖房 標準	上:最大 暖房低温 下:最大 暖房極低温	定格 標準 上:冷房 下:暖房	最大	室内	室外														
3.68	3.39	6.85 8.74	11.5 10.6	27.4	92 92	—	2.50	(0.040×1)×3 0.07×1+0.07×1	(14-11-9-7.5) ×3	(62-56-52-49) ×3	69/70	(6.35/12.7)×3 9.52/15.88	VP16	75	30	2.0 8.0	— 30	2+2	R410A (3.6)	0990
4.84	4.68	7.78 9.28	15.2 14.7	33.6	92 92	—	3.30	(0.040×1)×3 0.17×1+0.12×1	(15-14-13-10) ×3	(56-54-52-47) ×3	73/76	(6.35/12.7)×3 9.52/15.88	VP16	75	30	2.0 8.0	— 40	2+2	R410A (4.8)	0991
4.62	5.71	8.42 10.3	14.5 17.9	34.6	92 92	—	3.30	(0.035×1)×3 0.17×1+0.12×1	(15-13-10) ×3	(54-50-46) ×3	73/76	(6.35/12.7)×3 9.52/15.88	VP25	75	30	2.0 8.0	— 40	2+2	R410A (4.8)	0992

2.45	2.35	5.99 6.91	7.7 7.4	21.7	92 92	—	1.80	(0.057×1)×4 0.07×1+0.07×1	(15-13-11-9) ×4	(47-46-45-44) ×4	66/69	(6.35/12.7)×4 9.52/15.88	VP25	75	30	2.0 5.5	— 30	2+2	R410A (3.2)	0993
3.37	3.21	7.06 8.47	10.6 10.1	26.8	92 92	—	2.50	(0.057×1)×4 0.07×1+0.07×1	(17-14-12-9) ×4	(49-47-45-44) ×4	69/70	(6.35/12.7)×4 9.52/15.88	VP25	75	30	2.0 8.0	— 30	2+2	R410A (3.6)	0994
4.47	4.10	8.00 9.16	14.0 12.9	33.9	92 92	—	3.30	(0.057×1)×4 0.17×1+0.12×1	(20-16-14-11) ×4	(51-48-46-44) ×4	73/76	(6.35/12.7)×4 9.52/15.88	VP25	75	30	2.0 8.0	— 40	2+2	R410A (4.8)	0995
1.81	1.89	4.80 7.40	5.9 5.7	23.2	92 92	—	1.20	(0.057×1)×4 0.07×1+0.07×1	(10-9-7.5-6.5) ×4	(45-44-43-42) ×4	65/68	(6.35/12.7)×4 9.52/15.88	VP25	75	30	2.0 5.5	— 30	2+2	R410A (3.0)	0996
2.60	2.83	5.50 8.00	8.2 8.9	25.1	92 92	—	1.80	(0.057×1)×4 0.07×1+0.07×1	(11-9.5-8.5-7) ×4	(48-46-45-44) ×4	66/69	(6.35/12.7)×4 9.52/15.88	VP25	75	30	2.0 5.5	— 30	2+2	R410A (3.2)	0997
3.40	3.65	7.00 8.50	10.7 11.5	26.7	92 92	—	2.50	(0.057×1)×4 0.07×1+0.07×1	(12-10.5-9-8) ×4	(50-48-46-45) ×4	69/70	(6.35/12.7)×4 9.52/15.88	VP25	75	30	2.0 8.0	— 30	2+2	R410A (3.6)	0998
4.50	4.80	7.50 9.80	14.1 15.1	33.9	92 92	—	3.30	(0.057×1)×4 0.17×1+0.12×1	(15-13-11.5-10) ×4	(51-49-47-46) ×4	73/76	(6.35/12.7)×4 9.52/15.88	VP25	75	30	2.0 8.0	— 40	2+2	R410A (4.8)	0999
1.85	2.11	4.63 6.80	5.8 6.6	21.3	92 92	—	1.20	(0.050×1)×4 0.07×1+0.07×1	(8.5-7.5-6.5-6) ×4	(48-47-44-42) ×4	65/68	(6.35/12.7)×4 9.52/15.88	VP25	75	30	2.0 5.5	— 30	2+2	R410A (3.0)	1000
2.80	3.08	5.80 7.70	8.8 9.7	26.9	92 92	—	1.80	(0.050×1)×4 0.07×1+0.07×1	(9.5-8.5-7.5-6.5) ×4	(50-48-46-43) ×4	66/69	(6.35/12.7)×4 9.52/15.88	VP25	75	30	2.0 5.5	— 30	2+2	R410A (3.2)	1001
3.32	3.68	6.23 8.09	10.4 11.5	26.9	92 92	—	2.50	(0.050×1)×4 0.07×1+0.07×1	(10.5-9-8-7) ×4	(51-49-47-44) ×4	69/70	(6.35/12.7)×4 9.52/15.88	VP25	75	30	2.0 8.0	— 30	2+2	R410A (3.6)	1002
4.47	4.69	7.47 10.2	14.0 14.7	34.7	92 92	—	3.30	(0.050×1)×4 0.17×1+0.12×1	(13-11.5-10-8.5) ×4	(54-52-49-46) ×4	73/76	(6.35/12.7)×4 9.52/15.88	VP25	75	30	2.0 8.0	— 40	2+2	R410A (4.8)	1003
1.81	1.94	4.80 7.40	5.7 6.1	23.2	92 92	—	1.20	(0.157×1)×4 0.07×1+0.07×1	(8.5-7.5-6.5-5.5) ×4	(51-49-46-44) ×4	65/68	(6.35/12.7)×4 9.52/15.88	VP25	75	30	2.0 5.5	— 30	2+2	R410A (3.0)	1004
2.94	3.14	5.54 8.00	9.2 9.9	25.1	92 92	—	1.80	(0.157×1)×4 0.07×1+0.07×1	(9.5-8.5-7.5-6.5) ×4	(54-51-48-45) ×4	66/69	(6.35/12.7)×4 9.52/15.88	VP25	75	30	2.0 5.5	— 30	2+2	R410A (3.2)	1005
3.62	3.65	7.00 8.50	11.4 11.5	27.8	92 92	—	2.50	(0.157×1)×4 0.07×1+0.07×1	(10.5-9-8-7) ×4	(56-53-50-47) ×4	69/70	(6.35/12.7)×4 9.52/15.88	VP25	75	30	2.0 8.0	— 30	2+2	R410A (3.6)	1006
4.85	4.92	7.52 9.80	15.2 15.4	35.6	92 92	—	3.30	(0.157×1)×4 0.17×1+0.12×1	(13-11.5-10-8.5) ×4	(61-58-55-51) ×4	73/76	(6.35/12.7)×4 9.52/15.88	VP25	75	30	2.0 8.0	— 40	2+2	R410A (4.8)	1007
1.81	1.94	4.80 7.40	5.7 6.1	23.2	92 92	—	1.20	(0.157×1)×4 0.07×1+0.07×1	(8.5-7.5-6.5-5.5) ×4	(50-48-46-45) ×4	65/68	(6.35/12.7)×4 9.52/15.88	VP25	75	30	2.0 5.5	— 30	2+2	R410A (3.0)	1008
2.94	3.14	5.54 8.00	9.2 9.9	25.1	92 92	—	1.80	(0.157×1)×4 0.07×1+0.07×1	(9.5-8.5-7.5-6.5) ×4	(51-49-47-46) ×4	66/69	(6.35/12.7)×4 9.52/15.88	VP25	75	30	2.0 5.5	— 30	2+2	R410A (3.2)	1009
3.62	3.65	7.00 8.50	11.4 11.5	28.0	92 92	—	2.50	(0.157×1)×4 0.07×1+0.07×1	(10.5-9-8-7) ×4	(52-50-48-46) ×4	69/70	(6.35/12.7)×4 9.52/15.88	VP25	75	30	2.0 8.0	— 30	2+2	R410A (3.6)	1010
4.85	4.92	7.52 9.80	15.2 15.4	35.6	92 92	—	3.30	(0.157×1)×4 0.17×1+0.12×1	(13-11.5-10-8.5) ×4	(56-53-50-48) ×4	73/76	(6.35/12.7)×4 9.52/15.88	VP25	75	30	2.0 8.0	— 40	2+2	R410A (4.8)	1011
3.24	3.28	6.79 7.90	10.2 10.3	26.7	92 92	—	2.50	(0.050×1)×4 0.07×1+0.07×1	(13-11.5-9.5-8) ×4	(51-48-45-43) ×4	69/70	(6.35/12.7)×4 9.52/15.88	VP25	75	30	2.0 8.0	— 30	2+2	R410A (3.6)	1012
4.27	4.47	7.01 8.70	13.4 14.0	33.8	92 92	—	3.30	(0.050×1)×4 0.17×1+0.12×1	(15-13-11-9) ×4	(54-51-48-45) ×4	73/76	(6.35/12.7)×4 9.52/15.88	VP25	75	30	2.0 8.0	— 40	2+2	R410A (4.8)	1013
1.99	2.18	4.85 7.85	6.2 6.8	24.6	92 92	—	1.20	(0.040×1)×4 0.07×1+0.07×1	(9-7.5-7-6.5) ×4	(53-49-47-45) ×4	65/68	(6.35/12.7)×4 9.52/15.88	VP16	75	30	2.0 5.5	— 30	2+2	R410A (3.0)	1014
2.94	2.70	5.85 8.06	9.2 8.5	25.3	92 92	—	1.80	(0.040×1)×4 0.07×1+0.07×1	(9-7.5-7-6.5) ×4	(53-49-47-45) ×4	66/69	(6.35/12.7)×4 9.52/15.88	VP16	75	30	2.0 5.5	— 30	2+2	R410A (3.2)	1015
3.68	3.39	6.85 8.74	11.5 10.6	27.4	92 92	—	2.50	(0.040×1)×4 0.07×1+0.07×1	(9-7.5-7-6.5) ×4	(53-49-47-45) ×4	69/70	(6.35/12.7)×4 9.52/15.88	VP16	75	30	2.0 8.0	— 30	2+2	R410A (3.6)	1016
4.84	4.68	7.78 9.28	15.2 14.7	33.6	92 92	—	3.30	(0.040×1)×4 0.17×1+0.12×1	(14-11-9-7.5) ×4	(62-56-52-49) ×4	73/76	(6.35/12.7)×4 9.52/15.88	VP16	75	30	2.0 8.0	— 40	2+2	R410A (4.8)	1017
2.94	2.70	5.85 8.06	9.2 8.5	25.3	92 92	—	1.80	(0.040×1)×4 0.07×1+0.07×1	(9-7.5-7-6.5) ×4	(53-49-47-45) ×4	66/69	(6.35/12.7)×4 9.52/15.88	VP16	75	30	2.0 5.5	— 30	2+2	R410A (3.2)	1018
3.68	3.39	6.85 8.74	11.5 10.6	27.4	92 92	—	2.50	(0.040×1)×4 0.07×1+0.07×1	(9-7.5-7-6.5) ×4	(53-49-47-45) ×4	69/70	(6.35/12.7)×4 9.52/15.88	VP16	75	30	2.0 8.0	— 30	2+2	R410A (3.6)	1019

・省エネの達人プレミアム(R410A)・省エネの達人(R410A)個別運転トリプル・フォー機、寒さ知らず個別運転ツイン・トリプル・フォー機、省エネの達人プレミアム(R410A)・省エネの達人(R410A)・寒さ知らず同時運転フォー機はe-LINE接続はできません。
・電気特性の運転電流欄の「冷房」または「暖房」の電流値が20Aを超える空調機は、「高圧又は特別高圧で受電する需要家の高調波抑制対策ガイドライン」対象機器となります。回路種別番号、換算係数は機種により異なりますので営業窓口までお問い合わせください。

注)H急を設定できる室内ユニットは「てんかせ4方向」「てんかせ2方向」「てんかせ1方向」「ビルトイン」「てんうめ」「てんつり」「かべかけ」の場合です。他の機種では設定できません。

寒さ知らずトリプル・フォー仕様表

室外ユニット寸法図

型式	寸法図
R32 ●省エネの達人プレミアム RAS-GP40RGH(J) ～ GP63RGH(J) ●省エネの達人 RAS-GP40RSH(J) ～ GP80RSH(J) R410A ●省エネの達人プレミアム RAS-AP40GH(J)3 ～ AP63GH(J)3	
●冷房専用機 RAS-AP40EA(J)2 ～ AP80EA(J)2	
R32 ●省エネの達人プレミアム RAS-GP80RGH(J) R410A ●省エネの達人プレミアム RAS-AP80GH(J)3 ●冷房専用機 RAS-AP112EA2 ～ AP160EA2	

室外ユニット寸法図

■ 省エネの達人プレミアム・省エネの達人・冷房専用機・寒さ知らず 形状・寸法・質量 (質量は、単相/三相 ※112型以上は三相のみ)

機種	容量・型名	40～63型		80型		112型			140型			160型		
		質量(kg)	質量(kg)	質量(kg)	質量(kg)	質量(kg)	質量(kg)	質量(kg)	質量(kg)	質量(kg)	質量(kg)	質量(kg)	質量(kg)	
省エネの達人プレミアム R32	容量・型名	40～63型		80型		112型			140型			160型		
省エネの達人 R32	容量・型名	40～63型		80型		112型			140型			160型		
省エネの達人 R32	質量(kg)	45/43		46/44		75			91			91		
省エネの達人 R410A	容量・型名	40～63型		80型		112型			140型			160型		
省エネの達人 R410A	質量(kg)	45/43		46/44		75			91			91		
省エネの達人 R410A	容量・型名	40～63型		80型		112型			140型			160型		
省エネの達人 R410A	質量(kg)	45/43		46/44		75			91			91		
冷房専用機	容量・型名	40～63型		80型		112型			140型			160型		
冷房専用機	質量(kg)	41/39		44/42		67			79			-		
寒さ知らず	容量・型名	-		-		-			-			-		
寒さ知らず	質量(kg)	-		-		-			-			-		

室外ユニット形状・寸法 (mm)	形状・寸法 (mm)	形状・寸法 (mm)	形状・寸法 (mm)

サービススペース

1台設置の場合 ※複数台設置の場合はP.223参照

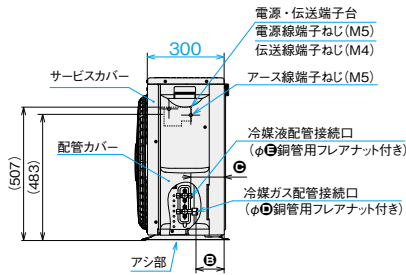

- 阻止弁は配管カバー内部にあります。
- 電源接続端子台とアース接続端子は配管カバー内部にあります。

寸法対応表

容量・型名	40~63型	80型
寸法 A	22.5	26.5
寸法 B	109	103
寸法 C	129	127.5
寸法 D	12.7	15.88
寸法 E	6.35	9.52

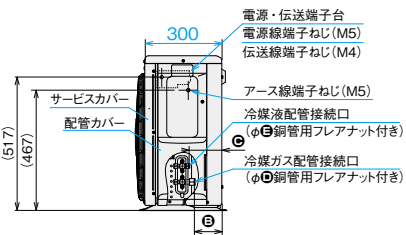
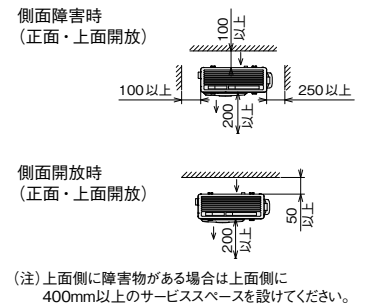

- 阻止弁は配管カバー内部にあります。
- 電源接続端子台とアース接続端子は配管カバー内部にあります。

寸法対応表

容量・型名	40~63型	80型
寸法 A	22	26
寸法 B	109	103
寸法 C	129	127
寸法 D	12.7	15.88
寸法 E	6.35	9.52

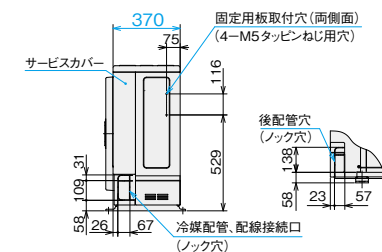
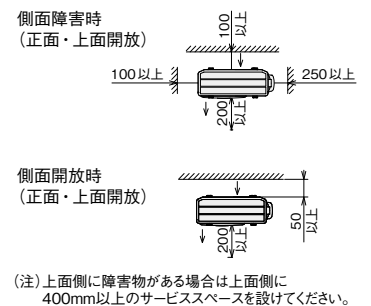

- 阻止弁はキャビネット内部にあります。

寸法対応表

型式	80RGH・80GH3	80RGHJ・80GHJ3	112~160EA2
寸法 A	208	242	232
寸法 B	57.5		73
寸法 C			42
寸法 D			76
寸法 E	87		69
寸法 F	244		224
寸法 G	200		239
寸法 H	150		348
寸法 J	174		140
寸法 K	120		93.5
寸法 L	58		70
寸法 M	(443)	(476)	(475)
寸法 N	(373)	(453)	(404)

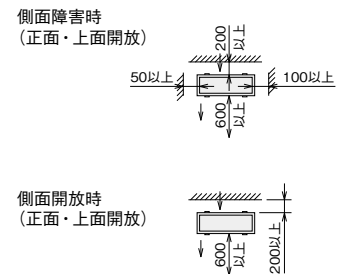

112~160型				—
103				—
—				—
—				—
112~160型	224型	280型	335型	
103	134	134	163	
224型	280型		335型	
134	134		163	
224型	280型	335型	—	
133	138	139	—	
80型	112型	140型	160型	—
107	108	118	137	—

※掲載写真はGHシリーズです。

ご注意

〈ドレン水排水について〉

暖房運転や除霜運転をしているときにドレン水が排出されます。また、雨水も排出されます。

- ① 水はけの良いところを選ぶか排水溝を設けて排水してください。
- ② 通路の上方に設置すると水滴が落下しますので避けてください。
- ③ 通風が吹出口に当たる場合は、別売防風セットをご使用ください。

〈据付場所について〉

逆風(プロペラファンに向かって吹く風)の当たらない場所に設置してください。雪が製品内部に侵入することを防止するためです。

〈強風が製品に当たる場所での設置について〉

- ① 強度が十分に安定した場所に基礎工事を行い、しっかりと固定してください。
- ② 製品の吹出口に強風が当たらないように設置してください。
- ③ 強風が吹出口に当たる場合は、別売防風セットをご使用ください。

〈室外ユニットの設置について〉

室外ユニットを設置する際は、必ずアシ部全面で荷重を受けてください。基礎・架台等に設置する場合や、防振マットを取り付ける場合もアシ部全面で荷重を受ける構造としてください。

室外ユニット寸法図

型式	寸法図
<p>R32</p> <p>●省エネの達人 RAS-GP112RSH ~ GP160RSH</p>	<p>Aより見る</p> <p>電源・伝送端子台 電源線端子ねじ(M5) 伝送線端子ねじ(M4) サービスカバー アース線端子ねじ(M5) 冷媒液配管接続口 (φ9.52銅管用フレアナット付き) 冷媒ガス配管接続口 (φ15.88銅管用フレアナット付き)</p> <p>※110寸法を確保していただければ、緑石などの土台との干渉なく下配管工事ができます。</p>
<p>R32</p> <p>●省エネの達人プレミアム RAS-GP112RGH ~ GP160RGH</p> <p>R410A</p> <p>●省エネの達人プレミアム RAS-AP112GH3 ~ AP280GH3</p> <p>●省エネの達人 RAS-AP224SH3 ・ AP280SH3</p> <p>●冷房専用機 RAS-AP224EA2 ~ AP335EA2</p>	<p>Aより見る</p> <p>サービスカバー 電源・伝送端子台 電源線端子ねじ(φ) 伝送線端子ねじ(M4) アース線端子ねじ(M5) 冷媒液配管接続口 (φ銅管用フレアナット付き) 冷媒ガス配管接続口 (φ銅管用フレアナット付き)</p> <p>※110寸法を確保していただければ、緑石などの土台との干渉なく下配管工事ができます。</p>
<p>R410A</p> <p>●省エネの達人プレミアム RAS-AP335GH3</p> <p>●省エネの達人 RAS-AP335SH3</p>	<p>Aより見る</p> <p>端子台 室内外渡り電源線 端子ねじ(M5) 伝送線端子ねじ(M4) アース線端子ねじ(M5) 電源端子台 電源線端子ねじ(M6)</p> <p>※170寸法を確保していただければ、緑石などの土台との干渉なく下配管工事ができます。</p>
<p>●寒さ知らず RAS-AP80HN1 ~ AP160HN1</p>	<p>Aより見る</p> <p>サービスカバー 電源・伝送端子台 電源線端子ねじ(φ) 伝送線端子ねじ(M4) アース線端子ねじ(M5)</p> <p>※110寸法を確保していただければ、緑石などの土台との干渉なく下配管工事ができます。</p>

サービススペース

1台設置の場合 ※複数台設置の場合はP.223参照

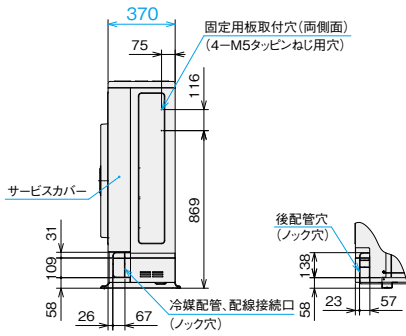

● 阻止弁はキャビネット内部にあります。

側面障害時
(正面・上面開放)

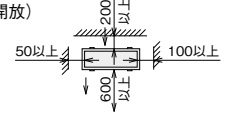

側面開放時
(正面・上面開放)

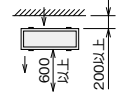

寸法対応表

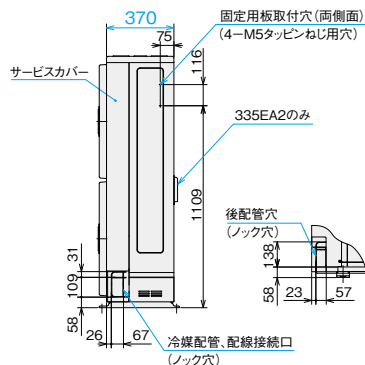

● 阻止弁はキャビネットカバー内部にあります。
(注1) 224型において、配管長が70m以上の場合は、液配管をφ12.7にサイズアップしてください。

型式	224		280		335EA2
	GH3 SH3	EA2	GH3 SH3	EA2	
寸法					
A	φ15.88 (銅管接続用フレアナット付き)				
B	φ9.52 (銅管接続用フレアナット付き)		φ12.7 (銅管接続用フレアナット付き)		
C	76.5	85.5	81	81	
D	449	465	465	465	
E	46	47	47	47	
F	51	51	51	51	
G	69	69	69	69	
H	(701)	(966)	(1025)	(966)	(1025)
J	(633)	(944)	(969)	(944)	(969)
K	M5	M6	M6	M6	M6

側面障害時
(正面・上面開放)

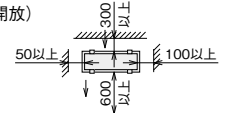

側面開放時
(正面・上面開放)

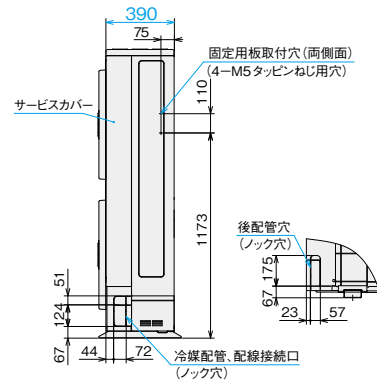
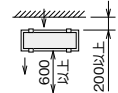

● 阻止弁はキャビネットカバー内部にあります。

側面障害時
(正面・上面開放)

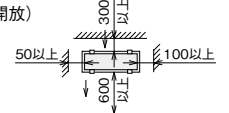

側面開放時
(正面・上面開放)

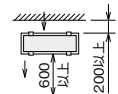

寸法対応表

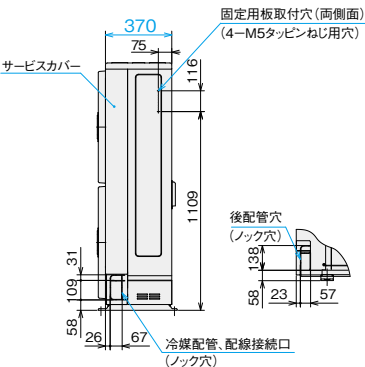

● 阻止弁はキャビネットカバー内部にあります。

型式	80~140HN1	160HN1
寸法		
A	(1105)	(1018)
B	(1058)	(964)
C	M5	M6

ご注意

本機は、配管長5mまでのチャージレス機です。配管長が5mを超える場合は、現地にて冷媒を追加する必要があります。

〈ドレン水排水について〉

集中ドレンボス (オプション) は使用できません。

側面障害時
(正面・上面開放)

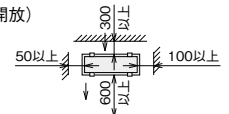

側面開放時
(正面・上面開放)

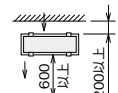

本ページに掲載の内容は、省エネの達人プレミアム・省エネの達人において、R32機とR410A機で共通です。

■ アンカーボルト寸法

<p>●40～63型 (省エネの達人プレミアム)</p> <p>●40～80型 (省エネの達人・冷房専用機)</p> <p>アンカーボルト取付穴 (M10)</p>	<p>●80～280型(省エネの達人プレミアム)</p> <p>●112～280型(省エネの達人)</p> <p>●112～335型(冷房専用機)</p> <p>●80～160型(寒さ知らず)</p> <p>アンカーボルト取付穴 (M10)</p>	<p>●335型 (省エネの達人プレミアム・省エネの達人)</p> <p>アンカーボルト取付穴 (M12)</p>
--	--	---

■ サービススペース

室外ユニットの周囲には下図のサービススペースを確保してください。

上方が開放	1. 吸込側に障害物がある場合		2. 吹出側に障害物がある場合		
	<p>単独設置</p> <p>※ 製品正面と合わせた位置にしてください。</p> <p>風向ガイド必要 両側面開放</p>	<p>連続設置</p> <p>風向ガイド必要 両側面開放</p>	<p>単独設置</p> <p>風向ガイド必要 両側面開放</p>	<p>連続設置</p> <p>風向ガイド必要 両側面開放 連続設置2台まで</p>	<p>単独設置</p> <p>注) 左右どちらかの側面は開放としてください。</p> <p>風向ガイド必要 両側面開放</p>
上方に障害物	3. 側面に障害物がある場合(正面は開放)		4. 多列連続設置の場合(屋上等)		
	<p>単独設置</p>	<p>単独設置</p>	<p>両側面開放</p> <p>注) 吹き出した空気が、他の室外ユニットに吸い込まれてバイパスしないことを確認してください。</p>	<p>両側面開放</p> <p>注) 吹き出した空気が、他の室外ユニットに吸い込まれてバイパスしないことを確認してください。</p>	<p>注1) 風向ガイドや防風セットを使用する場合は吹き出した空気が吸込側にバイパスしないように塞いでください。</p> <p>注2) 冷媒R32機は室外ユニットの前後左右の4面のうち1面は開放とし、冷媒漏れ時に冷媒が滞留しないようにしてください。</p>

寸法対応表

容量・型名	省エネの達人プレミアム			省エネの達人・冷房専用機			寒さ知らず
	40～63型 ^{注4}	80型	112～335型	40～80型 ^{注4}	112～160型	224～335型	
A	50	200	200	50	200	200	200
B	100	200	300	100	200	300	300
C	100	50	50	100	50	50	50
D	250	100	100	250	100	100	100
E	0<L≤1/2H	500	600	500	600	600	600
	1/2H<L≤H	1000	1400	1000	1400	1400	1400
F	0<L≤1/2H	100	300	100	300	300	300
	1/2H<L≤H	200	350	200	350	350	350
G		1000	1000	1000	1000	1000	1000

注1) L>Hの場合、室外ユニット下部にL≤Hとなるような架台を設けてください。架台は吹出空気がバイパスしないように塞いでください。

注2) 室外ユニット正面と背面の両側に障害物がある場合、風向ガイドが必要となります。

注3) 屋上等での多列連続設置を行う場合、横連結は3台までとしてください。また、横連結を3台とする場合は、吹出空気がバイパスしないように風向ガイドを使用してください。

注4) 配管カバー側(正面から見て右側)の側面スペースは必ず250mm以上確保してください。

仕様表 (別表)

仕様表(別表)

てんかせ4方向 (仕様表 p.153)

	呼出番号	タイプ	型式 セット	電源 (V)	エネルギー消費効率				運転音[dB(A)]	
					通年 エネルギー 消費効率	冷房: EER		音圧レベル	音圧レベル	
						暖房: COP	定格 冷房		定格 暖房	冷 暖 平均

省エネ達人 プレミアム R32 RCI てんかせ4方向	0001	冷暖 シンプル	RCI-GP40RGHJ	単相 200	7.1	5.56	5.66	5.61	35-31-30-27	44/46
				50Hz/60Hz	(ab)					
	0002		RCI-GP40RGH	三相 200	7.1	5.56	5.66	5.61	35-31-30-27	44/46
	0003		RCI-GP45RGHJ	単相 200	6.9	5.17	5.39	5.28	35-31-30-27	44/46
	0004		RCI-GP45RGH	三相 200	6.9	5.17	5.39	5.28	35-31-30-27	44/46
	0005		RCI-GP50RGHJ	単相 200	6.8	5.04	5.27	5.16	37-32-30-28	44/46
	0006		RCI-GP50RGH	三相 200	6.8	5.04	5.27	5.16	37-32-30-28	44/46
	0007		RCI-GP56RGHJ	単相 200	6.6	4.76	4.91	4.84	37-32-30-28	44/46
	0008		RCI-GP56RGH	三相 200	6.6	4.76	4.91	4.84	37-32-30-28	44/46
	0009		RCI-GP63RGHJ	単相 200	6.5	4.63	4.96	4.80	42-36-32-29	45/47
	0010		RCI-GP63RGH	三相 200	6.5	4.63	4.96	4.80	42-36-32-29	45/47
	0011		RCI-GP80RGHJ	単相 200	6.5	4.36	4.79	4.58	41-36-32-30	45/47
	0012		RCI-GP80RGH	三相 200	6.5	4.36	4.79	4.58	41-36-32-30	45/47
	0013		RCI-GP112RGH	三相 200	6.5	4.42	4.73	4.58	49-44-39-33	49/51
	0014		RCI-GP140RGH	三相 200	6.1	3.96	4.36	4.16	49-46-41-35	50/52
	0015		RCI-GP160RGH	三相 200	5.8	3.59	3.99	3.79	49-47-43-37	51/53
	0016	同時 2台	RCI-GP80RGHPJ	単相 200	6.7	4.73	5.06	4.90	(35-31-30-27) ×2	45/47
	0017		RCI-GP80RGHP	三相 200	6.7	4.73	5.06	4.90	(35-31-30-27) ×2	45/47
	0018		RCI-GP112RGHP	三相 200	6.6	4.50	4.63	4.57	(37-32-30-28) ×2	49/51
	0019		RCI-GP140RGHP	三相 200	6.6	4.25	4.93	4.59	(43-37-33-29) ×2	50/52
	0020		RCI-GP160RGHP	三相 200	6.4	4.47	4.78	4.63	(41-36-32-30) ×2	51/53
	0021	同時 3台	RCI-GP160RGHG	三相 200	6.4	4.47	4.78	4.63	(37-32-30-28) ×3	51/53

省エネ達人 R32 RCI てんかせ4方向	0022	冷暖 シンプル	RCI-GP40RSHJ	単相 200	6.8	5.32	5.41	5.37	35-31-30-27	44/46
				50Hz/60Hz	(ab)					
	0023		RCI-GP40RSH	三相 200	6.8	5.32	5.41	5.37	35-31-30-27	44/46
	0024		RCI-GP45RSHJ	単相 200	6.7	5.02	5.23	5.13	35-31-30-27	44/46
	0025		RCI-GP45RSH	三相 200	6.7	5.02	5.23	5.13	35-31-30-27	44/46
	0026		RCI-GP50RSHJ	単相 200	6.6	4.89	5.12	5.01	37-32-30-28	44/46
	0027		RCI-GP50RSH	三相 200	6.6	4.89	5.12	5.01	37-32-30-28	44/46
	0028		RCI-GP56RSHJ	単相 200	6.4	4.63	4.75	4.69	37-32-30-28	44/46
	0029		RCI-GP56RSH	三相 200	6.4	4.63	4.75	4.69	37-32-30-28	44/46
	0030		RCI-GP63RSHJ	単相 200	6.3	4.48	4.81	4.65	42-36-32-29	45/47
	0031		RCI-GP63RSH	三相 200	6.3	4.48	4.81	4.65	42-36-32-29	45/47

経済産業省告示第213号(平成21年)による区分

形態及び機能	室内機の種類	冷房能力	区分名
店舗・オフィス用 エアコン	四方向カセット形	3.6キロワット未満	aa
		3.6キロワット以上 10.0キロワット未満	ab
		10.0キロワット以上 20.0キロワット未満	ac
		20.0キロワット以上 28.0キロワット以下	ad
		3.6キロワット未満	ae
		3.6キロワット以上 10.0キロワット未満	af
		10.0キロワット以上 20.0キロワット未満	ag
	四方向カセット形 以外	20.0キロワット以上 28.0キロワット以下	ah

仕様値は、JIS B 8616(2006)による

(注)・APFの()内は経済産業省告示第213号(平成21年)による区分を示します。(左表参照)
・注)H急を設定できる室内ユニットは「てんかせ4方向」「てんかせ2方向」「てんかせ1方向」「ビルトイン」「てんかめ」「てんつり」「かべかけ」の場合です。他の機種では設定できません。

てんかせ4方向
仕様表(別表)

仕様表(別表)

ビルトイン/てんうめ (仕様表 p.175)

呼出番号	タイプ	型式 セット	電源 (V)	エネルギー消費効率			運転音[dB(A)]		
				冷房: EER 暖房: COP			音圧レベル		
				APF (区分)	定格 冷房	定格 暖房	冷 暖 平均	注) (H急-急-強-弱)	冷房/暖房
省エネ達人 プレミアム R410A ビルトイン	冷 暖 同時 個別	RCB-AP280GHW5	三相 200 50Hz/60Hz	4.6 (ah)	2.84	3.73	3.29	(44-41-38-35) ×4	59/61
		RCB-AP335GHW5	三相 200 50Hz/60Hz	— (—)	2.17	2.77	2.47	(45-42-39-36) ×4	60/62

省エネ達人 R410A RCB ビルトイン	冷 暖 同時 個別	RCB-AP224SHP6	三相 200 50Hz/60Hz	4.6 (ah)	3.25	3.83	3.54	(48-45-42-38) ×2	58/60
		RCB-AP280SHP6	三相 200 50Hz/60Hz	4.4 (ah)	2.71	3.55	3.13	(50-47-44-41) ×2	59/61
		RCB-AP335SHP6	三相 200 50Hz/60Hz	— (—)	2.16	2.75	2.46	(52-49-45-42) ×2	60/62
	冷 暖 同時 個別	RCB-AP224SHG6	三相 200 50Hz/60Hz	4.6 (ah)	3.25	3.83	3.54	(45-42-39-36) ×3	58/60
		RCB-AP280SHG6	三相 200 50Hz/60Hz	4.4 (ah)	2.71	3.55	3.13	(46-43-40-37) ×3	59/61
		RCB-AP335SHG6	三相 200 50Hz/60Hz	— (—)	2.16	2.75	2.46	(48-45-42-38) ×3	60/62
		RCB-AP224SHW6	三相 200 50Hz/60Hz	4.6 (ah)	3.25	3.83	3.54	(49-46-42-39) ×4	58/60
	冷 暖 同時 個別	RCB-AP280SHW6	三相 200 50Hz/60Hz	4.4 (ah)	2.71	3.55	3.13	(44-41-38-35) ×4	59/61
		RCB-AP335SHW6	三相 200 50Hz/60Hz	— (—)	2.16	2.75	2.46	(45-42-39-36) ×4	60/62

省エネ達人 プレミアム R32 RPI てんうめ(高静圧)	冷 暖 同時 個別	RPI-GP45RGHJ1	単相 200 50Hz/60Hz	5.1 (af)	3.74	4.52	4.13	38-35-33-30	44/46
		RPI-GP45RGH1	三相 200 50Hz/60Hz	5.1 (af)	3.74	4.52	4.13	38-35-33-30	44/46
		RPI-GP50RGHJ1	単相 200 50Hz/60Hz	5.0 (af)	3.60	4.07	3.84	41-38-35-32	44/46
		RPI-GP50RGH1	三相 200 50Hz/60Hz	5.0 (af)	3.60	4.07	3.84	41-38-35-32	44/46
		RPI-GP56RGHJ1	単相 200 50Hz/60Hz	4.9 (af)	3.52	3.61	3.57	41-38-35-32	44/46
		RPI-GP56RGH1	三相 200 50Hz/60Hz	4.9 (af)	3.52	3.61	3.57	41-38-35-32	44/46
		RPI-GP63RGHJ1	単相 200 50Hz/60Hz	5.0 (af)	3.61	3.71	3.66	36-34-32-30	45/47
		RPI-GP63RGH1	三相 200 50Hz/60Hz	5.0 (af)	3.61	3.71	3.66	36-34-32-30	45/47
		RPI-GP80RGHJ1	単相 200 50Hz/60Hz	5.0 (af)	3.66	4.00	3.83	39-36-33-31	45/47
		RPI-GP80RGH1	三相 200 50Hz/60Hz	5.0 (af)	3.66	4.00	3.83	39-36-33-31	45/47
	冷 暖 同時 個別	RPI-GP112RGH1	三相 200 50Hz/60Hz	5.3 (ag)	3.77	4.15	3.96	40-37-34-32	49/51
		RPI-GP140RGH1	三相 200 50Hz/60Hz	4.9 (ag)	3.26	3.65	3.46	42-39-36-33	50/52
		RPI-GP160RGH1	三相 200 50Hz/60Hz	4.8 (ag)	2.91	3.33	3.12	44-40-37-34	51/53
		RPI-GP112RGHP1	三相 200 50Hz/60Hz	5.1 (ag)	3.48	4.00	3.74	(41-38-35-32) ×2	49/51
		RPI-GP140RGHP1	三相 200 50Hz/60Hz	5.1 (ag)	3.60	3.80	3.70	(37-35-32-30) ×2	50/52
		RPI-GP160RGHP1	三相 200 50Hz/60Hz	5.0 (ag)	3.34	3.45	3.40	(39-36-33-31) ×2	51/53
		RPI-GP160RGHG1	三相 200 50Hz/60Hz	5.0 (ag)	3.34	3.45	3.40	(41-38-35-32) ×3	51/53

省エネ達人 R32 てんうめ(高静圧)	冷 暖 同時 個別	RPI-GP45RSHJ1	単相 200 50Hz/60Hz	4.9 (af)	3.54	4.29	3.92	38-35-33-30	44/46
		RPI-GP45RSH1	三相 200 50Hz/60Hz	4.9 (af)	3.54	4.29	3.92	38-35-33-30	44/46

仕様値は、JIS B 8616(2006)による

(注)・APFの()内は経済産業省告示第213号(平成21年)による区分を示します。(P.224参照)
・注)H急を設定できる室内ユニットは「てんかせ2方向」「てんかせ1方向」「ビルトイン」「てんうめ」「てんつり」「かべかけ」の場合です。他の機種では設定できません。

てんうめ (仕様表 p.177)

呼出番号	タイプ	型式 セット	電源 (V)	エネルギー消費効率			運転音[dB(A)]	
				冷房: EER 暖房: COP			音圧レベル	
				APF (区分)	定格 冷房	定格 暖房	冷 暖 平均	注) (H急-急-強-弱)

省エネ達人 プレミアム R32 RPI てんうめ(高静圧)	冷 暖 同時 個別	RPI-GP50RSHJ1	単相 200 50Hz/60Hz	4.8 (af)	3.41	3.88	3.65	41-38-35-32	44/46
		RPI-GP50RSH1	三相 200 50Hz/60Hz	4.8 (af)	3.41	3.88	3.65	41-38-35-32	44/46
		RPI-GP56RSHJ1	単相 200 50Hz/60Hz	4.6 (af)	3.31	3.37	3.34	41-38-35-32	44/46
		RPI-GP56RSH1	三相 200 50Hz/60Hz	4.6 (af)	3.31	3.37	3.34	41-38-35-32	44/46
		RPI-GP63RSHJ1	単相 200 50Hz/60Hz	4.7 (af)	3.41	3.50	3.46	36-34-32-30	45/47
		RPI-GP63RSH1	三相 200 50Hz/60Hz	4.7 (af)	3.41	3.50	3.46	36-34-32-30	45/47
		RPI-GP80RSHJ1	単相 200 50Hz/60Hz	4.7 (af)	3.64	3.60	3.62	39-36-33-31	52/54
		RPI-GP80RSH1	三相 200 50Hz/60Hz	4.7 (af)	3.64	3.60	3.62	39-36-33-31	52/54
		RPI-GP112RSH1	三相 200 50Hz/60Hz	5.0 (ag)	3.69	4.03	3.86	40-37-34-32	52/54
		RPI-GP140RSH1	三相 200 50Hz/60Hz	4.7 (ag)	3.18	3.57	3.38	42-39-36-33	54/56
		RPI-GP160RSH1	三相 200 50Hz/60Hz	4.5 (ag)	2.69	3.26	2.98	44-40-37-34	56/58
		RPI-GP112RSHP1	三相 200 50Hz/60Hz	4.8 (ag)	3.40	3.88	3.64	(41-38-35-32) ×2	52/54
		RPI-GP140RSHP1	三相 200 50Hz/60Hz	4.8 (ag)	3.16	3.71	3.44	(37-35-32-30) ×2	54/56
		RPI-GP160RSHP1	三相 200 50Hz/60Hz	4.7 (ag)	2.91	3.37	3.14	(39-36-33-31) ×2	56/58
		RPI-GP160RSHG1	三相 200 50Hz/60Hz	4.7 (ag)	2.91	3.37	3.14	(41-38-35-32) ×3	56/58

省エネ達人 プレミアム R410A RPI てんうめ(高静圧)	冷 暖 同時 個別	RPI-AP45GHJ6	単相 200 50Hz/60Hz	5.1 (af)	3.64	4.59	4.12	38-35-33-30	44/46
		RPI-AP45GH6	三相 200 50Hz/60Hz	5.1 (af)	3.64	4.59	4.12	38-35-33-30	44/46
		RPI-AP50GHJ6	単相 200 50Hz/60Hz	5.0 (af)	3.46	4.00	3.73	41-38-35-32	44/46
		RPI-AP50GH6	三相 200 50Hz/60Hz	5.0 (af)	3.46	4.00	3.73	41-38-35-32	44/46
		RPI-AP56GHJ6	単相 200 50Hz/60Hz	4.9 (af)	3.13	3.64	3.39	41-38-35-32	44/46
		RPI-AP56GH6	三相 200 50Hz/60Hz	4.9 (af)	3.13	3.64	3.39	41-38-35-32	44/46
		RPI-AP63GHJ6	単相 200 50Hz/60Hz	5.0 (af)	3.15	3.71	3.43	36-34-32-30	45/47
		RPI-AP63GH6	三相 200 50Hz/60Hz	5.0 (af)	3.15	3.71	3.43	36-34-32-30	45/47
		RPI-AP80GHJ6	単相 200 50Hz/60Hz	5.0 (af)	3.55	3.94	3.75	39-36-33-31	45/47
		RPI-AP80GH6	三相 200 50Hz/60Hz	5.0 (af)	3.55	3.94	3.75	39-36-33-31	45/47
		RPI-AP112GH6	三相 200 50Hz/60Hz	5.3 (ag)	3.83	4.31	4.07	40-37-34-32	47/49
		RPI-AP140GH6	三相 200 50Hz/60Hz	4.9 (ag)	3.13	3.78	3.46	42-39-36-33	48/50
		RPI-AP160GH6	三相 200 50Hz/60Hz	4.8 (ag)	2.69	3.40	3.05	44-40-37-34	49/51
		RPI-AP224GH5	三相 200 50Hz/60Hz	4.4 (ah)	3.01	3.53	3.27	45-43-40-36	58/60
		RPI-AP280GH5	三相 200 50Hz/60Hz	4.1 (ah)	2.14	3.15	2.65	50-48-46-39	59/61
		RPI-AP112GHP6	三相 200 50Hz/60Hz	5.1 (ag)	3.53	4.16	3.85	(41-38-35-32) ×2	47/49
		RPI-AP140GHP6	三相 200 50Hz/60Hz	5.1 (ag)	3.46	3.94	3.70	(37-35-32-30) ×2	48/50

仕様値は、JIS B 8616(2006)による

(注)・APFの()内は経済産業省告示第213号(平成21年)による区分を示します。(P.224参照)
・注)H急を設定できる室内ユニットは「てんかせ2方向」「てんかせ1方向」「ビルトイン」「てんうめ」「てんつり」「かべかけ」の場合です。他の機種では設定できません。

ビルトイン/てんうめ 仕様表(別表)

仕様表(別表)

てんうめ (仕様表 p.179)

呼出番号	タイプ	型式	電源 (V)	エネルギー消費効率			運転音[dB (A)]		
				冷房: EER 暖房: COP			音圧レベル		
				APF (区分)	定格冷房	定格暖房	冷暖平均	室内	室外
省エネ達人 プレミアム R410A RPI てんうめ(高静圧)	冷房 同時に個別	RPI-AP160GHP6	三相 200 50Hz/60Hz	5.0 (ag)	3.09	3.52	3.31	(39-36-33-31) ×2	49/51
		RPI-AP224GHP6	三相 200 50Hz/60Hz	4.9 (ah)	3.41	4.02	3.72	(40-37-34-32) ×2	58/60
		RPI-AP280GHP6	三相 200 50Hz/60Hz	4.7 (ah)	2.84	3.78	3.31	(42-39-36-33) ×2	59/61
		RPI-AP335GHP6	三相 200 50Hz/60Hz	— (—)	2.17	2.77	2.47	(44-40-37-34) ×2	60/62
	冷房 トリアル	RPI-AP140GHG6	三相 200 50Hz/60Hz	5.1 (ag)	3.46	3.94	3.70	(38-35-33-30) ×3	48/50
		RPI-AP160GHG6	三相 200 50Hz/60Hz	5.0 (ag)	3.09	3.52	3.31	(41-38-35-32) ×3	49/51
		RPI-AP224GHG6	三相 200 50Hz/60Hz	4.9 (ah)	3.41	4.02	3.72	(39-36-33-31) ×3	58/60
		RPI-AP280GHG6	三相 200 50Hz/60Hz	4.7 (ah)	2.84	3.78	3.31	(40-37-34-32) ×3	59/61
	冷房 トリアル	RPI-AP335GHG6	三相 200 50Hz/60Hz	— (—)	2.17	2.77	2.47	(40-37-34-32) ×3	60/62
		RPI-AP224GHW6	三相 200 50Hz/60Hz	4.9 (ah)	3.41	4.02	3.72	(41-38-35-32) ×4	58/60
		RPI-AP280GHW6	三相 200 50Hz/60Hz	4.7 (ah)	2.84	3.78	3.31	(37-35-32-30) ×4	59/61
		RPI-AP335GHW6	三相 200 50Hz/60Hz	— (—)	2.17	2.77	2.47	(39-36-33-31) ×4	60/62

てんうめ (仕様表 p.181)

呼出番号	タイプ	型式	電源 (V)	エネルギー消費効率			運転音[dB (A)]		
				冷房: EER 暖房: COP			音圧レベル		
				APF (区分)	定格冷房	定格暖房	冷暖平均	室内	室外
省エネ達人 プレミアム R32 RPI てんうめ(中静圧)	冷房 シングル	RPI-GP63RGHJC1	単相 200 50Hz/60Hz	5.0 (af)	3.61	3.71	3.66	37-34-32-30	45/47
		RPI-GP63RGHC1	三相 200 50Hz/60Hz	5.0 (af)	3.61	3.71	3.66	37-34-32-30	45/47
		RPI-GP80RGHJC1	単相 200 50Hz/60Hz	5.0 (af)	3.76	3.98	3.87	38-36-33-31	45/47
		RPI-GP80RGHC1	三相 200 50Hz/60Hz	5.0 (af)	3.76	3.98	3.87	38-36-33-31	45/47
	冷房 トリアル	RPI-GP112RGHC1	三相 200 50Hz/60Hz	5.3 (ag)	3.77	4.15	3.96	40-38-35-32	49/51
		RPI-GP140RGHC1	三相 200 50Hz/60Hz	4.9 (ag)	3.18	3.65	3.42	42-39-36-34	50/52
		RPI-GP160RGHC1	三相 200 50Hz/60Hz	4.8 (ag)	2.90	3.49	3.20	43-40-37-34	51/53
		RPI-GP80RGHPC1	三相 200 50Hz/60Hz	5.0 (af)	3.84	4.10	3.97	(38-35-32-30) ×2	45/47
	冷房 同時に個別	RPI-GP112RGHPC1	三相 200 50Hz/60Hz	5.1 (ag)	3.48	4.00	3.74	(40-37-34-31) ×2	49/51
		RPI-GP140RGHPC1	三相 200 50Hz/60Hz	5.1 (ag)	3.60	3.64	3.62	(37-35-33-31) ×2	50/52
		RPI-GP160RGHPC1	三相 200 50Hz/60Hz	5.0 (ag)	3.29	3.45	3.37	(38-36-33-31) ×2	51/53
		RPI-GP160RGHGC1	三相 200 50Hz/60Hz	5.0 (ag)	3.29	3.45	3.37	(40-37-34-31) ×3	51/53

呼出番号	タイプ	型式	電源 (V)	エネルギー消費効率			運転音[dB (A)]		
				冷房: EER 暖房: COP			音圧レベル		
				APF (区分)	定格冷房	定格暖房	冷暖平均	室内	室外
省エネ達人 プレミアム R410A RPI てんうめ(高静圧)	冷房 シングル	RPI-AP224SH6	三相 200 50Hz/60Hz	4.3 (ah)	2.95	3.46	3.21	45-43-40-36	58/60
		RPI-AP280SH6	三相 200 50Hz/60Hz	4.0 (ah)	2.08	3.09	2.59	50-48-46-39	59/61
		RPI-AP224SHP7	三相 200 50Hz/60Hz	4.7 (ah)	3.25	3.83	3.54	(40-37-34-32) ×2	58/60
		RPI-AP280SHP7	三相 200 50Hz/60Hz	4.5 (ah)	2.71	3.60	3.16	(42-39-36-33) ×2	59/61
	冷房 同時に個別	RPI-AP335SHP7	三相 200 50Hz/60Hz	— (—)	2.16	2.75	2.46	(44-40-37-34) ×2	60/62
		RPI-AP224SHG7	三相 200 50Hz/60Hz	4.7 (ah)	3.25	3.83	3.54	(39-36-33-31) ×3	58/60
		RPI-AP280SHG7	三相 200 50Hz/60Hz	4.5 (ah)	2.71	3.60	3.16	(40-37-34-32) ×3	59/61
		RPI-AP335SHG7	三相 200 50Hz/60Hz	— (—)	2.16	2.75	2.46	(40-37-34-32) ×3	60/62
	冷房 トリアル	RPI-AP224SHW7	三相 200 50Hz/60Hz	4.7 (ah)	3.25	3.83	3.54	(41-38-35-32) ×4	58/60
		RPI-AP280SHW7	三相 200 50Hz/60Hz	4.5 (ah)	2.71	3.60	3.16	(37-35-32-30) ×4	59/61
		RPI-AP335SHW7	三相 200 50Hz/60Hz	— (—)	2.16	2.75	2.46	(39-36-33-31) ×4	60/62

呼出番号	タイプ	型式	電源 (V)	エネルギー消費効率			運転音[dB (A)]		
				冷房: EER 暖房: COP			音圧レベル		
				APF (区分)	定格冷房	定格暖房	冷暖平均	室内	室外
省エネ達人 プレミアム R32 RPI てんうめ(中静圧)	冷房 シングル	RPI-GP40RSHJC1	単相 200 50Hz/60Hz	4.8 (af)	3.71	3.96	3.84	38-35-32-30	44/46
		RPI-GP40RSHC1	三相 200 50Hz/60Hz	4.8 (af)	3.71	3.96	3.84	38-35-32-30	44/46
		RPI-GP45RSHJC1	単相 200 50Hz/60Hz	4.8 (af)	3.51	3.75	3.63	38-35-32-30	44/46
		RPI-GP45RSHC1	三相 200 50Hz/60Hz	4.8 (af)	3.51	3.75	3.63	38-35-32-30	44/46
	冷房 同時に個別	RPI-GP50RSHJC1	単相 200 50Hz/60Hz	4.7 (af)	3.41	3.73	3.57	40-37-34-31	44/46
		RPI-GP50RSHC1	三相 200 50Hz/60Hz	4.7 (af)	3.41	3.73	3.57	40-37-34-31	44/46
		RPI-GP56RSHJC1	単相 200 50Hz/60Hz	4.6 (af)	3.45	3.39	3.42	40-37-34-31	44/46
		RPI-GP56RSHC1	三相 200 50Hz/60Hz	4.6 (af)	3.45	3.39	3.42	40-37-34-31	44/46
	冷房 同時に個別	RPI-GP63RSHJC1	単相 200 50Hz/60Hz	4.7 (af)	3.41	3.50	3.46	37-34-32-30	45/47
		RPI-GP63RSHC1	三相 200 50Hz/60Hz	4.7 (af)	3.41	3.50	3.46	37-34-32-30	45/47
		RPI-GP80RSHJC1	単相 200 50Hz/60Hz	4.7 (af)	3.16	3.62	3.39	38-36-33-31	52/54
		RPI-GP80RSHC1	三相 200 50Hz/60Hz	4.7 (af)	3.16	3.62	3.39	38-36-33-31	52/54
冷房 同時に個別	RPI-GP112RSHC1	三相 200 50Hz/60Hz	4.9 (ag)	3.68	3.94	3.81	40-38-35-32	52/54	
	RPI-GP140RSHC1	三相 200 50Hz/60Hz	4.7 (ag)	2.87	3.57	3.22	42-39-36-34	54/56	
	RPI-GP160RSHC1	三相 200 50Hz/60Hz	4.5 (ag)	2.71	3.41	3.06	43-40-37-34	56/58	
	RPI-GP80RSHPC1	三相 200 50Hz/60Hz	4.6 (af)	3.38	3.67	3.53	(38-35-32-30) ×2	52/54	
冷房 同時に個別	RPI-GP112RSHPC1	三相 200 50Hz/60Hz	4.6 (ag)	3.40	3.80	3.60	(40-37-34-31) ×2	52/54	
	RPI-GP140RSHPC1	三相 200 50Hz/60Hz	4.7 (ag)	3.17	3.47	3.32	(37-35-33-31) ×2	54/56	
	RPI-GP160RSHPC1	三相 200 50Hz/60Hz	4.6 (ag)	2.90	3.32	3.11	(38-36-33-31) ×2	56/58	
	RPI-GP160RSHGC1	三相 200 50Hz/60Hz	4.6 (ag)	2.90	3.32	3.11	(40-37-34-31) ×3	56/58	

仕様値は、JIS B 8616(2006)による

(注)・APFの()内は経済産業省告示第213号(平成21年)による区分を示します。(P.224参照)
・注)H急を設定できる室内ユニットは「てんかせ4方向」「てんかせ2方向」「てんかせ1方向」「ヒルトイン」「てんうめ」「てんつり」「かべかけ」の場合です。他の機種では設定できません。

仕様値は、JIS B 8616(2006)による

(注)・APFの()内は経済産業省告示第213号(平成21年)による区分を示します。(P.224参照)
・注)H急を設定できる室内ユニットは「てんかせ4方向」「てんかせ2方向」「てんかせ1方向」「ヒルトイン」「てんうめ」「てんつり」「かべかけ」の場合です。他の機種では設定できません。

仕様表〈別表〉



てんうめ 〈仕様表 p.183〉

呼出番号	タイプ	型式	電源 (V)	エネルギー消費効率				運転音[dB(A)]	
				冷房: EER 暖房: COP				音圧レベル	
				APF (区分)	定格冷房	定格暖房	冷暖平均	室内	室外
 RPI てんうめ(中静圧)	冷暖 同時 個別	RPI-AP40GHJG6	単相 200 50Hz/60Hz	5.1 (af)	3.85	4.30	4.08	38-35-32-30	44/46
		RPI-AP40GHC6	三相 200 50Hz/60Hz	5.1 (af)	3.85	4.30	4.08	38-35-32-30	44/46
		RPI-AP45GHJG6	単相 200 50Hz/60Hz	5.1 (af)	3.64	4.05	3.85	38-35-32-30	44/46
		RPI-AP45GHC6	三相 200 50Hz/60Hz	5.1 (af)	3.64	4.05	3.85	38-35-32-30	44/46
		RPI-AP50GHJG6	単相 200 50Hz/60Hz	5.0 (af)	3.46	3.91	3.69	40-37-34-31	44/46
		RPI-AP50GHC6	三相 200 50Hz/60Hz	5.0 (af)	3.46	3.91	3.69	40-37-34-31	44/46
		RPI-AP56GHJG6	単相 200 50Hz/60Hz	4.9 (af)	3.23	3.66	3.45	40-37-34-31	44/46
		RPI-AP56GHC6	三相 200 50Hz/60Hz	4.9 (af)	3.23	3.66	3.45	40-37-34-31	44/46
		RPI-AP63GHJG6	単相 200 50Hz/60Hz	5.0 (af)	3.15	3.71	3.43	37-34-32-30	45/47
		RPI-AP63GHC6	三相 200 50Hz/60Hz	5.0 (af)	3.15	3.71	3.43	37-34-32-30	45/47
		RPI-AP80GHJG6	単相 200 50Hz/60Hz	5.0 (af)	3.64	3.92	3.78	38-36-33-31	45/47
		RPI-AP80GHC6	三相 200 50Hz/60Hz	5.0 (af)	3.64	3.92	3.78	38-36-33-31	45/47
		RPI-AP112GHJG6	三相 200 50Hz/60Hz	5.3 (ag)	3.83	4.31	4.07	40-38-35-32	47/49
		RPI-AP140GHJG6	三相 200 50Hz/60Hz	4.9 (ag)	3.05	3.78	3.42	42-39-36-34	48/50
		RPI-AP160GHJG6	三相 200 50Hz/60Hz	4.8 (ag)	2.68	3.56	3.12	43-40-37-34	49/51
		RPI-AP40GHPC1	三相 200 50Hz/60Hz	5.1 (af)	4.29	4.35	4.32	(32-30-28-27) ×2	44/46
		RPI-AP45GHPC1	三相 200 50Hz/60Hz	5.0 (af)	4.00	3.91	3.96	(32-30-28-27) ×2	44/46
		RPI-AP50GHPC6	三相 200 50Hz/60Hz	5.0 (af)	3.78	3.97	3.88	(33-31-29-28) ×2	44/46
		RPI-AP56GHPC6	三相 200 50Hz/60Hz	4.9 (af)	3.33	3.78	3.56	(33-31-29-28) ×2	44/46
		RPI-AP63GHPC6	三相 200 50Hz/60Hz	4.8 (af)	3.24	3.33	3.29	(34-32-30-28) ×2	45/47
RPI-AP80GHPC6	三相 200 50Hz/60Hz	5.0 (af)	3.72	4.06	3.89	(38-35-32-30) ×2	45/47		
RPI-AP112GHPC6	三相 200 50Hz/60Hz	5.1 (ag)	3.53	4.15	3.84	(40-37-34-31) ×2	47/49		
RPI-AP140GHPC1	三相 200 50Hz/60Hz	5.1 (ag)	3.46	3.77	3.62	(37-35-33-31) ×2	48/50		
RPI-AP160GHPC1	三相 200 50Hz/60Hz	5.0 (ag)	3.04	3.52	3.28	(38-36-33-31) ×2	49/51		
RPI-AP224GHPC1	三相 200 50Hz/60Hz	4.9 (ah)	3.41	4.02	3.72	(40-38-35-32) ×2	58/60		
RPI-AP280GHPC1	三相 200 50Hz/60Hz	4.6 (ah)	2.84	3.73	3.29	(42-39-36-34) ×2	59/61		
RPI-AP335GHPC1	三相 200 50Hz/60Hz	— (—)	2.17	2.77	2.47	(43-40-37-34) ×2	60/62		
RPI-AP112GHGC6	三相 200 50Hz/60Hz	5.1 (ag)	3.53	4.15	3.84	(38-35-32-30) ×3	47/49		
RPI-AP140GHGC6	三相 200 50Hz/60Hz	5.1 (ag)	3.46	3.77	3.62	(38-35-32-30) ×3	48/50		
RPI-AP160GHGC6	三相 200 50Hz/60Hz	5.0 (ag)	3.04	3.52	3.28	(40-37-34-31) ×3	49/51		
RPI-AP224GHGC1	三相 200 50Hz/60Hz	4.9 (ah)	3.41	4.02	3.72	(38-36-33-31) ×3	58/60		

仕様値は、JIS B 8616(2006)による

(注)・APFの()内は経済産業省告示第213号(平成21年)による区分を示します。(P.224参照)
・注)H急を設定できる室内ユニットは「てんうめ4方向」「てんうめ2方向」「てんうめ1方向」「ヒルトイン」「てんうめ」「てんつり」「かべかけ」の場合です。他の機種では設定できません。

てんうめ/てんつり 〈仕様表 p.185〉

呼出番号	タイプ	型式	電源 (V)	エネルギー消費効率				運転音[dB(A)]	
				冷房: EER 暖房: COP				音圧レベル	
				APF (区分)	定格冷房	定格暖房	冷暖平均	室内	室外
 RPI てんうめ(中静圧)	冷暖 同時 個別	RPI-AP280GHGC1	三相 200 50Hz/60Hz	4.6 (ah)	2.84	3.73	3.29	(39-37-34-32) ×3	59/61
		RPI-AP335GHGC1	三相 200 50Hz/60Hz	— (—)	2.17	2.77	2.47	(40-38-35-32) ×3	60/62
		RPI-AP112GHWC6	三相 200 50Hz/60Hz	5.1 (ag)	3.53	4.15	3.84	(33-31-29-28) ×4	47/49
		RPI-AP140GHWC6	三相 200 50Hz/60Hz	5.1 (ag)	3.46	3.77	3.62	(34-32-30-28) ×4	48/50
		RPI-AP160GHWC6	三相 200 50Hz/60Hz	5.0 (ag)	3.04	3.52	3.28	(38-35-32-30) ×4	49/51
		RPI-AP224GHWC6	三相 200 50Hz/60Hz	4.9 (ah)	3.41	4.02	3.72	(40-37-34-31) ×4	58/60
		RPI-AP280GHWC1	三相 200 50Hz/60Hz	4.6 (ah)	2.84	3.73	3.29	(37-35-33-31) ×4	59/61
		RPI-AP335GHWC1	三相 200 50Hz/60Hz	— (—)	2.17	2.77	2.47	(38-36-33-31) ×4	60/62
 RPI てんうめ(中静圧)	冷暖 同時 個別	RPI-AP224SHPC1	三相 200 50Hz/60Hz	4.6 (ah)	3.25	3.83	3.54	(40-38-35-32) ×2	58/60
		RPI-AP280SHPC1	三相 200 50Hz/60Hz	4.4 (ah)	2.71	3.55	3.13	(42-39-36-34) ×2	59/61
		RPI-AP335SHPC1	三相 200 50Hz/60Hz	— (—)	2.16	2.75	2.46	(43-40-37-34) ×2	60/62
		RPI-AP224SHGC1	三相 200 50Hz/60Hz	4.6 (ah)	3.25	3.83	3.54	(38-36-33-31) ×3	58/60
		RPI-AP280SHGC1	三相 200 50Hz/60Hz	4.4 (ah)	2.71	3.55	3.13	(39-37-34-32) ×3	59/61
		RPI-AP335SHGC1	三相 200 50Hz/60Hz	— (—)	2.16	2.75	2.46	(40-38-35-32) ×3	60/62
		RPI-AP224SHWC7	三相 200 50Hz/60Hz	4.6 (ah)	3.25	3.83	3.54	(40-37-34-31) ×4	58/60
		RPI-AP280SHWC1	三相 200 50Hz/60Hz	4.4 (ah)	2.71	3.55	3.13	(37-35-33-31) ×4	59/61
RPI-AP335SHWC1	三相 200 50Hz/60Hz	— (—)	2.16	2.75	2.46	(38-36-33-31) ×4	60/62		
 RPC てんつり	冷暖 同時 個別	RPC-GP40RGHJ	単相 200 50Hz/60Hz	5.4 (af)	4.18	4.11	4.15	38-35-31-28	44/46
		RPC-GP40RGH	三相 200 50Hz/60Hz	5.4 (af)	4.18	4.11	4.15	38-35-31-28	44/46
		RPC-GP45RGHJ	単相 200 50Hz/60Hz	5.3 (af)	3.88	3.85	3.87	38-35-31-28	44/46
		RPC-GP45RGH	三相 200 50Hz/60Hz	5.3 (af)	3.88	3.85	3.87	38-35-31-28	44/46
		RPC-GP50RGHJ	単相 200 50Hz/60Hz	5.3 (af)	4.13	4.24	4.19	39-36-32-29	44/46
		RPC-GP50RGH	三相 200 50Hz/60Hz	5.3 (af)	4.13	4.24	4.19	39-36-32-29	44/46
		RPC-GP56RGHJ	単相 200 50Hz/60Hz	5.3 (af)	4.13	4.03	4.08	39-36-32-29	44/46
		RPC-GP56RGH	三相 200 50Hz/60Hz	5.3 (af)	4.13	4.03	4.08	39-36-32-29	44/46
		RPC-GP63RGHJ	単相 200 50Hz/60Hz	5.5 (af)	4.18	4.06	4.12	38-35-31-29	45/47
		RPC-GP63RGH	三相 200 50Hz/60Hz	5.5 (af)	4.18	4.06	4.12	38-35-31-29	45/47
		RPC-GP80RGHJ	単相 200 50Hz/60Hz	5.4 (af)	3.86	4.00	3.93	40-37-33-30	45/47
RPC-GP80RGH	三相 200 50Hz/60Hz	5.4 (af)	3.86	4.00	3.93	40-37-33-30	45/47		
RPC-GP112RGH	三相 200 50Hz/60Hz	5.7 (ag)	3.92	4.27	4.10	45-42-37-33	49/51		

仕様値は、JIS B 8616(2006)による

(注)・APFの()内は経済産業省告示第213号(平成21年)による区分を示します。(P.224参照)
・注)H急を設定できる室内ユニットは「てんうめ4方向」「てんうめ2方向」「てんうめ1方向」「ヒルトイン」「てんうめ」「てんつり」「かべかけ」の場合です。他の機種では設定できません。

てんうめ/てんつり
仕様表〈別表〉

仕様表(別表)

てんつり (仕様表 p.187)

呼出番号	タイプ	型式	電源 (V)	省エネルギー消費効率	エネルギー消費効率			運転音[dB(A)]	
					冷房: EER 暖房: COP			音圧レベル	
					APF (区分)	定格冷房	定格暖房	冷暖平均	室内
 R32 RPC てんつり	冷房同時 タイプ	RPC-GP140RGH	三相 200 50Hz/60Hz	5.4 (ag)	3.52	3.89	3.71	48-45-41-35	50/52
		RPC-GP160RGH	三相 200 50Hz/60Hz	5.2 (ag)	3.10	3.62	3.36	49-47-42-36	51/53
		RPC-GP80RGHPJ	単相 200 50Hz/60Hz	5.6 (af)	3.92	3.98	3.95	(38-35-31-28) ×2	45/47
		RPC-GP80RGHP	三相 200 50Hz/60Hz	5.6 (af)	3.92	3.98	3.95	(38-35-31-28) ×2	45/47
		RPC-GP112RGHP	三相 200 50Hz/60Hz	5.7 (ag)	3.91	4.24	4.08	(39-36-32-29) ×2	49/51
		RPC-GP140RGHP	三相 200 50Hz/60Hz	5.5 (ag)	3.71	3.86	3.79	(38-35-32-29) ×2	50/52
		RPC-GP160RGHP	三相 200 50Hz/60Hz	5.4 (ag)	3.48	3.87	3.68	(40-37-33-30) ×2	51/53
		RPC-GP160RGHG	三相 200 50Hz/60Hz	5.4 (ag)	3.48	3.87	3.68	(39-36-32-29) ×3	51/53
	冷房同時 タイプ	RPC-GP160RGHG	三相 200 50Hz/60Hz	5.4 (ag)	3.48	3.87	3.68	(39-36-32-29) ×3	51/53

呼出番号	タイプ	型式	電源 (V)	省エネルギー消費効率	エネルギー消費効率			運転音[dB(A)]		
					冷房: EER 暖房: COP			音圧レベル		
					APF (区分)	定格冷房	定格暖房	冷暖平均	室内	室外
 R32 RPC てんつり	冷房同時 タイプ	RPC-GP40RSHJ	単相 200 50Hz/60Hz	5.2 (af)	4.04	3.96	4.00	38-35-31-28	44/46	
		RPC-GP40RSH	三相 200 50Hz/60Hz	5.2 (af)	4.04	3.96	4.00	38-35-31-28	44/46	
		RPC-GP45RSHJ	単相 200 50Hz/60Hz	5.1 (af)	3.74	3.69	3.72	38-35-31-28	44/46	
		RPC-GP45RSH	三相 200 50Hz/60Hz	5.1 (af)	3.74	3.69	3.72	38-35-31-28	44/46	
		RPC-GP50RSHJ	単相 200 50Hz/60Hz	5.1 (af)	3.72	4.03	3.88	39-36-32-29	44/46	
		RPC-GP50RSH	三相 200 50Hz/60Hz	5.1 (af)	3.72	4.03	3.88	39-36-32-29	44/46	
		RPC-GP56RSHJ	単相 200 50Hz/60Hz	5.1 (af)	4.03	3.86	3.95	39-36-32-29	44/46	
		RPC-GP56RSH	三相 200 50Hz/60Hz	5.1 (af)	4.03	3.86	3.95	39-36-32-29	44/46	
		RPC-GP63RSHJ	単相 200 50Hz/60Hz	5.3 (af)	4.06	3.91	3.99	38-35-31-29	45/47	
		RPC-GP63RSH	三相 200 50Hz/60Hz	5.3 (af)	4.06	3.91	3.99	38-35-31-29	45/47	
		RPC-GP80RSHJ	単相 200 50Hz/60Hz	5.1 (af)	3.21	3.43	3.32	40-37-33-30	52/54	
		RPC-GP80RSH	三相 200 50Hz/60Hz	5.1 (af)	3.21	3.43	3.32	40-37-33-30	52/54	
		RPC-GP112RSH	三相 200 50Hz/60Hz	5.3 (ag)	3.83	3.99	3.91	45-42-37-33	52/54	
		RPC-GP140RSH	三相 200 50Hz/60Hz	5.0 (ag)	3.20	3.72	3.46	48-45-41-35	54/56	
		RPC-GP160RSH	三相 200 50Hz/60Hz	4.8 (ag)	2.70	3.58	3.14	49-47-42-36	56/58	
		冷房同時 タイプ	RPC-GP80RSHPJ	単相 200 50Hz/60Hz	5.4 (af)	3.45	3.62	3.54	(38-35-31-28) ×2	52/54
		RPC-GP80RSHPJ	三相 200 50Hz/60Hz	5.4 (af)	3.45	3.62	3.54	(38-35-31-28) ×2	52/54	
		RPC-GP112RSHPJ	三相 200 50Hz/60Hz	5.2 (ag)	3.60	3.77	3.69	(39-36-32-29) ×2	52/54	
		RPC-GP140RSHPJ	三相 200 50Hz/60Hz	4.9 (ag)	3.18	3.65	3.42	(38-35-32-29) ×2	54/56	
	RPC-GP160RSHPJ	三相 200 50Hz/60Hz	4.8 (ag)	2.75	3.59	3.17	(40-37-33-30) ×2	56/58		
冷房同時 タイプ	RPC-GP160RSHG	三相 200 50Hz/60Hz	4.8 (ag)	2.75	3.59	3.17	(39-36-32-29) ×3	56/58		

仕様値は、JIS B 8616(2006)による

(注)・APFの()内は経済産業省告示第213号(平成21年)による区分を示します。(P.224参照)
 ・注)H急を設定できる室内ユニットは「てんかせ4方向」「てんかせ2方向」「てんかせ1方向」「ビルトイン」「てんうめ」「てんつり」「かべかけ」の場合です。他の機種では設定できません。

てんつり (仕様表 p.189)

呼出番号	タイプ	型式	電源 (V)	省エネルギー消費効率	エネルギー消費効率			運転音[dB(A)]		
					冷房: EER 暖房: COP			音圧レベル		
					APF (区分)	定格冷房	定格暖房	冷暖平均	室内	室外
 R410A RPC てんつり	冷房 タイプ	RPC-AP40GHJ5	単相 200 50Hz/60Hz	5.4 (af)	4.10	4.22	4.16	38-35-31-28	44/46	
		RPC-AP40GH5	三相 200 50Hz/60Hz	5.4 (af)	4.10	4.22	4.16	38-35-31-28	44/46	
		RPC-AP45GHJ5	単相 200 50Hz/60Hz	5.3 (af)	3.81	3.91	3.86	38-35-31-28	44/46	
		RPC-AP45GH5	三相 200 50Hz/60Hz	5.3 (af)	3.81	3.91	3.86	38-35-31-28	44/46	
		RPC-AP50GHJ5	単相 200 50Hz/60Hz	5.3 (af)	3.95	4.17	4.06	39-36-32-29	44/46	
		RPC-AP50GH5	三相 200 50Hz/60Hz	5.3 (af)	3.95	4.17	4.06	39-36-32-29	44/46	
		RPC-AP56GHJ5	単相 200 50Hz/60Hz	5.3 (af)	3.68	4.06	3.87	39-36-32-29	44/46	
		RPC-AP56GH5	三相 200 50Hz/60Hz	5.3 (af)	3.68	4.06	3.87	39-36-32-29	44/46	
		RPC-AP63GHJ5	単相 200 50Hz/60Hz	5.5 (af)	3.64	4.06	3.85	38-35-31-29	45/47	
		RPC-AP63GH5	三相 200 50Hz/60Hz	5.5 (af)	3.64	4.06	3.85	38-35-31-29	45/47	
		RPC-AP80GHJ5	単相 200 50Hz/60Hz	5.4 (af)	3.74	3.94	3.84	40-37-33-30	45/47	
		RPC-AP80GH5	三相 200 50Hz/60Hz	5.4 (af)	3.74	3.94	3.84	40-37-33-30	45/47	
		RPC-AP112GH5	三相 200 50Hz/60Hz	5.7 (ag)	3.97	4.44	4.21	45-42-37-33	47/49	
		RPC-AP140GH5	三相 200 50Hz/60Hz	5.4 (ag)	3.38	4.03	3.71	48-45-41-35	48/50	
		RPC-AP160GH5	三相 200 50Hz/60Hz	5.2 (ag)	2.87	3.69	3.28	49-47-42-36	49/51	
		RPC-AP224GH4	三相 200 50Hz/60Hz	4.4 (ah)	2.95	3.68	3.32	53-50	58/60	
		RPC-AP280GH4	三相 200 50Hz/60Hz	4.3 (ah)	2.86	3.59	3.23	55-52	59/61	
		冷房 タイプ	RPC-AP80GHPJ5	単相 200 50Hz/60Hz	5.6 (af)	3.80	3.92	3.86	(38-35-31-28) ×2	45/47
		冷房同時 タイプ	RPC-AP80GHP5	三相 200 50Hz/60Hz	5.6 (af)	3.80	3.92	3.86	(38-35-31-28) ×2	45/47
		RPC-AP112GHP5	三相 200 50Hz/60Hz	5.7 (ag)	3.95	4.41	4.18	(39-36-32-29) ×2	47/49	
		RPC-AP140GHP5	三相 200 50Hz/60Hz	5.5 (ag)	3.56	4.00	3.78	(38-35-32-29) ×2	48/50	
		RPC-AP160GHP5	三相 200 50Hz/60Hz	5.4 (ag)	3.22	3.95	3.59	(40-37-33-30) ×2	49/51	
		RPC-AP224GHP5	三相 200 50Hz/60Hz	4.9 (ah)	3.34	3.94	3.64	(45-42-37-33) ×2	58/60	
		RPC-AP280GHP5	三相 200 50Hz/60Hz	4.7 (ah)	3.05	3.73	3.39	(48-45-41-35) ×2	59/61	
		RPC-AP335GHP5	三相 200 50Hz/60Hz	— (—)	2.50	3.67	3.09	(49-47-42-36) ×2	60/62	
		冷房同時 タイプ	RPC-AP112GHG5	三相 200 50Hz/60Hz	5.7 (ag)	3.95	4.41	4.18	(38-35-31-28) ×3	47/49
		RPC-AP140GHG5	三相 200 50Hz/60Hz	5.5 (ag)	3.56	4.00	3.78	(38-35-31-28) ×3	48/50	
		RPC-AP160GHG5	三相 200 50Hz/60Hz	5.4 (ag)	3.22	3.95	3.59	(39-36-32-29) ×3	49/51	
		RPC-AP224GHG5	三相 200 50Hz/60Hz	4.9 (ah)	3.34	3.94	3.64	(40-37-33-30) ×3	58/60	
	RPC-AP280GHG5	三相 200 50Hz/60Hz	4.7 (ah)	3.05	3.73	3.39	(43-40-36-32) ×3	59/61		
RPC-AP335GHG5	三相 200 50Hz/60Hz	— (—)	2.50	3.67	3.09	(45-42-37-33) ×3	60/62			

仕様値は、JIS B 8616(2006)による

(注)・APFの()内は経済産業省告示第213号(平成21年)による区分を示します。(P.224参照)
 ・注)H急を設定できる室内ユニットは「てんかせ4方向」「てんかせ2方向」「てんかせ1方向」「ビルトイン」「てんうめ」「てんつり」「かべかけ」の場合です。他の機種では設定できません。

仕様表<別表>

てんつり／かべかけ (仕様表 p.191)

呼出番号	タイプ	型式	電源 (V)	エネルギー消費効率				運転音[dB(A)]	
				冷房: EER 暖房: COP				音圧レベル	
				APF (区分)	定格冷房	定格暖房	冷暖平均	室内	室外
 RPC てんつり	冷房 同時個別	RPC-AP140GHW5	三相 200 50Hz/60Hz	5.5 (ag)	3.56	4.00	3.78	(36-33-30-28) ×4	48/50
		RPC-AP160GHW5	三相 200 50Hz/60Hz	5.4 (ag)	3.22	3.95	3.59	(38-35-31-28) ×4	49/51
		RPC-AP224GHW5	三相 200 50Hz/60Hz	4.9 (ah)	3.34	3.94	3.64	(39-36-32-29) ×4	58/60
		RPC-AP280GHW5	三相 200 50Hz/60Hz	4.7 (ah)	3.05	3.73	3.39	(38-35-32-29) ×4	59/61
		RPC-AP335GHW5	三相 200 50Hz/60Hz	— (-)	2.50	3.67	3.09	(40-37-33-30) ×4	60/62

 RPC てんつり	冷房 同時個別	RPC-AP224SH5	三相 200 50Hz/60Hz	4.3 (ah)	2.88	3.60	3.24	53-50	58/60
		RPC-AP280SH5	三相 200 50Hz/60Hz	4.2 (ah)	2.82	3.54	3.18	55-52	59/61
		RPC-AP224SHP5	三相 200 50Hz/60Hz	4.7 (ah)	3.32	3.91	3.62	(45-42-37-33) ×2	58/60
		RPC-AP280SHP5	三相 200 50Hz/60Hz	4.5 (ah)	3.03	3.70	3.37	(48-45-41-35) ×2	59/61
		RPC-AP335SHP5	三相 200 50Hz/60Hz	— (-)	2.48	3.63	3.06	(49-47-42-36) ×2	60/62
冷房 同時個別	RPC-AP224SHG5	三相 200 50Hz/60Hz	4.7 (ah)	3.32	3.91	3.62	(40-37-33-30) ×3	58/60	
	RPC-AP280SHG5	三相 200 50Hz/60Hz	4.5 (ah)	3.03	3.70	3.37	(43-40-36-32) ×3	59/61	
	RPC-AP335SHG5	三相 200 50Hz/60Hz	— (-)	2.48	3.63	3.06	(45-42-37-33) ×3	60/62	
	RPC-AP224SHW5	三相 200 50Hz/60Hz	4.7 (ah)	3.32	3.91	3.62	(39-36-32-29) ×4	58/60	
	RPC-AP280SHW5	三相 200 50Hz/60Hz	4.5 (ah)	3.03	3.70	3.37	(38-35-32-29) ×4	59/61	
RPC-AP335SHW5	三相 200 50Hz/60Hz	— (-)	2.48	3.63	3.06	(40-37-33-30) ×4	60/62		

 RPK かべかけ	冷房 同時個別	RPK-GP40RGHJ	単相 200 50Hz/60Hz	5.4 (af)	4.17	4.12	4.15	48-42-38-34	44/46
		RPK-GP40RGH	三相 200 50Hz/60Hz	5.4 (af)	4.17	4.12	4.15	48-42-38-34	44/46
		RPK-GP45RGHJ	単相 200 50Hz/60Hz	5.3 (af)	3.85	3.78	3.82	48-42-38-34	44/46
		RPK-GP45RGH	三相 200 50Hz/60Hz	5.3 (af)	3.85	3.78	3.82	48-42-38-34	44/46
		RPK-GP50RGHJ	単相 200 50Hz/60Hz	5.4 (af)	4.46	4.35	4.41	42-40-38-33	44/46
		RPK-GP50RGH	三相 200 50Hz/60Hz	5.4 (af)	4.46	4.35	4.41	42-40-38-33	44/46
		RPK-GP56RGHJ	単相 200 50Hz/60Hz	5.3 (af)	4.27	3.89	4.08	42-40-38-33	44/46
		RPK-GP56RGH	三相 200 50Hz/60Hz	5.3 (af)	4.27	3.89	4.08	42-40-38-33	44/46
		RPK-GP63RGHJ	単相 200 50Hz/60Hz	5.4 (af)	4.34	3.94	4.14	47-43-39-35	45/47
		RPK-GP63RGH	三相 200 50Hz/60Hz	5.4 (af)	4.34	3.94	4.14	47-43-39-35	45/47
		RPK-GP80RGHJ	単相 200 50Hz/60Hz	5.1 (af)	3.60	3.51	3.56	49-43-40-36	45/47
		RPK-GP80RGH	三相 200 50Hz/60Hz	5.1 (af)	3.60	3.51	3.56	49-43-40-36	45/47
		RPK-GP112RGH	三相 200 50Hz/60Hz	4.9 (ag)	3.09	3.23	3.16	51-49-46-41	49/51

仕様値は、JIS B 8616(2006)による

(注)・APFの()内は経済産業省告示第213号(平成21年)による区分を示します。(P.224参照)
 ・注)H急を設定できる室内ユニットは「てんかせ4方向」「てんかせ2方向」「てんかせ1方向」「ビルトイン」「てんうめ」「てんつり」「かべかけ」の場合です。他の機種では設定できません。

かべかけ (仕様表 p.193)

呼出番号	タイプ	型式	電源 (V)	エネルギー消費効率				運転音[dB(A)]	
				冷房: EER 暖房: COP				音圧レベル	
				APF (区分)	定格冷房	定格暖房	冷暖平均	室内	室外
 RPK かべかけ	冷房 同時個別	RPK-GP80RGHPJ	単相 200 50Hz/60Hz	5.3 (af)	3.97	3.90	3.94	(48-42-38-34) ×2	45/47
		RPK-GP80RGHP	三相 200 50Hz/60Hz	5.3 (af)	3.97	3.90	3.94	(48-42-38-34) ×2	45/47
		RPK-GP112RGHP	三相 200 50Hz/60Hz	5.3 (ag)	4.13	3.85	3.99	(42-40-38-33) ×2	49/51
		RPK-GP140RGHP	三相 200 50Hz/60Hz	4.8 (ag)	3.55	3.55	3.55	(49-43-40-36) ×2	50/52
		RPK-GP160RGHP	三相 200 50Hz/60Hz	4.6 (ag)	3.46	3.32	3.39	(49-43-40-36) ×2	51/53
RPK-GP160RGHG	三相 200 50Hz/60Hz	4.6 (ag)	3.46	3.32	3.39	(42-40-38-33) ×3	51/53		

 RPK かべかけ	冷房 同時個別	RPK-GP40RSHJ	単相 200 50Hz/60Hz	5.2 (af)	4.04	3.96	4.00	48-42-38-34	44/46
		RPK-GP40RSH	三相 200 50Hz/60Hz	5.2 (af)	4.04	3.96	4.00	48-42-38-34	44/46
		RPK-GP45RSHJ	単相 200 50Hz/60Hz	5.1 (af)	3.77	3.75	3.76	48-42-38-34	44/46
		RPK-GP45RSH	三相 200 50Hz/60Hz	5.1 (af)	3.77	3.75	3.76	48-42-38-34	44/46
		RPK-GP50RSHJ	単相 200 50Hz/60Hz	5.2 (af)	3.95	4.03	3.99	42-40-38-33	44/46
		RPK-GP50RSH	三相 200 50Hz/60Hz	5.2 (af)	3.95	4.03	3.99	42-40-38-33	44/46
		RPK-GP56RSHJ	単相 200 50Hz/60Hz	5.1 (af)	4.17	3.73	3.95	42-40-38-33	44/46
		RPK-GP56RSH	三相 200 50Hz/60Hz	5.1 (af)	4.17	3.73	3.95	42-40-38-33	44/46
		RPK-GP63RSHJ	単相 200 50Hz/60Hz	5.2 (af)	4.24	3.84	4.04	47-43-39-35	45/47
		RPK-GP63RSH	三相 200 50Hz/60Hz	5.2 (af)	4.24	3.84	4.04	47-43-39-35	45/47
		RPK-GP80RSHJ	単相 200 50Hz/60Hz	4.3 (af)	3.23	3.21	3.22	49-43-40-36	52/54
		RPK-GP80RSH	三相 200 50Hz/60Hz	4.3 (af)	3.23	3.21	3.22	49-43-40-36	52/54
		RPK-GP112RSH	三相 200 50Hz/60Hz	4.7 (ag)	3.00	3.18	3.09	51-49-46-41	52/54
冷房 同時個別	RPK-GP80RSHPJ	単相 200 50Hz/60Hz	4.4 (af)	3.32	3.23	3.28	(48-42-38-34) ×2	52/54	
	RPK-GP80RSHPJ	三相 200 50Hz/60Hz	4.4 (af)	3.32	3.23	3.28	(48-42-38-34) ×2	52/54	
	RPK-GP112RSHPJ	三相 200 50Hz/60Hz	5.1 (ag)	4.03	3.80	3.92	(42-40-38-33) ×2	52/54	
	RPK-GP140RSHPJ	三相 200 50Hz/60Hz	4.3 (ag)	3.25	3.14	3.20	(49-43-40-36) ×2	54/56	
	RPK-GP160RSHPJ	三相 200 50Hz/60Hz	4.2 (ag)	3.13	3.25	3.19	(49-43-40-36) ×2	56/58	
	RPK-GP160RSHG	三相 200 50Hz/60Hz	4.2 (ag)	3.13	3.25	3.19	(42-40-38-33) ×3	56/58	

仕様値は、JIS B 8616(2006)による

(注)・APFの()内は経済産業省告示第213号(平成21年)による区分を示します。(P.224参照)
 ・注)H急を設定できる室内ユニットは「てんかせ4方向」「てんかせ2方向」「てんかせ1方向」「ビルトイン」「てんうめ」「てんつり」「かべかけ」の場合です。他の機種では設定できません。

てんつり／かべかけ 仕様表<別表>

仕様表(別表)

かべかけ (仕様表 p.195)

呼出番号	タイプ	型式	電源 (V)	エネルギー消費効率			運転音[dB(A)]		
				冷房: EER			音圧レベル		
				暖房: COP			室内	室外	
APF (区分)	定格冷房	定格暖房	冷暖平均	注) (H急-急強弱)		冷房/暖房			
省エネ達人 プレミアム R410A RPK かべかけ	冷房	RPK-AP56GHJ5	単相 200 50Hz/60Hz	5.3 (af)	3.79	3.92	3.86	42-40-38-33	44/46
		RPK-AP56GH5	三相 200 50Hz/60Hz	5.3 (af)	3.79	3.92	3.86	42-40-38-33	44/46
		RPK-AP63GHJ5	単相 200 50Hz/60Hz	5.4 (af)	3.78	3.94	3.86	47-43-39-35	45/47
		RPK-AP63GH5	三相 200 50Hz/60Hz	5.4 (af)	3.78	3.94	3.86	47-43-39-35	45/47
		RPK-AP80GHJ5	単相 200 50Hz/60Hz	5.1 (af)	3.50	3.46	3.48	49-43-40-36	45/47
		RPK-AP80GH5	三相 200 50Hz/60Hz	5.1 (af)	3.50	3.46	3.48	49-43-40-36	45/47
		RPK-AP112GH5	三相 200 50Hz/60Hz	4.9 (ag)	3.13	3.35	3.24	51-49-46-41	47/49
		RPK-AP40GHPJ5	単相 200 50Hz/60Hz	5.3 (af)	4.06	4.49	4.28	(40-36-33-31) ×2	44/46
		RPK-AP40GHP5	三相 200 50Hz/60Hz	5.3 (af)	4.06	4.49	4.28	(40-36-33-31) ×2	44/46
		RPK-AP45GHPJ5	単相 200 50Hz/60Hz	5.4 (af)	4.04	4.46	4.25	(40-36-33-31) ×2	44/46
RPK-AP45GHP5	三相 200 50Hz/60Hz	5.4 (af)	4.04	4.46	4.25	(40-36-33-31) ×2	44/46		
RPK-AP50GHPJ5	単相 200 50Hz/60Hz	5.1 (af)	4.21	4.13	4.17	(40-36-33-31) ×2	44/46		
RPK-AP50GHP5	三相 200 50Hz/60Hz	5.1 (af)	4.21	4.13	4.17	(40-36-33-31) ×2	44/46		
RPK-AP56GHPJ5	単相 200 50Hz/60Hz	5.0 (af)	3.70	3.66	3.68	(40-36-33-31) ×2	44/46		
RPK-AP56GHP5	三相 200 50Hz/60Hz	5.0 (af)	3.70	3.66	3.68	(40-36-33-31) ×2	44/46		
RPK-AP63GHPJ5	単相 200 50Hz/60Hz	5.4 (af)	3.78	3.82	3.80	(40-36-33-31) ×2	45/47		
RPK-AP63GHP5	三相 200 50Hz/60Hz	5.4 (af)	3.78	3.82	3.80	(40-36-33-31) ×2	45/47		
RPK-AP80GHPJ5	単相 200 50Hz/60Hz	5.3 (af)	3.84	3.86	3.85	(48-42-38-34) ×2	45/47		
RPK-AP80GHP5	三相 200 50Hz/60Hz	5.3 (af)	3.84	3.86	3.85	(48-42-38-34) ×2	45/47		
RPK-AP112GHP5	三相 200 50Hz/60Hz	5.3 (ag)	4.18	3.99	4.09	(42-40-38-33) ×2	47/49		
RPK-AP140GHP5	三相 200 50Hz/60Hz	4.8 (ag)	3.41	3.68	3.55	(49-43-40-36) ×2	48/50		
RPK-AP160GHP5	三相 200 50Hz/60Hz	4.6 (ag)	3.20	3.39	3.30	(49-43-40-36) ×2	49/51		
RPK-AP224GHP5	三相 200 50Hz/60Hz	4.1 (ah)	3.36	3.35	3.36	(51-49-46-41) ×2	58/60		
省エネ達人 プレミアム R410A RPV ゆかおき	冷房	RPV-AP40GHPJ5	単相 200 50Hz/60Hz	5.3 (af)	4.06	4.49	4.28	(40-36-33-31) ×2	44/46
		RPV-AP40GHP5	三相 200 50Hz/60Hz	5.3 (af)	4.06	4.49	4.28	(40-36-33-31) ×2	44/46
		RPV-AP45GHPJ5	単相 200 50Hz/60Hz	5.4 (af)	4.04	4.46	4.25	(40-36-33-31) ×2	44/46
		RPV-AP45GHP5	三相 200 50Hz/60Hz	5.4 (af)	4.04	4.46	4.25	(40-36-33-31) ×2	44/46
		RPV-AP50GHPJ5	単相 200 50Hz/60Hz	5.1 (af)	4.21	4.13	4.17	(40-36-33-31) ×2	44/46
		RPV-AP50GHP5	三相 200 50Hz/60Hz	5.1 (af)	4.21	4.13	4.17	(40-36-33-31) ×2	44/46
		RPV-AP56GHPJ5	単相 200 50Hz/60Hz	5.0 (af)	3.70	3.66	3.68	(40-36-33-31) ×2	44/46
		RPV-AP56GHP5	三相 200 50Hz/60Hz	5.0 (af)	3.70	3.66	3.68	(40-36-33-31) ×2	44/46
		RPV-AP63GHPJ5	単相 200 50Hz/60Hz	5.4 (af)	3.78	3.82	3.80	(40-36-33-31) ×2	45/47
		RPV-AP63GHP5	三相 200 50Hz/60Hz	5.4 (af)	3.78	3.82	3.80	(40-36-33-31) ×2	45/47

仕様値は、JIS B 8616(2006)による

(注)・APFの()内は経済産業省告示第213号(平成21年)による区分を示します。(P.224参照)
 ・注)H急を設定できる室内ユニットは「てんかせ4方向」「てんかせ2方向」「てんかせ1方向」「ヒルトイン」「てんうめ」「てんつり」「かべかけ」の場合です。他の機種では設定できません。

かべかけ/ゆかおき (仕様表 p.197)

呼出番号	タイプ	型式	電源 (V)	エネルギー消費効率			運転音[dB(A)]				
				冷房: EER			音圧レベル				
				暖房: COP			室内	室外			
APF (区分)	定格冷房	定格暖房	冷暖平均	注) (H急-急強弱)		冷房/暖房					
省エネ達人 プレミアム R410A RPK かべかけ	冷房	RPK-AP112GHG5	三相 200 50Hz/60Hz	5.3 (ag)	4.18	3.99	4.09	(48-42-38-34) ×3	47/49		
		RPK-AP140GHG5	三相 200 50Hz/60Hz	4.8 (ag)	3.41	3.68	3.55	(48-42-38-34) ×3	48/50		
		RPK-AP160GHG5	三相 200 50Hz/60Hz	4.6 (ag)	3.20	3.39	3.30	(42-40-38-33) ×3	49/51		
		RPK-AP224GHG5	三相 200 50Hz/60Hz	4.1 (ah)	3.36	3.35	3.36	(49-43-40-36) ×3	58/60		
		RPK-AP280GHG5	三相 200 50Hz/60Hz	4.5 (ah)	2.88	3.56	3.22	(51-49-46-41) ×3	59/61		
		RPK-AP335GHG5	三相 200 50Hz/60Hz	—	2.80	3.52	3.16	(51-49-46-41) ×3	60/62		
		RPK-AP112GHW5	三相 200 50Hz/60Hz	5.3 (ag)	4.18	3.99	4.09	(40-36-33-31) ×4	47/49		
		RPK-AP140GHW5	三相 200 50Hz/60Hz	4.8 (ag)	3.41	3.68	3.55	(40-36-33-31) ×4	48/50		
		RPK-AP160GHW5	三相 200 50Hz/60Hz	4.6 (ag)	3.20	3.39	3.30	(48-42-38-34) ×4	49/51		
		RPK-AP224GHW5	三相 200 50Hz/60Hz	4.1 (ah)	3.36	3.35	3.36	(42-40-38-33) ×4	58/60		
RPK-AP280GHW5	三相 200 50Hz/60Hz	4.5 (ah)	2.88	3.56	3.22	(49-43-40-36) ×4	59/61				
RPK-AP335GHW5	三相 200 50Hz/60Hz	—	2.80	3.52	3.16	(49-43-40-36) ×4	60/62				
省エネ達人 プレミアム R410A RPK かべかけ	冷房	RPK-AP224SHP6	三相 200 50Hz/60Hz	4.1 (ah)	3.35	3.35	3.35	(51-49-46-41) ×2	58/60		
		RPK-AP224SHG6	三相 200 50Hz/60Hz	4.1 (ah)	3.35	3.35	3.35	(49-43-40-36) ×3	58/60		
		RPK-AP280SHG6	三相 200 50Hz/60Hz	4.4 (ah)	2.88	3.50	3.19	(51-49-46-41) ×3	59/61		
		RPK-AP335SHG6	三相 200 50Hz/60Hz	—	2.75	3.46	3.11	(51-49-46-41) ×3	60/62		
		RPK-AP224SHW6	三相 200 50Hz/60Hz	4.1 (ah)	3.35	3.35	3.35	(42-40-38-33) ×4	58/60		
		RPK-AP280SHW6	三相 200 50Hz/60Hz	4.4 (ah)	2.88	3.50	3.19	(49-43-40-36) ×4	59/61		
		RPK-AP335SHW6	三相 200 50Hz/60Hz	—	2.75	3.46	3.11	(49-43-40-36) ×4	60/62		
		省エネ達人 プレミアム R410A RPV ゆかおき	冷房	RPV-AP50GHJ4	単相 200 50Hz/60Hz	4.5 (af)	3.02	3.68	3.35	42-38-34	44/46
				RPV-AP50GH4	三相 200 50Hz/60Hz	4.5 (af)	3.02	3.68	3.35	42-38-34	44/46
				RPV-AP56GHJ4	単相 200 50Hz/60Hz	5.0 (af)	3.73	4.06	3.90	42-38-34	44/46
RPV-AP56GH4	三相 200 50Hz/60Hz			5.0 (af)	3.73	4.06	3.90	42-38-34	44/46		
RPV-AP63GHJ4	単相 200 50Hz/60Hz			4.8 (af)	3.03	3.99	3.51	44-40-36	45/47		
RPV-AP63GH4	三相 200 50Hz/60Hz			4.8 (af)	3.03	3.99	3.51	44-40-36	45/47		
RPV-AP80GHJ4	単相 200 50Hz/60Hz			4.5 (af)	3.11	3.35	3.23	46-42-38	45/47		
RPV-AP80GH4	三相 200 50Hz/60Hz			4.5 (af)	3.11	3.35	3.23	46-42-38	45/47		
RPV-AP112GH4	三相 200 50Hz/60Hz			5.0 (ag)	3.68	3.99	3.84	49-45-42	47/49		
RPV-AP140GH4	三相 200 50Hz/60Hz			4.8 (ag)	3.57	3.62	3.60	53-48-44	48/50		

仕様値は、JIS B 8616(2006)による

(注)・APFの()内は経済産業省告示第213号(平成21年)による区分を示します。(P.224参照)
 ・注)H急を設定できる室内ユニットは「てんかせ4方向」「てんかせ2方向」「てんかせ1方向」「ヒルトイン」「てんうめ」「てんつり」「かべかけ」の場合です。他の機種では設定できません。

仕様表(別表)

冷房専用機 シングル (仕様表 p.203)

呼出番号	タイプ	型式 セット	電源 (V)	エネルギー消費効率			運転音[dB(A)]			
				APF (区分)	冷房: EER 暖房: COP		音圧レベル			
					定格 冷房	定格 暖房	室内	室外		
冷房専用機 シングル R410A	冷 ビルトイン	0774 RCB-AP56EAJ5	単相 200 50Hz/60Hz	4.9 (-)	2.98	-	-	49-46-42-39	44	
		0775 RCB-AP56EA5	三相 200 50Hz/60Hz	4.9 (-)	2.98	-	-	49-46-42-39	44	
		0776 RCB-AP63EAJ5	単相 200 50Hz/60Hz	4.9 (-)	2.93	-	-	42-40-37-34	45	
		0777 RCB-AP63EA5	三相 200 50Hz/60Hz	4.9 (-)	2.93	-	-	42-40-37-34	45	
		0778 RCB-AP80EAJ5	単相 200 50Hz/60Hz	5.0 (-)	2.49	-	-	45-42-39-36	48	
		0779 RCB-AP80EA5	三相 200 50Hz/60Hz	5.0 (-)	2.49	-	-	45-42-39-36	48	
		0780 RCB-AP112EA5	三相 200 50Hz/60Hz	5.1 (-)	3.12	-	-	48-45-42-38	50	
		0781 RCB-AP140EA5	三相 200 50Hz/60Hz	4.8 (-)	2.93	-	-	50-47-44-41	52	
		0782 RCB-AP160EA5	三相 200 50Hz/60Hz	4.6 (-)	2.49	-	-	52-49-45-42	55	
		0783 RPI-AP80EA6	三相 200 50Hz/60Hz	5.1 (-)	2.49	-	-	39-36-33-31	48	
	冷 中置型	0784 RPI-AP112EA6	三相 200 50Hz/60Hz	5.2 (-)	3.13	-	-	40-37-34-32	50	
		0785 RPI-AP140EA6	三相 200 50Hz/60Hz	4.9 (-)	2.94	-	-	42-39-36-33	52	
		0786 RPI-AP160EA6	三相 200 50Hz/60Hz	4.7 (-)	2.49	-	-	44-40-37-34	55	
		0787 RPI-AP224EA5	三相 200 50Hz/60Hz	4.9 (-)	3.23	-	-	45-43-40-36	57	
		0788 RPI-AP280EA5	三相 200 50Hz/60Hz	4.5 (-)	2.63	-	-	50-48-46-39	58	
		冷 天井吊り	0789 RPC-AP40EAJ5	単相 200 50Hz/60Hz	5.7 (-)	3.79	-	-	38-35-31-28	44
			0790 RPC-AP40EA5	三相 200 50Hz/60Hz	5.7 (-)	3.79	-	-	38-35-31-28	44
			0791 RPC-AP45EAJ5	単相 200 50Hz/60Hz	5.7 (-)	3.48	-	-	38-35-31-28	44
	0792 RPC-AP45EA5		三相 200 50Hz/60Hz	5.7 (-)	3.48	-	-	38-35-31-28	44	
	0793 RPC-AP50EAJ5		単相 200 50Hz/60Hz	5.6 (-)	3.49	-	-	39-36-32-29	44	
0794 RPC-AP50EA5	三相 200 50Hz/60Hz		5.6 (-)	3.49	-	-	39-36-32-29	44		
0795 RPC-AP56EAJ5	単相 200 50Hz/60Hz		5.7 (-)	3.33	-	-	39-36-32-29	44		
0796 RPC-AP56EA5	三相 200 50Hz/60Hz		5.7 (-)	3.33	-	-	39-36-32-29	44		
0797 RPC-AP63EAJ5	単相 200 50Hz/60Hz		5.8 (-)	3.33	-	-	38-35-31-29	45		
0798 RPC-AP63EA5	三相 200 50Hz/60Hz		5.8 (-)	3.33	-	-	38-35-31-29	45		
0799 RPC-AP80EAJ5	単相 200 50Hz/60Hz		5.5 (-)	2.85	-	-	40-37-33-30	48		
0800 RPC-AP80EA5	三相 200 50Hz/60Hz		5.5 (-)	2.85	-	-	40-37-33-30	48		
0801 RPC-AP112EA5	三相 200 50Hz/60Hz	5.5 (-)	3.36	-	-	45-42-37-33	50			
0802 RPC-AP140EA5	三相 200 50Hz/60Hz	5.1 (-)	3.00	-	-	48-45-41-35	52			
0803 RPC-AP160EA5	三相 200 50Hz/60Hz	4.7 (-)	2.78	-	-	49-47-42-36	55			
0804 RPC-AP224EA4	三相 200 50Hz/60Hz	4.6 (-)	2.82	-	-	53-50	57			
0805 RPC-AP280EA4	三相 200 50Hz/60Hz	4.4 (-)	2.73	-	-	55-52	58			

仕様値は、JIS B 8616(2006)による

(注)・APFの()内は経済産業省告示第213号(平成21年)による区分を示します。(P.224参照)
 ・注)H急を設定できる室内ユニットは「てんかせ4方向」「てんかせ2方向」「てんかせ1方向」「ビルトイン」「てんうめ」「てんつり」「かべかけ」の場合です。他の機種では設定できません。

冷房専用機 シングル (仕様表 p.205)

呼出番号	タイプ	型式 セット	電源 (V)	エネルギー消費効率			運転音[dB(A)]			
				APF (区分)	冷房: EER 暖房: COP		音圧レベル			
					定格 冷房	定格 暖房	室内	室外		
冷房専用機 シングル R410A	冷 かべかけ	0806 RPK-AP40EAJ4	単相 200 50Hz/60Hz	5.5 (-)	3.40	-	-	48-42-38-34	44	
		0807 RPK-AP40EA4	三相 200 50Hz/60Hz	5.5 (-)	3.40	-	-	48-42-38-34	44	
		0808 RPK-AP45EAJ4	単相 200 50Hz/60Hz	5.7 (-)	3.57	-	-	48-42-38-34	44	
		0809 RPK-AP45EA4	三相 200 50Hz/60Hz	5.7 (-)	3.57	-	-	48-42-38-34	44	
		0810 RPK-AP50EAJ4	単相 200 50Hz/60Hz	6.2 (-)	3.52	-	-	42-40-38-33	44	
		0811 RPK-AP50EA4	三相 200 50Hz/60Hz	6.2 (-)	3.52	-	-	42-40-38-33	44	
		0812 RPK-AP56EAJ4	単相 200 50Hz/60Hz	6.0 (-)	3.16	-	-	42-40-38-33	44	
		0813 RPK-AP56EA4	三相 200 50Hz/60Hz	6.0 (-)	3.16	-	-	42-40-38-33	44	
		0814 RPK-AP63EAJ4	単相 200 50Hz/60Hz	5.8 (-)	3.16	-	-	47-43-39-35	45	
		0815 RPK-AP63EA4	三相 200 50Hz/60Hz	5.8 (-)	3.16	-	-	47-43-39-35	45	
		0816 RPK-AP80EAJ4	単相 200 50Hz/60Hz	4.7 (-)	3.00	-	-	49-43-40-36	48	
		0817 RPK-AP80EA4	三相 200 50Hz/60Hz	4.7 (-)	3.00	-	-	49-43-40-36	48	
		0818 RPK-AP112EA4	三相 200 50Hz/60Hz	5.2 (-)	3.09	-	-	51-49-46-41	50	
		冷 ゆかおき	0819 RPV-AP50EAJ3	単相 200 50Hz/60Hz	4.6 (-)	2.80	-	-	42-38-34	44
			0820 RPV-AP50EA3	三相 200 50Hz/60Hz	4.6 (-)	2.80	-	-	42-38-34	44
			0821 RPV-AP56EAJ3	単相 200 50Hz/60Hz	5.0 (-)	2.82	-	-	42-38-34	44
			0822 RPV-AP56EA3	三相 200 50Hz/60Hz	5.0 (-)	2.82	-	-	42-38-34	44
			0823 RPV-AP63EAJ3	単相 200 50Hz/60Hz	4.6 (-)	2.79	-	-	44-40-36	45
	0824 RPV-AP63EA3		三相 200 50Hz/60Hz	4.6 (-)	2.79	-	-	44-40-36	45	
	0825 RPV-AP80EAJ3		単相 200 50Hz/60Hz	4.4 (-)	2.84	-	-	46-42-38	48	
0826 RPV-AP80EA3	三相 200 50Hz/60Hz		4.4 (-)	2.84	-	-	46-42-38	48		
0827 RPV-AP112EA3	三相 200 50Hz/60Hz		4.6 (-)	3.04	-	-	49-45-42	50		
0828 RPV-AP140EA3	三相 200 50Hz/60Hz		4.1 (-)	2.96	-	-	53-48-44	52		
0829 RPV-AP160EA3	三相 200 50Hz/60Hz		4.0 (-)	2.73	-	-	56-51-46	55		
0830 RPV-AP224EA3	三相 200 50Hz/60Hz		3.9 (-)	2.63	-	-	52-50-48 53-50-48	57		
0831 RPV-AP280EA3	三相 200 50Hz/60Hz	4.2 (-)	2.67	-	-	54-52-50 55-53-50	58			
冷 高天井吊り	0832 RPCK-AP80EAJ4	単相 200 50Hz/60Hz	4.3 (-)	2.80	-	-	38-35-32	48		
	0833 RPCK-AP80EA4	三相 200 50Hz/60Hz	4.3 (-)	2.80	-	-	38-35-32	48		
	0834 RPCK-AP140EA4	三相 200 50Hz/60Hz	4.4 (-)	2.85	-	-	49-46-43	52		
	0835 RPCK-AP112EA4	三相 200 50Hz/60Hz	4.1 (-)	2.92	-	-	39-36-36	50		

仕様値は、JIS B 8616(2006)による

(注)・APFの()内は経済産業省告示第213号(平成21年)による区分を示します。(P.224参照)
 ・注)H急を設定できる室内ユニットは「てんかせ4方向」「てんかせ2方向」「てんかせ1方向」「ビルトイン」「てんうめ」「てんつり」「かべかけ」の場合です。他の機種では設定できません。

仕様表<別表>

冷房専用機 同時ツイン (仕様表 p.207)

呼出番号	タイプ	型式 セット	電源 (V)	エネルギー消費効率				運転音[dB(A)]		
				冷房: EER 暖房: COP				音圧レベル		
				APF (区分)	定格 冷房	定格 暖房	冷暖 平均	室内	室外	
冷房専用機 同時ツイン R410A	冷 てんかせ4方向	0836 RCI-AP80EAPJ5	単相 200 50Hz/60Hz	5.5 (-)	3.26	-	-	(35-31-30-27) ×2	48	
		0837 RCI-AP80EAP5	三相 200 50Hz/60Hz	5.5 (-)	3.26	-	-	(35-31-30-27) ×2	48	
		0838 RCI-AP112EAP5	三相 200 50Hz/60Hz	6.0 (-)	3.76	-	-	(37-32-30-28) ×2	50	
		0839 RCI-AP140EAP5	三相 200 50Hz/60Hz	5.3 (-)	3.37	-	-	(43-37-33-29) ×2	52	
		0840 RCI-AP160EAP5	三相 200 50Hz/60Hz	5.0 (-)	3.06	-	-	(41-36-32-30) ×2	55	
		0841 RCI-AP224EAP5	三相 200 50Hz/60Hz	5.5 (-)	3.24	-	-	(49-44-39-33) ×2	57	
		0842 RCI-AP280EAP5	三相 200 50Hz/60Hz	5.2 (-)	2.85	-	-	(49-46-41-35) ×2	58	
		0843 RCI-AP335EAP5	三相 200 50Hz/60Hz	-	2.36	-	-	(49-47-43-37) ×2	63	
		冷 ビルトイン	0844 RCB-AP80EAPJ5	単相 200 50Hz/60Hz	5.1 (-)	2.58	-	-	(46-43-40-36) ×2	48
			0845 RCB-AP80EAP5	三相 200 50Hz/60Hz	5.1 (-)	2.58	-	-	(46-43-40-36) ×2	48
0846 RCB-AP112EAP5	三相 200 50Hz/60Hz		4.7 (-)	3.12	-	-	(49-46-42-39) ×2	50		
0847 RCB-AP140EAP5	三相 200 50Hz/60Hz		4.8 (-)	2.71	-	-	(44-41-38-35) ×2	52		
0848 RCB-AP160EAP5	三相 200 50Hz/60Hz		4.7 (-)	2.64	-	-	(45-42-39-36) ×2	55		
0849 RCB-AP224EAP5	三相 200 50Hz/60Hz		4.7 (-)	3.11	-	-	(48-45-42-38) ×2	57		
0850 RCB-AP280EAP5	三相 200 50Hz/60Hz		4.5 (-)	2.58	-	-	(50-47-44-41) ×2	58		
冷 てんかせ4方向 (圧縮機設置)	0851 RPI-AP112EAP6		三相 200 50Hz/60Hz	4.7 (-)	3.13	-	-	(41-38-35-32) ×2	50	
	0852 RPI-AP140EAP6		三相 200 50Hz/60Hz	4.8 (-)	2.71	-	-	(37-35-32-30) ×2	52	
	0853 RPI-AP160EAP6		三相 200 50Hz/60Hz	4.7 (-)	2.64	-	-	(39-36-33-31) ×2	55	
	0854 RPI-AP224EAP6	三相 200 50Hz/60Hz	4.7 (-)	3.12	-	-	(40-37-34-32) ×2	57		
	0855 RPI-AP280EAP6	三相 200 50Hz/60Hz	4.5 (-)	2.59	-	-	(42-39-36-33) ×2	58		
	0856 RPI-AP335EAP6	三相 200 50Hz/60Hz	-	2.07	-	-	(44-40-37-34) ×2	63		
	冷 てんつり	0857 RPC-AP80EAPJ5	単相 200 50Hz/60Hz	5.8 (-)	3.02	-	-	(38-35-31-28) ×2	48	
		0858 RPC-AP80EAP5	三相 200 50Hz/60Hz	5.8 (-)	3.02	-	-	(38-35-31-28) ×2	48	
		0859 RPC-AP112EAP5	三相 200 50Hz/60Hz	5.2 (-)	3.19	-	-	(39-36-32-29) ×2	50	
		0860 RPC-AP140EAP5	三相 200 50Hz/60Hz	5.0 (-)	2.96	-	-	(38-35-32-29) ×2	52	
0861 RPC-AP160EAP5		三相 200 50Hz/60Hz	4.9 (-)	2.66	-	-	(40-37-33-30) ×2	55		
0862 RPC-AP224EAP5		三相 200 50Hz/60Hz	4.9 (-)	3.12	-	-	(45-42-37-33) ×2	57		
0863 RPC-AP280EAP5		三相 200 50Hz/60Hz	4.7 (-)	2.85	-	-	(48-45-41-35) ×2	58		
0864 RPC-AP335EAP5		三相 200 50Hz/60Hz	-	2.36	-	-	(49-47-42-36) ×2	63		

仕様値は、JIS B 8616(2006)による

(注)・APFの()内は経済産業省告示第213号(平成21年)による区分を示します。(P.224参照)
 ・注)H急を設定できる室内ユニットは「てんかせ4方向」「てんかせ2方向」「てんかせ1方向」「ビルトイン」「てんつり」「てんつり」「かべかけ」の場合です。他の機種では設定できません。

冷房専用機 同時ツイン・同時トリプル (仕様表 p.209)

呼出番号	タイプ	型式 セット	電源 (V)	エネルギー消費効率				運転音[dB(A)]			
				冷房: EER 暖房: COP				音圧レベル			
				APF (区分)	定格 冷房	定格 暖房	冷暖 平均	室内	室外		
冷房専用機 同時ツイン R410A	冷 かべかけ	0865 RPK-AP80EAPJ5	単相 200 50Hz/60Hz	4.6 (-)	2.98	-	-	(48-42-38-34) ×2	48		
		0866 RPK-AP80EAP5	三相 200 50Hz/60Hz	4.6 (-)	2.98	-	-	(48-42-38-34) ×2	48		
		0867 RPK-AP112EAP5	三相 200 50Hz/60Hz	5.5 (-)	3.56	-	-	(42-40-38-33) ×2	50		
		0868 RPK-AP140EAP5	三相 200 50Hz/60Hz	4.3 (-)	3.01	-	-	(49-43-40-36) ×2	52		
		0869 RPK-AP160EAP5	三相 200 50Hz/60Hz	4.3 (-)	2.93	-	-	(49-43-40-36) ×2	55		
		0870 RPK-AP224EAP5	三相 200 50Hz/60Hz	4.4 (-)	3.02	-	-	(51-49-46-41) ×2	57		
		冷 ゆかめ	0871 RPV-AP112EAP3	三相 200 50Hz/60Hz	4.7 (-)	2.88	-	-	(42-38-34) ×2	50	
			0872 RPV-AP140EAP3	三相 200 50Hz/60Hz	3.7 (-)	2.82	-	-	(46-42-38) ×2	52	
			0873 RPV-AP160EAP3	三相 200 50Hz/60Hz	3.9 (-)	2.81	-	-	(46-42-38) ×2	55	
			0874 RPV-AP224EAP3	三相 200 50Hz/60Hz	3.9 (-)	2.63	-	-	(49-45-42) ×2	57	
0875 RPV-AP280EAP3	三相 200 50Hz/60Hz		4.2 (-)	2.67	-	-	(53-48-44) ×2	58			
0876 RPV-AP335EAP3	三相 200 50Hz/60Hz		-	2.36	-	-	(56-51-46) ×2	63			
冷 てんつり	0877 RPCK-AP160EAP4		三相 200 50Hz/60Hz	4.1 (-)	2.83	-	-	(38-35-32) ×2	55		
	0878 RPCK-AP280EAP4		三相 200 50Hz/60Hz	4.3 (-)	2.69	-	-	(49-46-43) ×2	58		
冷房専用機 同時トリプル R410A	冷 てんかせ4方向		0879 RCI-AP160EAG5	三相 200 50Hz/60Hz	5.0 (-)	3.06	-	-	(37-32-30-28) ×3	55	
			0880 RCI-AP224EAG5	三相 200 50Hz/60Hz	5.5 (-)	3.24	-	-	(41-36-32-30) ×3	57	
		0881 RCI-AP335EAG5	三相 200 50Hz/60Hz	-	2.36	-	-	(49-44-39-33) ×3	63		
		冷 ビルトイン	0882 RCB-AP160EAG5	三相 200 50Hz/60Hz	4.7 (-)	2.64	-	-	(49-46-42-39) ×3	55	
			0883 RCB-AP224EAG5	三相 200 50Hz/60Hz	4.7 (-)	3.11	-	-	(45-42-39-36) ×3	57	
			0884 RPI-AP160EAG6	三相 200 50Hz/60Hz	4.7 (-)	2.64	-	-	(41-38-35-32) ×3	55	
			0885 RPI-AP224EAG6	三相 200 50Hz/60Hz	4.7 (-)	3.12	-	-	(39-36-33-31) ×3	57	
			0886 RPI-AP335EAG6	三相 200 50Hz/60Hz	-	2.07	-	-	(40-37-34-32) ×3	63	
			冷 てんつり	0887 RPC-AP160EAG5	三相 200 50Hz/60Hz	4.9 (-)	2.66	-	-	(39-36-32-29) ×3	55
				0888 RPC-AP224EAG5	三相 200 50Hz/60Hz	4.9 (-)	3.12	-	-	(40-37-33-30) ×3	57
0889 RPC-AP335EAG5	三相 200 50Hz/60Hz			-	2.36	-	-	(45-42-37-33) ×3	63		
冷 かべかけ	0890 RPK-AP160EAG5			三相 200 50Hz/60Hz	4.3 (-)	2.93	-	-	(42-40-38-33) ×3	55	
	0891 RPK-AP224EAG5			三相 200 50Hz/60Hz	4.4 (-)	3.02	-	-	(49-43-40-36) ×3	57	
	冷 ゆかめ	0892 RPV-AP160EAG3		三相 200 50Hz/60Hz	3.9 (-)	2.81	-	-	(42-38-34) ×3	55	
		0893 RPV-AP224EAG3		三相 200 50Hz/60Hz	3.9 (-)	2.63	-	-	(46-42-38) ×3	57	
		0894 RPV-AP335EAG3		三相 200 50Hz/60Hz	-	2.36	-	-	(49-45-42) ×3	63	

仕様値は、JIS B 8616(2006)による

(注)・APFの()内は経済産業省告示第213号(平成21年)による区分を示します。(P.224参照)
 ・注)H急を設定できる室内ユニットは「てんかせ4方向」「てんかせ2方向」「てんかせ1方向」「ビルトイン」「てんつり」「てんつり」「かべかけ」の場合です。他の機種では設定できません。

冷房専用機 同時ツイン・同時トリプル 仕様表<別表>

省エネの達人シリーズ(冷媒R410A使用機種)を「マルチタイプのもので室内ユニットの運転を個別制御するもの」と区分した場合の通年エネルギー消費効率(APF)

下表のAPF表示は、冷媒R410Aを使用した省エネの達人シリーズ(省エネの達人プレミアム(R410A)・省エネの達人(R410A))において、複数台の室内ユニットを個別運転する場合のもので、マルチエアコンの基準で算出したAPF値です。なお、店舗用基準で算出したAPF値は、本カタログに記載しております。

※仕様表(別表) ページ(P.224~P.240)などをご参照ください。

このAPF表示はJIS B 8616:2006(パッケージエアコンディショナ)とJRA 4048:2006、2009(追補1)(パッケージエアコンディショナの期間エネルギー消費効率)に基づき、以下の条件のもとに運転した時の試算値です。

算出条件

●マルチエアコン

規格	JIS B 8616:2006 JRA 4048:2006、2009(追補1)	
地区	東京	
建物用途	事務所	
使用期間	冷房	4月16日～11月8日
	暖房	12月14日～3月23日
使用日数	週6日	
使用時間	8:00～20:00	

(注1) 下表のAPF値は表中に記載した室内ユニットを組み合わせた場合の値となっております。

●経済産業省 告示第213号(平成21年)による区分

ユニットの形態	冷房能力	区分名
マルチエアコン	10.0kW未満	ai
	10.0kW以上20.0kW未満	aj
	20.0kW以上40.0kW未満	ak
	40.0kW以上50.4kW以下	al

●省エネルギー法2015年度基準値・グリーン購入法2016年度判断基準値

[区分: マルチタイプのもので室内ユニットの運転を個別制御するもの]

容量・型名	40型	45型	50型	56型	63型	80型
省エネルギー法2015年度基準値(APF)	5.7	5.7	5.7	5.7	5.7	5.7
グリーン購入法2016年度判断基準値(APF)	5.0	5.0	5.0	5.0	5.0	5.0

容量・型名	112型	140型	160型	224型	280型	335型
省エネルギー法2015年度基準値(APF)	5.7	5.4	5.2	5.7	5.3	5.0
グリーン購入法2016年度判断基準値(APF)	5.0	4.7	4.6	5.0	4.7	4.4

下表のAPF値は、複数台の室内ユニットを個別運転する機能を選択された場合のものであります。

■省エネの達人プレミアム(R410A)

容量・型名	40型 <small>省エネ 〇</small>	45型 <small>省エネ 〇</small>	50型 <small>省エネ 〇</small>	56型 <small>省エネ 〇</small>	63型 <small>省エネ 〇</small>	80型 <small>省エネ 〇</small>
室外ユニット型式	RAS-AP40GH(J)3	RAS-AP45GH(J)3	RAS-AP50GH(J)3	RAS-AP56GH(J)3	RAS-AP63GH(J)3	RAS-AP80GH(J)3
組み合わせ室内ユニット型式	RCI-GP28K×2	RCI-GP28K×2	RCI-GP28K×2	RCI-GP28K×2	RCI-GP36K×2	RCI-GP40K×2
APF	6.7(ai)	6.5(ai)	6.8(ai)	6.8(ai)	6.4(ai)	7.2(ai)

容量・型名	112型 <small>省エネ 〇</small>	140型 <small>省エネ 〇</small>	160型 <small>省エネ 〇</small>	224型 <small>省エネ 〇</small>	280型 <small>省エネ 〇</small>	335型 <small>省エネ 〇</small>
室外ユニット型式	RAS-AP112GH3	RAS-AP140GH3	RAS-AP160GH3	RAS-AP224GH3	RAS-AP280GH3	RAS-AP335GH3
組み合わせ室内ユニット型式	RCI-GP56K×2	RCI-GP71K×2	RCI-GP80K×2	RCI-GP112K×2	RCI-GP140K×2	RCI-GP80K×2 +RCI-GP90K×2
APF	7.2(aj)	6.8(aj)	6.7(aj)	5.7(ak)	5.4(ak)	4.6(ak)

■省エネの達人(R410A)

容量・型名	224型 <small>省エネ 〇</small>	280型 <small>省エネ 〇</small>	335型 <small>省エネ 〇</small>
室外ユニット型式	RAS-AP224SH3	RAS-AP280SH3	RAS-AP335SH3
組み合わせ室内ユニット型式	RCI-GP112K×2	RCI-GP140K×2	RCI-GP80K×2 +RCI-GP90K×2
APF	5.6(ak)	5.3(ak)	4.6(ak)

省エネ

このマークの付いた機種は省エネルギー法基準をクリアした機種です。

■寒さ知らず

容量・型名	80型 <small>省エネ 〇</small>	112型 <small>省エネ 〇</small>	140型 <small>省エネ 〇</small>	160型 <small>省エネ 〇</small>
室外ユニット型式	RAS-AP80HN1	RAS-AP112HN1	RAS-AP140HN1	RAS-AP160HN1
組み合わせ室内ユニット型式	RCI-GP40K×2	RCI-GP56K×2	RCI-GP71K×2	RCI-GP80K×2
APF	5.1(ai)	5.1(aj)	5.1(aj)	3.7(aj)

グリーン

このマークの付いた機種はグリーン購入法判断基準をクリアした機種です。

(注2) APFの()内は経済産業省告示第213号(平成21年)による区分を示します。

室外ユニットオプション

■ 室外ユニットオプション〈省エネの達人プレミアム・省エネの達人・冷房専用機・エコ・アイスmini・寒さ知らず〉

容量・型名	風向ガイド	防風セット(注1)	吸込網(注7)	防護ネット(注3)	防護ネット(注4) (学校空調用)	集中排水ドレンボス(注6)		ドレンパン ヒーター(注8)	耐風用補強 セット	
						ストレート型	I型			
省エネの達人 プレミアム R32 R410A	40~63型	AG-264 9,500円	WSP-264 16,000円	PSN-SP10A 7,000円	PN-SP10A1(注5) 46,000円	PN-SP11A1 55,000円	—	DBS-12L 1,200円	DH-SP63A 41,000円	—
	80型	AG-335A 12,000円	WSP-335A 21,000円	PSN-SP10B 8,100円	PN-SP10B1 48,300円	PN-SP11B2 72,000円	DBS-26 1,700円	DBS-26L 2,100円	DH-SP280A 49,000円	THS-335A 20,000円
	112~280型(注9)	AG-335A×2 12,000円×2	WSP-160A 42,000円	PSN-SP10C 10,000円	PN-SP10C1 65,600円	PN-SP11C2 100,000円	DBS-26×2 1,700円×2	DBS-26L×2 2,100円×2	DH-SP335A 51,000円	
	335型(注9)		WSP-335A×2 21,000円×2	PSN-SP10D 20,000円	PN-SP10D1 81,700円	PN-SP11D2 119,000円				
省エネの達人 R32 R410A	40~80型	AG-264 9,500円	WSP-264 16,000円	PSN-SP10A 7,000円	PN-SP10A1(注5) 46,000円	PN-SP11A1 55,000円	—	DBS-12L 1,200円	DH-SP63A 41,000円	—
	112~160型	AG-335A 12,000円	WSP-335A 21,000円	PSN-SP10E 9,500円	PN-SP10E1 59,800円	PN-SP11E1 91,000円	DBS-26 1,700円	DBS-26L 2,100円	DH-SP280A 49,000円	THS-335A 20,000円
	224~280型(注9)	AG-335A×2 12,000円×2	WSP-160A 42,000円	PSN-SP10C 10,000円	PN-SP10C1 65,600円	PN-SP11C2 100,000円	DBS-26×2 1,700円×2	DBS-26L×2 2,100円×2	DH-SP335A 51,000円	
	335型(注9)		WSP-335A×2 21,000円×2	PSN-SP10D 20,000円	PN-SP10D1 81,700円	PN-SP11D2 119,000円				
冷房専用機	40~80型	AG-264 9,500円	WSP-264 16,000円	PSN-SP10AF 4,800円	PN-SP10A(注5) 40,000円	PN-SP11A 55,000円	—	DBS-12L 1,200円	—	—
	112~160型	AG-335A 12,000円	WSP-335A 21,000円	PSN-SP10B 8,100円	PN-SP10B1 48,300円	PN-SP11B 72,000円	DBS-26 1,700円	DBS-26L 2,100円	—	THS-335A 20,000円
	224~280型	AG-335A×2 12,000円×2	WSP-160A 42,000円	PSN-SP10C 10,000円	PN-SP10C1 65,600円	PN-SP11C2 100,000円				
	335型		WSP-335A×2 21,000円×2	PSN-SP10D 20,000円	PN-SP10D1 81,700円	PN-SP11CW 100,000円				
エコ・ アイスmini	112~160型	AG-264×2 9,500円×2	WSP-264×2 16,000円×2	—	PN-43 57,000円	—	DBS-26 1,700円	DBS-26L 2,100円	—	—
寒さ知らず	80~160型	AG-335A×2 12,000円×2	WSP-160A(注2) 42,000円	PSN-SP10C 10,000円	PN-SP10C1 65,600円	PN-SP11CW 100,000円	—	—	DH-SP280A 49,000円	THS-335A 20,000円

- (注1) 年間冷房設定(外気-15℃)を行う場合は、防風セットを取り付けてください。外気10℃以下で冷房運転をする場合も防風セットの取り付けを推奨します。
※室内ユニットを個別運転設定した場合、年間冷房設定はできません。
- (注2) 寒さ知らずでは、年間冷房設定はできません。
- (注3) 防護ネットは、ボールなどの外的障害から室外ユニット吹出グリル・熱交換器を保護する場合にご使用ください(本製品は人の手の侵入を防止するものではありません)。
- (注4) 防護ネット(学校空調用)は学校・幼稚園などで、児童の手が室外ユニット吹出グリル・熱交換器へ容易に触れないようにする場合にご使用ください
(注3)の設置目的にも対応しています。
- (注5) 防護ネット(PN-SP10A(1))は正面・背面用のセット(側面用はなし)品です。その他の防護ネットは正面・背面・側面用のセット品です
(単品での特注対応もいたしますので、弊社営業窓口までお問い合わせください)。
- (注6) ドレン水が凍結する恐れがある地域では、集中排水ドレンボスは使用しないでください
(ドレン水が凍結して室外ユニットの底ベースに積層し、ユニット停止などの故障の原因になる場合があります)。
水はけの良いところを選ぶか排水溝を設けて排水してください。
- (注7) 降雪地域では、「吸込網」を取り付け不要です。
- (注8) ドレンパンヒーターは必ず防雪フード(深形フード)一式(吹出口・背面吸込口・左吸込口)と併用してご使用ください。また、集中排水ドレンボスとの併用はできません。
- (注9) 省エネの達人プレミアム(R32)、省エネの達人(R32)は、40~160型の製品ラインアップになります。

■ オプション組み込み図(室外ユニット) (本図は、省エネの達人プレミアム40~63型と同寸法の機種に、取り付け状態を示します。)

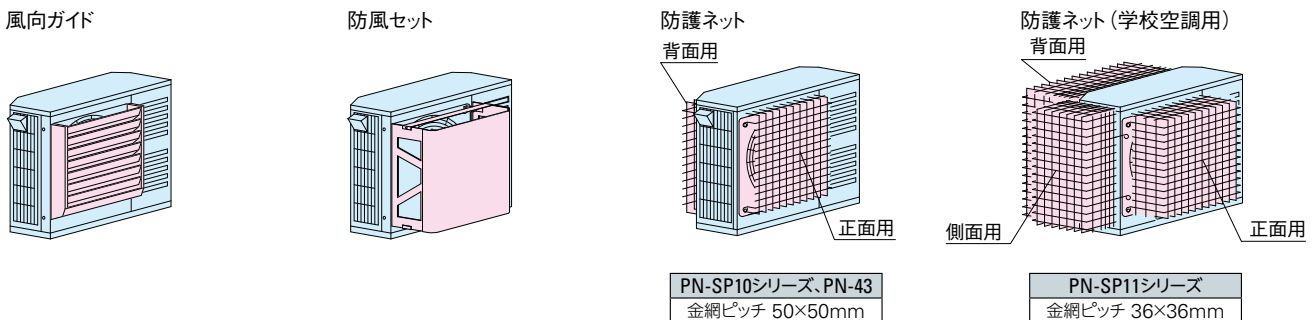

■ アクティブフィルター

容量・型名	室外ユニット取付型	別設置型					
		標準		耐塩害		耐重塩害	
		アクティブ フィルター (塗装なし)	アクティブ フィルター 取付キット	アクティブ フィルター (塗装なし)	アクティブ フィルター 取付キット	アクティブ フィルター (塗装あり)	アクティブ フィルター 取付キット
省エネの達人プレミアム 省エネの達人 R410A	224~280型	AF-50T1A 245,000円	AFB-1T1A 45,000円	AF-50T1A 245,000円	AFB-1T1C 49,000円	AF-50T1C 275,000円	AFB-1T1C 49,000円
	335型	AF-50T1A 245,000円	AFB-2T1A 50,000円	AF-50T1A 245,000円	AFB-2T1C 55,000円	AF-50T1C 275,000円	AFB-2T1C 55,000円
冷房専用機	224~335型	AF-50T1A 245,000円	AFB-1T1A 45,000円	AF-50T1A 245,000円	AFB-1T1C 49,000円	AF-50T1C 275,000円	AFB-1T1C 49,000円

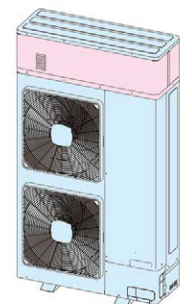

- (注1) 取付方法については、アクティブフィルターに同梱の据付点検要領書をご確認ください。
- (注2) 取付対象機種に合わせて、アクティブフィルターとアクティブフィルター取付キットをそれぞれご注文ください。
- (注3) アクティブフィルター取付キットとアクティブフィルターの取り付けは、ユニット設置後に現地にて取り付けてください。
- (注4) 防雪フードと組み合わせて設置される場合は、防雪フードの取付方法が異なりますので、アクティブフィルターに同梱の据付点検要領書をご確認ください。
- (注5) 室外ユニット取付型をご使用の場合、室外ユニットの高さは約300mm高くなります。

掲載商品の価格は事業者様向けの積算見積価格であり、一般消費者様向けの販売価格ではありません。
なお、積算見積価格には、消費税・配送費・試運転調整費・配管セット・工事費・使用済み商品の引き取り費などは含まれておりません。

室外ユニットオプション

浅形フード



(注)写真は浅形フード、深形フードともステンレス製防雪フードです。

深形フード



■ 防雪フード一覧表

〈省エネの達人プレミアムシリーズ〉

	(浅形フード)	ステンレス製				亜鉛メッキ鋼板製(塗装品)			
		吹出口	背面吸込口	左吸込口	セット合計	吹出口	背面吸込口	左吸込口	セット合計
省エネの達人 プレミアム	40~63型	ASG-SP10FAS3 24,200円	ASG-SP10BAS3 30,800円	ASG-SP10LAS3 20,900円	75,900円	ASG-SP10FA1 19,500円	ASG-SP10BA1 24,700円	ASG-SP10LA1 16,900円	61,100円
	80型	ASG-SP10FBS 30,800円	ASG-SP10BBS 30,800円	ASG-SP10LBS 20,900円	82,500円	ASG-SP10FB 24,700円	ASG-SP10BB 24,700円	ASG-SP10LB 16,900円	66,300円
	112~280型(注14)	ASG-SP10FBS×2 30,800円×2	ASG-SP10BCS 40,700円	ASG-SP10LCS 26,400円	128,700円	ASG-SP10FB×2 24,700円×2	ASG-SP10BC 32,500円	ASG-SP10LC 20,800円	102,700円
	R32 R410A 335型(注14)	ASG-SP10FBS×2 30,800円×2	ASG-SP10BDS 51,700円	ASG-SP10LDS 33,000円	146,300円	ASG-SP10FB×2 24,700円×2	ASG-SP10BD 41,600円	ASG-SP10LD 26,000円	117,000円
(注5)	(深形フード)	ステンレス製				亜鉛メッキ鋼板製(塗装品)			
		吹出口	背面吸込口	左吸込口	セット合計	吹出口	背面吸込口	左吸込口	セット合計
省エネの達人 プレミアム	40~63型	ASG-SP11FAS3 37,400円	ASG-SP10BAS3 30,800円	ASG-SP10LAS3 20,900円	89,100円	ASG-SP11FA2 31,200円	ASG-SP10BA1 24,700円	ASG-SP10LA1 16,900円	72,800円
	80型	ASG-SP11FBS2 43,000円	ASG-SP10BBS 30,800円	ASG-SP10LBS 20,900円	94,700円	ASG-SP11FB1 39,000円	ASG-SP10BB 24,700円	ASG-SP10LB 16,900円	80,600円
	112~280型(注14)	(注6) ASG-SP11FCS2 74,000円	ASG-SP11BAS2 48,000円	ASG-SP11LAS3 28,800円	150,800円	(注6) ASG-SP11FC1 67,600円	ASG-SP11BA1 44,200円	ASG-SP11LA1 23,400円	135,200円
	R32 R410A 335型(注14)	ASG-SP11FBS2×2 43,000円×2	ASG-SP11BBS2 63,000円	ASG-SP10LDS 33,000円	182,000円	ASG-SP11FB1×2 39,000円×2	ASG-SP11BB1 57,200円	ASG-SP10LD 26,000円	161,200円

〈省エネの達人シリーズ〉

	(浅形フード)	ステンレス製				亜鉛メッキ鋼板製(塗装品)			
		吹出口	背面吸込口	左吸込口	セット合計	吹出口	背面吸込口	左吸込口	セット合計
省エネの達人	40~80型	ASG-SP10FAS3 24,200円	ASG-SP10BAS3 30,800円	ASG-SP10LAS3 20,900円	75,900円	ASG-SP10FA1 19,500円	ASG-SP10BA1 24,700円	ASG-SP10LA1 16,900円	61,100円
	112~160型	ASG-SP10FBS 30,800円	ASG-SP10BES2 45,600円	ASG-SP10LES3 26,200円	102,600円	ASG-SP10FB 24,700円	ASG-SP10BE1 42,900円	ASG-SP10LE1 22,800円	90,400円
	224~280型(注14)	ASG-SP10FBS×2 30,800円×2	ASG-SP10BCS 40,700円	ASG-SP10LCS 26,400円	128,700円	ASG-SP10FB×2 24,700円×2	ASG-SP10BC 32,500円	ASG-SP10LC 20,800円	102,700円
	R32 R410A 335型(注14)	ASG-SP10FBS×2 30,800円×2	ASG-SP10BDS 51,700円	ASG-SP10LDS 33,000円	146,300円	ASG-SP10FB×2 24,700円×2	ASG-SP10BD 41,600円	ASG-SP10LD 26,000円	117,000円
(注5)	(深形フード)	ステンレス製				亜鉛メッキ鋼板製(塗装品)			
		吹出口	背面吸込口	左吸込口	セット合計	吹出口	背面吸込口	左吸込口	セット合計
省エネの達人	40~80型	ASG-SP11FAS3 37,400円	ASG-SP10BAS3 30,800円	ASG-SP10LAS3 20,900円	89,100円	ASG-SP11FA2 31,200円	ASG-SP10BA1 24,700円	ASG-SP10LA1 16,900円	72,800円
	112~160型	ASG-SP11FBS2 43,000円	ASG-SP10BES2 45,600円	ASG-SP10LES3 26,200円	114,800円	ASG-SP11FB1 39,000円	ASG-SP10BE1 42,900円	ASG-SP10LE1 22,800円	104,700円
	224~280型(注14)	(注6) ASG-SP11FCS2 74,000円	ASG-SP11BAS2 48,000円	ASG-SP11LAS3 28,800円	150,800円	(注6) ASG-SP11FC1 67,600円	ASG-SP11BA1 44,200円	ASG-SP11LA1 23,400円	135,200円
	R32 R410A 335型(注14)	ASG-SP11FBS2×2 43,000円×2	ASG-SP11BBS2 63,000円	ASG-SP10LDS 33,000円	182,000円	ASG-SP11FB1×2 39,000円×2	ASG-SP11BB1 57,200円	ASG-SP10LD 26,000円	161,200円

※ 表中の(注5)(注6)(注14)を含む防雪フードに関する補足説明は、P.244をご参照ください。

室外ユニットオプション

〈冷房専用機シリーズ〉

	(浅形フード)	ステンレス製				亜鉛メッキ鋼板製(塗装品)			
		吹出口	背面吸込口	左吸込口	セット合計	吹出口	背面吸込口	左吸込口	セット合計
冷房専用機	40~80型	ASG-SP10FAS2 22,000円	ASG-SP10BAS2 28,000円	ASG-SP10LAS2 19,000円	69,000円	ASG-SP10FAF1 19,500円	ASG-SP10BAF1 24,700円	(注3) ASG-SP10LAF1 16,900円	61,100円
	112~160型	ASG-SP10FBS 30,800円	ASG-SP10BBS 30,800円	ASG-SP10LBS 20,900円	82,500円	ASG-SP10FB 24,700円	ASG-SP10BB 24,700円	ASG-SP10LB 16,900円	66,300円
	224~335型	ASG-SP10FBS×2 30,800円×2	ASG-SP10BCS 40,700円	ASG-SP10LCS 26,400円	128,700円	ASG-SP10FB×2 24,700円×2	ASG-SP10BC 32,500円	ASG-SP10LC 20,800円	102,700円
(注5)	(深形フード)	ステンレス製				亜鉛メッキ鋼板製(塗装品)			
		吹出口	背面吸込口	左吸込口	セット合計	吹出口	背面吸込口	左吸込口	セット合計
冷房専用機	40~80型	ASG-SP11FAS2 34,000円	ASG-SP10BAS2 28,000円	ASG-SP10LAS2 19,000円	81,000円	ASG-SP11FAF2 31,200円	ASG-SP10BAF1 24,700円	(注3) ASG-SP10LAF1 16,900円	72,800円
	112~160型	ASG-SP11FBS2 43,000円	ASG-SP10BBS 30,800円	ASG-SP10LBS 20,900円	94,700円	ASG-SP11FB1 39,000円	ASG-SP10BB 24,700円	ASG-SP10LB 16,900円	80,600円
	224~335型	(注6) ASG-SP11FCS2 74,000円	ASG-SP11BAS2 48,000円	ASG-SP11LAS3 28,800円	150,800円	(注6) ASG-SP11FC1 67,600円	ASG-SP11BA1 44,200円	ASG-SP11LA1 23,400円	135,200円

〈寒さ知らずシリーズ〉

	(浅形フード)	ステンレス製				亜鉛メッキ鋼板製(塗装品)			
		吹出口	背面吸込口	左吸込口	セット合計	吹出口	背面吸込口	左吸込口	セット合計
寒さ知らず	80~160型	ASG-SP10FBS×2 30,800円×2	ASG-SP10BCS 40,700円	ASG-SP10LCS 26,400円	128,700円	ASG-SP10FB×2 24,700円×2	ASG-SP10BC 32,500円	ASG-SP10LC 20,800円	102,700円
(注5)	(深形フード)	ステンレス製				亜鉛メッキ鋼板製(塗装品)			
		吹出口	背面吸込口	左吸込口	セット合計	吹出口	背面吸込口	左吸込口	セット合計
寒さ知らず	80~160型	(注6) ASG-SP11FCS2 74,000円	ASG-SP11BAS2 48,000円	ASG-SP11LAS3 28,800円	150,800円	(注6) ASG-SP11FC1 67,600円	ASG-SP11BA1 44,200円	ASG-SP11LA1 23,400円	135,200円

〈エコ・アイスmini〉

	浅形フード(ステンレス製)	浅形フード(亜鉛メッキ鋼板製(塗装品))							
		吹出口	背面吸込口	左吸込口	セット合計	吹出口	背面吸込口	左吸込口	セット合計
アイスmini	112~160型	ASG-P80FS3×2 22,000円×2	ASG-P160BAS3 37,000円	ASG-P160LAS3 24,000円	105,000円	ASG-NP80F1×2 19,500円×2	ASG-P160BA2 32,500円	ASG-P160LA2 20,800円	92,300円

〈共通〉

(注7) 防雪フード用 転倒防止金具 (ワイヤー式)	ASG-SW20A 10,000円	(注1) 防雪フードは、各フードごとに型式設定してありますので、必要なフードをご購入願います。 (注2) サイドフロー用吹出口フードは吹出口1か所に対し1個必要となります。 (注3) 左吸込口用防雪フード[ASG-SP10LAS2・ASG-SP10LAF1]を単独で室外ユニットに取り付ける場合は左側面アタッチメント[ASG-SP10MLS2](受注対応品)が必要です。背面吸込口用防雪フードとセットでご購入いただく場合は不要です。 (注4) 左側面アタッチメント[ASG-SP10MLS2](受注対応品)は、ステンレス製・亜鉛メッキ鋼板製(塗装品)左吸込口フードの併用品となります。(左側面アタッチメント材質：ステンレス製) (注5) 横殴りの雪の発生などが予想される降雪地域では、室外ユニットの吹出口・吸込口を覆う形状により、雪による影響を抑える「深形フード」タイプを推奨します。
(注3)(注4) 左側面アタッチメント (受注対応品)	ASG-SP10MLS2 9,000円	(注6) 吹出口用深形防雪フード[ASG-SP11FC1・ASG-SP11FCS2]は、吹出口2個セット品です。 (注7) 防雪フード用転倒防止金具は、室外ユニット1台に対して一式取り付けてください。 (注8) 各防雪フードの開閉部は、網不付です。網付防雪フードは特注対応しておりますので弊社営業窓口までお問い合わせください。 (注9) 防雪フードには、錆に強い材質を使用していますが、塩害・腐食環境(強酸・弱アルカリおよび腐食性物質が常時湿潤している場所やふりかかる場所など)では腐食しやすくなります。耐塩害仕様品は特注対応しておりますので弊社営業窓口までお問い合わせください。 (注10) 防雪フードは一覧表の組み合わせでご利用ください(浅形フードと深形フードの組み合わせでは耐風強度が確保できない要因になります)。 (注11) 「深形フード吹出口」を取り付けて横連続設置する場合にはユニット間を100mm以上あけてください。 (注12) 防雪フードを取り付けた場合、使用条件により冷房・暖房能力が若干低下する場合があります。 (注13) 室外ユニットへのねじ取付部および防雪フード組立ねじ部は、防錆のためにタッチアップまたはコーキングを行ってください(現地準備品)。 (注14) 省エネの達人プレミアム(R32)、省エネの達人(R32)は、40~160型の製品ラインアップになります。

■コーキング例

準備する物	コーキング材 (高粘度のもの) (推奨品：信越シリコーン KE45RRTV(透明)) 布(コーキング材ふき取り用)
-------	---

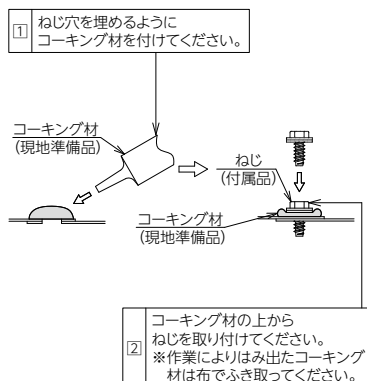

■リニューアルキット

40~335型クラスでは、圧縮機が故障して動かない場合でもリニューアルキット(別売)を使用することにより、洗浄レスで既設配管の流用が可能です。リニューアル時の施工作業の手間を軽減できます。
注) 既設配管の利用の詳細は、P.283をご参照ください。

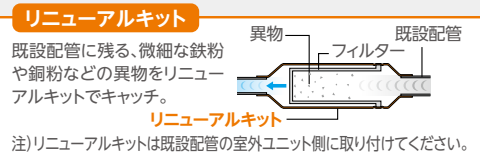

リニューアルキット価格表

	リニューアルキット	
	室外ユニット機外取付け[短管(現地)+キット+既設配管]	室外ユニット機内取付け[キット+既設配管]
省エネの達人 プレミアム	40~63型	TRF-NP63S 15,000円
	80型	TRF-NP160S 15,000円
	112~160型	(TRF-NP160S) 15,000円
	224型	-
冷房専用機	280~335型	-
	40~63型	TRF-NP63S 15,000円
	80~160型	TRF-NP160S 15,000円
	224型	-
寒さ知らず	280~335型	-
	80~160型	(TRF-NP160S) 15,000円

掲載商品の価格は事業者様向けの積算見積価格であり、一般消費者様向けの販売価格ではありません。
なお、積算見積価格には、消費税・配送費・試運転調整費・配管セット・工事費・使用済み商品の引き取り費などは含まれておりません。

耐塩害仕様

■ 耐塩害仕様

■ 据付場所について

	耐塩害仕様	耐重塩害仕様
据付場所	潮風は当たらないが、その帯気にあるような場所 	潮風の影響を受ける場所 (ただし、塩分を含んだ水が直接機器にかからない)
設置場所条件	<ul style="list-style-type: none"> ● 室外ユニットが雨で洗われる場所 ● 潮風の当たらない場所 ● 室外ユニットの設置場所から海までの距離が約300mを超え1km以内にある場所 ● 室外ユニットが建物の陰になる場所 	<ul style="list-style-type: none"> ● 室外ユニットに雨があまりかからない場所 ● 潮風が直接当たる場所 ● 室外ユニットの設置場所から海までの距離が約300m以内にある場所 ● 室外ユニットが建物の表(海岸面)になる場所 ● 室外ユニット設置場所付近のトタン屋根、ペランダの鉄製の塗り替えなどが多い場所

■ 海岸からの設置距離目安(設置環境により条件が変わります)

1. 直接潮風の当たるところ

	設置距離目安
	300m 500m 1km
① 内海に面する地域*	耐重塩害 耐塩害 —
② 外洋に面する地域	耐重塩害 耐塩害 耐重塩害
③ 沖縄、離島	耐重塩害

*瀬戸内海など

注) 耐塩害仕様・耐重塩害仕様の選択は、設置環境により条件が変わる場合(例えば季節風・台風の影響の強い地域)を除いたときの目安です。

2. 直接潮風が当たらないところ

	設置距離目安
	300m 500m 1km
① 内海に面する地域*	耐塩害 —
② 外洋に面する地域	耐重塩害 耐塩害
③ 沖縄、離島	耐重塩害 耐塩害

*瀬戸内海など

据付上および維持管理上のご注意

■ 据付上の注意(維持管理について)

JRA耐塩害仕様機・耐重塩害仕様機は素材や塗装内容を強化していますが、腐食に対して万全ではありません。このため、次のような据付計画と保守を行うことで防食効果を高める必要があります。

- (1) 海水飛沫および潮風に直接さらされることを極力回避するような場所へ設置してください。
 - 機器の設置は建物の風下にしてください。
 - やむを得ず海岸面に機器を設置する場合でも、防風板を設けて直接潮風が当たることを避けてください。
 - 据付方向に注意してください。(海岸線に平行と直角では腐食度合いが異なります)
 - (2) 外装パネルに付着した海塩粒子が、雨水によって十分洗浄されるように配慮してください。
 - (3) 室外ユニットソコベースへの水の滞留は、著しく腐食作用を促進させるため、ソコベース内の水抜け性を損なわないよう傾きなどに注意してください。
 - (4) 海岸地域への据付品については、付着した塩分などを除去するために定期的に水洗いを行ってください。
 - (5) 水はけの良い場所に設置してください。特に基礎部分の排水性を確保してください。
 - (6) 据付・メンテナンスなどにて付いた傷は、必ず補修してください。
 - (7) 機器の状態を定期的に点検してください。
- (必要に応じて再防錆処置や部品交換などを実施してください)

■ メンテナンス時の留意事項

- 機器のメンテナンスを十分に行ってください。
- (水をはじく 그리스 やワックスなどの防錆塗装を据付時、および3か月ごとに塗布する)
- シーズンオフなど長期間機器を停止する時は、機器にカバーをかけるなどの処置をしてください。

*なお、特殊な雰囲気機器を設置する場合は、別途十分考慮する必要があります。

注) 耐塩害仕様・耐重塩害仕様は一般社団法人 日本冷凍空調工業会「空調機器の耐塩害試験基準JRA9002」に基づいています。
・耐塩害仕様・耐重塩害仕様の塗装色は下表となります。

	塗装色	
	耐塩害仕様・耐重塩害仕様	標準仕様
省エネの達人プレミアム40～63型、省エネの達人40～80型	Tベージュ(5Y 7/2)	ナチュラルグレー(2.9Y 7.8/1)
省エネの達人プレミアム80～335型、省エネの達人112～335型 冷房専用機112～335型、寒さ知らず80～160型	ベージュ(2.5Y 8/2)	ナチュラルグレー(1.0Y 8.5/0.5)
冷房専用機40～80型	Tベージュ(5Y 7/2)	Tベージュ(5Y 7/2)

■ 耐塩害・耐重塩害仕様価格表(受注対応品)

省エネの達人プレミアム R32

	室外ユニット型式	価格(税別)		
		標準機	耐塩害仕様	耐重塩害仕様
単相	RAS-GP40RGHJ	432,000円	518,000円	605,000円
	RAS-GP45RGHJ	474,000円	569,000円	664,000円
	RAS-GP50RGHJ	518,000円	622,000円	725,000円
	RAS-GP56RGHJ	551,000円	661,000円	771,000円
	RAS-GP63RGHJ	583,000円	700,000円	816,000円
	RAS-GP80RGHJ	638,000円	766,000円	893,000円
三相	RAS-GP40RGH	432,000円	518,000円	605,000円
	RAS-GP45RGH	474,000円	569,000円	664,000円
	RAS-GP50RGH	518,000円	622,000円	725,000円
	RAS-GP56RGH	551,000円	661,000円	771,000円
	RAS-GP63RGH	583,000円	700,000円	816,000円
	RAS-GP80RGH	638,000円	766,000円	893,000円
	RAS-GP112RGH	746,000円	895,000円	1,044,000円
	RAS-GP140RGH	901,000円	1,081,000円	1,261,000円
RAS-GP160RGH	976,000円	1,171,000円	1,366,000円	

省エネの達人 R32

	室外ユニット型式	価格(税別)		
		標準機	耐塩害仕様	耐重塩害仕様
単相	RAS-GP40RSHJ	360,000円	432,000円	504,000円
	RAS-GP45RSHJ	395,000円	474,000円	553,000円
	RAS-GP50RSHJ	432,000円	518,000円	605,000円
	RAS-GP56RSHJ	459,000円	551,000円	643,000円
	RAS-GP63RSHJ	486,000円	583,000円	680,000円
	RAS-GP80RSHJ	532,000円	638,000円	745,000円
三相	RAS-GP40RSH	360,000円	432,000円	504,000円
	RAS-GP45RSH	395,000円	474,000円	553,000円
	RAS-GP50RSH	432,000円	518,000円	605,000円
	RAS-GP56RSH	459,000円	551,000円	643,000円
	RAS-GP63RSH	486,000円	583,000円	680,000円
	RAS-GP80RSH	532,000円	638,000円	745,000円
	RAS-GP112RSH	622,000円	746,000円	871,000円
	RAS-GP140RSH	751,000円	901,000円	1,051,000円
RAS-GP160RSH	813,000円	976,000円	1,138,000円	

省エネの達人プレミアム R410A

	室外ユニット型式	価格(税別)			
		標準機	耐塩害仕様	耐重塩害仕様	
単相	RAS-AP40GHJ3	415,000円	498,000円	581,000円	
	RAS-AP45GHJ3	454,000円	545,000円	636,000円	
	RAS-AP50GHJ3	499,000円	599,000円	699,000円	
	RAS-AP56GHJ3	530,000円	636,000円	742,000円	
	RAS-AP63GHJ3	559,000円	671,000円	783,000円	
	RAS-AP80GHJ3	614,000円	737,000円	860,000円	
	三相	RAS-AP40GH3	415,000円	498,000円	581,000円
		RAS-AP45GH3	454,000円	545,000円	636,000円
		RAS-AP50GH3	499,000円	599,000円	699,000円
		RAS-AP56GH3	530,000円	636,000円	742,000円
RAS-AP63GH3		559,000円	671,000円	783,000円	
RAS-AP80GH3		614,000円	737,000円	860,000円	
RAS-AP112GH3		716,000円	859,000円	1,002,000円	
RAS-AP140GH3		866,000円	1,039,000円	1,212,000円	
RAS-AP160GH3		945,000円	1,134,000円	1,323,000円	
RAS-AP224GH3		1,327,000円	1,592,000円	1,858,000円	
RAS-AP280GH3	1,636,000円	1,963,000円	2,290,000円		
RAS-AP335GH3	1,805,000円	2,166,000円	2,527,000円		

省エネの達人 R410A

	室外ユニット型式	価格(税別)		
		標準機	耐塩害仕様	耐重塩害仕様
三相	RAS-AP224SH3	1,145,000円	1,374,000円	1,603,000円
	RAS-AP280SH3	1,415,000円	1,698,000円	1,981,000円
	RAS-AP335SH3	1,587,000円	1,904,000円	2,222,000円

冷房専用機 R410A

	室外ユニット型式	価格(税別)		
		標準機	耐塩害仕様	耐重塩害仕様
単相	RAS-AP40EAJ2	263,000円	316,000円	368,000円
	RAS-AP45EAJ2	288,000円	346,000円	403,000円
	RAS-AP50EAJ2	316,000円	379,000円	442,000円
	RAS-AP56EAJ2	336,000円	403,000円	470,000円
	RAS-AP63EAJ2	354,000円	425,000円	496,000円
	RAS-AP80EAJ2	387,000円	464,000円	542,000円
三相	RAS-AP40EA2	263,000円	316,000円	368,000円
	RAS-AP45EA2	288,000円	346,000円	403,000円
	RAS-AP50EA2	316,000円	379,000円	442,000円
	RAS-AP56EA2	336,000円	403,000円	470,000円
	RAS-AP63EA2	354,000円	425,000円	496,000円
	RAS-AP80EA2	387,000円	464,000円	542,000円
	RAS-AP112EA2	452,000円	542,000円	633,000円
	RAS-AP140EA2	547,000円	656,000円	766,000円
	RAS-AP160EA2	594,000円	713,000円	832,000円
	RAS-AP224EA2	835,000円	1,002,000円	1,169,000円
	RAS-AP280EA2	1,032,000円	1,238,000円	1,445,000円
	RAS-AP335EA2	1,156,000円	1,387,000円	1,618,000円

寒さ知らず R410A

	室外ユニット型式	価格(税別)		
		標準機	耐塩害仕様	耐重塩害仕様
三相	RAS-AP80HN1	476,000円	570,000円	667,000円
	RAS-AP112HN1	552,000円	663,000円	773,000円
	RAS-AP140HN1	651,000円	782,000円	912,000円
	RAS-AP160HN1	717,000円	861,000円	1,004,000円

■ ヤモリ対策仕様

室外ユニット故障の 原因となる ダブル ヤモリや塩害のW対策に!

ヤモリ対策仕様 室外ユニット(受注対応)

ヤモリが室外ユニット内部へ侵入しても基板への接触を防止する絶縁シート※1を設置しました。さらに基板に防錆処理※2を追加して防食性を向上させた専用仕様(受注対応品)です。



1 ヤモリ対策

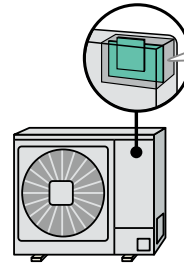

絶縁シート
(イメージ)
ヤモリが基板の裏に侵入しても、絶縁シート※1で
基板への接触を防止します。

※1. 絶縁シート処理は機種によって異なります。

2 基板の塩害対策

基板に防錆処理※2を追加し、
防食性の向上を実現!

サビによる故障を防ぎます。

※2. 基板の防錆処理は機種によって異なります。



■ ヤモリ対策仕様価格表(受注対応品・1.5か月)

省エネの達人プレミアム R32

	室外ユニット型式	価格(税別)
単相	RAS-GP40RGHJ(B)	446,000円
	RAS-GP45RGHJ(B)	487,000円
	RAS-GP50RGHJ(B)	533,000円
	RAS-GP56RGHJ(B)	565,000円
	RAS-GP63RGHJ(B)	596,000円
	RAS-GP80RGHJ(B)	650,000円
三相	RAS-GP40RGH(B)	446,000円
	RAS-GP45RGH(B)	487,000円
	RAS-GP50RGH(B)	533,000円
	RAS-GP56RGH(B)	565,000円
	RAS-GP63RGH(B)	596,000円
	RAS-GP80RGH(B)	650,000円
	RAS-GP112RGH(B)	760,000円
	RAS-GP140RGH(B)	914,000円
RAS-GP160RGH(B)	991,000円	

省エネの達人 R32

	室外ユニット型式	価格(税別)
単相	RAS-GP40RSHJ(B)	372,000円
	RAS-GP45RSHJ(B)	406,000円
	RAS-GP50RSHJ(B)	444,000円
	RAS-GP56RSHJ(B)	471,000円
	RAS-GP63RSHJ(B)	497,000円
	RAS-GP80RSHJ(B)	542,000円
三相	RAS-GP40RSH(B)	372,000円
	RAS-GP45RSH(B)	406,000円
	RAS-GP50RSH(B)	444,000円
	RAS-GP56RSH(B)	471,000円
	RAS-GP63RSH(B)	497,000円
	RAS-GP80RSH(B)	542,000円
	RAS-GP112RSH(B)	633,000円
	RAS-GP140RSH(B)	762,000円
RAS-GP160RSH(B)	826,000円	

省エネの達人プレミアム R410A

	室外ユニット型式	価格(税別)
単相	RAS-AP40GHJ3(B)	427,000円
	RAS-AP45GHJ3(B)	466,000円
	RAS-AP50GHJ3(B)	510,000円
	RAS-AP56GHJ3(B)	542,000円
	RAS-AP63GHJ3(B)	570,000円
	RAS-AP80GHJ3(B)	626,000円
三相	RAS-AP40GH3(B)	427,000円
	RAS-AP45GH3(B)	466,000円
	RAS-AP50GH3(B)	510,000円
	RAS-AP56GH3(B)	542,000円
	RAS-AP63GH3(B)	570,000円
	RAS-AP80GH3(B)	626,000円
	RAS-AP112GH3(B)	728,000円
	RAS-AP140GH3(B)	879,000円
	RAS-AP160GH3(B)	955,000円
	RAS-AP224GH3(B)	1,345,000円
RAS-AP280GH3(B)	1,658,000円	
RAS-AP335GH3(B)	1,830,000円	

省エネの達人 R410A

	室外ユニット型式	価格(税別)
三相	RAS-AP224SH3(B)	1,165,000円
	RAS-AP280SH3(B)	1,434,000円
	RAS-AP335SH3(B)	1,610,000円

冷房専用機 R410A

	室外ユニット型式	価格(税別)
単相	RAS-AP40EAJ2(B)	274,000円
	RAS-AP45EAJ2(B)	297,000円
	RAS-AP50EAJ2(B)	325,000円
	RAS-AP56EAJ2(B)	347,000円
	RAS-AP63EAJ2(B)	364,000円
	RAS-AP80EAJ2(B)	398,000円
三相	RAS-AP40EA2(B)	274,000円
	RAS-AP45EA2(B)	297,000円
	RAS-AP50EA2(B)	325,000円
	RAS-AP56EA2(B)	347,000円
	RAS-AP63EA2(B)	364,000円
	RAS-AP80EA2(B)	398,000円
	RAS-AP112EA2(B)	462,000円
	RAS-AP140EA2(B)	558,000円
	RAS-AP160EA2(B)	604,000円
	RAS-AP224EA2(B)	851,000円
RAS-AP280EA2(B)	1,049,000円	
RAS-AP335EA2(B)	1,178,000円	

H-LINK

H-LINKとは…

日立独自の高性能伝送方式で、室外ユニット～室内ユニット間、および集中制御機器～室内または室外ユニット間を無極性2芯の渡り配線で接続する方式です。

制御対象の全ての室外ユニット・室内ユニットが接続されていれば、配線経路は問いません。*

* ループ配線は不可

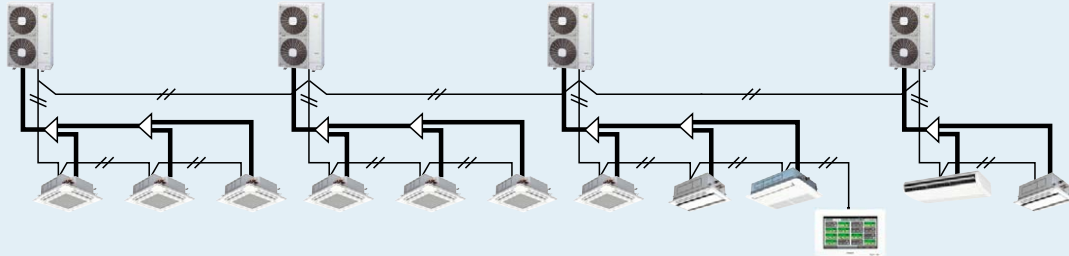

仕様

最大接続台数 (H-LINK 1系統につき) 室外ユニット: 64台 室内ユニット: 160台
最大配線長: 総長 1,000m (ループ配線は不可です)
【0.75mm²以上の2芯ケーブル (KPEV・KPEV-S・VCTF・VCT・CVV・MVVS・VVR・VVF)】

凡例

— : 冷媒配管
—//— : 制御配線

特長1

自由な配線形態

接続するユニットの順序や配線の分岐数に制限がないため、ユニットの設置場所に応じて自由に配線できます。制御機能・配線方式の統一により、同一システム内でアダプターや専用コネクタを用いることなく、ビル用マルチエアコンと店舗・オフィス用エアコンを混在させることが可能です。設備用パッケージエアコンでも同様の対応が可能です (電算機用など一部機種は除く)。

(例)一部の室内ユニット同士を接続

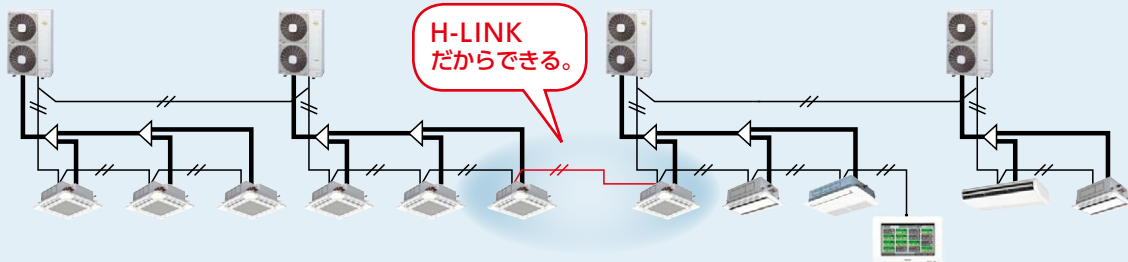

(例)2系統に分けて集中制御機器へ接続

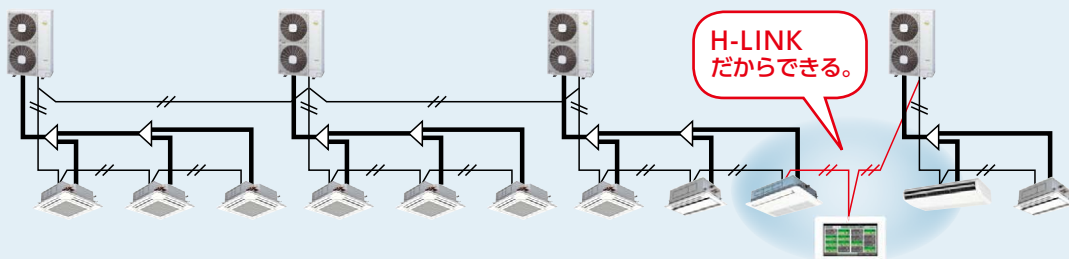

特長2

ビル用マルチエアコンやルームエアコンとの混在も可能

ビル用マルチエアコンとアダプターなしで一括管理が可能です。RACアダプター (型式: PSC-6RAD) を使用すれば、ルームエアコンについても一括管理が可能です。



RACアダプター
PSC-6RAD

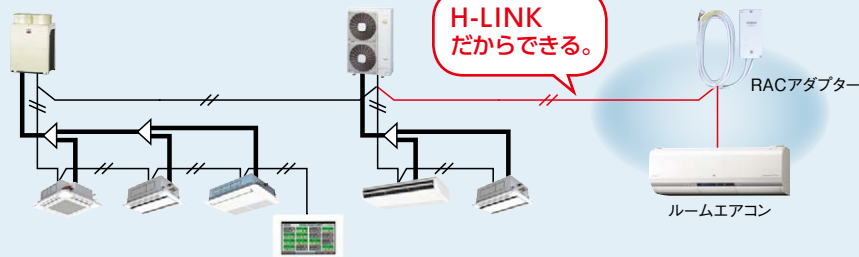

ルームエアコン

H-LINK II

室外～室内伝送方式H-LINKを、施工性・自由度をそのままにシステム構成を拡大・機能をアップしました。

H-LINK II対応機種

室外ユニット	室内ユニット	全熱交換器	制御機器
<ul style="list-style-type: none"> ●店舗・オフィス用エアコン <ul style="list-style-type: none"> 省エネの達人プレミアム 省エネの達人 冷房専用機 寒さ知らず ●ビル用マルチエアコン <ul style="list-style-type: none"> フレックスマルチ(冷暖切換型) フレックスマルチ(冷暖同時型) フレックスマルチ【冷暖同時/切換型】 フレックスマルチ【リニューアル型】 セットフリー iZ【冷暖切換型】(高効率タイプ) セットフリー iZ-M【コンパクト型】 セットフリー iZ-R【リニューアル型】(高効率タイプ) 	全機種 外気処理エアコン・ 厨房用てんつり・ ホテル用てんつり・ テンブクリーンを含む	全機種 (空調機連動アダプターの組み合わせが必要)	全機種 [ただし、セントラルステーション(PSC-5S)・ LNアダプターP(HARC70-P1)・ LNアダプターP-BOX(HARC-BX)を除く]

項目	H-LINK	H-LINK II
最大冷媒系統数	16	64
1冷媒系統内の室内アドレス設定範囲	0～15	0～63
室内ユニット最大接続台数	128	160
H-LINK内の総機器数	145	200
最大配線長	総長1,000m (H-LINK中継器により5,000mまで延長可能)	
ケーブル仕様	下記の2芯ケーブル(0.75mm ² 以上) KPEV・KPEV-S・VCTF・VCT・CVV・ MVVS・VVR・VVF	

従来H-LINK対応機も混在設置可能

●同一配線上にH-LINK II対応機と従来H-LINK対応機を混在接続できます。アダプターなども不要です。*2

集中制御機器	室外・室内ユニット	1システムの接続可能台数(冷媒系統数)	
		室外ユニット	室内ユニット
H-LINK II 対応	全てH-LINK II対応	64冷媒系統	160台
	混在 (H-LINK II/従来H-LINK)	64冷媒系統*1	128台
従来H-LINK 対応	全てH-LINK II対応	16冷媒系統	128台
	混在 (H-LINK II/従来H-LINK)	16冷媒系統	128台

*1. 従来H-LINK対応機の室外ユニットについては、16系統となります。また室内ユニット16台以上の室外ユニットは2冷媒系統使用となります。
 *2. H-LINK II対応機/従来H-LINK対応機を組み合わせでご使用された場合の制御機能については、下表をご参照ください。

H-LINK II対応機/従来H-LINK対応機混在時の機能表

	室内ユニットが従来型	室外ユニットが従来型	すべてII型	従来型室外ユニットにII/従来型室内ユニットが混在		II型室外ユニットにII/従来型室内ユニットが混在	
室外ユニット*1							
室内ユニット*1							
多機能リモコン アメニティリモコン*1							
冷媒系統設定範囲*2	0～15	0～15	0～63	0～15		0～15	
アドレス設定範囲*2	0～15	0～15	0～63	0～15	0～15	0～15	0～63
リモコン渡り配線レス*3	×	×	●	×	×	×	×
オートリターン*5	●	●	●	●	●	●	●
操作ロック*5	●	●	●	●	●	●	●
設定温度範囲制限*6	●	●	●	●	●	●	●
個別ルーバー設定*7	×	●	●	×	●	×	●
入/切タイマー設定(72Hr)*4	●	●	●	●	●	●	●
昇降グリル距離設定*5	×	●	●	×	●	×	●
異運転モード表示*6	×	●	●	×	●	×	●
室内ホットスタート表示*6	×	●	●	×	●	×	●
室内系統・アドレス変更*5	×	●	●	×	●	×	●
室外予熱中表示/解除*5	×	×	●	×	×	×	●
省エネ室温制御*8	×	×	●	×	×	×	●
リモコンからの応急運転*9	×	×	●	×	×	×	●

*1. 「II」「II型」はH-LINK II対応機(GP型・AP型)、「従来」「従来型」は従来H-LINK対応機を示します。
 *2. 従来H-LINK対応の集中制御機器を接続する場合、冷媒系統設定・アドレス設定ともに設定範囲は0～15となります(集中制御機器から制御しないユニットもこの範囲としてください)。
 *3. 店舗インバーター同時運転機のみ可能です。H-LINK II内に最大32冷媒系統、室内ユニット64台までできます。また、セントラルステーション適温適所NT・セントラルステーション適温適所DXを使用する場合はリモコン渡り配線が必要です。
 *4. アメニティリモコンのみ設定可能です。
 *5. 多機能リモコンとアメニティリモコンのみ設定および表示可能です。
 *6. 多機能リモコンとアメニティリモコンとハーフサイズリモコンのみ設定および表示可能です。
 *7. 多機能リモコンの場合のみ設定可能です。室内ユニットが個別ルーバーに対応している場合のみ設定可能です。
 *8. 店舗インバーター機のみ可能です。
 *9. フレックスマルチ・セットフリー高効率タイプ(RAS-AP***GS(R))のみ可能です。

リモコン

多機能リモコン

簡単操作でさまざまな節電設定が可能。
効果の「見える化」で、管理のしやすさも向上。

H-LINK II対応

音声ガイド機能(PC-ARFV2のみ)

※H-LINK II対応の室内ユニット(型式:○○○-GPO○○○-○○○-APO○○○)以外の室内ユニットには使用できません。
※冷暖房兼用機・冷房専用機のどちらも共用でご使用できます。
※室内ユニットとの接続には0.3～0.75mm²の配線を使用してください(配線総長30mまで)。
配線総長が30mを超える場合は、ツイストペアケーブル(1P-0.75mm²)をご使用ください(配線総長500mまで)。
※てんかせ4方向・てんかせ2方向・てんかせ1方向・ビルトイン・てんうめ・てんつり(36～160型)・かべがけは多機能リモコンと組み合わせてお使いください。

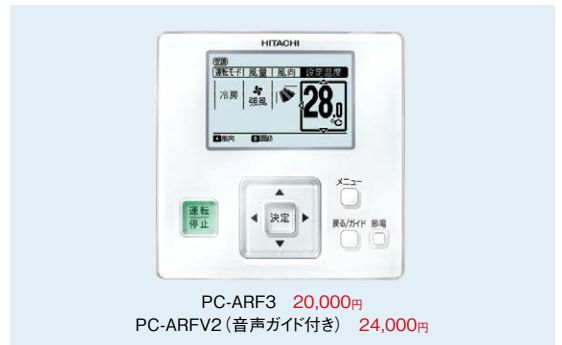

豊富な節電機能

リモコンの「節電ボタン」でかきこく節電。従来の節電機能に加え、新たに室外ユニット能力制御・室内ユニットローテーション制御・間欠運転制御を追加。使用環境に応じて節電機能を選択いただけます。

消費電力量・使用量表示

リモコン画面に空調機の消費電力量・CO₂排出量を表示します。表示は1日・1週間・1年単位でグラフ／リストの表示が可能です。

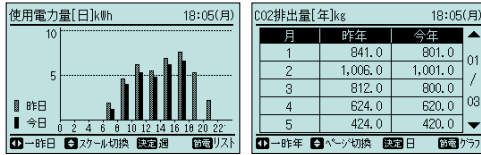

※ 室外ユニットの圧縮機の消費電力量を表示します。数値は参考値です。

きめ細かい運転スケジュールの管理に対応

室外ユニット能力制御・間欠運転制御について、曜日ごと最大5パターンの時間帯でスケジュール管理ができます。また、室外ユニットの運転音低減制御もスケジュール管理に対応。早朝時間帯・深夜時間帯など、ご希望の時間帯に設定が可能です。

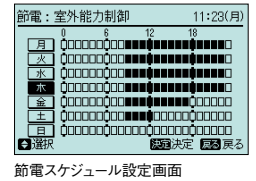

節電ガイダンス

リモコンの「節電ボタン」を押すと節電設定に関するガイダンスを表示。設定、操作をサポートします。

コード表示の内容を文字表示

機能選択項目・点検データ・アラームなどのコード内容を文字で表示します(漢字・仮名表示に対応)。従来のコード表示と比較してサービス作業性が向上しました。

項目	設定
b1 暖房設定温度補正	標準
b2 暖房サハレタ	無効
b3 予備	00
b4 フィルターサイン(時間)	標準
b5 運転モード固定	無効

きめ細かな温度設定・簡易英語表示

0.5℃単位の温度設定が可能。きめ細かい温度設定により節電・快適性をサポートします。また、画面表示を英語表示に変更できます(通常画面のみ)。また、英語表示の場合、設定温度単位を摂氏(℃)から華氏(°F)に切り替えることもできます。

見やすい、大型液晶画面

●フルドット液晶の採用により、数字・文字・マークが読み取りやすく、運転・操作状態がひと目でわかります。

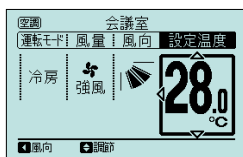

●操作ボタンを押すとバックライトが点灯。操作時の画面がより見やすくなります。特に、暗い室内でのリモコン操作に便利です。

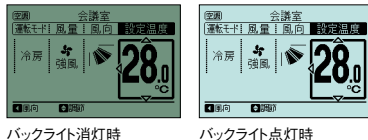

●運転ボタン全面が緑色に発光するので、運転中か停止中かがひと目でわかります。



音声ガイド機能搭載PC-ARFV2

PC-ARFV2には音声ガイド機能を搭載。操作・設定した内容を音声でお知らせし、確実なリモコン操作をサポート。

28℃に設定しました。



使いやすさの工夫がいっぱい

●「設定温度」「風量」「風向」「運転モード」など、“メイン操作のしやすさ”にこだわって、十字ボタンを採用。左右ボタンで「操作項目を選択」し、上下ボタンで「設定を変更」。各ボタンの用途を明確にすることで、カンタン操作を実現しました。

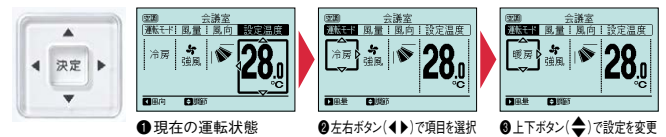

●メニューボタンを押すと、「スケジュールタイマー」「昇降グリル」などメイン操作以外の操作メニューを一覧表示。各種設定を簡単・スピーディーに実行できます。

メニュー画面：設定項目を一覧表示 設定画面：細かい設定が可能

項目	設定
かんたんタイマー	
フィルタサイン(時間)リセット	01
運転スケジュール	/
昇降グリル	05
節電設定	

さまざまな機能で省エネを応援

- 冷房時28.0℃、暖房時20.0℃設定を基本とした設定温度の管理が可能。運転開始時に任意の温度に設定できます。
- 各ルーバーの風吹出角度の個別設定が可能。効果的に気流をコントロールできます。(てんかせ4方向・てんかせ2方向のみ)
- リモコン操作でグリルを昇降。フィルター清掃が容易にできます。(昇降グリル付きパネル使用時)

掲載商品の価格は事業者様向けの積算見積価格であり、一般消費者様向けの販売価格ではありません。なお、積算見積価格には、消費税・配送費・試運転調整費・配管セット・工事費・使用済み商品の引き取り費などは含まれておりません。

リモコン

【店舗用】室内外ユニット 節電対応／非対応組み合わせ別 機能一覧

節電：節電対応 従来：節電非対応 ○：機能あり △：制約あり -：機能なし

機器		構成	室外・室内ユニットが すべて節電対応		節電非対応の 室内を含む		室外が 節電非対応	室内がすべて 節電非対応	リモコンが 節電非対応*1
室外ユニット									または
室内ユニット									または
リモコン									
分類	機能		メイン	サブ	メイン				
節電	室外ユニット 能力制御*2*3	詳細設定	○	-	○	-	-	-	-
		入切	○	-	○	-	-	-	-
	室内ユニットローテーション 制御*2*3	詳細設定	○	-	○	-	-	-	-
		入切	○	○	○	○	-	-	-
	間欠運転制御*2*4	詳細設定	○	○	○	○	○*5	○	-
		入切	○	○	○	○	○*5	○	-
	設定温度自動復帰		○	○	○	○	○	○	○
	設定温度範囲制限		○	○	○	○	○	○	○
消し忘れ防止タイマー		○	○	○	○	○	○	○	
操作ロック		○	○	○	○	○	○	○	
快適性	室外パワーアップ制御*3		○	-	○	-	-	-	-
	急速モード*3		○	○	○	○	-	-	-
	運転音低減制御*3		○	-	○	-	-	-	-
	0.5℃単位温度設定*8		○	○	○	○	○	○	-
見える化	消費電力量表示*3		○	○	○	-	-	-	-
	CO ₂ 排出量表示*3		○	○	○	-	-	-	-
	節電ガイダンス		○	○	○	○	○	○	-
スケジュール	運転スケジュール		○	○	○	○	○	○	○
	節電スケジュール*3*6		○	△*7	○	△*7	△*7	△*7	-
	運転音低減制御*3		○	-	○	-	-	-	-
便利	機能選択、点検、異常コード日本語表示		○	○	○	○	○	○	-
	簡易英語表示		○	○	○	○	○	○	-

- *1. 室内外ユニットの節電対応／非対応にかかわらず、リモコンが節電非対応の場合を示します。
 *2. 室外ユニット能力制御・室内ユニットローテーション制御・間欠運転制御の選択はメインのみ。サブの設定はメインと同期します。
 *3. リモコングループ内に節電非対応の室内ユニットが含まれる場合、本機能は利用できません。また、複数系統に渡ってリモコンを接続すると、本機能を利用できない場合があります。詳しくは、弊社営業窓口までお問い合わせください。
 *4. 全熱交換器のみを接続した場合、使用できません。
 *5. メインの節電モードとは同期せず、間欠運転制御が使用できます。
 *6. 設定できるスケジュールは、室外ユニット能力制御・間欠運転制御です。
 *7. スケジュールは、間欠運転制御に限り適用します。
 *8. リモコングループ内に機能なしのユニットが含まれる場合、機能なしのユニットは従来通り1℃単位で制御します。

節電機能対応／非対応表

-：対応機種なし

機器	シリーズ・機種		型式		
			節電対応*9	節電非対応*10	
室外ユニット (ビル用マルチ)	フレックス マルチ	冷暖切換	高効率	RAS-AP○○SG	-
			標準	RAS-AP○○SS	-
		冷暖同時	高効率	RAS-AP○○SGX	-
			標準	RAS-AP○○SSX	-
	冷暖同時 /切換	高効率	RAS-AP○○DG2・3・4	RAS-AP○○DG1	
		標準	RAS-AP○○DS4・5・6	RAS-AP○○DS3	
	フレックス マルチR	冷暖切換	高効率	RAS-AP○○DGR1・2・3	RAS-AP○○DGR
			標準	RAS-AP○○DSR2・3・4	RAS-AP○○DSR1
	セットフリーiZ 高効率タイプ		-	RAS-AP○○GS1	
	セットフリーiZ-M コンパクト型		-	RAS-AP○○MS	
	セットフリーiZ-T 水蓄熱		-	RAS-NP○○FST	
	寒さ知らず		RAS-AP○○DN,1	RAS-NP○○FN2	
	寒さ知らず リニューアル型		RAS-AP○○DNR,1	-	
	室外ユニット 店舗・オフィス向け	省エネの達人プレミアム(R32)		RAS-GP○○RGH(J)	-
省エネの達人(R32)			RAS-GP○○RSH(J)	-	
省エネの達人プレミアム(R410A)			RAS-AP○○GH(J)1・2・3	RAS-AP○○GH(J)	
省エネの達人(R410A)			RAS-AP40~160SH(J)1・2 224~335SH2・3	RAS-AP40~160SH(J) 224~335SH,1	
冷房専用機			RAS-AP○○EA(J)1,2	RAS-AP○○EA(J)	
エコアシミニ			-	RAS-NP○○TV	
寒さ知らず			-	RAS-AP○○HN,1	
多機能リモコン(音声ガイド付き)			PC-ARFV1,2	PC-ARFV(S)	
多機能リモコン			PC-ARF2,3	PC-ARF1(S) PC-ARF	
アメニティリモコン			-	PC-AR(1) PC-P1H(1)	
ハーブサイズリモコン		-	PC-ARH(1) PC-P5H		
受光部キット		-	PC-ALH○ PC-RLH○		
室内ユニット	てんかせ4方向		RCI-GP○○K	-	
			RCI-AP○○K4・5・6	RCI-AP○○K3	
		てんかせJr.	RCIC-AP○○K1・KM	RCIC-AP○○K	
		てんかせ2方向	RCID-GP○○K	-	
	てんかせ1方向		RCID-AP○○K2・3	RCID-AP○○K1	
			RCIS-GP○○K	-	
	ビルトイン		RCIS-AP○○K2	RCIS-AP○○K1	
			RCB-GP○○K,1	-	
	てんうめ		RCB-AP○○K1	RCB-AP○○K	
		22~160型	RPI-GP○○K(C),1	-	
	てんつり	224・280型	RPI-AP○○K(C)2	RPI-AP○○K(C)1	
		36~160型	RPI-AP○○K1・2	RPI-AP○○K	
	かべかけ*11		RPC-GP○○K	-	
			RPC-AP○○K5	RPC-AP○○K4	
	ゆかおき		RPC-AP○○K1	RPC-AP○○K	
			RPK-GP○○K(H)	-	
	大型ゆかおき		RPK-AP○○K(H)2	RPK-AP○○K(H)1	
		RPV-AP○○K1	RPV-AP○○K		
ゆかおき機型		RPD-AP○○K1	RPD-AP○○K1		
		RPF-AP○○K1	RPF-AP○○K		
ゆかうめ		RPFI-AP○○K1	RPFI-AP○○K		
		RPWI-AP○○K1	RPWI-AP○○K		
壁ビルトイン		RPWI-AP○○K1	RPWI-AP○○K		
エコフレッシュ		-	RPIF-AP○○K		
外気処理エアコン		-	RPI(RPWI)-AP○○KF1 RPI(RPWI)-AP○○KFG		
厨房用エアコン(てんつり)		RPCK-AP○○K2	RPCK-AP○○K1		
ホテル用てんうめ		RPI-AP○○K1HR1(KHL1)	RPI-AP○○K1HR(KHL)		
テンプクリーン		EPI-AP○○K2(KD2) EPV-AP○○K2(KF2)	EPI-AP○○K1(KD1) EPV-AP○○K1(KF1)		

- *9. 表に示す型式以降の製品は節電対応です。
 *10. 表に示す型式以前の製品も節電非対応です。
 *11. 内蔵受光部使用時は節電対応しません。ワイヤード設定に切り替え、節電対応の多機能リモコンを取り付けることで節電機能が使用できます。

アメニティリモコン



PC-AR1 (2芯線)
15,000円

H-LINK II対応

- 最大72時間まで0.5時間単位でタイマー設定ができます。
- 機能選択がリモコンで設定できます。
- システム内の運転状態を監視し、異常発生時にはアラームコードを表示します。

※冷暖房兼用機・冷房専用機のどちらも共用でご使用できます。
 ※室内ユニットとの接続には0.3~0.75mm²の配線を使用してください。(配線総長30mまで)
 配線総長が30mを超える場合は、ツイストペアケーブル(1P-0.75mm²)をご使用ください。(配線総長500mまで)
 ※「てんかせ4方向」「てんかせ2方向」「てんかせ1方向」「ビルトイン」「てんうめ」「てんつり(36~160型)」および「かべかけ」には使用できません。

ハーフサイズリモコン



PC-ARH1 (2芯線)
19,000円

H-LINK II対応

- 不特定多数の人が利用するホテルなどに適しています。
- 温度設定をメイン機能とする、簡単操作のリモコンです。
- 運転モード切り換えや風向の切り換えも可能です。
- 2リモコン制御やグループ制御(最大16台)などができます。
- 暗い室内でも見やすい、バックライト付き液晶を採用しています。
- 異常発生時には、アラームコードを表示します。

※H-LINK II対応の室内ユニット(型式:○○○-GP○○○-○○○-AP○○○)以外の室内ユニットには使用できません。
 ※室内ユニットとの接続には、0.3~0.75mm²の配線を使用してください。(配線総長30mまで)
 配線総長が30mを超える場合は、ツイストペアケーブル(1P-0.75mm²)をご使用ください。(配線総長200mまで)
 ※運転モードを集中コントローラーで一括管理される場合、手元操作防止のため運転切換ボタンなしのリモコンも特注対応いたします。詳細は弊社営業窓口までお問い合わせください。

ワイヤレスリモコン(単方向)



PC-AWR
13,000円

- 手元からワンタッチ操作、配線工事が不要。
- リモコンによる複数台同時運転が可能。

※受光部キットが必要です。
 ※「てんかせ4方向」および「てんかせ2方向」「てんかせ1方向」「ビルトイン」「てんうめ」「てんつり(36~160型)」「かべかけ」には風量調整4段(H急風対応)にして、ご使用ください。
 それ以外の室内ユニットには、風量調整3段にして、ご使用ください。

■受光部キット H-LINK II対応

室内ユニット組込型				別置き型
PC-ALH4 13,000円 てんかせ4方向用	PC-ALHD2 13,000円 てんかせ2方向用	PC-ALHS2 13,000円 てんかせ1方向用	PC-ALHP2 13,000円 てんつり用	PC-ALHZ1 13,000円 汎用 (ビルトイン用など)

昇降専用ワイヤレスリモコン

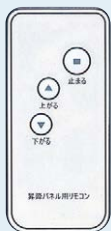

PC-LG2
2,000円

- 昇降グリル操作専用のワイヤレスリモコンです。(各種運転設定はできません)
- ワンタッチで「てんかせ4方向」「てんかせ2方向」「てんかせ1方向」「てんつり」オプションの昇降グリルの操作ができます。

※受光部キットまたは昇降専用受光部キットが必要です。
 ※「てんかせ4方向」「てんかせ2方向」「てんかせ1方向」「てんつり」以外の室内ユニットには使用できません。

■昇降専用受光部キット

室内ユニット組込型			
PC-ALUH1 11,000円 てんかせ4方向用	PC-ALUHD1 11,000円 てんかせ2方向用	PC-ALUHS 11,000円 てんかせ1方向用	PC-ALUHP 11,000円 てんつり用

※「昇降専用受光部キット」は「昇降グリル」の台数と同数必要となります。

集中制御

多機能リモコン



PC-ARF3・PC-ARFV2



セントラルステーション
適温適所mini



セントラルステーション
適温適所EZ



料金按分ソフト
(CD-ROM)



パソコン・タッチパネル式パソコン
(現地準備品)

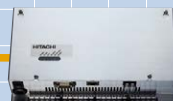

セントラルステーション
適温適所NT

セントラルステーション 適温適所DX

基本構成



パソコン
(現地準備品)



管理アダプター



管理ソフト

オプション



料金按分ソフト エネルギー管理ソフト 連動制御ソフト

ビル空調 管理システム



ビル管理システム
(日立ビルマックスなど)

オープンネットワーク対応機器

BACnet®※2

BACnetアダプター



HC-A64BNP1 (受注生産)

LONWORKS®※3

LNアダプター P



HARC-70-P1 ※4 (受注生産)

LNアダプター P-BOX



HARC-BX ※4 (受注生産)

LNアダプター



HC-A64LNP (受注生産)

BMアダプター

BMアダプター



HC-A128BM2 (受注生産)



空調電力量按分ソフト
(受注生産)

※1.全熱交換器およびH-LINKアダプター接続機器、RACアダプター接続機器の料金計算は、弊社営業窓口までお問い合わせください。
 ※2.BACnet®: A Data Communication Protocol for Building Automation and Control Network ASHRAEの登録商標です。
 一般社団法人電気設備学会 BAS標準インターフェース仕様書「IEIE-P-0003-2000アデンダムa」「IEIE/G-0006-2006」または「ANSI/ASHRAE規格135-2004BACnet」準拠

※3.LonWorks®: フィールドLANのひとつ、Echelon社の登録商標です。
 ※4.HARC:HITACHI Airconditioner Remote Controller
 (注意)集中制御機器からは、てんかせ4方向のフィルター自動清掃設定はできません。
 また適温適所DX・適温適所EZ以外の集中制御機器からは、てんかせ4方向・てんかせ1方向・ビルトイン・てんうめ・てんつりおよびかべかけの「H急風」設定はできません。

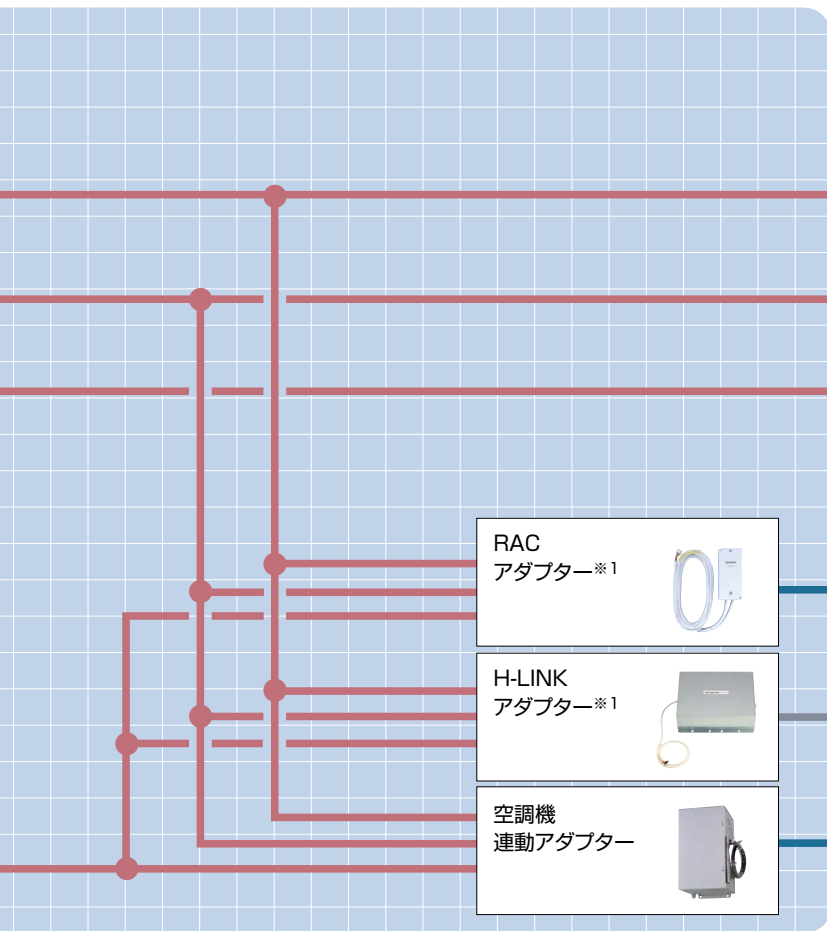

◆凡例

- LAN
- RS-232C
- H-LINK
- 接点渡し他
- 専用制御線

◆空調機器など

ビル用マルチエアコン



店舗・オフィス用エアコン



室内ユニット



RAC
アダプター※1



H-LINK
アダプター※1



空調機
連動アダプター



日立製ルームエアコン



※詳しくは「住宅設備業者向け ルームエアコン総合カタログ」をご参照ください。

HA対応ルームエアコンなどの他設備機器

※詳しくは「住宅設備業者向け ルームエアコン総合カタログ」をご参照ください。

全熱交換器※1

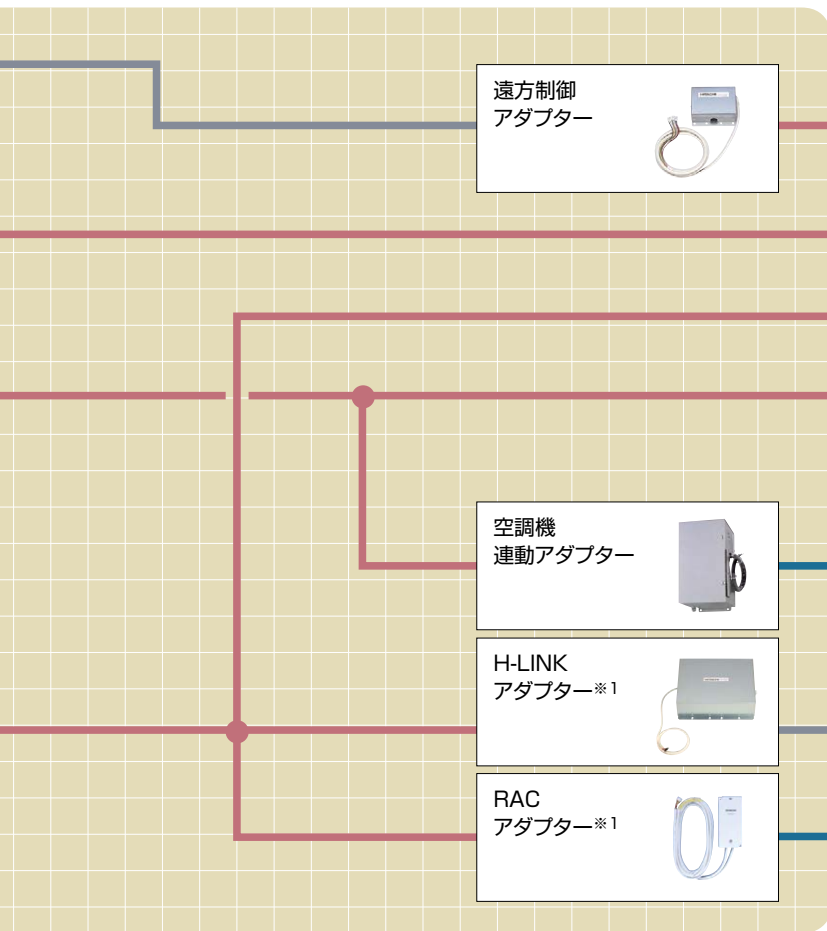

◆空調機器など

ビル用マルチエアコン



店舗・オフィス用エアコン



室内ユニット



遠方制御
アダプター



空調機
連動アダプター



H-LINK
アダプター※1



RAC
アダプター※1



全熱交換器※1



HA対応ルームエアコンなどの他設備機器

※詳しくは「住宅設備業者向け ルームエアコン総合カタログ」をご参照ください。

日立製ルームエアコン



※詳しくは「住宅設備業者向け ルームエアコン総合カタログ」をご参照ください。

機能一覧表

機能	操作単位						設定機能									
	一括	H-LINKごと	レイアウトごと	ブロックごと	グループごと	リモコングループごと	室内ユニットごと	運転/停止	運転モード※1	設定温度	風量	風向	リモコン操作許可/禁止※2 ※13	フィルターサインリセット	室外ユニット能力制御※11	室外ユニット運転音低減制御※11
リモコン	多機能リモコン (PC-ARF3) 音声ガイド付き多機能リモコン (PC-ARFV2)	×	×	×	×	×	●	×	●	●	●	●	×	●	●	●
	アメニティリモコン (PC-AR1)	×	×	×	×	×	●	×	●	●	●	●	×	●	×	×
ワンタッチコントローラー (PSC-A16RS1)	●	×	×	×	×	●	×	●	×	×	×	×	×	×	×	×
セントラルステーション (PSC-A64S1) (PSC-5S)	●	×	×	● (PSC-A64S1)	×	●	×	●	●	● ※15	● ※12	●	□ 全項目のみ	●	×	×
セントラルステーション 適温適所mini (PSC-A32MN1)	●	×	×	●	×	●	×	●	●	● ※15	●	●	● 全項目・項目別 ※14	●	●	×
セントラルステーション 適温適所EZ (PSC-A64GT3) (PSC-A64GTD2)	●	×	×	●	×	●	×	●	●	● ※15	●	●	● 全項目・項目別 ※14	●	●	×
セントラルステーション 適温適所NT (PSC-A128WEB3)	●	×	×	●	●	×	● ※8	●	●	● ※15	●	●	● 全項目・項目別	●	●	●
セントラルステーション 適温適所DX	●	●	●	●	●	×	● ※8	●	●	● ※15	●	●	● 全項目・項目別	●	●	●

- ※1. 冷暖自動設定する場合はリモコンでオプション設定が必要です。(PSC-5S・PSC-A64S1・PSC-A64GT3・PSC-A64GTD2・PSC-A32MN1の場合は、PSC-5S・PSC-A64S1・PSC-A64GT3・PSC-A64GTD2・PSC-A32MN1側でも設定が必要です。)
- ※2. 全項目リモコン禁止設定した場合でも、セントラルステーションから運転操作を行った場合は停止操作ができます。またこの場合、リモコンから再運転できます。ただし、この場合の停止操作はあくまでも緊急停止操作であり、通常の停止操作として行わないでください。
- ※3. PC-AR1には設定時間後に運転または停止させる入/切タイマー機能を搭載しています。また、コントロールタイマーとの連動も可能です。
- ※4. コントロールタイマーとの接続により可能となります。
- ※5. 設定日から1週間以内の特定の曜日に、スケジュール運転を行わないようにする機能です。
- ※6. PSC-5Sは、グループごとにスケジュール運転する/しないを設定することはできます。
- ※7. CS-NETより全室内ユニットに全項目リモコン禁止設定および停止指令を送信します。ただし、直前の室内ユニットの運転状態とオプション(加湿器など)取付状態により、室内送風機は運転を継続する場合があります。
- ※8. リモコングループごとの制御となります。リモコングループ内の室内ユニットを個別に制御することはできません。
- ※9. 外部入力時の動作内容で、停止・設定温度シフト・運転モードシフト・室外ユニット能力制御などを選択した場合に機能します。
- ※10. アメニティリモコンはコントロールタイマーとの接続により、運転/停止3回の設定ができます。
- ※11. 対応する室外ユニットについては弊社営業窓口までお問い合わせください。
- ※12. 本集中制御機器は風量調整4段には対応していません。「てんかせ4方向」「てんかせ2方向」「てんかせ1方向」「ビルトイン」「てんうめ」「てんつり(36～160型)」および「かべかけ」をご使用の場合には、必ず多機能リモコン(PC-ARF3・PC-ARFV2)・ハーフサイズリモコン(PC-ARH1)・ワイヤレスリモコン(PC-AWR)をご使用ください。
- ※13. システム構成により本機能は利用できない場合があります。詳しくは弊社営業窓口までお問い合わせください。
- ※14. H-LINKII対応の室内ユニット(型式:○○○-GP○○○・○○○-AP○○○)、多機能リモコン(PC-ARF3・PC-ARFV2)との組み合わせにより使用可能。詳細は弊社営業窓口までお問い合わせください。
- ※15. 0.5℃単位の温度設定には対応していません。詳細は弊社営業窓口までお問い合わせください。
- ※16. アラームコードは表示できません。アラームが発生すると運転ランプが点滅します。
- ※17. コントロールタイマーとの接続により、2種類の週間スケジュールが設定できます。ただし、グループごとに異なるスケジュールを設定している場合は、ウィークリーパターンは1種類になります。

CS-NETで使用する言葉の定義

リモコングループ … リモコンの制御配線で複数台(最大16台)の室内ユニットを渡り配線接続したものの、室内ユニットはすべて同一設定となります。

グループ … 複数のリモコングループをまとめてCS-NET上で登録したものを。

ブロック … 複数のグループをまとめてCS-NET上で登録したものを。

●:可 ×:不可 △:他製品との組み合わせにより可能。□:設定により可能または制限あり。

	監視機能							スケジュール機能						その他の機能									
	運転/停止	運転モード	設定温度	風量	風向	リモコン操作許可/禁止	アラームコード	フィルターサイン	週間スケジュール	1日の設定回数	消し忘れ防止	特異日設定	休日設定	年間スケジュール	グループごとに異なるスケジュール	信号入力時の動作			信号出力の条件		空調料金按分		
																一括運転/停止	緊急停止※7	デマンド制御※9※11	運転	警報			
	●	●	●	●	●	×	●	●	●	5回	●	×	□※5	×	×	×	×	×	×	×	×	×	×
	●	●	●	●	●	×	●	●	△※4※17	1回※3※10	●	×	△※4	×	×	×	×	×	×	×	×	×	×
	●	×	×	×	×	×	□※16	×	△※4※17	3回※4	△※4	×	△※4	×	△※4	△※4	□一括のみ	●	×	□一括のみ	□一括のみ	×	
	●	●	●	●	●	●	●	●	△※4※17	3回※4	△※4	×	△※4	×	△※4※6	△※4	□一括のみ	●	●	□一括のみ	□一括のみ	×	
	●	●	●	●	●	●	●	●	●	10回	●	×	●	×	●	●	●	●	□一括のみ	□一括のみ	×		
	●	●	●	●	●	●	●	●	●	10回	●	×	●	×	●	●	●	●	□一括のみ	□一括のみ	×		
	●	●	●	●	●	●	●	●	●	16回	●	●	●	●	●	●	●	●	●	●	△		
	●	●	●	●	●	●	●	●	●	16回	●	●	●	●	●	●	●	●	●	●	△		

■ 接続可能機種一覧表

●:対応 △:一部制限あり ×:非対応

製品名	ビル用マルチエアコン	店舗・オフィス用エアコン	ガスヒートポンプエアコン	RACアダプター(ルームエアコン接続用アダプター)	H-LINKアダプター(他社空調機接続用アダプター)	空調機運動アダプター(全熱交換器接続用アダプター)	設備用パッケージエアコン
多機能リモコン※4 (PC-ARF3) (PC-ARFV2) アメニティリモコン(PC-AR1)	●	●	●	-	-	●	△※5
ワンタッチコントローラー (PSC-A16RS1)	●	●	●	●	●	●	●
セントラルステーション (PSC-A64S1) (PSC-5S)	●	●	●	●	●	●	△※3
セントラルステーション適温適所mini (PSC-A32MN1)	●	●	●	●	●	●	△※1※5
セントラルステーション適温適所EZ (PSC-A64GT3) (PSC-A64GTD2)	●	●	●	●	●	●	△※1※5
セントラルステーション適温適所NT (PSC-A128WEB3)	●※6	●	●	●	●	●	△※1※2※5
セントラルステーション適温適所DX	●※6	●	●	●	●	●	△※1※2※5

※1. 2016年10月現在発売中の製品で記載しています。旧型製品については弊社営業窓口までお問い合わせください。電算機専用型・床置リモコン型 空冷 定速・床置型 水冷 1000型以下は除きます。
 ※2. 監視・制御は可能ですが、空調料金按分には対応しません。
 ※3. 機能に一部制限があります。
 ※4. H-LINK II対応の室内ユニット(型式:○○○-GP○○○・○○○-AP○○○)以外の室内ユニットには使用できません。
 ※5. 接続可否については、別途弊社営業窓口までお問い合わせください。
 ※6. 外気処理エアコン・エコフレッシュについては監視・制御は可能ですが、空調料金按分には対応しません。

CS-NETの
ご採用にあたって

●CS-NETをご採用いただく際には事前の検討が必要ですので、弊社営業窓口までお問い合わせください。
 ●CS-NETは本体価格および工事費以外にシステム調整にともなう費用が別途必要となります。

セントラルステーション適温適所mini

小規模施設向け

室内ユニット最大160台

最大32リモコングループ

H-LINK II 対応

タッチパネルで簡単操作 機能充実のコンパクトモデル

- タッチパネルで、最大32リモコングループをまとめて監視できます。
- 表示部・制御部・電源部一体型で、試運転作業を短縮できます。
- 省エネサポート機能・便利機能が充実しています。

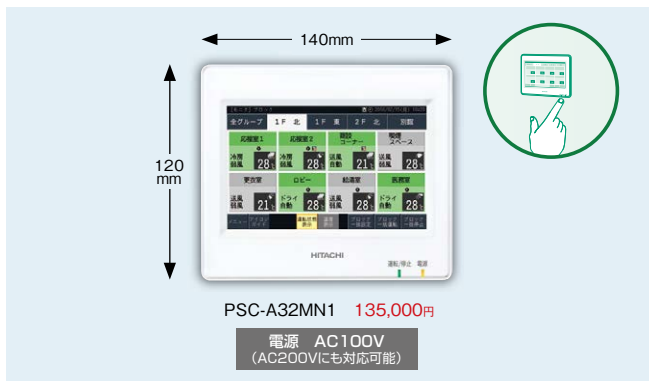

見やすい、使いやすい5インチカラータッチパネル

監視画面で全空調機の運転状況を確認できます。操作は画面にタッチするだけ。視認性と操作性に優れた集中コントローラーです。

■全グループ表示(監視画面)



緑…運転 グレー…停止 赤…異常

■設定画面



グループやブロックのアイコンを押すと設定画面を表示。部屋ごとの運転・停止、運転モード、リモコン操作禁止など各種設定ができます。

■ブロック表示



週間スケジュール機能で細やかな空調管理

■スケジュール設定画面



設定した時刻になると、空調機の運転・停止や設定温度を切り替えるスケジュール機能を搭載。リモコングループ単位で10回/日まで登録可能なので、部屋ごとに時間や環境に合わせた細やかな空調管理ができます。祝日など、スケジュールを稼働させない特定日も設定できます。

見える化で省エネ管理をサポート

モニター画面に室内/室外温度を表示することが可能。また、リモコングループごとに運転時間、サーモON時間の積算値を月単位で表示。省エネ管理をサポートします。

■モニター画面



■運転時間積算表示画面



最大32リモコングループを一括管理

最大32リモコングループ・室内ユニット160台まで接続可能。テナントビルや学校・病院など、小規模の空調管理におすすめです。

■システム構成例

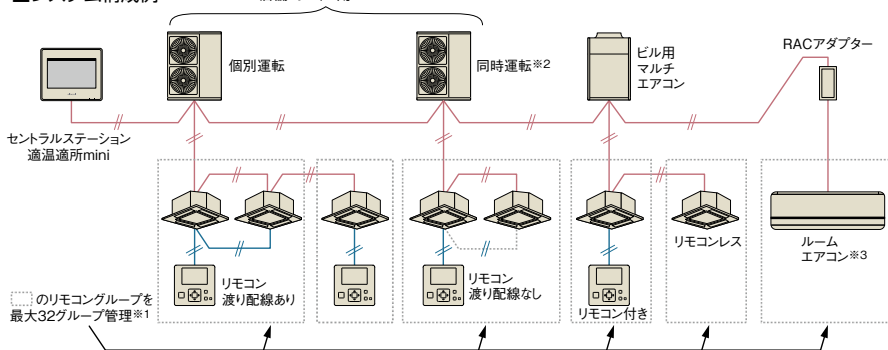

- ※1. 本機を複数台(5台以上)併用することで、最大160リモコングループ(室内ユニット160台)を管理できます。
- ※2. 同時運転の場合に限りリモコン渡り配線なしが可能です。
- ※3. 対応ルームエアコンについては、弊社営業窓口までお問い合わせください。

■接続可能台数*4

	室外ユニット	室内ユニット	集中コントローラー	合計接続台数*5
H-LINK II	64	160	8	200
H-LINK	16	128	8	145

- ※4. 同一H-LINK(制御配線)内に接続できる各機器の最大台数を示します。
- ※5. 室外ユニット・室内ユニット・集中コントローラーの総機器数は合計接続台数以下にしてください。

リモコンの設定温度範囲を制限

リモコン設定温度の上限・下限を制限することにより、冷やし過ぎ・暖め過ぎを抑制することで室温管理に役立ちます。

※ H-LINK II対応の室内ユニット(型式:○○○-GP○○○・○○○-AP○○○)・リモコン(PC-AR○)との組み合わせにより使用可能です。詳細は弊社営業窓口までお問い合わせください。

メモ機能

メモ機能は、試運転や点検時の情報を記録できます。



メモ画面

リモコンの項目別操作禁止

リモコンによる温度設定や風量・風向設定などの操作をロックして、誤操作を防ぎ、きめ細やかな空調管理ができます。

※ H-LINK II対応の室内ユニット(型式:○○○-GP○○○・○○○-AP○○○)・多機能リモコン(PC-ARF3・PC-ARFV2)との組み合わせにより使用可能です。詳細は弊社営業窓口までお問い合わせください。

管理ブロックを4パターンから選択でき、さまざまな用途にマッチ

■表示例

管理ブロックが16以下の場合



管理ブロックが8以下の場合



管理ブロックが4以下の場合



管理ブロックが2以下の場合



使用電力量の抑制

室内ユニットの“停止”・“運転モードシフト”や“室外ユニット能力制御”で、デマンドコントローラーを使用した外部入力もしくはスケジュールに応じた制御（能力セーブ）も可能です。

※ 室外ユニットによっては、一部対応していない機種があります。また、室外ユニットにより設定できる値が異なります。（設定する値は目標設定値であり、電力量を指定値に制限することを保証するものではありません。）詳細は弊社営業窓口までお問い合わせください。

■使用例1：デマンドコントローラーあり（外部入力制御）



■使用例2：デマンドコントローラーなし（スケジュール制御）



充実の外部入力機能

外部入力が4点あるので、自由度の高い空調管理が可能です。また、空調機の使用電力量抑制（デマンド機能）にも対応します。制御対象はリモコングループ単位で設定できます。（室外ユニット能力制御は室外ユニット単位）

※ 外部入出力の接続用コネクター配線は付属。

- 外部入力4- 室外ユニット能力制御80%の信号入力：（グループ1の能力を制御）
- 外部入力3- 室外ユニット能力制御70%の信号入力：（グループ1・2ともに能力を制御）
- 外部入力2- 室外ユニット能力制御40%の信号入力：（グループ2の能力を制御）
- 外部入力1- 一括停止の信号入力：（グループ1・2ともに能力を制御）

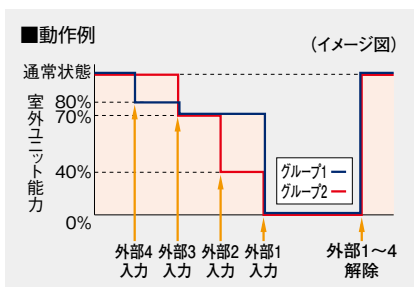

メモリーカード（SDカード）スロット搭載

運転時間・サーモON時間*1の積算値、および運転/停止状態・設定温度・室外温度・室内温度*2の履歴をSDカードに記録できます*3。記録したデータをパソコンで表示することで省エネ管理ができます。

- ※1. サーモON時間はリモコングループ代表機のみ。
- ※2. 室内温度はリモコングループ代表機のみ。
- ※3. 1か月単位、運転時間・サーモON時間の積算値は最大16か月分。



アイコンガイド

表示されているアイコンの意味を確認したい場合は、アイコンガイドボタンで、画面に表示しているアイコン内容を簡単に確認できます。

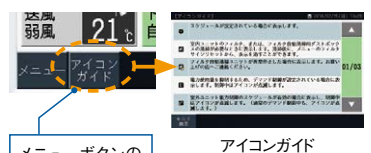

仕様

■基本機能一覧

項目	操作単位	設定機能	監視機能	スケジュール機能	その他
仕様	一括ブロックごと リモコングループごと	運転/停止 運転モード 設定温度 暖房時：17~30℃ その他モード時：19~30℃ 風量切換 リモコン操作 項目別操作禁止*1 許可/禁止 全項目操作禁止 風向 フィルターサインリセット	運転/停止 運転モード 設定温度 風量 アラームコード 風向 フィルターサイン 室外温度 室内温度	グループごとに異なるスケジュールを設定 週間スケジュール 1日の設定回数（運転/停止/指定なし、温度設定10回） 消し忘れ防止 休日設定	一括運転/停止信号入力*2 緊急停止信号入力*2 デマンド信号入力*3 一括運転信号出力*4 一括警報信号出力*4 運転積算時間表示 運転積算時間出力

※1. H-LINK II対応の室内ユニット（型式：○○○-GP○○○・○○○-AP○○○）・多機能リモコン（PC-ARF3・PC-ARFV2）との組み合わせにより使用可能。詳細は弊社営業窓口までお問い合わせください。

※2. 信号入力時の動作グループを選択できます。

※3. 信号入力時の動作グループ、室外ユニット（室外能力制御選択時）を選択できます。

※4. 一括運転信号・一括警報信号の出力対象は全グループです。

セントラルステーション適温適所EZ

小・中規模施設向け

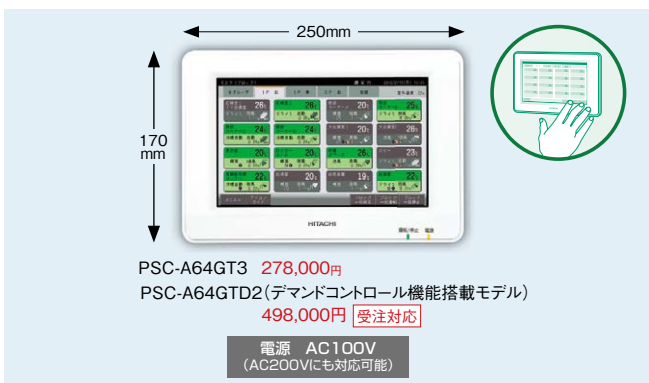

- 室内ユニット最大160台
- 最大64リモコングループ
- H-LINK II 対応

大型タッチパネルで簡単操作 施設内の室内ユニットをこの1台で集中管理

- 大型タッチパネルで、最大64リモコングループをまとめて監視できます。
- 表示部・制御部・電源部一体型で、試運転作業を短縮できます。
- デマンドコントローラー機能搭載モデルのラインアップをはじめ、省エネサポート機能が充実しています。
- メモリーカードスロットをはじめ、便利機能を搭載しています。

見やすい、使いやすい8.5インチカラータッチパネル

通常画面で全空調機の運転状況を確認できます。操作は画面にタッチするだけ。視認性と操作性に優れた集中コントローラーです。運転モード、風量・風向、設定温度のほかにも室外温度・室内温度の表示が可能です。

■全グループ表示(通常画面)



緑…運転 グレー…停止 赤…異常

設定画面



グループやブロックのアイコンを押すと設定画面を表示。部屋ごとの運転・停止、運転モード、リモコン操作禁止など各種設定ができます。

■ブロック表示



週間スケジュール機能で細やかな空調管理

■スケジュール設定画面



設定した時刻になると、空調機の運転・停止や設定温度を切り替えるスケジュール機能を搭載。10回/日まで登録可能なので、部屋ごとに時間や環境に合わせた細やかな空調管理ができます。休日など、スケジュールを稼働させない特定日も設定できます。

見える化で省エネ管理をサポート

モニター画面に室内/室外温度を表示することが可能。また、リモコングループごとに運転時間、サーモON時間の積算値を月単位で表示。省エネ管理をサポートします。

■モニター画面



■運転時間積算表示画面



最大64リモコングループを一括管理

最大64リモコングループ・室内ユニット160台まで接続可能。テナントビルや学校・病院など、小～中規模の空調管理におすすめです。

■システム構成例

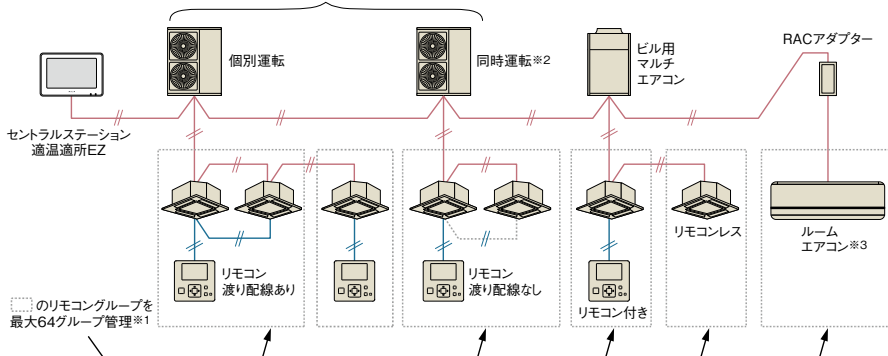

- ※1. 本機を複数台(3台以上)併用することで、最大160リモコングループ(室内ユニット160台)を管理できます。
- ※2. 同時運転の場合に限りリモコン配線なしが可能です。
- ※3. 対応ルームエアコンについては、弊社営業窓口までお問い合わせください。

■接続可能台数※4

	室外ユニット	室内ユニット	集中コントローラー	合計接続台数※5
H-LINK II	64	160	8	200
H-LINK	16	128	8	145

- ※4. 同一H-LINK(制御配線)内に接続できる各機器の最大台数を示します。
- ※5. 室外ユニット・室内ユニット・集中コントローラーの総機器数は合計接続台数以下にしてください。

省エネサポート機能の充実

リモコンの設定温度範囲を制限

リモコンの設定温度の上限・下限を制限することにより、冷やし過ぎ・暖め過ぎを抑制することで、室温管理に役立ちます。

※ H-LINK II 対応の室内ユニット(型式: ○○○-GP○○○・○○○-AP○○○)・リモコン(PC-AR○)との組み合わせにより使用可能です。詳細は弊社営業窓口までお問い合わせください。

リモコンの項目別操作禁止

リモコンによる温度設定や風量・風向設定などの操作をロックして、誤操作を防ぎ、きめ細やかな空調管理ができます。

※ H-LINK II 対応の室内ユニット(型式: ○○○-GP○○○・○○○-AP○○○)・多機能リモコン(PC-ARF3・PC-ARFV2)との組み合わせにより使用可能です。詳細は弊社営業窓口までお問い合わせください。

■設定例

●リモコンの設定温度範囲制限

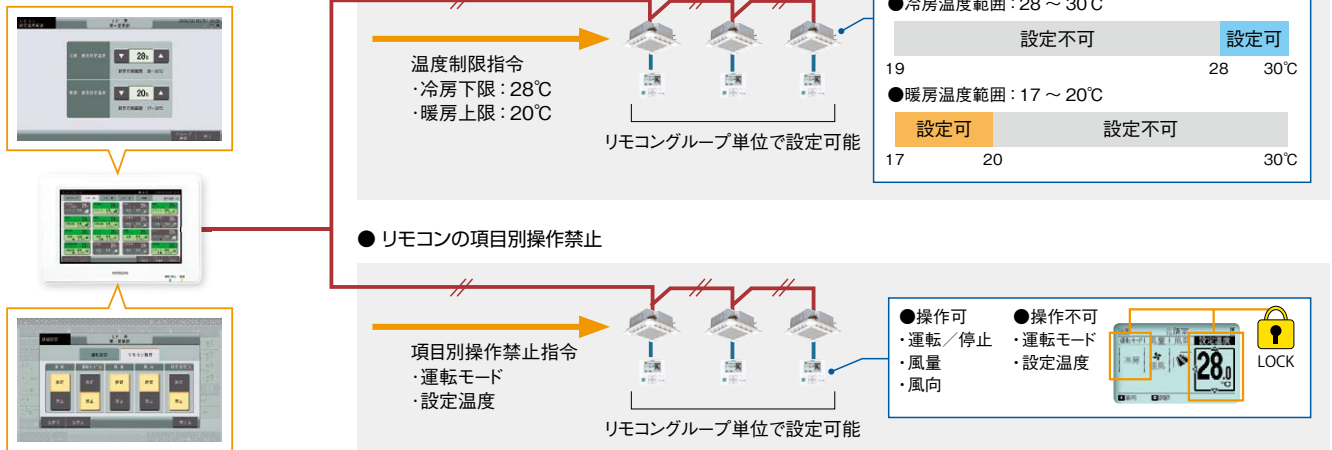

使用電力量の抑制

室内ユニットの“停止”・“運転モードシフト”や“室外ユニット能力制御”で、デマンドコントローラーを使用した外部入力もしくはスケジュールに応じた制御（能力セーブ）ができます。

※ 室外ユニットによっては、一部対応していない機種があります。また、室外ユニットにより設定できる値が異なります。（設定する値は目標設定値であり、電力量を指定値に制限することを保証するものではありません。）詳細は弊社営業窓口までお問い合わせください。

■使用例1：デマンドコントローラーあり(外部入力制御)



■使用例2：デマンドコントローラーなし(スケジュール制御)



デマンドコントロール機能搭載モデル(PSC-A64GTD2)

PSC-A64GTD2は、デマンドコントロール機能を搭載しており、取り込んだ電力量に応じた制御（能力セーブ）ができます。



※ 時限パルス信号により電力量計と本機の時刻を同期します。
(時限パルス信号を発信する電力量計のみ)

〈設定画面の表示例〉

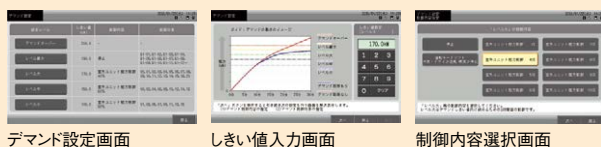

「小・中・大・最大」4つのレベルでデマンド設定ができます。各レベルでしきい値(kW)・制御内容・制御対象を選択でき、読み込んだ電力量の積算値がしきい値以上となった場合、設定した制御対象に対して設定した制御を行います。

便利機能の追加

充実の外部入力機能

外部入力接点数を4点備えているので、自由度の高い空調管理が可能です。また、空調機の使用電力量抑制(デマンド機能)にも対応しました。制御対象はリモコングループ単位で設定できます。(室外ユニット能力制御は室外ユニット単位)

- 外部入力4-室外ユニット能力制御80%の信号入力:(グループ1の能力を制御)
- 外部入力3-室外ユニット能力制御70%の信号入力:(グループ1・2ともに能力を制御)
- 外部入力2-室外ユニット能力制御40%の信号入力:(グループ2の能力を制御)
- 外部入力1-一括停止の信号入力:(グループ1・2ともに能力を制御)

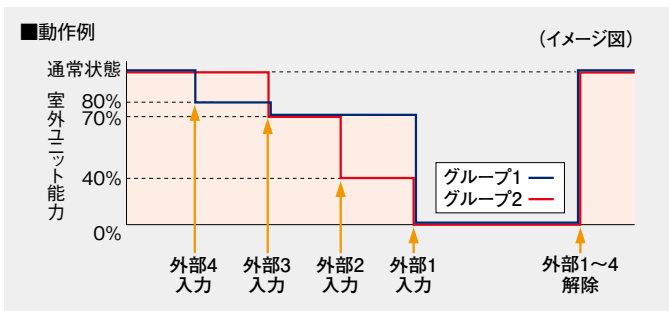

アイコンガイド

表示されているアイコンの意味を確認したい場合は、アイコンガイドボタンで、画面に表示しているアイコン内容を簡単に確認できます。

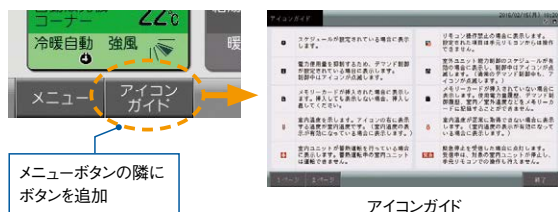

アイコンガイド

メモリーカード(SDカード)スロット搭載

運転時間・サーモON時間^{*1}の積算値、および運転/停止状態・設定温度・室外温度・室内温度^{*2}の履歴をSDカードに記録できます^{*3}。デマンドコントロール機能搭載のPSC-A64GTD2では、使用電力量履歴・デマンド制御履歴も記録可能です。記録したデータをパソコンで表示・編集することで省エネ管理ができます。

- ※1. サーモON時間はリモコングループ代表機のみ。
- ※2. 室内温度はリモコングループ代表機のみ。
- ※3. 1か月単位、運転時間・サーモON時間の積算値は最大16か月分。

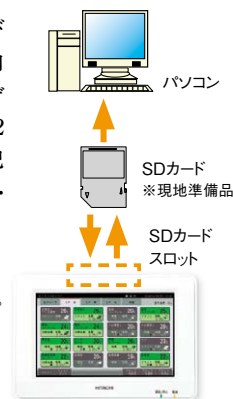

全グループ表示への自動切替え

監視画面に切り替え忘れた場合でも、一定時間画面操作がなければ自動的に全グループ表示(監視画面)に切り替わります。

施工性の向上

メモリーカードで試運転をサポート

パソコンで作成した「グループ名」「スケジュール」などの設定データをSDカードを使って事前に登録できます。これにより、試運転時の作業工数を短縮できます。また、登録したデータのバックアップもできます。

メモ機能

メモ機能は、試運転や点検時の情報を記録できます。



メモ画面

エネルギー使用量按分に対応

メモリーカードに記録した運転時間・サーモON時間・設定データをパソコンで使用するエネルギー使用量按分ツールに読み込ませることで、簡易的にエネルギー使用量を按分することができます。

■卓上スタンド(オプション) STD-GT 17,000円

「据付工事の際、壁穴工事ができない」「机に座った状態で操作したい」「レイアウト変更が多く、移設が面倒」…といった要望に応える卓上スタンド(オプション)を用意しました。



スタンドに
取り付けた状態

仕様

■基本機能一覧

項目	操作単位	設定機能	監視機能	スケジュール機能	その他
仕様	一括 ブロックごと リモコングループごと	運転/停止	運転/停止	グループごとに異なるスケジュールを設定 週間スケジュール 1日の設定回数(運転/停止、温度設定10回) 消し忘れ防止 休日設定	一括運転/停止信号入力 ^{*2} 緊急停止信号入力 ^{*2} デマンド信号入力 ^{*3} 一括運転信号出力 ^{*4} 一括警報信号出力 ^{*4} 運転積算時間表示 運転積算時間出力 電力量信号入力 ^{*5} 時限信号入力 ^{*6}
		運転モード切換	運転モード		
		設定温度 暖房時: 17~30℃ その他モード時: 19~30℃	設定温度 風量		
		風量切換	アラームコード		
		リモコン操作 許可/禁止	風向		
		項目別操作禁止 ^{*1} 全項目操作禁止	フィルターサイン		
		風向	室外温度		
		フィルターサインリセット	室内温度		

※1. H-LINK II対応の室内ユニット(型式:○○○-GP○○○・○○○-AP○○○)・多機能リモコン(PC-ARF3-PC-ARFV2)との組み合わせにより使用可能。詳細は弊社営業窓口までお問い合わせください。
 ※2. 信号入力時の動作グループを選択できます。
 ※3. 信号入力時の動作グループ・室外ユニット(室外能力制御選択時)を選択できます。

※4. 一括運転信号・一括警報信号の出力対象は全グループです。
 ※5. 信号入力時に電力量を計測し、電力量に応じた制御ができます。(PSC-A64GTD2の場合)
 ※6. 信号入力時に時刻を補正します。(PSC-A64GTD2の場合)

セントラルステーション適温適所NT

中・大規模施設向け

パソコンはWindows XP・Windows7またはWindows8を使用してください。
 料金按分ソフトを使用するパソコンはWindows XP・Windows Vistaを使用してください。
 ※ Windowsの正式名称は、Microsoft Windows Operating Systemです。
 ※ Microsoft、Windowsは、米国Microsoft Corporationの米国およびその他の国における登録商標または商標です。



モニター画面(イメージ)

室内ユニット最大160台 最大128グループ

H-LINK II対応

Web対応



「複数の場所」から「複数のパソコン」でかんたんに空調管理

- パソコンとLAN接続するだけで空調管理ができます。
- タッチパネル式パソコンでも空調管理ができます。(Windowsのみ)
- 最大128グループの室内ユニットを一括管理できます。

「見やすい画面」でかんたん操作

- パネル表示でユニットの状態が一目で分かります。
- スケジュールをかんたんに設定できます。
- 料金按分ができます。(料金按分ソフトが必要で*。)

※料金按分ソフトを使用する場合、Internet経由での接続はできません。

「複数の場所」から「複数のパソコン」でかんたんに空調管理

パソコンとLAN接続するだけで空調管理可能。(専用ソフトウェア不要)

パソコン5台、アダプター 3台まで同時接続可能。*

遠隔地から空調システムを管理したい場合におすすめです。

■ネットワーク接続例

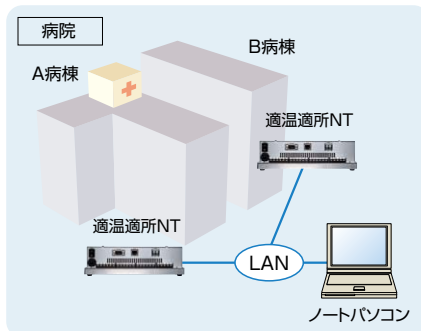

※料金按分を行う場合、接続できるアダプターは1台です。

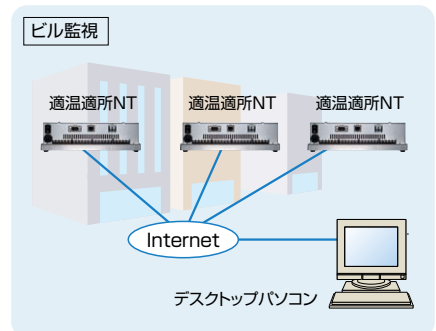
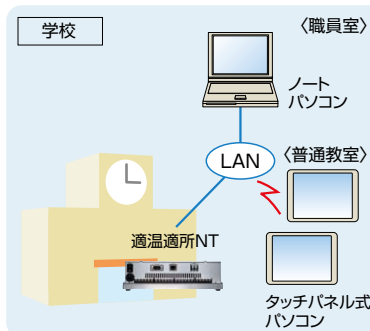

※イラストはイメージです。

最大128グループを一括管理

最大128グループ・室内ユニット160台・室外ユニット64台まで接続可能。

テナントビルや学校・病院など、中～大規模施設の空調管理におすすめです。

■システム構成例

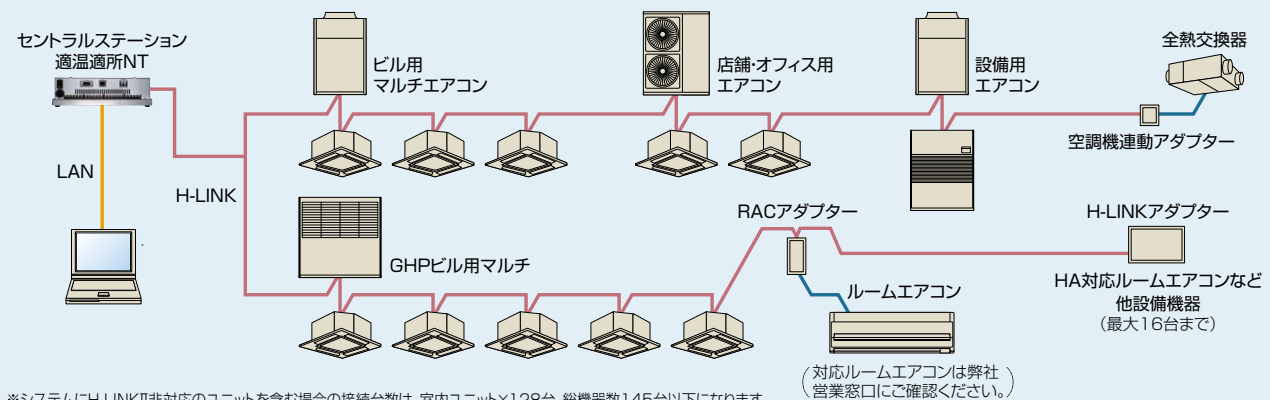

※システムにH-LINK II非対応のユニットを含む場合の接続台数は、室内ユニット×128台、総機器数145台以下になります。

「見やすい画面」でかんたん操作

- ユニットの状態をパネルで表示した見やすい画面です。
- 好みに合わせてパネルのサイズを大と小から選べます。
- タッチ操作に対応したデザインでタブレット端末でも操作できます。
- 素早い表示で快適に操作できます。

パネル大ならユニットの詳細な状態が一目でわかります。



パネル小なら128グループを一画面で管理できます。



充実したスケジュール機能

週間スケジュール機能で、部屋ごとに時間や環境に合わせた細やかな空調管理ができます。祝日など、普段と異なるスケジュールを稼働させる特異日も設定できます。また、年間スケジュール機能で季節ごとにスケジュールを設定することもできます。

■週間スケジュール



■年間スケジュール

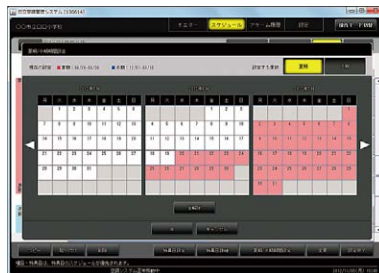

外部入力機能の強化

外部入力端子が8点あり、自由度の高い空調管理や設備機器の監視が可能です。

料金計算

オプションの料金按分ソフトを専用パソコンにインストールすれば料金按分ができます。(別途パルス積算器・パルス発信式電力量計が必要です) 料金按分を行う場合、接続できるアダプターは1台です。

仕様

■基本機能一覧

機能	管理数	操作単位	設定機能	監視機能	スケジュール機能	その他の機能	
						外部入力機能 ^{*5}	外部出力機能 ^{*6}
仕様	最大160室内ユニット 最大128グループ 最大64ブロック	ユニットごと グループごと ブロックごと 一括	運転/停止 運転モード 設定温度 風量 風向 リモコン操作許可/禁止 フィルターサインリセット 室内ユニット機能選択 ^{*1} 室外ユニット機能選択 ^{*1} 室外ユニット能力制御 ^{*1*2} 室外ユニット運転音低減制御 ^{*1*2}	運転/停止 運転モード 設定温度 吸込温度 ^{*3} 周囲温度 ^{*4} 風量 風向 リモコン操作許可/禁止 アラームコード フィルターサイン サーモON情報 GHP点検サイン	<設定数> [通常期] 曜日別/特異日1~5 (1日16回) [夏期] 曜日別/特異日1~5 (1日16回) [冬期] 曜日別/特異日1~5 (1日16回) <設定内容> 運転/停止 リモコン全禁止 緊急停止 ^{*6} 設定温度シフト ^{*6} 運転モードシフト ^{*6} 室外ユニット能力制御 ^{*1*2*6} 室外ユニット運転音低減制御 ^{*1*2*6}	<点数> [アダプター] 8点(レベル/パルス) <出力条件> 運転 サーモON アラーム システムアラーム	

※1. 対応ユニットのみ有効です。

※2. 「能力制御」と「運転音低減制御」で設定する値は目標設定値であり、電力量や運転音低減値を指定値に制限することを保証するものではありません。

※3. 室内ユニット停止中は表示しません。

※4. リモコンの設定内容により表示できない場合があります。

※5. 1つのアダプターでレベル信号とパルス信号の混在設定はできません。

※6. レベル信号のみ対応可能です。

※詳細は弊社営業窓口までお問い合わせください。

セントラルステーション適温適所DX

大規模施設向け

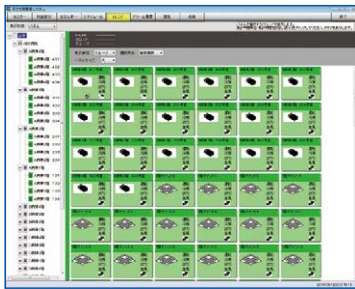

モニター画面(イメージ)

室内ユニット最大2560台

最大2048グループ

H-LINK II対応

受注対応

充実の機能で大規模施設の空調を管理。オプションソフトで省エネ・節電機能が向上。

管理用パソコンはWindows® 7 Professional (64bit) 日本語版を使用してください。
 ※ Windowsの正式名称は、Microsoft Windows Operating Systemです。
 ※ Microsoft、Windowsは、米国Microsoft Corporationの米国およびその他の国における登録商標または商標です。

- 最大2048グループの室内ユニットを一括管理できます。(アダプター16台接続時)
- レイアウト表示で簡単に空調機の監視制御が可能です。
- 空調機の運転時間や設定温度などトレンド表示で省エネ管理をサポートします。
- 多彩な省エネ制御機能を用意しました。
- 改正省エネ法に対応するためのエネルギー管理が可能です。
- 省エネ啓発活動をサポートするためのグラフ表示やリスト表示が可能です。
- スケジュールで深夜の室外ユニットの運転音を低減することが可能です。(対応室外ユニットに限ります。)
- 豊富な連動制御機能でビル全体の省エネ活動をサポートします。

基本構成

アダプター
PSC-A128WX2 400,000円
電源 AC100V (AC200Vにも対応可能)

管理ソフト
PSC-AS2048WXB2 230,000円

オプション

料金按分ソフト PSC-AS2048WXC2 550,000円

エネルギー管理ソフト PSC-AS2048WXE1 180,000円

連動制御ソフト PSC-AS2048WXX1 150,000円

最大2048グループを一括管理

最大16台のアダプター接続により、2048グループ(室内ユニット2560台)を一括管理できます。中〜大規模施設の空調管理におすすめです。(アダプター1台につき128グループ(室内ユニット160台)を管理できます。)

■システム構成例

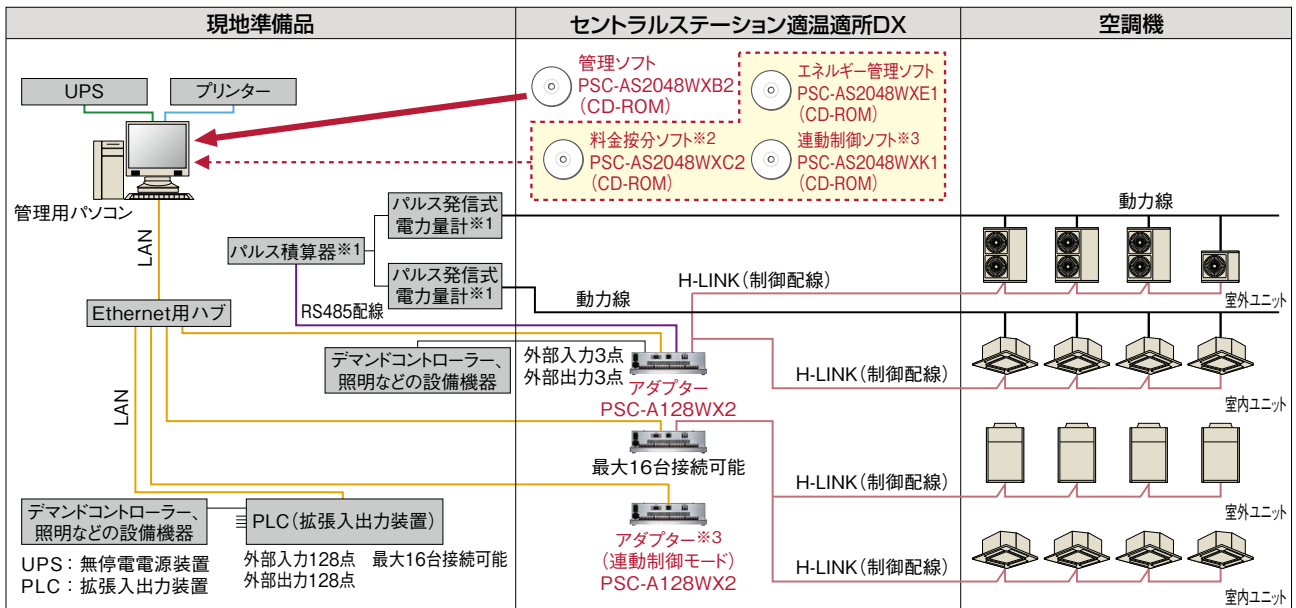

●配線注記

1. 使用電力量の計測を行う場合には※1の機器(パルス発形式電力量計・パルス積算器)が必要です。
2. 室外ユニットの使用電力量を室内ユニット・グループ・ブロック・テナントごとに按分する場合には※1の機器(パルス発形式電力量計・パルス積算器)、※2の機器(料金按分ソフト)が必要です。
3. 料金按分ソフトで空調使用比率計算を行う場合(パルス発形式電力量計を使用しない場合)は、※1の機器(パルス発形式電力量計・パルス積算器)と、それに配線する制御配線は不要です。
4. 連動制御を行う場合、※3の機器(連動制御ソフト・アダプター(連動制御モード))が必要 です。

※ 料金按分ソフトや管理ソフトは空調機の運転状態に基づいて電力量計・ガス量計の値を按分表示するシステムですので、計量法でいう取引証明用としては使用できません。管理用パソコン・アダプター・パルス積算器などの周辺機器がそれぞれ正常動作している場合のみ、正しく按分を行うことができます。機器故障などが発生した場合は、電力量の按分ができないことも考えられます。この場合の対応方法(あらかじめ定められた、機器によらない別の按分方法など)について考慮いただき、事前にお客様に十分ご説明ください。

※ 管理用パソコンはWindows® 7 Professional (64bit) 日本語版を使用してください。
 ※ 詳細は弊社営業窓口までお問い合わせください。

レイアウト表示で空調機の監視・制御が簡単

物件の平面図・鳥瞰図を取り込み空調機のアイコンを配置することで、空調機の設置位置を平面図・鳥瞰図で表示できます。空調機の設置位置の表示は本ソフト内で編集できます。

- ※ 別途、フロアの画像データが必要です。
- ※ 編集作業が必要です。

■レイアウト表示画面(イメージ)

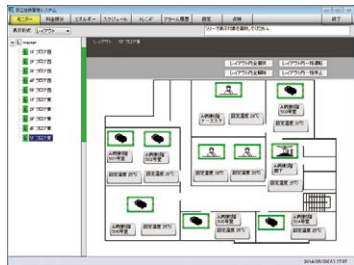

使用状況の見える化で省エネ管理をサポート

空調機の運転時間や設定温度などのトレンドグラフを表示できます。グラフ化したデータは、CSVファイルに出力し、分析できます。

■トレンドグラフ表示(イメージ)

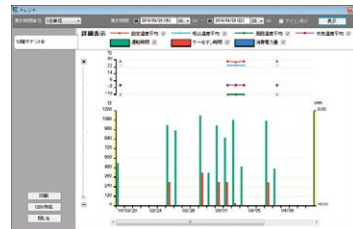

多彩な省エネ制御

- 外部入力信号を使用して省エネ制御が可能です。
- スケジュールを使用して運転/停止・リモコン操作禁止・室外ユニット能力制御もできます。

■省エネ制御内容

項目	内容	入力
運転/停止	停止	レベル信号/パルス信号/スケジュール
リモコン操作禁止	発停・運転モード・設定温度・風量・風向	レベル信号/パルス信号/スケジュール
設定温度シフト	冷房・ドライ時: 1℃ ~ 9℃ 暖房時: -1℃ ~ -9℃	レベル信号/パルス信号
運転モードシフト	冷房・ドライ時: 送風 暖房時: 停止	レベル信号
室外ユニット能力制御※	0・40・45・50・55・60・65・70・75・80・85・90・95・100%	レベル信号/スケジュール

※ 室外ユニットによっては、一部対応していない機種があります。また、室外ユニットにより設定できる値が異なります。(設定する値は目標設定値であり、電力量を指定値に制限することを保証するものではありません。) 詳細は弊社営業窓口までお問い合わせください。

■デマンドコントローラーとの組み合わせ

■組み合わせ例1

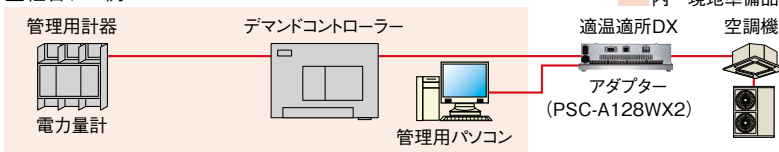

■組み合わせ例2

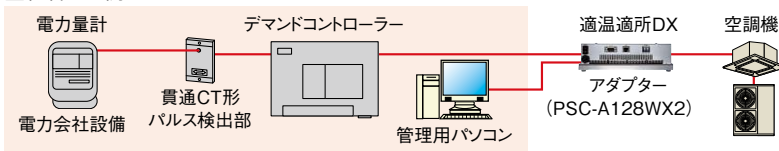

デマンドコントローラーによる外部入力信号との組み合わせ例

複数の外部入力を組み合わせることで、段階的に省エネ制御ができます。

入力3 - デマンドコントローラー
優先順位[低]の信号入力
対象ユニット: 全室外ユニット
設定値: 80%

入力2 - デマンドコントローラー
優先順位[中]の信号入力
対象ユニット: 全室外ユニット
設定値: 60%

入力1 - デマンドコントローラー
優先順位[高]の信号入力
対象ユニット: 全室内ユニット
設定値: 停止

- ・ 対象ユニットをグループごとにも選択することもできます。
- ・ アダプター1台につき3点の外部入力ができます。
- ・ PLCを追加することでPLC1台につき128点の外部入力ができます。

■動作例

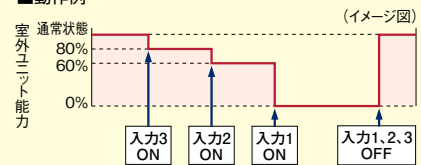

スケジュールによる室外ユニット運転音低減制御

- 夜間、室外ユニットの運転音が気になる地域でも、「運転音低減制御」をスケジュールに登録することで指定した時間帯のみ運転音を低減して運転することができます。

※ ただし、空調機の運転能力は低下します。

- 外部入力のレベル信号による運転音低減制御もできます。

項目	内容	入力
運転音低減制御	9種類	レベル信号/スケジュール

※ 一部対応していない室外ユニットがあります。
※ 「運転音低減制御」で設定する値は目標設定値であり、運転音を指定値に制限することを保証するものではありません。

多彩な料金按分方式に対応 [料金按分ソフト(PSC-AS2048WXC2)を追加した場合]

料金按分ソフトでテナント単位の使用電力料金・使用ガス料金・使用水道料金を按分できます。按分方式は次の4通りから選択できます。

- ①室内ユニットのサーモON時間で按分
- ②室外ユニットごとに按分した結果を室内ユニットのサーモON時間で按分
- ③室内ユニットの運転時間で按分
- ④室内ユニットの冷媒流量で按分
※ 冷媒流量は膨張弁開度による代用計算です。

省エネ法に対応したエネルギー管理 [エネルギー管理ソフト(PSC-AS2048WXE1)を追加した場合]

- 入力した値を簡単に省エネ法「定期報告書(第2表)」に転記できます。
- 入力・管理を1画面で行うので、省エネ活動の成果を簡単に確認できます。
- エネルギー量はパルス積算器の値を自動入力できます。(手動入力もできます。)
- 電力以外のガスや原油などのエネルギーも管理できます。

■エネルギー管理 - 報告書サポート画面(イメージ)



画面は過去データを同時に表示するので、使用量の変化が簡単に把握できます。

各エネルギーの使用量入力は以下に対応
・パルス積算器から取得した値の入力
・明細書やメーターから取得した値の入力

定期報告書の同じ項目に転記するだけで省エネ法「定期報告書(第2表)」を作成できます。

一般電気事業者	昼間買電	千kWh
	夜間買電	千kWh

省エネ法「定期報告書(第2表)」(イメージ)

省エネ活動の啓発に役立つグラフ・リスト表示 [エネルギー管理ソフト(PSC-AS2048WXE1)を追加した場合]

- 空調機単位(グループ・ブロック)や事業所単位(管理対象)で省エネ活動への効果をグラフ・リスト表示します。
- 年度または月単位で比較することができます。
- グラフのデザインは3種類から選択できます。
- 比較単位・比較対象は選択ができます。

■エネルギー管理 - グラフ表示画面(イメージ)

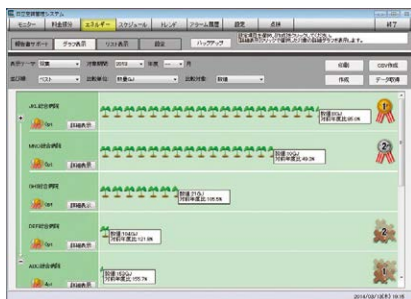

■エネルギー管理 - リスト表示画面(イメージ)

表示対象	比較単位	比較対象
管理対象	熱量/原油換算量/CO ₂ 排出量	対前年度比/対基準年度比/目標達成率*/数値
	参考金額	対前年度比/対基準年度比/数値
空調機	運転時間/サーモON時間/切り忘れ時間	対前年度比/数値

※ 年度単位の場合のみ選択できます。

豊富な運動制御機能 [運動制御ソフト(PSC-AS2048WXK1)とアダプター(PSC-A128WX2 [運動制御モード])を追加した場合]

●本システムで管理するユニットの状態と連動して、システム内の他のユニットを制御することができます。

■ニーズ

各個室の室内ユニットが運転している間だけ共用部の室内ユニットを運転したい。



- ①各個室の室内ユニット(A)が1台以上運転(B)したら共用部の室内ユニット(C)を運転(D)したい。
- ②各個室の室内ユニット(A)がすべて停止(B)したら共用部の室内ユニット(C)を停止(D)したい。

■設定例

目的：共用部の室内ユニットの効率的な運転・停止

設定内容 ①

項目	内容
設定条件	ユニット指定 (A) 各個室の室内ユニット(10台)
動作	(B) 1台以上運転
制御	ユニット指定 (C) 共用部の室内ユニット
動作	(D) 運転

各個室の室内ユニット(A)が1台以上運転(B)したら

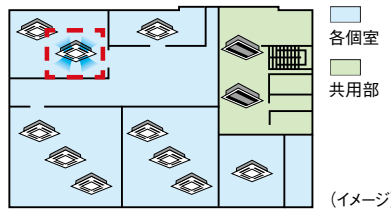

共用部の室内ユニット(C)の2台を運転(D)

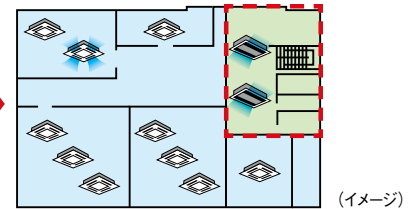

設定内容 ②

項目	内容
設定条件	ユニット指定 (A) 各個室の室内ユニット(10台)
動作	(B) すべて(10台以上)停止
制御	ユニット指定 (C) 共用部の室内ユニット
動作	(D) 停止

各個室の室内ユニット(A)がすべて(10台以上)停止(B)したら

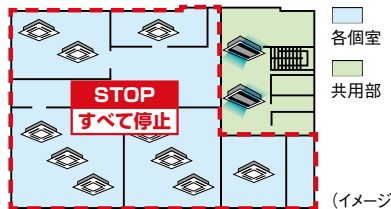

共用部の室内ユニット(C)の2台を停止(D)

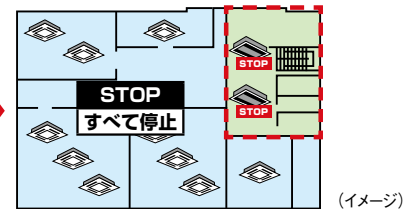

◆他にも設定項目の組み合わせで

様々なニーズに応じることができます。

- ・ 管理人室の室内ユニットが停止したら全個室の室内ユニットを停止したい
- ・ 従業員室の室内ユニットが運転したら売場内の室内ユニットを運転したい …など。

■設定項目

項目	内容
設定条件	ユニット指定 (A) 全室内ユニット+全設備ユニット※
動作	(B) 1 ~ 3,200台(室内ユニットまたは設備ユニット200台×16アダプター)が ● 運転 ● 停止 ● サーモON ● アラーム
制御	ユニット指定 (C) 全室内ユニット+全設備ユニット
動作	(D) ● 運転 ● 停止 ● 運転モード ● 設定温度 ● 風量 ● 風向 ● リモコン操作許可/禁止

※ 本システムの外部入出力を利用して制御および監視する機器を示します。

仕様

■基本機能一覧

機能	管理数	操作単位	設定機能	監視機能	スケジュール機能	その他の機能		
						トレンド表示項目	外部入力機能 ^{※8}	外部出力機能
仕様	<グループ数> 1アダプターあたり128グループ ^{※1} (16台のアダプターで最大2048グループ)	ユニットごと グループごと ブロックごと レイアウトごと H-LINKごと 一括	運転/停止 運転モード 設定温度 風量 風向 リモコン操作許可/禁止 フィルターサインリセット 室内ユニット機能選択 ^{※3} 室外ユニット機能選択 ^{※3} 室外ユニット能力制御 ^{※3※4} 室外ユニット運転音低減制御 ^{※3※4}	運転/停止 運転モード 設定温度 ^{※5} 吸込温度 ^{※5} 周囲温度 ^{※6} 風量 風向 リモコン操作許可/禁止 アラームコード フィルターサイン サーモON情報 GHP点検サイン	<設定数> 通常期用 曜日別/特異日1~5 (1日16回) 夏期用 曜日別/特異日1~5 (1日16回) 冬期用 曜日別/特異日1~5 (1日16回) <設定内容> 運転/停止 運転モード 設定温度 風量 風向 リモコン操作許可/禁止 室外ユニット能力制御 ^{※3※4} 室外ユニット運転音低減制御 ^{※3※4}	運転時間積算値 サーモON時間積算値 吸込温度平均 ^{※5} 外気温度平均 設定温度平均 周囲温度平均 ^{※6} 使用電力量 ^{※7} (各項目を過去2年分表示可能)	<点数> [アダプター] 3点(レベル/バルス) [PLC:拡張入出力装置] 128点(レベル/バルス) ^{※9} <設定内容> 運転/停止 リモコン操作禁止 設定温度シフト 運転モードシフト ^{※10} 室外ユニット能力制御 ^{※3※4※10} 室外ユニット運転音低減制御 ^{※3※4※10}	<点数> [アダプター] 3点(有電圧/無電圧) [PLC:拡張入出力装置] 128点(無電圧のみ) <出力条件> 運転 サーモON アラーム システムアラーム
	<ブロック数> 1アダプターあたり64ブロック ^{※1} (16台のアダプターで最大1024ブロック)							

※1. グループ・ブロックはH-LINKをまたいでまとめることはできません。

※2. テナントは料金按分、エネルギー管理で使用する管理単位です。

※3. 対応ユニットのみ有効です。

※4. 「能力制御」と「運転音低減制御」で設定する値は目標設定値であり、電力量や運転音低減値を指定値に制限することを保証するものではありません。

※5. 室内ユニット停止中は表示しません。

※6. リモコンの設定内容により表示できない場合があります。

※7. 料金按分ソフトをインストールして電力量を採取する場合、表示可能です。

※8. レベル信号とバルス信号の混在設定はできません。

※9. 24V DCが必要です。

※10. レベル信号のみ対応可能です。

※ 詳細は弊社営業窓口までお問い合わせください。

集中コントローラーのご採用にあたって

- 集中コントローラーでリモコンレス機に接続した場合、集中コントローラー故障時など制御・監視が行えなくなる場合があります。
- 集中コントローラーを併用する場合、リモコンレス機は接続できません。また集中コントローラーによるリモコン操作禁止機能は一部制限があります。詳細は弊社営業窓口までお問い合わせください。

ワンタッチコントローラー



PSC-A16RS1 77,000円

電源 AC100V
(AC200Vにも対応可能)

室内ユニット最大160台

最大16リモコングループ

H-LINK II対応

運転/停止のみを行う簡易型の集中コントローラーです

- リモコングループ単位に運転/停止のみを行います。
- H-LINKに接続して、最大16リモコングループ・室内ユニット最大160台制御可能です。また、H-LINK上に8台まで接続可能です。
- 外部入出力端子を標準装備。外部信号により、一括運転/停止・緊急停止ができます。また、一括運転出力・一括警報出力ができます。
- セントラルステーション(PSC-A64S1)のグループ登録内容をワンタッチコントローラーに登録することができます。
- セントラルステーション適温適所NTやセントラルステーション適温適所EZ・セントラルステーションとの併用が可能です。

※必ずリモコンを併用してください。室内ユニットをリモコンレスで使用することはできません。
※緊急停止は、CS-NETより全室内ユニットにリモコン全項目操作禁止設定および停止指令を送信します。ただし、直前の室内ユニットの運転状態により、室内送風機は運転を継続する場合があります。

セントラルステーション



PSC-A64S1 **受注対応** 100,000円

PSC-5S **受注対応** 70,000円

電源 AC100V
(AC200Vにも対応可能)

PSC-A64S1

室内ユニット最大160台

最大64リモコングループ

H-LINK II対応

PSC-5S

室内ユニット最大128台

最大16リモコングループ

リモコングループ単位に制御する小規模向け集中コントローラー

- H-LINKに接続して最大64リモコングループ・室内ユニット最大160台制御可能です(PSC-A64S1)。また、H-LINK上に8台まで接続可能です。
- 運転/停止・運転モード・温度設定などの基本的な制御に加え、風量・オートルーバーの設定もできます。また、異常発生時には異常内容をコードで表示します。
- 外部入出力端子を標準装備。外部信号により、一括運転/停止・デマンド制御・緊急停止ができます。また、一括運転出力・一括警報出力ができます。
- セントラルステーション適温適所NTやセントラルステーション適温適所EZ・ワンタッチコントローラーとの併用も可能です。(ただし、この場合制限事項がありますので、詳細は弊社営業窓口までお問い合わせください。また、セントラルステーションⅢ・ゲートウェイC1との併用はできません)

※緊急停止は、CS-NETより全室内ユニットにリモコン全項目操作禁止設定および停止指令を送信します。ただし、直前の室内ユニットの運転状態により、室内送風機は運転を継続する場合があります。

コントロールタイマー



PSC-A80T **受注対応** 35,000円

H-LINK II対応

セントラルステーション・アメニティリモコン・ワンタッチコントローラーと併用※することにより、これらのコントローラーが制御する空調機を1週間単位でスケジュール運転できます

※多機能リモコン(PC-ARF3・PC-ARFV2)とは併用できません。

- セントラルステーション・ワンタッチコントローラーと組み合わせる場合、グループごとに異なるスケジュール設定ができます。この場合、入時刻で温度設定することもできます。
- 設定は1週間単位で、各曜日ごとに1日3回の運転/停止設定ができます。
- 切時刻に合わせてリモコン操作を禁止することもできます。(セントラルステーション・アメニティリモコン組み合わせ時)
- A / B 2種類の週間スケジュールが設定可能。夏と冬でスケジュールを切り替えるなどの対応もできます。
- 設定内容はすべてデジタル表示。設定操作・設定内容の確認ができます。
- 停電バックアップ機能付き。2週間以内の停電なら、時計は停止しません。

※グループごとに異なるスケジュール設定する場合、週間スケジュールは1種類の設定になります。

■コントロールタイマー表示の例



システム構成図

各集中コントローラーの組み合わせにより、規模や目的に合わせたシステム構成が可能です。

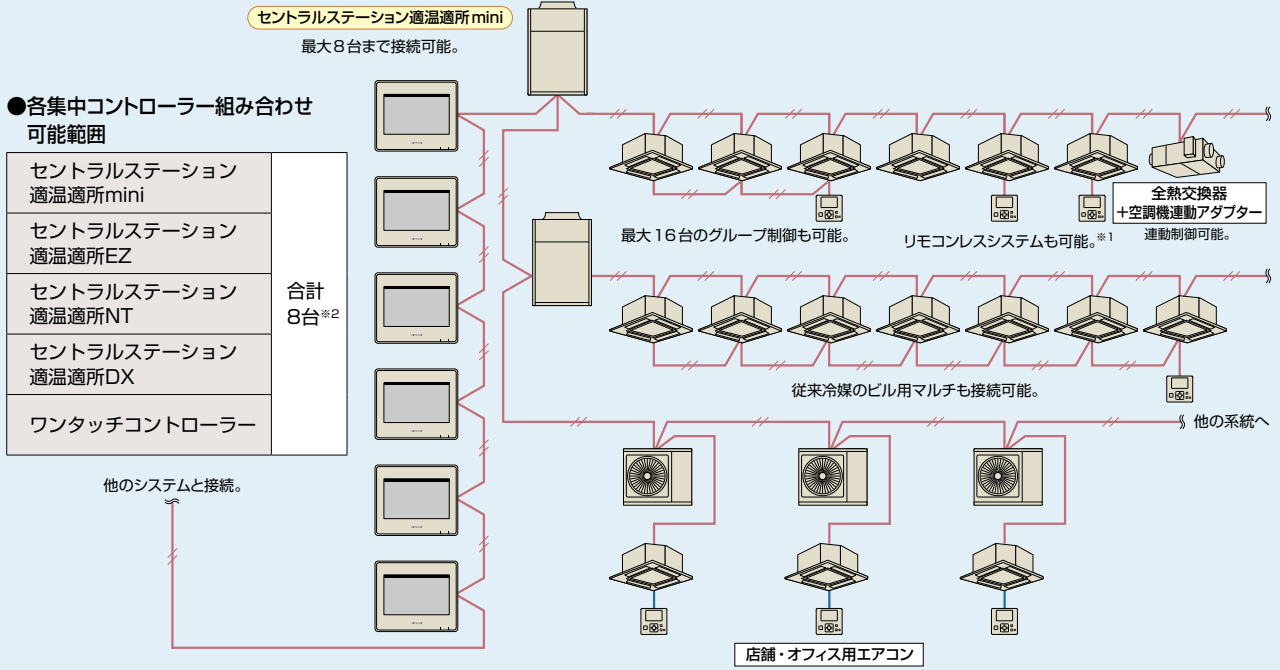

e-LINE 接続時のシステム構成例

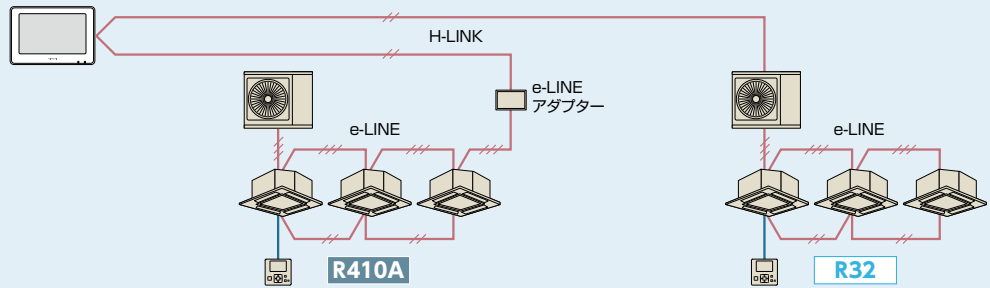

* e-LINE接続の店舗・オフィス用エアコンを集中コントローラーに接続する場合、接続できる集中コントローラーの機能に制限があります。詳細は弊社営業窓口までお問い合わせください。

セントラルステーション適温適所 mini の連結

セントラルステーション適温適所 mini を最大8台まで連結可能なので、最大160グループ(室内ユニット160台)の空調管理を実現。

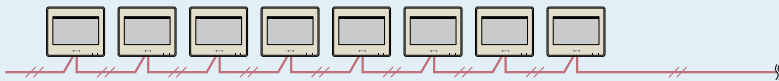

ワンタッチコントローラーの連結

室内ユニットの台数に応じてワンタッチコントローラーを連結。最大128グループ(室内ユニット160台)の運転/停止を管理できます。



セントラルステーション適温適所DXとその他の集中コントローラーとの併用

複数のH-LINKに対して、一括管理と年間スケジュールを使用した一括運転が可能。H-LINK内に集中コントローラーを合計8台併用可能*2。

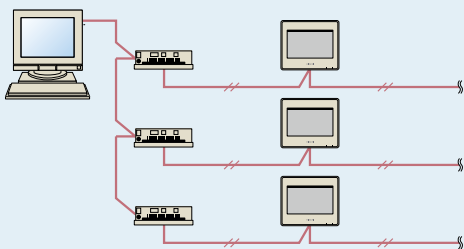

*1 ワンタッチコントローラーを接続する場合および集中コントローラー2台以上を併用する場合はリモコンレスシステムはできません。
*2 併用可能な集中コントローラーの組み合わせには一部制限があります。詳細は弊社営業窓口までお問い合わせください。

H-LINKアダプター



PSC-5HA
40,000円

- HA対応ルームエアコンなどをCS-NETから制御する場合に使用します。室内ユニットとは、1:1で接続します。H-LINK上には最大16台まで接続可能です。
- 他社製の空調機器も接続できます。
(ただし、HA端子または外部入力端子を持つ機器に限ります)
- 運転/停止状態およびアラーム/通常状態の外部入力と運転パルス出力・停止パルス出力または、運転/停止レベル出力と、冷暖切替レベル出力の接点出力で空調以外の設備も接続できます。
- CS-NETからは、運転/停止および、運転/停止状態の監視ができます。

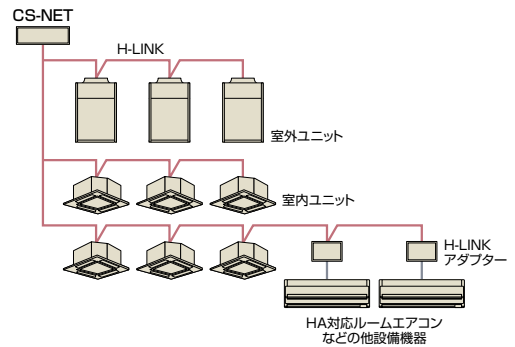

e-LINEアダプター



HC-A3EL
受注対応

- e-LINE接続されているAP型店舗機をCS-NETから制御する場合に使用します。
- ※1 接続可能な空調機はAP型シングル・個別ツイン・同時ツイン・同時トリプルです。
- ※2 接続可能なCS-NET機器はPSC-A32MN1・PSC-A64GT3・PSC-A64GTD2・PSC-A64S1・PSC-A16RS1のいずれか1台です。
- ※3 GP型の室外ユニットの場合には、e-LINEアダプターへ接続せずに、CS-NETを制御することができます。

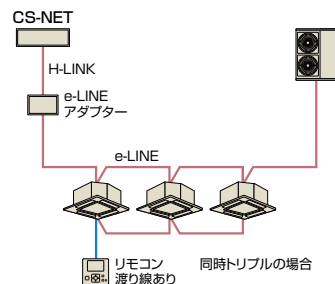

RACアダプター



PSC-6RAD
12,000円

- ルームエアコン*をCS-NETから制御する場合に使用します。ルームエアコンとは、1:1で接続します。H-LINK上には最大128台まで接続可能です。
- CS-NETからは、運転/停止の他、設定温度・運転モード・風量の制御および監視ができます。ルームエアコンのみのシステム構成でもOKです。
- CS-NETから、故障監視および、故障コードの表示ができます。

※接続可能ルームエアコンは、住宅設備用エアコンのカタログをご覧ください。

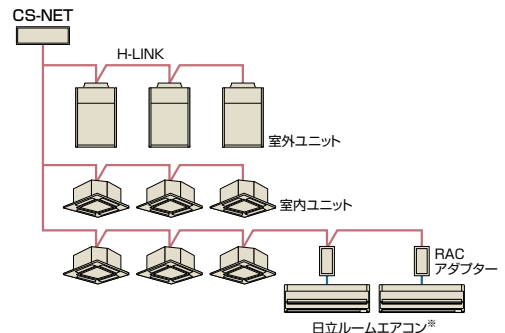

空調機連動アダプター(全熱交換器用)



PLA-A1KS
(単相100V)
PLA-A2KS
(単相200V)
43,000円

- 全熱交換器(単独運転型)+空調機連動アダプターの組み合わせでパッケージエアコンとの連動運転ができます。
- H-LINK IIシステムの対応可能
「H-LINK II」接続が可能になり、セントラルステーション(CS-NET)との接続も容易です。

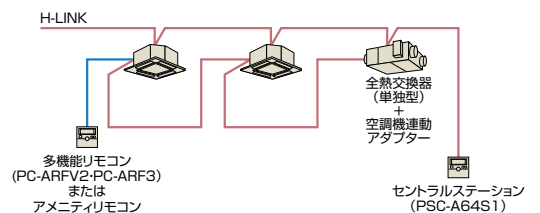

遠方制御アダプター



PSC-5RA
15,000円

- 室内ユニット~ビル中央監視盤間に接続し、リレー接点にて、ビル中央監視盤から制御できます。

※室内ユニット1台につき1つ必要です。

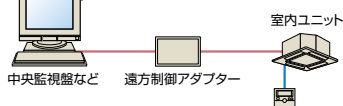

H-LINK中継器



PSC-5HR
40,000円

H-LINK総配線長1,000m以上の場合の中継器です。また、H-LINK上の機器の責任分担を明確化するため、この中継器を介して接続することができます。なお、終端抵抗の設定は、中継器の前後に必要となります。

■CS-NET システムの選び方 (一般例)

CS-NET は、管理対象となる空調システムや要求される管理機能の内容、システムの規模などに応じて、いくつかのシステムを準備しています。ポイントとなるのは次の4項目です。

1. ビル管理システムと接続するかどうか
2. 空調システムの規模
3. 料金・電力量計算を行うかどうか
4. パソコンを使用するかどうか

※下記に示すシステム選定フローはあくまでも一般的なシステム選定の目安です。実際の物件では、ビル管理システムとの兼ね合いなどもあり、詳細の検討が必要となる場合があります。

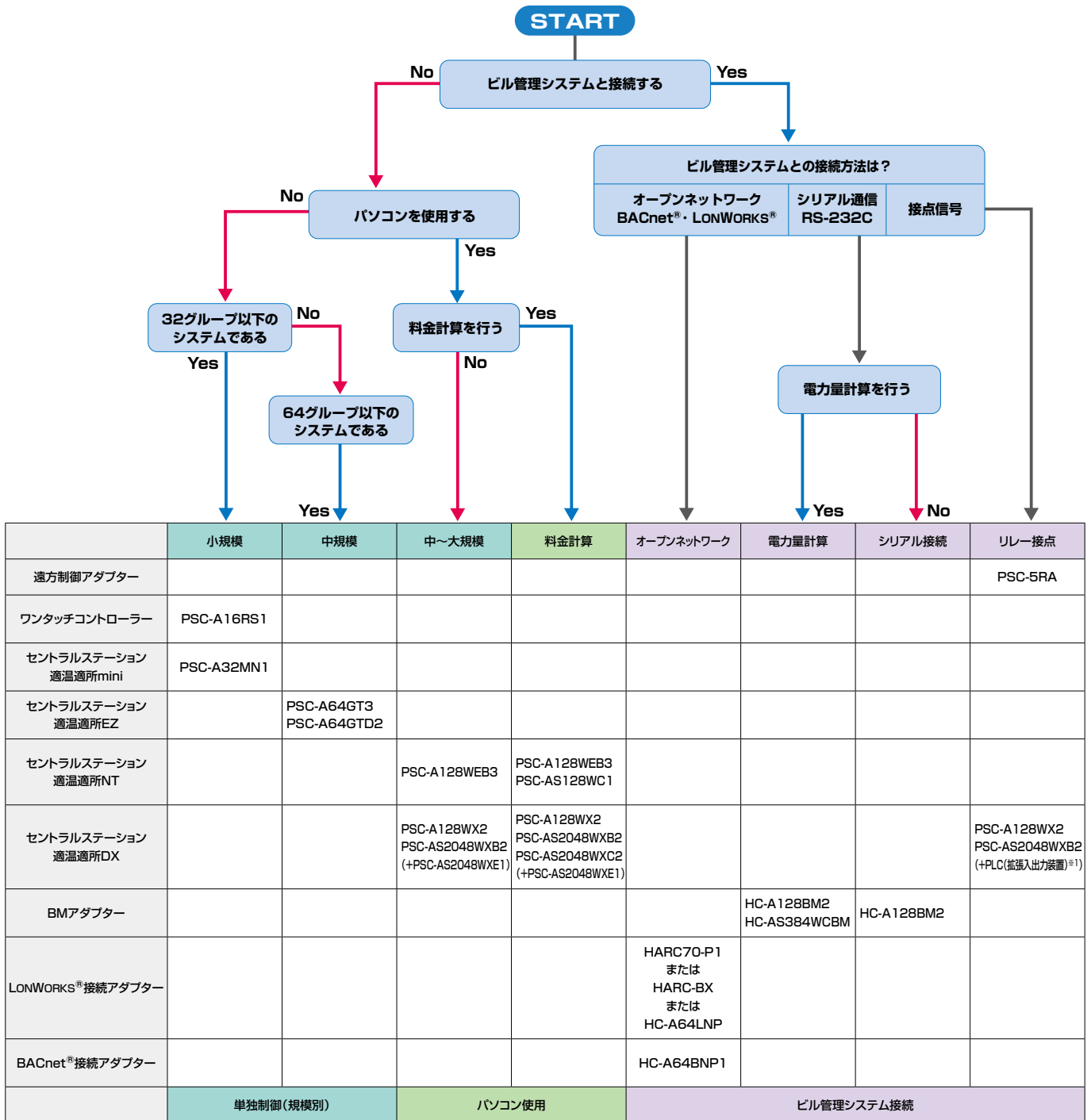

※1. 現地準備品

■ 電子制御部品オプション一覧

	部品名	製品型式・価格	注 記		
H対応	エアコンアダプター	HA-S100TSA 5,000円	HA制御機器から空調運転指令		
	2P延長コード	リモコン用 PRC-2K~15K 1,100円~3,800円	リモコン用延長ケーブル (2芯・ツイストペアケーブル・2・3・5・8・10・15mを準備)		
	3P延長コード (標準型)	リモコン用 PRC-10E 2,900円	リモコン用延長ケーブル (3芯)		
	3Pコネクター	遠方発停用 (5本セット)	PCC-1A 2,200円	遠方信号取り出し、発停用コネクター付きケーブル	
		集中制御用 (16本セット)	PCC-2 3,500円	伝送用コネクター付きケーブル	
	補助機器	電源分岐ハーネス	PCC-2PB 5,000円	てんかせ4方向昇降グリルと自然蒸発式加湿器併用時	
			PCC-2PBD 5,000円	てんかせ2方向昇降グリルと自然蒸発式加湿器併用時	
			PCC-2PBS 5,000円	てんかせ1方向昇降グリルと自然蒸発式加湿器併用時	
			THM-R2A 3,500円	室温感知用センサー (ケーブル長さ8m)	
	ユニット	音声ガイド付き多機能リモコン	PC-ARFV2 24,000円	フルドット液晶+サポート機能の高性能リモコン (音声ガイドあり)・節電機能対応	
多機能リモコン		PC-ARF3 20,000円	フルドット液晶+サポート機能の高性能リモコン (音声ガイドなし)・節電機能対応		
アメニティリモコン		PC-AR1 15,000円	作動状態を表示する大型液晶画面 (2線式)		
ワイヤレスリモコン単方向 (注3)		PC-AWR 13,000円	手元からワンタッチ操作・配線工事が不要		
ハーフサイズリモコン		PC-ARH1 19,000円	温度設定をメイン機能とする簡単操作リモコン		
昇降専用ワイヤレスリモコン (注4)		PC-LG2 2,000円	昇降グリル操作専用 (てんかせ4方向・てんかせ2方向・てんかせ1方向・てんつり)		
受光部キット (てんかせ4方向用)		PC-ALH4 13,000円	てんかせ4方向用		
受光部キット (てんかせ2方向用)		PC-ALHD2 13,000円	てんかせ2方向用		
受光部キット (てんかせ1方向用)		PC-ALHS2 13,000円	てんかせ1方向用		
受光部キット (てんつり用)		PC-ALHP2 13,000円	てんつり (36~160型) 用		
受光部キット汎用 (ビルトイン用など)		PC-ALHZ1 13,000円	てんつり (224・280型)・ビルトイン・てんうめ・かべかけ・ゆかおき・厨房用		
昇降専用受光部キット (てんかせ4方向用) (注5)		PC-ALUH1 11,000円	てんかせ4方向用		
昇降専用受光部キット (てんかせ2方向用) (注5)		PC-ALUHD1 11,000円	てんかせ2方向用		
昇降専用受光部キット (てんかせ1方向用) (注5)		PC-ALUHS 11,000円	てんかせ1方向用		
昇降専用受光部キット (てんつり用) (注5)		PC-ALUHP 11,000円	てんつり用		
集中制御 (CS-NET)		セントラルステーション適温適所mini	PSC-A32MN1 135,000円	5.0インチカラー液晶+タッチパネル操作の空調機集中コントローラー (32リモコングループ対応)	
	セントラルステーション適温適所EZ	PSC-A64GT3 278,000円	8.5インチカラー液晶+タッチパネル操作の空調機集中コントローラー (64リモコングループ対応)		
	セントラルステーション適温適所NT	PSC-A64GTD2 (受注対応)	498,000円	電力量をバルスで取り込みデマンドコントロールする、カラー液晶+タッチパネル操作の空調機集中コントローラー	
		PSC-A128WEB3 (受注対応)	270,000円	Web対応型空調機集中コントローラー	
	セントラルステーション適温適所DX	アダプター	PSC-A128WX2 (受注対応)	400,000円	H-LINKとパソコンを接続するインターフェース
		管理ソフト	PSC-AS2048WXB2 (受注対応)	230,000円	セントラルステーション適温適所DX用空調機集中管理ソフト
		エネルギー管理ソフト	PSC-AS2048WXE1 (受注対応)	180,000円	セントラルステーション適温適所DX用エネルギー管理ソフト
		料金按分ソフト	PSC-AS2048WXC2 (受注対応)	550,000円	セントラルステーション適温適所DX用空調料金按分ソフト
		連動制御ソフト	PSC-AS2048WXX1 (受注対応)	150,000円	セントラルステーション適温適所DX用連動制御ソフト
	セントラルステーション	PSC-A64S1 (受注対応)	100,000円	遠方または手元の両方から個別および一斉運転 (64リモコングループ対応)	
		PSC-5S (受注対応)	70,000円	遠方または手元の両方から個別および一斉運転 (16リモコングループ対応)	
	コントロールタイマー	PSC-A80T (受注対応)	35,000円	曜日に合わせて、多彩なプログラム運転が可能	
	ワンタッチコントローラー	PSC-A16RS1 77,000円	室内ユニットの運転/停止のみを制御 (16リモコングループ対応)		
	遠方制御アダプター	PSC-5RA 15,000円	ビル管理システムよりリレー接続制御		
	RACアダプター	PSC-6RAD 12,000円	日立製ルームエアコン (X・SX・SV・VJ・AJ/AJLシリーズ・天井カセットタイプ (1方向・2方向)) 接続用		
	H-LINKアダプター	PSC-5HA 40,000円	JEM-A対応HA端子を有する機器制御用など		
	H-LINK中継器	PSC-5HR 40,000円	H-LINK配線総長1,000m以上時の中継用		
	BMアダプター	アダプター	HC-A128BM2 (受注対応)	ビルマルチインターフェース接続用	
		空調電力量按分ソフト	HC-AS384WCBM (受注対応)	ビルマルチインターフェース接続用電力量按分ソフト	
	LNアダプターP	HARC70-P1 (受注対応)			
LNアダプターP-BOX	HARC-BX (受注対応)	LonWorks® 対応ビル管理システム接続用 (SNVT対応)			
LNアダプター	HC-A64LNP (受注対応)				
BACnetアダプター	HC-A64BNP1 (受注対応)	BACnet® 対応ビル管理システム接続用			
空調機連動アダプター	PLA-A1KS、A2KS 43,000円	全熱交換器+空調機連動用			
e-LINEアダプター	HC-A3EL (受注対応)	e-LINE接続のAP型店舗機制御用インターフェース			

(注1) 「CS-NET」をご採用いただく際には事前の検討が必要ですので弊社営業窓口までお問い合わせください。
 (注2) 「CS-NET」は本体および工事費以外にシステム調整にともなう費用が別途必要となります。
 (注3) 別途、受光部キットが必要です。
 (注4) 別途、受光部キットまたは昇降専用受光部キットが必要です。
 (注5) 「昇降グリル」の台数と同数必要になります。



音声ガイド付き多機能リモコン
(PC-ARFV2) 24,000円
多機能リモコン
(PC-ARF3) 20,000円



アメニティリモコン
(PC-AR1) 15,000円



セントラルステーション
適温適所mini
(PSC-A32MN1) 135,000円



ワンタッチコントローラー
(PSC-A16RS1) 77,000円



ワイヤレスリモコン単方向
(PC-AWR) 13,000円



ハーフサイズリモコン
(PC-ARH1) 19,000円



昇降専用ワイヤレスリモコン
(PC-LG2) 2,000円

掲載商品の価格は事業者様向けの積算見積価格であり、一般消費者様向けの販売価格ではありません。
 なお、積算見積価格には、消費税・配送費・試運転調整費・配管セット・工事費・使用済み商品の引き取り費などは含まれておりません。

機器選定についてのご注意

【一般事項】

■ 機器容量選定手順

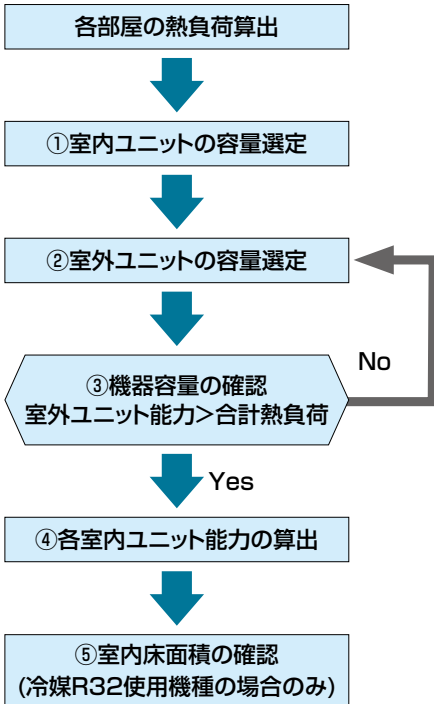

①室内ユニットの容量選定
各部屋の熱負荷<室内ユニット能力となるように各部屋の室内ユニット容量を仮設定します。この際、室温による能力補正を考慮してください。
仮設定した各室内ユニット容量を合計します。

$$\text{室内ユニット能力} = \text{カタログ値} \times \text{能力補正(室温)}$$

②室外ユニットの容量選定
①で仮設定した室内ユニットの合計容量から室外ユニット容量を仮設定します。次に接続室内ユニット合計容量・外気温度・配管長・着霜補正(暖房)による能力補正を考慮し、室外ユニットの能力を算出します。

$$\text{室外ユニット能力} = \text{カタログ値} \times \text{能力補正} \\ (\text{接続室内ユニット合計容量} \cdot \text{外気温度} \cdot \text{配管長} \cdot \text{着霜補正(暖房)})$$

③機器容量の確認
②で算出した室外ユニットの能力に対して最初に算出した合計熱負荷(各部屋の熱負荷合計)より大きくなっていることを確認します。

④各室内ユニット能力の算出
室外能力を室内ユニット容量に応じて按分して算出します。

⑤室内床面積の確認
冷媒R32使用機種を据え付ける場合は下記室内最小床面積以上であることを確認します。
(パーティションなどで仕切られた狭いスペースへの設置禁止)

室外ユニット容量	40~63型	80型	112型	140型	160型
室内最小床面積	10㎡	15㎡	30㎡	35㎡	40㎡

●【一般事項】複数台接続時の室内ユニット機種選定について

暖房運転で直接風を受けるような設置においては、冷風感を防止するために設備設計時に吹出温度の検討をしてください。
空調機の能力は、能力=空気温度差(室内吹出温度-室内吸込温度)×風量で概算できます。室内ユニットを複数台接続し全室運転した場合には空調機の能力は出ますが、室内ユニットの合計風量が多くなるため空気吹出温度差が少なくなる場合があります。暖房運転で直接風を受けるような設置においては冷風感を感じる場合があります。
暖房運転時の冷風感を防止するため全室内ユニットを同時に運転するシステムでは、接続台数を推奨台数以下にすることを推奨いたします。

機器選定についてのご注意

■ 室内ユニット組合わせ時の注意事項

【冷媒R32使用時】

- シングルタイプの場合、室内・室外ユニットは同容量のユニットを組み合わせてください。
- 同時ツイン・同時トリプルタイプの場合、室内・室外ユニットの容量組み合わせの詳細はP.275の「分岐管選定」をご確認ください。
- フォータイプの組み合わせはできません。

【冷媒R410A使用時】

下記の条件の範囲で組合わせ可能です。全室内ユニットを同時に運転するシステムでは、暖房運転時の冷風感を防止するため接続台数を推奨台数以下にすることを推奨いたします。

●省エネの達人プレミアム(R410A)

室外ユニット容量・型名	40型	45型	50型	56型	63型	80型	112型	140型	160型	224型	280型	335型	
室内ユニット推奨接続台数 ^(注3)	1台					2台以下	4台以下						
室内ユニット接続可能台数	2台					3台	5台	6台	8台				
室内ユニット最小容量 ^(注5)	22型												
室内ユニット接続容量比 ^(注3)	90~110%(推奨接続台数を超える場合は90~100%)						50~120%(推奨接続台数を超える場合は50~100%)						
室内ユニット 接続 最小 容量 ^(注2)	てんかせ4方向	—			40型	28型							
	てんかせ2方向	22型											
	てんかせ1方向	22型											
	ビルトイン	22型											
	てんうめ(高静圧)	—			45型								
	てんうめ(中静圧)	22型											
	てんつり	—			40型	36型							
	かべかけ	22型											
	ゆかおき	—					50型						

(注1) (室内ユニットの合計容量÷室外ユニットの容量)は上表以内としてください。接続容量比が100%を超える場合でも室外ユニットの能力で機種選定(負荷計算)をしてください。室内ユニット224・280型を含んだ室内ユニットの複数台接続はできません。

(注2) 室内ユニット22~36型は40型以上のものに対し風量が多めに設定されています。暖房時の冷風感などが問題となるような据付場所は避けてください。

(注3) てんかせ4方向・てんつりを含んだ接続をする場合は、推奨接続台数以下かつ接続容量比100%以内を推奨いたします。なお、寒冷地域(外気温度-10℃を下回るような場所)または暖房負荷の大きい場所でご使用の場合も、推奨接続台数以下かつ接続容量比100%以内を推奨いたします。

(注4) 室外ユニット40~63型には、てんかせ4方向28・36型、てんつり36型は接続できません。

(注5) 室内ユニット複数台接続の場合は、同一冷媒系統内で最大容量となる室内ユニットに対して、最小容量となる室内ユニットを下表としてください。

室内ユニット最大容量	22型	28型	36型	40型	45型	50型	56型	63型	71型	80型	90型	112型	140型	160型
室内ユニット最小容量	22型以上					28型以上			36型以上			40型以上	50型以上	56型以上

●省エネの達人(R410A)

室外ユニット容量・型名	224型	280型	335型
室内ユニット接続可能台数	4台		
室内ユニット最小容量	50型		
室内ユニット接続容量比 ^(注2)	90~115%(推奨接続台数を超える場合は90~100%)		
室内ユニット 接続 最小 容量	てんかせ4方向	50型	
	てんかせ2方向	50型	
	てんかせ1方向	50型	
	ビルトイン	50型	
	てんうめ(高静圧)	50型	
	てんうめ(中静圧)	50型	
	てんつり	50型	
	かべかけ	50型	
	ゆかおき	50型	

(注1) (室内ユニットの合計容量÷室外ユニットの容量)は上表以内としてください。接続容量比が100%を超える場合でも室外ユニットの能力で機種選定(負荷計算)をしてください。室内ユニット224・280型を含んだ室内ユニットの複数台接続はできません。

(注2) てんかせ4方向・てんつりを含んだ接続をする場合は、接続容量比100%以内を推奨いたします。なお、寒冷地域(外気温度-5℃を下回るような場所)または暖房負荷の大きい場所でご使用の場合も、接続容量比100%以内を推奨いたします。

(注3) 室内ユニット複数台接続において、同一冷媒系統内で最大容量となる室内ユニットが160型の場合、最小容量となる室内ユニットは56型以上としてください。

分岐管選定

省エネの達人プレミアム・省エネの達人 R32

■ 同時ツインタイプ 異容量組合わせ表

室内ユニット容量比(合計100)		室外ユニット容量・型名(相当馬力)		80型(3)	112型(4)	140型(5)	160型(6)
50:50	組合わせ	40型+40型	56型+56型	71型+71型	80型+80型		
	分岐管	TW-NP16A	TW-NP16A	TW-NP16A	TW-NP16A		
55:45	組合わせ	45型+36型	63型+50型	80型+63型	90型+71型		
	分岐管	TW-NP16A	TW-NP16A	TW-NP16A	TW-NP16A		
60:40	組合わせ	—	71型+40型	90型+56型	—		
	分岐管		TW-NP16A	TW-NP16A			

■ 同時トリプルタイプ 異容量組合わせ表

室内ユニット容量比(合計100)		室外ユニット容量・型名(相当馬力)		160型(6)
33:33:33	組合わせ	56型+56型+56型		
	分岐管	TG-NP16A		
35:35:30	組合わせ	56型+56型+50型		
	分岐管	TG-NP16A		
32:32:36	組合わせ	50型+50型+56型		
	分岐管	TG-NP16A		
28:28:44	組合わせ	45型+45型+71型		
	分岐管	TG-NP16A		

■ 分岐管価格表

	分岐管型式	
ツイン用	TW-NP16A	19,000円
トリプル用	TG-NP16A	28,000円

省エネの達人プレミアム・省エネの達人 R410A

※省エネの達人(R410A)は、224～335型のみ製品ラインアップです。

■ ツインタイプ

● 同容量組合わせ

室内ユニット容量比(合計100)		室外ユニット容量・型名(相当馬力)		40型(1.5)	45型(1.8)	50型(2)	56型(2.3)	63型(2.5)	80型(3)
50:50	組合わせ	22型+22型※	22型+22型	28型+28型※	28型+28型	36型+36型※	40型+40型		
	分岐管	TW-NP06A	TW-NP06A	TW-NP06A	TW-NP06A	TW-NP06A	TW-NP16A		

室内ユニット容量比(合計100)		室外ユニット容量・型名(相当馬力)		112型(4)	140型(5)	160型(6)	224型(8)	280型(10)	335型(12)
50:50	組合わせ	56型+56型	71型+71型	80型+80型	112型+112型	140型+140型	160型+160型		
	分岐管	TW-NP16A	TW-NP16A	TW-NP16A	TW-NP28A	TW-NP28A	TW-NP28A		

※の組み合わせの場合は、室外ユニットの能力で機種選定(負荷計算)をしてください。

● 異容量組合わせ

室外ユニット容量・型名	配管サイズ(φmm)	
	ガス	液
40～63型	12.7	6.35
80～160型	15.88	9.52
224型	25.4	9.52※※
280・335型	25.4	12.7

※※配管長が70m以上の場合は、液配管をφ12.7にしてください。

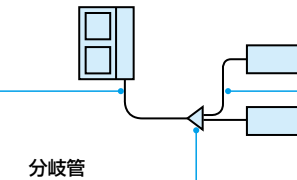

室外ユニット容量・型名	分岐管型式	室内ユニット側配管接続サイズ(φmm)	
		ガス	液
40～63型	TW-NP06A	12.7	6.35
80～160型	TW-NP16A	12.7 / 15.88	6.35 / 9.52
224～335型	TW-NP28A	15.88	9.52

分岐管～室内ユニット間 配管サイズ

室内ユニット容量・型名	配管サイズ(φmm)	
	ガス	液
22～63型	12.7	6.35
71～160型	15.88	9.52

注)室内ユニット容量224・280型を含んだ接続はできません。

■ トリプルタイプ

● 同容量組合わせ

室内ユニット容量比(合計100)		室外ユニット容量・型名(相当馬力)		112型(4)	140型(5)	160型(6)	224型(8)	280型(10)	335型(12)
33:33:33	組合わせ	40型+40型+40型	45型+45型+45型	56型+56型+56型	80型+80型+80型	90型+90型+90型	112型+112型+112型		
	分岐管	TG-NP16A	TG-NP16A	TG-NP16A	TG-NP28A	TG-NP28A	TG-NP28A		

● 異容量組合わせ

室外ユニット容量・型名	配管サイズ(φmm)	
	ガス	液
112～160型	15.88	9.52
224型	25.4	9.52※※
280・335型	25.4	12.7

※※配管長が70m以上の場合は、液配管をφ12.7にしてください。

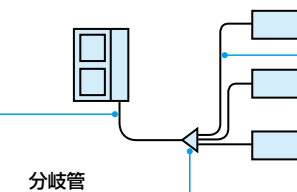

室外ユニット容量・型名	分岐管型式	分岐管室内ユニット側配管接続サイズ(φmm)	
		ガス	液
112～160型	TG-NP16A	12.7 / 15.88	6.35 / 9.52
224～335型	TG-NP28A	12.7 / 15.88	6.35 / 9.52

分岐管～室内ユニット間 配管サイズ

室内ユニット容量・型名	配管サイズ(φmm)	
	ガス	液
22～63型	12.7	6.35
71～160型	15.88	9.52

注)室内ユニット容量224・280型を含んだ接続はできません。

■ フォータイプ

● 同容量組合せ

室内ユニット容量比(合計100)		室外ユニット容量・型名(相当馬力)		112型(4)	140型(5)	160型(6)
(25:25)+(25:25)	組合わせ			(28型+28型)+(28型+28型)	(36型+36型)+(36型+36型)	(40型+40型)+(40型+40型)
	分岐管			TW-NP06A+TW-NP16A+TW-NP06A	TW-NP16A+TW-NP16A+TW-NP16A	TW-NP16A+TW-NP16A+TW-NP16A
室内ユニット容量比(合計100)		室外ユニット容量・型名(相当馬力)		224型(8)	280型(10)	335型(12)
(25:25)+(25:25)	組合わせ			(56型+56型)+(56型+56型)	(71型+71型)+(71型+71型)	(80型+80型)+(80型+80型)
	分岐管			TW-NP16A+TW-NP28A+TW-NP16A	TW-NP16A+TW-NP28A+TW-NP16A	TW-NP16A+TW-NP28A+TW-NP16A

● 異容量組合せ

室外ユニット～第1分岐管 配管サイズ

室外ユニット容量・型名	配管サイズ(φmm)	
	ガス	液
112～160型	15.88	9.52
224型	25.4	9.52**
280・335型	25.4	12.7

**配管長が70m以上の場合は、液配管をφ12.7にしてください。

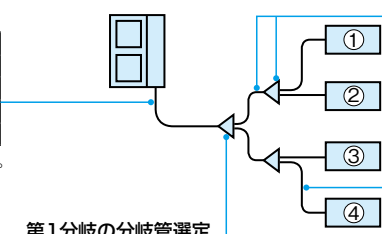

第1分岐の分岐管選定

室外ユニット容量・型名	分岐管型式	分岐管室内ユニット側配管接続サイズ(φmm)	
		ガス	液
112～160型	TW-NP16A	12.7 / 15.88	6.35 / 9.52
224～335型	TW-NP28A	15.88	9.52

第2分岐の分岐管選定

第2分岐後の室内ユニット合計容量①+②または③+④	第1分岐～第2分岐間の配管径(φmm)		第2分岐の分岐管型式
	ガス	液	
63以下	12.7	6.35	TW-NP06A
63超え	15.88	9.52	TW-NP16A

第2分岐管～室内ユニット間 配管サイズ

室内ユニット容量・型名	配管サイズ(φmm)	
	ガス	液
22～63型	12.7	6.35
71～160型	15.88	9.52

注)室内ユニット容量224・280型を含んだ接続はできません。

冷房専用機

■ 同時ツインタイプ 異容量組合せ表

室内ユニット容量比(合計100)		室外ユニット容量・型名(相当馬力)						
		80型(3)	112型(4)	140型(5)	160型(6)	224型(8)	280型(10)	335型(12)
50:50	組合わせ	40型+40型	56型+56型	71型+71型	80型+80型	112型+112型	140型+140型	160型+160型
	分岐管	TW-NP16A	TW-NP16A	TW-NP16A	TW-NP16A	TW-NP28A	TW-NP28A	TW-NP28A
55:45	組合わせ	45型+36型	63型+50型	80型+63型	90型+71型	—	—	—
	分岐管	TW-NP16A	TW-NP16A	TW-NP16A	TW-NP16A	—	—	—
60:40	組合わせ	—	71型+40型	90型+56型	—	140型+90型	160型+112型	—
	分岐管	—	TW-NP16A	TW-NP16A	—	TW-NP28A	TW-NP28A	—

■ 同時トリプルタイプ 異容量組合せ表

室内ユニット容量比(合計100)		室外ユニット容量・型名(相当馬力)			
		160型(6)	224型(8)	280型(10)	335型(12)
33:33:33	組合わせ	56型+56型+56型	80型+80型+80型	—	112型+112型+112型
	分岐管	TG-NP16A	TG-NP28A	—	TG-NP28A
35:35:30	組合わせ	56型+56型+50型	80型+80型+71型	—	—
	分岐管	TG-NP16A	TG-NP28A	—	—
37:37:26	組合わせ	—	90型+90型+63型	—	—
	分岐管	—	TG-NP28A	—	—
32:32:36	組合わせ	50型+50型+56型	71型+71型+80型	—	—
	分岐管	TG-NP16A	TG-NP28A	—	—
28:28:44	組合わせ	45型+45型+71型	—	80型+80型+112型	—
	分岐管	TG-NP16A	—	TG-NP28A	—

■ 分岐管価格表

ツイン用	分岐管型式		トリプル用	分岐管型式	
	型式	価格		型式	価格
	TW-NP06A	19,000円		TG-NP16A	28,000円
	TW-NP16A	19,000円		TG-NP28A	28,000円
	TW-NP28A	21,000円			

ライン分岐用	分岐管型式	
	型式	価格
	MW-NP282A2	13,000円
	MW-NP332A1	19,000円

**ライン分岐方式の配管施工要領はP.282をご参照ください。

配管サイズと配管長の組み合わせ

■ 省エネの達人プレミアム(R32)

標準仕様

配管タイプ	液配管(mm)	φ6.35				φ9.52				φ12.7					
		φ9.52	φ12.7	φ15.88	φ19.05	φ12.7	φ15.88	φ19.05	φ22.2	φ25.4	φ15.88	φ19.05	φ22.2	φ25.4	φ28.58
室外ユニット型名	40~56型	*1 15m	50m	30m	-	*3 15m	*3 15m	-	-	-	-	-	-	-	-
	63型	-	50m	30m	-	*3 20m	*3 20m	-	-	-	-	-	-	-	-
	80型	-	*1 *2 30m	*2 30m	-	*1 30m	50m	-	-	-	-	-	-	-	-
	112~160型	-	-	*2 5m	*2 *4 5m	*1 40m	75m	*4 50m	-	-	*3 30m	*3 *4 30m	-	-	-

- *1. ガス配管をサイズダウンした場合、ガス配管での圧力損失が大きくなることから、冷房能力が低下し運転範囲が狭まります。
- *2. 液配管をサイズダウンした場合、室内ユニットの膨張弁容量との関係から運転範囲が狭まります。
- *3. 液配管をサイズアップした場合、チャージレス配管長・冷媒追加封入量の係数が変更になります。詳細は室外ユニットに付属の据付点検要領書をご確認ください。
- *4. ガス配管φ19.05(O材)を使用する場合、室外ユニット基板上的DSW2-4をONにしてください。本設定を行った場合、暖房時外気温度および室内温度によっては暖房能力が低下する場合があります。ガス配管φ19.05(O材)を使用する場合は気密試験圧力は3.6MPaとしてください。
- *5. 分岐管~室内ユニットの配管径は室内ユニット接続口と同一サイズを基本としますが、室内ユニットが既設ユニットと同じ容量の場合は1サイズアップまで可能です。

■ 省エネの達人(R32)

標準仕様

配管タイプ	液配管(mm)	φ6.35				φ9.52				φ12.7				
		φ9.52	φ12.7	φ15.88	φ19.05	φ12.7	φ15.88	φ19.05	φ22.2	φ25.4	φ15.88	φ19.05	φ22.2	φ25.4
室外ユニット型名	40~56型	*1 15m	50m	30m	-	*3 15m	*3 15m	-	-	-	-	-	-	-
	63型	-	50m	30m	-	*3 20m	*3 20m	-	-	-	-	-	-	-
	80型	-	*1 *2 30m	*2 30m	-	*1 30m	50m	-	-	-	-	-	-	-
	112型	-	-	5m	*2 *4 5m	*1 40m	70m	*4 50m	-	-	*3 30m	*3 *4 30m	-	-
140~160型	-	-	5m	*2 *4 5m	*1 40m	75m	*4 50m	-	-	*3 30m	*3 *4 30m	-	-	

- *1. ガス配管をサイズダウンした場合、ガス配管での圧力損失が大きくなることから、冷房能力が低下し運転範囲が狭まります。
- *2. 液配管をサイズダウンした場合、室内ユニットの膨張弁容量との関係から運転範囲が狭まります。
- *3. 液配管をサイズアップした場合、チャージレス配管長・冷媒追加封入量の係数が変更になります。詳細は室外ユニットに付属の据付点検要領書をご確認ください。
- *4. ガス配管φ19.05(O材)を使用する場合、室外ユニット基板上的DSW2-4をONにしてください。本設定を行った場合、暖房時外気温度および室内温度によっては暖房能力が低下する場合があります。ガス配管φ19.05(O材)を使用する場合は気密試験圧力は3.6MPaとしてください。
- *5. 分岐管~室内ユニットの配管径は室内ユニット接続口と同一サイズを基本としますが、室内ユニットが既設ユニットと同じ容量の場合は1サイズアップまで可能です。

■ 省エネの達人プレミアム(R410A)

標準仕様

配管タイプ	液配管(mm)	φ6.35				φ9.52				φ12.7					φ15.88				
		φ9.52	φ12.7	φ15.88	φ19.05	φ12.7	φ15.88	φ19.05	φ22.2	φ25.4	φ15.88	φ19.05	φ22.2	φ25.4	φ28.58	φ22.2	φ25.4	φ28.58	
室外ユニット型名	40~56型	*1 15m	50m	30m	-	*3 15m	*3 15m	-	-	-	-	-	-	-	-	-	-	-	
	63型	-	50m	30m	-	*3 20m	*3 20m	-	-	-	-	-	-	-	-	-	-	-	
	80型	-	*1 *2 30m	*2 30m	-	*1 30m	50m	-	-	-	-	-	-	-	-	-	-	-	
	112~160型	-	-	5m	*2 *4 5m	*1 40m	75m	*4 50m	-	-	*3 30m	*3 *4 30m	-	-	-	-	-	-	
	224型	-	-	-	-	-	-	*1 *4 *6 50m	*1 *6 50m	*5 *6 70m	-	*1 *3 *4 50m	*1 *3 50m	100m	-	*1 *3 50m	*3 50m	50m	-
	280~335型	-	-	-	-	-	-	-	-	-	-	*1 *3 50m	*1 *3 50m	100m	50m	*1 *3 50m	*3 50m	50m	*3 50m

- *1. ガス配管をサイズダウンした場合、ガス配管での圧力損失が大きくなることから、冷房能力が低下し運転範囲が狭まります。
- *2. 液配管をサイズダウンした場合、室内ユニットの膨張弁容量との関係から運転範囲が狭まります。
- *3. 液配管をサイズアップした場合、チャージレス配管長・冷媒追加封入量の係数が変更になります。詳細は室外ユニットに付属の据付点検要領書をご確認ください。
- *4. ガス配管φ19.05(O材)を使用する場合、室外ユニット基板上的DSW2-4をONにしてください。本設定を行った場合、暖房時外気温度および室内温度によっては暖房能力が低下する場合があります。ガス配管φ19.05(O材)を使用する場合は気密試験圧力は3.6MPaとしてください。
- *5. 224型で配管長が70m以上の場合は、液配管をφ12.7にしてください。
- *6. 224型で室内ユニット接続台数が推奨台数を超える場合(5台以上)には液配管をφ12.7にしてください。
- *7. 分岐管~室内ユニットの配管径は室内ユニット接続口と同一サイズを基本としますが、室内ユニットが既設ユニットと同じ容量の場合は1サイズアップまで可能です。

■ 省エネの達人(R410A)

標準仕様

配管タイプ	液配管(mm)	φ6.35				φ9.52				φ12.7					φ15.88			
		φ9.52	φ12.7	φ15.88	φ19.05	φ12.7	φ15.88	φ19.05	φ22.2	φ25.4	φ15.88	φ19.05	φ22.2	φ25.4	φ28.58	φ22.2	φ25.4	φ28.58
室外ユニット型名	224型	-	-	-	-	-	-	*1 *3 50m	*1 50m	*4 70m	-	*1 *2 *3 50m	*1 *2 50m	100m	-	*1 *2 50m	*2 50m	-
	280~335型	-	-	-	-	-	-	-	-	-	-	*1 50m	100m	50m	*1 *2 50m	*2 50m	*2 50m	-

- *1. ガス配管をサイズダウンした場合、ガス配管での圧力損失が大きくなることから、冷房能力が低下し運転範囲が狭まります。
- *2. 液配管をサイズアップした場合、チャージレス配管長・冷媒追加封入量の係数が変更になります。詳細は室外ユニットに付属の据付点検要領書をご確認ください。
- *3. ガス配管φ19.05(O材)を使用する場合、室外ユニット基板上的DSW2-4をONにしてください。本設定を行った場合、暖房時外気温度および室内温度によっては暖房能力が低下する場合があります。ガス配管φ19.05(O材)を使用する場合は気密試験圧力は3.6MPaとしてください。
- *4. 224型で配管長が70m以上の場合は、液配管をφ12.7にしてください。
- *5. 分岐管~室内ユニットの配管径は室内ユニット接続口と同一サイズを基本としますが、室内ユニットが既設ユニットと同じ容量の場合は1サイズアップまで可能です。

■ 冷房専用機

標準仕様

配管タイプ	液配管(mm)	φ6.35				φ9.52				φ12.7					φ15.88			
		φ9.52	φ12.7	φ15.88	φ19.05	φ12.7	φ15.88	φ19.05	φ22.2	φ25.4	φ15.88	φ19.05	φ22.2	φ25.4	φ28.58	φ22.2	φ25.4	φ28.58
室外ユニット型名	40~50型	-	30m	30m	-	*3 10m	*3 10m	-	-	-	-	-	-	-	-	-	-	-
	56~63型	-	30m	30m	-	*3 15m	*3 15m	-	-	-	-	-	-	-	-	-	-	-
	80型	-	*1 *2 20m	*2 20m	-	*1 30m	30m	-	-	-	-	-	-	-	-	-	-	-
	112~160型	-	-	5m	*2 *4 5m	*1 40m	50m	*4 50m	-	-	*3 30m	*3 *4 30m	-	-	-	-	-	-
	224型	-	-	-	-	-	-	*1 *4 30m	*1 30m	50m	-	*1 *3 *4 30m	*1 *3 30m	*3 30m	-	-	-	-
	280~335型	-	-	-	-	-	-	-	-	30m	-	*1 *3 30m	*3 50m	*3 50m	-	*3 20m	*3 20m	-

- *1. ガス配管をサイズダウンした場合、ガス配管での圧力損失が大きくなることから、冷房能力が低下し運転範囲が狭まります。
- *2. 液配管をサイズダウンした場合、室内ユニットの膨張弁容量との関係から運転範囲が狭まります。
- *3. 液配管をサイズアップした場合、チャージレス配管長・冷媒追加封入量の係数が変更になります。詳細は室外ユニットに付属の据付点検要領書をご確認ください。
- *4. ガス配管φ19.05(O材)を使用する場合、室外ユニット基板上的DSW2-4をONにしてください。本設定を行った場合、暖房時外気温度および室内温度によっては暖房能力が低下する場合があります。ガス配管φ19.05(O材)を使用する場合は気密試験圧力は3.6MPaとしてください。
- *5. 分岐管~室内ユニットの配管径は室内ユニット接続口と同一サイズを基本としますが、室内ユニットが既設ユニットと同じ容量の場合は1サイズアップまで可能です。

配管方法

■ 省エネの達人プレミアム・省エネの達人[40~160型] R32

■ 省エネの達人プレミアム・省エネの達人[160型] R32

シングル

同時 ツイン

同時 トリプル

冷媒配管接続方法

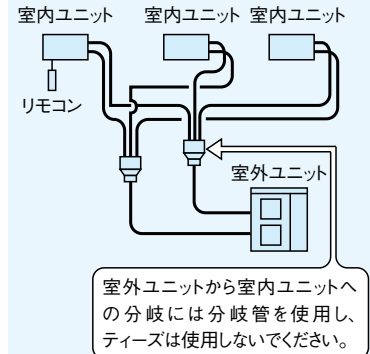
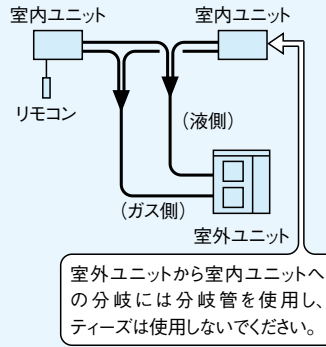
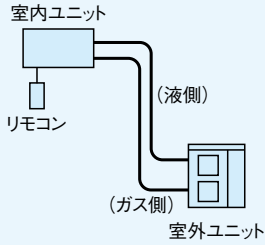

配管サイズ

省エネの達人プレミアム

省エネの達人

項目 容量・型名	配管サイズ(φmm)		許容配管 高低差(m)
	ガス	液	
40~63型	12.7	6.35	室外上30 (室外下20)
80~160型	15.88	9.52	

項目 容量・ 型名	配管サイズ(φmm)				許容 配管 高低差 (m)
	ガス		液		
	室内	室外	室内	室外	
80・112型	12.7	15.88	6.35	9.52	室外上30 (室外下20)
140・160型	15.88	15.88	9.52	9.52	

項目 容量・ 型名	配管サイズ(φmm)				許容 配管 高低差 (m)
	ガス		液		
	室内	室外	室内	室外	
160型	12.7	15.88	6.35	9.52	室外上30 (室外下20)

許容配管長さ

省エネの達人プレミアム

配管記号	配管長さ	
	40~80型	112~160型
A 実長	50m以下	75m以下
相当長	70m以内	95m以内

配管記号	配管長さ	
	80型	112~160型
A+B+C	60m以下	85m以下
A+B 実長	各50m以下	各75m以下
A+C 相当長	各70m以内	各95m以内
B・C	実長…各20m以内 (極力短くしてください)	
A	B・Cの長さより十分長くってください。	

配管記号	配管長さ
	160型
A+B+C+D	95m以下
A+B 実長	各75m以下
A+C 相当長	各95m以内
B・C・D	実長…各20m以内 (極力短くしてください)
A	B~Dの長さより十分長くってください。

省エネの達人

配管記号	配管長さ		
	40~80型	112型	140・160型
A 実長	50m以下	70m以下	75m以下
相当長	70m以内	90m以内	95m以内

配管記号	配管長さ		
	80型	112型	140・160型
A+B+C	50m以下	70m以下	75m以下
A+B 実長	各50m以下	各70m以下	各75m以下
A+C 相当長	各70m以内	各90m以内	各95m以内
B・C	実長…各20m以内 (極力短くしてください)		
A	B・Cの長さより十分長くってください。		

配管記号	配管長さ
	160型
A+B+C+D	75m以下
A+B 実長	各75m以下
A+C 相当長	各95m以内
B・C・D	実長…各20m以内 (極力短くしてください)
A	B~Dの長さより十分長くってください。

図解

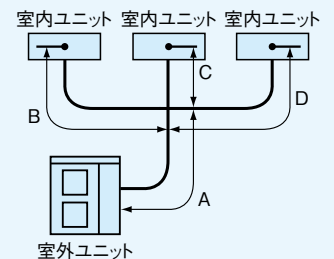
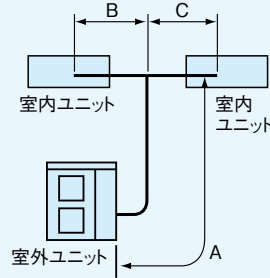
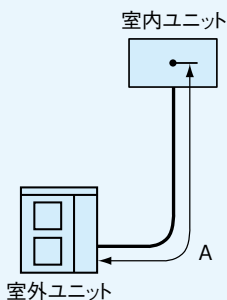

工事関連

配管方法

■ 省エネの達人プレミアム[40~335型]・省エネの達人[224~335型] R410A

シングル

同時個別 ツイン

冷媒配管接続方法

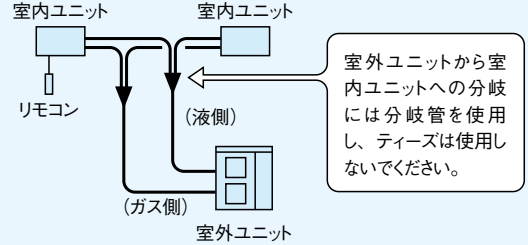
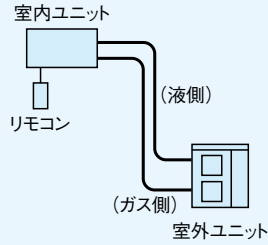

配管サイズ

省エネの達人
省エネの達人プレミアム

項目 容量・型名	配管サイズ(φmm)		許容配管 高低差(m)
	ガス	液	
40~63型	12.7	6.35	室外上30 (室外下20)
80~160型	15.88	9.52	
224型	25.4	9.52※	
280型	25.4	12.7	

※ 配管長が70m以上の場合は、液配管をφ12.7にしてください。

項目 容量・ 型名	配管サイズ(φmm)				許容配管 高低差(m)
	ガス		液		
	室内	室外	室内	室外	
40~63型	12.7	12.7	6.35	6.35	室外上30 (室外下20)
80・112型	12.7	15.88	6.35	9.52	
140・160型	15.88	15.88	9.52	9.52	
224型	15.88	25.4	9.52	9.52※	
280・335型	15.88	25.4	9.52	12.7	

※ 配管長が70m以上の場合は、液配管をφ12.7にしてください。

許容配管長さ

省エネの達人プレミアム

配管記号	配管長さ			
	40~80型	112~160型	224・280型	
A	実長	50m以下	75m以下	100m以下
	相当長	70m以内	95m以内	125m以内

配管記号	配管長さ				
	40~63型	80型	112~160型	224型	280・335型
A+B+C	50m以下	60m以下	85m以下	100m以下	115m以下
A+B A+C	実長 相当長	各50m以下 各70m以内	各50m以下 各70m以内	各75m以下 各95m以内	各100m以下 各125m以内
B・C	実長…各10m以内 (極力短くしてください)			実長…各15m以内 (極力短くしてください)	
A	B・Cの長さより十分長くってください。				

省エネの達人

配管記号	配管長さ	
	224・280型	
A	実長	100m以下
	相当長	125m以内

配管記号	配管長さ	
	224型	280・335型
A+B+C	100m以下	115m以下
A+B A+C	実長 相当長	
B・C	実長…各15m以内 (極力短くしてください)	
A	B・Cの長さより十分長くってください。	

図解

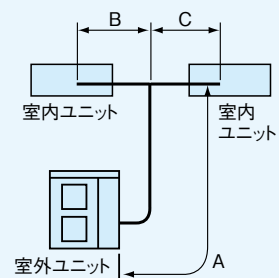
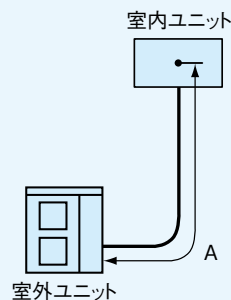

工事関連

■ 省エネの達人プレミアム[112~335型]・省エネの達人[224~335型] R410A

同時 個別 トリプル

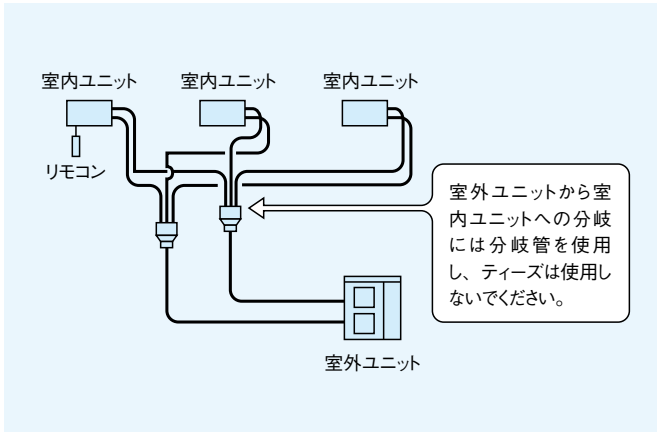

項目 容量・型名	配管サイズ(φmm)				許容配管 高低差(m)
	ガス		液		
	室内	室外	室内	室外	
112~160型	12.7	15.88	6.35	9.52	室外上30 (室外下20)
224型	15.88	25.4	9.52	9.52※	
280・335型	15.88	25.4	9.52	12.7	

※ 配管長が70m以上の場合は、液配管をφ12.7にしてください。

同時 個別 フォー

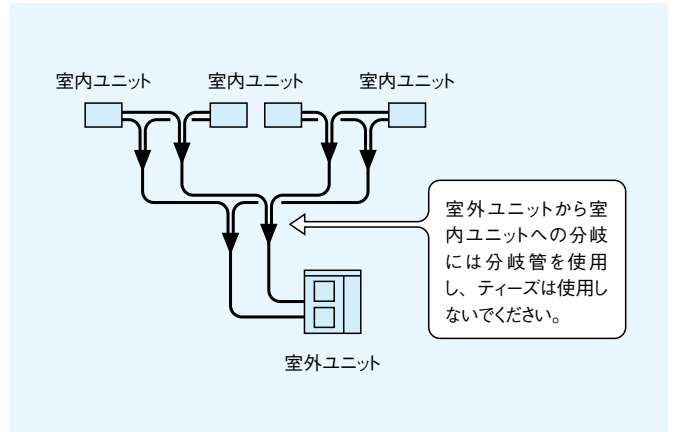

項目 容量・型名	配管サイズ(φmm)						許容配管 高低差(m)
	ガス			液			
	室内	分岐管	室外	室内	分岐管	室外	
112型	12.7	12.7	15.88	6.35	6.35	9.52	室外上30 (室外下20)
140・160型	12.7	15.88	15.88	6.35	9.52	9.52	
224型	12.7	15.88	25.4	6.35	9.52	9.52※	
280・335型	15.88	15.88	25.4	9.52	9.52	12.7	

※ 配管長が70m以上の場合は、液配管をφ12.7にしてください。

(注) 本表は同容量室内ユニット4台を接続する場合を示しています。異容量室内ユニットを組み合わせるとき(個別運転のみ)は配管サイズが本表と異なる場合があります。

配管記号	配管長さ		
	112~160型	224型	280・335型
A+B+C+D	95m以下	100m以下	130m以下
A+B A+C A+D	実長 相当長	各75m以下 各95m以内	各100m以下 各125m以内
B・C・D	実長…各10m以内 (極力短くしてください)	実長…各15m以内 (極力短くしてください)	
A	B~Dの長さより十分長くってください。		

配管記号	配管長さ		
	112~160型	224型	280・335型
A+B+C+D+E+F+G	95m以下	100m以下	145m以下
A+B+D A+B+E A+C+F A+C+G	実長 相当長	各75m以下 各95m以内	各100m以下 各125m以内
D+B・E+B F+C・G+C	実長…各10m以内 (極力短くしてください)	実長…各15m以内 (極力短くしてください)	
A	B~Gの長さより十分長くってください。		

配管記号	配管長さ	
	224型	280・335型
A+B+C+D	100m以下	130m以下
A+B A+C A+D	実長 相当長	各100m以下 各125m以内
B・C・D	実長…各15m以内 (極力短くしてください)	
A	B~Dの長さより十分長くってください。	

配管記号	配管長さ	
	224型	280・335型
A+B+C+D+E+F+G	100m以下	145m以下
A+B+D A+B+E A+C+F A+C+G	実長 相当長	各100m以下 各125m以内
D+B・E+B F+C・G+C	実長…各15m以内 (極力短くしてください)	
A	B~Gの長さより十分長くってください。	

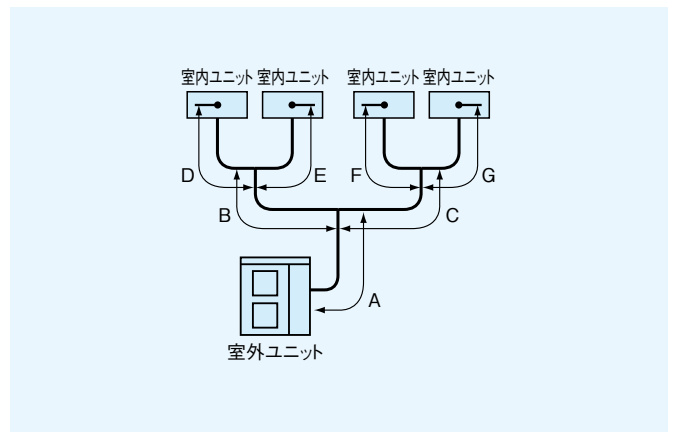
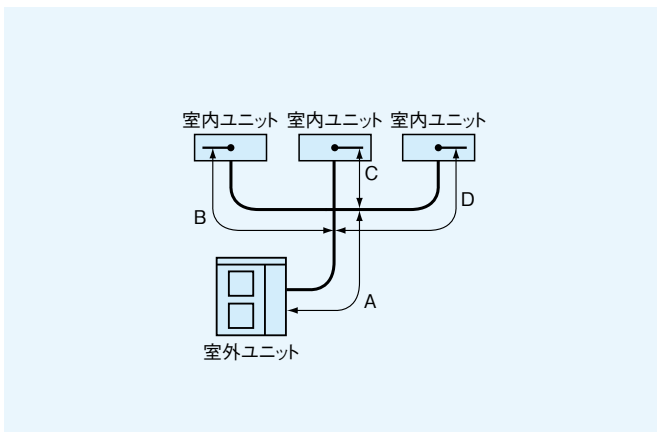

■ 冷房専用機 [40~280型]

シングル

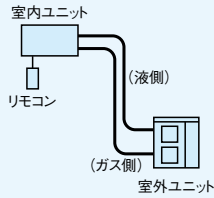

■ 冷房専用機 [80~335型]

同時 ツイン

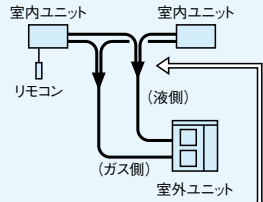

室外ユニットから室内ユニットへの分岐には分岐管を使用し、ティーズは使用しないでください。

■ 冷房専用機 [160~335型]

同時 トリプル

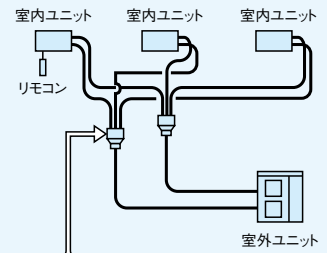

室外ユニットから室内ユニットへの分岐には分岐管を使用し、ティーズは使用しないでください。

冷媒配管接続方法

配管サイズ

項目 容量・型名	配管サイズ(φmm)		許容配管 高低差 (m)
	ガス	液	
40~63型	12.7	6.35	室外上30 (室外下20)
80~160型	15.88	9.52	
224型	25.4	9.52	
280型	25.4	12.7	

項目 容量・ 型名	配管サイズ(φmm)				許容配管 高低差 (m)
	ガス		液		
	室内	室外	室内	室外	
80・112型	12.7	15.88	6.35	9.52	室外上30 (室外下20)
140・160型	15.88	15.88	9.52	9.52	
224型	15.88	25.4	9.52	9.52	
280・335型	15.88	25.4	9.52	12.7	

項目 容量・ 型名	配管サイズ(φmm)				許容配管 高低差 (m)
	ガス		液		
	室内	室外	室内	室外	
160型	12.7	15.88	6.35	9.52	室外上30 (室外下20)
224型	15.88	25.4	9.52	9.52	
335型	15.88	25.4	9.52	12.7	

許容配管長さ

配管記号	配管長さ	
	40~80型	112~280型
A	実長	30m以下
	相当長	40m以内

配管記号	配管長さ	
	80型	112~335型
A+B+C	40m以下	60m以下
A+B A+C	実長	各30m以下
	相当長	各40m以内
B・C	実長…各10m以内 (極力短くしてください)	
A	B・Cの長さより十分長くとってください。	

配管記号	配管長さ	
	160・224・335型	
A+B+C+D	70m以下	
A+B A+C A+D	実長	各50m以下
	相当長	各70m以内
B・C・D	実長…各10m以内 (極力短くしてください)	
A	B~Dの長さより十分長くとってください。	

図解

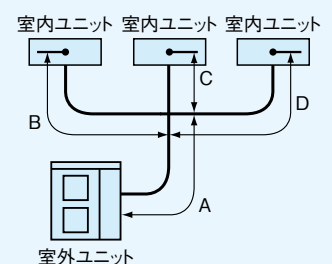
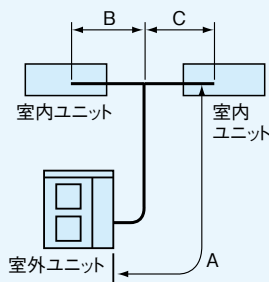
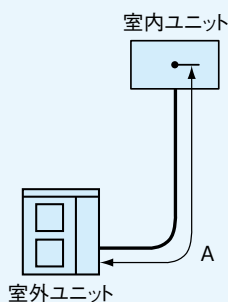

■ ライン分岐方式の配管施工要領【省エネの達人プレミアム(R410A) [80~335型]・省エネの達人(R410A) [224~335型]】

(注) 省エネの達人プレミアム(R32)・省エネの達人(R32)は、ライン分岐方式に対応できません。

室内ユニットを5台以上接続する場合はライン分岐方式で施工してください。

●マルチキット

室外ユニット容量・型名	マルチキット
80~160型	MW-NP282A2
224~335型	MW-NP332A1

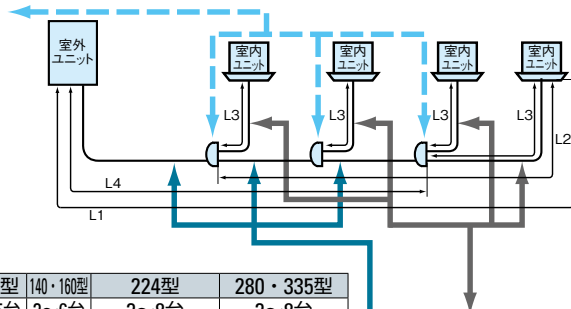

●配管施工条件

項目	80型		112型 [140・160型]		224型	280・335型
	室内ユニット接続可能台数	2~3台	2~5台	2~6台	2~8台	2~8台
冷媒配管長：L1	実長	50m以内	75m以内	100m以内	100m以内	
	相当長	70m以内	95m以内	125m以内	125m以内	
第1分岐から各室内ユニットまでの配管長：L2		20m以内	30m以内	40m以内	40m以内	
分岐から室内ユニットまでの配管長：L3		10m以内	10m以内	15m以内	15m以内	
室内/室外高低差(室外上/下)		30/20m	30/20m	30/20m	30/20m	
室内/室内高低差		10m以内	10m以内	10m以内	10m以内	
配管総長：L3+L4の総和		60m以内	95m以内	100m以内	145m以内	

項目	224型	280・335型
	室内ユニット接続可能台数	2~4台
冷媒配管長：L1	実長	100m以内
	相当長	125m以内
第1分岐から各室内ユニットまでの配管長：L2	25m以内	25m以内
分岐から室内ユニットまでの配管長：L3	15m以内	15m以内
室内/室外高低差(室外上/下)	30/20m	30/20m
室内/室内高低差	3m以内	3m以内
配管総長：L3+L4の総和	100m以内	145m以内

●マルチキット~室内間配管径

室内ユニット容量・型名	ガス管/液管
22~63型	φ12.7/φ6.35
71~160型	φ15.88/φ9.52

●主管配管径

室外ユニット容量・型名	ガス管/液管
80~160型	φ15.88/φ9.52
224型	φ25.4/φ9.52※
280型	φ25.4/φ12.7
335型	φ25.4/φ12.7

※ 配管長が70m以上の場合は、液配管をφ12.7にしてください。(省エネの達人プレミアムは配管長が70m以上、または室内ユニットが5台以上の場合)

(注) 冷媒最大追加量の制限により許容できる配管総長が上記より短くなる場合があります。別章の「冷媒追加封入量の制限」に従い、追加封入量が制限を超えない配管施工としてください。

■ 分岐管の設置姿勢および位置

同時 個別 ツイン

設置姿勢

分岐管は水平になるように、柱・壁・天井などに固定してください。

柱・壁面への固定

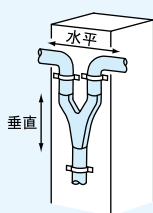

天井面・小屋梁への固定

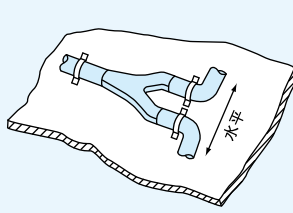

(注) 配管を金具などで固定する際は配管断熱の上から固定するか配管と金具の間に緩衝材を入れ固定してください。

位置(省エネの達人プレミアム(R410A)・省エネの達人(R410A))

室内ユニット間の高低差はA以下としてください。

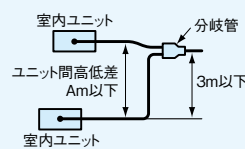

	A
省エネの達人プレミアム	40~63型 3m
省エネの達人	80~335型 10m
省エネの達人	3m

位置(冷房専用機)

室内ユニット間の高低差は0.5m以下としてください。

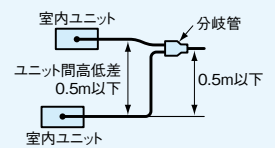

同時 個別 トリプル / 同時 個別 フォー

設置姿勢

分岐管は水平になるように、柱・壁・天井などに固定してください。

柱・壁面への固定

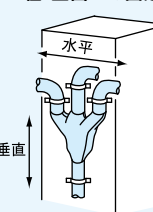

天井面・小屋梁への固定

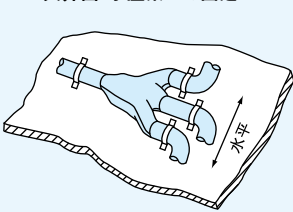

(注) 配管を金具などで固定する際は配管断熱の上から固定するか配管と金具の間に緩衝材を入れ固定してください。

位置(省エネの達人プレミアム(R410A)・省エネの達人(R410A))

No.1・2の室内ユニットとNo.3・4の室内ユニット間の高低差はA以下としてください。

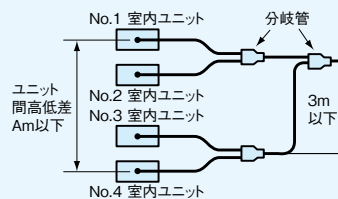

	A
省エネの達人プレミアム	10m
省エネの達人	3m

(注) 室内ユニットの組み合わせ容量は(No.1+No.2):(No.3+No.4)=50:50で組み合わせてください。詳細は、P.19の組み合わせ容量をご参照ください。

位置(冷房専用機)

室内ユニット間の高低差は0.5m以下としてください。

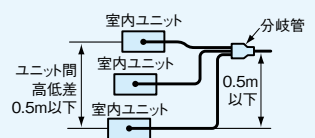

※分岐管の施工には、枝管の切断作業が必要となる場合があります。施工詳細については、分岐管の「据付点検査領書」をご参照ください。

既設配管(R22)流用

40～335型クラスでは、圧縮機の故障履歴がある場合でもリニューアルキット(別売)を使用することにより、洗浄レスで既設配管の流用が可能です。リニューアル時の施工作業の手間を軽減できます。

■ 既設配管流用時の条件

●下記の条件を満たせば、洗浄レスで既設配管の流用が可能です。

条件1	配管長(総長): 50m*	条件2	店舗用エアコン(新規交換機)が335型相当以下であること
条件3	既設配管に腐食・亀裂・傷・変形がなく、内部が汚れていないこと	条件4	●配管肉厚・フレアナットなど、JIS規格品を使用すること ●フレアを再加工すること ●配管の気密・真空引きなど新規配管と同様、確実に行うこと ●断熱材、配管の支持部材に損傷がある場合は補修または交換のこと

注) 既設エアコンの撤去時は、フロン回収が義務づけられております。

＜既設エアコンが他社製品の場合＞

- 上記条件を満たせば、既設エアコンが他社製品でも既設配管が利用できます。
- ツイン・トリプル・フォー機の分岐管は、当社指定の分岐管に変更してください。
- 既設のエアコンがガスヒートポンプの場合は、配管洗浄を行ってください。

*配管長(総長)が50mを超える場合は配管洗浄を実施していただくことで既設配管の流用が可能です。また、配管洗浄を実施した場合は、リニューアルキットの取り付けは不要です。

■ 既設配管施工手順

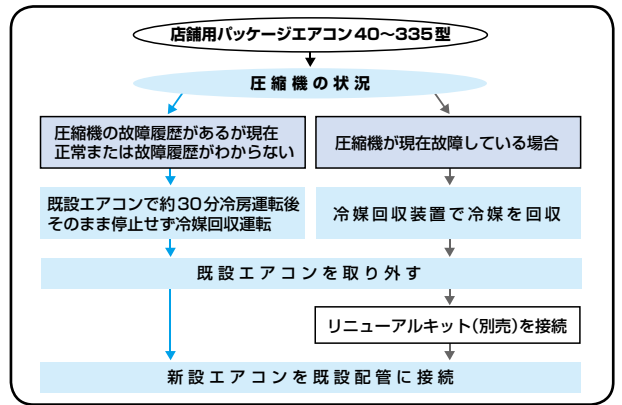

注) ツイン・トリプル・フォー機の分岐管は、当社指定のR32用およびR410A用分岐管に変更してください。

■ リニューアルキット価格表

省エネの達人	省エネの達人	リニューアルキット				冷房専用機	リニューアルキット			
		室外ユニット機外取付け [短管(現地)+キット+既設配管]		室外ユニット機内取付け [キット+既設配管]			室外ユニット機外取付け [短管(現地)+キット+既設配管]		室外ユニット機内取付け [キット+既設配管]	
40～63型	TRF-NP63S	15,000円	—	—	—	40～63型	TRF-NP63S	15,000円	—	
80型	TRF-NP160S	15,000円	—	—	—	80～160型	TRF-NP160S	15,000円	—	
112～160型	(TRF-NP160S)	15,000円	—	—	—	224型	—	—	TRF-NP280U	22,500円
224型	—	—	—	—	—	280・335型	—	—	TRF-NP335U1	22,500円
280・335型	—	—	—	—	—	80～160型	(TRF-NP160S)	15,000円	TRF-NP160U	15,000円

注) リニューアルキットは液、ガス配管セットとなります。

【表1】既設エアコンの配管許容範囲(洗浄レスの場合の配管長)

■ 省エネの達人プレミアム(R32・R410A共通)

配管サイズ	液配管(外径/肉厚)	外径	φ6.35				φ9.52				φ12.7				φ15.88						
			φ9.52	φ12.7	φ15.88	φ19.05	φ12.7	φ15.88	φ19.05	φ22.2	φ25.4	φ15.88	φ19.05	φ22.2	φ25.4	φ28.58	φ22.2	φ25.4	φ28.58		
40～56型	※1	15m	50m	30m	—	※3	15m	15m	—	—	—	—	—	—	—	—	—	—			
63型	—	—	50m	30m	—	※3	20m	20m	—	—	—	—	—	—	—	—	—	—			
80型	—	※1 ※2	30m	30m	—	※1	30m	50m	—	—	—	—	—	—	—	—	—	—			
112～160型	—	—	—	5m	5m	※2 ※4	40m	50m	50m	—	—	※3	30m	※3 ※4	30m	—	—	—			
224型	—	—	—	—	—	—	—	50m	50m	50m	—	—	※1 ※3 ※4	50m	50m	50m	—	—			
280・335型	—	—	—	—	—	—	—	—	—	—	—	—	—	※1	50m	50m	50m	※1 ※3	50m	50m	50m

■ 省エネの達人(R32・R410A共通)

配管サイズ	液配管(外径/肉厚)	外径	φ6.35				φ9.52				φ12.7				φ15.88						
			φ9.52	φ12.7	φ15.88	φ19.05	φ12.7	φ15.88	φ19.05	φ22.2	φ25.4	φ15.88	φ19.05	φ22.2	φ25.4	φ28.58	φ22.2	φ25.4	φ28.58		
40～56型	※1	15m	50m	30m	—	※3	15m	15m	—	—	—	—	—	—	—	—	—	—			
63型	—	—	50m	30m	—	※3	20m	20m	—	—	—	—	—	—	—	—	—	—			
80型	—	※1 ※2	30m	30m	—	※1	30m	50m	—	—	—	—	—	—	—	—	—	—			
112～160型	—	—	—	5m	5m	※2 ※4	40m	50m	50m	—	—	※3	30m	※3 ※4	30m	—	—	—			
224型	—	—	—	—	—	—	—	50m	50m	50m	—	—	※1 ※3 ※4	50m	50m	50m	—	—			
280・335型	—	—	—	—	—	—	—	—	—	—	—	—	—	※1	50m	50m	50m	※1 ※3	50m	50m	50m

■ 冷房専用機

配管サイズ	液配管(外径/肉厚)	外径	φ6.35				φ9.52				φ12.7				φ15.88							
			φ9.52	φ12.7	φ15.88	φ19.05	φ12.7	φ15.88	φ19.05	φ22.2	φ25.4	φ15.88	φ19.05	φ22.2	φ25.4	φ28.58	φ22.2	φ25.4	φ28.58			
40～50型	—	—	30m	30m	—	※3	10m	10m	—	—	—	—	—	—	—	—	—	—				
56・63型	—	—	30m	30m	—	※3	15m	15m	—	—	—	—	—	—	—	—	—	—				
80型	—	※1 ※2	20m	20m	—	※1	30m	30m	—	—	—	—	—	—	—	—	—	—				
112～160型	—	—	—	5m	5m	※2 ※4	40m	50m	50m	—	—	※3	30m	※3 ※4	30m	—	—	—				
224型	—	—	—	—	—	—	—	30m	50m	50m	—	—	※1 ※3 ※4	30m	30m	30m	—	—				
280・335型	—	—	—	—	—	—	—	—	—	—	—	—	—	※1	30m	50m	50m	—	※3	20m	※3	20m

注1) 肉厚において、※1) 2H材、※印が付いていない数値は0材の場合です。

注2) 洗浄レスの場合の配管長はすべて50m以下です。

注3) ガス配管をサイズダウンした場合、ガス配管での圧力損失が大きくなることから、冷房能力が低下し運転範囲が狭まります。

注4) 液配管をサイズダウンした場合、室内ユニットの膨張弁容量との関係から運転範囲が狭まります。

注5) 液配管をサイズアップした場合、チャージレス配管長・冷媒追加封入量の係数が変更になります。詳細

は室外ユニットに付属の据付点検要領書をご確認ください。

※4. ガス配管φ19.05(0材)を使用する場合、室外ユニット基板上的DSW2-4をONにしてください。本設定を行った場合、暖房時外気温度および室内温度によっては暖房能力が低下する場合があります。ガス配管φ19.05(0材)を使用する場合は気密試験圧力は3.6MPaとしてください。

※5. 分岐管～室内ユニットの配管径は室内ユニット接続口と同一サイズを基本としますが、室内ユニットが既設ユニットと同じ容量の場合は1サイズアップまで可能です。

掲載商品の価格は事業者様向けの積算見積価格であり、一般消費者様向けの販売価格ではありません。

なお、積算見積価格には、消費税・配送費・試運転調整費・配管セット・工事費・使用済み商品の引き取り費などは含まれておりません。

冷媒追加封入量

●省エネの達人プレミアム・省エネの達人 [40～160型]、冷房専用機 [40～160型]

配管長L(m)を計算します。

- a) Lがチャージレス長以内の場合、冷媒追加封入は不要です。
 b) Lがチャージレス長を超える場合、冷媒の追加封入が必要です。
 下記に従い追加封入量を計算してください。

$$W(\text{追加封入量}) = (L - \ell) \times P$$

L: 配管長 ℓ : チャージレス長 P: 追加補正係数

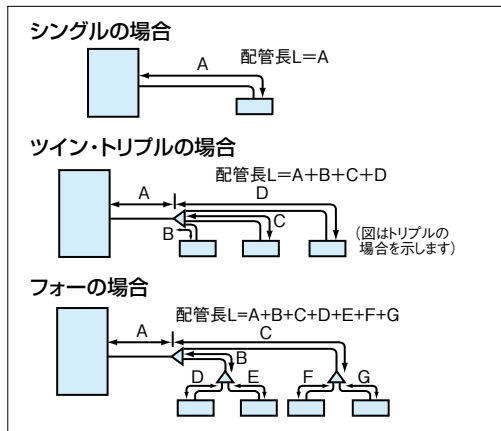

室外ユニット型式	出荷時封入量 (kg)	チャージレス長 (m): ℓ	追加補正係数:P ※2	最大追加封入量 (kg)
RAS-GP40・GP45・GP50RGH(J)	1.4	20	0.015	0.45
RAS-GP56・GP63RGH(J)	1.6	30	0.015	0.30
RAS-GP80RGH(J)	2.3	30	0.04	1.20
RAS-GP112RGH	3.2	30	0.04	2.20
RAS-GP140RGH	3.2	30	0.05	2.75
RAS-GP160RGH	3.2	30	0.05	3.25
RAS-GP40・GP45・GP50RSH(J)	1.4	20	0.015	0.45
RAS-GP56・GP63RSH(J)	1.6	30	0.015	0.30
RAS-GP80RSH(J)	1.9	20	0.04 ^{※3}	1.20
RAS-GP112RSH	3.0	30	0.04	1.60
RAS-GP140RSH	3.2	30	0.05	2.25
RAS-GP160RSH	3.2	30	0.05	2.25
RAS-AP40・AP45・AP50GH(J) 3	1.6	20 (0 ^{※1})	0.03 ^{※4}	1.20
RAS-AP56・AP63GH(J) 3	1.9	30 (0 ^{※1})	0.03 ^{※4}	1.20
RAS-AP80GH(J) 3	2.3	30	0.04	1.20
RAS-AP112・AP140・AP160GH3	3.8	30	0.06	3.90
RAS-AP40・AP45・AP50EA(J) 2	1.3	20	0.03	0.30
RAS-AP56EA(J) 2	1.3	20	0.03	0.30
RAS-AP63EA(J) 2	1.3	20	0.03	0.30
RAS-AP80EA(J) 2	1.9	20	0.04	0.80
RAS-AP112EA2	2.6	20	0.04	1.60
RAS-AP140・AP160EA2	2.9	30	0.06	2.40

- ※1. ツイン接続の場合を示します。
 ※2. 「かべかけ(膨張弁機外取付タイプ)」を使用する場合、膨張弁キットと室内ユニット間の配管長さに対し0.05kg/mの冷媒を追加してください。
 ※3. RAS-GP80RSH(J)をツイン接続する場合、追加補正係数P=0.03としてください。
 ※4. RAS-AP40～63GH(J)3をツイン接続する場合、追加補正係数P=0.024としてください。
 ※5. 既設配管流用時に液配管をサイズアップした場合は値が変更になります。詳細は室外ユニットに付属の据付点検要領書をご確認ください。

●省エネの達人プレミアム・省エネの達人 [224～335型] R410A、冷房専用機 [224～335型]

本機はチャージレス機です。配管合計長さ30m分^(※1)の冷媒を封入してあります。配管合計長さが30m^(※1)を超える場合は、現地にて冷媒を追加する必要があります。

この室外ユニットには、予め冷媒が封入されています。配管合計長さが30m^(※1)を超える場合には、適正な冷媒量を追加封入する必要があります。下記の要領で追加封入量を求めてください。

追加封入量W(kg)の計算のしかた

追加封入量は、液配管の配管径と配管長さより求めます。

液配管径	各配管合計長さ(m)	追加封入量(kg)
$\phi 12.7$...	<input type="text"/> × 0.12	= <input type="text"/>
$\phi 9.52$...	<input type="text"/> × 0.065	= <input type="text"/>
$\phi 6.35$...	<input type="text"/> × 0.065 ^{※2}	= <input type="text"/>

配管合計長さ (m) 計算封入量合計 $W_1 =$ (kg)
 追加封入量 $W =$ - $P =$ (kg)

(例) (例はRAS-AP335GH3の場合)
 液配管径 各配管合計長さ(m) 追加封入量(kg)
 $\phi 12.7$... (30) × 0.12 = 3.6
 $\phi 9.52$... (5+5+5+5) × 0.065 = 1.3
 $\phi 6.35$... (10+10) × 0.065 = 1.3
 配管合計長さ 70(m) 計算封入量合計 $W_1 = 6.2$ (kg)
 [30mを超えているため追加が必要]
 W_1 補正係数P
 追加封入量 $W = 6.2 - 2.0 = 4.2$ (kg)
 追加封入量Wは最大追加封入量以内としてください。

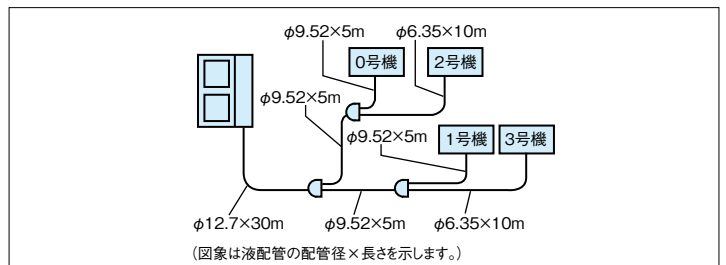

室外ユニット型式	出荷時封入量 (kg)	補正係数P	最大追加封入量 (kg)
RAS-AP224GH3	6.1	1.6	10.3
RAS-AP280GH3	6.3	2.0	12.1
RAS-AP335GH3	7.2	2.0	12.1
RAS-AP224SH3	6.1	1.6	10.3
RAS-AP280SH3	6.3	2.0	12.1
RAS-AP335SH3	7.2	2.0	12.1
RAS-AP224EA2 ^{※3}	5.3	1.6	3.1
RAS-AP280EA2	6.0	2.0	5.8
RAS-AP335EA2	6.2	2.0	5.8

- ※1. 既設配管流用時に液配管をサイズアップした場合は値が変更になります。詳細は室外ユニットに付属の据付点検要領書をご確認ください。
 ※2. 省エネの達人プレミアム224・280型において室内ユニット接続台数が推奨台数(4台)を超える場合は「0.030」としてください。
 ※3. 配管長が10mより短い場合、冷媒量の調整が必要となります。詳細は室外ユニットに付属の据付点検要領書をご確認ください。

容量別再封入時の冷媒量

移設等で冷媒を一度回収し再封入する場合は、以下により冷媒を再封入してください。

総配管長がチャージレス長以下の場合：下表に従い冷媒を封入してください。

総配管長がチャージレス長を超える場合：出荷時封入量+『冷媒追加封入量』により求めた冷媒封入量としてください。

●省エネの達人プレミアム(R32) (単位：kg)

容量・型名	配管長 (m)			
	5未満	5以上10未満	10以上20未満	20以上30以下
40～50型	1.10	1.20	1.40	—
56・63型	1.30	1.40	1.50	1.60
80型	1.90	2.00	2.15	2.30
112～160型	2.60	2.70	2.95	3.20

●省エネの達人(R32) (単位：kg)

容量・型名	配管長 (m)			
	5未満	5以上10未満	10以上20未満	20以上30以下
40～50型	1.10	1.20	1.40	—
56・63型	1.30	1.40	1.50	1.60
80型	1.50	1.65	1.90	—
112型	2.40	2.50	2.75	3.00
140・160型	2.60	2.70	2.95	3.20

●省エネの達人プレミアム(R410A) (単位：kg)

容量・型名	配管長 (m)			
	5未満	5以上10未満	10以上20未満	20以上30以下
40～50型	1.30	1.40	1.60	—
56・63型	1.60	1.70	1.80	1.90
80型	1.90	2.00	2.15	2.30
112～160型	3.20	3.30	3.55	3.80
224型	5.40	5.60	5.85	6.10
280型	5.40	5.60	5.95	6.30
335型	6.60	6.70	6.95	7.20

●省エネの達人(R410A) (単位：kg)

容量・型名	配管長 (m)			
	5未満	5以上10未満	10以上20未満	20以上30以下
224型	5.40	5.60	5.85	6.10
280型	5.40	5.60	5.95	6.30
335型	6.60	6.70	6.95	7.20

●冷房専用機 (単位：kg)

容量・型名	配管長 (m)			
	5未満	5以上10未満	10以上20未満	20以上30以下
40～63型	1.00	1.10	1.30	—
80型	1.50	1.60	1.90	—
112型	2.20	2.30	2.60	—
140・160型	2.30	2.40	2.65	2.90
224型	5.00	5.10	5.20	5.30
280型	5.40	5.50	5.75	6.00
335型	5.60	5.70	5.95	6.20

■ 省エネの達人プレミアム(R32)・省エネの達人(R32)・冷房専用機[シングル接続]

- 「電気設備に関する技術基準を定める経済産業省令」「内線規程」および事前に各電力会社のご指導に従ってください。
- 漏電遮断器を必ず設置してください。法規(電気設備に関する技術基準を定める省令)により設置が定められています。設置しないと地絡により火災や感電の原因になります。
- 配線工事は電気工事士の方が行ってください。

1) 配線方式の決定

シングルタイプ	配線方式	基板設定			
		省エネの達人プレミアム(R32)・省エネの達人(R32)		冷房専用機	
		室外ユニット	室内ユニット	室外ユニット	室内ユニット
シングルタイプ 室外ユニットだけに電源をとる場合 室内ユニットと室外ユニット別々に電源をとる場合	B方式	2線 (変更不要)	— (変更不要)	SW1 2線 (変更不要) 3線 (変更不要)	
	e方式 ^{※1} (e-LINE)	2線 (変更不要)	— (変更不要)	SW1 2線 (変更不要) 3線 (変更不要) 設定変更必要^{※2}	
	C方式	2線 (変更不要)	— (変更不要)	SW1 2線 (変更不要) 3線 (変更不要)	

※1. e方式(e-LINE)：電源・伝送線共用方式(3芯線方式)
(てんうめ224・280型と冷房専用機の組み合わせの場合は4芯線)
※2. ゆかおき・厨房用エアコン・てんつり(224型以上)の場合は、設定変更が必要です。それ以外の室内ユニットの場合には、設定変更不要です。

注意事項 基板のスイッチを操作する場合は、必ず室外ユニットの電源を切ってください。電源を切らないで操作すると設定が有効とならない場合があります。

2) 配線方式

[B方式] シングルタイプ：室外ユニットだけに電源をとる場合

三相200V 50/60Hz(単相機は単相200V 50/60Hz)

室外ユニット用漏電遮断器 ①

室外ユニット用 ④⑦

室外ユニット用 ⑩

電源配線相(R.S.T)を正しく結線してください。(単相機はT相不要)

室外端子台 R S T L 1 2

室内端子台 R S T 1 2 A B

リモコン(別売)

リモコンケーブル(現地準備品)極性はありません。またDC15Vの低電圧回路ですので、過電圧を印加しないでください。

室内用渡り電源配線相(R.S.T)を必ず合わせて結線してください。(てんうめ224・280型のみT相が必要)

室内端子台 R S T 1 2 A B

室内用渡り電源配線相(R.S.T)を必ず合わせて結線してください。またDC5Vの低電圧回路ですので、過電圧を印加しないでください。

[e方式(e-LINE)] シングルタイプ：室外ユニットに電源をとりe方式とする場合

三相200V 50/60Hz(単相機は単相200V 50/60Hz)

室外ユニット用漏電遮断器 ①

室外ユニット用 ④⑦

室外ユニット用 ⑩

電源配線相(R.S.T)を正しく結線してください。(単相機はT相不要)

室外端子台 R S T L 1 2

室内端子台 R S T 1 2 A B

リモコン(別売)

リモコンケーブル(現地準備品)極性はありません。またDC15Vの低電圧回路ですので、過電圧を印加しないでください。

e-LINE渡り配線 R.S.T.Lを必ず合わせて結線してください。(てんうめ224・280型のみT相が必要)

L端子にもAC200V電圧が印加されていますので、ご注意ください。

(注) e方式の渡り配線は⑬の総長80m以下にしてください。

[C方式] シングルタイプ：室外ユニットと室内ユニット別々に電源をとる場合

三相200V 50/60Hz(単相機は単相200V 50/60Hz) てんうめ224・280型以外：単相200V 50/60Hz
てんうめ224・280型：三相200V 50/60Hz

室外ユニット用漏電遮断器 ②

室内ユニット用漏電遮断器 ③

室外ユニット用 ⑤⑧

室内ユニット用 ⑥⑨

電源配線相(R.S.T)を正しく結線してください。(単相機はT相不要)

室外端子台 R S T L 1 2

室内端子台 R S T 1 2 A B

リモコン(別売)

リモコンケーブル(現地準備品)極性はありません。またDC15Vの低電圧回路ですので、過電圧を印加しないでください。

室内電源配線相(R.S.T)を正しく結線してください。(てんうめ224・280型のみT相が必要)

室内用渡り電源配線相(R.S.T)を必ず合わせて結線してください。またDC5Vの低電圧回路ですので、過電圧を印加しないでください。

※ 室内端子台の端子の配置は実際とは異なりますのでご注意ください。

てんうめ224・280型と冷房専用機の組み合わせの場合は、4芯線になります。

配線容量

3) 配線容量

●省エネの達人プレミアム(R32)・省エネの達人(R32)

表中のB・C・eはP.286の(B方式)(C方式)(e方式)を示します。

シリーズ	室外ユニット 容量・型名	電源	漏電遮断器 定格電流(A)						手元開閉器						配線容量(mm ²)										
			B・e① C室外② C室内③			B・e④ C室外⑤ C室内⑥			ヒューズ容量(A)			B・e⑩		C室外⑪	C室内⑫	室内・室外渡り配線					アース線⑮	リモコンケーブル⑯			
			B・e①	C室外②	C室内③	B・e④	C室外⑤	C室内⑥	B・e⑦	C室外⑧	C室内⑨	10mまで	20mまで			B・e動力⑬	20mまで	35mまで	50mまで	70mまで			75mまで	B・C操作回路⑭	
シンプル	40型 45型 50型 56型	単相	20	20	5	30	30	30	20	20	5	3.5	3.5	3.5	2.0	2.0	2.0	2.0	2.0	—	—	0.75以上	2.0	0.75	
		三相	15	15	5	30	30		15	15	5	2.0	2.0	2.0			2.0	2.0	2.0	2.0	—	—	0.75以上		2.0
	63型	単相	20	20	5	30	30		20	20	5	3.5	3.5	3.5			2.0	2.0	2.0	—	—	0.75以上	2.0		
		三相	15	15	5	30	30		15	15	5	2.0	2.0	2.0			2.0	2.0	2.0	—	—	0.75以上	2.0		
	80型	単相	30	30	5	30	30		30	30	5	5.5	5.5	5.5			2.0	2.0	2.0	—	—	0.75以上	2.0		
		三相	20	20	5	30	30		20	20	5	3.5	3.5	3.5			2.0	2.0	2.0	—	—	0.75以上	2.0		
	112型	三相	30	30	5	30	30		30	30	5	3.5	3.5	3.5			2.0	2.0	2.0	2.0	2.0	2.0	0.75以上		2.0
	140型		30	30	5	30	30		30	30	5	5.5	5.5	5.5			2.0	2.0	2.0	2.0	2.0	0.75以上	2.0		
	160型		30	30	5	30	30		30	30	5	5.5	5.5	5.5			2.0	2.0	2.0	2.0	2.0	0.75以上	2.0		
			30	30	5	30	30		30	30	5	5.5	5.5	5.5			2.0	2.0	2.0	2.0	3.5	0.75以上	2.0		

●冷房専用機

表中のB・C・eはP.286の(B方式)(C方式)(e方式)を示します。

シリーズ	室外ユニット 容量・型名	電源	漏電遮断器 定格電流(A)						手元開閉器						配線容量(mm ²)									
			B・e① C室外② C室内③			B・e④ C室外⑤ C室内⑥			ヒューズ容量(A)			B・e⑩		C室外⑪	C室内⑫	室内・室外渡り配線					アース線⑮	リモコンケーブル⑯		
			B・e①	C室外②	C室内③	B・e④	C室外⑤	C室内⑥	B・e⑦	C室外⑧	C室内⑨	10mまで	20mまで			B・e動力⑬	20mまで	35mまで	50mまで	B・C操作回路⑭				
シンプル	40型 45型 50型 56型	単相	20	20	5	30	30	30	20	20	5	3.5	3.5	3.5	2.0	2.0	2.0	2.0	—	—	0.75以上	2.0	0.75	
		三相	15	15	5	30	30		15	15	5	2.0	2.0	2.0			2.0	2.0	2.0	—	—	0.75以上		2.0
	63型	単相	20	20	5	30	30		20	20	5	3.5	3.5	3.5			2.0	2.0	2.0	—	—	0.75以上		2.0
		三相	15	15	5	30	30		15	15	5	2.0	2.0	2.0			2.0	2.0	2.0	—	—	0.75以上		2.0
	80型	単相	30	30	5	30	30		30	30	5	5.5	5.5	5.5			2.0	2.0	2.0	—	—	0.75以上		2.0
		三相	20	20	5	30	30		20	20	5	3.5	3.5	3.5			2.0	2.0	2.0	—	—	0.75以上		2.0
	112型	三相	30	30	5	30	30		30	30	5	3.5	3.5	3.5			2.0	2.0	2.0	2.0	2.0	0.75以上		2.0
	140型		30	30	5	30	30		30	30	5	5.5	5.5	5.5			2.0	2.0	2.0	2.0	0.75以上	2.0		
	160型		30	30	5	30	30		30	30	5	5.5	5.5	5.5			2.0	2.0	2.0	2.0	0.75以上	2.0		
			50	40	15	60	60		50	40	15	14.0	14.0	8.0			3.5	3.5	3.5	0.75以上	3.5			
280型	50	50	15	60	60	50	50	15	14.0	14.0	14.0	3.5	3.5	3.5	0.75以上	3.5								

*1. 配線こう長は30mまでです。

- ・室内外操作回路連絡配線⑭、室内間操作回路連絡配線は0.75mm²~1.25mm²の2芯ケーブル(型式:VCTF・VCT・CVV・MVVS・VVR・VVF)または、2芯ツイストペアケーブル(型式:KPEV・KPEV-S相当品)を使用してください。また、配線総長は、1,000m以下としてください。
- ・H-LINKシステム以外でかつ100m以下の場合に使用する連絡配線は、上記の2芯ケーブルまたは、2芯ツイストペアケーブル以外の配線でも使用できます。
- ・リモコンケーブル⑯、室内間制御用配線は2芯ツイストペアケーブル(型式:KPEV・KPEV-S相当品)を使用してください。
- ・また、配線総長は500m以下としてください。総延長30m以下の場合、ツイストペアケーブル以外の配線(0.3mm²)でも構いません。
- ・e-LINE接続方式(e方式)を行う場合は、室内外の制御基板上的スイッチを設定変更する必要があります。
- ・(ゆかおき・厨房用エアコンの場合は、設定が必要です。それ以外の室内ユニットの場合には、自動設定です。)
- ・e-LINE接続方式(e方式)とした場合は、集中制御・H-LINKなどに対応できない場合がありますのでご注意ください。
- ・e-LINE接続方式(e方式)の渡り配線⑬は、3芯線(てんうめ224・280型では4芯線)を使用してください。
- ・e-LINE接続方式(e方式)とした場合の渡り配線⑬の総長は、80m以下としてください。
- ・漏電遮断器は、上位側の漏電遮断器との保護協調を確認してください。また、高調波対応品(インバーター対応型)を選択してください。
- ・漏電遮断器(ELB)は定格感度電流が30mA以下のものは高感度高速形、定格感度電流が50mA以上のものは中感度高速形(ともに動作時間0.1秒以内)を選択してください。
- ・漏電遮断器を必ず設置してください。法規(電気設備に関する技術基準を定める省令)により設置が定められています。設置しないと地絡により火災や感電の原因になります。

●漏電遮断器の選定について

上記配線容量表により遮断器の定格電流値を決定します。
右の表でELBのフレーム番号・感度電流・遮断電流を決定します。

定格電流値(A)	ELBフレーム番号(遮断電流)	定格感度電流(mA)
5・10・15・20・30	EX-30(5kA) またはEX-50B(10kA) またはEX-50C(35kA)	30
40・50	EX-50B(10kA) またはEX-50C(35kA)	30・100
60・75・100	EX-100(10kA) またはEX-100B(35kA)	100

■ 省エネの達人プレミアム(R32)・省エネの達人(R32)・冷房専用機[ツイン・トリプル接続]

- 「電気設備に関する技術基準を定める経済産業省令」「内線規程」および事前に各電力会社のご指導に従ってください。
- 漏電遮断器を必ず設置してください。法規(電気設備に関する技術基準を定める省令)により設置が定められています。設置しないと地絡により火災や感電の原因になります。
- 配線工事は電気工事士の方が行ってください。

1) 配線方式の決定

配線方式	適用可能接続	基板設定				
		省エネの達人プレミアム(R32)・省エネの達人(R32)		冷房専用機		
		室外ユニット	室内ユニット	室外ユニット	室内ユニット	
e方式(e-LINE)	ツイン	2線	3線	—	2線	3線
	トリプル	設定変更必要*	(変更不要)	(変更不要)	設定変更必要*	(変更不要)
B方式	ツイン	2線	3線	—	2線	3線
	トリプル	(変更不要)	(変更不要)	(変更不要)	(変更不要)	(変更不要)
C方式	ツイン	2線	3線	—	2線	3線
	トリプル	(変更不要)	(変更不要)	(変更不要)	(変更不要)	(変更不要)

*ゆかおき・厨房用エアコン・てんつり(224型以上)の場合は、設定変更が必要です。それ以外の室内ユニットの場合には、設定変更不要です。

留意事項 基板のスイッチを操作する場合は、必ず室外ユニットの電源を切ってください。電源を切らないで操作すると設定が有効とならない場合があります。

2) 配線方式(図はツイン方式にて記載)

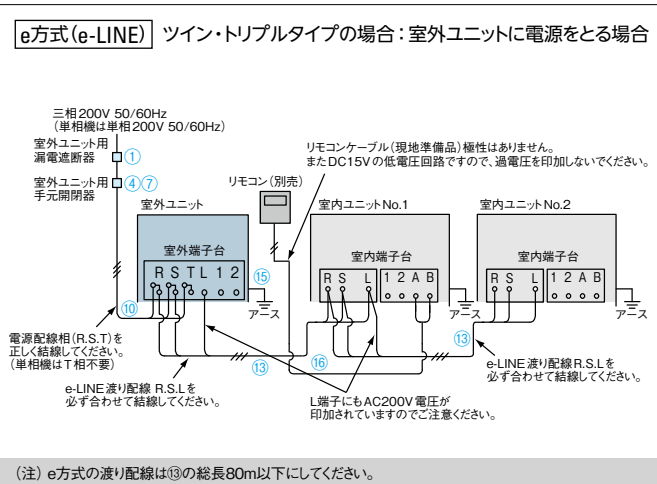
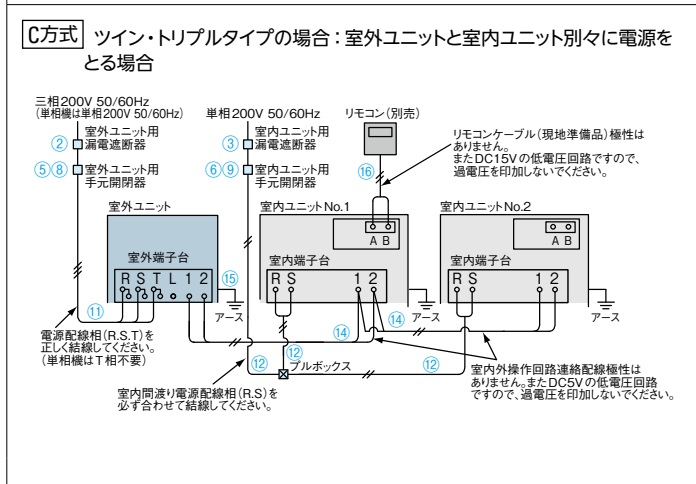
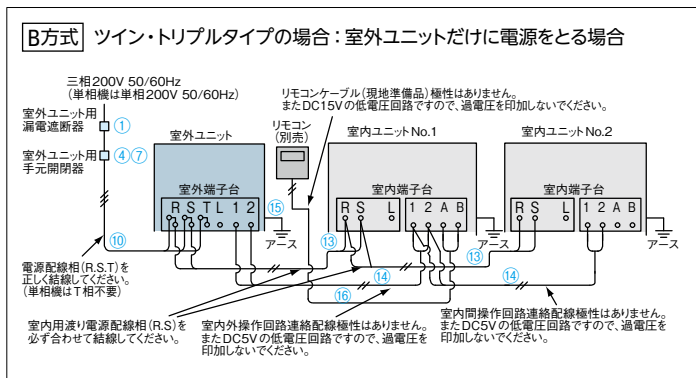

- ※ 室内端子台の端子の配置は実際とは異なりますのでご注意ください。
- (注1) リモコン渡り配線をしない場合で、風量調整4段(H急・急・強・弱)と風量調整3段(急・強・弱)の室内ユニットを接続する場合、多機能リモコンは風量調整4段室内ユニットへ接続してください。風量調整3段室内ユニットへ接続すると、多機能リモコンに「H急風」が表示されず、選択できません。
- (注2) 下記の場合は、リモコン渡り線が必要となります。
- ・昇降グリル付きパネル(e方式の場合のみ)
 - ・フィルター自動清掃付きパネル
 - ・人感センサー付きパネル・人感センサーキット
 - ・複数冷暖系統を1台のリモコンで使用する場合

配線容量

3) 配線容量

●省エネの達人プレミアム(R32)・省エネの達人(R32)

表中のB・C・eはP.288の(B方式)(C方式)(e方式)を示します。

シリーズ	室外ユニット容量・型名	電源	漏電遮断器 定格電流(A)			手元開閉器						配線容量(mm ²)											
			定格電流(A)			ヒューズ容量(A)			電源配線			室内・室外渡り配線					アース線 ^⑮	リモコンケーブル ^⑯					
			B・e①	C室外②	C室内③	B・e④	C室外⑤	C室内⑥	B・e⑦	C室外⑧	C室内⑨	10mまで	20mまで	C室外 ^⑪	C室内 ^⑫	B・e動力 ^⑬			B・C操作回路 ^⑭				
ツイン	80型	単相	30	30	10	30	30	30	30	10	5.5	5.5	5.5	2.0	2.0	2.0	2.0	—	—	0.75以上	2.0	0.75	
		三相	20	20	10	30	30	20	20	10	3.5	3.5	3.5		2.0	2.0	2.0	—	—		2.0		
	112型	単相	30	30	10	30	30	30	30	10	3.5	3.5	3.5		2.0	2.0	2.0	2.0	—		—		2.0
		三相	30	30	10	30	30	30	30	10	5.5	5.5	5.5		2.0	2.0	2.0	3.5	3.5		2.0		
140型	三相	30	30	10	30	30	30	30	10	5.5	5.5	5.5	2.0	2.0	2.0	3.5	3.5	2.0					
160型	三相	30	30	10	30	30	30	30	10	5.5	5.5	5.5	2.0	2.0	2.0	3.5	3.5	2.0					
トリプル	160型	三相	30	30	10	30	30	30	30	10	5.5	5.5	5.5	2.0	2.0	2.0	3.5	3.5	0.75以上	2.0	0.75		

- ・室内外操作回路連絡配線⑭、室内間操作回路連絡配線は0.75mm²~1.25mm²の2芯ケーブル(型式:VCTF・VCT・CVV・MVVS・VVR・VVF)または、2芯ツイストペアケーブル(型式:KPEV・KPEV-S相当品)を使用してください。また、配線総長は1,000m以下としてください。
- ・H-LINKシステム以外でかつ100m以下の場合に使用する連絡配線は、上記の2芯ケーブルまたは、2芯ツイストペアケーブル以外の配線でも使用できます。
- ・リモコンケーブル⑯はツイストペア線(現地準備品)を使用してください。また、総延長500m以下としてください。ただし、総延長30m以下の場合にはツイストペア線以外の配線(0.3mm²以上)でも使用できます。
- ・(e-LINE方式)を行う場合は、室内外の制御基板上のスイッチを設定変更する必要があります。
- ・(e-LINE方式)とした場合は、集中制御・H-LINKなどに対応できない場合がありますのでご注意ください。
- ・(e-LINE方式)のe-LINE配線⑬は、3芯線を使用してください。
- ・(e-LINE方式)とした場合の渡り配線⑬の総長は、80m以下としてください。
- ・漏電遮断器は、上位側の漏電遮断器との保護協調を確認してください。また、高調波対応品(インバーター対応型)を選定してください。
- ・漏電遮断器(ELB)は定格感度電流が30mA以下のものは高感度高速形、定格感度電流が50mA以上のものは中感度高速形(ともに動作時間0.1秒以内)を選定してください。
- ・漏電遮断器を必ず設置してください。法規(電気設備に関する技術基準を定める省令)により設置が定められています。設置しないと地絡により火災や感電の原因になります。
- ・「ビルトイン」「てんぐめ」で機外静圧設定を「高静圧1」「高静圧2」とした場合、配線容量が異なる場合があります。

●漏電遮断器の選定について
上記配線容量表により遮断器の定格電流値を決定します。
右の表でELBのフレーム番号・感度電流・遮断電流を決定します。

定格電流値(A)	ELBフレーム番号(遮断電流)	定格感度電流(mA)
5・10・15・20・30	EX-30(5kA) または EX-50B(10kA) または EX-50C(35kA)	30
40・50	EX-50B(10kA) または EX-50C(35kA)	30・100
60・75・100	EX-100(10kA) または EX-100B(35kA)	100

●冷房専用機

表中のB・C・eはP.288の(B方式)(C方式)(e方式)を示します。

シリーズ	室外ユニット容量・型名	電源	漏電遮断器 定格電流(A)			手元開閉器						配線容量(mm ²)														
			定格電流(A)			ヒューズ容量(A)			電源配線			室内・室外渡り配線					アース線 ^⑮	リモコンケーブル ^⑯								
			B・e①	C室外②	C室内③	B・e④	C室外⑤	C室内⑥	B・e⑦	C室外⑧	C室内⑨	10mまで	20mまで	C室外 ^⑪	C室内 ^⑫	B・e動力 ^⑬			B・C操作回路 ^⑭							
ツイン	80型	単相	30	30	10	30	30	30	30	30	10	5.5	5.5	5.5	2.0	2.0	2.0	2.0	—	0.75以上	2.0	0.75				
		三相	20	20		30	30		20	20		10	3.5	3.5		3.5	2.0	2.0	2.0		—		—	2.0		
	112型	単相	30	20		30	30		30	20		3.5	3.5	3.5		2.0	2.0	2.0	2.0		2.0		2.0	—	—	2.0
	140型	三相	30	30		30	30		30	30		5.5	5.5	5.5		2.0	2.0	2.0	2.0		2.0		2.0	—	—	2.0
	160型	三相	30	30		30	30		30	30		5.5	5.5	5.5		2.0	2.0	2.0	2.0		2.0		2.0	—	—	2.0
	224型	三相	50	40		60	60		50	40		14.0	14.0	8.0		3.5	3.5	3.5	3.5		3.5		3.5	—	—	3.5
	280型	三相	50	50		60	60		50	50		14.0	14.0	14.0		3.5	3.5	3.5	3.5		3.5		—	—	3.5	
335型	三相	60	50	60	60	60	50	14.0	14.0	14.0	3.5	3.5	3.5	3.5	3.5	—	—	5.5								
トリプル	160型	三相	30	30	30	30	30	30	8.0	8.0	5.5	2.0	2.0	2.0	2.0	2.0	2.0	—	—	2.0	0.75					
	224型	三相	50	40	60	60	50	40	14.0	14.0	8.0	3.5	3.5	3.5	3.5	3.5	3.5	—	—	3.5						
	335型	三相	60	50	60	60	60	50	14.0	14.0	14.0	3.5	3.5	3.5	3.5	3.5	3.5	—	—	5.5						

※1. 配線こう長は30mまでです。

- ・室内・室外渡り配線が75mを超える場合は配線方式をC方式(ヒーター別電源)としてください。
- ・操作回路配線⑭は、0.75mm²~1.25mm²の2芯ケーブル(型式:VCTF・VCT・CVV・MVVS・VVR・VVF)または、2芯ツイストペアケーブル(型式:KPEV・KPEV-S相当品)を使用してください。また、配線総長は、1,000m以下としてください。なお、配線総長が100m以下の場合には、上記の2芯ケーブルまたは、2芯ツイストペアケーブル以外の配線でも使用できます。
- ・リモコンケーブル⑯はツイストペア線(現地準備品)を使用してください。また、総延長500m以下としてください。ただし、総延長30m以下の場合にはツイストペア線以外の配線(0.3mm²以上)でも使用できます。
- ・(e-LINE方式)を行う場合は、室内外の制御基板上のスイッチを設定変更する必要があります。
- ・(e-LINE方式)とした場合は、集中制御・H-LINKなどに対応できない場合がありますのでご注意ください。
- ・(e-LINE方式)のe-LINE配線⑬は、3芯線を使用してください。
- ・(e-LINE方式)とした場合の渡り配線⑬の総長は80m以下としてください。
- ・漏電遮断器は、上位側の漏電遮断器との保護協調を確認してください。また、高調波対応品(インバーター対応型)を選定してください。
- ・漏電遮断器(ELB)は定格感度電流が30mA以下のものは高感度高速形、定格感度電流が50mA以上のものは中感度高速形(ともに動作時間0.1秒以内)を選定してください。
- ・漏電遮断器を必ず設置してください。法規(電気設備に関する技術基準を定める省令)により設置が定められています。設置しないと地絡により火災や感電の原因になります。
- ・「ビルトイン」「てんぐめ」で機外静圧設定を「高静圧1」「高静圧2」とした場合、配線容量が異なる場合があります。

●漏電遮断器の選定について
上記配線容量表により遮断器の定格電流値を決定します。
右の表でELBのフレーム番号・感度電流・遮断電流を決定します。

定格電流値(A)	ELBフレーム番号(遮断電流)	定格感度電流(mA)
5・10・15・20・30	EX-30(5kA) または EX-50B(10kA) または EX-50C(35kA)	30
40・50	EX-50B(10kA) または EX-50C(35kA)	30・100
60・75・100	EX-100(10kA) または EX-100B(35kA)	100

■ 省エネの達人プレミアム (R410A) ・省エネの達人 (R410A) [シングル接続]

- 「電気設備に関する技術基準を定める経済産業省令」「内線規程」および事前に各電力会社のご指導に従ってください。
- 漏電遮断器を必ず設置してください。法規(電気設備に関する技術基準を定める省令)により設置が定められています。設置しないと地絡により火災や感電の原因になります。
- 配線工事は電気工事士の方が行ってください。

1) 配線方式の決定

配線方式	基板設定	
	室外ユニット	室内ユニット
	SW1	
B方式	2線 3線 (変更不要)	
e方式 ^{※1} (e-LINE)	2線 3線 設定変更必要 ^{※2}	
C方式	2線 3線 (変更不要)	

※1. e方式(e-LINE)：電源・伝送線共用方式(3芯線方式)(てんうめ224・280型は4芯線)
 ※2. ゆかおき・厨房用エアコン・てんつり(224型以上)の場合は、設定変更が必要です。それ以外の室内ユニットの場合には、設定変更不要です。

留意事項 基板のスイッチを操作する場合は、必ず室外ユニットの電源を切ってください。電源を切らないで操作すると設定が有効とならない場合があります。

2) 配線方式

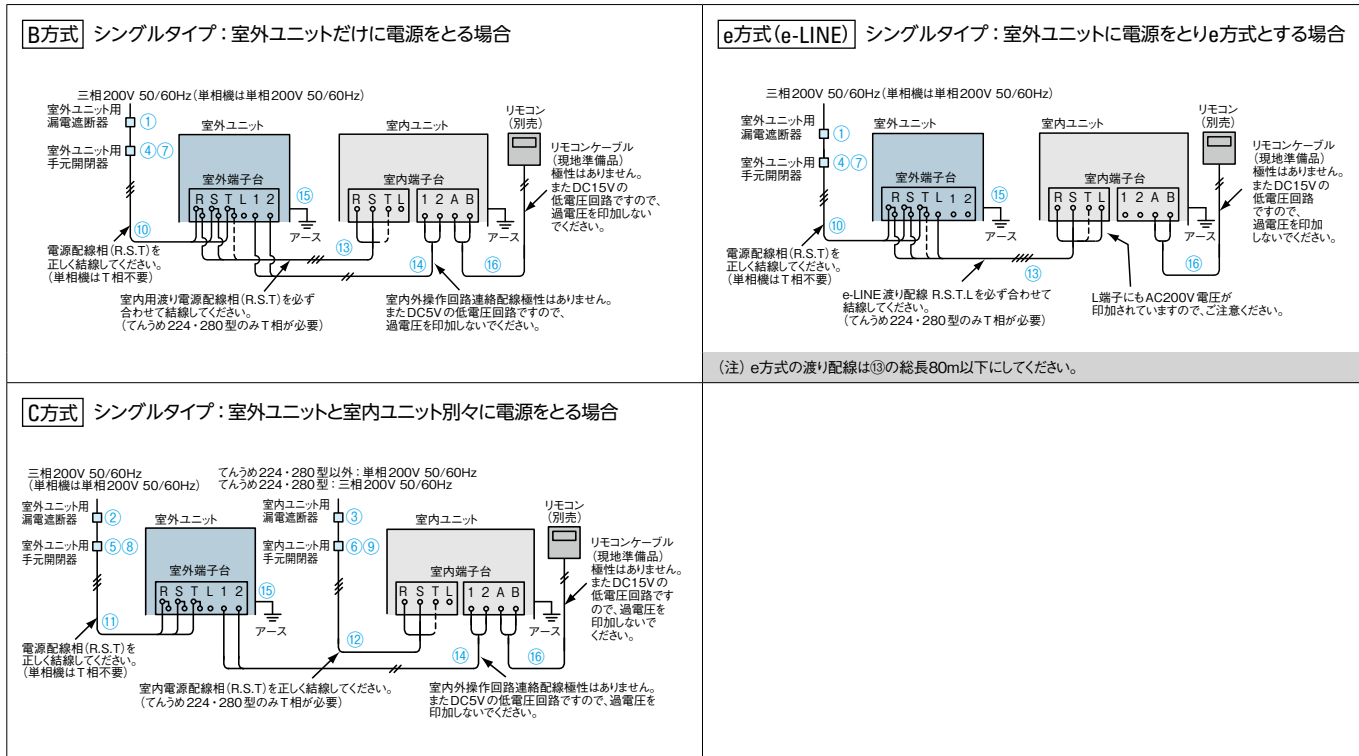

※ 室内端子台の端子の配置は実際とは異なりますのでご注意ください。

3) 配線容量

●省エネの達人プレミアム(R410A)・省エネの達人(R410A)

表中のB・C・eはP290の(B方式)(C方式)(e方式)を示します。

シリーズ	室外ユニット 容量・型名	電源	漏電遮断器 定格電流(A)		手元開閉器									配線容量(mm ²)										
					定格電流(A)						ヒューズ容量(A)			電源配線			室内・室外渡り配線					アース線 (15)	リモコン ケーブル (16)	
					B・e①	C室外②	C室内③	B・e④	C室外⑤	C室内⑥	B・e⑦	C室外⑧	C室内⑨	B・e⑩		C室外⑪	C室内⑫	B・e動力⑬						
					10mまで	20mまで	10mまで	20mまで	35mまで	50mまで	70mまで	75mまで	20m以上	35m以上	50m以上	70m以上	75m以上							
シングル	40型 45型 50型 56型	単相	20	20	5	30	30	20	20	5	3.5	3.5	3.5	2.0	2.0	2.0	—	—	0.75以上	2.0				
		三相	15	15	5	30	30	15	15	5	2.0	2.0	2.0	2.0	2.0	2.0	—	—	0.75以上	2.0				
	63型	単相	20	20	5	30	30	20	20	5	3.5	3.5	3.5	2.0	2.0	2.0	—	—	0.75以上	2.0				
		三相	15	15	5	30	30	15	15	5	2.0	2.0	2.0	2.0	2.0	2.0	—	—	0.75以上	2.0				
	80型	単相	30	30	5	30	30	30	30	5	5.5	5.5	5.5	2.0	2.0	2.0	—	—	0.75以上	2.0				
		三相	20	20	5	30	30	20	20	5	3.5	3.5	3.5	2.0	2.0	2.0	—	—	0.75以上	2.0				
	112型	三相	30	30	5	30	30	30	30	5	3.5	3.5	3.5	2.0	2.0	2.0	2.0	2.0	0.75以上	2.0				
	140型		30	30	5	30	30	30	30	5	5.5	5.5	5.5	2.0	2.0	2.0	2.0	2.0	0.75以上	2.0				
	160型	三相	30	30	5	30	30	30	30	5	5.5	5.5	5.5	2.0	2.0	2.0	2.0	3.5	0.75以上	2.0				
	224型		50	40	15	60	60	50	40	15	14.0	14.0	8.0	2.0	2.0	3.5	3.5	3.5	0.75以上	3.5				
	280型	三相	50	50	15	60	60	50	50	15	14.0	14.0	14.0	2.0	2.0	3.5	5.5	5.5	0.75以上	3.5				

- ・室内外操作回路連絡配線⑭、室内間操作回路連絡配線は0.75mm²~1.25mm²の2芯ケーブル(型式:VCTF・VCT・CVV・MVVS・VVR・VVF)または、2芯ツイストペアケーブル(型式:KPEV・KPEV-S相当品)を使用してください。また、配線総長は、1,000m以下としてください。
- ・H-LINKシステム以外でかつ100m以下の場合に使用する連絡配線は、上記の2芯ケーブルまたは、2芯ツイストペアケーブル以外の配線でも使用できます。
- ・リモコンケーブル⑯、室内間制御用配線は2芯ツイストペアケーブル(型式:KPEV・KPEV-S相当品)を使用してください。
- ・また、配線総長は500m以下としてください。総延長30m以下の場合、ツイストペアケーブル以外の配線(0.3mm²)でも構いません。
- ・e-LINE接続方式(e方式)を行う場合は、室内外の制御基板上のスイッチを設定変更する必要があります。
- ・(ゆかおき・厨房用エアコンの場合は、設定が必要です。それ以外の室内ユニットの場合には、自動設定です。)
- ・e-LINE接続方式(e方式)とした場合は、集中制御・H-LINKなどに対応できない場合がありますのでご注意ください。
- ・e-LINE接続方式(e方式)の渡り配線⑬は、3芯線(てんぐめ224・280型では4芯線)を使用してください。
- ・e-LINE接続方式(e方式)とした場合の渡り配線⑬の総長は、80m以下としてください。
- ・漏電遮断器は、上位側の漏電遮断器との保護協調を確認してください。また、高調波対応品(インバーター対応型)を選定してください。
- ・漏電遮断器(ELB)は定格感度電流が30mA以下のものは高感度高速形、定格感度電流が50mA以上のものは中感度高速形(ともに動作時間0.1秒以内)を選定してください。
- ・漏電遮断器を必ず設置してください。法規(電気設備に関する技術基準を定める省令)により設置が定められています。設置しないと地絡により火災や感電の原因になります。

●漏電遮断器の選定について
上記配線容量表により遮断器の定格電流値を決定します。
右の表でELBのフレーム番号・感度電流・遮断電流を決定します。

定格電流値(A)	ELBフレーム番号(遮断電流)	定格感度電流(mA)
5・10・15・20・30	EX-30(5kA) またはEX-50B(10kA) またはEX-50C(35kA)	30
40・50	EX-50B(10kA) またはEX-50C(35kA)	30・100
60・75・100	EX-100(10kA) またはEX-100B(35kA)	100

■ 省エネの達人プレミアム (R410A) ・省エネの達人 (R410A) [ツイン・トリプル・フォー接続]

- 「電気設備に関する技術基準を定める経済産業省令」「内線規程」および事前に各電力会社のご指導に従ってください。
- 漏電遮断器を必ず設置してください。法規(電気設備に関する技術基準を定める省令)により設置が定められています。設置しないと地絡により火災や感電の原因になります。
- 配線工事は電気工事士の方が行ってください。

1) 配線方式の決定

配線方式	適用可能接続	リモコン結線図	基板設定	
			室外ユニット	室内ユニット
			DSW6	SW1
e方式 ^{※1} (e-LINE)	ツイン	1	ON/OFF (変更不要)	2線 3線 (設定変更必要) ^{※2}
	B方式		2線 3線 (変更不要)	
B方式	ツイン	2	ON/OFF (変更不要)	2線 3線 (変更不要)
	トリプル		2線 3線 (変更不要)	
C方式	ツイン	3	ON/OFF (設定変更必要)	2線 3線 (設定変更必要) ^{※2}
	トリプル		2線 3線 (変更不要)	

(ご注意) ※1. 個別トリプル・個別フォー・同時フォータイプの場合は、e方式(e-LINE)の接続はできません。
 ※2. ゆかおき・厨房用エアコン・てんつり(224型以上)の場合は、設定変更が必要です。それ以外の室内ユニットの場合には、設定変更不要です。

留意事項
 基板のスイッチを操作する場合は、必ず室外ユニットの電源を切ってください。電源を切らないで操作すると設定が有効とならない場合があります。

2) 配線方式

B方式 ツイン・トリプル・フォータイプの場合：室外ユニットだけに電源をとる場合

三相200V 50/60Hz (単相機は単相200V 50/60Hz)
 室外ユニット用 漏電遮断器 ①
 室外ユニット用 手元開閉器 ④⑦
 室外ユニット ⑩
 室外端子台 R S T L 1 2
 リモコンケーブル(現地準備品)極性はありません。またDC15Vの低電圧回路ですので、過電圧を印加しないでください。
 リモコン(別売) ⑫
 室内ユニットNo.1 室内端子台 R S L 1 2 A B
 室内ユニットNo.2 室内端子台 R S L 1 2 A B
 リモコン(別売) ⑫
 電源配線相(R,S,T)を正しく結線してください。(単相機はT相不要)
 室内用渡り電源配線相(R,S)を必ず合わせて結線してください。
 室内外操作回路連絡配線極性はなりません。またDC5Vの低電圧回路ですので、過電圧を印加しないでください。
 室内間操作回路連絡配線極性はなりません。またDC5Vの低電圧回路ですので、過電圧を印加しないでください。
 (注1) 個別運転の場合

C方式 ツイン・トリプル・フォータイプの場合：室外ユニットと室内ユニット別々に電源をとる場合

三相200V 50/60Hz (単相機は単相200V 50/60Hz)
 ② 室外ユニット用 漏電遮断器
 ③ 室内ユニット用 漏電遮断器
 ⑤⑧ 室外ユニット用 手元開閉器
 ⑥⑨ 室内ユニット用 手元開閉器
 ⑪ 室外ユニット
 ⑫ 室内ユニットNo.1
 ⑬ 室内ユニットNo.2
 リモコン(別売) ⑫
 リモコンケーブル(現地準備品)極性はありません。またDC15Vの低電圧回路ですので、過電圧を印加しないでください。
 室内ユニット用 室内端子台 R S L 1 2 A B
 室内ユニット用 室内端子台 R S L 1 2 A B
 リモコン(別売) ⑫
 電源配線相(R,S,T)を正しく結線してください。(単相機はT相不要)
 室内用渡り電源配線相(R,S)を必ず合わせて結線してください。
 室内外操作回路連絡配線極性はなりません。またDC5Vの低電圧回路ですので、過電圧を印加しないでください。
 室内間操作回路連絡配線極性はなりません。またDC5Vの低電圧回路ですので、過電圧を印加しないでください。
 プルボックス
 (注1) 個別運転の場合

e方式(e-LINE) ツイン・トリプルタイプの場合：室外ユニットに電源をとる場合

三相200V 50/60Hz (単相機は単相200V 50/60Hz)
 室外ユニット用 漏電遮断器 ①
 室外ユニット用 手元開閉器 ④⑦
 室外ユニット ⑩
 室外端子台 R S T L 1 2
 リモコンケーブル(現地準備品)極性はありません。またDC15Vの低電圧回路ですので、過電圧を印加しないでください。
 リモコン(別売) ⑫
 室内ユニットNo.1 室内端子台 R S L 1 2 A B
 室内ユニットNo.2 室内端子台 R S L 1 2 A B
 リモコン(別売) ⑫
 電源配線相(R,S,T)を正しく結線してください。(単相機はT相不要)
 e-LINE 渡り配線 R,S,L を必ず合わせて結線してください。
 L端子にもAC200V電圧が印加されていますのでご注意ください。
 (注1) e方式はトリプル・フォーの個別運転を行うことができません。
 (注2) 同時フォータイプではe方式はできません。(注3) e方式の渡り配線は80m以下にしてください。

※ 室内端子台の端子の配置は実際とは異なりますのでご注意ください。

3) リモコン結線図

1) リモコンを室内ユニットごとに取り付けて個別運転する場合 (運転ON/OFFは個別 サーモON/OFFは個別)

室外ユニット DSW6 ON/OFF (出荷状態のまま) ①②
 室内ユニット A B (リモコン) ⑫
 室内ユニット A B (リモコン) ⑫

(注) e方式(e-LINE)においてトリプル・フォーの個別運転はできません。トリプル・フォーで個別運転を行った場合はB方式、C方式としてください。

2) リモコン1台で個別運転する場合 (運転ON/OFFは同時 サーモON/OFFは個別)

室外ユニット DSW6 ON/OFF (出荷状態のまま) ①②
 室内ユニット A B (リモコン) ⑫
 室内ユニット A B (リモコン) ⑫

リモコン渡り線が必要です!

(注) e方式(e-LINE)においてトリプル・フォーの個別運転はできません。トリプル・フォーで個別運転を行った場合はB方式、C方式としてください。

3) 同時運転の場合：室内ユニット型式がGP・AP型の場合

室外ユニット DSW6 ON/OFF (設定変更 DSW6-1をOFF) ①②
 室内ユニット A B (リモコン) ⑫
 室内ユニット A B (リモコン) ⑫

e方式(e-LINE)の場合 (電源線、制御線兼用方式) 2線 3線 (設定変更)

※ゆかおき・厨房用エアコンの場合は、設定が必要です。それ以外の室内ユニットの場合には、自動設定です。

(注1) リモコン渡り配線をしない場合で、風量調整4段(H急・急・強・弱)と風量調整3段(急・強・弱)の室内ユニットを接続する場合、多機能リモコンは風量調整4段室内ユニットへ接続してください。風量調整3段室内ユニットへ接続すると、多機能リモコンに「H急風」が表示されず、選択できません。
 (注2) 下記の場合は、リモコン渡り線が必要となります。
 ・昇降グリル付きパネル(e方式の場合のみ)
 ・フィルター自動清掃付きパネル
 ・人感センサー付きパネル・人感センサーキット
 ・複数冷媒系統を1台のリモコンで使用する場合

配線容量

4) 配線容量

表中のB・C・eはP.292の(B方式)(C方式)(e方式)を示します。

シリーズ	室外ユニット容量・型名	電源	漏電遮断器 定格電流(A)		手元開閉器						配線容量(mm ²)								
					定格電流(A)						電源配線								
					B・e①	C②	B④	C⑤	B⑥	C⑦	B・e⑩	C⑧	C⑨	B・e⑪	C⑩	C⑪	B・e動力⑬		
イン	40型45型 50型56型	単相	20		20						3.5			2.0			0.75以上	2.0	0.75
			20	20	20						3.5			2.0					
	63型	三相	5		5						2.0			2.0			0.75以上	2.0	0.75
			5	5	5						2.0			2.0					
	80型	単相	10		10						3.5			2.0			0.75以上	2.0	0.75
			10	10	10						3.5			2.0					
	112型	三相	10		10						5.5			2.0			0.75以上	2.0	0.75
			10	10	10						5.5			2.0					
	140型	三相	10		10						5.5			3.5			0.75以上	2.0	0.75
			10	10	10						5.5			3.5					
160型	三相	10		10						5.5			5.5			0.75以上	2.0	0.75	
		10	10	10						5.5			5.5						
224型	三相	60		60						14.0			8.0			0.75以上	3.5	0.75	
		60	60	60						14.0			8.0						
280型	三相	60		60						14.0			14.0			0.75以上	3.5	0.75	
		60	60	60						14.0			14.0						
335型	三相	60		60						14.0			14.0			0.75以上	5.5	0.75	
		60	60	60						14.0			14.0						
トリプル	三相	10		10						3.5			2.0			0.75以上	2.0	0.75	
		10	10	10						3.5			2.0						
		10	10	10						5.5			3.5						
		10	10	10						5.5			3.5						
		10	10	10						8.0			5.5						
		10	10	10						8.0			5.5						
フォー	三相	10		10						3.5			2.0			0.75以上	2.0	0.75	
		10	10	10						3.5			3.5						
		10	10	10						5.5			5.5						
		10	10	10						5.5			5.5						
		10	10	10						8.0			5.5						
		10	10	10						8.0			5.5						

室内外操作回路連絡配線⑬、室内間操作回路連絡配線は0.75mm²~1.25mm²の2芯ケーブル(型式: VCTF・VCT・CVV・MVVS・VVR・VVF)または、2芯ツイストペアケーブル(型式:KPEV・KPEV-S相当品)を使用してください。また、配線総長は1,000m以下としてください。
 H-LINKシステム以外でかつ100m以下の場合に使用する連絡配線は、上記の2芯ケーブルまたは、2芯ツイストペアケーブル以外の配線でも使用できます。
 リモコンケーブル⑯、室内間制御用配線は2芯ツイストペアケーブル(型式:KPEV・KPEV-S相当品)を使用してください。また、配線総長は500m以下としてください。総延長30m以下の場合、ツイストペアケーブル以外の配線(0.3mm²)でも構いません。
 e-LINE接続方式(e方式)を行う場合は、室内外の制御基板上のスイッチを設定変更する必要があります。(ゆかおき・厨房用エアコンの場合は、設定が必要です。それ以外の室内ユニットの場合には、自動設定です。)
 e-LINE接続方式(e方式)とした場合は、集中制御・H-LINKなどは対応できない場合がありますのでご注意ください。
 e-LINE接続方式(e方式)のe-LINE配線⑬は、3芯線を使用してください。
 e-LINE接続方式(e方式)とした場合の渡り配線⑬の総長は、80m以下としてください。
 「ヒールイン」「てんがめ」で機外静圧設定を「高静圧1」「高静圧2」とした場合、配線容量が異なる場合があります。

●漏電遮断器の選定について
 上記配線容量表により遮断器の定格電流値を決定します。
 下の表でELBのフレーム番号・感度電流・遮断電流を決定します。

定格電流値(A)	ELBフレーム番号(遮断電流)	定格感度電流(mA)
5・10・15・20・30	EX-30(5kA) またはEX-50B(10kA) またはEX-50C(35kA)	30
40・50	EX-50B(10kA) またはEX-50C(35kA)	30・100
60・75・100	EX-100(10kA) またはEX-100B(35kA)	100

・漏電遮断器は、上位側の漏電遮断器との保護協調を確認してください。また、高調波対応品(インバーター対応型)を選定してください。
 ・漏電遮断器(ELB)は定格感度電流が30mA以下のものは高感度高速形、定格感度電流が50mA以上のものは中感度高速形(ともに動作時間0.1秒以内)を選定してください。
 ・漏電遮断器を必ず設置してください。法規(電気設備に関する技術基準を定める省令)により設置が定められています。設置しないと地絡により火災や感電の原因になります。

■ 省エネの達人プレミアム(R410A) マルチ接続時の配線容量

80型:室内ユニット3台以上、112~335型:室内ユニット5台以上の場合は室内、外別電源方式(C方式)で配線工事を実施してください。

1) 電気容量・配線容量

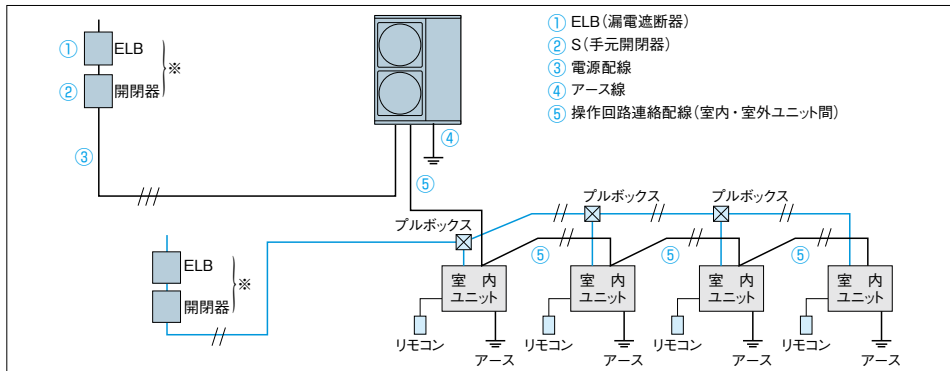

- (注1) ※印分岐回路の過電流遮断器には、手元開閉器とは別に漏電遮断器(ELB)を必ず設置してください。法規(電気設備に関する技術基準を定める省令)により設置が定められています。設置しないと地絡により火災や感電の原因になります。
- (注2) 電源配線最小電線太さは配線長さが長い場合は電圧降下が2%以内となるように選定してください。
- (注3) 室外ユニットと室内ユニットの電源は別々に取ってください。
- (注4) 室内ユニットを5台以上接続する場合はリモコンを室内ユニットごとに取り付けるか、またはリモコン渡り線を接続してください。

2) 配線容量表

室外ユニットに200Vの配線工事が必要です。配線容量は下記より決めてください。

項目	ELB(漏電遮断器)		S(手元開閉器)		配線容量(mm ²)		
	定格電流(A)	定格感度電流(mA)	スイッチ容量(A)	ヒューズ容量(A)	電源配線 最小電線太さ	アース線 (D種接地工事)	操作回路連絡配線 (室内・室外ユニット間)
	①	①	②	②	③	④	⑤
RAS-AP80GHJ3	30	30 (0.1sec以内)	30	30	5.5	2.0	0.75以上
RAS-AP80GH3	20		30	20	3.5	2.0	
RAS-AP112GH3	30		30	30	3.5	2.0	
RAS-AP140GH3	30		30	30	5.5	2.0	
RAS-AP160GH3	30		30	30	5.5	2.0	
RAS-AP224GH3	40	100 (0.1sec以内)	60	40	8.0	3.5	
RAS-AP280GH3	50		60	50	14.0	3.5	
RAS-AP335GH3	50		60	50	14.0	3.5	
			60	50	14.0	5.5	

・室内外操作回路連絡配線⑬、室内間操作回路連絡配線は0.75mm²~1.25mm²の2芯ケーブル(型式:VCTF・VCT・CVV・MVVS・VVR・VVF)または、2芯ツイストペアケーブル(型式:KPEV・KPEV-S相当品)を使用してください。また、配線総長は1,000m以下としてください。
 H-LINKシステム以外でかつ100m以下の場合に使用する連絡配線は、上記の2芯ケーブルまたは、2芯ツイストペアケーブル以外の配線でも使用できます。
 ・リモコンケーブル⑯、室内間制御用配線は2芯ツイストペアケーブル(型式:KPEV・KPEV-S相当品)を使用してください。また、配線総長は500m以下としてください。総延長30m以下の場合、ツイストペアケーブル以外の配線(0.3mm²)でも構いません。
 (注1) 漏電遮断器(ELB)は中感度高速形(動作時間0.1秒以内)を選定してください。
 (注2) 電源配線最小電線太さは、配線長さが長い場合は、電圧降下が2%以内となるように選定してください。

〈産業用中温エアコンのご紹介〉

中温エアコンの運転温度範囲を10～30℃※まで拡大し、
全容量(50～280型)をインバーターでラインアップ

※ゆかおきを除く

食品を調理・加工する作業場の温度管理に
おすすめ。運転温度範囲が広く、幅広い
ニーズに対応できます。



● 生産・加工・保管に対応する中温エアコンの環境製造室温度

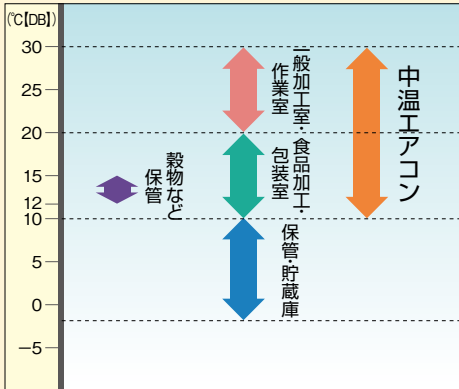

(イメージ図)

豊富な室内ユニットラインアップ



詳しくは「設備用パッケージエアコンカタログ」の産業用中温型ページをご参照ください。

〈ルームエアコンのご紹介〉

本体高さわずか24cm。
スリムを追求したエアコン



ステンレス・クリーン
白くまくん
日立ルームエアコン



狭いスペースにもすっきり収まる。



(カーテンレール上は285mmで据え付け可能。
カーテンレール奥行き最大110mmまでOK)

※設置には左右にも50mm以上のスペースが必要です。※室内機背面で配管接続する場合は、上面隙間120mm以上必要です。

- [ecoこれっきり] 運転^注
注 [ecoこれっきり] ON/OFF比較(当社独自の条件による)。条件によって効果は異なります。
- [ステンレス・クリーン システム]
- [カラッと除湿]・健康冷房[涼快]
- [みはっておやすみ] タイマー



環境配慮
新冷媒
R32



スターホワイト(W)



[RAS-V22F・V25F・V28F]
シャインパーフェクト(C)



室外ユニット



リモコン

※写真はRAS-V40F2です。商品写真の色は印刷物ですので、実際の色と若干異なる場合があります。

適用畳数	型 式
6畳程度	RAS-V22F
8畳程度	RAS-V25F
10畳程度	RAS-V28F
12畳程度	RAS-V36F
14畳程度	RAS-V40F2



冷房能力5.6kW以上はVL
シリーズ(室内機寸法/幅798
×高さ295×奥行339mm)と
して3機種ご用意しています。

適用畳数	型 式
18畳程度	RAS-VL56F2
20畳程度	RAS-VL63F2
23畳程度	RAS-VL71F2

詳しくは「住宅設備用エアコン総合カタログ」をご参照ください。

〈スポットエアコンのご紹介〉



















スポットエアコン COOL SHOT

ニーズに合わせて選べる豊富なラインアップ

冷房対象人数・使用目的・設置スペースなどさまざまなお客様のニーズに合わせて選べる豊富なラインアップです。

ワイドレンジタイプもラインアップ

周辺温度範囲が10℃～45℃まで運転可能なワイドレンジタイプもラインアップ。対物冷却などに1年を通じて活躍します。

スリム床置型		床置・天井吊兼用型		セパレート型		
対人用(標準タイプ)	産業用(ワイドレンジタイプ)	対人用(標準タイプ)	産業用(ワイドレンジタイプ)			
1人用			1人用		2人用	
2人用			2人用		3人用	
3人用			3人用		4人用	
クリーンスポット						
4人用			4人用		6人用	
			6人用		12人用	 <small>〔シングル〕</small>  <small>〔同時ツイン〕</small>

詳しくは「スポットエアコン総合カタログ」をご参照ください。

空調機遠隔監視システム

お客様の店舗などに遠隔監視システム機器を設置し、保守契約を結んでいただくことにより、遠隔監視システムを構築することができます。遠隔監視システムは、空調機の状態を24時間監視し、故障が発生した場合には、保守契約元の当社サービスエンジニアリングセンターおよび特約店に故障情報を通知します。また、各種のサービスをご用意しています。

本システムは、お客様との保守契約が必要なことや、契約内容によりサービスが異なることなどから、ご利用をご検討の際は弊社営業窓口またはサービスエンジニアリングセンターまでお問い合わせください。(本カタログ裏面をご覧ください。)

異常発生時の通報

電話連絡・Eメール・携帯Eメール・FAXなどから任意に選択できます。

異常データをすばやくキャッチ

Webでアラームになる前のデータを解析することで、迅速な修理対応をサポートします。

定期的に運転報告書を作成

フィルターなどのメンテナンスの目安になります。







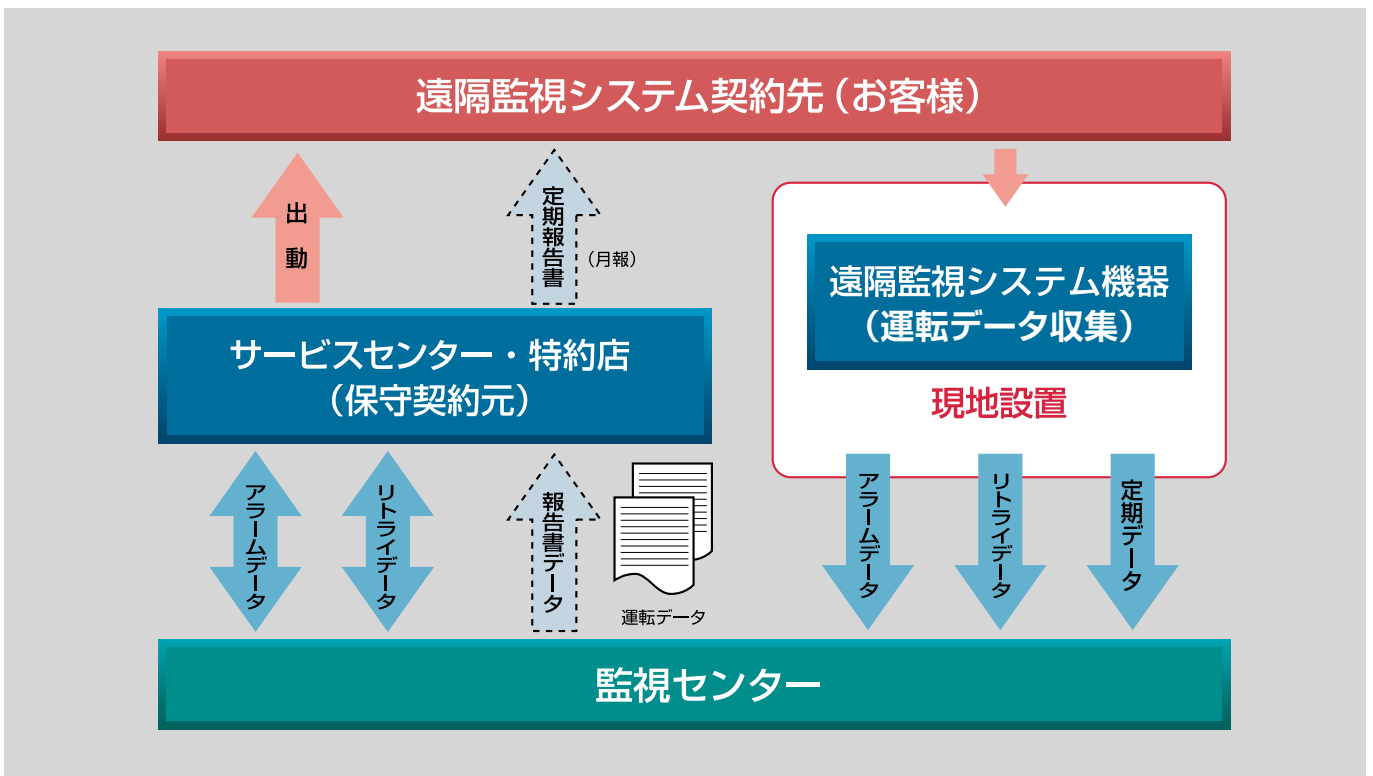
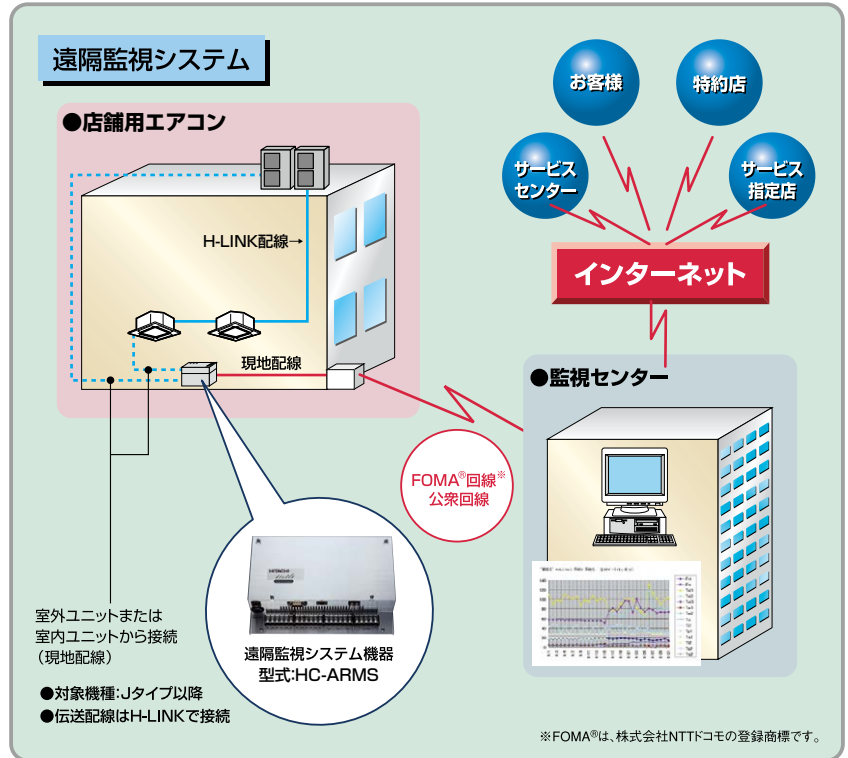





点在する店舗の空調をまとめて管理

インターネット上のWeb画面を使って、点在する複数の店舗用エアコンの運転状態を監視・管理できます。

空調機の運転制御も監視と同時にできます(オプション)

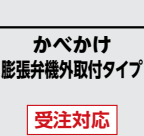

■システムフリーZ 室内ユニット型式・価格一覧

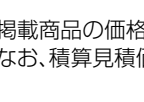
容量・型名(相当馬力)		22型 (0.8馬力相当)	28型 (1馬力相当)	36型 (1.3馬力相当)	40型 (1.5馬力相当)	45型 (1.8馬力相当)	50型 (2馬力相当)	56型 (2.3馬力相当)	
タイプ									
 てんかせ4方向 (センサー付きパネル)	ヒーターレス		RCI-GP28K 207,000円 パネル 69,000円 計 276,000円	RCI-GP36K 213,000円 パネル 69,000円 計 282,000円	RCI-GP40K 216,000円 パネル 69,000円 計 285,000円	RCI-GP45K 227,000円 パネル 69,000円 計 296,000円	RCI-GP50K 229,000円 パネル 69,000円 計 298,000円	RCI-GP56K 237,000円 パネル 69,000円 計 306,000円	
	P.44								
 てんかせ4方向 (センサーなしパネル)	ヒーターレス		RCI-GP28K 207,000円 パネル 52,000円 計 259,000円	RCI-GP36K 213,000円 パネル 52,000円 計 265,000円	RCI-GP40K 216,000円 パネル 52,000円 計 268,000円	RCI-GP45K 227,000円 パネル 52,000円 計 279,000円	RCI-GP50K 229,000円 パネル 52,000円 計 281,000円	RCI-GP56K 237,000円 パネル 52,000円 計 289,000円	
	P.44								
 てんかせ2方向	ヒーターレス	RCID-GP22K 182,000円 パネル 35,000円 計 217,000円	RCID-GP28K 184,000円 パネル 35,000円 計 219,000円	RCID-GP36K 189,000円 パネル 35,000円 計 224,000円	RCID-GP40K 191,000円 パネル 35,000円 計 226,000円	RCID-GP45K 200,000円 パネル 35,000円 計 235,000円	RCID-GP50K 204,000円 パネル 35,000円 計 239,000円	RCID-GP56K 209,000円 パネル 35,000円 計 244,000円	
	P.58								
 てんかせ1方向	ヒーターレス	RCIS-GP22K 169,000円 パネル 35,000円 計 204,000円	RCIS-GP28K 174,000円 パネル 35,000円 計 209,000円	RCIS-GP36K 185,000円 パネル 35,000円 計 220,000円	RCIS-GP40K 189,000円 パネル 35,000円 計 224,000円	RCIS-GP45K 195,000円 パネル 35,000円 計 230,000円	RCIS-GP50K 205,000円 パネル 35,000円 計 240,000円	RCIS-GP56K 215,000円 パネル 35,000円 計 250,000円	
	P.70								
 ビルトイン NEW	ヒーターレス	RCB-GP22K1 198,000円 ハーフパネル 17,000円 計 215,000円	RCB-GP28K1 202,000円 ハーフパネル 17,000円 計 219,000円	RCB-GP36K1 207,000円 ハーフパネル 17,000円 計 224,000円	RCB-GP40K1 209,000円 ハーフパネル 17,000円 計 226,000円	RCB-GP45K1 210,000円 ハーフパネル 17,000円 計 227,000円	RCB-GP50K1 216,000円 ハーフパネル 17,000円 計 233,000円	RCB-GP56K1 218,000円 ハーフパネル 17,000円 計 235,000円	
	P.80								
 てんうめ(高静圧) NEW	ヒーターレス					RPI-GP45K1 198,000円 計 198,000円	RPI-GP50K1 199,000円 計 199,000円	RPI-GP56K1 200,000円 計 200,000円	
	P.92								
 てんうめ(中静圧) NEW	ヒーターレス	RPI-GP22KC1 174,000円 計 174,000円	RPI-GP28KC1 176,000円 計 176,000円	RPI-GP36KC1 178,000円 計 178,000円	RPI-GP40KC1 188,000円 計 188,000円	RPI-GP45KC1 189,000円 計 189,000円	RPI-GP50KC1 190,000円 計 190,000円	RPI-GP56KC1 191,000円 計 191,000円	
	P.92								
 てんつり	ヒーターレス			RPC-GP36K 158,000円 計 158,000円	RPC-GP40K 160,000円 計 160,000円	RPC-GP45K 164,000円 計 164,000円	RPC-GP50K 198,000円 計 198,000円	RPC-GP56K 207,000円 計 207,000円	
	P.106								
 かべかけ	ヒーターレス	RPK-GP22K 128,000円 計 128,000円	RPK-GP28K 130,000円 計 130,000円	RPK-GP36K 141,000円 計 141,000円	RPK-GP40K 145,000円 計 145,000円	RPK-GP45K 149,000円 計 149,000円	RPK-GP50K 177,000円 計 177,000円	RPK-GP56K 186,000円 計 186,000円	
	P.116								
 かべかけ 膨張弁機外取付タイプ 受注対応	ヒーターレス	RPK-GP22KH 109,000円 膨張弁キット 29,000円 計 138,000円	RPK-GP28KH 110,000円 膨張弁キット 29,000円 計 139,000円	RPK-GP36KH 122,000円 膨張弁キット 29,000円 計 151,000円					
	P.116								
 ゆかおき	ヒーターレス						RPV-AP50K1 231,000円 計 231,000円	RPV-AP56K1 239,000円 計 239,000円	
	P.125								
 厨房用エアコン てんつり	ヒーターレス								
	P.130								
 厨房用エアコン てんつり (高温吸い込み専用タイプ)	ヒーターレス								
	P.130								

接続条件について、詳しくはP.18・20をご参照ください。

	63型 (2.5馬力相当)	71型 (2.8馬力相当)	80型 (3馬力相当)	90型 (3.3馬力相当)	112型 (4馬力相当)	140型 (5馬力相当)	160型 (6馬力相当)	224型 (8馬力相当)	280型 (10馬力相当)
	RCI-GP63K 243,000円 パネル 69,000円 計 312,000円	RCI-GP71K 251,000円 パネル 69,000円 計 320,000円	RCI-GP80K 259,000円 パネル 69,000円 計 328,000円	RCI-GP90K 277,000円 パネル 69,000円 計 346,000円	RCI-GP112K 295,000円 パネル 69,000円 計 364,000円	RCI-GP140K 337,000円 パネル 69,000円 計 406,000円	RCI-GP160K 371,000円 パネル 69,000円 計 440,000円		
	RCI-GP63K 243,000円 パネル 52,000円 計 295,000円	RCI-GP71K 251,000円 パネル 52,000円 計 303,000円	RCI-GP80K 259,000円 パネル 52,000円 計 311,000円	RCI-GP90K 277,000円 パネル 52,000円 計 329,000円	RCI-GP112K 295,000円 パネル 52,000円 計 347,000円	RCI-GP140K 337,000円 パネル 52,000円 計 389,000円	RCI-GP160K 371,000円 パネル 52,000円 計 423,000円		
	RCID-GP63K 217,000円 パネル 35,000円 計 252,000円	RCID-GP71K 224,000円 パネル 35,000円 計 259,000円	RCID-GP80K 234,000円 パネル 35,000円 計 269,000円	RCID-GP90K 242,000円 パネル 35,000円 計 277,000円	RCID-GP112K 262,000円 パネル 41,000円 計 303,000円	RCID-GP140K 297,000円 パネル 41,000円 計 338,000円	RCID-GP160K 327,000円 パネル 41,000円 計 368,000円		
	RCIS-GP63K 224,000円 パネル 37,000円 計 261,000円	RCIS-GP71K 237,000円 パネル 37,000円 計 274,000円	RCIS-GP80K 249,000円 パネル 37,000円 計 286,000円						
	RCB-GP63K1 228,000円 ハーフパネル 19,000円 計 247,000円	RCB-GP71K1 233,000円 ハーフパネル 19,000円 計 252,000円	RCB-GP80K1 243,000円 ハーフパネル 19,000円 計 262,000円	RCB-GP90K1 252,000円 ハーフパネル 19,000円 計 271,000円	RCB-GP112K1 268,000円 ハーフパネル 28,000円 計 296,000円	RCB-GP140K1 295,000円 ハーフパネル 28,000円 計 323,000円	RCB-GP160K1 322,000円 ハーフパネル 28,000円 計 350,000円		
	RPI-GP63K1 202,000円 計 202,000円	RPI-GP71K1 204,000円 計 204,000円	RPI-GP80K1 209,000円 計 209,000円	RPI-GP90K1 212,000円 計 212,000円	RPI-GP112K1 231,000円 計 231,000円	RPI-GP140K1 265,000円 計 265,000円	RPI-GP160K1 294,000円 計 294,000円	RPI-AP224K2 444,000円 計 444,000円	RPI-AP280K2 548,000円 計 548,000円
	RPI-GP63KC1 194,000円 計 194,000円	RPI-GP71KC1 195,000円 計 195,000円	RPI-GP80KC1 200,000円 計 200,000円	RPI-GP90KC1 202,000円 計 202,000円	RPI-GP112KC1 221,000円 計 221,000円	RPI-GP140KC1 253,000円 計 253,000円	RPI-GP160KC1 282,000円 計 282,000円		
	RPC-GP63K 215,000円 計 215,000円	RPC-GP71K 222,000円 計 222,000円	RPC-GP80K 230,000円 計 230,000円	RPC-GP90K 238,000円 計 238,000円	RPC-GP112K 251,000円 計 251,000円	RPC-GP140K 278,000円 計 278,000円	RPC-GP160K 303,000円 計 303,000円	RPC-AP224K1 376,000円 計 376,000円	RPC-AP280K1 464,000円 計 464,000円
	RPK-GP63K 197,000円 計 197,000円	RPK-GP71K 205,000円 計 205,000円	RPK-GP80K 212,000円 計 212,000円	RPK-GP90K 217,000円 計 217,000円	RPK-GP112K 222,000円 計 222,000円				
	RPV-AP63K1 250,000円 計 250,000円	RPV-AP71K1 254,000円 計 254,000円	RPV-AP80K1 262,000円 計 262,000円	RPV-AP90K1 265,000円 計 265,000円	RPV-AP112K1 289,000円 計 289,000円	RPV-AP140K1 323,000円 計 323,000円	RPV-AP160K1 354,000円 計 354,000円	RPV-AP224K1 476,000円 計 476,000円	RPV-AP280K1 617,000円 計 617,000円
			RPCK-AP80K2 311,000円 計 311,000円			RPCK-AP140K2 407,000円 計 407,000円			
					RPCK-AP112K2 347,000円 計 347,000円				

掲載商品の価格は事業者様向けの積算見積価格であり、一般消費者様向けの販売価格ではありません。
 なお、積算見積価格には、消費税・配送費・試運転調整費・配管セット・工事費・使用済み商品の引き取り費などは含まれておりません。

■ 型式・発売年度一覧表

タイプ	年度	1973 ~1976	1977	1978	1979	1980	1981	1982	1983	1984	1985
てんかせ 4方向	冷暖兼用								RCI-*H (RAS-*H)	RCI-*H(T1) (RAS-*H(1)) RCI-*HTS (RAS-*HS)	RCI-*H(T)2 (RAS-*H1) RCI-*HTS1 (RAS-*HS)
	冷房専用									RCI-*A (RAS-*A)	RCI-*A1 (RAS-*A)
	インバーター										RCI-*HV (RAS-*HV1)
てんかせ 2方向	冷暖兼用							RCI-*HT (RAS-*HB1R)			
	冷房専用										
	インバーター										
てんかせ 1方向	冷暖兼用										
	冷房専用										
	インバーター										
ビルトイン	冷暖兼用										
	冷房専用										
	インバーター										
てんうめ (高静圧)	冷暖兼用								RPI-*HT(L)R (RAS-*HB1R) RPI-*HF (RAS-*HF)	RPI-*H(L) (RAS-*HB1R)	RPI-*H(P) (RAS-*H(1))
	冷房専用								RPI-*A(L)R (RAS-*AB1R)		
	インバーター										
てんつり	冷暖兼用		RAS-*USH1 (RAS-*CH) RAS-*USH2 (RAS-*CH)	RPC-*HS (RAS-*H) RPC-*HG (RAS-*H)	RPC-*HS(D) (RAS-*H) RPC-*HG(D) (RAS-*H)	RPC-*HB1(R) (RAS-*HB1(R)) RPC-*HS (RAS-*H/HN) RPC-*HSR (RAS-*HR) RPC-*HSD (RAS-*H)	RPC-*HT(R) (RAS-*HB1(R))	RPC-*H (RAS-*H)	RPC-*H(T1) (RAS-*H1) RPC-*HTS (RAS-*HS) RPC-*H(T) (RAS-*H)	RPC-*HTJ1 (RAS-*HJ1)	
	冷房専用		RAS-*US1 (RAS-*C) RAS-*US2 (RAS-*C)	RPC-*AS (RAS-*A) RPC-*AG (RAS-*A)		RPC-*AB1/AS1/ASD (RAS-*A) RPC-*AB1(R)/ASR (RAS-*AB1(R)/AR)	RPC-*AS1 (RAS-*A) RPC-AS1(R) (RAS-AB1(R))		RPC-*A (RAS-*A)		
	インバーター								RPC-*HV (RAS-*HV)	RPC-*HV1 (RAS-*HV1)	
	冷暖兼用					RPK-*H(W) (RAS-*CH/H) RPK-*H (RAS-*HB1) RPK-*HB1 (RAS-*HB1R)	RPK-*H (RAS-*HB1) RPK-*HB1 (RAS-*HB1R)	RPK-*HT(W/R) (RAS-*HB1(R))	RPK-*H(T/TW/W) (RAS-*H(1)/HB1) RPK-*H(T/TR/R1) (RAS-*HB1R) RPK-*H(W1/TWR/TWR1) (RAS-*HB1(R)) RPK-*HT(W/J) (RAS-*HJ1)		
冷房専用					RPK-*A (RAS-*A)	RPK-*A/AB1 (RAS-*AB1)		RPK-*A2(W/R) (RAS-*AB1R)	RPK-*A(W) (RAS-*A)		
インバーター											
ゆかおき	冷暖兼用		RP-*UAH (RAS-*CH)		RP-*HM/HB/HG (RAS-*H)		RP-*HB1(R) (RAS-*HB1(R))	RP-*HT(R) (RAS-*HB1(R))			RP-*HT (RAS-*HB(1))
	冷房専用	RAS-*U (RAS-*C)	RAS-*U (RAS-*CE) RP-*UA (RAS-*C)		RP-*AB/AG (RAS-*A) RP-*UA (RAS-*CE)		RP-*AB1 (RAS-*A) RP-*AB1(R) (RAS-*AB1(R))				RP-*A (RAS-*A/AB)
	インバーター										

※〔 〕内型式は、室外ユニットの型式を示します。

■ 冷房能力・型名表示の新旧対比較

(50/60Hz)

相当馬力 (HP)	冷房能力		型名表示	
	旧JIS (kcal/h)	現行JIS (kW)	旧JIS	現行JIS
0.8	1,800/2,000	2.0/2.2	20	22
1.0	2,240/2,500	2.5/2.8	25	28
1.3	2,800/3,150	3.2/3.6	32	36
1.5	3,150/3,550	3.6/4.0	35	40
1.8	3,550/4,000	4.0/4.5	40	45
2.0	4,000/4,500	4.5/5.0	45	50
2.3	4,500/5,000	5.0/5.6	50	56
2.5	5,000/5,600	5.6/6.3	56	63
2.8	5,600/6,300	6.3/7.1	63	71
3.0	6,300/7,100	7.1/8.0	71	80

相当馬力 (HP)	冷房能力		型名表示	
	旧JIS (kcal/h)	現行JIS (kW)	旧JIS	現行JIS
3.3	7,100/8,000	8.0/9.0	80	90
4.0	9,000/10,000	10.0/11.2	100	112
5.0	11,200/12,500	12.5/14.0	125	140
6.0	12,500/14,000	14.0/16.0	140	160
7.5	16,000/18,000	18.0/20.0	180	200
8.0	18,000/20,000	20.0/22.4	200	224
10.0	22,400/25,000	25.0/28.0	250	280
12.0	25,000/30,000	30.0/33.5	315	335
13.0	28,000/31,500	31.5/35.5	315	355
16.0	35,500/40,000	40.0/45.0	400	450
20.0	45,000/50,000	50.0/56.0	500	560

	1986	1987	1988	1989	1990	1991	1992	1993	1994	
	RCI-*HT(J) (RAS-*H(J)) RCI-*HT(J3) (RAS-*H1/H2) RCI-*HT(P) (RAS-*H(1)) RCI-*HS (RAS-*H1/H2) RCI-*A2 (RAS-*A)	RCI-*HT(J1) (RAS-*HJ1/HJ2) RCI-*HT(T4) (RAS-*H3) RCI-*HTP/H(T)P1 (RAS-*H1/H3) RCI-*A2/A3 (RAS-*A1/A2) RCI-*HV2 (RAS-*HV2)		RCI-*HT(J1) (RAS-*HJ4) RCI-*HT(T4) (RAS-*H4) RCI-*HT(P1) (RAS-*H4) RCI-*A3 (RAS-*A4) RCI-*HV2/HVD (RAS-*HV4/HVD)	RCI-*H(J/T/T)J5 (RAS-*H(J)S) RCI-*HT(J4) (RAS-*H4) RCI-*HT(P1) (RAS-*H4) RCI-*A3 (RAS-*A4) RCI-*HPV (RAS-*HPV)	RCI-*H(J/T/T)J5 (RAS-*H(J)S) RCI-*H(P/TP)5 (RAS-*H5S) RCI-*H(T)P2 (RAS-*HT)	RCI-*H(J/T/T)J6S (RAS-*H(J)6S) RCI-*H(P/TP)6S (RAS-*H6(S)) RCI-*H(T)KM6 (RAS-*H(P)M6) RCI-*A6S (RAS-*A6S) RCI-*HV7/HPV6 (RAS-*HV7/HPV6)	RCI-*H(P/TP/G/T)G6 (RAS-*H6(S)) RCI-*H(J/T/T)J8S (RAS-*H(J)8S) RCI-*H(T)P8S (RAS-*H8S) RCI-*A8S (RAS-*A8S)	RCI-*H(T)G8S (RAS-*H8S) RCI-*A8S (RAS-*A8S)	
			RCID-*H(T)J (RAS-*HJ2) RCID-*H(T/P/TP) (RAS-*H3) RCID-*H(T)G (RAS-*H1) RCID-*A (RAS-*A2)	RCID-*H(J/T/T)J (RAS-*H(J)4) RCID-*H(P/TP) (RAS-*H4) RCID-*A (RAS-*A4)		RCID-*H(J/T/T)J5 (RAS-*H(J)5S) RCID-*H(P/TP)5 (RAS-*H5S) RCID-*A5 (RAS-*A5S) RCID-*HPV (RAS-*HPV)	RCID-*H(J/T/T)J6S (RAS-*H(J)6S) RCID-*H(P/TP/G/T)G6 (RAS-*H6(S)) RCID-*H(T)KM6 (RAS-*H(P)M6) RCID-*A6S (RAS-*A6S) RCID-*HPV6 (RAS-*HPV6)	RCID-*H(T)P6 (RAS-*H6) RCID-*H(J/T/T)J8S (RAS-*H(J)8S) RCID-*H(P/TP)8S (RAS-*H8S) RCID-*H(T)G8S (RAS-*H8S) RCID-*A8S (RAS-*A8S)		
	RCI-*HOJ (RAS-*HOJ)		RCIS-*H(T)J (RAS-*HJ2) RCIS-*H(T/P/TP) (RAS-*H3) RCIS-*H(T)G (RAS-*H1) RCIS-*A (RAS-*A2)	RCIS-*H(J/T/T)J (RAS-*H(J)4) RCIS-*H(P/TP) (RAS-*H4) RCIS-*A (RAS-*A4) RCB-*H1 (RAS-*H4)		RCIS-*H(J/T/T)J (RAS-*H(J)5S) RCIS-*H(P/TP) (RAS-*H5S) RCIS-*A5 (RAS-*A5S) RCB-*H5 (RAS-*H5S)	RCIS-*H(J/T/T)J6S (RAS-*H(J)6S) RCIS-*H(P/TP/G/T)G6 (RAS-*H6(S)) RCIS-*H(T)KM6 (RAS-*H(P)M6) RCIS-*A6S (RAS-*A6S) RCB-*H6S (RAS-*H6S) RCB-*H(T)KM6 (RAS-*H(P)M6)			
		RCB-*H (RAS-*H1/H2)								
	RPI-*H(L1) (RAS-*H1)		RPI-*HPS (RAS-*HS)	RPI-*H(L)2 (RAS-*H4) RPI-*HP1 (RAS-*H1)		RPI-*H(L)5 (RAS-*H5S)	RPI-*H(L)6S (RAS-*H6S) RPI-*HP6 (RAS-*H6)	RPI-*HL6 (RAS-*H6)		
	RPI-*A(L1) (RAS-*A1)			RPI-*A(L)2 (RAS-*A4)		RPI-*A(L)5 (RAS-*A5S)	RPI-*A(L)6S (RAS-*A6S)			
	RPC-*H(T)2 (RAS-*H2) RPC-*H(T)J (RAS-*H(J))	RPC-*H(T)J3 (RAS-*HJ2) RPC-*H(T)3 (RAS-*H3) RPC-*H(T)P1 (RAS-*H1)	RPC-*H(T)P1 (RAS-*H3) RPC-*H(T)G (RAS-*H1)	RPC-*H(J/T/T)J3 (RAS-*H(J)4) RPC-*H(T)P1 (RAS-*H4)		RPC-*H(J/T/T)J5 (RAS-*H(J)5S) RPC-*H(P/TP)5 (RAS-*H5S)	RPC-*H(J/T/T)J6S (RAS-*H(J)6S) RPC-*H(P/TP/G/T)G6S (RAS-*H6(S)) RPC-*H(T)KM6 (RAS-*H(P)M6)	RPC-*H(T)6 (RAS-*H6)		
	RPC-*A1 (RAS-*A1)	RPC-*A3 (RAS-*A2)		RPC-*A3 (RAS-*A4)		RPC-*A5 (RAS-*A5S)	RPC-*A6S (RAS-*A6S)	RPC-*AP6 (RAS-*A6)		
		RPC-*HV2 (RAS-*HV2)		RPC-*HV2 (RAS-*HV4) RPC-*HPV (RAS-*HPV)			RPC-*HV6/HPV6 (RAS-*HV6)			
	RPK-*H(T)W1 (RAS-*H2) RPK-*HT1 (RAS-*H2)			RPK-*H(T/T)J2 (RAS-*H(J)4)		RPK-*H(J/T/T)J5 (RAS-*H(J)5S)	RPK-*H(J/T/T)J6S (RAS-*H(J)6S) RPK-*H(P/TP)6S (RAS-*H6S) RPK-*H(T)KM6 (RAS-*H(P)M6)			
				RPK-*A2 (RAS-*A4)		RPK-*A5 (RAS-*A5S)	RPK-*A6S (RAS-*A6S)			
	RP-*HT (RAS-*H) RP-*HT1 (RAS-*H1/H2) RP-*A1 (RAS-*A(1))		RP-*HTS (RAS-*HS)	RP-*HT2 (RAS-*H1/H4) RP-*A2 (RAS-*A4)		RP-*HT5 (RAS-*H5S) RP-*A5 (RAS-*A5S)	RP-*HT6S (RAS-*H6S) RP-*HT6 (RAS-*H6) RP-*A6S (RAS-*A6S)			
				RP-*HV (RAS-*HV2)	RP-*HV (RAS-*HV4)		RP-*HV6 (RAS-*HV6)			

本一覧表(P.299~P.304)においては複数の型式を集約して表記しています。
表記例の型式の読み方については、下表をご参照ください。

表記例	RCI-AP*K3
-----	-----------

* (部) は型名 (能力表示) を省略しています。

表記例	表記例に集約されている型式
RAS-AP * GH(J)	①RAS-AP * GH、②RAS-AP * GHJ
RAS- * HV7/HPV6	①RAS- * HV7、②RAS- * HPV6
RAS-AP * HV(J/M)2	①RAS-AP * HV2、②RAS-AP * HVJ2、③RAS-AP * HVM2
RAS-NP * HVR1・2・M	①RAS-NP * HVR1、②RAS-NP * HVR2、③RAS-NP * HVRM

■ 型式・発売年度一覧表 システムフリー(★…インバーター)

タイプ		年度	1994	1995	1996	1997	1998
てんかせ 4方向	冷暖兼用		RCI-J*K(T/TJ) (RAS-J*H(J)) (RAS-J*HPM) (RAS-J*HV)★		(RAS-J*HN)★	(RAS-J*H(J)E) (RAS-J*HPL) (RAS-J*HN(M)1)★	RCI-J*K(T/TJ)1 RCI-P*K(T/TJ) RCI-MJ*K(T/TJ) (RAS-MJ*H(J)) (RAS-J*H) (RAS-J*HVR)★
	冷房専用		RCI-J*K(J) (RAS-J*A(J))			(RAS-J*A(J)E)	RCI-J*K(J)1 RCI-P*K RCI-MJ*K (RAS-MJ*A(J))
てんかせ Jr.	冷暖兼用						
てんかせ 4方向 【爽快除湿】	冷暖兼用						
てんかせ 2方向	冷暖兼用		RCID-J*K(T/TJ) (RAS-J*H(J)) (RAS-J*HPM) (RAS-J*HV)★		(RAS-J*HN)★	(RAS-J*H(J)E) (RAS-J*HPL) (RAS-J*HN(M)1)★	RCID-P*K(T/TJ) RCID-MJ*K(T/TJ) (RAS-MJ*H(J)) (RAS-J*H) (RAS-J*HVR)★
	冷房専用						RCID-MJ*K (RAS-MJ*A(J))
てんかせ 1方向	冷暖兼用		RCIS-J*K(T/TJ) (RAS-J*H(J)) (RAS-J*HPM) (RAS-J*HV)★		(RAS-J*HN)★	(RAS-J*H(J)E) (RAS-J*HPL) (RAS-J*HN(M)1)★	(RAS-J*H) (RAS-J*HVR)★
	冷房専用						
ビルトイン	冷暖兼用		RCB-J*K(J) (RAS-J*H) (RAS-J*HPM) (RAS-J*HV)★		RCB-J*KX1 (RAS-J*AVX1)★ (RAS-J*HN)★	(RAS-J*H(J)E) (RAS-J*HPL) (RAS-J*HN(M)1)★	RCB-P*K(J) (RAS-J*HVR)★
	冷房専用		RCB-J*K(J) (RAS-J*A)			(RAS-J*A(J)E)	RCB-P*K(J)
てんうめ (高静圧)	冷暖兼用		RPI-J*K (RAS-J*H) (RAS-J*HPM) (RAS-J*HV)★		(RAS-J*HN)★	(RAS-J*HE) (RAS-J*HPL) (RAS-J*HN(M)1)★	RPI-P*K (RAS-J*H) (RAS-J*HVR)★
	冷房専用		RPI-J*K (RAS-J*A)			(RAS-J*AE)	RPI-P*K
てんうめ (中静圧)	冷暖兼用				(RAS-J*HN)★	(RAS-J*HN(M)1)★	
	冷房専用						
てんつり	冷暖兼用		RPC-J*K(T/TJ) (RAS-J*H(J)) (RAS-J*HPM) (RAS-J*HV)★		RPC-J*KX1 (RAS-J*AVX1)★ (RAS-J*HN)★	RPC-J*K(T/TJ)1 (RAS-J*H(J)E) (RAS-J*HPL) (RAS-J*HN(M)1)★	RPC-P*K(T) RPC-MJ*K(T/TJ) (RAS-MJ*H(J)) (RAS-J*H) (RAS-J*HVR)★
	冷房専用		RPC-J*K (RAS-J*A)			RPC-J*K(J)1 (RAS-J*A(J)E)	RPC-P*K RPC-MJ*K (RAS-MJ*A(J))
かべかけ	冷暖兼用		RPK-J*K(T/TJ) (RAS-J*H(J)) (RAS-J*HPM) (RAS-J*HV)★		RPK-J*K(T/TJ)1 (RAS-J*HN)★	(RAS-J*H(J)E) (RAS-J*HPL) (RAS-J*HN(M)1)★	RPK-J*K(T/TJ)2 RPK-MJ*K(T/TJ) (RAS-MJ*H(J)) (RAS-J*H)
	冷房専用		RPK-J*K(J) (RAS-J*A(J)E)		RPK-J*K(J)1	(RAS-J*A(J)E)	RPK-J*K(J)2
ゆかおき	冷暖兼用		RPV-J*K (RAS-J*H) (RAS-J*HPM)	RPV-J*K(T)1	(RAS-J*HN)★	(RAS-J*HE) (RAS-J*HPL) (RAS-J*HN(M)1)★	RPV-J*K(T)2 (RAS-J*H)
	冷房専用		RPV-J*K (RAS-J*A)	RPV-J*K1		(RAS-J*AE)	RPV-J*K2
厨房用 エアコン (てんつり)	冷暖兼用						RPC-*KJK (RAS-*KJH)
	冷房専用						RPC-*KJK (RAS-*KJA)

※〔〕内型式は、室外ユニットの型式を示します。

	1999	2000	2001	2002	2003	2004
		RCI-J*K(T/T)J2 RCI-J*KE(1)	RCI-J*K(T/T)J3 RCI-P*K(T/T)J1	RCI-*PKG RCI-MP*K(ST/ST)J	RCI-NP*K(T/T)J	
	(RAS-J*H(J)1) (RAS-J*H(E))	(RAS-P*H(J)) (RAS-J*HVR1)★ (RAS-P*HVR)★	(RAS-J*HVR(J)2)★ (RAS-P*HVR(J)1)★ (RAS-P*HVRM)★	(RAS-P*H(J)1) (RAS-*PHGR) (RAS-MP*H(J)) (RAS-P*TV(1))★ (RAS-P*HN(M))★	(RAS-NP*HGR1) (RAS-NP*H(J)) (RAS-NP*HVR(J))★	(RAS-NP*HVRM)★ (RAS-NP*HN(M))★
	(RAS-J*A(J)1)	RCI-J*K2 (RAS-P*A(J))	RCI-J*K3 RCI-P*K1	RCI-MP*K (RAS-P*A(J)1)	RCI-NP*K (RAS-NP*A(J))	
	RCID-J*K(T/T)J1 RCID-P*K(T/T)J1 (RAS-J*H(J)1) (RAS-J*H(E))	RCID-J*K(T/T)J2 (RAS-J*HVR1)★ (RAS-P*HVR)★	(RAS-J*HVR(J)2)★ (RAS-P*HVR(J)1)★ (RAS-P*HVRM)★	RCID-P*K(T/T)J2 RCID-MP*K(T/T)J (RAS-MP*H(J)) (RAS-P*TV(1))★ (RAS-P*HN(M))★	RCID-NP*K(T/T)J (RAS-NP*HVR(J))★	(RAS-NP*HVRM)★ (RAS-NP*HN(M))★
	(RAS-J*H1) (RAS-J*H(E))	RCIS-J*K(T/T)J1 RCIS-P*K(T/T)J1 (RAS-J*H(J)) (RAS-J*HVR1)★ (RAS-P*HVR)★	(RAS-J*HVR(J)2)★ (RAS-P*HVR(J)1)★ (RAS-P*HVRM)★	RCIS-P*K(T/T)J2 (RAS-P*H(J)1) (RAS-P*TV(1))★ (RAS-P*HN(M))★	RCIS-NP*K(T/T)J (RAS-NP*H(J)) (RAS-P*HVRM)★ (RAS-NP*HVR(J))★	RCIS-NP*K1 (RAS-NP*HVRM)★ (RAS-NP*HN(M))★
	(RAS-J*H1) (RAS-J*H(E))	RCB-J*K(J)1 RCB-P*K(J)1 (RAS-P*H) (RAS-J*HVR1)★ (RAS-P*HVR)★	(RAS-J*HVR(J)2)★ (RAS-P*HVR(J)1)★ (RAS-P*HVRM)★	RCB-P*K(J)2 (RAS-P*H1) (RAS-P*TV(1))★ (RAS-P*HN(M))★	RCB-NP*K(J) (RAS-NP*H) (RAS-P*HVRM)★ (RAS-NP*HVR)★	(RAS-NP*HVRM)★ (RAS-NP*HN(M))★
	(RAS-J*A1)	RCB-J*K(J)1 RCB-P*K(J)1 (RAS-P*A)		RCB-P*K(J)2 (RAS-P*A1)	RCB-NP*K(J) (RAS-NP*A)	
	RPI-J*K1 RPI-P*K1 (RAS-J*H1) (RAS-J*H(E))	RPI-J*K2 (RAS-P*H) (RAS-J*HVR1)★ (RAS-P*HVR)★	(RAS-J*HVR2)★ (RAS-P*HVR1)★ (RAS-P*HVRM)★	RPI-P*K2 (RAS-P*H1) (RAS-P*TV(1))★ (RAS-P*HN(M))★	RPI-NP*K (RAS-NP*H) (RAS-P*HVRM)★ (RAS-NP*HVR)★	(RAS-NP*HVRM)★ (RAS-NP*HN(M))★
	RPI-J*K1 RPI-P*K1 (RAS-J*A1)	RPI-J*K2 (RAS-P*A)		RPI-P*K2 (RAS-P*A1)	RPI-NP*K (RAS-NP*A)	
	RPI-J*KC RPI-P*KC (RAS-J*H1)	RPI-J*KC1 (RAS-J*HVR1)★ (RAS-P*HVR)★	(RAS-J*HVR2)★ (RAS-P*HVR1)★ (RAS-P*HVRM)★	RPI-P*KC1 (RAS-P*TV(1))★ (RAS-P*HN(M))★	RPI-NP*KC (RAS-P*HVRM)★ (RAS-NP*HVR)★	(RAS-NP*HVRM)★ (RAS-NP*HN(M))★
	RPC-P*K(T/T)J	RPC-J*K(T/T)J2 RPC-P*K(T/T)J1	(RAS-J*HVR(J)2)★ (RAS-P*HVR(J)1)★ (RAS-P*HVRM)★	RPC-P*K(T/T)J2 RPC-P*KG RPC-MP*K(T/T)J (RAS-MP*H(J)) (RAS-P*TV(1))★ (RAS-P*HN(M))★	RPC-NP*K(T/T)J (RAS-NP*HVR(J))★	(RAS-NP*HVRM)★ (RAS-NP*HN(M))★
	(RAS-J*H(J)1) (RAS-J*H(E))	(RAS-J*HVR1)★ (RAS-P*HVR)★				
	(RAS-J*A1)	RPC-J*K(J)2 RPC-P*K(J)1 (RAS-P*A(J))		RPC-P*K(J)2 RPC-MP*K (RAS-P*A(J)1) (RAS-MP*A(J))	RPC-NP*K(J) (RAS-NP*A(J))	
			RPK-P*K(T/T)J	RPK-P*K(T/T)J RPK-MP*K(T/T)J (RAS-P*H(J)1) (RAS-MP*H(J)) (RAS-P*TV(1))★ (RAS-P*HN(M))★	RPK-NP*KST(J) (RAS-NP*H(J)) (RAS-NP*HVR(J))★ (RAS-P*HVRM)★	(RAS-NP*HVRM)★ (RAS-NP*HN(M))★
	(RAS-J*H(J)1) (RAS-J*H(E))	(RAS-P*H(J)) (RAS-J*HVR1)★ (RAS-P*HVR)★	(RAS-J*HVR(J)2)★ (RAS-P*HVR(J)1)★ (RAS-P*HVRM)★	(RAS-P*H(J)1) (RAS-MP*H(J)) (RAS-P*TV(1))★ (RAS-P*HN(M))★	(RAS-NP*H(J)) (RAS-NP*HVR(J))★ (RAS-P*HVRM)★	(RAS-NP*HVRM)★ (RAS-NP*HN(M))★
	(RAS-J*A1)	(RAS-P*A(J))	RPK-P*K(J)	RPK-NP*K(J) RPK-MP*K(J) (RAS-P*A(J)1) (RAS-MP*A(J))	(RAS-NP*A(J))	
	RPV-J*K(T)3	RPV-J*K(T)4 RPV-P*K(T)	(RAS-J*HVR2)★ (RAS-P*HVR1)★ (RAS-P*HVRM)★	RPV-P*K(T)1 (RAS-P*H1) (RAS-P*TV(1))★ (RAS-P*HN(M))★	RPV-NP*K(T) (RAS-NP*H(J)) (RAS-P*HVRM)★ (RAS-NP*HVR(J))★	(RAS-NP*HVRM)★ (RAS-NP*HN(M))★
	(RAS-J*H1) (RAS-J*H(E))	(RAS-P*H) (RAS-J*HVR1)★ (RAS-P*HVR)★				
	RPV-J*K3 (RAS-J*A1)	RPV-J*K4 RPV-P*K (RAS-P*A)		RPV-P*K1 (RAS-P*A1)	RPV-NP*K (RAS-NP*A)	
		RPC-KP*H (RAS-KJ*H1) (RAS-J*HVR1)★ (RAS-P*HVR)★	(RAS-J*HVR(J)2)★ (RAS-P*HVR(J)1)★ (RAS-P*HVRM)★	RPCK-P*K (RAS-P*H(J)1)	RPCK-NP*K (RAS-NP*H(J)) (RAS-P*HVRM)★ (RAS-NP*HVR(J))★	(RAS-NP*HVRM)★
		RPC-KJ*K (RAS-KJ*A1)		RPCK-P*K (RAS-P*A(J)1)	RPCK-NP*K (RAS-NP*A(J))	

■ 型式・発売年度一覧表 システムフリー(★…インバーター)

タイプ		年度	2005	2006	2007	2008	2009
てんかせ 4方向	冷暖兼用		(RAS-NP*HVR1・2・M)★ (RAS-NP*TV)★	RCI-NP*K(T/T/J/S)1 RCI-AP*K(T/T/J/S) (RAS-NP*HVM(J/S))★ (RAS-NP*HV(J))★ (RAS-NP*HVR2・M)★ (RAS-AP*HVM(J/S))★ (RAS-AP*HV(J))★	(RAS-AP*HV(J))★ (RAS-AP*HVM(J/S)1・2)★ (RAS-NP*HN(M))★	(RAS-AP*MS)★ (RAS-AP*HN)★	(RAS-AP*HV1)★ (RAS-AP*HV(J)2)★ (RAS-AP*HVM(J)1・2・3)★ (RAS-AP*HVMS3)★
	冷房専用			RCI-NP*K(J)1 RCI-AP*K (RAS-NP*AV(J))★ (RAS-AP*AV(J))★	(RAS-AP*AV(J))★		RCI-AP*K1 (RAS-AP*AV1)★ (RAS-AP*AV(J)2)★
てんかせ Jr.	冷暖兼用			RCIC-NP*K RCIC-AP*K (RAS-AP*HV(M/J))★	(RAS-AP*HVM(J/M)2)★ (RAS-NP*HN(M))★	(RAS-AP*MS)★ (RAS-AP*HN)★	(RAS-AP*HV1)★ (RAS-AP*HV(J)2)★ (RAS-AP*HVM(J)1・2・3)★
てんかせ 4方向 【爽快除湿】	冷暖兼用		RCI-NP*KY (RAS-NP*HVR(J))★	RCI-NP*KY1 (RAS-NP*HVR(J)1)★	RCI-AP*KY (RAS-AP*HVM(J)Y)★		
てんかせ 2方向	冷暖兼用		(RAS-NP*HVR1・2)★ (RAS-NP*TV)★	RCID-NP*K(T/T/J)1 RCID-AP*K(T/T/J) (RAS-NP*HV(J/M/M/J))★ (RAS-AP*HV(J/M/M/J))★	(RAS-AP*HV(J/M/M/J)1)★ (RAS-AP*HVM(J)2)★ (RAS-NP*HN(M))★	(RAS-AP*MS)★ (RAS-AP*HN)★	(RAS-AP*HV1)★ (RAS-AP*HV(J)2)★ (RAS-AP*HVM(J)1・2・3)★
	冷房専用						
てんかせ 1方向	冷暖兼用		(RAS-NP*HVR1・2)★ (RAS-NP*TV)★	RCIS-NP*K2 RCIS-AP*K (RAS-NP*HV(J/M/M/J))★ (RAS-AP*HV(J/M/M/J))★	(RAS-AP*HV(J/M/M/J)1)★ (RAS-AP*HVM(J)2)★ (RAS-NP*HN(M))★	(RAS-AP*MS)★ (RAS-AP*HN)★	(RAS-AP*HV1)★ (RAS-AP*HV(J)2)★ (RAS-AP*HVM(J)1・2・3)★
	冷房専用						
ビルトイン	冷暖兼用		RCB-NP*K(J)1 (RAS-NP*HVR1・2)★ (RAS-NPTV)★	RCB-NP*K(J)2 RCB-AP*K (RAS-NP*HV(M))★ (RAS-AP*HV(M))★	(RAS-AP*HV(M)1)★ (RAS-AP*HVM(J)2)★ (RAS-NP*HN(M))★	(RAS-AP*MS)★ (RAS-AP*HN)★	(RAS-AP*HV1)★ (RAS-AP*HV(J)2)★ (RAS-AP*HVM(J)1・2・3)★
	冷房専用		RCB-NP*K(J)1	RCB-NP*K(J)2 RCB-AP*K(J) (RAS-NP*AV)★	(RAS-AP*AV1)★		(RAS-AP*AV1)★ (RAS-AP*AV(J)2)★
てんうめ (高静圧)	冷暖兼用		(RAS-NP*HVR1・2)★ (RAS-NP*TV)★	RPI-NP*K1 RPI-AP*K (RAS-NP*HV(M))★ (RAS-AP*HV(M))★	(RAS-AP*HV(M)1)★ (RAS-AP*HVM2)★ (RAS-NP*HN(M))★	(RAS-AP*MS)★ (RAS-AP*HN)★	(RAS-AP*HV1・2)★ (RAS-AP*HVM1・2・3)★
	冷房専用			RPI-AP*K (RAS-NP*AV)★ (RAS-AP*AV)★	(RAS-AP*AV1)★		(RAS-AP*AV1・2)★
てんうめ (中静圧)	冷暖兼用		(RAS-NP*HVR1・2)★ (RAS-NP*TV)★	RPI-NP*KC1 RPI-AP*KC (RAS-NP*HV(M))★ (RAS-AP*HV(M))★	(RAS-AP*HV(M)1)★ (RAS-AP*HVM2)★ (RAS-NP*HN(M))★	(RAS-AP*MS)★ (RAS-AP*HN)★	(RAS-AP*HV1・2)★ (RAS-AP*HVM1・2・3)★
	冷房専用						
てんつり	冷暖兼用		(RAS-NP*HVR1・2)★ (RAS-NP*TV)★	RPC-NP*K(T/T/J)1 RPC-AP*K(T/T/J) (RAS-NP*HV(J/M/M/J))★ (RAS-AP*HV(J/M/M/J))★	(RAS-AP*HV(J/M/M/J)1)★ (RAS-AP*HVM(J)2)★ (RAS-NP*HN(M))★	(RAS-AP*MS)★ (RAS-AP*HN)★	(RAS-AP*HV1)★ (RAS-AP*HV(J)2)★ (RAS-AP*HVM(J)1・2・3)★
	冷房専用			RPC-AP*K (RAS-NP*AV(J))★ (RAS-AP*AV(J))★	(RAS-AP*AV(J)1)★		(RAS-AP*AV1)★ (RAS-AP*AV(J)2)★
かべかけ	冷暖兼用		RPK-NP*K(T/T/J)1 (RAS-NP*HVR1・2)★ (RAS-NP*TV)★	RPK-NP*K(J)2 RPK-AP*K(H) (RAS-NP*HV(J/M/M/J))★ (RAS-AP*HV(J/M/M/J))★	(RAS-AP*HV(J/M/M/J)1)★ (RAS-AP*HVM(J)2)★ (RAS-NP*HN(M))★	(RAS-AP*MS)★ (RAS-AP*HN)★	(RAS-AP*HV1)★ (RAS-AP*HV(J)2)★ (RAS-AP*HVM(J)1・2・3)★
	冷房専用		RPK-NP*K(J)1	RPK-NP*K(J)2 RPK-AP*K (RAS-NP*AV(J))★ (RAS-AP*AV(J))★	(RAS-AP*AV(J)1)★		(RAS-AP*AV1)★ (RAS-AP*AV(J)2)★
ゆかおき	冷暖兼用		RPV-NP*K(T)1 (RAS-NP*HVR1・2)★ (RAS-NP*TV)★	RPV-AP*K(T) (RAS-NP*HV(M))★ (RAS-AP*HV(M))★	(RAS-AP*HV(J/M/M/J)1)★ (RAS-AP*HVM(J)2)★ (RAS-NP*HN(M))★	(RAS-AP*MS)★ (RAS-AP*HN)★	(RAS-AP*HV1)★ (RAS-AP*HV(J)2)★ (RAS-AP*HVM(J)1・2・3)★
	冷房専用		RPV-NP*K1	RPV-AP*K (RAS-NP*AV(J))★ (RAS-AP*AV(J))★	(RAS-AP*AV(J)1)★		(RAS-AP*AV1)★ (RAS-AP*AV(J)2)★
厨房用 エアコン (てんつり)	冷暖兼用		RPCK-NP*K1 (RAS-NP*HVR1・2)★	RPCK-AP*K (RAS-NP*HV(M))★ (RAS-AP*HV(M))★	(RAS-AP*HV(J/M/M/J)1)★ (RAS-AP*HVM(J)2)★		(RAS-AP*HV1)★ (RAS-AP*HV(J)2)★ (RAS-AP*HVM(J)1)★ (RAS-AP*HVM2・3)★
	冷房専用			RPCK-NP*K1 RPCK-AP*K (RAS-NP*AV(J))★ (RAS-AP*AV(J))★	(RAS-AP*AV(J)1)★		(RAS-AP*AV(J)2)★ (RAS-AP*AV1)★

※〔〕内型式は、室外ユニットの型式を示します。

	2010	2011	2012	2013	2014	2015
	RCI-AP*K(S)2	RCI-AP*K3		RCI-AP*K4	RCI-AP*K5	RCI-AP*K6
	(RAS-AP*HV2:3)★ (RAS-AP*HVJ3)★ (RAS-AP*HVM(J)2:3:4)★ (RAS-AP*HVMS4)★	(RAS-AP*GH(J))★ (RAS-AP*SH(J))★ (RAS-AP*EH(J))★	(RAS-AP*SH(J:1))★	(RAS-AP*GH(J)1)★ (RAS-AP*SHJ1/SH1:2)★ (RAS-AP*EH(J)1)★	(RAS-AP*GH(J)2)★	(RAS-AP*GH(J)3)★ (RAS-AP*SHJ2/SH2:3)★
	RCI-AP*K2	RCI-AP*K3		RCI-AP*K4	RCI-AP*K5	RCI-AP*K6
	(RAS-AP*AV2:3)★ (RAS-AP*AVJ3)★	(RAS-AP*EA(J))★		(RAS-AP*EA(J)1)★		
	(RAS-AP*HV2:3)★ (RAS-AP*HVJ3)★ (RAS-AP*HVM(J)2:3:4)★	(RAS-AP*GH(J))★ (RAS-AP*SH(J))★ (RAS-AP*EH(J))★	(RAS-AP*SH(J:1))★	RCIC-AP*K1 (RAS-AP*GH(J)1)★ (RAS-AP*SHJ1/SH1:2)★ (RAS-AP*EH(J)1)★	(RAS-AP*GH(J)2)★	
		RCID-AP*K(T/TJ)1		RCID-AP*K(T/TJ)2		RCID-AP*K3
	(RAS-AP*HV2:3)★ (RAS-AP*HVJ3)★ (RAS-AP*HVM(J)2:3:4)★	(RAS-AP*GH(J))★ (RAS-AP*SH(J))★ (RAS-AP*EH(J))★	(RAS-AP*SH(J:1))★	(RAS-AP*GH(J)1)★ (RAS-AP*SHJ1/SH1:2)★ (RAS-AP*EH(J)1)★	(RAS-AP*GH(J)2)★	(RAS-AP*GH(J)3)★ (RAS-AP*SHJ2/SH2:3)★
		RCIS-AP*K1		RCIS-AP*K2		
	(RAS-AP*HV2:3)★ (RAS-AP*HVJ3)★ (RAS-AP*HVM(J)2:3:4)★	(RAS-AP*GH(J))★ (RAS-AP*SH(J))★ (RAS-AP*EH(J))★	(RAS-AP*SH(J:1))★	(RAS-AP*GH(J)1)★ (RAS-AP*SHJ1/SH1:2)★ (RAS-AP*EH(J)1)★	(RAS-AP*GH(J)2)★	(RAS-AP*GH(J)3)★ (RAS-AP*SHJ2/SH2:3)★
				RCB-AP*K1		
	(RAS-AP*HV2:3)★ (RAS-AP*HVJ3)★ (RAS-AP*HVM(J)2:3:4)★	(RAS-AP*GH(J))★ (RAS-AP*SH(J))★ (RAS-AP*EH(J))★	(RAS-AP*SH(J:1))★	(RAS-AP*GH(J)1)★ (RAS-AP*SHJ1/SH1:2)★ (RAS-AP*EH(J)1)★	(RAS-AP*GH(J)2)★	(RAS-AP*GH(J)3)★ (RAS-AP*SHJ2/SH2:3)★
				RCB-AP*K1		
	(RAS-AP*AV2:3)★ (RAS-AP*AVJ3)★	(RAS-AP*EA(J))★		(RAS-AP*EA(J)1)★		
		RPI-AP*K1		RPI-AP*K2		
	(RAS-AP*HV2:3)★ (RAS-AP*HVM2:3:4)★	(RAS-AP*GH)★ (RAS-AP*SH)★ (RAS-AP*EH)★	(RAS-AP*SH(1))★	(RAS-AP*GH1)★ (RAS-AP*SH1:2)★ (RAS-AP*EH1)★	(RAS-AP*GH2)★	(RAS-AP*GH3)★ (RAS-AP*SH2:3)★
	(RAS-AP*AV2:3)★	(RAS-AP*EA(J))★		(RAS-AP*EA1)★		
		RPI-AP*KC1		RPI-AP*KC2		
	(RAS-AP*HV2:3)★ (RAS-AP*HVM2:3:4)★	(RAS-AP*GH)★ (RAS-AP*SH)★ (RAS-AP*EH)★	(RAS-AP*SH(1))★	(RAS-AP*GH1)★ (RAS-AP*SH1:2)★ (RAS-AP*EH1)★	(RAS-AP*GH2)★	(RAS-AP*GH3)★ (RAS-AP*SH2:3)★
	RPC-AP*K2	RPC-AP*K3	RPC-AP*K4	RPC-AP*K5		
	(RAS-AP*HV2:3)★ (RAS-AP*HVJ3)★ (RAS-AP*HVM(J)2:3:4)★	(RAS-AP*GH(J))★ (RAS-AP*SH(J))★ (RAS-AP*EH(J))★	(RAS-AP*SH(J:1))★	(RAS-AP*GH(J)1)★ (RAS-AP*SHJ1/SH1:2)★ (RAS-AP*EH(J)1)★	(RAS-AP*GH(J)2)★	(RAS-AP*GH(J)3)★ (RAS-AP*SHJ2/SH2:3)★
	RPC-AP*K2	RPC-AP*K3	RPC-AP*K4	RPC-AP*K5		
	(RAS-AP*AV2:3)★ (RAS-AP*AVJ3)★	(RAS-AP*EA(J))★		(RAS-AP*EA(J)1)★		
			RPK-AP*K(H)1	RPK-AP*K(H)2		
	(RAS-AP*HV2:3)★ (RAS-AP*HVJ3)★ (RAS-AP*HVM(J)2:3:4)★	(RAS-AP*GH(J))★ (RAS-AP*SH(J))★ (RAS-AP*EH(J))★	(RAS-AP*SH(J:1))★	(RAS-AP*GH(J)1)★ (RAS-AP*SHJ1/SH1:2)★ (RAS-AP*EH(J)1)★	(RAS-AP*GH(J)2)★	(RAS-AP*GH(J)3)★ (RAS-AP*SHJ2/SH2:3)★
	(RAS-AP*AV2:3)★ (RAS-AP*AVJ3)★	(RAS-AP*EA(J))★		(RAS-AP*EA(J)1)★		
				RPV-AP*K1		
	(RAS-AP*HV2:3)★ (RAS-AP*HVJ3)★ (RAS-AP*HVM(J)2:3:4)★	(RAS-AP*GH(J))★ (RAS-AP*SH(J))★ (RAS-AP*EH(J))★	(RAS-AP*SH(J:1))★	(RAS-AP*GH(J)1)★ (RAS-AP*SHJ1/SH1:2)★ (RAS-AP*EH(J)1)★	(RAS-AP*GH(J)2)★	(RAS-AP*GH(J)3)★ (RAS-AP*SHJ2/SH2:3)★
				RPV-AP*K1		
	(RAS-AP*AV2:3)★ (RAS-AP*AVJ3)★	(RAS-AP*EA(J))★		(RAS-AP*EA(J)1)★		
			RPCK-AP*K1	RPCK-AP*K2		
	(RAS-AP*HV2:3)★ (RAS-AP*HVJ3)★ (RAS-AP*HVM(J)2:3:4)★	(RAS-AP*GH(J))★ (RAS-AP*SH(J))★ (RAS-AP*EH(J))★	(RAS-AP*SH(J:1))★	(RAS-AP*GH(J)1)★ (RAS-AP*SHJ1/SH1:2)★ (RAS-AP*EH(J)1)★	(RAS-AP*GH(J)2)★	(RAS-AP*GH(J)3)★ (RAS-AP*SHJ2/SH2:3)★
	(RAS-AP*AV2:3)★ (RAS-AP*AVJ3)★	(RAS-AP*EA(J))★		(RAS-AP*EA(J)1)★		

冷媒に関わる施工概要

■冷媒接続配管肉厚の選定

設計圧力の変更に伴い、冷媒接続配管肉厚が変更となります。変更となる冷媒接続配管肉厚を右表に示します。銅配管の場合、材質によって配管肉厚が異なりますのでご注意ください。1/2H材の場合、配管曲げ作業ができなくなりますので、曲がり部にはエルボを使用してろう付け接続を行ってください。また、フレアナット寸法が一部変更となります。これはJIS B 8607「冷媒用フレアおよびろう付管継手」により規定された右表のように変更になります。

冷媒 銅管外径	R22		R32・R410A	
	銅管材質	銅管材質	銅管材質	銅管材質
φ6.35	0.6	O材	0.8	O材
φ9.52	0.8	O材	0.8	O材
φ12.7	0.8	O材	0.8	O材
φ15.88	1.0	O材	1.0	O材
φ19.05	1.0	O材	1.0	1/2H材
φ22.2	1.2	O材	1.0	1/2H材
φ25.4	1.2	O材	1.0	1/2H材
φ28.58	1.4	O材	—	—
φ31.75	1.4	O材	—	—
φ38.1	1.65	O材	—	—

(JIS B 8607)

(注) 上記以外の薄肉配管は絶対に使用しないでください。

呼称	銅管外径	フレアナット二面幅B	
		R22	R32 R410A
1/4	6.35	17	17
3/8	9.52	22	22
1/2	12.70	24	26
5/8	15.88	27	29
3/4	19.05	36	36

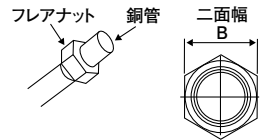

■据付工事の流れと施工上の留意点<冷媒配管工事・気密試験・真空乾燥・冷媒追加封入>

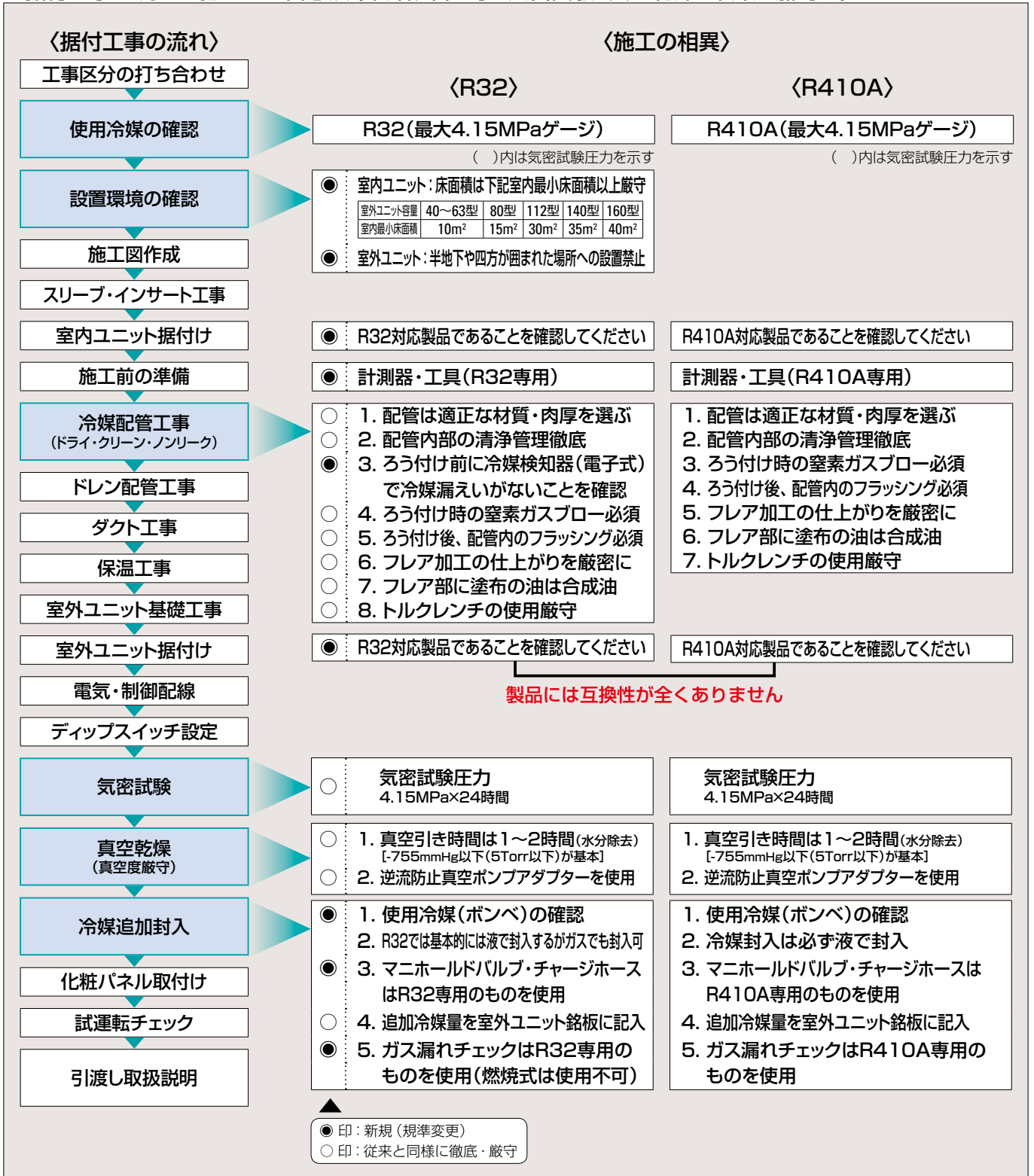

据付時のご注意

パッケージエアコンを据え付ける部屋は、万一、ガス漏れしても、冷媒ガスの濃度は限界濃度を超えないようにする必要があります。

冷媒R32使用機種

冷媒R32は空気より重く下層部にたまる傾向があります。

密閉した部屋で冷媒が漏れ出した場合、床面付近に充満すると、燃焼濃度に至る可能性があります。

- ・室内ユニットの据付場所は下記室内最小床面積以上を厳守してください。(パーティションなどで仕切られた狭いスペースへの設置禁止)

室外ユニット容量・型名	40~63型	80型	112型	140型	160型
室内最小床面積	10m ²	15m ²	30m ²	35m ²	40m ²

- ・室外ユニットは半地下・地下室などの冷媒漏洩時に冷媒が滞留する恐れのある場所には据え付けしないでください。

- ・据付作業時は冷媒漏えいセンサーを携行し、冷媒漏えいがないか、必ず確認してください。

冷媒R410A使用機種

R410Aは、それ自体は無毒不燃性の安全な冷媒ですが、万一、室内に漏れた場合その濃度が許容値を超えるような小部屋では、窒息などの危険があり許容値を超えない対策が必要です。日本冷凍空調工業会では、「マルチ型パッケージエアコンの冷媒漏えい時の安全確保のための施設ガイドライン」(JRA GL-13:2012)の中で冷媒の限界濃度を定めています。地下の最下層以外の場合、限界濃度の算定は次式によります。

システムに充てんされた全冷媒量 $\leq 0.42\text{kg/m}^3$ (冷媒R410A機種)

居室容積

この条件を満足しない場合は、対策(警報・換気・安全遮断弁)の内二つを設置するか、システムの見直しが必要となります。ただし、地下の最下層の場合や冷媒の種類によっては、限界濃度や対策処置の必要数が異なります。詳細内容については技術資料、JRA GL-13:2012をご覧ください。または弊社問合わせ窓口へお問い合わせください。

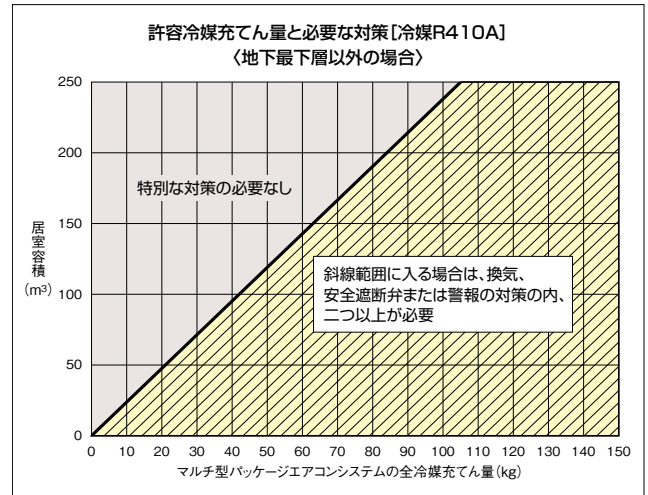

加湿器 施工上のご注意、定期点検のお願い

■施工上のご注意

1. 給水は、右表の基準と同等以上の水を使用し、**水質基準**

てください。特に水質が悪い場合、不純物の飛散および異臭が発生する場合があります。また、給水温度は5℃~室内温度相当としてください。地下水(井戸水)や雨水・クーリングタワー水・暖房用温水・特殊水(純水)などは腐食や詰まりの原因になることがありますので、絶対に使用しないでください。

項目	冷水系 補給水	項目	冷水系 補給水
pH (25℃)	6.8~8.0	イオン状シリカ (mgSiO ₂ /ℓ)	30以下
電気伝導率 (mS/m) (25℃)	30以下	全鉄 (mgFe/ℓ)	0.3以下
塩化物イオン (mgCl ⁻ /ℓ)	50以下	全銅 (mgCu/ℓ)	0.1以下
硫酸イオン (mgSO ₄ ²⁻ /ℓ)	50以下	硫化物イオン (mgS ²⁻ /ℓ)	検出されないこと
酸消費量 (pH4.8) (mgCaCO ₃ /ℓ)	50以下	アンモニウムイオン (mgNH ₄ ⁺ /ℓ)	0.1以下
全硬度 (mgCaCO ₃ /ℓ)	70以下	残留塩素 (mgCl/ℓ)	0.3以下
カルシウム硬度 (mgCaCO ₃ /ℓ)	50以下	遊離炭酸 (mgCO ₂ /ℓ)	4.0以下

※「JRA 9001-1980 冷凍空調機器用冷却水水質基準」より抜粋。

2. 公共の水道管から直接接続することはできません。公共の水道管から給水しなければならない場合は、シスターン(日本水道協会認証のもの)をご使用ください。
3. 給水圧力は50~500kPaまで使用できます。500kPaを超えてご使用になる場合は、自然蒸発式加湿器の一次側に必ず減圧弁(現地準備品)を設けてください。
4. 保守管理上、個々の加湿器に給水弁(現地準備品)を必ず設けてください。
5. 現地給水管は、施工後およびシーズン初めに必ず「水抜き」してから加湿器と接続してください。(汚れ・異物による能力不足、給水系の詰まりおよび加湿エレメントの異臭などの原因となる場合があります。)また、エア抜きを加湿器給水口を取り外して実施してください(異音の原因となる場合があります)のでエアが常に供給される場合などはエア抜き弁などを給水系に設けるなどしてください。

■定期点検のお願い

加湿器を長時間運転しますと給水ストレーナー(給水口内蔵)にゴミが溜まったり、詰まったりして、正常な運転ができなくなることがあります。また、加湿エレメントが汚れると能力の低下や水飛び・異臭の原因となります。シーズンオフなどの長時間加湿器を運転しない場合は、水分中に含まれる微小なゴミが給水配管内やエアコンドレンパンに蓄積し、異臭や詰まりの原因となります。従って、以下の定期的な保守・点検が必要です。

保守内容	点検周期	不具合事例
加湿エレメント組品の点検(注1)	1回/年(シーズン前)	異臭、加湿不良、水飛び、エアコン熱交換器の腐食
給水ストレーナーの洗浄	1回/年(シーズン前)	減圧弁、電磁弁、給水チューブの詰まり、加湿不良
給水配管内の洗浄	1回/年(シーズン前)	減圧弁、電磁弁、給水チューブの詰まり、加湿不良
エアコンドレンパンの清掃	1回/年	異臭、エアコンドレンポンプの詰まり、水飛び
電磁弁、減圧弁の点検	1回/年(シーズン前)	水飛び、加湿不良
タイマー基板(プリント板)の点検	1回/年(シーズン前)	加湿不良

注1. 加湿エレメントは交換が必要な消耗部品です。供給水質が市水・上水で硬度70以下の場合、交換目安は3年です。(交換周期は保証期間を示しているものではありませんので、ご注意ください。)長期間使用しますと、加湿能力の低下、変色、白粉の発生や室内ユニット本体の熱交換器が腐食する原因となることがあります。

日立業務用空調・冷熱機器 リース・割賦購入(事業者様向け)

提携リース・割賦購入全般に関するお問い合わせは**芙蓉総合リース株式会社 03-5275-8952**へ。

※審査結果によっては、ご利用のご希望にそえない場合がありますので、あらかじめご了承ください。

導入に多額の初期費用不要

リースや割賦購入なら、機器導入にかかる初期費用を抑えられます。

(P.307下表・P.308上表「リース期間別の月額料金例」、P.308下表「割賦購入期間別の月額賦払金例」参照)

リニューアル時にもおすすめ!

最新のエアコンは省エネ性能が高くなっているため、長年ご使用のエアコンを最新機種にリニューアルすると、電気代が安くなります。電気代の減額分でリース代・賦払金の一部をまかなえるので、お客様のご負担を抑えることができます。

空調設備の経費例
※機種によって異なります。

省エネ性の高い「省エネの達人プレミアム」の導入で電気代節約分をリース代・賦払金に充当!

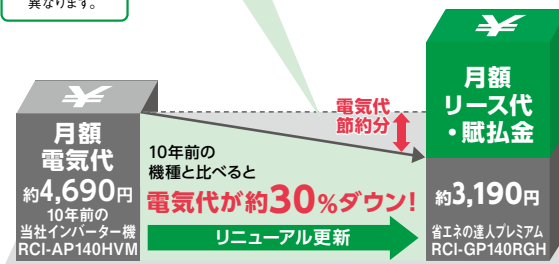

※東京電力低圧受電
夏季:16.97円/kWh
その他季:15.42円/kWhで計算
(基本料金は含まず)

■算出条件
規格/JIS B 8616:2015
地区/東京 建物用途/店舗
使用期間/冷房 5月7日~10月17日、暖房 11月17日~4月3日
使用日数/週7日
使用時間/8:00~21:00

ファイナンスリース

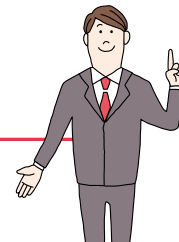

月々わずかなご負担で
各種機器をまとめて
リース可能です。
冷蔵・冷凍機器も
リース可能です。

さまざまな機器をリース可能

空調機や冷蔵・冷凍機器、給湯機など、必要な機器をまとめてリースできます。

日立業務用機器 対象機 ※写真は一例です。



てんかせタイプ



てんつりタイプ



店舗・オフィス用
パッケージエアコン
室外ユニット



エコキュート



産業用除湿機



冷凍・冷蔵ユニット

※ビル用マルチエアコン、室内ユニットのてんうめダクト・ビルトインは移設が困難なため、対象から除外いたします。

リース期間別の月額料金※1例(消費税別途)

対象金額(30万円~1,000万円※3)

物件価格※2	リース期間別の月額料金			
	4年	5年	6年	7年※3
30万円	7,200円	5,900円	5,100円	4,600円
40万円	9,600円	7,800円	6,800円	6,200円
50万円	11,900円	9,800円	8,500円	7,700円
60万円	14,300円	11,700円	10,200円	9,200円
70万円	16,700円	13,700円	11,900円	10,800円
80万円	19,100円	15,600円	13,600円	12,300円
90万円	21,500円	17,600円	15,300円	13,800円
100万円	23,700円	19,400円	17,000円	15,300円
150万円	35,600円	29,100円	25,500円	23,000円
200万円	47,400円	38,800円	34,000円	30,600円

リース料率※1

100万円未満
2.38%
100万円以上~
1,000万円以下
2.37%

100万円未満
1.95%
100万円以上~
1,000万円以下
1.94%

100万円未満
1.70%
100万円以上~
1,000万円以下
1.70%

100万円未満
1.53%
100万円以上~
500万円以下
1.53%

※1. 月額料金、リース料率は、2016年8月24日現在のものです。

※2. 物件価格とは、設備導入に伴う、機器・配送費・試運転調整費・配管セット・工事費などを含む、設備投資のことです。

※3. 7年リース時は上限500万円までです。超える場合は別途ご相談ください。

概要

所有権	リース会社	修理保証期間	1年間	固定資産税	リース料金に含まれています
動産総合保険	偶発的な事故(火災・水害・落雷・盗難等)に対し適用。保険料はリース料に含まれています				
リース契約終了時のお取扱い	最新機種への入替 現状のリース料とほぼ同程度の金額で入れ替え可能ですが、詳細は再契約時にご相談ください				
再リース契約時	年間リース料の1/10の料金で再リース可能です。再リース期間は1年単位で契約を更新し、契約時に1年間分の料金を一括でお支払いいただきます				

※金融情勢の大幅な変動があった場合は、リース料率を変更させていただくことがあります。※リース満了後の物件の撤去・搬出・廃棄費用はお客様負担となります。※リース契約の中途解約はできませんのでご注意ください。

経営上のメリット充実!

中小企業のお客様は毎月のリース料が経費処理可能。

コスト管理やリスク対策に効果大です。

サポートリース

延長保証付



万一の故障時も

月々わずかな負担で
安心のリースプラン。

対象機器:空調機器※

※ビル用マルチエアコン、室内ユニットのてらうめダクト・ビルトインは移設が困難なため、対象から除外いたします。

リース期間中の故障時修理無料

延長保証につきましては、適用除外(有償)項目がありますので、詳細は日立アプライアンス(株)までお問い合わせください。

24時間/365日受付対応 メーカーダイレクト保証

故障時の修理はメーカーが直接行います。

空調修理コールセンター

TEL:0120-649-020

延長保証付「サポートリース」の適用項目

- 1.故障時無償対応
- 2.室外ユニット洗浄

お客様データを修理コールセンターに登録させていただき、サービスコール受付後、優先的に対応いたします。保証対象作業は、圧縮機、冷媒系統・保護機器、電気系統・送風機系統の修理・修復作業です。
※室外ユニット汚れを原因とする故障を含みます。※修理は日立アプライアンスサービスエンジニアリングセンターが対応いたします。

リース期間別の月額料金※1例(消費税別途)

対象金額(30万円~1,000万円※3)

物件価格※2	リース期間別の月額料金			
	4年	5年	6年	7年※3
30万円	7,700円	6,400円	5,600円	5,100円
40万円	10,300円	8,500円	7,400円	6,700円
50万円	12,800円	10,600円	9,200円	8,400円
60万円	15,400円	12,700円	11,100円	10,100円
70万円	18,000円	14,800円	12,900円	11,700円
80万円	20,500円	16,900円	14,800円	13,400円
90万円	23,100円	19,000円	16,600円	15,100円
100万円	25,300円	21,000円	18,300円	16,500円
150万円	38,000円	31,500円	27,500円	24,800円
200万円	50,600円	42,000円	36,600円	33,000円

リース
利率※1

100万円未満
2.56%
100万円以上~
1,000万円以下
2.53%

100万円未満
2.11%
100万円以上~
1,000万円以下
2.10%

100万円未満
1.84%
100万円以上~
1,000万円以下
1.83%

100万円未満
1.67%
100万円以上~
500万円以下
1.65%

※1. 月額料金、リース利率は、2016年8月24日現在のものです。

※2. 物件価格とは、設備導入に伴う、機器・配送費・試運転調整費・配管セット・工事費などを含む、設備投資のことです。

※3. 7年リース時は上限500万円までです。超える場合は別途ご相談ください。

概要

所有権 リース会社 修理保証期間 リース契約期間中に適用されます 固定資産税 リース料金に含まれています
動産総合保険 偶発的な事故(火災・水害・落雷・盗難等)に対し適用。保険料はリース料に含まれています

リース契約終了時のお取扱い

最新機種への入替 現状のリース料とほぼ同程度の金額で入れ替え可能ですが、詳細は再契約時にご相談ください
再リース契約時 年間リース料の1/10の料金を再リース可能です。再リース期間は1年単位で契約を更新し、契約時に1年間分の料金を一括でお支払いいただけます ※リース終了後は延長保証適用外となります

●エアコンの運転時間が1日12時間を超える場合は適用外となります。

●延長保証の適用除外項目については、日立アプライアンス(株)までお問い合わせください。

※金融情勢の大幅な変動があった場合は、リース利率を変更させていただくことがあります。※リース満了後の物件の撤去・搬出・廃棄費用はお客様負担となります。※リース契約の中途解約はできませんのでご注意ください。

割賦購入



月々わずかな負担で

最新機器をまとめて導入可能です。

割賦による購入は機器が限定されません。

日立業務用空調機・冷熱機器全般が対象

日立アプライアンス(株)より販売の空調機(店舗・オフィス用パッケージエアコン、ビル用マルチエアコン等)、冷凍・冷蔵機器、エコキュート等の機器全てが対象です。

目的によってリース※1と使い分け

所有目的ならお客様の資産となる「割賦購入」、資産管理の合理化には「ファイナンスリース」、修理費対策には「サポートリース(延長保証付)」がおすすめです。※1

割賦購入期間別の月額賦払金※2例(消費税別途)

対象金額(1,000万円以下)

物件価格※3	割賦購入期間別の月額賦払金					
	24回	36回	48回	60回	72回	84回
30万円	13,400円	9,300円	7,200円	6,000円	5,100円	4,500円
40万円	17,800円	12,400円	9,600円	7,900円	6,800円	6,000円
50万円	22,300円	15,400円	11,900円	9,900円	8,500円	7,400円
60万円	26,700円	18,500円	14,300円	11,900円	10,200円	8,900円
70万円	31,200円	21,600円	16,700円	13,800円	11,900円	10,400円
80万円	35,600円	24,700円	19,100円	15,800円	13,600円	11,900円
90万円	40,100円	27,800円	21,500円	17,800円	15,300円	13,400円
100万円	44,500円	30,800円	23,800円	19,700円	16,900円	14,800円
150万円	66,800円	46,200円	35,700円	29,600円	25,400円	22,200円
200万円	89,000円	61,600円	47,600円	39,400円	33,800円	29,600円

賦払
利率※2

4.45%

3.08%

2.38%

1.97%

1.69%

1.48%

※1. リースの詳細はチラシ等にてご確認ください。

※2. 月額賦払金、賦払利率は2016年8月24日現在のものです。

※3. 物件価格とは、設備導入に伴う、機器・配送費・試運転調整費・配管セット・工事費などを含む、設備投資のことです。

概要

所有権 お客様(ただし、完済までリース会社が留保) 修理保証期間 1年間 固定資産税 お客様負担
動産総合保険 偶発的な事故(火災・水害・落雷・盗難等)に対し適用。保険料は賦払金に含まれています

お買い求めに際して

ヒートポンプ暖房の特性

■暖房能力の表示について

このカタログに表示してある暖房能力値(kW)は、日本工業規格(JIS B 8616)に定められている外気温度7℃、室内温度20℃で運転した場合を示し、暖房能力は外気温度が下がるにつれて低下します。したがって、外気温度が低すぎて暖房能力が不足する場合はほかの暖房器具と併用してお使いください。

■自動霜とり装置について

外気温が低く、湿度が高いときは、室外側の熱交換器に霜がつき、そのままでは暖房能力も下がります。この霜を取り除くため、「自動霜とり装置」の働きで、約3~10分ほど暖房運転を停止し、霜とりを行って、霜とり終了後ふたたび温風を吹き出します。

■天井が高い場合について

天井が高い場所では暖気が天井にこもりますのでサーキュレーターを併設してください。

■暖まるまでの時間について

ヒートポンプ式エアコンは、お部屋全体を暖める温風循環方式ですので、暖房運転を開始してから暖まるまでしばらく時間がかかります。

運転音について

運転音は反響の少ない無響音室などの部屋で測定した定格運転時の値(Aスケール)を示します。実際の据付状態では、周囲の騒音や反響を受け表示値より大きくなるのが普通ですので据付時には十分ご注意ください。また、暖房時には着霜などの条件により本カタログに示す表示値よりも大きくなる場合があります。

高湿度でのご使用

冷房運転中、室内ユニットに吸込空気温度・湿度がおよそ乾球27℃・相対湿度80%程度を超える高温高湿度の雰囲気にて長時間運転されますと、キャビネットへの結露や露下する場合があります。また、梅雨時期に新築された家屋などでは天井内が高湿となり、室内ユニット外表面に結露が生じやすくなります。このような場合は、外表面に断熱材の追加などが必要です。

ドライ運転について

- ・製品の能力を超える熱源が室内にある場合、ドライ運転では十分に除湿できないことがあります。
- ・湿度のコントロールはできませんので、除湿目的や湿度コントロールが必要な場合は、専用の機器を選定ください。

エアコンのお手入れ

エアコンを数シーズンご使用になりますと、内部が汚れ、性能が低下します。通常のお手入れとは別に、専門のサービスマンが実施する保守契約(有償)をお勧めします。

自家発電機をご使用になる場合

空調機の電源供給源として自家発電機をご使用になる場合、空調機に供給される電圧は、仕様電圧±10%以内としてください。電圧がこの範囲外の場合や、電源波形がいちいち乱れている場合には、空調機が正常に運転しない場合があります。また、e-LINE接続の場合で自家発電機の周波数の偏差(ずれ)が大きいと、伝送に異常が発生する可能性があります。異常が発生した場合には、出力電圧の周波数調整などを実施していただく必要がありますので、お買い上げの店へお問い合わせください。

積雪地域でのご使用

積雪地域への室外ユニット据付けの場合は次のような処置をしてください。

■降雪に対して

室外ユニットの空気吸込口をふさいだり、雪が入り込んで内部で凍結しないよう防雪フードまたは風よけを設けてください。

■積雪について

多雪地域では積雪により空気吸込口をふさぐことがありますので、その地域の積雪量に応じて、予想される積雪より50cm以上高い高さの架台を室外ユニットの下部に設ける必要があります。

油の雰囲気内でのご使用

■耐油性向上仕様(受注対応品)

室内ユニットを油が浮遊するような雰囲気(中華料理店など)に設置する場合、標準の室内ユニットは使用できません。このような納入環境には、耐油性を向上させた仕様にて受注対応いたします。

●耐油性向上仕様・対応機種

機種	項目	対応仕様			その他特記事項
		本体		別売化粧パネル	
		対応内容	詳細	対応内容	
てんかせ4方向	RCI-GP**K	標準機を使用してください	—	オイルガードフィルター専用パネルを使用してください	オイルガードフィルター(別売品)を併せてご使用ください。ワイドパネルにつきましても同様の対応をいたします。
てんかせ2方向	RCID-GP**K	標準機を使用してください	—	オイルガードフィルター専用パネル(受注対応品)を使用してください	オイルガードフィルター(受注対応品)を併せてご使用ください。ワイドパネルにつきましても同様の対応をいたします。
てんかせ1方向	RCIS-GP**K	標準機を使用してください	—	オイルガードフィルター専用パネル(受注対応品)を使用してください	ワイドパネルにつきましても同様の対応をいたします。
ビルトイン	RCB-GP**K1	標準機を使用してください	—	標準品を使用してください	オイルガードフィルター(受注対応品)を併せてご使用ください。なお、キャンバスタクト(別売品)を併用する場合、キャンバスタクトはオイルガードフィルターの2次側となるように施工してください。
てんつり	RPC-GP**K(160型以下)	標準機を使用してください	—	—	オイルガードフィルター(別売品)を併せてご使用ください。
ゆかおき	RPV-AP**K1(160型以下)	受注対応品を使用してください	吸込グリルに耐油性向上の塗装実施	—	—
かべかけ	RPK-GP**K	受注対応品を使用してください	ユニット据付部保護部材追加など	—	オイルガードフィルター(受注対応品)を併せてご使用ください。

上記以外の機種については、対応いたしかねますので、ご了承ください。

●機種選定のご注意

(1) リニューアル時のご注意

リニューアルの際は、既設の室内ユニットの油による汚れ具合を確認してください。油污れがひどい場合は、標準仕様品の選定は控えて耐油性向上を図ったユニットを使用してください。なお、極端に油污れがひどい場合は、ご使用を避けてください。

近年の製品は、軽量化・リサイクル性向上のため、樹脂製部品を従来に比べ多用しており、油に対する耐力が低下している場合があります。かべかけ型については、必ず油による汚れ具合を確認してください。

(2) 油の飛沫や蒸気のたちこめる場所(調理場・機械工場など)の機種選定

油が熱交換器に付着し、熱交換不良による霧の発生、

酸性またはアルカリ性雰囲気内でのご使用

酸性またはアルカリ性雰囲気(温泉地帯の硫化ガスの多い場所、殺菌用塩素を使用する部屋、燃焼器の排気を吸い込む場所)など、一般の雰囲気と異なる場合には熱交換器などに腐食を起こす恐れがありますので設置を避けてください(海岸地帯の潮風が直接当たる場所では、耐塩害仕様室外ユニットの設置をおすすめします)。

熱交換器の腐食、断熱材の剥離などを引き起こすことがあります。また、火災の原因になることがあります。プラスチック部品は変形・破損することがあります。特に化粧パネルは、歪んだ状態で本体に取り付けると油と応力(環境応力破壊)によりパネルの亀裂が発生します。このような環境では、据え付けを避けていただくか、調理場には厨房用エアコンを、またはダクトによる空調で油の飛沫を直接吸い込まない場所に設置するようにしてください。

厨房用エアコンの据付場所に関する注意事項については、P.130をご参照ください。

てんかせ4方向・てんかせ2方向・てんかせ1方向・かべかけの化粧パネルの据付場所に関する注意事項については、各化粧パネルの注記をご参照ください。

フロン類またはフロン類代替物質を使用する製品の環境影響度の目標達成度表示について

このフロンラベルはフロン排出抑制法に基づく指定製品の環境影響度として用いられている地球温暖化係数(GWP)について、定められた目標への達成度を表したもので、製品を選択するときの参考にしてください。業務用エアコンは、出荷台数で加重平均した地球温暖化係数(GWP)の値が、目標年度(2020年度)において、目標値(750)を上回らないことが製造事業者等に義務付けられています。当社、パッケージエアコンは、環境影響度の目標達成度表示方法において、以下の区分となっています。

■当社対象シリーズのフロンラベル

[新冷媒R32使用機種]

フロンラベル

この商品で使用しているガスの地球温暖化への影響は?

目標年度 2020年 使用ガスの地球温暖化係数 675

(40～160型)*

(40～160型)*

※ゆかおき・厨房用エアコン(てんつり)との組み合わせは、除きます。

[冷媒R410A使用機種]

フロンラベル

この商品で使用しているガスの地球温暖化への影響は?

目標年度 2020年 使用ガスの地球温暖化係数 2090

(40～160型)*

冷房専用機
(40～160型)*

寒さ知らず
(店舗・オフィス用 80～140型)*

※ゆかおき・厨房用エアコン(てんつり)との組み合わせは、除きます。

■フロンラベル表示の主な除外製品について

下記に該当する製品はフロンラベル表示の指定製品から対象外となります。

- ・室内ユニットが床置形および厨房用天吊形のもの
- ・電気以外のエネルギーを暖房の熱源とするもの
- ・法定冷凍能力が3冷凍トン以上のもの
- ・厨房、粉じんが発生する場所等に設置するもの
- ・マルチエアコン

<当社の主な除外製品>

●店舗・オフィス用パッケージエアコン

室外ユニット・室内ユニットのどちらか、もしくはどちらも下記に該当する組み合わせ

[室外ユニット]

- ・省エネの達人プレミアム(R410A)：224～335型
- ・省エネの達人(R410A)：224～335型
- ・冷房専用機：224～335型
- ・寒さ知らず(店舗・オフィス用)：160型
- ・エコ・アイスmini：112～160型

[室内ユニット]

- ・ゆかおき
- ・厨房用エアコン(てんつり)

●ビル用マルチエアコン・設備用パッケージエアコン・寒さ知らず(ビル用)

ご注意

空調機器は、その機器に封入する冷媒が指定されています。指定された冷媒と異なる冷媒を空調機器に封入すると、機械的不具合・誤作動・故障の原因となり、場合によっては安全性確保に重大な障害をもたらす恐れがあります。特に、プロパンなどハイドロカーボン(HC)系を成分とした冷媒は漏れ等が生じた際、強い燃焼性があり、火災や爆発など重大災害に至るおそれがあり大変危険です。

封入冷媒は、機器付属の取扱説明書や機器本体の銘板などに記載されています。必ず指定された冷媒を封入してください。それ以外の冷媒を封入した場合の故障・誤作動などの不具合や事故などについては、機器メーカーやそれら冷媒の封入作業に関与していない設置業者は、一切その責任を負えません。

冷媒リサイクルシステム

■冷媒リサイクルシステム

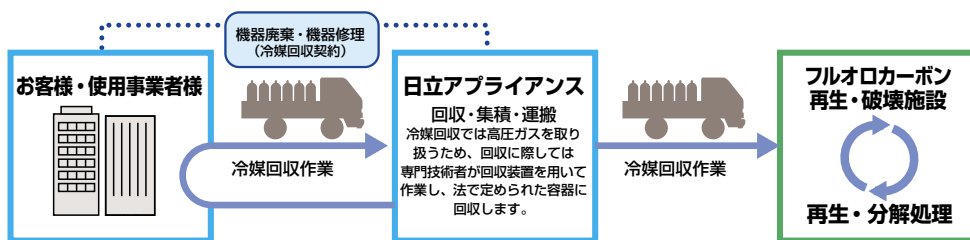

**日立ならではの環境対策
冷媒リサイクルシステム**

日立では、冷媒の回収・処理・再生などのトータルシステムを確立。製品の開発・設計から製造、廃棄までの全プロセスで、環境保護と資源の有効活用に積極的に取り組んでいます。

お客様・使用事業者様へのお願い

- 機器廃棄、および、冷凍サイクルの修理の際には冷媒回収が必要です。機器保守契約者・工事業者・販売業者などの専門業者とあらかじめ回収契約を結び、その内容を明確にしておいてください。●使用済みの業務用冷凍空調機器は産業廃棄物です。冷媒回収で発生する回収作業・運搬・保管・破壊または再生までの費用は機器使用事業者のご負担となります。このため、機器廃棄時の製品引取費用にこれらの費用が追加されますので、ご理解いただけますようお願い申し上げます。●回収はほとんどの場合、機器の設置場所で作業します。作業内容はその設置場所によって大きく異なりますので、作業にかかる時間などは事前にお問い合わせください。



安全に関するご注意

■エアコンの使用対象について

- このカタログに掲載のエアコンは、対人専用の冷暖房機器です。OA機器・電子機器の冷却用には、専用の空調機をご使用ください。
- ◎食品・動植物・精密機械・美術品などの保存などの特殊用途には使用しないでください。品質低下などの原因になることがあります。
- ◎車両・船舶の空調用などとしては使用しないでください。水漏れ・漏電の原因となります。

■ご使用に際して

- ご使用の前に、「取扱説明書」をよくお読みのうえ正しくご使用ください。

■据付けに際して

- 漏電遮断器**を必ず設置してください。法規(電気設備に関する技術基準を定める省令)により設置が定められています。設置しないと地絡により火災や感電の原因になります。
- 据付けは、販売店または専門業者に依頼してください。ご自分で据付け工事なされ不備があると、水漏れや感電・火災の原因になります。
- 空気清浄機・加湿器・暖房用補助電気ヒーター**などの別売品は、必ず、当社指定の製品を使用してください。また、取付け工事は、販売店または専門業者に依頼してください。ご自分で工事なされ、不備があると水漏れや感電・火災の原因になります。
- 小部屋に据え付ける場合は、冷媒漏れい時の限界濃度を超えない対策が必要です。**このカタログに掲載のエアコンに使用している冷媒(R32・R410A)は、それ自体は無毒の安全な冷媒ですが、万が一、室内に漏れた場合その濃度が許容値を超えるような小部屋では、冷媒R32では窒息や火災な

ど、冷媒R410Aでは窒息などの危険があり許容値を超えない対策が必要です。また、冷媒R32を使用している機種は室内最小床面積などの制約事項を厳守してください。

- 機器が指定している冷媒以外のものを絶対に使用しないでください。**
- 冷媒R32を使用している機種は運搬の際、ミニバン等の荷台と運転席が一体となっている輸送車、またはコンテナ等の密閉空間で万が一、輸送中のユニットから冷媒が漏れた場合、換気が少ないと高濃度で充満する恐れがありますので、火気に注意してください。

■ご使用場所について

- 可燃性ガスの漏れる恐れや引火物のあるところへは据え付けしないでください。可燃性ガスの発生・流入・滞留の恐れがある場所やカーボン繊維や金属粉が浮遊する場所では火災の原因になることがあります。
- 食品の微細粉(小麦粉・うどん粉・そば粉など)や繊維・ホコリなどが浮遊する場所では、フィルターおよび熱交換器の目詰まり、ドレン水の詰まりを起こし水漏れの原因となることがあります。また、微細粉が熱交換器に付着した場合、水飛びの原因となることがあります。

■経年劣化に係る安全上の表示について

- 家庭用(家庭に設置される可能性がある)エアコンは、長期使用製品安全表示制度に基づき、長期使用時の注意喚起を促す本体表示が電気用品安全法により平成21年4月1日以降義務付けられました。**

ISO9000シリーズ・当事業所の設計・製造体制の品質が認められました。



当事業所は、空調機器を設計・製造する国内事業所で品質マネジメントシステムに関する国際規格ISO 9001の認証を取得しています。

日立ジョンソンコントロールズ空調株式会社
業務用空調事業部 清水空調本部
JQA-1084 1995年12月取得

ISO14000シリーズ・当事業所の環境保全活動が認められました。



当事業所は、空調機器を設計・製造する国内事業所で環境マネジメントシステムに関する国際規格ISO 14001の認証を取得しています。

日立ジョンソンコントロールズ空調株式会社
清水事業所
EC97J1107 1997年10月取得

パッケージエアコン 保証期間のお知らせ

- 日立パッケージエアコンの保証期間は、お買上げ日または据付日または試運転完了日から起算して1年間です。

保証期間1年

サービスエンジニアリングセンター

北海道 〒060-0809 札幌市北区北九条西三丁目10番1号(小田ビル) TEL.050-3142-0627	北 陸 〒939-8214 富山市黒崎627番地3 TEL.(076)429-6861
東 北 〒980-0065 仙台市青葉区土樋一丁目1番11号 TEL.(022)225-5972	中 部 〒485-0072 小牧市元町四丁目66番地 TEL.(0568)72-0131
福 島 〒963-8023 郡山市緑町5番地15 TEL.(024)921-5553	豊 橋 〒440-0853 豊橋市佐藤二丁目1番38号 TEL.(0532)69-3621
東 京 〒135-0016 江東区東陽五丁目29番17号(住友不動産東陽ビル) TEL.(03)3649-3811	関 西 〒532-0022 大阪市淀川区野中二丁目11番27号 TEL.(06)6303-6159
横 浜 〒221-0843 横浜市神奈川区松ヶ丘35番地12(松ヶ丘ビル) TEL.(045)322-6601	京 都 〒601-8128 京都市南区上鳥羽大柳町40番地 TEL.(075)691-9826
埼 玉 〒331-0812 さいたま市北区宮原町二丁目87番1号(大宮MKビル) TEL.(048)652-9767	兵 庫 〒652-0807 神戸市兵庫区浜崎通5番6号(カナル兵庫1階) TEL.(078)686-1140
栃 木 〒321-0921 宇都宮市瑞穂三丁目5番地10 TEL.(028)657-5414	中 四 国 〒735-0029 安芸郡府中町茂陰一丁目9番20号 TEL.(082)283-9374
群 馬 〒370-0006 高崎市間屋町三丁目10番3号(間屋町センター第2ビル4階) TEL.(027)363-2031	山 口 〒756-0087 山陽小野田市大字西高泊高須660番地4 TEL.(0836)84-0964
茨 城 〒312-0035 ひたちなか市枝川196番1号 TEL.(029)226-1614	四 国 〒760-0078 高松市今里町二丁目21番地5 TEL.(087)833-8701
つくば 〒305-0032 つくば市竹園二丁目10番地8(第三芳村ビル303) TEL.(029)860-6112	九 州 〒815-0031 福岡市南区清水四丁目9番17号 TEL.050-3142-0634
甲 信 〒390-0852 松本市大字島立1123番1号 TEL.(0263)48-6811	

- 技術的なお問い合わせは下記へどうぞ。

技術相談センター

TEL:0120-578-011 (携帯電話からも可)
受付時間 / 平日 9:00~19:00、土日祝日・弊社休日 9:00~17:00

FAX:0120-578-012 (365日・24時間受付)

- 修理のご依頼は、お買上げの店へご依頼ください。
- お買上げの店が不明な場合は、下記へご依頼ください。

空調修理コールセンター

TEL:0120-649-020 (携帯電話からも可)
受付時間 / 365日・24時間受付

FAX:0120-649-021 (365日・24時間受付)

- ・お客さまが弊社にお電話でご連絡いただいた場合には、正確にご回答するために、通話内容を記録(録音など)させていただくことがあります。
- ・ご相談、ご依頼いただいた内容によっては、弊社のグループ会社に個人情報を提供し対応させていただくことがあります。

■表示価格は配管セット・工事費を含みません。 ■製品の色は印刷されたものですから実際の塗装色とは若干異なります。

このカタログに掲載した内容は、予告なく変更することがありますのでご了承ください。

製造元 **日立ジョンソンコントロールズ空調株式会社** 〒105-0022 東京都港区海岸一丁目16番1号

*製造元は、ジョンソンコントロールズ日立空調のグループ会社です。

販売元 **日立アプライアンス株式会社**

〒105-8410 東京都港区西新橋二丁目15番12号

- ご購入のお問い合わせは下記へどうぞ。

北海道営業所 050-3142-0621 中部支店 050-3144-9820
北日本支店 (022)266-1321 関西支店 050-3181-8201
福島営業所 (024)921-5550 中四国支店 (082)240-6152
関東・広域支店 050-3154-3967 四国営業所 (087)833-8701
北陸支店 (076)429-4051 九州支店 050-3142-0629

信用と行きとどいたサービスの当社へ