



全容量(40~160型)で 業界トップクラスのAPF2015^{※1}のAPF2015^{※2}

※1. 店舗・オフィス用パッケージエアコンにおける、省エネの達人プレミアム(R32)と「てんかせ4方向」の組み合わせにおいて。
型名(APF2015値):40型(7.5)・45型(7.5)・50型(7.4)・56型(7.3)・63型(7.3)・80型(7.1)・112型(7.0)・140型(6.7)・160型(6.5)。
2019年2月15日現在。

※2. JIS B 8616:2015に基づく「通年エネルギー消費効率」を示します。

NEW

室外ユニット
RAS-GP140RGH1

新冷媒R32採用

省エネの達人
プレミアム

R32



NEW

てんかせ4方向
RCI-GP140K2

業務用エアコンに

熱交換器「凍結洗浄」搭載[※]

※省エネの達人プレミアム(R32)接続時



製品ラインアップ &セット型式一覧 システム構成	3
製品紹介	21
てんかせ4方向	46
てんかせ2方向	61
てんかせ1方向	73
ビルトイン	83
てんうめ	95
てんつり	109
かべかけ	119
ゆかおき	129
厨房用てんつり	138
冷房専用機	143
寒冷地向け エアコン	151
仕様表	177
室外ユニット 寸法図	249
仕様表(別表)	254
室外ユニット オプション	276
空調管理 システム	282
工事関連	307

掲載商品の価格は事業者様向けの積算見積価格であり、一般消費者様向けの販売価格ではありません。

なお、積算見積価格には、消費税・配送費・試運転調整費・配管セット・工事費・使用済み商品の引き取り費などは含まれておりません。

新冷媒R32採用



こだわりの省エネ性・快適 熱交換器を洗浄する「凍結

省エネの達人プレミアム(R32)に 熱交換器自動お掃除「凍結洗浄」を搭載

(注)省エネの達人プレミアム(R32)の「凍結洗浄」は熱交換器の目詰まりを抑える機能で、風量低下を抑制できます。

1

熱交換器に霜をつける

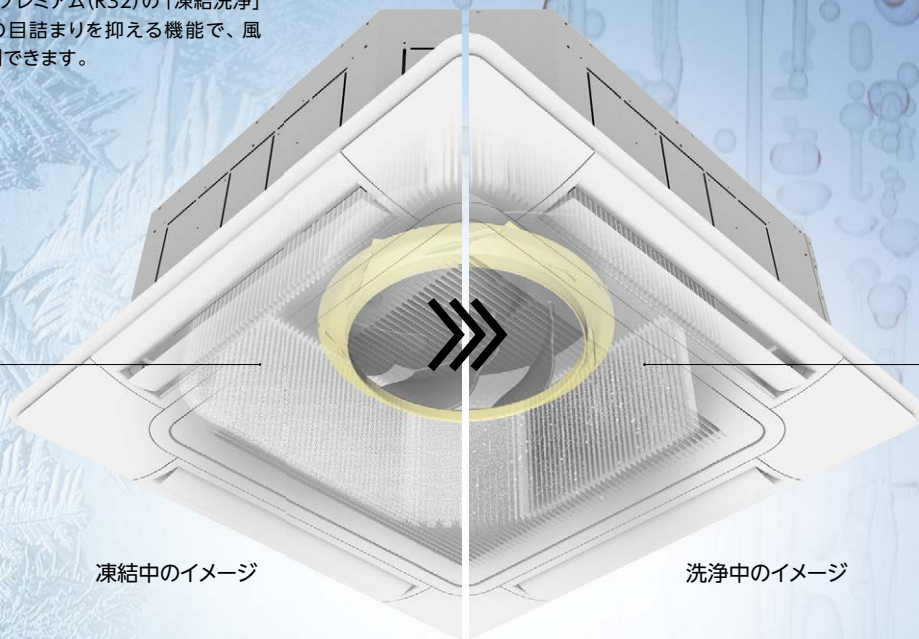

凍結中のイメージ

2

霜を溶かして汚れを落とす*1

洗浄中のイメージ

熱交換器を定期的*2に洗浄することで、風量低下を抑制することができます。

※1. 汚れの落ち方は、使用環境により異なります。
※2. 多機能リモコンの自動洗浄の操作もしくは自動洗浄の設定が必要です。

詳しくは P.31 をご覧ください。

[対象室内ユニット]



てんかせ4方向

てんかせ2方向

てんかせ1方向

ビルトイン

てんうめ*3

てんつり*3

かべかけ
(5月発売)

ゆかおき*3

※3. 224型・280型には対応していません。

80型は
小型・軽量化で運搬が
さらにスムーズに

詳しくは P.249 をご覧ください。

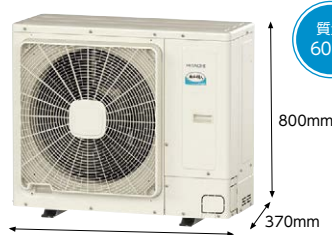

従来機 : RAS-GP80RGH
(2016年度発売)



新型機 : RAS-GP80RGH1

性に加え、 洗浄」機能を搭載

これまで、高い省エネ性と快適性にこだわり続けてきた日立の『省エネの達人プレミアム(R32)』。今回さらに「凍結洗浄」機能を搭載し、快適な空調環境を提案します。

全容量(40~160型)で 業界トップクラス^{※1}のAPF2015^{※2}

※1. 店舗・オフィス用パッケージエアコンにおける、省エネの達人プレミアム(R32)と「てんかせ4方向」の組み合わせにおいて、型名(APF2015値):40型(7.5)・45型(7.5)・50型(7.4)・56型(7.3)・63型(7.3)・80型(7.1)・112型(7.0)・140型(6.7)・160型(6.5)。2019年2月15日現在。
※2. JIS B 8616:2015に基づく「通年エネルギー消費効率」を示します。

「省エネの達人プレミアム(R32)」は、全容量(40~160型)で業界トップクラス^{※1}のAPF2015^{※2}を達成。また、省エネルギー法2015年度基準値をクリアするとともに、消費電力量とCO₂排出量の削減にも貢献します。

詳しくはP.21をご覧ください。

「てんかせ4方向」と組み合わせた場合

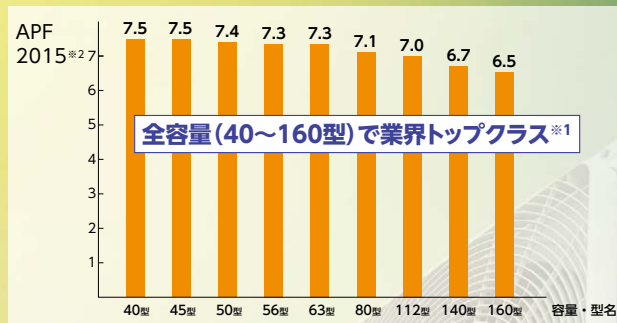

新冷媒R32の採用で環境影響度の 目標達成度「A」^{※3}を達成

※3. フロン排出抑制法に製品ごとに定められたフロン類からの転換目標値を達成したものを「A」とし、転換目標値に対する達成度合いに応じて多段階で表示する記号。



JIS制定フロンラベル
新冷媒R32は2020年度目標値(GWP:750)をクリア

詳しくはP.344をご覧ください。

R410A

てんつり224・280型が モデルチェンジ

冷媒R410Aの
室外ユニットに対応します

詳しくはP.109をご覧ください。

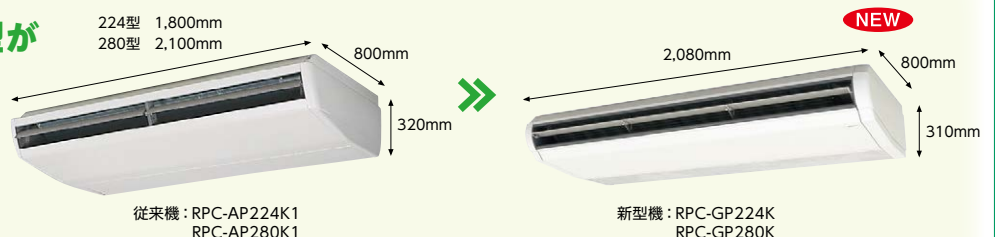

■ 室外ユニット一覧

新冷媒R32採用

R32

省エネ性と快適性を追求。
新冷媒R32の採用により、環境影響度に配慮。



高い省エネ性と快適性を追求した「省エネの達人」の最上位モデル

寸法図 ▶ P.249 オプション ▶ P.276



省エネの達人プレミアム (R32) 外形寸法 (mm)

	40~63型	80型	112~160型
幅	799 (+99)	859 (+100)	950
奥行	300	319	370
高さ	629	709	1,380

製品ラインアップ

省エネ性を追求

寸法図 ▶ P.249 オプション ▶ P.276



省エネの達人 (R32) 外形寸法 (mm)

	40~80型	112型	140・160型
幅	799 (+99)	950	950
奥行	300	370	370
高さ	629	800	1,140

TOPIC

112型は業界No.1^{※1}の低くて軽い室外ユニット。

※1. 店舗・オフィス用パッケージエアコン112型の室外ユニットにおいて。
RAS-GP112RSH1の製品高さ800mm・質量63kg。2019年2月15日現在。

<従来機 (2016年発売)>



<新型機>



高さ
340mm低減

質量
12kg低減

注意事項

「省エネの達人プレミアム (R32)」・「省エネの達人 (R32)」をご採用いただくにあたって

- ・製品ラインアップは40~160型になります。224~335型をお求めの際には、P.4掲載の、冷媒R410A機をご採用ください。
- ・冷媒R32機は「個別運転」機能を有しません。「個別運転」機能をご使用になる場合は冷媒R410A機をご採用ください。
- ・間仕切りされた複数の部屋へ、室内ユニットをマルチ接続することはできません。必要な場合には冷媒R410A機をご採用ください。
- ・狭小スペースへの設置はできません。詳細はP.340をご参照ください。

冷媒R410A採用

R410A

豊富な機種・容量からお選びいただけます。また、「省エネの達人プレミアム(R410A)」「省エネの達人(R410A)」は、「個別運転」機能を標準搭載。



高い省エネ性と快適性を追求した「省エネの達人」の上位モデル

寸法図 ▶ P.249 オプション ▶ P.276



個別運転

- 40型
- 45型
- 50型
- 56型
- 63型



80型



- 112型
- 140型
- 160型
- 224型
- 280型



335型



省エネの達人プレミアム(R410A) 外形寸法(mm)

	40~63型	80型	112~280型	335型
幅	799(+99)	950	950	1,100
奥行	300	370	370	390
高さ	629	800	1,380	1,650

省エネ性を追求

寸法図 ▶ P.249 オプション ▶ P.276



個別運転

- 224型
- 280型



335型



省エネの達人(R410A) 外形寸法(mm)

	224・280型	335型
幅	950	1,100
奥行	370	390
高さ	1,380	1,650

豊富な容量から選べる冷房専用機

寸法図 ▶ P.249 オプション ▶ P.276

冷房専用機

- 40型
- 45型
- 50型
- 56型
- 63型
- 80型



- 112型
- 140型
- 160型



- 224型
- 280型
- 335型



冷房専用機 外形寸法(mm)

	40~80型	112~160型	224~335型
幅	792(+95)	950	950
奥行	300	370	370
高さ	600	800	1,380

低外気温でも高い暖房性能を発揮

寸法図 ▶ P.249 オプション ▶ P.276



個別運転

[寒冷地向けパッケージエアコン(80~160型)]

80型



- 112型
- 140型
- 160型



寒さ知らず 外形寸法(mm)

	80型	112~160型
幅	950	950
奥行	370	370
高さ	1,140	1,380

室内ユニット一覧

新冷媒R32・冷媒R410Aの両方に対応。用途やご要望に幅広くお応えする充実のラインアップ。

R32

新冷媒R32の室外ユニットに対応します。

R410A

冷媒R410Aの室外ユニットに対応します。

(「てんうめ」「てんつり」「ゆかおき」の224・280型は冷媒R410Aのみの対応です。)
P.5・6に掲載の画像は室内ユニットを設置したイメージです。

てんかせ4方向 **NEW**

4方向個別ルーバー設定機能搭載

R32 **R410A** 特長▶P.46 価格▶P.51 仕様表▶P.177



製品ラインアップ

てんかせ2方向 **NEW**

個別ルーバー設定機能搭載

R32 **R410A**

特長▶P.61 価格▶P.64 仕様表▶P.181

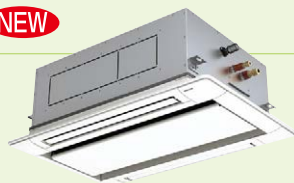

てんかせ1方向 **NEW**

設置方法3タイプの高いレイアウト対応力

R32 **R410A**

特長▶P.73 価格▶P.75 仕様表▶P.189

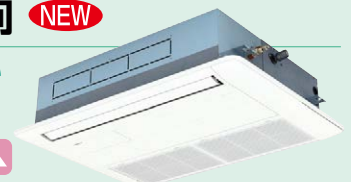

ご注意 室内ユニット(てんかせ4方向・てんかせ2方向・てんかせ1方向・かべかけ)に関するご注意

飲食店の客室など油飛沫の多い環境では標準パネルまたは標準ユニットを使用せず、専用のパネルまたはユニットをご使用ください。標準パネルまたは標準ユニットは油により変形破損することがあります。詳しくは、各室内ユニットの特長ページをご覧ください。

ビルトイン **NEW**

吹出口の設置自由度向上

R32 R410A

特長 ▶ P.83 価格 ▶ P.85 仕様表 ▶ P.193



てんうめ **NEW**

高静圧型
中静圧型 ※224・280型は、冷媒R410Aのみに対応

薄型ボディで
高い機外静圧

R32 R410A

特長 ▶ P.95 価格 ▶ P.97 仕様表 ▶ P.199



製品ラインナップ

てんつり **NEW**

※224・280型は、冷媒R410Aのみに対応

アメニティ・オートルーバー採用

R32 R410A

特長 ▶ P.109 価格 ▶ P.111 仕様表 ▶ P.209



かべかけ **NEW** **5月発売**

全機種前面フラットパネル採用
据付時の作業性を向上

R32 R410A

特長 ▶ P.119 価格 ▶ P.121 仕様表 ▶ P.215



ゆかおき **NEW**

※224・280型は、冷媒R410Aのみに対応

多機能操作パネルを標準装備
50~160型モデルチェンジ

R32 R410A

特長 ▶ P.129 価格 ▶ P.131 仕様表 ▶ P.223



厨房用てんつり

汚れに強いステンレスボディ

R32 R410A

特長 ▶ P.138 価格 ▶ P.139 仕様表 ▶ P.227



空調管理システムのご紹介

H-LINKのご紹介

詳細 ▶ P.282

H-LINKとは、日立独自の高性能伝送方式です。室外ユニットから室内ユニットの間、および集中制御機器から室外ユニット、または室外ユニット間を無極性2芯の渡り配線で接続する方式です。

設計自由度 自由な配線形態

接続するユニットの順序や配線の分岐数に制限がないため、ユニットの設置場所に応じて自由に配線できるため、従来の配線方式と比較しても設計自由度が高くなりました。

■接続イメージ

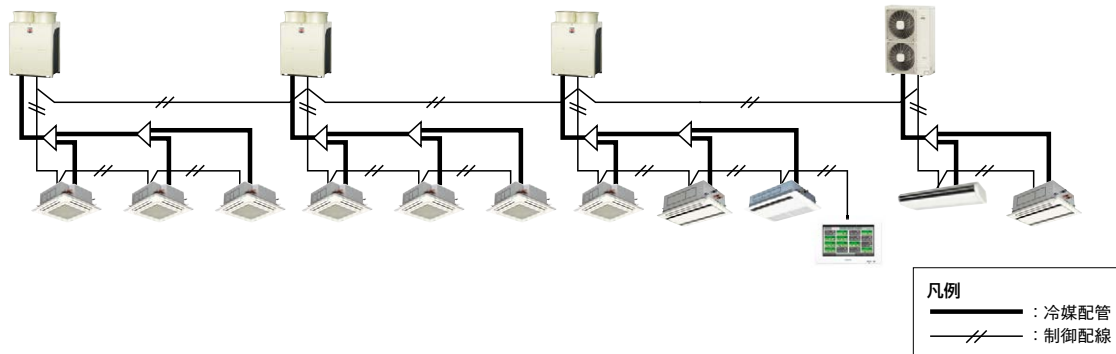

設計自由度 多様な対応製品

また、制御機能・配線方式の統一により、同一システム内でアダプターや専用コネクタを用いることなく、ビル用マルチエアコンと店舗・オフィス用パッケージエアコンを混在させることが可能です。設備用パッケージエアコンでも同様の対応が可能です。(電算機用など一部機種は除きます。)

リモコン ラインアップ

詳細 ▶ P.284

さまざまなニーズにお応えするため、日立は多彩なリモコンをご用意しています。リモコンによって、さまざまな節電設定*が可能です。

*リモコンによって、対応できる機種・できない機種がありますので、詳細は各リモコン紹介ページをご確認ください。

多機能リモコン	多言語対応多機能リモコン	アメニティリモコン	ハーフサイズリモコン	ワイヤレスリモコン
<p>NEW</p> <p>PC-ARF5 PC-ARFV4(音声ガイド付き)</p>	<p>NEW</p> <p>PC-ARFM 受注対応</p>	<p>PC-AR1</p>	<p>PC-ARH1</p>	<p>PC-AWR</p>

適温適所シリーズ ラインアップ

詳細 ▶ P.289

空調制御機器の導入により、業務用エアコン*・家庭用エアコン*の、運転ON/OFF・設定温度変更などの運転管理を行うことができます。

*空調制御機器によって、制御可能な対象機種や、所有している機能が異なります。詳細につきましては、個別の紹介ページをご確認ください。

集中コントローラーの概要		施設の規模例
<p>セントラルステーション 適温適所 mini</p>  <p>PSC-A32MN1</p> <p>タッチパネルで簡単操作 機能充実のコンパクトモデル</p> <ul style="list-style-type: none"> ●最大32リモコングループを一括管理できます。 ●見やすく使いやすい液晶カラータッチパネル(5インチ)を採用。 ●スケジュール機能で細やかな空調管理が可能。 <p>小規模施設向け 最大32リモコングループ</p>	<p>その他の小規模施設向け集中コントローラー ワンタッチコントローラー</p>  <p>PSC-A16RS1 最大16リモコングループ</p> <p>セントラルステーション</p>  <p>PSC-A64S1 [受注対応] 最大64リモコングループ</p>  <p>PSC-5S [受注対応] 最大16リモコングループ</p>	 <p>コンビニ</p>  <p>クリニック</p>  <p>スーパーマーケット</p>  <p>学校 [小・中・高校]</p>  <p>ショッピングモール</p>  <p>病院</p>  <p>学校 [小・中・高校・大学]</p>  <p>総合病院</p>  <p>テナントビル</p>
<p>セントラルステーション 適温適所 EZ</p>  <p>PSC-A64GT3</p> <p>タッチパネルで簡単操作 施設内の室内ユニットを この1台で集中管理</p> <ul style="list-style-type: none"> ●最大64リモコングループを一括管理できます。 ●見やすく使いやすい液晶カラータッチパネル(8.5インチ)を採用。 ●室外ユニット能力制御(デマンド機能) ・リモコン設定温度範囲制限など、 充実した省エネサポート機能。 ●運転時間などのデータはメモリーカード に記録可能。 <p>小・中規模施設向け 最大64リモコングループ</p>	<p>セントラルステーション 適温適所 NT</p>  <p>アダプター PSC-A128WEB3</p> <p>中・大規模施設向け 最大128グループ</p> <p>※インターネットブラウザ内蔵のパソコン・タッチパネル式パソコンが必要です。(現地準備品)</p>	
<p>セントラルステーション 適温適所 EX</p> <p>NEW</p>  <p>PSC-A128EX2 [受注対応]</p> <p>中・大規模施設の空調を管理 大画面パネルで、見やすく 使いやすい</p> <ul style="list-style-type: none"> ●見やすく使いやすい大画面液晶カラー タッチパネル(12.1インチ)を採用。 ●室内ユニット最大2,560台(最大2,048 グループ)を一括管理。 [拡張アダプター(オプション)15台接続時] ●見える化(グラフ・履歴表示)で省エネ管理を サポート。 ●運転時間などのデータはメモリーカードに 記録可能。 ●スケジュール機能やデマンド機能、料金按分 (オプション)など、便利な機能も充実。 ●パソコンによる遠隔地からの空調管理に 対応(Web対応)。NEW <p>中・大規模施設向け 最大128(2,048)グループ</p> <p>※()内は、拡張アダプター(オプション)15台接続時</p>	<p>基本構成</p>  <p>アダプター PSC-A128WX2</p>  <p>管理ソフト PSC-AS2048WXB2</p> <p>大規模施設向け 最大128(2,048)グループ</p> <p>※()内は基本構成に加えてアダプター(オプション)15台接続時 ※空調管理のみ行う専用パソコンが必要 です。(現地準備品)</p>	

冷媒R32機をご採用いただくにあたっては、P.340の据付時のご注意および巻末の安全に関するご注意をご確認ください。

63型(2.5馬力相当)	80型(3馬力相当)	112型(4馬力相当)	140型(5馬力相当)	160型(6馬力相当)
17~27m ²	22~35m ²	30~49m ²	38~61m ²	43~70m ²
22~27m ²	28~35m ²	39~49m ²	48~61m ²	55~70m ²
27~41m ²	35~52m ²	49~72m ²	61~90m ²	70~103m ²
37~55m ²	47~70m ²	66~97m ²	82~122m ²	94~139m ²
10m ²	15m ²	30m ²	35m ²	40m ²

63型(2.5馬力相当)		80型(3馬力相当)		112型(4馬力相当)	140型(5馬力相当)	160型(6馬力相当)
単相200V	三相200V	単相200V	三相200V	三相200V	三相200V	三相200V
RCI-GP63RGHJ2	RCI-GP63RGH2	RCI-GP80RGHJ2	RCI-GP80RGH2	RCI-GP112RGH2	RCI-GP140RGH2	RCI-GP160RGH2
RCI-GP63RSHJ3	RCI-GP63RSH3	RCI-GP80RSHJ3	RCI-GP80RSH3	RCI-GP112RSH3	RCI-GP140RSH3	RCI-GP160RSH3
RCID-GP63RGHJ2	RCID-GP63RGH2	RCID-GP80RGHJ2	RCID-GP80RGH2	RCID-GP112RGH2	RCID-GP140RGH2	RCID-GP160RGH2
RCID-GP63RSHJ3	RCID-GP63RSH3	RCID-GP80RSHJ3	RCID-GP80RSH3	RCID-GP112RSH3	RCID-GP140RSH3	RCID-GP160RSH3
RCIS-GP63RGHJ2	RCIS-GP63RGH2	RCIS-GP80RGHJ2	RCIS-GP80RGH2			
RCIS-GP63RSHJ3	RCIS-GP63RSH3	RCIS-GP80RSHJ3	RCIS-GP80RSH3			
RCB-GP63RGHJ3	RCB-GP63RGH3	RCB-GP80RGHJ3	RCB-GP80RGH3	RCB-GP112RGH3	RCB-GP140RGH3	RCB-GP160RGH3
RCB-GP63RSHJ4	RCB-GP63RSH4	RCB-GP80RSHJ4	RCB-GP80RSH4	RCB-GP112RSH4	RCB-GP140RSH4	RCB-GP160RSH4
RPI-GP63RGHJ3	RPI-GP63RGH3	RPI-GP80RGHJ3	RPI-GP80RGH3	RPI-GP112RGH3	RPI-GP140RGH3	RPI-GP160RGH3
RPI-GP63RSHJ4	RPI-GP63RSH4	RPI-GP80RSHJ4	RPI-GP80RSH4	RPI-GP112RSH4	RPI-GP140RSH4	RPI-GP160RSH4
RPI-GP63RGHJ3C	RPI-GP63RGH3C	RPI-GP80RGHJ3C	RPI-GP80RGH3C	RPI-GP112RGH3C	RPI-GP140RGH3C	RPI-GP160RGH3C
RPI-GP63RSHJ4C	RPI-GP63RSH4C	RPI-GP80RSHJ4C	RPI-GP80RSH4C	RPI-GP112RSH4C	RPI-GP140RSH4C	RPI-GP160RSH4C
RPC-GP63RGHJ2	RPC-GP63RGH2	RPC-GP80RGHJ2	RPC-GP80RGH2	RPC-GP112RGH2	RPC-GP140RGH2	RPC-GP160RGH2
RPC-GP63RSHJ3	RPC-GP63RSH3	RPC-GP80RSHJ3	RPC-GP80RSH3	RPC-GP112RSH3	RPC-GP140RSH3	RPC-GP160RSH3
RPK-GP63RGHJ2	RPK-GP63RGH2	RPK-GP80RGHJ2	RPK-GP80RGH2	RPK-GP112RGH2		
RPK-GP63RSHJ3	RPK-GP63RSH3	RPK-GP80RSHJ3	RPK-GP80RSH3	RPK-GP112RSH3		
RPV-GP63RGHJ1	RPV-GP63RGH1	RPV-GP80RGHJ1	RPV-GP80RGH1	RPV-GP112RGH1	RPV-GP140RGH1	RPV-GP160RGH1
RPV-GP63RSHJ1	RPV-GP63RSH1	RPV-GP80RSHJ1	RPV-GP80RSH1	RPV-GP112RSH1	RPV-GP140RSH1	RPV-GP160RSH1
		RPCK-GP80RGHJ2	RPCK-GP80RGH2		RPCK-GP140RGH2	
		RPCK-GP80RSHJ2	RPCK-GP80RSH2		RPCK-GP140RSH2	

63型(2.5馬力相当)		80型(3馬力相当)		112型(4馬力相当)	140型(5馬力相当)	160型(6馬力相当)
単相200V	三相200V	単相200V	三相200V	三相200V	三相200V	三相200V
		RCI-GP80RGHPJ2	RCI-GP80RGHP2	RCI-GP112RGHP2	RCI-GP140RGHP2	RCI-GP160RGHP2
		RCI-GP80RSHPJ3	RCI-GP80RSHP3	RCI-GP112RSHP3	RCI-GP140RSHP3	RCI-GP160RSHP3
		RCID-GP80RGHPJ2	RCID-GP80RGHP2	RCID-GP112RGHP2	RCID-GP140RGHP2	RCID-GP160RGHP2
		RCID-GP80RSHPJ3	RCID-GP80RSHP3	RCID-GP112RSHP3	RCID-GP140RSHP3	RCID-GP160RSHP3
		RCIS-GP80RGHPJ2	RCIS-GP80RGHP2	RCIS-GP112RGHP2	RCIS-GP140RGHP2	RCIS-GP160RGHP2
		RCIS-GP80RSHPJ3	RCIS-GP80RSHP3	RCIS-GP112RSHP3	RCIS-GP140RSHP3	RCIS-GP160RSHP3
		RCB-GP80RGHPJ3	RCB-GP80RGHP3	RCB-GP112RGHP3	RCB-GP140RGHP3	RCB-GP160RGHP3
		RCB-GP80RSHPJ4	RCB-GP80RSHP4	RCB-GP112RSHP4	RCB-GP140RSHP4	RCB-GP160RSHP4
				RPI-GP112RGHP3	RPI-GP140RGHP3	RPI-GP160RGHP3
				RPI-GP112RSHP4	RPI-GP140RSHP4	RPI-GP160RSHP4
				RPI-GP80RGHPC3	RPI-GP112RGHPC3	RPI-GP160RGHPC3
				RPI-GP80RSHPC4	RPI-GP112RSHPC4	RPI-GP160RSHPC4
		RPC-GP80RGHPJ2	RPC-GP80RGHP2	RPC-GP112RGHP2	RPC-GP140RGHP2	RPC-GP160RGHP2
		RPC-GP80RSHPJ3	RPC-GP80RSHP3	RPC-GP112RSHP3	RPC-GP140RSHP3	RPC-GP160RSHP3
		RPK-GP80RGHPJ2	RPK-GP80RGHP2	RPK-GP112RGHP2	RPK-GP140RGHP2	RPK-GP160RGHP2
		RPK-GP80RSHPJ3	RPK-GP80RSHP3	RPK-GP112RSHP3	RPK-GP140RSHP3	RPK-GP160RSHP3
				RPV-GP112RGHP1	RPV-GP140RGHP1	RPV-GP160RGHP1
				RPV-GP112RSHP1	RPV-GP140RSHP1	RPV-GP160RSHP1
						RPCK-GP160RGHP2
						RPCK-GP160RSHP2

同時トリプル	
省エネの達人・プレミアム・省エネの達人... <small>同時のみ</small>	
160型(6馬力相当)	
三相200V	
RCI-GP160RGHG2	
RCI-GP160RSHG3	
RCID-GP160RGHG2	
RCID-GP160RSHG3	
RCIS-GP160RGHG2	
RCIS-GP160RSHG3	
RCB-GP160RGHG3	
RCB-GP160RSHG4	
RPI-GP160RGHG3	
RPI-GP160RSHG4	
RPI-GP160RGHGC3	
RPI-GP160RSHGC4	
RPC-GP160RGHG2	
RPC-GP160RSHG3	
RPK-GP160RGHG2	
RPK-GP160RSHG3	
RPV-GP160RGHG1	
RPV-GP160RSHG1	

セット型式一覧

R410A

(省エネの達人プレミアム・省エネの)

容量・型名			40型(1.5馬力相当)	45型(1.8馬力相当)	50型(2馬力相当)	56型(2.3馬力相当)	
空調冷房S1000	レストラン、食堂	算出基準負荷(W/m ²)	230~370	11~17m ²	12~20m ²	14~22m ²	15~24m ²
	喫茶店、理・美容室		230~290	14~17m ²	16~20m ²	17~22m ²	19~24m ²
	一般商店		155~230	17~26m ²	20~29m ²	22~32m ²	24~36m ²
	ホテル、病院、一般事務所		115~170	24~35m ²	26~39m ²	29~43m ²	33~49m ²

※ マークは冷暖房兼用タイプ、
 マークは冷房専用タイプです。

▶ シングル

容量・型名			40型(1.5馬力相当)		45型(1.8馬力相当)		50型(2馬力相当)		56型(2.3馬力相当)	
タイプ			単相200V	三相200V	単相200V	三相200V	単相200V	三相200V	単相200V	三相200V
	特長P.46 価格P.51	省エネの達人 プレミアム	RCI-AP40GHJ6	RCI-AP40GH6	RCI-AP45GHJ6	RCI-AP45GH6	RCI-AP50GHJ6	RCI-AP50GH6	RCI-AP56GHJ6	RCI-AP56GH6
		省エネの達人								
	特長P.61 価格P.64	省エネの達人 プレミアム	RCID-AP40GHJ7	RCID-AP40GH7	RCID-AP45GHJ7	RCID-AP45GH7	RCID-AP50GHJ7	RCID-AP50GH7	RCID-AP56GHJ7	RCID-AP56GH7
		省エネの達人								
	特長P.73 価格P.75	省エネの達人 プレミアム	RCIS-AP40GHJ7	RCIS-AP40GH7	RCIS-AP45GHJ7	RCIS-AP45GH7	RCIS-AP50GHJ7	RCIS-AP50GH7	RCIS-AP56GHJ7	RCIS-AP56GH7
		省エネの達人								
	特長P.83 価格P.85	省エネの達人 プレミアム	RCB-AP40GHJ7	RCB-AP40GH7	RCB-AP45GHJ7	RCB-AP45GH7	RCB-AP50GHJ7	RCB-AP50GH7	RCB-AP56GHJ7	RCB-AP56GH7
		省エネの達人								
	特長P.95 価格P.97	省エネの達人 プレミアム			RPI-AP45GHJ8	RPI-AP45GH8	RPI-AP50GHJ8	RPI-AP50GH8	RPI-AP56GHJ8	RPI-AP56GH8
		省エネの達人								
	(高静圧)	省エネの達人 プレミアム								
		省エネの達人								
	(中静圧)	省エネの達人 プレミアム	RPI-AP40GHJ8	RPI-AP40GH8	RPI-AP45GHJ8	RPI-AP45GH8	RPI-AP50GHJ8	RPI-AP50GH8	RPI-AP56GHJ8	RPI-AP56GH8
		省エネの達人								
	特長P.109 価格P.111	省エネの達人 プレミアム	RPC-AP40GHJ7	RPC-AP40GH7	RPC-AP45GHJ7	RPC-AP45GH7	RPC-AP50GHJ7	RPC-AP50GH7	RPC-AP56GHJ7	RPC-AP56GH7
		省エネの達人								
	特長P.119 価格P.121	省エネの達人 プレミアム	RPK-AP40GHJ7	RPK-AP40GH7	RPK-AP45GHJ7	RPK-AP45GH7	RPK-AP50GHJ7	RPK-AP50GH7	RPK-AP56GHJ7	RPK-AP56GH7
		省エネの達人								
	特長P.129 価格P.131	省エネの達人 プレミアム					RPV-AP50GHJ6	RPV-AP50GH6	RPV-AP56GHJ6	RPV-AP56GH6
		省エネの達人								
	特長P.138 価格P.139	省エネの達人 プレミアム								
		省エネの達人								

セット型式一覧

■ 冷房専用機

容量・型名			40型(1.5馬力相当)		45型(1.8馬力相当)		50型(2馬力相当)		56型(2.3馬力相当)	
タイプ			単相200V	三相200V	単相200V	三相200V	単相200V	三相200V	単相200V	三相200V
	冷房専用機	冷	RCI-AP40EAJ7	RCI-AP40EA7	RCI-AP45EAJ7	RCI-AP45EA7	RCI-AP50EAJ7	RCI-AP50EA7	RCI-AP56EAJ7	RCI-AP56EA7
		冷								
	冷房専用機	冷	RCB-AP40EAJ7	RCB-AP40EA7	RCB-AP45EAJ7	RCB-AP45EA7	RCB-AP50EAJ7	RCB-AP50EA7	RCB-AP56EAJ7	RCB-AP56EA7
		冷								
	冷房専用機	冷								
		冷								
	冷房専用機	冷	RPC-AP40EAJ7	RPC-AP40EA7	RPC-AP45EAJ7	RPC-AP45EA7	RPC-AP50EAJ7	RPC-AP50EA7	RPC-AP56EAJ7	RPC-AP56EA7
		冷								
	冷房専用機	冷	RPK-AP40EAJ6	RPK-AP40EA6	RPK-AP45EAJ6	RPK-AP45EA6	RPK-AP50EAJ6	RPK-AP50EA6	RPK-AP56EAJ6	RPK-AP56EA6
		冷								
	冷房専用機	冷					RPV-AP50EAJ5	RPV-AP50EA5	RPV-AP56EAJ5	RPV-AP56EA5
		冷								
	冷房専用機	冷								
		冷								

達人・冷房専用機)

	63型(2.5馬力相当)	80型(3馬力相当)	112型(4馬力相当)	140型(5馬力相当)	160型(6馬力相当)	224型(8馬力相当)	280型(10馬力相当)
	17~27m ²	22~35m ²	30~49m ²	38~61m ²	43~70m ²	61~97m ²	76~122m ²
	22~27m ²	28~35m ²	39~49m ²	48~61m ²	55~70m ²	77~97m ²	97~122m ²
	27~41m ²	35~52m ²	49~72m ²	61~90m ²	70~103m ²	97~145m ²	122~181m ²
	37~55m ²	47~70m ²	66~97m ²	82~122m ²	94~139m ²	132~195m ²	165~243m ²

	63型(2.5馬力相当)		80型(3馬力相当)		112型(4馬力相当)	140型(5馬力相当)	160型(6馬力相当)	224型(8馬力相当)	280型(10馬力相当)
	单相200V	三相200V	单相200V	三相200V	三相200V	三相200V	三相200V	三相200V	三相200V
	RCI-AP63GHJ6	RCI-AP63GH6	RCI-AP80GHJ6	RCI-AP80GH6	RCI-AP112GH6	RCI-AP140GH6	RCI-AP160GH6		
	RCID-AP63GHJ7	RCID-AP63GH7	RCID-AP80GHJ7	RCID-AP80GH7	RCID-AP112GH7	RCID-AP140GH7	RCID-AP160GH7		
	RCIS-AP63GHJ7	RCIS-AP63GH7	RCIS-AP80GHJ7	RCIS-AP80GH7					
	RCB-AP63GHJ7	RCB-AP63GH7	RCB-AP80GHJ7	RCB-AP80GH7	RCB-AP112GH7	RCB-AP140GH7	RCB-AP160GH7		
	RPI-AP63GHJ8	RPI-AP63GH8	RPI-AP80GHJ8	RPI-AP80GH8	RPI-AP112GH8	RPI-AP140GH8	RPI-AP160GH8	RPI-AP224GH7	RPI-AP280GH7
								RPI-AP224SH8	RPI-AP280SH8
	RPI-AP63GHJ8	RPI-AP63GH8	RPI-AP80GHJ8	RPI-AP80GH8	RPI-AP112GH8	RPI-AP140GH8	RPI-AP160GH8		
	RPI-AP63GHJ8	RPI-AP63GH8	RPI-AP80GHJ8	RPI-AP80GH8	RPI-AP112GH8	RPI-AP140GH8	RPI-AP160GH8		
	RPC-AP63GHJ7	RPC-AP63GH7	RPC-AP80GHJ7	RPC-AP80GH7	RPC-AP112GH7	RPC-AP140GH7	RPC-AP160GH7	RPC-AP224GH6	RPC-AP280GH6
								RPC-AP224SH7	RPC-AP280SH7
	RPC-AP63GHJ7	RPC-AP63GH7	RPC-AP80GHJ7	RPC-AP80GH7	RPC-AP112GH7	RPC-AP140GH7	RPC-AP160GH7		
	RPK-AP63GHJ7	RPK-AP63GH7	RPK-AP80GHJ7	RPK-AP80GH7	RPK-AP112GH7				
	RPV-AP63GHJ6	RPV-AP63GH6	RPV-AP80GHJ6	RPV-AP80GH6	RPV-AP112GH6	RPV-AP140GH6	RPV-AP160GH6	RPV-AP224GH4	RPV-AP280GH4
								RPV-AP224SH4	RPV-AP280SH4
			RPCK-AP80GHJ7	RPCK-AP80GH7		RPCK-AP140GH7			

	63型(2.5馬力相当)		80型(3馬力相当)		112型(4馬力相当)	140型(5馬力相当)	160型(6馬力相当)	224型(8馬力相当)	280型(10馬力相当)
	单相200V	三相200V	单相200V	三相200V	三相200V	三相200V	三相200V	三相200V	三相200V
	RCI-AP63EAJ7	RCI-AP63EA7	RCI-AP80EAJ7	RCI-AP80EA7	RCI-AP112EA7	RCI-AP140EA7	RCI-AP160EA7		
	RCB-AP63EAJ7	RCB-AP63EA7	RCB-AP80EAJ7	RCB-AP80EA7	RCB-AP112EA7	RCB-AP140EA7	RCB-AP160EA7		
				RPI-AP80EA8	RPI-AP112EA8	RPI-AP140EA8	RPI-AP160EA8	RPI-AP224EA7	RPI-AP280EA7
	RPC-AP63EAJ7	RPC-AP63EA7	RPC-AP80EAJ7	RPC-AP80EA7	RPC-AP112EA7	RPC-AP140EA7	RPC-AP160EA7	RPC-AP224EA6	RPC-AP280EA6
	RPK-AP63EAJ6	RPK-AP63EA6	RPK-AP80EAJ6	RPK-AP80EA6	RPK-AP112EA6				
	RPV-AP63EAJ5	RPV-AP63EA5	RPV-AP80EAJ5	RPV-AP80EA5	RPV-AP112EA5	RPV-AP140EA5	RPV-AP160EA5	RPV-AP224EA3	RPV-AP280EA3
			RPCK-AP80EAJ7	RPCK-AP80EA7		RPCK-AP140EA7			

■ セット型式一覧 **R410A** (省エネの達人プレミアム・省エネの

容量・型名			40型(1.5馬力相当)	45型(1.8馬力相当)	50型(2馬力相当)	56型(2.3馬力相当)	
空調冷暖両用S100取付	レストラン、食堂	算出基準負荷(W/m ²)	230~370	11~17m ²	12~20m ²	14~22m ²	15~24m ²
	喫茶店、理・美容室		230~290	14~17m ²	16~20m ²	17~22m ²	19~24m ²
	一般商店		155~230	17~26m ²	20~29m ²	22~32m ²	24~36m ²
	ホテル、病院、一般事務所		115~170	24~35m ²	26~39m ²	29~43m ²	33~49m ²

※ **冷暖** マークは冷暖房兼用タイプ、
冷 マークは冷房専用タイプです。

▶ **ツイン** ▶ 省エネの達人プレミアム・省エネの達人… **同時** **個別**
▶ 冷房専用機… **同時** のみ

容量・型名			40型(1.5馬力相当)		45型(1.8馬力相当)		50型(2馬力相当)		56型(2.3馬力相当)	
タイプ			単相200V	三相200V	単相200V	三相200V	単相200V	三相200V	単相200V	三相200V
てんかせ4方向 <small>NEW</small>	特長P.46 価格P.51	省エネの達人プレミアム								
		省エネの達人								
てんかせ2方向 <small>NEW</small>	特長P.61 価格P.64	省エネの達人プレミアム	RCID-AP40GHPJ7	RCID-AP40GHP7	RCID-AP45GHPJ7	RCID-AP45GHP7	RCID-AP50GHPJ7	RCID-AP50GHP7	RCID-AP56GHPJ7	RCID-AP56GHP7
		省エネの達人								
てんかせ1方向 <small>NEW</small>	特長P.73 価格P.75	省エネの達人プレミアム	RCIS-AP40GHPJ7	RCIS-AP40GHP7	RCIS-AP45GHPJ7	RCIS-AP45GHP7	RCIS-AP50GHPJ7	RCIS-AP50GHP7	RCIS-AP56GHPJ7	RCIS-AP56GHP7
		省エネの達人								
ビルトイン <small>NEW</small>	特長P.83 価格P.85	省エネの達人プレミアム	RCB-AP40GHPJ7	RCB-AP40GHP7	RCB-AP45GHPJ7	RCB-AP45GHP7	RCB-AP50GHPJ7	RCB-AP50GHP7	RCB-AP56GHPJ7	RCB-AP56GHP7
		省エネの達人								
てんうめ <small>NEW</small>	特長P.95 価格P.97	省エネの達人プレミアム								
		省エネの達人								
		省エネの達人プレミアム		RPI-AP40GHPC3		RPI-AP45GHPC3		RPI-AP50GHPC8		RPI-AP56GHPC8
		省エネの達人								
てんつり <small>NEW</small>	特長P.109 価格P.111	省エネの達人プレミアム								
		省エネの達人								
かべかけ <small>NEW</small>	特長P.119 価格P.121	省エネの達人プレミアム	RPK-AP40GHPJ7	RPK-AP40GHP7	RPK-AP45GHPJ7	RPK-AP45GHP7	RPK-AP50GHPJ7	RPK-AP50GHP7	RPK-AP56GHPJ7	RPK-AP56GHP7
		膨張弁機外取付タイプ	RPK-AP40GHPJH7	RPK-AP40GHPH7	RPK-AP45GHPJH7	RPK-AP45GHPH7	RPK-AP50GHPJH7	RPK-AP50GHPH7	RPK-AP56GHPJH7	RPK-AP56GHPH7
		省エネの達人								
ゆかおき <small>NEW</small>	特長P.129 価格P.131	省エネの達人プレミアム								
		省エネの達人								
厨房用てんつり	特長P.138 価格P.139	省エネの達人プレミアム								
		省エネの達人								

■ 冷房専用機

容量・型名			40型(1.5馬力相当)		45型(1.8馬力相当)		50型(2馬力相当)		56型(2.3馬力相当)	
タイプ			単相200V	三相200V	単相200V	三相200V	単相200V	三相200V	単相200V	三相200V
てんかせ4方向 <small>NEW</small>	冷房専用機	冷								
ビルトイン <small>NEW</small>		冷								
てんうめ(高静圧) <small>NEW</small>		冷								
てんつり <small>NEW</small>		冷								
かべかけ <small>NEW</small>		冷								
ゆかおき <small>NEW</small>		冷								
厨房用てんつり		冷								

達人・冷房専用機

	63型(2.5馬力相当)		80型(3馬力相当)		112型(4馬力相当)	140型(5馬力相当)	160型(6馬力相当)	224型(8馬力相当)	280型(10馬力相当)	335型(12馬力相当)
	17~27m ²		22~35m ²		30~49m ²	38~61m ²	43~70m ²	61~97m ²	76~122m ²	91~146m ²
	22~27m ²		28~35m ²		39~49m ²	48~61m ²	55~70m ²	77~97m ²	97~122m ²	116~146m ²
	27~41m ²		35~52m ²		49~72m ²	61~90m ²	70~103m ²	97~145m ²	122~181m ²	146~216m ²
	37~55m ²		47~70m ²		66~97m ²	82~122m ²	94~139m ²	132~195m ²	165~243m ²	197~291m ²

	63型(2.5馬力相当)		80型(3馬力相当)		112型(4馬力相当)	140型(5馬力相当)	160型(6馬力相当)	224型(8馬力相当)	280型(10馬力相当)	335型(12馬力相当)
	单相200V	三相200V	单相200V	三相200V	三相200V	三相200V	三相200V	三相200V	三相200V	三相200V
			RCI-AP80GHPJ6	RCI-AP80GHP6	RCI-AP112GHP6	RCI-AP140GHP6	RCI-AP160GHP6	RCI-AP224GHP6	RCI-AP280GHP6	RCI-AP335GHP6
								RCI-AP224SHP7	RCI-AP280SHP7	RCI-AP335SHP7
	RCID-AP63GHPJ7	RCID-AP63GHP7	RCID-AP80GHPJ7	RCID-AP80GHP7	RCID-AP112GHP7	RCID-AP140GHP7	RCID-AP160GHP7	RCID-AP224GHP7	RCID-AP280GHP7	RCID-AP335GHP7
								RCID-AP224SHP8	RCID-AP280SHP8	RCID-AP335SHP8
	RCIS-AP63GHPJ7	RCIS-AP63GHP7	RCIS-AP80GHPJ7	RCIS-AP80GHP7	RCIS-AP112GHP7	RCIS-AP140GHP7	RCIS-AP160GHP7			
	RCB-AP63GHPJ7	RCB-AP63GHP7	RCB-AP80GHPJ7	RCB-AP80GHP7	RCB-AP112GHP7	RCB-AP140GHP7	RCB-AP160GHP7	RCB-AP224GHP7	RCB-AP280GHP7	RCB-AP335GHP7
								RCB-AP224SHP8	RCB-AP280SHP8	RCB-AP335SHP8
					RPI-AP112GHP8	RPI-AP140GHP8	RPI-AP160GHP8	RPI-AP224GHP8	RPI-AP280GHP8	RPI-AP335GHP8
								RPI-AP224SHP9	RPI-AP280SHP9	RPI-AP335SHP9
		RPI-AP63GHPC8		RPI-AP80GHPC8	RPI-AP112GHPC8	RPI-AP140GHPC3	RPI-AP160GHPC3	RPI-AP224GHPC3	RPI-AP280GHPC3	RPI-AP335GHPC3
								RPI-AP224SHPC3	RPI-AP280SHPC3	RPI-AP335SHPC3
			RPC-AP80GHPJ7	RPC-AP80GHP7	RPC-AP112GHP7	RPC-AP140GHP7	RPC-AP160GHP7	RPC-AP224GHP7	RPC-AP280GHP7	RPC-AP335GHP7
								RPC-AP224SHP7	RPC-AP280SHP7	RPC-AP335SHP7
	RPK-AP63GHPJ7	RPK-AP63GHP7	RPK-AP80GHPJ7	RPK-AP80GHP7	RPK-AP112GHP7	RPK-AP140GHP7	RPK-AP160GHP7	RPK-AP224GHP7		
	RPK-AP63GHPJH7	RPK-AP63GHPH7								
								RPK-AP224SHP8		
					RPV-AP112GHP6	RPV-AP140GHP6	RPV-AP160GHP6	RPV-AP224GHP6	RPV-AP280GHP6	RPV-AP335GHP6
								RPV-AP224SHP6	RPV-AP280SHP6	RPV-AP335SHP6
							RPCK-AP160GHP7		RPCK-AP280GHP7	
								RPCK-AP280SHP7		

	63型(2.5馬力相当)		80型(3馬力相当)		112型(4馬力相当)	140型(5馬力相当)	160型(6馬力相当)	224型(8馬力相当)	280型(10馬力相当)	335型(12馬力相当)
	单相200V	三相200V	单相200V	三相200V	三相200V	三相200V	三相200V	三相200V	三相200V	三相200V
			RCI-AP80EAPJ7	RCI-AP80EAP7	RCI-AP112EAP7	RCI-AP140EAP7	RCI-AP160EAP7	RCI-AP224EAP7	RCI-AP280EAP7	RCI-AP335EAP7
			RCB-AP80EAPJ7	RCB-AP80EAP7	RCB-AP112EAP7	RCB-AP140EAP7	RCB-AP160EAP7	RCB-AP224EAP7	RCB-AP280EAP7	
					RPI-AP112EAP8	RPI-AP140EAP8	RPI-AP160EAP8	RPI-AP224EAP8	RPI-AP280EAP8	RPI-AP335EAP8
			RPC-AP80EAPJ7	RPC-AP80EAP7	RPC-AP112EAP7	RPC-AP140EAP7	RPC-AP160EAP7	RPC-AP224EAP7	RPC-AP280EAP7	RPC-AP335EAP7
			RPK-AP80EAPJ7	RPK-AP80EAP7	RPK-AP112EAP7	RPK-AP140EAP7	RPK-AP160EAP7	RPK-AP224EAP7		
					RPV-AP112EAP5	RPV-AP140EAP5	RPV-AP160EAP5	RPV-AP224EAP5	RPV-AP280EAP5	RPV-AP335EAP5
							RPCK-AP160EAP7		RPCK-AP280EAP7	

■ セット型式一覧 R410A (省エネの達人プレミアム・省エネの)

容量・型名			112型(4馬力相当)	140型(5馬力相当)	160型(6馬力相当)	224型(8馬力相当)	280型(10馬力相当)	335型(12馬力相当)	
空調(冷房)の別	レストラン、食堂	算出基準適合負荷(W/m ²)	230~370	30~49m ²	38~61m ²	43~70m ²	61~97m ²	76~122m ²	91~146m ²
	喫茶店、理・美容室		230~290	39~49m ²	48~61m ²	55~70m ²	77~97m ²	97~122m ²	116~146m ²
	一般商店		155~230	49~72m ²	61~90m ²	70~103m ²	97~145m ²	122~181m ²	146~216m ²
	ホテル、病院、一般事務所		115~170	66~97m ²	82~122m ²	94~139m ²	132~195m ²	165~243m ²	197~291m ²

※ **冷**マークは冷暖房兼用タイプ、
冷マークは冷房専用タイプです。

▶ トリプル ▶ 省エネの達人プレミアム・省エネの達人… 同時 個別 ▶ 冷房専用機… 同時 のみ

容量・型名			112型(4馬力相当)	140型(5馬力相当)	160型(6馬力相当)	224型(8馬力相当)	280型(10馬力相当)	335型(12馬力相当)
タイプ			三相200V	三相200V	三相200V	三相200V	三相200V	三相200V
てんかせ4方向 <small>NEW</small>	特長P.46 価格P.51	省エネの達人プレミアム	RCI-AP112GHG6	RCI-AP140GHG6	RCI-AP160GHG6	RCI-AP224GHG6	RCI-AP280GHG6	RCI-AP335GHG6
		省エネの達人				RCI-AP224SHG7	RCI-AP280SHG7	RCI-AP335SHG7
てんかせ2方向 <small>NEW</small>	特長P.61 価格P.64	省エネの達人プレミアム	RCID-AP112GHG7	RCID-AP140GHG7	RCID-AP160GHG7	RCID-AP224GHG7	RCID-AP280GHG7	RCID-AP335GHG7
		省エネの達人				RCID-AP224SHG8	RCID-AP280SHG8	RCID-AP335SHG8
てんかせ1方向 <small>NEW</small>	特長P.73 価格P.75	省エネの達人プレミアム	RCIS-AP112GHG7	RCIS-AP140GHG7	RCIS-AP160GHG7	RCIS-AP224GHG7		
		省エネの達人				RCIS-AP224SHG8		
ビルトイン <small>NEW</small>	特長P.83 価格P.85	省エネの達人プレミアム	RCB-AP112GHG7	RCB-AP140GHG7	RCB-AP160GHG7	RCB-AP224GHG7	RCB-AP280GHG7	RCB-AP335GHG7
		省エネの達人				RCB-AP224SHG8	RCB-AP280SHG8	RCB-AP335SHG8
てんうめ <small>NEW</small>	特長P.95 高静圧タイプ 価格P.97 中静圧タイプ	省エネの達人プレミアム		RPI-AP140GHG8	RPI-AP160GHG8	RPI-AP224GHG8	RPI-AP280GHG8	RPI-AP335GHG8
		省エネの達人				RPI-AP224SHG9	RPI-AP280SHG9	RPI-AP335SHG9
		省エネの達人	RPI-AP112GHGC8	RPI-AP140GHGC8	RPI-AP160GHGC8	RPI-AP224GHGC3	RPI-AP280GHGC3	RPI-AP335GHGC3
てんつり <small>NEW</small>	特長P.109 価格P.111	省エネの達人プレミアム	RPC-AP112GHG7	RPC-AP140GHG7	RPC-AP160GHG7	RPC-AP224GHG7	RPC-AP280GHG7	RPC-AP335GHG7
		省エネの達人				RPC-AP224SHG7	RPC-AP280SHG7	RPC-AP335SHG7
かべかけ <small>NEW</small>	特長P.119 価格P.121	省エネの達人プレミアム	RPK-AP112GHG7	RPK-AP140GHG7	RPK-AP160GHG7	RPK-AP224GHG7	RPK-AP280GHG7	RPK-AP335GHG7
		省エネの達人				RPK-AP224SHG8	RPK-AP280SHG8	RPK-AP335SHG8
ゆかおき <small>NEW</small>	特長P.129 価格P.131	省エネの達人プレミアム			RPV-AP160GHG6	RPV-AP224GHG6	RPV-AP280GHG6	RPV-AP335GHG6
		省エネの達人				RPV-AP224SHG6	RPV-AP280SHG6	RPV-AP335SHG6
厨房用てんつり	特長P.138 価格P.139	省エネの達人プレミアム				RPCK-AP224GHG7		
		省エネの達人				RPCK-AP224SHG7		

セット型式一覧

■ 冷房専用機

容量・型名			112型(4馬力相当)	140型(5馬力相当)	160型(6馬力相当)	224型(8馬力相当)	280型(10馬力相当)	335型(12馬力相当)
タイプ			三相200V	三相200V	三相200V	三相200V	三相200V	三相200V
てんかせ4方向 <small>NEW</small>	冷房専用機	冷			RCI-AP160EAG7	RCI-AP224EAG7		RCI-AP335EAG7
ビルトイン <small>NEW</small>		冷			RCB-AP160EAG7	RCB-AP224EAG7		
てんうめ(高静圧) <small>NEW</small>		冷			RPI-AP160EAG8	RPI-AP224EAG8		RPI-AP335EAG8
てんつり <small>NEW</small>		冷			RPC-AP160EAG7	RPC-AP224EAG7		RPC-AP335EAG7
かべかけ <small>NEW</small>		冷			RPK-AP160EAG7	RPK-AP224EAG7		
ゆかおき <small>NEW</small>		冷			RPV-AP160EAG5	RPV-AP224EAG5		RPV-AP335EAG5

■ JIS規格について

このカタログに記載されている冷房能力・暖房能力や運転音は、JIS B 8616:2015に準じて運転した場合の値を示します。

	JIS吸込空気条件
定格冷房標準能力	室内側：27°CDB、19°CWB 室外側：35°CDB
定格暖房標準能力	室内側：20°CDB 室外側：7°CDB、6°CWB
最大暖房低温能力	室内側：20°CDB 室外側：2°CDB、1°CWB

達人・冷房専用機

容量・型名			112型(4馬力相当)	140型(5馬力相当)	160型(6馬力相当)	224型(8馬力相当)	280型(10馬力相当)	335型(12馬力相当)	
空調(冷房専用機)の適用 場所	レストラン、食堂	算出基準適用負荷(W/m ²)	230~370	30~49m ²	38~61m ²	43~70m ²	61~97m ²	76~122m ²	91~146m ²
	喫茶店、理・美容室		230~290	39~49m ²	48~61m ²	55~70m ²	77~97m ²	97~122m ²	116~146m ²
	一般商店		155~230	49~72m ²	61~90m ²	70~103m ²	97~145m ²	122~181m ²	146~216m ²
	ホテル、病院、一般事務所		115~170	66~97m ²	82~122m ²	94~139m ²	132~195m ²	165~243m ²	197~291m ²

※**冷暖**マークは冷暖房兼用タイプです。

▶ フォー ▶ 省エネの達人プレミアム・省エネの達人… 同時 個別

容量・型名			112型(4馬力相当)	140型(5馬力相当)	160型(6馬力相当)	224型(8馬力相当)	280型(10馬力相当)	335型(12馬力相当)
タイプ			三相200V	三相200V	三相200V	三相200V	三相200V	三相200V
てんかせ4方向 <small>NEW</small>	特長P.46 価格P.51	省エネの達人 プレミアム 省エネの達人	RCI-AP112GHW6	RCI-AP140GHW6	RCI-AP160GHW6	RCI-AP224GHW6	RCI-AP280GHW6	RCI-AP335GHW6
てんかせ2方向 <small>NEW</small>	特長P.61 価格P.64	省エネの達人 プレミアム 省エネの達人	RCID-AP112GHW7	RCID-AP140GHW7	RCID-AP160GHW7	RCID-AP224GHW7	RCID-AP280GHW7	RCID-AP335GHW7
てんかせ1方向 <small>NEW</small>	特長P.73 価格P.75	省エネの達人 プレミアム 省エネの達人	RCIS-AP112GHW7	RCIS-AP140GHW7	RCIS-AP160GHW7	RCIS-AP224GHW7	RCIS-AP280GHW7	RCIS-AP335GHW7
ビルトイン <small>NEW</small>	特長P.83 価格P.85	省エネの達人 プレミアム 省エネの達人	RCB-AP112GHW7	RCB-AP140GHW7	RCB-AP160GHW7	RCB-AP224GHW7	RCB-AP280GHW7	RCB-AP335GHW7
てんうめ <small>NEW</small>	特長P.95 価格P.97	省エネの達人 プレミアム 省エネの達人				RPI-AP224GHW8	RPI-AP280GHW8	RPI-AP335GHW8
高静圧タイプ		省エネの達人 プレミアム 省エネの達人				RPI-AP224SHW9	RPI-AP280SHW9	RPI-AP335SHW9
中静圧タイプ		省エネの達人 プレミアム 省エネの達人	RPI-AP112GHC8	RPI-AP140GHC8	RPI-AP160GHC8	RPI-AP224GHC8	RPI-AP280GHC3	RPI-AP335GHC3
		省エネの達人 プレミアム 省エネの達人				RPI-AP224SHWC9	RPI-AP280SHWC3	RPI-AP335SHWC3
てんつり <small>NEW</small>	特長P.109 価格P.111	省エネの達人 プレミアム 省エネの達人		RPC-AP140GHW7	RPC-AP160GHW7	RPC-AP224GHW7	RPC-AP280GHW7	RPC-AP335GHW7
		省エネの達人 プレミアム 省エネの達人				RPC-AP224SHW7	RPC-AP280SHW7	RPC-AP335SHW7
かべかけ <small>NEW</small>	特長P.119 価格P.121	省エネの達人 プレミアム 省エネの達人	RPK-AP112GHW7	RPK-AP140GHW7	RPK-AP160GHW7	RPK-AP224GHW7	RPK-AP280GHW7	RPK-AP335GHW7
		省エネの達人 プレミアム 省エネの達人	RPK-AP112GHW7H7	RPK-AP140GHW7H7				
		省エネの達人 プレミアム 省エネの達人				RPK-AP224SHW8	RPK-AP280SHW8	RPK-AP335SHW8
ゆかおき <small>NEW</small>	特長P.129 価格P.131	省エネの達人 プレミアム 省エネの達人				RPV-AP224GHW6	RPV-AP280GHW6	RPV-AP335GHW6
		省エネの達人 プレミアム 省エネの達人				RPV-AP224SHW6	RPV-AP280SHW6	RPV-AP335SHW6
厨房用てんつり <small>NEW</small>	特長P.138 価格P.139	省エネの達人 プレミアム 省エネの達人						RPCK-AP335GHW7
		省エネの達人 プレミアム 省エネの達人						RPCK-AP335SHW7

セット型式一覧

機種型式呼称について

RCI-GP 80 RGH J

- ① 室内ユニットの種類
- ② 冷媒の種類
- 能力表示 (冷房最大能力(kW)×10)
- ③ シリーズ
- ④ 室外ユニット電源仕様
- モデルNo.

①室内ユニットの種類

てんかせ4方向	RCI-	てんつり	RPC-
てんかせ2方向	RCID-	かべかけ	RPK-
てんかせ1方向	RCIS-	ゆかおき	RPV-
ビルトイン	RCB-	厨房用てんつり	RPCK-
てんうめ	RPI-		

②冷媒の種類

R32	GP
R410A	AP

③シリーズ

- ・省エネの達人プレミアム(R32)
シングル: **RGH**
同時ツイン: **RGHP**
同時トリプル: **RGHG**
- ・省エネの達人プレミアム(R410A)
シングル: **GH**
同時/個別ツイン: **GHP**
同時/個別トリプル: **GHG**
同時/個別フォー: **GHW**

- ・省エネの達人(R32)
シングル: **RSH**
同時ツイン: **RSHP**
同時トリプル: **RSHG**
- ・省エネの達人(R410A)
シングル: **SH**
同時/個別ツイン: **SHP**
同時/個別トリプル: **SHG**
同時/個別フォー: **SHW**

- ・冷房専用機(R410A)
シングル(冷専): **EA**
同時ツイン(冷専): **EAP**
同時トリプル(冷専): **EAG**

④室外ユニット電源仕様

単相: **J** 三相: 表示なし

システム構成 R32 (省エネの達人プレミアム・省エネの達人)

システム構成の種類

- シングルシリーズ(シングル)
- 同時ツインシリーズ(同時ツイン)
- 同時トリプルシリーズ(同時トリプル)

シングル

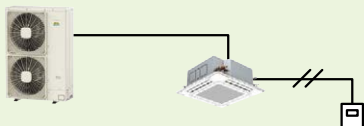

室内ユニットと室外ユニットが**1対1**の組み合わせです。

同時ツイン

[セット型式の例]

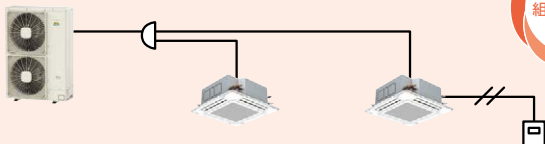

異容量
組み合わせ
も可能

1台の室外ユニットに対し、2台の室内ユニットを**同時**に発停する組み合わせです。

[異タイプの組み合わせ例]

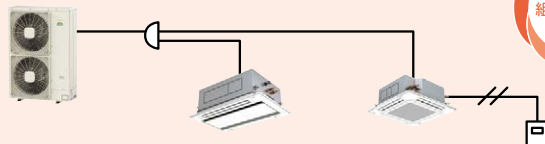

異容量
組み合わせ
も可能

1台の室外ユニットに対し、2台の室内ユニットを**同時**に発停する組み合わせです。

室外ユニット容量・型名	80型(3馬力相当)	112型(4馬力相当)	140型(5馬力相当)	160型(6馬力相当)
室内ユニット標準組み合わせ	40型+40型	56型+56型	71型+71型	80型+80型

(注) 異容量・異タイプの組み合わせについては、P.18をご参照ください。

同時トリプル

[セット型式の例]

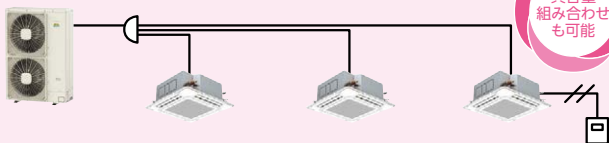

異容量
組み合わせ
も可能

1台の室外ユニットに対し、3台の室内ユニットを**同時**に発停する組み合わせです。

[異タイプの組み合わせ例]

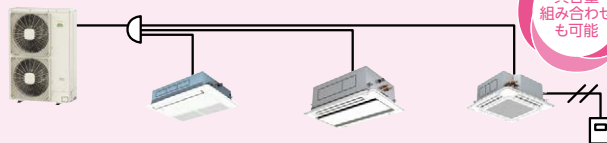

異容量
組み合わせ
も可能

1台の室外ユニットに対し、3台の室内ユニットを**同時**に発停する組み合わせです。

室外ユニット容量・型名	160型(6馬力相当)
室内ユニット標準組み合わせ	56型+56型+56型

(注) 異容量・異タイプの組み合わせについては、P.18をご参照ください。

同時ツイン、同時トリプルは、以下共通です。

注1) 同時ツイン・同時トリプルは、1台の多機能リモコンで複数の室内ユニットを操作する場合、一部機能に制限があります。詳細はP.286を参照してください。

注2) 省エネの達人プレミアム(R32)・省エネの達人(R32)は、個別運転はできません。

異容量・異タイプ組み合わせ

● 省エネの達人プレミアムシリーズ・省エネの達人シリーズ組み合わせ

■ 同時ツイン

室内ユニット 容量比(合計100)	室外ユニット 容量・型名			
	80型 (3馬力相当)	112型 (4馬力相当)	140型 (5馬力相当)	160型 (6馬力相当)
55% : 45%	45型+36型	63型+50型	80型+63型	90型+71型
60% : 40%	—	71型+40型	90型+56型	—

■ 同時トリプル

室内ユニット 容量比(合計100)	室外ユニット 容量・型名
	35% : 35% : 30%
32% : 32% : 36%	56型+56型+50型
28% : 28% : 44%	50型+50型+56型
	45型+45型+71型

シリーズ別の主な使用条件

シリーズ	項目	室内ユニット			高低差		最大配管実長	チャージレス 配管長(総長)	伝送線	外気温度運転範囲	
		接続容量比	接続台数	最小容量	室内外間	室内間(注2)				冷房時	暖房時
省エネの達人 プレミアム 冷暖	シングル	100%	1台	—	30m (室外ユニットが 下の場合は20m)	—	40~80型: 50m 112~160型: 75m	40・45型: 20m 50型以上: 30m	無極性2線式/e-LINE	-5 50℃	-20 15℃
	同時ツイン (注1)	—	2台			10m					
	同時トリプル (注1)	—	3台			—					
省エネの達人 冷暖	シングル	100%	1台	—	30m (室外ユニットが 下の場合は20m)	—	40~80型: 50m 112型: 70m 140・160型: 75m	40~80型: 20m 112~160型: 30m	無極性2線式/e-LINE	-5 50℃	-20 15℃
	同時ツイン (注1)	—	2台			3m					
	同時トリプル (注1)	—	3台			—					

(注1) 専用の分岐管が必要です。分岐管には伝送線は付属されておらず、現場にて準備してください。
 (注2) R32機は室内最小床面積以上の確保が必要なため、室内ユニットは同一空間に設置することが前提となります。

使用温度範囲

区分		冷房・ドライ運転時		暖房運転時	
室内吸込 空気温度	乾球	21 ~ 32℃		15 ~ 27℃	
	湿球	15 ~ 23℃		—	
天井内温湿度	乾球	~ 30℃		—	
	湿度	~ RH80%		—	
室外吸込 空気温度	乾球	(省エネの達人プレミアム) -5 ~ 50℃ (省エネの達人) -5 ~ 50℃		—	
	湿球	—		(省エネの達人プレミアム) -20 ~ 15℃ (省エネの達人) -20 ~ 15℃	

- (注1) 冷房負荷が小さく、室外吸込空気温度が低い(10℃ DB以下) 場合、室内ユニットへの着霜を防止するため、サーモOFFすることがあります。
- (注2) 天井内温湿度は、「てんかせ4方向」「てんかせ2方向」「てんかせ1方向」「ビルトイン」「てんうめ」が対象となります。
- (注3) 「厨房用てんつり」の使用温度範囲は、P.138をご参照ください。
- (注4) 防風セットを取り付けることで外気-15℃まで冷房運転が可能となります(年間冷房設定が必要となります)。P.276をご参照ください。
- (注5) 外気10℃以下で冷房運転する場合は防風セットの取り付けを推奨します。
- (注6) 高外気温度で冷房運転する場合は冷房能力が低下する場合があります。詳細は技術資料をご参照ください。

システム構成の種類

シングルシリーズ(シングル)

マルチシリーズ(ツイン・トリプル・フォー)

シングル

シングル

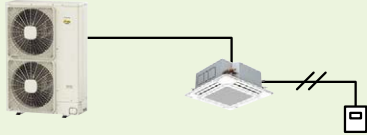

室内ユニットと室外ユニットが**1対1**の組み合わせです。

ツイン

同時ツイン [セット型式の例]

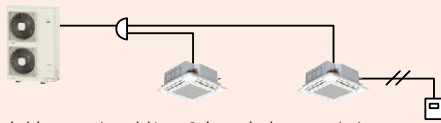

1台の室外ユニットに対し、2台の室内ユニットを**同時**に発停する組み合わせです。

異容量・異タイプ組み合わせも可能

個別ツイン [セット型式の例]

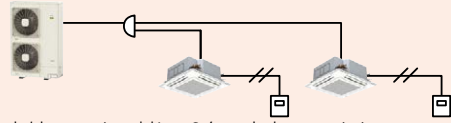

1台の室外ユニットに対し、2台の室内ユニットを**個別**に発停する組み合わせです。

異容量・異タイプ組み合わせも可能

室外ユニット容量・型名	40型(1.5馬力相当)	45型(1.8馬力相当)	50型(2馬力相当)	56型(2.3馬力相当)	63型(2.5馬力相当)	80型(3馬力相当)
室内ユニット標準組み合わせ	22型+22型*	22型+22型	28型+28型*	28型+28型	36型+36型*	40型+40型
室外ユニット容量・型名	112型(4馬力相当)	140型(5馬力相当)	160型(6馬力相当)	224型(8馬力相当)	280型(10馬力相当)	335型(12馬力相当)
室内ユニット標準組み合わせ	56型+56型	71型+71型	80型+80型	112型+112型	140型+140型	160型+160型

*で示す組み合わせの場合は室外ユニットの能力で機種選定(負荷計算)をしてください。
 (注1)室内ユニット22~36型は40型以上のものに対し風量が多めに設定されています。暖房時の冷風感などが問題となるような据付場所は避けてください。
 (注2)室外ユニット40~63型には、「てんかせ4方向」28・36型、「てんつり」36型は接続できません。
 (注3)異容量・異タイプ組み合わせについては、P.20をご参照ください。

トリプル

同時トリプル [セット型式の例]



1台の室外ユニットに対し、3台の室内ユニットを**同時**に発停する組み合わせです。

異容量・異タイプ組み合わせも可能

個別トリプル [セット型式の例]

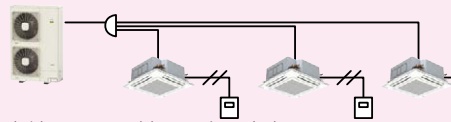

1台の室外ユニットに対し、3台の室内ユニットを**個別**に発停する組み合わせです。

異容量・異タイプ組み合わせも可能

室外ユニット容量・型名	112型(4馬力相当)	140型(5馬力相当)	160型(6馬力相当)	224型(8馬力相当)	280型(10馬力相当)	335型(12馬力相当)
室内ユニット標準組み合わせ	40型+40型+40型	45型+45型+45型	56型+56型+56型	80型+80型+80型	90型+90型+90型	112型+112型+112型

(注1)異容量・異タイプ組み合わせについては、P.20をご参照ください。

フォー

同時フォー [セット型式の例]

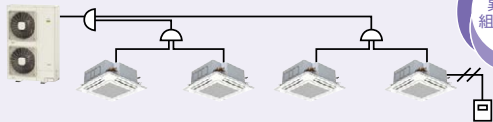

1台の室外ユニットに対し、4台の室内ユニットを**同時**に発停する組み合わせです。

異容量・異タイプ組み合わせも可能

個別フォー [セット型式の例]

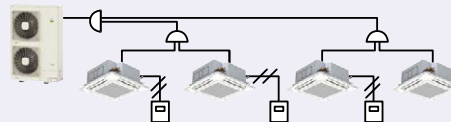

1台の室外ユニットに対し、4台の室内ユニットを**個別**に発停する組み合わせです。

異容量・異タイプ組み合わせも可能

室外ユニット容量・型名	112型(4馬力相当)	140型(5馬力相当)	160型(6馬力相当)	224型(8馬力相当)	280型(10馬力相当)	335型(12馬力相当)
室内ユニット標準組み合わせ	(28型+28型)+(28型+28型)	(36型+36型)+(36型+36型)	(40型+40型)+(40型+40型)	(56型+56型)+(56型+56型)	(71型+71型)+(71型+71型)	(80型+80型)+(80型+80型)

(注1)室内ユニット22~36型は40型以上のものに対し風量が多めに設定されています。暖房時の冷風感などが問題となるような据付場所は避けてください。
 (注2)異容量・異タイプ組み合わせについては、P.20をご参照ください。

同時/個別ツイン、同時/個別トリプル、同時/個別フォーは、以下共通です。
 注1) 厨房用てんつりは、冷房負荷の高い場所に設置しますのでツイン・トリプル・フォーでご使用の場合には、各室内ユニットの吸込空気温度が均一な場所でご使用ください。
 注2) 同時ツイン・同時トリプル・同時フォーは、1台の多機能リモコンで複数の室内ユニットを操作する場合、一部機能に制限があります。詳細はP.286を参照してください。

異容量・異タイプ組合わせ

● 省エネの達人プレミアムシリーズ・省エネの達人シリーズ組合わせ

下記の条件の範囲で組み合わせ可能です。全室内ユニットを同時に運転するシステムでは、暖房運転時の冷風感を防止するため接続台数を推奨台数以下にすることを推奨いたします。

シリーズ	省エネの達人プレミアム												省エネの達人		
	40型	45型	50型	56型	63型	80型	112型	140型	160型	224型	280型	335型	224型	280型	335型
室内ユニット 推奨接続台数(注3)	1台					2台 以下	4台以下					4台以下			
室内ユニット接続可能台数	2台					3台	5台	6台	8台			4台			
室内ユニット最小容量(注5)						22型					50型				
室内ユニット 接続容量比(注3)	90～110% (推奨接続台数を超える場合は90～100%)					50～120% (推奨接続台数を超える場合は50～100%)					90～115%				
室内ユニット 接続最小容量 (注2)	てんかせ4方向	—			40型	28型					50型				
	てんかせ2方向	22型					50型								
	てんかせ1方向	22型					50型								
	ビルトイン	22型					50型								
	てんうめ(高静圧)	—			45型					50型					
	てんうめ(中静圧)	22型					50型								
	てんつり	—			40型	36型			50型						
	かべかけ	22型					50型								
ゆかおき	—					50型					50型				

(注1) (室内ユニットの合計容量÷室外ユニットの容量)は上表以内としてください。接続容量比が100%を超える場合でも室外ユニットの能力で機種選定(負荷計算)をしてください。室内ユニット224・280型は室内ユニットの複数台接続はできません。

(注2) 室内ユニット22～36型は40型以上のものに対し室内ユニットの能力に対する風量が多めに設定されています。暖房時の冷風感などが問題となるような据付場所は避けてください。

(注3) 「てんかせ4方向」「てんつり」を含んだ接続をする場合は、推奨接続台数以下かつ接続容量比100%以内を推奨します。なお、寒冷地域(省エネの達人プレミアムは外気温度-10℃、省エネの達人は外気温度-5℃を下回るような場所)または暖房負荷の大きい場所でご使用の場合も、推奨接続台数以下かつ接続容量比100%以内を推奨します。

(注4) 室外ユニット40～63型には、「てんかせ4方向」28・36型、「てんつり」36型は接続できません。

(注5) 室内ユニット複数台接続の場合は、同一冷媒系統内で最大容量となる室内ユニットに対して、最小容量となる室内ユニットは下表の容量としてください。

室内ユニット最大容量	22型	28型	36型	40型	45型	50型	56型	63型	71型	80型	90型	112型	140型	160型	
室内ユニット最小容量	22型以上			28型以上			36型以上			40型以上			50型以上		

■ 省エネの達人プレミアム・省エネの達人シリーズ異容量接続の場合、室内ユニットの冷暖房能力は下記の式にて算出してください。

$$\begin{aligned} \text{室外ユニット容量} \leq \text{室内ユニット合計容量} \text{ の場合、 } \text{室内ユニット能力} &= \text{室外ユニット能力} \times \text{室内ユニット容量比} \\ \text{室外ユニット容量} > \text{室内ユニット合計容量} \text{ の場合、 } \text{室内ユニット能力} &= \text{室内ユニット合計能力} \times \text{室内ユニット容量比} \end{aligned}$$

$$\left(\text{室内ユニット容量比} = \frac{\text{室内ユニット容量}}{\text{室内ユニット合計容量}} \right)$$

シリーズ別の主な使用条件

シリーズ	項目	室内ユニット			高低差		最大配管実長	チャージレス配管長(総長)	伝送線	外気温度運転範囲	
		接続容量比	接続台数	最小容量	室内外間	室内間				冷房時	暖房時
省エネの達人プレミアム	シングル	100%	1台	—	30m (室外ユニットが 下の場合は 20m)	—	40～80型: 50m 112～160型: 75m 224型以上: 100m	40～50型: 20m 56型以上: 30m (注2)	無極性2線式/e-LINE	-5 50℃	-20 15℃
	同時ツイン (注1)(注2)	40～63型: 90～110%: 80～335型: 50～120%	2台	22型		40～63型: 3m 80～335型: 10m					
	同時トリプル (注1)		3台								
	同時フォー (注1)(注3)		4台								
	個別ツイン (注1)(注2)		2台								
	個別トリプル (注1)(注3)		3台								
個別フォー (注1)(注3)	4台										
省エネの達人	シングル	100%	1台	—	30m (室内ユニットが 下の場合は 20m)	—	100m	30m	無極性2線式/e-LINE	-5 50℃	-20 15℃
	同時ツイン (注1)	90～115%	2台	50型		3m					
	同時トリプル (注1)		3台								
	同時フォー (注1)(注3)		4台								
	個別ツイン (注1)		2台								
	個別トリプル (注1)(注3)		3台								
個別フォー (注1)(注3)	4台										
寒告知	冷/暖	詳しくはP.169をご参照ください。									

(注1) 専用の分岐管が必要です。分岐管には伝送線は付属されておりませんので現地にて準備してください。

(注2) 省エネの達人プレミアム40～63型ツイン接続の冷媒封入についてはP.318・319を参照願います。

(注3) 個別トリプル、同時/個別フォーはe-LINE方式はできません。

使用温度範囲

区分	冷房・ドライ運転時	暖房運転時
室内吸込空気温度	乾球	21～32℃
	湿球	15～23℃
天井内温湿度	乾球	～30℃
	湿度	～RH80%
室外吸込空気温度	乾球	(省エネの達人プレミアム) -5～50℃ (省エネの達人) -5～50℃ (寒告知らず) -5～50℃
	湿球	(省エネの達人プレミアム) -20～15℃ (省エネの達人) -20～15℃ (寒告知らず) -25～15℃

(注1) 冷房負荷が小さく、室外吸込空気温度が低い(10℃DB以下)場合、室内ユニットへの着霜を防止するため、サーモOFFすることがあります。

(注2) 天井内温湿度は、「てんかせ4方向」「てんかせ2方向」「てんかせ1方向」「ビルトイン」「てんうめ」が対象となります。

(注3) 「厨房用てんつり」の使用温度範囲は、P.138をご参照ください。

(注4) 防風セットを取り付けることで外気-15℃まで冷房運転が可能となります(年間冷房設定が必要となります)。P.276をご参照ください。

(注5) 外気10℃以下で冷房運転する場合は防風セットの取り付けを推奨します。

(注6) 高外気温度で冷房運転する場合は冷房能力が低下する場合があります。詳細は技術資料をご参照ください。



全容量(40~160型)で

※1. 店舗・オフィス用/パッケージエアコンにおける、省エネの達人プレミアム(R32)と「てんかせ4方向」の組み合わせにおいて。型名(APF2015値): 40型(7.5)
 ※2. JIS B 8616:2015に基づく「通年エネルギー消費効率」を示します。

業界トップクラス※1のAPF2015※2

「てんかせ4方向」と組み合わせた場合

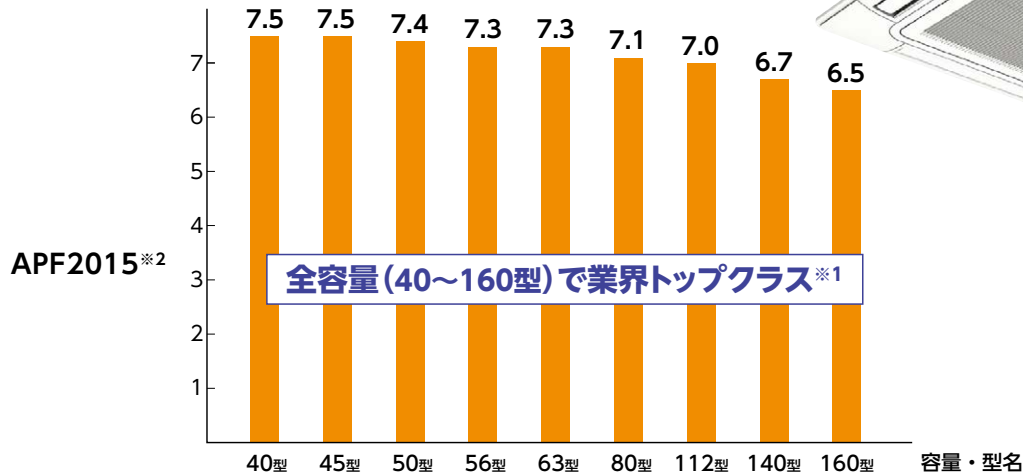

製品情報

省エネルギー法・グリーン購入法基準値クリア※3※4

「てんかせ4方向」と組み合わせた場合

容量・型名		40型	45型	50型	56型	63型	80型	112型	140型	160型
APF2006※5(てんかせ4方向)		7.1	6.9	6.8	6.6	6.5	6.3	6.5	6.1	5.8
省エネルギー法 (2015年度基準値)	〈4方向カセット形〉	6.0	5.9	5.9	5.8	5.8	5.7	6.0	5.7	5.5
グリーン購入法 (2019年度判断基準値)	〈4方向カセット形〉	5.2	5.2	5.2	5.1	5.1	5.0	5.2	5.0	4.8

※3. 「てんかせ4方向」との組み合わせにおいて。
 ※4. 省エネルギー法およびグリーン購入法は、JIS B 8616:2006に基づいているため、基準値クリアの判定は、APF2006に基づいて行っています。
 ※5. APF2006はJIS B 8616:2006に基づく「通年エネルギー消費効率」。
 ※6. 各セット型式のAPF2006の値は、P.254以降の仕様表(別表)に記載しています。

消費電力量とCO₂排出量の低減

140型で「てんかせ4方向」と組み合わせた場合、10年前のインバーター機と比較して消費電力量とCO₂排出量を約20%カットしています。設定電力内で運転するセルフデマンド機能により、さらに節電効果が期待できます。(詳しくはP.29をご覧ください。)

期間消費電力量(kWh/年) / CO₂排出量(t/年)

「てんかせ4方向」と組み合わせた場合

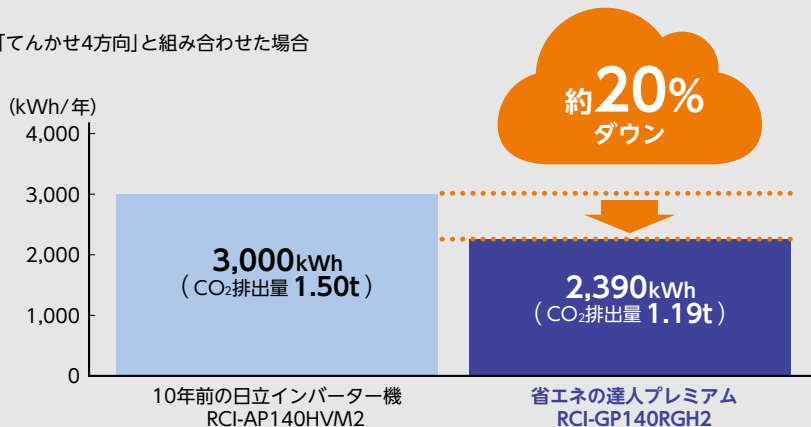

算出条件

規格	JIS B 8616:2015	
地区	東京	
建物用途	店舗	
使用期間	冷房	5月7日~10月17日
	暖房	11月17日~4月3日
使用日数	週7日	
使用時間	8:00~21:00	

(電力:注)期間消費電力量はJIS B 8616:2015に基づいた計算値であり、実際には地域やご使用条件により変わることがあります。
 (CO₂:注)電気事業低炭素社会協議会の2017年度実績(基礎)に基づくCO₂排出係数: 0.497(kg-CO₂/kWh)。

業界トップクラス^{※1}のAPF2015^{※2}

・45型(7.5)・50型(7.4)・56型(7.3)・63型(7.3)・80型(7.1)・112型(7.0)・140型(6.7)・160型(6.5)。2019年2月15日現在。



RAS-GP140RGH1

製品情報

暑い夏でも寒い冬でも定格能力キープ

暑い夏でも
外気温度 **43℃^{※1}**まで
定格冷房能力キープ
外気温度 50℃^{※1}まで冷房運転可能

寒い冬でも
外気温度 **-7℃^{※1} ^{※2}**まで
定格暖房能力キープ^{※3}

※1. 乾球温度において。
※2. 室外ユニット40～140型において。室外ユニット160型は外気温度-5℃(乾球温度)まで。
※3. 着霜を考慮しない場合の能力(ピーク時)。

着霜量検出機能により除霜運転の頻度を低減

新たに着霜量検出機能を搭載。着霜状態・着霜量の検出精度を高め、除霜運転に入る頻度を低減しました。除霜の間隔を最大で約250分まで延長します。

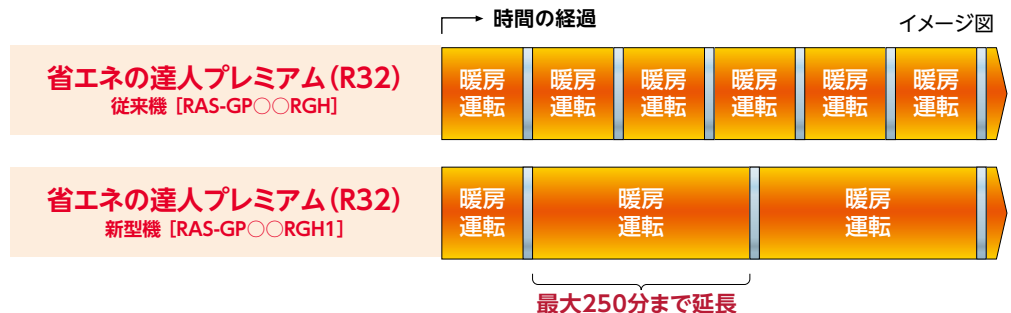

※従来機:2016年5月発売製品。 □ 除霜運転(暖房立上がり時間を含む)

日目のテクノロジーが省エネに貢献

圧縮機に搭載した高効率DCインバーターモーターや、冷凍サイクル制御適正化がAPF向上に貢献。また、室内ユニット(「てんかせ4方向」)の通風経路での損失低減や伝熱管・フィン熱交換効率を上げることなどにより、消費電力の低減を実現しました。

室内ユニット「てんかせ4方向」

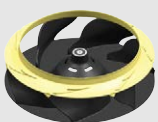

三次元翼ファン
三次元ねじれ翼の採用とファン径の最適化により、消費電力を低減

DCドレンポンプ
消費電力を低減



細径伝熱管・フィン
高密度に配置された細径伝熱管が熱交換効率をアップ

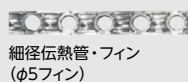

細径伝熱管・フィン(φ5フィン)

室外ユニット 省エネの達人プレミアム(R32) 112～160型



圧縮機構部

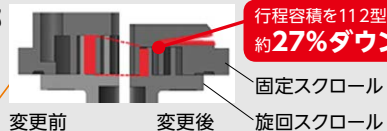

行程容積を小さくし、最小性能のモーター回転数を上げ、中間・定格性能のバランスを踏まえ、圧縮機効率を向上

〔圧縮機を横から見た断面〕

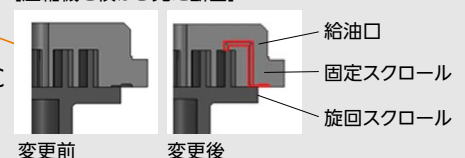

DCインバータースクロール圧縮機
改良を重ねた圧縮機構とDCインバーターモーターを搭載。低速性能の向上に伴い、APF(通年エネルギー消費効率)アップに貢献しています。

圧縮室へ直接給油できるようにしたことで、圧縮室間の密着度が増し、シール性を向上しました。この給油構造は特許を取得しています。



R410A

高いAPF2015^{※1}に加え、

※1. JIS B 8616:2015に基づく「通年エネルギー消費効率」を示します。

【高いAPF2015^{※1}】

■ 「てんかせ4方向」と組み合わせた場合

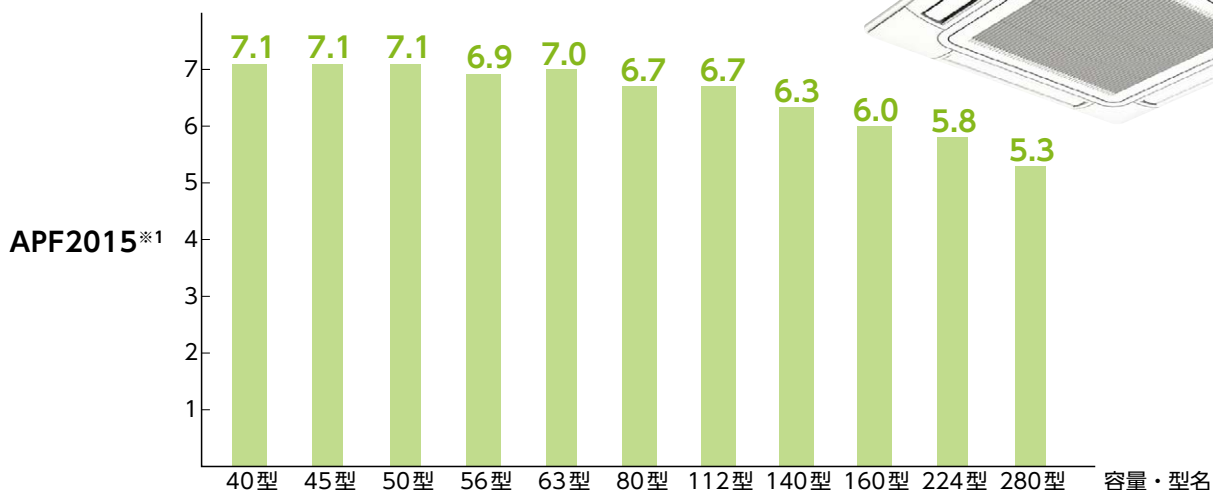

製品情報

【省エネルギー法 2015年度基準値クリア^{※2 ※3}】

■ 「てんかせ4方向」と組み合わせた場合

容量・型名	40型	45型	50型	56型	63型	80型	112型	140型	160型	224型	280型
APF2006 ^{※4} (てんかせ4方向)	7.1	6.9	6.8	6.6	6.5	6.5	6.5	6.1	5.8	5.5	5.1
省エネルギー法 (2015年度基準値)	6.0	5.9	5.9	5.8	5.8	5.7	6.0	5.7	5.5	5.1	4.8

※2. 「てんかせ4方向」との組み合わせにおいて。
 ※3. 省エネルギー法は、JIS B 8616:2006に基づいているため、基準値クリアの判定は、APF2006に基づいて行っています。
 ※4. APF2006はJIS B 8616:2006に基づく「通年エネルギー消費効率」。
 ※5. 各セット型式のAPF2006の値は、P.254以降の仕様表(別表)に記載しています。

【消費電力量とCO₂排出量の低減】

140型で「てんかせ4方向」と組み合わせた場合、10年前のインバーター機と比較して消費電力量とCO₂排出量を約15%カットしています。設定電力内で運転するセルフデマンド機能により、さらに節電効果が期待できます。(詳しくはP.29をご覧ください。)

■ 期間消費電力量(kWh/年) / CO₂排出量(t/年)

「てんかせ4方向」と組み合わせた場合

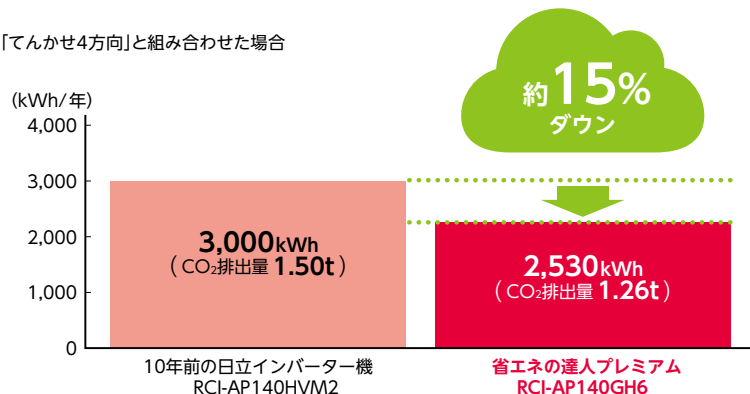

■ 算出条件

規格	JIS B 8616:2015	
地区	東京	
建物用途	店舗	
使用期間	冷房	5月7日～10月17日
	暖房	11月17日～4月3日
使用日数	週7日	
使用時間	8:00～21:00	

(電力:注)期間消費電力量はJIS B 8616:2015に基づいた計算値であり、実際には地域やご使用条件により変わることがあります。
 (CO₂:注)電気事業低炭素社会協議会の2017年度実績(基礎)に基づくCO₂排出係数:0.497(kg-CO₂/kWh)。

「個別運転」機能を搭載



RAS-AP140GH3

■ 「個別運転」機能とは？

「個別運転」機能とは、1台の室外ユニットで複数台の室内ユニットを個別に制御できる機能です。^{※6}
そのため、1部屋でも複数の部屋でも効率よく快適な空調を実現することができます。

※6. 1台の室外ユニットと複数台の室内ユニットを組み合わせる場合は、接続容量や接続台数に制限があります。詳細については、P.19・20をご参照ください。

■ 同時運転の場合

運転ON/OFFや温度設定など、全ての室内ユニットが同じ運転しかできない。

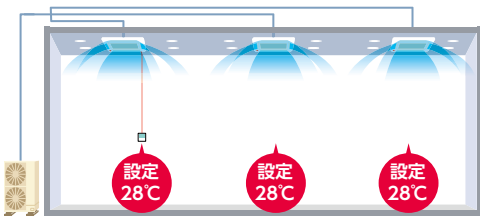

イメージ図

■ 個別運転の場合

運転ON/OFFや温度設定など、室内ユニットごとに異なる運転ができる。

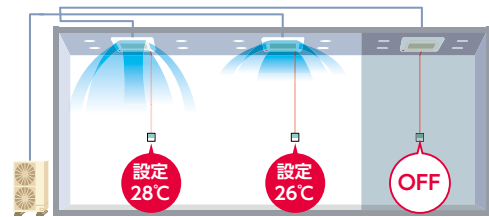

イメージ図

■ 「個別運転」機能のメリット

メリット1 ムダな運転を減らす

室内ユニットごとにリモコンを接続すれば、1台の室外ユニットで複数台の室内ユニットを個別に運転できます。例えば、オフィスの会議室では、使用状況に応じて、部屋ごとに設定温度の変更が可能です。病院・福祉施設では病室ごとの空調設定が可能です。また、人のいない部屋では空調をOFFにすることで、ムダな運転を減らすことができ、経済的です。

■ 同時運転の場合

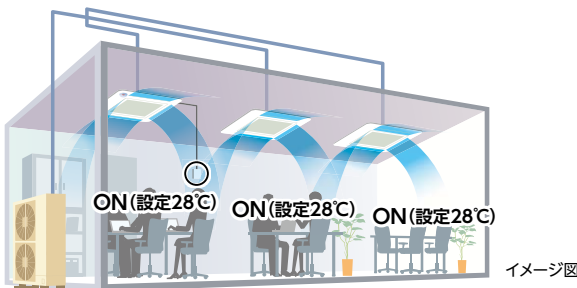

イメージ図

■ 省エネの達人プレミアム (R410A) 個別運転の場合

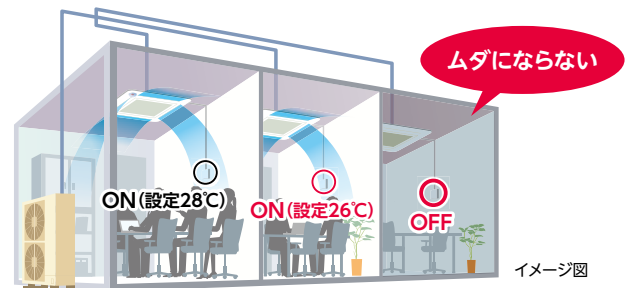

イメージ図

メリット2 快適な空調

リモコン1つで複数台の室内ユニットを個別にサーモON/OFFします。例えば、学校の教室では、設定温度に達した廊下側はサーモOFF (送風運転) に、陽射しが入る窓側は設定温度に向けサーモON (冷房運転) を継続し、部屋内の温度ムラを抑制します。室内の負荷に応じた快適な空調が可能です。

■ 同時運転の場合

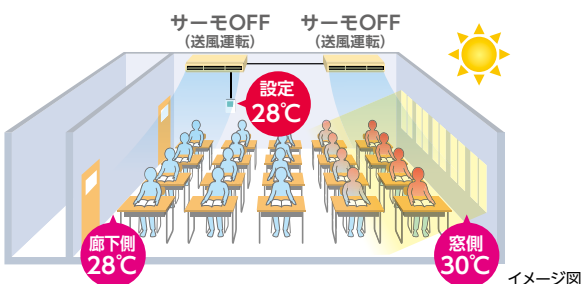

イメージ図

■ 省エネの達人プレミアム (R410A) 個別運転の場合

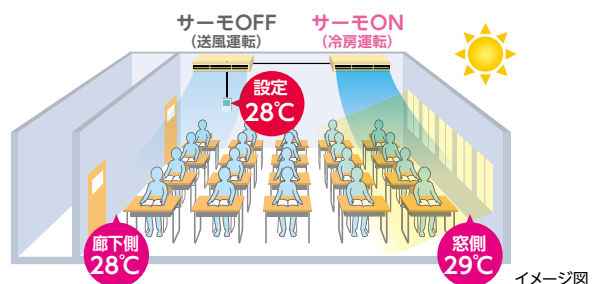

イメージ図



R410A

「個別運転」機能+「人感」 「個別運転」機能で簡単

※1. 「省エネの達人プレミアム(R410A)」と「てんかせ4方向」のセットにおいて標準装備。

メリット3 「人感センサー」が、人の活動量をキャッチし、自動で能力をセーブ

「人感センサー」が人の動きに応じて自動的に温度・風量・風向きを補正し、ムダな空調運転を抑制。使用状況に応じた各部屋の運転設定・温度設定が可能です。一定時間以上使わない部屋は自動で運転を停止することも可能。使う部屋だけをしっかり空調することで、ムダな消費電力を削減できます。



人感センサー



メリット4 不在になったエリアから自動でサーモOFF(送風運転)に切り替えて消費電力を抑制

「人感センサー」がエリア内に“人が不在”だと判定すると、不在エリアの室内ユニットから順番にサーモOFF(送風運転)に切り替えることができます。

- ※多機能リモコンの「室内ユニットローテーション制御」の設定を“不在判定順”に設定する必要があります。
- ※不在と判定された室内ユニットがなくても、室内ユニットのうち1台は必ず、送風運転になります。その場合は、温度差順もしくはアドレス番号順で判断します。
- ※送風運転に切り替わる順番や送風運転時間は、在室状況によって変動します。
- ※対応できる室内ユニットは、「てんかせ4方向」「てんかせ2方向」「てんかせ1方向」「ビルトイン」「てんうめ」「てんつり」のみとなります。

節電

「人感センサー」

てんかせ4方向

てんかせ2方向

てんかせ1方向

ビルトイン

てんうめ

てんつり

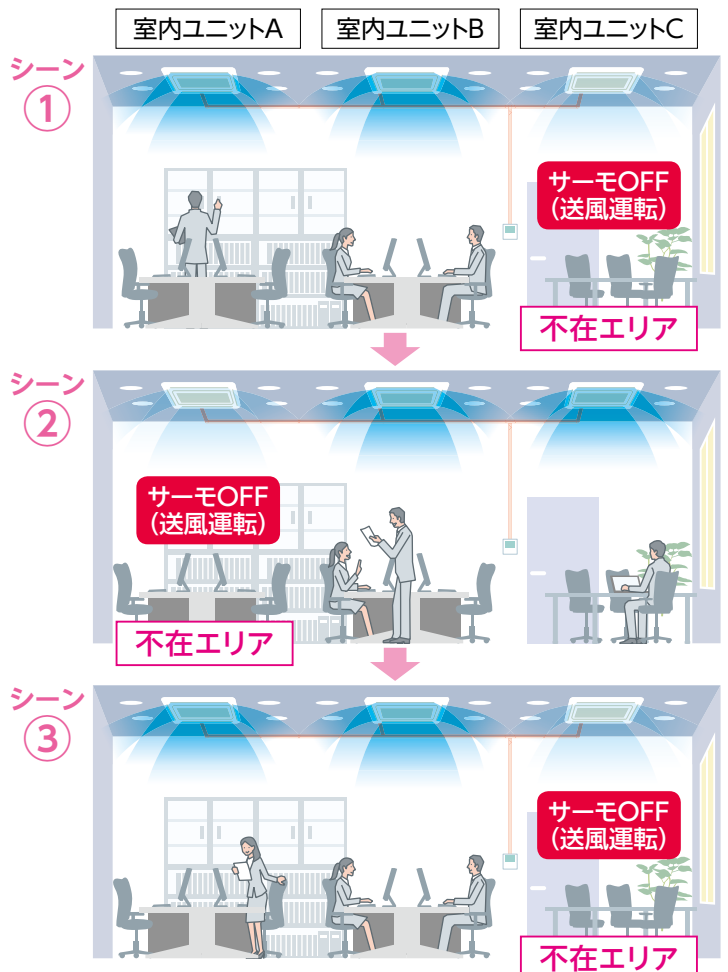

イメージ図

センサー^{※1}で賢く節電 工事



RAS-AP140GH3

メリット5 設置後でも、部屋のレイアウト変更が容易

空調機の設置後でも、リモコンの追加と簡単な配線工事で、部屋のレイアウト変更時にも柔軟に対応可能。例えば、テナントビルでもともと1部屋だった空間を間仕切りして2部屋にする場合も、機器の入れ替えが不要で工事が容易です。

■ 変更前：1部屋

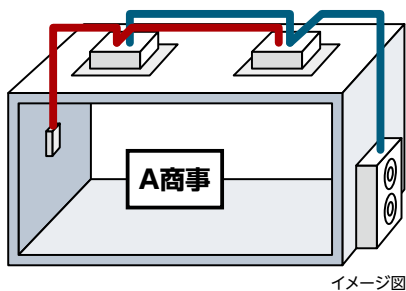

■ 変更後：2部屋

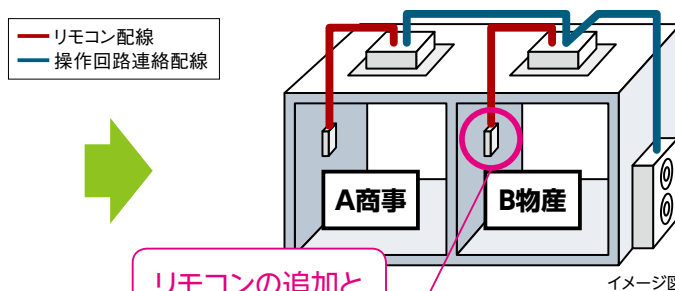

リモコンの追加と配線工事のみ

さらに

冷媒系統をまたいだレイアウト変更にも対応可能

1つのリモコンで冷媒系統が異なる室内ユニットの制御^{*}も可能です。冷媒系統をまたいでリモコン配線ができます。

■ 変更前：2部屋（冷媒系統で部屋割）

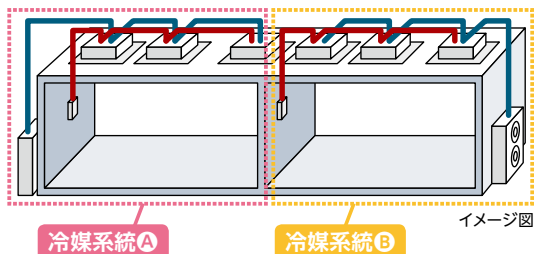

■ 変更後：3部屋（冷媒系統をまたいだ部屋割）

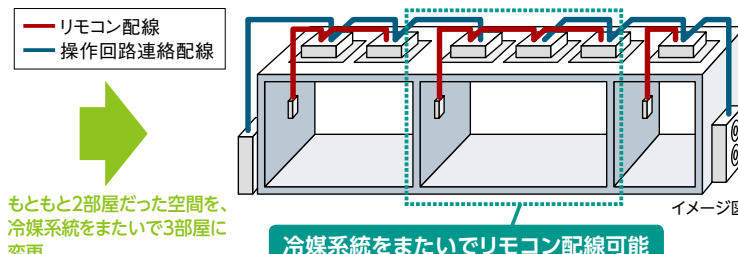

もともと2部屋だった空間を、冷媒系統をまたいで3部屋に変更

冷媒系統をまたいでリモコン配線可能

※冷媒系統・アドレス設定が必要となります。複数系統にわたってリモコンを接続する節電機能に制限がある場合があります。

メリット6 省スペース設置と工期削減

1台の室外ユニットで複数台の室内ユニットを運転できるため、室外ユニットの設置台数を減らすことができ、省スペースでの設置が可能。しかも主な配管・配線工事が1系統分で済むので、工事が容易で工期も短縮できます。

■ シングル機4台の場合

4台の室外ユニットにそれぞれ1台ずつ室内ユニットを接続。

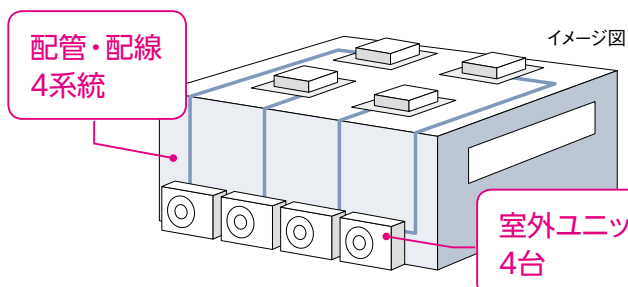

配管・配線
4系統

室外ユニット
4台

■ 省エネの達人プレミアム(R410A)フォー機の場合

1台の室外ユニットに4台の室内ユニットを接続。

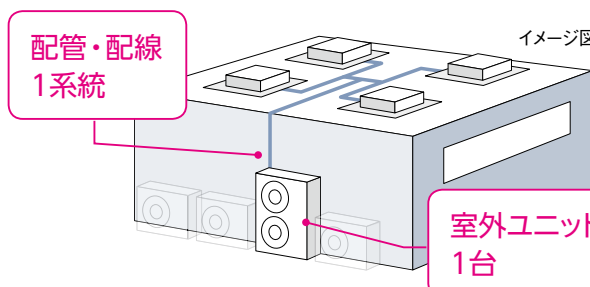

配管・配線
1系統

室外ユニット
1台



R410A

部屋のレイアウトに合わせた室内ユニットの組み合わせ



RAS-AP140GH3

メリット7 異容量・異タイプ組合せ

1台の室外ユニットに、「異なる容量」「異なるタイプ」の室内ユニットを組み合わせた接続ができます。

■ パターン1

広い事務所には、**容量の大きい**「てんかせ4方向」を設置

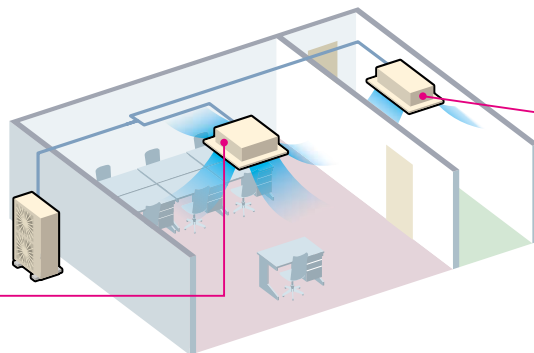

狭い廊下には、**容量の小さい**「てんかせ2方向」を設置

■ パターン2

てんかせ4方向
・部屋の温度ムラを抑えたい

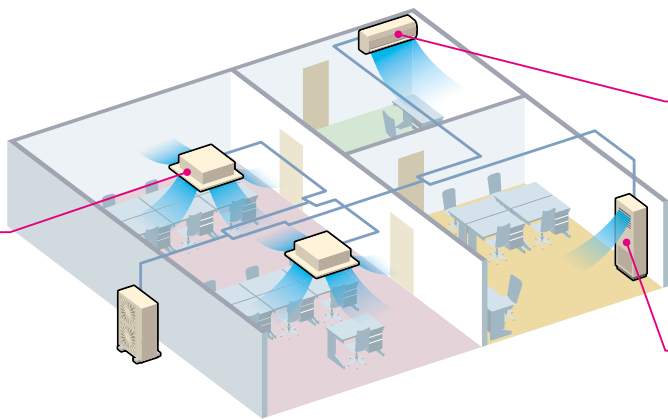

かべかけ
・天井・床に設置スペースがない
・簡単な工事で済ませたい

ゆかおき
・天井工事をしたくない

■ 室内ユニットの接続容量・接続台数について

室内ユニット接続容量比50%～最大120%※1まで可能

室内ユニット接続台数最大8台※2まで可能

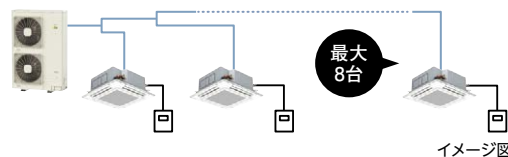
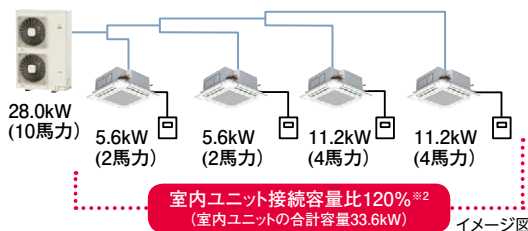

- ※1.省エネの達人プレミアム(R410A) 80～335型の場合(推奨接続台数を超える場合は50～100%)。省エネの達人プレミアム(R410A) 40～63型の室内ユニット接続容量比は90～110% (推奨接続台数を超える場合は90～100%)。
- ※2.「てんかせ4方向」を接続する場合には、室内ユニット接続容量比100%以内を推奨します。
- ※3.224・280・335型の場合。その他の室外ユニットの室内ユニット接続可能台数は下表の通りです。

シリーズ	省エネの達人プレミアム(R410A)											
	40型	45型	50型	56型	63型	80型	112型	140型	160型	224型	280型	335型
室外ユニット容量・型名	40型	45型	50型	56型	63型	80型	112型	140型	160型	224型	280型	335型
室内ユニット推奨接続台数※4	1台					2台以下		4台以下				
室内ユニット接続可能台数	2台					3台	5台	6台		8台		
室内ユニット最小容量※5	てんかせ4方向					28型						
室内ユニット接続容量比※4	90～110% (推奨接続台数を超える場合は90～100%)					50～120% (推奨接続台数を超える場合は50～100%)						

※4.「てんかせ4方向」「てんつり」を含んだ接続をする場合は、推奨接続台数以下かつ接続容量比100%以内を推奨します。なお、寒冷地域(省エネの達人プレミアム(R410A)は外気温度-10℃を下回るような場所)または暖房負荷の大きい場所でご使用の場合も、推奨接続台数以下かつ接続容量比100%以内を推奨します。

※5.個別運転を行う場合です。同時運転の場合には、63型の室外ユニットに40型の室内ユニットを接続することが可能です。

(注) (室内ユニットの合計容量÷室外ユニットの容量)は上表以内としてください。接続容量比が100%を超える場合でも室外ユニットの能力で機種選定(負荷計算)をしてください。室内ユニット224・280型を含んだ室内ユニットの複数台接続はできません。

112型で業界No.1^{※1}の 低くて軽い室外ユニット

※1. 店舗・オフィス用パッケージエアコン112型の室外ユニットにおいて、RAS-GP112RSH1の製品高さ800mm・質量63kg。2019年2月15日現在。



RAS-GP112RSH1

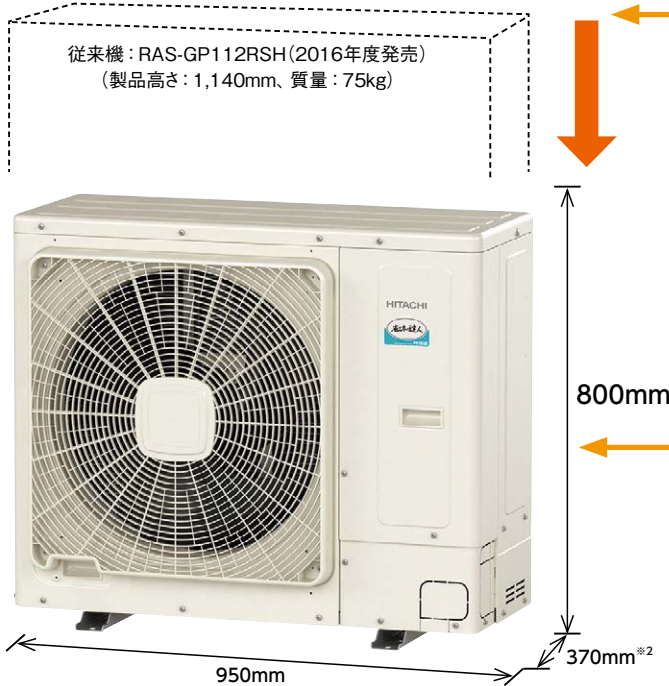

従来機：RAS-GP112RSH(2016年度発売)
(製品高さ：1,140mm、質量：75kg)

現行機：RAS-GP112RSH1(質量：63kg)

※2. 脚部・吹出グリルの寸法は含みません。

製品高さ

1,140mm (従来機)

340mm
低減

800mm
(新型機)

質量

75kg
(従来機)

12kg低減

63kg
(新型機)

運搬性の向上

梱包時高さは900mm(製品の高さは800mm)。従来は配送に軽トラックが必要でしたが、新製品(112型)は、商用車(軽ワゴン)でも載せることができます。

積載イメージ

〈横から見た図〉

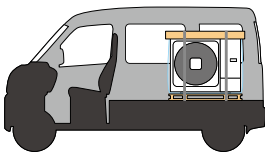

〈後ろから見た図〉

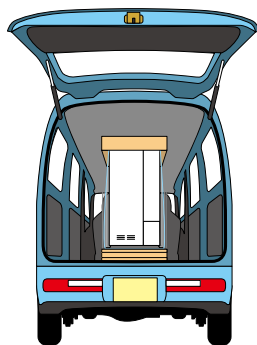

〈上から見た荷室の図〉

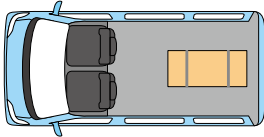

自動車主要メーカーの主な商用車(軽ワゴン)車内開口部高さ(カタログ値)の一例
(2019年2月現在 日立調べ)

- トヨタ自動車...ピクシス バン(標準ルーフ)：1,115mm
- ホンダ.....パモス ホビオ(Proナンバー)：1,180mm
- 日産.....NV100クリッパー(標準ルーフ)：1,125mm

※注意 寸法上の比較となります。積載試験等は行っておりません。運搬時の注意事項は据付点検要領書等をご確認ください。

外の景観に配慮

例えば、学校などの腰高窓^{※1}では、従来機の高さ1,140mmでは室内から見た外の景観に室外ユニットが映り込んでしまうケースがありました。新型機は外の景観に配慮した^{※2}製品高さ800mmです。

※1. 窓の下端高さが、腰ぐらいの高さ(床から800～1,000mm)に取り付けられる窓のこと。

※2. 腰高窓の下端高さが製品高さ800mm+基礎分を超えている場合。

〈窓の下端高さが1,000mmの場合〉

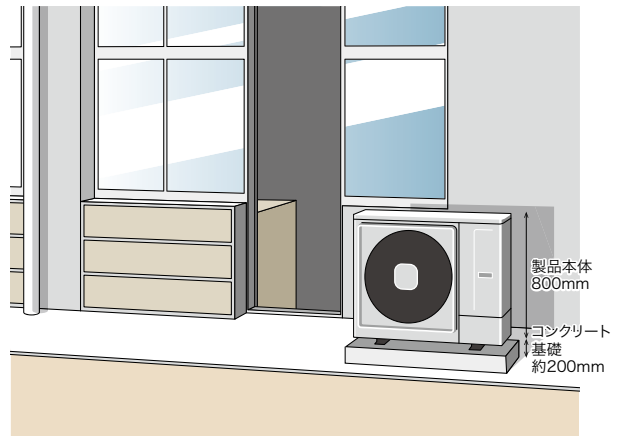

イメージ図



R32 R410A

省エネの達人

R32 R410A

省エネ性と [日立の室]

設定値以上の電力をカットする「セルフデマンド機能」で節電に貢献

電流を自己検知して自動的にデマンド制御を行います。
電力設定値を超える範囲の消費電力をカットし、最大電力量の抑制に貢献できます。

■ セルフデマンド機能

電力設定値を超える範囲の消費電力をカット!

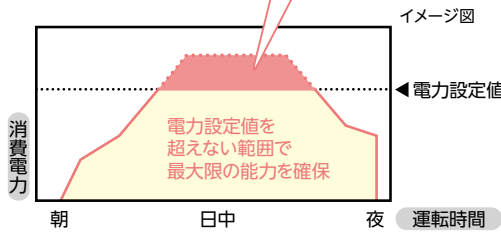

冷房定格消費電力以下で設定可能(設定できる値は機種により異なります)
※暖房時のセルフデマンド設定値も冷房定格が基準となります。

■ ウェーブモード

約20分と10分間隔で、交互にデマンド制御のオンとオフを繰り返すウェーブモードを搭載。電力を確実にセーブしながら、温度変化を最小限に抑えます。

この差がデマンド効果!

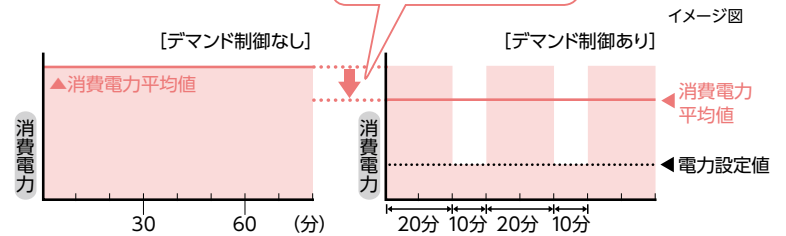

※上記セルフデマンド設定をした場合、圧縮機の回転数を強制的に下げられるため、能力は設定値に応じて低下します。

日中や夜間の運転音を低減

ナイトシフトモード

夜間などに運転音の低減が必要な場合に使用するモードです。機能選択設定でナイトシフトモードを設定すると、冷房運転時に外気温度が30℃以下になると圧縮機回転数・室外送風機回転数を抑制して運転音を低減します。

※ナイトシフトの設定は冷房負荷に対して能力に余裕があり、夜間に運転音の低減が必要な設置条件に限ってご利用ください。
※冷房能力が60%程度に低下しますのでご注意ください。

運転音低減モード

機能選択設定で運転音低減モードを設定すると、外気温度にかかわらず、圧縮機回転数を抑制して運転音を低減。運転音低減モードは3段階(運転音低減モード1・2・3)で設定できます。

※冷房・暖房能力もそれぞれ80%・70%・60%程度に低下しますのでご注意ください。

■ 運転音低減モードのスケジュール管理

多機能リモコンで運転音低減モードのスケジュール管理が可能です。早朝時間帯・深夜時間帯など、曜日ごとに最大5パターンの時間帯の設定が可能です。

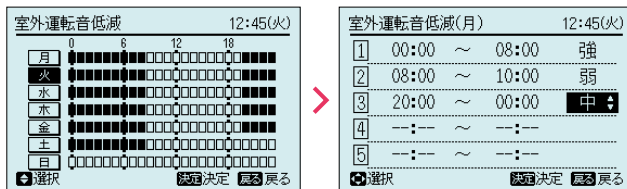

■ モード別の運転音レベル

音圧レベル: dB(A) ※1

室外ユニット 容量・型名	省エネの達人プレミアム (R32)			省エネの達人 (R32)				
	ナイト シフト モード	運転音 低減モード※2			ナイト シフト モード	運転音 低減モード※2		
		1	2	3		1	2	3
40型	42	2	3	5	42	2	3	5
45型	42	2	3	5	42	2	3	5
50型	42	2	3	5	42	2	3	5
56型	42	2	3	5	42	2	3	5
63型	43	2	3	5	43	2	3	5
80型	44	1	3	4	48	2	3	5
112型	43	2	3	4	50	1	2	3
140型	44	2	3	4	51	1	3	5
160型	46	2	3	4	54	1	3	5

注) その他機種の運転音につきましては、弊社営業窓口までお問い合わせください。

※1. 運転音はJIS B 8616:2006に準じて運転した場合の値を示し、室外ユニット本体前方1m、高さ1.5mの位置における測定値です。また運転音は反響の少ない無響室などで測定した値(Aスケール)を示します。実際の据付状態では、周囲の騒音や反響を受けて大きくなるのが普通です。

※2. 運転音低減モードの値は、設定なし(圧縮機が最大回転数で運転)の場合の運転音からの低減値を示します。

快適性・運転音にも配慮した 外ユニット]



RAS-GP140RGH1

暖房運転時の快適性を追求

賢い除霜運転を実現

■ 人が不在と判定した場合に除霜 (人感センサー対応の室内ユニットの場合※3)

除霜準備中※4に人感センサーでそのエリア内に人が不在と判定した場合は除霜運転に切り替わります※5。人の不在中に除霜運転を行うことで除霜運転中の室温低下を感じる機会を減らせます。

除霜準備中に人が不在と判定した場合は除霜準備時間を短くして、除霜運転に切り替わる

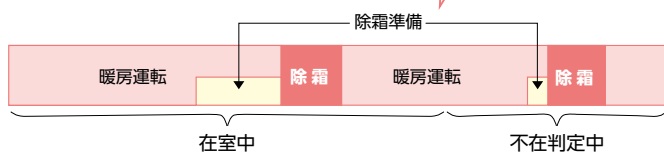

- ※3. 対応可能な室内ユニットは、「てんかせ4方向」「てんかせ2方向」「てんかせ1方向」「ビルトイン」「てんうめ」「てんつり」でセンサー付き化粧パネルまたは人感センサーキットを使用した場合です。
- ※4. 除霜運転に切り替わる前の約10分間を、除霜準備としています。
- ※5. 本制御により除霜運転を開始した場合、除霜開始後の人の在室状況に関わらず除霜終了条件を満たすまで除霜運転を続けた後に暖房運転となります。人が在室し続けた場合は通常の除霜準備時間となります。

■ 室外ユニットを交互に除霜

H-LINK IIに接続された2台の室外ユニットのうち1台が除霜準備または除霜中の場合、除霜運転が終了するまでもう1台の室外ユニットは除霜運転を行わず、2台の室外ユニットが同時に除霜運転となることを防止します。

● 交互除霜設定なし

同時に除霜に入る場合があり、除霜中に室温が低下するおそれもあります。

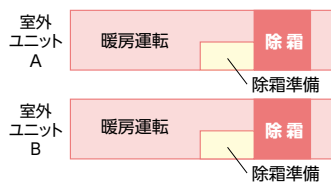

● 交互除霜設定あり

同時に除霜に入ることがないため室温低下を抑制できます。

※室外ユニットAの除霜終了後に室外ユニットBは除霜準備を開始。

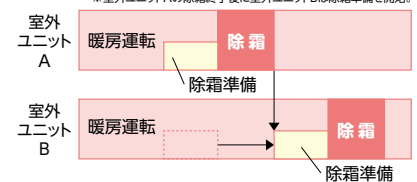

室外ユニットベース部の凍結を抑制

[対象機種] 省エネの達人プレミアム 40~335型
省エネの達人 40~335型

室外熱交換器下部にサブ熱交換器を配置。暖房運転時、減圧前の中温液冷媒を流し、熱交換器下部の着霜・着氷を抑制することで、ユニットベース部の凍結を抑えます。

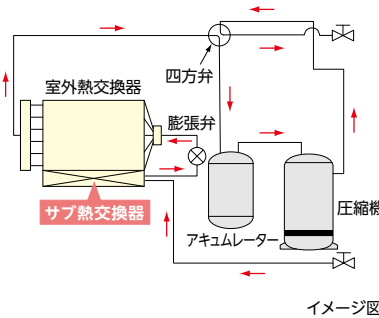

外気温度2℃(乾球)/1℃(湿球)の暖房運転時。製造元の試験室で撮影。

寒冷地対応オプション

■ 防雪フード

寒冷地対応として、防雪フード(浅形フード・深形フード)をご用意しています(詳しくはP.277をご覧ください)。



正面



背面

※写真は深形フード(ステンレス製)を示します。

■ ドレンパンヒーター

プロペラファン周辺のユニットベース部において、外部から吹き込む雪や、ドレン水の凍結成長による部品故障リスク低減のため、ドレンパンヒーターをご用意しております(詳しくはP.276をご覧ください)。

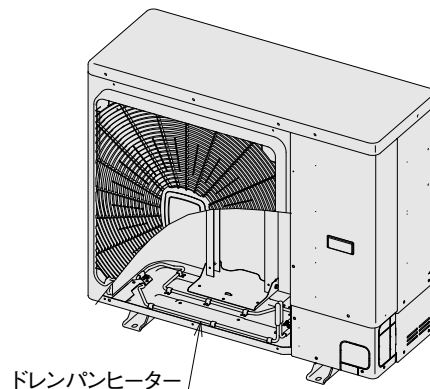

※ドレンパンヒーターは防雪フード(深形フード)一式(吹出口・背面吸込口・左吸込口)と併用して使用してください。



熱交換器を凍らせ、その汚れを落とし、熱交換器

このページは、省エネの達人プレミアム(R32)との組み合わせによる説明です。

【「凍結洗浄」とは？】

熱交換器を凍らせて霜を付け、たくわえた霜を溶かして汚れを落とします。
熱交換器の目詰まりを抑え、風量低下を抑制し、快適な空気環境の持続に貢献します。

■ 「てんかせ4方向」と組み合わせた場合 (注)省エネの達人プレミアム(R32)の「凍結洗浄」は熱交換器の目詰まりを抑える機能で、風量低下を抑制できます(日立調べ)。

製品情報

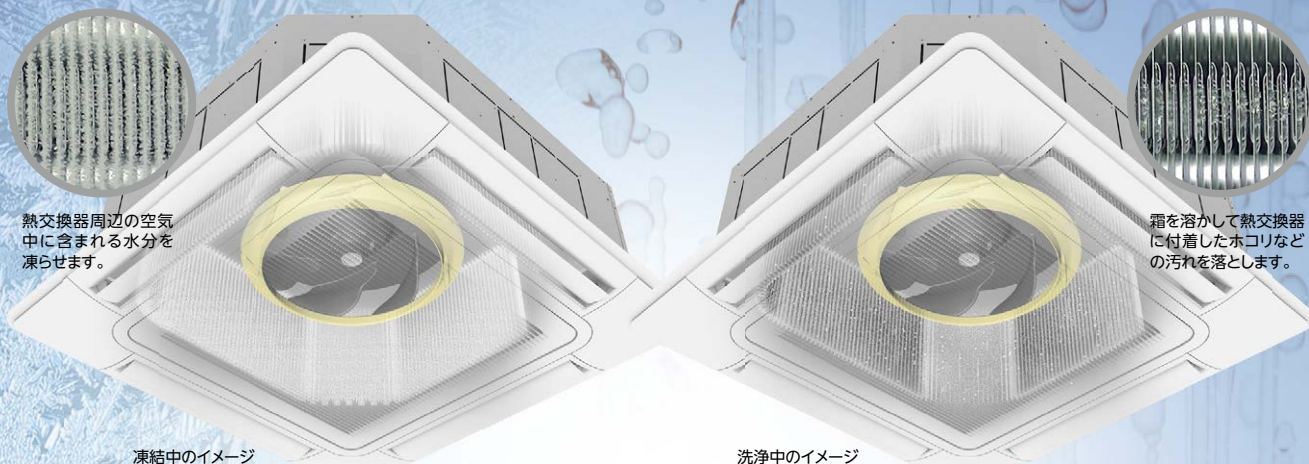

1 熱交換器に霜をつける



2 霜を溶かして汚れを落とす

(注) 「凍結洗浄」機能動作時は電力を消費します。(例：外気温度35℃、室内温度28℃時、RCI-GP160RGH1で最大消費電力量1.3kWh/回。)

1. 外気温度1℃未満または43℃より高い環境では運転できません。
2. 室内温度15℃未満または30℃より高い環境では運転できません。

3. 汚れの落ち方は、使用環境により異なります。
4. 凍結・解凍する際の温度変化で「ピキピキ」「パキパキ」や、冷媒が流れる際に「シャー」と音がします。
5. 凍結洗浄中に吹出口から白い冷気が見える場合があります。
6. 凍結洗浄中は、室内ユニット周囲の温度が若干下がる場合があります。

「凍結洗浄」は、自動・手動から選べます

「凍結洗浄」の設定は、多機能リモコン(PC-ARF5/PC-ARFV4)のメニュー操作から行います。



■ 「凍結洗浄」のパターン

自動洗浄

運転時間*が凍結洗浄インターバル設定時間を経過すると、運転停止時に自動的に洗浄するモードです。

(注1) 出荷時は「凍結洗浄」の自動洗浄は「無効」設定となっており、自動洗浄機能を使用する場合は「有効」に設定してください。

(注2) 凍結洗浄インターバル設定の初期設定は100時間です。その他に50・200・400時間が選択できます。

▶ さらに、自動洗浄可能時間帯設定も可能

自動洗浄が可能な曜日・時間帯を設定することができます。設定した曜日・時間帯で運転時間*が凍結洗浄インターバル設定時間を経過していると、運転停止時や停止中に自動的に洗浄するモードです。

(注) 自動洗浄「無効」設定のままスケジュールだけを設定しても「凍結洗浄」は実施しません。

手動洗浄

洗浄したい時にリモコン操作で「凍結洗浄」を開始するモードです。運転停止中にリモコンメニューから「凍結洗浄開始」を選択すると起動できます。

* 室内ユニットの送風機運転積算時間

霜を溶かしてホコリなどの目詰まりを抑える



RCI-GP140K2

【「凍結洗浄」機能対応ユニット一覧】

「凍結洗浄」は省エネの達人プレミアム(R32)との組み合わせによる機能です。

【対象室外ユニット】 省エネの達人プレミアム(R32)：RAS-GP40RGH(J)1～GP160RGH1

【対象室内ユニット】



●対応 ×非対応 —ラインアップなし

容量・型名	22型	28型	36型	40型	45型	50型	56型	63型	71型	80型	90型	112型	140型	160型
てんかせ4方向	—	●	●	●	●	●	●	●	●	●	●	●	●	●
てんかせ2方向	●	●	●	●	●	●	●	●	●	●	●	●	●	●
てんかせ1方向	●	●	●	●	●	●	●	●	●	●	—	—	—	—
ビルトイン	●	●	●	●	●	●	●	●	●	●	●	●	●	●
てんうめ (高静圧)	—	—	—	—	●	●	●	●	●	●	●	●	●	●
てんうめ (中静圧)	●	●	●	●	●	●	●	●	●	●	●	●	●	●
てんつり	—	—	●	●	●	●	●	●	●	●	●	●	●	●
かべかけ	●	●	●	●	●	●	●	●	●	●	●	●	—	—
ゆかおき	—	—	—	—	—	●	●	●	●	●	●	●	●	●
厨房用てんつり	—	—	—	—	—	—	—	—	—	×	—	—	×	—

- ※異機種組み合わせのツイン、トリプルでは使用できません。
- ※ツイン、トリプル接続の場合、リモコンの渡り配線が必要となります。
- ※自然蒸発式加湿器を取り付けた場合は使用できません。
- ※ワイヤレスリモコンでは「凍結洗浄」はできません。必ず、多機能リモコンPC-ARF5もしくはPC-ARFV4 (音声ガイド付) をご使用ください。
(「かべかけ」は、オプションの多機能リモコンPC-ARF5もしくはPC-ARFV4 (音声ガイド付) の接続が必要です。)
- ※オプションの受光部キット、多言語対応多機能リモコンが接続された場合は使用できません。

製品情報

■「凍結洗浄」の設定手順

【「凍結洗浄」設定メニュー画面】

手動洗浄時に使用します。

自動洗浄の設定手順

- ① 自動洗浄を有効に設定します。
- ② 洗浄開始までのインターバル設定時間を選択します。(初期設定は100時間)
- ③ 自動洗浄可能な時間帯を設定します(任意)。

【自動洗浄可能時間帯 設定画面(例)】

自動洗浄可能時間帯設定	15:10(金)
1	22:00 ~ 23:00 日
2	00:00 ~ 06:00 毎日
3	—:— ~ —:—
4	—:— ~ —:—
5	—:— ~ —:—

曜日と時間帯の組合せを最大5パターンまで設定できます。(毎日の設定も可能です。)洗浄開始可能な時間は、30分刻みで設定できます。

【凍結洗浄】のタイムチャート：自動洗浄可能時間帯設定の一例

- 設定条件
- ・自動洗浄有効/無効設定：有効
 - ・凍結洗浄インターバル設定：100時間
 - ・自動洗浄可能時間帯設定：日曜日 22:00～23:00

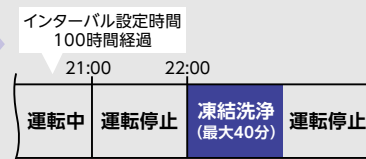

※「洗浄」サインについて
自動洗浄が「無効」設定になっている場合、「凍結洗浄」実施のインターバル設定時間(初期設定：100時間)経過後に表示されます。リモコンメニューから自動洗浄の設定を「有効」にしていただくか、手動洗浄を実施していただく则表示は消えます。(手動洗浄を実施した場合は、その後凍結洗浄インターバル設定時間を経過すると再度表示されます。)

人感センサーと輻射温度センサー 人の活動量や床・机などの輻射温

このページは、「てんかせ4方向」との組み合わせによる説明です。

※1. 本制御には、化粧パネル(人感・輻射温度センサー付き)と多機能リモコン(PC-ARF5・PC-ARFV4)が必要です。 ※2. 人の動作が小さい場合、人を検知できない場合があります。

製品情報

天井面から見た「人感センサー」の検知エリア(イメージ)

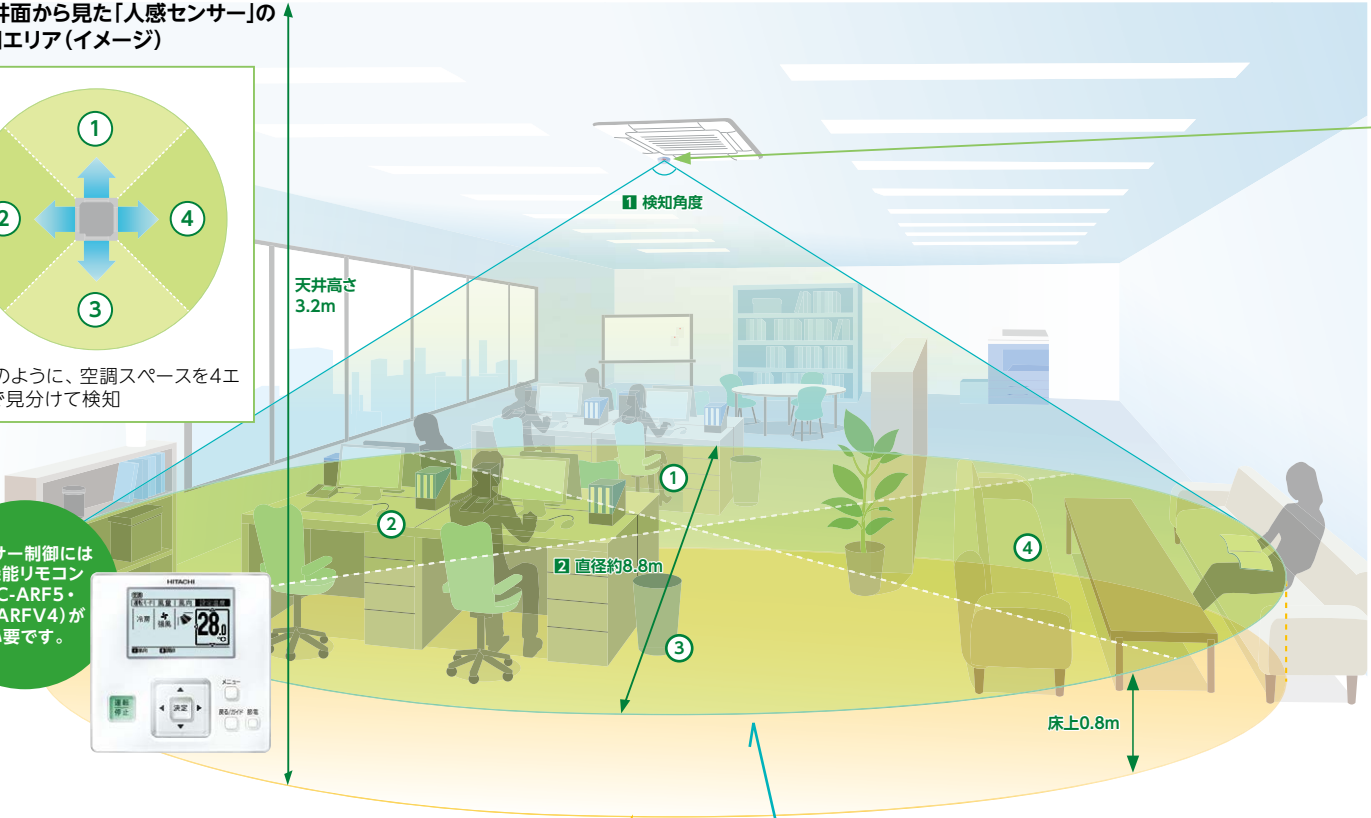
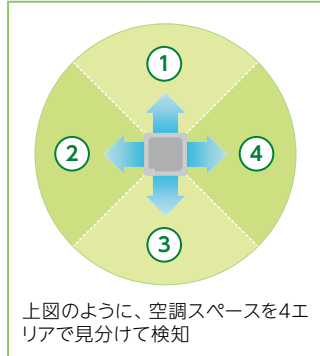

(イラストは検知エリア説明のイメージです)

輻射温度センサーで床や机などの輻射温度を測定

〈てんかせ4方向〉
1 検知角度：約123°

2 検知エリア

- ・天井高さ2.7m(28～90型)に対して検知直径約7.0m^{※2}
(人感センサー：床面から0.8m、各吹出口に合わせて4分割。輻射温度センサー：床面、全体で1つ。)
- ・天井高さ3.2m(112～160型)に対して検知直径約8.8m^{※2}
(人感センサー：床面から0.8m、各吹出口に合わせて4分割。輻射温度センサー：床面、全体で1つ。)

4個の「人感センサー」で
エリアごとに
人の活動量をキャッチ

対応する室外ユニット



対応する室内ユニット

人感センサー・輻射温度センサー搭載^{※3}

人感センサーキット(オプション)搭載^{※4}



てんかせ
4方向



てんかせ
2方向

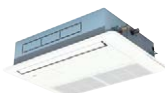

てんかせ
1方向

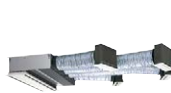

ビルトイン



てんうめ



てんつり

※3. 省エネの達人プレミアムとの組み合わせの場合はセット、省エネの達人、寒さ知らずとの組み合わせの場合はオプションとなります。
※4. 輻射温度センサーは対応できません。

搭載の室内ユニット 度を検知し、賢く空調※1



RCI-GP140K2

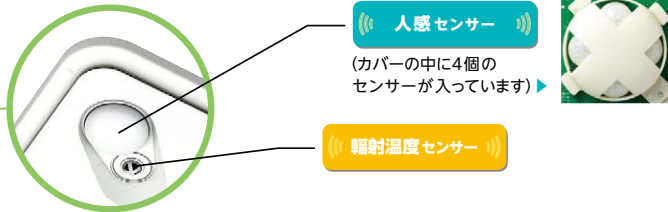

人感センサー

(カバーの中に4個のセンサーが入っています)▶

輻射温度センサー

●人感センサー・輻射温度センサーについて

人体や床などの物体からは、常にその物体の温度に対応した波長の赤外線が放射されています。人感センサーは、検知範囲内の赤外線の変化を検知し、この赤外線の変化量をもとに、人の動きをキャッチしています。輻射温度センサーは、検知範囲内にある床などの物体や人体より放射された赤外線を検知して、温度を測定します。

冷：冷房時の機能 暖：暖房時の機能

製品情報

暖

「暖房気流制御」により
足もと付近の温度を上昇

輻射温度センサー

快適

詳しくは P.35 をご覧ください。

冷 暖

人の有無を検知して
風向きを自動調整

人感センサー

快適

詳しくは P.37 をご覧ください。

冷 暖

人の増減による室温変化を予測して
自動で能力調整

人感センサー

輻射温度センサー

快適

詳しくは P.38 をご覧ください。

冷 暖

人の活動量を検知して
自動で能力をセーブ

人感センサー

節電

詳しくは P.39 をご覧ください。

冷

床面付近の温度を検知して
冷え過ぎを軽減

輻射温度センサー

快適

詳しくは P.40 をご覧ください。

冷

吹出空気温度を検知して
冷え過ぎを抑制

吹出空気サーミスター

快適

詳しくは P.40 をご覧ください。

■「人感センサー」「輻射温度センサー」「吹出空気サーミスター」対応室内ユニット「省エネの達人プレミアム・省エネの達人・寒さ知らず」

室内ユニット	センサー機能					
	足もと付近の温度を上昇	風向きを自動調整	自動で能力調整	自動で能力をセーブ	冷え過ぎを軽減	冷え過ぎを抑制
センサー	輻射温度センサー	人感センサー	人感センサー 輻射温度センサー	人感センサー	輻射温度センサー	吹出空気サーミスター
てんかせ4方向	省エネの達人プレミアム	○	○	○	○	○
	省エネの達人・寒さ知らず	○	○	○	○	○
てんかせ2方向	×	×	×	○	×	○
てんかせ1方向	×	×	×	○	×	○
ビルトイン	×	×	×	○	×	○
てんうめ	×	×	×	○	×	○
てんつり	×	×	×	○	×	○
かべかけ	×	×	×	×	×	○
厨房用てんつり	×	×	×	×	×	○

(◎：標準搭載 ○：オプション対応可 ×：対応不可)

本機能の設定には、多機能リモコン(PC-ARF5・PC-ARFV4)が必要です。

「暖房気流制御」により足もとと付近温度ムラも抑制※2

このページは、「てんかせ4方向」との組み合わせによる説明です。

※1. 従来の暖房放射センサー制御と比較。 ※2. 本制御には多機能リモコン(PC-ARF5・PC-ARFV4)が必要です。



「輻射温度センサー」

てんかせ4方向

「暖房気流制御」により足もとと付近の温度を上昇

暖房運転時、温風の到達距離を向上させるとともに、室内の温度の低い空気を効率的に吸い込む「暖房気流制御」を採用。「暖房気流制御」により、従来の暖房放射センサー制御に比べ、足もとと付近の温度が上昇します。また、温風を床面に向かって吹き出すため、広い空間でも効果を発揮します。

足もとと付近の温度推移(床上30cmの平均温度)

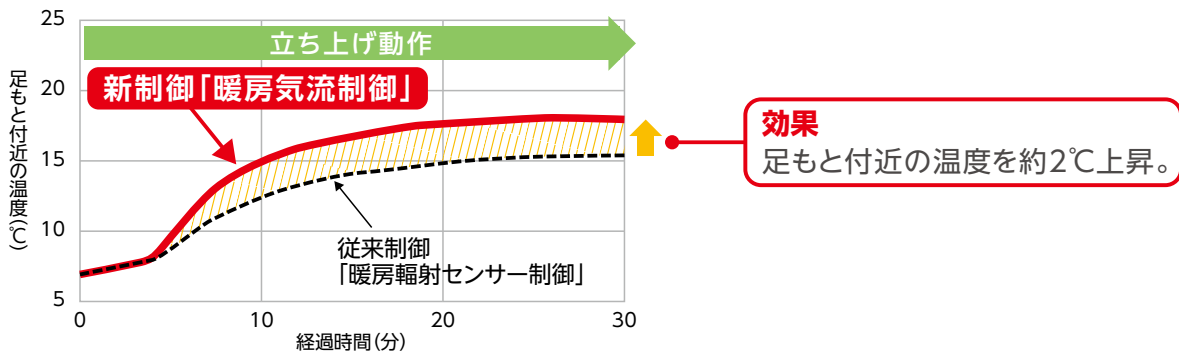

立ち上げ動作の効果(暖房運転開始30分後の足もとと付近の温度分布)【計算結果を元にしたイメージ】

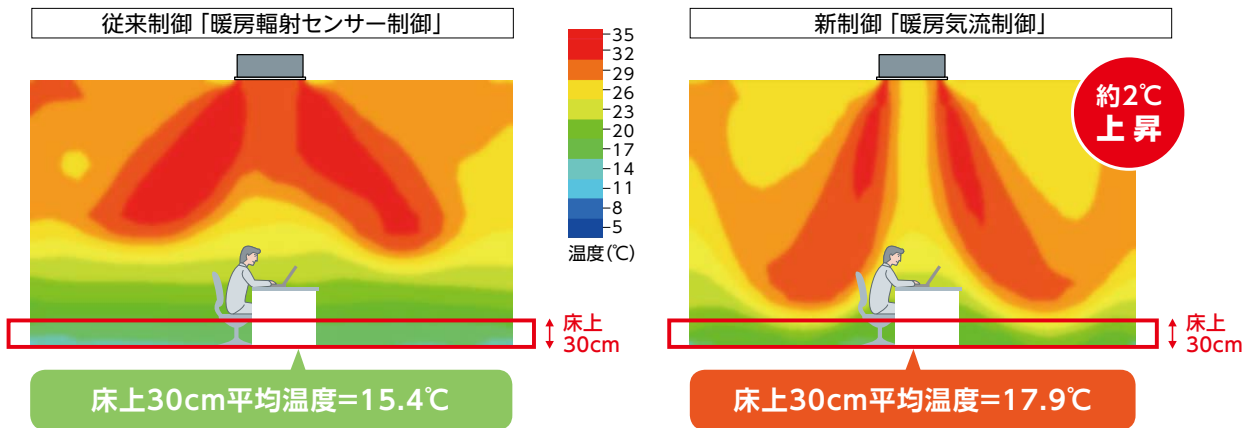

温度ムラ抑制動作の効果(足もとと付近の温度分布)【イメージ】

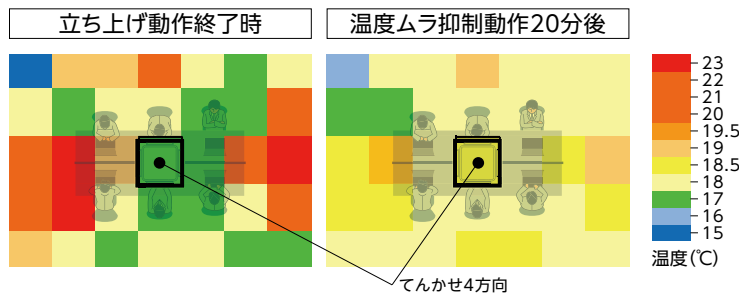

[測定条件 日立調べ]
 上記は下記の条件によるシミュレーション結果です。
 ユニット容量：80型、部屋の広さ：「高さ3.2m、縦6.3m、横6.3m」、室内初期温度：7℃、室外温度：7℃、室内吹出温度：0～5分は30℃、5分以降は30℃から40℃に徐々に上昇、多機能リモコン設定：暖房気流制御「有効・長」。
 (注)部屋の広さや負荷によって効果は異なります。

「暖房気流制御」のご注意
 (注1)「暖房気流制御」の効果は、部屋の広さや負荷によって異なります。(注2)風が直接体にあたり肌寒く感じる場合があります。
 (注3)「暖房気流制御」を設定しても「風よけ/風あて」または、「個別ルーバー設定」が優先されます。「(温度ムラ抑制動作)」は作動します。
 (注4)オプションの「吹き出し口遮へいセット」を使用している場合は、「暖房気流制御」を使用しないでください。
 (注5)「暖房気流制御」の初期設定は、「無効」です。多機能リモコンのメニュー画面から設定できます。

の温度が上昇※1



RCI-GP140K2

暖房気流制御

輻射温度センサーが足もと付近が冷えていると検知すると「暖房気流制御」により快適な暖房運転をおこないます。

従来の暖房輻射センサー制御の場合

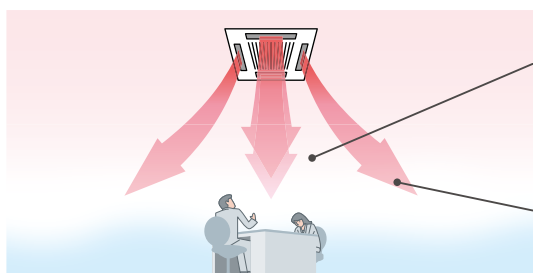

イメージ図

課題①

4方向吹き出しのため温風が床面まで到達しにくく、**足もとが温まりにくい**

課題②

4方向から吹き出される温風にかこまれて暖かい空気を吸い込みやすい

課題を解決する「暖房気流制御」のメカニズム

1. 立ち上げ動作

輻射温度センサーが、「足もと付近が冷えている」と検知すると、2方向を遮へい※3して、吹出面積を絞ることで、下吹き※4の2方向に風量を集中させます。これにより、風速が上がり、温風が床面まで到達しやすくなります。また、遮へい※3している2方向付近の吸込グリルから温度の低い空気を効率的に吸い込みます。さらに遮へい※3・下吹きの組み合わせを3分ごとに交互に変更します。

※3. 運転停止時の遮へいしたルーバーよりも少し開きます。

※4. 下吹きの場合、風が直接体にあたり肌寒く感じる場合があります。

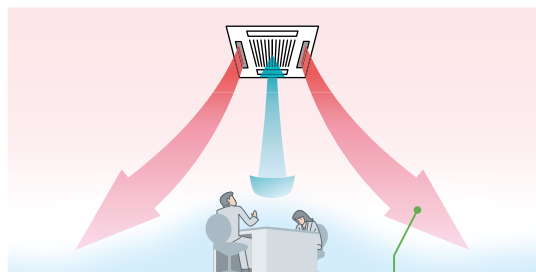

イメージ図

下吹きの2方向に集中させ風速が上がり温風が床面まで到達しやすくなります。



交互に繰り返す

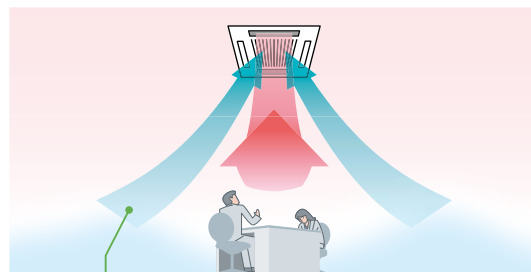

イメージ図

遮へい※3している2方向面から温度の低い空気を効率的に吸い込みます。

2. 温度ムラ抑制動作

足もと付近の温度が目標温度以上になると輻射温度センサーが検知したら、足もとの温度ムラを抑制するために、空気をかき混ぜる「温度ムラ抑制動作」に移行します。3方向はオートスイングし室内の空気をかき混ぜます。残り1方向を遮へい※3することで室内の温度の低い空気を吸い込みやすくします。※5

※5. 輻射温度が目標温度に到達しない場合でも、一定時間が経過すると足もと付近の「温度ムラ抑制動作」に移行します。

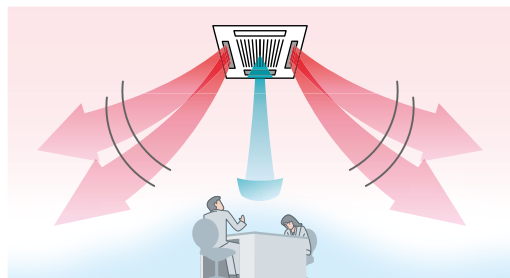

イメージ図

センサーで人の有無や活動量を検 風向きや能力を自動調整

このページは、「てんかせ4方向」との組み合わせによる説明です。◎本制御には多機能リモコン(PC-ARF5・PC-ARFV4)が必要です。



人感センサー

てんかせ
4方向

4個人感センサーで活動量から人の有無を検知し、 エリアごとに風向きを自動調整

4個人感センサーで空調スペースを4エリアに分けてセンシング。各エリアは各ルーバーに対応しており、「風よけ」か「風あて」を選べば、設定に合わせて人のいるエリアごとに風向きを自動で調整*1します。

*1. 不在エリアは、多機能リモコンで設定した風向きに吹き出します。

(注)人感センサーについて

- ・人の動作で反応するため、在室時でも人の動作が小さい場合は、不在と検知する場合があります。
- ・周囲と温度差のある物体が動く場所に据え付けた場合、「人がいる」と検知する場合があります。

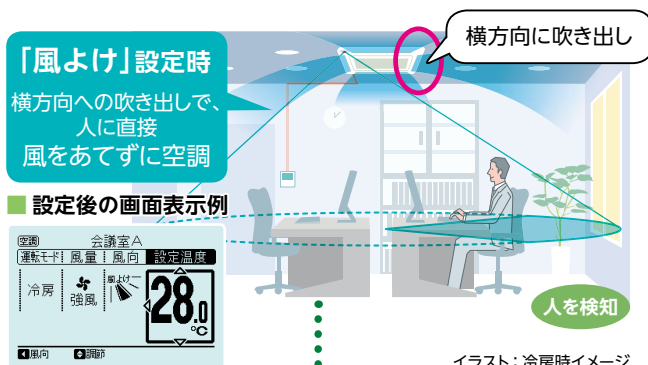

さらに

日立のてんかせタイプの室内ユニット(てんかせ4方向・2方向・1方向)は
15°吹きで人に風が当たりにくい。

「てんかせ4方向」横吹き出し風速分布(イメージ)

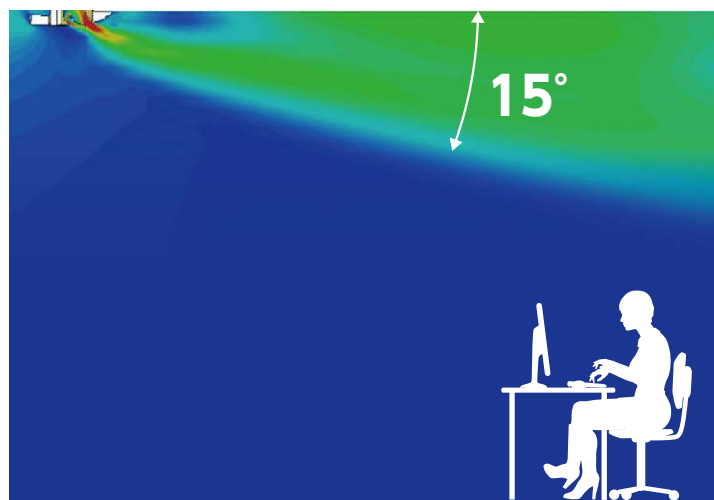

吹出口部拡大図

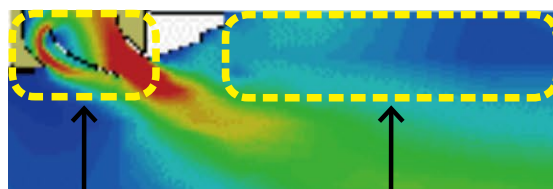

15°吹きを実現した設計

ルーバーの両面が気流で覆われるように設計することで、吹出空気角度のコントロール性に配慮しています。

天井面の汚れに配慮

化粧パネル表面やユニット近くの天井に風速の速い吹出空気を当てない設計とし、天井面の汚れに配慮しています。

*1 図の色は風速を示しています。

*2 上記は天井がある場合の気流角度のシミュレーション結果です。

天井が無い場合は気流角度が下がる場合があります。

[測定条件 日立調べ] 高さ2.7m、面積64㎡、室内ユニット「RCI-GP140K2」、風向(1段目)、風量(H急風)

知ることによって、



RCI-GP140K2

【ご注意】 乳幼児や身体の不自由な方が単独で滞在する場合は人感センサーの制御を“無効”に設定してください。動きの少ない状態で長時間滞在するような場合、人感センサーが「不在」と検知し運転が停止することがあります。



快適

人感センサー

輻射温度センサー

てんかせ
4方向

日立独自

人の増減による室温変化を予測して能力調整

人感センサーと輻射温度センサーがエリア内の人の増減や熱源の変化を検知し、室温変化を予測。空調能力を調整し、室温の変動を抑えます。

※室内ユニットを複数台運転する際は効果がない場合があります。人や熱源の変動が小さい場合は検知できない場合があります。

※室温が高く、床や壁の輻射温度と人の体表面温度との温度差が小さいときには、人の増減を推定できない場合があります。(夏場の冷房運転時で室温が30℃程度あるときなど)

※暖房時に、人が減少した場合には本制御は働きません。

■ 冷房運転時



人数増加

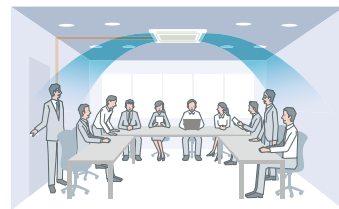

会議などで人数の変動が多い場合、室温の変化を予測して能力調整

従来の制御
予測制御

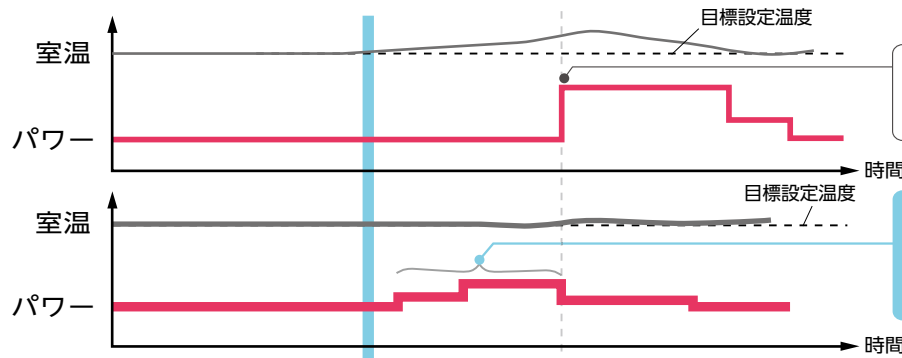

室温の変化を検知してからパワーを上げる

室温変化を予測し、人数の増加に合わせて事前にパワーを上げて、室温の上昇を抑制

イメージ図

■ 暖房運転時



人数増加

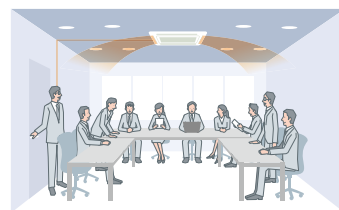

会議などで人数の変動が多い場合、室温の変化を予測して能力調整

従来の制御
予測制御

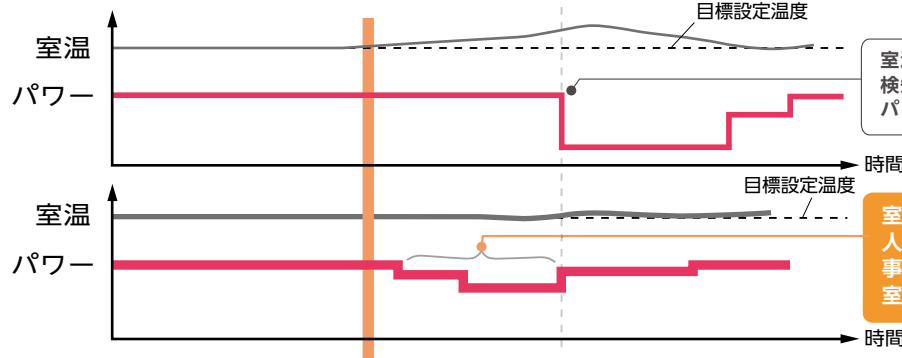

室温の変化を検知してからパワーを落とす

室温変化を予測し、人数の増加に合わせて事前にパワーを落とし、室温の上がり過ぎを抑制

イメージ図

センサーで人の有無や活動量を検知することで、風向きや能力を自動調整

このページは、「てんかせ4方向」との組み合わせによる説明です。◎本制御には多機能リモコン(PC-ARF5・PC-ARFV4)が必要です。



人感センサー

てんかせ4方向

てんかせ2方向

てんかせ1方向

ビルトイン

てんうめ

てんつり

人の活動量を検知して、自動で能力をセーブ

室内ユニットに搭載した「人感センサー※1」が、人の動きに応じて自動的に温度・風量・風向きを補正し、空調運転を抑制※2。通常運転よりも消費電力を低減※3できます。

動作時の画面表示例

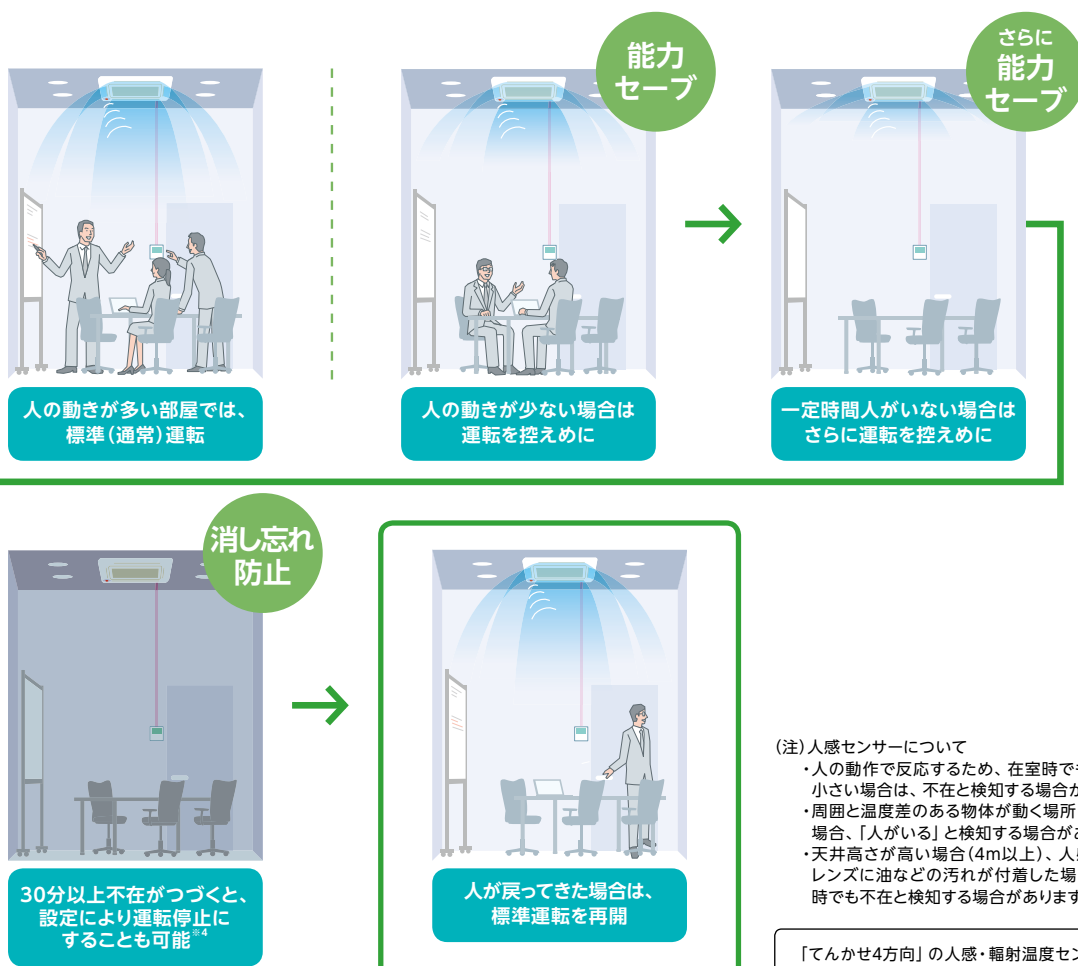
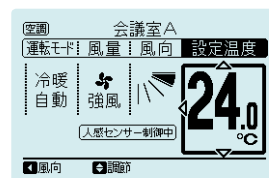

(注)人感センサーについて
 ・人の動作で反応するため、在室時でも人の動作が小さい場合は、不在と検知する場合があります。
 ・周囲と温度差のある物体が動く場所に据え付けた場合、「人がいる」と検知する場合があります。
 ・天井高さが高い場合(4m以上)、人感センサーのレンズに油などの汚れが付着した場合には、在室時でも不在と検知する場合があります。

「てんかせ4方向」の人感・輻射温度センサー付き化粧パネルは省エネの達人プレミアムの場合は標準セット品です。

イラストは室内ユニット「てんかせ4方向」の場合の冷房時のイメージです

- ※1. 人感センサーの設定には多機能リモコンが必要です。
- ※2. 暖房時は、設定温度の補正に伴い、肌寒く感じる場合があります。
- ※3. 多機能リモコンによる人感センサー設定「有効」設定中であって、140型(5馬力相当)の場合、設定温度の補正前(3.29kW)に比べ1℃の補正時(*1)で最大約20%(3.29kW→2.63kW)の消費電力低減、設定温度の補正前に比べ2℃の補正時(*2)で最大約40%(3.29kW→1.97kW)の消費電力低減の効果。節電の効果は、製造元の試験室で測定。測定条件はJIS条件(冷房定格)で、室外ユニット「RAS-AP140GH3」と室内ユニット「RCI-GP140K2」の組合せ。室内ユニットの設定温度24℃で運転。人感センサーによる制御運転前の消費電力と、人感センサー制御により設定温度を節電となる方に1℃補正、または2℃補正した場合の消費電力との比較。人感センサーは天井高さ2.7mに設置した状態で、活動状態はそれぞれ次のとおり。
 *1. 椅子に着席した状態で背伸びをするなど上体を動かす程度の比較的小さな動き、または人の不在を一定時間連続して検出したとき。
 *2. *1の状態からさらに人の不在のまま一定時間を経過したとき。なお、上記に示す消費電力低減の数値は、日立独自の上記条件に基づいたものです。
 (注)室内ユニット「てんかせ2方向」「てんかせ1方向」「ビルトイン」「てんうめ」「てんつり」の節電効果は異なります。
- ※4. 初期設定では運転継続ですが、多機能リモコンによる設定で、自動的に停止させることが可能です。なお、運転開始後の停止までの時間は設定変更可能です。

冷房時の冷え過ぎを抑制



RCI-GP140K2

このページは、「てんかせ4方向」との組み合わせによる説明です。◎本制御には多機能リモコン(PC-ARF5・PC-ARFV4)が必要です。



(((輻射温度センサー)))

てんかせ
4方向

床面付近の温度を検知して、冷え過ぎを軽減

長時間冷房して部屋が冷えて来たときなど、床面付近の輻射温度を検知して、自動的に風あたりを減少し、空調能力をセーブすることで、冷え過ぎを軽減します。*1

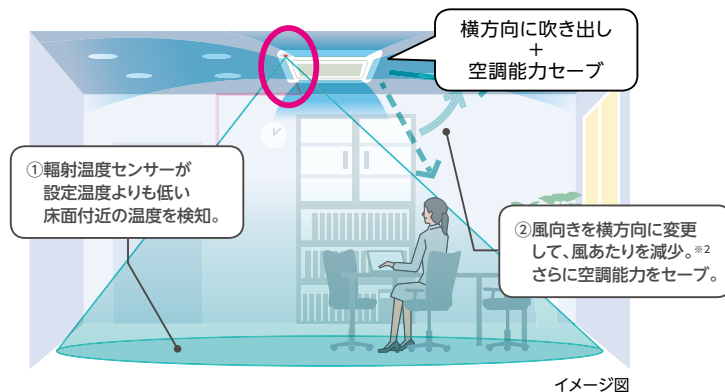

*1.人が集まったときや日光にあたり室内温度が上昇すると通常時の冷房運転に戻ります。
*2.風あたりは室内ユニット容量や天井高さによって変わります。



(((吹出空気サーミスター)))

てんかせ
4方向

てんかせ
2方向

てんかせ
1方向

ビルトイン

てんうめ

てんつり

かべかけ

厨房用
てんつり

日立独自

吹出空気の温度を検知して、冷え過ぎを抑制

冷房時、冷たい空気が体にあたることによる不快感(コールドドラフト)を軽減するために、吹出空気サーミスターで温度を検知。吹き出す空気の温度の低下過ぎを抑制します。

*抑制効果を強くすると、部屋全体が冷えるのに時間がかかる場合があります。
*あらかじめ多機能リモコンで強・中・弱を設定。設定された内容に合わせて、吹出空気温度が下がり過ぎないように空調機の能力を調整します。
(「強」>「中」>「弱」の順で、吹き出される空気の温度が高くなります。)
*室内ユニットが2台以上運転している場合など、ユニットの運転状態によっては、効果が得られない場合があります。
*設定された内容によっては、部屋全体が冷えるのに時間がかかる場合があります。

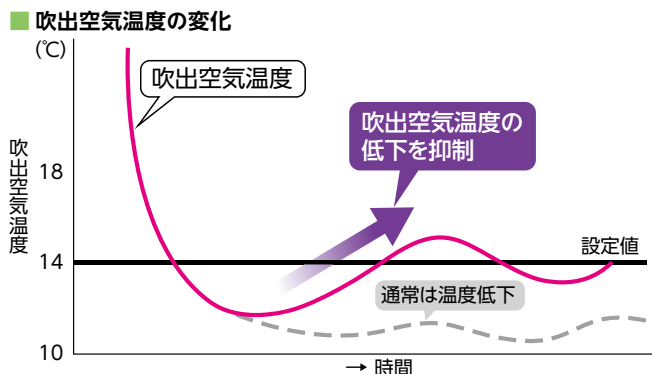

イメージ図

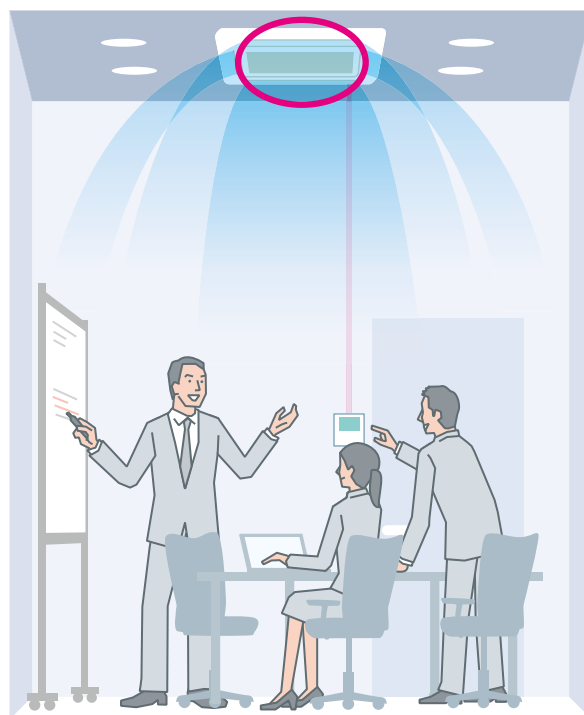

多機能リモコン 多機能リモコンで簡単にさまざまな



多機能リモコン PC-ARF5・PC-ARFV4(音声ガイド付き)

製品情報

節電機能

節電ボタンから、簡単に節電設定が可能

※以下の3つの制御は同時に使用できません。

2つの節電モード設定が可能に

室外ユニット能力制御

従来、室外ユニットや集中コントローラーで設定していたデマンド機能が多機能リモコンから設定できるようになりました。2つのモードから選択でき、使用状況に応じて使い分けられます。

ピークカットモード

電力設定値を超える範囲の消費電力をカットし、最大電力量の抑制に貢献します。

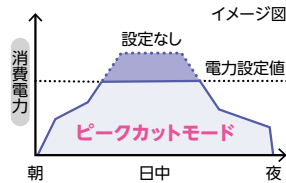

おさえめモード

空調能力を常に設定値に抑えて運転し、節電に貢献します。

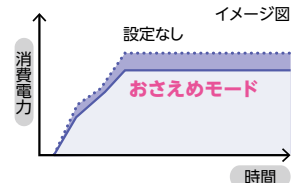

※ピークカットモードの設定値は、冷房定格消費電力の100%から40%まで、10%刻みで設定可能です。
 ※おさえめモードの設定値は、設定しない状態の能力の100%から40%まで、10%刻みで設定可能です。
 ※設定値は、あくまでも目安です。実際の使用条件・運転状態により変動することがあります。

順次送風運転に切り替え、消費電力を抑制

R410A 限定

室内ユニットローテーション制御

室内ユニットを複数台運転する場合、送風運転(サーモOFF)に順次切り替えることで運転をセーブします。

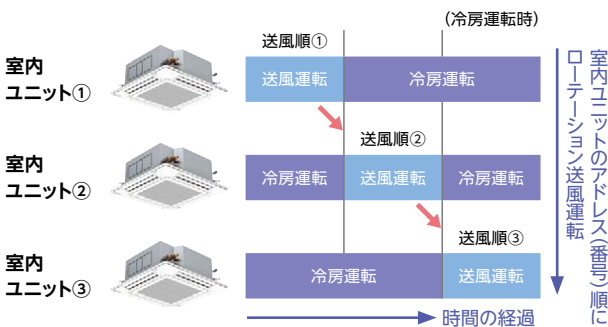

※送風運転時間は、3分・5分・10分から選択可能です。
 ※設定温度と室内吸込空気温度との差が小さい室内ユニットから順に切り替える“温度差順”、また室内ユニット「てんかせ4方向」「てんかせ2方向」「てんかせ1方向」「ビルトイン」「てんうめ」「てんつり」でセンサー付き化粧パネルまたは人感センサーキットを使用した場合には、不在になったエリアを検知して送風運転に切り替える“不在判定順”も選択可能です。
 ※個別運転の場合のみ室内ユニットローテーション制御を使用できます。同時運転の場合、室内ユニットローテーション制御は使用できません。

ユニットごとに冷暖房と送風を繰り返し、消費電力を抑制

間欠運転制御

冷暖房運転と送風運転(サーモOFF)を一定間隔で繰り返す制御です。

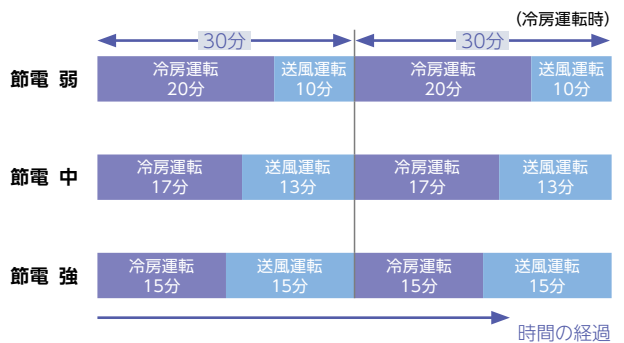

※暖房運転の場合、送風運転は5分(弱)・10分(中)・15分(強)となります。

節電設定が可能。効果の「見える化」で、管理のしやすさも向上

スケジュール機能

さらにきめ細かく週間の運転スケジュールの登録が可能に

節電設定のスケジュール管理

室外ユニット能力制御・間欠運転制御の節電機能について、週間スケジュール設定により曜日ごと最大5パターンの時間帯で管理が可能です。

運転音低減制御のスケジュール管理

室外ユニットの運転音低減制御*もスケジュール管理に対応。早朝時間帯・深夜時間帯など、曜日ごとに、最大5パターンの時間帯の設定が可能です。

*運転音低減モードに設定すると冷暖房能力が低下する場合があります。

節電スケジュール管理画面 (運転音低減制御の画面も同様です)

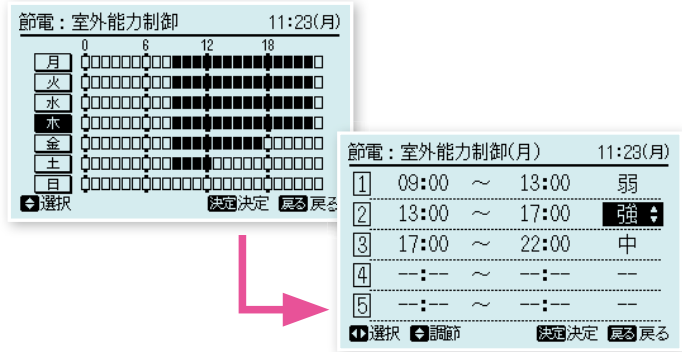

見える化機能

省エネ管理に役立つ多彩な情報を「見える化」

使用電力量・CO₂排出量表示

空調機の使用電力量・CO₂排出量をリモコン画面に表示します。1日・1週間・1年単位で確認でき、表示はグラフ/リストの切り替えが可能です。また、前日や前年との数値比較も可能です。

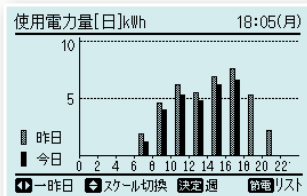

使用電力量表示 (前日比較)

月	昨年	今年
1	841.0	801.0
2	1,006.0	1,001.0
3	812.0	800.0
4	624.0	620.0
5	424.0	420.0

CO₂排出量表示 (前年比較)

節電ガイド

「節電ボタン」を押すだけで、節電設定に関するガイドランスを表示し、節電機能の設定・操作をサポートします。節電の設定状態と操作をまとめた画面から、設定の確認や変更へすばやくアクセスできます。

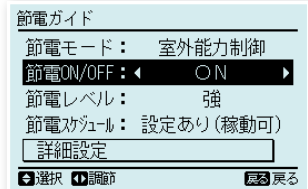

便利機能

英語表示や文字表示に対応

コード表示の内容を文字表示

機能選択項目・点検データ・アラームなどのコード内容を文字で表示します(漢字・仮名表示に対応)。従来のコード表示と比較してサービス作業性が向上しました。

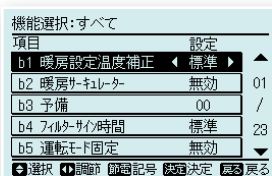

簡易英語表示

通常画面を英語表示に変更できます。この場合、設定温度の単位を摂氏(°C)から華氏(°F)に切り替えることもできます。

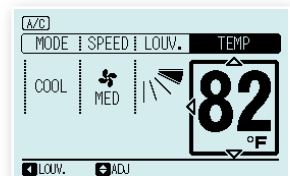

多機能リモコン 多機能リモコンで簡単にさまざまな

快適機能 さまざまな使用環境で、より快適に

0.5℃単位温度設定

0.5℃単位の温度設定が可能。居室の状況に応じてきめ細かい室温設定ができます。



急速モード

急速モード設定時は、一時的にパワーアップして運転*できます。すぐに冷やしたい(暖めたい)場合に設定することで、すばやく快適な室温となるように制御します。

※急速モード設定時、消費電力は高くなる場合があります。

設定温度デュアル設定*

冷暖自動モード時に、冷房用と暖房用の設定温度をそれぞれ設定することができます。室内温度を2つの設定温度内にキープすることで省エネ化を図ります。



設定温度デュアル設定中のリモコン画面イメージ

※「厨房でんつり」を除く室内ユニットに対応可能です。詳しくは、弊社営業窓口までお問い合わせください。

設定温度セットバック*1

ホテルカードキーの抜き差し等、外部からの接点入力のオン/オフ動作に連動して不在判定し、不在時は設定温度をシフト*2、風量を弱風にして空調能力を弱めた運転をします。省エネ運転で、入室時の快適性を保つことができます。

※1. 「てんかせ4方向」、「かべかけ」、「ゆかおき」のみ対応可能です。その他機種の対応状況については、弊社営業窓口までお問い合わせください。
 ※2. あらかじめセットバック温度を設定し、冷房時はプラス側、暖房時はマイナス側にシフトします。

その他にも、さまざまな節電サポート機能を搭載

設定温度に自動で復帰

事務所・店舗など

設定温度自動復帰

設定温度を変更しても、一定の時間が経過するともとの設定温度に戻り、ムダな運転を抑制します。自動的に復帰する時間は15分・30分・60分・90分の設定が可能です。

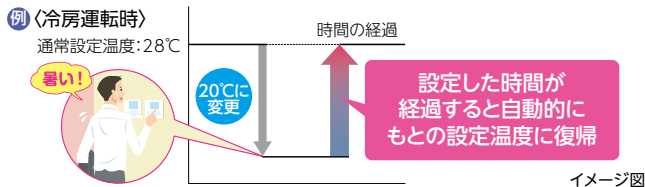

イメージ図

設定温度の範囲を制限

学校・寮・病院など

設定温度範囲制限

設定温度の上限・下限を制限することにより、冷やし過ぎ・暖め過ぎを抑制します。クールビズ・ウォームビズの室温管理に役立ちます。

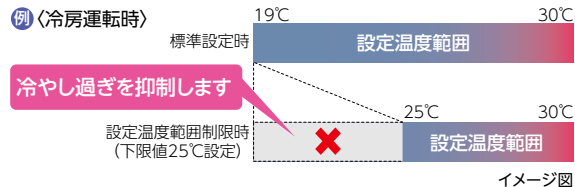

イメージ図

一定時間が経過すると運転を停止

学校・休憩室など

消し忘れ防止タイマー

運転開始から一定の時間が経過すると自動的に運転を停止し、消し忘れを防止できます。1時間単位で最長24時間設定に加え、30分・90分のほか学校の授業時間に合わせて40分・45分・50分・55分の設定も可能です。

誤操作による変更を抑制

学校・病院・老人福祉施設など

操作ロック

リモコンのボタン操作を無効化して、設定温度や風量・風向などの誤操作による変更を抑制し、当初設定した運転を継続します。

節電設定が可能。効果の「見える化」で、管理のしやすさも向上

多機能リモコン(PC-ARF5・PC-ARFV4共通)主要機能対応表

○：使用可 △：一部使用可 -：使用不可

シリーズ	室内ユニット機種名	室内ユニット型式	節電 ^{※1}				快適性					見える化			スケジュール		便利機能	
			室外ユニット能力制御 ^{※2}	室内ユニットローテーション制御 ^{※2}	室内ユニット間欠運転制御 ^{※3}	室外パワーアップ制御 ^{※2}	急速モード ^{※2}	運転音低減制御 ^{※2}	冷房時冷風抑制制御	0.5℃単位温度設定	熱交換器凍結洗浄	消費電力量表示 ^{※2} ^{※5}	CO ₂ 排出量表示 ^{※2} ^{※5}	節電ガイドランス	運転スケジュール ^{※1} ^{※2} ^{※6}	運転音低減制御 ^{※2} ^{※4}	簡易英語表示	機能選択・点検、異常コード日本語表示
省エネの達人プレミアム/省エネの達人 (R32・R410A共通)	てんかせ4方向	RCI-GP〇〇K2	○	△ ^{※8}	○	○	○	○	○	○	△ ^{※10}	○	○	○	○	○	○	○
	てんかせ2方向	RCID-GP〇〇K1	○	△ ^{※8}	○	○	○	○	○	○	△ ^{※10}	○	○	○	○	○	○	○
	てんかせ1方向	RCIS-GP〇〇K1	○	△ ^{※8}	○	○	○	○	○	○	△ ^{※10}	○	○	○	○	○	○	○
	ビルトイン	RCB-GP〇〇K2	○	△ ^{※8}	○	○	○	○	○	○	△ ^{※10}	○	○	○	○	○	○	○
	てんうめ	RPI-GP〇〇K(C)2	○	△ ^{※8}	○	○	○	○	○	○	△ ^{※10}	○	○	○	○	○	○	○
		RPI-AP224・280K2 ^{※9}	○	△ ^{※8}	○	○	○	○	○	○	-	○	○	○	○	○	○	○
	てんつり	RPC-GP〇〇K1	○	△ ^{※8}	○	○	○	○	○	○	△ ^{※10}	○	○	○	○	○	○	○
		RPC-GP224・280K ^{※9}	○	△ ^{※8}	○	○	○	○	○	○	-	○	○	○	○	○	○	○
	かべかけ	RPK-GP〇〇K2	○ ^{※7}	△ ^{※8}	○ ^{※7}	○ ^{※7}	○ ^{※7}	○ ^{※7}	○ ^{※7}	○ ^{※7}	○	△ ^{※10}	○ ^{※7}	○ ^{※7}	○ ^{※7}	○ ^{※7}	○ ^{※7}	○ ^{※7}
	ゆかおき	RPV-GP〇〇K1	○	△ ^{※8}	○	○	○	○	○	○	○	△ ^{※10}	○	○	○	○	○	○
RPV-AP224・280K1 ^{※9}		○	△ ^{※8}	○	○	○	○	○	○	-	○	○	○	○	○	○	○	
厨房用てんつり	RPCK-GP〇〇K	○	△ ^{※8}	○	○	○	○	○	○	-	○	○	○	○	○	○	○	
冷房専用機	てんかせ4方向	RCI-GP〇〇K2	○	-	○	○	○	○	○	○	-	○	○	○	○	○	○	
	ビルトイン	RCB-GP〇〇K2	○	-	○	○	○	○	○	○	-	○	○	○	○	○	○	
	てんうめ	RPI-GP〇〇K(C)2	○	-	○	○	○	○	○	○	-	○	○	○	○	○	○	
		RPI-AP224・280K2	○	-	○	○	○	○	○	○	-	○	○	○	○	○	○	
	てんつり	RPC-GP〇〇K1	○	-	○	○	○	○	○	○	-	○	○	○	○	○	○	
		RPC-GP224・280K	○	-	○	○	○	○	○	○	-	○	○	○	○	○	○	
	かべかけ	RPK-GP〇〇K2	○ ^{※7}	-	○ ^{※7}	○ ^{※7}	○ ^{※7}	○ ^{※7}	○ ^{※7}	○ ^{※7}	○	-	○ ^{※7}	○ ^{※7}	○ ^{※7}	○ ^{※7}	○ ^{※7}	
	ゆかおき	RPV-GP〇〇K1	○	-	○	○	○	○	○	○	-	○	○	○	○	○	○	
		RPV-AP224・280K1	○	△ ^{※8}	○	○	○	○	○	○	-	○	○	○	○	○	○	
厨房用てんつり	RPCK-GP〇〇K	○	-	○	○	○	○	○	○	-	○	○	○	○	○	○		
寒さ知らず	てんかせ4方向	RCI-GP〇〇K2	○	○ ^{※8}	○	○	○	○	○	○	-	○	○	○	○	○	○	
	てんかせ2方向	RCID-GP〇〇K1	○	○ ^{※8}	○	○	○	○	○	○	-	○	○	○	○	○	○	
	てんかせ1方向	RCIS-GP〇〇K1	○	○ ^{※8}	○	○	○	○	○	○	-	○	○	○	○	○	○	
	ビルトイン	RCB-GP〇〇K2	○	○ ^{※8}	○	○	○	○	○	○	-	○	○	○	○	○	○	
	てんうめ	RPI-GP〇〇K(C)2	○	○ ^{※8}	○	○	○	○	○	○	-	○	○	○	○	○	○	
	てんつり	RPC-GP〇〇K1	○	○ ^{※8}	○	○	○	○	○	○	-	○	○	○	○	○	○	
	かべかけ	RPK-GP〇〇K2	○ ^{※7}	○ ^{※7}	○ ^{※7}	○ ^{※7}	○ ^{※7}	○ ^{※7}	○ ^{※7}	○ ^{※7}	○	-	○ ^{※7}	○ ^{※7}	○ ^{※7}	○ ^{※7}		
	ゆかおき	RPV-GP〇〇K1	○	○ ^{※8}	○	○	○	○	○	○	-	○	○	○	○	○	○	
	厨房用てんつり	RPCK-GP〇〇K	○	○ ^{※8}	○	○	○	○	○	○	-	○	○	○	○	○	○	

※1. 節電機能使用時は冷暖房能力が低下する場合があります。外気温が高いなど、冷房負荷が大きい場合は、室温が高くなりますので、乳幼児やからだの自由な方が居る場合はご注意ください。
 ※2. (1) 多機能リモコンと受光部キット(昇降専用受光部を除く)を併用する場合、以下の受光部キットと併用する場合のみ、本機能が使用できます。
 PC-ALH3・4、PC-ALHD1・2、PC-ALHS1・2、PC-ALHP1・2、PC-ALHZ1、PC-ALHZF
 (2) 1台の多機能リモコンで複数台の室内ユニットを操作する場合、本機能を使用できない場合があります。詳細はP.286を参照してください。
 ※3. 冷暖自動運転・送風運転時には本機能は使用できません。
 ※4. 設定値に応じて冷暖房能力は低下する場合があります。

※5. 数値は参考値です。電力料金の算出、契約電力の検討、温室効果ガス排出量の算出目的に本機能を用いないでください。
 ※6. 設定できるスケジュールは、室外ユニット能力制御・間欠運転制御です。
 ※7. ワイヤレスリモコン使用時は表内機能は動作しません。ワイヤード設定に切り替え多機能リモコンを取り付けることで使用できます。
 ※8. 個別運転の場合のみ室内ユニットローテーション制御を使用できます。同時運転の場合、室内ユニットローテーション制御は使用できません。「省エネの達人プレミアム(R32)」[「省エネの達人(R32)」]と接続する場合は室内ユニットローテーション制御は使用できません。
 ※9. 省エネの達人プレミアム(R410A)・省エネの達人(R410A)のみ接続可能です。
 ※10. 省エネの達人プレミアム(R32)との接続時のみ本機能が使用できます。

リニューアルへの対応

既設配管 (R22) を洗浄レスでそのまま再利用可能

既設の配管を利用できるので、工事時間とコストを低減できます。

既設配管利用時の条件

下記の条件を満たせば、洗浄レスで既設配管の利用が可能です。施工手順や注意事項については、必ずP.317をご確認ください。

<p>条件 1</p> <p>配管長 (総長) : 50m[*] まで であること</p>	<p>条件 2</p> <p>店舗用エアコン (新規交換機) が 335型相当以下で あること</p>	<p>条件 3</p> <ul style="list-style-type: none"> ● 既設配管に腐食・亀裂・傷・変形がなく、内部が汚れていないこと ● 既設配管の外径・肉厚が基準を満たしていること 	<p>条件 4</p> <ul style="list-style-type: none"> ● フレアナットなど、JIS規格品を使用すること ● フレアを再加工すること ● 配管の気密・真空引きなど新規配管と同様、確実にすること ● 断熱材・配管の支持部材に損傷がある場合は補修または交換のこと
--	--	---	---

* 配管サイズによって対応可能な配管長が異なります。詳細はP.318によって許容範囲を確認してください。配管サイズが標準仕様の場合は、配管洗浄を実施していただくことで新規配管と同じ配管長まで対応可能となります。また、配管洗浄を実施した場合は、リニューアルキットの取り付けは不要です。

● 既設エアコンの撤去時は、フロン回収が義務づけられています。

〈既設エアコンが他社製品の場合〉

- 上記条件を満たせば、既設エアコンが他社製品でも既設配管が利用できます。
- ツイン・トリプル・フォー機の分岐管は、当社指定の分岐管に変更してください。
- 既設エアコンがガスヒートポンプの場合は、配管洗浄を行ってください。

リニューアルキットを使うことで、洗浄レスで既設配管を利用できます。

※条件を満たした既設配管に限ります。

40～335型クラスでは、圧縮機が故障して動かない場合でもリニューアルキット (別売) を使用することにより、洗浄レスで既設配管の利用が可能です。リニューアル時の施工作業の手間を軽減できます。なお、故障履歴があっても圧縮機が運転できる場合は、リニューアルキットなし、かつ洗浄レスで既設配管を利用できます。

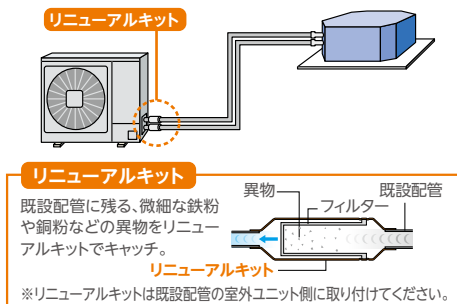

リニューアルキット型式・価格表

		リニューアルキット	
		室外ユニット機外取付け [短管(現地)+キット+既設配管]	室外ユニット機内取付け [キット+既設配管]
省エネの達人	40～63型	TRF-NP63S 15,000円	-
	80型	TRF-NP160S 15,000円	-
	112～160型	(TRF-NP160S) 15,000円	TRF-NP160U 15,000円
	224型	-	TRF-NP280U 22,500円
	280・335型	-	TRF-NP335U1 22,500円
省エネの達人	40～63型	TRF-NP63S 15,000円	-
	80・112型	TRF-NP160S 15,000円	-
	140・160型	(TRF-NP160S) 15,000円	TRF-NP160U 15,000円
	224型	-	TRF-NP280U 22,500円
	280・335型	-	TRF-NP335U1 22,500円
冷暖房専用機	40～63型	TRF-NP63S 15,000円	-
	80～160型	TRF-NP160S 15,000円	-
	224型	-	TRF-NP280U 22,500円
	280・335型	-	TRF-NP335U1 22,500円
	寒さ知らず	80～160型	(TRF-NP160S) 15,000円

(注1)リニューアルキットは液・ガス配管セットとなります。

(注2)型式の()は、「室外ユニット機外取付け」よりも「室外ユニット機内取付け」を推奨していることを示します。

スイッチの切り替えで2通りの連絡配線方式に対応

室内・室外ユニットのスイッチ切替えて、e-LINE方式にもH-LINK II方式^(注)にも対応できます。

(注)H-LINK II方式について詳しくはP.282・283をご覧ください。

※個別トリプルおよび個別・同時フォー接続の場合は、e-LINE方式はできません。

※e-LINE方式で集中制御・H-LINK IIと接続する場合は、弊社営業窓口までお問い合わせください。

※2線式・3線式切替スイッチは、室内ユニットおよび室外ユニットの両方を設定してください。

また、切替スイッチは制御基板上に配置しています。(機種によりSW1が不付のものは、e-LINE/H-LINK自動判別のため、設定は不要です。)

漏電遮断器は必ず高調波対応品をご使用ください。高調波対応品でない場合には誤作動をする恐れがあります。

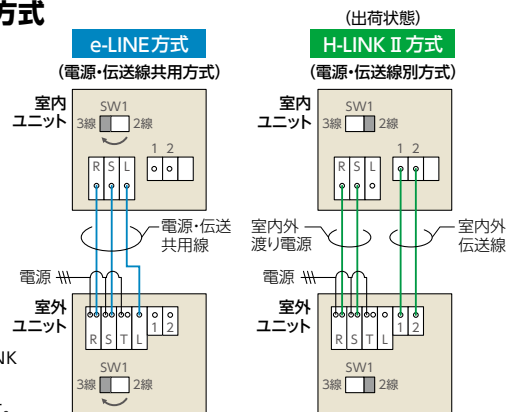

■ 連絡配線方式



てんかせ 4方向

個別ルーバー設定機能で
空間の快適性をアップ

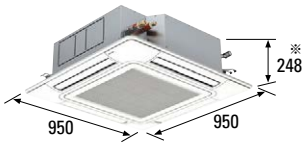
■ 室内ユニット 外観・外形寸法・質量 ※天井内寸法

外観・外形寸法(mm)			
容量・型名	28・36型	40~56型	63・71型
質量(kg) ()内はパネル	20(+6.5)	21(+6.5)	22(+6.5)
外観・外形寸法(mm)			
容量・型名	80~160型		
質量(kg) ()内はパネル	26(+6.5)		

■ てんかせ4方向 主要機能一覧

		冷暖	冷
快適性	タイマー運転	●	●
	年間冷房(-5℃)	●	●
	ホットスタート	●	—
	高天井対応	●	●
	ドライ	●	●
	風量調整4段	●	●
	風向選択(固定)	●	●
	個別ルーバー設定※1	●	●
オートルーバー	●	●	
熱交換器「凍結洗浄」※2	●	—	
サレレス・工事	e-LINE接続配線	●	●
	故障診断機能	●	●
	フィルターサイン	●	●
	ロングライフフィルター(防カビ)	●	●
	ドレンアップメカ	●	●
制御	全熱交換器連動運転対応	●	●
	集中制御対応	●	●
	遠方制御対応	●	●
制御	1リモコングループ制御	●	●
	2リモコン運転	●	●
主要オプション※3	ワイヤレスリモコン対応	●	●
	センサー付き化粧パネル	●	—
	加湿器	●	—
	昇降グリル	●	●
	抗菌フィルター	●	●
	脱臭フィルター	●	●
	空気清浄ユニット	●	●
フィルター自動清掃ユニット	●	●	

- ※1. 2リモコン運転の場合、個別ルーバー設定は使用できなくなります。
- ※2. 熱交換器「凍結洗浄」は、省エネの達人プレミアム(R32)との組み合わせのみ使用可能です。
- ※3. 主要オプションは別売となります。また条件により、複数の機能を組み合わせ使用できない場合があります。詳しくはP.57~60をご覧ください。

* 室外ユニット 外形寸法 省エネの達人プレミアム(R32)

容量・型名	40~63型	80型	112~160型	
外形寸法(mm)	幅	799(+99)	859(+100)	950
	奥行	300	319	370
	高さ	629	709	1,380

省エネの達人(R32)

容量・型名	40~80型	112型	140・160型	
外形寸法(mm)	幅	799(+99)	950	950
	奥行	300	370	370
	高さ	629	800	1,140

快適性

15°吹きで人に風が当たりにくい

てんかせ4方向横吹き出し風速分布(イメージ)

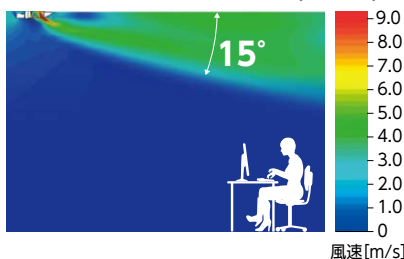

- ※1. 図の色は風速を示しています。
- ※2. 上記は天井がある場合の気流角度のシミュレーション結果です。天井が無い場合は気流角度が下がる場合があります。
[測定条件 日立調べ] 高さ2.7m、面積64㎡、室内機「RCI-GP140K2」、風向(1段目)、風量(H急風)

天井面の汚れに配慮

化粧パネル表面やユニット近くの天井に風速の速い吹出空気を当てない設計とし、天井面の汚れに配慮しています。

15°吹きを実現した設計

ルーバーの両面が気流で覆われるように設計することで、吹出空気角度のコントロール性に配慮しています。

4方向個別ルーバー設定で気流をコントロール

4つのルーバーを独立して角度調整できる個別ルーバー設定機能を搭載。たとえば、風当たりを抑えたい方向は横吹き、風を送りたい方向はスイングにするなど、環境やニーズに応じて気流設定が可能です。

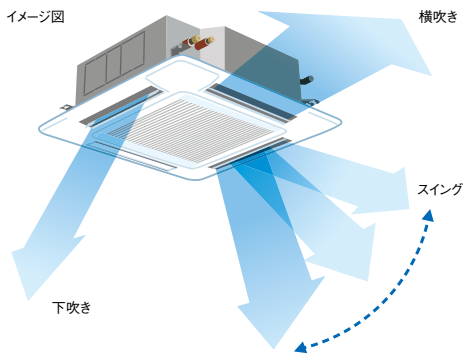

例1: 受付カウンター(銀行など)



ずっと座っている受付側は横吹きで風当たりを抑制。外から来るお客様側はスイングで冷風を送る。

例2: オフィス



寒さの苦しい社員側は横吹き。暑がりな社員側は風が当たる角度に固定。

各ルーバーの吹出角度は多機能リモコンで簡単設定

各ルーバーの角度や動きは、多機能リモコンを使って調整可能。操作も簡単です。



多機能リモコン

詳しくは P.285

1. 設定する室内ユニットの選択

個別ルーバー設定は、リモコン1台で複数台の室内ユニットを設定できます。

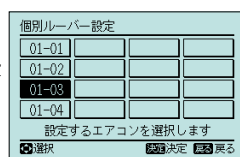

2. 設定するルーバーの選択

1. で選択した室内ユニットについて、設定したいルーバーを選択します。選択中のルーバーについては、室内ユニットのルーバーが開きます。

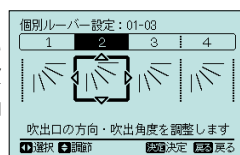

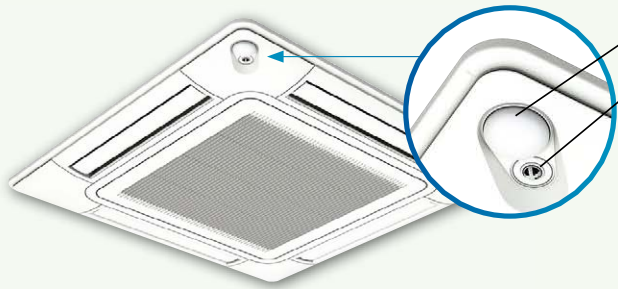

人感センサー(カバーの中に4個のセンサーが入っています)

輻射温度センサー



使用可能な室外ユニットは「省エネの達人プレミアム」、「省エネの達人」、「寒さ知らず」のみです。センサー付き化粧パネルは、「省エネの達人プレミアム」では標準セット品、「省エネの達人」、「寒さ知らず」ではオプションになります。

(注)・リモコンは必ず多機能リモコンをご使用ください。
・ワイヤレスリモコン単独ではご使用できません。

詳しくは P.33 ~ 40 をご覧ください

人の活動量と床やテーブルなどの輻射温度をしっかりとキャッチ

4個の人感センサーと1個の輻射温度センサーを搭載した化粧パネルをラインアップしました。人感センサーで吹出口の4エリアごとに人の活動量を検知し、さらに輻射温度センサーで床やテーブルなどの輻射温度を検知することにより、室内の状況に応じて快適な空調コントロールを可能にしました。

■天井面から見た人感センサーの検知エリアイメージ図

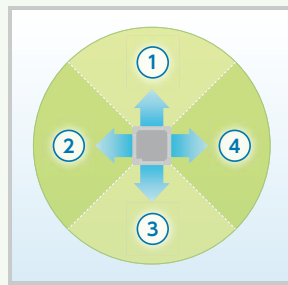

上図のように、空調スペースを4エリアで見分けて検知

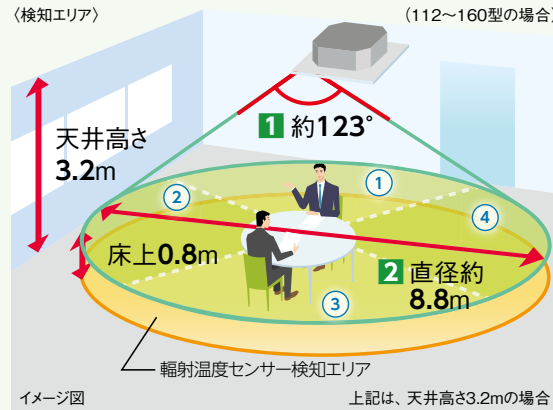

■ 検知角度: 約123°

■ 検知エリア:

- ・天井高さ2.7m(28~90型)に対して検知直径約7.0m*2 (床面から0.8m)
- ・天井高さ3.2m(112~160型)に対して検知直径約8.8m*2 (床面から0.8m)

(注)人感センサーについて

- ※1. 検知エリアの隅は人を検知しにくくなります。
- ※2. 人の動作が小さい場合、人を検知できない場合があります。
- ※3. 天井高さが高い場合(4m以上)や、人感センサーのレンズに油などの汚れが付着した場合には、人を検知できない場合があります。
- ※4. 検知エリア内で、周囲と温度差のある物体が動く場合、人がいなくても「人がいる」と判定する場合があります。
- ※5. 暖房時は設定温度の補正に伴い、肌寒く感じる場合があります。

●人感センサー・輻射温度センサーについて

人体や床などの物体からは、常にその物体の温度に対応した波長の赤外線が放射されています。人感センサーは、検知範囲内の赤外線の変化を検知し、この赤外線の変化量をもとに、人の動きをキャッチしています。輻射温度センサーは、検知範囲内にある床などの物体や人体より放射された赤外線を検知して、温度を測定します。

レイアウト対応力

狭い天井ふところにも、高天井にも対応

28~71型のユニットの高さは248mm。天井ふところが確保されていない場所でもすっきり収まります。

また、昇降グリル付きパネルを使用すれば、5.0mまでの高天井に対応できます。(140型クラス)

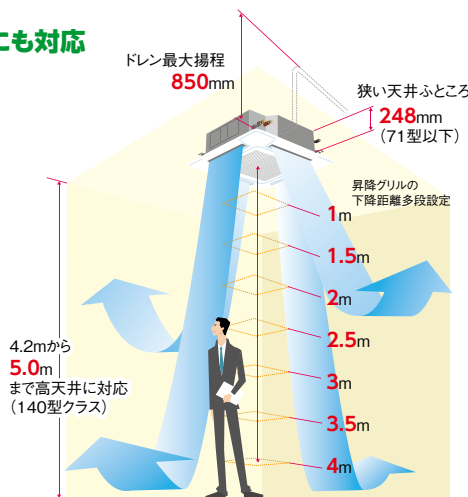

4.2mから5.0mまで高天井に対応(140型クラス)

昇降グリルの下降距離はワイヤードリモコンにより設定可能。レイアウト変更により下降距離を変更する場合でも本体の設定変更がなく脚立が不要です。

高揚程DCドレンアップメカを搭載

高揚程DCドレンアップメカ搭載でドレン揚程は天井面より最大850mmまで可能。設置条件が厳しい場所でもドレン配管施工ができます。また、透明ドレンボス部で目視で通水確認ができます。

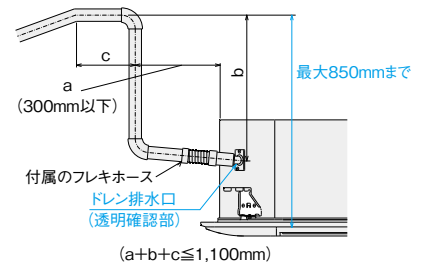

吸込グリル90°回転取付可能

ユニット設置後でも吸込グリル部の方向を調整できるので、複数台設置の場合には後からグリルラインの方向を合わせることが可能です。

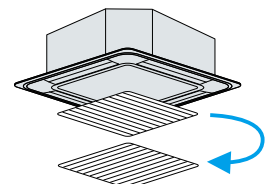

(単位: m)

天井高さ	標準パネル	吹き出し使用数								
		28~63型			71~90型			112~160型		
		4方向	3方向	2方向	4方向	3方向	2方向	4方向	3方向	2方向
標準パネル	急風	2.7	3.0	3.3	2.7	3.0	3.3	3.2	3.6	4.0
	H急風	3.5	3.6	3.6	3.5	3.6	3.6	4.2	4.3	4.3
	昇降グリル付きパネル+塞ぎ板(注2)(注3)	2.7	3.0	3.3	3.2	3.2	3.3	3.8	3.8	4.0
	H急風	3.5	3.6	3.6	4.2	4.2	4.2	5.0	5.0	5.0

(注1) 3方向・2方向の設定については別売の「吹き出し口遮へいセット」が必要です。

(注2) 昇降グリル付きパネルの値で使用する場合は、昇降グリル付きパネルに付属の吹出口の塞ぎ板を取り付けます。昇降グリルで塞ぎ板を取り付けない場合は標準パネルと同一の天井高さとなります。

(注3) 昇降グリル使用時は天井ふところ高さが80mm高くなります。

天井開口寸法は860~910mm 野縁の切断作業に配慮

天井開口寸法860~910mmまで対応可能。既設・リニューアル時の野縁の切断作業などに配慮しています。

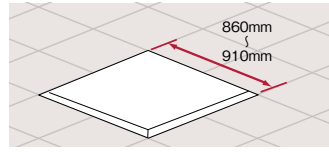

本体取付け高さの微調整が簡単

化粧パネル四隅にコーナーポケットを採用し、パネルを外さず簡単に本体の高さ調整ができます。

(注)コーナーポケットからの本体高さ調節は、天井面とパネルに一部隙間が発生した程度の微調整にご利用ください。大幅な調整を行うと本体の水平度が損なわれ、水受けからの水漏れの原因になります。

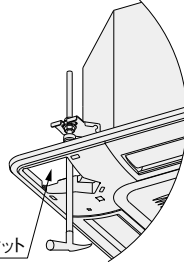

コーナーポケット

吊りボルトピッチを変えずに 本体の向きを90°回転可能

吊りボルトピッチ寸法760mm×760mmの正方形です。ボルトの位置を変えずに、本体の方向を配管取出口に合わせて簡単に変えることができます。

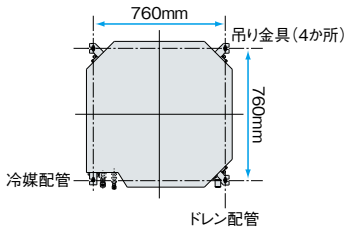

ドレン水チェックや排水作業が容易

ドレンプラグを吸込グリルの内側へ配置。ドレン水の汚水チェックや緊急時のドレン排水作業が、吸込グリルを外すだけで行えます。ドレンプラグも大口径(φ22mm)とし、メンテナンス性を高めました。

仮掛け用フックを装備

化粧パネルの取り付けがしやすいよう、仮掛け用のフックを装備しています。



写真は昇降グリル付きパネル取付け時

配管作業性を向上

冷媒配管とドレン配管を別コーナーに設置することで、作業性が向上しました。

丸ダクトの直取付けも可能

分ダクト接続用のノックアウト穴のほか、丸ダクト用フランジを直に取り付けることが可能な角穴があります。

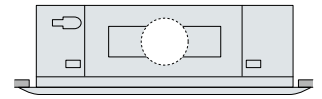

丸ダクト接続時

電気品箱のメンテナンスが容易

外した電気品箱カバーは掛けたまま配線・設定作業をスムーズに進められます。

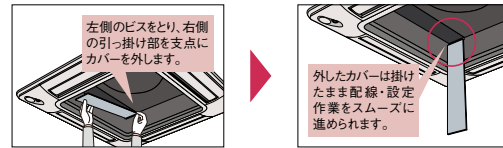

外したカバーは掛けたまま配線・設定作業をスムーズに進められます。

ドレンパンの抗菌^{*}処理

新たに銀イオン系の抗菌剤を採用。詰まりの原因となる菌の発生を抑制。

^{*}試験機関：一般財団法人 日本食品分析センター
試験番号：第10105169001-01号
試験方法：SIAAシェーク法に基づくドレン水抗菌試験
試験結果：菌の繁殖を99%抑制

天井面の汚れを抑制

吹出空気によるパネル表面と天井面に流れる風を抑制し、天井面の汚れの原因となるスマッジングを抑えます。ルーバー下面は付いた汚れを簡単にふき取れます。



昇降グリル(オプション)でお手入れ簡単

詳しくは P.57・58

オプションの昇降グリルを使用すれば、天井面から最大4m自動下降します。脚立などに上る必要がなく、お手入れが容易にできます。



グリル固定部を90°ひねり、ワイヤーから簡単に取り外して水洗いができます。

使用リモコン	昇降動作
多機能リモコン	同時(一斉)昇降 個別昇降 ^{*1}
昇降専用ワイヤレスリモコン+受光部キット	同時(一斉)昇降
昇降専用ワイヤレスリモコン+昇降専用受光部キット	個別昇降 ^{*1}

^{*}1. 室内ユニットのリモコングループ内の昇降グリルを個別に昇降可能です。

フィルターに付着した細菌を抑制する 抗菌加工高性能フィルター※6

- ◎病院待合室・一般病室・診療室など院内の一般区域、および老人福祉施設などにご使用ください。
- ◎建築物衛生法にも対応可能ですので、一般事務所・百貨店などにもおすすめします。

※6. フィルターボックス用高性能フィルターに、高付加価値のある「SEKマーク(赤)」を取得した抗菌加工素材を採用しました(比色法65%・90%の2種類を用意)。高性能フィルターに付着した細菌を抑制します。

(注)本フィルターは、清浄度クラスⅢ(準清潔区域：手術室・治療室・未熟児室など)以上の場所には使用できません。

SEK認証マークは信頼の証

SEKマークとは繊維評価技術協議会の定めた品質と安全基準をクリアした製品のみに表示が許諾されるマークです。この認証製品には、1.制菌効果 2.効果の耐久性 3.加工の安全性 の3つが約束されます。

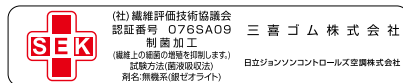

- 注) ● SEK認証マークの赤とは特定用途として医療機関やそれに準ずる施設で使用される製品を対象としており、SEKマークの最も厳しいランクです。
- 繊維製品の抗菌性試験(JIS L 1902:1998)と、カビ抵抗試験(JIS Z 2911-1981)にて性能を確認済。

ニオイの原因となる悪臭成分を吸着する、 脱臭フィルター※7

- ◎一般生活臭(例：アンモニア臭・アセトアルデヒド[タバコ臭など]・酢酸)が気になる場所や病院・老人福祉施設などにご使用ください。

■特殊繊維の効果で、気になるニオイの原因となる悪臭成分を吸着し、脱臭します。しかも約1日の天日干しで臭気を放出して再利用できます。

(注)本フィルターは、タバコ臭などの悪臭成分が断続的に多く発生する環境(例：飲食店や喫茶店などの喫煙スペースの空調)での使用には適しません。

■天日干しで脱臭力が回復

再利用・耐用年数約3年※8



フィルターに付着した細菌を抑制する 抗菌加工ロングライフフィルター※9

- ◎一般事務所などで衛生面が気になる場合にご使用ください。

■約6か月※10(約1,250時間)ごとの水洗いで、約4年間※10ご使用いただけます。

※9. 抗菌試験依頼先：一般財団法人 ボーケン品質評価機構、試験報告書：第029718、試験方法：JIS L 1902に基づく、抗菌活性値：5.3、試験結果：効果あり。(JIS Z 2801による)

※10. 使用条件により異なります。

フィルターに付着したカビを抑制 防カビフィルター※11

■防カビ処理のフィルターを室内ユニットに標準装備しています。劣化および汚れが著しい場合などは、交換用フィルターをご使用ください。

※11. 防カビ試験依頼先：一般財団法人 ボーケン品質評価機構、試験方法：JIS Z 2911に基づく、試験結果：効果あり。

エアコン起動時の気になるニオイを軽減 空気清浄ユニット(電気集じん器)

■空気清浄ユニット内を、運転停止時に脱臭し、運転再開時の不快なニオイを軽減します。

■集じん効率85%(0.3μm計数法)でチリ・タバコの煙の粒子をキャッチします。[一般事務所・パチンコホールなどにおすすめします。]

側面カバー 受注対応品 をラインアップ

スケルトン天井でエアコン(室内ユニット)を設置する場合、側面カバーを使用することで、見た目もスッキリと設置できます。



▲てんかせ4方向(RCI-GP160K2)に側面カバーを取り付けた状態

室内ユニット上面で吊りボルト固定ができる 上吊り金具※12

室内ユニット上面で吊りボルト固定する場合にご使用ください。

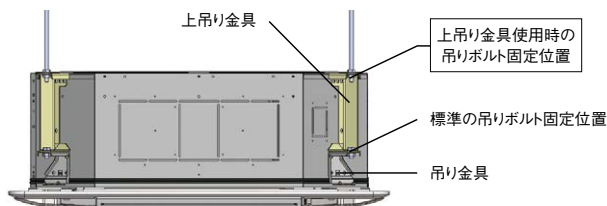

※12. パネルを取り付けた状態での本体の吊り高さ調節ができなくなります。

室内の空気乾燥を防ぐ自然蒸発式加湿器

1面取り付けの標準タイプと2面取り付けの高加湿タイプを用意しています。

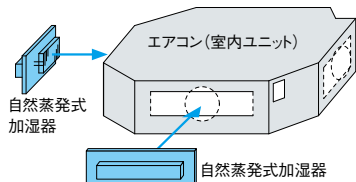

外気を直接取り入れ可能な、 新鮮空気取り入れキット

新鮮空気取り入れキットにより、本体に直接外気の取り入れができます。

自動清掃機能でフィルターをきれいに

●ステンレスコートフィルター&回転ブラシ方式で、しっかり掃除

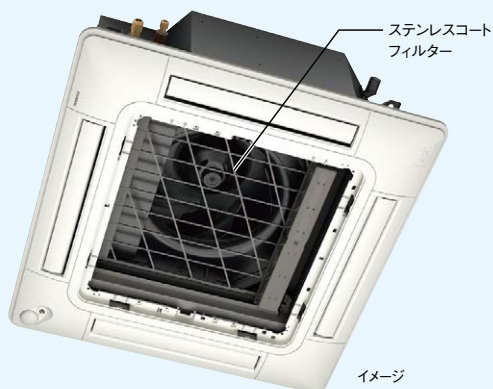

(注) 別売のフィルター自動清掃用パネル(P-AP160NABE2またはP-AP160NAB3)をご確認ください。
リモコンは多機能リモコン【詳しくはP.285~287】をご確認ください。



フィルターのホコリを回転ブラシが拭き取ります。運転稼働時間12時間後の運転停止時、もしくは24時間運転時は12時間ごとに約7分間強制清掃します。

●清掃時間を短縮

自動清掃ユニットの清掃時間は約7分間です。

●お手入れがラク

ダストボックスは半透明でホコリのたまり具合が一目でわかり、取り外しも容易で清掃が簡単です。また、ダストボックスの清掃は約2年^{*1}に1回で済み、お手入れの手間が省けます。

*1. 年間ホコリ量30g(一般的な物販店舗で2,500時間運転した場合:当社調べ)で試算。



●施工&サービスが容易

フィルター自動清掃ユニットは、ユニット本体とパネルの間に装着^{*2}。仮掛けが可能で施工が容易です。また、吸込グリルを開けてエアフィルターを外せば、室内ユニット本体のメンテナンスが可能です。

*2. 製品本体寸法に、フィルター自動清掃ユニットの高さ95mmが加算されます。

●電気代のムダを約10%^{*3}カット(140型の場合)

フィルターを毎日清掃するので目詰まりによる風量低下を抑え、余分な電気代を節約できます。

■ フィルターの汚れと消費電力の関係

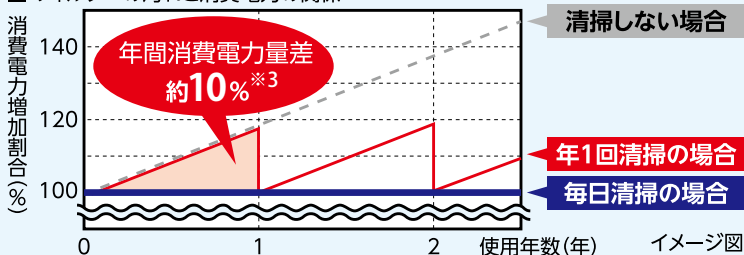

*3. 試算条件: 年1回清掃の場合は、1年後にフィルターにホコリが30g付着することによる風量低下を考慮し、APF試算条件 JIS B 8616:2015に準じて140型にて試算。毎日清掃の場合は風量低下なし。低減できる消費電力量は使用条件により異なります。

ご注意

次のような場所ではご使用になれません。フィルター自動清掃を行ってもホコリが取れず、エアコン故障の原因になることがあります。

- 油煙の発生する場所(飲食店・食堂・工場など)
- 喫煙による煙が多いところ(喫煙ルーム・パチンコ店・ゲームセンターなど)
- 蒸気の多いところ(飲食店・銭湯やスポーツ施設の脱衣場・更衣室・工場など)
- 特殊なスプレーを頻繁に使用する場所(美容室・理髪店など)
- その他粉じんが多く発生する場所・ホコリが粘質をもつ場所(病院・介護施設・食品工場など)

また、24時間空調での使用時は、12時間ごとに、約7分間フィルター自動清掃のため空調運転を停止しますのでご注意ください(サーバー室など)。上記具体例以外にもご使用いただけない場合があります。詳細は弊社営業窓口までお問い合わせください。

*1台のリモコンで複数台のフィルター自動清掃ユニットを操作する場合、リモコン渡り配線が必要です。リモコン渡り配線レスには対応していません。

てんかせ4方向をご使用になる際のご注意

飲食店の客室など油飛沫の多い環境では標準パネルを使用せず、「オイルガードフィルター専用パネル」「オイルガードフィルター専用昇降グリル(受注対応)」をご使用ください。標準パネルは油により変形破損することがあります。「オイルガードフィルター専用パネル」「オイルガードフィルター専用昇降グリル」をご注文されるときは「オイルガードフィルター」も併せてご注文ください。ワイドパネルを併用する場合は、標準ワイドパネルを使用せず、「オイルガード仕様(特注対応)」をご使用ください。また、油煙がこもる客室・厨房では、「オイルガードフィルター専用パネル」「オイルガードフィルター専用昇降グリル」であっても油により変形破損することがありますので、厨房用てんつりをご使用ください。機械(切削)油飛沫が多い工場では「オイルガードフィルター専用パネル」「オイルガードフィルター専用昇降グリル」も使用できません。

てんかせ4方向

省エネ… 省エネルギー法 2015年度基準値クリア

グリーン… グリーン購入法 2019年度判断基準値クリア



R32
冷暖

シングル

センサー付きパネル
(P-AP160NAE2)



多機能リモコン
(PC-ARF5)



NEW 新価格
40型(1.5馬力相当) チャージレス 20m R32
冷房: 3.6(1.1~4.0)kW 暖房: 4.0(1.0~5.4)kW

0001 RCI-GP40RGHJ2 (省エネ グリーン)
0002 RCI-GP40RGH2 (省エネ グリーン)
室内RCI-GP40K2 243,000円
室外RAS-GP40RGHJ1 (省エネ グリーン)・GP40RGH1 475,000円
化粧パネルP-AP160NAE2 76,000円
リモコンPC-ARF5 25,000円
セット価格 819,000円

NEW 新価格
45型(1.8馬力相当) チャージレス 20m R32
冷房: 4.0(1.1~4.5)kW 暖房: 4.5(1.2~5.9)kW

0003 RCI-GP45RGHJ2 (省エネ グリーン)
0004 RCI-GP45RGH2 (省エネ グリーン)
室内RCI-GP45K2 255,000円
室外RAS-GP45RGHJ1 (省エネ グリーン)・GP45RGH1 521,000円
化粧パネルP-AP160NAE2 76,000円
リモコンPC-ARF5 25,000円
セット価格 877,000円

NEW 新価格
50型(2.0馬力相当) チャージレス 30m R32
冷房: 4.5(1.5~5.0)kW 暖房: 5.0(1.3~6.3)kW

0005 RCI-GP50RGHJ2 (省エネ グリーン)
0006 RCI-GP50RGH2 (省エネ グリーン)
室内RCI-GP50K2 257,000円
室外RAS-GP50RGHJ1 (省エネ グリーン)・GP50RGH1 570,000円
化粧パネルP-AP160NAE2 76,000円
リモコンPC-ARF5 25,000円
セット価格 928,000円

NEW 新価格
56型(2.3馬力相当) チャージレス 30m R32
冷房: 5.0(1.5~5.6)kW 暖房: 5.6(1.4~7.1)kW

0007 RCI-GP56RGHJ2 (省エネ グリーン)
0008 RCI-GP56RGH2 (省エネ グリーン)
室内RCI-GP56K2 266,000円
室外RAS-GP56RGHJ1 (省エネ グリーン)・GP56RGH1 606,000円
化粧パネルP-AP160NAE2 76,000円
リモコンPC-ARF5 25,000円
セット価格 973,000円

NEW 新価格
63型(2.5馬力相当) チャージレス 30m R32
冷房: 5.6(1.5~6.3)kW 暖房: 6.3(1.6~8.0)kW

0009 RCI-GP63RGHJ2 (省エネ グリーン)
0010 RCI-GP63RGH2 (省エネ グリーン)
室内RCI-GP63K2 272,000円
室外RAS-GP63RGHJ1 (省エネ グリーン)・GP63RGH1 641,000円
化粧パネルP-AP160NAE2 76,000円
リモコンPC-ARF5 25,000円
セット価格 1,014,000円

NEW 新価格
80型(3.0馬力相当) チャージレス 30m R32
冷房: 7.1(1.8~8.0)kW 暖房: 8.0(2.0~10.6)kW

0011 RCI-GP80RGHJ2 (省エネ グリーン)
0012 RCI-GP80RGH2 (省エネ グリーン)
室内RCI-GP80K2 291,000円
室外RAS-GP80RGHJ1 (省エネ グリーン)・GP80RGH1 702,000円
化粧パネルP-AP160NAE2 76,000円
リモコンPC-ARF5 25,000円
セット価格 1,094,000円

NEW 新価格
112型(4.0馬力相当) チャージレス 30m R32
冷房: 10.0(2.5~11.2)kW 暖房: 11.2(2.8~14.0)kW

0013 RCI-GP112RGH2 (省エネ グリーン)
室内RCI-GP112K2 332,000円
室外RAS-GP112RGH1 821,000円
化粧パネルP-AP160NAE2 76,000円
リモコンPC-ARF5 25,000円
セット価格 1,254,000円

NEW 新価格
140型(5.0馬力相当) チャージレス 30m R32
冷房: 12.5(3.1~14.0)kW 暖房: 14.0(3.5~18.2)kW

0014 RCI-GP140RGH2 (省エネ グリーン)
室内RCI-GP140K2 378,000円
室外RAS-GP140RGH1 991,000円
化粧パネルP-AP160NAE2 76,000円
リモコンPC-ARF5 25,000円
セット価格 1,470,000円

NEW 新価格
160型(6.0馬力相当) チャージレス 30m R32
冷房: 14.0(3.2~16.0)kW 暖房: 16.0(4.0~20.2)kW

0015 RCI-GP160RGH2 (省エネ グリーン)
室内RCI-GP160K2 416,000円
室外RAS-GP160RGH1 1,074,000円
化粧パネルP-AP160NAE2 76,000円
リモコンPC-ARF5 25,000円
セット価格 1,591,000円

注) 化粧パネルには、標準パネル(P-AP160NA3)ほかセンサー付き以外のパネルも使用できます。

てんかせ4方向



R32
冷暖

同時
ツイン

センサー付きパネル
(P-AP160NAE2)



多機能リモコン
(PC-ARF5)



異容量・異タイプ
組み合わせ可能

NEW 新価格
80型(3.0馬力相当) チャージレス 30m R32
冷房: 7.1(1.8~8.0)kW 暖房: 8.0(2.0~10.6)kW

0016 RCI-GP80RGHPJ2 (省エネ グリーン)
0017 RCI-GP80RGHP2 (省エネ グリーン)
室内RCI-GP40K2×2 486,000円
室外RAS-GP80RGHJ1 (省エネ グリーン)・GP80RGH1 702,000円
化粧パネルP-AP160NAE2×2 152,000円
分岐管TW-NP16A 21,000円
リモコンPC-ARF5 25,000円
セット価格 1,386,000円

NEW 新価格
112型(4.0馬力相当) チャージレス 30m R32
冷房: 10.0(2.5~11.2)kW 暖房: 11.2(2.8~14.0)kW

0018 RCI-GP112RGHP2 (省エネ グリーン)
室内RCI-GP56K2×2 532,000円
室外RAS-GP112RGH1 821,000円
化粧パネルP-AP160NAE2×2 152,000円
分岐管TW-NP16A 21,000円
リモコンPC-ARF5 25,000円
セット価格 1,551,000円

NEW 新価格
140型(5.0馬力相当) チャージレス 30m R32
冷房: 12.5(3.1~14.0)kW 暖房: 14.0(3.5~18.2)kW

0019 RCI-GP140RGHP2 (省エネ グリーン)
室内RCI-GP71K2×2 564,000円
室外RAS-GP140RGH1 991,000円
化粧パネルP-AP160NAE2×2 152,000円
分岐管TW-NP16A 21,000円
リモコンPC-ARF5 25,000円
セット価格 1,753,000円

NEW 新価格
160型(6.0馬力相当) チャージレス 30m R32
冷房: 14.0(3.2~16.0)kW 暖房: 16.0(4.0~20.2)kW

0020 RCI-GP160RGHP2 (省エネ グリーン)
室内RCI-GP80K2×2 582,000円
室外RAS-GP160RGH1 1,074,000円
化粧パネルP-AP160NAE2×2 152,000円
分岐管TW-NP16A 21,000円
リモコンPC-ARF5 25,000円
セット価格 1,854,000円

注) 化粧パネルには、標準パネル(P-AP160NA3)ほかセンサー付き以外のパネルも使用できます。



R32
冷暖

同時
トリプル

センサー付きパネル
(P-AP160NAE2)



多機能リモコン
(PC-ARF5)



異容量・異タイプ
組み合わせ可能

NEW 新価格
160型(6.0馬力相当) チャージレス 30m R32
冷房: 14.0(3.2~16.0)kW 暖房: 16.0(4.0~20.2)kW

0021 RCI-GP160RGHG2 (省エネ グリーン)
室内RCI-GP56K2×3 798,000円
室外RAS-GP160RGH1 1,074,000円
化粧パネルP-AP160NAE2×3 228,000円
分岐管TG-NP16A 31,000円
リモコンPC-ARF5 25,000円
セット価格 2,156,000円

注) 化粧パネルには、標準パネル(P-AP160NA3)ほかセンサー付き以外のパネルも使用できます。

省エネの達人

R32
冷暖

シングル

標準パネル
(P-AP160NA3)



多機能リモコン
(PC-ARF5)



NEW 新価格

40 型 (1.5馬力相当) チャージレス 20m R32

冷房: 3.6(1.4 ~ 4.0)kW | 暖房: 4.0(1.0 ~ 5.4)kW

0022 RCI-GP40RSHJ3 (単) 省エネ クリーン
0023 RCI-GP40RSH3 省エネ クリーン

室内RCI-GP40K2 243,000円
室外RAS-GP40RSHJ1 (単)・GP40RSH1 414,000円
化粧パネルP-AP160NA3 57,000円
リモコンPC-ARF5 25,000円

セット価格 739,000円

NEW 新価格

45 型 (1.8馬力相当) チャージレス 20m R32

冷房: 4.0(1.4 ~ 4.5)kW | 暖房: 4.5(1.2 ~ 5.9)kW

0024 RCI-GP45RSHJ3 (単) 省エネ クリーン
0025 RCI-GP45RSH3 省エネ クリーン

室内RCI-GP45K2 255,000円
室外RAS-GP45RSHJ1 (単)・GP45RSH1 454,000円
化粧パネルP-AP160NA3 57,000円
リモコンPC-ARF5 25,000円

セット価格 791,000円

NEW 新価格

50 型 (2.0馬力相当) チャージレス 20m R32

冷房: 4.5(1.5 ~ 5.0)kW | 暖房: 5.0(1.3 ~ 6.3)kW

0026 RCI-GP50RSHJ3 (単) 省エネ クリーン
0027 RCI-GP50RSH3 省エネ クリーン

室内RCI-GP50K2 257,000円
室外RAS-GP50RSHJ1 (単)・GP50RSH1 497,000円
化粧パネルP-AP160NA3 57,000円
リモコンPC-ARF5 25,000円

セット価格 836,000円

NEW 新価格

56 型 (2.3馬力相当) チャージレス 20m R32

冷房: 5.0(1.5 ~ 5.6)kW | 暖房: 5.6(1.4 ~ 7.1)kW

0028 RCI-GP56RSHJ3 (単) 省エネ クリーン
0029 RCI-GP56RSH3 省エネ クリーン

室内RCI-GP56K2 266,000円
室外RAS-GP56RSHJ1 (単)・GP56RSH1 528,000円
化粧パネルP-AP160NA3 57,000円
リモコンPC-ARF5 25,000円

セット価格 876,000円

NEW 新価格

63 型 (2.5馬力相当) チャージレス 20m R32

冷房: 5.6(1.5 ~ 6.3)kW | 暖房: 6.3(1.6 ~ 8.0)kW

0030 RCI-GP63RSHJ3 (単) 省エネ クリーン
0031 RCI-GP63RSH3 省エネ クリーン

室内RCI-GP63K2 272,000円
室外RAS-GP63RSHJ1 (単)・GP63RSH1 559,000円
化粧パネルP-AP160NA3 57,000円
リモコンPC-ARF5 25,000円

セット価格 913,000円

NEW 新価格

80 型 (3.0馬力相当) チャージレス 20m R32

冷房: 7.1(1.8 ~ 8.0)kW | 暖房: 8.0(2.0 ~ 10.0)kW

0032 RCI-GP80RSHJ3 (単) 省エネ クリーン
0033 RCI-GP80RSH3 省エネ クリーン

室内RCI-GP80K2 291,000円
室外RAS-GP80RSHJ1 (単)・GP80RSH1 612,000円
化粧パネルP-AP160NA3 57,000円
リモコンPC-ARF5 25,000円

セット価格 985,000円

NEW 新価格

112 型 (4.0馬力相当) チャージレス 30m R32

冷房: 10.0(3.1 ~ 11.2)kW | 暖房: 11.2(2.8 ~ 14.0)kW

0034 RCI-GP112RSH3 省エネ クリーン

室内RCI-GP112K2 332,000円
室外RAS-GP112RSH1 715,000円
化粧パネルP-AP160NA3 57,000円
リモコンPC-ARF5 25,000円

セット価格 1,129,000円

NEW 新価格

140 型 (5.0馬力相当) チャージレス 30m R32

冷房: 12.5(3.1 ~ 14.0)kW | 暖房: 14.0(3.5 ~ 18.0)kW

0035 RCI-GP140RSH3 省エネ クリーン

室内RCI-GP140K2 378,000円
室外RAS-GP140RSH1 864,000円
化粧パネルP-AP160NA3 57,000円
リモコンPC-ARF5 25,000円

セット価格 1,324,000円

NEW 新価格

160 型 (6.0馬力相当) チャージレス 30m R32

冷房: 14.0(3.2 ~ 16.0)kW | 暖房: 16.0(4.0 ~ 20.0)kW

0036 RCI-GP160RSH3 省エネ クリーン

室内RCI-GP160K2 416,000円
室外RAS-GP160RSH1 935,000円
化粧パネルP-AP160NA3 57,000円
リモコンPC-ARF5 25,000円

セット価格 1,433,000円

注) 化粧パネルには、センサー付きパネル (P-AP160NAE2) のほか標準パネル以外のパネルも使用できます。

てんかせ4方向

省エネの達人

R32
冷暖

同時
ツイン

標準パネル
(P-AP160NA3)



多機能リモコン
(PC-ARF5)



異容量・異タイプ
組み合わせ可能

NEW 新価格

80 型 (3.0馬力相当) チャージレス 20m R32

冷房: 7.1(1.8 ~ 8.0)kW | 暖房: 8.0(2.0 ~ 10.0)kW

0037 RCI-GP80RSHJ3 (単) 省エネ クリーン
0038 RCI-GP80RSH3 省エネ クリーン

室内RCI-GP40K2×2 486,000円
室外RAS-GP80RSHJ1 (単)・GP80RSH1 612,000円
化粧パネルP-AP160NA3×2 114,000円
分岐管TW-NP16A 21,000円
リモコンPC-ARF5 25,000円

セット価格 1,258,000円

NEW 新価格

112 型 (4.0馬力相当) チャージレス 30m R32

冷房: 10.0(3.1 ~ 11.2)kW | 暖房: 11.2(2.8 ~ 14.0)kW

0039 RCI-GP112RSHJ3 (単) 省エネ クリーン
0040 RCI-GP112RSH3 省エネ クリーン

室内RCI-GP56K2×2 532,000円
室外RAS-GP112RSH1 715,000円
化粧パネルP-AP160NA3×2 114,000円
分岐管TW-NP16A 21,000円
リモコンPC-ARF5 25,000円

セット価格 1,407,000円

NEW 新価格

140 型 (5.0馬力相当) チャージレス 30m R32

冷房: 12.5(3.1 ~ 14.0)kW | 暖房: 14.0(3.5 ~ 18.0)kW

0040 RCI-GP140RSHJ3 (単) 省エネ クリーン
0041 RCI-GP140RSH3 省エネ クリーン

室内RCI-GP71K2×2 564,000円
室外RAS-GP140RSH1 864,000円
化粧パネルP-AP160NA3×2 114,000円
分岐管TW-NP16A 21,000円
リモコンPC-ARF5 25,000円

セット価格 1,588,000円

NEW 新価格

160 型 (6.0馬力相当) チャージレス 30m R32

冷房: 14.0(3.2 ~ 16.0)kW | 暖房: 16.0(4.0 ~ 20.0)kW

0041 RCI-GP160RSHJ3 (単) 省エネ クリーン
0042 RCI-GP160RSH3 省エネ クリーン

室内RCI-GP80K2×2 582,000円
室外RAS-GP160RSH1 935,000円
化粧パネルP-AP160NA3×2 114,000円
分岐管TW-NP16A 21,000円
リモコンPC-ARF5 25,000円

セット価格 1,677,000円

注) 化粧パネルには、センサー付きパネル (P-AP160NAE2) のほか標準パネル以外のパネルも使用できます。

省エネの達人

R32
冷暖

同時
トリプル

標準パネル
(P-AP160NA3)



多機能リモコン
(PC-ARF5)



異容量・異タイプ
組み合わせ可能

NEW 新価格

160 型 (6.0馬力相当) チャージレス 30m R32

冷房: 14.0(3.2 ~ 16.0)kW | 暖房: 16.0(4.0 ~ 20.0)kW

0042 RCI-GP160RSHG3 省エネ クリーン

室内RCI-GP56K2×3 798,000円
室外RAS-GP160RSH1 935,000円
化粧パネルP-AP160NA3×3 171,000円
分岐管TG-NP16A 31,000円
リモコンPC-ARF5 25,000円

セット価格 1,960,000円

注) 化粧パネルには、センサー付きパネル (P-AP160NAE2) のほか標準パネル以外のパネルも使用できます。

掲載商品の価格は事業者様向けの積算見積価格であり、一般消費者様向けの販売価格ではありません。
なお、積算見積価格には、消費税・配送費・試運転調整費・配管セット・工事費・使用済み商品の引き取り費などは含まれておりません。

てんかせ4方向

省エネ… 省エネルギー法 2015年度基準値クリア

ｸﾘｰﾝ… グリーン購入法 2019年度判断基準値クリア



R410A
冷暖

シングル

センサー付きパネル
(P-AP160NAE2)



多機能リモコン
(PC-ARF5)



NEW 新価格
40型(1.5馬力相当) チャージレス 20m R410A
冷房: 3.6(1.3~4.0)kW 暖房: 4.0(1.0~5.4)kW

0043 RCI-AP40GHJ6 (単) 省エネ
0044 RCI-AP40GH6 省エネ
室内RCI-GP40K2 243,000円
室外RAS-AP40GHJ3 (単)・AP40GH3 475,000円
化粧パネルP-AP160NAE2 76,000円
リモコンPC-ARF5 25,000円
セット価格 819,000円

NEW 新価格
45型(1.8馬力相当) チャージレス 20m R410A
冷房: 4.0(1.5~4.5)kW 暖房: 4.5(1.2~5.9)kW

0045 RCI-AP45GHJ6 (単) 省エネ
0046 RCI-AP45GH6 省エネ
室内RCI-GP45K2 255,000円
室外RAS-AP45GHJ3 (単)・AP45GH3 521,000円
化粧パネルP-AP160NAE2 76,000円
リモコンPC-ARF5 25,000円
セット価格 877,000円

NEW 新価格
50型(2.0馬力相当) チャージレス 20m R410A
冷房: 4.5(1.5~5.0)kW 暖房: 5.0(1.5~6.3)kW

0047 RCI-AP50GHJ6 (単) 省エネ
0048 RCI-AP50GH6 省エネ
室内RCI-GP50K2 257,000円
室外RAS-AP50GHJ3 (単)・AP50GH3 570,000円
化粧パネルP-AP160NAE2 76,000円
リモコンPC-ARF5 25,000円
セット価格 928,000円

NEW 新価格
56型(2.3馬力相当) チャージレス 30m R410A
冷房: 5.0(1.7~5.6)kW 暖房: 5.6(1.5~7.1)kW

0049 RCI-AP56GHJ6 (単) 省エネ
0050 RCI-AP56GH6 省エネ
室内RCI-GP56K2 266,000円
室外RAS-AP56GHJ3 (単)・AP56GH3 606,000円
化粧パネルP-AP160NAE2 76,000円
リモコンPC-ARF5 25,000円
セット価格 973,000円

NEW 新価格
63型(2.5馬力相当) チャージレス 30m R410A
冷房: 5.6(1.8~6.3)kW 暖房: 6.3(1.6~8.0)kW

0051 RCI-AP63GHJ6 (単) 省エネ
0052 RCI-AP63GH6 省エネ
室内RCI-GP63K2 272,000円
室外RAS-AP63GHJ3 (単)・AP63GH3 641,000円
化粧パネルP-AP160NAE2 76,000円
リモコンPC-ARF5 25,000円
セット価格 1,014,000円

NEW 新価格
80型(3.0馬力相当) チャージレス 30m R410A
冷房: 7.1(2.2~8.0)kW 暖房: 8.0(2.0~10.6)kW

0053 RCI-AP80GHJ6 (単) 省エネ
0054 RCI-AP80GH6 省エネ
室内RCI-GP80K2 291,000円
室外RAS-AP80GHJ3 (単)・AP80GH3 702,000円
化粧パネルP-AP160NAE2 76,000円
リモコンPC-ARF5 25,000円
セット価格 1,094,000円

NEW 新価格
112型(4.0馬力相当) チャージレス 30m R410A
冷房: 10.0(3.0~11.2)kW 暖房: 11.2(2.8~14.0)kW

0055 RCI-AP112GH6 省エネ
室内RCI-GP112K2 332,000円
室外RAS-AP112GH3 821,000円
化粧パネルP-AP160NAE2 76,000円
リモコンPC-ARF5 25,000円
セット価格 1,254,000円

NEW 新価格
140型(5.0馬力相当) チャージレス 30m R410A
冷房: 12.5(3.1~14.0)kW 暖房: 14.0(3.5~18.2)kW

0056 RCI-AP140GH6 省エネ
室内RCI-GP140K2 378,000円
室外RAS-AP140GH3 991,000円
化粧パネルP-AP160NAE2 76,000円
リモコンPC-ARF5 25,000円
セット価格 1,470,000円

NEW 新価格
160型(6.0馬力相当) チャージレス 30m R410A
冷房: 14.0(3.2~16.0)kW 暖房: 16.0(4.0~20.2)kW

0057 RCI-AP160GH6 省エネ
室内RCI-GP160K2 416,000円
室外RAS-AP160GH3 1,074,000円
化粧パネルP-AP160NAE2 76,000円
リモコンPC-ARF5 25,000円
セット価格 1,591,000円

注) 化粧パネルには、標準パネル(P-AP160NA3)ほかセンサー付き以外のパネルも使用できます。

てんかせ4方向



R410A
冷暖

同時 個別
ツイン

センサー付きパネル
(P-AP160NAE2)



多機能リモコン
(PC-ARF5)



異容量・異タイプ
組み合わせ可能

NEW 新価格
80型(3.0馬力相当) チャージレス 30m R410A
冷房: 7.1(2.2~8.0)kW 暖房: 8.0(2.0~10.6)kW

0058 RCI-AP80GHPJ6 (単) 省エネ
0059 RCI-AP80GHP6 省エネ
室内RCI-GP40K2×2 486,000円
室外RAS-AP80GHJ3 (単)・AP80GH3 702,000円
化粧パネルP-AP160NAE2×2 152,000円
分岐管TW-NP16A 21,000円
リモコンPC-ARF5 25,000円
同時 セット価格 1,386,000円
個別の場合 リモコンPC-ARF5×2 50,000円
個別 セット価格 1,411,000円

NEW 新価格
112型(4.0馬力相当) チャージレス 30m R410A
冷房: 10.0(3.0~11.2)kW 暖房: 11.2(2.8~14.0)kW

0060 RCI-AP112GHP6 省エネ
室内RCI-GP56K2×2 532,000円
室外RAS-AP112GH3 821,000円
化粧パネルP-AP160NAE2×2 152,000円
分岐管TW-NP16A 21,000円
リモコンPC-ARF5 25,000円
同時 セット価格 1,551,000円
個別の場合 リモコンPC-ARF5×2 50,000円
個別 セット価格 1,576,000円

NEW 新価格
140型(5.0馬力相当) チャージレス 30m R410A
冷房: 12.5(3.1~14.0)kW 暖房: 14.0(3.5~18.2)kW

0061 RCI-AP140GHP6 省エネ
室内RCI-GP71K2×2 564,000円
室外RAS-AP140GH3 991,000円
化粧パネルP-AP160NAE2×2 152,000円
分岐管TW-NP16A 21,000円
リモコンPC-ARF5 25,000円
同時 セット価格 1,753,000円
個別の場合 リモコンPC-ARF5×2 50,000円
個別 セット価格 1,778,000円

NEW 新価格
160型(6.0馬力相当) チャージレス 30m R410A
冷房: 14.0(3.2~16.0)kW 暖房: 16.0(4.0~20.2)kW

0062 RCI-AP160GHP6 省エネ
室内RCI-GP80K2×2 582,000円
室外RAS-AP160GH3 1,074,000円
化粧パネルP-AP160NAE2×2 152,000円
分岐管TW-NP16A 21,000円
リモコンPC-ARF5 25,000円
同時 セット価格 1,854,000円
個別の場合 リモコンPC-ARF5×2 50,000円
個別 セット価格 1,879,000円

NEW 新価格
224型(8.0馬力相当) チャージレス 30m R410A
冷房: 20.0(4.6~22.4)kW 暖房: 22.4(5.6~28.0)kW

0063 RCI-AP224GHP6 省エネ ｸﾘｰﾝ
室内RCI-GP112K2×2 664,000円
室外RAS-AP224GH3 1,513,000円
化粧パネルP-AP160NAE2×2 152,000円
分岐管TW-NP28A 23,000円
リモコンPC-ARF5 25,000円
同時 セット価格 2,377,000円
個別の場合 リモコンPC-ARF5×2 50,000円
個別 セット価格 2,402,000円

NEW 新価格
280型(10.0馬力相当) チャージレス 30m R410A
冷房: 25.0(5.8~28.0)kW 暖房: 28.0(7.0~35.0)kW

0064 RCI-AP280GHP6 省エネ ｸﾘｰﾝ
室内RCI-GP140K2×2 756,000円
室外RAS-AP280GH3 1,865,000円
化粧パネルP-AP160NAE2×2 152,000円
分岐管TW-NP28A 23,000円
リモコンPC-ARF5 25,000円
同時 セット価格 2,821,000円
個別の場合 リモコンPC-ARF5×2 50,000円
個別 セット価格 2,846,000円

NEW 新価格
335型(12.0馬力相当) チャージレス 30m R410A
冷房: 30.0(6.9~33.5)kW 暖房: 33.5(8.4~37.5)kW

0065 RCI-AP335GHP6 省エネ ｸﾘｰﾝ
室内RCI-GP160K2×2 832,000円
室外RAS-AP335GH3 2,058,000円
化粧パネルP-AP160NAE2×2 152,000円
分岐管TW-NP28A 23,000円
リモコンPC-ARF5 25,000円
同時 セット価格 3,090,000円
個別の場合 リモコンPC-ARF5×2 50,000円
個別 セット価格 3,115,000円

注) 化粧パネルには、標準パネル(P-AP160NA3)ほかセンサー付き以外のパネルも使用できます。



R410A 同時 個別
冷暖 トリプル



多機能リモコン (PC-ARF5) 同時 1 個別 3 異容量・異タイプ 組み合わせ可能

NEW 新価格 チャージレス **R410A**
112 型(4.0馬力相当) 30m
冷房:10.0(3.0~11.2)kW 暖房:11.2(2.8~14.0)kW

0066 RCI-AP112GHG6 省エネ

室内RCI-GP40K2×3	729,000円
室外RAS-AP112GH3	821,000円
化粧パネルP-AP160NAE2×3	228,000円
分岐管TG-NP16A	31,000円
リモコンPC-ARF5	25,000円

同時 セット価格 **1,834,000円**
個別の場合 リモコンPC-ARF5×3 75,000円
個別 セット価格 **1,884,000円**

NEW 新価格 チャージレス **R410A**
140 型(5.0馬力相当) 30m
冷房:12.5(3.1~14.0)kW 暖房:14.0(3.5~18.2)kW

0067 RCI-AP140GHG6 省エネ

室内RCI-GP45K2×3	765,000円
室外RAS-AP140GH3	991,000円
化粧パネルP-AP160NAE2×3	228,000円
分岐管TG-NP16A	31,000円
リモコンPC-ARF5	25,000円

同時 セット価格 **2,040,000円**
個別の場合 リモコンPC-ARF5×3 75,000円
個別 セット価格 **2,090,000円**

NEW 新価格 チャージレス **R410A**
160 型(6.0馬力相当) 30m
冷房:14.0(3.2~16.0)kW 暖房:16.0(4.0~20.2)kW

0068 RCI-AP160GHG6 省エネ

室内RCI-GP56K2×3	798,000円
室外RAS-AP160GH3	1,074,000円
化粧パネルP-AP160NAE2×3	228,000円
分岐管TG-NP16A	31,000円
リモコンPC-ARF5	25,000円

同時 セット価格 **2,156,000円**
個別の場合 リモコンPC-ARF5×3 75,000円
個別 セット価格 **2,206,000円**

NEW 新価格 チャージレス **R410A**
224 型(8.0馬力相当) 30m
冷房:20.0(4.6~22.4)kW 暖房:22.4(5.6~28.0)kW

0069 RCI-AP224GHG6 省エネ ｸﾘｰﾝ

室内RCI-GP80K2×3	873,000円
室外RAS-AP224GH3	1,513,000円
化粧パネルP-AP160NAE2×3	228,000円
分岐管TG-NP28A	31,000円
リモコンPC-ARF5	25,000円

同時 セット価格 **2,670,000円**
個別の場合 リモコンPC-ARF5×3 75,000円
個別 セット価格 **2,720,000円**

NEW 新価格 チャージレス **R410A**
280 型(10.0馬力相当) 30m
冷房:25.0(5.8~28.0)kW 暖房:28.0(7.0~35.0)kW

0070 RCI-AP280GHG6 省エネ ｸﾘｰﾝ

室内RCI-GP90K2×3	933,000円
室外RAS-AP280GH3	1,865,000円
化粧パネルP-AP160NAE2×3	228,000円
分岐管TG-NP28A	31,000円
リモコンPC-ARF5	25,000円

同時 セット価格 **3,082,000円**
個別の場合 リモコンPC-ARF5×3 75,000円
個別 セット価格 **3,132,000円**

NEW 新価格 チャージレス **R410A**
335 型(12.0馬力相当) 30m
冷房:30.0(6.9~33.5)kW 暖房:33.5(8.4~37.5)kW

0071 RCI-AP335GHG6

室内RCI-GP112K2×3	996,000円
室外RAS-AP335GH3	2,058,000円
化粧パネルP-AP160NAE2×3	228,000円
分岐管TG-NP28A	31,000円
リモコンPC-ARF5	25,000円

同時 セット価格 **3,338,000円**
個別の場合 リモコンPC-ARF5×3 75,000円
個別 セット価格 **3,388,000円**

注) 化粧パネルには、標準パネル (P-AP160NA3) ほかセンサー付き以外のパネルも使用できません。

てんかせ4方向



R410A 同時 個別
冷暖 フォー



多機能リモコン (PC-ARF5) 同時 1 個別 4 異容量・異タイプ 組み合わせ可能

NEW 新価格 チャージレス **R410A**
112 型(4.0馬力相当) 30m
冷房:10.0(3.0~11.2)kW 暖房:11.2(2.8~14.0)kW

0072 RCI-AP112GHW6 省エネ

室内RCI-GP28K2×4	932,000円
室外RAS-AP112GH3	821,000円
化粧パネルP-AP160NAE2×4	304,000円
分岐管TW-NP16A	21,000円
分岐管TW-NP06A×2	42,000円
リモコンPC-ARF5	25,000円

同時 セット価格 **2,145,000円**
個別の場合 リモコンPC-ARF5×4 100,000円
個別 セット価格 **2,220,000円**

NEW 新価格 チャージレス **R410A**
140 型(5.0馬力相当) 30m
冷房:12.5(3.1~14.0)kW 暖房:14.0(3.5~18.2)kW

0073 RCI-AP140GHW6 省エネ

室内RCI-GP36K2×4	956,000円
室外RAS-AP140GH3	991,000円
化粧パネルP-AP160NAE2×4	304,000円
分岐管TW-NP16A	21,000円
分岐管TW-NP16A×2	42,000円
リモコンPC-ARF5	25,000円

同時 セット価格 **2,339,000円**
個別の場合 リモコンPC-ARF5×4 100,000円
個別 セット価格 **2,414,000円**

NEW 新価格 チャージレス **R410A**
160 型(6.0馬力相当) 30m
冷房:14.0(3.2~16.0)kW 暖房:16.0(4.0~20.2)kW

0074 RCI-AP160GHW6 省エネ

室内RCI-GP40K2×4	972,000円
室外RAS-AP160GH3	1,074,000円
化粧パネルP-AP160NAE2×4	304,000円
分岐管TW-NP16A	21,000円
分岐管TW-NP16A×2	42,000円
リモコンPC-ARF5	25,000円

同時 セット価格 **2,438,000円**
個別の場合 リモコンPC-ARF5×4 100,000円
個別 セット価格 **2,513,000円**

NEW 新価格 チャージレス **R410A**
224 型(8.0馬力相当) 30m
冷房:20.0(4.6~22.4)kW 暖房:22.4(5.6~28.0)kW

0075 RCI-AP224GHW6 省エネ ｸﾘｰﾝ

室内RCI-GP56K2×4	1,064,000円
室外RAS-AP224GH3	1,513,000円
化粧パネルP-AP160NAE2×4	304,000円
分岐管TW-NP28A	23,000円
分岐管TW-NP16A×2	42,000円
リモコンPC-ARF5	25,000円

同時 セット価格 **2,971,000円**
個別の場合 リモコンPC-ARF5×4 100,000円
個別 セット価格 **3,046,000円**

NEW 新価格 チャージレス **R410A**
280 型(10.0馬力相当) 30m
冷房:25.0(5.8~28.0)kW 暖房:28.0(7.0~35.0)kW

0076 RCI-AP280GHW6 省エネ ｸﾘｰﾝ

室内RCI-GP71K2×4	1,128,000円
室外RAS-AP280GH3	1,865,000円
化粧パネルP-AP160NAE2×4	304,000円
分岐管TW-NP28A	23,000円
分岐管TW-NP16A×2	42,000円
リモコンPC-ARF5	25,000円

同時 セット価格 **3,387,000円**
個別の場合 リモコンPC-ARF5×4 100,000円
個別 セット価格 **3,462,000円**

NEW 新価格 チャージレス **R410A**
335 型(12.0馬力相当) 30m
冷房:30.0(6.9~33.5)kW 暖房:33.5(8.4~37.5)kW

0077 RCI-AP335GHW6

室内RCI-GP80K2×4	1,164,000円
室外RAS-AP335GH3	2,058,000円
化粧パネルP-AP160NAE2×4	304,000円
分岐管TW-NP28A	23,000円
分岐管TW-NP16A×2	42,000円
リモコンPC-ARF5	25,000円

同時 セット価格 **3,616,000円**
個別の場合 リモコンPC-ARF5×4 100,000円
個別 セット価格 **3,691,000円**

注) 化粧パネルには、標準パネル (P-AP160NA3) ほかセンサー付き以外のパネルも使用できません。

てんかせ4方向

省エネ… 省エネルギー法 2015年度基準値クリア

ｸﾘｰﾝ… グリーン購入法 2019年度判断基準値クリア

省エネの達人

R410A

冷暖

同時 個別

ツイン

標準パネル
(P-AP160NA3)



多機能リモコン
(PC-ARF5)



異容量・異タイプ
組み合わせ可能

NEW 新価格	チャージレス	R410A	NEW 新価格	チャージレス	R410A	NEW 新価格	チャージレス	R410A
224 型(8.0馬力相当) 30m	冷房:20.0(4.6~22.4)kW 暖房:22.4(5.6~28.0)kW		280 型(10.0馬力相当) 30m	冷房:25.0(5.8~28.0)kW 暖房:28.0(7.0~35.0)kW		335 型(12.0馬力相当) 30m	冷房:30.0(6.9~33.5)kW 暖房:33.5(8.4~37.5)kW	
0078 RCI-AP224SHP7 省エネ ｸﾘｰﾝ	室内RCI-GP112K2×2 664,000円 室外RAS-AP224SH3 1,317,000円 化粧パネルP-AP160NA3×2 114,000円 分岐管TW-NP28A 23,000円 リモコンPC-ARF5 25,000円		0079 RCI-AP280SHP7 省エネ ｸﾘｰﾝ	室内RCI-GP140K2×2 756,000円 室外RAS-AP280SH3 1,627,000円 化粧パネルP-AP160NA3×2 114,000円 分岐管TW-NP28A 23,000円 リモコンPC-ARF5 25,000円		0080 RCI-AP335SHP7	室内RCI-GP160K2×2 832,000円 室外RAS-AP335SH3 1,825,000円 化粧パネルP-AP160NA3×2 114,000円 分岐管TW-NP28A 23,000円 リモコンPC-ARF5 25,000円	
同時 セット価格 2,143,000円			同時 セット価格 2,545,000円			同時 セット価格 2,819,000円		
個別 の場合 リモコンPC-ARF5×2 50,000円			個別 の場合 リモコンPC-ARF5×2 50,000円			個別 の場合 リモコンPC-ARF5×2 50,000円		
個別 セット価格 2,168,000円			個別 セット価格 2,570,000円			個別 セット価格 2,844,000円		

注)化粧パネルには、センサー付きパネル(P-AP160NAE2)のほか標準パネル以外のパネルも使用できます。

てんかせ4方向

省エネの達人

R410A

冷暖

同時 個別

トリプル

標準パネル
(P-AP160NA3)



多機能リモコン
(PC-ARF5)



異容量・異タイプ
組み合わせ可能

NEW 新価格	チャージレス	R410A	NEW 新価格	チャージレス	R410A	NEW 新価格	チャージレス	R410A
224 型(8.0馬力相当) 30m	冷房:20.0(4.6~22.4)kW 暖房:22.4(5.6~28.0)kW		280 型(10.0馬力相当) 30m	冷房:25.0(5.8~28.0)kW 暖房:28.0(7.0~35.0)kW		335 型(12.0馬力相当) 30m	冷房:30.0(6.9~33.5)kW 暖房:33.5(8.4~37.5)kW	
0081 RCI-AP224SHG7 省エネ ｸﾘｰﾝ	室内RCI-GP80K2×3 873,000円 室外RAS-AP224SH3 1,317,000円 化粧パネルP-AP160NA3×3 171,000円 分岐管TG-NP28A 31,000円 リモコンPC-ARF5 25,000円		0082 RCI-AP280SHG7 省エネ ｸﾘｰﾝ	室内RCI-GP90K2×3 933,000円 室外RAS-AP280SH3 1,627,000円 化粧パネルP-AP160NA3×3 171,000円 分岐管TG-NP28A 31,000円 リモコンPC-ARF5 25,000円		0083 RCI-AP335SHG7	室内RCI-GP112K2×3 996,000円 室外RAS-AP335SH3 1,825,000円 化粧パネルP-AP160NA3×3 171,000円 分岐管TG-NP28A 31,000円 リモコンPC-ARF5 25,000円	
同時 セット価格 2,417,000円			同時 セット価格 2,787,000円			同時 セット価格 3,048,000円		
個別 の場合 リモコンPC-ARF5×3 75,000円			個別 の場合 リモコンPC-ARF5×3 75,000円			個別 の場合 リモコンPC-ARF5×3 75,000円		
個別 セット価格 2,467,000円			個別 セット価格 2,837,000円			個別 セット価格 3,098,000円		

注)化粧パネルには、センサー付きパネル(P-AP160NAE2)のほか標準パネル以外のパネルも使用できます。

省エネの達人

R410A

冷暖

同時 個別

フォー

標準パネル
(P-AP160NA3)



多機能リモコン
(PC-ARF5)



異容量・異タイプ
組み合わせ可能

NEW 新価格	チャージレス	R410A	NEW 新価格	チャージレス	R410A	NEW 新価格	チャージレス	R410A
224 型(8.0馬力相当) 30m	冷房:20.0(4.6~22.4)kW 暖房:22.4(5.6~28.0)kW		280 型(10.0馬力相当) 30m	冷房:25.0(5.8~28.0)kW 暖房:28.0(7.0~35.0)kW		335 型(12.0馬力相当) 30m	冷房:30.0(6.9~33.5)kW 暖房:33.5(8.4~37.5)kW	
0084 RCI-AP224SHW7 省エネ ｸﾘｰﾝ	室内RCI-GP56K2×4 1,064,000円 室外RAS-AP224SH3 1,317,000円 化粧パネルP-AP160NA3×4 228,000円 分岐管TW-NP28A 23,000円 分岐管TW-NP16A×2 42,000円 リモコンPC-ARF5 25,000円		0085 RCI-AP280SHW7 省エネ ｸﾘｰﾝ	室内RCI-GP71K2×4 1,128,000円 室外RAS-AP280SH3 1,627,000円 化粧パネルP-AP160NA3×4 228,000円 分岐管TW-NP28A 23,000円 分岐管TW-NP16A×2 42,000円 リモコンPC-ARF5 25,000円		0086 RCI-AP335SHW7	室内RCI-GP80K2×4 1,164,000円 室外RAS-AP335SH3 1,825,000円 化粧パネルP-AP160NA3×4 228,000円 分岐管TW-NP28A 23,000円 分岐管TW-NP16A×2 42,000円 リモコンPC-ARF5 25,000円	
同時 セット価格 2,699,000円			同時 セット価格 3,073,000円			同時 セット価格 3,307,000円		
個別 の場合 リモコンPC-ARF5×4 100,000円			個別 の場合 リモコンPC-ARF5×4 100,000円			個別 の場合 リモコンPC-ARF5×4 100,000円		
個別 セット価格 2,774,000円			個別 セット価格 3,148,000円			個別 セット価格 3,382,000円		

注)化粧パネルには、センサー付きパネル(P-AP160NAE2)のほか標準パネル以外のパネルも使用できます。

■ 室内ユニット寸法図(てんかせ4方向)

※青字の寸法はユニットの最大寸法を示しています。(単位:mm)

●28~160型

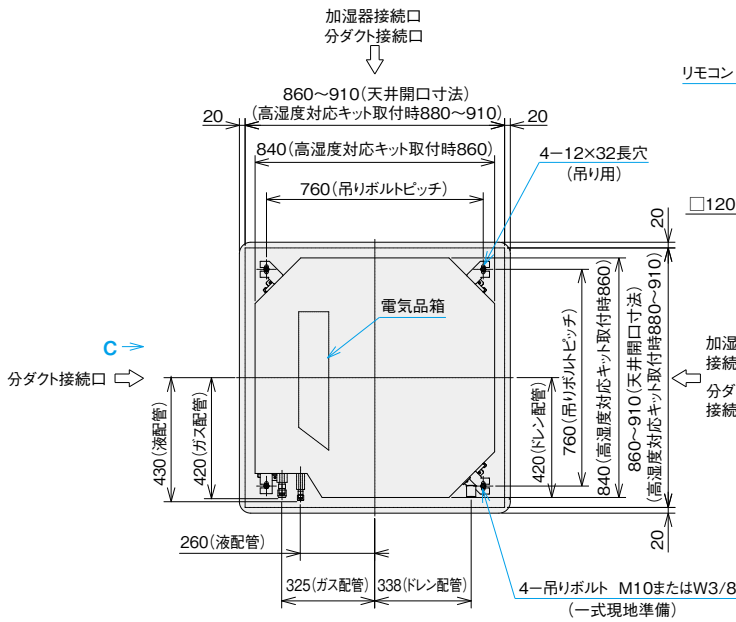

(注) 下図は、人感・輻射温度センサー付き化粧パネル
(P-API60NAE2)寸法図です。

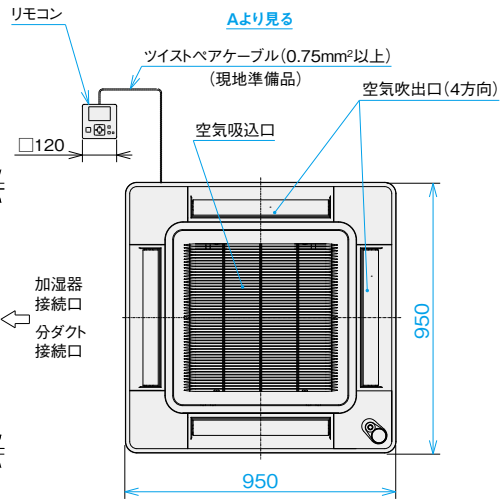

●28~71型

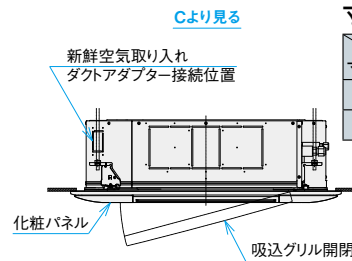
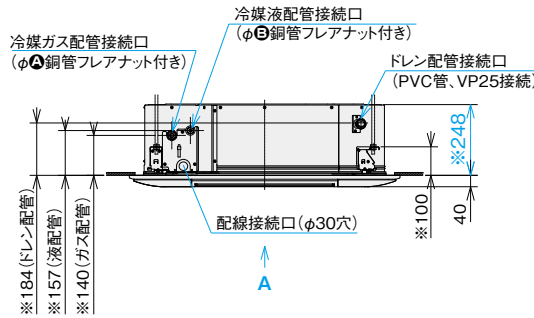

寸法対応表

型名 寸法	28~63型	71型
A	12.7	15.88
B	6.35	9.52

●80~160型

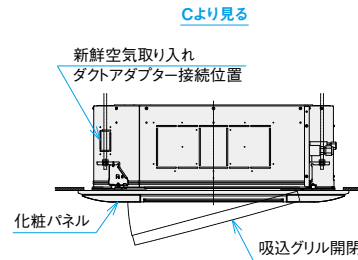
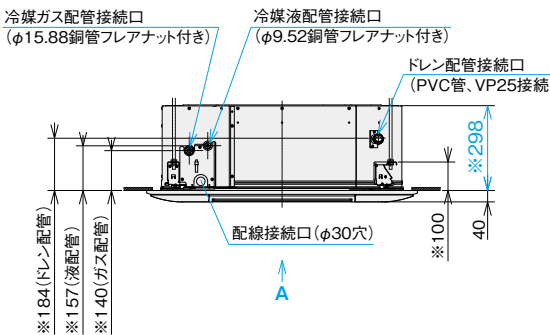

注 記

- 化粧パネル端面と壁面との距離は、ショートサーキット防止のため1.5m以上の間隔を設けてください。
- 本図は、本体に化粧パネルを組み合わせた寸法図です。
- 分ダクトを施工する場合は、室内ユニットの分ダクト側の吹出口を、別売の分ダクトフランジ付属の吹き出し口遮へいセットを使用してください。
- ダクト接続部およびダクトは断熱処理してください。(分ダクト)
- ※印高さ寸法は使用する化粧パネルおよび組み合わせるオプション部品により異なります。

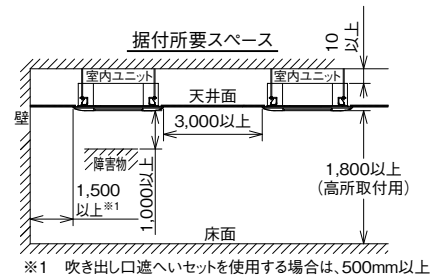

●昇降グリル(28~160型)

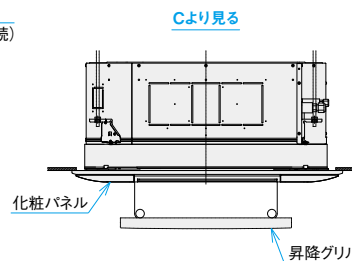
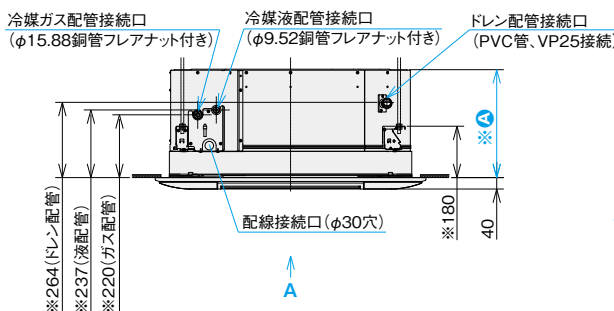

寸法対応表

型名 寸法	28~71型	80~160型
A	328	378

注 記

- 化粧パネル端面と壁面との距離は、ショートサーキット防止のため1.5m以上の間隔を設けてください。
- 本図は、本体に昇降グリルを組み合わせた寸法図です。
- ※印高さ寸法は使用する化粧パネルおよび組み合わせるオプション部品により異なります。

■ オプション構成図(てんかせ4方向)

(注)各種オプション組み合わせにつきましては、P.60「オプション組み合わせ表(てんかせ4方向)」をご参照ください。

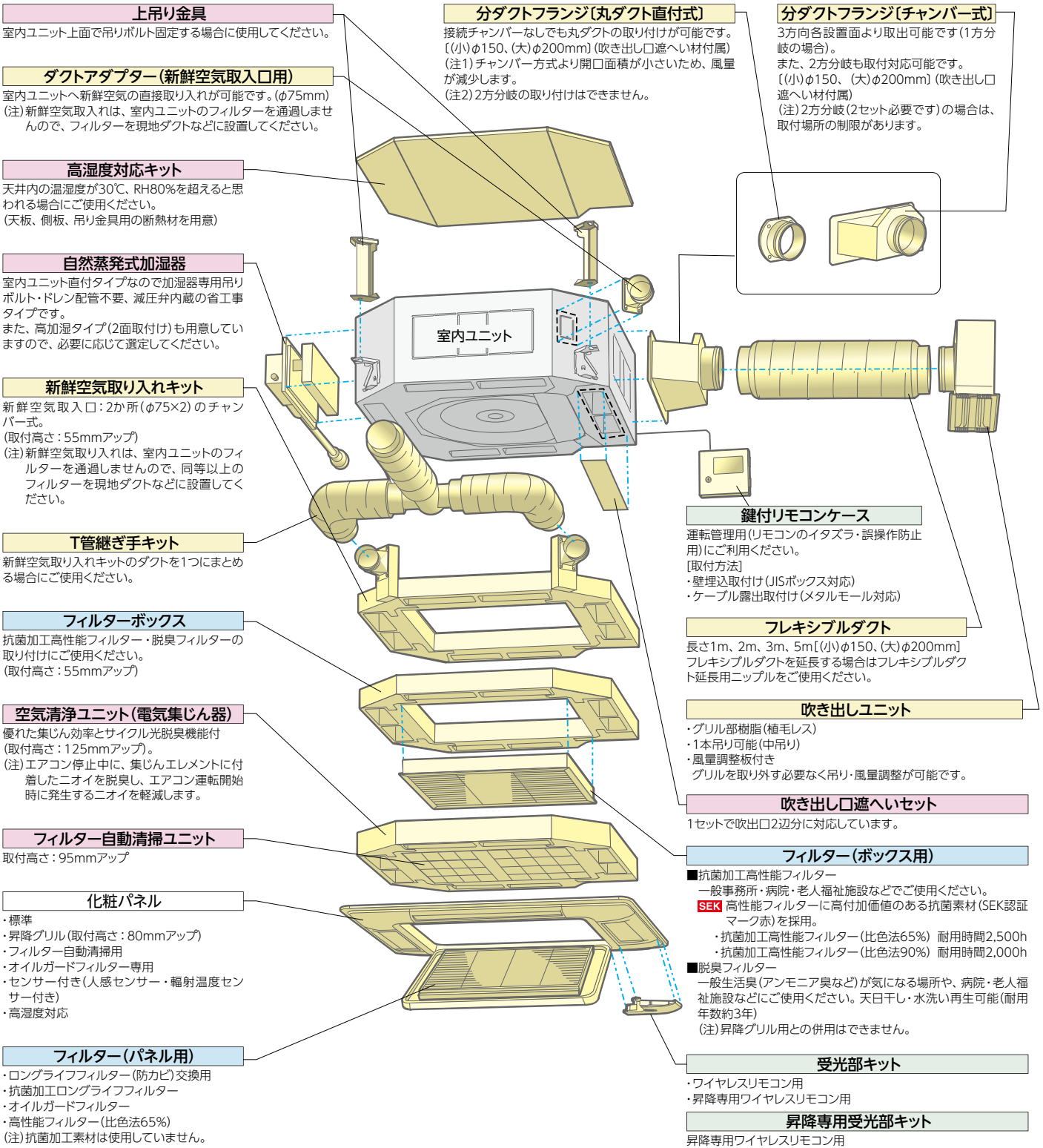

てんかせ4方向

ワイドパネル(リニューアル用)
既存の天井開口寸法や既設の室内ユニットの寸法によってワイドパネルのサイズを選択してください。
・標準
・オイルガード仕様(特注対応)

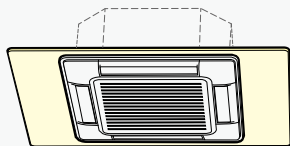

タイプ	小	大	特大
型式	WP-160NA2	WP-160NB2	WP-160NC3
外形寸法(mm)	1,020×1,020×12	1,020×1,340×12	1,020×1,490×12

NEW スペースパネル
浅い天井ふところ対応用またはスマッジング防止用としてご使用ください。加湿器・分ダクトフランジ・新鮮空気取り入れキットとスペースパネルを併設する場合には、天井内の野縁構造により併設できない場合があります。さらにより浅い天井ふところには、スペースパネルの2段階積化にも対応しています。(ご使用になる場合、天井内の構造により、ご利用できない場合があります。)

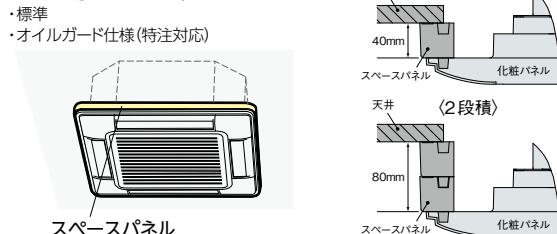

側面カバー
スケルトン天井で設置する場合に、ご使用ください。

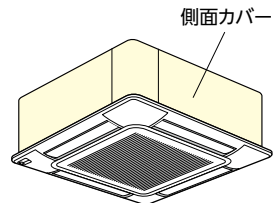

■ 化粧パネル(てんかせ4方向)人感・輻射温度センサー付き(注1)~(注10)

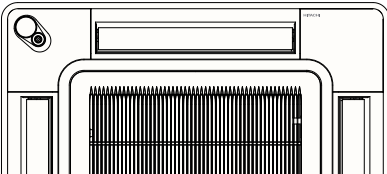
容量・ 型名 (相当馬力)	ニュートラルホワイト				
	標準パネル	高湿度対応標準パネル (注12)(注13)	フィルター自動清掃用パネル (注11)	昇降グリル付きパネル	高湿度対応 昇降グリル付きパネル (注12)(注13)
	P-AP160NAE2 76,000円	P-AP160NAE2(R) 86,000円	P-AP160NABE2 76,000円	P-AP160NAUE2 110,000円	P-AP160NAUE2(R) 121,000円
28型(1.0) 160型(6.0)					

■ 化粧パネル(てんかせ4方向)(注9)(注10)

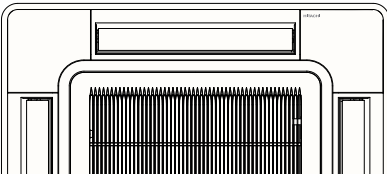
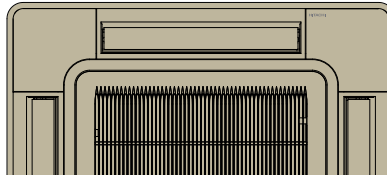
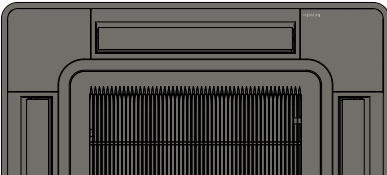
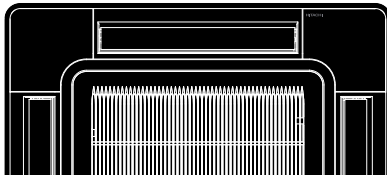
容量・ 型名 (相当馬力)	ニュートラルホワイト					
	標準パネル	高湿度対応標準パネル (注12)(注13)	フィルター自動清掃用パネル (注11)	昇降グリル付きパネル	高湿度対応 昇降グリル付きパネル (注12)(注13)	オイルガードフィルター専用パネル (注11)
	P-AP160NA3 57,000円	P-AP160NA3(R) 65,000円	P-AP160NAB3 57,000円	P-AP160NAU3 89,000円	P-AP160NAU3(R) 99,000円	P-AP160NAG3 57,000円
28型(1.0) 160型(6.0)						
容量・ 型名 (相当馬力)	アッシュベージュ		オークグレー		ブラック	
	標準パネル(注12)(注13)		標準パネル(注12)(注13)		標準パネル(注12)(注13)	
	P-AP160CA3 61,000円		P-AP160HA3 61,000円		P-AP160KA3 61,000円	
28型(1.0) 160型(6.0)						

てんかせ4方向

- (注1) センサー付き化粧パネルを使用できる室外ユニットは「省エネの達人プレミアム」、「省エネの達人」、「寒さ知らず」のみとなります。冷房専用機には、センサー付き化粧パネルは使用できません。また、センサーの付いているコーナーパネルの位置は、室内ユニット本体の冷媒配管側には取り付けできません。なお、取付位置に応じて、リモコンからの設定が必要です。
- (注2) センサー付き化粧パネルのニュートラルホワイト以外のパネル色につきましては、特注にて対応します。
- (注3) リモコンは、「多機能リモコン」を必ずご使用ください。その他のリモコンではセンサー機能の設定ができません。(多機能リモコンについての詳細は、P.285~287をご参照ください。)
- (注4) 親子リモコン(2リモコン)でご使用する場合は、親子リモコンからのみセンサー機能の設定が可能です。子リモコンからは設定はできません。
- (注5) リモコンレスには対応していません。
- (注6) 集中制御機器からセンサー機能の設定はできません。
- (注7) 室外ユニットで「同時運転」設定する場合は、全室内ユニットにセンサー付き化粧パネルを使用してください。ただし、センサー付き化粧パネルとセンサー付き化粧パネルが混在している場合には、センサー機能の設定はできません。また、一部機能制限がありますので、詳細は弊社営業窓口までお問い合わせください。
- (注8) ルームサーモ機能は使用できません。
- (注9) 飲食店の客室など油飛沫の多い環境では標準パネルを使用せず、「オイルガードフィルター専用パネル」「オイルガードフィルター専用昇降グリル(受注対応)」をご使用ください。標準パネルは油により変形破損することがあります。「オイルガードフィルター専用パネル」「オイルガードフィルター専用昇降グリル」をご注文されるときは「オイルガードフィルター」も併せてご注文ください。ワイドパネルを併用する場合は、標準ワイドパネルを使用せず、「オイルガード仕様(特注対応)」をご使用ください。また、油煙がこもる客室・厨房では、「オイルガードフィルター専用パネル」「オイルガードフィルター専用昇降グリル」であっても油により変形破損することがありますので、厨房用てんつりをご使用ください。機械(切削)油飛沫が多い工場では「オイルガードフィルター専用パネル」「オイルガードフィルター専用昇降グリル」も使用できません。
- (注10) コーナーパネルにHitachiロゴが印字されています。Hitachiロゴなしのコーナーパネルもご用意していますので、弊社営業窓口までお問い合わせください。
- (注11) 「フィルター自動清掃用パネル(P-AP160NABE2およびP-AP160NAB3)」と「オイルガードフィルター専用パネル(P-AP160NAG3)」には、ロングライフフィルターが付属していません。
- (注12) 「高湿度対応パネル」は天井内の湿度が30℃、RH80%を超えらるる場合にご使用ください。極端に高温高湿度になりますと結露を抑えきれない場合があります。その場合は追加断熱(現地準備)が必要となります。アッシュベージュ、オークグレー、ブラック、オイルガードフィルター専用パネルについては「高湿度対応パネル」を受注対応しておりますので、詳細は弊社営業窓口までお問い合わせください。
- (注13) 「高湿度対応パネル」は必ず「高湿度対応キット」と組み合わせてご使用ください。

■ オプション一覧(てんかせ4方向)

品名(注16)		容量・型名(相当馬力)	28型(1.0)~71型(2.8)	80型(3.0)~160型(6.0)	
フィルター	パネル用 昇降グリル用 (注2)	ロングライフ フィルター	防カビ・交換用(注1)	F-160L 4,000円	
		高性能フィルター	抗菌加工	F-160L-K 20,000円	
			比色法65%(注23)	F-160M-P 21,000円	
	ボックス用 (注2) (注3)	抗菌加工 高性能フィルターSEK	比色法65%	F-71M-K2 23,100円	F-160M-K2 29,700円
			比色法90%	F-71H-K2 24,200円	F-160H-K2 30,800円
		脱臭フィルター(注24)	F-71L-D1 35,000円	F-160L-D1 50,000円	
	フィルターボックス(注3)(注20)			B-160H3 43,000円	
	オイルガードフィルター専用パネル(注4)			P-AP160NAG3 57,000円 (別途オイルガードフィルター(F-160L-G)が必要です。)	
	オイルガードフィルター(注4)	交換用フィルター(ろ材)		F-160L-G 20,000円	
				F-160L-GF(6枚入) 16,500円	
フィルター自動清掃ユニット(注18)			BC-AP160NB3 94,000円		
補助	自然蒸発式加湿器 (注5)(注6)(注14) (注21)(注25)(注29)	標準加湿タイプ	HUCI-71K2 (0.7~0.8kg/h) 110,000円	HUCI-160K2 (0.9~1.3kg/h) 125,000円	
		高加湿タイプ	HUCI-71KW2(1.3~1.6kg/h) 165,000円	HUCI-160KW2(1.7~2.5kg/h) 205,700円	
		電源分岐ハーネス(注19)	PCC-2PB 5,000円(昇降グリルとの併用に必要です。)		
空気清浄ユニット(電気集じん器)(光脱臭機能付き)(注2)(注20)(注30)			FE-160K3 300,000円		
NEW スペースパネル(注22)(注26)			PSP-160N2 19,800円		
ワイドパネル (リニューアル用) (注7)(注22)(注26)		小タイプ	WP-160NA2 34,700円		
		大タイプ	WP-160NB2 37,300円		
		特大タイプ	WP-160NC3 39,900円		
吹き出し口遮へいセット(注8)(注30)			PI-160LS2 3,600円		
高湿度対応キット(注15)			KST-71K1 26,000円	KST-160K1 29,000円	
側面カバー(受注対応品)(注28)			KP-71NA1 48,000円	KP-160NA1 52,000円	
上吊り金具			UK-71K 14,000円	UK-160K 14,000円	
ダクト(注30)	分ダクト 部材	分ダクトフランジ (注10)	チャンバー式	PDF-71C1(φ150) 11,000円	PDF-160C1(φ200) 16,000円
			丸ダクト直付式	PDF-150D1(φ150) 6,100円	PDF-200D1(φ200) 7,200円
		フレキシブルダクト (注27)	分ダクト1m	FD-1B1(φ150) 10,000円	FD-1A1(φ200) 10,000円
			分ダクト2m	FD-2B1(φ150) 15,000円	FD-2A1(φ200) 15,000円
			分ダクト3m	FD-3B1(φ150) 21,000円	FD-3A1(φ200) 21,000円
	分ダクト5m	FD-5B1(φ150) 33,000円	FD-5A1(φ200) 33,000円		
	フレキシブルダクト延長用ニップル(注27)			FD-EB(φ150) 2,000円	FD-EA(φ200) 2,000円
	吹き出しユニット	ABS樹脂製 グリル	ホワイト	BPD-4WB(φ150) 30,000円	BPD-7WA(φ200) 31,000円
			ブラック(注17)	BPD-4KB(φ150) 30,000円(要注)	BPD-7KA(φ200) 31,000円(要注)
	新鮮空気取り入れキット(φ75×2)(注20)			OACI-160K3 35,400円	
T管継ぎ手キット(φ150)(注9)			TKCI-160K 14,500円		
ダクトアダプター(新鮮空気取入口用、φ75)			PD-75A 6,500円		
リモコン	NEW 多機能リモコン		PC-ARF5 25,000円	PC-ARFV4(音声ガイド付き) 30,000円	
	NEW 多言語対応多機能リモコン(受注対応)(注29)		PC-ARFM 25,000円		
	受光部キット(ワイヤレスリモコン用)(注11)(注13)(注29)		PC-ALH4 14,000円		
	ワイヤレスリモコン(単方向)		PC-AWR 16,000円		
	昇降専用受光部キット(注11)(注13)		PC-ALUH1 12,000円		
	昇降専用ワイヤレスリモコン		PC-LG3 2,200円		
	鍵付リモコンケース(注12)		PC-KL4 13,200円		

- (注1) 「ロングライフフィルター(防カビ)」は化粧パネルに標準で搭載しているフィルターの交換用です。
- (注2) オプション部品のフィルター(ロングライフフィルター除く)使用時は、リモコンによる増速設定が必要です。
- (注3) 「抗菌加工高性能フィルター」「脱臭フィルター」を使用する場合には、別売「フィルターボックス」が必要です。
- (注4) 「オイルガードフィルター」は、油煙による室内ユニット内の汚れを減少させることが目的であり、店内に発生する油煙を捕集するものではありません。また、定期的な点検(別売「交換用フィルター(ろ材)」の交換など)を必ず実施してください(室内ユニットの故障の原因となります)。
- (注5) 天井内の室内キャビネット外側雰囲気(低温(5℃など)となる恐れのあるところへ加湿器を組み込む場合、キャビネット内部に結露する恐れがあります。このような場合には、室内キャビネット外側全面に断熱「必要断熱厚さ(ポリエチレン30t)」を貼り付けてください。
- (注6) 「自然蒸発式加湿器」の能力は、室内ユニットの容量によって異なり、上表の()内に示す加湿量は「急」風量時の値を示します。
- (注7) 既存の天井に「ワイドパネル」を取り付ける(リニューアル時)場合、必ず既存の天井開口寸法や既設の室内ユニットの寸法を確認してから手配してください。
- (注8) 「吹き出し口遮へいセット」を使用する場合は、運転音が上がることがあります。また、遮へいする面には「自然蒸発式加湿器」は取り付けできません。
- (注9) 「T管継ぎ手キット」は、新鮮空気取入口を2か所(φ75×2)から1か所(φ150)にする場合に必要となります。
- (注10) 「分ダクトフランジ」は、必ず取付面の吹き出し口を遮へい(遮へい材付属)してください。
- (注11) 照明の影響で動作しにくくなる場合がありますので、照明よりできるだけ(1m以上)離して据え付けてください。「昇降専用受光部キット」は「昇降グリル」の台数と同数必要となります。
- (注12) 「鍵付リモコンケース」に収納するリモコンのケーブルを壁埋込取付けとする場合は、JISボックスを使用してください。
- (注13) ニュートラルホワイト以外のパネル色に合わせた「受光部キット」「昇降専用受光部キット」は特注で対応します。
- (注14) 「自然蒸発式加湿器」は、0℃以下の雰囲気となり凍結の恐れがある場所には取り付けしないでください(破損・水漏れの原因となります)。
- (注15) 「高湿度対応キット」は天井内の湿度が30℃・RH80%を超えらる場合にご使用ください。極端に高温高湿度になりますと結露が生じる場合があります。その場合は追加断熱(現地準備)が必要となります。
- (注16) 「高湿度対応キット」は必ず「高湿度対応パネル」と組み合わせでご使用ください。
- (注17) 各部品の併用使用可否は、「オプション組合わせ表」をご参照ください。また、仕様・施工詳細などは、「寸法図」「据付点検要領書」などをご参照ください。
- (注18) 「フィルター自動清掃ユニット」を使用する場合には、別売の「フィルター自動清掃用パネル(P-AP160NABE2または、P-AP160NAB3)」が必要です。
- (注19) 「自然蒸発式加湿器」と「昇降グリル」を併用する場合には、別売の「電源分岐ハーネス」が必要となります。
- (注20) 室内および天井裏雰囲気が高湿度(湿度が30℃・RH80%以上)で長時間使用した場合、「フィルターボックス」「空気清浄ユニット(電気集じん器)」「新鮮空気取り入れキット」に結露が生じる場合があります。高湿度対応用の「フィルターボックス」「空気清浄ユニット(電気集じん器)」「新鮮空気取り入れキット」を受注対応していますので、詳細は弊社営業窓口までお問い合わせください。
- (注21) 加湿器エレメントは3年ごと(1,250時間×3年=3,750時間)に交換が必要となります。(外的要因で交換周期が短くなる場合もあります。)加湿器交換用エレメントは受注対応品です。
- (注22) ニュートラルホワイト以外のパネル色に合わせた「ワイドパネル」「スペースパネル」は特注対応しますので、詳細は弊社営業窓口までお問い合わせください。
- (注23) 「パネル用高性能フィルター」には、抗菌加工素材を使用していません。
- (注24) 「脱臭フィルター」は、タバコ臭などの悪臭成分が断続的に多く発生する環境(例:飲食店や喫茶店などの喫煙スペースの空調)での使用には適しません。
- (注25) 「自然蒸発式加湿器」をご使用となる場合は、P.340の「加湿器 施工上のご注意、定期点検のお願い」をご確認いただき、ご使用ください。
- (注26) 飲食店の客室など油煙の多い環境では標準ワイドパネル・スペースパネルを使用せず「オイルガード仕様(特注対応)」をご使用ください。標準ワイドパネル・スペースパネルは油により変形破損することがあります。また、油煙がこぼる客室・厨房では、「オイルガード仕様」であっても油により変形破損することがあります。機械(切削)油煙が多い工場では「オイルガード仕様」も使用できません。詳細は弊社営業窓口までお問い合わせください。
- (注27) フレキシブルダクトを延長する場合は、フレキシブルダクト延長用ニップルをご使用ください。
- (注28) ニュートラルホワイト以外のパネル色に合わせた「側面カバー」は特注対応しますので、詳細は弊社営業窓口までお問い合わせください。
- (注29) 省エネの達人プレミアム(R32)接続時、自然蒸発式加湿器・受光部キット・多言語対応多機能リモコンを使用する場合は、熱交換器「凍結洗浄」機能は使用できません。
- (注30) 省エネの達人プレミアム(R32)接続時、補助用の空気清浄ユニット、吹き出し口遮へいセットやダクト類は、熱交換器「凍結洗浄」機能を動作させた場合、機器の故障や結露が生じる恐れがあります。使用の際は、熱交換器「凍結洗浄」機能を禁止に設定してください。詳細は弊社営業窓口までお問い合わせください。

てんかせ4方向

■ オプション組合わせ表(てんかせ4方向)

○:併用可 △:施工条件、施工位置制限あり(注記参照) ×:併用不可 ■:2方向吹出時は併用不可

4方向吹出時		昇降 グリル	フィルター							補助							ダクト		リモコン			
			化粧パネル用			ボックス用			オイルガード フィルター専用 パネル用	フィルタ ー 自動清掃 ユニット	自然蒸発式 加湿器		空気清浄 ユニット (注37)	スペース パネル	ワイド パネル	高湿度 対応キット (注38)	側面 カバー	上吊り 金具	新鮮空気 取り入れ キット	ダクト アダプ ター	受光部 キット	昇降 専用 受光部 キット
			ロング ライフ (標準)	抗菌 ロング	高性能 (65%)	抗菌 高性能 (65%)	抗菌 高性能 (90%)	脱臭	オイル ガード フィルター		標準加湿 タイプ	高加湿 タイプ										
昇降グリル		○	○	○	×	×	×	×	×	○	○	×	○	○	○	×	○	○	○	○	○	
フィルター	化粧 パネル用	ロングライフ(標準)	○	×	×	○	○	○	×	×	○	○	○	○	○	○	○	○	○	○	○	
		抗菌ロング	○	×	×	×	×	○	×	×	○	○	○	○	○	○	○	○	○	○	○	
		高性能(65%)	○	×	×	×	×	×	×	×	○	○	○	○	○	○	○	○	○	○	○	
	ボックス用	抗菌高性能(65%)	×	○	×	×	×	×	×	×	○	○	×	○	○	×	×	○	○	○	×	
		抗菌高性能(90%)	×	○	×	×	×	×	×	×	○	○	×	○	○	×	×	○	○	○	×	
脱臭	×	○	○	×	×	×	×	×	×	○	○	×	○	○	×	×	○	○	○	×		
オイルガードフィルター専用(注35)	オイルガードフィルター	×	×	×	×	×	×	×	×	×	×	×	×	×	×	×	×	×	×	×		
補助	フィルター自動清掃ユニット	×	×	×	×	×	×	×	×	×	×	×	×	×	×	×	×	×	×	×		
	自然蒸発式 加湿器	標準加湿タイプ	○	○	○	○	○	○	×	×	×	×	△(注32)	○	△(注38)	×	○	○	○	○	○	
		高加湿タイプ	○	○	○	○	○	○	×	×	×	×	△(注32)	○	△(注38)	×	○	○	○	○	○	
	空気清浄ユニット	×	○	○	×	×	×	×	×	×	×	×	○	○	×	×	○	○	○	×		
	スペースパネル	○	○	○	○	○	○	×	×	△(注32)	△(注32)	○	○	○	×	×	×	○	○	○		
	ワイドパネル	○	○	○	○	○	○	×	×	○	○	○	○	○	×	×	○	○	○	○		
	高湿度対応キット	○	○	○	×	×	×	○	×	△(注38)	△(注38)	×	○	○	×	×	×	△(注38)	○	○		
	側面カバー	×	○	○	○	×	×	×	○	×	×	×	×	×	×	×	×	×	×	×		
上吊り金具	○	○	○	○	○	○	○	○	○	○	○	○	○	×	×	○	○	○	○			
ダクト	新鮮空気取り入れキット	○	○	○	○	○	○	○	×	○	○	○	×	○	×	×	○	×	○	○		
	ダクトアダプター	○	○	○	○	○	○	○	×	○	○	○	○	○	△(注38)	×	○	×	○	○		
リモコン	受光部キット	○	○	○	○	○	○	○	△(注34)	○	○	○	○	○	○	○	○	○	○	×		
	昇降専用受光部キット	○	○	○	○	×	×	×	×	×	×	×	×	×	×	×	×	×	×	×		

2・3方向吹出時		昇降 グリル	フィルター							補助							ダクト		リモコン			
			化粧パネル用			ボックス用			オイルガード フィルター専用 パネル用	フィルタ ー 自動清掃 ユニット	自然蒸発式 加湿器		空気清浄 ユニット (注37)	スペース パネル	ワイド パネル	高湿度 対応キット (注38)	側面 カバー	上吊り 金具	新鮮空気 取り入れ キット	ダクト アダプ ター	受光部 キット	昇降 専用 受光部 キット
			ロング ライフ (標準)	抗菌 ロング	高性能 (65%)	抗菌 高性能 (65%)	抗菌 高性能 (90%)	脱臭	オイル ガード フィルター		標準加湿 タイプ	高加湿 タイプ										
昇降グリル		○	○	○	×	×	×	×	×	■	■	×	○	○	○	×	○	○	○	○		
フィルター	化粧 パネル用	ロングライフ(標準)	○	×	×	○	○	○	×	×	■	■	■	○	○	○	○	○	○	○	○	
		抗菌ロング	○	×	×	×	×	○	■	×	■	■	■	○	○	○	○	○	○	○	○	
		高性能(65%)	○	×	×	×	×	×	×	×	■	■	×	○	○	○	○	○	○	○	○	
	ボックス用	抗菌高性能(65%)	×	○	×	×	×	×	×	×	■	■	×	○	○	×	×	○	○	×	×	
		抗菌高性能(90%)	×	○	×	×	×	×	×	×	■	■	×	○	○	×	×	○	○	×	×	
脱臭	×	○	■	×	×	×	×	×	×	■	■	×	○	○	×	×	○	○	○	×		
オイルガードフィルター専用(注35)	オイルガードフィルター	×	×	×	×	×	×	×	×	×	×	×	×	×	×	×	×	×	×	×		
補助	フィルター自動清掃ユニット	×	×	×	×	×	×	×	×	×	×	×	×	×	×	×	×	×	×	×		
	自然蒸発式 加湿器	標準加湿タイプ	■	■	■	■	■	■	×	×	×	×	×	■	■(注38)	×	■	■	■	■	■	
		高加湿タイプ	■	■	■	■	■	■	×	×	×	×	×	■	■(注38)	×	■	■	■	■	■	
	空気清浄ユニット(注37)	×	■	■	×	×	×	×	×	×	×	×	■	■	×	×	■	■	■	×		
	スペースパネル	○	○	○	○	○	○	×	×	○	■	■	■	○	○	×	×	×	○	○		
	ワイドパネル	○	○	○	○	○	○	×	×	○	■	■	■	○	○	×	×	○	○	○		
	高湿度対応キット	○	○	○	×	×	×	○	×	■(注38)	■(注38)	×	○	○	×	×	×	△(注38)	○	○		
	側面カバー	×	○	○	○	×	×	×	○	×	×	×	×	×	×	×	×	×	×	×		
上吊り金具	○	○	○	○	○	○	○	○	○	■	■	■	○	○	×	×	○	○	○			
ダクト	新鮮空気取り入れキット	○	○	○	○	○	○	○	×	■	■	■	×	○	×	×	○	×	○	○		
	ダクトアダプター	○	○	○	○	○	○	○	×	■	■	■	○	○	△(注38)	×	○	×	○	○		
リモコン	受光部キット(注40)	○	○	○	○	○	○	○	△(注34)	○	○	○	○	○	○	○	○	○	○	×		
	昇降専用受光部キット	○	○	○	○	×	×	×	×	■	■	×	○	○	○	×	○	○	○	×		

分ダクトフランジ接続時		昇降 グリル	フィルター							補助							ダクト		リモコン			
			パネル用			ボックス用			オイルガード フィルター専用 パネル用	フィルタ ー 自動清掃 ユニット	自然蒸発式 加湿器		空気清浄 ユニット (注37)	スペース パネル	ワイド パネル	高湿度 対応キット (注38)	側面 カバー	上吊り 金具	新鮮空気 取り入れ キット	ダクト アダプ ター	受光部 キット	昇降 専用 受光部 キット
			ロング ライフ (標準)	抗菌 ロング	高性能 (65%)	抗菌 高性能 (65%)	抗菌 高性能 (90%)	脱臭	オイル ガード フィルター		標準加湿 タイプ	高加湿 タイプ										
分ダクトフランジ (チャンバー式) (丸ダクト直付式)	3方吹出し+1分岐	○	○	○	○	○	○	○	○	△(注32)	△(注32)	○	△(注32)	○	△	×	○	○	○	○		
	2方吹出し+1分岐(注31)	○	○	○	○	○	○	○	○	○	×	×	×	△(注32)	○	△	×	○	○	○		
	2方吹出し+2分岐(注31)	○	○	○	○	○	○	○	○	○	×	×	×	△(注32)	○	△	×	○	○	○		

(注31)分ダクトフランジ2方向吹出しの組み合わせは「チャンバー式+チャンバー式」か「チャンバー式+丸ダクト直付式」の2通りになります。「丸ダクト直付式+丸ダクト直付式」の組み合わせは不可となります。
 (注32)自然蒸発式加湿器「分ダクトフランジ」と「スペースパネル」は、天井内の野縁構造により併設できない場合があります。
 (注33)「自然蒸発式加湿器」と「分ダクトフランジ」を併設する場合には、「分ダクトフランジ」の取付位置が規制されます。
 (注34)「フィルター自動清掃ユニット」は「受光部キット」「ワイヤレスリモコン」からは操作できません。必ず「多機能リモコン」を併用して設定操作してください。なお、「フィルター自動清掃ユニット」は多機能リモコン2台を使用した2リモコン設定では使用できません。
 (注35)「オイルガードフィルター専用昇降グリル(受注対応)」と「オイルガードフィルター」の併用は可能です。
 (注36)オイルガード仕様の「ワイドパネル」「スペースパネル」と「オイルガードフィルター」の併用は可能です。
 (注37)3方向吹出時で「空気清浄ユニット」をご使用になる場合は、リモコンによる増速設定が必要です。「増速機能」設定の詳細は「寸法図」「据付点検要領書」などをご参照ください。また、2方向吹出での使用はできません。
 (注38)「自然蒸発式加湿器」「分ダクトフランジ」「ダクトアダプター」と「高湿度対応キット」を併用する場合には「高湿度対応キット」を一部加工する必要があります。
 (注39)「昇降グリル」「ボックス用各種フィルター」「フィルター自動清掃ユニット」と「側面カバー」を併用する場合は、それぞれに対応した「側面カバー」を特注対応しますので、詳細は弊社営業窓口までお問い合わせください。
 (注40)化粧パネル 人感・輻射温度センサー付きと受光部キットを接続した場合、人感センサー設定の「停止・検知」を設定しても機能が動かないため、受光部キットは接続しないでください。

てんかせ4方向

てんかせ 2方向

個別ルーバー設定機能搭載

■ 室内ユニット 外観・外形寸法・質量 ※天井内寸法

外観・外形寸法(mm)	
容量・型名	22~36型 40~90型
質量(kg) ()内はパネル	23(+7.5) 25(+7.5)
外観・外形寸法(mm)	
容量・型名	112~160型
質量(kg) ()内はパネル	39(+10.5)

■ てんかせ2方向 主要機能 一覧

		冷暖
快 適 性	タイマー運転	●
	年間冷房(-5℃)	●
	ホットスタート	●
	高天井対応	●
	ドライ	●
	風量調整4段	●
	風向選択(固定)	●
	個別ルーバー設定※1	●
	オートルーバー	●
	熱交換器「凍結洗浄」※2	●
サ ー ビ ス ・ 工 事	e-LINE接続配線	●
	故障診断機能	●
	フィルターサイン	●
	ロングライフフィルター(防カビ)	●
	ドレンアップメカ	●
制 御	全熱交換器連動運転対応	●
	集中制御対応	●
	遠方制御対応	●
	1リモコングループ制御	●
主 要 オ プ シ ョ ン ※3	2リモコン運転	●
	ワイヤレスリモコン対応	●
	人感センサーキット	●
	加湿器	●
	昇降グリル	●
	天井材組込グリル	●
	抗菌フィルター	●
	脱臭フィルター	●
空気清浄ユニット	—	

※1. 2リモコン運転の場合、個別ルーバー設定は使用できません。
 ※2. 熱交換器「凍結洗浄」は、省エネの達人プレミアム(R32)との組み合わせのみ使用可能です。
 ※3. 主要オプションは別売となります。また条件により、複数の機能を組み合わせ使用できない場合があります。詳しくはP.70~72をご覧ください。

* 室外ユニット 外形寸法
省エネの達人プレミアム(R32)

容量・型名	40~63型	80型	112~160型	
外形寸法(mm)	幅	799(+99)	859(+100)	950
	奥行	300	319	370
	高さ	629	709	1,380

省エネの達人(R32)

容量・型名	40~80型	112型	140~160型	
外形寸法(mm)	幅	799(+99)	950	950
	奥行	300	370	370
	高さ	629	800	1,140

レイアウト対応力

シンプル、天井にフィット
新パネルデザイン

化粧パネルのデザインを一新。フラットグリル採用の、シンプルでスタイリッシュなデザインにしました。停止時にはルーバーがシャッターの役割をします。

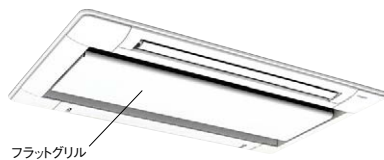

高天井設置にも対応

高い天井に設置しても、リモコンからの設定切替えだけで対応できます。それぞれのお店やオフィスに合った快適な空調を実現します。

■天井高さ (単位: m)

	22~36型	40~160型
急風	2.6	3.1
H急風	3.0	3.5

天井材組込グリル (オプション)

天井材を吸込グリルに組み込み、インテリアにフィット

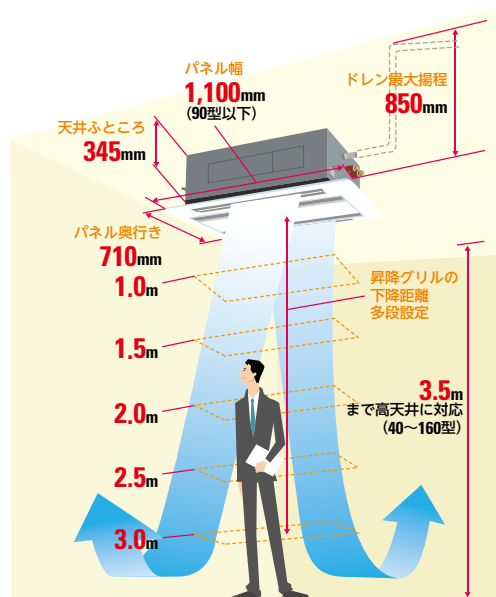

省エネ性

人感センサーキット(オプション)で賢く空調

人の活動量を検知し、状況に応じて自動で能力をセーブします。(設定温度・風量・風向を補正します。)また、30分以上不在状態が続くと、自動的に停止可能※1。通常運転よりも消費電力を低減できます。さらに、不在になったエリアから、送風運転に切り替えることもできます。詳しくはP.25・39をご覧ください。

※1. 初期設定では運転継続ですが、多機能リモコンによる設定で、自動的に停止させることが可能です。また、運転開始後の停止までの時間も設定変更可能です。
 (注) ・リモコンは必ず多機能リモコンをご使用ください。
 ・ワイヤレスリモコン単独ではご使用になれません。

下記は、天井高さ3.1mの場合

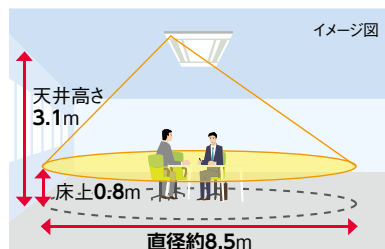

- 1 検知角度: 約123°
- 2 検知エリア: 天井高さ3.1m(40~160型標準高さ)に対して検知直径約8.5m(床面から0.8m)[離着席動作などを検知]

(注)人感センサーについて
 ※2. 人の動作が小さい場合、人を検知できない場合があります。
 ※3. 天井高さが高い場合(4m以上)や、人感センサーのレンズに油などの汚れが付着した場合には、人を検知できない場合があります。
 ※4. 検知エリア内で、周囲と温度差のある物体が動く場合、人がいなくても「人がいる」と判定する場合があります。

ご注意

飲食店の客室など油飛沫の多い環境では標準パネルを使用せず、「オイルガードフィルター専用パネル(受注対応)」をご使用ください。標準パネルは油により変形破損することがあります。「オイルガードフィルター専用パネル」をご注文されるときは「オイルガードフィルター(受注対応)」も併せてご注文ください。ワイドパネルを併用する場合は、標準ワイドパネルを使用せず、「オイルガード仕様(特注対応)」をご使用ください。油煙がこもる客室・厨房では、「オイルガードフィルター専用パネル」であっても油により変形破損することがありますので、厨房用でんつりを「ご使用ください。機械(切削)油飛沫が多い工場では「オイルガードフィルター専用パネル」も使用できません。

個別ルーバー設定で 気流をコントロール

2つのルーバーの角度調整を別々にできる個別ルーバー設定機能を搭載。たとえば、風当たりを抑えたい方向は横吹き、風を送りたい方向はスイングにするなど、ニーズに合わせた設定ができます。

イメージ図

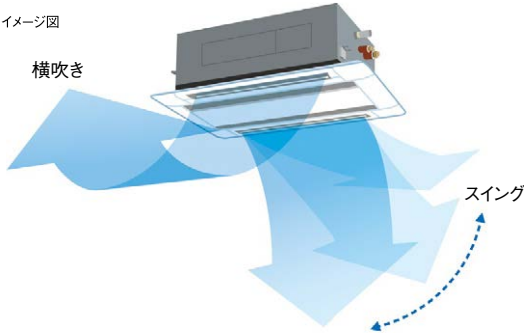

イメージ図

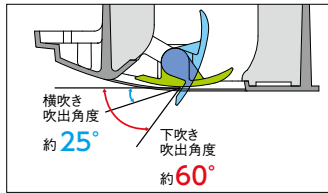

吹出空気サーミスター 冷房時、吹き出す空気の冷え過ぎを抑制

冷房時、冷たい空気が体にあたることによる不快感（コールドドラフト）を軽減するために、吹出空気サーミスターで温度を検知。吹き出す空気の温度の上がり過ぎを抑制します。

詳しくは P.40

各ルーバーの吹出角度は多機能リモコンで簡単設定

各ルーバーの角度や動きは、多機能リモコンを使って調整可能。操作も簡単です。



多機能リモコン 詳しくは P.285

1. 設定する室内ユニットの選択

個別ルーバー設定は、リモコン1台で複数台の室内ユニットを設定できます。

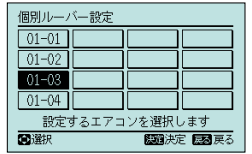

2. 設定するルーバーの選択

1. で選択した室内ユニットについて、設定したい側のルーバーを選択します。選択中のルーバーについては、室内ユニットのルーバーが開きます。

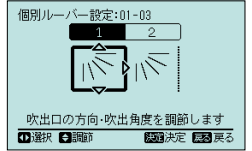

3. 吹出角度の調整

ルーバーは、好みの角度に調整して固定するか、またはスイングさせるかのいずれかが選べます。

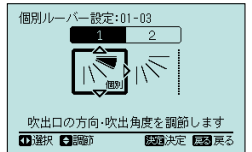

(注) 個別ルーバーの設定には多機能リモコン*が必要です。

ワイヤレスリモコン単独ではご使用になれません。

*詳しくはP.285~287をご参照ください。

昇降グリル付きパネル (オプション)

フィルター清掃作業を容易にします。

使用リモコン	昇降動作
多機能リモコン	同時(一斉)昇降 個別昇降
昇降専用ワイヤレスリモコン +受光部キット	同時(一斉)昇降
昇降専用ワイヤレスリモコン +昇降専用受光部キット	個別昇降

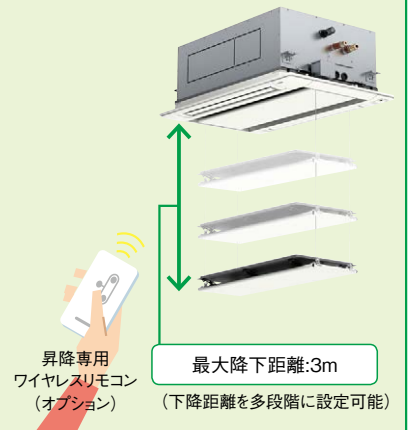

高揚程DCドレンアップメカ搭載

ドレン揚程は天井面より850mmまで可能。フレキシブルホース付属で接続の施工性にも配慮しています。

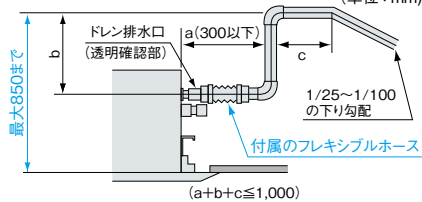

コーナーポケット採用で 本体高さ調整簡略化

化粧パネルの四隅にコーナーポケットを採用しパネルを外さずに本体の高さ調整ができます。

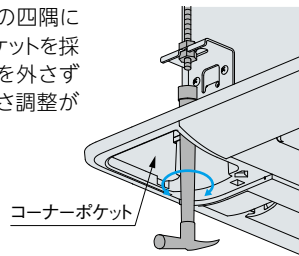

ドレンパンの抗菌*処理

新たに銀イオン系の抗菌剤を採用。つまりの原因となる菌の発生を抑制。

*試験機関：一般財団法人 日本食品分析センター
試験番号：第10105169001-01号
試験方法：SIAAシェーク法に基づくドレン水抗菌試験
試験結果：菌の繁殖を99%抑制

ダクトアダプター(新鮮空気取入用)をオプション設定

室内ユニットに直接取り付けるダクトアダプター(新鮮空気取入用)を設定し、外気の取入れ時に必要だった吸込ボックスの取り付けを不要としました。

(注)新鮮空気の入量は室内ユニット「急」風量の10%以下としてください。取入量が多くなると、結露発生による水滴落下等の要因となります。

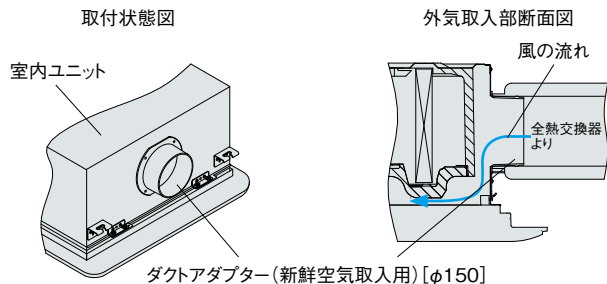

フィルターボックスの据付作業性改善

室内ユニットへ仮掛けできる構造を採用し、室内ユニットを吊った状態での、据付作業ができます。

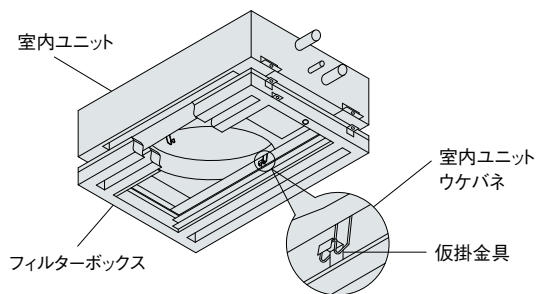

ダクト施工の自由度向上(分ダクトフランジ)

遮へい材(付属品)を使用し、分ダクトフランジの風量増加を図り、ダクト施工の自由度を向上しました。

(注)分ダクトフランジの取付面は、右図のようにA面側を推奨します。B面側(反対面)への取り付けも可能ですが、室内ユニットの吹出空気サーミスターの取付位置変更が必要となります。

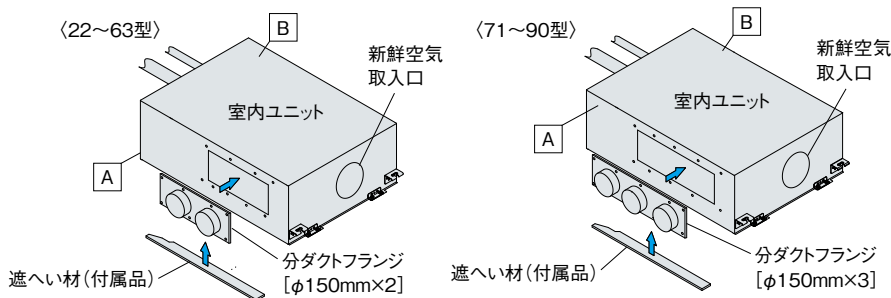

ダクト施工レイアウト例

推奨取付A面側に施工した場合のレイアウト例を示します。

(注)施工可能なダクト長さは最大で「5m」です。

<112~160型の場合>

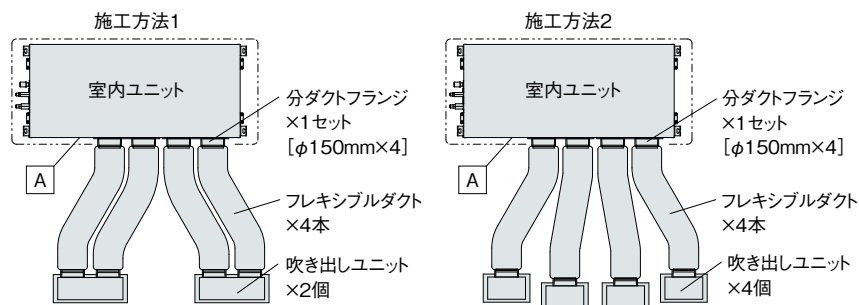

抗菌フィルター・脱臭フィルターをオプション設定

抗菌加工フィルター(オプション)は抗菌材の採用により、フィルターに付着した細菌を抑制します。

抗菌加工高性能フィルター

◎一般事務所・病院・老人福祉施設などでご使用ください。

■高性能フィルター(比色法65%)にSEKマーク(赤)を取得した高付加価値のある素材を採用しました。

SEKマークとは、繊維評価技術協議会の定めた基準をクリアした製品のみに表示が許されるマークです。認証製品には、以下の3つが約束されます。

1. 制菌効果
2. 効果の耐久性
3. 加工の安全性

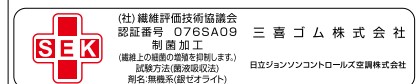

注)本フィルターは、手術室・治療室・未熟児室などの準清潔区域以上の場所にはご使用できません。

抗菌加工ロングライフフィルター

◎一般事務所などで衛生面が気になる場合にご使用ください。

■約6か月*(約1,250時間)ごとの水洗いで、約4年間*ご使用いただけます。

*使用条件により異なります。

脱臭フィルター

◎一般生活臭(例:アンモニア臭・アセトアルデヒド[タバコ臭など]・酢酸)が気になる場所や、病院・老人福祉施設などにご使用ください。

■特殊繊維の効果で、ニオイの原因となる悪臭成分を吸着し、脱臭します。しかも約1日の天日干しで臭気を放出して再利用できます。

抗菌加工ロングライフフィルターおよび脱臭フィルターの詳細は

P.49

室内ユニット直付けで、専用ドレン配管不要の自然蒸発式加湿器

●自然蒸発式加湿器は、室内ユニットに直に付けるため、加湿器用の吊りボルトは不要です。また、滴下する水もユニットのドレンパンを利用するため加湿器用ドレン配管が不要で工事を省力化できます。

●標準加湿タイプ・高加湿タイプを用意しています。

てんかせ2方向

省エネ … 省エネルギー法 2015年度基準値クリア

グリーン … グリーン購入法 2019年度判断基準値クリア









NEW 新価格	チャージレス	R32	NEW 新価格	チャージレス	R32	NEW 新価格	チャージレス	R32	NEW 新価格	チャージレス	R32
40 型(1.5馬力相当)	20m		45 型(1.8馬力相当)	20m		50 型(2.0馬力相当)	30m		56 型(2.3馬力相当)	30m	
冷房: 3.6(1.1~4.0)kW 暖房: 4.0(1.0~5.4)kW			冷房: 4.0(1.1~4.5)kW 暖房: 4.5(1.2~5.9)kW			冷房: 4.5(1.5~5.0)kW 暖房: 5.0(1.3~6.3)kW			冷房: 5.0(1.5~5.6)kW 暖房: 5.6(1.4~7.1)kW		
0087 RCID-GP40RGHJ2 (単) 省エネ グリーン			0089 RCID-GP45RGHJ2 (単) 省エネ グリーン			0091 RCID-GP50RGHJ2 (単) 省エネ グリーン			0093 RCID-GP56RGHJ2 (単) 省エネ グリーン		
0088 RCID-GP40RGH2 省エネ グリーン			0090 RCID-GP45RGH2 省エネ グリーン			0092 RCID-GP50RGH2 省エネ グリーン			0094 RCID-GP56RGH2 省エネ グリーン		
室内RCID-GP40K1 231,000円 室外RAS-GP40RGHJ1 (単)・GP40RGH1 475,000円 化粧パネルP-AP90DNA 39,000円 リモコンPC-ARF5 25,000円			室内RCID-GP45K1 242,000円 室外RAS-GP45RGHJ1 (単)・GP45RGH1 521,000円 化粧パネルP-AP90DNA 39,000円 リモコンPC-ARF5 25,000円			室内RCID-GP50K1 246,000円 室外RAS-GP50RGHJ1 (単)・GP50RGH1 570,000円 化粧パネルP-AP90DNA 39,000円 リモコンPC-ARF5 25,000円			室内RCID-GP56K1 253,000円 室外RAS-GP56RGHJ1 (単)・GP56RGH1 606,000円 化粧パネルP-AP90DNA 39,000円 リモコンPC-ARF5 25,000円		
セット価格 770,000円			セット価格 827,000円			セット価格 880,000円			セット価格 923,000円		
63 型(2.5馬力相当)	30m		80 型(3.0馬力相当)	30m		112 型(4.0馬力相当)	30m		140 型(5.0馬力相当)	30m	
冷房: 5.6(1.5~6.3)kW 暖房: 6.3(1.6~8.0)kW			冷房: 7.1(1.8~8.0)kW 暖房: 8.0(2.0~10.6)kW			冷房: 10.0(2.5~11.2)kW 暖房: 11.2(2.8~14.0)kW			冷房: 12.5(3.1~14.0)kW 暖房: 14.0(3.5~18.2)kW		
0095 RCID-GP63RGHJ2 (単) 省エネ グリーン			0097 RCID-GP80RGHJ2 (単) 省エネ グリーン			0099 RCID-GP112RGH2 省エネ グリーン			0100 RCID-GP140RGH2 省エネ グリーン		
0096 RCID-GP63RGH2 省エネ グリーン			0098 RCID-GP80RGH2 省エネ グリーン								
室内RCID-GP63K1 263,000円 室外RAS-GP63RGHJ1 (単)・GP63RGH1 641,000円 化粧パネルP-AP90DNA 39,000円 リモコンPC-ARF5 25,000円			室内RCID-GP80K1 283,000円 室外RAS-GP80RGHJ1 (単)・GP80RGH1 702,000円 化粧パネルP-AP90DNA 39,000円 リモコンPC-ARF5 25,000円			室内RCID-GP112K1 317,000円 室外RAS-GP112RGH1 821,000円 化粧パネルP-AP160DNA 45,000円 リモコンPC-ARF5 25,000円			室内RCID-GP140K1 360,000円 室外RAS-GP140RGH1 991,000円 化粧パネルP-AP160DNA 45,000円 リモコンPC-ARF5 25,000円		
セット価格 968,000円			セット価格 1,049,000円			セット価格 1,208,000円			セット価格 1,421,000円		
160 型(6.0馬力相当)	30m										
冷房: 14.0(3.2~16.0)kW 暖房: 16.0(4.0~20.2)kW											
0101 RCID-GP160RGH2 省エネ グリーン											
室内RCID-GP160K1 396,000円 室外RAS-GP160RGH1 1,074,000円 化粧パネルP-AP160DNA 45,000円 リモコンPC-ARF5 25,000円											
セット価格 1,540,000円											

てんかせ2方向









NEW 新価格	チャージレス	R32	NEW 新価格	チャージレス	R32	NEW 新価格	チャージレス	R32	NEW 新価格	チャージレス	R32
80 型(3.0馬力相当)	30m		112 型(4.0馬力相当)	30m		140 型(5.0馬力相当)	30m		160 型(6.0馬力相当)	30m	
冷房: 7.1(1.8~8.0)kW 暖房: 8.0(2.0~10.6)kW			冷房: 10.0(2.5~11.2)kW 暖房: 11.2(2.8~14.0)kW			冷房: 12.5(3.1~14.0)kW 暖房: 14.0(3.5~18.2)kW			冷房: 14.0(3.2~16.0)kW 暖房: 16.0(4.0~20.2)kW		
0102 RCID-GP80RGHPJ2 (単) 省エネ グリーン			0104 RCID-GP112RGHP2 省エネ グリーン			0105 RCID-GP140RGHP2 省エネ グリーン			0106 RCID-GP160RGHP2 省エネ グリーン		
0103 RCID-GP80RGHP2 省エネ グリーン											
室内RCID-GP40K1×2 462,000円 室外RAS-GP80RGHJ1 (単)・GP80RGH1 702,000円 化粧パネルP-AP90DNA×2 78,000円 分岐管TW-NP16A 21,000円 リモコンPC-ARF5 25,000円			室内RCID-GP56K1×2 506,000円 室外RAS-GP112RGH1 821,000円 化粧パネルP-AP90DNA×2 78,000円 分岐管TW-NP16A 21,000円 リモコンPC-ARF5 25,000円			室内RCID-GP71K1×2 542,000円 室外RAS-GP140RGH1 991,000円 化粧パネルP-AP90DNA×2 78,000円 分岐管TW-NP16A 21,000円 リモコンPC-ARF5 25,000円			室内RCID-GP80K1×2 566,000円 室外RAS-GP160RGH1 1,074,000円 化粧パネルP-AP90DNA×2 78,000円 分岐管TW-NP16A 21,000円 リモコンPC-ARF5 25,000円		
セット価格 1,288,000円			セット価格 1,451,000円			セット価格 1,657,000円			セット価格 1,764,000円		







NEW 新価格	チャージレス	R32
160 型(6.0馬力相当)	30m	
冷房: 14.0(3.2~16.0)kW 暖房: 16.0(4.0~20.2)kW		
0107 RCID-GP160RGHG2 省エネ グリーン		
室内RCID-GP56K1×3 759,000円 室外RAS-GP160RGH1 1,074,000円 化粧パネルP-AP90DNA×3 117,000円 分岐管TG-NP16A 31,000円 リモコンPC-ARF5 25,000円		
セット価格 2,006,000円		

掲載商品の価格は事業者様向けの積算見積価格であり、一般消費者様向けの販売価格ではありません。
 なお、積算見積価格には、消費税・配送費・試運転調整費・配管セット・工事費・使用済み商品の引き取り費などは含まれておりません。

てんかせ2方向

省エネ… 省エネルギー法 2015年度基準値クリア

ｸﾘｰﾝ… グリーン購入法 2019年度判断基準値クリア

省エネの達人

R32
冷暖

シングル



多機能リモコン
(PC-ARF5)



NEW 新価格 チャージレス R32
40 型(1.5馬力相当) 20m
 冷房: 3.6(1.4~4.0)kW 暖房: 4.0(1.0~5.4)kW

0108 RCID-GP40RSHJ3 (省エネ ｸﾘｰﾝ)
 0109 RCID-GP40RSH3 (省エネ ｸﾘｰﾝ)

室内RCID-GP40K1 231,000円
 室外RAS-GP40RSHJ1 (省エネ)・GP40RSH1 414,000円
 化粧パネルP-AP90DNA 39,000円
 リモコンPC-ARF5 25,000円

セット価格 709,000円

NEW 新価格 チャージレス R32
45 型(1.8馬力相当) 20m
 冷房: 4.0(1.4~4.5)kW 暖房: 4.5(1.2~5.9)kW

0110 RCID-GP45RSHJ3 (省エネ ｸﾘｰﾝ)
 0111 RCID-GP45RSH3 (省エネ ｸﾘｰﾝ)

室内RCID-GP45K1 242,000円
 室外RAS-GP45RSHJ1 (省エネ)・GP45RSH1 454,000円
 化粧パネルP-AP90DNA 39,000円
 リモコンPC-ARF5 25,000円

セット価格 760,000円

NEW 新価格 チャージレス R32
50 型(2.0馬力相当) 20m
 冷房: 4.5(1.5~5.0)kW 暖房: 5.0(1.3~6.3)kW

0112 RCID-GP50RSHJ3 (省エネ ｸﾘｰﾝ)
 0113 RCID-GP50RSH3 (省エネ ｸﾘｰﾝ)

室内RCID-GP50K1 246,000円
 室外RAS-GP50RSHJ1 (省エネ)・GP50RSH1 497,000円
 化粧パネルP-AP90DNA 39,000円
 リモコンPC-ARF5 25,000円

セット価格 807,000円

NEW 新価格 チャージレス R32
56 型(2.3馬力相当) 20m
 冷房: 5.0(1.5~5.6)kW 暖房: 5.6(1.4~7.1)kW

0114 RCID-GP56RSHJ3 (省エネ ｸﾘｰﾝ)
 0115 RCID-GP56RSH3 (省エネ ｸﾘｰﾝ)

室内RCID-GP56K1 253,000円
 室外RAS-GP56RSHJ1 (省エネ)・GP56RSH1 528,000円
 化粧パネルP-AP90DNA 39,000円
 リモコンPC-ARF5 25,000円

セット価格 845,000円

NEW 新価格 チャージレス R32
63 型(2.5馬力相当) 20m
 冷房: 5.6(1.5~6.3)kW 暖房: 6.3(1.6~8.0)kW

0116 RCID-GP63RSHJ3 (省エネ ｸﾘｰﾝ)
 0117 RCID-GP63RSH3 (省エネ ｸﾘｰﾝ)

室内RCID-GP63K1 263,000円
 室外RAS-GP63RSHJ1 (省エネ)・GP63RSH1 559,000円
 化粧パネルP-AP90DNA 39,000円
 リモコンPC-ARF5 25,000円

セット価格 886,000円

NEW 新価格 チャージレス R32
80 型(3.0馬力相当) 20m
 冷房: 7.1(1.8~8.0)kW 暖房: 8.0(2.0~10.0)kW

0118 RCID-GP80RSHJ3 (省エネ ｸﾘｰﾝ)
 0119 RCID-GP80RSH3 (省エネ ｸﾘｰﾝ)

室内RCID-GP80K1 283,000円
 室外RAS-GP80RSHJ1 (省エネ)・GP80RSH1 612,000円
 化粧パネルP-AP90DNA 39,000円
 リモコンPC-ARF5 25,000円

セット価格 959,000円

NEW 新価格 チャージレス R32
112 型(4.0馬力相当) 30m
 冷房: 10.0(3.1~11.2)kW 暖房: 11.2(2.8~14.0)kW

0120 RCID-GP112RSH3 (省エネ ｸﾘｰﾝ)

室内RCID-GP112K1 317,000円
 室外RAS-GP112RSH1 715,000円
 化粧パネルP-AP160DNA 45,000円
 リモコンPC-ARF5 25,000円

セット価格 1,102,000円

NEW 新価格 チャージレス R32
140 型(5.0馬力相当) 30m
 冷房: 12.5(3.1~14.0)kW 暖房: 14.0(3.5~18.0)kW

0121 RCID-GP140RSH3 (省エネ ｸﾘｰﾝ)

室内RCID-GP140K1 360,000円
 室外RAS-GP140RSH1 864,000円
 化粧パネルP-AP160DNA 45,000円
 リモコンPC-ARF5 25,000円

セット価格 1,294,000円

NEW 新価格 チャージレス R32
160 型(6.0馬力相当) 30m
 冷房: 14.0(3.2~16.0)kW 暖房: 16.0(4.0~20.0)kW

0122 RCID-GP160RSH3 (省エネ ｸﾘｰﾝ)

室内RCID-GP160K1 396,000円
 室外RAS-GP160RSH1 935,000円
 化粧パネルP-AP160DNA 45,000円
 リモコンPC-ARF5 25,000円

セット価格 1,401,000円

てんかせ2方向

省エネの達人

R32
冷暖

同時
ツイン



多機能リモコン
(PC-ARF5)



異容量・異タイプ
組み合わせ可能

NEW 新価格 チャージレス R32
80 型(3.0馬力相当) 20m
 冷房: 7.1(1.8~8.0)kW 暖房: 8.0(2.0~10.0)kW

0123 RCID-GP80RSHJ3 (省エネ ｸﾘｰﾝ)
 0124 RCID-GP80RSH3 (省エネ ｸﾘｰﾝ)

室内RCID-GP40K1×2 462,000円
 室外RAS-GP80RSHJ1 (省エネ)・GP80RSH1 612,000円
 化粧パネルP-AP90DNA×2 78,000円
 分岐管TW-NP16A 21,000円
 リモコンPC-ARF5 25,000円

セット価格 1,198,000円

NEW 新価格 チャージレス R32
112 型(4.0馬力相当) 30m
 冷房: 10.0(3.1~11.2)kW 暖房: 11.2(2.8~14.0)kW

0125 RCID-GP112RSHJ3 (省エネ ｸﾘｰﾝ)

室内RCID-GP56K1×2 506,000円
 室外RAS-GP112RSH1 715,000円
 化粧パネルP-AP90DNA×2 78,000円
 分岐管TW-NP16A 21,000円
 リモコンPC-ARF5 25,000円

セット価格 1,345,000円

NEW 新価格 チャージレス R32
140 型(5.0馬力相当) 30m
 冷房: 12.5(3.1~14.0)kW 暖房: 14.0(3.5~18.0)kW

0126 RCID-GP140RSHJ3 (省エネ ｸﾘｰﾝ)

室内RCID-GP71K1×2 542,000円
 室外RAS-GP140RSH1 864,000円
 化粧パネルP-AP90DNA×2 78,000円
 分岐管TW-NP16A 21,000円
 リモコンPC-ARF5 25,000円

セット価格 1,530,000円

NEW 新価格 チャージレス R32
160 型(6.0馬力相当) 30m
 冷房: 14.0(3.2~16.0)kW 暖房: 16.0(4.0~20.0)kW

0127 RCID-GP160RSHJ3 (省エネ ｸﾘｰﾝ)

室内RCID-GP80K1×2 566,000円
 室外RAS-GP160RSH1 935,000円
 化粧パネルP-AP90DNA×2 78,000円
 分岐管TW-NP16A 21,000円
 リモコンPC-ARF5 25,000円

セット価格 1,625,000円

省エネの達人

R32
冷暖

同時
トリプル



多機能リモコン
(PC-ARF5)



異容量・異タイプ
組み合わせ可能

NEW 新価格 チャージレス R32
160 型(6.0馬力相当) 30m
 冷房: 14.0(3.2~16.0)kW 暖房: 16.0(4.0~20.0)kW

0128 RCID-GP160RSHG3 (省エネ ｸﾘｰﾝ)

室内RCID-GP56K1×3 759,000円
 室外RAS-GP160RSH1 935,000円
 化粧パネルP-AP90DNA×3 117,000円
 分岐管TG-NP16A 31,000円
 リモコンPC-ARF5 25,000円

セット価格 1,867,000円





NEW 新価格	NEW 新価格	NEW 新価格	NEW 新価格
40 型(1.5馬力相当) チャージレス 20m R410A 冷房:3.6(1.3~4.0)kW 暖房:4.0(1.0~5.4)kW 0129 RCID-AP40GHJ7 (単) 省エネ 0130 RCID-AP40GH7 省エネ 室内RCID-GP40K1 231,000円 室外RAS-AP40GHJ3・AP40GH3 475,000円 化粧パネルP-AP90DNA 39,000円 リモコンPC-ARF5 25,000円 セット価格 770,000円	45 型(1.8馬力相当) チャージレス 20m R410A 冷房:4.0(1.5~4.5)kW 暖房:4.5(1.2~5.9)kW 0131 RCID-AP45GHJ7 (単) 省エネ 0132 RCID-AP45GH7 省エネ 室内RCID-GP45K1 242,000円 室外RAS-AP45GHJ3・AP45GH3 521,000円 化粧パネルP-AP90DNA 39,000円 リモコンPC-ARF5 25,000円 セット価格 827,000円	50 型(2.0馬力相当) チャージレス 20m R410A 冷房:4.5(1.5~5.0)kW 暖房:5.0(1.5~6.3)kW 0133 RCID-AP50GHJ7 (単) 省エネ 0134 RCID-AP50GH7 省エネ 室内RCID-GP50K1 246,000円 室外RAS-AP50GHJ3・AP50GH3 570,000円 化粧パネルP-AP90DNA 39,000円 リモコンPC-ARF5 25,000円 セット価格 880,000円	56 型(2.3馬力相当) チャージレス 30m R410A 冷房:5.0(1.7~5.6)kW 暖房:5.6(1.5~7.1)kW 0135 RCID-AP56GHJ7 (単) 省エネ 0136 RCID-AP56GH7 省エネ 室内RCID-GP56K1 253,000円 室外RAS-AP56GHJ3・AP56GH3 606,000円 化粧パネルP-AP90DNA 39,000円 リモコンPC-ARF5 25,000円 セット価格 923,000円
63 型(2.5馬力相当) チャージレス 30m R410A 冷房:5.6(1.8~6.3)kW 暖房:6.3(1.6~8.0)kW 0137 RCID-AP63GHJ7 (単) 省エネ 0138 RCID-AP63GH7 省エネ 室内RCID-GP63K1 263,000円 室外RAS-AP63GHJ3・AP63GH3 641,000円 化粧パネルP-AP90DNA 39,000円 リモコンPC-ARF5 25,000円 セット価格 968,000円	80 型(3.0馬力相当) チャージレス 30m R410A 冷房:7.1(2.2~8.0)kW 暖房:8.0(2.0~10.6)kW 0139 RCID-AP80GHJ7 (単) 省エネ 0140 RCID-AP80GH7 省エネ 室内RCID-GP80K1 283,000円 室外RAS-AP80GHJ3・AP80GH3 702,000円 化粧パネルP-AP90DNA 39,000円 リモコンPC-ARF5 25,000円 セット価格 1,049,000円	112 型(4.0馬力相当) チャージレス 30m R410A 冷房:10.0(3.0~11.2)kW 暖房:11.2(2.8~14.0)kW 0141 RCID-AP112GH7 省エネ 室内RCID-GP112K1 317,000円 室外RAS-AP112GH3 821,000円 化粧パネルP-AP160DNA 45,000円 リモコンPC-ARF5 25,000円 セット価格 1,208,000円	140 型(5.0馬力相当) チャージレス 30m R410A 冷房:12.5(3.1~14.0)kW 暖房:14.0(3.5~18.2)kW 0142 RCID-AP140GH7 省エネ 室内RCID-GP140K1 360,000円 室外RAS-AP140GH3 991,000円 化粧パネルP-AP160DNA 45,000円 リモコンPC-ARF5 25,000円 セット価格 1,421,000円
160 型(6.0馬力相当) チャージレス 30m R410A 冷房:14.0(3.2~16.0)kW 暖房:16.0(4.0~20.2)kW 0143 RCID-AP160GH7 省エネ 室内RCID-GP160K1 396,000円 室外RAS-AP160GH3 1,074,000円 化粧パネルP-AP160DNA 45,000円 リモコンPC-ARF5 25,000円 セット価格 1,540,000円			

てんかせ2方向





NEW 新価格	NEW 新価格	NEW 新価格	NEW 新価格
40 型(1.5馬力相当) R410A 冷房:3.6(1.3~4.0)kW 暖房:4.0(1.0~5.4)kW 0144 RCID-AP40GHPJ7 (単) 省エネ 0145 RCID-AP40GHP7 省エネ 室内RCID-GP22K1×2 440,000円 室外RAS-AP40GHJ3・AP40GH3 475,000円 化粧パネルP-AP90DNA×2 78,000円 分岐管TW-NP06A 21,000円 リモコンPC-ARF5 25,000円 同時 セット価格 1,039,000円 個別の場合 リモコンPC-ARF5×2 50,000円 個別 セット価格 1,064,000円	45 型(1.8馬力相当) R410A 冷房:4.0(1.5~4.5)kW 暖房:4.5(1.2~5.9)kW 0146 RCID-AP45GHPJ7 (単) 省エネ 0147 RCID-AP45GHP7 省エネ 室内RCID-GP22K1×2 440,000円 室外RAS-AP45GHJ3・AP45GH3 521,000円 化粧パネルP-AP90DNA×2 78,000円 分岐管TW-NP06A 21,000円 リモコンPC-ARF5 25,000円 同時 セット価格 1,085,000円 個別の場合 リモコンPC-ARF5×2 50,000円 個別 セット価格 1,110,000円	50 型(2.0馬力相当) R410A 冷房:4.5(1.5~5.0)kW 暖房:5.0(1.5~6.3)kW 0148 RCID-AP50GHPJ7 (単) 省エネ 0149 RCID-AP50GHP7 省エネ 室内RCID-GP28K1×2 444,000円 室外RAS-AP50GHJ3・AP50GH3 570,000円 化粧パネルP-AP90DNA×2 78,000円 分岐管TW-NP06A 21,000円 リモコンPC-ARF5 25,000円 同時 セット価格 1,138,000円 個別の場合 リモコンPC-ARF5×2 50,000円 個別 セット価格 1,163,000円	56 型(2.3馬力相当) R410A 冷房:5.0(1.7~5.6)kW 暖房:5.6(1.5~7.1)kW 0150 RCID-AP56GHPJ7 (単) 省エネ 0151 RCID-AP56GHP7 省エネ 室内RCID-GP28K1×2 444,000円 室外RAS-AP56GHJ3・AP56GH3 606,000円 化粧パネルP-AP90DNA×2 78,000円 分岐管TW-NP06A 21,000円 リモコンPC-ARF5 25,000円 同時 セット価格 1,174,000円 個別の場合 リモコンPC-ARF5×2 50,000円 個別 セット価格 1,199,000円
63 型(2.5馬力相当) R410A 冷房:5.6(1.8~6.3)kW 暖房:6.3(1.6~8.0)kW 0152 RCID-AP63GHPJ7 (単) 省エネ 0153 RCID-AP63GHP7 省エネ 室内RCID-GP36K1×2 458,000円 室外RAS-AP63GHJ3・AP63GH3 641,000円 化粧パネルP-AP90DNA×2 78,000円 分岐管TW-NP06A 21,000円 リモコンPC-ARF5 25,000円 同時 セット価格 1,223,000円 個別の場合 リモコンPC-ARF5×2 50,000円 個別 セット価格 1,248,000円	80 型(3.0馬力相当) チャージレス 30m R410A 冷房:7.1(2.2~8.0)kW 暖房:8.0(2.0~10.6)kW 0154 RCID-AP80GHPJ7 (単) 省エネ 0155 RCID-AP80GHP7 省エネ 室内RCID-GP40K1×2 462,000円 室外RAS-AP80GHJ3・AP80GH3 702,000円 化粧パネルP-AP90DNA×2 78,000円 分岐管TW-NP16A 21,000円 リモコンPC-ARF5 25,000円 同時 セット価格 1,288,000円 個別の場合 リモコンPC-ARF5×2 50,000円 個別 セット価格 1,313,000円	112 型(4.0馬力相当) チャージレス 30m R410A 冷房:10.0(3.0~11.2)kW 暖房:11.2(2.8~14.0)kW 0156 RCID-AP112GHP7 省エネ 室内RCID-GP56K1×2 506,000円 室外RAS-AP112GH3 821,000円 化粧パネルP-AP90DNA×2 78,000円 分岐管TW-NP16A 21,000円 リモコンPC-ARF5 25,000円 同時 セット価格 1,451,000円 個別の場合 リモコンPC-ARF5×2 50,000円 個別 セット価格 1,476,000円	140 型(5.0馬力相当) チャージレス 30m R410A 冷房:12.5(3.1~14.0)kW 暖房:14.0(3.5~18.2)kW 0157 RCID-AP140GHP7 省エネ 室内RCID-GP71K1×2 542,000円 室外RAS-AP140GH3 991,000円 化粧パネルP-AP90DNA×2 78,000円 分岐管TW-NP16A 21,000円 リモコンPC-ARF5 25,000円 同時 セット価格 1,657,000円 個別の場合 リモコンPC-ARF5×2 50,000円 個別 セット価格 1,682,000円

掲載商品の価格は事業者様向けの積算見積価格であり、一般消費者様向けの販売価格ではありません。
 なお、積算見積価格には、消費税・配送費・試運転調整費・配管セット・工事費・使用済み商品の引き取り費などは含まれておりません。

てんかせ2方向

省エネ… 省エネルギー法 2015年度基準値クリア

ｸﾘｰﾝ… グリーン購入法 2019年度判断基準値クリア

省エネ達人プレミアム R410A 同時 個別 ツイン

NEW 新価格 チャージレス R410A
160 型(6.0馬力相当) 30m
 冷房:14.0(3.2~16.0)kW 暖房:16.0(4.0~20.2)kW

0158 RCID-AP160GHP7 省エネ
 室内RCID-GP80K1×2 566,000円
 室外RAS-AP160GH3 1,074,000円
 化粧パネルP-AP90DNA×2 78,000円
 分岐管TW-NP16A 21,000円
 リモコンPC-ARF5 25,000円

同時 セット価格 **1,764,000円**
 個別の場合 リモコンPC-ARF5×2 50,000円
 個別 セット価格 **1,789,000円**

NEW 新価格 チャージレス R410A
224 型(8.0馬力相当) 30m
 冷房:20.0(4.6~22.4)kW 暖房:22.4(5.6~28.0)kW

0159 RCID-AP224GHP7 省エネ
 室内RCID-GP112K1×2 634,000円
 室外RAS-AP224GH3 1,513,000円
 化粧パネルP-AP160DNA×2 90,000円
 分岐管TW-NP28A 23,000円
 リモコンPC-ARF5 25,000円

同時 セット価格 **2,285,000円**
 個別の場合 リモコンPC-ARF5×2 50,000円
 個別 セット価格 **2,310,000円**

NEW 新価格 チャージレス R410A
280 型(10.0馬力相当) 30m
 冷房:25.0(5.8~28.0)kW 暖房:28.0(7.0~35.0)kW

0160 RCID-AP280GHP7 省エネ
 室内RCID-GP140K1×2 720,000円
 室外RAS-AP280GH3 1,865,000円
 化粧パネルP-AP160DNA×2 90,000円
 分岐管TW-NP28A 23,000円
 リモコンPC-ARF5 25,000円

同時 セット価格 **2,723,000円**
 個別の場合 リモコンPC-ARF5×2 50,000円
 個別 セット価格 **2,748,000円**

NEW 新価格 チャージレス R410A
335 型(12.0馬力相当) 30m
 冷房:30.0(6.9~33.5)kW 暖房:33.5(8.4~37.5)kW

0161 RCID-AP335GHP7 省エネ
 室内RCID-GP160K1×2 792,000円
 室外RAS-AP335GH3 2,058,000円
 化粧パネルP-AP160DNA×2 90,000円
 分岐管TW-NP28A 23,000円
 リモコンPC-ARF5 25,000円

同時 セット価格 **2,988,000円**
 個別の場合 リモコンPC-ARF5×2 50,000円
 個別 セット価格 **3,013,000円**

省エネ達人 R410A 同時 個別 トリプル



多機能リモコン (PC-ARF5)

同時 1

個別 3

異容量・異タイプ 組み合わせ可能

NEW 新価格 チャージレス R410A
112 型(4.0馬力相当) 30m
 冷房:10.0(3.0~11.2)kW 暖房:11.2(2.8~14.0)kW

0162 RCID-AP112GHG7 省エネ
 室内RCID-GP40K1×3 693,000円
 室外RAS-AP112GH3 821,000円
 化粧パネルP-AP90DNA×3 117,000円
 分岐管TG-NP16A 31,000円
 リモコンPC-ARF5 25,000円

同時 セット価格 **1,687,000円**
 個別の場合 リモコンPC-ARF5×3 75,000円
 個別 セット価格 **1,737,000円**

NEW 新価格 チャージレス R410A
140 型(5.0馬力相当) 30m
 冷房:12.5(3.1~14.0)kW 暖房:14.0(3.5~18.2)kW

0163 RCID-AP140GHG7 省エネ
 室内RCID-GP45K1×3 726,000円
 室外RAS-AP140GH3 991,000円
 化粧パネルP-AP90DNA×3 117,000円
 分岐管TG-NP16A 31,000円
 リモコンPC-ARF5 25,000円

同時 セット価格 **1,890,000円**
 個別の場合 リモコンPC-ARF5×3 75,000円
 個別 セット価格 **1,940,000円**

NEW 新価格 チャージレス R410A
160 型(6.0馬力相当) 30m
 冷房:14.0(3.2~16.0)kW 暖房:16.0(4.0~20.2)kW

0164 RCID-AP160GHG7 省エネ
 室内RCID-GP56K1×3 759,000円
 室外RAS-AP160GH3 1,074,000円
 化粧パネルP-AP90DNA×3 117,000円
 分岐管TG-NP16A 31,000円
 リモコンPC-ARF5 25,000円

同時 セット価格 **2,006,000円**
 個別の場合 リモコンPC-ARF5×3 75,000円
 個別 セット価格 **2,056,000円**

NEW 新価格 チャージレス R410A
224 型(8.0馬力相当) 30m
 冷房:20.0(4.6~22.4)kW 暖房:22.4(5.6~28.0)kW

0165 RCID-AP224GHG7 省エネ
 室内RCID-GP80K1×3 849,000円
 室外RAS-AP224GH3 1,513,000円
 化粧パネルP-AP90DNA×3 117,000円
 分岐管TG-NP28A 31,000円
 リモコンPC-ARF5 25,000円

同時 セット価格 **2,535,000円**
 個別の場合 リモコンPC-ARF5×3 75,000円
 個別 セット価格 **2,585,000円**

NEW 新価格 チャージレス R410A
280 型(10.0馬力相当) 30m
 冷房:25.0(5.8~28.0)kW 暖房:28.0(7.0~35.0)kW

0166 RCID-AP280GHG7 省エネ
 室内RCID-GP90K1×3 879,000円
 室外RAS-AP280GH3 1,865,000円
 化粧パネルP-AP90DNA×3 117,000円
 分岐管TG-NP28A 31,000円
 リモコンPC-ARF5 25,000円

同時 セット価格 **2,917,000円**
 個別の場合 リモコンPC-ARF5×3 75,000円
 個別 セット価格 **2,967,000円**

NEW 新価格 チャージレス R410A
335 型(12.0馬力相当) 30m
 冷房:30.0(6.9~33.5)kW 暖房:33.5(8.4~37.5)kW

0167 RCID-AP335GHG7 省エネ
 室内RCID-GP112K1×3 951,000円
 室外RAS-AP335GH3 2,058,000円
 化粧パネルP-AP160DNA×3 135,000円
 分岐管TG-NP28A 31,000円
 リモコンPC-ARF5 25,000円

同時 セット価格 **3,200,000円**
 個別の場合 リモコンPC-ARF5×3 75,000円
 個別 セット価格 **3,250,000円**

省エネ達人 R410A 同時 個別 フォー



多機能リモコン (PC-ARF5)

同時 1

個別 4

異容量・異タイプ 組み合わせ可能

NEW 新価格 チャージレス R410A
112 型(4.0馬力相当) 30m
 冷房:10.0(3.0~11.2)kW 暖房:11.2(2.8~14.0)kW

0168 RCID-AP112GHW7 省エネ
 室内RCID-GP28K1×4 888,000円
 室外RAS-AP112GH3 821,000円
 化粧パネルP-AP90DNA×4 156,000円
 分岐管TW-NP16A 21,000円
 分岐管TW-NP06A×2 42,000円
 リモコンPC-ARF5 25,000円

同時 セット価格 **1,953,000円**
 個別の場合 リモコンPC-ARF5×4 100,000円
 個別 セット価格 **2,028,000円**

NEW 新価格 チャージレス R410A
140 型(5.0馬力相当) 30m
 冷房:12.5(3.1~14.0)kW 暖房:14.0(3.5~18.2)kW

0169 RCID-AP140GHW7 省エネ
 室内RCID-GP36K1×4 916,000円
 室外RAS-AP140GH3 991,000円
 化粧パネルP-AP90DNA×4 156,000円
 分岐管TW-NP16A 21,000円
 分岐管TW-NP16A×2 42,000円
 リモコンPC-ARF5 25,000円

同時 セット価格 **2,151,000円**
 個別の場合 リモコンPC-ARF5×4 100,000円
 個別 セット価格 **2,226,000円**

NEW 新価格 チャージレス R410A
160 型(6.0馬力相当) 30m
 冷房:14.0(3.2~16.0)kW 暖房:16.0(4.0~20.2)kW

0170 RCID-AP160GHW7 省エネ
 室内RCID-GP40K1×4 924,000円
 室外RAS-AP160GH3 1,074,000円
 化粧パネルP-AP90DNA×4 156,000円
 分岐管TW-NP16A 21,000円
 分岐管TW-NP16A×2 42,000円
 リモコンPC-ARF5 25,000円

同時 セット価格 **2,242,000円**
 個別の場合 リモコンPC-ARF5×4 100,000円
 個別 セット価格 **2,317,000円**

NEW 新価格 チャージレス R410A
224 型(8.0馬力相当) 30m
 冷房:20.0(4.6~22.4)kW 暖房:22.4(5.6~28.0)kW

0171 RCID-AP224GHW7 省エネ
 室内RCID-GP56K1×4 1,012,000円
 室外RAS-AP224GH3 1,513,000円
 化粧パネルP-AP90DNA×4 156,000円
 分岐管TW-NP28A 23,000円
 分岐管TW-NP16A×2 42,000円
 リモコンPC-ARF5 25,000円

同時 セット価格 **2,771,000円**
 個別の場合 リモコンPC-ARF5×4 100,000円
 個別 セット価格 **2,846,000円**

NEW 新価格 チャージレス R410A
280 型(10.0馬力相当) 30m
 冷房:25.0(5.8~28.0)kW 暖房:28.0(7.0~35.0)kW

0172 RCID-AP280GHW7 省エネ
 室内RCID-GP71K1×4 1,084,000円
 室外RAS-AP280GH3 1,865,000円
 化粧パネルP-AP90DNA×4 156,000円
 分岐管TW-NP28A 23,000円
 分岐管TW-NP16A×2 42,000円
 リモコンPC-ARF5 25,000円

同時 セット価格 **3,195,000円**
 個別の場合 リモコンPC-ARF5×4 100,000円
 個別 セット価格 **3,270,000円**

NEW 新価格 チャージレス R410A
335 型(12.0馬力相当) 30m
 冷房:30.0(6.9~33.5)kW 暖房:33.5(8.4~37.5)kW

0173 RCID-AP335GHW7 省エネ
 室内RCID-GP80K1×4 1,132,000円
 室外RAS-AP335GH3 2,058,000円
 化粧パネルP-AP90DNA×4 156,000円
 分岐管TW-NP28A 23,000円
 分岐管TW-NP16A×2 42,000円
 リモコンPC-ARF5 25,000円

同時 セット価格 **3,436,000円**
 個別の場合 リモコンPC-ARF5×4 100,000円
 個別 セット価格 **3,511,000円**

てんかせ2方向

省エネの達人 R410A 同時 個別 冷暖 ツイン



多機能リモコン (PC-ARF5) 同時 1 個別 2 異容量・異タイプ 組み合わせ可能

NEW 新価格	チャージレス R410A	NEW 新価格	チャージレス R410A	NEW 新価格	チャージレス R410A
224 型(8.0馬力相当) 30m	冷房: 20.0(4.6~22.4)kW 暖房: 22.4(5.6~28.0)kW	280 型(10.0馬力相当) 30m	冷房: 25.0(5.8~28.0)kW 暖房: 28.0(7.0~35.0)kW	335 型(12.0馬力相当) 30m	冷房: 30.0(6.9~33.5)kW 暖房: 33.5(8.4~37.5)kW
0174 RCID-AP224SHP8 省エネ クラフ	室内RCID-GP112K1×2 634,000円 室外RAS-AP224SH3 1,317,000円 化粧パネルP-AP160DNA×2 90,000円 分岐管TW-NP28A 23,000円 リモコンPC-ARF5 25,000円	0175 RCID-AP280SHP8 省エネ クラフ	室内RCID-GP140K1×2 720,000円 室外RAS-AP280SH3 1,627,000円 化粧パネルP-AP160DNA×2 90,000円 分岐管TW-NP28A 23,000円 リモコンPC-ARF5 25,000円	0176 RCID-AP335SHP8	室内RCID-GP160K1×2 792,000円 室外RAS-AP335SH3 1,825,000円 化粧パネルP-AP160DNA×2 90,000円 分岐管TW-NP28A 23,000円 リモコンPC-ARF5 25,000円
同時 セット価格 2,089,000円	個別の場合 リモコンPC-ARF5×2 50,000円	同時 セット価格 2,485,000円	個別の場合 リモコンPC-ARF5×2 50,000円	同時 セット価格 2,755,000円	個別の場合 リモコンPC-ARF5×2 50,000円
個別 セット価格 2,114,000円		個別 セット価格 2,510,000円		個別 セット価格 2,780,000円	

省エネの達人 R410A 同時 個別 冷暖 トリプル



多機能リモコン (PC-ARF5) 同時 1 個別 3 異容量・異タイプ 組み合わせ可能

NEW 新価格	チャージレス R410A	NEW 新価格	チャージレス R410A	NEW 新価格	チャージレス R410A
224 型(8.0馬力相当) 30m	冷房: 20.0(4.6~22.4)kW 暖房: 22.4(5.6~28.0)kW	280 型(10.0馬力相当) 30m	冷房: 25.0(5.8~28.0)kW 暖房: 28.0(7.0~35.0)kW	335 型(12.0馬力相当) 30m	冷房: 30.0(6.9~33.5)kW 暖房: 33.5(8.4~37.5)kW
0177 RCID-AP224SHG8 省エネ クラフ	室内RCID-GP80K1×3 849,000円 室外RAS-AP224SH3 1,317,000円 化粧パネルP-AP90DNA×3 117,000円 分岐管TG-NP28A 31,000円 リモコンPC-ARF5 25,000円	0178 RCID-AP280SHG8 省エネ クラフ	室内RCID-GP90K1×3 879,000円 室外RAS-AP280SH3 1,627,000円 化粧パネルP-AP90DNA×3 117,000円 分岐管TG-NP28A 31,000円 リモコンPC-ARF5 25,000円	0179 RCID-AP335SHG8	室内RCID-GP112K1×3 951,000円 室外RAS-AP335SH3 1,825,000円 化粧パネルP-AP160DNA×3 135,000円 分岐管TG-NP28A 31,000円 リモコンPC-ARF5 25,000円
同時 セット価格 2,339,000円	個別の場合 リモコンPC-ARF5×3 75,000円	同時 セット価格 2,679,000円	個別の場合 リモコンPC-ARF5×3 75,000円	同時 セット価格 2,967,000円	個別の場合 リモコンPC-ARF5×3 75,000円
個別 セット価格 2,389,000円		個別 セット価格 2,729,000円		個別 セット価格 3,017,000円	

省エネの達人 R410A 同時 個別 冷暖 フォー



多機能リモコン (PC-ARF5) 同時 1 個別 4 異容量・異タイプ 組み合わせ可能

NEW 新価格	チャージレス R410A	NEW 新価格	チャージレス R410A	NEW 新価格	チャージレス R410A
224 型(8.0馬力相当) 30m	冷房: 20.0(4.6~22.4)kW 暖房: 22.4(5.6~28.0)kW	280 型(10.0馬力相当) 30m	冷房: 25.0(5.8~28.0)kW 暖房: 28.0(7.0~35.0)kW	335 型(12.0馬力相当) 30m	冷房: 30.0(6.9~33.5)kW 暖房: 33.5(8.4~37.5)kW
0180 RCID-AP224SHW8 省エネ クラフ	室内RCID-GP56K1×4 1,012,000円 室外RAS-AP224SH3 1,317,000円 化粧パネルP-AP90DNA×4 156,000円 分岐管TW-NP28A 23,000円 分岐管TW-NP16A×2 42,000円 リモコンPC-ARF5 25,000円	0181 RCID-AP280SHW8 省エネ クラフ	室内RCID-GP71K1×4 1,084,000円 室外RAS-AP280SH3 1,627,000円 化粧パネルP-AP90DNA×4 156,000円 分岐管TW-NP28A 23,000円 分岐管TW-NP16A×2 42,000円 リモコンPC-ARF5 25,000円	0182 RCID-AP335SHW8	室内RCID-GP80K1×4 1,132,000円 室外RAS-AP335SH3 1,825,000円 化粧パネルP-AP90DNA×4 156,000円 分岐管TW-NP28A 23,000円 分岐管TW-NP16A×2 42,000円 リモコンPC-ARF5 25,000円
同時 セット価格 2,575,000円	個別の場合 リモコンPC-ARF5×4 100,000円	同時 セット価格 2,957,000円	個別の場合 リモコンPC-ARF5×4 100,000円	同時 セット価格 3,203,000円	個別の場合 リモコンPC-ARF5×4 100,000円
個別 セット価格 2,650,000円		個別 セット価格 3,032,000円		個別 セット価格 3,278,000円	

てんかせ2方向

室内ユニット寸法図(てんかせ2方向)

※青色の寸法はユニットの最大寸法を示しています。(単位:mm)

●22~90型

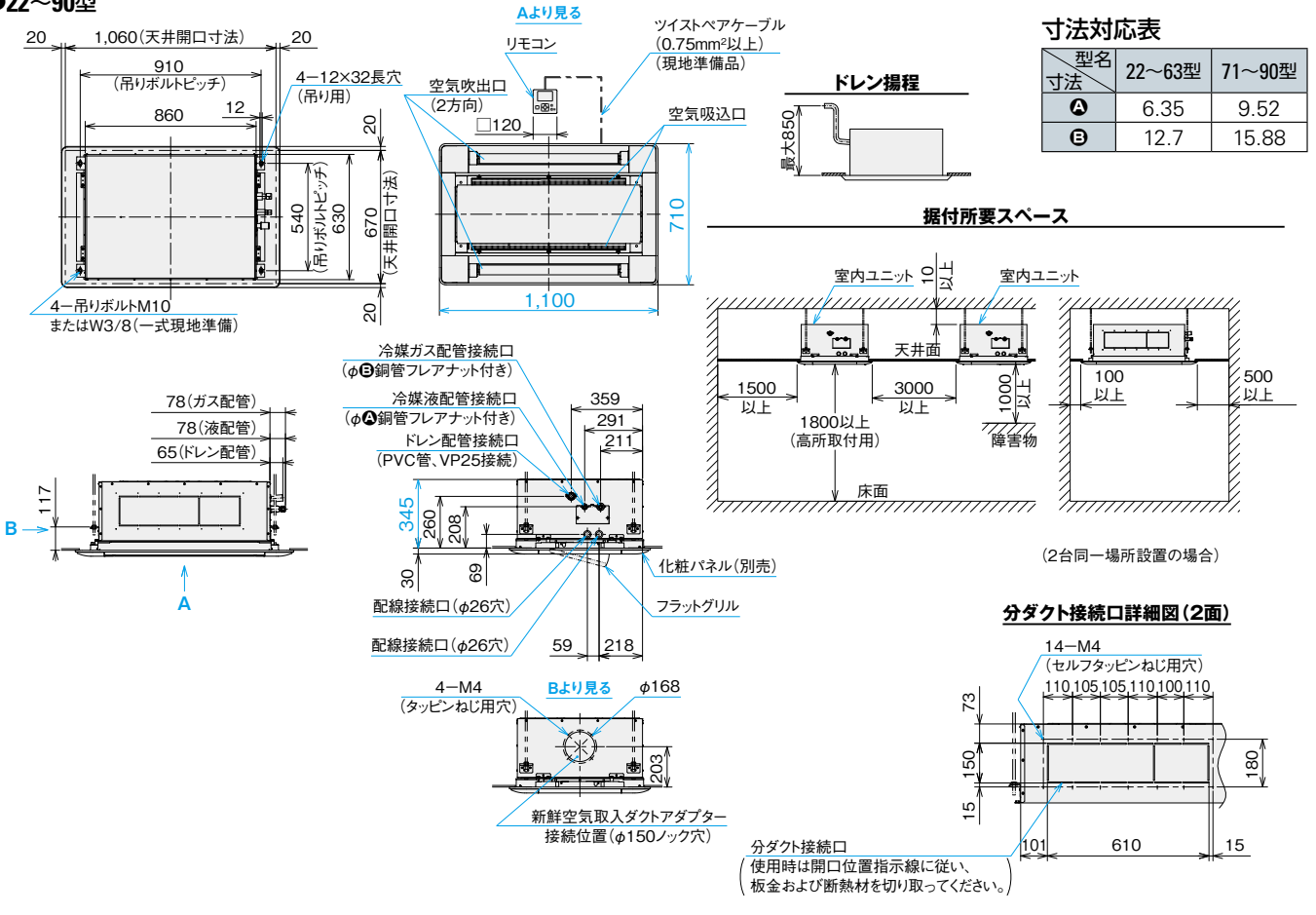

てんかせ2方向

※青色の寸法はユニットの最大寸法を示しています。(単位:mm)

●112~160型

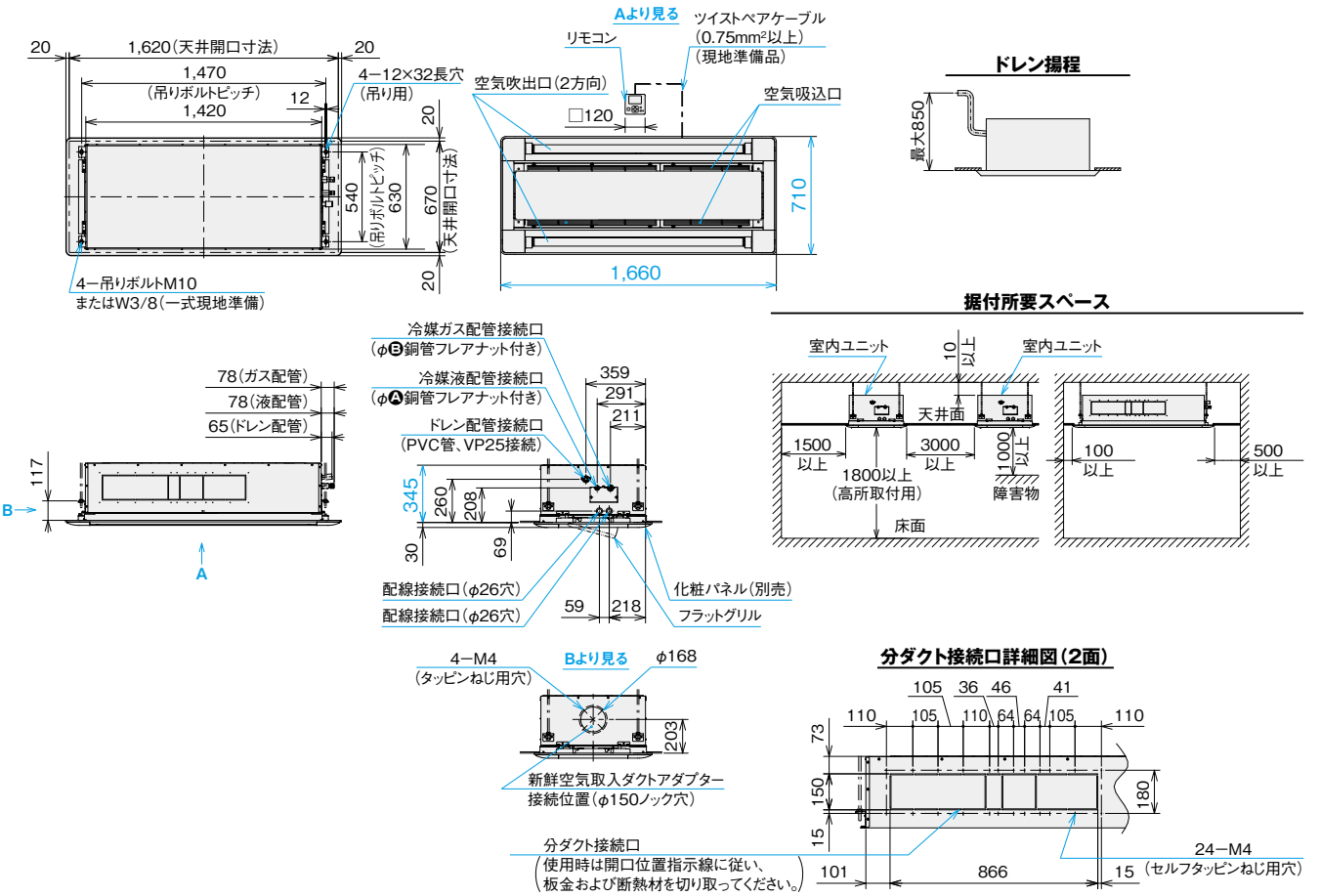

■ オプション一覧(てんかせ2方向)

品名(注15)		容量・型名(相当馬力)		22型(0.8)~63型(2.5)	71型(2.8)~90型(3.3)	112型(4.0)~160型(6.0)			
フィルター	化粧パネル用	ロングライフフィルター	防カビ、交換用(注1)	F-90LD	7,700円	F-160LD	9,000円		
		抗菌加工ロングライフフィルター(注2)(注3)		F-90LD-K	40,500円	F-160LD-K	60,500円		
		交換用フィルター(ろ材)(注3)		F-90LD-KF	22,000円	F-160LD-KF	33,000円		
		高性能フィルター[比色法65%](注2)(注3)(注20)		F-90MD-P	50,500円	F-160MD-P	64,500円		
	ボックス用(注2)(注4)	抗菌加工高性能フィルター SEK		比色法65%	F-90MD-K1	30,000円	F-160MD-K1	37,000円	
				比色法90%	F-90HD-K1	38,000円	F-160HD-K1	42,000円	
		脱臭フィルター(受注対応品)(注5)(注21)			F-90LD-D	38,500円	F-160LD-D	55,000円	
		フィルターボックス(注4)(注14)			B-90HD	34,500円	B-160HD	43,000円	
		自然蒸発式加湿器(注6)(注7)(注13)(注18)(注30)(注33)		標準加湿タイプ	HUCID-90K1(0.5~0.7kg/h)	110,000円	HUCID-160K1(1.1~1.3kg/h)	125,000円	
				高加湿タイプ	HUCID-90KW1(1.2~1.4kg/h)	165,000円	HUCID-160KW1(2.4~2.6kg/h)	205,700円	
電源分岐ハーネス(注17)			PCC-2PBD(昇降グリルとの併用に必要です。)			5,000円			
人感センサーキット(注22~28)			SOR-NED			22,000円			
スペースパネル		ニュートラルホワイト	PSP-90DN1	24,000円	PSP-160DN1	31,200円			
ワイドパネル(リニューアル用)		ニュートラルホワイト(注8)(注19)(注31)	WP-90DN2	35,200円	WP-160DN2	38,500円			
ダクト(注34)	分ダクトフランジ(φ150)(注9)		PDF-63DC	28,000円	PDF-90DC	36,000円	PDF-160DC	54,000円	
	フレキシブルダクト(φ150)(注9)(注32)	分ダクト1m	FD-1B1×2	10,000円×2	FD-1B1×3	10,000円×3	FD-1B1×4	10,000円×4	
		分ダクト2m	FD-2B1×2	15,000円×2	FD-2B1×3	15,000円×3	FD-2B1×4	15,000円×4	
		分ダクト3m	FD-3B×2	21,000円×2	FD-3B×3	21,000円×3	FD-3B×4	21,000円×4	
		分ダクト5m	FD-5B×2	33,000円×2	FD-5B×3	33,000円×3	FD-5B×4	33,000円×4	
	フレキシブルダクト延長用ニップル(φ150)(注32)		FD-EB×2	2,000円×2	FD-EB×3	2,000円×3	FD-EB×4	2,000円×4	
	分ダクト部材	吹き出しユニット(φ150)(注9)(注10)	ABS樹脂製グリル	ホワイト	BPD-7WB	34,000円	BPD-7WB+30,000円	BPD-7WB×2	34,000円×2
				ブラック(注16)	BPD-4WB×2	30,000円×2	BPD-4WB×3	30,000円×3	BPD-4WB×4
	ダクトアダプター(新鮮空気取入用)(φ150)			PD-150D			8,500円		
	リモコン	NEW 多機能リモコン		PC-ARF5	25,000円	PC-ARFV4(音声ガイド付き)	30,000円		
NEW 多言語対応多機能リモコン(受注対応)(注33)		PC-ARFM	25,000円						
受光部キット(ワイヤレスリモコン用)(注11)(注33)		PC-ALHD2	14,000円						
ワイヤレスリモコン(単方向)		PC-AWR	16,000円						
昇降専用受光部キット(注11)		PC-ALUHD1	12,000円						
昇降専用ワイヤレスリモコン		PC-LG3	2,200円						
鍵付リモコンケース(注12)		PC-KL4	13,200円						

- (注1) 「ロングライフフィルター(防カビ)」は、化粧パネルまたは昇降グリルに標準で搭載しているフィルターの交換用です。
- (注2) オプション部品のフィルター(ロングライフフィルターは除く)使用時は、リモコンによる増速設定が必要です。
「増速機能」設定の詳細は、「寸法図」「据付点検要領書」などを参照ください。
- (注3) 「抗菌加工ロングライフフィルター」「高性能フィルター[比色法65%]」はフィルター収納ケース付きです。次回交換時には「交換用フィルター(ろ材)」をご使用ください。
- (注4) 「抗菌加工高性能フィルター」「脱臭フィルター」を使用する場合には、別売「フィルターボックス」が必要です。
- (注5) 「脱臭フィルター」は受注対応品です。詳細は弊社営業窓口までお問い合わせください。
- (注6) 「自然蒸発式加湿器」の能力は、室内ユニットの容量によって異なり、上表の()内に示す加湿量は「急」風量時の値を示しています。
- (注7) 天井内の室内キャビネット外側雰囲気(低温(5℃など)となる恐れのあるところへ加湿器を組み込む場合、キャビネット内部に結露する恐れがあります。このような場合には、室内キャビネット外側全面に断熱「必要断熱厚さ(ポリエチレン30t)」を貼り付けてください。
- (注8) 既存の天井に「ワイドパネル」を取り付ける(リニューアル)場合、機種によっては対応不可または不要の場合がありますので、必ず既存の天井開口寸法や既設の室内ユニットの寸法を確認してください。
- (注9) 「分ダクトフランジ」「フレキシブルダクト」「吹き出しユニット」は、分岐ダクト施工時にご使用ください。
- (注10) 「吹き出しユニット」は、吹出ボックスと吹出グリルのセット品です。
- (注11) 照明の影響で動作しにくくなる場合がありますので、照明よりできるだけ(1m以上)離して据え付けてください。
- (注12) 「鍵付リモコンケース」に収納するリモコンのケーブルを壁埋込取付けとする場合は、JISボックスを使用してください。
- (注13) 「自然蒸発式加湿器」は、0℃以下の雰囲気となり凍結の恐れがある場所には取り付けしないでください(破損・水漏れの原因となります)。
- (注14) 室内および天井裏雰囲気(高温高湿度(室温が30℃、RH80%以上)で長時間使用した場合、「フィルターボックス」に結露が生じる場合があります。高湿度対応用の「フィルターボックス」を受注対応していますので、詳細は弊社営業窓口までお問い合わせください。
- (注15) 各部品の併用使用可否は、「オプション組合わせ表」を参照ください。また、仕様・施工詳細などは、「寸法図」「据付点検要領書」などを参照ください。
- (注16) 「吹き出しユニット(ブラック)」は、受注対応品です。詳細は弊社営業窓口までお問い合わせください。
- (注17) 「自然蒸発式加湿器」と「昇降グリル」を併用する場合には、別売の「電源分岐ハーネス」が必要となります。
- (注18) 加湿器エレメントは3年ごと(1,250時間×3年=3,750時間)に交換が必要となります(外的要因で交換周期が短くなる場合もあります)。加湿器交換用エレメントは、受注対応品です。
- (注19) ニュートラルホワイト以外のパネル色に合わせた「ワイドパネル」は特注対応しますので、詳細は弊社営業窓口までお問い合わせください。
- (注20) 「パネル用高性能フィルター」には、抗菌加工素材を採用しておりません。
- (注21) 「脱臭フィルター」はタバコ臭などの悪臭成分が断続的に多く発生する環境(例:飲食店や喫茶店などの喫煙スペースの空調)での使用には適しません。
- (注22) 「人感センサーキット」を使用できる室外ユニットは「省エネの達人プレミアム」「省エネの達人」「寒さ知らず」のみとなります。
- (注23) リモコンは、「多機能リモコン」を必ずご使用ください。その他のリモコンでは人感センサーの設定ができません(多機能リモコンについての詳細は、P.285~287を参照ください)。
- (注24) 親子リモコン(2リモコン)でご使用の場合は、親子リモコンからのみ人感センサーの設定が可能です。子リモコンからは設定はできません。
- (注25) リモコンには対応していません。
- (注26) 集中制御機器から人感センサーの設定はできません。
- (注27) 室外ユニットで「同時運転」設定する場合は、全室内ユニットに「人感センサーキット」を使用してください。また一部機能制限がありますので、詳細は弊社営業窓口までお問い合わせください。
- (注28) リームサーモ機能は使用できません。
- (注29) 天井内の室温が30℃、RH80%を超えらると思われる場合に使用する「高湿度対応キット」を受注対応しますので、詳細は弊社営業窓口までお問い合わせください。
「高湿度対応キット」は受注対応品の「高湿度対応パネル」と併用してご使用ください。
- (注30) 「自然蒸発式加湿器」をご使用となる場合は、P.340の「加湿器 施工上のご注意、定期点検のお願い」をご確認いただき、ご使用ください。
- (注31) 飲食店の客室など油飛沫の多い環境では標準ワイドパネルを使用せず「オイルガード仕様(特注対応)」をご使用ください。標準ワイドパネルは油により変形破損することがあります。また、油煙がこもる客室・厨房では、「オイルガード仕様」であっても油により変形破損することがあります。機械(切削)油飛沫が多い工場では「オイルガード仕様」も使用できません。詳細は弊社営業窓口までお問い合わせください。
- (注32) フレキシブルダクトを延長する場合は、フレキシブルダクト延長用ニップルをご使用ください。
- (注33) 省エネの達人プレミアム(R32)接続時、自然蒸発式加湿器・受光部キット・多言語対応多機能リモコンを使用する場合は、熱交換器「凍結洗浄」機能は使用できません。
- (注34) 省エネの達人プレミアム(R32)接続時、ダクト類は熱交換器「凍結洗浄」機能を動作させた場合、結露が生じる恐れがあります。使用の際は、熱交換器「凍結洗浄」機能を禁止に設定してください。詳細は弊社営業窓口までお問い合わせください。

掲載商品の価格は事業者様向けの積算見積価格であり、一般消費者様向けの販売価格ではありません。
なお、積算見積価格には、消費税・配送費・試運転調整費・配管セット・工事費・使用済み商品の引き取り費などは含まれておりません。

てんかせ2方向

オプション組合わせ表(てんかせ2方向)

○：併用可 △：施工条件、制限あり ×：併用不可

品名	組合わせ	昇降グリル	フィルター						補助				ダクト		リモコン			
			化粧パネル用(注38)(注39)			ボックス用(注38)(注39)			自然蒸発式加湿器(注35)(注36)		スペースパネル(注36)	ワイドパネル	天井材組込グリル	人感センサーキット(注37)	分ダクトフランジ(注35)(注36)	ダクトアダプター(注36)	受光部キット	昇降専用受光部キット
			ロングライフ(標準)	抗菌ロング	高性能(65%)	抗菌高性能(65%)	抗菌高性能(90%)	脱臭(受注対応)	標準加湿タイプ(注38)	高加湿タイプ(注39)								
昇降グリル			○	×	×	×	○	○	○	○	○	○	○	○	○	○	○	○
フィルター	化粧パネル用(注38)(注39)	ロングライフ(標準)	○	×	×	○	○	○	○	○	○	○	○	○	○	○	○	×
		抗菌ロング	×	×	×	×	×	×	△	△	○	○	○	○	○	○	○	×
		高性能(65%)	×	×	×	×	×	×	△	△	○	○	○	○	○	○	○	×
	ボックス用(注38)(注39)	抗菌高性能(65%)	×	○	×	×	×	×	○	△	○	○	○	○	○	○	○	×
		抗菌高性能(90%)	×	○	×	×	×	×	○	△	○	○	○	○	○	○	○	×
	脱臭(受注対応)	×	○	○	×	×	×	○	△	○	○	○	○	○	○	○	×	
補助	自然蒸発式加湿器(注35)(注36)	標準加湿タイプ(注38)	○	○	△	△	○	○	×	△	○	○	○	○	○	○	○	○
		高加湿タイプ(注39)	○	○	△	△	△	△	×	△	○	○	○	×	○	○	○	○
	スペースパネル(注36)	○	○	○	○	○	○	○	△	△	○	○	○	△	△	○	○	
	ワイドパネル	○	○	○	○	○	○	○	○	○	○	○	○	○	○	○	○	○
	天井材組込グリル	×	○	○	○	○	○	○	○	○	○	○	○	○	○	○	○	○
人感センサーキット(注37)	○	○	○	○	○	○	○	○	○	○	○	○	○	○	○	×	○	
ダクト	分ダクトフランジ(注35)(注36)	○	○	○	○	○	○	○	×	△	○	○	○	○	○	○	○	○
	ダクトアダプター(注36)	○	○	○	○	○	○	○	○	△	○	○	○	○	○	○	○	○
リモコン	受光部キット	○	○	○	○	○	○	○	○	○	○	○	○	○	○	×	○	×
	昇降専用受光部キット	○	×	×	×	×	×	×	○	○	○	○	○	○	○	○	×	×

(注35)「自然蒸発式加湿器(標準)」と「分ダクトフランジ」を併用する場合は、分ダクトの接続は加湿器取付面の対面側となります。
 (注36)「スペースパネル」と「自然蒸発式加湿器」「分ダクトフランジ」「ダクトアダプター」を併用する場合は、天井内の野縁構造により併設できない場合があります。
 (注37)人感センサーの設定には「多機能リモコン」が必要です。「受光部キット」から人感センサーの設定はできません。
 (注38)112~160型用「自然蒸発式加湿器(標準加湿)」と「パネル用高性能フィルター(比色法65%)」および「抗菌加工ロングライフフィルター」は、所定風量が確保できないため併用できません(結露する場合があります)。
 (注39)112~160型用「自然蒸発式加湿器(高加湿)」とロングライフフィルターを除く「各種フィルター」は、所定風量が確保できないため併用できません(結露する場合があります)。
 (注40)受光部キットを接続した場合、人感センサー設定の「停止・検知」を設定しても機能が働かないため、受光部キットは接続しないでください。

オプション構成図(てんかせ2方向)

(注)各種オプション部品の組合わせにつきましては、上記「オプション組合わせ表(てんかせ2方向)」をご参照ください。

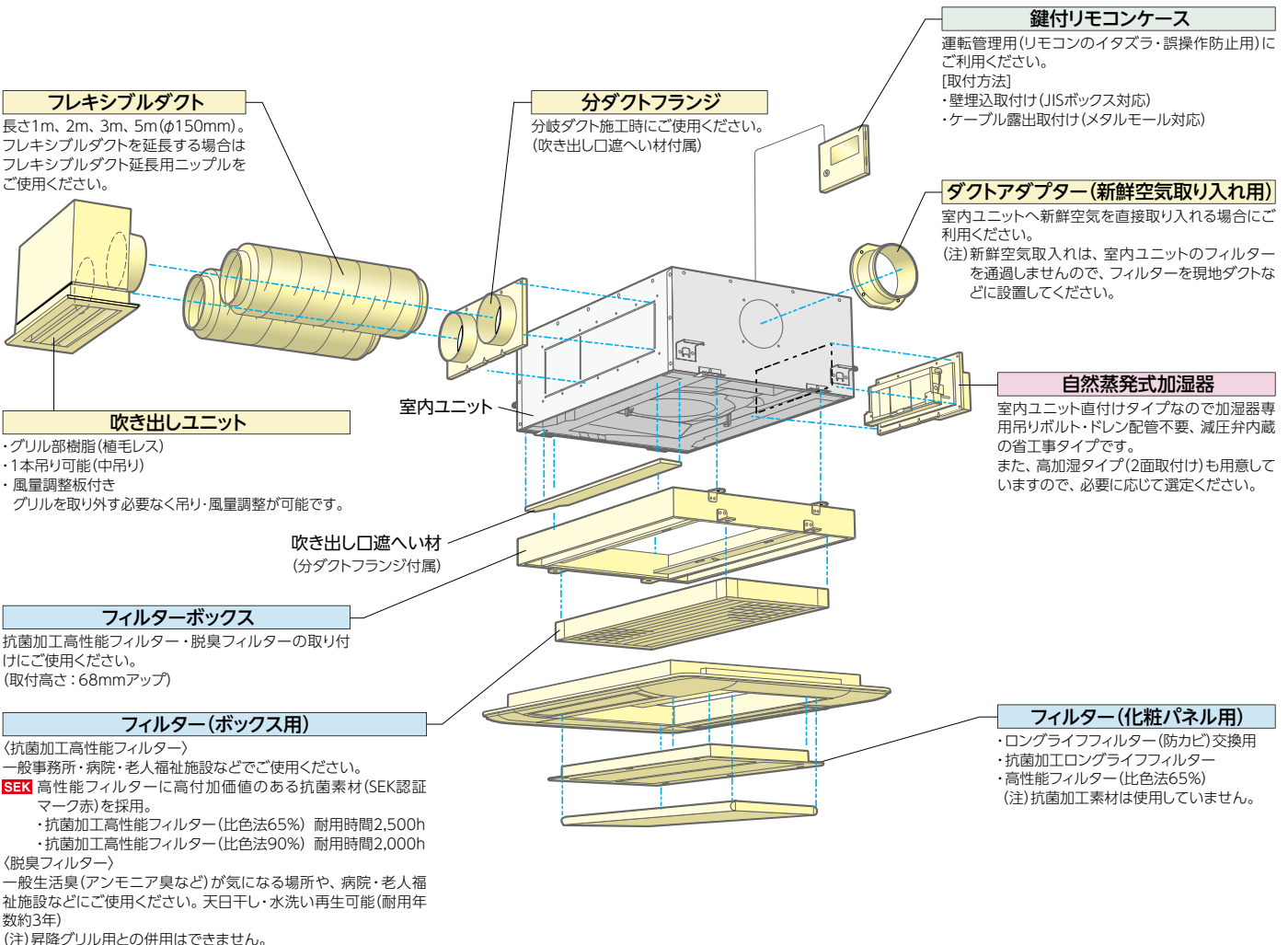

スペースパネル

浅い天井ふところ対応用またはスマッシング防止用としてご使用ください。加湿器・分ダクトフランジ・新鮮空気取り入れキットとスペースパネルを併設する場合には、天井内の縁構造により併設できない場合があります。さらにより浅い天井ふところには、スペースパネルの2段階積化にも対応しております。(ご使用になる場合、天井内の構造により、ご使用できない場合があります。)

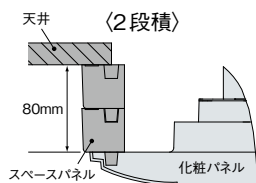
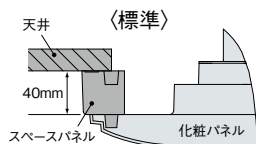
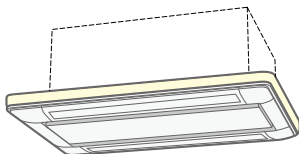

ワイドパネル(リニューアル用)

既存の天井開口寸法や既設の室内ユニットの寸法によってワイドパネルのサイズを選択ください。

- ・標準
- ・オイルガード仕様(特注対応)

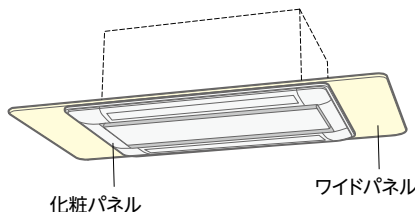

昇降グリル付きパネル

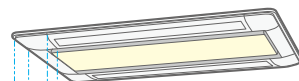
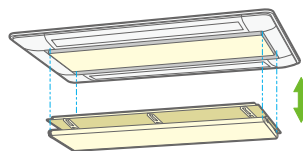

受光部キット

- ・ワイヤレスリモコン用
- ・昇降専用ワイヤレスリモコン用

人感センサーキット

天井材組込グリル付きパネル

天井材(9~15mm厚、7kg以下)を吸込グリルに組み込みます。

化粧パネル(てんかせ2方向)

タイプ	色調	容量・型名(相当馬力)	22型(0.8)~90型(3.3)	112型(4.0)~160型(6.0)
標準パネル	ニュートラルホワイト	○ (注1) (注2)	P-AP90DNA 39,000円	P-AP160DNA 45,000円
	アッシュベージュ	● (注1) (注2)	P-AP90DCA 43,000円	P-AP160DCA 50,000円
	オークグレー	● (注1) (注2)	P-AP90DHA 43,000円	P-AP160DHA 50,000円
	ブラック	● (注1) (注2)	P-AP90DKA 43,000円	P-AP160DKA 50,000円
昇降グリル付きパネル	ニュートラルホワイト	○ (注3)	P-AP90DNAU 63,000円	P-AP160DNAU 70,000円
天井材組込グリル付きパネル	ニュートラルホワイト	○	P-AP90DNAC 54,000円	P-AP160DNAC 63,000円

(注1) 天井内の温湿度が30℃・RH80%を超えと思われる場合には「高湿度対応キット」および「高湿度対応パネル」を受注対応しておりますので、詳細は弊社営業窓口までお問い合わせください。

(注2) 飲食店の客室など油飛沫の多い環境では標準パネルを使用せず、「オイルガードフィルター専用パネル(受注対応)」をご使用ください。標準パネルは油により変形破損することがあります。「オイルガードフィルター専用パネル」をご注文されるときは「オイルガードフィルター(受注対応)」も併せてご注文ください。ワイドパネルを併用する場合は、標準ワイドパネルを使用せず、「オイルガード仕様(特注対応)」をご使用ください。油煙がこもる客室・厨房では、「オイルガードフィルター専用パネル」であっても油により変形破損することがありますので、厨房用てんつりをご使用ください。機械(切削)油飛沫が多い工場では「オイルガードフィルター専用パネル」も使用できません。

(注3) 「昇降グリル」は、「抗菌加工高性能フィルター(比色法65%) (比色法90%)」「脱臭フィルター」「オイルガードフィルター(受注対応)」との併用はできません。

てんかせ 1方向

3タイプの設置方法で
天井設計プランの
バリエーションに対応

■ 室内ユニット 外観・外形寸法・質量 ※天井内寸法

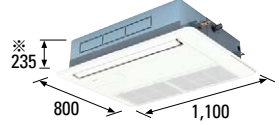
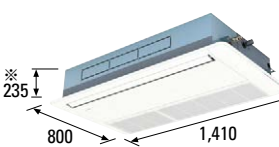
外観・外形寸法(mm)		
容量・型名	22~36型	40~56型
質量(kg) ()内はパネル	25(+4.5)	26(+4.5)
外観・外形寸法(mm)		
容量・型名	63~80型	
質量(kg) ()内はパネル	33(+6)	

■ てんかせ1方向 主要機能一覧

		冷暖
快適性	タイマー運転	●
	年間冷房(-5℃)	●
	ホットスタート	●
	高天井対応	●
	ドライ	●
	風量調整4段	●
	風向選択(固定)	●
	オートルーバー	●
	熱交換器「凍結洗浄」※1	●
	サービス・工事	e-LINE接続配線
故障診断機能		●
フィルターサイン		●
ロングライフフィルター(防カビ)		●
制御	ドレンアップメカ	●
	全熱交換器連動運転対応	●
	集中制御対応	●
制御	遠方制御対応	●
	1リモコングループ制御	●
	2リモコン運転	●
主要オプション※2	ワイヤレスリモコン対応	●
	加湿器	●
	昇降フルキット	●
	人感センサーキット	●
	抗菌フィルター	●
	脱臭フィルター	●
	空気清浄ユニット	受注対応

※1. 熱交換器「凍結洗浄」は、省エネの達人プレミアム(R32)との組み合わせのみ使用可能です。
 ※2. 主要オプションは別売となります。また条件により、複数の機能を組み合わせて使用できない場合があります。詳しくはP.81・82をご覧ください。

※ 室外ユニット 外形寸法
省エネの達人プレミアム(R32)

容量・型名	40~63型	80型	112~160型	
外形寸法(mm)	幅	799(+99)	859(+100)	950
	奥行	300	319	370
	高さ	629	709	1,380

省エネの達人(R32)

容量・型名	40~80型	112型	140~160型	
外形寸法(mm)	幅	799(+99)	950	950
	奥行	300	370	370
	高さ	629	800	1,140

レイアウト対応力

選べる3設置タイプ

4.0mの高い天井の部屋でもOK。(80型)

コーナータイプ(標準)

強力な1方向吹出しの特長を生かし、壁面に近い天井コーナーに設置できます。照明、インテリアなどを考えた天井プランニングができ、さらに窓際のペリメータゾーン設置にも適しています。

狭い下がり天井を有効利用。(オプション対応)

下がり天井(ワンウェイ)タイプ

高さ245mmの天井ふところ設置できるコンパクト設計。空間デザインや照明などを考えた設計や天井に直接埋め込めない場合などの下がり天井に適しています。

快適送風、ダブルフロー。(オプション対応)

下がり天井(ツーウェイ)タイプ

下がり天井への設置メリットを生かし、2方向への吹き出しで快適さを広げる(ツーウェイ)タイプ。前方からの吹き出しと下方への吹き出しで室温分布が向上します。

イメージ図

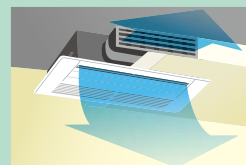
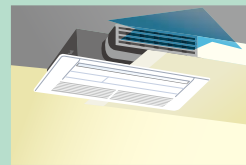
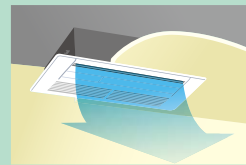

高天井設置にも対応

高い天井に設置しても、リモコンからの設定切替えだけで対応できます。それぞれのお店やオフィスに合った快適な空調を実現します。

(注1) (ワンウェイ)タイプの場合は暖気が床面に到達しにくいので、高天井には向きません。
 (注2) (ツーウェイ)タイプの場合、風の到達距離が短くなります。設置場所は天井高さ約2.7m以内に限定してください。

■ 天井高さ(コーナータイプ(標準)) (単位: m)

	22~36型	40~63型	71~80型
急風	2.7	3.1	3.5
H急風	3.0	3.5	4.0

省エネ性

人感センサーキット(オプション)で賢く空調

人の活動量を検知し、状況に応じて自動で能力をセーブします。(設定温度・風量・風向を補正します。)また、30分以上不在状態が続くと、自動的に停止可能※1。通常運転よりも消費電力を低減できます。詳しくはP.39をご覧ください。

※1. 初期設定では運転継続ですが、多機能リモコンによる設定で、自動的に停止させることが可能です。また、運転開始後の停止までの時間も設定変更可能です。
 (注)・リモコンは必ず多機能リモコンをご使用ください。
 ・ワイヤレスリモコン単独ではご使用になれません。

下記は、天井高さ2.7mの場合

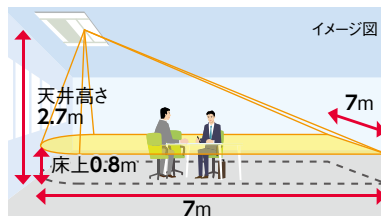

■ 検知エリア: 天井高さ2.7mに対して検知範囲約7.0m×約7.0m※2(床面から0.8m)
 ※2. ユニット真下の一部に人を検知できないエリアがあります。

(注) 人感センサーについて
 ※3. 人の動作が小さい場合、人を検知できない場合があります。
 ※4. 天井高さが高い場合(4m以上)や、人感センサーのレンズに油などの汚れが付着した場合には、人を検知できない場合があります。
 ※5. 検知エリア内で、周囲と温度差のある物体が動く場合、人がいなくても「人がいる」と判定する場合があります。

ご注意

飲食店の客室など油飛沫の多い環境では標準/パネルを使用せず、「オイルガードフィルター専用パネル(受注対応)」をご使用ください。標準/パネルは油により変形破損することがあります。「オイルガードフィルター専用パネル」をご注文される場合は「オイルガードフィルター(受注対応)」も併せてご注文ください。ワイドパネルを併用する場合は、標準ワイドパネルを使用せず、「オイルガード仕様(特注対応)」をご使用ください。油煙がこもる客室・厨房では、「オイルガードフィルター専用パネル」であっても油により変形破損することがありますので、厨房用てんつりをご使用ください。機械(切削)油飛沫が多い工場では「オイルガードフィルター専用パネル」も使用できません。

運転音

運転音に配慮

ファンの翼形状と吹出口形状を改良することで送風効率の向上と運転音の低減に配慮しました。

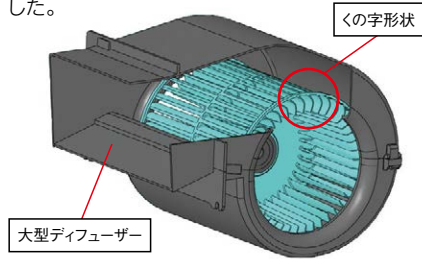

[単位: dB(A)]

容量・型名	室内風量	運転音
22型	H急風	48
	弱風	42
50型	H急風	57
	弱風	47
80型	H急風	57
	弱風	48

(注)上記の運転音は、JIS B 8616:2015に基づいた音響パワーレベルの値です。

工事性

据付工事性に配慮

天井開口・本体ユニット・化粧パネルの中心をすべて統一し、左右対称化しました。寸法中心の割り出しが容易になりました。また、配管の接続面も従来機と同一方向なのでリニューアルに対応しています。

(単位: mm)

容量・型名	A	B
22~56型	1,060	980
63~80型	1,370	1,290

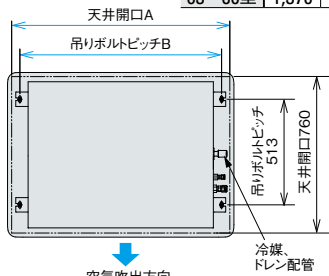

メンテナンス性

ロングライフフィルター標準装備でフィルター掃除の手間を軽減

植毛レスオートルーバー

植毛レスオートルーバー採用により、付いた汚れを簡単にふき取れます。



ドレンパンの抗菌[※]処理

新たに銀イオン系の抗菌剤を採用。つまりの原因となる菌の発生を抑制。

※試験機関：一般財団法人 日本食品分析センター
試験番号：第10105169001-01号
試験方法：SIAAシエーク法に基づくドレン水抗菌試験
試験結果：菌の繁殖を99%抑制

昇降グリルキット(オプション)

フィルター清掃作業を容易にします。

使用リモコン	昇降動作
多機能リモコン	同時(一斉)昇降 個別昇降
昇降専用ワイヤレスリモコン +受光部キット	同時(一斉)昇降
昇降専用ワイヤレスリモコン +昇降専用受光部キット	個別昇降

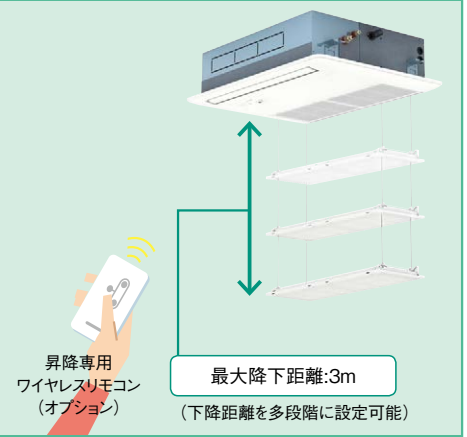

デザイン

スリム&スタイリッシュ

本体の高さを248mm(従来機)から235mmへと薄型化。また、化粧パネルもシンプルでスタイリッシュなデザインとしました。停止時にはルーバーがシャッターの役割をします。

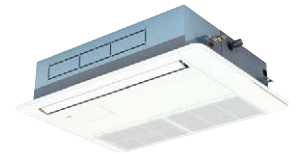

高揚程DCドレンアップメカ搭載

ドレン揚程は天井面より850mmまで可能。フレキシブルホース付属で接続の施工性にも配慮しています。

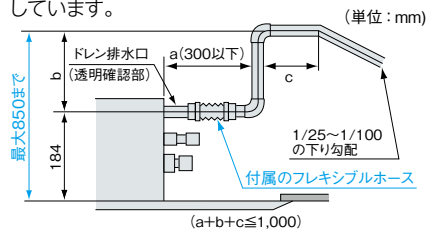

サイドポケット採用で本体高さ調整簡略化

化粧パネルの両端にサイドポケットを採用しパネルを外さずに本体の高さ調整ができます。

パネル両端にサイドポケットを採用し、パネルを外さずに本体の高さ調整ができます。

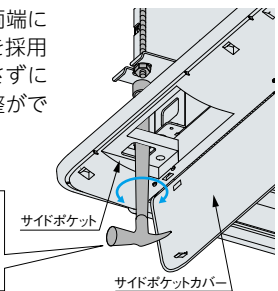

ワイヤレスリモコン受光部(オプション)を化粧パネルへ埋込可能

別売の受光部は後付けでもパネル表面へ埋込可能で、すっきり取り付けできます。別置き型とは異なり天井内の伝送線が廃止でき、手間がかかりません。

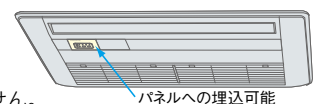

快適性能

5°吹きで人に風が当たりにくい

てんかせ1方向 横吹き出し風速分布(イメージ)

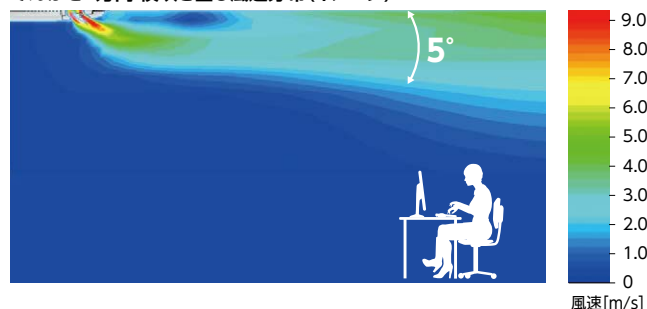

※1. 図の色は風速を示しています。

※2. 上記は天井がある場合の気流角度のシミュレーション結果です。天井が無い場合は気流角度が下がる場合があります。[測定条件 日立調べ] 高さ2.7m、面積20㎡、室内機 [RCIS-GP36K1]、風向(1段階)、風量(H急風)

天井面の汚れに配慮

化粧パネル表面や室内ユニット近くの天井に風速の速い吹出空気を当てない設計とし、それぞれの汚れを軽減します。

5°吹きを実現した設計

ルーバーの両面が気流で覆われるように設計することで、吹出空気角度のコントロール性に配慮しています。

てんかせ1方向

省エネ… 省エネルギー法 2015年度基準値クリア

グリーン… グリーン購入法 2019年度判断基準値クリア

R32
冷暖

シングル

多機能リモコン
(PC-ARF5)

NEW 新価格	NEW 新価格	NEW 新価格	NEW 新価格
40 型(1.5馬力相当) チャージレス 20m R32 冷房: 3.6(1.1~4.0)kW 暖房: 4.0(1.0~5.4)kW 0183 RCIS-GP40RGHJ2 (単) 省エネ グリーン 0184 RCIS-GP40RGH2 省エネ グリーン 室内RCIS-GP40K1 229,000円 室外RAS-GP40RGHJ1 (単)・GP40RGH1 475,000円 化粧パネルP-AP56CNA 39,000円 リモコンPC-ARF5 25,000円 セット価格 768,000円	45 型(1.8馬力相当) チャージレス 20m R32 冷房: 4.0(1.1~4.5)kW 暖房: 4.5(1.2~5.9)kW 0185 RCIS-GP45RGHJ2 (単) 省エネ グリーン 0186 RCIS-GP45RGH2 省エネ グリーン 室内RCIS-GP45K1 237,000円 室外RAS-GP45RGHJ1 (単)・GP45RGH1 521,000円 化粧パネルP-AP56CNA 39,000円 リモコンPC-ARF5 25,000円 セット価格 822,000円	50 型(2.0馬力相当) チャージレス 30m R32 冷房: 4.5(1.5~5.0)kW 暖房: 5.0(1.3~6.3)kW 0187 RCIS-GP50RGHJ2 (単) 省エネ グリーン 0188 RCIS-GP50RGH2 省エネ グリーン 室内RCIS-GP50K1 249,000円 室外RAS-GP50RGHJ1 (単)・GP50RGH1 570,000円 化粧パネルP-AP56CNA 39,000円 リモコンPC-ARF5 25,000円 セット価格 883,000円	56 型(2.3馬力相当) チャージレス 30m R32 冷房: 5.0(1.5~5.6)kW 暖房: 5.6(1.4~7.1)kW 0189 RCIS-GP56RGHJ2 (単) 省エネ グリーン 0190 RCIS-GP56RGH2 省エネ グリーン 室内RCIS-GP56K1 261,000円 室外RAS-GP56RGHJ1 (単)・GP56RGH1 606,000円 化粧パネルP-AP56CNA 39,000円 リモコンPC-ARF5 25,000円 セット価格 931,000円
63 型(2.5馬力相当) チャージレス 30m R32 冷房: 5.6(1.5~6.3)kW 暖房: 6.3(1.6~8.0)kW 0191 RCIS-GP63RGHJ2 (単) 省エネ グリーン 0192 RCIS-GP63RGH2 省エネ グリーン 室内RCIS-GP63K1 271,000円 室外RAS-GP63RGHJ1 (単)・GP63RGH1 641,000円 化粧パネルP-AP80CNA 41,000円 リモコンPC-ARF5 25,000円 セット価格 978,000円	80 型(3.0馬力相当) チャージレス 30m R32 冷房: 7.1(1.8~8.0)kW 暖房: 8.0(2.0~10.6)kW 0193 RCIS-GP80RGHJ2 (単) 省エネ グリーン 0194 RCIS-GP80RGH2 省エネ グリーン 室内RCIS-GP80K1 301,000円 室外RAS-GP80RGHJ1 (単)・GP80RGH1 702,000円 化粧パネルP-AP80CNA 41,000円 リモコンPC-ARF5 25,000円 セット価格 1,069,000円		

てんかせ1方向

R32
冷暖

同時
ツイン

同時 1

多機能リモコン
(PC-ARF5)

異容量・異タイプ
組み合わせ可能

NEW 新価格	NEW 新価格	NEW 新価格	NEW 新価格
80 型(3.0馬力相当) チャージレス 30m R32 冷房: 7.1(1.8~8.0)kW 暖房: 8.0(2.0~10.6)kW 0195 RCIS-GP80RGHPJ2 (単) 省エネ グリーン 0196 RCIS-GP80RGHP2 省エネ グリーン 室内RCIS-GP40K1×2 458,000円 室外RAS-GP80RGHJ1 (単)・GP80RGH1 702,000円 化粧パネルP-AP56CNA×2 78,000円 分岐管TW-NP16A 21,000円 リモコンPC-ARF5 25,000円 セット価格 1,284,000円	112 型(4.0馬力相当) チャージレス 30m R32 冷房: 10.0(2.5~11.2)kW 暖房: 11.2(2.8~14.0)kW 0197 RCIS-GP112RGHP2 省エネ グリーン 室内RCIS-GP56K1×2 522,000円 室外RAS-GP112RGH1 821,000円 化粧パネルP-AP56CNA×2 78,000円 分岐管TW-NP16A 21,000円 リモコンPC-ARF5 25,000円 セット価格 1,467,000円	140 型(5.0馬力相当) チャージレス 30m R32 冷房: 12.5(3.1~14.0)kW 暖房: 14.0(3.5~18.2)kW 0198 RCIS-GP140RGHP2 省エネ グリーン 室内RCIS-GP71K1×2 574,000円 室外RAS-GP140RGH1 991,000円 化粧パネルP-AP80CNA×2 82,000円 分岐管TW-NP16A 21,000円 リモコンPC-ARF5 25,000円 セット価格 1,693,000円	160 型(6.0馬力相当) チャージレス 30m R32 冷房: 14.0(3.2~16.0)kW 暖房: 16.0(4.0~20.2)kW 0199 RCIS-GP160RGHP2 省エネ グリーン 室内RCIS-GP80K1×2 602,000円 室外RAS-GP160RGH1 1,074,000円 化粧パネルP-AP80CNA×2 82,000円 分岐管TW-NP16A 21,000円 リモコンPC-ARF5 25,000円 セット価格 1,804,000円

R32
冷暖

同時
トリプル

同時 1

多機能リモコン
(PC-ARF5)

異容量・異タイプ
組み合わせ可能

NEW 新価格
160 型(6.0馬力相当) チャージレス 30m R32 冷房: 14.0(3.2~16.0)kW 暖房: 16.0(4.0~20.2)kW 0200 RCIS-GP160RGHG2 省エネ グリーン 室内RCIS-GP56K1×3 783,000円 室外RAS-GP160RGH1 1,074,000円 化粧パネルP-AP56CNA×3 117,000円 分岐管TG-NP16A 31,000円 リモコンPC-ARF5 25,000円 セット価格 2,030,000円

省エネの達人

R32
冷暖

シングル



多機能リモコン
(PC-ARF5)



NEW 新価格

40 型(1.5馬力相当) チャージレス 20m R32

冷房:3.6(1.4~4.0)kW 暖房:4.0(1.0~5.4)kW

0201 RCIS-GP40RSHJ3 (単) 省エネ クリーン
0202 RCIS-GP40RSH3 省エネ クリーン

室内RCIS-GP40K1 229,000円
室外RAS-GP40RSHJ1 (単)・GP40RSH1 414,000円
化粧パネルP-AP56CNA 39,000円
リモコンPC-ARF5 25,000円

セット価格 707,000円

NEW 新価格

45 型(1.8馬力相当) チャージレス 20m R32

冷房:4.0(1.4~4.5)kW 暖房:4.5(1.2~5.9)kW

0203 RCIS-GP45RSHJ3 (単) 省エネ クリーン
0204 RCIS-GP45RSH3 省エネ クリーン

室内RCIS-GP45K1 237,000円
室外RAS-GP45RSHJ1 (単)・GP45RSH1 454,000円
化粧パネルP-AP56CNA 39,000円
リモコンPC-ARF5 25,000円

セット価格 755,000円

NEW 新価格

50 型(2.0馬力相当) チャージレス 20m R32

冷房:4.5(1.5~5.0)kW 暖房:5.0(1.3~6.3)kW

0205 RCIS-GP50RSHJ3 (単) 省エネ クリーン
0206 RCIS-GP50RSH3 省エネ クリーン

室内RCIS-GP50K1 249,000円
室外RAS-GP50RSHJ1 (単)・GP50RSH1 497,000円
化粧パネルP-AP56CNA 39,000円
リモコンPC-ARF5 25,000円

セット価格 810,000円

NEW 新価格

56 型(2.3馬力相当) チャージレス 20m R32

冷房:5.0(1.5~5.6)kW 暖房:5.6(1.4~7.1)kW

0207 RCIS-GP56RSHJ3 (単) 省エネ クリーン
0208 RCIS-GP56RSH3 省エネ クリーン

室内RCIS-GP56K1 261,000円
室外RAS-GP56RSHJ1 (単)・GP56RSH1 528,000円
化粧パネルP-AP56CNA 39,000円
リモコンPC-ARF5 25,000円

セット価格 853,000円

NEW 新価格

63 型(2.5馬力相当) チャージレス 20m R32

冷房:5.6(1.5~6.3)kW 暖房:6.3(1.6~8.0)kW

0209 RCIS-GP63RSHJ3 (単) 省エネ クリーン
0210 RCIS-GP63RSH3 省エネ クリーン

室内RCIS-GP63K1 271,000円
室外RAS-GP63RSHJ1 (単)・GP63RSH1 559,000円
化粧パネルP-AP80CNA 41,000円
リモコンPC-ARF5 25,000円

セット価格 896,000円

NEW 新価格

80 型(3.0馬力相当) チャージレス 20m R32

冷房:7.1(1.8~8.0)kW 暖房:8.0(2.0~10.0)kW

0211 RCIS-GP80RSHJ3 (単) 省エネ クリーン
0212 RCIS-GP80RSH3 省エネ クリーン

室内RCIS-GP80K1 301,000円
室外RAS-GP80RSHJ1 (単)・GP80RSH1 612,000円
化粧パネルP-AP80CNA 41,000円
リモコンPC-ARF5 25,000円

セット価格 979,000円

省エネの達人

R32
冷暖

同時
ツイン



多機能リモコン
(PC-ARF5)



異容量・異タイプ
組み合わせ可能

NEW 新価格

80 型(3.0馬力相当) チャージレス 20m R32

冷房:7.1(1.8~8.0)kW 暖房:8.0(2.0~10.0)kW

0213 RCIS-GP80RSHJ3 (単) 省エネ クリーン
0214 RCIS-GP80RSH3 省エネ クリーン

室内RCIS-GP40K1×2 458,000円
室外RAS-GP80RSHJ1 (単)・GP80RSH1 612,000円
化粧パネルP-AP56CNA×2 78,000円
分岐管TW-NP16A 21,000円
リモコンPC-ARF5 25,000円

セット価格 1,194,000円

NEW 新価格

112 型(4.0馬力相当) チャージレス 30m R32

冷房:10.0(3.1~11.2)kW 暖房:11.2(2.8~14.0)kW

0215 RCIS-GP112RSHJ3 (単) 省エネ クリーン

室内RCIS-GP56K1×2 522,000円
室外RAS-GP112RSH1 715,000円
化粧パネルP-AP56CNA×2 78,000円
分岐管TW-NP16A 21,000円
リモコンPC-ARF5 25,000円

セット価格 1,361,000円

NEW 新価格

140 型(5.0馬力相当) チャージレス 30m R32

冷房:12.5(3.1~14.0)kW 暖房:14.0(3.5~18.0)kW

0216 RCIS-GP140RSHJ3 (単) 省エネ クリーン

室内RCIS-GP71K1×2 574,000円
室外RAS-GP140RSH1 864,000円
化粧パネルP-AP80CNA×2 82,000円
分岐管TW-NP16A 21,000円
リモコンPC-ARF5 25,000円

セット価格 1,566,000円

NEW 新価格

160 型(6.0馬力相当) チャージレス 30m R32

冷房:14.0(3.2~16.0)kW 暖房:16.0(4.0~20.0)kW

0217 RCIS-GP160RSHJ3 (単) 省エネ クリーン

室内RCIS-GP80K1×2 602,000円
室外RAS-GP160RSH1 935,000円
化粧パネルP-AP80CNA×2 82,000円
分岐管TW-NP16A 21,000円
リモコンPC-ARF5 25,000円

セット価格 1,665,000円

省エネの達人

R32
冷暖

同時
トリプル



多機能リモコン
(PC-ARF5)



異容量・異タイプ
組み合わせ可能

NEW 新価格

160 型(6.0馬力相当) チャージレス 30m R32

冷房:14.0(3.2~16.0)kW 暖房:16.0(4.0~20.0)kW

0218 RCIS-GP160RSHG3 省エネ クリーン

室内RCIS-GP56K1×3 783,000円
室外RAS-GP160RSH1 935,000円
化粧パネルP-AP56CNA×3 117,000円
分岐管TG-NP16A 31,000円
リモコンPC-ARF5 25,000円

セット価格 1,891,000円

てんかせ1方向

省エネ… 省エネルギー法 2015年度基準値クリア

ｸﾘｰﾝ… グリーン購入法 2019年度判断基準値クリア





NEW 新価格 40型 (1.5馬力相当) チャージレス 20m R410A 冷房: 3.6(1.3~4.0)kW 暖房: 4.0(1.0~5.4)kW	NEW 新価格 45型 (1.8馬力相当) チャージレス 20m R410A 冷房: 4.0(1.5~4.5)kW 暖房: 4.5(1.2~5.9)kW	NEW 新価格 50型 (2.0馬力相当) チャージレス 20m R410A 冷房: 4.5(1.5~5.0)kW 暖房: 5.0(1.5~6.3)kW	NEW 新価格 56型 (2.3馬力相当) チャージレス 30m R410A 冷房: 5.0(1.7~5.6)kW 暖房: 5.6(1.5~7.1)kW
0219 RCIS-AP40GHJ7 省エネ 0220 RCIS-AP40GH7 省エネ 室内RCIS-GP40K1 229,000円 室外RAS-AP40GHJ3 475,000円 化粧パネルP-AP56CNA 39,000円 リモコンPC-ARF5 25,000円 セット価格 768,000円	0221 RCIS-AP45GHJ7 省エネ 0222 RCIS-AP45GH7 省エネ 室内RCIS-GP45K1 237,000円 室外RAS-AP45GHJ3 521,000円 化粧パネルP-AP56CNA 39,000円 リモコンPC-ARF5 25,000円 セット価格 822,000円	0223 RCIS-AP50GHJ7 省エネ 0224 RCIS-AP50GH7 省エネ 室内RCIS-GP50K1 249,000円 室外RAS-AP50GHJ3 570,000円 化粧パネルP-AP56CNA 39,000円 リモコンPC-ARF5 25,000円 セット価格 883,000円	0225 RCIS-AP56GHJ7 省エネ 0226 RCIS-AP56GH7 省エネ 室内RCIS-GP56K1 261,000円 室外RAS-AP56GHJ3 606,000円 化粧パネルP-AP56CNA 39,000円 リモコンPC-ARF5 25,000円 セット価格 931,000円
NEW 新価格 63型 (2.5馬力相当) チャージレス 30m R410A 冷房: 5.6(1.8~6.3)kW 暖房: 6.3(1.6~8.0)kW 0227 RCIS-AP63GHJ7 省エネ 0228 RCIS-AP63GH7 省エネ 室内RCIS-GP63K1 271,000円 室外RAS-AP63GHJ3 641,000円 化粧パネルP-AP80CNA 41,000円 リモコンPC-ARF5 25,000円 セット価格 978,000円	NEW 新価格 80型 (3.0馬力相当) チャージレス 30m R410A 冷房: 7.1(2.2~8.0)kW 暖房: 8.0(2.0~10.6)kW 0229 RCIS-AP80GHJ7 省エネ 0230 RCIS-AP80GH7 省エネ 室内RCIS-GP80K1 301,000円 室外RAS-AP80GHJ3 702,000円 化粧パネルP-AP80CNA 41,000円 リモコンPC-ARF5 25,000円 セット価格 1,069,000円		





NEW 新価格 40型 (1.5馬力相当) R410A 冷房: 3.6(1.3~4.0)kW 暖房: 4.0(1.0~5.4)kW	NEW 新価格 45型 (1.8馬力相当) R410A 冷房: 4.0(1.5~4.5)kW 暖房: 4.5(1.2~5.9)kW	NEW 新価格 50型 (2.0馬力相当) R410A 冷房: 4.5(1.5~5.0)kW 暖房: 5.0(1.5~6.3)kW	NEW 新価格 56型 (2.3馬力相当) R410A 冷房: 5.0(1.7~5.6)kW 暖房: 5.6(1.5~7.1)kW
0231 RCIS-AP40GHPJ7 省エネ 0232 RCIS-AP40GHP7 省エネ 室内RCIS-GP22K1x2 410,000円 室外RAS-AP40GHJ3 475,000円 化粧パネルP-AP36CNAx2 78,000円 分岐管TW-NP06A 21,000円 リモコンPC-ARF5 25,000円 同時 セット価格 1,009,000円 個別の場合 リモコンPC-ARF5x2 50,000円 個別 セット価格 1,034,000円	0233 RCIS-AP45GHPJ7 省エネ 0234 RCIS-AP45GHP7 省エネ 室内RCIS-GP22K1x2 410,000円 室外RAS-AP45GHJ3 521,000円 化粧パネルP-AP36CNAx2 78,000円 分岐管TW-NP06A 21,000円 リモコンPC-ARF5 25,000円 同時 セット価格 1,055,000円 個別の場合 リモコンPC-ARF5x2 50,000円 個別 セット価格 1,080,000円	0235 RCIS-AP50GHPJ7 省エネ 0236 RCIS-AP50GHP7 省エネ 室内RCIS-GP28K1x2 420,000円 室外RAS-AP50GHJ3 570,000円 化粧パネルP-AP36CNAx2 78,000円 分岐管TW-NP06A 21,000円 リモコンPC-ARF5 25,000円 同時 セット価格 1,114,000円 個別の場合 リモコンPC-ARF5x2 50,000円 個別 セット価格 1,139,000円	0237 RCIS-AP56GHPJ7 省エネ 0238 RCIS-AP56GHP7 省エネ 室内RCIS-GP28K1x2 420,000円 室外RAS-AP56GHJ3 606,000円 化粧パネルP-AP36CNAx2 78,000円 分岐管TW-NP06A 21,000円 リモコンPC-ARF5 25,000円 同時 セット価格 1,150,000円 個別の場合 リモコンPC-ARF5x2 50,000円 個別 セット価格 1,175,000円
NEW 新価格 63型 (2.5馬力相当) R410A 冷房: 5.6(1.8~6.3)kW 暖房: 6.3(1.6~8.0)kW 0239 RCIS-AP63GHPJ7 省エネ 0240 RCIS-AP63GHP7 省エネ 室内RCIS-GP36K1x2 448,000円 室外RAS-AP63GHJ3 641,000円 化粧パネルP-AP36CNAx2 78,000円 分岐管TW-NP06A 21,000円 リモコンPC-ARF5 25,000円 同時 セット価格 1,213,000円 個別の場合 リモコンPC-ARF5x2 50,000円 個別 セット価格 1,238,000円	NEW 新価格 80型 (3.0馬力相当) チャージレス 30m R410A 冷房: 7.1(2.2~8.0)kW 暖房: 8.0(2.0~10.6)kW 0241 RCIS-AP80GHPJ7 省エネ 0242 RCIS-AP80GHP7 省エネ 室内RCIS-GP40K1x2 458,000円 室外RAS-AP80GHJ3 702,000円 化粧パネルP-AP56CNAx2 78,000円 分岐管TW-NP16A 21,000円 リモコンPC-ARF5 25,000円 同時 セット価格 1,284,000円 個別の場合 リモコンPC-ARF5x2 50,000円 個別 セット価格 1,309,000円	NEW 新価格 112型 (4.0馬力相当) チャージレス 30m R410A 冷房: 10.0(3.0~11.2)kW 暖房: 11.2(2.8~14.0)kW 0243 RCIS-AP112GHP7 省エネ 室内RCIS-GP56K1x2 522,000円 室外RAS-AP112GH3 821,000円 化粧パネルP-AP56CNAx2 78,000円 分岐管TW-NP16A 21,000円 リモコンPC-ARF5 25,000円 同時 セット価格 1,467,000円 個別の場合 リモコンPC-ARF5x2 50,000円 個別 セット価格 1,492,000円	NEW 新価格 140型 (5.0馬力相当) チャージレス 30m R410A 冷房: 12.5(3.1~14.0)kW 暖房: 14.0(3.5~18.2)kW 0244 RCIS-AP140GHP7 省エネ 室内RCIS-GP71K1x2 574,000円 室外RAS-AP140GH3 991,000円 化粧パネルP-AP80CNAx2 82,000円 分岐管TW-NP16A 21,000円 リモコンPC-ARF5 25,000円 同時 セット価格 1,693,000円 個別の場合 リモコンPC-ARF5x2 50,000円 個別 セット価格 1,718,000円
NEW 新価格 160型 (6.0馬力相当) チャージレス 30m R410A 冷房: 14.0(3.2~16.0)kW 暖房: 16.0(4.0~20.2)kW 0245 RCIS-AP160GHP7 省エネ 室内RCIS-GP80K1x2 602,000円 室外RAS-AP160GH3 1,074,000円 化粧パネルP-AP80CNAx2 82,000円 分岐管TW-NP16A 21,000円 リモコンPC-ARF5 25,000円 同時 セット価格 1,804,000円 個別の場合 リモコンPC-ARF5x2 50,000円 個別 セット価格 1,829,000円			

てんかせ1方向

R410A
冷暖

同時 個別
トリプル

同時 1 個別 3

異容量・異タイプ
組み合わせ可能

NEW 新価格	チャージレス	R410A	NEW 新価格	チャージレス	R410A	NEW 新価格	チャージレス	R410A	NEW 新価格	チャージレス	R410A
112 型(4.0馬力相当)	30m		140 型(5.0馬力相当)	30m		160 型(6.0馬力相当)	30m		224 型(8.0馬力相当)	30m	
冷房:10.0(3.0~11.2)kW			冷房:12.5(3.1~14.0)kW			冷房:14.0(3.5~16.0)kW			冷房:20.0(4.6~22.4)kW		
暖房:11.2(2.8~14.0)kW			暖房:14.0(3.5~18.2)kW			暖房:16.0(4.0~20.2)kW			暖房:22.4(5.6~28.0)kW		
0246 RCIS-AP112GHG7 省エネ			0247 RCIS-AP140GHG7 省エネ			0248 RCIS-AP160GHG7 省エネ			0249 RCIS-AP224GHG7 省エネ ｸﾞﾗﾝ		
室内RCIS-GP40K1×3	687,000円		室内RCIS-GP45K1×3	711,000円		室内RCIS-GP56K1×3	783,000円		室内RCIS-GP80K1×3	903,000円	
室外RAS-AP112GH3	821,000円		室外RAS-AP140GH3	991,000円		室外RAS-AP160GH3	1,074,000円		室外RAS-AP224GH3	1,513,000円	
化粧パネルP-AP56CNA×3	117,000円		化粧パネルP-AP56CNA×3	117,000円		化粧パネルP-AP56CNA×3	117,000円		化粧パネルP-AP80CNA×3	123,000円	
分岐管TG-NP16A	31,000円		分岐管TG-NP16A	31,000円		分岐管TG-NP16A	31,000円		分岐管TG-NP28A	31,000円	
リモコンPC-ARF5	25,000円		リモコンPC-ARF5	25,000円		リモコンPC-ARF5	25,000円		リモコンPC-ARF5	25,000円	
同時 セット価格	1,681,000円		同時 セット価格	1,875,000円		同時 セット価格	2,030,000円		同時 セット価格	2,595,000円	
個別の場合 リモコンPC-ARF5×3	75,000円		個別の場合 リモコンPC-ARF5×3	75,000円		個別の場合 リモコンPC-ARF5×3	75,000円		個別の場合 リモコンPC-ARF5×3	75,000円	
個別 セット価格	1,731,000円		個別 セット価格	1,925,000円		個別 セット価格	2,080,000円		個別 セット価格	2,645,000円	

R410A
冷暖

同時 個別
フォー

同時 1 個別 4

異容量・異タイプ
組み合わせ可能

NEW 新価格	チャージレス	R410A	NEW 新価格	チャージレス	R410A	NEW 新価格	チャージレス	R410A	NEW 新価格	チャージレス	R410A
112 型(4.0馬力相当)	30m		140 型(5.0馬力相当)	30m		160 型(6.0馬力相当)	30m		224 型(8.0馬力相当)	30m	
冷房:10.0(3.0~11.2)kW			冷房:12.5(3.1~14.0)kW			冷房:14.0(3.2~16.0)kW			冷房:20.0(4.6~22.4)kW		
暖房:11.2(2.8~14.0)kW			暖房:14.0(3.5~18.2)kW			暖房:16.0(4.0~20.2)kW			暖房:22.4(5.6~28.0)kW		
0250 RCIS-AP112GHW7 省エネ			0251 RCIS-AP140GHW7 省エネ			0252 RCIS-AP160GHW7 省エネ			0253 RCIS-AP224GHW7 省エネ ｸﾞﾗﾝ		
室内RCIS-GP28K1×4	840,000円		室内RCIS-GP36K1×4	896,000円		室内RCIS-GP40K1×4	916,000円		室内RCIS-GP56K1×4	1,044,000円	
室外RAS-AP112GH3	821,000円		室外RAS-AP140GH3	991,000円		室外RAS-AP160GH3	1,074,000円		室外RAS-AP224GH3	1,513,000円	
化粧パネルP-AP36CNA×4	156,000円		化粧パネルP-AP36CNA×4	156,000円		化粧パネルP-AP56CNA×4	156,000円		化粧パネルP-AP56CNA×4	156,000円	
分岐管TW-NP16A	21,000円		分岐管TW-NP16A	21,000円		分岐管TW-NP16A	21,000円		分岐管TW-NP28A	23,000円	
分岐管TW-NP06A×2	42,000円		分岐管TW-NP16A×2	42,000円		分岐管TW-NP16A×2	42,000円		分岐管TW-NP16A×2	42,000円	
リモコンPC-ARF5	25,000円		リモコンPC-ARF5	25,000円		リモコンPC-ARF5	25,000円		リモコンPC-ARF5	25,000円	
同時 セット価格	1,905,000円		同時 セット価格	2,131,000円		同時 セット価格	2,234,000円		同時 セット価格	2,803,000円	
個別の場合 リモコンPC-ARF5×4	100,000円		個別の場合 リモコンPC-ARF5×4	100,000円		個別の場合 リモコンPC-ARF5×4	100,000円		個別の場合 リモコンPC-ARF5×4	100,000円	
個別 セット価格	1,980,000円		個別 セット価格	2,206,000円		個別 セット価格	2,309,000円		個別 セット価格	2,878,000円	
NEW 新価格	チャージレス	R410A	NEW 新価格	チャージレス	R410A	NEW 新価格	チャージレス	R410A	NEW 新価格	チャージレス	R410A
280 型(10.0馬力相当)	30m		335 型(12.0馬力相当)	30m							
冷房:25.0(5.8~28.0)kW			冷房:30.0(6.9~33.5)kW								
暖房:28.0(7.0~35.0)kW			暖房:33.5(8.4~37.5)kW								
0254 RCIS-AP280GHW7 省エネ ｸﾞﾗﾝ			0255 RCIS-AP335GHW7								
室内RCIS-GP71K1×4	1,148,000円		室内RCIS-GP80K1×4	1,204,000円							
室外RAS-AP280GH3	1,865,000円		室外RAS-AP335GH3	2,058,000円							
化粧パネルP-AP80CNA×4	164,000円		化粧パネルP-AP80CNA×4	164,000円							
分岐管TW-NP28A	23,000円		分岐管TW-NP28A	23,000円							
分岐管TW-NP16A×2	42,000円		分岐管TW-NP16A×2	42,000円							
リモコンPC-ARF5	25,000円		リモコンPC-ARF5	25,000円							
同時 セット価格	3,267,000円		同時 セット価格	3,516,000円							
個別の場合 リモコンPC-ARF5×4	100,000円		個別の場合 リモコンPC-ARF5×4	100,000円							
個別 セット価格	3,342,000円		個別 セット価格	3,591,000円							

てんかせい方向

てんかせ1方向

省エネ… 省エネルギー法 2015年度基準値クリア

グリーン… グリーン購入法 2019年度判断基準値クリア

省エネの達人

R410A

冷暖

同時 個別

トリプル



多機能リモコン (PC-ARF5)

同時 1 個別 3



異容量・異タイプ
組み合わせ可能

NEW 新価格 チャージレス **R410A**

224 型 (8.0馬力相当) **30m**

冷房: 20.0 (4.6 ~ 22.4) kW 暖房: 22.4 (5.6 ~ 28.0) kW

0256 RCIS-AP224SHG8 **省エネ クリーン**

室内RCIS-GP80K1×3 903,000円
 室外RAS-AP224SH3 1,317,000円
 化粧パネルP-AP80CNA×3 123,000円
 分岐管TG-NP28A 31,000円
 リモコンPC-ARF5 25,000円

同時 セット価格 **2,399,000円**

個別の場合 リモコンPC-ARF5×3 75,000円

個別 セット価格 **2,449,000円**

省エネの達人

R410A

冷暖

同時 個別

フォー

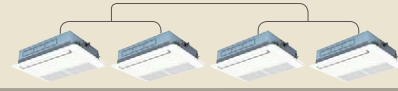

多機能リモコン (PC-ARF5)

同時 1 個別 4



異容量・異タイプ
組み合わせ可能

NEW 新価格 チャージレス **R410A**

224 型 (8.0馬力相当) **30m**

冷房: 20.0 (4.6 ~ 22.4) kW 暖房: 22.4 (5.6 ~ 28.0) kW

0257 RCIS-AP224SHW8 **省エネ クリーン**

室内RCIS-GP56K1×4 1,044,000円
 室外RAS-AP224SH3 1,317,000円
 化粧パネルP-AP56CNA×4 156,000円
 分岐管TW-NP28A 23,000円
 分岐管TW-NP16A×2 42,000円
 リモコンPC-ARF5 25,000円

同時 セット価格 **2,607,000円**

個別の場合 リモコンPC-ARF5×4 100,000円

個別 セット価格 **2,682,000円**

NEW 新価格 チャージレス **R410A**

280 型 (10.0馬力相当) **30m**

冷房: 25.0 (5.8 ~ 28.0) kW 暖房: 28.0 (7.0 ~ 35.0) kW

0258 RCIS-AP280SHW8 **省エネ クリーン**

室内RCIS-GP71K1×4 1,148,000円
 室外RAS-AP280SH3 1,627,000円
 化粧パネルP-AP80CNA×4 164,000円
 分岐管TW-NP28A 23,000円
 分岐管TW-NP16A×2 42,000円
 リモコンPC-ARF5 25,000円

同時 セット価格 **3,029,000円**

個別の場合 リモコンPC-ARF5×4 100,000円

個別 セット価格 **3,104,000円**

NEW 新価格 チャージレス **R410A**

335 型 (12.0馬力相当) **30m**

冷房: 30.0 (6.9 ~ 33.5) kW 暖房: 33.5 (8.4 ~ 37.5) kW

0259 RCIS-AP335SHW8

室内RCIS-GP80K1×4 1,204,000円
 室外RAS-AP335SH3 1,825,000円
 化粧パネルP-AP80CNA×4 164,000円
 分岐管TW-NP28A 23,000円
 分岐管TW-NP16A×2 42,000円
 リモコンPC-ARF5 25,000円

同時 セット価格 **3,283,000円**

個別の場合 リモコンPC-ARF5×4 100,000円

個別 セット価格 **3,358,000円**

室内ユニット寸法図(てんかせ1方向)

*青字の寸法はユニットの最大寸法を示しています。(単位: mm)

<コーナータイプ>

●22~80型

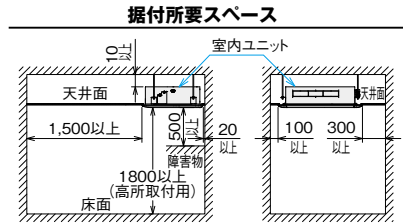
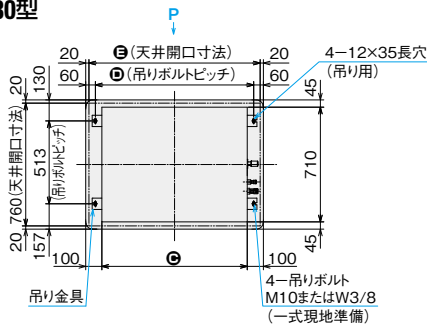

ドレン揚程

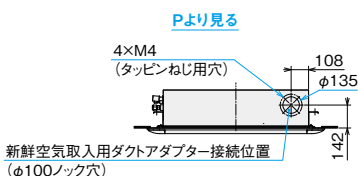
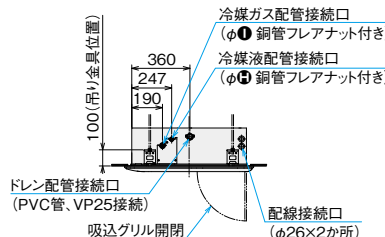
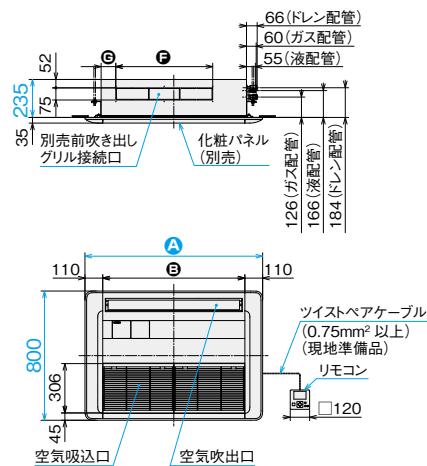
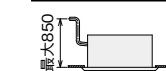

寸法対応表

型名 寸法	22~56型	63型	71~80型
A	1,100	1,410	1,410
B	880	1,190	1,190
C	900	1,210	1,210
D	980	1,290	1,290
E	1,060	1,370	1,370
F	600	750	750
G	90	170	170
H	6.35	6.35	9.52
I	12.7	12.7	15.88

注 記

1. 本図は、本体に化粧パネル(別売)を組み合わせた図です。
2. 新鮮空気取入用ダクト接続部およびダクトは、断熱処理をしてください。

※青色の寸法はユニットの最大寸法を示しています。(単位:mm)

<下がり天井タイプ>

●22~80型

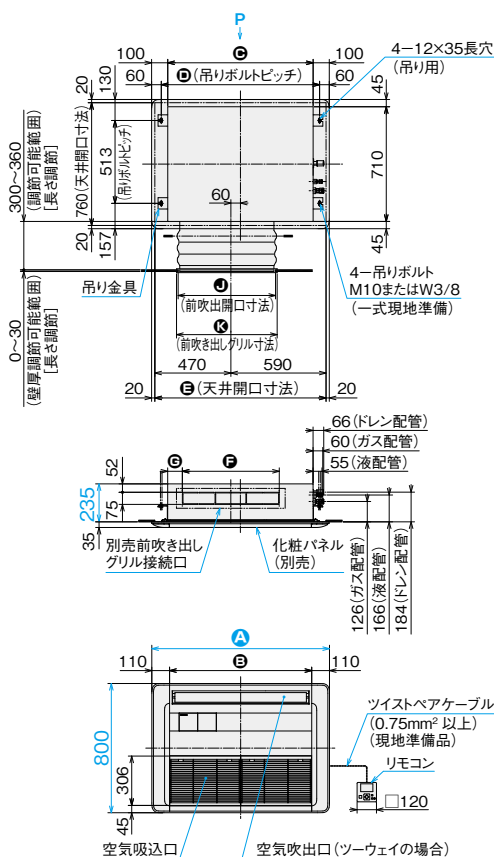

据付所要スペース

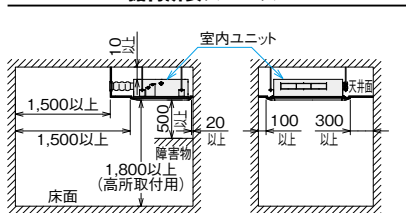

ドレン揚程

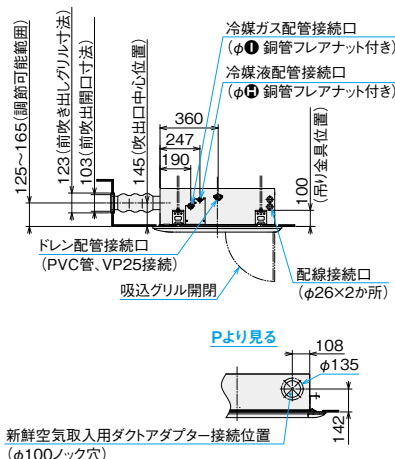
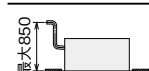

寸法対応表

型名 寸法	22~56型	63型	71~80型
A	1,100	1,410	1,410
B	880	1,190	1,190
C	900	1,210	1,210
D	980	1,290	1,290
E	1,060	1,370	1,370
F	600	750	750
G	90	170	170
H	6.35	6.35	9.52
I	12.7	12.7	15.88
J	603	803	803
K	623	823	823

注記

- 1.本図は、本体に化粧パネル(別売)・別売前吹き出しグリルを組み合わせた図です。
- 2.本機には、必ず日立標準の別売前吹き出しグリルおよび遮へい板セットをご使用ください。また、本体と別売前吹き出しグリルの間にダクトを施工することは禁止しています。
- 3.新鮮空気取入用ダクト接続部およびダクトは、断熱処理をしてください。
- 4.ツーウェイの場合、所定風量を確保するため、風量を「増速1」に設定してください。
「抗菌加工高性能フィルター」または「脱臭フィルター」「自然蒸発式加湿器」と組み合わせて使用する場合は、風量を「増速2」に設定してください。

てんかせ1方向

■化粧パネル(てんかせ1方向)

タイプ				
ニュートラルホワイト (標準パネル) (注1)(注2)	容量・型名(相当馬力)	コーナータイプ(標準)	下がり天井(ワンウェイ)タイプ	下がり天井(ツーウェイ)タイプ
	22型(0.8)~36型(1.3)		P-AP36CNA 39,000円	
	40型(1.5)~56型(2.3)		P-AP56CNA 39,000円	
	63型(2.5)~80型(3.0)		P-AP80CNA 41,000円	
必要オプション	-	-	前吹き出しグリル+ 吹き出し口遮へいセット	前吹き出しグリル
化粧パネル(受注対応色)(注1)(注2)(注3)		アッシュベージュ	オークグレー	ブラック

- (注1) 天井内の温湿度が30℃・RH80%を超えられる場合には「高湿度対応キット」および「高湿度対応パネル」を受注対応していますので、詳細は弊社営業窓口までお問い合わせください。
- (注2) 飲食店の客室など油飛沫の多い環境では標準パネルを使用せず、「オイルガードフィルター専用パネル(受注対応)」をご使用ください。「昇降グリルキット」は使用できません。標準パネルは油により変形破損することがあります。「オイルガードフィルター専用パネル」をご注文されるときは「オイルガードフィルター(受注対応)」も併せてご注文ください。ワイドパネルを併用する場合は、標準ワイドパネルを使用せず、「オイルガード仕様(特注対応)」をご使用ください。油煙がこもる客室・厨房では、「オイルガードフィルター専用パネル」であっても油により変形破損することがありますので、厨房用てんつりをご使用ください。機械(切削)油飛沫が多い工場では「オイルガードフィルター専用パネル」も使用できません。
- (注3) 化粧パネルのアッシュベージュ・オークグレー・ブラックは受注対応となります。詳細は弊社営業窓口までお問い合わせください。

■ オプション一覧(てんかせ1方向)

品名(注19)		容量・型名(相当馬力)	22型(0.8)~56型(2.3)	63型(2.5)~80型(3.0)
フィルター	昇降グリルキット(注27)(注28)		BG-56NUS2 64,000円	BG-80NUS2 65,000円
	化粧パネル用(注5)(注6)	ロングライフフィルター	F-56LS1 4,800円	F-80LS1 6,400円
		抗菌加工高性能フィルター SEK	F-56MS-PK2 33,000円	F-80MS-PK2 49,500円
脱臭フィルター(受注対応)(注16)(注29)		F-56LS-PD1 38,000円	F-80LS-PD1 57,000円	
補助	自然蒸発式加湿器(注7)(注8)(注14)(注15)(注16)(注30)(注32)(注33)		HUCIS-56K3(0.6~0.7kg/h) 152,600円	HUCIS-80K3(1.2~1.3kg/h) 175,600円
	電源分岐ハーネス(注27)		PCC-2PBS 5,000円 (昇降グリルとの併用に必要です。)	SOR-NES 22,000円
	人感センサーキット(注20~26)		PSP-56SN1 22,300円	PSP-80SN1 27,500円
	スペースパネル	ニュートラルホワイト	WP-56SN3[1,370] WP-56SN3S[1,460] 37,400円	WP-80SN3[1,520] 39,600円
ダクト注34	ダクトアダプター(新鮮空気取入口φ100)		PD-100 2,500円	
	前吹き出しグリル(下がり天井タイプ用)(注10)		DG-56SW1 58,000円	DG-80SW1 66,000円
	吹き出し口避けいセット(下がり天井(ワンウェイ)タイプ用)(注11)		PIS-56LS 12,000円	PIS-80LS 13,000円
リモコン	NEW 多機能リモコン		PC-ARF5 25,000円	PC-ARFV4(音声ガイド付き) 30,000円
	NEW 多言語対応多機能リモコン(受注対応)(注33)		PC-ARFM 25,000円	PC-ALHS2 14,000円
	受光部キット(注12)(注33)		PC-AWR 16,000円	PC-ALUHS 12,000円
	ワイヤレスリモコン(単方向)		PC-LG3 2,200円	PC-KL4 13,200円
	昇降専用受光部キット(注12)			
	昇降専用ワイヤレスリモコン			
鍵付リモコンケース(注13)				

- (注4) 「ロングライフフィルター(防カビ)」は、化粧パネルに標準で搭載しているフィルターの交換用です。
- (注5) 各種「フィルター」は、化粧パネル搭載用です。
- (注6) 各種「フィルター(ロングライフフィルター除く)」および「前吹き出しグリル」使用時はリモコンによる増速設定が必要です。
「増速機能」設定の詳細は「寸法図」「据付点検要領書」などをご参照ください。
- (注7) 「自然蒸発式加湿器」の能力は、室内ユニットの容量により異なります。上表の()内に示す加湿量は、「急」風量時の値を示しています。
- (注8) 天井内の室内キャビネット外側雰囲気低温(5℃など)となる恐れのあるところへ加湿器を組み込む場合、キャビネット内部が結露する恐れがあります。このような場合には、室内キャビネット外側全面に断熱「必要断熱厚さ(ポリエチレン30t)」を貼り付けてください。
- (注9) 既存の天井に「ワイドパネル」を取り付ける(リニューアル)場合、機種によっては対応不可または不要の場合がありますので、必ず既存の天井開口寸法や既設の室内ユニットの寸法を確認してください。また、リニューアル対象の旧室内ユニットで、既存の天井開口寸法(横)が1,390mmの場合は、[WP-56SN3S]を選定してください。
- (注10) 「前吹き出しグリル」は、室内ユニットの下がり天井(ワンウェイ)・(ツーウェイ)タイプに必ず必要となります。
- (注11) 「吹き出し口避けいセット」は、室内ユニットの下がり天井(ワンウェイ)タイプに必ず必要となります。
- (注12) 「受光部キット」は、照明の影響で動作しにくくなる場合がありますので、照明よりできるだけ(1m以上)離して据え付けてください。
- (注13) 「鍵付リモコンケース」に収納するリモコンのケーブルを壁埋込取付けとする場合は、JISボックスを使用してください。
- (注14) 「自然蒸発式加湿器」は、0℃以下の雰囲気となり凍結の恐れがある場所には取り付けしないでください(破損・水漏れの原因となります)。
- (注15) 加湿器エレメントは3年ごと(1,250時間×3年=3,750時間)に交換が必要となります(外的要因で交換周期が短くなる場合もあります)。
- (注16) 「脱臭フィルター」および「加湿器交換用エレメント」は受注対応品です。詳細は弊社営業窓口までお問い合わせください。
- (注17) ニュートラルホワイト以外のパネル色に合わせた「ワイドパネル」は特注対応しますので、詳細は弊社営業窓口までお問い合わせください。
- (注18) 「抗菌加工ロングライフフィルター」は特注対応しますので、詳細は弊社営業窓口までお問い合わせください。
- (注19) 各部品の併用使用可否は、「オプション組合わせ表」をご参照ください。また、仕様・施工

- 詳細などは、「寸法図」「据付点検要領書」などをご参照ください。
- (注20) 「人感センサーキット」を使用できる室外ユニットは「省エネの達人プレミアム」、「省エネの達人」、「寒さ知らず」のみとなります。
- (注21) リモコンは、「多機能リモコン」を必ずご使用ください。その他のリモコンでは人感センサーの設定ができません(多機能リモコンについての詳細は、P.285~287をご参照ください)。
- (注22) 親子リモコン(2リモコン)でご使用の場合は、親リモコンからのみ人感センサーの設定が可能です。子リモコンからは設定はできません。
- (注23) リモコンには対応していません。
- (注24) 集中制御機器から人感センサーの設定はできません。
- (注25) 室外ユニットで「同時運転」設定する場合は、全室内ユニットに「人感センサーキット」を使用してください。また一部機能制限がありますので、詳細は弊社営業窓口までお問い合わせください。
- (注26) ルームサーモ機能は使用できません。
- (注27) 「自然蒸発式加湿器」と「昇降グリルキット」を併用する場合には、別売の「電源分岐ハーネス」が必要となります。
- (注28) 「昇降グリルキット」取り付けの際は、てんかせ4方向用昇降グリルなどと異なり、部品取付作業(付属のモーター組品・電気箱・リミットスイッチ・フリューム取付けなど)が発生します。
- (注29) 「脱臭フィルター」は、タバコ臭などの悪臭成分が断続的に多く発生する環境(例:飲食店や喫煙店などの喫煙スペースの空調)での使用には適しません。
- (注30) 「自然蒸発式加湿器」をご使用となる場合は、P.340の「加湿器 施工上のご注意、定期点検のお願い」をご確認いただき、ご使用ください。
- (注31) 飲食店の客室など油飛沫の多い環境では標準ワイドパネルを使用せず「オイルガード仕様(特注対応)」をご使用ください。標準ワイドパネルは油により変形破損することがあります。また、油煙がこもる客室・厨房では「オイルガード仕様」であっても油により変形破損することがあります。機械(切削)油飛沫が多い工場では「オイルガード仕様」も使用できません。詳細は弊社営業窓口までお問い合わせください。
- (注32) 「高加湿仕様」の自然蒸発式加湿器を特注対応しています。詳細は弊社営業窓口までお問い合わせください。
- (注33) 省エネの達人プレミアム(R32)接続時、自然蒸発式加湿器・受光部キット・多言語対応多機能リモコンを使用する場合は、熱交換器「凍結洗浄」機能は使用できません。
- (注34) 省エネの達人プレミアム(R32)接続時、ダクト類は熱交換器「凍結洗浄」機能を動作させた場合、結露が生じる恐れがあります。使用の際は、熱交換器「凍結洗浄」機能を禁止に設定してください。詳細は弊社営業窓口までお問い合わせください。

■ オプション

●空気質向上のためのフィルターオプションを充実

〈抗菌加工高性能フィルター〉

◎一般事務所・病院・老人福祉施設などでご使用ください。

■高性能フィルター(比色法65%)にSEKマーク(赤)を取得した高付加価値のある素材を採用しました。フィルターに付着した細菌を抑制し、グリーンな環境に貢献します。

水洗い可能な抗菌加工ロングライフフィルターについては特注で対応します。(詳細は弊社営業窓口までお問い合わせください)

〈脱臭フィルター〉

◎一般生活臭(例:アンモニア臭・アセトアルデヒド[タバコ臭など]・酢酸)が気になる場所や、病院・老人福祉施設などにご使用ください。

■特殊繊維の効果で、ニオイの原因となる悪臭成分を吸着し、脱臭します。しかも約1日の天日干しで臭気を放出して再利用できます。

●リニューアル対応

リニューアル時の施工効率をアップするため既存の天井開口に対応したワイドパネルを準備しました。また、天井ふところが狭い場所の据付用に、スペースパネル(40mm)を準備しました。

SEKマークとは、繊維評価技術協議会の定めた基準をクリアした製品のみに表示が許諾されるマークです。認証製品には、以下の3つが約束されます。

1. 制菌効果
2. 効果の耐久性
3. 加工の安全性

(社)繊維評価技術協議会
認定番号 076SA09 三喜ムコ株式会社
制菌加工
(繊維上の繊維の増殖を抑制します。)
試験方法(菌数測定法) 日立ジョンソンコントロールズ空調株式会社
別名:無機系(銀ゼオライト)

注)本フィルターは、手術室・治療室・未熟児室などの準清潔区域以上の場所にはご使用できません。

抗菌加工ロングライフフィルターおよび脱臭フィルターの詳細は **P.49** へ

■ オプション構成図(てんかせ1方向)

(注)各種オプション部品の組み合わせにつきましては、下記「オプション組み合わせ表(てんかせ1方向)」をご参照ください。

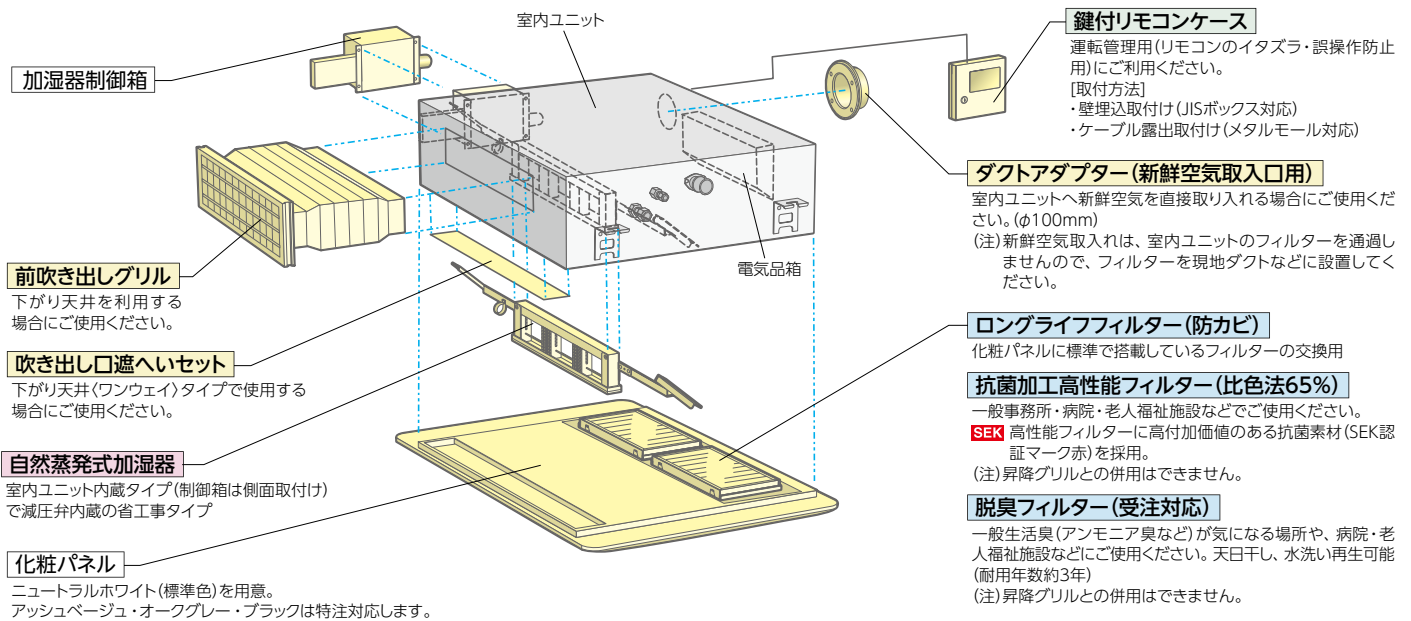

ワイドパネル(リニューアル用)

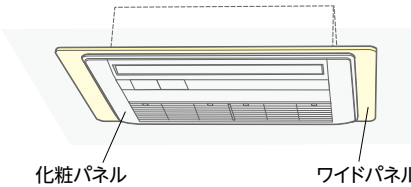

既存の天井開口寸法や既設の室内ユニットの寸法によってワイドパネルのサイズを選択ください。
・標準
・オイルガード仕様(特注対応)

(単位: mm)

項目	品名・型式	ワイドパネル		
		小タイプ		大タイプ
		WP-56SN3	WP-56SN3S	WP-80SN3
外形寸法(mm)		870×1,370×12	870×1,460×12	870×1,520×12

昇降グリルキット

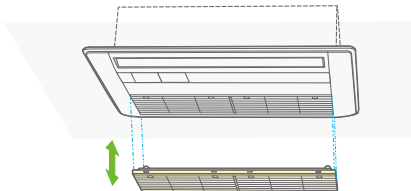

人感センサーキット

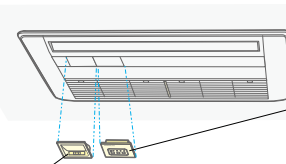

- 受光部キット**
- ・ワイヤレスリモコン用
 - ・昇降専用ワイヤレスリモコン用

昇降専用受光部キット

昇降専用ワイヤレスリモコン用

スペースパネル

浅い天井ふところ対応用またはスマッシング防止用としてご使用ください。加湿器・分ダクトフランジ・新鮮空気取り入れキットとスペースパネルを併設する場合には、天井内の野縁構造により併設できない場合があります。
さらにより浅い天井ふところには、スペースパネルの2段積化にも対応しております。(ご使用になる場合、天井内の構造により、ご使用できない場合があります。)

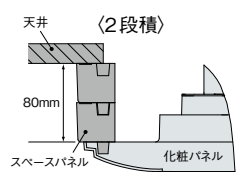
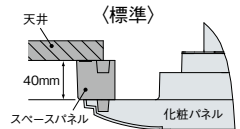
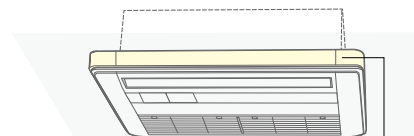

■ オプション組み合わせ表(てんかせ1方向)

○:併用可 △:施工条件、施工位置制限あり(注記参照) ×:併用不可

品名	組み合わせ	昇降グリルキット	フィルター(注1)			補助				ダクト関係			リモコン			
			化粧パネル用			自然蒸発式加湿器	人感センサーキット(注3)	スペースパネル(注2)	ワイドパネル	ダクトアダプター(新鮮空気取入口用)	下がり天井(ツウウェイ)タイプ	下がり天井(ワンウェイ)タイプ	前吹き出しグリル	遮へい板セット	受光部キット	昇降専用受光部キット
			ロングライフ	抗菌加工高性能(65%)	脱臭フィルター(受注対応)											
昇降グリルキット			○	×	×	○	○	○	○	○	○	○	○	○	○	
フィルター	化粧パネル用	ロングライフ	○	×	×	○	○	○	○	○	○	○	○	○	○	
		抗菌加工高性能(65%)	×	×	×	○	○	○	○	○	○	○	○	○	×	
		脱臭フィルター(受注対応)	×	×	×	○	○	○	○	○	○	○	○	○	×	
補助	自然蒸発式加湿器	○	○	○	○	○	△	○	○	○	○	○	○	○	○	
	人感センサーキット(注3)	○	○	○	○	○	○	○	○	○	○	○	×	○	○	
	スペースパネル(注2)	○	○	○	△	○	○	○	○	△	○	○	○	○	○	
	ワイドパネル	○	○	○	○	○	○	○	○	○	○	○	○	○	○	
ダクト関係	ダクトアダプター(新鮮空気取入口用)	○	○	○	○	○	○	○	○	○	○	○	○	○	○	
	下がり天井(ツウウェイ)タイプ	前吹き出しグリル	○	○	○	○	○	○	○	○	○	○	×	○	○	
		遮へい板セット	○	○	○	○	○	○	○	○	○	×	○	○	○	
リモコン	受光部キット	○	○	○	○	○	○	○	○	○	○	○	○	×	×	
	昇降専用受光部キット	○	○	×	×	○	○	○	○	○	○	○	○	×	×	

(注1) 各種フィルターは、グリル搭載用(標準・昇降)ですので、他のフィルターとの組み合わせによる併用はできません。
(注2) 「自然蒸発式加湿器」「前吹き出しグリル」と「スペースパネル」は、天井内の野縁構造により併設できない場合があります。
(注3) 人感センサーの設定には「多機能リモコン」が必要です。「受光部キット」から人感センサーの設定はできません。
(注4) 受光部キットを接続した場合、人感センサー設定の「停止・検知」を設定しても機能が働かないため、受光部キットは接続しないでください。

てんかせ1方向

NEW R32 R410A

ビルトイン

薄型ボディーで浅い天井ふところにも設置可能。また、人感センサーキット（オプション）で賢く空調。

■ 室内ユニット 外観・外形寸法・質量

※キャンバスダクト不付きの場合の天井内寸法

外観・外形寸法(mm)	
容量・型名	22~36型 40~56型
質量(kg) (1)内はパネル	26(+4) 27(+4)
外観・外形寸法(mm)	
容量・型名	63~90型
質量(kg) (1)内はパネル	37(+5.5)
外観・外形寸法(mm)	
容量・型名	112~160型
質量(kg) (1)内はパネル	46(+6.5)

■ ビルトイン 主要機能 一覧

		冷暖	冷
快 適 性	タイマー運転	●	●
	年間冷房(-5℃)	●	●
	ホットスタート	●	●
	高天井対応	●	●
	ドライ	●	●
	風量調整4段	●	●
	風向選択(固定)	●	●
	オートルーバー	●	●
サ イ レ ス ・ 工 事	膨張弁機外取付け(特注対応)	●	●
	熱交換器「凍結洗浄」※1	●	●
	e-LINE接続配線	●	●
	故障診断機能	●	●
	フィルターサイン	●	●
制 御	ロングライフフィルター(防カビ)	●	●
	ドレンアップメカ	●	●
	全熱交換器連動運転対応	●	●
	集中制御対応	●	●
	遠方制御対応	●	●
主 要 オ プ シ ョ ン	1リモコングループ制御	●	●
	2リモコン運転	●	●
	ワイヤレスリモコン対応	●	●
	人感センサーキット	●	●
	加湿器	●	●
昇降グリル	●	●	
抗菌フィルター	●	●	
脱臭フィルター	●	●	
空気清浄ユニット	●	●	

※1. 熱交換器「凍結洗浄」は、省エネの達人プレミアム(R32)との組み合わせのみ使用可能です。

※2. 主要オプションは別売となります。また条件により、複数の機能を組み合わせて使用できない場合があります。詳しくはP.93・94をご覧ください。

* 室外ユニット 外形寸法 省エネの達人プレミアム(R32)

容量・型名	40~63型	80型	112~160型
外形寸法(mm)	幅	799(+99)	859(+100)
	奥行	300	319
	高さ	629	709

省エネの達人(R32)

容量・型名	40~80型	112型	140・160型
外形寸法(mm)	幅	799(+99)	950
	奥行	300	370
	高さ	629	800

レイアウト対応力

薄型ボディー

300mmから270mmへと本体高さの薄型化を図り、天井ふところが浅い場所でも設置可能です。

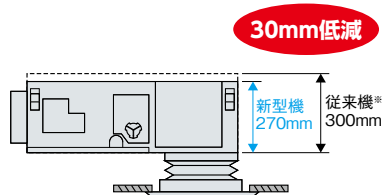

※RCB-APOOK1(2013年発売)

最大850mmまでドレンアップが可能

ドレンアップメカを本体内蔵で標準装備しています。高揚程ポンプの採用で、本体下面より最大850mmまでドレンアップが可能。配管レイアウトの自由度を高めます。

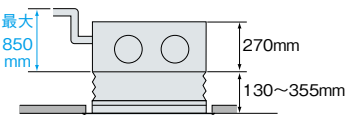

■ キャンバスダクト取付状態



キャンバスダクト

112~160型

※ダクト・フランジ・吹出ユニットなどは、オプション品です。

様々な設置場所への対応

・フルパネル

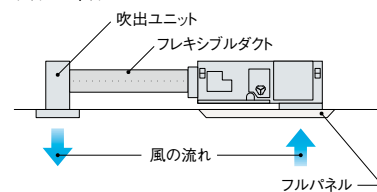

・ハーフパネル

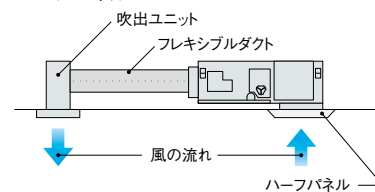

・ハーフパネル+キャンバスダクト

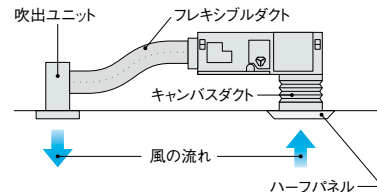

・角ダクト(天井リターン方式)

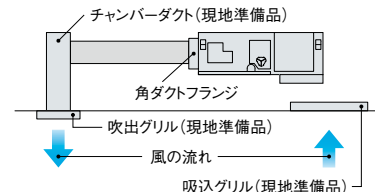

※1. ダクト・フランジ・吹出ユニットなどは、オプション品です。

※2. 背面吸込には対応することができません。てんうめ(中静圧型)を選定してください。

据付位置の柔軟性

フレキシブルダクトにより、吹出口をユニット本体から分離し、据付位置に柔軟に対応します。さまざまな形の空間に、すみずみまで冷温風を送ります。

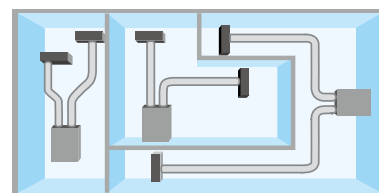

レイアウト例

インテリアに合わせた2種類の吸込パネルを用意

吸込パネルは、より天井になじむニュートラルホワイトを採用し、ハーフパネルとフルパネルを用意しました。インテリアに合わせたパネルを選択できます。



ハーフパネル

フルパネル

人感センサーキット(オプション)で賢く空調

人の動きを感じし、

活動量に合わせて能力セーブ

人の活動量を感じし、状況に応じて自動で能力をセーブします。(設定温度・風量を補正します。)また、30分以上不在状態が続くと、自動的に停止可能^{※1}。

※1. 初期設定では運転継続ですが、多機能リモコンによる設定で、自動的に停止させることが可能です。また、運転開始後の停止までの時間も設定変更可能です。

(注)人感センサーについて

※2. 人の動作が小さい場合、人を検知できない場合があります。

※3. 天井高さが高い場合(4m以上)や、人感センサーのレンズに油などの汚れが付着した場合には、人を検知できない場合があります。

※4. 検知エリア内で、周囲と温度差のある物体が動く場合、人がいなくても「人がいる」と判定する場合があります。

※5. リモコンは多機能リモコンを必ずご使用ください。ワイヤレスリモコン単独ではご使用できません。

※6. エアコンの吹出口の近くには、センサーを設置しないでください。エアコンの風が当たると、誤った検知をする場合があります。

下記は、天井高さ3.1mの場合

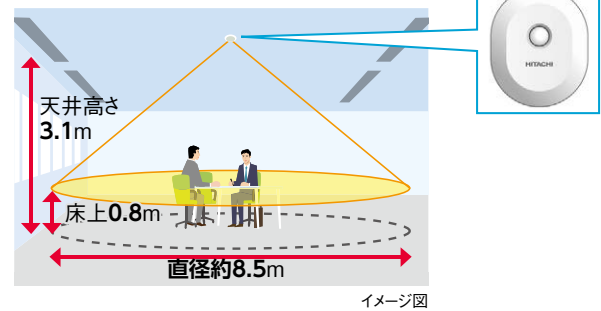

1 検知角度: 約123°

2 検知エリア: 天井高さ3.1m(40~160型標準高さ)に対して検知直径約8.5m(床面から0.8m) [離着席動作などを検知]

メンテナンス性

工具なしの容易な点検

ドレンパン汚れを確認するためのキャップを追加したことにより、工具なしの容易な点検が可能になりました。

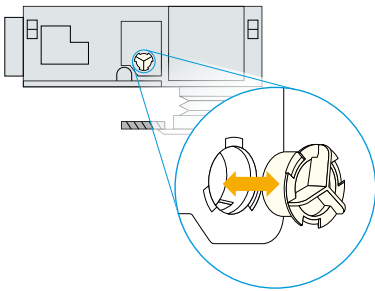

ドレンパンの菌発生を抑制

ドレンパンに銀イオン系の抗菌剤を採用したことにより、つまりの原因となる菌の発生を抑制。

試験機関: 一般財団法人 日本食品分析センター

試験番号: 第10105169001-01号

試験方法: SIAAシェーク法に基づくドレン水抗菌試験

試験結果: 菌の繁殖を99%抑制

工事性

リモコンから機外静圧を3段階切替

現地ダクトの施工状態に合わせ、据え付け後でもリモコンから容易に機外静圧の切り替えが可能です。10(出荷時)–30–100Paの3段階に切り替えができます。

オプション

クリーン空調に対応したオプション

〈抗菌加工高性能フィルター〉

◎一般事務所・病院・老人福祉施設などでご使用ください。

高性能フィルターにSEKマーク(赤)を取得した高付加価値のある素材を採用しました。フィルターに装着した細菌を抑制しクリーンな環境に貢献します。

SEKマークとは繊維評価技術協議会の定めた基準をクリアした製品のみに表示が許諾されるマークです。認証製品には、以下の3つが約束されます。

1. 制菌効果
2. 効果の耐久性
3. 加工の安全性

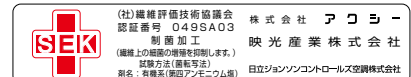

(注)本フィルターは手術室、治療室、未熟児室などの準清潔区域以上の場所にはご使用できません。

〈自然蒸発式加湿器〉

●室内の乾燥を抑制するため、高加湿化しました。

例…従来: 1.8kg/h⇒新型3.4kg/h(160型の場合)

●施工環境に合わせた、排水方法を選択可能としました。

室内ユニット水受けに排水する場合

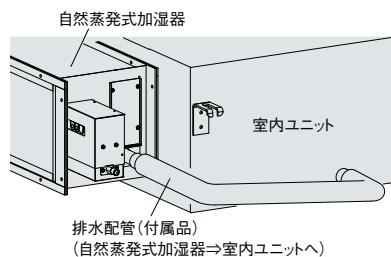

機外に排水する場合^{※1}

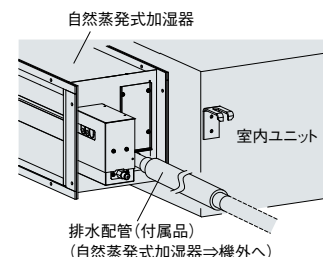

※1. 機外に排水する場合は、排水配管を機外排水用の配管(現地準備品)に接続してください。

R32
冷暖

シングル

多機能リモコン (PC-ARF5)

NEW 新価格	NEW 新価格	NEW 新価格	NEW 新価格
40 型(1.5馬力相当) チャージレス 20m R32 冷房: 3.6(1.1~4.0)kW 暖房: 4.0(1.0~5.4)kW 0260 RCB-GP40RGHJ3 (省エネ グリーン) 0261 RCB-GP40RGH3 (省エネ グリーン) 室内RCB-GP40K2 276,000円 室外RAS-GP40RGHJ1 (省エネ グリーン)・GP40RGH1 475,000円 吸込パネルPS-GP56NH 19,000円 リモコンPC-ARF5 25,000円 セット価格 795,000円	45 型(1.8馬力相当) チャージレス 20m R32 冷房: 4.0(1.1~4.5)kW 暖房: 4.5(1.2~5.9)kW 0262 RCB-GP45RGHJ3 (省エネ グリーン) 0263 RCB-GP45RGH3 (省エネ グリーン) 室内RCB-GP45K2 277,000円 室外RAS-GP45RGHJ1 (省エネ グリーン)・GP45RGH1 521,000円 吸込パネルPS-GP56NH 19,000円 リモコンPC-ARF5 25,000円 セット価格 842,000円	50 型(2.0馬力相当) チャージレス 30m R32 冷房: 4.5(1.5~5.0)kW 暖房: 5.0(1.3~6.3)kW 0264 RCB-GP50RGHJ3 (省エネ グリーン) 0265 RCB-GP50RGH3 (省エネ グリーン) 室内RCB-GP50K2 286,000円 室外RAS-GP50RGHJ1 (省エネ グリーン)・GP50RGH1 570,000円 吸込パネルPS-GP56NH 19,000円 リモコンPC-ARF5 25,000円 セット価格 900,000円	56 型(2.3馬力相当) チャージレス 30m R32 冷房: 5.0(1.5~5.6)kW 暖房: 5.6(1.4~7.1)kW 0266 RCB-GP56RGHJ3 (省エネ グリーン) 0267 RCB-GP56RGH3 (省エネ グリーン) 室内RCB-GP56K2 288,000円 室外RAS-GP56RGHJ1 (省エネ グリーン)・GP56RGH1 606,000円 吸込パネルPS-GP56NH 19,000円 リモコンPC-ARF5 25,000円 セット価格 938,000円
63 型(2.5馬力相当) チャージレス 30m R32 冷房: 5.6(1.5~6.3)kW 暖房: 6.3(1.6~8.0)kW 0268 RCB-GP63RGHJ3 (省エネ グリーン) 0269 RCB-GP63RGH3 (省エネ グリーン) 室内RCB-GP63K2 301,000円 室外RAS-GP63RGHJ1 (省エネ グリーン)・GP63RGH1 641,000円 吸込パネルPS-GP90NH 21,000円 リモコンPC-ARF5 25,000円 セット価格 988,000円	80 型(3.0馬力相当) チャージレス 30m R32 冷房: 7.1(1.8~8.0)kW 暖房: 8.0(2.0~10.6)kW 0270 RCB-GP80RGHJ3 (省エネ グリーン) 0271 RCB-GP80RGH3 (省エネ グリーン) 室内RCB-GP80K2 320,000円 室外RAS-GP80RGHJ1 (省エネ グリーン)・GP80RGH1 702,000円 吸込パネルPS-GP90NH 21,000円 リモコンPC-ARF5 25,000円 セット価格 1,068,000円	112 型(4.0馬力相当) チャージレス 30m R32 冷房: 10.0(2.5~11.2)kW 暖房: 11.2(2.8~14.0)kW 0272 RCB-GP112RGH3 (省エネ グリーン) 室内RCB-GP112K2 354,000円 室外RAS-GP112RGH1 821,000円 吸込パネルPS-GP160NH 31,000円 リモコンPC-ARF5 25,000円 セット価格 1,231,000円	140 型(5.0馬力相当) チャージレス 30m R32 冷房: 12.5(3.1~14.0)kW 暖房: 14.0(3.5~18.2)kW 0273 RCB-GP140RGH3 (省エネ グリーン) 室内RCB-GP140K2 390,000円 室外RAS-GP140RGH1 991,000円 吸込パネルPS-GP160NH 31,000円 リモコンPC-ARF5 25,000円 セット価格 1,437,000円
160 型(6.0馬力相当) チャージレス 30m R32 冷房: 14.0(3.2~16.0)kW 暖房: 16.0(4.0~20.2)kW 0274 RCB-GP160RGH3 (省エネ グリーン) 室内RCB-GP160K2 425,000円 室外RAS-GP160RGH1 1,074,000円 吸込パネルPS-GP160NH 31,000円 リモコンPC-ARF5 25,000円 セット価格 1,555,000円			

ビルトイン

R32
冷暖

同時
ツイン

多機能リモコン (PC-ARF5)

同時 1

異容量・異タイプ
組み合わせ可能

NEW 新価格	NEW 新価格	NEW 新価格	NEW 新価格
80 型(3.0馬力相当) チャージレス 30m R32 冷房: 7.1(1.8~8.0)kW 暖房: 8.0(2.0~10.6)kW 0275 RCB-GP80RGHPJ3 (省エネ グリーン) 0276 RCB-GP80RGHP3 (省エネ グリーン) 室内RCB-GP40K2×2 552,000円 室外RAS-GP80RGHJ1 (省エネ グリーン)・GP80RGH1 702,000円 吸込パネルPS-GP56NH×2 38,000円 分岐管TW-NP16A 21,000円 リモコンPC-ARF5 25,000円 セット価格 1,338,000円	112 型(4.0馬力相当) チャージレス 30m R32 冷房: 10.0(2.5~11.2)kW 暖房: 11.2(2.8~14.0)kW 0277 RCB-GP112RGHP3 (省エネ グリーン) 室内RCB-GP56K2×2 576,000円 室外RAS-GP112RGH1 821,000円 吸込パネルPS-GP56NH×2 38,000円 分岐管TW-NP16A 21,000円 リモコンPC-ARF5 25,000円 セット価格 1,481,000円	140 型(5.0馬力相当) チャージレス 30m R32 冷房: 12.5(3.1~14.0)kW 暖房: 14.0(3.5~18.2)kW 0278 RCB-GP140RGHP3 (省エネ グリーン) 室内RCB-GP71K2×2 614,000円 室外RAS-GP140RGH1 991,000円 吸込パネルPS-GP90NH×2 42,000円 分岐管TW-NP16A 21,000円 リモコンPC-ARF5 25,000円 セット価格 1,693,000円	160 型(6.0馬力相当) チャージレス 30m R32 冷房: 14.0(3.2~16.0)kW 暖房: 16.0(4.0~20.2)kW 0279 RCB-GP160RGHP3 (省エネ グリーン) 室内RCB-GP80K2×2 640,000円 室外RAS-GP160RGH1 1,074,000円 吸込パネルPS-GP90NH×2 42,000円 分岐管TW-NP16A 21,000円 リモコンPC-ARF5 25,000円 セット価格 1,802,000円

R32
冷暖

同時
トリプル

多機能リモコン (PC-ARF5)

同時 1

異容量・異タイプ
組み合わせ可能

NEW 新価格
160 型(6.0馬力相当) チャージレス 30m R32 冷房: 14.0(3.2~16.0)kW 暖房: 16.0(4.0~20.2)kW 0280 RCB-GP160RGHG3 (省エネ グリーン) 室内RCB-GP56K2×3 864,000円 室外RAS-GP160RGH1 1,074,000円 吸込パネルPS-GP56NH×3 57,000円 分岐管TG-NP16A 31,000円 リモコンPC-ARF5 25,000円 セット価格 2,051,000円

省エネの達人

R32
冷暖

シングル

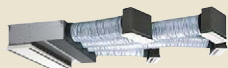

多機能リモコン (PC-ARF5)



NEW 新価格 40 型 (1.5馬力相当) チャージレス 20m R32 冷房: 3.6(1.4~4.0)kW 暖房: 4.0(1.0~5.4)kW	NEW 新価格 45 型 (1.8馬力相当) チャージレス 20m R32 冷房: 4.0(1.4~4.5)kW 暖房: 4.5(1.2~5.9)kW	NEW 新価格 50 型 (2.0馬力相当) チャージレス 20m R32 冷房: 4.5(1.5~5.0)kW 暖房: 5.0(1.3~6.3)kW	NEW 新価格 56 型 (2.3馬力相当) チャージレス 20m R32 冷房: 5.0(1.5~5.6)kW 暖房: 5.6(1.4~7.1)kW
0281 RCB-GP40RSHJ4 (単) グリーン 0282 RCB-GP40RSH4 グリーン	0283 RCB-GP45RSHJ4 (単) グリーン 0284 RCB-GP45RSH4 グリーン	0285 RCB-GP50RSHJ4 (単) グリーン 0286 RCB-GP50RSH4 グリーン	0287 RCB-GP56RSHJ4 (単) グリーン 0288 RCB-GP56RSH4 グリーン
室内RCB-GP40K2 276,000円 室外RAS-GP40RSHJ1 (単)・GP40RSH1 414,000円 吸込パネルPS-GP56NH 19,000円 リモコンPC-ARF5 25,000円	室内RCB-GP45K2 277,000円 室外RAS-GP45RSHJ1 (単)・GP45RSH1 454,000円 吸込パネルPS-GP56NH 19,000円 リモコンPC-ARF5 25,000円	室内RCB-GP50K2 286,000円 室外RAS-GP50RSHJ1 (単)・GP50RSH1 497,000円 吸込パネルPS-GP56NH 19,000円 リモコンPC-ARF5 25,000円	室内RCB-GP56K2 288,000円 室外RAS-GP56RSHJ1 (単)・GP56RSH1 528,000円 吸込パネルPS-GP56NH 19,000円 リモコンPC-ARF5 25,000円
セット価格 734,000円	セット価格 775,000円	セット価格 827,000円	セット価格 860,000円

NEW 新価格 63 型 (2.5馬力相当) チャージレス 20m R32 冷房: 5.6(1.5~6.3)kW 暖房: 6.3(1.6~8.0)kW	NEW 新価格 80 型 (3.0馬力相当) チャージレス 20m R32 冷房: 7.1(1.8~8.0)kW 暖房: 8.0(2.0~10.0)kW	NEW 新価格 112 型 (4.0馬力相当) チャージレス 30m R32 冷房: 10.0(3.1~11.2)kW 暖房: 11.2(2.8~14.0)kW	NEW 新価格 140 型 (5.0馬力相当) チャージレス 30m R32 冷房: 12.5(3.1~14.0)kW 暖房: 14.0(3.5~18.0)kW
0289 RCB-GP63RSHJ4 (単) グリーン 0290 RCB-GP63RSH4 グリーン	0291 RCB-GP80RSHJ4 (単) グリーン 0292 RCB-GP80RSH4 グリーン	0293 RCB-GP112RSH4 グリーン	0294 RCB-GP140RSH4 グリーン
室内RCB-GP63K2 301,000円 室外RAS-GP63RSHJ1 (単)・GP63RSH1 559,000円 吸込パネルPS-GP90NH 21,000円 リモコンPC-ARF5 25,000円	室内RCB-GP80K2 320,000円 室外RAS-GP80RSHJ1 (単)・GP80RSH1 612,000円 吸込パネルPS-GP90NH 21,000円 リモコンPC-ARF5 25,000円	室内RCB-GP112K2 354,000円 室外RAS-GP112RSH1 715,000円 吸込パネルPS-GP160NH 31,000円 リモコンPC-ARF5 25,000円	室内RCB-GP140K2 390,000円 室外RAS-GP140RSH1 864,000円 吸込パネルPS-GP160NH 31,000円 リモコンPC-ARF5 25,000円
セット価格 906,000円	セット価格 978,000円	セット価格 1,125,000円	セット価格 1,310,000円

NEW 新価格 160 型 (6.0馬力相当) チャージレス 30m R32 冷房: 14.0(3.2~16.0)kW 暖房: 16.0(4.0~20.0)kW
0295 RCB-GP160RSH4 グリーン
室内RCB-GP160K2 425,000円 室外RAS-GP160RSH1 935,000円 吸込パネルPS-GP160NH 31,000円 リモコンPC-ARF5 25,000円
セット価格 1,416,000円

省エネの達人

R32
冷暖

同時
ツイン



多機能リモコン (PC-ARF5)



異容量・異タイプ
組み合わせ可能

NEW 新価格 80 型 (3.0馬力相当) チャージレス 20m R32 冷房: 7.1(1.8~8.0)kW 暖房: 8.0(2.0~10.0)kW	NEW 新価格 112 型 (4.0馬力相当) チャージレス 30m R32 冷房: 10.0(3.1~11.2)kW 暖房: 11.2(2.8~14.0)kW	NEW 新価格 140 型 (5.0馬力相当) チャージレス 30m R32 冷房: 12.5(3.1~14.0)kW 暖房: 14.0(3.5~18.0)kW	NEW 新価格 160 型 (6.0馬力相当) チャージレス 30m R32 冷房: 14.0(3.2~16.0)kW 暖房: 16.0(4.0~20.0)kW
0296 RCB-GP80RSHJ4 (単) グリーン 0297 RCB-GP80RSH4 グリーン	0298 RCB-GP112RSHJ4 (単) グリーン 0299 RCB-GP112RSH4 グリーン	0299 RCB-GP140RSHJ4 (単) グリーン 0300 RCB-GP140RSH4 グリーン	0300 RCB-GP160RSHJ4 (単) グリーン 0301 RCB-GP160RSH4 グリーン
室内RCB-GP40K2×2 552,000円 室外RAS-GP80RSHJ1 (単)・GP80RSH1 612,000円 吸込パネルPS-GP56NH×2 38,000円 分岐管TW-NP16A 21,000円 リモコンPC-ARF5 25,000円	室内RCB-GP56K2×2 576,000円 室外RAS-GP112RSH1 715,000円 吸込パネルPS-GP56NH×2 38,000円 分岐管TW-NP16A 21,000円 リモコンPC-ARF5 25,000円	室内RCB-GP71K2×2 614,000円 室外RAS-GP140RSH1 864,000円 吸込パネルPS-GP90NH×2 42,000円 分岐管TW-NP16A 21,000円 リモコンPC-ARF5 25,000円	室内RCB-GP80K2×2 640,000円 室外RAS-GP160RSH1 935,000円 吸込パネルPS-GP90NH×2 42,000円 分岐管TW-NP16A 21,000円 リモコンPC-ARF5 25,000円
セット価格 1,248,000円	セット価格 1,375,000円	セット価格 1,566,000円	セット価格 1,663,000円

省エネの達人

R32
冷暖

同時
トリプル



多機能リモコン (PC-ARF5)



異容量・異タイプ
組み合わせ可能

NEW 新価格 160 型 (6.0馬力相当) チャージレス 30m R32 冷房: 14.0(3.2~16.0)kW 暖房: 16.0(4.0~20.0)kW
0301 RCB-GP160RSHG4 グリーン
室内RCB-GP56K2×3 864,000円 室外RAS-GP160RSH1 935,000円 吸込パネルPS-GP56NH×3 57,000円 分岐管TG-NP16A 31,000円 リモコンPC-ARF5 25,000円
セット価格 1,912,000円



R410A
冷暖

シングル



多機能リモコン
(PC-ARF5)



NEW 新価格 チャージレス R410A
40 型(1.5馬力相当) 20m
冷房: 3.6(1.3~4.0)kW 暖房: 4.0(1.0~5.4)kW

0302 RCB-AP40GHJ7 **省エネ**
0303 RCB-AP40GH7 **省エネ**

室内RCB-GP40K2 276,000円
室外RAS-AP40GHJ3・AP40GH3 475,000円
吸込パネルPS-GP56NH 19,000円
リモコンPC-ARF5 25,000円

セット価格 795,000円

NEW 新価格 チャージレス R410A
45 型(1.8馬力相当) 20m
冷房: 4.0(1.5~4.5)kW 暖房: 4.5(1.2~5.9)kW

0304 RCB-AP45GHJ7 **省エネ**
0305 RCB-AP45GH7 **省エネ**

室内RCB-GP45K2 277,000円
室外RAS-AP45GHJ3・AP45GH3 521,000円
吸込パネルPS-GP56NH 19,000円
リモコンPC-ARF5 25,000円

セット価格 842,000円

NEW 新価格 チャージレス R410A
50 型(2.0馬力相当) 20m
冷房: 4.5(1.5~5.0)kW 暖房: 5.0(1.5~6.3)kW

0306 RCB-AP50GHJ7 **省エネ**
0307 RCB-AP50GH7 **省エネ**

室内RCB-GP50K2 286,000円
室外RAS-AP50GHJ3・AP50GH3 570,000円
吸込パネルPS-GP56NH 19,000円
リモコンPC-ARF5 25,000円

セット価格 900,000円

NEW 新価格 チャージレス R410A
56 型(2.3馬力相当) 30m
冷房: 5.0(1.7~5.6)kW 暖房: 5.6(1.5~7.1)kW

0308 RCB-AP56GHJ7 **省エネ**
0309 RCB-AP56GH7 **省エネ**

室内RCB-GP56K2 288,000円
室外RAS-AP56GHJ3・AP56GH3 606,000円
吸込パネルPS-GP56NH 19,000円
リモコンPC-ARF5 25,000円

セット価格 938,000円

NEW 新価格 チャージレス R410A
63 型(2.5馬力相当) 30m
冷房: 5.6(1.8~6.3)kW 暖房: 6.3(1.6~8.0)kW

0310 RCB-AP63GHJ7 **省エネ**
0311 RCB-AP63GH7 **省エネ**

室内RCB-GP63K2 301,000円
室外RAS-AP63GHJ3・AP63GH3 641,000円
吸込パネルPS-GP90NH 21,000円
リモコンPC-ARF5 25,000円

セット価格 988,000円

NEW 新価格 チャージレス R410A
80 型(3.0馬力相当) 30m
冷房: 7.1(2.2~8.0)kW 暖房: 8.0(2.0~10.6)kW

0312 RCB-AP80GHJ7 **省エネ**
0313 RCB-AP80GH7 **省エネ**

室内RCB-GP80K2 320,000円
室外RAS-AP80GHJ3・AP80GH3 702,000円
吸込パネルPS-GP90NH 21,000円
リモコンPC-ARF5 25,000円

セット価格 1,068,000円

NEW 新価格 チャージレス R410A
112 型(4.0馬力相当) 30m
冷房: 10.0(3.0~11.2)kW 暖房: 11.2(2.8~14.0)kW

0314 RCB-AP112GH7 **省エネ**

室内RCB-GP112K2 354,000円
室外RAS-AP112GH3 821,000円
吸込パネルPS-GP160NH 31,000円
リモコンPC-ARF5 25,000円

セット価格 1,231,000円

NEW 新価格 チャージレス R410A
140 型(5.0馬力相当) 30m
冷房: 12.5(3.1~14.0)kW 暖房: 14.0(3.5~18.2)kW

0315 RCB-AP140GH7 **省エネ**

室内RCB-GP140K2 390,000円
室外RAS-AP140GH3 991,000円
吸込パネルPS-GP160NH 31,000円
リモコンPC-ARF5 25,000円

セット価格 1,437,000円

NEW 新価格 チャージレス R410A
160 型(6.0馬力相当) 30m
冷房: 14.0(3.2~16.0)kW 暖房: 16.0(4.0~20.2)kW

0316 RCB-AP160GH7 **省エネ**

室内RCB-GP160K2 425,000円
室外RAS-AP160GH3 1,074,000円
吸込パネルPS-GP160NH 31,000円
リモコンPC-ARF5 25,000円

セット価格 1,555,000円

ビルトイン



R410A
冷暖

同時 個別
ツイン



多機能リモコン
(PC-ARF5)

同時 1

個別 2

異容量・異タイプ
組み合わせ可能

NEW 新価格 R410A
40 型(1.5馬力相当)
冷房: 3.6(1.3~4.0)kW 暖房: 4.0(1.0~5.4)kW

0317 RCB-AP40GHPJ7 **省エネ**
0318 RCB-AP40GHP7 **省エネ**

室内RCB-GP22K2×2 524,000円
室外RAS-AP40GHJ3・AP40GH3 475,000円
吸込パネルPS-GP56NH×2 38,000円
分岐管TW-NP06A 21,000円
リモコンPC-ARF5 25,000円

同時 セット価格 1,083,000円
個別の場合 リモコンPC-ARF5×2 50,000円
個別 セット価格 1,108,000円

NEW 新価格 R410A
45 型(1.8馬力相当)
冷房: 4.0(1.5~4.5)kW 暖房: 4.5(1.2~5.9)kW

0319 RCB-AP45GHPJ7 **省エネ**
0320 RCB-AP45GHP7 **省エネ**

室内RCB-GP22K2×2 524,000円
室外RAS-AP45GHJ3・AP45GH3 521,000円
吸込パネルPS-GP56NH×2 38,000円
分岐管TW-NP06A 21,000円
リモコンPC-ARF5 25,000円

同時 セット価格 1,129,000円
個別の場合 リモコンPC-ARF5×2 50,000円
個別 セット価格 1,154,000円

NEW 新価格 R410A
50 型(2.0馬力相当)
冷房: 4.5(1.5~5.0)kW 暖房: 5.0(1.5~6.3)kW

0321 RCB-AP50GHPJ7 **省エネ**
0322 RCB-AP50GHP7 **省エネ**

室内RCB-GP28K2×2 532,000円
室外RAS-AP50GHJ3・AP50GH3 570,000円
吸込パネルPS-GP56NH×2 38,000円
分岐管TW-NP06A 21,000円
リモコンPC-ARF5 25,000円

同時 セット価格 1,186,000円
個別の場合 リモコンPC-ARF5×2 50,000円
個別 セット価格 1,211,000円

NEW 新価格 R410A
56 型(2.3馬力相当)
冷房: 5.0(1.7~5.6)kW 暖房: 5.6(1.5~7.1)kW

0323 RCB-AP56GHPJ7 **省エネ**
0324 RCB-AP56GHP7 **省エネ**

室内RCB-GP28K2×2 532,000円
室外RAS-AP56GHJ3・AP56GH3 606,000円
吸込パネルPS-GP56NH×2 38,000円
分岐管TW-NP06A 21,000円
リモコンPC-ARF5 25,000円

同時 セット価格 1,222,000円
個別の場合 リモコンPC-ARF5×2 50,000円
個別 セット価格 1,247,000円

NEW 新価格 R410A
63 型(2.5馬力相当)
冷房: 5.6(1.8~6.3)kW 暖房: 6.3(1.6~8.0)kW

0325 RCB-AP63GHPJ7 **省エネ**
0326 RCB-AP63GHP7 **省エネ**

室内RCB-GP36K2×2 548,000円
室外RAS-AP63GHJ3・AP63GH3 641,000円
吸込パネルPS-GP56NH×2 38,000円
分岐管TW-NP06A 21,000円
リモコンPC-ARF5 25,000円

同時 セット価格 1,273,000円
個別の場合 リモコンPC-ARF5×2 50,000円
個別 セット価格 1,298,000円

NEW 新価格 チャージレス R410A
80 型(3.0馬力相当) 30m
冷房: 7.1(2.2~8.0)kW 暖房: 8.0(2.0~10.6)kW

0327 RCB-AP80GHPJ7 **省エネ**
0328 RCB-AP80GHP7 **省エネ**

室内RCB-GP40K2×2 552,000円
室外RAS-AP80GHJ3・AP80GH3 702,000円
吸込パネルPS-GP56NH×2 38,000円
分岐管TW-NP16A 21,000円
リモコンPC-ARF5 25,000円

同時 セット価格 1,338,000円
個別の場合 リモコンPC-ARF5×2 50,000円
個別 セット価格 1,363,000円

NEW 新価格 チャージレス R410A
112 型(4.0馬力相当) 30m
冷房: 10.0(3.0~11.2)kW 暖房: 11.2(2.8~14.0)kW

0329 RCB-AP112GHP7 **省エネ**

室内RCB-GP56K2×2 576,000円
室外RAS-AP112GH3 821,000円
吸込パネルPS-GP56NH×2 38,000円
分岐管TW-NP16A 21,000円
リモコンPC-ARF5 25,000円

同時 セット価格 1,481,000円
個別の場合 リモコンPC-ARF5×2 50,000円
個別 セット価格 1,506,000円

NEW 新価格 チャージレス R410A
140 型(5.0馬力相当) 30m
冷房: 12.5(3.1~14.0)kW 暖房: 14.0(3.5~18.2)kW

0330 RCB-AP140GHP7 **省エネ**

室内RCB-GP71K2×2 614,000円
室外RAS-AP140GH3 991,000円
吸込パネルPS-GP90NH×2 42,000円
分岐管TW-NP16A 21,000円
リモコンPC-ARF5 25,000円

同時 セット価格 1,693,000円
個別の場合 リモコンPC-ARF5×2 50,000円
個別 セット価格 1,718,000円

省エネ達人プレミアム R410A 同時 個別 ツイン

NEW 新価格	チャージレス R410A	NEW 新価格	チャージレス R410A	NEW 新価格	チャージレス R410A	NEW 新価格	チャージレス R410A
160 型(6.0馬力相当) 30m	冷房:14.0(3.2~16.0)kW 暖房:16.0(4.0~20.2)kW	224 型(8.0馬力相当) 30m	冷房:20.0(4.6~22.4)kW 暖房:22.4(5.6~28.0)kW	280 型(10.0馬力相当) 30m	冷房:25.0(5.8~28.0)kW 暖房:28.0(7.0~35.0)kW	335 型(12.0馬力相当) 30m	冷房:30.0(6.9~33.5)kW 暖房:33.5(8.4~37.5)kW
0331 RCB-AP160GHP7 省エネ	室内RCB-GP80K2×2 640,000円 室外RAS-AP160GH3 1,074,000円 吸込パネルPS-GP90NH×2 42,000円 分岐管TW-NP16A 21,000円 リモコンPC-ARF5 25,000円	0332 RCB-AP224GHP7 省エネ ｸﾘﾝ	室内RCB-GP112K2×2 708,000円 室外RAS-AP224GH3 1,513,000円 吸込パネルPS-GP160NH×2 62,000円 分岐管TW-NP28A 23,000円 リモコンPC-ARF5 25,000円	0333 RCB-AP280GHP7 省エネ ｸﾘﾝ	室内RCB-GP140K2×2 780,000円 室外RAS-AP280GH3 1,865,000円 吸込パネルPS-GP160NH×2 62,000円 分岐管TW-NP28A 23,000円 リモコンPC-ARF5 25,000円	0334 RCB-AP335GHP7	室内RCB-GP160K2×2 850,000円 室外RAS-AP335GH3 2,058,000円 吸込パネルPS-GP160NH×2 62,000円 分岐管TW-NP28A 23,000円 リモコンPC-ARF5 25,000円
同時 セット価格 1,802,000円		同時 セット価格 2,331,000円		同時 セット価格 2,755,000円		同時 セット価格 3,018,000円	
個別の場合 リモコンPC-ARF5×2 50,000円		個別の場合 リモコンPC-ARF5×2 50,000円		個別の場合 リモコンPC-ARF5×2 50,000円		個別の場合 リモコンPC-ARF5×2 50,000円	
個別 セット価格 1,827,000円		個別 セット価格 2,356,000円		個別 セット価格 2,780,000円		個別 セット価格 3,043,000円	



R410A 同時 個別 冷暖 トリプル



多機能リモコン (PC-ARF5) 同時 1 個別 3 異容量・異タイプ 組み合わせ可能

NEW 新価格	チャージレス R410A	NEW 新価格	チャージレス R410A	NEW 新価格	チャージレス R410A	NEW 新価格	チャージレス R410A
112 型(4.0馬力相当) 30m	冷房:10.0(3.0~11.2)kW 暖房:11.2(2.8~14.0)kW	140 型(5.0馬力相当) 30m	冷房:12.5(3.1~14.0)kW 暖房:14.0(3.5~18.2)kW	160 型(6.0馬力相当) 30m	冷房:14.0(3.2~16.0)kW 暖房:16.0(4.0~20.2)kW	224 型(8.0馬力相当) 30m	冷房:20.0(4.6~22.4)kW 暖房:22.4(5.6~28.0)kW
0335 RCB-AP112GHG7 省エネ	室内RCB-GP40K2×3 828,000円 室外RAS-AP112GH3 821,000円 吸込パネルPS-GP56NH×3 57,000円 分岐管TG-NP16A 31,000円 リモコンPC-ARF5 25,000円	0336 RCB-AP140GHG7 省エネ	室内RCB-GP45K2×3 831,000円 室外RAS-AP140GH3 991,000円 吸込パネルPS-GP56NH×3 57,000円 分岐管TG-NP16A 31,000円 リモコンPC-ARF5 25,000円	0337 RCB-AP160GHG7 省エネ	室内RCB-GP56K2×3 864,000円 室外RAS-AP160GH3 1,074,000円 吸込パネルPS-GP56NH×3 57,000円 分岐管TG-NP16A 31,000円 リモコンPC-ARF5 25,000円	0338 RCB-AP224GHG7 省エネ ｸﾘﾝ	室内RCB-GP80K2×3 960,000円 室外RAS-AP224GH3 1,513,000円 吸込パネルPS-GP90NH×3 63,000円 分岐管TG-NP28A 31,000円 リモコンPC-ARF5 25,000円
同時 セット価格 1,762,000円		同時 セット価格 1,935,000円		同時 セット価格 2,051,000円		同時 セット価格 2,592,000円	
個別の場合 リモコンPC-ARF5×3 75,000円		個別の場合 リモコンPC-ARF5×3 75,000円		個別の場合 リモコンPC-ARF5×3 75,000円		個別の場合 リモコンPC-ARF5×3 75,000円	
個別 セット価格 1,812,000円		個別 セット価格 1,985,000円		個別 セット価格 2,101,000円		個別 セット価格 2,642,000円	

NEW 新価格	チャージレス R410A	NEW 新価格	チャージレス R410A
280 型(10.0馬力相当) 30m	冷房:25.0(5.8~28.0)kW 暖房:28.0(7.0~35.0)kW	335 型(12.0馬力相当) 30m	冷房:30.0(6.9~33.5)kW 暖房:33.5(8.4~37.5)kW
0339 RCB-AP280GHG7 省エネ ｸﾘﾝ	室内RCB-GP90K2×3 996,000円 室外RAS-AP280GH3 1,865,000円 吸込パネルPS-GP90NH×3 63,000円 分岐管TG-NP28A 31,000円 リモコンPC-ARF5 25,000円	0340 RCB-AP335GHG7	室内RCB-GP112K2×3 1,062,000円 室外RAS-AP335GH3 2,058,000円 吸込パネルPS-GP160NH×3 93,000円 分岐管TG-NP28A 31,000円 リモコンPC-ARF5 25,000円
同時 セット価格 2,980,000円		同時 セット価格 3,269,000円	
個別の場合 リモコンPC-ARF5×3 75,000円		個別の場合 リモコンPC-ARF5×3 75,000円	
個別 セット価格 3,030,000円		個別 セット価格 3,319,000円	



R410A 同時 個別 冷暖 フォー

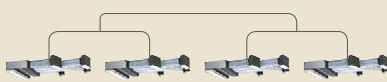

多機能リモコン (PC-ARF5) 同時 1 個別 4 異容量・異タイプ 組み合わせ可能

NEW 新価格	チャージレス R410A	NEW 新価格	チャージレス R410A	NEW 新価格	チャージレス R410A	NEW 新価格	チャージレス R410A
112 型(4.0馬力相当) 30m	冷房:10.0(3.0~11.2)kW 暖房:11.2(2.8~14.0)kW	140 型(5.0馬力相当) 30m	冷房:12.5(3.1~14.0)kW 暖房:14.0(3.5~18.2)kW	160 型(6.0馬力相当) 30m	冷房:14.0(3.2~16.0)kW 暖房:16.0(4.0~20.2)kW	224 型(8.0馬力相当) 30m	冷房:20.0(4.6~22.4)kW 暖房:22.4(5.6~28.0)kW
0341 RCB-AP112GHW7 省エネ	室内RCB-GP28K2×4 1,064,000円 室外RAS-AP112GH3 821,000円 吸込パネルPS-GP56NH×4 76,000円 分岐管TW-NP16A 21,000円 分岐管TW-NP06A×2 42,000円 リモコンPC-ARF5 25,000円	0342 RCB-AP140GHW7 省エネ	室内RCB-GP36K2×4 1,096,000円 室外RAS-AP140GH3 991,000円 吸込パネルPS-GP56NH×4 76,000円 分岐管TW-NP16A 21,000円 分岐管TW-NP16A×2 42,000円 リモコンPC-ARF5 25,000円	0343 RCB-AP160GHW7 省エネ	室内RCB-GP40K2×4 1,104,000円 室外RAS-AP160GH3 1,074,000円 吸込パネルPS-GP56NH×4 76,000円 分岐管TW-NP16A 21,000円 分岐管TW-NP16A×2 42,000円 リモコンPC-ARF5 25,000円	0344 RCB-AP224GHW7 省エネ ｸﾘﾝ	室内RCB-GP56K2×4 1,152,000円 室外RAS-AP224GH3 1,513,000円 吸込パネルPS-GP56NH×4 76,000円 分岐管TW-NP28A 23,000円 分岐管TW-NP16A×2 42,000円 リモコンPC-ARF5 25,000円
同時 セット価格 2,049,000円		同時 セット価格 2,251,000円		同時 セット価格 2,342,000円		同時 セット価格 2,831,000円	
個別の場合 リモコンPC-ARF5×4 100,000円		個別の場合 リモコンPC-ARF5×4 100,000円		個別の場合 リモコンPC-ARF5×4 100,000円		個別の場合 リモコンPC-ARF5×4 100,000円	
個別 セット価格 2,124,000円		個別 セット価格 2,326,000円		個別 セット価格 2,417,000円		個別 セット価格 2,906,000円	

NEW 新価格	チャージレス R410A	NEW 新価格	チャージレス R410A
280 型(10.0馬力相当) 30m	冷房:25.0(5.8~28.0)kW 暖房:28.0(7.0~35.0)kW	335 型(12.0馬力相当) 30m	冷房:30.0(6.9~33.5)kW 暖房:33.5(8.4~37.5)kW
0345 RCB-AP280GHW7 省エネ ｸﾘﾝ	室内RCB-GP71K2×4 1,228,000円 室外RAS-AP280GH3 1,865,000円 吸込パネルPS-GP90NH×4 84,000円 分岐管TW-NP28A 23,000円 分岐管TW-NP16A×2 42,000円 リモコンPC-ARF5 25,000円	0346 RCB-AP335GHW7	室内RCB-GP80K2×4 1,280,000円 室外RAS-AP335GH3 2,058,000円 吸込パネルPS-GP90NH×4 84,000円 分岐管TW-NP28A 23,000円 分岐管TW-NP16A×2 42,000円 リモコンPC-ARF5 25,000円
同時 セット価格 3,267,000円		同時 セット価格 3,512,000円	
個別の場合 リモコンPC-ARF5×4 100,000円		個別の場合 リモコンPC-ARF5×4 100,000円	
個別 セット価格 3,342,000円		個別 セット価格 3,587,000円	

掲載商品の価格は事業者様向けの積算見積価格であり、一般消費者様向けの販売価格ではありません。
なお、積算見積価格には、消費税・配送費・試運転調整費・配管セット・工事費・使用済み商品の引き取り費などは含まれておりません。

ビルトイン

省エネの達人 R410A 冷暖 **同時** **個別** ツイン

多機能リモコン (PC-ARF5) **同時** 1 **個別** 2 異容量・異タイプ 組み合わせ可能

NEW 新価格	チャージレス	R410A	NEW 新価格	チャージレス	R410A	NEW 新価格	チャージレス	R410A
224 型 (8.0馬力相当) 30m	30m		280 型 (10.0馬力相当) 30m	30m		335 型 (12.0馬力相当) 30m	30m	
冷房: 20.0 (4.6 ~ 22.4) kW	暖房: 22.4 (5.6 ~ 28.0) kW		冷房: 25.0 (5.8 ~ 28.0) kW	暖房: 28.0 (7.0 ~ 35.0) kW		冷房: 30.0 (6.9 ~ 33.5) kW	暖房: 33.5 (8.4 ~ 37.5) kW	
0347 RCB-AP224SHP8 省エネ ｸﾘｰﾝ			0348 RCB-AP280SHP8 省エネ ｸﾘｰﾝ			0349 RCB-AP335SHP8		
室内RCB-GP112K2×2 708,000円	室外RAS-AP224SH3 1,317,000円		室内RCB-GP140K2×2 780,000円	室外RAS-AP280SH3 1,627,000円		室内RCB-GP160K2×2 850,000円	室外RAS-AP335SH3 1,825,000円	
吸込パネルPS-GP160NH×2 62,000円	分岐管TW-NP28A 23,000円		吸込パネルPS-GP160NH×2 62,000円	分岐管TW-NP28A 23,000円		吸込パネルPS-GP160NH×2 62,000円	分岐管TW-NP28A 23,000円	
リモコンPC-ARF5 25,000円	同時 セット価格 2,135,000円		リモコンPC-ARF5 25,000円	同時 セット価格 2,517,000円		リモコンPC-ARF5 25,000円	同時 セット価格 2,785,000円	
個別の場合 リモコンPC-ARF5×2 50,000円	個別 セット価格 2,160,000円		個別の場合 リモコンPC-ARF5×2 50,000円	個別 セット価格 2,542,000円		個別の場合 リモコンPC-ARF5×2 50,000円	個別 セット価格 2,810,000円	

省エネの達人 R410A 冷暖 **同時** **個別** トリプル

多機能リモコン (PC-ARF5) **同時** 1 **個別** 3 異容量・異タイプ 組み合わせ可能

NEW 新価格	チャージレス	R410A	NEW 新価格	チャージレス	R410A	NEW 新価格	チャージレス	R410A
224 型 (8.0馬力相当) 30m	30m		280 型 (10.0馬力相当) 30m	30m		335 型 (12.0馬力相当) 30m	30m	
冷房: 20.0 (4.6 ~ 22.4) kW	暖房: 22.4 (5.6 ~ 28.0) kW		冷房: 25.0 (5.8 ~ 28.0) kW	暖房: 28.0 (7.0 ~ 35.0) kW		冷房: 30.0 (6.9 ~ 33.5) kW	暖房: 33.5 (8.4 ~ 37.5) kW	
0350 RCB-AP224SHG8 省エネ ｸﾘｰﾝ			0351 RCB-AP280SHG8 省エネ ｸﾘｰﾝ			0352 RCB-AP335SHG8		
室内RCB-GP80K2×3 960,000円	室外RAS-AP224SH3 1,317,000円		室内RCB-GP90K2×3 996,000円	室外RAS-AP280SH3 1,627,000円		室内RCB-GP112K2×3 1,062,000円	室外RAS-AP335SH3 1,825,000円	
吸込パネルPS-GP90NH×3 63,000円	分岐管TG-NP28A 31,000円		吸込パネルPS-GP90NH×3 63,000円	分岐管TG-NP28A 31,000円		吸込パネルPS-GP160NH×3 93,000円	分岐管TG-NP28A 31,000円	
リモコンPC-ARF5 25,000円	同時 セット価格 2,396,000円		リモコンPC-ARF5 25,000円	同時 セット価格 2,742,000円		リモコンPC-ARF5 25,000円	同時 セット価格 3,036,000円	
個別の場合 リモコンPC-ARF5×3 75,000円	個別 セット価格 2,446,000円		個別の場合 リモコンPC-ARF5×3 75,000円	個別 セット価格 2,792,000円		個別の場合 リモコンPC-ARF5×3 75,000円	個別 セット価格 3,086,000円	

省エネの達人 R410A 冷暖 **同時** **個別** フォー

多機能リモコン (PC-ARF5) **同時** 1 **個別** 4 異容量・異タイプ 組み合わせ可能

NEW 新価格	チャージレス	R410A	NEW 新価格	チャージレス	R410A	NEW 新価格	チャージレス	R410A
224 型 (8.0馬力相当) 30m	30m		280 型 (10.0馬力相当) 30m	30m		335 型 (12.0馬力相当) 30m	30m	
冷房: 20.0 (4.6 ~ 22.4) kW	暖房: 22.4 (5.6 ~ 28.0) kW		冷房: 25.0 (5.8 ~ 28.0) kW	暖房: 28.0 (7.0 ~ 35.0) kW		冷房: 30.0 (6.9 ~ 33.5) kW	暖房: 33.5 (8.4 ~ 37.5) kW	
0353 RCB-AP224SHW8 省エネ ｸﾘｰﾝ			0354 RCB-AP280SHW8 省エネ ｸﾘｰﾝ			0355 RCB-AP335SHW8		
室内RCB-GP56K2×4 1,152,000円	室外RAS-AP224SH3 1,317,000円		室内RCB-GP71K2×4 1,228,000円	室外RAS-AP280SH3 1,627,000円		室内RCB-GP80K2×4 1,280,000円	室外RAS-AP335SH3 1,825,000円	
吸込パネルPS-GP56NH×4 76,000円	分岐管TW-NP28A 23,000円		吸込パネルPS-GP90NH×4 84,000円	分岐管TW-NP28A 23,000円		吸込パネルPS-GP90NH×4 84,000円	分岐管TW-NP28A 23,000円	
分岐管TW-NP16A×2 42,000円	リモコンPC-ARF5 25,000円		分岐管TW-NP16A×2 42,000円	リモコンPC-ARF5 25,000円		分岐管TW-NP16A×2 42,000円	リモコンPC-ARF5 25,000円	
同時 セット価格 2,635,000円	個別 セット価格 2,710,000円		同時 セット価格 3,029,000円	個別 セット価格 3,104,000円		同時 セット価格 3,279,000円	個別 セット価格 3,354,000円	

ビルトイン

室内ユニット寸法図(ビルトイン)

※青色の寸法はユニットの最大寸法を示しています。(単位: mm)

●22~56型(ハーフパネル/ PS-GP56NH)

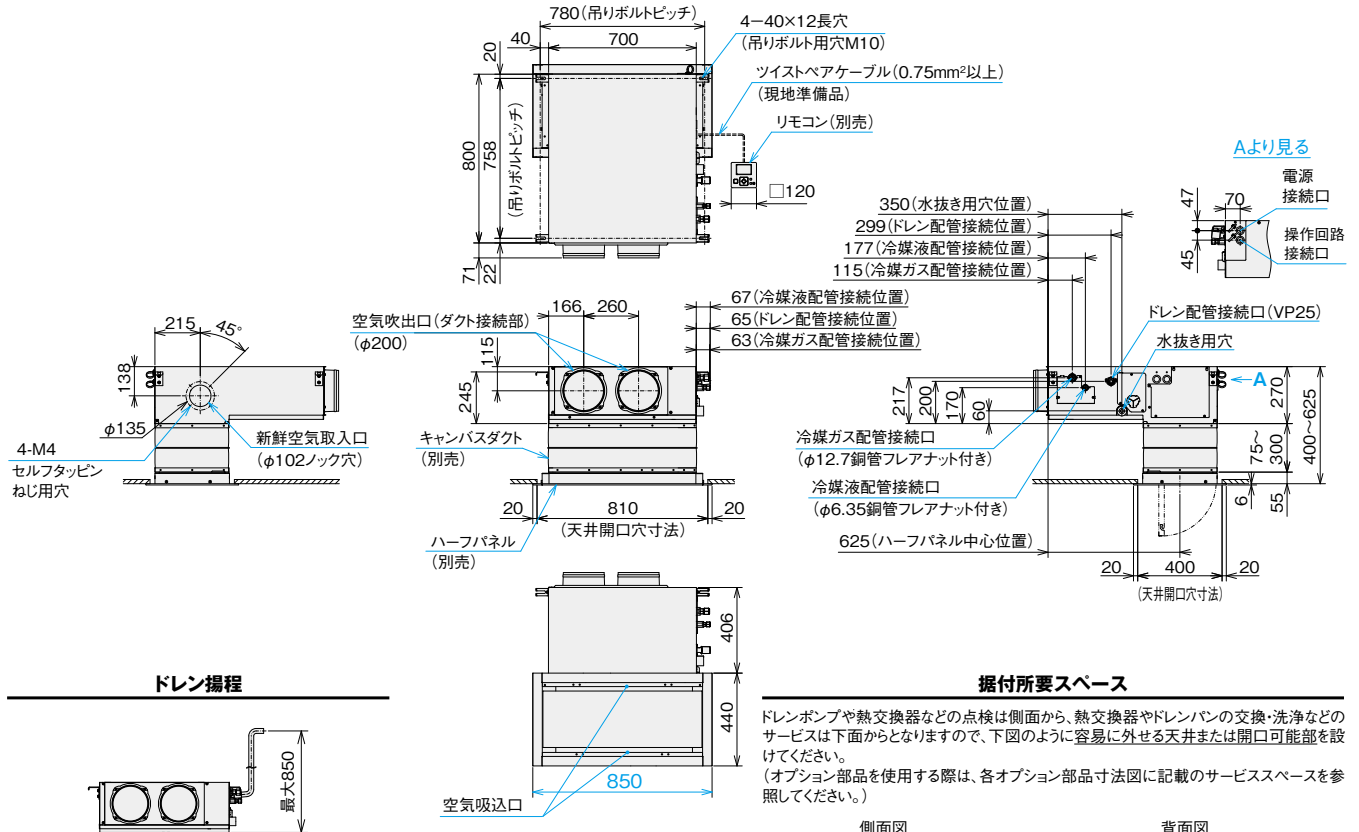

注記

- 1.本図は、本体にハーフパネル(別売)・キャンバスダクト(別売)を組み合わせた寸法図です。
- 2.ハーフパネル(別売)と吹出口との距離は、ショートサーキット防止のため、1.5m以上の間隔を設けてください。
- 3.空気吹出口および新鮮空気取入口のダクト接続部およびダクトは、必ず断熱処理をしてください。(断熱材は、不燃材を使用してください。)
- 4.キャンバスダクト(別売)を使用しない場合には、ハーフパネル(別売)は室内ユニットに直接取り付けしてください。
- 5.室内ユニット本体の振動が天井およびスラブに伝わらないように、吊りボルトへは防振ハンガーまたは防振ゴムを取り付けてください。本室内ユニットの強制振動数は10Hz ~ 28Hzです。

●フルパネル/ PS-GP56NF

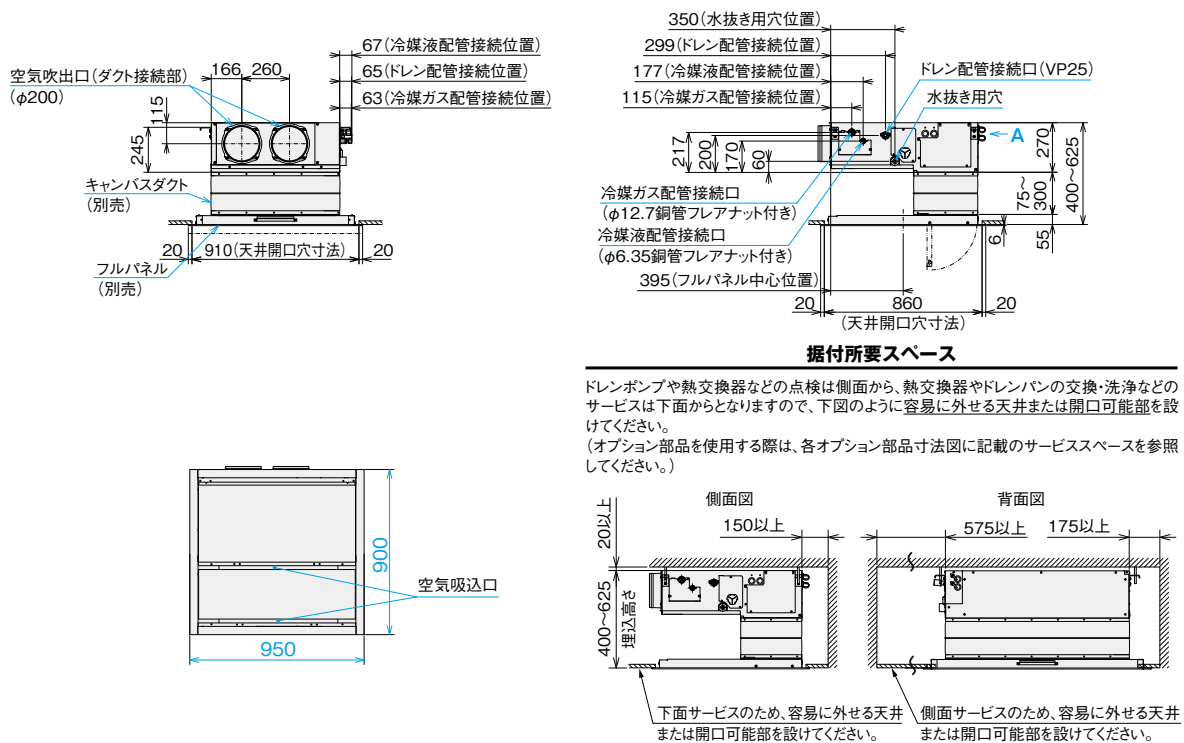

ビルトイン

室内ユニット寸法図(ビルトイン)

※青色の寸法はユニットの最大寸法を示しています。(単位:mm)

●63~90型(ハーフパネル/PS-GP90NH)

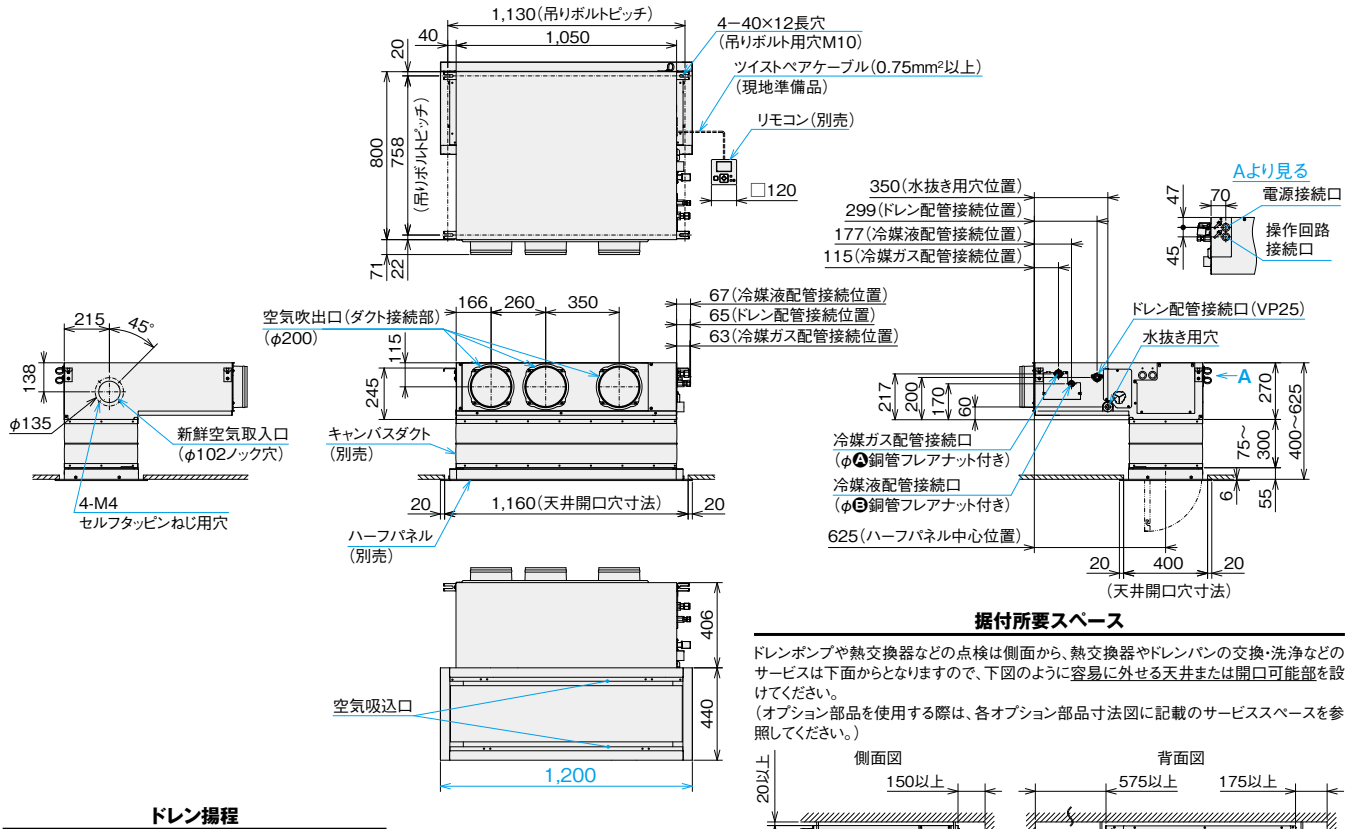

注記

- 1.本図は、本体にハーフパネル(別売)・キャンバスタクト(別売)を組み合わせた寸法図です。
- 2.ハーフパネル(別売)と吹出口との距離は、ショートサーキット防止のため、1.5m以上の間隔を設けてください。
- 3.空気吹出口および新鮮空気取入口のダクト接続部およびダクトは、必ず断熱処理をしてください。(断熱材は、不燃材を使用してください。)
- 4.キャンバスタクト(別売)を使用しない場合には、ハーフパネル(別売)は室内ユニットに直接取り付けしてください。
- 5.室内ユニット本体の振動が天井およびスラブに伝わらないように、吊りボルトへは防振ハンガーまたは防振ゴムを取り付けてください。
本室内ユニットの強制振動数は10Hz ~ 28Hzです。

寸法対応表

型名	63型	71~90型
A	12.7	15.88
B	6.35	9.52

●フルパネル/PS-GP90NF

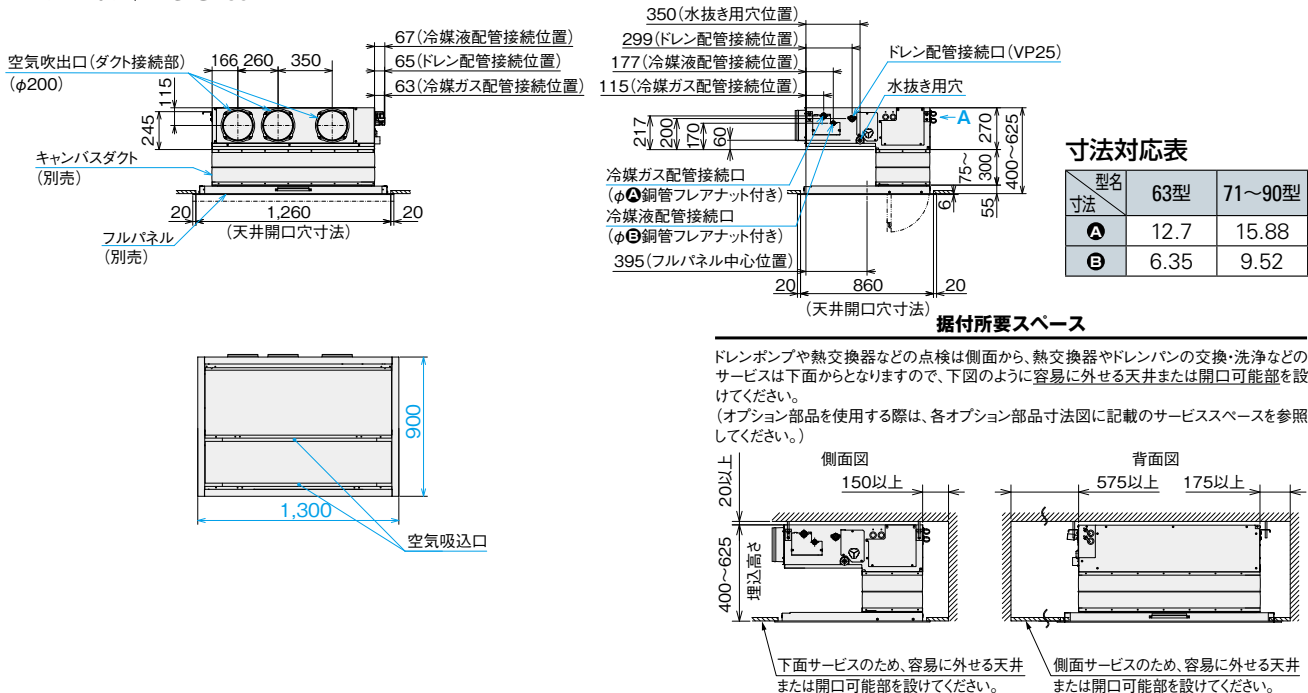

寸法対応表

型名	63型	71~90型
A	12.7	15.88
B	6.35	9.52

室内ユニット寸法図(ビルトイン)

※青色の寸法はユニットの最大寸法を示しています。(単位:mm)

●112~160型(ハーフパネル/PS-GP160NH)

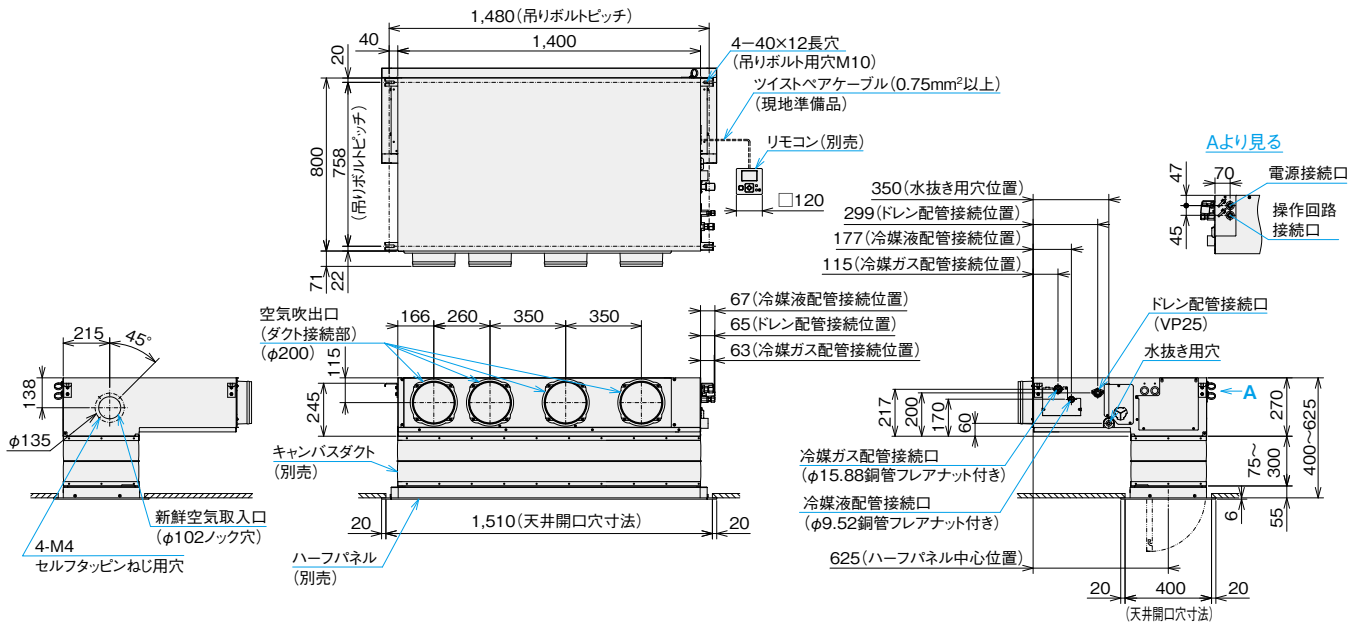

ドレン揚程

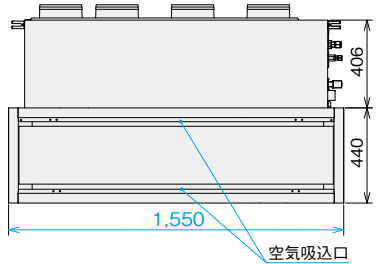

据付所要スペース

ドレンポンプや熱交換器などの点検は側面から、熱交換器やドレンパンの交換・洗浄などのサービスは下面からとなりますので、下図のように容易に外せる天井または開口可能部を設けてください。(オプション部品を使用する際は、各オプション部品寸法図に記載のサービススペースを参照してください。)

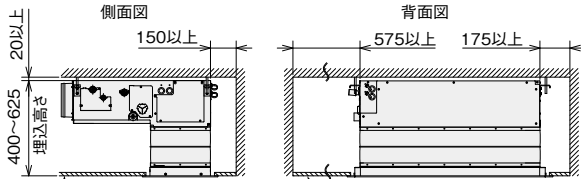

下面サービスのため、容易に外せる天井または開口可能部を設けてください。 側面サービスのため、容易に外せる天井または開口可能部を設けてください。

注 記

- 1.本図は、本体にハーフパネル(別売)・キャンバスダクト(別売)を組み合わせた寸法図です。
- 2.ハーフパネル(別売)と吹出口との距離は、ショートサーキット防止のため、1.5m以上の間隔を設けてください。
- 3.空気吹出口および新鮮空気取入口のダクト接続部およびダクトは、必ず断熱処理をしてください。(断熱材は、不燃材を使用してください。)
- 4.キャンバスダクト(別売)を使用しない場合には、ハーフパネル(別売)は室内ユニットに直接取り付けしてください。
- 5.室内ユニット本体の振動が天井およびスラブに伝わらないように、吊りボルトへは防振ハンガーまたは防振ゴムを取り付けてください。本室内ユニットの強制振動数は10Hz ~ 28Hzです。

●フルパネル/PS-GP160NF

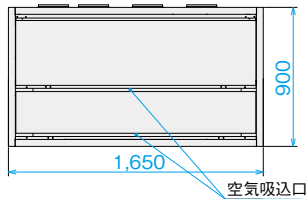
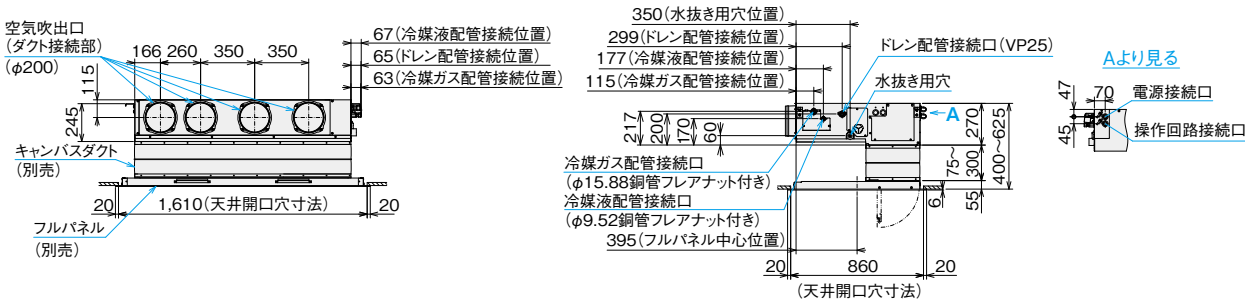

据付所要スペース

ドレンポンプや熱交換器などの点検は側面から、熱交換器やドレンパンの交換・洗浄などのサービスは下面からとなりますので、下図のように容易に外せる天井または開口可能部を設けてください。(オプション部品を使用する際は、各オプション部品寸法図に記載のサービススペースを参照してください。)

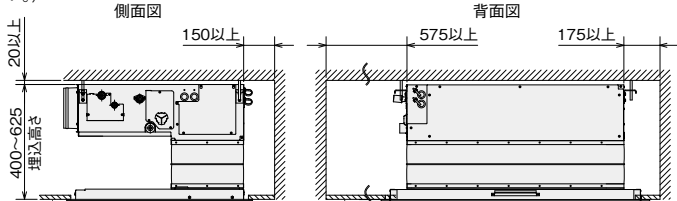

下面サービスのため、容易に外せる天井または開口可能部を設けてください。 側面サービスのため、容易に外せる天井または開口可能部を設けてください。

ビルトイン

■ 吸込パネル(ビルトイン)

タイプ	容量・型名(相当馬力)	22型(0.8)~56型(2.3)	63型(2.5)~90型(3.3)	112型(4.0)~160型(6.0)
吸込パネル (ニュートラルホワイト) (注1) (注2)	ハーフパネル	PS-GP56NH 19,000円	PS-GP90NH 21,000円	PS-GP160NH 31,000円
	フルパネル	PS-GP56FN 28,000円	PS-GP90FN 29,000円	PS-GP160FN 39,000円
吸込パネル(受注対応色) (注1) (注2) (注3)		アッシュベージュ  オークグレー  ブラック 		

- (注1) 天井内の温湿度が30℃、RH80%を超えと思われる場合は「高湿度対応ユニット」および「高湿度対応パネル」を特注対応していますので、詳細は弊社営業窓口までお問い合わせください。
 なお、極端に高温高湿度になりますと結露が抑えきれない場合があります。
- (注2) 飲食店の客室など油飛沫の多い環境では「オイルガードフィルター(受注対応)」をご使用ください。油煙がこもる客室・厨房では「オイルガードフィルター」を使用しても油により変形破損することがありますので、厨房用でんつりをご使用ください。
 機械(切削)油飛沫が多い工場では、「オイルガードフィルター(受注対応)」は使用できません。
- (注3) 吸込パネルのアッシュベージュ・オークグレー・ブラックは受注対応となります。詳細は弊社営業窓口までお問い合わせください。

■ オプション一覧(ビルトイン)

品名(注15)	容量・型名(相当馬力)	22型(0.8)~56型(2.3)	63型(2.5)~90型(3.3)	112型(4.0)~160型(6.0)			
フィルター	ロングライフフィルター(注4)	防カビ、交換用	F-56LB 4,000円	F-80LB 5,000円	F-160LB 7,000円		
	抗菌加工高性能 フィルター SEK(注5)	比色法65%	F-56MB-K2 19,000円	F-90MB-K2 25,300円	F-160MB-K2 35,400円		
		比色法90%	F-56HB-K2 20,200円	F-90HB-K2 27,800円	F-160HB-K2 38,000円		
	フィルターボックス(注5)	下面用	B-56HB2 20,600円	B-90HB2 22,900円	B-160HB2 29,500円		
補助	人感センサーキット(注16)		SOR-NEZ 22,000円				
	自然蒸発式加湿器(注7)(注8)(注9)(注10)(注20)		HUPI-56K1 (1.1~1.5kg/h) 137,600円	HUPI-90K1 (1.8~2.1kg/h) 161,500円	HUPI-160K1 (3.0~3.4kg/h) 195,500円		
ダクト	吸い込み	キャンバスダクト	FS-56K1 25,000円	FS-90K1 27,000円	FS-160K1 31,000円		
		ダクトアダプター(新鮮空気取入口用、φ100)	PD-100 2,500円				
	吹き出し	角ダクトフランジ		PDF-56K1 6,000円	PDF-90K1 7,000円	PDF-160K1 8,000円	
		吹き出しユニット (φ200)(注11)	ABS樹脂製 グリル	ホワイト	BPD-7WA×2 31,000円×2	BPD-7WA×3 31,000円×3	BPD-9WA×4 33,000円×4
			ブラック(注12)	BPD-7KA×2 31,000円×2	BPD-7KA×3 31,000円×3	BPD-9KA×4 33,000円×4	
		フレキシブルダクト (φ200)(注17)		分ダクト1m	FD-1A1×2 10,000円×2	FD-1A1×3 10,000円×3	FD-1A1×4 10,000円×4
				分ダクト2m	FD-2A1×2 15,000円×2	FD-2A1×3 15,000円×3	FD-2A1×4 15,000円×4
				分ダクト3m	FD-3A×2 21,000円×2	FD-3A×3 21,000円×3	FD-3A×4 21,000円×4
				分ダクト5m	FD-5A×2 33,000円×2	FD-5A×3 33,000円×3	FD-5A×4 33,000円×4
		フレキシブルダクト延長用ニップル(φ200)(注17)		FD-EA 2,000円			
リモコン	NEW 多機能リモコン		PC-ARF5 25,000円	PC-ARFV4(音声ガイド付き) 30,000円			
	NEW 多言語対応多機能リモコン(受注対応)(注20)		PC-ARFM 25,000円				
	受光部キット(別置きタイプ)(注13)(注20)		PC-ALHZ1(ニュートラルホワイト) 14,000円				
	ワイヤレスリモコン(単方向)		PC-AWR 16,000円				
鍵付リモコンケース(注14)		PC-KL4 13,200円					

- (注4) 「ロングライフフィルター(防カビ)」は、室内ユニットに標準で内蔵しているフィルターの交換用です。
- (注5) 「抗菌加工高性能フィルター」を使用する場合には、別売「フィルターボックス」が必要です。「フィルターボックス」は標準「ロングライフフィルター」を収納して併用使用してください。
- (注6) 「脱臭フィルター」は受注対応品です。詳細は弊社営業窓口までお問い合わせください。
- (注7) 「自然蒸発式加湿器」の能力は、室内ユニットの容量によって異なり、上表の()内に示す加湿量は「H急」風量時の値を示しています。
- (注8) 「自然蒸発式加湿器」は、0℃以下の雰囲気となり凍結の恐れがある場所には取り付けないでください(破損、水漏れの原因となります)。
- (注9) 加湿器エレメントは3年毎(1,250時間×3年=3,750時間)に交換が必要となります(外的要因で交換周期が短くなる場合もあります)。加湿器交換用エレメントは、受注対応品です。詳細は弊社営業窓口までお問い合わせください。
- (注10) 「自然蒸発式加湿器」を使用する場合には、P.340の「加湿器 施工上のご注意、定期点検のお願い」をご確認いただき、ご使用ください。
- (注11) 「吹き出しユニット」は、吹出ボックスと吹出グリルのセット品です。
- (注12) 「吹き出しユニット(ブラック)」は、受注対応品です。詳細は弊社営業窓口までお問い合わせください。
- (注13) 「受光部キット」は、照明の影響で動作しにくくなる場合がありますので、照明よりできるだけ(1m以上)離して据え付けてください。
- (注14) 「鍵付リモコンケース」に収納するリモコンのケーブルを壁埋込み取り付けとする場合は、JISボックスを使用してください。
- (注15) 各部品の併用使用可否は、「オプション組合せ表」をご参照ください。また、仕様・施工詳細などは、「寸法図」、「据付点検要領書」などを参照ください。
- (注16) 「人感センサーキット」を使用できる室外ユニットは「省エネの達人プレミアム」、「省エネの達人」、「寒さ知らず」のみとなります。冷房専用機には、「人感センサーキット」は使用できません。
- (注17) フレキシブルダクトを延長する場合は、フレキシブルダクト延長用ニップルをご使用ください。
- (注18) 天井内の温湿度が30℃、RH80%を超えと思われる場合は「高湿度対応ユニット」および「高湿度対応パネル」を特注対応していますので、詳細は弊社営業窓口までお問い合わせください。
 なお、極端に高温高湿度になりますと結露が抑えきれない場合があります。
- (注19) ドレン水を自然排水で行いたい場合は、「自然排水キット」を特注対応していますので、詳細は弊社営業窓口までお問い合わせください。
- (注20) 省エネの達人プレミアム(R32)接続時、自然蒸発式加湿器・受光部キット・多言語対応多機能リモコンを使用する場合は、熱交換器「凍結洗浄」機能は使用できません。

■ オプション構成図(ビルトイン)

(注)各種オプション組合わせにつきましては、下記「オプション組合わせ表(ビルトイン)」をご参照ください。

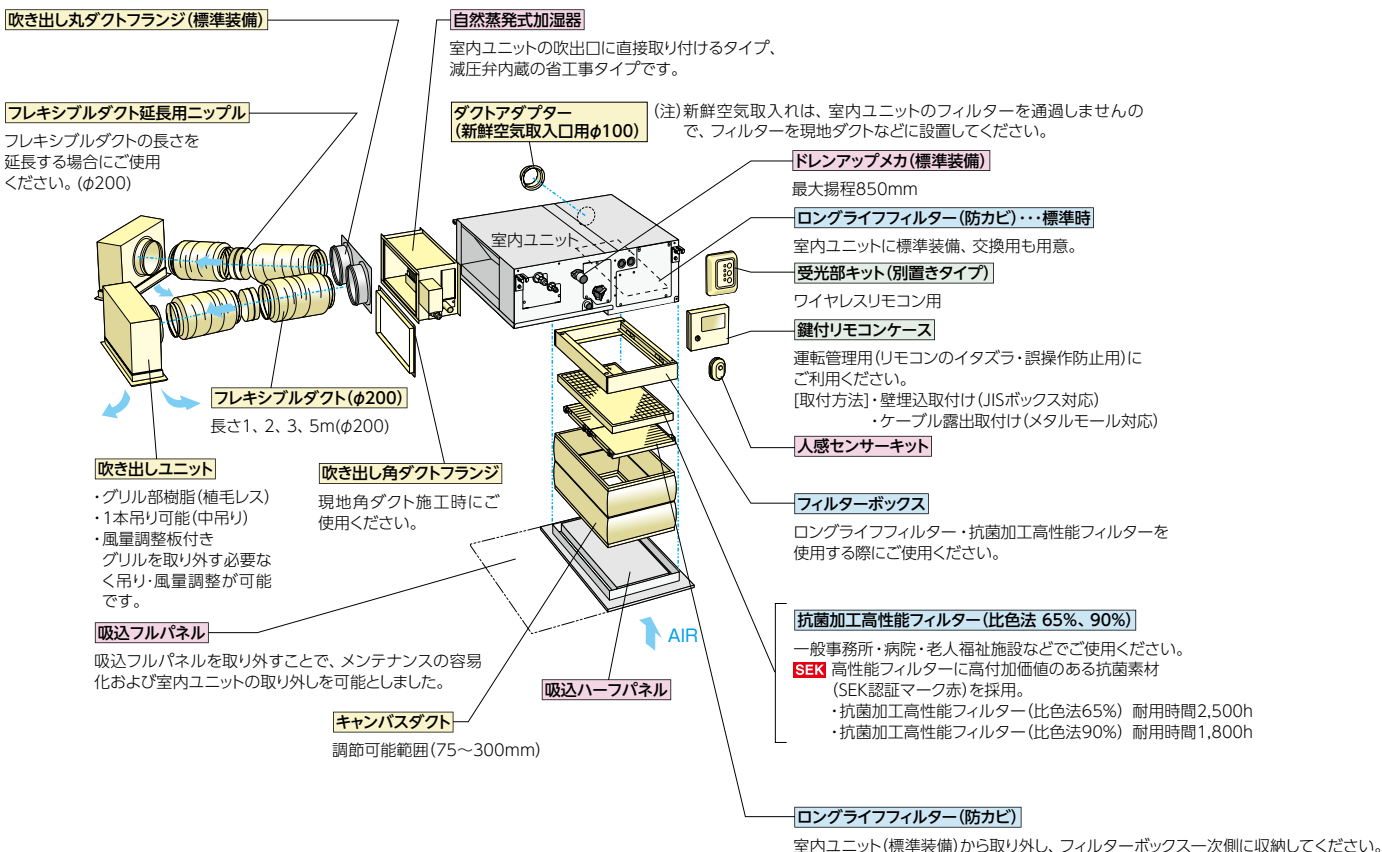

■ オプション組合わせ表(ビルトイン)

○: 併用可 ×: 併用不可

品名	組合わせ	フィルター			補助		ダクト			リモコン
		ロングライフ フィルター(注1)	抗菌加工高性能 (比色法65%) (注1)	抗菌加工高性能 (比色法90%) (注1)	自然 蒸発式 加湿器	人感 センサー キット (注2)	キャンバス ダクト	ダクト アダプター	吹き出し 角ダクト フランジ	
フィルター	ボックス用									
	ロングライフフィルター(注1)		○	○	○	○	○	○	○	○
	抗菌加工高性能フィルター(比色法65%)(注1)	○		×	○	○	○	○	○	○
補助	自然蒸発式加湿器	○	○	○	○	○	○	○	○	○
	人感センサーキット(注2)	○	○	○	○	○	○	○	○	×
ダクト	吸い込み									
	キャンバスダクト	○	○	○	○	○	○	○	○	○
	ダクトアダプター(φ100)	○	○	○	○	○	○	○	○	○
吹き出し	角ダクトフランジ	○	○	○	○	○	○	○	○	○
	受光部キット	○	○	○	○	×	○	○	○	○

(注1) 各種フィルターは別売「フィルターボックス」が必要です。標準「ロングライフフィルター」を室内ユニットから取り外し、「フィルターボックス」の一次(吸い込み)側に収納してご使用ください。
 (注2) 人感センサーの設定には「多機能リモコン」が必要です。その他のリモコンではセンサー機能の設定はできません。
 (注3) 受光部キットを接続した場合、人感センサー設定の「停止・検知」を設定しても機能が動かないため、受光部キットは接続しないでください。

ビルトイン

NEW

R32

R410A

※高静圧型(224・280型)はR410Aのみ対応。

てんうめ

薄型ボディーでもゆとりの機外静圧で快適な分散空調、
インテリア性の高い空調を実現

■ 室内ユニット 外観・外形寸法・質量

外観・外形寸法(mm)	高静圧 700(1,050) ()内は63~90型のサイズ 800 300 写真は45~56型		高静圧 1,400 800 300
	容量・型名	45~56型	63~90型
質量(kg)	29	38	48
外観・外形寸法(mm)	高静圧 1,380 1,060 470	中静圧 700 800 250	
	容量・型名	224・280型	22~36型
質量(kg)	90	26	27
外観・外形寸法(mm)	中静圧 1,050 800 250	中静圧 1,400 800 250	
	容量・型名	63~90型	112~160型
質量(kg)	36	44	

■ てんうめ 主要機能一覧

	冷暖			冷暖	
	冷	暖		冷	暖
快 適 性	タイマー運転	●	●	全熱交換器連動運転対応	●
	年間冷房(-5℃)	●	●	集中制御対応	●
	ホットスタート	●	—	遠方制御対応	●
	高天井対応	—	—	1リモコングループ制御	●
	ドライ	●	●	2リモコン運転	●
	風量調整4段	●	●	ワイヤレスリモコン対応	●
	風向選択(固定)	●	—	人感センサーキット	オプション
	オートルーバー	—	—	加湿器	オプション
	膨張弁機外取付け(特注対応)	●	●	昇降グリル	—
	熱交換器「凍結洗浄」※1	●	—	抗菌フィルター	オプション
サ ー ビ ス ・ 工 事	e-LINE接続配線	●	●	脱臭フィルター	—
	故障診断機能	●	●	空気清浄ユニット	—
	フィルターサイン	●	●		
	ロングライフフィルター(防カビ)	—	オプション		
	ドレンアップメカ	●	●		

※1. 熱交換器「凍結洗浄」は、省エネの達人プレミアム(R32)との組み合わせのみ使用可能です。

※2. 主要オプションは別売となります。また条件により、複数の機能を組み合わせて使用できない場合があります。詳しくはP.107・108をご覧ください。

* 室外ユニット 外形寸法 省エネの達人プレミアム(R32)

容量・型名	40~63型	80型	112~160型	
外形寸法(mm)	幅	799(+99)	859(+100)	950
	奥行	300	319	370
	高さ	629	709	1,380

省エネの達人(R32)

容量・型名	40~80型	112型	140・160型	
外形寸法(mm)	幅	799(+99)	950	950
	奥行	300	370	370
	高さ	629	800	1,140

レイアウト対応力

製品ラインアップの拡充

充実の製品ラインアップで、さまざまな空調負荷に対応します。

■ 製品ラインアップ

容量・型名(相当馬力)	22型(0.8)	28型(1.0)	36型(1.3)	40型(1.5)	45型(2.0)	50型(2.3)	56型(2.3)	63型(2.5)
高静圧型	—	—	—	—	○	○	○	○
中静圧型	★	○	○	○	○	○	○	○
容量・型名(相当馬力)	71型(2.8)	80型(3.0)	90型(3.3)	112型(4.0)	140型(5.0)	160型(6.0)	224型(8.0)	280型(10.0)
高静圧型	○	○	○	○	○	○	○	○
中静圧型	★	★	★	★	★	★	—	—

★:2016年5月ラインアップ、○:ラインアップあり、—:ラインアップなし

薄型ボディー

天井ふところ高さが低い場所でも設置できるように、従来のてんうめ(高・中静圧型)よりも本体製品高さを低減しました。(高静圧型[224・280型]除く。)

高静圧型(45~160型)



中静圧型



※1. RPI-APOOK2(2013年発売)

※2. RPI-APOOKC2(2013年発売)

最大機外静圧UP

ダクト静圧が必要な場所でも設置できるように、従来のてんうめ(高・中静圧型)よりも最大機外静圧を増加しました。

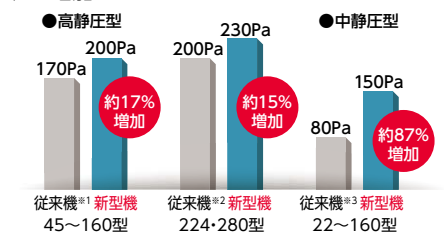

※1. RPI-APOOK2(2013年発売)

※2. RPI-APOOK1(2013年発売)

※3. RPI-APOOKC2(2013年発売)

ドレンアップメカ標準搭載・高揚程化

ドレンアップメカを標準搭載しました。さらに、全機種で、ドレン揚程850mmに対応可能で配管レイアウトの自由度が高まりました。

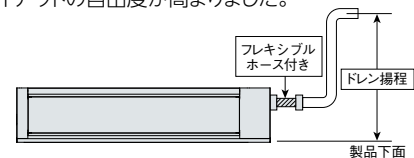

下面吸込にも対応可能

設置環境の周囲スペースに合わせて、吸込口方向を下面に変更することが可能になりました。(高静圧型[224・280型]除く。)

※下面吸込に変更する場合、現地でフィルターを準備いただき、設置してください。

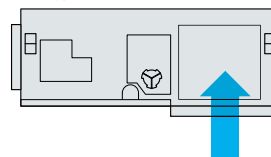

人感センサーキット(オプション)で賢く空調

人の動きを感じ、活動量に合わせて能力セーブ

人の活動量を感じ、状況に応じて自動で能力をセーブします。(設定温度・風量を補正します。)また、30分以上不在状態が続くと、自動的に停止可能※1。

- ※1. 初期設定では運転継続ですが、多機能リモコンによる設定で、自動的に停止させることが可能です。また、運転開始後の停止までの時間も設定変更可能です。
(注)人感センサーについて
- ※2. 人の動作が小さい場合、人を検知できない場合があります。
- ※3. 天井高さが高い場合(4m以上)や、人感センサーのレンズに油などの汚れが付着した場合には、人を検知できない場合があります。
- ※4. 検知エリア内で、周囲と温度差のある物体が動く場合、人がいなくても「人がいる」と判定する場合があります。
- ※5. リモコンは多機能リモコンを必ずご使用ください。ワイヤレスリモコン単独ではご使用できません。
- ※6. エアコンの吹出口の近くには、センサーを設置しないでください。エアコンの風が当たると、誤った検知をする場合があります。

下記は、天井高さ3.1mの場合

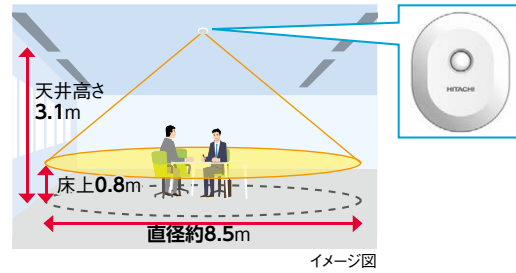

- ① 検知角度：約123°
- ② 検知エリア：天井高さ3.1m(40～160型標準高さ)に対して検知直径約8.5m(床面から0.8m)【離着席動作などを検知】

メンテナンス性

工具なしの容易な点検

ドレンパン汚れを確認するためのキャップを追加したことにより、工具なしの容易な点検が可能になりました。

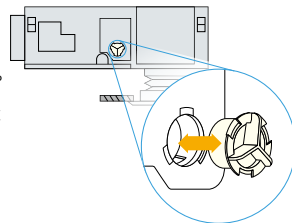

ドレンパンの菌発生を抑制

ドレンパンに銀イオン系の抗菌剤を採用したことにより、つまりの原因となる菌の発生を抑制。

試験機関：一般財団法人 日本食品分析センター
試験番号：第10105169001-01号
試験方法：SIAAシェーク法に基づくドレン水抗菌試験
試験結果：菌の繁殖を99%抑制

電気箱の配置が変更可能

周囲スペースに合わせて、電気箱の配置を変更することが可能です。これにより、ファン室側からのメンテナンスが可能になりました。(高静圧型の224・280型は除く。)

工事性

リモコンから機外静圧を3段階切替え

現地ダクトの施工状態に合わせ、据え付け後もリモコンから容易に3段階で機外静圧の切り替えが可能です。

タイプ	容量・型名	機外静圧(Pa)
高静圧型	45～160型	50(出荷)～100～200
	224・280型	50(出荷)～100～230
中静圧型	22～160型	50(出荷)～100～150

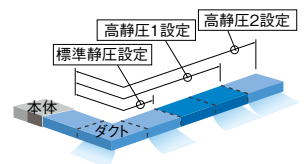

オプション

グリーン空調に対応したオプション

〈抗菌加工高性能フィルター〉

◎一般事務所・病院・老人福祉施設などでご使用ください。
高性能フィルターにSEKマーク(赤)を取得した高付加価値のある素材を採用しました。
フィルターに付着した細菌を抑制し、グリーンな環境に貢献します。

SEKマークとは、繊維評価技術協議会の定めた基準をクリアした製品のみに表示が許諾されるマークです。認証製品には、以下の3つが約束されます。

1. 制菌効果
2. 効果の耐久性
3. 加工の安全性

(社)繊維評価技術協議会 株式会社 アコロ -
認定番号 049SA03
抗菌加工 映光産業株式会社
(繊維上の繊維の増殖を抑制します。)
試験方法(菌数測定) 日立ジョンソンコントロールズ空調株式会社
商名：有機系(第四アンモニウム塩)

注)本フィルターは、手術室・治療室・未熟児室などの準清潔区域以上の場所にはご使用できません。

施工環境に合わせた各種オプション部品を用意

〈フィルターボックス〉

- 「ロングライフフィルター」と「抗菌加工高性能フィルター」の併用が可能なフィルターボックスを用意しました。
- また、「ロングライフフィルター」のみご使用したい場合は、「ロングライフフィルター専用フィルターボックス」を用意しております。
- 両側面にサービスカバーを取り付け、フィルターを左右両面から取り出せるようにしました。

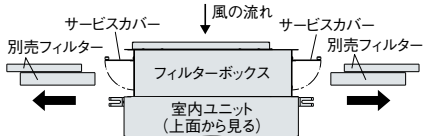

〈角ダクトフランジ〉

- 事前のダクト施工に対応するため、角ダクトフランジをオプション部品としても設定しました。

- 下方向にフィルターの取り出しが可能な、フィルターボックスを用意しました。

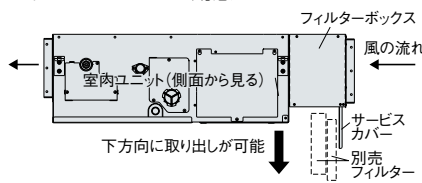

〈フレキシブルダクト〉

- 1～5mまでのフレキシブルダクトを用意しました。
- ※フレキシブルダクトを延長する場合、別売「フレキシブルダクト延長用ニップル」が必要となります。

〈自然蒸発式加湿器〉

- 室内の乾燥を抑制するため、高加湿化しました。
- 例…従来：1.8kg/h⇒新型3.4kg/h(160型の場合)
- 施工環境に合わせた、排水方法を選択可能としました。

室内ユニット水受けに排水する場合

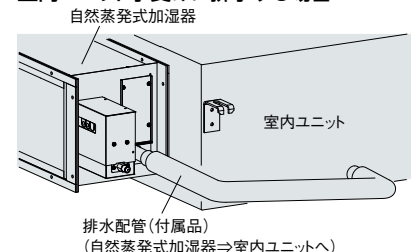

機外に排水する場合※1

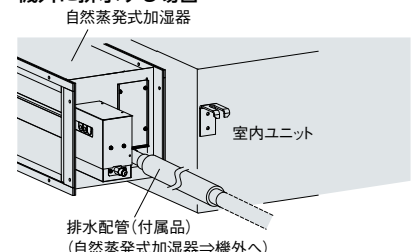

※1. 機外に排水する場合は、排水配管を機外排水用の配管(現地準備品)に接続してください。

R32
冷暖

シングル

高静圧型

NEW 新価格	NEW 新価格	NEW 新価格	NEW 新価格
45 型(1.8馬力相当) チャージレス 20m R32 冷房: 4.0(1.1~4.5)kW 暖房: 4.5(1.2~5.9)kW 0356 RPI-GP45RGHJ3 (省エネ グリーン) 0357 RPI-GP45RGH3 (省エネ グリーン) 室内RPI-GP45K2 316,000円 室外RAS-GP45RGHJ1 (省エネ)・GP45RGH1 521,000円 リモコンPC-ARF5 25,000円 セット価格 862,000円	50 型(2.0馬力相当) チャージレス 30m R32 冷房: 4.5(1.5~5.0)kW 暖房: 5.0(1.3~6.3)kW 0358 RPI-GP50RGHJ3 (省エネ グリーン) 0359 RPI-GP50RGH3 (省エネ グリーン) 室内RPI-GP50K2 318,000円 室外RAS-GP50RGHJ1 (省エネ)・GP50RGH1 570,000円 リモコンPC-ARF5 25,000円 セット価格 913,000円	56 型(2.3馬力相当) チャージレス 30m R32 冷房: 5.0(1.5~5.6)kW 暖房: 5.6(1.4~7.1)kW 0360 RPI-GP56RGHJ3 (省エネ グリーン) 0361 RPI-GP56RGH3 (省エネ グリーン) 室内RPI-GP56K2 319,000円 室外RAS-GP56RGHJ1 (省エネ)・GP56RGH1 606,000円 リモコンPC-ARF5 25,000円 セット価格 950,000円	63 型(2.5馬力相当) チャージレス 30m R32 冷房: 5.6(1.5~6.3)kW 暖房: 6.3(1.6~8.0)kW 0362 RPI-GP63RGHJ3 (省エネ グリーン) 0363 RPI-GP63RGH3 (省エネ グリーン) 室内RPI-GP63K2 322,000円 室外RAS-GP63RGHJ1 (省エネ)・GP63RGH1 641,000円 リモコンPC-ARF5 25,000円 セット価格 988,000円
80 型(3.0馬力相当) チャージレス 30m R32 冷房: 7.1(1.8~8.0)kW 暖房: 8.0(2.0~10.6)kW 0364 RPI-GP80RGHJ3 (省エネ グリーン) 0365 RPI-GP80RGH3 (省エネ グリーン) 室内RPI-GP80K2 334,000円 室外RAS-GP80RGHJ1 (省エネ)・GP80RGH1 702,000円 リモコンPC-ARF5 25,000円 セット価格 1,061,000円	112 型(4.0馬力相当) チャージレス 30m R32 冷房: 10.0(2.5~11.2)kW 暖房: 11.2(2.8~14.0)kW 0366 RPI-GP112RGH3 (省エネ グリーン) 室内RPI-GP112K2 368,000円 室外RAS-GP112RGH1 821,000円 リモコンPC-ARF5 25,000円 セット価格 1,214,000円	140 型(5.0馬力相当) チャージレス 30m R32 冷房: 12.5(3.1~14.0)kW 暖房: 14.0(3.5~18.2)kW 0367 RPI-GP140RGH3 (省エネ グリーン) 室内RPI-GP140K2 423,000円 室外RAS-GP140RGH1 991,000円 リモコンPC-ARF5 25,000円 セット価格 1,439,000円	160 型(6.0馬力相当) チャージレス 30m R32 冷房: 14.0(3.2~16.0)kW 暖房: 16.0(4.0~20.2)kW 0368 RPI-GP160RGH3 (省エネ グリーン) 室内RPI-GP160K2 468,000円 室外RAS-GP160RGH1 1,074,000円 リモコンPC-ARF5 25,000円 セット価格 1,567,000円

R32
冷暖

同時
ツイン

高静圧型

同時 1

異容量・異タイプ
組み合わせ可能

NEW 新価格	NEW 新価格	NEW 新価格
112 型(4.0馬力相当) チャージレス 30m R32 冷房: 10.0(2.5~11.2)kW 暖房: 11.2(2.8~14.0)kW 0369 RPI-GP112RGHP3 (省エネ グリーン) 室内RPI-GP56K2×2 638,000円 室外RAS-GP112RGH1 821,000円 分岐管TW-NP16A 21,000円 リモコンPC-ARF5 25,000円 セット価格 1,505,000円	140 型(5.0馬力相当) チャージレス 30m R32 冷房: 12.5(3.1~14.0)kW 暖房: 14.0(3.5~18.2)kW 0370 RPI-GP140RGHP3 (省エネ グリーン) 室内RPI-GP71K2×2 650,000円 室外RAS-GP140RGH1 991,000円 分岐管TW-NP16A 21,000円 リモコンPC-ARF5 25,000円 セット価格 1,687,000円	160 型(6.0馬力相当) チャージレス 30m R32 冷房: 14.0(3.2~16.0)kW 暖房: 16.0(4.0~20.2)kW 0371 RPI-GP160RGHP3 (省エネ グリーン) 室内RPI-GP80K2×2 668,000円 室外RAS-GP160RGH1 1,074,000円 分岐管TW-NP16A 21,000円 リモコンPC-ARF5 25,000円 セット価格 1,788,000円

R32
冷暖

同時
トリプル

高静圧型

同時 1

異容量・異タイプ
組み合わせ可能

NEW 新価格
160 型(6.0馬力相当) チャージレス 30m R32 冷房: 14.0(3.2~16.0)kW 暖房: 16.0(4.0~20.2)kW 0372 RPI-GP160RGHG3 (省エネ グリーン) 室内RPI-GP56K2×3 957,000円 室外RAS-GP160RGH1 1,074,000円 分岐管TG-NP16A 31,000円 リモコンPC-ARF5 25,000円 セット価格 2,087,000円

R32
冷暖

シングル

高静圧型

NEW 新価格	NEW 新価格	NEW 新価格	NEW 新価格
45 型(1.8馬力相当) チャージレス 20m R32 冷房: 4.0(1.1~4.5)kW 暖房: 4.5(1.2~5.9)kW 0373 RPI-GP45RSHJ4 (グリーン) 0374 RPI-GP45RSH4 (グリーン) 室内RPI-GP45K2 316,000円 室外RAS-GP45RSHJ1 (省エネ)・GP45RSH1 454,000円 リモコンPC-ARF5 25,000円 セット価格 795,000円	50 型(2.0馬力相当) チャージレス 20m R32 冷房: 4.5(1.5~5.0)kW 暖房: 5.0(1.3~6.3)kW 0375 RPI-GP50RSHJ4 (グリーン) 0376 RPI-GP50RSH4 (グリーン) 室内RPI-GP50K2 318,000円 室外RAS-GP50RSHJ1 (省エネ)・GP50RSH1 497,000円 リモコンPC-ARF5 25,000円 セット価格 840,000円	56 型(2.3馬力相当) チャージレス 20m R32 冷房: 5.0(1.5~5.6)kW 暖房: 5.6(1.4~7.1)kW 0377 RPI-GP56RSHJ4 (グリーン) 0378 RPI-GP56RSH4 (グリーン) 室内RPI-GP56K2 319,000円 室外RAS-GP56RSHJ1 (省エネ)・GP56RSH1 528,000円 リモコンPC-ARF5 25,000円 セット価格 872,000円	63 型(2.5馬力相当) チャージレス 20m R32 冷房: 5.6(1.5~6.3)kW 暖房: 6.3(1.6~8.0)kW 0379 RPI-GP63RSHJ4 (グリーン) 0380 RPI-GP63RSH4 (グリーン) 室内RPI-GP63K2 322,000円 室外RAS-GP63RSHJ1 (省エネ)・GP63RSH1 559,000円 リモコンPC-ARF5 25,000円 セット価格 906,000円

省エネの達人 R32 シングル 冷暖 高静圧型

多機能リモコン (PC-ARF5)

NEW 新価格	チャージレス	R32	NEW 新価格	チャージレス	R32	NEW 新価格	チャージレス	R32	NEW 新価格	チャージレス	R32
80 型(3.0馬力相当)	20m		112 型(4.0馬力相当)	30m		140 型(5.0馬力相当)	30m		160 型(6.0馬力相当)	30m	
冷房:7.1(1.8~8.0)kW 暖房:8.0(2.0~10.0)kW			冷房:10.0(3.1~11.2)kW 暖房:11.2(2.8~14.0)kW			冷房:12.5(3.1~14.0)kW 暖房:14.0(3.5~18.0)kW			冷房:14.0(3.2~16.0)kW 暖房:16.0(4.0~20.0)kW		
0381 RPI-GP80RSHJ4 (単) 省エネ			0383 RPI-GP112RSH4 省エネ			0384 RPI-GP140RSH4 省エネ			0385 RPI-GP160RSH4 省エネ		
0382 RPI-GP80RSH4 省エネ											
室内RPI-GP80K2 334,000円 室外RAS-GP80RSHJ1 (単)・GP80RSH1 612,000円 リモコンPC-ARF5 25,000円			室内RPI-GP112K2 368,000円 室外RAS-GP112RSH1 715,000円 リモコンPC-ARF5 25,000円			室内RPI-GP140K2 423,000円 室外RAS-GP140RSH1 864,000円 リモコンPC-ARF5 25,000円			室内RPI-GP160K2 468,000円 室外RAS-GP160RSH1 935,000円 リモコンPC-ARF5 25,000円		
セット価格 971,000円			セット価格 1,108,000円			セット価格 1,312,000円			セット価格 1,428,000円		

省エネの達人 R32 同時 ツイン 冷暖 高静圧型

多機能リモコン (PC-ARF5)

同時 1

異容量・異タイプ 組み合わせ可能

NEW 新価格	チャージレス	R32	NEW 新価格	チャージレス	R32	NEW 新価格	チャージレス	R32
112 型(4.0馬力相当)	30m		140 型(5.0馬力相当)	30m		160 型(6.0馬力相当)	30m	
冷房:10.0(3.1~11.2)kW 暖房:11.2(2.8~14.0)kW			冷房:12.5(3.1~14.0)kW 暖房:14.0(3.5~18.0)kW			冷房:14.0(3.2~16.0)kW 暖房:16.0(4.0~20.0)kW		
0386 RPI-GP112RSHP4 省エネ			0387 RPI-GP140RSHP4 省エネ			0388 RPI-GP160RSHP4 省エネ		
室内RPI-GP56K2×2 638,000円 室外RAS-GP112RSH1 715,000円 分岐管TW-NP16A 21,000円 リモコンPC-ARF5 25,000円			室内RPI-GP71K2×2 650,000円 室外RAS-GP140RSH1 864,000円 分岐管TW-NP16A 21,000円 リモコンPC-ARF5 25,000円			室内RPI-GP80K2×2 668,000円 室外RAS-GP160RSH1 935,000円 分岐管TW-NP16A 21,000円 リモコンPC-ARF5 25,000円		
セット価格 1,399,000円			セット価格 1,560,000円			セット価格 1,649,000円		

省エネの達人 R32 同時 トリプル 冷暖 高静圧型

多機能リモコン (PC-ARF5)

同時 1

異容量・異タイプ 組み合わせ可能

NEW 新価格	チャージレス	R32
160 型(6.0馬力相当)	30m	
冷房:14.0(3.2~16.0)kW 暖房:16.0(4.0~20.0)kW		
0389 RPI-GP160RSHG4 省エネ		
室内RPI-GP56K2×3 957,000円 室外RAS-GP160RSH1 935,000円 分岐管TG-NP16A 31,000円 リモコンPC-ARF5 25,000円		
セット価格 1,948,000円		

省エネの達人 プレミアム R410A シングル 冷暖 高静圧型

多機能リモコン (PC-ARF5)

NEW 新価格	チャージレス	R410A	NEW 新価格	チャージレス	R410A	NEW 新価格	チャージレス	R410A	NEW 新価格	チャージレス	R410A
45 型(1.8馬力相当)	20m		50 型(2.0馬力相当)	20m		56 型(2.3馬力相当)	30m		63 型(2.5馬力相当)	30m	
冷房:4.0(1.5~4.5)kW 暖房:4.5(1.2~5.9)kW			冷房:4.5(1.5~5.0)kW 暖房:5.0(1.5~6.3)kW			冷房:5.0(1.7~5.6)kW 暖房:5.6(1.5~7.1)kW			冷房:5.6(1.8~6.3)kW 暖房:6.3(1.6~8.0)kW		
0390 RPI-AP45GHJ8 (単) 省エネ			0392 RPI-AP50GHJ8 (単) 省エネ			0394 RPI-AP56GHJ8 (単) 省エネ			0396 RPI-AP63GHJ8 (単) 省エネ		
0391 RPI-AP45GH8 省エネ			0393 RPI-AP50GH8 省エネ			0395 RPI-AP56GH8 省エネ			0397 RPI-AP63GH8 省エネ		
室内RPI-GP45K2 316,000円 室外RAS-AP45GHJ3 (単)・AP45GH3 521,000円 リモコンPC-ARF5 25,000円			室内RPI-GP50K2 318,000円 室外RAS-AP50GHJ3 (単)・AP50GH3 570,000円 リモコンPC-ARF5 25,000円			室内RPI-GP56K2 319,000円 室外RAS-AP56GHJ3 (単)・AP56GH3 606,000円 リモコンPC-ARF5 25,000円			室内RPI-GP63K2 322,000円 室外RAS-AP63GHJ3 (単)・AP63GH3 641,000円 リモコンPC-ARF5 25,000円		
セット価格 862,000円			セット価格 913,000円			セット価格 950,000円			セット価格 988,000円		
NEW 新価格	チャージレス	R410A	NEW 新価格	チャージレス	R410A	NEW 新価格	チャージレス	R410A	NEW 新価格	チャージレス	R410A
80 型(3.0馬力相当)	30m		112 型(4.0馬力相当)	30m		140 型(5.0馬力相当)	30m		160 型(6.0馬力相当)	30m	
冷房:7.1(2.2~8.0)kW 暖房:8.0(2.0~10.6)kW			冷房:10.0(3.0~11.2)kW 暖房:11.2(2.8~14.0)kW			冷房:12.5(3.1~14.0)kW 暖房:14.0(3.5~18.2)kW			冷房:14.0(3.2~16.0)kW 暖房:16.0(4.0~20.2)kW		
0398 RPI-AP80GHJ8 (単) 省エネ			0400 RPI-AP112GH8 省エネ			0401 RPI-AP140GH8 省エネ			0402 RPI-AP160GH8 省エネ		
0399 RPI-AP80GH8 省エネ											
室内RPI-GP80K2 334,000円 室外RAS-AP80GHJ3 (単)・AP80GH3 702,000円 リモコンPC-ARF5 25,000円			室内RPI-GP112K2 368,000円 室外RAS-AP112GH3 821,000円 リモコンPC-ARF5 25,000円			室内RPI-GP140K2 423,000円 室外RAS-AP140GH3 991,000円 リモコンPC-ARF5 25,000円			室内RPI-GP160K2 468,000円 室外RAS-AP160GH3 1,074,000円 リモコンPC-ARF5 25,000円		
セット価格 1,061,000円			セット価格 1,214,000円			セット価格 1,439,000円			セット価格 1,567,000円		

掲載商品の価格は事業者様向けの積算見積価格であり、一般消費者様向けの販売価格ではありません。
 なお、積算見積価格には、消費税・配送費・試運転調整費・配管セット・工事費・使用済み商品の引き取り費などは含まれておりません。

てんうめ

NEW 新価格	チャージレス R410A	NEW 新価格	チャージレス R410A
224 型 (8.0馬力相当) 30m	冷房: 20.0(4.6~22.4)kW 暖房: 22.4(5.6~28.0)kW	280 型 (10.0馬力相当) 30m	冷房: 25.0(5.8~28.0)kW 暖房: 28.0(7.0~35.0)kW
0403 RPI-AP224GH7	室内RPI-AP224K2 488,000円 室外RAS-AP224GH3 1,513,000円 リモコンPC-ARF5 25,000円	0404 RPI-AP280GH7	室内RPI-AP280K2 603,000円 室外RAS-AP280GH3 1,865,000円 リモコンPC-ARF5 25,000円
セット価格 2,026,000円		セット価格 2,493,000円	

NEW 新価格	チャージレス R410A	NEW 新価格	チャージレス R410A	NEW 新価格	チャージレス R410A	NEW 新価格	チャージレス R410A
112 型 (4.0馬力相当) 30m	冷房: 10.0(3.0~11.2)kW 暖房: 11.2(2.8~14.0)kW	140 型 (5.0馬力相当) 30m	冷房: 12.5(3.1~14.0)kW 暖房: 14.0(3.5~18.2)kW	160 型 (6.0馬力相当) 30m	冷房: 14.0(3.2~16.0)kW 暖房: 16.0(4.0~20.2)kW	224 型 (8.0馬力相当) 30m	冷房: 20.0(4.6~22.4)kW 暖房: 22.4(5.6~28.0)kW
0405 RPI-AP112GHP8	室内RPI-GP56K2×2 638,000円 室外RAS-AP112GH3 821,000円 分岐管TW-NP16A 21,000円 リモコンPC-ARF5 25,000円	0406 RPI-AP140GHP8	室内RPI-GP71K2×2 650,000円 室外RAS-AP140GH3 991,000円 分岐管TW-NP16A 21,000円 リモコンPC-ARF5 25,000円	0407 RPI-AP160GHP8	室内RPI-GP80K2×2 668,000円 室外RAS-AP160GH3 1,074,000円 分岐管TW-NP16A 21,000円 リモコンPC-ARF5 25,000円	0408 RPI-AP224GHP8	室内RPI-GP112K2×2 736,000円 室外RAS-AP224GH3 1,513,000円 分岐管TW-NP28A 23,000円 リモコンPC-ARF5 25,000円
同時 セット価格 1,505,000円	個別の場合 リモコンPC-ARF5×2 50,000円	同時 セット価格 1,687,000円	個別の場合 リモコンPC-ARF5×2 50,000円	同時 セット価格 1,788,000円	個別の場合 リモコンPC-ARF5×2 50,000円	同時 セット価格 2,297,000円	個別の場合 リモコンPC-ARF5×2 50,000円
個別 セット価格 1,530,000円		個別 セット価格 1,712,000円		個別 セット価格 1,813,000円		個別 セット価格 2,322,000円	
280 型 (10.0馬力相当) 30m	冷房: 25.0(5.8~28.0)kW 暖房: 28.0(7.0~35.0)kW	335 型 (12.0馬力相当) 30m	冷房: 30.0(6.9~33.5)kW 暖房: 33.5(8.4~37.5)kW				
0409 RPI-AP280GHP8	室内RPI-GP140K2×2 846,000円 室外RAS-AP280GH3 1,865,000円 分岐管TW-NP28A 23,000円 リモコンPC-ARF5 25,000円	0410 RPI-AP335GHP8	室内RPI-GP160K2×2 936,000円 室外RAS-AP335GH3 2,058,000円 分岐管TW-NP28A 23,000円 リモコンPC-ARF5 25,000円				
同時 セット価格 2,759,000円	個別の場合 リモコンPC-ARF5×2 50,000円	同時 セット価格 3,042,000円	個別の場合 リモコンPC-ARF5×2 50,000円				
個別 セット価格 2,784,000円		個別 セット価格 3,067,000円					

NEW 新価格	チャージレス R410A	NEW 新価格	チャージレス R410A	NEW 新価格	チャージレス R410A	NEW 新価格	チャージレス R410A
140 型 (5.0馬力相当) 30m	冷房: 12.5(3.1~14.0)kW 暖房: 14.0(3.5~18.2)kW	160 型 (6.0馬力相当) 30m	冷房: 14.0(3.2~16.0)kW 暖房: 16.0(4.0~20.2)kW	224 型 (8.0馬力相当) 30m	冷房: 20.0(4.6~22.4)kW 暖房: 22.4(5.6~28.0)kW	280 型 (10.0馬力相当) 30m	冷房: 25.0(5.8~28.0)kW 暖房: 28.0(7.0~35.0)kW
0411 RPI-AP140GHG8	室内RPI-GP45K2×3 948,000円 室外RAS-AP140GH3 991,000円 分岐管TG-NP16A 31,000円 リモコンPC-ARF5 25,000円	0412 RPI-AP160GHG8	室内RPI-GP56K2×3 957,000円 室外RAS-AP160GH3 1,074,000円 分岐管TG-NP16A 31,000円 リモコンPC-ARF5 25,000円	0413 RPI-AP224GHG8	室内RPI-GP80K2×3 1,002,000円 室外RAS-AP224GH3 1,513,000円 分岐管TG-NP28A 31,000円 リモコンPC-ARF5 25,000円	0414 RPI-AP280GHG8	室内RPI-GP90K2×3 1,014,000円 室外RAS-AP280GH3 1,865,000円 分岐管TG-NP28A 31,000円 リモコンPC-ARF5 25,000円
同時 セット価格 1,995,000円	個別の場合 リモコンPC-ARF5×3 75,000円	同時 セット価格 2,087,000円	個別の場合 リモコンPC-ARF5×3 75,000円	同時 セット価格 2,571,000円	個別の場合 リモコンPC-ARF5×3 75,000円	同時 セット価格 2,935,000円	個別の場合 リモコンPC-ARF5×3 75,000円
個別 セット価格 2,045,000円		個別 セット価格 2,137,000円		個別 セット価格 2,621,000円		個別 セット価格 2,985,000円	
335 型 (12.0馬力相当) 30m	冷房: 30.0(6.9~33.5)kW 暖房: 33.5(8.4~37.5)kW						
0415 RPI-AP335GHG8	室内RPI-GP112K2×3 1,104,000円 室外RAS-AP335GH3 2,058,000円 分岐管TG-NP28A 31,000円 リモコンPC-ARF5 25,000円						
同時 セット価格 3,218,000円	個別の場合 リモコンPC-ARF5×3 75,000円						
個別 セット価格 3,268,000円							

てんうめ

R410A
冷暖

同時 個別
フォー
高静圧型

同時 1 個別 4

多機能リモコン (PC-ARF5)

異容量・異タイプ
組み合わせ可能

NEW 新価格	チャージレス R410A	NEW 新価格	チャージレス R410A	NEW 新価格	チャージレス R410A
224 型 (8.0馬力相当) 30m	冷房: 20.0(4.6～22.4)kW 暖房: 22.4(5.6～28.0)kW	280 型 (10.0馬力相当) 30m	冷房: 25.0(5.8～28.0)kW 暖房: 28.0(7.0～35.0)kW	335 型 (12.0馬力相当) 30m	冷房: 30.0(6.9～33.5)kW 暖房: 33.5(8.4～37.5)kW
0416 RPI-AP224GHW8 省エネ クリーン	室内RPI-GP56K2×4 1,276,000円 室外RAS-AP224GH3 1,513,000円 分岐管TW-NP28A 23,000円 分岐管TW-NP16A×2 42,000円 リモコンPC-ARF5 25,000円	0417 RPI-AP280GHW8 省エネ クリーン	室内RPI-GP71K2×4 1,300,000円 室外RAS-AP280GH3 1,865,000円 分岐管TW-NP28A 23,000円 分岐管TW-NP16A×2 42,000円 リモコンPC-ARF5 25,000円	0418 RPI-AP335GHW8	室内RPI-GP80K2×4 1,336,000円 室外RAS-AP335GH3 2,058,000円 分岐管TW-NP28A 23,000円 分岐管TW-NP16A×2 42,000円 リモコンPC-ARF5 25,000円
同時 セット価格 2,879,000円		同時 セット価格 3,255,000円		同時 セット価格 3,484,000円	
個別の場合 リモコンPC-ARF5×4 100,000円		個別の場合 リモコンPC-ARF5×4 100,000円		個別の場合 リモコンPC-ARF5×4 100,000円	
個別 セット価格 2,954,000円		個別 セット価格 3,330,000円		個別 セット価格 3,559,000円	

R410A
冷暖

シングル
高静圧型

多機能リモコン (PC-ARF5)

NEW 新価格	チャージレス R410A	NEW 新価格	チャージレス R410A
224 型 (8.0馬力相当) 30m	冷房: 20.0(4.6～22.4)kW 暖房: 22.4(5.6～28.0)kW	280 型 (10.0馬力相当) 30m	冷房: 25.0(5.8～28.0)kW 暖房: 28.0(7.0～35.0)kW
0419 RPI-AP224SH8 省エネ クリーン	室内RPI-AP224K2 488,000円 室外RAS-AP224SH3 1,317,000円 リモコンPC-ARF5 25,000円	0420 RPI-AP280SH8 省エネ クリーン	室内RPI-AP280K2 603,000円 室外RAS-AP280SH3 1,627,000円 リモコンPC-ARF5 25,000円
セット価格 1,830,000円		セット価格 2,255,000円	

R410A
冷暖

同時 個別
ツイン
高静圧型

同時 1 個別 2

多機能リモコン (PC-ARF5)

異容量・異タイプ
組み合わせ可能

NEW 新価格	チャージレス R410A	NEW 新価格	チャージレス R410A	NEW 新価格	チャージレス R410A
224 型 (8.0馬力相当) 30m	冷房: 20.0(4.6～22.4)kW 暖房: 22.4(5.6～28.0)kW	280 型 (10.0馬力相当) 30m	冷房: 25.0(5.8～28.0)kW 暖房: 28.0(7.0～35.0)kW	335 型 (12.0馬力相当) 30m	冷房: 30.0(6.9～33.5)kW 暖房: 33.5(8.4～37.5)kW
0421 RPI-AP224SHP9 省エネ クリーン	室内RPI-GP112K2×2 736,000円 室外RAS-AP224SH3 1,317,000円 分岐管TW-NP28A 23,000円 リモコンPC-ARF5 25,000円	0422 RPI-AP280SHP9 省エネ クリーン	室内RPI-GP140K2×2 846,000円 室外RAS-AP280SH3 1,627,000円 分岐管TW-NP28A 23,000円 リモコンPC-ARF5 25,000円	0423 RPI-AP335SHP9	室内RPI-GP160K2×2 936,000円 室外RAS-AP335SH3 1,825,000円 分岐管TW-NP28A 23,000円 リモコンPC-ARF5 25,000円
同時 セット価格 2,101,000円		同時 セット価格 2,521,000円		同時 セット価格 2,809,000円	
個別の場合 リモコンPC-ARF5×2 50,000円		個別の場合 リモコンPC-ARF5×2 50,000円		個別の場合 リモコンPC-ARF5×2 50,000円	
個別 セット価格 2,126,000円		個別 セット価格 2,546,000円		個別 セット価格 2,834,000円	

R410A
冷暖

同時 個別
トリプル
高静圧型

同時 1 個別 3

多機能リモコン (PC-ARF5)

異容量・異タイプ
組み合わせ可能

NEW 新価格	チャージレス R410A	NEW 新価格	チャージレス R410A	NEW 新価格	チャージレス R410A
224 型 (8.0馬力相当) 30m	冷房: 20.0(4.6～22.4)kW 暖房: 22.4(5.6～28.0)kW	280 型 (10.0馬力相当) 30m	冷房: 25.0(5.8～28.0)kW 暖房: 28.0(7.0～35.0)kW	335 型 (12.0馬力相当) 30m	冷房: 30.0(6.9～33.5)kW 暖房: 33.5(8.4～37.5)kW
0424 RPI-AP224SHG9 省エネ クリーン	室内RPI-GP80K2×3 1,002,000円 室外RAS-AP224SH3 1,317,000円 分岐管TG-NP28A 31,000円 リモコンPC-ARF5 25,000円	0425 RPI-AP280SHG9 省エネ クリーン	室内RPI-GP90K2×3 1,014,000円 室外RAS-AP280SH3 1,627,000円 分岐管TG-NP28A 31,000円 リモコンPC-ARF5 25,000円	0426 RPI-AP335SHG9	室内RPI-GP112K2×3 1,104,000円 室外RAS-AP335SH3 1,825,000円 分岐管TG-NP28A 31,000円 リモコンPC-ARF5 25,000円
同時 セット価格 2,375,000円		同時 セット価格 2,697,000円		同時 セット価格 2,985,000円	
個別の場合 リモコンPC-ARF5×3 75,000円		個別の場合 リモコンPC-ARF5×3 75,000円		個別の場合 リモコンPC-ARF5×3 75,000円	
個別 セット価格 2,425,000円		個別 セット価格 2,747,000円		個別 セット価格 3,035,000円	

掲載商品の価格は事業者様向けの積算見積価格であり、一般消費者様向けの販売価格ではありません。
 なお、積算見積価格には、消費税・配送費・試運転調整費・配管セット・工事費・使用済み商品の引き取り費などは含まれておりません。

てんぐめ

省エネの達人

R410A

冷暖

同時 個別

フォー

高静圧型



同時 1

個別 4

多機能リモコン (PC-ARF5)



異容量・異タイプ
組み合わせ可能



NEW 新価格	チャージレス	R410A	NEW 新価格	チャージレス	R410A	NEW 新価格	チャージレス	R410A
224 型 (8.0馬力相当)	30m		280 型 (10.0馬力相当)	30m		335 型 (12.0馬力相当)	30m	
冷房: 20.0(4.6~22.4)kW	暖房: 22.4(5.6~28.0)kW		冷房: 25.0(5.8~28.0)kW	暖房: 28.0(7.0~35.0)kW		冷房: 30.0(6.9~33.5)kW	暖房: 33.5(8.4~37.5)kW	
0427 RPI-AP224SHW9	省エネ グリーン		0428 RPI-AP280SHW9	省エネ グリーン		0429 RPI-AP335SHW9		
室内RPI-GP56K2×4 1,276,000円	室外RAS-AP224SH3 1,317,000円		室内RPI-GP71K2×4 1,300,000円	室外RAS-AP280SH3 1,627,000円		室内RPI-GP80K2×4 1,336,000円	室外RAS-AP335SH3 1,825,000円	
分岐管TW-NP28A 23,000円	分岐管TW-NP16A×2 42,000円		分岐管TW-NP28A 23,000円	分岐管TW-NP16A×2 42,000円		分岐管TW-NP28A 23,000円	分岐管TW-NP16A×2 42,000円	
リモコンPC-ARF5 25,000円			リモコンPC-ARF5 25,000円			リモコンPC-ARF5 25,000円		
同時 セット価格 2,683,000円			同時 セット価格 3,017,000円			同時 セット価格 3,251,000円		
個別の場合 リモコンPC-ARF5×4 100,000円			個別の場合 リモコンPC-ARF5×4 100,000円			個別の場合 リモコンPC-ARF5×4 100,000円		
個別 セット価格 2,758,000円			個別 セット価格 3,092,000円			個別 セット価格 3,326,000円		

省エネの達人

R32

冷暖

シングル

中静圧型



多機能リモコン (PC-ARF5)



NEW 新価格	チャージレス	R32	NEW 新価格	チャージレス	R32	NEW 新価格	チャージレス	R32	NEW 新価格	チャージレス	R32
40 型 (1.5馬力相当)	20m		45 型 (1.8馬力相当)	20m		50 型 (2.0馬力相当)	30m		56 型 (2.3馬力相当)	30m	
冷房: 3.6(1.1~4.0)kW	暖房: 4.0(1.0~5.4)kW		冷房: 4.0(1.1~4.5)kW	暖房: 4.5(1.2~5.9)kW		冷房: 4.5(1.5~5.0)kW	暖房: 5.0(1.3~6.3)kW		冷房: 5.0(1.5~5.6)kW	暖房: 5.6(1.4~7.1)kW	
0430 RPI-GP40RGHJC3	省エネ グリーン		0432 RPI-GP45RGHJC3	省エネ グリーン		0434 RPI-GP50RGHJC3	省エネ グリーン		0436 RPI-GP56RGHJC3	省エネ グリーン	
0431 RPI-GP40RGHC3	省エネ グリーン		0433 RPI-GP45RGHC3	省エネ グリーン		0435 RPI-GP50RGHC3	省エネ グリーン		0437 RPI-GP56RGHC3	省エネ グリーン	
室内RPI-GP40KC2 300,000円	室外RAS-GP40RGHJ1 475,000円		室内RPI-GP45KC2 302,000円	室外RAS-GP45RGHJ1 521,000円		室内RPI-GP50KC2 303,000円	室外RAS-GP50RGHJ1 570,000円		室内RPI-GP56KC2 305,000円	室外RAS-GP56RGHJ1 606,000円	
リモコンPC-ARF5 25,000円			リモコンPC-ARF5 25,000円			リモコンPC-ARF5 25,000円			リモコンPC-ARF5 25,000円		
セット価格 800,000円			セット価格 848,000円			セット価格 898,000円			セット価格 936,000円		
63 型 (2.5馬力相当)	30m		80 型 (3.0馬力相当)	30m		112 型 (4.0馬力相当)	30m		140 型 (5.0馬力相当)	30m	
冷房: 5.6(1.5~6.3)kW	暖房: 6.3(1.6~8.0)kW		冷房: 7.1(1.8~8.0)kW	暖房: 8.0(2.0~10.6)kW		冷房: 10.0(2.5~11.2)kW	暖房: 11.2(2.8~14.0)kW		冷房: 12.5(3.1~14.0)kW	暖房: 14.0(3.5~18.2)kW	
0438 RPI-GP63RGHJC3	省エネ グリーン		0440 RPI-GP80RGHJC3	省エネ グリーン		0442 RPI-GP112RGHC3	省エネ グリーン		0443 RPI-GP140RGHC3	省エネ グリーン	
0439 RPI-GP63RGHC3	省エネ グリーン		0441 RPI-GP80RGHC3	省エネ グリーン							
室内RPI-GP63KC2 309,000円	室外RAS-GP63RGHJ1 641,000円		室内RPI-GP80KC2 319,000円	室外RAS-GP80RGHJ1 702,000円		室内RPI-GP112KC2 352,000円	室外RAS-GP112RGH1 821,000円		室内RPI-GP140KC2 403,000円	室外RAS-GP140RGH1 991,000円	
リモコンPC-ARF5 25,000円			リモコンPC-ARF5 25,000円			リモコンPC-ARF5 25,000円			リモコンPC-ARF5 25,000円		
セット価格 975,000円			セット価格 1,046,000円			セット価格 1,198,000円			セット価格 1,419,000円		
160 型 (6.0馬力相当)	30m										
冷房: 14.0(3.2~16.0)kW	暖房: 16.0(4.0~20.2)kW										
0444 RPI-GP160RGHC3	省エネ グリーン										
室内RPI-GP160KC2 450,000円	室外RAS-GP160RGH1 1,074,000円										
リモコンPC-ARF5 25,000円											
セット価格 1,549,000円											

省エネの達人

R32

冷暖

同時 ツイン

中静圧型



多機能リモコン (PC-ARF5)



異容量・異タイプ
組み合わせ可能

NEW 新価格	チャージレス	R32	NEW 新価格	チャージレス	R32	NEW 新価格	チャージレス	R32	NEW 新価格	チャージレス	R32
80 型 (3.0馬力相当)	30m		112 型 (4.0馬力相当)	30m		140 型 (5.0馬力相当)	30m		160 型 (6.0馬力相当)	30m	
冷房: 7.1(1.8~8.0)kW	暖房: 8.0(2.0~10.6)kW		冷房: 10.0(2.5~11.2)kW	暖房: 11.2(2.8~14.0)kW		冷房: 12.5(3.1~14.0)kW	暖房: 14.0(3.5~18.2)kW		冷房: 14.0(3.2~16.0)kW	暖房: 16.0(4.0~20.2)kW	
0445 RPI-GP80RGHPC3	省エネ グリーン		0446 RPI-GP112RGHPC3	省エネ グリーン		0447 RPI-GP140RGHPC3	省エネ グリーン		0448 RPI-GP160RGHPC3	省エネ グリーン	
室内RPI-GP40KC2×2 600,000円	室外RAS-GP80RGH1 702,000円		室内RPI-GP56KC2×2 610,000円	室外RAS-GP112RGH1 821,000円		室内RPI-GP71KC2×2 624,000円	室外RAS-GP140RGH1 991,000円		室内RPI-GP80KC2×2 638,000円	室外RAS-GP160RGH1 1,074,000円	
分岐管TW-NP16A 21,000円	リモコンPC-ARF5 25,000円		分岐管TW-NP16A 21,000円	リモコンPC-ARF5 25,000円		分岐管TW-NP16A 21,000円	リモコンPC-ARF5 25,000円		分岐管TW-NP16A 21,000円	リモコンPC-ARF5 25,000円	
セット価格 1,348,000円			セット価格 1,477,000円			セット価格 1,661,000円			セット価格 1,758,000円		

省エネの達人 **R32** **冷暖** **同時トリプル** **中静圧型** **同時1** 多機能リモコン(PC-ARF5) 異容量・異タイプ組み合わせ可能

NEW 新価格 チャージレス **R32**
160 型(6.0馬力相当) **30m**
 冷房:14.0(3.2~16.0)kW 暖房:16.0(4.0~20.2)kW

0449 RPI-GP160RGHGC3 **省エネ** **ｸﾞﾘｰﾝ**
 室内RPI-GP56KC2×3 915,000円
 室外RAS-GP160RGH1 1,074,000円
 分岐管TG-NP16A 31,000円
 リモコンPC-ARF5 25,000円
セット価格 2,045,000円

省エネの達人 **R32** **冷暖** **シングル** **中静圧型** 多機能リモコン(PC-ARF5)

<p>NEW 新価格 チャージレス R32 40 型(1.5馬力相当) 20m 冷房:3.6(1.4~4.0)kW 暖房:4.0(1.0~5.4)kW</p> <p>0450 RPI-GP40RSHJC4 ｸﾞﾘｰﾝ 0451 RPI-GP40RSHC4 ｸﾞﾘｰﾝ</p> <p>室内RPI-GP40KC2 300,000円 室外RAS-GP40RSHJ1 414,000円 リモコンPC-ARF5 25,000円 セット価格 739,000円</p>	<p>NEW 新価格 チャージレス R32 45 型(1.8馬力相当) 20m 冷房:4.0(1.4~4.5)kW 暖房:4.5(1.2~5.9)kW</p> <p>0452 RPI-GP45RSHJC4 ｸﾞﾘｰﾝ 0453 RPI-GP45RSHC4 ｸﾞﾘｰﾝ</p> <p>室内RPI-GP45KC2 302,000円 室外RAS-GP45RSHJ1 454,000円 リモコンPC-ARF5 25,000円 セット価格 781,000円</p>	<p>NEW 新価格 チャージレス R32 50 型(2.0馬力相当) 20m 冷房:4.5(1.5~5.0)kW 暖房:5.0(1.3~6.3)kW</p> <p>0454 RPI-GP50RSHJC4 ｸﾞﾘｰﾝ 0455 RPI-GP50RSHC4 ｸﾞﾘｰﾝ</p> <p>室内RPI-GP50KC2 303,000円 室外RAS-GP50RSHJ1 497,000円 リモコンPC-ARF5 25,000円 セット価格 825,000円</p>	<p>NEW 新価格 チャージレス R32 56 型(2.3馬力相当) 20m 冷房:5.0(1.5~5.6)kW 暖房:5.6(1.4~7.1)kW</p> <p>0456 RPI-GP56RSHJC4 ｸﾞﾘｰﾝ 0457 RPI-GP56RSHC4 ｸﾞﾘｰﾝ</p> <p>室内RPI-GP56KC2 305,000円 室外RAS-GP56RSHJ1 528,000円 リモコンPC-ARF5 25,000円 セット価格 858,000円</p>
<p>NEW 新価格 チャージレス R32 63 型(2.5馬力相当) 20m 冷房:5.6(1.5~6.3)kW 暖房:6.3(1.6~8.0)kW</p> <p>0458 RPI-GP63RSHJC4 ｸﾞﾘｰﾝ 0459 RPI-GP63RSHC4 ｸﾞﾘｰﾝ</p> <p>室内RPI-GP63KC2 309,000円 室外RAS-GP63RSHJ1 559,000円 リモコンPC-ARF5 25,000円 セット価格 893,000円</p>	<p>NEW 新価格 チャージレス R32 80 型(3.0馬力相当) 20m 冷房:7.1(1.8~8.0)kW 暖房:8.0(2.0~10.0)kW</p> <p>0460 RPI-GP80RSHJC4 ｸﾞﾘｰﾝ 0461 RPI-GP80RSHC4 ｸﾞﾘｰﾝ</p> <p>室内RPI-GP80KC2 319,000円 室外RAS-GP80RSHJ1 612,000円 リモコンPC-ARF5 25,000円 セット価格 956,000円</p>	<p>NEW 新価格 チャージレス R32 112 型(4.0馬力相当) 30m 冷房:10.0(3.1~11.2)kW 暖房:11.2(2.8~14.0)kW</p> <p>0462 RPI-GP112RSHC4 ｸﾞﾘｰﾝ</p> <p>室内RPI-GP112KC2 352,000円 室外RAS-GP112RSH1 715,000円 リモコンPC-ARF5 25,000円 セット価格 1,092,000円</p>	<p>NEW 新価格 チャージレス R32 140 型(5.0馬力相当) 30m 冷房:12.5(3.1~14.0)kW 暖房:14.0(3.5~18.0)kW</p> <p>0463 RPI-GP140RSHC4 ｸﾞﾘｰﾝ</p> <p>室内RPI-GP140KC2 403,000円 室外RAS-GP140RSH1 864,000円 リモコンPC-ARF5 25,000円 セット価格 1,292,000円</p>
<p>NEW 新価格 チャージレス R32 160 型(6.0馬力相当) 30m 冷房:14.0(3.2~16.0)kW 暖房:16.0(4.0~20.0)kW</p> <p>0464 RPI-GP160RSHC4 ｸﾞﾘｰﾝ</p> <p>室内RPI-GP160KC2 450,000円 室外RAS-GP160RSH1 935,000円 リモコンPC-ARF5 25,000円 セット価格 1,410,000円</p>			

省エネの達人 **R32** **冷暖** **同時ツイン** **中静圧型** **同時1** 多機能リモコン(PC-ARF5) 異容量・異タイプ組み合わせ可能

<p>NEW 新価格 チャージレス R32 80 型(3.0馬力相当) 20m 冷房:7.1(1.8~8.0)kW 暖房:8.0(2.0~10.0)kW</p> <p>0465 RPI-GP80RSHPC4 ｸﾞﾘｰﾝ</p> <p>室内RPI-GP40KC2×2 600,000円 室外RAS-GP80RSH1 612,000円 分岐管TW-NP16A 21,000円 リモコンPC-ARF5 25,000円 セット価格 1,258,000円</p>	<p>NEW 新価格 チャージレス R32 112 型(4.0馬力相当) 30m 冷房:10.0(3.1~11.2)kW 暖房:11.2(2.8~14.0)kW</p> <p>0466 RPI-GP112RSHPC4 ｸﾞﾘｰﾝ</p> <p>室内RPI-GP56KC2×2 610,000円 室外RAS-GP112RSH1 715,000円 分岐管TW-NP16A 21,000円 リモコンPC-ARF5 25,000円 セット価格 1,371,000円</p>	<p>NEW 新価格 チャージレス R32 140 型(5.0馬力相当) 30m 冷房:12.5(3.1~14.0)kW 暖房:14.0(3.5~18.0)kW</p> <p>0467 RPI-GP140RSHPC4 ｸﾞﾘｰﾝ</p> <p>室内RPI-GP71KC2×2 624,000円 室外RAS-GP140RSH1 864,000円 分岐管TW-NP16A 21,000円 リモコンPC-ARF5 25,000円 セット価格 1,534,000円</p>	<p>NEW 新価格 チャージレス R32 160 型(6.0馬力相当) 30m 冷房:14.0(3.2~16.0)kW 暖房:16.0(4.0~20.0)kW</p> <p>0468 RPI-GP160RSHPC4 ｸﾞﾘｰﾝ</p> <p>室内RPI-GP80KC2×2 638,000円 室外RAS-GP160RSH1 935,000円 分岐管TW-NP16A 21,000円 リモコンPC-ARF5 25,000円 セット価格 1,619,000円</p>
---	---	---	---

省エネの達人 **R32** **冷暖** **同時トリプル** **中静圧型** **同時1** 多機能リモコン(PC-ARF5) 異容量・異タイプ組み合わせ可能

NEW 新価格 チャージレス **R32**
160 型(6.0馬力相当) **30m**
 冷房:14.0(3.2~16.0)kW 暖房:16.0(4.0~20.0)kW

0469 RPI-GP160RSHGC4 **ｸﾞﾘｰﾝ**
 室内RPI-GP56KC2×3 915,000円
 室外RAS-GP160RSH1 935,000円
 分岐管TG-NP16A 31,000円
 リモコンPC-ARF5 25,000円
セット価格 1,906,000円

掲載商品の価格は事業者様向けの積算見積価格であり、一般消費者様向けの販売価格ではありません。
 なお、積算見積価格には、消費税・配送費・試運転調整費・配管セット・工事費・使用済み商品の引き取り費などは含まれておりません。

てんぐめ



R410A
冷暖

シングル

中静圧型

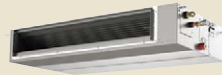

多機能リモコン
(PC-ARF5)



NEW 新価格
40型(1.5馬力相当) チャージレス 20m R410A
冷房: 3.6(1.3~4.0)kW 暖房: 4.0(1.0~5.4)kW

0470 RPI-AP40GHJC8 省エネ
0471 RPI-AP40GHC8 省エネ
室内RPI-GP40KC2 300,000円
室外RAS-AP40GHJ3 475,000円
リモコンPC-ARF5 25,000円
セット価格 800,000円

NEW 新価格
45型(1.8馬力相当) チャージレス 20m R410A
冷房: 4.0(1.5~4.5)kW 暖房: 4.5(1.2~5.9)kW

0472 RPI-AP45GHJC8 省エネ
0473 RPI-AP45GHC8 省エネ
室内RPI-GP45KC2 302,000円
室外RAS-AP45GHJ3 521,000円
リモコンPC-ARF5 25,000円
セット価格 848,000円

NEW 新価格
50型(2.0馬力相当) チャージレス 20m R410A
冷房: 4.5(1.5~5.0)kW 暖房: 5.0(1.5~6.3)kW

0474 RPI-AP50GHJC8 省エネ
0475 RPI-AP50GHC8 省エネ
室内RPI-GP50KC2 303,000円
室外RAS-AP50GHJ3 570,000円
リモコンPC-ARF5 25,000円
セット価格 898,000円

NEW 新価格
56型(2.3馬力相当) チャージレス 30m R410A
冷房: 5.0(1.7~5.6)kW 暖房: 5.6(1.5~7.1)kW

0476 RPI-AP56GHJC8 省エネ
0477 RPI-AP56GHC8 省エネ
室内RPI-GP56KC2 305,000円
室外RAS-AP56GHJ3 606,000円
リモコンPC-ARF5 25,000円
セット価格 936,000円

NEW 新価格
63型(2.5馬力相当) チャージレス 30m R410A
冷房: 5.6(1.8~6.3)kW 暖房: 6.3(1.6~8.0)kW

0478 RPI-AP63GHJC8 省エネ
0479 RPI-AP63GHC8 省エネ
室内RPI-GP63KC2 309,000円
室外RAS-AP63GHJ3 641,000円
リモコンPC-ARF5 25,000円
セット価格 975,000円

NEW 新価格
80型(3.0馬力相当) チャージレス 30m R410A
冷房: 7.1(2.2~8.0)kW 暖房: 8.0(2.0~10.6)kW

0480 RPI-AP80GHJC3 省エネ
0481 RPI-AP80GHC3 省エネ
室内RPI-GP80KC2 319,000円
室外RAS-AP80GHJ3 702,000円
リモコンPC-ARF5 25,000円
セット価格 1,046,000円

NEW 新価格
112型(4.0馬力相当) チャージレス 30m R410A
冷房: 10.0(3.0~11.2)kW 暖房: 11.2(2.8~14.0)kW

0482 RPI-AP112GHC3 省エネ
室内RPI-GP112KC2 352,000円
室外RAS-AP112GH3 821,000円
リモコンPC-ARF5 25,000円
セット価格 1,198,000円

NEW 新価格
140型(5.0馬力相当) チャージレス 30m R410A
冷房: 12.5(3.1~14.0)kW 暖房: 14.0(3.5~18.2)kW

0483 RPI-AP140GHC3 省エネ
室内RPI-GP140KC2 403,000円
室外RAS-AP140GH3 991,000円
リモコンPC-ARF5 25,000円
セット価格 1,419,000円

NEW 新価格
160型(6.0馬力相当) チャージレス 30m R410A
冷房: 14.0(3.2~16.0)kW 暖房: 16.0(4.0~20.2)kW

0484 RPI-AP160GHC3 省エネ
室内RPI-GP160KC2 450,000円
室外RAS-AP160GH3 1,074,000円
リモコンPC-ARF5 25,000円
セット価格 1,549,000円

てんうめ



R410A
冷暖

同時 個別
ツイン

中静圧型

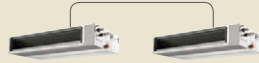

多機能リモコン
(PC-ARF5)



異容量・異タイプ
組み合わせ可能

NEW 新価格
40型(1.5馬力相当) R410A
冷房: 3.6(1.3~4.0)kW 暖房: 4.0(1.0~5.4)kW

0485 RPI-AP40GHPC3 省エネ
室内RPI-GP22KC2×2 554,000円
室外RAS-AP40GH3 475,000円
分岐管TW-NP06A 21,000円
リモコンPC-ARF5 25,000円
同時 セット価格 1,075,000円
個別の場合 リモコンPC-ARF5×2 50,000円
個別 セット価格 1,100,000円

NEW 新価格
45型(1.8馬力相当) R410A
冷房: 4.0(1.5~4.5)kW 暖房: 4.5(1.2~5.9)kW

0486 RPI-AP45GHPC3 省エネ
室内RPI-GP22KC2×2 554,000円
室外RAS-AP45GH3 521,000円
分岐管TW-NP06A 21,000円
リモコンPC-ARF5 25,000円
同時 セット価格 1,121,000円
個別の場合 リモコンPC-ARF5×2 50,000円
個別 セット価格 1,146,000円

NEW 新価格
50型(2.0馬力相当) R410A
冷房: 4.5(1.5~5.0)kW 暖房: 5.0(1.5~6.3)kW

0487 RPI-AP50GHPC8 省エネ
室内RPI-GP28KC2×2 562,000円
室外RAS-AP50GH3 570,000円
分岐管TW-NP06A 21,000円
リモコンPC-ARF5 25,000円
同時 セット価格 1,178,000円
個別の場合 リモコンPC-ARF5×2 50,000円
個別 セット価格 1,203,000円

NEW 新価格
56型(2.3馬力相当) R410A
冷房: 5.0(1.7~5.6)kW 暖房: 5.6(1.5~7.1)kW

0488 RPI-AP56GHPC8 省エネ
室内RPI-GP28KC2×2 562,000円
室外RAS-AP56GH3 606,000円
分岐管TW-NP06A 21,000円
リモコンPC-ARF5 25,000円
同時 セット価格 1,214,000円
個別の場合 リモコンPC-ARF5×2 50,000円
個別 セット価格 1,239,000円

NEW 新価格
63型(2.5馬力相当) R410A
冷房: 5.6(1.8~6.3)kW 暖房: 6.3(1.6~8.0)kW

0489 RPI-AP63GHPC8 省エネ
室内RPI-GP36KC2×2 568,000円
室外RAS-AP63GH3 641,000円
分岐管TW-NP06A 21,000円
リモコンPC-ARF5 25,000円
同時 セット価格 1,255,000円
個別の場合 リモコンPC-ARF5×2 50,000円
個別 セット価格 1,280,000円

NEW 新価格
80型(3.0馬力相当) チャージレス 30m R410A
冷房: 7.1(2.2~8.0)kW 暖房: 8.0(2.0~10.6)kW

0490 RPI-AP80GHPC8 省エネ
室内RPI-GP40KC2×2 600,000円
室外RAS-AP80GH3 702,000円
分岐管TW-NP16A 21,000円
リモコンPC-ARF5 25,000円
同時 セット価格 1,348,000円
個別の場合 リモコンPC-ARF5×2 50,000円
個別 セット価格 1,373,000円

NEW 新価格
112型(4.0馬力相当) チャージレス 30m R410A
冷房: 10.0(3.0~11.2)kW 暖房: 11.2(2.8~14.0)kW

0491 RPI-AP112GHPC8 省エネ
室内RPI-GP56KC2×2 610,000円
室外RAS-AP112GH3 821,000円
分岐管TW-NP16A 21,000円
リモコンPC-ARF5 25,000円
同時 セット価格 1,477,000円
個別の場合 リモコンPC-ARF5×2 50,000円
個別 セット価格 1,502,000円

NEW 新価格
140型(5.0馬力相当) チャージレス 30m R410A
冷房: 12.5(3.1~14.0)kW 暖房: 14.0(3.5~18.2)kW

0492 RPI-AP140GHPC3 省エネ
室内RPI-GP71KC2×2 624,000円
室外RAS-AP140GH3 991,000円
分岐管TW-NP16A 21,000円
リモコンPC-ARF5 25,000円
同時 セット価格 1,661,000円
個別の場合 リモコンPC-ARF5×2 50,000円
個別 セット価格 1,686,000円

NEW 新価格
160型(6.0馬力相当) チャージレス 30m R410A
冷房: 14.0(3.2~16.0)kW 暖房: 16.0(4.0~20.2)kW

0493 RPI-AP160GHPC3 省エネ
室内RPI-GP80KC2×2 638,000円
室外RAS-AP160GH3 1,074,000円
分岐管TW-NP16A 21,000円
リモコンPC-ARF5 25,000円
同時 セット価格 1,758,000円
個別の場合 リモコンPC-ARF5×2 50,000円
個別 セット価格 1,783,000円

NEW 新価格
224型(8.0馬力相当) チャージレス 30m R410A
冷房: 20.0(4.6~22.4)kW 暖房: 22.4(5.6~28.0)kW

0494 RPI-AP224GHPC3 省エネ
室内RPI-GP112KC2×2 704,000円
室外RAS-AP224GH3 1,513,000円
分岐管TW-NP28A 23,000円
リモコンPC-ARF5 25,000円
同時 セット価格 2,265,000円
個別の場合 リモコンPC-ARF5×2 50,000円
個別 セット価格 2,290,000円

NEW 新価格
280型(10.0馬力相当) チャージレス 30m R410A
冷房: 25.0(5.8~28.0)kW 暖房: 28.0(7.0~35.0)kW

0495 RPI-AP280GHPC3 省エネ
室内RPI-GP140KC2×2 806,000円
室外RAS-AP280GH3 1,865,000円
分岐管TW-NP28A 23,000円
リモコンPC-ARF5 25,000円
同時 セット価格 2,719,000円
個別の場合 リモコンPC-ARF5×2 50,000円
個別 セット価格 2,744,000円

NEW 新価格
335型(12.0馬力相当) チャージレス 30m R410A
冷房: 30.0(6.9~33.5)kW 暖房: 33.5(8.4~37.5)kW

0496 RPI-AP335GHPC3 省エネ
室内RPI-GP160KC2×2 900,000円
室外RAS-AP335GH3 2,058,000円
分岐管TW-NP28A 23,000円
リモコンPC-ARF5 25,000円
同時 セット価格 3,006,000円
個別の場合 リモコンPC-ARF5×2 50,000円
個別 セット価格 3,031,000円

R410A
冷暖

同時 個別
トリプル
中静圧型

同時 1 個別 3

異容量・異タイプ
組み合わせ可能

NEW 新価格	チャージレス R410A	NEW 新価格	チャージレス R410A	NEW 新価格	チャージレス R410A	NEW 新価格	チャージレス R410A
112 型(4.0馬力相当) 30m	冷房:10.0(3.0~11.2)kW 暖房:11.2(2.8~14.0)kW	140 型(5.0馬力相当) 30m	冷房:12.5(3.1~14.0)kW 暖房:14.0(3.5~18.2)kW	160 型(6.0馬力相当) 30m	冷房:14.0(3.2~16.0)kW 暖房:16.0(4.0~20.2)kW	224 型(8.0馬力相当) 30m	冷房:20.0(4.6~22.4)kW 暖房:22.4(5.6~28.0)kW
0497 RPI-AP112GHGC8 省エネ	室内RPI-GP40KC2×3 900,000円 室外RAS-AP112GH3 821,000円 分岐管TG-NP16A 31,000円 リモコンPC-ARF5 25,000円	0498 RPI-AP140GHGC8 省エネ	室内RPI-GP45KC2×3 906,000円 室外RAS-AP140GH3 991,000円 分岐管TG-NP16A 31,000円 リモコンPC-ARF5 25,000円	0499 RPI-AP160GHGC8 省エネ	室内RPI-GP56KC2×3 915,000円 室外RAS-AP160GH3 1,074,000円 分岐管TG-NP16A 31,000円 リモコンPC-ARF5 25,000円	0500 RPI-AP224GHGC3 省エネ ｸﾝ	室内RPI-GP80KC2×3 957,000円 室外RAS-AP224GH3 1,513,000円 分岐管TG-NP28A 31,000円 リモコンPC-ARF5 25,000円
同時 セット価格 1,777,000円		同時 セット価格 1,953,000円		同時 セット価格 2,045,000円		同時 セット価格 2,526,000円	
個別の場合 リモコンPC-ARF5×3 75,000円		個別の場合 リモコンPC-ARF5×3 75,000円		個別の場合 リモコンPC-ARF5×3 75,000円		個別の場合 リモコンPC-ARF5×3 75,000円	
個別 セット価格 1,827,000円		個別 セット価格 2,003,000円		個別 セット価格 2,095,000円		個別 セット価格 2,576,000円	

NEW 新価格	チャージレス R410A	NEW 新価格	チャージレス R410A
280 型(10.0馬力相当) 30m	冷房:25.0(5.8~28.0)kW 暖房:28.0(7.0~35.0)kW	335 型(12.0馬力相当) 30m	冷房:30.0(6.9~33.5)kW 暖房:33.5(8.4~37.5)kW
0501 RPI-AP280GHGC3 省エネ ｸﾝ	室内RPI-GP90KC2×3 966,000円 室外RAS-AP280GH3 1,865,000円 分岐管TG-NP28A 31,000円 リモコンPC-ARF5 25,000円	0502 RPI-AP335GHGC3	室内RPI-GP112KC2×3 1,056,000円 室外RAS-AP335GH3 2,058,000円 分岐管TG-NP28A 31,000円 リモコンPC-ARF5 25,000円
同時 セット価格 2,887,000円		同時 セット価格 3,170,000円	
個別の場合 リモコンPC-ARF5×3 75,000円		個別の場合 リモコンPC-ARF5×3 75,000円	
個別 セット価格 2,937,000円		個別 セット価格 3,220,000円	

R410A
冷暖

同時 個別
フォー
中静圧型

同時 1 個別 4

異容量・異タイプ
組み合わせ可能

NEW 新価格	チャージレス R410A	NEW 新価格	チャージレス R410A	NEW 新価格	チャージレス R410A	NEW 新価格	チャージレス R410A
112 型(4.0馬力相当) 30m	冷房:10.0(3.0~11.2)kW 暖房:11.2(2.8~14.0)kW	140 型(5.0馬力相当) 30m	冷房:12.5(3.1~14.0)kW 暖房:14.0(3.5~18.2)kW	160 型(6.0馬力相当) 30m	冷房:14.0(3.2~16.0)kW 暖房:16.0(4.0~20.2)kW	224 型(8.0馬力相当) 30m	冷房:20.0(4.6~22.4)kW 暖房:22.4(5.6~28.0)kW
0503 RPI-AP112GHWC8 省エネ	室内RPI-GP28KC2×4 1,124,000円 室外RAS-AP112GH3 821,000円 分岐管TW-NP16A 21,000円 分岐管TW-NP06A×2 42,000円 リモコンPC-ARF5 25,000円	0504 RPI-AP140GHWC8 省エネ	室内RPI-GP36KC2×4 1,136,000円 室外RAS-AP140GH3 991,000円 分岐管TW-NP16A 21,000円 分岐管TW-NP16A×2 42,000円 リモコンPC-ARF5 25,000円	0505 RPI-AP160GHWC8 省エネ	室内RPI-GP40KC2×4 1,200,000円 室外RAS-AP160GH3 1,074,000円 分岐管TW-NP16A 21,000円 分岐管TW-NP16A×2 42,000円 リモコンPC-ARF5 25,000円	0506 RPI-AP224GHWC8 省エネ ｸﾝ	室内RPI-GP56KC2×4 1,220,000円 室外RAS-AP224GH3 1,513,000円 分岐管TW-NP28A 23,000円 分岐管TW-NP16A×2 42,000円 リモコンPC-ARF5 25,000円
同時 セット価格 2,033,000円		同時 セット価格 2,215,000円		同時 セット価格 2,362,000円		同時 セット価格 2,823,000円	
個別の場合 リモコンPC-ARF5×4 100,000円		個別の場合 リモコンPC-ARF5×4 100,000円		個別の場合 リモコンPC-ARF5×4 100,000円		個別の場合 リモコンPC-ARF5×4 100,000円	
個別 セット価格 2,108,000円		個別 セット価格 2,290,000円		個別 セット価格 2,437,000円		個別 セット価格 2,898,000円	

NEW 新価格	チャージレス R410A	NEW 新価格	チャージレス R410A
280 型(10.0馬力相当) 30m	冷房:25.0(5.8~28.0)kW 暖房:28.0(7.0~35.0)kW	335 型(12.0馬力相当) 30m	冷房:30.0(6.9~33.5)kW 暖房:33.5(8.4~37.5)kW
0507 RPI-AP280GHWC3 省エネ ｸﾝ	室内RPI-GP71KC2×4 1,248,000円 室外RAS-AP280GH3 1,865,000円 分岐管TW-NP28A 23,000円 分岐管TW-NP16A×2 42,000円 リモコンPC-ARF5 25,000円	0508 RPI-AP335GHWC3	室内RPI-GP80KC2×4 1,276,000円 室外RAS-AP335GH3 2,058,000円 分岐管TW-NP28A 23,000円 分岐管TW-NP16A×2 42,000円 リモコンPC-ARF5 25,000円
同時 セット価格 3,203,000円		同時 セット価格 3,424,000円	
個別の場合 リモコンPC-ARF5×4 100,000円		個別の場合 リモコンPC-ARF5×4 100,000円	
個別 セット価格 3,278,000円		個別 セット価格 3,499,000円	

R410A
冷暖

同時 個別
ツイン
中静圧型

同時 1 個別 2

異容量・異タイプ
組み合わせ可能

NEW 新価格	チャージレス R410A	NEW 新価格	チャージレス R410A	NEW 新価格	チャージレス R410A
224 型(8.0馬力相当) 30m	冷房:20.0(4.6~22.4)kW 暖房:22.4(5.6~28.0)kW	280 型(10.0馬力相当) 30m	冷房:25.0(5.8~28.0)kW 暖房:28.0(7.0~35.0)kW	335 型(12.0馬力相当) 30m	冷房:30.0(6.9~33.5)kW 暖房:33.5(8.4~37.5)kW
0509 RPI-AP224SHPC3 省エネ ｸﾝ	室内RPI-GP112KC2×2 704,000円 室外RAS-AP224SH3 1,317,000円 分岐管TW-NP28A 23,000円 リモコンPC-ARF5 25,000円	0510 RPI-AP280SHPC3 省エネ ｸﾝ	室内RPI-GP140KC2×2 806,000円 室外RAS-AP280SH3 1,627,000円 分岐管TW-NP28A 23,000円 リモコンPC-ARF5 25,000円	0511 RPI-AP335SHPC3	室内RPI-GP160KC2×2 900,000円 室外RAS-AP335SH3 1,825,000円 分岐管TW-NP28A 23,000円 リモコンPC-ARF5 25,000円
同時 セット価格 2,069,000円		同時 セット価格 2,481,000円		同時 セット価格 2,773,000円	
個別の場合 リモコンPC-ARF5×2 50,000円		個別の場合 リモコンPC-ARF5×2 50,000円		個別の場合 リモコンPC-ARF5×2 50,000円	
個別 セット価格 2,094,000円		個別 セット価格 2,506,000円		個別 セット価格 2,798,000円	

掲載商品の価格は事業者様向けの積算見積価格であり、一般消費者様向けの販売価格ではありません。
 なお、積算見積価格には、消費税・配送費・試運転調整費・配管セット・工事費・使用済み商品の引き取り費などは含まれておりません。

てんうめ

省エネの達人

R410A

冷暖

同時 個別

トリプル

中静圧型



多機能リモコン (PC-ARF5)

同時 1

個別 3

異容量・異タイプ
組み合わせ可能

NEW 新価格

224 型 (8.0馬力相当) 30m **R410A**

チャージレス

冷房: 20.0(4.6~22.4)kW 暖房: 22.4(5.6~28.0)kW

0512 **RPI-AP224SHG3** **省エネ グリーン**

室内RPI-GP80KC2×3 957,000円
 室外RAS-AP224SH3 1,317,000円
 分岐管TG-NP28A 31,000円
 リモコンPC-ARF5 25,000円

同時 セット価格 **2,330,000円**

個別の場合 リモコンPC-ARF5×3 75,000円

個別 セット価格 **2,380,000円**

NEW 新価格

280 型 (10.0馬力相当) 30m **R410A**

チャージレス

冷房: 25.0(5.8~28.0)kW 暖房: 28.0(7.0~35.0)kW

0513 **RPI-AP280SHG3** **省エネ グリーン**

室内RPI-GP90KC2×3 966,000円
 室外RAS-AP280SH3 1,627,000円
 分岐管TG-NP28A 31,000円
 リモコンPC-ARF5 25,000円

同時 セット価格 **2,649,000円**

個別の場合 リモコンPC-ARF5×3 75,000円

個別 セット価格 **2,699,000円**

NEW 新価格

335 型 (12.0馬力相当) 30m **R410A**

チャージレス

冷房: 30.0(6.9~33.5)kW 暖房: 33.5(8.4~37.5)kW

0514 **RPI-AP335SHG3**

室内RPI-GP112KC2×3 1,056,000円
 室外RAS-AP335SH3 1,825,000円
 分岐管TG-NP28A 31,000円
 リモコンPC-ARF5 25,000円

同時 セット価格 **2,937,000円**

個別の場合 リモコンPC-ARF5×3 75,000円

個別 セット価格 **2,987,000円**

省エネの達人

R410A

冷暖

同時 個別

フォー

中静圧型



多機能リモコン (PC-ARF5)

同時 1

個別 4

異容量・異タイプ
組み合わせ可能

NEW 新価格

224 型 (8.0馬力相当) 30m **R410A**

チャージレス

冷房: 20.0(4.6~22.4)kW 暖房: 22.4(5.6~28.0)kW

0515 **RPI-AP224SHWC9** **省エネ グリーン**

室内RPI-GP56KC2×4 1,220,000円
 室外RAS-AP224SH3 1,317,000円
 分岐管TW-NP28A 23,000円
 分岐管TW-NP16A×2 42,000円
 リモコンPC-ARF5 25,000円

同時 セット価格 **2,627,000円**

個別の場合 リモコンPC-ARF5×4 100,000円

個別 セット価格 **2,702,000円**

NEW 新価格

280 型 (10.0馬力相当) 30m **R410A**

チャージレス

冷房: 25.0(5.8~28.0)kW 暖房: 28.0(7.0~35.0)kW

0516 **RPI-AP280SHWC3** **省エネ グリーン**

室内RPI-GP71KC2×4 1,248,000円
 室外RAS-AP280SH3 1,627,000円
 分岐管TW-NP28A 23,000円
 分岐管TW-NP16A×2 42,000円
 リモコンPC-ARF5 25,000円

同時 セット価格 **2,965,000円**

個別の場合 リモコンPC-ARF5×4 100,000円

個別 セット価格 **3,040,000円**

NEW 新価格

335 型 (12.0馬力相当) 30m **R410A**

チャージレス

冷房: 30.0(6.9~33.5)kW 暖房: 33.5(8.4~37.5)kW

0517 **RPI-AP335SHWC3**

室内RPI-GP80KC2×4 1,276,000円
 室外RAS-AP335SH3 1,825,000円
 分岐管TW-NP28A 23,000円
 分岐管TW-NP16A×2 42,000円
 リモコンPC-ARF5 25,000円

同時 セット価格 **3,191,000円**

個別の場合 リモコンPC-ARF5×4 100,000円

個別 セット価格 **3,266,000円**

室内ユニット寸法図(てんうめ・高静圧型)

*青字の寸法はユニットの最大寸法を示しています。(単位:mm)

●45~160型

寸法対応表

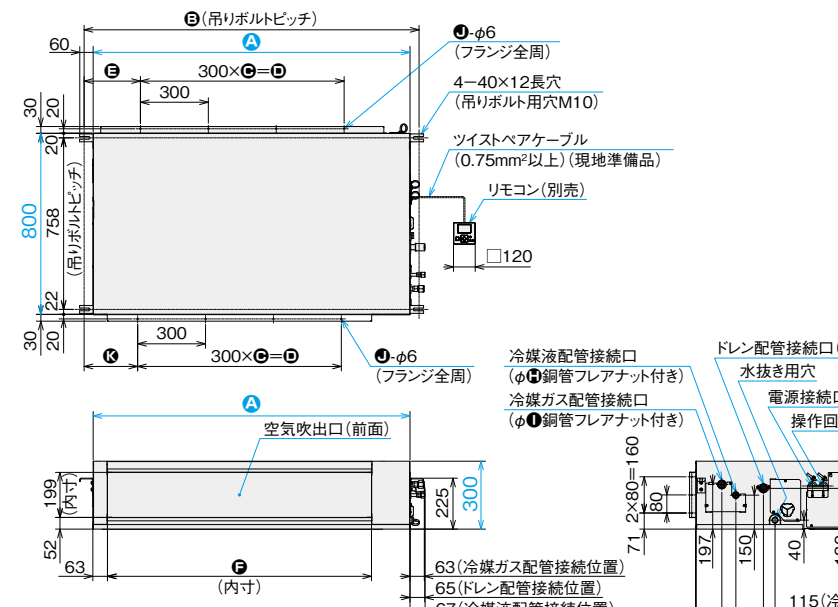

型名 寸法	45~56型	63型	71~90型	112~160型
A	700	1,050	1,050	1,400
B	780	1,130	1,130	1,480
C	1	2	2	3
D	300	600	600	900
E	199	224	224	249
F	467	817	817	1,167
G	549	899	899	1,249
H	6.35	6.35	9.52	9.52
I	12.7	12.7	15.88	15.88
J	10	12	12	14
K	187	211	211	237

据付所要スペース

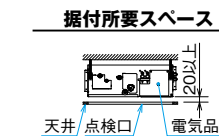

天井 点検口 電気品箱

天井 点検口2 天井 点検口1 (□450以上) 電気品箱 天井 点検口3

点検口

- オプションの加湿器やフィルターボックスを使用する際は、各オプション寸法図に記載のサービススペースを参照ください。
- 点検口は「点検口1+2」又は「点検口3」のいずれかを製品下面に設けてください。

ドレン揚程

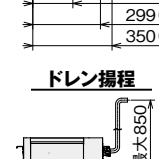

最大850

接続位置 (mm)

- 63 (冷媒ガス配管接続位置)
- 65 (ドレン配管接続位置)
- 67 (冷媒液配管接続位置)
- 71 (冷媒ガス配管接続位置)
- 150 (冷媒液配管接続位置)
- 177 (冷媒液配管接続位置)
- 197 (ドレン配管接続位置)
- 299 (ドレン配管接続位置)
- 350 (水抜き用穴位置)

注

(注1) ユニット本体の振動が天井およびスラブに伝わらないように、ダクト部分はキャンバス継ぎ手、ユニット本体は防振ハンガーにより防振してください。

(注2) 機外静圧設定がダクトに対して過大ですと、風速が大きくなり、運転音大・水飛びの原因となります。機外静圧はダクト圧力損失と等しくなるように風量調節ダンパーの設置、静圧調整の切り替えをしてください。

(注3) 吸込側、および吹出側のダクト接続用フランジは製品に付属の相フランジを使用してください。

室内ユニット寸法図(てんうめ・高静圧型)

※青色の寸法はユニットの最大寸法を示しています。(単位:mm)

●224・280型

寸法対応表

型名	224型	280型
寸法		
A	9.52	12.7*1
E	25.4*1	25.4*1

*1.製品に付属の継ぎ手にて配管径を変更してください。

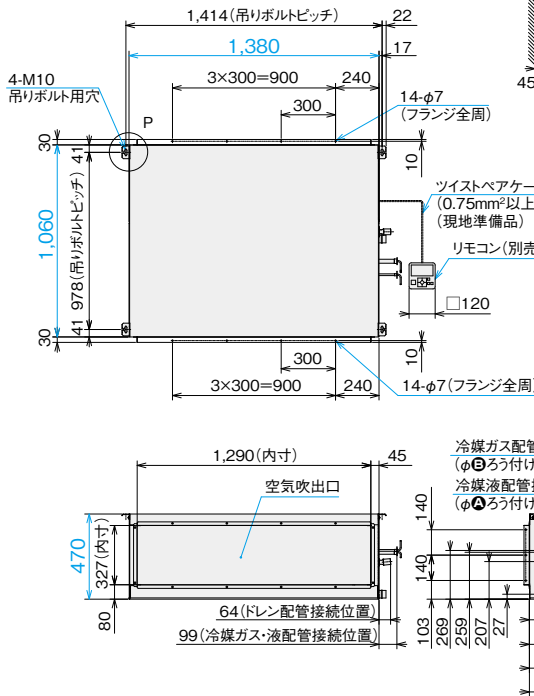

据付所要スペース

●室内ユニットの周囲には、機械の点検、保守ができるように、本図に示す据付所要スペースを確保してください。

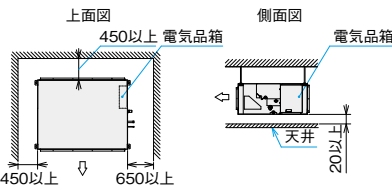

オプション部品の加湿器やフィルターボックスを使用する際は、各オプション寸法図に記載のサービススペースを参照してください。

(注1) 室内ユニット本体の振動が天井およびスラブに伝わらないように、吊りボルトへは防振ハンガーまたは防振ゴムを取り付けてください。

点検口

●点検口は「点検口1+2」または「点検口3」または「点検口1+4」のいずれかを製品下面に設けてください。なお、「点検口1+4」の場合、点検口以外に製品下面に容易に外せる天井または開口可能部を設けてください。(熱交換器およびドレンパンの交換は製品下面からの作業となります)
●メンテナンス性確保のため、据付所要スペース(特に点検口からエアコン本体の間に)障害となるものを設置しないでください。

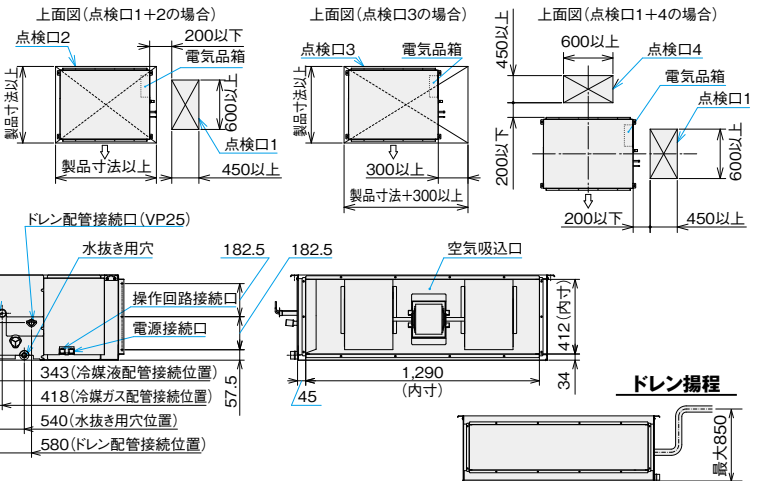

ドレン揚程

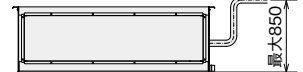

室内ユニット寸法図(てんうめ・中静圧型)

※青色の寸法はユニットの最大寸法を示しています。(単位:mm)

●22~160型

寸法対応表

型名	22~56型	63型	71~90型	112~160型
寸法				
A	700	1,050	1,050	1,400
E	780	1,130	1,130	1,480
C	1	2	2	3
D	300	600	600	900
E	199	224	224	249
F	467	817	817	1,167
G	549	899	899	1,249
H	6.35	6.35	9.52	9.52
I	12.7	12.7	15.88	15.88
J	10	12	12	14
K	187	211	211	237

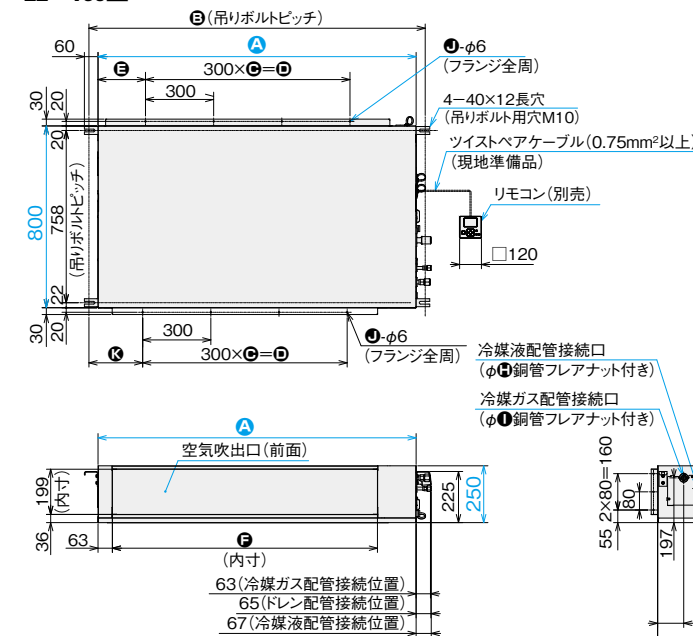

据付所要スペース

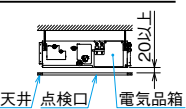

点検口

●オプションの加湿器やフィルターボックスを使用する際は、各オプション寸法図に記載のサービススペースを参照してください。
●点検口は「点検口1+2」又は「点検口3」のいずれかを製品下面に設けてください。

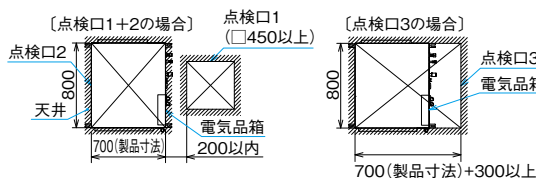

(注1) ユニット本体の振動が天井およびスラブに伝わらないように、ダクト部分はキャンパス継ぎ手、ユニット本体は防振ハンガーにより防振してください。
(注2) 機外静圧設定がダクトに対して過大ですと、風速が大きくなり、運転音大・水飛びの原因となります。機外静圧はダクト圧力損失と等しくなるように風量調節ダンパーの設置、静圧調整の切り替えをしてください。
(注3) 吸込側、および吹出側のダクト接続用相フランジは製品に付属の相フランジを使用してください。

てんうめ

■ オプション一覧(てんうめ・高静圧/中静圧型)

タイプ		中静圧型		高静圧/中静圧型		高静圧型			
品名(注14)		容量・型名(相当馬力)		22型(0.8)~40型(1.5)	45型(1.8)~56型(2.3)	63型(2.5)~90型(3.3)	112型(4.0)~160型(6.0)	224型(8.0)・280型(10.0)	
フィルター	ロングライフフィルター (注1)(注2)(注3)	防カビ、交換用		F-56LI 7,400円	F-90LI 12,100円	F-160LI 15,700円	F-280LI 23,100円		
	抗菌加工高性能フィルター SEK (注1)(注2)(注3)	比色法65%		F-56MI-K1 41,700円	F-90MI-K1 62,700円	F-160MI-K1 83,500円	F-280MI-K 83,500円		
		比色法90%		F-56HI-K1 44,300円	F-90HI-K1 66,500円	F-160HI-K1 88,600円	F-280HI-K 88,600円		
	フィルター ボックス (注2)	ロングライフフィルター専用	両側面取出し		B-56LI1 26,500円	B-90LI1 35,700円	B-160LI1 50,000円	B-280LI 55,200円	
		フィルター併用タイプ	両側面取出し		B-56MI1 29,100円	B-90MI1 39,200円	B-160MI1 55,200円	B-280MI 60,700円	
			下面取出し		B-56MUI 29,100円	B-90MUI 39,200円	B-160MUI 55,200円	B-280MUI 60,700円	
補助	人感センサーキット(注15)			SOR-NEZ 22,000円					
	自然蒸発式加湿器(注5)(注6)(注7)(注8)(注18)			HUPI-56K1(1.1~1.5kg/h) 137,600円	HUPI-90K1(1.8~2.1kg/h) 161,500円	HUPI-160K1(3.0~3.4kg/h) 195,500円	HUPI-280K(5.2~6.5kg/h) 225,000円		
ダクト	吸い込み	角ダクトフランジ		PDF-56RK 6,000円	PDF-90RK 7,000円	PDF-160RK 8,000円	PDF-280RK 8,000円		
	吹き出し	角ダクトフランジ		PDF-56K1 6,000円	PDF-90K1 7,000円	PDF-160K1 8,000円	PDF-280K 8,000円		
		丸ダクトフランジ (フレキシブル接続用、φ200)		PDF-56B 17,600円	PDF-90B 22,000円	PDF-160B 35,200円	—		
		吹き出し ユニット (φ200) (注10)	ABS樹脂製 グリル	ホワイト	BPD-7WA×2 31,000円×2	BPD-7WA×3 31,000円×3	BPD-9WA×4 33,000円×4	—	
				ブラック(注11)	BPD-7KA×2 31,000円×2	BPD-7KA×3 31,000円×3	BPD-9KA×4 33,000円×4	—	
		フレキシブルダクト(φ200) (注16)	分ダクト1m		FD-1A1×2 10,000円×2	FD-1A1×3 10,000円×3	FD-1A1×4 10,000円×4	—	
			分ダクト2m		FD-2A1×2 15,000円×2	FD-2A1×3 15,000円×3	FD-2A1×4 15,000円×4	—	
	分ダクト3m		FD-3A×2 21,000円×2	FD-3A×3 21,000円×3	FD-3A×4 21,000円×4	—			
	分ダクト5m		FD-5A×2 33,000円×2	FD-5A×3 33,000円×3	FD-5A×4 33,000円×4	—			
	フレキシブルダクト延長用ニップル(注16)			FD-EA 2,000円				—	
リモコン	NEW 多機能リモコン			PC-ARF5 25,000円	PC-ARFV4(音声ガイド付き) 30,000円				
	NEW 多言語対応多機能リモコン(受注対応)(注18)			PC-ARFM 25,000円					
	受光部キット(別置きタイプ)(注12)(注18)			PC-ALHZ1(ニュートラルホワイト) 14,000円					
	ワイヤレスリモコン(単方向)			PC-AWR 16,000円					
	鍵付リモコンケース(注13)			PC-KL4 13,200円					

- (注1) 本体に「フィルター」は、標準で内蔵しておりませんが、必ず別途「フィルター」を取り付けてください(熱交換器の目詰まりやドレン水の詰まりを起こし水漏れの原因となることがあります)。
 (注2) 「ロングライフフィルター」を使用する場合には、別売「ロングライフフィルター専用フィルターボックス」が必要です。
 「ロングライフフィルター」「抗菌加工高性能フィルター」を併用する場合には、フィルター併用タイプの別売「フィルターボックス」が必要です。
 (注3) 「フィルター」の分割化は特注対応しますので、詳細は弊社営業窓口までお問い合わせください。
 (注4) 「脱臭フィルター」は受注対応品です。詳細は弊社営業窓口までお問い合わせください。
 (注5) 「自然蒸発式加湿器」の能力は、室内ユニットの容量によって異なり、上表の()内に示す加湿量は「H急」風量時の値を示しています。
 (注6) 「自然蒸発式加湿器」は、0℃以下の雰囲気となり凍結の恐れがある場所には取り付けないでください(破損、水漏れの原因となります)。
 (注7) 加湿器エレメントは3年毎(1,250時間×3年=3,750時間)に交換が必要となります(外的要因で交換周期が短くなる場合もあります)。
 加湿器交換用エレメントは、受注対応品です。詳細は弊社営業窓口までお問い合わせください。
 (注8) 「自然蒸発式加湿器」を使用する場合には、P.340の「加湿器 施工上のご注意、定期点検のお願い」をご確認いただき、ご使用ください。
 (注9) 天井内の温湿度が30℃、RH80%を超えらる場合は「高湿度対応ユニット」を特注対応していますので、詳細は弊社営業窓口までお問い合わせください。
 なお、極端に高温高湿度になりますと結露が抑えきれない場合があります。
 (注10) 「吹き出しユニット」は、吹出ボックスと吹出グリルのセット品です。
 (注11) 「吹き出しユニット(ブラック)」は、受注対応品です。詳細は弊社営業窓口までお問い合わせください。
 (注12) 「受光部キット」は、照明の影響で動作しにくくなる場合がありますので、照明よりできるだけ(1m以上)離して据え付けてください。
 (注13) 「鍵付リモコンケース」に収納するリモコンのケーブルを壁埋込み取り付けとする場合は、JISボックスを使用してください。
 (注14) 各部品の併用使用可否は、「オプション組合せ表」をご参照ください。また、仕様・施工詳細などは、「寸法図」「据付点検要領書」などをご参照ください。
 (注15) 「人感センサーキット」を使用できる室外ユニットは「省エネの達人プレミアム」、「省エネの達人」、「寒さ知らず」となります。冷房専用機には、「人感センサーキット」は使用できません。
 (注16) フレキシブルダクトを延長する場合は、フレキシブルダクト延長用ニップルをご使用ください。
 (注17) ドレン水を自然排水で行いたい場合は、「自然排水キット」を特注対応していますので、詳細は弊社営業窓口までお問い合わせください。
 (注18) 省エネの達人プレミアム(R32)接続時、自然蒸発式加湿器・受光部キット・多言語対応多機能リモコンを使用する場合は、熱交換器「凍結洗浄」機能は使用できません。

■ オプション構成図(てんうめ・高静圧/中静圧型)

(注)各種オプション部品の組み合わせにつきましては、下記「オプション組み合わせ表(てんうめ)」をご参照ください。

●22~280型

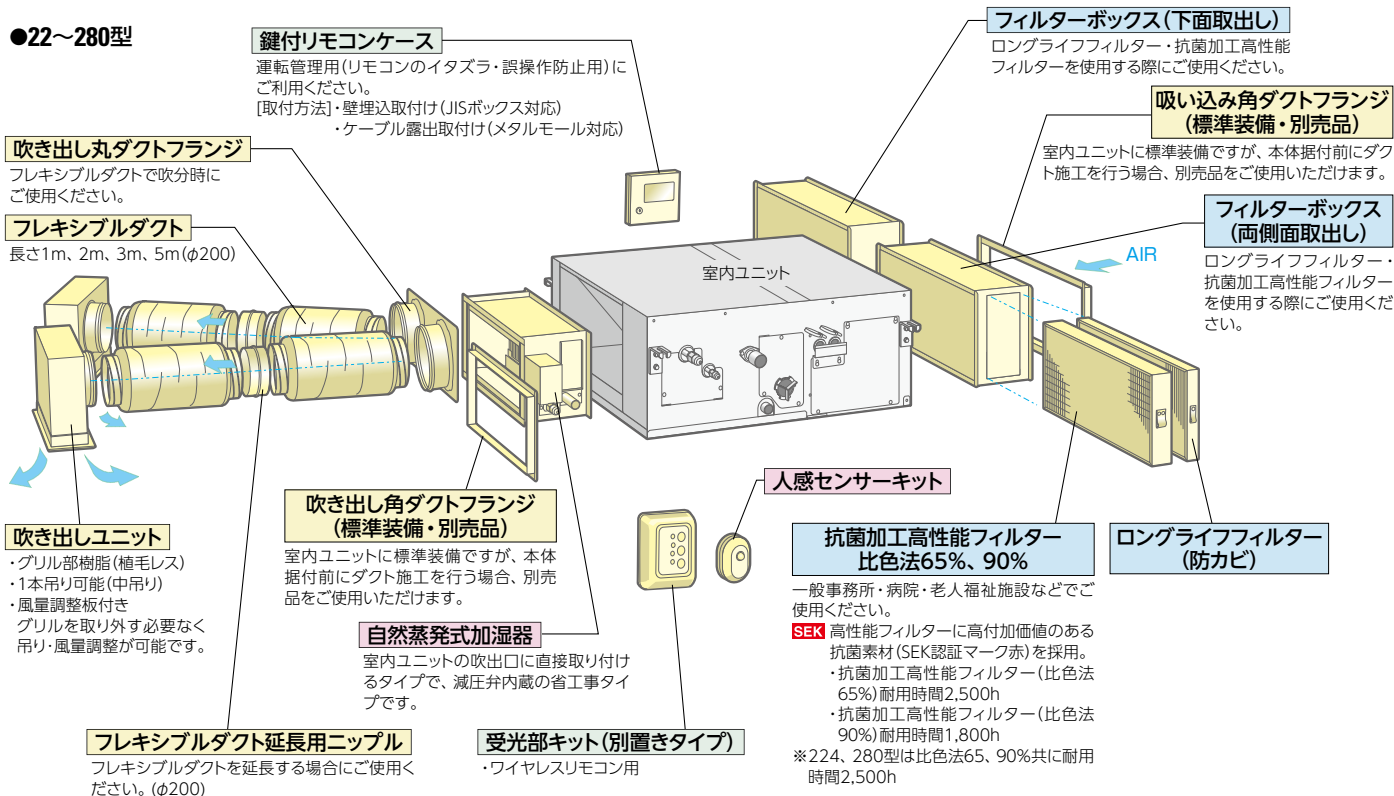

■ オプション組み合わせ表(てんうめ)

○: 併用可 ×: 併用不可

品名	組み合わせ	フィルター						補助		ダクト			リモコン
		ロングライフ フィルター (注1)(注2)	抗菌加工 高性能 (比色法65%) (注1)(注2)	抗菌加工 高性能 (比色法90%) (注1)(注2)	フィルターボックス(注1)		自然 蒸発式 加湿器	人感 センサー キット (注3)	吸い込み		吹き出し		
					ロング ライフ フィルター 専用	フィルター併用 タイプ(注2)			角ダクト フランジ	角ダクト フランジ	丸ダクト フランジ	受光部 キット	
フィルター	ロングライフフィルター(注1)(注2)		○	○	○	○	○	○	○	○	○	○	
	抗菌加工高性能フィルター (比色法65%)(注1)(注2)	○	×	×	○	○	○	○	○	○	○	○	
	抗菌加工高性能フィルター (比色法90%)(注1)(注2)	○	×	×	○	○	○	○	○	○	○	○	
	フィルター ボックス (注1)	両側面 取出し	○	×	×	×	×	○	○	○	○	○	
	フィルター併用 タイプ(注2)	○	○	○	×	×	○	○	○	○	○	○	
	下面取出し	○	○	○	×	×	○	○	○	○	○	○	
補助	自然蒸発式加湿器	○	○	○	○	○	○	○	○	○	○	○	
	人感センサーキット(注3)	○	○	○	○	○	○	○	○	○	○	×	
ダクト	吸い込み	角ダクトフランジ	○	○	○	○	○	○	○	○	○	○	
	吹き出し	角ダクトフランジ	○	○	○	○	○	○	○	○	×	○	
		丸ダクトフランジ (フレキシブル接続用、φ200)	○	○	○	○	○	○	○	○	×	○	
リモコン	受光部キット	○	○	○	○	○	○	×					

(注1) 各種フィルターは別売「フィルターボックス」が必要です。

(注2) 「ロングライフフィルター」は、「抗菌加工高性能フィルター」65%または90%のどちらかと併用可能です(フィルター併用タイプの場合を示す)。

(注3) 人感センサーの設定には「多機能リモコン」が必要です。その他のリモコンではセンサー機能の設定はできません。

(注4) 受光部キットを接続した場合、人感センサー設定の「停止・検知」を設定しても機能が働かないため、受光部キットは接続しないでください。

NEW

R32





R410A

※224・280型はR410Aのみ対応。

てんつり

インテリアと調和する
薄くシンプルなデザイン

■ 室内ユニット 外観・外形寸法・質量

外観・外形寸法(mm)			
容量・型名	36~45型	50・56型	63~90型
質量(kg)	26	27	35
外観・外形寸法(mm)			
容量・型名	112~160型		
質量(kg)	41		
外観・外形寸法(mm)			
容量・型名	224型 280型		
質量(kg)	70		

■ てんつり 主要機能 一覧

		冷暖	冷			冷暖	冷
快 適 性	タイマー運転	●	●	制 御	全熱交換器連動運転対応	●	●
	年間冷房(-5℃)	●	●		集中制御対応	●	●
	ホットスタート	●	—		遠方制御対応	●	●
	高天井対応	●	●		1リモコングループ制御	●	●
	ドライ	●	●		2リモコン運転	●	●
	風量調整4段	●	●		ワイヤレスリモコン対応	●	●
	風向選択(固定)	●	●		加湿器	—	—
	オートルーバー	●	●		昇降グリル	●	●
サ レ ビ ス 工 事	熱交換器「凍結洗浄」※1	●	—	主 要 オ プ シ ョ ン ※2	抗菌フィルター	●	●
	e-LINE接続配線	●	●		人感センサーキット	●	●
	故障診断機能	●	●		脱臭フィルター	●	●
	フィルターサイン	●	●		空気清浄ユニット	—	—
	ロングライフフィルター(防カビ)	●	●				
ドレンアップメカ	オプション						

※1. 室内ユニットは36~160型のみ、室外ユニットは省エネの達人プレミアム(R32)との組み合わせのみ使用可能です。

※2. 主要オプションは別売となります。また条件により、複数の機能を組み合わせて使用できない場合があります。詳しくはP.117・118をご覧ください。

* 室外ユニット 外形寸法 省エネの達人プレミアム(R32)

容量・型名	40~63型	80型	112~160型
外形寸法(mm)			
幅	799(+99)	859(+100)	950
奥行	300	319	370
高さ	629	709	1,380

省エネの達人(R32)

容量・型名	40~80型	112型	140・160型
外形寸法(mm)			
幅	799(+99)	950	950
奥行	300	370	370
高さ	629	800	1,140

快適性

アメニティ・オートルーバー採用 (36~280型)

NEW 224・280型も標準搭載

吹出口にアメニティ・オートルーバーを採用し、上下吹出しを自動コントロール。停止時にはオートルーバーがシャッターの役割をします。また、樹脂製植毛レスルーバー採用により付いた汚れを簡単に拭きとれます。

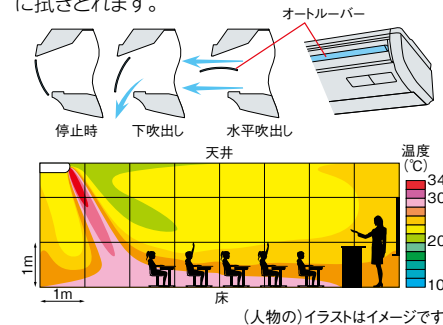

暖房時は足もとを中心に部屋全体に心地良い暖かさが広がります。

【測定条件 日立調べ】部屋の広さ：高さ2.7m×縦8m×横8m
140型 H急風 下吹き設定 暖房標準条件：吸込温度20℃

樹脂製植毛レスオートルーバー採用

NEW 224・280型も標準搭載

樹脂製植毛レスオートルーバー採用により付いた汚れを簡単にふき取れます。



省エネ性

人感センサーキット(オプション)で 賢く空調(36~160型)

人の活動量を検知し、状況に応じて自動で能力をセーブします。(設定温度・風量・風向を補正します。)また、30分以上不在状態が続くと、自動的に停止可能※1。通常運転よりも消費電力を低減できます。詳しくはP.39をご覧ください。

※1. 初期設定では運転継続ですが、多機能リモコンによる設定で、自動的に停止させることが可能です。また、運転開始後の停止までの時間も設定変更可能です。
(注)・リモコンは必ず多機能リモコンをご使用ください。
・ワイヤレスリモコン単独ではご使用になれません。

■ 検知エリア(天井高さ2.7mの場合)

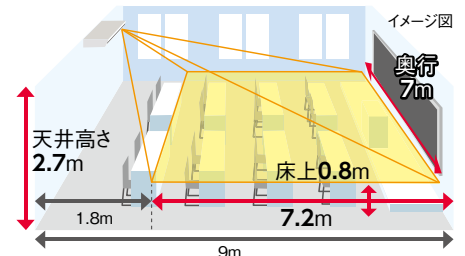

(注)人感センサーについて
※2. ユニット真下の壁面から約1.8m×約7.0mは人を検知できないエリアがあります。
※3. 人の動作が小さい場合、人を検知できない場合があります。
※4. 天井高さが高い場合(4m以上)や、人感センサーのレンズに油などの汚れが付着した場合には、人を検知できない場合があります。
※5. 検知エリア内で、周囲と温度差のある物体が動く場合、人がいなくても「人がいる」と判定する場合があります。

運転音

運転音に配慮
(36~160型)

ファンの翼形状と吹出口形状を改良することで、送風効率の向上と運転音の低減に配慮しました。

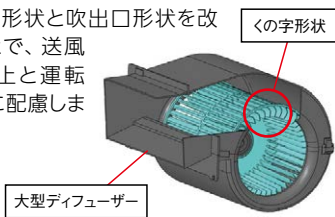

NEW 224・280型は大幅な低騒音化を実現

新型ファンを採用して運転音を大幅低減しました。風量調整も4段階としました。

運転音(弱風時)	【単位: dB(A)】	
	新型機	従来機
224型	54	72
280型	57	76

(注)上記の運転音は、JIS B 8616:2015に基づいた音響パワーレベルの値です。

設計対応力

SEK
抗菌加工高性能フィルター(オプション)

◎一般事務所・病院・老人福祉施設などでご使用ください。

■高性能フィルターにSEKマーク(赤)を取得した高付加価値のある素材を採用しました。フィルターに付着した細菌を抑制し、クリーンな環境に貢献します。

SEKマークとは、繊維評価技術協議会の定めた基準をクリアした製品のみに表示が許されるマークです。認証製品には、以下の3つが約束されます。

1. 制菌効果
2. 効果の耐久性
3. 加工の安全性

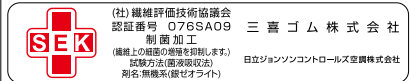

(注)本フィルターは、手術室・治療室・未熟児室などの準清潔区域以上の場所にはご使用できません。

レイアウト対応力

高天井設置にも対応

高い天井に設置しても、リモコンからの設定切替えだけで対応できます。それぞれのお店やオフィスに合った快適な空間を実現します。

	天井高さ		
	36~80型	90~160型	224・280型
急風	2.7m	3.3m	4.3m
H急風	3.5m	4.3m	5.0m

工事性・メンテナンス性

左右2方向からドレン配管が可能
(36~160型)

設置状況に応じて左右どちらからでもドレン配管施工が可能です。

※昇降グリルキット取付時は冷媒配管側のみ。

ロングライフフィルター(防カビ)を標準装備

NEW 224・280型も標準装備

約2,500時間メンテナンスが不要です。(一般事務所の場合)

オプション

ドレンアップメカ(オプション)
抗菌※処理

室内ユニット内に収納。銀イオン系の抗菌剤を採用し、つまりの原因となる菌の発生を抑制。

※試験機関：一般財団法人 日本食品分析センター
試験番号：第10105169001-01号
試験方法：SIAAシェーク法に基づくドレン水抗菌試験
試験結果：菌の繁殖を99%抑制

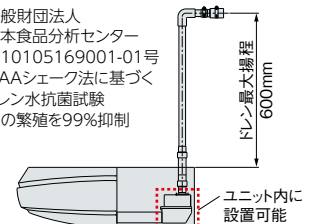

NEW 224・280型も内蔵可能

脱臭フィルター
(オプション) [受注対応品]

◎一般生活臭(例：アンモニア臭・アセトアルデヒド[タバコ臭など]・酢酸)が気になる場所や、病院・老人福祉施設などにご使用ください。

■脱臭フィルター(オプション)は特殊繊維の効果で、ニオイの原因となる悪臭成分を吸着し、脱臭します。しかも約1日の天日干しで臭気を放出して再利用できます。

脱臭フィルターの詳細は **P.49** へ

オイルガードフィルター
(オプション)

◎飲食店の客室などにご使用ください。

■油煙に強い不織布製のフィルターを採用し室内ユニット内の汚れを抑制します。フィルターは交換するタイプなので清掃の手間が省け、衛生面を配慮しています。

フィルターの脱着は、標準ロングライフフィルター同様に吸込グリルのツメに差し込む方式のため、交換が容易です。

(フィルター枠はそのまま再使用します。)

(注)油煙のこもる厨房などでの使用はさけてください。

昇降グリルキット(オプション) (36~160型)

フィルター清掃作業を容易にします。

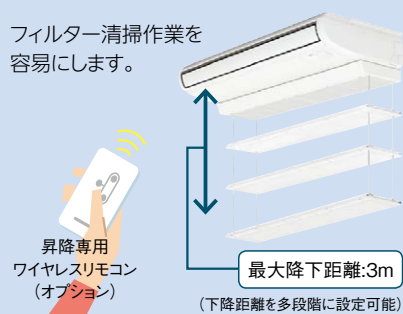

使用リモコン	昇降動作
多機能リモコン	同時(一斉)昇降 個別昇降
昇降専用ワイヤレスリモコン +受光部キット	同時(一斉)昇降
昇降専用ワイヤレスリモコン +昇降専用受光部キット	個別昇降

NEW 224・280型がフルモデルチェンジ

フィルターのお掃除らくらく【下面吸込み】

これまでは背面にあった吸込口を下面に設置したことで、フィルターが外しやすく、お掃除も容易になりました。



省スペース設置が可能

- ・背面据付スペースを8mmにできるようになりました。
- ・ドレンアップメカ(オプション)を室内ユニット内に設置できるようになりました。

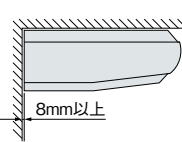

広域空間でも使用可能 20m先でも気流が届きます。

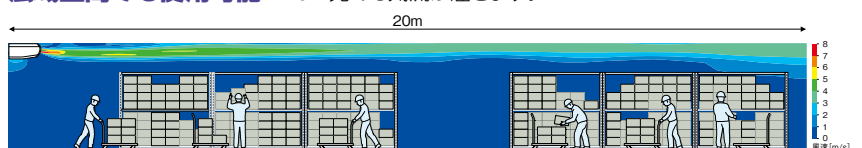

※1. 図の色は風速を示しています。
※2. 図は天井がある場合の吹出空気角度のシミュレーション結果です。天井がない場合は吹出空気角度が下がる場合があります。
[測定条件 日立調べ] 高さ2.7m、室内ユニット「RPC-GP280K」、風向(1段階)、風量(H急風)
※3. 外乱や気流の先に障がい物がない場合。

大幅な軽量化を実現

・22% (※)の軽量化により施工時の負担を軽減しました。※280型において、従来機90kg、新型機70kg。

てんつり

R32
冷暖

シングル

多機能リモコン (PC-ARF5)

<p>NEW 新価格</p> <p>40 型(1.5馬力相当) チャージレス 20m R32</p> <p>冷房: 3.6(1.1 ~ 4.0)kW 暖房: 4.0(1.0 ~ 5.4)kW</p> <p>0518 RPC-GP40RGHJ2 (単) 省エネ グリーン</p> <p>0519 RPC-GP40RGH2 省エネ グリーン</p> <p>室内RPC-GP40K1 205,000円 室外RAS-GP40RGHJ1 (単)・GP40RGH1 475,000円 リモコンPC-ARF5 25,000円</p> <p>セット価格 705,000円</p>	<p>NEW 新価格</p> <p>45 型(1.8馬力相当) チャージレス 20m R32</p> <p>冷房: 4.0(1.1 ~ 4.5)kW 暖房: 4.5(1.2 ~ 5.9)kW</p> <p>0520 RPC-GP45RGHJ2 (単) 省エネ グリーン</p> <p>0521 RPC-GP45RGH2 省エネ グリーン</p> <p>室内RPC-GP45K1 210,000円 室外RAS-GP45RGHJ1 (単)・GP45RGH1 521,000円 リモコンPC-ARF5 25,000円</p> <p>セット価格 756,000円</p>	<p>NEW 新価格</p> <p>50 型(2.0馬力相当) チャージレス 30m R32</p> <p>冷房: 4.5(1.5 ~ 5.0)kW 暖房: 5.0(1.3 ~ 6.3)kW</p> <p>0522 RPC-GP50RGHJ2 (単) 省エネ グリーン</p> <p>0523 RPC-GP50RGH2 省エネ グリーン</p> <p>室内RPC-GP50K1 225,000円 室外RAS-GP50RGHJ1 (単)・GP50RGH1 570,000円 リモコンPC-ARF5 25,000円</p> <p>セット価格 820,000円</p>	<p>NEW 新価格</p> <p>56 型(2.3馬力相当) チャージレス 30m R32</p> <p>冷房: 5.0(1.5 ~ 5.6)kW 暖房: 5.6(1.4 ~ 7.1)kW</p> <p>0524 RPC-GP56RGHJ2 (単) 省エネ グリーン</p> <p>0525 RPC-GP56RGH2 省エネ グリーン</p> <p>室内RPC-GP56K1 242,000円 室外RAS-GP56RGHJ1 (単)・GP56RGH1 606,000円 リモコンPC-ARF5 25,000円</p> <p>セット価格 873,000円</p>
<p>NEW 新価格</p> <p>63 型(2.5馬力相当) チャージレス 30m R32</p> <p>冷房: 5.6(1.5 ~ 6.3)kW 暖房: 6.3(1.6 ~ 8.0)kW</p> <p>0526 RPC-GP63RGHJ2 (単) 省エネ グリーン</p> <p>0527 RPC-GP63RGH2 省エネ グリーン</p> <p>室内RPC-GP63K1 253,000円 室外RAS-GP63RGHJ1 (単)・GP63RGH1 641,000円 リモコンPC-ARF5 25,000円</p> <p>セット価格 919,000円</p>	<p>NEW 新価格</p> <p>80 型(3.0馬力相当) チャージレス 30m R32</p> <p>冷房: 7.1(1.8 ~ 8.0)kW 暖房: 8.0(2.0 ~ 10.6)kW</p> <p>0528 RPC-GP80RGHJ2 (単) 省エネ グリーン</p> <p>0529 RPC-GP80RGH2 省エネ グリーン</p> <p>室内RPC-GP80K1 271,000円 室外RAS-GP80RGHJ1 (単)・GP80RGH1 702,000円 リモコンPC-ARF5 25,000円</p> <p>セット価格 998,000円</p>	<p>NEW 新価格</p> <p>112 型(4.0馬力相当) チャージレス 30m R32</p> <p>冷房: 10.0(2.5 ~ 11.2)kW 暖房: 11.2(2.8 ~ 14.0)kW</p> <p>0530 RPC-GP112RGH2 省エネ グリーン</p> <p>室内RPC-GP112K1 296,000円 室外RAS-GP112RGH1 821,000円 リモコンPC-ARF5 25,000円</p> <p>セット価格 1,142,000円</p>	<p>NEW 新価格</p> <p>140 型(5.0馬力相当) チャージレス 30m R32</p> <p>冷房: 12.5(3.1 ~ 14.0)kW 暖房: 14.0(3.5 ~ 18.2)kW</p> <p>0531 RPC-GP140RGH2 省エネ グリーン</p> <p>室内RPC-GP140K1 330,000円 室外RAS-GP140RGH1 991,000円 リモコンPC-ARF5 25,000円</p> <p>セット価格 1,346,000円</p>
<p>NEW 新価格</p> <p>160 型(6.0馬力相当) チャージレス 30m R32</p> <p>冷房: 14.0(3.2 ~ 16.0)kW 暖房: 16.0(4.0 ~ 20.2)kW</p> <p>0532 RPC-GP160RGH2 省エネ グリーン</p> <p>室内RPC-GP160K1 359,000円 室外RAS-GP160RGH1 1,074,000円 リモコンPC-ARF5 25,000円</p> <p>セット価格 1,458,000円</p>			

てんつり

R32
冷暖

同時

ツイン

同時 1

多機能リモコン (PC-ARF5)

異容量・異タイプ
組み合わせ可能

<p>NEW 新価格</p> <p>80 型(3.0馬力相当) チャージレス 30m R32</p> <p>冷房: 7.1(1.8 ~ 8.0)kW 暖房: 8.0(2.0 ~ 10.6)kW</p> <p>0533 RPC-GP80RGHJP2 (単) 省エネ グリーン</p> <p>0534 RPC-GP80RGHJP2 省エネ グリーン</p> <p>室内RPC-GP40K1×2 410,000円 室外RAS-GP80RGHJ1 (単)・GP80RGH1 702,000円 分岐管TW-NP16A 21,000円 リモコンPC-ARF5 25,000円</p> <p>セット価格 1,158,000円</p>	<p>NEW 新価格</p> <p>112 型(4.0馬力相当) チャージレス 30m R32</p> <p>冷房: 10.0(2.5 ~ 11.2)kW 暖房: 11.2(2.8 ~ 14.0)kW</p> <p>0535 RPC-GP112RGHJP2 省エネ グリーン</p> <p>室内RPC-GP56K1×2 484,000円 室外RAS-GP112RGH1 821,000円 分岐管TW-NP16A 21,000円 リモコンPC-ARF5 25,000円</p> <p>セット価格 1,351,000円</p>	<p>NEW 新価格</p> <p>140 型(5.0馬力相当) チャージレス 30m R32</p> <p>冷房: 12.5(3.1 ~ 14.0)kW 暖房: 14.0(3.5 ~ 18.2)kW</p> <p>0536 RPC-GP140RGHJP2 省エネ グリーン</p> <p>室内RPC-GP71K1×2 516,000円 室外RAS-GP140RGH1 991,000円 分岐管TW-NP16A 21,000円 リモコンPC-ARF5 25,000円</p> <p>セット価格 1,553,000円</p>	<p>NEW 新価格</p> <p>160 型(6.0馬力相当) チャージレス 30m R32</p> <p>冷房: 14.0(3.2 ~ 16.0)kW 暖房: 16.0(4.0 ~ 20.2)kW</p> <p>0537 RPC-GP160RGHJP2 省エネ グリーン</p> <p>室内RPC-GP80K1×2 542,000円 室外RAS-GP160RGH1 1,074,000円 分岐管TW-NP16A 21,000円 リモコンPC-ARF5 25,000円</p> <p>セット価格 1,662,000円</p>
--	--	--	--

R32
冷暖

同時

トリプル

同時 1

多機能リモコン (PC-ARF5)

異容量・異タイプ
組み合わせ可能

<p>NEW 新価格</p> <p>160 型(6.0馬力相当) チャージレス 30m R32</p> <p>冷房: 14.0(3.2 ~ 16.0)kW 暖房: 16.0(4.0 ~ 20.2)kW</p> <p>0538 RPC-GP160RGHG2 省エネ グリーン</p> <p>室内RPC-GP56K1×3 726,000円 室外RAS-GP160RGH1 1,074,000円 分岐管TG-NP16A 31,000円 リモコンPC-ARF5 25,000円</p> <p>セット価格 1,856,000円</p>

省エネの達人

R32
冷暖

シングル



多機能リモコン
(PC-ARF5)



NEW 新価格	チャージレス	R32	NEW 新価格	チャージレス	R32	NEW 新価格	チャージレス	R32	NEW 新価格	チャージレス	R32
40 型(1.5馬力相当)	20m		45 型(1.8馬力相当)	20m		50 型(2.0馬力相当)	20m		56 型(2.3馬力相当)	20m	
冷房:3.6(1.4~4.0)kW 暖房:4.0(1.0~5.4)kW			冷房:4.0(1.4~4.5)kW 暖房:4.5(1.2~5.9)kW			冷房:4.5(1.5~5.0)kW 暖房:5.0(1.3~6.3)kW			冷房:5.0(1.5~5.6)kW 暖房:5.6(1.4~7.1)kW		
0539 RPC-GP40RSHJ3 (省エネ クラシ)			0541 RPC-GP45RSHJ3 (省エネ クラシ)			0543 RPC-GP50RSHJ3 (省エネ クラシ)			0545 RPC-GP56RSHJ3 (省エネ クラシ)		
0540 RPC-GP40RSH3 (省エネ クラシ)			0542 RPC-GP45RSH3 (省エネ クラシ)			0544 RPC-GP50RSH3 (省エネ クラシ)			0546 RPC-GP56RSH3 (省エネ クラシ)		
室内RPC-GP40K1 205,000円 室外RAS-GP40RSHJ1 (省エネ)・GP40RSH1 414,000円 リモコンPC-ARF5 25,000円			室内RPC-GP45K1 210,000円 室外RAS-GP45RSHJ1 (省エネ)・GP45RSH1 454,000円 リモコンPC-ARF5 25,000円			室内RPC-GP50K1 225,000円 室外RAS-GP50RSHJ1 (省エネ)・GP50RSH1 497,000円 リモコンPC-ARF5 25,000円			室内RPC-GP56K1 242,000円 室外RAS-GP56RSHJ1 (省エネ)・GP56RSH1 528,000円 リモコンPC-ARF5 25,000円		
セット価格 644,000円			セット価格 689,000円			セット価格 747,000円			セット価格 795,000円		
63 型(2.5馬力相当)	20m		80 型(3.0馬力相当)	20m		112 型(4.0馬力相当)	30m		140 型(5.0馬力相当)	30m	
冷房:5.6(1.5~6.3)kW 暖房:6.3(1.6~8.0)kW			冷房:7.1(1.8~8.0)kW 暖房:8.0(2.0~10.0)kW			冷房:10.0(3.1~11.2)kW 暖房:11.2(2.8~14.0)kW			冷房:12.5(3.1~14.0)kW 暖房:14.0(3.5~18.0)kW		
0547 RPC-GP63RSHJ3 (省エネ クラシ)			0549 RPC-GP80RSHJ3 (省エネ クラシ)			0551 RPC-GP112RSH3 (省エネ クラシ)			0552 RPC-GP140RSH3 (省エネ クラシ)		
0548 RPC-GP63RSH3 (省エネ クラシ)			0550 RPC-GP80RSH3 (省エネ クラシ)								
室内RPC-GP63K1 253,000円 室外RAS-GP63RSHJ1 (省エネ)・GP63RSH1 559,000円 リモコンPC-ARF5 25,000円			室内RPC-GP80K1 271,000円 室外RAS-GP80RSHJ1 (省エネ)・GP80RSH1 612,000円 リモコンPC-ARF5 25,000円			室内RPC-GP112K1 296,000円 室外RAS-GP112RSH1 715,000円 リモコンPC-ARF5 25,000円			室内RPC-GP140K1 330,000円 室外RAS-GP140RSH1 864,000円 リモコンPC-ARF5 25,000円		
セット価格 837,000円			セット価格 908,000円			セット価格 1,036,000円			セット価格 1,219,000円		
160 型(6.0馬力相当)	30m										
冷房:14.0(3.2~16.0)kW 暖房:16.0(4.0~20.0)kW											
0553 RPC-GP160RSH3 (省エネ クラシ)											
室内RPC-GP160K1 359,000円 室外RAS-GP160RSH1 935,000円 リモコンPC-ARF5 25,000円											
セット価格 1,319,000円											

省エネの達人

R32
冷暖

同時
ツイン



多機能リモコン
(PC-ARF5)



異容量・異タイプ
組み合わせ可能

NEW 新価格	チャージレス	R32	NEW 新価格	チャージレス	R32	NEW 新価格	チャージレス	R32	NEW 新価格	チャージレス	R32
80 型(3.0馬力相当)	20m		112 型(4.0馬力相当)	30m		140 型(5.0馬力相当)	30m		160 型(6.0馬力相当)	30m	
冷房:7.1(1.8~8.0)kW 暖房:8.0(2.0~10.0)kW			冷房:10.0(3.1~11.2)kW 暖房:11.2(2.8~14.0)kW			冷房:12.5(3.1~14.0)kW 暖房:14.0(3.5~18.0)kW			冷房:14.0(3.2~16.0)kW 暖房:16.0(4.0~20.0)kW		
0554 RPC-GP80RSHJ3 (省エネ クラシ)			0556 RPC-GP112RSHJ3 (省エネ クラシ)			0557 RPC-GP140RSHJ3 (省エネ クラシ)			0558 RPC-GP160RSHJ3 (省エネ クラシ)		
0555 RPC-GP80RSH3 (省エネ クラシ)											
室内RPC-GP40K1×2 410,000円 室外RAS-GP80RSHJ1 (省エネ)・GP80RSH1 612,000円 分岐管TW-NP16A 21,000円 リモコンPC-ARF5 25,000円			室内RPC-GP56K1×2 484,000円 室外RAS-GP112RSH1 715,000円 分岐管TW-NP16A 21,000円 リモコンPC-ARF5 25,000円			室内RPC-GP71K1×2 516,000円 室外RAS-GP140RSH1 864,000円 分岐管TW-NP16A 21,000円 リモコンPC-ARF5 25,000円			室内RPC-GP80K1×2 542,000円 室外RAS-GP160RSH1 935,000円 分岐管TW-NP16A 21,000円 リモコンPC-ARF5 25,000円		
セット価格 1,068,000円			セット価格 1,245,000円			セット価格 1,426,000円			セット価格 1,523,000円		

省エネの達人

R32
冷暖

同時
トリプル



多機能リモコン
(PC-ARF5)



異容量・異タイプ
組み合わせ可能

NEW 新価格	チャージレス	R32
160 型(6.0馬力相当)	30m	
冷房:14.0(3.2~16.0)kW 暖房:16.0(4.0~20.0)kW		
0559 RPC-GP160RSHG3 (省エネ クラシ)		
室内RPC-GP56K1×3 726,000円 室外RAS-GP160RSH1 935,000円 分岐管TG-NP16A 31,000円 リモコンPC-ARF5 25,000円		
セット価格 1,717,000円		







NEW 新価格	NEW 新価格	NEW 新価格	NEW 新価格
40 型(1.5馬力相当) チャージレス 20m R410A 冷房: 3.6(1.3~4.0)kW 暖房: 4.0(1.0~5.4)kW 0560 RPC-AP40GHJ7 省エネ 0561 RPC-AP40GH7 省エネ 室内RPC-GP40K1 205,000円 室外RAS-AP40GHJ3 475,000円 リモコンPC-ARF5 25,000円 セット価格 705,000円	45 型(1.8馬力相当) チャージレス 20m R410A 冷房: 4.0(1.5~4.5)kW 暖房: 4.5(1.2~5.9)kW 0562 RPC-AP45GHJ7 省エネ 0563 RPC-AP45GH7 省エネ 室内RPC-GP45K1 210,000円 室外RAS-AP45GHJ3 521,000円 リモコンPC-ARF5 25,000円 セット価格 756,000円	50 型(2.0馬力相当) チャージレス 20m R410A 冷房: 4.5(1.5~5.0)kW 暖房: 5.0(1.5~6.3)kW 0564 RPC-AP50GHJ7 省エネ 0565 RPC-AP50GH7 省エネ 室内RPC-GP50K1 225,000円 室外RAS-AP50GHJ3 570,000円 リモコンPC-ARF5 25,000円 セット価格 820,000円	56 型(2.3馬力相当) チャージレス 30m R410A 冷房: 5.0(1.7~5.6)kW 暖房: 5.6(1.5~7.1)kW 0566 RPC-AP56GHJ7 省エネ 0567 RPC-AP56GH7 省エネ 室内RPC-GP56K1 242,000円 室外RAS-AP56GHJ3 606,000円 リモコンPC-ARF5 25,000円 セット価格 873,000円
63 型(2.5馬力相当) チャージレス 30m R410A 冷房: 5.6(1.8~6.3)kW 暖房: 6.3(1.6~8.0)kW 0568 RPC-AP63GHJ7 省エネ 0569 RPC-AP63GH7 省エネ 室内RPC-GP63K1 253,000円 室外RAS-AP63GHJ3 641,000円 リモコンPC-ARF5 25,000円 セット価格 919,000円	80 型(3.0馬力相当) チャージレス 30m R410A 冷房: 7.1(2.2~8.0)kW 暖房: 8.0(2.0~10.6)kW 0570 RPC-AP80GHJ7 省エネ 0571 RPC-AP80GH7 省エネ 室内RPC-GP80K1 271,000円 室外RAS-AP80GHJ3 702,000円 リモコンPC-ARF5 25,000円 セット価格 998,000円	112 型(4.0馬力相当) チャージレス 30m R410A 冷房: 10.0(3.0~11.2)kW 暖房: 11.2(2.8~14.0)kW 0572 RPC-AP112GH7 省エネ 室内RPC-GP112K1 296,000円 室外RAS-AP112GH3 821,000円 リモコンPC-ARF5 25,000円 セット価格 1,142,000円	140 型(5.0馬力相当) チャージレス 30m R410A 冷房: 12.5(3.1~14.0)kW 暖房: 14.0(3.5~18.2)kW 0573 RPC-AP140GH7 省エネ 室内RPC-GP140K1 330,000円 室外RAS-AP140GH3 991,000円 リモコンPC-ARF5 25,000円 セット価格 1,346,000円
160 型(6.0馬力相当) チャージレス 30m R410A 冷房: 14.0(3.2~16.0)kW 暖房: 16.0(4.0~20.2)kW 0574 RPC-AP160GH7 省エネ 室内RPC-GP160K1 359,000円 室外RAS-AP160GH3 1,074,000円 リモコンPC-ARF5 25,000円 セット価格 1,458,000円	224 型(8.0馬力相当) チャージレス 30m R410A 冷房: 20.0(4.6~22.4)kW 暖房: 22.4(5.6~28.0)kW 0575 RPC-AP224GH6 省エネ ｸﾘｰﾝ 室内RPC-GP224K 558,000円 室外RAS-AP224GH3 1,513,000円 リモコンPC-ARF5 25,000円 セット価格 2,096,000円	280 型(10.0馬力相当) チャージレス 30m R410A 冷房: 25.0(5.8~28.0)kW 暖房: 28.0(7.0~35.0)kW 0576 RPC-AP280GH6 省エネ ｸﾘｰﾝ 室内RPC-GP280K 648,000円 室外RAS-AP280GH3 1,865,000円 リモコンPC-ARF5 25,000円 セット価格 2,538,000円	

てんつり







NEW 新価格	NEW 新価格	NEW 新価格	NEW 新価格
80 型(3.0馬力相当) チャージレス 30m R410A 冷房: 7.1(2.2~8.0)kW 暖房: 8.0(2.0~10.6)kW 0577 RPC-AP80GHPJ7 省エネ 0578 RPC-AP80GHP7 省エネ 室内RPC-GP40K1×2 410,000円 室外RAS-AP80GHJ3 702,000円 分岐管TW-NP16A 21,000円 リモコンPC-ARF5 25,000円 同時 セット価格 1,158,000円 個別の場合 リモコンPC-ARF5×2 50,000円 個別 セット価格 1,183,000円	112 型(4.0馬力相当) チャージレス 30m R410A 冷房: 10.0(3.0~11.2)kW 暖房: 11.2(2.8~14.0)kW 0579 RPC-AP112GHP7 省エネ 室内RPC-GP56K1×2 484,000円 室外RAS-AP112GH3 821,000円 分岐管TW-NP16A 21,000円 リモコンPC-ARF5 25,000円 同時 セット価格 1,351,000円 個別の場合 リモコンPC-ARF5×2 50,000円 個別 セット価格 1,376,000円	140 型(5.0馬力相当) チャージレス 30m R410A 冷房: 12.5(3.1~14.0)kW 暖房: 14.0(3.5~18.2)kW 0580 RPC-AP140GHP7 省エネ 室内RPC-GP71K1×2 516,000円 室外RAS-AP140GH3 991,000円 分岐管TW-NP16A 21,000円 リモコンPC-ARF5 25,000円 同時 セット価格 1,553,000円 個別の場合 リモコンPC-ARF5×2 50,000円 個別 セット価格 1,578,000円	160 型(6.0馬力相当) チャージレス 30m R410A 冷房: 14.0(3.2~16.0)kW 暖房: 16.0(4.0~20.2)kW 0581 RPC-AP160GHP7 省エネ 室内RPC-GP80K1×2 542,000円 室外RAS-AP160GH3 1,074,000円 分岐管TW-NP16A 21,000円 リモコンPC-ARF5 25,000円 同時 セット価格 1,662,000円 個別の場合 リモコンPC-ARF5×2 50,000円 個別 セット価格 1,687,000円
224 型(8.0馬力相当) チャージレス 30m R410A 冷房: 20.0(4.6~22.4)kW 暖房: 22.4(5.6~28.0)kW 0582 RPC-AP224GHP7 省エネ ｸﾘｰﾝ 室内RPC-GP112K1×2 592,000円 室外RAS-AP224GH3 1,513,000円 分岐管TW-NP28A 23,000円 リモコンPC-ARF5 25,000円 同時 セット価格 2,153,000円 個別の場合 リモコンPC-ARF5×2 50,000円 個別 セット価格 2,178,000円	280 型(10.0馬力相当) チャージレス 30m R410A 冷房: 25.0(5.8~28.0)kW 暖房: 28.0(7.0~35.0)kW 0583 RPC-AP280GHP7 省エネ ｸﾘｰﾝ 室内RPC-GP140K1×2 660,000円 室外RAS-AP280GH3 1,865,000円 分岐管TW-NP28A 23,000円 リモコンPC-ARF5 25,000円 同時 セット価格 2,573,000円 個別の場合 リモコンPC-ARF5×2 50,000円 個別 セット価格 2,598,000円	335 型(12.0馬力相当) チャージレス 30m R410A 冷房: 30.0(6.9~33.5)kW 暖房: 33.5(8.4~37.5)kW 0584 RPC-AP335GHP7 室内RPC-GP160K1×2 718,000円 室外RAS-AP335GH3 2,058,000円 分岐管TW-NP28A 23,000円 リモコンPC-ARF5 25,000円 同時 セット価格 2,824,000円 個別の場合 リモコンPC-ARF5×2 50,000円 個別 セット価格 2,849,000円	

R410A
冷暖

同時 個別
トリプル

同時 1 個別 3

異容量・異タイプ
組み合わせ可能

NEW 新価格	チャージレス R410A	NEW 新価格	チャージレス R410A	NEW 新価格	チャージレス R410A	NEW 新価格	チャージレス R410A
112 型(4.0馬力相当) 30m	冷房:10.0(3.0~11.2)kW 暖房:11.2(2.8~14.0)kW	140 型(5.0馬力相当) 30m	冷房:12.5(3.1~14.0)kW 暖房:14.0(3.5~18.2)kW	160 型(6.0馬力相当) 30m	冷房:14.0(3.2~16.0)kW 暖房:16.0(4.0~20.2)kW	224 型(8.0馬力相当) 30m	冷房:20.0(4.6~22.4)kW 暖房:22.4(5.6~28.0)kW
0585 RPC-AP112GHG7 省エネ	室内RPC-GP40K1×3 615,000円 室外RAS-AP112GH3 821,000円 分岐管TG-NP16A 31,000円 リモコンPC-ARF5 25,000円	0586 RPC-AP140GHG7 省エネ	室内RPC-GP45K1×3 630,000円 室外RAS-AP140GH3 991,000円 分岐管TG-NP16A 31,000円 リモコンPC-ARF5 25,000円	0587 RPC-AP160GHG7 省エネ	室内RPC-GP56K1×3 726,000円 室外RAS-AP160GH3 1,074,000円 分岐管TG-NP16A 31,000円 リモコンPC-ARF5 25,000円	0588 RPC-AP224GHG7 省エネ ｸﾞﾗﾝ	室内RPC-GP80K1×3 813,000円 室外RAS-AP224GH3 1,513,000円 分岐管TG-NP28A 31,000円 リモコンPC-ARF5 25,000円
同時 セット価格 1,492,000円	個別の場合 リモコンPC-ARF5×3 75,000円	同時 セット価格 1,677,000円	個別の場合 リモコンPC-ARF5×3 75,000円	同時 セット価格 1,856,000円	個別の場合 リモコンPC-ARF5×3 75,000円	同時 セット価格 2,382,000円	個別の場合 リモコンPC-ARF5×3 75,000円
個別 セット価格 1,542,000円		個別 セット価格 1,727,000円		個別 セット価格 1,906,000円		個別 セット価格 2,432,000円	

NEW 新価格	チャージレス R410A	NEW 新価格	チャージレス R410A
280 型(10.0馬力相当) 30m	冷房:25.0(5.8~28.0)kW 暖房:28.0(7.0~35.0)kW	335 型(12.0馬力相当) 30m	冷房:30.0(6.9~33.5)kW 暖房:33.5(8.4~37.5)kW
0589 RPC-AP280GHG7 省エネ ｸﾞﾗﾝ	室内RPC-GP90K1×3 864,000円 室外RAS-AP280GH3 1,865,000円 分岐管TG-NP28A 31,000円 リモコンPC-ARF5 25,000円	0590 RPC-AP335GHG7	室内RPC-GP112K1×3 888,000円 室外RAS-AP335GH3 2,058,000円 分岐管TG-NP28A 31,000円 リモコンPC-ARF5 25,000円
同時 セット価格 2,785,000円	個別の場合 リモコンPC-ARF5×3 75,000円	同時 セット価格 3,002,000円	個別の場合 リモコンPC-ARF5×3 75,000円
個別 セット価格 2,835,000円		個別 セット価格 3,052,000円	

R410A
冷暖

同時 個別
フォー

同時 1 個別 4

異容量・異タイプ
組み合わせ可能

NEW 新価格	チャージレス R410A	NEW 新価格	チャージレス R410A	NEW 新価格	チャージレス R410A	NEW 新価格	チャージレス R410A
140 型(5.0馬力相当) 30m	冷房:12.5(3.1~14.0)kW 暖房:14.0(3.5~18.2)kW	160 型(6.0馬力相当) 30m	冷房:14.0(3.2~16.0)kW 暖房:16.0(4.0~20.2)kW	224 型(8.0馬力相当) 30m	冷房:20.0(4.6~22.4)kW 暖房:22.4(5.6~28.0)kW	280 型(10.0馬力相当) 30m	冷房:25.0(5.8~28.0)kW 暖房:28.0(7.0~35.0)kW
0591 RPC-AP140GHW7 省エネ	室内RPC-GP36K1×4 784,000円 室外RAS-AP140GH3 991,000円 分岐管TW-NP16A 21,000円 分岐管TW-NP16A×2 42,000円 リモコンPC-ARF5 25,000円	0592 RPC-AP160GHW7 省エネ	室内RPC-GP40K1×4 820,000円 室外RAS-AP160GH3 1,074,000円 分岐管TW-NP16A 21,000円 分岐管TW-NP16A×2 42,000円 リモコンPC-ARF5 25,000円	0593 RPC-AP224GHW7 省エネ ｸﾞﾗﾝ	室内RPC-GP56K1×4 968,000円 室外RAS-AP224GH3 1,513,000円 分岐管TW-NP28A 23,000円 分岐管TW-NP16A×2 42,000円 リモコンPC-ARF5 25,000円	0594 RPC-AP280GHW7 省エネ ｸﾞﾗﾝ	室内RPC-GP71K1×4 1,032,000円 室外RAS-AP280GH3 1,865,000円 分岐管TW-NP28A 23,000円 分岐管TW-NP16A×2 42,000円 リモコンPC-ARF5 25,000円
同時 セット価格 1,863,000円	個別の場合 リモコンPC-ARF5×4 100,000円	同時 セット価格 1,982,000円	個別の場合 リモコンPC-ARF5×4 100,000円	同時 セット価格 2,571,000円	個別の場合 リモコンPC-ARF5×4 100,000円	同時 セット価格 2,987,000円	個別の場合 リモコンPC-ARF5×4 100,000円
個別 セット価格 1,938,000円		個別 セット価格 2,057,000円		個別 セット価格 2,646,000円		個別 セット価格 3,062,000円	

NEW 新価格	チャージレス R410A
335 型(12.0馬力相当) 30m	冷房:30.0(6.9~33.5)kW 暖房:33.5(8.4~37.5)kW
0595 RPC-AP335GHW7	室内RPC-GP80K1×4 1,084,000円 室外RAS-AP335GH3 2,058,000円 分岐管TW-NP28A 23,000円 分岐管TW-NP16A×2 42,000円 リモコンPC-ARF5 25,000円
同時 セット価格 3,232,000円	個別の場合 リモコンPC-ARF5×4 100,000円
個別 セット価格 3,307,000円	

R410A
冷暖

シングル

NEW 新価格	チャージレス R410A	NEW 新価格	チャージレス R410A
224 型(8.0馬力相当) 30m	冷房:20.0(4.6~22.4)kW 暖房:22.4(5.6~28.0)kW	280 型(10.0馬力相当) 30m	冷房:25.0(5.8~28.0)kW 暖房:28.0(7.0~35.0)kW
0596 RPC-AP224SH7 省エネ ｸﾞﾗﾝ	室内RPC-GP224K 558,000円 室外RAS-AP224SH3 1,317,000円 リモコンPC-ARF5 25,000円	0597 RPC-AP280SH7 省エネ ｸﾞﾗﾝ	室内RPC-GP280K 648,000円 室外RAS-AP280SH3 1,627,000円 リモコンPC-ARF5 25,000円
セット価格 1,900,000円		セット価格 2,300,000円	

掲載商品の価格は事業者様向けの積算見積価格であり、一般消費者様向けの販売価格ではありません。
 なお、積算見積価格には、消費税・配送費・試運転調整費・配管セット・工事費・使用済み商品の引き取り費などは含まれておりません。

てんこり

省エネの達人

R410A

冷暖

同時 **個別**

ツイン



多機能リモコン (PC-ARF5)

同時 1 個別 2



異容量・異タイプ
組み合わせ可能

NEW 新価格	チャージレス	R410A	NEW 新価格	チャージレス	R410A	NEW 新価格	チャージレス	R410A
224 型 (8.0馬力相当) 30m	冷房: 20.0 (4.6 ~ 22.4) kW	暖房: 22.4 (5.6 ~ 28.0) kW	280 型 (10.0馬力相当) 30m	冷房: 25.0 (5.8 ~ 28.0) kW	暖房: 28.0 (7.0 ~ 35.0) kW	335 型 (12.0馬力相当) 30m	冷房: 30.0 (6.9 ~ 33.5) kW	暖房: 33.5 (8.4 ~ 37.5) kW
0598 RPC-AP224SHP7 省エネ グリーン	室内RPC-GP112K1×2 592,000円	室外RAS-AP224SH3 1,317,000円	0599 RPC-AP280SHP7 省エネ グリーン	室内RPC-GP140K1×2 660,000円	室外RAS-AP280SH3 1,627,000円	0600 RPC-AP335SHP7	室内RPC-GP160K1×2 718,000円	室外RAS-AP335SH3 1,825,000円
	分岐管TW-NP28A 23,000円	リモコンPC-ARF5 25,000円		分岐管TW-NP28A 23,000円	リモコンPC-ARF5 25,000円		分岐管TW-NP28A 23,000円	リモコンPC-ARF5 25,000円
同時 セット価格 1,957,000円			同時 セット価格 2,335,000円			同時 セット価格 2,591,000円		
個別の場合 リモコンPC-ARF5×2 50,000円			個別の場合 リモコンPC-ARF5×2 50,000円			個別の場合 リモコンPC-ARF5×2 50,000円		
個別 セット価格 1,982,000円			個別 セット価格 2,360,000円			個別 セット価格 2,616,000円		

省エネの達人

R410A

冷暖

同時 **個別**

トリプル



多機能リモコン (PC-ARF5)

同時 1 個別 3



異容量・異タイプ
組み合わせ可能

NEW 新価格	チャージレス	R410A	NEW 新価格	チャージレス	R410A	NEW 新価格	チャージレス	R410A
224 型 (8.0馬力相当) 30m	冷房: 20.0 (4.6 ~ 22.4) kW	暖房: 22.4 (5.6 ~ 28.0) kW	280 型 (10.0馬力相当) 30m	冷房: 25.0 (5.8 ~ 28.0) kW	暖房: 28.0 (7.0 ~ 35.0) kW	335 型 (12.0馬力相当) 30m	冷房: 30.0 (6.9 ~ 33.5) kW	暖房: 33.5 (8.4 ~ 37.5) kW
0601 RPC-AP224SHG7 省エネ グリーン	室内RPC-GP80K1×3 813,000円	室外RAS-AP224SH3 1,317,000円	0602 RPC-AP280SHG7 省エネ グリーン	室内RPC-GP90K1×3 864,000円	室外RAS-AP280SH3 1,627,000円	0603 RPC-AP335SHG7	室内RPC-GP112K1×3 888,000円	室外RAS-AP335SH3 1,825,000円
	分岐管TG-NP28A 31,000円	リモコンPC-ARF5 25,000円		分岐管TG-NP28A 31,000円	リモコンPC-ARF5 25,000円		分岐管TG-NP28A 31,000円	リモコンPC-ARF5 25,000円
同時 セット価格 2,186,000円			同時 セット価格 2,547,000円			同時 セット価格 2,769,000円		
個別の場合 リモコンPC-ARF5×3 75,000円			個別の場合 リモコンPC-ARF5×3 75,000円			個別の場合 リモコンPC-ARF5×3 75,000円		
個別 セット価格 2,236,000円			個別 セット価格 2,597,000円			個別 セット価格 2,819,000円		

省エネの達人

R410A

冷暖

同時 **個別**

フォー



多機能リモコン (PC-ARF5)

同時 1 個別 4



異容量・異タイプ
組み合わせ可能

NEW 新価格	チャージレス	R410A	NEW 新価格	チャージレス	R410A	NEW 新価格	チャージレス	R410A
224 型 (8.0馬力相当) 30m	冷房: 20.0 (4.6 ~ 22.4) kW	暖房: 22.4 (5.6 ~ 28.0) kW	280 型 (10.0馬力相当) 30m	冷房: 25.0 (5.8 ~ 28.0) kW	暖房: 28.0 (7.0 ~ 35.0) kW	335 型 (12.0馬力相当) 30m	冷房: 30.0 (6.9 ~ 33.5) kW	暖房: 33.5 (8.4 ~ 37.5) kW
0604 RPC-AP224SHW7 省エネ グリーン	室内RPC-GP56K1×4 968,000円	室外RAS-AP224SH3 1,317,000円	0605 RPC-AP280SHW7 省エネ グリーン	室内RPC-GP71K1×4 1,032,000円	室外RAS-AP280SH3 1,627,000円	0606 RPC-AP335SHW7	室内RPC-GP80K1×4 1,084,000円	室外RAS-AP335SH3 1,825,000円
	分岐管TW-NP28A 23,000円	分岐管TW-NP16A×2 42,000円		分岐管TW-NP28A 23,000円	分岐管TW-NP16A×2 42,000円		分岐管TW-NP28A 23,000円	分岐管TW-NP16A×2 42,000円
	リモコンPC-ARF5 25,000円			リモコンPC-ARF5 25,000円			リモコンPC-ARF5 25,000円	
同時 セット価格 2,375,000円			同時 セット価格 2,749,000円			同時 セット価格 2,999,000円		
個別の場合 リモコンPC-ARF5×4 100,000円			個別の場合 リモコンPC-ARF5×4 100,000円			個別の場合 リモコンPC-ARF5×4 100,000円		
個別 セット価格 2,450,000円			個別 セット価格 2,824,000円			個別 セット価格 3,074,000円		

てんつり

■ 室内ユニット寸法図(てんつり)

※青字の寸法はユニットの最大寸法を示しています。(単位:mm)

●36~160型

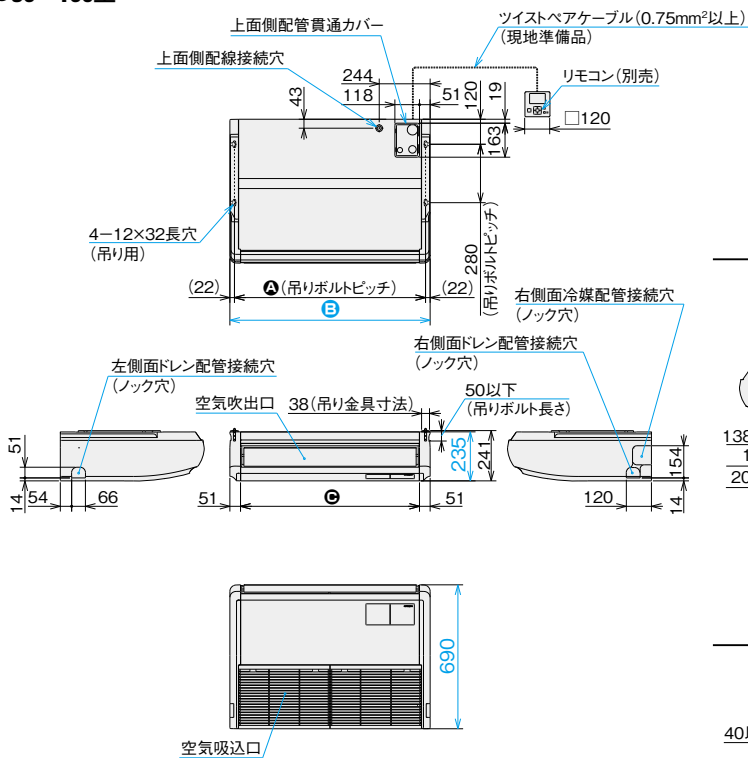

寸法対応表

型名 寸法	36~56型	63型	71~90型	112~160型
A	916	1,226	1,226	1,536
B	960	1,270	1,270	1,580
C	858	1,168	1,168	1,478
D	12.7	12.7	15.88	15.88
E	6.35	6.35	9.52	9.52

配管接続口

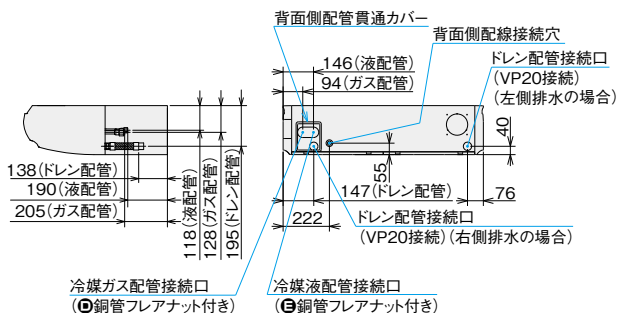

据付所要スペース

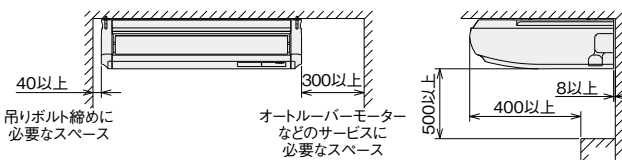

(注)天井に廻縁がある場合は、その前面または下面からの寸法としてください。

●224・280型

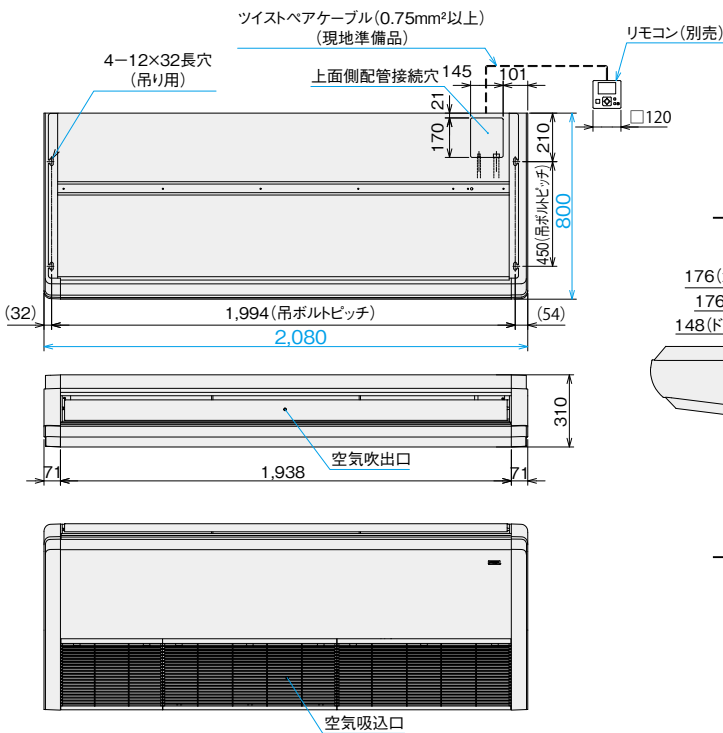

寸法対応表

型名 寸法	224型	280型
L	φ9.52	φ12.7※

※接続する室外ユニットに合わせて、上記表を元に製品に付属の継ぎ手を使用して配管径を変更してください。

配管接続口

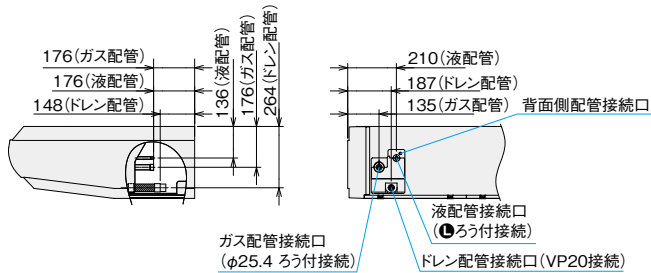

据付所要スペース

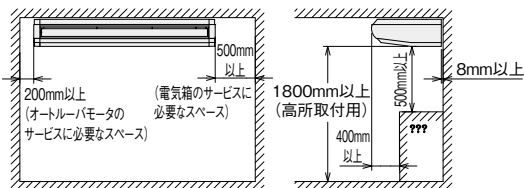

(注)天井に廻縁がある場合は、その前面または下面からの寸法としてください。

てんつり

■ オプション一覧(てんつり)

品名(注11)	容量・型名(相当電力)	36型(1.3)~56型(2.3)	63型(2.5)	71型(2.8)~90型(3.3)	112型(4.0)~160型(6.0)	224型(8.0)・280型(10.0)
昇降グリルキット(注21)		BG-56NUP2 64,000円	BG-90NUP2 65,000円	BG-160NUP2 66,000円		—
グリル用 昇降グリル	ロングライフ フィルター 防カビ、交換用(注1)	F-56LPC1 4,300円	F-90LPC1 5,100円	F-160LPC1 6,500円		NEW F-280LPC 9,700円
ボックス用 (注2)(注3)	抗菌加工高性能 フィルター SEK 比色法 65% 脱臭フィルター(受注対応)(注4)(注20)	F-56MP-K1 26,600円	F-90MP-K1 30,300円	F-160MP-K1 36,300円		—
	フィルターボックス	F-56LPC-D 37,000円	F-90LPC-D 43,500円	F-160LPC-D 50,000円		—
	オイルガードフィルター(注5)(注6)	B-56MP1 30,400円	B-90MP1 33,000円	B-160MP1 34,700円		—
	交換用フィルター(ろ材)	F-56LPC-G 19,000円	F-90LPC-G 20,000円	F-160LPC-G 22,000円		NEW F-280LPC-G 28,000円
		F-56LPC-GF 18,000円 (16枚入)	F-90LPC-GF 21,000円 (16枚入)	F-160LPC-GF 23,000円 (16枚入)		NEW F-280LPC-GF 28,000円 (24枚入)
補助	ドレンアップメカ(注7)	DUPC-63K2 47,500円(抗菌剤採用)	DUPC-160K2 54,100円(抗菌剤採用)			NEW DUPC-280K 66,000円
	人感センサーキット(注12~18)		SOR-NEP 22,000円			—
	上配管セット(注8)	SSF-63K 5,500円		SSF-160K 7,700円		—
	ダクトアダプター(新鮮空気取入口、φ100)(注23)		PD-100 2,500円			—
	背面化粧シート(注19)	HKS-56K 15,700円	HKS-90K 17,400円	HKS-160K 20,600円		NEW HKS-280K 27,000円
リモコン	NEW 多機能リモコン		PC-ARF5 25,000円	PC-ARFV4(音声ガイド付き) 30,000円		
	NEW 多言語対応多機能リモコン(受注対応)(注22)			PC-ARFM 25,000円		
	アメニティリモコン		—			PC-AR1 17,000円
	受光部キット(注9)(注22)		PC-ALHP2 14,000円			PC-ALHZ1(ニュートラルホワイト) 14,000円
	ワイヤレスリモコン(単方向)			PC-AWR 16,000円		
	昇降専用受光部キット(注9)		PC-ALUHP 12,000円			—
	昇降専用ワイヤレスリモコン		PC-LG3 2,200円			—
	鍵付リモコンケース(注10)			PC-KL4 13,200円		

- (注1) 「ロングライフフィルター(防カビ)」は、吸込グリルに標準で搭載しているフィルターの交換用です。
 (注2) 「抗菌加工高性能フィルター」および「脱臭フィルター」使用時は、リモコンによる増速設定が必要です。「H急風」「増速機能」設定の詳細は「寸法図」「据付点検要領書」などをご参照ください。
 (注3) 「抗菌加工高性能フィルター」「脱臭フィルター」を使用する場合には、別売「フィルターボックス」が必要です。
 (注4) 「脱臭フィルター」は受注対応品です。詳細は弊社営業窓口までお問い合わせください。
 (注5) 「オイルガードフィルター」は、飲食店の客室など油飛沫の多い環境でご使用ください。油煙のこもる厨房や機械(切削)油飛沫が多い工場での使用はできません。
 (注6) 「オイルガードフィルター」は、油煙による室内ユニット内の汚れを減少させることが目的であり店内に発生する油煙を捕集するものではありません。また、定期的な点検「別売「交換用フィルター(ろ材)」の交換など」を必ず実施してください(室内ユニットの故障の原因となる場合があります)。
 (注7) 「ドレンアップメカ」を取り付ける場合は、上配管接続のみとなります(上配管セット付属)…「36~160型」据付所要スペース：36~160型は製品の背面を10mm下げて施工してください。
 (注8) 「上配管セット」は、冷媒配管を上配管接続に変更する部品です。ドレン配管は、背面接続となります。
 (注9) 「受光部キット」「昇降専用受光部キット」は、照明の影響で動作しにくくなる場合がありますので、照明よりできるだけ(1m以上)離して据え付けてください。「昇降専用受光部キット」は「昇降グリルキット」の台数と同数必要となります。
 (注10) 「鍵付リモコンケース」に収納するリモコンのケーブルを壁埋込取付けとする場合は、JISボックスを使用してください。
 (注11) 各部品の併用可否は、「オプション組合せ表」をご参照ください。また、仕様・施工詳細などは、「寸法図」「据付点検要領書」などをご参照ください。
 (注12) 「人感センサーキット」を使用できる室外ユニットは「省エネの達人プレミアム」「省エネの達人」「寒さ知らず」のみとなります。冷房専用機には、「人感センサーキット」は使用できません。
 (注13) リモコンは、「多機能リモコン」を必ずご使用ください。その他のリモコンでは人感センサーの設定ができません。(多機能リモコンについての詳細は、P.285~287をご参照ください)。
 (注14) 親子リモコン(2リモコン)でご使用の場合は、親子リモコンからのみ人感センサーの設定が可能です。子リモコンからは設定はできません。
 (注15) リモコンレスには対応していません。
 (注16) 集中制御機器から人感センサーの設定はできません。
 (注17) 室外ユニットで「同時運転」設定する場合は、全室内ユニットに「人感センサーキット」を使用してください。また、一部機能制限がありますので、詳細は弊社営業窓口までお問い合わせください。
 (注18) ルームサーモ機能は使用できません。
 (注19) 「背面化粧シート」は室内ユニットの背面のみにご使用ください。「昇降グリルキット」用・「フィルターボックス」用に「背面化粧シート」を取り付けする場合には特注対応します。
 (注20) 「脱臭フィルター」は、タバコ臭などの悪臭成分が断続的に多く発生する環境(例：飲食店や喫茶店などの喫煙スペースの空調)での使用には適しません。
 (注21) 「昇降グリルキット」取り付けの際は、てんかせ4方向用昇降グリルなどと異なり、部品取付作業(付属の昇降グリルボックスやフレーム取付けなど)が発生します。
 (注22) 省エネの達人プレミアム(R32)接続時、受光部キット・多言語対応多機能リモコンを使用する場合は、熱交換器「凍結洗浄」機能は使用できません。
 (注23) 省エネの達人プレミアム(R32)接続時、ダクトアダプターは「凍結洗浄」機能を動作させた場合、結露が生じる恐れがあります。使用の際は、熱交換器「凍結洗浄」機能を禁止に設定してください。

■ オプション構成図(てんつり)

(注) 各種オプション部品の組合せにつきましては、P.118「オプション組合せ表(てんつり)」をご参照ください。

●36~160型

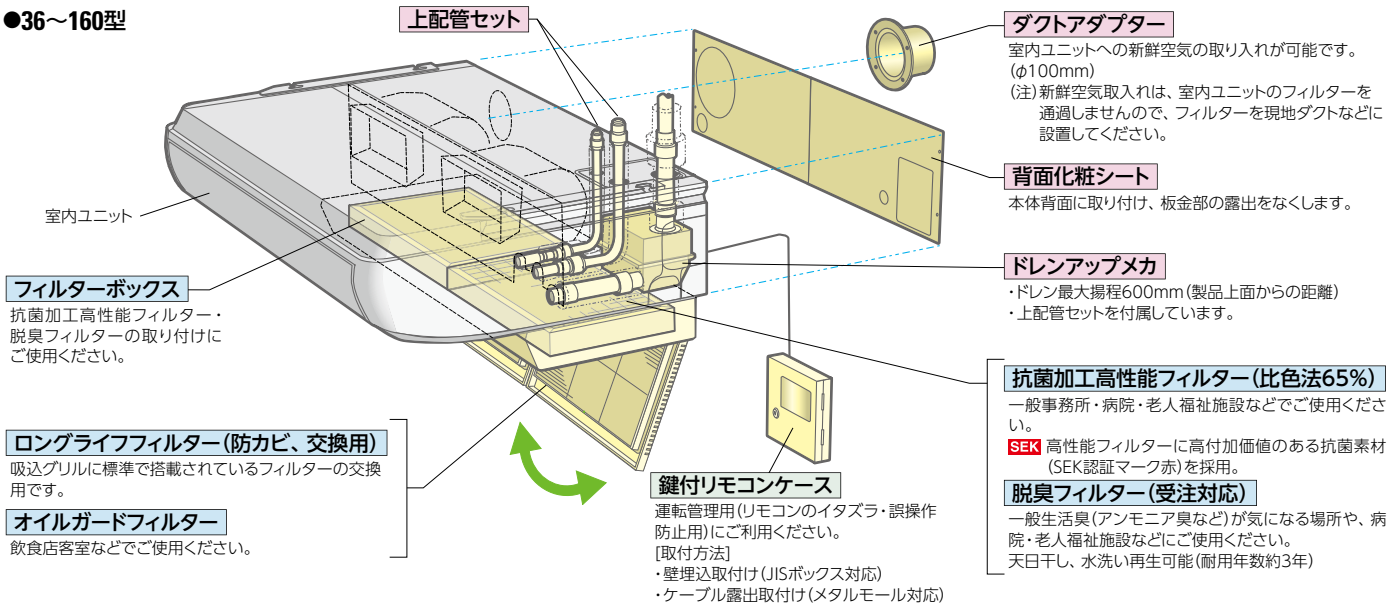

●36~160型

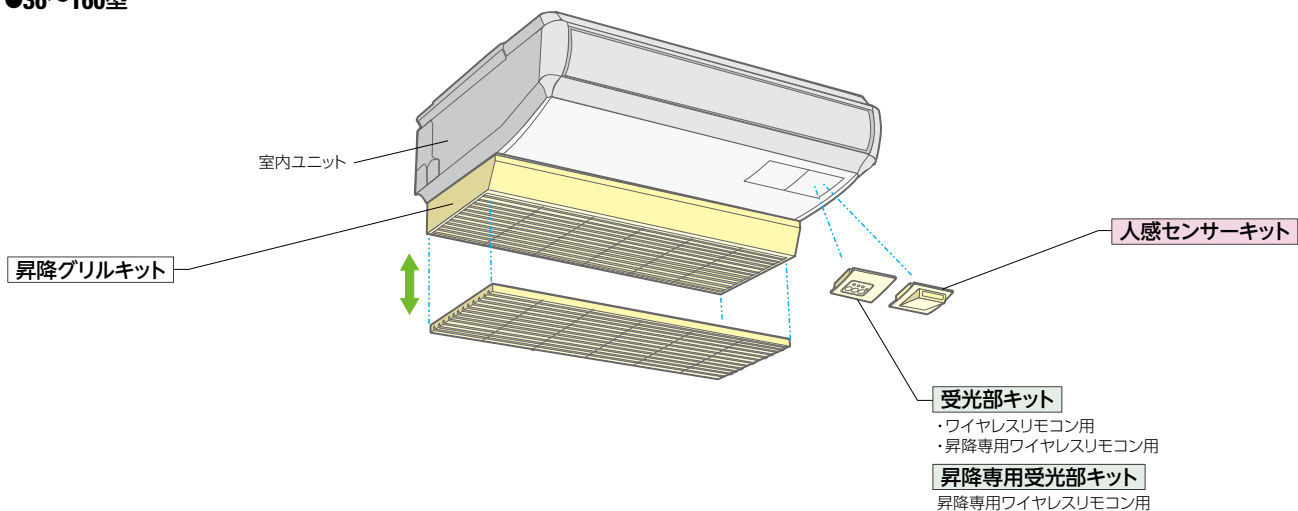

●224・280型

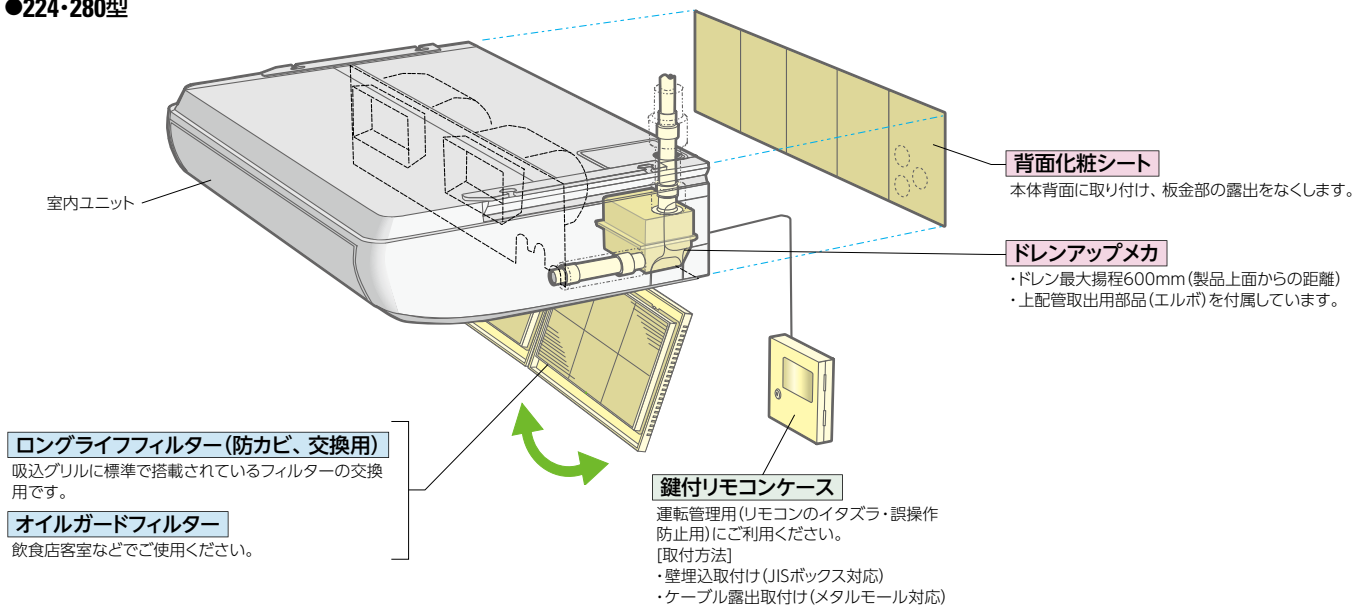

■ オプション組合わせ表(てんつり)

●36~160型

○: 併用可 ×: 併用不可

品名	組合わせ	昇降グリルキット	フィルター				補助				リモコン	
			グリル用昇降用(注1)	ボックス用(注2)	オイルガードフィルター専用(注3)	ドレンアップメカ	人感センサーキット(注4)	上配管セット	ダクトアダプター	背面化粧シート	受光部キット	昇降専用受光部キット
			ロングライフフィルター(交換用)(標準)	抗菌高性能(65%) 脱臭	オイルガードフィルター	上配管セット付属						
昇降グリルキット		○	×	×	×	○	○	○	○	○	○	○
フィルター	グリル用昇降用(注1)	○				○	○	○	○	○	○	○
	ボックス用(注2)	×	○(注1)	○(注1)	×	○	○	○	○	○	○	×
	抗菌高性能(65%) 脱臭	×	○(注1)	×	×	○	○	○	○	○	○	×
補助	オイルガードフィルター専用(注3)	×	×	×	×	○	×	○	○	○	○	×
	ドレンアップメカ	○	○	○	○	○	×	○	○	○	○	○
補助	人感センサーキット	○	○	○	×	○	○	○	○	○	×	○
	上配管セット	○	○	○	○	○	×	○	○	○	○	○
	ダクトアダプター	○	○	○	○	○	○	○	○	○	○	○
	背面化粧シート	○	○	○	○	○	○	○	○	○	○	○
リモコン	受光部キット(注4)	○	○	○	○	○	○	○	○	○	×	×
	昇降専用受光部キット	○	○	×	×	×	○	○	○	○	○	×

(注1) 必ず「ロングライフフィルター」と併用してご使用ください。なお、「ロングライフフィルター」は室内ユニットの吸込グリルごと取り外し、「フィルターボックス」一次側(吸い込み側)に取り付けて使用します。
 (注2) 「抗菌加工高性能フィルター」「脱臭フィルター」には、別売「フィルターボックス」が必要です。
 (注3) 「オイルガードフィルター」は、標準グリル専用となります。
 (注4) 人感センサーの設定には「多機能リモコン」が必要です。「受光部キット」から人感センサーの設定はできません。
 (注5) 受光部キットを接続した場合、人感センサー設定の「停止・検知」を設定しても機能が働かないため、受光部キットは接続しないでください。

●224・280型

○: 併用可 ×: 併用不可

品名	組合わせ	フィルター		補助	
		ロングライフフィルター(交換用)	オイルガードフィルター(注1)	ドレンアップメカ	背面化粧シート
フィルター	ロングライフフィルター(交換用)		×	○	○
	オイルガードフィルター(注1)	×			○
補助	ドレンアップメカ	○	○		○
	背面化粧シート	○	○	○	

(注1) 「オイルガードフィルター」は、標準グリル専用となります。

かべかけ

5月発売

全機種前面フラットパネル採用
据付時の作業性を向上

■ 室内ユニット 外観・外形寸法・質量

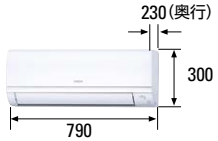
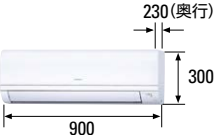
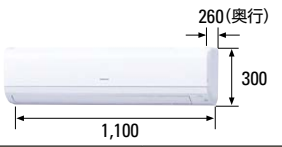
外観・外形寸法(mm)	
容量・型名	22~36型
質量(kg)	10
外観・外形寸法(mm)	
容量・型名	40・45型
質量(kg)	11
外観・外形寸法(mm)	
容量・型名	50・56型 63~112型
質量(kg)	14.5 15

■ かべかけ 主要機能 一覧

		冷暖	冷
快 適 性	防カビフィルター	●	●
	タイマー運転	●	●
	年間冷房(-5℃)	●	●
	ホットスタート	●	—
	高天井対応	—	—
	ドライ	●	●
	風量調整4段	●	●
	風向選択(固定)	●	●
	オートルーバー	●	●
	膨張弁機外取付け(受注対応)	●	—
サ ー ビ ス 工 事	熱交換器「凍結洗浄」※1	●	—
	e-LINE接続配線	●	●
	故障診断機能	ワイヤード	—
	フィルターサイン	●	●
	ロングライフフィルター	—	—
制 御	冷媒チャージレス	●	●
	ドレンアップメカ	オプション	—
	全熱交換器連動運転対応	—	—
	集中制御対応※2	●	●
主 要 オ プ シ ョ ン	遠方制御対応	●	●
	1リモコングループ制御※2	●	●
	2リモコン運転	ワイヤード	—
ワイヤレスリモコン対応	●	●	
加湿器	—	—	
昇降グリル	—	—	
抗菌フィルター	—	—	
脱臭フィルター	—	—	
空気清浄ユニット	—	—	
人感センサー	—	—	

※1. 熱交換器「凍結洗浄」は、省エネの達人プレミアム(R32)との組み合わせのみ使用可能です。オプションの多機能リモコンPC-ARF5もしくはPC-ARFV4(音声ガイド付き)の接続が必要です。
 ※2. 複数台の室内ユニットを1台のリモコンで同時運転する場合は、別売受光部キット(PC-ALHZ1)または多機能リモコンが必要です。

※ 室外ユニット 外形寸法 省エネの達人プレミアム(R32)

容量・型名	40~63型	80型	112~160型	
外形寸法(mm)	幅	799(+99)	859(+100)	950
	奥行	300	319	370
	高さ	629	709	1,380
省エネの達人(R32)	40~80型	112型	140・160型	
外形寸法(mm)	幅	799(+99)	950	950
	奥行	300	370	370
	高さ	629	800	1,140

デザイン

22~45型で採用していた前面フラットパネルを、50~112型にも採用しました。ホコリがつきにくく、メンテナンス性に配慮しました。また、前面パネルは取り外しが容易で、水洗いもできます。

●50~112型の製品外観



快適性

上下風向調整(自動)

上下方向の風向きは、オートルーバーにより自動で調整できます。



左右風向調整(手動)

左右方向の風向きは、たて羽根により手動で調整できます。

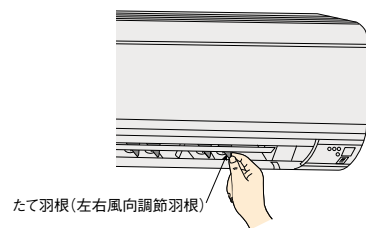

運転音に配慮(50~112型)

波形翼形状の大径ファンを採用し、運転音に配慮しました。

●大径ファンの波形翼形状部拡大イメージ

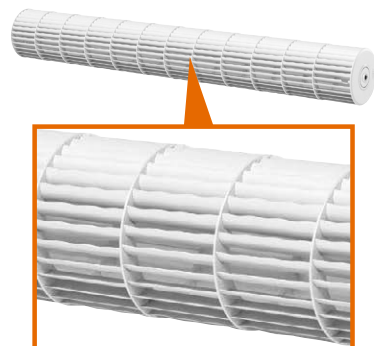

■代表型式の運転音 [単位: dB(A)]

容量・型名	室内風量	運転音
50型	H急風	55
	弱風	47
80型	H急風	63
	弱風	51
112型	H急風	66
	弱風	54

(注)上記の運転音は、JIS B 8616:2015に基づいた音響パワーレベルの値です。

膨張弁機外取付タイプ(受注対応)

低暗騒音環境でのご使用に(22~36型)

運転音は反響音の影響により表示値より大きくなりますので、ホテルなど暗騒音が低い部屋でのご使用には膨張弁機外取付タイプ(RPK-GP**KH2)をお選びください。この場合、別売膨張弁キット(EV-AP36H1)と組み合わせることでご使用願います。



ご注意

・飲食店の客室など油飛沫の多い環境では標準ユニットを使用せず、耐油性を向上したユニット(受注対応)をご使用ください。標準ユニットは油により変形破損することがあります。油煙がこもる客室・厨房では、耐油性を向上したユニットであっても油により変形破損することがありますので、厨房用でんつりをご使用ください。機械(切削)油飛沫が多い工場では耐油性を向上したユニットも使用できません。
 ・食品の微細粉(小麦粉・うどん粉・そば粉など)や繊維・ホコリなどが浮遊する場所では、フィルターおよび熱交換器の目詰まり、ドレン水の詰まりを起し水漏れの原因となることがあります。また微細粉が熱交換器に付着した場合、水飛びの原因となることがあります。

コンパクト化(50~112型)

室内ユニットの高さを22~45型と共通の300mmとし、幅寸法も低減しました。



※RPK-GP112K(2016年発売)

前面パネルを外さずに作業が可能

・前面パネルを取り外さずに、各種スイッチの設定ができます(e-LINE切り替え・ワイヤード↔ワイヤレス切り替え・号機設定・冷媒系統設定)。

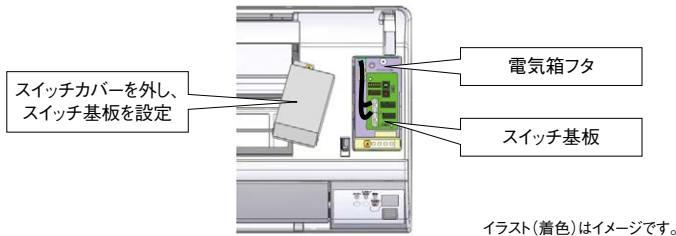

・前面パネルを取り外さずに、電気箱フタを外して現地配線(電源配線・伝送線・リモコン配線)の結線ができます。

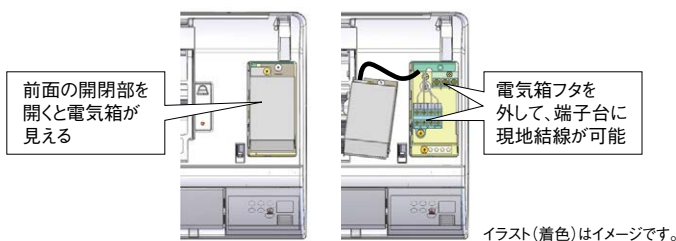

軽量化(112型)

従来機と比較して3kgの軽量化を実現し、搬入・据え付け作業などに配慮しました。

※RPK-GP112K(2016年発売)

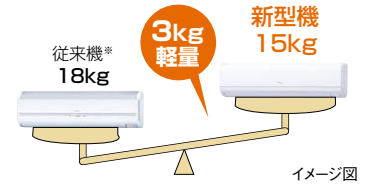

ドレンアップ2段接続

ドレンアップメカ(オプション)を2段接続できるため、最大揚程1,900mmに対応することができます。

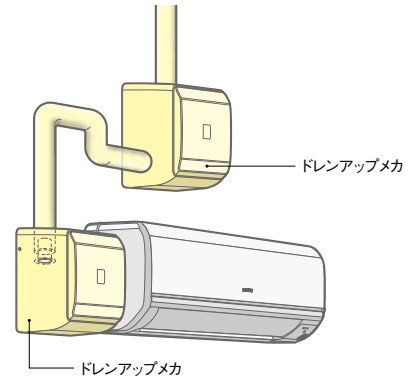

配管取出し6方向

エアコンの左右側面や下面、背面(6方向)から配管の取り出しが可能で、据付施工に柔軟に対応できます。

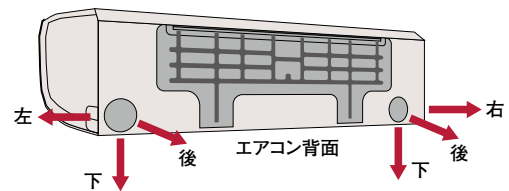

か
べ
か
け

ワイヤレスリモコンで運転操作する際のご注意

- ・シングル・個別ツイン・個別トリプル・個別フォー機に使用する場合、ユニット内蔵の受光部を使用し、ワイヤレス対応します。多機能リモコン*に変更もできます。
- ・同時ツイン・同時トリプル・同時フォー機に使用場合は、別売受光部キット(PC-ALHZ1)または多機能リモコンが必要です。
- ・集中制御系への接続時、1台のワイヤレスリモコンで複数台運転時、ワイヤードリモコンとワイヤレスリモコン併用時は制約事項がありますのでご相談ください。

※多機能リモコンの詳細についてはP.41~44および、P.285~287をご参照ください。

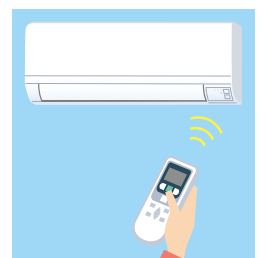

かべかけ

省エネ… 省エネルギー法 2015年度基準値クリア

グリーン… グリーン購入法 2019年度判断基準値クリア







注) 多機能リモコンで使用することも可能です。凍結洗浄機能を使用する場合は、多機能リモコンが必要です。

NEW 40型 (1.5馬力相当) チャージレス 20m R32	NEW 45型 (1.8馬力相当) チャージレス 20m R32	NEW 50型 (2.0馬力相当) チャージレス 30m R32	NEW 56型 (2.3馬力相当) チャージレス 30m R32
冷房: 3.6(1.1~4.0)kW 暖房: 4.0(1.0~5.4)kW	冷房: 4.0(1.1~4.5)kW 暖房: 4.5(1.2~5.9)kW	冷房: 4.5(1.5~5.0)kW 暖房: 5.0(1.3~6.3)kW	冷房: 5.0(1.5~5.6)kW 暖房: 5.6(1.4~7.1)kW
0607 RPK-GP40RGHJ2 (単) 省エネ グリーン 0608 RPK-GP40RGH2 省エネ グリーン	0609 RPK-GP45RGHJ2 (単) 省エネ グリーン 0610 RPK-GP45RGH2 省エネ グリーン	0611 RPK-GP50RGHJ2 (単) 省エネ グリーン 0612 RPK-GP50RGH2 省エネ グリーン	0613 RPK-GP56RGHJ2 (単) 省エネ グリーン 0614 RPK-GP56RGH2 省エネ グリーン
室内RPK-GP40K2 160,000円 室外RAS-GP40RGHJ1 (単)・GP40RGH1 475,000円 ワイヤレスリモコンPC-AWR 16,000円	室内RPK-GP45K2 164,000円 室外RAS-GP45RGHJ1 (単)・GP45RGH1 521,000円 ワイヤレスリモコンPC-AWR 16,000円	室内RPK-GP50K2 195,000円 室外RAS-GP50RGHJ1 (単)・GP50RGH1 570,000円 ワイヤレスリモコンPC-AWR 16,000円	室内RPK-GP56K2 205,000円 室外RAS-GP56RGHJ1 (単)・GP56RGH1 606,000円 ワイヤレスリモコンPC-AWR 16,000円
セット価格 651,000円	セット価格 701,000円	セット価格 781,000円	セット価格 827,000円

NEW 63型 (2.5馬力相当) チャージレス 30m R32	NEW 80型 (3.0馬力相当) チャージレス 30m R32	NEW 112型 (4.0馬力相当) チャージレス 30m R32
冷房: 5.6(1.5~6.3)kW 暖房: 6.3(1.6~8.0)kW	冷房: 7.1(1.8~8.0)kW 暖房: 8.0(2.0~10.6)kW	冷房: 10.0(2.5~11.2)kW 暖房: 11.2(2.8~14.0)kW
0615 RPK-GP63RGHJ2 (単) 省エネ グリーン 0616 RPK-GP63RGH2 省エネ グリーン	0617 RPK-GP80RGHJ2 (単) 省エネ グリーン 0618 RPK-GP80RGH2 省エネ グリーン	0619 RPK-GP112RGH2 省エネ グリーン
室内RPK-GP63K2 217,000円 室外RAS-GP63RGHJ1 (単)・GP63RGH1 641,000円 ワイヤレスリモコンPC-AWR 16,000円	室内RPK-GP80K2 233,000円 室外RAS-GP80RGHJ1 (単)・GP80RGH1 702,000円 ワイヤレスリモコンPC-AWR 16,000円	室内RPK-GP112K2 244,000円 室外RAS-GP112RGH1 821,000円 ワイヤレスリモコンPC-AWR 16,000円
セット価格 874,000円	セット価格 951,000円	セット価格 1,081,000円





異容量・異タイプ 組み合わせ可能

NEW 80型 (3.0馬力相当) チャージレス 30m R32	NEW 112型 (4.0馬力相当) チャージレス 30m R32	NEW 140型 (5.0馬力相当) チャージレス 30m R32	NEW 160型 (6.0馬力相当) チャージレス 30m R32
冷房: 7.1(1.8~8.0)kW 暖房: 8.0(2.0~10.6)kW	冷房: 10.0(2.5~11.2)kW 暖房: 11.2(2.8~14.0)kW	冷房: 12.5(3.1~14.0)kW 暖房: 14.0(3.5~18.2)kW	冷房: 14.0(3.2~16.0)kW 暖房: 16.0(4.0~20.2)kW
0620 RPK-GP80RGHPJ2 (単) 省エネ グリーン 0621 RPK-GP80RGHP2 省エネ グリーン	0622 RPK-GP112RGHP2 省エネ グリーン	0623 RPK-GP140RGHP2 省エネ グリーン	0624 RPK-GP160RGHP2 省エネ グリーン
室内RPK-GP40K2×2 320,000円 室外RAS-GP80RGHJ1 (単)・GP80RGH1 702,000円 分岐管TW-NP16A 21,000円 リモコンPC-ARF5 25,000円	室内RPK-GP56K2×2 410,000円 室外RAS-GP112RGH1 821,000円 分岐管TW-NP16A 21,000円 リモコンPC-ARF5 25,000円	室内RPK-GP71K2×2 452,000円 室外RAS-GP140RGH1 991,000円 分岐管TW-NP16A 21,000円 リモコンPC-ARF5 25,000円	室内RPK-GP80K2×2 466,000円 室外RAS-GP160RGH1 1,074,000円 分岐管TW-NP16A 21,000円 リモコンPC-ARF5 25,000円
セット価格 1,068,000円	セット価格 1,277,000円	セット価格 1,489,000円	セット価格 1,586,000円





異容量・異タイプ 組み合わせ可能

NEW 160型 (6.0馬力相当) チャージレス 30m R32
冷房: 14.0(3.2~16.0)kW 暖房: 16.0(4.0~20.2)kW
0625 RPK-GP160RGHG2 省エネ グリーン
室内RPK-GP56K2×3 615,000円 室外RAS-GP160RGH1 1,074,000円 分岐管TG-NP16A 31,000円 リモコンPC-ARF5 25,000円
セット価格 1,745,000円





注) 多機能リモコンで使用することも可能です。

NEW 40型 (1.5馬力相当) チャージレス 20m R32	NEW 45型 (1.8馬力相当) チャージレス 20m R32	NEW 50型 (2.0馬力相当) チャージレス 20m R32	NEW 56型 (2.3馬力相当) チャージレス 20m R32
冷房: 3.6(1.4~4.0)kW 暖房: 4.0(1.0~5.4)kW	冷房: 4.0(1.4~4.5)kW 暖房: 4.5(1.2~5.9)kW	冷房: 4.5(1.5~5.0)kW 暖房: 5.0(1.3~6.3)kW	冷房: 5.0(1.5~5.6)kW 暖房: 5.6(1.4~7.1)kW
0626 RPK-GP40RSHJ3 (単) 省エネ グリーン 0627 RPK-GP40RSH3 省エネ グリーン	0628 RPK-GP45RSHJ3 (単) 省エネ グリーン 0629 RPK-GP45RSH3 省エネ グリーン	0630 RPK-GP50RSHJ3 (単) 省エネ グリーン 0631 RPK-GP50RSH3 省エネ グリーン	0632 RPK-GP56RSHJ3 (単) 省エネ グリーン 0633 RPK-GP56RSH3 省エネ グリーン
室内RPK-GP40K2 160,000円 室外RAS-GP40RSHJ1 (単)・GP40RSH1 414,000円 ワイヤレスリモコンPC-AWR 16,000円	室内RPK-GP45K2 164,000円 室外RAS-GP45RSHJ1 (単)・GP45RSH1 454,000円 ワイヤレスリモコンPC-AWR 16,000円	室内RPK-GP50K2 195,000円 室外RAS-GP50RSHJ1 (単)・GP50RSH1 497,000円 ワイヤレスリモコンPC-AWR 16,000円	室内RPK-GP56K2 205,000円 室外RAS-GP56RSHJ1 (単)・GP56RSH1 528,000円 ワイヤレスリモコンPC-AWR 16,000円
セット価格 590,000円	セット価格 634,000円	セット価格 708,000円	セット価格 749,000円

省エネの達人 R32 冷暖 シングル

ワイヤレスリモコン (PC-AWR)  (注) 多機能リモコンで使用することも可能です。

NEW 63型 (2.5馬力相当)	NEW 80型 (3.0馬力相当)	NEW 112型 (4.0馬力相当)
チャージレス 20m R32 冷房: 5.6(1.5~6.3)kW 暖房: 6.3(1.6~8.0)kW	チャージレス 20m R32 冷房: 7.1(1.8~8.0)kW 暖房: 8.0(2.0~10.0)kW	チャージレス 30m R32 冷房: 10.0(3.1~11.2)kW 暖房: 11.2(2.8~14.0)kW
0634 RPK-GP63RSHJ3 (単) 省エネ グリーン 0635 RPK-GP63RSH3 省エネ グリーン	0636 RPK-GP80RSHJ3 (単) 省エネ グリーン 0637 RPK-GP80RSH3 省エネ グリーン	0638 RPK-GP112RSH3 グリーン
室内RPK-GP63K2 217,000円 室外RAS-GP63RSHJ1 (単)・GP63RSH1 559,000円 ワイヤレスリモコンPC-AWR 16,000円 セット価格 792,000円	室内RPK-GP80K2 233,000円 室外RAS-GP80RSHJ1 (単)・GP80RSH1 612,000円 ワイヤレスリモコンPC-AWR 16,000円 セット価格 861,000円	室内RPK-GP112K2 244,000円 室外RAS-GP112RSH1 715,000円 ワイヤレスリモコンPC-AWR 16,000円 セット価格 975,000円

省エネの達人 R32 同時 ツイン

多機能リモコン (PC-ARF5)  同時1 異容量・異タイプ 組み合わせ可能

NEW 80型 (3.0馬力相当)	NEW 112型 (4.0馬力相当)	NEW 140型 (5.0馬力相当)	NEW 160型 (6.0馬力相当)
チャージレス 20m R32 冷房: 7.1(1.8~8.0)kW 暖房: 8.0(2.0~10.0)kW	チャージレス 30m R32 冷房: 10.0(3.1~11.2)kW 暖房: 11.2(2.8~14.0)kW	チャージレス 30m R32 冷房: 12.5(3.1~14.0)kW 暖房: 14.0(3.5~18.0)kW	チャージレス 30m R32 冷房: 14.0(3.2~16.0)kW 暖房: 16.0(4.0~20.0)kW
0639 RPK-GP80RSHJ3 (単) 省エネ グリーン 0640 RPK-GP80RSH3 省エネ グリーン	0641 RPK-GP112RSHJ3 (単) 省エネ グリーン 0642 RPK-GP140RSHJ3 (単) 省エネ グリーン	0643 RPK-GP160RSHJ3 (単) 省エネ グリーン	
室内RPK-GP40K2×2 320,000円 室外RAS-GP80RSHJ1 (単)・GP80RSH1 612,000円 分岐管TW-NP16A 21,000円 リモコンPC-ARF5 25,000円 セット価格 978,000円	室内RPK-GP56K2×2 410,000円 室外RAS-GP112RSH1 715,000円 分岐管TW-NP16A 21,000円 リモコンPC-ARF5 25,000円 セット価格 1,171,000円	室内RPK-GP71K2×2 452,000円 室外RAS-GP140RSH1 864,000円 分岐管TW-NP16A 21,000円 リモコンPC-ARF5 25,000円 セット価格 1,362,000円	室内RPK-GP80K2×2 466,000円 室外RAS-GP160RSH1 935,000円 分岐管TW-NP16A 21,000円 リモコンPC-ARF5 25,000円 セット価格 1,447,000円

省エネの達人 R32 同時 トリプル

多機能リモコン (PC-ARF5)  同時1 異容量・異タイプ 組み合わせ可能

NEW 160型 (6.0馬力相当)
チャージレス 30m R32 冷房: 14.0(3.2~16.0)kW 暖房: 16.0(4.0~20.0)kW
0644 RPK-GP160RSHG3 省エネ グリーン
室内RPK-GP56K2×3 615,000円 室外RAS-GP160RSH1 935,000円 分岐管TG-NP16A 31,000円 リモコンPC-ARF5 25,000円 セット価格 1,606,000円

省エネの達人 R410A 冷暖 シングル

ワイヤレスリモコン (PC-AWR)  (注) 多機能リモコンで使用することも可能です。

NEW 40型 (1.5馬力相当)	NEW 45型 (1.8馬力相当)	NEW 50型 (2.0馬力相当)	NEW 56型 (2.3馬力相当)
チャージレス 20m R410A 冷房: 3.6(1.3~4.0)kW 暖房: 4.0(1.0~5.4)kW	チャージレス 20m R410A 冷房: 4.0(1.5~4.5)kW 暖房: 4.5(1.2~5.9)kW	チャージレス 20m R410A 冷房: 4.5(1.5~5.0)kW 暖房: 5.0(1.5~6.3)kW	チャージレス 30m R410A 冷房: 5.0(1.7~5.6)kW 暖房: 5.6(1.5~7.1)kW
0645 RPK-AP40GHJ7 (単) 省エネ グリーン 0646 RPK-AP40GH7 省エネ グリーン	0647 RPK-AP45GHJ7 (単) 省エネ グリーン 0648 RPK-AP45GH7 省エネ グリーン	0649 RPK-AP50GHJ7 (単) 省エネ グリーン 0650 RPK-AP50GH7 省エネ グリーン	0651 RPK-AP56GHJ7 (単) 省エネ グリーン 0652 RPK-AP56GH7 省エネ グリーン
室内RPK-GP40K2 160,000円 室外RAS-AP40GHJ3 (単)・AP40GH3 475,000円 ワイヤレスリモコンPC-AWR 16,000円 セット価格 651,000円	室内RPK-GP45K2 164,000円 室外RAS-AP45GHJ3 (単)・AP45GH3 521,000円 ワイヤレスリモコンPC-AWR 16,000円 セット価格 701,000円	室内RPK-GP50K2 195,000円 室外RAS-AP50GHJ3 (単)・AP50GH3 570,000円 ワイヤレスリモコンPC-AWR 16,000円 セット価格 781,000円	室内RPK-GP56K2 205,000円 室外RAS-AP56GHJ3 (単)・AP56GH3 606,000円 ワイヤレスリモコンPC-AWR 16,000円 セット価格 827,000円
NEW 63型 (2.5馬力相当)	NEW 80型 (3.0馬力相当)	NEW 112型 (4.0馬力相当)	
チャージレス 30m R410A 冷房: 5.6(1.8~6.3)kW 暖房: 6.3(1.6~8.0)kW	チャージレス 30m R410A 冷房: 7.1(2.2~8.0)kW 暖房: 8.0(2.0~10.6)kW	チャージレス 30m R410A 冷房: 10.0(3.0~11.2)kW 暖房: 11.2(2.8~14.0)kW	
0653 RPK-AP63GHJ7 (単) 省エネ グリーン 0654 RPK-AP63GH7 省エネ グリーン	0655 RPK-AP80GHJ7 (単) 省エネ グリーン 0656 RPK-AP80GH7 省エネ グリーン	0657 RPK-AP112GH7 省エネ	
室内RPK-GP63K2 217,000円 室外RAS-AP63GHJ3 (単)・AP63GH3 641,000円 ワイヤレスリモコンPC-AWR 16,000円 セット価格 874,000円	室内RPK-GP80K2 233,000円 室外RAS-AP80GHJ3 (単)・AP80GH3 702,000円 ワイヤレスリモコンPC-AWR 16,000円 セット価格 951,000円	室内RPK-GP112K2 244,000円 室外RAS-AP112GH3 821,000円 ワイヤレスリモコンPC-AWR 16,000円 セット価格 1,081,000円	

掲載商品の価格は事業者様向けの積算見積価格であり、一般消費者様向けの販売価格ではありません。
 なお、積算見積価格には、消費税・配送費・試運転調整費・配管セット・工事費・使用済み商品の引き取り費などは含まれておりません。

か
べ
か
け

かべかけ

省エネ… 省エネルギー法 2015年度基準値クリア

グリーン… グリーン購入法 2019年度判断基準値クリア

R410A
冷暖

同時 **個別**

ツイン

多機能リモコン (PC-ARF5)

ワイヤレスリモコン (PC-AWR)

異容量・異タイプ
組み合わせ可能

NEW 40型 (1.5馬力相当) R410A	NEW 45型 (1.8馬力相当) R410A	NEW 50型 (2.0馬力相当) R410A	NEW 56型 (2.3馬力相当) R410A
冷房: 3.6(1.3~4.0)kW 暖房: 4.0(1.0~5.4)kW	冷房: 4.0(1.5~4.5)kW 暖房: 4.5(1.2~5.9)kW	冷房: 4.5(1.5~5.0)kW 暖房: 5.0(1.5~6.3)kW	冷房: 5.0(1.7~5.6)kW 暖房: 5.6(1.5~7.1)kW
0658 RPK-AP40GHPJ7 (省エネ) 0659 RPK-AP40GHP7 (省エネ)	0660 RPK-AP45GHPJ7 (省エネ) 0661 RPK-AP45GHP7 (省エネ)	0662 RPK-AP50GHPJ7 (省エネ) 0663 RPK-AP50GHP7 (省エネ)	0664 RPK-AP56GHPJ7 (省エネ) 0665 RPK-AP56GHP7 (省エネ)
室内RPK-GP22K2×2 282,000円 室外RAS-AP40GHJ3●・AP40GH3 475,000円 分岐管TW-NP06A 21,000円 リモコンPC-ARF5 25,000円	室内RPK-GP22K2×2 282,000円 室外RAS-AP45GHJ3●・AP45GH3 521,000円 分岐管TW-NP06A 21,000円 リモコンPC-ARF5 25,000円	室内RPK-GP28K2×2 286,000円 室外RAS-AP50GHJ3●・AP50GH3 570,000円 分岐管TW-NP06A 21,000円 リモコンPC-ARF5 25,000円	室内RPK-GP28K2×2 286,000円 室外RAS-AP56GHJ3●・AP56GH3 606,000円 分岐管TW-NP06A 21,000円 リモコンPC-ARF5 25,000円
同時 セット価格 803,000円	同時 セット価格 849,000円	同時 セット価格 902,000円	同時 セット価格 938,000円
個別の場合 ワイヤレスリモコンPC-AWR×2 32,000円	個別の場合 ワイヤレスリモコンPC-AWR×2 32,000円	個別の場合 ワイヤレスリモコンPC-AWR×2 32,000円	個別の場合 ワイヤレスリモコンPC-AWR×2 32,000円
個別 セット価格 810,000円	個別 セット価格 856,000円	個別 セット価格 909,000円	個別 セット価格 945,000円

NEW 63型 (2.5馬力相当) R410A	NEW 80型 (3.0馬力相当) R410A	NEW 112型 (4.0馬力相当) R410A	NEW 140型 (5.0馬力相当) R410A
冷房: 5.6(1.8~6.3)kW 暖房: 6.3(1.6~8.0)kW	冷房: 7.1(2.2~8.0)kW 暖房: 8.0(2.0~10.6)kW	冷房: 10.0(3.0~11.2)kW 暖房: 11.2(2.8~14.0)kW	冷房: 12.5(3.1~14.0)kW 暖房: 14.0(3.5~18.2)kW
0666 RPK-AP63GHPJ7 (省エネ) 0667 RPK-AP63GHP7 (省エネ)	0668 RPK-AP80GHPJ7 (省エネ) 0669 RPK-AP80GHP7 (省エネ)	0670 RPK-AP112GHP7 (省エネ)	0671 RPK-AP140GHP7 (省エネ)
室内RPK-GP36K2×2 310,000円 室外RAS-AP63GHJ3●・AP63GH3 641,000円 分岐管TW-NP06A 21,000円 リモコンPC-ARF5 25,000円	室内RPK-GP40K2×2 320,000円 室外RAS-AP80GHJ3●・AP80GH3 702,000円 分岐管TW-NP16A 21,000円 リモコンPC-ARF5 25,000円	室内RPK-GP56K2×2 410,000円 室外RAS-AP112GH3 821,000円 分岐管TW-NP16A 21,000円 リモコンPC-ARF5 25,000円	室内RPK-GP71K2×2 452,000円 室外RAS-AP140GH3 991,000円 分岐管TW-NP16A 21,000円 リモコンPC-ARF5 25,000円
同時 セット価格 997,000円	同時 セット価格 1,068,000円	同時 セット価格 1,277,000円	同時 セット価格 1,489,000円
個別の場合 ワイヤレスリモコンPC-AWR×2 32,000円	個別の場合 ワイヤレスリモコンPC-AWR×2 32,000円	個別の場合 ワイヤレスリモコンPC-AWR×2 32,000円	個別の場合 ワイヤレスリモコンPC-AWR×2 32,000円
個別 セット価格 1,004,000円	個別 セット価格 1,075,000円	個別 セット価格 1,284,000円	個別 セット価格 1,496,000円

NEW 160型 (6.0馬力相当) R410A	NEW 224型 (8.0馬力相当) R410A
冷房: 14.0(3.2~16.0)kW 暖房: 16.0(4.0~20.2)kW	冷房: 20.0(4.6~22.4)kW 暖房: 22.4(5.6~28.0)kW
0672 RPK-AP160GHP7 (省エネ)	0673 RPK-AP224GHP7 (省エネ)
室内RPK-GP80K2×2 466,000円 室外RAS-AP160GH3 1,074,000円 分岐管TW-NP16A 21,000円 リモコンPC-ARF5 25,000円	室内RPK-GP112K2×2 488,000円 室外RAS-AP224GH3 1,513,000円 分岐管TW-NP28A 23,000円 リモコンPC-ARF5 25,000円
同時 セット価格 1,586,000円	同時 セット価格 2,049,000円
個別の場合 ワイヤレスリモコンPC-AWR×2 32,000円	個別の場合 ワイヤレスリモコンPC-AWR×2 32,000円
個別 セット価格 1,593,000円	個別 セット価格 2,056,000円

注) 個別の場合、多機能リモコンで使用する
ことも可能です。

かべかけ

R410A
冷暖

同時 **個別**

ツイン (受注対応)

膨張弁機外取付タイプ

多機能リモコン (PC-ARF5)

ワイヤレスリモコン (PC-AWR)

異容量・異タイプ
組み合わせ可能

NEW 40型 (1.5馬力相当) R410A	NEW 45型 (1.8馬力相当) R410A	NEW 50型 (2.0馬力相当) R410A	NEW 56型 (2.3馬力相当) R410A
冷房: 3.6(1.3~4.0)kW 暖房: 4.0(1.0~5.4)kW	冷房: 4.0(1.5~4.5)kW 暖房: 4.5(1.2~5.9)kW	冷房: 4.5(1.5~5.0)kW 暖房: 5.0(1.5~6.3)kW	冷房: 5.0(1.7~5.6)kW 暖房: 5.6(1.5~7.1)kW
0674 RPK-AP40GHPJH7 (省エネ) 0675 RPK-AP40GHPH7 (省エネ)	0676 RPK-AP45GHPJH7 (省エネ) 0677 RPK-AP45GHPH7 (省エネ)	0678 RPK-AP50GHPJH7 (省エネ) 0679 RPK-AP50GHPH7 (省エネ)	0680 RPK-AP56GHPJH7 (省エネ) 0681 RPK-AP56GHPH7 (省エネ)
室内RPK-GP22KH2×2 240,000円 室外RAS-AP40GHJ3●・AP40GH3 475,000円 膨張弁キットEV-AP36H1×2 64,000円 分岐管TW-NP06A 21,000円 リモコンPC-ARF5 25,000円	室内RPK-GP22KH2×2 240,000円 室外RAS-AP45GHJ3●・AP45GH3 521,000円 膨張弁キットEV-AP36H1×2 64,000円 分岐管TW-NP06A 21,000円 リモコンPC-ARF5 25,000円	室内RPK-GP28KH2×2 242,000円 室外RAS-AP50GHJ3●・AP50GH3 570,000円 膨張弁キットEV-AP36H1×2 64,000円 分岐管TW-NP06A 21,000円 リモコンPC-ARF5 25,000円	室内RPK-GP28KH2×2 242,000円 室外RAS-AP56GHJ3●・AP56GH3 606,000円 膨張弁キットEV-AP36H1×2 64,000円 分岐管TW-NP06A 21,000円 リモコンPC-ARF5 25,000円
同時 セット価格 825,000円	同時 セット価格 871,000円	同時 セット価格 922,000円	同時 セット価格 958,000円
個別の場合 ワイヤレスリモコンPC-AWR×2 32,000円	個別の場合 ワイヤレスリモコンPC-AWR×2 32,000円	個別の場合 ワイヤレスリモコンPC-AWR×2 32,000円	個別の場合 ワイヤレスリモコンPC-AWR×2 32,000円
個別 セット価格 832,000円	個別 セット価格 878,000円	個別 セット価格 929,000円	個別 セット価格 965,000円

NEW 63型 (2.5馬力相当) R410A	注) 個別の場合、多機能リモコンで使用する ことも可能です。
冷房: 5.6(1.8~6.3)kW 暖房: 6.3(1.6~8.0)kW	
0682 RPK-AP63GHPJH7 (省エネ) 0683 RPK-AP63GHPH7 (省エネ)	
室内RPK-GP36KH2×2 268,000円 室外RAS-AP63GHJ3●・AP63GH3 641,000円 膨張弁キットEV-AP36H1×2 64,000円 分岐管TW-NP06A 21,000円 リモコンPC-ARF5 25,000円	
同時 セット価格 1,019,000円	
個別の場合 ワイヤレスリモコンPC-AWR×2 32,000円	
個別 セット価格 1,026,000円	

R410A
冷暖

同時 個別
トリプル

同時 1

個別 3

異容量・異タイプ
組み合わせ可能

NEW 112型 (4.0馬力相当) 30m	NEW 140型 (5.0馬力相当) 30m	NEW 160型 (6.0馬力相当) 30m	NEW 224型 (8.0馬力相当) 30m
<p>チャージレス R410A</p> <p>冷房: 10.0(3.0~11.2)kW 暖房: 11.2(2.8~14.0)kW</p> <p>0684 RPK-AP112GHG7 省エネ</p> <p>室内RPK-GP40K2×3 480,000円 室外RAS-AP112GH3 821,000円 分岐管TG-NP16A 31,000円 リモコンPC-ARF5 25,000円</p> <p>同時 セット価格 1,357,000円</p> <p>個別の場合 ワイヤレスリモコンPC-AWR×3 48,000円</p> <p>個別 セット価格 1,380,000円</p>	<p>チャージレス R410A</p> <p>冷房: 12.5(3.1~14.0)kW 暖房: 14.0(3.5~18.2)kW</p> <p>0685 RPK-AP140GHG7 省エネ</p> <p>室内RPK-GP45K2×3 492,000円 室外RAS-AP140GH3 991,000円 分岐管TG-NP16A 31,000円 リモコンPC-ARF5 25,000円</p> <p>同時 セット価格 1,539,000円</p> <p>個別の場合 ワイヤレスリモコンPC-AWR×3 48,000円</p> <p>個別 セット価格 1,562,000円</p>	<p>チャージレス R410A</p> <p>冷房: 14.0(3.2~16.0)kW 暖房: 16.0(4.0~20.2)kW</p> <p>0686 RPK-AP160GHG7 省エネ</p> <p>室内RPK-GP56K2×3 615,000円 室外RAS-AP160GH3 1,074,000円 分岐管TG-NP16A 31,000円 リモコンPC-ARF5 25,000円</p> <p>同時 セット価格 1,745,000円</p> <p>個別の場合 ワイヤレスリモコンPC-AWR×3 48,000円</p> <p>個別 セット価格 1,768,000円</p>	<p>チャージレス R410A</p> <p>冷房: 20.0(4.6~22.4)kW 暖房: 22.4(5.6~28.0)kW</p> <p>0687 RPK-AP224GHG7 省エネ クレ-</p> <p>室内RPK-GP80K2×3 699,000円 室外RAS-AP224GH3 1,513,000円 分岐管TG-NP28A 31,000円 リモコンPC-ARF5 25,000円</p> <p>同時 セット価格 2,268,000円</p> <p>個別の場合 ワイヤレスリモコンPC-AWR×3 48,000円</p> <p>個別 セット価格 2,291,000円</p>
<p>NEW 280型 (10.0馬力相当) 30m</p> <p>チャージレス R410A</p> <p>冷房: 25.0(5.8~28.0)kW 暖房: 28.0(7.0~35.0)kW</p> <p>0688 RPK-AP280GHG7 省エネ クレ-</p> <p>室内RPK-GP90K2×3 717,000円 室外RAS-AP280GH3 1,865,000円 分岐管TG-NP28A 31,000円 リモコンPC-ARF5 25,000円</p> <p>同時 セット価格 2,638,000円</p> <p>個別の場合 ワイヤレスリモコンPC-AWR×3 48,000円</p> <p>個別 セット価格 2,661,000円</p>	<p>NEW 335型 (12.0馬力相当) 30m</p> <p>チャージレス R410A</p> <p>冷房: 30.0(6.9~33.5)kW 暖房: 33.5(8.4~37.5)kW</p> <p>0689 RPK-AP335GHG7</p> <p>室内RPK-GP112K2×3 732,000円 室外RAS-AP335GH3 2,058,000円 分岐管TG-NP28A 31,000円 リモコンPC-ARF5 25,000円</p> <p>同時 セット価格 2,846,000円</p> <p>個別の場合 ワイヤレスリモコンPC-AWR×3 48,000円</p> <p>個別 セット価格 2,869,000円</p>	<p>注) 個別の場合、多機能リモコンで使用する ことも可能です。</p>	

R410A
冷暖

同時 個別
フォー

同時 1

個別 4

異容量・異タイプ
組み合わせ可能

NEW 112型 (4.0馬力相当) 30m	NEW 140型 (5.0馬力相当) 30m	NEW 160型 (6.0馬力相当) 30m	NEW 224型 (8.0馬力相当) 30m
<p>チャージレス R410A</p> <p>冷房: 10.0(3.0~11.2)kW 暖房: 11.2(2.8~14.0)kW</p> <p>0690 RPK-AP112GHW7 省エネ</p> <p>室内RPK-GP28K2×4 572,000円 室外RAS-AP112GH3 821,000円 分岐管TW-NP16A 21,000円 分岐管TW-NP06A×2 42,000円 リモコンPC-ARF5 25,000円</p> <p>同時 セット価格 1,481,000円</p> <p>個別の場合 ワイヤレスリモコンPC-AWR×4 64,000円</p> <p>個別 セット価格 1,520,000円</p>	<p>チャージレス R410A</p> <p>冷房: 12.5(3.1~14.0)kW 暖房: 14.0(3.5~18.2)kW</p> <p>0691 RPK-AP140GHW7 省エネ</p> <p>室内RPK-GP36K2×4 620,000円 室外RAS-AP140GH3 991,000円 分岐管TW-NP16A 21,000円 分岐管TW-NP16A×2 42,000円 リモコンPC-ARF5 25,000円</p> <p>同時 セット価格 1,699,000円</p> <p>個別の場合 ワイヤレスリモコンPC-AWR×4 64,000円</p> <p>個別 セット価格 1,738,000円</p>	<p>チャージレス R410A</p> <p>冷房: 14.0(3.2~16.0)kW 暖房: 16.0(4.0~20.2)kW</p> <p>0692 RPK-AP160GHW7 省エネ</p> <p>室内RPK-GP40K2×4 640,000円 室外RAS-AP160GH3 1,074,000円 分岐管TW-NP16A 21,000円 分岐管TW-NP16A×2 42,000円 リモコンPC-ARF5 25,000円</p> <p>同時 セット価格 1,802,000円</p> <p>個別の場合 ワイヤレスリモコンPC-AWR×4 64,000円</p> <p>個別 セット価格 1,841,000円</p>	<p>チャージレス R410A</p> <p>冷房: 20.0(4.6~22.4)kW 暖房: 22.4(5.6~28.0)kW</p> <p>0693 RPK-AP224GHW7 省エネ クレ-</p> <p>室内RPK-GP56K2×4 820,000円 室外RAS-AP224GH3 1,513,000円 分岐管TW-NP28A 23,000円 分岐管TW-NP16A×2 42,000円 リモコンPC-ARF5 25,000円</p> <p>同時 セット価格 2,423,000円</p> <p>個別の場合 ワイヤレスリモコンPC-AWR×4 64,000円</p> <p>個別 セット価格 2,462,000円</p>
<p>NEW 280型 (10.0馬力相当) 30m</p> <p>チャージレス R410A</p> <p>冷房: 25.0(5.8~28.0)kW 暖房: 28.0(7.0~35.0)kW</p> <p>0694 RPK-AP280GHW7 省エネ クレ-</p> <p>室内RPK-GP71K2×4 904,000円 室外RAS-AP280GH3 1,865,000円 分岐管TW-NP28A 23,000円 分岐管TW-NP16A×2 42,000円 リモコンPC-ARF5 25,000円</p> <p>同時 セット価格 2,859,000円</p> <p>個別の場合 ワイヤレスリモコンPC-AWR×4 64,000円</p> <p>個別 セット価格 2,898,000円</p>	<p>NEW 335型 (12.0馬力相当) 30m</p> <p>チャージレス R410A</p> <p>冷房: 30.0(6.9~33.5)kW 暖房: 33.5(8.4~37.5)kW</p> <p>0695 RPK-AP335GHW7</p> <p>室内RPK-GP80K2×4 932,000円 室外RAS-AP335GH3 2,058,000円 分岐管TW-NP28A 23,000円 分岐管TW-NP16A×2 42,000円 リモコンPC-ARF5 25,000円</p> <p>同時 セット価格 3,080,000円</p> <p>個別の場合 ワイヤレスリモコンPC-AWR×4 64,000円</p> <p>個別 セット価格 3,119,000円</p>	<p>注) 個別の場合、多機能リモコンで使用する ことも可能です。</p>	

かべかけ

省エネ… 省エネルギー法 2015年度基準値クリア

ｸﾘｰﾝ… グリーン購入法 2019年度判断基準値クリア

省エネの達人
プレミアム

R410A
冷暖

同時 **個別**
フォー【受注対応】
膨張弁機外取付タイプ

多機能リモコン (PC-ARF5)

同時 **1**

ワイヤレスリモコン (PC-AWR)

個別 **4**

異容量・異タイプ
組み合わせ可能

NEW 112型 (4.0馬力相当) 30m	NEW 140型 (5.0馬力相当) 30m
チャージレス R410A 冷房: 10.0(3.0 ~ 11.2)kW 暖房: 11.2(2.8 ~ 14.0)kW	チャージレス R410A 冷房: 12.5(3.1 ~ 14.0)kW 暖房: 14.0(3.5 ~ 18.2)kW
0696 RPK-AP112GHWH7 省エネ	0697 RPK-AP140GHWH7 省エネ
室内RPK-GP28KH2×4 484,000円	室内RPK-GP36KH2×4 536,000円
室外RAS-AP112GH3 821,000円	室外RAS-AP140GH3 991,000円
膨張弁キットEV-AP36H1×4 128,000円	膨張弁キットEV-AP36H1×4 128,000円
分岐管TW-NP16A 21,000円	分岐管TW-NP16A 21,000円
分岐管TW-NP06A×2 42,000円	分岐管TW-NP16A×2 42,000円
リモコンPC-ARF5 25,000円	リモコンPC-ARF5 25,000円
同時 セット価格 1,521,000円	同時 セット価格 1,743,000円
個別の場合 ワイヤレスリモコンPC-AWR×4 64,000円	個別の場合 ワイヤレスリモコンPC-AWR×4 64,000円
個別 セット価格 1,560,000円	個別 セット価格 1,782,000円

注) 個別の場合、多機能リモコンで使用する
ことも可能です。

省エネの達人

R410A
冷暖

同時 **個別**
ツイン

多機能リモコン (PC-ARF5)

同時 **1**

ワイヤレスリモコン (PC-AWR)

個別 **2**

異容量・異タイプ
組み合わせ可能

NEW 224型 (8.0馬力相当) 30m
チャージレス R410A 冷房: 20.0(4.6 ~ 22.4)kW 暖房: 22.4(5.6 ~ 28.0)kW
0698 RPK-AP224SH8 省エネ ｸﾘｰﾝ
室内RPK-GP112K2×2 488,000円
室外RAS-AP224SH3 1,317,000円
分岐管TW-NP28A 23,000円
リモコンPC-ARF5 25,000円
同時 セット価格 1,853,000円
個別の場合 ワイヤレスリモコンPC-AWR×2 32,000円
個別 セット価格 1,860,000円

省エネの達人

R410A
冷暖

同時 **個別**
トリプル

多機能リモコン (PC-ARF5)

同時 **1**

ワイヤレスリモコン (PC-AWR)

個別 **3**

異容量・異タイプ
組み合わせ可能

NEW 224型 (8.0馬力相当) 30m	NEW 280型 (10.0馬力相当) 30m	NEW 335型 (12.0馬力相当) 30m
チャージレス R410A 冷房: 20.0(4.6 ~ 22.4)kW 暖房: 22.4(5.6 ~ 28.0)kW	チャージレス R410A 冷房: 25.0(5.8 ~ 28.0)kW 暖房: 28.0(7.0 ~ 35.0)kW	チャージレス R410A 冷房: 30.0(6.9 ~ 33.5)kW 暖房: 33.5(8.4 ~ 37.5)kW
0699 RPK-AP224SH8 省エネ ｸﾘｰﾝ	0700 RPK-AP280SH8 省エネ ｸﾘｰﾝ	0701 RPK-AP335SH8
室内RPK-GP80K2×3 699,000円	室内RPK-GP90K2×3 717,000円	室内RPK-GP112K2×3 732,000円
室外RAS-AP224SH3 1,317,000円	室外RAS-AP280SH3 1,627,000円	室外RAS-AP335SH3 1,825,000円
分岐管TG-NP28A 31,000円	分岐管TG-NP28A 31,000円	分岐管TG-NP28A 31,000円
リモコンPC-ARF5 25,000円	リモコンPC-ARF5 25,000円	リモコンPC-ARF5 25,000円
同時 セット価格 2,072,000円	同時 セット価格 2,400,000円	同時 セット価格 2,613,000円
個別の場合 ワイヤレスリモコンPC-AWR×3 48,000円	個別の場合 ワイヤレスリモコンPC-AWR×3 48,000円	個別の場合 ワイヤレスリモコンPC-AWR×3 48,000円
個別 セット価格 2,095,000円	個別 セット価格 2,423,000円	個別 セット価格 2,636,000円

注) 個別の場合、多機能リモコンで使用する
ことも可能です。

省エネの達人

R410A
冷暖

同時 **個別**
フォー

多機能リモコン (PC-ARF5)

同時 **1**

ワイヤレスリモコン (PC-AWR)

個別 **4**

異容量・異タイプ
組み合わせ可能

NEW 224型 (8.0馬力相当) 30m	NEW 280型 (10.0馬力相当) 30m	NEW 335型 (12.0馬力相当) 30m
チャージレス R410A 冷房: 20.0(4.6 ~ 22.4)kW 暖房: 22.4(5.6 ~ 28.0)kW	チャージレス R410A 冷房: 25.0(5.8 ~ 28.0)kW 暖房: 28.0(7.0 ~ 35.0)kW	チャージレス R410A 冷房: 30.0(6.9 ~ 33.5)kW 暖房: 33.5(8.4 ~ 37.5)kW
0702 RPK-AP224SHW8 省エネ ｸﾘｰﾝ	0703 RPK-AP280SHW8 省エネ ｸﾘｰﾝ	0704 RPK-AP335SHW8
室内RPK-GP56K2×4 820,000円	室内RPK-GP71K2×4 904,000円	室内RPK-GP80K2×4 932,000円
室外RAS-AP224SH3 1,317,000円	室外RAS-AP280SH3 1,627,000円	室外RAS-AP335SH3 1,825,000円
分岐管TW-NP28A 23,000円	分岐管TW-NP28A 23,000円	分岐管TW-NP28A 23,000円
分岐管TW-NP16A×2 42,000円	分岐管TW-NP16A×2 42,000円	分岐管TW-NP16A×2 42,000円
リモコンPC-ARF5 25,000円	リモコンPC-ARF5 25,000円	リモコンPC-ARF5 25,000円
同時 セット価格 2,227,000円	同時 セット価格 2,621,000円	同時 セット価格 2,847,000円
個別の場合 ワイヤレスリモコンPC-AWR×4 64,000円	個別の場合 ワイヤレスリモコンPC-AWR×4 64,000円	個別の場合 ワイヤレスリモコンPC-AWR×4 64,000円
個別 セット価格 2,266,000円	個別 セット価格 2,660,000円	個別 セット価格 2,886,000円

注) 個別の場合、多機能リモコンで使用する
ことも可能です。

かべかけ

■ 室内ユニット寸法図(かべかけ)

※青色の寸法はユニットの最大寸法を示しています。(単位:mm)

●22~36型

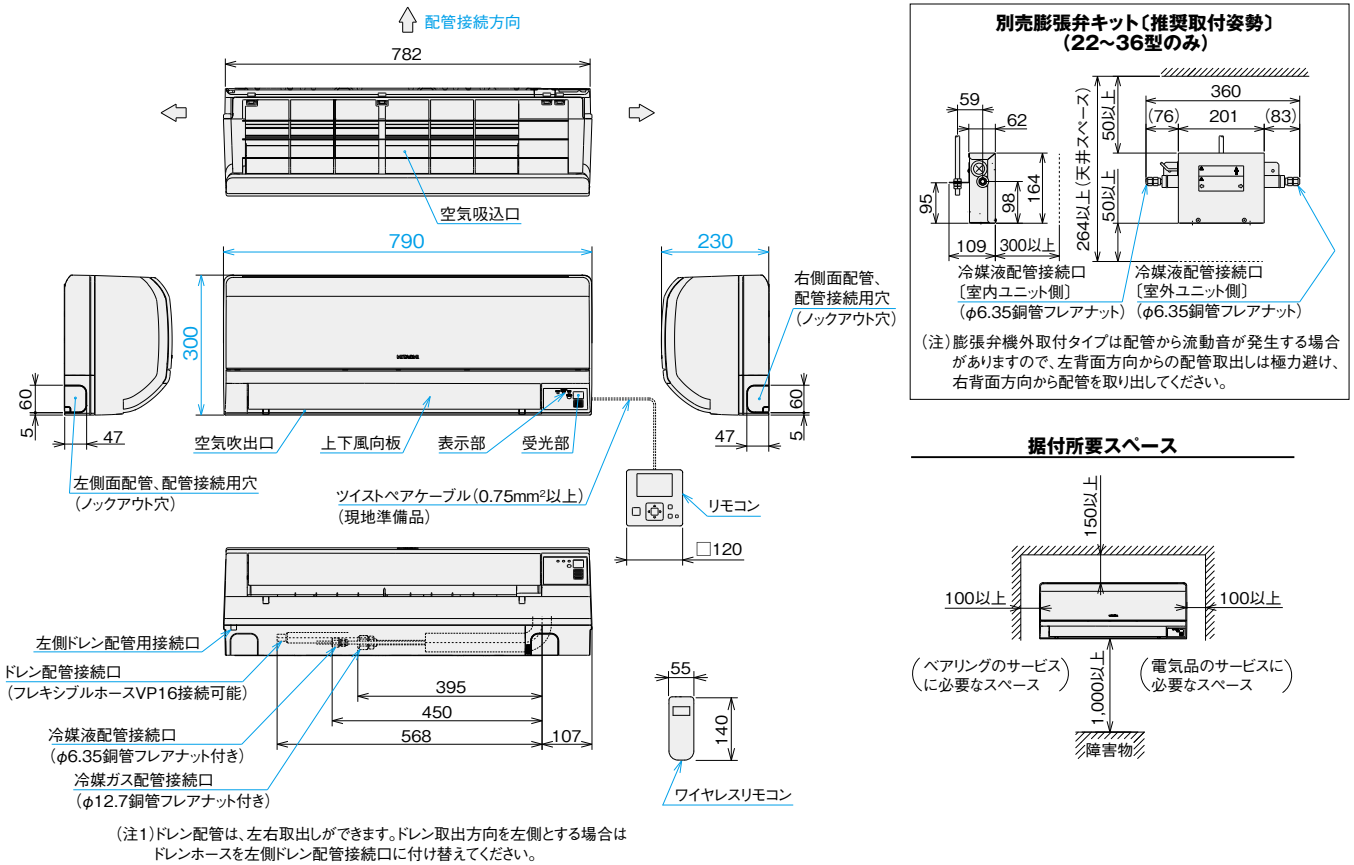

室内ユニット寸法図(かべかけ)

*青字の寸法はユニットの最大寸法を示しています。(単位: mm)

●40~45型

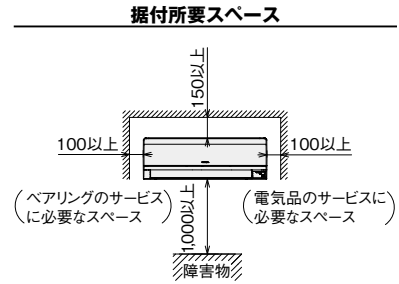
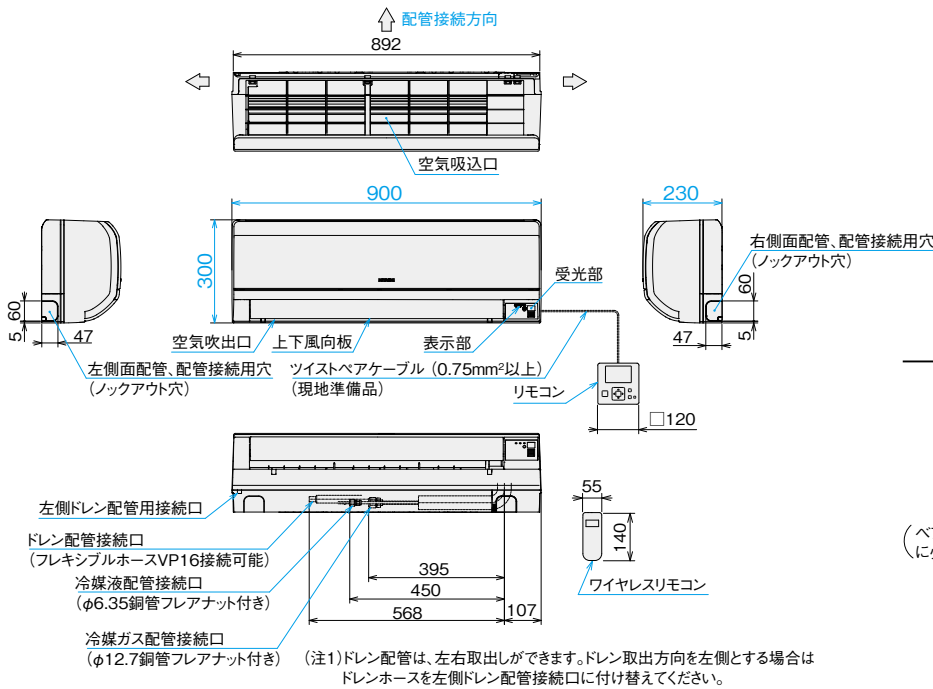

か
べ
か
け

●50~112型

寸法対応表

型名 寸法	50~63型	71~112型
A	6.35	9.52
B	12.7	15.88

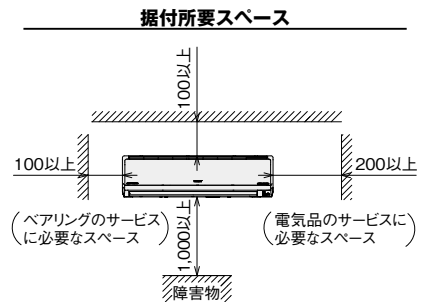
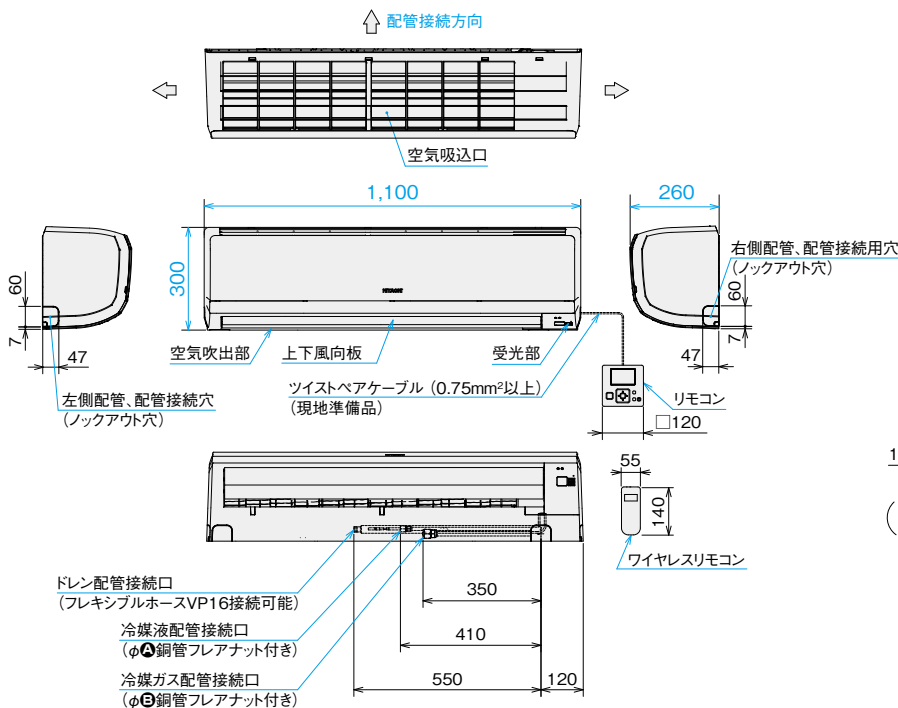

■ オプション一覧(かべかけ)

品名	容量・型名(相当馬力)	22型(0.8)~36型(1.3)	40型(1.5)・45型(1.8)	50型(2.0)~112型(4.0)
フィルター	エアフィルター(防カビ、交換用)(注1)	F-36LPK1 3,800円	F-45LPK1 4,200円	F-112LPK2 5,800円
補助	ドレンアップメカ(注6)(注8)	DUPK-NP112K4 55,000円		
リモコン	NEW 多機能リモコン	PC-ARF5 25,000円 PC-ARFV4(音声ガイド付き) 30,000円		
	NEW 多言語対応多機能リモコン(受注対応)(注9)	PC-ARFM 25,000円		
	受光部キット(別置きタイプ)(注2)(注9)	PC-ALHZ1(ニュートラルホワイト) 14,000円		
	ワイヤレスリモコン(単方向)	PC-AWR 16,000円		
	鍵付リモコンケース(注3)	PC-KL4 13,200円		
	膨張弁キット(注4)	EV-AP36H1 32,000円	—	

- (注1) 「エアフィルター(防カビ)」は室内ユニットに標準で搭載しているフィルターの交換用です。エアコン1台分(2枚)が1セットとなります。
 (注2) 「受光部キット(別置きタイプ)」は、照明よりできるだけ離して(1m以上)据え付けてください(照明の影響で動作しにくくなります)。
 (注3) 「鍵付リモコンケース」に収納するリモコンのケーブルを壁埋込取付けとする場合は、JISボックスを使用してください。
 (注4) 膨張弁機外取付タイプの場合は、必ずご使用ください。また、ドレンアップメカとの併用はできません。本部品は、膨張弁機外取付タイプ(22~36型)の専用部品です。
 (注5) 各部品の仕様・施工詳細などは、「寸法図」「据付点検要領書」などをご参照ください。
 (注6) 飲食店の客室など油飛沫の多い環境では標準ユニットを使用せず、耐油性を向上したユニット(受注対応)をご使用ください。標準ユニットは油により変形破損することがあります。油煙がこもる客室・厨房では、耐油性を向上したユニットであっても油により変形破損することがありますので、厨房用でんつりをご使用ください。機械(切削)油飛沫が多い工場では耐油性を向上したユニットも使用できません。また、ドレンアップメカは耐油性を有していないため、油飛沫の多い環境では使用できません。
 (注7) 食品の微細粉(小麦粉・うどん粉・そば粉など)や繊維・ホコリなどが浮遊する場所では、フィルターおよび熱交換器の目詰まり、ドレン水の詰まりを起こし水漏れの原因となることがあります。また、微細粉が熱交換器に付着した場合、水飛びの原因となることがあります。
 (注8) 膨張弁機外取付タイプにはドレンアップメカは使用できません。
 (注9) 省エネの達人プレミアム(R32)接続時、受光部キット・多言語対応多機能リモコンを使用する場合は、熱交換器「凍結洗浄」機能は使用できません。

■ オプション構成図(かべかけ)

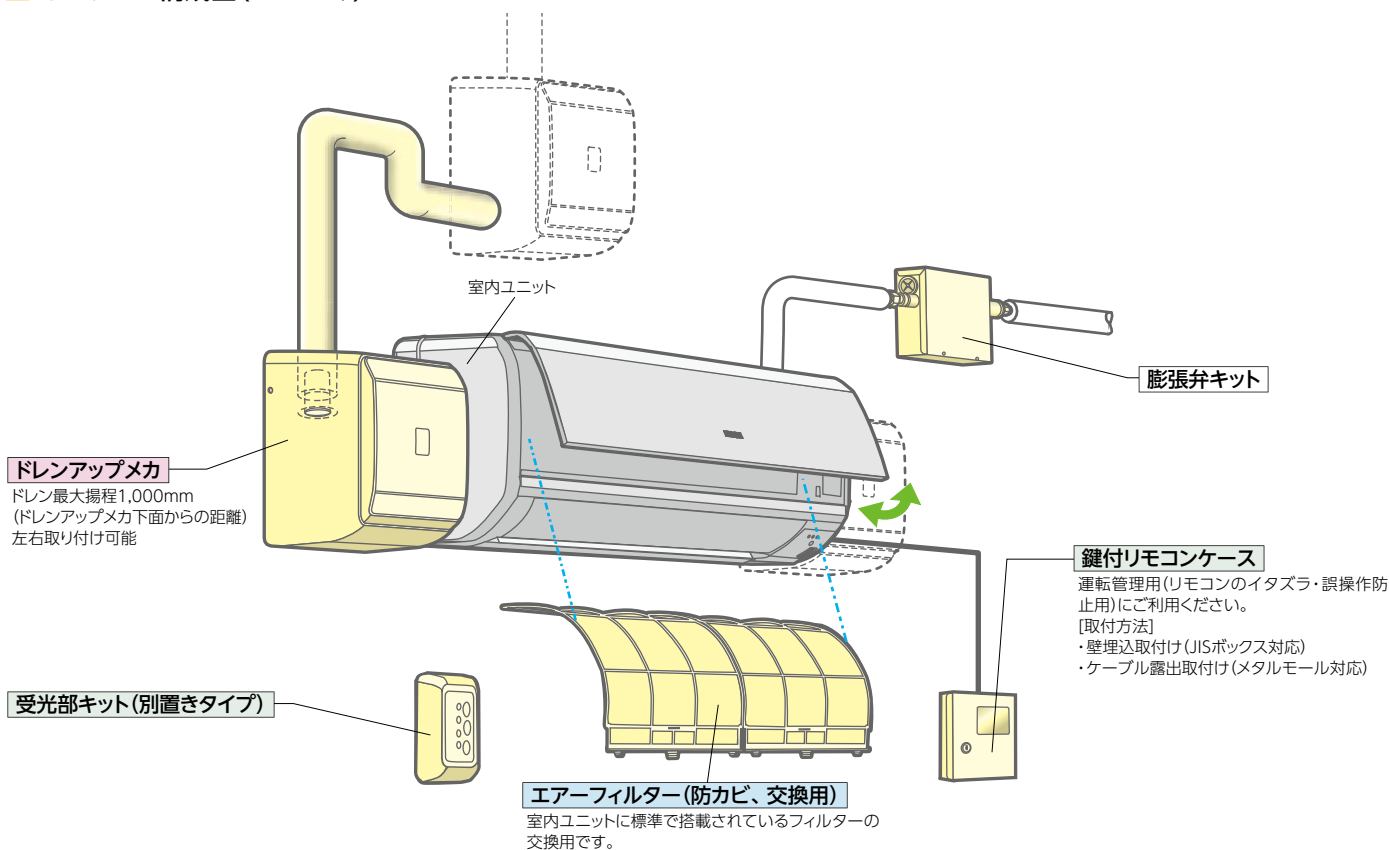

ドレンアップメカについて

●意匠性の向上

室内ユニットと統一感のあるデザインを採用しました。

●抗菌^{*1}処理

銀イオン系の抗菌剤を採用しました。

※1. 試験機関：一般財団法人 日本食品分析センター

試験番号：第10105169001-01号

試験方法：SIAAシェーク法に基づくドレン水抗菌試験

試験結果：菌の繁殖を99%抑制

●高揚程

従来機同様最大揚程1,000mmとし、2段接続に対応しました。

●リニューアル対応

HA端子による空調機停止制御を追加しました。旧型ドレンアップキットとの互換性を持たせ、旧型品(K1、K型)故障時に新型(K4型)^{*}に交換可能となります。

※HA端子接続用の信号ハーネスは付属しておりません。

掲載商品の価格は事業者様向けの積算見積価格であり、一般消費者様向けの販売価格ではありません。

なお、積算見積価格には、消費税・配送費・試運転調整費・配管セット・工事費・使用済み商品の引き取り費などは含まれておりません。

NEW

R32

R410A

※224・280型はR410Aのみ対応。

ゆかおき

多機能操作パネルを標準装備

幅寸法600mmのラウンドボディ(160型以下)

■ 室内ユニット 外観・外形寸法・質量

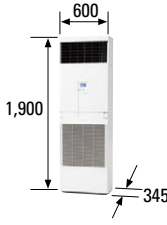
外観・ 外形寸法(mm)		
	容量・型名	50~80型
質量(kg)	38	90~160型
		41

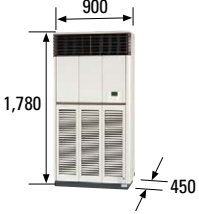
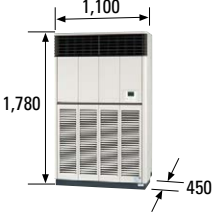
外観・ 外形寸法(mm)		
	容量・型名	224型
質量(kg)	100	119

■ ゆかおき 主要機能 一覧

		冷暖	冷			冷暖	冷
快 適 性	タイマー運転	●	●	制 御	全熱交換器連動運転対応	●	●
	年間冷房(-5c)	●	●		集中制御対応	●	●
	ホットスタート	●	—		遠方制御対応	●	●
	高天井対応	—	—		1リモコングループ制御	●	●
	ドライ	●	●		2リモコン運転	●	●
	風量調整4段※3	●	●		ワイヤレスリモコン対応※4	●	●
サ ー ビ ス 工 事	風向選択(固定)※1	●	●	主 要 オ プ シ ョ ン	加湿器	—	—
	オートルーバー※2	●	●		昇降グリル	—	—
	熱交換器「凍結洗浄」※5	●	—		抗菌フィルター	—	—
	e-LINE接続配線	●	●		脱臭フィルター	—	—
	故障診断機能	●	●		空気清浄ユニット	—	—
	フィルターサイン	●	●				
	ロングライフフィルター(防カビ)	●	●				
ドレンアップメカ	—	—					

※1. 室内ユニット型名224・280型は手動にて風向選択(固定)となります。

※2. 室内ユニット型名224・280型にはオートルーバーは不付きです。

※3. 室内ユニット型名224・280型は風量調整3段になります。

※4. 冷媒R410Aの室外ユニットと接続時のみ使用できます。

※5. 熱交換器「凍結洗浄」は、省エネの達人プレミアム(R32)との組み合わせのみ使用可能です。

* 室外ユニット 外形寸法 省エネの達人プレミアム(R32)

容量・型名	40~63型	80型	112~160型	
外形寸法 (mm)	幅	799(+99)	859(+100)	950
	奥行	300	319	370
	高さ	629	709	1,380

省エネの達人(R32)

容量・型名	40~80型	112型	140・160型	
外形寸法 (mm)	幅	799(+99)	950	950
	奥行	300	370	370
	高さ	629	800	1,140

快適性

多機能操作パネルで節電をサポート

- ・大型液晶の多機能操作パネルを標準装備(本体に内蔵)。フルドット液晶で数字・文字・マークが読みやすく、運転・操作状態がひと目でわかります。
- ・多機能リモコン(PC-ARF5・PC-APFV4)*同様、「室外ユニット能力制御」「室内ユニットローテーション制御」「間欠運転制御」をはじめ、豊富な節電機能に対応できるようになりました。



多機能操作パネル

※詳しくはP.285~287をご参照ください。

運転音に配慮(160型以下)

送風機にターボファンを採用。流路抵抗の改善により、運転音に配慮しました。

■ 運転音 [単位: dB(A)]

容量・型名	室内風量	運転音
80型	H急風	56
	弱風	47
140型	H急風	67
	弱風	56

(注)上記の運転音は、JIS B 8616:2015に基づいた音響パワーレベルの値です。

用途に合わせた4段階の風量設定 (160型以下)

空調負荷が高い場合には風量大、風が当たるのが不可な場合には風量小など4段階(H急・急・強・弱)で風量設定が可能です。

メンテナンス性

メンテナンス性にも配慮

- ・ロングライフフィルターを標準装備。約2,500時間メンテナンスが不要です(一般事務所の場合)。(160型以下)
- ・吸込グリルを外すだけで電気品箱、ファンモーター(160型以下)のメンテナンスを可能としました。

使用冷媒が冷媒R32の場合

プロパン、ブタン、メタンなどの可燃性ガスを使用するガス機器、殺虫剤やヘアスプレーなど可燃性ガス(LPGなど)やシロキサンを使用したスプレー類、煙や薬剤、塗料を製品近くで使用しないでください。
冷媒漏えいセンサーが反応し、異常を表示して運転ができなくなる場合があります。

工具なしでフィルター取り外しが可能 (160型以下)

ツマミを上側にスライドさせ吸込グリルを手前に開くことでフィルターの取り外しが容易にできるようになりました。

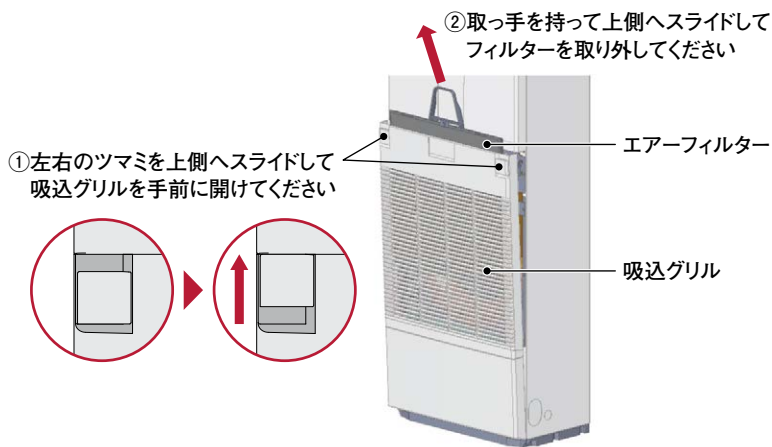

工事性

軽量化(160型以下)

従来機よりも製品質量を9~24%軽量化しました。これにより、搬入作業がしやすくなりました。

※RPV-AP〇〇K1 (2013年発売)

容量・型名	■質量 [単位: kg]	
	従来機*	新型機
50 ~ 56型	42	38
63 ~ 80型	43	
90 ~ 112型	53	41
140 ~ 160型	54	

高い設置自由度

冷媒配管・ドレン配管の取り出しが左、右、下、後ろの4方向から可能です。

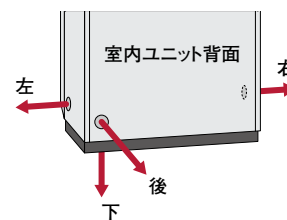

アンカー固定の自由度(160型以下)

本体の内側でもアンカー固定できるようになりました。

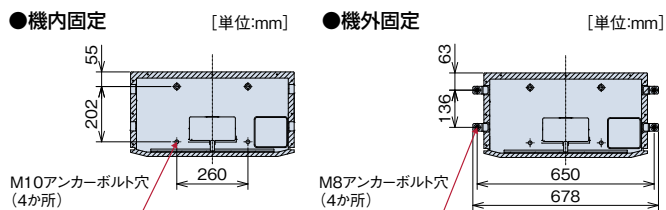

R32
冷暖

シングル

NEW 50 型(2.0馬力相当) チャージレス 30m R32 冷房: 4.5(1.5~5.0)kW 暖房: 5.0(1.3~6.3)kW	NEW 56 型(2.3馬力相当) チャージレス 30m R32 冷房: 5.0(1.5~5.6)kW 暖房: 5.6(1.4~7.1)kW	NEW 63 型(2.5馬力相当) チャージレス 30m R32 冷房: 5.6(1.5~6.3)kW 暖房: 6.3(1.6~8.0)kW	NEW 80 型(3.0馬力相当) チャージレス 30m R32 冷房: 7.1(1.8~8.0)kW 暖房: 8.0(2.0~10.6)kW
0705 RPV-GP50RGHJ1 省エネ グリーン 0706 RPV-GP50RGH1 省エネ グリーン 室内RPV-GP50K1 254,000円 室外RAS-GP50RGH1 570,000円 セット価格 824,000円	0707 RPV-GP56RGHJ1 省エネ グリーン 0708 RPV-GP56RGH1 省エネ グリーン 室内RPV-GP56K1 263,000円 室外RAS-GP56RGH1 606,000円 セット価格 869,000円	0709 RPV-GP63RGHJ1 省エネ グリーン 0710 RPV-GP63RGH1 省エネ グリーン 室内RPV-GP63K1 275,000円 室外RAS-GP63RGH1 641,000円 セット価格 916,000円	0711 RPV-GP80RGHJ1 省エネ グリーン 0712 RPV-GP80RGH1 省エネ グリーン 室内RPV-GP80K1 288,000円 室外RAS-GP80RGH1 702,000円 セット価格 990,000円
NEW 112 型(4.0馬力相当) チャージレス 30m R32 冷房: 10.0(2.5~11.2)kW 暖房: 11.2(2.8~14.0)kW 0713 RPV-GP112RGH1 省エネ グリーン 室内RPV-GP112K1 318,000円 室外RAS-GP112RGH1 821,000円 セット価格 1,139,000円	NEW 140 型(5.0馬力相当) チャージレス 30m R32 冷房: 12.5(3.1~14.0)kW 暖房: 14.0(3.5~18.2)kW 0714 RPV-GP140RGH1 省エネ グリーン 室内RPV-GP140K1 355,000円 室外RAS-GP140RGH1 991,000円 セット価格 1,346,000円	NEW 160 型(6.0馬力相当) チャージレス 30m R32 冷房: 14.0(3.2~16.0)kW 暖房: 16.0(4.0~20.2)kW 0715 RPV-GP160RGH1 省エネ グリーン 室内RPV-GP160K1 389,000円 室外RAS-GP160RGH1 1,074,000円 セット価格 1,463,000円	

R32
冷暖

同時
ツイン

異容量・異タイプ
組み合わせ可能

NEW 112 型(4.0馬力相当) チャージレス 30m R32 冷房: 10.0(2.5~11.2)kW 暖房: 11.2(2.8~14.0)kW	NEW 140 型(5.0馬力相当) チャージレス 30m R32 冷房: 12.5(3.1~14.0)kW 暖房: 14.0(3.5~18.2)kW	NEW 160 型(6.0馬力相当) チャージレス 30m R32 冷房: 14.0(3.2~16.0)kW 暖房: 16.0(4.0~20.2)kW
0716 RPV-GP112RGHP1 省エネ グリーン 室内RPV-GP56K1×2 526,000円 室外RAS-GP112RGH1 821,000円 分岐管TW-NP16A 21,000円 セット価格 1,368,000円	0717 RPV-GP140RGHP1 省エネ グリーン 室内RPV-GP71K1×2 558,000円 室外RAS-GP140RGH1 991,000円 分岐管TW-NP16A 21,000円 セット価格 1,570,000円	0718 RPV-GP160RGHP1 省エネ グリーン 室内RPV-GP80K1×2 576,000円 室外RAS-GP160RGH1 1,074,000円 分岐管TW-NP16A 21,000円 セット価格 1,671,000円

R32
冷暖

同時
トリプル

異容量・異タイプ
組み合わせ可能

NEW 160 型(6.0馬力相当) チャージレス 30m R32 冷房: 14.0(3.2~16.0)kW 暖房: 16.0(4.0~20.2)kW
0719 RPV-GP160RGHG1 省エネ グリーン 室内RPV-GP56K1×3 789,000円 室外RAS-GP160RGH1 1,074,000円 分岐管TG-NP16A 31,000円 セット価格 1,894,000円

省エネの達人 R32 冷暖 シングル

NEW 50 型 (2.0馬力相当) チャージレス 20m R32 冷房: 4.5(1.5~5.0)kW 暖房: 5.0(1.3~6.3)kW 0720 RPV-GP50RSHJ1 (単) 省エネ クリーン 0721 RPV-GP50RSH1 省エネ クリーン 室内RPV-GP50K1 254,000円 室外RAS-GP50RSHJ1 (単)・GP50RSH1 497,000円 セット価格 751,000円	NEW 56 型 (2.3馬力相当) チャージレス 20m R32 冷房: 5.0(1.5~5.6)kW 暖房: 5.6(1.4~7.1)kW 0722 RPV-GP56RSHJ1 (単) 省エネ クリーン 0723 RPV-GP56RSH1 省エネ クリーン 室内RPV-GP56K1 263,000円 室外RAS-GP56RSHJ1 (単)・GP56RSH1 528,000円 セット価格 791,000円	NEW 63 型 (2.5馬力相当) チャージレス 20m R32 冷房: 5.6(1.5~6.3)kW 暖房: 6.3(1.6~8.0)kW 0724 RPV-GP63RSHJ1 (単) 省エネ クリーン 0725 RPV-GP63RSH1 省エネ クリーン 室内RPV-GP63K1 275,000円 室外RAS-GP63RSHJ1 (単)・GP63RSH1 559,000円 セット価格 834,000円	NEW 80 型 (3.0馬力相当) チャージレス 20m R32 冷房: 7.1(1.8~8.0)kW 暖房: 8.0(2.0~10.0)kW 0726 RPV-GP80RSHJ1 (単) クリーン 0727 RPV-GP80RSH1 クリーン 室内RPV-GP80K1 288,000円 室外RAS-GP80RSHJ1 (単)・GP80RSH1 612,000円 セット価格 900,000円
NEW 112 型 (4.0馬力相当) チャージレス 30m R32 冷房: 10.0(3.1~11.2)kW 暖房: 11.2(2.8~14.0)kW 0728 RPV-GP112RSH1 クリーン 室内RPV-GP112K1 318,000円 室外RAS-GP112RSH1 715,000円 セット価格 1,033,000円	NEW 140 型 (5.0馬力相当) チャージレス 30m R32 冷房: 12.5(3.1~14.0)kW 暖房: 14.0(3.5~18.0)kW 0729 RPV-GP140RSH1 クリーン 室内RPV-GP140K1 355,000円 室外RAS-GP140RSH1 864,000円 セット価格 1,219,000円	NEW 160 型 (6.0馬力相当) チャージレス 30m R32 冷房: 14.0(3.2~16.0)kW 暖房: 16.0(4.0~20.0)kW 0730 RPV-GP160RSH1 クリーン 室内RPV-GP160K1 389,000円 室外RAS-GP160RSH1 935,000円 セット価格 1,324,000円	

省エネの達人 R32 冷暖 同時 ツイン

異容量・異タイプ 組み合わせ可能

NEW 112 型 (4.0馬力相当) チャージレス 30m R32 冷房: 10.0(3.1~11.2)kW 暖房: 11.2(2.8~14.0)kW 0731 RPV-GP112RSHP1 省エネ クリーン 室内RPV-GP56K1×2 526,000円 室外RAS-GP112RSH1 715,000円 分岐管TW-NP16A 21,000円 セット価格 1,262,000円	NEW 140 型 (5.0馬力相当) チャージレス 30m R32 冷房: 12.5(3.1~14.0)kW 暖房: 14.0(3.5~18.0)kW 0732 RPV-GP140RSHP1 省エネ クリーン 室内RPV-GP71K1×2 558,000円 室外RAS-GP140RSH1 864,000円 分岐管TW-NP16A 21,000円 セット価格 1,443,000円	NEW 160 型 (6.0馬力相当) チャージレス 30m R32 冷房: 14.0(3.2~16.0)kW 暖房: 16.0(4.0~20.0)kW 0733 RPV-GP160RSHP1 省エネ クリーン 室内RPV-GP80K1×2 576,000円 室外RAS-GP160RSH1 935,000円 分岐管TW-NP16A 21,000円 セット価格 1,532,000円
---	---	---

省エネの達人 R32 冷暖 同時 トリプル

異容量・異タイプ 組み合わせ可能

NEW 160 型 (6.0馬力相当) チャージレス 30m R32 冷房: 14.0(3.2~16.0)kW 暖房: 16.0(4.0~20.0)kW 0734 RPV-GP160RSHG1 省エネ クリーン 室内RPV-GP56K1×3 789,000円 室外RAS-GP160RSH1 935,000円 分岐管TG-NP16A 31,000円 セット価格 1,755,000円

ゆかおき

R410A

冷暖

シングル

NEW 50 チャージレス 20m **R410A**
型(2.0馬力相当)

冷房: 4.5(1.5~5.0)kW 暖房: 5.0(1.5~6.3)kW

0735 RPV-AP50GHJ6 省エネ グリーン
0736 RPV-AP50GH6 省エネ グリーン

室内RPV-GP50K1 254,000円
室外RAS-AP50GHJ3 570,000円

セット価格 824,000円

NEW 56 チャージレス 30m **R410A**
型(2.3馬力相当)

冷房: 5.0(1.7~5.6)kW 暖房: 5.6(1.5~7.1)kW

0737 RPV-AP56GHJ6 省エネ グリーン
0738 RPV-AP56GH6 省エネ グリーン

室内RPV-GP56K1 263,000円
室外RAS-AP56GHJ3 606,000円

セット価格 869,000円

NEW 63 チャージレス 30m **R410A**
型(2.5馬力相当)

冷房: 5.6(1.8~6.3)kW 暖房: 6.3(1.6~8.0)kW

0739 RPV-AP63GHJ6 省エネ グリーン
0740 RPV-AP63GH6 省エネ グリーン

室内RPV-GP63K1 275,000円
室外RAS-AP63GHJ3 641,000円

セット価格 916,000円

NEW 80 チャージレス 30m **R410A**
型(3.0馬力相当)

冷房: 7.1(2.2~8.0)kW 暖房: 8.0(2.0~10.6)kW

0741 RPV-AP80GHJ6 省エネ グリーン
0742 RPV-AP80GH6 省エネ グリーン

室内RPV-GP80K1 288,000円
室外RAS-AP80GHJ3 702,000円

セット価格 990,000円

NEW 112 チャージレス 30m **R410A**
型(4.0馬力相当)

冷房: 10.0(3.0~11.2)kW 暖房: 11.2(2.8~14.0)kW

0743 RPV-AP112GH6 省エネ グリーン

室内RPV-GP112K1 318,000円
室外RAS-AP112GH3 821,000円

セット価格 1,139,000円

NEW 140 チャージレス 30m **R410A**
型(5.0馬力相当)

冷房: 12.5(3.1~14.0)kW 暖房: 14.0(3.5~18.2)kW

0744 RPV-AP140GH6 省エネ グリーン

室内RPV-GP140K1 355,000円
室外RAS-AP140GH3 991,000円

セット価格 1,346,000円

NEW 160 チャージレス 30m **R410A**
型(6.0馬力相当)

冷房: 14.0(3.2~16.0)kW 暖房: 16.0(4.0~20.2)kW

0745 RPV-AP160GH6 省エネ グリーン

室内RPV-GP160K1 389,000円
室外RAS-AP160GH3 1,074,000円

セット価格 1,463,000円

NEW 224 チャージレス 30m **R410A**
型(8.0馬力相当)

冷房: 20.0(4.6~22.4)kW 暖房: 22.4(5.6~28.0)kW

0746 RPV-AP224GH4 省エネ グリーン

室内RPV-AP224K1 524,000円
室外RAS-AP224GH3 1,513,000円

セット価格 2,037,000円

NEW 280 チャージレス 30m **R410A**
型(10.0馬力相当)

冷房: 25.0(5.8~28.0)kW 暖房: 28.0(7.0~35.0)kW

0747 RPV-AP280GH4 省エネ グリーン

室内RPV-AP280K1 679,000円
室外RAS-AP280GH3 1,865,000円

セット価格 2,544,000円

R410A

冷暖

同時 個別

ツイン

異容量・異タイプ
組み合わせ可能

NEW 112 チャージレス 30m **R410A**
型(4.0馬力相当)

冷房: 10.0(3.0~11.2)kW 暖房: 11.2(2.8~14.0)kW

0748 RPV-AP112GHP6 省エネ グリーン

室内RPV-GP56K1×2 526,000円
室外RAS-AP112GH3 821,000円
分岐管TW-NP16A 21,000円

同時 セット価格 1,368,000円
個別 セット価格 1,368,000円

NEW 140 チャージレス 30m **R410A**
型(5.0馬力相当)

冷房: 12.5(3.1~14.0)kW 暖房: 14.0(3.5~18.2)kW

0749 RPV-AP140GHP6 省エネ グリーン

室内RPV-GP71K1×2 558,000円
室外RAS-AP140GH3 991,000円
分岐管TW-NP16A 21,000円

同時 セット価格 1,570,000円
個別 セット価格 1,570,000円

NEW 160 チャージレス 30m **R410A**
型(6.0馬力相当)

冷房: 14.0(3.2~16.0)kW 暖房: 16.0(4.0~20.2)kW

0750 RPV-AP160GHP6 省エネ グリーン

室内RPV-GP80K1×2 576,000円
室外RAS-AP160GH3 1,074,000円
分岐管TW-NP16A 21,000円

同時 セット価格 1,671,000円
個別 セット価格 1,671,000円

NEW 224 チャージレス 30m **R410A**
型(8.0馬力相当)

冷房: 20.0(4.6~22.4)kW 暖房: 22.4(5.6~28.0)kW

0751 RPV-AP224GHP6 省エネ グリーン

室内RPV-GP112K1×2 636,000円
室外RAS-AP224GH3 1,513,000円
分岐管TW-NP28A 23,000円

同時 セット価格 2,172,000円
個別 セット価格 2,172,000円

NEW 280 チャージレス 30m **R410A**
型(10.0馬力相当)

冷房: 25.0(5.8~28.0)kW 暖房: 28.0(7.0~35.0)kW

0752 RPV-AP280GHP6 省エネ グリーン

室内RPV-GP140K1×2 710,000円
室外RAS-AP280GH3 1,865,000円
分岐管TW-NP28A 23,000円

同時 セット価格 2,598,000円
個別 セット価格 2,598,000円

NEW 335 チャージレス 30m **R410A**
型(12.0馬力相当)

冷房: 30.0(6.9~33.5)kW 暖房: 33.5(8.4~37.5)kW

0753 RPV-AP335GHP6

室内RPV-GP160K1×2 778,000円
室外RAS-AP335GH3 2,058,000円
分岐管TW-NP28A 23,000円

同時 セット価格 2,859,000円
個別 セット価格 2,859,000円

ゆかおき

133

掲載商品の価格は事業者様向けの積算見積価格であり、一般消費者様向けの販売価格ではありません。
なお、積算見積価格には、消費税・配送費・試運転調整費・配管セット・工事費・使用済み商品の引き取り費などは含まれておりません。

省エネの達人 プレミアム R410A 同時 個別 トリプル 冷暖 異容量・異タイプ 組み合わせ可能

NEW 160型 (6.0馬力相当) 30m	NEW 224型 (8.0馬力相当) 30m	NEW 280型 (10.0馬力相当) 30m	NEW 335型 (12.0馬力相当) 30m
冷房: 14.0(3.2~16.0)kW 暖房: 16.0(4.0~20.2)kW	冷房: 20.0(4.6~22.4)kW 暖房: 22.4(5.6~28.0)kW	冷房: 25.0(5.8~28.0)kW 暖房: 28.0(7.0~35.0)kW	冷房: 30.0(6.9~33.5)kW 暖房: 33.5(8.4~37.5)kW
0754 RPV-AP160GHG6 省エネ クラシ	0755 RPV-AP224GHG6 省エネ クラシ	0756 RPV-AP280GHG6 省エネ クラシ	0757 RPV-AP335GHG6
室内RPV-GP56K1×3 789,000円 室外RAS-AP160GH3 1,074,000円 分岐管TG-NP16A 31,000円	室内RPV-GP80K1×3 864,000円 室外RAS-AP224GH3 1,513,000円 分岐管TG-NP28A 31,000円	室内RPV-GP90K1×3 876,000円 室外RAS-AP280GH3 1,865,000円 分岐管TG-NP28A 31,000円	室内RPV-GP112K1×3 954,000円 室外RAS-AP335GH3 2,058,000円 分岐管TG-NP28A 31,000円
同時 セット価格 1,894,000円 個別 セット価格 1,894,000円	同時 セット価格 2,408,000円 個別 セット価格 2,408,000円	同時 セット価格 2,772,000円 個別 セット価格 2,772,000円	同時 セット価格 3,043,000円 個別 セット価格 3,043,000円

省エネの達人 プレミアム R410A 同時 個別 フォー 冷暖 異容量・異タイプ 組み合わせ可能

NEW 224型 (8.0馬力相当) 30m	NEW 280型 (10.0馬力相当) 30m	NEW 335型 (12.0馬力相当) 30m
冷房: 20.0(4.6~22.4)kW 暖房: 22.4(5.6~28.0)kW	冷房: 25.0(5.8~28.0)kW 暖房: 28.0(7.0~35.0)kW	冷房: 30.0(6.9~33.5)kW 暖房: 33.5(8.4~37.5)kW
0758 RPV-AP224GHW6 省エネ クラシ	0759 RPV-AP280GHW6 省エネ クラシ	0760 RPV-AP335GHW6
室内RPV-GP56K1×4 1,052,000円 室外RAS-AP224GH3 1,513,000円 分岐管TW-NP28A 23,000円 分岐管TW-NP16A×2 42,000円	室内RPV-GP71K1×4 1,116,000円 室外RAS-AP280GH3 1,865,000円 分岐管TW-NP28A 23,000円 分岐管TW-NP16A×2 42,000円	室内RPV-GP80K1×4 1,152,000円 室外RAS-AP335GH3 2,058,000円 分岐管TW-NP28A 23,000円 分岐管TW-NP16A×2 42,000円
同時 セット価格 2,630,000円 個別 セット価格 2,630,000円	同時 セット価格 3,046,000円 個別 セット価格 3,046,000円	同時 セット価格 3,275,000円 個別 セット価格 3,275,000円

省エネの達人 R410A シングル 冷暖

NEW 224型 (8.0馬力相当) 30m	NEW 280型 (10.0馬力相当) 30m
冷房: 20.0(4.6~22.4)kW 暖房: 22.4(5.6~28.0)kW	冷房: 25.0(5.8~28.0)kW 暖房: 28.0(7.0~35.0)kW
0761 RPV-AP224SH4 クラシ	0762 RPV-AP280SH4 省エネ クラシ
室内RPV-AP224K1 524,000円 室外RAS-AP224SH3 1,317,000円	室内RPV-AP280K1 679,000円 室外RAS-AP280SH3 1,627,000円
セット価格 1,841,000円	セット価格 2,306,000円

省エネの達人 R410A 同時 個別 ツイン 冷暖 異容量・異タイプ 組み合わせ可能

NEW 224型 (8.0馬力相当) 30m	NEW 280型 (10.0馬力相当) 30m	NEW 335型 (12.0馬力相当) 30m
冷房: 20.0(4.6~22.4)kW 暖房: 22.4(5.6~28.0)kW	冷房: 25.0(5.8~28.0)kW 暖房: 28.0(7.0~35.0)kW	冷房: 30.0(6.9~33.5)kW 暖房: 33.5(8.4~37.5)kW
0763 RPV-AP224SHP6 省エネ クラシ	0764 RPV-AP280SHP6 省エネ クラシ	0765 RPV-AP335SHP6
室内RPV-GP112K1×2 636,000円 室外RAS-AP224SH3 1,317,000円 分岐管TW-NP28A 23,000円	室内RPV-GP140K1×2 710,000円 室外RAS-AP280SH3 1,627,000円 分岐管TW-NP28A 23,000円	室内RPV-GP160K1×2 778,000円 室外RAS-AP335SH3 1,825,000円 分岐管TW-NP28A 23,000円
同時 セット価格 1,976,000円 個別 セット価格 1,976,000円	同時 セット価格 2,360,000円 個別 セット価格 2,360,000円	同時 セット価格 2,626,000円 個別 セット価格 2,626,000円

省エネの達人

R410A

冷暖

同時 個別

トリプル

異容量・異タイプ
組み合わせ可能

NEW 224型 (8.0馬力相当) 30m	NEW 280型 (10.0馬力相当) 30m	NEW 335型 (12.0馬力相当) 30m
<p>チャージレス R410A</p> <p>冷房: 20.0(4.6~22.4)kW 暖房: 22.4(5.6~28.0)kW</p> <p>0766 RPV-AP224SHG6 省エネ グリーン</p> <p>室内RPV-GP80K1×3 864,000円 室外RAS-AP224SH3 1,317,000円 分岐管TG-NP28A 31,000円</p> <p>同時 セット価格 2,212,000円 個別 セット価格 2,212,000円</p>	<p>チャージレス R410A</p> <p>冷房: 25.0(5.8~28.0)kW 暖房: 28.0(7.0~35.0)kW</p> <p>0767 RPV-AP280SHG6 省エネ グリーン</p> <p>室内RPV-GP90K1×3 876,000円 室外RAS-AP280SH3 1,627,000円 分岐管TG-NP28A 31,000円</p> <p>同時 セット価格 2,534,000円 個別 セット価格 2,534,000円</p>	<p>チャージレス R410A</p> <p>冷房: 30.0(6.9~33.5)kW 暖房: 33.5(8.4~37.5)kW</p> <p>0768 RPV-AP335SHG6</p> <p>室内RPV-GP112K1×3 954,000円 室外RAS-AP335SH3 1,825,000円 分岐管TG-NP28A 31,000円</p> <p>同時 セット価格 2,810,000円 個別 セット価格 2,810,000円</p>

省エネの達人

R410A

冷暖

同時 個別

フォー

異容量・異タイプ
組み合わせ可能

NEW 224型 (8.0馬力相当) 30m	NEW 280型 (10.0馬力相当) 30m	NEW 335型 (12.0馬力相当) 30m
<p>チャージレス R410A</p> <p>冷房: 20.0(4.6~22.4)kW 暖房: 22.4(5.6~28.0)kW</p> <p>0769 RPV-AP224SHW6 省エネ グリーン</p> <p>室内RPV-GP56K1×4 1,052,000円 室外RAS-AP224SH3 1,317,000円 分岐管TW-NP28A 23,000円 分岐管TW-NP16A×2 42,000円</p> <p>同時 セット価格 2,434,000円 個別 セット価格 2,434,000円</p>	<p>チャージレス R410A</p> <p>冷房: 25.0(5.8~28.0)kW 暖房: 28.0(7.0~35.0)kW</p> <p>0770 RPV-AP280SHW6 省エネ グリーン</p> <p>室内RPV-GP71K1×4 1,116,000円 室外RAS-AP280SH3 1,627,000円 分岐管TW-NP28A 23,000円 分岐管TW-NP16A×2 42,000円</p> <p>同時 セット価格 2,808,000円 個別 セット価格 2,808,000円</p>	<p>チャージレス R410A</p> <p>冷房: 30.0(6.9~33.5)kW 暖房: 33.5(8.4~37.5)kW</p> <p>0771 RPV-AP335SHW6</p> <p>室内RPV-GP80K1×4 1,152,000円 室外RAS-AP335SH3 1,825,000円 分岐管TW-NP28A 23,000円 分岐管TW-NP16A×2 42,000円</p> <p>同時 セット価格 3,042,000円 個別 セット価格 3,042,000円</p>

室内ユニット寸法図(ゆかおき)

※青字の寸法はユニットの最大寸法を示しています。(単位: mm)

●50~160型

寸法対応表

型名	寸法	A	E
50~63型		12.7	6.35
71~160型		15.88	9.52

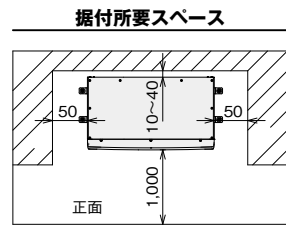
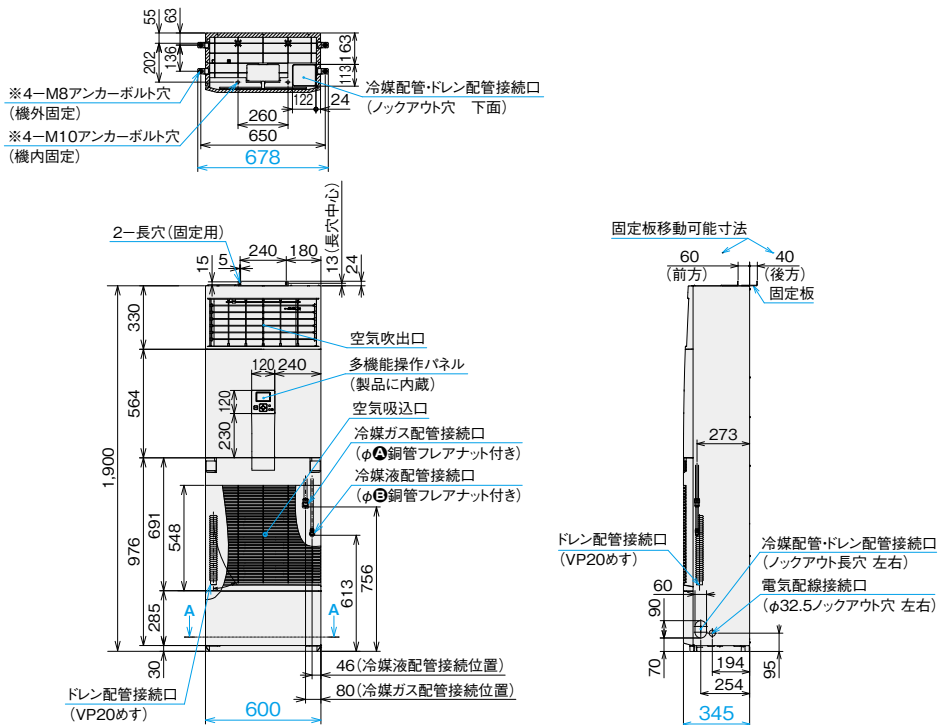

※印寸法は、アンカーボルト取付穴ピッチ寸法を示します。

室内ユニット寸法図(ゆかおき)

※青字の寸法はユニットの最大寸法を示しています。(単位: mm)

●224型・280型

寸法対応表

寸法	A	B	C	D	E	F	G	H	I	J
224型	900	936	910	857	330	390	450	392	25.4	9.52
280型	1,100	1,136	1,110	1,057	430	490	550	492	25.4	12.7

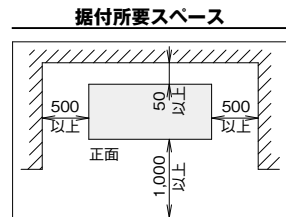
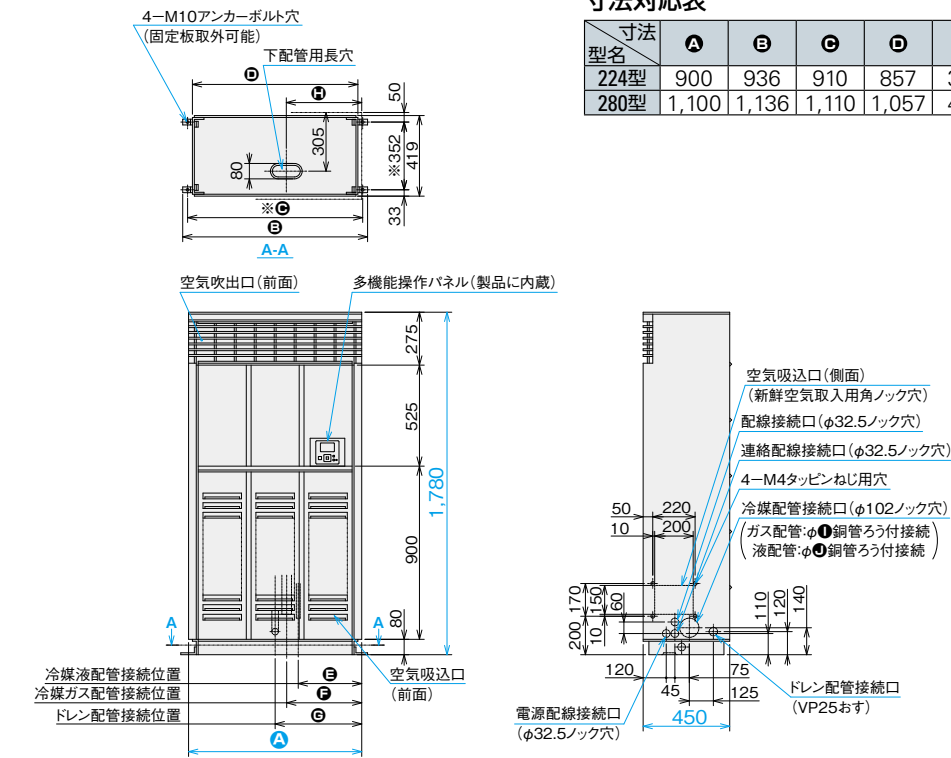

※印寸法は、アンカーボルト取付穴ピッチ寸法を示します。

ゆかおき

■ オプション一覧(ゆかおき)

品名	容量・型名(相当馬力)	50型(2.0)~160型(6.0)	224型(8.0)	280型(10.0)
フィルター	エアフィルター(防カビ、交換用)(注1)	F-160LPV1 5,100円	F-224LPV 5,800円	F-280LPV 8,500円
補助	木台(注2)(注3)	PW-GP160V50NA 7,000円	NEW PW-NP224V60M1 8,600円	NEW PW-NP280V60M1 9,400円
	木台固定用金具(外アンカー用)(注4)	PWOF-50MV 7,000円	-	-
	木台固定用部品(内アンカー用)	PWIF-50V 3,700円	-	-
	木台用転倒防止金具	-	-	PWTB-60MV 7,000円
リモコン	NEW 多機能リモコン(注5)(注6)(注7)	-	PC-ARF5 25,000円	PC-ARFV4(音声ガイド付き) 30,000円
	NEW 多言語対応多機能リモコン(受注対応)(注5)(注6)(注7)(注11)	-	PC-ARFM 25,000円	-
	アメニティリモコン(注5)(注6)	-	-	PC-ARI 17,000円
	受光部キット(別置きタイプ)(注8)(注9)(注11)	-	PC-ALHZ1(ニュートラルホワイト) 14,000円	-
	ワイヤレスリモコン(単方向)(注9)	-	-	PC-AWR 16,000円

- (注1) 「エアフィルター(防カビ)」は、室内ユニットに標準で搭載されているフィルターの交換用です。
- (注2) 50~160型の木台には、ゴム板を付属していません。224型・280型の木台は、ゴムシートを付属しています。
- (注3) 「木台」には本体固定用の部品を付属していません。製品を固定する場合は、別売「木台固定用金具(外アンカー用)」、「木台固定用部品(内アンカー用)」、「木台用転倒防止金具」または固定金具を現地で準備してください。
- (注4) 「木台固定用金具(外アンカー用)」は、すべり止めパットを付属しています。
- (注5) 多機能リモコン・多言語対応多機能リモコン・アメニティリモコンを別置きで接続することができますが、以下の点にご注意ください。
- ・多機能リモコンまたは多言語対応多機能リモコンを別置きで使用する場合は、内蔵の多機能操作パネル、多機能リモコンまたは多言語対応多機能リモコンのどちらでも操作可能となります(2リモコン対応)。
 - ・アメニティリモコンを別置きで使用する場合は、内蔵の多機能操作パネルの配線を外す必要があります。そのため、アメニティリモコンでの操作のみ可能となり、内蔵の多機能操作パネル側での操作はできなくなりますので、ご注意ください。
- (注6) 内蔵の多機能操作パネルを交換して使用することはできません。
- (注7) 新冷媒R32の室外ユニットに接続された場合は、以下の制約があります。
- ・1台のリモコンで複数台の室内ユニットを接続する場合、リモコン渡り配線が必要です。
 - ・リモコンレスには対応していません。
 - ・多機能リモコンまたは多言語対応多機能リモコンを必ずご使用ください。
- (注8) 「受光部キット(別置きタイプ)」は、照明よりできるだけ離して(1m以上)据え付けてください(照明の影響で動作しにくくなります)。
- (注9) 新冷媒R32の室外ユニットに接続された場合は使用できません。
- (注10) 各製品の仕様・施工詳細などは、「寸法図」[据付点検査領書]などをご参照ください。
- (注11) 省エネの達人プレミアム(R32)接続時、受光部キット・多言語対応多機能リモコンを使用する場合は、熱交換器「凍結洗浄」機能は使用できません。

■ オプション構成図(ゆかおき)

●50~160型

●224・280型

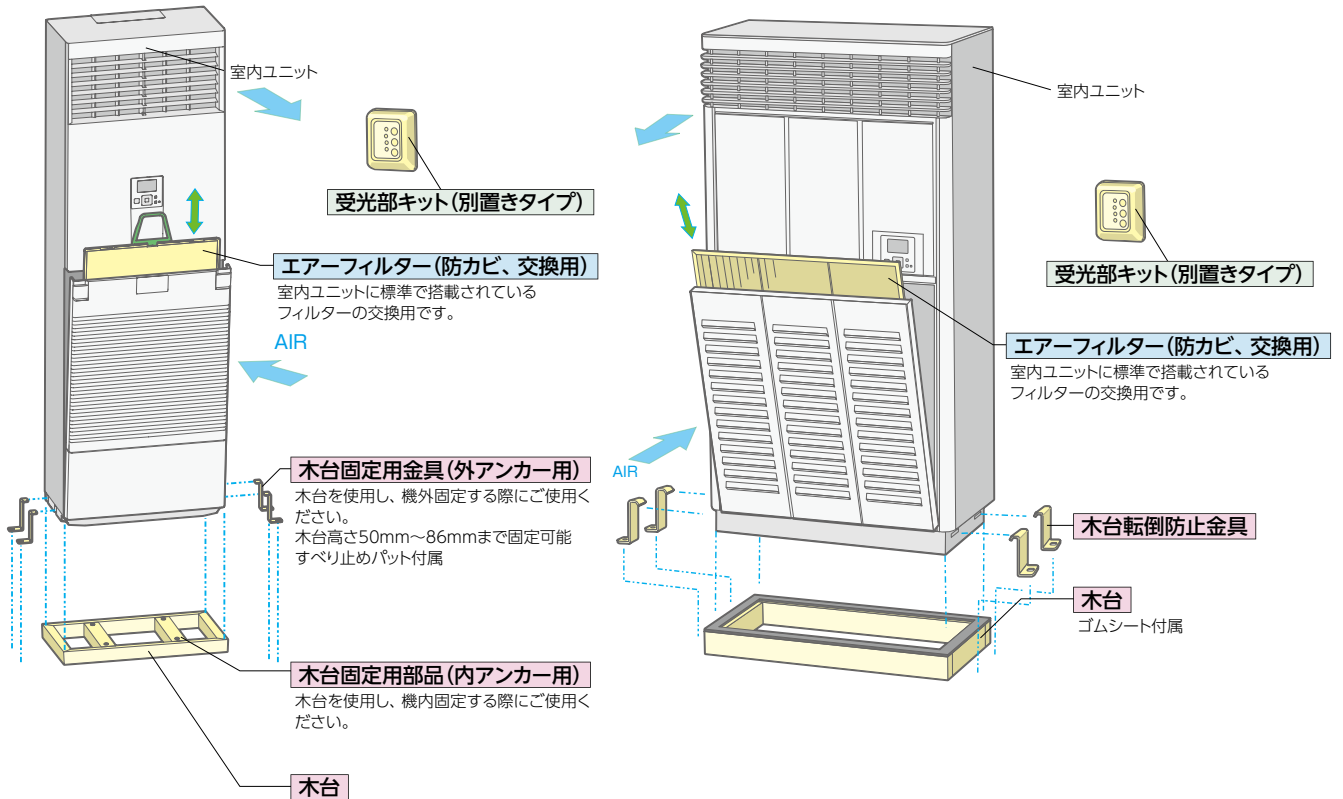

厨房用 てんつり

厨房に求められるお手入れのしやすさ、使い勝手の良さを実現

■ 室内ユニット 外観・外形寸法・質量

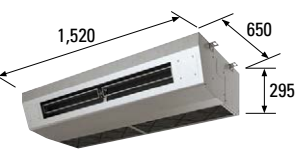
外観・外形寸法(mm)	
容量・型名	80型
質量(kg)	41
外観・外形寸法(mm)	
容量・型名	140型
質量(kg)	54

■ 厨房用てんつり 主要機能 一覧

		冷暖	冷
快 適 性	タイマー運転	●	●
	年間冷房(-5℃)	●	●
	ホットスタート	●	—
	高天井対応	—	—
	ドライ	●	●
	風量調整	●	●
サ ー ビ ス ・ 工 事	風向選択(固定)	※1	※1
	オートルーバー	※1	※1
	e-LINE接続配線	●	●
	故障診断機能	●	●
制 御	フィルターサイン	●	●
	オイルミストフィルター	●	●
	ドレンアップメカ	オプション	
	全熱交換器連動運転対応	●	●
	集中制御対応	●	●
	遠方制御対応	●	●
主 要 オ プ シ ョ ン ※2	1リモコングループ制御	●	●
	2リモコン運転	●	●
	ワイヤレスリモコン対応	●	●
	交換用フィルター	●	●
	スポットダクト	●	●
ダクトアダプター	●	●	
脱臭フィルター	—	—	
空気清浄ユニット	—	—	

※1. オートルーバーは不付です。手動にて上下方向の風向選択(固定)となります。
 ※2. 主要オプションは別売となります。また条件により、複数の機能を組み合わせて使用できない場合があります。詳しくはP.142をご覧ください。

* 室外ユニット 外形寸法 省エネの達人プレミアム(R32)

容量・型名	40~63型	80型	112~160型	
外形寸法(mm)	幅	799(+99)	859(+100)	950
	奥行	300	319	370
	高さ	629	709	1,380

省エネの達人(R32)

容量・型名	40~80型	112型	140~160型	
外形寸法(mm)	幅	799(+99)	950	950
	奥行	300	370	370
	高さ	629	800	1,140

■ 使用温度範囲

区分		冷房時	暖房時
室内側吸込 空気温度	乾球(℃)	21~45	15~27
	湿球(℃)	15~33	—

清潔・お手入れ簡単

汚れに強いステンレスボディ

外装に、汚れに強くサビにくいステンレスを採用。油污の多い厨房でもお手入れが簡単です。

※天面、背面など一部の外装は除きます。

高性能オイルミストフィルター標準装備

油煙に強い取っ手付き不織布製オイルミストフィルターを採用。フィルターは使い捨てタイプなので、清掃の手間が省けるだけでなく、衛生面にも配慮。また、フィルターの脱着は差し込み方式のため、ろ材交換が容易です。(交換用オイルミストフィルターろ材【オプション】はフィルター枠をそのまま再使用します。)

※交換用フィルター(ろ材)は約1.5か月に1回交換してください。オイルミストフィルターと交換用フィルター(ろ材)をオプションでご用意しています。
 ※室内ユニット標準装備フィルター枚数
 80型…2枚 140型…2枚

運転音

運転音に配慮

80型：H急風時58dB、140型：H急風時64dBと運転音に配慮しています。

[80型：58—54—52—49dB(H急—急—強—弱)]
 [140型：64—62—59—56dB(H急—急—強—弱)]

(注)上記の運転音は、JIS B 8616：2015に基づいた音響パワーレベルの値です。

対応力

スポットクーリングも可能(オプション)

スポットダクト(オプション)を吹出口横へ取り付けることで、スポットクーリングも可能です。(左右同時取付可能)

外気導入でフレッシュ空調

ユニット背面部に外気導入ができるノックアウト穴を用意。厨房内の換気対策として、新鮮な空気を取り入れることが可能です。

※外気導入には、ダクトアダプター(オプション)が必要です。

ご注意：オールフレッシュ仕様ではありません。

⚠ 据え付け場所に関するご注意

- 小麦粉・うどん粉・そば粉などの粉が浮遊する厨房への設置は避けてください(フィルター・熱交換器が目づまりします)。
- 酢酸や次亜塩素酸を多量に使用する場所や、腐食性雰囲気のある環境への設置は避けてください。
- 理・美容室において、脱色剤などに混入される硫酸ガス、または酸性の溶液により、溶接部分が腐食することがありますので、理・美容室における設置は避けてください。
- 鉱物油・機械油を使用して塩素・硫黄系雰囲気に至る機械工場などにおける設置は避けてください。
- 水蒸気・油・粉などを直接吸い込む恐れのある厨房への設置は避けてください。
- 油の多い場所にてご使用の場合は、ドレンアップメカ(オプション)の内部清掃を定期的実施してください。1年以上清掃を行わないとドレンアップメカ(オプション)が故障する場合があります。

ファン清掃など、メンテナンスが簡単

分割可能なファンケーシングおよびワンタッチで取り外し可能な吹出グリルの採用により、各部の清掃が容易にできます。また、ドレンパンが汚れた場合の掃除も、現地配管接続部が取り外せるため容易です。

高性能なドレンアップメカ

ドレンアップメカ(オプション)が室内ユニット内蔵型のため、リニューアルにもらくらく対応。(冷媒配管の上配管セットが付属)また、ドレン最大揚程は従来の415mmから540mmにグレードアップし、設置自由度が高くなりました。

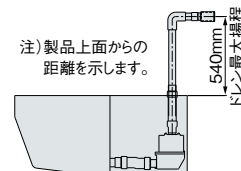

厨房用てんつり

省エネ… 省エネルギー法 2015年度基準値クリア

グリーン… グリーン購入法 2019年度判断基準値クリア

R32
冷暖

シングル

NEW 80 型(3.0馬力相当) チャージレス 30m R32	NEW 140 型(5.0馬力相当) 30m R32
冷房: 7.1(1.8~8.0)kW 暖房: 8.0(2.0~10.6)kW	冷房: 12.5(3.1~14.0)kW 暖房: 14.0(3.5~18.2)kW
0772 RPCK-GP80RGHJ2 省エネ グリーン	0774 RPCK-GP140RGH2 省エネ グリーン
0773 RPCK-GP80RGH2 省エネ グリーン	
室内RPCK-GP80K 342,000円 室外RAS-GP80RGHJ1 ● GP80RGH1 702,000円 リモコンPC-ARF5 25,000円	室内RPCK-GP140K 448,000円 室外RAS-GP140RGH1 991,000円 リモコンPC-ARF5 25,000円
セット価格 1,069,000円	セット価格 1,464,000円

R32
冷暖

同時
ツイン

NEW 160 型(6.0馬力相当) 30m R32
冷房: 14.0(3.2~16.0)kW 暖房: 16.0(4.0~20.2)kW
0775 RPCK-GP160RGHP2 省エネ グリーン
室内RPCK-GP80K×2 684,000円 室外RAS-GP160RGH1 1,074,000円 分岐管TW-NP16A 21,000円 リモコンPC-ARF5 25,000円
セット価格 1,804,000円

※各エアコンの吸込空気温度が均一な場所で使用可能です。

R32
冷暖

シングル

NEW 80 型(3.0馬力相当) チャージレス 20m R32	NEW 140 型(5.0馬力相当) 30m R32
冷房: 7.1(1.8~8.0)kW 暖房: 8.0(2.0~10.6)kW	冷房: 12.5(3.1~14.0)kW 暖房: 14.0(3.5~18.0)kW
0776 RPCK-GP80RSHJ2 グリーン	0778 RPCK-GP140RSH2 グリーン
0777 RPCK-GP80RSH2 グリーン	
室内RPCK-GP80K 342,000円 室外RAS-GP80RSHJ1 ● GP80RSH1 612,000円 リモコンPC-ARF5 25,000円	室内RPCK-GP140K 448,000円 室外RAS-GP140RSH1 864,000円 リモコンPC-ARF5 25,000円
セット価格 979,000円	セット価格 1,337,000円

R32
冷暖

同時
ツイン

NEW 160 型(6.0馬力相当) 30m R32
冷房: 14.0(3.2~16.0)kW 暖房: 16.0(4.0~20.0)kW
0779 RPCK-GP160RSHP2 グリーン
室内RPCK-GP80K×2 684,000円 室外RAS-GP160RSH1 935,000円 分岐管TW-NP16A 21,000円 リモコンPC-ARF5 25,000円
セット価格 1,665,000円

※各エアコンの吸込空気温度が均一な場所で使用可能です。

R410A
冷暖

シングル

NEW 80 型(3.0馬力相当) チャージレス 30m R410A	NEW 140 型(5.0馬力相当) 30m R410A
冷房: 7.1(2.2~8.0)kW 暖房: 8.0(2.0~10.6)kW	冷房: 12.5(3.1~14.0)kW 暖房: 14.0(3.5~18.2)kW
0780 RPCK-AP80GHJ7 省エネ グリーン	0782 RPCK-AP140GH7 省エネ グリーン
0781 RPCK-AP80GH7 省エネ グリーン	
室内RPCK-GP80K 342,000円 室外RAS-AP80GHJ3 ● AP80GH3 702,000円 リモコンPC-ARF5 25,000円	室内RPCK-GP140K 448,000円 室外RAS-AP140GH3 991,000円 リモコンPC-ARF5 25,000円
セット価格 1,069,000円	セット価格 1,464,000円

R410A
冷暖

同時 個別
ツイン

NEW 160 型(6.0馬力相当) 30m R410A	NEW 280 型(10.0馬力相当) 30m R410A
冷房: 14.0(3.2~16.0)kW 暖房: 16.0(4.0~20.2)kW	冷房: 25.0(5.8~28.0)kW 暖房: 28.0(7.0~35.0)kW
0783 RPCK-AP160GHP7 省エネ グリーン	0784 RPCK-AP280GHP7 省エネ グリーン
室内RPCK-GP80K×2 684,000円 室外RAS-AP160GH3 1,074,000円 分岐管TW-NP16A 21,000円 リモコンPC-ARF5 25,000円	室内RPCK-GP140K×2 896,000円 室外RAS-AP280GH3 1,865,000円 分岐管TW-NP28A 23,000円 リモコンPC-ARF5 25,000円
同時 セット価格 1,804,000円	同時 セット価格 2,809,000円
個別の場合 リモコンPC-ARF5×2 50,000円	個別の場合 リモコンPC-ARF5×2 50,000円
個別 セット価格 1,829,000円	個別 セット価格 2,834,000円

※各エアコンの吸込空気温度が均一な場所で使用可能です。

R410A
冷暖

同時 個別
トリプル

NEW 224 型(8.0馬力相当) チャージレス 30m R410A
冷房: 20.0(4.6~22.4)kW 暖房: 22.4(5.6~28.0)kW
0785 RPCK-AP224GHG7 省エネ グリーン
室内RPCK-GP80K×3 1,026,000円 室外RAS-AP224GH3 1,513,000円 分岐管TG-NP28A 31,000円 リモコンPC-ARF5 25,000円
同時 セット価格 2,595,000円
個別の場合 リモコンPC-ARF5×3 75,000円
個別 セット価格 2,645,000円

※各エアコンの吸込空気温度が均一な場所で使用可能です。

厨房用てんつり



R410A
冷暖

同時 個別
フォー



多機能リモコン (PC-ARF5)

同時 1 **個別 4**



※各エアコンの吸込空気温度が均一な場所で使用可能です。

NEW チャージレス **R410A**

335 型 (12.0馬力相当) 30m

冷房: 30.0 (6.9 ~ 33.5) kW | 暖房: 33.5 (8.4 ~ 37.5) kW

0786 RPCK-AP335GHW7

室内RPCK-GP80K×4	1,368,000円
室外RAS-AP335GH3	2,058,000円
分岐管TW-NP28A	23,000円
分岐管TW-NP16A×2	42,000円
リモコンPC-ARF5	25,000円

同時 セット価格 3,516,000円

個別の場合 リモコンPC-ARF5×4 100,000円

個別 セット価格 3,591,000円



R410A
冷暖

同時 個別
ツイン



多機能リモコン (PC-ARF5)

同時 1 **個別 2**



※各エアコンの吸込空気温度が均一な場所で使用可能です。

NEW チャージレス **R410A**

280 型 (10.0馬力相当) 30m

冷房: 25.0 (5.8 ~ 28.0) kW | 暖房: 28.0 (7.0 ~ 35.0) kW

0787 RPCK-AP280SHP7 省エネ グリーン

室内RPCK-GP140K×2	896,000円
室外RAS-AP280SH3	1,627,000円
分岐管TW-NP28A	23,000円
リモコンPC-ARF5	25,000円

同時 セット価格 2,571,000円

個別の場合 リモコンPC-ARF5×2 50,000円

個別 セット価格 2,596,000円



R410A
冷暖

同時 個別
トリプル



多機能リモコン (PC-ARF5)

同時 1 **個別 3**



※各エアコンの吸込空気温度が均一な場所で使用可能です。

NEW チャージレス **R410A**

224 型 (8.0馬力相当) 30m

冷房: 20.0 (4.6 ~ 22.4) kW | 暖房: 22.4 (5.6 ~ 28.0) kW

0788 RPCK-AP224SHG7 省エネ グリーン

室内RPCK-GP80K×3	1,026,000円
室外RAS-AP224SH3	1,317,000円
分岐管TG-NP28A	31,000円
リモコンPC-ARF5	25,000円

同時 セット価格 2,399,000円

個別の場合 リモコンPC-ARF5×3 75,000円

個別 セット価格 2,449,000円



R410A
冷暖

同時 個別
フォー



多機能リモコン (PC-ARF5)

同時 1 **個別 4**



※各エアコンの吸込空気温度が均一な場所で使用可能です。

NEW チャージレス **R410A**

335 型 (12.0馬力相当) 30m

冷房: 30.0 (6.9 ~ 33.5) kW | 暖房: 33.5 (8.4 ~ 37.5) kW

0789 RPCK-AP335SHW7

室内RPCK-GP80K×4	1,368,000円
室外RAS-AP335SH3	1,825,000円
分岐管TW-NP28A	23,000円
分岐管TW-NP16A×2	42,000円
リモコンPC-ARF5	25,000円

同時 セット価格 3,283,000円

個別の場合 リモコンPC-ARF5×4 100,000円

個別 セット価格 3,358,000円

厨房用てんつり

室内ユニット寸法図(厨房用てんつり)

※青色の寸法はユニットの最大寸法を示しています。(単位:mm)

●RPACK-GP80K

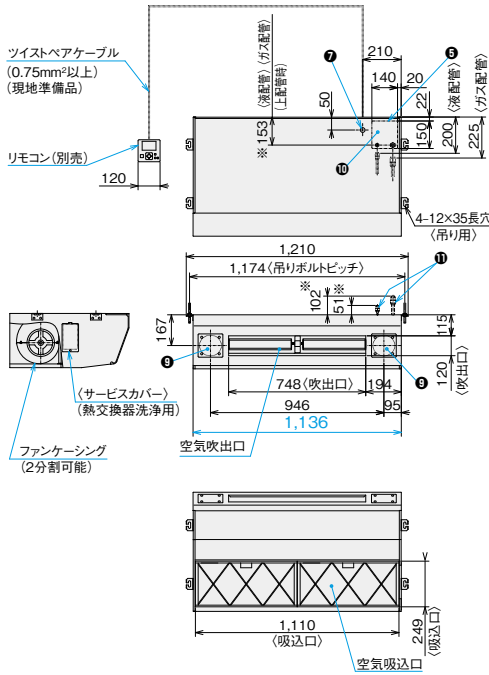

据付所要スペース

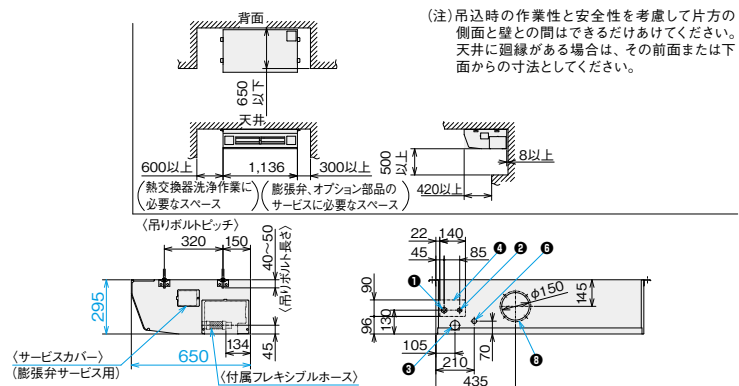

- 注意事項
1. ドレン配管はPVC管VP25(パイプ外径φ32)を使用してください。
 2. 吊りボルトはステンレス製のW3/8ネジまたは、M10を使用してください。(現地手配)
 3. 外装はステンレス製です。天面・背面等の一部の外装は除きます。
 4. 別売スポットダクトは左右同時取り付けが可能です。
- ① 冷媒ガス配管接続位置(φ15.88銅管フレアナット付き)
② 冷媒液配管接続位置(φ9.52銅管フレアナット付き)
③ ドレン配管接続位置(VP-25:パイプ外径φ32)
④ 背面側配管貫通穴(ノック穴)
⑤ 上面側配管貫通穴(ノック穴)
⑥ 背面側配線接続口(φ26)
⑦ 上面側配線接続口(φ26)
⑧ 新鮮空気取入用接続穴(φ150ノック穴) 別売ダクトアダプター(φ150用):型式PD-150
⑨ スポットダクト用接続位置(左右2か所-φ100)別売スポットダクト(フランジ・ダクトセット品)型式FDS-100(1個入り)
⑩ 別売ドレンアップメカ(内蔵型)取り付け位置 型式DUCK-140KA \geq 上配管セット付属
⑪ 上面側配管接続位置
※:別売上配管セット(型式:SSF-33C2A)をご使用の場合の位置寸法を示します。

●RPACK-GP140K

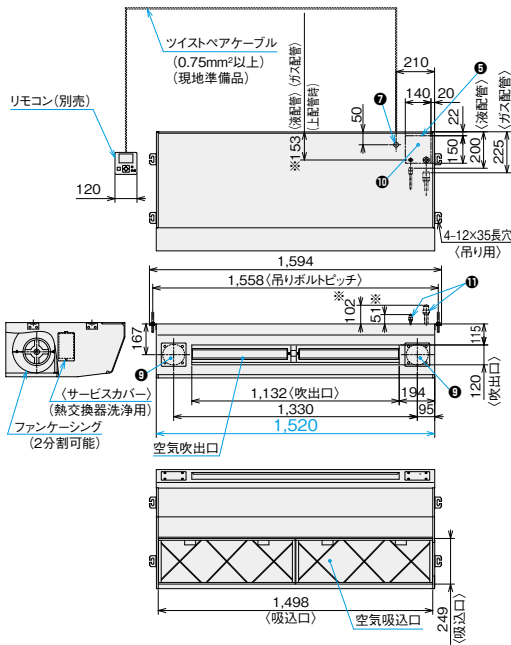

据付所要スペース

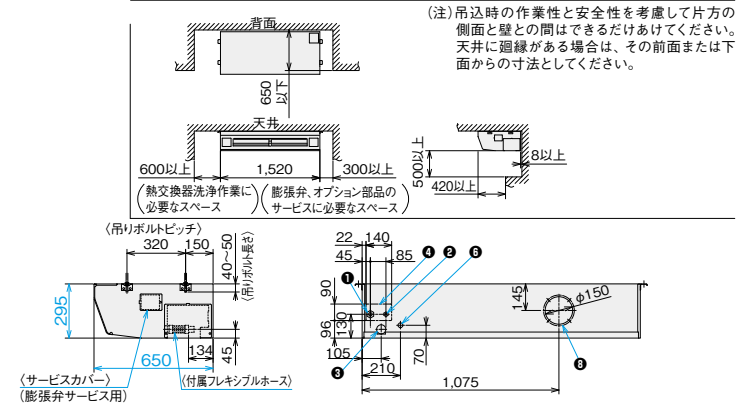

- 注意事項
1. ドレン配管はPVC管VP25(パイプ外径φ32)を使用してください。
 2. 吊りボルトはステンレス製のW3/8ネジまたは、M10を使用してください。(現地手配)
 3. 外装はステンレス製です。天面・背面等の一部の外装は除きます。
 4. 別売スポットダクトは左右同時取り付けが可能です。
- ① 冷媒ガス配管接続位置(φ15.88銅管フレアナット付き)
② 冷媒液配管接続位置(φ9.52銅管フレアナット付き)
③ ドレン配管接続位置(VP-25:パイプ外径φ32)
④ 背面側配管貫通穴(ノック穴)
⑤ 上面側配管貫通穴(ノック穴)
⑥ 背面側配線接続口(φ26)
⑦ 上面側配線接続口(φ26)
⑧ 新鮮空気取入用接続穴(φ150ノック穴) 別売ダクトアダプター(φ150用):型式PD-150
⑨ スポットダクト用接続位置(左右2か所-φ100)別売スポットダクト(フランジ・ダクトセット品)型式FDS-100(1個入り)
⑩ 別売ドレンアップメカ(内蔵型)取り付け位置 型式DUCK-140KA \geq 上配管セット付属
⑪ 上面側配管接続位置
※:別売上配管セット(型式:SSF-33C2A)をご使用の場合の位置寸法を示します。

厨房用てんつり

■ オプション一覧(厨房用てんつり)

品名	容量・型名(相当馬力)	80型(3.0)	140型(5.0)	
フィルター	オイルミストフィルター(交換用)(注1)	F-80CK-G 17,000円	F-140CK-G 19,500円	
	交換用オイルミストフィルター(ろ材)	F-80CK(16枚入) 17,700円	F-140CK(16枚入) 21,000円	
補助	ドレンアップメカ(注2)	DUCK-140KA2 65,000円		
	上配管セット(注3)	SSF-33C2A 7,000円		
ダクト	スポットダクト(1本セット:1m)	FDS-100 11,000円		
	ダクトアダプター(注4) (新鮮空気取入口用φ150)	PD-150 5,000円		
	フレキシブルダクト(φ150) (ダクトアダプター用)(注8)	分ダクト 1m	FD-1B1 10,000円	
		分ダクト 2m	FD-2B1 15,000円	
		分ダクト 3m	FD-3B 21,000円	
		分ダクト 5m	FD-5B 33,000円	
フレキシブルダクト延長用ニップル(φ150)(注8)	FD-EB 2,000円			
リモコン	NEW 多機能リモコン	PC-ARF5 25,000円	PC-ARFV4(音声ガイド付き) 30,000円	
	NEW 多言語対応多機能リモコン(受注対応)		PC-ARFM 25,000円	
	受光部キット(別置きタイプ)(注5)	PC-ALHZ1(ニュートラルホワイト)	14,000円	
	ワイヤレスリモコン(単方向)	PC-AWR	16,000円	
	防滴カバー(注6)	多機能リモコン用	BK-ARF 6,500円	

(注1) 「オイルミストフィルター(交換用)」は室内ユニットに標準で搭載しているフィルターの交換用です。エアコン1台分(2枚)が1セットとなります。

(注2) 「ドレンアップメカ」を取り付ける場合は、上配管接続のみとなります。(上配管セット付属品。)

(注3) 「上配管セット」は、冷媒配管を上面接続に変更する部分です。ドレン配管は、背面接続となります。

(注4) 「ダクトアダプター」は別売「フレキシブルダクト」と合わせてご使用ください。オールフレッシュ仕様にはなりません。

(注5) 「受光部キット(別置きタイプ)」は照明よりできるだけ離して(1m以上)据え付けてください。

(注6) 「防滴カバー」は、濡れ手操作用の簡易カバーですので完全防水ではありません。

(注7) 各商品の仕様・施工詳細などは、「寸法図」「据付点検要領書」などをご参照ください。

(注8) フレキシブルダクトを延長する場合は、フレキシブルダクト延長用ニップルをご使用ください。

■ オプション構成図(厨房用てんつり)

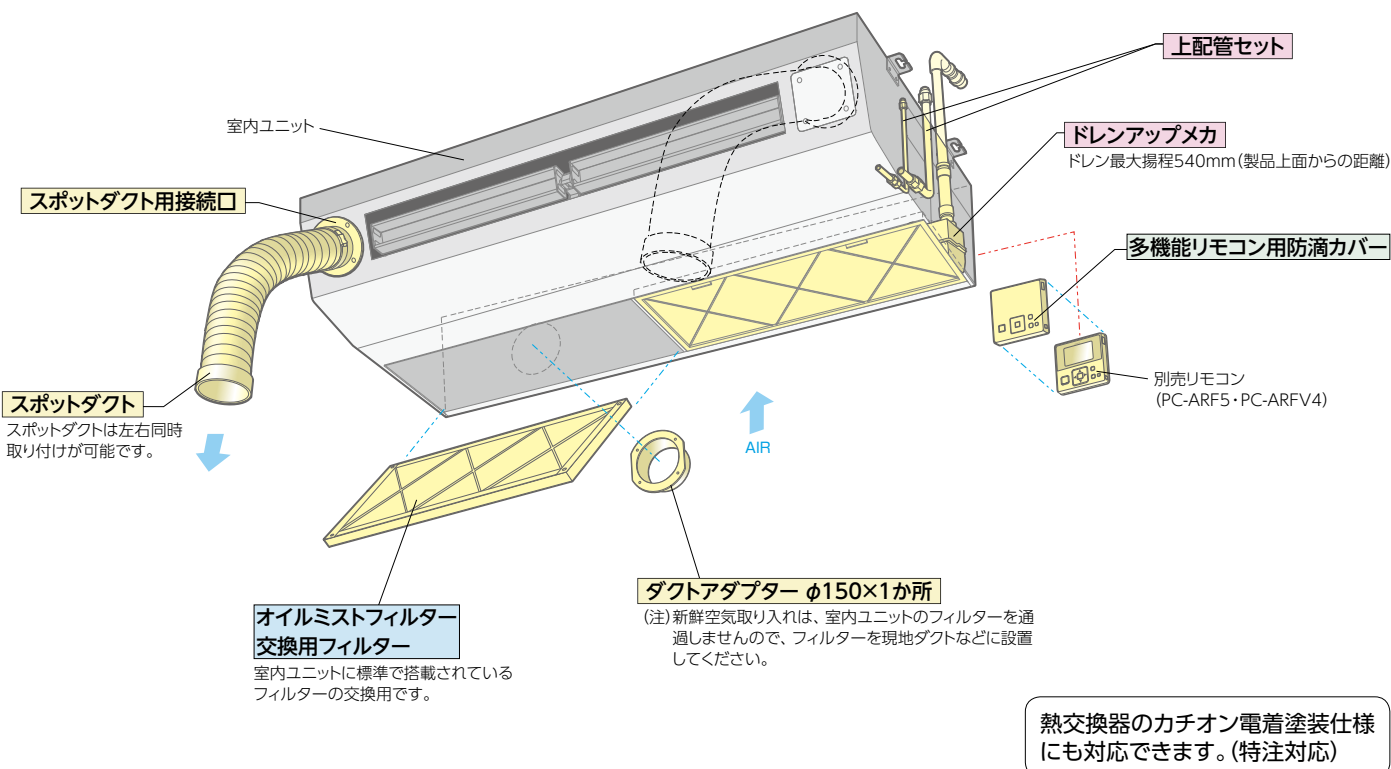

■ システム構成(冷房専用機)

システム構成の種類

- シングルシリーズ(シングル)
- 同時ツインシリーズ(同時ツイン)
- 同時トリプルシリーズ(同時トリプル)

シングル

室内ユニットと室外ユニットが**1対1**の組み合わせです。

同時ツイン

[セット型式の例] *冷房専用機の異タイプの組み合わせには、一部制約があります。

1台の室外ユニットに対し、2台の室内ユニットを**同時に**発停する組み合わせです。

※異容量・異タイプ組み合わせ可能*

室内ユニット容量比(合計100) 50% : 50%

室外ユニット容量・型名	80型(3馬力相当)	112型(4馬力相当)	140型(5馬力相当)	160型(6馬力相当)
室内ユニット標準組合せ	40型+40型	56型+56型	71型+71型	80型+80型
室外ユニット容量・型名	224型(8馬力相当)	280型(10馬力相当)	335型(12馬力相当)	—
室内ユニット標準組合せ	112型+112型	140型+140型	160型+160型	—

※ゆかおきタイプの室内ユニットを含んだ組み合わせはできません。(ただし、ゆかおきタイプだけの組み合わせは可能です)

同時トリプル

[セット型式の例] *冷房専用機の異タイプの組み合わせには、一部制約があります。

1台の室外ユニットに対し、3台の室内ユニットを**同時に**発停する組み合わせです。

※異容量・異タイプ組み合わせ可能*

室内ユニット容量比(合計100) 33% : 33% : 33%

室外ユニット容量・型名	160型(6馬力相当)	224型(8馬力相当)	280型(10馬力相当)	335型(12馬力相当)
室内ユニット標準組合せ	56型+56型+56型	80型+80型+80型	—	112型+112型+112型

※ゆかおきタイプの室内ユニットを含んだ組み合わせはできません。(ただし、ゆかおきタイプだけの組み合わせは可能です)

同時ツイン・同時トリプルは、以下共通です。
注1) 厨房用てんつりは、冷房負荷の高い場所に設置しますのでツイン・トリプルでご使用の場合には、各室内ユニットの吸込空気温度が均一な場所でご使用ください。

異容量・異タイプ組み合わせ

同時ツイン

室内ユニット容量比(合計100)	室外ユニット容量・型名	80型(3馬力相当)	112型(4馬力相当)	140型(5馬力相当)	160型(6馬力相当)	224型(8馬力相当)	280型(10馬力相当)	335型(12馬力相当)
55% : 45%	—	45型+36型	63型+50型	80型+63型	90型+71型	—	—	—
60% : 40%	—	—	71型+40型	90型+56型	—	140型+90型	160型+112型	—

※ゆかおきタイプの室内ユニットを含んだ組み合わせはできません。(ただし、ゆかおきタイプだけの組み合わせは可能です)

同時トリプル

室内ユニット容量比(合計100)	室外ユニット容量・型名	160型(6馬力相当)	224型(8馬力相当)	280型(10馬力相当)	335型(12馬力相当)
35% : 35% : 30%	—	56型+56型+50型	80型+80型+71型	—	—
37% : 37% : 26%	—	—	90型+90型+63型	—	—
32% : 32% : 36%	—	50型+50型+56型	71型+71型+80型	—	—
28% : 28% : 44%	—	45型+45型+71型	—	80型+80型+112型	—

※ゆかおきタイプの室内ユニットを含んだ組み合わせはできません。(ただし、ゆかおきタイプだけの組み合わせは可能です)

シリーズ別の主な使用条件

シリーズ	項目	室内ユニット			高低差		最大配管実長	チャージレス配管長(総長)	伝送線	外気温度運転範囲 冷房時
		接続容量比	接続台数	最小容量	室内外間	室内間				
冷房専用機	シングル	—	1台	—	30m	—	40～80型:30m 112型以上:50m	40～112型:20m 140型以上:30m	無極性2線式/e-LINE	-5～43℃
	同時ツイン (注1)	100%	2台	—	30m (室外ユニットが下の場合は20m)	0.5m				
	同時トリプル (注1)	—	3台	—						

(注1) 専用の分岐管が必要です。分岐管には伝送線は付属されておりませんので現地に準備してください。
(注2) 冷房専用機に、てんかせ4方向のセンサー付き化粧パネルは使用できません。
(注3) 冷房専用機に、ビルトイン・てんつめ・てんつりの人感センサーキットは使用できません。

使用温度範囲

区分	冷房・ドライ運転時	
室内吸込空気温度	乾球	21～32℃
	湿球	15～23℃
天井内温湿度	乾球	～30℃
	湿度	～RH80%
室外吸込空気温度	乾球	-5～43℃
	湿球	—

(注1) 冷房負荷が小さく、室外吸込空気温度が低い(10℃ DB以下)場合、室内ユニットへの着霜を防止するため、サーモOFFすることがあります。
(注2) 天井内温湿度は、てんかせ4方向・ビルトイン・てんつめが対象となります。
(注3) 厨房用てんつりの使用温度範囲は、P.138をご参照ください。
(注4) 防風セットを取り付けることで外気-15℃まで冷房運転が可能となります(年間冷房設定が必要となります)。P.276をご参照ください。
(注5) 外気10℃以下で冷房運転する場合は防風セットの取り付けを推奨します。
(注6) 高外気温度で冷房運転する場合は冷房能力が低下する場合があります。詳細は技術資料をご参照ください。

冷房専用機

冷房専用機

てんかせ4方向

シングル

多機能リモコン
(PC-ARF5)



NEW 新価格	チャージレス	R410A	NEW 新価格	チャージレス	R410A	NEW 新価格	チャージレス	R410A	NEW 新価格	チャージレス	R410A
40	型(1.5馬力相当) 20m		45	型(1.8馬力相当) 20m		50	型(2.0馬力相当) 20m		56	型(2.3馬力相当) 20m	
冷房: 3.6(1.5 ~ 4.0)kW			冷房: 4.0(1.5 ~ 4.5)kW			冷房: 4.5(1.5 ~ 5.0)kW			冷房: 5.0(2.2 ~ 5.6)kW		
0790	RCI-AP40EAJ7 (単)		0792	RCI-AP45EAJ7 (単)		0794	RCI-AP50EAJ7 (単)		0796	RCI-AP56EAJ7 (単)	
0791	RCI-AP40EA7		0793	RCI-AP45EA7		0795	RCI-AP50EA7		0797	RCI-AP56EA7	
室内RCI-GP40K2	243,000円		室内RCI-GP45K2	255,000円		室内RCI-GP50K2	257,000円		室内RCI-GP56K2	266,000円	
室外RAS-AP40EAJ2 (単)・AP40EA2	323,000円		室外RAS-AP45EAJ2 (単)・AP45EA2	354,000円		室外RAS-AP50EAJ2 (単)・AP50EA2	389,000円		室外RAS-AP56EAJ2 (単)・AP56EA2	413,000円	
化粧パネルP-AP160NA3	57,000円		化粧パネルP-AP160NA3	57,000円		化粧パネルP-AP160NA3	57,000円		化粧パネルP-AP160NA3	57,000円	
リモコンPC-ARF5	25,000円		リモコンPC-ARF5	25,000円		リモコンPC-ARF5	25,000円		リモコンPC-ARF5	25,000円	
セット価格 648,000円			セット価格 691,000円			セット価格 728,000円			セット価格 761,000円		
NEW 新価格	チャージレス	R410A	NEW 新価格	チャージレス	R410A	NEW 新価格	チャージレス	R410A	NEW 新価格	チャージレス	R410A
63	型(2.5馬力相当) 20m		80	型(3.0馬力相当) 20m		112	型(4.0馬力相当) 20m		140	型(5.0馬力相当) 30m	
冷房: 5.6(2.2 ~ 6.3)kW			冷房: 7.1(3.2 ~ 8.0)kW			冷房: 10.0(4.5 ~ 11.2)kW			冷房: 12.5(5.7 ~ 14.0)kW		
0798	RCI-AP63EAJ7 (単)		0800	RCI-AP80EAJ7 (単)		0802	RCI-AP112EA7		0803	RCI-AP140EA7	
0799	RCI-AP63EA7		0801	RCI-AP80EA7							
室内RCI-GP63K2	272,000円		室内RCI-GP80K2	291,000円		室内RCI-GP112K2	332,000円		室内RCI-GP140K2	378,000円	
室外RAS-AP63EAJ2 (単)・AP63EA2	435,000円		室外RAS-AP80EAJ2 (単)・AP80EA2	476,000円		室外RAS-AP112EA2	556,000円		室外RAS-AP140EA2	673,000円	
化粧パネルP-AP160NA3	57,000円		化粧パネルP-AP160NA3	57,000円		化粧パネルP-AP160NA3	57,000円		化粧パネルP-AP160NA3	57,000円	
リモコンPC-ARF5	25,000円		リモコンPC-ARF5	25,000円		リモコンPC-ARF5	25,000円		リモコンPC-ARF5	25,000円	
セット価格 789,000円			セット価格 849,000円			セット価格 970,000円			セット価格 1,133,000円		
NEW 新価格	チャージレス	R410A									
160	型(6.0馬力相当) 30m										
冷房: 14.0(6.0 ~ 16.0)kW											
0804	RCI-AP160EA7										
室内RCI-GP160K2	416,000円										
室外RAS-AP160EA2	731,000円										
化粧パネルP-AP160NA3	57,000円										
リモコンPC-ARF5	25,000円										
セット価格 1,229,000円											

冷房専用機

てんかせ4方向

同時 ツイン

多機能リモコン
(PC-ARF5)



異容量・異タイプ
組み合わせ可能*
※ゆかおきタイプとの異タイプ
組み合わせはできません。

NEW 新価格	チャージレス	R410A	NEW 新価格	チャージレス	R410A	NEW 新価格	チャージレス	R410A	NEW 新価格	チャージレス	R410A
80	型(3.0馬力相当) 20m		112	型(4.0馬力相当) 20m		140	型(5.0馬力相当) 30m		160	型(6.0馬力相当) 30m	
冷房: 7.1(3.2 ~ 8.0)kW			冷房: 10.0(4.5 ~ 11.2)kW			冷房: 12.5(5.7 ~ 14.0)kW			冷房: 14.0(6.0 ~ 16.0)kW		
0805	RCI-AP80EAPJ7 (単)		0807	RCI-AP112EAP7		0808	RCI-AP140EAP7		0809	RCI-AP160EAP7	
0806	RCI-AP80EAP7										
室内RCI-GP40K2×2	486,000円		室内RCI-GP56K2×2	532,000円		室内RCI-GP71K2×2	564,000円		室内RCI-GP80K2×2	582,000円	
室外RAS-AP80EAJ2 (単)・AP80EA2	476,000円		室外RAS-AP112EA2	556,000円		室外RAS-AP140EA2	673,000円		室外RAS-AP160EA2	731,000円	
化粧パネルP-AP160NA3×2	114,000円		化粧パネルP-AP160NA3×2	114,000円		化粧パネルP-AP160NA3×2	114,000円		化粧パネルP-AP160NA3×2	114,000円	
分岐管TW-NP16A	21,000円		分岐管TW-NP16A	21,000円		分岐管TW-NP16A	21,000円		分岐管TW-NP16A	21,000円	
リモコンPC-ARF5	25,000円		リモコンPC-ARF5	25,000円		リモコンPC-ARF5	25,000円		リモコンPC-ARF5	25,000円	
セット価格 1,122,000円			セット価格 1,248,000円			セット価格 1,397,000円			セット価格 1,473,000円		
NEW 新価格	チャージレス	R410A	NEW 新価格	チャージレス	R410A	NEW 新価格	チャージレス	R410A			
224	型(8.0馬力相当) 30m		280	型(10.0馬力相当) 30m		335	型(12.0馬力相当) 30m				
冷房: 20.0(8.0 ~ 22.4)kW			冷房: 25.0(10.0 ~ 28.0)kW			冷房: 30.0(11.2 ~ 33.5)kW					
0810	RCI-AP224EAP7		0811	RCI-AP280EAP7		0812	RCI-AP335EAP7				
室内RCI-GP112K2×2	664,000円		室内RCI-GP140K2×2	756,000円		室内RCI-GP160K2×2	832,000円				
室外RAS-AP224EA2	1,027,000円		室外RAS-AP280EA2	1,269,000円		室外RAS-AP335EA2	1,422,000円				
化粧パネルP-AP160NA3×2	114,000円		化粧パネルP-AP160NA3×2	114,000円		化粧パネルP-AP160NA3×2	114,000円				
分岐管TW-NP28A	23,000円		分岐管TW-NP28A	23,000円		分岐管TW-NP28A	23,000円				
リモコンPC-ARF5	25,000円		リモコンPC-ARF5	25,000円		リモコンPC-ARF5	25,000円				
セット価格 1,853,000円			セット価格 2,187,000円			セット価格 2,416,000円					

冷房専用機

てんかせ4方向

同時 トリプル

多機能リモコン
(PC-ARF5)



異容量・異タイプ
組み合わせ可能*
※ゆかおきタイプとの異タイプ
組み合わせはできません。

NEW 新価格	チャージレス	R410A	NEW 新価格	チャージレス	R410A	NEW 新価格	チャージレス	R410A
160	型(6.0馬力相当) 30m		224	型(8.0馬力相当) 30m		335	型(12.0馬力相当) 30m	
冷房: 14.0(6.0 ~ 16.0)kW			冷房: 20.0(8.0 ~ 22.4)kW			冷房: 30.0(11.2 ~ 33.5)kW		
0813	RCI-AP160EAG7		0814	RCI-AP224EAG7		0815	RCI-AP335EAG7	
室内RCI-GP56K2×3	798,000円		室内RCI-GP80K2×3	873,000円		室内RCI-GP112K2×3	996,000円	
室外RAS-AP160EA2	731,000円		室外RAS-AP224EA2	1,027,000円		室外RAS-AP335EA2	1,422,000円	
化粧パネルP-AP160NA3×3	171,000円		化粧パネルP-AP160NA3×3	171,000円		化粧パネルP-AP160NA3×3	171,000円	
分岐管TG-NP16A	31,000円		分岐管TG-NP28A	31,000円		分岐管TG-NP28A	31,000円	
リモコンPC-ARF5	25,000円		リモコンPC-ARF5	25,000円		リモコンPC-ARF5	25,000円	
セット価格 1,756,000円			セット価格 2,127,000円			セット価格 2,645,000円		

掲載商品の価格は事業者様向けの積算見積価格であり、一般消費者様向けの販売価格ではありません。
なお、積算見積価格には、消費税・配送費・試運転調整費・配管セット・工事費・使用済み商品の引き取り費などは含まれておりません。

冷房専用機

冷房専用機

冷房専用機		ビルトイン		シングル		多機能リモコン (PC-ARF5)	
NEW 新価格	40型 (1.5馬力相当) チャージレス 20m R410A	NEW 新価格	45型 (1.8馬力相当) チャージレス 20m R410A	NEW 新価格	50型 (2.0馬力相当) チャージレス 20m R410A	NEW 新価格	56型 (2.3馬力相当) チャージレス 20m R410A
冷房: 3.6(1.5 ~ 4.0)kW		冷房: 4.0(1.5 ~ 4.5)kW		冷房: 4.5(1.5 ~ 5.0)kW		冷房: 5.0(2.2 ~ 5.6)kW	
0816	RCB-AP40EAJ7 (単)	0818	RCB-AP45EAJ7 (単)	0820	RCB-AP50EAJ7 (単)	0822	RCB-AP56EAJ7 (単)
0817	RCB-AP40EA7	0819	RCB-AP45EA7	0821	RCB-AP50EA7	0823	RCB-AP56EA7
室内RCB-GP40K2	276,000円	室内RCB-GP45K2	277,000円	室内RCB-GP50K2	286,000円	室内RCB-GP56K2	288,000円
室外RAS-AP40EAJ2 (単)・AP40EA2	323,000円	室外RAS-AP45EAJ2 (単)・AP45EA2	354,000円	室外RAS-AP50EAJ2 (単)・AP50EA2	389,000円	室外RAS-AP56EAJ2 (単)・AP56EA2	413,000円
吸込パネルPS-GP56NH	19,000円	吸込パネルPS-GP56NH	19,000円	吸込パネルPS-GP56NH	19,000円	吸込パネルPS-GP56NH	19,000円
リモコンPC-ARF5	25,000円	リモコンPC-ARF5	25,000円	リモコンPC-ARF5	25,000円	リモコンPC-ARF5	25,000円
セット価格	643,000円	セット価格	675,000円	セット価格	719,000円	セット価格	745,000円
NEW 新価格	63型 (2.5馬力相当) チャージレス 20m R410A	NEW 新価格	80型 (3.0馬力相当) チャージレス 20m R410A	NEW 新価格	112型 (4.0馬力相当) チャージレス 20m R410A	NEW 新価格	140型 (5.0馬力相当) チャージレス 30m R410A
冷房: 5.6(2.2 ~ 6.3)kW		冷房: 7.1(3.2 ~ 8.0)kW		冷房: 10.0(4.5 ~ 11.2)kW		冷房: 12.5(5.7 ~ 14.0)kW	
0824	RCB-AP63EAJ7 (単)	0826	RCB-AP80EAJ7 (単)	0828	RCB-AP112EA7	0829	RCB-AP140EA7
0825	RCB-AP63EA7	0827	RCB-AP80EA7				
室内RCB-GP63K2	301,000円	室内RCB-GP80K2	320,000円	室内RCB-GP112K2	354,000円	室内RCB-GP140K2	390,000円
室外RAS-AP63EAJ2 (単)・AP63EA2	435,000円	室外RAS-AP80EAJ2 (単)・AP80EA2	476,000円	室外RAS-AP112EA2	556,000円	室外RAS-AP140EA2	673,000円
吸込パネルPS-GP90NH	21,000円	吸込パネルPS-GP90NH	21,000円	吸込パネルPS-GP160NH	31,000円	吸込パネルPS-GP160NH	31,000円
リモコンPC-ARF5	25,000円	リモコンPC-ARF5	25,000円	リモコンPC-ARF5	25,000円	リモコンPC-ARF5	25,000円
セット価格	782,000円	セット価格	842,000円	セット価格	966,000円	セット価格	1,119,000円
NEW 新価格	160型 (6.0馬力相当) チャージレス 30m R410A						
冷房: 14.0(6.0 ~ 16.0)kW							
0830	RCB-AP160EA7						
室内RCB-GP160K2	425,000円						
室外RAS-AP160EA2	731,000円						
吸込パネルPS-GP160NH	31,000円						
リモコンPC-ARF5	25,000円						
セット価格	1,212,000円						

冷房専用機		ビルトイン		同時 ツイン		多機能リモコン (PC-ARF5)		異容量・異タイプ 組み合わせ可能* ※ゆがみタイプとの異タイプ 組み合わせはできません。	
NEW 新価格	80型 (3.0馬力相当) チャージレス 20m R410A	NEW 新価格	112型 (4.0馬力相当) チャージレス 20m R410A	NEW 新価格	140型 (5.0馬力相当) チャージレス 30m R410A	NEW 新価格	160型 (6.0馬力相当) チャージレス 30m R410A		
冷房: 7.1(3.2 ~ 8.0)kW		冷房: 10.0(4.5 ~ 11.2)kW		冷房: 12.5(5.7 ~ 14.0)kW		冷房: 14.0(6.0 ~ 16.0)kW			
0831	RCB-AP80EAPJ7 (単)	0833	RCB-AP112EAP7	0834	RCB-AP140EAP7	0835	RCB-AP160EAP7		
0832	RCB-AP80EAP7								
室内RCB-GP40K2×2	552,000円	室内RCB-GP56K2×2	576,000円	室内RCB-GP71K2×2	614,000円	室内RCB-GP80K2×2	640,000円		
室外RAS-AP80EAJ2 (単)・AP80EA2	476,000円	室外RAS-AP112EA2	556,000円	室外RAS-AP140EA2	673,000円	室外RAS-AP160EA2	731,000円		
吸込パネルPS-GP56NH×2	38,000円	吸込パネルPS-GP56NH×2	38,000円	吸込パネルPS-GP90NH×2	42,000円	吸込パネルPS-GP90NH×2	42,000円		
分岐管TW-NP16A	21,000円	分岐管TW-NP16A	21,000円	分岐管TW-NP16A	21,000円	分岐管TW-NP16A	21,000円		
リモコンPC-ARF5	25,000円	リモコンPC-ARF5	25,000円	リモコンPC-ARF5	25,000円	リモコンPC-ARF5	25,000円		
セット価格	1,112,000円	セット価格	1,216,000円	セット価格	1,375,000円	セット価格	1,459,000円		
NEW 新価格	224型 (8.0馬力相当) チャージレス 30m R410A	NEW 新価格	280型 (10.0馬力相当) チャージレス 30m R410A						
冷房: 20.0(8.0 ~ 22.4)kW		冷房: 25.0(10.0 ~ 28.0)kW							
0836	RCB-AP224EAP7	0837	RCB-AP280EAP7						
室内RCB-GP112K2×2	708,000円	室内RCB-GP140K2×2	780,000円						
室外RAS-AP224EA2	1,027,000円	室外RAS-AP280EA2	1,269,000円						
吸込パネルPS-GP160NH×2	62,000円	吸込パネルPS-GP160NH×2	62,000円						
分岐管TW-NP28A	23,000円	分岐管TW-NP28A	23,000円						
リモコンPC-ARF5	25,000円	リモコンPC-ARF5	25,000円						
セット価格	1,845,000円	セット価格	2,159,000円						

冷房専用機		ビルトイン		同時 トリプル		多機能リモコン (PC-ARF5)		異容量・異タイプ 組み合わせ可能* ※ゆがみタイプとの異タイプ 組み合わせはできません。	
NEW 新価格	160型 (6.0馬力相当) チャージレス 30m R410A	NEW 新価格	224型 (8.0馬力相当) チャージレス 30m R410A						
冷房: 14.0(6.0 ~ 16.0)kW		冷房: 20.0(8.0 ~ 22.4)kW							
0838	RCB-AP160EAG7	0839	RCB-AP224EAG7						
室内RCB-GP56K2×3	864,000円	室内RCB-GP80K2×3	960,000円						
室外RAS-AP160EA2	731,000円	室外RAS-AP224EA2	1,027,000円						
吸込パネルPS-GP56NH×3	57,000円	吸込パネルPS-GP90NH×3	63,000円						
分岐管TG-NP16A	31,000円	分岐管TG-NP28A	31,000円						
リモコンPC-ARF5	25,000円	リモコンPC-ARF5	25,000円						
セット価格	1,708,000円	セット価格	2,106,000円						

冷房専用機

冷房専用機

てんうめ(高静圧)

シングル

多機能リモコン
(PC-ARF5)



NEW 新価格

80型(3.0馬力相当) チャージレス 20m R410A
冷房: 7.1(3.2 ~ 8.0)kW

0840 RPI-AP80EA8
室内RPI-GP80K2 334,000円
室外RAS-AP80EA2 476,000円
リモコンPC-ARF5 25,000円

セット価格 **835,000円**

NEW 新価格

112型(4.0馬力相当) チャージレス 20m R410A
冷房: 10.0(4.5 ~ 11.2)kW

0841 RPI-AP112EA8
室内RPI-GP112K2 368,000円
室外RAS-AP112EA2 556,000円
リモコンPC-ARF5 25,000円

セット価格 **949,000円**

NEW 新価格

140型(5.0馬力相当) チャージレス 30m R410A
冷房: 12.5(5.7 ~ 14.0)kW

0842 RPI-AP140EA8
室内RPI-GP140K2 423,000円
室外RAS-AP140EA2 673,000円
リモコンPC-ARF5 25,000円

セット価格 **1,121,000円**

NEW 新価格

160型(6.0馬力相当) チャージレス 30m R410A
冷房: 14.0(6.0 ~ 16.0)kW

0843 RPI-AP160EA8
室内RPI-GP160K2 468,000円
室外RAS-AP160EA2 731,000円
リモコンPC-ARF5 25,000円

セット価格 **1,224,000円**

NEW 新価格

224型(8.0馬力相当) チャージレス 30m R410A
冷房: 20.0(8.0 ~ 22.4)kW

0844 RPI-AP224EA7
室内RPI-AP224K2 488,000円
室外RAS-AP224EA2 1,027,000円
リモコンPC-ARF5 25,000円

セット価格 **1,540,000円**

NEW 新価格

280型(10.0馬力相当) チャージレス 30m R410A
冷房: 25.0(10.0 ~ 28.0)kW

0845 RPI-AP280EA7
室内RPI-AP280K2 603,000円
室外RAS-AP280EA2 1,269,000円
リモコンPC-ARF5 25,000円

セット価格 **1,897,000円**

冷房専用機

てんうめ(高静圧)

同時 ツイン

多機能リモコン
(PC-ARF5)



異容量・異タイプ
組み合わせ可能*
*ゆがみタイプとの異タイプ
組み合わせはできません。

NEW 新価格

112型(4.0馬力相当) チャージレス 20m R410A
冷房: 10.0(4.5 ~ 11.2)kW

0846 RPI-AP112EAP8
室内RPI-GP56K2×2 638,000円
室外RAS-AP112EA2 556,000円
分岐管TW-NP16A 21,000円
リモコンPC-ARF5 25,000円

セット価格 **1,240,000円**

NEW 新価格

140型(5.0馬力相当) チャージレス 30m R410A
冷房: 12.5(5.7 ~ 14.0)kW

0847 RPI-AP140EAP8
室内RPI-GP71K2×2 650,000円
室外RAS-AP140EA2 673,000円
分岐管TW-NP16A 21,000円
リモコンPC-ARF5 25,000円

セット価格 **1,369,000円**

NEW 新価格

160型(6.0馬力相当) チャージレス 30m R410A
冷房: 14.0(6.0 ~ 16.0)kW

0848 RPI-AP160EAP8
室内RPI-GP80K2×2 668,000円
室外RAS-AP160EA2 731,000円
分岐管TW-NP16A 21,000円
リモコンPC-ARF5 25,000円

セット価格 **1,445,000円**

NEW 新価格

224型(8.0馬力相当) チャージレス 30m R410A
冷房: 20.0(8.0 ~ 22.4)kW

0849 RPI-AP224EAP8
室内RPI-GP112K2×2 736,000円
室外RAS-AP224EA2 1,027,000円
分岐管TW-NP28A 23,000円
リモコンPC-ARF5 25,000円

セット価格 **1,811,000円**

NEW 新価格

280型(10.0馬力相当) チャージレス 30m R410A
冷房: 25.0(10.0 ~ 28.0)kW

0850 RPI-AP280EAP8
室内RPI-GP140K2×2 846,000円
室外RAS-AP280EA2 1,269,000円
分岐管TW-NP28A 23,000円
リモコンPC-ARF5 25,000円

セット価格 **2,163,000円**

NEW 新価格

335型(12.0馬力相当) チャージレス 30m R410A
冷房: 30.0(11.2 ~ 33.5)kW

0851 RPI-AP335EAP8
室内RPI-GP160K2×2 936,000円
室外RAS-AP335EA2 1,422,000円
分岐管TW-NP28A 23,000円
リモコンPC-ARF5 25,000円

セット価格 **2,406,000円**

冷房専用機

てんうめ(高静圧)

同時 トリプル

多機能リモコン
(PC-ARF5)



異容量・異タイプ
組み合わせ可能*
*ゆがみタイプとの異タイプ
組み合わせはできません。

NEW 新価格

160型(6.0馬力相当) チャージレス 30m R410A
冷房: 14.0(6.0 ~ 16.0)kW

0852 RPI-AP160EAG8
室内RPI-GP56K2×3 957,000円
室外RAS-AP160EA2 731,000円
分岐管TG-NP16A 31,000円
リモコンPC-ARF5 25,000円

セット価格 **1,744,000円**

NEW 新価格

224型(8.0馬力相当) チャージレス 30m R410A
冷房: 20.0(8.0 ~ 22.4)kW

0853 RPI-AP224EAG8
室内RPI-GP80K2×3 1,002,000円
室外RAS-AP224EA2 1,027,000円
分岐管TG-NP28A 31,000円
リモコンPC-ARF5 25,000円

セット価格 **2,085,000円**

NEW 新価格

335型(12.0馬力相当) チャージレス 30m R410A
冷房: 30.0(11.2 ~ 33.5)kW

0854 RPI-AP335EAG8
室内RPI-GP112K2×3 1,104,000円
室外RAS-AP335EA2 1,422,000円
分岐管TG-NP28A 31,000円
リモコンPC-ARF5 25,000円

セット価格 **2,582,000円**

冷房専用機

冷房専用機		てんつり		シングル		多機能リモコン (PC-ARF5)	
NEW 新価格	40 型 (1.5馬力相当) チャージレス 20m R410A	NEW 新価格	45 型 (1.8馬力相当) チャージレス 20m R410A	NEW 新価格	50 型 (2.0馬力相当) チャージレス 20m R410A	NEW 新価格	56 型 (2.3馬力相当) チャージレス 20m R410A
	冷房: 3.6(1.5 ~ 4.0)kW		冷房: 4.0(1.5 ~ 4.5)kW		冷房: 4.5(1.5 ~ 5.0)kW		冷房: 5.0(2.2 ~ 5.6)kW
0855	RPC-AP40EAJ7 (単)	0857	RPC-AP45EAJ7 (単)	0859	RPC-AP50EAJ7 (単)	0861	RPC-AP56EAJ7 (単)
0856	RPC-AP40EA7	0858	RPC-AP45EA7	0860	RPC-AP50EA7	0862	RPC-AP56EA7
室内RPC-GP40K1	205,000円	室内RPC-GP45K1	210,000円	室内RPC-GP50K1	225,000円	室内RPC-GP56K1	242,000円
室外RAS-AP40EAJ2 (単)・AP40EA2	323,000円	室外RAS-AP45EAJ2 (単)・AP45EA2	354,000円	室外RAS-AP50EAJ2 (単)・AP50EA2	389,000円	室外RAS-AP56EAJ2 (単)・AP56EA2	413,000円
リモコンPC-ARF5	25,000円	リモコンPC-ARF5	25,000円	リモコンPC-ARF5	25,000円	リモコンPC-ARF5	25,000円
セット価格	553,000円	セット価格	589,000円	セット価格	639,000円	セット価格	680,000円
NEW 新価格	63 型 (2.5馬力相当) チャージレス 20m R410A	NEW 新価格	80 型 (3.0馬力相当) チャージレス 20m R410A	NEW 新価格	112 型 (4.0馬力相当) チャージレス 20m R410A	NEW 新価格	140 型 (5.0馬力相当) チャージレス 30m R410A
	冷房: 5.6(2.2 ~ 6.3)kW		冷房: 7.1(3.2 ~ 8.0)kW		冷房: 10.0(4.5 ~ 11.2)kW		冷房: 12.5(5.7 ~ 14.0)kW
0863	RPC-AP63EAJ7 (単)	0865	RPC-AP80EAJ7 (単)	0867	RPC-AP112EA7	0868	RPC-AP140EA7
0864	RPC-AP63EA7	0866	RPC-AP80EA7				
室内RPC-GP63K1	253,000円	室内RPC-GP80K1	271,000円	室内RPC-GP112K1	296,000円	室内RPC-GP140K1	330,000円
室外RAS-AP63EAJ2 (単)・AP63EA2	435,000円	室外RAS-AP80EAJ2 (単)・AP80EA2	476,000円	室外RAS-AP112EA2	556,000円	室外RAS-AP140EA2	673,000円
リモコンPC-ARF5	25,000円	リモコンPC-ARF5	25,000円	リモコンPC-ARF5	25,000円	リモコンPC-ARF5	25,000円
セット価格	713,000円	セット価格	772,000円	セット価格	877,000円	セット価格	1,028,000円
NEW 新価格	160 型 (6.0馬力相当) チャージレス 30m R410A	NEW 新価格	224 型 (8.0馬力相当) チャージレス 30m R410A	NEW 新価格	280 型 (10.0馬力相当) チャージレス 30m R410A		
	冷房: 14.0(6.0 ~ 16.0)kW		冷房: 20.0(8.0 ~ 22.4)kW		冷房: 25.0(10.0 ~ 28.0)kW		
0869	RPC-AP160EA7	0870	RPC-AP224EA6	0871	RPC-AP280EA6		
室内RPC-GP160K1	359,000円	室内RPC-GP224K1	558,000円	室内RPC-GP280K1	648,000円		
室外RAS-AP160EA2	731,000円	室外RAS-AP224EA2	1,027,000円	室外RAS-AP280EA2	1,269,000円		
リモコンPC-ARF5	25,000円	リモコンPC-ARF5	25,000円	リモコンPC-ARF5	25,000円		
セット価格	1,115,000円	セット価格	1,610,000円	セット価格	1,942,000円		

冷房専用機		てんつり		同時 ツイン		多機能リモコン (PC-ARF5)		異容量・異タイプ 組み合わせ可能*	
NEW 新価格	80 型 (3.0馬力相当) チャージレス 20m R410A	NEW 新価格	112 型 (4.0馬力相当) チャージレス 20m R410A	NEW 新価格	140 型 (5.0馬力相当) チャージレス 30m R410A	NEW 新価格	160 型 (6.0馬力相当) チャージレス 30m R410A		
	冷房: 7.1(3.2 ~ 8.0)kW		冷房: 10.0(4.5 ~ 11.2)kW		冷房: 12.5(5.7 ~ 14.0)kW		冷房: 14.0(6.0 ~ 16.0)kW		
0872	RPC-AP80EAPJ7 (単)	0874	RPC-AP112EAP7	0875	RPC-AP140EAP7	0876	RPC-AP160EAP7		
0873	RPC-AP80EAP7								
室内RPC-GP40K1×2	410,000円	室内RPC-GP56K1×2	484,000円	室内RPC-GP71K1×2	516,000円	室内RPC-GP80K1×2	542,000円		
室外RAS-AP80EAJ2 (単)・AP80EA2	476,000円	室外RAS-AP112EA2	556,000円	室外RAS-AP140EA2	673,000円	室外RAS-AP160EA2	731,000円		
分岐管TW-NP16A	21,000円	分岐管TW-NP16A	21,000円	分岐管TW-NP16A	21,000円	分岐管TW-NP16A	21,000円		
リモコンPC-ARF5	25,000円	リモコンPC-ARF5	25,000円	リモコンPC-ARF5	25,000円	リモコンPC-ARF5	25,000円		
セット価格	932,000円	セット価格	1,086,000円	セット価格	1,235,000円	セット価格	1,319,000円		
NEW 新価格	224 型 (8.0馬力相当) チャージレス 30m R410A	NEW 新価格	280 型 (10.0馬力相当) チャージレス 30m R410A	NEW 新価格	335 型 (12.0馬力相当) チャージレス 30m R410A				
	冷房: 20.0(8.0 ~ 22.4)kW		冷房: 25.0(10.0 ~ 28.0)kW		冷房: 30.0(11.2 ~ 33.5)kW				
0877	RPC-AP224EAP7	0878	RPC-AP280EAP7	0879	RPC-AP335EAP7				
室内RPC-GP112K1×2	592,000円	室内RPC-GP140K1×2	660,000円	室内RPC-GP160K1×2	718,000円				
室外RAS-AP224EA2	1,027,000円	室外RAS-AP280EA2	1,269,000円	室外RAS-AP335EA2	1,422,000円				
分岐管TW-NP28A	23,000円	分岐管TW-NP28A	23,000円	分岐管TW-NP28A	23,000円				
リモコンPC-ARF5	25,000円	リモコンPC-ARF5	25,000円	リモコンPC-ARF5	25,000円				
セット価格	1,667,000円	セット価格	1,977,000円	セット価格	2,188,000円				

冷房専用機		てんつり		同時 トリプル		多機能リモコン (PC-ARF5)		異容量・異タイプ 組み合わせ可能*	
NEW 新価格	160 型 (6.0馬力相当) チャージレス 30m R410A	NEW 新価格	224 型 (8.0馬力相当) チャージレス 30m R410A	NEW 新価格	335 型 (12.0馬力相当) チャージレス 30m R410A				
	冷房: 14.0(6.0 ~ 16.0)kW		冷房: 20.0(8.0 ~ 22.4)kW		冷房: 30.0(11.2 ~ 33.5)kW				
0880	RPC-AP160EAG7	0881	RPC-AP224EAG7	0882	RPC-AP335EAG7				
室内RPC-GP56K1×3	726,000円	室内RPC-GP80K1×3	813,000円	室内RPC-GP112K1×3	888,000円				
室外RAS-AP160EA2	731,000円	室外RAS-AP224EA2	1,027,000円	室外RAS-AP335EA2	1,422,000円				
分岐管TG-NP16A	31,000円	分岐管TG-NP28A	31,000円	分岐管TG-NP28A	31,000円				
リモコンPC-ARF5	25,000円	リモコンPC-ARF5	25,000円	リモコンPC-ARF5	25,000円				
セット価格	1,513,000円	セット価格	1,896,000円	セット価格	2,366,000円				

冷房専用機

冷房専用機

かべかけ 5月発売

シングル

ワイヤレスリモコン
(PC-AWR)



<p>NEW 40型(1.5馬力相当) チャージレス 20m R410A 冷房: 3.6(1.5 ~ 4.0)kW</p> <p>0883 RPK-AP40EAJ6 (単) 0884 RPK-AP40EA6</p> <p>室内RPK-GP40K2 160,000円 室外RAS-AP40EAJ2 (単)・AP40EA2 323,000円 ワイヤレスリモコンPC-AWR 16,000円</p> <p>セット価格 499,000円</p>	<p>NEW 45型(1.8馬力相当) チャージレス 20m R410A 冷房: 4.0(1.5 ~ 4.5)kW</p> <p>0885 RPK-AP45EAJ6 (単) 0886 RPK-AP45EA6</p> <p>室内RPK-GP45K2 164,000円 室外RAS-AP45EAJ2 (単)・AP45EA2 354,000円 ワイヤレスリモコンPC-AWR 16,000円</p> <p>セット価格 534,000円</p>	<p>NEW 50型(2.0馬力相当) チャージレス 20m R410A 冷房: 4.5(1.5 ~ 5.0)kW</p> <p>0887 RPK-AP50EAJ6 (単) 0888 RPK-AP50EA6</p> <p>室内RPK-GP50K2 195,000円 室外RAS-AP50EAJ2 (単)・AP50EA2 389,000円 ワイヤレスリモコンPC-AWR 16,000円</p> <p>セット価格 600,000円</p>	<p>NEW 56型(2.3馬力相当) チャージレス 20m R410A 冷房: 5.0(2.2 ~ 5.6)kW</p> <p>0889 RPK-AP56EAJ6 (単) 0890 RPK-AP56EA6</p> <p>室内RPK-GP56K2 205,000円 室外RAS-AP56EAJ2 (単)・AP56EA2 413,000円 ワイヤレスリモコンPC-AWR 16,000円</p> <p>セット価格 634,000円</p>
<p>NEW 63型(2.5馬力相当) チャージレス 20m R410A 冷房: 5.6(2.2 ~ 6.3)kW</p> <p>0891 RPK-AP63EAJ6 (単) 0892 RPK-AP63EA6</p> <p>室内RPK-GP63K2 217,000円 室外RAS-AP63EAJ2 (単)・AP63EA2 435,000円 ワイヤレスリモコンPC-AWR 16,000円</p> <p>セット価格 668,000円</p>	<p>NEW 80型(3.0馬力相当) チャージレス 20m R410A 冷房: 7.1(3.2 ~ 8.0)kW</p> <p>0893 RPK-AP80EAJ6 (単) 0894 RPK-AP80EA6</p> <p>室内RPK-GP80K2 233,000円 室外RAS-AP80EAJ2 (単)・AP80EA2 476,000円 ワイヤレスリモコンPC-AWR 16,000円</p> <p>セット価格 725,000円</p>	<p>NEW 112型(4.0馬力相当) チャージレス 20m R410A 冷房: 10.0(4.5 ~ 11.2)kW</p> <p>0895 RPK-AP112EA6</p> <p>室内RPK-GP112K2 244,000円 室外RAS-AP112EA2 556,000円 ワイヤレスリモコンPC-AWR 16,000円</p> <p>セット価格 816,000円</p>	

冷房専用機

かべかけ 5月発売

同時 ツイン

多機能リモコン
(PC-ARF5)



異容量・異タイプ
組み合わせ可能*
*ゆかおきタイプとの異タイプ
組み合わせはできません。

<p>NEW 80型(3.0馬力相当) チャージレス 20m R410A 冷房: 7.1(3.2 ~ 8.0)kW</p> <p>0896 RPK-AP80EAPJ7 (単) 0897 RPK-AP80EAP7</p> <p>室内RPK-GP40K2×2 320,000円 室外RAS-AP80EAJ2 (単)・AP80EA2 476,000円 分岐管TW-NP16A 21,000円 リモコンPC-ARF5 25,000円</p> <p>セット価格 842,000円</p>	<p>NEW 112型(4.0馬力相当) チャージレス 20m R410A 冷房: 10.0(4.5 ~ 11.2)kW</p> <p>0898 RPK-AP112EAP7</p> <p>室内RPK-GP56K2×2 410,000円 室外RAS-AP112EA2 556,000円 分岐管TW-NP16A 21,000円 リモコンPC-ARF5 25,000円</p> <p>セット価格 1,012,000円</p>	<p>NEW 140型(5.0馬力相当) チャージレス 30m R410A 冷房: 12.5(5.7 ~ 14.0)kW</p> <p>0899 RPK-AP140EAP7</p> <p>室内RPK-GP71K2×2 452,000円 室外RAS-AP140EA2 673,000円 分岐管TW-NP16A 21,000円 リモコンPC-ARF5 25,000円</p> <p>セット価格 1,171,000円</p>	<p>NEW 160型(6.0馬力相当) チャージレス 30m R410A 冷房: 14.0(6.0 ~ 16.0)kW</p> <p>0900 RPK-AP160EAP7</p> <p>室内RPK-GP80K2×2 466,000円 室外RAS-AP160EA2 731,000円 分岐管TW-NP16A 21,000円 リモコンPC-ARF5 25,000円</p> <p>セット価格 1,243,000円</p>
<p>NEW 224型(8.0馬力相当) チャージレス 30m R410A 冷房: 20.0(8.0 ~ 22.4)kW</p> <p>0901 RPK-AP224EAP7</p> <p>室内RPK-GP112K2×2 488,000円 室外RAS-AP224EA2 1,027,000円 分岐管TW-NP28A 23,000円 リモコンPC-ARF5 25,000円</p> <p>セット価格 1,563,000円</p>			

冷房専用機

かべかけ 5月発売

同時 トリプル

多機能リモコン
(PC-ARF5)



異容量・異タイプ
組み合わせ可能*
*ゆかおきタイプとの異タイプ
組み合わせはできません。

<p>NEW 160型(6.0馬力相当) チャージレス 30m R410A 冷房: 14.0(6.0 ~ 16.0)kW</p> <p>0902 RPK-AP160EAG7</p> <p>室内RPK-GP56K2×3 615,000円 室外RAS-AP160EA2 731,000円 分岐管TG-NP16A 31,000円 リモコンPC-ARF5 25,000円</p> <p>セット価格 1,402,000円</p>	<p>NEW 224型(8.0馬力相当) チャージレス 30m R410A 冷房: 20.0(8.0 ~ 22.4)kW</p> <p>0903 RPK-AP224EAG7</p> <p>室内RPK-GP80K2×3 699,000円 室外RAS-AP224EA2 1,027,000円 分岐管TG-NP28A 31,000円 リモコンPC-ARF5 25,000円</p> <p>セット価格 1,782,000円</p>
--	--

冷房専用機

冷房専用機	ゆかおき	シングル	
<p>NEW 50 型(2.0馬力相当) チャージレス 20m R410A</p> <p>冷房: 4.5(1.5 ~ 5.0)kW</p> <p>0904 RPV-AP50EAJ5 (単)</p> <p>0905 RPV-AP50EA5</p> <p>室内RPV-GP50K1 254,000円 室外RAS-AP50EAJ2 (単)・AP50EA2 389,000円</p> <p>セット価格 643,000円</p>	<p>NEW 56 型(2.3馬力相当) チャージレス 20m R410A</p> <p>冷房: 5.0(2.2 ~ 5.6)kW</p> <p>0906 RPV-AP56EAJ5 (単)</p> <p>0907 RPV-AP56EA5</p> <p>室内RPV-GP56K1 263,000円 室外RAS-AP56EAJ2 (単)・AP56EA2 413,000円</p> <p>セット価格 676,000円</p>	<p>NEW 63 型(2.5馬力相当) チャージレス 20m R410A</p> <p>冷房: 5.6(2.2 ~ 6.3)kW</p> <p>0908 RPV-AP63EAJ5 (単)</p> <p>0909 RPV-AP63EA5</p> <p>室内RPV-GP63K1 275,000円 室外RAS-AP63EAJ2 (単)・AP63EA2 435,000円</p> <p>セット価格 710,000円</p>	<p>NEW 80 型(3.0馬力相当) チャージレス 20m R410A</p> <p>冷房: 7.1(3.2 ~ 8.0)kW</p> <p>0910 RPV-AP80EAJ5 (単)</p> <p>0911 RPV-AP80EA5</p> <p>室内RPV-GP80K1 288,000円 室外RAS-AP80EAJ2 (単)・AP80EA2 476,000円</p> <p>セット価格 764,000円</p>
<p>NEW 112 型(4.0馬力相当) チャージレス 20m R410A</p> <p>冷房: 10.0(4.5 ~ 11.2)kW</p> <p>0912 RPV-AP112EA5</p> <p>室内RPV-GP112K1 318,000円 室外RAS-AP112EA2 556,000円</p> <p>セット価格 874,000円</p>	<p>NEW 140 型(5.0馬力相当) チャージレス 30m R410A</p> <p>冷房: 12.5(5.7 ~ 14.0)kW</p> <p>0913 RPV-AP140EA5</p> <p>室内RPV-GP140K1 355,000円 室外RAS-AP140EA2 673,000円</p> <p>セット価格 1,028,000円</p>	<p>NEW 160 型(6.0馬力相当) チャージレス 30m R410A</p> <p>冷房: 14.0(6.0 ~ 16.0)kW</p> <p>0914 RPV-AP160EA5</p> <p>室内RPV-GP160K1 389,000円 室外RAS-AP160EA2 731,000円</p> <p>セット価格 1,120,000円</p>	<p>NEW 224 型(8.0馬力相当) チャージレス 30m R410A</p> <p>冷房: 20.0(8.0 ~ 22.4)kW</p> <p>0915 RPV-AP224EA3</p> <p>室内RPV-AP224K1 524,000円 室外RAS-AP224EA2 1,027,000円</p> <p>セット価格 1,551,000円</p>
<p>NEW 280 型(10.0馬力相当) チャージレス 30m R410A</p> <p>冷房: 25.0(10.0 ~ 28.0)kW</p> <p>0916 RPV-AP280EA3</p> <p>室内RPV-AP280K1 679,000円 室外RAS-AP280EA2 1,269,000円</p> <p>セット価格 1,948,000円</p>			

冷房専用機	ゆかおき	同時 ツイン	異容量 組み合わせ可能
<p>NEW 112 型(4.0馬力相当) チャージレス 20m R410A</p> <p>冷房: 10.0(4.5 ~ 11.2)kW</p> <p>0917 RPV-AP112EAP5</p> <p>室内RPV-GP56K1×2 526,000円 室外RAS-AP112EA2 556,000円 分岐管TW-NP16A 21,000円</p> <p>セット価格 1,103,000円</p>	<p>NEW 140 型(5.0馬力相当) チャージレス 30m R410A</p> <p>冷房: 12.5(5.7 ~ 14.0)kW</p> <p>0918 RPV-AP140EAP5</p> <p>室内RPV-GP71K1×2 558,000円 室外RAS-AP140EA2 673,000円 分岐管TW-NP16A 21,000円</p> <p>セット価格 1,252,000円</p>	<p>NEW 160 型(6.0馬力相当) チャージレス 30m R410A</p> <p>冷房: 14.0(6.0 ~ 16.0)kW</p> <p>0919 RPV-AP160EAP5</p> <p>室内RPV-GP80K1×2 576,000円 室外RAS-AP160EA2 731,000円 分岐管TW-NP16A 21,000円</p> <p>セット価格 1,328,000円</p>	<p>NEW 224 型(8.0馬力相当) チャージレス 30m R410A</p> <p>冷房: 20.0(8.0 ~ 22.4)kW</p> <p>0920 RPV-AP224EAP5</p> <p>室内RPV-GP112K1×2 636,000円 室外RAS-AP224EA2 1,027,000円 分岐管TW-NP28A 23,000円</p> <p>セット価格 1,686,000円</p>
<p>NEW 280 型(10.0馬力相当) チャージレス 30m R410A</p> <p>冷房: 25.0(10.0 ~ 28.0)kW</p> <p>0921 RPV-AP280EAP5</p> <p>室内RPV-GP140K1×2 710,000円 室外RAS-AP280EA2 1,269,000円 分岐管TW-NP28A 23,000円</p> <p>セット価格 2,002,000円</p>	<p>NEW 335 型(12.0馬力相当) チャージレス 30m R410A</p> <p>冷房: 30.0(11.2 ~ 33.5)kW</p> <p>0922 RPV-AP335EAP5</p> <p>室内RPV-GP160K1×2 778,000円 室外RAS-AP335EA2 1,422,000円 分岐管TW-NP28A 23,000円</p> <p>セット価格 2,223,000円</p>		

冷房専用機	ゆかおき	同時 トリプル	異容量 組み合わせ可能
<p>NEW 160 型(6.0馬力相当) チャージレス 30m R410A</p> <p>冷房: 14.0(6.0 ~ 16.0)kW</p> <p>0923 RPV-AP160EAG5</p> <p>室内RPV-GP56K1×3 789,000円 室外RAS-AP160EA2 731,000円 分岐管TG-NP16A 31,000円</p> <p>セット価格 1,551,000円</p>	<p>NEW 224 型(8.0馬力相当) チャージレス 30m R410A</p> <p>冷房: 20.0(8.0 ~ 22.4)kW</p> <p>0924 RPV-AP224EAG5</p> <p>室内RPV-GP80K1×3 864,000円 室外RAS-AP224EA2 1,027,000円 分岐管TG-NP28A 31,000円</p> <p>セット価格 1,922,000円</p>	<p>NEW 335 型(12.0馬力相当) チャージレス 30m R410A</p> <p>冷房: 30.0(11.2 ~ 33.5)kW</p> <p>0925 RPV-AP335EAG5</p> <p>室内RPV-GP112K1×3 954,000円 室外RAS-AP335EA2 1,422,000円 分岐管TG-NP28A 31,000円</p> <p>セット価格 2,407,000円</p>	

冷房専用機

冷房専用機

厨房用てんつり

シングル

多機能リモコン (PC-ARF5)



NEW

80型 (3.0馬力相当) チャージレス 20m R410A

冷房: 7.1 (3.2 ~ 8.0) kW

0926 RPCK-AP80EAJ7 (単)

0927 RPCK-AP80EA7

室内RPCK-GP80K 342,000円
 室外RAS-AP80EAJ2 (単)・AP80EA2 476,000円
 リモコンPC-ARF5 25,000円

セット価格 843,000円

NEW

140型 (5.0馬力相当) チャージレス 30m R410A

冷房: 12.5 (5.7 ~ 14.0) kW

0928 RPCK-AP140EA7

室内RPCK-GP140K 448,000円
 室外RAS-AP140EA2 673,000円
 リモコンPC-ARF5 25,000円

セット価格 1,146,000円

冷房専用機

厨房用てんつり

同時 ツイン

多機能リモコン (PC-ARF5)



異容量・異タイプ
 組み合わせ可能*
 ※ゆかおきタイプとの異タイプ
 組み合わせはできません。

NEW

160型 (6.0馬力相当) チャージレス 30m R410A

冷房: 14.0 (6.0 ~ 16.0) kW

0929 RPCK-AP160EA7

室内RPCK-GP80K×2 684,000円
 室外RAS-AP160EA2 731,000円
 分岐管TW-NP16A 21,000円
 リモコンPC-ARF5 25,000円

セット価格 1,461,000円

NEW

280型 (10.0馬力相当) チャージレス 30m R410A

冷房: 25.0 (10.0 ~ 28.0) kW

0930 RPCK-AP280EA7

室内RPCK-GP140K×2 896,000円
 室外RAS-AP280EA2 1,269,000円
 分岐管TW-NP28A 23,000円
 リモコンPC-ARF5 25,000円

セット価格 2,213,000円

寒さ知らず



▶ 詳細は、P.344をご覧ください。

RAS-AP HN2
80~160型

80型から160型までラインアップ 寒冷地に強い、高い暖房能力を発揮



R410A
H-LINK II*対応
インバーター制御

* H-LINK IIとは、日立独自の
高機能伝送方式です。

写真は
RAS-AP80HN2です。

外気温度 -25°C でも暖房運転可能

暖房性能

寒冷地に強い暖房性能

●暖房能力比較(140型の場合)

(室内乾球温度 20°C)

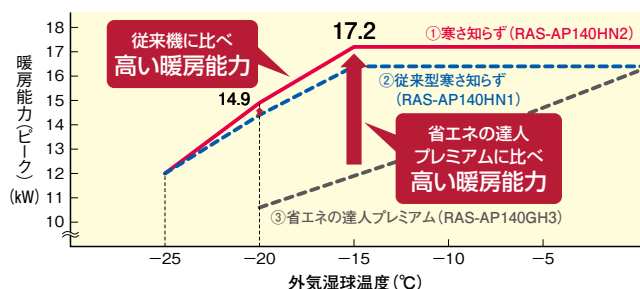

●各容量の暖房能力

(室内乾球温度 20°C)

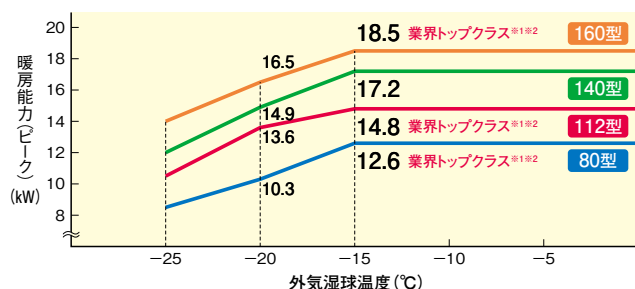

【条件】 てんかせ4方向シングル接続、配管長7.5mの場合の暖房ピーク能力。室内吸込温度 20°C (乾球)・外気湿球温度はグラフに記載。
 (注1)能力は、室内ユニット組み合わせ台数・配管長・高低差により異なります。(注2)消費電力は、暖房(標準)の数値よりも高くなります。

*1.店舗・オフィス用パッケージエアコンにおける、「寒さ知らず(80~112~160型)」と「てんかせ4方向」の組み合わせにおいて。2019年2月15日現在。 *2.外気温度 -15°C (湿球温度)時において。

すばやい立ち上がり

外気温度 2°C では、運転開始後約1分20秒で 45°C *の温風を、外気温度 -15°C 以上では、運転開始後8分以内に 40°C *の温風を吹き出します。
 (160型の場合)

*吹出口付近の温度

●外気温度 2°C の場合

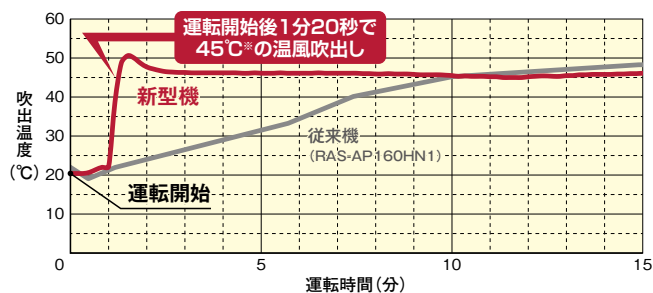

●外気温度 -15°C の場合

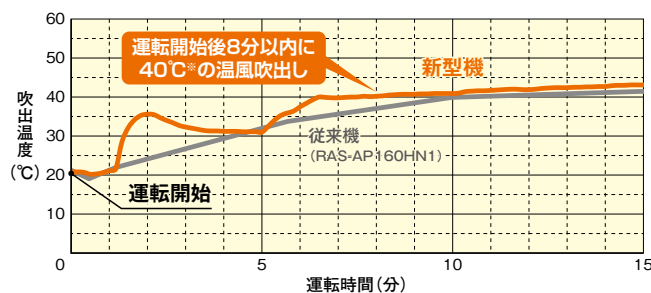

【条件】 てんかせ4方向シングル接続、配管長7.5m、室内吸込温度 20°C (乾球)、風量：H急風時、外気温度 2°C (乾球)/ 1°C (湿球)、外気温度 -15°C (乾球)/ -16°C (湿球)

除霜性能の向上

着霜量検出機能により除霜運転の頻度を低減

新たに着霜量検出機能を搭載。着霜状態・着霜量の検出精度を高め、除霜運転に入る頻度を低減しました。除霜運転の間隔を最大で約250分*まで延長します。さらに着霜量に応じて、「ホットガスバイパス除霜」と「逆サイクル除霜」の2つの除霜方式を自動で切り替え、暖房時の快適性を損なわないよう、適切な除霜運転を行います。

*外気温度 -15°C での最大連続運転時間。連続運転時間は、外気温度等の条件により異なります。

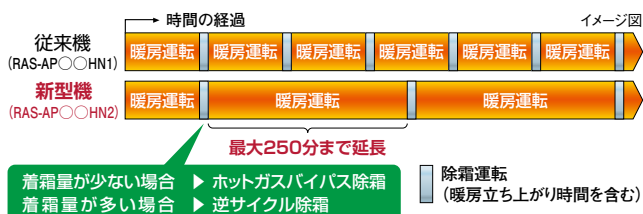

吹出温度の低下抑制

ホットガスバイパス除霜は、室内熱交換器・配管の余熱を利用しないため、除霜中の室内ユニット吹出温度の低下を抑制します。

●ホットガスバイパス除霜と逆サイクル除霜の吹出温度の比較

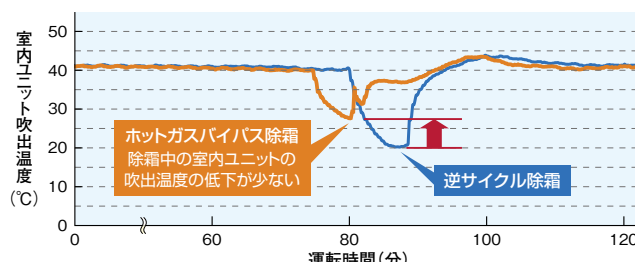

*1.外気温度 2°C 、「RAS-AP112HN2」において、製造元の試験室で試験を実施。
 *2.除霜運転中は室内ユニットのファンは停止します。

除霜性能の向上

ホットガスバイパス除霜と逆サイクル除霜とは

ホットガスバイパス除霜

着霜量が少ない場合は、圧縮機の排熱のみで霜取り。

メリット…暖房立ち上がり時間：早い
デメリット…除霜能力：普通



イメージ図

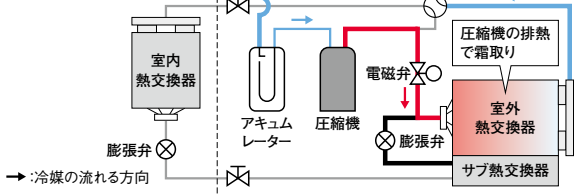

逆サイクル除霜

着霜量が多い場合は、室内熱交換器・配管の余熱を利用して霜取り。

メリット…除霜能力：大
デメリット…暖房立ち上がり時間：普通
(除霜中に室内熱交換器・配管が冷える)



イメージ図

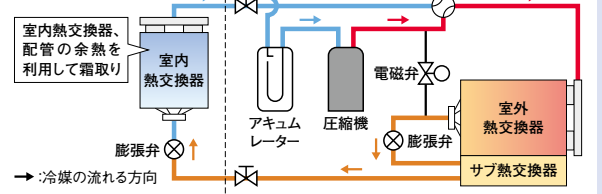

新冷凍サイクルテクノロジー

ホットガスバイパス回路を採用

ホットガスバイパス回路

新たに、ホットガスバイパス回路を搭載しました。除霜運転時に四方弁の切り替えを行わず、暖房サイクルのまま除霜運転が可能です。

(注) 除霜運転中は、室内ユニットの暖房運転は行いません。

ホットガスバイパス回路

除霜運転時に四方弁の切り替えをとまわずに圧縮機の吐出ガスを直接室外熱交換器に送る回路。

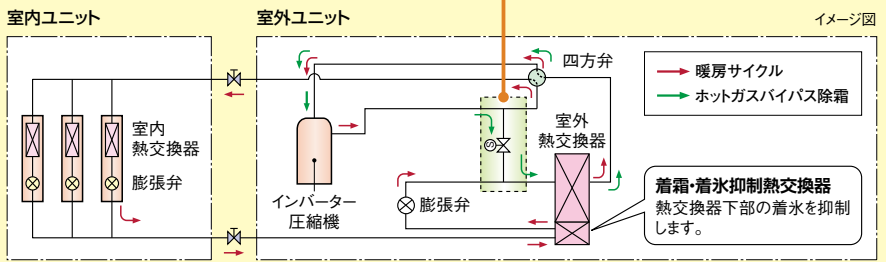

賢い除霜運転を実現

■人が不在と判定した場合に除霜(人感センサー対応の室内ユニットの場合※1) 除霜準備中※2に人感センサーでそのエリア内に人が不在と判定した場合は除霜運転に切り替わります※3。人の不在中に除霜運転を行うことで除霜運転中の室温低下を感じる機会を減らせます。

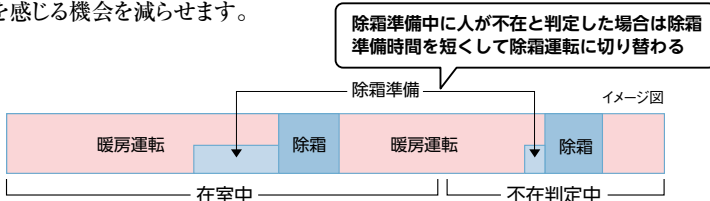

- ※1. 対応可能な室内ユニットは、「てんかせ4方向」「てんかせ2方向」「てんかせ1方向」「ビルトイン」「てんうめ」「てんつり」でセンサー付き化粧パネルまたは人感センサーキットを使用した場合です。
- ※2. 除霜運転に切り替わる前の約10分間を、除霜準備としています。
- ※3. 本制御により除霜運転を開始した場合、除霜開始後の人の在室状況に関わらず除霜終了条件を満たすまで除霜運転を続けた後に暖房運転となります。人が在室続けた場合は通常の除霜準備時間となります。

■室外ユニットを交互に除霜

H-LINK IIに接続された2台の室外ユニットのうち1台が除霜準備または除霜中の場合、除霜運転が終了するまでもう1台の室外ユニットは除霜運転を行わず、2台の室外ユニットが同時に除霜運転となることを防止します。

●交互除霜設定なし

同時に除霜に入る場合があり、除霜中に室温が低下するおそれあり。

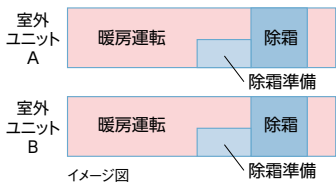

●交互除霜設定あり

同時に除霜に入ることがないため室温低下を抑制できます。

※ユニットAの除霜終了後にユニットBは除霜準備を開始。

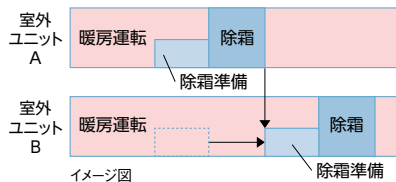

室外ユニットベース部の凍結を抑制

室外熱交換器下部にサブ熱交換器を配置。暖房運転時、減圧前の中温液冷媒を流し、熱交換器下部の着霜・着氷を抑制することで、ユニットベース部の凍結を抑えます。

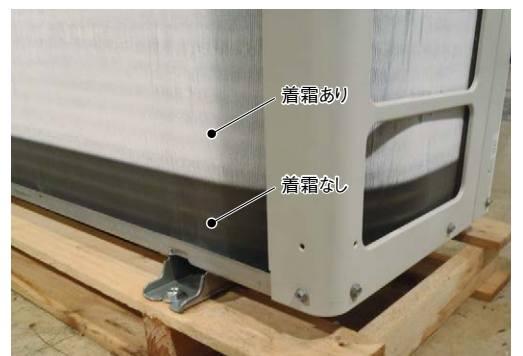
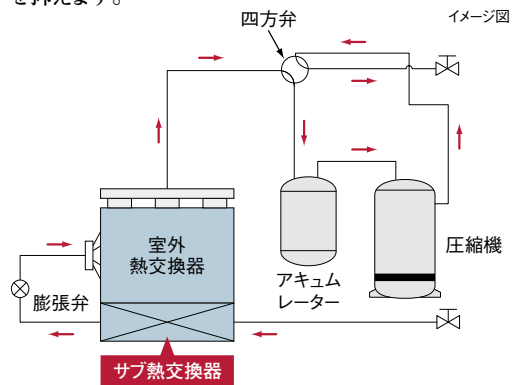

外気温度2℃(乾球)/1℃(湿球)の暖房運転時。製造元の試験室で撮影。

寒冷地対応オプション

■防雪フード

寒冷地対応として、防雪フード(浅形フード・深形フード)をご用意しています(詳しくはP.171・278をご覧ください)。



正面



背面

※写真は深形フード(ステンレス製)を示します。

■ドレンパンヒーター

プロペラファン周辺のユニットベース部において、外部から吹き込む雪や、ドレン水の凍結成長による部品故障リスク低減のため、ドレンパンヒーターをご用意しています(詳しくはP.276をご覧ください)。

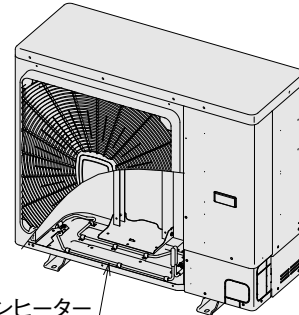

ドレンパンヒーター

※ドレンパンヒーターは必ず防雪フード(深形フード)一式(吹出口・背面吸込口・左吸込口)と併用して使用してください。

省エネ性能

消費電力量カット

圧縮機性能向上や冷凍サイクル制御の最適化により、期間消費電力量を大幅に低減。

※てんかせ4方向(シングル機)接続時

●期間消費電力量比較(160型の場合)

てんかせ4方向と組み合わせた場合

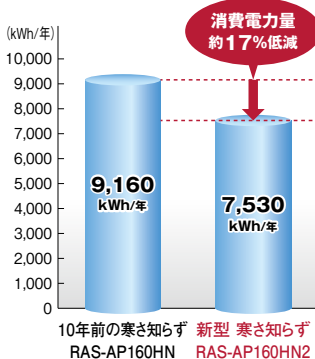

■算出条件

規格	JIS B 8616:2015
地区	盛岡
建物用途	店舗
使用期間	冷房: 6月 8日~9月8日 暖房: 10月15日~5月8日
使用日数	週7日
使用時間	8:00~21:00

(注) 期間消費電力量はJIS B 8616:2015に基づいた計算値であり、実際には地域やご使用条件により変わることがあります。

●APF2015(年間エネルギー消費効率)

てんかせ4方向と組み合わせた場合

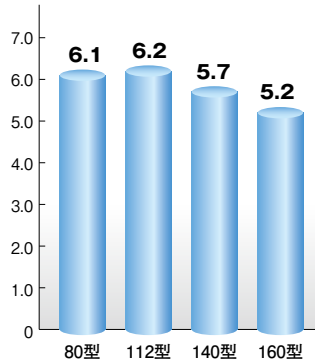

■算出条件

規格	JIS B 8616:2015
地区	東京
建物用途	店舗
使用期間	冷房: 5月7日~10月17日 暖房: 11月17日~4月3日
使用日数	週7日
使用時間	8:00~21:00

(注) APF2015はJIS B 8616:2015に基づいた計算値であり、実際には地域やご使用条件により変わることがあります。

運転音に配慮

日中や夜間の運転音に配慮

ナイトシフトモード

夜間などの運転音に配慮が必要な場合に使用するモードです。機能選択設定でナイトシフトモードを設定すると、冷房運転時に外気温度が30℃以下になると圧縮機回転数・室外送風機回転数を抑制します。

※ナイトシフトの設定は冷房負荷に対して能力に余裕があり、夜間に運転音の低減が必要な設置条件に限ってご利用ください。

※冷房能力が60%程度に低下しますのでご注意ください。

運転音低減モード

機能選択設定で運転音低減モードを設定すると、外気温度にかかわらず、圧縮機回転数を抑制して運転音を低減。運転音低減モードは3段階(運転音低減モード1・2・3)で設定できます。

※冷房・暖房能力もそれぞれ80%・70%・60%程度に低下しますのでご注意ください。

■運転音低減モードのスケジュール管理

多機能リモコンで運転音低減モードのスケジュール管理が可能です。早朝時間帯・深夜時間帯など、曜日ごとに最大5パターン時間帯の設定が可能です。

■運転音低減モードスケジュール管理画面例

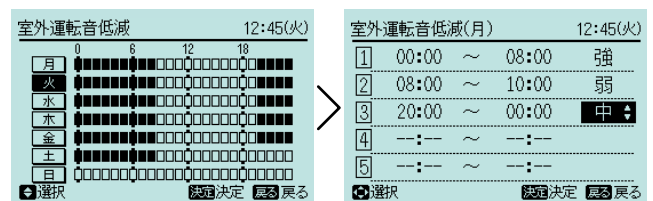

リニューアルへの対応

既設配管(R22)を洗浄レスでそのまま再利用可能

既設の配管を利用できるので、工事時間とコストを低減できます。

既設配管利用時の条件

下記の条件を満たせば、洗浄レスで既設配管の利用が可能です。施工手順や注意事項については、日立パッケージエアコン(店舗・オフィス用)総合カタログをご確認ください。

条件 1 配管長(総長): 50m ※まで であること	条件 2 店舗用エアコン (新規交換機)が 160型相当以下 であること	条件 3 ●既設配管に腐食・ 亀裂・傷・変形が なく、内部が汚れ ていないこと ●既設配管の外径・ 肉厚が基準を満 たしていること	条件 4 ●フレアナットなど、JIS規格品 を使用すること ●フレアを再加工すること ●配管の気密・真空引きなど新規 配管と同様、確実にすること ●断熱材・配管の支持部材に損傷 がある場合は補修または交換 のこと
--	---	---	---

※配管長(総長)が50mを超える場合は、配管洗浄を実施していただくことで既設配管の利用が可能です。なお、この場合の配管長は、許容範囲があります。詳細については、弊社営業窓口までお問い合わせください。(洗浄を実施した場合は、リニューアルキットは取り付け不要です。)

●既設エアコンの撤去時は、フロン回収が義務づけられています

〈既設エアコンが他社製品の場合〉	●上記条件を満たせば、既設エアコンが他社製品でも既設配管が利用できます。 ●ツイン・トリプル・フォー機の分岐管は、当社指定の分岐管に変更してください。 ●既設エアコンがガスヒートポンプの場合は、配管洗浄を行ってください。
------------------	--

リニューアルキットを使うことで、洗浄レスで既設配管を利用できます。

※条件を満たした既設配管に限りです。

80~160型クラスでは、圧縮機が故障して動かない場合でもリニューアルキット(別売)を使用することにより、洗浄レスで既設配管の利用が可能です。リニューアル時の施工作業の手間を軽減できます。なお、故障履歴があっても圧縮機が運転できる場合は、リニューアルキットなし、かつ洗浄レスで既設配管を利用できます。

リニューアルキット	
室外ユニット機外取付 [短管(現地)+キット+既設配管]	室外ユニット機内取付 [キット+既設配管]
(TRF-NP160S) 15,000円	TRF-NP160U 15,000円

(注1)リニューアルキットは液・ガス配管セットとなります。

(注2)型式の()は、「室外ユニット機外取付け」よりも「室外ユニット機内取付け」を推奨していることを示します。

リニューアルキット

既設配管に残る、微細な鉄粉や銅粉などの異物をリニューアルキットでキャッチ。

※リニューアルキットは既設配管の室外ユニット側に取り付けてください。

スイッチの切り替えで2通りの連絡配線方式に対応

室内・室外ユニットのスイッチ切り替えで、e-LINE方式にもH-LINK II方式にも対応できます。

※個別運転のトリプル・フォー・マルチ(3・4・5台)接続と同時運転のフォー・マルチ(4・5台)接続の場合は、e-LINE接続はできません。

※e-LINE方式で集中制御H-LINK IIと接続する場合は、弊社営業窓口までお問い合わせください。

※2線式・3線式切替スイッチは、室内ユニットおよび室外ユニットの両方を設定してください。

また、切替スイッチは制御基板上に配置しています。(機種によりSW1が付のものは、e-LINE/H-LINK自動判別のため、設定は不要です。)

漏電遮断器は必ず高調波対応品をご使用ください。高調波対応品でない場合には誤作動をする恐れがあります。

■連絡配線方式

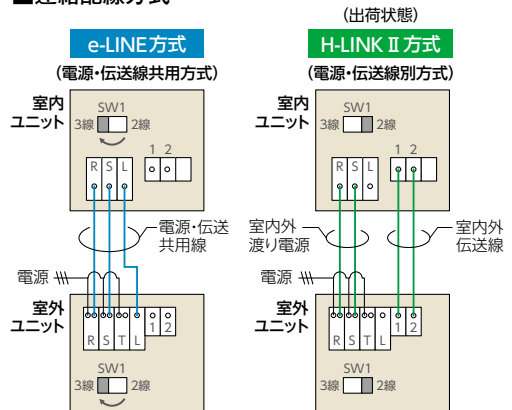

「個別運転」機能とは？

「個別運転」機能とは、1台の室外ユニットで複数台の室内ユニットを個別に制御できる機能です*。そのため、1部屋でも複数の部屋でも効率よく快適な空調を実現することができます。

*1台の室外ユニットと複数台の室内ユニットを組み合わせる場合は、接続容量や接続台数に制限があります。詳細については、P.169をご参照ください。

同時運転の場合

運転ON/OFFや温度設定など、全ての室内ユニットが同じ運転しかできない。

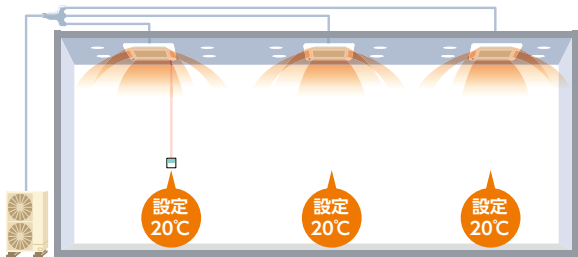

個別運転の場合

運転ON/OFFや温度設定など、室内ユニットごとに異なる運転ができる。

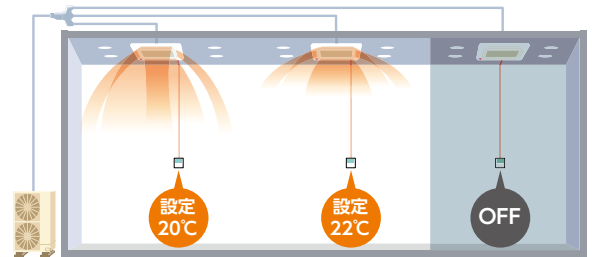

「個別運転」機能のメリット

メリット1 ムダな運転を減らす

室内ユニットごとにリモコンを接続すれば、1台の室外ユニットで複数台の室内ユニットを個別に運転できます。例えば、オフィスの会議室では、使用状況に応じて、部屋ごとに設定温度の変更が可能です。病院・福祉施設では病室ごとの空調設定が可能です。また、人のいない部屋では空調をOFFにすることで、ムダな運転を減らすことができ、経済的です。

同時運転の場合

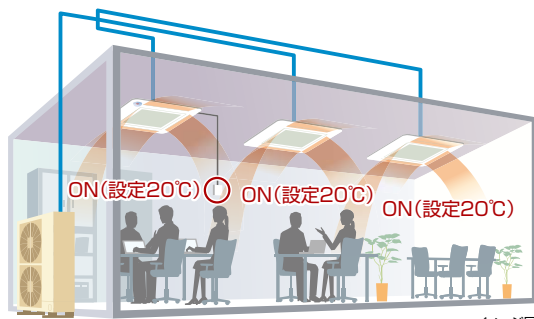

個別運転の場合

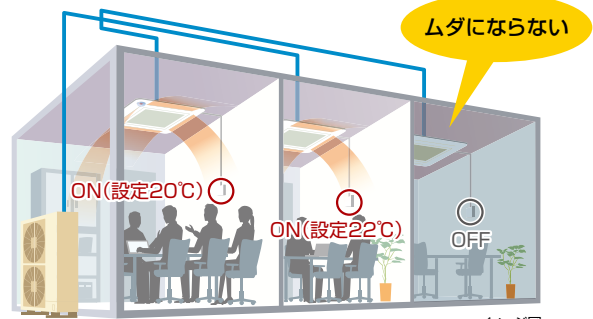

メリット2 「個別運転」機能+「人感センサー」*で賢く節電

*化粧パネル(人感・輻射温度センサー付き) [オプション] や人感センサーキット [オプション] が必要です。センサーに対応している室内ユニットについては、弊社営業窓口までお問い合わせください。

■人感センサーが、人の活動量をキャッチし、自動で能力をセーブ

「人感センサー」が人の動きに応じて自動的に温度・風量・風向きを補正し、ムダな空調運転を抑制。使用状況に応じた各部屋の運転設定・温度設定が可能です。一定時間以上使わない部屋は自動で運転を停止することも可能。使う部屋だけをしっかり空調することで、ムダな消費電力を削減できます。



人感センサー



メリット3 設置後でも、部屋のレイアウト変更が容易

空調機の設置後でも、リモコンの追加と簡単な配線工事で、部屋のレイアウト変更時にも柔軟に対応可能。例えば、テナントビルで1部屋だった空間を間仕切りして2部屋にする場合も、機器の入れ替えが不要で工事が容易です。

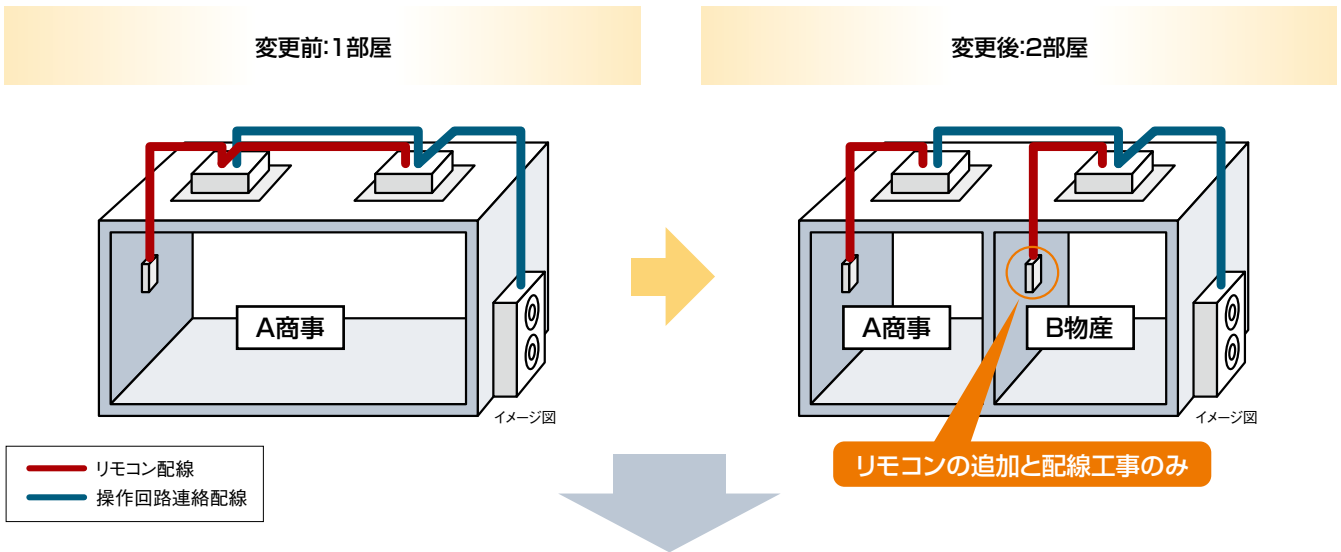

さらに、冷媒系統をまたいだレイアウト変更にも対応可能

1つのリモコンで冷媒系統が異なる室内ユニットの制御*も可能です。冷媒系統をまたいでリモコン配線ができます。

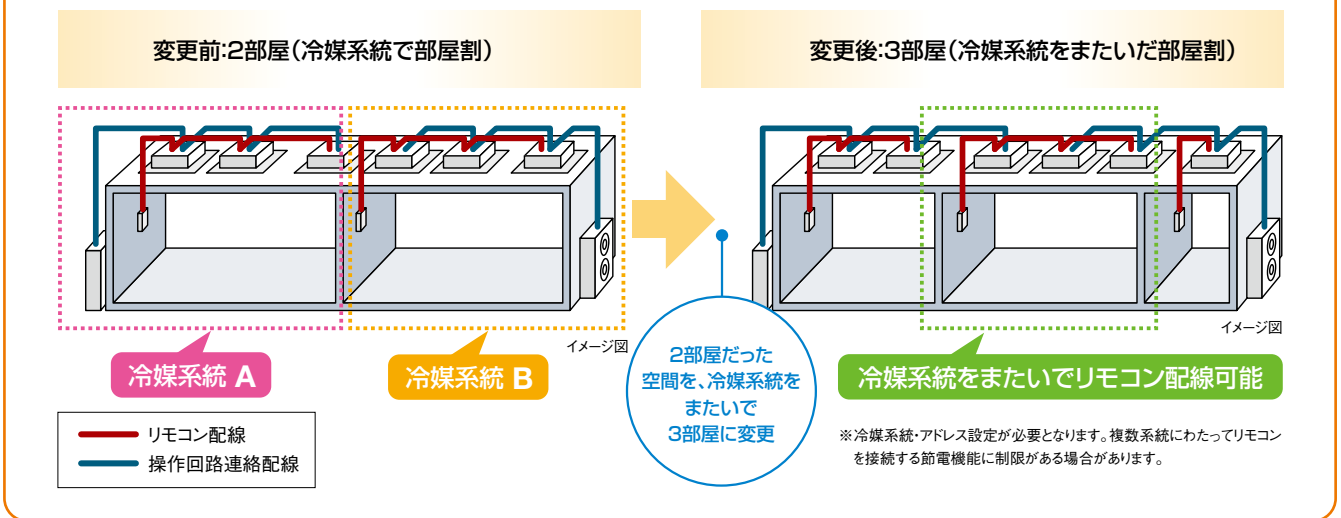

メリット4 省スペース設置と工期削減

1台の室外ユニットで複数台の室内ユニットを運転できるため、室外ユニットの設置台数を減らすことができ、省スペースでの設置が可能。しかも主な配管・配線工事が1系統分で済むので、工事が容易で工期も短縮できます。

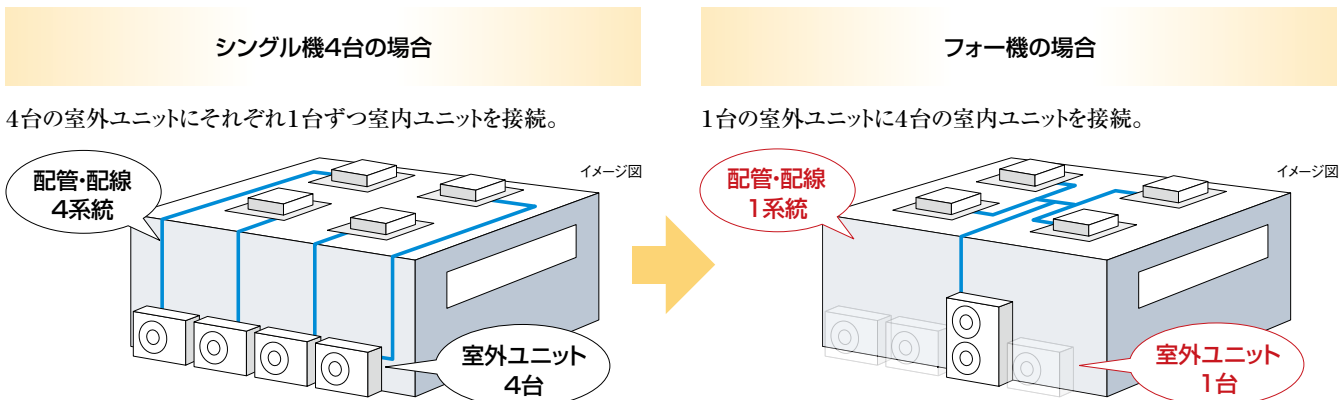

メリット5 異容量・異タイプ組み合わせ

1台の室外ユニットに、「異なる容量」「異なるタイプ」の室内ユニットを組み合わせた接続ができます。

■部屋のレイアウトに合わせた室内ユニットの組み合わせが可能

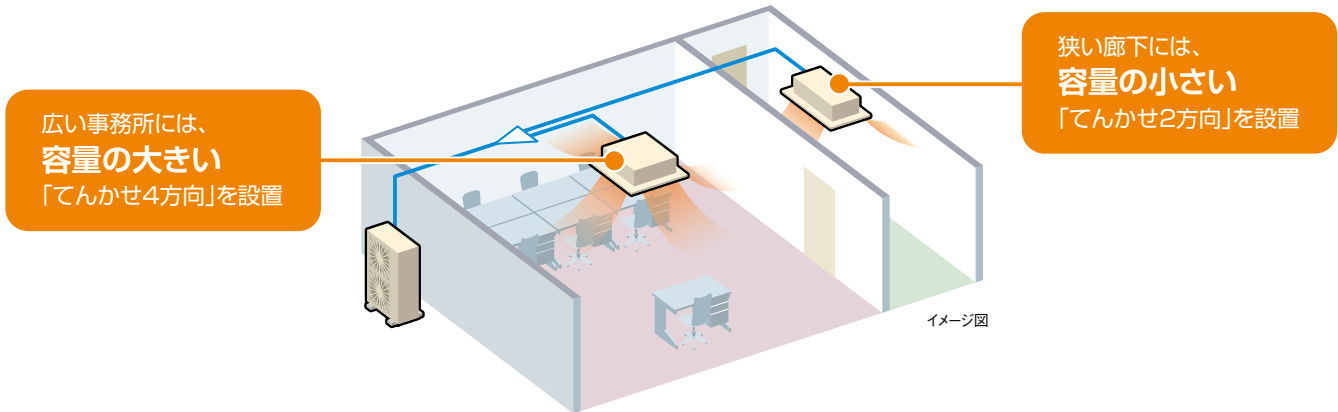

■さまざまなニーズに合わせた室内ユニットの組み合わせが可能

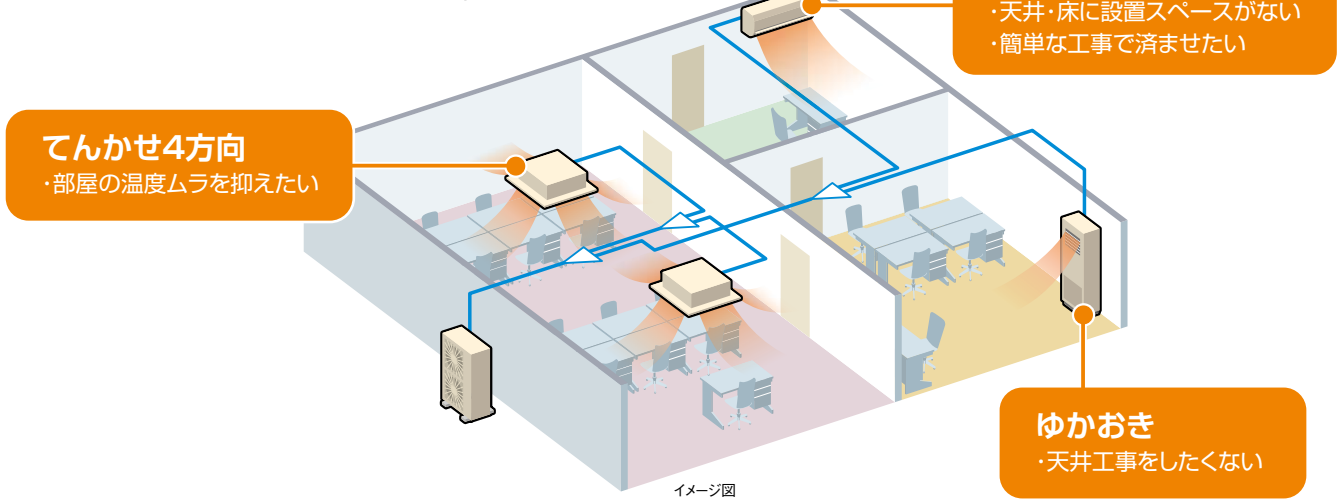

室内ユニットの接続容量・接続台数について

室内ユニット接続容量比
50%～最大130%※1まで可能

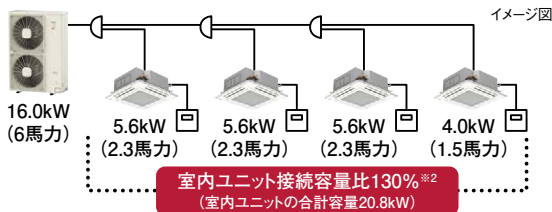

室内ユニット接続台数
最大5台※3まで可能

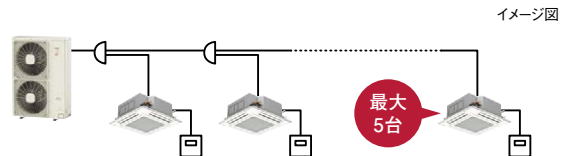

シリーズ	寒さ知らず			
	80型	112型	140型	160型
室外ユニット容量・型名				
室内ユニット推奨接続台数※4	4台以下			
室内ユニット接続可能台数	4台	5台		
室内ユニット最小容量	てんかせ4方向			
室内ユニット接続容量比※4	50～130% (推奨接続台数を超える場合は50～100%)			

※1. 推奨接続台数を超える場合は50～100%。
 ※2. 「てんかせ4方向」を接続する場合には、室内ユニット接続容量比100%以内を推奨します。
 ※3. 112・140・160型の場合。80型の接続可能台数は4台です。
 ※4. てんかせ4方向・てんつりを含んだ接続をする場合は、推奨接続台数以下かつ接続容量比100%以内を推奨します。なお、寒冷地域(外気温度-10℃を下回るような場所)または暖房負荷の大きい場所でご使用の場合も、推奨接続台数以下かつ接続容量比100%以内を推奨します。
 (注) (室内ユニットの合計容量÷室外ユニットの容量)は左表以内としてください。
 接続容量比が100%を超える場合でも室外ユニットの能力で機種選定(負荷計算)をしてください。

寒さ知らず てんかせ4方向 シングル 多機能リモコン (PC-ARF5)

NEW 新価格	チャージレス 30m R410A	NEW 新価格	チャージレス 30m R410A	NEW 新価格	チャージレス 30m R410A	NEW 新価格	チャージレス 30m R410A
80 型(3.0馬力相当)	標準 8.0(2.0~12.8)kW 暖房 低温 12.6kW 能力 低温(-15℃) 12.6kW 力 低温(-20℃) 10.3kW	112 型(4.0馬力相当)	標準 11.2(2.8~16.1)kW 暖房 低温 14.8kW 能力 低温(-15℃) 14.8kW 力 低温(-20℃) 13.6kW	140 型(5.0馬力相当)	標準 14.0(3.5~20.3)kW 暖房 低温 17.2kW 能力 低温(-15℃) 17.2kW 力 低温(-20℃) 14.9kW	160 型(6.0馬力相当)	標準 16.0(5.2~20.9)kW 暖房 低温 18.5kW 能力 低温(-15℃) 18.5kW 力 低温(-20℃) 16.5kW
0931 RCI-AP80HN9 省球	室内RCI-GP80K2 291,000円 室外RAS-AP80HN2 565,000円 化粧パネルP-AP160NA3 57,000円 リモコンPC-ARF5 25,000円 セット価格 938,000円	0932 RCI-AP112HN9 省球 ｸﾞﾘｰﾝ	室内RCI-GP112K2 332,000円 室外RAS-AP112HN2 656,000円 化粧パネルP-AP160NA3 57,000円 リモコンPC-ARF5 25,000円 セット価格 1,070,000円	0933 RCI-AP140HN9 ｸﾞﾘｰﾝ	室内RCI-GP140K2 378,000円 室外RAS-AP140HN2 773,000円 化粧パネルP-AP160NA3 57,000円 リモコンPC-ARF5 25,000円 セット価格 1,233,000円	0934 RCI-AP160HN9 ｸﾞﾘｰﾝ	室内RCI-GP160K2 416,000円 室外RAS-AP160HN2 852,000円 化粧パネルP-AP160NA3 57,000円 リモコンPC-ARF5 25,000円 セット価格 1,350,000円

寒さ知らず てんかせ4方向 **同時 個別** ツイン 多機能リモコン (PC-ARF5) **同時 1** **個別 2** 異容量・異タイプ 組み合わせ可能

NEW 新価格	チャージレス 30m R410A	NEW 新価格	チャージレス 30m R410A	NEW 新価格	チャージレス 30m R410A	NEW 新価格	チャージレス 30m R410A
80 型(3.0馬力相当)	標準 8.0(2.0~12.8)kW 暖房 低温 12.6kW 能力 低温(-15℃) 12.6kW 力 低温(-20℃) 10.3kW	112 型(4.0馬力相当)	標準 11.2(2.8~16.1)kW 暖房 低温 14.8kW 能力 低温(-15℃) 14.8kW 力 低温(-20℃) 13.6kW	140 型(5.0馬力相当)	標準 14.0(3.5~20.3)kW 暖房 低温 17.2kW 能力 低温(-15℃) 17.2kW 力 低温(-20℃) 14.9kW	160 型(6.0馬力相当)	標準 16.0(5.2~20.9)kW 暖房 低温 18.5kW 能力 低温(-15℃) 18.5kW 力 低温(-20℃) 16.5kW
0935 RCI-AP80HNP9	室内RCI-GP40K2×2 486,000円 室外RAS-AP80HN2 565,000円 化粧パネルP-AP160NA3×2 114,000円 分岐管TW-NP16A 21,000円 リモコンPC-ARF5 25,000円 同時 セット価格 1,211,000円 個別の場合 リモコンPC-ARF5×2 50,000円 個別 セット価格 1,236,000円	0936 RCI-AP112HNP9 ｸﾞﾘｰﾝ	室内RCI-GP56K2×2 532,000円 室外RAS-AP112HN2 656,000円 化粧パネルP-AP160NA3×2 114,000円 分岐管TW-NP16A 21,000円 リモコンPC-ARF5 25,000円 同時 セット価格 1,348,000円 個別の場合 リモコンPC-ARF5×2 50,000円 個別 セット価格 1,373,000円	0937 RCI-AP140HNP9 ｸﾞﾘｰﾝ	室内RCI-GP71K2×2 564,000円 室外RAS-AP140HN2 773,000円 化粧パネルP-AP160NA3×2 114,000円 分岐管TW-NP16A 21,000円 リモコンPC-ARF5 25,000円 同時 セット価格 1,497,000円 個別の場合 リモコンPC-ARF5×2 50,000円 個別 セット価格 1,522,000円	0938 RCI-AP160HNP9 ｸﾞﾘｰﾝ	室内RCI-GP80K2×2 582,000円 室外RAS-AP160HN2 852,000円 化粧パネルP-AP160NA3×2 114,000円 分岐管TW-NP16A 21,000円 リモコンPC-ARF5 25,000円 同時 セット価格 1,594,000円 個別の場合 リモコンPC-ARF5×2 50,000円 個別 セット価格 1,619,000円

寒さ知らず てんかせ4方向 **同時 個別** トリプル 多機能リモコン (PC-ARF5) **同時 1** **個別 3** 異容量・異タイプ 組み合わせ可能

NEW 新価格	チャージレス 30m R410A	NEW 新価格	チャージレス 30m R410A	NEW 新価格	チャージレス 30m R410A	NEW 新価格	チャージレス 30m R410A
80 型(3.0馬力相当)	標準 8.0(2.0~12.8)kW 暖房 低温 12.6kW 能力 低温(-15℃) 12.6kW 力 低温(-20℃) 10.3kW	112 型(4.0馬力相当)	標準 11.2(2.8~16.1)kW 暖房 低温 14.8kW 能力 低温(-15℃) 14.8kW 力 低温(-20℃) 13.6kW	140 型(5.0馬力相当)	標準 14.0(3.5~20.3)kW 暖房 低温 17.2kW 能力 低温(-15℃) 17.2kW 力 低温(-20℃) 14.9kW	160 型(6.0馬力相当)	標準 16.0(5.2~20.9)kW 暖房 低温 18.5kW 能力 低温(-15℃) 18.5kW 力 低温(-20℃) 16.5kW
0939 RCI-AP80HNG9	室内RCI-GP28K2×3 699,000円 室外RAS-AP80HN2 565,000円 化粧パネルP-AP160NA3×3 171,000円 分岐管TG-NP16A 31,000円 リモコンPC-ARF5 25,000円 同時 セット価格 1,491,000円 個別の場合 リモコンPC-ARF5×3 75,000円 個別 セット価格 1,541,000円	0940 RCI-AP112HNG9 ｸﾞﾘｰﾝ	室内RCI-GP40K2×3 729,000円 室外RAS-AP112HN2 656,000円 化粧パネルP-AP160NA3×3 171,000円 分岐管TG-NP16A 31,000円 リモコンPC-ARF5 25,000円 同時 セット価格 1,612,000円 個別の場合 リモコンPC-ARF5×3 75,000円 個別 セット価格 1,662,000円	0941 RCI-AP140HNG9 ｸﾞﾘｰﾝ	室内RCI-GP45K2×3 765,000円 室外RAS-AP140HN2 773,000円 化粧パネルP-AP160NA3×3 171,000円 分岐管TG-NP16A 31,000円 リモコンPC-ARF5 25,000円 同時 セット価格 1,765,000円 個別の場合 リモコンPC-ARF5×3 75,000円 個別 セット価格 1,815,000円	0942 RCI-AP160HNG9 ｸﾞﾘｰﾝ	室内RCI-GP56K2×3 798,000円 室外RAS-AP160HN2 852,000円 化粧パネルP-AP160NA3×3 171,000円 分岐管TG-NP16A 31,000円 リモコンPC-ARF5 25,000円 同時 セット価格 1,877,000円 個別の場合 リモコンPC-ARF5×3 75,000円 個別 セット価格 1,927,000円

寒さ知らず てんかせ4方向 **同時 個別** フォー 多機能リモコン (PC-ARF5) **同時 1** **個別 4** 異容量・異タイプ 組み合わせ可能

NEW 新価格	チャージレス 20m R410A	NEW 新価格	チャージレス 20m R410A	NEW 新価格	チャージレス 20m R410A
112 型(4.0馬力相当)	標準 11.2(2.8~16.1)kW 暖房 低温 14.8kW 能力 低温(-15℃) 14.8kW 力 低温(-20℃) 13.6kW	140 型(5.0馬力相当)	標準 14.0(3.5~20.3)kW 暖房 低温 17.2kW 能力 低温(-15℃) 17.2kW 力 低温(-20℃) 14.9kW	160 型(6.0馬力相当)	標準 16.0(5.2~20.9)kW 暖房 低温 18.5kW 能力 低温(-15℃) 18.5kW 力 低温(-20℃) 16.5kW
0943 RCI-AP112HNW9 ｸﾞﾘｰﾝ	室内RCI-GP28K2×4 932,000円 室外RAS-AP112HN2 656,000円 化粧パネルP-AP160NA3×4 228,000円 分岐管TW-NP16A 21,000円 分岐管TW-NP06A×2 42,000円 リモコンPC-ARF5 25,000円 同時 セット価格 1,904,000円 個別の場合 リモコンPC-ARF5×4 100,000円 個別 セット価格 1,979,000円	0944 RCI-AP140HNW9 ｸﾞﾘｰﾝ	室内RCI-GP36K2×4 956,000円 室外RAS-AP140HN2 773,000円 化粧パネルP-AP160NA3×4 228,000円 分岐管TW-NP16A 21,000円 分岐管TW-NP16A×2 42,000円 リモコンPC-ARF5 25,000円 同時 セット価格 2,045,000円 個別の場合 リモコンPC-ARF5×4 100,000円 個別 セット価格 2,120,000円	0945 RCI-AP160HNW9 ｸﾞﾘｰﾝ	室内RCI-GP40K2×4 972,000円 室外RAS-AP160HN2 852,000円 化粧パネルP-AP160NA3×4 228,000円 分岐管TW-NP16A 21,000円 分岐管TW-NP16A×2 42,000円 リモコンPC-ARF5 25,000円 同時 セット価格 2,140,000円 個別の場合 リモコンPC-ARF5×4 100,000円 個別 セット価格 2,215,000円

掲載商品の価格は事業者様向けの積算見積価格であり、一般消費者様向けの販売価格ではありません。
なお、積算見積価格には、消費税・配送費・試運転調整費・配管セット・工事費・使用済み商品の引き取り費などは含まれておりません。

寒冷地向けエアコン

寒さ知らず てんかせ2方向 シングル 多機能リモコン (PC-ARF5)

NEW 新価格	チャージレス 30m R410A	NEW 新価格	チャージレス 30m R410A	NEW 新価格	チャージレス 30m R410A	NEW 新価格	チャージレス 30m R410A
80 型(3.0馬力相当)	標準 8.0(2.0 ~ 12.6)kW 冷房能力 7.1(2.1 ~ 8.0)kW 暖房能力 低温 11.6kW 能 低温(-15℃) 11.6kW 力 低温(-20℃) 9.3kW	112 型(4.0馬力相当)	標準 11.2(2.8 ~ 15.7)kW 冷房能力 10.0(3.2 ~ 11.2)kW 暖房能力 低温 14.3kW 能 低温(-15℃) 14.3kW 力 低温(-20℃) 12.2kW	140 型(5.0馬力相当)	標準 14.0(3.5 ~ 20.1)kW 冷房能力 12.5(3.2 ~ 14.0)kW 暖房能力 低温 16.4kW 能 低温(-15℃) 16.4kW 力 低温(-20℃) 13.9kW	160 型(6.0馬力相当)	標準 16.0(5.2 ~ 20.8)kW 冷房能力 14.0(5.7 ~ 16.0)kW 暖房能力 低温 18.0kW 能 低温(-15℃) 18.0kW 力 低温(-20℃) 15.3kW
[0946] RCID-AP80HN11 省エネ	室内RCID-GP80K1 283,000円 室外RAS-AP80HN2 565,000円 化粧パネルP-AP90DNA 39,000円 リモコンPC-ARF5 25,000円 セット価格 912,000円	[0947] RCID-AP112HN11 省エネ ｸﾘｰﾝ	室内RCID-GP112K1 317,000円 室外RAS-AP112HN2 656,000円 化粧パネルP-AP160DNA 45,000円 リモコンPC-ARF5 25,000円 セット価格 1,043,000円	[0948] RCID-AP140HN11 ｸﾘｰﾝ	室内RCID-GP140K1 360,000円 室外RAS-AP140HN2 773,000円 化粧パネルP-AP160DNA 45,000円 リモコンPC-ARF5 25,000円 セット価格 1,203,000円	[0949] RCID-AP160HN11 省エネ ｸﾘｰﾝ	室内RCID-GP160K1 396,000円 室外RAS-AP160HN2 852,000円 化粧パネルP-AP160DNA 45,000円 リモコンPC-ARF5 25,000円 セット価格 1,318,000円

寒さ知らず てんかせ2方向 同時個別 ツイン 多機能リモコン (PC-ARF5) 同時1 個別2 異容量・異タイプ 組み合わせ可能

NEW 新価格	チャージレス 30m R410A	NEW 新価格	チャージレス 30m R410A	NEW 新価格	チャージレス 30m R410A	NEW 新価格	チャージレス 30m R410A
80 型(3.0馬力相当)	標準 8.0(2.0 ~ 12.6)kW 冷房能力 7.1(2.1 ~ 8.0)kW 暖房能力 低温 11.6kW 能 低温(-15℃) 11.6kW 力 低温(-20℃) 9.3kW	112 型(4.0馬力相当)	標準 11.2(2.8 ~ 15.7)kW 冷房能力 10.0(3.2 ~ 11.2)kW 暖房能力 低温 14.3kW 能 低温(-15℃) 14.3kW 力 低温(-20℃) 12.2kW	140 型(5.0馬力相当)	標準 14.0(3.5 ~ 20.1)kW 冷房能力 12.5(3.2 ~ 14.0)kW 暖房能力 低温 16.4kW 能 低温(-15℃) 16.4kW 力 低温(-20℃) 13.9kW	160 型(6.0馬力相当)	標準 16.0(5.2 ~ 20.8)kW 冷房能力 14.0(5.7 ~ 16.0)kW 暖房能力 低温 18.0kW 能 低温(-15℃) 18.0kW 力 低温(-20℃) 15.3kW
[0950] RCID-AP80HNP11 省エネ	室内RCID-GP40K1×2 462,000円 室外RAS-AP80HN2 565,000円 化粧パネルP-AP90DNA×2 78,000円 分岐管TW-NP16A 21,000円 リモコンPC-ARF5 25,000円 同時セット価格 1,151,000円 個別の場合 リモコンPC-ARF5×2 50,000円 個別セット価格 1,176,000円	[0951] RCID-AP112HNP11 ｸﾘｰﾝ	室内RCID-GP56K1×2 506,000円 室外RAS-AP112HN2 656,000円 化粧パネルP-AP90DNA×2 78,000円 分岐管TW-NP16A 21,000円 リモコンPC-ARF5 25,000円 同時セット価格 1,286,000円 個別の場合 リモコンPC-ARF5×2 50,000円 個別セット価格 1,311,000円	[0952] RCID-AP140HNP11 省エネ ｸﾘｰﾝ	室内RCID-GP71K1×2 542,000円 室外RAS-AP140HN2 773,000円 化粧パネルP-AP90DNA×2 78,000円 分岐管TW-NP16A 21,000円 リモコンPC-ARF5 25,000円 同時セット価格 1,439,000円 個別の場合 リモコンPC-ARF5×2 50,000円 個別セット価格 1,464,000円	[0953] RCID-AP160HNP11 省エネ ｸﾘｰﾝ	室内RCID-GP80K1×2 566,000円 室外RAS-AP160HN2 852,000円 化粧パネルP-AP90DNA×2 78,000円 分岐管TW-NP16A 21,000円 リモコンPC-ARF5 25,000円 同時セット価格 1,542,000円 個別の場合 リモコンPC-ARF5×2 50,000円 個別セット価格 1,567,000円

寒さ知らず てんかせ2方向 同時個別 トリプル 多機能リモコン (PC-ARF5) 同時1 個別3 異容量・異タイプ 組み合わせ可能

NEW 新価格	チャージレス 30m R410A	NEW 新価格	チャージレス 30m R410A	NEW 新価格	チャージレス 30m R410A	NEW 新価格	チャージレス 30m R410A
80 型(3.0馬力相当)	標準 8.0(2.0 ~ 12.6)kW 冷房能力 7.1(2.1 ~ 8.0)kW 暖房能力 低温 11.6kW 能 低温(-15℃) 11.6kW 力 低温(-20℃) 9.3kW	112 型(4.0馬力相当)	標準 11.2(2.8 ~ 15.7)kW 冷房能力 10.0(3.2 ~ 11.2)kW 暖房能力 低温 14.3kW 能 低温(-15℃) 14.3kW 力 低温(-20℃) 12.2kW	140 型(5.0馬力相当)	標準 14.0(3.5 ~ 20.1)kW 冷房能力 12.5(3.2 ~ 14.0)kW 暖房能力 低温 16.4kW 能 低温(-15℃) 16.4kW 力 低温(-20℃) 13.9kW	160 型(6.0馬力相当)	標準 16.0(5.2 ~ 20.8)kW 冷房能力 14.0(5.7 ~ 16.0)kW 暖房能力 低温 18.0kW 能 低温(-15℃) 18.0kW 力 低温(-20℃) 15.3kW
[0954] RCID-AP80HNG11 省エネ	室内RCID-GP28K1×3 666,000円 室外RAS-AP80HN2 565,000円 化粧パネルP-AP90DNA×3 117,000円 分岐管TG-NP16A 31,000円 リモコンPC-ARF5 25,000円 同時セット価格 1,404,000円 個別の場合 リモコンPC-ARF5×3 75,000円 個別セット価格 1,454,000円	[0955] RCID-AP112HNG11 ｸﾘｰﾝ	室内RCID-GP40K1×3 693,000円 室外RAS-AP112HN2 656,000円 化粧パネルP-AP90DNA×3 117,000円 分岐管TG-NP16A 31,000円 リモコンPC-ARF5 25,000円 同時セット価格 1,522,000円 個別の場合 リモコンPC-ARF5×3 75,000円 個別セット価格 1,572,000円	[0956] RCID-AP140HNG11 省エネ ｸﾘｰﾝ	室内RCID-GP45K1×3 726,000円 室外RAS-AP140HN2 773,000円 化粧パネルP-AP90DNA×3 117,000円 分岐管TG-NP16A 31,000円 リモコンPC-ARF5 25,000円 同時セット価格 1,672,000円 個別の場合 リモコンPC-ARF5×3 75,000円 個別セット価格 1,722,000円	[0957] RCID-AP160HNG11 省エネ ｸﾘｰﾝ	室内RCID-GP56K1×3 759,000円 室外RAS-AP160HN2 852,000円 化粧パネルP-AP90DNA×3 117,000円 分岐管TG-NP16A 31,000円 リモコンPC-ARF5 25,000円 同時セット価格 1,784,000円 個別の場合 リモコンPC-ARF5×3 75,000円 個別セット価格 1,834,000円

寒さ知らず てんかせ2方向 同時個別 フォー 多機能リモコン (PC-ARF5) 同時1 個別4 異容量・異タイプ 組み合わせ可能

NEW 新価格	チャージレス 20m R410A	NEW 新価格	チャージレス 20m R410A	NEW 新価格	チャージレス 20m R410A	NEW 新価格	チャージレス 20m R410A
80 型(3.0馬力相当)	標準 8.0(2.0 ~ 12.6)kW 冷房能力 7.1(2.1 ~ 8.0)kW 暖房能力 低温 11.6kW 能 低温(-15℃) 11.6kW 力 低温(-20℃) 9.3kW	112 型(4.0馬力相当)	標準 11.2(2.8 ~ 15.7)kW 冷房能力 10.0(3.2 ~ 11.2)kW 暖房能力 低温 14.3kW 能 低温(-15℃) 14.3kW 力 低温(-20℃) 12.2kW	140 型(5.0馬力相当)	標準 14.0(3.5 ~ 20.1)kW 冷房能力 12.5(3.2 ~ 14.0)kW 暖房能力 低温 16.4kW 能 低温(-15℃) 16.4kW 力 低温(-20℃) 13.9kW	160 型(6.0馬力相当)	標準 16.0(5.2 ~ 20.8)kW 冷房能力 14.0(5.7 ~ 16.0)kW 暖房能力 低温 18.0kW 能 低温(-15℃) 18.0kW 力 低温(-20℃) 15.3kW
[0958] RCID-AP80HNW11 省エネ	室内RCID-GP22K1×4 880,000円 室外RAS-AP80HN2 565,000円 化粧パネルP-AP90DNA×4 156,000円 分岐管TW-NP16A 21,000円 分岐管TW-NP06A×2 42,000円 リモコンPC-ARF5 25,000円 同時セット価格 1,689,000円 個別の場合 リモコンPC-ARF5×4 100,000円 個別セット価格 1,764,000円	[0959] RCID-AP112HNW11 ｸﾘｰﾝ	室内RCID-GP28K1×4 888,000円 室外RAS-AP112HN2 656,000円 化粧パネルP-AP90DNA×4 156,000円 分岐管TW-NP16A 21,000円 分岐管TW-NP06A×2 42,000円 リモコンPC-ARF5 25,000円 同時セット価格 1,788,000円 個別の場合 リモコンPC-ARF5×4 100,000円 個別セット価格 1,863,000円	[0960] RCID-AP140HNW11 省エネ ｸﾘｰﾝ	室内RCID-GP36K1×4 916,000円 室外RAS-AP140HN2 773,000円 化粧パネルP-AP90DNA×4 156,000円 分岐管TW-NP16A 21,000円 分岐管TW-NP16A×2 42,000円 リモコンPC-ARF5 25,000円 同時セット価格 1,933,000円 個別の場合 リモコンPC-ARF5×4 100,000円 個別セット価格 2,008,000円	[0961] RCID-AP160HNW11 省エネ ｸﾘｰﾝ	室内RCID-GP40K1×4 924,000円 室外RAS-AP160HN2 852,000円 化粧パネルP-AP90DNA×4 156,000円 分岐管TW-NP16A 21,000円 分岐管TW-NP16A×2 42,000円 リモコンPC-ARF5 25,000円 同時セット価格 2,020,000円 個別の場合 リモコンPC-ARF5×4 100,000円 個別セット価格 2,095,000円

寒冷地向けエアコン



てんかせ1方向

シングル

多機能リモコン
(PC-ARF5)



NEW 新価格	チャージレス	R410A
80 型(3.0馬力相当)	30m	
暖房能力	標準 8.0(2.0~12.6)kW	
	低温 11.6kW	
冷房能力	7.1(2.1~8.0)kW	
能力	低温(-15℃) 11.6kW	
	低温(-20℃) 9.3kW	

0962 RCIS-AP80HN11	省エネ
室内RCIS-GP80K1	301,000円
室外RAS-AP80HN2	565,000円
化粧パネルP-AP80CNA	41,000円
リモコンPC-ARF5	25,000円
セット価格	932,000円



てんかせ1方向

同時 個別
ツイン

多機能リモコン
(PC-ARF5)

同時 1

個別 2

異容量・異タイプ
組み合わせ可能



NEW 新価格	チャージレス	R410A
80 型(3.0馬力相当)	30m	
暖房能力	標準 8.0(2.0~12.6)kW	
	低温 11.6kW	
冷房能力	7.1(2.1~8.0)kW	
能力	低温(-15℃) 11.6kW	
	低温(-20℃) 9.3kW	

0963 RCIS-AP80HNP11	省エネ
室内RCIS-GP40K1×2	458,000円
室外RAS-AP80HN2	565,000円
化粧パネルP-AP56CNA×2	78,000円
分岐管TW-NP16A	21,000円
リモコンPC-ARF5	25,000円
同時 セット価格	1,147,000円
個別の場合 リモコンPC-ARF5×2	50,000円
個別 セット価格	1,172,000円

NEW 新価格	チャージレス	R410A
112 型(4.0馬力相当)	30m	
暖房能力	標準 11.2(2.8~15.7)kW	
	低温 14.3kW	
冷房能力	10.0(3.2~11.2)kW	
能力	低温(-15℃) 14.3kW	
	低温(-20℃) 12.2kW	

0964 RCIS-AP112HNP11	省エネ
室内RCIS-GP56K1×2	522,000円
室外RAS-AP112HN2	656,000円
化粧パネルP-AP56CNA×2	78,000円
分岐管TW-NP16A	21,000円
リモコンPC-ARF5	25,000円
同時 セット価格	1,302,000円
個別の場合 リモコンPC-ARF5×2	50,000円
個別 セット価格	1,327,000円

NEW 新価格	チャージレス	R410A
140 型(5.0馬力相当)	30m	
暖房能力	標準 14.0(3.5~20.1)kW	
	低温 16.4kW	
冷房能力	12.5(3.2~14.0)kW	
能力	低温(-15℃) 16.4kW	
	低温(-20℃) 13.9kW	

0965 RCIS-AP140HNP11	省エネ
室内RCIS-GP71K1×2	574,000円
室外RAS-AP140HN2	773,000円
化粧パネルP-AP80CNA×2	82,000円
分岐管TW-NP16A	21,000円
リモコンPC-ARF5	25,000円
同時 セット価格	1,475,000円
個別の場合 リモコンPC-ARF5×2	50,000円
個別 セット価格	1,500,000円

NEW 新価格	チャージレス	R410A
160 型(6.0馬力相当)	30m	
暖房能力	標準 16.0(5.2~20.8)kW	
	低温 18.0kW	
冷房能力	14.0(5.7~16.0)kW	
能力	低温(-15℃) 18.0kW	
	低温(-20℃) 15.3kW	

0966 RCIS-AP160HNP11	省エネ
室内RCIS-GP80K1×2	602,000円
室外RAS-AP160HN2	852,000円
化粧パネルP-AP80CNA×2	82,000円
分岐管TW-NP16A	21,000円
リモコンPC-ARF5	25,000円
同時 セット価格	1,582,000円
個別の場合 リモコンPC-ARF5×2	50,000円
個別 セット価格	1,607,000円



てんかせ1方向

同時 個別
トリプル

多機能リモコン
(PC-ARF5)

同時 1

個別 3

異容量・異タイプ
組み合わせ可能



NEW 新価格	チャージレス	R410A
80 型(3.0馬力相当)	30m	
暖房能力	標準 8.0(2.0~12.6)kW	
	低温 11.6kW	
冷房能力	7.1(2.1~8.0)kW	
能力	低温(-15℃) 11.6kW	
	低温(-20℃) 9.3kW	

0967 RCIS-AP80HNG11	省エネ
室内RCIS-GP28K1×3	630,000円
室外RAS-AP80HN2	565,000円
化粧パネルP-AP36CNA×3	117,000円
分岐管TG-NP16A	31,000円
リモコンPC-ARF5	25,000円
同時 セット価格	1,368,000円
個別の場合 リモコンPC-ARF5×3	75,000円
個別 セット価格	1,418,000円

NEW 新価格	チャージレス	R410A
112 型(4.0馬力相当)	30m	
暖房能力	標準 11.2(2.8~15.7)kW	
	低温 14.3kW	
冷房能力	10.0(3.2~11.2)kW	
能力	低温(-15℃) 14.3kW	
	低温(-20℃) 12.2kW	

0968 RCIS-AP112HNG11	省エネ
室内RCIS-GP40K1×3	687,000円
室外RAS-AP112HN2	656,000円
化粧パネルP-AP56CNA×3	117,000円
分岐管TG-NP16A	31,000円
リモコンPC-ARF5	25,000円
同時 セット価格	1,516,000円
個別の場合 リモコンPC-ARF5×3	75,000円
個別 セット価格	1,566,000円

NEW 新価格	チャージレス	R410A
140 型(5.0馬力相当)	30m	
暖房能力	標準 14.0(3.5~20.1)kW	
	低温 16.4kW	
冷房能力	12.5(3.2~14.0)kW	
能力	低温(-15℃) 16.4kW	
	低温(-20℃) 13.9kW	

0969 RCIS-AP140HNG11	省エネ
室内RCIS-GP45K1×3	711,000円
室外RAS-AP140HN2	773,000円
化粧パネルP-AP56CNA×3	117,000円
分岐管TG-NP16A	31,000円
リモコンPC-ARF5	25,000円
同時 セット価格	1,657,000円
個別の場合 リモコンPC-ARF5×3	75,000円
個別 セット価格	1,707,000円

NEW 新価格	チャージレス	R410A
160 型(6.0馬力相当)	30m	
暖房能力	標準 16.0(5.2~20.8)kW	
	低温 18.0kW	
冷房能力	14.0(5.7~16.0)kW	
能力	低温(-15℃) 18.0kW	
	低温(-20℃) 15.3kW	

0970 RCIS-AP160HNG11	省エネ
室内RCIS-GP56K1×3	783,000円
室外RAS-AP160HN2	852,000円
化粧パネルP-AP56CNA×3	117,000円
分岐管TG-NP16A	31,000円
リモコンPC-ARF5	25,000円
同時 セット価格	1,808,000円
個別の場合 リモコンPC-ARF5×3	75,000円
個別 セット価格	1,858,000円



てんかせ1方向

同時 個別
フォー

多機能リモコン
(PC-ARF5)

同時 1

個別 4

異容量・異タイプ
組み合わせ可能



NEW 新価格	チャージレス	R410A
80 型(3.0馬力相当)	20m	
暖房能力	標準 8.0(2.0~12.6)kW	
	低温 11.6kW	
冷房能力	7.1(2.1~8.0)kW	
能力	低温(-15℃) 11.6kW	
	低温(-20℃) 9.3kW	

0971 RCIS-AP80HNW11	省エネ
室内RCIS-GP22K1×4	820,000円
室外RAS-AP80HN2	565,000円
化粧パネルP-AP36CNA×4	156,000円
分岐管TW-NP16A	21,000円
分岐管TW-NP06A×2	42,000円
リモコンPC-ARF5	25,000円
同時 セット価格	1,629,000円
個別の場合 リモコンPC-ARF5×4	100,000円
個別 セット価格	1,704,000円

NEW 新価格	チャージレス	R410A
112 型(4.0馬力相当)	20m	
暖房能力	標準 11.2(2.8~15.7)kW	
	低温 14.3kW	
冷房能力	10.0(3.2~11.2)kW	
能力	低温(-15℃) 14.3kW	
	低温(-20℃) 12.2kW	

0972 RCIS-AP112HNW11	省エネ
室内RCIS-GP28K1×4	840,000円
室外RAS-AP112HN2	656,000円
化粧パネルP-AP36CNA×4	156,000円
分岐管TW-NP16A	21,000円
分岐管TW-NP06A×2	42,000円
リモコンPC-ARF5	25,000円
同時 セット価格	1,740,000円
個別の場合 リモコンPC-ARF5×4	100,000円
個別 セット価格	1,815,000円

NEW 新価格	チャージレス	R410A
140 型(5.0馬力相当)	20m	
暖房能力	標準 14.0(3.5~20.1)kW	
	低温 16.4kW	
冷房能力	12.5(3.2~14.0)kW	
能力	低温(-15℃) 16.4kW	
	低温(-20℃) 13.9kW	

0973 RCIS-AP140HNW11	省エネ
室内RCIS-GP36K1×4	896,000円
室外RAS-AP140HN2	773,000円
化粧パネルP-AP36CNA×4	156,000円
分岐管TW-NP16A	21,000円
分岐管TW-NP16A×2	42,000円
リモコンPC-ARF5	25,000円
同時 セット価格	1,913,000円
個別の場合 リモコンPC-ARF5×4	100,000円
個別 セット価格	1,988,000円

NEW 新価格	チャージレス	R410A
160 型(6.0馬力相当)	20m	
暖房能力	標準 16.0(5.2~20.8)kW	
	低温 18.0kW	
冷房能力	14.0(5.7~16.0)kW	
能力	低温(-15℃) 18.0kW	
	低温(-20℃) 15.3kW	

0974 RCIS-AP160HNW11	省エネ
室内RCIS-GP40K1×4	916,000円
室外RAS-AP160HN2	852,000円
化粧パネルP-AP56CNA×4	156,000円
分岐管TW-NP16A	21,000円
分岐管TW-NP16A×2	42,000円
リモコンPC-ARF5	25,000円
同時 セット価格	2,012,000円
個別の場合 リモコンPC-ARF5×4	100,000円
個別 セット価格	2,087,000円

掲載商品の価格は事業者様向けの積算見積価格であり、一般消費者様向けの販売価格ではありません。
なお、積算見積価格には、消費税・配送費・試運転調整費・配管セット・工事費・使用済み商品の引き取り費などは含まれておりません。

寒冷地向けエアコン

寒さ知らず **ビルトイン** **シングル** 多機能リモコン (PC-ARF5)

NEW 新価格	チャージレス 30m R410A	NEW 新価格	チャージレス 30m R410A	NEW 新価格	チャージレス 30m R410A	NEW 新価格	チャージレス 30m R410A
80 型(3.0馬力相当)	標準 8.0(2.0 ~ 12.6)kW 冷房能力 7.1(2.1 ~ 8.0)kW 暖房能力 低温 11.6kW 能 低温(-15℃) 11.6kW 力 低温(-20℃) 9.3kW	112 型(4.0馬力相当)	標準 11.2(2.8 ~ 15.7)kW 冷房能力 10.0(3.2 ~ 11.2)kW 暖房能力 低温 14.3kW 能 低温(-15℃) 14.3kW 力 低温(-20℃) 12.2kW	140 型(5.0馬力相当)	標準 14.0(3.5 ~ 20.1)kW 冷房能力 12.5(3.2 ~ 14.0)kW 暖房能力 低温 16.4kW 能 低温(-15℃) 16.4kW 力 低温(-20℃) 13.9kW	160 型(6.0馬力相当)	標準 16.0(5.2 ~ 20.8)kW 冷房能力 14.0(5.7 ~ 16.0)kW 暖房能力 低温 18.0kW 能 低温(-15℃) 18.0kW 力 低温(-20℃) 15.3kW
[0975] RCB-AP80HN11 省エネ	室内RCB-GP80K2 320,000円 室外RAS-AP80HN2 565,000円 吸込パネルPS-GP90NH 21,000円 リモコンPC-ARF5 25,000円 セット価格 931,000円	[0976] RCB-AP112HN11 ｸﾘｰﾝ	室内RCB-GP112K2 354,000円 室外RAS-AP112HN2 656,000円 吸込パネルPS-GP160NH 31,000円 リモコンPC-ARF5 25,000円 セット価格 1,066,000円	[0977] RCB-AP140HN11 ｸﾘｰﾝ	室内RCB-GP140K2 390,000円 室外RAS-AP140HN2 773,000円 吸込パネルPS-GP160NH 31,000円 リモコンPC-ARF5 25,000円 セット価格 1,219,000円	[0978] RCB-AP160HN11 ｸﾘｰﾝ	室内RCB-GP160K2 425,000円 室外RAS-AP160HN2 852,000円 吸込パネルPS-GP160NH 31,000円 リモコンPC-ARF5 25,000円 セット価格 1,333,000円

寒さ知らず **ビルトイン** **同時個別 ツイン** 多機能リモコン (PC-ARF5) 同時1 個別2 異容量・異タイプ 組み合わせ可能

NEW 新価格	チャージレス 30m R410A	NEW 新価格	チャージレス 30m R410A	NEW 新価格	チャージレス 30m R410A	NEW 新価格	チャージレス 30m R410A
80 型(3.0馬力相当)	標準 8.0(2.0 ~ 12.6)kW 冷房能力 7.1(2.1 ~ 8.0)kW 暖房能力 低温 11.6kW 能 低温(-15℃) 11.6kW 力 低温(-20℃) 9.3kW	112 型(4.0馬力相当)	標準 11.2(2.8 ~ 15.7)kW 冷房能力 10.0(3.2 ~ 11.2)kW 暖房能力 低温 14.3kW 能 低温(-15℃) 14.3kW 力 低温(-20℃) 12.2kW	140 型(5.0馬力相当)	標準 14.0(3.5 ~ 20.1)kW 冷房能力 12.5(3.2 ~ 14.0)kW 暖房能力 低温 16.4kW 能 低温(-15℃) 16.4kW 力 低温(-20℃) 13.9kW	160 型(6.0馬力相当)	標準 16.0(5.2 ~ 20.8)kW 冷房能力 14.0(5.7 ~ 16.0)kW 暖房能力 低温 18.0kW 能 低温(-15℃) 18.0kW 力 低温(-20℃) 15.3kW
[0979] RCB-AP80HNP11 省エネ	室内RCB-GP40K2×2 552,000円 室外RAS-AP80HN2 565,000円 吸込パネルPS-GP56NH×2 38,000円 分岐管TW-NP16A 21,000円 リモコンPC-ARF5 25,000円 同時セット価格 1,201,000円 個別の場合 リモコンPC-ARF5×2 50,000円 個別セット価格 1,226,000円	[0980] RCB-AP112HNP11 ｸﾘｰﾝ	室内RCB-GP56K2×2 576,000円 室外RAS-AP112HN2 656,000円 吸込パネルPS-GP56NH×2 38,000円 分岐管TW-NP16A 21,000円 リモコンPC-ARF5 25,000円 同時セット価格 1,316,000円 個別の場合 リモコンPC-ARF5×2 50,000円 個別セット価格 1,341,000円	[0981] RCB-AP140HNP11 ｸﾘｰﾝ	室内RCB-GP71K2×2 614,000円 室外RAS-AP140HN2 773,000円 吸込パネルPS-GP90NH×2 42,000円 分岐管TW-NP16A 21,000円 リモコンPC-ARF5 25,000円 同時セット価格 1,475,000円 個別の場合 リモコンPC-ARF5×2 50,000円 個別セット価格 1,500,000円	[0982] RCB-AP160HNP11 ｸﾘｰﾝ	室内RCB-GP80K2×2 640,000円 室外RAS-AP160HN2 852,000円 吸込パネルPS-GP90NH×2 42,000円 分岐管TW-NP16A 21,000円 リモコンPC-ARF5 25,000円 同時セット価格 1,580,000円 個別の場合 リモコンPC-ARF5×2 50,000円 個別セット価格 1,605,000円

寒さ知らず **ビルトイン** **同時個別 トリプル** 多機能リモコン (PC-ARF5) 同時1 個別3 異容量・異タイプ 組み合わせ可能

NEW 新価格	チャージレス 30m R410A	NEW 新価格	チャージレス 30m R410A	NEW 新価格	チャージレス 30m R410A	NEW 新価格	チャージレス 30m R410A
80 型(3.0馬力相当)	標準 8.0(2.0 ~ 12.6)kW 冷房能力 7.1(2.1 ~ 8.0)kW 暖房能力 低温 11.6kW 能 低温(-15℃) 11.6kW 力 低温(-20℃) 9.3kW	112 型(4.0馬力相当)	標準 11.2(2.8 ~ 15.7)kW 冷房能力 10.0(3.2 ~ 11.2)kW 暖房能力 低温 14.3kW 能 低温(-15℃) 14.3kW 力 低温(-20℃) 12.2kW	140 型(5.0馬力相当)	標準 14.0(3.5 ~ 20.1)kW 冷房能力 12.5(3.2 ~ 14.0)kW 暖房能力 低温 16.4kW 能 低温(-15℃) 16.4kW 力 低温(-20℃) 13.9kW	160 型(6.0馬力相当)	標準 16.0(5.2 ~ 20.8)kW 冷房能力 14.0(5.7 ~ 16.0)kW 暖房能力 低温 18.0kW 能 低温(-15℃) 18.0kW 力 低温(-20℃) 15.3kW
[0983] RCB-AP80HNG11 省エネ	室内RCB-GP28K2×3 798,000円 室外RAS-AP80HN2 565,000円 吸込パネルPS-GP56NH×3 57,000円 分岐管TG-NP16A 31,000円 リモコンPC-ARF5 25,000円 同時セット価格 1,476,000円 個別の場合 リモコンPC-ARF5×3 75,000円 個別セット価格 1,526,000円	[0984] RCB-AP112HNG11 ｸﾘｰﾝ	室内RCB-GP40K2×3 828,000円 室外RAS-AP112HN2 656,000円 吸込パネルPS-GP56NH×3 57,000円 分岐管TG-NP16A 31,000円 リモコンPC-ARF5 25,000円 同時セット価格 1,597,000円 個別の場合 リモコンPC-ARF5×3 75,000円 個別セット価格 1,647,000円	[0985] RCB-AP140HNG11 ｸﾘｰﾝ	室内RCB-GP45K2×3 831,000円 室外RAS-AP140HN2 773,000円 吸込パネルPS-GP56NH×3 57,000円 分岐管TG-NP16A 31,000円 リモコンPC-ARF5 25,000円 同時セット価格 1,717,000円 個別の場合 リモコンPC-ARF5×3 75,000円 個別セット価格 1,767,000円	[0986] RCB-AP160HNG11 ｸﾘｰﾝ	室内RCB-GP56K2×3 864,000円 室外RAS-AP160HN2 852,000円 吸込パネルPS-GP56NH×3 57,000円 分岐管TG-NP16A 31,000円 リモコンPC-ARF5 25,000円 同時セット価格 1,829,000円 個別の場合 リモコンPC-ARF5×3 75,000円 個別セット価格 1,879,000円

寒さ知らず **ビルトイン** **同時個別 フォー** 多機能リモコン (PC-ARF5) 同時1 個別4 異容量・異タイプ 組み合わせ可能

NEW 新価格	チャージレス 20m R410A	NEW 新価格	チャージレス 20m R410A	NEW 新価格	チャージレス 20m R410A	NEW 新価格	チャージレス 20m R410A
80 型(3.0馬力相当)	標準 8.0(2.0 ~ 12.6)kW 冷房能力 7.1(2.1 ~ 8.0)kW 暖房能力 低温 11.6kW 能 低温(-15℃) 11.6kW 力 低温(-20℃) 9.3kW	112 型(4.0馬力相当)	標準 11.2(2.8 ~ 15.7)kW 冷房能力 10.0(3.2 ~ 11.2)kW 暖房能力 低温 14.3kW 能 低温(-15℃) 14.3kW 力 低温(-20℃) 12.2kW	140 型(5.0馬力相当)	標準 14.0(3.5 ~ 20.1)kW 冷房能力 12.5(3.2 ~ 14.0)kW 暖房能力 低温 16.4kW 能 低温(-15℃) 16.4kW 力 低温(-20℃) 13.9kW	160 型(6.0馬力相当)	標準 16.0(5.2 ~ 20.8)kW 冷房能力 14.0(5.7 ~ 16.0)kW 暖房能力 低温 18.0kW 能 低温(-15℃) 18.0kW 力 低温(-20℃) 15.3kW
[0987] RCB-AP80HNW11 省エネ	室内RCB-GP22K2×4 1,048,000円 室外RAS-AP80HN2 565,000円 吸込パネルPS-GP56NH×4 76,000円 分岐管TW-NP16A 21,000円 分岐管TW-NP06A×2 42,000円 リモコンPC-ARF5 25,000円 同時セット価格 1,777,000円 個別の場合 リモコンPC-ARF5×4 100,000円 個別セット価格 1,852,000円	[0988] RCB-AP112HNW11 ｸﾘｰﾝ	室内RCB-GP28K2×4 1,064,000円 室外RAS-AP112HN2 656,000円 吸込パネルPS-GP56NH×4 76,000円 分岐管TW-NP16A 21,000円 分岐管TW-NP06A×2 42,000円 リモコンPC-ARF5 25,000円 同時セット価格 1,884,000円 個別の場合 リモコンPC-ARF5×4 100,000円 個別セット価格 1,959,000円	[0989] RCB-AP140HNW11 ｸﾘｰﾝ	室内RCB-GP36K2×4 1,096,000円 室外RAS-AP140HN2 773,000円 吸込パネルPS-GP56NH×4 76,000円 分岐管TW-NP16A 21,000円 分岐管TW-NP16A×2 42,000円 リモコンPC-ARF5 25,000円 同時セット価格 2,033,000円 個別の場合 リモコンPC-ARF5×4 100,000円 個別セット価格 2,108,000円	[0990] RCB-AP160HNW11 ｸﾘｰﾝ	室内RCB-GP40K2×4 1,104,000円 室外RAS-AP160HN2 852,000円 吸込パネルPS-GP56NH×4 76,000円 分岐管TW-NP16A 21,000円 分岐管TW-NP16A×2 42,000円 リモコンPC-ARF5 25,000円 同時セット価格 2,120,000円 個別の場合 リモコンPC-ARF5×4 100,000円 個別セット価格 2,195,000円

寒冷地向けエアコン

掲載商品の価格は事業者様向けの積算見積価格であり、一般消費者様向けの販売価格ではありません。
 なお、積算見積価格には、消費税・配送費・試運転調整費・配管セット・工事費・使用済み商品の引き取り費などは含まれておりません。



てんうめ(高静圧)

シングル

多機能リモコン (PC-ARF5)



NEW 新価格	チャージレス 30m R410A	NEW 新価格	チャージレス 30m R410A	NEW 新価格	チャージレス 30m R410A	NEW 新価格	チャージレス 30m R410A
80 型(3.0馬力相当)	暖房 標準 8.0(2.0~12.6)kW 低温 11.6kW 能力 低温(-15℃) 11.6kW 力 低温(-20℃) 9.3kW	112 型(4.0馬力相当)	暖房 標準 11.2(2.8~15.7)kW 低温 14.3kW 能力 低温(-15℃) 14.3kW 力 低温(-20℃) 12.2kW	140 型(5.0馬力相当)	暖房 標準 14.0(3.5~20.1)kW 低温 16.4kW 能力 低温(-15℃) 16.4kW 力 低温(-20℃) 13.9kW	160 型(6.0馬力相当)	暖房 標準 16.0(5.2~20.8)kW 低温 18.0kW 能力 低温(-15℃) 18.0kW 力 低温(-20℃) 15.3kW
冷房能力 7.1(2.1~8.0)kW	冷房能力 10.0(3.2~11.2)kW	冷房能力 12.5(3.2~14.0)kW	冷房能力 14.0(5.7~16.0)kW				
[0991] RPI-AP80HN11	[0992] RPI-AP112HN11 グリーン	[0993] RPI-AP140HN11 グリーン	[0994] RPI-AP160HN11 グリーン				
室内RPI-GP80K2 334,000円 室外RAS-AP80HN2 565,000円 リモコンPC-ARF5 25,000円	室内RPI-GP112K2 368,000円 室外RAS-AP112HN2 656,000円 リモコンPC-ARF5 25,000円	室内RPI-GP140K2 423,000円 室外RAS-AP140HN2 773,000円 リモコンPC-ARF5 25,000円	室内RPI-GP160K2 468,000円 室外RAS-AP160HN2 852,000円 リモコンPC-ARF5 25,000円				
セット価格 924,000円	セット価格 1,049,000円	セット価格 1,221,000円	セット価格 1,345,000円				



てんうめ(高静圧)

同時 個別 ツイン

多機能リモコン (PC-ARF5)



異容量・異タイプ 組み合わせ可能

NEW 新価格	チャージレス 30m R410A	NEW 新価格	チャージレス 30m R410A	NEW 新価格	チャージレス 30m R410A
112 型(4.0馬力相当)	暖房 標準 11.2(2.8~15.7)kW 低温 14.3kW 能力 低温(-15℃) 14.3kW 力 低温(-20℃) 12.2kW	140 型(5.0馬力相当)	暖房 標準 14.0(3.5~20.1)kW 低温 16.4kW 能力 低温(-15℃) 16.4kW 力 低温(-20℃) 13.9kW	160 型(6.0馬力相当)	暖房 標準 16.0(5.2~20.8)kW 低温 18.0kW 能力 低温(-15℃) 18.0kW 力 低温(-20℃) 15.3kW
冷房能力 10.0(3.2~11.2)kW	冷房能力 12.5(3.2~14.0)kW	冷房能力 14.0(5.7~16.0)kW			
[0995] RPI-AP112HNP11 グリーン	[0996] RPI-AP140HNP11 グリーン	[0997] RPI-AP160HNP11 省エネ グリーン			
室内RPI-GP56K2×2 638,000円 室外RAS-AP112HN2 656,000円 分岐管TW-NP16A 21,000円 リモコンPC-ARF5 25,000円	室内RPI-GP71K2×2 650,000円 室外RAS-AP140HN2 773,000円 分岐管TW-NP16A 21,000円 リモコンPC-ARF5 25,000円	室内RPI-GP80K2×2 668,000円 室外RAS-AP160HN2 852,000円 分岐管TW-NP16A 21,000円 リモコンPC-ARF5 25,000円			
同時 セット価格 1,340,000円 個別の場合 リモコンPC-ARF5×2 50,000円 個別 セット価格 1,365,000円	同時 セット価格 1,469,000円 個別の場合 リモコンPC-ARF5×2 50,000円 個別 セット価格 1,494,000円	同時 セット価格 1,566,000円 個別の場合 リモコンPC-ARF5×2 50,000円 個別 セット価格 1,591,000円			



てんうめ(高静圧)

同時 個別 トリプル

多機能リモコン (PC-ARF5)



異容量・異タイプ 組み合わせ可能

NEW 新価格	チャージレス 30m R410A	NEW 新価格	チャージレス 30m R410A
140 型(5.0馬力相当)	暖房 標準 14.0(3.5~20.1)kW 低温 16.4kW 能力 低温(-15℃) 16.4kW 力 低温(-20℃) 13.9kW	160 型(6.0馬力相当)	暖房 標準 16.0(5.2~20.8)kW 低温 18.0kW 能力 低温(-15℃) 18.0kW 力 低温(-20℃) 15.3kW
冷房能力 12.5(3.2~14.0)kW	冷房能力 14.0(5.7~16.0)kW		
[0998] RPI-AP140HNG11 グリーン	[0999] RPI-AP160HNG11 省エネ グリーン		
室内RPI-GP45K2×3 948,000円 室外RAS-AP140HN2 773,000円 分岐管TG-NP16A 31,000円 リモコンPC-ARF5 25,000円	室内RPI-GP56K2×3 957,000円 室外RAS-AP160HN2 852,000円 分岐管TG-NP16A 31,000円 リモコンPC-ARF5 25,000円		
同時 セット価格 1,777,000円 個別の場合 リモコンPC-ARF5×3 75,000円 個別 セット価格 1,827,000円	同時 セット価格 1,865,000円 個別の場合 リモコンPC-ARF5×3 75,000円 個別 セット価格 1,915,000円		

寒冷地向けエアコン

寒さ知らば てんうめ(中静圧) シングル 多機能リモコン (PC-ARF5)

NEW 新価格	チャージレス 30m R410A	NEW 新価格	チャージレス 30m R410A	NEW 新価格	チャージレス 30m R410A	NEW 新価格	チャージレス 30m R410A
80 型(3.0馬力相当)	標準 8.0(2.0~12.6)kW 冷房能力 7.1(2.1~8.0)kW 暖房能力 低温 11.6kW 低温(-15℃) 11.6kW 低温(-20℃) 9.3kW	112 型(4.0馬力相当)	標準 11.2(2.8~15.7)kW 冷房能力 10.0(3.2~11.2)kW 暖房能力 低温 14.3kW 低温(-15℃) 14.3kW 低温(-20℃) 12.2kW	140 型(5.0馬力相当)	標準 14.0(3.5~20.1)kW 冷房能力 12.5(3.2~14.0)kW 暖房能力 低温 16.4kW 低温(-15℃) 16.4kW 低温(-20℃) 13.9kW	160 型(6.0馬力相当)	標準 16.0(5.2~20.8)kW 冷房能力 14.0(5.7~16.0)kW 暖房能力 低温 18.0kW 低温(-15℃) 18.0kW 低温(-20℃) 15.3kW
1000 RPI-AP80HNC3	室内RPI-GP80KC2 319,000円 室外RAS-AP80HN2 565,000円 リモコンPC-ARF5 25,000円 セット価格 909,000円	1001 RPI-AP112HNC3 ｸﾞｰﾝ	室内RPI-GP112KC2 352,000円 室外RAS-AP112HN2 656,000円 リモコンPC-ARF5 25,000円 セット価格 1,033,000円	1002 RPI-AP140HNC3 ｸﾞｰﾝ	室内RPI-GP140KC2 403,000円 室外RAS-AP140HN2 773,000円 リモコンPC-ARF5 25,000円 セット価格 1,201,000円	1003 RPI-AP160HNC3 ｸﾞｰﾝ	室内RPI-GP160KC2 450,000円 室外RAS-AP160HN2 852,000円 リモコンPC-ARF5 25,000円 セット価格 1,327,000円

寒さ知らば てんうめ(中静圧) 同時 個別 ツイン 多機能リモコン (PC-ARF5) 同時1 個別2 異容量・異タイプ 組み合わせ可能

NEW 新価格	チャージレス 30m R410A	NEW 新価格	チャージレス 30m R410A	NEW 新価格	チャージレス 30m R410A	NEW 新価格	チャージレス 30m R410A
80 型(3.0馬力相当)	標準 8.0(2.0~12.6)kW 冷房能力 7.1(2.1~8.0)kW 暖房能力 低温 11.6kW 低温(-15℃) 11.6kW 低温(-20℃) 9.3kW	112 型(4.0馬力相当)	標準 11.2(2.8~15.7)kW 冷房能力 10.0(3.2~11.2)kW 暖房能力 低温 14.3kW 低温(-15℃) 14.3kW 低温(-20℃) 12.2kW	140 型(5.0馬力相当)	標準 14.0(3.5~20.1)kW 冷房能力 12.5(3.2~14.0)kW 暖房能力 低温 16.4kW 低温(-15℃) 16.4kW 低温(-20℃) 13.9kW	160 型(6.0馬力相当)	標準 16.0(5.2~20.8)kW 冷房能力 14.0(5.7~16.0)kW 暖房能力 低温 18.0kW 低温(-15℃) 18.0kW 低温(-20℃) 15.3kW
1004 RPI-AP80HNPC11 省エネ	室内RPI-GP40KC2×2 600,000円 室外RAS-AP80HN2 565,000円 分岐管TW-NP16A 21,000円 リモコンPC-ARF5 25,000円 同時 セット価格 1,211,000円 個別の場合 リモコンPC-ARF5×2 50,000円 個別 セット価格 1,236,000円	1005 RPI-AP112HNPC11 ｸﾞｰﾝ	室内RPI-GP56KC2×2 610,000円 室外RAS-AP112HN2 656,000円 分岐管TW-NP16A 21,000円 リモコンPC-ARF5 25,000円 同時 セット価格 1,312,000円 個別の場合 リモコンPC-ARF5×2 50,000円 個別 セット価格 1,337,000円	1006 RPI-AP140HNPC3 ｸﾞｰﾝ	室内RPI-GP71KC2×2 624,000円 室外RAS-AP140HN2 773,000円 分岐管TW-NP16A 21,000円 リモコンPC-ARF5 25,000円 同時 セット価格 1,443,000円 個別の場合 リモコンPC-ARF5×2 50,000円 個別 セット価格 1,468,000円	1007 RPI-AP160HNPC3 ｸﾞｰﾝ	室内RPI-GP80KC2×2 638,000円 室外RAS-AP160HN2 852,000円 分岐管TW-NP16A 21,000円 リモコンPC-ARF5 25,000円 同時 セット価格 1,536,000円 個別の場合 リモコンPC-ARF5×2 50,000円 個別 セット価格 1,561,000円

寒さ知らば てんうめ(中静圧) 同時 個別 トリプル 多機能リモコン (PC-ARF5) 同時1 個別3 異容量・異タイプ 組み合わせ可能

NEW 新価格	チャージレス 30m R410A	NEW 新価格	チャージレス 30m R410A	NEW 新価格	チャージレス 30m R410A	NEW 新価格	チャージレス 30m R410A
80 型(3.0馬力相当)	標準 8.0(2.0~12.6)kW 冷房能力 7.1(2.1~8.0)kW 暖房能力 低温 11.6kW 低温(-15℃) 11.6kW 低温(-20℃) 9.3kW	112 型(4.0馬力相当)	標準 11.2(2.8~15.7)kW 冷房能力 10.0(3.2~11.2)kW 暖房能力 低温 14.3kW 低温(-15℃) 14.3kW 低温(-20℃) 12.2kW	140 型(5.0馬力相当)	標準 14.0(3.5~20.1)kW 冷房能力 12.5(3.2~14.0)kW 暖房能力 低温 16.4kW 低温(-15℃) 16.4kW 低温(-20℃) 13.9kW	160 型(6.0馬力相当)	標準 16.0(5.2~20.8)kW 冷房能力 14.0(5.7~16.0)kW 暖房能力 低温 18.0kW 低温(-15℃) 18.0kW 低温(-20℃) 15.3kW
1008 RPI-AP80HNGC11 省エネ	室内RPI-GP28KC2×3 843,000円 室外RAS-AP80HN2 565,000円 分岐管TG-NP16A 31,000円 リモコンPC-ARF5 25,000円 同時 セット価格 1,464,000円 個別の場合 リモコンPC-ARF5×3 75,000円 個別 セット価格 1,514,000円	1009 RPI-AP112HNGC11 ｸﾞｰﾝ	室内RPI-GP40KC2×3 900,000円 室外RAS-AP112HN2 656,000円 分岐管TG-NP16A 31,000円 リモコンPC-ARF5 25,000円 同時 セット価格 1,612,000円 個別の場合 リモコンPC-ARF5×3 75,000円 個別 セット価格 1,662,000円	1010 RPI-AP140HNGC11 ｸﾞｰﾝ	室内RPI-GP45KC2×3 906,000円 室外RAS-AP140HN2 773,000円 分岐管TG-NP16A 31,000円 リモコンPC-ARF5 25,000円 同時 セット価格 1,735,000円 個別の場合 リモコンPC-ARF5×3 75,000円 個別 セット価格 1,785,000円	1011 RPI-AP160HNGC11 ｸﾞｰﾝ	室内RPI-GP56KC2×3 915,000円 室外RAS-AP160HN2 852,000円 分岐管TG-NP16A 31,000円 リモコンPC-ARF5 25,000円 同時 セット価格 1,823,000円 個別の場合 リモコンPC-ARF5×3 75,000円 個別 セット価格 1,873,000円

寒さ知らば てんうめ(中静圧) 同時 個別 フォー 多機能リモコン (PC-ARF5) 同時1 個別4 異容量・異タイプ 組み合わせ可能

NEW 新価格	チャージレス 20m R410A	NEW 新価格	チャージレス 20m R410A	NEW 新価格	チャージレス 20m R410A	NEW 新価格	チャージレス 20m R410A
80 型(3.0馬力相当)	標準 8.0(2.0~12.6)kW 冷房能力 7.1(2.1~8.0)kW 暖房能力 低温 11.6kW 低温(-15℃) 11.6kW 低温(-20℃) 9.3kW	112 型(4.0馬力相当)	標準 11.2(2.8~15.7)kW 冷房能力 10.0(3.2~11.2)kW 暖房能力 低温 14.3kW 低温(-15℃) 14.3kW 低温(-20℃) 12.2kW	140 型(5.0馬力相当)	標準 14.0(3.5~20.1)kW 冷房能力 12.5(3.2~14.0)kW 暖房能力 低温 16.4kW 低温(-15℃) 16.4kW 低温(-20℃) 13.9kW	160 型(6.0馬力相当)	標準 16.0(5.2~20.8)kW 冷房能力 14.0(5.7~16.0)kW 暖房能力 低温 18.0kW 低温(-15℃) 18.0kW 低温(-20℃) 15.3kW
1012 RPI-AP80HNWC3 省エネ	室内RPI-GP22KC2×4 1,108,000円 室外RAS-AP80HN2 565,000円 分岐管TW-NP16A 21,000円 分岐管TW-NP06A×2 42,000円 リモコンPC-ARF5 25,000円 同時 セット価格 1,761,000円 個別の場合 リモコンPC-ARF5×4 100,000円 個別 セット価格 1,836,000円	1013 RPI-AP112HNWC11 ｸﾞｰﾝ	室内RPI-GP28KC2×4 1,124,000円 室外RAS-AP112HN2 656,000円 分岐管TW-NP16A 21,000円 分岐管TW-NP06A×2 42,000円 リモコンPC-ARF5 25,000円 同時 セット価格 1,868,000円 個別の場合 リモコンPC-ARF5×4 100,000円 個別 セット価格 1,943,000円	1014 RPI-AP140HNWC11 ｸﾞｰﾝ	室内RPI-GP36KC2×4 1,136,000円 室外RAS-AP140HN2 773,000円 分岐管TW-NP16A 21,000円 分岐管TW-NP16A×2 42,000円 リモコンPC-ARF5 25,000円 同時 セット価格 1,997,000円 個別の場合 リモコンPC-ARF5×4 100,000円 個別 セット価格 2,072,000円	1015 RPI-AP160HNWC11 ｸﾞｰﾝ	室内RPI-GP40KC2×4 1,200,000円 室外RAS-AP160HN2 852,000円 分岐管TW-NP16A 21,000円 分岐管TW-NP16A×2 42,000円 リモコンPC-ARF5 25,000円 同時 セット価格 2,140,000円 個別の場合 リモコンPC-ARF5×4 100,000円 個別 セット価格 2,215,000円

寒冷地向けエアコン



てんつり

シングル

多機能リモコン (PC-ARF5)



NEW 新価格	チャージレス 30m R410A	NEW 新価格	チャージレス 30m R410A	NEW 新価格	チャージレス 30m R410A	NEW 新価格	チャージレス 30m R410A
80 型(3.0馬力相当)	標準 8.0(2.0~12.6)kW 暖房 低温 11.6kW 能力 低温(-15℃) 11.6kW 力 低温(-20℃) 9.3kW	112 型(4.0馬力相当)	標準 11.2(2.8~15.7)kW 暖房 低温 14.3kW 能力 低温(-15℃) 14.3kW 力 低温(-20℃) 12.2kW	140 型(5.0馬力相当)	標準 14.0(3.5~20.1)kW 暖房 低温 16.4kW 能力 低温(-15℃) 16.4kW 力 低温(-20℃) 13.9kW	160 型(6.0馬力相当)	標準 16.0(5.2~20.8)kW 暖房 低温 18.0kW 能力 低温(-15℃) 18.0kW 力 低温(-20℃) 15.3kW
冷房能力 7.1(2.1~8.0)kW	冷房能力 10.0(3.2~11.2)kW	冷房能力 12.5(3.2~14.0)kW	冷房能力 14.0(5.7~16.0)kW				
1016 RPC-AP80HN11 省エネ	1017 RPC-AP112HN11 省エネ ｸﾞﾗﾝ	1018 RPC-AP140HN11 省エネ ｸﾞﾗﾝ	1019 RPC-AP160HN11 ｸﾞﾗﾝ				
室内RPC-GP80K1 271,000円 室外RAS-AP80HN2 565,000円 リモコンPC-ARF5 25,000円	室内RPC-GP112K1 296,000円 室外RAS-AP112HN2 656,000円 リモコンPC-ARF5 25,000円	室内RPC-GP140K1 330,000円 室外RAS-AP140HN2 773,000円 リモコンPC-ARF5 25,000円	室内RPC-GP160K1 359,000円 室外RAS-AP160HN2 852,000円 リモコンPC-ARF5 25,000円				
セット価格 861,000円	セット価格 977,000円	セット価格 1,128,000円	セット価格 1,236,000円				



てんつり

同時 個別 ツイン

多機能リモコン (PC-ARF5)

同時 1

個別 2

異容量・異タイプ 組み合わせ可能



NEW 新価格	チャージレス 30m R410A	NEW 新価格	チャージレス 30m R410A	NEW 新価格	チャージレス 30m R410A	NEW 新価格	チャージレス 30m R410A
80 型(3.0馬力相当)	標準 8.0(2.0~12.6)kW 暖房 低温 11.6kW 能力 低温(-15℃) 11.6kW 力 低温(-20℃) 9.3kW	112 型(4.0馬力相当)	標準 11.2(2.8~15.7)kW 暖房 低温 14.3kW 能力 低温(-15℃) 14.3kW 力 低温(-20℃) 12.2kW	140 型(5.0馬力相当)	標準 14.0(3.5~20.1)kW 暖房 低温 16.4kW 能力 低温(-15℃) 16.4kW 力 低温(-20℃) 13.9kW	160 型(6.0馬力相当)	標準 16.0(5.2~20.8)kW 暖房 低温 18.0kW 能力 低温(-15℃) 18.0kW 力 低温(-20℃) 15.3kW
冷房能力 7.1(2.1~8.0)kW	冷房能力 10.0(3.2~11.2)kW	冷房能力 12.5(3.2~14.0)kW	冷房能力 14.0(5.7~16.0)kW				
1020 RPC-AP80HNP11 省エネ	1021 RPC-AP112HNP11 省エネ ｸﾞﾗﾝ	1022 RPC-AP140HNP11 省エネ ｸﾞﾗﾝ	1023 RPC-AP160HNP11 ｸﾞﾗﾝ				
室内RPC-GP40K1×2 410,000円 室外RAS-AP80HN2 565,000円 分岐管TW-NP16A 21,000円 リモコンPC-ARF5 25,000円	室内RPC-GP56K1×2 484,000円 室外RAS-AP112HN2 656,000円 分岐管TW-NP16A 21,000円 リモコンPC-ARF5 25,000円	室内RPC-GP71K1×2 516,000円 室外RAS-AP140HN2 773,000円 分岐管TW-NP16A 21,000円 リモコンPC-ARF5 25,000円	室内RPC-GP80K1×2 542,000円 室外RAS-AP160HN2 852,000円 分岐管TW-NP16A 21,000円 リモコンPC-ARF5 25,000円				
同時 セット価格 1,021,000円	同時 セット価格 1,186,000円	同時 セット価格 1,335,000円	同時 セット価格 1,440,000円				
個別の場合 リモコンPC-ARF5×2 50,000円	個別の場合 リモコンPC-ARF5×2 50,000円	個別の場合 リモコンPC-ARF5×2 50,000円	個別の場合 リモコンPC-ARF5×2 50,000円				
個別 セット価格 1,046,000円	個別 セット価格 1,211,000円	個別 セット価格 1,360,000円	個別 セット価格 1,465,000円				



てんつり

同時 個別 トリプル

多機能リモコン (PC-ARF5)

同時 1

個別 3

異容量・異タイプ 組み合わせ可能



NEW 新価格	チャージレス 30m R410A	NEW 新価格	チャージレス 30m R410A	NEW 新価格	チャージレス 30m R410A
112 型(4.0馬力相当)	標準 11.2(2.8~15.7)kW 暖房 低温 14.3kW 能力 低温(-15℃) 14.3kW 力 低温(-20℃) 12.2kW	140 型(5.0馬力相当)	標準 14.0(3.5~20.1)kW 暖房 低温 16.4kW 能力 低温(-15℃) 16.4kW 力 低温(-20℃) 13.9kW	160 型(6.0馬力相当)	標準 16.0(5.2~20.8)kW 暖房 低温 18.0kW 能力 低温(-15℃) 18.0kW 力 低温(-20℃) 15.3kW
冷房能力 10.0(3.2~11.2)kW	冷房能力 12.5(3.2~14.0)kW	冷房能力 14.0(5.7~16.0)kW			
1024 RPC-AP112HNG11 省エネ ｸﾞﾗﾝ	1025 RPC-AP140HNG11 省エネ ｸﾞﾗﾝ	1026 RPC-AP160HNG11 ｸﾞﾗﾝ			
室内RPC-GP40K1×3 615,000円 室外RAS-AP112HN2 656,000円 分岐管TG-NP16A 31,000円 リモコンPC-ARF5 25,000円	室内RPC-GP45K1×3 630,000円 室外RAS-AP140HN2 773,000円 分岐管TG-NP16A 31,000円 リモコンPC-ARF5 25,000円	室内RPC-GP56K1×3 726,000円 室外RAS-AP160HN2 852,000円 分岐管TG-NP16A 31,000円 リモコンPC-ARF5 25,000円			
同時 セット価格 1,327,000円	同時 セット価格 1,459,000円	同時 セット価格 1,634,000円			
個別の場合 リモコンPC-ARF5×3 75,000円	個別の場合 リモコンPC-ARF5×3 75,000円	個別の場合 リモコンPC-ARF5×3 75,000円			
個別 セット価格 1,377,000円	個別 セット価格 1,509,000円	個別 セット価格 1,684,000円			



てんつり

同時 個別 フォー

多機能リモコン (PC-ARF5)

同時 1

個別 4

異容量・異タイプ 組み合わせ可能



NEW 新価格	チャージレス 20m R410A	NEW 新価格	チャージレス 20m R410A
140 型(5.0馬力相当)	標準 14.0(3.5~20.1)kW 暖房 低温 16.4kW 能力 低温(-15℃) 16.4kW 力 低温(-20℃) 13.9kW	160 型(6.0馬力相当)	標準 16.0(5.2~20.8)kW 暖房 低温 18.0kW 能力 低温(-15℃) 18.0kW 力 低温(-20℃) 15.3kW
冷房能力 12.5(3.2~14.0)kW	冷房能力 14.0(5.7~16.0)kW		
1027 RPC-AP140HNW11 省エネ ｸﾞﾗﾝ	1028 RPC-AP160HNW11 ｸﾞﾗﾝ		
室内RPC-GP36K1×4 784,000円 室外RAS-AP140HN2 773,000円 分岐管TW-NP16A 21,000円 分岐管TW-NP16A×2 42,000円 リモコンPC-ARF5 25,000円	室内RPC-GP40K1×4 820,000円 室外RAS-AP160HN2 852,000円 分岐管TW-NP16A 21,000円 分岐管TW-NP16A×2 42,000円 リモコンPC-ARF5 25,000円		
同時 セット価格 1,645,000円	同時 セット価格 1,760,000円		
個別の場合 リモコンPC-ARF5×4 100,000円	個別の場合 リモコンPC-ARF5×4 100,000円		
個別 セット価格 1,720,000円	個別 セット価格 1,835,000円		

掲載商品の価格は事業者様向けの積算見積価格であり、一般消費者様向けの販売価格ではありません。
 なお、積算見積価格には、消費税・配送費・試運転調整費・配管セット・工事費・使用済み商品の引き取り費などは含まれておりません。

寒冷地向けエアコン

寒さ知らば

かべかけ 5月発売

シングル

ワイヤレスリモコン (PC-AWR)

注)多機能リモコンで 使用することも可能です

NEW 80型 (3.0馬力相当) チャージレス 30m R410A

冷房能力	7.1 (2.1 ~ 8.0) kW	暖房能力	標準 8.0 (2.0 ~ 12.6) kW
		低温	11.6 kW
		低温 (-15°C)	11.6 kW
		低温 (-20°C)	9.3 kW

1029 RPK-AP80HN6

室内RPK-GP80K2	233,000円
室外RAS-AP80HN2	565,000円
ワイヤレスリモコンPC-AWR	16,000円
セット価格	814,000円

NEW 112型 (4.0馬力相当) チャージレス 30m R410A

冷房能力	10.0 (3.2 ~ 11.2) kW	暖房能力	標準 11.2 (2.8 ~ 15.7) kW
		低温	14.3 kW
		低温 (-15°C)	14.3 kW
		低温 (-20°C)	12.2 kW

1030 RPK-AP112HN6 **ｸﾞﾘｰﾝ**

室内RPK-GP112K2	244,000円
室外RAS-AP112HN2	656,000円
ワイヤレスリモコンPC-AWR	16,000円
セット価格	916,000円

寒さ知らば

かべかけ 5月発売

同時 個別 ツイン

多機能リモコン (PC-ARF5)

同時 1

ワイヤレスリモコン (PC-AWR)

個別 2

異容量・異タイプ 組み合わせ可能

NEW 80型 (3.0馬力相当) チャージレス 30m R410A

冷房能力	7.1 (2.1 ~ 8.0) kW	暖房能力	標準 8.0 (2.0 ~ 12.6) kW
		低温	11.6 kW
		低温 (-15°C)	11.6 kW
		低温 (-20°C)	9.3 kW

1031 RPK-AP80HNP9

室内RPK-GP40K2×2	320,000円
室外RAS-AP80HN2	565,000円
分岐管TW-NP16A	21,000円
リモコンPC-ARF5	25,000円
同時 セット価格	931,000円
個別の場合 ワイヤレスリモコンPC-AWR×2	32,000円
個別 セット価格	938,000円

NEW 112型 (4.0馬力相当) チャージレス 30m R410A

冷房能力	10.0 (3.2 ~ 11.2) kW	暖房能力	標準 11.2 (2.8 ~ 15.7) kW
		低温	14.3 kW
		低温 (-15°C)	14.3 kW
		低温 (-20°C)	12.2 kW

1032 RPK-AP112HNP9 **ｸﾞﾘｰﾝ**

室内RPK-GP56K2×2	410,000円
室外RAS-AP112HN2	656,000円
分岐管TW-NP16A	21,000円
リモコンPC-ARF5	25,000円
同時 セット価格	1,112,000円
個別の場合 ワイヤレスリモコンPC-AWR×2	32,000円
個別 セット価格	1,119,000円

NEW 140型 (5.0馬力相当) チャージレス 30m R410A

冷房能力	12.5 (3.2 ~ 14.0) kW	暖房能力	標準 14.0 (3.5 ~ 20.1) kW
		低温	16.4 kW
		低温 (-15°C)	16.4 kW
		低温 (-20°C)	13.9 kW

1033 RPK-AP140HNP9 **ｸﾞﾘｰﾝ**

室内RPK-GP71K2×2	452,000円
室外RAS-AP140HN2	773,000円
分岐管TW-NP16A	21,000円
リモコンPC-ARF5	25,000円
同時 セット価格	1,271,000円
個別の場合 ワイヤレスリモコンPC-AWR×2	32,000円
個別 セット価格	1,278,000円

NEW 160型 (6.0馬力相当) チャージレス 30m R410A

冷房能力	14.0 (5.7 ~ 16.0) kW	暖房能力	標準 16.0 (5.2 ~ 20.8) kW
		低温	18.0 kW
		低温 (-15°C)	18.0 kW
		低温 (-20°C)	15.3 kW

1034 RPK-AP160HNP9 **ｸﾞﾘｰﾝ**

室内RPK-GP80K2×2	466,000円
室外RAS-AP160HN2	852,000円
分岐管TW-NP16A	21,000円
リモコンPC-ARF5	25,000円
同時 セット価格	1,364,000円
個別の場合 ワイヤレスリモコンPC-AWR×2	32,000円
個別 セット価格	1,371,000円

寒さ知らば

かべかけ 5月発売

同時 個別 トリプル

多機能リモコン (PC-ARF5)

同時 1

ワイヤレスリモコン (PC-AWR)

個別 3

異容量・異タイプ 組み合わせ可能

NEW 80型 (3.0馬力相当) チャージレス 30m R410A

冷房能力	7.1 (2.1 ~ 8.0) kW	暖房能力	標準 8.0 (2.0 ~ 12.6) kW
		低温	11.6 kW
		低温 (-15°C)	11.6 kW
		低温 (-20°C)	9.3 kW

1035 RPK-AP80HNG9

室内RPK-GP28K2×3	429,000円
室外RAS-AP80HN2	565,000円
分岐管TG-NP16A	31,000円
リモコンPC-ARF5	25,000円
同時 セット価格	1,050,000円
個別の場合 ワイヤレスリモコンPC-AWR×3	48,000円
個別 セット価格	1,073,000円

NEW 112型 (4.0馬力相当) チャージレス 30m R410A

冷房能力	10.0 (3.2 ~ 11.2) kW	暖房能力	標準 11.2 (2.8 ~ 15.7) kW
		低温	14.3 kW
		低温 (-15°C)	14.3 kW
		低温 (-20°C)	12.2 kW

1036 RPK-AP112HNG9 **ｸﾞﾘｰﾝ**

室内RPK-GP40K2×3	480,000円
室外RAS-AP112HN2	656,000円
分岐管TG-NP16A	31,000円
リモコンPC-ARF5	25,000円
同時 セット価格	1,192,000円
個別の場合 ワイヤレスリモコンPC-AWR×3	48,000円
個別 セット価格	1,215,000円

NEW 140型 (5.0馬力相当) チャージレス 30m R410A

冷房能力	12.5 (3.2 ~ 14.0) kW	暖房能力	標準 14.0 (3.5 ~ 20.1) kW
		低温	16.4 kW
		低温 (-15°C)	16.4 kW
		低温 (-20°C)	13.9 kW

1037 RPK-AP140HNG9 **ｸﾞﾘｰﾝ**

室内RPK-GP45K2×3	492,000円
室外RAS-AP140HN2	773,000円
分岐管TG-NP16A	31,000円
リモコンPC-ARF5	25,000円
同時 セット価格	1,321,000円
個別の場合 ワイヤレスリモコンPC-AWR×3	48,000円
個別 セット価格	1,344,000円

NEW 160型 (6.0馬力相当) チャージレス 30m R410A

冷房能力	14.0 (5.7 ~ 16.0) kW	暖房能力	標準 16.0 (5.2 ~ 20.8) kW
		低温	18.0 kW
		低温 (-15°C)	18.0 kW
		低温 (-20°C)	15.3 kW

1038 RPK-AP160HNG9 **ｸﾞﾘｰﾝ**

室内RPK-GP56K2×3	615,000円
室外RAS-AP160HN2	852,000円
分岐管TG-NP16A	31,000円
リモコンPC-ARF5	25,000円
同時 セット価格	1,523,000円
個別の場合 ワイヤレスリモコンPC-AWR×3	48,000円
個別 セット価格	1,546,000円

寒さ知らば

かべかけ 5月発売

同時 個別 フォー

多機能リモコン (PC-ARF5)

同時 1

ワイヤレスリモコン (PC-AWR)

個別 4

異容量・異タイプ 組み合わせ可能

NEW 80型 (3.0馬力相当) チャージレス 20m R410A

冷房能力	7.1 (2.1 ~ 8.0) kW	暖房能力	標準 8.0 (2.0 ~ 12.6) kW
		低温	11.6 kW
		低温 (-15°C)	11.6 kW
		低温 (-20°C)	9.3 kW

1039 RPK-AP80HNW9

室内RPK-GP22K2×4	564,000円
室外RAS-AP80HN2	565,000円
分岐管TW-NP16A	21,000円
分岐管TW-NP06A×2	42,000円
リモコンPC-ARF5	25,000円
同時 セット価格	1,217,000円
個別の場合 ワイヤレスリモコンPC-AWR×4	64,000円
個別 セット価格	1,256,000円

NEW 112型 (4.0馬力相当) チャージレス 20m R410A

冷房能力	10.0 (3.2 ~ 11.2) kW	暖房能力	標準 11.2 (2.8 ~ 15.7) kW
		低温	14.3 kW
		低温 (-15°C)	14.3 kW
		低温 (-20°C)	12.2 kW

1040 RPK-AP112HNW9 **ｸﾞﾘｰﾝ**

室内RPK-GP28K2×4	572,000円
室外RAS-AP112HN2	656,000円
分岐管TW-NP16A	21,000円
分岐管TW-NP06A×2	42,000円
リモコンPC-ARF5	25,000円
同時 セット価格	1,316,000円
個別の場合 ワイヤレスリモコンPC-AWR×4	64,000円
個別 セット価格	1,355,000円

NEW 140型 (5.0馬力相当) チャージレス 20m R410A

冷房能力	12.5 (3.2 ~ 14.0) kW	暖房能力	標準 14.0 (3.5 ~ 20.1) kW
		低温	16.4 kW
		低温 (-15°C)	16.4 kW
		低温 (-20°C)	13.9 kW

1041 RPK-AP140HNW9 **ｸﾞﾘｰﾝ**

室内RPK-GP36K2×4	620,000円
室外RAS-AP140HN2	773,000円
分岐管TW-NP16A	21,000円
分岐管TW-NP16A×2	42,000円
リモコンPC-ARF5	25,000円
同時 セット価格	1,481,000円
個別の場合 ワイヤレスリモコンPC-AWR×4	64,000円
個別 セット価格	1,520,000円

NEW 160型 (6.0馬力相当) 20m R410A

冷房能力	14.0 (5.7 ~ 16.0) kW	暖房能力	標準 16.0 (5.2 ~ 20.8) kW
		低温	18.0 kW
		低温 (-15°C)	18.0 kW
		低温 (-20°C)	15.3 kW

1042 RPK-AP160HNW9 **ｸﾞﾘｰﾝ**

室内RPK-GP40K2×4	640,000円
室外RAS-AP160HN2	852,000円
分岐管TW-NP16A	21,000円
分岐管TW-NP16A×2	42,000円
リモコンPC-ARF5	25,000円
同時 セット価格	1,580,000円
個別の場合 ワイヤレスリモコンPC-AWR×4	64,000円
個別 セット価格	1,619,000円

寒冷地向けエアコン



かべかけ(膨張弁機外取付タイプ)

5月発売

同時 個別
フォー【受注対応】

多機能リモコン
(PC-ARF5)



ワイヤレスリモコン
(PC-AWR)



異容量・異タイプ
組み合わせ可能

NEW

112

型 (4.0馬力相当)	チャージレス R410A	標準	11.2(2.8 ~ 15.7)kW
冷房能力	暖房	低温	14.3kW
10.0(3.2 ~ 11.2)kW	能力	低温(-15℃)	14.3kW
		低温(-20℃)	12.2kW

1043 RPK-AP112HNWH3 **クリーン**

室内RPK-GP28KH2×4	484,000円
室外RAS-AP112HN2	656,000円
膨張弁キットEV-AP36H1×4	128,000円
分岐管TW-NP16A	21,000円
分岐管TW-NP06A×2	42,000円
リモコンPC-ARF5	25,000円

同時 セット価格 1,356,000円

個別の場合 ワイヤレスリモコンPC-AWR×4 64,000円

個別 セット価格 1,395,000円

NEW

140

型 (5.0馬力相当)	チャージレス R410A	標準	14.0(3.5 ~ 20.1)kW
冷房能力	暖房	低温	16.4kW
12.5(3.2 ~ 14.0)kW	能力	低温(-15℃)	16.4kW
		低温(-20℃)	13.9kW

1044 RPK-AP140HNWH3 **クリーン**

室内RPK-GP36KH2×4	536,000円
室外RAS-AP140HN2	773,000円
膨張弁キットEV-AP36H1×4	128,000円
分岐管TW-NP16A	21,000円
分岐管TW-NP16A×2	42,000円
リモコンPC-ARF5	25,000円

同時 セット価格 1,525,000円

個別の場合 ワイヤレスリモコンPC-AWR×4 64,000円

個別 セット価格 1,564,000円

寒さ知らず ゆかおき シングル

NEW 80型 (3.0馬力相当)	NEW 112型 (4.0馬力相当)	NEW 140型 (5.0馬力相当)	NEW 160型 (6.0馬力相当)
<p>チャージレス 30m R410A</p> <p>標準 8.0(2.0~12.6)kW</p> <p>冷房能力 7.1(2.1~8.0)kW</p> <p>暖房能力 低温 11.6kW</p> <p>能力 低温(-15℃) 11.6kW</p> <p>低温(-20℃) 9.3kW</p>	<p>チャージレス 30m R410A</p> <p>標準 11.2(2.8~15.7)kW</p> <p>冷房能力 10.0(3.2~11.2)kW</p> <p>暖房能力 低温 14.3kW</p> <p>能力 低温(-15℃) 14.3kW</p> <p>低温(-20℃) 12.2kW</p>	<p>チャージレス 30m R410A</p> <p>標準 14.0(3.5~20.1)kW</p> <p>冷房能力 12.5(3.2~14.0)kW</p> <p>暖房能力 低温 16.4kW</p> <p>能力 低温(-15℃) 16.4kW</p> <p>低温(-20℃) 13.9kW</p>	<p>チャージレス 30m R410A</p> <p>標準 16.0(5.2~20.8)kW</p> <p>冷房能力 14.0(5.7~16.0)kW</p> <p>暖房能力 低温 18.0kW</p> <p>能力 低温(-15℃) 18.0kW</p> <p>低温(-20℃) 15.3kW</p>
<p>1045 RPV-AP80HN4 </p> <p>室内RPV-GP80K1 288,000円</p> <p>室外RAS-AP80HN2 565,000円</p> <p>セット価格 853,000円</p>	<p>1046 RPV-AP112HN4 </p> <p>室内RPV-GP112K1 318,000円</p> <p>室外RAS-AP112HN2 656,000円</p> <p>セット価格 974,000円</p>	<p>1047 RPV-AP140HN4 </p> <p>室内RPV-GP140K1 355,000円</p> <p>室外RAS-AP140HN2 773,000円</p> <p>セット価格 1,128,000円</p>	<p>1048 RPV-AP160HN4 </p> <p>室内RPV-GP160K1 389,000円</p> <p>室外RAS-AP160HN2 852,000円</p> <p>セット価格 1,241,000円</p>

寒さ知らず ゆかおき 同時個別 ツイン 異容量・異タイプ 組み合わせ可能

NEW 112型 (4.0馬力相当)	NEW 140型 (5.0馬力相当)	NEW 160型 (6.0馬力相当)
<p>チャージレス 30m R410A</p> <p>標準 11.2(2.8~15.7)kW</p> <p>冷房能力 10.0(3.2~11.2)kW</p> <p>暖房能力 低温 14.3kW</p> <p>能力 低温(-15℃) 14.3kW</p> <p>低温(-20℃) 12.2kW</p>	<p>チャージレス 30m R410A</p> <p>標準 14.0(3.5~20.1)kW</p> <p>冷房能力 12.5(3.2~14.0)kW</p> <p>暖房能力 低温 16.4kW</p> <p>能力 低温(-15℃) 16.4kW</p> <p>低温(-20℃) 13.9kW</p>	<p>チャージレス 30m R410A</p> <p>標準 16.0(5.2~20.8)kW</p> <p>冷房能力 14.0(5.7~16.0)kW</p> <p>暖房能力 低温 18.0kW</p> <p>能力 低温(-15℃) 18.0kW</p> <p>低温(-20℃) 15.3kW</p>
<p>1049 RPV-AP112HNP5 </p> <p>室内RPV-GP56K1×2 526,000円</p> <p>室外RAS-AP112HN2 656,000円</p> <p>分岐管TW-NP16A 21,000円</p> <p>同時 セット価格 1,203,000円</p> <p>個別 セット価格 1,203,000円</p>	<p>1050 RPV-AP140HNP5 </p> <p>室内RPV-GP71K1×2 558,000円</p> <p>室外RAS-AP140HN2 773,000円</p> <p>分岐管TW-NP16A 21,000円</p> <p>同時 セット価格 1,352,000円</p> <p>個別 セット価格 1,352,000円</p>	<p>1051 RPV-AP160HNP5 </p> <p>室内RPV-GP80K1×2 576,000円</p> <p>室外RAS-AP160HN2 852,000円</p> <p>分岐管TW-NP16A 21,000円</p> <p>同時 セット価格 1,449,000円</p> <p>個別 セット価格 1,449,000円</p>

寒さ知らず ゆかおき 同時個別 トリプル 異容量・異タイプ 組み合わせ可能

NEW 160型 (6.0馬力相当)
<p>チャージレス 30m R410A</p> <p>標準 16.0(5.2~20.8)kW</p> <p>冷房能力 14.0(5.7~16.0)kW</p> <p>暖房能力 低温 18.0kW</p> <p>能力 低温(-15℃) 18.0kW</p> <p>低温(-20℃) 15.3kW</p>
<p>1052 RPV-AP160HNG5 </p> <p>室内RPV-GP56K1×3 789,000円</p> <p>室外RAS-AP160HN2 852,000円</p> <p>分岐管TG-NP16A 31,000円</p> <p>同時 セット価格 1,672,000円</p> <p>個別 セット価格 1,672,000円</p>

寒冷地向けエアコン



厨房用てんつり

シングル

多機能リモコン
(PC-ARF5)



NEW 80型 (3.0馬力相当)		チャージレス 30m R410A		NEW 140型 (5.0馬力相当)		チャージレス 30m R410A	
冷房能力	7.1 (2.1 ~ 8.0) kW	暖房標準	8.0 (2.0 ~ 12.6) kW	冷房能力	12.5 (3.2 ~ 14.0) kW	暖房標準	14.0 (3.5 ~ 20.1) kW
		暖房低温	11.6 kW	暖房低温	16.4 kW	暖房低温	16.4 kW
		能力低温 (-15°C)	11.6 kW	能力低温 (-15°C)	16.4 kW	能力低温 (-15°C)	16.4 kW
		能力低温 (-20°C)	9.3 kW	能力低温 (-20°C)	13.9 kW	能力低温 (-20°C)	13.9 kW
1053 RPCK-AP80HN6 クリーン				1054 RPCK-AP140HN6 クリーン			
室内RPCK-GP80K		342,000円		室内RPCK-GP140K		448,000円	
室外RAS-AP80HN2		565,000円		室外RAS-AP140HN2		773,000円	
リモコンPC-ARF5		25,000円		リモコンPC-ARF5		25,000円	
セット価格 932,000円				セット価格 1,246,000円			



厨房用てんつり

同時 個別
ツイン

多機能リモコン
(PC-ARF5)

同時 1

個別 2

異容量・異タイプ
組み合わせ可能



NEW 160型 (6.0馬力相当)		チャージレス 30m R410A	
冷房能力	14.0 (5.7 ~ 16.0) kW	暖房標準	16.0 (5.2 ~ 20.8) kW
		暖房低温	18.0 kW
		能力低温 (-15°C)	18.0 kW
		能力低温 (-20°C)	15.3 kW
1055 RPCK-AP160HNP6 クリーン			
室内RPCK-GP80K×2		684,000円	
室外RAS-AP160HN2		852,000円	
分岐管TW-NP16A		21,000円	
リモコンPC-ARF5		25,000円	
同時 セット価格 1,582,000円			
個別の場合 リモコンPC-ARF5×2		50,000円	
個別 セット価格 1,607,000円			

■ 室外ユニット標準仕様表

(50/60Hz)

容量・型名 (相当馬力)	80型 (3.0)	112型 (4.0)	140型 (5.0)	160型 (6.0)
室外ユニット型式	RAS-AP80HN2	RAS-AP112HN2	RAS-AP140HN2	RAS-AP160HN2
外形寸法 W × D × H (mm)	W950 × D370 × H1,140			
冷房能力 (kW)	7.1 (2.1 ~ 8.0)	10.0 (3.2 ~ 11.2)	12.5 (3.2 ~ 14.0)	14.0 (5.7 ~ 16.0)
暖房能力 (kW)	標準 (20℃)	8.0 (2.0 ~ 12.8)	11.2 (2.8 ~ 16.1)	14.0 (3.5 ~ 20.3)
	低温 (2℃)	12.6	14.8	17.2
	極低温 (-10℃)	12.6	14.8	17.2
	極低温 (-15℃)	12.6	14.8	17.2
	極低温 (-20℃)	10.3	13.6	14.9
電気特性	消費電力 (kW)	1.70	2.39	3.32
	冷房 (kW)	1.60	2.18	3.40
	運転電流 (A)	5.3	7.5	10.4
	冷房 (A)	5.0	6.8	10.7
力率 (%)	暖房 (標準)	92	92	92
	冷房	92	92	92
冷暖平均 COP	4.58	4.64	3.95	3.53
圧縮機出力 (kW)	1.35 × 1	1.95 × 1	2.90 × 1	3.55 × 1
送風機出力 (kW)	0.17 × 1	0.07 × 2	0.07 × 2	0.17 × 2
風量 (冷房 / 暖房) (m³/min)	82.5/82.5	107/110	107/110	147/147
運転音 (冷房 / 暖房)	音圧レベル [dB (A)]	53/53	50/52	52/54
	音響パワーレベル [dB (A)]	70/73	69/71	71/73
質量 (kg)	92	99	108	136
配管径	ガス (mm)	φ 15.88		
	液 (mm)	φ 9.52		

*冷房・暖房能力の()内はインバーターによる可変範囲を示します。
*電気特性はてんかせ4方向(RCI-GP〇〇K2型)とシングル接続の組み合わせの場合です。

■ 冷媒配管長75m (総長95m) 室内外高低差30m (室外下20m)まで対応

建物の規模や用途に合った据え付けが可能です。本製品には、室内ユニット接続状況に応じた配管長(30mまたは20m)分の冷媒を封入してあります。配管長が30mまたは20mを超える場合は、現地にて冷媒を追加する必要があります。

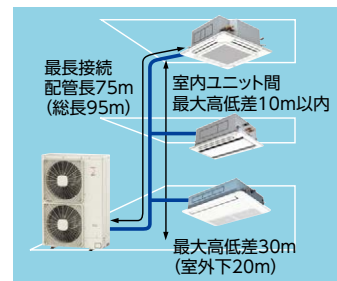

■ シリーズ別の主な使用条件

シリーズ	項目	主な仕様									
		室内ユニット			高低差		最大配管実長	チャージレス配管長 (総長) (注3)	伝送線	外気温度運転範囲	
		接続容量比	接続台数	最小容量	室内外間	室内間			冷房時	暖房時	
寒さ知らず	シングル	100%	1台	—	30m (室外ユニットが下の場合は20m)	10m	75m	30m (20m)	無極性2線式 e-LINE	-5~50℃	-25~15℃
	同時ツイン (注1)	50~130%	2台	22型							
	同時トリプル (注1)		3台								
	同時フォー (注1)(注2)		4台								
	個別ツイン (注1)		2台								
	個別トリプル (注1)(注2)		3台								
	個別フォー (注1)(注2)		4台								
	マルチ接続 (注1)(注2)		80型: 2~4台 112~160型: 2~5台								

(注1) 専用の分岐管が必要です。分岐管には伝送線は付属されておりませんので現地にて準備してください。
(注2) トリプル・フォー・マルチ(3・4・5台接続)タイプの個別運転/フォー・マルチ(4・5台接続)タイプの同時運転はe-LINEはできません。
(注3) ()内のチャージレス配管長(総長)は、室内ユニット接続台数が4台以上または室内ユニット容量比が100%を超える場合を示します。
(注4) 室内ユニット組み合わせ容量が100%を超える接続において全室内ユニットを同時に運転した場合、それぞれの室内ユニットあたりの能力が低下します。これを越えた接続をした場合でも、同時に運転する室内合計運転容量は100%以下になるようにしてください。また外気温度が-10℃を下回る可能性がある場所では、接続室内ユニット合計容量が必ず標準組み合わせ容量以下になるようにしてください。
(注5) 当該室外ユニットは暖房性能を重視した仕様のため外気低温冷房(20℃以下)において室内ユニットの運転負荷が小さくなると連続運転ができない場合がありますのでご注意ください。
(注6) %は室外ユニットに対する容量比を示します。
(注7) 年間冷房設定(外気温度-15℃)を行う場合は防風セットを取り付けてください。外気温度が10℃以下で運転する場合も防風セットの取り付けを推奨します。P.276をご参照ください。
*室内ユニットを個別運転設定した場合、年間冷房設定はできません。

■ 室内ユニット冷暖房能力

冷暖房能力は室外ユニット能力によるため、室内ユニットの能力値は下記式により算出してください。

$$\text{室内ユニット容量} \leq \text{室内ユニット合計容量} \text{ の場合、 } \text{室内ユニット能力} = \text{室外ユニット能力} \times \text{室内ユニット容量比}$$

$$\text{室内ユニット容量} > \text{室内ユニット合計容量} \text{ の場合、 } \text{室内ユニット能力} = \text{室内ユニット合計容量能力} \times \text{室内ユニット容量比}$$

$$\left(\text{室内ユニット容量比} = \frac{\text{室内ユニット容量}}{\text{室内ユニット合計容量}} \right)$$

■ 接続可能室内ユニット型式一覧

タイプ	容量・型名 (相当馬力)	22型 (0.8)	28型 (1.0)	36型 (1.3)	40型 (1.5)	45型 (1.8)	50型 (2.0)	56型 (2.3)	63型 (2.5)	71型 (2.8)	80型 (3.0)	90型 (3.3)	112型 (4.0)	140型 (5.0)	160型 (6.0)
てんかせ4方向			●	●	●	●	●	●	●	●	●	●	●	●	●
てんかせ2方向		●	●	●	●	●	●	●	●	●	●	●	●	●	●
てんかせ1方向		●	●	●	●	●	●	●	●	●	●	●	●	●	●
ビルトイン		●	●	●	●	●	●	●	●	●	●	●	●	●	●
てんうめ(高静圧)						●	●	●	●	●	●	●	●	●	●
てんうめ(中静圧)		●	●	●	●	●	●	●	●	●	●	●	●	●	●
てんつり				●	●	●	●	●	●	●	●	●	●	●	●
かべかけ		●	●	●	●	●	●	●	●	●	●	●	●	●	●
ゆかおき							●	●	●	●	●	●	●	●	●
ゆかおき横型			●	●		●		●		●					
ゆかうめ			●	●		●		●		●					
厨房用てんつり											●			●	

■ 寸法図 (寒さ知らず)

(単位:mm)

RAS-AP80HN2

寸法:幅950×奥行370×高さ1,140(mm)

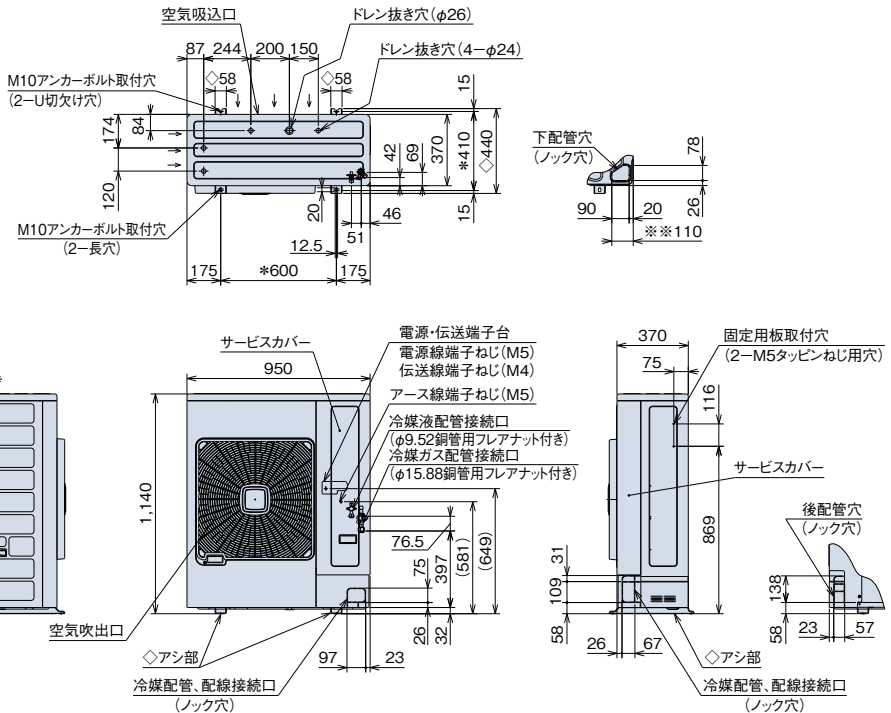

据付所要スペース

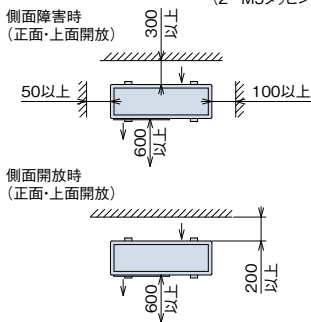

RAS-AP112HN2~RAS-AP160HN2

寸法:幅950×奥行370×高さ1,380(mm)

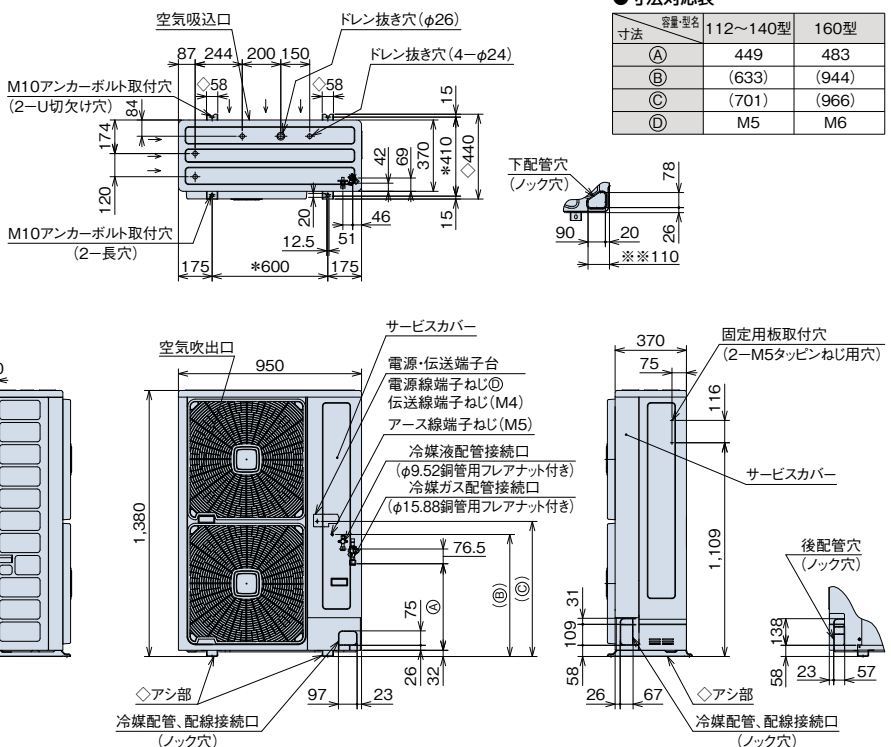

●寸法対応表

寸法	容量・型名	112~140型	160型
(A)		449	483
(B)		(633)	(944)
(C)		(701)	(966)
(D)		M5	M6

据付所要スペース

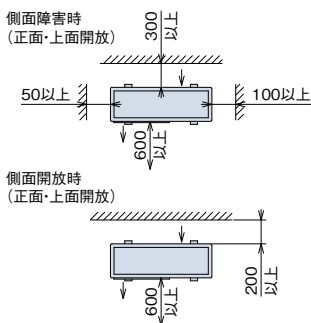

- (注1) 本機は、配管長30mまたは20mまでのチャージレス機です。(詳細は据付点検要領書をご参照ください。)チャージレス配管長を超える場合は、現地で冷媒を追加する必要があります。
- (注2) 阻止弁はキャビネット内部にあります。
- (注3) ※110寸法を確保していたいただければ、緑石などの土台との干渉なく下配管工事ができます。
- (注4) *印寸法は、アンカーボルト取付ピッチ寸法を示します。
- (注5) 室外ユニットを設置する際は、必ずアシ部(◇部)全面で荷重を受けてください。基礎・架台などに設置する場合や、防振マットを取り付ける場合もアシ部全面で荷重を受ける構造としてください。詳細は据付点検要領書をご参照ください。

【ドレン水排水について】

- 暖房運転や除霜運転をしているときにドレン水が排出されます。また雨水も排出されます。
- ① 水はけの良いところを選ぶか排水溝を設けて排水してください。
 - ② 通路の上方に設置すると水滴が落下しますので避けてください。やむを得ず設置する場合は、二次ドレンパンを設けて排水処理を実施してください。
 - ③ 集中排水ドレンポンプ(オプション)は使用できません。

【据付場所について】

逆風(プロペラファンに向かって吹く風)の当たらない場所に設置してください。雪が製品内部に侵入することを防止するためです。

【強風が製品に当たる場所での設置について】

- ① 強度が十分に安定した場所に基礎工事を行い、しっかりと固定してください。
- ② 製品の吹出口に強風が当たらないように設置してください。
- ③ 強風が吹出口に当たるとは、別売防風セットをご使用ください。詳細は据付点検要領書をご参照ください。

オプション

容量・型名				80型	112~160型
品名					
風向ガイド				AG-335A 12,000円	AG-335A×2 12,000円×2
防風セット(注1)				WSP-SP10B 21,000円	WSP-SP10B×2 21,000円×2
吸込網(注2)				PSN-SP10E 9,500円	PSN-SP10C 10,000円
防護ネット(注3)(注5)				PN-SP10E1 59,800円	PN-SP10C1 65,600円
防護ネット(細ピッチ仕様)(注4)(注5)				PN-SP11E1 91,000円	PN-SP11C2 100,000円
ドレンパンヒーター(注6)				DH-SP280A 49,000円	
耐風用補強セット				THS-335A 20,000円	
防雪フード (注7)(注8)(注12)(注13) (注15)(注17)(注18)	浅形フード	亜鉛めっき銅板製 [塗装品]	吹出口(注10)	ASG-SP10FB 24,700円	ASG-SP10FB×2 24,700円×2
			背面吸込口	ASG-SP10BE1 42,900円	ASG-SP10BC 32,500円
			左吸込口	ASG-SP10LE1 22,800円	ASG-SP10LC 20,800円
		ステンレス製	吹出口(注10)	ASG-SP10FBS 30,800円	ASG-SP10FBS×2 30,800円×2
			背面吸込口	ASG-SP10BES2 45,600円	ASG-SP10BCS 40,700円
			左吸込口	ASG-SP10LES3 26,200円	ASG-SP10LCS 26,400円
	深形フード(注14)	亜鉛めっき銅板製 [塗装品]	吹出口(注9)(注16)	ASG-SP11FB1 39,000円	ASG-SP11FC1 67,600円
			背面吸込口	ASG-SP10BE1 42,900円	ASG-SP11BA1 44,200円
			左吸込口	ASG-SP10LE1 22,800円	ASG-SP11LA1 23,400円
		ステンレス製	吹出口(注9)(注16)	ASG-SP11FBS2 43,000円	ASG-SP11FCS2 74,000円
			背面吸込口	ASG-SP10BES2 45,600円	ASG-SP11BAS2 48,000円
			左吸込口	ASG-SP10LES3 26,200円	ASG-SP11LAS3 28,800円
防雪フード用転倒防止金具(ワイヤー式)(注11)				ASG-SW20A 10,000円	
リニューアルキット (注19)(注20)	室外ユニット機外取付[短管(現地)+キット+既設配管]			(TRF-NP160S) 15,000円	
	室外ユニット機内取付[キット+既設配管]			TRF-NP160U 15,000円	

- (注1) 年間冷房設定(外気温-15℃)を行う場合は、防風セットを取り付けてください。外気温が10℃以下で運転する場合も防風セットの取り付けを推奨します。
※室内ユニットを個別運転設定した場合、年間冷房設定はできません。
- (注2) 降雪地域では、「吸込網」を取り付けなくても構いません。
- (注3) 防護ネットは、ボールなどの外的障害から室外ユニット吹出グリル・熱交換器を保護する場合にご使用ください。
(本製品は人の手の侵入を防止するものではありません。)金網ピッチは50mm×50mmとなります。
- (注4) 防護ネット(細ピッチ仕様)は人の手が室外ユニット吹出グリル・熱交換器へ容易に触れないようにする場合にご使用ください。
(注3)の設置目的にも対応しています。)金網ピッチは36mm×36mmとなります。
- (注5) 防護ネットは正面・背面・側面用のセット品です(単品での特注対応もしますので、詳細は弊社営業窓口までお問い合わせください)。
- (注6) ドレンパンヒーターは必ず防雪フード(深形フード)一式(吹出口・背面吸込口・左吸込口)と併用してご使用ください。
既納品に取り付ける場合には、弊社営業窓口までお問い合わせください。
- (注7) 防雪フードを取り付けた場合、使用条件により冷房・暖房能力が若干低下する場合があります。
- (注8) 防雪フードは各フードごとに型式設定してありますので、必要なフードをご購入ください。
- (注9) 深形防雪フード吹出口(ASG-SP11FC1、ASG-SP11FCS2)は、吹出口2個セット品です。
- (注10) 浅形防雪フード吹出口(ASG-SP10FB(S))は、室外ユニット吹出口1か所に対し1個必要となります。
- (注11) 防雪フード用転倒防止金具は、室外ユニット1台に対し1式取り付けてください。
- (注12) 各防雪フードの開口部は、網不付です。網付防雪フードは特注対応してありますので、詳細は弊社営業窓口までお問い合わせください。
- (注13) 防雪フードには、錆に強い素材を使用していますが、塩害・腐食環境(強酸・弱アルカリおよび腐食性物質が常時湿潤している場所やふりかかるところなど)では腐食しやすくなります。耐塩害仕様品は特注対応してありますので、詳細は弊社営業窓口までお問い合わせください。
- (注14) 横殴りの雪の発生などが予想される降雪地域では、室外ユニットの吹出口・吸込口を覆う形状により、雪による影響を抑える「深形フード」タイプを推奨します。
- (注15) 防雪フードは一覧表の組み合わせで必ずご使用ください(浅形フードと深形フードの組み合わせでは、耐風強度が確保できない要因になります)。
- (注16) 「深形フード吹出口」を取り付けて横連続設置する場合には、ユニット間を100mm以上あけてください。
- (注17) 室外ユニットへのねじ取付部および防雪フード組立ねじ部は、防錆のためにタッチアップまたはコーキングを行ってください(現地準備品)。
- (注18) 室外ユニット本体では、強風や地震などに対して、防雪フードを保持する強度はありませんので、ステーまたは、ワイヤーロープなどによる補強を取り付けてください。
ワイヤーロープについては、現地準備もしくは、「防雪フード用転倒防止金具(ワイヤー式)」(別売品)をご購入ください。
- (注19) リニューアルキットは液・ガス配管セットとなります。
- (注20) 型名()がついている箇所は、「室外ユニット機外取付」よりも「室外ユニット機内取付」を推奨していることを示します。
- ※「寒さ知らず」には集中排水ドレンボスは使用できません(ドレン水が凍結して室外ユニットの底ベースに積層し、ユニット停止などの故障の原因になる場合があります)。
水はけの良いところを選ぶか、排水溝を設けて排水してください。



●オプション組み合わせ表

◎:併用必須 ○:併用可 △:施工条件・施工位置制限あり ×:併用不可

品名	風向ガイド	防風セット	吸込網	防護ネット		ドレンパンヒーター	耐風用補強セット	防雪フード	
				標準タイプ	細ピッチ仕様			浅形	深形
風向ガイド		×	○	○	○	×	×	×	×
防風セット	×		○	×	×	×	△(注1)	×	×
吸込網	○	○		○	○	×	○	○	○
防護ネット	標準タイプ	×	○		×	×	△(注1)	×	×
	細ピッチ仕様	○	×	○	×	×	△(注1)	×	×
ドレンパンヒーター	×	×	×	×	×	×	×	◎(注2)	
耐風用補強セット	×	△(注1)	○	△(注1)	△(注1)	×	×	×	×
防雪フード	浅形	×	×	○	×	×	×	×	×
	深形	×	×	○	×	○(注2)	×	×	×

- (注1) 「耐風用補強セット」のワイヤーと「防風セット」「防護ネット」が干渉ないように施工してください。
- (注2) 「ドレンパンヒーター」は「防雪フード(深形)一式(吹出口・背面吸込口・左吸込口)」と必ず併用してください(「防雪フード(深形)」のみの使用は可能です)。

配線工事要領

- 「電気設備に関する技術基準を定める経済産業省令」「内線規程」および事前に各電力会社のご指導に従ってください。
- 漏電遮断器は、必ず設置してください。法規（電気設備に関する技術基準を定める省令）により設置が定められています。設置しないと地絡により火災や感電の原因になります。
- 配線工事は電気工事士の方が行ってください。

1) 配線方式の決定

三相 200Vの配線工事が必要です。
配線方式は下記により決めてください。

配線方式	リモコン結線図 (ツイントリプル)	3)		4)	5)			
		プリント基板設定						
		DSW6	SW1					
シングルタイプ 室外ユニットだけに電源をとる場合 室内ユニットと室外ユニット別々に電源をとる場合	B方式	—	DSW6	SW1	173 ページ 参照	174 ページ 参照		
	e方式 (e-LINE)		2線 (変更不要) 3線 (変更不要)	2線 (変更不要) 3線 (設定変更必要)				
	C方式		2線 (変更不要) 3線 (変更不要)	2線 (変更不要) 3線 (設定変更必要)				
ツイントリプル・フォー・マルチタイプ 個別運転方式 同時運転方式	室外ユニットだけに電源をとる場合	B方式	ON OFF 1 2 3 (変更不要)	2線 (変更不要) 3線 (変更不要)	173 ページ 参照	174 ページ 参照		
				e方式* (e-LINE)			2線 (変更不要) 3線 (設定変更必要)	
				C方式			2線 (変更不要) 3線 (変更不要)	
	室内ユニットと室外ユニット別々に電源をとる場合	B方式	3	ON OFF 1 2 3 (設定変更必要)	2線 (変更不要) 3線 (変更不要)	173 ページ 参照	174 ページ 参照	
					e方式* (e-LINE)			2線 (変更不要) 3線 (設定変更必要)
					C方式			2線 (変更不要) 3線 (変更不要)

※トリプル・フォー・マルチ(3・4・5台接続)タイプの個別運転/フォー・マルチ(4・5台接続)タイプの同時運転は、e方式(e-LINE)の接続はできません。(注)接続室内ユニットが5台以上となる場合は、C方式で施工してください。

2) リモコン結線図

1 個別運転でリモコンを室内ユニットごとに取り付ける場合

(運転ON/OFFは個別、サーモON/OFFは個別)

(注1) e方式(e-LINE)においてトリプル・フォー・マルチ(3・4・5台接続)タイプの個別運転はできません。トリプル・フォー・マルチ(3・4・5台接続)タイプで個別運転を行う場合はB方式、C方式としてください。

(注2) 接続室内ユニットが5台以上となる場合は、C方式で施工してください。

2 個別運転でリモコン1台で運転する場合

(運転ON/OFFは同時、サーモON/OFFは個別)

(注1) e方式(e-LINE)においてトリプル・フォー・マルチ(3・4・5台接続)タイプの個別運転はできません。トリプル・フォー・マルチ(3・4・5台接続)タイプで個別運転を行う場合はB方式、C方式としてください。

(注2) 接続室内ユニットが5台以上となる場合は、C方式で施工してください。

3 同時運転の場合

設定変更 DSW6-1をOFF

e方式(e-LINE)の場合 (電源線、制御線兼用方式) 室外および室内制御基板SW1 2線 3線 設定変更

(注1) フォー・マルチ(4・5台接続)タイプはe方式(e-LINE)はできません。

(注2) リモコン渡り配線しない場合、風量調整4段(H急・急・強・弱)と風量調整3段(急・強・弱)の室内ユニットを接続する場合、多機能リモコンは風量調整4段室内ユニットへ接続してください。風量調整3段室内ユニットへ接続すると、多機能リモコンに「H急風」が表示されず、選択できません。

下記の場合は、リモコン渡り配線が必要となります。

- ・昇降グリル付きパネル(e方式の場合のみ)
- ・フィルター自動清掃付きパネル
- ・複数セットを1台のリモコンで使用する場合

3) 基板の設定方法

(1) e方式(e-LINE)の設定方法

e方式(e-LINE)接続する場合は、室外の制御基板上的スイッチを設定変更する必要があります。室外制御基板上にあるSW1スイッチを“3線”の方へ設定してください。

(注) 接続室内ユニットが5台以上となる場合は、C方式で施工してください。

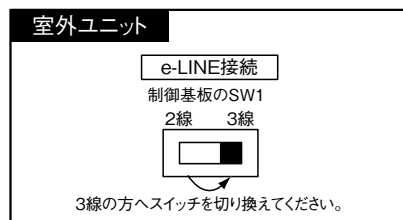

(2) ツイントリプル・フォー・マルチタイプの同時運転方法

ツイントリプル・フォー・マルチタイプにおいて、同時運転設定を行う場合は、室外ユニットプリント基板上的のディップスイッチ(DSW6-1)をOFF側に設定してください。



4) 配線結線図

※室内端子台の端子の配置は実際とは異なりますのでご注意ください。

B方式 シングルタイプ

室外ユニットだけに電源をとる場合
(室内外渡り配線が75m以下)

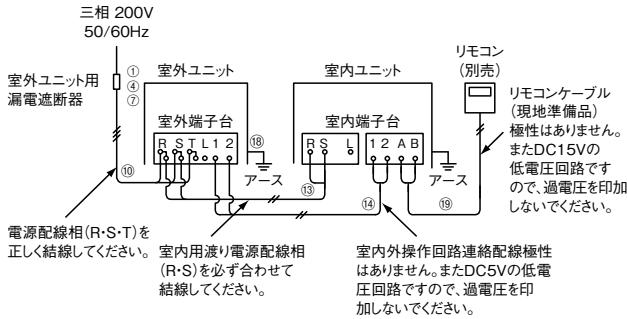

e方式(e-LINE) シングルタイプ

室外ユニットに電源をとり、e方式(e-LINE)とする場合

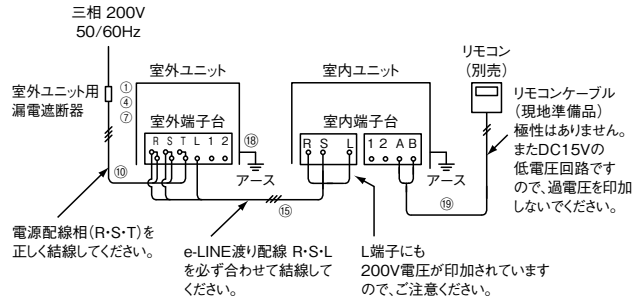

C方式 シングルタイプ

室外ユニットと室内ユニット別々に電源をとる場合

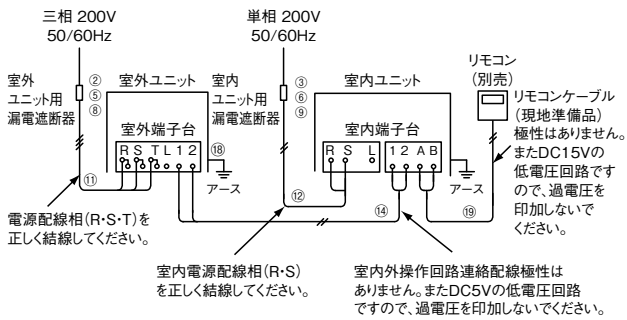

B方式 ツイン・トリプル・フォー・マルチ(2・3・4台接続)タイプ

室外ユニットだけに電源をとる場合
(室内外渡り配線が75m以下)
※図はツイン接続時の場合を示します。

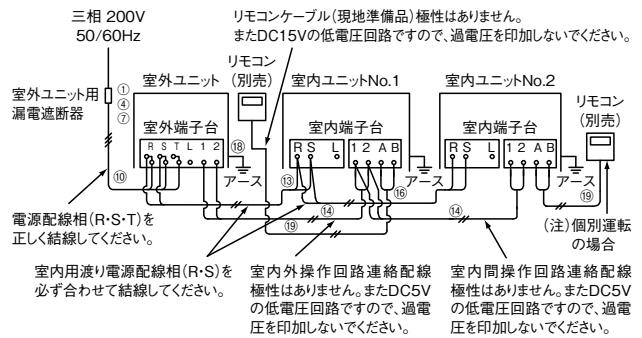

C方式 ツイン・トリプル・フォー・マルチ(2・3・4・5台接続)タイプ

室外ユニットと室内ユニット別々に電源をとる場合
※図はツイン接続時の場合を示します。

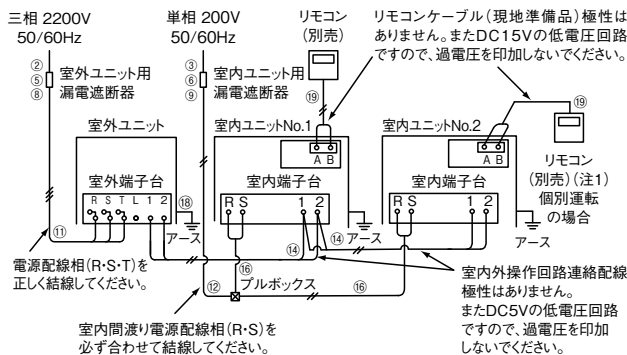

e方式(e-LINE) ツイン・トリプル・マルチ(2・3台接続)タイプ

室外ユニットに電源をとり、e方式とする場合
※図はツイン接続時の場合を示します。

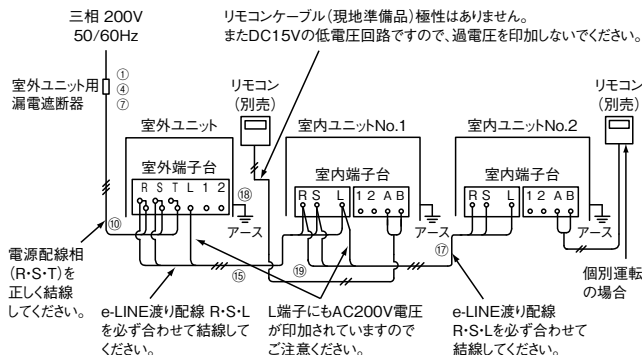

(注1) トリプル・フォー・マルチ(3・4・5台接続)タイプの個別運転/フォー・マルチ(4・5台接続)タイプの同時運転はe方式(e-LINE)はできません。
(注2) e方式(e-LINE)の渡り配線は80m以下にしてください。
(注3) 下記の場合は、リモコン渡り配線が必要となります。
・昇降グリル付きパネル(e方式の場合のみ)
・フィルター自動清掃付きパネル
・複数セットを1台のリモコンで使用する場合

5) 電気配線容量

表中のB・C・eはP.172の(B方式)(C方式)(e方式)を示します。

接続方式	型名・仕様			配線容量(mm ²)																														
	室外型名	電源	ヒーター	漏電遮断器 定格電流(A)			手元開閉器						電源配線						室内・室外配線					室内間渡り動力線 (16)	e-LINE配線 (17)	アース線 (18)	リコンケーブル (19)							
				定格電流(A)			ヒューズ容量(A)			B・e ^⑩		C室外		C室内		B・e動力 ^⑬					B・C操作回路 ^⑭													
				B・e ^①	C室外 ^②	C室内 ^③	B・e ^④	C室外 ^⑤	C室内 ^⑥	B・e ^⑦	C室外 ^⑧	C室内 ^⑨	10m ^⑩ まで	20m ^⑪ まで	10m ^⑫ まで	20m ^⑬ まで	35m ^⑭ まで	50m ^⑮ まで	70m ^⑯ まで	75m ^⑰ まで	20m ^⑱ まで	35m ^⑲ まで	50m ^⑳ まで					70m ^㉑ まで	75m ^㉒ まで					
シングル	80型	三相	ヒーター	30	20	5	30	30	30	30	20	5	5.5	5.5	3.5	2.0	2.0	2.0	2.0	2.0	2.0	2.0	2.0	2.0	2.0	2.0	2.0	2.0	2.0	2.0	2.0	2.0	0.75	
	112型	三相	ヒーター	30	30	5	30	30	30	30	5	5.5	5.5	5.5	2.0	2.0	2.0	2.0	2.0	2.0	2.0	2.0	2.0	2.0	2.0	2.0	2.0	2.0	2.0	2.0	2.0	0.75		
	140型	三相	ヒーター	30	30	5	30	30	30	30	5	5.5	5.5	5.5	2.0	2.0	2.0	2.0	2.0	2.0	2.0	2.0	2.0	2.0	2.0	2.0	2.0	2.0	2.0	2.0	2.0	0.75		
	160型	三相	ヒーター	40	40	5	60	60	30	40	40	5	8.0	8.0	8.0	2.0	2.0	2.0	2.0	2.0	2.0	2.0	2.0	2.0	2.0	2.0	2.0	2.0	2.0	2.0	3.5	0.75		
ツイン	80型	三相	ヒーター	30	20	10	30	30	30	20	10	5.5	5.5	3.5	2.0	2.0	2.0	2.0	2.0	2.0	2.0	2.0	2.0	2.0	2.0	2.0	2.0	2.0	2.0	2.0	2.0	2.0	0.75	
	112型	三相	ヒーター	30	30	10	30	30	30	10	5.5	5.5	5.5	2.0	2.0	2.0	2.0	2.0	2.0	2.0	2.0	2.0	2.0	2.0	2.0	2.0	2.0	2.0	2.0	2.0	2.0	2.0	0.75	
	140型	三相	ヒーター	30	30	10	30	30	30	10	5.5	5.5	5.5	2.0	2.0	2.0	2.0	2.0	2.0	2.0	2.0	2.0	2.0	2.0	2.0	2.0	2.0	2.0	2.0	2.0	2.0	2.0	0.75	
	160型	三相	ヒーター	40	40	10	60	60	30	40	40	10	8.0	8.0	8.0	2.0	2.0	2.0	2.0	2.0	2.0	2.0	2.0	2.0	2.0	2.0	2.0	2.0	2.0	2.0	3.5	0.75		
トリプル	80型	三相	ヒーター	30	20	10	30	30	30	20	10	5.5	5.5	3.5	2.0	2.0	2.0	2.0	2.0	2.0	2.0	2.0	2.0	2.0	2.0	2.0	2.0	2.0	2.0	2.0	2.0	2.0	0.75	
	112型	三相	ヒーター	30	30	10	30	30	30	10	5.5	5.5	5.5	2.0	2.0	2.0	2.0	2.0	2.0	2.0	2.0	2.0	2.0	2.0	2.0	2.0	2.0	2.0	2.0	2.0	2.0	2.0	0.75	
	140型	三相	ヒーター	30	30	10	30	30	30	10	5.5	5.5	5.5	2.0	2.0	2.0	2.0	2.0	2.0	2.0	2.0	2.0	2.0	2.0	2.0	2.0	2.0	2.0	2.0	2.0	2.0	2.0	0.75	
	160型	三相	ヒーター	40	40	10	60	60	30	40	40	10	8.0	8.0	8.0	2.0	2.0	2.0	2.0	2.0	2.0	2.0	2.0	2.0	2.0	2.0	2.0	2.0	2.0	2.0	3.5	0.75		
フォー	80型	三相	ヒーター	30	20	10	30	30	30	20	10	5.5	5.5	3.5	2.0	2.0	2.0	2.0	2.0	2.0	2.0	2.0	2.0	2.0	2.0	2.0	2.0	2.0	2.0	2.0	2.0	2.0	0.75	
	112型	三相	ヒーター	30	30	10	30	30	30	10	5.5	5.5	5.5	2.0	2.0	2.0	2.0	2.0	2.0	2.0	2.0	2.0	2.0	2.0	2.0	2.0	2.0	2.0	2.0	2.0	2.0	2.0	0.75	
	140型	三相	ヒーター	30	30	10	30	30	30	10	5.5	5.5	5.5	2.0	2.0	2.0	2.0	2.0	2.0	2.0	2.0	2.0	2.0	2.0	2.0	2.0	2.0	2.0	2.0	2.0	2.0	2.0	0.75	
	160型	三相	ヒーター	40	40	10	60	60	30	40	40	10	8.0	8.0	8.0	2.0	2.0	2.0	2.0	2.0	2.0	2.0	2.0	2.0	2.0	2.0	2.0	2.0	2.0	2.0	3.5	0.75		
マルチ ^{*1}	接続容量比100%以内	80型	三相	ヒーター	30	20	※2	30	30	※2	30	20	※2	5.5	5.5	3.5	※2	2.0	2.0	2.0	2.0	2.0	2.0	2.0	2.0	2.0	2.0	2.0	2.0	2.0	2.0	2.0	2.0	0.75
		112型	三相	ヒーター	30	30	※2	30	30	※2	30	30	※2	5.5	5.5	5.5	※2	2.0	2.0	2.0	2.0	2.0	2.0	2.0	2.0	2.0	2.0	2.0	2.0	2.0	2.0	2.0	2.0	0.75
	接続容量比100%以上	140型	三相	ヒーター	30	30	※2	30	30	※2	30	30	※2	5.5	5.5	5.5	※2	2.0	2.0	2.0	2.0	2.0	2.0	2.0	2.0	2.0	2.0	2.0	2.0	2.0	2.0	2.0	2.0	0.75
		160型	三相	ヒーター	40	40	※2	60	60	※2	40	40	※2	8.0	8.0	8.0	※2	2.0	2.0	2.0	2.0	2.0	2.0	2.0	2.0	2.0	2.0	2.0	2.0	2.0	2.0	3.5	0.75	
		80型	三相	ヒーター	30	20	※2	30	30	※2	30	20	※2	5.5	5.5	3.5	※2	2.0	2.0	2.0	2.0	2.0	2.0	2.0	2.0	2.0	2.0	2.0	2.0	2.0	2.0	2.0	2.0	0.75
		112型	三相	ヒーター	30	30	※2	30	30	※2	30	30	※2	5.5	5.5	5.5	※2	2.0	2.0	2.0	2.0	2.0	2.0	2.0	2.0	2.0	2.0	2.0	2.0	2.0	2.0	2.0	2.0	0.75
140型	三相	ヒーター	30	30	※2	30	30	※2	30	30	※2	5.5	5.5	5.5	※2	2.0	2.0	2.0	2.0	2.0	2.0	2.0	2.0	2.0	2.0	2.0	2.0	2.0	2.0	2.0	2.0	0.75		
160型	三相	ヒーター	40	40	※2	60	60	※2	40	40	※2	8.0	8.0	8.0	※2	2.0	2.0	2.0	2.0	2.0	2.0	2.0	2.0	2.0	2.0	2.0	2.0	2.0	2.0	3.5	0.75			

*1. 室内ユニットに「ビルトイン」「てらうめ」を含む場合は()内の数値になります。

*2. 組み合わせる室内ユニットの電流値の合計から室内ユニット配線容量を下表から選定してください。

室内ユニット 合計運転電流 ^{*3}	漏電遮断器 定格電流(A)	手元開閉器			配線容量(mm ²)
		定格電流(A)	ヒューズ容量(A)	電源配線	
	C室内 ^③	C室内 ^⑥	C室内 ^⑨	C室内 ^⑫	
3A以下	5	30	5	2.0	
5A以下	10	30	10	2.0	
7A以下	15	30	15	2.0	
10A以下	20	30	20	3.5	
15A以下	30	30	30	5.5	

*3. 各室内ユニット単体の冷房・暖房定格運転電流値のそれぞれ高い方の電流。

・室内外操作回路連絡配線^⑭、室内間操作回路連絡配線は0.75mm²~1.25mm²の2芯ケーブル(型式:VCTF-VCT-CVV-MVVS-VVR-VVF)または、2芯ツイストペアケーブル(型式:KPEV-KPEV-S相当品)を使用してください。また、配線総長は1,000m以下としてください。H-LINKシステム以外でかつ100m以下の場合に使用する連絡配線は、上記の2芯ケーブルまたは、2芯ツイストペアケーブル以外の配線でも使用できます。

・リモコンケーブル^⑯、室内間制御用配線は2芯ツイストペアケーブル(型式:KPEV-KPEV-S相当品)を使用してください。また、配線総長は500m以下としてください。総延長30m以下の場合には、ツイストペアケーブル以外の配線(0.3mm²)でも使用できます。

・e-LINE方式(e方式)を行う場合は、室外ユニットのプリント基板上のスイッチを設定変更する必要があります。

・e-LINE方式(e方式)とした場合は、集中制御・H-LINKなどは対応できない場合がありますのでご注意ください。

・e-LINE方式(e方式)のe-LINE配線^⑮は、3芯線を使用してください。

・e-LINE方式(e方式)とした場合の渡り配線^⑰の総長は、80m以下としてください。

・漏電遮断器は、上位側の漏電遮断器との保護協調を確認してください。また、高調波対応品(インバーター対応型)を選定してください。

・漏電遮断器(ELB)は定格感度電流が30mA以下のものは高感度高速形、定格感度電流が50mA以上のものは中感度高速形(とも動作時間0.1秒以内)を選定してください。

・漏電遮断器を必ず設置してください。法規(電気設備に関する技術基準を定める省令)により設置が定められています。設置しないと地絡により火災や感電の原因になります。

・「ビルトイン」「てらうめ」で機外静圧設定を「高静圧1」「高静圧2」とした場合、配線容量が異なる場合があります。

●漏電遮断器の選定について

上記配線容量表により遮断器の定格電流値を決定します。
右の表でELBのフレーム番号・感度電流・遮断電流を決定します。

定格電流値(A)	ELBフレーム番号(遮断電流)	定格感度電流(mA)
5・10・15・20・30	EX-30(5kA) または EX-50B(10kA) または EX-50C(35kA)	30
40・50	EX-50B(10kA) または EX-50C(35kA)	30・100
60・75・100	EX-100(10kA) または EX-100B(35kA)	100

室外ユニット容量・型名		80型	112型	140型	160型
分岐管 (同容量)	ツイン	(40型×2)	(56型×2)	(71型×2)	(80型×2)
		TW-NP16A	TW-NP16A	TW-NP16A	TW-NP16A
	トリプル	(28型×3)	(40型×3)	(45型×3)	(56型×3)
		TG-NP16A	TG-NP16A	TG-NP16A	TG-NP16A
	フォー	(22型×4)	(28型×4)	(36型×4)	(40型×4)
主管		TW-NP16A	TW-NP16A	TW-NP16A	TW-NP16A
枝管	TW-NP06A×2	TW-NP06A×2	TW-NP16A×2	TW-NP16A×2	

	冷媒配管接続方法	許容配管長さ																																																																	
シングル		<table border="1"> <tr> <th colspan="2">配管記号</th> <th colspan="2">配管長さ</th> </tr> <tr> <td colspan="2"></td> <td colspan="2">80~160型</td> </tr> <tr> <td rowspan="2">A</td> <td>実長</td> <td colspan="2">各75m以下</td> </tr> <tr> <td>相当長</td> <td colspan="2">各95m以内</td> </tr> </table> <table border="1"> <tr> <th rowspan="2">項目</th> <th colspan="2">配管サイズ(φmm)</th> <th rowspan="2">許容配管 高低差(m)</th> </tr> <tr> <th>ガス</th> <th>液</th> </tr> <tr> <td>容量・型名</td> <td>80~160型</td> <td>15.88</td> <td>9.52</td> </tr> <tr> <td></td> <td></td> <td></td> <td>室外上30 (室外下20)</td> </tr> </table> <p>室内ユニット 室外ユニット 配管長L=A</p>	配管記号		配管長さ				80~160型		A	実長	各75m以下		相当長	各95m以内		項目	配管サイズ(φmm)		許容配管 高低差(m)	ガス	液	容量・型名	80~160型	15.88	9.52				室外上30 (室外下20)																																				
配管記号		配管長さ																																																																	
		80~160型																																																																	
A	実長	各75m以下																																																																	
	相当長	各95m以内																																																																	
項目	配管サイズ(φmm)		許容配管 高低差(m)																																																																
	ガス	液																																																																	
容量・型名	80~160型	15.88	9.52																																																																
			室外上30 (室外下20)																																																																
同時/個別ツイン		<table border="1"> <tr> <th colspan="2">配管記号</th> <th colspan="2">配管長さ</th> </tr> <tr> <td colspan="2"></td> <td colspan="2">80~160型</td> </tr> <tr> <td colspan="2">A+B+C</td> <td colspan="2">85m以下</td> </tr> <tr> <td rowspan="2">A+B A+C</td> <td>実長</td> <td colspan="2">各75m以下</td> </tr> <tr> <td>相当長</td> <td colspan="2">各95m以内</td> </tr> <tr> <td>B, C</td> <td colspan="3">実長…各10m以内 (極力短くしてください)</td> </tr> <tr> <td>A</td> <td colspan="3">B, Cの長さより十分 長くしてください。</td> </tr> </table> <table border="1"> <tr> <th rowspan="2">項目</th> <th colspan="4">配管サイズ(φmm)</th> <th rowspan="2">許容配管 高低差(m)</th> </tr> <tr> <th colspan="2">ガス</th> <th colspan="2">液</th> </tr> <tr> <td>容量・型名</td> <td>室内</td> <td>室外</td> <td>室内</td> <td>室外</td> <td></td> </tr> <tr> <td>80・112型</td> <td>12.7</td> <td>15.88</td> <td>6.35</td> <td>9.52</td> <td>室外上30</td> </tr> <tr> <td>140・160型</td> <td>15.88</td> <td>15.88</td> <td>9.52</td> <td>9.52</td> <td>(室外下20)</td> </tr> </table> <p>室内ユニット 室内ユニット 室外ユニット 配管長L=A+B+C</p>	配管記号		配管長さ				80~160型		A+B+C		85m以下		A+B A+C	実長	各75m以下		相当長	各95m以内		B, C	実長…各10m以内 (極力短くしてください)			A	B, Cの長さより十分 長くしてください。			項目	配管サイズ(φmm)				許容配管 高低差(m)	ガス		液		容量・型名	室内	室外	室内	室外		80・112型	12.7	15.88	6.35	9.52	室外上30	140・160型	15.88	15.88	9.52	9.52	(室外下20)										
配管記号		配管長さ																																																																	
		80~160型																																																																	
A+B+C		85m以下																																																																	
A+B A+C	実長	各75m以下																																																																	
	相当長	各95m以内																																																																	
B, C	実長…各10m以内 (極力短くしてください)																																																																		
A	B, Cの長さより十分 長くしてください。																																																																		
項目	配管サイズ(φmm)				許容配管 高低差(m)																																																														
	ガス		液																																																																
容量・型名	室内	室外	室内	室外																																																															
80・112型	12.7	15.88	6.35	9.52	室外上30																																																														
140・160型	15.88	15.88	9.52	9.52	(室外下20)																																																														
同時/個別トリプル		<table border="1"> <tr> <th colspan="2">配管記号</th> <th colspan="2">配管長さ</th> </tr> <tr> <td colspan="2"></td> <td colspan="2">80~160型</td> </tr> <tr> <td colspan="2">A+B+C+D</td> <td colspan="2">95m以下</td> </tr> <tr> <td rowspan="2">A+B A+C A+D</td> <td>実長</td> <td colspan="2">各75m以下</td> </tr> <tr> <td>相当長</td> <td colspan="2">各95m以内</td> </tr> <tr> <td>B, C, D</td> <td colspan="3">実長…各10m以内 (極力短くしてください)</td> </tr> <tr> <td>A</td> <td colspan="3">B~Dの長さより十分 長くしてください。</td> </tr> </table> <table border="1"> <tr> <th rowspan="2">項目</th> <th colspan="4">配管サイズ(φmm)</th> <th rowspan="2">許容配管 高低差(m)</th> </tr> <tr> <th colspan="2">ガス</th> <th colspan="2">液</th> </tr> <tr> <td>容量・型名</td> <td>室内</td> <td>室外</td> <td>室内</td> <td>室外</td> <td></td> </tr> <tr> <td>80~160型</td> <td>12.7</td> <td>15.88</td> <td>6.35</td> <td>9.52</td> <td>室外上30</td> </tr> <tr> <td></td> <td></td> <td></td> <td></td> <td></td> <td>(室外下20)</td> </tr> </table> <p>室内ユニット 室内ユニット 室内ユニット 室外ユニット 配管長L=A+B+C+D</p>	配管記号		配管長さ				80~160型		A+B+C+D		95m以下		A+B A+C A+D	実長	各75m以下		相当長	各95m以内		B, C, D	実長…各10m以内 (極力短くしてください)			A	B~Dの長さより十分 長くしてください。			項目	配管サイズ(φmm)				許容配管 高低差(m)	ガス		液		容量・型名	室内	室外	室内	室外		80~160型	12.7	15.88	6.35	9.52	室外上30						(室外下20)										
配管記号		配管長さ																																																																	
		80~160型																																																																	
A+B+C+D		95m以下																																																																	
A+B A+C A+D	実長	各75m以下																																																																	
	相当長	各95m以内																																																																	
B, C, D	実長…各10m以内 (極力短くしてください)																																																																		
A	B~Dの長さより十分 長くしてください。																																																																		
項目	配管サイズ(φmm)				許容配管 高低差(m)																																																														
	ガス		液																																																																
容量・型名	室内	室外	室内	室外																																																															
80~160型	12.7	15.88	6.35	9.52	室外上30																																																														
					(室外下20)																																																														
同時/個別フォー		<table border="1"> <tr> <th colspan="2">配管記号</th> <th colspan="2">配管長さ</th> </tr> <tr> <td colspan="2"></td> <td colspan="2">80~160型</td> </tr> <tr> <td colspan="2">A+B+C+D+E+F+G</td> <td colspan="2">95m以下</td> </tr> <tr> <td rowspan="2">A+B+D A+B+E A+C+F A+C+G</td> <td>実長</td> <td colspan="2">各75m以下</td> </tr> <tr> <td>相当長</td> <td colspan="2">各95m以内</td> </tr> <tr> <td>D+B, E+B F+C, G+C</td> <td colspan="3">実長…各10m以内 (極力短くしてください)</td> </tr> <tr> <td>A</td> <td colspan="3">B~Gの長さより十分 長くしてください。</td> </tr> </table> <table border="1"> <tr> <th rowspan="2">項目</th> <th colspan="6">配管サイズ(φmm)</th> <th rowspan="2">許容配管 高低差(m)</th> </tr> <tr> <th colspan="3">ガス</th> <th colspan="3">液</th> </tr> <tr> <td>容量・型名</td> <td>室内</td> <td>分岐管</td> <td>室外</td> <td>室内</td> <td>分岐管</td> <td>室外</td> <td></td> </tr> <tr> <td>80・112型</td> <td>12.7</td> <td>12.7</td> <td>15.88</td> <td>6.35</td> <td>6.35</td> <td>9.52</td> <td>室外上30</td> </tr> <tr> <td>140・160型</td> <td>12.7</td> <td>15.88</td> <td>15.88</td> <td>6.35</td> <td>9.52</td> <td>9.52</td> <td>(室外下20)</td> </tr> </table> <p>室内ユニット 室内ユニット 室内ユニット 室内ユニット 室外ユニット 配管長L=A+B+C+D+E+F+G</p>	配管記号		配管長さ				80~160型		A+B+C+D+E+F+G		95m以下		A+B+D A+B+E A+C+F A+C+G	実長	各75m以下		相当長	各95m以内		D+B, E+B F+C, G+C	実長…各10m以内 (極力短くしてください)			A	B~Gの長さより十分 長くしてください。			項目	配管サイズ(φmm)						許容配管 高低差(m)	ガス			液			容量・型名	室内	分岐管	室外	室内	分岐管	室外		80・112型	12.7	12.7	15.88	6.35	6.35	9.52	室外上30	140・160型	12.7	15.88	15.88	6.35	9.52	9.52	(室外下20)
配管記号		配管長さ																																																																	
		80~160型																																																																	
A+B+C+D+E+F+G		95m以下																																																																	
A+B+D A+B+E A+C+F A+C+G	実長	各75m以下																																																																	
	相当長	各95m以内																																																																	
D+B, E+B F+C, G+C	実長…各10m以内 (極力短くしてください)																																																																		
A	B~Gの長さより十分 長くしてください。																																																																		
項目	配管サイズ(φmm)						許容配管 高低差(m)																																																												
	ガス			液																																																															
容量・型名	室内	分岐管	室外	室内	分岐管	室外																																																													
80・112型	12.7	12.7	15.88	6.35	6.35	9.52	室外上30																																																												
140・160型	12.7	15.88	15.88	6.35	9.52	9.52	(室外下20)																																																												

分岐管の設置姿勢および位置

室内ユニット間の高低差は10m以下としてください。

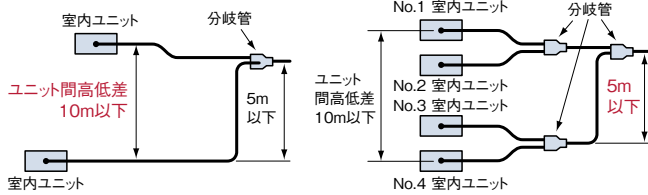

(注)室内ユニットの組み合わせ容量は(No.1+No.2):(No.3+No.4)=50:50で組み合わせてください。

【設置姿勢】

分岐管は水平になるように、柱・壁・天井などに固定してください。

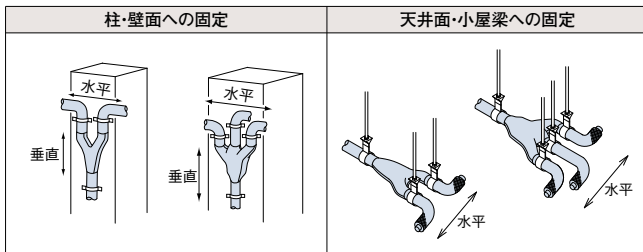

(注)配管を金具などで固定する際は配管断熱の上から固定するか配管と金具の間に緩衝材を入れ固定してください。

ライン分岐方式の場合

【分岐管の設置姿勢】

1. 水平設置の場合

- 分岐側配管は同一水平面上に位置するようにしてください。(傾きは30°以内としてください。)
- 室外ユニット側接続管は直管部を0.5m以上確保してください。

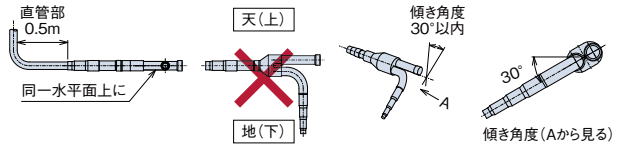

2. 垂直設置の場合

- 室外ユニット側接続管は直管部を
 - 合流側配管が天(上)の場合…0.5m以上確保してください。
 - 合流側配管が地(下)の場合…0.5m以上確保してください。

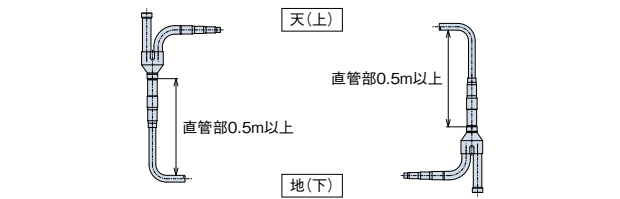

冷媒封入量

配管長L(m)を計算します。

- Lが右表のチャージレス長以内の場合、冷媒の追加封入は不要です。
- Lが右表のチャージレス長を超える場合、冷媒の追加封入が必要です。下記に従い追加封入量を計算してください。

●冷媒封入量 W(kg)の計算

追加封入量 W(kg)の計算

液配管径 配管合計長さ(m)

$\phi 9.52 \dots$ $\times P1 = W1:$ (kg)

$\phi 6.35 \dots$ $\times P1 = W2:$ (kg)

追加封入量 W(kg)合計 = $W1 + W2 + P2 - P3 =$ (kg)

型名	出荷時冷媒封入量 W0(kg)	チャージレス長 (m): l	追加補正係数 P1	追加補正係数 P2		追加補正係数 P3	最大追加量 (kg)
				室内接続台数 4台以下	5台		
80型	3.5	30(20)	$\phi 9.52:0.045$ $\phi 6.35:0.020$	0	-	0.3	3.65
112型	3.6	30(20)	$\phi 9.52:0.050$ $\phi 6.35:0.030$	0	0.4	0.4	4.85
140型	4.4	30(20)		0	0.4	0.4	4.85
160型	4.9	30(20)		0	0.4	0.4	4.95

(注1)「かべかけ(膨張弁機外取付タイプ)」を使用する場合、膨張弁キットと室内ユニット間の配管長さに対し0.05kg/mの冷媒を追加してください。

(注2) ()内のチャージレス長は、室内ユニット接続台数が4台以上または室内ユニット容量比が100%を超える場合を示します。

ライン分岐方式の配管施工要領

●配管施工条件

項目	許容範囲
冷媒配管長:A 実長	75m以内
第一分岐から各室内ユニットまでの配管長:B	20m以内
分岐から室内ユニットまでの配管長:C	10m以内
室内/室外高低差(室外上/下)	30m/20m
配管総長:C+Dの総和	95m以内

●主管配管径

室外ユニット容量	ガス管/液管(φmm)
80~160型	15.88/9.52

●マルチキット~室内間配管径

室内ユニット容量	ガス管/液管(φmm)
22~63型	12.7/6.35
71~160型	15.88/9.52

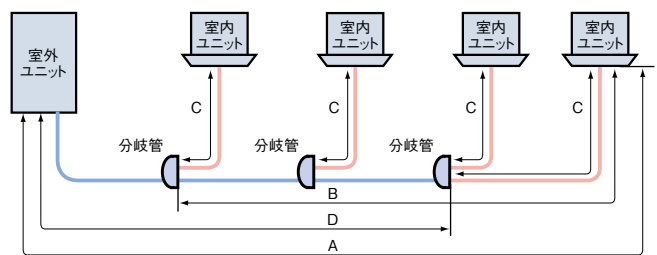

分岐管 MW-NP282A3

— 主管配管
— マルチキット~室内間配管

配管施工上の注意事項

【マルチキットの設置】

主管分岐の回数は、2カ所以内としてください。

(注)主管分岐は、分岐後の配管が共にマルチキットへ接続となる分岐方法を示します。

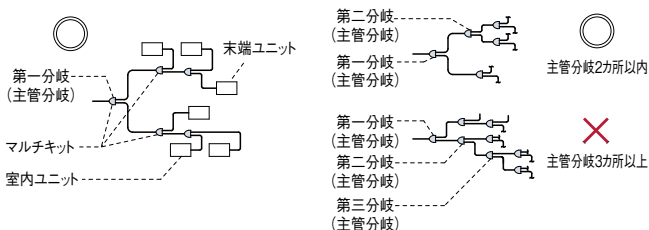

【マルチキット~室内ユニットの配管形状】

現地施工配管は、冷媒配管の温度変化による配管伸縮を吸収させるため、下図の推奨例のように曲管・(水平)ループ管などを設けてください。

推奨例 各室内ユニット~マルチキット配管に曲管部があり、変形が生じにくい。

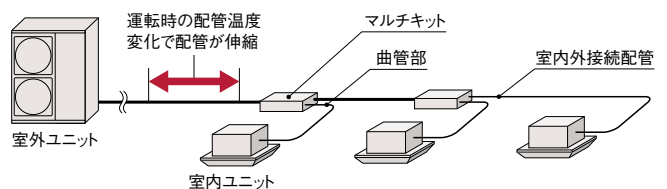

仕様表 てんかせ4方向 (別表 p.254)

呼び番 手	タイプ	型式		能力(kW)			定格冷房時の 顕熱比	通年 エネルギー 消費効率 APF 2015	外形寸法(mm) (幅×奥行×高さ) 上:室内ユニット 下:室外ユニット 室内機の高さ()内の寸法は 天井内に入る本体高さを示す	質量 (kg) 上:室内ユニット 下:室外ユニット ()内はパネル質量	電気特性		
				電源 (V)	定格 冷房 標準	定格 暖房 標準					最大 暖房 低温	消費電力(kW)	
		セット	室内ユニット 室外ユニット									定格 冷房 標準	定格 暖房 標準

てんかせ4方向 省エネの達人プレミアム R32

冷房専用 標準	0001	RCI-GP40RGHJ2	RCI-GP40K2 RAS-GP40RGHJ1	単相 200 50Hz/60Hz	3.6 (1.1~4.0)	4.0 (1.0~5.4)	5.2	0.88	7.5	950×950×288 (248) 799(+99)×300×629	21(+6.5) 45	0.637	0.705	1.59
	0002	RCI-GP40RGH2	RCI-GP40K2 RAS-GP40RGH1	三相 200 50Hz/60Hz	3.6 (1.1~4.0)	4.0 (1.0~5.4)	5.2	0.88	7.5	950×950×288 (248) 799(+99)×300×629	21(+6.5) 43	0.637	0.705	1.59
	0003	RCI-GP45RGHJ2	RCI-GP45K2 RAS-GP45RGHJ1	単相 200 50Hz/60Hz	4.0 (1.1~4.5)	4.5 (1.2~5.9)	5.4	0.89	7.5	950×950×288 (248) 799(+99)×300×629	21(+6.5) 45	0.764	0.835	1.77
	0004	RCI-GP45RGH2	RCI-GP45K2 RAS-GP45RGH1	三相 200 50Hz/60Hz	4.0 (1.1~4.5)	4.5 (1.2~5.9)	5.4	0.89	7.5	950×950×288 (248) 799(+99)×300×629	21(+6.5) 43	0.764	0.835	1.77
	0005	RCI-GP50RGHJ2	RCI-GP50K2 RAS-GP50RGHJ1	単相 200 50Hz/60Hz	4.5 (1.5~5.0)	5.0 (1.3~6.3)	5.6	0.92	7.4	950×950×288 (248) 799(+99)×300×629	21(+6.5) 43	0.863	0.948	1.87
	0006	RCI-GP50RGH2	RCI-GP50K2 RAS-GP50RGH1	三相 200 50Hz/60Hz	4.5 (1.5~5.0)	5.0 (1.3~6.3)	5.6	0.92	7.4	950×950×288 (248) 799(+99)×300×629	21(+6.5) 41	0.863	0.948	1.87
	0007	RCI-GP56RGHJ2	RCI-GP56K2 RAS-GP56RGHJ1	単相 200 50Hz/60Hz	5.0 (1.5~5.6)	5.6 (1.4~7.1)	5.9	0.91	7.3	950×950×288 (248) 799(+99)×300×629	21(+6.5) 43	1.04	1.12	1.96
	0008	RCI-GP56RGH2	RCI-GP56K2 RAS-GP56RGH1	三相 200 50Hz/60Hz	5.0 (1.5~5.6)	5.6 (1.4~7.1)	5.9	0.91	7.3	950×950×288 (248) 799(+99)×300×629	21(+6.5) 41	1.04	1.12	1.96
	0009	RCI-GP63RGHJ2	RCI-GP63K2 RAS-GP63RGHJ1	単相 200 50Hz/60Hz	5.6 (1.5~6.3)	6.3 (1.6~8.0)	6.2	0.94	7.3	950×950×288 (248) 799(+99)×300×629	22(+6.5) 43	1.18	1.27	2.20
	0010	RCI-GP63RGH2	RCI-GP63K2 RAS-GP63RGH1	三相 200 50Hz/60Hz	5.6 (1.5~6.3)	6.3 (1.6~8.0)	6.2	0.94	7.3	950×950×288 (248) 799(+99)×300×629	22(+6.5) 41	1.18	1.27	2.20
	0011	RCI-GP80RGHJ2	RCI-GP80K2 RAS-GP80RGHJ1	単相 200 50Hz/60Hz	7.1 (1.8~8.0)	8.0 (2.0~10.6)	8.2	0.86	7.1	950×950×338 (298) 859(+100)×319×709	26(+6.5) 48	1.77	1.77	2.84
	0012	RCI-GP80RGH2	RCI-GP80K2 RAS-GP80RGH1	三相 200 50Hz/60Hz	7.1 (1.8~8.0)	8.0 (2.0~10.6)	8.2	0.86	7.1	950×950×338 (298) 859(+100)×319×709	26(+6.5) 46	1.77	1.77	2.84
	0013	RCI-GP112RGH2	RCI-GP112K2 RAS-GP112RGH1	三相 200 50Hz/60Hz	10.0 (2.5~11.2)	11.2 (2.8~14.0)	13.2	0.84	7.0	950×950×338 (298) 950×370×1,380	26(+6.5) 103	2.26	2.37	4.17
	0014	RCI-GP140RGH2	RCI-GP140K2 RAS-GP140RGH1	三相 200 50Hz/60Hz	12.5 (3.1~14.0)	14.0 (3.5~18.2)	15.9	0.77	6.7	950×950×338 (298) 950×370×1,380	26(+6.5) 103	3.16	3.21	5.71
	0015	RCI-GP160RGH2	RCI-GP160K2 RAS-GP160RGH1	三相 200 50Hz/60Hz	14.0 (3.2~16.0)	16.0 (4.0~20.2)	16.1	0.74	6.5	950×950×338 (298) 950×370×1,380	26(+6.5) 103	3.90	4.01	5.85
冷房専用 プレミアム	0016	RCI-GP80RGHPJ2	RCI-GP40K2×2 RAS-GP80RGHJ1	単相 200 50Hz/60Hz	7.1 (1.8~8.0)	8.0 (2.0~10.6)	8.2	0.88	7.0	(950×950×288 (248))×2 859(+100)×319×709	(21(+6.5))×2 48	1.63	1.67	2.75
	0017	RCI-GP80RGHP2	RCI-GP40K2×2 RAS-GP80RGH1	三相 200 50Hz/60Hz	7.1 (1.8~8.0)	8.0 (2.0~10.6)	8.2	0.88	7.0	(950×950×288 (248))×2 859(+100)×319×709	(21(+6.5))×2 46	1.63	1.67	2.75
	0018	RCI-GP112RGHP2	RCI-GP56K2×2 RAS-GP112RGH1	三相 200 50Hz/60Hz	10.0 (2.5~11.2)	11.2 (2.8~14.0)	13.2	0.91	7.1	(950×950×288 (248))×2 950×370×1,380	(21(+6.5))×2 103	2.22	2.42	4.93
	0019	RCI-GP140RGHP2	RCI-GP71K2×2 RAS-GP140RGH1	三相 200 50Hz/60Hz	12.5 (3.1~14.0)	14.0 (3.5~18.2)	15.9	0.91	6.6	(950×950×288 (248))×2 950×370×1,380	(22(+6.5))×2 103	2.94	2.84	4.93
	0020	RCI-GP160RGHP2	RCI-GP80K2×2 RAS-GP160RGH1	三相 200 50Hz/60Hz	14.0 (3.2~16.0)	16.0 (4.0~20.2)	16.1	0.86	6.7	(950×950×338 (298))×2 950×370×1,380	(26(+6.5))×2 103	3.13	3.35	5.20
	0021	RCI-GP160RGHG2	RCI-GP56K2×3 RAS-GP160RGH1	三相 200 50Hz/60Hz	14.0 (3.2~16.0)	16.0 (4.0~20.2)	16.1	0.91	6.7	(950×950×288 (248))×3 950×370×1,380	(21(+6.5))×3 103	3.13	3.35	5.20

てんかせ4方向 省エネの達人 R32

冷房専用 標準	0022	RCI-GP40RSHJ3	RCI-GP40K2 RAS-GP40RSHJ1	単相 200 50Hz/60Hz	3.6 (1.4~4.0)	4.0 (1.0~5.4)	5.2	0.88	7.0	950×950×288 (248) 799(+99)×300×629	21(+6.5) 43	0.674	0.727	1.69
	0023	RCI-GP40RSH3	RCI-GP40K2 RAS-GP40RSH1	三相 200 50Hz/60Hz	3.6 (1.4~4.0)	4.0 (1.0~5.4)	5.2	0.88	7.0	950×950×288 (248) 799(+99)×300×629	21(+6.5) 41	0.674	0.727	1.69
	0024	RCI-GP45RSHJ3	RCI-GP45K2 RAS-GP45RSHJ1	単相 200 50Hz/60Hz	4.0 (1.4~4.5)	4.5 (1.2~5.9)	5.4	0.89	7.0	950×950×288 (248) 799(+99)×300×629	21(+6.5) 43	0.787	0.833	1.73
	0025	RCI-GP45RSH3	RCI-GP45K2 RAS-GP45RSH1	三相 200 50Hz/60Hz	4.0 (1.4~4.5)	4.5 (1.2~5.9)	5.4	0.89	7.0	950×950×288 (248) 799(+99)×300×629	21(+6.5) 41	0.787	0.833	1.73
	0026	RCI-GP50RSHJ3	RCI-GP50K2 RAS-GP50RSHJ1	単相 200 50Hz/60Hz	4.5 (1.5~5.0)	5.0 (1.3~6.3)	5.6	0.92	6.9	950×950×288 (248) 799(+99)×300×629	21(+6.5) 43	0.900	0.958	1.89
	0027	RCI-GP50RSH3	RCI-GP50K2 RAS-GP50RSH1	三相 200 50Hz/60Hz	4.5 (1.5~5.0)	5.0 (1.3~6.3)	5.6	0.92	6.9	950×950×288 (248) 799(+99)×300×629	21(+6.5) 41	0.900	0.958	1.89
	0028	RCI-GP56RSHJ3	RCI-GP56K2 RAS-GP56RSHJ1	単相 200 50Hz/60Hz	5.0 (1.5~5.6)	5.6 (1.4~7.1)	5.9	0.91	6.7	950×950×288 (248) 799(+99)×300×629	21(+6.5) 43	1.06	1.15	2.01
	0029	RCI-GP56RSH3	RCI-GP56K2 RAS-GP56RSH1	三相 200 50Hz/60Hz	5.0 (1.5~5.6)	5.6 (1.4~7.1)	5.9	0.91	6.7	950×950×288 (248) 799(+99)×300×629	21(+6.5) 41	1.06	1.15	2.01
	0030	RCI-GP63RSHJ3	RCI-GP63K2 RAS-GP63RSHJ1	単相 200 50Hz/60Hz	5.6 (1.5~6.3)	6.3 (1.6~8.0)	6.2	0.94	6.9	950×950×288 (248) 799(+99)×300×629	22(+6.5) 43	1.22	1.31	2.20
	0031	RCI-GP63RSH3	RCI-GP63K2 RAS-GP63RSH1	三相 200 50Hz/60Hz	5.6 (1.5~6.3)	6.3 (1.6~8.0)	6.2	0.94	6.9	950×950×288 (248) 799(+99)×300×629	22(+6.5) 41	1.22	1.31	2.20

IPコード: 室内…X0、室外…X4 設計圧力: 4.15MPa 仕様値は、JIS B 8616:2015による

2015年3月のJIS改正にともない、通年エネルギー消費効率はAPF2015、運転音は音響パワーレベルを記載しています。
APF2006(従来の通年エネルギー消費効率)および、運転音音圧レベル(従来の運転音)については、P.254の仕様表(別表)に記載しています。

- (注)・能力の()内はインバーターによる可変範囲を示します。
・外形寸法の室内ユニットの幅寸法および奥行き寸法はパネル寸法を示します。
・機外配線は「B方式」での仕様を示します。最小電線太さは配線長さ20mの場合です。
・ブレーカー容量は漏電遮断器(ELB)の定格電流(A)の値を示します。
・「室内外連絡配線」の2+2は、電源配線+制御用連絡配線を示します。

	電気特性			始動電流(A)	圧縮機出力(kW)	送風機出力(kW) 上:室内ユニット 下:室外ユニット	室内風量(m ³ /min) 注)(H急急強弱)	運転音[dB(A)]			冷媒配管			ドレン配管	機外配線			冷媒種 ()内は 充填量 (kg)	セット	呼び番号
	運転電流(A)		力率(%)					音響パワーレベル		液管/ガス管 φ(mm) 上:室内ユニット 下:室外ユニット	最大 長さ (m)	最大 高低差 室外上 (m)	最小配線 太さ (mm ²) 上:室内 下:室外		フルカー 容量 (A) 室内 室外	連絡 配線 (本)				
	定格 標準 上:冷房 下:暖房	最大	定格 標準 上:冷房 下:暖房					室内	室外											
								注)(H急急強弱)												
	3.5 3.8	12.9	90 92	—	0.55	0.057×1 0.05×1	20-16-14-11	51-48-46-44	65/67	6.35/12.7	50	30	VP25	2.0 3.5	— 20	2+2	R32 (1.4)	RCI-GP40RGHJ2	0001	
	2.1 2.3	9.4	88 90	—	0.55	0.057×1 0.05×1	20-16-14-11	51-48-46-44	65/67	6.35/12.7	50	30	VP25	2.0 2.0	— 15	2+2	R32 (1.4)	RCI-GP40RGH2	0002	
	4.2 4.5	12.9	92 93	—	0.65	0.057×1 0.05×1	20-16-14-11	51-48-46-44	65/67	6.35/12.7	50	30	VP25	2.0 3.5	— 20	2+2	R32 (1.4)	RCI-GP45RGHJ2	0003	
	2.5 2.6	9.4	90 91	—	0.65	0.057×1 0.05×1	20-16-14-11	51-48-46-44	65/67	6.35/12.7	50	30	VP25	2.0 2.0	— 15	2+2	R32 (1.4)	RCI-GP45RGH2	0004	
	4.5 5.0	12.9	95 95	—	0.75	0.057×1 0.05×1	22-17-14-12	52-48-46-45	65/67	6.35/12.7	50	30	VP25	2.0 3.5	— 20	2+2	R32 (1.4)	RCI-GP50RGHJ2	0005	
	2.7 2.9	9.4	93 93	—	0.75	0.057×1 0.05×1	22-17-14-12	52-48-46-45	65/67	6.35/12.7	50	30	VP25	2.0 2.0	— 15	2+2	R32 (1.4)	RCI-GP50RGH2	0006	
	5.4 5.8	12.9	96 96	—	0.95	0.057×1 0.05×1	22-17-14-12	52-48-46-45	65/67	6.35/12.7	50	30	VP25	2.0 3.5	— 20	2+2	R32 (1.4)	RCI-GP56RGHJ2	0007	
	3.2 3.4	9.4	94 94	—	0.95	0.057×1 0.05×1	22-17-14-12	52-48-46-45	65/67	6.35/12.7	50	30	VP25	2.0 2.0	— 15	2+2	R32 (1.4)	RCI-GP56RGH2	0008	
	6.1 6.6	13.1	96 96	—	1.05	0.057×1 0.05×1	26-20-17-13	56-52-49-47	65/67	6.35/12.7	50	30	VP25	2.0 3.5	— 20	2+2	R32 (1.4)	RCI-GP63RGHJ2	0009	
	3.6 3.9	9.6	94 94	—	1.05	0.057×1 0.05×1	26-20-17-13	56-52-49-47	65/67	6.35/12.7	50	30	VP25	2.0 2.0	— 15	2+2	R32 (1.4)	RCI-GP63RGH2	0010	
	9.2 9.1	17.6	96 97	—	1.55	0.057×1 0.05×1	27-23-18-15	55-52-49-48	67/68	9.52/15.88	50	30	VP25	2.0 5.5	— 30	2+2	R32 (2.2)	RCI-GP80RGHJ2	0011	
	5.4 5.4	12.1	94 95	—	1.55	0.057×1 0.05×1	27-23-18-15	55-52-49-48	67/68	9.52/15.88	50	30	VP25	2.0 3.5	— 20	2+2	R32 (2.2)	RCI-GP80RGH2	0012	
	7.2 7.6	24.4	90 90	—	1.95	0.094×1 0.07×1+0.07×1	36-31-24-20	64-60-55-50	67/69	9.52/15.88	75	30	VP25	2.0 5.5	— 30	2+2	R32 (3.2)	RCI-GP112RGH2	0013	
	9.8 9.9	24.5	93 94	—	2.70	0.094×1 0.07×1+0.07×1	37-33-26-21	64-62-57-52	70/70	9.52/15.88	75	30	VP25	2.0 5.5	— 30	2+2	R32 (3.2)	RCI-GP140RGH2	0014	
	12.1 12.3	24.5	93 94	—	3.45	0.094×1 0.07×1+0.07×1	37-35-28-22	64-63-58-53	71/71	9.52/15.88	75	30	VP25	2.0 5.5	— 30	2+2	R32 (3.2)	RCI-GP160RGH2	0015	
	8.5 8.6	17.8	96 97	—	1.55	(0.057×1)×2 0.05×1	(20-16-14-11) ×2	(51-48-46-44) ×2	67/68	(6.35/12.7)×2 9.52/15.88	50	30	VP25	2.0 5.5	— 30	2+2	R32 (2.2)	RCI-GP80RGHPJ2	0016	
	5.0 5.1	12.3	94 95	—	1.55	(0.057×1)×2 0.05×1	(20-16-14-11) ×2	(51-48-46-44) ×2	67/68	(6.35/12.7)×2 9.52/15.88	50	30	VP25	2.0 3.5	— 20	2+2	R32 (2.2)	RCI-GP80RGHP2	0017	
	7.1 7.8	24.3	90 90	—	1.95	(0.057×1)×2 0.07×1+0.07×1	(22-17-14-12) ×2	(52-48-46-45) ×2	67/69	(6.35/12.7)×2 9.52/15.88	75	30	VP25	2.0 5.5	— 30	2+2	R32 (3.2)	RCI-GP112RGHP2	0018	
	9.1 8.7	24.8	93 94	—	2.70	(0.057×1)×2 0.07×1+0.07×1	(27-21-18-14) ×2	(57-53-50-47) ×2	70/70	(9.52/15.88)×2 9.52/15.88	75	30	VP25	2.0 5.5	— 30	2+2	R32 (3.2)	RCI-GP140RGHP2	0019	
	9.7 10.3	24.7	93 94	—	3.45	(0.057×1)×2 0.07×1+0.07×1	(27-23-18-15) ×2	(55-52-49-48) ×2	71/71	(9.52/15.88)×2 9.52/15.88	75	30	VP25	2.0 5.5	— 30	2+2	R32 (3.2)	RCI-GP160RGHP2	0020	
	9.7 10.3	24.7	93 94	—	3.45	(0.057×1)×3 0.07×1+0.07×1	(22-17-14-12) ×3	(52-48-46-45) ×3	71/71	(6.35/12.7)×3 9.52/15.88	75	30	VP25	2.0 5.5	— 30	2+2	R32 (3.2)	RCI-GP160RGHG2	0021	
	3.4 3.7	9.9	98 97	—	0.55	0.057×1 0.05×1	20-16-14-11	51-48-46-44	65/67	6.35/12.7	50	30	VP25	2.0 3.5	— 20	2+2	R32 (1.2)	RCI-GP40RSHJ3	0022	
	2.2 2.3	6.1	90 90	—	0.55	0.057×1 0.05×1	20-16-14-11	51-48-46-44	65/67	6.35/12.7	50	30	VP25	2.0 2.0	— 15	2+2	R32 (1.2)	RCI-GP40RSH3	0023	
	4.0 4.3	12.0	98 97	—	0.65	0.057×1 0.05×1	20-16-14-11	51-48-46-44	65/67	6.35/12.7	50	30	VP25	2.0 3.5	— 20	2+2	R32 (1.2)	RCI-GP45RSHJ3	0024	
	2.5 2.7	7.3	90 90	—	0.65	0.057×1 0.05×1	20-16-14-11	51-48-46-44	65/67	6.35/12.7	50	30	VP25	2.0 2.0	— 15	2+2	R32 (1.2)	RCI-GP45RSH3	0025	
	4.6 4.9	12.2	98 97	—	0.80	0.057×1 0.05×1	22-17-14-12	52-48-46-45	65/67	6.35/12.7	50	30	VP25	2.0 3.5	— 20	2+2	R32 (1.4)	RCI-GP50RSHJ3	0026	
	2.9 3.1	7.4	90 90	—	0.80	0.057×1 0.05×1	22-17-14-12	52-48-46-45	65/67	6.35/12.7	50	30	VP25	2.0 2.0	— 15	2+2	R32 (1.4)	RCI-GP50RSH3	0027	
	5.4 5.9	12.4	98 97	—	0.95	0.057×1 0.05×1	22-17-14-12	52-48-46-45	65/67	6.35/12.7	50	30	VP25	2.0 3.5	— 20	2+2	R32 (1.4)	RCI-GP56RSHJ3	0028	
	3.4 3.7	7.6	90 90	—	0.95	0.057×1 0.05×1	22-17-14-12	52-48-46-45	65/67	6.35/12.7	50	30	VP25	2.0 2.0	— 15	2+2	R32 (1.4)	RCI-GP56RSH3	0029	
	6.2 6.8	13.5	98 97	—	1.10	0.057×1 0.05×1	26-20-17-13	56-52-49-47	65/67	6.35/12.7	50	30	VP25	2.0 3.5	— 20	2+2	R32 (1.4)	RCI-GP63RSHJ3	0030	
	3.9 4.2	8.3	90 90	—	1.10	0.057×1 0.05×1	26-20-17-13	56-52-49-47	65/67	6.35/12.7	50	30	VP25	2.0 2.0	— 15	2+2	R32 (1.4)	RCI-GP63RSH3	0031	

・省エネの達人プレミアム(R410A)・省エネの達人(R410A)個別運転トリプル・フォー機、寒さ知らず個別運転トリプル・フォー機、省エネの達人プレミアム(R410A)・省エネの達人(R410A)・寒さ知らず同時運転フォー機はe-LINE接続はできません。
・電気特性の運転電流欄の「冷房」または「暖房」の電流値が20Aを超える空調機は、「高圧又は特別高圧で受電する需要家の高調波抑制対策ガイドライン」対象機器となります。回路種別番号、換算係数は機種により異なりますので営業窓口までお問い合わせください。

注)「ゆかおき(224・280型)」はH急の設定ができません。

仕様表 てんかせ4方向 (別表 p.255)

呼び番 手	タイプ	型式		電源 (V)	能力(kW)			定格冷房時の 顕熱比	通年 エネルギー 消費効率 APF 2015	外形寸法(mm) (幅×奥行×高さ) 上:室内ユニット 下:室外ユニット 室内機の高さ()内の寸法は 天井内に入る本体高さを示す	質量 (kg) 上:室内ユニット 下:室外ユニット ()内はパネル質量	電気特性		
					定格 冷房 標準	定格 暖房 標準	最大 暖房 低温					消費電力(kW)		
		セット	室内ユニット 室外ユニット									定格 冷房 標準	定格 暖房 標準	最大 暖房 低温
0032	冷房 標準 タイプ	RCI-GP80RSHJ3	RCI-GP80K2	単相 200	7.1	8.0	6.9	0.86	6.6	950×950×338 (298) 799(+99)×300×629	26(+6.5) 44	1.76	1.87	2.45
0033			RCI-GP80RSH3	RCI-GP80K2	三相 200	7.1	8.0							
0034		RCI-GP112RSH3	RCI-GP112K2	三相 200	10.0	11.2	11.2	0.84	6.5	950×950×338 (298) 950×370×800	26(+6.5) 63	2.55	2.43	3.75
0035			RCI-GP140RSH3	RCI-GP140K2	三相 200	12.5	14.0							
0036		RCI-GP160RSH3	RCI-GP160K2	三相 200	14.0	16.0	14.7	0.74	5.9	950×950×338 (298) 950×370×1,140	26(+6.5) 85	4.18	4.17	5.54
0037			RCI-GP80RSHPJ3	RCI-GP40K2 ×2	単相 200	7.1	8.0							
0038	RCI-GP80RSHPJ3	RCI-GP40K2 ×2	三相 200	7.1	8.0	6.9	(950×950×288 (248))×2 799(+99)×300×629	(21(+6.5))×2 42	1.65	1.80	2.37			
0039	RCI-GP112RSHPJ3	RCI-GP112K2 ×2	三相 200	10.0	11.2	11.2	0.91	6.5	(950×950×288 (248))×2 950×370×800	(21(+6.5))×2 63	2.46	2.45	3.66	
0040		RCI-GP140RSHPJ3	RCI-GP71K2 ×2	三相 200	12.5	14.0								14.6
0041	RCI-GP160RSHPJ3	RCI-GP80K2 ×2	三相 200	14.0	16.0	14.7	0.86	6.1	(950×950×338 (298))×2 950×370×1,140	26(+6.5)×2 85	3.67	3.84	5.12	
0042		RCI-GP160RSHG3	RCI-GP56K2 ×3	三相 200	14.0	16.0								14.7

てんかせ4方向 省エネの達人プレミアム R410A

0043	冷房 標準 タイプ	RCI-AP40GHJ6	RCI-GP40K2	単相 200	3.6	4.0	5.2	0.88	7.1	950×950×288 (248) 799(+99)×300×629	21(+6.5) 45	0.660	0.687	1.55
0044			RCI-AP40GH6	RCI-GP40K2	三相 200	3.6	4.0							
0045		RCI-AP45GHJ6	RCI-GP45K2	単相 200	4.0	4.5	5.4	0.89	7.1	950×950×288 (248) 799(+99)×300×629	21(+6.5) 45	0.792	0.822	1.76
0046			RCI-AP45GH6	RCI-GP45K2	三相 200	4.0	4.5							
0047		RCI-AP50GHJ6	RCI-GP50K2	単相 200	4.5	5.0	5.6	0.92	7.1	950×950×288 (248) 799(+99)×300×629	21(+6.5) 45	0.931	0.961	1.75
0048			RCI-AP50GH6	RCI-GP50K2	三相 200	4.5	5.0							
0049	RCI-AP56GHJ6	RCI-GP56K2	単相 200	5.0	5.6	5.9	0.91	6.9	950×950×288 (248) 799(+99)×300×629	21(+6.5) 45	1.18	1.13	1.91	
0050		RCI-AP56GH6	RCI-GP56K2	三相 200	5.0	5.6								5.9
0051	RCI-AP63GHJ6	RCI-GP63K2	単相 200	5.6	6.3	6.2	0.94	7.0	950×950×288 (248) 799(+99)×300×629	22(+6.5) 45	1.39	1.27	1.93	
0052		RCI-AP63GH6	RCI-GP63K2	三相 200	5.6	6.3								6.2
0053	RCI-AP80GHJ6	RCI-GP80K2	単相 200	7.1	8.0	8.2	0.86	6.7	950×950×338 (298) 950×370×800	26(+6.5) 64	1.68	1.69	2.64	
0054		RCI-AP80GH6	RCI-GP80K2	三相 200	7.1	8.0								8.2
0055	RCI-AP112GH6	RCI-GP112K2	三相 200	10.0	11.2	13.2	0.84	6.7	950×950×338 (298) 950×370×1,380	26(+6.5) 103	2.23	2.28	4.48	
0056		RCI-AP140GH6	RCI-GP140K2	三相 200	12.5	14.0								15.9
0057	RCI-AP160GH6	RCI-GP160K2	三相 200	14.0	16.0	16.1	0.74	6.0	950×950×338 (298) 950×370×1,380	26(+6.5) 103	4.22	3.93	6.76	
0058	冷房 標準 タイプ 個別 動作	RCI-AP80GHPJ6	RCI-GP40K2 ×2	単相 200	7.1	8.0	8.2	0.88	6.9	(950×950×288 (248))×2 950×370×800	(21(+6.5))×2 64	1.55	1.60	2.56
0059			RCI-AP80GHP6	RCI-GP40K2 ×2	三相 200	7.1	8.0							
0060	RCI-AP112GHP6	RCI-GP56K2 ×2	三相 200	10.0	11.2	13.2	0.91	6.9	(950×950×288 (248))×2 950×370×1,380	(21(+6.5))×2 103	2.19	2.33	5.30	
0061		RCI-AP140GHP6	RCI-GP71K2 ×2	三相 200	12.5	14.0								15.9
0062	RCI-AP160GHP6	RCI-GP80K2 ×2	三相 200	14.0	16.0	16.1	0.86	6.5	(950×950×338 (298))×2 950×370×1,380	(26(+6.5))×2 103	3.39	3.28	6.01	
0063		RCI-AP224GHP6	RCI-GP112K2 ×2	三相 200	20.0	22.4								20.0

IPコード: 室内…X0、室外…X4 設計圧力: 4.15MPa 仕様値は、JIS B 8616:2015による

2015年3月のJIS改正にともない、通年エネルギー消費効率はAPF2015、運転音は音響パワーレベルを記載しています。
APF2006(従来の通年エネルギー消費効率)および、運転音圧レベル(従来の運転音)については、P.255の仕様表(別表)に記載しています。

- (注)・能力の()内はインバーターによる可変範囲を示します。
- ・外形寸法の室内ユニットの幅寸法および奥行き寸法はパネル寸法を示します。
- ・機外配線は「B方式」での仕様を示します。最小電線太さは配線長さ20mまでの場合です。
- ・ブレーカー容量は漏電遮断器(ELB)の定格電流(A)の値を示します。
- ・「室内外連絡配線」の2+2は、電源配線+制御用連絡配線を示します。

	電気特性			始動電流(A)	電圧機出力(kW)	送風機出力(kW)	室内風量(m ³ /min)	運転音[dB(A)]		冷媒配管			機外配線			冷媒種 ()内は 充填量 (kg)	セット	呼び番号		
	運転電流(A)		力率(%)					音響パワーレベル		液管/ガス管 φ(mm)	最大 長さ (m)	最大 高低差 室外上 (m)	ドレン 配管	最小配線 太さ (mm ²)	フルカー 容量 (A)				連絡 配線	冷媒種 ()内は 充填量 (kg)
	定格 標準 上:冷房 下:暖房	最大	定格 標準 上:冷房 下:暖房					室内	室外											
								注)(H急急強弱)	冷房/暖房											
	9.0	18.8	98	—	1.60	0.057×1	27-23-18-15	55-52-49-48	68/72	9.52/15.88	50	30	VP25	2.0	—	2+2	R32 (1.7)	RCI-GP80RSHJ3	0032	
	5.5	11.8	92	—	1.60	0.057×1	27-23-18-15	55-52-49-48	68/72	9.52/15.88	50	30	VP25	2.0	—	2+2	R32 (1.7)	RCI-GP80RSH3	0033	
	8.0	17.0	92	—	2.05	0.094×1	36-31-24-20	64-60-55-50	72/74	9.52/15.88	70	30	VP25	2.0	—	2+2	R32 (2.4)	RCI-GP112RSH3	0034	
	11.3	20.1	92	—	3.00	0.094×1	37-33-26-21	64-62-57-52	73/75	9.52/15.88	75	30	VP25	2.0	—	2+2	R32 (2.6)	RCI-GP140RSH3	0035	
	13.1	22.9	92	—	3.55	0.094×1	37-35-28-22	64-63-58-53	74/76	9.52/15.88	75	30	VP25	2.0	—	2+2	R32 (2.6)	RCI-GP160RSH3	0036	
	8.4	19.0	98	—	1.60	(0.057×1)×2	(20-16-14-11)×2	(51-48-46-44)×2	68/72	(6.35/12.7)×2	50	30	VP25	2.0	—	2+2	R32 (1.7)	RCI-GP80RSHPJ3	0037	
	5.2	12.0	92	—	1.60	(0.057×1)×2	(20-16-14-11)×2	(51-48-46-44)×2	68/72	(6.35/12.7)×2	50	30	VP25	2.0	—	2+2	R32 (1.7)	RCI-GP80RSH3P3	0038	
	7.7	16.9	92	—	2.05	(0.057×1)×2	(22-17-14-12)×2	(52-48-46-45)×2	72/74	(6.35/12.7)×2	70	30	VP25	2.0	—	2+2	R32 (2.4)	RCI-GP112RSH3P3	0039	
	11.0	20.4	92	—	3.00	(0.057×1)×2	(27-21-18-14)×2	(57-53-50-47)×2	73/75	(9.52/15.88)×2	75	30	VP25	2.0	—	2+2	R32 (2.6)	RCI-GP140RSH3P3	0040	
	11.5	23.1	92	—	3.55	(0.057×1)×2	(27-23-18-15)×2	(55-52-49-48)×2	74/76	(9.52/15.88)×2	75	30	VP25	2.0	—	2+2	R32 (2.6)	RCI-GP160RSH3P3	0041	
	11.5	23.2	92	—	3.55	(0.057×1)×3	(22-17-14-12)×3	(52-48-46-45)×3	74/76	(6.35/12.7)×3	75	30	VP25	2.0	—	2+2	R32 (2.6)	RCI-GP160RSHG3	0042	
	3.4	9.9	98	—	0.45	0.057×1	20-16-14-11	51-48-46-44	65/67	6.35/12.7	50	30	VP25	2.0	—	2+2	R410A (1.6)	RCI-AP40GHJ6	0043	
	2.1	6.1	90	—	0.45	0.057×1	20-16-14-11	51-48-46-44	65/67	6.35/12.7	50	30	VP25	2.0	—	2+2	R410A (1.6)	RCI-AP40GH6	0044	
	4.0	12.0	98	—	0.45	0.057×1	20-16-14-11	51-48-46-44	65/67	6.35/12.7	50	30	VP25	2.0	—	2+2	R410A (1.6)	RCI-AP45GHJ6	0045	
	2.5	7.3	90	—	0.45	0.057×1	20-16-14-11	51-48-46-44	65/67	6.35/12.7	50	30	VP25	2.0	—	2+2	R410A (1.6)	RCI-AP45GH6	0046	
	4.8	10.3	98	—	0.45	0.057×1	22-17-14-12	52-48-46-45	65/67	6.35/12.7	50	30	VP25	2.0	—	2+2	R410A (1.6)	RCI-AP50GHJ6	0047	
	3.0	6.4	90	—	0.45	0.057×1	22-17-14-12	52-48-46-45	65/67	6.35/12.7	50	30	VP25	2.0	—	2+2	R410A (1.6)	RCI-AP50GH6	0048	
	6.0	12.4	98	—	0.95	0.057×1	22-17-14-12	52-48-46-45	65/67	6.35/12.7	50	30	VP25	2.0	—	2+2	R410A (1.9)	RCI-AP56GHJ6	0049	
	3.8	7.6	90	—	0.95	0.057×1	22-17-14-12	52-48-46-45	65/67	6.35/12.7	50	30	VP25	2.0	—	2+2	R410A (1.9)	RCI-AP56GH6	0050	
	7.1	13.5	98	—	0.95	0.057×1	26-20-17-13	56-52-49-47	65/67	6.35/12.7	50	30	VP25	2.0	—	2+2	R410A (1.9)	RCI-AP63GHJ6	0051	
	4.5	8.3	90	—	0.95	0.057×1	26-20-17-13	56-52-49-47	65/67	6.35/12.7	50	30	VP25	2.0	—	2+2	R410A (1.9)	RCI-AP63GH6	0052	
	8.6	18.8	98	—	1.30	0.057×1	27-23-18-15	55-52-49-48	65/67	9.52/15.88	50	30	VP25	2.0	—	2+2	R410A (2.3)	RCI-AP80GHJ6	0053	
	5.3	11.8	92	—	1.30	0.057×1	27-23-18-15	55-52-49-48	65/67	9.52/15.88	50	30	VP25	2.0	—	2+2	R410A (2.3)	RCI-AP80GH6	0054	
	7.0	17.0	92	—	1.60	0.094×1	36-31-24-20	64-60-55-50	65/67	9.52/15.88	75	30	VP25	2.0	—	2+2	R410A (3.8)	RCI-AP112GH6	0055	
	10.3	20.1	92	—	2.50	0.094×1	37-33-26-21	64-62-57-52	70/70	9.52/15.88	75	30	VP25	2.0	—	2+2	R410A (3.8)	RCI-AP140GH6	0056	
	13.2	22.9	92	—	2.50	0.094×1	37-35-28-22	64-63-58-53	71/71	9.52/15.88	75	30	VP25	2.0	—	2+2	R410A (3.8)	RCI-AP160GH6	0057	
	7.9	19.0	98	—	1.30	(0.057×1)×2	(20-16-14-11)×2	(51-48-46-44)×2	65/67	(6.35/12.7)×2	50	30	VP25	2.0	—	2+2	R410A (2.3)	RCI-AP80GHPJ6	0058	
	4.9	12.0	92	—	1.30	(0.057×1)×2	(20-16-14-11)×2	(51-48-46-44)×2	65/67	(6.35/12.7)×2	50	30	VP25	2.0	—	2+2	R410A (2.3)	RCI-AP80GHP6	0059	
	6.9	16.9	92	—	1.60	(0.057×1)×2	(22-17-14-12)×2	(52-48-46-45)×2	65/67	(6.35/12.7)×2	75	30	VP25	2.0	—	2+2	R410A (3.8)	RCI-AP112GHP6	0060	
	9.6	20.4	92	—	2.50	(0.057×1)×2	(27-21-18-14)×2	(57-53-50-47)×2	70/70	(9.52/15.88)×2	75	30	VP25	2.0	—	2+2	R410A (3.8)	RCI-AP140GHP6	0061	
	10.6	23.1	92	—	2.50	(0.057×1)×2	(27-23-18-15)×2	(55-52-49-48)×2	71/71	(9.52/15.88)×2	75	30	VP25	2.0	—	2+2	R410A (3.8)	RCI-AP160GHP6	0062	
	18.8	38.5	92	—	4.00	(0.094×1)×2	(36-31-24-20)×2	(64-60-55-50)×2	76/78	(9.52/15.88)×2	100	30	VP25	2.0	—	2+2	R410A (6.1)	RCI-AP224GHP6	0063	

・省エネの達人プレミアム(R410A)・省エネの達人(R410A)個別運転トリプル・フォー機、寒さ知らず個別運転トリプル・フォー機、省エネの達人プレミアム(R410A)・省エネの達人(R410A)・寒さ知らず同時運転フォー機はe-LINE接続はできません。
 ・電気特性の運転電流欄の「冷房」または「暖房」の電流値が20Aを超える空調機は、「高圧又は特別高圧で受電する需要家の高調波抑制対策ガイドライン」対象機器となります。回路種別番号、換算係数は機種により異なりますので営業窓口までお問い合わせください。

注)「ゆかおき(224・280型)」はH急の設定ができません。
 ※配管長が70m以上の場合は、液配管をφ12.7にサイズアップしてください。

仕様表 てんかせ4方向／てんかせ2方向〈別表 p.255〉

呼出番号	タイプ	型式		電源 (V)	能力(kW)			定格冷房時の 顕熱比	通年 エネルギー 消費効率 APF 2015	外形寸法(mm) (幅×奥行×高さ) 上:室内ユニット 下:室外ユニット 室内機の高さ()内の寸法は 天井内に入る本体高さを示す	質量 (kg) 上:室内ユニット 下:室外ユニット ()内はパネル質量	電気特性		
		セット	室内ユニット 室外ユニット		定格 冷房 標準	定格 暖房 標準	最大 暖房 低温					消費電力(kW)	定格 冷房 標準	定格 暖房 標準
0064	冷房 同時 個別	RCI-AP280GHP6	RCI-GP140K2 ×2	三相 200	25.0	28.0	26.5	0.77	5.3	(950×950×338 (298))×2	(26(+6.5))×2	9.83	8.09	10.9
0065			RCI-GP160K2 ×2	三相 200	30.0	33.5	26.5	0.74	4.6	(950×950×338 (298))×2	(26(+6.5))×2	10.8	9.35	9.28
0066	冷房 同時 個別	RCI-AP112GHG6	RCI-GP40K2 ×3	三相 200	10.0	11.2	13.2	0.88	6.9	(950×950×288 (248))×3	(21(+6.5))×3	2.19	2.33	5.30
0067			RCI-GP45K2 ×3	三相 200	12.5	14.0	15.9	0.89	6.5	(950×950×288 (248))×3	(21(+6.5))×3	3.06	2.74	5.77
0068	冷房 同時 個別	RCI-AP160GHG6	RCI-GP56K2 ×3	三相 200	14.0	16.0	16.1	0.91	6.5	(950×950×288 (248))×3	(21(+6.5))×3	3.39	3.28	6.01
0069			RCI-GP80K2 ×3	三相 200	20.0	22.4	20.0	0.86	5.8	(950×950×338 (298))×3	(26(+6.5))×3	5.99	5.47	6.75
0070	冷房 同時 個別	RCI-AP280GHG6	RCI-GP90K2 ×3	三相 200	25.0	28.0	26.5	0.81	5.3	(950×950×338 (298))×3	(26(+6.5))×3	9.83	8.09	10.9
0071			RCI-GP112K2 ×3	三相 200	30.0	33.5	26.5	0.84	4.6	(950×950×338 (298))×3	(26(+6.5))×3	10.8	9.35	9.28
0072	冷房 同時 個別	RCI-AP112GHW6	RCI-GP28K2 ×4	三相 200	10.0	11.2	13.2	0.86	6.9	(950×950×288 (248))×4	(20(+6.5))×4	2.19	2.33	5.30
0073			RCI-GP36K2 ×4	三相 200	12.5	14.0	15.9	0.86	6.5	(950×950×288 (248))×4	(20(+6.5))×4	3.06	2.74	5.77
0074	冷房 同時 個別	RCI-AP160GHW6	RCI-GP40K2 ×4	三相 200	14.0	16.0	16.1	0.88	6.5	(950×950×288 (248))×4	(21(+6.5))×4	3.39	3.28	6.01
0075			RCI-GP56K2 ×4	三相 200	20.0	22.4	20.0	0.91	5.8	(950×950×288 (248))×4	(21(+6.5))×4	5.99	5.47	6.75
0076	冷房 同時 個別	RCI-AP280GHW6	RCI-GP71K2 ×4	三相 200	25.0	28.0	26.5	0.91	5.3	(950×950×288 (248))×4	(22(+6.5))×4	9.83	8.09	10.9
0077			RCI-GP80K2 ×4	三相 200	30.0	33.5	26.5	0.86	4.6	(950×950×338 (298))×4	(26(+6.5))×4	10.8	9.35	9.28

てんかせ4方向 省エネの達人 R410A

0078	冷房 同時 個別	RCI-AP224SHP7	RCI-GP112K2 ×2	三相 200	20.0	22.4	20.0	0.84	5.4	(950×950×338 (298))×2	(26(+6.5))×2	6.11	5.58	6.89
0079			RCI-GP140K2 ×2	三相 200	25.0	28.0	26.5	0.77	5.0	(950×950×338 (298))×2	(26(+6.5))×2	10.0	8.25	11.1
0080	冷房 同時 個別	RCI-AP335SHP7	RCI-GP160K2 ×2	三相 200	30.0	33.5	26.5	0.74	4.4	(950×950×338 (298))×2	(26(+6.5))×2	10.9	9.44	9.80
0081			RCI-GP80K2 ×3	三相 200	20.0	22.4	20.0	0.86	5.4	(950×950×338 (298))×3	(26(+6.5))×3	6.11	5.58	6.89
0082	冷房 同時 個別	RCI-AP280SHG7	RCI-GP90K2 ×3	三相 200	25.0	28.0	26.5	0.81	5.0	(950×950×338 (298))×3	(26(+6.5))×3	10.0	8.25	11.1
0083			RCI-GP112K2 ×3	三相 200	30.0	33.5	26.5	0.84	4.4	(950×950×338 (298))×3	(26(+6.5))×3	10.9	9.44	9.80
0084	冷房 同時 個別	RCI-AP224SHW7	RCI-GP56K2 ×4	三相 200	20.0	22.4	20.0	0.91	5.4	(950×950×288 (248))×4	(21(+6.5))×4	6.11	5.58	6.89
0085			RCI-GP71K2 ×4	三相 200	25.0	28.0	26.5	0.91	5.0	(950×950×288 (248))×4	(22(+6.5))×4	10.0	8.25	11.1
0086	冷房 同時 個別	RCI-AP335SHW7	RCI-GP80K2 ×4	三相 200	30.0	33.5	26.5	0.86	4.4	(950×950×338 (298))×4	(26(+6.5))×4	10.9	9.44	9.80

てんかせ2方向 省エネの達人プレミアム R32

0087	冷房 シンプル	RCID-GP40RGHJ2	RCID-GP40K1	単相 200	3.6	4.0	4.4	0.73	6.1	1,100×710×375 (345)	25(+7.5)	0.828	0.872	1.43
0088			RCID-GP40RGH1	三相 200	3.6	4.0	4.4	0.73	6.1	799(+99)×300×629	45	0.828	0.872	1.43
0089	冷房 シンプル	RCID-GP45RGHJ2	RCID-GP45K1	単相 200	4.0	4.5	4.5	0.71	6.0	1,100×710×375 (345)	25(+7.5)	0.953	0.996	1.54
0090			RCID-GP45RGH1	三相 200	4.0	4.5	4.5	0.71	6.0	799(+99)×300×629	45	0.953	0.996	1.54
0091	冷房 シンプル	RCID-GP50RGHJ2	RCID-GP50K1	単相 200	4.5	5.0	4.8	0.73	5.8	1,100×710×375 (345)	25(+7.5)	1.10	1.23	1.83
0092			RCID-GP50RGH1	三相 200	4.5	5.0	4.8	0.73	5.8	799(+99)×300×629	45	1.10	1.23	1.83

IPコード:室内…X0、室外…X4 設計圧力:4.15MPa 仕様値は、JIS B 8616:2015による

2015年3月のJIS改正にともない、通年エネルギー消費効率はAPF2015、運転音は音響パワーレベルを記載しています。
APF2006(従来の通年エネルギー消費効率)および、運転音圧レベル(従来の運転音)については、P.255の仕様表(別表)に記載しています。

(注)・能力の()内はインバーターによる可変範囲を示します。
・外形寸法の室内ユニットの幅寸法および奥行寸法はパネル寸法を示します。
・機外配線は「B方式」での仕様を示します。・最小電線太さは配線長さ20mまでの場合です。
・ブレーカー容量は漏電遮断器(ELB)の定格電流(A)の値を示します。
・「室内外連絡配線」の2+2は、電源配線+制御用連絡配線を示します。

呼称	電気特性			始動電流(A)	圧縮機出力(kW)	送風機出力(kW) 上:室内ユニット 下:室外ユニット	室内風量(m ³ /min) 注)(H急急強弱)	運転音[dB(A)]			冷媒配管				機外配線			冷媒種 ()内は 充填量 (kg)	セット	呼称
	運転電流(A)	力率(%)	最大					音響パワーレベル		液管/ガス管 φ(mm) 上:室内ユニット 下:室外ユニット	最大 長さ (m)	最大 高低差 室外上 (m)	ドレン 配管	最小電線 太さ (mm ²) 上:室内 下:室外	フルカー 容量 (A) 上:室内 下:室外	連絡 配線 室内外 (本)	冷媒種 ()内は 充填量 (kg)			
								室内	室外											
	定格 標準 上:冷房 下:暖房		定格 標準 上:冷房 下:暖房																	
	30.8 25.4	41.7	92 92	—	5.80	(0.094×1)×2 0.20×1+0.20×1	(37-33-26-21) ×2	(64-62-57-52) ×2	78/80	(9.52/15.88)×2 12.7/25.4	100	30	VP25	2.0 — 5.0	— — 50	2+2	R410A (6.3)	RCI-AP280GHP6	0064	
	33.5 29.0	44.9	93 93	—	7.20	(0.094×1)×2 0.20×1+0.20×1	(37-35-28-22) ×2	(64-63-58-53) ×2	81/83	(9.52/15.88)×2 12.7/25.4	100	30	VP25	2.0 — 14.0	— — 60	2+2	R410A (7.2)	RCI-AP335GHP6	0065	
	6.9 7.3	17.3	92 92	—	1.60	(0.057×1)×3 0.10×1+0.10×1	(20-16-14-11) ×3	(51-48-46-44) ×3	65/67	(6.35/12.7)×3 9.52/15.88	75	30	VP25	2.0 — 3.5	— — 30	2+2	R410A (3.8)	RCI-AP112GHG6	0066	
	9.6 8.6	20.4	92 92	—	2.50	(0.057×1)×3 0.10×1+0.10×1	(20-16-14-11) ×3	(51-48-46-44) ×3	70/70	(6.35/12.7)×3 9.52/15.88	75	30	VP25	2.0 — 5.5	— — 30	2+2	R410A (3.8)	RCI-AP140GHG6	0067	
	10.6 10.3	23.2	92 92	—	2.50	(0.057×1)×3 0.10×1+0.10×1	(22-17-14-12) ×3	(52-48-46-45) ×3	71/71	(6.35/12.7)×3 9.52/15.88	75	30	VP25	2.0 — 5.5	— — 30	2+2	R410A (3.8)	RCI-AP160GHG6	0068	
	18.8 17.2	38.4	92 92	—	4.00	(0.057×1)×3 0.20×1+0.20×1	(27-23-18-15) ×3	(55-52-49-48) ×3	76/78	(9.52/15.88)×3 9.52*/25.4	100	30	VP25	2.0 — 14.0	— — 50	2+2	R410A (6.1)	RCI-AP224GHG6	0069	
	30.8 25.4	41.7	92 92	—	5.80	(0.057×1)×3 0.20×1+0.20×1	(29-24-20-16) ×3	(56-53-51-48) ×3	78/80	(9.52/15.88)×3 12.7/25.4	100	30	VP25	2.0 — 14.0	— — 50	2+2	R410A (6.3)	RCI-AP280GHG6	0070	
	33.5 29.0	45.7	93 93	—	7.20	(0.094×1)×3 0.20×1+0.20×1	(36-31-24-20) ×3	(64-60-55-50) ×3	81/83	(9.52/15.88)×3 12.7/25.4	100	30	VP25	2.0 — 14.0	— — 60	2+2	R410A (7.2)	RCI-AP335GHG6	0071	
	6.9 7.3	17.1	92 92	—	1.60	(0.057×1)×4 0.10×1+0.10×1	(15-13-11-9) ×4	(47-46-45-44) ×4	65/67	(6.35/12.7)×4 9.52/15.88	75	30	VP25	2.0 — 3.5	— — 30	2+2	R410A (3.8)	RCI-AP112GHW6	0072	
	9.6 8.6	20.4	92 92	—	2.50	(0.057×1)×4 0.10×1+0.10×1	(17-14-12-9) ×4	(49-47-45-44) ×4	70/70	(6.35/12.7)×4 9.52/15.88	75	30	VP25	2.0 — 5.5	— — 30	2+2	R410A (3.8)	RCI-AP140GHW6	0073	
	10.6 10.3	23.6	92 92	—	2.50	(0.057×1)×4 0.10×1+0.10×1	(20-16-14-11) ×4	(51-48-46-44) ×4	71/71	(6.35/12.7)×4 9.52/15.88	75	30	VP25	2.0 — 5.5	— — 30	2+2	R410A (3.8)	RCI-AP160GHW6	0074	
	18.8 17.2	38.3	92 92	—	4.00	(0.057×1)×4 0.20×1+0.20×1	(22-17-14-12) ×4	(52-48-46-45) ×4	76/78	(6.35/12.7)×4 9.52*/25.4	100	30	VP25	2.0 — 14.0	— — 50	2+2	R410A (6.1)	RCI-AP224GHW6	0075	
	30.8 25.4	42.3	92 92	—	5.80	(0.057×1)×4 0.20×1+0.20×1	(27-21-18-14) ×4	(57-53-50-47) ×4	78/80	(9.52/15.88)×4 12.7/25.4	100	30	VP25	2.0 — 14.0	— — 50	2+2	R410A (6.3)	RCI-AP280GHW6	0076	
	33.5 29.0	45.4	93 93	—	7.20	(0.057×1)×4 0.20×1+0.20×1	(27-23-18-15) ×4	(55-52-49-48) ×4	81/83	(9.52/15.88)×4 12.7/25.4	100	30	VP25	2.0 — 14.0	— — 60	2+2	R410A (7.2)	RCI-AP335GHW6	0077	
	19.2 17.5	38.5	92 92	—	4.00	(0.094×1)×2 0.20×1+0.20×1	(36-31-24-20) ×2	(64-60-55-50) ×2	76/78	(9.52/15.88)×2 9.52*/25.4	100	30	VP25	2.0 — 14.0	— — 50	2+2	R410A (6.1)	RCI-AP224SHP7	0078	
	31.4 25.9	41.7	92 92	—	5.80	(0.094×1)×2 0.20×1+0.20×1	(37-33-26-21) ×2	(64-62-57-52) ×2	78/80	(9.52/15.88)×2 12.7/25.4	100	30	VP25	2.0 — 14.0	— — 50	2+2	R410A (6.3)	RCI-AP280SHP7	0079	
	33.8 29.3	44.9	93 93	—	7.20	(0.094×1)×2 0.20×1+0.20×1	(37-35-28-22) ×2	(64-63-58-53) ×2	81/83	(9.52/15.88)×2 12.7/25.4	100	30	VP25	2.0 — 14.0	— — 60	2+2	R410A (7.2)	RCI-AP335SHP7	0080	
	19.2 17.5	38.4	92 92	—	4.00	(0.057×1)×3 0.20×1+0.20×1	(27-23-18-15) ×3	(55-52-49-48) ×3	76/78	(9.52/15.88)×3 9.52*/25.4	100	30	VP25	2.0 — 14.0	— — 50	2+2	R410A (6.1)	RCI-AP224SHG7	0081	
	31.4 25.9	41.7	92 92	—	5.80	(0.057×1)×3 0.20×1+0.20×1	(29-24-20-16) ×3	(56-53-51-48) ×3	78/80	(9.52/15.88)×3 12.7/25.4	100	30	VP25	2.0 — 14.0	— — 50	2+2	R410A (6.3)	RCI-AP280SHG7	0082	
	33.8 29.3	45.7	93 93	—	7.20	(0.094×1)×3 0.20×1+0.20×1	(36-31-24-20) ×3	(64-60-55-50) ×3	81/83	(9.52/15.88)×3 12.7/25.4	100	30	VP25	2.0 — 14.0	— — 60	2+2	R410A (7.2)	RCI-AP335SHG7	0083	
	19.2 17.5	38.3	92 92	—	4.00	(0.057×1)×4 0.20×1+0.20×1	(22-17-14-12) ×4	(52-48-46-45) ×4	76/78	(6.35/12.7)×4 9.52*/25.4	100	30	VP25	2.0 — 14.0	— — 50	2+2	R410A (6.1)	RCI-AP224SHW7	0084	
	31.4 25.9	42.3	92 92	—	5.80	(0.057×1)×4 0.20×1+0.20×1	(27-21-18-14) ×4	(57-53-50-47) ×4	78/80	(9.52/15.88)×4 12.7/25.4	100	30	VP25	2.0 — 14.0	— — 50	2+2	R410A (6.3)	RCI-AP280SHW7	0085	
	33.8 29.3	45.4	93 93	—	7.20	(0.057×1)×4 0.20×1+0.20×1	(27-23-18-15) ×4	(55-52-49-48) ×4	81/83	(9.52/15.88)×4 12.7/25.4	100	30	VP25	2.0 — 14.0	— — 60	2+2	R410A (7.2)	RCI-AP335SHW7	0086	
	4.6 4.7	12.8	90 92	—	0.55	0.057×1 0.05×1	15-13-11.5-10	51-49-47-46	65/67	6.35/12.7	50	30	VP25	2.0 — 3.5	— — 20	2+2	R32 (1.4)	RCID-GP40RGHJ2	0087	
	2.7 2.8	9.3	88 90	—	0.55	0.057×1 0.05×1	15-13-11.5-10	51-49-47-46	65/67	6.35/12.7	50	30	VP25	2.0 — 2.0	— — 15	2+2	R32 (1.4)	RCID-GP40RGH2	0088	
	5.2 5.4	12.8	92 93	—	0.65	0.057×1 0.05×1	15-13-11.5-10	51-49-47-46	65/67	6.35/12.7	50	30	VP25	2.0 — 3.5	— — 20	2+2	R32 (1.4)	RCID-GP45RGHJ2	0089	
	3.1 3.2	9.3	90 91	—	0.65	0.057×1 0.05×1	15-13-11.5-10	51-49-47-46	65/67	6.35/12.7	50	30	VP25	2.0 — 2.0	— — 15	2+2	R32 (1.4)	RCID-GP45RGH2	0090	
	5.8 6.5	12.9	95 95	—	0.75	0.057×1 0.05×1	16.5-14.5-12.5-10.5	52-51-49-47	65/67	6.35/12.7	50	30	VP25	2.0 — 3.5	— — 20	2+2	R32 (1.4)	RCID-GP50RGHJ2	0091	
	3.4 3.8	9.4	93 93	—	0.75	0.057×1 0.05×1	16.5-14.5-12.5-10.5	52-51-49-47	65/67	6.35/12.7	50	30	VP25	2.0 — 2.0	— — 15	2+2	R32 (1.4)	RCID-GP50RGH2	0092	

・省エネの達人プレミアム(R410A)・省エネの達人(R410A)個別運転トリプル・フォー機、寒さ知らず個別運転トリプル・フォー機、省エネの達人プレミアム(R410A)・省エネの達人(R410A)・寒さ知らず同時運転フォー機はe-LINE接続はできません。

・電気特性の運転電流欄の「冷房」または「暖房」の電流値が20Aを超える空調機は、「高圧又は特別高圧で受電する需要家の高調波抑制対策ガイドライン」対象機器となります。回路種別番号、換算係数は機種により異なりますので営業窓口までお問い合わせください。

注)「ゆかおき(224・280型)」はH急の設定ができません。
※配管長が70m以上の場合は、液配管をφ12.7にサイズアップしてください。

仕様表 てんかせ2方向 (別表 p.256)

呼称 タイプ	型式	電源 (V)	能力(kW)			最大 暖房 低温	定格冷房時の 顕熱比	通年 エネルギー 消費効率 APF 2015	外形寸法(mm) (幅×奥行×高さ) 上:室内ユニット 下:室外ユニット 室内機の高さ()内の寸法は 天井内に入る本体高さを示す	質量 (kg) 上:室内ユニット 下:室外ユニット ()内はパネル質量	電気特性			
			セット	室内ユニット 室外ユニット	定格 冷房 標準						定格 暖房 標準	消費電力(kW)		
												定格 冷房 標準	定格 暖房 標準	最大 暖房 低温
0093	RCID-GP56RGHJ2	RCID-GP56K1	単相 200	5.0	5.6	5.7	0.72	6.1	1,100×710×375 (345) 799(+99)×300×629	25(+7.5) 43	1.19	1.39	2.36	
		RAS-GP56RGHJ1	50Hz/60Hz	(1.5 ~ 5.6)	(1.4 ~ 7.1)									
0094	RCID-GP56RGH2	RCID-GP56K1	三相 200	5.0	5.6	5.7	0.72	6.1	1,100×710×375 (345) 799(+99)×300×629	25(+7.5) 41	1.19	1.39	2.36	
		RAS-GP56RGH1	50Hz/60Hz	(1.5 ~ 5.6)	(1.4 ~ 7.1)									
0095	RCID-GP63RGHJ2	RCID-GP63K1	単相 200	5.6	6.3	6.0	0.73	5.9	1,100×710×375 (345) 799(+99)×300×629	25(+7.5) 43	1.48	1.68	2.84	
		RAS-GP63RGHJ1	50Hz/60Hz	(1.5 ~ 6.3)	(1.6 ~ 8.0)									
0096	RCID-GP63RGH2	RCID-GP63K1	三相 200	5.6	6.3	6.0	0.73	5.9	1,100×710×375 (345) 799(+99)×300×629	25(+7.5) 41	1.48	1.68	2.84	
		RAS-GP63RGH1	50Hz/60Hz	(1.5 ~ 6.3)	(1.6 ~ 8.0)									
0097	RCID-GP80RGHJ2	RCID-GP80K1	単相 200	7.1	8.0	7.6	0.73	5.9	1,100×710×375 (345) 859(+100)×319×709	25(+7.5) 48	1.99	2.15	3.14	
		RAS-GP80RGHJ1	50Hz/60Hz	(1.8 ~ 8.0)	(2.0 ~ 10.6)									
0098	RCID-GP80RGH2	RCID-GP80K1	三相 200	7.1	8.0	7.6	0.73	5.9	1,100×710×375 (345) 859(+100)×319×709	25(+7.5) 46	1.99	2.15	3.14	
		RAS-GP80RGH1	50Hz/60Hz	(1.8 ~ 8.0)	(2.0 ~ 10.6)									
0099	RCID-GP112RGH2	RCID-GP112K1	三相 200	10.0	11.2	12.5	0.70	5.9	1,660×710×375 (345) 950×370×1,380	39(+10.5) 103	2.59	2.69	4.18	
		RAS-GP112RGH1	50Hz/60Hz	(2.5 ~ 11.2)	(2.8 ~ 14.0)									
0100	RCID-GP140RGH2	RCID-GP140K1	三相 200	12.5	14.0	14.0	0.72	5.9	1,660×710×375 (345) 950×370×1,380	39(+10.5) 103	3.47	3.68	4.79	
		RAS-GP140RGH1	50Hz/60Hz	(3.1 ~ 14.0)	(3.5 ~ 18.2)									
0101	RCID-GP160RGH2	RCID-GP160K1	三相 200	14.0	16.0	15.0	0.72	5.8	1,660×710×375 (345) 950×370×1,380	39(+10.5) 103	4.06	4.34	5.37	
		RAS-GP160RGH1	50Hz/60Hz	(3.2 ~ 16.0)	(4.0 ~ 20.2)									
0102	RCID-GP80RGHPJ2	RCID-GP40K1 ×2	単相 200	7.1	8.0	7.6	0.70	5.8	(1,100×710×375 (345))×2 859(+100)×319×709	(25(+7.5))×2 48	1.79	1.88	3.35	
		RAS-GP80RGHPJ1	50Hz/60Hz	(1.8 ~ 8.0)	(2.0 ~ 10.6)									
0103	RCID-GP80RGHP2	RCID-GP40K1 ×2	三相 200	7.1	8.0	7.6	0.70	5.8	(1,100×710×375 (345))×2 859(+100)×319×709	(25(+7.5))×2 46	1.79	1.88	3.35	
		RAS-GP80RGHP1	50Hz/60Hz	(1.8 ~ 8.0)	(2.0 ~ 10.6)									
0104	RCID-GP112RGHP2	RCID-GP56K1 ×2	三相 200	10.0	11.2	12.5	0.72	6.0	(1,100×710×375 (345))×2 950×370×1,380	(25(+7.5))×2 103	2.61	2.66	4.18	
		RAS-GP112RGHP1	50Hz/60Hz	(2.5 ~ 11.2)	(2.8 ~ 14.0)									
0105	RCID-GP140RGHP2	RCID-GP71K1 ×2	三相 200	12.5	14.0	14.0	0.71	5.9	(1,100×710×375 (345))×2 950×370×1,380	(25(+7.5))×2 103	3.26	3.72	4.70	
		RAS-GP140RGHP1	50Hz/60Hz	(3.1 ~ 14.0)	(3.5 ~ 18.2)									
0106	RCID-GP160RGHP2	RCID-GP80K1 ×2	三相 200	14.0	16.0	15.0	0.73	5.7	(1,100×710×375 (345))×2 950×370×1,380	(25(+7.5))×2 103	3.97	4.64	5.19	
		RAS-GP160RGHP1	50Hz/60Hz	(3.2 ~ 16.0)	(4.0 ~ 20.2)									
0107	RCID-GP160RGHG2	RCID-GP56K1 ×3	三相 200	14.0	16.0	15.0	0.72	5.7	(1,100×710×375 (345))×3 950×370×1,380	(25(+7.5))×3 103	3.97	4.64	5.19	
		RAS-GP160RGHG1	50Hz/60Hz	(3.2 ~ 16.0)	(4.0 ~ 20.2)									

てんかせ2方向 省エネの達人 R32

0108	RCID-GP40RSHJ3	RCID-GP40K1	単相 200	3.6	4.0	4.4	0.73	5.7	1,100×710×375 (345) 799(+99)×300×629	25(+7.5) 43	0.875	0.904	1.53
		RAS-GP40RSHJ1	50Hz/60Hz	(1.4 ~ 4.0)	(1.0 ~ 5.4)								
0109	RCID-GP40RSH3	RCID-GP40K1	三相 200	3.6	4.0	4.4	0.73	5.7	1,100×710×375 (345) 799(+99)×300×629	25(+7.5) 41	0.875	0.904	1.53
		RAS-GP40RSH1	50Hz/60Hz	(1.4 ~ 4.0)	(1.0 ~ 5.4)								
0110	RCID-GP45RSHJ3	RCID-GP45K1	単相 200	4.0	4.5	4.5	0.71	5.6	1,100×710×375 (345) 799(+99)×300×629	25(+7.5) 43	1.01	1.02	1.56
		RAS-GP45RSHJ1	50Hz/60Hz	(1.4 ~ 4.5)	(1.2 ~ 5.9)								
0111	RCID-GP45RSH3	RCID-GP45K1	三相 200	4.0	4.5	4.5	0.71	5.6	1,100×710×375 (345) 799(+99)×300×629	25(+7.5) 41	1.01	1.02	1.56
		RAS-GP45RSH1	50Hz/60Hz	(1.4 ~ 4.5)	(1.2 ~ 5.9)								
0112	RCID-GP50RSHJ3	RCID-GP50K1	単相 200	4.5	5.0	4.8	0.73	5.5	1,100×710×375 (345) 799(+99)×300×629	25(+7.5) 43	1.18	1.27	1.90
		RAS-GP50RSHJ1	50Hz/60Hz	(1.5 ~ 5.0)	(1.3 ~ 6.3)								
0113	RCID-GP50RSH3	RCID-GP50K1	三相 200	4.5	5.0	4.8	0.73	5.5	1,100×710×375 (345) 799(+99)×300×629	25(+7.5) 41	1.18	1.27	1.90
		RAS-GP50RSH1	50Hz/60Hz	(1.5 ~ 5.0)	(1.3 ~ 6.3)								
0114	RCID-GP56RSHJ3	RCID-GP56K1	単相 200	5.0	5.6	5.7	0.72	5.7	1,100×710×375 (345) 799(+99)×300×629	25(+7.5) 43	1.24	1.46	2.46
		RAS-GP56RSHJ1	50Hz/60Hz	(1.5 ~ 5.6)	(1.4 ~ 7.1)								
0115	RCID-GP56RSH3	RCID-GP56K1	三相 200	5.0	5.6	5.7	0.72	5.7	1,100×710×375 (345) 799(+99)×300×629	25(+7.5) 41	1.24	1.46	2.46
		RAS-GP56RSH1	50Hz/60Hz	(1.5 ~ 5.6)	(1.4 ~ 7.1)								
0116	RCID-GP63RSHJ3	RCID-GP63K1	単相 200	5.6	6.3	6.0	0.73	5.6	1,100×710×375 (345) 799(+99)×300×629	25(+7.5) 43	1.56	1.77	2.90
		RAS-GP63RSHJ1	50Hz/60Hz	(1.5 ~ 6.3)	(1.6 ~ 8.0)								
0117	RCID-GP63RSH3	RCID-GP63K1	三相 200	5.6	6.3	6.0	0.73	5.6	1,100×710×375 (345) 799(+99)×300×629	25(+7.5) 41	1.56	1.77	2.90
		RAS-GP63RSH1	50Hz/60Hz	(1.5 ~ 6.3)	(1.6 ~ 8.0)								
0118	RCID-GP80RSHJ3	RCID-GP80K1	単相 200	7.1	8.0	6.7	0.74	5.3	1,100×710×375 (345) 799(+99)×300×629	25(+7.5) 44	2.29	2.35	2.24
		RAS-GP80RSHJ1	50Hz/60Hz	(1.8 ~ 8.0)	(2.0 ~ 10.0)								
0119	RCID-GP80RSH3	RCID-GP80K1	三相 200	7.1	8.0	6.7	0.74	5.3	1,100×710×375 (345) 799(+99)×300×629	25(+7.5) 42	2.29	2.35	2.24
		RAS-GP80RSH1	50Hz/60Hz	(1.8 ~ 8.0)	(2.0 ~ 10.0)								
0120	RCID-GP112RSH3	RCID-GP112K1	三相 200	10.0	11.2	10.5	0.70	5.2	1,660×710×375 (345) 950×370×800	39(+10.5) 63	2.82	2.78	3.92
		RAS-GP112RSH1	50Hz/60Hz	(3.1 ~ 11.2)	(2.8 ~ 14.0)								
0121	RCID-GP140RSH3	RCID-GP140K1	三相 200	12.5	14.0	13.0	0.72	5.4	1,660×710×375 (345) 950×370×1,140	39(+10.5) 85	3.97	3.84	4.89
		RAS-GP140RSH1	50Hz/60Hz	(3.1 ~ 14.0)	(3.5 ~ 18.0)								
0122	RCID-GP160RSH3	RCID-GP160K1	三相 200	14.0	16.0	13.1	0.72	5.3	1,660×710×375 (345) 950×370×1,140	39(+10.5) 85	4.83	4.77	4.84
		RAS-GP160RSH1	50Hz/60Hz	(3.2 ~ 16.0)	(4.0 ~ 20.0)								

IPコード:室内…X0、室外…X4 設計圧力:4.15MPa 仕様値は、JIS B 8616:2015による

2015年3月のJIS改正にともない、通年エネルギー消費効率はAPF2015、運転音は音響パワーレベルを記載しています。

APF2006(従来の通年エネルギー消費効率)および、運転音圧レベル(従来の運転音)については、P.256の仕様表(別表)に記載しています。

(注)・能力の()内はインバーターによる可変範囲を示します。

・外形寸法の室内ユニットの幅寸法および奥行寸法はパネル寸法を示します。

・機外配線は「B方式」での仕様を示します。・最小電線太さは配線長さ20mまでの場合です。

・ブレーカー容量は漏電遮断器(ELB)の定格電流(A)の値を示します。

・「室内外連絡配線」の2+2は、電源配線+制御用連絡配線を示します。

	電気特性			始動電流(A)	圧縮機出力(kW)	送風機出力(kW) 上:室内ユニット 下:室外ユニット	室内風量(m ³ /min) 注)(H:急・強弱)	運転音[dB(A)]		冷媒配管			機外配線			冷媒種 ()内は 充填量 (kg)	セット	呼び番号	
	運転電流(A)	力率(%)	最大					音響パワーレベル		液管/ガス管 φ(mm) 上:室内ユニット 下:室外ユニット	最大 長さ (m)	最大 高低差 室外上 (m)	ドレン 配管	最小配線 太さ (mm ²) 上:室内 下:室外	フルカー 容量 (A) 上:室内 下:室外				連絡 配線 室内外 (本)
								室内	室外										
								注)(H:急・強弱)	冷房/暖房										
6.2 7.2	12.9	96 96	—	0.95	0.057×1 0.05×1	16.5-14.5-12.5-10.5	52-51-49-47	65/67	6.35/12.7	50	30	VP25	2.0 3.5	— 20	2+2	R32 (1.4)	RCID-GP56RGHJ2	0093	
3.7 4.3	9.4	94 94	—	0.95	0.057×1 0.05×1	16.5-14.5-12.5-10.5	52-51-49-47	65/67	6.35/12.7	50	30	VP25	2.0 2.0	— 15	2+2	R32 (1.4)	RCID-GP56RGH2	0094	
7.7 8.8	12.9	96 96	—	1.05	0.057×1 0.05×1	17-15-13-11	53-51-49-47	65/67	6.35/12.7	50	30	VP25	2.0 3.5	— 20	2+2	R32 (1.4)	RCID-GP63RGHJ2	0095	
4.5 5.2	9.4	94 94	—	1.05	0.057×1 0.05×1	17-15-13-11	53-51-49-47	65/67	6.35/12.7	50	30	VP25	2.0 2.0	— 15	2+2	R32 (1.4)	RCID-GP63RGH2	0096	
10.4 11.1	17.6	96 97	—	1.55	0.057×1 0.05×1	21-18.5-16-12.5	58-55-52-49	67/68	9.52/15.88	50	30	VP25	2.0 5.5	— 30	2+2	R32 (2.2)	RCID-GP80RGHJ2	0097	
6.1 6.5	12.1	94 95	—	1.55	0.057×1 0.05×1	21-18.5-16-12.5	58-55-52-49	67/68	9.52/15.88	50	30	VP25	2.0 3.5	— 20	2+2	R32 (2.2)	RCID-GP80RGH2	0098	
8.3 8.6	24.2	90 90	—	1.95	0.057×2 0.07×1+0.07×1	30-26.5-23-20	57-55-52-50	67/69	9.52/15.88	75	30	VP25	2.0 5.5	— 30	2+2	R32 (3.2)	RCID-GP112RGH2	0099	
10.8 11.3	24.3	93 94	—	2.70	0.057×2 0.07×1+0.07×1	35-31-27-21	60-55-52-50	70/70	9.52/15.88	75	30	VP25	2.0 5.5	— 30	2+2	R32 (3.2)	RCID-GP140RGH2	0100	
12.6 13.3	24.4	93 94	—	3.45	0.057×2 0.07×1+0.07×1	37-32.5-28.5-24	61-59-56-53	71/71	9.52/15.88	75	30	VP25	2.0 5.5	— 30	2+2	R32 (3.2)	RCID-GP160RGH2	0101	
9.3 9.7	17.6	96 97	—	1.55	(0.057×1)×2 0.05×1	(15-13-11.5-10) ×2	(51-49-47-46) ×2	67/68	(6.35/12.7)×2 9.52/15.88	50	30	VP25	2.0 5.5	— 30	2+2	R32 (2.2)	RCID-GP80RGHPJ2	0102	
5.5 5.7	12.1	94 95	—	1.55	(0.057×1)×2 0.05×1	(15-13-11.5-10) ×2	(51-49-47-46) ×2	67/68	(6.35/12.7)×2 9.52/15.88	50	30	VP25	2.0 3.5	— 20	2+2	R32 (2.2)	RCID-GP80RGHP2	0103	
8.4 8.5	24.2	90 90	—	1.95	(0.057×1)×2 0.07×1+0.07×1	(16.5-14.5-12.5-10.5) ×2	(52-51-49-47) ×2	67/69	(6.35/12.7)×2 9.52/15.88	75	30	VP25	2.0 5.5	— 30	2+2	R32 (3.2)	RCID-GP112RGHP2	0104	
10.1 11.4	24.4	93 94	—	2.70	(0.057×1)×2 0.07×1+0.07×1	(18.5-16.5-14.5-12.5) ×2	(55-52-51-49) ×2	70/70	(9.52/15.88)×2 9.52/15.88	75	30	VP25	2.0 5.5	— 30	2+2	R32 (3.2)	RCID-GP140RGHP2	0105	
12.3 14.2	24.6	93 94	—	3.45	(0.057×1)×2 0.07×1+0.07×1	(21-18.5-16-12.5) ×2	(58-55-52-49) ×2	71/71	(9.52/15.88)×2 9.52/15.88	75	30	VP25	2.0 5.5	— 30	2+2	R32 (3.2)	RCID-GP160RGHP2	0106	
12.3 14.2	24.5	93 94	—	3.45	(0.057×1)×3 0.07×1+0.07×1	(16.5-14.5-12.5-10.5) ×3	(52-51-49-47) ×3	71/71	(6.35/12.7)×3 9.52/15.88	75	30	VP25	2.0 5.5	— 30	2+2	R32 (3.2)	RCID-GP160RGHG2	0107	
4.5 4.7	9.8	98 97	—	0.55	0.057×1 0.05×1	15-13-11.5-10	51-49-47-46	65/67	6.35/12.7	50	30	VP25	2.0 3.5	— 20	2+2	R32 (1.2)	RCID-GP40RSHJ3	0108	
2.8 2.9	6.0	90 90	—	0.55	0.057×1 0.05×1	15-13-11.5-10	51-49-47-46	65/67	6.35/12.7	50	30	VP25	2.0 2.0	— 15	2+2	R32 (1.2)	RCID-GP40RSH3	0109	
5.2 5.3	11.9	98 97	—	0.65	0.057×1 0.05×1	15-13-11.5-10	51-49-47-46	65/67	6.35/12.7	50	30	VP25	2.0 3.5	— 20	2+2	R32 (1.2)	RCID-GP45RSHJ3	0110	
3.2 3.3	7.2	90 90	—	0.65	0.057×1 0.05×1	15-13-11.5-10	51-49-47-46	65/67	6.35/12.7	50	30	VP25	2.0 2.0	— 15	2+2	R32 (1.2)	RCID-GP45RSH3	0111	
6.0 6.5	12.1	98 97	—	0.80	0.057×1 0.05×1	16.5-14.5-12.5-10.5	52-51-49-47	65/67	6.35/12.7	50	30	VP25	2.0 3.5	— 20	2+2	R32 (1.4)	RCID-GP50RSHJ3	0112	
3.8 4.1	7.3	90 90	—	0.80	0.057×1 0.05×1	16.5-14.5-12.5-10.5	52-51-49-47	65/67	6.35/12.7	50	30	VP25	2.0 2.0	— 15	2+2	R32 (1.4)	RCID-GP50RSH3	0113	
6.3 7.5	12.3	98 97	—	0.95	0.057×1 0.05×1	16.5-14.5-12.5-10.5	52-51-49-47	65/67	6.35/12.7	50	30	VP25	2.0 3.5	— 20	2+2	R32 (1.4)	RCID-GP56RSHJ3	0114	
4.0 4.7	7.5	90 90	—	0.95	0.057×1 0.05×1	16.5-14.5-12.5-10.5	52-51-49-47	65/67	6.35/12.7	50	30	VP25	2.0 2.0	— 15	2+2	R32 (1.4)	RCID-GP56RSH3	0115	
8.0 9.1	13.3	98 97	—	1.10	0.057×1 0.05×1	17-15-13-11	53-51-49-47	65/67	6.35/12.7	50	30	VP25	2.0 3.5	— 20	2+2	R32 (1.4)	RCID-GP63RSHJ3	0116	
5.0 5.7	8.1	90 90	—	1.10	0.057×1 0.05×1	17-15-13-11	53-51-49-47	65/67	6.35/12.7	50	30	VP25	2.0 2.0	— 15	2+2	R32 (1.4)	RCID-GP63RSH3	0117	
11.7 12.0	18.8	98 98	—	1.60	0.057×1 0.05×1	21-18.5-16-12.5	58-55-52-49	68/72	9.52/15.88	50	30	VP25	2.0 5.5	— 30	2+2	R32 (1.7)	RCID-GP80RSHJ3	0118	
7.2 7.4	11.8	92 92	—	1.60	0.057×1 0.05×1	21-18.5-16-12.5	58-55-52-49	68/72	9.52/15.88	50	30	VP25	2.0 3.5	— 20	2+2	R32 (1.7)	RCID-GP80RSH3	0119	
8.8 8.7	16.7	92 92	—	2.05	0.057×2 0.20×1	30-26.5-23-20	57-55-52-50	72/74	9.52/15.88	70	30	VP25	2.0 3.5	— 30	2+2	R32 (2.4)	RCID-GP112RSH3	0120	
12.5 12.0	20.0	92 92	—	3.00	0.057×2 0.20×1	35-31-27-21	60-55-52-50	73/75	9.52/15.88	75	30	VP25	2.0 5.5	— 30	2+2	R32 (2.6)	RCID-GP140RSH3	0121	
14.6 14.0	22.9	92 92	—	3.55	0.057×2 0.20×1	37-32.5-28.5-24	61-59-56-53	74/76	9.52/15.88	75	30	VP25	2.0 5.5	— 30	2+2	R32 (2.6)	RCID-GP160RSH3	0122	

・省エネの達人プレミアム(R410A)・省エネの達人(R410A)個別運転トリプル・フォー機、寒さ知らず個別運転トリプル・フォー機、省エネの達人プレミアム(R410A)・省エネの達人(R410A)・寒さ知らず同時運転フォー機はe-LINE接続はできません。
・電気特性の運転電流欄の「冷房」または「暖房」の電流値が20Aを超える空調機は、「高圧又は特別高圧で受電する需要家の高調波抑制対策ガイドライン」対象機器となります。回路種別番号、換算係数は機種により異なりますので営業窓口までお問い合わせください。

注)「ゆかおき(224・280型)」はH急の設定ができません。

仕様表 てんかせ2方向 (別表 p.256)

呼称 機種	タイプ	型式		電源 (V)	能力(kW)			定格 冷房時 の 運転 電圧 比	通年 エネルギー 消費効率 APF 2015	外形寸法(mm) (幅×奥行×高さ) 上:室内ユニット 下:室外ユニット 室内機の高さ()内の寸法は 天井内に入る本体高さを示す	質量 (kg) 上:室内ユニット 下:室外ユニット ()内はパネル質量	電気特性		
					定格 冷房 標準	定格 暖房 標準	最大 暖房 低温					消費電力(kW)		
		セット	室内ユニット 室外ユニット									定格 冷房 標準	定格 暖房 標準	最大 暖房 低温
0123	冷房専用 同時 運転 可能	RCID-GP80RSHPJ3	RCID-GP40K1×2 RAS-GP80RSJ1	単相 200 50Hz/60Hz	7.1 (1.8~8.0)	8.0 (2.0~10.0)	6.7	0.71	5.5	(1,100×710×375(345))×2 799(+99)×300×629	(25(+7.5))×2 44	1.95	2.13	2.13
0124		RCID-GP80RSHP3	RCID-GP40K1×2 RAS-GP80RSJ1	三相 200 50Hz/60Hz	7.1 (1.8~8.0)	8.0 (2.0~10.0)	6.7	0.71	5.5	(1,100×710×375(345))×2 799(+99)×300×629	(25(+7.5))×2 42	1.95	2.13	2.13
0125		RCID-GP112RSHP3	RCID-GP56K1×2 RAS-GP112RSJ1	三相 200 50Hz/60Hz	10.0 (3.1~11.2)	11.2 (2.8~14.0)	10.5	0.72	5.4	(1,100×710×375(345))×2 950×370×800	(25(+7.5))×2 63	2.79	2.70	3.84
0126		RCID-GP140RSHP3	RCID-GP71K1×2 RAS-GP140RSJ1	三相 200 50Hz/60Hz	12.5 (3.1~14.0)	14.0 (3.5~18.0)	13.0	0.71	5.4	(1,100×710×375(345))×2 950×370×1,140	(25(+7.5))×2 85	3.98	3.86	4.95
0127		RCID-GP160RSHP3	RCID-GP80K1×2 RAS-GP160RSJ1	三相 200 50Hz/60Hz	14.0 (3.2~16.0)	16.0 (4.0~20.0)	13.1	0.73	5.3	(1,100×710×375(345))×2 950×370×1,140	(25(+7.5))×2 85	4.65	4.75	4.81
0128	同時 運転 可能	RCID-GP160RSHG3	RCID-GP56K1×3 RAS-GP160RSJ1	三相 200 50Hz/60Hz	14.0 (3.2~16.0)	16.0 (4.0~20.0)	13.1	0.72	5.3	(1,100×710×375(345))×3 950×370×1,140	(25(+7.5))×3 85	4.65	4.75	4.81

てんかせ2方向 省エネの達人プレミアム R410A

0129	冷房専用 同時 運転 可能	RCID-AP40GHJ7	RCID-GP40K1 RAS-AP40GHJ3	単相 200 50Hz/60Hz	3.6 (1.3~4.0)	4.0 (1.0~5.4)	4.4	0.73	5.9	1,100×710×375(345) 799(+99)×300×629	25(+7.5) 45	0.860	0.850	1.40
0130		RCID-AP40GH7	RCID-GP40K1 RAS-AP40GH3	三相 200 50Hz/60Hz	3.6 (1.3~4.0)	4.0 (1.0~5.4)	4.4	0.73	5.9	1,100×710×375(345) 799(+99)×300×629	25(+7.5) 43	0.860	0.850	1.40
0131		RCID-AP45GHJ7	RCID-GP45K1 RAS-AP45GHJ3	単相 200 50Hz/60Hz	4.0 (1.5~4.5)	4.5 (1.2~5.9)	4.5	0.71	5.8	1,100×710×375(345) 799(+99)×300×629	25(+7.5) 45	0.990	0.980	1.50
0132		RCID-AP45GH7	RCID-GP45K1 RAS-AP45GH3	三相 200 50Hz/60Hz	4.0 (1.5~4.5)	4.5 (1.2~5.9)	4.5	0.71	5.8	1,100×710×375(345) 799(+99)×300×629	25(+7.5) 43	0.990	0.980	1.50
0133		RCID-AP50GHJ7	RCID-GP50K1 RAS-AP50GHJ3	単相 200 50Hz/60Hz	4.5 (1.5~5.0)	5.0 (1.5~6.3)	4.8	0.73	5.7	1,100×710×375(345) 799(+99)×300×629	25(+7.5) 45	1.19	1.25	1.70
0134		RCID-AP50GH7	RCID-GP50K1 RAS-AP50GH3	三相 200 50Hz/60Hz	4.5 (1.5~5.0)	5.0 (1.5~6.3)	4.8	0.73	5.7	1,100×710×375(345) 799(+99)×300×629	25(+7.5) 43	1.19	1.25	1.70
0135		RCID-AP56GHJ7	RCID-GP56K1 RAS-AP56GHJ3	単相 200 50Hz/60Hz	5.0 (1.7~5.6)	5.6 (1.5~7.1)	5.7	0.72	5.9	1,100×710×375(345) 799(+99)×300×629	25(+7.5) 45	1.35	1.40	2.30
0136		RCID-AP56GH7	RCID-GP56K1 RAS-AP56GH3	三相 200 50Hz/60Hz	5.0 (1.7~5.6)	5.6 (1.5~7.1)	5.7	0.72	5.9	1,100×710×375(345) 799(+99)×300×629	25(+7.5) 43	1.35	1.40	2.30
0137		RCID-AP63GHJ7	RCID-GP63K1 RAS-AP63GHJ3	単相 200 50Hz/60Hz	5.6 (1.8~6.3)	6.3 (1.6~8.0)	6.0	0.73	5.8	1,100×710×375(345) 799(+99)×300×629	25(+7.5) 45	1.75	1.69	2.50
0138		RCID-AP63GH7	RCID-GP63K1 RAS-AP63GH3	三相 200 50Hz/60Hz	5.6 (1.8~6.3)	6.3 (1.6~8.0)	6.0	0.73	5.8	1,100×710×375(345) 799(+99)×300×629	25(+7.5) 43	1.75	1.69	2.50
0139		RCID-AP80GHJ7	RCID-GP80K1 RAS-AP80GHJ3	単相 200 50Hz/60Hz	7.1 (2.2~8.0)	8.0 (2.0~10.6)	7.6	0.73	5.8	1,100×710×375(345) 950×370×800	25(+7.5) 64	1.87	2.04	2.95
0140		RCID-AP80GH7	RCID-GP80K1 RAS-AP80GH3	三相 200 50Hz/60Hz	7.1 (2.2~8.0)	8.0 (2.0~10.6)	7.6	0.73	5.8	1,100×710×375(345) 950×370×800	25(+7.5) 60	1.87	2.04	2.95
0141		RCID-AP112GH7	RCID-GP112K1 RAS-AP112GH3	三相 200 50Hz/60Hz	10.0 (3.0~11.2)	11.2 (2.8~14.0)	12.5	0.70	5.7	1,660×710×375(345) 950×370×1,380	39(+10.5) 103	2.56	2.59	4.50
0142		RCID-AP140GH7	RCID-GP140K1 RAS-AP140GH3	三相 200 50Hz/60Hz	12.5 (3.1~14.0)	14.0 (3.5~18.2)	14.0	0.72	5.8	1,660×710×375(345) 950×370×1,380	39(+10.5) 103	3.61	3.55	5.60
0143		RCID-AP160GH7	RCID-GP160K1 RAS-AP160GH3	三相 200 50Hz/60Hz	14.0 (3.2~16.0)	16.0 (4.0~20.2)	15.0	0.72	5.6	1,660×710×375(345) 950×370×1,380	39(+10.5) 103	4.39	4.26	6.20
0144		冷房専用 同時 運転 可能 個別	RCID-AP40GHPJ7	RCID-GP22K1×2 RAS-AP40GHJ3	単相 200 50Hz/60Hz	3.6 (1.3~4.0)	4.0 (1.0~5.4)	4.4	0.94	5.7	(1,100×710×375(345))×2 799(+99)×300×629	(23(+7.5))×2 45	0.870	0.850
0145	RCID-AP40GHP7		RCID-GP22K1×2 RAS-AP40GH3	三相 200 50Hz/60Hz	3.6 (1.3~4.0)	4.0 (1.0~5.4)	4.4	0.94	5.7	(1,100×710×375(345))×2 799(+99)×300×629	(23(+7.5))×2 43	0.870	0.850	1.60
0146	RCID-AP45GHPJ7		RCID-GP22K1×2 RAS-AP45GHJ3	単相 200 50Hz/60Hz	4.0 (1.5~4.5)	4.5 (1.2~5.9)	4.5	0.91	5.6	(1,100×710×375(345))×2 799(+99)×300×629	(23(+7.5))×2 45	1.01	1.01	1.65
0147	RCID-AP45GHP7		RCID-GP22K1×2 RAS-AP45GH3	三相 200 50Hz/60Hz	4.0 (1.5~4.5)	4.5 (1.2~5.9)	4.5	0.91	5.6	(1,100×710×375(345))×2 799(+99)×300×629	(23(+7.5))×2 43	1.01	1.01	1.65
0148	RCID-AP50GHPJ7		RCID-GP28K1×2 RAS-AP50GHJ3	単相 200 50Hz/60Hz	4.5 (1.5~5.0)	5.0 (1.5~6.3)	4.8	0.90	5.6	(1,100×710×375(345))×2 799(+99)×300×629	(23(+7.5))×2 45	1.17	1.21	1.80
0149	RCID-AP50GHP7		RCID-GP28K1×2 RAS-AP50GH3	三相 200 50Hz/60Hz	4.5 (1.5~5.0)	5.0 (1.5~6.3)	4.8	0.90	5.6	(1,100×710×375(345))×2 799(+99)×300×629	(23(+7.5))×2 43	1.17	1.21	1.80
0150	RCID-AP56GHPJ7		RCID-GP28K1×2 RAS-AP56GHJ3	単相 200 50Hz/60Hz	5.0 (1.7~5.6)	5.6 (1.5~7.1)	5.6	0.87	5.6	(1,100×710×375(345))×2 799(+99)×300×629	(23(+7.5))×2 45	1.40	1.41	2.25
0151	RCID-AP56GHP7		RCID-GP28K1×2 RAS-AP56GH3	三相 200 50Hz/60Hz	5.0 (1.7~5.6)	5.6 (1.5~7.1)	5.6	0.87	5.6	(1,100×710×375(345))×2 799(+99)×300×629	(23(+7.5))×2 43	1.40	1.41	2.25
0152	RCID-AP63GHPJ7		RCID-GP36K1×2 RAS-AP63GHJ3	単相 200 50Hz/60Hz	5.6 (1.8~6.3)	6.3 (1.6~8.0)	6.2	0.85	5.6	(1,100×710×375(345))×2 799(+99)×300×629	(23(+7.5))×2 45	1.80	1.70	2.55
0153	RCID-AP63GHP7		RCID-GP36K1×2 RAS-AP63GH3	三相 200 50Hz/60Hz	5.6 (1.8~6.3)	6.3 (1.6~8.0)	6.2	0.85	5.6	(1,100×710×375(345))×2 799(+99)×300×629	(23(+7.5))×2 43	1.80	1.70	2.55

IPコード: 室内…X0、室外…X4 設計圧力: 4.15MPa 仕様値は、JIS B 8616:2015による

2015年3月のJIS改正にともない、通年エネルギー消費効率はAPF2015、運転音は音響パワーレベルを記載しています。
APF2006(従来の通年エネルギー消費効率)および、運転音圧レベル(従来の運転音)については、P.256の仕様表(別表)に記載しています。

(注)・能力の()内はインバーターによる可変範囲を示します。
・外形寸法の室内ユニットの幅寸法および奥行寸法はパネル寸法を示します。
・機外配線は「B方式」での仕様を示します。・最小電線太さは配線長さ20mまでの場合です。
・ブレーカー容量は漏電遮断器(ELB)の定格電流(A)の値を示します。
・「室内外連絡配線」の2+2は、電源配線+制御用連絡配線を示します。

呼称	電気特性			始動電流(A)	電圧縮機出力(kW)	送風機出力(kW)	室内風量(m ³ /min)	運転音[dB(A)]		冷媒配管			機外配線		冷媒種 ()内は 充填量 (kg)	セット	呼称		
	運転電流(A)	力率(%)	最大					音響パワーレベル	液管/ガス管 φ(mm)	最大 長さ(m)	最大 高低差 室外上 (m)	ドレン 配管	最小電線 太さ (mm ²)	フルカー 容量 (A)				連絡 配線	冷媒種 ()内は 充填量 (kg)
	定格 標準 上:冷房 下:暖房		定格 標準 上:冷房 下:暖房																
	9.9 11.1	18.7	98 96	—	1.60	(0.057×1)×2 0.05×1	(15-13-11.5-10) ×2	(51-49-47-46) ×2	68/72	(6.35/12.7)×2 9.52/15.88	50	30	VP25	2.0 5.5	— 30	2+2	R32 (1.7)	RCID-GP80RSHPJ3	0123
	6.1 6.7	11.7	92 92	—	1.60	(0.057×1)×2 0.05×1	(15-13-11.5-10) ×2	(51-49-47-46) ×2	68/72	(6.35/12.7)×2 9.52/15.88	50	30	VP25	2.0 3.5	— 20	2+2	R32 (1.7)	RCID-GP80RSHPJ3	0124
	8.8 8.5	16.8	92 92	—	2.05	(0.057×1)×2 0.20×1	(16.5-14.5-12.5-10.5) ×2	(52-51-49-47) ×2	72/74	(6.35/12.7)×2 9.52/15.88	70	30	VP25	2.0 3.5	— 30	2+2	R32 (2.4)	RCID-GP112RSHPJ3	0125
	12.5 12.1	20.0	92 92	—	3.00	(0.057×1)×2 0.20×1	(18.5-16.5-14.5-12.5) ×2	(55-52-51-49) ×2	73/75	(9.52/15.88)×2 9.52/15.88	75	30	VP25	2.0 5.5	— 30	2+2	R32 (2.6)	RCID-GP140RSHPJ3	0126
	14.6 14.9	23.1	92 92	—	3.55	(0.057×1)×2 0.20×1	(21-18.5-16-12.5) ×2	(58-55-52-49) ×2	74/76	(9.52/15.88)×2 9.52/15.88	75	30	VP25	2.0 5.5	— 30	2+2	R32 (2.6)	RCID-GP160RSHPJ3	0127
	14.6 14.9	23.0	92 92	—	3.55	(0.057×1)×3 0.20×1	(16.5-14.5-12.5-10.5) ×3	(52-51-49-47) ×3	74/76	(6.35/12.7)×3 9.52/15.88	75	30	VP25	2.0 5.5	— 30	2+2	R32 (2.6)	RCID-GP160RSHG3	0128
	4.4 4.4	9.8	98 97	—	0.45	0.057×1 0.05×1	15-13-11.5-10	51-49-47-46	65/67	6.35/12.7	50	30	VP25	2.0 3.5	— 20	2+2	R410A (1.6)	RCID-AP40GHJ7	0129
	2.8 2.7	6.0	90 90	—	0.45	0.057×1 0.05×1	15-13-11.5-10	51-49-47-46	65/67	6.35/12.7	50	30	VP25	2.0 2.0	— 15	2+2	R410A (1.6)	RCID-AP40GH7	0130
	5.1 5.1	11.9	98 97	—	0.45	0.057×1 0.05×1	15-13-11.5-10	51-49-47-46	65/67	6.35/12.7	50	30	VP25	2.0 3.5	— 20	2+2	R410A (1.6)	RCID-AP45GHJ7	0131
	3.2 3.1	7.2	90 90	—	0.45	0.057×1 0.05×1	15-13-11.5-10	51-49-47-46	65/67	6.35/12.7	50	30	VP25	2.0 2.0	— 15	2+2	R410A (1.6)	RCID-AP45GH7	0132
	6.1 6.4	9.8	98 97	—	0.45	0.057×1 0.05×1	16.5-14.5-12.5-10.5	52-51-49-47	65/67	6.35/12.7	50	30	VP25	2.0 3.5	— 20	2+2	R410A (1.6)	RCID-AP50GHJ7	0133
	3.8 4.0	6.3	90 90	—	0.45	0.057×1 0.05×1	16.5-14.5-12.5-10.5	52-51-49-47	65/67	6.35/12.7	50	30	VP25	2.0 2.0	— 15	2+2	R410A (1.6)	RCID-AP50GH7	0134
	6.9 7.2	12.3	98 97	—	0.95	0.057×1 0.05×1	16.5-14.5-12.5-10.5	52-51-49-47	65/67	6.35/12.7	50	30	VP25	2.0 3.5	— 20	2+2	R410A (1.9)	RCID-AP56GHJ7	0135
	4.3 4.5	7.5	90 90	—	0.95	0.057×1 0.05×1	16.5-14.5-12.5-10.5	52-51-49-47	65/67	6.35/12.7	50	30	VP25	2.0 2.0	— 15	2+2	R410A (1.9)	RCID-AP56GH7	0136
	8.9 8.7	13.3	98 97	—	0.95	0.057×1 0.05×1	17-15-13-11	53-51-49-47	65/67	6.35/12.7	50	30	VP25	2.0 3.5	— 20	2+2	R410A (1.9)	RCID-AP63GHJ7	0137
	5.6 5.4	8.1	90 90	—	0.95	0.057×1 0.05×1	17-15-13-11	53-51-49-47	65/67	6.35/12.7	50	30	VP25	2.0 2.0	— 15	2+2	R410A (1.9)	RCID-AP63GH7	0138
	9.5 10.4	18.8	98 98	—	1.30	0.057×1 0.10×1	21-18.5-16-12.5	58-55-52-49	65/67	9.52/15.88	50	30	VP25	2.0 5.5	— 30	2+2	R410A (2.3)	RCID-AP80GHJ7	0139
	5.9 6.4	11.8	92 92	—	1.30	0.057×1 0.10×1	21-18.5-16-12.5	58-55-52-49	65/67	9.52/15.88	50	30	VP25	2.0 3.5	— 20	2+2	R410A (2.3)	RCID-AP80GH7	0140
	8.0 8.1	16.7	92 92	—	1.60	0.057×2 0.10×1+0.10×1	30-26.5-23-20	57-55-52-50	65/67	9.52/15.88	75	30	VP25	2.0 3.5	— 30	2+2	R410A (3.8)	RCID-AP112GH7	0141
	11.3 11.1	20.0	92 92	—	2.50	0.057×2 0.10×1+0.10×1	35-31-27-21	60-55-52-50	70/70	9.52/15.88	75	30	VP25	2.0 5.5	— 30	2+2	R410A (3.8)	RCID-AP140GH7	0142
	13.8 13.4	22.9	92 92	—	2.50	0.057×2 0.10×1+0.10×1	37-32.5-28.5-24	61-59-56-53	71/71	9.52/15.88	75	30	VP25	2.0 5.5	— 30	2+2	R410A (3.8)	RCID-AP160GH7	0143
	4.4 4.4	9.8	98 97	—	0.45	(0.057×1)×2 0.05×1	(10-9-7.5-6.5) ×2	(45-44-43-42) ×2	65/67	(6.35/12.7)×2 6.35/12.7	50	30	VP25	2.0 3.5	— 20	2+2	R410A (1.6)	RCID-AP40GHPJ7	0144
	2.8 2.7	6.0	90 90	—	0.45	(0.057×1)×2 0.05×1	(10-9-7.5-6.5) ×2	(45-44-43-42) ×2	65/67	(6.35/12.7)×2 6.35/12.7	50	30	VP25	2.0 2.0	— 15	2+2	R410A (1.6)	RCID-AP40GHP7	0145
	5.2 5.2	11.9	98 97	—	0.45	(0.057×1)×2 0.05×1	(10-9-7.5-6.5) ×2	(45-44-43-42) ×2	65/67	(6.35/12.7)×2 6.35/12.7	50	30	VP25	2.0 3.5	— 20	2+2	R410A (1.6)	RCID-AP45GHPJ7	0146
	3.2 3.2	7.2	90 90	—	0.45	(0.057×1)×2 0.05×1	(10-9-7.5-6.5) ×2	(45-44-43-42) ×2	65/67	(6.35/12.7)×2 6.35/12.7	50	30	VP25	2.0 2.0	— 15	2+2	R410A (1.6)	RCID-AP45GHP7	0147
	6.0 6.2	9.8	98 97	—	0.45	(0.057×1)×2 0.05×1	(11-9.5-8.5-7) ×2	(48-46-45-44) ×2	65/67	(6.35/12.7)×2 6.35/12.7	50	30	VP25	2.0 3.5	— 20	2+2	R410A (1.6)	RCID-AP50GHPJ7	0148
	3.8 3.9	6.3	90 90	—	0.45	(0.057×1)×2 0.05×1	(11-9.5-8.5-7) ×2	(48-46-45-44) ×2	65/67	(6.35/12.7)×2 6.35/12.7	50	30	VP25	2.0 2.0	— 15	2+2	R410A (1.6)	RCID-AP50GHP7	0149
	7.1 7.3	12.3	98 97	—	0.95	(0.057×1)×2 0.05×1	(11-9.5-8.5-7) ×2	(48-46-45-44) ×2	65/67	(6.35/12.7)×2 6.35/12.7	50	30	VP25	2.0 3.5	— 20	2+2	R410A (1.9)	RCID-AP56GHPJ7	0150
	4.5 4.5	7.5	90 90	—	0.95	(0.057×1)×2 0.05×1	(11-9.5-8.5-7) ×2	(48-46-45-44) ×2	65/67	(6.35/12.7)×2 6.35/12.7	50	30	VP25	2.0 2.0	— 15	2+2	R410A (1.9)	RCID-AP56GHP7	0151
	9.2 8.8	13.4	98 97	—	0.95	(0.057×1)×2 0.05×1	(12-10.5-9-8) ×2	(50-48-46-45) ×2	65/67	(6.35/12.7)×2 6.35/12.7	50	30	VP25	2.0 3.5	— 20	2+2	R410A (1.9)	RCID-AP63GHPJ7	0152
	5.8 5.5	8.2	90 90	—	0.95	(0.057×1)×2 0.05×1	(12-10.5-9-8) ×2	(50-48-46-45) ×2	65/67	(6.35/12.7)×2 6.35/12.7	50	30	VP25	2.0 2.0	— 15	2+2	R410A (1.9)	RCID-AP63GHP7	0153

・省エネの達人プレミアム(R410A)・省エネの達人(R410A)個別運転トリプル・フォー機、寒さ知らず個別運転トリプル・フォー機、省エネの達人プレミアム(R410A)・省エネの達人(R410A)・寒さ知らず同時運転フォー機はe-LINE接続はできません。
・電気特性の運転電流欄の「冷房」または「暖房」の電流値が20Aを超える空調機は、「高圧又は特別高圧で受電する需要家の高調波抑制対策ガイドライン」対象機器となります。回路種別番号、換算係数は機種により異なりますので営業窓口までお問い合わせください。

注)「ゆかおき(224・280型)」はH急の設定ができません。

仕様表 てんかせ2方向 (別表 p.257)

呼称 機種	タイプ	型式		電源 (V)	能力(kW)			定格冷房時の 顕熱比	通年 エネルギー 消費効率 APF 2015	外形寸法(mm) (幅×奥行×高さ) 上:室内ユニット 下:室外ユニット 室内機の高さ()内の寸法は 天井内に入る本体高さを示す	質量 (kg) 上:室内ユニット 下:室外ユニット ()内はパネル質量	電気特性			
					定格 冷房 標準	定格 暖房 標準	最大 暖房 低温					消費電力(kW)			
		セット	室内ユニット 室外ユニット									定格 冷房 標準	定格 暖房 標準	最大 暖房 低温	
0154	冷房 同時 個別	RCID-AP80GHPJ7	RCID-GP40K1×2 RAS-AP80GHJ3	単相 200 50Hz/60Hz	7.1 (2.2~8.0)	8.0 (2.0~10.6)	7.6	0.70	5.7	(1,100×710×375(345))×2 950×370×800	(25(+7.5))×2 64	1.69	1.79	3.15	
0155		RCID-AP80GHP7	RCID-GP40K1×2 RAS-AP80GH3	三相 200 50Hz/60Hz	7.1 (2.2~8.0)	8.0 (2.0~10.6)	7.6	0.70	5.7	(1,100×710×375(345))×2 950×370×800	(25(+7.5))×2 60	1.69	1.79	3.15	
0156		RCID-AP112GHP7	RCID-GP56K1×2 RAS-AP112GH3	三相 200 50Hz/60Hz	10.0 (3.0~11.2)	11.2 (2.8~14.0)	12.5	0.72	5.8	(1,100×710×375(345))×2 950×370×1,380	(25(+7.5))×2 103	2.58	2.56	4.50	
0157		RCID-AP140GHP7	RCID-GP71K1×2 RAS-AP140GH3	三相 200 50Hz/60Hz	12.5 (3.1~14.0)	14.0 (3.5~18.2)	14.0	0.71	5.8	(1,100×710×375(345))×2 950×370×1,380	(25(+7.5))×2 103	3.40	3.59	5.50	
0158		RCID-AP160GHP7	RCID-GP80K1×2 RAS-AP160GH3	三相 200 50Hz/60Hz	14.0 (3.2~16.0)	16.0 (4.0~20.2)	15.0	0.73	5.5	(1,100×710×375(345))×2 950×370×1,380	(25(+7.5))×2 103	4.30	4.55	6.00	
0159		RCID-AP224GHP7	RCID-GP112K1×2 RAS-AP224GH3	三相 200 50Hz/60Hz	20.0 (4.6~22.4)	22.4 (5.6~28.0)	20.0	0.70	5.3	(1,660×710×375(345))×2 950×370×1,380	(39(+10.5))×2 134	5.66	5.74	7.60	
0160		RCID-AP280GHP7	RCID-GP140K1×2 RAS-AP280GH3	三相 200 50Hz/60Hz	25.0 (5.8~28.0)	28.0 (7.0~35.0)	24.0	0.72	4.9	(1,660×710×375(345))×2 950×370×1,380	(39(+10.5))×2 134	8.20	7.60	9.50	
0161		RCID-AP335GHP7	RCID-GP160K1×2 RAS-AP335GH3	三相 200 50Hz/60Hz	30.0 (6.9~33.5)	33.5 (8.4~37.5)	26.5	0.72	4.4	(1,660×710×375(345))×2 1,100×390×1,650	(39(+10.5))×2 163	11.5	10.0	10.0	
0162		冷房 同時 トリプル 個別	RCID-AP112GHG7	RCID-GP40K1×3 RAS-AP112GH3	三相 200 50Hz/60Hz	10.0 (3.0~11.2)	11.2 (2.8~14.0)	12.5	0.72	5.8	(1,100×710×375(345))×3 950×370×1,380	(25(+7.5))×3 103	2.58	2.56	4.50
0163			RCID-AP140GHG7	RCID-GP45K1×3 RAS-AP140GH3	三相 200 50Hz/60Hz	12.5 (3.1~14.0)	14.0 (3.5~18.2)	14.0	0.72	5.8	(1,100×710×375(345))×3 950×370×1,380	(25(+7.5))×3 103	3.40	3.59	5.50
0164	RCID-AP160GHG7		RCID-GP56K1×3 RAS-AP160GH3	三相 200 50Hz/60Hz	14.0 (3.2~16.0)	16.0 (4.0~20.2)	15.0	0.72	5.5	(1,100×710×375(345))×3 950×370×1,380	(25(+7.5))×3 103	4.30	4.55	6.00	
0165	RCID-AP224GHG7		RCID-GP80K1×3 RAS-AP224GH3	三相 200 50Hz/60Hz	20.0 (4.6~22.4)	22.4 (5.6~28.0)	20.0	0.73	5.3	(1,100×710×375(345))×3 950×370×1,380	(25(+7.5))×3 134	5.66	5.74	7.60	
0166	RCID-AP280GHG7		RCID-GP90K1×3 RAS-AP280GH3	三相 200 50Hz/60Hz	25.0 (5.8~28.0)	28.0 (7.0~35.0)	24.0	0.73	4.9	(1,100×710×375(345))×3 950×370×1,380	(25(+7.5))×3 134	8.20	7.60	9.50	
0167	RCID-AP335GHG7		RCID-GP112K1×3 RAS-AP335GH3	三相 200 50Hz/60Hz	30.0 (6.9~33.5)	33.5 (8.4~37.5)	26.5	0.71	4.4	(1,660×710×375(345))×3 1,100×390×1,650	(39(+10.5))×3 163	11.5	10.0	10.0	
0168	冷房 同時 フロー 個別		RCID-AP112GHW7	RCID-GP28K1×4 RAS-AP112GH3	三相 200 50Hz/60Hz	10.0 (3.0~11.2)	11.2 (2.8~14.0)	12.5	0.87	5.8	(1,100×710×375(345))×4 950×370×1,380	(23(+7.5))×4 103	2.58	2.56	4.50
0169		RCID-AP140GHW7	RCID-GP36K1×4 RAS-AP140GH3	三相 200 50Hz/60Hz	12.5 (3.1~14.0)	14.0 (3.5~18.2)	14.0	0.78	5.8	(1,100×710×375(345))×4 950×370×1,380	(23(+7.5))×4 103	3.40	3.59	5.50	
0170		RCID-AP160GHW7	RCID-GP40K1×4 RAS-AP160GH3	三相 200 50Hz/60Hz	14.0 (3.2~16.0)	16.0 (4.0~20.2)	15.0	0.71	5.5	(1,100×710×375(345))×4 950×370×1,380	(25(+7.5))×4 103	4.30	4.55	6.00	
0171		RCID-AP224GHW7	RCID-GP56K1×4 RAS-AP224GH3	三相 200 50Hz/60Hz	20.0 (4.6~22.4)	22.4 (5.6~28.0)	20.0	0.72	5.3	(1,100×710×375(345))×4 950×370×1,380	(25(+7.5))×4 134	5.66	5.74	7.60	
0172		RCID-AP280GHW7	RCID-GP71K1×4 RAS-AP280GH3	三相 200 50Hz/60Hz	25.0 (5.8~28.0)	28.0 (7.0~35.0)	24.0	0.71	4.9	(1,100×710×375(345))×4 950×370×1,380	(25(+7.5))×4 134	8.20	7.60	9.50	
0173		RCID-AP335GHW7	RCID-GP80K1×4 RAS-AP335GH3	三相 200 50Hz/60Hz	30.0 (6.9~33.5)	33.5 (8.4~37.5)	26.5	0.73	4.4	(1,100×710×375(345))×4 1,100×390×1,650	(25(+7.5))×4 163	11.5	10.0	10.0	

てんかせ2方向 省エネの達人 R410A

0174	冷房 同時 個別	RCID-AP224SHP8	RCID-GP112K1×2 RAS-AP224SH3	三相 200 50Hz/60Hz	20.0 (4.6~22.4)	22.4 (5.6~28.0)	20.0	0.70	5.1	(1,660×710×375(345))×2 950×370×1,380	(39(+10.5))×2 134	5.94	6.03	7.98
0175		RCID-AP280SHP8	RCID-GP140K1×2 RAS-AP280SH3	三相 200 50Hz/60Hz	25.0 (5.8~28.0)	28.0 (7.0~35.0)	24.0	0.72	4.7	(1,660×710×375(345))×2 950×370×1,380	(39(+10.5))×2 134	8.61	7.98	9.98
0176		RCID-AP335SHP8	RCID-GP160K1×2 RAS-AP335SH3	三相 200 50Hz/60Hz	30.0 (6.9~33.5)	33.5 (8.4~37.5)	26.5	0.72	4.2	(1,660×710×375(345))×2 1,100×390×1,650	(39(+10.5))×2 163	12.1	10.5	10.5
0177	冷房 同時 トリプル 個別	RCID-AP224SHG8	RCID-GP80K1×3 RAS-AP224SH3	三相 200 50Hz/60Hz	20.0 (4.6~22.4)	22.4 (5.6~28.0)	20.0	0.73	5.1	(1,100×710×375(345))×3 950×370×1,380	(25(+7.5))×3 134	5.94	6.03	7.98
0178		RCID-AP280SHG8	RCID-GP90K1×3 RAS-AP280SH3	三相 200 50Hz/60Hz	25.0 (5.8~28.0)	28.0 (7.0~35.0)	24.0	0.73	4.7	(1,100×710×375(345))×3 950×370×1,380	(25(+7.5))×3 134	8.61	7.98	9.98
0179		RCID-AP335SHG8	RCID-GP112K1×3 RAS-AP335SH3	三相 200 50Hz/60Hz	30.0 (6.9~33.5)	33.5 (8.4~37.5)	26.5	0.71	4.2	(1,660×710×375(345))×3 1,100×390×1,650	(39(+10.5))×3 163	12.1	10.5	10.5
0180	冷房 同時 フロー 個別	RCID-AP224SHW8	RCID-GP56K1×4 RAS-AP224SH3	三相 200 50Hz/60Hz	20.0 (4.6~22.4)	22.4 (5.6~28.0)	20.0	0.72	5.1	(1,100×710×375(345))×4 950×370×1,380	(25(+7.5))×4 134	5.94	6.03	7.98
0181		RCID-AP280SHW8	RCID-GP71K1×4 RAS-AP280SH3	三相 200 50Hz/60Hz	25.0 (5.8~28.0)	28.0 (7.0~35.0)	24.0	0.71	4.7	(1,100×710×375(345))×4 950×370×1,380	(25(+7.5))×4 134	8.61	7.98	9.98
0182		RCID-AP335SHW8	RCID-GP80K1×4 RAS-AP335SH3	三相 200 50Hz/60Hz	30.0 (6.9~33.5)	33.5 (8.4~37.5)	26.5	0.73	4.2	(1,100×710×375(345))×4 1,100×390×1,650	(25(+7.5))×4 163	12.1	10.5	10.5

IPコード: 室内…X0、室外…X4 設計圧力: 4.15MPa 仕様値は、JIS B 8616:2015による

2015年3月のJIS改正にともない、通年エネルギー消費効率はAPF2015、運転音は音響マフラーレベルを記載しています。
APF2006(従来の通年エネルギー消費効率)および、運転音音圧レベル(従来の運転音)については、P.257の仕様表(別表)に記載しています。

(注)・能力の()内はインバーターによる可変範囲を示します。
・外形寸法の室内ユニットの幅寸法および奥行き寸法はパネル寸法を示します。
・機外配線は「B方式」での仕様を示します。・最小電線太さは配線長さ20mまでの場合です。
・ブレーカー容量は漏電遮断器(ELB)の定格電流(A)の値を示します。
・「室内外連絡配線」の2+2は、電源配線+制御用連絡配線を示します。

	電気特性			始動電流(A)	圧縮機出力(kW)	送風機出力(kW)	室内風量(m ³ /min)	運転音[dB(A)]		冷媒配管			機外配線			冷媒種 ()内は 充填量 (kg)	セット	呼び番号		
	運転電流(A)		力率(%)					音響パワーレベル		液管/ガス管 φ(mm)	最大 長さ (m)	最大 高低差 室外上 (m)	ドレン 配管	最小配線 太さ (mm ²)	フルカー 容量 (A)				連絡 配線	冷媒種 ()内は 充填量 (kg)
	定格 標準 上:冷房 下:暖房	最大	定格 標準 上:冷房 下:暖房					室内	室外											
								注)(H:急急強弱)	冷房/暖房											
	8.6 9.3	18.7	98 96	—	1.30	(0.057×1)×2 0.10×1	(15-13-11.5-10) ×2	(51-49-47-46) ×2	65/67	(6.35/12.7)×2 9.52/15.88	50	30	VP25	2.0 5.5	— 30	2+2	R410A (2.3)	RCID-AP80GHPJ7	0154	
	5.3 5.6	11.7	92 92	—	1.30	(0.057×1)×2 0.10×1	(15-13-11.5-10) ×2	(51-49-47-46) ×2	65/67	(6.35/12.7)×2 9.52/15.88	50	30	VP25	2.0 3.5	— 20	2+2	R410A (2.3)	RCID-AP80GHP7	0155	
	8.1 8.0	16.8	92 92	—	1.60	(0.057×1)×2 0.10×1+0.10×1	(16.5-14.5-12.5-10.5) ×2	(52-51-49-47) ×2	65/67	(6.35/12.7)×2 9.52/15.88	75	30	VP25	2.0 3.5	— 30	2+2	R410A (3.8)	RCID-AP112GHP7	0156	
	10.7 11.3	20.0	92 92	—	2.50	(0.057×1)×2 0.10×1+0.10×1	(18.5-16.5-14.5-12.5) ×2	(55-52-51-49) ×2	70/70	(9.52/15.88)×2 9.52/15.88	75	30	VP25	2.0 5.5	— 30	2+2	R410A (3.8)	RCID-AP140GHP7	0157	
	13.5 14.3	23.1	92 92	—	2.50	(0.057×1)×2 0.10×1+0.10×1	(21-18.5-16-12.5) ×2	(58-55-52-49) ×2	71/71	(9.52/15.88)×2 9.52/15.88	75	30	VP25	2.0 5.5	— 30	2+2	R410A (3.8)	RCID-AP160GHP7	0158	
	17.8 18.0	38.0	92 92	—	4.00	(0.057×2)×2 0.20×1+0.20×1	(30-26.5-23-20) ×2	(57-55-52-50) ×2	76/78	(9.52/15.88)×2 9.52*/25.4	100	30	VP25	2.0 14.0	— 50	2+2	R410A (6.1)	RCID-AP224GHP7	0159	
	25.7 23.8	41.5	92 92	—	5.80	(0.057×2)×2 0.20×1+0.20×1	(35-31-27-21) ×2	(60-55-52-50) ×2	78/80	(9.52/15.88)×2 12.7/25.4	100	30	VP25	2.0 14.0	— 50	2+2	R410A (6.3)	RCID-AP280GHP7	0160	
	35.7 31.0	44.8	93 93	—	7.20	(0.057×2)×2 0.20×1+0.20×1	(37-32.5-28.5-24) ×2	(61-59-56-53) ×2	81/83	(9.52/15.88)×2 12.7/25.4	100	30	VP25	2.0 14.0	— 60	2+2	R410A (7.2)	RCID-AP335GHP7	0161	
	8.1 8.0	16.9	92 92	—	1.60	(0.057×1)×3 0.10×1+0.10×1	(15-13-11.5-10) ×3	(51-49-47-46) ×3	65/67	(6.35/12.7)×3 9.52/15.88	75	30	VP25	2.0 3.5	— 30	2+2	R410A (3.8)	RCID-AP112GHG7	0162	
	10.7 11.3	20.0	92 92	—	2.50	(0.057×1)×3 0.10×1+0.10×1	(15-13-11.5-10) ×3	(51-49-47-46) ×3	70/70	(6.35/12.7)×3 9.52/15.88	75	30	VP25	2.0 5.5	— 30	2+2	R410A (3.8)	RCID-AP140GHG7	0163	
	13.5 14.3	23.0	92 92	—	2.50	(0.057×1)×3 0.10×1+0.10×1	(16.5-14.5-12.5-10.5) ×3	(52-51-49-47) ×3	71/71	(6.35/12.7)×3 9.52/15.88	75	30	VP25	2.0 5.5	— 30	2+2	R410A (3.8)	RCID-AP160GHG7	0164	
	17.8 18.0	38.4	92 92	—	4.00	(0.057×1)×3 0.20×1+0.20×1	(21-18.5-16-12.5) ×3	(58-55-52-49) ×3	76/78	(9.52/15.88)×3 9.52*/25.4	100	30	VP25	2.0 14.0	— 50	2+2	R410A (6.1)	RCID-AP224GHG7	0165	
	25.7 23.8	41.7	92 92	—	5.80	(0.057×1)×3 0.20×1+0.20×1	(22-19.5-16.5-13) ×3	(59-56-52-49) ×3	78/80	(9.52/15.88)×3 12.7/25.4	100	30	VP25	2.0 14.0	— 50	2+2	R410A (6.3)	RCID-AP280GHG7	0166	
	35.7 31.0	45.0	93 93	—	7.20	(0.057×2)×3 0.20×1+0.20×1	(30-26.5-23-20) ×3	(57-55-52-50) ×3	81/83	(9.52/15.88)×3 12.7/25.4	100	30	VP25	2.0 14.0	— 60	2+2	R410A (7.2)	RCID-AP335GHG7	0167	
	8.1 8.0	16.7	92 92	—	1.60	(0.057×1)×4 0.10×1+0.10×1	(11-9.5-8.5-7) ×4	(48-46-45-44) ×4	65/67	(6.35/12.7)×4 9.52/15.88	75	30	VP25	2.0 3.5	— 30	2+2	R410A (3.8)	RCID-AP112GHW7	0168	
	10.7 11.3	20.2	92 92	—	2.50	(0.057×1)×4 0.10×1+0.10×1	(12-10.5-9-8) ×4	(50-48-46-45) ×4	70/70	(6.35/12.7)×4 9.52/15.88	75	30	VP25	2.0 5.5	— 30	2+2	R410A (3.8)	RCID-AP140GHW7	0169	
	13.5 14.3	23.1	92 92	—	2.50	(0.057×1)×4 0.10×1+0.10×1	(15-13-11.5-10) ×4	(51-49-47-46) ×4	71/71	(6.35/12.7)×4 9.52/15.88	75	30	VP25	2.0 5.5	— 30	2+2	R410A (3.8)	RCID-AP160GHW7	0170	
	17.8 18.0	38.0	92 92	—	4.00	(0.057×1)×4 0.20×1+0.20×1	(16.5-14.5-12.5-10.5) ×4	(52-51-49-47) ×4	76/78	(6.35/12.7)×4 9.52*/25.4	100	30	VP25	2.0 14.0	— 50	2+2	R410A (6.1)	RCID-AP224GHW7	0171	
	25.7 23.8	41.6	92 92	—	5.80	(0.057×1)×4 0.20×1+0.20×1	(18.5-16.5-14.5-12.5) ×4	(55-52-51-49) ×4	78/80	(9.52/15.88)×4 12.7/25.4	100	30	VP25	2.0 14.0	— 50	2+2	R410A (6.3)	RCID-AP280GHW7	0172	
	35.7 31.0	45.3	93 93	—	7.20	(0.057×1)×4 0.20×1+0.20×1	(21-18.5-16-12.5) ×4	(58-55-52-49) ×4	81/83	(9.52/15.88)×4 12.7/25.4	100	30	VP25	2.0 14.0	— 60	2+2	R410A (7.2)	RCID-AP335GHW7	0173	
	18.6 18.9	38.0	92 92	—	4.00	(0.057×2)×2 0.20×1+0.20×1	(30-26.5-23-20) ×2	(57-55-52-50) ×2	76/78	(9.52/15.88)×2 9.52*/25.4	100	30	VP25	2.0 14.0	— 50	2+2	R410A (6.1)	RCID-AP224SHP8	0174	
	27.0 25.0	41.5	92 92	—	5.80	(0.057×2)×2 0.20×1+0.20×1	(35-31-27-21) ×2	(60-55-52-50) ×2	78/80	(9.52/15.88)×2 12.7/25.4	100	30	VP25	2.0 14.0	— 50	2+2	R410A (6.3)	RCID-AP280SHP8	0175	
	37.6 32.6	44.8	93 93	—	7.20	(0.057×2)×2 0.20×1+0.20×1	(37-32.5-28.5-24) ×2	(61-59-56-53) ×2	81/83	(9.52/15.88)×2 12.7/25.4	100	30	VP25	2.0 14.0	— 60	2+2	R410A (7.2)	RCID-AP335SHP8	0176	
	18.6 18.9	38.4	92 92	—	4.00	(0.057×1)×3 0.20×1+0.20×1	(21-18.5-16-12.5) ×3	(58-55-52-49) ×3	76/78	(9.52/15.88)×3 9.52*/25.4	100	30	VP25	2.0 14.0	— 50	2+2	R410A (6.1)	RCID-AP224SHG8	0177	
	27.0 25.0	41.7	92 92	—	5.80	(0.057×1)×3 0.20×1+0.20×1	(22-19.5-16.5-13) ×3	(59-56-52-49) ×3	78/80	(9.52/15.88)×3 12.7/25.4	100	30	VP25	2.0 14.0	— 50	2+2	R410A (6.3)	RCID-AP280SHG8	0178	
	37.6 32.6	45.0	93 93	—	7.20	(0.057×2)×3 0.20×1+0.20×1	(30-26.5-23-20) ×3	(57-55-52-50) ×3	81/83	(9.52/15.88)×3 12.7/25.4	100	30	VP25	2.0 14.0	— 60	2+2	R410A (7.2)	RCID-AP335SHG8	0179	
	18.6 18.9	38.0	92 92	—	4.00	(0.057×1)×4 0.20×1+0.20×1	(16.5-14.5-12.5-10.5) ×4	(52-51-49-47) ×4	76/78	(6.35/12.7)×4 9.52*/25.4	100	30	VP25	2.0 14.0	— 50	2+2	R410A (6.1)	RCID-AP224SHW8	0180	
	27.0 25.0	41.6	92 92	—	5.80	(0.057×1)×4 0.20×1+0.20×1	(18.5-16.5-14.5-12.5) ×4	(55-52-51-49) ×4	78/80	(9.52/15.88)×4 12.7/25.4	100	30	VP25	2.0 14.0	— 50	2+2	R410A (6.3)	RCID-AP280SHW8	0181	
	37.6 32.6	45.3	93 93	—	7.20	(0.057×1)×4 0.20×1+0.20×1	(21-18.5-16-12.5) ×4	(58-55-52-49) ×4	81/83	(9.52/15.88)×4 12.7/25.4	100	30	VP25	2.0 14.0	— 60	2+2	R410A (7.2)	RCID-AP335SHW8	0182	

・省エネの達人プレミアム(R410A)・省エネの達人(R410A)個別運転トリプル・フォー機、寒さ知らず個別運転トリプル・フォー機、省エネの達人プレミアム(R410A)・省エネの達人(R410A)・寒さ知らず同時運転フォー機はe-LINE接続はできません。
・電気特性の運転電流欄の「冷房」または「暖房」の電流値が20Aを超える空調機は、「高圧又は特別高圧で受電する需要家の高調波抑制対策ガイドライン」対象機器となります。回路種別番号、換算係数は機種により異なりますので営業窓口までお問い合わせください。

注)「ゆかおき(224・280型)」はH急の設定ができません。
※配管長が70m以上の場合は、液配管をφ12.7にサイズアップしてください。

仕様表 てんかせ1方向 (別表 p.257)

呼び番 タイプ	型式		電源 (V)	能力(kW)			定格冷房時の 顕熱比	通年 エネルギー 消費効率 APF 2015	外形寸法(mm) (幅×奥行×高さ) 上:室内ユニット 下:室外ユニット 室内機の高さ()内の寸法は 天井内に入る本体高さを示す	質量 (kg) 上:室内ユニット 下:室外ユニット ()内はパネル質量	電気特性		
	セット	室内ユニット 室外ユニット		定格 冷房 標準	定格 暖房 標準	最大 暖房 低温					消費電力(kW)		
											定格 冷房 標準	定格 暖房 標準	最大 暖房 低温

てんかせ1方向 省エネの達人プレミアム R32

0183	RCIS-GP40RGHJ2	RCIS-GP40K1 RAS-GP40RGHJ1	単相 200 50Hz/60Hz	3.6 (1.1~4.0)	4.0 (1.0~5.4)	4.5	0.80	5.5	1,100×800×270 (235) 799(+99)×300×629	26(+4.5) 45	0.840	0.883	1.38
0184	RCIS-GP40RGH2	RCIS-GP40K1 RAS-GP40RGH1	三相 200 50Hz/60Hz	3.6 (1.1~4.0)	4.0 (1.0~5.4)	4.5	0.80	5.5	1,100×800×270 (235) 799(+99)×300×629	26(+4.5) 43	0.840	0.883	1.38
0185	RCIS-GP45RGHJ2	RCIS-GP45K1 RAS-GP45RGHJ1	単相 200 50Hz/60Hz	4.0 (1.1~4.5)	4.5 (1.2~5.9)	4.6	0.78	5.4	1,100×800×270 (235) 799(+99)×300×629	26(+4.5) 45	0.996	1.06	1.42
0186	RCIS-GP45RGH2	RCIS-GP45K1 RAS-GP45RGH1	三相 200 50Hz/60Hz	4.0 (1.1~4.5)	4.5 (1.2~5.9)	4.6	0.78	5.4	1,100×800×270 (235) 799(+99)×300×629	26(+4.5) 43	0.996	1.06	1.42
0187	RCIS-GP50RGHJ2	RCIS-GP50K1 RAS-GP50RGHJ1	単相 200 50Hz/60Hz	4.5 (1.5~5.0)	5.0 (1.3~6.3)	4.9	0.77	5.4	1,100×800×270 (235) 799(+99)×300×629	26(+4.5) 43	1.03	1.12	1.73
0188	RCIS-GP50RGH2	RCIS-GP50K1 RAS-GP50RGH1	三相 200 50Hz/60Hz	4.5 (1.5~5.0)	5.0 (1.3~6.3)	4.9	0.77	5.4	1,100×800×270 (235) 799(+99)×300×629	26(+4.5) 41	1.03	1.12	1.73
0189	RCIS-GP56RGHJ2	RCIS-GP56K1 RAS-GP56RGHJ1	単相 200 50Hz/60Hz	5.0 (1.5~5.6)	5.6 (1.4~7.1)	5.6	0.75	5.5	1,100×800×270 (235) 799(+99)×300×629	26(+4.5) 43	1.20	1.44	2.05
0190	RCIS-GP56RGH2	RCIS-GP56K1 RAS-GP56RGH1	三相 200 50Hz/60Hz	5.0 (1.5~5.6)	5.6 (1.4~7.1)	5.6	0.75	5.5	1,100×800×270 (235) 799(+99)×300×629	26(+4.5) 41	1.20	1.44	2.05
0191	RCIS-GP63RGHJ2	RCIS-GP63K1 RAS-GP63RGHJ1	単相 200 50Hz/60Hz	5.6 (1.5~6.3)	6.3 (1.6~8.0)	6.0	0.77	5.6	1,410×800×270 (235) 799(+99)×300×629	33(+6) 43	1.32	1.53	2.47
0192	RCIS-GP63RGH2	RCIS-GP63K1 RAS-GP63RGH1	三相 200 50Hz/60Hz	5.6 (1.5~6.3)	6.3 (1.6~8.0)	6.0	0.77	5.6	1,410×800×270 (235) 799(+99)×300×629	33(+6) 41	1.32	1.53	2.47
0193	RCIS-GP80RGHJ2	RCIS-GP80K1 RAS-GP80RGHJ1	単相 200 50Hz/60Hz	7.1 (1.8~8.0)	8.0 (2.0~10.6)	7.6	0.74	5.6	1,410×800×270 (235) 859(+100)×319×709	33(+6) 48	2.11	2.11	2.93
0194	RCIS-GP80RGH2	RCIS-GP80K1 RAS-GP80RGH1	三相 200 50Hz/60Hz	7.1 (1.8~8.0)	8.0 (2.0~10.6)	7.6	0.74	5.6	1,410×800×270 (235) 859(+100)×319×709	33(+6) 46	2.11	2.11	2.93
0195	RCIS-GP80RGHPJ2	RCIS-GP40K1×2 RAS-GP80RGHJ1	単相 200 50Hz/60Hz	7.1 (1.8~8.0)	8.0 (2.0~10.6)	7.6	0.80	5.7	(1,100×800×270 (235))×2 859(+100)×319×709	(26(+4.5))×2 48	1.93	1.94	2.96
0196	RCIS-GP80RGHP2	RCIS-GP40K1×2 RAS-GP80RGH1	三相 200 50Hz/60Hz	7.1 (1.8~8.0)	8.0 (2.0~10.6)	7.6	0.80	5.7	(1,100×800×270 (235))×2 859(+100)×319×709	(26(+4.5))×2 46	1.93	1.94	2.96
0197	RCIS-GP112RGHP2	RCIS-GP56K1×2 RAS-GP112RGH1	三相 200 50Hz/60Hz	10.0 (2.5~11.2)	11.2 (2.8~14.0)	12.5	0.74	5.7	(1,100×800×270 (235))×2 950×370×1,380	(26(+4.5))×2 103	2.57	2.69	4.05
0198	RCIS-GP140RGHP2	RCIS-GP71K1×2 RAS-GP140RGH1	三相 200 50Hz/60Hz	12.5 (3.1~14.0)	14.0 (3.5~18.2)	14.0	0.75	5.7	(1,410×800×270 (235))×2 950×370×1,380	(33(+6))×2 103	3.22	3.56	4.76
0199	RCIS-GP160RGHP2	RCIS-GP80K1×2 RAS-GP160RGH1	三相 200 50Hz/60Hz	14.0 (3.2~16.0)	16.0 (4.0~20.2)	15.0	0.74	5.7	(1,410×800×270 (235))×2 950×370×1,380	(33(+6))×2 103	3.82	4.42	5.22
0200	RCIS-GP160RGHG2	RCIS-GP56K1×3 RAS-GP160RGH1	三相 200 50Hz/60Hz	14.0 (3.2~16.0)	16.0 (4.0~20.2)	15.0	0.75	5.7	(1,100×800×270 (235))×3 950×370×1,380	(26(+4.5))×3 103	3.82	4.42	5.22

てんかせ1方向 省エネの達人 R32

0201	RCIS-GP40RSHJ3	RCIS-GP40K1 RAS-GP40RSHJ1	単相 200 50Hz/60Hz	3.6 (1.4~4.0)	4.0 (1.0~5.4)	4.5	0.80	5.1	1,100×800×270 (235) 799(+99)×300×629	26(+4.5) 43	0.903	0.941	1.57
0202	RCIS-GP40RSH3	RCIS-GP40K1 RAS-GP40RSH1	三相 200 50Hz/60Hz	3.6 (1.4~4.0)	4.0 (1.0~5.4)	4.5	0.80	5.1	1,100×800×270 (235) 799(+99)×300×629	26(+4.5) 41	0.903	0.941	1.57
0203	RCIS-GP45RSHJ3	RCIS-GP45K1 RAS-GP45RSHJ1	単相 200 50Hz/60Hz	4.0 (1.4~4.5)	4.5 (1.2~5.9)	4.6	0.78	5.1	1,100×800×270 (235) 799(+99)×300×629	26(+4.5) 43	1.02	1.08	1.54
0204	RCIS-GP45RSH3	RCIS-GP45K1 RAS-GP45RSH1	三相 200 50Hz/60Hz	4.0 (1.4~4.5)	4.5 (1.2~5.9)	4.6	0.78	5.1	1,100×800×270 (235) 799(+99)×300×629	26(+4.5) 41	1.02	1.08	1.54
0205	RCIS-GP50RSHJ3	RCIS-GP50K1 RAS-GP50RSHJ1	単相 200 50Hz/60Hz	4.5 (1.5~5.0)	5.0 (1.3~6.3)	4.9	0.77	5.1	1,100×800×270 (235) 799(+99)×300×629	26(+4.5) 43	1.22	1.23	1.90
0206	RCIS-GP50RSH3	RCIS-GP50K1 RAS-GP50RSH1	三相 200 50Hz/60Hz	4.5 (1.5~5.0)	5.0 (1.3~6.3)	4.9	0.77	5.1	1,100×800×270 (235) 799(+99)×300×629	26(+4.5) 41	1.22	1.23	1.90
0207	RCIS-GP56RSHJ3	RCIS-GP56K1 RAS-GP56RSHJ1	単相 200 50Hz/60Hz	5.0 (1.5~5.6)	5.6 (1.4~7.1)	5.6	0.75	5.1	1,100×800×270 (235) 799(+99)×300×629	26(+4.5) 43	1.26	1.48	2.09
0208	RCIS-GP56RSH3	RCIS-GP56K1 RAS-GP56RSH1	三相 200 50Hz/60Hz	5.0 (1.5~5.6)	5.6 (1.4~7.1)	5.6	0.75	5.1	1,100×800×270 (235) 799(+99)×300×629	26(+4.5) 41	1.26	1.48	2.09
0209	RCIS-GP63RSHJ3	RCIS-GP63K1 RAS-GP63RSHJ1	単相 200 50Hz/60Hz	5.6 (1.5~6.3)	6.3 (1.6~8.0)	6.0	0.77	5.3	1,410×800×270 (235) 799(+99)×300×629	33(+6) 43	1.37	1.55	2.51
0210	RCIS-GP63RSH3	RCIS-GP63K1 RAS-GP63RSH1	三相 200 50Hz/60Hz	5.6 (1.5~6.3)	6.3 (1.6~8.0)	6.0	0.77	5.3	1,410×800×270 (235) 799(+99)×300×629	33(+6) 41	1.37	1.55	2.51
0211	RCIS-GP80RSHJ3	RCIS-GP80K1 RAS-GP80RSHJ1	単相 200 50Hz/60Hz	7.1 (1.8~8.0)	8.0 (2.0~10.0)	6.7	0.74	5.3	1,410×800×270 (235) 799(+99)×300×629	33(+6) 44	2.18	2.24	2.47
0212	RCIS-GP80RSH3	RCIS-GP80K1 RAS-GP80RSH1	三相 200 50Hz/60Hz	7.1 (1.8~8.0)	8.0 (2.0~10.0)	6.7	0.74	5.3	1,410×800×270 (235) 799(+99)×300×629	33(+6) 42	2.18	2.24	2.47

IPコード: 室内…X0、室外…X4 設計圧力: 4.15MPa 仕様値は、JIS B 8616:2015による

2015年3月のJIS改正にともない、通年エネルギー消費効率はAPF2015、運転音は音響パワーレベルを記載しています。
APF2006(従来の通年エネルギー消費効率)および、運転音圧レベル(従来の運転音)については、P.257の仕様表(別表)に記載しています。

(注)・能力の()内はインバーターによる可変範囲を示します。
・外形寸法の室内ユニットの幅寸法および奥行寸法はパネル寸法を示します。
・機外配線は「B方式」での仕様を示します。・最小電線太さは配線長さ20mまでの場合です。
・ブレーカー容量は漏電遮断器(ELB)の定格電流(A)の値を示します。
・「室内外連絡配線」の2+2は、電源配線+制御用連絡配線を示します。

呼び出し 品番	電気特性				圧縮機 出力 (kW)	送風機出力 (kW)	室内風量 (m ³ /min)	運転音[dB(A)]			冷媒配管			機外配線			冷媒種 ()内は 充填量 (kg)	セット	呼び出し 品番				
	運転電流(A)		力率(%)					開始電流 (A)	音響パワーレベル		液管/ガス管 φ(mm)	最大 長さ (m)	最大 高低差 室外上 (m)	ドレン 配管	最小配線 太さ (mm ²)	フルカー 容量 (A)				連絡 配線			
	定格 標準 上:冷房 下:暖房	最大	定格 標準 上:冷房 下:暖房	最大					室内	室外											上:室内ユニット 下:室外ユニット	上:室内 下:室外	上:室内 下:室外
									注)(H:急急強弱)														
	4.7 4.8	12.9	90 92	—	0.55	0.050×1 0.05×1	13-11.5-10-8.5	54-52-49-46	65/67	6.35/12.7	50	30	VP25	2.0 3.5	— 20	2+2	R32 (1.4)	RCIS-GP40RGHJ2	0183				
	2.8 2.8	9.4	88 90	—	0.55	0.050×1 0.05×1	13-11.5-10-8.5	54-52-49-46	65/67	6.35/12.7	50	30	VP25	2.0 2.0	— 15	2+2	R32 (1.4)	RCIS-GP40RGH2	0184				
	5.4 5.7	12.9	92 93	—	0.65	0.050×1 0.05×1	13-11.5-10-8.5	54-52-49-46	65/67	6.35/12.7	50	30	VP25	2.0 3.5	— 20	2+2	R32 (1.4)	RCIS-GP45RGHJ2	0185				
	3.2 3.4	9.4	90 91	—	0.65	0.050×1 0.05×1	13-11.5-10-8.5	54-52-49-46	65/67	6.35/12.7	50	30	VP25	2.0 2.0	— 15	2+2	R32 (1.4)	RCIS-GP45RGH2	0186				
	5.4 5.9	12.9	95 95	—	0.75	0.050×1 0.05×1	14.5-13-11-9.5	57-53-50-47	65/67	6.35/12.7	50	30	VP25	2.0 3.5	— 20	2+2	R32 (1.4)	RCIS-GP50RGHJ2	0187				
	3.2 3.5	9.4	93 93	—	0.75	0.050×1 0.05×1	14.5-13-11-9.5	57-53-50-47	65/67	6.35/12.7	50	30	VP25	2.0 2.0	— 15	2+2	R32 (1.4)	RCIS-GP50RGH2	0188				
	6.3 7.5	12.9	96 96	—	0.95	0.050×1 0.05×1	14.5-13-11-9.5	57-53-50-47	65/67	6.35/12.7	50	30	VP25	2.0 3.5	— 20	2+2	R32 (1.4)	RCIS-GP56RGHJ2	0189				
	3.7 4.4	9.4	94 94	—	0.95	0.050×1 0.05×1	14.5-13-11-9.5	57-53-50-47	65/67	6.35/12.7	50	30	VP25	2.0 2.0	— 15	2+2	R32 (1.4)	RCIS-GP56RGH2	0190				
	6.9 8.0	12.9	96 96	—	1.05	0.080×1 0.05×1	17-15-13-11.5	53-52-50-47	65/67	6.35/12.7	50	30	VP25	2.0 3.5	— 20	2+2	R32 (1.4)	RCIS-GP63RGHJ2	0191				
	4.1 4.7	9.4	94 94	—	1.05	0.080×1 0.05×1	17-15-13-11.5	53-52-50-47	65/67	6.35/12.7	50	30	VP25	2.0 2.0	— 15	2+2	R32 (1.4)	RCIS-GP63RGH2	0192				
	11.0 10.9	17.6	96 97	—	1.55	0.080×1 0.05×1	20-17.5-15.5-13	57-55-52-48	67/68	9.52/15.88	50	30	VP25	2.0 5.5	— 30	2+2	R32 (2.2)	RCIS-GP80RGHJ2	0193				
	6.5 6.4	12.1	94 95	—	1.55	0.080×1 0.05×1	20-17.5-15.5-13	57-55-52-48	67/68	9.52/15.88	50	30	VP25	2.0 3.5	— 20	2+2	R32 (2.2)	RCIS-GP80RGH2	0194				
	10.1 10.0	17.7	96 97	—	1.55	(0.050×1)×2 0.05×1	(13-11.5-10-8.5) ×2	(54-52-49-46) ×2	67/68	(6.35/12.7)×2 9.52/15.88	50	30	VP25	2.0 5.5	— 30	2+2	R32 (2.2)	RCIS-GP80RGHPJ2	0195				
	5.9 5.9	12.2	94 95	—	1.55	(0.050×1)×2 0.05×1	(13-11.5-10-8.5) ×2	(54-52-49-46) ×2	67/68	(6.35/12.7)×2 9.52/15.88	50	30	VP25	2.0 3.5	— 20	2+2	R32 (2.2)	RCIS-GP80RGHP2	0196				
	8.2 8.6	24.3	90 90	—	1.95	(0.050×1)×2 0.07×1+0.07×1	(14.5-13-11-9.5) ×2	(57-53-50-47) ×2	67/69	(6.35/12.7)×2 9.52/15.88	75	30	VP25	2.0 5.5	— 30	2+2	R32 (3.2)	RCIS-GP112RGHP2	0197				
	10.0 10.9	24.4	93 94	—	2.70	(0.080×1)×2 0.07×1+0.07×1	(18.5-16.5-14.5-12.5) ×2	(55-53-51-47) ×2	70/70	(9.52/15.88)×2 9.52/15.88	75	30	VP25	2.0 5.5	— 30	2+2	R32 (3.2)	RCIS-GP140RGHP2	0198				
	11.9 13.6	24.6	93 94	—	3.45	(0.080×1)×2 0.07×1+0.07×1	(20-17.5-15.5-13) ×2	(57-55-52-48) ×2	71/71	(9.52/15.88)×2 9.52/15.88	75	30	VP25	2.0 5.5	— 30	2+2	R32 (3.2)	RCIS-GP160RGHP2	0199				
	11.9 13.6	24.7	93 94	—	3.45	(0.050×1)×3 0.07×1+0.07×1	(14.5-13-11-9.5) ×3	(57-53-50-47) ×3	71/71	(6.35/12.7)×3 9.52/15.88	75	30	VP25	2.0 5.5	— 30	2+2	R32 (3.2)	RCIS-GP160RGHG2	0200				
	4.6 4.9	9.8	98 97	—	0.55	0.050×1 0.05×1	13-11.5-10-8.5	54-52-49-46	65/67	6.35/12.7	50	30	VP25	2.0 3.5	— 20	2+2	R32 (1.2)	RCIS-GP40RSHJ3	0201				
	2.9 3.0	6.0	90 90	—	0.55	0.050×1 0.05×1	13-11.5-10-8.5	54-52-49-46	65/67	6.35/12.7	50	30	VP25	2.0 2.0	— 15	2+2	R32 (1.2)	RCIS-GP40RSH3	0202				
	5.2 5.6	11.9	98 97	—	0.65	0.050×1 0.05×1	13-11.5-10-8.5	54-52-49-46	65/67	6.35/12.7	50	30	VP25	2.0 3.5	— 20	2+2	R32 (1.2)	RCIS-GP45RSHJ3	0203				
	3.3 3.5	7.2	90 90	—	0.65	0.050×1 0.05×1	13-11.5-10-8.5	54-52-49-46	65/67	6.35/12.7	50	30	VP25	2.0 2.0	— 15	2+2	R32 (1.2)	RCIS-GP45RSH3	0204				
	6.2 6.3	12.2	98 97	—	0.80	0.050×1 0.05×1	14.5-13-11-9.5	57-53-50-47	65/67	6.35/12.7	50	30	VP25	2.0 3.5	— 20	2+2	R32 (1.4)	RCIS-GP50RSHJ3	0205				
	3.9 3.9	7.4	90 90	—	0.80	0.050×1 0.05×1	14.5-13-11-9.5	57-53-50-47	65/67	6.35/12.7	50	30	VP25	2.0 2.0	— 15	2+2	R32 (1.4)	RCIS-GP50RSH3	0206				
	6.4 7.6	12.4	98 97	—	0.95	0.050×1 0.05×1	14.5-13-11-9.5	57-53-50-47	65/67	6.35/12.7	50	30	VP25	2.0 3.5	— 20	2+2	R32 (1.4)	RCIS-GP56RSHJ3	0207				
	4.0 4.7	7.6	90 90	—	0.95	0.050×1 0.05×1	14.5-13-11-9.5	57-53-50-47	65/67	6.35/12.7	50	30	VP25	2.0 2.0	— 15	2+2	R32 (1.4)	RCIS-GP56RSH3	0208				
	7.0 8.0	13.3	98 97	—	1.10	0.080×1 0.05×1	17-15-13-11.5	53-52-50-47	65/67	6.35/12.7	50	30	VP25	2.0 3.5	— 20	2+2	R32 (1.4)	RCIS-GP63RSHJ3	0209				
	4.4 5.0	8.1	90 90	—	1.10	0.080×1 0.05×1	17-15-13-11.5	53-52-50-47	65/67	6.35/12.7	50	30	VP25	2.0 2.0	— 15	2+2	R32 (1.4)	RCIS-GP63RSH3	0210				
	11.1 11.4	18.7	98 98	—	1.60	0.080×1 0.05×1	20-17.5-15.5-13	57-55-52-48	68/72	9.52/15.88	50	30	VP25	2.0 5.5	— 30	2+2	R32 (1.7)	RCIS-GP80RSHJ3	0211				
	6.8 7.0	11.7	92 92	—	1.60	0.080×1 0.05×1	20-17.5-15.5-13	57-55-52-48	68/72	9.52/15.88	50	30	VP25	2.0 3.5	— 20	2+2	R32 (1.7)	RCIS-GP80RSH3	0212				

・省エネの達人プレミアム(R410A)・省エネの達人(R410A)個別運転トリプル・フォー機、寒さ知らず個別運転トリプル・フォー機、省エネの達人プレミアム(R410A)・省エネの達人(R410A)・寒さ知らず同時運転フォー機はe-LINE接続はできません。
・電気特性の運転電流欄の「冷房」または「暖房」の電流値が20Aを超える空調機は、「高圧又は特別高圧で受電する需要家の高調波抑制対策ガイドライン」対象機器となります。回路種別番号、換算係数は機種により異なりますので営業窓口までお問い合わせください。

注)「ゆかおき(224・280型)」はH急の設定ができません。

仕様表 てんかせ1方向 (別表 p.258)

呼称番号	タイプ	型式		電源 (V)	能力(kW)			定格冷房時の 顕熱比	通年 エネルギー 消費効率 APF 2015	外形寸法(mm) (幅×奥行×高さ) 上:室内ユニット 下:室外ユニット 室内機の高さ()内の寸法は 天井内に入る本体高さを示す	質量 (kg) 上:室内ユニット 下:室外ユニット ()内はパネル質量	電気特性		
					セット	室内ユニット 室外ユニット	定格 冷房 標準					定格 暖房 標準	最大 暖房 低温	消費電力(kW)
		定格 冷房 標準	定格 暖房 標準											最大 暖房 低温
0213	冷房専用 標準	RCIS-GP80RSHJ3	RCIS-GP40K1×2 RAS-GP80RSHJ1	単相 200 50Hz/60Hz	7.1 (1.8~8.0)	8.0 (2.0~10.0)	6.7	0.80	5.3	(1,100×800×270(235))×2 799(+99)×300×629	(26(+4.5))×2 44	1.98	2.13	2.42
0214		RCIS-GP80RSH3	RCIS-GP40K1×2 RAS-GP80RSH1	三相 200 50Hz/60Hz	7.1 (1.8~8.0)	8.0 (2.0~10.0)	6.7	0.80	5.3	(1,100×800×270(235))×2 799(+99)×300×629	(26(+4.5))×2 42	1.98	2.13	2.42
0215		RCIS-GP112RSH3	RCIS-GP56K1×2 RAS-GP112RSH1	三相 200 50Hz/60Hz	10.0 (3.1~11.2)	11.2 (2.8~14.0)	10.5	0.74	5.3	(1,100×800×270(235))×2 950×370×800	(26(+4.5))×2 63	2.78	2.81	4.10
0216		RCIS-GP140RSH3	RCIS-GP71K1×2 RAS-GP140RSH1	三相 200 50Hz/60Hz	12.5 (3.1~14.0)	14.0 (3.5~18.0)	13.0	0.75	5.1	(1,410×800×270(235))×2 950×370×1,140	(33(+6))×2 85	3.92	3.81	4.87
0217		RCIS-GP160RSH3	RCIS-GP80K1×2 RAS-GP160RSH1	三相 200 50Hz/60Hz	14.0 (3.2~16.0)	16.0 (4.0~20.0)	13.1	0.74	5.0	(1,410×800×270(235))×2 950×370×1,140	(33(+6))×2 85	4.51	4.63	4.98
0218	冷房専用 個別	RCIS-GP160RSHG3	RCIS-GP56K1×3 RAS-GP160RSH1	三相 200 50Hz/60Hz	14.0 (3.2~16.0)	16.0 (4.0~20.0)	13.1	0.75	5.0	(1,100×800×270(235))×3 950×370×1,140	(26(+4.5))×3 85	4.51	4.63	4.98

てんかせ1方向 省エネの達人プレミアム R410A

0219	冷房専用 標準	RCIS-AP40GHJ7	RCIS-GP40K1 RAS-AP40GHJ3	単相 200 50Hz/60Hz	3.6 (1.3~4.0)	4.0 (1.0~5.4)	4.5	0.80	5.3	1,100×800×270(235) 799(+99)×300×629	26(+4.5) 45	0.869	0.861	1.35
0220		RCIS-AP40GH7	RCIS-GP40K1 RAS-AP40GH3	三相 200 50Hz/60Hz	3.6 (1.3~4.0)	4.0 (1.0~5.4)	4.5	0.80	5.3	1,100×800×270(235) 799(+99)×300×629	26(+4.5) 43	0.869	0.861	1.35
0221		RCIS-AP45GHJ7	RCIS-GP45K1 RAS-AP45GHJ3	単相 200 50Hz/60Hz	4.0 (1.5~4.5)	4.5 (1.2~5.9)	4.6	0.78	5.2	1,100×800×270(235) 799(+99)×300×629	26(+4.5) 45	1.04	1.04	1.42
0222		RCIS-AP45GH7	RCIS-GP45K1 RAS-AP45GH3	三相 200 50Hz/60Hz	4.0 (1.5~4.5)	4.5 (1.2~5.9)	4.6	0.78	5.2	1,100×800×270(235) 799(+99)×300×629	26(+4.5) 43	1.04	1.04	1.42
0223		RCIS-AP50GHJ7	RCIS-GP50K1 RAS-AP50GHJ3	単相 200 50Hz/60Hz	4.5 (1.5~5.0)	5.0 (1.5~6.3)	4.9	0.77	5.3	1,100×800×270(235) 799(+99)×300×629	26(+4.5) 45	1.11	1.13	1.61
0224		RCIS-AP50GH7	RCIS-GP50K1 RAS-AP50GH3	三相 200 50Hz/60Hz	4.5 (1.5~5.0)	5.0 (1.5~6.3)	4.9	0.77	5.3	1,100×800×270(235) 799(+99)×300×629	26(+4.5) 43	1.11	1.13	1.61
0225		RCIS-AP56GHJ7	RCIS-GP56K1 RAS-AP56GHJ3	単相 200 50Hz/60Hz	5.0 (1.7~5.6)	5.6 (1.5~7.1)	5.6	0.75	5.3	1,100×800×270(235) 799(+99)×300×629	26(+4.5) 45	1.36	1.46	1.99
0226		RCIS-AP56GH7	RCIS-GP56K1 RAS-AP56GH3	三相 200 50Hz/60Hz	5.0 (1.7~5.6)	5.6 (1.5~7.1)	5.6	0.75	5.3	1,100×800×270(235) 799(+99)×300×629	26(+4.5) 43	1.36	1.46	1.99
0227		RCIS-AP63GHJ7	RCIS-GP63K1 RAS-AP63GHJ3	単相 200 50Hz/60Hz	5.6 (1.8~6.3)	6.3 (1.6~8.0)	6.0	0.77	5.5	1,410×800×270(235) 799(+99)×300×629	33(+6) 45	1.55	1.53	2.18
0228		RCIS-AP63GH7	RCIS-GP63K1 RAS-AP63GH3	三相 200 50Hz/60Hz	5.6 (1.8~6.3)	6.3 (1.6~8.0)	6.0	0.77	5.5	1,410×800×270(235) 799(+99)×300×629	33(+6) 43	1.55	1.53	2.18
0229		RCIS-AP80GHJ7	RCIS-GP80K1 RAS-AP80GHJ3	単相 200 50Hz/60Hz	7.1 (2.2~8.0)	8.0 (2.0~10.6)	7.6	0.74	5.5	1,410×800×270(235) 950×370×800	33(+6) 64	2.00	2.02	2.77
0230		RCIS-AP80GH7	RCIS-GP80K1 RAS-AP80GH3	三相 200 50Hz/60Hz	7.1 (2.2~8.0)	8.0 (2.0~10.6)	7.6	0.74	5.5	1,410×800×270(235) 950×370×800	33(+6) 60	2.00	2.02	2.77
0231		冷房専用 個別	RCIS-AP40GHPJ7	RCIS-GP22K1×2 RAS-AP40GHJ3	単相 200 50Hz/60Hz	3.6 (1.3~4.0)	4.0 (1.0~5.4)	4.5	0.88	5.3	(1,100×800×270(235))×2 799(+99)×300×629	(25(+4.5))×2 45	0.950	0.920
0232	RCIS-AP40GHP7		RCIS-GP22K1×2 RAS-AP40GH3	三相 200 50Hz/60Hz	3.6 (1.3~4.0)	4.0 (1.0~5.4)	4.5	0.88	5.3	(1,100×800×270(235))×2 799(+99)×300×629	(25(+4.5))×2 43	0.950	0.920	1.38
0233	RCIS-AP45GHPJ7		RCIS-GP22K1×2 RAS-AP45GHJ3	単相 200 50Hz/60Hz	4.0 (1.5~4.5)	4.5 (1.2~5.9)	4.6	0.84	5.3	(1,100×800×270(235))×2 799(+99)×300×629	(25(+4.5))×2 45	1.08	1.09	1.46
0234	RCIS-AP45GHP7		RCIS-GP22K1×2 RAS-AP45GH3	三相 200 50Hz/60Hz	4.0 (1.5~4.5)	4.5 (1.2~5.9)	4.6	0.84	5.3	(1,100×800×270(235))×2 799(+99)×300×629	(25(+4.5))×2 43	1.08	1.09	1.46
0235	RCIS-AP50GHPJ7		RCIS-GP28K1×2 RAS-AP50GHJ3	単相 200 50Hz/60Hz	4.5 (1.5~5.0)	5.0 (1.5~6.3)	4.9	0.85	5.4	(1,100×800×270(235))×2 799(+99)×300×629	(25(+4.5))×2 45	1.19	1.18	1.61
0236	RCIS-AP50GHP7		RCIS-GP28K1×2 RAS-AP50GH3	三相 200 50Hz/60Hz	4.5 (1.5~5.0)	5.0 (1.5~6.3)	4.9	0.85	5.4	(1,100×800×270(235))×2 799(+99)×300×629	(25(+4.5))×2 43	1.19	1.18	1.61
0237	RCIS-AP56GHPJ7		RCIS-GP28K1×2 RAS-AP56GHJ3	単相 200 50Hz/60Hz	5.0 (1.7~5.6)	5.6 (1.5~7.1)	5.6	0.80	5.3	(1,100×800×270(235))×2 799(+99)×300×629	(25(+4.5))×2 45	1.38	1.32	1.96
0238	RCIS-AP56GHP7		RCIS-GP28K1×2 RAS-AP56GH3	三相 200 50Hz/60Hz	5.0 (1.7~5.6)	5.6 (1.5~7.1)	5.6	0.80	5.3	(1,100×800×270(235))×2 799(+99)×300×629	(25(+4.5))×2 43	1.38	1.32	1.96
0239	RCIS-AP63GHPJ7		RCIS-GP36K1×2 RAS-AP63GHJ3	単相 200 50Hz/60Hz	5.6 (1.8~6.3)	6.3 (1.6~8.0)	6.0	0.79	5.5	(1,100×800×270(235))×2 799(+99)×300×629	(25(+4.5))×2 45	1.58	1.51	2.32
0240	RCIS-AP63GHP7		RCIS-GP36K1×2 RAS-AP63GH3	三相 200 50Hz/60Hz	5.6 (1.8~6.3)	6.3 (1.6~8.0)	6.0	0.79	5.5	(1,100×800×270(235))×2 799(+99)×300×629	(25(+4.5))×2 43	1.58	1.51	2.32
0241	RCIS-AP80GHPJ7	RCIS-GP40K1×2 RAS-AP80GHJ3	単相 200 50Hz/60Hz	7.1 (2.2~8.0)	8.0 (2.0~10.6)	7.6	0.80	5.6	(1,100×800×270(235))×2 950×370×800	(26(+4.5))×2 64	1.84	1.86	2.80	
0242	RCIS-AP80GHP7	RCIS-GP40K1×2 RAS-AP80GH3	三相 200 50Hz/60Hz	7.1 (2.2~8.0)	8.0 (2.0~10.6)	7.6	0.80	5.6	(1,100×800×270(235))×2 950×370×800	(26(+4.5))×2 60	1.84	1.86	2.80	
0243	RCIS-AP112GHP7	RCIS-GP56K1×2 RAS-AP112GH3	三相 200 50Hz/60Hz	10.0 (3.0~11.2)	11.2 (2.8~14.0)	12.5	0.74	5.6	(1,100×800×270(235))×2 950×370×1,380	(26(+4.5))×2 103	2.54	2.59	4.35	
0244	RCIS-AP140GHP7	RCIS-GP71K1×2 RAS-AP140GH3	三相 200 50Hz/60Hz	12.5 (3.1~14.0)	14.0 (3.5~18.2)	14.0	0.75	5.6	(1,410×800×270(235))×2 950×370×1,380	(33(+6))×2 103	3.36	3.43	5.55	

IPコード: 室内…X0、室外…X4 設計圧力: 4.15MPa 仕様値は、JIS B 8616:2015による

2015年3月のJIS改正にともない、通年エネルギー消費効率はAPF2015、運転音は音響パワーレベルを記載しています。
APF2006(従来の通年エネルギー消費効率)および、運転音圧レベル(従来の運転音)については、P.258の仕様表(別表)に記載しています。

(注)・能力の()内はインバーターによる可変範囲を示します。
・外形寸法の室内ユニットの幅寸法および奥行き寸法はパネル寸法を示します。
・機外配線は「B方式」での仕様を示します。最小電線太さは配線長さ20mの場合です。
・ブレーカー容量は漏電遮断器(ELB)の定格電流(A)の値を示します。
・「室内外連絡配線」の2+2は、電源配線+制御用連絡配線を示します。

	電気特性			始動電流(A)	電圧 圧縮機出力(kW)	送風機出力(kW)	室内風量(m ³ /min)	運転音[dB(A)]			冷媒配管			機外配線			冷媒種 ()内は 充填量(kg)	セット	呼び番号					
	運転電流(A)	力率(%)	最大					音響パワーレベル		液管/ガス管 φ(mm)	最大 長さ(m)	最大 高低差 室外上 (m)	ドレン 配管	最小配線 太さ (mm ²)	フルカー 容量 (A)	連絡 配線				冷媒種 ()内は 充填量 (kg)				
								室内													上:室内ユニット 下:室外ユニット	上:室内ユニット 下:室外ユニット	上:室内 下:室外	上:室内 下:室外
								注)(H急急強弱)	冷房/暖房															
	10.1 11.1	18.8	98 96	—	1.60	(0.050×1)×2 0.05×1	(13-11.5-10-8.5) ×2	(54-52-49-46) ×2	68/72	(6.35/12.7)×2 9.52/15.88	50	30	VP25	2.0 5.5	— 30	2+2	R32 (1.7)	RCIS-GP80RSHPJ3	0213					
	6.2 6.7	11.8	92 92	—	1.60	(0.050×1)×2 0.05×1	(13-11.5-10-8.5) ×2	(54-52-49-46) ×2	68/72	(6.35/12.7)×2 9.52/15.88	50	30	VP25	2.0 3.5	— 20	2+2	R32 (1.7)	RCIS-GP80RSHPJ3	0214					
	8.7 8.8	16.9	92 92	—	2.05	(0.050×1)×2 0.20×1	(14.5-13-11-9.5) ×2	(57-53-50-47) ×2	72/74	(6.35/12.7)×2 9.52/15.88	70	30	VP25	2.0 3.5	— 30	2+2	R32 (2.4)	RCIS-GP112RSHPJ3	0215					
	12.3 12.0	20.1	92 92	—	3.00	(0.080×1)×2 0.20×1	(18.5-16.5-14.5-12.5) ×2	(55-53-51-47) ×2	73/75	(9.52/15.88)×2 9.52/15.88	75	30	VP25	2.0 5.5	— 30	2+2	R32 (2.6)	RCIS-GP140RSHPJ3	0216					
	14.2 14.5	23.0	92 92	—	3.55	(0.080×1)×2 0.20×1	(20-17.5-15.5-13) ×2	(57-55-52-48) ×2	74/76	(9.52/15.88)×2 9.52/15.88	75	30	VP25	2.0 5.5	— 30	2+2	R32 (2.6)	RCIS-GP160RSHPJ3	0217					
	14.2 14.5	23.1	92 92	—	3.55	(0.050×1)×3 0.20×1	(14.5-13-11-9.5) ×3	(57-53-50-47) ×3	74/76	(6.35/12.7)×3 9.52/15.88	75	30	VP25	2.0 5.5	— 30	2+2	R32 (2.6)	RCIS-GP160RSHG3	0218					
	4.4 4.4	9.8	98 97	—	0.45	0.050×1 0.05×1	13-11.5-10-8.5	54-52-49-46	65/67	6.35/12.7	50	30	VP25	2.0 3.5	— 20	2+2	R410A (1.6)	RCIS-AP40GHJ7	0219					
	2.8 2.8	6.0	90 90	—	0.45	0.050×1 0.05×1	13-11.5-10-8.5	54-52-49-46	65/67	6.35/12.7	50	30	VP25	2.0 2.0	— 15	2+2	R410A (1.6)	RCIS-AP40GH7	0220					
	5.3 5.4	11.9	98 97	—	0.45	0.050×1 0.05×1	13-11.5-10-8.5	54-52-49-46	65/67	6.35/12.7	50	30	VP25	2.0 3.5	— 20	2+2	R410A (1.6)	RCIS-AP45GHJ7	0221					
	3.3 3.3	7.2	90 90	—	0.45	0.050×1 0.05×1	13-11.5-10-8.5	54-52-49-46	65/67	6.35/12.7	50	30	VP25	2.0 2.0	— 15	2+2	R410A (1.6)	RCIS-AP45GH7	0222					
	5.7 5.8	9.9	98 97	—	0.45	0.050×1 0.05×1	14.5-13-11-9.5	57-53-50-47	65/67	6.35/12.7	50	30	VP25	2.0 3.5	— 20	2+2	R410A (1.6)	RCIS-AP50GHJ7	0223					
	3.6 3.6	6.4	90 90	—	0.45	0.050×1 0.05×1	14.5-13-11-9.5	57-53-50-47	65/67	6.35/12.7	50	30	VP25	2.0 2.0	— 15	2+2	R410A (1.6)	RCIS-AP50GH7	0224					
	6.9 7.5	12.4	98 97	—	0.95	0.050×1 0.05×1	14.5-13-11-9.5	57-53-50-47	65/67	6.35/12.7	50	30	VP25	2.0 3.5	— 20	2+2	R410A (1.9)	RCIS-AP56GHJ7	0225					
	4.4 4.7	7.6	90 90	—	0.95	0.050×1 0.05×1	14.5-13-11-9.5	57-53-50-47	65/67	6.35/12.7	50	30	VP25	2.0 2.0	— 15	2+2	R410A (1.9)	RCIS-AP56GH7	0226					
	7.9 7.9	13.3	98 97	—	0.95	0.080×1 0.05×1	17-15-13-11.5	53-52-50-47	65/67	6.35/12.7	50	30	VP25	2.0 3.5	— 20	2+2	R410A (1.9)	RCIS-AP63GHJ7	0227					
	5.0 4.9	8.1	90 90	—	0.95	0.080×1 0.05×1	17-15-13-11.5	53-52-50-47	65/67	6.35/12.7	50	30	VP25	2.0 2.0	— 15	2+2	R410A (1.9)	RCIS-AP63GH7	0228					
	10.2 10.3	18.7	98 98	—	1.30	0.080×1 0.10×1	20-17.5-15.5-13	57-55-52-48	65/67	9.52/15.88	50	30	VP25	2.0 5.5	— 30	2+2	R410A (2.3)	RCIS-AP80GHJ7	0229					
	6.3 6.3	11.7	92 92	—	1.30	0.080×1 0.10×1	20-17.5-15.5-13	57-55-52-48	65/67	9.52/15.88	50	30	VP25	2.0 3.5	— 20	2+2	R410A (2.3)	RCIS-AP80GH7	0230					
	4.8 4.7	9.8	98 97	—	0.45	(0.050×1)×2 0.05×1	(8.5-7.5-6.5-6) ×2	(48-47-44-42) ×2	65/67	(6.35/12.7)×2 6.35/12.7	50	30	VP25	2.0 3.5	— 20	2+2	R410A (1.6)	RCIS-AP40GHPJ7	0231					
	3.0 3.0	6.0	90 90	—	0.45	(0.050×1)×2 0.05×1	(8.5-7.5-6.5-6) ×2	(48-47-44-42) ×2	65/67	(6.35/12.7)×2 6.35/12.7	50	30	VP25	2.0 2.0	— 15	2+2	R410A (1.6)	RCIS-AP40GHP7	0232					
	5.5 5.6	11.9	98 97	—	0.45	(0.050×1)×2 0.05×1	(8.5-7.5-6.5-6) ×2	(48-47-44-42) ×2	65/67	(6.35/12.7)×2 6.35/12.7	50	30	VP25	2.0 3.5	— 20	2+2	R410A (1.6)	RCIS-AP45GHPJ7	0233					
	3.5 3.5	7.2	90 90	—	0.45	(0.050×1)×2 0.05×1	(8.5-7.5-6.5-6) ×2	(48-47-44-42) ×2	65/67	(6.35/12.7)×2 6.35/12.7	50	30	VP25	2.0 2.0	— 15	2+2	R410A (1.6)	RCIS-AP45GHP7	0234					
	6.1 6.1	9.9	98 97	—	0.45	(0.050×1)×2 0.05×1	(9.5-8.5-7.5-6.5) ×2	(50-48-46-43) ×2	65/67	(6.35/12.7)×2 6.35/12.7	50	30	VP25	2.0 3.5	— 20	2+2	R410A (1.6)	RCIS-AP50GHPJ7	0235					
	3.8 3.8	6.4	90 90	—	0.45	(0.050×1)×2 0.05×1	(9.5-8.5-7.5-6.5) ×2	(50-48-46-43) ×2	65/67	(6.35/12.7)×2 6.35/12.7	50	30	VP25	2.0 2.0	— 15	2+2	R410A (1.6)	RCIS-AP50GHP7	0236					
	7.0 6.8	12.4	98 97	—	0.95	(0.050×1)×2 0.05×1	(9.5-8.5-7.5-6.5) ×2	(50-48-46-43) ×2	65/67	(6.35/12.7)×2 6.35/12.7	50	30	VP25	2.0 3.5	— 20	2+2	R410A (1.9)	RCIS-AP56GHPJ7	0237					
	4.4 4.2	7.6	90 90	—	0.95	(0.050×1)×2 0.05×1	(9.5-8.5-7.5-6.5) ×2	(50-48-46-43) ×2	65/67	(6.35/12.7)×2 6.35/12.7	50	30	VP25	2.0 2.0	— 15	2+2	R410A (1.9)	RCIS-AP56GHP7	0238					
	8.1 7.8	13.4	98 97	—	0.95	(0.050×1)×2 0.05×1	(10.5-9-8-7) ×2	(51-49-47-44) ×2	65/67	(6.35/12.7)×2 6.35/12.7	50	30	VP25	2.0 3.5	— 20	2+2	R410A (1.9)	RCIS-AP63GHPJ7	0239					
	5.1 4.8	8.2	90 90	—	0.95	(0.050×1)×2 0.05×1	(10.5-9-8-7) ×2	(51-49-47-44) ×2	65/67	(6.35/12.7)×2 6.35/12.7	50	30	VP25	2.0 2.0	— 15	2+2	R410A (1.9)	RCIS-AP63GHP7	0240					
	9.4 9.7	18.8	98 96	—	1.30	(0.050×1)×2 0.10×1	(13-11.5-10-8.5) ×2	(54-52-49-46) ×2	65/67	(6.35/12.7)×2 9.52/15.88	50	30	VP25	2.0 5.5	— 30	2+2	R410A (2.3)	RCIS-AP80GHPJ7	0241					
	5.8 5.8	11.8	92 92	—	1.30	(0.050×1)×2 0.10×1	(13-11.5-10-8.5) ×2	(54-52-49-46) ×2	65/67	(6.35/12.7)×2 9.52/15.88	50	30	VP25	2.0 3.5	— 20	2+2	R410A (2.3)	RCIS-AP80GHP7	0242					
	8.0 8.1	16.9	92 92	—	1.60	(0.050×1)×2 0.10×1+0.10×1	(14.5-13-11-9.5) ×2	(57-53-50-47) ×2	65/67	(6.35/12.7)×2 9.52/15.88	75	30	VP25	2.0 3.5	— 30	2+2	R410A (3.8)	RCIS-AP112GHP7	0243					
	10.5 10.8	20.1	92 92	—	2.50	(0.080×1)×2 0.10×1+0.10×1	(18.5-16.5-14.5-12.5) ×2	(55-53-51-47) ×2	70/70	(9.52/15.88)×2 9.52/15.88	75	30	VP25	2.0 5.5	— 30	2+2	R410A (3.8)	RCIS-AP140GHP7	0244					

・省エネの達人プレミアム(R410A)・省エネの達人(R410A)個別運転トリプル・フォー機、寒さ知らず個別運転トリプル・フォー機、省エネの達人プレミアム(R410A)・省エネの達人(R410A)・寒さ知らず同時運転フォー機はe-LINE接続はできません。
・電気特性の運転電流欄の「冷房」または「暖房」の電流値が20Aを超える空調機は、「高圧又は特別高圧で受電する需要家の高調波抑制対策ガイドライン」対象機器となります。回路種別番号、換算係数は機種により異なりますので営業窓口までお問い合わせください。

注)「ゆかおき(224・280型)」はH急の設定ができません。

仕様表 てんかせ1方向／ビルトイン (別表 p.258)

呼出番号	タイプ	型式		電源 (V)	能力(kW)			定格冷房時の顕熱比	通年エネルギー消費効率	外形寸法(mm) (幅×奥行×高さ) 上:室内ユニット 下:室外ユニット	質量 (kg) 上:室内ユニット 下:室外ユニット ()内はパネル質量	電気特性		
					定格冷房標準	定格暖房標準	最大暖房低温					消費電力(kW)		
		セット	室内ユニット 室外ユニット									定格冷房標準	定格暖房標準	最大暖房低温
0245	RCIS-AP160GHG7	RCIS-GP80K1×2 RAS-AP160GH3	三相 200 50Hz/60Hz	14.0 (3.2 ~ 16.0)	16.0 (4.0 ~ 20.2)	15.0	0.74	5.5	(1,410×800×270(235))×2 950×370×1,380	(33(+6))×2 103	4.13	4.34	6.03	
0246	RCIS-AP112GHG7	RCIS-GP40K1×3 RAS-AP112GH3	三相 200 50Hz/60Hz	10.0 (3.0 ~ 11.2)	11.2 (2.8 ~ 14.0)	12.5	0.82	5.6	(1,100×800×270(235))×3 950×370×1,380	(26(+4.5))×3 103	2.54	2.59	4.35	
0247	RCIS-AP140GHG7	RCIS-GP45K1×3 RAS-AP140GH3	三相 200 50Hz/60Hz	12.5 (3.1 ~ 14.0)	14.0 (3.5 ~ 18.2)	14.0	0.77	5.6	(1,100×800×270(235))×3 950×370×1,380	(26(+4.5))×3 103	3.36	3.43	5.55	
0248	RCIS-AP160GHG7	RCIS-GP56K1×3 RAS-AP160GH3	三相 200 50Hz/60Hz	14.0 (3.2 ~ 16.0)	16.0 (4.0 ~ 20.2)	15.0	0.75	5.5	(1,100×800×270(235))×3 950×370×1,380	(26(+4.5))×3 103	4.13	4.34	6.03	
0249	RCIS-AP224GHG7	RCIS-GP80K1×3 RAS-AP224GH3	三相 200 50Hz/60Hz	20.0 (4.6 ~ 22.4)	22.4 (5.6 ~ 28.0)	20.0	0.74	4.8	(1,410×800×270(235))×3 950×370×1,380	(33(+6))×3 134	6.10	5.80	8.00	
0250	RCIS-AP112GHW7	RCIS-GP28K1×4 RAS-AP112GH3	三相 200 50Hz/60Hz	10.0 (3.0 ~ 11.2)	11.2 (2.8 ~ 14.0)	12.5	0.80	5.6	(1,100×800×270(235))×4 950×370×1,380	(25(+4.5))×4 103	2.54	2.59	4.35	
0251	RCIS-AP140GHW7	RCIS-GP36K1×4 RAS-AP140GH3	三相 200 50Hz/60Hz	12.5 (3.1 ~ 14.0)	14.0 (3.5 ~ 18.2)	14.0	0.77	5.6	(1,100×800×270(235))×4 950×370×1,380	(25(+4.5))×4 103	3.36	3.43	5.55	
0252	RCIS-AP160GHW7	RCIS-GP40K1×4 RAS-AP160GH3	三相 200 50Hz/60Hz	14.0 (3.2 ~ 16.0)	16.0 (4.0 ~ 20.2)	15.0	0.79	5.5	(1,100×800×270(235))×4 950×370×1,380	(26(+4.5))×4 103	4.13	4.34	6.03	
0253	RCIS-AP224GHW7	RCIS-GP56K1×4 RAS-AP224GH3	三相 200 50Hz/60Hz	20.0 (4.6 ~ 22.4)	22.4 (5.6 ~ 28.0)	20.0	0.74	4.8	(1,100×800×270(235))×4 950×370×1,380	(26(+4.5))×4 134	6.10	5.80	8.00	
0254	RCIS-AP280GHW7	RCIS-GP71K1×4 RAS-AP280GH3	三相 200 50Hz/60Hz	25.0 (5.8 ~ 28.0)	28.0 (7.0 ~ 35.0)	24.0	0.75	4.6	(1,410×800×270(235))×4 950×370×1,380	(33(+6))×4 134	8.45	7.99	9.84	
0255	RCIS-AP335GHW7	RCIS-GP80K1×4 RAS-AP335GH3	三相 200 50Hz/60Hz	30.0 (6.9 ~ 33.5)	33.5 (8.4 ~ 37.5)	26.5	0.74	4.5	(1,410×800×270(235))×4 1,100×390×1,650	(33(+6))×4 163	11.6	9.13	11.0	

てんかせ1方向 省エネの達人 R410A

0256	RCIS-AP224SHG8	RCIS-GP80K1×3 RAS-AP224SH3	三相 200 50Hz/60Hz	20.0 (4.6 ~ 22.4)	22.4 (5.6 ~ 28.0)	20.0	0.74	4.5	(1,410×800×270(235))×3 950×370×1,380	(33(+6))×3 134	6.34	6.02	8.11
0257	RCIS-AP224SHW8	RCIS-GP56K1×4 RAS-AP224SH3	三相 200 50Hz/60Hz	20.0 (4.6 ~ 22.4)	22.4 (5.6 ~ 28.0)	20.0	0.74	4.5	(1,100×800×270(235))×4 950×370×1,380	(26(+4.5))×4 134	6.34	6.02	8.11
0258	RCIS-AP280SHW8	RCIS-GP71K1×4 RAS-AP280SH3	三相 200 50Hz/60Hz	25.0 (5.8 ~ 28.0)	28.0 (7.0 ~ 35.0)	24.0	0.75	4.5	(1,410×800×270(235))×4 950×370×1,380	(33(+6))×4 134	8.54	8.11	10.2
0259	RCIS-AP335SHW8	RCIS-GP80K1×4 RAS-AP335SH3	三相 200 50Hz/60Hz	30.0 (6.9 ~ 33.5)	33.5 (8.4 ~ 37.5)	26.5	0.74	4.3	(1,410×800×270(235))×4 1,100×390×1,650	(33(+6))×4 163	11.8	9.33	11.5

ビルトイン 省エネの達人プレミアム R32

0260	RCB-GP40RGHJ3	RCB-GP40K2 RAS-GP40RGHJ1	単相 200 50Hz/60Hz	3.6 (1.1 ~ 4.0)	4.0 (1.0 ~ 5.4)	4.4	0.79	5.2	850×440×325(270) 799(+99)×300×629	27(+4) 45	0.902	0.955	1.54
0261	RCB-GP40RGH3	RCB-GP40K2 RAS-GP40RGH1	三相 200 50Hz/60Hz	3.6 (1.1 ~ 4.0)	4.0 (1.0 ~ 5.4)	4.4	0.79	5.2	850×440×325(270) 799(+99)×300×629	27(+4) 43	0.902	0.955	1.54
0262	RCB-GP45RGHJ3	RCB-GP45K2 RAS-GP45RGHJ1	単相 200 50Hz/60Hz	4.0 (1.1 ~ 4.5)	4.5 (1.2 ~ 5.9)	4.5	0.77	5.2	850×440×325(270) 799(+99)×300×629	27(+4) 45	1.05	1.13	1.70
0263	RCB-GP45RGH3	RCB-GP45K2 RAS-GP45RGH1	三相 200 50Hz/60Hz	4.0 (1.1 ~ 4.5)	4.5 (1.2 ~ 5.9)	4.5	0.77	5.2	850×440×325(270) 799(+99)×300×629	27(+4) 43	1.05	1.13	1.70
0264	RCB-GP50RGHJ3	RCB-GP50K2 RAS-GP50RGHJ1	単相 200 50Hz/60Hz	4.5 (1.5 ~ 5.0)	5.0 (1.3 ~ 6.3)	4.8	0.77	5.2	850×440×325(270) 799(+99)×300×629	27(+4) 43	1.21	1.26	1.87
0265	RCB-GP50RGH3	RCB-GP50K2 RAS-GP50RGH1	三相 200 50Hz/60Hz	4.5 (1.5 ~ 5.0)	5.0 (1.3 ~ 6.3)	4.8	0.77	5.2	850×440×325(270) 799(+99)×300×629	27(+4) 41	1.21	1.26	1.87
0266	RCB-GP56RGHJ3	RCB-GP56K2 RAS-GP56RGHJ1	単相 200 50Hz/60Hz	5.0 (1.5 ~ 5.6)	5.6 (1.4 ~ 7.1)	5.6	0.74	5.3	850×440×325(270) 799(+99)×300×629	27(+4) 43	1.37	1.52	2.25
0267	RCB-GP56RGH3	RCB-GP56K2 RAS-GP56RGH1	三相 200 50Hz/60Hz	5.0 (1.5 ~ 5.6)	5.6 (1.4 ~ 7.1)	5.6	0.74	5.3	850×440×325(270) 799(+99)×300×629	27(+4) 41	1.37	1.52	2.25
0268	RCB-GP63RGHJ3	RCB-GP63K2 RAS-GP63RGHJ1	単相 200 50Hz/60Hz	5.6 (1.5 ~ 6.3)	6.3 (1.6 ~ 8.0)	6.2	0.76	5.2	1,200×440×325(270) 799(+99)×300×629	37(+5.5) 43	1.51	1.70	2.85
0269	RCB-GP63RGH3	RCB-GP63K2 RAS-GP63RGH1	三相 200 50Hz/60Hz	5.6 (1.5 ~ 6.3)	6.3 (1.6 ~ 8.0)	6.2	0.76	5.2	1,200×440×325(270) 799(+99)×300×629	37(+5.5) 41	1.51	1.70	2.85
0270	RCB-GP80RGHJ3	RCB-GP80K2 RAS-GP80RGHJ1	単相 200 50Hz/60Hz	7.1 (1.8 ~ 8.0)	8.0 (2.0 ~ 10.6)	7.8	0.73	5.3	1,200×440×325(270) 859(+100)×319×709	37(+5.5) 48	2.05	2.13	3.12
0271	RCB-GP80RGH3	RCB-GP80K2 RAS-GP80RGH1	三相 200 50Hz/60Hz	7.1 (1.8 ~ 8.0)	8.0 (2.0 ~ 10.6)	7.8	0.73	5.3	1,200×440×325(270) 859(+100)×319×709	37(+5.5) 46	2.05	2.13	3.12
0272	RCB-GP112RGH3	RCB-GP112K2 RAS-GP112RGH1	三相 200 50Hz/60Hz	10.0 (2.5 ~ 11.2)	11.2 (2.8 ~ 14.0)	12.5	0.75	5.6	1,550×440×325(270) 950×370×1,380	46(+6.5) 103	2.65	2.70	4.09
0273	RCB-GP140RGH3	RCB-GP140K2 RAS-GP140RGH1	三相 200 50Hz/60Hz	12.5 (3.1 ~ 14.0)	14.0 (3.5 ~ 18.2)	14.0	0.72	5.3	1,550×440×325(270) 950×370×1,380	46(+6.5) 103	3.93	3.84	4.79
0274	RCB-GP160RGH3	RCB-GP160K2 RAS-GP160RGH1	三相 200 50Hz/60Hz	14.0 (3.2 ~ 16.0)	16.0 (4.0 ~ 20.2)	15.0	0.72	5.2	1,550×440×325(270) 950×370×1,380	46(+6.5) 103	4.83	4.59	5.37

IPコード: 室内…X0、室外…X4 設計圧力: 4.15MPa 仕様値は、JIS B 8616:2015による

2015年3月のJIS改正にともない、通年エネルギー消費効率はAPF2015、運転音は音響パワーレベルを記載しています。
APF2006(従来の通年エネルギー消費効率)および、運転音圧レベル(従来の運転音)については、P.258の仕様表(別表)に記載しています。

(注)・能力の()内はインバーターによる可変範囲を示します。

- ・外形寸法の室内ユニットの幅寸法および奥行寸法はパネル寸法を示します。
- ・機外配線は「B方式」での仕様を示します。*最小電線太さは配線長さ20mまでの場合です。
- ・ブレーカー容量は漏電遮断器(ELB)の定格電流(A)の値を示します。
- ・「室内外連絡配線」の2+2は、電源配線+制御用連絡配線を示します。

	電気特性			始動電流(A)	電圧縮機出力(kW)	送風機出力(kW) 上:室内ユニット 下:室外ユニット	室内風量(m ³ /min) 注)(H急急強弱)	運転音[dB(A)]		冷媒配管				機外配線			冷媒種 ()内は 充填量 (kg)	セット	呼び番号
	運転電流(A)		力率(%)					音響パワーレベル		液管/ガス管 φ(mm) 上:室内ユニット 下:室外ユニット	最大 長さ (m)	最大 高低差 室外上 (m)	ドレン 配管	最小配線 太さ (mm ²) 上:室内 下:室外	フルカー 容量 (A) 上:室内 下:室外	連絡 配線 室内外 (本)			
	定格 標準 上:冷房 下:暖房	最大	定格 標準 上:冷房 下:暖房					室内	室外										
								注)(H急急強弱)	冷房/暖房										
	13.0 13.6	23.0	92 92	—	2.50	(0.080×1)×2 0.10×1+0.10×1	(20-17.5-15.5-13) ×2	(57-55-52-48) ×2	71/71	(9.52/15.88)×2 9.52/15.88	75	30	VP25	2.0 5.5	— 30	2+2	R410A (3.8)	RCIS-AP160GHP7	0245
	8.0 8.1	16.9	92 92	—	1.60	(0.050×1)×3 0.10×1+0.10×1	(13-11.5-10-8.5) ×3	(54-52-49-46) ×3	65/67	(6.35/12.7)×3 9.52/15.88	75	30	VP25	2.0 3.5	— 30	2+2	R410A (3.8)	RCIS-AP112GHG7	0246
	10.5 10.8	20.1	92 92	—	2.50	(0.050×1)×3 0.10×1+0.10×1	(13-11.5-10-8.5) ×3	(54-52-49-46) ×3	70/70	(6.35/12.7)×3 9.52/15.88	75	30	VP25	2.0 5.5	— 30	2+2	R410A (3.8)	RCIS-AP140GHG7	0247
	13.0 13.6	23.0	92 92	—	2.50	(0.050×1)×3 0.10×1+0.10×1	(14.5-13-11-9.5) ×3	(57-53-50-47) ×3	71/71	(6.35/12.7)×3 9.52/15.88	75	30	VP25	2.0 5.5	— 30	2+2	R410A (3.8)	RCIS-AP160GHG7	0248
	19.1 18.2	38.3	92 92	—	4.00	(0.080×1)×3 0.20×1+0.20×1	(20-17.5-15.5-13) ×3	(57-55-52-48) ×3	76/78	(9.52/15.88)×3 9.52*/25.4	100	30	VP25	2.0 14.0	— 50	2+2	R410A (6.1)	RCIS-AP224GHG7	0249
	8.0 8.1	16.9	92 92	—	1.60	(0.050×1)×4 0.10×1+0.10×1	(9.5-8.5-7.5-6.5) ×4	(50-48-46-43) ×4	65/67	(6.35/12.7)×4 9.52/15.88	75	30	VP25	2.0 3.5	— 30	2+2	R410A (3.8)	RCIS-AP112GHW7	0250
	10.5 10.8	20.1	92 92	—	2.50	(0.050×1)×4 0.10×1+0.10×1	(10.5-9-8-7) ×4	(51-49-47-44) ×4	70/70	(6.35/12.7)×4 9.52/15.88	75	30	VP25	2.0 5.5	— 30	2+2	R410A (3.8)	RCIS-AP140GHW7	0251
	13.0 13.6	23.0	92 92	—	2.50	(0.050×1)×4 0.10×1+0.10×1	(13-11.5-10-8.5) ×4	(54-52-49-46) ×4	71/71	(6.35/12.7)×4 9.52/15.88	75	30	VP25	2.0 5.5	— 30	2+2	R410A (3.8)	RCIS-AP160GHW7	0252
	19.1 18.2	38.3	92 92	—	4.00	(0.050×1)×4 0.20×1+0.20×1	(14.5-13-11-9.5) ×4	(57-53-50-47) ×4	76/78	(6.35/12.7)×4 9.52*/25.4	100	30	VP25	2.0 14.0	— 50	2+2	R410A (6.1)	RCIS-AP224GHW7	0253
	26.5 25.1	41.7	92 92	—	5.80	(0.080×1)×4 0.20×1+0.20×1	(18.5-16.5-14.5-12.5) ×4	(55-53-51-47) ×4	78/80	(9.52/15.88)×4 12.7/25.4	100	30	VP25	2.0 14.0	— 50	2+2	R410A (6.3)	RCIS-AP280GHW7	0254
	36.0 28.3	45.2	93 93	—	7.20	(0.080×1)×4 0.20×1+0.20×1	(20-17.5-15.5-13) ×4	(57-55-52-48) ×4	81/83	(9.52/15.88)×4 12.7/25.4	100	30	VP25	2.0 14.0	— 60	2+2	R410A (7.2)	RCIS-AP335GHW7	0255
	19.9 18.9	38.3	92 92	—	4.00	(0.080×1)×3 0.20×1+0.20×1	(20-17.5-15.5-13) ×3	(57-55-52-48) ×3	76/78	(9.52/15.88)×3 9.52*/25.4	100	30	VP25	2.0 14.0	— 50	2+2	R410A (6.1)	RCIS-AP224SHG8	0256
	19.9 18.9	38.3	92 92	—	4.00	(0.050×1)×4 0.20×1+0.20×1	(14.5-13-11-9.5) ×4	(57-53-50-47) ×4	76/78	(6.35/12.7)×4 9.52*/25.4	100	30	VP25	2.0 14.0	— 50	2+2	R410A (6.1)	RCIS-AP224SHW8	0257
	26.8 25.4	41.7	92 92	—	5.80	(0.080×1)×4 0.20×1+0.20×1	(18.5-16.5-14.5-12.5) ×4	(55-53-51-47) ×4	78/80	(9.52/15.88)×4 12.7/25.4	100	30	VP25	2.0 14.0	— 50	2+2	R410A (6.3)	RCIS-AP280SHW8	0258
	36.6 29.0	45.2	93 93	—	7.20	(0.080×1)×4 0.20×1+0.20×1	(20-17.5-15.5-13) ×4	(57-55-52-48) ×4	81/83	(9.52/15.88)×4 12.7/25.4	100	30	VP25	2.0 14.0	— 60	2+2	R410A (7.2)	RCIS-AP335SHW8	0259
	5.0 5.2	13.2	90 92	—	0.55	0.157×1 0.05×1	13-11.5-10-8.5	61-58-55-51	65/67	6.35/12.7	50	30	VP25	2.0 3.5	— 20	2+2	R32 (1.4)	RCB-GP40RGHJ3	0260
	3.0 3.1	9.7	88 90	—	0.55	0.157×1 0.05×1	13-11.5-10-8.5	61-58-55-51	65/67	6.35/12.7	50	30	VP25	2.0 3.5	— 15	2+2	R32 (1.4)	RCB-GP40RGH3	0261
	5.7 6.1	13.2	92 93	—	0.65	0.157×1 0.05×1	13-11.5-10-8.5	61-58-55-51	65/67	6.35/12.7	50	30	VP25	2.0 3.5	— 20	2+2	R32 (1.4)	RCB-GP45RGHJ3	0262
	3.4 3.6	9.7	90 91	—	0.65	0.157×1 0.05×1	13-11.5-10-8.5	61-58-55-51	65/67	6.35/12.7	50	30	VP25	2.0 3.5	— 15	2+2	R32 (1.4)	RCB-GP45RGH3	0263
	6.4 6.6	13.5	95 95	—	0.75	0.157×1 0.05×1	14.5-13-11-9.5	64-61-57-54	65/67	6.35/12.7	50	30	VP25	2.0 3.5	— 20	2+2	R32 (1.4)	RCB-GP50RGHJ3	0264
	3.8 3.9	10.0	93 93	—	0.75	0.157×1 0.05×1	14.5-13-11-9.5	64-61-57-54	65/67	6.35/12.7	50	30	VP25	2.0 3.5	— 15	2+2	R32 (1.4)	RCB-GP50RGH3	0265
	7.1 7.9	13.5	96 96	—	0.95	0.157×1 0.05×1	14.5-13-11-9.5	64-61-57-54	65/67	6.35/12.7	50	30	VP25	2.0 3.5	— 20	2+2	R32 (1.4)	RCB-GP56RGHJ3	0266
	4.2 4.7	10.0	94 94	—	0.95	0.157×1 0.05×1	14.5-13-11-9.5	64-61-57-54	65/67	6.35/12.7	50	30	VP25	2.0 3.5	— 15	2+2	R32 (1.4)	RCB-GP56RGH3	0267
	7.9 8.9	13.0	96 96	—	1.05	0.190×1 0.05×1	17-15-13-11	57-55-52-49	65/67	6.35/12.7	50	30	VP25	2.0 3.5	— 20	2+2	R32 (1.4)	RCB-GP63RGHJ3	0268
	4.6 5.2	9.5	94 94	—	1.05	0.190×1 0.05×1	17-15-13-11	57-55-52-49	65/67	6.35/12.7	50	30	VP25	2.0 3.5	— 15	2+2	R32 (1.4)	RCB-GP63RGH3	0269
	10.7 11.0	17.7	96 97	—	1.55	0.190×1 0.05×1	20-17.5-15.5-13	60-57-54-51	67/68	9.52/15.88	50	30	VP25	2.0 5.5	— 30	2+2	R32 (2.2)	RCB-GP80RGHJ3	0270
	6.3 6.5	12.2	94 95	—	1.55	0.190×1 0.05×1	20-17.5-15.5-13	60-57-54-51	67/68	9.52/15.88	50	30	VP25	2.0 3.5	— 20	2+2	R32 (2.2)	RCB-GP80RGH3	0271
	8.5 8.7	24.7	90 90	—	1.95	0.259×1 0.07×1+0.07×1	30-26.5-23-20	63-60-57-53	67/69	9.52/15.88	75	30	VP25	2.0 5.5	— 30	2+2	R32 (3.2)	RCB-GP112RGH3	0272
	12.2 11.8	25.0	93 94	—	2.70	0.259×1 0.07×1+0.07×1	33.5-29.5-26-22	65-62-59-56	70/70	9.52/15.88	75	30	VP25	2.0 5.5	— 30	2+2	R32 (3.2)	RCB-GP140RGH3	0273
	15.0 14.1	25.2	93 94	—	3.45	0.259×1 0.07×1+0.07×1	36-31.5-27.5-24	67-64-60-57	71/71	9.52/15.88	75	30	VP25	2.0 5.5	— 30	2+2	R32 (3.2)	RCB-GP160RGH3	0274

・省エネの達人プレミアム(R410A)・省エネの達人(R410A)個別運転トリプル・フォー機、寒さ知らず個別運転トリプル・フォー機、省エネの達人プレミアム(R410A)・省エネの達人(R410A)・寒さ知らず同時運転フォー機はe-LINE接続はできません。
・電気特性の運転電流欄の「冷房」または「暖房」の電流値が20Aを超える空調機は、「高圧又は特別高圧で受電する需要家の高調波抑制対策ガイドライン」対象機器となります。回路種別番号、換算係数は機種により異なりますので営業窓口までお問い合わせください。

注)「ゆかおき(224・280型)」はH急の設定ができません。
※配管長が70m以上の場合は、液配管をφ12.7にサイズアップしてください。

仕様表 ビルトイン (別表 p.259)

呼出番号	タイプ	型式		電源 (V)	能力(kW)			定格冷房時の 顕熱比	通年 エネルギー 消費効率 APF 2015	外形寸法(mm) (幅×奥行×高さ) 上:室内ユニット 下:室外ユニット 室内機の高さ()内の寸法は 天井内に入る本体高さを示す	質量 (kg) 上:室内ユニット 下:室外ユニット ()内はパネル質量	電気特性		
					定格 冷房 標準	定格 暖房 標準	最大 暖房 低温					消費電力(kW)		
		セット	室内ユニット 室外ユニット									定格 冷房 標準	定格 暖房 標準	最大 暖房 低温
0275	冷房 同時 運転 タイプ	RCB-GP80RGHPJ3	RCB-GP40K2×2 RAS-GP80RGHJ1	単相 200 50Hz/60Hz	7.1 (1.8~8.0)	8.0 (2.0~10.6)	7.8	0.79	5.3	(850×440×325(270))×2 859(+100)×319×709	(27(+4))×2 48	2.01	2.06	3.12
0276		RCB-GP80RGHP3	RCB-GP40K2×2 RAS-GP80RGH1	三相 200 50Hz/60Hz	7.1 (1.8~8.0)	8.0 (2.0~10.6)	7.8	0.79	5.3	(850×440×325(270))×2 859(+100)×319×709	(27(+4))×2 46	2.01	2.06	3.12
0277		RCB-GP112RGHP3	RCB-GP56K2×2 RAS-GP112RGH1	三相 200 50Hz/60Hz	10.0 (2.5~11.2)	11.2 (2.8~14.0)	12.5	0.74	5.4	(850×440×325(270))×2 950×370×1,380	(27(+4))×2 103	2.87	2.80	4.18
0278		RCB-GP140RGHP3	RCB-GP71K2×2 RAS-GP140RGH1	三相 200 50Hz/60Hz	12.5 (3.1~14.0)	14.0 (3.5~18.2)	14.0	0.75	5.4	(1,200×440×325(270))×2 950×370×1,380	(37(+5.5))×2 103	3.47	3.85	4.63
0279		RCB-GP160RGHP3	RCB-GP80K2×2 RAS-GP160RGH1	三相 200 50Hz/60Hz	14.0 (3.2~16.0)	16.0 (4.0~20.2)	15.0	0.73	5.4	(1,200×440×325(270))×2 950×370×1,380	(37(+5.5))×2 103	4.26	4.64	5.11
0280	冷房 同時 運転 タイプ	RCB-GP160RGHG3	RCB-GP56K2×3 RAS-GP160RGH1	三相 200 50Hz/60Hz	14.0 (3.2~16.0)	16.0 (4.0~20.2)	15.0	0.76	5.4	(850×440×325(270))×3 950×370×1,380	(27(+4))×3 103	4.26	4.64	5.11

ビルトイン 省エネの達人 R32

0281	冷房 同時 運転 タイプ	RCB-GP40RSHJ4	RCB-GP40K2 RAS-GP40RSHJ1	単相 200 50Hz/60Hz	3.6 (1.4~4.0)	4.0 (1.0~5.4)	4.4	0.79	4.7	850×440×325(270) 799(+99)×300×629	27(+4) 43	0.966	0.993	1.66
0282		RCB-GP40RSH4	RCB-GP40K2 RAS-GP40RSH1	三相 200 50Hz/60Hz	3.6 (1.4~4.0)	4.0 (1.0~5.4)	4.4	0.79	4.7	850×440×325(270) 799(+99)×300×629	27(+4) 41	0.966	0.993	1.66
0283		RCB-GP45RSHJ4	RCB-GP45K2 RAS-GP45RSHJ1	単相 200 50Hz/60Hz	4.0 (1.4~4.5)	4.5 (1.2~5.9)	4.5	0.77	4.7	850×440×325(270) 799(+99)×300×629	27(+4) 43	1.13	1.16	1.72
0284		RCB-GP45RSH4	RCB-GP45K2 RAS-GP45RSH1	三相 200 50Hz/60Hz	4.0 (1.4~4.5)	4.5 (1.2~5.9)	4.5	0.77	4.7	850×440×325(270) 799(+99)×300×629	27(+4) 41	1.13	1.16	1.72
0285		RCB-GP50RSHJ4	RCB-GP50K2 RAS-GP50RSHJ1	単相 200 50Hz/60Hz	4.5 (1.5~5.0)	5.0 (1.3~6.3)	4.8	0.77	4.8	850×440×325(270) 799(+99)×300×629	27(+4) 43	1.29	1.31	1.96
0286		RCB-GP50RSH4	RCB-GP50K2 RAS-GP50RSH1	三相 200 50Hz/60Hz	4.5 (1.5~5.0)	5.0 (1.3~6.3)	4.8	0.77	4.8	850×440×325(270) 799(+99)×300×629	27(+4) 41	1.29	1.31	1.96
0287		RCB-GP56RSHJ4	RCB-GP56K2 RAS-GP56RSHJ1	単相 200 50Hz/60Hz	5.0 (1.5~5.6)	5.6 (1.4~7.1)	5.6	0.74	4.8	850×440×325(270) 799(+99)×300×629	27(+4) 43	1.42	1.61	2.37
0288		RCB-GP56RSH4	RCB-GP56K2 RAS-GP56RSH1	三相 200 50Hz/60Hz	5.0 (1.5~5.6)	5.6 (1.4~7.1)	5.6	0.74	4.8	850×440×325(270) 799(+99)×300×629	27(+4) 41	1.42	1.61	2.37
0289		RCB-GP63RSHJ4	RCB-GP63K2 RAS-GP63RSHJ1	単相 200 50Hz/60Hz	5.6 (1.5~6.3)	6.3 (1.6~8.0)	6.2	0.76	4.8	1,200×440×325(270) 799(+99)×300×629	37(+5.5) 43	1.60	1.80	2.94
0290		RCB-GP63RSH4	RCB-GP63K2 RAS-GP63RSH1	三相 200 50Hz/60Hz	5.6 (1.5~6.3)	6.3 (1.6~8.0)	6.2	0.76	4.8	1,200×440×325(270) 799(+99)×300×629	37(+5.5) 41	1.60	1.80	2.94
0291		RCB-GP80RSHJ4	RCB-GP80K2 RAS-GP80RSHJ1	単相 200 50Hz/60Hz	7.1 (1.8~8.0)	8.0 (2.0~10.0)	6.7	0.73	5.0	1,200×440×325(270) 799(+99)×300×629	37(+5.5) 44	2.07	2.08	3.00
0292		RCB-GP80RSH4	RCB-GP80K2 RAS-GP80RSH1	三相 200 50Hz/60Hz	7.1 (1.8~8.0)	8.0 (2.0~10.0)	6.7	0.73	5.0	1,200×440×325(270) 799(+99)×300×629	37(+5.5) 42	2.07	2.08	3.00
0293		RCB-GP112RSH4	RCB-GP112K2 RAS-GP112RSH1	三相 200 50Hz/60Hz	10.0 (3.1~11.2)	11.2 (2.8~14.0)	10.5	0.75	5.1	1,550×440×325(270) 950×370×800	46(+6.5) 63	2.88	2.79	4.68
0294		RCB-GP140RSH4	RCB-GP140K2 RAS-GP140RSH1	三相 200 50Hz/60Hz	12.5 (3.1~14.0)	14.0 (3.5~18.0)	13.0	0.72	5.1	1,550×440×325(270) 950×370×1,140	46(+6.5) 85	4.46	3.96	5.88
0295		RCB-GP160RSH4	RCB-GP160K2 RAS-GP160RSH1	三相 200 50Hz/60Hz	14.0 (3.2~16.0)	16.0 (4.0~20.0)	13.1	0.72	4.9	1,550×440×325(270) 950×370×1,140	46(+6.5) 85	4.98	4.73	6.48
0296		冷房 同時 運転 タイプ	RCB-GP80RSHPJ4	RCB-GP40K2×2 RAS-GP80RSHJ1	単相 200 50Hz/60Hz	7.1 (1.8~8.0)	8.0 (2.0~10.0)	6.7	0.79	4.9	(850×440×325(270))×2 799(+99)×300×629	(27(+4))×2 44	2.03	2.01
0297	RCB-GP80RSHP4		RCB-GP40K2×2 RAS-GP80RSH1	三相 200 50Hz/60Hz	7.1 (1.8~8.0)	8.0 (2.0~10.0)	6.7	0.79	4.9	(850×440×325(270))×2 799(+99)×300×629	(27(+4))×2 42	2.03	2.01	2.90
0298	RCB-GP112RSHP4		RCB-GP56K2×2 RAS-GP112RSH1	三相 200 50Hz/60Hz	10.0 (3.1~11.2)	11.2 (2.8~14.0)	10.5	0.74	5.1	(850×440×325(270))×2 950×370×800	(27(+4))×2 63	3.02	2.92	4.74
0299	RCB-GP140RSHP4		RCB-GP71K2×2 RAS-GP140RSH1	三相 200 50Hz/60Hz	12.5 (3.1~14.0)	14.0 (3.5~18.0)	13.0	0.75	5.1	(1,200×440×325(270))×2 950×370×1,140	(37(+5.5))×2 85	4.28	3.96	5.99
0300	RCB-GP160RSHP4		RCB-GP80K2×2 RAS-GP160RSH1	三相 200 50Hz/60Hz	14.0 (3.2~16.0)	16.0 (4.0~20.0)	13.1	0.73	5.1	(1,200×440×325(270))×2 950×370×1,140	(37(+5.5))×2 85	4.61	4.69	6.39
0301	冷房 同時 運転 タイプ	RCB-GP160RSHG4	RCB-GP56K2×3 RAS-GP160RSH1	三相 200 50Hz/60Hz	14.0 (3.2~16.0)	16.0 (4.0~20.0)	13.1	0.76	5.1	(850×440×325(270))×3 950×370×1,140	(27(+4))×3 85	4.61	4.69	6.39

ビルトイン 省エネの達人プレミアム R410A

0302	冷房 同時 運転 タイプ	RCB-AP40GHJ7	RCB-GP40K2 RAS-AP40GHJ3	単相 200 50Hz/60Hz	3.6 (1.3~4.0)	4.0 (1.0~5.4)	4.4	0.79	5.0	850×440×325(270) 799(+99)×300×629	27(+4) 45	0.934	0.930	1.50
0303		RCB-AP40GH7	RCB-GP40K2 RAS-AP40GH3	三相 200 50Hz/60Hz	3.6 (1.3~4.0)	4.0 (1.0~5.4)	4.4	0.79	5.0	850×440×325(270) 799(+99)×300×629	27(+4) 43	0.934	0.930	1.50
0304		RCB-AP45GHJ7	RCB-GP45K2 RAS-AP45GHJ3	単相 200 50Hz/60Hz	4.0 (1.5~4.5)	4.5 (1.2~5.9)	4.5	0.77	5.0	850×440×325(270) 799(+99)×300×629	27(+4) 45	1.10	1.11	1.70
0305		RCB-AP45GH7	RCB-GP45K2 RAS-AP45GH3	三相 200 50Hz/60Hz	4.0 (1.5~4.5)	4.5 (1.2~5.9)	4.5	0.77	5.0	850×440×325(270) 799(+99)×300×629	27(+4) 43	1.10	1.11	1.70

IPコード: 室内…X0、室外…X4 設計圧力: 4.15MPa 仕様値は、JIS B 8616:2015による

2015年3月のJIS改正にともない、通年エネルギー消費効率はAPF2015、運転音は音響パワーレベルを記載しています。
APF2006(従来の通年エネルギー消費効率)および、運転音圧レベル(従来の運転音)については、P.259の仕様表(別表)に記載しています。

- (注)・能力の()内はインバーターによる可変範囲を示します。
・外形寸法の室内ユニットの幅寸法および奥行寸法はパネル寸法を示します。
・機外配線は「B方式」での仕様を示します。最小電線太さは配線長さ20mまでの場合です。
・ブレーカー容量は漏電遮断器(ELB)の定格電流(A)の値を示します。
・「室内外連絡配線」の2+2は、電源配線+制御用連絡配線を示します。

呼称コード	電気特性			始動電流(A)	圧縮機出力(kW)	送風機出力(kW) 上:室内ユニット 下:室外ユニット	室内風量(m ³ /min) 注)(H:急・強弱)	運転音[dB(A)]		冷媒配管			機外配線		冷媒種 ()内は 充填量 (kg)	セット															
	運転電流(A)	力率(%)	音響パワーレベル					液管/ガス管 φ(mm) 上:室内ユニット 下:室外ユニット	最大 長さ (m)	最大 高低差 室外上 (m)	ドレン 配管	最小配線 太さ (mm ²) 上:室内 下:室外	フルカ 容量 (A) 上:室内 下:室外	連絡 配線 室内外 (本)				R32 (2.2)	RCB-GP80RGHPJ3	0275											
																					室内	室外	最大 長さ (m)	最大 高低差 室外上 (m)	ドレン 配管	最小配線 太さ (mm ²) 上:室内 下:室外	フルカ 容量 (A) 上:室内 下:室外	連絡 配線 室内外 (本)	R32 (2.2)	RCB-GP80RGHP3	0276
																					注)(H:急・強弱)	冷房/暖房	最大 長さ (m)	最大 高低差 室外上 (m)	ドレン 配管	最小配線 太さ (mm ²) 上:室内 下:室外	フルカ 容量 (A) 上:室内 下:室外	連絡 配線 室内外 (本)	R32 (3.2)	RCB-GP112RGHP3	0277
10.5 10.6	18.4	96 97	—	1.55	(0.157×1)×2 0.05×1	(13-11.5-10-8.5) ×2	(61-58-55-51) ×2	67/68	(6.35/12.7)×2 9.52/15.88	50	30	VP25	2.0 5.5	— 30	2+2	R32 (2.2)	RCB-GP80RGHPJ3	0275													
6.2 6.3	12.9	94 95	—	1.55	(0.157×1)×2 0.05×1	(13-11.5-10-8.5) ×2	(61-58-55-51) ×2	67/68	(6.35/12.7)×2 9.52/15.88	50	30	VP25	2.0 3.5	— 20	2+2	R32 (2.2)	RCB-GP80RGHP3	0276													
9.2 9.0	25.4	90 90	—	1.95	(0.157×1)×2 0.07×1+0.07×1	(14.5-13-11-9.5) ×2	(64-61-57-54) ×2	67/69	(6.35/12.7)×2 9.52/15.88	75	30	VP25	2.0 8.0	— 30	2+2	R32 (3.2)	RCB-GP112RGHP3	0277													
10.8 11.8	24.7	93 94	—	2.70	(0.190×1)×2 0.07×1+0.07×1	(18.5-16.5-14-12) ×2	(59-56-53-50) ×2	70/70	(9.52/15.88)×2 9.52/15.88	75	30	VP25	2.0 8.0	— 30	2+2	R32 (3.2)	RCB-GP140RGHP3	0278													
13.2 14.2	24.8	93 94	—	3.45	(0.190×1)×2 0.07×1+0.07×1	(20-17.5-15.5-13) ×2	(60-57-54-51) ×2	71/71	(9.52/15.88)×2 9.52/15.88	75	30	VP25	2.0 8.0	— 30	2+2	R32 (3.2)	RCB-GP160RGHP3	0279													
13.2 14.2	26.4	93 94	—	3.45	(0.157×1)×3 0.07×1+0.07×1	(14.5-13-11-9.5) ×3	(64-61-57-54) ×3	71/71	(6.35/12.7)×3 9.52/15.88	75	30	VP25	2.0 8.0	— 30	2+2	R32 (3.2)	RCB-GP160RGHG3	0280													
4.9 5.1	10.2	98 97	—	0.55	0.157×1 0.05×1	13-11.5-10-8.5	61-58-55-51	65/67	6.35/12.7	50	30	VP25	2.0 3.5	— 20	2+2	R32 (1.2)	RCB-GP40RSHJ4	0281													
3.1 3.2	6.4	90 90	—	0.55	0.157×1 0.05×1	13-11.5-10-8.5	61-58-55-51	65/67	6.35/12.7	50	30	VP25	2.0 2.0	— 15	2+2	R32 (1.2)	RCB-GP40RSH4	0282													
5.8 6.0	12.3	98 97	—	0.65	0.157×1 0.05×1	13-11.5-10-8.5	61-58-55-51	65/67	6.35/12.7	50	30	VP25	2.0 3.5	— 20	2+2	R32 (1.2)	RCB-GP45RSHJ4	0283													
3.6 3.7	7.6	90 90	—	0.65	0.157×1 0.05×1	13-11.5-10-8.5	61-58-55-51	65/67	6.35/12.7	50	30	VP25	2.0 2.0	— 15	2+2	R32 (1.2)	RCB-GP45RSH4	0284													
6.6 6.8	12.7	98 97	—	0.80	0.157×1 0.05×1	14.5-13-11-9.5	64-61-57-54	65/67	6.35/12.7	50	30	VP25	2.0 3.5	— 20	2+2	R32 (1.4)	RCB-GP50RSHJ4	0285													
4.1 4.2	7.9	90 90	—	0.80	0.157×1 0.05×1	14.5-13-11-9.5	64-61-57-54	65/67	6.35/12.7	50	30	VP25	2.0 2.0	— 15	2+2	R32 (1.4)	RCB-GP50RSH4	0286													
7.2 8.3	12.9	98 97	—	0.95	0.157×1 0.05×1	14.5-13-11-9.5	64-61-57-54	65/67	6.35/12.7	50	30	VP25	2.0 3.5	— 20	2+2	R32 (1.4)	RCB-GP56RSHJ4	0287													
4.6 5.2	8.1	90 90	—	0.95	0.157×1 0.05×1	14.5-13-11-9.5	64-61-57-54	65/67	6.35/12.7	50	30	VP25	2.0 2.0	— 15	2+2	R32 (1.4)	RCB-GP56RSH4	0288													
8.2 9.3	13.4	98 97	—	1.10	0.190×1 0.05×1	17-15-13-11	57-55-52-49	65/67	6.35/12.7	50	30	VP25	2.0 3.5	— 20	2+2	R32 (1.4)	RCB-GP63RSHJ4	0289													
5.1 5.8	8.2	90 90	—	1.10	0.190×1 0.05×1	17-15-13-11	57-55-52-49	65/67	6.35/12.7	50	30	VP25	2.0 2.0	— 15	2+2	R32 (1.4)	RCB-GP63RSH4	0290													
10.6 10.6	18.8	98 98	—	1.60	0.190×1 0.05×1	20-17.5-15.5-13	60-57-54-51	68/72	9.52/15.88	50	30	VP25	2.0 5.5	— 30	2+2	R32 (1.7)	RCB-GP80RSHJ4	0291													
6.5 6.5	11.8	92 92	—	1.60	0.190×1 0.05×1	20-17.5-15.5-13	60-57-54-51	68/72	9.52/15.88	50	30	VP25	2.0 3.5	— 20	2+2	R32 (1.7)	RCB-GP80RSH4	0292													
9.0 8.8	17.3	92 92	—	2.05	0.259×1 0.20×1	30-26.5-23-20	63-60-57-53	72/74	9.52/15.88	70	30	VP25	2.0 3.5	— 30	2+2	R32 (2.4)	RCB-GP112RSH4	0293													
14.0 12.4	20.6	92 92	—	3.00	0.259×1 0.20×1	33.5-29.5-26-22	65-62-59-56	73/75	9.52/15.88	75	30	VP25	2.0 5.5	— 30	2+2	R32 (2.6)	RCB-GP140RSH4	0294													
15.6 14.8	23.6	92 92	—	3.55	0.259×1 0.20×1	36-31.5-27.5-24	67-64-60-57	74/76	9.52/15.88	75	30	VP25	2.0 5.5	— 30	2+2	R32 (2.6)	RCB-GP160RSH4	0295													
10.4 10.5	19.6	98 96	—	1.60	(0.157×1)×2 0.05×1	(13-11.5-10-8.5) ×2	(61-58-55-51) ×2	68/72	(6.35/12.7)×2 9.52/15.88	50	30	VP25	2.0 5.5	— 30	2+2	R32 (1.7)	RCB-GP80RSHPJ4	0296													
6.4 6.3	12.6	92 92	—	1.60	(0.157×1)×2 0.05×1	(13-11.5-10-8.5) ×2	(61-58-55-51) ×2	68/72	(6.35/12.7)×2 9.52/15.88	50	30	VP25	2.0 3.5	— 20	2+2	R32 (1.7)	RCB-GP80RSHPJ4	0297													
9.5 9.2	18.0	92 92	—	2.05	(0.157×1)×2 0.20×1	(14.5-13-11-9.5) ×2	(64-61-57-54) ×2	72/74	(6.35/12.7)×2 9.52/15.88	70	30	VP25	2.0 3.5	— 30	2+2	R32 (2.4)	RCB-GP112RSHPJ4	0298													
13.4 12.4	20.3	92 92	—	3.00	(0.190×1)×2 0.20×1	(18.5-16.5-14-12) ×2	(59-56-53-50) ×2	73/75	(9.52/15.88)×2 9.52/15.88	75	30	VP25	2.0 5.5	— 30	2+2	R32 (2.6)	RCB-GP140RSHPJ4	0299													
14.5 14.7	23.3	92 92	—	3.55	(0.190×1)×2 0.20×1	(20-17.5-15.5-13) ×2	(60-57-54-51) ×2	74/76	(9.52/15.88)×2 9.52/15.88	75	30	VP25	2.0 5.5	— 30	2+2	R32 (2.6)	RCB-GP160RSHPJ4	0300													
14.5 14.7	24.8	92 92	—	3.55	(0.157×1)×3 0.20×1	(14.5-13-11-9.5) ×3	(64-61-57-54) ×3	74/76	(6.35/12.7)×3 9.52/15.88	75	30	VP25	2.0 5.5	— 30	2+2	R32 (2.6)	RCB-GP160RSHG4	0301													
4.8 4.8	10.2	98 97	—	0.45	0.157×1 0.05×1	13-11.5-10-8.5	61-58-55-51	65/67	6.35/12.7	50	30	VP25	2.0 3.5	— 20	2+2	R410A (1.6)	RCB-AP40GHJ7	0302													
3.0 3.0	6.4	90 90	—	0.45	0.157×1 0.05×1	13-11.5-10-8.5	61-58-55-51	65/67	6.35/12.7	50	30	VP25	2.0 2.0	— 15	2+2	R410A (1.6)	RCB-AP40GH7	0303													
5.6 5.7	12.3	98 97	—	0.45	0.157×1 0.05×1	13-11.5-10-8.5	61-58-55-51	65/67	6.35/12.7	50	30	VP25	2.0 3.5	— 20	2+2	R410A (1.6)	RCB-AP45GHJ7	0304													
3.5 3.6	7.6	90 90	—	0.45	0.157×1 0.05×1	13-11.5-10-8.5	61-58-55-51	65/67	6.35/12.7	50	30	VP25	2.0 2.0	— 15	2+2	R410A (1.6)	RCB-AP45GH7	0305													

・省エネの達人プレミアム(R410A)・省エネの達人(R410A)個別運転トリプル・フォー機、寒さ知らず個別運転トリプル・フォー機、省エネの達人プレミアム(R410A)・省エネの達人(R410A)・寒さ知らず同時運転フォー機はe-LINE接続はできません。
 ・電気特性の運転電流欄の「冷房」または「暖房」の電流値が20Aを超える空調機は、「高圧又は特別高圧で受電する需要家の高調波抑制対策ガイドライン」対象機器となります。回路種別番号、換算係数は機種により異なりますので営業窓口までお問い合わせください。

注)「ゆかおき(224・280型)」はH急の設定ができません。

仕様表 ビルトイン (別表 p.259)

呼称 機種	タイプ	型式		能力(kW)				定格冷房時の 顕熱比	通年 エネルギー 消費効率 APF 2015	外形寸法(mm) (幅×奥行×高さ) 上:室内ユニット 下:室外ユニット 室内機の高さ()内の寸法は 天井内に入る本体高さを示す	質量 (kg) 上:室内ユニット 下:室外ユニット ()内はパネル質量	電気特性		
				電源 (V)		定格 冷房 標準	定格 暖房 標準					最大 暖房 低温	消費電力(kW)	
		セット	室内ユニット 室外ユニット	定格 冷房 標準	定格 暖房 標準								最大 暖房 低温	
0306	ビルトイン 標準 同時 個別	RCB-AP50GHJ7	RCB-GP50K2	単相 200 50Hz/60Hz	4.5 (1.5 ~ 5.0)	5.0 (1.5 ~ 6.3)	4.8	0.77	5.1	850×440×325 (270) 799(+99)×300×629	27(+4) 45	1.30	1.28	1.75
0307			RCB-GP50K2	三相 200 50Hz/60Hz	4.5 (1.5 ~ 5.0)	5.0 (1.5 ~ 6.3)	4.8	0.77	5.1	850×440×325 (270) 799(+99)×300×629	27(+4) 43	1.30	1.28	1.75
0308		RCB-AP56GHJ7	RCB-GP56K2	単相 200 50Hz/60Hz	5.0 (1.7 ~ 5.6)	5.6 (1.5 ~ 7.1)	5.6	0.74	5.1	850×440×325 (270) 799(+99)×300×629	27(+4) 45	1.55	1.53	2.20
0309			RCB-GP56K2	三相 200 50Hz/60Hz	5.0 (1.7 ~ 5.6)	5.6 (1.5 ~ 7.1)	5.6	0.74	5.1	850×440×325 (270) 799(+99)×300×629	27(+4) 43	1.55	1.53	2.20
0310		RCB-AP63GHJ7	RCB-GP63K2	単相 200 50Hz/60Hz	5.6 (1.8 ~ 6.3)	6.3 (1.6 ~ 8.0)	6.2	0.76	5.1	1,200×440×325 (270) 799(+99)×300×629	37(+5.5) 45	1.78	1.70	2.50
0311			RCB-GP63K2	三相 200 50Hz/60Hz	5.6 (1.8 ~ 6.3)	6.3 (1.6 ~ 8.0)	6.2	0.76	5.1	1,200×440×325 (270) 799(+99)×300×629	37(+5.5) 43	1.78	1.70	2.50
0312		RCB-AP80GHJ7	RCB-GP80K2	単相 200 50Hz/60Hz	7.1 (2.2 ~ 8.0)	8.0 (2.0 ~ 10.6)	7.8	0.73	5.2	1,200×440×325 (270) 950×370×800	37(+5.5) 64	1.95	2.04	2.95
0313			RCB-GP80K2	三相 200 50Hz/60Hz	7.1 (2.2 ~ 8.0)	8.0 (2.0 ~ 10.6)	7.8	0.73	5.2	1,200×440×325 (270) 950×370×800	37(+5.5) 60	1.95	2.04	2.95
0314		RCB-AP112GH7	RCB-GP112K2	三相 200 50Hz/60Hz	10.0 (3.0 ~ 11.2)	11.2 (2.8 ~ 14.0)	12.5	0.75	5.5	1,550×440×325 (270) 950×370×1,380	46(+6.5) 103	2.61	2.60	4.40
0315			RCB-GP140K2	三相 200 50Hz/60Hz	12.5 (3.1 ~ 14.0)	14.0 (3.5 ~ 18.2)	14.0	0.72	5.2	1,550×440×325 (270) 950×370×1,380	46(+6.5) 103	4.10	3.70	5.60
0316		RCB-AP160GH7	RCB-GP160K2	三相 200 50Hz/60Hz	14.0 (3.2 ~ 16.0)	16.0 (4.0 ~ 20.2)	15.0	0.72	5.0	1,550×440×325 (270) 950×370×1,380	46(+6.5) 103	5.22	4.50	6.20
0317			RCB-GP22K2 ×2	単相 200 50Hz/60Hz	3.6 (1.3 ~ 4.0)	4.0 (1.0 ~ 5.4)	4.5	0.81	5.0	(850×440×325 (270))×2 799(+99)×300×629	(26(+4))×2 45	0.840	0.920	1.45
0318		RCB-AP40GHP7	RCB-GP22K2 ×2	三相 200 50Hz/60Hz	3.6 (1.3 ~ 4.0)	4.0 (1.0 ~ 5.4)	4.5	0.81	5.0	(850×440×325 (270))×2 799(+99)×300×629	(26(+4))×2 43	0.840	0.920	1.45
0319			RCB-GP22K2 ×2	単相 200 50Hz/60Hz	4.0 (1.5 ~ 4.5)	4.5 (1.2 ~ 5.9)	4.5	0.79	4.9	(850×440×325 (270))×2 799(+99)×300×629	(26(+4))×2 45	1.00	1.15	1.50
0320	RCB-AP45GHP7	RCB-GP22K2 ×2	三相 200 50Hz/60Hz	4.0 (1.5 ~ 4.5)	4.5 (1.2 ~ 5.9)	4.5	0.79	4.9	(850×440×325 (270))×2 799(+99)×300×629	(26(+4))×2 43	1.00	1.15	1.50	
0321		RCB-GP28K2 ×2	単相 200 50Hz/60Hz	4.5 (1.5 ~ 5.0)	5.0 (1.5 ~ 6.3)	4.8	0.81	5.1	(850×440×325 (270))×2 799(+99)×300×629	(26(+4))×2 45	1.19	1.26	1.60	
0322	RCB-AP50GHP7	RCB-GP28K2 ×2	三相 200 50Hz/60Hz	4.5 (1.5 ~ 5.0)	5.0 (1.5 ~ 6.3)	4.8	0.81	5.1	(850×440×325 (270))×2 799(+99)×300×629	(26(+4))×2 43	1.19	1.26	1.60	
0323		RCB-GP28K2 ×2	単相 200 50Hz/60Hz	5.0 (1.7 ~ 5.6)	5.6 (1.5 ~ 7.1)	5.6	0.79	5.0	(850×440×325 (270))×2 799(+99)×300×629	(26(+4))×2 45	1.50	1.48	2.30	
0324	RCB-AP56GHP7	RCB-GP28K2 ×2	三相 200 50Hz/60Hz	5.0 (1.7 ~ 5.6)	5.6 (1.5 ~ 7.1)	5.6	0.79	5.0	(850×440×325 (270))×2 799(+99)×300×629	(26(+4))×2 43	1.50	1.48	2.30	
0325		RCB-GP36K2 ×2	単相 200 50Hz/60Hz	5.6 (1.8 ~ 6.3)	6.3 (1.6 ~ 8.0)	6.2	0.81	4.9	(850×440×325 (270))×2 799(+99)×300×629	(26(+4))×2 45	1.73	1.89	2.70	
0326	RCB-AP63GHP7	RCB-GP36K2 ×2	三相 200 50Hz/60Hz	5.6 (1.8 ~ 6.3)	6.3 (1.6 ~ 8.0)	6.2	0.81	4.9	(850×440×325 (270))×2 799(+99)×300×629	(26(+4))×2 43	1.73	1.89	2.70	
0327		RCB-GP40K2 ×2	単相 200 50Hz/60Hz	7.1 (2.2 ~ 8.0)	8.0 (2.0 ~ 10.6)	7.8	0.79	5.2	(850×440×325 (270))×2 950×370×800	(27(+4))×2 64	1.91	1.97	2.95	
0328	RCB-AP80GHP7	RCB-GP40K2 ×2	三相 200 50Hz/60Hz	7.1 (2.2 ~ 8.0)	8.0 (2.0 ~ 10.6)	7.8	0.79	5.2	(850×440×325 (270))×2 950×370×800	(27(+4))×2 60	1.91	1.97	2.95	
0329		RCB-GP56K2 ×2	三相 200 50Hz/60Hz	10.0 (3.0 ~ 11.2)	11.2 (2.8 ~ 14.0)	12.5	0.74	5.2	(850×440×325 (270))×2 950×370×1,380	(27(+4))×2 103	2.83	2.70	4.50	
0330	RCB-AP140GHP7	RCB-GP71K2 ×2	三相 200 50Hz/60Hz	12.5 (3.1 ~ 14.0)	14.0 (3.5 ~ 18.2)	14.0	0.75	5.3	(1,200×440×325 (270))×2 950×370×1,380	(37(+5.5))×2 103	3.61	3.71	5.40	
0331		RCB-GP80K2 ×2	三相 200 50Hz/60Hz	14.0 (3.2 ~ 16.0)	16.0 (4.0 ~ 20.2)	15.0	0.73	5.2	(1,200×440×325 (270))×2 950×370×1,380	(37(+5.5))×2 103	4.60	4.54	5.90	
0332	RCB-AP224GHP7	RCB-GP112K2 ×2	三相 200 50Hz/60Hz	20.0 (4.6 ~ 22.4)	22.4 (5.6 ~ 28.0)	20.0	0.74	4.9	(1,550×440×325 (270))×2 950×370×1,380	(46(+6.5))×2 134	5.87	5.57	7.90	
0333		RCB-GP140K2 ×2	三相 200 50Hz/60Hz	25.0 (5.8 ~ 28.0)	28.0 (7.0 ~ 35.0)	24.0	0.72	4.6	(1,550×440×325 (270))×2 950×370×1,380	(46(+6.5))×2 134	8.80	7.50	9.00	
0334	RCB-AP335GHP7	RCB-GP160K2 ×2	三相 200 50Hz/60Hz	30.0 (6.9 ~ 33.5)	33.5 (8.4 ~ 37.5)	26.5	0.73	4.3	(1,550×440×325 (270))×2 1,100×390×1,650	(46(+6.5))×2 163	13.8	12.1	11.6	
0335		RCB-GP40K2 ×3	三相 200 50Hz/60Hz	10.0 (3.0 ~ 11.2)	11.2 (2.8 ~ 14.0)	12.5	0.81	5.2	(850×440×325 (270))×3 950×370×1,380	(27(+4))×3 103	2.83	2.70	4.50	
0336	RCB-AP140GHG7	RCB-GP45K2 ×3	三相 200 50Hz/60Hz	12.5 (3.1 ~ 14.0)	14.0 (3.5 ~ 18.2)	14.0	0.78	5.3	(850×440×325 (270))×3 950×370×1,380	(27(+4))×3 103	3.61	3.71	5.40	
0337		RCB-GP56K2 ×3	三相 200 50Hz/60Hz	14.0 (3.2 ~ 16.0)	16.0 (4.0 ~ 20.2)	15.0	0.76	5.2	(850×440×325 (270))×3 950×370×1,380	(27(+4))×3 103	4.60	4.54	5.90	
0338	RCB-AP224GHG7	RCB-GP80K2 ×3	三相 200 50Hz/60Hz	20.0 (4.6 ~ 22.4)	22.4 (5.6 ~ 28.0)	20.0	0.75	4.9	(1,200×440×325 (270))×3 950×370×1,380	(37(+5.5))×3 134	5.87	5.57	7.90	

IPコード: 室内…X0、室外…X4 設計圧力: 4.15MPa 仕様値は、JIS B 8616:2015による

2015年3月のJIS改正にともない、通年エネルギー消費効率はAPF2015、運転音は音響パワーレベルを記載しています。
APF2006(従来の通年エネルギー消費効率)および、運転音音圧レベル(従来の運転音)については、P.259の仕様表(別表)に記載しています。

(注)・能力の()内はインバーターによる可変範囲を示します。

- ・外形寸法の室内ユニットの幅寸法および奥行寸法はパネル寸法を示します。
- ・機外配線は「B方式」での仕様を示します。*最小電線太さは配線長さ20mまでの場合です。
- ・ブレーカー容量は漏電遮断器(ELB)の定格電流(A)の値を示します。
- ・「室内外連絡配線」の2+2は、電源配線+制御用連絡配線を示します。

	電気特性			始動電流(A)	電圧 圧縮機出力(kW)	送風機出力(kW)	室内風量(m ³ /min)	運転音[dB(A)]		冷媒配管				機外配線			冷媒種 ()内は 充填量(kg)	セット	呼称 品番	
	運転電流(A)		力率(%)					音響パワーレベル		液管/ガス管 φ(mm)	最大 長さ(m)	最大 高低差 室外上 (m)	ドレン 配管	最小配線 太さ (mm ²)	フルカー 容量 (A)	連絡 配線				冷媒種 ()内は 充填量 (kg)
	定格 標準 上:冷房 下:暖房	最大	定格 標準 上:冷房 下:暖房					室内	室外											
			注)(H:急・強弱)					注)(H:急・強弱)												
	6.6 6.6	10.4	98 97	—	0.45	0.157×1 0.05×1	14.5-13-11-9.5	64-61-57-54	65/67	6.35/12.7	50	30	VP25	2.0 3.5	— 20	2+2	R410A (1.6)	RCB-AP50GHJ7	0306	
	4.2 4.1	6.9	90 90	—	0.45	0.157×1 0.05×1	14.5-13-11-9.5	64-61-57-54	65/67	6.35/12.7	50	30	VP25	2.0 2.0	— 15	2+2	R410A (1.6)	RCB-AP50GH7	0307	
	7.9 7.9	12.9	98 97	—	0.95	0.157×1 0.05×1	14.5-13-11-9.5	64-61-57-54	65/67	6.35/12.7	50	30	VP25	2.0 3.5	— 20	2+2	R410A (1.9)	RCB-AP56GHJ7	0308	
	5.0 4.9	8.1	90 90	—	0.95	0.157×1 0.05×1	14.5-13-11-9.5	64-61-57-54	65/67	6.35/12.7	50	30	VP25	2.0 2.0	— 15	2+2	R410A (1.9)	RCB-AP56GH7	0309	
	9.1 8.8	13.4	98 97	—	0.95	0.190×1 0.05×1	17-15-13-11	57-55-52-49	65/67	6.35/12.7	50	30	VP25	2.0 3.5	— 20	2+2	R410A (1.9)	RCB-AP63GHJ7	0310	
	5.7 5.5	8.2	90 90	—	0.95	0.190×1 0.05×1	17-15-13-11	57-55-52-49	65/67	6.35/12.7	50	30	VP25	2.0 2.0	— 15	2+2	R410A (1.9)	RCB-AP63GH7	0311	
	9.9 10.4	18.8	98 98	—	1.30	0.190×1 0.10×1	20-17.5-15.5-13	60-57-54-51	65/67	9.52/15.88	50	30	VP25	2.0 5.5	— 30	2+2	R410A (2.3)	RCB-AP80GHJ7	0312	
	6.1 6.4	11.8	92 92	—	1.30	0.190×1 0.10×1	20-17.5-15.5-13	60-57-54-51	65/67	9.52/15.88	50	30	VP25	2.0 3.5	— 20	2+2	R410A (2.3)	RCB-AP80GH7	0313	
	8.2 8.2	16.7	92 92	—	1.60	0.259×1 0.10×1+0.10×1	30-26.5-23-20	63-60-57-53	65/67	9.52/15.88	75	30	VP25	2.0 3.5	— 30	2+2	R410A (3.8)	RCB-AP112GH7	0314	
	12.9 11.6	20.0	92 92	—	2.50	0.259×1 0.10×1+0.10×1	33.5-29.5-26-22	65-62-59-56	70/70	9.52/15.88	75	30	VP25	2.0 5.5	— 30	2+2	R410A (3.8)	RCB-AP140GH7	0315	
	16.4 14.1	23.2	92 92	—	2.50	0.259×1 0.10×1+0.10×1	36-31.5-27.5-24	67-64-60-57	71/71	9.52/15.88	75	30	VP25	2.0 5.5	— 30	2+2	R410A (3.8)	RCB-AP160GH7	0316	
	4.3 4.7	10.1	98 97	—	0.45	(0.157×1)×2 0.05×1	(8.5-7.5-6.5-5.5) ×2	(51-49-46-44) ×2	65/67	(6.35/12.7)×2 6.35/12.7	50	30	VP25	2.0 3.5	— 20	2+2	R410A (1.6)	RCB-AP40GHPJ7	0317	
	2.7 3.0	6.3	90 90	—	0.45	(0.157×1)×2 0.05×1	(8.5-7.5-6.5-5.5) ×2	(51-49-46-44) ×2	65/67	(6.35/12.7)×2 6.35/12.7	50	30	VP25	2.0 2.0	— 15	2+2	R410A (1.6)	RCB-AP40GHP7	0318	
	5.1 5.9	12.2	98 97	—	0.45	(0.157×1)×2 0.05×1	(8.5-7.5-6.5-5.5) ×2	(51-49-46-44) ×2	65/67	(6.35/12.7)×2 6.35/12.7	50	30	VP25	2.0 3.5	— 20	2+2	R410A (1.6)	RCB-AP45GHPJ7	0319	
	3.2 3.7	7.5	90 90	—	0.45	(0.157×1)×2 0.05×1	(8.5-7.5-6.5-5.5) ×2	(51-49-46-44) ×2	65/67	(6.35/12.7)×2 6.35/12.7	50	30	VP25	2.0 2.0	— 15	2+2	R410A (1.6)	RCB-AP45GHP7	0320	
	6.1 6.5	10.3	98 97	—	0.45	(0.157×1)×2 0.05×1	(9.5-8.5-7.5-6.5) ×2	(54-51-48-45) ×2	65/67	(6.35/12.7)×2 6.35/12.7	50	30	VP25	2.0 3.5	— 20	2+2	R410A (1.6)	RCB-AP50GHPJ7	0321	
	3.8 4.0	6.8	90 90	—	0.45	(0.157×1)×2 0.05×1	(9.5-8.5-7.5-6.5) ×2	(54-51-48-45) ×2	65/67	(6.35/12.7)×2 6.35/12.7	50	30	VP25	2.0 2.0	— 15	2+2	R410A (1.6)	RCB-AP50GHP7	0322	
	7.7 7.6	12.8	98 97	—	0.95	(0.157×1)×2 0.05×1	(9.5-8.5-7.5-6.5) ×2	(54-51-48-45) ×2	65/67	(6.35/12.7)×2 6.35/12.7	50	30	VP25	2.0 3.5	— 20	2+2	R410A (1.9)	RCB-AP56GHPJ7	0323	
	4.8 4.7	8.0	90 90	—	0.95	(0.157×1)×2 0.05×1	(9.5-8.5-7.5-6.5) ×2	(54-51-48-45) ×2	65/67	(6.35/12.7)×2 6.35/12.7	50	30	VP25	2.0 2.0	— 15	2+2	R410A (1.9)	RCB-AP56GHP7	0324	
	8.8 9.7	13.8	98 97	—	0.95	(0.157×1)×2 0.05×1	(10.5-9-8-7) ×2	(56-53-50-47) ×2	65/67	(6.35/12.7)×2 6.35/12.7	50	30	VP25	2.0 3.5	— 20	2+2	R410A (1.9)	RCB-AP63GHPJ7	0325	
	5.5 6.1	8.6	90 90	—	0.95	(0.157×1)×2 0.05×1	(10.5-9-8-7) ×2	(56-53-50-47) ×2	65/67	(6.35/12.7)×2 6.35/12.7	50	30	VP25	2.0 2.0	— 15	2+2	R410A (1.9)	RCB-AP63GHP7	0326	
	9.7 10.3	19.6	98 96	—	1.30	(0.157×1)×2 0.10×1	(13-11.5-10-8.5) ×2	(61-58-55-51) ×2	65/67	(6.35/12.7)×2 9.52/15.88	50	30	VP25	2.0 5.5	— 30	2+2	R410A (2.3)	RCB-AP80GHPJ7	0327	
	6.0 6.2	12.6	92 92	—	1.30	(0.157×1)×2 0.10×1	(13-11.5-10-8.5) ×2	(61-58-55-51) ×2	65/67	(6.35/12.7)×2 9.52/15.88	50	30	VP25	2.0 3.5	— 20	2+2	R410A (2.3)	RCB-AP80GHP7	0328	
	8.9 8.5	18.0	92 92	—	1.60	(0.157×1)×2 0.10×1+0.10×1	(14.5-13-11-9.5) ×2	(64-61-57-54) ×2	65/67	(6.35/12.7)×2 9.52/15.88	75	30	VP25	2.0 3.5	— 30	2+2	R410A (3.8)	RCB-AP112GHP7	0329	
	11.3 11.6	20.3	92 92	—	2.50	(0.190×1)×2 0.10×1+0.10×1	(18.5-16.5-14-12) ×2	(59-56-53-50) ×2	70/70	(9.52/15.88)×2 9.52/15.88	75	30	VP25	2.0 5.5	— 30	2+2	R410A (3.8)	RCB-AP140GHP7	0330	
	14.4 14.2	23.3	92 92	—	2.50	(0.190×1)×2 0.10×1+0.10×1	(20-17.5-15.5-13) ×2	(60-57-54-51) ×2	71/71	(9.52/15.88)×2 9.52/15.88	75	30	VP25	2.0 5.5	— 30	2+2	R410A (3.8)	RCB-AP160GHP7	0331	
	18.4 17.5	39.1	92 92	—	4.00	(0.259×1)×2 0.20×1+0.20×1	(30-26.5-23-20) ×2	(63-60-57-53) ×2	76/78	(9.52/15.88)×2 9.52*/25.4	100	30	VP25	2.0 14.0	— 50	2+2	R410A (6.1)	RCB-AP224GHP7	0332	
	27.6 23.5	42.8	92 92	—	5.80	(0.259×1)×2 0.20×1+0.20×1	(33.5-29.5-26-22) ×2	(65-62-59-56) ×2	78/80	(9.52/15.88)×2 12.7/25.4	100	30	VP25	2.0 14.0	— 50	2+2	R410A (6.3)	RCB-AP280GHP7	0333	
	42.8 37.6	46.4	93 93	—	7.20	(0.259×1)×2 0.20×1+0.20×1	(36-31.5-27.5-24) ×2	(67-64-60-57) ×2	81/83	(9.52/15.88)×2 12.7/25.4	100	30	VP25	2.0 14.0	— 60	2+2	R410A (7.2)	RCB-AP335GHP7	0334	
	8.9 8.5	18.2	92 92	—	1.60	(0.157×1)×3 0.10×1+0.10×1	(13-11.5-10-8.5) ×3	(61-58-55-51) ×3	65/67	(6.35/12.7)×3 9.52/15.88	75	30	VP25	2.0 3.5	— 30	2+2	R410A (3.8)	RCB-AP112GHG7	0335	
	11.3 11.6	21.3	92 92	—	2.50	(0.157×1)×3 0.10×1+0.10×1	(13-11.5-10-8.5) ×3	(61-58-55-51) ×3	70/70	(6.35/12.7)×3 9.52/15.88	75	30	VP25	2.0 5.5	— 30	2+2	R410A (3.8)	RCB-AP140GHG7	0336	
	14.4 14.2	24.8	92 92	—	2.50	(0.157×1)×3 0.10×1+0.10×1	(14.5-13-11-9.5) ×3	(64-61-57-54) ×3	71/71	(6.35/12.7)×3 9.52/15.88	75	30	VP25	2.0 5.5	— 30	2+2	R410A (3.8)	RCB-AP160GHG7	0337	
	18.4 17.5	38.6	92 92	—	4.00	(0.190×1)×3 0.20×1+0.20×1	(20-17.5-15.5-13) ×3	(60-57-54-51) ×3	76/78	(9.52/15.88)×3 9.52*/25.4	100	30	VP25	2.0 14.0	— 50	2+2	R410A (6.1)	RCB-AP224GHG7	0338	

・省エネの達人プレミアム(R410A)・省エネの達人(R410A)個別運転トリプル・フォー機、寒さ知らず個別運転トリプル・フォー機、省エネの達人プレミアム(R410A)・省エネの達人(R410A)・寒さ知らず同時運転フォー機はe-LINE接続はできません。
 ・電気特性の運転電流欄の「冷房」または「暖房」の電流値が20Aを超える空調機は、「高圧又は特別高圧で受電する需要家の高調波抑制対策ガイドライン」対象機器となります。回路種別番号、換算係数は機種により異なりますので営業窓口までお問い合わせください。

注)「ゆかおき(224・280型)」はH急の設定ができません。
 ※配管長が70m以上の場合は、液配管をφ12.7にサイズアップしてください。

仕様表 ビルトイン／てんうめ(高静圧) (別表 p.260)

呼出番号	タイプ	型式		電源 (V)	能力(kW)			定格冷房時の顕熱比	通年エネルギー消費効率	外形寸法(mm) (幅×奥行×高さ) 上:室内ユニット 下:室外ユニット	質量 (kg) 上:室内ユニット 下:室外ユニット ()内はパネル質量	電気特性		
		セット	室内ユニット 室外ユニット		定格冷房標準	定格暖房標準	最大暖房低温					消費電力(kW)	定格冷房標準	定格暖房標準
0339	冷暖同時 トリプル個別	RCB-AP280GHG7	RCB-GP90K2×3 RAS-AP280GH3	三相 200 50Hz/60Hz	25.0 (5.8 ~ 28.0)	28.0 (7.0 ~ 35.0)	24.0	0.71	4.6	(1,200×440×325(270))×3 950×370×1,380	(37(+5.5))×3 134	8.80	7.50	9.00
0340		RCB-AP335GHG7	RCB-GP112K2×3 RAS-AP335GH3	三相 200 50Hz/60Hz	30.0 (6.9 ~ 33.5)	33.5 (8.4 ~ 37.5)	26.5	0.76	4.3	(1,550×440×325(270))×3 1,100×390×1,650	(46(+6.5))×3 163	13.8	12.1	11.6
0341	冷暖同時 フオー個別	RCB-AP112GHW7	RCB-GP28K2×4 RAS-AP112GH3	三相 200 50Hz/60Hz	10.0 (3.0 ~ 11.2)	11.2 (2.8 ~ 14.0)	12.5	0.79	5.2	(850×440×325(270))×4 950×370×1,380	(26(+4))×4 103	2.83	2.70	4.50
0342		RCB-AP140GHW7	RCB-GP36K2×4 RAS-AP140GH3	三相 200 50Hz/60Hz	12.5 (3.1 ~ 14.0)	14.0 (3.5 ~ 18.2)	14.0	0.78	5.3	(850×440×325(270))×4 950×370×1,380	(26(+4))×4 103	3.61	3.71	5.40
0343		RCB-AP160GHW7	RCB-GP40K2×4 RAS-AP160GH3	三相 200 50Hz/60Hz	14.0 (3.2 ~ 16.0)	16.0 (4.0 ~ 20.2)	15.0	0.80	5.2	(850×440×325(270))×4 950×370×1,380	(27(+4))×4 103	4.60	4.54	5.90
0344		RCB-AP224GHW7	RCB-GP56K2×4 RAS-AP224GH3	三相 200 50Hz/60Hz	20.0 (4.6 ~ 22.4)	22.4 (5.6 ~ 28.0)	20.0	0.74	4.9	(850×440×325(270))×4 950×370×1,380	(27(+4))×4 134	5.87	5.57	7.90
0345		RCB-AP280GHW7	RCB-GP71K2×4 RAS-AP280GH3	三相 200 50Hz/60Hz	25.0 (5.8 ~ 28.0)	28.0 (7.0 ~ 35.0)	24.0	0.74	4.6	(1,200×440×325(270))×4 950×370×1,380	(37(+5.5))×4 134	8.80	7.50	9.00
0346	RCB-AP335GHW7	RCB-GP80K2×4 RAS-AP335GH3	三相 200 50Hz/60Hz	30.0 (6.9 ~ 33.5)	33.5 (8.4 ~ 37.5)	26.5	0.74	4.3	(1,200×440×325(270))×4 1,100×390×1,650	(37(+5.5))×4 163	13.8	12.1	11.6	

ビルトイン 省エネの達人 R410A

0347	冷暖同時 ツイン個別	RCB-AP224SHP8	RCB-GP112K2×2 RAS-AP224SH3	三相 200 50Hz/60Hz	20.0 (4.6 ~ 22.4)	22.4 (5.6 ~ 28.0)	20.0	0.74	4.7	(1,550×440×325(270))×2 950×370×1,380	(46(+6.5))×2 134	6.16	5.85	8.30
0348		RCB-AP280SHP8	RCB-GP140K2×2 RAS-AP280SH3	三相 200 50Hz/60Hz	25.0 (5.8 ~ 28.0)	28.0 (7.0 ~ 35.0)	24.0	0.72	4.4	(1,550×440×325(270))×2 950×370×1,380	(46(+6.5))×2 134	9.24	7.88	9.45
0349		RCB-AP335SHP8	RCB-GP160K2×2 RAS-AP335SH3	三相 200 50Hz/60Hz	30.0 (6.9 ~ 33.5)	33.5 (8.4 ~ 37.5)	26.5	0.73	4.1	(1,550×440×325(270))×2 1,100×390×1,650	(46(+6.5))×2 163	13.9	12.2	11.8
0350	冷暖同時 トリプル個別	RCB-AP224SHG8	RCB-GP80K2×3 RAS-AP224SH3	三相 200 50Hz/60Hz	20.0 (4.6 ~ 22.4)	22.4 (5.6 ~ 28.0)	20.0	0.75	4.7	(1,200×440×325(270))×3 950×370×1,380	(37(+5.5))×3 134	6.16	5.85	8.30
0351		RCB-AP280SHG8	RCB-GP90K2×3 RAS-AP280SH3	三相 200 50Hz/60Hz	25.0 (5.8 ~ 28.0)	28.0 (7.0 ~ 35.0)	24.0	0.71	4.4	(1,200×440×325(270))×3 950×370×1,380	(37(+5.5))×3 134	9.24	7.88	9.45
0352		RCB-AP335SHG8	RCB-GP112K2×3 RAS-AP335SH3	三相 200 50Hz/60Hz	30.0 (6.9 ~ 33.5)	33.5 (8.4 ~ 37.5)	26.5	0.76	4.1	(1,550×440×325(270))×3 1,100×390×1,650	(46(+6.5))×3 163	13.9	12.2	11.8
0353		RCB-AP224SHW8	RCB-GP56K2×4 RAS-AP224SH3	三相 200 50Hz/60Hz	20.0 (4.6 ~ 22.4)	22.4 (5.6 ~ 28.0)	20.0	0.74	4.7	(850×440×325(270))×4 950×370×1,380	(27(+4))×4 134	6.16	5.85	8.30
0354		RCB-AP280SHW8	RCB-GP71K2×4 RAS-AP280SH3	三相 200 50Hz/60Hz	25.0 (5.8 ~ 28.0)	28.0 (7.0 ~ 35.0)	24.0	0.74	4.4	(1,200×440×325(270))×4 950×370×1,380	(37(+5.5))×4 134	9.24	7.88	9.45
0355	RCB-AP335SHW8	RCB-GP80K2×4 RAS-AP335SH3	三相 200 50Hz/60Hz	30.0 (6.9 ~ 33.5)	33.5 (8.4 ~ 37.5)	26.5	0.74	4.1	(1,200×440×325(270))×4 1,100×390×1,650	(37(+5.5))×4 163	13.9	12.2	11.8	

てんうめ(高静圧) 省エネの達人プレミアム R32

0356	冷暖シングル	RPI-GP45RGHJ3	RPI-GP45K2 RAS-GP45RGHJ1	単相 200 50Hz/60Hz	4.0 (1.1 ~ 4.5)	4.5 (1.2 ~ 5.9)	4.5	0.76	5.3	700×800×300 799(+99)×300×629	29 45	1.05	0.995	1.70
0357		RPI-GP45RGH3	RPI-GP45K2 RAS-GP45RGH1	三相 200 50Hz/60Hz	4.0 (1.1 ~ 4.5)	4.5 (1.2 ~ 5.9)	4.5	0.76	5.3	700×800×300 799(+99)×300×629	29 43	1.05	0.995	1.70
0358	RPI-GP50RGHJ3	RPI-GP50K2 RAS-GP50RGHJ1	単相 200 50Hz/60Hz	4.5 (1.5 ~ 5.0)	5.0 (1.3 ~ 6.3)	4.8	0.74	5.2	700×800×300 799(+99)×300×629	29 43	1.21	1.23	1.87	
0359		RPI-GP50RGH3	RPI-GP50K2 RAS-GP50RGH1	三相 200 50Hz/60Hz	4.5 (1.5 ~ 5.0)	5.0 (1.3 ~ 6.3)	4.8	0.74	5.2	700×800×300 799(+99)×300×629	29 41	1.21	1.23	1.87
0360	RPI-GP56RGHJ3	RPI-GP56K2 RAS-GP56RGHJ1	単相 200 50Hz/60Hz	5.0 (1.5 ~ 5.6)	5.6 (1.4 ~ 7.1)	5.6	0.73	5.3	700×800×300 799(+99)×300×629	29 43	1.40	1.52	2.25	
0361		RPI-GP56RGH3	RPI-GP56K2 RAS-GP56RGH1	三相 200 50Hz/60Hz	5.0 (1.5 ~ 5.6)	5.6 (1.4 ~ 7.1)	5.6	0.73	5.3	700×800×300 799(+99)×300×629	29 41	1.40	1.52	2.25
0362	RPI-GP63RGHJ3	RPI-GP63K2 RAS-GP63RGHJ1	単相 200 50Hz/60Hz	5.6 (1.5 ~ 6.3)	6.3 (1.6 ~ 8.0)	6.2	0.74	5.3	1,050×800×300 799(+99)×300×629	38 43	1.51	1.70	2.85	
0363		RPI-GP63RGH3	RPI-GP63K2 RAS-GP63RGH1	三相 200 50Hz/60Hz	5.6 (1.5 ~ 6.3)	6.3 (1.6 ~ 8.0)	6.2	0.74	5.3	1,050×800×300 799(+99)×300×629	38 41	1.51	1.70	2.85
0364	RPI-GP80RGHJ3	RPI-GP80K2 RAS-GP80RGHJ1	単相 200 50Hz/60Hz	7.1 (1.8 ~ 8.0)	8.0 (2.0 ~ 10.6)	7.8	0.72	5.3	1,050×800×300 859(+100)×319×709	38 48	2.13	2.14	3.67	
0365		RPI-GP80RGH3	RPI-GP80K2 RAS-GP80RGH1	三相 200 50Hz/60Hz	7.1 (1.8 ~ 8.0)	8.0 (2.0 ~ 10.6)	7.8	0.72	5.3	1,050×800×300 859(+100)×319×709	38 46	2.13	2.14	3.67
0366	RPI-GP112RGH3	RPI-GP112K2 RAS-GP112RGH1	三相 200 50Hz/60Hz	10.0 (2.5 ~ 11.2)	11.2 (2.8 ~ 14.0)	12.5	0.74	5.6	1,400×800×300 950×370×1,380	48 103	2.65	2.70	4.09	
0367		RPI-GP140RGH3	RPI-GP140K2 RAS-GP140RGH1	三相 200 50Hz/60Hz	12.5 (3.1 ~ 14.0)	14.0 (3.5 ~ 18.2)	14.0	0.72	5.4	1,400×800×300 950×370×1,380	48 103	3.83	3.84	4.79
0368	RPI-GP160RGH3	RPI-GP160K2 RAS-GP160RGH1	三相 200 50Hz/60Hz	14.0 (3.2 ~ 16.0)	16.0 (4.0 ~ 20.2)	15.0	0.71	5.3	1,400×800×300 950×370×1,380	48 103	4.81	4.80	5.37	

IPコード: 室内…X0、室外…X4 設計圧力: 4.15MPa 仕様値は、JIS B 8616:2015による

2015年3月のJIS改正にともない、通年エネルギー消費効率はAPF2015、運転音は音響パワーレベルを記載しています。
APF2006(従来の通年エネルギー消費効率)および、運転音音圧レベル(従来の運転音)については、P.260の仕様表(別表)に記載しています。

(注)・能力の()内はインバーターによる可変範囲を示します。
・外形寸法の室内ユニットの幅寸法および奥行寸法はパネル寸法を示します。
・機外配線は「B方式」での仕様を示します。・最小電線太さは配線長さ20mまでの場合です。
・ブレーカー容量は漏電遮断器(ELB)の定格電流(A)の値を示します。
・「室内外連絡配線」の2+2は、電源配線+制御用連絡配線を示します。

	電気特性			始動電流(A)	電圧縮機出力(kW)	送風機出力(kW)	室内風量(m ³ /min)	運転音[dB(A)]		冷媒配管				機外配線		冷媒種 ()内は 充填量 (kg)	セット	呼称 機種		
	運転電流(A)		力率(%)					音響パワーレベル		液管/ガス管 φ(mm)	最大 長さ (m)	最大 高低差 室外上 (m)	ドレン 配管	最小配管 太さ (mm)	フルカ 容量 (A)				連絡 配線 (本)	室内外 (本)
	定格 標準 上:冷房 下:暖房	最大	定格 標準 上:冷房 下:暖房					室内	室外											
			注) (H急急強弱)					冷房/暖房												
	27.6 23.5	42.2	92 92	—	5.80	(0.190×1)×3 0.20×1+0.20×1	(21.5-19-16.5-14) ×3	(61-58-55-52) ×3	78/80	(9.52/15.88)×3 12.7/25.4	100	30	VP25	2.0 14.0	— 50	2+2	R410A (6.3)	RCB-AP280GHG7	0339	
	42.8 37.6	46.7	93 93	—	7.20	(0.259×1)×3 0.20×1+0.20×1	(30-26.5-23-20) ×3	(63-60-57-53) ×3	81/83	(9.52/15.88)×3 12.7/25.4	100	30	VP25	2.0 14.0	— 60	2+2	R410A (7.2)	RCB-AP335GHG7	0340	
	8.9 8.5	17.6	92 92	—	1.60	(0.157×1)×4 0.10×1+0.10×1	(9.5-8.5-7.5-6.5) ×4	(54-51-48-45) ×4	65/67	(6.35/12.7)×4 9.52/15.88	75	30	VP25	2.0 3.5	— 30	2+2	R410A (3.8)	RCB-AP112GHW7	0341	
	11.3 11.6	21.0	92 92	—	2.50	(0.157×1)×4 0.10×1+0.10×1	(10.5-9-8-7) ×4	(56-53-50-47) ×4	70/70	(6.35/12.7)×4 9.52/15.88	75	30	VP25	2.0 5.5	— 30	2+2	R410A (3.8)	RCB-AP140GHW7	0342	
	14.4 14.2	24.8	92 92	—	2.50	(0.157×1)×4 0.10×1+0.10×1	(13-11.5-10-8.5) ×4	(61-58-55-51) ×4	71/71	(6.35/12.7)×4 9.52/15.88	75	30	VP25	2.0 5.5	— 30	2+2	R410A (3.8)	RCB-AP160GHW7	0343	
	18.4 17.5	40.5	92 92	—	4.00	(0.157×1)×4 0.20×1+0.20×1	(14.5-13-11-9.5) ×4	(64-61-57-54) ×4	76/78	(6.35/12.7)×4 9.52/25.4	100	30	VP25	2.0 14.0	— 50	2+2	R410A (6.1)	RCB-AP224GHW7	0344	
	27.6 23.5	42.2	92 92	—	5.80	(0.190×1)×4 0.20×1+0.20×1	(18.5-16.5-14-12) ×4	(59-56-53-50) ×4	78/80	(9.52/15.88)×4 12.7/25.4	100	30	VP25	2.0 14.0	— 50	2+2	R410A (6.3)	RCB-AP280GHW7	0345	
	42.8 37.6	45.6	93 93	—	7.20	(0.190×1)×4 0.20×1+0.20×1	(20-17.5-15.5-13) ×4	(60-57-54-51) ×4	81/83	(9.52/15.88)×4 12.7/25.4	100	30	VP25	2.0 14.0	— 60	2+2	R410A (7.2)	RCB-AP335GHW7	0346	
	19.3 18.4	39.1	92 92	—	4.00	(0.259×1)×2 0.20×1+0.20×1	(30-26.5-23-20) ×2	(63-60-57-53) ×2	76/78	(9.52/15.88)×2 9.52/25.4	100	30	VP25	2.0 14.0	— 50	2+2	R410A (6.1)	RCB-AP224SHP8	0347	
	29.0 24.7	42.8	92 92	—	5.80	(0.259×1)×2 0.20×1+0.20×1	(33.5-29.5-26-22) ×2	(65-62-59-56) ×2	78/80	(9.52/15.88)×2 12.7/25.4	100	30	VP25	2.0 14.0	— 50	2+2	R410A (6.3)	RCB-AP280SHP8	0348	
	43.1 37.9	46.4	93 93	—	7.20	(0.259×1)×2 0.20×1+0.20×1	(36-31.5-27.5-24) ×2	(67-64-60-57) ×2	81/83	(9.52/15.88)×2 12.7/25.4	100	30	VP25	2.0 14.0	— 60	2+2	R410A (7.2)	RCB-AP335SHP8	0349	
	19.3 18.4	38.6	92 92	—	4.00	(0.190×1)×3 0.20×1+0.20×1	(20-17.5-15.5-13) ×3	(60-57-54-51) ×3	76/78	(9.52/15.88)×3 9.52/25.4	100	30	VP25	2.0 14.0	— 50	2+2	R410A (6.1)	RCB-AP224SHG8	0350	
	29.0 24.7	42.2	92 92	—	5.80	(0.190×1)×3 0.20×1+0.20×1	(21.5-19-16.5-14) ×3	(61-58-55-52) ×3	78/80	(9.52/15.88)×3 12.7/25.4	100	30	VP25	2.0 14.0	— 50	2+2	R410A (6.3)	RCB-AP280SHG8	0351	
	43.1 37.9	46.7	93 93	—	7.20	(0.259×1)×3 0.20×1+0.20×1	(30-26.5-23-20) ×3	(63-60-57-53) ×3	81/83	(9.52/15.88)×3 12.7/25.4	100	30	VP25	2.0 14.0	— 60	2+2	R410A (7.2)	RCB-AP335SHG8	0352	
	19.3 18.4	40.5	92 92	—	4.00	(0.157×1)×4 0.20×1+0.20×1	(14.5-13-11-9.5) ×4	(64-61-57-54) ×4	76/78	(6.35/12.7)×4 9.52/25.4	100	30	VP25	2.0 14.0	— 50	2+2	R410A (6.1)	RCB-AP224SHW8	0353	
	29.0 24.7	42.2	92 92	—	5.80	(0.190×1)×4 0.20×1+0.20×1	(18.5-16.5-14-12) ×4	(59-56-53-50) ×4	78/80	(9.52/15.88)×4 12.7/25.4	100	30	VP25	2.0 14.0	— 50	2+2	R410A (6.3)	RCB-AP280SHW8	0354	
	43.1 37.9	45.6	93 93	—	7.20	(0.190×1)×4 0.20×1+0.20×1	(20-17.5-15.5-13) ×4	(60-57-54-51) ×4	81/83	(9.52/15.88)×4 12.7/25.4	100	30	VP25	2.0 14.0	— 60	2+2	R410A (7.2)	RCB-AP335SHW8	0355	
	5.7 5.3	13.1	92 93	—	0.65	0.157×1 0.05×1	13-11.5-10-8.5	56-53-51-48	65/67	6.35/12.7	50	30	VP25	2.0 3.5	— 20	2+2	R32 (1.4)	RPI-GP45RGHJ3	0356	
	3.4 3.2	9.6	90 91	—	0.65	0.157×1 0.05×1	13-11.5-10-8.5	56-53-51-48	65/67	6.35/12.7	50	30	VP25	2.0 3.5	— 15	2+2	R32 (1.4)	RPI-GP45RGH3	0357	
	6.4 6.5	13.2	95 95	—	0.75	0.157×1 0.05×1	14.5-13-11-9.5	59-56-53-50	65/67	6.35/12.7	50	30	VP25	2.0 3.5	— 20	2+2	R32 (1.4)	RPI-GP50RGHJ3	0358	
	3.8 3.8	9.7	93 93	—	0.75	0.157×1 0.05×1	14.5-13-11-9.5	59-56-53-50	65/67	6.35/12.7	50	30	VP25	2.0 3.5	— 15	2+2	R32 (1.4)	RPI-GP50RGH3	0359	
	7.3 7.9	13.2	96 96	—	0.95	0.157×1 0.05×1	14.5-13-11-9.5	59-56-53-50	65/67	6.35/12.7	50	30	VP25	2.0 3.5	— 20	2+2	R32 (1.4)	RPI-GP56RGHJ3	0360	
	4.3 4.7	9.7	94 94	—	0.95	0.157×1 0.05×1	14.5-13-11-9.5	59-56-53-50	65/67	6.35/12.7	50	30	VP25	2.0 3.5	— 15	2+2	R32 (1.4)	RPI-GP56RGH3	0361	
	7.9 8.9	13.0	96 96	—	1.05	0.190×1 0.05×1	17-15-13-11	54-52-50-48	65/67	6.35/12.7	50	30	VP25	2.0 3.5	— 20	2+2	R32 (1.4)	RPI-GP63RGHJ3	0362	
	4.6 5.2	9.5	94 94	—	1.05	0.190×1 0.05×1	17-15-13-11	54-52-50-48	65/67	6.35/12.7	50	30	VP25	2.0 3.5	— 15	2+2	R32 (1.4)	RPI-GP63RGH3	0363	
	11.1 11.0	17.6	96 97	—	1.55	0.190×1 0.05×1	20-17.5-15.5-13	57-54-51-49	67/68	9.52/15.88	50	30	VP25	2.0 5.5	— 30	2+2	R32 (2.2)	RPI-GP80RGHJ3	0364	
	6.5 6.5	12.1	94 95	—	1.55	0.190×1 0.05×1	20-17.5-15.5-13	57-54-51-49	67/68	9.52/15.88	50	30	VP25	2.0 3.5	— 20	2+2	R32 (2.2)	RPI-GP80RGH3	0365	
	8.5 8.7	24.4	90 90	—	1.95	0.259×1 0.07×1+0.07×1	30-26.5-23-20	58-55-52-50	67/69	9.52/15.88	75	30	VP25	2.0 5.5	— 30	2+2	R32 (3.2)	RPI-GP112RGH3	0366	
	11.9 11.8	24.5	93 94	—	2.70	0.259×1 0.07×1+0.07×1	33.5-29.5-26-22	60-57-54-51	70/70	9.52/15.88	75	30	VP25	2.0 5.5	— 30	2+2	R32 (3.2)	RPI-GP140RGH3	0367	
	14.9 14.7	24.6	93 94	—	3.45	0.259×1 0.07×1+0.07×1	36-31.5-27.5-24	62-58-55-52	71/71	9.52/15.88	75	30	VP25	2.0 5.5	— 30	2+2	R32 (3.2)	RPI-GP160RGH3	0368	

・省エネの達人プレミアム(R410A)・省エネの達人(R410A)個別運転トリプル・フォー機、寒さ知らず個別運転トリプル・フォー機、省エネの達人プレミアム(R410A)・省エネの達人(R410A)・寒さ知らず同時運転フォー機はe-LINE接続はできません。

・電気特性の運転電流欄の「冷房」または「暖房」の電流値が20Aを超える空調機は、「高圧又は特別高圧で受電する需要家の高調波抑制対策ガイドライン」対象機器となります。回路種別番号、換算係数は機種により異なりますので営業窓口までお問い合わせください。

注)「ゆかおき(224・280型)」はH急の設定ができません。
※配管長が70m以上の場合は、液配管をφ12.7にサイズアップしてください。

仕様表 てんうめ(高静圧) (別表 p.260)

呼称 番号	タイプ	型式		電源 (V)	能力(kW)			定格 冷房時の 顕熱比	通年 エネルギー 消費効率 APF 2015	外形寸法(mm) (幅×奥行×高さ) 上:室内ユニット 下:室外ユニット 室内機の高さ()内の寸法は 天井内に入る本体高さを示す	質量 (kg) 上:室内ユニット 下:室外ユニット ()内はパネル質量	電気特性		
		セット	室内ユニット 室外ユニット		定格 冷房 標準	定格 暖房 標準	最大 暖房 低温					消費電力(kW)		
												定格 冷房 標準	定格 暖房 標準	最大 暖房 低温
0369	冷房 同時 運転 タイプ	RPI-GP112RGHP3	RPI-GP56K2 ×2 RAS-GP112RGH1	三相 200 50Hz/60Hz	10.0 (2.5 ~ 11.2)	11.2 (2.8 ~ 14.0)	12.5	0.73	5.5	(700×800×300)×2 950×370×1,380	(29)×2 103	2.87	2.80	4.18
0370		RPI-GP140RGHP3	RPI-GP71K2 ×2 RAS-GP140RGH1	三相 200 50Hz/60Hz	12.5 (3.1 ~ 14.0)	14.0 (3.5 ~ 18.2)	14.0	0.73	5.4	(1,050×800×300)×2 950×370×1,380	(38)×2 103	3.47	3.68	4.63
0371		RPI-GP160RGHP3	RPI-GP80K2 ×2 RAS-GP160RGH1	三相 200 50Hz/60Hz	14.0 (3.2 ~ 16.0)	16.0 (4.0 ~ 20.2)	15.0	0.73	5.4	(1,050×800×300)×2 950×370×1,380	(38)×2 103	4.19	4.64	5.11
0372	冷房 同時 運転 タイプ	RPI-GP160RGHG3	RPI-GP56K2 ×3 RAS-GP160RGH1	三相 200 50Hz/60Hz	14.0 (3.2 ~ 16.0)	16.0 (4.0 ~ 20.2)	15.0	0.74	5.4	(700×800×300)×3 950×370×1,380	(29)×3 103	4.19	4.64	5.11

てんうめ(高静圧) 省エネの達人 R32

0373	冷房 同時 運転 タイプ	RPI-GP45RSHJ4	RPI-GP45K2 RAS-GP45RSHJ1	単相 200 50Hz/60Hz	4.0 (1.4 ~ 4.5)	4.5 (1.2 ~ 5.9)	4.5	0.76	5.0	700×800×300 799(+99)×300×629	29 43	1.12	1.02	1.71	
0374		RPI-GP45RSH4	RPI-GP45K2 RAS-GP45RSH1	三相 200 50Hz/60Hz	4.0 (1.4 ~ 4.5)	4.5 (1.2 ~ 5.9)	4.5	0.76	5.0	700×800×300 799(+99)×300×629	29 41	1.12	1.02	1.71	
0375		RPI-GP50RSHJ4	RPI-GP50K2 RAS-GP50RSHJ1	単相 200 50Hz/60Hz	4.5 (1.5 ~ 5.0)	5.0 (1.3 ~ 6.3)	4.8	0.74	4.9	700×800×300 799(+99)×300×629	29 43	1.30	1.27	1.94	
0376		RPI-GP50RSH4	RPI-GP50K2 RAS-GP50RSH1	三相 200 50Hz/60Hz	4.5 (1.5 ~ 5.0)	5.0 (1.3 ~ 6.3)	4.8	0.74	4.9	700×800×300 799(+99)×300×629	29 41	1.30	1.27	1.94	
0377		RPI-GP56RSHJ4	RPI-GP56K2 RAS-GP56RSHJ1	単相 200 50Hz/60Hz	5.0 (1.5 ~ 5.6)	5.6 (1.4 ~ 7.1)	5.6	0.73	4.8	700×800×300 799(+99)×300×629	29 43	1.48	1.62	2.37	
0378		RPI-GP56RSH4	RPI-GP56K2 RAS-GP56RSH1	三相 200 50Hz/60Hz	5.0 (1.5 ~ 5.6)	5.6 (1.4 ~ 7.1)	5.6	0.73	4.8	700×800×300 799(+99)×300×629	29 41	1.48	1.62	2.37	
0379		RPI-GP63RSHJ4	RPI-GP63K2 RAS-GP63RSHJ1	単相 200 50Hz/60Hz	5.6 (1.5 ~ 6.3)	6.3 (1.6 ~ 8.0)	6.2	0.74	4.9	1,050×800×300 799(+99)×300×629	38 43	1.60	1.80	2.94	
0380		RPI-GP63RSH4	RPI-GP63K2 RAS-GP63RSH1	三相 200 50Hz/60Hz	5.6 (1.5 ~ 6.3)	6.3 (1.6 ~ 8.0)	6.2	0.74	4.9	1,050×800×300 799(+99)×300×629	38 41	1.60	1.80	2.94	
0381		RPI-GP80RSHJ4	RPI-GP80K2 RAS-GP80RSHJ1	単相 200 50Hz/60Hz	7.1 (1.8 ~ 8.0)	8.0 (2.0 ~ 10.0)	6.7	0.72	4.9	1,050×800×300 799(+99)×300×629	38 44	1.95	2.07	2.97	
0382		RPI-GP80RSH4	RPI-GP80K2 RAS-GP80RSH1	三相 200 50Hz/60Hz	7.1 (1.8 ~ 8.0)	8.0 (2.0 ~ 10.0)	6.7	0.72	4.9	1,050×800×300 799(+99)×300×629	38 42	1.95	2.07	2.97	
0383		RPI-GP112RSH4	RPI-GP112K2 RAS-GP112RSH1	三相 200 50Hz/60Hz	10.0 (3.1 ~ 11.2)	11.2 (2.8 ~ 14.0)	10.5	0.74	5.3	1,400×800×300 950×370×800	48 63	2.87	2.73	4.61	
0384		RPI-GP140RSH4	RPI-GP140K2 RAS-GP140RSH1	三相 200 50Hz/60Hz	12.5 (3.1 ~ 14.0)	14.0 (3.5 ~ 18.0)	13.0	0.72	5.2	1,400×800×300 950×370×1,140	48 85	4.02	3.96	5.87	
0385		RPI-GP160RSH4	RPI-GP160K2 RAS-GP160RSH1	三相 200 50Hz/60Hz	14.0 (3.2 ~ 16.0)	16.0 (4.0 ~ 20.0)	13.1	0.71	4.9	1,400×800×300 950×370×1,140	48 85	5.02	4.95	6.48	
0386		冷房 同時 運転 タイプ	RPI-GP112RSHP4	RPI-GP56K2 ×2 RAS-GP112RSH1	三相 200 50Hz/60Hz	10.0 (3.1 ~ 11.2)	11.2 (2.8 ~ 14.0)	10.5	0.73	5.2	(700×800×300)×2 950×370×800	(29)×2 63	3.00	2.88	4.82
0387			RPI-GP140RSHP4	RPI-GP71K2 ×2 RAS-GP140RSH1	三相 200 50Hz/60Hz	12.5 (3.1 ~ 14.0)	14.0 (3.5 ~ 18.0)	13.0	0.73	5.1	(1,050×800×300)×2 950×370×1,140	(38)×2 85	3.74	3.78	5.68
0388			RPI-GP160RSHP4	RPI-GP80K2 ×2 RAS-GP160RSH1	三相 200 50Hz/60Hz	14.0 (3.2 ~ 16.0)	16.0 (4.0 ~ 20.0)	13.1	0.73	5.1	(1,050×800×300)×2 950×370×1,140	(38)×2 85	4.48	4.73	5.94
0389	冷房 同時 運転 タイプ	RPI-GP160RSHG4	RPI-GP56K2 ×3 RAS-GP160RSH1	三相 200 50Hz/60Hz	14.0 (3.2 ~ 16.0)	16.0 (4.0 ~ 20.0)	13.1	0.74	5.1	(700×800×300)×3 950×370×1,140	(29)×3 85	4.48	4.73	5.94	

てんうめ(高静圧) 省エネの達人プレミアム R410A

0390	冷房 同時 運転 タイプ	RPI-AP45GHJ8	RPI-GP45K2 RAS-AP45GHJ3	単相 200 50Hz/60Hz	4.0 (1.5 ~ 4.5)	4.5 (1.2 ~ 5.9)	4.5	0.76	5.1	700×800×300 799(+99)×300×629	29 45	1.10	0.980	1.70
0391		RPI-AP45GH8	RPI-GP45K2 RAS-AP45GH3	三相 200 50Hz/60Hz	4.0 (1.5 ~ 4.5)	4.5 (1.2 ~ 5.9)	4.5	0.76	5.1	700×800×300 799(+99)×300×629	29 43	1.10	0.980	1.70
0392		RPI-AP50GHJ8	RPI-GP50K2 RAS-AP50GHJ3	単相 200 50Hz/60Hz	4.5 (1.5 ~ 5.0)	5.0 (1.5 ~ 6.3)	4.8	0.74	5.1	700×800×300 799(+99)×300×629	29 45	1.30	1.25	1.75
0393		RPI-AP50GH8	RPI-GP50K2 RAS-AP50GH3	三相 200 50Hz/60Hz	4.5 (1.5 ~ 5.0)	5.0 (1.5 ~ 6.3)	4.8	0.74	5.1	700×800×300 799(+99)×300×629	29 43	1.30	1.25	1.75
0394		RPI-AP56GHJ8	RPI-GP56K2 RAS-AP56GHJ3	単相 200 50Hz/60Hz	5.0 (1.7 ~ 5.6)	5.6 (1.5 ~ 7.1)	5.6	0.73	5.1	700×800×300 799(+99)×300×629	29 45	1.60	1.54	2.20
0395		RPI-AP56GH8	RPI-GP56K2 RAS-AP56GH3	三相 200 50Hz/60Hz	5.0 (1.7 ~ 5.6)	5.6 (1.5 ~ 7.1)	5.6	0.73	5.1	700×800×300 799(+99)×300×629	29 43	1.60	1.54	2.20
0396		RPI-AP63GHJ8	RPI-GP63K2 RAS-AP63GHJ3	単相 200 50Hz/60Hz	5.6 (1.8 ~ 6.3)	6.3 (1.6 ~ 8.0)	6.2	0.74	5.1	1,050×800×300 799(+99)×300×629	38 45	1.78	1.70	2.50
0397		RPI-AP63GH8	RPI-GP63K2 RAS-AP63GH3	三相 200 50Hz/60Hz	5.6 (1.8 ~ 6.3)	6.3 (1.6 ~ 8.0)	6.2	0.74	5.1	1,050×800×300 799(+99)×300×629	38 43	1.78	1.70	2.50
0398		RPI-AP80GHJ8	RPI-GP80K2 RAS-AP80GHJ3	単相 200 50Hz/60Hz	7.1 (2.2 ~ 8.0)	8.0 (2.0 ~ 10.6)	7.8	0.72	5.2	1,050×800×300 950×370×800	38 64	2.00	2.03	2.95
0399		RPI-AP80GH8	RPI-GP80K2 RAS-AP80GH3	三相 200 50Hz/60Hz	7.1 (2.2 ~ 8.0)	8.0 (2.0 ~ 10.6)	7.8	0.72	5.2	1,050×800×300 950×370×800	38 60	2.00	2.03	2.95

IPコード: 室内…X0、室外…X4 設計圧力: 4.15MPa 仕様値は、JIS B 8616:2015による

2015年3月のJIS改正にともない、通年エネルギー消費効率はAPF2015、運転音は音響パワーレベルを記載しています。
APF2006(従来の通年エネルギー消費効率)および、運転音音圧レベル(従来の運転音)については、P.260の仕様表(別表)に記載しています。

(注)・能力の()内はインバーターによる可変範囲を示します。
・外形寸法の室内ユニットの幅寸法および奥行き寸法はパネル寸法を示します。
・機外配線は「B方式」での仕様を示します。最小電線太さは配線長さ20mまでの場合です。
・ブレーカー容量は漏電遮断器(ELB)の定格電流(A)の値を示します。
・「室内外連絡配線」の2+2は、電源配線+制御用連絡配線を示します。

呼称	電気特性			始動電流(A)	圧縮機出力(kW)	送風機出力(kW)	室内風量(m ³ /min)	運転音[dB(A)]		冷媒配管			機外配線		冷媒種 ()内は 充填量 (kg)	セット	呼称						
	運転電流(A)	力率(%)	音響パワーレベル					液管/ガス管 φ(mm)	最大 長さ (m)	最大 高低差 室外上 (m)	ドレン 配管	最小電線 太さ (mm ²)	フルカー 容量 (A)	連絡 配線				冷媒種					
																		室内	室外	上:室内ユニット	下:室外ユニット	上:室内	下:室外
																		注)(H急急強弱)		注)(H急急強弱)		注)(H急急強弱)	
	9.2 9.0	24.8	90 90	—	1.95	(0.157×1)×2 0.07×1+0.07×1	(14.5-13-11-9.5) ×2	(59-56-53-50) ×2	67/69	(6.35/12.7)×2 9.52/15.88	75	30	VP25	2.0 8.0	— 30	2+2	R32 (3.2)	RPI-GP112RGHP3	0369				
	10.8 11.3	24.5	93 94	—	2.70	(0.190×1)×2 0.07×1+0.07×1	(18.5-16.5-14.5-12) ×2	(55-53-50-48) ×2	70/70	(9.52/15.88)×2 9.52/15.88	75	30	VP25	2.0 8.0	— 30	2+2	R32 (3.2)	RPI-GP140RGHP3	0370				
	13.0 14.2	24.7	93 94	—	3.45	(0.190×1)×2 0.07×1+0.07×1	(20-17.5-15.5-13) ×2	(57-54-51-49) ×2	71/71	(9.52/15.88)×2 9.52/15.88	75	30	VP25	2.0 8.0	— 30	2+2	R32 (3.2)	RPI-GP160RGHP3	0371				
	13.0 14.2	25.4	93 94	—	3.45	(0.157×1)×3 0.07×1+0.07×1	(14.5-13-11-9.5) ×3	(59-56-53-50) ×3	71/71	(6.35/12.7)×3 9.52/15.88	75	30	VP25	2.0 8.0	— 30	2+2	R32 (3.2)	RPI-GP160RGHG3	0372				
	5.7 5.3	12.2	98 97	—	0.65	0.157×1 0.05×1	13-11.5-10-8.5	56-53-51-48	65/67	6.35/12.7	50	30	VP25	2.0 3.5	— 20	2+2	R32 (1.2)	RPI-GP45RSHJ4	0373				
	3.6 3.3	7.5	90 90	—	0.65	0.157×1 0.05×1	13-11.5-10-8.5	56-53-51-48	65/67	6.35/12.7	50	30	VP25	2.0 2.0	— 15	2+2	R32 (1.2)	RPI-GP45RSH4	0374				
	6.6 6.5	12.4	98 97	—	0.80	0.157×1 0.05×1	14.5-13-11-9.5	59-56-53-50	65/67	6.35/12.7	50	30	VP25	2.0 3.5	— 20	2+2	R32 (1.4)	RPI-GP50RSHJ4	0375				
	4.2 4.1	7.6	90 90	—	0.80	0.157×1 0.05×1	14.5-13-11-9.5	59-56-53-50	65/67	6.35/12.7	50	30	VP25	2.0 2.0	— 15	2+2	R32 (1.4)	RPI-GP50RSH4	0376				
	7.6 8.4	12.6	98 97	—	0.95	0.157×1 0.05×1	14.5-13-11-9.5	59-56-53-50	65/67	6.35/12.7	50	30	VP25	2.0 3.5	— 20	2+2	R32 (1.4)	RPI-GP56RSHJ4	0377				
	4.7 5.2	7.8	90 90	—	0.95	0.157×1 0.05×1	14.5-13-11-9.5	59-56-53-50	65/67	6.35/12.7	50	30	VP25	2.0 2.0	— 15	2+2	R32 (1.4)	RPI-GP56RSH4	0378				
	8.2 9.3	13.4	98 97	—	1.10	0.190×1 0.05×1	17-15-13-11	54-52-50-48	65/67	6.35/12.7	50	30	VP25	2.0 3.5	— 20	2+2	R32 (1.4)	RPI-GP63RSHJ4	0379				
	5.1 5.8	8.2	90 90	—	1.10	0.190×1 0.05×1	17-15-13-11	54-52-50-48	65/67	6.35/12.7	50	30	VP25	2.0 2.0	— 15	2+2	R32 (1.4)	RPI-GP63RSH4	0380				
	9.9 10.6	18.8	98 98	—	1.60	0.190×1 0.05×1	20-17.5-15.5-13	57-54-51-49	68/72	9.52/15.88	50	30	VP25	2.0 5.5	— 30	2+2	R32 (1.7)	RPI-GP80RSHJ4	0381				
	6.1 6.5	11.8	92 92	—	1.60	0.190×1 0.05×1	20-17.5-15.5-13	57-54-51-49	68/72	9.52/15.88	50	30	VP25	2.0 3.5	— 20	2+2	R32 (1.7)	RPI-GP80RSH4	0382				
	9.0 8.6	17.0	92 92	—	2.05	0.259×1 0.20×1	30-26.5-23-20	58-55-52-50	72/74	9.52/15.88	70	30	VP25	2.0 3.5	— 30	2+2	R32 (2.4)	RPI-GP112RSH4	0383				
	12.6 12.4	20.2	92 92	—	3.00	0.259×1 0.20×1	33.5-29.5-26-22	60-57-54-51	73/75	9.52/15.88	75	30	VP25	2.0 5.5	— 30	2+2	R32 (2.6)	RPI-GP140RSH4	0384				
	15.8 15.5	23.1	92 92	—	3.55	0.259×1 0.20×1	36-31.5-27.5-24	62-58-55-52	74/76	9.52/15.88	75	30	VP25	2.0 5.5	— 30	2+2	R32 (2.6)	RPI-GP160RSH4	0385				
	9.4 9.0	17.4	92 92	—	2.05	(0.157×1)×2 0.20×1	(14.5-13-11-9.5) ×2	(59-56-53-50) ×2	72/74	(6.35/12.7)×2 9.52/15.88	70	30	VP25	2.0 3.5	— 30	2+2	R32 (2.4)	RPI-GP112RSHP4	0386				
	11.7 11.9	20.2	92 92	—	3.00	(0.190×1)×2 0.20×1	(18.5-16.5-14.5-12) ×2	(55-53-50-48) ×2	73/75	(9.52/15.88)×2 9.52/15.88	75	30	VP25	2.0 5.5	— 30	2+2	R32 (2.6)	RPI-GP140RSHP4	0387				
	14.1 14.8	23.1	92 92	—	3.55	(0.190×1)×2 0.20×1	(20-17.5-15.5-13) ×2	(57-54-51-49) ×2	74/76	(9.52/15.88)×2 9.52/15.88	75	30	VP25	2.0 5.5	— 30	2+2	R32 (2.6)	RPI-GP160RSHP4	0388				
	14.1 14.8	23.9	92 92	—	3.55	(0.157×1)×3 0.20×1	(14.5-13-11-9.5) ×3	(59-56-53-50) ×3	74/76	(6.35/12.7)×3 9.52/15.88	75	30	VP25	2.0 5.5	— 30	2+2	R32 (2.6)	RPI-GP160RSHG4	0389				
	5.6 5.1	12.2	98 97	—	0.45	0.157×1 0.05×1	13-11.5-10-8.5	56-53-51-48	65/67	6.35/12.7	50	30	VP25	2.0 3.5	— 20	2+2	R410A (1.6)	RPI-AP45GHJ8	0390				
	3.5 3.1	7.5	90 90	—	0.45	0.157×1 0.05×1	13-11.5-10-8.5	56-53-51-48	65/67	6.35/12.7	50	30	VP25	2.0 2.0	— 15	2+2	R410A (1.6)	RPI-AP45GH8	0391				
	6.6 6.4	10.1	98 97	—	0.45	0.157×1 0.05×1	14.5-13-11-9.5	59-56-53-50	65/67	6.35/12.7	50	30	VP25	2.0 3.5	— 20	2+2	R410A (1.6)	RPI-AP50GHJ8	0392				
	4.2 4.0	6.6	90 90	—	0.45	0.157×1 0.05×1	14.5-13-11-9.5	59-56-53-50	65/67	6.35/12.7	50	30	VP25	2.0 2.0	— 15	2+2	R410A (1.6)	RPI-AP50GH8	0393				
	8.2 7.9	12.6	98 97	—	0.95	0.157×1 0.05×1	14.5-13-11-9.5	59-56-53-50	65/67	6.35/12.7	50	30	VP25	2.0 3.5	— 20	2+2	R410A (1.9)	RPI-AP56GHJ8	0394				
	5.1 4.9	7.8	90 90	—	0.95	0.157×1 0.05×1	14.5-13-11-9.5	59-56-53-50	65/67	6.35/12.7	50	30	VP25	2.0 2.0	— 15	2+2	R410A (1.9)	RPI-AP56GH8	0395				
	9.1 8.8	13.4	98 97	—	0.95	0.190×1 0.05×1	17-15-13-11	54-52-50-48	65/67	6.35/12.7	50	30	VP25	2.0 3.5	— 20	2+2	R410A (1.9)	RPI-AP63GHJ8	0396				
	5.7 5.5	8.2	90 90	—	0.95	0.190×1 0.05×1	17-15-13-11	54-52-50-48	65/67	6.35/12.7	50	30	VP25	2.0 2.0	— 15	2+2	R410A (1.9)	RPI-AP63GH8	0397				
	10.2 10.4	18.7	98 98	—	1.30	0.190×1 0.10×1	20-17.5-15.5-13	57-54-51-49	65/67	9.52/15.88	50	30	VP25	2.0 5.5	— 30	2+2	R410A (2.3)	RPI-AP80GHJ8	0398				
	6.3 6.4	11.7	92 92	—	1.30	0.190×1 0.10×1	20-17.5-15.5-13	57-54-51-49	65/67	9.52/15.88	50	30	VP25	2.0 3.5	— 20	2+2	R410A (2.3)	RPI-AP80GH8	0399				

・省エネの達人プレミアム(R410A)・省エネの達人(R410A)個別運転トリプル・フォー機、寒さ知らず個別運転トリプル・フォー機、省エネの達人プレミアム(R410A)・省エネの達人(R410A)・寒さ知らず同時運転フォー機はe-LINE接続はできません。
・電気特性の運転電流欄の「冷房」または「暖房」の電流値が20Aを超える空調機は、「高圧又は特別高圧で受電する需要家の高調波抑制対策ガイドライン」対象機器となります。回路種別番号、換算係数は機種により異なりますので営業窓口までお問い合わせください。

注)「ゆかおき(224・280型)」はH急の設定ができません。

仕様表 てんうめ(高静圧) (別表 p.261)

呼称 タイプ	型式	電源 (V)	能力(kW)			定格冷房時の 顕熱比	通年 エネルギー 消費効率 APF 2015	外形寸法(mm) (幅×奥行×高さ) 上:室内ユニット 下:室外ユニット 室内機の高さ()内の寸法は 天井内に入る本体高さを示す	質量 (kg) 上:室内ユニット 下:室外ユニット ()内はパネル質量	電気特性			
			定格 冷房 標準	定格 暖房 標準	最大 暖房 低温					消費電力(kW)			
										定格 冷房 標準	定格 暖房 標準	最大 暖房 低温	
0400	RPI-AP112GH8	RPI-GP112K2	三相 200 50Hz/60Hz	10.0 (3.0 ~ 11.2)	11.2 (2.8 ~ 14.0)	12.5	0.74	5.4	1,400×800×300 950×370×1,380	48 103	2.61	2.60	4.40
		RAS-AP112GH3											
		RPI-GP140K2	三相 200 50Hz/60Hz	12.5 (3.1 ~ 14.0)	14.0 (3.5 ~ 18.2)	14.0	0.72	5.3	1,400×800×300 950×370×1,380	48 103	4.00	3.70	5.60
0401	RPI-AP140GH8	RAS-AP140GH3											
		RPI-GP160K2	三相 200 50Hz/60Hz	14.0 (3.2 ~ 16.0)	16.0 (4.0 ~ 20.2)	15.0	0.71	5.1	1,400×800×300 950×370×1,380	48 103	5.20	4.70	6.20
0402	RPI-AP160GH8	RAS-AP160GH3											
		RPI-AP224K2	三相 200 50Hz/60Hz	20.0 (4.6 ~ 22.4)	22.4 (5.6 ~ 28.0)	20.0	0.78	4.5	1,380×1,060×470 950×370×1,380	90 134	6.65	6.35	7.40
0403	RPI-AP224GH7	RAS-AP224GH3											
		RPI-AP280K2	三相 200 50Hz/60Hz	25.0 (5.8 ~ 28.0)	28.0 (7.0 ~ 35.0)	24.0	0.78	4.4	1,380×1,060×470 950×370×1,380	90 134	11.7	8.88	9.49
0404	RPI-AP280GH7	RAS-AP280GH3											
		RPI-GP56K2 ×2	三相 200 50Hz/60Hz	10.0 (3.0 ~ 11.2)	11.2 (2.8 ~ 14.0)	12.5	0.73	5.3	(700×800×300)×2 950×370×1,380	(29)×2 103	2.83	2.69	4.50
0405	RPI-AP112GHP8	RAS-AP112GH3											
		RPI-GP71K2 ×2	三相 200 50Hz/60Hz	12.5 (3.1 ~ 14.0)	14.0 (3.5 ~ 18.2)	14.0	0.73	5.3	(1,050×800×300)×2 950×370×1,380	(38)×2 103	3.61	3.55	5.40
0406	RPI-AP140GHP8	RAS-AP140GH3											
		RPI-GP80K2 ×2	三相 200 50Hz/60Hz	14.0 (3.2 ~ 16.0)	16.0 (4.0 ~ 20.2)	15.0	0.72	5.2	(1,050×800×300)×2 950×370×1,380	(38)×2 103	4.53	4.55	5.90
0407	RPI-AP160GHP8	RAS-AP160GH3											
		RPI-GP112K2 ×2	三相 200 50Hz/60Hz	20.0 (4.6 ~ 22.4)	22.4 (5.6 ~ 28.0)	20.0	0.73	4.9	(1,400×800×300)×2 950×370×1,380	(48)×2 134	5.87	5.57	7.90
0408	RPI-AP224GHP8	RAS-AP224GH3											
		RPI-GP140K2 ×2	三相 200 50Hz/60Hz	25.0 (5.8 ~ 28.0)	28.0 (7.0 ~ 35.0)	24.0	0.71	4.7	(1,400×800×300)×2 950×370×1,380	(48)×2 134	8.80	7.40	8.80
0409	RPI-AP280GHP8	RAS-AP280GH3											
		RPI-GP160K2 ×2	三相 200 50Hz/60Hz	30.0 (6.9 ~ 33.5)	33.5 (8.4 ~ 37.5)	26.5	0.72	4.3	(1,400×800×300)×2 1,100×390×1,650	(48)×2 163	13.8	12.1	11.6
0410	RPI-AP335GHP8	RAS-AP335GH3											
		RPI-GP45K2 ×3	三相 200 50Hz/60Hz	12.5 (3.1 ~ 14.0)	14.0 (3.5 ~ 18.2)	14.0	0.77	5.3	(700×800×300)×3 950×370×1,380	(29)×3 103	3.61	3.55	5.40
0411	RPI-AP140GHG8	RAS-AP140GH3											
		RPI-GP56K2 ×3	三相 200 50Hz/60Hz	14.0 (3.2 ~ 16.0)	16.0 (4.0 ~ 20.2)	15.0	0.74	5.2	(700×800×300)×3 950×370×1,380	(29)×3 103	4.53	4.55	5.90
0412	RPI-AP160GHG8	RAS-AP160GH3											
		RPI-GP80K2 ×3	三相 200 50Hz/60Hz	20.0 (4.6 ~ 22.4)	22.4 (5.6 ~ 28.0)	20.0	0.74	4.9	(1,050×800×300)×3 950×370×1,380	(38)×3 134	5.87	5.57	7.90
0413	RPI-AP224GHG8	RAS-AP224GH3											
		RPI-GP90K2 ×3	三相 200 50Hz/60Hz	25.0 (5.8 ~ 28.0)	28.0 (7.0 ~ 35.0)	24.0	0.71	4.7	(1,050×800×300)×3 950×370×1,380	(38)×3 134	8.80	7.40	8.80
0414	RPI-AP280GHG8	RAS-AP280GH3											
		RPI-GP112K2 ×3	三相 200 50Hz/60Hz	30.0 (6.9 ~ 33.5)	33.5 (8.4 ~ 37.5)	26.5	0.75	4.3	(1,400×800×300)×3 1,100×390×1,650	(48)×3 163	13.8	12.1	11.6
0415	RPI-AP335GHG8	RAS-AP335GH3											
		RPI-GP56K2 ×4	三相 200 50Hz/60Hz	20.0 (4.6 ~ 22.4)	22.4 (5.6 ~ 28.0)	20.0	0.72	4.9	(700×800×300)×4 950×370×1,380	(29)×4 134	5.87	5.57	7.90
0416	RPI-AP224GHW8	RAS-AP224GH3											
		RPI-GP71K2 ×4	三相 200 50Hz/60Hz	25.0 (5.8 ~ 28.0)	28.0 (7.0 ~ 35.0)	24.0	0.73	4.7	(1,050×800×300)×4 950×370×1,380	(38)×4 134	8.80	7.40	8.80
0417	RPI-AP280GHW8	RAS-AP280GH3											
		RPI-GP80K2 ×4	三相 200 50Hz/60Hz	30.0 (6.9 ~ 33.5)	33.5 (8.4 ~ 37.5)	26.5	0.72	4.3	(1,050×800×300)×4 1,100×390×1,650	(38)×4 163	13.8	12.1	11.6
0418	RPI-AP335GHW8	RAS-AP335GH3											

てんうめ(高静圧) 省エネの達人 R410A

0419	RPI-AP224SH8	RPI-AP224K2	三相 200 50Hz/60Hz	20.0 (4.6 ~ 22.4)	22.4 (5.6 ~ 28.0)	20.0	0.78	4.4	1,380×1,060×470 950×370×1,380	90 134	6.79	6.48	7.55
		RAS-AP224SH3											
0420	RPI-AP280SH8	RPI-AP280K2	三相 200 50Hz/60Hz	25.0 (5.8 ~ 28.0)	28.0 (7.0 ~ 35.0)	24.0	0.78	4.3	1,380×1,060×470 950×370×1,380	90 134	12.0	9.06	9.68
		RAS-AP280SH3											
0421	RPI-AP224SHP9	RPI-GP112K2 ×2	三相 200 50Hz/60Hz	20.0 (4.6 ~ 22.4)	22.4 (5.6 ~ 28.0)	20.0	0.73	4.7	(1,400×800×300)×2 950×370×1,380	(48)×2 134	6.16	5.85	8.30
		RAS-AP224SH3											
0422	RPI-AP280SHP9	RPI-GP140K2 ×2	三相 200 50Hz/60Hz	25.0 (5.8 ~ 28.0)	28.0 (7.0 ~ 35.0)	24.0	0.71	4.5	(1,400×800×300)×2 950×370×1,380	(48)×2 134	9.24	7.77	9.24
		RAS-AP280SH3											
0423	RPI-AP335SHP9	RPI-GP160K2 ×2	三相 200 50Hz/60Hz	30.0 (6.9 ~ 33.5)	33.5 (8.4 ~ 37.5)	26.5	0.72	4.1	(1,400×800×300)×2 1,100×390×1,650	(48)×2 163	13.9	12.2	11.8
		RAS-AP335SH3											
0424	RPI-AP224SHG9	RPI-GP80K2 ×3	三相 200 50Hz/60Hz	20.0 (4.6 ~ 22.4)	22.4 (5.6 ~ 28.0)	20.0	0.74	4.7	(1,050×800×300)×3 950×370×1,380	(38)×3 134	6.16	5.85	8.30
		RAS-AP224SH3											
0425	RPI-AP280SHG9	RPI-GP90K2 ×3	三相 200 50Hz/60Hz	25.0 (5.8 ~ 28.0)	28.0 (7.0 ~ 35.0)	24.0	0.71	4.5	(1,050×800×300)×3 950×370×1,380	(38)×3 134	9.24	7.77	9.24
		RAS-AP280SH3											
0426	RPI-AP335SHG9	RPI-GP112K2 ×3	三相 200 50Hz/60Hz	30.0 (6.9 ~ 33.5)	33.5 (8.4 ~ 37.5)	26.5	0.75	4.1	(1,400×800×300)×3 1,100×390×1,650	(48)×3 163	13.9	12.2	11.8
		RAS-AP335SH3											
0427	RPI-AP224SHW9	RPI-GP56K2 ×4	三相 200 50Hz/60Hz	20.0 (4.6 ~ 22.4)	22.4 (5.6 ~ 28.0)	20.0	0.72	4.7	(700×800×300)×4 950×370×1,380	(29)×4 134	6.16	5.85	8.30
		RAS-AP224SH3											
0428	RPI-AP280SHW9	RPI-GP71K2 ×4	三相 200 50Hz/60Hz	25.0 (5.8 ~ 28.0)	28.0 (7.0 ~ 35.0)	24.0	0.73	4.5	(1,050×800×300)×4 950×370×1,380	(38)×4 134	9.24	7.77	9.24
		RAS-AP280SH3											
0429	RPI-AP335SHW9	RPI-GP80K2 ×4	三相 200 50Hz/60Hz	30.0 (6.9 ~ 33.5)	33.5 (8.4 ~ 37.5)	26.5	0.72	4.1	(1,050×800×300)×4 1,100×390×1,650	(38)×4 163	13.9	12.2	11.8
		RAS-AP335SH3											

IPコード: 室内…X0、室外…X4 設計圧力: 4.15MPa 仕様値は、JIS B 8616:2015による

2015年3月のJIS改正にともない、通年エネルギー消費効率はAPF2015、運転音は音響パワーレベルを記載しています。
APF2006(従来の通年エネルギー消費効率)および、運転音圧レベル(従来の運転音)については、P.261の仕様表(別表)に記載しています。

(注)・能力の()内はインバーターによる可変範囲を示します。
・外形寸法の室内ユニットの幅寸法および奥行き寸法はパネル寸法を示します。
・機外配線は「B方式」での仕様を示します。・最小電線太さは配線長さ20mまでの場合です。
・ブレーカー容量は漏電遮断器(ELB)の定格電流(A)の値を示します。
・「室内外連絡配線」の2+2または3+2は、電源配線+制御用連絡配線を示します。

	電気特性			始動電流(A)	圧縮機出力(kW)	送風機出力(kW) 上:室内ユニット 下:室外ユニット	室内風量(m ³ /min) 注)(H:急・強弱)	運転音[dB(A)]		冷媒配管				機外配線			冷媒種 ()内は 充填量 (kg)	セット	呼称 コード
	運転電流(A)	力率(%)	定格標準 上:冷房 下:暖房					音響パワーレベル	液管/ガス管 φ(mm) 上:室内ユニット 下:室外ユニット	最大 長さ (m)	最大 高低差 室外上 (m)	ドレン 配管	最小配線 太さ (mm ²) 上:室内 下:室外	フルカー 容量 (A) 上:室内 下:室外	連絡 配線 (本)	冷媒種 ()内は 充填量 (kg)			
	最大	定格標準 上:冷房 下:暖房	最大					室内	室外										
8.2	16.7	92	—	1.60	0.259×1 0.10×1+0.10×1	30-26.5-23-20	58-55-52-50	65/67	9.52/15.88	75	30	VP25	2.0 3.5	— 30	2+2	R410A (3.8)	RPI-AP112GH8	0400	
12.6	19.8	92	—	2.50	0.259×1 0.10×1+0.10×1	33.5-29.5-26-22	60-57-54-51	70/70	9.52/15.88	75	30	VP25	2.0 5.5	— 30	2+2	R410A (3.8)	RPI-AP140GH8	0401	
16.3	22.9	92	—	2.50	0.259×1 0.10×1+0.10×1	36-31.5-27.5-24	62-58-55-52	71/71	9.52/15.88	75	30	VP25	2.0 5.5	— 30	2+2	R410A (3.8)	RPI-AP160GH8	0402	
21.3	38.3	90	—	4.00	0.840×1 0.20×1+0.20×1	63-58-50-38	71-69-65-59	76/78	9.52*/25.4	100	30	VP25	2.0 14.0	— 50	3+2	R410A (6.1)	RPI-AP224GH7	0403	
37.5	42.9	90	—	5.80	0.840×1 0.20×1+0.20×1	80-72-64-48	77-75-73-65	78/80	12.7/25.4	100	30	VP25	2.0 14.0	— 50	3+2	R410A (6.3)	RPI-AP280GH7	0404	
8.9	17.4	92	—	1.60	(0.157×1)×2 0.10×1+0.10×1	(14.5-13-11-9.5) ×2	(59-56-53-50) ×2	65/67	(6.35/12.7)×2 9.52/15.88	75	30	VP25	2.0 3.5	— 30	2+2	R410A (3.8)	RPI-AP112GHP8	0405	
11.3	20.2	92	—	2.50	(0.190×1)×2 0.10×1+0.10×1	(18.5-16.5-14.5-12) ×2	(55-53-50-48) ×2	70/70	(9.52/15.88)×2 9.52/15.88	75	30	VP25	2.0 5.5	— 30	2+2	R410A (3.8)	RPI-AP140GHP8	0406	
14.2	23.1	92	—	2.50	(0.190×1)×2 0.10×1+0.10×1	(20-17.5-15.5-13) ×2	(57-54-51-49) ×2	71/71	(9.52/15.88)×2 9.52/15.88	75	30	VP25	2.0 5.5	— 30	2+2	R410A (3.8)	RPI-AP160GHP8	0407	
18.4	38.5	92	—	4.00	(0.259×1)×2 0.20×1+0.20×1	(30-26.5-23-20) ×2	(58-55-52-50) ×2	76/78	(9.52/15.88)×2 9.52*/25.4	100	30	VP25	2.0 14.0	— 50	2+2	R410A (6.1)	RPI-AP224GHP8	0408	
27.6	41.9	92	—	5.80	(0.259×1)×2 0.20×1+0.20×1	(33.5-29.5-26-22) ×2	(60-57-54-51) ×2	78/80	(9.52/15.88)×2 12.7/25.4	100	30	VP25	2.0 14.0	— 50	2+2	R410A (6.3)	RPI-AP280GHP8	0409	
42.8	45.2	93	—	7.20	(0.259×1)×2 0.20×1+0.20×1	(36-31.5-27.5-24) ×2	(62-58-55-52) ×2	81/83	(9.52/15.88)×2 12.7/25.4	100	30	VP25	2.0 14.0	— 60	2+2	R410A (7.2)	RPI-AP335GHP8	0410	
11.3	20.9	92	—	2.50	(0.157×1)×3 0.10×1+0.10×1	(13-11.5-10-8.5) ×3	(56-53-51-48) ×3	70/70	(6.35/12.7)×3 9.52/15.88	75	30	VP25	2.0 5.5	— 30	2+2	R410A (3.8)	RPI-AP140GHG8	0411	
14.2	23.9	92	—	2.50	(0.157×1)×3 0.10×1+0.10×1	(14.5-13-11-9.5) ×3	(59-56-53-50) ×3	71/71	(6.35/12.7)×3 9.52/15.88	75	30	VP25	2.0 5.5	— 30	2+2	R410A (3.8)	RPI-AP160GHG8	0412	
18.4	38.4	92	—	4.00	(0.190×1)×3 0.20×1+0.20×1	(20-17.5-15.5-13) ×3	(57-54-51-49) ×3	76/78	(9.52/15.88)×3 9.52*/25.4	100	30	VP25	2.0 14.0	— 50	2+2	R410A (6.1)	RPI-AP224GHG8	0413	
27.6	41.6	92	—	5.80	(0.190×1)×3 0.20×1+0.20×1	(21.5-19-16.5-14) ×3	(58-55-52-50) ×3	78/80	(9.52/15.88)×3 12.7/25.4	100	30	VP25	2.0 14.0	— 50	2+2	R410A (6.3)	RPI-AP280GHG8	0414	
42.8	45.7	93	—	7.20	(0.259×1)×3 0.20×1+0.20×1	(30-26.5-23-20) ×3	(58-55-52-50) ×3	81/83	(9.52/15.88)×3 12.7/25.4	100	30	VP25	2.0 14.0	— 60	2+2	R410A (7.2)	RPI-AP335GHG8	0415	
18.4	39.2	92	—	4.00	(0.157×1)×4 0.20×1+0.20×1	(14.5-13-11-9.5) ×4	(59-56-53-50) ×4	76/78	(6.35/12.7)×4 9.52*/25.4	100	30	VP25	2.0 14.0	— 50	2+2	R410A (6.1)	RPI-AP224GHW8	0416	
27.6	41.9	92	—	5.80	(0.190×1)×4 0.20×1+0.20×1	(18.5-16.5-14.5-12) ×4	(55-53-50-48) ×4	78/80	(9.52/15.88)×4 12.7/25.4	100	30	VP25	2.0 14.0	— 50	2+2	R410A (6.3)	RPI-AP280GHW8	0417	
42.8	45.4	93	—	7.20	(0.190×1)×4 0.20×1+0.20×1	(20-17.5-15.5-13) ×4	(57-54-51-49) ×4	81/83	(9.52/15.88)×4 12.7/25.4	100	30	VP25	2.0 14.0	— 60	2+2	R410A (7.2)	RPI-AP335GHW8	0418	
21.8	38.3	90	—	4.00	0.840×1 0.20×1+0.20×1	63-58-50-38	71-69-65-59	76/78	9.52*/25.4	100	30	VP25	2.0 14.0	— 50	3+2	R410A (6.1)	RPI-AP224SH8	0419	
38.5	42.9	90	—	5.80	0.840×1 0.20×1+0.20×1	80-72-64-48	77-75-73-65	78/80	12.7/25.4	100	30	VP25	2.0 14.0	— 50	3+2	R410A (6.3)	RPI-AP280SH8	0420	
19.3	38.5	92	—	4.00	(0.259×1)×2 0.20×1+0.20×1	(30-26.5-23-20) ×2	(58-55-52-50) ×2	76/78	(9.52/15.88)×2 9.52*/25.4	100	30	VP25	2.0 14.0	— 50	2+2	R410A (6.1)	RPI-AP224SHP9	0421	
29.0	41.9	92	—	5.80	(0.259×1)×2 0.20×1+0.20×1	(33.5-29.5-26-22) ×2	(60-57-54-51) ×2	78/80	(9.52/15.88)×2 12.7/25.4	100	30	VP25	2.0 14.0	— 50	2+2	R410A (6.3)	RPI-AP280SHP9	0422	
43.1	45.2	93	—	7.20	(0.259×1)×2 0.20×1+0.20×1	(36-31.5-27.5-24) ×2	(62-58-55-52) ×2	81/83	(9.52/15.88)×2 12.7/25.4	100	30	VP25	2.0 14.0	— 60	2+2	R410A (7.2)	RPI-AP335SHP9	0423	
19.3	38.4	92	—	4.00	(0.190×1)×3 0.20×1+0.20×1	(20-17.5-15.5-13) ×3	(57-54-51-49) ×3	76/78	(9.52/15.88)×3 9.52*/25.4	100	30	VP25	2.0 14.0	— 50	2+2	R410A (6.1)	RPI-AP224SHG9	0424	
29.0	41.6	92	—	5.80	(0.190×1)×3 0.20×1+0.20×1	(21.5-19-16.5-14) ×3	(58-55-52-50) ×3	78/80	(9.52/15.88)×3 12.7/25.4	100	30	VP25	2.0 14.0	— 50	2+2	R410A (6.3)	RPI-AP280SHG9	0425	
43.1	45.7	93	—	7.20	(0.259×1)×3 0.20×1+0.20×1	(30-26.5-23-20) ×3	(58-55-52-50) ×3	81/83	(9.52/15.88)×3 12.7/25.4	100	30	VP25	2.0 14.0	— 60	2+2	R410A (7.2)	RPI-AP335SHG9	0426	
19.3	39.2	92	—	4.00	(0.157×1)×4 0.20×1+0.20×1	(14.5-13-11-9.5) ×4	(59-56-53-50) ×4	76/78	(6.35/12.7)×4 9.52*/25.4	100	30	VP25	2.0 14.0	— 50	2+2	R410A (6.1)	RPI-AP224SHW9	0427	
29.0	41.9	92	—	5.80	(0.190×1)×4 0.20×1+0.20×1	(18.5-16.5-14.5-12) ×4	(55-53-50-48) ×4	78/80	(9.52/15.88)×4 12.7/25.4	100	30	VP25	2.0 14.0	— 50	2+2	R410A (6.3)	RPI-AP280SHW9	0428	
43.1	45.4	93	—	7.20	(0.190×1)×4 0.20×1+0.20×1	(20-17.5-15.5-13) ×4	(57-54-51-49) ×4	81/83	(9.52/15.88)×4 12.7/25.4	100	30	VP25	2.0 14.0	— 60	2+2	R410A (7.2)	RPI-AP335SHW9	0429	

・省エネの達人プレミアム(R410A)・省エネの達人(R410A)個別運転トリプル・フォー機、寒さ知らず個別運転トリプル・フォー機、省エネの達人プレミアム(R410A)・省エネの達人(R410A)・寒さ知らず同時運転フォー機はe-LINE接続はできません。
・電気特性の運転電流欄の「冷房」または「暖房」の電流値が20Aを超える空調機は、「高圧又は特別高圧で受電する需要家の高調波抑制対策ガイドライン」対象機器となります。回路種別番号、換算係数は機種により異なりますので営業窓口までお問い合わせください。

注)「ゆかおき(224・280型)」はH急の設定ができません。
※配管長が70m以上の場合は、液配管をφ12.7にサイズアップしてください。

仕様表 てんうめ(中静圧) (別表 p.261)

呼出番号	タイプ	型式		電源 (V)	能力(kW)			定格冷房時の 顕熱比	通年 エネルギー 消費効率 APF 2015	外形寸法(mm) (幅×奥行×高さ) 上:室内ユニット 下:室外ユニット 室内機の高さ()内の寸法は 天井内に入る本体高さを示す	質量 (kg) 上:室内ユニット 下:室外ユニット ()内はパネル質量	電気特性		
		セット	室内ユニット 室外ユニット		定格 冷房 標準	定格 暖房 標準	最大 暖房 低温					消費電力(kW)		
												定格 冷房 標準	定格 暖房 標準	最大 暖房 低温

てんうめ(中静圧) 省エネの達人プレミアム R32

冷房専用 モデル	0430	RPI-GP40RGHJC3	RPI-GP40KC2 RAS-GP40RGHJ1	単相 200 50Hz/60Hz	3.6 (1.1 ~ 4.0)	4.0 (1.0 ~ 5.4)	4.4	0.79	5.2	700×800×250 799(+99)×300×629	27 45	0.902	0.955	1.54
	0431	RPI-GP40RGHC3	RPI-GP40KC2 RAS-GP40RGH1	三相 200 50Hz/60Hz	3.6 (1.1 ~ 4.0)	4.0 (1.0 ~ 5.4)	4.4	0.79	5.2	700×800×250 799(+99)×300×629	27 43	0.902	0.955	1.54
	0432	RPI-GP45RGHJC3	RPI-GP45KC2 RAS-GP45RGHJ1	単相 200 50Hz/60Hz	4.0 (1.1 ~ 4.5)	4.5 (1.2 ~ 5.9)	4.5	0.77	5.2	700×800×250 799(+99)×300×629	27 45	1.05	1.13	1.70
	0433	RPI-GP45RGHC3	RPI-GP45KC2 RAS-GP45RGH1	三相 200 50Hz/60Hz	4.0 (1.1 ~ 4.5)	4.5 (1.2 ~ 5.9)	4.5	0.77	5.2	700×800×250 799(+99)×300×629	27 43	1.05	1.13	1.70
	0434	RPI-GP50RGHJC3	RPI-GP50KC2 RAS-GP50RGHJ1	単相 200 50Hz/60Hz	4.5 (1.5 ~ 5.0)	5.0 (1.3 ~ 6.3)	4.8	0.77	5.2	700×800×250 799(+99)×300×629	27 43	1.21	1.26	1.87
	0435	RPI-GP50RGHC3	RPI-GP50KC2 RAS-GP50RGH1	三相 200 50Hz/60Hz	4.5 (1.5 ~ 5.0)	5.0 (1.3 ~ 6.3)	4.8	0.77	5.2	700×800×250 799(+99)×300×629	27 41	1.21	1.26	1.87
	0436	RPI-GP56RGHJC3	RPI-GP56KC2 RAS-GP56RGHJ1	単相 200 50Hz/60Hz	5.0 (1.5 ~ 5.6)	5.6 (1.4 ~ 7.1)	5.6	0.74	5.3	700×800×250 799(+99)×300×629	27 43	1.37	1.52	2.25
	0437	RPI-GP56RGHC3	RPI-GP56KC2 RAS-GP56RGH1	三相 200 50Hz/60Hz	5.0 (1.5 ~ 5.6)	5.6 (1.4 ~ 7.1)	5.6	0.74	5.3	700×800×250 799(+99)×300×629	27 41	1.37	1.52	2.25
	0438	RPI-GP63RGHJC3	RPI-GP63KC2 RAS-GP63RGHJ1	単相 200 50Hz/60Hz	5.6 (1.5 ~ 6.3)	6.3 (1.6 ~ 8.0)	6.2	0.76	5.2	1,050×800×250 799(+99)×300×629	36 43	1.51	1.70	2.85
	0439	RPI-GP63RGHC3	RPI-GP63KC2 RAS-GP63RGH1	三相 200 50Hz/60Hz	5.6 (1.5 ~ 6.3)	6.3 (1.6 ~ 8.0)	6.2	0.76	5.2	1,050×800×250 799(+99)×300×629	36 41	1.51	1.70	2.85
	0440	RPI-GP80RGHJC3	RPI-GP80KC2 RAS-GP80RGHJ1	単相 200 50Hz/60Hz	7.1 (1.8 ~ 8.0)	8.0 (2.0 ~ 10.6)	7.8	0.73	5.3	1,050×800×250 859(+100)×319×709	36 48	2.05	2.13	3.12
	0441	RPI-GP80RGHC3	RPI-GP80KC2 RAS-GP80RGH1	三相 200 50Hz/60Hz	7.1 (1.8 ~ 8.0)	8.0 (2.0 ~ 10.6)	7.8	0.73	5.3	1,050×800×250 859(+100)×319×709	36 46	2.05	2.13	3.12
	0442	RPI-GP112RGHJC3	RPI-GP112KC2 RAS-GP112RGHJ1	三相 200 50Hz/60Hz	10.0 (2.5 ~ 11.2)	11.2 (2.8 ~ 14.0)	12.5	0.75	5.6	1,400×800×250 950×370×1,380	44 103	2.65	2.70	4.09
	0443	RPI-GP140RGHJC3	RPI-GP140KC2 RAS-GP140RGH1	三相 200 50Hz/60Hz	12.5 (3.1 ~ 14.0)	14.0 (3.5 ~ 18.2)	14.0	0.72	5.3	1,400×800×250 950×370×1,380	44 103	3.93	3.84	4.79
0444	RPI-GP160RGHJC3	RPI-GP160KC2 RAS-GP160RGH1	三相 200 50Hz/60Hz	14.0 (3.2 ~ 16.0)	16.0 (4.0 ~ 20.2)	15.0	0.72	5.2	1,400×800×250 950×370×1,380	44 103	4.83	4.59	5.37	
冷房専用 モデル 標準型	0445	RPI-GP80RGHPC3	RPI-GP40KC2×2 RAS-GP80RGH1	三相 200 50Hz/60Hz	7.1 (1.8 ~ 8.0)	8.0 (2.0 ~ 10.6)	7.8	0.79	5.3	(700×800×250)×2 859(+100)×319×709	(27)×2 46	2.01	2.06	3.12
	0446	RPI-GP112RGHPC3	RPI-GP56KC2×2 RAS-GP112RGH1	三相 200 50Hz/60Hz	10.0 (2.5 ~ 11.2)	11.2 (2.8 ~ 14.0)	12.5	0.74	5.4	(700×800×250)×2 950×370×1,380	(27)×2 103	2.87	2.80	4.18
	0447	RPI-GP140RGHPC3	RPI-GP71KC2×2 RAS-GP140RGH1	三相 200 50Hz/60Hz	12.5 (3.1 ~ 14.0)	14.0 (3.5 ~ 18.2)	14.0	0.75	5.4	(1,050×800×250)×2 950×370×1,380	(36)×2 103	3.47	3.85	4.63
	0448	RPI-GP160RGHPC3	RPI-GP80KC2×2 RAS-GP160RGH1	三相 200 50Hz/60Hz	14.0 (3.2 ~ 16.0)	16.0 (4.0 ~ 20.2)	15.0	0.73	5.4	(1,050×800×250)×2 950×370×1,380	(36)×2 103	4.26	4.64	5.11
	0449	RPI-GP160RGHGC3	RPI-GP56KC2×3 RAS-GP160RGH1	三相 200 50Hz/60Hz	14.0 (3.2 ~ 16.0)	16.0 (4.0 ~ 20.2)	15.0	0.76	5.4	(700×800×250)×3 950×370×1,380	(27)×3 103	4.26	4.64	5.11

てんうめ(中静圧) 省エネの達人 R32

冷房専用 モデル 標準型	0450	RPI-GP40RSHJC4	RPI-GP40KC2 RAS-GP40RSHJ1	単相 200 50Hz/60Hz	3.6 (1.4 ~ 4.0)	4.0 (1.0 ~ 5.4)	4.4	0.79	4.7	700×800×250 799(+99)×300×629	27 43	0.966	0.993	1.66
	0451	RPI-GP40RSHC4	RPI-GP40KC2 RAS-GP40RSH1	三相 200 50Hz/60Hz	3.6 (1.4 ~ 4.0)	4.0 (1.0 ~ 5.4)	4.4	0.79	4.7	700×800×250 799(+99)×300×629	27 41	0.966	0.993	1.66
	0452	RPI-GP45RSHJC4	RPI-GP45KC2 RAS-GP45RSHJ1	単相 200 50Hz/60Hz	4.0 (1.4 ~ 4.5)	4.5 (1.2 ~ 5.9)	4.5	0.77	4.7	700×800×250 799(+99)×300×629	27 43	1.13	1.16	1.72
	0453	RPI-GP45RSHC4	RPI-GP45KC2 RAS-GP45RSH1	三相 200 50Hz/60Hz	4.0 (1.4 ~ 4.5)	4.5 (1.2 ~ 5.9)	4.5	0.77	4.7	700×800×250 799(+99)×300×629	27 41	1.13	1.16	1.72
	0454	RPI-GP50RSHJC4	RPI-GP50KC2 RAS-GP50RSHJ1	単相 200 50Hz/60Hz	4.5 (1.5 ~ 5.0)	5.0 (1.3 ~ 6.3)	4.8	0.77	4.8	700×800×250 799(+99)×300×629	27 43	1.29	1.31	1.96
	0455	RPI-GP50RSHC4	RPI-GP50KC2 RAS-GP50RSH1	三相 200 50Hz/60Hz	4.5 (1.5 ~ 5.0)	5.0 (1.3 ~ 6.3)	4.8	0.77	4.8	700×800×250 799(+99)×300×629	27 41	1.29	1.31	1.96
	0456	RPI-GP56RSHJC4	RPI-GP56KC2 RAS-GP56RSHJ1	単相 200 50Hz/60Hz	5.0 (1.5 ~ 5.6)	5.6 (1.4 ~ 7.1)	5.6	0.74	4.8	700×800×250 799(+99)×300×629	27 43	1.42	1.61	2.37
	0457	RPI-GP56RSHC4	RPI-GP56KC2 RAS-GP56RSH1	三相 200 50Hz/60Hz	5.0 (1.5 ~ 5.6)	5.6 (1.4 ~ 7.1)	5.6	0.74	4.8	700×800×250 799(+99)×300×629	27 41	1.42	1.61	2.37
	0458	RPI-GP63RSHJC4	RPI-GP63KC2 RAS-GP63RSHJ1	単相 200 50Hz/60Hz	5.6 (1.5 ~ 6.3)	6.3 (1.6 ~ 8.0)	6.2	0.76	4.8	1,050×800×250 799(+99)×300×629	36 43	1.60	1.80	2.94
	0459	RPI-GP63RSHC4	RPI-GP63KC2 RAS-GP63RSH1	三相 200 50Hz/60Hz	5.6 (1.5 ~ 6.3)	6.3 (1.6 ~ 8.0)	6.2	0.76	4.8	1,050×800×250 799(+99)×300×629	36 41	1.60	1.80	2.94

IPコード: 室内…X0、室外…X4 設計圧力: 4.15MPa 仕様値は、JIS B 8616:2015による

2015年3月のJIS改正にともない、通年エネルギー消費効率はAPF2015、運転音は音響パワーレベルを記載しています。
APF2006(従来の通年エネルギー消費効率)および、運転音音圧レベル(従来の運転音)については、P.261の仕様表(別表)に記載しています。

- (注)・能力の()内はインバーターによる可変範囲を示します。
- ・外形寸法の室内ユニットの幅寸法および奥行き寸法はパネル寸法を示します。
- ・機外配線は「B方式」での仕様を示します。*最小電線太さは配線長さ20mまでの場合です。
- ・ブレーカー容量は漏電遮断器(ELB)の定格電流(A)の値を示します。
- ・「室内外連絡配線」の2+2は、電源配線+制御用連絡配線を示します。

	電気特性				始動電流(A)	電圧縮機出力(kW)	送風機出力(kW)	室内風量(m ³ /min)	運転音[dB(A)]			冷媒配管			機外配線			冷媒種 ()内は 充填量 (kg)	セット	呼称 コード				
	運転電流(A)		力率(%)	最大					音響パワーレベル		液管/ガス管 φ(mm)	最大 長さ (m)	最大 高低差 室外上 (m)	ドレン 配管	最小配線 太さ (mm ²)	ルーガー 容量 (A)	連絡 配線				冷媒種 ()内は 充填量 (kg)			
	定格 標準 上:冷房 下:暖房	最大	定格 標準 上:冷房 下:暖房						室内	室外												上:室内ユニット 下:室外ユニット	上:室内 下:室外	上:室内 下:室外
	注)(H急急強弱)	注)(H急急強弱)	注)(H急急強弱)						冷房/暖房	冷房/暖房												室内 室外	室内 室外	室内 室外
	5.0 5.2	13.3	90 92	—	0.55	0.157×1 0.05×1	13-11.5-10-8.5	56-53-50-48	65/67	6.35/12.7	50	30	VP25	2.0 3.5	— 20	2+2	R32 (1.4)	RPI-GP40RGHJC3	0430					
	3.0 3.1	9.8	88 90	—	0.55	0.157×1 0.05×1	13-11.5-10-8.5	56-53-50-48	65/67	6.35/12.7	50	30	VP25	2.0 3.5	— 15	2+2	R32 (1.4)	RPI-GP40RGHC3	0431					
	5.7 6.1	13.3	92 93	—	0.65	0.157×1 0.05×1	13-11.5-10-8.5	56-53-50-48	65/67	6.35/12.7	50	30	VP25	2.0 3.5	— 20	2+2	R32 (1.4)	RPI-GP45RGHJC3	0432					
	3.4 3.6	9.8	90 91	—	0.65	0.157×1 0.05×1	13-11.5-10-8.5	56-53-50-48	65/67	6.35/12.7	50	30	VP25	2.0 3.5	— 15	2+2	R32 (1.4)	RPI-GP45RGHC3	0433					
	6.4 6.6	13.4	95 95	—	0.75	0.157×1 0.05×1	14.5-13-11-9.5	58-55-52-49	65/67	6.35/12.7	50	30	VP25	2.0 3.5	— 20	2+2	R32 (1.4)	RPI-GP50RGHJC3	0434					
	3.8 3.9	9.9	93 93	—	0.75	0.157×1 0.05×1	14.5-13-11-9.5	58-55-52-49	65/67	6.35/12.7	50	30	VP25	2.0 3.5	— 15	2+2	R32 (1.4)	RPI-GP50RGHC3	0435					
	7.1 7.9	13.4	96 96	—	0.95	0.157×1 0.05×1	14.5-13-11-9.5	58-55-52-49	65/67	6.35/12.7	50	30	VP25	2.0 3.5	— 20	2+2	R32 (1.4)	RPI-GP56RGHJC3	0436					
	4.2 4.7	9.9	94 94	—	0.95	0.157×1 0.05×1	14.5-13-11-9.5	58-55-52-49	65/67	6.35/12.7	50	30	VP25	2.0 3.5	— 15	2+2	R32 (1.4)	RPI-GP56RGHC3	0437					
	7.9 8.9	13.2	96 96	—	1.05	0.190×1 0.05×1	17-15-13-11	55-52-50-48	65/67	6.35/12.7	50	30	VP25	2.0 3.5	— 20	2+2	R32 (1.4)	RPI-GP63RGHJC3	0438					
	4.6 5.2	9.7	94 94	—	1.05	0.190×1 0.05×1	17-15-13-11	55-52-50-48	65/67	6.35/12.7	50	30	VP25	2.0 3.5	— 15	2+2	R32 (1.4)	RPI-GP63RGHC3	0439					
	10.7 11.0	17.8	96 97	—	1.55	0.190×1 0.05×1	20-17.5-15.5-13	56-54-51-49	67/68	9.52/15.88	50	30	VP25	2.0 5.5	— 30	2+2	R32 (2.2)	RPI-GP80RGHJC3	0440					
	6.3 6.5	12.3	94 95	—	1.55	0.190×1 0.05×1	20-17.5-15.5-13	56-54-51-49	67/68	9.52/15.88	50	30	VP25	2.0 3.5	— 20	2+2	R32 (2.2)	RPI-GP80RGHC3	0441					
	8.5 8.7	24.8	90 90	—	1.95	0.259×1 0.07×1+0.07×1	30-26.5-23-20	58-56-53-50	67/69	9.52/15.88	75	30	VP25	2.0 5.5	— 30	2+2	R32 (3.2)	RPI-GP112RGHC3	0442					
	12.2 11.8	25.0	93 94	—	2.70	0.259×1 0.07×1+0.07×1	33.5-29.5-26-22	60-57-54-52	70/70	9.52/15.88	75	30	VP25	2.0 5.5	— 30	2+2	R32 (3.2)	RPI-GP140RGHC3	0443					
	15.0 14.1	25.1	93 94	—	3.45	0.259×1 0.07×1+0.07×1	36-31.5-27.5-24	61-58-55-52	71/71	9.52/15.88	75	30	VP25	2.0 5.5	— 30	2+2	R32 (3.2)	RPI-GP160RGHC3	0444					
	6.2 6.3	13.0	94 95	—	1.55	(0.157×1)×2 0.05×1	(13-11.5-10-8.5) ×2	(56-53-50-48) ×2	67/68	(6.35/12.7)×2 9.52/15.88	50	30	VP25	2.0 3.5	— 20	2+2	R32 (2.2)	RPI-GP80RGHPC3	0445					
	9.2 9.0	25.3	90 90	—	1.95	(0.157×1)×2 0.07×1+0.07×1	(14.5-13-11-9.5) ×2	(58-55-52-49) ×2	67/69	(6.35/12.7)×2 9.52/15.88	75	30	VP25	2.0 8.0	— 30	2+2	R32 (3.2)	RPI-GP112RGHPC3	0446					
	10.8 11.8	24.9	93 94	—	2.70	(0.190×1)×2 0.07×1+0.07×1	(18.5-16.5-14-12) ×2	(55-53-51-49) ×2	70/70	(9.52/15.88)×2 9.52/15.88	75	30	VP25	2.0 8.0	— 30	2+2	R32 (3.2)	RPI-GP140RGHPC3	0447					
	13.2 14.2	25.0	93 94	—	3.45	(0.190×1)×2 0.07×1+0.07×1	(20-17.5-15.5-13) ×2	(56-54-51-49) ×2	71/71	(9.52/15.88)×2 9.52/15.88	75	30	VP25	2.0 8.0	— 30	2+2	R32 (3.2)	RPI-GP160RGHPC3	0448					
	13.2 14.2	26.2	93 94	—	3.45	(0.157×1)×3 0.07×1+0.07×1	(14.5-13-11-9.5) ×3	(58-55-52-49) ×3	71/71	(6.35/12.7)×3 9.52/15.88	75	30	VP25	2.0 8.0	— 30	2+2	R32 (3.2)	RPI-GP160RGHGC3	0449					
	4.9 5.1	10.3	98 97	—	0.55	0.157×1 0.05×1	13-11.5-10-8.5	56-53-50-48	65/67	6.35/12.7	50	30	VP25	2.0 3.5	— 20	2+2	R32 (1.2)	RPI-GP40RSHJC4	0450					
	3.1 3.2	6.5	90 90	—	0.55	0.157×1 0.05×1	13-11.5-10-8.5	56-53-50-48	65/67	6.35/12.7	50	30	VP25	2.0 2.0	— 15	2+2	R32 (1.2)	RPI-GP40RSHC4	0451					
	5.8 6.0	12.4	98 97	—	0.65	0.157×1 0.05×1	13-11.5-10-8.5	56-53-50-48	65/67	6.35/12.7	50	30	VP25	2.0 3.5	— 20	2+2	R32 (1.2)	RPI-GP45RSHJC4	0452					
	3.6 3.7	7.7	90 90	—	0.65	0.157×1 0.05×1	13-11.5-10-8.5	56-53-50-48	65/67	6.35/12.7	50	30	VP25	2.0 2.0	— 15	2+2	R32 (1.2)	RPI-GP45RSHC4	0453					
	6.6 6.8	12.7	98 97	—	0.80	0.157×1 0.05×1	14.5-13-11-9.5	58-55-52-49	65/67	6.35/12.7	50	30	VP25	2.0 3.5	— 20	2+2	R32 (1.4)	RPI-GP50RSHJC4	0454					
	4.1 4.2	7.9	90 90	—	0.80	0.157×1 0.05×1	14.5-13-11-9.5	58-55-52-49	65/67	6.35/12.7	50	30	VP25	2.0 2.0	— 15	2+2	R32 (1.4)	RPI-GP50RSHC4	0455					
	7.2 8.3	12.9	98 97	—	0.95	0.157×1 0.05×1	14.5-13-11-9.5	58-55-52-49	65/67	6.35/12.7	50	30	VP25	2.0 3.5	— 20	2+2	R32 (1.4)	RPI-GP56RSHJC4	0456					
	4.6 5.2	8.1	90 90	—	0.95	0.157×1 0.05×1	14.5-13-11-9.5	58-55-52-49	65/67	6.35/12.7	50	30	VP25	2.0 2.0	— 15	2+2	R32 (1.4)	RPI-GP56RSHC4	0457					
	8.2 9.3	13.5	98 97	—	1.10	0.190×1 0.05×1	17-15-13-11	55-52-50-48	65/67	6.35/12.7	50	30	VP25	2.0 3.5	— 20	2+2	R32 (1.4)	RPI-GP63RSHJC4	0458					
	5.1 5.8	8.3	90 90	—	1.10	0.190×1 0.05×1	17-15-13-11	55-52-50-48	65/67	6.35/12.7	50	30	VP25	2.0 2.0	— 15	2+2	R32 (1.4)	RPI-GP63RSHC4	0459					

・省エネの達人プレミアム(R410A)・省エネの達人(R410A)個別運転トリプル・フォー機、寒さ知らず個別運転トリプル・フォー機、省エネの達人プレミアム(R410A)・省エネの達人(R410A)・寒さ知らず同時運転フォー機はe-LINE接続はできません。
・電気特性の運転電流欄の「冷房」または「暖房」の電流値が20Aを超える空調機は、「高圧又は特別高圧で受電する需要家の高調波抑制対策ガイドライン」対象機器となります。回路種別番号、換算係数は機種により異なりますので営業窓口までお問い合わせください。

注)「ゆかおき(224・280型)」はH急の設定ができません。

仕様表 てんうめ(中静圧) (別表 p.262)

呼び番 手	タイプ	型式		能力(kW)			定格冷房時の 顕熱比	通年 エネルギー 消費効率 APF 2015	外形寸法(mm) (幅×奥行×高さ) 上:室内ユニット 下:室外ユニット 室内機の高さ()内の寸法は 天井内に入る本体高さを示す	質量 (kg) 上:室内ユニット 下:室外ユニット ()内はパネル質量	電気特性			
				電源 (V)	定格 冷房 標準	定格 暖房 標準					最大 暖房 低温	消費電力(kW)		
		セット	室内ユニット 室外ユニット									定格 冷房 標準	定格 暖房 標準	最大 暖房 低温
0460	冷房専用 ハンブル	RPI-GP80RSHJC4	RPI-GP80KC2 RAS-GP80RSHJ1	単相 200 50Hz/60Hz	7.1 (1.8~8.0)	8.0 (2.0~10.0)	6.7	0.73	5.0	1,050×800×250 799(+99)×300×629	36 44	2.07	2.08	3.00
0461		RPI-GP80RSHC4	RPI-GP80KC2 RAS-GP80RSH1	三相 200 50Hz/60Hz	7.1 (1.8~8.0)	8.0 (2.0~10.0)	6.7	0.73	5.0	1,050×800×250 799(+99)×300×629	36 42	2.07	2.08	3.00
0462		RPI-GP112RSHC4	RPI-GP112KC2 RAS-GP112RSH1	三相 200 50Hz/60Hz	10.0 (3.1~11.2)	11.2 (2.8~14.0)	10.5	0.75	5.1	1,400×800×250 950×370×800	44 63	2.88	2.79	4.68
0463		RPI-GP140RSHC4	RPI-GP140KC2 RAS-GP140RSH1	三相 200 50Hz/60Hz	12.5 (3.1~14.0)	14.0 (3.5~18.0)	13.0	0.72	5.1	1,400×800×250 950×370×1,140	44 85	4.46	3.96	5.88
0464	冷房専用 ハンブル 個別	RPI-GP160RSHC4	RPI-GP160KC2 RAS-GP160RSH1	三相 200 50Hz/60Hz	14.0 (3.2~16.0)	16.0 (4.0~20.0)	13.1	0.72	4.9	1,400×800×250 950×370×1,140	44 85	4.98	4.73	6.48
0465		RPI-GP80RSHPC4	RPI-GP40KC2×2 RAS-GP80RSH1	三相 200 50Hz/60Hz	7.1 (1.8~8.0)	8.0 (2.0~10.0)	6.7	0.79	4.9	(700×800×250)×2 799(+99)×300×629	(27)×2 42	2.03	2.01	2.90
0466		RPI-GP112RSHPC4	RPI-GP56KC2×2 RAS-GP112RSH1	三相 200 50Hz/60Hz	10.0 (3.1~11.2)	11.2 (2.8~14.0)	10.5	0.74	5.1	(700×800×250)×2 950×370×800	(27)×2 63	3.02	2.92	4.74
0467		RPI-GP140RSHPC4	RPI-GP71KC2×2 RAS-GP140RSH1	三相 200 50Hz/60Hz	12.5 (3.1~14.0)	14.0 (3.5~18.0)	13.0	0.75	5.1	(1,050×800×250)×2 950×370×1,140	(36)×2 85	4.28	3.96	5.99
0468	冷房専用 ハンブル 個別	RPI-GP160RSHPC4	RPI-GP80KC2×2 RAS-GP160RSH1	三相 200 50Hz/60Hz	14.0 (3.2~16.0)	16.0 (4.0~20.0)	13.1	0.73	5.1	(1,050×800×250)×2 950×370×1,140	(36)×2 85	4.61	4.69	6.39
0469		RPI-GP160RSHGC4	RPI-GP56KC2×3 RAS-GP160RSH1	三相 200 50Hz/60Hz	14.0 (3.2~16.0)	16.0 (4.0~20.0)	13.1	0.76	5.1	(700×800×250)×3 950×370×1,140	(27)×3 85	4.61	4.69	6.39

てんうめ(中静圧) 省エネの達人プレミアム R410A

0470	冷房専用 ハンブル	RPI-AP40GHJC8	RPI-GP40KC2 RAS-AP40GHJ3	単相 200 50Hz/60Hz	3.6 (1.3~4.0)	4.0 (1.0~5.4)	4.4	0.79	5.0	700×800×250 799(+99)×300×629	27 45	0.934	0.930	1.50
0471		RPI-AP40GHC8	RPI-GP40KC2 RAS-AP40GH3	三相 200 50Hz/60Hz	3.6 (1.3~4.0)	4.0 (1.0~5.4)	4.4	0.79	5.0	700×800×250 799(+99)×300×629	27 43	0.934	0.930	1.50
0472		RPI-AP45GHJC8	RPI-GP45KC2 RAS-AP45GHJ3	単相 200 50Hz/60Hz	4.0 (1.5~4.5)	4.5 (1.2~5.9)	4.5	0.77	5.0	700×800×250 799(+99)×300×629	27 45	1.10	1.11	1.70
0473		RPI-AP45GHC8	RPI-GP45KC2 RAS-AP45GH3	三相 200 50Hz/60Hz	4.0 (1.5~4.5)	4.5 (1.2~5.9)	4.5	0.77	5.0	700×800×250 799(+99)×300×629	27 43	1.10	1.11	1.70
0474	冷房専用 ハンブル 個別	RPI-AP50GHJC8	RPI-GP50KC2 RAS-AP50GHJ3	単相 200 50Hz/60Hz	4.5 (1.5~5.0)	5.0 (1.5~6.3)	4.8	0.77	5.1	700×800×250 799(+99)×300×629	27 45	1.30	1.28	1.75
0475		RPI-AP50GHC8	RPI-GP50KC2 RAS-AP50GH3	三相 200 50Hz/60Hz	4.5 (1.5~5.0)	5.0 (1.5~6.3)	4.8	0.77	5.1	700×800×250 799(+99)×300×629	27 43	1.30	1.28	1.75
0476		RPI-AP56GHJC8	RPI-GP56KC2 RAS-AP56GHJ3	単相 200 50Hz/60Hz	5.0 (1.7~5.6)	5.6 (1.5~7.1)	5.6	0.74	5.1	700×800×250 799(+99)×300×629	27 45	1.55	1.53	2.20
0477		RPI-AP56GHC8	RPI-GP56KC2 RAS-AP56GH3	三相 200 50Hz/60Hz	5.0 (1.7~5.6)	5.6 (1.5~7.1)	5.6	0.74	5.1	700×800×250 799(+99)×300×629	27 43	1.55	1.53	2.20
0478	冷房専用 ハンブル 個別	RPI-AP63GHJC8	RPI-GP63KC2 RAS-AP63GHJ3	単相 200 50Hz/60Hz	5.6 (1.8~6.3)	6.3 (1.6~8.0)	6.2	0.76	5.1	1,050×800×250 799(+99)×300×629	36 45	1.78	1.70	2.50
0479		RPI-AP63GHC8	RPI-GP63KC2 RAS-AP63GH3	三相 200 50Hz/60Hz	5.6 (1.8~6.3)	6.3 (1.6~8.0)	6.2	0.76	5.1	1,050×800×250 799(+99)×300×629	36 43	1.78	1.70	2.50
0480		RPI-AP80GHJC3	RPI-GP80KC2 RAS-AP80GHJ3	単相 200 50Hz/60Hz	7.1 (2.2~8.0)	8.0 (2.0~10.6)	7.8	0.73	5.2	1,050×800×250 950×370×800	36 64	1.95	2.04	2.95
0481		RPI-AP80GHC3	RPI-GP80KC2 RAS-AP80GH3	三相 200 50Hz/60Hz	7.1 (2.2~8.0)	8.0 (2.0~10.6)	7.8	0.73	5.2	1,050×800×250 950×370×800	36 60	1.95	2.04	2.95
0482	冷房専用 ハンブル 個別	RPI-AP112GHJC3	RPI-GP112KC2 RAS-AP112GH3	三相 200 50Hz/60Hz	10.0 (3.0~11.2)	11.2 (2.8~14.0)	12.5	0.75	5.5	1,400×800×250 950×370×1,380	44 103	2.61	2.60	4.40
0483		RPI-AP140GHJC3	RPI-GP140KC2 RAS-AP140GH3	三相 200 50Hz/60Hz	12.5 (3.1~14.0)	14.0 (3.5~18.2)	14.0	0.72	5.2	1,400×800×250 950×370×1,380	44 103	4.10	3.70	5.60
0484		RPI-AP160GHJC3	RPI-GP160KC2 RAS-AP160GH3	三相 200 50Hz/60Hz	14.0 (3.2~16.0)	16.0 (4.0~20.2)	15.0	0.72	5.0	1,400×800×250 950×370×1,380	44 103	5.22	4.50	6.20
0485		RPI-AP40GHPC3	RPI-GP22KC2×2 RAS-AP40GH3	三相 200 50Hz/60Hz	3.6 (1.3~4.0)	4.0 (1.0~5.4)	4.5	0.81	5.0	(700×800×250)×2 799(+99)×300×629	(26)×2 43	0.840	0.920	1.45
0486	冷房専用 ハンブル 個別	RPI-AP45GHPC3	RPI-GP22KC2×2 RAS-AP45GH3	三相 200 50Hz/60Hz	4.0 (1.5~4.5)	4.5 (1.2~5.9)	4.5	0.79	4.9	(700×800×250)×2 799(+99)×300×629	(26)×2 43	1.00	1.15	1.50
0487		RPI-AP50GHPC8	RPI-GP28KC2×2 RAS-AP50GH3	三相 200 50Hz/60Hz	4.5 (1.5~5.0)	5.0 (1.5~6.3)	4.8	0.81	5.1	(700×800×250)×2 799(+99)×300×629	(26)×2 43	1.19	1.26	1.60
0488		RPI-AP56GHPC8	RPI-GP28KC2×2 RAS-AP56GH3	三相 200 50Hz/60Hz	5.0 (1.7~5.6)	5.6 (1.5~7.1)	5.6	0.79	5.0	(700×800×250)×2 799(+99)×300×629	(26)×2 43	1.50	1.48	2.30
0489		RPI-AP63GHPC8	RPI-GP36KC2×2 RAS-AP63GH3	三相 200 50Hz/60Hz	5.6 (1.8~6.3)	6.3 (1.6~8.0)	6.2	0.81	4.9	(700×800×250)×2 799(+99)×300×629	(26)×2 43	1.73	1.89	2.70
0490	冷房専用 ハンブル 個別	RPI-AP80GHPC8	RPI-GP40KC2×2 RAS-AP80GH3	三相 200 50Hz/60Hz	7.1 (2.2~8.0)	8.0 (2.0~10.6)	7.8	0.79	5.2	(700×800×250)×2 950×370×800	(27)×2 60	1.91	1.97	2.95
0491		RPI-AP112GHPC8	RPI-GP56KC2×2 RAS-AP112GH3	三相 200 50Hz/60Hz	10.0 (3.0~11.2)	11.2 (2.8~14.0)	12.5	0.74	5.2	(700×800×250)×2 950×370×1,380	(27)×2 103	2.83	2.70	4.50

IPコード:室内…X0、室外…X4 設計圧力:4.15MPa 仕様値は、JIS B 8616:2015による

2015年3月のJIS改正にともない、通年エネルギー消費効率はAPF2015、運転音は音響パワーレベルを記載しています。
APF2006(従来の通年エネルギー消費効率)および、運転音音圧レベル(従来の運転音)については、P.262の仕様表(別表)に記載しています。

- (注)・能力の()内はインバーターによる可変範囲を示します。
・外形寸法の室内ユニットの幅寸法および奥行き寸法はパネル寸法を示します。
・機外配線は「B方式」での仕様を示します。最小電線太さは配線長さ20mの場合です。
・ブレーカー容量は漏電遮断器(ELB)の定格電流(A)の値を示します。
・「室内外連絡配線」の2+2は、電源配線+制御用連絡配線を示します。

	電気特性			始動電流(A)	電動機出力(kW)	送風機出力(kW) 上:室内ユニット 下:室外ユニット	室内風量(m ³ /min) 注)(H急急強弱)	運転音[dB(A)]		冷媒配管			機外配線			冷媒種 ()内は 充填量 (kg)	セット	呼称 品番	
	運転電流(A)		力率(%)					音響パワーレベル		液管/ガス管 φ(mm) 上:室内ユニット 下:室外ユニット	最大 長さ (m)	最大 高低差 室外上 (m)	ドレン 配管	最小配線 太さ (mm ²) 上:室内 下:室外	フルカー 容量 (A) 上:室内 下:室外				連絡 配線 室内外 (本)
	定格 標準 上:冷房 下:暖房	最大	定格 標準 上:冷房 下:暖房					室内	室外										
								注)(H急急強弱)	冷房/暖房										
	10.6 10.6	19.0	98 98	—	1.60	0.190×1 0.05×1	20-17.5-15.5-13	56-54-51-49	68/72	9.52/15.88	50	30	VP25	2.0 5.5	— 30	2+2	R32 (1.7)	RPI-GP80RSHJC4	0460
	6.5 6.5	12.0	92 92	—	1.60	0.190×1 0.05×1	20-17.5-15.5-13	56-54-51-49	68/72	9.52/15.88	50	30	VP25	2.0 3.5	— 20	2+2	R32 (1.7)	RPI-GP80RSHC4	0461
	9.0 8.8	17.4	92 92	—	2.05	0.259×1 0.20×1	30-26.5-23-20	58-56-53-50	72/74	9.52/15.88	70	30	VP25	2.0 3.5	— 30	2+2	R32 (2.4)	RPI-GP112RSHC4	0462
	14.0 12.4	20.6	92 92	—	3.00	0.259×1 0.20×1	33.5-29.5-26-22	60-57-54-52	73/75	9.52/15.88	75	30	VP25	2.0 5.5	— 30	2+2	R32 (2.6)	RPI-GP140RSHC4	0463
	15.6 14.8	23.6	92 92	—	3.55	0.259×1 0.20×1	36-31.5-27.5-24	61-58-55-52	74/76	9.52/15.88	75	30	VP25	2.0 5.5	— 30	2+2	R32 (2.6)	RPI-GP160RSHC4	0464
	6.4 6.3	12.7	92 92	—	1.60	(0.157×1)×2 0.05×1	(13-11.5-10-8.5) ×2	(56-53-50-48) ×2	68/72	(6.35/12.7)×2 9.52/15.88	50	30	VP25	2.0 3.5	— 20	2+2	R32 (1.7)	RPI-GP80RSHPC4	0465
	9.5 9.2	17.9	92 92	—	2.05	(0.157×1)×2 0.20×1	(14.5-13-11-9.5) ×2	(58-55-52-49) ×2	72/74	(6.35/12.7)×2 9.52/15.88	70	30	VP25	2.0 3.5	— 30	2+2	R32 (2.4)	RPI-GP112RSHPC4	0466
	13.4 12.4	20.6	92 92	—	3.00	(0.190×1)×2 0.20×1	(18.5-16.5-14-12) ×2	(55-53-51-49) ×2	73/75	(9.52/15.88)×2 9.52/15.88	75	30	VP25	2.0 5.5	— 30	2+2	R32 (2.6)	RPI-GP140RSHPC4	0467
	14.5 14.7	23.5	92 92	—	3.55	(0.190×1)×2 0.20×1	(20-17.5-15.5-13) ×2	(56-54-51-49) ×2	74/76	(9.52/15.88)×2 9.52/15.88	75	30	VP25	2.0 5.5	— 30	2+2	R32 (2.6)	RPI-GP160RSHPC4	0468
	14.5 14.7	24.6	92 92	—	3.55	(0.157×1)×3 0.20×1	(14.5-13-11-9.5) ×3	(58-55-52-49) ×3	74/76	(6.35/12.7)×3 9.52/15.88	75	30	VP25	2.0 5.5	— 30	2+2	R32 (2.6)	RPI-GP160RSHGC4	0469
	4.8 4.8	10.3	98 97	—	0.45	0.157×1 0.05×1	13-11.5-10-8.5	56-53-50-48	65/67	6.35/12.7	50	30	VP25	2.0 3.5	— 20	2+2	R410A (1.6)	RPI-AP40GHJC8	0470
	3.0 3.0	6.5	90 90	—	0.45	0.157×1 0.05×1	13-11.5-10-8.5	56-53-50-48	65/67	6.35/12.7	50	30	VP25	2.0 2.0	— 15	2+2	R410A (1.6)	RPI-AP40GHC8	0471
	5.6 5.7	12.4	98 97	—	0.45	0.157×1 0.05×1	13-11.5-10-8.5	56-53-50-48	65/67	6.35/12.7	50	30	VP25	2.0 3.5	— 20	2+2	R410A (1.6)	RPI-AP45GHJC8	0472
	3.5 3.6	7.7	90 90	—	0.45	0.157×1 0.05×1	13-11.5-10-8.5	56-53-50-48	65/67	6.35/12.7	50	30	VP25	2.0 2.0	— 15	2+2	R410A (1.6)	RPI-AP45GHC8	0473
	6.6 6.6	10.4	98 97	—	0.45	0.157×1 0.05×1	14.5-13-11-9.5	58-55-52-49	65/67	6.35/12.7	50	30	VP25	2.0 3.5	— 20	2+2	R410A (1.6)	RPI-AP50GHJC8	0474
	4.2 4.1	6.9	90 90	—	0.45	0.157×1 0.05×1	14.5-13-11-9.5	58-55-52-49	65/67	6.35/12.7	50	30	VP25	2.0 2.0	— 15	2+2	R410A (1.6)	RPI-AP50GHC8	0475
	7.9 7.9	12.9	98 97	—	0.95	0.157×1 0.05×1	14.5-13-11-9.5	58-55-52-49	65/67	6.35/12.7	50	30	VP25	2.0 3.5	— 20	2+2	R410A (1.9)	RPI-AP56GHJC8	0476
	5.0 4.9	8.1	90 90	—	0.95	0.157×1 0.05×1	14.5-13-11-9.5	58-55-52-49	65/67	6.35/12.7	50	30	VP25	2.0 2.0	— 15	2+2	R410A (1.9)	RPI-AP56GHC8	0477
	9.1 8.8	13.5	98 97	—	0.95	0.190×1 0.05×1	17-15-13-11	55-52-50-48	65/67	6.35/12.7	50	30	VP25	2.0 3.5	— 20	2+2	R410A (1.9)	RPI-AP63GHJC8	0478
	5.7 5.5	8.3	90 90	—	0.95	0.190×1 0.05×1	17-15-13-11	55-52-50-48	65/67	6.35/12.7	50	30	VP25	2.0 2.0	— 15	2+2	R410A (1.9)	RPI-AP63GHC8	0479
	9.9 10.4	18.9	98 98	—	1.30	0.190×1 0.10×1	20-17.5-15.5-13	56-54-51-49	65/67	9.52/15.88	50	30	VP25	2.0 5.5	— 30	2+2	R410A (2.3)	RPI-AP80GHJC3	0480
	6.1 6.4	11.9	92 92	—	1.30	0.190×1 0.10×1	20-17.5-15.5-13	56-54-51-49	65/67	9.52/15.88	50	30	VP25	2.0 3.5	— 20	2+2	R410A (2.3)	RPI-AP80GHC3	0481
	8.2 8.2	16.9	92 92	—	1.60	0.259×1 0.10×1+0.10×1	30-26.5-23-20	58-56-53-50	65/67	9.52/15.88	75	30	VP25	2.0 3.5	— 30	2+2	R410A (3.8)	RPI-AP112GHJC3	0482
	12.9 11.6	20.0	92 92	—	2.50	0.259×1 0.10×1+0.10×1	33.5-29.5-26-22	60-57-54-52	70/70	9.52/15.88	75	30	VP25	2.0 5.5	— 30	2+2	R410A (3.8)	RPI-AP140GHJC3	0483
	16.4 14.1	23.3	92 92	—	2.50	0.259×1 0.10×1+0.10×1	36-31.5-27.5-24	61-58-55-52	71/71	9.52/15.88	75	30	VP25	2.0 5.5	— 30	2+2	R410A (3.8)	RPI-AP160GHJC3	0484
	2.7 3.0	6.5	90 90	—	0.45	(0.157×1)×2 0.05×1	(8.5-7.5-6.5-5.5) ×2	(50-48-46-45) ×2	65/67	(6.35/12.7)×2 6.35/12.7	50	30	VP25	2.0 2.0	— 15	2+2	R410A (1.6)	RPI-AP40GHPC3	0485
	3.2 3.7	7.7	90 90	—	0.45	(0.157×1)×2 0.05×1	(8.5-7.5-6.5-5.5) ×2	(50-48-46-45) ×2	65/67	(6.35/12.7)×2 6.35/12.7	50	30	VP25	2.0 2.0	— 15	2+2	R410A (1.6)	RPI-AP45GHPC3	0486
	3.8 4.0	6.9	90 90	—	0.45	(0.157×1)×2 0.05×1	(9.5-8.5-7.5-6.5) ×2	(51-49-47-46) ×2	65/67	(6.35/12.7)×2 6.35/12.7	50	30	VP25	2.0 2.0	— 15	2+2	R410A (1.6)	RPI-AP50GHPC8	0487
	4.8 4.7	8.1	90 90	—	0.95	(0.157×1)×2 0.05×1	(9.5-8.5-7.5-6.5) ×2	(51-49-47-46) ×2	65/67	(6.35/12.7)×2 6.35/12.7	50	30	VP25	2.0 2.0	— 15	2+2	R410A (1.9)	RPI-AP56GHPC8	0488
	5.5 6.1	8.8	90 90	—	0.95	(0.157×1)×2 0.05×1	(10.5-9-8-7) ×2	(52-50-48-46) ×2	65/67	(6.35/12.7)×2 6.35/12.7	50	30	VP25	2.0 2.0	— 15	2+2	R410A (1.9)	RPI-AP63GHPC8	0489
	6.0 6.2	12.7	92 92	—	1.30	(0.157×1)×2 0.10×1	(13-11.5-10-8.5) ×2	(56-53-50-48) ×2	65/67	(6.35/12.7)×2 9.52/15.88	50	30	VP25	2.0 3.5	— 20	2+2	R410A (2.3)	RPI-AP80GHPC8	0490
	8.9 8.5	17.9	92 92	—	1.60	(0.157×1)×2 0.10×1+0.10×1	(14.5-13-11-9.5) ×2	(58-55-52-49) ×2	65/67	(6.35/12.7)×2 9.52/15.88	75	30	VP25	2.0 3.5	— 30	2+2	R410A (3.8)	RPI-AP112GHPC8	0491

・省エネの達人プレミアム(R410A)・省エネの達人(R410A)個別運転トリプル・フォー機、寒さ知らず個別運転トリプル・フォー機、省エネの達人プレミアム(R410A)・省エネの達人(R410A)・寒さ知らず同時運転フォー機はe-LINE接続はできません。
・電気特性の運転電流欄の「冷房」または「暖房」の電流値が20Aを超える空調機は、「高圧又は特別高圧で受電する需要家の高調波抑制対策ガイドライン」対象機器となります。回路種別番号、換算係数は機種により異なりますので営業窓口までお問い合わせください。

注)「ゆかおき(224・280型)」はH急の設定ができません。

仕様表 てんうめ(中静圧)／てんつり (別表 p.262)

呼出番号	タイプ	型式		電源 (V)	能力(kW)			定格冷房時の 顕熱比	通年 エネルギー 消費効率 APF 2015	外形寸法(mm) (幅×奥行×高さ) 上:室内ユニット 下:室外ユニット 室内機の高さ()内の寸法は 天井内に入る本体高さを示す	質量 (kg) 上:室内ユニット 下:室外ユニット ()内はパネル質量	電気特性		
					定格 冷房 標準	定格 暖房 標準	最大 暖房 低温					消費電力(kW)		
		セット	室内ユニット 室外ユニット									定格 冷房 標準	定格 暖房 標準	最大 暖房 低温
0492	冷房 同時 個別	RPI-AP140GHPC3	RPI-GP71KC2×2 RAS-AP140GH3	三相 200 50Hz/60Hz	12.5 (3.1～14.0)	14.0 (3.5～18.2)	14.0	0.75	5.3	(1,050×800×250)×2 950×370×1,380	(36)×2 103	3.61	3.71	5.40
0493		RPI-AP160GHPC3	RPI-GP80KC2×2 RAS-AP160GH3	三相 200 50Hz/60Hz	14.0 (3.2～16.0)	16.0 (4.0～20.2)	15.0	0.73	5.2	(1,050×800×250)×2 950×370×1,380	(36)×2 103	4.60	4.54	5.90
0494		RPI-AP224GHPC3	RPI-GP112KC2×2 RAS-AP224GH3	三相 200 50Hz/60Hz	20.0 (4.6～22.4)	22.4 (5.6～28.0)	20.0	0.74	4.9	(1,400×800×250)×2 950×370×1,380	(44)×2 134	5.87	5.57	7.90
0495	冷房 同時 個別	RPI-AP280GHPC3	RPI-GP140KC2×2 RAS-AP280GH3	三相 200 50Hz/60Hz	25.0 (5.8～28.0)	28.0 (7.0～35.0)	24.0	0.72	4.6	(1,400×800×250)×2 950×370×1,380	(44)×2 134	8.80	7.50	9.00
0496		RPI-AP335GHPC3	RPI-GP160KC2×2 RAS-AP335GH3	三相 200 50Hz/60Hz	30.0 (6.9～33.5)	33.5 (8.4～37.5)	26.5	0.73	4.3	(1,400×800×250)×2 1,100×390×1,650	(44)×2 163	13.8	12.1	11.6
0497		RPI-AP112GHGC8	RPI-GP40KC2×3 RAS-AP112GH3	三相 200 50Hz/60Hz	10.0 (3.0～11.2)	11.2 (2.8～14.0)	12.5	0.81	5.2	(700×800×250)×3 950×370×1,380	(27)×3 103	2.83	2.70	4.50
0498	冷房 同時 個別	RPI-AP140GHGC8	RPI-GP45KC2×3 RAS-AP140GH3	三相 200 50Hz/60Hz	12.5 (3.1～14.0)	14.0 (3.5～18.2)	14.0	0.78	5.3	(700×800×250)×3 950×370×1,380	(27)×3 103	3.61	3.71	5.40
0499		RPI-AP160GHGC8	RPI-GP56KC2×3 RAS-AP160GH3	三相 200 50Hz/60Hz	14.0 (3.2～16.0)	16.0 (4.0～20.2)	15.0	0.76	5.2	(700×800×250)×3 950×370×1,380	(27)×3 103	4.60	4.54	5.90
0500		RPI-AP224GHGC3	RPI-GP80KC2×3 RAS-AP224GH3	三相 200 50Hz/60Hz	20.0 (4.6～22.4)	22.4 (5.6～28.0)	20.0	0.75	4.9	(1,050×800×250)×3 950×370×1,380	(36)×3 134	5.87	5.57	7.90
0501	冷房 同時 個別	RPI-AP280GHGC3	RPI-GP90KC2×3 RAS-AP280GH3	三相 200 50Hz/60Hz	25.0 (5.8～28.0)	28.0 (7.0～35.0)	24.0	0.71	4.6	(1,050×800×250)×3 950×370×1,380	(36)×3 134	8.80	7.50	9.00
0502		RPI-AP335GHGC3	RPI-GP112KC2×3 RAS-AP335GH3	三相 200 50Hz/60Hz	30.0 (6.9～33.5)	33.5 (8.4～37.5)	26.5	0.76	4.3	(1,400×800×250)×3 1,100×390×1,650	(44)×3 163	13.8	12.1	11.6
0503		RPI-AP112GHC8	RPI-GP28KC2×4 RAS-AP112GH3	三相 200 50Hz/60Hz	10.0 (3.0～11.2)	11.2 (2.8～14.0)	12.5	0.79	5.2	(700×800×250)×4 950×370×1,380	(26)×4 103	2.83	2.70	4.50
0504	冷房 同時 個別	RPI-AP140GHWC8	RPI-GP36KC2×4 RAS-AP140GH3	三相 200 50Hz/60Hz	12.5 (3.1～14.0)	14.0 (3.5～18.2)	14.0	0.78	5.3	(700×800×250)×4 950×370×1,380	(26)×4 103	3.61	3.71	5.40
0505		RPI-AP160GHWC8	RPI-GP40KC2×4 RAS-AP160GH3	三相 200 50Hz/60Hz	14.0 (3.2～16.0)	16.0 (4.0～20.2)	15.0	0.80	5.2	(700×800×250)×4 950×370×1,380	(27)×4 103	4.60	4.54	5.90
0506		RPI-AP224GHWC8	RPI-GP56KC2×4 RAS-AP224GH3	三相 200 50Hz/60Hz	20.0 (4.6～22.4)	22.4 (5.6～28.0)	20.0	0.74	4.9	(700×800×250)×4 950×370×1,380	(27)×4 134	5.87	5.57	7.90
0507	冷房 同時 個別	RPI-AP280GHWC3	RPI-GP71KC2×4 RAS-AP280GH3	三相 200 50Hz/60Hz	25.0 (5.8～28.0)	28.0 (7.0～35.0)	24.0	0.74	4.6	(1,050×800×250)×4 950×370×1,380	(36)×4 134	8.80	7.50	9.00
0508		RPI-AP335GHWC3	RPI-GP80KC2×4 RAS-AP335GH3	三相 200 50Hz/60Hz	30.0 (6.9～33.5)	33.5 (8.4～37.5)	26.5	0.74	4.3	(1,050×800×250)×4 1,100×390×1,650	(36)×4 163	13.8	12.1	11.6

てんうめ(中静圧) 省エネの達人 R410A

0509	冷房 同時 個別	RPI-AP224SHPC3	RPI-GP112KC2×2 RAS-AP224SH3	三相 200 50Hz/60Hz	20.0 (4.6～22.4)	22.4 (5.6～28.0)	20.0	0.74	4.7	(1,400×800×250)×2 950×370×1,380	(44)×2 134	6.16	5.85	8.30
0510		RPI-AP280SHPC3	RPI-GP140KC2×2 RAS-AP280SH3	三相 200 50Hz/60Hz	25.0 (5.8～28.0)	28.0 (7.0～35.0)	24.0	0.72	4.4	(1,400×800×250)×2 950×370×1,380	(44)×2 134	9.24	7.88	9.45
0511		RPI-AP335SHPC3	RPI-GP160KC2×2 RAS-AP335SH3	三相 200 50Hz/60Hz	30.0 (6.9～33.5)	33.5 (8.4～37.5)	26.5	0.73	4.1	(1,400×800×250)×2 1,100×390×1,650	(44)×2 163	13.9	12.2	11.8
0512	冷房 同時 個別	RPI-AP224SHGC3	RPI-GP80KC2×3 RAS-AP224SH3	三相 200 50Hz/60Hz	20.0 (4.6～22.4)	22.4 (5.6～28.0)	20.0	0.75	4.7	(1,050×800×250)×3 950×370×1,380	(36)×3 134	6.16	5.85	8.30
0513		RPI-AP280SHGC3	RPI-GP90KC2×3 RAS-AP280SH3	三相 200 50Hz/60Hz	25.0 (5.8～28.0)	28.0 (7.0～35.0)	24.0	0.71	4.4	(1,050×800×250)×3 950×370×1,380	(36)×3 134	9.24	7.88	9.45
0514		RPI-AP335SHGC3	RPI-GP112KC2×3 RAS-AP335SH3	三相 200 50Hz/60Hz	30.0 (6.9～33.5)	33.5 (8.4～37.5)	26.5	0.76	4.1	(1,400×800×250)×3 1,100×390×1,650	(44)×3 163	13.9	12.2	11.8
0515	冷房 同時 個別	RPI-AP224SHWC9	RPI-GP56KC2×4 RAS-AP224SH3	三相 200 50Hz/60Hz	20.0 (4.6～22.4)	22.4 (5.6～28.0)	20.0	0.74	4.7	(700×800×250)×4 950×370×1,380	(27)×4 134	6.16	5.85	8.30
0516		RPI-AP280SHWC3	RPI-GP71KC2×4 RAS-AP280SH3	三相 200 50Hz/60Hz	25.0 (5.8～28.0)	28.0 (7.0～35.0)	24.0	0.74	4.4	(1,050×800×250)×4 950×370×1,380	(36)×4 134	9.24	7.88	9.45
0517		RPI-AP335SHWC3	RPI-GP80KC2×4 RAS-AP335SH3	三相 200 50Hz/60Hz	30.0 (6.9～33.5)	33.5 (8.4～37.5)	26.5	0.74	4.1	(1,050×800×250)×4 1,100×390×1,650	(36)×4 163	13.9	12.2	11.8

てんつり 省エネの達人プレミアム R32

0518	冷房 同時 個別	RPC-GP40RGHJ2	RPC-GP40K1 RAS-GP40RGHJ1	単相 200 50Hz/60Hz	3.6 (1.1～4.0)	4.0 (1.0～5.4)	4.5	0.87	5.6	960×690×235 799(+99)×300×629	26 45	0.848	0.971	1.54
0519		RPC-GP40RGH2	RPC-GP40K1 RAS-GP40RGH1	三相 200 50Hz/60Hz	3.6 (1.1～4.0)	4.0 (1.0～5.4)	4.5	0.87	5.6	960×690×235 799(+99)×300×629	26 43	0.848	0.971	1.54
0520	冷房 同時 個別	RPC-GP45RGHJ2	RPC-GP45K1 RAS-GP45RGHJ1	単相 200 50Hz/60Hz	4.0 (1.1～4.5)	4.5 (1.2～5.9)	4.6	0.85	5.5	960×690×235 799(+99)×300×629	26 45	1.02	1.17	1.62
0521		RPC-GP45RGH2	RPC-GP45K1 RAS-GP45RGH1	三相 200 50Hz/60Hz	4.0 (1.1～4.5)	4.5 (1.2～5.9)	4.6	0.85	5.5	960×690×235 799(+99)×300×629	26 43	1.02	1.17	1.62

IPコード: 室内…X0、室外…X4 設計圧力: 4.15MPa 仕様値は、JIS B 8616:2015による

2015年3月のJIS改正にともない、通年エネルギー消費効率はAPF2015、運転音は音響パワーレベルを記載しています。
APF2006(従来の通年エネルギー消費効率)および、運転音圧レベル(従来の運転音)については、P.262の仕様表(別表)に記載しています。

(注)・能力の()内はインバーターによる可変範囲を示します。
・外形寸法の室内ユニットの幅寸法および奥行寸法はパネル寸法を示します。
・機外配線は「B方式」での仕様を示します。・最小電線太さは配線長さ20mまでの場合です。
・ブレーカー容量は漏電遮断器(ELB)の定格電流(A)の値を示します。
・「室内外連絡配線」の2+2は、電源配線+制御用連絡配線を示します。

	電気特性			始動電流(A)	電圧機出力(kW)	送風機出力(kW) 上:室内ユニット 下:室外ユニット	室内風量(m ³ /min) 注)(H急急強弱)	運転音[dB(A)]		冷媒配管				機外配線			冷媒種 ()内は 充填量 (kg)	セット	呼称 機種
	運転電流(A)	力率(%)	定格標準上:冷房 下:暖房					音響パワーレベル	液管/ガス管φ(mm) 上:室内ユニット 下:室外ユニット	最大長さ(m)	最大高低差 室外上 (m)	ドレン配管	最小配管 太さ (mm ²) 上:室内 下:室外	フルカー 容量 (A) 上:室内 下:室外	連絡 配線 (本) 室内外	冷媒種 ()内は 充填量 (kg)			
	最大	定格標準上:冷房 下:暖房	最大					注)(H急急強弱)	冷房/暖房										
11.3 11.6	20.6	92 92	—	2.50	(0.190×1)×2 0.10×1+0.10×1	(18.5-16.5-14-12) ×2	(55-53-51-49) ×2	70/70	(9.52/15.88)×2 9.52/15.88	75	30	VP25	2.0 5.5	— 30	2+2	R410A (3.8)	RPI-AP140GHPC3	0492	
14.4 14.2	23.5	92 92	—	2.50	(0.190×1)×2 0.10×1+0.10×1	(20-17.5-15.5-13) ×2	(56-54-51-49) ×2	71/71	(9.52/15.88)×2 9.52/15.88	75	30	VP25	2.0 5.5	— 30	2+2	R410A (3.8)	RPI-AP160GHPC3	0493	
18.4 17.5	39.2	92 92	—	4.00	(0.259×1)×2 0.20×1+0.20×1	(30-26.5-23-20) ×2	(58-56-53-50) ×2	76/78	(9.52/15.88)×2 9.52*/25.4	100	30	VP25	2.0 14.0	— 50	2+2	R410A (6.1)	RPI-AP224GHPC3	0494	
27.6 23.5	42.8	92 92	—	5.80	(0.259×1)×2 0.20×1+0.20×1	(33.5-29.5-26-22) ×2	(60-57-54-52) ×2	78/80	(9.52/15.88)×2 12.7/25.4	100	30	VP25	2.0 14.0	— 50	2+2	R410A (6.3)	RPI-AP280GHPC3	0495	
42.8 37.6	46.2	93 93	—	7.20	(0.259×1)×2 0.20×1+0.20×1	(36-31.5-27.5-24) ×2	(61-58-55-52) ×2	81/83	(9.52/15.88)×2 12.7/25.4	100	30	VP25	2.0 14.0	— 60	2+2	R410A (7.2)	RPI-AP335GHPC3	0496	
8.9 8.5	18.4	92 92	—	1.60	(0.157×1)×3 0.10×1+0.10×1	(13-11.5-10-8.5) ×3	(56-53-50-48) ×3	65/67	(6.35/12.7)×3 9.52/15.88	75	30	VP25	2.0 3.5	— 30	2+2	R410A (3.8)	RPI-AP112GHGC8	0497	
11.3 11.6	21.5	92 92	—	2.50	(0.157×1)×3 0.10×1+0.10×1	(13-11.5-10-8.5) ×3	(56-53-50-48) ×3	70/70	(6.35/12.7)×3 9.52/15.88	75	30	VP25	2.0 5.5	— 30	2+2	R410A (3.8)	RPI-AP140GHGC8	0498	
14.4 14.2	24.6	92 92	—	2.50	(0.157×1)×3 0.10×1+0.10×1	(14.5-13-11-9.5) ×3	(58-55-52-49) ×3	71/71	(6.35/12.7)×3 9.52/15.88	75	30	VP25	2.0 5.5	— 30	2+2	R410A (3.8)	RPI-AP160GHGC8	0499	
18.4 17.5	39.0	92 92	—	4.00	(0.190×1)×3 0.20×1+0.20×1	(20-17.5-15.5-13) ×3	(56-54-51-49) ×3	76/78	(9.52/15.88)×3 9.52*/25.4	100	30	VP25	2.0 14.0	— 50	2+2	R410A (6.1)	RPI-AP224GHGC3	0500	
27.6 23.5	42.4	92 92	—	5.80	(0.190×1)×3 0.20×1+0.20×1	(21.5-19-16.5-14) ×3	(57-55-52-50) ×3	78/80	(9.52/15.88)×3 12.7/25.4	100	30	VP25	2.0 14.0	— 50	2+2	R410A (6.3)	RPI-AP280GHGC3	0501	
42.8 37.6	46.9	93 93	—	7.20	(0.259×1)×3 0.20×1+0.20×1	(30-26.5-23-20) ×3	(58-56-53-50) ×3	81/83	(9.52/15.88)×3 12.7/25.4	100	30	VP25	2.0 14.0	— 60	2+2	R410A (7.2)	RPI-AP335GHGC3	0502	
8.9 8.5	17.9	92 92	—	1.60	(0.157×1)×4 0.10×1+0.10×1	(9.5-8.5-7.5-6.5) ×4	(51-49-47-46) ×4	65/67	(6.35/12.7)×4 9.52/15.88	75	30	VP25	2.0 3.5	— 30	2+2	R410A (3.8)	RPI-AP112GHWC8	0503	
11.3 11.6	21.5	92 92	—	2.50	(0.157×1)×4 0.10×1+0.10×1	(10.5-9-8-7) ×4	(52-50-48-46) ×4	70/70	(6.35/12.7)×4 9.52/15.88	75	30	VP25	2.0 5.5	— 30	2+2	R410A (3.8)	RPI-AP140GHWC8	0504	
14.4 14.2	25.0	92 92	—	2.50	(0.157×1)×4 0.10×1+0.10×1	(13-11.5-10-8.5) ×4	(56-53-50-48) ×4	71/71	(6.35/12.7)×4 9.52/15.88	75	30	VP25	2.0 5.5	— 30	2+2	R410A (3.8)	RPI-AP160GHWC8	0505	
18.4 17.5	40.2	92 92	—	4.00	(0.157×1)×4 0.20×1+0.20×1	(14.5-13-11-9.5) ×4	(58-55-52-49) ×4	76/78	(6.35/12.7)×4 9.52*/25.4	100	30	VP25	2.0 14.0	— 50	2+2	R410A (6.1)	RPI-AP224GHWC8	0506	
27.6 23.5	42.7	92 92	—	5.80	(0.190×1)×4 0.20×1+0.20×1	(18.5-16.5-14-12) ×4	(55-53-51-49) ×4	78/80	(9.52/15.88)×4 12.7/25.4	100	30	VP25	2.0 14.0	— 50	2+2	R410A (6.3)	RPI-AP280GHWC3	0507	
42.8 37.6	46.1	93 93	—	7.20	(0.190×1)×4 0.20×1+0.20×1	(20-17.5-15.5-13) ×4	(56-54-51-49) ×4	81/83	(9.52/15.88)×4 12.7/25.4	100	30	VP25	2.0 14.0	— 60	2+2	R410A (7.2)	RPI-AP335GHWC3	0508	
19.3 18.4	39.2	92 92	—	4.00	(0.259×1)×2 0.20×1+0.20×1	(30-26.5-23-20) ×2	(58-56-53-50) ×2	76/78	(9.52/15.88)×2 9.52*/25.4	100	30	VP25	2.0 14.0	— 50	2+2	R410A (6.1)	RPI-AP224SHPC3	0509	
29.0 24.7	42.8	92 92	—	5.80	(0.259×1)×2 0.20×1+0.20×1	(33.5-29.5-26-22) ×2	(60-57-54-52) ×2	78/80	(9.52/15.88)×2 12.7/25.4	100	30	VP25	2.0 14.0	— 50	2+2	R410A (6.3)	RPI-AP280SHPC3	0510	
43.1 37.9	46.2	93 93	—	7.20	(0.259×1)×2 0.20×1+0.20×1	(36-31.5-27.5-24) ×2	(61-58-55-52) ×2	81/83	(9.52/15.88)×2 12.7/25.4	100	30	VP25	2.0 14.0	— 60	2+2	R410A (7.2)	RPI-AP335SHPC3	0511	
19.3 18.4	39.0	92 92	—	4.00	(0.190×1)×3 0.20×1+0.20×1	(20-17.5-15.5-13) ×3	(56-54-51-49) ×3	76/78	(9.52/15.88)×3 9.52*/25.4	100	30	VP25	2.0 14.0	— 50	2+2	R410A (6.1)	RPI-AP224SHGC3	0512	
29.0 24.7	42.4	92 92	—	5.80	(0.190×1)×3 0.20×1+0.20×1	(21.5-19-16.5-14) ×3	(57-55-52-50) ×3	78/80	(9.52/15.88)×3 12.7/25.4	100	30	VP25	2.0 14.0	— 50	2+2	R410A (6.3)	RPI-AP280SHGC3	0513	
43.1 37.9	46.9	93 93	—	7.20	(0.259×1)×3 0.20×1+0.20×1	(30-26.5-23-20) ×3	(58-56-53-50) ×3	81/83	(9.52/15.88)×3 12.7/25.4	100	30	VP25	2.0 14.0	— 60	2+2	R410A (7.2)	RPI-AP335SHGC3	0514	
19.3 18.4	40.2	92 92	—	4.00	(0.157×1)×4 0.20×1+0.20×1	(14.5-13-11-9.5) ×4	(58-55-52-49) ×4	76/78	(6.35/12.7)×4 9.52*/25.4	100	30	VP25	2.0 14.0	— 50	2+2	R410A (6.1)	RPI-AP224SHWC9	0515	
29.0 24.7	42.7	92 92	—	5.80	(0.190×1)×4 0.20×1+0.20×1	(18.5-16.5-14-12) ×4	(55-53-51-49) ×4	78/80	(9.52/15.88)×4 12.7/25.4	100	30	VP25	2.0 14.0	— 50	2+2	R410A (6.3)	RPI-AP280SHWC3	0516	
43.1 37.9	46.1	93 93	—	7.20	(0.190×1)×4 0.20×1+0.20×1	(20-17.5-15.5-13) ×4	(56-54-51-49) ×4	81/83	(9.52/15.88)×4 12.7/25.4	100	30	VP25	2.0 14.0	— 60	2+2	R410A (7.2)	RPI-AP335SHWC3	0517	
4.7 5.3	12.8	90 92	—	0.55	0.050×1 0.05×1	14.5-12.5-11-9	54-51-48-45	65/67	6.35/12.7	50	30	VP20	2.0 3.5	— 20	2+2	R32 (1.4)	RPC-GP40RGHJ2	0518	
2.8 3.1	9.3	88 90	—	0.55	0.050×1 0.05×1	14.5-12.5-11-9	54-51-48-45	65/67	6.35/12.7	50	30	VP20	2.0 2.0	— 15	2+2	R32 (1.4)	RPC-GP40RGH2	0519	
5.5 6.3	12.8	92 93	—	0.65	0.050×1 0.05×1	14.5-12.5-11-9	54-51-48-45	65/67	6.35/12.7	50	30	VP20	2.0 3.5	— 20	2+2	R32 (1.4)	RPC-GP45RGHJ2	0520	
3.3 3.7	9.3	90 91	—	0.65	0.050×1 0.05×1	14.5-12.5-11-9	54-51-48-45	65/67	6.35/12.7	50	30	VP20	2.0 2.0	— 15	2+2	R32 (1.4)	RPC-GP45RGH2	0521	

・省エネの達人プレミアム(R410A)・省エネの達人(R410A)個別運転トリプル・フォー機、寒さ知らず個別運転トリプル・フォー機、省エネの達人プレミアム(R410A)・省エネの達人(R410A)・寒さ知らず同時運転フォー機はe-LINE接続はできません。
・電気特性の運転電流欄の「冷房」または「暖房」の電流値が20Aを超える空調機は、「高圧又は特別高圧で受電する需要家の高調波抑制対策ガイドライン」対象機器となります。回路種別番号、換算係数は機種により異なりますので営業窓口までお問い合わせください。

注)「ゆかおき(224・280型)」はH急の設定ができません。
※配管長が70m以上の場合は、液配管をφ12.7にサイズアップしてください。

仕様表 てんつり (別表 p.263)

呼称 機種	タイプ	型式		能力(kW)			定格 冷房時の 運転 電圧比	通年 エネルギー 消費効率 APF 2015	外形寸法(mm) (幅×奥行×高さ) 上:室内ユニット 下:室外ユニット 室内機の高さ()内の寸法は 天井内に入る本体高さを示す	質量 (kg) 上:室内ユニット 下:室外ユニット ()内はパネル質量	電気特性			
				電源 (V)	定格 冷房 標準	定格 暖房 標準					最大 暖房 低温	消費電力(kW)		
		セット	室内ユニット 室外ユニット									定格 冷房 標準	定格 暖房 標準	最大 暖房 低温
0522	パネル 同時 運転	RPC-GP50RGHJ2	RPC-GP50K1 RAS-GP50RGHJ1	単相 200 50Hz/60Hz	4.5 (1.5 ~ 5.0)	5.0 (1.3 ~ 6.3)	4.9	0.81	5.3	960×690×235 799(+99)×300×629	27 43	1.05	1.18	1.66
0523		RPC-GP50RGH2	RPC-GP50K1 RAS-GP50RGH1	三相 200 50Hz/60Hz	4.5 (1.5 ~ 5.0)	5.0 (1.3 ~ 6.3)	4.9	0.81	5.3	960×690×235 799(+99)×300×629	27 41	1.05	1.18	1.66
0524		RPC-GP56RGHJ2	RPC-GP56K1 RAS-GP56RGHJ1	単相 200 50Hz/60Hz	5.0 (1.5 ~ 5.6)	5.6 (1.4 ~ 7.1)	5.7	0.78	5.3	960×690×235 799(+99)×300×629	27 43	1.20	1.37	2.00
0525		RPC-GP56RGH2	RPC-GP56K1 RAS-GP56RGH1	三相 200 50Hz/60Hz	5.0 (1.5 ~ 5.6)	5.6 (1.4 ~ 7.1)	5.7	0.78	5.3	960×690×235 799(+99)×300×629	27 41	1.20	1.37	2.00
0526		RPC-GP63RGHJ2	RPC-GP63K1 RAS-GP63RGHJ1	単相 200 50Hz/60Hz	5.6 (1.5 ~ 6.3)	6.3 (1.6 ~ 8.0)	6.2	0.79	5.6	1,270×690×235 799(+99)×300×629	35 43	1.30	1.54	2.47
0527		RPC-GP63RGH2	RPC-GP63K1 RAS-GP63RGH1	三相 200 50Hz/60Hz	5.6 (1.5 ~ 6.3)	6.3 (1.6 ~ 8.0)	6.2	0.79	5.6	1,270×690×235 799(+99)×300×629	35 41	1.30	1.54	2.47
0528		RPC-GP80RGHJ2	RPC-GP80K1 RAS-GP80RGHJ1	単相 200 50Hz/60Hz	7.1 (1.8 ~ 8.0)	8.0 (2.0 ~ 10.6)	7.8	0.78	5.6	1,270×690×235 859(+100)×319×709	35 48	2.00	2.12	3.37
0529		RPC-GP80RGH2	RPC-GP80K1 RAS-GP80RGH1	三相 200 50Hz/60Hz	7.1 (1.8 ~ 8.0)	8.0 (2.0 ~ 10.6)	7.8	0.78	5.6	1,270×690×235 859(+100)×319×709	35 46	2.00	2.12	3.37
0530		RPC-GP112RGH2	RPC-GP112K1 RAS-GP112RGH1	三相 200 50Hz/60Hz	10.0 (2.5 ~ 11.2)	11.2 (2.8 ~ 14.0)	12.5	0.79	6.1	1,580×690×235 950×370×1,380	41 103	2.55	2.62	4.05
0531		RPC-GP140RGH2	RPC-GP140K1 RAS-GP140RGH1	三相 200 50Hz/60Hz	12.5 (3.1 ~ 14.0)	14.0 (3.5 ~ 18.2)	14.0	0.76	5.8	1,580×690×235 950×370×1,380	41 103	3.55	3.60	4.36
0532	RPC-GP160RGH2	RPC-GP160K1 RAS-GP160RGH1	三相 200 50Hz/60Hz	14.0 (3.2 ~ 16.0)	16.0 (4.0 ~ 20.2)	15.0	0.75	5.5	1,580×690×235 950×370×1,380	41 103	4.51	4.42	4.94	
0533	パネル 同時 運転	RPC-GP80RGHPJ2	RPC-GP40K1 ×2 RAS-GP80RGHJ1	単相 200 50Hz/60Hz	7.1 (1.8 ~ 8.0)	8.0 (2.0 ~ 10.6)	7.8	0.85	5.7	(960×690×235)×2 859(+100)×319×709	(26)×2 48	1.96	2.12	3.42
0534		RPC-GP80RGHP2	RPC-GP40K1 ×2 RAS-GP80RGH1	三相 200 50Hz/60Hz	7.1 (1.8 ~ 8.0)	8.0 (2.0 ~ 10.6)	7.8	0.85	5.7	(960×690×235)×2 859(+100)×319×709	(26)×2 46	1.96	2.12	3.42
0535		RPC-GP112RGHP2	RPC-GP56K1 ×2 RAS-GP112RGH1	三相 200 50Hz/60Hz	10.0 (2.5 ~ 11.2)	11.2 (2.8 ~ 14.0)	12.5	0.77	6.1	(960×690×235)×2 950×370×1,380	(27)×2 103	2.56	2.64	4.11
0536		RPC-GP140RGHP2	RPC-GP71K1 ×2 RAS-GP140RGH1	三相 200 50Hz/60Hz	12.5 (3.1 ~ 14.0)	14.0 (3.5 ~ 18.2)	14.0	0.78	5.8	(1,270×690×235)×2 950×370×1,380	(35)×2 103	3.37	3.63	4.49
0537		RPC-GP160RGHP2	RPC-GP80K1 ×2 RAS-GP160RGH1	三相 200 50Hz/60Hz	14.0 (3.2 ~ 16.0)	16.0 (4.0 ~ 20.2)	15.0	0.77	5.7	(1,270×690×235)×2 950×370×1,380	(35)×2 103	4.02	4.13	4.59
0538		RPC-GP160RGHG2	RPC-GP56K1 ×3 RAS-GP160RGH1	三相 200 50Hz/60Hz	14.0 (3.2 ~ 16.0)	16.0 (4.0 ~ 20.2)	15.0	0.77	5.7	(960×690×235)×3 950×370×1,380	(27)×3 103	4.02	4.13	4.59

てんつり 省エネの達人 R32

0539	パネル 同時 運転	RPC-GP40RSHJ3	RPC-GP40K1 RAS-GP40RSHJ1	単相 200 50Hz/60Hz	3.6 (1.4 ~ 4.0)	4.0 (1.0 ~ 5.4)	4.5	0.87	5.3	960×690×235 799(+99)×300×629	26 43	0.888	0.993	1.61
0540		RPC-GP40RSH3	RPC-GP40K1 RAS-GP40RSH1	三相 200 50Hz/60Hz	3.6 (1.4 ~ 4.0)	4.0 (1.0 ~ 5.4)	4.5	0.87	5.3	960×690×235 799(+99)×300×629	26 41	0.888	0.993	1.61
0541		RPC-GP45RSHJ3	RPC-GP45K1 RAS-GP45RSHJ1	単相 200 50Hz/60Hz	4.0 (1.4 ~ 4.5)	4.5 (1.2 ~ 5.9)	4.6	0.85	5.3	960×690×235 799(+99)×300×629	26 43	1.06	1.18	1.60
0542		RPC-GP45RSH3	RPC-GP45K1 RAS-GP45RSH1	三相 200 50Hz/60Hz	4.0 (1.4 ~ 4.5)	4.5 (1.2 ~ 5.9)	4.6	0.85	5.3	960×690×235 799(+99)×300×629	26 41	1.06	1.18	1.60
0543		RPC-GP50RSHJ3	RPC-GP50K1 RAS-GP50RSHJ1	単相 200 50Hz/60Hz	4.5 (1.5 ~ 5.0)	5.0 (1.3 ~ 6.3)	4.9	0.81	5.1	960×690×235 799(+99)×300×629	27 43	1.18	1.22	1.66
0544		RPC-GP50RSH3	RPC-GP50K1 RAS-GP50RSH1	三相 200 50Hz/60Hz	4.5 (1.5 ~ 5.0)	5.0 (1.3 ~ 6.3)	4.9	0.81	5.1	960×690×235 799(+99)×300×629	27 41	1.18	1.22	1.66
0545		RPC-GP56RSHJ3	RPC-GP56K1 RAS-GP56RSHJ1	単相 200 50Hz/60Hz	5.0 (1.5 ~ 5.6)	5.6 (1.4 ~ 7.1)	5.7	0.78	5.1	960×690×235 799(+99)×300×629	27 43	1.22	1.42	2.08
0546		RPC-GP56RSH3	RPC-GP56K1 RAS-GP56RSH1	三相 200 50Hz/60Hz	5.0 (1.5 ~ 5.6)	5.6 (1.4 ~ 7.1)	5.7	0.78	5.1	960×690×235 799(+99)×300×629	27 41	1.22	1.42	2.08
0547		RPC-GP63RSHJ3	RPC-GP63K1 RAS-GP63RSHJ1	単相 200 50Hz/60Hz	5.6 (1.5 ~ 6.3)	6.3 (1.6 ~ 8.0)	6.2	0.79	5.3	1,270×690×235 799(+99)×300×629	35 43	1.35	1.61	2.48
0548		RPC-GP63RSH3	RPC-GP63K1 RAS-GP63RSH1	三相 200 50Hz/60Hz	5.6 (1.5 ~ 6.3)	6.3 (1.6 ~ 8.0)	6.2	0.79	5.3	1,270×690×235 799(+99)×300×629	35 41	1.35	1.61	2.48
0549	RPC-GP80RSHJ3	RPC-GP80K1 RAS-GP80RSHJ1	単相 200 50Hz/60Hz	7.1 (1.8 ~ 8.0)	8.0 (2.0 ~ 10.0)	6.7	0.77	5.0	1,270×690×235 799(+99)×300×629	35 44	2.04	2.19	2.26	
0550	RPC-GP80RSH3	RPC-GP80K1 RAS-GP80RSH1	三相 200 50Hz/60Hz	7.1 (1.8 ~ 8.0)	8.0 (2.0 ~ 10.0)	6.7	0.77	5.0	1,270×690×235 799(+99)×300×629	35 42	2.04	2.19	2.26	
0551	RPC-GP112RSH3	RPC-GP112K1 RAS-GP112RSH1	三相 200 50Hz/60Hz	10.0 (3.1 ~ 11.2)	11.2 (2.8 ~ 14.0)	10.5	0.78	5.2	1,580×690×235 950×370×800	41 63	2.74	2.73	3.75	
0552	RPC-GP140RSH3	RPC-GP140K1 RAS-GP140RSH1	三相 200 50Hz/60Hz	12.5 (3.1 ~ 14.0)	14.0 (3.5 ~ 18.0)	13.0	0.76	5.0	1,580×690×235 950×370×1,140	41 85	4.00	3.80	4.58	
0553	RPC-GP160RSH3	RPC-GP160K1 RAS-GP160RSH1	三相 200 50Hz/60Hz	14.0 (3.2 ~ 16.0)	16.0 (4.0 ~ 20.0)	13.1	0.75	4.7	1,580×690×235 950×370×1,140	41 85	4.99	4.50	4.63	

IPコード: 室内…X0、室外…X4 設計圧力: 4.15MPa 仕様値は、JIS B 8616:2015による

2015年3月のJIS改正にともない、通年エネルギー消費効率はAPF2015、運転音は音響パワーレベルを記載しています。
APF2006(従来の通年エネルギー消費効率)および、運転音圧レベル(従来の運転音)については、P.263の仕様表(別表)に記載しています。

- (注)・能力の()内はインバーターによる可変範囲を示します。
・外形寸法の室内ユニットの幅寸法および奥行き寸法はパネル寸法を示します。
・機外配線は「B方式」での仕様を示します。最小電線太さは配線長さ20mまでの場合です。
・ブレーカー容量は漏電遮断器(ELB)の定格電流(A)の値を示します。
・「室内外連絡配線」の2+2は、電源配線+制御用連絡配線を示します。

	電気特性			始動電流(A)	圧縮機出力(kW)	送風機出力(kW)	室内風量(m ³ /min)	運転音[dB(A)]		冷媒配管			機外配線			冷媒種 ()内は 充填量 (kg)	セット	呼び番号		
	運転電流(A)		力率(%)					音響パワーレベル		液管/ガス管 φ(mm)	最大 長さ (m)	最大 高低差 室外上 (m)	ドレン 配管	最小配線 太さ (mm ²)	フルカー 容量 (A)				連絡 配線	冷媒種 ()内は 充填量 (kg)
	定格 標準 上:冷房 下:暖房	最大	定格 標準 上:冷房 下:暖房					室内	室外											
			注) (H:急・強弱)					冷房/暖房												
	5.5 6.2	12.8	95 95	—	0.75	0.050×1 0.05×1	15-13-11-9	55-52-49-46	65/67	6.35/12.7	50	30	VP20	2.0 3.5	— 20	2+2	R32 (1.4)	RPC-GP50RGHJ2	0522	
	3.3 3.7	9.3	93 93	—	0.75	0.050×1 0.05×1	15-13-11-9	55-52-49-46	65/67	6.35/12.7	50	30	VP20	2.0 2.0	— 15	2+2	R32 (1.4)	RPC-GP50RGH2	0523	
	6.3 7.1	12.8	96 96	—	0.95	0.050×1 0.05×1	15-13-11-9	55-52-49-46	65/67	6.35/12.7	50	30	VP20	2.0 3.5	— 20	2+2	R32 (1.4)	RPC-GP56RGHJ2	0524	
	3.7 4.2	9.3	94 94	—	0.95	0.050×1 0.05×1	15-13-11-9	55-52-49-46	65/67	6.35/12.7	50	30	VP20	2.0 2.0	— 15	2+2	R32 (1.4)	RPC-GP56RGH2	0525	
	6.8 8.0	12.8	96 96	—	1.05	0.080×1 0.05×1	18-15.5-13.5-11	53-50-47-45	65/67	6.35/12.7	50	30	VP20	2.0 3.5	— 20	2+2	R32 (1.4)	RPC-GP63RGHJ2	0526	
	4.0 4.7	9.3	94 94	—	1.05	0.080×1 0.05×1	18-15.5-13.5-11	53-50-47-45	65/67	6.35/12.7	50	30	VP20	2.0 2.0	— 15	2+2	R32 (1.4)	RPC-GP63RGH2	0527	
	10.4 10.9	17.4	96 97	—	1.55	0.080×1 0.05×1	21-18.5-15.5-12.5	57-54-50-46	67/68	9.52/15.88	50	30	VP20	2.0 5.5	— 30	2+2	R32 (2.2)	RPC-GP80RGHJ2	0528	
	6.1 6.4	11.9	94 95	—	1.55	0.080×1 0.05×1	21-18.5-15.5-12.5	57-54-50-46	67/68	9.52/15.88	50	30	VP20	2.0 3.5	— 20	2+2	R32 (2.2)	RPC-GP80RGH2	0529	
	8.2 8.4	24.2	90 90	—	1.95	0.160×1 0.07×1+0.07×1	30-26.5-22-17	61-58-54-50	67/69	9.52/15.88	75	30	VP20	2.0 5.5	— 30	2+2	R32 (3.2)	RPC-GP112RGH2	0530	
	11.0 11.1	24.5	93 94	—	2.70	0.160×1 0.07×1+0.07×1	35-31-25.5-20	65-62-57-52	70/70	9.52/15.88	75	30	VP20	2.0 5.5	— 30	2+2	R32 (3.2)	RPC-GP140RGH2	0531	
	14.0 13.6	24.6	93 94	—	3.45	0.160×1 0.07×1+0.07×1	37-32.5-27-21	66-63-58-53	71/71	9.52/15.88	75	30	VP20	2.0 5.5	— 30	2+2	R32 (3.2)	RPC-GP160RGH2	0532	
	10.2 10.9	17.5	96 97	—	1.55	(0.050×1)×2 0.05×1	(14.5-12.5-11-9) ×2	(54-51-48-45) ×2	67/68	(6.35/12.7)×2 9.52/15.88	50	30	VP20	2.0 5.5	— 30	2+2	R32 (2.2)	RPC-GP80RGHPJ2	0533	
	6.0 6.4	12.0	94 95	—	1.55	(0.050×1)×2 0.05×1	(14.5-12.5-11-9) ×2	(54-51-48-45) ×2	67/68	(6.35/12.7)×2 9.52/15.88	50	30	VP20	2.0 3.5	— 20	2+2	R32 (2.2)	RPC-GP80RGHP2	0534	
	8.2 8.5	24.1	90 90	—	1.95	(0.050×1)×2 0.07×1+0.07×1	(15-13-11-9) ×2	(55-52-49-46) ×2	67/69	(6.35/12.7)×2 9.52/15.88	75	30	VP20	2.0 5.5	— 30	2+2	R32 (3.2)	RPC-GP112RGHP2	0535	
	10.5 11.1	24.1	93 94	—	2.70	(0.080×1)×2 0.07×1+0.07×1	(19-16.5-14-11.5) ×2	(54-51-48-46) ×2	70/70	(9.52/15.88)×2 9.52/15.88	75	30	VP20	2.0 5.5	— 30	2+2	R32 (3.2)	RPC-GP140RGHP2	0536	
	12.5 12.7	24.3	93 94	—	3.45	(0.080×1)×2 0.07×1+0.07×1	(21-18.5-15.5-12.5) ×2	(57-54-50-46) ×2	71/71	(9.52/15.88)×2 9.52/15.88	75	30	VP20	2.0 5.5	— 30	2+2	R32 (3.2)	RPC-GP160RGHP2	0537	
	12.5 12.7	24.4	93 94	—	3.45	(0.050×1)×3 0.07×1+0.07×1	(15-13-11-9) ×3	(55-52-49-46) ×3	71/71	(6.35/12.7)×3 9.52/15.88	75	30	VP20	2.0 5.5	— 30	2+2	R32 (3.2)	RPC-GP160RGHG2	0538	
	4.5 5.1	9.8	98 97	—	0.55	0.050×1 0.05×1	14.5-12.5-11-9	54-51-48-45	65/67	6.35/12.7	50	30	VP20	2.0 3.5	— 20	2+2	R32 (1.2)	RPC-GP40RSHJ3	0539	
	2.8 3.2	6.0	90 90	—	0.55	0.050×1 0.05×1	14.5-12.5-11-9	54-51-48-45	65/67	6.35/12.7	50	30	VP20	2.0 2.0	— 15	2+2	R32 (1.2)	RPC-GP40RSH3	0540	
	5.4 6.1	11.9	98 97	—	0.65	0.050×1 0.05×1	14.5-12.5-11-9	54-51-48-45	65/67	6.35/12.7	50	30	VP20	2.0 3.5	— 20	2+2	R32 (1.2)	RPC-GP45RSHJ3	0541	
	3.4 3.8	7.2	90 90	—	0.65	0.050×1 0.05×1	14.5-12.5-11-9	54-51-48-45	65/67	6.35/12.7	50	30	VP20	2.0 2.0	— 15	2+2	R32 (1.2)	RPC-GP45RSH3	0542	
	6.0 6.3	12.1	98 97	—	0.80	0.050×1 0.05×1	15-13-11-9	55-52-49-46	65/67	6.35/12.7	50	30	VP20	2.0 3.5	— 20	2+2	R32 (1.4)	RPC-GP50RSHJ3	0543	
	3.8 3.9	7.3	90 90	—	0.80	0.050×1 0.05×1	15-13-11-9	55-52-49-46	65/67	6.35/12.7	50	30	VP20	2.0 2.0	— 15	2+2	R32 (1.4)	RPC-GP50RSH3	0544	
	6.2 7.3	12.3	98 97	—	0.95	0.050×1 0.05×1	15-13-11-9	55-52-49-46	65/67	6.35/12.7	50	30	VP20	2.0 3.5	— 20	2+2	R32 (1.4)	RPC-GP56RSHJ3	0545	
	3.9 4.6	7.5	90 90	—	0.95	0.050×1 0.05×1	15-13-11-9	55-52-49-46	65/67	6.35/12.7	50	30	VP20	2.0 2.0	— 15	2+2	R32 (1.4)	RPC-GP56RSH3	0546	
	6.9 8.3	13.2	98 97	—	1.10	0.080×1 0.05×1	18-15.5-13.5-11	53-50-47-45	65/67	6.35/12.7	50	30	VP20	2.0 3.5	— 20	2+2	R32 (1.4)	RPC-GP63RSHJ3	0547	
	4.3 5.2	8.0	90 90	—	1.10	0.080×1 0.05×1	18-15.5-13.5-11	53-50-47-45	65/67	6.35/12.7	50	30	VP20	2.0 2.0	— 15	2+2	R32 (1.4)	RPC-GP63RSH3	0548	
	10.4 11.2	18.6	98 98	—	1.60	0.080×1 0.05×1	21-18.5-15.5-12.5	57-54-50-46	68/72	9.52/15.88	50	30	VP20	2.0 5.5	— 30	2+2	R32 (1.7)	RPC-GP80RSHJ3	0549	
	6.4 6.9	11.6	92 92	—	1.60	0.080×1 0.05×1	21-18.5-15.5-12.5	57-54-50-46	68/72	9.52/15.88	50	30	VP20	2.0 3.5	— 20	2+2	R32 (1.7)	RPC-GP80RSH3	0550	
	8.6 8.6	16.7	92 92	—	2.05	0.160×1 0.20×1	30-26.5-22-17	61-58-54-50	72/74	9.52/15.88	70	30	VP20	2.0 3.5	— 30	2+2	R32 (2.4)	RPC-GP112RSH3	0551	
	12.6 11.9	20.1	92 92	—	3.00	0.160×1 0.20×1	35-31-25.5-20	65-62-57-52	73/75	9.52/15.88	75	30	VP20	2.0 5.5	— 30	2+2	R32 (2.6)	RPC-GP140RSH3	0552	
	15.7 14.1	23.1	92 92	—	3.55	0.160×1 0.20×1	37-32.5-27-21	66-63-58-53	74/76	9.52/15.88	75	30	VP20	2.0 5.5	— 30	2+2	R32 (2.6)	RPC-GP160RSH3	0553	

・省エネの達人プレミアム(R410A)・省エネの達人(R410A)個別運転トリプル・フォー機、寒さ知らず個別運転トリプル・フォー機、省エネの達人プレミアム(R410A)・省エネの達人(R410A)・寒さ知らず同時運転フォー機はe-LINE接続はできません。
・電気特性の運転電流欄の「冷房」または「暖房」の電流値が20Aを超える空調機は、「高圧又は特別高圧で受電する需要家の高調波抑制対策ガイドライン」対象機器となります。回路種別番号、換算係数は機種により異なりますので営業窓口までお問い合わせください。

注)「ゆかおき(224・280型)」はH急の設定ができません。

仕様表 てんつり (別表 p.263)

呼称番号	タイプ	型式		能力(kW)			定格冷房時の 顕熱比	通年 エネルギー 消費効率 APF 2015	外形寸法(mm) (幅×奥行×高さ) 上:室内ユニット 下:室外ユニット 室内機の高さ()内の寸法は 天井内に入る本体高さを示す	質量 (kg) 上:室内ユニット 下:室外ユニット ()内はパネル質量	電気特性			
				電源 (V)	定格 冷房 標準	定格 暖房 標準					最大 暖房 低温	消費電力(kW)		
		セット	室内ユニット 室外ユニット									定格 冷房 標準	定格 暖房 標準	最大 暖房 低温
0554	冷房専用 標準タイプ	RPC-GP80RSHPJ3	RPC-GP40K1 ×2 RAS-GP80RSHJ1	単相 200 50Hz/60Hz	7.1 (1.8 ~ 8.0)	8.0 (2.0 ~ 10.0)	6.7	0.86	5.2	(960×690×235)×2 799(+99)×300×629	(26)×2 44	1.86	2.03	2.10
0555		RPC-GP80RSHP3	RPC-GP40K1 ×2 RAS-GP80RSH1	三相 200 50Hz/60Hz	7.1 (1.8 ~ 8.0)	8.0 (2.0 ~ 10.0)	6.7	0.86	5.2	(960×690×235)×2 799(+99)×300×629	(26)×2 42	1.86	2.03	2.10
0556		RPC-GP112RSHP3	RPC-GP56K1 ×2 RAS-GP112RSH1	三相 200 50Hz/60Hz	10.0 (3.1 ~ 11.2)	11.2 (2.8 ~ 14.0)	10.5	0.78	5.0	(960×690×235)×2 950×370×800	(27)×2 63	2.76	2.77	3.82
0557		RPC-GP140RSHP3	RPC-GP71K1 ×2 RAS-GP140RSH1	三相 200 50Hz/60Hz	12.5 (3.1 ~ 14.0)	14.0 (3.5 ~ 18.0)	13.0	0.78	4.8	(1,270×690×235)×2 950×370×1,140	(35)×2 85	3.91	3.91	4.80
0558		RPC-GP160RSHP3	RPC-GP80K1 ×2 RAS-GP160RSH1	三相 200 50Hz/60Hz	14.0 (3.2 ~ 16.0)	16.0 (4.0 ~ 20.0)	13.1	0.78	4.6	(1,270×690×235)×2 950×370×1,140	(35)×2 85	4.74	4.56	4.76
0559	同時冷暖 標準タイプ	RPC-GP160RSHG3	RPC-GP56K1 ×3 RAS-GP160RSH1	三相 200 50Hz/60Hz	14.0 (3.2 ~ 16.0)	16.0 (4.0 ~ 20.0)	13.1	0.77	4.6	(960×690×235)×3 950×370×1,140	(27)×3 85	4.74	4.56	4.76

てんつり 省エネの達人プレミアム R410A

0560	冷房専用 標準タイプ	RPC-AP40GHJ7	RPC-GP40K1 RAS-AP40GHJ3	単相 200 50Hz/60Hz	3.6 (1.3 ~ 4.0)	4.0 (1.0 ~ 5.4)	4.5	0.87	5.3	960×690×235 799(+99)×300×629	26 45	0.877	0.948	1.50
0561		RPC-AP40GH7	RPC-GP40K1 RAS-AP40GH3	三相 200 50Hz/60Hz	3.6 (1.3 ~ 4.0)	4.0 (1.0 ~ 5.4)	4.5	0.87	5.3	960×690×235 799(+99)×300×629	26 43	0.877	0.948	1.50
0562		RPC-AP45GHJ7	RPC-GP45K1 RAS-AP45GHJ3	単相 200 50Hz/60Hz	4.0 (1.5 ~ 4.5)	4.5 (1.2 ~ 5.9)	4.6	0.85	5.3	960×690×235 799(+99)×300×629	26 45	1.05	1.15	1.57
0563		RPC-AP45GH7	RPC-GP45K1 RAS-AP45GH3	三相 200 50Hz/60Hz	4.0 (1.5 ~ 4.5)	4.5 (1.2 ~ 5.9)	4.6	0.85	5.3	960×690×235 799(+99)×300×629	26 43	1.05	1.15	1.57
0564		RPC-AP50GHJ7	RPC-GP50K1 RAS-AP50GHJ3	単相 200 50Hz/60Hz	4.5 (1.5 ~ 5.0)	5.0 (1.5 ~ 6.3)	4.9	0.81	5.2	960×690×235 799(+99)×300×629	27 45	1.14	1.20	1.55
0565		RPC-AP50GH7	RPC-GP50K1 RAS-AP50GH3	三相 200 50Hz/60Hz	4.5 (1.5 ~ 5.0)	5.0 (1.5 ~ 6.3)	4.9	0.81	5.2	960×690×235 799(+99)×300×629	27 43	1.14	1.20	1.55
0566		RPC-AP56GHJ7	RPC-GP56K1 RAS-AP56GHJ3	単相 200 50Hz/60Hz	5.0 (1.7 ~ 5.6)	5.6 (1.5 ~ 7.1)	5.7	0.78	5.2	960×690×235 799(+99)×300×629	27 45	1.36	1.38	1.95
0567		RPC-AP56GH7	RPC-GP56K1 RAS-AP56GH3	三相 200 50Hz/60Hz	5.0 (1.7 ~ 5.6)	5.6 (1.5 ~ 7.1)	5.7	0.78	5.2	960×690×235 799(+99)×300×629	27 43	1.36	1.38	1.95
0568		RPC-AP63GHJ7	RPC-GP63K1 RAS-AP63GHJ3	単相 200 50Hz/60Hz	5.6 (1.8 ~ 6.3)	6.3 (1.6 ~ 8.0)	6.2	0.79	5.5	1,270×690×235 799(+99)×300×629	35 45	1.54	1.55	2.18
0569		RPC-AP63GH7	RPC-GP63K1 RAS-AP63GH3	三相 200 50Hz/60Hz	5.6 (1.8 ~ 6.3)	6.3 (1.6 ~ 8.0)	6.2	0.79	5.5	1,270×690×235 799(+99)×300×629	35 43	1.54	1.55	2.18
0570	RPC-AP80GHJ7	RPC-GP80K1 RAS-AP80GHJ3	単相 200 50Hz/60Hz	7.1 (2.2 ~ 8.0)	8.0 (2.0 ~ 10.6)	7.8	0.78	5.5	1,270×690×235 950×370×800	35 64	1.90	2.03	3.18	
0571	RPC-AP80GH7	RPC-GP80K1 RAS-AP80GH3	三相 200 50Hz/60Hz	7.1 (2.2 ~ 8.0)	8.0 (2.0 ~ 10.6)	7.8	0.78	5.5	1,270×690×235 950×370×800	35 60	1.90	2.03	3.18	
0572	RPC-AP112GH7	RPC-GP112K1 RAS-AP112GH3	三相 200 50Hz/60Hz	10.0 (3.0 ~ 11.2)	11.2 (2.8 ~ 14.0)	12.5	0.79	5.9	1,580×690×235 950×370×1,380	41 103	2.52	2.52	4.35	
0573	RPC-AP140GH7	RPC-GP140K1 RAS-AP140GH3	三相 200 50Hz/60Hz	12.5 (3.1 ~ 14.0)	14.0 (3.5 ~ 18.2)	14.0	0.76	5.7	1,580×690×235 950×370×1,380	41 103	3.70	3.47	5.09	
0574	RPC-AP160GH7	RPC-GP160K1 RAS-AP160GH3	三相 200 50Hz/60Hz	14.0 (3.2 ~ 16.0)	16.0 (4.0 ~ 20.2)	15.0	0.75	5.4	1,580×690×235 950×370×1,380	41 103	4.87	4.34	5.71	
0575	RPC-AP224GH6	RPC-GP224K RAS-AP224GH3	三相 200 50Hz/60Hz	20.0 (4.6 ~ 22.4)	22.4 (5.6 ~ 28.0)	20.0	0.78	4.8	2,080×800×310 950×370×1,380	70 134	7.80	6.98	7.00	
0576	RPC-AP280GH6	RPC-GP280K RAS-AP280GH3	三相 200 50Hz/60Hz	25.0 (5.8 ~ 28.0)	28.0 (7.0 ~ 35.0)	24.0	0.76	4.5	2,080×800×310 950×370×1,380	70 134	10.8	8.81	9.45	
0577	同時冷暖 標準タイプ	RPC-AP80GHPJ7	RPC-GP40K1 ×2 RAS-AP80GHJ3	単相 200 50Hz/60Hz	7.1 (2.2 ~ 8.0)	8.0 (2.0 ~ 10.6)	7.8	0.85	5.6	(960×690×235)×2 950×370×800	(26)×2 64	1.87	2.04	3.23
0578		RPC-AP80GHP7	RPC-GP40K1 ×2 RAS-AP80GH3	三相 200 50Hz/60Hz	7.1 (2.2 ~ 8.0)	8.0 (2.0 ~ 10.6)	7.8	0.85	5.6	(960×690×235)×2 950×370×800	(26)×2 60	1.87	2.04	3.23
0579		RPC-AP112GHP7	RPC-GP56K1 ×2 RAS-AP112GH3	三相 200 50Hz/60Hz	10.0 (3.0 ~ 11.2)	11.2 (2.8 ~ 14.0)	12.5	0.77	5.9	(960×690×235)×2 950×370×1,380	(27)×2 103	2.53	2.54	4.42
0580		RPC-AP140GHP7	RPC-GP71K1 ×2 RAS-AP140GH3	三相 200 50Hz/60Hz	12.5 (3.1 ~ 14.0)	14.0 (3.5 ~ 18.2)	14.0	0.78	5.7	(1,270×690×235)×2 950×370×1,380	(35)×2 103	3.51	3.50	5.24
0581		RPC-AP160GHP7	RPC-GP80K1 ×2 RAS-AP160GH3	三相 200 50Hz/60Hz	14.0 (3.2 ~ 16.0)	16.0 (4.0 ~ 20.2)	15.0	0.77	5.5	(1,270×690×235)×2 950×370×1,380	(35)×2 103	4.35	4.05	5.30
0582		RPC-AP224GHP7	RPC-GP112K1 ×2 RAS-AP224GH3	三相 200 50Hz/60Hz	20.0 (4.6 ~ 22.4)	22.4 (5.6 ~ 28.0)	20.0	0.78	4.9	(1,580×690×235)×2 950×370×1,380	(41)×2 134	5.98	5.68	7.84
0583		RPC-AP280GHP7	RPC-GP140K1 ×2 RAS-AP280GH3	三相 200 50Hz/60Hz	25.0 (5.8 ~ 28.0)	28.0 (7.0 ~ 35.0)	24.0	0.76	4.8	(1,580×690×235)×2 950×370×1,380	(41)×2 134	8.19	7.50	9.46
0584		RPC-AP335GHP7	RPC-GP160K1 ×2 RAS-AP335GH3	三相 200 50Hz/60Hz	30.0 (6.9 ~ 33.5)	33.5 (8.4 ~ 37.5)	26.5	0.74	4.1	(1,580×690×235)×2 1,100×390×1,650	(41)×2 163	12.0	9.13	10.5

IPコード: 室内…X0、室外…X4 設計圧力: 4.15MPa 仕様値は、JIS B 8616:2015による

2015年3月のJIS改正にともない、通年エネルギー消費効率はAPF2015、運転音は音響パワーレベルを記載しています。
APF2006(従来の通年エネルギー消費効率)および、運転音音圧レベル(従来の運転音)については、P.263の仕様表(別表)に記載しています。

(注)・能力の()内はインバーターによる可変範囲を示します。
・外形寸法の室内ユニットの幅寸法および奥行き寸法はパネル寸法を示します。
・機外配線は「B方式」での仕様を示します。・最小電線太さは配線長さ20mまでの場合です。
・ブレーカー容量は漏電遮断器(ELB)の定格電流(A)の値を示します。
・「室内外連絡配線」の2+2は、電源配線+制御用連絡配線を示します。

	電気特性			始動電流(A)	電圧縮機出力(kW)	送風機出力(kW)	室内風量(m ³ /min)	運転音[dB(A)]			冷媒配管			機外配線			冷媒種 ()内は 充填量 (kg)	セット	呼び番号	
	運転電流(A)		力率(%)					音響パワーレベル		液管/ガス管 φ(mm)	最大 長さ (m)	最大 高低差 室外上 (m)	ドレン 配管	最小配線 太さ (mm ²)	フルカー 容量 (A)	連絡 配線				冷媒種 ()内は 充填量 (kg)
	定格 標準 上:冷房 下:暖房	最大	定格 標準 上:冷房 下:暖房					室内	室外											
								注)(H急急強弱)	冷房/暖房											
	9.5 10.6	18.7	98 96	—	1.60	(0.050×1)×2 0.05×1	(14.5-12.5-11-9) ×2	(54-51-48-45) ×2	68/72	(6.35/12.7)×2 9.52/15.88	50	30	VP20	2.0 5.5	— 30	2+2	R32 (1.7)	RPC-GP80RSHPJ3	0554	
	5.8 6.4	11.7	92 92	—	1.60	(0.050×1)×2 0.05×1	(14.5-12.5-11-9) ×2	(54-51-48-45) ×2	68/72	(6.35/12.7)×2 9.52/15.88	50	30	VP20	2.0 3.5	— 20	2+2	R32 (1.7)	RPC-GP80RSHPJ3	0555	
	8.7 8.7	16.6	92 92	—	2.05	(0.050×1)×2 0.20×1	(15-13-11-9) ×2	(55-52-49-46) ×2	72/74	(6.35/12.7)×2 9.52/15.88	70	30	VP20	2.0 3.5	— 30	2+2	R32 (2.4)	RPC-GP112RSHPJ3	0556	
	12.3 12.3	19.8	92 92	—	3.00	(0.080×1)×2 0.20×1	(19-16.5-14-11.5) ×2	(54-51-48-46) ×2	73/75	(9.52/15.88)×2 9.52/15.88	75	30	VP20	2.0 5.5	— 30	2+2	R32 (2.6)	RPC-GP140RSHPJ3	0557	
	14.9 14.3	22.7	92 92	—	3.55	(0.080×1)×2 0.20×1	(21-18.5-15.5-12.5) ×2	(57-54-50-46) ×2	74/76	(9.52/15.88)×2 9.52/15.88	75	30	VP20	2.0 5.5	— 30	2+2	R32 (2.6)	RPC-GP160RSHPJ3	0558	
	14.9 14.3	22.8	92 92	—	3.55	(0.050×1)×3 0.20×1	(15-13-11-9) ×3	(55-52-49-46) ×3	74/76	(6.35/12.7)×3 9.52/15.88	75	30	VP20	2.0 5.5	— 30	2+2	R32 (2.6)	RPC-GP160RSHG3	0559	
	4.5 4.9	9.8	98 97	—	0.45	0.050×1 0.05×1	14.5-12.5-11-9	54-51-48-45	65/67	6.35/12.7	50	30	VP20	2.0 3.5	— 20	2+2	R410A (1.6)	RPC-AP40GHJ7	0560	
	2.8 3.0	6.0	90 90	—	0.45	0.050×1 0.05×1	14.5-12.5-11-9	54-51-48-45	65/67	6.35/12.7	50	30	VP20	2.0 2.0	— 15	2+2	R410A (1.6)	RPC-AP40GH7	0561	
	5.4 5.9	11.9	98 97	—	0.45	0.050×1 0.05×1	14.5-12.5-11-9	54-51-48-45	65/67	6.35/12.7	50	30	VP20	2.0 3.5	— 20	2+2	R410A (1.6)	RPC-AP45GHJ7	0562	
	3.4 3.7	7.2	90 90	—	0.45	0.050×1 0.05×1	14.5-12.5-11-9	54-51-48-45	65/67	6.35/12.7	50	30	VP20	2.0 2.0	— 15	2+2	R410A (1.6)	RPC-AP45GH7	0563	
	5.8 6.2	9.8	98 97	—	0.45	0.050×1 0.05×1	15-13-11-9	55-52-49-46	65/67	6.35/12.7	50	30	VP20	2.0 3.5	— 20	2+2	R410A (1.6)	RPC-AP50GHJ7	0564	
	3.7 3.8	6.3	90 90	—	0.45	0.050×1 0.05×1	15-13-11-9	55-52-49-46	65/67	6.35/12.7	50	30	VP20	2.0 2.0	— 15	2+2	R410A (1.6)	RPC-AP50GH7	0565	
	6.9 7.1	12.3	98 97	—	0.95	0.050×1 0.05×1	15-13-11-9	55-52-49-46	65/67	6.35/12.7	50	30	VP20	2.0 3.5	— 20	2+2	R410A (1.9)	RPC-AP56GHJ7	0566	
	4.4 4.4	7.5	90 90	—	0.95	0.050×1 0.05×1	15-13-11-9	55-52-49-46	65/67	6.35/12.7	50	30	VP20	2.0 2.0	— 15	2+2	R410A (1.9)	RPC-AP56GH7	0567	
	7.9 8.0	13.2	98 97	—	0.95	0.080×1 0.05×1	18-15.5-13.5-11	53-50-47-45	65/67	6.35/12.7	50	30	VP20	2.0 3.5	— 20	2+2	R410A (1.9)	RPC-AP63GHJ7	0568	
	4.9 5.0	8.0	90 90	—	0.95	0.080×1 0.05×1	18-15.5-13.5-11	53-50-47-45	65/67	6.35/12.7	50	30	VP20	2.0 2.0	— 15	2+2	R410A (1.9)	RPC-AP63GH7	0569	
	9.7 10.4	18.6	98 98	—	1.30	0.080×1 0.10×1	21-18.5-15.5-12.5	57-54-50-46	65/67	9.52/15.88	50	30	VP20	2.0 5.5	— 30	2+2	R410A (2.3)	RPC-AP80GHJ7	0570	
	6.0 6.4	11.6	92 92	—	1.30	0.080×1 0.10×1	21-18.5-15.5-12.5	57-54-50-46	65/67	9.52/15.88	50	30	VP20	2.0 3.5	— 20	2+2	R410A (2.3)	RPC-AP80GH7	0571	
	7.9 7.9	16.7	92 92	—	1.60	0.160×1 0.10×1+0.10×1	30-26.5-22-17	61-58-54-50	65/67	9.52/15.88	75	30	VP20	2.0 3.5	— 30	2+2	R410A (3.8)	RPC-AP112GH7	0572	
	11.6 10.9	20.1	92 92	—	2.50	0.160×1 0.10×1+0.10×1	35-31-25.5-20	65-62-57-52	70/70	9.52/15.88	75	30	VP20	2.0 5.5	— 30	2+2	R410A (3.8)	RPC-AP140GH7	0573	
	15.3 13.6	23.1	92 92	—	2.50	0.160×1 0.10×1+0.10×1	37-32.5-27-21	66-63-58-53	71/71	9.52/15.88	75	30	VP20	2.0 5.5	— 30	2+2	R410A (3.8)	RPC-AP160GH7	0574	
	24.5 21.9	38.8	92 92	—	4.00	0.200×2 0.20×1+0.20×1	58-50-41-32	68-64-60-54	76/78	9.52 [※] /25.4	100	30	VP20	2.0 14.0	— 50	2+2	R410A (6.1)	RPC-AP224GH6	0575	
	33.9 27.6	42.9	92 92	—	5.80	0.200×2 0.20×1+0.20×1	66-56-46-36	72-68-63-57	78/80	12.7/25.4	100	30	VP20	2.0 14.0	— 50	2+2	R410A (6.3)	RPC-AP280GH6	0576	
	9.5 10.6	18.7	98 96	—	1.30	(0.050×1)×2 0.10×1	(14.5-12.5-11-9) ×2	(54-51-48-45) ×2	65/67	(6.35/12.7)×2 9.52/15.88	50	30	VP20	2.0 5.5	— 30	2+2	R410A (2.3)	RPC-AP80GHPJ7	0577	
	5.9 6.4	11.7	92 92	—	1.30	(0.050×1)×2 0.10×1	(14.5-12.5-11-9) ×2	(54-51-48-45) ×2	65/67	(6.35/12.7)×2 9.52/15.88	50	30	VP20	2.0 3.5	— 20	2+2	R410A (2.3)	RPC-AP80GHP7	0578	
	7.9 8.0	16.6	92 92	—	1.60	(0.050×1)×2 0.10×1+0.10×1	(15-13-11-9) ×2	(55-52-49-46) ×2	65/67	(6.35/12.7)×2 9.52/15.88	75	30	VP20	2.0 3.5	— 30	2+2	R410A (3.8)	RPC-AP112GHP7	0579	
	11.0 11.0	19.8	92 92	—	2.50	(0.080×1)×2 0.10×1+0.10×1	(19-16.5-14-11.5) ×2	(54-51-48-46) ×2	70/70	(9.52/15.88)×2 9.52/15.88	75	30	VP20	2.0 5.5	— 30	2+2	R410A (3.8)	RPC-AP140GHP7	0580	
	13.6 12.7	22.7	92 92	—	2.50	(0.080×1)×2 0.10×1+0.10×1	(21-18.5-15.5-12.5) ×2	(57-54-50-46) ×2	71/71	(9.52/15.88)×2 9.52/15.88	75	30	VP20	2.0 5.5	— 30	2+2	R410A (3.8)	RPC-AP160GHP7	0581	
	18.8 17.8	37.9	92 92	—	4.00	(0.160×1)×2 0.20×1+0.20×1	(30-26.5-22-17) ×2	(61-58-54-50) ×2	76/78	(9.52/15.88)×2 9.52 [※] /25.4	100	30	VP20	2.0 14.0	— 50	2+2	R410A (6.1)	RPC-AP224GHP7	0582	
	25.7 23.5	41.8	92 92	—	5.80	(0.160×1)×2 0.20×1+0.20×1	(35-31-25.5-20) ×2	(65-62-57-52) ×2	78/80	(9.52/15.88)×2 12.7/25.4	100	30	VP20	2.0 14.0	— 50	2+2	R410A (6.3)	RPC-AP280GHP7	0583	
	37.2 28.3	45.3	93 93	—	7.20	(0.160×1)×2 0.20×1+0.20×1	(37-32.5-27-21) ×2	(66-63-58-53) ×2	81/83	(9.52/15.88)×2 12.7/25.4	100	30	VP20	2.0 14.0	— 60	2+2	R410A (7.2)	RPC-AP335GHP7	0584	

・省エネの達人プレミアム(R410A)・省エネの達人(R410A)個別運転トリプル・フォー機、寒さ知らず個別運転トリプル・フォー機、省エネの達人プレミアム(R410A)・省エネの達人(R410A)・寒さ知らず同時運転フォー機はe-LINE接続はできません。
・電気特性の運転電流欄の「冷房」または「暖房」の電流値が20Aを超える空調機は、「高圧又は特別高圧で受電する需要家の高調波抑制対策ガイドライン」対象機器となります。回路種別番号、換算係数は機種により異なりますので営業窓口までお問い合わせください。

注)「ゆかおき(224・280型)」はH急の設定ができません。
※配管長が70m以上の場合は、液配管をφ12.7にサイズアップしてください。

仕様表 てんつり／かべかけ (別表 p.264)

呼称 タイプ	型式	電源 (V)	能力(kW)			最大 暖房 低温	定格 冷房時 の 顕熱 比	通年 エネルギー 消費効率 APF 2015	外形寸法(mm) (幅×奥行×高さ) 上:室内ユニット 下:室外ユニット 室内機の高さ()内の寸法は 天井内に入る本体高さを示す	質量 (kg) 上:室内ユニット 下:室外ユニット ()内はパネル質量	電気特性			
			セット	室内ユニット 室外ユニット	定格 冷房 標準						定格 暖房 標準	消費電力(kW)		
												定格 冷房 標準	定格 暖房 標準	最大 暖房 低温
てんつり 個別 冷暖 同時 対応	0585	RPC-AP112GHG7	RPC-GP40K1×3 RAS-AP112GH3	三相 200 50Hz/60Hz	10.0 (3.0 ~ 11.2)	11.2 (2.8 ~ 14.0)	12.5	0.77	5.9	(960×690×235)×3 950×370×1,380	(26)×3 103	2.53	2.54	4.42
	0586	RPC-AP140GHG7	RPC-GP45K1×3 RAS-AP140GH3	三相 200 50Hz/60Hz	12.5 (3.1 ~ 14.0)	14.0 (3.5 ~ 18.2)	14.0	0.78	5.7	(960×690×235)×3 950×370×1,380	(26)×3 103	3.51	3.50	5.24
	0587	RPC-AP160GHG7	RPC-GP56K1×3 RAS-AP160GH3	三相 200 50Hz/60Hz	14.0 (3.2 ~ 16.0)	16.0 (4.0 ~ 20.2)	15.0	0.77	5.5	(960×690×235)×3 950×370×1,380	(27)×3 103	4.35	4.05	5.30
	0588	RPC-AP224GHG7	RPC-GP80K1×3 RAS-AP224GH3	三相 200 50Hz/60Hz	20.0 (4.6 ~ 22.4)	22.4 (5.6 ~ 28.0)	20.0	0.78	4.9	(1,270×690×235)×3 950×370×1,380	(35)×3 134	5.98	5.68	7.84
	0589	RPC-AP280GHG7	RPC-GP90K1×3 RAS-AP280GH3	三相 200 50Hz/60Hz	25.0 (5.8 ~ 28.0)	28.0 (7.0 ~ 35.0)	24.0	0.76	4.8	(1,270×690×235)×3 950×370×1,380	(35)×3 134	8.19	7.50	9.46
	0590	RPC-AP335GHG7	RPC-GP112K1×3 RAS-AP335GH3	三相 200 50Hz/60Hz	30.0 (6.9 ~ 33.5)	33.5 (8.4 ~ 37.5)	26.5	0.74	4.1	(1,580×690×235)×3 1,100×390×1,650	(41)×3 163	12.0	9.13	10.5
てんつり 個別 プレ アール 同時 対応	0591	RPC-AP140GHW7	RPC-GP36K1×4 RAS-AP140GH3	三相 200 50Hz/60Hz	12.5 (3.1 ~ 14.0)	14.0 (3.5 ~ 18.2)	14.0	0.78	5.7	(960×690×235)×4 950×370×1,380	(26)×4 103	3.51	3.50	5.24
	0592	RPC-AP160GHW7	RPC-GP40K1×4 RAS-AP160GH3	三相 200 50Hz/60Hz	14.0 (3.2 ~ 16.0)	16.0 (4.0 ~ 20.2)	15.0	0.77	5.5	(960×690×235)×4 950×370×1,380	(26)×4 103	4.35	4.05	5.30
	0593	RPC-AP224GHW7	RPC-GP56K1×4 RAS-AP224GH3	三相 200 50Hz/60Hz	20.0 (4.6 ~ 22.4)	22.4 (5.6 ~ 28.0)	20.0	0.78	4.9	(960×690×235)×4 950×370×1,380	(27)×4 134	5.98	5.68	7.84
	0594	RPC-AP280GHW7	RPC-GP71K1×4 RAS-AP280GH3	三相 200 50Hz/60Hz	25.0 (5.8 ~ 28.0)	28.0 (7.0 ~ 35.0)	24.0	0.76	4.8	(1,270×690×235)×4 950×370×1,380	(35)×4 134	8.19	7.50	9.46
	0595	RPC-AP335GHW7	RPC-GP80K1×4 RAS-AP335GH3	三相 200 50Hz/60Hz	30.0 (6.9 ~ 33.5)	33.5 (8.4 ~ 37.5)	26.5	0.74	4.1	(1,270×690×235)×4 1,100×390×1,650	(35)×4 163	12.0	9.13	10.5

てんつり 省エネの達人 R410A

てんつり 個別 プレ アール 同時 対応	0596	RPC-AP224SH7	RPC-GP224K RAS-AP224SH3	三相 200 50Hz/60Hz	20.0 (4.6 ~ 22.4)	22.4 (5.6 ~ 28.0)	20.0	0.78	4.7	2,080×800×310 950×370×1,380	70 134	8.03	7.18	7.21
	0597	RPC-AP280SH7	RPC-GP280K RAS-AP280SH3	三相 200 50Hz/60Hz	25.0 (5.8 ~ 28.0)	28.0 (7.0 ~ 35.0)	24.0	0.76	4.4	2,080×800×310 950×370×1,380	70 134	11.2	9.08	9.73
	0598	RPC-AP224SHP7	RPC-GP112K1×2 RAS-AP224SH3	三相 200 50Hz/60Hz	20.0 (4.6 ~ 22.4)	22.4 (5.6 ~ 28.0)	20.0	0.78	4.6	(1,580×690×235)×2 950×370×1,380	(41)×2 134	6.02	5.73	7.90
	0599	RPC-AP280SHP7	RPC-GP140K1×2 RAS-AP280SH3	三相 200 50Hz/60Hz	25.0 (5.8 ~ 28.0)	28.0 (7.0 ~ 35.0)	24.0	0.76	4.6	(1,580×690×235)×2 950×370×1,380	(41)×2 134	8.26	7.57	9.55
	0600	RPC-AP335SHP7	RPC-GP160K1×2 RAS-AP335SH3	三相 200 50Hz/60Hz	30.0 (6.9 ~ 33.5)	33.5 (8.4 ~ 37.5)	26.5	0.74	4.0	(1,580×690×235)×2 1,100×390×1,650	(41)×2 163	12.1	9.22	11.0
	0601	RPC-AP224SHG7	RPC-GP80K1×3 RAS-AP224SH3	三相 200 50Hz/60Hz	20.0 (4.6 ~ 22.4)	22.4 (5.6 ~ 28.0)	20.0	0.76	4.6	(1,270×690×235)×3 950×370×1,380	(35)×3 134	6.02	5.73	7.90
かべかけ 個別 プレ アール 同時 対応	0602	RPC-AP280SHG7	RPC-GP90K1×3 RAS-AP280SH3	三相 200 50Hz/60Hz	25.0 (5.8 ~ 28.0)	28.0 (7.0 ~ 35.0)	24.0	0.75	4.6	(1,270×690×235)×3 950×370×1,380	(35)×3 134	8.26	7.57	9.55
	0603	RPC-AP335SHG7	RPC-GP112K1×3 RAS-AP335SH3	三相 200 50Hz/60Hz	30.0 (6.9 ~ 33.5)	33.5 (8.4 ~ 37.5)	26.5	0.79	4.0	(1,580×690×235)×3 1,100×390×1,650	(41)×3 163	12.1	9.22	11.0
	0604	RPC-AP224SHW7	RPC-GP56K1×4 RAS-AP224SH3	三相 200 50Hz/60Hz	20.0 (4.6 ~ 22.4)	22.4 (5.6 ~ 28.0)	20.0	0.76	4.6	(960×690×235)×4 950×370×1,380	(27)×4 134	6.02	5.73	7.90
	0605	RPC-AP280SHW7	RPC-GP71K1×4 RAS-AP280SH3	三相 200 50Hz/60Hz	25.0 (5.8 ~ 28.0)	28.0 (7.0 ~ 35.0)	24.0	0.77	4.6	(1,270×690×235)×4 950×370×1,380	(35)×4 134	8.26	7.57	9.55
	0606	RPC-AP335SHW7	RPC-GP80K1×4 RAS-AP335SH3	三相 200 50Hz/60Hz	30.0 (6.9 ~ 33.5)	33.5 (8.4 ~ 37.5)	26.5	0.78	4.0	(1,270×690×235)×4 1,100×390×1,650	(35)×4 163	12.1	9.22	11.0

かべかけ 省エネの達人プレミアム R32

かべかけ 個別 プレ アール 同時 対応	0607	RPK-GP40RGHJ2	RPK-GP40K2 RAS-GP40RGHJ1	単相 200 50Hz/60Hz	3.6 (1.1 ~ 4.0)	4.0 (1.0 ~ 5.4)	4.4	0.73	5.5	900×230×300 799(+99)×300×629	11 45	0.850	0.969	1.61
	0608	RPK-GP40RGH2	RPK-GP40K2 RAS-GP40RGH1	三相 200 50Hz/60Hz	3.6 (1.1 ~ 4.0)	4.0 (1.0 ~ 5.4)	4.4	0.73	5.5	900×230×300 799(+99)×300×629	11 43	0.850	0.969	1.61
かべかけ 個別 プレ アール 同時 対応	0609	RPK-GP45RGHJ2	RPK-GP45K2 RAS-GP45RGHJ1	単相 200 50Hz/60Hz	4.0 (1.1 ~ 4.5)	4.5 (1.2 ~ 5.9)	4.5	0.73	5.7	900×230×300 799(+99)×300×629	11 45	1.02	1.19	1.69
	0610	RPK-GP45RGH2	RPK-GP45K2 RAS-GP45RGH1	三相 200 50Hz/60Hz	4.0 (1.1 ~ 4.5)	4.5 (1.2 ~ 5.9)	4.5	0.73	5.7	900×230×300 799(+99)×300×629	11 43	1.02	1.19	1.69
かべかけ 個別 プレ アール 同時 対応	0611	RPK-GP50RGHJ2	RPK-GP50K2 RAS-GP50RGHJ1	単相 200 50Hz/60Hz	4.5 (1.5 ~ 5.0)	5.0 (1.3 ~ 6.3)	4.8	0.83	5.4	1,100×260×300 799(+99)×300×629	14.5 43	0.972	1.25	1.76
	0612	RPK-GP50RGH2	RPK-GP50K2 RAS-GP50RGH1	三相 200 50Hz/60Hz	4.5 (1.5 ~ 5.0)	5.0 (1.3 ~ 6.3)	4.8	0.83	5.4	1,100×260×300 799(+99)×300×629	14.5 41	0.972	1.25	1.76
かべかけ 個別 プレ アール 同時 対応	0613	RPK-GP56RGHJ2	RPK-GP56K2 RAS-GP56RGHJ1	単相 200 50Hz/60Hz	5.0 (1.5 ~ 5.6)	5.6 (1.4 ~ 7.1)	5.6	0.79	5.5	1,100×260×300 799(+99)×300×629	14.5 43	1.26	1.43	2.19
	0614	RPK-GP56RGH2	RPK-GP56K2 RAS-GP56RGH1	三相 200 50Hz/60Hz	5.0 (1.5 ~ 5.6)	5.6 (1.4 ~ 7.1)	5.6	0.79	5.5	1,100×260×300 799(+99)×300×629	14.5 41	1.26	1.43	2.19

IPコード: 室内…X0、室外…X4 設計圧力: 4.15MPa 仕様値は、JIS B 8616:2015による

2015年3月のJIS改正にともない、通年エネルギー消費効率はAPF2015、運転音は音響パワーレベルを記載しています。
APF2006(従来の通年エネルギー消費効率)および、運転音音圧レベル(従来の運転音)については、P.264の仕様表(別表)に記載しています。

(注)・能力の()内はインバーターによる可変範囲を示します。
・外形寸法の室内ユニットの幅寸法および奥行寸法はパネル寸法を示します。
・機外配線は「B方式」での仕様を示します。・最小電線太さは配線長さ20mまでの場合です。
・ブレーカー容量は漏電遮断器(ELB)の定格電流(A)の値を示します。
・「室内外連絡配線」の2+2は、電源配線+制御用連絡配線を示します。

てんつり／かべかけ仕様表

	電気特性			始動電流(A)	電圧機出力(kW)	送風機出力(kW)	室内風量(m ³ /min)	運転音[dB(A)]		冷媒配管			機外配線			冷媒種 ()内は 充填量 (kg)	セット	呼称 品番		
	運転電流(A)		力率(%)					音響パワーレベル		液管/ガス管 φ(mm)	最大 長さ (m)	最大 高低差 室外上 (m)	ドレン 配管	最小配線 太さ (mm ²)	フルカ 容量 (A)				連絡 配線	冷媒種 ()内は 充填量 (kg)
	定格 標準 上:冷房 下:暖房	最大	定格 標準 上:冷房 下:暖房					室内	室外											
			注) (H急急強弱)					冷房/暖房												
	7.9 8.0	16.9	92 92	—	1.60	(0.050×1)×3 0.10×1+0.10×1	(14.5-12.5-11-9) ×3	(54-51-48-45) ×3	65/67	(6.35/12.7)×3 9.52/15.88	75	30	VP20	2.0 3.5	— 30	2+2	R410A (3.8)	RPC-AP112GHG7	0585	
	11.0 11.0	20.0	92 92	—	2.50	(0.050×1)×3 0.10×1+0.10×1	(14.5-12.5-11-9) ×3	(54-51-48-45) ×3	70/70	(6.35/12.7)×3 9.52/15.88	75	30	VP20	2.0 5.5	— 30	2+2	R410A (3.8)	RPC-AP140GHG7	0586	
	13.6 12.7	22.8	92 92	—	2.50	(0.050×1)×3 0.10×1+0.10×1	(15-13-11-9) ×3	(55-52-49-46) ×3	71/71	(6.35/12.7)×3 9.52/15.88	75	30	VP20	2.0 5.5	— 30	2+2	R410A (3.8)	RPC-AP160GHG7	0587	
	18.8 17.8	37.8	92 92	—	4.00	(0.080×1)×3 0.20×1+0.20×1	(21-18.5-15.5-12.5) ×3	(57-54-50-46) ×3	76/78	(9.52/15.88)×3 9.52*/25.4	100	30	VP20	2.0 14.0	— 50	2+2	R410A (6.1)	RPC-AP224GHG7	0588	
	25.7 23.5	41.5	92 92	—	5.80	(0.080×1)×3 0.20×1+0.20×1	(23.5-20.5-18-14.5) ×3	(59-56-53-48) ×3	78/80	(9.52/15.88)×3 12.7/25.4	100	30	VP20	2.0 14.0	— 50	2+2	R410A (6.3)	RPC-AP280GHG7	0589	
	37.2 28.3	44.9	93 93	—	7.20	(0.160×1)×3 0.20×1+0.20×1	(30-26.5-22-17) ×3	(61-58-54-50) ×3	81/83	(9.52/15.88)×3 12.7/25.4	100	30	VP20	2.0 14.0	— 60	2+2	R410A (7.2)	RPC-AP335GHG7	0590	
	11.0 11.0	19.9	92 92	—	2.50	(0.050×1)×4 0.10×1+0.10×1	(13-11-9.5-8) ×4	(51-48-45-43) ×4	70/70	(6.35/12.7)×4 9.52/15.88	75	30	VP20	2.0 5.5	— 30	2+2	R410A (3.8)	RPC-AP140GHW7	0591	
	13.6 12.7	23.0	92 92	—	2.50	(0.050×1)×4 0.10×1+0.10×1	(14.5-12.5-11-9) ×4	(54-51-48-45) ×4	71/71	(6.35/12.7)×4 9.52/15.88	75	30	VP20	2.0 5.5	— 30	2+2	R410A (3.8)	RPC-AP160GHW7	0592	
	18.8 17.8	37.8	92 92	—	4.00	(0.050×1)×4 0.20×1+0.20×1	(15-13-11-9) ×4	(55-52-49-46) ×4	76/78	(6.35/12.7)×4 9.52*/25.4	100	30	VP20	2.0 14.0	— 50	2+2	R410A (6.1)	RPC-AP224GHW7	0593	
	25.7 23.5	41.1	92 92	—	5.80	(0.080×1)×4 0.20×1+0.20×1	(19-16.5-14-11.5) ×4	(54-51-48-46) ×4	78/80	(9.52/15.88)×4 12.7/25.4	100	30	VP20	2.0 14.0	— 50	2+2	R410A (6.3)	RPC-AP280GHW7	0594	
	37.2 28.3	44.6	93 93	—	7.20	(0.080×1)×4 0.20×1+0.20×1	(21-18.5-15.5-12.5) ×4	(57-54-50-46) ×4	81/83	(9.52/15.88)×4 12.7/25.4	100	30	VP20	2.0 14.0	— 60	2+2	R410A (7.2)	RPC-AP335GHW7	0595	
	25.2 22.5	38.8	92 92	—	4.00	0.200×2 0.20×1+0.20×1	58-50-41-32	68-64-60-54	76/78	9.52*/25.4	100	30	VP20	2.0 14.0	— 50	2+2	R410A (6.1)	RPC-AP224SH7	0596	
	35.1 28.5	42.9	92 92	—	5.80	0.200×2 0.20×1+0.20×1	66-56-46-36	72-68-63-57	78/80	12.7/25.4	100	30	VP20	2.0 14.0	— 50	2+2	R410A (6.3)	RPC-AP280SH7	0597	
	18.9 18.0	37.9	92 92	—	4.00	(0.160×1)×2 0.20×1+0.20×1	(30-26.5-22-17) ×2	(61-58-54-50) ×2	76/78	(9.52/15.88)×2 9.52*/25.4	100	30	VP20	2.0 14.0	— 50	2+2	R410A (6.1)	RPC-AP224SHP7	0598	
	25.9 23.8	41.8	92 92	—	5.80	(0.160×1)×2 0.20×1+0.20×1	(35-31-25.5-20) ×2	(65-62-57-52) ×2	78/80	(9.52/15.88)×2 12.7/25.4	100	30	VP20	2.0 14.0	— 50	2+2	R410A (6.3)	RPC-AP280SHP7	0599	
	37.6 28.6	45.3	93 93	—	7.20	(0.160×1)×2 0.20×1+0.20×1	(37-32.5-27-21) ×2	(66-63-58-53) ×2	81/83	(9.52/15.88)×2 12.7/25.4	100	30	VP20	2.0 14.0	— 60	2+2	R410A (7.2)	RPC-AP335SHP7	0600	
	18.9 18.0	37.8	92 92	—	4.00	(0.080×1)×3 0.20×1+0.20×1	(21-18.5-15.5-12.5) ×3	(57-54-50-46) ×3	76/78	(9.52/15.88)×3 9.52*/25.4	100	30	VP20	2.0 14.0	— 50	2+2	R410A (6.1)	RPC-AP224SHG7	0601	
	25.9 23.8	41.5	92 92	—	5.80	(0.080×1)×3 0.20×1+0.20×1	(23.5-20.5-18-14.5) ×3	(59-56-53-48) ×3	78/80	(9.52/15.88)×3 12.7/25.4	100	30	VP20	2.0 14.0	— 50	2+2	R410A (6.3)	RPC-AP280SHG7	0602	
	37.6 28.6	44.9	93 93	—	7.20	(0.160×1)×3 0.20×1+0.20×1	(30-26.5-22-17) ×3	(61-58-54-50) ×3	81/83	(9.52/15.88)×3 12.7/25.4	100	30	VP20	2.0 14.0	— 60	2+2	R410A (7.2)	RPC-AP335SHG7	0603	
	18.9 18.0	37.8	92 92	—	4.00	(0.050×1)×4 0.20×1+0.20×1	(15-13-11-9) ×4	(55-52-49-46) ×4	76/78	(6.35/12.7)×4 9.52*/25.4	100	30	VP20	2.0 14.0	— 50	2+2	R410A (6.1)	RPC-AP224SHW7	0604	
	25.9 23.8	41.1	92 92	—	5.80	(0.080×1)×4 0.20×1+0.20×1	(19-16.5-14-11.5) ×4	(54-51-48-46) ×4	78/80	(9.52/15.88)×4 12.7/25.4	100	30	VP20	2.0 14.0	— 50	2+2	R410A (6.3)	RPC-AP280SHW7	0605	
	37.6 28.6	44.6	93 93	—	7.20	(0.080×1)×4 0.20×1+0.20×1	(21-18.5-15.5-12.5) ×4	(57-54-50-46) ×4	81/83	(9.52/15.88)×4 12.7/25.4	100	30	VP20	2.0 14.0	— 60	2+2	R410A (7.2)	RPC-AP335SHW7	0606	
	4.7 5.3	12.9	90 92	—	0.55	0.040×1 0.05×1	14-11-9-7.5	62-56-52-49	65/67	6.35/12.7	50	30	VP16	2.0 3.5	— 20	2+2	R32 (1.4)	RPK-GP40RGHJ2	0607	
	2.8 3.1	9.4	88 90	—	0.55	0.040×1 0.05×1	14-11-9-7.5	62-56-52-49	65/67	6.35/12.7	50	30	VP16	2.0 2.0	— 15	2+2	R32 (1.4)	RPK-GP40RGH2	0608	
	5.5 6.4	12.9	92 93	—	0.65	0.040×1 0.05×1	14-11-9-7.5	62-56-52-49	65/67	6.35/12.7	50	30	VP16	2.0 3.5	— 20	2+2	R32 (1.4)	RPK-GP45RGHJ2	0609	
	3.3 3.8	9.4	90 91	—	0.65	0.040×1 0.05×1	14-11-9-7.5	62-56-52-49	65/67	6.35/12.7	50	30	VP16	2.0 2.0	— 15	2+2	R32 (1.4)	RPK-GP45RGH2	0610	
	5.1 6.6	12.8	95 95	—	0.75	0.040×1 0.05×1	14.5-13-11-9.5	55-53-50-47	65/67	6.35/12.7	50	30	VP16	2.0 3.5	— 20	2+2	R32 (1.4)	RPK-GP50RGHJ2	0611	
	3.0 3.9	9.3	93 93	—	0.75	0.040×1 0.05×1	14.5-13-11-9.5	55-53-50-47	65/67	6.35/12.7	50	30	VP16	2.0 2.0	— 15	2+2	R32 (1.4)	RPK-GP50RGH2	0612	
	6.6 7.4	12.8	96 96	—	0.95	0.040×1 0.05×1	14.5-13-11-9.5	55-53-50-47	65/67	6.35/12.7	50	30	VP16	2.0 3.5	— 20	2+2	R32 (1.4)	RPK-GP56RGHJ2	0613	
	3.9 4.4	9.3	94 94	—	0.95	0.040×1 0.05×1	14.5-13-11-9.5	55-53-50-47	65/67	6.35/12.7	50	30	VP16	2.0 2.0	— 15	2+2	R32 (1.4)	RPK-GP56RGH2	0614	

・省エネの達人プレミアム(R410A)・省エネの達人(R410A)個別運転トリプル・フォー機、寒さ知らず個別運転トリプル・フォー機、省エネの達人プレミアム(R410A)・省エネの達人(R410A)・寒さ知らず同時運転フォー機はe-LINE接続はできません。
・電気特性の運転電流欄の「冷房」または「暖房」の電流値が20Aを超える空調機は、「高圧又は特別高圧で受電する需要家の高調波抑制対策ガイドライン」対象機器となります。回路種別番号、換算係数は機種により異なりますので営業窓口までお問い合わせください。

注)「ゆかおき(224・280型)」はH急の設定ができません。
※配管長が70m以上の場合は、液配管をφ12.7にサイズアップしてください。

仕様表 かべかけ (別表 p.264)

呼称 タイプ	型式		電源 (V)	能力(kW)			定格 冷房時 の 顕熱比	通年 エネルギー 消費効率 APF 2015	外形寸法(mm) (幅×奥行×高さ) 上:室内ユニット 下:室外ユニット 室内機の高さ()内の寸法は 天井内に入る本体高さを示す	質量 (kg) 上:室内ユニット 下:室外ユニット ()内はパネル質量	電気特性			
				セット	室内ユニット 室外ユニット	定格 冷房 標準					定格 暖房 標準	最大 暖房 低温	消費電力(kW)	
	定格 冷房 標準	定格 暖房 標準											最大 暖房 低温	
0615	冷 暖 パ ネル	RPK-GP63RGHJ2	RPK-GP63K2	単相 200	5.6	6.3	6.2	0.76	5.7	1,100×260×300	15	1.61	1.65	2.63
		RAS-GP63RGHJ1	RAS-GP63K2	50Hz/60Hz	(1.5 ~ 6.3)	(1.6 ~ 8.0)	799(+99)×300×629	43						
0616	冷 暖 パ ネル	RPK-GP63RGH2	RPK-GP63K2	三相 200	5.6	6.3	6.2	0.76	5.7	1,100×260×300	15	1.61	1.65	2.63
		RAS-GP63RGH1	RAS-GP63K2	50Hz/60Hz	(1.5 ~ 6.3)	(1.6 ~ 8.0)	799(+99)×300×629	41						
0617	冷 暖 パ ネル	RPK-GP80RGHJ2	RPK-GP80K2	単相 200	7.1	8.0	7.8	0.74	5.4	1,100×260×300	15	2.04	2.32	2.83
		RAS-GP80RGHJ1	RAS-GP80K2	50Hz/60Hz	(1.8 ~ 8.0)	(2.0 ~ 10.6)	859(+100)×319×709	48						
0618	冷 暖 パ ネル	RPK-GP80RGH2	RPK-GP80K2	三相 200	7.1	8.0	7.8	0.74	5.4	1,100×260×300	15	2.04	2.32	2.83
		RAS-GP80RGH1	RAS-GP80K2	50Hz/60Hz	(1.8 ~ 8.0)	(2.0 ~ 10.6)	859(+100)×319×709	46						
0619	冷 暖 パ ネル	RPK-GP112RGH2	RPK-GP112K2	三相 200	10.0	11.2	12.5	0.71	5.4	1,100×260×300	15	2.74	2.99	5.38
		RAS-GP112RGH1	RAS-GP112K2	50Hz/60Hz	(2.5 ~ 11.2)	(2.8 ~ 14.0)	950×370×1,380	103						
0620	冷 暖 パ ネル	RPK-GP80RGHPJ2	RPK-GP40K2 ×2	単相 200	7.1	8.0	7.8	0.73	5.6	(900×230×300)×2	(11)×2	1.96	2.19	3.31
		RAS-GP80RGHPJ1	RAS-GP40K2 ×2	50Hz/60Hz	(1.8 ~ 8.0)	(2.0 ~ 10.6)	859(+100)×319×709	48						
0621	冷 暖 パ ネル	RPK-GP80RGHP2	RPK-GP40K2 ×2	三相 200	7.1	8.0	7.8	0.73	5.6	(900×230×300)×2	(11)×2	1.96	2.19	3.31
		RAS-GP80RGHP1	RAS-GP40K2 ×2	50Hz/60Hz	(1.8 ~ 8.0)	(2.0 ~ 10.6)	859(+100)×319×709	46						
0622	冷 暖 パ ネル	RPK-GP112RGHP2	RPK-GP56K2 ×2	三相 200	10.0	11.2	12.5	0.73	5.5	(1,100×260×300)×2	(14.5)×2	2.54	2.75	3.92
		RAS-GP112RGHP1	RAS-GP56K2 ×2	50Hz/60Hz	(2.5 ~ 11.2)	(2.8 ~ 14.0)	950×370×1,380	103						
0623	冷 暖 パ ネル	RPK-GP140RGHP2	RPK-GP71K2 ×2	三相 200	12.5	14.0	14.0	0.75	5.4	(1,100×260×300)×2	(15)×2	3.21	3.52	4.10
		RAS-GP140RGHP1	RAS-GP71K2 ×2	50Hz/60Hz	(3.1 ~ 14.0)	(3.5 ~ 18.2)	950×370×1,380	103						
0624	冷 暖 パ ネル	RPK-GP160RGHP2	RPK-GP80K2 ×2	三相 200	14.0	16.0	15.0	0.75	5.4	(1,100×260×300)×2	(15)×2	3.95	4.31	4.52
		RAS-GP160RGHP1	RAS-GP80K2 ×2	50Hz/60Hz	(3.2 ~ 16.0)	(4.0 ~ 20.2)	950×370×1,380	103						
0625	冷 暖 パ ネル	RPK-GP160RGHG2	RPK-GP56K2 ×3	三相 200	14.0	16.0	15.0	0.75	5.4	(1,100×260×300)×3	(14.5)×3	3.95	4.31	4.52
		RAS-GP160RGHG1	RAS-GP56K2 ×3	50Hz/60Hz	(3.2 ~ 16.0)	(4.0 ~ 20.2)	950×370×1,380	103						

かべかけ 省エネの達人 R32

0626	冷 暖 パ ネル	RPK-GP40RSHJ3	RPK-GP40K2	単相 200	3.6	4.0	4.4	0.73	5.1	900×230×300	11	0.888	0.993	1.69
		RAS-GP40RSHJ1	RAS-GP40K2	50Hz/60Hz	(1.4 ~ 4.0)	(1.0 ~ 5.4)	799(+99)×300×629	43						
0627	冷 暖 パ ネル	RPK-GP40RSH3	RPK-GP40K2	三相 200	3.6	4.0	4.4	0.73	5.1	900×230×300	11	0.888	0.993	1.69
		RAS-GP40RSH1	RAS-GP40K2	50Hz/60Hz	(1.4 ~ 4.0)	(1.0 ~ 5.4)	799(+99)×300×629	41						
0628	冷 暖 パ ネル	RPK-GP45RSHJ3	RPK-GP45K2	単相 200	4.0	4.5	4.5	0.73	5.3	900×230×300	11	1.05	1.20	1.71
		RAS-GP45RSHJ1	RAS-GP45K2	50Hz/60Hz	(1.4 ~ 4.5)	(1.2 ~ 5.9)	799(+99)×300×629	43						
0629	冷 暖 パ ネル	RPK-GP45RSH3	RPK-GP45K2	三相 200	4.0	4.5	4.5	0.73	5.3	900×230×300	11	1.05	1.20	1.71
		RAS-GP45RSH1	RAS-GP45K2	50Hz/60Hz	(1.4 ~ 4.5)	(1.2 ~ 5.9)	799(+99)×300×629	41						
0630	冷 暖 パ ネル	RPK-GP50RSHJ3	RPK-GP50K2	単相 200	4.5	5.0	4.8	0.83	5.3	1,100×260×300	14.5	1.21	1.26	1.59
		RAS-GP50RSHJ1	RAS-GP50K2	50Hz/60Hz	(1.5 ~ 5.0)	(1.3 ~ 6.3)	799(+99)×300×629	43						
0631	冷 暖 パ ネル	RPK-GP50RSH3	RPK-GP50K2	三相 200	4.5	5.0	4.8	0.83	5.3	1,100×260×300	14.5	1.21	1.26	1.59
		RAS-GP50RSH1	RAS-GP50K2	50Hz/60Hz	(1.5 ~ 5.0)	(1.3 ~ 6.3)	799(+99)×300×629	41						
0632	冷 暖 パ ネル	RPK-GP56RSHJ3	RPK-GP56K2	単相 200	5.0	5.6	5.6	0.79	5.1	1,100×260×300	14.5	1.55	1.51	2.11
		RAS-GP56RSHJ1	RAS-GP56K2	50Hz/60Hz	(1.5 ~ 5.6)	(1.4 ~ 7.1)	799(+99)×300×629	43						
0633	冷 暖 パ ネル	RPK-GP56RSH3	RPK-GP56K2	三相 200	5.0	5.6	5.6	0.79	5.1	1,100×260×300	14.5	1.55	1.51	2.11
		RAS-GP56RSH1	RAS-GP56K2	50Hz/60Hz	(1.5 ~ 5.6)	(1.4 ~ 7.1)	799(+99)×300×629	41						
0634	冷 暖 パ ネル	RPK-GP63RSHJ3	RPK-GP63K2	単相 200	5.6	6.3	6.2	0.76	5.5	1,100×260×300	15	1.77	1.73	2.42
		RAS-GP63RSHJ1	RAS-GP63K2	50Hz/60Hz	(1.5 ~ 6.3)	(1.6 ~ 8.0)	799(+99)×300×629	43						
0635	冷 暖 パ ネル	RPK-GP63RSH3	RPK-GP63K2	三相 200	5.6	6.3	6.2	0.76	5.5	1,100×260×300	15	1.77	1.73	2.42
		RAS-GP63RSH1	RAS-GP63K2	50Hz/60Hz	(1.5 ~ 6.3)	(1.6 ~ 8.0)	799(+99)×300×629	41						
0636	冷 暖 パ ネル	RPK-GP80RSHJ3	RPK-GP80K2	単相 200	7.1	8.0	6.7	0.74	5.1	1,100×260×300	15	2.01	2.30	2.65
		RAS-GP80RSHJ1	RAS-GP80K2	50Hz/60Hz	(1.8 ~ 8.0)	(2.0 ~ 10.0)	799(+99)×300×629	44						
0637	冷 暖 パ ネル	RPK-GP80RSH3	RPK-GP80K2	三相 200	7.1	8.0	6.7	0.74	5.1	1,100×260×300	15	2.01	2.30	2.65
		RAS-GP80RSH1	RAS-GP80K2	50Hz/60Hz	(1.8 ~ 8.0)	(2.0 ~ 10.0)	799(+99)×300×629	42						
0638	冷 暖 パ ネル	RPK-GP112RSH3	RPK-GP112K2	三相 200	10.0	11.2	10.5	0.71	5.1	1,100×260×300	15	2.92	3.60	4.44
		RAS-GP112RSH1	RAS-GP112K2	50Hz/60Hz	(3.1 ~ 11.2)	(2.8 ~ 14.0)	950×370×800	63						
0639	冷 暖 パ ネル	RPK-GP80RSHPJ3	RPK-GP40K2 ×2	単相 200	7.1	8.0	6.7	0.73	5.0	(900×230×300)×2	(11)×2	1.90	2.29	2.53
		RAS-GP80RSHPJ1	RAS-GP40K2 ×2	50Hz/60Hz	(1.8 ~ 8.0)	(2.0 ~ 10.0)	799(+99)×300×629	44						
0640	冷 暖 パ ネル	RPK-GP80RSHP3	RPK-GP40K2 ×2	三相 200	7.1	8.0	6.7	0.73	5.0	(900×230×300)×2	(11)×2	1.90	2.29	2.53
		RAS-GP80RSHP1	RAS-GP40K2 ×2	50Hz/60Hz	(1.8 ~ 8.0)	(2.0 ~ 10.0)	799(+99)×300×629	42						
0641	冷 暖 パ ネル	RPK-GP112RSHP3	RPK-GP56K2 ×2	三相 200	10.0	11.2	10.5	0.73	5.4	(1,100×260×300)×2	(14.5)×2	2.60	3.16	3.42
		RAS-GP112RSHP1	RAS-GP56K2 ×2	50Hz/60Hz	(3.1 ~ 11.2)	(2.8 ~ 14.0)	950×370×800	63						
0642	冷 暖 パ ネル	RPK-GP140RSHP3	RPK-GP71K2 ×2	三相 200	12.5	14.0	13.0	0.75	5.0	(1,100×260×300)×2	(15)×2	3.73	3.89	4.50
		RAS-GP140RSHP1	RAS-GP71K2 ×2	50Hz/60Hz	(3.1 ~ 14.0)	(3.5 ~ 18.0)	950×370×1,140	85						
0643	冷 暖 パ ネル	RPK-GP160RSHP3	RPK-GP80K2 ×2	三相 200	14.0	16.0	13.1	0.75	4.9	(1,100×260×300)×2	(15)×2	4.33	4.72	4.64
		RAS-GP160RSHP1	RAS-GP80K2 ×2	50Hz/60Hz	(3.2 ~ 16.0)	(4.0 ~ 20.0)	950×370×1,140	85						
0644	冷 暖 パ ネル	RPK-GP160RSHG3	RPK-GP56K2 ×3	三相 200	14.0	16.0	13.1	0.75	4.9	(1,100×260×300)×3	(14.5)×3	4.33	4.72	4.64
		RAS-GP160RSHG1	RAS-GP56K2 ×3	50Hz/60Hz	(3.2 ~ 16.0)	(4.0 ~ 20.0)	950×370×1,140	85						

IPコード:室内…X0、室外…X4 設計圧力:4.15MPa 仕様値は、JIS B 8616:2015による

2015年3月のJIS改正にともない、通年エネルギー消費効率はAPF2015、運転音は音響パワーレベルを記載しています。

APF2006(従来の通年エネルギー消費効率)および、運転音圧レベル(従来の運転音)については、P.264の仕様表(別表)に記載しています。

(注)・能力の()内はインバーターによる可変範囲を示します。

・外形寸法の室内ユニットの幅寸法および奥行寸法はパネル寸法を示します。

・機外配線は「B方式」での仕様を示します。・最小電線太さは配線長さ20mまでの場合です。

・ブレーカー容量は漏電遮断器(ELB)の定格電流(A)の値を示します。

・「室内外連絡配線」の2+2は、電源配線+制御用連絡配線を示します。

	電気特性			始動電流(A)	圧縮機出力(kW)	送風機出力(kW)	室内風量(m ³ /min)	運転音[dB(A)]		冷媒配管			機外配線			冷媒種 ()内は 充填量 (kg)	セット	呼称コード	
	運転電流(A)		力率(%)					音響パワーレベル		液管/ガス管 φ(mm)	最大 長さ (m)	最大 高低差 室外上 (m)	ドレン 配管	最小配線 太さ (mm ²)	フルカー 容量 (A)				連絡 配線 室内外 (本)
	定格 標準 上:冷房 下:暖房	最大	定格 標準 上:冷房 下:暖房					室内	室外										
	注) (H急急強弱)		注) (H急急強弱)					冷房/暖房											
	8.4 8.6	13.0	96 96	—	1.05	0.040×1 0.05×1	17.5-15.5-13.5-10.5	59-56-53-49	65/67	6.35/12.7	50	30	VP16	2.0 3.5	— 20	2+2	R32 (1.4)	RPK-GP63RGHJ2	0615
	4.9 5.1	9.5	94 94	—	1.05	0.040×1 0.05×1	17.5-15.5-13.5-10.5	59-56-53-49	65/67	6.35/12.7	50	30	VP16	2.0 2.0	— 15	2+2	R32 (1.4)	RPK-GP63RGH2	0616
	10.6 12.0	17.6	96 97	—	1.55	0.040×1 0.05×1	20-17.5-15.5-12.5	63-60-56-51	67/68	9.52/15.88	50	30	VP16	2.0 5.5	— 30	2+2	R32 (2.2)	RPK-GP80RGHJ2	0617
	6.3 7.0	12.1	94 95	—	1.55	0.040×1 0.05×1	20-17.5-15.5-12.5	63-60-56-51	67/68	9.52/15.88	50	30	VP16	2.0 3.5	— 20	2+2	R32 (2.2)	RPK-GP80RGH2	0618
	8.8 9.6	24.3	90 90	—	1.95	0.040×1 0.07×1+0.07×1	23-20-17.5-14.5	66-64-60-54	67/69	9.52/15.88	75	30	VP16	2.0 5.5	— 30	2+2	R32 (3.2)	RPK-GP112RGH2	0619
	10.2 11.3	17.8	96 97	—	1.55	(0.040×1)×2 0.05×1	(14-11-9-7.5) ×2	(62-56-52-49) ×2	67/68	(6.35/12.7)×2 9.52/15.88	50	30	VP16	2.0 5.5	— 30	2+2	R32 (2.2)	RPK-GP80RGHPJ2	0620
	6.0 6.7	12.3	94 95	—	1.55	(0.040×1)×2 0.05×1	(14-11-9-7.5) ×2	(62-56-52-49) ×2	67/68	(6.35/12.7)×2 9.52/15.88	50	30	VP16	2.0 3.5	— 20	2+2	R32 (2.2)	RPK-GP80RGHP2	0621
	8.1 8.8	24.1	90 90	—	1.95	(0.040×1)×2 0.07×1+0.07×1	(14.5-13-11-9.5) ×2	(55-53-50-47) ×2	67/69	(6.35/12.7)×2 9.52/15.88	75	30	VP16	2.0 5.5	— 30	2+2	R32 (3.2)	RPK-GP112RGHP2	0622
	10.0 10.8	24.5	93 94	—	2.70	(0.040×1)×2 0.07×1+0.07×1	(18.5-16.5-14-12) ×2	(61-58-54-51) ×2	70/70	(9.52/15.88)×2 9.52/15.88	75	30	VP16	2.0 5.5	— 30	2+2	R32 (3.2)	RPK-GP140RGHP2	0623
	12.3 13.2	24.7	93 94	—	3.45	(0.040×1)×2 0.07×1+0.07×1	(20-17.5-15.5-12.5) ×2	(63-60-56-51) ×2	71/71	(9.52/15.88)×2 9.52/15.88	75	30	VP16	2.0 5.5	— 30	2+2	R32 (3.2)	RPK-GP160RGHP2	0624
	12.3 13.2	24.3	93 94	—	3.45	(0.040×1)×3 0.07×1+0.07×1	(14.5-13-11-9.5) ×3	(55-53-50-47) ×3	71/71	(6.35/12.7)×3 9.52/15.88	75	30	VP16	2.0 5.5	— 30	2+2	R32 (3.2)	RPK-GP160RGHG2	0625
	4.5 5.1	9.9	98 97	—	0.55	0.040×1 0.05×1	14-11-9-7.5	62-56-52-49	65/67	6.35/12.7	50	30	VP16	2.0 3.5	— 20	2+2	R32 (1.2)	RPK-GP40RSHJ3	0626
	2.8 3.2	6.1	90 90	—	0.55	0.040×1 0.05×1	14-11-9-7.5	62-56-52-49	65/67	6.35/12.7	50	30	VP16	2.0 2.0	— 15	2+2	R32 (1.2)	RPK-GP40RSH3	0627
	5.4 6.2	12.0	98 97	—	0.65	0.040×1 0.05×1	14-11-9-7.5	62-56-52-49	65/67	6.35/12.7	50	30	VP16	2.0 3.5	— 20	2+2	R32 (1.2)	RPK-GP45RSHJ3	0628
	3.4 3.8	7.3	90 90	—	0.65	0.040×1 0.05×1	14-11-9-7.5	62-56-52-49	65/67	6.35/12.7	50	30	VP16	2.0 2.0	— 15	2+2	R32 (1.2)	RPK-GP45RSH3	0629
	6.2 6.5	12.1	98 97	—	0.80	0.040×1 0.05×1	14.5-13-11-9.5	55-53-50-47	65/67	6.35/12.7	50	30	VP16	2.0 3.5	— 20	2+2	R32 (1.4)	RPK-GP50RSHJ3	0630
	3.9 4.0	7.3	90 90	—	0.80	0.040×1 0.05×1	14.5-13-11-9.5	55-53-50-47	65/67	6.35/12.7	50	30	VP16	2.0 2.0	— 15	2+2	R32 (1.4)	RPK-GP50RSH3	0631
	7.9 7.8	12.3	98 97	—	0.95	0.040×1 0.05×1	14.5-13-11-9.5	55-53-50-47	65/67	6.35/12.7	50	30	VP16	2.0 3.5	— 20	2+2	R32 (1.4)	RPK-GP56RSHJ3	0632
	5.0 4.8	7.5	90 90	—	0.95	0.040×1 0.05×1	14.5-13-11-9.5	55-53-50-47	65/67	6.35/12.7	50	30	VP16	2.0 2.0	— 15	2+2	R32 (1.4)	RPK-GP56RSH3	0633
	9.0 8.9	13.3	98 97	—	1.10	0.040×1 0.05×1	17.5-15.5-13.5-10.5	59-56-53-49	65/67	6.35/12.7	50	30	VP16	2.0 3.5	— 20	2+2	R32 (1.4)	RPK-GP63RSHJ3	0634
	5.7 5.5	8.1	90 90	—	1.10	0.040×1 0.05×1	17.5-15.5-13.5-10.5	59-56-53-49	65/67	6.35/12.7	50	30	VP16	2.0 2.0	— 15	2+2	R32 (1.4)	RPK-GP63RSH3	0635
	10.3 11.7	18.8	98 98	—	1.60	0.040×1 0.05×1	20-17.5-15.5-12.5	63-60-56-51	68/72	9.52/15.88	50	30	VP16	2.0 5.5	— 30	2+2	R32 (1.7)	RPK-GP80RSHJ3	0636
	6.3 7.2	11.8	92 92	—	1.60	0.040×1 0.05×1	20-17.5-15.5-12.5	63-60-56-51	68/72	9.52/15.88	50	30	VP16	2.0 3.5	— 20	2+2	R32 (1.7)	RPK-GP80RSH3	0637
	9.2 11.3	16.8	92 92	—	2.05	0.040×1 0.20×1	23-20-17.5-14.5	66-64-60-54	72/74	9.52/15.88	70	30	VP16	2.0 3.5	— 30	2+2	R32 (2.4)	RPK-GP112RSH3	0638
	9.7 11.9	19.0	98 96	—	1.60	(0.040×1)×2 0.05×1	(14-11-9-7.5) ×2	(62-56-52-49) ×2	68/72	(6.35/12.7)×2 9.52/15.88	50	30	VP16	2.0 5.5	— 30	2+2	R32 (1.7)	RPK-GP80RSHJP3	0639
	6.0 7.2	12.0	92 92	—	1.60	(0.040×1)×2 0.05×1	(14-11-9-7.5) ×2	(62-56-52-49) ×2	68/72	(6.35/12.7)×2 9.52/15.88	50	30	VP16	2.0 3.5	— 20	2+2	R32 (1.7)	RPK-GP80RSHP3	0640
	8.2 9.9	16.6	92 92	—	2.05	(0.040×1)×2 0.20×1	(14.5-13-11-9.5) ×2	(55-53-50-47) ×2	72/74	(6.35/12.7)×2 9.52/15.88	70	30	VP16	2.0 3.5	— 30	2+2	R32 (2.4)	RPK-GP112RSHP3	0641
	11.7 12.2	20.1	92 92	—	3.00	(0.040×1)×2 0.20×1	(18.5-16.5-14-12) ×2	(61-58-54-51) ×2	73/75	(9.52/15.88)×2 9.52/15.88	75	30	VP16	2.0 5.5	— 30	2+2	R32 (2.6)	RPK-GP140RSHP3	0642
	13.6 14.8	23.1	92 92	—	3.55	(0.040×1)×2 0.20×1	(20-17.5-15.5-12.5) ×2	(63-60-56-51) ×2	74/76	(9.52/15.88)×2 9.52/15.88	75	30	VP16	2.0 5.5	— 30	2+2	R32 (2.6)	RPK-GP160RSHP3	0643
	13.6 14.8	22.8	92 92	—	3.55	(0.040×1)×3 0.20×1	(14.5-13-11-9.5) ×3	(55-53-50-47) ×3	74/76	(6.35/12.7)×3 9.52/15.88	75	30	VP16	2.0 5.5	— 30	2+2	R32 (2.6)	RPK-GP160RSHG3	0644

・省エネの達人プレミアム(R410A)・省エネの達人(R410A)個別運転トリプル・フォー機、寒さ知らず個別運転トリプル・フォー機、省エネの達人プレミアム(R410A)・省エネの達人(R410A)・寒さ知らず同時運転フォー機はe-LINE接続はできません。
 ・電気特性の運転電流欄の「冷房」または「暖房」の電流値が20Aを超える空調機は、「高圧又は特別高圧で受電する需要家の高調波抑制対策ガイドライン」対象機器となります。回路種別番号、換算係数は機種により異なりますので営業窓口までお問い合わせください。

注)「ゆかおき(224・280型)」はH急の設定ができません。

仕様表 かべかけ (別表 p.265)

呼出番号	タイプ	型式		電源 (V)	能力(kW)			定格冷房時の 顕熱比	通年 エネルギー 消費効率 APF 2015	外形寸法(mm) (幅×奥行×高さ) 上:室内ユニット 下:室外ユニット 室内機の高さ()内の寸法は 天井内に入る本体高さを示す	質量 (kg) 上:室内ユニット 下:室外ユニット ()内はパネル質量	電気特性			
					定格 冷房 標準	定格 暖房 標準	最大 暖房 低温					消費電力(kW)			
		セット	室内ユニット 室外ユニット									定格 冷房 標準	定格 暖房 標準	最大 暖房 低温	
0645	かべかけ パネル	RPK-AP40GHJ7	RPK-GP40K2 RAS-AP40GHJ3	単相 200 50Hz/60Hz	3.6 (1.3~4.0)	4.0 (1.0~5.4)	4.4	0.73	5.3	900×230×300 799(+99)×300×629	11 45	0.880	0.946	1.57	
0646		RPK-AP40GH7	RPK-GP40K2 RAS-AP40GH3	三相 200 50Hz/60Hz	3.6 (1.3~4.0)	4.0 (1.0~5.4)	4.4	0.73	5.3	900×230×300 799(+99)×300×629	11 43	0.880	0.946	1.57	
0647		RPK-AP45GHJ7	RPK-GP45K2 RAS-AP45GHJ3	単相 200 50Hz/60Hz	4.0 (1.5~4.5)	4.5 (1.2~5.9)	4.5	0.73	5.5	900×230×300 799(+99)×300×629	11 45	1.06	1.17	1.68	
0648		RPK-AP45GH7	RPK-GP45K2 RAS-AP45GH3	三相 200 50Hz/60Hz	4.0 (1.5~4.5)	4.5 (1.2~5.9)	4.5	0.73	5.5	900×230×300 799(+99)×300×629	11 43	1.06	1.17	1.68	
0649		RPK-AP50GHJ7	RPK-GP50K2 RAS-AP50GHJ3	単相 200 50Hz/60Hz	4.5 (1.5~5.0)	5.0 (1.5~6.3)	4.8	0.83	5.4	1,100×260×300 799(+99)×300×629	14.5 45	1.18	1.20	1.53	
0650		RPK-AP50GH7	RPK-GP50K2 RAS-AP50GH3	三相 200 50Hz/60Hz	4.5 (1.5~5.0)	5.0 (1.5~6.3)	4.8	0.83	5.4	1,100×260×300 799(+99)×300×629	14.5 43	1.18	1.20	1.53	
0651		RPK-AP56GHJ7	RPK-GP56K2 RAS-AP56GHJ3	単相 200 50Hz/60Hz	5.0 (1.7~5.6)	5.6 (1.5~7.1)	5.6	0.79	5.3	1,100×260×300 799(+99)×300×629	14.5 45	1.48	1.44	2.01	
0652		RPK-AP56GH7	RPK-GP56K2 RAS-AP56GH3	三相 200 50Hz/60Hz	5.0 (1.7~5.6)	5.6 (1.5~7.1)	5.6	0.79	5.3	1,100×260×300 799(+99)×300×629	14.5 43	1.48	1.44	2.01	
0653		RPK-AP63GHJ7	RPK-GP63K2 RAS-AP63GHJ3	単相 200 50Hz/60Hz	5.6 (1.8~6.3)	6.3 (1.6~8.0)	6.2	0.76	5.6	1,100×260×300 799(+99)×300×629	15 45	1.69	1.65	2.30	
0654		RPK-AP63GH7	RPK-GP63K2 RAS-AP63GH3	三相 200 50Hz/60Hz	5.6 (1.8~6.3)	6.3 (1.6~8.0)	6.2	0.76	5.6	1,100×260×300 799(+99)×300×629	15 43	1.69	1.65	2.30	
0655		RPK-AP80GHJ7	RPK-GP80K2 RAS-AP80GHJ3	単相 200 50Hz/60Hz	7.1 (2.2~8.0)	8.0 (2.0~10.6)	7.8	0.74	5.3	1,100×260×300 950×370×800	15 64	1.89	2.21	3.04	
0656		RPK-AP80GH7	RPK-GP80K2 RAS-AP80GH3	三相 200 50Hz/60Hz	7.1 (2.2~8.0)	8.0 (2.0~10.6)	7.8	0.74	5.3	1,100×260×300 950×370×800	15 60	1.89	2.21	3.04	
0657		RPK-AP112GH7	RPK-GP112K2 RAS-AP112GH3	三相 200 50Hz/60Hz	10.0 (3.0~11.2)	11.2 (2.8~14.0)	12.5	0.71	5.2	1,100×260×300 950×370×1,380	15 103	2.75	3.13	5.39	
0658		かべかけ パネル 同時個別 制御	RPK-AP40GHPJ7	RPK-GP22K2×2 RAS-AP40GHJ3	単相 200 50Hz/60Hz	3.6 (1.3~4.0)	4.0 (1.0~5.4)	4.4	0.84	5.2	(790×230×300)×2 799(+99)×300×629	(10)×2 45	0.886	0.891	1.55
0659			RPK-AP40GHP7	RPK-GP22K2×2 RAS-AP40GH3	三相 200 50Hz/60Hz	3.6 (1.3~4.0)	4.0 (1.0~5.4)	4.4	0.84	5.2	(790×230×300)×2 799(+99)×300×629	(10)×2 43	0.886	0.891	1.55
0660			RPK-AP45GHPJ7	RPK-GP22K2×2 RAS-AP45GHJ3	単相 200 50Hz/60Hz	4.0 (1.5~4.5)	4.5 (1.2~5.9)	4.5	0.84	5.4	(790×230×300)×2 799(+99)×300×629	(10)×2 45	0.990	1.01	1.63
0661			RPK-AP45GHP7	RPK-GP22K2×2 RAS-AP45GH3	三相 200 50Hz/60Hz	4.0 (1.5~4.5)	4.5 (1.2~5.9)	4.5	0.84	5.4	(790×230×300)×2 799(+99)×300×629	(10)×2 43	0.990	1.01	1.63
0662	RPK-AP50GHPJ7		RPK-GP28K2×2 RAS-AP50GHJ3	単相 200 50Hz/60Hz	4.5 (1.5~5.0)	5.0 (1.5~6.3)	4.8	0.82	5.0	(790×230×300)×2 799(+99)×300×629	(10)×2 45	1.07	1.21	1.66	
0663	RPK-AP50GHP7		RPK-GP28K2×2 RAS-AP50GH3	三相 200 50Hz/60Hz	4.5 (1.5~5.0)	5.0 (1.5~6.3)	4.8	0.82	5.0	(790×230×300)×2 799(+99)×300×629	(10)×2 43	1.07	1.21	1.66	
0664	RPK-AP56GHPJ7		RPK-GP28K2×2 RAS-AP56GHJ3	単相 200 50Hz/60Hz	5.0 (1.7~5.6)	5.6 (1.5~7.1)	5.6	0.82	5.1	(790×230×300)×2 799(+99)×300×629	(10)×2 45	1.35	1.53	2.24	
0665	RPK-AP56GHP7		RPK-GP28K2×2 RAS-AP56GH3	三相 200 50Hz/60Hz	5.0 (1.7~5.6)	5.6 (1.5~7.1)	5.6	0.82	5.1	(790×230×300)×2 799(+99)×300×629	(10)×2 43	1.35	1.53	2.24	
0666	RPK-AP63GHPJ7		RPK-GP36K2×2 RAS-AP63GHJ3	単相 200 50Hz/60Hz	5.6 (1.8~6.3)	6.3 (1.6~8.0)	6.2	0.78	5.6	(790×230×300)×2 799(+99)×300×629	(10)×2 45	1.48	1.65	2.38	
0667	RPK-AP63GHP7		RPK-GP36K2×2 RAS-AP63GH3	三相 200 50Hz/60Hz	5.6 (1.8~6.3)	6.3 (1.6~8.0)	6.2	0.78	5.6	(790×230×300)×2 799(+99)×300×629	(10)×2 43	1.48	1.65	2.38	
0668	RPK-AP80GHPJ7	RPK-GP40K2×2 RAS-AP80GHJ3	単相 200 50Hz/60Hz	7.1 (2.2~8.0)	8.0 (2.0~10.6)	7.8	0.73	5.5	(900×230×300)×2 950×370×800	(11)×2 64	1.85	2.07	3.09		
0669	RPK-AP80GHP7	RPK-GP40K2×2 RAS-AP80GH3	三相 200 50Hz/60Hz	7.1 (2.2~8.0)	8.0 (2.0~10.6)	7.8	0.73	5.5	(900×230×300)×2 950×370×800	(11)×2 60	1.85	2.07	3.09		
0670	RPK-AP112GHP7	RPK-GP56K2×2 RAS-AP112GH3	三相 200 50Hz/60Hz	10.0 (3.0~11.2)	11.2 (2.8~14.0)	12.5	0.73	5.4	(1,100×260×300)×2 950×370×1,380	(14.5)×2 103	2.57	2.79	5.43		
0671	RPK-AP140GHP7	RPK-GP71K2×2 RAS-AP140GH3	三相 200 50Hz/60Hz	12.5 (3.1~14.0)	14.0 (3.5~18.2)	14.0	0.75	5.3	(1,100×260×300)×2 950×370×1,380	(15)×2 103	3.22	3.53	4.20		
0672	RPK-AP160GHP7	RPK-GP80K2×2 RAS-AP160GH3	三相 200 50Hz/60Hz	14.0 (3.2~16.0)	16.0 (4.0~20.2)	15.0	0.75	5.2	(1,100×260×300)×2 950×370×1,380	(15)×2 103	3.97	4.32	4.55		
0673	RPK-AP224GHP7	RPK-GP112K2×2 RAS-AP224GH3	三相 200 50Hz/60Hz	20.0 (4.6~22.4)	22.4 (5.6~28.0)	20.0	0.70	4.6	(1,100×260×300)×2 950×370×1,380	(15)×2 134	6.79	6.79	8.21		

IPコード: 室内...X0、室外...X4 設計圧力: 4.15MPa 仕様値は、JIS B 8616:2015による

2015年3月のJIS改正にともない、通年エネルギー消費効率はAPF2015、運転音は音響パワーレベルを記載しています。
APF2006(従来の通年エネルギー消費効率)および、運転音音圧レベル(従来の運転音)については、P.265の仕様表(別表)に記載しています。

- (注)・能力の()内はインバーターによる可変範囲を示します。
- ・外形寸法の室内ユニットの幅寸法および奥行寸法はパネル寸法を示します。
- ・機外配線は「B方式」での仕様を示します。・最小電線太さは配線長さ20mまでの場合です。
- ・ブレーカー容量は漏電遮断器(ELB)の定格電流(A)の値を示します。
- ・「室内外連絡配線」の2+2は、電源配線+制御用連絡配線を示します。

	電気特性			始動電流(A)	圧縮機出力(kW)	送風機出力(kW) 上:室内ユニット 下:室外ユニット	室内風量(m ³ /min) 注)(H急-強弱)	運転音[dB(A)]			冷媒配管			ドレン配管	機外配線			冷媒種 ()内は充填量(kg)	セット	呼称コード
	運転電流(A)		力率(%)					音響パワーレベル		液管/ガス管φ(mm) 上:室内ユニット 下:室外ユニット	最大長さ(m)	最大高低差 室外上(m)	最小配線太さ(mm ²) 上:室内 下:室外		フルカー容量(A) 上:室内 下:室外	連絡配線 室内外(本)				
	定格標準 上:冷房 下:暖房	最大	定格標準 上:冷房 下:暖房					室内	室外											
								注)(H急-強弱)												
	4.5 4.9	9.9	98 97	—	0.45	0.040×1 0.05×1	14-11-9-7.5	62-56-52-49	65/67	6.35/12.7	50	30	VP16	2.0 3.5	— 20	2+2	R410A (1.6)	RPK-AP40GHJ7	0645	
	2.8 3.0	6.1	90 90	—	0.45	0.040×1 0.05×1	14-11-9-7.5	62-56-52-49	65/67	6.35/12.7	50	30	VP16	2.0 2.0	— 15	2+2	R410A (1.6)	RPK-AP40GH7	0646	
	5.4 6.0	12.0	98 97	—	0.45	0.040×1 0.05×1	14-11-9-7.5	62-56-52-49	65/67	6.35/12.7	50	30	VP16	2.0 3.5	— 20	2+2	R410A (1.6)	RPK-AP45GHJ7	0647	
	3.4 3.8	7.3	90 90	—	0.45	0.040×1 0.05×1	14-11-9-7.5	62-56-52-49	65/67	6.35/12.7	50	30	VP16	2.0 2.0	— 15	2+2	R410A (1.6)	RPK-AP45GH7	0648	
	6.0 6.2	10.2	98 97	—	0.45	0.040×1 0.05×1	14.5-13-11-9.5	55-53-50-47	65/67	6.35/12.7	50	30	VP16	2.0 3.5	— 20	2+2	R410A (1.6)	RPK-AP50GHJ7	0649	
	3.8 3.8	6.3	90 90	—	0.45	0.040×1 0.05×1	14.5-13-11-9.5	55-53-50-47	65/67	6.35/12.7	50	30	VP16	2.0 2.0	— 15	2+2	R410A (1.6)	RPK-AP50GH7	0650	
	7.6 7.4	12.3	98 97	—	0.95	0.040×1 0.05×1	14.5-13-11-9.5	55-53-50-47	65/67	6.35/12.7	50	30	VP16	2.0 3.5	— 20	2+2	R410A (1.9)	RPK-AP56GHJ7	0651	
	4.7 4.6	7.5	90 90	—	0.95	0.040×1 0.05×1	14.5-13-11-9.5	55-53-50-47	65/67	6.35/12.7	50	30	VP16	2.0 2.0	— 15	2+2	R410A (1.9)	RPK-AP56GH7	0652	
	8.6 8.5	13.3	98 97	—	0.95	0.040×1 0.05×1	17.5-15.5-13.5-10.5	59-56-53-49	65/67	6.35/12.7	50	30	VP16	2.0 3.5	— 20	2+2	R410A (1.9)	RPK-AP63GHJ7	0653	
	5.4 5.3	8.1	90 90	—	0.95	0.040×1 0.05×1	17.5-15.5-13.5-10.5	59-56-53-49	65/67	6.35/12.7	50	30	VP16	2.0 2.0	— 15	2+2	R410A (1.9)	RPK-AP63GH7	0654	
	9.6 11.3	18.8	98 98	—	1.30	0.040×1 0.10×1	20-17.5-15.5-12.5	63-60-56-51	65/67	9.52/15.88	50	30	VP16	2.0 5.5	— 30	2+2	R410A (2.3)	RPK-AP80GHJ7	0655	
	5.9 6.9	11.8	92 92	—	1.30	0.040×1 0.10×1	20-17.5-15.5-12.5	63-60-56-51	65/67	9.52/15.88	50	30	VP16	2.0 3.5	— 20	2+2	R410A (2.3)	RPK-AP80GH7	0656	
	8.6 9.8	16.8	92 92	—	1.60	0.040×1 0.10×1+0.10×1	23-20-17.5-14.5	66-64-60-54	65/67	9.52/15.88	75	30	VP16	2.0 3.5	— 30	2+2	R410A (3.8)	RPK-AP112GH7	0657	
	4.5 4.6	9.9	98 97	—	0.45	(0.040×1)×2 0.05×1	(9-7.5-7-6.5) ×2	(53-49-47-45) ×2	65/67	(6.35/12.7)×2 6.35/12.7	50	30	VP16	2.0 3.5	— 20	2+2	R410A (1.6)	RPK-AP40GHPJ7	0658	
	2.8 2.9	6.1	90 90	—	0.45	(0.040×1)×2 0.05×1	(9-7.5-7-6.5) ×2	(53-49-47-45) ×2	65/67	(6.35/12.7)×2 6.35/12.7	50	30	VP16	2.0 2.0	— 15	2+2	R410A (1.6)	RPK-AP40GHP7	0659	
	5.1 5.2	12.0	98 97	—	0.45	(0.040×1)×2 0.05×1	(9-7.5-7-6.5) ×2	(53-49-47-45) ×2	65/67	(6.35/12.7)×2 6.35/12.7	50	30	VP16	2.0 3.5	— 20	2+2	R410A (1.6)	RPK-AP45GHPJ7	0660	
	3.2 3.2	7.3	90 90	—	0.45	(0.040×1)×2 0.05×1	(9-7.5-7-6.5) ×2	(53-49-47-45) ×2	65/67	(6.35/12.7)×2 6.35/12.7	50	30	VP16	2.0 2.0	— 15	2+2	R410A (1.6)	RPK-AP45GHP7	0661	
	5.5 6.2	10.3	98 97	—	0.45	(0.040×1)×2 0.05×1	(9-7.5-7-6.5) ×2	(53-49-47-45) ×2	65/67	(6.35/12.7)×2 6.35/12.7	50	30	VP16	2.0 3.5	— 20	2+2	R410A (1.6)	RPK-AP50GHPJ7	0662	
	3.4 3.9	6.4	90 90	—	0.45	(0.040×1)×2 0.05×1	(9-7.5-7-6.5) ×2	(53-49-47-45) ×2	65/67	(6.35/12.7)×2 6.35/12.7	50	30	VP16	2.0 2.0	— 15	2+2	R410A (1.6)	RPK-AP50GHP7	0663	
	6.9 7.9	12.4	98 97	—	0.95	(0.040×1)×2 0.05×1	(9-7.5-7-6.5) ×2	(53-49-47-45) ×2	65/67	(6.35/12.7)×2 6.35/12.7	50	30	VP16	2.0 3.5	— 20	2+2	R410A (1.9)	RPK-AP56GHPJ7	0664	
	4.3 4.9	7.6	90 90	—	0.95	(0.040×1)×2 0.05×1	(9-7.5-7-6.5) ×2	(53-49-47-45) ×2	65/67	(6.35/12.7)×2 6.35/12.7	50	30	VP16	2.0 2.0	— 15	2+2	R410A (1.9)	RPK-AP56GHP7	0665	
	7.6 8.5	13.3	98 97	—	0.95	(0.040×1)×2 0.05×1	(9-7.5-7-6.5) ×2	(53-49-47-45) ×2	65/67	(6.35/12.7)×2 6.35/12.7	50	30	VP16	2.0 3.5	— 20	2+2	R410A (1.9)	RPK-AP63GHPJ7	0666	
	4.7 5.3	8.1	90 90	—	0.95	(0.040×1)×2 0.05×1	(9-7.5-7-6.5) ×2	(53-49-47-45) ×2	65/67	(6.35/12.7)×2 6.35/12.7	50	30	VP16	2.0 2.0	— 15	2+2	R410A (1.9)	RPK-AP63GHP7	0667	
	9.4 10.8	19.0	98 96	—	1.30	(0.040×1)×2 0.10×1	(14-11-9-7.5) ×2	(62-56-52-49) ×2	65/67	(6.35/12.7)×2 9.52/15.88	50	30	VP16	2.0 5.5	— 30	2+2	R410A (2.3)	RPK-AP80GHPJ7	0668	
	5.8 6.5	12.0	92 92	—	1.30	(0.040×1)×2 0.10×1	(14-11-9-7.5) ×2	(62-56-52-49) ×2	65/67	(6.35/12.7)×2 9.52/15.88	50	30	VP16	2.0 3.5	— 20	2+2	R410A (2.3)	RPK-AP80GHP7	0669	
	8.1 8.8	16.6	92 92	—	1.60	(0.040×1)×2 0.10×1+0.10×1	(14.5-13-11-9.5) ×2	(55-53-50-47) ×2	65/67	(6.35/12.7)×2 9.52/15.88	75	30	VP16	2.0 3.5	— 30	2+2	R410A (3.8)	RPK-AP112GHP7	0670	
	10.1 11.1	20.1	92 92	—	2.50	(0.040×1)×2 0.10×1+0.10×1	(18.5-16.5-14-12) ×2	(61-58-54-51) ×2	70/70	(9.52/15.88)×2 9.52/15.88	75	30	VP16	2.0 5.5	— 30	2+2	R410A (3.8)	RPK-AP140GHP7	0671	
	12.5 13.6	23.1	92 92	—	2.50	(0.040×1)×2 0.10×1+0.10×1	(20-17.5-15.5-12.5) ×2	(63-60-56-51) ×2	71/71	(9.52/15.88)×2 9.52/15.88	75	30	VP16	2.0 5.5	— 30	2+2	R410A (3.8)	RPK-AP160GHP7	0672	
	21.3 21.3	38.1	92 92	—	4.00	(0.040×1)×2 0.20×1+0.20×1	(23-20-17.5-14.5) ×2	(66-64-60-54) ×2	76/78	(9.52/15.88)×2 9.52 ¹ /25.4	100	30	VP16	2.0 14.0	— 50	2+2	R410A (6.1)	RPK-AP224GHP7	0673	

・省エネの達人プレミアム(R410A)・省エネの達人(R410A)個別運転トリプル・フォー機、寒さ知らず個別運転トリプル・フォー機、省エネの達人プレミアム(R410A)・省エネの達人(R410A)・寒さ知らず同時運転フォー機はe-LINE接続はできません。
・電気特性の運転電流欄の「冷房」または「暖房」の電流値が20Aを超える空調機は、「高圧又は特別高圧で受電する需要家の高調波抑制対策ガイドライン」対象機器となります。回路種別番号、換算係数は機種により異なりますので営業窓口までお問い合わせください。

注)「ゆかおき(224・280型)」はH急の設定ができません。
※配管長が70m以上の場合は、液配管をφ12.7にサイズアップしてください。

仕様表 かべかけ (別表 p.265)

呼出番号	タイプ	型式		能力(kW)				定格冷房時の 顕熱比	通年 エネルギー 消費効率 APF 2015	外形寸法(mm) (幅×奥行×高さ) 上:室内ユニット 下:室外ユニット 室内機の高さ()内の寸法は 天井内に入る本体高さを示す	電気特性				
				電源 (V)	定格 冷房 標準	定格 暖房 標準	最大 暖房 低温				質量 (kg) 上:室内ユニット 下:室外ユニット ()内はパネル質量	消費電力(kW)			
		セット	室内ユニット 室外ユニット									定格 冷房 標準	定格 暖房 標準	最大 暖房 低温	
0674	冷房 同時 個別 制御 タイプ (別表参照)	膨張弁機外取付タイプ RPK-AP40GHPJH7	RPK-GP22KH2×2 RAS-AP40GHJ3	単相 200 50Hz/60Hz	3.6 (1.3~4.0)	4.0 (1.0~5.4)	4.4	0.84	5.2	(790×230×300)×2 799(+99)×300×629	(10)×2 45	0.886	0.891	1.55	
0675		膨張弁機外取付タイプ RPK-AP40GHPH7	RPK-GP22KH2×2 RAS-AP40GH3	三相 200 50Hz/60Hz	3.6 (1.3~4.0)	4.0 (1.0~5.4)	4.4	0.84	5.2	(790×230×300)×2 799(+99)×300×629	(10)×2 43	0.886	0.891	1.55	
0676		膨張弁機外取付タイプ RPK-AP45GHPJH7	RPK-GP22KH2×2 RAS-AP45GHJ3	単相 200 50Hz/60Hz	4.0 (1.5~4.5)	4.5 (1.2~5.9)	4.5	0.84	5.4	(790×230×300)×2 799(+99)×300×629	(10)×2 45	0.990	1.01	1.63	
0677		膨張弁機外取付タイプ RPK-AP45GHPH7	RPK-GP22KH2×2 RAS-AP45GH3	三相 200 50Hz/60Hz	4.0 (1.5~4.5)	4.5 (1.2~5.9)	4.5	0.84	5.4	(790×230×300)×2 799(+99)×300×629	(10)×2 43	0.990	1.01	1.63	
0678		膨張弁機外取付タイプ RPK-AP50GHPJH7	RPK-GP28KH2×2 RAS-AP50GHJ3	単相 200 50Hz/60Hz	4.5 (1.5~5.0)	5.0 (1.5~6.3)	4.8	0.82	5.0	(790×230×300)×2 799(+99)×300×629	(10)×2 45	1.07	1.21	1.66	
0679		膨張弁機外取付タイプ RPK-AP50GHPH7	RPK-GP28KH2×2 RAS-AP50GH3	三相 200 50Hz/60Hz	4.5 (1.5~5.0)	5.0 (1.5~6.3)	4.8	0.82	5.0	(790×230×300)×2 799(+99)×300×629	(10)×2 43	1.07	1.21	1.66	
0680		膨張弁機外取付タイプ RPK-AP56GHPJH7	RPK-GP28KH2×2 RAS-AP56GHJ3	単相 200 50Hz/60Hz	5.0 (1.7~5.6)	5.6 (1.5~7.1)	5.6	0.82	5.1	(790×230×300)×2 799(+99)×300×629	(10)×2 45	1.35	1.53	2.24	
0681		膨張弁機外取付タイプ RPK-AP56GHPH7	RPK-GP28KH2×2 RAS-AP56GH3	三相 200 50Hz/60Hz	5.0 (1.7~5.6)	5.6 (1.5~7.1)	5.6	0.82	5.1	(790×230×300)×2 799(+99)×300×629	(10)×2 43	1.35	1.53	2.24	
0682		膨張弁機外取付タイプ RPK-AP63GHPJH7	RPK-GP36KH2×2 RAS-AP63GHJ3	単相 200 50Hz/60Hz	5.6 (1.8~6.3)	6.3 (1.6~8.0)	6.2	0.78	5.6	(790×230×300)×2 799(+99)×300×629	(10)×2 45	1.48	1.65	2.38	
0683		膨張弁機外取付タイプ RPK-AP63GHPH7	RPK-GP36KH2×2 RAS-AP63GH3	三相 200 50Hz/60Hz	5.6 (1.8~6.3)	6.3 (1.6~8.0)	6.2	0.78	5.6	(790×230×300)×2 799(+99)×300×629	(10)×2 43	1.48	1.65	2.38	
0684		冷房 同時 個別 制御 タイプ (別表参照)	RPK-AP112GHG7	RPK-GP40K2×3 RAS-AP112GH3	三相 200 50Hz/60Hz	10.0 (3.0~11.2)	11.2 (2.8~14.0)	12.5	0.73	5.4	(900×230×300)×3 950×370×1,380	(11)×3 103	2.57	2.79	5.43
0685			RPK-AP140GHG7	RPK-GP45K2×3 RAS-AP140GH3	三相 200 50Hz/60Hz	12.5 (3.1~14.0)	14.0 (3.5~18.2)	14.0	0.73	5.3	(900×230×300)×3 950×370×1,380	(11)×3 103	3.22	3.53	4.20
0686			RPK-AP160GHG7	RPK-GP56K2×3 RAS-AP160GH3	三相 200 50Hz/60Hz	14.0 (3.2~16.0)	16.0 (4.0~20.2)	15.0	0.75	5.2	(1,100×260×300)×3 950×370×1,380	(14.5)×3 103	3.97	4.32	4.55
0687	RPK-AP224GHG7		RPK-GP80K2×3 RAS-AP224GH3	三相 200 50Hz/60Hz	20.0 (4.6~22.4)	22.4 (5.6~28.0)	20.0	0.76	4.6	(1,100×260×300)×3 950×370×1,380	(15)×3 134	6.79	6.79	8.21	
0688	RPK-AP280GHG7		RPK-GP90K2×3 RAS-AP280GH3	三相 200 50Hz/60Hz	25.0 (5.8~28.0)	28.0 (7.0~35.0)	24.0	0.73	4.6	(1,100×260×300)×3 950×370×1,380	(15)×3 134	8.58	7.87	8.91	
0689	RPK-AP335GHG7		RPK-GP112K2×3 RAS-AP335GH3	三相 200 50Hz/60Hz	30.0 (6.9~33.5)	33.5 (8.4~37.5)	26.5	0.70	4.5	(1,100×260×300)×3 1,100×390×1,650	(15)×3 163	10.6	9.51	10.3	
0690	冷房 同時 個別 制御 タイプ (別表参照)	RPK-AP112GHW7	RPK-GP28K2×4 RAS-AP112GH3	三相 200 50Hz/60Hz	10.0 (3.0~11.2)	11.2 (2.8~14.0)	12.5	0.82	5.4	(790×230×300)×4 950×370×1,380	(10)×4 103	2.57	2.79	5.43	
0691		RPK-AP140GHW7	RPK-GP36K2×4 RAS-AP140GH3	三相 200 50Hz/60Hz	12.5 (3.1~14.0)	14.0 (3.5~18.2)	14.0	0.78	5.3	(790×230×300)×4 950×370×1,380	(10)×4 103	3.22	3.53	4.20	
0692		RPK-AP160GHW7	RPK-GP40K2×4 RAS-AP160GH3	三相 200 50Hz/60Hz	14.0 (3.2~16.0)	16.0 (4.0~20.2)	15.0	0.73	5.2	(900×230×300)×4 950×370×1,380	(11)×4 103	3.97	4.32	4.55	
0693		RPK-AP224GHW7	RPK-GP56K2×4 RAS-AP224GH3	三相 200 50Hz/60Hz	20.0 (4.6~22.4)	22.4 (5.6~28.0)	20.0	0.73	4.6	(1,100×260×300)×4 950×370×1,380	(14.5)×4 134	6.79	6.79	8.21	
0694		RPK-AP280GHW7	RPK-GP71K2×4 RAS-AP280GH3	三相 200 50Hz/60Hz	25.0 (5.8~28.0)	28.0 (7.0~35.0)	24.0	0.75	4.6	(1,100×260×300)×4 950×370×1,380	(15)×4 134	8.58	7.87	8.91	
0695		RPK-AP335GHW7	RPK-GP80K2×4 RAS-AP335GH3	三相 200 50Hz/60Hz	30.0 (6.9~33.5)	33.5 (8.4~37.5)	26.5	0.73	4.5	(1,100×260×300)×4 1,100×390×1,650	(15)×4 163	10.6	9.51	10.3	
0696	冷房 同時 個別 制御 タイプ (別表参照)	膨張弁機外取付タイプ RPK-AP112GHHW7	RPK-GP28KH2×4 RAS-AP112GH3	三相 200 50Hz/60Hz	10.0 (3.0~11.2)	11.2 (2.8~14.0)	12.5	0.82	5.4	(790×230×300)×4 950×370×1,380	(10)×4 103	2.57	2.79	5.43	
0697		膨張弁機外取付タイプ RPK-AP140GHHW7	RPK-GP36KH2×4 RAS-AP140GH3	三相 200 50Hz/60Hz	12.5 (3.1~14.0)	14.0 (3.5~18.2)	14.0	0.78	5.3	(790×230×300)×4 950×370×1,380	(10)×4 103	3.22	3.53	4.20	

かべかけ 省エネの達人 R410A

0698	冷房 同時 個別 制御 タイプ (別表参照)	RPK-AP224SHP8	RPK-GP112K2×2 RAS-AP224SH3	三相 200 50Hz/60Hz	20.0 (4.6~22.4)	22.4 (5.6~28.0)	20.0	0.70	4.4	(1,100×260×300)×2 950×370×1,380	(15)×2 134	6.80	6.80	8.62
0699		RPK-AP224SHG8	RPK-GP80K2×3 RAS-AP224SH3	三相 200 50Hz/60Hz	20.0 (4.6~22.4)	22.4 (5.6~28.0)	20.0	0.76	4.4	(1,100×260×300)×3 950×370×1,380	(15)×3 134	6.80	6.80	8.62
0700		RPK-AP280SHG8	RPK-GP90K2×3 RAS-AP280SH3	三相 200 50Hz/60Hz	25.0 (5.8~28.0)	28.0 (7.0~35.0)	24.0	0.73	4.4	(1,100×260×300)×3 950×370×1,380	(15)×3 134	8.71	8.16	9.36
0701		RPK-AP335SHG8	RPK-GP112K2×3 RAS-AP335SH3	三相 200 50Hz/60Hz	30.0 (6.9~33.5)	33.5 (8.4~37.5)	26.5	0.70	4.4	(1,100×260×300)×3 1,100×390×1,650	(15)×3 163	10.7	9.81	10.8
0702	冷房 同時 個別 制御 タイプ (別表参照)	RPK-AP224SHW8	RPK-GP56K2×4 RAS-AP224SH3	三相 200 50Hz/60Hz	20.0 (4.6~22.4)	22.4 (5.6~28.0)	20.0	0.73	4.4	(1,100×260×300)×4 950×370×1,380	(14.5)×4 134	6.80	6.80	8.62
0703		RPK-AP280SHW8	RPK-GP71K2×4 RAS-AP280SH3	三相 200 50Hz/60Hz	25.0 (5.8~28.0)	28.0 (7.0~35.0)	24.0	0.75	4.4	(1,100×260×300)×4 950×370×1,380	(15)×4 134	8.71	8.16	9.36
0704		RPK-AP335SHW8	RPK-GP80K2×4 RAS-AP335SH3	三相 200 50Hz/60Hz	30.0 (6.9~33.5)	33.5 (8.4~37.5)	26.5	0.73	4.4	(1,100×260×300)×4 1,100×390×1,650	(15)×4 163	10.7	9.81	10.8

IPコード: 室内…X0、室外…X4 設計圧力: 4.15MPa 仕様値は、JIS B 8616:2015による

2015年3月のJIS改正にともない、通年エネルギー消費効率はAPF2015、運転音は音響パワーレベルを記載しています。
APF2006(従来の通年エネルギー消費効率)および、運転音音圧レベル(従来の運転音)については、P.265の仕様表(別表)に記載しています。

(注)・能力の()内はインバーターによる可変範囲を示します。
・外形寸法の室内ユニットの幅寸法および奥行き寸法はパネル寸法を示します。
・機外配線は「B方式」での仕様を示します。・最小電線太さは配線長さ20mまでの場合です。
・ブレーカー容量は漏電遮断器(ELB)の定格電流(A)の値を示します。
・「室内外連絡配線」の2+2は、電源配線+制御用連絡配線を示します。

	電気特性			始動電流(A)	電動機出力(kW)	送風機出力(kW)	室内風量(m ³ /min)	運転音[dB(A)]		冷媒配管			機外配線			冷媒種	冷媒種()内は充填量(kg)	セット	呼称コード		
	運転電流(A)		力率(%)					音響パワーレベル		液管/ガス管φ(mm)	最大長さ(m)	最大高低差(室内/室外)(m)	ドレン配管	最小電線太さ(mm ²)	フル容量(A)					連絡配線	冷媒種()内は充填量(kg)
	定格標準上:冷房	最大	定格標準上:冷房					室内	室外												
	下:暖房		下:暖房					(注)(H急急強弱)	冷房/暖房												
	4.5 4.6	9.9	98 97	—	0.45	(0.040×1)×2 0.05×1	(9-7.5-7-6.5) ×2	(53-49-47-45) ×2	65/67	(6.35/12.7)×2 6.35/12.7	50	30	VP16	2.0 3.5	— 20	2+2	R410A (1.6)	膨張弁機外取付タイプ RPK-AP40GHPJH7	0674		
	2.8 2.9	6.1	90 90	—	0.45	(0.040×1)×2 0.05×1	(9-7.5-7-6.5) ×2	(53-49-47-45) ×2	65/67	(6.35/12.7)×2 6.35/12.7	50	30	VP16	2.0 2.0	— 15	2+2	R410A (1.6)	膨張弁機外取付タイプ RPK-AP40GHPH7	0675		
	5.1 5.2	12.0	98 97	—	0.45	(0.040×1)×2 0.05×1	(9-7.5-7-6.5) ×2	(53-49-47-45) ×2	65/67	(6.35/12.7)×2 6.35/12.7	50	30	VP16	2.0 3.5	— 20	2+2	R410A (1.6)	膨張弁機外取付タイプ RPK-AP45GHPJH7	0676		
	3.2 3.2	7.3	90 90	—	0.45	(0.040×1)×2 0.05×1	(9-7.5-7-6.5) ×2	(53-49-47-45) ×2	65/67	(6.35/12.7)×2 6.35/12.7	50	30	VP16	2.0 2.0	— 15	2+2	R410A (1.6)	膨張弁機外取付タイプ RPK-AP45GHPH7	0677		
	5.5 6.2	10.3	98 97	—	0.45	(0.040×1)×2 0.05×1	(9-7.5-7-6.5) ×2	(53-49-47-45) ×2	65/67	(6.35/12.7)×2 6.35/12.7	50	30	VP16	2.0 3.5	— 20	2+2	R410A (1.6)	膨張弁機外取付タイプ RPK-AP50GHPJH7	0678		
	3.4 3.9	6.4	90 90	—	0.45	(0.040×1)×2 0.05×1	(9-7.5-7-6.5) ×2	(53-49-47-45) ×2	65/67	(6.35/12.7)×2 6.35/12.7	50	30	VP16	2.0 2.0	— 15	2+2	R410A (1.6)	膨張弁機外取付タイプ RPK-AP50GHPH7	0679		
	6.9 7.9	12.4	98 97	—	0.95	(0.040×1)×2 0.05×1	(9-7.5-7-6.5) ×2	(53-49-47-45) ×2	65/67	(6.35/12.7)×2 6.35/12.7	50	30	VP16	2.0 3.5	— 20	2+2	R410A (1.9)	膨張弁機外取付タイプ RPK-AP56GHPJH7	0680		
	4.3 4.9	7.6	90 90	—	0.95	(0.040×1)×2 0.05×1	(9-7.5-7-6.5) ×2	(53-49-47-45) ×2	65/67	(6.35/12.7)×2 6.35/12.7	50	30	VP16	2.0 2.0	— 15	2+2	R410A (1.9)	膨張弁機外取付タイプ RPK-AP56GHPH7	0681		
	7.6 8.5	13.3	98 97	—	0.95	(0.040×1)×2 0.05×1	(9-7.5-7-6.5) ×2	(53-49-47-45) ×2	65/67	(6.35/12.7)×2 6.35/12.7	50	30	VP16	2.0 3.5	— 20	2+2	R410A (1.9)	膨張弁機外取付タイプ RPK-AP63GHPJH7	0682		
	4.7 5.3	8.1	90 90	—	0.95	(0.040×1)×2 0.05×1	(9-7.5-7-6.5) ×2	(53-49-47-45) ×2	65/67	(6.35/12.7)×2 6.35/12.7	50	30	VP16	2.0 2.0	— 15	2+2	R410A (1.9)	膨張弁機外取付タイプ RPK-AP63GHPH7	0683		
	8.1 8.8	17.3	92 92	—	1.60	(0.040×1)×3 0.10×1+0.10×1	(14-11-9-7.5) ×3	(62-56-52-49) ×3	65/67	(6.35/12.7)×3 9.52/15.88	75	30	VP16	2.0 3.5	— 30	2+2	R410A (3.8)	RPK-AP112GHG7	0684		
	10.1 11.1	20.4	92 92	—	2.50	(0.040×1)×3 0.10×1+0.10×1	(14-11-9-7.5) ×3	(62-56-52-49) ×3	70/70	(6.35/12.7)×3 9.52/15.88	75	30	VP16	2.0 5.5	— 30	2+2	R410A (3.8)	RPK-AP140GHG7	0685		
	12.5 13.6	22.8	92 92	—	2.50	(0.040×1)×3 0.10×1+0.10×1	(14.5-13-11-9.5) ×3	(55-53-50-47) ×3	71/71	(6.35/12.7)×3 9.52/15.88	75	30	VP16	2.0 5.5	— 30	2+2	R410A (3.8)	RPK-AP160GHG7	0686		
	21.3 21.3	38.4	92 92	—	4.00	(0.040×1)×3 0.20×1+0.20×1	(20-17.5-15.5-12.5) ×3	(63-60-56-51) ×3	76/78	(9.52/15.88)×3 9.52*/25.4	100	30	VP16	2.0 14.0	— 50	2+2	R410A (6.1)	RPK-AP224GHG7	0687		
	26.9 24.7	41.7	92 92	—	5.80	(0.040×1)×3 0.20×1+0.20×1	(21.5-19-16.5-14) ×3	(65-62-58-54) ×3	78/80	(9.52/15.88)×3 12.7/25.4	100	30	VP16	2.0 14.0	— 50	2+2	R410A (6.3)	RPK-AP280GHG7	0688		
	32.9 29.5	45.3	93 93	—	7.20	(0.040×1)×3 0.20×1+0.20×1	(23-20-17.5-14.5) ×3	(66-64-60-54) ×3	81/83	(9.52/15.88)×3 12.7/25.4	100	30	VP16	2.0 14.0	— 60	2+2	R410A (7.2)	RPK-AP335GHG7	0689		
	8.1 8.8	16.9	92 92	—	1.60	(0.040×1)×4 0.10×1+0.10×1	(9-7.5-7-6.5) ×4	(53-49-47-45) ×4	65/67	(6.35/12.7)×4 9.52/15.88	75	30	VP16	2.0 3.5	— 30	2+2	R410A (3.8)	RPK-AP112GHW7	0690		
	10.1 11.1	20.0	92 92	—	2.50	(0.040×1)×4 0.10×1+0.10×1	(9-7.5-7-6.5) ×4	(53-49-47-45) ×4	70/70	(6.35/12.7)×4 9.52/15.88	75	30	VP16	2.0 5.5	— 30	2+2	R410A (3.8)	RPK-AP140GHW7	0691		
	12.5 13.6	23.6	92 92	—	2.50	(0.040×1)×4 0.10×1+0.10×1	(14-11-9-7.5) ×4	(62-56-52-49) ×4	71/71	(6.35/12.7)×4 9.52/15.88	75	30	VP16	2.0 5.5	— 30	2+2	R410A (3.8)	RPK-AP160GHW7	0692		
	21.3 21.3	37.7	92 92	—	4.00	(0.040×1)×4 0.20×1+0.20×1	(14.5-13-11-9.5) ×4	(55-53-50-47) ×4	76/78	(6.35/12.7)×4 9.52*/25.4	100	30	VP16	2.0 14.0	— 50	2+2	R410A (6.1)	RPK-AP224GHW7	0693		
	26.9 24.7	41.8	92 92	—	5.80	(0.040×1)×4 0.20×1+0.20×1	(18.5-16.5-14-12) ×4	(61-58-54-51) ×4	78/80	(9.52/15.88)×4 12.7/25.4	100	30	VP16	2.0 14.0	— 50	2+2	R410A (6.3)	RPK-AP280GHW7	0694		
	32.9 29.5	45.4	93 93	—	7.20	(0.040×1)×4 0.20×1+0.20×1	(20-17.5-15.5-12.5) ×4	(63-60-56-51) ×4	81/83	(9.52/15.88)×4 12.7/25.4	100	30	VP16	2.0 14.0	— 60	2+2	R410A (7.2)	RPK-AP335GHW7	0695		
	8.1 8.8	16.9	92 92	—	1.60	(0.040×1)×4 0.10×1+0.10×1	(9-7.5-7-6.5) ×4	(53-49-47-45) ×4	65/67	(6.35/12.7)×4 9.52/15.88	75	30	VP16	2.0 3.5	— 30	2+2	R410A (3.8)	膨張弁機外取付タイプ RPK-AP112GHHW7	0696		
	10.1 11.1	20.0	92 92	—	2.50	(0.040×1)×4 0.10×1+0.10×1	(9-7.5-7-6.5) ×4	(53-49-47-45) ×4	70/70	(6.35/12.7)×4 9.52/15.88	75	30	VP16	2.0 5.5	— 30	2+2	R410A (3.8)	膨張弁機外取付タイプ RPK-AP140GHHW7	0697		
	21.3 21.3	38.1	92 92	—	4.00	(0.040×1)×2 0.20×1+0.20×1	(23-20-17.5-14.5) ×2	(66-64-60-54) ×2	76/78	(9.52/15.88)×2 9.52*/25.4	100	30	VP16	2.0 14.0	— 50	2+2	R410A (6.1)	RPK-AP224SHP8	0698		
	21.3 21.3	38.4	92 92	—	4.00	(0.040×1)×3 0.20×1+0.20×1	(20-17.5-15.5-12.5) ×3	(63-60-56-51) ×3	76/78	(9.52/15.88)×3 9.52*/25.4	100	30	VP16	2.0 14.0	— 50	2+2	R410A (6.1)	RPK-AP224SHG8	0699		
	27.3 25.6	41.7	92 92	—	5.80	(0.040×1)×3 0.20×1+0.20×1	(21.5-19-16.5-14) ×3	(65-62-58-54) ×3	78/80	(9.52/15.88)×3 12.7/25.4	100	30	VP16	2.0 14.0	— 50	2+2	R410A (6.3)	RPK-AP280SHG8	0700		
	33.2 30.5	45.3	93 93	—	7.20	(0.040×1)×3 0.20×1+0.20×1	(23-20-17.5-14.5) ×3	(66-64-60-54) ×3	81/83	(9.52/15.88)×3 12.7/25.4	100	30	VP16	2.0 14.0	— 60	2+2	R410A (7.2)	RPK-AP335SHG8	0701		
	21.3 21.3	37.7	92 92	—	4.00	(0.040×1)×4 0.20×1+0.20×1	(14.5-13-11-9.5) ×4	(55-53-50-47) ×4	76/78	(6.35/12.7)×4 9.52*/25.4	100	30	VP16	2.0 14.0	— 50	2+2	R410A (6.1)	RPK-AP224SHW8	0702		
	27.3 25.6	41.8	92 92	—	5.80	(0.040×1)×4 0.20×1+0.20×1	(18.5-16.5-14-12) ×4	(61-58-54-51) ×4	78/80	(9.52/15.88)×4 12.7/25.4	100	30	VP16	2.0 14.0	— 50	2+2	R410A (6.3)	RPK-AP280SHW8	0703		
	33.2 30.5	45.4	93 93	—	7.20	(0.040×1)×4 0.20×1+0.20×1	(20-17.5-15.5-12.5) ×4	(63-60-56-51) ×4	81/83	(9.52/15.88)×4 12.7/25.4	100	30	VP16	2.0 14.0	— 60	2+2	R410A (7.2)	RPK-AP335SHW8	0704		

・省エネの達人プレミアム(R410A)・省エネの達人(R410A)個別運転トリプル・フォー機、寒さ知らず個別運転トリプル・フォー機、省エネの達人プレミアム(R410A)・省エネの達人(R410A)・寒さ知らず同時運転フォー機はe-LINE接続はできません。

・電気特性の運転電流欄の「冷房」または「暖房」の電流値が20Aを超える空調機は、「高圧又は特別高圧で受電する需要家の高調波抑制対策ガイドライン」対象機器となります。回路種別番号、換算係数は機種により異なりますので営業窓口までお問い合わせください。

注)「ゆかおき(224・280型)」はH急の設定ができません。
※配管長が70m以上の場合は、液配管をφ12.7にサイズアップしてください。

	電気特性			始動電流(A)	電圧機出力(kW)	送風機出力(kW)	室内風量(m ³ /min)	運転音[dB(A)]		冷媒配管			機外配線			冷媒種 ()内は 充填量 (kg)	セット	呼び番号		
	運転電流(A)		力率(%)					音響パワーレベル		液管/ガス管 φ(mm)	最大 長さ (m)	最大 高低差 室外上 (m)	ドレン 配管	最小配線 太さ (mm ²)	フルカー 容量 (A)				連絡 配線	冷媒種 ()内は 充填量 (kg)
	定格 標準 上:冷房 下:暖房	最大	定格 標準 上:冷房 下:暖房					室内	室外											
								注)(H:急急強弱)	冷房/暖房											
	5.4 6.3	12.8	95 95	—	0.75	0.149×1 0.05×1	16-14-12.5-11	53-50-48-45	65/67	6.35/12.7	50	30	VP20	2.0 3.5	— 20	2+2	R32 (1.4)	RPV-GP50RGHJ1	0705	
	3.2 3.7	9.3	93 93	—	0.75	0.149×1 0.05×1	16-14-12.5-11	53-50-48-45	65/67	6.35/12.7	50	30	VP20	2.0 2.0	— 15	2+2	R32 (1.4)	RPV-GP50RGH1	0706	
	6.1 6.9	12.8	96 96	—	0.95	0.149×1 0.05×1	16-14-12.5-11	53-50-48-45	65/67	6.35/12.7	50	30	VP20	2.0 3.5	— 20	2+2	R32 (1.4)	RPV-GP56RGHJ1	0707	
	3.6 4.1	9.3	94 94	—	0.95	0.149×1 0.05×1	16-14-12.5-11	53-50-48-45	65/67	6.35/12.7	50	30	VP20	2.0 2.0	— 15	2+2	R32 (1.4)	RPV-GP56RGH1	0708	
	7.7 8.2	12.8	96 96	—	1.05	0.149×1 0.05×1	17-15-13-11.5	54-51-49-46	65/67	6.35/12.7	50	30	VP20	2.0 3.5	— 20	2+2	R32 (1.4)	RPV-GP63RGHJ1	0709	
	4.5 4.9	9.3	94 94	—	1.05	0.149×1 0.05×1	17-15-13-11.5	54-51-49-46	65/67	6.35/12.7	50	30	VP20	2.0 2.0	— 15	2+2	R32 (1.4)	RPV-GP63RGH1	0710	
	10.9 12.4	17.4	96 97	—	1.55	0.149×1 0.05×1	18.5-15.5-13.5-12	56-52-50-47	67/68	9.52/15.88	50	30	VP20	2.0 5.5	— 30	2+2	R32 (2.2)	RPV-GP80RGHJ1	0711	
	6.4 7.3	11.9	94 95	—	1.55	0.149×1 0.05×1	18.5-15.5-13.5-12	56-52-50-47	67/68	9.52/15.88	50	30	VP20	2.0 3.5	— 20	2+2	R32 (2.2)	RPV-GP80RGH1	0712	
	8.3 8.7	24.2	90 90	—	1.95	0.149×1 0.07×1+0.07×1	24-21-18.5-14.5	63-60-57-53	67/69	9.52/15.88	75	30	VP20	2.0 5.5	— 30	2+2	R32 (3.2)	RPV-GP112RGH1	0713	
	12.0 10.8	24.5	93 94	—	2.70	0.149×1 0.07×1+0.07×1	29-25.5-22.5-17.5	67-64-62-56	70/70	9.52/15.88	75	30	VP20	2.0 5.5	— 30	2+2	R32 (3.2)	RPV-GP140RGH1	0714	
	15.1 14.0	24.6	93 94	—	3.45	0.149×1 0.07×1+0.07×1	31-27-24-18	68-66-63-57	71/71	9.52/15.88	75	30	VP20	2.0 5.5	— 30	2+2	R32 (3.2)	RPV-GP160RGH1	0715	
	8.2 8.5	24.1	90 90	—	1.95	(0.149×1)×2 0.07×1+0.07×1	(16-14-12.5-11) ×2	(53-50-48-45) ×2	67/69	(6.35/12.7)×2 9.52/15.88	75	30	VP20	2.0 5.5	— 30	2+2	R32 (3.2)	RPV-GP112RGHP1	0716	
	10.8 10.9	24.2	93 94	—	2.70	(0.149×1)×2 0.07×1+0.07×1	(18.5-15.5-13.5-12) ×2	(56-52-50-47) ×2	70/70	(9.52/15.88)×2 9.52/15.88	75	30	VP20	2.0 5.5	— 30	2+2	R32 (3.2)	RPV-GP140RGHP1	0717	
	13.3 14.0	24.2	93 94	—	3.45	(0.149×1)×2 0.07×1+0.07×1	(18.5-15.5-13.5-12) ×2	(56-52-50-47) ×2	71/71	(9.52/15.88)×2 9.52/15.88	75	30	VP20	2.0 5.5	— 30	2+2	R32 (3.2)	RPV-GP160RGHP1	0718	
	13.3 14.0	24.4	93 94	—	3.45	(0.149×1)×3 0.07×1+0.07×1	(16-14-12.5-11) ×3	(53-50-48-45) ×3	71/71	(6.35/12.7)×3 9.52/15.88	75	30	VP20	2.0 5.5	— 30	2+2	R32 (3.2)	RPV-GP160RGHG1	0719	
	5.8 6.5	12.1	98 97	—	0.80	0.149×1 0.05×1	16-14-12.5-11	53-50-48-45	65/67	6.35/12.7	50	30	VP20	2.0 3.5	— 20	2+2	R32 (1.4)	RPV-GP50RSHJ1	0720	
	3.6 4.0	7.3	90 90	—	0.80	0.149×1 0.05×1	16-14-12.5-11	53-50-48-45	65/67	6.35/12.7	50	30	VP20	2.0 2.0	— 15	2+2	R32 (1.4)	RPV-GP50RSH1	0721	
	6.5 7.4	12.3	98 97	—	0.95	0.149×1 0.05×1	16-14-12.5-11	53-50-48-45	65/67	6.35/12.7	50	30	VP20	2.0 3.5	— 20	2+2	R32 (1.4)	RPV-GP56RSHJ1	0722	
	4.1 4.6	7.5	90 90	—	0.95	0.149×1 0.05×1	16-14-12.5-11	53-50-48-45	65/67	6.35/12.7	50	30	VP20	2.0 2.0	— 15	2+2	R32 (1.4)	RPV-GP56RSH1	0723	
	8.2 8.6	13.2	98 97	—	1.10	0.149×1 0.05×1	17-15-13-11.5	54-51-49-46	65/67	6.35/12.7	50	30	VP20	2.0 3.5	— 20	2+2	R32 (1.4)	RPV-GP63RSHJ1	0724	
	5.2 5.4	8.0	90 90	—	1.10	0.149×1 0.05×1	17-15-13-11.5	54-51-49-46	65/67	6.35/12.7	50	30	VP20	2.0 2.0	— 15	2+2	R32 (1.4)	RPV-GP63RSH1	0725	
	10.7 12.3	18.5	98 98	—	1.60	0.149×1 0.05×1	18.5-15.5-13.5-12	56-52-50-47	68/72	9.52/15.88	50	30	VP20	2.0 5.5	— 30	2+2	R32 (1.7)	RPV-GP80RSHJ1	0726	
	6.6 7.6	11.5	92 92	—	1.60	0.149×1 0.05×1	18.5-15.5-13.5-12	56-52-50-47	68/72	9.52/15.88	50	30	VP20	2.0 3.5	— 20	2+2	R32 (1.7)	RPV-GP80RSH1	0727	
	8.6 10.2	16.8	92 92	—	2.05	0.149×1 0.20×1	24-21-18.5-14.5	63-60-57-53	72/74	9.52/15.88	70	30	VP20	2.0 3.5	— 30	2+2	R32 (2.4)	RPV-GP112RSH1	0728	
	12.9 13.4	20.1	92 92	—	3.00	0.149×1 0.20×1	29-25.5-22.5-17.5	67-64-62-56	73/75	9.52/15.88	75	30	VP20	2.0 5.5	— 30	2+2	R32 (2.6)	RPV-GP140RSH1	0729	
	16.0 17.0	23.1	92 92	—	3.55	0.149×1 0.20×1	31-27-24-18	68-66-63-57	74/76	9.52/15.88	75	30	VP20	2.0 5.5	— 30	2+2	R32 (2.6)	RPV-GP160RSH1	0730	
	8.7 10.1	16.6	92 92	—	2.05	(0.149×1)×2 0.20×1	(16-14-12.5-11) ×2	(53-50-48-45) ×2	72/74	(6.35/12.7)×2 9.52/15.88	70	30	VP20	2.0 3.5	— 30	2+2	R32 (2.4)	RPV-GP112RSHP1	0731	
	11.8 13.6	19.8	92 92	—	3.00	(0.149×1)×2 0.20×1	(18.5-15.5-13.5-12) ×2	(56-52-50-47) ×2	73/75	(9.52/15.88)×2 9.52/15.88	75	30	VP20	2.0 5.5	— 30	2+2	R32 (2.6)	RPV-GP140RSHP1	0732	
	14.2 17.1	22.6	92 92	—	3.55	(0.149×1)×2 0.20×1	(18.5-15.5-13.5-12) ×2	(56-52-50-47) ×2	74/76	(9.52/15.88)×2 9.52/15.88	75	30	VP20	2.0 5.5	— 30	2+2	R32 (2.6)	RPV-GP160RSHP1	0733	
	14.2 17.1	22.8	92 92	—	3.55	(0.149×1)×3 0.20×1	(16-14-12.5-11) ×3	(53-50-48-45) ×3	74/76	(6.35/12.7)×3 9.52/15.88	75	30	VP20	2.0 5.5	— 30	2+2	R32 (2.6)	RPV-GP160RSHG1	0734	

・省エネの達人プレミアム(R410A)・省エネの達人(R410A)個別運転トリプル・フォー機、寒さ知らず個別運転トリプル・フォー機、省エネの達人プレミアム(R410A)・省エネの達人(R410A)・寒さ知らず同時運転フォー機はe-LINE接続はできません。
・電気特性の運転電流欄の「冷房」または「暖房」の電流値が20Aを超える空調機は、「高圧又は特別高圧で受電する需要家の高調波抑制対策ガイドライン」対象機器となります。回路種別番号、換算係数は機種により異なりますので営業窓口までお問い合わせください。

注)「ゆかおき(224・280型)」はH急の設定ができません。

仕様表 ゆかおき (別表 p.266)

呼び番 手	タイプ	型式		電源 (V)	能力(kW)			定格冷房時の 顕熱比	通年 エネルギー 消費効率 APF 2015	外形寸法(mm) (幅×奥行×高さ) 上:室内ユニット 下:室外ユニット 室内機の高さ()内の寸法は 天井内に入る本体高さを示す	質量 (kg) 上:室内ユニット 下:室外ユニット ()内はパネル質量	電気特性		
		セット	室内ユニット 室外ユニット		定格 冷房 標準	定格 暖房 標準	最大 暖房 低温					消費電力(kW)		
												定格 冷房 標準	定格 暖房 標準	最大 暖房 低温

ゆかおき 省エネの達人プレミアム R410A

0735	RPV-AP50GHJ6	RPV-GP50K1 RAS-AP50GHJ3	単相 200 50Hz/60Hz	4.5 (1.5 ~ 5.0)	5.0 (1.5 ~ 6.3)	4.8	0.78	5.5	600×345×1,900 799(+99)×300×629	38 45	1.37	1.19	1.54
0736	RPV-AP50GH6	RPV-GP50K1 RAS-AP50GH3	三相 200 50Hz/60Hz	4.5 (1.5 ~ 5.0)	5.0 (1.5 ~ 6.3)	4.8	0.78	5.5	600×345×1,900 799(+99)×300×629	38 43	1.37	1.19	1.54
0737	RPV-AP56GHJ6	RPV-GP56K1 RAS-AP56GHJ3	単相 200 50Hz/60Hz	5.0 (1.7 ~ 5.6)	5.6 (1.5 ~ 7.1)	5.6	0.76	5.5	600×345×1,900 799(+99)×300×629	38 45	1.53	1.34	1.82
0738	RPV-AP56GH6	RPV-GP56K1 RAS-AP56GH3	三相 200 50Hz/60Hz	5.0 (1.7 ~ 5.6)	5.6 (1.5 ~ 7.1)	5.6	0.76	5.5	600×345×1,900 799(+99)×300×629	38 43	1.53	1.34	1.82
0739	RPV-AP63GHJ6	RPV-GP63K1 RAS-AP63GHJ3	単相 200 50Hz/60Hz	5.6 (1.8 ~ 6.3)	6.3 (1.6 ~ 8.0)	6.2	0.76	5.3	600×345×1,900 799(+99)×300×629	38 45	1.89	1.56	2.32
0740	RPV-AP63GH6	RPV-GP63K1 RAS-AP63GH3	三相 200 50Hz/60Hz	5.6 (1.8 ~ 6.3)	6.3 (1.6 ~ 8.0)	6.2	0.76	5.3	600×345×1,900 799(+99)×300×629	38 43	1.89	1.56	2.32
0741	RPV-AP80GHJ6	RPV-GP80K1 RAS-AP80GHJ3	単相 200 50Hz/60Hz	7.1 (2.2 ~ 8.0)	8.0 (2.0 ~ 10.6)	7.4	0.71	5.1	600×345×1,900 950×370×800	38 64	2.34	2.31	3.51
0742	RPV-AP80GH6	RPV-GP80K1 RAS-AP80GH3	三相 200 50Hz/60Hz	7.1 (2.2 ~ 8.0)	8.0 (2.0 ~ 10.6)	7.4	0.71	5.1	600×345×1,900 950×370×800	38 60	2.34	2.31	3.51
0743	RPV-AP112GH6	RPV-GP112K1 RAS-AP112GH3	三相 200 50Hz/60Hz	10.0 (3.0 ~ 11.2)	11.2 (2.8 ~ 14.0)	12.5	0.72	5.4	600×345×1,900 950×370×1,380	41 103	2.88	2.77	4.74
0744	RPV-AP140GH6	RPV-GP140K1 RAS-AP140GH3	三相 200 50Hz/60Hz	12.5 (3.1 ~ 14.0)	14.0 (3.5 ~ 18.2)	14.0	0.71	5.1	600×345×1,900 950×370×1,380	41 103	4.25	3.58	5.40
0745	RPV-AP160GH6	RPV-GP160K1 RAS-AP160GH3	三相 200 50Hz/60Hz	14.0 (3.2 ~ 16.0)	16.0 (4.0 ~ 20.2)	15.0	0.70	5.0	600×345×1,900 950×370×1,380	41 103	5.42	4.65	5.85
0746	RPV-AP224GH4	RPV-AP224K1 RAS-AP224GH3	三相 200 50Hz/60Hz	20.0 (4.6 ~ 22.4)	22.4 (5.6 ~ 28.0)	20.0	0.75	4.3	900×450×1,780 950×370×1,380	100 134	8.77	5.69	7.76
0747	RPV-AP280GH4	RPV-AP280K1 RAS-AP280GH3	三相 200 50Hz/60Hz	25.0 (5.8 ~ 28.0)	28.0 (7.0 ~ 35.0)	24.0	0.78	4.3	1,100×450×1,780 950×370×1,380	119 134	12.0	7.95	11.8
0748	RPV-AP112GHP6	RPV-GP56K1 ×2 RAS-AP112GH3	三相 200 50Hz/60Hz	10.0 (3.0 ~ 11.2)	11.2 (2.8 ~ 14.0)	12.5	0.76	5.6	(600×345×1,900)×2 950×370×1,380	(38)×2 103	2.59	2.69	3.65
0749	RPV-AP140GHP6	RPV-GP71K1 ×2 RAS-AP140GH3	三相 200 50Hz/60Hz	12.5 (3.1 ~ 14.0)	14.0 (3.5 ~ 18.2)	14.0	0.74	5.3	(600×345×1,900)×2 950×370×1,380	(38)×2 103	3.88	4.05	4.13
0750	RPV-AP160GHP6	RPV-GP80K1 ×2 RAS-AP160GH3	三相 200 50Hz/60Hz	14.0 (3.2 ~ 16.0)	16.0 (4.0 ~ 20.2)	15.0	0.72	5.2	(600×345×1,900)×2 950×370×1,380	(38)×2 103	4.71	4.96	5.49
0751	RPV-AP224GHP6	RPV-GP112K1 ×2 RAS-AP224GH3	三相 200 50Hz/60Hz	20.0 (4.6 ~ 22.4)	22.4 (5.6 ~ 28.0)	20.0	0.72	5.1	(600×345×1,900)×2 950×370×1,380	(41)×2 134	6.75	6.09	6.99
0752	RPV-AP280GHP6	RPV-GP140K1 ×2 RAS-AP280GH3	三相 200 50Hz/60Hz	25.0 (5.8 ~ 28.0)	28.0 (7.0 ~ 35.0)	24.0	0.71	4.6	(600×345×1,900)×2 950×370×1,380	(41)×2 134	10.2	7.97	8.99
0753	RPV-AP335GHP6	RPV-GP160K1 ×2 RAS-AP335GH3	三相 200 50Hz/60Hz	30.0 (6.9 ~ 33.5)	33.5 (8.4 ~ 37.5)	26.5	0.68	4.4	(600×345×1,900)×2 1,100×390×1,650	(41)×2 163	14.5	10.8	10.0
0754	RPV-AP160GHG6	RPV-GP56K1 ×3 RAS-AP160GH3	三相 200 50Hz/60Hz	14.0 (3.2 ~ 16.0)	16.0 (4.0 ~ 20.2)	15.0	0.78	5.2	(600×345×1,900)×3 950×370×1,380	(38)×3 103	4.71	4.96	5.49
0755	RPV-AP224GHG6	RPV-GP80K1 ×3 RAS-AP224GH3	三相 200 50Hz/60Hz	20.0 (4.6 ~ 22.4)	22.4 (5.6 ~ 28.0)	20.0	0.73	5.1	(600×345×1,900)×3 950×370×1,380	(38)×3 134	6.75	6.09	6.99
0756	RPV-AP280GHG6	RPV-GP90K1 ×3 RAS-AP280GH3	三相 200 50Hz/60Hz	25.0 (5.8 ~ 28.0)	28.0 (7.0 ~ 35.0)	24.0	0.74	4.6	(600×345×1,900)×3 950×370×1,380	(41)×3 134	10.2	7.97	8.99
0757	RPV-AP335GHG6	RPV-GP112K1 ×3 RAS-AP335GH3	三相 200 50Hz/60Hz	30.0 (6.9 ~ 33.5)	33.5 (8.4 ~ 37.5)	26.5	0.72	4.4	(600×345×1,900)×3 1,100×390×1,650	(41)×3 163	14.5	10.8	10.0
0758	RPV-AP224GHW6	RPV-GP56K1 ×4 RAS-AP224GH3	三相 200 50Hz/60Hz	20.0 (4.6 ~ 22.4)	22.4 (5.6 ~ 28.0)	20.0	0.76	5.1	(600×345×1,900)×4 950×370×1,380	(38)×4 134	6.75	6.09	6.99
0759	RPV-AP280GHW6	RPV-GP71K1 ×4 RAS-AP280GH3	三相 200 50Hz/60Hz	25.0 (5.8 ~ 28.0)	28.0 (7.0 ~ 35.0)	24.0	0.74	4.6	(600×345×1,900)×4 950×370×1,380	(38)×4 134	10.2	7.97	8.99
0760	RPV-AP335GHW6	RPV-GP80K1 ×4 RAS-AP335GH3	三相 200 50Hz/60Hz	30.0 (6.9 ~ 33.5)	33.5 (8.4 ~ 37.5)	26.5	0.70	4.4	(600×345×1,900)×4 1,100×390×1,650	(38)×4 163	14.5	10.8	10.0

ゆかおき 省エネの達人 R410A

0761	RPV-AP224SH4	RPV-AP224K1 RAS-AP224SH3	三相 200 50Hz/60Hz	20.0 (4.6 ~ 22.4)	22.4 (5.6 ~ 28.0)	20.0	0.75	4.1	900×450×1,780 950×370×1,380	100 134	9.21	5.97	8.15
0762	RPV-AP280SH4	RPV-AP280K1 RAS-AP280SH3	三相 200 50Hz/60Hz	25.0 (5.8 ~ 28.0)	28.0 (7.0 ~ 35.0)	24.0	0.78	4.1	1,100×450×1,780 950×370×1,380	119 134	12.5	8.34	12.4
0763	RPV-AP224SHP6	RPV-GP112K1 ×2 RAS-AP224SH3	三相 200 50Hz/60Hz	20.0 (4.6 ~ 22.4)	22.4 (5.6 ~ 28.0)	20.0	0.72	4.8	(600×345×1,900)×2 950×370×1,380	(41)×2 134	7.12	6.42	7.34
0764	RPV-AP280SHP6	RPV-GP140K1 ×2 RAS-AP280SH3	三相 200 50Hz/60Hz	25.0 (5.8 ~ 28.0)	28.0 (7.0 ~ 35.0)	24.0	0.71	4.4	(600×345×1,900)×2 950×370×1,380	(41)×2 134	10.7	8.37	9.44
0765	RPV-AP335SHP6	RPV-GP160K1 ×2 RAS-AP335SH3	三相 200 50Hz/60Hz	30.0 (6.9 ~ 33.5)	33.5 (8.4 ~ 37.5)	26.5	0.68	4.1	(600×345×1,900)×2 1,100×390×1,650	(41)×2 163	15.2	11.4	10.5

IPコード: 室内…X0、室外…X4 設計圧力: 4.15MPa 仕様値は、JIS B 8616:2015による

2015年3月のJIS改正にともない、通年エネルギー消費効率はAPF2015、運転音は音響パワーレベルを記載しています。
APF2006(従来の通年エネルギー消費効率)および、運転音音圧レベル(従来の運転音)については、P.266の仕様表(別表)に記載しています。

(注)・能力の()内はインバーターによる可変範囲を示します。
・外形寸法の室内ユニットの幅寸法および奥行き寸法はパネル寸法を示します。
・機外配線は「B方式」での仕様を示します。最小電線太さは配線長さ20mの場合です。
・ブレーカー容量は漏電遮断器(ELB)の定格電流(A)の値を示します。
・「室内外連絡配線」の2+2は、電源配線+制御用連絡配線を示します。

	電気特性			始動電流(A)	電圧 圧縮機出力(kW)	送風機出力(kW)	室内風量(m³/min)	運転音[dB(A)]		冷媒配管			機外配線			冷媒種 ()内は 充填量(kg)	セット	呼び番号	
	運転電流(A)		力率(%)					音響パワーレベル		液管/ガス管 φ(mm)	最大 長さ(m)	最大 高低差 室外上(m)	ドレン 配管	最小配線 太さ (mm²)	フルカ 容量 (A)				連絡 配線
	定格 標準 上:冷房 下:暖房	最大	定格 標準 上:冷房 下:暖房					室内	室外										
								注)(H急-急-強弱)	冷房/暖房										
	7.0 6.1	10.2	98 97	—	0.45	0.149×1 0.05×1	16-14-12.5-11	53-50-48-45	65/67	6.35/12.7	50	30	VP20	2.0 3.5	— 20	2+2	R410A (1.6)	RPV-AP50GHJ6	0735
	4.4 3.8	6.3	90 90	—	0.45	0.149×1 0.05×1	16-14-12.5-11	53-50-48-45	65/67	6.35/12.7	50	30	VP20	2.0 2.0	— 15	2+2	R410A (1.6)	RPV-AP50GH6	0736
	7.8 6.9	12.3	98 97	—	0.95	0.149×1 0.05×1	16-14-12.5-11	53-50-48-45	65/67	6.35/12.7	50	30	VP20	2.0 3.5	— 20	2+2	R410A (1.9)	RPV-AP56GHJ6	0737
	4.9 4.3	7.5	90 90	—	0.95	0.149×1 0.05×1	16-14-12.5-11	53-50-48-45	65/67	6.35/12.7	50	30	VP20	2.0 2.0	— 15	2+2	R410A (1.9)	RPV-AP56GH6	0738
	9.6 8.0	13.2	98 97	—	0.95	0.149×1 0.05×1	17-15-13-11.5	54-51-49-46	65/67	6.35/12.7	50	30	VP20	2.0 3.5	— 20	2+2	R410A (1.9)	RPV-AP63GHJ6	0739
	6.1 5.0	8.0	90 90	—	0.95	0.149×1 0.05×1	17-15-13-11.5	54-51-49-46	65/67	6.35/12.7	50	30	VP20	2.0 2.0	— 15	2+2	R410A (1.9)	RPV-AP63GH6	0740
	11.9 11.8	18.5	98 98	—	1.30	0.149×1 0.10×1	18.5-15.5-13.5-12	56-52-50-47	65/67	9.52/15.88	50	30	VP20	2.0 5.5	— 30	2+2	R410A (2.3)	RPV-AP80GHJ6	0741
	7.3 7.2	11.5	92 92	—	1.30	0.149×1 0.10×1	18.5-15.5-13.5-12	56-52-50-47	65/67	9.52/15.88	50	30	VP20	2.0 3.5	— 20	2+2	R410A (2.3)	RPV-AP80GH6	0742
	9.0 8.7	16.8	92 92	—	1.60	0.149×1 0.10×1+0.10×1	24-21-18.5-14.5	63-60-57-53	65/67	9.52/15.88	75	30	VP20	2.0 3.5	— 30	2+2	R410A (3.8)	RPV-AP112GH6	0743
	13.3 11.2	20.1	92 92	—	2.50	0.149×1 0.10×1+0.10×1	29-25.5-22.5-17.5	67-64-62-56	70/70	9.52/15.88	75	30	VP20	2.0 5.5	— 30	2+2	R410A (3.8)	RPV-AP140GH6	0744
	17.0 14.6	23.1	92 92	—	2.50	0.149×1 0.10×1+0.10×1	31-27-24-18	68-66-63-57	71/71	9.52/15.88	75	30	VP20	2.0 5.5	— 30	2+2	R410A (3.8)	RPV-AP160GH6	0745
	27.5 17.9	39.0	92 92	—	4.00	0.200×1 0.20×1+0.20×1	49-46-43 54-48-43	64-62-60 65-62-60	76/78	9.52*/25.4	100	30	VP25	2.0 14.0	— 50	2+2	R410A (6.1)	RPV-AP224GH4	0746
	37.7 24.9	42.0	92 92	—	5.80	0.300×1 0.20×1+0.20×1	69-65-60 75-67-60	66-64-62 67-65-62	78/80	12.7/25.4	100	30	VP25	2.0 14.0	— 50	2+2	R410A (6.3)	RPV-AP280GH4	0747
	8.1 8.4	16.6	92 92	—	1.60	(0.149×1)×2 0.10×1+0.10×1	(16-14-12.5-11) ×2	(53-50-48-45) ×2	65/67	(6.35/12.7)×2 9.52/15.88	75	30	VP20	2.0 3.5	— 30	2+2	R410A (3.8)	RPV-AP112GHP6	0748
	12.2 12.7	19.8	92 92	—	2.50	(0.149×1)×2 0.10×1+0.10×1	(18.5-15.5-13.5-12) ×2	(56-52-50-47) ×2	70/70	(9.52/15.88)×2 9.52/15.88	75	30	VP20	2.0 5.5	— 30	2+2	R410A (3.8)	RPV-AP140GHP6	0749
	14.8 15.6	22.6	92 92	—	2.50	(0.149×1)×2 0.10×1+0.10×1	(18.5-15.5-13.5-12) ×2	(56-52-50-47) ×2	71/71	(9.52/15.88)×2 9.52/15.88	75	30	VP20	2.0 5.5	— 30	2+2	R410A (3.8)	RPV-AP160GHP6	0750
	21.2 19.1	38.0	92 92	—	4.00	(0.149×1)×2 0.20×1+0.20×1	(24-21-18.5-14.5) ×2	(63-60-57-53) ×2	76/78	(9.52/15.88)×2 9.52*/25.4	100	30	VP20	2.0 14.0	— 50	2+2	R410A (6.1)	RPV-AP224GHP6	0751
	32.1 25.0	41.8	92 92	—	5.80	(0.149×1)×2 0.20×1+0.20×1	(29-25.5-22.5-17.5) ×2	(67-64-62-56) ×2	78/80	(9.52/15.88)×2 12.7/25.4	100	30	VP20	2.0 14.0	— 50	2+2	R410A (6.3)	RPV-AP280GHP6	0752
	45.1 33.5	45.3	93 93	—	7.20	(0.149×1)×2 0.20×1+0.20×1	(31-27-24-18) ×2	(68-66-63-57) ×2	81/83	(9.52/15.88)×2 12.7/25.4	100	30	VP20	2.0 14.0	— 60	2+2	R410A (7.2)	RPV-AP335GHP6	0753
	14.8 15.6	22.8	92 92	—	2.50	(0.149×1)×3 0.10×1+0.10×1	(16-14-12.5-11) ×3	(53-50-48-45) ×3	71/71	(6.35/12.7)×3 9.52/15.88	75	30	VP20	2.0 5.5	— 30	2+2	R410A (3.8)	RPV-AP160GHG6	0754
	21.2 19.1	37.7	92 92	—	4.00	(0.149×1)×3 0.20×1+0.20×1	(18.5-15.5-13.5-12) ×3	(56-52-50-47) ×3	76/78	(9.52/15.88)×3 9.52*/25.4	100	30	VP20	2.0 14.0	— 50	2+2	R410A (6.1)	RPV-AP224GHG6	0755
	32.1 25.0	41.7	92 92	—	5.80	(0.149×1)×3 0.20×1+0.20×1	(22-19.5-17-14) ×3	(62-59-57-52) ×3	78/80	(9.52/15.88)×3 12.7/25.4	100	30	VP20	2.0 14.0	— 50	2+2	R410A (6.3)	RPV-AP280GHG6	0756
	45.1 33.5	45.1	93 93	—	7.20	(0.149×1)×3 0.20×1+0.20×1	(24-21-18.5-14.5) ×3	(63-60-57-53) ×3	81/83	(9.52/15.88)×3 12.7/25.4	100	30	VP20	2.0 14.0	— 60	2+2	R410A (7.2)	RPV-AP335GHG6	0757
	21.2 19.1	37.8	92 92	—	4.00	(0.149×1)×4 0.20×1+0.20×1	(16-14-12.5-11) ×4	(53-50-48-45) ×4	76/78	(6.35/12.7)×4 9.52*/25.4	100	30	VP20	2.0 14.0	— 50	2+2	R410A (6.1)	RPV-AP224GHW6	0758
	32.1 25.0	41.2	92 92	—	5.80	(0.149×1)×4 0.20×1+0.20×1	(18.5-15.5-13.5-12) ×4	(56-52-50-47) ×4	78/80	(9.52/15.88)×4 12.7/25.4	100	30	VP20	2.0 14.0	— 50	2+2	R410A (6.3)	RPV-AP280GHW6	0759
	45.1 33.5	44.4	93 93	—	7.20	(0.149×1)×4 0.20×1+0.20×1	(18.5-15.5-13.5-12) ×4	(56-52-50-47) ×4	81/83	(9.52/15.88)×4 12.7/25.4	100	30	VP20	2.0 14.0	— 60	2+2	R410A (7.2)	RPV-AP335GHW6	0760
	28.9 18.7	39.0	92 92	—	4.00	0.200×1 0.20×1+0.20×1	49-46-43 54-48-43	64-62-60 65-62-60	76/78	9.52*/25.4	100	30	VP25	2.0 14.0	— 50	2+2	R410A (6.1)	RPV-AP224SH4	0761
	39.2 26.2	42.0	92 92	—	5.80	0.300×1 0.20×1+0.20×1	69-65-60 75-67-60	66-64-62 67-65-62	78/80	12.7/25.4	100	30	VP25	2.0 14.0	— 50	2+2	R410A (6.3)	RPV-AP280SH4	0762
	22.3 20.1	38.0	92 92	—	4.00	(0.149×1)×2 0.20×1+0.20×1	(24-21-18.5-14.5) ×2	(63-60-57-53) ×2	76/78	(9.52/15.88)×2 9.52*/25.4	100	30	VP20	2.0 14.0	— 50	2+2	R410A (6.1)	RPV-AP224SHP6	0763
	33.7 26.3	41.8	92 92	—	5.80	(0.149×1)×2 0.20×1+0.20×1	(29-25.5-22.5-17.5) ×2	(67-64-62-56) ×2	78/80	(9.52/15.88)×2 12.7/25.4	100	30	VP20	2.0 14.0	— 50	2+2	R410A (6.3)	RPV-AP280SHP6	0764
	47.3 35.4	45.3	93 93	—	7.20	(0.149×1)×2 0.20×1+0.20×1	(31-27-24-18) ×2	(68-66-63-57) ×2	81/83	(9.52/15.88)×2 12.7/25.4	100	30	VP20	2.0 14.0	— 60	2+2	R410A (7.2)	RPV-AP335SHP6	0765

・省エネの達人プレミアム(R410A)・省エネの達人(R410A)個別運転トリプル・フォー機、寒さ知らず個別運転トリプル・フォー機、省エネの達人プレミアム(R410A)・省エネの達人(R410A)・寒さ知らず同時運転フォー機はe-LINE接続はできません。
・室内風量、室内ユニットの運転音で、下段×の後の数字は室内ユニットの数を示します。
・電気特性の運転電流欄の「冷房」または「暖房」の電流値が20Aを超える空調機は、「高圧又は特別高圧で受電する需要家の高調波抑制対策ガイドライン」対象機器となります。回路種別番号、換算係数は機種により異なりますので営業窓口までお問い合わせください。

注)「ゆかおき(224・280型)」はH急の設定ができません。
※配管長が70m以上の場合は、液配管をφ12.7にサイズアップしてください。

仕様表 ゆかおき／厨房用てんつり (別表 p.267)

呼出番号	タイプ	型式		電源 (V)	能力(kW)			定格冷房時の顕熱比	通年エネルギー消費効率 APF 2015	外形寸法(mm) (幅×奥行×高さ) 上:室内ユニット 下:室外ユニット 室内機の高さ()内の寸法は天井内に入る本体高さを示す	質量 (kg) 上:室内ユニット 下:室外ユニット ()内はパネル質量	電気特性		
		セット	室内ユニット 室外ユニット		定格冷房標準	定格暖房標準	最大暖房低温					消費電力(kW)		
0766	冷房同時 トリアプル個別	RPV-AP224SHG6	RPV-GP80K1×3 RAS-AP224SH3	三相 200 50Hz/60Hz	20.0 (4.6～22.4)	22.4 (5.6～28.0)	20.0	0.73	4.8	(600×345×1,900)×3 950×370×1,380	(38)×3 134	7.12	6.42	7.34
0767		RPV-AP280SHG6	RPV-GP90K1×3 RAS-AP280SH3	三相 200 50Hz/60Hz	25.0 (5.8～28.0)	28.0 (7.0～35.0)	24.0	0.74	4.4	(600×345×1,900)×3 950×370×1,380	(41)×3 134	10.7	8.37	9.44
0768		RPV-AP335SHG6	RPV-GP112K1×3 RAS-AP335SH3	三相 200 50Hz/60Hz	30.0 (6.9～33.5)	33.5 (8.4～37.5)	26.5	0.72	4.1	(600×345×1,900)×3 1,100×390×1,650	(41)×3 163	15.2	11.4	10.5
0769	冷房同時 フア個別	RPV-AP224SHW6	RPV-GP56K1×4 RAS-AP224SH3	三相 200 50Hz/60Hz	20.0 (4.6～22.4)	22.4 (5.6～28.0)	20.0	0.76	4.8	(600×345×1,900)×4 950×370×1,380	(38)×4 134	7.12	6.42	7.34
0770		RPV-AP280SHW6	RPV-GP71K1×4 RAS-AP280SH3	三相 200 50Hz/60Hz	25.0 (5.8～28.0)	28.0 (7.0～35.0)	24.0	0.74	4.4	(600×345×1,900)×4 950×370×1,380	(38)×4 134	10.7	8.37	9.44
0771		RPV-AP335SHW6	RPV-GP80K1×4 RAS-AP335SH3	三相 200 50Hz/60Hz	30.0 (6.9～33.5)	33.5 (8.4～37.5)	26.5	0.70	4.1	(600×345×1,900)×4 1,100×390×1,650	(38)×4 163	15.2	11.4	10.5

厨房用てんつり 省エネの達人プレミアム R32

0772	冷房同時 シングル	RPCK-GP80RGHJ2	RPCK-GP80K RAS-GP80RGHJ1	単相 200 50Hz/60Hz	7.1 (1.8～8.0)	8.0 (2.0～10.6)	7.8	0.74	5.3	1,136×650×295 859(+100)×319×709	41 48	2.26	2.46	3.35
0773		RPCK-GP80RGH2	RPCK-GP80K RAS-GP80RGH1	三相 200 50Hz/60Hz	7.1 (1.8～8.0)	8.0 (2.0～10.6)	7.8	0.74	5.3	1,136×650×295 859(+100)×319×709	41 46	2.26	2.46	3.35
0774		RPCK-GP140RGH2	RPCK-GP140K RAS-GP140RGH1	三相 200 50Hz/60Hz	12.5 (3.1～14.0)	14.0 (3.5～18.2)	14.0	0.73	5.1	1,520×650×295 950×370×1,380	54 103	3.65	4.03	5.61
0775	冷房同時 フア	RPCK-GP160RGHP2	RPCK-GP80K×2 RAS-GP160RGH1	三相 200 50Hz/60Hz	14.0 (3.2～16.0)	16.0 (4.0～20.2)	15.0	0.74	5.3	(1,136×650×295)×2 950×370×1,380	(41)×2 103	4.59	4.85	4.64

厨房用てんつり 省エネの達人 R32

0776	冷房同時 シングル	RPCK-GP80RSHJ2	RPCK-GP80K RAS-GP80RSHJ1	単相 200 50Hz/60Hz	7.1 (1.8～8.0)	8.0 (2.0～10.0)	7.8	0.74	4.8	1,136×650×295 799(+99)×300×629	41 44	2.41	2.59	2.87
0777		RPCK-GP80RSH2	RPCK-GP80K RAS-GP80RSH1	三相 200 50Hz/60Hz	7.1 (1.8～8.0)	8.0 (2.0～10.0)	7.8	0.74	4.8	1,136×650×295 799(+99)×300×629	41 42	2.41	2.59	2.87
0778		RPCK-GP140RSH2	RPCK-GP140K RAS-GP140RSH1	三相 200 50Hz/60Hz	12.5 (3.1～14.0)	14.0 (3.5～18.0)	14.0	0.73	4.8	1,520×650×295 950×370×1,140	54 85	4.10	4.21	5.52
0779	冷房同時 フア	RPCK-GP160RSHP2	RPCK-GP80K×2 RAS-GP160RSH1	三相 200 50Hz/60Hz	14.0 (3.2～16.0)	16.0 (4.0～20.0)	15.0	0.74	4.8	(1,136×650×295)×2 950×370×1,140	(41)×2 85	5.28	5.19	4.45

厨房用てんつり 省エネの達人プレミアム R410A

0780	冷房同時 シングル	RPCK-AP80GHJ7	RPCK-GP80K RAS-AP80GHJ3	単相 200 50Hz/60Hz	7.1 (2.2～8.0)	8.0 (2.0～10.6)	7.8	0.74	5.2	1,136×650×295 950×370×800	41 64	2.17	2.39	3.18
0781		RPCK-AP80GH7	RPCK-GP80K RAS-AP80GH3	三相 200 50Hz/60Hz	7.1 (2.2～8.0)	8.0 (2.0～10.6)	7.8	0.74	5.2	1,136×650×295 950×370×800	41 60	2.17	2.39	3.18
0782		RPCK-AP140GH7	RPCK-GP140K RAS-AP140GH3	三相 200 50Hz/60Hz	12.5 (3.1～14.0)	14.0 (3.5～18.2)	14.0	0.73	5.0	1,520×650×295 950×370×1,380	54 103	3.77	3.88	6.42
0783	冷房同時 フア	RPCK-AP160GHP7	RPCK-GP80K×2 RAS-AP160GH3	三相 200 50Hz/60Hz	14.0 (3.2～16.0)	16.0 (4.0～20.2)	15.0	0.74	5.1	(1,136×650×295)×2 950×370×1,380	(41)×2 103	4.75	4.76	5.35
0784		RPCK-AP280GHP7	RPCK-GP140K×2 RAS-AP280GH3	三相 200 50Hz/60Hz	25.0 (5.8～28.0)	28.0 (7.0～35.0)	24.0	0.73	4.5	(1,520×650×295)×2 950×370×1,380	(54)×2 134	9.52	8.02	10.4
0785	冷房同時 フア	RPCK-AP224GHG7	RPCK-GP80K×3 RAS-AP224GH3	三相 200 50Hz/60Hz	20.0 (4.6～22.4)	22.4 (5.6～28.0)	20.0	0.76	4.7	(1,136×650×295)×3 950×370×1,380	(41)×3 134	6.38	6.18	7.92
0786		RPCK-AP335GHW7	RPCK-GP80K×4 RAS-AP335GH3	三相 200 50Hz/60Hz	30.0 (6.9～33.5)	33.5 (8.4～37.5)	26.5	0.67	4.1	(1,136×650×295)×4 1,100×390×1,650	(41)×4 163	12.8	10.5	10.6

厨房用てんつり 省エネの達人 R410A

0787	冷房同時 フア	RPCK-AP280SHP7	RPCK-GP140K×2 RAS-AP280SH3	三相 200 50Hz/60Hz	25.0 (5.8～28.0)	28.0 (7.0～35.0)	24.0	0.74	4.3	(1,520×650×295)×2 950×370×1,380	(54)×2 134	9.81	8.57	10.7
0788		RPCK-AP224SHG7	RPCK-GP80K×3 RAS-AP224SH3	三相 200 50Hz/60Hz	20.0 (4.6～22.4)	22.4 (5.6～28.0)	20.0	0.67	4.5	(1,136×650×295)×3 950×370×1,380	(41)×3 134	6.51	6.41	8.02
0789	冷房同時 フア	RPCK-AP335SHW7	RPCK-GP80K×4 RAS-AP335SH3	三相 200 50Hz/60Hz	30.0 (6.9～33.5)	33.5 (8.4～37.5)	26.5	0.67	4.0	(1,136×650×295)×4 1,100×390×1,650	(41)×4 163	13.2	10.8	10.8

IPコード: 室内…X0、室外…X4 設計圧力: 4.15MPa 仕様値は、JIS B 8616:2015による

2015年3月のJIS改正にともない、通年エネルギー消費効率はAPF2015、運転音は音響パワーレベルを記載しています。
APF2006(従来の通年エネルギー消費効率)および、運転音圧レベル(従来の運転音)については、P.267の仕様表(別表)に記載しています。

(注)・能力の()内はインバーターによる可変範囲を示します。
・厨房用てんつりは、冷房負荷の高い場所に設置しますのでツイン・トリプル・フォーでご使用の場合には、各エアコンの吸い込み空気温度が均一な場所でご使用ください。
・外形寸法の室内ユニットの幅寸法および奥行寸法はパネル寸法を示します。
・機外配線は「B方式」での仕様を示します。・最小電線太さは配線長さ20mまでの場合です。
・ブレーカー容量は漏電遮断器(ELB)の定格電流(A)の値を示します。
・「室内外連絡配線」の2+2は、電源配線+制御用連絡配線を示します。

	電気特性			始動電流(A)	電圧機出力(kW)	送風機出力(kW)	室内風量(m ³ /min)	運転音[dB(A)]		冷媒配管				機外配線			冷媒種 ()内は 充填量 (kg)	セット	呼び番号	
	運転電流(A)		力率(%)					音響パワーレベル		液管/ガス管 φ(mm)	最大 長さ (m)	最大 高低差 室外上 (m)	ドレン 配管	最小配線 太さ (mm ²)	フルカー 容量 (A)	連絡 配線				冷媒種 ()内は 充填量 (kg)
	定格 標準 上:冷房 下:暖房	最大	定格 標準 上:冷房 下:暖房					室内	室外											
	注)(H急急強弱)	注)(H急急強弱)	注)(H急急強弱)					注)(H急急強弱)	注)(H急急強弱)											
22.3 20.1	37.7	92 92	—	4.00	(0.149×1)×3 0.20×1+0.20×1	(18.5-15.5-13.5-12) ×3	(56-52-50-47) ×3	76/78	(9.52/15.88)×3 9.52 [※] /25.4	100	30	VP20	2.0 14.0	— 50	2+2	R410A (6.1)	RPV-AP224SHG6	0766		
33.7 26.3	41.7	92 92	—	5.80	(0.149×1)×3 0.20×1+0.20×1	(22-19.5-17-14) ×3	(62-59-57-52) ×3	78/80	(9.52/15.88)×3 12.7/25.4	100	30	VP20	2.0 14.0	— 50	2+2	R410A (6.3)	RPV-AP280SHG6	0767		
47.3 35.4	45.1	93 93	—	7.20	(0.149×1)×3 0.20×1+0.20×1	(24-21-18.5-14.5) ×3	(63-60-57-53) ×3	81/83	(9.52/15.88)×3 12.7/25.4	100	30	VP20	2.0 14.0	— 60	2+2	R410A (7.2)	RPV-AP335SHG6	0768		
22.3 20.1	37.8	92 92	—	4.00	(0.149×1)×4 0.20×1+0.20×1	(16-14-12.5-11) ×4	(53-50-48-45) ×4	76/78	(6.35/12.7)×4 9.52 [※] /25.4	100	30	VP20	2.0 14.0	— 50	2+2	R410A (6.1)	RPV-AP224SHW6	0769		
33.7 26.3	41.2	92 92	—	5.80	(0.149×1)×4 0.20×1+0.20×1	(18.5-15.5-13.5-12) ×4	(56-52-50-47) ×4	78/80	(9.52/15.88)×4 12.7/25.4	100	30	VP20	2.0 14.0	— 50	2+2	R410A (6.3)	RPV-AP280SHW6	0770		
47.3 35.4	44.4	93 93	—	7.20	(0.149×1)×4 0.20×1+0.20×1	(18.5-15.5-13.5-12) ×4	(56-52-50-47) ×4	81/83	(9.52/15.88)×4 12.7/25.4	100	30	VP20	2.0 14.0	— 60	2+2	R410A (7.2)	RPV-AP335SHW6	0771		
11.8 12.7	17.6	96 97	—	1.55	0.050×1 0.05×1	18-16-14-12	58-54-52-49	67/68	9.52/15.88	50	30	VP25	2.0 5.5	— 30	2+2	R32 (2.2)	RPCK-GP80RGHJ2	0772		
6.9 7.5	12.1	94 95	—	1.55	0.050×1 0.05×1	18-16-14-12	58-54-52-49	67/68	9.52/15.88	50	30	VP25	2.0 3.5	— 20	2+2	R32 (2.2)	RPCK-GP80RGH2	0773		
11.3 12.4	24.9	93 94	—	2.70	0.135×1 0.07×1+0.07×1	33-30-26-23	64-62-59-56	70/70	9.52/15.88	75	30	VP25	2.0 5.5	— 30	2+2	R32 (3.2)	RPCK-GP140RGH2	0774		
14.2 14.9	24.7	93 94	—	3.45	(0.050×1)×2 0.07×1+0.07×1	(18-16-14-12) ×2	(58-54-52-49) ×2	71/71	(9.52/15.88)×2 9.52/15.88	75	30	VP25	2.0 5.5	— 30	2+2	R32 (3.2)	RPCK-GP160RGHP2	0775		
12.3 13.2	18.9	98 98	—	1.60	0.050×1 0.05×1	18-16-14-12	58-54-52-49	68/72	9.52/15.88	50	30	VP25	2.0 5.5	— 30	2+2	R32 (1.7)	RPCK-GP80RSHJ2	0776		
7.6 8.1	11.9	92 92	—	1.60	0.050×1 0.05×1	18-16-14-12	58-54-52-49	68/72	9.52/15.88	50	30	VP25	2.0 3.5	— 20	2+2	R32 (1.7)	RPCK-GP80RSH2	0777		
12.9 13.2	20.6	92 92	—	3.00	0.135×1 0.20×1	33-30-26-23	64-62-59-56	73/75	9.52/15.88	75	30	VP25	2.0 5.5	— 30	2+2	R32 (2.6)	RPCK-GP140RSH2	0778		
16.6 16.3	23.3	92 92	—	3.55	(0.050×1)×2 0.20×1	(18-16-14-12) ×2	(58-54-52-49) ×2	74/76	(9.52/15.88)×2 9.52/15.88	75	30	VP25	2.0 5.5	— 30	2+2	R32 (2.6)	RPCK-GP160RSHP2	0779		
11.1 12.2	18.9	98 98	—	1.30	0.050×1 0.10×1	18-16-14-12	58-54-52-49	65/67	9.52/15.88	50	30	VP25	2.0 5.5	— 30	2+2	R410A (2.3)	RPCK-AP80GHJ7	0780		
6.8 7.5	11.9	92 92	—	1.30	0.050×1 0.10×1	18-16-14-12	58-54-52-49	65/67	9.52/15.88	50	30	VP25	2.0 3.5	— 20	2+2	R410A (2.3)	RPCK-AP80GH7	0781		
11.8 12.2	20.6	92 92	—	2.50	0.135×1 0.10×1+0.10×1	33-30-26-23	64-62-59-56	70/70	9.52/15.88	75	30	VP25	2.0 5.5	— 30	2+2	R410A (3.8)	RPCK-AP140GH7	0782		
14.9 14.9	23.3	92 92	—	2.50	(0.050×1)×2 0.10×1+0.10×1	(18-16-14-12) ×2	(58-54-52-49) ×2	71/71	(9.52/15.88)×2 9.52/15.88	75	30	VP25	2.0 5.5	— 30	2+2	R410A (3.8)	RPCK-AP160GHP7	0783		
29.9 25.2	42.8	92 92	—	5.80	(0.135×1)×2 0.20×1+0.20×1	(33-30-26-23) ×2	(64-62-59-56) ×2	78/80	(9.52/15.88)×2 12.7/25.4	100	30	VP25	2.0 14.0	— 50	2+2	R410A (6.3)	RPCK-AP280GHP7	0784		
20.0 19.4	38.7	92 92	—	4.00	(0.050×1)×3 0.20×1+0.20×1	(18-16-14-12) ×3	(58-54-52-49) ×3	76/78	(9.52/15.88)×3 9.52 [※] /25.4	100	30	VP25	2.0 14.0	— 50	2+2	R410A (6.1)	RPCK-AP224GHG7	0785		
39.7 32.6	45.8	93 93	—	7.20	(0.050×1)×4 0.20×1+0.20×1	(18-16-14-12) ×4	(58-54-52-49) ×4	81/83	(9.52/15.88)×4 12.7/25.4	100	30	VP25	2.0 14.0	— 60	2+2	R410A (7.2)	RPCK-AP335GHW7	0786		
30.8 26.9	42.8	92 92	—	5.80	(0.135×1)×2 0.20×1+0.20×1	(33-30-26-23) ×2	(64-62-59-56) ×2	78/80	(9.52/15.88)×2 12.7/25.4	100	30	VP25	2.0 14.0	— 50	2+2	R410A (6.3)	RPCK-AP280SHP7	0787		
20.4 20.1	38.7	92 92	—	4.00	(0.050×1)×3 0.20×1+0.20×1	(18-16-14-12) ×3	(58-54-52-49) ×3	76/78	(9.52/15.88)×3 9.52 [※] /25.4	100	30	VP25	2.0 14.0	— 50	2+2	R410A (6.1)	RPCK-AP224SHG7	0788		
41.0 33.5	45.8	93 93	—	7.20	(0.050×1)×4 0.20×1+0.20×1	(18-16-14-12) ×4	(58-54-52-49) ×4	81/83	(9.52/15.88)×4 12.7/25.4	100	30	VP25	2.0 14.0	— 60	2+2	R410A (7.2)	RPCK-AP335SHW7	0789		

・省エネの達人プレミアム(R410A)・省エネの達人(R410A)個別運転トリプル・フォー機、寒さ知らず個別運転トリプル・フォー機、省エネの達人プレミアム(R410A)・省エネの達人(R410A)・寒さ知らず同時運転フォー機はe-LINE接続はできません。
・電気特性の運転電流欄の「冷房」または「暖房」の電流値が20Aを超える空調機は、「高圧又は特別高圧で受電する需要家の高調波抑制対策ガイドライン」対象機器となります。回路種別番号、換算係数は機種により異なりますので営業窓口までお問い合わせください。

注)「ゆかおき(224・280型)」はH急の設定ができません。
※配管長が70m以上の場合は、液配管をφ12.7にサイズアップしてください。

仕様表 冷房専用機 てんかせ4方向／ビルトイン (別表 p.267)

呼出番号	タイプ	型式		電源 (V)	能力(kW)			定格冷房時の 顕熱比	通年 エネルギー 消費効率 APF 2015	外形寸法(mm) (幅×奥行×高さ) 上:室内ユニット 下:室外ユニット 室内機の高さ()内の寸法は 天井内に入る本体高さを示す	質量 (kg) 上:室内ユニット 下:室外ユニット ()内はパネル質量	電気特性			
		セット	室内ユニット 室外ユニット		定格 冷房 標準	定格 暖房 標準	最大 暖房 低温					消費電力(kW)			
てんかせ4方向 冷房専用機 R410A															
0790	冷 シ ン ガ ル	RCI-AP40EAJ7	RCI-GP40K2	単相 200 50Hz/60Hz	3.6 (1.5~4.0)	—	—	0.88	6.6	950×950×288 (248) 792(+95)×300×600	21(+6.5) 41	0.808	—	—	
0791			RAS-AP40EAJ2	三相 200 50Hz/60Hz	3.6 (1.5~4.0)	—	—	0.88	6.6	950×950×288 (248) 792(+95)×300×600	21(+6.5) 39	0.808	—	—	
0792		RCI-AP45EAJ7	RCI-GP45K2	単相 200 50Hz/60Hz	4.0 (1.5~4.5)	—	—	0.89	6.2	950×950×288 (248) 792(+95)×300×600	21(+6.5) 41	0.965	—	—	
0793			RAS-AP45EAJ2	三相 200 50Hz/60Hz	4.0 (1.5~4.5)	—	—	0.89	6.2	950×950×288 (248) 792(+95)×300×600	21(+6.5) 39	0.965	—	—	
0794		RCI-AP50EAJ7	RCI-GP50K2	単相 200 50Hz/60Hz	4.5 (1.5~5.0)	—	—	0.92	6.2	950×950×288 (248) 792(+95)×300×600	21(+6.5) 41	1.18	—	—	
0795			RAS-AP50EAJ2	三相 200 50Hz/60Hz	4.5 (1.5~5.0)	—	—	0.92	6.2	950×950×288 (248) 792(+95)×300×600	21(+6.5) 39	1.18	—	—	
0796		RCI-AP56EAJ7	RCI-GP56K2	単相 200 50Hz/60Hz	5.0 (2.2~5.6)	—	—	0.91	6.5	950×950×288 (248) 792(+95)×300×600	21(+6.5) 41	1.32	—	—	
0797			RAS-AP56EAJ2	三相 200 50Hz/60Hz	5.0 (2.2~5.6)	—	—	0.91	6.5	950×950×288 (248) 792(+95)×300×600	21(+6.5) 39	1.32	—	—	
0798		RCI-AP63EAJ7	RCI-GP63K2	単相 200 50Hz/60Hz	5.6 (2.2~6.3)	—	—	0.94	6.0	950×950×288 (248) 792(+95)×300×600	22(+6.5) 41	1.57	—	—	
0799			RAS-AP63EAJ2	三相 200 50Hz/60Hz	5.6 (2.2~6.3)	—	—	0.94	6.0	950×950×288 (248) 792(+95)×300×600	22(+6.5) 39	1.57	—	—	
0800		RCI-AP80EAJ7	RCI-GP80K2	単相 200 50Hz/60Hz	7.1 (3.2~8.0)	—	—	0.86	5.3	950×950×338 (298) 792(+95)×300×600	26(+6.5) 44	2.39	—	—	
0801			RAS-AP80EAJ2	三相 200 50Hz/60Hz	7.1 (3.2~8.0)	—	—	0.86	5.3	950×950×338 (298) 792(+95)×300×600	26(+6.5) 42	2.39	—	—	
0802		RCI-AP112EA7	RCI-GP112K2	三相 200 50Hz/60Hz	10.0 (4.5~11.2)	—	—	0.84	5.4	950×950×338 (298) 950×370×800	26(+6.5) 67	2.91	—	—	
0803			RAS-AP112EA2	三相 200 50Hz/60Hz	12.5 (5.7~14.0)	—	—	0.77	5.1	950×950×338 (298) 950×370×800	26(+6.5) 79	4.20	—	—	
0804		RCI-AP160EA7	RCI-GP160K2	三相 200 50Hz/60Hz	14.0 (6.0~16.0)	—	—	0.74	4.9	950×950×338 (298) 950×370×800	26(+6.5) 79	5.15	—	—	
0805			RAS-AP160EA2	三相 200 50Hz/60Hz	7.1 (3.2~8.0)	—	—	0.88	4.8	(950×950×288 (248))×2 792(+95)×300×600	(21(+6.5))×2 44	2.18	—	—	
0806	冷 同 時 ト リ ビ ル ト イ ン	RCI-AP80EAPJ7	RCI-GP40K2 ×2	単相 200 50Hz/60Hz	7.1 (3.2~8.0)	—	—	0.88	4.8	(950×950×288 (248))×2 792(+95)×300×600	(21(+6.5))×2 44	2.18	—	—	
0807			RAS-AP80EA2	三相 200 50Hz/60Hz	7.1 (3.2~8.0)	—	—	0.88	4.8	(950×950×288 (248))×2 792(+95)×300×600	(21(+6.5))×2 42	2.18	—	—	
0808		RCI-AP112EAP7	RCI-GP56K2 ×2	単相 200 50Hz/60Hz	10.0 (4.5~11.2)	—	—	0.91	5.6	(950×950×288 (248))×2 950×370×800	(21(+6.5))×2 67	2.66	—	—	
0809			RAS-AP112EA2	三相 200 50Hz/60Hz	12.5 (5.7~14.0)	—	—	0.91	4.8	(950×950×288 (248))×2 950×370×800	(22(+6.5))×2 79	3.71	—	—	
0810		RCI-AP160EAP7	RCI-GP80K2 ×2	単相 200 50Hz/60Hz	14.0 (6.0~16.0)	—	—	0.86	4.6	(950×950×338 (298))×2 950×370×800	(26(+6.5))×2 79	4.57	—	—	
0811			RAS-AP160EA2	三相 200 50Hz/60Hz	20.0 (8.0~22.4)	—	—	0.84	4.8	(950×950×338 (298))×2 950×370×1,380	(26(+6.5))×2 133	6.17	—	—	
0812		RCI-AP224EAP7	RCI-GP112K2 ×2	単相 200 50Hz/60Hz	25.0 (10.0~28.0)	—	—	0.77	4.6	(950×950×338 (298))×2 950×370×1,380	(26(+6.5))×2 138	8.76	—	—	
0813			RAS-AP224EA2	三相 200 50Hz/60Hz	30.0 (11.2~33.5)	—	—	0.74	3.9	(950×950×338 (298))×2 950×370×1,380	(26(+6.5))×2 139	12.7	—	—	
0814		RCI-AP335EAP7	RCI-GP160K2 ×2	単相 200 50Hz/60Hz	14.0 (6.0~16.0)	—	—	0.91	4.6	(950×950×288 (248))×3 950×370×800	(21(+6.5))×3 79	4.57	—	—	
0815			RAS-AP335EA2	三相 200 50Hz/60Hz	20.0 (8.0~22.4)	—	—	0.86	4.8	(950×950×338 (298))×3 950×370×1,380	(26(+6.5))×3 133	6.17	—	—	
0816		冷 同 時 ト リ ビ ル ト イ ン	RCI-AP160EAG7	RCI-GP112K2 ×3	単相 200 50Hz/60Hz	30.0 (11.2~33.5)	—	—	0.84	3.9	(950×950×338 (298))×3 950×370×1,380	(26(+6.5))×3 139	12.7	—	—
0817				RAS-AP160EA2	三相 200 50Hz/60Hz	14.0 (6.0~16.0)	—	—	0.91	4.6	(950×950×288 (248))×3 950×370×800	(21(+6.5))×3 79	4.57	—	—
0818			RCI-AP224EAG7	RCI-GP80K2 ×3	単相 200 50Hz/60Hz	20.0 (8.0~22.4)	—	—	0.86	4.8	(950×950×338 (298))×3 950×370×1,380	(26(+6.5))×3 133	6.17	—	—
0819				RAS-AP224EA2	三相 200 50Hz/60Hz	30.0 (11.2~33.5)	—	—	0.84	3.9	(950×950×338 (298))×3 950×370×1,380	(26(+6.5))×3 139	12.7	—	—

IPコード: 室内…X0、室外…X4 設計圧力: 4.15MPa 仕様値は、JIS B 8616:2015による

2015年3月のJIS改正にともない、通年エネルギー消費効率はAPF2015、運転音は音響パワーレベルを記載しています。
APF2006(従来の通年エネルギー消費効率)および、運転音音圧レベル(従来の運転音)については、P.267の仕様表(別表)に記載しています。

(注)・能力の()内はインバーターによる可変範囲を示します。
・外形寸法の室内ユニットの幅寸法および奥行き寸法はパネル寸法を示します。
・機外配線は「B方式」での仕様を示します。・最小電線太さは配線長さ20mまでの場合です。
・ブレーカー容量は漏電遮断器(ELB)の定格電流(A)の値を示します。
・「室内外連絡配線」の2+2または3+2は、電源配線+制御用連絡配線を示します。

	電気特性			始動電流(A)	電圧 圧縮機出力(kW)	送風機出力(kW) 上:室内ユニット 下:室外ユニット	室内風量(m³/min) 注)(H急-強弱)	運転音[dB(A)]		冷媒配管				機外配線		冷媒種 ()内は 充填量(kg)	セット	呼び番号	
	運転電流(A)	力率(%)	最大					音響パワーレベル		液管/ガス管 φ(mm) 上:室内ユニット 下:室外ユニット	最大 長さ(m)	最大 高低差 室外上 (m)	ドレン 配管	最小配線 太さ (mm²) 上:室内 下:室外	フル- 容量 (A) 上:室内 下:室外				連絡 配線 室内外 (本)
								室内	室外										
								注)(H急-強弱)											
4.1	9.9	98	—	0.55	0.057×1 0.04×1	20-16-14-11	51-48-46-44	65	6.35/12.7	30	30	VP25	2.0 3.5	— 20	2+2	R410A (1.3)	RCI-AP40EAJ7	0790	
2.6	6.1	90	—	0.55	0.057×1 0.04×1	20-16-14-11	51-48-46-44	65	6.35/12.7	30	30	VP25	2.0 2.0	— 15	2+2	R410A (1.3)	RCI-AP40EA7	0791	
4.9	12.0	98	—	0.55	0.057×1 0.04×1	20-16-14-11	51-48-46-44	65	6.35/12.7	30	30	VP25	2.0 3.5	— 20	2+2	R410A (1.3)	RCI-AP45EAJ7	0792	
3.1	7.3	90	—	0.55	0.057×1 0.04×1	20-16-14-11	51-48-46-44	65	6.35/12.7	30	30	VP25	2.0 2.0	— 15	2+2	R410A (1.3)	RCI-AP45EA7	0793	
6.0	9.9	98	—	0.55	0.057×1 0.04×1	22-17-14-12	52-48-46-45	65	6.35/12.7	30	30	VP25	2.0 3.5	— 20	2+2	R410A (1.3)	RCI-AP50EAJ7	0794	
3.8	6.1	90	—	0.55	0.057×1 0.04×1	22-17-14-12	52-48-46-45	65	6.35/12.7	30	30	VP25	2.0 2.0	— 15	2+2	R410A (1.3)	RCI-AP50EA7	0795	
6.7	12.4	98	—	0.95	0.057×1 0.04×1	22-17-14-12	52-48-46-45	65	6.35/12.7	30	30	VP25	2.0 3.5	— 20	2+2	R410A (1.3)	RCI-AP56EAJ7	0796	
4.2	7.6	90	—	0.95	0.057×1 0.04×1	22-17-14-12	52-48-46-45	65	6.35/12.7	30	30	VP25	2.0 2.0	— 15	2+2	R410A (1.3)	RCI-AP56EA7	0797	
8.0	13.5	98	—	0.95	0.057×1 0.04×1	26-20-17-13	56-52-49-47	65	6.35/12.7	30	30	VP25	2.0 3.5	— 20	2+2	R410A (1.3)	RCI-AP63EAJ7	0798	
5.0	8.3	90	—	0.95	0.057×1 0.04×1	26-20-17-13	56-52-49-47	65	6.35/12.7	30	30	VP25	2.0 2.0	— 15	2+2	R410A (1.3)	RCI-AP63EA7	0799	
12.2	18.8	98	—	1.30	0.057×1 0.04×1	27-23-18-15	55-52-49-48	66	9.52/15.88	30	30	VP25	2.0 5.5	— 30	2+2	R410A (1.9)	RCI-AP80EAJ7	0800	
7.5	11.8	92	—	1.30	0.057×1 0.04×1	27-23-18-15	55-52-49-48	66	9.52/15.88	30	30	VP25	2.0 3.5	— 20	2+2	R410A (1.9)	RCI-AP80EA7	0801	
9.1	17.0	92	—	1.90	0.094×1 0.19×1	36-31-24-20	64-60-55-50	72	9.52/15.88	50	30	VP25	2.0 3.5	— 30	2+2	R410A (2.6)	RCI-AP112EA7	0802	
13.2	20.1	92	—	3.00	0.094×1 0.19×1	37-33-26-21	64-62-57-52	73	9.52/15.88	50	30	VP25	2.0 5.5	— 30	2+2	R410A (2.9)	RCI-AP140EA7	0803	
16.2	22.9	92	—	3.00	0.094×1 0.19×1	37-35-28-22	64-63-58-53	74	9.52/15.88	50	30	VP25	2.0 5.5	— 30	2+2	R410A (2.9)	RCI-AP160EA7	0804	
11.1	19.0	98	—	1.30	(0.057×1)×2 0.04×1	(20-16-14-11) ×2	(51-48-46-44) ×2	66	(6.35/12.7)×2 9.52/15.88	30	30	VP25	2.0 5.5	— 30	3+2	R410A (1.9)	RCI-AP80EAPJ7	0805	
6.8	12.0	92	—	1.30	(0.057×1)×2 0.04×1	(20-16-14-11) ×2	(51-48-46-44) ×2	66	(6.35/12.7)×2 9.52/15.88	30	30	VP25	2.0 3.5	— 20	2+2	R410A (1.9)	RCI-AP80EAP7	0806	
8.3	16.9	92	—	1.90	(0.057×1)×2 0.19×1	(22-17-14-12) ×2	(52-48-46-45) ×2	72	(6.35/12.7)×2 9.52/15.88	50	30	VP25	2.0 3.5	— 30	2+2	R410A (2.6)	RCI-AP112EAP7	0807	
11.6	20.4	92	—	3.00	(0.057×1)×2 0.19×1	(27-21-18-14) ×2	(57-53-50-47) ×2	73	(9.52/15.88)×2 9.52/15.88	50	30	VP25	2.0 5.5	— 30	2+2	R410A (2.9)	RCI-AP140EAP7	0808	
14.3	23.1	92	—	3.00	(0.057×1)×2 0.19×1	(27-23-18-15) ×2	(55-52-49-48) ×2	74	(9.52/15.88)×2 9.52/15.88	50	30	VP25	2.0 5.5	— 30	2+2	R410A (2.9)	RCI-AP160EAP7	0809	
19.4	38.5	92	—	4.00	(0.094×1)×2 0.20×1+0.20×1	(36-31-24-20) ×2	(64-60-55-50) ×2	75	(9.52/15.88)×2 9.52/25.4	50	30	VP25	3.5 14.0	— 50	2+2	R410A (5.3)	RCI-AP224EAP7	0810	
27.5	41.7	92	—	5.80	(0.094×1)×2 0.20×1+0.20×1	(37-33-26-21) ×2	(64-62-57-52) ×2	78	(9.52/15.88)×2 12.7/25.4	50	30	VP25	3.5 14.0	— 50	2+2	R410A (6.0)	RCI-AP280EAP7	0811	
39.4	44.9	93	—	7.20	(0.094×1)×2 0.17×1+0.20×1	(37-35-28-22) ×2	(64-63-58-53) ×2	80	(9.52/15.88)×2 12.7/25.4	50	30	VP25	3.5 14.0	— 60	2+2	R410A (6.2)	RCI-AP335EAP7	0812	
14.3	23.2	92	—	3.00	(0.057×1)×3 0.19×1	(22-17-14-12) ×3	(52-48-46-45) ×3	74	(6.35/12.7)×3 9.52/15.88	50	30	VP25	2.0 5.5	— 30	2+2	R410A (2.9)	RCI-AP160EAG7	0813	
19.4	38.4	92	—	4.00	(0.057×1)×3 0.20×1+0.20×1	(27-23-18-15) ×3	(55-52-49-48) ×3	75	(9.52/15.88)×3 9.52/25.4	50	30	VP25	3.5 14.0	— 50	2+2	R410A (5.3)	RCI-AP224EAG7	0814	
39.4	45.7	93	—	7.20	(0.094×1)×3 0.17×1+0.20×1	(36-31-24-20) ×3	(64-60-55-50) ×3	80	(9.52/15.88)×3 12.7/25.4	50	30	VP25	3.5 14.0	— 60	2+2	R410A (6.2)	RCI-AP335EAG7	0815	
5.2	10.2	98	—	0.55	0.157×1 0.04×1	13-11.5-10-8.5	61-58-55-51	65	6.35/12.7	30	30	VP25	2.0 3.5	— 20	2+2	R410A (1.3)	RCB-AP40EAJ7	0816	
3.3	6.4	90	—	0.55	0.157×1 0.04×1	13-11.5-10-8.5	61-58-55-51	65	6.35/12.7	30	30	VP25	2.0 2.0	— 15	2+2	R410A (1.3)	RCB-AP40EA7	0817	
6.1	12.3	98	—	0.55	0.157×1 0.04×1	13-11.5-10-8.5	61-58-55-51	65	6.35/12.7	30	30	VP25	2.0 3.5	— 20	2+2	R410A (1.3)	RCB-AP45EAJ7	0818	
3.8	7.6	90	—	0.55	0.157×1 0.04×1	13-11.5-10-8.5	61-58-55-51	65	6.35/12.7	30	30	VP25	2.0 2.0	— 15	2+2	R410A (1.3)	RCB-AP45EA7	0819	

・省エネの達人プレミアム(R410A)・省エネの達人(R410A)個別運転トリプル・フォー機、寒さ知らず個別運転トリプル・フォー機、省エネの達人プレミアム(R410A)・省エネの達人(R410A)・寒さ知らず同時運転フォー機はe-LINE接続はできません。
 ・電気特性の運転電流欄の「冷房」または「暖房」の電流値が20Aを超える空調機は、「高圧又は特別高圧で受電する需要家の高調波抑制対策ガイドライン」対象機器となります。回路種別番号、換算係数は機種により異なりますので営業窓口までお問い合わせください。

注)「ゆかおき(224・280型)」はH急の設定ができません。

仕様表 冷房専用機 ビルトイン／てんうめ(高静圧) (別表 p.268)

呼出番号	タイプ	型式		電源 (V)	能力(kW)			定格冷房時の 顕熱比	通年 エネルギー 消費効率 APF 2015	外形寸法(mm) (幅×奥行×高さ) 上:室内ユニット 下:室外ユニット 室内機の高さ()内の寸法は 天井内に入る本体高さを示す	質量 (kg) 上:室内ユニット 下:室外ユニット ()内はパネル質量	電気特性			
		セット	室内ユニット 室外ユニット		定格 冷房 標準	定格 暖房 標準	最大 暖房 低温					消費電力(kW)			
										定格 冷房 標準	定格 暖房 標準	最大 暖房 低温			
0820	冷 シリアル	RCB-AP50EAJ7	RCB-GP50K2 RAS-AP50EAJ2	単相 200 50Hz/60Hz	4.5 (1.5 ~ 5.0)	—	—	0.77	4.7	850×440×325 (270) 792(+95)×300×600	27(+4) 41	1.43	—	—	
0821		RCB-AP50EA7	RCB-GP50K2 RAS-AP50EA2	三相 200 50Hz/60Hz	4.5 (1.5 ~ 5.0)	—	—	0.77	4.7	850×440×325 (270) 792(+95)×300×600	27(+4) 39	1.43	—	—	
0822		RCB-AP56EAJ7	RCB-GP56K2 RAS-AP56EAJ2	単相 200 50Hz/60Hz	5.0 (2.2 ~ 5.6)	—	—	0.74	4.6	850×440×325 (270) 792(+95)×300×600	27(+4) 41	1.68	—	—	
0823		RCB-AP56EA7	RCB-GP56K2 RAS-AP56EA2	三相 200 50Hz/60Hz	5.0 (2.2 ~ 5.6)	—	—	0.74	4.6	850×440×325 (270) 792(+95)×300×600	27(+4) 39	1.68	—	—	
0824		RCB-AP63EAJ7	RCB-GP63K2 RAS-AP63EAJ2	単相 200 50Hz/60Hz	5.6 (2.2 ~ 6.3)	—	—	0.76	4.4	1,200×440×325 (270) 792(+95)×300×600	37(+5.5) 41	1.91	—	—	
0825		RCB-AP63EA7	RCB-GP63K2 RAS-AP63EA2	三相 200 50Hz/60Hz	5.6 (2.2 ~ 6.3)	—	—	0.76	4.4	1,200×440×325 (270) 792(+95)×300×600	37(+5.5) 39	1.91	—	—	
0826		RCB-AP80EAJ7	RCB-GP80K2 RAS-AP80EAJ2	単相 200 50Hz/60Hz	7.1 (3.2 ~ 8.0)	—	—	0.73	4.4	1,200×440×325 (270) 792(+95)×300×600	37(+5.5) 44	2.85	—	—	
0827		RCB-AP80EA7	RCB-GP80K2 RAS-AP80EA2	三相 200 50Hz/60Hz	7.1 (3.2 ~ 8.0)	—	—	0.73	4.4	1,200×440×325 (270) 792(+95)×300×600	37(+5.5) 42	2.85	—	—	
0828		RCB-AP112EA7	RCB-GP112K2 RAS-AP112EA2	三相 200 50Hz/60Hz	10.0 (4.5 ~ 11.2)	—	—	0.75	4.9	1,550×440×325 (270) 950×370×800	46(+6.5) 67	3.21	—	—	
0829		RCB-AP140EA7	RCB-GP140K2 RAS-AP140EA2	三相 200 50Hz/60Hz	12.5 (5.7 ~ 14.0)	—	—	0.72	4.8	1,550×440×325 (270) 950×370×800	46(+6.5) 79	4.26	—	—	
0830		RCB-AP160EA7	RCB-GP160K2 RAS-AP160EA2	三相 200 50Hz/60Hz	14.0 (6.0 ~ 16.0)	—	—	0.72	4.5	1,550×440×325 (270) 950×370×800	46(+6.5) 79	5.63	—	—	
0831		冷 同時 ツイン	RCB-AP80EAPJ7	RCB-GP40K2×2 RAS-AP80EAJ2	単相 200 50Hz/60Hz	7.1 (3.2 ~ 8.0)	—	—	0.79	4.3	(850×440×325 (270))×2 792(+95)×300×600	(27(+4))×2 44	2.75	—	—
0832			RCB-AP80EAP7	RCB-GP40K2×2 RAS-AP80EA2	三相 200 50Hz/60Hz	7.1 (3.2 ~ 8.0)	—	—	0.79	4.3	(850×440×325 (270))×2 792(+95)×300×600	(27(+4))×2 42	2.75	—	—
0833	RCB-AP112EAP7		RCB-GP56K2×2 RAS-AP112EA2	三相 200 50Hz/60Hz	10.0 (4.5 ~ 11.2)	—	—	0.74	4.3	(850×440×325 (270))×2 950×370×800	(27(+4))×2 67	3.21	—	—	
0834	RCB-AP140EAP7		RCB-GP71K2×2 RAS-AP140EA2	三相 200 50Hz/60Hz	12.5 (5.7 ~ 14.0)	—	—	0.75	4.4	(1,200×440×325 (270))×2 950×370×800	(37(+5.5))×2 79	4.62	—	—	
0835	RCB-AP160EAP7		RCB-GP80K2×2 RAS-AP160EA2	三相 200 50Hz/60Hz	14.0 (6.0 ~ 16.0)	—	—	0.73	4.4	(1,200×440×325 (270))×2 950×370×800	(37(+5.5))×2 79	5.31	—	—	
0836	RCB-AP224EAP7		RCB-GP112K2×2 RAS-AP224EA2	三相 200 50Hz/60Hz	20.0 (8.0 ~ 22.4)	—	—	0.74	4.3	(1,550×440×325 (270))×2 950×370×1,380	(46(+6.5))×2 133	6.43	—	—	
0837	RCB-AP280EAP7		RCB-GP140K2×2 RAS-AP280EA2	三相 200 50Hz/60Hz	25.0 (10.0 ~ 28.0)	—	—	0.72	4.1	(1,550×440×325 (270))×2 950×370×1,380	(46(+6.5))×2 138	9.70	—	—	
0838	冷 トリプル	RCB-AP160EAG7	RCB-GP56K2×3 RAS-AP160EA2	三相 200 50Hz/60Hz	14.0 (6.0 ~ 16.0)	—	—	0.76	4.4	(850×440×325 (270))×3 950×370×800	(27(+4))×3 79	5.31	—	—	
0839		RCB-AP224EAG7	RCB-GP80K2×3 RAS-AP224EA2	三相 200 50Hz/60Hz	20.0 (8.0 ~ 22.4)	—	—	0.75	4.3	(1,200×440×325 (270))×3 950×370×1,380	(37(+5.5))×3 133	6.43	—	—	

てんうめ(高静圧) 冷房専用機 R410A

0840	冷 シリアル	RPI-AP80EA8	RPI-GP80K2 RAS-AP80EA2	三相 200 50Hz/60Hz	7.1 (3.2 ~ 8.0)	—	—	0.72	4.5	1,050×800×300 792(+95)×300×600	38 42	2.85	—	—
0841		RPI-AP112EA8	RPI-GP112K2 RAS-AP112EA2	三相 200 50Hz/60Hz	10.0 (4.5 ~ 11.2)	—	—	0.74	5.0	1,400×800×300 950×370×800	48 67	3.19	—	—
0842		RPI-AP140EA8	RPI-GP140K2 RAS-AP140EA2	三相 200 50Hz/60Hz	12.5 (5.7 ~ 14.0)	—	—	0.72	4.8	1,400×800×300 950×370×800	48 79	4.25	—	—
0843		RPI-AP160EA8	RPI-GP160K2 RAS-AP160EA2	三相 200 50Hz/60Hz	14.0 (6.0 ~ 16.0)	—	—	0.71	4.5	1,400×800×300 950×370×800	48 79	5.62	—	—
0844		RPI-AP224EA7	RPI-AP224K2 RAS-AP224EA2	三相 200 50Hz/60Hz	20.0 (8.0 ~ 22.4)	—	—	0.78	3.9	1,380×1,060×470 950×370×1,380	90 133	6.19	—	—
0845		RPI-AP280EA7	RPI-AP280K2 RAS-AP280EA2	三相 200 50Hz/60Hz	25.0 (10.0 ~ 28.0)	—	—	0.78	4.2	1,380×1,060×470 950×370×1,380	90 138	9.51	—	—
0846	冷 同時 ツイン	RPI-AP112EAP8	RPI-GP56K2×2 RAS-AP112EA2	三相 200 50Hz/60Hz	10.0 (4.5 ~ 11.2)	—	—	0.73	4.4	(700×800×300)×2 950×370×800	(29)×2 67	3.20	—	—
0847		RPI-AP140EAP8	RPI-GP71K2×2 RAS-AP140EA2	三相 200 50Hz/60Hz	12.5 (5.7 ~ 14.0)	—	—	0.73	4.4	(1,050×800×300)×2 950×370×800	(38)×2 79	4.62	—	—
0848		RPI-AP160EAP8	RPI-GP80K2×2 RAS-AP160EA2	三相 200 50Hz/60Hz	14.0 (6.0 ~ 16.0)	—	—	0.73	4.4	(1,050×800×300)×2 950×370×800	(38)×2 79	5.30	—	—
0849		RPI-AP224EAP8	RPI-GP112K2×2 RAS-AP224EA2	三相 200 50Hz/60Hz	20.0 (8.0 ~ 22.4)	—	—	0.73	4.3	(1,400×800×300)×2 950×370×1,380	(48)×2 133	6.42	—	—
0850		RPI-AP280EAP8	RPI-GP140K2×2 RAS-AP280EA2	三相 200 50Hz/60Hz	25.0 (10.0 ~ 28.0)	—	—	0.71	4.1	(1,400×800×300)×2 950×370×1,380	(48)×2 138	9.65	—	—
0851		RPI-AP335EAP8	RPI-GP160K2×2 RAS-AP335EA2	三相 200 50Hz/60Hz	30.0 (11.2 ~ 33.5)	—	—	0.72	3.8	(1,400×800×300)×2 950×370×1,380	(48)×2 139	14.5	—	—

IPコード: 室内…X0、室外…X4 設計圧力: 4.15MPa 仕様値は、JIS B 8616:2015による

2015年3月のJIS改正にともない、通年エネルギー消費効率はAPF2015、運転音は音響パワーレベルを記載しています。
APF2006(従来の通年エネルギー消費効率)および、運転音音圧レベル(従来の運転音)については、P.268の仕様表(別表)に記載しています。

(注)・能力の()内はインバーターによる可変範囲を示します。
・外形寸法の室内ユニットの幅寸法および奥行き寸法はパネル寸法を示します。
・機外配線は「B方式」での仕様を示します。最小電線太さは配線長さ20mまでの場合です。
・ブレーカー容量は漏電遮断器(ELB)の定格電流(A)の値を示します。
・「室内外連絡配線」の2+2または3+2は、電源配線+制御用連絡配線を示します。

	電気特性			始動電流(A)	電圧機出力(kW)	送風機出力(kW) 上：室内ユニット 下：室外ユニット	室内風量(m³/min) 注) (H:急・強弱)	運転音[dB(A)]		冷媒配管				機外配線		冷媒種 ()内は 充填量 (kg)	セット	呼称 コード	
	運転電流(A)		力率(%)					音響パワーレベル		液管/ガス管 φ(mm) 上：室内ユニット 下：室外ユニット	最大 長さ (m)	最大 高低差 室外上 (m)	ドレン 配管	最小配線 太さ (mm²) 上：室内 下：室外	ケーブル 容量 (A) 上：室内 下：室外				連絡 配線 室内外 (本)
	定格 標準 上：冷房 下：暖房	最大	定格 標準 上：冷房 下：暖房					室内	室外										
	注) (H:急・強弱)		冷房/暖房																
7.3	10.4	98	—	0.55	0.157×1 0.04×1	14.5-13-11-9.5	64-61-57-54	65	6.35/12.7	30	30	VP25	2.0 3.5	— 20	2+2	R410A (1.3)	RCB-AP50EAJ7	0820	
4.6	6.6	90	—	0.55	0.157×1 0.04×1	14.5-13-11-9.5	64-61-57-54	65	6.35/12.7	30	30	VP25	2.0 2.0	— 15	2+2	R410A (1.3)	RCB-AP50EA7	0821	
8.6	12.9	98	—	0.95	0.157×1 0.04×1	14.5-13-11-9.5	64-61-57-54	65	6.35/12.7	30	30	VP25	2.0 3.5	— 20	2+2	R410A (1.3)	RCB-AP56EAJ7	0822	
5.4	8.1	90	—	0.95	0.157×1 0.04×1	14.5-13-11-9.5	64-61-57-54	65	6.35/12.7	30	30	VP25	2.0 2.0	— 15	2+2	R410A (1.3)	RCB-AP56EA7	0823	
9.7	13.4	98	—	0.95	0.190×1 0.04×1	17-15-13-11	57-55-52-49	65	6.35/12.7	30	30	VP25	2.0 3.5	— 20	2+2	R410A (1.3)	RCB-AP63EAJ7	0824	
6.1	8.2	90	—	0.95	0.190×1 0.04×1	17-15-13-11	57-55-52-49	65	6.35/12.7	30	30	VP25	2.0 2.0	— 15	2+2	R410A (1.3)	RCB-AP63EA7	0825	
14.5	18.8	98	—	1.30	0.190×1 0.04×1	20-17.5-15.5-13	60-57-54-51	66	9.52/15.88	30	30	VP25	2.0 5.5	— 30	2+2	R410A (1.9)	RCB-AP80EAJ7	0826	
8.9	11.8	92	—	1.30	0.190×1 0.04×1	20-17.5-15.5-13	60-57-54-51	66	9.52/15.88	30	30	VP25	2.0 3.5	— 20	2+2	R410A (1.9)	RCB-AP80EA7	0827	
10.1	16.7	92	—	1.90	0.259×1 0.19×1	30-26.5-23-20	63-60-57-53	72	9.52/15.88	50	30	VP25	2.0 3.5	— 30	2+2	R410A (2.6)	RCB-AP112EA7	0828	
13.4	20.0	92	—	3.00	0.259×1 0.19×1	33.5-29.5-26-22	65-62-59-56	73	9.52/15.88	50	30	VP25	2.0 5.5	— 30	2+2	R410A (2.9)	RCB-AP140EA7	0829	
17.7	23.2	92	—	3.00	0.259×1 0.19×1	36-31.5-27.5-24	67-64-60-57	74	9.52/15.88	50	30	VP25	2.0 5.5	— 30	2+2	R410A (2.9)	RCB-AP160EA7	0830	
14.0	19.6	98	—	1.30	(0.157×1)×2 0.04×1	(13-11.5-10-8.5) ×2	(61-58-55-51) ×2	66	(6.35/12.7)×2 9.52/15.88	30	30	VP25	2.0 5.5	— 30	2+2	R410A (1.9)	RCB-AP80EAPJ7	0831	
8.6	12.6	92	—	1.30	(0.157×1)×2 0.04×1	(13-11.5-10-8.5) ×2	(61-58-55-51) ×2	66	(6.35/12.7)×2 9.52/15.88	30	30	VP25	2.0 3.5	— 20	2+2	R410A (1.9)	RCB-AP80EAP7	0832	
10.1	18.0	92	—	1.90	(0.157×1)×2 0.19×1	(14.5-13-11-9.5) ×2	(64-61-57-54) ×2	72	(6.35/12.7)×2 9.52/15.88	50	30	VP25	2.0 3.5	— 30	2+2	R410A (2.6)	RCB-AP112EAP7	0833	
14.5	20.3	92	—	3.00	(0.190×1)×2 0.19×1	(18.5-16.5-14-12) ×2	(59-56-53-50) ×2	73	(9.52/15.88)×2 9.52/15.88	50	30	VP25	2.0 5.5	— 30	2+2	R410A (2.9)	RCB-AP140EAP7	0834	
16.7	23.3	92	—	3.00	(0.190×1)×2 0.19×1	(20-17.5-15.5-13) ×2	(60-57-54-51) ×2	74	(9.52/15.88)×2 9.52/15.88	50	30	VP25	2.0 5.5	— 30	2+2	R410A (2.9)	RCB-AP160EAP7	0835	
20.2	39.1	92	—	4.00	(0.259×1)×2 0.20×1+0.20×1	(30-26.5-23-20) ×2	(63-60-57-53) ×2	75	(9.52/15.88)×2 9.52/25.4	50	30	VP25	3.5 14.0	— 50	2+2	R410A (5.3)	RCB-AP224EAP7	0836	
30.4	42.8	92	—	5.80	(0.259×1)×2 0.20×1+0.20×1	(33.5-29.5-26-22) ×2	(65-62-59-56) ×2	78	(9.52/15.88)×2 12.7/25.4	50	30	VP25	3.5 14.0	— 50	2+2	R410A (6.0)	RCB-AP280EAP7	0837	
16.7	24.8	92	—	3.00	(0.157×1)×3 0.19×1	(14.5-13-11-9.5) ×3	(64-61-57-54) ×3	74	(6.35/12.7)×3 9.52/15.88	50	30	VP25	2.0 5.5	— 30	2+2	R410A (2.9)	RCB-AP160EAG7	0838	
20.2	38.6	92	—	4.00	(0.190×1)×3 0.20×1+0.20×1	(20-17.5-15.5-13) ×3	(60-57-54-51) ×3	75	(9.52/15.88)×3 9.52/25.4	50	30	VP25	3.5 14.0	— 50	2+2	R410A (5.3)	RCB-AP224EAG7	0839	
8.9	11.7	92	—	1.30	0.190×1 0.04×1	20-17.5-15.5-13	57-54-51-49	66	9.52/15.88	30	30	VP25	2.0 3.5	— 20	2+2	R410A (1.9)	RPI-AP80EA8	0840	
10.0	16.7	92	—	1.90	0.259×1 0.19×1	30-26.5-23-20	58-55-52-50	72	9.52/15.88	50	30	VP25	2.0 3.5	— 30	2+2	R410A (2.6)	RPI-AP112EA8	0841	
13.3	19.8	92	—	3.00	0.259×1 0.19×1	33.5-29.5-26-22	60-57-54-51	73	9.52/15.88	50	30	VP25	2.0 5.5	— 30	2+2	R410A (2.9)	RPI-AP140EA8	0842	
17.6	22.9	92	—	3.00	0.259×1 0.19×1	36-31.5-27.5-24	62-58-55-52	74	9.52/15.88	50	30	VP25	2.0 5.5	— 30	2+2	R410A (2.9)	RPI-AP160EA8	0843	
19.9	38.3	90	—	4.00	0.840×1 0.20×1+0.20×1	63-58-50-38	71-69-65-59	75	9.52/25.4	50	30	VP25	3.5 14.0	— 50	3+2	R410A (5.3)	RPI-AP224EA7	0844	
30.5	42.9	90	—	5.80	0.840×1 0.20×1+0.20×1	80-72-64-48	77-75-73-65	78	12.7/25.4	50	30	VP25	3.5 14.0	— 50	3+2	R410A (6.0)	RPI-AP280EA7	0845	
10.0	17.4	92	—	1.90	(0.157×1)×2 0.19×1	(14.5-13-11-9.5) ×2	(59-56-53-50) ×2	72	(6.35/12.7)×2 9.52/15.88	50	30	VP25	2.0 3.5	— 30	2+2	R410A (2.6)	RPI-AP112EAP8	0846	
14.5	20.2	92	—	3.00	(0.190×1)×2 0.19×1	(18.5-16.5-14.5-12) ×2	(55-53-50-48) ×2	73	(9.52/15.88)×2 9.52/15.88	50	30	VP25	2.0 5.5	— 30	2+2	R410A (2.9)	RPI-AP140EAP8	0847	
16.6	23.1	92	—	3.00	(0.190×1)×2 0.19×1	(20-17.5-15.5-13) ×2	(57-54-51-49) ×2	74	(9.52/15.88)×2 9.52/15.88	50	30	VP25	2.0 5.5	— 30	2+2	R410A (2.9)	RPI-AP160EAP8	0848	
20.1	38.5	92	—	4.00	(0.259×1)×2 0.20×1+0.20×1	(30-26.5-23-20) ×2	(58-55-52-50) ×2	75	(9.52/15.88)×2 9.52/25.4	50	30	VP25	3.5 14.0	— 50	2+2	R410A (5.3)	RPI-AP224EAP8	0849	
30.3	41.9	92	—	5.80	(0.259×1)×2 0.20×1+0.20×1	(33.5-29.5-26-22) ×2	(60-57-54-51) ×2	78	(9.52/15.88)×2 12.7/25.4	50	30	VP25	3.5 14.0	— 50	2+2	R410A (6.0)	RPI-AP280EAP8	0850	
45.0	45.2	93	—	7.20	(0.259×1)×2 0.17×1+0.20×1	(36-31.5-27.5-24) ×2	(62-58-55-52) ×2	80	(9.52/15.88)×2 12.7/25.4	50	30	VP25	3.5 14.0	— 60	2+2	R410A (6.2)	RPI-AP335EAP8	0851	

・省エネの達人プレミアム(R410A)・省エネの達人(R410A)個別運転トリプル・フォー機、寒さ知らず個別運転トリプル・フォー機、省エネの達人プレミアム(R410A)・省エネの達人(R410A)・寒さ知らず同時運転フォー機はe-LINE接続はできません。
・電気特性の運転電流欄の「冷房」または「暖房」の電流値が20Aを超える空調機は、「高圧又は特別高圧で受電する需要家の高調波抑制対策ガイドライン」対象機器となります。回路種別番号、換算係数は機種により異なりますので営業窓口までお問い合わせください。

注)「ゆかおき(224・280型)」はH急の設定ができません。

仕様表 冷房専用機 てんうめ(高静圧)／てんつり (別表 p.268)

呼出番号	タイプ	型式		電源 (V)	能力(kW)			定格冷房時の 顕熱比	通年 エネルギー 消費効率 APF 2015	外形寸法(mm) (幅×奥行×高さ) 上:室内ユニット 下:室外ユニット 室内機の高さ()内の寸法は 天井内に入る本体高さを示す	質量 (kg) 上:室内ユニット 下:室外ユニット ()内はパネル質量	電気特性		
		セット	室内ユニット 室外ユニット		定格 冷房 標準	定格 暖房 標準	最大 暖房 低温					消費電力(kW)	定格 冷房 標準	定格 暖房 標準
0852	冷 同時 トリプル	RPI-AP160EAG8	RPI-GP56K2×3 RAS-AP160EA2	三相 200 50Hz/60Hz	14.0 (6.0～16.0)	—	—	0.74	4.4	(700×800×300)×3 950×370×800	(29)×3 79	5.30	—	—
0853		RPI-AP224EAG8	RPI-GP80K2×3 RAS-AP224EA2	三相 200 50Hz/60Hz	20.0 (8.0～22.4)	—	—	0.74	4.3	(1,050×800×300)×3 950×370×1,380	(38)×3 133	6.42	—	—
0854		RPI-AP335EAG8	RPI-GP112K2×3 RAS-AP335EA2	三相 200 50Hz/60Hz	30.0 (11.2～33.5)	—	—	0.75	3.8	(1,400×800×300)×3 950×370×1,380	(48)×3 139	14.5	—	—

てんつり 冷房専用機 R410A

0855	冷 シングル	RPC-AP40EAJ7	RPC-GP40K1 RAS-AP40EAJ2	単相 200 50Hz/60Hz	3.6 (1.5～4.0)	—	—	0.87	5.6	960×690×235 792(+95)×300×600	26 41	0.950	—	—
0856		RPC-AP40EA7	RPC-GP40K1 RAS-AP40EA2	三相 200 50Hz/60Hz	3.6 (1.5～4.0)	—	—	0.87	5.6	960×690×235 792(+95)×300×600	26 39	0.950	—	—
0857		RPC-AP45EAJ7	RPC-GP45K1 RAS-AP45EAJ2	単相 200 50Hz/60Hz	4.0 (1.5～4.5)	—	—	0.85	5.4	960×690×235 792(+95)×300×600	26 41	1.15	—	—
0858		RPC-AP45EA7	RPC-GP45K1 RAS-AP45EA2	三相 200 50Hz/60Hz	4.0 (1.5～4.5)	—	—	0.85	5.4	960×690×235 792(+95)×300×600	26 39	1.15	—	—
0859		RPC-AP50EAJ7	RPC-GP50K1 RAS-AP50EAJ2	単相 200 50Hz/60Hz	4.5 (1.5～5.0)	—	—	0.81	5.4	960×690×235 792(+95)×300×600	27 41	1.29	—	—
0860		RPC-AP50EA7	RPC-GP50K1 RAS-AP50EA2	三相 200 50Hz/60Hz	4.5 (1.5～5.0)	—	—	0.81	5.4	960×690×235 792(+95)×300×600	27 39	1.29	—	—
0861		RPC-AP56EAJ7	RPC-GP56K1 RAS-AP56EAJ2	単相 200 50Hz/60Hz	5.0 (2.2～5.6)	—	—	0.77	5.3	960×690×235 792(+95)×300×600	27 41	1.50	—	—
0862		RPC-AP56EA7	RPC-GP56K1 RAS-AP56EA2	三相 200 50Hz/60Hz	5.0 (2.2～5.6)	—	—	0.77	5.3	960×690×235 792(+95)×300×600	27 39	1.50	—	—
0863		RPC-AP63EAJ7	RPC-GP63K1 RAS-AP63EAJ2	単相 200 50Hz/60Hz	5.6 (2.2～6.3)	—	—	0.79	5.4	1,270×690×235 792(+95)×300×600	35 41	1.68	—	—
0864		RPC-AP63EA7	RPC-GP63K1 RAS-AP63EA2	三相 200 50Hz/60Hz	5.6 (2.2～6.3)	—	—	0.79	5.4	1,270×690×235 792(+95)×300×600	35 39	1.68	—	—
0865		RPC-AP80EAJ7	RPC-GP80K1 RAS-AP80EAJ2	単相 200 50Hz/60Hz	7.1 (3.2～8.0)	—	—	0.77	4.8	1,270×690×235 792(+95)×300×600	35 44	2.49	—	—
0866		RPC-AP80EA7	RPC-GP80K1 RAS-AP80EA2	三相 200 50Hz/60Hz	7.1 (3.2～8.0)	—	—	0.77	4.8	1,270×690×235 792(+95)×300×600	35 42	2.49	—	—
0867		RPC-AP112EA7	RPC-GP112K1 RAS-AP112EA2	三相 200 50Hz/60Hz	10.0 (4.5～11.2)	—	—	0.78	5.0	1,580×690×235 950×370×800	41 67	2.98	—	—
0868		RPC-AP140EA7	RPC-GP140K1 RAS-AP140EA2	三相 200 50Hz/60Hz	12.5 (5.7～14.0)	—	—	0.76	4.8	1,580×690×235 950×370×800	41 79	4.17	—	—
0869		RPC-AP160EA7	RPC-GP160K1 RAS-AP160EA2	三相 200 50Hz/60Hz	14.0 (6.0～16.0)	—	—	0.75	4.6	1,580×690×235 950×370×800	41 79	5.04	—	—
0870		RPC-AP224EA6	RPC-GP224K RAS-AP224EA2	三相 200 50Hz/60Hz	20.0 (8.0～22.4)	—	—	0.78	4.4	2,080×800×310 950×370×1,380	70 133	7.83	—	—
0871		RPC-AP280EA6	RPC-GP280K RAS-AP280EA2	三相 200 50Hz/60Hz	25.0 (10.0～28.0)	—	—	0.76	4.2	2,080×800×310 950×370×1,380	70 138	10.9	—	—
0872	冷 同時 シングル	RPC-AP80EAPJ7	RPC-GP40K1×2 RAS-AP80EAPJ2	単相 200 50Hz/60Hz	7.1 (3.2～8.0)	—	—	0.86	5.0	(960×690×235)×2 792(+95)×300×600	(26)×2 44	2.35	—	—
0873		RPC-AP80EAP7	RPC-GP40K1×2 RAS-AP80EA2	三相 200 50Hz/60Hz	7.1 (3.2～8.0)	—	—	0.86	5.0	(960×690×235)×2 792(+95)×300×600	(26)×2 42	2.35	—	—
0874		RPC-AP112EAP7	RPC-GP56K1×2 RAS-AP112EA2	三相 200 50Hz/60Hz	10.0 (4.5～11.2)	—	—	0.77	4.9	(960×690×235)×2 950×370×800	(27)×2 67	3.13	—	—
0875		RPC-AP140EAP7	RPC-GP71K1×2 RAS-AP140EA2	三相 200 50Hz/60Hz	12.5 (5.7～14.0)	—	—	0.78	4.7	(1,270×690×235)×2 950×370×800	(35)×2 79	4.22	—	—
0876		RPC-AP160EAP7	RPC-GP80K1×2 RAS-AP160EA2	三相 200 50Hz/60Hz	14.0 (6.0～16.0)	—	—	0.78	4.6	(1,270×690×235)×2 950×370×800	(35)×2 79	5.27	—	—
0877		RPC-AP224EAP7	RPC-GP112K1×2 RAS-AP224EA2	三相 200 50Hz/60Hz	20.0 (8.0～22.4)	—	—	0.78	4.6	(1,580×690×235)×2 950×370×1,380	(41)×2 133	6.41	—	—
0878		RPC-AP280EAP7	RPC-GP140K1×2 RAS-AP280EA2	三相 200 50Hz/60Hz	25.0 (10.0～28.0)	—	—	0.76	4.3	(1,580×690×235)×2 950×370×1,380	(41)×2 138	8.77	—	—
0879		RPC-AP335EAP7	RPC-GP160K1×2 RAS-AP335EA2	三相 200 50Hz/60Hz	30.0 (11.2～33.5)	—	—	0.74	3.9	(1,580×690×235)×2 950×370×1,380	(41)×2 139	12.7	—	—
0880	冷 トリプル	RPC-AP160EAG7	RPC-GP56K1×3 RAS-AP160EA2	三相 200 50Hz/60Hz	14.0 (6.0～16.0)	—	—	0.77	4.6	(960×690×235)×3 950×370×800	(27)×3 79	5.27	—	—
0881		RPC-AP224EAG7	RPC-GP80K1×3 RAS-AP224EA2	三相 200 50Hz/60Hz	20.0 (8.0～22.4)	—	—	0.76	4.6	(1,270×690×235)×3 950×370×1,380	(35)×3 133	6.41	—	—
0882		RPC-AP335EAG7	RPC-GP112K1×3 RAS-AP335EA2	三相 200 50Hz/60Hz	30.0 (11.2～33.5)	—	—	0.79	3.9	(1,580×690×235)×3 950×370×1,380	(41)×3 139	12.7	—	—

IPコード: 室内…X0、室外…X4 設計圧力: 4.15MPa 仕様値は、JIS B 8616:2015による

2015年3月のJIS改正にともない、通年エネルギー消費効率はAPF2015、運転音は音響パワーレベルを記載しています。
APF2006(従来の通年エネルギー消費効率)および、運転音音圧レベル(従来の運転音)については、P.268の仕様表(別表)に記載しています。

- (注)・能力の()内はインバーターによる可変範囲を示します。
・外形寸法の室内ユニットの幅寸法および奥行き寸法はパネル寸法を示します。
・機外配線は「B方式」での仕様を示します。・最小電線太さは配線長さ20mまでの場合です。
・ブレーカー容量は漏電遮断器(ELB)の定格電流(A)の値を示します。
・「室内外連絡配線」の2+2は、電源配線+制御用連絡配線を示します。

	電気特性			始動電流(A)	電圧機出力(kW)	送風機出力(kW) 上:室内ユニット 下:室外ユニット	室内風量(m ³ /min) 注)(H急急強弱)	運転音[dB(A)]		冷媒配管				機外配線		冷媒種 ()内は 充填量 (kg)	セット	呼称コード	
	運転電流(A)	力率(%)	最大					音響パワーレベル		液管/ガス管 φ(mm) 上:室内ユニット 下:室外ユニット	最大 長さ (m)	最大 高低差 室外上 (m)	ドレン 配管	最小配管 太さ (mm) 上:室内 下:室外	フルカ 容量 (A) 上:室内 下:室外				連絡 配線 室内外 (本)
								室内	室外										
								注)(H急急強弱)											
16.6 — —	23.9 — —	92 — —	—	3.00	(0.157×1)×3 0.19×1	(14.5-13-11-9.5) ×3	(59-56-53-50) ×3	74	(6.35/12.7)×3 9.52/15.88	50	30	VP25	2.0 3.5 5.5	— 30 —	2+2	R410A (2.9)	RPI-AP160EAG8	0852	
20.1 — —	38.4 — —	92 — —	—	4.00	(0.190×1)×3 0.20×1+0.20×1	(20-17.5-15.5-13) ×3	(57-54-51-49) ×3	75	(9.52/15.88)×3 9.52/25.4	50	30	VP25	2.0 3.5 14.0	— 50 —	2+2	R410A (5.3)	RPI-AP224EAG8	0853	
45.0 — —	45.7 — —	93 — —	—	7.20	(0.259×1)×3 0.17×1+0.20×1	(30-26.5-23-20) ×3	(58-55-52-50) ×3	80	(9.52/15.88)×3 12.7/25.4	50	30	VP25	3.5 14.0	— 60	2+2	R410A (6.2)	RPI-AP335EAG8	0854	
4.8 — —	9.8 — —	98 — —	—	0.55	0.050×1 0.04×1	14.5-12.5-11-9	54-51-48-45	65	6.35/12.7	30	30	VP20	2.0 3.5	— 20	2+2	R410A (1.3)	RPC-AP40EAJ7	0855	
3.0 — —	6.0 — —	90 — —	—	0.55	0.050×1 0.04×1	14.5-12.5-11-9	54-51-48-45	65	6.35/12.7	30	30	VP20	2.0 2.0	— 15	2+2	R410A (1.3)	RPC-AP40EA7	0856	
5.9 — —	11.9 — —	98 — —	—	0.55	0.050×1 0.04×1	14.5-12.5-11-9	54-51-48-45	65	6.35/12.7	30	30	VP20	2.0 3.5	— 20	2+2	R410A (1.3)	RPC-AP45EAJ7	0857	
3.7 — —	7.2 — —	90 — —	—	0.55	0.050×1 0.04×1	14.5-12.5-11-9	54-51-48-45	65	6.35/12.7	30	30	VP20	2.0 2.0	— 15	2+2	R410A (1.3)	RPC-AP45EA7	0858	
6.6 — —	9.8 — —	98 — —	—	0.55	0.050×1 0.04×1	15-13-11-9	55-52-49-46	65	6.35/12.7	30	30	VP20	2.0 3.5	— 20	2+2	R410A (1.3)	RPC-AP50EAJ7	0859	
4.1 — —	6.0 — —	90 — —	—	0.55	0.050×1 0.04×1	15-13-11-9	55-52-49-46	65	6.35/12.7	30	30	VP20	2.0 2.0	— 15	2+2	R410A (1.3)	RPC-AP50EA7	0860	
7.7 — —	12.3 — —	98 — —	—	0.95	0.050×1 0.04×1	15-13-11-9	55-52-49-46	65	6.35/12.7	30	30	VP20	2.0 3.5	— 20	2+2	R410A (1.3)	RPC-AP56EAJ7	0861	
4.8 — —	7.5 — —	90 — —	—	0.95	0.050×1 0.04×1	15-13-11-9	55-52-49-46	65	6.35/12.7	30	30	VP20	2.0 2.0	— 15	2+2	R410A (1.3)	RPC-AP56EA7	0862	
8.6 — —	13.2 — —	98 — —	—	0.95	0.080×1 0.04×1	18-15.5-13.5-11	53-50-47-45	65	6.35/12.7	30	30	VP20	2.0 3.5	— 20	2+2	R410A (1.3)	RPC-AP63EAJ7	0863	
5.4 — —	8.0 — —	90 — —	—	0.95	0.080×1 0.04×1	18-15.5-13.5-11	53-50-47-45	65	6.35/12.7	30	30	VP20	2.0 2.0	— 15	2+2	R410A (1.3)	RPC-AP63EA7	0864	
12.7 — —	18.6 — —	98 — —	—	1.30	0.080×1 0.04×1	21-18.5-15.5-12.5	57-54-50-46	66	9.52/15.88	30	30	VP20	2.0 5.5	— 30	2+2	R410A (1.9)	RPC-AP80EAJ7	0865	
7.8 — —	11.6 — —	92 — —	—	1.30	0.080×1 0.04×1	21-18.5-15.5-12.5	57-54-50-46	66	9.52/15.88	30	30	VP20	2.0 3.5	— 20	2+2	R410A (1.9)	RPC-AP80EA7	0866	
9.4 — —	16.7 — —	92 — —	—	1.90	0.160×1 0.19×1	30-26.5-22-17	61-58-54-50	72	9.52/15.88	50	30	VP20	2.0 3.5	— 30	2+2	R410A (2.6)	RPC-AP112EA7	0867	
13.1 — —	20.1 — —	92 — —	—	3.00	0.160×1 0.19×1	35-31-25.5-20	65-62-57-52	73	9.52/15.88	50	30	VP20	2.0 5.5	— 30	2+2	R410A (2.9)	RPC-AP140EA7	0868	
15.8 — —	23.1 — —	92 — —	—	3.00	0.160×1 0.19×1	37-32.5-27-21	66-63-58-53	74	9.52/15.88	50	30	VP20	2.0 5.5	— 30	2+2	R410A (2.9)	RPC-AP160EA7	0869	
24.6 — —	38.8 — —	92 — —	—	4.00	0.200×2 0.20×1+0.20×1	58-50-41-32	68-64-60-54	75	9.52/25.4	50	30	VP20	3.5 14.0	— 50	2+2	R410A (5.3)	RPC-AP224EA6	0870	
34.2 — —	42.9 — —	92 — —	—	5.80	0.200×2 0.20×1+0.20×1	66-56-46-36	72-68-63-57	78	12.7/25.4	50	30	VP20	3.5 14.0	— 50	2+2	R410A (6.0)	RPC-AP280EA6	0871	
12.0 — —	18.7 — —	98 — —	—	1.30	(0.050×1)×2 0.04×1	(14.5-12.5-11-9) ×2	(54-51-48-45) ×2	66	(6.35/12.7)×2 9.52/15.88	30	30	VP20	2.0 5.5	— 30	2+2	R410A (1.9)	RPC-AP80EAPJ7	0872	
7.4 — —	11.7 — —	92 — —	—	1.30	(0.050×1)×2 0.04×1	(14.5-12.5-11-9) ×2	(54-51-48-45) ×2	66	(6.35/12.7)×2 9.52/15.88	30	30	VP20	2.0 3.5	— 20	2+2	R410A (1.9)	RPC-AP80EAP7	0873	
9.8 — —	16.6 — —	92 — —	—	1.90	(0.050×1)×2 0.19×1	(15-13-11-9) ×2	(55-52-49-46) ×2	72	(6.35/12.7)×2 9.52/15.88	50	30	VP20	2.0 3.5	— 30	2+2	R410A (2.6)	RPC-AP112EAP7	0874	
13.2 — —	19.8 — —	92 — —	—	3.00	(0.080×1)×2 0.19×1	(19-16.5-14-11.5) ×2	(54-51-48-46) ×2	73	(9.52/15.88)×2 9.52/15.88	50	30	VP20	2.0 5.5	— 30	2+2	R410A (2.9)	RPC-AP140EAP7	0875	
16.5 — —	22.7 — —	92 — —	—	3.00	(0.080×1)×2 0.19×1	(21-18.5-15.5-12.5) ×2	(57-54-50-46) ×2	74	(9.52/15.88)×2 9.52/15.88	50	30	VP20	2.0 5.5	— 30	2+2	R410A (2.9)	RPC-AP160EAP7	0876	
20.1 — —	37.9 — —	92 — —	—	4.00	(0.160×1)×2 0.20×1+0.20×1	(30-26.5-22-17) ×2	(61-58-54-50) ×2	75	(9.52/15.88)×2 9.52/25.4	50	30	VP20	3.5 14.0	— 50	2+2	R410A (5.3)	RPC-AP224EAP7	0877	
27.5 — —	41.8 — —	92 — —	—	5.80	(0.160×1)×2 0.20×1+0.20×1	(35-31-25.5-20) ×2	(65-62-57-52) ×2	78	(9.52/15.88)×2 12.7/25.4	50	30	VP20	3.5 14.0	— 50	2+2	R410A (6.0)	RPC-AP280EAP7	0878	
39.4 — —	45.3 — —	93 — —	—	7.20	(0.160×1)×2 0.17×1+0.20×1	(37-32.5-27-21) ×2	(66-63-58-53) ×2	80	(9.52/15.88)×2 12.7/25.4	50	30	VP20	3.5 14.0	— 60	2+2	R410A (6.2)	RPC-AP335EAP7	0879	
16.5 — —	22.7 — —	92 — —	—	3.00	(0.050×1)×3 0.19×1	(15-13-11-9) ×3	(55-52-49-46) ×3	74	(6.35/12.7)×3 9.52/15.88	50	30	VP20	2.0 5.5	— 30	2+2	R410A (2.9)	RPC-AP160EAG7	0880	
20.1 — —	37.9 — —	92 — —	—	4.00	(0.080×1)×3 0.20×1+0.20×1	(21-18.5-15.5-12.5) ×3	(57-54-50-46) ×3	75	(9.52/15.88)×3 9.52/25.4	50	30	VP20	3.5 14.0	— 50	2+2	R410A (5.3)	RPC-AP224EAG7	0881	
39.4 — —	45.3 — —	93 — —	—	7.20	(0.160×1)×3 0.17×1+0.20×1	(30-26.5-22-17) ×3	(61-58-54-50) ×3	80	(9.52/15.88)×3 12.7/25.4	50	30	VP20	3.5 14.0	— 60	2+2	R410A (6.2)	RPC-AP335EAG7	0882	

・省エネの達人プレミアム(R410A)・省エネの達人(R410A)個別運転トリプル・フォー機、寒さ知らず個別運転トリプル・フォー機、省エネの達人プレミアム(R410A)・省エネの達人(R410A)・寒さ知らず同時運転フォー機はe-LINE接続はできません。
・電気特性の運転電流欄の「冷房」または「暖房」の電流値が20Aを超える空調機は、「高圧又は特別高圧で受電する需要家の高調波抑制対策ガイドライン」対象機器となります。回路種別番号、換算係数は機種により異なりますので営業窓口までお問い合わせください。

注)「ゆかおき(224・280型)」はH急の設定ができません。

仕様表 冷房専用機 かべかけ／ゆかおき (別表 p.269)

呼出番号	タイプ	型式		電源 (V)	能力(kW)			定格冷房時の 顕熱比	通年 エネルギー 消費効率 APF 2015	外形寸法(mm) (幅×奥行×高さ) 上:室内ユニット 下:室外ユニット 室内機の高さ()内の寸法は 天井内に入る本体高さを示す	質量 (kg) 上:室内ユニット 下:室外ユニット ()内はパネル質量	電気特性		
					定格 冷房 標準	定格 暖房 標準	最大 暖房 低温					消費電力(kW)		
		セット	室内ユニット 室外ユニット									定格 冷房 標準	定格 暖房 標準	最大 暖房 低温
かべかけ 冷房専用機 R410A														
0883	冷 シ ン ダ ル	RPK-AP40EAJ6	RPK-GP40K2 RAS-AP40EAJ2	単相 200 50Hz/60Hz	3.6 (1.5 ~ 4.0)	—	—	0.73	5.1	900×230×300 792(+95)×300×600	11 41	1.06	—	—
0884		RPK-AP40EA6	RPK-GP40K2 RAS-AP40EA2	三相 200 50Hz/60Hz	3.6 (1.5 ~ 4.0)	—	—	0.73	5.1	900×230×300 792(+95)×300×600	11 39	1.06	—	—
0885		RPK-AP45EAJ6	RPK-GP45K2 RAS-AP45EAJ2	単相 200 50Hz/60Hz	4.0 (1.5 ~ 4.5)	—	—	0.73	5.3	900×230×300 792(+95)×300×600	11 41	1.12	—	—
0886		RPK-AP45EA6	RPK-GP45K2 RAS-AP45EA2	三相 200 50Hz/60Hz	4.0 (1.5 ~ 4.5)	—	—	0.73	5.3	900×230×300 792(+95)×300×600	11 39	1.12	—	—
0887		RPK-AP50EAJ6	RPK-GP50K2 RAS-AP50EAJ2	単相 200 50Hz/60Hz	4.5 (1.5 ~ 5.0)	—	—	0.83	5.7	1,100×260×300 792(+95)×300×600	14.5 41	1.28	—	—
0888		RPK-AP50EA6	RPK-GP50K2 RAS-AP50EA2	三相 200 50Hz/60Hz	4.5 (1.5 ~ 5.0)	—	—	0.83	5.7	1,100×260×300 792(+95)×300×600	14.5 39	1.28	—	—
0889		RPK-AP56EAJ6	RPK-GP56K2 RAS-AP56EAJ2	単相 200 50Hz/60Hz	5.0 (2.2 ~ 5.6)	—	—	0.79	5.5	1,100×260×300 792(+95)×300×600	14.5 41	1.57	—	—
0890		RPK-AP56EA6	RPK-GP56K2 RAS-AP56EA2	三相 200 50Hz/60Hz	5.0 (2.2 ~ 5.6)	—	—	0.79	5.5	1,100×260×300 792(+95)×300×600	14.5 39	1.57	—	—
0891		RPK-AP63EAJ6	RPK-GP63K2 RAS-AP63EAJ2	単相 200 50Hz/60Hz	5.6 (2.2 ~ 6.3)	—	—	0.76	5.3	1,100×260×300 792(+95)×300×600	15 41	1.76	—	—
0892		RPK-AP63EA6	RPK-GP63K2 RAS-AP63EA2	三相 200 50Hz/60Hz	5.6 (2.2 ~ 6.3)	—	—	0.76	5.3	1,100×260×300 792(+95)×300×600	15 39	1.76	—	—
0893		RPK-AP80EAJ6	RPK-GP80K2 RAS-AP80EAJ2	単相 200 50Hz/60Hz	7.1 (3.2 ~ 8.0)	—	—	0.74	4.7	1,100×260×300 792(+95)×300×600	15 44	2.13	—	—
0894		RPK-AP80EA6	RPK-GP80K2 RAS-AP80EA2	三相 200 50Hz/60Hz	7.1 (3.2 ~ 8.0)	—	—	0.74	4.7	1,100×260×300 792(+95)×300×600	15 42	2.13	—	—
0895		RPK-AP112EA6	RPK-GP112K2 RAS-AP112EA2	三相 200 50Hz/60Hz	10.0 (4.5 ~ 11.2)	—	—	0.71	4.8	1,100×260×300 950×370×800	15 67	3.23	—	—
0896	冷 ツ イ ン 時	RPK-AP80EAPJ7	RPK-GP40K2×2 RAS-AP80EAJ2	単相 200 50Hz/60Hz	7.1 (3.2 ~ 8.0)	—	—	0.73	3.9	(900×230×300)×2 792(+95)×300×600	(11)×2 44	2.38	—	—
0897		RPK-AP80EAP7	RPK-GP40K2×2 RAS-AP80EA2	三相 200 50Hz/60Hz	7.1 (3.2 ~ 8.0)	—	—	0.73	3.9	(900×230×300)×2 792(+95)×300×600	(11)×2 42	2.38	—	—
0898		RPK-AP112EAP7	RPK-GP56K2×2 RAS-AP112EA2	三相 200 50Hz/60Hz	10.0 (4.5 ~ 11.2)	—	—	0.73	5.1	(1,100×260×300)×2 950×370×800	(14.5)×2 67	2.81	—	—
0899		RPK-AP140EAP7	RPK-GP71K2×2 RAS-AP140EA2	三相 200 50Hz/60Hz	12.5 (5.7 ~ 14.0)	—	—	0.75	4.6	(1,100×260×300)×2 950×370×800	(15)×2 79	3.75	—	—
0900		RPK-AP160EAP7	RPK-GP80K2×2 RAS-AP160EA2	三相 200 50Hz/60Hz	14.0 (6.0 ~ 16.0)	—	—	0.75	4.5	(1,100×260×300)×2 950×370×800	(15)×2 79	4.42	—	—
0901		RPK-AP224EAP7	RPK-GP112K2×2 RAS-AP224EA2	三相 200 50Hz/60Hz	20.0 (8.0 ~ 22.4)	—	—	0.70	4.2	(1,100×260×300)×2 950×370×1,380	(15)×2 133	6.62	—	—
0902	冷 ト リ ル	RPK-AP160EAG7	RPK-GP56K2×3 RAS-AP160EA2	三相 200 50Hz/60Hz	14.0 (6.0 ~ 16.0)	—	—	0.75	4.5	(1,100×260×300)×3 950×370×800	(14.5)×3 79	4.42	—	—
0903		RPK-AP224EAG7	RPK-GP80K2×3 RAS-AP224EA2	三相 200 50Hz/60Hz	20.0 (8.0 ~ 22.4)	—	—	0.76	4.2	(1,100×260×300)×3 950×370×1,380	(15)×3 133	6.62	—	—
ゆかおき 冷房専用機 R410A														
0904	冷 シ ン ダ ル	RPV-AP50EAJ5	RPV-GP50K1 RAS-AP50EAJ2	単相 200 50Hz/60Hz	4.5 (1.5 ~ 5.0)	—	—	0.78	5.3	600×345×1,900 792(+95)×300×600	38 41	1.51	—	—
0905		RPV-AP50EA5	RPV-GP50K1 RAS-AP50EA2	三相 200 50Hz/60Hz	4.5 (1.5 ~ 5.0)	—	—	0.78	5.3	600×345×1,900 792(+95)×300×600	38 39	1.51	—	—
0906		RPV-AP56EAJ5	RPV-GP56K1 RAS-AP56EAJ2	単相 200 50Hz/60Hz	5.0 (2.2 ~ 5.6)	—	—	0.76	5.3	600×345×1,900 792(+95)×300×600	38 41	1.70	—	—
0907		RPV-AP56EA5	RPV-GP56K1 RAS-AP56EA2	三相 200 50Hz/60Hz	5.0 (2.2 ~ 5.6)	—	—	0.76	5.3	600×345×1,900 792(+95)×300×600	38 39	1.70	—	—
0908		RPV-AP63EAJ5	RPV-GP63K1 RAS-AP63EAJ2	単相 200 50Hz/60Hz	5.6 (2.2 ~ 6.3)	—	—	0.76	5.1	600×345×1,900 792(+95)×300×600	38 41	2.08	—	—
0909		RPV-AP63EA5	RPV-GP63K1 RAS-AP63EA2	三相 200 50Hz/60Hz	5.6 (2.2 ~ 6.3)	—	—	0.76	5.1	600×345×1,900 792(+95)×300×600	38 39	2.08	—	—
0910		RPV-AP80EAJ5	RPV-GP80K1 RAS-AP80EAJ2	単相 200 50Hz/60Hz	7.1 (3.2 ~ 8.0)	—	—	0.71	4.7	600×345×1,900 792(+95)×300×600	38 44	2.57	—	—
0911		RPV-AP80EA5	RPV-GP80K1 RAS-AP80EA2	三相 200 50Hz/60Hz	7.1 (3.2 ~ 8.0)	—	—	0.71	4.7	600×345×1,900 792(+95)×300×600	38 42	2.57	—	—
0912		RPV-AP112EA5	RPV-GP112K1 RAS-AP112EA2	三相 200 50Hz/60Hz	10.0 (4.5 ~ 11.2)	—	—	0.72	5.2	600×345×1,900 950×370×800	41 67	3.17	—	—
0913		RPV-AP140EA5	RPV-GP140K1 RAS-AP140EA2	三相 200 50Hz/60Hz	12.5 (5.7 ~ 14.0)	—	—	0.71	5.0	600×345×1,900 950×370×800	41 79	4.68	—	—

IPコード: 室内…X0、室外…X4 設計圧力: 4.15MPa 仕様値は、JIS B 8616:2015による

2015年3月のJIS改正にともない、通年エネルギー消費効率はAPF2015、運転音は音響パワーレベルを記載しています。
APF2006(従来の通年エネルギー消費効率)および、運転音音圧レベル(従来の運転音)については、P.269の仕様表(別表)に記載しています。

(注)・能力の()内はインバーターによる可変範囲を示します。
・外形寸法の室内ユニットの幅寸法および奥行き寸法はパネル寸法を示します。
・機外配線は「B方式」での仕様を示します。最小電線太さは配線長さ20mまでの場合です。
・ブレーカー容量は漏電遮断器(ELB)の定格電流(A)の値を示します。
・「室内外連絡配線」の2+2は、電源配線+制御用連絡配線を示します。

冷房専用機 かべかけ／ゆかおき仕様表

	電気特性			始動電流(A)	電圧機出力(kW)	送風機出力(kW) 上:室内ユニット 下:室外ユニット	室内風量(m ³ /min) 注)(H急-強弱)	運転音[dB(A)]		冷媒配管				機外配線		冷媒種 ()内は 充填量 (kg)	セット	呼び番号	
	運転電流(A)		力率(%)					音響パワーレベル		液管/ガス管 φ(mm) 上:室内ユニット 下:室外ユニット	最大 長さ (m)	最大 高低差 室外上 (m)	ドレン 配管	最小配線 太さ (mm ²) 上:室内 下:室外	フルカー 容量 (A) 上:室内 下:室外				連絡 配線 (本)
	定格 標準 上:冷房 下:暖房	最大	定格 標準 上:冷房 下:暖房					室内	室外										
								注)(H急-強弱)											
	5.4	9.9	98	—	0.55	0.040×1 0.04×1	14-11-9-7.5	62-56-52-49	65	6.35/12.7	30	30	VP16	2.0 3.5	— 20	2+2	R410A (1.3)	RPK-AP40EAJ6	0883
	3.4	6.1	90	—	0.55	0.040×1 0.04×1	14-11-9-7.5	62-56-52-49	65	6.35/12.7	30	30	VP16	2.0 2.0	— 15	2+2	R410A (1.3)	RPK-AP40EA6	0884
	5.7	12.0	98	—	0.55	0.040×1 0.04×1	14-11-9-7.5	62-56-52-49	65	6.35/12.7	30	30	VP16	2.0 3.5	— 20	2+2	R410A (1.3)	RPK-AP45EAJ6	0885
	3.6	7.3	90	—	0.55	0.040×1 0.04×1	14-11-9-7.5	62-56-52-49	65	6.35/12.7	30	30	VP16	2.0 2.0	— 15	2+2	R410A (1.3)	RPK-AP45EA6	0886
	6.5	9.8	98	—	0.55	0.040×1 0.04×1	14.5-13-11-9.5	55-53-50-47	65	6.35/12.7	30	30	VP16	2.0 3.5	— 20	2+2	R410A (1.3)	RPK-AP50EAJ6	0887
	4.1	6.0	90	—	0.55	0.040×1 0.04×1	14.5-13-11-9.5	55-53-50-47	65	6.35/12.7	30	30	VP16	2.0 2.0	— 15	2+2	R410A (1.3)	RPK-AP50EA6	0888
	8.0	12.3	98	—	0.95	0.040×1 0.04×1	14.5-13-11-9.5	55-53-50-47	65	6.35/12.7	30	30	VP16	2.0 3.5	— 20	2+2	R410A (1.3)	RPK-AP56EAJ6	0889
	5.0	7.5	90	—	0.95	0.040×1 0.04×1	14.5-13-11-9.5	55-53-50-47	65	6.35/12.7	30	30	VP16	2.0 2.0	— 15	2+2	R410A (1.3)	RPK-AP56EA6	0890
	9.0	13.3	98	—	0.95	0.040×1 0.04×1	17.5-15.5-13.5-10.5	59-56-53-49	65	6.35/12.7	30	30	VP16	2.0 3.5	— 20	2+2	R410A (1.3)	RPK-AP63EAJ6	0891
	5.6	8.1	90	—	0.95	0.040×1 0.04×1	17.5-15.5-13.5-10.5	59-56-53-49	65	6.35/12.7	30	30	VP16	2.0 2.0	— 15	2+2	R410A (1.3)	RPK-AP63EA6	0892
	10.9	18.8	98	—	1.30	0.040×1 0.04×1	20-17.5-15.5-12.5	63-60-56-51	66	9.52/15.88	30	30	VP16	2.0 5.5	— 30	2+2	R410A (1.9)	RPK-AP80EAJ6	0893
	6.7	11.8	92	—	1.30	0.040×1 0.04×1	20-17.5-15.5-12.5	63-60-56-51	66	9.52/15.88	30	30	VP16	2.0 3.5	— 20	2+2	R410A (1.9)	RPK-AP80EA6	0894
	10.1	16.8	92	—	1.90	0.040×1 0.19×1	23-20-17.5-14.5	66-64-60-54	72	9.52/15.88	50	30	VP16	2.0 3.5	— 30	2+2	R410A (2.6)	RPK-AP112EA6	0895
	12.1	19.0	98	—	1.30	(0.040×1)×2 0.04×1	(14-11-9-7.5) ×2	(62-56-52-49) ×2	66	(6.35/12.7)×2 9.52/15.88	30	30	VP16	2.0 5.5	— 30	2+2	R410A (1.9)	RPK-AP80EAPJ7	0896
	7.5	12.0	92	—	1.30	(0.040×1)×2 0.04×1	(14-11-9-7.5) ×2	(62-56-52-49) ×2	66	(6.35/12.7)×2 9.52/15.88	30	30	VP16	2.0 3.5	— 20	2+2	R410A (1.9)	RPK-AP80EAP7	0897
	8.8	16.6	92	—	1.90	(0.040×1)×2 0.19×1	(14.5-13-11-9.5) ×2	(55-53-50-47) ×2	72	(6.35/12.7)×2 9.52/15.88	50	30	VP16	2.0 3.5	— 30	2+2	R410A (2.6)	RPK-AP112EAP7	0898
	11.8	20.1	92	—	3.00	(0.040×1)×2 0.19×1	(18.5-16.5-14-12) ×2	(61-58-54-51) ×2	73	(9.52/15.88)×2 9.52/15.88	50	30	VP16	2.0 5.5	— 30	2+2	R410A (2.9)	RPK-AP140EAP7	0899
	13.9	23.1	92	—	3.00	(0.040×1)×2 0.19×1	(20-17.5-15.5-12.5) ×2	(63-60-56-51) ×2	74	(9.52/15.88)×2 9.52/15.88	50	30	VP16	2.0 5.5	— 30	2+2	R410A (2.9)	RPK-AP160EAP7	0900
	20.8	38.1	92	—	4.00	(0.040×1)×2 0.20×1+0.20×1	(23-20-17.5-14.5) ×2	(66-64-60-54) ×2	75	(9.52/15.88)×2 9.52/25.4	50	30	VP16	3.5 14.0	— 50	2+2	R410A (5.3)	RPK-AP224EAP7	0901
	13.9	22.8	92	—	3.00	(0.040×1)×3 0.19×1	(14.5-13-11-9.5) ×3	(55-53-50-47) ×3	74	(6.35/12.7)×3 9.52/15.88	50	30	VP16	2.0 5.5	— 30	2+2	R410A (2.9)	RPK-AP160EAG7	0902
	20.8	38.4	92	—	4.00	(0.040×1)×3 0.20×1+0.20×1	(20-17.5-15.5-12.5) ×3	(63-60-56-51) ×3	75	(9.52/15.88)×3 9.52/25.4	50	30	VP16	3.5 14.0	— 50	2+2	R410A (5.3)	RPK-AP224EAG7	0903
	7.7	9.8	98	—	0.55	0.149×1 0.04×1	16-14-12.5-11	53-50-48-45	65	6.35/12.7	30	30	VP20	2.0 3.5	— 20	2+2	R410A (1.3)	RPV-AP50EAJ5	0904
	4.8	6.0	90	—	0.55	0.149×1 0.04×1	16-14-12.5-11	53-50-48-45	65	6.35/12.7	30	30	VP20	2.0 2.0	— 15	2+2	R410A (1.3)	RPV-AP50EA5	0905
	8.7	12.3	98	—	0.95	0.149×1 0.04×1	16-14-12.5-11	53-50-48-45	65	6.35/12.7	30	30	VP20	2.0 3.5	— 20	2+2	R410A (1.3)	RPV-AP56EAJ5	0906
	5.5	7.5	90	—	0.95	0.149×1 0.04×1	16-14-12.5-11	53-50-48-45	65	6.35/12.7	30	30	VP20	2.0 2.0	— 15	2+2	R410A (1.3)	RPV-AP56EA5	0907
	10.6	13.2	98	—	0.95	0.149×1 0.04×1	17-15-13-11.5	54-51-49-46	65	6.35/12.7	30	30	VP20	2.0 3.5	— 20	2+2	R410A (1.3)	RPV-AP63EAJ5	0908
	6.7	8.0	90	—	0.95	0.149×1 0.04×1	17-15-13-11.5	54-51-49-46	65	6.35/12.7	30	30	VP20	2.0 2.0	— 15	2+2	R410A (1.3)	RPV-AP63EA5	0909
	13.1	18.5	98	—	1.30	0.149×1 0.04×1	18.5-15.5-13.5-12	56-52-50-47	66	9.52/15.88	30	30	VP20	2.0 5.5	— 30	2+2	R410A (1.9)	RPV-AP80EAJ5	0910
	8.1	11.5	92	—	1.30	0.149×1 0.04×1	18.5-15.5-13.5-12	56-52-50-47	66	9.52/15.88	30	30	VP20	2.0 3.5	— 20	2+2	R410A (1.9)	RPV-AP80EA5	0911
	9.9	16.8	92	—	1.90	0.149×1 0.19×1	24-21-18.5-14.5	63-60-57-53	72	9.52/15.88	50	30	VP20	2.0 3.5	— 30	2+2	R410A (2.6)	RPV-AP112EA5	0912
	14.7	20.1	92	—	3.00	0.149×1 0.19×1	29-25.5-22.5-17.5	67-64-62-56	73	9.52/15.88	50	30	VP20	2.0 5.5	— 30	2+2	R410A (2.9)	RPV-AP140EA5	0913

・省エネの達人プレミアム(R410A)・省エネの達人(R410A)個別運転トリプル・フォー機、寒さ知らず個別運転トリプル・フォー機、省エネの達人プレミアム(R410A)・省エネの達人(R410A)・寒さ知らず同時運転フォー機はe-LINE接続はできません。
・電気特性の運転電流欄の「冷房」または「暖房」の電流値が20Aを超える空調機は、「高圧又は特別高圧で受電する需要家の高調波抑制対策ガイドライン」対象機器となります。回路種別番号、換算係数は機種により異なりますので営業窓口までお問い合わせください。

注)「ゆかおき(224・280型)」はH急の設定ができません。

仕様表 冷房専用機 ゆかおき／厨房用てんつり (別表 p.269)

呼出番号	タイプ	型式		電源 (V)	能力(kW)			定格冷房時の顕熱比	通年エネルギー消費効率	外形寸法(mm) (幅×奥行×高さ) 上:室内ユニット 下:室外ユニット	質量 (kg) 上:室内ユニット 下:室外ユニット ()内はパネル質量	電気特性		
					定格冷房標準	定格暖房標準	最大暖房低温					消費電力(kW)		
		セット	室内ユニット 室外ユニット									定格冷房標準	定格暖房標準	最大暖房低温
0914	冷 シングル	RPV-AP160EA5	RPV-GP160K1 RAS-AP160EA2	三相 200 50Hz/60Hz	14.0 (6.0 ~ 16.0)	—	—	0.70	4.8	600×345×1,900 950×370×800	41 79	5.97	—	—
0915		RPV-AP224EA3	RPV-GP224K1 RAS-AP224EA2	三相 200 50Hz/60Hz	20.0 (8.0 ~ 22.4)	—	—	0.75	3.5	900×450×1,780 950×370×1,380	100 133	7.61	—	—
0916		RPV-AP280EA3	RPV-GP280K1 RAS-AP280EA2	三相 200 50Hz/60Hz	25.0 (10.0 ~ 28.0)	—	—	0.78	3.8	1,100×450×1,780 950×370×1,380	119 138	9.35	—	—
0917	冷 ツイン	RPV-AP112EAP5	RPV-GP56K1 ×2 RAS-AP112EA2	三相 200 50Hz/60Hz	10.0 (4.5 ~ 11.2)	—	—	0.76	5.5	(600×345×1,900)×2 950×370×800	(38)×2 67	2.85	—	—
0918		RPV-AP140EAP5	RPV-GP71K1 ×2 RAS-AP140EA2	三相 200 50Hz/60Hz	12.5 (5.7 ~ 14.0)	—	—	0.74	5.3	(600×345×1,900)×2 950×370×800	(38)×2 79	4.26	—	—
0919		RPV-AP160EAP5	RPV-GP80K1 ×2 RAS-AP160EA2	三相 200 50Hz/60Hz	14.0 (6.0 ~ 16.0)	—	—	0.72	4.9	(600×345×1,900)×2 950×370×800	(38)×2 79	5.17	—	—
0920		RPV-AP224EAP5	RPV-GP112K1 ×2 RAS-AP224EA2	三相 200 50Hz/60Hz	20.0 (8.0 ~ 22.4)	—	—	0.72	4.7	(600×345×1,900)×2 950×370×1,380	(41)×2 133	7.43	—	—
0921		RPV-AP280EAP5	RPV-GP140K1 ×2 RAS-AP280EA2	三相 200 50Hz/60Hz	25.0 (10.0 ~ 28.0)	—	—	0.71	4.5	(600×345×1,900)×2 950×370×1,380	(41)×2 138	10.5	—	—
0922	RPV-AP335EAP5	RPV-GP160K1 ×2 RAS-AP335EA2	三相 200 50Hz/60Hz	30.0 (11.2 ~ 33.5)	—	—	0.68	4.3	(600×345×1,900)×2 950×370×1,380	(41)×2 139	14.8	—	—	
0923	冷 トリプル	RPV-AP160EAG5	RPV-GP56K1 ×3 RAS-AP160EA2	三相 200 50Hz/60Hz	14.0 (6.0 ~ 16.0)	—	—	0.78	4.9	(600×345×1,900)×3 950×370×800	(38)×3 79	5.17	—	—
0924		RPV-AP224EAG5	RPV-GP80K1 ×3 RAS-AP224EA2	三相 200 50Hz/60Hz	20.0 (8.0 ~ 22.4)	—	—	0.73	4.7	(600×345×1,900)×3 950×370×1,380	(38)×3 133	7.43	—	—
0925		RPV-AP335EAG5	RPV-GP112K1 ×3 RAS-AP335EA2	三相 200 50Hz/60Hz	30.0 (11.2 ~ 33.5)	—	—	0.72	4.3	(600×345×1,900)×3 950×370×1,380	(41)×3 139	14.8	—	—

厨房用てんつり 冷房専用機 R410A

0926	冷 シングル	RPCK-AP80EAJ7	RPCK-GP80K RAS-AP80EAJ2	単相 200 50Hz/60Hz	7.1 (3.2 ~ 8.0)	—	—	0.74	4.3	1,136×650×295 792(+95)×300×600	41 44	2.88	—	—
0927		RPCK-AP80EA7	RPCK-GP80K RAS-AP80EA2	三相 200 50Hz/60Hz	7.1 (3.2 ~ 8.0)	—	—	0.74	4.3	1,136×650×295 792(+95)×300×600	41 42	2.88	—	—
0928		RPCK-AP140EA7	RPCK-GP140K RAS-AP140EA2	三相 200 50Hz/60Hz	12.5 (5.7 ~ 14.0)	—	—	0.73	4.5	1,520×650×295 950×370×800	54 79	4.24	—	—
0929	冷 ツイン	RPCK-AP160EAP7	RPCK-GP80K ×2 RAS-AP160EA2	三相 200 50Hz/60Hz	14.0 (6.0 ~ 16.0)	—	—	0.73	4.2	(1,136×650×295)×2 950×370×800	(41)×2 79	5.41	—	—
0930		RPCK-AP280EAP7	RPCK-GP140K ×2 RAS-AP280EA2	三相 200 50Hz/60Hz	25.0 (10.0 ~ 28.0)	—	—	0.74	4.0	(1,520×650×295)×2 950×370×1,380	(54)×2 138	9.25	—	—

IPコード: 室内…X0、室外…X4 設計圧力: 4.15MPa 仕様値は、JIS B 8616:2015による

2015年3月のJIS改正にともない、通年エネルギー消費効率はAPF2015、運転音は音響パワーレベルを記載しています。
APF2006(従来の通年エネルギー消費効率)および、運転音圧レベル(従来の運転音)については、P.269の仕様表(別表)に記載しています。

- (注)・能力の()内はインバーターによる可変範囲を示します。
・厨房用てんつりは、冷房負荷の高い場所に設置しますのでツイン・トリプル・フォーでのご使用の場合には、各エアコンの吸い込み空気温度が均一な場所でご使用ください。
・外形寸法の室内ユニットの幅寸法および奥行き寸法はパネル寸法を示します。
・機外配線は「B方式」での仕様を示します。・最小電線太さは配線長さ20mまでの場合です。
・ブレーカー容量は漏電遮断器(ELB)の定格電流(A)の値を示します。
・「室内外連絡配線」の2+2は、電源配線+制御用連絡配線を示します。

	電気特性			始動電流(A)	圧縮機出力(kW)	送風機出力(kW)	室内風量(m³/min)	運転音[dB(A)]		冷媒配管			機外配線			冷媒種 ()内は 充填量 (kg)	セット	呼び番号	
	運転電流(A)		力率(%)					音響パワーレベル		液管/ガス管 φ(mm)	最大 長さ (m)	最大 高低差 室外上 (m)	ドレン 配管	最小配線 太さ (mm²)	フルカー 容量 (A)				連絡 配線
	定格 標準 上:冷房 下:暖房	最大	定格 標準 上:冷房 下:暖房					室内	室外										
	上:冷房 下:暖房	上:冷房 下:暖房	上:室内ユニット 下:室外ユニット					注)(H急-急-強弱) 上:50Hz 下:60Hz	注)(H急-急-強弱) 上:50Hz 下:60Hz	上:室内ユニット 下:室外ユニット	上:室内 下:室外	上:室内 下:室外							
	18.7	23.1	92	—	3.00	0.149×1 0.19×1	31-27-24-18	68-66-63-57	74	9.52/15.88	50	30	VP20	2.0 5.5	— 30	2+2	R410A (2.9)	RPV-AP160EA5	0914
	23.9	39.0	92	—	4.00	0.200×1 0.20×1+0.20×1	49-46-43 54-48-43	64-62-60 65-62-60	75	9.52/25.4	50	30	VP25	3.5 14.0	— 50	2+2	R410A (5.3)	RPV-AP224EA3	0915
	29.3	42.0	92	—	5.80	0.300×1 0.20×1+0.20×1	69-65-60 75-67-60	66-64-62 67-65-62	78	12.7/25.4	50	30	VP25	3.5 14.0	— 50	2+2	R410A (6.0)	RPV-AP280EA3	0916
	8.9	16.6	92	—	1.90	(0.149×1)×2 0.19×1	(16-14-12.5-11) ×2	(53-50-48-45) ×2	72	(6.35/12.7)×2 9.52/15.88	50	30	VP20	2.0 3.5	— 30	2+2	R410A (2.6)	RPV-AP112EAP5	0917
	13.4	19.8	92	—	3.00	(0.149×1)×2 0.19×1	(18.5-15.5-13.5-12) ×2	(56-52-50-47) ×2	73	(9.52/15.88)×2 9.52/15.88	50	30	VP20	2.0 5.5	— 30	2+2	R410A (2.9)	RPV-AP140EAP5	0918
	16.2	22.6	92	—	3.00	(0.149×1)×2 0.19×1	(18.5-15.5-13.5-12) ×2	(56-52-50-47) ×2	74	(9.52/15.88)×2 9.52/15.88	50	30	VP20	2.0 5.5	— 30	2+2	R410A (2.9)	RPV-AP160EAP5	0919
	23.3	38.0	92	—	4.00	(0.149×1)×2 0.20×1+0.20×1	(24-21-18.5-14.5) ×2	(63-60-57-53) ×2	75	(9.52/15.88)×2 9.52/25.4	50	30	VP20	3.5 14.0	— 50	2+2	R410A (5.3)	RPV-AP224EAP5	0920
	33.1	41.8	92	—	5.80	(0.149×1)×2 0.20×1+0.20×1	(29-25.5-22.5-17.5) ×2	(67-64-62-56) ×2	78	(9.52/15.88)×2 12.7/25.4	50	30	VP20	3.5 14.0	— 50	2+2	R410A (6.0)	RPV-AP280EAP5	0921
	46.0	45.3	93	—	7.20	(0.149×1)×2 0.17×1+0.20×1	(31-27-24-18) ×2	(68-66-63-57) ×2	80	(9.52/15.88)×2 12.7/25.4	50	30	VP20	3.5 14.0	— 60	2+2	R410A (6.2)	RPV-AP335EAP5	0922
	16.2	22.8	92	—	3.00	(0.149×1)×3 0.19×1	(16-14-12.5-11) ×3	(53-50-48-45) ×3	74	(6.35/12.7)×3 9.52/15.88	50	30	VP20	2.0 5.5	— 30	2+2	R410A (2.9)	RPV-AP160EAG5	0923
	23.3	37.7	92	—	4.00	(0.149×1)×3 0.20×1+0.20×1	(18.5-15.5-13.5-12) ×3	(56-52-50-47) ×3	75	(9.52/15.88)×3 9.52/25.4	50	30	VP20	3.5 14.0	— 50	2+2	R410A (5.3)	RPV-AP224EAG5	0924
	46.0	45.1	93	—	7.20	(0.149×1)×3 0.17×1+0.20×1	(24-21-18.5-14.5) ×3	(63-60-57-53) ×3	80	(9.52/15.88)×3 12.7/25.4	50	30	VP20	3.5 14.0	— 60	2+2	R410A (6.2)	RPV-AP335EAG5	0925

	14.7	18.9	98	—	1.30	0.050×1 0.04×1	18-16-14-12	58-54-52-49	66	9.52/15.88	30	30	VP25	2.0 5.5	— 30	2+2	R410A (1.9)	RPCK-AP80EAJ7	0926
	9.0	11.9	92	—	1.30	0.050×1 0.04×1	18-16-14-12	58-54-52-49	66	9.52/15.88	30	30	VP25	2.0 3.5	— 20	2+2	R410A (1.9)	RPCK-AP80EA7	0927
	13.3	20.6	92	—	3.00	0.135×1 0.19×1	33-30-26-23	64-62-59-56	73	9.52/15.88	50	30	VP25	2.0 5.5	— 30	2+2	R410A (2.9)	RPCK-AP140EA7	0928
	17.0	23.3	92	—	3.00	(0.050×1)×2 0.19×1	(18-16-14-12) ×2	(58-54-52-49) ×2	74	(9.52/15.88)×2 9.52/15.88	50	30	VP25	2.0 5.5	— 30	2+2	R410A (2.9)	RPCK-AP160EAP7	0929
	29.0	42.8	92	—	5.80	(0.135×1)×2 0.20×1+0.20×1	(33-30-26-23) ×2	(64-62-59-56) ×2	78	(9.52/15.88)×2 12.7/25.4	50	30	VP25	3.5 14.0	— 50	2+2	R410A (6.0)	RPCK-AP280EAP7	0930

- ・省エネの達人プレミアム(R410A)・省エネの達人(R410A)個別運転トリプル・フォー機、寒さ知らず個別運転トリプル・フォー機、省エネの達人プレミアム(R410A)・省エネの達人(R410A)・寒さ知らず同時運転フォー機はe-LINE接続はできません。
- ・室内風量、室内ユニットの運転音で、下段×の後の数字は室内ユニットの数を示します。
- ・電気特性の運転電流欄の「冷房」または「暖房」の電流値が20Aを超える空調機は、「高圧又は特別高圧で受電する需要家の高調波抑制対策ガイドライン」対象機器となります。回路種別番号、換算係数は機種により異なりますので営業窓口までお問い合わせください。

注)「ゆかおき(224・280型)」はH急の設定ができません。

仕様表 寒さ知らず てんかせ4方向 / てんかせ2方向 (別表 p.270)

呼出番号	タイプ	型式		電源 (V)	能力(kW)			定格冷房時の 顕熱比	通年 エネルギー 消費効率 APF 2015	外形寸法(mm) (幅×奥行×高さ) 上:室内ユニット 下:室外ユニット 室内機の高さ()内の寸法は 天井内に入る本体高さを示す	質量 (kg) 上:室内ユニット 下:室外ユニット ()内はパネル質量	電気特性		
		セット	室内ユニット 室外ユニット		定格 冷房 標準	定格 暖房 標準	上最大電流 低溫 下最大電流 極低温					消費電力(kW)	定格 冷房 標準	定格 暖房 標準
てんかせ4方向 寒さ知らず R410A														
0931	冷暖 同時 個別	RCI-AP80HN9	RCI-GP80K2	三相 200 50Hz/60Hz	7.1 (2.1 ~ 8.0)	8.0 (2.0 ~ 12.8)	12.6 12.6	0.86	6.1	950×950×338 (298) 950×370×1,140	26(+6.5) 92	1.60	1.70	4.63 5.31
0932			RCI-GP112K2	三相 200 50Hz/60Hz	10.0 (3.2 ~ 11.2)	11.2 (2.8 ~ 16.1)	14.8 14.8	0.84	6.2	950×950×338 (298) 950×370×1,380	26(+6.5) 99	2.18	2.39	4.99 5.78
0933		RCI-AP140HN9	RCI-GP140K2	三相 200 50Hz/60Hz	12.5 (3.2 ~ 14.0)	14.0 (3.5 ~ 20.3)	17.2 17.2	0.77	5.7	950×950×338 (298) 950×370×1,380	26(+6.5) 108	3.40	3.32	6.47 7.00
0934			RCI-GP160K2	三相 200 50Hz/60Hz	14.0 (5.7 ~ 16.0)	16.0 (5.2 ~ 20.9)	18.5 18.5	0.74	5.2	950×950×338 (298) 950×370×1,380	26(+6.5) 136	4.09	4.40	7.82 9.28
0935	冷暖 同時 個別	RCI-AP80HNP9	RCI-GP40K2 ×2	三相 200 50Hz/60Hz	7.1 (2.1 ~ 8.0)	8.0 (2.0 ~ 12.8)	12.6 12.6	0.88	5.8	(950×950×288 (248))×2 950×370×1,140	(21(+6.5))×2 92	1.58	1.65	4.61 5.30
0936			RCI-GP56K2 ×2	三相 200 50Hz/60Hz	10.0 (3.2 ~ 11.2)	11.2 (2.8 ~ 16.1)	14.8 14.8	0.91	6.0	(950×950×288 (248))×2 950×370×1,380	(21(+6.5))×2 99	2.27	2.46	5.06 5.73
0937		RCI-AP140HNP9	RCI-GP71K2 ×2	三相 200 50Hz/60Hz	12.5 (3.2 ~ 14.0)	14.0 (3.5 ~ 20.3)	17.2 17.2	0.91	5.1	(950×950×288 (248))×2 950×370×1,380	(22(+6.5))×2 108	3.39	3.21	6.35 6.79
0938			RCI-GP80K2 ×2	三相 200 50Hz/60Hz	14.0 (5.7 ~ 16.0)	16.0 (5.2 ~ 20.9)	18.5 18.5	0.86	5.4	(950×950×338 (298))×2 950×370×1,380	(26(+6.5))×2 136	4.15	4.08	7.91 9.33
0939	冷暖 同時 個別	RCI-AP80HNG9	RCI-GP28K2 ×3	三相 200 50Hz/60Hz	7.1 (2.1 ~ 8.0)	8.0 (2.0 ~ 12.8)	12.6 12.6	0.86	5.8	(950×950×288 (248))×3 950×370×1,140	(20(+6.5))×3 92	1.58	1.65	4.61 5.30
0940			RCI-GP40K2 ×3	三相 200 50Hz/60Hz	10.0 (3.2 ~ 11.2)	11.2 (2.8 ~ 16.1)	14.8 14.8	0.88	6.0	(950×950×288 (248))×3 950×370×1,380	(21(+6.5))×3 99	2.27	2.46	5.06 5.73
0941		RCI-AP140HNG9	RCI-GP45K2 ×3	三相 200 50Hz/60Hz	12.5 (3.2 ~ 14.0)	14.0 (3.5 ~ 20.3)	17.2 17.2	0.89	5.1	(950×950×288 (248))×3 950×370×1,380	(21(+6.5))×3 108	3.39	3.21	6.35 6.79
0942			RCI-GP56K2 ×3	三相 200 50Hz/60Hz	14.0 (5.7 ~ 16.0)	16.0 (5.2 ~ 20.9)	18.5 18.5	0.91	5.4	(950×950×288 (248))×3 950×370×1,380	(21(+6.5))×3 136	4.15	4.08	7.91 9.33
0943	冷暖 同時 個別	RCI-AP112HNW9	RCI-GP28K2 ×4	三相 200 50Hz/60Hz	10.0 (3.2 ~ 11.2)	11.2 (2.8 ~ 16.1)	14.8 14.8	0.86	6.0	(950×950×288 (248))×4 950×370×1,380	(20(+6.5))×4 99	2.27	2.46	5.06 5.73
0944			RCI-GP36K2 ×4	三相 200 50Hz/60Hz	12.5 (3.2 ~ 14.0)	14.0 (3.5 ~ 20.3)	17.2 17.2	0.86	5.1	(950×950×288 (248))×4 950×370×1,380	(20(+6.5))×4 108	3.39	3.21	6.35 6.79
0945		RCI-GP40K2 ×4	三相 200 50Hz/60Hz	14.0 (5.7 ~ 16.0)	16.0 (5.2 ~ 20.9)	18.5 18.5	0.88	5.4	(950×950×288 (248))×4 950×370×1,380	(21(+6.5))×4 136	4.15	4.08	7.91 9.33	
てんかせ2方向 寒さ知らず R410A														
0946	冷暖 同時 個別	RCID-AP80HN11	RCID-GP80K1	三相 200 50Hz/60Hz	7.1 (2.1 ~ 8.0)	8.0 (2.0 ~ 12.6)	11.6 11.6	0.72	5.4	1,100×710×375 (345) 950×370×1,140	25(+7.5) 92	1.79	2.03	5.45 5.91
0947			RCID-GP112K1	三相 200 50Hz/60Hz	10.0 (3.2 ~ 11.2)	11.2 (2.8 ~ 15.7)	14.3 14.3	0.70	5.7	1,660×710×375 (345) 950×370×1,380	39(+10.5) 99	2.59	2.88	5.96 7.21
0948		RCID-AP140HN11	RCID-GP140K1	三相 200 50Hz/60Hz	12.5 (3.2 ~ 14.0)	14.0 (3.5 ~ 20.1)	16.4 16.4	0.71	5.0	1,660×710×375 (345) 950×370×1,380	39(+10.5) 108	3.57	3.67	7.14 7.63
0949			RCID-GP160K1	三相 200 50Hz/60Hz	14.0 (5.7 ~ 16.0)	16.0 (5.2 ~ 20.8)	18.0 18.0	0.72	4.9	1,660×710×375 (345) 950×370×1,380	39(+10.5) 136	4.32	4.71	8.24 9.72
0950	冷暖 同時 個別	RCID-AP80HNP11	RCID-GP40K1 ×2	三相 200 50Hz/60Hz	7.1 (2.1 ~ 8.0)	8.0 (2.0 ~ 12.6)	11.6 11.6	0.71	5.3	(1,100×710×375 (345))×2 950×370×1,140	(25(+7.5))×2 92	1.77	1.82	5.03 5.87
0951			RCID-GP56K1 ×2	三相 200 50Hz/60Hz	10.0 (3.2 ~ 11.2)	11.2 (2.8 ~ 15.7)	14.3 14.3	0.72	5.4	(1,100×710×375 (345))×2 950×370×1,380	(25(+7.5))×2 99	2.51	2.81	5.85 7.21
0952		RCID-AP140HNP11	RCID-GP71K1 ×2	三相 200 50Hz/60Hz	12.5 (3.2 ~ 14.0)	14.0 (3.5 ~ 20.1)	16.4 16.4	0.71	4.8	(1,100×710×375 (345))×2 950×370×1,380	(25(+7.5))×2 108	3.72	3.55	7.21 7.71
0953			RCID-GP80K1 ×2	三相 200 50Hz/60Hz	14.0 (5.7 ~ 16.0)	16.0 (5.2 ~ 20.8)	18.0 18.0	0.73	4.8	(1,100×710×375 (345))×2 950×370×1,380	(25(+7.5))×2 136	4.32	4.47	8.43 9.54
0954	冷暖 同時 個別	RCID-AP80HNG11	RCID-GP28K1 ×3	三相 200 50Hz/60Hz	7.1 (2.1 ~ 8.0)	8.0 (2.0 ~ 12.6)	11.6 11.6	0.89	5.3	(1,100×710×375 (345))×3 950×370×1,140	(23(+7.5))×3 92	1.77	1.82	5.03 5.87
0955			RCID-GP40K1 ×3	三相 200 50Hz/60Hz	10.0 (3.2 ~ 11.2)	11.2 (2.8 ~ 15.7)	14.3 14.3	0.72	5.4	(1,100×710×375 (345))×3 950×370×1,380	(25(+7.5))×3 99	2.51	2.81	5.85 7.21
0956		RCID-AP140HNG11	RCID-GP45K1 ×3	三相 200 50Hz/60Hz	12.5 (3.2 ~ 14.0)	14.0 (3.5 ~ 20.1)	16.4 16.4	0.72	4.8	(1,100×710×375 (345))×3 950×370×1,380	(25(+7.5))×3 108	3.72	3.55	7.21 7.71
0957			RCID-GP56K1 ×3	三相 200 50Hz/60Hz	14.0 (5.7 ~ 16.0)	16.0 (5.2 ~ 20.8)	18.0 18.0	0.72	4.8	(1,100×710×375 (345))×3 950×370×1,380	(25(+7.5))×3 136	4.32	4.47	8.43 9.54
0958	冷暖 同時 個別	RCID-AP80HNW11	RCID-GP22K1 ×4	三相 200 50Hz/60Hz	7.1 (2.1 ~ 8.0)	8.0 (2.0 ~ 12.6)	11.6 11.6	0.94	5.3	(1,100×710×375 (345))×4 950×370×1,140	(23(+7.5))×4 92	1.77	1.82	5.03 5.87
0959			RCID-GP28K1 ×4	三相 200 50Hz/60Hz	10.0 (3.2 ~ 11.2)	11.2 (2.8 ~ 15.7)	14.3 14.3	0.87	5.4	(1,100×710×375 (345))×4 950×370×1,380	(23(+7.5))×4 99	2.51	2.81	5.85 7.21
0960		RCID-AP140HNW11	RCID-GP36K1 ×4	三相 200 50Hz/60Hz	12.5 (3.2 ~ 14.0)	14.0 (3.5 ~ 20.1)	16.4 16.4	0.81	4.8	(1,100×710×375 (345))×4 950×370×1,380	(23(+7.5))×4 108	3.72	3.55	7.21 7.71
0961			RCID-GP40K1 ×4	三相 200 50Hz/60Hz	14.0 (5.7 ~ 16.0)	16.0 (5.2 ~ 20.8)	18.0 18.0	0.71	4.8	(1,100×710×375 (345))×4 950×370×1,380	(25(+7.5))×4 136	4.32	4.47	8.43 9.54

IPコード: 室内…X0、室外…X4 設計圧力: 4.15MPa 仕様値は、JIS B 8616:2015による

2015年3月のJIS改正にともない、通年エネルギー消費効率はAPF2015、運転音は音響パワーレベルを記載しています。
APF2006(従来の通年エネルギー消費効率)および、運転音音圧レベル(従来の運転音)については、P.270の仕様表(別表)に記載しています。

- (注)・能力の()内はインバーターによる可変範囲を示します。
・外形寸法の室内ユニットの幅寸法および奥行き寸法はパネル寸法を示します。
・機外配線は「B方式」での仕様を示します。最小電線太さは配線長さ20mの場合です。
・ブレーカー容量は漏電遮断器(ELB)の定格電流(A)の値を示します。
・「室内外連絡配線」の2+2は、電源配線+制御用連絡配線を示します。

寒さ知らず てんかせ4方向 / てんかせ2方向仕様表

	電気特性			始動電流(A)	電圧機出力(kW)	送風機出力(kW) 上:室内ユニット 下:室外ユニット	室内風量(m ³ /min) 注)(H急-強弱)	運転音[dB(A)]			冷媒配管				機外配線			冷媒種 ()内は 充填量 (kg)	セット	呼び番号
	運転電流(A)		力率(%)					音響パワーレベル		液管/ガス管 φ(mm) 上:室内ユニット 下:室外ユニット	最大 長さ (m)	最大 高低差 室外上 (m)	ドレン 配管	最小配線 太さ (mm ²) 上:室内 下:室外	ケーブル 容量 (A) 上:室内 下:室外	連絡 配線 室内外 (本)				
	定格 標準 上:冷房 下:暖房	最大	定格 標準 上:冷房 下:暖房					室内	室外											
								注)(H急-強弱)												
	5.0 5.3	18.6	92 92	—	1.35	0.057×1 0.17×1	27-23-18-15	55-52-49-48	70/73	9.52/15.88	75	30	VP25	2.0 5.5	— 30	2+2	R410A (3.5)	RCI-AP80HN9	0931	
	6.8 7.5	22.9	92 92	—	1.95	0.094×1 0.07×1+0.07×1	36-31-24-20	64-60-55-50	69/71	9.52/15.88	75	30	VP25	2.0 5.5	— 30	2+2	R410A (3.6)	RCI-AP112HN9	0932	
	10.7 10.4	24.4	92 92	—	2.90	0.094×1 0.07×1+0.07×1	37-33-26-21	64-62-57-52	71/73	9.52/15.88	75	30	VP25	2.0 5.5	— 30	2+2	R410A (4.4)	RCI-AP140HN9	0933	
	12.8 13.8	30.9	92 92	—	3.55	0.094×1 0.17×1+0.17×1	37-35-28-22	64-63-58-53	73/76	9.52/15.88	75	30	VP25	2.0 8.0	— 40	2+2	R410A (4.9)	RCI-AP160HN9	0934	
	5.0 5.2	18.8	92 92	—	1.35	(0.057×1)×2 0.17×1	(20-16-14-11) ×2	(51-48-46-44) ×2	70/73	(6.35/12.7)×2 9.52/15.88	75	30	VP25	2.0 5.5	— 30	2+2	R410A (3.5)	RCI-AP80HNP9	0935	
	7.1 7.7	22.8	92 92	—	1.95	(0.057×1)×2 0.07×1+0.07×1	(22-17-14-12) ×2	(52-48-46-45) ×2	69/71	(6.35/12.7)×2 9.52/15.88	75	30	VP25	2.0 5.5	— 30	2+2	R410A (3.6)	RCI-AP112HNP9	0936	
	10.6 10.1	24.7	92 92	—	2.90	(0.057×1)×2 0.07×1+0.07×1	(27-21-18-14) ×2	(57-53-50-47) ×2	71/73	(9.52/15.88)×2 9.52/15.88	75	30	VP25	2.0 5.5	— 30	2+2	R410A (4.4)	RCI-AP140HNP9	0937	
	13.0 12.8	31.1	92 92	—	3.55	(0.057×1)×2 0.17×1+0.17×1	(27-23-18-15) ×2	(55-52-49-48) ×2	73/76	(9.52/15.88)×2 9.52/15.88	75	30	VP25	2.0 8.0	— 40	2+2	R410A (4.9)	RCI-AP160HNP9	0938	
	5.0 5.2	18.8	92 92	—	1.35	(0.057×1)×3 0.17×1	(15-13-11-9) ×3	(47-46-45-44) ×3	70/73	(6.35/12.7)×3 9.52/15.88	75	30	VP25	2.0 5.5	— 30	2+2	R410A (3.5)	RCI-AP80HNG9	0939	
	7.1 7.7	22.8	92 92	—	1.95	(0.057×1)×3 0.07×1+0.07×1	(20-16-14-11) ×3	(51-48-46-44) ×3	69/71	(6.35/12.7)×3 9.52/15.88	75	30	VP25	2.0 5.5	— 30	2+2	R410A (3.6)	RCI-AP112HNG9	0940	
	10.6 10.1	24.7	92 92	—	2.90	(0.057×1)×3 0.07×1+0.07×1	(20-16-14-11) ×3	(51-48-46-44) ×3	71/73	(6.35/12.7)×3 9.52/15.88	75	30	VP25	2.0 5.5	— 30	2+2	R410A (4.4)	RCI-AP140HNG9	0941	
	13.0 12.8	31.1	92 92	—	3.55	(0.057×1)×3 0.17×1+0.17×1	(22-17-14-12) ×3	(52-48-46-45) ×3	73/76	(6.35/12.7)×3 9.52/15.88	75	30	VP25	2.0 8.0	— 40	2+2	R410A (4.9)	RCI-AP160HNG9	0942	
	7.1 7.7	22.8	92 92	—	1.95	(0.057×1)×4 0.07×1+0.07×1	(15-13-11-9) ×4	(47-46-45-44) ×4	69/71	(6.35/12.7)×4 9.52/15.88	75	30	VP25	2.0 5.5	— 30	2+2	R410A (3.6)	RCI-AP112HNW9	0943	
	10.6 10.1	24.7	92 92	—	2.90	(0.057×1)×4 0.07×1+0.07×1	(17-14-12-9) ×4	(49-47-45-44) ×4	71/73	(6.35/12.7)×4 9.52/15.88	75	30	VP25	2.0 5.5	— 30	2+2	R410A (4.4)	RCI-AP140HNW9	0944	
	13.0 12.8	31.1	92 92	—	3.55	(0.057×1)×4 0.17×1+0.17×1	(20-16-14-11) ×4	(51-48-46-44) ×4	73/76	(6.35/12.7)×4 9.52/15.88	75	30	VP25	2.0 8.0	— 40	2+2	R410A (4.9)	RCI-AP160HNW9	0945	
	5.6 6.4	18.6	92 92	—	1.35	0.057×1 0.17×1	21-18.5-16-12.5	58-55-52-49	70/73	9.52/15.88	75	30	VP25	2.0 5.5	— 30	2+2	R410A (3.5)	RCID-AP80HN11	0946	
	8.1 9.0	22.6	92 92	—	1.95	0.057×2 0.07×1+0.07×1	30-26.5-23-20	57-55-52-50	69/71	9.52/15.88	75	30	VP25	2.0 5.5	— 30	2+2	R410A (3.6)	RCID-AP112HN11	0947	
	11.2 11.5	24.3	92 92	—	2.90	0.057×2 0.07×1+0.07×1	35-31-27-21	60-55-52-50	71/73	9.52/15.88	75	30	VP25	2.0 5.5	— 30	2+2	R410A (4.4)	RCID-AP140HN11	0948	
	13.6 14.8	30.9	92 92	—	3.55	0.057×2 0.17×1+0.17×1	37-32.5-28.5-24	61-59-56-53	73/76	9.52/15.88	75	30	VP25	2.0 8.0	— 40	2+2	R410A (4.9)	RCID-AP160HN11	0949	
	5.6 5.7	18.5	92 92	—	1.35	(0.057×1)×2 0.17×1	(15-13-11.5-10) ×2	(51-49-47-46) ×2	70/73	(6.35/12.7)×2 9.52/15.88	75	30	VP25	2.0 5.5	— 30	2+2	R410A (3.5)	RCID-AP80HNP11	0950	
	7.9 8.8	22.7	92 92	—	1.95	(0.057×1)×2 0.07×1+0.07×1	(16.5-14.5-12.5-10.5) ×2	(52-51-49-47) ×2	69/71	(6.35/12.7)×2 9.52/15.88	75	30	VP25	2.0 5.5	— 30	2+2	R410A (3.6)	RCID-AP112HNP11	0951	
	11.7 11.1	24.3	92 92	—	2.90	(0.057×1)×2 0.07×1+0.07×1	(18.5-16.5-14.5-12.5) ×2	(55-52-51-49) ×2	71/73	(9.52/15.88)×2 9.52/15.88	75	30	VP25	2.0 5.5	— 30	2+2	R410A (4.4)	RCID-AP140HNP11	0952	
	13.6 14.0	31.1	92 92	—	3.55	(0.057×1)×2 0.17×1+0.17×1	(21-18.5-16-12.5) ×2	(58-55-52-49) ×2	73/76	(9.52/15.88)×2 9.52/15.88	75	30	VP25	2.0 8.0	— 40	2+2	R410A (4.9)	RCID-AP160HNP11	0953	
	5.6 5.7	18.5	92 92	—	1.35	(0.057×1)×3 0.17×1	(11-9.5-8.5-7) ×3	(48-46-45-44) ×3	70/73	(6.35/12.7)×3 9.52/15.88	75	30	VP25	2.0 5.5	— 30	2+2	R410A (3.5)	RCID-AP80HNG11	0954	
	7.9 8.8	22.8	92 92	—	1.95	(0.057×1)×3 0.07×1+0.07×1	(15-13-11.5-10) ×3	(51-49-47-46) ×3	69/71	(6.35/12.7)×3 9.52/15.88	75	30	VP25	2.0 5.5	— 30	2+2	R410A (3.6)	RCID-AP112HNG11	0955	
	11.7 11.1	24.3	92 92	—	2.90	(0.057×1)×3 0.07×1+0.07×1	(15-13-11.5-10) ×3	(51-49-47-46) ×3	71/73	(6.35/12.7)×3 9.52/15.88	75	30	VP25	2.0 5.5	— 30	2+2	R410A (4.4)	RCID-AP140HNG11	0956	
	13.6 14.0	31.0	92 92	—	3.55	(0.057×1)×3 0.17×1+0.17×1	(16.5-14.5-12.5-10.5) ×3	(52-51-49-47) ×3	73/76	(6.35/12.7)×3 9.52/15.88	75	30	VP25	2.0 8.0	— 40	2+2	R410A (4.9)	RCID-AP160HNG11	0957	
	5.6 5.7	18.6	92 92	—	1.35	(0.057×1)×4 0.17×1	(10-9-7.5-6.5) ×4	(45-44-43-42) ×4	70/73	(6.35/12.7)×4 9.52/15.88	75	30	VP25	2.0 5.5	— 30	2+2	R410A (3.5)	RCID-AP80HNW11	0958	
	7.9 8.8	22.6	92 92	—	1.95	(0.057×1)×4 0.07×1+0.07×1	(11-9.5-8.5-7) ×4	(48-46-45-44) ×4	69/71	(6.35/12.7)×4 9.52/15.88	75	30	VP25	2.0 5.5	— 30	2+2	R410A (3.6)	RCID-AP112HNW11	0959	
	11.7 11.1	24.2	92 92	—	2.90	(0.057×1)×4 0.07×1+0.07×1	(12-10.5-9-8) ×4	(50-48-46-45) ×4	71/73	(6.35/12.7)×4 9.52/15.88	75	30	VP25	2.0 5.5	— 30	2+2	R410A (4.4)	RCID-AP140HNW11	0960	
	13.6 14.0	31.1	92 92	—	3.55	(0.057×1)×4 0.17×1+0.17×1	(15-13-11.5-10) ×4	(51-49-47-46) ×4	73/76	(6.35/12.7)×4 9.52/15.88	75	30	VP25	2.0 8.0	— 40	2+2	R410A (4.9)	RCID-AP160HNW11	0961	

・省エネの達人プレミアム(R410A)・省エネの達人(R410A)個別運転トリプル・フォー機、寒さ知らず個別運転トリプル・フォー機、省エネの達人プレミアム(R410A)・省エネの達人(R410A)・寒さ知らず同時運転フォー機はe-LINE接続はできません。
・電気特性の運転電流欄の「冷房」または「暖房」の電流値が20Aを超える空調機は、「高圧又は特別高圧で受電する需要家の高調波抑制対策ガイドライン」対象機器となります。回路種別番号、換算係数は機種により異なりますので営業窓口までお問い合わせください。

注)「ゆかおき(224・280型)」はH急の設定ができません。

仕様表 寒さ知らず てんかせ1方向／ビルトイン (別表 p.270)

呼出番号	タイプ	型式		電源 (V)	能力(kW)			定格冷房時の顕熱比	通年エネルギー消費効率	外形寸法(mm) (幅×奥行×高さ) 上:室内ユニット 下:室外ユニット	質量 (kg) 上:室内ユニット 下:室外ユニット ()内はパネル質量	電気特性		
		セット	室内ユニット 室外ユニット		定格冷房標準	定格暖房標準	上最大暖房 低温 下最大暖房 極低温					消費電力(kW) 定格冷房標準 定格暖房標準 上最大暖房 低温 下最大暖房 極低温		
てんかせ1方向 寒さ知らず R410A														
0962	冷暖 同時/個別	RCIS-AP80HN11	RCIS-GP80K1 RAS-AP80HN2	三相 200 50Hz/60Hz	7.1 (2.1~8.0)	8.0 (2.0~12.6)	11.6 11.6	0.74	5.3	1,410×800×270 (235) 950×370×1,140	33(+6) 92	1.88	1.97	5.35 5.90
0963	冷暖 同時/個別	RCIS-AP80HNP11	RCIS-GP40K1×2 RAS-AP80HN2	三相 200 50Hz/60Hz	7.1 (2.1~8.0)	8.0 (2.0~12.6)	11.6 11.6	0.80	5.3	(1,100×800×270 (235))×2 950×370×1,140	(26(+4.5))×2 92	1.83	1.93	5.35 5.91
0964	冷暖 同時/個別	RCIS-AP112HNP11	RCIS-GP56K1×2 RAS-AP112HN2	三相 200 50Hz/60Hz	10.0 (3.2~11.2)	11.2 (2.8~15.7)	14.3 14.3	0.74	5.3	(1,100×800×270 (235))×2 950×370×1,380	(26(+4.5))×2 99	2.55	2.84	5.71 7.20
0965	冷暖 同時/個別	RCIS-AP140HNP11	RCIS-GP71K1×2 RAS-AP140HN2	三相 200 50Hz/60Hz	12.5 (3.2~14.0)	14.0 (3.5~20.1)	16.4 16.4	0.75	4.8	(1,410×800×270 (235))×2 950×370×1,380	(33(+6))×2 108	3.71	3.52	7.28 7.76
0966	冷暖 同時/個別	RCIS-AP160HNP11	RCIS-GP80K1×2 RAS-AP160HN2	三相 200 50Hz/60Hz	14.0 (5.7~16.0)	16.0 (5.2~20.8)	18.0 18.0	0.74	4.8	(1,410×800×270 (235))×2 950×370×1,380	(33(+6))×2 136	4.50	4.49	8.40 9.31
0967	冷暖 同時/個別	RCIS-AP80HNG11	RCIS-GP28K1×3 RAS-AP80HN2	三相 200 50Hz/60Hz	7.1 (2.1~8.0)	8.0 (2.0~12.6)	11.6 11.6	0.84	5.3	(1,100×800×270 (235))×3 950×370×1,140	(25(+4.5))×3 92	1.83	1.93	5.35 5.91
0968	冷暖 同時/個別	RCIS-AP112HNG11	RCIS-GP40K1×3 RAS-AP112HN2	三相 200 50Hz/60Hz	10.0 (3.2~11.2)	11.2 (2.8~15.7)	14.3 14.3	0.82	5.3	(1,100×800×270 (235))×3 950×370×1,380	(26(+4.5))×3 99	2.55	2.84	5.71 7.20
0969	冷暖 同時/個別	RCIS-AP140HNG11	RCIS-GP45K1×3 RAS-AP140HN2	三相 200 50Hz/60Hz	12.5 (3.2~14.0)	14.0 (3.5~20.1)	16.4 16.4	0.77	4.8	(1,100×800×270 (235))×3 950×370×1,380	(26(+4.5))×3 108	3.71	3.52	7.28 7.76
0970	冷暖 同時/個別	RCIS-AP160HNG11	RCIS-GP56K1×3 RAS-AP160HN2	三相 200 50Hz/60Hz	14.0 (5.7~16.0)	16.0 (5.2~20.8)	18.0 18.0	0.75	4.8	(1,100×800×270 (235))×3 950×370×1,380	(26(+4.5))×3 136	4.50	4.49	8.40 9.31
0971	冷暖 同時/個別	RCIS-AP80HNW11	RCIS-GP22K1×4 RAS-AP80HN2	三相 200 50Hz/60Hz	7.1 (2.1~8.0)	8.0 (2.0~12.6)	11.6 11.6	0.88	5.3	(1,100×800×270 (235))×4 950×370×1,140	(25(+4.5))×4 92	1.83	1.93	5.35 5.91
0972	冷暖 同時/個別	RCIS-AP112HNW11	RCIS-GP28K1×4 RAS-AP112HN2	三相 200 50Hz/60Hz	10.0 (3.2~11.2)	11.2 (2.8~15.7)	14.3 14.3	0.80	5.3	(1,100×800×270 (235))×4 950×370×1,380	(25(+4.5))×4 99	2.55	2.84	5.71 7.20
0973	冷暖 同時/個別	RCIS-AP140HNW11	RCIS-GP36K1×4 RAS-AP140HN2	三相 200 50Hz/60Hz	12.5 (3.2~14.0)	14.0 (3.5~20.1)	16.4 16.4	0.77	4.8	(1,100×800×270 (235))×4 950×370×1,380	(25(+4.5))×4 108	3.71	3.52	7.28 7.76
0974	冷暖 同時/個別	RCIS-AP160HNW11	RCIS-GP40K1×4 RAS-AP160HN2	三相 200 50Hz/60Hz	14.0 (5.7~16.0)	16.0 (5.2~20.8)	18.0 18.0	0.79	4.8	(1,100×800×270 (235))×4 950×370×1,380	(26(+4.5))×4 136	4.50	4.49	8.40 9.31
ビルトイン 寒さ知らず R410A														
0975	冷暖 同時/個別	RCB-AP80HN11	RCB-GP80K2 RAS-AP80HN2	三相 200 50Hz/60Hz	7.1 (2.1~8.0)	8.0 (2.0~12.6)	11.6 11.6	0.73	5.1	1,200×440×325 (270) 950×370×1,140	37(+5.5) 92	1.94	2.05	5.45 5.93
0976	冷暖 同時/個別	RCB-AP112HN11	RCB-GP112K2 RAS-AP112HN2	三相 200 50Hz/60Hz	10.0 (3.2~11.2)	11.2 (2.8~15.7)	14.3 14.3	0.75	5.3	1,550×440×325 (270) 950×370×1,380	46(+6.5) 99	2.63	2.91	5.86 7.29
0977	冷暖 同時/個別	RCB-AP140HN11	RCB-GP140K2 RAS-AP140HN2	三相 200 50Hz/60Hz	12.5 (3.2~14.0)	14.0 (3.5~20.1)	16.4 16.4	0.72	4.6	1,550×440×325 (270) 950×370×1,380	46(+6.5) 108	3.88	3.91	7.06 7.64
0978	冷暖 同時/個別	RCB-AP160HN11	RCB-GP160K2 RAS-AP160HN2	三相 200 50Hz/60Hz	14.0 (5.7~16.0)	16.0 (5.2~20.8)	18.0 18.0	0.72	4.8	1,550×440×325 (270) 950×370×1,380	46(+6.5) 136	4.27	4.88	7.94 9.37
0979	冷暖 同時/個別	RCB-AP80HNP11	RCB-GP40K2×2 RAS-AP80HN2	三相 200 50Hz/60Hz	7.1 (2.1~8.0)	8.0 (2.0~12.6)	11.6 11.6	0.80	5.0	(850×440×325 (270))×2 950×370×1,140	(27(+4))×2 92	1.87	1.89	5.34 6.09
0980	冷暖 同時/個別	RCB-AP112HNP11	RCB-GP56K2×2 RAS-AP112HN2	三相 200 50Hz/60Hz	10.0 (3.2~11.2)	11.2 (2.8~15.7)	14.3 14.3	0.74	5.1	(850×440×325 (270))×2 950×370×1,380	(27(+4))×2 99	2.70	3.06	5.80 7.38
0981	冷暖 同時/個別	RCB-AP140HNP11	RCB-GP71K2×2 RAS-AP140HN2	三相 200 50Hz/60Hz	12.5 (3.2~14.0)	14.0 (3.5~20.1)	16.4 16.4	0.75	4.5	(1,200×440×325 (270))×2 950×370×1,380	(37(+5.5))×2 108	3.88	3.68	7.36 7.85
0982	冷暖 同時/個別	RCB-AP160HNP11	RCB-GP80K2×2 RAS-AP160HN2	三相 200 50Hz/60Hz	14.0 (5.7~16.0)	16.0 (5.2~20.8)	18.0 18.0	0.73	4.6	(1,200×440×325 (270))×2 950×370×1,380	(37(+5.5))×2 136	4.27	4.68	8.26 9.77
0983	冷暖 同時/個別	RCB-AP80HNG11	RCB-GP28K2×3 RAS-AP80HN2	三相 200 50Hz/60Hz	7.1 (2.1~8.0)	8.0 (2.0~12.6)	11.6 11.6	0.82	5.0	(850×440×325 (270))×3 950×370×1,140	(26(+4))×3 92	1.87	1.89	5.34 6.09
0984	冷暖 同時/個別	RCB-AP112HNG11	RCB-GP40K2×3 RAS-AP112HN2	三相 200 50Hz/60Hz	10.0 (3.2~11.2)	11.2 (2.8~15.7)	14.3 14.3	0.81	5.1	(850×440×325 (270))×3 950×370×1,380	(27(+4))×3 99	2.70	3.06	5.80 7.38
0985	冷暖 同時/個別	RCB-AP140HNG11	RCB-GP45K2×3 RAS-AP140HN2	三相 200 50Hz/60Hz	12.5 (3.2~14.0)	14.0 (3.5~20.1)	16.4 16.4	0.78	4.5	(850×440×325 (270))×3 950×370×1,380	(27(+4))×3 108	3.88	3.68	7.36 7.85
0986	冷暖 同時/個別	RCB-AP160HNG11	RCB-GP56K2×3 RAS-AP160HN2	三相 200 50Hz/60Hz	14.0 (5.7~16.0)	16.0 (5.2~20.8)	18.0 18.0	0.76	4.6	(850×440×325 (270))×3 950×370×1,380	(27(+4))×3 136	4.27	4.68	8.26 9.77
0987	冷暖 同時/個別	RCB-AP80HNW11	RCB-GP22K2×4 RAS-AP80HN2	三相 200 50Hz/60Hz	7.1 (2.1~8.0)	8.0 (2.0~12.6)	11.6 11.6	0.82	5.0	(850×440×325 (270))×4 950×370×1,140	(26(+4))×4 92	1.87	1.89	5.34 6.09
0988	冷暖 同時/個別	RCB-AP112HNW11	RCB-GP28K2×4 RAS-AP112HN2	三相 200 50Hz/60Hz	10.0 (3.2~11.2)	11.2 (2.8~15.7)	14.3 14.3	0.79	5.1	(850×440×325 (270))×4 950×370×1,380	(26(+4))×4 99	2.70	3.06	5.80 7.38
0989	冷暖 同時/個別	RCB-AP140HNW11	RCB-GP36K2×4 RAS-AP140HN2	三相 200 50Hz/60Hz	12.5 (3.2~14.0)	14.0 (3.5~20.1)	16.4 16.4	0.78	4.5	(850×440×325 (270))×4 950×370×1,380	(26(+4))×4 108	3.88	3.68	7.36 7.85
0990	冷暖 同時/個別	RCB-AP160HNW11	RCB-GP40K2×4 RAS-AP160HN2	三相 200 50Hz/60Hz	14.0 (5.7~16.0)	16.0 (5.2~20.8)	18.0 18.0	0.80	4.6	(850×440×325 (270))×4 950×370×1,380	(27(+4))×4 136	4.27	4.68	8.26 9.77

IPコード:室内…X0、室外…X4 設計圧力:4.15MPa 仕様値は、JIS B 8616:2015による

2015年3月のJIS改正にともない、通年エネルギー消費効率はAPF2015、運転音は音響パワーレベルを記載しています。
APF2006(従来の通年エネルギー消費効率)および、運転音圧レベル(従来の運転音)については、P.270の仕様表(別表)に記載しています。

(注)・能力の()内はインバーターによる可変範囲を示します。
・外形寸法の室内ユニットの幅寸法および奥行寸法はパネル寸法を示します。
・機外配線は「B方式」での仕様を示します。・最小電線太さは配線長さ20mまでの場合です。
・ブレーカー容量は漏電遮断器(ELB)の定格電流(A)の値を示します。
・「室内外連絡配線」の2+2は、電源配線+制御用連絡配線を示します。

呼称	電気特性			始動電流(A)	圧縮機出力(kW)	送風機出力(kW)	室内風量(m ³ /min)	運転音[dB(A)]			冷媒配管			機外配線			冷媒種 ()内は 充填量 (kg)	セット	呼称					
	運転電流(A)	力率(%)	最大					音響パワーレベル		液管/ガス管 φ(mm)	最大 長さ(m)	最大 高低差 室外上 (m)	ドレン 配管	最小配線 太さ (mm ²)	フルカ 容量 (A)	連絡 配線				冷媒種 ()内は 充填量 (kg)				
								室内	室外												上:室内ユニット	下:室外ユニット	上:室内	下:室外
								注)(H急急強弱)													上:室内ユニット	下:室外ユニット	上:室内	下:室外
	5.9 6.2	18.5	92 92	—	1.35	0.080×1 0.17×1	20-17.5-15.5-13	57-55-52-48	70/73	9.52/15.88	75	30	VP25	2.0 5.5	— 30	2+2	R410A (3.5)	RCIS-AP80HN11	0962					
	5.7 6.1	18.6	92 92	—	1.35	(0.050×1)×2 0.17×1	(13-11.5-10-8.5) ×2	(54-52-49-46) ×2	70/73	(6.35/12.7)×2 9.52/15.88	75	30	VP25	2.0 5.5	— 30	2+2	R410A (3.5)	RCIS-AP80HNP11	0963					
	8.0 8.9	22.8	92 92	—	1.95	(0.050×1)×2 0.07×1+0.07×1	(14.5-13-11-9.5) ×2	(57-53-50-47) ×2	69/71	(6.35/12.7)×2 9.52/15.88	75	30	VP25	2.0 5.5	— 30	2+2	R410A (3.6)	RCIS-AP112HNP11	0964					
	11.6 11.0	24.4	92 92	—	2.90	(0.080×1)×2 0.07×1+0.07×1	(18.5-16.5-14.5-12.5) ×2	(55-53-51-47) ×2	71/73	(9.52/15.88)×2 9.52/15.88	75	30	VP25	2.0 5.5	— 30	2+2	R410A (4.4)	RCIS-AP140HNP11	0965					
	14.1 14.1	31.0	92 92	—	3.55	(0.080×1)×2 0.17×1+0.17×1	(20-17.5-15.5-13) ×2	(57-55-52-48) ×2	73/76	(9.52/15.88)×2 9.52/15.88	75	30	VP25	2.0 8.0	— 40	2+2	R410A (4.9)	RCIS-AP160HNP11	0966					
	5.7 6.1	18.6	92 92	—	1.35	(0.050×1)×3 0.17×1	(9.5-8.5-7.5-6.5) ×3	(50-48-46-43) ×3	70/73	(6.35/12.7)×3 9.52/15.88	75	30	VP25	2.0 5.5	— 30	2+2	R410A (3.5)	RCIS-AP80HNG11	0967					
	8.0 8.9	22.9	92 92	—	1.95	(0.050×1)×3 0.07×1+0.07×1	(13-11.5-10-8.5) ×3	(54-52-49-46) ×3	69/71	(6.35/12.7)×3 9.52/15.88	75	30	VP25	2.0 5.5	— 30	2+2	R410A (3.6)	RCIS-AP112HNG11	0968					
	11.6 11.0	24.4	92 92	—	2.90	(0.050×1)×3 0.07×1+0.07×1	(13-11.5-10-8.5) ×3	(54-52-49-46) ×3	71/73	(6.35/12.7)×3 9.52/15.88	75	30	VP25	2.0 5.5	— 30	2+2	R410A (4.4)	RCIS-AP140HNG11	0969					
	14.1 14.1	31.1	92 92	—	3.55	(0.050×1)×3 0.17×1+0.17×1	(14.5-13-11-9.5) ×3	(57-53-50-47) ×3	73/76	(6.35/12.7)×3 9.52/15.88	75	30	VP25	2.0 8.0	— 40	2+2	R410A (4.9)	RCIS-AP160HNG11	0970					
	5.7 6.1	18.7	92 92	—	1.35	(0.050×1)×4 0.17×1	(8.5-7.5-6.5-6) ×4	(48-47-44-42) ×4	70/73	(6.35/12.7)×4 9.52/15.88	75	30	VP25	2.0 5.5	— 30	2+2	R410A (3.5)	RCIS-AP80HNW11	0971					
	8.0 8.9	22.8	92 92	—	1.95	(0.050×1)×4 0.07×1+0.07×1	(9.5-8.5-7.5-6.5) ×4	(50-48-46-43) ×4	69/71	(6.35/12.7)×4 9.52/15.88	75	30	VP25	2.0 5.5	— 30	2+2	R410A (3.6)	RCIS-AP112HNW11	0972					
	11.6 11.0	24.5	92 92	—	2.90	(0.050×1)×4 0.07×1+0.07×1	(10.5-9-8-7) ×4	(51-49-47-44) ×4	71/73	(6.35/12.7)×4 9.52/15.88	75	30	VP25	2.0 5.5	— 30	2+2	R410A (4.4)	RCIS-AP140HNW11	0973					
	14.1 14.1	31.2	92 92	—	3.55	(0.050×1)×4 0.17×1+0.17×1	(13-11.5-10-8.5) ×4	(54-52-49-46) ×4	73/76	(6.35/12.7)×4 9.52/15.88	75	30	VP25	2.0 8.0	— 40	2+2	R410A (4.9)	RCIS-AP160HNW11	0974					
	6.1 6.4	18.6	92 92	—	1.35	0.190×1 0.17×1	20-17.5-15.5-13	60-57-54-51	70/73	9.52/15.88	75	30	VP25	2.0 5.5	— 30	2+2	R410A (3.5)	RCB-AP80HN11	0975					
	8.3 9.1	23.2	92 92	—	1.95	0.259×1 0.07×1+0.07×1	30-26.5-23-20	63-60-57-53	69/71	9.52/15.88	75	30	VP25	2.0 5.5	— 30	2+2	R410A (3.6)	RCB-AP112HN11	0976					
	12.2 12.3	24.9	92 92	—	2.90	0.259×1 0.07×1+0.07×1	33.5-29.5-26-22	65-62-59-56	71/73	9.52/15.88	75	30	VP25	2.0 5.5	— 30	2+2	R410A (4.4)	RCB-AP140HN11	0977					
	13.4 15.3	31.6	92 92	—	3.55	0.259×1 0.17×1+0.17×1	36-31.5-27.5-24	67-64-60-57	73/76	9.52/15.88	75	30	VP25	2.0 8.0	— 40	2+2	R410A (4.9)	RCB-AP160HN11	0978					
	5.9 5.9	19.4	92 92	—	1.35	(0.157×1)×2 0.17×1	(13-11.5-10-8.5) ×2	(61-58-55-51) ×2	70/73	(6.35/12.7)×2 9.52/15.88	75	30	VP25	2.0 5.5	— 30	2+2	R410A (3.5)	RCB-AP80HNP11	0979					
	8.5 9.6	23.9	92 92	—	1.95	(0.157×1)×2 0.07×1+0.07×1	(14.5-13-11-9.5) ×2	(64-61-57-54) ×2	69/71	(6.35/12.7)×2 9.52/15.88	75	30	VP25	2.0 5.5	— 30	2+2	R410A (3.6)	RCB-AP112HNP11	0980					
	12.2 11.5	24.6	92 92	—	2.90	(0.190×1)×2 0.07×1+0.07×1	(18.5-16.5-14-12) ×2	(59-56-53-50) ×2	71/73	(9.52/15.88)×2 9.52/15.88	75	30	VP25	2.0 8.0	— 30	2+2	R410A (4.4)	RCB-AP140HNP11	0981					
	13.4 14.7	31.3	92 92	—	3.55	(0.190×1)×2 0.17×1+0.17×1	(20-17.5-15.5-13) ×2	(60-57-54-51) ×2	73/76	(9.52/15.88)×2 9.52/15.88	75	30	VP25	2.0 14.0	— 40	2+2	R410A (4.9)	RCB-AP160HNP11	0982					
	5.9 5.9	19.1	92 92	—	1.35	(0.157×1)×3 0.17×1	(9.5-8.5-7.5-6.5) ×3	(54-51-48-45) ×3	70/73	(6.35/12.7)×3 9.52/15.88	75	30	VP25	2.0 5.5	— 30	2+2	R410A (3.5)	RCB-AP80HNG11	0983					
	8.5 9.6	24.1	92 92	—	1.95	(0.157×1)×3 0.07×1+0.07×1	(13-11.5-10-8.5) ×3	(61-58-55-51) ×3	69/71	(6.35/12.7)×3 9.52/15.88	75	30	VP25	2.0 5.5	— 30	2+2	R410A (3.6)	RCB-AP112HNG11	0984					
	12.2 11.5	25.6	92 92	—	2.90	(0.157×1)×3 0.07×1+0.07×1	(13-11.5-10-8.5) ×3	(61-58-55-51) ×3	71/73	(6.35/12.7)×3 9.52/15.88	75	30	VP25	2.0 8.0	— 30	2+2	R410A (4.4)	RCB-AP140HNG11	0985					
	13.4 14.7	32.8	92 92	—	3.55	(0.157×1)×3 0.17×1+0.17×1	(14.5-13-11-9.5) ×3	(64-61-57-54) ×3	73/76	(6.35/12.7)×3 9.52/15.88	75	30	VP25	2.0 14.0	— 40	2+2	R410A (4.9)	RCB-AP160HNG11	0986					
	5.9 5.9	19.3	92 92	—	1.35	(0.157×1)×4 0.17×1	(8.5-7.5-6.5-5.5) ×4	(51-49-46-44) ×4	70/73	(6.35/12.7)×4 9.52/15.88	75	30	VP25	2.0 5.5	— 30	2+2	R410A (3.5)	RCB-AP80HNW11	0987					
	8.5 9.6	23.5	92 92	—	1.95	(0.157×1)×4 0.07×1+0.07×1	(9.5-8.5-7.5-6.5) ×4	(54-51-48-45) ×4	69/71	(6.35/12.7)×4 9.52/15.88	75	30	VP25	2.0 5.5	— 30	2+2	R410A (3.6)	RCB-AP112HNW11	0988					
	12.2 11.5	25.3	92 92	—	2.90	(0.157×1)×4 0.07×1+0.07×1	(10.5-9-8-7) ×4	(56-53-50-47) ×4	71/73	(6.35/12.7)×4 9.52/15.88	75	30	VP25	2.0 8.0	— 30	2+2	R410A (4.4)	RCB-AP140HNW11	0989					
	13.4 14.7	32.8	92 92	—	3.55	(0.157×1)×4 0.17×1+0.17×1	(13-11.5-10-8.5) ×4	(61-58-55-51) ×4	73/76	(6.35/12.7)×4 9.52/15.88	75	30	VP25	2.0 14.0	— 40	2+2	R410A (4.9)	RCB-AP160HNW11	0990					

・省エネの達人プレミアム(R410A)・省エネの達人(R410A)個別運転トリプル・フォー機、寒さ知らず個別運転トリプル・フォー機、省エネの達人プレミアム(R410A)・省エネの達人(R410A)・寒さ知らず同時運転フォー機はe-LINE接続はできません。
・電気特性の運転電流欄の「冷房」または「暖房」の電流値が20Aを超える空調機は、「高圧又は特別高圧で受電する需要家の高調波抑制対策ガイドライン」対象機器となります。回路種別番号、換算係数は機種により異なりますので営業窓口までお問い合わせください。

注)「ゆかおき(224・280型)」はH急の設定ができません。

仕様表 寒さ知らず てんうめ(高静圧) / てんうめ(中静圧) / てんつり (別表 p.271)

呼出番号	タイプ	型式		電源 (V)	能力(kW)			定格冷房時の 顕熱比	通年 エネルギー 消費効率 APF 2015	外形寸法(mm) (幅×奥行×高さ) 上:室内ユニット 下:室外ユニット 室内機の高さ()内の寸法は 天井内に入る本体高さを示す	質量 (kg) 上:室内ユニット 下:室外ユニット ()内はパネル質量	電気特性		
		セット	室内ユニット 室外ユニット		定格 冷房 標準	定格 暖房 標準	上最大暖房 低温 下最大暖房 極低温					消費電力(kW)		
てんうめ(高静圧) 寒さ知らず R410A														
0991	冷房 シンフル	RPI-AP80HN11	RPI-GP80K2 RAS-AP80HN2	三相 200 50Hz/60Hz	7.1 (2.1 ~ 8.0)	8.0 (2.0 ~ 12.6)	11.6 11.6	0.72	5.2	1,050×800×300 950×370×1,140	38 92	1.91	2.03	5.51 5.91
0992		RPI-AP112HN11	RPI-GP112K2 RAS-AP112HN2	三相 200 50Hz/60Hz	10.0 (3.2 ~ 11.2)	11.2 (2.8 ~ 15.7)	14.3 14.3	0.74	5.5	1,400×800×300 950×370×1,380	48 99	2.63	2.90	5.94 7.28
0993		RPI-AP140HN11	RPI-GP140K2 RAS-AP140HN2	三相 200 50Hz/60Hz	12.5 (3.2 ~ 14.0)	14.0 (3.5 ~ 20.1)	16.4 16.4	0.71	4.7	1,400×800×300 950×370×1,380	48 108	3.93	3.85	7.29 7.79
0994		RPI-AP160HN11	RPI-GP160K2 RAS-AP160HN2	三相 200 50Hz/60Hz	14.0 (5.7 ~ 16.0)	16.0 (5.2 ~ 20.8)	18.0 18.0	0.71	4.9	1,400×800×300 950×370×1,380	48 136	4.30	4.82	8.14 9.66
0995	冷房 ソニー 同時個別	RPI-AP112HNP11	RPI-GP56K2×2 RAS-AP112HN2	三相 200 50Hz/60Hz	10.0 (3.2 ~ 11.2)	11.2 (2.8 ~ 15.7)	14.3 14.3	0.73	5.2	(700×800×300)×2 950×370×1,380	(29)×2 99	2.68	3.07	5.86 7.40
0996		RPI-AP140HNP11	RPI-GP71K2×2 RAS-AP140HN2	三相 200 50Hz/60Hz	12.5 (3.2 ~ 14.0)	14.0 (3.5 ~ 20.1)	16.4 16.4	0.73	4.6	(1,050×800×300)×2 950×370×1,380	(38)×2 108	3.60	3.61	7.44 7.79
0997		RPI-AP160HNP11	RPI-GP80K2×2 RAS-AP160HN2	三相 200 50Hz/60Hz	14.0 (5.7 ~ 16.0)	16.0 (5.2 ~ 20.8)	18.0 18.0	0.73	4.6	(1,050×800×300)×2 950×370×1,380	(38)×2 136	4.38	4.59	8.31 9.87
0998	冷房 トリプル 個別	RPI-AP140HNG11	RPI-GP45K2×3 RAS-AP140HN2	三相 200 50Hz/60Hz	12.5 (3.2 ~ 14.0)	14.0 (3.5 ~ 20.1)	16.4 16.4	0.77	4.6	(700×800×300)×3 950×370×1,380	(29)×3 108	3.60	3.61	7.44 7.79
0999		RPI-AP160HNG11	RPI-GP56K2×3 RAS-AP160HN2	三相 200 50Hz/60Hz	14.0 (5.7 ~ 16.0)	16.0 (5.2 ~ 20.8)	18.0 18.0	0.74	4.6	(700×800×300)×3 950×370×1,380	(29)×3 136	4.38	4.59	8.31 9.87
てんうめ(中静圧) 寒さ知らず R410A														
1000	冷房 シンフル	RPI-AP80HNC3	RPI-GP80K2 RAS-AP80HN2	三相 200 50Hz/60Hz	7.1 (2.1 ~ 8.0)	8.0 (2.0 ~ 12.6)	11.6 11.6	0.73	5.1	1,050×800×250 950×370×1,140	36 92	1.94	2.05	5.45 5.93
1001		RPI-AP112HNC3	RPI-GP112K2 RAS-AP112HN2	三相 200 50Hz/60Hz	10.0 (3.2 ~ 11.2)	11.2 (2.8 ~ 15.7)	14.3 14.3	0.75	5.3	1,400×800×250 950×370×1,380	44 99	2.63	2.91	5.86 7.29
1002		RPI-AP140HNC3	RPI-GP140K2 RAS-AP140HN2	三相 200 50Hz/60Hz	12.5 (3.2 ~ 14.0)	14.0 (3.5 ~ 20.1)	16.4 16.4	0.72	4.6	1,400×800×250 950×370×1,380	44 108	3.88	3.91	7.06 7.64
1003		RPI-AP160HNC3	RPI-GP160K2 RAS-AP160HN2	三相 200 50Hz/60Hz	14.0 (5.7 ~ 16.0)	16.0 (5.2 ~ 20.8)	18.0 18.0	0.72	4.8	1,400×800×250 950×370×1,380	44 136	4.27	4.88	7.94 9.37
1004	冷房 ソニー 同時個別	RPI-AP80HNPC11	RPI-GP40K2×2 RAS-AP80HN2	三相 200 50Hz/60Hz	7.1 (2.1 ~ 8.0)	8.0 (2.0 ~ 12.6)	11.6 11.6	0.80	5.0	(700×800×250)×2 950×370×1,140	(27)×2 92	1.87	1.89	5.34 6.09
1005		RPI-AP112HNPC11	RPI-GP56K2×2 RAS-AP112HN2	三相 200 50Hz/60Hz	10.0 (3.2 ~ 11.2)	11.2 (2.8 ~ 15.7)	14.3 14.3	0.74	5.1	(700×800×250)×2 950×370×1,380	(27)×2 99	2.70	3.06	5.80 7.38
1006		RPI-AP140HNPC3	RPI-GP71K2×2 RAS-AP140HN2	三相 200 50Hz/60Hz	12.5 (3.2 ~ 14.0)	14.0 (3.5 ~ 20.1)	16.4 16.4	0.75	4.5	(1,050×800×250)×2 950×370×1,380	(36)×2 108	3.88	3.68	7.36 7.85
1007	RPI-AP160HNPC3	RPI-GP80K2×2 RAS-AP160HN2	三相 200 50Hz/60Hz	14.0 (5.7 ~ 16.0)	16.0 (5.2 ~ 20.8)	18.0 18.0	0.73	4.6	(1,050×800×250)×2 950×370×1,380	(36)×2 136	4.27	4.68	8.26 9.77	
1008	冷房 トリプル 個別	RPI-AP80HNGC11	RPI-GP28K2×3 RAS-AP80HN2	三相 200 50Hz/60Hz	7.1 (2.1 ~ 8.0)	8.0 (2.0 ~ 12.6)	11.6 11.6	0.82	5.0	(700×800×250)×3 950×370×1,140	(26)×3 92	1.87	1.89	5.34 6.09
1009		RPI-AP112HNGC11	RPI-GP40K2×3 RAS-AP112HN2	三相 200 50Hz/60Hz	10.0 (3.2 ~ 11.2)	11.2 (2.8 ~ 15.7)	14.3 14.3	0.81	5.1	(700×800×250)×3 950×370×1,380	(27)×3 99	2.70	3.06	5.80 7.38
1010		RPI-AP140HNGC11	RPI-GP45K2×3 RAS-AP140HN2	三相 200 50Hz/60Hz	12.5 (3.2 ~ 14.0)	14.0 (3.5 ~ 20.1)	16.4 16.4	0.78	4.5	(700×800×250)×3 950×370×1,380	(27)×3 108	3.88	3.68	7.36 7.85
1011		RPI-AP160HNGC11	RPI-GP56K2×3 RAS-AP160HN2	三相 200 50Hz/60Hz	14.0 (5.7 ~ 16.0)	16.0 (5.2 ~ 20.8)	18.0 18.0	0.76	4.6	(700×800×250)×3 950×370×1,380	(27)×3 136	4.27	4.68	8.26 9.77
1012	冷房 ソニー 同時個別	RPI-AP80HNWC3	RPI-GP22K2×4 RAS-AP80HN2	三相 200 50Hz/60Hz	7.1 (2.1 ~ 8.0)	8.0 (2.0 ~ 12.6)	11.6 11.6	0.82	5.0	(700×800×250)×4 950×370×1,140	(26)×4 92	1.87	1.89	5.34 6.09
1013		RPI-AP112HNWC11	RPI-GP28K2×4 RAS-AP112HN2	三相 200 50Hz/60Hz	10.0 (3.2 ~ 11.2)	11.2 (2.8 ~ 15.7)	14.3 14.3	0.79	5.1	(700×800×250)×4 950×370×1,380	(26)×4 99	2.70	3.06	5.80 7.38
1014		RPI-AP140HNWC11	RPI-GP36K2×4 RAS-AP140HN2	三相 200 50Hz/60Hz	12.5 (3.2 ~ 14.0)	14.0 (3.5 ~ 20.1)	16.4 16.4	0.78	4.5	(700×800×250)×4 950×370×1,380	(26)×4 108	3.88	3.68	7.36 7.85
1015		RPI-AP160HNWC11	RPI-GP40K2×4 RAS-AP160HN2	三相 200 50Hz/60Hz	14.0 (5.7 ~ 16.0)	16.0 (5.2 ~ 20.8)	18.0 18.0	0.80	4.6	(700×800×250)×4 950×370×1,380	(27)×4 136	4.27	4.68	8.26 9.77
てんつり 寒さ知らず R410A														
1016	冷房 シンフル	RPC-AP80HN11	RPC-GP80K1 RAS-AP80HN2	三相 200 50Hz/60Hz	7.1 (2.1 ~ 8.0)	8.0 (2.0 ~ 12.6)	11.6 11.6	0.76	5.5	1,270×690×235 950×370×1,140	35 92	1.69	1.77	4.81 5.33
1017		RPC-AP112HN11	RPC-GP112K1 RAS-AP112HN2	三相 200 50Hz/60Hz	10.0 (3.2 ~ 11.2)	11.2 (2.8 ~ 15.7)	14.3 14.3	0.78	5.9	1,580×690×235 950×370×1,380	41 99	2.35	2.61	5.31 6.69
1018		RPC-AP140HN11	RPC-GP140K1 RAS-AP140HN2	三相 200 50Hz/60Hz	12.5 (3.2 ~ 14.0)	14.0 (3.5 ~ 20.1)	16.4 16.4	0.76	5.2	1,580×690×235 950×370×1,380	41 108	3.55	3.53	6.55 7.03
1019		RPC-AP160HN11	RPC-GP160K1 RAS-AP160HN2	三相 200 50Hz/60Hz	14.0 (5.7 ~ 16.0)	16.0 (5.2 ~ 20.8)	18.0 18.0	0.74	4.8	1,580×690×235 950×370×1,380	41 136	4.22	4.77	7.89 9.32

IPコード: 室内…X0、室外…X4 設計圧力: 4.15MPa 仕様値は、JIS B 8616:2015による

2015年3月のJIS改正にともない、通年エネルギー消費効率はAPF2015、運転音は音響パワーレベルを記載しています。
APF2006(従来の通年エネルギー消費効率)および、運転音音圧レベル(従来の運転音)については、P.271の仕様表(別表)に記載しています。

(注)・能力の()内はインバーターによる可変範囲を示します。

- ・外形寸法の室内ユニットの幅寸法および奥行き寸法はパネル寸法を示します。
- ・機外配線は「B方式」での仕様を示します。・最小電線太さは配線長さ20mまでの場合です。
- ・ブレーカー容量は漏電遮断器(ELB)の定格電流(A)の値を示します。
- ・「室内外連絡配線」の2+2は、電源配線+制御用連絡配線を示します。

	電気特性			始動電流(A)	電圧機出力(kW)	送風機出力(kW) 上:室内ユニット 下:室外ユニット	室内風量(m ³ /min) 注)(H急-強弱)	運転音[dB(A)]			冷媒配管				機外配線			冷媒種 ()内は 充填量 (kg)	セット	呼称コード
	運転電流(A)		力率(%)					音響パワーレベル		液管/ガス管 φ(mm) 上:室内ユニット 下:室外ユニット	最大 長さ (m)	最大 高低差 室外上 (m)	ドレン 配管	最小配線 太さ (mm ²) 上:室内 下:室外	フルカ 容量 (A) 上:室内 下:室外	連絡 配線 室内外 (本)				
	定格 標準 上:冷房 下:暖房	最大	定格 標準 上:冷房 下:暖房					室内	室外											
	注)(H急-強弱)		冷房/暖房																	
	6.0 6.4	18.6	92 92	—	1.35	0.190×1 0.17×1	20-17.5-15.5-13	57-54-51-49	70/73	9.52/15.88	75	30	VP25	2.0 5.5	— 30	2+2	R410A (3.5)	RPI-AP80HN11	0991	
	8.3 9.1	22.9	92 92	—	1.95	0.259×1 0.07×1+0.07×1	30-26.5-23-20	58-55-52-50	69/71	9.52/15.88	75	30	VP25	2.0 5.5	— 30	2+2	R410A (3.6)	RPI-AP112HN11	0992	
	12.3 12.1	24.5	92 92	—	2.90	0.259×1 0.07×1+0.07×1	33.5-29.5-26-22	60-57-54-51	71/73	9.52/15.88	75	30	VP25	2.0 5.5	— 30	2+2	R410A (4.4)	RPI-AP140HN11	0993	
	13.5 15.1	31.1	92 92	—	3.55	0.259×1 0.17×1+0.17×1	36-31.5-27.5-24	62-58-55-52	73/76	9.52/15.88	75	30	VP25	2.0 8.0	— 40	2+2	R410A (4.9)	RPI-AP160HN11	0994	
	8.4 9.6	23.3	92 92	—	1.95	(0.157×1)×2 0.07×1+0.07×1	(14.5-13-11-9.5) ×2	(59-56-53-50) ×2	69/71	(6.35/12.7)×2 9.52/15.88	75	30	VP25	2.0 5.5	— 30	2+2	R410A (3.6)	RPI-AP112HN11	0995	
	11.3 11.3	24.5	92 92	—	2.90	(0.190×1)×2 0.07×1+0.07×1	(18.5-16.5-14.5-12) ×2	(55-53-50-48) ×2	71/73	(9.52/15.88)×2 9.52/15.88	75	30	VP25	2.0 8.0	— 30	2+2	R410A (4.4)	RPI-AP140HN11	0996	
	13.7 14.4	31.1	92 92	—	3.55	(0.190×1)×2 0.17×1+0.17×1	(20-17.5-15.5-13) ×2	(57-54-51-49) ×2	73/76	(9.52/15.88)×2 9.52/15.88	75	30	VP25	2.0 14.0	— 40	2+2	R410A (4.9)	RPI-AP160HN11	0997	
	11.3 11.3	25.2	92 92	—	2.90	(0.157×1)×3 0.07×1+0.07×1	(13-11.5-10-8.5) ×3	(56-53-51-48) ×3	71/73	(6.35/12.7)×3 9.52/15.88	75	30	VP25	2.0 8.0	— 30	2+2	R410A (4.4)	RPI-AP140HNG11	0998	
	13.7 14.4	31.9	92 92	—	3.55	(0.157×1)×3 0.17×1+0.17×1	(14.5-13-11-9.5) ×3	(59-56-53-50) ×3	73/76	(6.35/12.7)×3 9.52/15.88	75	30	VP25	2.0 14.0	— 40	2+2	R410A (4.9)	RPI-AP160HNG11	0999	
	6.1 6.4	18.8	92 92	—	1.35	0.190×1 0.17×1	20-17.5-15.5-13	56-54-51-49	70/73	9.52/15.88	75	30	VP25	2.0 5.5	— 30	2+2	R410A (3.5)	RPI-AP80HNC3	1000	
	8.3 9.1	23.3	92 92	—	1.95	0.259×1 0.07×1+0.07×1	30-26.5-23-20	58-56-53-50	69/71	9.52/15.88	75	30	VP25	2.0 5.5	— 30	2+2	R410A (3.6)	RPI-AP112HNC3	1001	
	12.2 12.3	24.9	92 92	—	2.90	0.259×1 0.07×1+0.07×1	33.5-29.5-26-22	60-57-54-52	71/73	9.52/15.88	75	30	VP25	2.0 5.5	— 30	2+2	R410A (4.4)	RPI-AP140HNC3	1002	
	13.4 15.3	31.6	92 92	—	3.55	0.259×1 0.17×1+0.17×1	36-31.5-27.5-24	61-58-55-52	73/76	9.52/15.88	75	30	VP25	2.0 8.0	— 40	2+2	R410A (4.9)	RPI-AP160HNC3	1003	
	5.9 5.9	19.5	92 92	—	1.35	(0.157×1)×2 0.17×1	(13-11.5-10-8.5) ×2	(56-53-50-48) ×2	70/73	(6.35/12.7)×2 9.52/15.88	75	30	VP25	2.0 5.5	— 30	2+2	R410A (3.5)	RPI-AP80HNPC11	1004	
	8.5 9.6	23.8	92 92	—	1.95	(0.157×1)×2 0.07×1+0.07×1	(14.5-13-11-9.5) ×2	(58-55-52-49) ×2	69/71	(6.35/12.7)×2 9.52/15.88	75	30	VP25	2.0 5.5	— 30	2+2	R410A (3.6)	RPI-AP112HNPC11	1005	
	12.2 11.5	24.9	92 92	—	2.90	(0.190×1)×2 0.07×1+0.07×1	(18.5-16.5-14-12) ×2	(55-53-51-49) ×2	71/73	(9.52/15.88)×2 9.52/15.88	75	30	VP25	2.0 8.0	— 30	2+2	R410A (4.4)	RPI-AP140HNPC3	1006	
	13.4 14.7	31.5	92 92	—	3.55	(0.190×1)×2 0.17×1+0.17×1	(20-17.5-15.5-13) ×2	(56-54-51-49) ×2	73/76	(9.52/15.88)×2 9.52/15.88	75	30	VP25	2.0 14.0	— 40	2+2	R410A (4.9)	RPI-AP160HNPC3	1007	
	5.9 5.9	19.3	92 92	—	1.35	(0.157×1)×3 0.17×1	(9.5-8.5-7.5-6.5) ×3	(51-49-47-46) ×3	70/73	(6.35/12.7)×3 9.52/15.88	75	30	VP25	2.0 5.5	— 30	2+2	R410A (3.5)	RPI-AP80HNGC11	1008	
	8.5 9.6	24.3	92 92	—	1.95	(0.157×1)×3 0.07×1+0.07×1	(13-11.5-10-8.5) ×3	(56-53-50-48) ×3	69/71	(6.35/12.7)×3 9.52/15.88	75	30	VP25	2.0 5.5	— 30	2+2	R410A (3.6)	RPI-AP112HNGC11	1009	
	12.2 11.5	25.8	92 92	—	2.90	(0.157×1)×3 0.07×1+0.07×1	(13-11.5-10-8.5) ×3	(56-53-50-48) ×3	71/73	(6.35/12.7)×3 9.52/15.88	75	30	VP25	2.0 8.0	— 30	2+2	R410A (4.4)	RPI-AP140HNGC11	1010	
	13.4 14.7	32.6	92 92	—	3.55	(0.157×1)×3 0.17×1+0.17×1	(14.5-13-11-9.5) ×3	(58-55-52-49) ×3	73/76	(6.35/12.7)×3 9.52/15.88	75	30	VP25	2.0 14.0	— 40	2+2	R410A (4.9)	RPI-AP160HNGC11	1011	
	5.9 5.9	19.5	92 92	—	1.35	(0.157×1)×4 0.17×1	(8.5-7.5-6.5-5.5) ×4	(50-48-46-45) ×4	70/73	(6.35/12.7)×4 9.52/15.88	75	30	VP25	2.0 5.5	— 30	2+2	R410A (3.5)	RPI-AP80HNWC3	1012	
	8.5 9.6	23.8	92 92	—	1.95	(0.157×1)×4 0.07×1+0.07×1	(9.5-8.5-7.5-6.5) ×4	(51-49-47-46) ×4	69/71	(6.35/12.7)×4 9.52/15.88	75	30	VP25	2.0 5.5	— 30	2+2	R410A (3.6)	RPI-AP112HNWC11	1013	
	12.2 11.5	25.8	92 92	—	2.90	(0.157×1)×4 0.07×1+0.07×1	(10.5-9-8-7) ×4	(52-50-48-46) ×4	71/73	(6.35/12.7)×4 9.52/15.88	75	30	VP25	2.0 8.0	— 30	2+2	R410A (4.4)	RPI-AP140HNWC11	1014	
	13.4 14.7	33.0	92 92	—	3.55	(0.157×1)×4 0.17×1+0.17×1	(13-11.5-10-8.5) ×4	(56-53-50-48) ×4	73/76	(6.35/12.7)×4 9.52/15.88	75	30	VP25	2.0 14.0	— 40	2+2	R410A (4.9)	RPI-AP160HNWC11	1015	
	5.3 5.6	18.4	92 92	—	1.35	0.080×1 0.17×1	21-18.5-15.5-12.5	57-54-50-46	70/73	9.52/15.88	75	30	VP20	2.0 5.5	— 30	2+2	R410A (3.5)	RPC-AP80HN11	1016	
	7.4 8.2	22.6	92 92	—	1.95	0.160×1 0.07×1+0.07×1	30-26.5-22-17	61-58-54-50	69/71	9.52/15.88	75	30	VP20	2.0 5.5	— 30	2+2	R410A (3.6)	RPC-AP112HN11	1017	
	11.1 11.1	24.4	92 92	—	2.90	0.160×1 0.07×1+0.07×1	35-31-25.5-20	65-62-57-52	71/73	9.52/15.88	75	30	VP20	2.0 5.5	— 30	2+2	R410A (4.4)	RPC-AP140HN11	1018	
	13.2 15.0	31.1	92 92	—	3.55	0.160×1 0.17×1+0.17×1	37-32.5-27-21	66-63-58-53	73/76	9.52/15.88	75	30	VP20	2.0 8.0	— 40	2+2	R410A (4.9)	RPC-AP160HN11	1019	

・省エネの達人プレミアム(R410A)・省エネの達人(R410A)個別運転トリプル・フォー機、寒さ知らず個別運転トリプル・フォー機、省エネの達人プレミアム(R410A)・省エネの達人(R410A)・寒さ知らず同時運転フォー機はe-LINE接続はできません。
 ・電気特性の運転電流欄の「冷房」または「暖房」の電流値が20Aを超える空調機は、「高圧又は特別高圧で受電する需要家の高調波抑制対策ガイドライン」対象機器となります。回路種別番号、換算係数は機種により異なりますので営業窓口までお問い合わせください。

注)「ゆかおき(224・280型)」はH急の設定ができません。

仕様表 寒さ知らず てんつり／かべかけ／ゆかおき (別表 p.271)

呼出番号	タイプ	型式		電源 (V)	能力(kW)			定格冷房時の 顕熱比	通年 エネルギー 消費効率 APF 2015	外形寸法(mm) (幅×奥行×高さ) 上:室内ユニット 下:室外ユニット 室内機の高さ()内の寸法は 天井内に入る本体高さを示す	質量 (kg) 上:室内ユニット 下:室外ユニット ()内はパネル質量	電気特性		
					定格 冷房 標準	定格 暖房 標準	上最大暖房 低温 下最大暖房 極低温					消費電力(kW)		
		セット	室内ユニット 室外ユニット									定格 冷房 標準	定格 暖房 標準	上最大暖房 低温 下最大暖房 極低温
1020	冷房 同時 個別	RPC-AP80HNP11	RPC-GP40K1 ×2 RAS-AP80HN2	三相 200 50Hz/60Hz	7.1 (2.1 ~ 8.0)	8.0 (2.0 ~ 12.6)	11.6 11.6	0.85	5.5	(960×690×235)×2 950×370×1,140	(26)×2 92	1.63	1.69	4.97 5.39
1021		RPC-AP112HNP11	RPC-GP56K1 ×2 RAS-AP112HN2	三相 200 50Hz/60Hz	10.0 (3.2 ~ 11.2)	11.2 (2.8 ~ 15.7)	14.3 14.3	0.77	5.8	(960×690×235)×2 950×370×1,380	(27)×2 99	2.42	2.57	5.17 6.60
1022		RPC-AP140HNP11	RPC-GP71K1 ×2 RAS-AP140HN2	三相 200 50Hz/60Hz	12.5 (3.2 ~ 14.0)	14.0 (3.5 ~ 20.1)	16.4 16.4	0.77	4.8	(1,270×690×235)×2 950×370×1,380	(35)×2 108	3.54	3.36	6.65 7.55
1023	冷房 同時 個別	RPC-AP160HNP11	RPC-GP80K1 ×2 RAS-AP160HN2	三相 200 50Hz/60Hz	14.0 (5.7 ~ 16.0)	16.0 (5.2 ~ 20.8)	18.0 18.0	0.77	4.9	(1,270×690×235)×2 950×370×1,380	(35)×2 136	4.22	4.81	8.06 9.79
1024		RPC-AP112HNG11	RPC-GP36K1 ×3 RAS-AP112HN2	三相 200 50Hz/60Hz	10.0 (3.2 ~ 11.2)	11.2 (2.8 ~ 15.7)	14.3 14.3	0.87	5.8	(960×690×235)×3 950×370×1,380	(26)×3 99	2.42	2.57	5.17 6.60
1025		RPC-AP140HNG11	RPC-GP45K1 ×3 RAS-AP140HN2	三相 200 50Hz/60Hz	12.5 (3.2 ~ 14.0)	14.0 (3.5 ~ 20.1)	16.4 16.4	0.82	4.8	(960×690×235)×3 950×370×1,380	(26)×3 108	3.54	3.36	6.65 7.55
1026	冷房 同時 個別	RPC-AP160HNG11	RPC-GP56K1 ×3 RAS-AP160HN2	三相 200 50Hz/60Hz	14.0 (5.7 ~ 16.0)	16.0 (5.2 ~ 20.8)	18.0 18.0	0.79	4.9	(960×690×235)×3 950×370×1,380	(27)×3 136	4.22	4.81	8.06 9.79
1027		RPC-AP140HNW11	RPC-GP40K1 ×4 RAS-AP140HN2	三相 200 50Hz/60Hz	12.5 (3.2 ~ 14.0)	14.0 (3.5 ~ 20.1)	16.4 16.4	0.86	4.8	(960×690×235)×4 950×370×1,380	(26)×4 108	3.54	3.36	6.65 7.55
1028		RPC-AP160HNW11	RPC-GP40K1 ×4 RAS-AP160HN2	三相 200 50Hz/60Hz	14.0 (5.7 ~ 16.0)	16.0 (5.2 ~ 20.8)	18.0 18.0	0.86	4.9	(960×690×235)×4 950×370×1,380	(26)×4 136	4.22	4.81	8.06 9.79

かべかけ 寒さ知らず R410A

1029	冷房 同時 個別	RPK-AP80HN6	RPK-GP80K2 RAS-AP80HN2	三相 200 50Hz/60Hz	7.1 (2.1 ~ 8.0)	8.0 (2.0 ~ 12.6)	11.6 11.6	0.74	5.1	1,100×260×300 950×370×1,140	15 92	1.92	2.05	5.38 5.91
1030		RPK-AP112HN6	RPK-GP112K2 RAS-AP112HN2	三相 200 50Hz/60Hz	10.0 (3.2 ~ 11.2)	11.2 (2.8 ~ 15.7)	14.3 14.3	0.71	5.1	1,100×260×300 950×370×1,380	15 99	2.63	3.23	6.61 7.24
1031		RPK-AP80HNP9	RPK-GP40K2 ×2 RAS-AP80HN2	三相 200 50Hz/60Hz	7.1 (2.1 ~ 8.0)	8.0 (2.0 ~ 12.6)	11.6 11.6	0.73	4.9	(900×230×300)×2 950×370×1,140	(11)×2 92	1.96	2.09	5.37 5.91
1032	冷房 同時 個別	RPK-AP112HNP9	RPK-GP56K2 ×2 RAS-AP112HN2	三相 200 50Hz/60Hz	10.0 (3.2 ~ 11.2)	11.2 (2.8 ~ 15.7)	14.3 14.3	0.73	5.0	(1,100×260×300)×2 950×370×1,380	(14.5)×2 99	2.63	3.01	6.52 7.17
1033		RPK-AP140HNP9	RPK-GP71K2 ×2 RAS-AP140HN2	三相 200 50Hz/60Hz	12.5 (3.2 ~ 14.0)	14.0 (3.5 ~ 20.1)	16.4 16.4	0.75	4.6	(1,100×260×300)×2 950×370×1,380	(15)×2 108	3.88	3.87	7.55 8.20
1034		RPK-AP160HNP9	RPK-GP80K2 ×2 RAS-AP160HN2	三相 200 50Hz/60Hz	14.0 (5.7 ~ 16.0)	16.0 (5.2 ~ 20.8)	18.0 18.0	0.75	4.6	(1,100×260×300)×2 950×370×1,380	(15)×2 136	4.82	4.82	9.06 9.79
1035	冷房 同時 個別	RPK-AP80HNG9	RPK-GP28K2 ×3 RAS-AP80HN2	三相 200 50Hz/60Hz	7.1 (2.1 ~ 8.0)	8.0 (2.0 ~ 12.6)	11.6 11.6	0.82	4.9	(790×230×300)×3 950×370×1,140	(10)×3 92	1.96	2.09	5.37 5.91
1036		RPK-AP112HNG9	RPK-GP40K2 ×3 RAS-AP112HN2	三相 200 50Hz/60Hz	10.0 (3.2 ~ 11.2)	11.2 (2.8 ~ 15.7)	14.3 14.3	0.73	5.0	(900×230×300)×3 950×370×1,380	(11)×3 99	2.63	3.01	6.52 7.17
1037		RPK-AP140HNG9	RPK-GP45K2 ×3 RAS-AP140HN2	三相 200 50Hz/60Hz	12.5 (3.2 ~ 14.0)	14.0 (3.5 ~ 20.1)	16.4 16.4	0.73	4.6	(900×230×300)×3 950×370×1,380	(11)×3 108	3.88	3.87	7.55 8.20
1038	冷房 同時 個別	RPK-AP160HNG9	RPK-GP56K2 ×3 RAS-AP160HN2	三相 200 50Hz/60Hz	14.0 (5.7 ~ 16.0)	16.0 (5.2 ~ 20.8)	18.0 18.0	0.75	4.6	(1,100×260×300)×3 950×370×1,380	(14.5)×3 136	4.82	4.82	9.06 9.79
1039		RPK-AP80HNW9	RPK-GP22K2 ×4 RAS-AP80HN2	三相 200 50Hz/60Hz	7.1 (2.1 ~ 8.0)	8.0 (2.0 ~ 12.6)	11.6 11.6	0.84	4.9	(790×230×300)×4 950×370×1,140	(10)×4 92	1.96	2.09	5.37 5.91
1040		RPK-AP112HNW9	RPK-GP28K2 ×4 RAS-AP112HN2	三相 200 50Hz/60Hz	10.0 (3.2 ~ 11.2)	11.2 (2.8 ~ 15.7)	14.3 14.3	0.82	5.0	(790×230×300)×4 950×370×1,380	(10)×4 99	2.63	3.01	6.52 7.17
1041	冷房 同時 個別	RPK-AP140HNW9	RPK-GP36K2 ×4 RAS-AP140HN2	三相 200 50Hz/60Hz	12.5 (3.2 ~ 14.0)	14.0 (3.5 ~ 20.1)	16.4 16.4	0.78	4.6	(790×230×300)×4 950×370×1,380	(10)×4 108	3.88	3.87	7.55 8.20
1042		RPK-AP160HNW9	RPK-GP40K2 ×4 RAS-AP160HN2	三相 200 50Hz/60Hz	14.0 (5.7 ~ 16.0)	16.0 (5.2 ~ 20.8)	18.0 18.0	0.73	4.6	(900×230×300)×4 950×370×1,380	(11)×4 136	4.82	4.82	9.06 9.79
1043		膨張弁機外取付タイプ	RPK-AP112HNWH3	RPK-GP28KH2 ×4 RAS-AP112HN2	三相 200 50Hz/60Hz	10.0 (3.2 ~ 11.2)	11.2 (2.8 ~ 15.7)	14.3 14.3	0.82	5.0	(790×230×300)×4 950×370×1,380	(10)×4 99	2.63	3.01
1044	膨張弁機外取付タイプ	RPK-AP140HNWH3	RPK-GP36KH2 ×4 RAS-AP140HN2	三相 200 50Hz/60Hz	12.5 (3.2 ~ 14.0)	14.0 (3.5 ~ 20.1)	16.4 16.4	0.78	4.6	(790×230×300)×4 950×370×1,380	(10)×4 108	3.88	3.87	7.55 8.20

ゆかおき 寒さ知らず R410A

1045	冷房 同時 個別	RPV-AP80HN4	RPV-GP80K1 RAS-AP80HN2	三相 200 50Hz/60Hz	7.1 (2.1 ~ 8.0)	8.0 (2.0 ~ 12.6)	11.6 11.6	0.71	5.2	600×345×1,900 950×370×1,140	38 92	1.94	2.33	6.46 7.12
1046		RPV-AP112HN4	RPV-GP112K1 RAS-AP112HN2	三相 200 50Hz/60Hz	10.0 (3.2 ~ 11.2)	11.2 (2.8 ~ 15.7)	14.3 14.3	0.72	5.2	600×345×1,900 950×370×1,380	41 99	2.59	3.09	7.02 7.21
1047		RPV-AP140HN4	RPV-GP140K1 RAS-AP140HN2	三相 200 50Hz/60Hz	12.5 (3.2 ~ 14.0)	14.0 (3.5 ~ 20.1)	16.4 16.4	0.71	4.5	600×345×1,900 950×370×1,380	41 108	3.93	4.04	7.52 7.78
1048	冷房 同時 個別	RPV-AP160HN4	RPV-GP160K1 RAS-AP160HN2	三相 200 50Hz/60Hz	14.0 (5.7 ~ 16.0)	16.0 (5.2 ~ 20.8)	18.0 18.0	0.70	4.5	600×345×1,900 950×370×1,380	41 136	4.66	5.36	8.75 9.81
1049		RPV-AP112HN5	RPV-GP56K1 ×2 RAS-AP112HN2	三相 200 50Hz/60Hz	10.0 (3.2 ~ 11.2)	11.2 (2.8 ~ 15.7)	14.3 14.3	0.76	5.0	(600×345×1,900)×2 950×370×1,380	(38)×2 99	2.56	2.98	6.83 7.18
1050		RPV-AP140HN5	RPV-GP71K1 ×2 RAS-AP140HN2	三相 200 50Hz/60Hz	12.5 (3.2 ~ 14.0)	14.0 (3.5 ~ 20.1)	16.4 16.4	0.74	4.5	(600×345×1,900)×2 950×370×1,380	(38)×2 108	3.85	3.96	7.19 7.69

IPコード: 室内…X0、室外…X4 設計圧力: 4.15MPa 仕様値は、JIS B 8616:2015による

2015年3月のJIS改正にともない、通年エネルギー消費効率はAPF2015、運転音は音響パワーレベルを記載しています。
APF2006(従来の通年エネルギー消費効率)および、運転音圧レベル(従来の運転音)については、P.271の仕様表(別表)に記載しています。

(注)・能力の()内はインバーターによる可変範囲を示します。
・外形寸法の室内ユニットの幅寸法および奥行寸法はパネル寸法を示します。
・機外配線は「B方式」での仕様を示します。最小電線太さは配線長さ20mまでの場合です。
・ブレーカー容量は漏電遮断器(ELB)の定格電流(A)の値を示します。
・「室内外連絡配線」の2+2は、電源配線+制御用連絡配線を示します。

寒さ知らず てんつり／かべかけ／ゆかおき 仕様表

呼称	電気特性			始動電流(A)	圧縮機出力(kW)	送風機出力(kW)	室内風量(m ³ /min)	運転音[dB(A)]		冷媒配管				機外配線			冷媒種 ()内は 充填量 (kg)	セット	呼称	
	運転電流(A)	力率(%)	最大					音響パワーレベル		液管/ガス管 φ(mm)	最大 長さ (m)	最大 高低差 室外上 (m)	ドレン 配管	最小配線 太さ (mm ²)	フルカー 容量 (A)	連絡 配線				冷媒種 ()内は 充填量 (kg)
								室内	室外											
	定格標準 上:冷房 下:暖房	最大	定格標準 上:冷房 下:暖房					注)(H急急強弱)		注)(H急急強弱)		注)(H急急強弱)		注)(H急急強弱)		注)(H急急強弱)				
	5.1 5.3	18.5	92 92	—	1.35	(0.050×1)×2 0.17×1	(14.5-12.5-11-9) ×2	(54-51-48-45) ×2	70/73	(6.35/12.7)×2 9.52/15.88	75	30	VP20	2.0 5.5	— 30	2+2	R410A (3.5)	RPC-AP80HNP11	1020	
	7.6 8.1	22.5	92 92	—	1.95	(0.050×1)×2 0.07×1+0.07×1	(15-13-11-9) ×2	(55-52-49-46) ×2	69/71	(6.35/12.7)×2 9.52/15.88	75	30	VP20	2.0 5.5	— 30	2+2	R410A (3.6)	RPC-AP112HNP11	1021	
	11.1 10.5	24.1	92 92	—	2.90	(0.080×1)×2 0.07×1+0.07×1	(19-16.5-14-11.5) ×2	(54-51-48-46) ×2	71/73	(9.52/15.88)×2 9.52/15.88	75	30	VP20	2.0 5.5	— 30	2+2	R410A (4.4)	RPC-AP140HNP11	1022	
	13.2 15.1	30.7	92 92	—	3.55	(0.080×1)×2 0.17×1+0.17×1	(21-18.5-15.5-12.5) ×2	(57-54-50-46) ×2	73/76	(9.52/15.88)×2 9.52/15.88	75	30	VP20	2.0 8.0	— 40	2+2	R410A (4.9)	RPC-AP160HNP11	1023	
	7.6 8.1	22.8	92 92	—	1.95	(0.050×1)×3 0.07×1+0.07×1	(14.5-12.5-11-9) ×3	(54-51-48-45) ×3	69/71	(6.35/12.7)×3 9.52/15.88	75	30	VP20	2.0 5.5	— 30	2+2	R410A (3.6)	RPC-AP112HNG11	1024	
	11.1 10.5	24.3	92 92	—	2.90	(0.050×1)×3 0.07×1+0.07×1	(14.5-12.5-11-9) ×3	(54-51-48-45) ×3	71/73	(6.35/12.7)×3 9.52/15.88	75	30	VP20	2.0 5.5	— 30	2+2	R410A (4.4)	RPC-AP140HNG11	1025	
	13.2 15.1	30.8	92 92	—	3.55	(0.050×1)×3 0.17×1+0.17×1	(15-13-11-9) ×3	(55-52-49-46) ×3	73/76	(6.35/12.7)×3 9.52/15.88	75	30	VP20	2.0 8.0	— 40	2+2	R410A (4.9)	RPC-AP160HNG11	1026	
	11.1 10.5	24.2	92 92	—	2.90	(0.050×1)×4 0.07×1+0.07×1	(13-11-9.5-8) ×4	(51-48-45-43) ×4	71/73	(6.35/12.7)×4 9.52/15.88	75	30	VP20	2.0 5.5	— 30	2+2	R410A (4.4)	RPC-AP140HNW11	1027	
	13.2 15.1	31.0	92 92	—	3.55	(0.050×1)×4 0.17×1+0.17×1	(14.5-12.5-11-9) ×4	(54-51-48-45) ×4	73/76	(6.35/12.7)×4 9.52/15.88	75	30	VP20	2.0 8.0	— 40	2+2	R410A (4.9)	RPC-AP160HNW11	1028	
	6.0 6.4	18.6	92 92	—	1.35	0.040×1 0.17×1	20-17.5-15.5-12.5	63-60-56-51	70/73	9.52/15.88	75	30	VP16	2.0 5.5	— 30	2+2	R410A (3.5)	RPK-AP80HN6	1029	
	8.3 10.1	22.7	92 92	—	1.95	0.040×1 0.07×1+0.07×1	23-20-17.5-14.5	66-64-60-54	69/71	9.52/15.88	75	30	VP16	2.0 5.5	— 30	2+2	R410A (3.6)	RPK-AP112HN6	1030	
	6.2 6.6	18.8	92 92	—	1.35	(0.040×1)×2 0.17×1	(14-11-9-7.5) ×2	(62-56-52-49) ×2	70/73	(6.35/12.7)×2 9.52/15.88	75	30	VP16	2.0 5.5	— 30	2+2	R410A (3.5)	RPK-AP80HNP9	1031	
	8.3 9.4	22.5	92 92	—	1.95	(0.040×1)×2 0.07×1+0.07×1	(14.5-13-11-9.5) ×2	(55-53-50-47) ×2	69/71	(6.35/12.7)×2 9.52/15.88	75	30	VP16	2.0 5.5	— 30	2+2	R410A (3.6)	RPK-AP112HNP9	1032	
	12.2 12.1	25.7	92 92	—	2.90	(0.040×1)×2 0.07×1+0.07×1	(18.5-16.5-14-12) ×2	(61-58-54-51) ×2	71/73	(9.52/15.88)×2 9.52/15.88	75	30	VP16	2.0 5.5	— 30	2+2	R410A (4.4)	RPK-AP140HNP9	1033	
	15.1 15.1	31.1	92 92	—	3.55	(0.040×1)×2 0.17×1+0.17×1	(20-17.5-15.5-12.5) ×2	(63-60-56-51) ×2	73/76	(9.52/15.88)×2 9.52/15.88	75	30	VP16	2.0 8.0	— 40	2+2	R410A (4.9)	RPK-AP160HNP9	1034	
	6.2 6.6	18.6	92 92	—	1.35	(0.040×1)×3 0.17×1	(9-7.5-7-6.5) ×3	(53-49-47-45) ×3	70/73	(6.35/12.7)×3 9.52/15.88	75	30	VP16	2.0 5.5	— 30	2+2	R410A (3.5)	RPK-AP80HNG9	1035	
	8.3 9.4	23.2	92 92	—	1.95	(0.040×1)×3 0.07×1+0.07×1	(14-11-9-7.5) ×3	(62-56-52-49) ×3	69/71	(6.35/12.7)×3 9.52/15.88	75	30	VP16	2.0 5.5	— 30	2+2	R410A (3.6)	RPK-AP112HNG9	1036	
	12.2 12.1	25.7	92 92	—	2.90	(0.040×1)×3 0.07×1+0.07×1	(14-11-9-7.5) ×3	(62-56-52-49) ×3	71/73	(6.35/12.7)×3 9.52/15.88	75	30	VP16	2.0 5.5	— 30	2+2	R410A (4.4)	RPK-AP140HNG9	1037	
	15.1 15.1	30.8	92 92	—	3.55	(0.040×1)×3 0.17×1+0.17×1	(14.5-13-11-9.5) ×3	(55-53-50-47) ×3	73/76	(6.35/12.7)×3 9.52/15.88	75	30	VP16	2.0 8.0	— 40	2+2	R410A (4.9)	RPK-AP160HNG9	1038	
	6.2 6.6	18.8	92 92	—	1.35	(0.040×1)×4 0.17×1	(9-7.5-7-6.5) ×4	(53-49-47-45) ×4	70/73	(6.35/12.7)×4 9.52/15.88	75	30	VP16	2.0 5.5	— 30	2+2	R410A (3.5)	RPK-AP80HNW9	1039	
	8.3 9.4	22.8	92 92	—	1.95	(0.040×1)×4 0.07×1+0.07×1	(9-7.5-7-6.5) ×4	(53-49-47-45) ×4	69/71	(6.35/12.7)×4 9.52/15.88	75	30	VP16	2.0 5.5	— 30	2+2	R410A (3.6)	RPK-AP112HNW9	1040	
	12.2 12.1	25.7	92 92	—	2.90	(0.040×1)×4 0.07×1+0.07×1	(9-7.5-7-6.5) ×4	(53-49-47-45) ×4	71/73	(6.35/12.7)×4 9.52/15.88	75	30	VP16	2.0 5.5	— 30	2+2	R410A (4.4)	RPK-AP140HNW9	1041	
	15.1 15.1	31.6	92 92	—	3.55	(0.040×1)×4 0.17×1+0.17×1	(14-11-9-7.5) ×4	(62-56-52-49) ×4	73/76	(6.35/12.7)×4 9.52/15.88	75	30	VP16	2.0 8.0	— 40	2+2	R410A (4.9)	RPK-AP160HNW9	1042	
	8.3 9.4	22.8	92 92	—	1.95	(0.040×1)×4 0.07×1+0.07×1	(9-7.5-7-6.5) ×4	(53-49-47-45) ×4	69/71	(6.35/12.7)×4 9.52/15.88	75	30	VP16	2.0 5.5	— 30	2+2	R410A (3.6)	RPK-AP112HNWH3	1043	
	12.2 12.1	25.7	92 92	—	2.90	(0.040×1)×4 0.07×1+0.07×1	(9-7.5-7-6.5) ×4	(53-49-47-45) ×4	71/73	(6.35/12.7)×4 9.52/15.88	75	30	VP16	2.0 5.5	— 30	2+2	R410A (4.4)	RPK-AP140HNWH3	1044	
	6.1 7.3	22.3	92 92	—	1.35	0.149×1 0.17×1	18.5-15.5-13.5-12	56-52-50-47	70/73	9.52/15.88	75	30	VP20	2.0 5.5	— 30	2+2	R410A (3.5)	RPV-AP80HN4	1045	
	8.1 9.7	22.7	92 92	—	1.95	0.149×1 0.07×1+0.07×1	24-21-18.5-14.5	63-60-57-53	69/71	9.52/15.88	75	30	VP20	2.0 5.5	— 30	2+2	R410A (3.6)	RPV-AP112HN4	1046	
	12.3 12.7	24.4	92 92	—	2.90	0.149×1 0.07×1+0.07×1	29-25.5-22.5-17.5	67-64-62-56	71/73	9.52/15.88	75	30	VP20	2.0 5.5	— 30	2+2	R410A (4.4)	RPV-AP140HN4	1047	
	14.6 16.8	31.1	92 92	—	3.55	0.149×1 0.17×1+0.17×1	31-27-24-18	68-66-63-57	73/76	9.52/15.88	75	30	VP20	2.0 8.0	— 40	2+2	R410A (4.9)	RPV-AP160HN4	1048	
	8.0 9.4	22.5	92 92	—	1.95	(0.149×1)×2 0.07×1+0.07×1	(16-14-12.5-11) ×2	(53-50-48-45) ×2	69/71	(6.35/12.7)×2 9.52/15.88	75	30	VP20	2.0 5.5	— 30	2+2	R410A (3.6)	RPV-AP112HNP5	1049	
	12.1 12.4	24.1	92 92	—	2.90	(0.149×1)×2 0.07×1+0.07×1	(18.5-15.5-13.5-12) ×2	(56-52-50-47) ×2	71/73	(9.52/15.88)×2 9.52/15.88	75	30	VP20	2.0 5.5	— 30	2+2	R410A (4.4)	RPV-AP140HNP5	1050	

・省エネの達人プレミアム(R410A)・省エネの達人(R410A)個別運転トリプル・フォー機、寒さ知らず個別運転トリプル・フォー機、省エネの達人プレミアム(R410A)・省エネの達人(R410A)・寒さ知らず同時運転フォー機はe-LINE接続はできません。
 ・電気特性の運転電流欄の「冷房」または「暖房」の電流値が20Aを超える空調機は、「高圧又は特別高圧で受電する需要家の高調波抑制対策ガイドライン」対象機器となります。回路種別番号、換算係数は機種により異なりますので営業窓口までお問い合わせください。

注)「ゆかおき(224・280型)」はH急の設定ができません。

仕様表 寒さ知らず ゆかおき / 厨房用てんつり (別表 p.272)

呼出番号	タイプ	型式		電源 (V)	能力(kW)			定格冷房時の顕熱比	通年エネルギー消費効率	外形寸法(mm) (幅×奥行×高さ) 上：室内ユニット 下：室外ユニット	質量 (kg) 上：室内ユニット 下：室外ユニット ()内はパネル質量	電気特性		
		セット	室内ユニット 室外ユニット		定格冷房標準	定格暖房標準	上最大暖房 低温 下最大暖房 極低温					消費電力(kW)		
												定格冷房標準	定格暖房標準	上最大暖房 低温 下最大暖房 極低温
1051	冷暖 両用 吊钩式	RPV-AP160HNP5	RPV-GP80K1 ×2 RAS-AP160HN2	三相 200 50Hz/60Hz	14.0 (5.7 ~ 16.0)	16.0 (5.2 ~ 20.8)	18.0 18.0	0.72	4.7	(600×345×1,900)×2 950×370×1,380	(38)×2 136	4.56	5.81	8.53 9.60
1052	冷暖 両用 吊钩式	RPV-AP160HNG5	RPV-GP56K1 ×3 RAS-AP160HN2	三相 200 50Hz/60Hz	14.0 (5.7 ~ 16.0)	16.0 (5.2 ~ 20.8)	18.0 18.0	0.78	4.7	(600×345×1,900)×3 950×370×1,380	(38)×3 136	4.56	5.81	8.53 9.60
厨房用てんつり 寒さ知らず R410A														
1053	冷暖 両用 吊钩式	RPCK-AP80HN6	RPCK-GP80K RAS-AP80HN2	三相 200 50Hz/60Hz	7.1 (2.1 ~ 8.0)	8.0 (2.0 ~ 12.6)	11.6 11.6	0.74	4.8	1,136×650×295 950×370×1,140	41 92	1.88	2.14	5.87 6.49
1054	冷暖 両用 吊钩式	RPCK-AP140HN6	RPCK-GP140K RAS-AP140HN2	三相 200 50Hz/60Hz	12.5 (3.2 ~ 14.0)	14.0 (3.5 ~ 20.1)	16.4 16.4	0.73	4.4	1,520×650×295 950×370×1,380	54 108	3.92	4.00	7.20 7.91
1055	冷暖 両用 吊钩式	RPCK-AP160HNP6	RPCK-GP80K ×2 RAS-AP160HN2	三相 200 50Hz/60Hz	14.0 (5.7 ~ 16.0)	16.0 (5.2 ~ 20.8)	18.0 18.0	0.73	4.7	(1,136×650×295)×2 950×370×1,380	(41)×2 136	4.64	4.91	8.56 9.81

IPコード：室内…X0、室外…X4 設計圧力：4.15MPa 仕様値は、JIS B 8616:2015による

2015年3月のJIS改正にともない、通年エネルギー消費効率はAPF2015、運転音は音響パワーレベルを記載しています。
APF2006(従来の通年エネルギー消費効率)および、運転音音圧レベル(従来の運転音)については、P.272の仕様表(別表)に記載しています。

- (注)・能力の()内はインバーターによる可変範囲を示します。
・厨房用てんつりは、冷房負荷の高い場所に設置しますのでツイン・トリプル・フォーでご使用の場合には、各エアコンの吸い込み空気温度が均一な場所でご使用ください。
・外形寸法の室内ユニットの幅寸法および奥行き寸法はパネル寸法を示します。
・機外配線は「B方式」での仕様を示します。・最小電線太さは配線長さ20mまでの場合です。
・ブレーカー容量は漏電遮断器(ELB)の定格電流(A)の値を示します。
・「室内外連絡配線」の2+2は、電源配線+制御用連絡配線を示します。

	電気特性			始動電流(A)	圧縮機出力(kW)	送風機出力(kW)	室内風量(m ³ /min) 注) (H急急強弱)	運転音[dB(A)]		冷媒配管			機外配線			冷媒種 ()内は 充填量 (kg)	セット	呼び番号	
	運転電流(A)		力率(%)					音響パワーレベル		液管/ガス管 φ(mm)	最大 長さ (m)	最大 高低差 室外上 (m)	ドレン 配管	最小電線 太さ (mm ²)	フルカー 容量 (A)				連絡 配線
	定格 標準 上:冷房 下:暖房	最大	定格 標準 上:冷房 下:暖房					室内	室外										
	注) (H急急強弱)	注) (H急急強弱)	注) (H急急強弱)					注) (H急急強弱)	注) (H急急強弱)										
	14.3 18.2	30.6	92 92	—	3.55	(0.149×1)×2 0.17×1+0.17×1	(18.5-15.5-13.5-12) ×2	(56-52-50-47) ×2	73/76	(9.52/15.88)×2 9.52/15.88	75	30	VP20	2.0 8.0	— 40	2+2	R410A (4.9)	RPV-AP160HNP5	1051
	14.3 18.2	30.8	92 92	—	3.55	(0.149×1)×3 0.17×1+0.17×1	(16-14-12.5-11) ×3	(53-50-48-45) ×3	73/76	(6.35/12.7)×3 9.52/15.88	75	30	VP20	2.0 8.0	— 40	2+2	R410A (4.9)	RPV-AP160HNG5	1052
	5.9 6.7	20.4	92 92	—	1.35	0.050×1 0.17×1	18-16-14-12	58-54-52-49	70/73	9.52/15.88	75	30	VP25	2.0 5.5	— 30	2+2	R410A (3.5)	RPCK-AP80HN6	1053
	12.3 12.6	24.9	92 92	—	2.90	0.135×1 0.07×1+0.07×1	33-30-26-23	64-62-59-56	71/73	9.52/15.88	75	30	VP25	2.0 5.5	— 30	2+2	R410A (4.4)	RPCK-AP140HN6	1054
	14.6 15.4	31.2	92 92	—	3.55	(0.050×1)×2 0.17×1+0.17×1	(18-16-14-12) ×2	(58-54-52-49) ×2	73/76	(9.52/15.88)×2 9.52/15.88	75	30	VP25	2.0 8.0	— 40	2+2	R410A (4.9)	RPCK-AP160HNP6	1055

・省エネの達人プレミアム(R410A)・省エネの達人(R410A)個別運転トリプル・フォー機、寒さ知らず個別運転トリプル・フォー機、省エネの達人プレミアム(R410A)・省エネの達人(R410A)・寒さ知らず同時運転フォー機はe-LINE接続はできません。

・電気特性の運転電流欄の「冷房」または「暖房」の電流値が20Aを超える空調機は、「高圧又は特別高圧で受電する需要家の高調波抑制対策ガイドライン」対象機器となります。回路種別番号、換算係数は機種により異なりますので営業窓口までお問い合わせください。

注)「ゆかおき(224・280型)」はH急の設定ができません。

室外ユニット寸法図

型式	寸法図
R32 ●省エネの達人プレミアム RAS-GP40RGH(J)1 ～ GP63RGH(J)1 ●省エネの達人 RAS-GP40RSH(J)1 ～ GP80RSH(J)1 R410A ●省エネの達人プレミアム RAS-AP40GH(J)3 ～ AP63GH(J)3	<p>Aより見る</p> <p>アンカーボルト(M10)取付穴(2-U切欠穴) 76, 343, 151, (229), 57, 57, 40, 42, 10, 10, 300, ※320, 340</p> <p>空気吸込口, ドレン抜き穴(30×80長穴)フッシュ用, ドレン抜き穴(30×80長穴)フッシュ用</p> <p>ドレン抜き穴(30×80長穴)フッシュ用, ドレン抜き穴(30×80長穴)フッシュ用</p> <p>4-R25, 149.5, ※500, 12.5, 16, 149.5, 10, 10</p> <p>アンカーボルト(M10)取付穴(2-長穴), ※アンカーボルト取付穴ピッチ寸法</p> <p>898, 799, 69, 629, 21.5, 109, 170.5, 18</p> <p>空気吹出口</p>
●冷房専用機 RAS-AP40EA(J)2 ～ AP80EA(J)2	<p>Aより見る</p> <p>アンカーボルト(M10)取付穴(2-U切欠穴) 76, 339, 147, (228), 57, 57, 40, 9, 10, 10, 300, ※320, 340</p> <p>空気吸込口, ドレン抜き穴(30×80長穴)フッシュ用, ドレン抜き穴(30×80長穴)フッシュ用</p> <p>ドレン抜き穴(30×80長穴)フッシュ用, ドレン抜き穴(30×80長穴)フッシュ用</p> <p>2-R30, 146, ※500, 12, 16, 146, 10, 10</p> <p>アンカーボルト(M10)取付穴(2-長穴), ※アンカーボルト取付穴ピッチ寸法</p> <p>887, 792, 69, 600, 21, 11, 172, 21</p> <p>空気吹出口</p>
R32 ●省エネの達人プレミアム RAS-GP80RGH(J)1	<p>Aより見る</p> <p>アンカーボルト(M10)取付穴(2-U切欠穴) 76, 353, 171, (258), 57, 57, 38, 40, 5, 13, 319, ※334, 358</p> <p>空気吸込口, ドレン抜き穴(30×80長穴)フッシュ用, ドレン抜き穴(30×80長穴)フッシュ用</p> <p>ドレン抜き穴(30×80長穴)フッシュ用, ドレン抜き穴(30×80長穴)フッシュ用</p> <p>4-R25, 181, ※500, 11, 16, 178, 11, 11</p> <p>アンカーボルト(M10)取付穴(2-長穴), ※アンカーボルト取付穴ピッチ寸法</p> <p>959, 859, 70, 709, 21.5, 109, 107.5, 19, 26.5</p> <p>空気吹出口</p>

室外ユニット寸法図

■ 省エネの達人プレミアム・省エネの達人・冷房専用機・寒さ知らず 形状・寸法・質量 (質量は、単相/三相 ※112型以上は三相のみ)

省エネの達人プレミアム R32	容量・型名	40・45型	50～63型	—	80型	—		
	質量(kg)	45/43	43/41	—	48/46	—		
省エネの達人 R32	容量・型名	40～63型	80型	—	—	112型		
	質量(kg)	43/41	44/42	—	—	63		
省エネの達人プレミアム R410A	容量・型名	40～63型		—	—	80型		
	質量(kg)	45/43		—	—	64/60		
省エネの達人 R410A	容量・型名	—	—	—	—	—		
	質量(kg)	—	—	—	—	—		
冷房専用機	容量・型名	—	40～63型	80型	—	112型 140・160型		
	質量(kg)	—	41/39	44/42	—	67 79		
寒さ知らず	容量・型名	—	—	—	—	—		
	質量(kg)	—	—	—	—	—		
室外ユニット 形状・寸法 (mm)								

据付所要スペース

1台設置の場合 ※複数台設置の場合はP.253参照

側面障害時
(正面・上面開放)

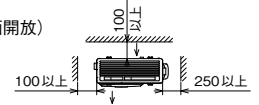

側面開放時
(正面・上面開放)

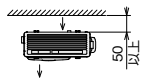

(注) 上面側に障害物がある場合は上面側に400mm以上の据付所要スペースを設けてください。

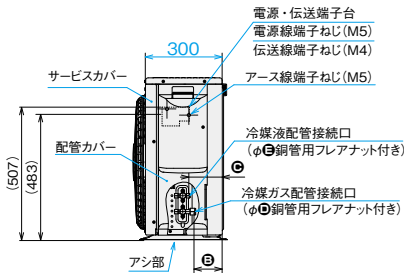

寸法対応表

容量・型名	40~63型	80型
寸法 A	22.5	26.5
B	109	103
C	129	127.5
D	12.7	15.88
E	6.35	9.52

- 阻止弁は配管カバー内部にあります。
- 電源接続端子台とアース接続端子は配管カバー内部にあります。

側面障害時
(正面・上面開放)

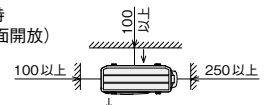

側面開放時
(正面・上面開放)

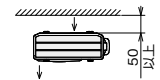

(注) 上面側に障害物がある場合は上面側に400mm以上の据付所要スペースを設けてください。

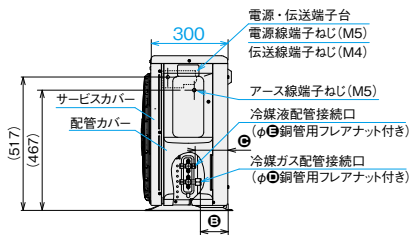

寸法対応表

容量・型名	40~63型	80型
寸法 A	22	26
B	109	103
C	129	127
D	12.7	15.88
E	6.35	9.52

- 阻止弁は配管カバー内部にあります。
- 電源接続端子台とアース接続端子は配管カバー内部にあります。

側面障害時
(正面・上面開放)

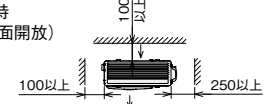

側面開放時
(正面・上面開放)

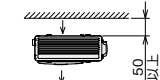

(注) 上面側に障害物がある場合は上面側に400mm以上の据付所要スペースを設けてください。

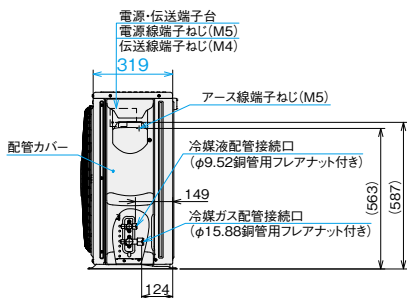

- 阻止弁は配管カバー内部にあります。
- 電源接続端子台とアース接続端子は配管カバー内部にあります。

		112~160型			
		103			
140型	160型	-			
85	85	-			
		112~160型	224型	280型	335型
		103	134	134	163
		224型		280型	335型
		134		134	163
		224型	280型	335型	
		133	138	139	
80型		112型	140型	160型	
92		99	108	136	

※掲載写真はGHシリーズです。

ご注意

〈ドレン水排水について〉

暖房運転や除霜運転をしているときにドレン水が排出されます。また、雨水も排出されます。

- ① 水はけの良いところを選ぶか排水溝を設けて排水してください。
- ② 通路の上方に設置すると水滴が落下しますので避けてください。やむを得ず設置する場合は、二次ドレンパンを設けて排水処理を実施してください。

〈据付場所について〉

逆風（プロペラファンに向かって吹く風）の当たらない場所に設置してください。

雪が製品内部に侵入することを防止するためです。

〈強風が製品に当たる場所での設置について〉

- ① 強度が十分で安定した場所に基礎工事を行い、しっかりと固定してください。
- ② 製品の吹出口に強風が当たらないように設置してください。
- ③ 強風が吹出口に当たる場合は、別売防風セットをご使用ください。詳細は据付点検要領書をご参照ください。

〈室外ユニットの設置について〉

室外ユニットを設置する際は、必ずアシ部全面で荷重を受けてください。基礎・架台等に設置する場合や、防振マットを取り付ける場合もアシ部全面で荷重を受ける構造としてください。

室外ユニット寸法図

型式	寸法図
<p>R32</p> <p>●省エネの達人 RAS-GP112RSH1</p> <p>R410A</p> <p>●省エネの達人プレミアム RAS-AP80GH (J) 3</p> <p>●冷房専用機 RAS-AP112EA2 ~ AP160EA2</p>	<p>Aより見る</p> <p>空気吸込口</p> <p>ドレン抜き穴 (φ26) (ドレンボス取付位置 (オプション))</p> <p>ドレン抜き穴 (4-φ24)</p> <p>電源・伝送端子台 電源線端子ねじ (M5) 伝送線端子ねじ (M4) アース線端子ねじ (M5)</p> <p>サービスカバー</p> <p>冷媒液配管接続口 (φ9.52銅管用フレアナット付き)</p> <p>冷媒ガス配管接続口 (φ15.88銅管用フレアナット付き)</p> <p>空気吹出口</p> <p>アシ部</p> <p>冷媒配管、配線接続口 (ロック穴)</p> <p>※アンカーボルト取付穴ピッチ寸法</p> <p>※110寸法を確保していただければ、緑石などの土台との干渉なく下配管工事ができます。</p>
<p>R32</p> <p>●省エネの達人 RAS-GP140RSH1・GP160RSH1</p> <p>R410A</p> <p>●寒さ知らず RAS-AP80HN2</p>	<p>Aより見る</p> <p>空気吸込口</p> <p>ドレン抜き穴 (φ26) (ドレンボス取付位置 (オプション))</p> <p>ドレン抜き穴 (4-φ24)</p> <p>電源・伝送端子台 電源線端子ねじ (M5) 伝送線端子ねじ (M4) サービスカバー</p> <p>アース線端子ねじ (M5)</p> <p>冷媒液配管接続口 (φ9.52銅管用フレアナット付き)</p> <p>冷媒ガス配管接続口 (φ15.88銅管用フレアナット付き)</p> <p>空気吹出口</p> <p>アシ部</p> <p>冷媒配管、配線接続口 (ロック穴)</p> <p>※アンカーボルト取付穴ピッチ寸法</p> <p>※110寸法を確保していただければ、緑石などの土台との干渉なく下配管工事ができます。</p>
<p>R32</p> <p>●省エネの達人プレミアム RAS-GP112RGH1 ~ GP160RGH1</p> <p>R410A</p> <p>●省エネの達人プレミアム RAS-AP112GH3 ~ AP280GH3</p> <p>●省エネの達人 RAS-AP224SH3・AP280SH3</p> <p>●冷房専用機 RAS-AP224EA2 ~ AP335EA2</p> <p>●寒さ知らず RAS-AP112HN2 ~ AP160HN2</p>	<p>Aより見る</p> <p>空気吸込口</p> <p>ドレン抜き穴 (φ26) (ドレンボス取付位置 (オプション))</p> <p>ドレン抜き穴 (4-φ24)</p> <p>電源・伝送端子台 電源線端子ねじ (M5) 伝送線端子ねじ (M4) アース線端子ねじ (M5)</p> <p>サービスカバー</p> <p>冷媒液配管接続口 (φ9.52銅管用フレアナット付き)</p> <p>冷媒ガス配管接続口 (φ15.88銅管用フレアナット付き)</p> <p>空気吹出口</p> <p>アシ部</p> <p>冷媒配管、配線接続口 (ロック穴)</p> <p>※アンカーボルト取付穴ピッチ寸法</p> <p>※110寸法を確保していただければ、緑石などの土台との干渉なく下配管工事ができます。</p>
<p>R410A</p> <p>●省エネの達人プレミアム RAS-AP335GH3</p> <p>●省エネの達人 RAS-AP335SH3</p>	<p>Aより見る</p> <p>ドレン抜き穴 (2-φ26) (ドレンボス取付位置 (オプション))</p> <p>空気吸込口</p> <p>ドレン抜き穴 (3-φ24)</p> <p>端子台 室内外送り電源線端子ねじ (M5) 伝送線端子ねじ (M4) アース線端子ねじ (M5)</p> <p>電源端子台 電源線端子ねじ (M6)</p> <p>サービスカバー</p> <p>冷媒液配管接続口 (φ12.7銅管用フレアナット付き)</p> <p>冷媒ガス配管接続口 (φ25.4接続用付属配管付き)</p> <p>空気吹出口</p> <p>アシ部</p> <p>冷媒配管、配線接続口 (ロック穴)</p> <p>※アンカーボルト取付穴ピッチ寸法</p> <p>※170寸法を確保していただければ、緑石などの土台との干渉なく下配管工事ができます。</p>

据付所要スペース
1台設置の場合 ※複数台設置の場合はP.253参照

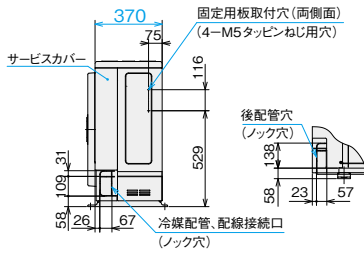

● 阻止弁はキャビネット内部にあります。

寸法対応表

型式	80GH3	80GHJ3	112RSH1	112~160EA2
寸法 A	208	242	208	232
寸法 B	57.5			73
寸法 C	(443)	(476)	(443)	(475)
寸法 D	(373)	(453)	(373)	(404)

側面障害時
(正面・上面開放)

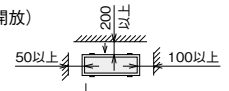

側面開放時
(正面・上面開放)

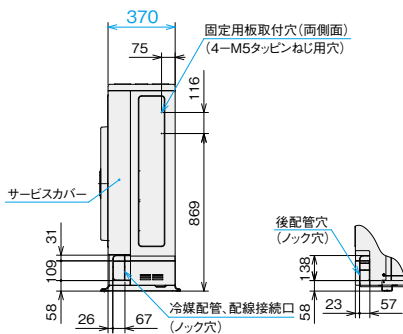
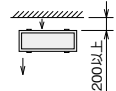

● 阻止弁はキャビネット内部にあります。

寸法対応表

型式	140RSH1 160RSH1	80HN2
寸法 A	57.5	76.5
寸法 B	404	397
寸法 C	42	46
寸法 D	55	51

〈ドレン水排水について〉

寒さ知らずは集中ドレンボス (オプション) は使用できません。

側面障害時
(正面・上面開放)

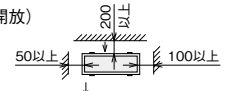

側面開放時
(正面・上面開放)

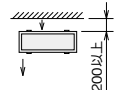

寸法対応表

型式	112RGH1 140RGH1 160RGH1 112GH3 140GH3 160GH3 112HN2 140HN2	224		280		335EA2
		GH3 SH3	EA2	GH3 SH3	EA2	
寸法 A	φ15.88 (銅管接続用 フレアナット付き)	φ25.4(付属配管付き)				
寸法 B	φ9.52 (銅管接続用フレアナット付き)	φ12.7 (銅管接続用フレアナット付き)				
寸法 C	76.5	85.5		81	81	
寸法 D	449	483	465	465	465	
寸法 E	46	47		47	47	
寸法 F	(701)	(966)	(1,025)	(966)	(1,025)	(1,025)
寸法 G	(633)	(944)	(969)	(944)	(969)	(969)
寸法 H	M5	M6		M6	M6	

〈ドレン水排水について〉

寒さ知らずは集中ドレンボス (オプション) は使用できません。

側面障害時
(正面・上面開放)

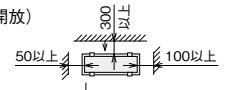

側面開放時
(正面・上面開放)

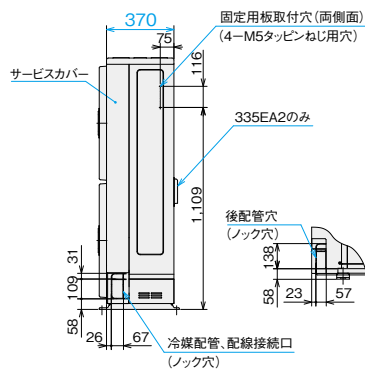
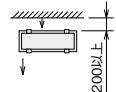

● 阻止弁はキャビネット内部にあります。
(注1) 224型において、配管長が70m以上の場合は、液配管をφ12.7にサイズアップしてください。

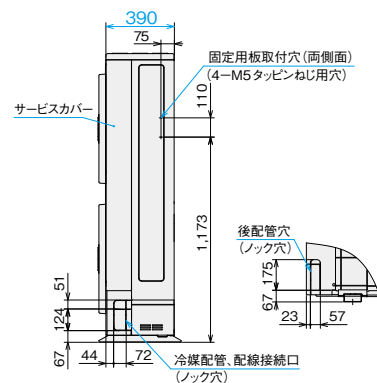

● 阻止弁はキャビネット内部にあります。

側面障害時
(正面・上面開放)

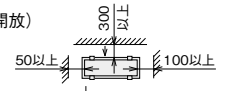

側面開放時
(正面・上面開放)

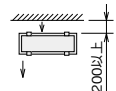

本ページに掲載の内容は、省エネの達人において、R32機とR410A機で共通です。

■ アンカーボルト寸法

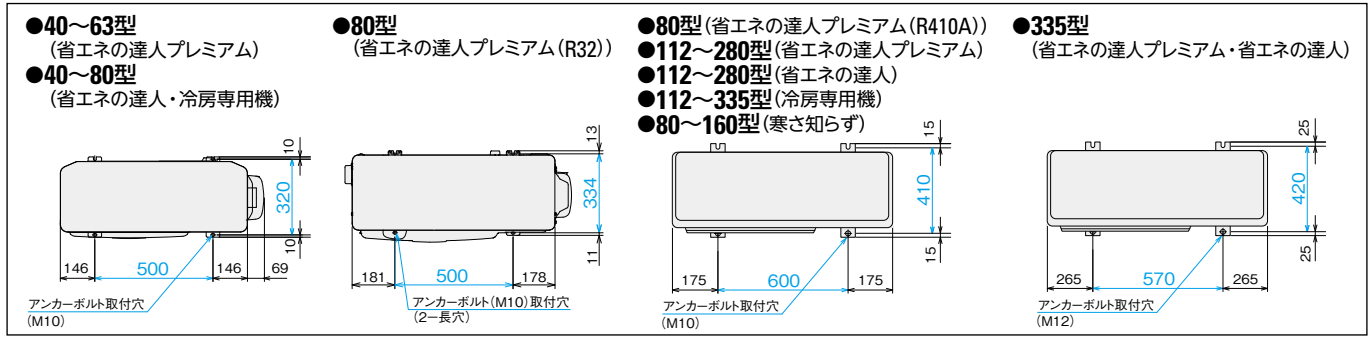

■ 据付所要スペース

室外ユニットの周囲には下図の据付所要スペースを確保してください。

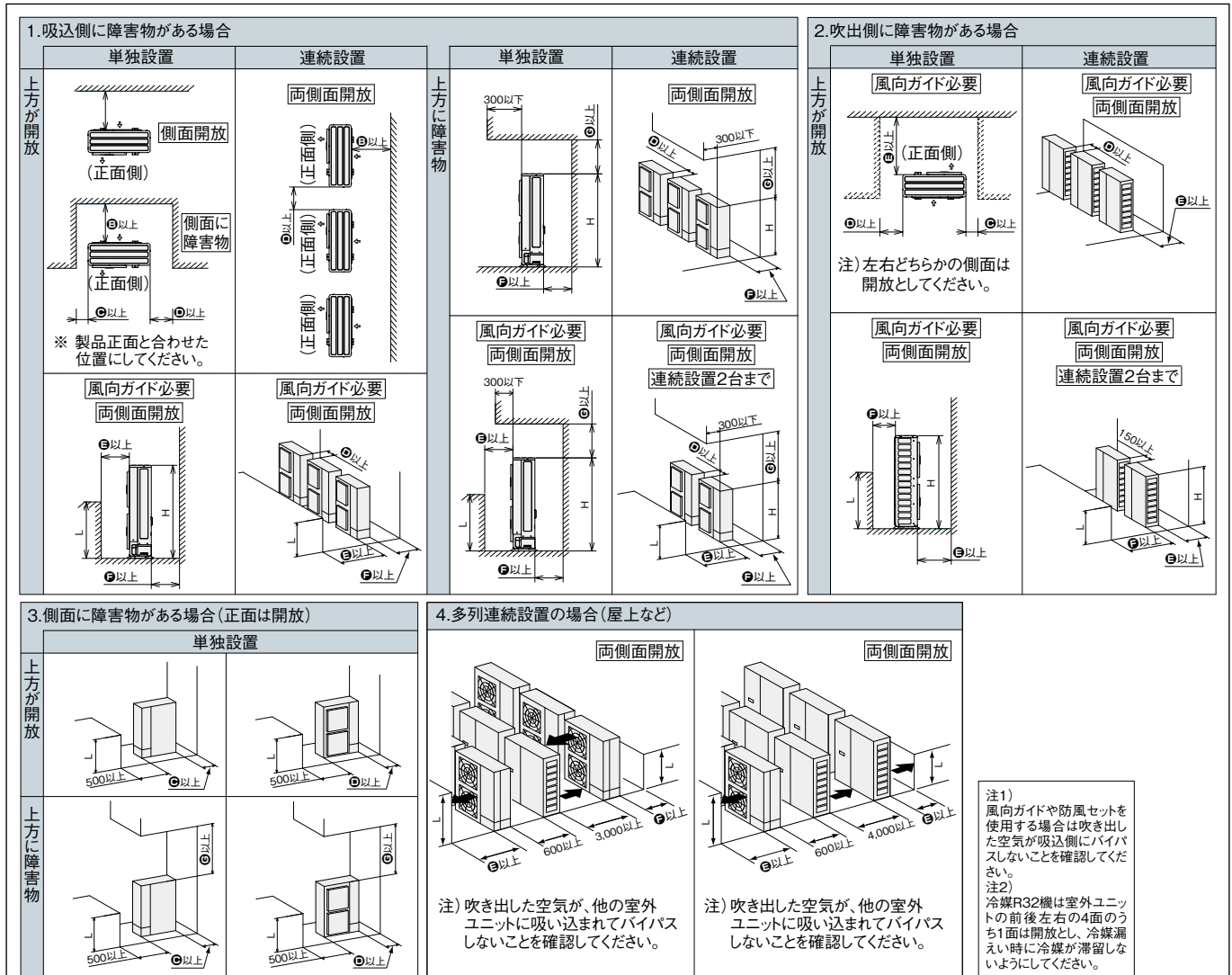

据付場所の選定について

強風(季節風・ビル風・台風)による影響が少ない場所、適切なサービススペースを確保可能な遮蔽物がある場所に設置してください。やむを得ず、強風が当たる場所に設置する場合には必ず製品に以下の処置を実施してください。
①製品の空気吸込口と空気吹出口に強風が吹きつかないようにしてください。
②強風の影響が大きいと予想される地域、設置場所に据え付ける場合は、製品が転倒しないように処置を実施してください。
詳しくは技術資料をご覧ください。

寸法対応表

寸法	省エネの達人プレミアム(R32)		省エネの達人プレミアム(R410A)		省エネの達人・冷房専用機			寒さ知らず		
	40~80型 ^{注4)}	112~160型	40~63型 ^{注4)}	80型	112~335型	40~80型 ^{注4)}	112~160型	224~335型	80型	112~160型
A	50	200	50	200	200	50	200	200	200	200
B	100	300	100	200	300	100	200	300	200	300
C	100	50	100	50	50	100	50	50	50	50
D	250	100	250	100	100	250	100	100	100	100
E	0<L≤1/2H	500	600	500	600	600	500	600	600	600
	1/2H<L≤H	1,000	1,400	1,000	1,400	1,400	1,000	1,400	1,400	1,400
F	0<L≤1/2H	100	300	100	300	300	100	300	300	300
	1/2H<L≤H	200	350	200	350	350	200	350	350	350
G	1,000	1,000	1,000	1,000	1,000	1,000	1,000	1,000	1,000	1,000

注1) L>Hの場合、室外ユニット下部にL≤Hとなるような架台を設けてください。架台は吹出空気がバイパスしないように寒いでください。
注2) 室外ユニット正面と背面の両側に障害物がある場合、風向ガイドが必要となります。
注3) 屋上等での多列連続設置を行う場合、横連結は3台までとしてください。また、横連結を3台とする場合は、吹出空気がバイパスしないように風向ガイドを使用してください。
注4) 配管カバー側(正面から見て右側)の側面スペースは必ず250mm以上確保してください。また、上面側は電気品箱交換スペースとして必ず400mm以上確保してください。

仕様表 (別表)

経済産業省告示第213号(平成21年)による区分

形態及び機能	室内機の種類	冷房能力	区分名
店舗・オフィス用 エアコン	四方向カセット形	3.6キロワット未満	aa
		3.6キロワット以上 10.0キロワット未満	ab
		10.0キロワット以上 20.0キロワット未満	ac
		20.0キロワット以上 28.0キロワット以下	ad
		3.6キロワット未満	ae
		3.6キロワット以上 10.0キロワット未満	af
	四方向カセット形 以外	10.0キロワット以上 20.0キロワット未満	ag
		20.0キロワット以上 28.0キロワット以下	ah

仕様表 (別表)

てんかせ4方向 (本表 p.177)

呼出番号	タイプ	型式 セット	電源 (V)	エネルギー消費効率			運転音[dB(A)]		
				APF (区分)	冷房: EER 暖房: COP		音圧レベル		
					定格 冷房	定格 暖房	冷房 平均	室内	室外
てんかせ4方向 省エネの達人プレミアム R32									
0001	冷房 シンプル	RCI-GP40RGHJ2	単相 200 50Hz/60Hz	7.1 (ab)	5.65	5.67	5.66	35-31-30-27	44/46
0002		RCI-GP40RGH2	三相 200 50Hz/60Hz	7.1 (ab)	5.65	5.67	5.66	35-31-30-27	44/46
0003		RCI-GP45RGHJ2	単相 200 50Hz/60Hz	6.9 (ab)	5.24	5.39	5.32	35-31-30-27	44/46
0004		RCI-GP45RGH2	三相 200 50Hz/60Hz	6.9 (ab)	5.24	5.39	5.32	35-31-30-27	44/46
0005		RCI-GP50RGHJ2	単相 200 50Hz/60Hz	6.8 (ab)	5.21	5.27	5.24	37-32-30-28	45/47
0006		RCI-GP50RGH2	三相 200 50Hz/60Hz	6.8 (ab)	5.21	5.27	5.24	37-32-30-28	45/47
0007		RCI-GP56RGHJ2	単相 200 50Hz/60Hz	6.6 (ab)	4.81	5.00	4.91	37-32-30-28	45/47
0008		RCI-GP56RGH2	三相 200 50Hz/60Hz	6.6 (ab)	4.81	5.00	4.91	37-32-30-28	45/47
0009		RCI-GP63RGHJ2	単相 200 50Hz/60Hz	6.5 (ab)	4.75	4.96	4.86	42-36-32-29	45/47
0010		RCI-GP63RGH2	三相 200 50Hz/60Hz	6.5 (ab)	4.75	4.96	4.86	42-36-32-29	45/47
0011		RCI-GP80RGHJ2	単相 200 50Hz/60Hz	6.3 (ab)	4.01	4.52	4.27	41-36-32-30	48/50
0012		RCI-GP80RGH2	三相 200 50Hz/60Hz	6.3 (ab)	4.01	4.52	4.27	41-36-32-30	48/50
0013		RCI-GP112RGH2	三相 200 50Hz/60Hz	6.5 (ac)	4.42	4.73	4.58	49-44-39-33	49/51
0014		RCI-GP140RGH2	三相 200 50Hz/60Hz	6.1 (ac)	3.96	4.36	4.16	49-46-41-35	50/52
0015		RCI-GP160RGH2	三相 200 50Hz/60Hz	5.8 (ac)	3.59	3.99	3.79	49-47-43-37	51/53
0016	冷房 同時 ツイン	RCI-GP80RGHPJ2	単相 200 50Hz/60Hz	6.5 (ab)	4.36	4.79	4.58	(35-31-30-27) ×2	48/50
0017		RCI-GP80RGHP2	三相 200 50Hz/60Hz	6.5 (ab)	4.36	4.79	4.58	(35-31-30-27) ×2	48/50
0018		RCI-GP112RGHP2	三相 200 50Hz/60Hz	6.6 (ac)	4.50	4.63	4.57	(37-32-30-28) ×2	49/51
0019		RCI-GP140RGHP2	三相 200 50Hz/60Hz	6.6 (ac)	4.25	4.93	4.59	(43-37-33-29) ×2	50/52
0020		RCI-GP160RGHP2	三相 200 50Hz/60Hz	6.4 (ac)	4.47	4.78	4.63	(41-36-32-30) ×2	51/53
0021		トリプル 同時 ツイン	RCI-GP160RGHG2	三相 200 50Hz/60Hz	6.4 (ac)	4.47	4.78	4.63	(37-32-30-28) ×3
てんかせ4方向 省エネの達人 R32									
0022	冷房 シンプル	RCI-GP40RSHJ3	単相 200 50Hz/60Hz	6.8 (ab)	5.34	5.50	5.42	35-31-30-27	45/47
0023		RCI-GP40RSH3	三相 200 50Hz/60Hz	6.8 (ab)	5.34	5.50	5.42	35-31-30-27	45/47
0024		RCI-GP45RSHJ3	単相 200 50Hz/60Hz	6.7 (ab)	5.08	5.40	5.24	35-31-30-27	45/47
0025		RCI-GP45RSH3	三相 200 50Hz/60Hz	6.7 (ab)	5.08	5.40	5.24	35-31-30-27	45/47
0026		RCI-GP50RSHJ3	単相 200 50Hz/60Hz	6.6 (ab)	5.00	5.22	5.11	37-32-30-28	45/47
0027		RCI-GP50RSH3	三相 200 50Hz/60Hz	6.6 (ab)	5.00	5.22	5.11	37-32-30-28	45/47
0028		RCI-GP56RSHJ3	単相 200 50Hz/60Hz	6.4 (ab)	4.72	4.87	4.80	37-32-30-28	45/47
0029		RCI-GP56RSH3	三相 200 50Hz/60Hz	6.4 (ab)	4.72	4.87	4.80	37-32-30-28	45/47
0030		RCI-GP63RSHJ3	単相 200 50Hz/60Hz	6.3 (ab)	4.59	4.81	4.70	42-36-32-29	45/47
0031		RCI-GP63RSH3	三相 200 50Hz/60Hz	6.3 (ab)	4.59	4.81	4.70	42-36-32-29	45/47

仕様値は、JIS B 8616(2006)による

(注)・APFの()内は経済産業省告示第213号(平成21年)による区分を示します。(左表参照)
・注)「ゆかおき(224・280型)」はH急の設定ができません。

てんかせ4方向仕様表(別表)

仕様表〈別表〉

てんかせ4方向〈本表 p.179〉

呼出番号	タイプ	型式 セット	電源 (V)	エネルギー消費効率			運転音[dB(A)]		
				冷房: EER 暖房: COP			音圧レベル		
				APF (区分)	定格 冷房	定格 暖房	冷暖 平均	注) (H急-急強弱)	冷房/暖房
0032	冷房 同時 個別	RCI-GP80RSHJ3	単相 200 50Hz/60Hz	5.8 (ab)	4.03	4.28	4.16	41-36-32-30	52/54
0033		RCI-GP80RSH3	三相 200 50Hz/60Hz	5.8 (ab)	4.03	4.28	4.16	41-36-32-30	52/54
0034		RCI-GP112RSH3	三相 200 50Hz/60Hz	6.0 (ac)	3.92	4.61	4.27	49-44-39-33	52/54
0035		RCI-GP140RSH3	三相 200 50Hz/60Hz	5.7 (ac)	3.46	4.11	3.79	49-46-41-35	55/57
0036		RCI-GP160RSH3	三相 200 50Hz/60Hz	5.5 (ac)	3.35	3.84	3.60	49-47-43-37	57/59
0037		冷房 同時 個別	RCI-GP80RSHPJ3	単相 200 50Hz/60Hz	5.8 (ab)	4.30	4.44	4.37	(35-31-30-27) ×2
0038	RCI-GP80RSHPJ3		三相 200 50Hz/60Hz	5.8 (ab)	4.30	4.44	4.37	(35-31-30-27) ×2	52/54
0039	RCI-GP112RSHPJ3		三相 200 50Hz/60Hz	6.2 (ac)	4.07	4.57	4.32	(37-32-30-28) ×2	52/54
0040	RCI-GP140RSHPJ3		三相 200 50Hz/60Hz	5.8 (ac)	3.58	4.35	3.97	(43-37-33-29) ×2	55/57
0041	RCI-GP160RSHPJ3		三相 200 50Hz/60Hz	5.8 (ac)	3.81	4.17	3.99	(41-36-32-30) ×2	57/59
0042	RCI-GP160RSHG3		三相 200 50Hz/60Hz	5.8 (ac)	3.81	4.17	3.99	(37-32-30-28) ×3	57/59
てんかせ4方向 省エネの達人プレミアム R410A									
0043	冷房 同時 個別	RCI-AP40GHJ6	単相 200 50Hz/60Hz	7.1 (ab)	5.45	5.82	5.64	35-31-30-27	44/46
0044		RCI-AP40GH6	三相 200 50Hz/60Hz	7.1 (ab)	5.45	5.82	5.64	35-31-30-27	44/46
0045		RCI-AP45GHJ6	単相 200 50Hz/60Hz	6.9 (ab)	5.05	5.47	5.26	35-31-30-27	44/46
0046		RCI-AP45GH6	三相 200 50Hz/60Hz	6.9 (ab)	5.05	5.47	5.26	35-31-30-27	44/46
0047		RCI-AP50GHJ6	単相 200 50Hz/60Hz	6.8 (ab)	4.83	5.20	5.02	37-32-30-28	44/46
0048		RCI-AP50GH6	三相 200 50Hz/60Hz	6.8 (ab)	4.83	5.20	5.02	37-32-30-28	44/46
0049	冷房 同時 個別	RCI-AP56GHJ6	単相 200 50Hz/60Hz	6.6 (ab)	4.24	4.96	4.60	37-32-30-28	44/46
0050		RCI-AP56GH6	三相 200 50Hz/60Hz	6.6 (ab)	4.24	4.96	4.60	37-32-30-28	44/46
0051		RCI-AP63GHJ6	単相 200 50Hz/60Hz	6.5 (ab)	4.03	4.96	4.50	42-36-32-29	45/47
0052		RCI-AP63GH6	三相 200 50Hz/60Hz	6.5 (ab)	4.03	4.96	4.50	42-36-32-29	45/47
0053		RCI-AP80GHJ6	単相 200 50Hz/60Hz	6.5 (ab)	4.23	4.73	4.48	41-36-32-30	45/47
0054		RCI-AP80GH6	三相 200 50Hz/60Hz	6.5 (ab)	4.23	4.73	4.48	41-36-32-30	45/47
0055	冷房 同時 個別	RCI-AP112GH6	三相 200 50Hz/60Hz	6.5 (ac)	4.48	4.91	4.70	49-44-39-33	47/49
0056		RCI-AP140GH6	三相 200 50Hz/60Hz	6.1 (ac)	3.80	4.52	4.16	49-46-41-35	48/50
0057		RCI-AP160GH6	三相 200 50Hz/60Hz	5.8 (ac)	3.32	4.07	3.70	49-47-43-37	49/51
0058		RCI-AP80GHPJ6	単相 200 50Hz/60Hz	6.7 (ab)	4.58	5.00	4.79	(35-31-30-27) ×2	45/47
0059		RCI-AP80GHP6	三相 200 50Hz/60Hz	6.7 (ab)	4.58	5.00	4.79	(35-31-30-27) ×2	45/47
0060		RCI-AP112GHP6	三相 200 50Hz/60Hz	6.6 (ac)	4.57	4.81	4.69	(37-32-30-28) ×2	47/49
0061	冷房 同時 個別	RCI-AP140GHP6	三相 200 50Hz/60Hz	6.6 (ac)	4.08	5.11	4.60	(43-37-33-29) ×2	48/50
0062		RCI-AP160GHP6	三相 200 50Hz/60Hz	6.4 (ac)	4.13	4.88	4.51	(41-36-32-30) ×2	49/51
0063		RCI-AP224GHP6	三相 200 50Hz/60Hz	5.5 (ad)	3.34	4.10	3.72	(49-44-39-33) ×2	58/60

仕様値は、JIS B 8616(2006)による

(注)・APFの()内は経済産業省告示第213号(平成21年)による区分を示します。(P.254参照)
・注)「ゆかおき(224・280型)」はH急の設定ができません。

仕様表〈別表〉

てんかせ4方向/てんかせ2方向〈本表 p.181〉

呼出番号	タイプ	型式 セット	電源 (V)	エネルギー消費効率			運転音[dB(A)]			
				冷房: EER 暖房: COP			音圧レベル			
				APF (区分)	定格 冷房	定格 暖房	冷暖 平均	注) (H急-急強弱)	冷房/暖房	
0064	冷房 同時 個別	RCI-AP280GHP6	三相 200 50Hz/60Hz	5.1 (ad)	2.54	3.46	3.00	(49-46-41-35) ×2	59/61	
0065		RCI-AP335GHP6	三相 200 50Hz/60Hz	— (—)	2.78	3.58	3.18	(49-47-43-37) ×2	60/62	
0066		RCI-AP112GHG6	三相 200 50Hz/60Hz	6.6 (ac)	4.57	4.81	4.69	(35-31-30-27) ×3	47/49	
0067		RCI-AP140GHG6	三相 200 50Hz/60Hz	6.6 (ac)	4.08	5.11	4.60	(35-31-30-27) ×3	48/50	
0068		RCI-AP160GHG6	三相 200 50Hz/60Hz	6.4 (ac)	4.13	4.88	4.51	(37-32-30-28) ×3	49/51	
0069		RCI-AP224GHG6	三相 200 50Hz/60Hz	5.5 (ad)	3.34	4.10	3.72	(41-36-32-30) ×3	58/60	
0070	冷房 同時 個別	RCI-AP280GHG6	三相 200 50Hz/60Hz	5.1 (ad)	2.54	3.46	3.00	(42-37-33-30) ×3	59/61	
0071		RCI-AP335GHG6	三相 200 50Hz/60Hz	— (—)	2.78	3.58	3.18	(49-44-39-33) ×3	60/62	
0072		RCI-AP112GHW6	三相 200 50Hz/60Hz	6.6 (ac)	4.57	4.81	4.69	(33-30-28-27) ×4	47/49	
0073		RCI-AP140GHW6	三相 200 50Hz/60Hz	6.6 (ac)	4.08	5.11	4.60	(34-30-29-27) ×4	48/50	
0074		RCI-AP160GHW6	三相 200 50Hz/60Hz	6.4 (ac)	4.13	4.88	4.51	(35-31-30-27) ×4	49/51	
0075		RCI-AP224GHW6	三相 200 50Hz/60Hz	5.5 (ad)	3.34	4.10	3.72	(37-32-30-28) ×4	58/60	
0076	冷房 同時 個別	RCI-AP280GHW6	三相 200 50Hz/60Hz	5.1 (ad)	2.54	3.46	3.00	(43-37-33-29) ×4	59/61	
0077		RCI-AP335GHW6	三相 200 50Hz/60Hz	— (—)	2.78	3.58	3.18	(41-36-32-30) ×4	60/62	
てんかせ4方向 省エネの達人 R410A										
0078		RCI-AP224SHP7	三相 200 50Hz/60Hz	5.4 (ad)	3.27	4.01	3.64	(49-44-39-33) ×2	58/60	
0079	冷房 同時 個別	RCI-AP280SHP7	三相 200 50Hz/60Hz	5.0 (ad)	2.50	3.39	2.95	(49-46-41-35) ×2	59/61	
0080		RCI-AP335SHP7	三相 200 50Hz/60Hz	— (—)	2.75	3.55	3.15	(49-47-43-37) ×2	60/62	
0081		RCI-AP224SHG7	三相 200 50Hz/60Hz	5.4 (ad)	3.27	4.01	3.64	(41-36-32-30) ×3	58/60	
0082	冷房 同時 個別	RCI-AP280SHG7	三相 200 50Hz/60Hz	5.0 (ad)	2.50	3.39	2.95	(42-37-33-30) ×3	59/61	
0083		RCI-AP335SHG7	三相 200 50Hz/60Hz	— (—)	2.75	3.55	3.15	(49-44-39-33) ×3	60/62	
0084		RCI-AP224SHW7	三相 200 50Hz/60Hz	5.4 (ad)	3.27	4.01	3.64	(37-32-30-28) ×4	58/60	
0085	冷房 同時 個別	RCI-AP280SHW7	三相 200 50Hz/60Hz	5.0 (ad)	2.50	3.39	2.95	(43-37-33-29) ×4	59/61	
0086		RCI-AP335SHW7	三相 200 50Hz/60Hz	— (—)	2.75	3.55	3.15	(41-36-32-30) ×4	60/62	
てんかせ2方向 省エネの達人プレミアム R32										
0087	冷房 同時 個別	RCID-GP40RGHJ2	単相 200 50Hz/60Hz	5.7 (af)	4.35	4.59	4.47	37-34-31-30	44/46	
0088		RCID-GP40RGH2	三相 200 50Hz/60Hz	5.7 (af)	4.35	4.59	4.47	37-34-31-30	44/46	
0089		RCID-GP45RGHJ2	単相 200 50Hz/60Hz	5.6 (af)	4.20	4.52	4.36	37-34-31-30	44/46	
0090		RCID-GP45RGH2	三相 200 50Hz/60Hz	5.6 (af)	4.20	4.52	4.36	37-34-31-30	44/46	
0091		RCID-GP50RGHJ2	単相 200 50Hz/60Hz	5.3 (af)	4.09	4.07	4.08	39-36-33-30	45/47	
0092		RCID-GP50RGH2	三相 200 50Hz/60Hz	5.3 (af)	4.09	4.07	4.08	39-36-33-30	45/47	

仕様値は、JIS B 8616(2006)による

(注)・APFの()内は経済産業省告示第213号(平成21年)による区分を示します。(P.254参照)
・注)「ゆかおき(224・280型)」はH急の設定ができません。

仕様表〈別表〉

てんかせ2方向〈本表 p.183〉

呼出番号	タイプ	型式	電源 (V)	エネルギー消費効率			運転音[dB(A)]		
				APF (区分)	冷房: EER		音圧レベル		
					定格 冷房	定格 暖房	室内	室外	
0093	冷暖 同時 タイプ	RCID-GP56RGHJ2	単相 200 50Hz/60Hz	5.4 (af)	4.20	4.03	4.12	39-36-33-30	45/47
0094		RCID-GP56RGH2	三相 200 50Hz/60Hz	5.4 (af)	4.20	4.03	4.12	39-36-33-30	45/47
0095		RCID-GP63RGHJ2	単相 200 50Hz/60Hz	5.2 (af)	3.78	3.75	3.77	40-37-34-30	45/47
0096		RCID-GP63RGH2	三相 200 50Hz/60Hz	5.2 (af)	3.78	3.75	3.77	40-37-34-30	45/47
0097		RCID-GP80RGHJ2	単相 200 50Hz/60Hz	5.0 (af)	3.57	3.72	3.65	45-42-38-33	48/50
0098		RCID-GP80RGH2	三相 200 50Hz/60Hz	5.0 (af)	3.57	3.72	3.65	45-42-38-33	48/50
0099		RCID-GP112RGH2	三相 200 50Hz/60Hz	5.6 (ag)	3.86	4.16	4.01	43-40-37-34	49/51
0100		RCID-GP140RGH2	三相 200 50Hz/60Hz	5.4 (ag)	3.60	3.80	3.70	47-44-41-35	50/52
0101		RCID-GP160RGH2	三相 200 50Hz/60Hz	5.2 (ag)	3.45	3.69	3.57	48-45-42-38	51/53
0102		冷暖 同時 タイプ	RCID-GP80RGHPJ2	単相 200 50Hz/60Hz	5.3 (af)	3.97	4.26	4.12	(37-34-31-30) ×2
0103	RCID-GP80RGHP2		三相 200 50Hz/60Hz	5.3 (af)	3.97	4.26	4.12	(37-34-31-30) ×2	48/50
0104	RCID-GP112RGHP2		三相 200 50Hz/60Hz	5.7 (ag)	3.83	4.21	4.02	(39-36-33-30) ×2	49/51
0105	RCID-GP140RGHP2		三相 200 50Hz/60Hz	5.5 (ag)	3.83	3.76	3.80	(42-39-36-33) ×2	50/52
0106	RCID-GP160RGHP2		三相 200 50Hz/60Hz	5.2 (ag)	3.53	3.45	3.49	(45-42-38-33) ×2	51/53
0107	RCID-GP160RGHG2		三相 200 50Hz/60Hz	5.2 (ag)	3.53	3.45	3.49	(39-36-33-30) ×3	51/53
てんかせ2方向 省エネの達人 R32									
0108	冷暖 同時 タイプ	RCID-GP40RSHJ3	単相 200 50Hz/60Hz	5.4 (af)	4.11	4.42	4.27	37-34-31-30	45/47
0109		RCID-GP40RSH3	三相 200 50Hz/60Hz	5.4 (af)	4.11	4.42	4.27	37-34-31-30	45/47
0110		RCID-GP45RSHJ3	単相 200 50Hz/60Hz	5.3 (af)	3.96	4.41	4.19	37-34-31-30	45/47
0111		RCID-GP45RSH3	三相 200 50Hz/60Hz	5.3 (af)	3.96	4.41	4.19	37-34-31-30	45/47
0112		RCID-GP50RSHJ3	単相 200 50Hz/60Hz	5.0 (af)	3.81	3.94	3.88	39-36-33-30	45/47
0113		RCID-GP50RSH3	三相 200 50Hz/60Hz	5.0 (af)	3.81	3.94	3.88	39-36-33-30	45/47
0114		RCID-GP56RSHJ3	単相 200 50Hz/60Hz	5.1 (af)	4.03	3.84	3.94	39-36-33-30	45/47
0115		RCID-GP56RSH3	三相 200 50Hz/60Hz	5.1 (af)	4.03	3.84	3.94	39-36-33-30	45/47
0116		RCID-GP63RSHJ3	単相 200 50Hz/60Hz	4.9 (af)	3.59	3.56	3.58	40-37-34-30	45/47
0117		RCID-GP63RSH3	三相 200 50Hz/60Hz	4.9 (af)	3.59	3.56	3.58	40-37-34-30	45/47
0118		RCID-GP80RSHJ3	単相 200 50Hz/60Hz	4.8 (af)	3.10	3.40	3.25	45-42-38-33	52/54
0119		RCID-GP80RSH3	三相 200 50Hz/60Hz	4.8 (af)	3.10	3.40	3.25	45-42-38-33	52/54
0120		RCID-GP112RSH3	三相 200 50Hz/60Hz	5.3 (ag)	3.55	4.03	3.79	43-40-37-34	52/54
0121		RCID-GP140RSH3	三相 200 50Hz/60Hz	5.2 (ag)	3.15	3.65	3.40	47-44-41-35	55/57
0122	RCID-GP160RSH3	三相 200 50Hz/60Hz	5.0 (ag)	2.90	3.35	3.13	48-45-42-38	57/59	

仕様値は、JIS B 8616(2006)による

(注)・APFの()内は経済産業省告示第213号(平成21年)による区分を示します。(P.254参照)
・注)「ゆかおき(224・280型)」はH急の設定ができません。

仕様表〈別表〉

てんかせ2方向〈本表 p.185〉

呼出番号	タイプ	型式	電源 (V)	エネルギー消費効率			運転音[dB(A)]			
				APF (区分)	冷房: EER		音圧レベル			
					定格 冷房	定格 暖房	室内	室外		
0123	冷暖 同時 タイプ	RCID-GP80RSHPJ3	単相 200 50Hz/60Hz	5.2 (af)	3.64	3.76	3.70	(37-34-31-30) ×2	52/54	
0124		RCID-GP80RSHPJ3	三相 200 50Hz/60Hz	5.2 (af)	3.64	3.76	3.70	(37-34-31-30) ×2	52/54	
0125		RCID-GP112RSHPJ3	三相 200 50Hz/60Hz	5.4 (ag)	3.58	4.15	3.87	(39-36-33-30) ×2	52/54	
0126		RCID-GP140RSHPJ3	三相 200 50Hz/60Hz	5.1 (ag)	3.14	3.63	3.39	(42-39-36-33) ×2	55/57	
0127		RCID-GP160RSHPJ3	三相 200 50Hz/60Hz	5.0 (ag)	3.01	3.37	3.19	(45-42-38-33) ×2	57/59	
0128		RCID-GP160RSHGJ3	三相 200 50Hz/60Hz	5.0 (ag)	3.01	3.37	3.19	(39-36-33-30) ×3	57/59	
てんかせ2方向 省エネの達人プレミアム R410A										
0129		冷暖 同時 タイプ	RCID-AP40GHJ7	単相 200 50Hz/60Hz	5.6 (af)	4.19	4.71	4.45	37-34-31-30	44/46
0130			RCID-AP40GH7	三相 200 50Hz/60Hz	5.6 (af)	4.19	4.71	4.45	37-34-31-30	44/46
0131			RCID-AP45GHJ7	単相 200 50Hz/60Hz	5.6 (af)	4.04	4.59	4.32	37-34-31-30	44/46
0132	RCID-AP45GH7		三相 200 50Hz/60Hz	5.6 (af)	4.04	4.59	4.32	37-34-31-30	44/46	
0133	RCID-AP50GHJ7		単相 200 50Hz/60Hz	5.3 (af)	3.78	4.00	3.89	39-36-33-30	44/46	
0134	RCID-AP50GH7		三相 200 50Hz/60Hz	5.3 (af)	3.78	4.00	3.89	39-36-33-30	44/46	
0135	RCID-AP56GHJ7		単相 200 50Hz/60Hz	5.4 (af)	3.70	4.00	3.85	39-36-33-30	44/46	
0136	RCID-AP56GH7		三相 200 50Hz/60Hz	5.4 (af)	3.70	4.00	3.85	39-36-33-30	44/46	
0137	RCID-AP63GHJ7		単相 200 50Hz/60Hz	5.2 (af)	3.20	3.73	3.47	40-37-34-30	45/47	
0138	RCID-AP63GH7		三相 200 50Hz/60Hz	5.2 (af)	3.20	3.73	3.47	40-37-34-30	45/47	
0139	RCID-AP80GHJ7		単相 200 50Hz/60Hz	5.2 (af)	3.80	3.92	3.86	45-42-38-33	45/47	
0140	RCID-AP80GH7		三相 200 50Hz/60Hz	5.2 (af)	3.80	3.92	3.86	45-42-38-33	45/47	
0141	RCID-AP112GH7		三相 200 50Hz/60Hz	5.6 (ag)	3.91	4.32	4.12	43-40-37-34	47/49	
0142	RCID-AP140GH7		三相 200 50Hz/60Hz	5.4 (ag)	3.46	3.94	3.70	47-44-41-35	48/50	
0143	RCID-AP160GH7	三相 200 50Hz/60Hz	5.2 (ag)	3.19	3.76	3.48	48-45-42-38	49/51		
0144	冷暖 同時 個別 タイプ	RCID-AP40GHPJ7	単相 200 50Hz/60Hz	5.3 (af)	4.14	4.71	4.43	(30-29-28-27) ×2	44/46	
0145		RCID-AP40GHP7	三相 200 50Hz/60Hz	5.3 (af)	4.14	4.71	4.43	(30-29-28-27) ×2	44/46	
0146		RCID-AP45GHPJ7	単相 200 50Hz/60Hz	5.3 (af)	3.96	4.46	4.21	(30-29-28-27) ×2	44/46	
0147		RCID-AP45GHP7	三相 200 50Hz/60Hz	5.3 (af)	3.96	4.46	4.21	(30-29-28-27) ×2	44/46	
0148		RCID-AP50GHPJ7	単相 200 50Hz/60Hz	5.3 (af)	3.85	4.13	3.99	(31-29-28-27) ×2	44/46	
0149		RCID-AP50GHP7	三相 200 50Hz/60Hz	5.3 (af)	3.85	4.13	3.99	(31-29-28-27) ×2	44/46	
0150		RCID-AP56GHPJ7	単相 200 50Hz/60Hz	5.2 (af)	3.57	3.97	3.77	(31-29-28-27) ×2	44/46	
0151		RCID-AP56GHP7	三相 200 50Hz/60Hz	5.2 (af)	3.57	3.97	3.77	(31-29-28-27) ×2	44/46	
0152		RCID-AP63GHPJ7	単相 200 50Hz/60Hz	5.1 (af)	3.11	3.71	3.41	(33-31-29-28) ×2	45/47	
0153		RCID-AP63GHP7	三相 200 50Hz/60Hz	5.1 (af)	3.11	3.71	3.41	(33-31-29-28) ×2	45/47	

仕様値は、JIS B 8616(2006)による

(注)・APFの()内は経済産業省告示第213号(平成21年)による区分を示します。(P.254参照)
・注)「ゆかおき(224・280型)」はH急の設定ができません。

てんかせ2方向仕様表(別表)

仕様表〈別表〉

てんかせ2方向〈本表 p.187〉

呼出番号	タイプ	型式 セット	電源 (V)	エネルギー消費効率			運転音[dB(A)]			
				冷房: EER 暖房: COP			音圧レベル			
				APF (区分)	定格 冷房	定格 暖房	冷暖 平均	注) (H急-急-強-弱) 室内	冷房/暖房	
0154	冷房 同時 個別	RCID-AP80GHPJ7	単相 200 50Hz/60Hz	5.5 (af)	4.20	4.47	4.34	(37-34-31-30) ×2	45/47	
0155		RCID-AP80GHP7	三相 200 50Hz/60Hz	5.5 (af)	4.20	4.47	4.34	(37-34-31-30) ×2	45/47	
0156		RCID-AP112GHP7	三相 200 50Hz/60Hz	5.7 (ag)	3.88	4.38	4.13	(39-36-33-30) ×2	47/49	
0157		RCID-AP140GHP7	三相 200 50Hz/60Hz	5.5 (ag)	3.68	3.90	3.79	(42-39-36-33) ×2	48/50	
0158		RCID-AP160GHP7	三相 200 50Hz/60Hz	5.2 (ag)	3.26	3.52	3.39	(45-42-38-33) ×2	49/51	
0159		RCID-AP224GHP7	三相 200 50Hz/60Hz	4.9 (ah)	3.53	3.90	3.72	(43-40-37-34) ×2	58/60	
0160		RCID-AP280GHP7	三相 200 50Hz/60Hz	4.7 (ah)	3.05	3.68	3.37	(47-44-41-35) ×2	59/61	
0161		RCID-AP335GHP7	三相 200 50Hz/60Hz	— (—)	2.61	3.35	2.98	(48-45-42-38) ×2	60/62	
0162		冷房 トリプル 同時 個別	RCID-AP112GHG7	三相 200 50Hz/60Hz	5.7 (ag)	3.88	4.38	4.13	(37-34-31-30) ×3	47/49
0163			RCID-AP140GHG7	三相 200 50Hz/60Hz	5.5 (ag)	3.68	3.90	3.79	(37-34-31-30) ×3	48/50
0164	RCID-AP160GHG7		三相 200 50Hz/60Hz	5.2 (ag)	3.26	3.52	3.39	(39-36-33-30) ×3	49/51	
0165	RCID-AP224GHG7		三相 200 50Hz/60Hz	4.9 (ah)	3.53	3.90	3.72	(45-42-38-33) ×3	58/60	
0166	RCID-AP280GHG7		三相 200 50Hz/60Hz	4.7 (ah)	3.05	3.68	3.37	(46-43-39-34) ×3	59/61	
0167	RCID-AP335GHG7		三相 200 50Hz/60Hz	— (—)	2.61	3.35	2.98	(43-40-37-34) ×3	60/62	
0168	冷房 フオー 同時 個別		RCID-AP112GHW7	三相 200 50Hz/60Hz	5.7 (ag)	3.88	4.38	4.13	(31-29-28-27) ×4	47/49
0169		RCID-AP140GHW7	三相 200 50Hz/60Hz	5.5 (ag)	3.68	3.90	3.79	(33-31-29-28) ×4	48/50	
0170		RCID-AP160GHW7	三相 200 50Hz/60Hz	5.2 (ag)	3.26	3.52	3.39	(37-34-31-30) ×4	49/51	
0171		RCID-AP224GHW7	三相 200 50Hz/60Hz	4.9 (ah)	3.53	3.90	3.72	(39-36-33-30) ×4	58/60	
0172		RCID-AP280GHW7	三相 200 50Hz/60Hz	4.7 (ah)	3.05	3.68	3.37	(42-39-36-33) ×4	59/61	
0173		RCID-AP335GHW7	三相 200 50Hz/60Hz	— (—)	2.61	3.35	2.98	(45-42-38-33) ×4	60/62	

てんかせ2方向 省エネの達人 R410A

0174	冷房 同時 個別	RCID-AP224SHP8	三相 200 50Hz/60Hz	4.7 (ah)	3.37	3.71	3.54	(43-40-37-34) ×2	58/60
0175		RCID-AP280SHP8	三相 200 50Hz/60Hz	4.5 (ah)	2.90	3.51	3.21	(47-44-41-35) ×2	59/61
0176		RCID-AP335SHP8	三相 200 50Hz/60Hz	— (—)	2.48	3.19	2.84	(48-45-42-38) ×2	60/62
0177	冷房 トリプル 同時 個別	RCID-AP224SHG8	三相 200 50Hz/60Hz	4.7 (ah)	3.37	3.71	3.54	(45-42-38-33) ×3	58/60
0178		RCID-AP280SHG8	三相 200 50Hz/60Hz	4.5 (ah)	2.90	3.51	3.21	(46-43-39-34) ×3	59/61
0179		RCID-AP335SHG8	三相 200 50Hz/60Hz	— (—)	2.48	3.19	2.84	(43-40-37-34) ×3	60/62
0180	冷房 フオー 同時 個別	RCID-AP224SHW8	三相 200 50Hz/60Hz	4.7 (ah)	3.37	3.71	3.54	(39-36-33-30) ×4	58/60
0181		RCID-AP280SHW8	三相 200 50Hz/60Hz	4.5 (ah)	2.90	3.51	3.21	(42-39-36-33) ×4	59/61
0182		RCID-AP335SHW8	三相 200 50Hz/60Hz	— (—)	2.48	3.19	2.84	(45-42-38-33) ×4	60/62

仕様値は、JIS B 8616(2006)による

(注)・APFの()内は経済産業省告示第213号(平成21年)による区分を示します。(P.254参照)
・注)「ゆかおき(224・280型)」はH急の設定ができません。

仕様表〈別表〉

てんかせ1方向〈本表 p.189〉

呼出番号	タイプ	型式 セット	電源 (V)	エネルギー消費効率			運転音[dB(A)]		
				冷房: EER 暖房: COP			音圧レベル		
				APF (区分)	定格 冷房	定格 暖房	冷暖 平均	注) (H急-急-強-弱) 室内	冷房/暖房
てんかせ1方向 省エネの達人プレミアム R32									
0183	冷房 同時 個別	RCIS-GP40RGHJ2	単相 200 50Hz/60Hz	5.4 (af)	4.29	4.53	4.41	40-37-34-31	44/46
0184		RCIS-GP40RGH2	三相 200 50Hz/60Hz	5.4 (af)	4.29	4.53	4.41	40-37-34-31	44/46
0185		RCIS-GP45RGHJ2	単相 200 50Hz/60Hz	5.2 (af)	4.02	4.25	4.14	40-37-34-31	44/46
0186		RCIS-GP45RGH2	三相 200 50Hz/60Hz	5.2 (af)	4.02	4.25	4.14	40-37-34-31	44/46
0187		RCIS-GP50RGHJ2	単相 200 50Hz/60Hz	5.3 (af)	4.37	4.46	4.42	42-38-35-32	45/47
0188		RCIS-GP50RGH2	三相 200 50Hz/60Hz	5.3 (af)	4.37	4.46	4.42	42-38-35-32	45/47
0189		RCIS-GP56RGHJ2	単相 200 50Hz/60Hz	5.2 (af)	4.17	3.89	4.03	42-38-35-32	45/47
0190		RCIS-GP56RGH2	三相 200 50Hz/60Hz	5.2 (af)	4.17	3.89	4.03	42-38-35-32	45/47
0191		RCIS-GP63RGHJ2	単相 200 50Hz/60Hz	5.4 (af)	4.24	4.12	4.18	42-38-35-32	45/47
0192		RCIS-GP63RGH2	三相 200 50Hz/60Hz	5.4 (af)	4.24	4.12	4.18	42-38-35-32	45/47
0193	冷房 トリプル 同時 個別	RCIS-GP80RGHJ2	単相 200 50Hz/60Hz	5.0 (af)	3.36	3.79	3.58	43-40-37-33	48/50
0194		RCIS-GP80RGH2	三相 200 50Hz/60Hz	5.0 (af)	3.36	3.79	3.58	43-40-37-33	48/50
0195		RCIS-GP80RGHPJ2	単相 200 50Hz/60Hz	5.2 (af)	3.68	4.12	3.90	(40-37-34-31) ×2	48/50
0196		RCIS-GP80RGHP2	三相 200 50Hz/60Hz	5.2 (af)	3.68	4.12	3.90	(40-37-34-31) ×2	48/50
0197		RCIS-GP112RGHP2	三相 200 50Hz/60Hz	5.5 (ag)	3.89	4.16	4.03	(42-38-35-32) ×2	49/51
0198		RCIS-GP140RGHP2	三相 200 50Hz/60Hz	5.3 (ag)	3.88	3.93	3.91	(43-39-36-32) ×2	50/52
0199		RCIS-GP160RGHP2	三相 200 50Hz/60Hz	5.1 (ag)	3.66	3.62	3.64	(43-40-37-33) ×2	51/53
0200		RCIS-GP160RGHG2	三相 200 50Hz/60Hz	5.1 (ag)	3.66	3.62	3.64	(42-38-35-32) ×3	51/53

てんかせ1方向 省エネの達人 R32

0201	冷房 同時 個別	RCIS-GP40RSJ3	単相 200 50Hz/60Hz	5.1 (af)	3.99	4.25	4.12	40-37-34-31	45/47
0202		RCIS-GP40RSJ3	三相 200 50Hz/60Hz	5.1 (af)	3.99	4.25	4.12	40-37-34-31	45/47
0203		RCIS-GP45RSJ3	単相 200 50Hz/60Hz	5.0 (af)	3.92	4.17	4.05	40-37-34-31	45/47
0204		RCIS-GP45RSJ3	三相 200 50Hz/60Hz	5.0 (af)	3.92	4.17	4.05	40-37-34-31	45/47
0205		RCIS-GP50RSJ3	単相 200 50Hz/60Hz	5.0 (af)	3.69	4.07	3.88	42-38-35-32	45/47
0206		RCIS-GP50RSJ3	三相 200 50Hz/60Hz	5.0 (af)	3.69	4.07	3.88	42-38-35-32	45/47
0207		RCIS-GP56RSJ3	単相 200 50Hz/60Hz	5.0 (af)	3.97	3.78	3.88	42-38-35-32	45/47
0208		RCIS-GP56RSJ3	三相 200 50Hz/60Hz	5.0 (af)	3.97	3.78	3.88	42-38-35-32	45/47
0209		RCIS-GP63RSJ3	単相 200 50Hz/60Hz	5.2 (af)	4.09	4.06	4.08	42-38-35-32	45/47
0210		RCIS-GP63RSJ3	三相 200 50Hz/60Hz	5.2 (af)	4.09	4.06	4.08	42-38-35-32	45/47
0211		RCIS-GP80RSJ3	単相 200 50Hz/60Hz	4.8 (af)	3.26	3.57	3.42	43-40-37-33	52/54
0212		RCIS-GP80RSJ3	三相 200 50Hz/60Hz	4.8 (af)	3.26	3.57	3.42	43-40-37-33	52/54

仕様値は、JIS B 8616(2006)による

(注)・APFの()内は経済産業省告示第213号(平成21年)による区分を示します。(P.254参照)
・注)「ゆかおき(224・280型)」はH急の設定ができません。

仕様表〈別表〉

てんかせ1方向〈本表 p.191〉

呼出番号	タイプ	型式	電源 (V)	エネルギー消費効率			運転音[dB(A)]		
				冷房: EER 暖房: COP			音圧レベル		
				APF (区分)	定格冷房	定格暖房	冷暖平均	室内	室外
0213	冷房・暖房同時	RCIS-GP80RSHPJ3	単相 200 50Hz/60Hz	4.9 (af)	3.59	3.76	3.68	(40-37-34-31) ×2	52/54
0214		RCIS-GP80RSHPJ3	三相 200 50Hz/60Hz	4.9 (af)	3.59	3.76	3.68	(40-37-34-31) ×2	52/54
0215		RCIS-GP112RSHPJ3	三相 200 50Hz/60Hz	5.1 (ag)	3.60	3.99	3.80	(42-38-35-32) ×2	52/54
0216		RCIS-GP140RSHPJ3	三相 200 50Hz/60Hz	5.0 (ag)	3.19	3.67	3.43	(43-39-36-32) ×2	55/57
0217		RCIS-GP160RSHPJ3	三相 200 50Hz/60Hz	4.7 (ag)	3.10	3.46	3.28	(43-40-37-33) ×2	57/59
0218	冷房・暖房同時	RCIS-GP160RSHG3	三相 200 50Hz/60Hz	4.7 (ag)	3.10	3.46	3.28	(42-38-35-32) ×3	57/59

てんかせ1方向 省エネの達人プレミアム R410A

0219	冷房・暖房同時	RCIS-AP40GHJ7	単相 200 50Hz/60Hz	5.4 (af)	4.14	4.65	4.40	40-37-34-31	44/46
0220		RCIS-AP40GH7	三相 200 50Hz/60Hz	5.4 (af)	4.14	4.65	4.40	40-37-34-31	44/46
0221		RCIS-AP45GHJ7	単相 200 50Hz/60Hz	5.2 (af)	3.85	4.33	4.09	40-37-34-31	44/46
0222		RCIS-AP45GH7	三相 200 50Hz/60Hz	5.2 (af)	3.85	4.33	4.09	40-37-34-31	44/46
0223		RCIS-AP50GHJ7	単相 200 50Hz/60Hz	5.3 (af)	4.05	4.42	4.24	42-38-35-32	44/46
0224		RCIS-AP50GH7	三相 200 50Hz/60Hz	5.3 (af)	4.05	4.42	4.24	42-38-35-32	44/46
0225		RCIS-AP56GHJ7	単相 200 50Hz/60Hz	5.2 (af)	3.68	3.84	3.76	42-38-35-32	44/46
0226		RCIS-AP56GH7	三相 200 50Hz/60Hz	5.2 (af)	3.68	3.84	3.76	42-38-35-32	44/46
0227		RCIS-AP63GHJ7	単相 200 50Hz/60Hz	5.4 (af)	3.61	4.12	3.87	42-38-35-32	45/47
0228		RCIS-AP63GH7	三相 200 50Hz/60Hz	5.4 (af)	3.61	4.12	3.87	42-38-35-32	45/47
0229	冷房・暖房同時	RCIS-AP80GHJ7	単相 200 50Hz/60Hz	5.2 (af)	3.55	3.96	3.76	43-40-37-33	45/47
0230		RCIS-AP80GH7	三相 200 50Hz/60Hz	5.2 (af)	3.55	3.96	3.76	43-40-37-33	45/47
0231		RCIS-AP40GHPJ7	単相 200 50Hz/60Hz	5.2 (af)	3.79	4.35	4.07	(34-32-29-27) ×2	44/46
0232		RCIS-AP40GHP7	三相 200 50Hz/60Hz	5.2 (af)	3.79	4.35	4.07	(34-32-29-27) ×2	44/46
0233		RCIS-AP45GHPJ7	単相 200 50Hz/60Hz	5.1 (af)	3.70	4.13	3.92	(34-32-29-27) ×2	44/46
0234		RCIS-AP45GHP7	三相 200 50Hz/60Hz	5.1 (af)	3.70	4.13	3.92	(34-32-29-27) ×2	44/46
0235		RCIS-AP50GHPJ7	単相 200 50Hz/60Hz	5.3 (af)	3.78	4.24	4.01	(36-34-31-28) ×2	44/46
0236		RCIS-AP50GHP7	三相 200 50Hz/60Hz	5.3 (af)	3.78	4.24	4.01	(36-34-31-28) ×2	44/46
0237		RCIS-AP56GHPJ7	単相 200 50Hz/60Hz	5.2 (af)	3.62	4.24	3.93	(36-34-31-28) ×2	44/46
0238		RCIS-AP56GHP7	三相 200 50Hz/60Hz	5.2 (af)	3.62	4.24	3.93	(36-34-31-28) ×2	44/46
0239	冷房・暖房同時	RCIS-AP63GHPJ7	単相 200 50Hz/60Hz	5.1 (af)	3.54	4.17	3.86	(37-35-32-29) ×2	45/47
0240		RCIS-AP63GHP7	三相 200 50Hz/60Hz	5.1 (af)	3.54	4.17	3.86	(37-35-32-29) ×2	45/47
0241		RCIS-AP80GHPJ7	単相 200 50Hz/60Hz	5.4 (af)	3.86	4.30	4.08	(40-37-34-31) ×2	45/47
0242		RCIS-AP80GHP7	三相 200 50Hz/60Hz	5.4 (af)	3.86	4.30	4.08	(40-37-34-31) ×2	45/47
0243		RCIS-AP112GHP7	三相 200 50Hz/60Hz	5.5 (ag)	3.94	4.32	4.13	(42-38-35-32) ×2	47/49
0244		RCIS-AP140GHP7	三相 200 50Hz/60Hz	5.3 (ag)	3.72	4.08	3.90	(43-39-36-32) ×2	48/50

仕様値は、JIS B 8616(2006)による

(注)・APFの()内は経済産業省告示第213号(平成21年)による区分を示します。(P.254参照)
・注)「ゆかおき(224・280型)」はH急の設定ができません。

仕様表〈別表〉

てんかせ1方向/ビルトイン〈本表 p.193〉

呼出番号	タイプ	型式	電源 (V)	エネルギー消費効率			運転音[dB(A)]		
				冷房: EER 暖房: COP			音圧レベル		
				APF (区分)	定格冷房	定格暖房	冷暖平均	室内	室外
0245	冷房・暖房同時	RCIS-AP160GHP7	三相 200 50Hz/60Hz	5.1 (ag)	3.39	3.69	3.54	(43-40-37-33) ×2	49/51
0246		RCIS-AP112GHG7	三相 200 50Hz/60Hz	5.5 (ag)	3.94	4.32	4.13	(40-37-34-31) ×3	47/49
0247		RCIS-AP140GHG7	三相 200 50Hz/60Hz	5.3 (ag)	3.72	4.08	3.90	(40-37-34-31) ×3	48/50
0248		RCIS-AP160GHG7	三相 200 50Hz/60Hz	5.1 (ag)	3.39	3.69	3.54	(42-38-35-32) ×3	49/51
0249		RCIS-AP224GHG7	三相 200 50Hz/60Hz	4.8 (ah)	3.28	3.86	3.57	(43-40-37-33) ×3	58/60
0250	冷房・暖房同時	RCIS-AP112GHW7	三相 200 50Hz/60Hz	5.5 (ag)	3.94	4.32	4.13	(36-34-31-28) ×4	47/49
0251		RCIS-AP140GHW7	三相 200 50Hz/60Hz	5.3 (ag)	3.72	4.08	3.90	(37-35-32-29) ×4	48/50
0252		RCIS-AP160GHW7	三相 200 50Hz/60Hz	5.1 (ag)	3.39	3.69	3.54	(40-37-34-31) ×4	49/51
0253		RCIS-AP224GHW7	三相 200 50Hz/60Hz	4.8 (ah)	3.28	3.86	3.57	(42-38-35-32) ×4	58/60
0254		RCIS-AP280GHW7	三相 200 50Hz/60Hz	4.6 (ah)	2.96	3.50	3.23	(43-39-36-32) ×4	59/61
0255		RCIS-AP335GHW7	三相 200 50Hz/60Hz	— (—)	2.59	3.67	3.13	(43-40-37-33) ×4	60/62

てんかせ1方向 省エネの達人 R410A

0256	冷房・暖房同時	RCIS-AP224SHG8	三相 200 50Hz/60Hz	4.5 (ah)	3.15	3.72	3.44	(43-40-37-33) ×3	58/60
0257		RCIS-AP224SHW8	三相 200 50Hz/60Hz	4.5 (ah)	3.15	3.72	3.44	(42-38-35-32) ×4	58/60
0258		RCIS-AP280SHW8	三相 200 50Hz/60Hz	4.5 (ah)	2.93	3.45	3.19	(43-39-36-32) ×4	59/61
0259		RCIS-AP335SHW8	三相 200 50Hz/60Hz	— (—)	2.54	3.59	3.07	(43-40-37-33) ×4	60/62

ビルトイン 省エネの達人プレミアム R32

0260	冷房・暖房同時	RCB-GP40RGHJ3	単相 200 50Hz/60Hz	5.1 (af)	3.99	4.19	4.09	46-43-40-36	44/46
0261		RCB-GP40RGH3	三相 200 50Hz/60Hz	5.1 (af)	3.99	4.19	4.09	46-43-40-36	44/46
0262		RCB-GP45RGHJ3	単相 200 50Hz/60Hz	5.1 (af)	3.81	3.98	3.90	46-43-40-36	44/46
0263		RCB-GP45RGH3	三相 200 50Hz/60Hz	5.1 (af)	3.81	3.98	3.90	46-43-40-36	44/46
0264		RCB-GP50RGHJ3	単相 200 50Hz/60Hz	5.0 (af)	3.72	3.97	3.85	49-46-42-39	45/47
0265		RCB-GP50RGH3	三相 200 50Hz/60Hz	5.0 (af)	3.72	3.97	3.85	49-46-42-39	45/47
0266		RCB-GP56RGHJ3	単相 200 50Hz/60Hz	4.9 (af)	3.65	3.68	3.67	49-46-42-39	45/47
0267		RCB-GP56RGH3	三相 200 50Hz/60Hz	4.9 (af)	3.65	3.68	3.67	49-46-42-39	45/47
0268		RCB-GP63RGHJ3	単相 200 50Hz/60Hz	5.0 (af)	3.71	3.71	3.71	42-40-37-34	45/47
0269		RCB-GP63RGH3	三相 200 50Hz/60Hz	5.0 (af)	3.71	3.71	3.71	42-40-37-34	45/47
0270		RCB-GP80RGHJ3	単相 200 50Hz/60Hz	4.9 (af)	3.46	3.76	3.61	45-42-39-36	48/50
0271		RCB-GP80RGH3	三相 200 50Hz/60Hz	4.9 (af)	3.46	3.76	3.61	45-42-39-36	48/50
0272		RCB-GP112RGH3	三相 200 50Hz/60Hz	5.3 (ag)	3.77	4.15	3.96	48-45-42-38	49/51
0273		RCB-GP140RGH3	三相 200 50Hz/60Hz	4.9 (ag)	3.18	3.65	3.42	50-47-44-41	50/52
0274		RCB-GP160RGH3	三相 200 50Hz/60Hz	4.8 (ag)	2.90	3.49	3.20	52-49-45-42	51/53

仕様値は、JIS B 8616(2006)による

(注)・APFの()内は経済産業省告示第213号(平成21年)による区分を示します。(P.254参照)
・注)「ゆかおき(224・280型)」はH急の設定ができません。

てんかせ1方向/ビルトイン仕様表(別表)

仕様表〈別表〉

ビルトイン (本表 p.195)

呼出番号	タイプ	型式 セット	電源 (V)	エネルギー消費効率			運転音[dB(A)]			
				冷房: EER 暖房: COP			音圧レベル			
				APF (区分)	定格 冷房	定格 暖房	冷暖 平均	注) (H急-急強弱)	冷房/暖房	
0275	冷房同時 タイプ	RCB-GP80RGHPJ3	単相 200 50Hz/60Hz	4.8 (af)	3.53	3.88	3.71	(46-43-40-36) ×2	48/50	
0276		RCB-GP80RGHP3	三相 200 50Hz/60Hz	4.8 (af)	3.53	3.88	3.71	(46-43-40-36) ×2	48/50	
0277		RCB-GP112RGHP3	三相 200 50Hz/60Hz	5.1 (ag)	3.48	4.00	3.74	(49-46-42-39) ×2	49/51	
0278		RCB-GP140RGHP3	三相 200 50Hz/60Hz	5.1 (ag)	3.60	3.64	3.62	(44-41-38-35) ×2	50/52	
0279		RCB-GP160RGHP3	三相 200 50Hz/60Hz	5.0 (ag)	3.29	3.45	3.37	(45-42-39-36) ×2	51/53	
0280	冷房同時 タイプ	RCB-GP160RGHG3	三相 200 50Hz/60Hz	5.0 (ag)	3.29	3.45	3.37	(49-46-42-39) ×3	51/53	
ビルトイン 省エネの達人 R32										
0281	冷房同時 タイプ	RCB-GP40RSHJ4	単相 200 50Hz/60Hz	4.8 (af)	3.73	4.03	3.88	46-43-40-36	45/47	
0282		RCB-GP40RSH4	三相 200 50Hz/60Hz	4.8 (af)	3.73	4.03	3.88	46-43-40-36	45/47	
0283		RCB-GP45RSHJ4	単相 200 50Hz/60Hz	4.8 (af)	3.54	3.88	3.71	46-43-40-36	45/47	
0284		RCB-GP45RSH4	三相 200 50Hz/60Hz	4.8 (af)	3.54	3.88	3.71	46-43-40-36	45/47	
0285		RCB-GP50RSHJ4	単相 200 50Hz/60Hz	4.7 (af)	3.49	3.82	3.66	49-46-42-39	45/47	
0286		RCB-GP50RSH4	三相 200 50Hz/60Hz	4.7 (af)	3.49	3.82	3.66	49-46-42-39	45/47	
0287		RCB-GP56RSHJ4	単相 200 50Hz/60Hz	4.6 (af)	3.52	3.48	3.50	49-46-42-39	45/47	
0288		RCB-GP56RSH4	三相 200 50Hz/60Hz	4.6 (af)	3.52	3.48	3.50	49-46-42-39	45/47	
0289		RCB-GP63RSHJ4	単相 200 50Hz/60Hz	4.7 (af)	3.50	3.50	3.50	42-40-37-34	45/47	
0290		RCB-GP63RSH4	三相 200 50Hz/60Hz	4.7 (af)	3.50	3.50	3.50	42-40-37-34	45/47	
0291		RCB-GP80RSHJ4	単相 200 50Hz/60Hz	4.7 (af)	3.43	3.85	3.64	45-42-39-36	52/54	
0292		RCB-GP80RSH4	三相 200 50Hz/60Hz	4.7 (af)	3.43	3.85	3.64	45-42-39-36	52/54	
0293		RCB-GP112RSH4	三相 200 50Hz/60Hz	4.9 (ag)	3.47	4.01	3.74	48-45-42-38	52/54	
0294		RCB-GP140RSH4	三相 200 50Hz/60Hz	4.7 (ag)	2.80	3.54	3.17	50-47-44-41	55/57	
0295		RCB-GP160RSH4	三相 200 50Hz/60Hz	4.5 (ag)	2.81	3.38	3.10	52-49-45-42	57/59	
0296		冷房同時 タイプ	RCB-GP80RSHPJ4	単相 200 50Hz/60Hz	4.6 (af)	3.50	3.98	3.74	(46-43-40-36) ×2	52/54
0297		RCB-GP80RSHPJ4	三相 200 50Hz/60Hz	4.6 (af)	3.50	3.98	3.74	(46-43-40-36) ×2	52/54	
0298		RCB-GP112RSHPJ4	三相 200 50Hz/60Hz	4.6 (ag)	3.31	3.84	3.58	(49-46-42-39) ×2	52/54	
0299		RCB-GP140RSHPJ4	三相 200 50Hz/60Hz	4.7 (ag)	2.92	3.54	3.23	(44-41-38-35) ×2	55/57	
0300	RCB-GP160RSHPJ4	三相 200 50Hz/60Hz	4.6 (ag)	3.04	3.41	3.23	(45-42-39-36) ×2	57/59		
0301	冷房同時 タイプ	RCB-GP160RSHG4	三相 200 50Hz/60Hz	4.6 (ag)	3.04	3.41	3.23	(49-46-42-39) ×3	57/59	
ビルトイン 省エネの達人プレミアム R410A										
0302	冷房同時 タイプ	RCB-AP40GHJ7	単相 200 50Hz/60Hz	5.1 (af)	3.85	4.30	4.08	46-43-40-36	44/46	
0303		RCB-AP40GH7	三相 200 50Hz/60Hz	5.1 (af)	3.85	4.30	4.08	46-43-40-36	44/46	
0304		RCB-AP45GHJ7	単相 200 50Hz/60Hz	5.1 (af)	3.64	4.05	3.85	46-43-40-36	44/46	
0305		RCB-AP45GH7	三相 200 50Hz/60Hz	5.1 (af)	3.64	4.05	3.85	46-43-40-36	44/46	

仕様値は、JIS B 8616(2006)による

(注)・APFの()内は経済産業省告示第213号(平成21年)による区分を示します。(P.254参照)
・注)「ゆかおき(224・280型)」はH急の設定ができません。

仕様表〈別表〉

ビルトイン (本表 p.197)

呼出番号	タイプ	型式 セット	電源 (V)	エネルギー消費効率			運転音[dB(A)]			
				冷房: EER 暖房: COP			音圧レベル			
				APF (区分)	定格 冷房	定格 暖房	冷暖 平均	注) (H急-急強弱)	冷房/暖房	
0306	冷房同時 タイプ	RCB-AP50GHJ7	単相 200 50Hz/60Hz	5.0 (af)	3.46	3.91	3.69	49-46-42-39	44/46	
0307		RCB-AP50GH7	三相 200 50Hz/60Hz	5.0 (af)	3.46	3.91	3.69	49-46-42-39	44/46	
0308		RCB-AP56GHJ7	単相 200 50Hz/60Hz	4.9 (af)	3.23	3.66	3.45	49-46-42-39	44/46	
0309		RCB-AP56GH7	三相 200 50Hz/60Hz	4.9 (af)	3.23	3.66	3.45	49-46-42-39	44/46	
0310		RCB-AP63GHJ7	単相 200 50Hz/60Hz	5.0 (af)	3.15	3.71	3.43	42-40-37-34	45/47	
0311		RCB-AP63GH7	三相 200 50Hz/60Hz	5.0 (af)	3.15	3.71	3.43	42-40-37-34	45/47	
0312		RCB-AP80GHJ7	単相 200 50Hz/60Hz	5.0 (af)	3.64	3.92	3.78	45-42-39-36	45/47	
0313		RCB-AP80GH7	三相 200 50Hz/60Hz	5.0 (af)	3.64	3.92	3.78	45-42-39-36	45/47	
0314		RCB-AP112GH7	三相 200 50Hz/60Hz	5.3 (ag)	3.83	4.31	4.07	48-45-42-38	47/49	
0315		RCB-AP140GH7	三相 200 50Hz/60Hz	4.9 (ag)	3.05	3.78	3.42	50-47-44-41	48/50	
0316		RCB-AP160GH7	三相 200 50Hz/60Hz	4.8 (ag)	2.68	3.56	3.12	52-49-45-42	49/51	
0317		冷房 タイプ	RCB-AP40GHPJ7	単相 200 50Hz/60Hz	5.1 (af)	4.29	4.35	4.32	(36-34-31-29) ×2	44/46
0318		冷房同時 タイプ	RCB-AP40GHP7	三相 200 50Hz/60Hz	5.1 (af)	4.29	4.35	4.32	(36-34-31-29) ×2	44/46
0319		RCB-AP45GHPJ7	単相 200 50Hz/60Hz	5.0 (af)	4.00	3.91	3.96	(36-34-31-29) ×2	44/46	
0320		RCB-AP45GHP7	三相 200 50Hz/60Hz	5.0 (af)	4.00	3.91	3.96	(36-34-31-29) ×2	44/46	
0321		RCB-AP50GHPJ7	単相 200 50Hz/60Hz	5.0 (af)	3.78	3.97	3.88	(39-36-33-30) ×2	44/46	
0322	RCB-AP50GHP7	三相 200 50Hz/60Hz	5.0 (af)	3.78	3.97	3.88	(39-36-33-30) ×2	44/46		
0323	RCB-AP56GHPJ7	単相 200 50Hz/60Hz	4.9 (af)	3.33	3.78	3.56	(39-36-33-30) ×2	44/46		
0324	RCB-AP56GHP7	三相 200 50Hz/60Hz	4.9 (af)	3.33	3.78	3.56	(39-36-33-30) ×2	44/46		
0325	RCB-AP63GHPJ7	単相 200 50Hz/60Hz	4.8 (af)	3.24	3.33	3.29	(41-38-35-32) ×2	45/47		
0326	RCB-AP63GHP7	三相 200 50Hz/60Hz	4.8 (af)	3.24	3.33	3.29	(41-38-35-32) ×2	45/47		
0327	RCB-AP80GHPJ7	単相 200 50Hz/60Hz	5.0 (af)	3.72	4.06	3.89	(46-43-40-36) ×2	45/47		
0328	RCB-AP80GHP7	三相 200 50Hz/60Hz	5.0 (af)	3.72	4.06	3.89	(46-43-40-36) ×2	45/47		
0329	RCB-AP112GHP7	三相 200 50Hz/60Hz	5.1 (ag)	3.53	4.15	3.84	(49-46-42-39) ×2	47/49		
0330	RCB-AP140GHP7	三相 200 50Hz/60Hz	5.1 (ag)	3.46	3.77	3.62	(44-41-38-35) ×2	48/50		
0331	RCB-AP160GHP7	三相 200 50Hz/60Hz	5.0 (ag)	3.04	3.52	3.28	(45-42-39-36) ×2	49/51		
0332	RCB-AP224GHP7	三相 200 50Hz/60Hz	4.9 (ah)	3.41	4.02	3.72	(48-45-42-38) ×2	58/60		
0333	RCB-AP280GHP7	三相 200 50Hz/60Hz	4.6 (ah)	2.84	3.73	3.29	(50-47-44-41) ×2	59/61		
0334	RCB-AP335GHP7	三相 200 50Hz/60Hz	—	2.17	2.77	2.47	(52-49-45-42) ×2	60/62		
0335	冷房同時 タイプ	RCB-AP112GHG7	三相 200 50Hz/60Hz	5.1 (ag)	3.53	4.15	3.84	(46-43-40-36) ×3	47/49	
0336	RCB-AP140GHG7	三相 200 50Hz/60Hz	5.1 (ag)	3.46	3.77	3.62	(46-43-40-36) ×3	48/50		
0337	RCB-AP160GHG7	三相 200 50Hz/60Hz	5.0 (ag)	3.04	3.52	3.28	(49-46-42-39) ×3	49/51		
0338	RCB-AP224GHG7	三相 200 50Hz/60Hz	4.9 (ah)	3.41	4.02	3.72	(45-42-39-36) ×3	58/60		

仕様値は、JIS B 8616(2006)による

(注)・APFの()内は経済産業省告示第213号(平成21年)による区分を示します。(P.254参照)
・注)「ゆかおき(224・280型)」はH急の設定ができません。

仕様表〈別表〉

ビルトイン／てんうめ(高静圧)〈本表 p.199〉

呼出番号	タイプ	型式 セット	電源 (V)	エネルギー消費効率			運転音[dB(A)]		
				APF (区分)	冷房: EER 暖房: COP		音圧レベル		
					定格 冷房	定格 暖房	冷暖 平均	室内	室外
0339	冷暖 同時 個別	RCB-AP280GHG7	三相 200 50Hz/60Hz	4.6 (ah)	2.84	3.73	3.29	(46-43-40-37) ×3	59/61
0340		RCB-AP335GHG7	三相 200 50Hz/60Hz	— (—)	2.17	2.77	2.47	(48-45-42-38) ×3	60/62
0341	冷暖 同時 個別	RCB-AP112GHW7	三相 200 50Hz/60Hz	5.1 (ag)	3.53	4.15	3.84	(39-36-33-30) ×4	47/49
0342		RCB-AP140GHW7	三相 200 50Hz/60Hz	5.1 (ag)	3.46	3.77	3.62	(41-38-35-32) ×4	48/50
0343	冷暖 同時 個別	RCB-AP160GHW7	三相 200 50Hz/60Hz	5.0 (ag)	3.04	3.52	3.28	(46-43-40-36) ×4	49/51
0344		RCB-AP224GHW7	三相 200 50Hz/60Hz	4.9 (ah)	3.41	4.02	3.72	(49-46-42-39) ×4	58/60
0345	冷暖 同時 個別	RCB-AP280GHW7	三相 200 50Hz/60Hz	4.6 (ah)	2.84	3.73	3.29	(44-41-38-35) ×4	59/61
0346		RCB-AP335GHW7	三相 200 50Hz/60Hz	— (—)	2.17	2.77	2.47	(45-42-39-36) ×4	60/62

ビルトイン 省エネの達人 R410A

0347	冷暖 同時 個別	RCB-AP224SHP8	三相 200 50Hz/60Hz	4.6 (ah)	3.25	3.83	3.54	(48-45-42-38) ×2	58/60
0348		RCB-AP280SHP8	三相 200 50Hz/60Hz	4.4 (ah)	2.71	3.55	3.13	(50-47-44-41) ×2	59/61
0349	冷暖 同時 個別	RCB-AP335SHP8	三相 200 50Hz/60Hz	— (—)	2.16	2.75	2.46	(52-49-45-42) ×2	60/62
0350		RCB-AP224SHG8	三相 200 50Hz/60Hz	4.6 (ah)	3.25	3.83	3.54	(45-42-39-36) ×3	58/60
0351	冷暖 同時 個別	RCB-AP280SHG8	三相 200 50Hz/60Hz	4.4 (ah)	2.71	3.55	3.13	(46-43-40-37) ×3	59/61
0352		RCB-AP335SHG8	三相 200 50Hz/60Hz	— (—)	2.16	2.75	2.46	(48-45-42-38) ×3	60/62
0353	冷暖 同時 個別	RCB-AP224SHW8	三相 200 50Hz/60Hz	4.6 (ah)	3.25	3.83	3.54	(49-46-42-39) ×4	58/60
0354		RCB-AP280SHW8	三相 200 50Hz/60Hz	4.4 (ah)	2.71	3.55	3.13	(44-41-38-35) ×4	59/61
0355	冷暖 同時 個別	RCB-AP335SHW8	三相 200 50Hz/60Hz	— (—)	2.16	2.75	2.46	(45-42-39-36) ×4	60/62

てんうめ(高静圧) 省エネの達人プレミアム R32

0356	冷暖 同時 個別	RPI-GP45RGHJ3	単相 200 50Hz/60Hz	5.1 (af)	3.81	4.52	4.17	38-35-33-30	44/46
0357		RPI-GP45RGH3	三相 200 50Hz/60Hz	5.1 (af)	3.81	4.52	4.17	38-35-33-30	44/46
0358	冷暖 同時 個別	RPI-GP50RGHJ3	単相 200 50Hz/60Hz	5.0 (af)	3.72	4.07	3.90	41-38-35-32	45/47
0359		RPI-GP50RGH3	三相 200 50Hz/60Hz	5.0 (af)	3.72	4.07	3.90	41-38-35-32	45/47
0360	冷暖 同時 個別	RPI-GP56RGHJ3	単相 200 50Hz/60Hz	4.9 (af)	3.57	3.68	3.63	41-38-35-32	45/47
0361		RPI-GP56RGH3	三相 200 50Hz/60Hz	4.9 (af)	3.57	3.68	3.63	41-38-35-32	45/47
0362	冷暖 同時 個別	RPI-GP63RGHJ3	単相 200 50Hz/60Hz	5.0 (af)	3.71	3.71	3.71	36-34-32-30	45/47
0363		RPI-GP63RGH3	三相 200 50Hz/60Hz	5.0 (af)	3.71	3.71	3.71	36-34-32-30	45/47
0364	冷暖 同時 個別	RPI-GP80RGHJ3	単相 200 50Hz/60Hz	4.8 (af)	3.33	3.74	3.54	39-36-33-31	48/50
0365		RPI-GP80RGH3	三相 200 50Hz/60Hz	4.8 (af)	3.33	3.74	3.54	39-36-33-31	48/50
0366	冷暖 同時 個別	RPI-GP112RGH3	三相 200 50Hz/60Hz	5.3 (ag)	3.77	4.15	3.96	40-37-34-32	49/51
0367		RPI-GP140RGH3	三相 200 50Hz/60Hz	4.9 (ag)	3.26	3.65	3.46	42-39-36-33	50/52
0368	冷暖 同時 個別	RPI-GP160RGH3	三相 200 50Hz/60Hz	4.8 (ag)	2.91	3.33	3.12	44-40-37-34	51/53

仕様値は、JIS B 8616(2006)による

(注)・APFの()内は経済産業省告示第213号(平成21年)による区分を示します。(P.254参照)
・注)「ゆかおき(224・280型)」はH急の設定ができません。

仕様表〈別表〉

てんうめ(高静圧)〈本表 p.201〉

呼出番号	タイプ	型式 セット	電源 (V)	エネルギー消費効率			運転音[dB(A)]		
				APF (区分)	冷房: EER 暖房: COP		音圧レベル		
					定格 冷房	定格 暖房	冷暖 平均	室内	室外
0369	冷暖 同時 個別	RPI-GP112RGHP3	三相 200 50Hz/60Hz	5.1 (ag)	3.48	4.00	3.74	(41-38-35-32) ×2	49/51
0370		RPI-GP140RGHP3	三相 200 50Hz/60Hz	5.1 (ag)	3.60	3.80	3.70	(37-35-32-30) ×2	50/52
0371	冷暖 同時 個別	RPI-GP160RGHP3	三相 200 50Hz/60Hz	5.0 (ag)	3.34	3.45	3.40	(39-36-33-31) ×2	51/53
0372		RPI-GP160RGHG3	三相 200 50Hz/60Hz	5.0 (ag)	3.34	3.45	3.40	(41-38-35-32) ×3	51/53

てんうめ(高静圧) 省エネの達人 R32

0373	冷暖 同時 個別	RPI-GP45RSHJ4	単相 200 50Hz/60Hz	4.9 (af)	3.57	4.41	3.99	38-35-33-30	45/47
0374		RPI-GP45RSH4	三相 200 50Hz/60Hz	4.9 (af)	3.57	4.41	3.99	38-35-33-30	45/47
0375	冷暖 同時 個別	RPI-GP50RSHJ4	単相 200 50Hz/60Hz	4.8 (af)	3.46	3.94	3.70	41-38-35-32	45/47
0376		RPI-GP50RSH4	三相 200 50Hz/60Hz	4.8 (af)	3.46	3.94	3.70	41-38-35-32	45/47
0377	冷暖 同時 個別	RPI-GP56RSHJ4	単相 200 50Hz/60Hz	4.6 (af)	3.38	3.46	3.42	41-38-35-32	45/47
0378		RPI-GP56RSH4	三相 200 50Hz/60Hz	4.6 (af)	3.38	3.46	3.42	41-38-35-32	45/47
0379	冷暖 同時 個別	RPI-GP63RSHJ4	単相 200 50Hz/60Hz	4.7 (af)	3.50	3.50	3.50	36-34-32-30	45/47
0380		RPI-GP63RSH4	三相 200 50Hz/60Hz	4.7 (af)	3.50	3.50	3.50	36-34-32-30	45/47
0381	冷暖 同時 個別	RPI-GP80RSHJ4	単相 200 50Hz/60Hz	4.7 (af)	3.64	3.86	3.75	39-36-33-31	52/54
0382		RPI-GP80RSH4	三相 200 50Hz/60Hz	4.7 (af)	3.64	3.86	3.75	39-36-33-31	52/54
0383	冷暖 同時 個別	RPI-GP112RSH4	三相 200 50Hz/60Hz	5.0 (ag)	3.48	4.10	3.79	40-37-34-32	52/54
0384		RPI-GP140RSH4	三相 200 50Hz/60Hz	4.7 (ag)	3.11	3.54	3.33	42-39-36-33	55/57
0385	冷暖 同時 個別	RPI-GP160RSH4	三相 200 50Hz/60Hz	4.5 (ag)	2.79	3.23	3.01	44-40-37-34	57/59
0386		RPI-GP112RSHP4	三相 200 50Hz/60Hz	4.8 (ag)	3.33	3.89	3.61	(41-38-35-32) ×2	52/54
0387	冷暖 同時 個別	RPI-GP140RSHP4	三相 200 50Hz/60Hz	4.8 (ag)	3.34	3.70	3.52	(37-35-32-30) ×2	55/57
0388		RPI-GP160RSHP4	三相 200 50Hz/60Hz	4.7 (ag)	3.13	3.38	3.26	(39-36-33-31) ×2	57/59
0389	冷暖 同時 個別	RPI-GP160RSHG4	三相 200 50Hz/60Hz	4.7 (ag)	3.13	3.38	3.26	(41-38-35-32) ×3	57/59

てんうめ(高静圧) 省エネの達人プレミアム R410A

0390	冷暖 同時 個別	RPI-AP45GHJ8	単相 200 50Hz/60Hz	5.1 (af)	3.64	4.59	4.12	38-35-33-30	44/46
0391		RPI-AP45GH8	三相 200 50Hz/60Hz	5.1 (af)	3.64	4.59	4.12	38-35-33-30	44/46
0392	冷暖 同時 個別	RPI-AP50GHJ8	単相 200 50Hz/60Hz	5.0 (af)	3.46	4.00	3.73	41-38-35-32	44/46
0393		RPI-AP50GH8	三相 200 50Hz/60Hz	5.0 (af)	3.46	4.00	3.73	41-38-35-32	44/46
0394	冷暖 同時 個別	RPI-AP56GHJ8	単相 200 50Hz/60Hz	4.9 (af)	3.13	3.64	3.39	41-38-35-32	44/46
0395		RPI-AP56GH8	三相 200 50Hz/60Hz	4.9 (af)	3.13	3.64	3.39	41-38-35-32	44/46
0396	冷暖 同時 個別	RPI-AP63GHJ8	単相 200 50Hz/60Hz	5.0 (af)	3.15	3.71	3.43	36-34-32-30	45/47
0397		RPI-AP63GH8	三相 200 50Hz/60Hz	5.0 (af)	3.15	3.71	3.43	36-34-32-30	45/47
0398	冷暖 同時 個別	RPI-AP80GHJ8	単相 200 50Hz/60Hz	5.0 (af)	3.55	3.94	3.75	39-36-33-31	45/47
0399		RPI-AP80GH8	三相 200 50Hz/60Hz	5.0 (af)	3.55	3.94	3.75	39-36-33-31	45/47

仕様値は、JIS B 8616(2006)による

(注)・APFの()内は経済産業省告示第213号(平成21年)による区分を示します。(P.254参照)
・注)「ゆかおき(224・280型)」はH急の設定ができません。

仕様表〈別表〉

てんうめ(高静圧)〈本表 p.203〉

呼出番号	タイプ	型式 セット	電源 (V)	省エネ エネルギー消費効率			運転音[dB(A)]		
				冷房: EER 暖房: COP			音圧レベル		
				APF (区分)	定格 冷房	定格 暖房	冷暖 平均	注) (H急-急-強-弱)	冷房/暖房
0400	冷房 同時 個別	RPI-AP112GH8	三相 200 50Hz/60Hz	5.3 (ag)	3.83	4.31	4.07	40-37-34-32	47/49
0401		RPI-AP140GH8	三相 200 50Hz/60Hz	4.9 (ag)	3.13	3.78	3.46	42-39-36-33	48/50
0402		RPI-AP160GH8	三相 200 50Hz/60Hz	4.8 (ag)	2.69	3.40	3.05	44-40-37-34	49/51
0403		RPI-AP224GH7	三相 200 50Hz/60Hz	4.4 (ah)	3.01	3.53	3.27	45-43-40-36	58/60
0404		RPI-AP280GH7	三相 200 50Hz/60Hz	4.1 (ah)	2.14	3.15	2.65	50-48-46-39	59/61
0405	冷房 同時 個別	RPI-AP112GHP8	三相 200 50Hz/60Hz	5.1 (ag)	3.53	4.16	3.85	(41-38-35-32) ×2	47/49
0406		RPI-AP140GHP8	三相 200 50Hz/60Hz	5.1 (ag)	3.46	3.94	3.70	(37-35-32-30) ×2	48/50
0407		RPI-AP160GHP8	三相 200 50Hz/60Hz	5.0 (ag)	3.09	3.52	3.31	(39-36-33-31) ×2	49/51
0408		RPI-AP224GHP8	三相 200 50Hz/60Hz	4.9 (ag)	3.41	4.02	3.72	(40-37-34-32) ×2	58/60
0409		RPI-AP280GHP8	三相 200 50Hz/60Hz	4.7 (ah)	2.84	3.78	3.31	(42-39-36-33) ×2	59/61
0410	冷房 同時 個別	RPI-AP335GHP8	三相 200 50Hz/60Hz	— (—)	2.17	2.77	2.47	(44-40-37-34) ×2	60/62
0411		RPI-AP140GHG8	三相 200 50Hz/60Hz	5.1 (ag)	3.46	3.94	3.70	(38-35-33-30) ×3	48/50
0412		RPI-AP160GHG8	三相 200 50Hz/60Hz	5.0 (ag)	3.09	3.52	3.31	(41-38-35-32) ×3	49/51
0413		RPI-AP224GHG8	三相 200 50Hz/60Hz	4.9 (ah)	3.41	4.02	3.72	(39-36-33-31) ×3	58/60
0414		RPI-AP280GHG8	三相 200 50Hz/60Hz	4.7 (ah)	2.84	3.78	3.31	(40-37-34-32) ×3	59/61
0415	冷房 同時 個別	RPI-AP335GHG8	三相 200 50Hz/60Hz	— (—)	2.17	2.77	2.47	(40-37-34-32) ×3	60/62
0416		RPI-AP224GHW8	三相 200 50Hz/60Hz	4.9 (ah)	3.41	4.02	3.72	(41-38-35-32) ×4	58/60
0417		RPI-AP280GHW8	三相 200 50Hz/60Hz	4.7 (ah)	2.84	3.78	3.31	(37-35-32-30) ×4	59/61
0418		RPI-AP335GHW8	三相 200 50Hz/60Hz	— (—)	2.17	2.77	2.47	(39-36-33-31) ×4	60/62
てんうめ(高静圧) 省エネの達人 R410A									
0419	冷房 同時 個別	RPI-AP224SH8	三相 200 50Hz/60Hz	4.3 (ah)	2.95	3.46	3.21	45-43-40-36	58/60
0420		RPI-AP280SH8	三相 200 50Hz/60Hz	4.0 (ah)	2.08	3.09	2.59	50-48-46-39	59/61
0421	冷房 同時 個別	RPI-AP224SHP9	三相 200 50Hz/60Hz	4.7 (ah)	3.25	3.83	3.54	(40-37-34-32) ×2	58/60
0422		RPI-AP280SHP9	三相 200 50Hz/60Hz	4.5 (ah)	2.71	3.60	3.16	(42-39-36-33) ×2	59/61
0423		RPI-AP335SHP9	三相 200 50Hz/60Hz	— (—)	2.16	2.75	2.46	(44-40-37-34) ×2	60/62
0424	冷房 同時 個別	RPI-AP224SHG9	三相 200 50Hz/60Hz	4.7 (ah)	3.25	3.83	3.54	(39-36-33-31) ×3	58/60
0425		RPI-AP280SHG9	三相 200 50Hz/60Hz	4.5 (ah)	2.71	3.60	3.16	(40-37-34-32) ×3	59/61
0426		RPI-AP335SHG9	三相 200 50Hz/60Hz	— (—)	2.16	2.75	2.46	(40-37-34-32) ×3	60/62
0427	冷房 同時 個別	RPI-AP224SHW9	三相 200 50Hz/60Hz	4.7 (ah)	3.25	3.83	3.54	(41-38-35-32) ×4	58/60
0428		RPI-AP280SHW9	三相 200 50Hz/60Hz	4.5 (ah)	2.71	3.60	3.16	(37-35-32-30) ×4	59/61
0429		RPI-AP335SHW9	三相 200 50Hz/60Hz	— (—)	2.16	2.75	2.46	(39-36-33-31) ×4	60/62

仕様値は、JIS B 8616(2006)による

(注)・APFの()内は経済産業省告示第213号(平成21年)による区分を示します。(P.254参照)
・注)「ゆかおき(224・280型)」はH急の設定ができません。

仕様表〈別表〉

てんうめ(中静圧)〈本表 p.205〉

呼出番号	タイプ	型式 セット	電源 (V)	省エネ エネルギー消費効率			運転音[dB(A)]		
				冷房: EER 暖房: COP			音圧レベル		
				APF (区分)	定格 冷房	定格 暖房	冷暖 平均	注) (H急-急-強-弱)	冷房/暖房
てんうめ(中静圧) 省エネの達人プレミアム R32									
0430	冷房 同時 個別	RPI-GP40RGHJC3	単相 200 50Hz/60Hz	5.1 (af)	3.99	4.19	4.09	38-35-32-30	44/46
0431		RPI-GP40RGHC3	三相 200 50Hz/60Hz	5.1 (af)	3.99	4.19	4.09	38-35-32-30	44/46
0432		RPI-GP45RGHJC3	単相 200 50Hz/60Hz	5.1 (af)	3.81	3.98	3.90	38-35-32-30	44/46
0433		RPI-GP45RGHC3	三相 200 50Hz/60Hz	5.1 (af)	3.81	3.98	3.90	38-35-32-30	44/46
0434		RPI-GP50RGHJC3	単相 200 50Hz/60Hz	5.0 (af)	3.72	3.97	3.85	40-37-34-31	45/47
0435		RPI-GP50RGHC3	三相 200 50Hz/60Hz	5.0 (af)	3.72	3.97	3.85	40-37-34-31	45/47
0436		RPI-GP56RGHJC3	単相 200 50Hz/60Hz	4.9 (af)	3.65	3.68	3.67	40-37-34-31	45/47
0437		RPI-GP56RGHC3	三相 200 50Hz/60Hz	4.9 (af)	3.65	3.68	3.67	40-37-34-31	45/47
0438		RPI-GP63RGHJC3	単相 200 50Hz/60Hz	5.0 (af)	3.71	3.71	3.71	37-34-32-30	45/47
0439		RPI-GP63RGHC3	三相 200 50Hz/60Hz	5.0 (af)	3.71	3.71	3.71	37-34-32-30	45/47
0440	冷房 同時 個別	RPI-GP80RGHJC3	単相 200 50Hz/60Hz	4.9 (af)	3.46	3.76	3.61	38-36-33-31	48/50
0441		RPI-GP80RGHC3	三相 200 50Hz/60Hz	4.9 (af)	3.46	3.76	3.61	38-36-33-31	48/50
0442		RPI-GP112RGHC3	三相 200 50Hz/60Hz	5.3 (ag)	3.77	4.15	3.96	40-38-35-32	49/51
0443		RPI-GP140RGHC3	三相 200 50Hz/60Hz	4.9 (ag)	3.18	3.65	3.42	42-39-36-34	50/52
0444		RPI-GP160RGHC3	三相 200 50Hz/60Hz	4.8 (ag)	2.90	3.49	3.20	43-40-37-34	51/53
0445		RPI-GP80RGHPC3	三相 200 50Hz/60Hz	4.8 (af)	3.53	3.88	3.71	(38-35-32-30) ×2	48/50
0446		RPI-GP112RGHPC3	三相 200 50Hz/60Hz	5.1 (ag)	3.48	4.00	3.74	(40-37-34-31) ×2	49/51
0447		RPI-GP140RGHPC3	三相 200 50Hz/60Hz	5.1 (ag)	3.60	3.64	3.62	(37-35-33-31) ×2	50/52
0448		RPI-GP160RGHPC3	三相 200 50Hz/60Hz	5.0 (ag)	3.29	3.45	3.37	(38-36-33-31) ×2	51/53
0449		RPI-GP160RGHGC3	三相 200 50Hz/60Hz	5.0 (ag)	3.29	3.45	3.37	(40-37-34-31) ×3	51/53
てんうめ(中静圧) 省エネの達人 R32									
0450	冷房 同時 個別	RPI-GP40RSHJC4	単相 200 50Hz/60Hz	4.8 (af)	3.73	4.03	3.88	38-35-32-30	45/47
0451		RPI-GP40RSHC4	三相 200 50Hz/60Hz	4.8 (af)	3.73	4.03	3.88	38-35-32-30	45/47
0452		RPI-GP45RSHJC4	単相 200 50Hz/60Hz	4.8 (af)	3.54	3.88	3.71	38-35-32-30	45/47
0453		RPI-GP45RSHC4	三相 200 50Hz/60Hz	4.8 (af)	3.54	3.88	3.71	38-35-32-30	45/47
0454		RPI-GP50RSHJC4	単相 200 50Hz/60Hz	4.7 (af)	3.49	3.82	3.66	40-37-34-31	45/47
0455		RPI-GP50RSHC4	三相 200 50Hz/60Hz	4.7 (af)	3.49	3.82	3.66	40-37-34-31	45/47
0456		RPI-GP56RSHJC4	単相 200 50Hz/60Hz	4.6 (af)	3.52	3.48	3.50	40-37-34-31	45/47
0457		RPI-GP56RSHC4	三相 200 50Hz/60Hz	4.6 (af)	3.52	3.48	3.50	40-37-34-31	45/47
0458		RPI-GP63RSHJC4	単相 200 50Hz/60Hz	4.7 (af)	3.50	3.50	3.50	37-34-32-30	45/47
0459		RPI-GP63RSHC4	三相 200 50Hz/60Hz	4.7 (af)	3.50	3.50	3.50	37-34-32-30	45/47

仕様値は、JIS B 8616(2006)による

(注)・APFの()内は経済産業省告示第213号(平成21年)による区分を示します。(P.254参照)
・注)「ゆかおき(224・280型)」はH急の設定ができません。

仕様表〈別表〉

てんうめ(中静圧)〈本表 p.207〉

呼出番号	タイプ	型式	電源 (V)	省エネ エネルギー消費効率			エネルギー消費効率		運転音[dB(A)]	
				APF (区分)	定格 冷房	定格 暖房	冷暖 平均	音圧レベル		
								室内	室外	
0460	冷房 同時 個別	RPI-GP80RSHJC4	単相 200 50Hz/60Hz	4.7 (af)	3.43	3.85	3.64	38-36-33-31	52/54	
0461		RPI-GP80RSHC4	三相 200 50Hz/60Hz	4.7 (af)	3.43	3.85	3.64	38-36-33-31	52/54	
0462		RPI-GP112RSHC4	三相 200 50Hz/60Hz	4.9 (ag)	3.47	4.01	3.74	40-38-35-32	52/54	
0463		RPI-GP140RSHC4	三相 200 50Hz/60Hz	4.7 (ag)	2.80	3.54	3.17	42-39-36-34	55/57	
0464		RPI-GP160RSHC4	三相 200 50Hz/60Hz	4.5 (ag)	2.81	3.38	3.10	43-40-37-34	57/59	
0465	冷房 同時 トリプル	RPI-GP80RSHPC4	三相 200 50Hz/60Hz	4.6 (af)	3.50	3.98	3.74	(38-35-32-30) ×2	52/54	
0466		RPI-GP112RSHPC4	三相 200 50Hz/60Hz	4.6 (ag)	3.31	3.84	3.58	(40-37-34-31) ×2	52/54	
0467		RPI-GP140RSHPC4	三相 200 50Hz/60Hz	4.7 (ag)	2.92	3.54	3.23	(37-35-33-31) ×2	55/57	
0468		RPI-GP160RSHPC4	三相 200 50Hz/60Hz	4.6 (ag)	3.04	3.41	3.23	(38-36-33-31) ×2	57/59	
0469	冷房 同時 個別	RPI-GP160RSHGC4	三相 200 50Hz/60Hz	4.6 (ag)	3.04	3.41	3.23	(40-37-34-31) ×3	57/59	
てんうめ(中静圧) 省エネの達人プレミアム R410A										
0470	冷房 同時 個別	RPI-AP40GHJC8	単相 200 50Hz/60Hz	5.1 (af)	3.85	4.30	4.08	38-35-32-30	44/46	
0471		RPI-AP40GHC8	三相 200 50Hz/60Hz	5.1 (af)	3.85	4.30	4.08	38-35-32-30	44/46	
0472		RPI-AP45GHJC8	単相 200 50Hz/60Hz	5.1 (af)	3.64	4.05	3.85	38-35-32-30	44/46	
0473		RPI-AP45GHC8	三相 200 50Hz/60Hz	5.1 (af)	3.64	4.05	3.85	38-35-32-30	44/46	
0474		RPI-AP50GHJC8	単相 200 50Hz/60Hz	5.0 (af)	3.46	3.91	3.69	40-37-34-31	44/46	
0475		RPI-AP50GHC8	三相 200 50Hz/60Hz	5.0 (af)	3.46	3.91	3.69	40-37-34-31	44/46	
0476		RPI-AP56GHJC8	単相 200 50Hz/60Hz	4.9 (af)	3.23	3.66	3.45	40-37-34-31	44/46	
0477		RPI-AP56GHC8	三相 200 50Hz/60Hz	4.9 (af)	3.23	3.66	3.45	40-37-34-31	44/46	
0478		RPI-AP63GHJC8	単相 200 50Hz/60Hz	5.0 (af)	3.15	3.71	3.43	37-34-32-30	45/47	
0479		RPI-AP63GHC8	三相 200 50Hz/60Hz	5.0 (af)	3.15	3.71	3.43	37-34-32-30	45/47	
0480	RPI-AP80GHJC3	単相 200 50Hz/60Hz	5.0 (af)	3.64	3.92	3.78	38-36-33-31	45/47		
0481	RPI-AP80GHC3	三相 200 50Hz/60Hz	5.0 (af)	3.64	3.92	3.78	38-36-33-31	45/47		
0482	RPI-AP112GHC3	三相 200 50Hz/60Hz	5.3 (ag)	3.83	4.31	4.07	40-38-35-32	47/49		
0483	RPI-AP140GHC3	三相 200 50Hz/60Hz	4.9 (ag)	3.05	3.78	3.42	42-39-36-34	48/50		
0484	RPI-AP160GHC3	三相 200 50Hz/60Hz	4.8 (ag)	2.68	3.56	3.12	43-40-37-34	49/51		
0485	冷房 同時 個別	RPI-AP40GHPC3	三相 200 50Hz/60Hz	5.1 (af)	4.29	4.35	4.32	(32-30-28-27) ×2	44/46	
0486		RPI-AP45GHPC3	三相 200 50Hz/60Hz	5.0 (af)	4.00	3.91	3.96	(32-30-28-27) ×2	44/46	
0487		RPI-AP50GHPC8	三相 200 50Hz/60Hz	5.0 (af)	3.78	3.97	3.88	(33-31-29-28) ×2	44/46	
0488		RPI-AP56GHPC8	三相 200 50Hz/60Hz	4.9 (af)	3.33	3.78	3.56	(33-31-29-28) ×2	44/46	
0489		RPI-AP63GHPC8	三相 200 50Hz/60Hz	4.8 (af)	3.24	3.33	3.29	(34-32-30-28) ×2	45/47	
0490		RPI-AP80GHPC8	三相 200 50Hz/60Hz	5.0 (af)	3.72	4.06	3.89	(38-35-32-30) ×2	45/47	
0491		RPI-AP112GHPC8	三相 200 50Hz/60Hz	5.1 (ag)	3.53	4.15	3.84	(40-37-34-31) ×2	47/49	

仕様値は、JIS B 8616(2006)による

(注)・APFの()内は経済産業省告示第213号(平成21年)による区分を示します。(P.254参照)
・注)「ゆかおき(224・280型)」はH急の設定ができません。

仕様表〈別表〉

てんうめ(中静圧)／てんつり〈本表 p.209〉

呼出番号	タイプ	型式	電源 (V)	省エネ エネルギー消費効率			エネルギー消費効率		運転音[dB(A)]	
				APF (区分)	定格 冷房	定格 暖房	冷暖 平均	音圧レベル		
								室内	室外	
0492	冷房 同時 個別	RPI-AP140GHPC3	三相 200 50Hz/60Hz	5.1 (ag)	3.46	3.77	3.62	(37-35-33-31) ×2	48/50	
0493		RPI-AP160GHPC3	三相 200 50Hz/60Hz	5.0 (ag)	3.04	3.52	3.28	(38-36-33-31) ×2	49/51	
0494		RPI-AP224GHPC3	三相 200 50Hz/60Hz	4.9 (ah)	3.41	4.02	3.72	(40-38-35-32) ×2	58/60	
0495		RPI-AP280GHPC3	三相 200 50Hz/60Hz	4.6 (ah)	2.84	3.73	3.29	(42-39-36-34) ×2	59/61	
0496		RPI-AP335GHPC3	三相 200 50Hz/60Hz	— (—)	2.17	2.77	2.47	(43-40-37-34) ×2	60/62	
0497	冷房 同時 トリプル	RPI-AP112GHGC8	三相 200 50Hz/60Hz	5.1 (ag)	3.53	4.15	3.84	(38-35-32-30) ×3	47/49	
0498		RPI-AP140GHGC8	三相 200 50Hz/60Hz	5.1 (ag)	3.46	3.77	3.62	(38-35-32-30) ×3	48/50	
0499		RPI-AP160GHGC8	三相 200 50Hz/60Hz	5.0 (ag)	3.04	3.52	3.28	(40-37-34-31) ×3	49/51	
0500		RPI-AP224GHGC3	三相 200 50Hz/60Hz	4.9 (ah)	3.41	4.02	3.72	(38-36-33-31) ×3	58/60	
0501		RPI-AP280GHGC3	三相 200 50Hz/60Hz	4.6 (ah)	2.84	3.73	3.29	(39-37-34-32) ×3	59/61	
0502		RPI-AP335GHGC3	三相 200 50Hz/60Hz	— (—)	2.17	2.77	2.47	(40-38-35-32) ×3	60/62	
0503		RPI-AP112GHWC8	三相 200 50Hz/60Hz	5.1 (ag)	3.53	4.15	3.84	(33-31-29-28) ×4	47/49	
0504		RPI-AP140GHWC8	三相 200 50Hz/60Hz	5.1 (ag)	3.46	3.77	3.62	(34-32-30-28) ×4	48/50	
0505	RPI-AP160GHWC8	三相 200 50Hz/60Hz	5.0 (ag)	3.04	3.52	3.28	(38-35-32-30) ×4	49/51		
0506	RPI-AP224GHWC8	三相 200 50Hz/60Hz	4.9 (ah)	3.41	4.02	3.72	(40-37-34-31) ×4	58/60		
0507	RPI-AP280GHWC3	三相 200 50Hz/60Hz	4.6 (ah)	2.84	3.73	3.29	(37-35-33-31) ×4	59/61		
0508	RPI-AP335GHWC3	三相 200 50Hz/60Hz	— (—)	2.17	2.77	2.47	(38-36-33-31) ×4	60/62		
てんうめ(中静圧) 省エネの達人 R410A										
0509	冷房 同時 個別	RPI-AP224SHPC3	三相 200 50Hz/60Hz	4.6 (ah)	3.25	3.83	3.54	(40-38-35-32) ×2	58/60	
0510		RPI-AP280SHPC3	三相 200 50Hz/60Hz	4.4 (ah)	2.71	3.55	3.13	(42-39-36-34) ×2	59/61	
0511		RPI-AP335SHPC3	三相 200 50Hz/60Hz	— (—)	2.16	2.75	2.46	(43-40-37-34) ×2	60/62	
0512		RPI-AP224SHGC3	三相 200 50Hz/60Hz	4.6 (ah)	3.25	3.83	3.54	(38-36-33-31) ×3	58/60	
0513	冷房 同時 トリプル	RPI-AP280SHGC3	三相 200 50Hz/60Hz	4.4 (ah)	2.71	3.55	3.13	(39-37-34-32) ×3	59/61	
0514		RPI-AP335SHGC3	三相 200 50Hz/60Hz	— (—)	2.16	2.75	2.46	(40-38-35-32) ×3	60/62	
0515		RPI-AP224SHWC9	三相 200 50Hz/60Hz	4.6 (ah)	3.25	3.83	3.54	(40-37-34-31) ×4	58/60	
0516	冷房 同時 個別	RPI-AP280SHWC3	三相 200 50Hz/60Hz	4.4 (ah)	2.71	3.55	3.13	(37-35-33-31) ×4	59/61	
0517		RPI-AP335SHWC3	三相 200 50Hz/60Hz	— (—)	2.16	2.75	2.46	(38-36-33-31) ×4	60/62	
てんつり 省エネの達人プレミアム R32										
0518	冷房 シンプル	RPC-GP40RGHJ2	単相 200 50Hz/60Hz	5.4 (af)	4.25	4.12	4.19	38-35-31-28	44/46	
0519		RPC-GP40RGH2	三相 200 50Hz/60Hz	5.4 (af)	4.25	4.12	4.19	38-35-31-28	44/46	
0520		RPC-GP45RGHJ2	単相 200 50Hz/60Hz	5.3 (af)	3.92	3.85	3.89	38-35-31-28	44/46	
0521		RPC-GP45RGH2	三相 200 50Hz/60Hz	5.3 (af)	3.92	3.85	3.89	38-35-31-28	44/46	

仕様値は、JIS B 8616(2006)による

(注)・APFの()内は経済産業省告示第213号(平成21年)による区分を示します。(P.254参照)
・注)「ゆかおき(224・280型)」はH急の設定ができません。

てんうめ(中静圧)／てんつり 仕様表(別表)

仕様表〈別表〉

てんつり (本表 p.211)

呼出番号	タイプ	型式 セット	電源 (V)	エネルギー消費効率			運転音[dB(A)]		
				冷房: EER 暖房: COP			音圧レベル		
				APF (区分)	定格 冷房	定格 暖房	冷暖 平均	室内	室外
0522	冷房 同時 運転	RPC-GP50RGHJ2	単相 200 50Hz/60Hz	5.3 (af)	4.29	4.24	4.27	39-36-32-29	45/47
0523		RPC-GP50RGH2	三相 200 50Hz/60Hz	5.3 (af)	4.29	4.24	4.27	39-36-32-29	45/47
0524		RPC-GP56RGHJ2	単相 200 50Hz/60Hz	5.3 (af)	4.17	4.09	4.13	39-36-32-29	45/47
0525		RPC-GP56RGH2	三相 200 50Hz/60Hz	5.3 (af)	4.17	4.09	4.13	39-36-32-29	45/47
0526		RPC-GP63RGHJ2	単相 200 50Hz/60Hz	5.5 (af)	4.31	4.09	4.20	38-35-31-29	45/47
0527		RPC-GP63RGH2	三相 200 50Hz/60Hz	5.5 (af)	4.31	4.09	4.20	38-35-31-29	45/47
0528		RPC-GP80RGHJ2	単相 200 50Hz/60Hz	5.2 (af)	3.55	3.77	3.66	40-37-33-30	48/50
0529		RPC-GP80RGH2	三相 200 50Hz/60Hz	5.2 (af)	3.55	3.77	3.66	40-37-33-30	48/50
0530		RPC-GP112RGH2	三相 200 50Hz/60Hz	5.7 (ag)	3.92	4.27	4.10	45-42-37-33	49/51
0531		RPC-GP140RGH2	三相 200 50Hz/60Hz	5.4 (ag)	3.52	3.89	3.71	48-45-41-35	50/52
0532		RPC-GP160RGH2	三相 200 50Hz/60Hz	5.2 (ag)	3.10	3.62	3.36	49-47-42-36	51/53
0533		冷房 同時 運転	RPC-GP80RGHPJ2	単相 200 50Hz/60Hz	5.4 (af)	3.62	3.77	3.70	(38-35-31-28) ×2
0534	RPC-GP80RGHP2		三相 200 50Hz/60Hz	5.4 (af)	3.62	3.77	3.70	(38-35-31-28) ×2	48/50
0535	RPC-GP112RGHP2		三相 200 50Hz/60Hz	5.7 (ag)	3.91	4.24	4.08	(39-36-32-29) ×2	49/51
0536	RPC-GP140RGHP2		三相 200 50Hz/60Hz	5.5 (ag)	3.71	3.86	3.79	(38-35-32-29) ×2	50/52
0537	RPC-GP160RGHP2		三相 200 50Hz/60Hz	5.4 (ag)	3.48	3.87	3.68	(40-37-33-30) ×2	51/53
0538	RPC-GP160RGHG2		三相 200 50Hz/60Hz	5.4 (ag)	3.48	3.87	3.68	(39-36-32-29) ×3	51/53
てんつり 省エネの達人 R32									
0539	冷房 同時 運転	RPC-GP40RSHJ3	単相 200 50Hz/60Hz	5.2 (af)	4.05	4.03	4.04	38-35-31-28	45/47
0540		RPC-GP40RSH3	三相 200 50Hz/60Hz	5.2 (af)	4.05	4.03	4.04	38-35-31-28	45/47
0541		RPC-GP45RSHJ3	単相 200 50Hz/60Hz	5.1 (af)	3.77	3.81	3.79	38-35-31-28	45/47
0542		RPC-GP45RSH3	三相 200 50Hz/60Hz	5.1 (af)	3.77	3.81	3.79	38-35-31-28	45/47
0543		RPC-GP50RSHJ3	単相 200 50Hz/60Hz	5.1 (af)	3.81	4.10	3.96	39-36-32-29	45/47
0544		RPC-GP50RSH3	三相 200 50Hz/60Hz	5.1 (af)	3.81	4.10	3.96	39-36-32-29	45/47
0545		RPC-GP56RSHJ3	単相 200 50Hz/60Hz	5.1 (af)	4.10	3.94	4.02	39-36-32-29	45/47
0546		RPC-GP56RSH3	三相 200 50Hz/60Hz	5.1 (af)	4.10	3.94	4.02	39-36-32-29	45/47
0547		RPC-GP63RSHJ3	単相 200 50Hz/60Hz	5.3 (af)	4.15	3.91	4.03	38-35-31-29	45/47
0548		RPC-GP63RSH3	三相 200 50Hz/60Hz	5.3 (af)	4.15	3.91	4.03	38-35-31-29	45/47
0549		RPC-GP80RSHJ3	単相 200 50Hz/60Hz	5.1 (af)	3.48	3.65	3.57	40-37-33-30	52/54
0550		RPC-GP80RSH3	三相 200 50Hz/60Hz	5.1 (af)	3.48	3.65	3.57	40-37-33-30	52/54
0551		RPC-GP112RSH3	三相 200 50Hz/60Hz	5.3 (ag)	3.65	4.10	3.88	45-42-37-33	52/54
0552		RPC-GP140RSH3	三相 200 50Hz/60Hz	5.0 (ag)	3.13	3.68	3.41	48-45-41-35	55/57
0553		RPC-GP160RSH3	三相 200 50Hz/60Hz	4.8 (ag)	2.81	3.56	3.19	49-47-42-36	57/59

仕様値は、JIS B 8616(2006)による

(注)・APFの()内は経済産業省告示第213号(平成21年)による区分を示します。(P.254参照)
・注)「ゆかおき(224・280型)」はH急の設定ができません。

仕様表〈別表〉

てんつり (本表 p.213)

呼出番号	タイプ	型式 セット	電源 (V)	エネルギー消費効率			運転音[dB(A)]			
				冷房: EER 暖房: COP			音圧レベル			
				APF (区分)	定格 冷房	定格 暖房	冷暖 平均	室内	室外	
0554	冷房 同時 運転	RPC-GP80RSHPJ3	単相 200 50Hz/60Hz	5.4 (af)	3.82	3.94	3.88	(38-35-31-28) ×2	52/54	
0555		RPC-GP80RSHP3	三相 200 50Hz/60Hz	5.4 (af)	3.82	3.94	3.88	(38-35-31-28) ×2	52/54	
0556		RPC-GP112RSHP3	三相 200 50Hz/60Hz	5.2 (ag)	3.62	4.04	3.83	(39-36-32-29) ×2	52/54	
0557		RPC-GP140RSHP3	三相 200 50Hz/60Hz	4.9 (ag)	3.20	3.58	3.39	(38-35-32-29) ×2	55/57	
0558		RPC-GP160RSHP3	三相 200 50Hz/60Hz	4.8 (ag)	2.95	3.51	3.23	(40-37-33-30) ×2	57/59	
0559		RPC-GP160RSHG3	三相 200 50Hz/60Hz	4.8 (ag)	2.95	3.51	3.23	(39-36-32-29) ×3	57/59	
てんつり 省エネの達人プレミアム R410A										
0560		冷房 同時 運転	RPC-AP40GHJ7	単相 200 50Hz/60Hz	5.4 (af)	4.10	4.22	4.16	38-35-31-28	44/46
0561			RPC-AP40GH7	三相 200 50Hz/60Hz	5.4 (af)	4.10	4.22	4.16	38-35-31-28	44/46
0562			RPC-AP45GHJ7	単相 200 50Hz/60Hz	5.3 (af)	3.81	3.91	3.86	38-35-31-28	44/46
0563			RPC-AP45GH7	三相 200 50Hz/60Hz	5.3 (af)	3.81	3.91	3.86	38-35-31-28	44/46
0564			RPC-AP50GHJ7	単相 200 50Hz/60Hz	5.3 (af)	3.95	4.17	4.06	39-36-32-29	44/46
0565	RPC-AP50GH7		三相 200 50Hz/60Hz	5.3 (af)	3.95	4.17	4.06	39-36-32-29	44/46	
0566	RPC-AP56GHJ7		単相 200 50Hz/60Hz	5.3 (af)	3.68	4.06	3.87	39-36-32-29	44/46	
0567	RPC-AP56GH7		三相 200 50Hz/60Hz	5.3 (af)	3.68	4.06	3.87	39-36-32-29	44/46	
0568	RPC-AP63GHJ7		単相 200 50Hz/60Hz	5.5 (af)	3.64	4.06	3.85	38-35-31-29	45/47	
0569	RPC-AP63GH7		三相 200 50Hz/60Hz	5.5 (af)	3.64	4.06	3.85	38-35-31-29	45/47	
0570	RPC-AP80GHJ7		単相 200 50Hz/60Hz	5.4 (af)	3.74	3.94	3.84	40-37-33-30	45/47	
0571	RPC-AP80GH7		三相 200 50Hz/60Hz	5.4 (af)	3.74	3.94	3.84	40-37-33-30	45/47	
0572	RPC-AP112GH7		三相 200 50Hz/60Hz	5.7 (ag)	3.97	4.44	4.21	45-42-37-33	47/49	
0573	RPC-AP140GH7		三相 200 50Hz/60Hz	5.4 (ag)	3.38	4.03	3.71	48-45-41-35	48/50	
0574	RPC-AP160GH7		三相 200 50Hz/60Hz	5.2 (ag)	2.87	3.69	3.28	49-47-42-36	49/51	
0575	RPC-AP224GH6		三相 200 50Hz/60Hz	4.6 (ah)	2.56	3.21	2.89	51-47-42-36	58/60	
0576	RPC-AP280GH6	三相 200 50Hz/60Hz	4.3 (ah)	2.31	3.18	2.75	54-50-44-39	59/61		
0577	冷房 同時 運転 個別	RPC-AP80GHPJ7	単相 200 50Hz/60Hz	5.6 (af)	3.80	3.92	3.86	(38-35-31-28) ×2	45/47	
0578		RPC-AP80GHP7	三相 200 50Hz/60Hz	5.6 (af)	3.80	3.92	3.86	(38-35-31-28) ×2	45/47	
0579		RPC-AP112GHP7	三相 200 50Hz/60Hz	5.7 (ag)	3.95	4.41	4.18	(39-36-32-29) ×2	47/49	
0580		RPC-AP140GHP7	三相 200 50Hz/60Hz	5.5 (ag)	3.56	4.00	3.78	(38-35-32-29) ×2	48/50	
0581		RPC-AP160GHP7	三相 200 50Hz/60Hz	5.4 (ag)	3.22	3.95	3.59	(40-37-33-30) ×2	49/51	
0582		RPC-AP224GHP7	三相 200 50Hz/60Hz	4.9 (ah)	3.34	3.94	3.64	(45-42-37-33) ×2	58/60	
0583		RPC-AP280GHP7	三相 200 50Hz/60Hz	4.7 (ah)	3.05	3.73	3.39	(48-45-41-35) ×2	59/61	
0584		RPC-AP335GHP7	三相 200 50Hz/60Hz	—	2.50	3.67	3.09	(49-47-42-36) ×2	60/62	

仕様値は、JIS B 8616(2006)による

(注)・APFの()内は経済産業省告示第213号(平成21年)による区分を示します。(P.254参照)
・注)「ゆかおき(224・280型)」はH急の設定ができません。

仕様表〈別表〉

てんつり／かべかけ (本表 p.215)

呼出番号	タイプ	型式 セット	電源 (V)	全年エネルギー消費効率			エネルギー消費効率		運転音[dB(A)]	
				APF (区分)	冷房: EER		注) (H急-急-強-弱) 冷房/暖房	音圧レベル		
					定格冷房	定格暖房		冷房平均	室内	室外
0585	冷房 同時 個別	RPC-AP112GHG7	三相 200 50Hz/60Hz	5.7 (ag)	3.95	4.41	4.18	(38-35-31-28) ×3	47/49	
0586		RPC-AP140GHG7	三相 200 50Hz/60Hz	5.5 (ag)	3.56	4.00	3.78	(38-35-31-28) ×3	48/50	
0587		RPC-AP160GHG7	三相 200 50Hz/60Hz	5.4 (ag)	3.22	3.95	3.59	(39-36-32-29) ×3	49/51	
0588		RPC-AP224GHG7	三相 200 50Hz/60Hz	4.9 (ah)	3.34	3.94	3.64	(40-37-33-30) ×3	58/60	
0589		RPC-AP280GHG7	三相 200 50Hz/60Hz	4.7 (ah)	3.05	3.73	3.39	(43-40-36-32) ×3	59/61	
0590		RPC-AP335GHG7	三相 200 50Hz/60Hz	— (—)	2.50	3.67	3.09	(45-42-37-33) ×3	60/62	
0591	冷房 同時 個別	RPC-AP140GHW7	三相 200 50Hz/60Hz	5.5 (ag)	3.56	4.00	3.78	(36-33-30-28) ×4	48/50	
0592		RPC-AP160GHW7	三相 200 50Hz/60Hz	5.4 (ag)	3.22	3.95	3.59	(38-35-31-28) ×4	49/51	
0593		RPC-AP224GHW7	三相 200 50Hz/60Hz	4.9 (ah)	3.34	3.94	3.64	(39-36-32-29) ×4	58/60	
0594		RPC-AP280GHW7	三相 200 50Hz/60Hz	4.7 (ah)	3.05	3.73	3.39	(38-35-32-29) ×4	59/61	
0595		RPC-AP335GHW7	三相 200 50Hz/60Hz	— (—)	2.50	3.67	3.09	(40-37-33-30) ×4	60/62	

てんつり 省エネの達人 R410A

0596	冷房 同時 個別	RPC-AP224SH7	三相 200 50Hz/60Hz	4.5 (ah)	2.49	3.12	2.81	51-47-42-36	58/60
0597		RPC-AP280SH7	三相 200 50Hz/60Hz	4.2 (ah)	2.23	3.08	2.66	54-50-44-39	59/61
0598		RPC-AP224SHP7	三相 200 50Hz/60Hz	4.7 (ah)	3.32	3.91	3.62	(45-42-37-33) ×2	58/60
0599		RPC-AP280SHP7	三相 200 50Hz/60Hz	4.5 (ah)	3.03	3.70	3.37	(48-45-41-35) ×2	59/61
0600		RPC-AP335SHP7	三相 200 50Hz/60Hz	— (—)	2.48	3.63	3.06	(49-47-42-36) ×2	60/62
0601		冷房 同時 個別	RPC-AP224SHG7	三相 200 50Hz/60Hz	4.7 (ah)	3.32	3.91	3.62	(40-37-33-30) ×3
0602	RPC-AP280SHG7		三相 200 50Hz/60Hz	4.5 (ah)	3.03	3.70	3.37	(43-40-36-32) ×3	59/61
0603	RPC-AP335SHG7		三相 200 50Hz/60Hz	— (—)	2.48	3.63	3.06	(45-42-37-33) ×3	60/62
0604	RPC-AP224SHW7		三相 200 50Hz/60Hz	4.7 (ah)	3.32	3.91	3.62	(39-36-32-29) ×4	58/60
0605	RPC-AP280SHW7		三相 200 50Hz/60Hz	4.5 (ah)	3.03	3.70	3.37	(38-35-32-29) ×4	59/61
0606	RPC-AP335SHW7		三相 200 50Hz/60Hz	— (—)	2.48	3.63	3.06	(40-37-33-30) ×4	60/62

かべかけ 省エネの達人プレミアム R32

0607	冷房 同時 個別	RPK-GP40RGHJ2	単相 200 50Hz/60Hz	5.4 (af)	4.24	4.13	4.19	48-42-38-34	44/46
0608		RPK-GP40RGH2	三相 200 50Hz/60Hz	5.4 (af)	4.24	4.13	4.19	48-42-38-34	44/46
0609		RPK-GP45RGHJ2	単相 200 50Hz/60Hz	5.3 (af)	3.92	3.78	3.85	48-42-38-34	44/46
0610		RPK-GP45RGH2	三相 200 50Hz/60Hz	5.3 (af)	3.92	3.78	3.85	48-42-38-34	44/46
0611		RPK-GP50RGHJ2	単相 200 50Hz/60Hz	5.4 (af)	4.63	4.00	4.32	40-37-34-31	45/47
0612		RPK-GP50RGH2	三相 200 50Hz/60Hz	5.4 (af)	4.63	4.00	4.32	40-37-34-31	45/47
0613	冷房 同時 個別	RPK-GP56RGHJ2	単相 200 50Hz/60Hz	5.3 (af)	3.97	3.92	3.95	40-37-34-31	45/47
0614		RPK-GP56RGH2	三相 200 50Hz/60Hz	5.3 (af)	3.97	3.92	3.95	40-37-34-31	45/47

仕様値は、JIS B 8616(2006)による

(注)・APFの()内は経済産業省告示第213号(平成21年)による区分を示します。(P.254参照)
・注)「ゆかおき(224・280型)」はH急の設定ができません。

仕様表〈別表〉

かべかけ (本表 p.217)

呼出番号	タイプ	型式 セット	電源 (V)	全年エネルギー消費効率			エネルギー消費効率		運転音[dB(A)]	
				APF (区分)	冷房: EER		注) (H急-急-強-弱) 冷房/暖房	音圧レベル		
					定格冷房	定格暖房		冷房平均	室内	室外
0615	冷房 同時 個別	RPK-GP63RGHJ2	単相 200 50Hz/60Hz	5.4 (af)	3.48	3.82	3.65	44-40-37-33	45/47	
0616		RPK-GP63RGH2	三相 200 50Hz/60Hz	5.4 (af)	3.48	3.82	3.65	44-40-37-33	45/47	
0617		RPK-GP80RGHJ2	単相 200 50Hz/60Hz	5.0 (af)	3.48	3.45	3.47	47-44-40-35	48/50	
0618		RPK-GP80RGH2	三相 200 50Hz/60Hz	5.0 (af)	3.48	3.45	3.47	47-44-40-35	48/50	
0619		RPK-GP112RGH2	三相 200 50Hz/60Hz	5.1 (ag)	3.65	3.75	3.70	51-48-44-39	49/51	
0620		冷房 同時 個別	RPK-GP80RGHPJ2	単相 200 50Hz/60Hz	5.1 (af)	3.62	3.65	3.64	(48-42-38-34) ×2	48/50
0621	RPK-GP80RGHP2		三相 200 50Hz/60Hz	5.1 (af)	3.62	3.65	3.64	(48-42-38-34) ×2	48/50	
0622	RPK-GP112RGHP2		三相 200 50Hz/60Hz	5.3 (ag)	3.94	4.07	4.01	(40-37-34-31) ×2	49/51	
0623	RPK-GP140RGHP2		三相 200 50Hz/60Hz	5.2 (ag)	3.89	3.98	3.94	(45-42-38-35) ×2	50/52	
0624	RPK-GP160RGHP2		三相 200 50Hz/60Hz	5.1 (ag)	3.54	3.71	3.63	(47-44-40-35) ×2	51/53	
0625	トリプル 冷房 同時 個別		RPK-GP160RGHG2	三相 200 50Hz/60Hz	5.1 (ag)	3.54	3.71	3.63	(40-37-34-31) ×3	51/53

かべかけ 省エネの達人 R32

0626	冷房 同時 個別	RPK-GP40RSHJ3	単相 200 50Hz/60Hz	5.2 (af)	4.05	4.03	4.04	48-42-38-34	45/47
0627		RPK-GP40RSH3	三相 200 50Hz/60Hz	5.2 (af)	4.05	4.03	4.04	48-42-38-34	45/47
0628		RPK-GP45RSHJ3	単相 200 50Hz/60Hz	5.1 (af)	3.81	3.75	3.78	48-42-38-34	45/47
0629		RPK-GP45RSH3	三相 200 50Hz/60Hz	5.1 (af)	3.81	3.75	3.78	48-42-38-34	45/47
0630		RPK-GP50RSHJ3	単相 200 50Hz/60Hz	5.2 (af)	3.72	3.97	3.85	40-37-34-31	45/47
0631		RPK-GP50RSH3	三相 200 50Hz/60Hz	5.2 (af)	3.72	3.97	3.85	40-37-34-31	45/47
0632	冷房 同時 個別	RPK-GP56RSHJ3	単相 200 50Hz/60Hz	5.1 (af)	3.23	3.71	3.47	40-37-34-31	45/47
0633		RPK-GP56RSH3	三相 200 50Hz/60Hz	5.1 (af)	3.23	3.71	3.47	40-37-34-31	45/47
0634		RPK-GP63RSHJ3	単相 200 50Hz/60Hz	5.2 (af)	3.16	3.64	3.40	44-40-37-33	45/47
0635		RPK-GP63RSH3	三相 200 50Hz/60Hz	5.2 (af)	3.16	3.64	3.40	44-40-37-33	45/47
0636		RPK-GP80RSHJ3	単相 200 50Hz/60Hz	4.8 (af)	3.53	3.48	3.51	47-44-40-35	52/54
0637		RPK-GP80RSH3	三相 200 50Hz/60Hz	4.8 (af)	3.53	3.48	3.51	47-44-40-35	52/54
0638	冷房 同時 個別	RPK-GP112RSH3	三相 200 50Hz/60Hz	4.8 (ag)	3.42	3.11	3.27	51-48-44-39	52/54
0639		RPK-GP80RSHJ3	単相 200 50Hz/60Hz	4.8 (af)	3.74	3.49	3.62	(48-42-38-34) ×2	52/54
0640		RPK-GP80RSH3	三相 200 50Hz/60Hz	4.8 (af)	3.74	3.49	3.62	(48-42-38-34) ×2	52/54
0641		RPK-GP112RSH3	三相 200 50Hz/60Hz	5.1 (ag)	3.85	3.54	3.70	(40-37-34-31) ×2	52/54
0642		RPK-GP140RSH3	三相 200 50Hz/60Hz	4.9 (ag)	3.35	3.60	3.48	(45-42-38-35) ×2	55/57
0643		RPK-GP160RSH3	三相 200 50Hz/60Hz	4.7 (ag)	3.23	3.39	3.31	(47-44-40-35) ×2	57/59
0644	トリプル 冷房 同時 個別	RPK-GP160RSHG3	三相 200 50Hz/60Hz	4.7 (ag)	3.23	3.39	3.31	(40-37-34-31) ×3	57/59

仕様値は、JIS B 8616(2006)による

(注)・APFの()内は経済産業省告示第213号(平成21年)による区分を示します。(P.254参照)
・注)「ゆかおき(224・280型)」はH急の設定ができません。

仕様表〈別表〉

かべかけ〈本表 p.219〉

呼出番号	タイプ	型式	電源 (V)	エネルギー消費効率			運転音[dB (A)]		
				冷房: EER 暖房: COP			音圧レベル		
		セット	APF (区分)	定格冷房	定格暖房	冷暖平均	室内	室外	
かべかけ 省エネの達人プレミアム R410A									
0645	冷房・暖房同時/個別	RPK-AP40GHJ7	単相 200 50Hz/60Hz	5.4 (af)	4.09	4.23	4.16	48-42-38-34	44/46
0646		RPK-AP40GH7	三相 200 50Hz/60Hz	5.4 (af)	4.09	4.23	4.16	48-42-38-34	44/46
0647		RPK-AP45GHJ7	単相 200 50Hz/60Hz	5.3 (af)	3.77	3.85	3.81	48-42-38-34	44/46
0648		RPK-AP45GH7	三相 200 50Hz/60Hz	5.3 (af)	3.77	3.85	3.81	48-42-38-34	44/46
0649		RPK-AP50GHJ7	単相 200 50Hz/60Hz	5.4 (af)	3.81	4.17	3.99	40-37-34-31	44/46
0650		RPK-AP50GH7	三相 200 50Hz/60Hz	5.4 (af)	3.81	4.17	3.99	40-37-34-31	44/46
0651		RPK-AP56GHJ7	単相 200 50Hz/60Hz	5.3 (af)	3.38	3.89	3.64	40-37-34-31	44/46
0652		RPK-AP56GH7	三相 200 50Hz/60Hz	5.3 (af)	3.38	3.89	3.64	40-37-34-31	44/46
0653		RPK-AP63GHJ7	単相 200 50Hz/60Hz	5.4 (af)	3.31	3.82	3.57	44-40-37-33	45/47
0654		RPK-AP63GH7	三相 200 50Hz/60Hz	5.4 (af)	3.31	3.82	3.57	44-40-37-33	45/47
0655		RPK-AP80GHJ7	単相 200 50Hz/60Hz	5.1 (af)	3.76	3.62	3.69	47-44-40-35	45/47
0656		RPK-AP80GH7	三相 200 50Hz/60Hz	5.1 (af)	3.76	3.62	3.69	47-44-40-35	45/47
0657		RPK-AP112GH7	三相 200 50Hz/60Hz	5.1 (ag)	3.64	3.58	3.61	51-48-44-39	47/49
0658		RPK-AP40GHPJ7	単相 200 50Hz/60Hz	5.3 (af)	4.06	4.49	4.28	(40-36-33-31) ×2	44/46
0659		RPK-AP40GHP7	三相 200 50Hz/60Hz	5.3 (af)	4.06	4.49	4.28	(40-36-33-31) ×2	44/46
0660		RPK-AP45GHPJ7	単相 200 50Hz/60Hz	5.4 (af)	4.04	4.46	4.25	(40-36-33-31) ×2	44/46
0661		RPK-AP45GHP7	三相 200 50Hz/60Hz	5.4 (af)	4.04	4.46	4.25	(40-36-33-31) ×2	44/46
0662	RPK-AP50GHPJ7	単相 200 50Hz/60Hz	5.1 (af)	4.21	4.13	4.17	(40-36-33-31) ×2	44/46	
0663	RPK-AP50GHP7	三相 200 50Hz/60Hz	5.1 (af)	4.21	4.13	4.17	(40-36-33-31) ×2	44/46	
0664	RPK-AP56GHPJ7	単相 200 50Hz/60Hz	5.0 (af)	3.70	3.66	3.68	(40-36-33-31) ×2	44/46	
0665	RPK-AP56GHP7	三相 200 50Hz/60Hz	5.0 (af)	3.70	3.66	3.68	(40-36-33-31) ×2	44/46	
0666	RPK-AP63GHPJ7	単相 200 50Hz/60Hz	5.4 (af)	3.78	3.82	3.80	(40-36-33-31) ×2	45/47	
0667	RPK-AP63GHP7	三相 200 50Hz/60Hz	5.4 (af)	3.78	3.82	3.80	(40-36-33-31) ×2	45/47	
0668	RPK-AP80GHPJ7	単相 200 50Hz/60Hz	5.3 (af)	3.84	3.86	3.85	(48-42-38-34) ×2	45/47	
0669	RPK-AP80GHP7	三相 200 50Hz/60Hz	5.3 (af)	3.84	3.86	3.85	(48-42-38-34) ×2	45/47	
0670	RPK-AP112GHP7	三相 200 50Hz/60Hz	5.3 (ag)	3.89	4.01	3.95	(40-37-34-31) ×2	47/49	
0671	RPK-AP140GHP7	三相 200 50Hz/60Hz	5.2 (ag)	3.88	3.97	3.93	(45-42-38-35) ×2	48/50	
0672	RPK-AP160GHP7	三相 200 50Hz/60Hz	5.1 (ag)	3.53	3.70	3.62	(47-44-40-35) ×2	49/51	
0673	RPK-AP224GHP7	三相 200 50Hz/60Hz	4.4 (ah)	2.95	3.30	3.13	(51-48-44-39) ×2	58/60	

仕様値は、JIS B 8616(2006)による

(注)・APFの()内は経済産業省告示第213号(平成21年)による区分を示します。(P.254参照)
 ・注)「ゆかおき(224・280型)」はH急の設定ができません。

仕様表〈別表〉

かべかけ〈本表 p.221〉

呼出番号	タイプ	型式	電源 (V)	エネルギー消費効率			運転音[dB (A)]		
				冷房: EER 暖房: COP			音圧レベル		
		セット	APF (区分)	定格冷房	定格暖房	冷暖平均	室内	室外	
0674	冷房・暖房同時/個別	RPK-AP40GHPJH7	単相 200 50Hz/60Hz	5.3 (af)	4.06	4.49	4.28	(40-36-33-31) ×2	44/46
0675		RPK-AP40GHPH7	三相 200 50Hz/60Hz	5.3 (af)	4.06	4.49	4.28	(40-36-33-31) ×2	44/46
0676		RPK-AP45GHPJH7	単相 200 50Hz/60Hz	5.4 (af)	4.04	4.46	4.25	(40-36-33-31) ×2	44/46
0677		RPK-AP45GHPH7	三相 200 50Hz/60Hz	5.4 (af)	4.04	4.46	4.25	(40-36-33-31) ×2	44/46
0678		RPK-AP50GHPJH7	単相 200 50Hz/60Hz	5.1 (af)	4.21	4.13	4.17	(40-36-33-31) ×2	44/46
0679		RPK-AP50GHPH7	三相 200 50Hz/60Hz	5.1 (af)	4.21	4.13	4.17	(40-36-33-31) ×2	44/46
0680		RPK-AP56GHPJH7	単相 200 50Hz/60Hz	5.0 (af)	3.70	3.66	3.68	(40-36-33-31) ×2	44/46
0681		RPK-AP56GHPH7	三相 200 50Hz/60Hz	5.0 (af)	3.70	3.66	3.68	(40-36-33-31) ×2	44/46
0682		RPK-AP63GHPJH7	単相 200 50Hz/60Hz	5.4 (af)	3.78	3.82	3.80	(40-36-33-31) ×2	45/47
0683		RPK-AP63GHPH7	三相 200 50Hz/60Hz	5.4 (af)	3.78	3.82	3.80	(40-36-33-31) ×2	45/47
0684		RPK-AP112GHG7	三相 200 50Hz/60Hz	5.3 (ag)	3.89	4.01	3.95	(48-42-38-34) ×3	47/49
0685		RPK-AP140GHG7	三相 200 50Hz/60Hz	5.2 (ag)	3.88	3.97	3.93	(48-42-38-34) ×3	48/50
0686		RPK-AP160GHG7	三相 200 50Hz/60Hz	5.1 (ag)	3.53	3.70	3.62	(40-37-34-31) ×3	49/51
0687		RPK-AP224GHG7	三相 200 50Hz/60Hz	4.4 (ah)	2.95	3.30	3.13	(47-44-40-35) ×3	58/60
0688		RPK-AP280GHG7	三相 200 50Hz/60Hz	4.5 (ah)	2.91	3.56	3.24	(49-46-42-38) ×3	59/61
0689		RPK-AP335GHG7	三相 200 50Hz/60Hz	— (—)	2.83	3.52	3.18	(51-48-44-39) ×3	60/62
0690		RPK-AP112GHW7	三相 200 50Hz/60Hz	5.3 (ag)	3.89	4.01	3.95	(40-36-33-31) ×4	47/49
0691	RPK-AP140GHW7	三相 200 50Hz/60Hz	5.2 (ag)	3.88	3.97	3.93	(40-36-33-31) ×4	48/50	
0692	RPK-AP160GHW7	三相 200 50Hz/60Hz	5.1 (ag)	3.53	3.70	3.62	(48-42-38-34) ×4	49/51	
0693	RPK-AP224GHW7	三相 200 50Hz/60Hz	4.4 (ah)	2.95	3.30	3.13	(40-37-34-31) ×4	58/60	
0694	RPK-AP280GHW7	三相 200 50Hz/60Hz	4.5 (ah)	2.91	3.56	3.24	(45-42-38-35) ×4	59/61	
0695	RPK-AP335GHW7	三相 200 50Hz/60Hz	— (—)	2.83	3.52	3.18	(47-44-40-35) ×4	60/62	
0696	RPK-AP112GHHW7	三相 200 50Hz/60Hz	5.3 (ag)	3.89	4.01	3.95	(40-36-33-31) ×4	47/49	
0697	RPK-AP140GHHW7	三相 200 50Hz/60Hz	5.2 (ag)	3.88	3.97	3.93	(40-36-33-31) ×4	48/50	
かべかけ 省エネの達人 R410A									
0698	冷房・暖房同時/個別	RPK-AP224SHP8	三相 200 50Hz/60Hz	4.3 (ah)	2.94	3.29	3.12	(51-48-44-39) ×2	58/60
0699		RPK-AP224SHG8	三相 200 50Hz/60Hz	4.3 (ah)	2.94	3.29	3.12	(47-44-40-35) ×3	58/60
0700		RPK-AP280SHG8	三相 200 50Hz/60Hz	4.4 (ah)	2.87	3.43	3.15	(49-46-42-38) ×3	59/61
0701		RPK-AP335SHG8	三相 200 50Hz/60Hz	— (—)	2.80	3.41	3.11	(51-48-44-39) ×3	60/62
0702		RPK-AP224SHW8	三相 200 50Hz/60Hz	4.3 (ah)	2.94	3.29	3.12	(40-37-34-31) ×4	58/60
0703		RPK-AP280SHW8	三相 200 50Hz/60Hz	4.4 (ah)	2.87	3.43	3.15	(45-42-38-35) ×4	59/61
0704		RPK-AP335SHW8	三相 200 50Hz/60Hz	— (—)	2.80	3.41	3.11	(47-44-40-35) ×4	60/62

仕様値は、JIS B 8616(2006)による

(注)・APFの()内は経済産業省告示第213号(平成21年)による区分を示します。(P.254参照)
 ・注)「ゆかおき(224・280型)」はH急の設定ができません。

仕様表〈別表〉

ゆかおき〈本表 p.223〉

呼出番号	タイプ	型式 セット	電源 (V)	エネルギー消費効率			運転音[dB(A)]		
				APF (区分)	エネルギー消費効率		音圧レベル		
					冷房: EER	暖房: COP	室内	室外	
ゆかおき 省エネの達人プレミアム R32									
0705	冷暖 同時 運転	RPV-GP50RGHJ1	単相 200 50Hz/60Hz	5.4 (af)	4.37	4.17	4.27	41-38-36-33	45/47
0706		RPV-GP50RGH1	三相 200 50Hz/60Hz	5.4 (af)	4.37	4.17	4.27	41-38-36-33	45/47
0707		RPV-GP56RGHJ1	単相 200 50Hz/60Hz	5.4 (af)	4.24	4.24	4.24	41-38-36-33	45/47
0708		RPV-GP56RGH1	三相 200 50Hz/60Hz	5.4 (af)	4.24	4.24	4.24	41-38-36-33	45/47
0709		RPV-GP63RGHJ1	単相 200 50Hz/60Hz	5.2 (af)	3.78	3.99	3.89	43-39-36-34	45/47
0710		RPV-GP63RGH1	三相 200 50Hz/60Hz	5.2 (af)	3.78	3.99	3.89	43-39-36-34	45/47
0711		RPV-GP80RGHJ1	単相 200 50Hz/60Hz	4.8 (af)	3.38	3.32	3.35	44-41-38-36	48/50
0712		RPV-GP80RGH1	三相 200 50Hz/60Hz	4.8 (af)	3.38	3.32	3.35	44-41-38-36	48/50
0713		RPV-GP112RGH1	三相 200 50Hz/60Hz	5.3 (ag)	3.88	4.15	4.02	53-50-47-42	49/51
0714		RPV-GP140RGH1	三相 200 50Hz/60Hz	5.0 (ag)	3.24	3.97	3.61	57-54-51-46	50/52
0715		RPV-GP160RGH1	三相 200 50Hz/60Hz	4.8 (ag)	2.87	3.52	3.20	58-56-53-46	51/53
0716	冷暖 同時 運転	RPV-GP112RGHP1	三相 200 50Hz/60Hz	5.7 (ag)	3.92	4.23	4.08	(41-38-36-33) ×2	49/51
0717		RPV-GP140RGHP1	三相 200 50Hz/60Hz	5.3 (ag)	3.58	3.94	3.76	(44-41-38-36) ×2	50/52
0718		RPV-GP160RGHP1	三相 200 50Hz/60Hz	5.0 (ag)	3.26	3.52	3.39	(44-41-38-36) ×2	51/53
0719	冷暖 同時 運転	RPV-GP160RGHG1	三相 200 50Hz/60Hz	5.0 (ag)	3.26	3.52	3.39	(41-38-36-33) ×3	51/53
ゆかおき 省エネの達人 R32									
0720	冷暖 同時 運転	RPV-GP50RSHJ1	単相 200 50Hz/60Hz	5.1 (af)	3.98	3.97	3.98	41-38-36-33	45/47
0721		RPV-GP50RSH1	三相 200 50Hz/60Hz	5.1 (af)	3.98	3.97	3.98	41-38-36-33	45/47
0722		RPV-GP56RSHJ1	単相 200 50Hz/60Hz	5.1 (af)	3.94	3.92	3.93	41-38-36-33	45/47
0723		RPV-GP56RSH1	三相 200 50Hz/60Hz	5.1 (af)	3.94	3.92	3.93	41-38-36-33	45/47
0724		RPV-GP63RSHJ1	単相 200 50Hz/60Hz	4.9 (af)	3.48	3.77	3.63	43-39-36-34	45/47
0725		RPV-GP63RSH1	三相 200 50Hz/60Hz	4.9 (af)	3.48	3.77	3.63	43-39-36-34	45/47
0726		RPV-GP80RSHJ1	単相 200 50Hz/60Hz	4.5 (af)	3.38	3.32	3.35	44-41-38-36	52/54
0727		RPV-GP80RSH1	三相 200 50Hz/60Hz	4.5 (af)	3.38	3.32	3.35	44-41-38-36	52/54
0728		RPV-GP112RSH1	三相 200 50Hz/60Hz	4.9 (ag)	3.64	3.46	3.55	53-50-47-42	52/54
0729		RPV-GP140RSH1	三相 200 50Hz/60Hz	4.6 (ag)	3.04	3.29	3.17	57-54-51-46	55/57
0730		RPV-GP160RSH1	三相 200 50Hz/60Hz	4.6 (ag)	2.74	2.95	2.85	58-56-53-46	57/59
0731	冷暖 同時 運転	RPV-GP112RSHP1	三相 200 50Hz/60Hz	5.2 (ag)	3.61	3.47	3.54	(41-38-36-33) ×2	52/54
0732		RPV-GP140RSHP1	三相 200 50Hz/60Hz	4.9 (ag)	3.32	3.23	3.28	(44-41-38-36) ×2	55/57
0733		RPV-GP160RSHP1	三相 200 50Hz/60Hz	4.7 (ag)	3.08	2.93	3.01	(44-41-38-36) ×2	57/59
0734	冷暖 同時 運転	RPV-GP160RSHG1	三相 200 50Hz/60Hz	4.7 (ag)	3.08	2.93	3.01	(41-38-36-33) ×3	57/59

仕様値は、JIS B 8616(2006)による

(注)・APFの()内は経済産業省告示第213号(平成21年)による区分を示します。(P.254参照)
・注)「ゆかおき(224・280型)」はH急の設定ができません。

仕様表〈別表〉

ゆかおき〈本表 p.225〉

呼出番号	タイプ	型式 セット	電源 (V)	エネルギー消費効率			運転音[dB(A)]		
				APF (区分)	エネルギー消費効率		音圧レベル		
					冷房: EER	暖房: COP	室内	室外	
ゆかおき 省エネの達人プレミアム R410A									
0735	冷暖 同時 運転	RPV-AP50GHJ6	単相 200 50Hz/60Hz	5.3 (af)	3.28	4.20	3.74	41-38-36-33	44/46
0736		RPV-AP50GH6	三相 200 50Hz/60Hz	5.3 (af)	3.28	4.20	3.74	41-38-36-33	44/46
0737		RPV-AP56GHJ6	単相 200 50Hz/60Hz	5.3 (af)	3.27	4.18	3.73	41-38-36-33	44/46
0738		RPV-AP56GH6	三相 200 50Hz/60Hz	5.3 (af)	3.27	4.18	3.73	41-38-36-33	44/46
0739		RPV-AP63GHJ6	単相 200 50Hz/60Hz	5.1 (af)	2.96	4.04	3.50	43-39-36-34	45/47
0740		RPV-AP63GH6	三相 200 50Hz/60Hz	5.1 (af)	2.96	4.04	3.50	43-39-36-34	45/47
0741		RPV-AP80GHJ6	単相 200 50Hz/60Hz	4.7 (af)	3.03	3.46	3.25	44-41-38-36	45/47
0742		RPV-AP80GH6	三相 200 50Hz/60Hz	4.7 (af)	3.03	3.46	3.25	44-41-38-36	45/47
0743		RPV-AP112GH6	三相 200 50Hz/60Hz	5.1 (ag)	3.47	4.04	3.76	53-50-47-42	47/49
0744		RPV-AP140GH6	三相 200 50Hz/60Hz	4.8 (ag)	2.94	3.91	3.43	57-54-51-46	48/50
0745		RPV-AP160GH6	三相 200 50Hz/60Hz	4.7 (ag)	2.58	3.44	3.01	58-56-53-46	49/51
0746		RPV-AP224GH4	三相 200 50Hz/60Hz	4.2 (ah)	2.28	3.94	3.11	52-50-48 53-50-48	58/60
0747		RPV-AP280GH4	三相 200 50Hz/60Hz	4.3 (ah)	2.08	3.52	2.80	54-52-50 55-53-50	59/61
0748	冷暖 同時 運転	RPV-AP112GHP6	三相 200 50Hz/60Hz	5.4 (ag)	3.86	4.16	4.01	(41-38-36-33) ×2	47/49
0749		RPV-AP140GHP6	三相 200 50Hz/60Hz	5.2 (ag)	3.22	3.46	3.34	(44-41-38-36) ×2	48/50
0750		RPV-AP160GHP6	三相 200 50Hz/60Hz	4.9 (ag)	2.97	3.23	3.10	(44-41-38-36) ×2	49/51
0751		RPV-AP224GHP6	三相 200 50Hz/60Hz	4.7 (ah)	2.96	3.68	3.32	(53-50-47-42) ×2	58/60
0752		RPV-AP280GHP6	三相 200 50Hz/60Hz	4.4 (ah)	2.44	3.51	2.98	(57-54-51-46) ×2	59/61
0753		RPV-AP335GHP6	三相 200 50Hz/60Hz	— (—)	2.07	3.09	2.58	(58-56-53-46) ×2	60/62
0754	冷暖 同時 運転	RPV-AP160GHG6	三相 200 50Hz/60Hz	4.9 (ag)	2.97	3.23	3.10	(41-38-36-33) ×3	49/51
0755		RPV-AP224GHG6	三相 200 50Hz/60Hz	4.7 (ah)	2.96	3.68	3.32	(44-41-38-36) ×3	58/60
0756		RPV-AP280GHG6	三相 200 50Hz/60Hz	4.4 (ah)	2.44	3.51	2.98	(51-48-45-41) ×3	59/61
0757		RPV-AP335GHG6	三相 200 50Hz/60Hz	— (—)	2.07	3.09	2.58	(53-50-47-42) ×3	60/62
0758	冷暖 同時 運転	RPV-AP224GHW6	三相 200 50Hz/60Hz	4.7 (ah)	2.96	3.68	3.32	(41-38-36-33) ×4	58/60
0759		RPV-AP280GHW6	三相 200 50Hz/60Hz	4.4 (ah)	2.44	3.51	2.98	(44-41-38-36) ×4	59/61
0760		RPV-AP335GHW6	三相 200 50Hz/60Hz	— (—)	2.07	3.09	2.58	(44-41-38-36) ×4	60/62
ゆかおき 省エネの達人 R410A									
0761	冷暖 同時 運転	RPV-AP224SH4	三相 200 50Hz/60Hz	4.0 (ah)	2.17	3.75	2.96	52-50-48 53-50-48	58/60
0762		RPV-AP280SH4	三相 200 50Hz/60Hz	4.1 (ah)	2.00	3.36	2.68	54-52-50 55-53-50	59/61
0763	冷暖 同時 運転	RPV-AP224SHP6	三相 200 50Hz/60Hz	4.4 (ah)	2.81	3.49	3.15	(53-50-47-42) ×2	58/60
0764		RPV-AP280SHP6	三相 200 50Hz/60Hz	4.2 (ah)	2.33	3.35	2.84	(57-54-51-46) ×2	59/61
0765		RPV-AP335SHP6	三相 200 50Hz/60Hz	— (—)	1.97	2.94	2.46	(58-56-53-46) ×2	60/62

仕様値は、JIS B 8616(2006)による

(注)・APFの()内は経済産業省告示第213号(平成21年)による区分を示します。(P.254参照)
・注)「ゆかおき(224・280型)」はH急の設定ができません。

ゆかおき 仕様表〈別表〉

仕様表〈別表〉

ゆかおき／厨房用てんつり〈本表 p.227〉

呼出番号	タイプ	型式 セット	電源 (V)	運転 エネルギー 消費効率 冷房: EER 暖房: COP	エネルギー消費効率			運転音[dB(A)]		
					APF (区分)	定格 冷房	定格 暖房	冷暖 平均	音圧レベル	
									注) (H急-急強弱)	冷房/暖房
0766	冷房専用機	RPV-AP224SHG6	三相 200 50Hz/60Hz	4.4 (ah)	2.81	3.49	3.15	(44-41-38-36) ×3	58/60	
0767	冷房専用機	RPV-AP280SHG6	三相 200 50Hz/60Hz	4.2 (ah)	2.33	3.35	2.84	(51-48-45-41) ×3	59/61	
0768	冷房専用機	RPV-AP335SHG6	三相 200 50Hz/60Hz	—	1.97	2.94	2.46	(53-50-47-42) ×3	60/62	
0769	冷房専用機	RPV-AP224SHW6	三相 200 50Hz/60Hz	4.4 (ah)	2.81	3.49	3.15	(41-38-36-33) ×4	58/60	
0770	冷房専用機	RPV-AP280SHW6	三相 200 50Hz/60Hz	4.2 (ah)	2.33	3.35	2.84	(44-41-38-36) ×4	59/61	
0771	冷房専用機	RPV-AP335SHW6	三相 200 50Hz/60Hz	—	1.97	2.94	2.46	(44-41-38-36) ×4	60/62	

厨房用てんつり 省エネの達人プレミアム R32									
0772	冷房専用機	RPCK-GP80RGHJ2	単相 200 50Hz/60Hz	4.8 (af)	3.14	3.25	3.20	43-39-37-34	48/50
0773	冷房専用機	RPCK-GP80RGH2	三相 200 50Hz/60Hz	4.8 (af)	3.14	3.25	3.20	43-39-37-34	48/50
0774	冷房専用機	RPCK-GP140RGH2	三相 200 50Hz/60Hz	4.9 (ag)	3.42	3.47	3.45	50-47-43-40	50/52
0775	冷房専用機	RPCK-GP160RGHP2	三相 200 50Hz/60Hz	4.9 (ag)	3.05	3.30	3.18	(43-39-37-34) ×2	51/53

厨房用てんつり 省エネの達人 R32									
0776	冷房専用機	RPCK-GP80RSHJ2	単相 200 50Hz/60Hz	4.5 (af)	2.95	3.09	3.02	43-39-37-34	52/54
0777	冷房専用機	RPCK-GP80RSH2	三相 200 50Hz/60Hz	4.5 (af)	2.95	3.09	3.02	43-39-37-34	52/54
0778	冷房専用機	RPCK-GP140RSH2	三相 200 50Hz/60Hz	4.5 (ag)	3.05	3.33	3.19	50-47-43-40	55/57
0779	冷房専用機	RPCK-GP160RSH2	三相 200 50Hz/60Hz	4.5 (ag)	2.65	3.08	2.87	(43-39-37-34) ×2	57/59

厨房用てんつり 省エネの達人プレミアム R410A									
0780	冷房専用機	RPCK-AP80GHJ7	単相 200 50Hz/60Hz	4.9 (af)	3.27	3.35	3.31	43-39-37-34	45/47
0781	冷房専用機	RPCK-AP80GH7	三相 200 50Hz/60Hz	4.9 (af)	3.27	3.35	3.31	43-39-37-34	45/47
0782	冷房専用機	RPCK-AP140GH7	三相 200 50Hz/60Hz	4.9 (ag)	3.32	3.61	3.47	50-47-43-40	48/50
0783	冷房専用機	RPCK-AP160GHP7	三相 200 50Hz/60Hz	4.9 (ag)	2.95	3.36	3.16	(43-39-37-34) ×2	49/51
0784	冷房専用機	RPCK-AP280GHP7	三相 200 50Hz/60Hz	4.5 (ah)	2.63	3.49	3.06	(50-47-43-40) ×2	59/61
0785	冷房専用機	RPCK-AP224GHG7	三相 200 50Hz/60Hz	4.7 (ah)	3.13	3.62	3.38	(43-39-37-34) ×3	58/60
0786	冷房専用機	RPCK-AP335GHW7	三相 200 50Hz/60Hz	—	2.34	3.19	2.76	(43-39-37-34) ×4	60/62

厨房用てんつり 省エネの達人 R410A									
0787	冷房専用機	RPCK-AP280SHP7	三相 200 50Hz/60Hz	4.3 (ah)	2.55	3.27	2.91	(50-47-43-40) ×2	59/61
0788	冷房専用機	RPCK-AP224SHG7	三相 200 50Hz/60Hz	4.5 (ah)	3.07	3.49	3.28	(43-39-37-34) ×3	58/60
0789	冷房専用機	RPCK-AP335SHW7	三相 200 50Hz/60Hz	—	2.27	3.10	2.69	(43-39-37-34) ×4	60/62

仕様値は、JIS B 8616(2006)による

(注)・APFの()内は経済産業省告示第213号(平成21年)による区分を示します。(P.254参照)
・注)「ゆかおき(224・280型)」はH急の設定ができません。

仕様表〈別表〉

冷房専用機 てんかせ4方向／ビルトイン〈本表 p.229〉

呼出番号	タイプ	型式 セット	電源 (V)	運転 エネルギー 消費効率 冷房: EER 暖房: COP	エネルギー消費効率			運転音[dB(A)]		
					APF (区分)	定格 冷房	定格 暖房	冷暖 平均	音圧レベル	
									注) (H急-急強弱)	冷房/暖房
てんかせ4方向 冷房専用機 R410A										
0790	冷房専用機	RCI-AP40EAJ7	単相 200 50Hz/60Hz	6.8 (—)	4.46	—	—	35-31-30-27	44	
0791	冷房専用機	RCI-AP40EA7	三相 200 50Hz/60Hz	6.8 (—)	4.46	—	—	35-31-30-27	44	
0792	冷房専用機	RCI-AP45EAJ7	単相 200 50Hz/60Hz	6.5 (—)	4.15	—	—	35-31-30-27	44	
0793	冷房専用機	RCI-AP45EA7	三相 200 50Hz/60Hz	6.5 (—)	4.15	—	—	35-31-30-27	44	
0794	冷房専用機	RCI-AP50EAJ7	単相 200 50Hz/60Hz	6.5 (—)	3.81	—	—	37-32-30-28	44	
0795	冷房専用機	RCI-AP50EA7	三相 200 50Hz/60Hz	6.5 (—)	3.81	—	—	37-32-30-28	44	
0796	冷房専用機	RCI-AP56EAJ7	単相 200 50Hz/60Hz	7.0 (—)	3.79	—	—	37-32-30-28	44	
0797	冷房専用機	RCI-AP56EA7	三相 200 50Hz/60Hz	7.0 (—)	3.79	—	—	37-32-30-28	44	
0798	冷房専用機	RCI-AP63EAJ7	単相 200 50Hz/60Hz	6.5 (—)	3.57	—	—	42-36-32-29	45	
0799	冷房専用機	RCI-AP63EA7	三相 200 50Hz/60Hz	6.5 (—)	3.57	—	—	42-36-32-29	45	
0800	冷房専用機	RCI-AP80EAJ7	単相 200 50Hz/60Hz	5.9 (—)	2.97	—	—	41-36-32-30	48	
0801	冷房専用機	RCI-AP80EA7	三相 200 50Hz/60Hz	5.9 (—)	2.97	—	—	41-36-32-30	48	
0802	冷房専用機	RCI-AP112EA7	三相 200 50Hz/60Hz	6.0 (—)	3.44	—	—	49-44-39-33	50	
0803	冷房専用機	RCI-AP140EA7	三相 200 50Hz/60Hz	5.8 (—)	2.98	—	—	49-46-41-35	52	
0804	冷房専用機	RCI-AP160EA7	三相 200 50Hz/60Hz	5.6 (—)	2.72	—	—	49-47-43-37	55	
0805	冷房専用機	RCI-AP80EAPJ7	単相 200 50Hz/60Hz	5.5 (—)	3.26	—	—	(35-31-30-27) ×2	48	
0806	冷房専用機	RCI-AP80EAP7	三相 200 50Hz/60Hz	5.5 (—)	3.26	—	—	(35-31-30-27) ×2	48	
0807	冷房専用機	RCI-AP112EAP7	三相 200 50Hz/60Hz	6.0 (—)	3.76	—	—	(37-32-30-28) ×2	50	
0808	冷房専用機	RCI-AP140EAP7	三相 200 50Hz/60Hz	5.3 (—)	3.37	—	—	(43-37-33-29) ×2	52	
0809	冷房専用機	RCI-AP160EAP7	三相 200 50Hz/60Hz	5.0 (—)	3.06	—	—	(41-36-32-30) ×2	55	
0810	冷房専用機	RCI-AP224EAP7	三相 200 50Hz/60Hz	5.5 (—)	3.24	—	—	(49-44-39-33) ×2	57	
0811	冷房専用機	RCI-AP280EAP7	三相 200 50Hz/60Hz	5.2 (—)	2.85	—	—	(49-46-41-35) ×2	58	
0812	冷房専用機	RCI-AP335EAP7	三相 200 50Hz/60Hz	—	2.36	—	—	(49-47-43-37) ×2	63	
0813	冷房専用機	RCI-AP160EAG7	三相 200 50Hz/60Hz	5.0 (—)	3.06	—	—	(37-32-30-28) ×3	55	
0814	冷房専用機	RCI-AP224EAG7	三相 200 50Hz/60Hz	5.5 (—)	3.24	—	—	(41-36-32-30) ×3	57	
0815	冷房専用機	RCI-AP335EAG7	三相 200 50Hz/60Hz	—	2.36	—	—	(49-44-39-33) ×3	63	

ビルトイン 冷房専用機 R410A									
0816	冷房専用機	RCB-AP40EAJ7	単相 200 50Hz/60Hz	5.1 (—)	3.53	—	—	46-43-40-36	44
0817	冷房専用機	RCB-AP40EA7	三相 200 50Hz/60Hz	5.1 (—)	3.53	—	—	46-43-40-36	44
0818	冷房専用機	RCB-AP45EAJ7	単相 200 50Hz/60Hz	5.0 (—)	3.36	—	—	46-43-40-36	44
0819	冷房専用機	RCB-AP45EA7	三相 200 50Hz/60Hz	5.0 (—)	3.36	—	—	46-43-40-36	44

仕様値は、JIS B 8616(2006)による

(注)・APFの()内は経済産業省告示第213号(平成21年)による区分を示します。(P.254参照)
・注)「ゆかおき(224・280型)」はH急の設定ができません。

ゆかおき／厨房用てんつり／冷房専用機 てんかせ4方向／ビルトイン仕様表〈別表〉

仕様表〈別表〉

冷房専用機 ビルトイン／てんうめ(高静圧)〈本表 p.231〉

呼出番号	タイプ	型式 セット	電源 (V)	エネルギー消費効率			運転音[dB(A)]			
				APF (区分)	冷房専用機		音圧レベル			
					定格 冷房	定格 暖房	冷 平均	室内	室外	
0820	冷 専用機	RCB-AP50EAJ7	単相 200 50Hz/60Hz	5.0 (→)	3.15	—	—	49-46-42-39	44	
0821		RCB-AP50EA7	三相 200 50Hz/60Hz	5.0 (→)	3.15	—	—	49-46-42-39	44	
0822		RCB-AP56EAJ7	単相 200 50Hz/60Hz	4.9 (→)	2.98	—	—	49-46-42-39	44	
0823		RCB-AP56EA7	三相 200 50Hz/60Hz	4.9 (→)	2.98	—	—	49-46-42-39	44	
0824		RCB-AP63EAJ7	単相 200 50Hz/60Hz	4.9 (→)	2.93	—	—	42-40-37-34	45	
0825		RCB-AP63EA7	三相 200 50Hz/60Hz	4.9 (→)	2.93	—	—	42-40-37-34	45	
0826		RCB-AP80EAJ7	単相 200 50Hz/60Hz	5.0 (→)	2.49	—	—	45-42-39-36	48	
0827		RCB-AP80EA7	三相 200 50Hz/60Hz	5.0 (→)	2.49	—	—	45-42-39-36	48	
0828		RCB-AP112EA7	三相 200 50Hz/60Hz	5.1 (→)	3.12	—	—	48-45-42-38	50	
0829		RCB-AP140EA7	三相 200 50Hz/60Hz	4.8 (→)	2.93	—	—	50-47-44-41	52	
0830		RCB-AP160EA7	三相 200 50Hz/60Hz	4.6 (→)	2.49	—	—	52-49-45-42	55	
0831		冷 専用機	RCB-AP80EAPJ7	単相 200 50Hz/60Hz	5.1 (→)	2.58	—	—	(46-43-40-36) ×2	48
0832			RCB-AP80EA7	三相 200 50Hz/60Hz	5.1 (→)	2.58	—	—	(46-43-40-36) ×2	48
0833	RCB-AP112EAP7		三相 200 50Hz/60Hz	4.7 (→)	3.12	—	—	(49-46-42-39) ×2	50	
0834	RCB-AP140EAP7		三相 200 50Hz/60Hz	4.8 (→)	2.71	—	—	(44-41-38-35) ×2	52	
0835	RCB-AP160EAP7		三相 200 50Hz/60Hz	4.7 (→)	2.64	—	—	(45-42-39-36) ×2	55	
0836	RCB-AP224EAP7		三相 200 50Hz/60Hz	4.7 (→)	3.11	—	—	(48-45-42-38) ×2	57	
0837	RCB-AP280EAP7		三相 200 50Hz/60Hz	4.5 (→)	2.58	—	—	(50-47-44-41) ×2	58	
0838	冷 専用機	RCB-AP160EAG7	三相 200 50Hz/60Hz	4.7 (→)	2.64	—	—	(49-46-42-39) ×3	55	
0839		RCB-AP224EAG7	三相 200 50Hz/60Hz	4.7 (→)	3.11	—	—	(45-42-39-36) ×3	57	
てんうめ(高静圧) 冷房専用機 R410A										
0840	冷 専用機	RPI-AP80EA8	三相 200 50Hz/60Hz	5.1 (→)	2.49	—	—	39-36-33-31	48	
0841		RPI-AP112EA8	三相 200 50Hz/60Hz	5.2 (→)	3.13	—	—	40-37-34-32	50	
0842		RPI-AP140EA8	三相 200 50Hz/60Hz	4.9 (→)	2.94	—	—	42-39-36-33	52	
0843		RPI-AP160EA8	三相 200 50Hz/60Hz	4.7 (→)	2.49	—	—	44-40-37-34	55	
0844		RPI-AP224EA7	三相 200 50Hz/60Hz	4.9 (→)	3.23	—	—	45-43-40-36	57	
0845		RPI-AP280EA7	三相 200 50Hz/60Hz	4.5 (→)	2.63	—	—	50-48-46-39	58	
0846		冷 専用機	RPI-AP112EAP8	三相 200 50Hz/60Hz	4.7 (→)	3.13	—	—	(41-38-35-32) ×2	50
0847	RPI-AP140EAP8		三相 200 50Hz/60Hz	4.8 (→)	2.71	—	—	(37-35-32-30) ×2	52	
0848	RPI-AP160EAP8		三相 200 50Hz/60Hz	4.7 (→)	2.64	—	—	(39-36-33-31) ×2	55	
0849	RPI-AP224EAP8		三相 200 50Hz/60Hz	4.7 (→)	3.12	—	—	(40-37-34-32) ×2	57	
0850	RPI-AP280EAP8		三相 200 50Hz/60Hz	4.5 (→)	2.59	—	—	(42-39-36-33) ×2	58	
0851	RPI-AP335EAP8		三相 200 50Hz/60Hz	— (→)	2.07	—	—	(44-40-37-34) ×2	63	

仕様値は、JIS B 8616(2006)による

(注)・APFの()内は経済産業省告示第213号(平成21年)による区分を示します。(P.254参照)
・注)「ゆかおき(224・280型)」はH急の設定ができません。

仕様表〈別表〉

冷房専用機 てんうめ(高静圧)／てんつり〈本表 p.233〉

呼出番号	タイプ	型式 セット	電源 (V)	エネルギー消費効率			運転音[dB(A)]			
				APF (区分)	冷房専用機		音圧レベル			
					定格 冷房	定格 暖房	冷 平均	室内	室外	
0852	冷 専用機	RPI-AP160EAG8	三相 200 50Hz/60Hz	4.7 (→)	2.64	—	—	(41-38-35-32) ×3	55	
0853		RPI-AP224EAG8	三相 200 50Hz/60Hz	4.7 (→)	3.12	—	—	(39-36-33-31) ×3	57	
0854		RPI-AP335EAG8	三相 200 50Hz/60Hz	— (→)	2.07	—	—	(40-37-34-32) ×3	63	
てんつり 冷房専用機 R410A										
0855	冷 専用機	RPC-AP40EAJ7	単相 200 50Hz/60Hz	5.7 (→)	3.79	—	—	38-35-31-28	44	
0856		RPC-AP40EA7	三相 200 50Hz/60Hz	5.7 (→)	3.79	—	—	38-35-31-28	44	
0857		RPC-AP45EAJ7	単相 200 50Hz/60Hz	5.7 (→)	3.48	—	—	38-35-31-28	44	
0858		RPC-AP45EA7	三相 200 50Hz/60Hz	5.7 (→)	3.48	—	—	38-35-31-28	44	
0859		RPC-AP50EAJ7	単相 200 50Hz/60Hz	5.6 (→)	3.49	—	—	39-36-32-29	44	
0860		RPC-AP50EA7	三相 200 50Hz/60Hz	5.6 (→)	3.49	—	—	39-36-32-29	44	
0861		RPC-AP56EAJ7	単相 200 50Hz/60Hz	5.7 (→)	3.33	—	—	39-36-32-29	44	
0862		RPC-AP56EA7	三相 200 50Hz/60Hz	5.7 (→)	3.33	—	—	39-36-32-29	44	
0863		RPC-AP63EAJ7	単相 200 50Hz/60Hz	5.8 (→)	3.33	—	—	38-35-31-29	45	
0864		RPC-AP63EA7	三相 200 50Hz/60Hz	5.8 (→)	3.33	—	—	38-35-31-29	45	
0865		RPC-AP80EAJ7	単相 200 50Hz/60Hz	5.5 (→)	2.85	—	—	40-37-33-30	48	
0866		RPC-AP80EA7	三相 200 50Hz/60Hz	5.5 (→)	2.85	—	—	40-37-33-30	48	
0867		RPC-AP112EA7	三相 200 50Hz/60Hz	5.5 (→)	3.36	—	—	45-42-37-33	50	
0868		RPC-AP140EA7	三相 200 50Hz/60Hz	5.1 (→)	3.00	—	—	48-45-41-35	52	
0869		RPC-AP160EA7	三相 200 50Hz/60Hz	4.7 (→)	2.78	—	—	49-47-42-36	55	
0870		RPC-AP224EA6	三相 200 50Hz/60Hz	4.7 (→)	2.55	—	—	51-47-42-36	57	
0871		RPC-AP280EA6	三相 200 50Hz/60Hz	4.5 (→)	2.29	—	—	54-50-44-39	58	
0872		冷 専用機	RPC-AP80EAPJ7	単相 200 50Hz/60Hz	5.8 (→)	3.02	—	—	(38-35-31-28) ×2	48
0873			RPC-AP80EA7	三相 200 50Hz/60Hz	5.8 (→)	3.02	—	—	(38-35-31-28) ×2	48
0874			RPC-AP112EAP7	三相 200 50Hz/60Hz	5.2 (→)	3.19	—	—	(39-36-32-29) ×2	50
0875	RPC-AP140EAP7		三相 200 50Hz/60Hz	5.0 (→)	2.96	—	—	(38-35-32-29) ×2	52	
0876	RPC-AP160EAP7		三相 200 50Hz/60Hz	4.9 (→)	2.66	—	—	(40-37-33-30) ×2	55	
0877	RPC-AP224EAP7		三相 200 50Hz/60Hz	4.9 (→)	3.12	—	—	(45-42-37-33) ×2	57	
0878	RPC-AP280EAP7		三相 200 50Hz/60Hz	4.7 (→)	2.85	—	—	(48-45-41-35) ×2	58	
0879	RPC-AP335EAP7	三相 200 50Hz/60Hz	— (→)	2.36	—	—	(49-47-42-36) ×2	63		
0880	冷 専用機	RPC-AP160EAG7	三相 200 50Hz/60Hz	4.9 (→)	2.66	—	—	(39-36-32-29) ×3	55	
0881		RPC-AP224EAG7	三相 200 50Hz/60Hz	4.9 (→)	3.12	—	—	(40-37-33-30) ×3	57	
0882		RPC-AP335EAG7	三相 200 50Hz/60Hz	— (→)	2.36	—	—	(45-42-37-33) ×3	63	

仕様値は、JIS B 8616(2006)による

(注)・APFの()内は経済産業省告示第213号(平成21年)による区分を示します。(P.254参照)
・注)「ゆかおき(224・280型)」はH急の設定ができません。

冷房専用機 ビルトイン／てんうめ(高静圧)／てんつり 仕様表(別表)

仕様表〈別表〉

冷房専用機 かべかけ／ゆかおき (本表 p.235)

呼出番号	タイプ	型式 セット	電源 (V)	エネルギー消費効率			運転音[dB(A)]		
				冷房: EER 暖房: COP			音圧レベル		
				APF (区分)	定格 冷房	定格 暖房	冷暖 平均	室内	室外
かべかけ 冷房専用機 R410A									
0883	冷 シリアル	RPK-AP40EAJ6	単相 200 50Hz/60Hz	5.5 (-)	3.40	-	-	48-42-38-34	44
0884		RPK-AP40EA6	三相 200 50Hz/60Hz	5.5 (-)	3.40	-	-	48-42-38-34	44
0885		RPK-AP45EAJ6	単相 200 50Hz/60Hz	5.7 (-)	3.57	-	-	48-42-38-34	44
0886		RPK-AP45EA6	三相 200 50Hz/60Hz	5.7 (-)	3.57	-	-	48-42-38-34	44
0887		RPK-AP50EAJ6	単相 200 50Hz/60Hz	6.2 (-)	3.52	-	-	40-37-34-31	44
0888		RPK-AP50EA6	三相 200 50Hz/60Hz	6.2 (-)	3.52	-	-	40-37-34-31	44
0889		RPK-AP56EAJ6	単相 200 50Hz/60Hz	6.0 (-)	3.18	-	-	40-37-34-31	44
0890		RPK-AP56EA6	三相 200 50Hz/60Hz	6.0 (-)	3.18	-	-	40-37-34-31	44
0891		RPK-AP63EAJ6	単相 200 50Hz/60Hz	5.8 (-)	3.18	-	-	44-40-37-33	45
0892		RPK-AP63EA6	三相 200 50Hz/60Hz	5.8 (-)	3.18	-	-	44-40-37-33	45
0893	冷 ツイン	RPK-AP80EAJ6	単相 200 50Hz/60Hz	5.3 (-)	3.33	-	-	47-44-40-35	48
0894		RPK-AP80EA6	三相 200 50Hz/60Hz	5.3 (-)	3.33	-	-	47-44-40-35	48
0895		RPK-AP112EA6	三相 200 50Hz/60Hz	5.2 (-)	3.10	-	-	51-48-44-39	50
0896		RPK-AP80EAPJ7	単相 200 50Hz/60Hz	4.6 (-)	2.98	-	-	(48-42-38-34) ×2	48
0897		RPK-AP80EAP7	三相 200 50Hz/60Hz	4.6 (-)	2.98	-	-	(48-42-38-34) ×2	48
0898		RPK-AP112EAP7	三相 200 50Hz/60Hz	5.5 (-)	3.56	-	-	(40-37-34-31) ×2	50
0899		RPK-AP140EAP7	三相 200 50Hz/60Hz	4.9 (-)	3.33	-	-	(45-42-38-35) ×2	52
0900		RPK-AP160EAP7	三相 200 50Hz/60Hz	4.8 (-)	3.17	-	-	(47-44-40-35) ×2	55
0901		RPK-AP224EAP7	三相 200 50Hz/60Hz	4.4 (-)	3.02	-	-	(51-48-44-39) ×2	57
0902		RPK-AP160EAG7	三相 200 50Hz/60Hz	4.8 (-)	3.17	-	-	(40-37-34-31) ×3	55
0903	RPK-AP224EAG7	三相 200 50Hz/60Hz	4.4 (-)	3.02	-	-	(47-44-40-35) ×3	57	
ゆかおき 冷房専用機 R410A									
0904	冷 シリアル	RPV-AP50EAJ5	単相 200 50Hz/60Hz	5.1 (-)	2.98	-	-	41-38-36-33	44
0905		RPV-AP50EA5	三相 200 50Hz/60Hz	5.1 (-)	2.98	-	-	41-38-36-33	44
0906		RPV-AP56EAJ5	単相 200 50Hz/60Hz	5.0 (-)	2.94	-	-	41-38-36-33	44
0907		RPV-AP56EA5	三相 200 50Hz/60Hz	5.0 (-)	2.94	-	-	41-38-36-33	44
0908		RPV-AP63EAJ5	単相 200 50Hz/60Hz	4.9 (-)	2.69	-	-	43-39-36-34	45
0909		RPV-AP63EA5	三相 200 50Hz/60Hz	4.9 (-)	2.69	-	-	43-39-36-34	45
0910		RPV-AP80EAJ5	単相 200 50Hz/60Hz	4.6 (-)	2.76	-	-	44-41-38-36	48
0911		RPV-AP80EA5	三相 200 50Hz/60Hz	4.6 (-)	2.76	-	-	44-41-38-36	48
0912		RPV-AP112EA5	三相 200 50Hz/60Hz	5.0 (-)	3.15	-	-	53-50-47-42	50
0913		RPV-AP140EA5	三相 200 50Hz/60Hz	4.8 (-)	2.67	-	-	57-54-51-46	52

仕様値は、JIS B 8616(2006)による

(注)・APFの()内は経済産業省告示第213号(平成21年)による区分を示します。(P.254参照)
・注「ゆかおき(224・280型)」はH急の設定ができません。

仕様表〈別表〉

冷房専用機 ゆかおき／厨房用てんつり (本表 p.237)

呼出番号	タイプ	型式 セット	電源 (V)	エネルギー消費効率			運転音[dB(A)]		
				冷房: EER 暖房: COP			音圧レベル		
				APF (区分)	定格 冷房	定格 暖房	冷暖 平均	室内	室外
0914	冷 シリアル	RPV-AP160EA5	三相 200 50Hz/60Hz	4.6 (-)	2.35	-	-	58-56-53-46	55
0915		RPV-AP224EA3	三相 200 50Hz/60Hz	3.9 (-)	2.63	-	-	52-50-48 53-50-48	57
0916		RPV-AP280EA3	三相 200 50Hz/60Hz	4.2 (-)	2.67	-	-	54-52-50 55-53-50	58
0917	冷 ツイン	RPV-AP112EAP5	三相 200 50Hz/60Hz	5.4 (-)	3.51	-	-	(41-38-36-33) ×2	50
0918		RPV-AP140EAP5	三相 200 50Hz/60Hz	5.1 (-)	2.93	-	-	(44-41-38-36) ×2	52
0919		RPV-AP160EAP5	三相 200 50Hz/60Hz	4.7 (-)	2.71	-	-	(44-41-38-36) ×2	55
0920		RPV-AP224EAP5	三相 200 50Hz/60Hz	4.5 (-)	2.69	-	-	(53-50-47-42) ×2	57
0921		RPV-AP280EAP5	三相 200 50Hz/60Hz	4.3 (-)	2.37	-	-	(57-54-51-46) ×2	58
0922		RPV-AP335EAP5	三相 200 50Hz/60Hz	- (-)	2.03	-	-	(58-56-53-46) ×2	63
0923		RPV-AP160EAG5	三相 200 50Hz/60Hz	4.7 (-)	2.71	-	-	(41-38-36-33) ×3	55
0924		RPV-AP224EAG5	三相 200 50Hz/60Hz	4.5 (-)	2.69	-	-	(44-41-38-36) ×3	57
0925		RPV-AP335EAG5	三相 200 50Hz/60Hz	- (-)	2.03	-	-	(53-50-47-42) ×3	63
厨房用てんつり 冷房専用機 R410A									
0926	冷 シリアル	RPCK-AP80EAJ7	単相 200 50Hz/60Hz	4.8 (-)	2.47	-	-	43-39-37-34	48
0927		RPCK-AP80EA7	三相 200 50Hz/60Hz	4.8 (-)	2.47	-	-	43-39-37-34	48
0928		RPCK-AP140EA7	三相 200 50Hz/60Hz	4.6 (-)	2.95	-	-	50-47-43-40	52
0929	冷 ツイン	RPCK-AP160EAP7	三相 200 50Hz/60Hz	4.5 (-)	2.59	-	-	(43-39-37-34) ×2	55
0930		RPCK-AP280EAP7	三相 200 50Hz/60Hz	4.4 (-)	2.70	-	-	(50-47-43-40) ×2	58

仕様値は、JIS B 8616(2006)による

(注)・APFの()内は経済産業省告示第213号(平成21年)による区分を示します。(P.254参照)
・注「ゆかおき(224・280型)」はH急の設定ができません。

冷房専用機 かべかけ／ゆかおき／厨房用てんつり 仕様表〈別表〉

仕様表〈別表〉

寒さ知らず てんかせ4方向／てんかせ2方向 (本表 p.239)

呼出番号	タイプ	型式 セット	電源 (V)	通年 エネルギー 消費効率	エネルギー消費効率			運転音[dB(A)]	
					冷房: EER 暖房: COP			音圧レベル	
					APF (区分)	定格 冷房	定格 暖房	冷暖 平均	室内
てんかせ4方向 寒さ知らず R410A									
0931	冷 暖 同時 運転	RCI-AP80HN9	三相 200 50Hz/60Hz	5.8 (ab)	4.44	4.71	4.58	41-36-32-30	53/53
0932		RCI-AP112HN9	三相 200 50Hz/60Hz	6.0 (ac)	4.59	4.69	4.64	49-44-39-33	50/52
0933		RCI-AP140HN9	三相 200 50Hz/60Hz	5.5 (ac)	3.68	4.22	3.95	49-46-41-35	52/54
0934		RCI-AP160HN9	三相 200 50Hz/60Hz	5.1 (ac)	3.42	3.64	3.53	49-47-43-37	57/59
0935	冷 暖 同時 個別	RCI-AP80HNP9	三相 200 50Hz/60Hz	5.6 (ab)	4.49	4.85	4.67	(35-31-30-27) ×2	53/53
0936		RCI-AP112HNP9	三相 200 50Hz/60Hz	5.7 (ac)	4.41	4.55	4.48	(37-32-30-28) ×2	50/52
0937		RCI-AP140HNP9	三相 200 50Hz/60Hz	5.4 (ac)	3.69	4.36	4.03	(43-37-33-29) ×2	52/54
0938		RCI-AP160HNP9	三相 200 50Hz/60Hz	5.2 (ac)	3.37	3.92	3.65	(41-36-32-30) ×2	57/59
0939	冷 暖 同時 個別	RCI-AP80HNG9	三相 200 50Hz/60Hz	5.6 (ab)	4.49	4.85	4.67	(33-30-28-27) ×3	53/53
0940		RCI-AP112HNG9	三相 200 50Hz/60Hz	5.7 (ac)	4.41	4.55	4.48	(35-31-30-27) ×3	50/52
0941		RCI-AP140HNG9	三相 200 50Hz/60Hz	5.4 (ac)	3.69	4.36	4.03	(35-31-30-27) ×3	52/54
0942		RCI-AP160HNG9	三相 200 50Hz/60Hz	5.2 (ac)	3.37	3.92	3.65	(37-32-30-28) ×3	57/59
0943	冷 暖 同時 個別	RCI-AP112HNW9	三相 200 50Hz/60Hz	5.7 (ac)	4.41	4.55	4.48	(33-30-28-27) ×4	50/52
0944		RCI-AP140HNW9	三相 200 50Hz/60Hz	5.4 (ac)	3.69	4.36	4.03	(34-30-29-27) ×4	52/54
0945		RCI-AP160HNW9	三相 200 50Hz/60Hz	5.2 (ac)	3.37	3.92	3.65	(35-31-30-27) ×4	57/59
てんかせ2方向 寒さ知らず R410A									
0946	冷 暖 同時 運転	RCID-AP80HN11	三相 200 50Hz/60Hz	4.9 (af)	3.97	3.94	3.96	45-42-38-33	53/53
0947		RCID-AP112HN11	三相 200 50Hz/60Hz	5.1 (ag)	3.86	3.89	3.88	43-40-37-34	50/52
0948		RCID-AP140HN11	三相 200 50Hz/60Hz	4.7 (ag)	3.50	3.81	3.66	47-44-41-35	52/54
0949		RCID-AP160HN11	三相 200 50Hz/60Hz	4.7 (ag)	3.24	3.40	3.32	48-45-42-38	57/59
0950	冷 暖 同時 個別	RCID-AP80HNP11	三相 200 50Hz/60Hz	5.1 (af)	4.01	4.40	4.21	(37-34-31-30) ×2	53/53
0951		RCID-AP112HNP11	三相 200 50Hz/60Hz	5.0 (ag)	3.98	3.99	3.99	(39-36-33-30) ×2	50/52
0952		RCID-AP140HNP11	三相 200 50Hz/60Hz	4.8 (ag)	3.36	3.94	3.65	(42-39-36-33) ×2	52/54
0953		RCID-AP160HNP11	三相 200 50Hz/60Hz	4.8 (ag)	3.24	3.58	3.41	(45-42-38-33) ×2	57/59
0954	冷 暖 同時 個別	RCID-AP80HNG11	三相 200 50Hz/60Hz	5.1 (af)	4.01	4.40	4.21	(31-29-28-27) ×3	53/53
0955		RCID-AP112HNG11	三相 200 50Hz/60Hz	5.0 (ag)	3.98	3.99	3.99	(37-34-31-30) ×3	50/52
0956		RCID-AP140HNG11	三相 200 50Hz/60Hz	4.8 (ag)	3.36	3.94	3.65	(37-34-31-30) ×3	52/54
0957		RCID-AP160HNG11	三相 200 50Hz/60Hz	4.8 (ag)	3.24	3.58	3.41	(39-36-33-30) ×3	57/59
0958	冷 暖 同時 個別	RCID-AP80HNW11	三相 200 50Hz/60Hz	5.1 (af)	4.01	4.40	4.21	(30-29-28-27) ×4	53/53
0959		RCID-AP112HNW11	三相 200 50Hz/60Hz	5.0 (ag)	3.98	3.99	3.99	(31-29-28-27) ×4	50/52
0960		RCID-AP140HNW11	三相 200 50Hz/60Hz	4.8 (ag)	3.36	3.94	3.65	(33-31-29-28) ×4	52/54
0961		RCID-AP160HNW11	三相 200 50Hz/60Hz	4.8 (ag)	3.24	3.58	3.41	(37-34-31-30) ×4	57/59

仕様値は、JIS B 8616(2006)による

(注)・APFの()内は経済産業省告示第213号(平成21年)による区分を示します。(P.254参照)
・注「ゆかおき(224・280型)」はH急の設定ができません。

仕様表〈別表〉

寒さ知らず てんかせ1方向／ビルトイン (本表 p.241)

呼出番号	タイプ	型式 セット	電源 (V)	通年 エネルギー 消費効率	エネルギー消費効率			運転音[dB(A)]		
					冷房: EER 暖房: COP			音圧レベル		
					APF (区分)	定格 冷房	定格 暖房	冷暖 平均	室内	室外
てんかせ1方向 寒さ知らず R410A										
0962	冷 暖 同時 個別	RCIS-AP80HN11	三相 200 50Hz/60Hz	4.8 (af)	3.78	4.06	3.92	43-40-37-33	53/53	
0963		RCIS-AP80HNP11	三相 200 50Hz/60Hz	4.9 (af)	3.88	4.15	4.02	(40-37-34-31) ×2	53/53	
0964		RCIS-AP112HNP11	三相 200 50Hz/60Hz	4.8 (ag)	3.92	3.94	3.93	(42-38-35-32) ×2	50/52	
0965		RCIS-AP140HNP11	三相 200 50Hz/60Hz	4.7 (ag)	3.37	3.98	3.68	(43-39-36-32) ×2	52/54	
0966	冷 暖 同時 個別	RCIS-AP160HNP11	三相 200 50Hz/60Hz	4.6 (ag)	3.11	3.56	3.34	(43-40-37-33) ×2	57/59	
0967		RCIS-AP80HNG11	三相 200 50Hz/60Hz	4.9 (af)	3.88	4.15	4.02	(36-34-31-28) ×3	53/53	
0968		RCIS-AP112HNG11	三相 200 50Hz/60Hz	4.8 (ag)	3.92	3.94	3.93	(40-37-34-31) ×3	50/52	
0969		RCIS-AP140HNG11	三相 200 50Hz/60Hz	4.7 (ag)	3.37	3.98	3.68	(40-37-34-31) ×3	52/54	
0970	冷 暖 同時 個別	RCIS-AP160HNG11	三相 200 50Hz/60Hz	4.6 (ag)	3.11	3.56	3.34	(42-38-35-32) ×3	57/59	
0971		RCIS-AP80HNW11	三相 200 50Hz/60Hz	4.9 (af)	3.88	4.15	4.02	(34-32-29-27) ×4	53/53	
0972		RCIS-AP112HNW11	三相 200 50Hz/60Hz	4.8 (ag)	3.92	3.94	3.93	(36-34-31-28) ×4	50/52	
0973		RCIS-AP140HNW11	三相 200 50Hz/60Hz	4.7 (ag)	3.37	3.98	3.68	(37-35-32-29) ×4	52/54	
0974	冷 暖 同時 個別	RCIS-AP160HNW11	三相 200 50Hz/60Hz	4.6 (ag)	3.11	3.56	3.34	(40-37-34-31) ×4	57/59	
ビルトイン 寒さ知らず R410A										
0975		冷 暖 同時 運転	RCB-AP80HN11	三相 200 50Hz/60Hz	4.7 (af)	3.66	3.90	3.78	45-42-39-36	53/53
0976			RCB-AP112HN11	三相 200 50Hz/60Hz	4.8 (ag)	3.80	3.85	3.83	48-45-42-38	50/52
0977	RCB-AP140HN11		三相 200 50Hz/60Hz	4.3 (ag)	3.22	3.58	3.40	50-47-44-41	52/54	
0978	RCB-AP160HN11		三相 200 50Hz/60Hz	4.5 (ag)	3.28	3.28	3.28	52-49-45-42	57/59	
0979	冷 暖 同時 個別	RCB-AP80HNP11	三相 200 50Hz/60Hz	4.8 (af)	3.80	4.23	4.02	(46-43-40-36) ×2	53/53	
0980		RCB-AP112HNP11	三相 200 50Hz/60Hz	4.7 (ag)	3.70	3.66	3.68	(49-46-42-39) ×2	50/52	
0981		RCB-AP140HNP11	三相 200 50Hz/60Hz	4.5 (ag)	3.22	3.80	3.51	(44-41-38-35) ×2	52/54	
0982		RCB-AP160HNP11	三相 200 50Hz/60Hz	4.6 (ag)	3.28	3.42	3.35	(45-42-39-36) ×2	57/59	
0983	冷 暖 同時 個別	RCB-AP80HNG11	三相 200 50Hz/60Hz	4.8 (af)	3.80	4.23	4.02	(39-36-33-30) ×3	53/53	
0984		RCB-AP112HNG11	三相 200 50Hz/60Hz	4.7 (ag)	3.70	3.66	3.68	(46-43-40-36) ×3	50/52	
0985		RCB-AP140HNG11	三相 200 50Hz/60Hz	4.5 (ag)	3.22	3.80	3.51	(46-43-40-36) ×3	52/54	
0986		RCB-AP160HNG11	三相 200 50Hz/60Hz	4.6 (ag)	3.28	3.42	3.35	(49-46-42-39) ×3	57/59	
0987	冷 暖 同時 個別	RCB-AP80HNW11	三相 200 50Hz/60Hz	4.8 (af)	3.80	4.23	4.02	(36-34-31-29) ×4	53/53	
0988		RCB-AP112HNW11	三相 200 50Hz/60Hz	4.7 (ag)	3.70	3.66	3.68	(39-36-33-30) ×4	50/52	
0989		RCB-AP140HNW11	三相 200 50Hz/60Hz	4.5 (ag)	3.22	3.80	3.51	(41-38-35-32) ×4	52/54	
0990		RCB-AP160HNW11	三相 200 50Hz/60Hz	4.6 (ag)	3.28	3.42	3.35	(46-43-40-36) ×4	57/59	

仕様値は、JIS B 8616(2006)による

(注)・APFの()内は経済産業省告示第213号(平成21年)による区分を示します。(P.254参照)
・注「ゆかおき(224・280型)」はH急の設定ができません。

寒さ知らず てんかせ4方向／てんかせ2方向／ビルトイン 仕様表(別表)

仕様表〈別表〉

寒さ知らず てんうめ(高静圧) / てんうめ(中静圧) / てんつり (本表 p.243)

呼出番号	タイプ	型式 セット	電源 (V)	エネルギー消費効率			運転音[dB(A)]		
				冷房: EER 暖房: COP			音圧レベル		
				APF (区分)	定格 冷房	定格 暖房	冷暖 平均	注) (H急-急-強弱)	冷房/暖房
てんうめ(高静圧) 寒さ知らず R410A									
0991	冷房 シングル	RPI-AP80HN11	三相 200 50Hz/60Hz	4.7 (af)	3.72	3.94	3.83	39-36-33-31	53/53
0992	冷房 トリプル	RPI-AP112HN11	三相 200 50Hz/60Hz	4.8 (ag)	3.80	3.86	3.83	40-37-34-32	50/52
0993		RPI-AP140HN11	三相 200 50Hz/60Hz	4.4 (ag)	3.18	3.64	3.41	42-39-36-33	52/54
0994		RPI-AP160HN11	三相 200 50Hz/60Hz	4.6 (ag)	3.26	3.32	3.29	44-40-37-34	57/59
0995	冷房 同時個別	RPI-AP112HNP11	三相 200 50Hz/60Hz	4.7 (ag)	3.73	3.65	3.69	(41-38-35-32) ×2	50/52
0996	冷房 同時個別	RPI-AP140HNP11	三相 200 50Hz/60Hz	4.6 (ag)	3.47	3.88	3.68	(37-35-32-30) ×2	52/54
0997		RPI-AP160HNP11	三相 200 50Hz/60Hz	4.7 (ag)	3.20	3.49	3.35	(39-36-33-31) ×2	57/59
0998	冷房 トリプル	RPI-AP140HNG11	三相 200 50Hz/60Hz	4.6 (ag)	3.47	3.88	3.68	(38-35-33-30) ×3	52/54
0999	冷房 同時個別	RPI-AP160HNG11	三相 200 50Hz/60Hz	4.7 (ag)	3.20	3.49	3.35	(41-38-35-32) ×3	57/59
てんうめ(中静圧) 寒さ知らず R410A									
1000	冷房 シングル	RPI-AP80HNC3	三相 200 50Hz/60Hz	4.7 (af)	3.66	3.90	3.78	38-36-33-31	53/53
1001	冷房 トリプル	RPI-AP112HNC3	三相 200 50Hz/60Hz	4.8 (ag)	3.80	3.85	3.83	40-38-35-32	50/52
1002		RPI-AP140HNC3	三相 200 50Hz/60Hz	4.3 (ag)	3.22	3.58	3.40	42-39-36-34	52/54
1003		RPI-AP160HNC3	三相 200 50Hz/60Hz	4.5 (ag)	3.28	3.28	3.28	43-40-37-34	57/59
1004	冷房 同時個別	RPI-AP80HNPC11	三相 200 50Hz/60Hz	4.8 (af)	3.80	4.23	4.02	(38-35-32-30) ×2	53/53
1005	冷房 同時個別	RPI-AP112HNPC11	三相 200 50Hz/60Hz	4.7 (ag)	3.70	3.66	3.68	(40-37-34-31) ×2	50/52
1006		RPI-AP140HNPC3	三相 200 50Hz/60Hz	4.5 (ag)	3.22	3.80	3.51	(37-35-33-31) ×2	52/54
1007	冷房 同時個別	RPI-AP160HNPC3	三相 200 50Hz/60Hz	4.6 (ag)	3.28	3.42	3.35	(38-36-33-31) ×2	57/59
1008	冷房 トリプル	RPI-AP80HNGC11	三相 200 50Hz/60Hz	4.8 (af)	3.80	4.23	4.02	(33-31-29-28) ×3	53/53
1009	冷房 同時個別	RPI-AP112HNGC11	三相 200 50Hz/60Hz	4.7 (ag)	3.70	3.66	3.68	(38-35-32-30) ×3	50/52
1010		RPI-AP140HNGC11	三相 200 50Hz/60Hz	4.5 (ag)	3.22	3.80	3.51	(38-35-32-30) ×3	52/54
1011	冷房 同時個別	RPI-AP160HNGC11	三相 200 50Hz/60Hz	4.6 (ag)	3.28	3.42	3.35	(40-37-34-31) ×3	57/59
1012	冷房 同時個別	RPI-AP80HNWC3	三相 200 50Hz/60Hz	4.8 (af)	3.80	4.23	4.02	(32-30-28-27) ×4	53/53
1013	冷房 同時個別	RPI-AP112HNWC11	三相 200 50Hz/60Hz	4.7 (ag)	3.70	3.66	3.68	(33-31-29-28) ×4	50/52
1014		RPI-AP140HNWC11	三相 200 50Hz/60Hz	4.5 (ag)	3.22	3.80	3.51	(34-32-30-28) ×4	52/54
1015	冷房 同時個別	RPI-AP160HNWC11	三相 200 50Hz/60Hz	4.6 (ag)	3.28	3.42	3.35	(38-35-32-30) ×4	57/59
てんつり 寒さ知らず R410A									
1016	冷房 シングル	RPC-AP80HN11	三相 200 50Hz/60Hz	5.3 (af)	4.20	4.52	4.36	40-37-33-30	53/53
1017	冷房 トリプル	RPC-AP112HN11	三相 200 50Hz/60Hz	5.4 (ag)	4.26	4.29	4.28	45-42-37-33	50/52
1018		RPC-AP140HN11	三相 200 50Hz/60Hz	4.8 (ag)	3.52	3.97	3.75	48-45-41-35	52/54
1019	冷房 同時個別	RPC-AP160HN11	三相 200 50Hz/60Hz	4.6 (ag)	3.32	3.35	3.34	49-47-42-36	57/59

仕様値は、JIS B 8616(2006)による

(注)・APFの()内は経済産業省告示第213号(平成21年)による区分を示します。(P.254参照)
・注)「ゆかおき(224・280型)」はH急の設定ができません。

仕様表〈別表〉

寒さ知らず てんつり / かべかけ / ゆかおき (本表 p.245)

呼出番号	タイプ	型式 セット	電源 (V)	エネルギー消費効率			運転音[dB(A)]		
				冷房: EER 暖房: COP			音圧レベル		
				APF (区分)	定格 冷房	定格 暖房	冷暖 平均	注) (H急-急-強弱)	冷房/暖房
1020	冷房 同時個別	RPC-AP80HNP11	三相 200 50Hz/60Hz	5.4 (af)	4.36	4.73	4.55	(38-35-31-28) ×2	53/53
1021	冷房 同時個別	RPC-AP112HNP11	三相 200 50Hz/60Hz	5.4 (ag)	4.13	4.36	4.25	(39-36-32-29) ×2	50/52
1022		RPC-AP140HNP11	三相 200 50Hz/60Hz	4.9 (ag)	3.53	4.17	3.85	(38-35-32-29) ×2	52/54
1023		RPC-AP160HNP11	三相 200 50Hz/60Hz	4.6 (ag)	3.32	3.33	3.33	(40-37-33-30) ×2	57/59
1024	冷房 トリプル	RPC-AP112HNG11	三相 200 50Hz/60Hz	5.4 (ag)	4.13	4.36	4.25	(38-35-31-28) ×3	50/52
1025	冷房 同時個別	RPC-AP140HNG11	三相 200 50Hz/60Hz	4.9 (ag)	3.53	4.17	3.85	(38-35-31-28) ×3	52/54
1026		RPC-AP160HNG11	三相 200 50Hz/60Hz	4.6 (ag)	3.32	3.33	3.33	(39-36-32-29) ×3	57/59
1027	冷房 同時個別	RPC-AP140HNW11	三相 200 50Hz/60Hz	4.9 (ag)	3.53	4.17	3.85	(36-33-30-28) ×4	52/54
1028	冷房 同時個別	RPC-AP160HNW11	三相 200 50Hz/60Hz	4.6 (ag)	3.32	3.33	3.33	(38-35-31-28) ×4	57/59
かべかけ 寒さ知らず R410A									
1029	冷房 シングル	RPK-AP80HN6	三相 200 50Hz/60Hz	4.6 (af)	3.70	3.90	3.80	47-44-40-35	53/53
1030	冷房 トリプル	RPK-AP112HN6	三相 200 50Hz/60Hz	4.5 (ag)	3.80	3.47	3.64	51-48-44-39	50/52
1031		RPK-AP80HNP9	三相 200 50Hz/60Hz	4.5 (af)	3.62	3.83	3.73	(48-42-38-34) ×2	53/53
1032		RPK-AP112HNP9	三相 200 50Hz/60Hz	4.5 (ag)	3.80	3.72	3.76	(40-37-34-31) ×2	50/52
1033	冷房 同時個別	RPK-AP140HNP9	三相 200 50Hz/60Hz	4.4 (ag)	3.22	3.62	3.42	(45-42-38-35) ×2	52/54
1034		RPK-AP160HNP9	三相 200 50Hz/60Hz	4.3 (ag)	2.90	3.32	3.11	(47-44-40-35) ×2	57/59
1035	冷房 トリプル	RPK-AP80HNG9	三相 200 50Hz/60Hz	4.5 (af)	3.62	3.83	3.73	(40-36-33-31) ×3	53/53
1036	冷房 同時個別	RPK-AP112HNG9	三相 200 50Hz/60Hz	4.5 (ag)	3.80	3.72	3.76	(48-42-38-34) ×3	50/52
1037		RPK-AP140HNG9	三相 200 50Hz/60Hz	4.4 (ag)	3.22	3.62	3.42	(48-42-38-34) ×3	52/54
1038	冷房 同時個別	RPK-AP160HNG9	三相 200 50Hz/60Hz	4.3 (ag)	2.90	3.32	3.11	(40-37-34-31) ×3	57/59
1039	冷房 同時個別	RPK-AP80HNW9	三相 200 50Hz/60Hz	4.5 (af)	3.62	3.83	3.73	(40-36-33-31) ×4	53/53
1040	冷房 同時個別	RPK-AP112HNW9	三相 200 50Hz/60Hz	4.5 (ag)	3.80	3.72	3.76	(40-36-33-31) ×4	50/52
1041		RPK-AP140HNW9	三相 200 50Hz/60Hz	4.4 (ag)	3.22	3.62	3.42	(40-36-33-31) ×4	52/54
1042	冷房 同時個別	RPK-AP160HNW9	三相 200 50Hz/60Hz	4.3 (ag)	2.90	3.32	3.11	(48-42-38-34) ×4	57/59
1043	冷房 同時個別	RPK-AP112HNWH3	三相 200 50Hz/60Hz	4.5 (ag)	3.80	3.72	3.76	(40-36-33-31) ×4	50/52
1044	冷房 同時個別	RPK-AP140HNWH3	三相 200 50Hz/60Hz	4.4 (ag)	3.22	3.62	3.42	(40-36-33-31) ×4	52/54
ゆかおき 寒さ知らず R410A									
1045	冷房 シングル	RPV-AP80HN4	三相 200 50Hz/60Hz	4.4 (af)	3.66	3.43	3.55	44-41-38-36	53/53
1046	冷房 トリプル	RPV-AP112HN4	三相 200 50Hz/60Hz	4.7 (ag)	3.86	3.62	3.74	53-50-47-42	50/52
1047		RPV-AP140HN4	三相 200 50Hz/60Hz	4.3 (ag)	3.18	3.47	3.33	57-54-51-46	52/54
1048	冷房 同時個別	RPV-AP160HN4	三相 200 50Hz/60Hz	4.2 (ag)	3.00	2.99	3.00	58-56-53-46	57/59
1049	冷房 同時個別	RPV-AP112HNP5	三相 200 50Hz/60Hz	4.7 (ag)	3.91	3.76	3.84	(41-38-36-33) ×2	50/52
1050	冷房 同時個別	RPV-AP140HNP5	三相 200 50Hz/60Hz	4.2 (ag)	3.25	3.54	3.40	(44-41-38-36) ×2	52/54

仕様値は、JIS B 8616(2006)による

(注)・APFの()内は経済産業省告示第213号(平成21年)による区分を示します。(P.254参照)
・注)「ゆかおき(224・280型)」はH急の設定ができません。

仕様表〈別表〉

寒さ知らず ゆかおき／厨房用てんつり (本表 p.247)

呼出番号	タイプ	型式 セット	電源 (V)	通年 エネルギー 消費効率 APF (区分)	エネルギー消費効率			運転音[dB(A)]	
					冷房: EER 暖房: COP			音圧レベル	
					定格 冷房	定格 暖房	冷暖 平均	室内	室外
1051	冷房専用	RPV-AP160HNP5	三相 200 50Hz/60Hz	4.2 (ag)	3.07	2.75	2.91	(44-41-38-36) ×2	57/59
1052	冷房専用	RPV-AP160HNG5	三相 200 50Hz/60Hz	4.2 (ag)	3.07	2.75	2.91	(41-38-36-33) ×3	57/59
厨房用てんつり 寒さ知らず R410A									
1053	冷暖 ダブル	RPCK-AP80HN6	三相 200 50Hz/60Hz	4.5 (af)	3.78	3.74	3.76	43-39-37-34	53/53
1054	冷暖 ダブル	RPCK-AP140HN6	三相 200 50Hz/60Hz	4.3 (ag)	3.19	3.50	3.35	50-47-43-40	52/54
1055	冷暖 ダブル	RPCK-AP160HNP6	三相 200 50Hz/60Hz	4.3 (ag)	3.02	3.26	3.14	(43-39-37-34) ×2	57/59

仕様値は、JIS B 8616(2006)による

(注)・APFの()内は経済産業省告示第213号(平成21年)による区分を示します。(P.254参照)

・注「ゆかおき(224・280型)」はH急の設定ができません。

JIS B 8616 (パッケージエアコンディショナ) APF (通年エネルギー消費効率) と運転音

近年の省エネルギーに対する関心の高まりに伴い、業務用エアコンのJIS規格が2015年3月に改正されました。これに伴い、より実際の使用状況に近い省エネルギー性の評価方法である新項目の表示をカタログに追加しました。

APF2015*とは *通年エネルギー消費効率: Annual Performance Factor

APF2015は、従来のAPF2006に対し、空調負荷や外気温度発生時間等をより実態に合わせた条件で算出した新しいAPFです。従来の5つの評価点に中間冷房中温・最小冷房中温・最小暖房標準3つの評価点が追加され、最大8つの評価点から算出されます。

APF2015の8つの評価点

モード	評価点	測定空気条件	モード	評価点	測定空気条件
冷房	① 定格標準	室外35℃ DB	暖房	⑤ 定格標準	室外7℃ DB/6℃ WB
	② 中間標準			⑥ 中間標準	
	③ 中間中温 ★	室外29℃ DB		⑦ 最小標準 ★	
	④ 最小中温 ★			⑧ 最大低温 ※	室外2℃ DB/1℃ WB

★JIS B 8616の改正により追加 ※暖房低温から名称変更

対象機種

「店舗・オフィス用エアコン」「ビル用マルチエアコン」「設備用エアコン」のうち、定格冷房能力が56kW[※]以下の「空冷式冷房専用形」および「空冷式冷房・暖房兼用(ヒートポンプ)形」が対象となります。

※JRA 4002:2016においては400kW以下が対象。

算出条件

	店舗・オフィス用 エアコン	ビル用マルチエアコン、 設備用エアコン
規格	JIS B 8616:2015、JRA 4002:2016	
地区	東京	
建物用途	店舗	事務所
使用期間	冷房	5/7~10/17
	暖房	11/17~4/3
使用日数	週7日	週6日
使用時間	8:00~21:00	8:00~20:00

APF2015算出のための外気温度発生時間と評価点(東京:店舗)

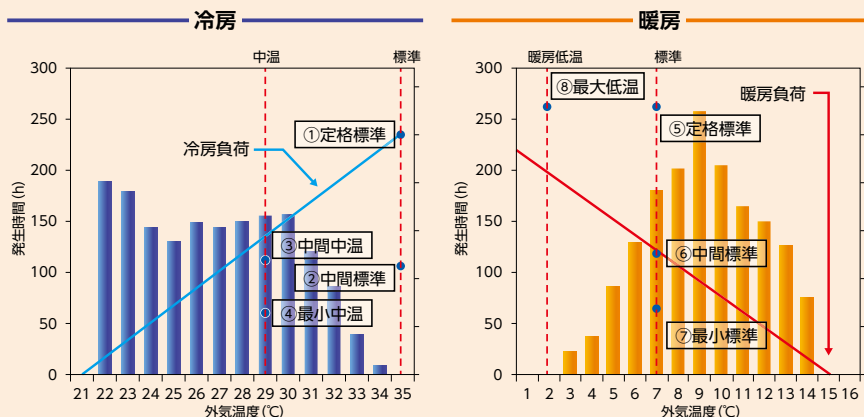

算出方法

- ① 東京地区を条件に店舗・オフィス用エアコンは「店舗」を、また、ビル用マルチエアコン・設備用エアコンは「事務所」をモデルとして年間の総合負荷を算出します。
- ② 従来の5つの評価点に、中間・最小冷房中温性能、最小暖房標準性能の3点を加えて、最大8つの評価点により①で求めた年間の総合負荷に応じた消費電力量を算出してAPF2015を求めます。

※寒冷地向けパッケージエアコンは、さらに最大暖房極低温性能が必須の評価点として追加となり、最大9点の評価点となります。

※機種によって評価点数は異なります。

業務用エアコンは、2015年4月以降、より省エネ性能の高い トップランナー基準が適用されました。

2010年省エネルギー法改正に伴い、業務用エアコンについても2015年度達成目標値(トップランナー基準値)が設定されました。これに対応し、各製造事業者はより省エネ性能の高い製品の開発により、2015年4月以降の出荷分より加重平均で目標基準値の達成が義務付けられています。

トップランナー制度とは

地球環境保護や温暖化防止をめざして、テレビ、OA機器、エアコン、照明器具や自動車などのエネルギー消費機器の中で、最も省エネ性能の高い製品(トップランナー)以上の性能を目標基準値に設定し、これより上をめざすという考え方が「トップランナー方式」です。

なお、トップランナー制度の対象となる機器は省エネルギー法第78条に基づき、右記3要件を満たすものとされています。

- ① 日本国内で大量に使用される機械器具。
- ② 使用に際し相当量のエネルギーを消費する機械器具。
- ③ エネルギー消費効率の向上を図ることが特に必要なもの。

現時点で自動車や家電等29品目が対象特定機器に指定されています。
(一例) 乗用自動車・エアコンディショナ・テレビジョン受信機・電気冷蔵庫・電気温水機器(ヒートポンプ給湯機)・三相誘導電動機・電球形LEDランプ

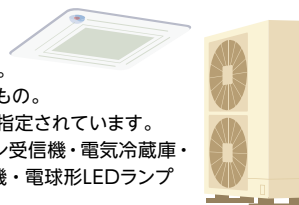

の改正に伴い、2015年4月より の表示が新しい指標に変更されました。

音響パワーレベル運転音とは

業務用エアコンのJIS規格の改正に基づき、従来の音圧レベルから測定方法を変更したものです。欧米においては、より実用的な運転音の表示として音響パワーレベルが使われています。

■新しい運転音表示

音響パワーレベル (dB)

音源が発する音響エネルギーの大きさを基にした量です。音響パワーレベルは音源との距離や方向などの位置関係によらず、運転音の大きさによって一義的に決まりますので製品から発生する運転音がより正確に表示されます。

音源が周囲に発する全音響エネルギーを測定するので、運転音の大きさによって一義的に決まる

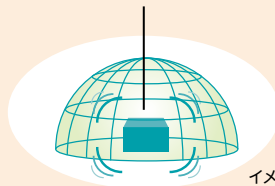

イメージ図

(参考)従来の音圧レベル <sound pressure level>

音源から発生した音のある1点における音の大きさ(音圧)を基にした量です。音圧レベル(運転音レベル)は測定点における値です。実際は音源から発生する運転音が同じでも、音源との距離や方向などの位置関係によっても変化します。

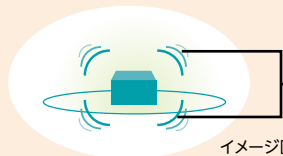

測定する位置(音源との距離や方向)によって音圧レベル(運転音レベル)が異なる

JIS改正に伴うカタログ変更表示例

2015年3月より、業務用エアコンのカタログに□項目が追加記載されています。

■店舗・オフィス用エアコンのカタログ仕様表の表示例

呼出番号	タイプ	型式		電源 (V)	能力(kW)			定格冷房時の顕熱比	通年エネルギー消費効率 APF 2015	外形寸法(mm) (幅) 上:室内ユニット 下:室外ユニット 室内機の高さ()内 天井内に入る本体高	運転音(dB(A))		冷媒配管	
		セット	室内ユニット 室外ユニット		定格冷房標準	定格暖房標準	最大暖房低温				音響パワーレベル	液管/ガス管 φ(mm)	最長(m)	
てんかせ4方向 省エネの達人プレミアム R32														
0001	冷暖 シングル	RCI-GP40RGHJ2	RCI-GP40K2 RAS-GP40RGHJ1	単相 200 50Hz/60Hz	3.6 (1.1 ~ 4.0)	4.0 (1.0 ~ 5.4)	5.2	0.88	7.5	950×950×288(2799(+99))×300×L	20-16-14-11	51-48-46-44	65/67	6.35/12.7
0002		RCI-GP40RGH2	RCI-GP40K2 RAS-GP40RGH1	三相 200 50Hz/60Hz	3.6 (1.1 ~ 4.0)	4.0 (1.0 ~ 5.4)	5.2	0.88	7.5	950×950×288(24799(+99))×300×62	20-16-14-11	51-48-46-44	65/67	6.35/12.7
0003		RCI-GP45RGHJ2	RCI-GP45K2 RAS-GP45RGHJ1	単相 200 50Hz/60Hz	4.0 (1.1 ~ 4.5)	4.5 (1.2 ~ 5.9)	5.4	0.89	7.5	950×950×288(24799(+99))×300×F	20-16-14-11	51-48-46-44	65/67	6.35/12.7
0004		RCI-GP45RGH2	RCI-GP45K2 RAS-GP45RGH1	三相 200 50Hz/60Hz	4.0 (1.1 ~ 4.5)	4.5 (1.2 ~ 5.9)	5.4	0.89	7.5	950×950×288(24799(+99))×300×L	20-16-14-11	51-48-46-44	65/67	6.35/12.7

※省エネルギー法は現行JIS B 8616:2006に基づいているため、カタログ・取扱説明書などにはAPF2006(従来の通年エネルギー消費効率)の記載は継続します。APF2006(従来の通年エネルギー消費効率)および音圧レベル(従来の運転音)については、仕様表(別表)P.254 ~ 272に記載しています。

■業務用エアコン2015年度トップランナー基準値(省エネルギー法 2015年度基準値) / グリーン購入法 2019年度判断基準値

容量・型名	40型	45型	50型	56型	63型	80型	112型	140型	160型	224型	280型	
省エネルギー法 (2015年度基準値)	(4方向カセット形)	6.0	5.9	5.9	5.8	5.8	5.7	6.0	5.7	5.5	5.1	4.8
	(4方向カセット形)以外	5.1	5.0	5.0	4.9	4.9	4.8	5.1	4.8	4.7	4.3	4.0
グリーン購入法 (2019年度判断基準値)	(4方向カセット形)	5.2	5.2	5.2	5.1	5.1	5.0	5.2	5.0	4.8	4.4	4.2
	(4方向カセット形)以外	4.4	4.4	4.4	4.3	4.3	4.2	4.4	4.2	4.1	3.7	3.5

※APF表示は、JIS B 8616:2006(パッケージエアコンディショナ)に基づいて行います。

算出方法

- ①東京地区を条件に、店舗・オフィス用エアコンは「戸建て店舗」をモデルとして年間の総合負荷を算出します。
- ②定格冷房能力・定格暖房能力、暖房低温能力に、中間冷房能力・中間暖房能力を加えた5つの評価点により、①で求めた年間の総合負荷に応じた消費電力量を算出し、APFを求めます。

算出条件

店舗・オフィス用エアコン		
規格	JIS B 8616:2006	
地区	東京	
建物用途	戸建て店舗	
使用期間	冷房	5/23 ~ 10/10
	暖房	11/21 ~ 4/11
使用日数	週7日	
使用時間	8:00 ~ 21:00	

2015年度トップランナー基準値(省エネルギー法 2015年度基準値)およびグリーン購入法2019年度判断基準値は、APF2006 (JIS B 8616:2006) に基づく値です。

※各セット型式のAPF2006の値はP.254以降の仕様表(別表)に記載しています。

省エネの達人シリーズ(冷媒R410A使用機種)を「マルチタイプのもので室内ユニットの運転を個別制御するもの」と区分した場合の通年エネルギー消費効率(APF)

下表のAPF表示は、冷媒R410Aを使用した省エネの達人シリーズ(省エネの達人プレミアム(R410A)・省エネの達人(R410A))において、複数台の室内ユニットを個別運転する場合のもので、マルチエアコンの基準で算出したAPF値です。なお、店舗用基準で算出したAPF値は、本カタログに記載してあります。

※仕様表(別表) ページ(P.254~P.272)などをご参照ください。

このAPF表示はJIS B 8616:2006(パッケージエアコンディショナ)とJRA 4048:2006、2009(追補1)(パッケージエアコンディショナの期間エネルギー消費効率)に基づき、以下の条件のもとに運転した時の試算値です。

算出条件

●マルチエアコン

規格	JIS B 8616:2006 JRA 4048:2006、2009(追補1)	
地区	東京	
建物用途	事務所	
使用期間	冷房	4月16日～11月8日
	暖房	12月14日～3月23日
使用日数	週6日	
使用時間	8:00～20:00	

(注1) 下表のAPF値は表中に記載した室内ユニットを組み合わせた場合の値です。

●経済産業省 告示第213号(平成21年)による区分

ユニットの形態	冷房能力	区分名
マルチエアコン	10.0kW未満	ai
	10.0kW以上20.0kW未満	aj
	20.0kW以上40.0kW未満	ak
	40.0kW以上50.4kW以下	al

●省エネルギー法2015年度基準値・グリーン購入法2019年度判断基準値

[区分: マルチタイプのもので室内ユニットの運転を個別制御するもの]

容量・型名	40型	45型	50型	56型	63型	80型
省エネルギー法2015年度基準値(APF)	5.7	5.7	5.7	5.7	5.7	5.7
グリーン購入法2019年度判断基準値(APF)	5.0	5.0	5.0	5.0	5.0	5.0

容量・型名	112型	140型	160型	224型	280型	335型
省エネルギー法2015年度基準値(APF)	5.7	5.4	5.2	5.7	5.3	5.0
グリーン購入法2019年度判断基準値(APF)	5.0	4.7	4.6	5.0	4.7	4.4

下表のAPF値は、複数台の室内ユニットを個別運転する機能を選択された場合のものであります。

■省エネの達人プレミアム(R410A)

容量・型名	40型	45型	50型	56型	63型	80型
室外ユニット型式	RAS-AP40GH(J)3	RAS-AP45GH(J)3	RAS-AP50GH(J)3	RAS-AP56GH(J)3	RAS-AP63GH(J)3	RAS-AP80GH(J)3
組み合わせ室内ユニット型式	RCI-GP28K2×2	RCI-GP28K2×2	RCI-GP28K2×2	RCI-GP28K2×2	RCI-GP36K2×2	RCI-GP40K2×2
APF	6.7(ai)	6.5(ai)	6.8(ai)	6.8(ai)	6.4(ai)	7.2(ai)

容量・型名	112型	140型	160型	224型	280型	335型
室外ユニット型式	RAS-AP112GH3	RAS-AP140GH3	RAS-AP160GH3	RAS-AP224GH3	RAS-AP280GH3	RAS-AP335GH3
組み合わせ室内ユニット型式	RCI-GP56K2×2	RCI-GP71K2×2	RCI-GP80K2×2	RCI-GP112K2×2	RCI-GP140K2×2	RCI-GP80K2×2 +RCI-GP90K2×2
APF	7.2(aj)	6.8(aj)	6.7(aj)	5.7(ak)	5.4(ak)	4.6(ak)

■省エネの達人(R410A)

容量・型名	224型	280型	335型
室外ユニット型式	RAS-AP224SH3	RAS-AP280SH3	RAS-AP335SH3
組み合わせ室内ユニット型式	RCI-GP112K2×2	RCI-GP140K2×2	RCI-GP80K2×2 +RCI-GP90K2×2
APF	5.6(ak)	5.3(ak)	4.6(ak)

省エネ

このマークの付いた機種は省エネルギー法基準をクリアした機種です。

■寒さ知らず

容量・型名	80型	112型	140型	160型
室外ユニット型式	RAS-AP80HN2	RAS-AP112HN2	RAS-AP140HN2	RAS-AP160HN2
組み合わせ室内ユニット型式	RCI-GP40K2×2	RCI-GP56K2×2	RCI-GP71K2×2	RCI-GP80K2×2
APF	5.7(ai)	5.7(aj)	5.4(aj)	5.2(aj)

グリーン

このマークの付いた機種はグリーン購入法判断基準をクリアした機種です。

(注2) APFの()内は経済産業省告示第213号(平成21年)による区分を示します。

室外ユニットオプション

■ 室外ユニットオプション〈省エネの達人プレミアム・省エネの達人・冷房専用機・寒さ知らず〉

容量・型名	風向ガイド	防風セット(注1)	吸込網(注6)	防護ネット(注2)	防護ネット(注3) (細ピッチ仕様)	集中排水ドレンボス(注5)		ドレンパン ヒーター(注7)	耐風用補強 セット	
						ストレート型	L型			
省エネの達人 プレミアム R32	40~63型	AG-264 9,500円	WSP-SP10A 18,000円	PSN-SP10A 7,000円	PN-SP10A1(注4) 46,000円	PN-SP11A1 55,000円	—	DBS-12L 1,200円	DH-SP63A 41,000円	—
	80型(注8)	AG-264 9,500円	WSP-SP10A 18,000円	NEW PSN-SP10F 8,100円	NEW PN-SP10F(注4) 48,300円	NEW PN-SP11F 72,000円	—	DBS-12L 1,200円	NEW DH-SP80A 49,000円	—
	112~160型	AG-335A×2 12,000円×2	WSP-SP10B×2 21,000円×2	PSN-SP10C 10,000円	PN-SP10C1 65,600円	PN-SP11C2 100,000円	DBS-26 1,700円	DBS-26L 2,100円	DH-SP280A 49,000円	THS-335A 20,000円
省エネの達人 プレミアム R410A	40~63型	AG-264 9,500円	WSP-SP10A 18,000円	PSN-SP10A 7,000円	PN-SP10A1(注4) 46,000円	PN-SP11A1 55,000円	—	DBS-12L 1,200円	DH-SP63A 41,000円	—
	80型(注8)	AG-335A 12,000円	WSP-SP10B 21,000円	PSN-SP10B 8,100円	PN-SP10B1 48,300円	PN-SP11B2 72,000円	DBS-26 1,700円	DBS-26L 2,100円	DH-SP280A 49,000円	THS-335A 20,000円
	112~280型	AG-335A×2 12,000円×2	WSP-SP10B×2 21,000円×2	PSN-SP10C 10,000円	PN-SP10C1 65,600円	PN-SP11C2 100,000円	DBS-26×2 1,700円×2	DBS-26L×2 2,100円×2	DH-SP335A 51,000円	THS-335A 20,000円
省エネの達人 R32	40~80型	AG-264 9,500円	WSP-SP10A 18,000円	PSN-SP10A 7,000円	PN-SP10A1(注4) 46,000円	PN-SP11A1 55,000円	—	DBS-12L 1,200円	DH-SP63A 41,000円	—
	112型	AG-335A 12,000円	WSP-SP10B 21,000円	PSN-SP10B 8,100円	PN-SP10B1 48,300円	PN-SP11B2 72,000円	DBS-26 1,700円	DBS-26L 2,100円	DH-SP280A 49,000円	THS-335A 20,000円
	140~160型	AG-335A 12,000円	WSP-SP10B 21,000円	PSN-SP10E 9,500円	PN-SP10E1 59,800円	PN-SP11E1 91,000円	DBS-26 1,700円	DBS-26L 2,100円	DH-SP280A 49,000円	THS-335A 20,000円
省エネの達人 R410A	224~280型	AG-335A×2 12,000円×2	WSP-SP10B×2 21,000円×2	PSN-SP10C 10,000円	PN-SP10C1 65,600円	PN-SP11C2 100,000円	DBS-26 1,700円	DBS-26L 2,100円	DH-SP280A 49,000円	THS-335A 20,000円
	335型	AG-335A×2 12,000円×2	WSP-SP10B×2 21,000円×2	PSN-SP10D 20,000円	PN-SP10D1 81,700円	PN-SP11D2 119,000円	DBS-26×2 1,700円×2	DBS-26L×2 2,100円×2	DH-SP335A 51,000円	THS-335A 20,000円
冷房専用機	40~80型	AG-264 9,500円	WSP-SP10A 18,000円	PSN-SP10AF 4,800円	PN-SP10A(注4) 40,000円	PN-SP11A 55,000円	—	DBS-12L 1,200円	—	—
	112~160型	AG-335A 12,000円	WSP-SP10B 21,000円	PSN-SP10B 8,100円	PN-SP10B1 48,300円	PN-SP11B 72,000円	—	—	—	—
	224~280型	AG-335A×2 12,000円×2	WSP-SP10B×2 21,000円×2	PSN-SP10C 10,000円	PN-SP10C1 65,600円	PN-SP11C2 100,000円	DBS-26 1,700円	DBS-26L 2,100円	—	THS-335A 20,000円
	335型	AG-335A×2 12,000円×2	WSP-SP10B×2 21,000円×2	PSN-SP10C 10,000円	PN-SP10C1 65,600円	PN-SP11CW 100,000円	DBS-26 1,700円	DBS-26L 2,100円	—	THS-335A 20,000円
寒さ知らず	80型	AG-335A 12,000円	WSP-SP10B 21,000円	PSN-SP10E 9,500円	PN-SP10E1 59,800円	PN-SP11E1 91,000円	—	—	DH-SP280A 49,000円	THS-335A 20,000円
	112~160型	AG-335A×2 12,000円×2	WSP-SP10B×2 21,000円×2	PSN-SP10C 10,000円	PN-SP10C1 65,600円	PN-SP11C2 100,000円	—	—	—	THS-335A 20,000円

- (注1) 年間冷房設定(外気温度-15℃)を行う場合は防風セットを取り付けてください。外気温度が10℃以下で運転する場合も防風セットの取り付けを推奨します。
※室内ユニットを個別運転設定した場合、年間冷房設定はできません。
- (注2) 防護ネットは、ボールなどの外的障害から室外ユニット吹出グリル・熱交換器を保護する場合がございます(本製品は人の手の侵入を防止するものではありません)。
金網ピッチは50mm×50mmとなります。
- (注3) 防護ネット(細ピッチ仕様)は、人の手が室外ユニット吹出グリル・熱交換器へ容易に触れないようにする場合にご使用ください((注2)の設置目的にも対応しています)。
金網ピッチは36mm×36mmとなります。
- (注4) 防護ネット(PN-SP10A(1)・PN-SP10F)は正面・背面用のセット(側面用はなし)品です。その他の防護ネットは正面・背面・側面用のセット品です
(単品での特注対応もしますので、弊社営業窓口までお問い合わせください)。
- (注5) ドレン水が凍結する恐れがある地域では、集中排水ドレンボスは使用しないでください
(ドレン水が凍結して室外ユニットの底ベースに積層し、ユニット停止などの故障の原因になる場合があります)。
水はけの良いところを選ぶか排水溝を設けて排水してください。
- (注6) 降雪地域では「吸込網」を取り付けてください。
- (注7) ドレンパンヒーターは必ず防雪フード(深形フード)一式(吹出口・背面吸込口・左吸込口)と併用してご使用ください。また、集中排水ドレンボスとの併用はできません。既納品に取り付ける場合には、弊社営業窓口までお問い合わせください。
- (注8) 省エネの達人プレミアム(R32)80型と省エネの達人プレミアム(R410A)80型では適用のオプション部品が異なりますのでご注意ください。

■ オプション組み込み図(室外ユニット) (本図は、省エネの達人プレミアム40~63型と同寸法の機種に、取り付けた状態を示します。)

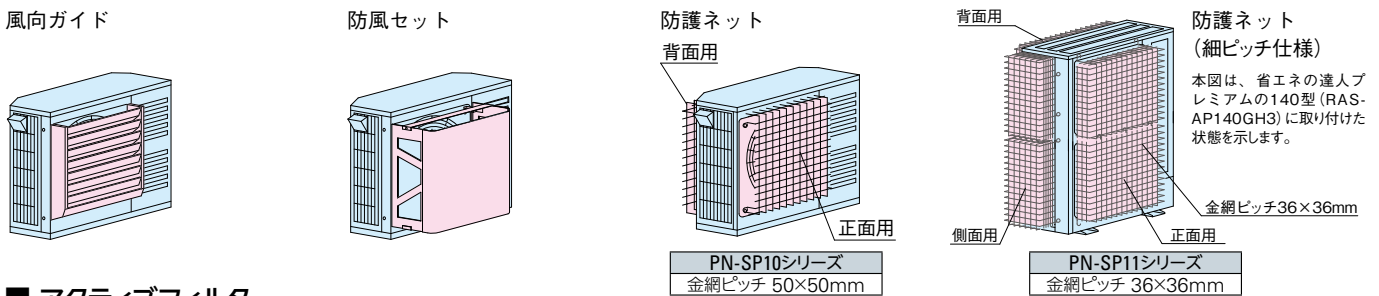

■ アクティブフィルター

容量・型名	室外ユニット取付型						別設置型 アクティブ フィルター	
	標準		耐塩害		耐重塩害			
	アクティブフィルター (塗装なし)	アクティブフィルター 取付キット	アクティブフィルター (塗装なし)	アクティブフィルター 取付キット	アクティブフィルター (塗装あり)	アクティブフィルター 取付キット		
省エネの達人プレミアム 省エネの達人 R410A	224~280型	AF-50T1A 245,000円	AFB-1T1A 45,000円	AF-50T1A 245,000円	AFB-1T1C 49,000円	AF-50T1C 275,000円	AFB-1T1C 49,000円	AF-50N1 400,000円
	335型	AF-50T1A 245,000円	AFB-2T1A 50,000円	AF-50T1A 245,000円	AFB-2T1C 55,000円	AF-50T1C 275,000円	AFB-2T1C 55,000円	
冷房専用機	224~335型	AF-50T1A 245,000円	AFB-1T1A 45,000円	AF-50T1A 245,000円	AFB-1T1C 49,000円	AF-50T1C 275,000円	AFB-1T1C 49,000円	AF-50N1 400,000円

- (注1) 取付方法については、アクティブフィルターに同梱の据付点検要領書をご確認ください。
- (注2) 取付対象機種に合わせて、アクティブフィルターとアクティブフィルター取付キットをそれぞれご注文ください。
- (注3) アクティブフィルター取付キットとアクティブフィルターの取り付けは、ユニット設置後に現地にて取り付けてください。
- (注4) 防雪フードと組み合わせる場合は、防雪フードの取付方法が異なりますので、アクティブフィルターに同梱の据付点検要領書をご確認ください。
- (注5) 室外ユニット取付型をご使用の場合、室外ユニットの高さは約300mm高くなります。
- (注6) 室外ユニット取付型を取り付ける場合、寸法・重心が高くなるため風による影響が大きくなります。強風の影響が大きいと予想される地域、設置場所に据え付ける場合は、製品が転倒しないように処置を実施してください。(P.253をご参照ください)

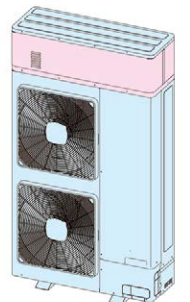

室外ユニットオプション

浅形フード



(注)写真は浅形フード、深形フードともステンレス製防雪フードです。

深形フード

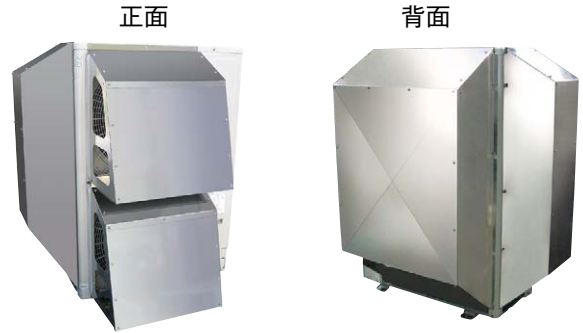

■ 防雪フード一覧表

〈省エネの達人プレミアムシリーズ〉

	(浅形フード)	ステンレス製				亜鉛めっき鋼板製(塗装品)			
		吹出口	背面吸込口	左吸込口	セット合計	吹出口	背面吸込口	左吸込口	セット合計
省エネの達人 プレミアム R32	40~63型	ASG-SP10FAS3 24,200円	ASG-SP10BAS3 30,800円	ASG-SP10LAS3 20,900円	75,900円	ASG-SP10FA1 19,500円	ASG-SP10BA1 24,700円	ASG-SP10LA1 16,900円	61,100円
	80型(注14)	ASG-SP10FBS 30,800円	NEW ASG-SP10BFS 30,800円	NEW ASG-SP10LFS 20,900円	82,500円	ASG-SP10FB 24,700円	NEW ASG-SP10BF 24,700円	NEW ASG-SP10LF 16,900円	66,300円
	112~160型	ASG-SP10FBS×2 30,800円×2	ASG-SP10BCS 40,700円	ASG-SP10LCS 26,400円	128,700円	ASG-SP10FB×2 24,700円×2	ASG-SP10BC 32,500円	ASG-SP10LC 20,800円	102,700円
省エネの達人 プレミアム R410A	40~63型	ASG-SP10FAS3 24,200円	ASG-SP10BAS3 30,800円	ASG-SP10LAS3 20,900円	75,900円	ASG-SP10FA1 19,500円	ASG-SP10BA1 24,700円	ASG-SP10LA1 16,900円	61,100円
	80型(注14)	ASG-SP10FBS 30,800円	ASG-SP10BBS 30,800円	ASG-SP10LBS 20,900円	82,500円	ASG-SP10FB 24,700円	ASG-SP10BB 24,700円	ASG-SP10LB 16,900円	66,300円
	112~280型	ASG-SP10FBS×2 30,800円×2	ASG-SP10BCS 40,700円	ASG-SP10LCS 26,400円	128,700円	ASG-SP10FB×2 24,700円×2	ASG-SP10BC 32,500円	ASG-SP10LC 20,800円	102,700円
	335型	ASG-SP10FBS×2 30,800円×2	ASG-SP10BDS 51,700円	ASG-SP10LDS 33,000円	146,300円	ASG-SP10FB×2 24,700円×2	ASG-SP10BD 41,600円	ASG-SP10LD 26,000円	117,000円
(注5)	(深形フード)	ステンレス製				亜鉛めっき鋼板製(塗装品)			
		吹出口	背面吸込口	左吸込口	セット合計	吹出口	背面吸込口	左吸込口	セット合計
省エネの達人 プレミアム R32	40~63型	ASG-SP11FAS3 37,400円	ASG-SP10BAS3 30,800円	ASG-SP10LAS3 20,900円	89,100円	ASG-SP11FA2 31,200円	ASG-SP10BA1 24,700円	ASG-SP10LA1 16,900円	72,800円
	80型(注14)	NEW ASG-SP11FFS 43,000円	NEW ASG-SP10BFS 30,800円	NEW ASG-SP10LFS 20,900円	94,700円	NEW ASG-SP11FF 39,000円	NEW ASG-SP10BF 24,700円	NEW ASG-SP10LF 16,900円	80,600円
	112~160型	(注6) ASG-SP11FCS2 74,000円	ASG-SP11BAS2 48,000円	ASG-SP11LAS3 28,800円	150,800円	(注6) ASG-SP11FC1 67,600円	ASG-SP11BA1 44,200円	ASG-SP11LA1 23,400円	135,200円
省エネの達人 プレミアム R410A	40~63型	ASG-SP11FAS3 37,400円	ASG-SP10BAS3 30,800円	ASG-SP10LAS3 20,900円	89,100円	ASG-SP11FA2 31,200円	ASG-SP10BA1 24,700円	ASG-SP10LA1 16,900円	72,800円
	80型(注14)	ASG-SP11FBS2 43,000円	ASG-SP10BBS 30,800円	ASG-SP10LBS 20,900円	94,700円	ASG-SP11FB1 39,000円	ASG-SP10BB 24,700円	ASG-SP10LB 16,900円	80,600円
	112~280型	(注6) ASG-SP11FCS2 74,000円	ASG-SP11BAS2 48,000円	ASG-SP11LAS3 28,800円	150,800円	(注6) ASG-SP11FC1 67,600円	ASG-SP11BA1 44,200円	ASG-SP11LA1 23,400円	135,200円
	335型	ASG-SP11FBS2×2 43,000円×2	ASG-SP11BBS2 63,000円	ASG-SP10LDS 33,000円	182,000円	ASG-SP11FB1×2 39,000円×2	ASG-SP11BB1 57,200円	ASG-SP10LD 26,000円	161,200円

〈省エネの達人シリーズ〉

	(浅形フード)	ステンレス製				亜鉛めっき鋼板製(塗装品)			
		吹出口	背面吸込口	左吸込口	セット合計	吹出口	背面吸込口	左吸込口	セット合計
省エネの達人 R32	40~80型	ASG-SP10FAS3 24,200円	ASG-SP10BAS3 30,800円	ASG-SP10LAS3 20,900円	75,900円	ASG-SP10FA1 19,500円	ASG-SP10BA1 24,700円	ASG-SP10LA1 16,900円	61,100円
	112型	ASG-SP10FBS 30,800円	ASG-SP10BBS 30,800円	ASG-SP10LBS 20,900円	82,500円	ASG-SP10FB 24,700円	ASG-SP10BB 24,700円	ASG-SP10LB 16,900円	66,300円
	140~160型	ASG-SP10FBS 30,800円	ASG-SP10BES2 45,600円	ASG-SP10LES3 26,200円	102,600円	ASG-SP10FB 24,700円	ASG-SP10BE1 42,900円	ASG-SP10LE1 22,800円	90,400円
省エネの達人 R410A	224~280型	ASG-SP10FBS×2 30,800円×2	ASG-SP10BCS 40,700円	ASG-SP10LCS 26,400円	128,700円	ASG-SP10FB×2 24,700円×2	ASG-SP10BC 32,500円	ASG-SP10LC 20,800円	102,700円
	335型	ASG-SP10FBS×2 30,800円×2	ASG-SP10BDS 51,700円	ASG-SP10LDS 33,000円	146,300円	ASG-SP10FB×2 24,700円×2	ASG-SP10BD 41,600円	ASG-SP10LD 26,000円	117,000円
(注5)	(深形フード)	ステンレス製				亜鉛めっき鋼板製(塗装品)			
		吹出口	背面吸込口	左吸込口	セット合計	吹出口	背面吸込口	左吸込口	セット合計
省エネの達人 R32	40~80型	ASG-SP11FAS3 37,400円	ASG-SP10BAS3 30,800円	ASG-SP10LAS3 20,900円	89,100円	ASG-SP11FA2 31,200円	ASG-SP10BA1 24,700円	ASG-SP10LA1 16,900円	72,800円
	112型	ASG-SP11FBS2 43,000円	ASG-SP10BBS 30,800円	ASG-SP10LBS 20,900円	94,700円	ASG-SP11FB1 39,000円	ASG-SP10BB 24,700円	ASG-SP10LB 16,900円	80,600円
	140~160型	ASG-SP11FBS2 43,000円	ASG-SP10BES2 45,600円	ASG-SP10LES3 26,200円	114,800円	ASG-SP11FB1 39,000円	ASG-SP10BE1 42,900円	ASG-SP10LE1 22,800円	104,700円
省エネの達人 R410A	224~280型	(注6) ASG-SP11FCS2 74,000円	ASG-SP11BAS2 48,000円	ASG-SP11LAS3 28,800円	150,800円	(注6) ASG-SP11FC1 67,600円	ASG-SP11BA1 44,200円	ASG-SP11LA1 23,400円	135,200円
	335型	ASG-SP11FBS2×2 43,000円×2	ASG-SP11BBS2 63,000円	ASG-SP10LDS 33,000円	182,000円	ASG-SP11FB1×2 39,000円×2	ASG-SP11BB1 57,200円	ASG-SP10LD 26,000円	161,200円

* 表中の(注5)(注6)(注14)を含む防雪フードに関する補足説明は、P.278をご参照ください。

掲載商品の価格は事業者様向けの積算見積価格であり、一般消費者様向けの販売価格ではありません。
 なお、積算見積価格には、消費税・配送費・試運転調整費・配管セット・工事費・使用済み商品の引き取り費などは含まれておりません。

室外ユニットオプション

〈冷房専用機シリーズ〉

	(浅形フード)	ステンレス製				亜鉛めっき鋼板製(塗装品)			
		吹出口	背面吸込口	左吸込口	セット合計	吹出口	背面吸込口	左吸込口	セット合計
冷房専用機	40~80型	ASG-SP10FAS2 22,000円	ASG-SP10BAS2 28,000円	(注3) ASG-SP10LAS2 19,000円	69,000円	ASG-SP10FAF1 19,500円	ASG-SP10BAF1 24,700円	(注3) ASG-SP10LAF1 16,900円	61,100円
	112~160型	ASG-SP10FBS 30,800円	ASG-SP10BBS 30,800円	ASG-SP10LBS 20,900円	82,500円	ASG-SP10FB 24,700円	ASG-SP10BB 24,700円	ASG-SP10LB 16,900円	66,300円
	224~335型	ASG-SP10FBS×2 30,800円×2	ASG-SP10BCS 40,700円	ASG-SP10LCS 26,400円	128,700円	ASG-SP10FB×2 24,700円×2	ASG-SP10BC 32,500円	ASG-SP10LC 20,800円	102,700円
(注5)	(深形フード)	ステンレス製				亜鉛めっき鋼板製(塗装品)			
冷房専用機	40~80型	ASG-SP11FAS2 34,000円	ASG-SP10BAS2 28,000円	(注3) ASG-SP10LAS2 19,000円	81,000円	ASG-SP11FAF2 31,200円	ASG-SP10BAF1 24,700円	(注3) ASG-SP10LAF1 16,900円	72,800円
	112~160型	ASG-SP11FBS2 43,000円	ASG-SP10BBS 30,800円	ASG-SP10LBS 20,900円	94,700円	ASG-SP11FB1 39,000円	ASG-SP10BB 24,700円	ASG-SP10LB 16,900円	80,600円
	224~335型	(注6) ASG-SP11FCS2 74,000円	ASG-SP11BAS2 48,000円	ASG-SP11LAS3 28,800円	150,800円	(注6) ASG-SP11FC1 67,600円	ASG-SP11BA1 44,200円	ASG-SP11LA1 23,400円	135,200円

〈寒さ知らずシリーズ〉

	(浅形フード)	ステンレス製				亜鉛めっき鋼板製(塗装品)			
		吹出口	背面吸込口	左吸込口	セット合計	吹出口	背面吸込口	左吸込口	セット合計
寒さ知らず	80型	ASG-SP10FBS 30,800円	ASG-SP10BES2 45,600円	ASG-SP10LES3 26,200円	102,600円	ASG-SP10FB 24,700円	ASG-SP10BE1 42,900円	ASG-SP10LE1 22,800円	90,400円
	112~160型	ASG-SP10FBS×2 30,800円×2	ASG-SP10BCS 40,700円	ASG-SP10LCS 26,400円	128,700円	ASG-SP10FB×2 24,700円×2	ASG-SP10BC 32,500円	ASG-SP10LC 20,800円	102,700円
(注5)	(深形フード)	ステンレス製				亜鉛めっき鋼板製(塗装品)			
寒さ知らず	80型	ASG-SP11FBS2 43,000円	ASG-SP10BES2 45,600円	ASG-SP10LES3 26,200円	114,800円	ASG-SP11FB1 39,000円	ASG-SP10BE1 42,900円	ASG-SP10LE1 22,800円	104,700円
	112~160型	(注6) ASG-SP11FCS2 74,000円	ASG-SP11BAS2 48,000円	ASG-SP11LAS3 28,800円	150,800円	(注6) ASG-SP11FC1 67,600円	ASG-SP11BA1 44,200円	ASG-SP11LA1 23,400円	135,200円

〈共通〉

(注7) 防雪フード用 転倒防止金具 (ワイヤー式)	ASG-SW20A 10,000円
(注3)(注4) 左側面アタッチメント (受注対応品)	ASG-SP10MLS2 9,000円

- (注1) 防雪フードは、各フードごとに型式設定してありますので、必要なフードをご購入ください。
 (注2) サイドフロー用吹出口フードは吹出口1か所に対し1個必要となります。
 (注3) 左吸込口用防雪フード[ASG-SP10LAS2・ASG-SP10LAF1]を単独で室外ユニットに取り付ける場合は左側面アタッチメント[ASG-SP10MLS2] (受注対応品)が必要で、背面吸込口用防雪フードとセットでご購入いただく場合は不要です。
 (注4) 左側面アタッチメント[ASG-SP10MLS2] (受注対応品)は、ステンレス製・亜鉛めっき鋼板製(塗装品)左吸込口フードの併用品となります。(左側面アタッチメント材質：ステンレス製)
 (注5) 横殴りの雪の発生などが予想される降雪地域では、室外ユニットの吹出口・吸込口を覆う形状により、雪による影響を抑える「深形フード」タイプを推奨します。
 (注6) 吹出口用防雪フード[ASG-SP11FC1・ASG-SP11FCS2]は、吹出口2個セット品です。
 (注7) 防雪フード用転倒防止金具は、室外ユニット1台に対して一式取り付けてください。
 (注8) 各防雪フードの開閉部は、網不付です。網付防雪フードは特注対応していますので弊社営業窓口までお問い合わせください。
 (注9) 防雪フードには、錆に強い材質を使用していますが、塩害・腐食環境(強酸・弱アルカリおよび腐食性物質が常時湿潤している場所やふりかかる場所など)では腐食しやすくなります。耐塩害仕様品は特注対応していますので弊社営業窓口までお問い合わせください。
 (注10) 防雪フードは一覧表の組み合わせでご利用ください(浅形フードと深形フードの組み合わせでは耐風強度が確保できない要因になります)。
 (注11) 「深形フード吹出口」を取り付けて横連続設置する場合にはユニット間を100mm以上あけてください。
 (注12) 防雪フードを取り付けた場合、使用条件により冷房・暖房能力が若干低下する場合があります。
 (注13) 室外ユニットへのねじ取付部および防雪フード組立ねじ部は、防錆のためにタッチアップまたはコーキングを行ってください(現地準備品)。
 (注14) 省エネの達人プレミアム(R32)80型と省エネの達人プレミアム(R410A)80型では、適用の防雪フード(吹出口[深形]・背面吸込口・左吸込口)が異なりますのでご注意ください。

■コーキング例

準備する物	コーキング材 (高粘度のもの) (推奨品：信越シリコン KE45RTV(透明)) 布(コーキング材ふき取り用)
-------	---

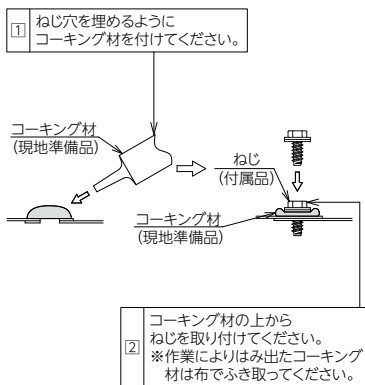

■リニューアルキット

40～335型クラスでは、圧縮機が故障して動かない場合でもリニューアルキット(別売)を使用することにより、洗浄レスで既設配管の流用が可能です。リニューアル時の施工作業の手間を軽減できます。
 注) 既設配管の利用の詳細は、P.317をご参照ください。

リニューアルキット

既設配管に残る、微細な鉄粉や銅粉などの異物をリニューアルキットでキャッチ。

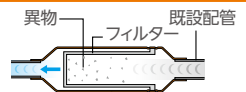

注) リニューアルキットは既設配管の室外ユニット側に取り付けてください。

リニューアルキット価格表

	リニューアルキット	
	室外ユニット機外取付け[短管(現地)+キット+既設配管]	室外ユニット機内取付け[キット+既設配管]
省エネの達人 プレミアム	40~63型	TRF-NP63S 15,000円
	80型	TRF-NP160S 15,000円
	112~160型	(TRF-NP160S) 15,000円
	224型	-
省エネの達人	280・335型	-
	40~63型	TRF-NP63S 15,000円
	80・112型	TRF-NP160S 15,000円
	140・160型	(TRF-NP160S) 15,000円
冷房専用機	224型	-
	280・335型	-
	40~63型	TRF-NP63S 15,000円
	80~160型	TRF-NP160S 15,000円
寒さ知らず	224型	-
	280・335型	-
寒さ知らず	80~160型	(TRF-NP160S) 15,000円
		TRF-NP160U 15,000円

- (注1) リニューアルキットは液・ガス配管セットとなります。
 (注2) 型式に () がついている箇所は、「室外ユニット機外取付け」よりも「室外ユニット機内取付け」を推奨していることを示します。

掲載商品の価格は事業者様向けの積算見積価格であり、一般消費者様向けの販売価格ではありません。
 なお、積算見積価格には、消費税・配送費・試運転調整費・配管セット・工事費・使用済み商品の引き取り費などは含まれておりません。

室外ユニットオプション

オプション組合わせ表

◎：併用必須 ○：併用可 △：施工条件・施工位置制限あり ★：一部機種併用不可 ×：併用不可

	風向ガイド	防風セット	吸込網	防護ネット		集中排水ドレンボス		ドレンパンヒーター(注3)	耐風用補強セット(注4)	アクティブフィルター(注5)	防雪フード	
				標準仕様	細ピッチ仕様	ストレート型(注1)	L型(注2)				浅形	深形
風向ガイド		×	○	★(注6)	★(注6)	○	○	×	×	○	×	×
防風セット	×		○	×	×	○	○	×	△(注8)	○	×	×
吸込網	○	○		★(注7)	★(注7)	○	○	×	○	○	★(注7)	★(注7)
防護ネット	標準仕様	★(注6)	×	★(注7)	×	○	○	×	△(注8)	○	×	×
	細ピッチ仕様	★(注6)	×	★(注7)	×	○	○	×	△(注8)	○	×	×
集中排水ドレンボス	ストレート型(注1)	○	○	○	○	○	×	×	○	○	△(注11)	△(注11)
	L型(注2)	○	○	○	○	×	×	×	○	○	△(注11)	△(注11)
ドレンパンヒーター(注3)	×	×	×	×	×	×	×	×	×	○	×	◎(注9)
耐風用補強セット(注4)	×	△(注8)	○	△(注8)	△(注8)	○	○	×	◎(注12)	◎(注12)	×	×
アクティブフィルター(注5)	○	○	○	○	○	○	○	○	◎(注12)	◎(注12)	△(注10)	△(注10)
防雪フード	浅形	×	×	★(注7)	×	△(注11)	△(注11)	×	×	△(注10)	×	×
	深形	×	×	★(注7)	×	△(注11)	△(注11)	○(注9)	×	△(注10)	×	×

- (注1)「集中排水ドレンボス(ストレート型)」の取付対象機種は「省エネの達人プレミアム(R32)112~160型」「省エネの達人プレミアム(R410A)80~335型」「省エネの達人(R32/R410A)112~335型」「冷房専用機112~335型」になります。
- (注2)「集中排水ドレンボス(L型)」の取付対象機種は「省エネの達人プレミアム」「省エネの達人」「冷房専用機」になります。
- (注3)「ドレンパンヒーター」の取付対象機種は「省エネの達人プレミアム」「省エネの達人」「寒さ知らず」になります。既納品に取り付ける場合には、弊社営業窓口までお問い合わせください。
- (注4)「耐風用補強セット」の取付対象機種は「省エネの達人プレミアム(R32)112~160型」「省エネの達人プレミアム(R410A)80~335型」「省エネの達人(R32/R410A)112~335型」「冷房専用機112~335型」「寒さ知らず」になります。
- (注5)「アクティブフィルター」の取付対象機種は「省エネの達人プレミアム 224~335型」「省エネの達人 224~335型」「冷房専用機 224~335型」になります。
- (注6)「省エネの達人プレミアム(R32/R410A)40~63型」「省エネの達人(R32/R410A)40~80型」「冷房専用機 40~80型」での併用はできません。
- (注7)「省エネの達人プレミアム(R32/R410A)40~63型」「省エネの達人(R32/R410A)40~80型」での併用はできません。
- (注8)「耐風用補強セット」のワイヤーと「防風セット」「防護ネット」が干渉しないように施工してください。
- (注9)「ドレンパンヒーター」は「防雪フード(深形)一式(吹出口・背面吸込口・左吸込口)」と必ず併用してください(「防雪フード(深形)」のみの使用は可能です)。
- (注10)「アクティブフィルター[室外ユニット取付型]」と「防雪フード」を併用する場合、「防雪フード」の組立、据付手順が単独据付の場合と異なります。詳細は「アクティブフィルター[室外ユニット取付型]」に付属の据付点検要領書をご確認ください。
- (注11)ドレン水が凍結する恐れがある地域では、「集中排水ドレンボス」は使用しないでください(ドレン水が凍結して室外ユニットの底ベースに積層し、ユニット停止などの故障の原因になる場合があります)。水はけの良いところを選ぶか排水溝を設けて排水してください。
- (注12)強風の影響が大きいと予想される地域、設置場所に据え付ける場合は、製品が転倒しないように処置を実施してください。

耐塩害仕様

■ 耐塩害仕様

■ 据付場所について

	耐塩害仕様	耐重塩害仕様
据付場所	潮風が当たらないが、その雰囲気にあるような場所	潮風の影響を受ける場所 (ただし、塩分を含んだ水が直接機器にかからない)
設置場所条件	<ul style="list-style-type: none"> ● 室外ユニットが雨で洗われる場所 ● 潮風の当たらない場所 ● 室外ユニットの設置場所から海までの距離が約300mを超え1km以内にある場所 ● 室外ユニットが建物の陰になる場所 	<ul style="list-style-type: none"> ● 室外ユニットに雨があまりかからない場所 ● 潮風が直接当たる場所 ● 室外ユニットの設置場所から海までの距離が約300m以内にある場所 ● 室外ユニットが建物の表(海岸面)になる場所 ● 室外ユニット設置場所付近のトタン屋根、ペランダの鉄製部の塗り替えなどが多い場所

■ 海岸からの設置距離目安 (設置環境により条件が変わります)

1. 直接潮風の当たるところ		2. 直接潮風の当たらないところ	
	設置距離目安 300m 500m 1km		設置距離目安 300m 500m 1km
① 内海に面する地域*	耐重塩害 耐塩害	① 内海に面する地域*	耐重塩害
② 外洋に面する地域	耐重塩害 耐塩害	② 外洋に面する地域	耐重塩害 耐塩害
③ 沖縄、離島	耐重塩害	③ 沖縄、離島	耐重塩害 耐塩害

* 瀬戸内海など
注) 耐塩害仕様・耐重塩害仕様の選択は、設置環境により条件が変わる場合(例えば季節風・台風の影響の強い地域)を除いたときの目安です。

据付上および維持管理上のご注意

■ 据付上の注意 (維持管理について)

JRA耐塩害仕様機・耐重塩害仕様機は素材や塗装内容を強化していますが、腐食に対して万全ではありません。このため、次のような据付計画と保守を行うことで防食効果を高める必要があります。

- 海水飛沫および潮風に直接さらされることを極力回避するような場所に設置してください。
 - 機器の設置は建物の風下にしてください。
 - やむを得ず海岸面に機器を設置する場合でも、防風板を付けて直接潮風が当たることを避けてください。
 - 据付方向に注意してください。(海岸線に平行と直角では腐食度合いが異なります)
 - 外装パネルに付着した海塩粒子が、雨水によって十分洗浄されるように配慮してください。
 - 室外ユニットソコベースへの水の滞留は、著しく腐食作用を促進させるため、ソコベース内の水抜け性を損なわないよう傾きなどに注意してください。
 - 海岸地域への据付品については、付着した塩分などを除去するために定期的に水洗いを行ってください。
 - 水はけの良い場所に設置してください。特に基礎部分の排水性を確保してください。
 - 据付・メンテナンスなどに付いた傷は、必ず補修してください。
 - 機器の状態を定期的に点検してください。
- (必要に応じて再防錆処置や部品交換などを実施してください)

■ メンテナンス時の留意事項

- 機器のメンテナンスを十分に行ってください。
(水をはじくグリスやワックスなどの防錆塗装を据付時、および3か月ごとに塗布する)
- シーズンオフなど長期間機器を停止する時は、機器にカバーをかけるなどの処置をしてください。

* なお、特殊な雰囲気機器を設置する場合は、別途十分考慮する必要があります。

注) 耐塩害仕様・耐重塩害仕様は一般社団法人 日本冷凍空調工業会「空調機器の耐塩害試験基準JRA9002」に基づいています。

耐塩害仕様

■ 耐塩害・耐重塩害仕様価格表 (受注対応品)

省エネの達人プレミアム R32

	室外ユニット型式	価格(税別)		
		標準機	耐塩害仕様	耐重塩害仕様
単相	RAS-GP40RGHJ1	475,000円	570,000円	666,000円
	RAS-GP45RGHJ1	521,000円	626,000円	730,000円
	RAS-GP50RGHJ1	570,000円	684,000円	798,000円
	RAS-GP56RGHJ1	606,000円	727,000円	848,000円
	RAS-GP63RGHJ1	641,000円	770,000円	898,000円
	RAS-GP80RGHJ1	702,000円	843,000円	982,000円
三相	RAS-GP40RGH1	475,000円	570,000円	666,000円
	RAS-GP45RGH1	521,000円	626,000円	730,000円
	RAS-GP50RGH1	570,000円	684,000円	798,000円
	RAS-GP56RGH1	606,000円	727,000円	848,000円
	RAS-GP63RGH1	641,000円	770,000円	898,000円
	RAS-GP80RGH1	702,000円	843,000円	982,000円
	RAS-GP112RGH1	821,000円	985,000円	1,148,000円
	RAS-GP140RGH1	991,000円	1,189,000円	1,387,000円
RAS-GP160RGH1	1,074,000円	1,288,000円	1,503,000円	

省エネの達人プレミアム R410A

	室外ユニット型式	価格(税別)		
		標準機	耐塩害仕様	耐重塩害仕様
単相	RAS-AP40GHJ3	475,000円	570,000円	666,000円
	RAS-AP45GHJ3	521,000円	626,000円	730,000円
	RAS-AP50GHJ3	570,000円	684,000円	798,000円
	RAS-AP56GHJ3	606,000円	727,000円	848,000円
	RAS-AP63GHJ3	641,000円	770,000円	898,000円
	RAS-AP80GHJ3	702,000円	843,000円	982,000円
三相	RAS-AP40GH3	475,000円	570,000円	666,000円
	RAS-AP45GH3	521,000円	626,000円	730,000円
	RAS-AP50GH3	570,000円	684,000円	798,000円
	RAS-AP56GH3	606,000円	727,000円	848,000円
	RAS-AP63GH3	641,000円	770,000円	898,000円
	RAS-AP80GH3	702,000円	843,000円	982,000円
	RAS-AP112GH3	821,000円	985,000円	1,148,000円
	RAS-AP140GH3	991,000円	1,189,000円	1,387,000円
	RAS-AP160GH3	1,074,000円	1,288,000円	1,503,000円
	RAS-AP224GH3	1,513,000円	1,815,000円	2,118,000円
RAS-AP280GH3	1,865,000円	2,238,000円	2,611,000円	
RAS-AP335GH3	2,058,000円	2,469,000円	2,881,000円	

省エネの達人 R32

	室外ユニット型式	価格(税別)		
		標準機	耐塩害仕様	耐重塩害仕様
単相	RAS-GP40RSHJ1	414,000円	497,000円	580,000円
	RAS-GP45RSHJ1	454,000円	545,000円	636,000円
	RAS-GP50RSHJ1	497,000円	596,000円	696,000円
	RAS-GP56RSHJ1	528,000円	634,000円	739,000円
	RAS-GP63RSHJ1	559,000円	670,000円	782,000円
	RAS-GP80RSHJ1	612,000円	734,000円	857,000円
三相	RAS-GP40RSH1	414,000円	497,000円	580,000円
	RAS-GP45RSH1	454,000円	545,000円	636,000円
	RAS-GP50RSH1	497,000円	596,000円	696,000円
	RAS-GP56RSH1	528,000円	634,000円	739,000円
	RAS-GP63RSH1	559,000円	670,000円	782,000円
	RAS-GP80RSH1	612,000円	734,000円	857,000円
	RAS-GP112RSH1	715,000円	858,000円	1,002,000円
	RAS-GP140RSH1	864,000円	1,036,000円	1,209,000円
RAS-GP160RSH1	935,000円	1,122,000円	1,309,000円	

省エネの達人 R410A

	室外ユニット型式	価格(税別)		
		標準機	耐塩害仕様	耐重塩害仕様
三相	RAS-AP224SH3	1,317,000円	1,580,000円	1,843,000円
	RAS-AP280SH3	1,627,000円	1,953,000円	2,278,000円
	RAS-AP335SH3	1,825,000円	2,190,000円	2,555,000円

冷房専用機 R410A

	室外ユニット型式	価格(税別)		
		標準機	耐塩害仕様	耐重塩害仕様
単相	RAS-AP40EAJ2	323,000円	389,000円	453,000円
	RAS-AP45EAJ2	354,000円	426,000円	496,000円
	RAS-AP50EAJ2	389,000円	466,000円	544,000円
	RAS-AP56EAJ2	413,000円	496,000円	578,000円
	RAS-AP63EAJ2	435,000円	523,000円	610,000円
	RAS-AP80EAJ2	476,000円	571,000円	667,000円
三相	RAS-AP40EA2	323,000円	389,000円	453,000円
	RAS-AP45EA2	354,000円	426,000円	496,000円
	RAS-AP50EA2	389,000円	466,000円	544,000円
	RAS-AP56EA2	413,000円	496,000円	578,000円
	RAS-AP63EA2	435,000円	523,000円	610,000円
	RAS-AP80EA2	476,000円	571,000円	667,000円
	RAS-AP112EA2	556,000円	667,000円	779,000円
	RAS-AP140EA2	673,000円	807,000円	942,000円
	RAS-AP160EA2	731,000円	877,000円	1,023,000円
	RAS-AP224EA2	1,027,000円	1,232,000円	1,438,000円
RAS-AP280EA2	1,269,000円	1,523,000円	1,777,000円	
RAS-AP335EA2	1,422,000円	1,706,000円	1,990,000円	

寒さ知らず R410A

	室外ユニット型式	価格(税別)		
		標準機	耐塩害仕様	耐重塩害仕様
三相	RAS-AP80HN2	565,000円	677,000円	792,000円
	RAS-AP112HN2	656,000円	788,000円	918,000円
	RAS-AP140HN2	773,000円	929,000円	1,083,000円
	RAS-AP160HN2	852,000円	1,023,000円	1,193,000円

■ ヤモリ対策仕様

室外ユニット故障の 原因となる ダブル ヤモリや塩害のW対策に!

ヤモリ対策仕様 室外ユニット (受注対応)

ヤモリが室外ユニット内部へ侵入しても基板への接触を防止する絶縁シート※1を設置しました。さらに基板に防錆処理※2を追加して防食性を向上させた専用仕様 (受注対応品) です。



1 ヤモリ対策

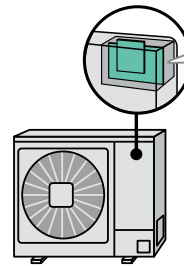

絶縁シート
イメージ
ヤモリが基板の裏に侵入しても、絶縁シート※1で
基板への接触を防止します。

※1. 絶縁シート処理は機種によって異なります。

2 基板の塩害対策

基板に防錆処理※2を追加し、
防食性の向上を実現!

サビによる故障を防ぎます。

※2. 基板の防錆処理は機種によって異なります。



■ ヤモリ対策仕様価格表 (受注対応品・1.5か月)

省エネの達人プレミアム R32

	室外ユニット型式	価格(税別)
単相	RAS-GP40RGHJ1(B)	491,000円
	RAS-GP45RGHJ1(B)	536,000円
	RAS-GP50RGHJ1(B)	586,000円
	RAS-GP56RGHJ1(B)	622,000円
	RAS-GP63RGHJ1(B)	656,000円
	RAS-GP80RGHJ1(B)	715,000円
三相	RAS-GP40RGH1(B)	491,000円
	RAS-GP45RGH1(B)	536,000円
	RAS-GP50RGH1(B)	586,000円
	RAS-GP56RGH1(B)	622,000円
	RAS-GP63RGH1(B)	656,000円
	RAS-GP80RGH1(B)	715,000円
	RAS-GP112RGH1(B)	836,000円
	RAS-GP140RGH1(B)	1,005,000円
RAS-GP160RGH1(B)	1,090,000円	

省エネの達人 R32

	室外ユニット型式	価格(税別)
単相	RAS-GP40RSHJ1(B)	428,000円
	RAS-GP45RSHJ1(B)	467,000円
	RAS-GP50RSHJ1(B)	511,000円
	RAS-GP56RSHJ1(B)	542,000円
	RAS-GP63RSHJ1(B)	572,000円
	RAS-GP80RSHJ1(B)	623,000円
三相	RAS-GP40RSH1(B)	428,000円
	RAS-GP45RSH1(B)	467,000円
	RAS-GP50RSH1(B)	511,000円
	RAS-GP56RSH1(B)	542,000円
	RAS-GP63RSH1(B)	572,000円
	RAS-GP80RSH1(B)	623,000円
	RAS-GP112RSH1(B)	728,000円
	RAS-GP140RSH1(B)	876,000円
RAS-GP160RSH1(B)	950,000円	

省エネの達人プレミアム R410A

	室外ユニット型式	価格(税別)
単相	RAS-AP40GHJ3(B)	491,000円
	RAS-AP45GHJ3(B)	536,000円
	RAS-AP50GHJ3(B)	586,000円
	RAS-AP56GHJ3(B)	622,000円
	RAS-AP63GHJ3(B)	656,000円
	RAS-AP80GHJ3(B)	715,000円
三相	RAS-AP40GH3(B)	491,000円
	RAS-AP45GH3(B)	536,000円
	RAS-AP50GH3(B)	586,000円
	RAS-AP56GH3(B)	622,000円
	RAS-AP63GH3(B)	656,000円
	RAS-AP80GH3(B)	715,000円
	RAS-AP112GH3(B)	836,000円
	RAS-AP140GH3(B)	1,005,000円
	RAS-AP160GH3(B)	1,090,000円
	RAS-AP224GH3(B)	1,533,000円
RAS-AP280GH3(B)	1,890,000円	
RAS-AP335GH3(B)	2,086,000円	

省エネの達人 R410A

	室外ユニット型式	価格(税別)
三相	RAS-AP224SH3(B)	1,340,000円
	RAS-AP280SH3(B)	1,649,000円
	RAS-AP335SH3(B)	1,852,000円

冷房専用機 R410A

	室外ユニット型式	価格(税別)
単相	RAS-AP40EAJ2(B)	337,000円
	RAS-AP45EAJ2(B)	365,000円
	RAS-AP50EAJ2(B)	400,000円
	RAS-AP56EAJ2(B)	427,000円
	RAS-AP63EAJ2(B)	448,000円
	RAS-AP80EAJ2(B)	490,000円
三相	RAS-AP40EA2(B)	337,000円
	RAS-AP45EA2(B)	365,000円
	RAS-AP50EA2(B)	400,000円
	RAS-AP56EA2(B)	427,000円
	RAS-AP63EA2(B)	448,000円
	RAS-AP80EA2(B)	490,000円
	RAS-AP112EA2(B)	568,000円
	RAS-AP140EA2(B)	686,000円
	RAS-AP160EA2(B)	743,000円
	RAS-AP224EA2(B)	1,047,000円
RAS-AP280EA2(B)	1,290,000円	
RAS-AP335EA2(B)	1,449,000円	

H-LINK

H-LINKとは…

日立独自の高性能伝送方式で、室外ユニット～室内ユニット間、および集中制御機器～室内または室外ユニット間を無極性2芯の渡り配線で接続する方式です。

制御対象の全ての室外ユニット・室内ユニットが接続されていれば配線経路の制限が少ないため、設計自由度が高いです。*

※ ループ配線は不可

■接続イメージ

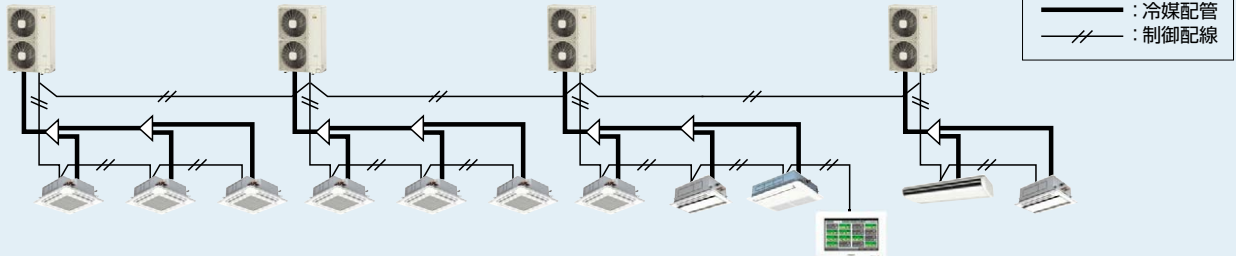

特長1

自由な配線形態

接続するユニットの順序や配線の分岐数に制限がないため、ユニットの設置場所に応じて自由に配線できます。制御機能・配線方式の統一により、同一システム内でアダプターや専用コネクターを用いることなく、ビル用マルチエアコンと店舗・オフィス用エアコンを混在させることが可能です。設備用パッケージエアコンでも同様の対応が可能です（電算機用など一部機種は除く）。

■接続イメージ(一部の室内ユニット同士を接続)

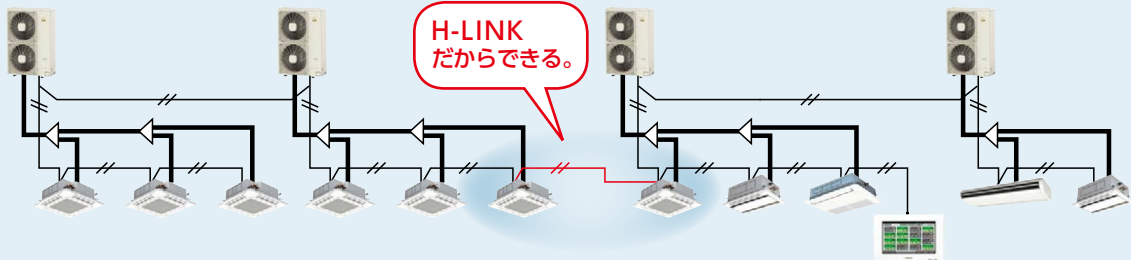

■接続イメージ(2系統に分けて集中制御機器へ接続)

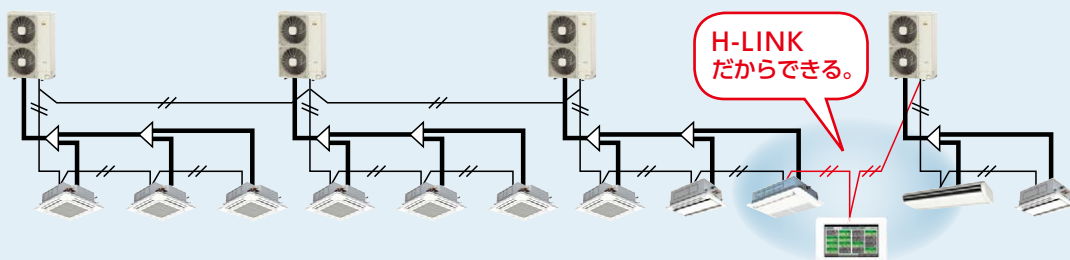

特長2

ビル用マルチエアコンやルームエアコンとの混在も可能

ビル用マルチエアコンとアダプターなしで一括管理が可能です。RACアダプター（型式：PSC-6RAD）を使用すれば、ルームエアコンについても一括管理が可能です。

■接続イメージ

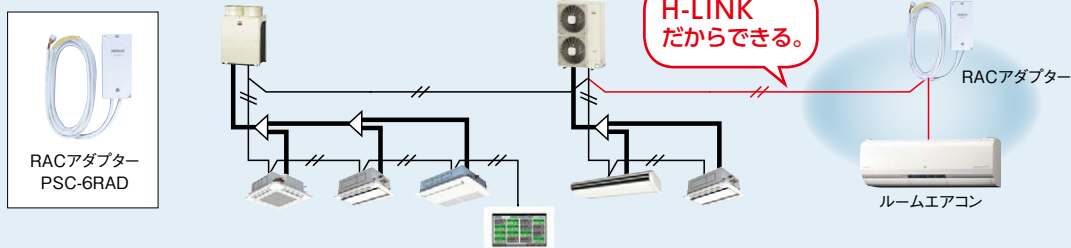

H-LINK

H-LINK II

従来H-LINKの施工性・自由度をそのままに、システム構成を拡大、機能アップしました。

H-LINK II対応機種

室外ユニット	室内ユニット	全熱交換器	制御機器
<ul style="list-style-type: none"> ●店舗・オフィス用エアコン 省エネの達人プレミアム 省エネの達人 冷房専用機 寒さ知らず ●ビル用マルチエアコン フレックスマルチ(冷暖切換型) フレックスマルチ(冷暖同時型) フレックスマルチ(リニューアル型) 寒さ知らず(冷暖切換型) 寒さ知らず(リニューアル型) 	全機種 外気処理エアコン・ 厨房用てんつり・ ホテル用てんつり・ テンブクリーンを含む	全機種 (全熱交換器アダプターの組み合わせが必要)	全機種 [ただし、セントラルステーション(PSC-5S)・ LNアダプターP(HARC70-P1)・ LNアダプターP-BOX(HARC-BX)を除く]

従来H-LINKとの仕様比較

項目	H-LINK	H-LINK II
最大冷媒系統数	16	64
1冷媒系統内の室内アドレス設定範囲	0~15	0~63
室内ユニット最大接続台数	128	160
H-LINK内の総機器数	145	200
最大配線長	総長1,000m (H-LINK中継器により5,000mまで延長可能)	
ケーブル仕様	下記の2芯ケーブル(0.75mm ² 以上) KPEV・KPEV-S・VCTF・VCT・CVV・ MVVS・VVR・VVF	

従来H-LINK対応機も混在設置可能

●同一配線上にH-LINK II対応機と従来H-LINK対応機を混在接続できます。アダプターなども不要です。*2

集中制御機器	室外・室内ユニット	1システムの接続可能台数(冷媒系統数)	
		室外ユニット	室内ユニット
H-LINK II 対応	全てH-LINK II対応	64冷媒系統	160台
	混在 (H-LINK II / 従来H-LINK)	64冷媒系統*1	128台
従来H-LINK 対応	全てH-LINK II対応	16冷媒系統	128台
	混在 (H-LINK II / 従来H-LINK)	16冷媒系統	128台

*1. 従来H-LINK対応機の室外ユニットについては、16系統となります。また室内ユニット16台以上の室外ユニットは2冷媒系統使用となります。
*2. H-LINK II対応機 / 従来H-LINK対応機を組み合わせるご使用された場合の制御機能については、下表をご参照ください。

H-LINK II対応機 / 従来H-LINK対応機混在時の機能表

	室内ユニット が従来型	室外ユニット が従来型	すべて II型	従来型室外ユニットに II / 従来型室内ユニットが混在		II型室外ユニットに II / 従来型室内ユニットが混在	
室外ユニット*1							
室内ユニット*1							
多機能リモコン アメニティリモコン*1							
冷媒系統設定範囲*2	0~15	0~15	0~63	0~15		0~15	
アドレス設定範囲*2	0~15	0~15	0~63	0~15	0~15	0~15	0~63
リモコン渡り配線レス*3	×	×	●	×	×	×	×
オートリターン*5	●	●	●	●	●	●	●
操作ロック*5	●	●	●	●	●	●	●
設定温度範囲制限*6	●	●	●	●	●	●	●
個別ルーバー設定*7	×	●	●	×	●	×	●
ウィークリタイマー設定*4	●	●	●	●	●	●	●
昇降グリル距離設定*5	×	●	●	×	●	×	●
異運転モード表示*6	×	●	●	×	●	×	●
室内ホットスタート表示*6	×	●	●	×	●	×	●
室内系統・アドレス変更*5	×	●	●	×	●	×	●
室外予熱中表示 / 解除*5	×	×	●	×	×	×	●
省エネ室温制御*8	×	×	●	×	×	×	●
リモコンからの応急運転*9	×	×	●	×	×	×	●

*1. 「II」「II型」はH-LINK II対応機(GP型・AP型)、「従来」「従来型」は従来H-LINK対応機を示します。
*2. 従来H-LINK対応の集中制御機器を接続する場合、冷媒系統設定・アドレス設定ともに設定範囲は0~15となります(集中制御機器から制御しないユニットもこの範囲としてください)。
*3. 店舗インバーター同時運転機のみ可能です。H-LINK II内に最大32冷媒系統、室内ユニット64台までできます。また、セントラルステーション適温箇所EX・セントラルステーション適温箇所NT・セントラルステーション適温箇所DXを使用する場合はリモコン渡り配線が必要です。
*4. 多機能リモコンのみ設定可能です。
*5. 多機能リモコンとアメニティリモコンのみ設定および表示可能です。
*6. 多機能リモコンとアメニティリモコンとハーフサイズリモコンのみ設定および表示可能です。
*7. 多機能リモコンの場合のみ設定可能です。室内ユニットが個別ルーバーに対応している場合のみ設定可能です。
*8. 店舗インバーター機のみ可能です。
*9. ビル用マルチエアコンのフレックスマルチ・寒さ知らずのみ可能です。

リモコン

多言語対応多機能リモコン

外国人をはじめ、より多くのお客様に
喜ばれるホテルの空調環境づくりをサポート。

近年のインバウンド需要により、外国人観光客の宿泊が増加しています。「多言語対応多機能リモコン」は、言語切替ボタンやホテルなどでよく使われる切タイマーボタンを分かりやすくダイレクトボタン化。さらにピクトグラム表示を採用することで、はじめて使う外国人の方にも直感的なリモコン操作を可能にします。



H-LINK II 対応

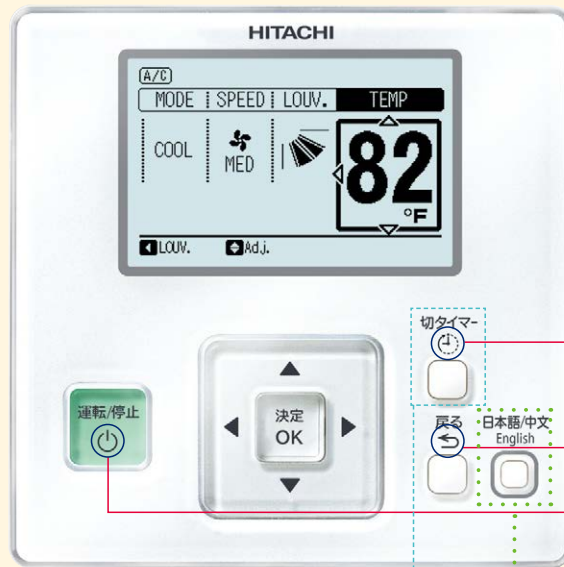

NEW

PC-ARFM 受注対応 25,000円

4言語を簡単切り替え

■ 言語切替ボタン

日本語に加え、中国語(簡体)・中国語(繁体)・英語の4言語に対応。「言語切替ボタン」を押すだけで「言語選択画面」から、簡単に言語を切り替えることができます。



切タイマーを簡単に設定可能

■ 切タイマーボタン

「切タイマーボタン」を押すたびに、「0.5H・1H…23H」と切り時間が画面に表示されます。ホテルでの就寝時などにご利用いただけます。

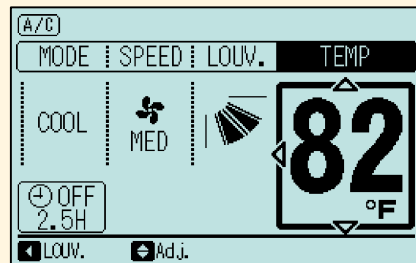

直感的な操作を可能に

■ ピクトグラム表示

シンプルなデザインで直感的に意味が理解できるようピクトグラム表示を採用。初めて使う人にも、スムーズな操作をサポートします。

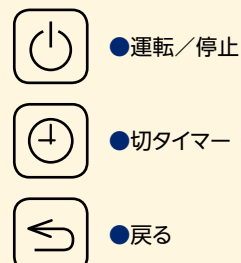

ホテル従業員の方への便利機能

言語切替ボタンの長押しで言語とタイマーの設定を初期化できます。言語の初期設定は「日本語」、切タイマーの初期設定は「OFF」です。ホテル等でご使用の場合、チェックアウト後に簡単に設定を初期化できます。

〈ご注意〉

1. メニュー画面には「戻るボタン」と「言語切替ボタン」を同時に3秒長押しで移行できます。
2. 節電機能は搭載していません。
3. 凍結洗浄の設定はできません。

リモコン

多機能リモコン

簡単操作でさまざまな節電設定が可能。
効果の「見える化」で、管理のしやすさも向上。

H-LINK II 対応

音声ガイド機能(PC-ARFV4のみ)

※H-LINK II 対応の室内ユニット(型式:○○○-GPO○○-○○○-APO○○)以外の室内ユニットには使用できません。
※冷暖房兼用機・冷房専用機のごとも共用で使用できます。
※室内ユニットとの接続には0.3～0.75mm²の配線を使用してください(配線総長30mまで)。
※配線総延長が30mを超える場合は、ツイストペアケーブル(1P-0.75mm²)をご使用ください(配線総長500mまで)。
※「てんかせ4方向」「てんかせ2方向」「てんかせ1方向」「ビルトイン・てんうめ」「てんつり(36～160型)」「かべかけ」「ゆかおき(50～160型)」「厨房用てんつり」「テンブグリーン(天井カセット型)」は多機能リモコンと組み合わせてお使いください。

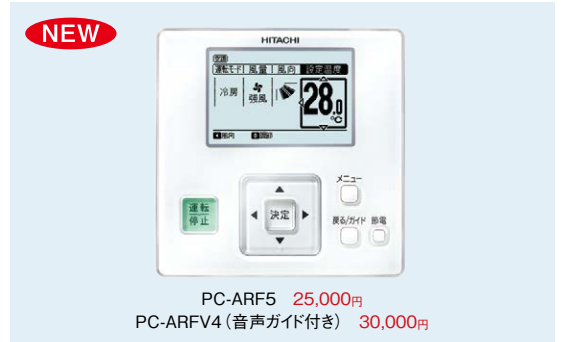

PC-ARF5 25,000円
PC-ARFV4 (音声ガイド付き) 30,000円

豊富な節電機能

リモコンの「節電ボタン」でかきこく節電。従来の節電機能に加え、新たに室外ユニット能力制御・室内ユニットローテーション制御・間欠運転制御を追加。使用環境に応じて節電機能を選択いただけます。

使用電力量・CO₂排出量表示

リモコン画面に空調機の使用電力量・CO₂排出量を表示します。表示は1日・1週間・1年単位でグラフ／リストの表示が可能です。

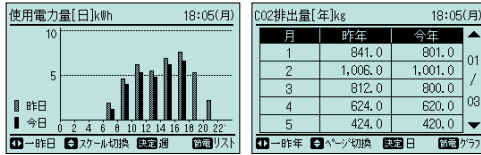

使用電力量表示(前日比較) CO₂排出量表示(前年比較)
※ 室外ユニットの圧縮機の使用電力量を表示します。数値は参考値です。

きめ細かな温度設定・簡易英語表示

0.5℃単位の温度設定が可能。きめ細かい温度設定により節電・快適性をサポートします。また、画面表示を英語表示に変更できます(通常画面のみ)。また、英語表示の場合、設定温度単位を摂氏(℃)から華氏(℉)に切り替えることもできます。

見やすい、大型液晶画面

●フルドット液晶の採用により、数字・文字・マークが読み取りやすく、運転・操作状態がひと目でわかります。



●操作ボタンを押すとバックライトが点灯。操作時の画面がより見やすくなります。特に、暗い室内でのリモコン操作に便利です。

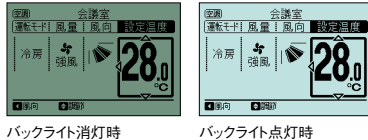

●運転ボタン全面が緑色に発光するので、運転中か停止中かがひと目でわかります。ボタンの明るさも変更できます。



音声ガイド機能搭載PC-ARFV4

PC-ARFV4には音声ガイド機能を搭載。操作・設定した内容を音声でお知らせし、確実なリモコン操作をサポート。

28℃に設定しました。



きめ細かい運転スケジュールの管理に対応

室外ユニット能力制御・間欠運転制御について、曜日ごと最大5パターンの時間帯でスケジュール管理ができます。また、室外ユニットの運転音低減制御もスケジュール管理に対応。早朝時間帯・深夜時間帯など、ご希望の時間帯に設定が可能です。

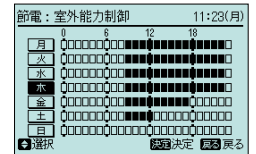

節電ガイドス

リモコンの「節電ボタン」を押すと節電設定に関するガイドスを表示。設定、操作をサポートします。

コード表示の内容を文字表示

機能選択項目・点検データ・アラームなどのコード内容を文字で表示します(漢字・仮名表示に対応)。従来のコード表示と比較してサービス作業性が向上しました。

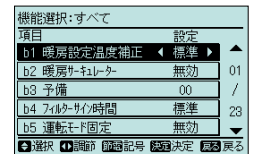

使いやすさの工夫がいっぱい

●「設定温度」「風量」「風向」「運転モード」など、「メイン操作のしやすさ」にこだわって、十字ボタンを採用。左右ボタンで「操作項目を選択」し、上下ボタンで「設定を変更」。各ボタンの用途を明確にすることで、カンタン操作を実現しました。

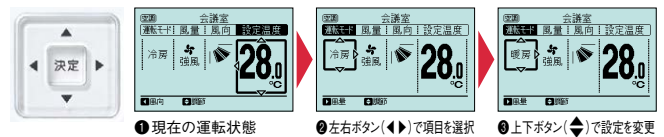

●メニューボタンを押すと、「スケジュールタイマー」「昇降グリル」などメイン操作以外の操作メニューを一覧表示。各種設定を簡単・スピーディーに実行できます。

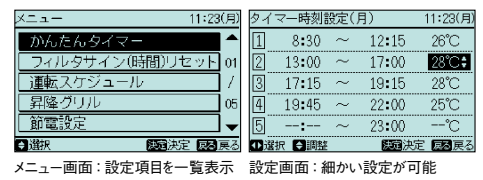

さまざまな機能で省エネを応援

- 冷房時28.0℃、暖房時20.0℃設定を基本とした設定温度の管理が可能。運転開始時に任意の温度に設定できます。
- 各ルーバーの風吹出角度の個別設定が可能。効果的に気流をコントロールできます。(てんかせ4方向・てんかせ2方向のみ)
- リモコン操作でグリルを昇降。フィルター清掃が容易にできます。(昇降グリル付きパネル使用時)

【店舗用】室内外ユニット 節電対応／非対応組み合わせ別 機能一覧 節電：節電対応 従来：節電非対応 ○：機能あり △：制約あり -：機能なし

機 器		構 成	室外・室内ユニットが すべて節電対応		節電非対応の 室内ユニットを含む		室外ユニットが 節電非対応	室内ユニットが すべて節電非対応	リモコンが 節電非対応*1
室外ユニット									または
室内ユニット									または
リモコン									
分 類	機 能		メイン	サブ	メイン				
節 電	室外ユニット 能力制御*2*3	詳細設定	○	-	○	-	-	-	-
		入切	○	-	○	-	-	-	-
	室内ユニットローテーション 制御*2*3	詳細設定	○	-	○	-	-	-	-
		入切	○	○	○	-	-	-	-
	間欠運転制御*2*4	詳細設定	○	○	○	○*5	○	○	-
		入切	○	○	○	○*5	○	○	-
	設定温度自動復帰		○	○	○	○	○	○	○
	設定温度範囲制限		○	○	○	○	○	○	○
消し忘れ防止タイマー		○	○	○	○	○	○	○	
操作ロック		○	○	○	○	○	○	○	
快 適 性	室外パワーアップ制御*3		○	-	○	-	-	-	-
	急速モード*3		○	○	○	-	-	-	-
	運転音低減制御*3		○	-	○	-	-	-	-
	0.5℃単位温度設定*8		○	○	○	-	○	-	-
見 える 化	消費電力量表示*3		○	○	○	-	-	-	-
	CO2排出量表示*3		○	○	○	-	-	-	-
	節電ガイダンス		○	○	○	○	○	○	-
ス ケ ジ ュ ー ル	運転スケジュール		○	○	○	○	○	○	○
	節電スケジュール*3*6		○	△*7	○	△*7	△*7	△*7	-
	運転音低減制御*3		○	-	○	-	-	-	-
便 利	機能選択、点検、異常コード日本語表示		○	○	○	○	○	○	-
	簡易英語表示		○	○	○	○	○	○	-

※1. 室内外ユニットの節電対応／非対応にかかわらず、リモコンが節電非対応の場合を示します。
 ※2. 室外ユニット能力制御・室内ユニットローテーション制御・間欠運転制御の選択はメインのみ可。サブの設定はメインと同期します。
 ※3. リモコングループ内に節電非対応の室内ユニットが含まれる場合、本機能は利用できません。また、複数系統に渡ってリモコンを接続すると、本機能を利用できない場合があります。詳しくは、弊社営業窓口までお問い合わせください。
 ※4. 全熱交換器のみを接続した場合、使用できません。
 ※5. メインの節電モードとは同期せず、間欠運転制御が使用できます。
 ※6. 設定できるスケジュールは、室外ユニット能力制御・間欠運転制御です。
 ※7. スケジュールは、間欠運転制御に限り適用します。
 ※8. リモコングループ内に機能なしのユニットが含まれる場合、機能なしのユニットは従来通り1℃単位で制御します。

リモコン

節電機能対応／非対応表

－：対応機種なし

機器	シリーズ・機種	型式		
		節電対応 ^{*1}	節電非対応 ^{*2}	
室外ユニット店舗・オフィス向け	省エネの達人プレミアム(R32)	RAS-GP○○RGH(J),1	－	
	省エネの達人(R32)	RAS-GP○○RSH(J),1	－	
	省エネの達人プレミアム(R410A)	RAS-AP○○GH(J)1,2,3	RAS-AP○○GH(J)	
	省エネの達人(R410A)	RAS-AP40~160SH(J)1,2 224~335SH2,3	RAS-AP40~160SH(J) 224~335SH,1	
	冷房専用機	RAS-AP○○EA(J)1,2	RAS-AP○○EA(J)	
	寒さ知らず	RAS-AP○○HN2	RAS-AP○○HN,1	
	リモコン	多機能リモコン(音声ガイド付き)	PC-ARFV1,2,3,4	PC-ARFV(S)
		多機能リモコン	PC-ARF2,3,4,5	PC-ARF1(S) PC-ARF
		多言語対応多機能リモコン	PC-ARFM	－
		アメニティリモコン	－	PC-AR(1)、PC-P1H(1)
ハーフサイズリモコン		－	PC-ARH(1)、PC-P5H	
	受光部キット	－	PC-ALH○、PC-RLH○	

機器	シリーズ・機種	型式		
		節電対応 ^{*1}	節電非対応 ^{*2}	
室内ユニット	てんかせ4方向	RCI-GP○○K,1,2	－	
		RCI-AP○○K4,5,6	RCI-AP○○K3	
	てんかせJr.	RCIC-AP○○K1・KM	RCIC-AP○○K	
	てんかせ2方向	RCID-GP○○K,1	－	
		RCID-AP○○K2,3	RCID-AP○○K1	
	てんかせ1方向	RCIS-GP○○K,1	－	
		RCIS-AP○○K2	RCIS-AP○○K1	
	ビルトイン	RCB-GP○○K,1,2	－	
		RCB-AP○○K1	RCB-AP○○K	
	てんうめ	22~160型	RPI-GP○○K(C)1,2	－
			RPI-AP○○K(C)2	RPI-AP○○K(C)1
		224・280型	RPI-AP○○K1,2	RPI-AP○○K
	てんつり	36~160型	RPC-GP○○K,1	－
			RPC-AP○○K5	RPC-AP○○K4
		224・280型	RPC-GP○○K	－
			RPC-AP○○K1	RPC-AP○○K
	かべかけ ^{*3}		RPK-GP○○K(H),1,2	－
			RPK-AP○○K(H)2	RPK-AP○○K(H)1
	ゆかおき		RPV-GP○○K,1 RPV-AP○○K1	RPV-AP○○K
	大型ゆかおき		RPD-AP○○KP1	RPD-AP○○KP
	ゆかおき横型		RPF-AP○○K1	RPF-AP○○K
	ゆかうめ		RPFI-AP○○K1	RPFI-AP○○K
	壁ビルトイン		RPWI-AP○○K1	RPWI-AP○○K
	エコノフレッシュ		－	RPIF-AP○○K
	外気処理エアコン		－	RPI(RPW1)-AP○○KF1 RPI(RPW1)-AP○○KFG
	厨房用てんつり		RPCK-GP○○K	－
			RPCK-AP○○K2	RPCK-AP○○K1
	ホテル用てんうめ		RPI-AP○○KHR1(KHL1)	RPI-AP○○KHR(KHL)
テンブクリーン		EPI-AP○○K2(KD2) EPI-GP○○K EPV-AP○○K2(KF2)	EPI-AP○○K1(KD1) EPV-AP○○K1(KF1)	

※1. 表に示す型式以降の製品は節電対応です。

※2. 表に示す型式以前の製品も節電非対応です。

※3. ワイヤレスリモコン使用時は節電対応しません。ワイヤード設定に切り替え、節電対応の多機能リモコンを取り付けることで節電機能が使用できます。

アメニティリモコン



PC-AR1 (2芯線)
17,000円

H-LINK II 対応

- 最大72時間まで0.5時間単位でタイマー設定ができます。
- 機能選択がリモコンで設定できます。
- システム内の運転状態を監視し、異常発生時にはアラームコードを表示します。

※冷暖房兼用機・冷房専用機のどちらも共用でご使用できます。
 ※室内ユニットとの接続には0.3~0.75mm²の配線を使用してください。(配線総長30mまで)
 配線総長が30mを超える場合は、ツイストペアケーブル(1P-0.75mm²)をご使用ください。(配線総長500mまで)
 ※「てんかせ4方向」「てんかせ2方向」「てんかせ1方向」「ビルトイン」「てんうめ」「てんつり(36~160型)」「厨房用てんつり」「ゆかおき(50~160型)」「テンブクリン(天井カセット型)」および「かべかけ」には使用できません。

ハーフサイズリモコン



PC-ARH1 (2芯線)
21,000円

H-LINK II 対応

- 不特定多数の人が利用するホテルなどに適しています。
- 温度設定をメイン機能とする、簡単操作のリモコンです。
- 運転モード切り換えや風向の切り換えも可能です。
- 2リモコン制御やグループ制御(最大16台)などができます。
- 暗い室内でも見やすい、バックライト付き液晶を採用しています。
- 異常発生時には、アラームコードを表示します。

※H-LINK II対応の室内ユニット(型式:○○○-GPO○○-○○○-APO○○)以外の室内ユニットには使用できません。
 ※室内ユニットとの接続には、0.3~0.75mm²の配線を使用してください。(配線総長30mまで)
 配線総長が30mを超える場合は、ツイストペアケーブル(1P-0.75mm²)をご使用ください。(配線総長200mまで)
 ※運転モードを集中コントローラーで一括管理される場合、手元操作防止のため運転切替ボタンなしのリモコンも特注対応します。
 詳細は弊社営業窓口までお問い合わせください。

ワイヤレスリモコン(単方向)



PC-AWR
16,000円

- 手元からワンタッチ操作、配線工事が不要。
- リモコンによる複数台同時運転が可能。

※受光部キットが必要です。
 ※「てんかせ4方向」および「てんかせ2方向」「てんかせ1方向」「ビルトイン」「てんうめ」「てんつり(36~160型)」「かべかけ」「厨房用てんつり」には風量調整4段(H急風対応)にして、ご使用ください。
 それ以外の室内ユニットには、風量調整3段にして、ご使用ください。

■受光部キット H-LINK II 対応

室内ユニット組込型				別置き型
PC-ALH4 14,000円 てんかせ4方向用	PC-ALHD2 14,000円 てんかせ2方向用	PC-ALHS2 14,000円 てんかせ1方向用	PC-ALHP2 14,000円 てんつり用	PC-ALHZ1 14,000円 汎用(ビルトイン用など)

※受光部キットは、全てケーブル付です。

昇降専用ワイヤレスリモコン



PC-LG3
2,200円

- 昇降グリル操作専用のワイヤレスリモコンです。(各種運転設定はできません)
- ワンタッチで「てんかせ4方向」「てんかせ2方向」「てんかせ1方向」「てんつり」オプションの昇降グリルの操作ができます。

※受光部キットまたは昇降専用受光部キットが必要です。
 ※「てんかせ4方向」「てんかせ2方向」「てんかせ1方向」「てんつり」以外の室内ユニットには使用できません。

■昇降専用受光部キット

室内ユニット組込型			
PC-ALUH1 12,000円 てんかせ4方向用	PC-ALUHD1 12,000円 てんかせ2方向用	PC-ALUHS 12,000円 てんかせ1方向用	PC-ALUHP 12,000円 てんつり用

※「昇降専用受光部キット」は「昇降グリル」の台数と同数必要となります。
 ※受光部キットは、全てケーブル付です。

掲載商品の価格は事業者様向けの積算見積価格であり、一般消費者様向けの販売価格ではありません。
 なお、積算見積価格には、消費税・配送費・試運転調整費・配管セット・工事費・使用済み商品の引き取り費などは含まれておりません。

集中制御



セントラルステーション
適温適所mini



セントラルステーション
適温適所EZ



セントラルステーション
適温適所EX

多機能リモコン

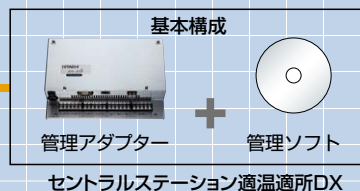
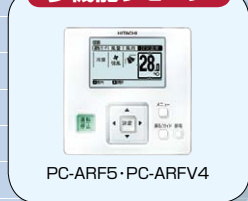

ビル空調 管理システム



ビル管理システム
(日立ビルマックスなど)

オープンネットワーク対応機器

BACnet※2

BACnetアダプター



HC-A160BNP (受注生産)

LONWORKS®※3

LNアダプター P

LNアダプター P-BOX

LNアダプター



HARC70P1※4 (受注生産)



HARC-BX※4 (受注生産)



HC-A64LNP (受注生産)

BMアダプター

BMアダプター



HC-A128BM2 (受注生産)



空調電力量按分ソフト
(受注生産)

※1.全熱交換器およびH-LINKアダプター接続機器、RACアダプター接続機器の料金計算は、弊社営業窓口までお問い合わせください。
 ※2.BACnet: 米国暖房冷凍空調学会 (ASHRAE) の米国およびその他の国における登録商標または商標です。
 一般社団法人電気設備学会 BAS標準インターフェース仕様書 [IEIEJ-P-0003-2000アデンダムa] [IEIEJ/G-0006-2006] または [ANSI/ASHRAE規格135-2004BACnet] 準拠

※3.LonWorks®: フィールドLANのひとつ、Echelon社の登録商標です。
 ※4.HARC:HITACHI Airconditioner Remote Controller
 (注意)集中制御機器からは、てんかせ4方向のフィルター自動清掃設定はできません。
 また適温適所DX・適温適所EZ以外の集中制御機器からは、てんかせ4方向・てんかせ1方向・ビルトイン・てんうめ・てんつり・かべかけおよび厨房用てんつりの「H急風」設定はできません。

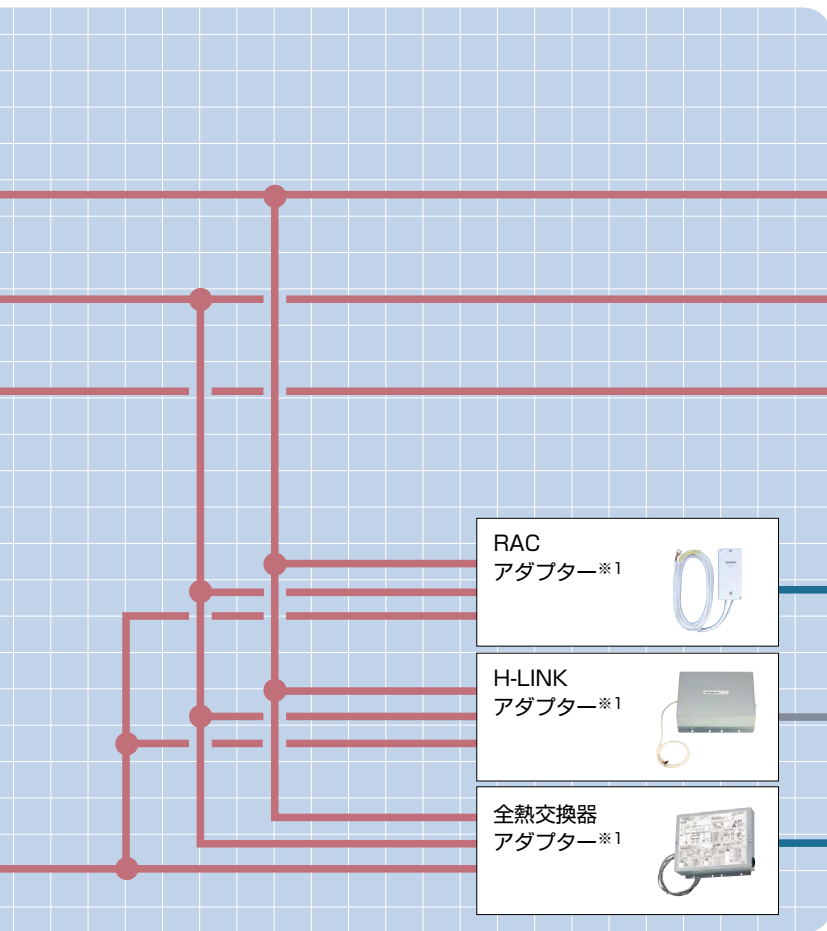

◆凡例

- LAN
- H-LINK
- RS-232C
- 専用制御線
- 接点渡し他

◆空調機器など

ビル用マルチエアコン



店舗・オフィス用エアコン



室内ユニット



RAC
アダプター※1



H-LINK
アダプター※1



全熱交換器
アダプター※1



日立製ルームエアコン



※詳しくは「住宅設備業者向け ルームエアコン総合カタログ」をご参照ください。

HA対応ルームエアコンなどの他設備機器

※詳しくは「住宅設備業者向け ルームエアコン総合カタログ」をご参照ください。

全熱交換器※1

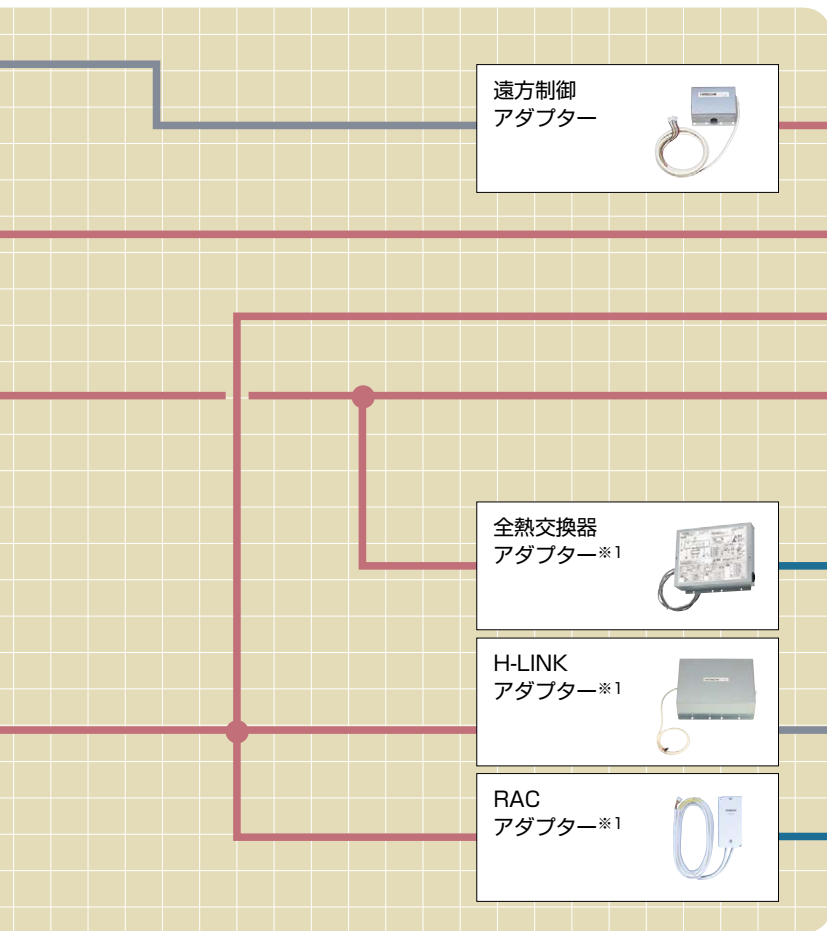
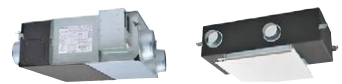

◆空調機器など

ビル用マルチエアコン



店舗・オフィス用エアコン



室内ユニット



全熱交換器
アダプター※1



H-LINK
アダプター※1



RAC
アダプター※1



全熱交換器※1



HA対応ルームエアコンなどの他設備機器

※詳しくは「住宅設備業者向け ルームエアコン総合カタログ」をご参照ください。

日立製ルームエアコン



※詳しくは「住宅設備業者向け ルームエアコン総合カタログ」をご参照ください。

■ 機能一覧表

機能		操作単位							設定機能								
		一括	H-LINKごと	レイアウトごと	エリアごと	ブロックごと	グループごと	リモコングループごと	室内ユニットごと	運転/停止	運転モード※1	設定温度	風量	風向	リモコン操作許可/禁止※2 ※13	フィルターサインリセット	室外ユニット能力制御※11
リモコン	多機能リモコン (PC-ARF5) 音声ガイド付き多機能リモコン (PC-ARFV4)	×	×	×	×	×	×	●	×	●	●	●	●	×	●	●	●
	多言語対応多機能リモコン (PC-ARFM)	×	×	×	×	×	×	●	×	●	●	●	●	×	●	×	×
	アメニティリモコン (PC-AR1)	×	×	×	×	×	×	●	×	●	●	●	●	×	●	×	×
ワンタッチコントローラー (PSC-A16RS1)		●	×	×	×	×	×	●	×	●	×	×	×	×	×	×	×
セントラルステーション (PSC-A64S1) (PSC-5S)		●	×	×	×	● (PSC-A64S1)	×	●	×	●	●	● ※15	● ※12	□ 全項目のみ	●	×	×
セントラルステーション 適温適所mini (PSC-A32MN1)		●	×	×	×	●	×	●	×	●	●	● ※15	●	● 全項目・項目別 ※14	●	●	×
セントラルステーション 適温適所EZ (PSC-A64GT3) (PSC-A64GTD2)		●	×	×	×	●	×	●	×	●	●	● ※15	●	● 全項目・項目別 ※14	●	●	×
セントラルステーション 適温適所EX (PSC-A128EX2)		●	×	●	●	●	×	● ※8	×	●	●	● ※15	●	● 全項目・項目別	●	●	●
セントラルステーション 適温適所NT (PSC-A128WEB3)		●	×	×	×	●	×	● ※8	×	●	●	● ※15	●	● 全項目・項目別	●	●	●
セントラルステーション 適温適所DX		●	●	●	×	●	●	×	● ※8	●	●	● ※15	●	● 全項目・項目別	●	●	●

- ※1. 冷暖自動設定する場合はリモコンでオプション設定が必要です。(PSC-5S・PSC-A64S1・PSC-A64GT3・PSC-A64GTD2・PSC-A32MN1の場合は、PSC-5S・PSC-A64S1・PSC-A64GT3・PSC-A64GTD2・PSC-A32MN1側でも設定が必要です。)
- ※2. 全項目リモコン禁止設定した場合でも、セントラルステーションから運転操作を行った場合は停止操作ができます。またこの場合、リモコンから再運転できます。ただし、この場合の停止操作はあくまでも緊急停止操作であり、通常の停止操作として行わないでください。
- ※3. PC-AR1には設定時間後に運転または停止させる入/切タイマー機能を搭載しています。また、コントロールタイマーとの連動も可能です。
- ※4. コントロールタイマーとの接続により可能となります。
- ※5. 設定日から1週間以内の特定の曜日に、スケジュール運転を行わないようにする機能です。
- ※6. PSC-5Sは、グループごとにスケジュール運転する/しないを設定することはできません。
- ※7. CS-NETより全室内ユニットに全項目リモコン禁止設定および停止指令を送信します。ただし、直前の室内ユニットの運転状態とオプション(加湿器など)取付状態により、室内送風機は運転を継続する場合があります。
- ※8. リモコングループごとの制御となります。リモコングループ内の室内ユニットを個別に制御することはできません。
- ※9. 外部入力時の動作内容で、停止・設定温度シフト・運転モードシフト・室外ユニット能力制御などを選択した場合に機能します。
- ※10. アメニティリモコンはコントロールタイマーとの接続により、運転/停止3回の設定ができます。
- ※11. 対応する室外ユニットについては弊社営業窓口までお問い合わせください。
- ※12. 本集中制御機器は風量調整4段には対応していません。「てんかせ4方向」「てんかせ2方向」「てんかせ1方向」「ビルトイン」「てんうめ」「てんつり(36～160型)」「かべかけ」および「厨房用てんつり」をご使用の場合は、必ず多機能リモコン(PC-ARF5・PC-ARFV4)・ハーフサイズリモコン(PC-ARH1)・ワイヤレスリモコン(PC-AWR)をご使用ください。
- ※13. システム構成により本機能は利用できない場合があります。詳しくは弊社営業窓口までお問い合わせください。
- ※14. H-LINK II対応の室内ユニット(型式:○○○-GP○○○/○○○-AP○○○)、多機能リモコン(PC-ARF5・PC-ARFV4)との組み合わせにより使用可能。詳細は弊社営業窓口までお問い合わせください。
- ※15. 0.5℃単位の温度設定には対応していません。詳細は弊社営業窓口までお問い合わせください。
- ※16. アラームコードは表示できません。アラームが発生すると運転ランプが点滅します。
- ※17. コントロールタイマーとの接続により、2種類の週間スケジュールが設定できます。ただし、グループごと異なるスケジュールを設定している場合は、ウィークリーパターンは1種類になります。

■ CS-NETで使用する言葉の定義

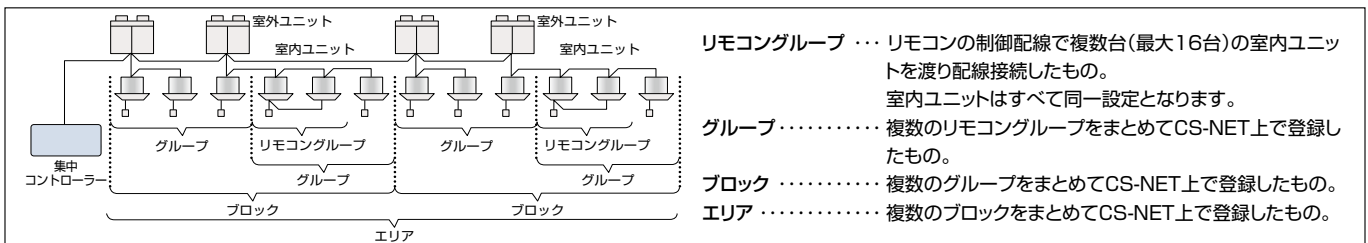

●:可 ×:不可 △:他製品との組み合わせにより可能。□:設定により可能または制限あり。

	監視機能							スケジュール機能							その他の機能							
	運転/停止	運転モード	設定温度	風量	風向	許可/禁止	リモコン操作	アラームコード	フィルターサイン	週間スケジュール	1日の設定回数	消し忘れ防止	特異日設定	休日設定	年間スケジュール	グループごとに異なるスケジュール	信号入力時の動作			信号出力の条件		空調料金按分
																	一括運転/停止	緊急停止※7	デマンド制御※9※11	運転	警報	
	●	●	●	●	●	×	●	●	●	5回	●	×	□※5	×	×	×	×	×	×	×	×	×
	●	●	●	●	●	×	●	●	●	5回	●	×	□※5	×	×	×	×	×	×	×	×	×
	●	●	●	●	●	×	●	●	△ ※4 ※17	1回 ※3 ※10	●	×	△※4	×	×	×	×	×	×	×	×	
	●	×	×	×	×	×	□※16	×	△※4 ※17	3回 ※4	△※4	×	△※4	×	△※4	△※4	□ 一括のみ	●	×	□ 一括のみ	□ 一括のみ	×
	●	●	●※15	●	●	●	●	●	△※4 ※17	3回 ※4	△※4	×	△※4	×	△※4	△※6	□ 一括のみ	●	●	□ 一括のみ	□ 一括のみ	×
	●	●	●※15	●	●	●	●	●	●	10回	●	×	●	×	●	●	● 一括・個別	●	●	□ 一括のみ	□ 一括のみ	×
	●	●	●※15	●	●	●	●	●	●	10回	●	×	●	×	●	●	● 一括・個別	●	●	□ 一括のみ	□ 一括のみ	×
	●	●	●※15	●	●	●	●	●	●	16回	●	●	●	●	●	●	● 一括・個別	●	●	●	● 一括・個別	△
	●	●	●※15	●	●	●	●	●	●	16回	●	●	●	●	●	●	● 一括・個別	●	●	●	● 一括・個別	△
	●	●	●※15	●	●	●	●	●	●	16回	●	●	●	●	●	●	● 一括・個別	●	●	●	● 一括・個別	△

■ 接続可能機種一覧表

●:対応 △:一部制限あり ×:非対応

製品名	ビル用マルチエアコン	店舗・オフィス用エアコン	RACアダプター (ルームエアコン接続用アダプター)	H-LINKアダプター (他社空調機接続用アダプター)	全熱交換器アダプター (接続用)	設備用パッケージエアコン
リモコン (多機能リモコンPC-ARF5) (音声ガイド機能付多機能リモコンPC-ARFV4) (多言語対応多機能リモコンPC-ARFM) (アメニティリモコンPC-AR1)	●	●	-	-	●	△※4
ワンタッチコントローラー (PSC-A16RS1)	●	●	●	●	△※6	●
セントラルステーション (PSC-A64S1) (PSC-5S)	●	●	●	●	△※6	△※3
セントラルステーション適温適所mini (PSC-A32MN1)	●	●	●	●	△※6	△※1※4
セントラルステーション適温適所EZ (PSC-A64GT3) (PSC-A64GT2)	●	●	●	●	△※6	△※1※4
セントラルステーション適温適所EX (PSC-A128EX2)	●※5	●	●	●	●	△※1※2※4
セントラルステーション適温適所NT (PSC-A128WEB3)	●※5	●	●	●	△※6	△※1※2※4
セントラルステーション適温適所DX	●※5	●	●	●	△※6	△※1※2※4

2019年4月現在発売中の製品で記載しています。旧型製品については弊社営業窓口までお問い合わせください。

※1. 電算機専用型・床置リモコン型 空冷 定速・床置型 水冷 1000型以下は除きます。

※2. 監視・制御は可能ですが、空調料金按分には対応しません。

※3. 機能に一部制限があります。

※4. 接続可否については、別途弊社営業窓口までお問い合わせください。

※5. 外気処理エアコン・エコフレッシュについては監視・制御は可能ですが、空調料金按分には対応しません。

※6. 24時間換気は非対応です。

CS-NETの
ご採用にあたって

- CS-NETをご採用いただく際には事前の検討が必要ですので、弊社営業窓口までお問い合わせください。
- CS-NETは本体価格および工事費以外にシステム調整にともなう費用が別途必要となります。

セントラルステーション適温適所mini

小規模施設向け

本製品の紹介で掲載されている画面はイメージです

室内ユニット最大160台

最大32リモコングループ

H-LINK II 対応

タッチパネルで簡単操作 機能充実のコンパクトモデル

- 最大32リモコングループを一括管理できます。
- 見やすく使いやすい液晶カラータッチパネル(5インチ)を採用。
- 表示部・制御部・電源部一体型で、試運転作業を短縮できます。
- 省エネサポート機能・便利機能が充実しています。

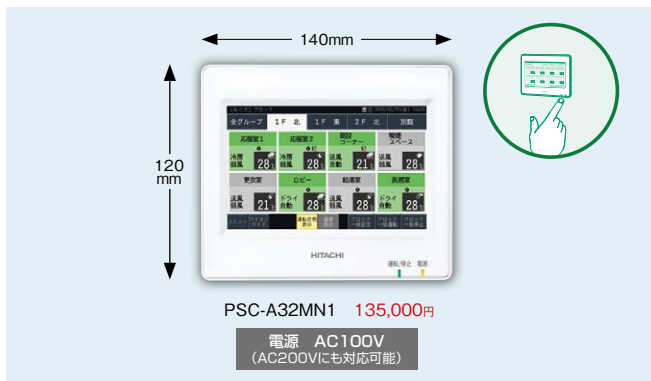

見やすい、使いやすい5インチカラータッチパネル

監視画面で全空調機の運転状況を確認できます。操作は画面にタッチするだけ。視認性と操作性に優れた集中コントローラーです。運転モード、風量・風向、設定温度のほか、に室外温度・室内温度の表示が可能です。

※ 室外温度は代表室外ユニットの吸込温度です。

■全グループ表示画面(監視画面)



緑…運転 グレー…停止 赤…異常

■設定画面



グループやブロックのアイコンを押すと設定画面を表示。部屋ごとの運転・停止、運転モード、リモコン操作禁止など各種設定ができます。

■ブロック表示画面



週間スケジュール機能で細やかな空調管理

■スケジュール設定画面



設定した時刻になると、空調機の運転・停止や設定温度を切り替えるスケジュール機能を搭載。リモコングループ単位で10回/日まで登録可能なので、部屋ごとに時間や環境に合わせた細やかな空調管理ができます。祝日など、スケジュールを稼働させない特定日も設定できます。

見える化で省エネ管理をサポート

モニター画面に室内/室外温度を表示することが可能。また、リモコングループごとに運転時間、サーモON時間の積算値を月単位で表示。省エネ管理をサポートします。

※ 室外温度は代表室外ユニットの吸込温度です。

■モニター画面



■運転時間積算表示画面



最大32リモコングループを一括管理

最大32リモコングループ・室内ユニット160台まで接続可能。テナントビルや学校・病院など、小規模の空調管理におすすめです。

■システム構成例

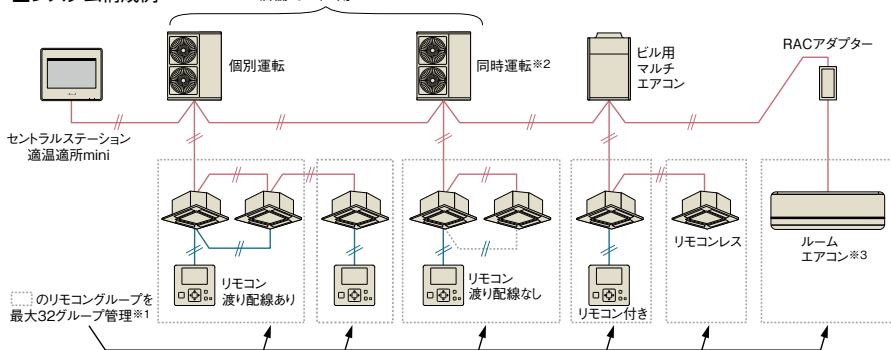

- ※1. 本機を複数台(5台以上)併用することで、最大160リモコングループ(室内ユニット160台)を管理できます。
- ※2. 同時運転の場合に限りリモコン渡り配線なしが可能です。
- ※3. 対応ルームエアコンについては、弊社営業窓口までお問い合わせください。

■接続可能台数*4

	室外ユニット	室内ユニット	集中コントローラー	合計接続台数*5
H-LINK II	64	160	8	200
H-LINK	16	128	8	145

- ※4. 同一H-LINK(制御配線)内に接続できる各機器の最大台数を示します。
- ※5. 室外ユニット・室内ユニット・集中コントローラーの総機器数は合計接続台数以下にしてください。

リモコンの設定温度範囲を制限

リモコン設定温度の上限・下限を制限することにより、冷やし過ぎ・暖め過ぎを抑制することで室温管理に役立ちます。

※ H-LINK II対応の室内ユニット(型式:○○○-GP○○○・○○○-AP○○○)・リモコン(PC-AR○)との組み合わせにより使用可能です。詳細は弊社営業窓口までお問い合わせください。

メモ機能

メモ機能は、試運転や点検時の情報を記録できます。



メモ画面

リモコンの項目別操作禁止

リモコンによる温度設定や風量・風向設定などの操作をロックして、誤操作を防ぎ、きめ細やかな空調管理ができます。

※ H-LINK II対応の室内ユニット(型式:○○○-GP○○○・○○○-AP○○○)・多機能リモコン(PC-ARF5・PC-ARFV4)との組み合わせにより使用可能です。詳細は弊社営業窓口までお問い合わせください。

管理ブロックを4パターンから選択でき、さまざまな用途にマッチ

■表示画面例

管理ブロックが16以下の場合



管理ブロックが8以下の場合



管理ブロックが4以下の場合



管理ブロックが2以下の場合



消費電力の抑制

デマンドコントローラー(市販品)からの外部入力を行うことで、室内ユニットの「運転/停止」や「運転モードの変更」「室外ユニットの能力」を制御することができます。また、デマンドコントローラーがない場合には、スケジュールに応じた制御(能力セーブ)ができます。

※ 室外ユニットによっては、一部対応していない機種があります。また、室外ユニットにより設定できる値が異なります。(設定する値は目標設定値であり、電力量を指定値に制限することを保証するものではありません。)詳細は弊社営業窓口までお問い合わせください。

■使用例1: デマンドコントローラーあり(外部入力制御)



■使用例2: デマンドコントローラーなし(スケジュール制御)



充実の外部入力機能

外部入力接点が4点あるので、自由度の高い空調管理が可能です。また、空調機の使用電力量抑制(デマンド機能)にも対応します。制御対象はリモコングループ単位で設定できます。(室外ユニット能力制御は室外ユニット単位)

※ 外部入出力の接続用コネクター配線は付属。

- 外部入力4-室外ユニット能力制御80%の信号入力:(グループ1の能力を制御)
- 外部入力3-室外ユニット能力制御70%の信号入力:(グループ1・2ともに能力を制御)
- 外部入力2-室外ユニット能力制御40%の信号入力:(グループ2の能力を制御)
- 外部入力1-一括停止の信号入力:(グループ1・2ともに能力を制御)

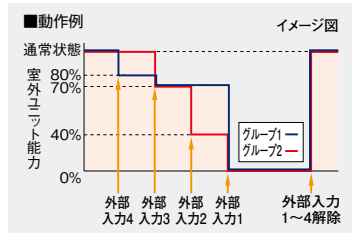

メモリーカード(SDカード)スロット搭載

運転時間・サーモON時間^{*1}の積算値、および運転/停止状態・設定温度・室外温度^{*4}・室内温度^{*2}の履歴をSDカードに記録できます^{*3}。記録したデータをパソコンで表示することで省エネ管理ができます。

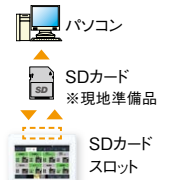

- *1. サーモON時間はリモコングループ代表機のみ。
- *2. 室内温度はリモコングループ代表機のみ。
- *3. 1か月単位、運転時間・サーモON時間の積算値は最大16か月分。
- *4. 室外温度は代表室外ユニットの吸込温度です。

アイコンガイド

表示されているアイコンの意味を確認したい場合は、アイコンガイドボタンで、画面に表示しているアイコン内容を簡単に確認できます。

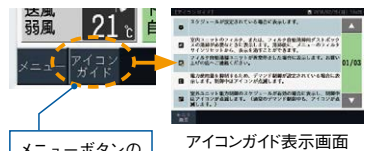

仕様

■基本機能一覧

項目	操作単位	設定機能	監視機能	スケジュール機能	その他
仕様	一括ブロックごと リモコングループごと	運転/停止 運転モード 設定温度 暖房時: 17~30℃ その他モード時: 19~30℃ 風量切換 リモコン操作 許可/禁止 項目別操作禁止 ^{*1} 全項目操作禁止 風向 フィルターサインリセット	運転/停止 運転モード 設定温度 風量 アラームコード 風向 フィルターサイン 室外温度 ^{*5} 室内温度	グループごとに異なるスケジュールを設定 週間スケジュール 1日の設定回数(運転/停止/指定なし、温度設定10回) 消し忘れ防止 休日設定	一括運転/停止信号入力 ^{*2} 緊急停止信号入力 ^{*2} デマンド信号入力 ^{*3} 一括運転信号出力 ^{*4} 一括警報信号出力 ^{*4} 運転積算時間表示 運転積算時間出力

*1. H-LINK II対応の室内ユニット(型式: ○○○-GP○○○・○○○-AP○○○)・多機能リモコン(PC-ARF5・PC-ARFV4)との組み合わせにより使用可能。詳細は弊社営業窓口までお問い合わせください。
*2. 信号入力時の動作グループを選択できます。

*3. 信号入力時の動作グループ、室外ユニット(室外能力制御選択時)を選択できます。
*4. 一括運転信号・一括警報信号の出力対象は全グループです。
*5. 室外温度は代表室外ユニットの吸込温度です。

セントラルステーション適温適所EZ

小・中規模施設向け

本製品の紹介で掲載されている画面はイメージです

室内ユニット最大160台

最大64リモコングループ

H-LINK II 対応

タッチパネルで簡単操作 施設内の室内ユニットを この1台で集中管理

- 最大64リモコングループを一括管理できます。
- 見やすく使いやすい液晶カラータッチパネル(8.5インチ)を採用。
- 表示部・制御部・電源部一体型で、試運転作業を短縮できます。
- デマンドコントローラー機能搭載モデルのラインアップをはじめ、省エネサポート機能が充実しています。
- メモリーカードスロットをはじめ、便利機能を搭載しています。

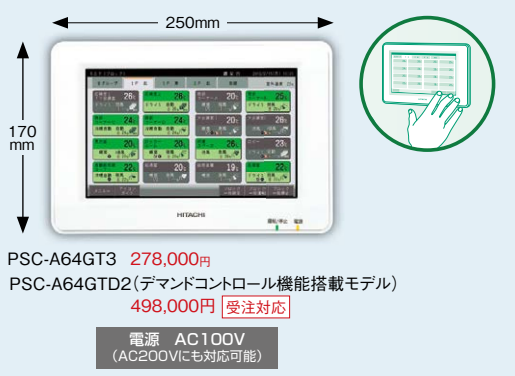

PSC-A64GT3 278,000円
PSC-A64GTD2(デマンドコントローラー機能搭載モデル) 498,000円(受注対応)
電源 AC100V (AC200Vにも対応可能)

見やすい、使いやすい8.5インチカラータッチパネル

監視画面で全空調機の運転状況を確認できます。操作は画面にタッチするだけ。視認性と操作性に優れた集中コントローラーです。運転モード、風量・風向、設定温度のほかに室外温度・室内温度の表示が可能です。

※ 室外温度は代表室外ユニットの吸込温度です。

■全グループ表示画面(監視画面)



緑...運転 グレー...停止 赤...異常

■設定画面



グループやブロックのアイコンを押すと設定画面を表示。部屋ごとの運転・停止、運転モード、リモコン操作禁止など各種設定ができます。

■ブロック表示画面



週間スケジュール機能で細やかな空調管理

■スケジュール設定画面



設定した時刻になると、空調機の運転・停止や設定温度を切り替えるスケジュール機能を搭載。10回/日まで登録可能なので、部屋ごとに時間や環境に合わせた細やかな空調管理ができます。休日など、スケジュールを稼働させない特定日も設定できます。

見える化で省エネ管理をサポート

モニター画面に室内/室外温度を表示することが可能。また、リモコングループごとに運転時間、サーモON時間の積算値を月単位で表示。省エネ管理をサポートします。

※ 室外温度は代表室外ユニットの吸込温度です。

■モニター画面



■運転時間積算表示画面



最大64リモコングループを一括管理

最大64リモコングループ・室内ユニット160台まで接続可能。テナントビルや学校・病院など、小～中規模の空調管理におすすめです。

■システム構成例

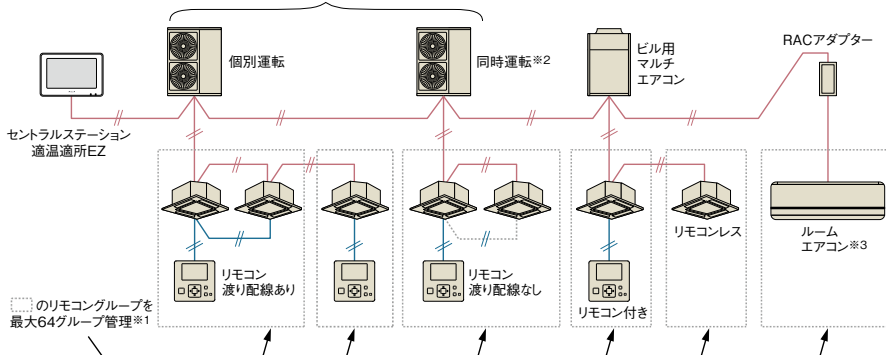

- ※1. 本機を複数台(3台以上)併用することで、最大160リモコングループ(室内ユニット160台)を管理できます。
- ※2. 同時運転の場合に限りリモコン渡り配線なしが可能です。
- ※3. 対応ルームエアコンについては、弊社営業窓口までお問い合わせください。

■接続可能台数^{※4}

	室外ユニット	室内ユニット	集中コントローラー	合計接続台数 ^{※5}
H-LINK II	64	160	8	200
H-LINK	16	128	8	145

- ※4. 同一H-LINK(制御配線)内に接続できる各機器の最大台数を示します。
- ※5. 室外ユニット・室内ユニット・集中コントローラーの総機器数は合計接続台数以下にしてください。

省エネサポート機能の充実

リモコンの設定温度範囲を制限

リモコンの設定温度の上限・下限を制限することにより、冷やし過ぎ・暖め過ぎを抑制することで、室温管理に役立ちます。

※ H-LINK II対応の室内ユニット(型式:○○○-GP○○○・○○○-AP○○○)・リモコン(PC-AR○)との組み合わせにより使用可能です。詳細は弊社営業窓口までお問い合わせください。

リモコンの項目別操作禁止

リモコンによる温度設定や風量・風向設定などの操作をロックして、誤操作を防ぎ、きめ細やかな空調管理ができます。

※ H-LINK II対応の室内ユニット(型式:○○○-GP○○○・○○○-AP○○○)・多機能リモコン(PC-ARF5・PC-ARFV4)との組み合わせにより使用可能です。詳細は弊社営業窓口までお問い合わせください。

■設定例

●リモコンの設定温度範囲制限

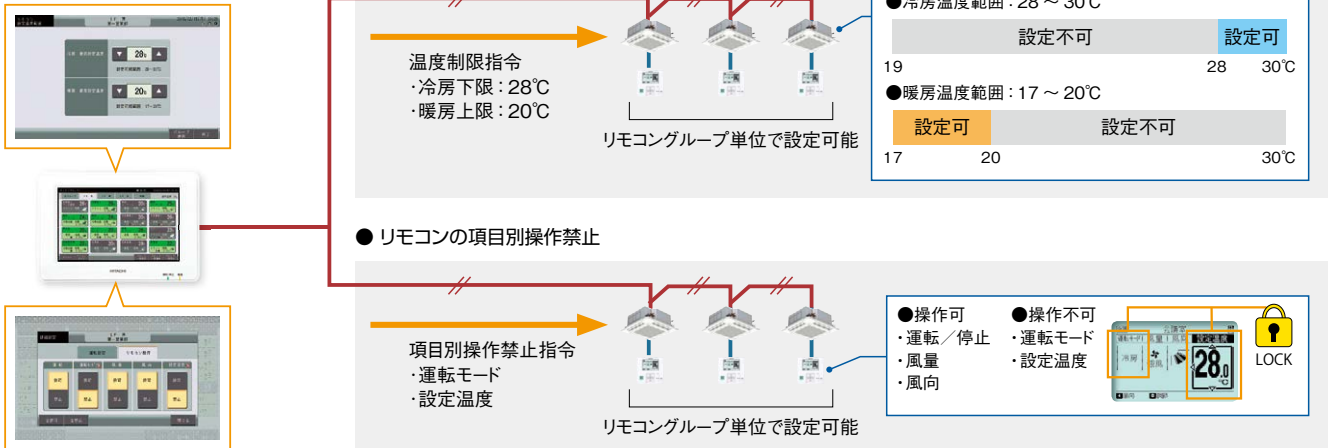

消費電力の抑制

デマンドコントローラー(市販品)からの外部入力を行うことで、室内ユニットの「運転/停止」や「運転モードの変更」「室外ユニットの能力」を制御することができます。また、デマンドコントローラーがない場合には、スケジュールに応じた制御(能力セーブ)ができます。

※ 室外ユニットによっては、一部対応していない機種があります。また、室外ユニットにより設定できる値が異なります。(設定する値は目標設定値であり、電力量を指定値に制限することを保証するものではありません。)詳細は弊社営業窓口までお問い合わせください。

■使用例1：デマンドコントローラーあり(外部入力制御)



■使用例2：デマンドコントローラーなし(スケジュール制御)



デマンドコントロール機能搭載モデル(PSC-A64GTD2)

PSC-A64GTD2は、デマンドコントロール機能を搭載しており、取り込んだ電力量に応じた制御(能力セーブ)ができます。

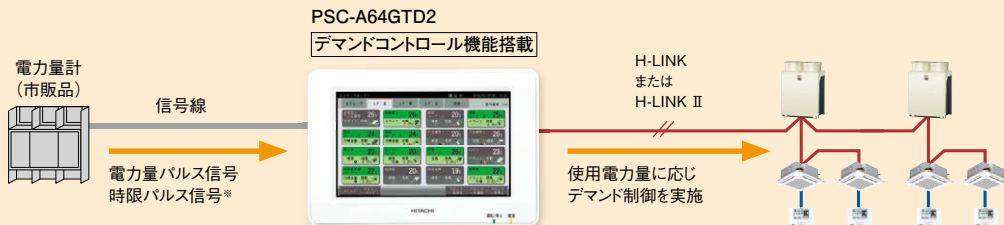

※ 時限パルス信号により電力量計と本機の時刻を同期します。
(時限パルス信号を発信する電力量計のみ)

〈設定画面の表示例〉

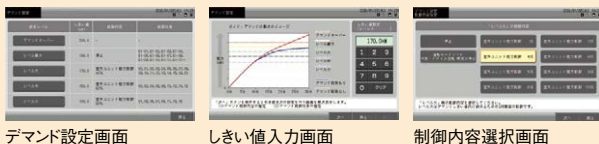

「小・中・大・最大」4つのレベルでデマンド設定ができます。各レベルでしきい値(kW)・制御内容・制御対象を選択でき、読み込んだ電力量の積算値がしきい値以上となった場合、設定した制御対象に対して設定した制御を行います。

便利機能の追加

本製品の紹介で掲載されている画面はイメージです

充実の外部入力機能

外部入力接点を4点備えているので、自由度の高い空調管理が可能です。また、空調機の使用電力量抑制(デマンド機能)にも対応しました。制御対象はリモコングループ単位で設定できます。(室外ユニット能力制御は室外ユニット単位)

- ・外部入力4-室外ユニット能力制御80%の信号入力:(グループ1の能力を制御)
- ・外部入力3-室外ユニット能力制御70%の信号入力:(グループ1・2ともに能力を制御)
- ・外部入力2-室外ユニット能力制御40%の信号入力:(グループ2の能力を制御)
- ・外部入力1-一括停止の信号入力:(グループ1・2ともに能力を制御)

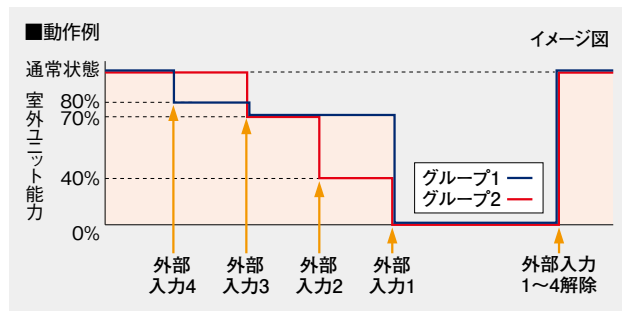

アイコンガイド

表示されているアイコンの意味を確認したい場合は、アイコンガイドボタンで、画面に表示しているアイコン内容を簡単に確認できます。

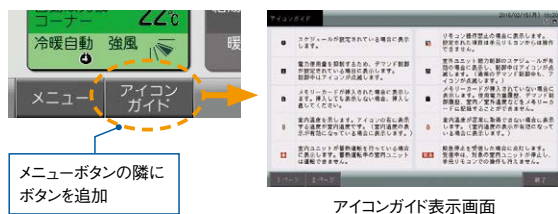

メモリーカード(SDカード)スロット搭載

運転時間・サーモON時間^{*1}の積算値、および運転/停止状態・設定温度・室外温度^{*4}・室内温度^{*2}の履歴をSDカードに記録できます^{*3}。デマンドコントロール機能搭載のPSC-A64GTD2では、使用電力量履歴・デマンド制御履歴も記録可能です。記録したデータをパソコンで表示・編集することで省エネ管理ができます。

- *1. サーモON時間はリモコングループ代表機のみ。
- *2. 室内温度はリモコングループ代表機のみ。
- *3. 1か月単位、運転時間・サーモON時間の積算値は最大16か月分。
- *4. 室外温度は代表室外ユニットの吸込温度です。

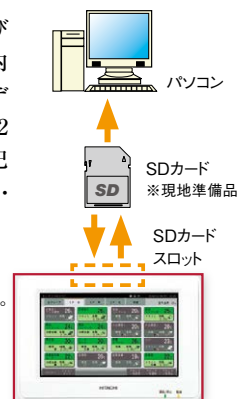

全グループ表示への自動切替え

監視画面に切り替え忘れた場合でも、一定時間画面操作がなければ自動的に全グループ表示(監視画面)に切り替わります。

施工性の向上

メモリーカードで試運転をサポート

パソコンで作成した「グループ名」「スケジュール」などの設定データをSDカードを使って事前に登録できます。これにより、試運転時の作業工数を短縮できます。また、登録したデータのバックアップもできます。

メモ機能

メモ機能は、試運転や点検時の情報を記録できます。



エネルギー使用量按分に対応

メモリーカードに記録した運転時間・サーモON時間・設定データをパソコンで使用するエネルギー使用量按分ツールに読み込ませることで、簡易的にエネルギー使用量を按分することができます。

■卓上スタンド(オプション) STD-GT 17,000円

「据付工事の際、壁穴工事ができない」「机に座った状態で操作したい」「レイアウト変更が多く、移設が面倒」...といった要望に応える卓上スタンド(オプション)を用意しました。



仕様

■基本機能一覧

項目	操作単位	設定機能	監視機能	スケジュール機能	その他
仕様	一括 ブロックごと リモコングループごと	運転/停止 運転モード切換 設定温度 暖房時: 17~30℃ その他モード時: 19~30℃ 風量切換 リモコン操作 許可/禁止 風向 フィルターサインリセット	運転/停止 運転モード 設定温度 風量 アラームコード 風向 フィルターサイン 室外温度 ^{*7} 室内温度	グループごとに異なるスケジュールを設定 週間スケジュール 1日の設定回数(運転/停止、温度設定10回) 消し忘れ防止 休日設定	一括運転/停止信号入力 ^{*2} 緊急停止信号入力 ^{*2} デマンド信号入力 ^{*3} 一括運転信号出力 ^{*4} 一括警報信号出力 ^{*4} 運転積算時間表示 運転積算時間出力 電力量信号入力 ^{*5} 時限信号入力 ^{*6}
		項目別操作禁止 ^{*1} 全項目操作禁止			

*1. H-LINK II対応の室内ユニット(型式:○○○-GP○○○・○○○-AP○○○)・多機能リモコン(PC-ARF5・PC-ARFV4)との組み合わせにより使用可能。詳細は弊社営業窓口までお問い合わせください。
*2. 信号入力時の動作グループを選択できます。
*3. 信号入力時の動作グループ・室外ユニット(室外能力制御選択時)を選択できます。

*4. 一括運転信号・一括警報信号の出力対象は全グループです。
*5. 信号入力時に電力量を計測し、電力量に応じた制御ができます。(PSC-A64GTD2の場合)
*6. 信号入力時に時刻を補正します。(PSC-A64GTD2の場合)
*7. 室外温度は代表室外ユニットの吸込温度です。

セントラルステーション適温適所EX

中・大規模施設向け

受注対応

本製品の紹介で掲載されている画面はイメージです



PSC-A128EX2
613,000円

電源 AC100V
(AC200Vにも対応可能)

(注) 画面は開発中のもので変更となる場合があります。

NEW

オプション品



拡張アダプター
PSC-AD128EX2
270,000円



料金按分ソフト
PSC-AS01EXC
550,000円

室内ユニット最大160(2,560)台*

最大128(2,048)グループ*

H-LINK II 対応

Web対応

* ()内は、拡張アダプター 15台接続時

中・大規模施設の空調を管理 大画面パネルで、見やすく使いやすい

- 見やすく使いやすい大画面液晶カラータッチパネル(12.1インチ)を採用。
- さまざまなデータの見える化ができるため、省エネ管理に役立ちます。(メモリーカードに対応しています。)
- パソコンによる遠隔地からの空調管理に対応(Web対応)^(注) **NEW**。

(注) パソコンはWindows® 10 Pro日本語版 64bit、32bitまたはWindows® 7 Professional日本語版 64bit、32bitをご使用ください。

* Windowsの正式名称は、Microsoft Windows Operating Systemです。

* Microsoft、Windowsは、米国Microsoft Corporationの米国およびその他の国における登録商標または商標です。

- スケジュール機能やデマンド機能、料金按分(オプション)など、便利な機能も充実しています。

見やすく使いやすい

12.1インチの大画面液晶カラータッチパネルを採用しているため、見やすく操作も簡単です。また、パネル表示は、大から小まで7段階のサイズから選択できるため、用途に応じた画面表示が可能です。

■最大パネルサイズ時の画面



パネルサイズが大きいため見やすく、1パネルの表示情報が多い。

■最小パネルサイズ時の画面



パネルサイズが小さいため、1画面で多くの運転状況が確認できます。

レイアウト表示で空調機の監視・制御が簡単

■レイアウト表示画面



物件の平面図・鳥瞰図を取り込み、空調機のアイコンを配置することで空調機の設置位置を平面図・鳥瞰図で表示できます。また、そのレイアウトに合わせて、空調機ごとの運転状態や部屋名称、各種温度表示が可能です。

* 別途、フロアの画像データが必要です。
* 編集作業が必要です。

表示可能な項目 ・ 運転状態 ・ 部屋名称 ・ 設定温度 ・ 吸込温度or周囲温度

最大2,048グループを一括管理

最大で128グループ(室内ユニット160台)まで接続可能です。拡張アダプターを最大15台接続することにより、最大で2,048グループ(室内ユニット2,560台)を一括で管理することができます。中〜大規模施設のテナントビルや学校、病院などの空調管理におすすめです。

■システム構成例(イメージ)

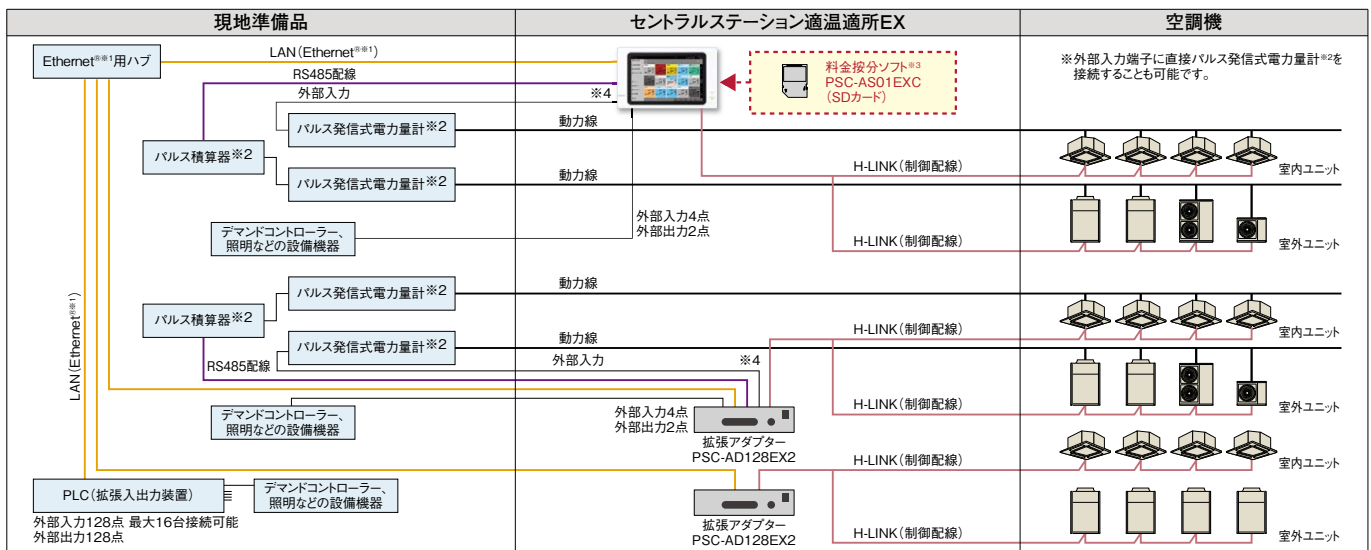

*1. Ethernet®は、富士ゼロックス(株)の登録商標です。 *4. 外部入力端子に直接パルス発信式電力量計を接続することができます。

●配線注記

1. 使用電力量の計測を行う場合には※2の機器(パルス発信式電力量計・使用する電力量計の数により、パルス積算器)が必要です。

2. 室外ユニットの使用電力量を室内ユニット・グループ・ブロック・エリアごとに按分する場合には、※3の機器(料金按分ソフト)が必要です。

注1) 料金按分ソフトは空調機の運転状態に基づいて電力量計・ガス量計の値を按分・表示するシステムですので、計量法という取引証明用としては使用できません。適温適所EX本体・拡張アダプター・パルス積算器などの周辺機器がそれぞれ正常動作している場合のみ、正しく按分を行うことができます。機器故障などが発生した場合は、電力量の按分ができないことも考えられます。この場合の対応方法(あらかじめ定められた、機器によらない別の按分方法など)について考慮いただき、事前にお客様に十分ご説明ください。

注2) 詳細は弊社営業窓口までお問い合わせください。

掲載商品の価格は事業者様向けの積算見積価格であり、一般消費者様向けの販売価格ではありません。

なお、積算見積価格には、消費税・配送費・試運転調整費・配管セット・工事費・使用済み商品の引き取り費などは含まれておりません。

パソコンによる遠隔地からの空調管理に対応 (Web対応) **NEW**

パソコンとLAN接続するだけで、複数の場所から複数のパソコンで簡単に空調管理ができます(同梱の専用ソフトウェア使用)。

パソコン1台*あたり、最大16台の適温適所EX(本体)を接続先として設定可能です。

遠隔地から空調システムを管理したい場合におすすめです。

*パソコン1台から同時アクセスできるのは適温適所EX本体1台のみです。

(注1)使用可能なパソコンはWindows7、Windows10です。

(注2)インターネットを経由して接続する場合、必ずVPNルーターを使用してセキュリティを確保してください。なお、インターネット契約についてはお客様にてご準備ください。

■ネットワーク接続例

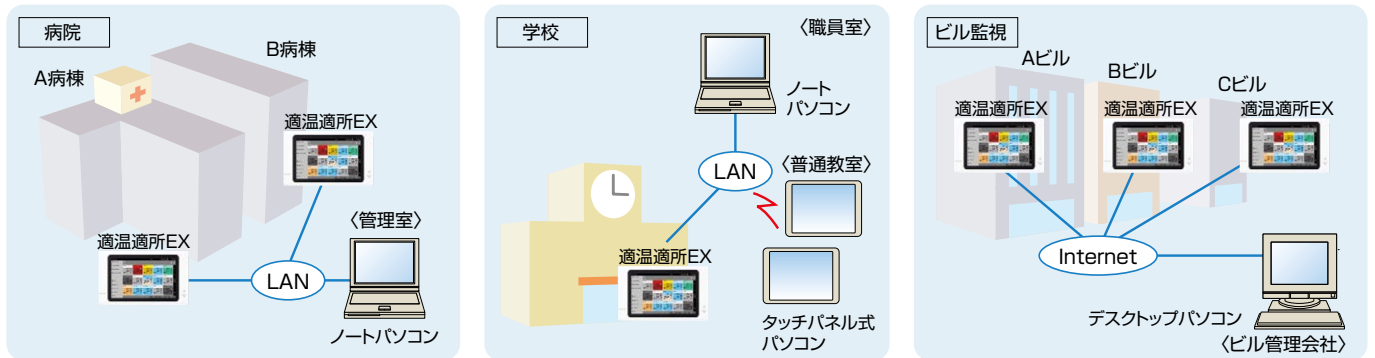

消費電力の抑制

デマンドコントローラー(市販品)からの外部入力を行うことで、室内ユニットの「運転/停止」や「運転モードの変更」、室外ユニットの「能力」を制御することができます。また、デマンドコントローラーがない場合には、スケジュールに応じた制御(能力セーブ)ができます。

* 室外ユニットによっては、一部対応していない機種があります。また、室外ユニットにより設定できる値が異なります。(設定する値は目標設定値であり、電力量を指定値に制限することを保証するものではありません。)詳細は弊社営業窓口までお問い合わせください。

■使用例1: デマンドコントローラーあり(外部入力制御)



■使用例2: デマンドコントローラーなし(スケジュール制御)



充実の外部入力機能

外部入力接点数は4点あるので、自由度の高い空調管理が可能です。また、空調機の使用電力量抑制(デマンド機能)にも対応しました。制御対象はグループ単位で設定できます。(室外ユニット能力制御は室外ユニット単位)

■動作例

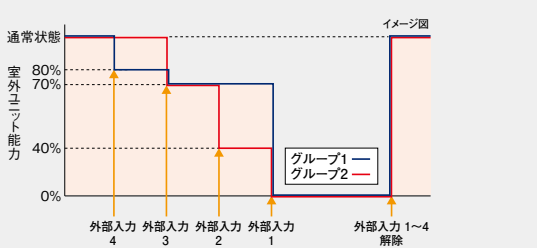

- ・外部入力4-室外ユニット能力制御80%の信号入力:(グループ1の能力を制御)
- ・外部入力3-室外ユニット能力制御70%の信号入力:(グループ1・2ともに能力を制御)
- ・外部入力2-室外ユニット能力制御40%の信号入力:(グループ2の能力を制御)
- ・外部入力1-一括停止の信号入力:(グループ1・2ともに能力を制御)

見える化(グラフ・履歴表示)で省エネ管理をサポート

各種アラームや外部入出力の履歴を見ることができます。また、空調機の運転時間などの使用実績をグラフで表示することで使用状況のさまざまな分析に役立ち、省エネ管理をサポートすることができます。(データはCSVファイルに出力することが可能です。)

■履歴の表示画面

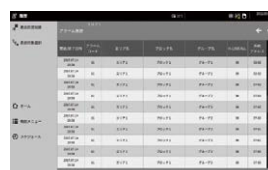

履歴表示可能な項目

- ・アラーム(発報/解除、時刻、コード、空調機のアドレス)
- ・外部入出力(ON/OFF時刻、入出力番号、制御内容/対象)
- ・パルス入力(接点番号、パルス数、使用量)

■グラフの表示画面

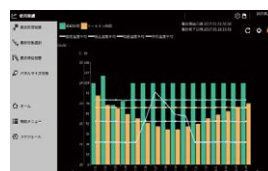

グラフ表示可能な項目

- ・運転時間
- ・サーモON時間
- ・外気温度平均
- ・周囲温度平均
- ・吸込温度平均
- ・設定温度平均

スケジュール機能

時刻や曜日を指定して、空調機の運転・停止や設定温度を切り替えることのできるスケジュール機能を搭載。グループ単位で16回/日まで登録可能で、運転モードごとに色分けできるため、管理もしやすいです。また、曜日設定だけでなく特異日や休日設定も可能なため、部屋の使用用途・環境に合わせた細やかな空調管理が可能です。さらに、夜間などの室外ユニットの運転音が気になる時間帯に運転音を低減する設定もできます。*

※対応室外ユニットのみ有効です。

※運転音低減制御で設定する値は目標設定値であり、運転音を指定値に制限することを保証するものではありません。

■スケジュール機能画面

各曜日(月~日曜)ごとに24時間表記

上下することで各曜日の設定状況を確認可能

・運転モードごとにバルーンの色が異なります。
・ドラッグ操作で時間変更が可能

■特異日・休日設定画面

特異日の名称を任意に変更可能

設定した特異日・休日をカレンダーで確認可能

特異日(最大5種)と休日設定が可能

メモリーカード(SDカード)対応

さまざまなデータをメモリーカード(SDカード)に記録できます。記録したデータをパソコンで表示して分析することで省エネ管理に役立てることができます。

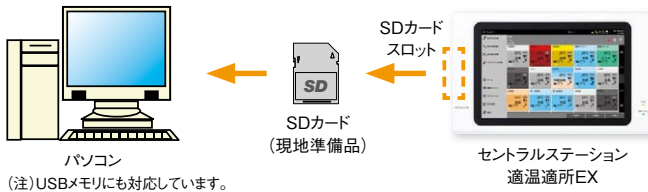

空調機と全熱交換器の制御

従来の集中コントローラーでは空調機と全熱交換器を連動させた制御しできませんでした。適温適所EXから個別制御が可能になりました。*1
全熱交換器の新機能(24時間換気設定など)も、適温適所EXから制御することができます。*2

■全熱交換器



*1.全熱交換器アダプター接続時のみ可能です。

*2.制御には、全熱交換器用リモコン(オプション)が必要です。

*3.てんかせ型の製品写真は、インテリアパネル(オプション)を含みます。

料金按分に対応

料金按分ソフト(オプション品)で管理対象ごとに料金按分を行うことができます。(料金按分データや詳細な積算データをCSVファイルにて出力することが可能です。)

選択可能な按分方式	①室内ユニットのサーモON時間で按分 ②室外ユニットごとに按分した結果を室内ユニットのサーモON時間で按分 ③室内ユニットの運転時間で按分 ④室外ユニットごとに按分した結果を室内ユニットの冷媒流量*で按分 ※ 冷媒流量は膨張弁開度による。
-----------	---

■基本機能一覧

機能	管理数	操作単位	設定機能	監視機能	スケジュール機能	その他の機能		
						使用実績表示項目	外部入力機能	外部出力機能
仕様	(グループ数) 適温適所EX 1台あたり 128グループ*1 1アダプターあたり 128グループ*1 (本体および15台の 拡張アダプターで 最大2048グループ) (ブロック数) *2 システム全体で 512ブロック (レイアウト数) システム全体で 128レイアウト (エリア数) *2 システム全体で 512エリア	ユニットごと グループごと ブロックごと エリアごと レイアウトごと 一括	(空調機) 運転/停止 運転モード 設定温度 吸込温度*5 風量 風向 リモコン操作許可/禁止 フィルターサインリセット 室内ユニット 機能選択*3 室外ユニット 機能選択*3 室外ユニット 能力制御*3*4 室外ユニット 運転音低減制御*3*4 (全熱交換器) 運転/停止/24時間換気 換気モード 風量	運転/停止 運転モード 設定温度 吸込温度*5 周囲温度*6 風量 風向 リモコン操作許可/禁止 アラームコード フィルターサイン サーモON情報 GHP点検サイン	(設定数) [通常期用] 曜日別/特異日1~5/休日1*10 (1日16回) [夏期用] 曜日別/特異日1~5/休日1*10 (1日16回) [冬期用] 曜日別/特異日1~5/休日1*10 (1日16回) (設定内容) 運転/停止 運転モード 設定温度 風量 風向 休日設定*10 リモコン操作許可/禁止 室外ユニット 能力制御*3*4 室外ユニット 運転音低減制御*3*4	運転時間積算値 サーモON時間積算値 吸込温度平均*5 外気温度平均 設定温度平均 周囲温度平均*6 (各項目を過去2年分) 表示可能	(点数) [アダプター] 4点(レベル/パルス) [PLC:拡張出力装置] 128点(レベル/パルス)*8 (設定内容) 運転/停止 リモコン操作禁止 設定温度シフト 運転モードシフト*9 室外ユニット 能力制御*3*4*9 室外ユニット 運転音低減制御*3*4*9 電力量信号入力	(点数) [アダプター] 2点(有電圧/無電圧) [PLC:拡張出力装置] 128点(無電圧のみ) (出力条件) 運転 サーモON アラーム システムアラーム

*1.グループは、H-LINK内でのみ管理可能です。

*2.ブロック・エリアは、H-LINKの制限に関係なく管理可能です。

*3.対応ユニットのみ有効です。

*4.「能力制御」と「運転音低減制御」で設定する値は目標設定値であり、電力量や運転音低減値を指定値に制限することを保証するものではありません。

*5.室内ユニット停止中は表示しません。

*6.リモコンの設定内容により表示できない場合があります。

*7.レベル信号とパルス信号の混在設定はできません。

*8. 24V DCが必要です。

*9. レベル信号のみ対応可能です。

*10. 休日設定をした日は、スケジュール機能が動作しません。

*11. 遠隔地からはこの機能は使用できません。

* 詳細は弊社営業窓口までお問い合わせください。

セントラルステーション適温適所NT

中・大規模施設向け

セントラルステーション 適温適所 NT



パソコンはWindows® XP・Windows® 7またはWindows® 8を使用してください。
料金按分ソフトを使用するパソコンはWindows® XP・Windows Vista®を使用してください。
※ Windowsの正式名称は、Microsoft Windows Operating Systemです。
※ Microsoft、Windowsは、米国Microsoft Corporationの米国およびその他の国における登録商標または商標です。

室内ユニット最大160台

最大128グループ

H-LINK II 対応

Web対応

「複数の場所」から「複数のパソコン」で かんたんに空調管理

- パソコンとLAN接続するだけで空調管理ができます。
- タッチパネル式パソコンでも空調管理ができます。(Windowsのみ)
- 最大128グループの室内ユニットを一括管理できます。

「見やすい画面」でかんたん操作

- パネル表示でユニットの状態が一目で分かります。
- スケジュールをかんたんに設定できます。
- 料金按分ができます。(料金按分ソフトが必要です*)

※料金按分ソフトを使用する場合、Internet経由での接続はできません。

■モニター画面 イメージ



セントラルステーション適温適所DX

大規模施設向け

受注対応

セントラルステーション 適温適所 DX

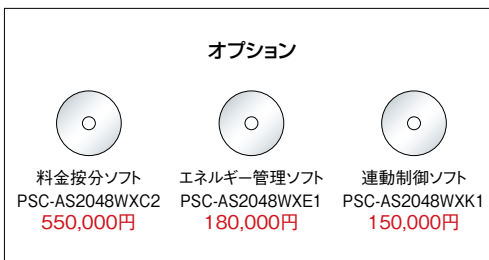

管理用パソコンはWindows® 7 Professional (64bit) 日本語版を使用してください。
※ Windowsの正式名称は、Microsoft Windows Operating Systemです。
※ Microsoft、Windowsは、米国Microsoft Corporationの米国およびその他の国における登録商標または商標です。

室内ユニット最大160(2,560)台

最大128(2,048)グループ

H-LINK II 対応

※()内は、基本構成に加えてアダプター(オプション)15台接続時

充実の機能で大規模施設の空調を管理。 オプションソフトで省エネ・節電機能が向上。

- 最大で2,048グループ(室内ユニット2,560台)を一括管理できます。
(基本構成に加えてアダプター 15台接続時)
- レイアウト表示で簡単に空調機の監視制御が可能です。
- 空調機の運転時間や設定温度などトレンド表示で省エネ管理をサポートします。
- 多彩な省エネ制御機能を用意しました。
- 改正省エネ法に対応するためのエネルギー管理が可能です。
- 省エネ啓発活動をサポートするためのグラフ表示やリスト表示が可能です。
- スケジュールで深夜の室外ユニットの運転音を低減することが可能です。
(対応室外ユニットに限ります。)
- 豊富な連動制御機能でビル全体の省エネ活動をサポートします。

■モニター画面 イメージ

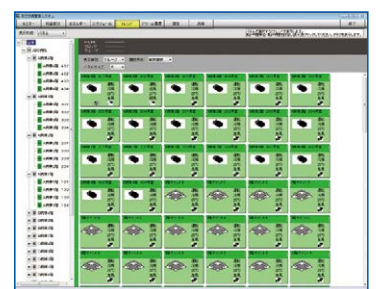

集中コントローラーのご採用にあたって

- 集中コントローラーでリモコンレス機に接続した場合、集中コントローラー故障時など制御・監視が行えなくなる場合があります。
- 集中コントローラーを2台以上併用する場合、リモコンレス機は接続できません。また集中コントローラーによるリモコン操作禁止機能は一部制限があります。詳細は弊社営業窓口までお問い合わせください。

ワンタッチコントローラー



室内ユニット最大160台 最大16リモコングループ H-LINK II 対応

運転/停止のみを行う簡易型の集中コントローラーです

- リモコングループ単位に運転/停止のみを行います。
- H-LINKに接続して、最大16リモコングループ・室内ユニット最大160台制御可能です。また、H-LINK上に8台まで接続可能です。
- 外部入出力端子を標準装備。外部信号により、一括運転/停止・緊急停止ができます。また、一括運転出力・一括警報出力ができます。
- セントラルステーション (PSC-A64S1) のグループ登録内容をワンタッチコントローラーに登録することができます。
- セントラルステーション、セントラルステーション適温適所EX、適温適所DX、適温適所NT、適温適所EZ、適温適所miniとの併用が可能です。

※必ずリモコンを併用してください。室内ユニットをリモコンレスで使用することはできません。
※緊急停止は、CS-NETより全室内ユニットにリモコン全項目操作禁止設定および停止指令を送信します。ただし、直前の室内ユニットの運転状態により、室内送風機は運転を継続する場合があります。

セントラルステーション



PSC-A64S1 室内ユニット最大160台 最大64リモコングループ H-LINK II 対応
PSC-5S 室内ユニット最大128台 最大16リモコングループ

リモコングループ単位に制御する小規模向け集中コントローラー

- H-LINKに接続して最大64リモコングループ・室内ユニット最大160台制御可能です (PSC-A64S1)。また、H-LINK上に8台まで接続可能です。
 - 運転/停止・運転モード・温度設定などの基本的な制御に加え、風量・オートルーバーの設定もできます。また、異常発生時には異常内容をコードで表示します。
 - 外部入出力端子を標準装備。外部信号により、一括運転/停止・デマンド制御・緊急停止ができます。また、一括運転出力・一括警報出力ができます。
 - ワンタッチコントローラー、セントラルステーション適温適所DX、適温適所NT、適温適所EZ、適温適所miniとの併用も可能です。(ただし、この場合制限事項がありますので、詳細は弊社営業窓口までお問い合わせください。また、セントラルステーションⅢ・ゲートウェイC1との併用はできません)
- ※緊急停止は、CS-NETより全室内ユニットにリモコン全項目操作禁止設定および停止指令を送信します。ただし、直前の室内ユニットの運転状態により、室内送風機は運転を継続する場合があります。

コントロールタイマー



H-LINK II 対応

セントラルステーション・アメニティリモコン・ワンタッチコントローラーと併用※することにより、これらのコントローラーが制御する空調機を1週間単位でスケジュール運転できます

※多機能リモコン(PC-ARF5・PC-ARFV4)とは併用できません。

- セントラルステーション・ワンタッチコントローラーと組み合わせると、グループごとに異なるスケジュール設定ができます。この場合、入時刻で温度設定することもできます。
 - 設定は1週間単位で、各曜日ごとに1日3回の運転/停止設定ができます。
 - 切時刻に合わせてリモコン操作を禁止することもできます。(セントラルステーション・アメニティリモコン組み合わせ時)
 - A / B 2種類の週間スケジュールが設定可能。夏と冬でスケジュールを切り替えるなどの対応もできます。
 - 設定内容はすべてデジタル表示。設定操作・設定内容の確認ができます。
 - 停電バックアップ機能付き。2週間以内の停電なら、時計は停止しません。
- ※グループごとに異なるスケジュール設定する場合、週間スケジュールは1種類の設定になります。

■コントロールタイマー表示画面



イメージ

システム構成図

各集中コントローラーの組み合わせにより、規模や目的に合わせたシステム構成が可能です。

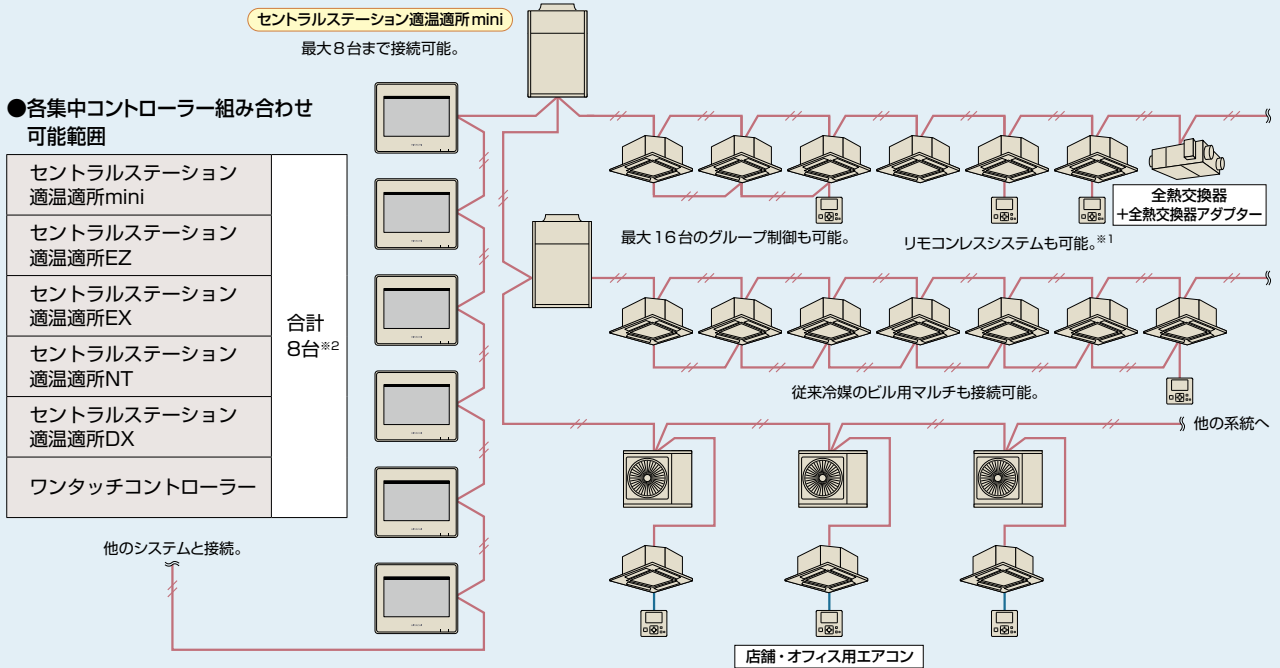

e-LINE 接続時のシステム構成例

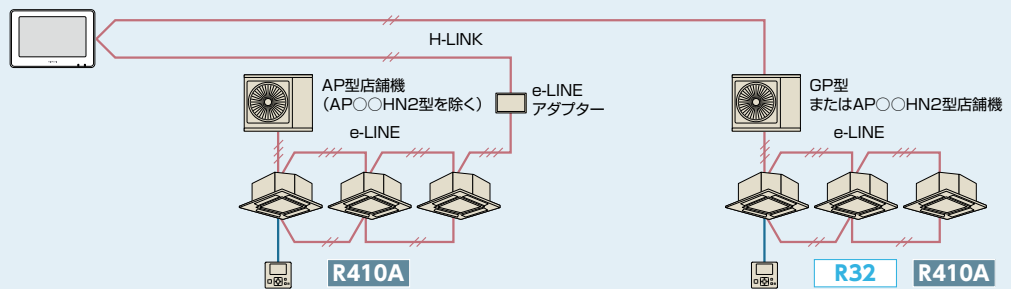

* e-LINE接続の店舗・オフィス用エアコンを集中コントローラーに接続する場合、接続できる集中コントローラーの機能に制限があります。詳細は弊社営業窓口までお問い合わせください。

セントラルステーション適温適所miniの連結

セントラルステーション適温適所miniを最大8台まで連結可能なので、最大160グループ（室内ユニット160台）の空調管理を実現。



ワンタッチコントローラーの連結

室内ユニットの台数に応じてワンタッチコントローラーを連結。最大128グループ（室内ユニット160台）の運転/停止を管理できます。



セントラルステーション適温適所EXとその他の集中コントローラーとの併用

複数のH-LINKに対して、一括管理と年間スケジュールを使用した一括運転が可能。H-LINK内に集中コントローラーを合計8台併用可能*2。

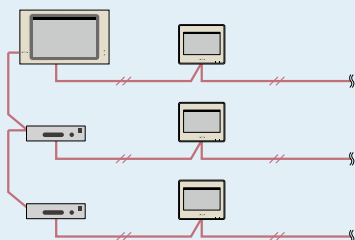

*1 ワンタッチコントローラーを接続する場合および集中コントローラー2台以上を併用する場合はリモコンレスシステムはできません。
*2 併用可能な集中コントローラーの組み合わせには一部制限があります。詳細は弊社営業窓口までお問い合わせください。

H-LINKアダプター



- HA対応ルームエアコンなどをCS-NETから制御する場合に使用します。室内ユニットとは、1：1で接続します。H-LINK上には最大16台まで接続可能です。
- 他社製の空調機器も接続できます。
(ただし、HA端子または外部入力端子を持つ機器に限ります)
- 運転/停止状態およびアラーム/通常状態の外部入力と運転パルス出力・停止パルス出力または、運転/停止レベル出力と、冷暖切替レベル出力の接点出力で空調以外の設備も接続できます。
- CS-NETからは、運転/停止および、運転/停止状態の監視ができます。

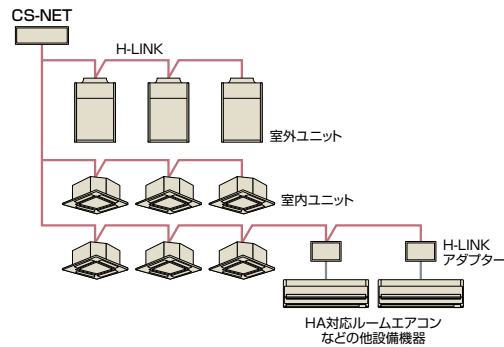

e-LINEアダプター



- e-LINE接続されているAP型店舗・オフィス用エアコン（APO〇HN2型を除く）をCS-NETから制御する場合に使用します。
- ※1.接続可能な空調機はAP型シングル・個別ツイン・同時ツイン・同時トリプルです。（APO〇HN2型を除く）
- ※2.接続可能なCS-NET機器はPSC-A32MN1・PSC-A64GT3・PSC-A64GTD2・PSC-A64S1・PSC-A16RS1のいずれか1台です。
- ※3.GP型またはAPO〇HN2型の室外ユニットの場合には、e-LINEアダプターへ接続せずに、CS-NETを制御することができます。

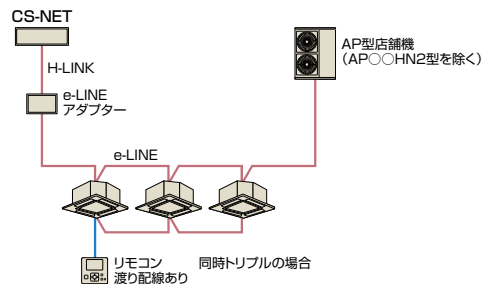

RACアダプター



- ルームエアコン*をCS-NETから制御する場合に使用します。ルームエアコンとは、1：1で接続します。H-LINK上には最大128台まで接続可能です。
 - CS-NETからは、運転/停止の他、設定温度・運転モード・風量の制御および監視ができます。ルームエアコンのみのシステム構成でもOKです。
 - CS-NETから、故障監視および、故障コードの表示ができます。
- ※接続可能ルームエアコンは、住宅設備用エアコンのカタログをご覧ください。

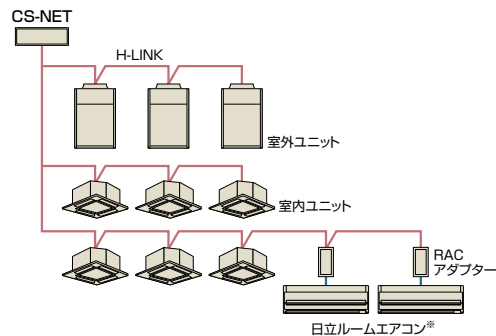

全熱交換器アダプター



- 全熱交換器をCS-NETから制御する場合に使用します。全熱交換器アダプターは全熱交換器グループのメイン機に接続します。H-LINK上には最大64台の全熱交換器アダプターが接続可能で、1台の全熱交換器アダプターに最大15台の全熱交換器が接続できます。
- CS-NETからは、運転/停止および風量切替ができます。24時間換気対応しているCS-NET*では、24時間換気設定、風量切替、普通換気モードON/OFF操作ができます。
- ※24時間換気対応しているCS-NETは適温適所EXです。
- CS-NETから、故障監視および故障コードの表示ができます。

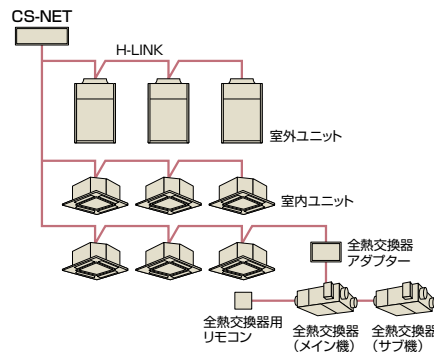

遠方制御アダプター



- 室内ユニット～ビル中央監視盤間に接続し、リレー接点にて、ビル中央監視盤から制御できます。

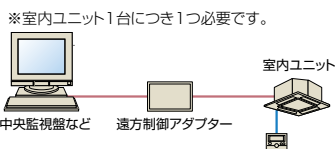

H-LINK中継器



H-LINK総配線長1,000m以上の場合の中継器です。また、H-LINK上の機器の責任分担を明確化するため、この中継器を介して接続することができます。なお、終端抵抗の設定は、中継器の前後に必要となります。

■CS-NET システムの選び方 (一般例)

CS-NET は、管理対象となる空調システムや要求される管理機能の内容、システムの規模などに応じて、いくつかのシステムを準備しています。ポイントとなるのは次の4項目です。

1. ビル管理システムと接続するかどうか
2. 空調システムの規模
3. 料金・電力量計算を行うかどうか
4. パソコンを使用するかどうか

※下記に示すシステム選定フローはあくまでも一般的なシステム選定の目安です。実際の物件では、ビル管理システムとの兼ね合いなどもあり、詳細の検討が必要となる場合があります。

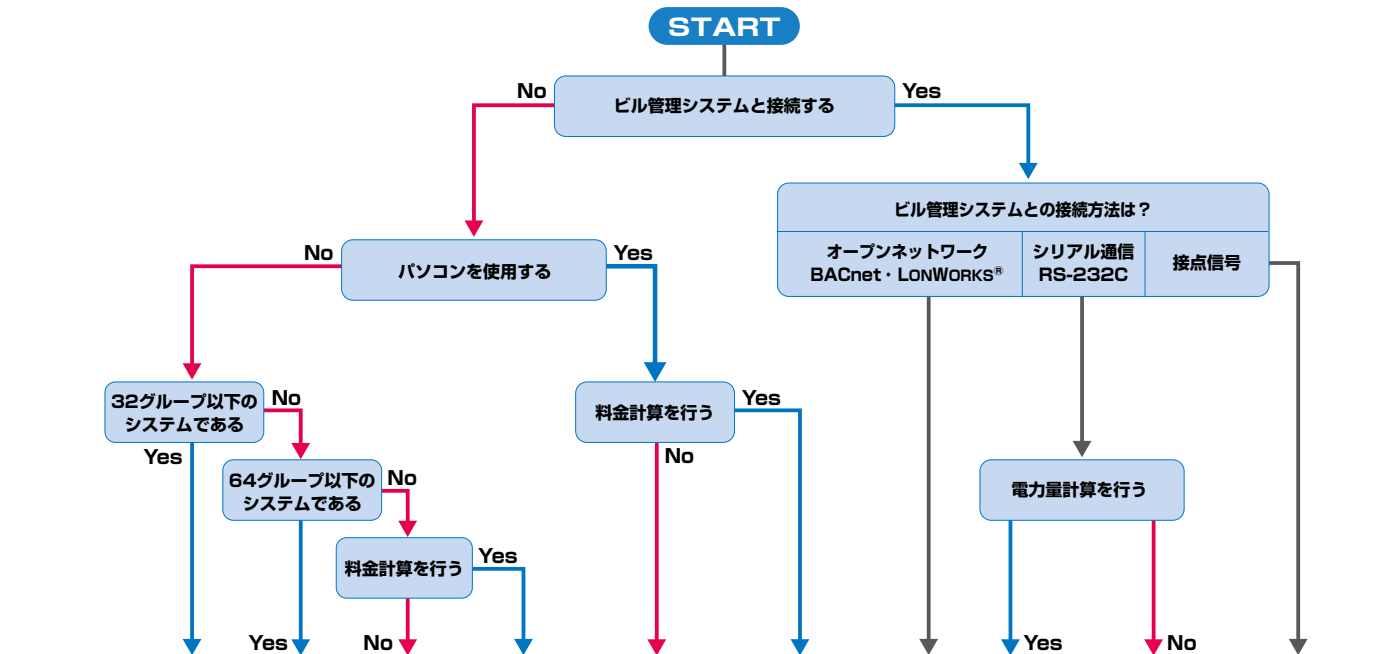

	小規模	中規模	中～大規模	中～大規模	中～大規模	料金計算	オープンネットワーク	電力量計算	シリアル接続	リレー接点
遠方制御アダプター										PSC-5RA
ワンタッチコントローラー	PSC-A16RS1									
セントラルステーション 適温適所mini	PSC-A32MN1									
セントラルステーション 適温適所EZ		PSC-A64GT3 PSC-A64GTD2								
セントラルステーション 適温適所EX			PSC-A128EX2	PSC-A128EX2 PSC-AS01EXC	PSC-A128EX2*2	PSC-A128EX2*2 PSC-AS01EXC*2				
セントラルステーション 適温適所NT					PSC-A128WEB3	PSC-A128WEB3 PSC-AS128WC1				
セントラルステーション 適温適所DX					PSC-A128WX2 PSC-AS2048WXB2 (+PSC-AS2048WXE1)	PSC-A128WX2 PSC-AS2048WXB2 PSC-AS2048WXC2 (+PSC-AS2048WXE1)				PSC-A128WX2 PSC-AS2048WXB2 (+PLC 拡張入出力装置)*1)
BMアダプター								HC-A128BM2 HC-AS384WCBM	HC-A128BM2	
LONWORKS® 接続アダプター							HARC70-P1 または HARC-BX または HC-A64LNP			
BACnet 接続アダプター							HC-A160BNP			
	単独制御 (規模別)				パソコン使用		ビル管理システム接続			

※1. 現地準備品 ※2. 適温適所EX(本体)同梱のソフトウェア使用時。一部パソコンから使用できない機能があります。

■ 電子制御部品オプション一覧

	部品名	製品型式・価格	注 記	
H系 A系	エアコンアダプター	HA-S100TSA 5,000円	HA制御機器から空調運転指令	
	2P延長コード	リモコン用 PRC-2K~15K 1,100円~3,800円	リモコン用延長ケーブル (2芯・ツイストペアケーブル・2・3・5・8・10・15mを準備)	
	3P延長コード (標準型)	リモコン用 PRC-10E 2,900円	リモコン用延長ケーブル (3芯)	
	3Pコネクター	遠方発停用 (5本セット)	PCC-1A 2,200円	遠方信号取り出し、発停用コネクター付きケーブル
		集中制御用 (16本セット)	PCC-2 3,500円	伝送用コネクター付きケーブル
	補助機器	電源分岐ハーネス	PCC-2PB 5,000円	てんかせ4方向昇降グリルと自然蒸発式加湿器併用時
			PCC-2PBD 5,000円	てんかせ2方向昇降グリルと自然蒸発式加湿器併用時
			PCC-2PBS 5,000円	てんかせ1方向昇降グリルと自然蒸発式加湿器併用時
	リモートセンサー	THM-R2A 3,500円	室温感知用センサー(ケーブル長さ8m)	
	リモコン	音声ガイド付き多機能リモコン NEW	PC-ARFV4 30,000円	フルドット液晶の高機能リモコン (音声ガイドあり)
多機能リモコン NEW		PC-ARF5 25,000円	フルドット液晶の高機能リモコン (音声ガイドなし)	
多言語対応多機能リモコン NEW		PC-ARFM (受注対応) 25,000円	フルドット液晶で日本語・中国語・英語に対応した高機能リモコン (音声ガイドなし)	
アメニティリモコン		PC-AR1 17,000円	作動状態を表示する大型液晶画面 (2線式)	
ワイヤレスリモコン単方向 (注3)		PC-AWR 16,000円	手元からワンタッチ操作・配線工事が不要	
ハーフサイズリモコン		PC-ARH1 21,000円	温度設定をメイン機能とする簡単操作リモコン	
昇降専用ワイヤレスリモコン (注4)		PC-LG3 2,200円	昇降グリル操作専用 (てんかせ4方向・てんかせ2方向・てんかせ1方向・てんつり)	
受光部キット (てんかせ4方向用)		PC-ALH4 14,000円	てんかせ4方向用	
受光部キット (てんかせ2方向用)		PC-ALHD2 14,000円	てんかせ2方向用	
受光部キット (てんかせ1方向用)		PC-ALHS2 14,000円	てんかせ1方向用	
受光部キット (てんつり用)		PC-ALHP2 14,000円	てんつり (36~160型) 用	
受光部キット汎用 (ビルトイン用など)		PC-ALHZ1 14,000円	てんつり (224・280型)・ビルトイン・てんうめ・かべかけ・ゆかおき・厨房用てんつり	
昇降専用受光部キット (てんかせ4方向用) (注5)		PC-ALUH1 12,000円	てんかせ4方向用	
昇降専用受光部キット (てんかせ2方向用) (注5)		PC-ALUHD1 12,000円	てんかせ2方向用	
昇降専用受光部キット (てんかせ1方向用) (注5)		PC-ALUHS 12,000円	てんかせ1方向用	
昇降専用受光部キット (てんつり用) (注5)		PC-ALUHP 12,000円	てんつり用	
集中制御 (CS-NET)		セントラルステーション適温適所mini	PSC-A32MN1 135,000円	5.0インチカラー液晶+タッチパネル操作の空調機集中コントローラー (32リモコングループ対応)
		セントラルステーション適温適所EZ	PSC-A64GT3 278,000円	8.5インチカラー液晶+タッチパネル操作の空調機集中コントローラー (64リモコングループ対応)
	セントラルステーション適温適所EX	本体 NEW	PSC-A64GTD2 (受注対応) 498,000円	電力量をパルスで取り込みデマンドコントロールする、カラー液晶+タッチパネル操作の空調機集中コントローラー
		拡張アダプター NEW	PSC-A128EX2 (受注対応) 613,000円	12.1インチカラー液晶+タッチパネル操作の空調機集中コントローラー (最大2048グループ)
	セントラルステーション適温適所NT		PSC-AD128EX2 (受注対応) 270,000円	セントラルステーション適温適所EX用拡張アダプター
			PSC-AS01EXC (受注対応) 550,000円	セントラルステーション適温適所EX用空調料金按分ソフト
	セントラルステーション適温適所DX	アダプター	PSC-A128WEB3 270,000円	Web対応型空調機集中コントローラー
		管理ソフト	PSC-AS128WC1 (受注対応) 500,000円	セントラルステーション適温適所NT用空調料金按分ソフト
		エネルギー管理ソフト	PSC-A128WX2 (受注対応) 400,000円	H-LINKとパソコンを接続するインターフェース
		料金按分ソフト	PSC-AS2048WXB2 (受注対応) 230,000円	セントラルステーション適温適所DX用空調機集中管理ソフト
		運動制御ソフト	PSC-AS2048WXE1 (受注対応) 180,000円	セントラルステーション適温適所DX用エネルギー管理ソフト
	セントラルステーション		PSC-AS2048WXC2 (受注対応) 550,000円	セントラルステーション適温適所DX用空調料金按分ソフト
			PSC-AS2048WVK1 (受注対応) 150,000円	セントラルステーション適温適所DX用運動制御ソフト
	コントロールタイマー	PSC-A64S1 (受注対応) 100,000円	遠方または手元の両方から個別および一斉運転 (64リモコングループ対応)	
	ワンタッチコントローラー	PSC-5S (受注対応) 70,000円	遠方または手元の両方から個別および一斉運転 (16リモコングループ対応)	
	遠方制御アダプター	PSC-A80T (受注対応) 35,000円	曜日に合わせて、多彩なプログラム運転が可能	
	RACアダプター	PSC-A16RS1 85,000円	室内ユニットの運転/停止のみを制御 (16リモコングループ対応)	
	H-LINKアダプター	PSC-5RA 15,000円	ビル管理システムよりリレー接続制御	
	H-LINK中継器	PSC-6RAD 12,000円	日立製ルームエアコン (X・SX・SV・VJ・AJ/AJLシリーズ・天井カセットタイプ [1方向・2方向]) 接続用	
			PSC-5HA 40,000円	JEM-A対応HA端子を有する機器制御用など
		PSC-5HR 40,000円	H-LINK配線総長1,000m以上時の中継用	
BMアダプター	アダプター	HC-A128BM2 (受注対応)	ビルマルチインターフェース接続用	
	空調電力量按分ソフト	HC-AS384WCBM (受注対応)	ビルマルチインターフェース接続用電力量按分ソフト	
LNアダプター-P		HARC70-P1 (受注対応)		
LNアダプター-P-BOX		HARC-BX (受注対応)	LonWorks® 対応ビル管理システム接続用 (SNVT対応)	
LNアダプター		HC-A64LNP (受注対応)		
BACnetアダプター		HC-A160BNP (受注対応)	BACnet 対応ビル管理システム接続用	
全熱交換器アダプター		PLA-AKS1 43,000円	全熱交換器制御用インターフェース	
e-LINEアダプター		HC-A3EL (受注対応)	e-LINE接続のAP型 (AP○○HN2型を除く) 店舗機制御用インターフェース	

(注1) [CS-NET]をご採用いただく際には事前の検討が必要ですので弊社営業窓口までお問い合わせください。
 (注2) [CS-NET]は本体および工事費以外にシステム調整にともなう費用が別途必要となります。
 (注3) 別途、受光部キットが必要です。

(注4) 別途、受光部キットまたは昇降専用受光部キットが必要です。
 (注5) 「昇降グリル」の台数と同数必要になります。

NEW 音声ガイド付き多機能リモコン (PC-ARFV4) 30,000円

NEW 多機能リモコン (PC-ARF5) 25,000円

NEW 多言語対応多機能リモコン (PC-ARFM) 25,000円

アメニティリモコン (PC-AR1) 17,000円

セントラルステーション 適温適所mini (PSC-A32MN1) 135,000円

ワンタッチコントローラー (PSC-A16RS1) 85,000円

ワイヤレスリモコン単方向 (PC-AWR) 16,000円

ハーフサイズリモコン (PC-ARH1) 21,000円

昇降専用ワイヤレスリモコン (PC-LG3) 2,200円

掲載商品の価格は事業者様向けの積算見積価格であり、一般消費者様向けの販売価格ではありません。
 なお、積算見積価格には、消費税・配送費・試運転調整費・配管セット・工事費・使用済み商品の引き取り費などは含まれておりません。

機器選定についてのご注意

【一般事項】

■ 機器容量選定手順

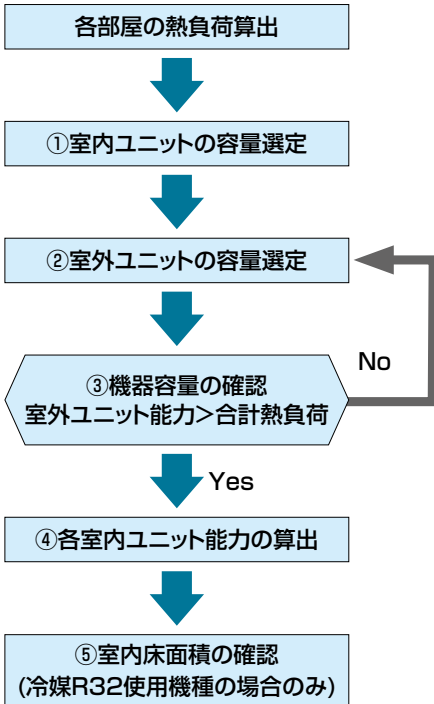

①室内ユニットの容量選定

各部屋の熱負荷<室内ユニット能力となるように各部屋の室内ユニット容量を仮設定します。この際、室温による能力補正を考慮してください。
仮設定した各室内ユニット容量を合計します。

$$\text{室内ユニット能力} = \text{カタログ値} \times \text{能力補正(室温)}$$

②室外ユニットの容量選定

①で仮設定した室内ユニットの合計容量から室外ユニット容量を仮設定します。次に接続室内ユニット合計容量・外気温度・配管長・着霜補正(暖房)による能力補正を考慮し、室外ユニットの能力を算出します。

$$\text{室外ユニット能力} = \text{カタログ値} \times \text{能力補正} \\ (\text{接続室内ユニット合計容量} \cdot \text{外気温度} \cdot \text{配管長} \cdot \text{着霜補正(暖房)})$$

③機器容量の確認

②で算出した室外ユニットの能力に対して最初に算出した合計熱負荷(各部屋の熱負荷合計)より大きくなっていることを確認します。

④各室内ユニット能力の算出

室外ユニット能力を室内ユニット容量に応じて按分して算出します。

⑤室内床面積の確認

冷媒R32使用機種を据え付ける場合は下記室内最小床面積以上であることを確認します。
(パーティションなどで仕切られた狭いスペースへの設置禁止)

室外ユニット容量	40~63型	80型	112型	140型	160型
室内最小床面積	10㎡	15㎡	30㎡	35㎡	40㎡

●【一般事項】複数台接続時の室内ユニット機種選定について

暖房運転で直接風を受けるような設置においては、冷風感を防止するために設備設計時に吹出温度の検討をしてください。

空調機の能力は、能力=空気温度差(室内吹出温度-室内吸込温度)×風量で概算できます。室内ユニットを複数台接続し全室運転した場合には空調機の能力は出ますが、室内ユニットの合計風量が多くなるため空気吹出温度差が少なくなる場合があります。暖房運転で直接風を受けるような設置においては冷風感を感じる場合があります。

暖房運転時の冷風感を防止するため全室内ユニットを同時に運転するシステムでは、接続台数を推奨台数以下にすることを推奨いたします。

機器選定についてのご注意

■ 室内ユニット組み合わせ時の注意事項

【冷媒R32使用時】

- シングルタイプの場合、室内・室外ユニットは同容量のユニットを組み合わせてください。
- 同時ツイン・同時トリプルタイプの場合、室内・室外ユニットの容量組み合わせの詳細はP.309の「分岐管選定」をご確認ください。
- フォータイプの組み合わせはできません。

【冷媒R410A使用時】

下記の条件の範囲で組み合わせ可能です。全室内ユニットを同時に運転するシステムでは、暖房運転時の冷風感を防止するため接続台数を推奨台数以下にすることを推奨いたします。

●省エネの達人プレミアム(R410A)

室外ユニット容量・型名	40型	45型	50型	56型	63型	80型	112型	140型	160型	224型	280型	335型	
室内ユニット推奨接続台数 ^(注3)	1台					2台以下	4台以下						
室内ユニット接続可能台数	2台					3台	5台	6台	8台				
室内ユニット最小容量 ^(注5)	22型												
室内ユニット接続容量比 ^(注3)	90～110%(推奨接続台数を超える場合は90～100%)						50～120%(推奨接続台数を超える場合は50～100%)						
室内ユニット 接続 最小 容量 ^(注2)	てんかせ4方向	—			40型	28型							
	てんかせ2方向	22型											
	てんかせ1方向	22型											
	ビルトイン	22型											
	てんうめ(高静圧)	—			45型								
	てんうめ(中静圧)	22型											
	てんつり	—			40型	36型							
	かべかけ	22型											
	ゆかおき	—					50型						

- (注1) (室内ユニットの合計容量÷室外ユニットの容量)は上表以内としてください。接続容量比が100%を超える場合でも室外ユニットの能力で機種選定(負荷計算)をしてください。室内ユニット224・280型を含んだ室内ユニットの複数台接続はできません。
- (注2) 室内ユニット22～36型は40型以上のものに対し風量が多めに設定されています。暖房時の冷風感などが問題となるような据付場所は避けてください。
- (注3) てんかせ4方向・てんつりを含んだ接続をする場合は、推奨接続台数以下かつ接続容量比100%以内を推奨いたします。なお、寒冷地域(外気温度-10℃を下回るような場所)または暖房負荷の大きい場所でご使用の場合も、推奨接続台数以下かつ接続容量比100%以内を推奨いたします。
- (注4) 室外ユニット40～63型には、てんかせ4方向28・36型、てんつり36型は接続できません。
- (注5) 室内ユニット複数台接続の場合は、同一冷媒系統内で最大容量となる室内ユニットに対して、最小容量となる室内ユニットを下表としてください。

室内ユニット最大容量	22型	28型	36型	40型	45型	50型	56型	63型	71型	80型	90型	112型	140型	160型
室内ユニット最小容量	22型以上					28型以上			36型以上			40型以上	50型以上	56型以上

●省エネの達人(R410A)

室外ユニット容量・型名	224型	280型	335型
室内ユニット接続可能台数	4台		
室内ユニット最小容量	50型		
室内ユニット接続容量比 ^(注2)	90～115%		
室内ユニット 接続 最小 容量	てんかせ4方向	50型	
	てんかせ2方向	50型	
	てんかせ1方向	50型	
	ビルトイン	50型	
	てんうめ(高静圧)	50型	
	てんうめ(中静圧)	50型	
	てんつり	50型	
	かべかけ	50型	
	ゆかおき	50型	

- (注1) (室内ユニットの合計容量÷室外ユニットの容量)は上表以内としてください。接続容量比が100%を超える場合でも室外ユニットの能力で機種選定(負荷計算)をしてください。室内ユニット224・280型を含んだ室内ユニットの複数台接続はできません。
- (注2) てんかせ4方向・てんつりを含んだ接続をする場合は、接続容量比100%以内を推奨いたします。なお、寒冷地域(外気温度-5℃を下回るような場所)または暖房負荷の大きい場所でご使用の場合も、接続容量比100%以内を推奨いたします。
- (注3) 室内ユニット複数台接続において、同一冷媒系統内で最大容量となる室内ユニットが160型の場合、最小容量となる室内ユニットは56型以上としてください。

分岐管選定

省エネの達人プレミアム・省エネの達人 R32

■ 同時ツインタイプ 異容量組合わせ表

室内ユニット容量比(合計100)		室外ユニット容量・型名(相当馬力)		80型(3)	112型(4)	140型(5)	160型(6)
50:50	組合わせ	40型+40型	56型+56型	71型+71型	80型+80型		
	分岐管	TW-NP16A	TW-NP16A	TW-NP16A	TW-NP16A		
55:45	組合わせ	45型+36型	63型+50型	80型+63型	90型+71型		
	分岐管	TW-NP16A	TW-NP16A	TW-NP16A	TW-NP16A		
60:40	組合わせ	—	71型+40型	90型+56型	—		
	分岐管		TW-NP16A	TW-NP16A			

■ 同時トリプルタイプ 異容量組合わせ表

室内ユニット容量比(合計100)		室外ユニット容量・型名(相当馬力)		160型(6)
33:33:33	組合わせ	56型+56型+56型		
	分岐管	TG-NP16A		
35:35:30	組合わせ	56型+56型+50型		
	分岐管	TG-NP16A		
32:32:36	組合わせ	50型+50型+56型		
	分岐管	TG-NP16A		
28:28:44	組合わせ	45型+45型+71型		
	分岐管	TG-NP16A		

■ 分岐管価格表

	分岐管型式	
ツイン用	TW-NP16A	21,000円
トリプル用	TG-NP16A	31,000円

省エネの達人プレミアム・省エネの達人 R410A

※省エネの達人(R410A)は、224～335型のみ製品ラインアップです。

■ ツインタイプ

● 同容量組合わせ

室内ユニット容量比(合計100)		室外ユニット容量・型名(相当馬力)		40型(1.5)	45型(1.8)	50型(2)	56型(2.3)	63型(2.5)	80型(3)
50:50	組合わせ	22型+22型※	22型+22型	28型+28型※	28型+28型	36型+36型※	40型+40型		
	分岐管	TW-NP06A	TW-NP06A	TW-NP06A	TW-NP06A	TW-NP06A	TW-NP16A		

室内ユニット容量比(合計100)		室外ユニット容量・型名(相当馬力)		112型(4)	140型(5)	160型(6)	224型(8)	280型(10)	335型(12)
50:50	組合わせ	56型+56型	71型+71型	80型+80型	112型+112型	140型+140型	160型+160型		
	分岐管	TW-NP16A	TW-NP16A	TW-NP16A	TW-NP28A	TW-NP28A	TW-NP28A		

※の組み合わせの場合は、室外ユニットの能力で機種選定(負荷計算)をしてください。

● 異容量組合わせ

室外ユニット容量・型名	配管サイズ(φmm)	
	ガス	液
40～63型	12.7	6.35
80～160型	15.88	9.52
224型	25.4	9.52※※
280・335型	25.4	12.7

※※配管長が70m以上の場合は、液配管をφ12.7にしてください。

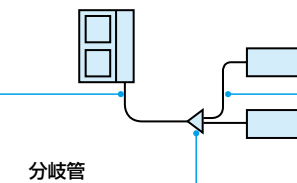

室外ユニット容量・型名	分岐管型式	室内ユニット側配管接続サイズ(φmm)	
		ガス	液
40～63型	TW-NP06A	12.7	6.35
80～160型	TW-NP16A	12.7 / 15.88	6.35 / 9.52
224～335型	TW-NP28A	15.88	9.52

分岐管～室内ユニット間 配管サイズ

室内ユニット容量・型名	配管サイズ(φmm)	
	ガス	液
22～63型	12.7	6.35
71～160型	15.88	9.52

注)室内ユニット容量224・280型を含んだ接続はできません。

■ トリプルタイプ

● 同容量組合わせ

室内ユニット容量比(合計100)		室外ユニット容量・型名(相当馬力)		112型(4)	140型(5)	160型(6)	224型(8)	280型(10)	335型(12)
33:33:33	組合わせ	40型+40型+40型	45型+45型+45型	56型+56型+56型	80型+80型+80型	90型+90型+90型	112型+112型+112型		
	分岐管	TG-NP16A	TG-NP16A	TG-NP16A	TG-NP28A	TG-NP28A	TG-NP28A		

● 異容量組合わせ

室外ユニット容量・型名	配管サイズ(φmm)	
	ガス	液
112～160型	15.88	9.52
224型	25.4	9.52※※
280・335型	25.4	12.7

※※配管長が70m以上の場合は、液配管をφ12.7にしてください。

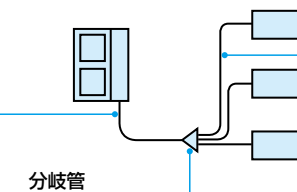

室外ユニット容量・型名	分岐管型式	分岐管室内ユニット側配管接続サイズ(φmm)	
		ガス	液
112～160型	TG-NP16A	12.7 / 15.88	6.35 / 9.52
224～335型	TG-NP28A	12.7 / 15.88	6.35 / 9.52

分岐管～室内ユニット間 配管サイズ

室内ユニット容量・型名	配管サイズ(φmm)	
	ガス	液
22～63型	12.7	6.35
71～160型	15.88	9.52

注)室内ユニット容量224・280型を含んだ接続はできません。

■ フォータイプ

● 同容量組合せ

室内ユニット容量比(合計100)		室外ユニット容量・型名(相当馬力)	112型(4)	140型(5)	160型(6)
(25:25)+(25:25)	組合わせ		(28型+28型)+(28型+28型)	(36型+36型)+(36型+36型)	(40型+40型)+(40型+40型)
	分岐管		TW-NP06A+TW-NP16A+TW-NP06A	TW-NP16A+TW-NP16A+TW-NP16A	TW-NP16A+TW-NP16A+TW-NP16A
室内ユニット容量比(合計100)		室外ユニット容量・型名(相当馬力)	224型(8)	280型(10)	335型(12)
(25:25)+(25:25)	組合わせ		(56型+56型)+(56型+56型)	(71型+71型)+(71型+71型)	(80型+80型)+(80型+80型)
	分岐管		TW-NP16A+TW-NP28A+TW-NP16A	TW-NP16A+TW-NP28A+TW-NP16A	TW-NP16A+TW-NP28A+TW-NP16A

● 異容量組合せ

室外ユニット～第1分岐管 配管サイズ

室外ユニット容量・型名	配管サイズ(φmm)	
	ガス	液
112～160型	15.88	9.52
224型	25.4	9.52***
280・335型	25.4	12.7

***配管長が70m以上の場合は、液配管をφ12.7にしてください。

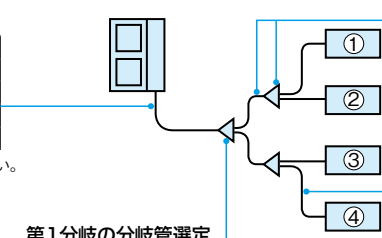

第1分岐の分岐管選定

室外ユニット容量・型名	分岐管型式	分岐管室内ユニット側配管接続サイズ(φmm)	
		ガス	液
112～160型	TW-NP16A	12.7 / 15.88	6.35 / 9.52
224～335型	TW-NP28A	15.88	9.52

第2分岐の分岐管選定

第2分岐後の室内ユニット合計容量①+②または③+④	第1分岐～第2分岐間の配管径(φmm)		第2分岐の分岐管型式
	ガス	液	
63以下	12.7	6.35	TW-NP06A
63超え	15.88	9.52	TW-NP16A

第2分岐管～室内ユニット間 配管サイズ

室内ユニット容量・型名	配管サイズ(φmm)	
	ガス	液
22～63型	12.7	6.35
71～160型	15.88	9.52

注)室内ユニット容量224・280型を含んだ接続はできません。

冷房専用機

■ 同時ツインタイプ 異容量組合せ表

室内ユニット容量比(合計100)		室外ユニット容量・型名(相当馬力)	80型(3)	112型(4)	140型(5)	160型(6)	224型(8)	280型(10)	335型(12)
50:50	組合わせ		40型+40型	56型+56型	71型+71型	80型+80型	112型+112型	140型+140型	160型+160型
	分岐管		TW-NP16A	TW-NP16A	TW-NP16A	TW-NP16A	TW-NP28A	TW-NP28A	TW-NP28A
55:45	組合わせ		45型+36型	63型+50型	80型+63型	90型+71型	—	—	—
	分岐管		TW-NP16A	TW-NP16A	TW-NP16A	TW-NP16A	—	—	—
60:40	組合わせ		—	71型+40型	90型+56型	—	140型+90型	160型+112型	—
	分岐管		—	TW-NP16A	TW-NP16A	—	TW-NP28A	TW-NP28A	—

■ 同時トリプルタイプ 異容量組合せ表

室内ユニット容量比(合計100)		室外ユニット容量・型名(相当馬力)	160型(6)	224型(8)	280型(10)	335型(12)
33:33:33	組合わせ		56型+56型+56型	80型+80型+80型	—	112型+112型+112型
	分岐管		TG-NP16A	TG-NP28A	—	TG-NP28A
35:35:30	組合わせ		56型+56型+50型	80型+80型+71型	—	—
	分岐管		TG-NP16A	TG-NP28A	—	—
37:37:26	組合わせ		—	90型+90型+63型	—	—
	分岐管		—	TG-NP28A	—	—
32:32:36	組合わせ		50型+50型+56型	71型+71型+80型	—	—
	分岐管		TG-NP16A	TG-NP28A	—	—
28:28:44	組合わせ		45型+45型+71型	—	80型+80型+112型	—
	分岐管		TG-NP16A	—	TG-NP28A	—

■ 分岐管価格表

ツイン用	分岐管型式		トリプル用	分岐管型式	
	TW-NP06A	21,000円		TG-NP16A	31,000円
TW-NP16A	21,000円	TG-NP28A	31,000円		
TW-NP28A	23,000円				

分岐管型式	
ライン分岐用	MW-NP282A3 13,000円
	MW-NP332A2 19,000円

※ライン分岐方式の配管施工要額はP.316をご参照ください。

配管サイズと配管長の組み合わせ

■ 省エネの達人プレミアム(R32)

標準仕様

配管タイプ	液配管(mm)	φ6.35				φ9.52				φ12.7					
		φ9.52	φ12.7	φ15.88	φ19.05	φ12.7	φ15.88	φ19.05	φ22.2	φ25.4	φ15.88	φ19.05	φ22.2	φ25.4	φ28.58
室外ユニット型名	40~56型	*1 15m	50m	30m	-	*3 15m	*3 15m	-	-	-	-	-	-	-	-
	63型	-	50m	30m	-	*3 20m	*3 20m	-	-	-	-	-	-	-	-
	80型	-	*1 *2 30m	*2 30m	-	*1 30m	50m	-	-	-	-	-	-	-	-
	112~160型	-	-	*2 5m	*2 *4 5m	*1 40m	75m	*4 50m	-	-	*3 30m	*3 *4 30m	-	-	-

■ 省エネの達人(R32)

標準仕様

配管タイプ	液配管(mm)	φ6.35				φ9.52				φ12.7					
		φ9.52	φ12.7	φ15.88	φ19.05	φ12.7	φ15.88	φ19.05	φ22.2	φ25.4	φ15.88	φ19.05	φ22.2	φ25.4	φ28.58
室外ユニット型名	40~56型	*1 15m	50m	30m	-	*3 15m	*3 15m	-	-	-	-	-	-	-	-
	63型	-	50m	30m	-	*3 20m	*3 20m	-	-	-	-	-	-	-	-
	80型	-	*1 *2 30m	*2 30m	-	*1 30m	50m	-	-	-	-	-	-	-	-
	112型	-	-	*2 5m	*2 *4 5m	*1 40m	70m	*4 50m	-	-	*3 30m	*3 *4 30m	-	-	-
140・160型	-	-	*2 5m	*2 *4 5m	*1 40m	75m	*4 50m	-	-	*3 30m	*3 *4 30m	-	-	-	

■ 省エネの達人プレミアム(R410A)

標準仕様

配管タイプ	液配管(mm)	φ6.35				φ9.52				φ12.7					φ15.88			
		φ9.52	φ12.7	φ15.88	φ19.05	φ12.7	φ15.88	φ19.05	φ22.2	φ25.4	φ15.88	φ19.05	φ22.2	φ25.4	φ28.58	φ22.2	φ25.4	φ28.58
室外ユニット型名	40~56型	*1 15m	50m	30m	-	*3 15m	*3 15m	-	-	-	-	-	-	-	-	-	-	-
	63型	-	50m	30m	-	*3 20m	*3 20m	-	-	-	-	-	-	-	-	-	-	-
	80型	-	*1 *2 30m	*2 30m	-	*1 30m	50m	-	-	-	-	-	-	-	-	-	-	-
	112~160型	-	-	*2 5m	*2 *4 5m	*1 40m	75m	*4 50m	-	-	*3 30m	*3 *4 30m	-	-	-	-	-	-
	224型	-	-	-	-	-	-	*1 *4 *6 50m	*1 *6 50m	*5 *6 70m	-	*1 *3 *4 50m	*1 *3 50m	100m	-	*1 *3 50m	*3 50m	-
280・335型	-	-	-	-	-	-	-	-	-	-	*1 50m	100m	50m	*1 *3 50m	*3 50m	*3 50m	50m	

■ 省エネの達人(R410A)

標準仕様

配管タイプ	液配管(mm)	φ6.35				φ9.52				φ12.7					φ15.88			
		φ9.52	φ12.7	φ15.88	φ19.05	φ12.7	φ15.88	φ19.05	φ22.2	φ25.4	φ15.88	φ19.05	φ22.2	φ25.4	φ28.58	φ22.2	φ25.4	φ28.58
室外ユニット型名	224型	-	-	-	-	-	-	*1 *4 50m	*1 50m	*5 70m	-	*1 *3 *4 50m	*1 *3 50m	100m	-	*1 *3 50m	*3 50m	-
	280・335型	-	-	-	-	-	-	-	-	-	-	*1 50m	100m	50m	*1 *3 50m	*3 50m	*3 50m	50m

■ 冷房専用機

標準仕様

配管タイプ	液配管(mm)	φ6.35				φ9.52				φ12.7					φ15.88			
		φ9.52	φ12.7	φ15.88	φ19.05	φ12.7	φ15.88	φ19.05	φ22.2	φ25.4	φ15.88	φ19.05	φ22.2	φ25.4	φ28.58	φ22.2	φ25.4	φ28.58
室外ユニット型名	40~50型	-	30m	30m	-	*3 10m	*3 10m	-	-	-	-	-	-	-	-	-	-	-
	56・63型	-	30m	30m	-	*3 15m	*3 15m	-	-	-	-	-	-	-	-	-	-	-
	80型	-	*1 *2 20m	*2 20m	-	*1 30m	30m	-	-	-	-	-	-	-	-	-	-	-
	112~160型	-	-	*2 5m	*2 *4 5m	*1 40m	50m	-	-	-	*3 30m	*3 *4 30m	-	-	-	-	-	-
	224型	-	-	-	-	-	-	*1 *4 30m	*1 30m	50m	-	*1 *3 *4 30m	*1 *3 30m	*3 30m	-	-	-	-
280・335型	-	-	-	-	-	-	-	-	30m	-	-	*1 *3 30m	*3 50m	*3 50m	-	*3 20m	*3 20m	

- *1. ガス配管をサイズダウンした場合、ガス配管での圧力損失が大きくなることから、冷房能力が低下し運転範囲が狭まります。(能力低下率は、下表をご確認ください。)
- *2. 液配管をサイズダウンした場合、室内ユニットの膨張弁容量との関係から運転範囲が狭まります。
- *3. 液配管をサイズアップした場合、チャージレス配管長・冷媒追加封入量の係数が変更になります。詳細は室外ユニットに付属の据付点検要領書をご確認ください。
- *4. ガス配管φ19.05(O材)を使用する場合、室外ユニット基板上のDSW2-4をONにし、気密試験圧力

- は3.6MPaとしてください。
- *5. 224型で配管長が70m以上の場合、液配管をφ12.7にしてください。
- *6. 224型で室内ユニット接続台数が推奨台数を超える場合(5台以上)には液配管をφ12.7にしてください。
- *7. 分岐管~室内ユニットの配管径は室内ユニット接続口と同一サイズを基本としますが、室内ユニットが既設ユニットと同じ容量の場合は1サイズアップまで可能です。

■ ガス配管サイズダウンによる冷房能力低下率

室外ユニット型名	ガス配管径(mm)		配管長						
	標準配管	接続配管	5m	10m	15m	20m	30m	40m	50m
40~56型	φ12.7	φ9.52	92%	90%	88%	-	-	-	-
80型	φ15.88	φ12.7	97%	95%	93%	92%	91%	-	-
112~160型	φ15.88	φ12.7	92%	85%	80%	75%	70%	65%	-
224型	φ25.4	φ22.2	99%	99%	98%	98%	97%	96%	95%
		φ19.05	99%	98%	97%	96%	94%	92%	90%
280・335型	φ25.4	φ22.2	99%	98%	97%	96%	94%	92%	90%

シングル

同時 ツイン

同時 トリプル

冷媒配管接続方法

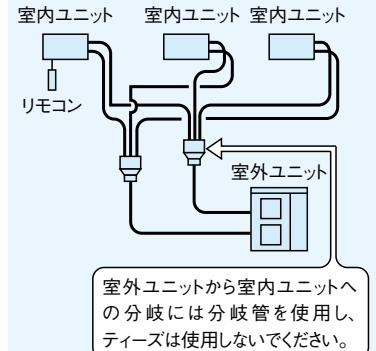
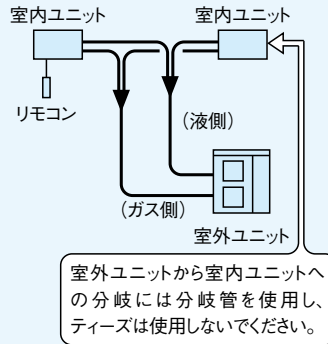
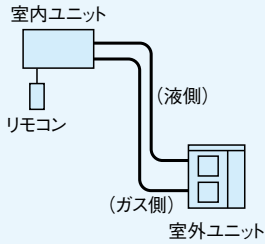

項目 容量・型名	配管サイズ(φmm)		許容配管 高低差(m)
	ガス	液	
40~63型	12.7	6.35	室外上30 (室外下20)
80~160型	15.88	9.52	

項目 容量・ 型名	配管サイズ(φmm)				許容 配管 高低差 (m)
	ガス		液		
	室内	室外	室内	室外	
80・112型	12.7	15.88	6.35	9.52	室外上30 (室外下20)
140・160型	15.88	15.88	9.52	9.52	

項目 容量・ 型名	配管サイズ(φmm)				許容 配管 高低差 (m)
	ガス		液		
	室内	室外	室内	室外	
160型	12.7	15.88	6.35	9.52	室外上30 (室外下20)

配管サイズ

省エネの達人
省エネの達人プレミアム

配管記号	配管長さ	
	40~80型	112~160型
A 実長	50m以下	75m以下
相当長	70m以内	95m以内

配管記号	配管長さ	
	80型	112~160型
A+B+C	60m以下	85m以下
A+B 実長	各50m以下	各75m以下
A+C 相当長	各70m以内	各95m以内
B・C	実長…各20m以内 (極力短くしてください)	
A	B・Cの長さより十分長くってください。	

配管記号	配管長さ	
	160型	
A+B+C+D	95m以下	
A+B 実長	各75m以下	
A+C 相当長	各95m以内	
B・C・D	実長…各20m以内 (極力短くしてください)	
A	B~Dの長さより十分長くってください。	

許容配管長さ

省エネの達人
省エネの達人プレミアム

配管記号	配管長さ		
	40~80型	112型	140・160型
A 実長	50m以下	70m以下	75m以下
相当長	70m以内	90m以内	95m以内

配管記号	配管長さ		
	80型	112型	140・160型
A+B+C	50m以下	70m以下	75m以下
A+B 実長	各50m以下	各70m以下	各75m以下
A+C 相当長	各70m以内	各90m以内	各95m以内
B・C	実長…各20m以内 (極力短くしてください)		
A	B・Cの長さより十分長くってください。		

配管記号	配管長さ	
	160型	
A+B+C+D	75m以下	
A+B 実長	各75m以下	
A+C 相当長	各95m以内	
B・C・D	実長…各20m以内 (極力短くしてください)	
A	B~Dの長さより十分長くってください。	

省エネの達人

図解

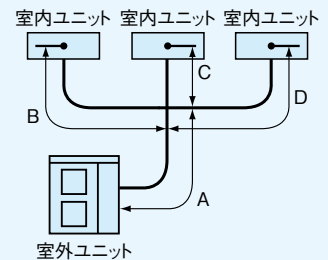
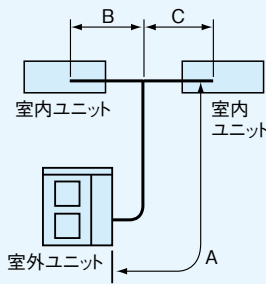
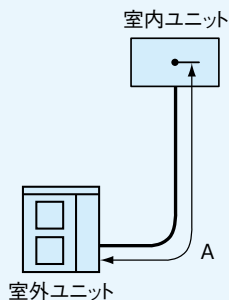

注1) 液配管・ガス配管とも、同一配管長さ・同一配管経路としてください。
 注2) 分岐管の位置は室内ユニットに近い所に取り付けてください。
 注3) 分岐管の位置は各室内ユニットへの配管長さが等しくなる所に設置してください。(B=C)
 建物の構造上、やむを得ず分岐管から各室内ユニットへの寸法を変える場合は、配管長さの差が8m以内とってください。[(B-C)=8m以内]

注1) 液配管・ガス配管とも、同一配管長さ・同一配管経路としてください。
 注2) 分岐管の位置は室内ユニットに近い所に取り付けてください。
 注3) 分岐管の位置は各室内ユニットへの配管長さが等しくなる所に設置してください。(B=C=D)
 建物の構造上、やむを得ず分岐管から各室内ユニットへの寸法を変える場合は、配管長さの差が8m以内とってください。[(B-C)(C-D)(D-B)=8m以内]

工事関連

■ 省エネの達人プレミアム[40~335型]・省エネの達人[224~335型] R410A

シングル

同時個別 ツイン

冷媒配管接続方法

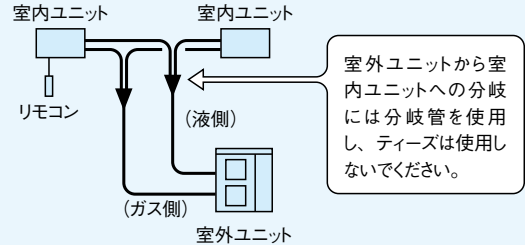
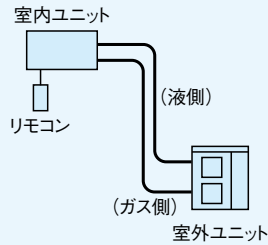

項目	配管サイズ(φmm)		許容配管高低差(m)
	ガス	液	
容量・型名			室外上30 (室外下20)
40~63型	12.7	6.35	
80~160型	15.88	9.52	
224型	25.4	9.52*	
280型	25.4	12.7	

* 配管長が70m以上の場合は、液配管をφ12.7にしてください。

項目	配管サイズ(φmm)				許容配管高低差(m)
	ガス		液		
	室内	室外	室内	室外	
容量・型名					室外上30 (室外下20)
40~63型	12.7	12.7	6.35	6.35	
80~112型	12.7	15.88	6.35	9.52	
140~160型	15.88	15.88	9.52	9.52	
224型	15.88	25.4	9.52	9.52*	
280・335型	15.88	25.4	9.52	12.7	

* 配管長が70m以上の場合は、液配管をφ12.7にしてください。

配管サイズ

省エネの達人
省エネの達人プレミアム

配管記号	配管長さ			
	40~80型	112~160型	224・280型	
A	実長	50m以下	75m以下	100m以下
	相当長	70m以内	95m以内	125m以内

配管記号	配管長さ				
	40~63型	80型	112~160型	224型	280・335型
A+B+C	50m以下	60m以下	85m以下	100m以下	115m以下
A+B	実長	各50m以下	各75m以下	各100m以下	
A+C	相当長	各70m以内	各95m以内	各125m以内	
B・C	実長…各10m以内 (極力短くしてください)			実長…各15m以内 (極力短くしてください)	
A	B・Cの長さより十分長くってください。				

許容配管長さ

省エネの達人
省エネの達人プレミアム

配管記号	配管長さ	
	224・280型	
A	実長	100m以下
	相当長	125m以内

配管記号	配管長さ		
	224型	280・335型	
A+B+C	100m以下	115m以下	
A+B	実長		各100m以下
A+C	相当長		各125m以内
B・C	実長…各15m以内 (極力短くしてください)		
A	B・Cの長さより十分長くってください。		

省エネの達人

工事関連

図解

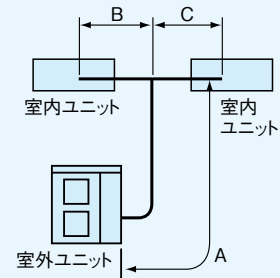
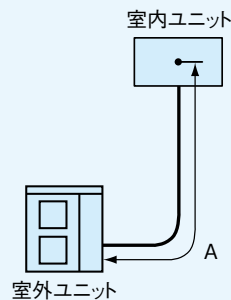

注1) 液配管・ガス配管とも、同一配管長さ・同一配管経路としてください。
 注2) 分岐管の位置は室内ユニットに近い所に取り付けてください。(B=C)
 注3) 分岐管の位置は各室内ユニットへの配管長さが等しくなる所に設置してください。(B=C) 建物の構造上、やむを得ず分岐管から各室内ユニットへの寸法を変える場合は、配管長さの差が8m以内としてください。[(B-C)=8m以内]

同時 個別 トリプル

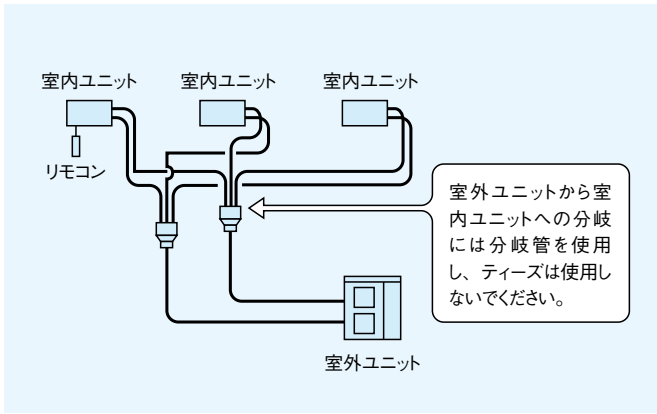

項目 容量・型名	配管サイズ(φmm)				許容配管 高低差(m)
	ガス		液		
	室内	室外	室内	室外	
112~160型	12.7	15.88	6.35	9.52	室外上30 (室外下20)
224型	15.88	25.4	9.52	9.52※	
280・335型	15.88	25.4	9.52	12.7	

※ 配管長が70m以上の場合は、液配管をφ12.7にしてください。

同時 個別 フォー

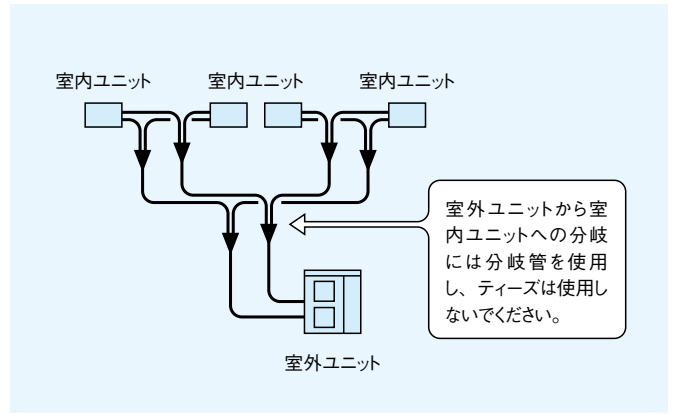

項目 容量・型名	配管サイズ(φmm)						許容配管 高低差(m)
	ガス			液			
	室内	分岐管	室外	室内	分岐管	室外	
112型	12.7	12.7	15.88	6.35	6.35	9.52	室外上30 (室外下20)
140・160型	12.7	15.88	15.88	6.35	9.52	9.52	
224型	12.7	15.88	25.4	6.35	9.52	9.52※	
280・335型	15.88	15.88	25.4	9.52	9.52	12.7	

※ 配管長が70m以上の場合は、液配管をφ12.7にしてください。

(注) 本表は同容量室内ユニット4台を接続する場合を示しています。異容量室内ユニットを組み合わせるとき(個別運転のみ)は配管サイズが本表と異なる場合があります。

配管記号	配管長さ		
	112~160型	224型	280・335型
A+B+C+D	95m以下	100m以下	130m以下
A+B A+C A+D	実長 各75m以下 相当長 各95m以内	各100m以下 各125m以内	
B・C・D	実長…各10m以内 (極力短くしてください)	実長…各15m以内 (極力短くしてください)	
A	B~Dの長さより十分長くとってください。		

配管記号	配管長さ		
	112~160型	224型	280・335型
A+B+C+D+E+F+G	95m以下	100m以下	145m以下
A+B+D A+B+E A+C+F A+C+G	実長 各75m以下 相当長 各95m以内	各100m以下 各125m以内	
D+B・E+B F+C・G+C	実長…各10m以内 (極力短くしてください)	実長…各15m以内 (極力短くしてください)	
A	B~Gの長さより十分長くとってください。		

配管記号	配管長さ	
	224型	280・335型
A+B+C+D	100m以下	130m以下
A+B A+C A+D	実長 各100m以下 相当長 各125m以内	
B・C・D	実長…各15m以内 (極力短くしてください)	
A	B~Dの長さより十分長くとってください。	

配管記号	配管長さ	
	224型	280・335型
A+B+C+D+E+F+G	100m以下	145m以下
A+B+D A+B+E A+C+F A+C+G	実長 各100m以下 相当長 各125m以内	
D+B・E+B F+C・G+C	実長…各15m以内 (極力短くしてください)	
A	B~Gの長さより十分長くとってください。	

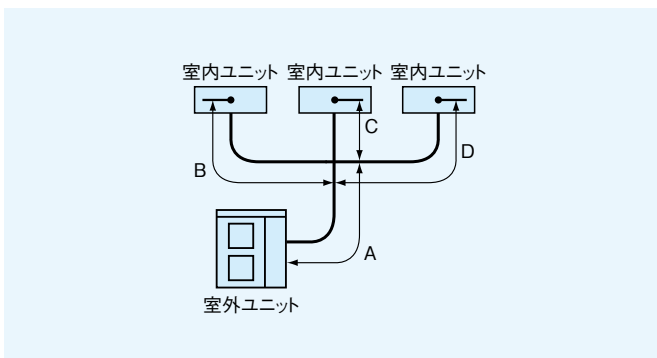

注1) 液配管・ガス配管とも、同一配管長さ・同一配管経路としてください。
 注2) 分岐管の位置は室内ユニットに近い所に取り付けてください。
 注3) 分岐管の位置は各室内ユニットへの配管長さが等しくなる所に設置してください。(B=C=D)
 建物の構造上、やむを得ず分岐管から各室内ユニットへの寸法を変える場合は、配管長さの差が8m以内としてください。[(B-C) (C-D) (D-B)=8m以内]

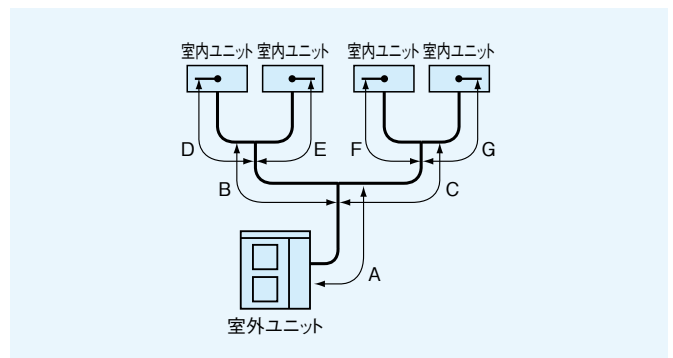

注1) 液配管・ガス配管とも、同一配管長さ・同一配管経路としてください。
 注2) 分岐管の位置は室内ユニットに近い所に取り付けてください。
 注3) 分岐管の位置は各室内ユニットへの配管長さが等しくなる所に設置してください。(B=C, D=E, F=G)
 建物の構造上、やむを得ず分岐管から各室内ユニットへの寸法を変える場合は、配管長さの差が8m以内としてください。
 [(D-E) (F-G)=8m以内、(B+D)-(C+F) (B+D)-(C+G) (B+E)-(C+F) (B+E)-(C+G)=8m以内]

■ 冷房専用機 [40~280型]

シングル

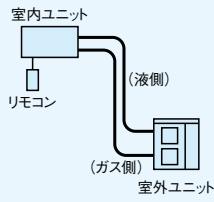

項目 容量・型名	配管サイズ(φmm)		許容配管 高低差 (m)
	ガス	液	
40~63型	12.7	6.35	室外上30 (室外下20)
80~160型	15.88	9.52	
224型	25.4	9.52	
280型	25.4	12.7	

■ 冷房専用機 [80~335型]

同時 ツイン

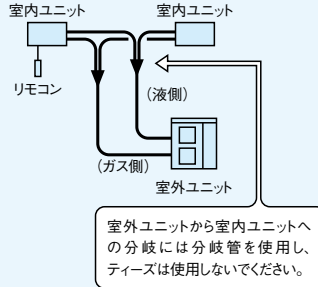

項目 容量・ 型名	配管サイズ(φmm)				許容配管 高低差 (m)
	ガス		液		
	室内	室外	室内	室外	
80・112型	12.7	15.88	6.35	9.52	室外上30 (室外下20)
140・160型	15.88	15.88	9.52	9.52	
224型	15.88	25.4	9.52	9.52	
280・335型	15.88	25.4	9.52	12.7	

■ 冷房専用機 [160~335型]

同時 トリプル

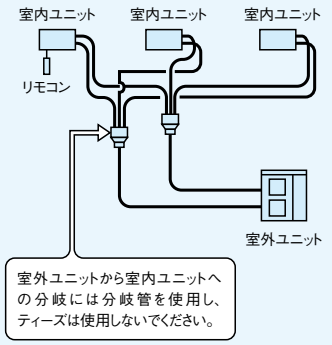

項目 容量・ 型名	配管サイズ(φmm)				許容配管 高低差 (m)
	ガス		液		
	室内	室外	室内	室外	
160型	12.7	15.88	6.35	9.52	室外上30 (室外下20)
224型	15.88	25.4	9.52	9.52	
335型	15.88	25.4	9.52	12.7	

冷媒配管接続方法

配管サイズ

配管記号	配管長さ	
	40~80型	112~280型
A	実長 30m以下	50m以下
	相当長 40m以内	70m以内

配管記号	配管長さ	
	80型	112~335型
A+B+C	40m以下	60m以下
A+B A+C	実長 各30m以下	各50m以下
A+C	相当長 各40m以内	各70m以内
B・C	実長…各10m以内 (極力短くしてください)	
A	B・Cの長さより十分長 くってください。	

配管記号	配管長さ	
	160・224・335型	
A+B+C+D	70m以下	
A+B A+C A+D	実長 各50m以下	
A+D	相当長 各70m以内	
B・C・D	実長…各10m以内 (極力短くしてください)	
A	B~Dの長さより十分 長くってください。	

許容配管長さ

工事関連

図解

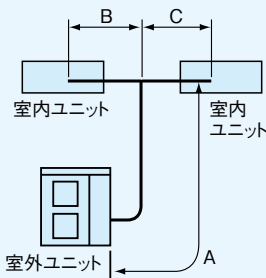
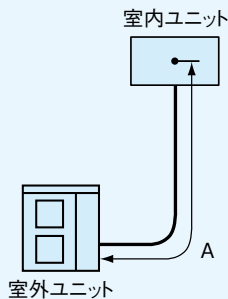

- 注1) 液配管・ガス配管とも、同一配管長さ・同一配管経路としてください。
- 注2) 分岐管の位置は室内ユニットに近い所に取り付けてください。
- 注3) 分岐管の位置は各室内ユニットへの配管長さが等しくなる所に設置してください。(B=C)
建物の構造上、やむを得ず分岐管から各室内ユニットへの寸法を変える場合は、配管長さの差が8m以内としてください。[(B-C)=8m以内]

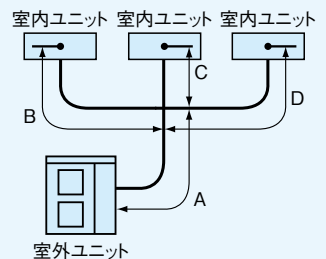

- 注1) 液配管・ガス配管とも、同一配管長さ・同一配管経路としてください。
- 注2) 分岐管の位置は室内ユニットに近い所に取り付けてください。
- 注3) 分岐管の位置は各室内ユニットへの配管長さが等しくなる所に設置してください。(B=C=D)
建物の構造上、やむを得ず分岐管から各室内ユニットへの寸法を変える場合は、配管長さの差が8m以内としてください。[(B-C)(C-D)(D-B)=8m以内]

■ ライン分岐方式の配管施工要領【省エネの達人プレミアム(R410A) [80~335型]・省エネの達人(R410A) [224~335型]】

(注) 省エネの達人プレミアム(R32)・省エネの達人(R32)は、ライン分岐方式に対応できません。

室内ユニットを5台以上接続する場合はライン分岐方式で施工してください。

●マルチキット

室外ユニット容量・型名	マルチキット
80~160型	MW-NP282A3
224~335型	MW-NP332A2

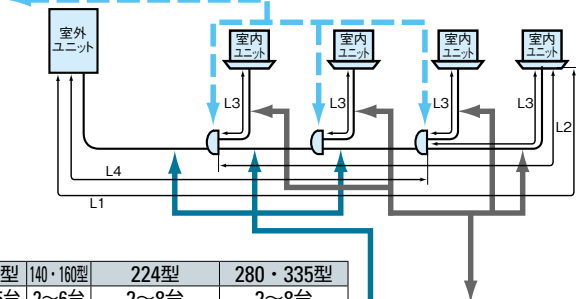

●配管施工条件

省エネの達人	項目		80型	112型	140・160型	224型	280・335型
	室内ユニット接続可能台数			2~3台	2~5台	2~6台	2~8台
プレミアム	冷媒配管長:L1	実長	50m以内	75m以内	100m以内	100m以内	100m以内
		相当長	70m以内	95m以内	125m以内	125m以内	125m以内
	第1分岐から各室内ユニットまでの配管長:L2		20m以内	30m以内	40m以内	40m以内	40m以内
	分岐から室内ユニットまでの配管長:L3		10m以内	10m以内	15m以内	15m以内	15m以内
	室内/室外高低差(室外上/下)		30/20m	30/20m	30/20m	30/20m	30/20m
	室内/室内高低差		10m以内	10m以内	10m以内	10m以内	10m以内
配管総長:L3+L4の総和			60m以内	95m以内	100m以内	145m以内	
省エネの達人	項目		224型	280・335型			
	室内ユニット接続可能台数		2~4台	2~4台			
	冷媒配管長:L1	実長	100m以内	100m以内			
		相当長	125m以内	125m以内			
	第1分岐から各室内ユニットまでの配管長:L2		25m以内	25m以内			
	分岐から室内ユニットまでの配管長:L3		15m以内	15m以内			
室内/室外高低差(室外上/下)		30/20m	30/20m				
室内/室内高低差		3m以内	3m以内				
配管総長:L3+L4の総和			100m以内	145m以内			

●マルチキット~室内間配管径

室内ユニット容量・型名	ガス管/液管(mm)
22~63型	φ12.7/φ6.35
71~160型	φ15.88/φ9.52

●主管配管径

室外ユニット容量・型名	ガス管/液管(mm)
80~160型	φ15.88/φ9.52
224型	φ25.4/φ9.52※
280型	φ25.4/φ12.7
335型	φ25.4/φ12.7

※ 配管長が70m以上の場合は、液配管をφ12.7にしてください。(省エネの達人プレミアムは配管長が70m以上、または室内ユニットが5台以上の場合)

(注) 冷媒最大追加量の制限により許容できる配管総長が上記より短くなる場合があります。別章の「冷媒追加封入量の制限」に従い、追加封入量が制限を超えない配管施工としてください。

■ 分岐管の設置姿勢および位置

同時 個別 ツイン

設置姿勢

分岐管は水平になるように、柱・壁・天井などに固定してください。

柱・壁面への固定

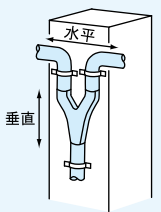

吊配管金具での固定

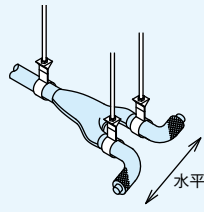

(注) 配管を金具などで固定する際は配管断熱の上から固定するか配管と金具の間に緩衝材を入れ固定してください。

位置(省エネの達人プレミアム・省エネの達人)

室内ユニット間的高低差はAm以下としてください。(※1)

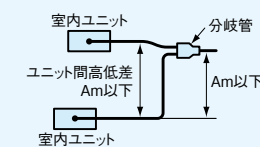

	A
省エネの達人プレミアム	40~63型 3m
省エネの達人	80~335型 10m
省エネの達人	3m

位置(冷房専用機)

室内ユニット間的高低差は0.5m以下としてください。

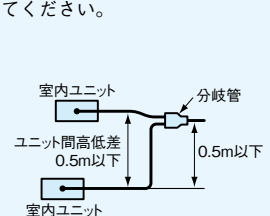

同時 個別 トリプル / 同時 個別 フォー

設置姿勢

分岐管は水平になるように、柱・壁・天井などに固定してください。

柱・壁面への固定

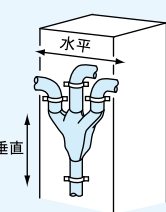

吊配管金具での固定

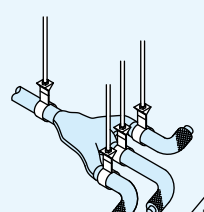

(注) 配管を金具などで固定する際は配管断熱の上から固定するか配管と金具の間に緩衝材を入れ固定してください。

位置(省エネの達人プレミアム・省エネの達人)

No.1・2の室内ユニットとNo.3・4の室内ユニット間的高低差はAm以下としてください。(※1)

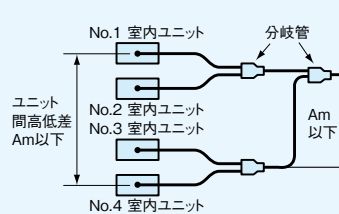

	A
省エネの達人プレミアム	10m
省エネの達人	3m

(注) 室内ユニットの組み合わせ容量は、(No.1+No.2):(No.3+No.4)=50:50で組み合わせてください。詳細は、P.19の組み合わせ容量をご参照ください。

位置(冷房専用機)

室内ユニット間的高低差は0.5m以下としてください。

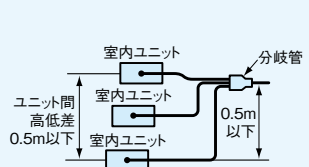

※1 R32機は、室内最小床面積以上の確保が必要なため、室内ユニットは同一空間に設置することが前提となります。
 ※2 分岐管の施工には、枝管の切断作業が必要となる場合があります。施工詳細については、分岐管の「据付点検査領書」をご参照ください。

既設配管(R22) 流用

圧縮機が故障して動かない場合でも、下記の1～5の条件を満たしている場合には、リニューアルキット(別売品)を使用して既設配管の流用が可能です。下記のフローに従って作業を行ってください。

■ 既設配管流用時の条件・施工手順

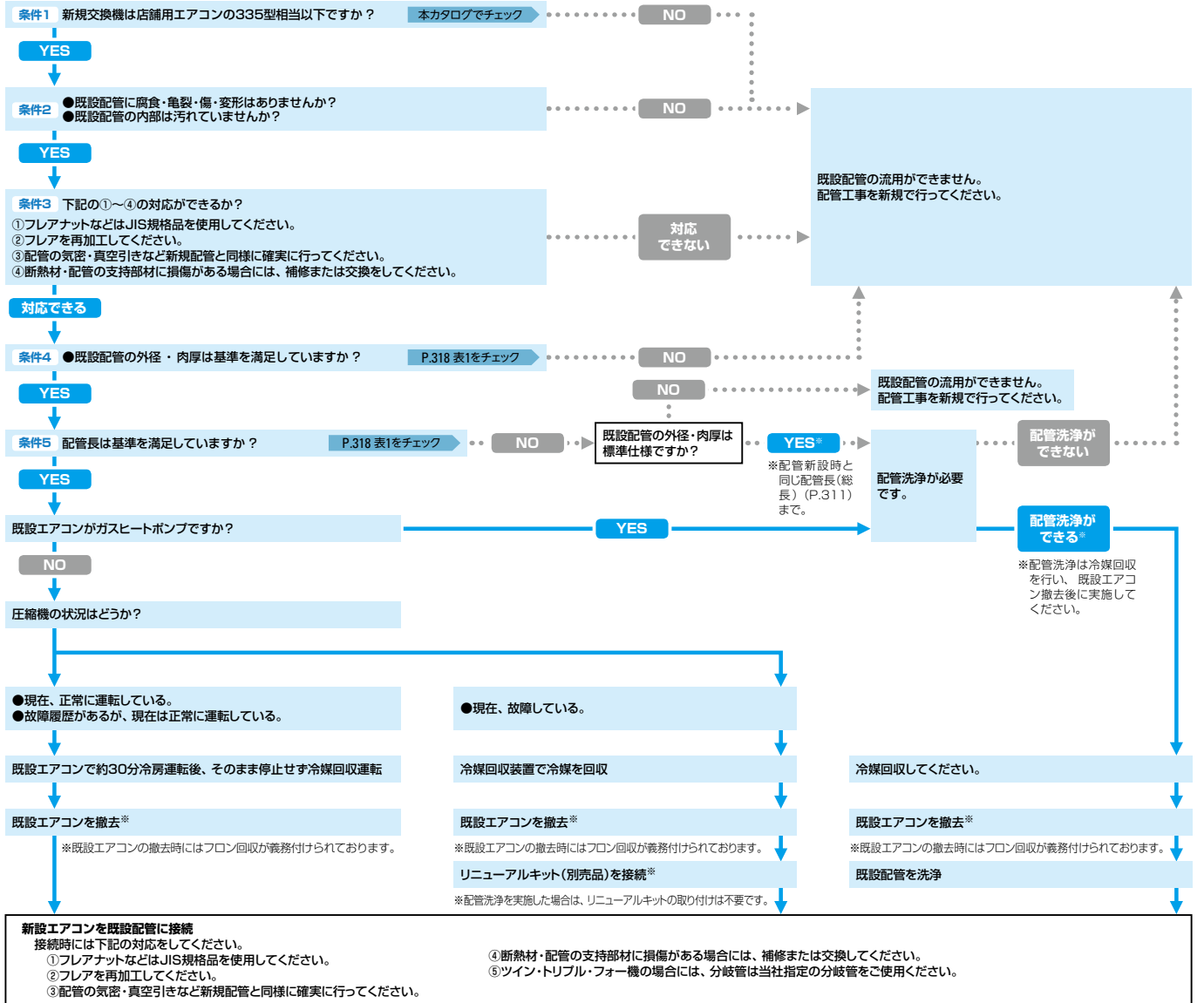

*既設エアコンが他社製品の場合にも、上記フローに従って既設配管をご利用いただくことができます。

■ リニューアルキット価格表

		リニューアルキット	
		室外ユニット機外取付け <small>(短管(現地)+キット+既設配管)</small>	室外ユニット機内取付け <small>(キット+既設配管)</small>
省エネの達人プレミアム	40～63型	TRF-NP63S 15,000円	—
	80型	TRF-NP160S 15,000円	—
	112～160型	(TRF-NP160S) 15,000円	TRF-NP160U 15,000円
	224型	—	TRF-NP280U 22,500円
省エネの達人	280・335型	—	TRF-NP335U1 22,500円
	40～63型	TRF-NP63S 15,000円	—
	80・112型	TRF-NP160S 15,000円	—
	140・160型	(TRF-NP160S) 15,000円	TRF-NP160U 15,000円
	224型	—	TRF-NP280U 22,500円
冷房専用機	280・335型	—	TRF-NP335U1 22,500円
	40～63型	TRF-NP63S 15,000円	—
	80～160型	TRF-NP160S 15,000円	—
	224型	—	TRF-NP280U 22,500円
寒さ知らず	280・335型	—	TRF-NP335U1 22,500円
	80～160型	(TRF-NP160S) 15,000円	TRF-NP160U 15,000円

(注1)リニューアルキットは液・ガス配管セットとなります。

(注2)型式に() がついている箇所は、「室外ユニット機外取付け」よりも「室外ユニット機内取付け」を推奨していることを示します。

工事関連

[表1] 既設エアコンの配管許容範囲（洗浄レスの場合の配管長）

■ 省エネの達人プレミアム(R32・R410A共通)

標準仕様

配管サイズ	液配管 (mm)	外径 内厚	φ6.35				φ9.52				φ12.7				φ15.88			
			t0.8				t0.8				t0.8				t1.0			
			φ9.52	φ12.7	φ15.88	φ19.05	φ12.7	φ15.88	φ19.05	φ22.2	φ25.4	φ15.88	φ19.05	φ22.2	φ25.4	φ28.58	φ22.2	φ25.4
室外ユニット容量・型名	40~56型	※1	15m	50m	30m	—	※3	15m	15m	—	—	—	—	—	—	—	—	—
	63型	—	—	50m	30m	—	※3	20m	20m	—	—	—	—	—	—	—	—	—
	80型	—	—	※1 ※2	30m	30m	—	—	—	—	—	—	—	—	—	—	—	—
	112~160型	—	—	—	※2	5m	※2 ※4	5m	※1	40m	※6	50m	※4	50m	—	—	—	—
	224型	—	—	—	—	—	—	—	—	—	—	—	—	—	—	—	—	—
	280・335型	—	—	—	—	—	—	—	—	—	—	—	—	—	—	—	—	—

■ 省エネの達人(R32・R410A共通)

標準仕様

配管サイズ	液配管 (mm)	外径 内厚	φ6.35				φ9.52				φ12.7				φ15.88			
			t0.8				t0.8				t0.8				t1.0			
			φ9.52	φ12.7	φ15.88	φ19.05	φ12.7	φ15.88	φ19.05	φ22.2	φ25.4	φ15.88	φ19.05	φ22.2	φ25.4	φ28.58	φ22.2	φ25.4
室外ユニット容量・型名	40~56型	※1	15m	50m	30m	—	※3	15m	15m	—	—	—	—	—	—	—	—	—
	63型	—	—	50m	30m	—	※3	20m	20m	—	—	—	—	—	—	—	—	—
	80型	—	—	※1 ※2	30m	30m	—	—	—	—	—	—	—	—	—	—	—	—
	112~160型	—	—	—	※2	5m	※2 ※4	5m	※1	40m	※6	50m	※4	50m	—	—	—	—
	224型	—	—	—	—	—	—	—	—	—	—	—	—	—	—	—	—	—
	280・335型	—	—	—	—	—	—	—	—	—	—	—	—	—	—	—	—	—

■ 冷房専用機

標準仕様

配管サイズ	液配管 (mm)	外径 内厚	φ6.35				φ9.52				φ12.7				φ15.88			
			t0.8				t0.8				t0.8				t1.0			
			φ9.52	φ12.7	φ15.88	φ19.05	φ12.7	φ15.88	φ19.05	φ22.2	φ25.4	φ15.88	φ19.05	φ22.2	φ25.4	φ28.58	φ22.2	φ25.4
室外ユニット容量・型名	40~50型	—	—	30m	30m	—	※3	10m	10m	—	—	—	—	—	—	—	—	—
	56・63型	—	—	30m	30m	—	※3	15m	15m	—	—	—	—	—	—	—	—	—
	80型	—	—	※1 ※2	20m	20m	—	—	—	—	—	—	—	—	—	—	—	—
	112~160型	—	—	—	※2	5m	※2 ※4	5m	※1	40m	※6	50m	※4	50m	—	—	—	—
	224型	—	—	—	—	—	—	—	—	—	—	—	—	—	—	—	—	—
	280・335型	—	—	—	—	—	—	—	—	—	—	—	—	—	—	—	—	—

注1) 内厚において、※印1/2H材、※印が付いていない数値はO材の場合です。

注2) 洗浄レスの場合の配管総長はすべて50m以下です。

※1. ガス配管をサイズダウンした場合、ガス配管での圧力損失が大きくなることから、冷房能力が低下し運転範囲が狭まります。(能力低下率は、P.311の「ガス配管サイズダウンによる冷房能力低下率」をご確認ください。)

※2. 液配管をサイズダウンした場合、室内ユニットの膨張弁容量との関係から運転範囲が狭まります。

※3. 液配管をサイズアップした場合、チャージレス配管長・冷媒追加封入量の係数が変更になります。詳細は室外ユニットに付属の据付点検要領書をご確認ください。

※4. ガス配管φ19.05(O材)を使用する場合、室外ユニット基板のDSW2-4をONにし、気密試験圧力は3.6MPaとしてください。

※5. 分岐管~室内ユニットの配管径は室内ユニット接続口と同一サイズを基本としますが、室内ユニットが既設ユニットと同じ容量の場合は1サイズアップまで可能です。

※6. 配管洗浄を実施していただくことで新規配管と同じ配管長まで対応可能です。新規配管の配管長はP.311も参照してください。

容量別再封入時の冷媒量

移設等で冷媒を一度回収し再封入する場合は、以下により冷媒を再封入してください。

総配管長がチャージレス長以下の場合：下表に従い冷媒を封入してください。

総配管長がチャージレス長を超える場合：出荷時封入量+『冷媒追加封入量』により求めた冷媒封入量としてください。

●省エネの達人プレミアム(R32)

(単位: kg)

容量・型名	配管長 (m)			
	5未満	5以上10未満	10以上20未満	20以上30以下
40・45型	1.10	1.20	1.40	—
50~63型	1.10	1.20	1.30	1.40
80型	1.70	1.80	2.00	2.20
112~160型	2.60	2.70	2.95	3.20

●省エネの達人(R32)

(単位: kg)

容量・型名	配管長 (m)			
	5未満	5以上10未満	10以上20未満	20以上30以下
40・45型	0.90	1.00	1.20	—
50~63型	1.10	1.20	1.40	—
80型	1.30	1.50	1.70	—
112型	1.80	1.95	2.15	2.40
140・160型	2.00	2.10	2.35	2.60

●省エネの達人プレミアム(R410A)

(単位: kg)

容量・型名	配管長 (m)			
	5未満	5以上10未満	10以上20未満	20以上30以下
40~50型	1.30	1.40	1.60	—
56・63型	1.60	1.70	1.80	1.90
80型	1.90	2.00	2.15	2.30
112~160型	3.20	3.30	3.55	3.80
224型	5.40	5.60	5.85	6.10
280型	5.40	5.60	5.95	6.30
335型	6.60	6.70	6.95	7.20

●省エネの達人(R410A)

(単位: kg)

容量・型名	配管長 (m)			
	5未満	5以上10未満	10以上20未満	20以上30以下
224型	5.40	5.60	5.85	6.10
280型	5.40	5.60	5.95	6.30
335型	6.60	6.70	6.95	7.20

●冷房専用機

(単位: kg)

容量・型名	配管長 (m)			
	5未満	5以上10未満	10以上20未満	20以上30以下
40~63型	1.00	1.10	1.30	—
80型	1.50	1.60	1.90	—
112型	2.20	2.30	2.60	—
140・160型	2.30	2.40	2.65	2.90
224型	5.00	5.10	5.20	5.30
280型	5.40	5.50	5.75	6.00
335型	5.60	5.70	5.95	6.20

冷媒追加封入量

●省エネの達人プレミアム・省エネの達人 [40～160型]、冷房専用機 [40～160型]

配管長L(m)を計算します。

- a) Lがチャージレス長以内の場合、冷媒追加封入は不要です。
 b) Lがチャージレス長を超える場合、冷媒の追加封入が必要です。
 下記に従い追加封入量を計算してください。

$$W(\text{追加封入量}) = (L - \ell) \times P$$

L: 配管長 ℓ : チャージレス長 P: 追加補正係数

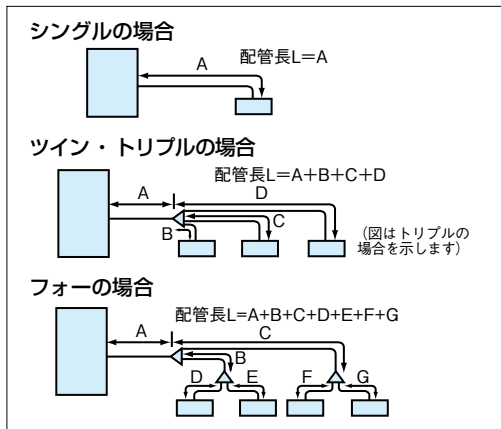

室外ユニット型式	出荷時封入量 (kg)	チャージレス長 (m): ℓ	追加補正係数:P ※2	最大追加封入量 (kg)
RAS-GP40・GP45RGH(J) 1	1.4	20	0.015	0.45
RAS-GP50・GP56・GP63RGH(J) 1	1.4	30	0.03	0.60
RAS-GP80RGH(J) 1	2.2	30	0.02	0.60
RAS-GP112RGH1	3.2	30	0.04	2.20
RAS-GP140RGH1	3.2	30	0.05	2.75
RAS-GP160RGH1	3.2	30	0.05	3.25
RAS-GP40・GP45RSH(J) 1	1.2	20	0.024	0.72
RAS-GP50・GP56・GP63RSH(J) 1	1.4	20	0.024	0.72
RAS-GP80RSH(J) 1	1.7	20	0.03 ^{*3}	0.90
RAS-GP112RSH1	2.4	30	0.04	1.60
RAS-GP140RSH1	2.6	30	0.05	2.25
RAS-GP160RSH1	2.6	30	0.05	2.25
RAS-AP40・AP45・AP50GH(J) 3	1.6	20 (0 ^{*1})	0.03 ^{*4}	1.20
RAS-AP56・AP63GH(J) 3	1.9	30 (0 ^{*1})	0.03 ^{*4}	1.20
RAS-AP80GH(J) 3	2.3	30	0.04	1.20
RAS-AP112・AP140・AP160GH3	3.8	30	0.06	3.90
RAS-AP40・AP45・AP50EA(J) 2	1.3	20	0.03	0.30
RAS-AP56EA(J) 2	1.3	20	0.03	0.30
RAS-AP63EA(J) 2	1.3	20	0.03	0.30
RAS-AP80EA(J) 2	1.9	20	0.04	0.80
RAS-AP112EA2	2.6	20	0.04	1.60
RAS-AP140・AP160EA2	2.9	30	0.06	2.40

- ※1. ツイン接続の場合を示します。
 ※2. 「かべかけ(膨張弁機外取付タイプ)」を使用する場合、膨張弁キットと室内ユニット間の配管長さに対し0.05kg/mの冷媒を追加してください。
 ※3. RAS-GP80RSH(J) 1をツイン接続する場合、追加補正係数P=0.02としてください。
 ※4. RAS-AP40～63GH(J) 3をツイン接続する場合、追加補正係数P=0.024としてください。
 ※5. 既設配管流用時に液配管をサイズアップした場合は値が変更になります。詳細は室外ユニットに付属の据付点検要領書をご確認ください。

●省エネの達人プレミアム・省エネの達人 [224～335型] [R410A]、冷房専用機 [224～335型]

本機はチャージレス機です。配管合計長さ30m^(※1)の冷媒を封入してあります。配管合計長さが30m^(※1)を超える場合は、現地にて冷媒を追加する必要があります。この室外ユニットには、予め冷媒が封入されています。配管合計長さが30m^(※1)を超える場合には、適正な冷媒量を追加封入する必要があります。下記の要領で追加封入量を求めてください。

追加封入量W (kg) の計算のしかた

追加封入量は、液配管の配管径と配管長さより求めます。

液配管径	各配管合計長さ(m)	追加封入量(kg)
φ12.7	<input type="text"/> × 0.12	= <input type="text"/>
φ9.52	<input type="text"/> × 0.065	= <input type="text"/>
φ6.35	<input type="text"/> × 0.065 ^{※2}	= <input type="text"/>
配管合計長さ	<input type="text"/> (m) 計算封入量合計W ₁ = <input type="text"/> (kg)	
	追加封入量W= <input type="text"/> - <input type="text"/> = <input type="text"/> (kg)	

(例) (例はRAS-AP335GH3の場合)
 液配管径 各配管合計長さ(m) 追加封入量(kg)
 φ12.7 ... (30) × 0.12 = 3.6
 φ9.52 ... (5+5+5+5) × 0.065 = 1.3
 φ6.35 ... (10+10) × 0.065 = 1.3
 配管合計長さ 70(m) 計算封入量合計 W₁=6.2(kg)
 [30mを超えているため追加が必要]
 W₁ 補正係数P
 追加封入量W=6.2-2.0=4.2(kg)
 追加封入量Wは最大追加封入量以内としてください。

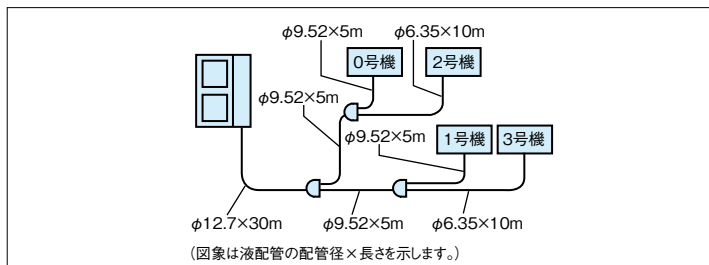

室外ユニット型式	出荷時封入量 (kg)	補正係数P	最大追加封入量 (kg)
RAS-AP224GH3	6.1	1.6	10.3
RAS-AP280GH3	6.3	2.0	12.1
RAS-AP335GH3	7.2	2.0	12.1
RAS-AP224SH3	6.1	1.6	10.3
RAS-AP280SH3	6.3	2.0	12.1
RAS-AP335SH3	7.2	2.0	12.1
RAS-AP224EA2 ^{*3}	5.3	1.6	3.1
RAS-AP280EA2	6.0	2.0	5.8
RAS-AP335EA2	6.2	2.0	5.8

- ※1. 既設配管流用時に液配管をサイズアップした場合は値が変更になります。詳細は室外ユニットに付属の据付点検要領書をご確認ください。
 ※2. 省エネの達人プレミアム224・280型において室内ユニット接続台数が推奨台数(4台)を超える場合は「0.030」としてください。
 ※3. 配管長が10mより短い場合、冷媒量の調整が必要となります。詳細は室外ユニットに付属の据付点検要領書をご確認ください。

■ 省エネの達人プレミアム(R32)・省エネの達人(R32)・冷房専用機[シングル接続]

- 「電気設備に関する技術基準を定める経済産業省令」「内線規程」および事前に各電力会社のご指導に従ってください。
- 漏電遮断器を必ず設置してください。法規(電気設備に関する技術基準を定める省令)により設置が定められています。設置しないと地絡により火災や感電の原因になります。
- 配線工事は電気工事士の方が行ってください。

1) 配線方式の決定

シングルタイプ	配線方式	基板設定			
		省エネの達人プレミアム(R32)・省エネの達人(R32)		冷房専用機	
		室外ユニット	室内ユニット	室外ユニット	室内ユニット
		SW1		SW1※2	
室外ユニットだけに電源をとる場合	B方式	2線 (変更不要)	— (変更不要)	2線 (変更不要)	3線 (変更不要)
室内ユニットと室外ユニット別々に電源をとる場合	e方式※1 (e-LINE)	2線 (設定変更必要)	— (変更不要)	2線 (設定変更必要)	3線 (設定変更必要)
	C方式	2線 (変更不要)	— (変更不要)	2線 (変更不要)	3線 (変更不要)

※1. e方式(e-LINE)：電源・伝送線共用方式(3芯線方式)
(てんうめ224・280型と冷房専用機の組み合わせの場合は4芯線)
※2. ゆかおき224型以上の場合は設定変更が必要です。それ以外の室内ユニットは設定不要です(SW1はありません)。

注意事項 基板のスイッチを操作する場合は、必ず室外ユニットの電源を切ってください。電源を切らないで操作すると設定が有効とならない場合があります。

2) 配線方式

[B方式] シングルタイプ：室外ユニットだけに電源をとる場合

三相200V 50/60Hz(単相機は単相200V 50/60Hz)

室外ユニット用漏電遮断器 ①

室外ユニット用 ④⑦

室外ユニット用 ⑩

電源配線相(R,S,T)を正しく結線してください。(単相機はT相不要)

室内用渡り電源配線相(R,S,T)を必ず合わせて結線してください。(てんうめ224・280型のみT相が必要)

室外端子台 R S T L 1 2

室内端子台 R S T L 1 2 A B

リモコン(別売)

リモコンケーブル(現地準備品)極性はありません。またDC15Vの低電圧回路ですので、過電圧を印加しないでください。

室内外操作回路連絡配線極性はなりません。またDC5Vの低電圧回路ですので、過電圧を印加しないでください。

[e方式(e-LINE)] シングルタイプ：室外ユニットに電源をとりe方式とする場合

三相200V 50/60Hz(単相機は単相200V 50/60Hz)

室外ユニット用漏電遮断器 ①

室外ユニット用 ④⑦

室外ユニット用 ⑩

電源配線相(R,S,T)を正しく結線してください。(単相機はT相不要)

e-LINE渡り配線R,S,T,Lを必ず合わせて結線してください。(てんうめ224・280型のみT相が必要)

L端子にもAC200V電圧が印加されていますので、ご注意ください。

室外端子台 R S T L 1 2

室内端子台 R S T L 1 2 A B

リモコン(別売)

リモコンケーブル(現地準備品)極性はありません。またDC15Vの低電圧回路ですので、過電圧を印加しないでください。

(注) e方式の渡り配線は⑬の総長80m以下にしてください。

[C方式] シングルタイプ：室外ユニットと室内ユニット別々に電源をとる場合

三相200V 50/60Hz(単相機は単相200V 50/60Hz) てんうめ224・280型以外：単相200V 50/60Hz
てんうめ224・280型：三相200V 50/60Hz

室外ユニット用漏電遮断器 ②

室内ユニット用漏電遮断器 ③

室外ユニット用 ⑤⑧

室内ユニット用 ⑥⑨

電源配線相(R,S,T)を正しく結線してください。(単相機はT相不要)

室内電源配線相(R,S,T)を正しく結線してください。(てんうめ224・280型のみT相が必要)

室外端子台 R S T L 1 2

室内端子台 R S T L 1 2 A B

リモコン(別売)

リモコンケーブル(現地準備品)極性はありません。またDC15Vの低電圧回路ですので、過電圧を印加しないでください。

室内外操作回路連絡配線極性はなりません。またDC5Vの低電圧回路ですので、過電圧を印加しないでください。

※ 室内端子台の端子の配置は実際とは異なりますのでご注意ください。

てんうめ224・280型と冷房専用機の組み合わせの場合は、4芯線になります。

配線容量

3) 配線容量

●省エネの達人プレミアム(R32)

表中のB・C・eはP.320の(B方式)(C方式)(e方式)を示します。

シリーズ	室外ユニット 容量・型名	電源	漏電遮断器 定格電流(A)			手元開閉器						配線容量(mm ²)												
												電源配線					室内・室外渡り配線					B・C操作 回路 ^④	アース線 ^⑤	リモコン ケーブル ^⑥
												B・e ^⑩		C室外 ^⑪	C室内 ^⑫	B・e動力 ^⑬								
												10mまで	20mまで			20mまで	35mまで	50mまで	70mまで	75mまで				
シングル	40型 45型 50型 56型	単相	20	20	5	30	30	20	20	5	3.5	3.5	3.5	2.0	2.0	2.0	2.0	—	—	0.75以上	2.0	0.75		
		三相	15	15	5	30	30	15	15	5	2.0(3.5)	2.0(3.5)	2.0		2.0	2.0	2.0	—	—		2.0			
	63型	単相	20	20	5	30	30	20	20	5	3.5	3.5	3.5		2.0	2.0	2.0	—	—		2.0			
		三相	15	15	5	30	30	15	15	5	2.0(3.5)	2.0(3.5)	2.0		2.0	2.0	2.0	—	—		2.0			
	80型	単相	30	30	5	30	30	30	30	5	5.5	5.5	5.5		2.0	2.0	2.0	—	—		2.0			
		三相	20	20	5	30	30	20	20	5	3.5	3.5	3.5		2.0	2.0	2.0	—	—		2.0			
	112型	—	30	30	5	30	30	30	30	5	5.5	5.5	5.5		2.0	2.0	2.0	2.0	2.0		2.0			
	140型	三相	30	30	5	30	30	30	30	5	5.5	5.5	5.5		2.0	2.0	2.0	2.0	2.0		2.0			
	160型	—	30	30	5	30	30	30	30	5	5.5	5.5	5.5		2.0	2.0	2.0	2.0	2.0		2.0			

*1. 室内ユニットに「ビルトイン」「てんうめ」を含む場合は()内の数値になります

*2. 「ビルトイン」「てんうめ」において機外静圧設定を「高静圧1」「高静圧2」とした場合、配線容量が異なる場合があります。詳細は室内ユニットに付属の据付点検要領書をご参照ください。

●省エネの達人(R32)

表中のB・C・eはP.320の(B方式)(C方式)(e方式)を示します。

シリーズ	室外ユニット 容量・型名	電源	漏電遮断器 定格電流(A)			手元開閉器						配線容量(mm ²)												
												電源配線					室内・室外渡り配線					B・C操作 回路 ^④	アース線 ^⑤	リモコン ケーブル ^⑥
												B・e ^⑩		C室外 ^⑪	C室内 ^⑫	B・e動力 ^⑬								
												10mまで	20mまで			20mまで	35mまで	50mまで	70mまで	75mまで				
シングル	40型 45型 50型 56型	単相	20	20	5	30	30	20	20	5	3.5	3.5	3.5	2.0	2.0	2.0	2.0	—	—	0.75以上	2.0	0.75		
		三相	15	15	5	30	30	15	15	5	2.0	2.0	2.0		2.0	2.0	2.0	—	—	0.75以上	2.0			
	63型	単相	20	20	5	30	30	20	20	5	3.5	3.5	3.5		2.0	2.0	2.0	—	—	0.75以上	2.0			
		三相	15	15	5	30	30	15	15	5	2.0	2.0	2.0		2.0	2.0	2.0	—	—	0.75以上	2.0			
	80型	単相	30	30	5	30	30	30	30	5	5.5	5.5	5.5		2.0	2.0	2.0	—	—	0.75以上	2.0			
		三相	20	20	5	30	30	20	20	5	3.5	3.5	3.5		2.0	2.0	2.0	—	—	0.75以上	2.0			
	112型	—	30	30	5	30	30	30	30	5	3.5	3.5	3.5		2.0	2.0	2.0	2.0	2.0	0.75以上	2.0			
	140型	三相	30	30	5	30	30	30	30	5	5.5	5.5	5.5		2.0	2.0	2.0	2.0	2.0	0.75以上	2.0			
	160型	—	30	30	5	30	30	30	30	5	5.5	5.5	5.5		2.0	2.0	2.0	2.0	3.5	0.75以上	2.0			

●冷房専用機

表中のB・C・eはP.320の(B方式)(C方式)(e方式)を示します。

シリーズ	室外ユニット 容量・型名	電源	漏電遮断器 定格電流(A)			手元開閉器						配線容量(mm ²)												
												電源配線					室内・室外渡り配線					B・C操作 回路 ^④	アース線 ^⑤	リモコン ケーブル ^⑥
												B・e ^⑩		C室外 ^⑪	C室内 ^⑫	B・e動力 ^⑬								
												10mまで	20mまで			20mまで	35mまで	50mまで	70mまで	75mまで				
シングル	40型 45型 50型 56型	単相	20	20	5	30	30	20	20	5	3.5	3.5	3.5	2.0	2.0	*1 2.0	—	—	0.75以上	2.0	0.75			
		三相	15	15	5	30	30	15	15	5	2.0	2.0	2.0		2.0	*1 2.0	—	—	0.75以上	2.0				
	63型	単相	20	20	5	30	30	20	20	5	3.5	3.5	3.5		2.0	*1 2.0	—	—	0.75以上	2.0				
		三相	15	15	5	30	30	15	15	5	2.0	2.0	2.0		2.0	*1 2.0	—	—	0.75以上	2.0				
	80型	単相	30	30	5	30	30	30	30	5	5.5	5.5	5.5		2.0	*1 2.0	—	—	0.75以上	2.0				
		三相	20	20	5	30	30	20	20	5	3.5	3.5	3.5		2.0	*1 2.0	—	—	0.75以上	2.0				
	112型	—	30	20	5	30	30	30	20	5	3.5	3.5	3.5		2.0	2.0	2.0	—	—	0.75以上		2.0		
	140型	—	30	30	5	30	30	30	30	5	5.5	5.5	5.5		2.0	2.0	2.0	—	—	0.75以上		2.0		
	160型	三相	30	30	5	30	30	30	30	5	5.5	5.5	5.5		2.0	2.0	2.0	—	—	0.75以上		2.0		
	224型	—	50	40	15	60	60	50	40	15	14.0	14.0	8.0		3.5	3.5	3.5	—	—	0.75以上		3.5		
280型	—	50	50	15	60	60	50	50	15	14.0	14.0	14.0	3.5	3.5	3.5	—	—	0.75以上	3.5					

*1. 配線こう長は30mまでです。

- ・室内外操作回路連絡配線④、室内間操作回路連絡配線は0.75mm²~1.25mm²の2芯ケーブル(型式:VCTF・VCT・CVV・MVVS・VVR・VVF)または、2芯ツイストペアケーブル(型式:KPEV・KPEV-S相当品)を使用してください。また、配線総長は、1,000m以下としてください。
- ・H-LINKシステム以外でかつ100m以下の場合に使用する連絡配線は、上記の2芯ケーブルまたは、2芯ツイストペアケーブル以外の配線でも使用できます。
- ・リモコンケーブル⑥、室内間制御用配線は2芯ツイストペアケーブル(型式:KPEV・KPEV-S相当品)を使用してください。
- ・また、配線総長は500m以下としてください。総延長30m以下の場合、ツイストペアケーブル以外の配線(0.3mm²)でも構いません。
- ・e-LINE接続方式(e方式)を行う場合は、室内外の制御基板上のスイッチを設定変更する必要があります。(ゆかおきの場合は、設定が必要です。それ以外の室内ユニットの場合には、自動設定です。)
- ・e-LINE接続方式(e方式)とした場合は、集中制御・H-LINKなどは対応できない場合がありますのでご注意ください。
- ・e-LINE接続方式(e方式)の渡り配線⑬は、3芯線(てんうめ224・280型では4芯線)を使用してください。
- ・e-LINE接続方式(e方式)とした場合の渡り配線⑬の総長は、80m以下としてください。
- ・漏電遮断器は、上位側の漏電遮断器との保護協調を確認してください。また、高調波対応品(インバーター対応型)を選択してください。
- ・漏電遮断器(ELB)は定格感度電流が30mA以下のものは高感度高速形、定格感度電流が50mA以上のものは中感度高速形(ともに動作時間0.1秒以内)を選択してください。
- ・漏電遮断器を必ず設置してください。法規(電気設備に関する技術基準を定める省令)により設置が定められています。設置しないと地絡により火災や感電の原因になります。

●漏電遮断器の選定について
上記配線容量表により遮断器の定格電流値を決定します。
右の表でELBのフレーム番号・感度電流・遮断電流を決定します。

定格電流値(A)	ELBフレーム番号(遮断電流)	定格感度電流(mA)
5・10・15・20・30	EX-30(5kA) または EX-50B(10kA) または EX-50C(35kA)	30
40・50	EX-50B(10kA) または EX-50C(35kA)	30・100
60・75・100	EX-100(10kA) または EX-100B(35kA)	100

■ 省エネの達人プレミアム(R32)・省エネの達人(R32)・冷房専用機[ツイン・トリプル接続]

- 「電気設備に関する技術基準を定める経済産業省令」「内線規程」および事前に各電力会社のご指導に従ってください。
- 漏電遮断器を必ず設置してください。法規(電気設備に関する技術基準を定める省令)により設置が定められています。設置しないと地絡により火災や感電の原因になります。
- 配線工事は電気工事士の方が行ってください。

配線方式	適用可能接続	基板設定			
		省エネの達人プレミアム(R32)・省エネの達人(R32)		冷房専用機	
		室外ユニット	室内ユニット	室外ユニット	室内ユニット
		SW1		SW1*	
e方式(e-LINE)	ツイン トリプル	2線 3線 設定変更必要	— (変更不要)	2線 3線 設定変更必要	2線 3線 設定変更必要
B方式	ツイン トリプル	2線 3線 (変更不要)	— (変更不要)	2線 3線 (変更不要)	2線 3線 (変更不要)
C方式	ツイン トリプル	2線 3線 (変更不要)	— (変更不要)	2線 3線 (変更不要)	2線 3線 (変更不要)

1) 配線方式の決定

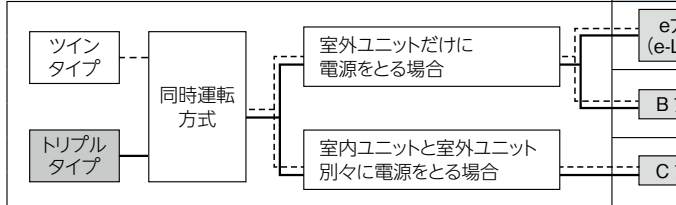

*ゆかおき224型以上の場合は設定変更が必要です。それ以外の室内ユニットは設定不要です(SW1はありません)。

留意事項 基板のスイッチを操作する場合は、必ず室外ユニットの電源を切ってください。電源を切らないで操作すると設定が有効とならない場合があります。

2) 配線方式(図はツイン方式にて記載)

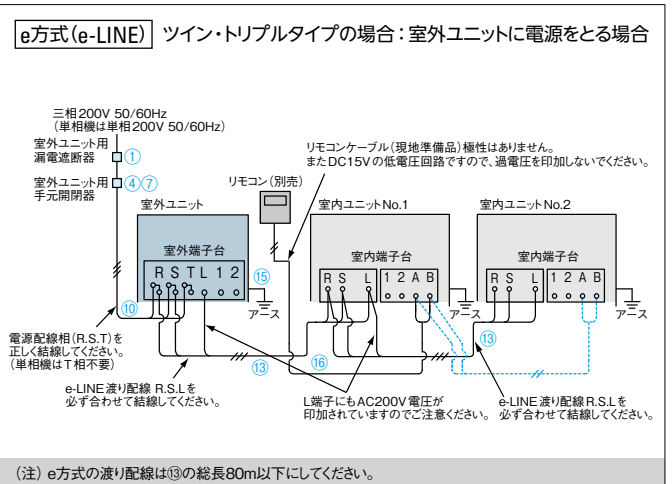
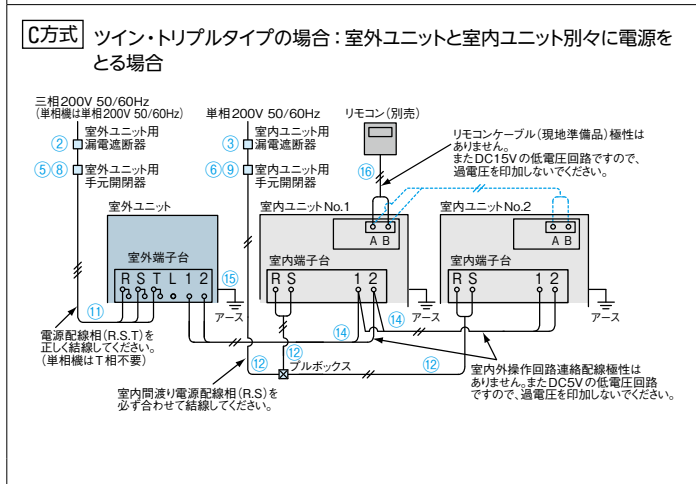
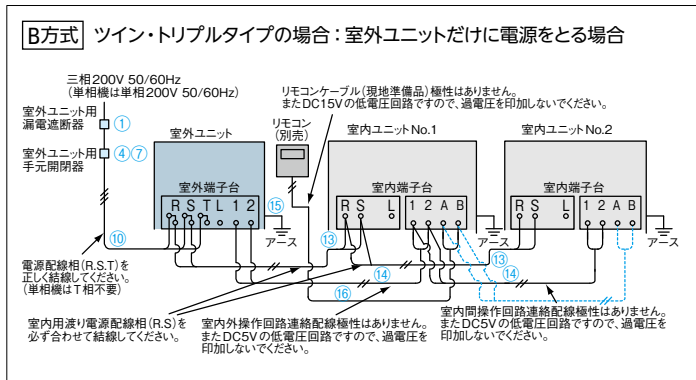

- ※ 室内端子台の端子の配置は実際とは異なりますのでご注意ください。
- (注1) リモコン渡り配線をしない場合で、風量調整4段(H急・急・強・弱)と風量調整3段(急・強・弱)の室内ユニットを接続する場合、多機能リモコンは風量調整4段室内ユニットへ接続してください。風量調整3段室内ユニットへ接続すると、多機能リモコンに「H急風」が表示されず、選択できません。
- (注2) 下記を使用しない場合は、リモコン渡り線(青線部)が不要となります。
 - ・昇降グリル付きパネル(e方式の場合のみ)
 - ・フィルター自動清掃付きパネル
 - ・複数冷媒系統を1台のリモコンで使用する場合
 - ・室内ユニットがゆかおきの場合
 - ・省エネの達人プレミアム(R32)で熱交換器「凍結洗浄」機能対応室内ユニットと接続する場合

3) 配線容量

●省エネの達人プレミアム(R32)

表中のB・C・eはP.322の(B方式)(C方式)(e方式)を示します。

シリーズ	室外ユニット容量・型名	電源	漏電遮断器 定格電流(A)		手元開閉器									配線容量(mm ²)																	
					定格電流(A)						ヒューズ容量(A)			電源配線			室内・室外渡り配線					アース線 ^⑮	リモコンケーブル ^⑯								
					B・e ^①	C ^②	C ^③	B・e ^④	C ^⑤	C ^⑥	B・e ^⑦	C ^⑧	C ^⑨	10mまで	20mまで	30mまで	C ^⑩	C ^⑪	C ^⑫	B・e動力 ^⑬					B・C操作回路 ^⑭						
ツイン	80型	三相	30	30	10	30	30						30	30	10	5.5	5.5	5.5				2.0	2.0	2.0		—	—		2.0	0.75	
			20	20	10	30	30						20	20	10	3.5	3.5	3.5				2.0	2.0	2.0	—	—		2.0			
	112型	30	30	10	30	30						30	30	10	5.5(8.0)	5.5(8.0)	5.5				2.0	2.0	2.0	2.0	2.0(3.5)		2.0				
	140型	30	30	10	30	30						30	30	10	5.5(8.0)	5.5(8.0)	5.5				2.0	2.0	2.0	2.0(3.5)	2.0(3.5)		2.0				
	160型	30	30	10	30	30						30	30	10	5.5(8.0)	5.5(8.0)	5.5				2.0	2.0	2.0	2.0(3.5)	2.0(3.5)		2.0				
トリプル	160型	三相	30	30	10	30	30								30	30	10	5.5(8.0)	5.5(8.0)	5.5				2.0	2.0	2.0	2.0(3.5)	2.0(3.5)		2.0	0.75

*1. 室内ユニットに「ヒルトイン」「てんうめ」を含む場合は()内の数値になります
 *2. 「ヒルトイン」「てんうめ」において機外静圧設定を「高静圧1」「高静圧2」とした場合、配線容量が異なる場合があります。詳細は室内ユニットに付属の据付点検要領書をご参照ください。

●省エネの達人(R32)

表中のB・C・eはP.322の(B方式)(C方式)(e方式)を示します。

シリーズ	室外ユニット容量・型名	電源	漏電遮断器 定格電流(A)		手元開閉器									配線容量(mm ²)																	
					定格電流(A)						ヒューズ容量(A)			電源配線			室内・室外渡り配線					アース線 ^⑮	リモコンケーブル ^⑯								
					B・e ^①	C ^②	C ^③	B・e ^④	C ^⑤	C ^⑥	B・e ^⑦	C ^⑧	C ^⑨	10mまで	20mまで	30mまで	C ^⑩	C ^⑪	C ^⑫	B・e動力 ^⑬					B・C操作回路 ^⑭						
ツイン	80型	三相	30	30	10	30	30						30	30	10	5.5	5.5	5.5				2.0	2.0	2.0		—	—		2.0	0.75	
			20	20	10	30	30						20	20	10	3.5	3.5	3.5				2.0	2.0	2.0	—	—		2.0			
	112型	30	30	10	30	30						30	30	10	3.5	3.5	3.5				2.0	2.0	2.0	2.0	—		2.0				
	140型	30	30	10	30	30						30	30	10	5.5	5.5	5.5				2.0	2.0	2.0	3.5	3.5		2.0				
	160型	30	30	10	30	30						30	30	10	5.5	5.5	5.5				2.0	2.0	2.0	3.5	3.5		2.0				
トリプル	160型	三相	30	30	10	30	30								30	30	10	5.5	5.5	5.5				2.0	2.0	2.0	3.5	3.5		2.0	0.75

・室内外操作回路連絡配線^⑩、室内間操作回路連絡配線は0.75mm²~1.25mm²の2芯ケーブル(型式:VCTF・VCT・CVV・MVVS・VVR・VVF)または、2芯ツイストペアケーブル(型式:KPEV・KPEV-S相当品)を使用してください。また、配線総長は1,000m以下としてください。
 ・H-LINKシステム以外でかつ100m以下の場合に使用する連絡配線は、上記の2芯ケーブルまたは、2芯ツイストペアケーブル以外の配線でも使用できます。
 ・リモコンケーブル^⑯、室内間制御用配線は2芯ツイストペアケーブル(型式:KPEV・KPEV-S相当品)を使用してください。また、配線総長は500m以下としてください。総延長30m以下の場合、ツイストペアケーブル以外の配線(0.3mm²)でも使用できます。
 ・e-LINE接続方式(e方式)を行う場合は、室外ユニットの制御基板上のスイッチを設定変更する必要があります。
 ・e-LINE接続方式(e方式)とした場合は、集中制御・H-LINKなどには対応できない場合がありますのでご注意ください。
 ・e-LINE接続方式(e方式)のe-LINE配線^⑬は、3芯線を使用してください。
 ・e-LINE接続方式(e方式)とした場合の渡り配線^⑬の総長は、80m以下としてください。
 ・漏電遮断器は、上位側の漏電遮断器との保護協調を確認してください。また、高調波対応品(インバーター対応型)を選定してください。
 ・漏電遮断器(ELB)は定格感度電流が30mA以下のもは高感度高速形、定格感度電流が50mA以上のもは中感度高速形(ともに動作時間0.1秒以内)を選定してください。
 ・漏電遮断器を必ず設置してください。法規(電気設備に関する技術基準を定める省令)により設置が定められています。設置しないと地絡により火災や感電の原因になります。
 ・「ヒルトイン」「てんうめ」で機外静圧設定を「高静圧1」「高静圧2」とした場合、配線容量が異なる場合があります。

●漏電遮断器の選定について
 上記配線容量表により遮断器の定格電流値を決定します。
 右の表でELBのフレーム番号・感度電流・遮断電流を決定します。

定格電流値(A)	ELBフレーム番号(遮断電流)	定格感度電流(mA)
5・10・15・20・30	EX-30(5kA) または EX-50B(10kA) または EX-50C(35kA)	30
40・50	EX-50B(10kA) または EX-50C(35kA)	30・100
60・75・100	EX-100(10kA) または EX-100B(35kA)	100

●冷房専用機

表中のB・C・eはP.322の(B方式)(C方式)(e方式)を示します。

シリーズ	室外ユニット容量・型名	電源	漏電遮断器 定格電流(A)		手元開閉器									配線容量(mm ²)																			
					定格電流(A)						ヒューズ容量(A)			電源配線			室内・室外渡り配線					アース線 ^⑮	リモコンケーブル ^⑯										
					B・e ^①	C ^②	C ^③	B・e ^④	C ^⑤	C ^⑥	B・e ^⑦	C ^⑧	C ^⑨	10mまで	20mまで	30mまで	C ^⑩	C ^⑪	C ^⑫	B・e動力 ^⑬					B・C操作回路 ^⑭								
ツイン	80型	三相	30	30												30	30				5.5	5.5	5.5					2.0	*2.0	—		2.0	0.75
			20	20													20	20				3.5	3.5	3.5				2.0	*2.0	—		2.0	
	112型	三相	30	30	10	30	30									30	30	10	5.5	5.5	5.5				2.0	2.0	2.0				2.0		
			20	20	10	30	30									20	20	10	3.5	3.5	3.5				2.0	2.0	2.0				2.0		
			30	30													30	30				5.5	5.5	5.5				2.0	2.0	2.0		2.0	
			40	40													40	40				14.0	14.0	8.0				3.5	3.5	3.5		3.5	
			50	50													50	50				14.0	14.0	14.0				3.5	3.5	3.5		3.5	
			60	60													60	60				14.0	14.0	14.0				3.5	3.5	3.5		5.5	
トリプル	三相	30	30	10	30	30									30	30				8.0	8.0	5.5				2.0	2.0	2.0		2.0	0.75		
		40	40												40	40				14.0	14.0	8.0				3.5	3.5	3.5		3.5			
		60	60												60	60				14.0	14.0	14.0				3.5	3.5	3.5		5.5			

*1. 配線こう長は30mまでです。

・室内・室外渡り配線が75mを超える場合は配線方式をC方式としてください。
 ・操作回路配線^⑩は、0.75mm²~1.25mm²の2芯ケーブル(型式:VCTF・VCT・CVV・MVVS・VVR・VVF)または、2芯ツイストペアケーブル(型式:KPEV・KPEV-S相当品)を使用してください。また、配線総長は、1,000m以下としてください。なお、配線総長が100m以下の場合、上記の2芯ケーブルまたは、2芯ツイストペアケーブル以外の配線でも使用できます。
 ・リモコンケーブル^⑯はツイストペア線(現地準備品)を使用してください。また、総延長500m以下としてください。ただし、総延長30m以下の場合ツイストペア線以外の配線(0.3mm²以上)でも使用できます。
 ・(e-LINE方式)を行う場合は、室内外の制御基板上のスイッチを設定変更する必要があります。
 ・(ゆかおきの場合は、設定が必要です。それ以外の室内ユニットの場合には、自動設定です。)
 ・(e-LINE方式)とした場合は、集中制御・H-LINKなどには対応できない場合がありますのでご注意ください。
 ・(e-LINE方式)のe-LINE配線^⑬は、3芯線を使用してください。
 ・(e-LINE方式)とした場合の渡り配線^⑬の総長は80m以下としてください。
 ・漏電遮断器は、上位側の漏電遮断器との保護協調を確認してください。また、高調波対応品(インバーター対応型)を選定してください。
 ・漏電遮断器(ELB)は定格感度電流が30mA以下のもは高感度高速形、定格感度電流が50mA以上のもは中感度高速形(ともに動作時間0.1秒以内)を選定してください。
 ・漏電遮断器を必ず設置してください。法規(電気設備に関する技術基準を定める省令)により設置が定められています。設置しないと地絡により火災や感電の原因になります。
 ・「ヒルトイン」「てんうめ」で機外静圧設定を「高静圧1」「高静圧2」とした場合、配線容量が異なる場合があります。



●漏電遮断器の選定について
 上記配線容量表により遮断器の定格電流値を決定します。
 右の表でELBのフレーム番号・感度電流・遮断電流を決定します。

定格電流値(A)	ELBフレーム番号(遮断電流)	定格感度電流(mA)
5・10・15・20・30	EX-30(5kA) または EX-50B(10kA) または EX-50C(35kA)	30
40・50	EX-50B(10kA) または EX-50C(35kA)	30・100
60・75・100	EX-100(10kA) または EX-100B(35kA)	100

■ 省エネの達人プレミアム (R410A) ・省エネの達人 (R410A) [シングル接続]

- 「電気設備に関する技術基準を定める経済産業省令」「内線規程」および事前に各電力会社のご指導に従ってください。
- 漏電遮断器を必ず設置してください。法規(電気設備に関する技術基準を定める省令)により設置が定められています。設置しないと地絡により火災や感電の原因になります。
- 配線工事は電気工事士の方が行ってください。

1) 配線方式の決定

配線方式	基板設定	
	室外ユニット	室内ユニット
	SW1 ^{※2}	
B方式	2線  3線 (変更不要)	
e方式 ^{※1} (e-LINE)	2線  3線 設定変更必要	
C方式	2線  3線 (変更不要)	

※1. e方式(e-LINE)：電源・伝送線共用方式(3芯線方式)(てんうめ224・280型は4芯線)
 ※2. ゆかおき224型以上の場合は設定変更が必要です。それ以外の室内ユニットは設定不要です(SW1はありません)。

留意事項 基板のスイッチを操作する場合は、必ず室外ユニットの電源を切ってください。電源を切らないで操作すると設定が有効とならない場合があります。

2) 配線方式

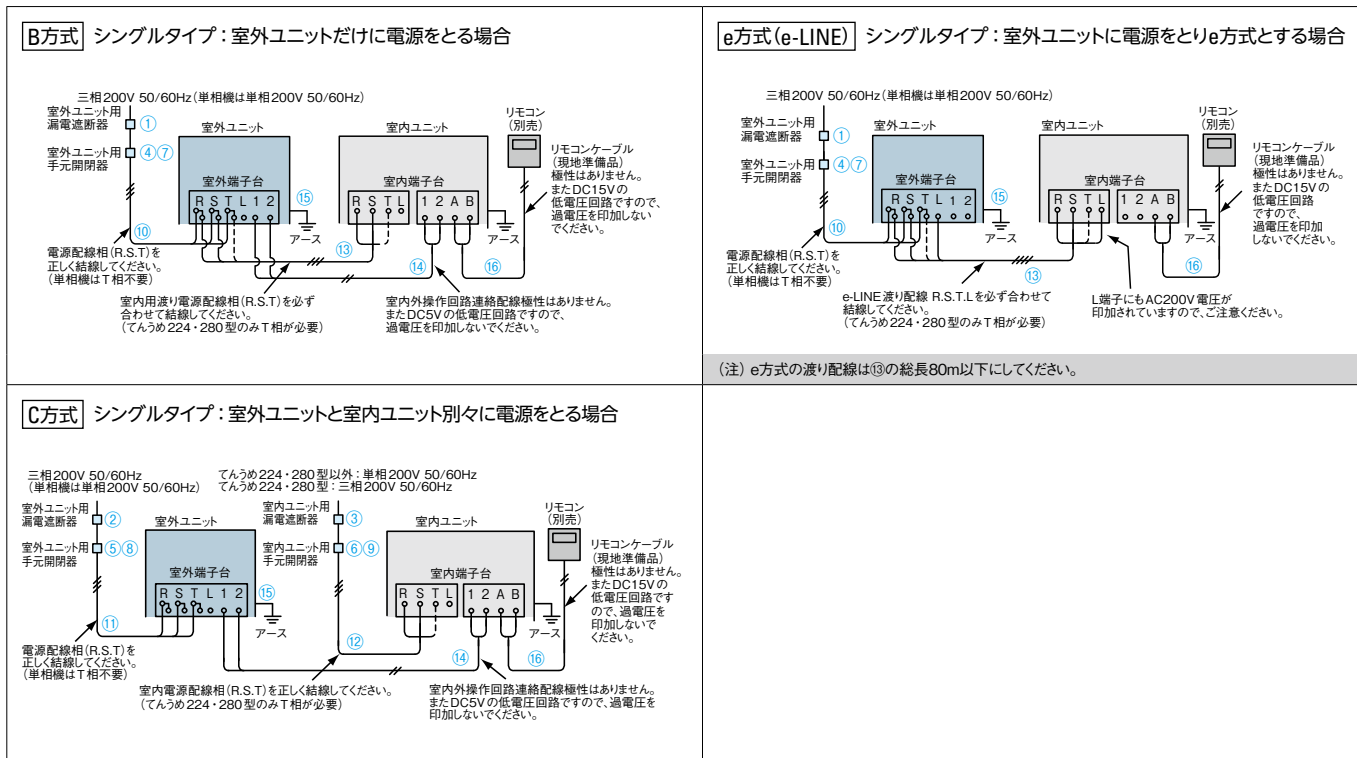

※ 室内端子台の端子の配置は実際とは異なりますのでご注意ください。

3) 配線容量

●省エネの達人プレミアム(R410A)・省エネの達人(R410A)

表中のB・C・eはP.324の(B方式)(C方式)(e方式)を示します。

シリーズ	室外ユニット容量・型名	電源	漏電遮断器 定格電流 (A)		手元開閉器									配線容量 (mm ²)										
					定格電流 (A)			ヒューズ容量 (A)			電源配線			室内・室外渡り配線					アース線 (15)	リモコン ケーブル (16)				
					B・e①	C室外②	C室内③	B・e④	C室外⑤	C室内⑥	B・e⑦	C室外⑧	C室内⑨	B・e⑩		C室外⑪	C室内⑫	B・e動力⑬						
					10mまで	20mまで	35mまで	20mまで	35mまで	50mまで	20mまで	35mまで	50mまで	20mまで	35mまで	50mまで	70mまで	75mまで			B・C操作 回路⑭			
シングル	40型 45型 50型 56型	単相	20	20	5	30	30	30	20	20	5	3.5	3.5	3.5	2.0	20mまで	35mまで	50mまで	70mまで	75mまで	0.75以上	2.0		
		三相	15	15	5	30	30		15	15	5	2.0	2.0	2.0		2.0	2.0	2.0	—	—	0.75以上	2.0		
	63型	単相	20	20	5	30	30		20	20	5	3.5	3.5	3.5		2.0	2.0	2.0	—	—	0.75以上	2.0		
		三相	15	15	5	30	30		15	15	5	2.0	2.0	2.0		2.0	2.0	2.0	—	—	0.75以上	2.0		
	80型	単相	30	30	5	30	30		30	30	5	5.5	5.5	5.5		2.0	2.0	2.0	—	—	0.75以上	2.0		
		三相	20	20	5	30	30		20	20	5	3.5	3.5	3.5		2.0	2.0	2.0	—	—	0.75以上	2.0		
	112型	三相	30	30	5	30	30		30	30	5	3.5	3.5	3.5		2.0	2.0	2.0	2.0	2.0	0.75以上	2.0		
	140型		30	30	5	30	30		30	30	5	5.5	5.5	5.5		2.0	2.0	2.0	2.0	2.0	0.75以上	2.0		
	160型		30	30	5	30	30		30	30	5	5.5	5.5	5.5		2.0	2.0	2.0	2.0	3.5	0.75以上	2.0		
	224型		50	40	15	60	60		50	40	15	14.0	14.0	8.0		2.0	2.0	3.5	3.5	3.5	0.75以上	3.5		
	280型		50	50	15	60	60		50	50	15	14.0	14.0	14.0		2.0	2.0	3.5	5.5	5.5	0.75以上	3.5		
			50	50	15	60	60		50	50	15	14.0	14.0	14.0		2.0	2.0	3.5	5.5	5.5	0.75以上	3.5		

- ・室内外操作回路連絡配線⑭、室内間操作回路連絡配線は0.75mm²~1.25mm²の2芯ケーブル(型式:VCTF・VCT・CVV・MVVS・VVR・VVF)または、2芯ツイストペアケーブル(型式:KPEV・KPEV-S相当品)を使用してください。また、配線総長は、1,000m以下としてください。
- ・H-LINKシステム以外でかつ100m以下の場合に使用する連絡配線は、上記の2芯ケーブルまたは、2芯ツイストペアケーブル以外の配線でも使用できます。
- ・リモコンケーブル⑯、室内間制御用配線は2芯ツイストペアケーブル(型式:KPEV・KPEV-S相当品)を使用してください。
- ・また、配線総長は500m以下としてください。総延長30m以下の場合、ツイストペアケーブル以外の配線(0.3mm²)でも構いません。
- ・e-LINE接続方式(e方式)を行う場合は、室内外の制御基板上のスイッチを設定変更する必要があります。(ゆかおきの場合は、設定が必要です。それ以外の室内ユニットの場合には、自動設定です。)
- ・e-LINE接続方式(e方式)とした場合は、集中制御・H-LINKなどは対応できない場合がありますのでご注意ください。
- ・e-LINE接続方式(e方式)の渡り配線⑬は、3芯線(てんぐめ224・280型では4芯線)を使用してください。
- ・e-LINE接続方式(e方式)とした場合の渡り配線⑬の総長は、80m以下としてください。
- ・漏電遮断器は、上位側の漏電遮断器との保護協調を確認してください。また、高調波対応品(インバーター対応型)を選定してください。
- ・漏電遮断器(ELB)は定格感度電流が30mA以下のものは高感度高速形、定格感度電流が50mA以上のものは中感度高速形(ともに動作時間0.1秒以内)を選定してください。
- ・漏電遮断器を必ず設置してください。法規(電気設備に関する技術基準を定める省令)により設置が定められています。設置しないと地絡により火災や感電の原因になります。

●漏電遮断器の選定について
上記配線容量表により遮断器の定格電流値を決定します。
右の表でELBのフレーム番号・感度電流・遮断電流を決定します。

定格電流値 (A)	ELBフレーム番号 (遮断電流)	定格感度電流 (mA)
5・10・15・20・30	EX-30(5kA) またはEX-50B(10kA) またはEX-50C(35kA)	30
40・50	EX-50B (10kA) またはEX-50C (35kA)	30・100
60・75・100	EX-100 (10kA) またはEX-100B (35kA)	100

■ 省エネの達人プレミアム (R410A) ・省エネの達人 (R410A) [ツイン・トリプル・フォー接続]

- 「電気設備に関する技術基準を定める経済産業省令」「内線規程」および事前に各電力会社のご指導に従ってください。
- 漏電遮断器を必ず設置してください。法規(電気設備に関する技術基準を定める省令)により設置が定められています。設置しないと地絡により火災や感電の原因になります。
- 配線工事は電気工事士の方が行ってください。

1) 配線方式の決定

配線方式	適用可能接続	リモコン結線図	基板設定	
			室外ユニット	室内ユニット
			DSW6	SW1※2
e方式※1 (e-LINE)	ツイン	1	ON OFF (変更不要)	2線 3線 (設定変更必要)
	トリプル			2線 3線 (変更不要)
B方式	ツイン	2	ON OFF (変更不要)	2線 3線 (変更不要)
	トリプル			2線 3線 (変更不要)
C方式	ツイン	3	ON OFF (設定変更必要)	2線 3線 (設定変更必要)
	トリプル			2線 3線 (変更不要)

(ご注意) ※1. 個別トリプル・個別フォー・同時フォータイプの場合は、e方式(e-LINE)の接続はできません。
 ※2. ゆかおき224型以上の場合には設定変更が必要です。それ以外の室内ユニットは設定不要です(SW1はありません)。

留意事項
 基板のスイッチを操作する場合は、必ず室外ユニットの電源を切ってください。電源を切らないで操作すると設定が有効とならない場合があります。

2) 配線方式

B方式 ツイン・トリプル・フォータイプの場合：室外ユニットだけに電源をとる場合

三相200V 50/60Hz (単相機は単相200V 50/60Hz) 室外ユニット用漏電遮断器 ① ④ ⑦ ⑩ 室外ユニット用 室外端子台 R S T L 1 2 ⑮ 室内ユニットNo.1 室内端子台 R S L 1 2 A B ⑬ ⑭ ⑯ 室内ユニットNo.2 室内端子台 R S L 1 2 A B ⑬ ⑭ ⑯ リモコン(別売) ⑰ ⑱

電源配線相(R,S,T)を正しく結線してください。(単相機はT相不要)

室内用渡り電源配線相(R,S)を必ず合わせて結線してください。

室内外操作回路連絡配線極性はあります。またDC5Vの低電圧回路ですので、過電圧を印加しないでください。

室内間操作回路連絡配線極性はあります。またDC5Vの低電圧回路ですので、過電圧を印加しないでください。

(注1) 個別運転の場合

C方式 ツイン・トリプル・フォータイプの場合：室外ユニットと室内ユニット別々に電源をとる場合

三相200V 50/60Hz (単相機は単相200V 50/60Hz) ② ⑧ ⑤ ⑧ ⑩ ⑪ ⑫ ⑬ ⑭ ⑮ ⑯ ⑰ ⑱ ⑲ ⑳

室外ユニット用漏電遮断器 ② ⑧ ⑤ ⑧ ⑩ ⑪ ⑫ ⑬ ⑭ ⑮ ⑯ ⑰ ⑱ ⑲ ⑳

室内ユニット用漏電遮断器 ③ ⑥ ⑨ ⑫ ⑬ ⑭ ⑮ ⑯ ⑰ ⑱ ⑲ ⑳

電源配線相(R,S,T)を正しく結線してください。(単相機はT相不要)

室内用渡り電源配線相(R,S)を必ず合わせて結線してください。

室内外操作回路連絡配線極性はあります。またDC5Vの低電圧回路ですので、過電圧を印加しないでください。

室内間操作回路連絡配線極性はあります。またDC5Vの低電圧回路ですので、過電圧を印加しないでください。

(注1) 個別運転の場合

e方式(e-LINE) ツイン・トリプルタイプの場合：室外ユニットに電源をとる場合

三相200V 50/60Hz (単相機は単相200V 50/60Hz) ① ④ ⑦ ⑩ ⑮ ⑯ ⑰ ⑱ ⑲ ⑳

室外ユニット用漏電遮断器 ① ④ ⑦ ⑩ ⑮ ⑯ ⑰ ⑱ ⑲ ⑳

電源配線相(R,S,T)を正しく結線してください。(単相機はT相不要)

e-LINE 渡り配線 R,S,L を必ず合わせて結線してください。

L端子にもAC200V電圧が印加されていますのでご注意ください。

(注1) e方式はトリプル・フォーの個別運転を行うことができません。
 (注2) 同時フォータイプではe方式はできません。(注3) e方式の渡り配線は80m以下にしてください。

3) リモコン結線図

1) リモコンを室内ユニットごとに取り付けて個別運転する場合 (運転ON/OFFは個別 サーモON/OFFは個別)

室外ユニット DSW6 ON OFF 1 2 (出荷状態のまま) リモコン ⑰ ⑱

(注) e方式(e-LINE)においてトリプル・フォーの個別運転はできません。トリプル・フォーで個別運転を行う場合はB方式、C方式としてください。

2) リモコン1台で個別運転する場合 (運転ON/OFFは同時 サーモON/OFFは個別)

室外ユニット DSW6 ON OFF 1 2 (出荷状態のまま) リモコン ⑰ ⑱

リモコン渡り線が必要です!

(注) e方式(e-LINE)においてトリプル・フォーの個別運転はできません。トリプル・フォーで個別運転を行う場合はB方式、C方式としてください。

3) 同時運転の場合：室内ユニット型式がGP・AP型の場合

室外ユニット DSW6 ON OFF 1 2 (設定変更 DSW6-1をOFF) リモコン ⑰ ⑱

室内・室外制御基板 SW1※ (電源線、制御線兼用方式) 2線 3線 設定変更

※ゆかおき224型以上の場合には設定変更が必要です。それ以外の室内ユニットは設定不要です(SW1はありません)。

(注1) リモコン渡り配線をしない場合で、風量調整4段(H急・急・強・弱)と風量調整3段(急・強・弱)の室内ユニットを接続する場合、多機能リモコンは風量調整4段室内ユニットへ接続してください。風量調整3段室内ユニットへ接続すると、多機能リモコンに「H急風」が表示されず、選択できません。
 (注2) 下記の場合は、リモコン渡り線が必要となります。
 ・昇降グリル付きパネル(e方式の場合のみ)
 ・フィルター自動清掃付きパネル
 ・複数冷暖系統を1台のリモコンで使用する場合
 (注3) ゆかおきを複数台接続で同時運転する場合、1台を除くゆかおきに内蔵の多機能操作パネルからのケーブルを取り外してください。ゆかおきは多機能操作パネルを内蔵しており、多機能操作パネルを取り外すことはできません。多機能操作パネルからのケーブルを取り外したゆかおきの運転ランプおよび液晶部は表示されませんのでご注意ください。

配線容量

4) 配線容量

表中のB・C・eはP.326の(B方式)(C方式)(e方式)を示します。

シリーズ	室外ユニット容量・型名	電源	漏電遮断器 定格電流 (A)			手元開閉器						配線容量 (mm ²)									
			B・e① C室内③			B・e④ C室外⑤ C室内⑥			B・e⑦ C室外⑧ C室内⑨			電源配線		室内・室外渡り配線					B・C操作回路④	アース線⑤	リモコンケーブル⑥
			20	20	5	30	30	30	20	20	5	10mまで	20mまで	B・e動力⑩	20mまで	35mまで	50mまで	70mまで			
ツイン	40型45型 50型56型	単相	20	20	5	30	30	20	20	5	3.5	3.5	3.5	2.0	2.0	2.0	—	—	0.75以上	2.0	0.75
		三相	15	15	5	30	30	15	15	5	2.0	2.0	2.0	2.0	2.0	2.0	—	—			
	63型	単相	20	20	5	30	30	20	20	5	3.5	3.5	3.5	2.0	2.0	2.0	—	—			
		三相	15	15	5	30	30	15	15	5	2.0	2.0	2.0	2.0	2.0	2.0	—	—			
	80型	単相	30	30	10	30	30	30	30	10	5.5	5.5	5.5	2.0	2.0	2.0	—	—			
		三相	20	20	10	30	30	20	20	10	3.5	3.5	3.5	2.0	2.0	2.0	—	—			
	112型	三相	30	30	10	30	30	30	30	10	5.5	5.5	5.5	2.0	2.0	2.0	3.5	3.5			
	140型	三相	30	30	10	30	30	30	30	10	5.5	5.5	5.5	2.0	2.0	2.0	3.5	3.5			
	160型	三相	30	30	10	30	30	30	30	10	5.5	5.5	5.5	2.0	2.0	2.0	3.5	3.5			
	224型	三相	50	40	10	60	60	50	40	10	14.0	14.0	8.0	2.0	2.0	2.0	3.5	3.5			
280型	三相	50	50	10	60	60	50	50	10	14.0	14.0	14.0	2.0	2.0	3.5	5.5	5.5				
335型	三相	60	50	10	60	60	60	50	10	14.0	14.0	14.0	2.0	2.0	3.5	5.5	5.5				
トリプル	112型	三相	30	30	10	30	30	30	30	10	3.5	3.5	3.5	2.0	2.0	2.0	3.5	—	0.75以上	2.0	0.75
	140型	三相	30	30	10	30	30	30	30	10	5.5	5.5	5.5	2.0	2.0	2.0	3.5	3.5			
	160型	三相	30	30	10	30	30	30	30	10	5.5	5.5	5.5	2.0	2.0	2.0	3.5	3.5			
	224型	三相	50	40	10	60	60	50	40	10	14.0	14.0	8.0	2.0	2.0	3.5	5.5	5.5			
	280型	三相	50	50	10	60	60	50	50	10	14.0	14.0	14.0	2.0	2.0	3.5	5.5	5.5			
	335型	三相	60	50	10	60	60	60	50	10	14.0	14.0	14.0	2.0	2.0	3.5	5.5	5.5			
フォー	112型	三相	30	30	10	30	30	30	30	10	3.5	3.5	3.5	2.0	2.0	2.0	2.0	—	0.75以上	2.0	0.75
	140型	三相	30	30	10	30	30	30	30	10	5.5	5.5	5.5	2.0	2.0	3.5	3.5	3.5			
	160型	三相	30	30	10	30	30	30	30	10	5.5	5.5	5.5	2.0	2.0	3.5	5.5	5.5			
	224型	三相	50	40	10	60	60	50	40	10	14.0	14.0	8.0	2.0	2.0	3.5	5.5	5.5			
	280型	三相	50	50	10	60	60	50	50	10	14.0	14.0	14.0	2.0	3.5	3.5	5.5	5.5			
	335型	三相	60	50	10	60	60	60	50	10	14.0	14.0	14.0	2.0	3.5	3.5	5.5	5.5			

・室内外操作回路連絡配線④、室内間操作回路連絡配線は0.75mm²~1.25mm²の2芯ケーブル(型式:VCTF・VCT・CVV・MVVS・VVR・VVF)または、2芯ツイストペアケーブル(型式:KPEV・KPEV-S相当品)を使用してください。また、配線総長は1,000m以下としてください。
 H-LINKシステム以外でかつ配線総長が100m以下の場合に使用する連絡配線は、上記の2芯ケーブルまたは、2芯ツイストペアケーブル以外の配線でも使用できます。
 ・リモコンケーブル⑥、室内間制御用配線は2芯ツイストペアケーブル(型式:KPEV・KPEV-S相当品)を使用してください。また、配線総長は500m以下としてください。総延長30m以下の場合には、ツイストペアケーブル以外の配線(0.3mm²)でも構いません。
 ・e-LINE接続方式(e方式)を行う場合は、室内外の制御基板上のスイッチを設定変更する必要があります。(ゆかおきの場合は、設定が必要です。それ以外の室内ユニットの場合には、自動設定です。)
 ・e-LINE接続方式(e方式)とした場合は、集中制御・H-LINKなどに対応できない場合がありますのでご注意ください。
 ・e-LINE接続方式(e方式)のe-LINE配線⑩は、3芯線を使用してください。
 ・e-LINE接続方式(e方式)とした場合の渡り配線⑩の総長は、80m以下としてください。
 ・「ビルトイン」「てんぐめ」で機外静圧設定を「高静圧1」「高静圧2」とした場合、配線容量が異なる場合があります。

・漏電遮断器は、上位側の漏電遮断器との保護協調を確認してください。また、高調波対応品(インバーター対応型)を選択してください。
 ・漏電遮断器(ELB)は定格感度電流が30mA以下のものは高感度高速形、定格感度電流が50mA以上のものは中感度高速形(ともに動作時間0.1秒以内)を選択してください。
 ・漏電遮断器を必ず設置してください。法規(電気設備に関する技術基準を定める省令)により設置が定められています。設置しないと地絡により火災や感電の原因になります。

●漏電遮断器の選定について
 上記配線容量表により遮断器の定格電流値を決定します。
 下の表でELBのフレーム番号・感度電流・遮断電流を決定します。

定格電流値 (A)	ELBフレーム番号 (遮断電流)	定格感度電流 (mA)
5・10・15・20・30	EX-30(5kA) または EX-50B(10kA) または EX-50C(35kA)	30
40・50	EX-50B(10kA) または EX-50C(35kA)	30・100
60・75・100	EX-100(10kA) または EX-100B(35kA)	100

■省エネの達人プレミアム(R410A) マルチ接続時の配線容量

80型:室内ユニット3台以上、112~335型:室内ユニット5台以上の場合には室内、外別電源方式(C方式)で配線工事を実施してください。

1) 電気容量・配線容量

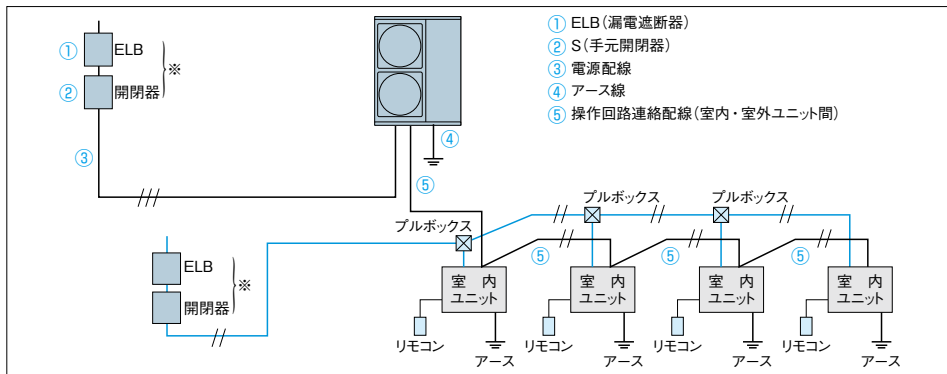

(注1) ※漏電遮断器(ELB)を必ず設置してください。法規(電気設備に関する技術基準を定める省令)により設置が定められています。設置しないと地絡により火災や感電の原因になります。
 (注2) 電源配線最小電線太さは配線長さが長い場合は電圧降下が2%以内となるように選定してください。
 (注3) 室外ユニットと室内ユニットの電源は別々に取ってください。
 (注4) 室内ユニットを5台以上接続する場合はリモコンを室内ユニットごとに取り付けるか、またはリモコン渡り線を接続してください。

2) 配線容量表

室外ユニットに200Vの配線工事が必要です。配線容量は下記より決めてください。

項目	ELB(漏電遮断器)		S(手元開閉器)		配線容量(mm ²)		
	定格電流(A)	定格感度電流(mA)	スイッチ容量(A)	ヒューズ容量(A)	電源配線最小電線太さ	アース線(D種接地工事)	操作回路連絡配線(室内・室外ユニット間)
型式	①	①	②	②	③	④	⑤
RAS-AP80GHJ3	30	30 (0.1sec以内)	30	30	5.5	2.0	0.75以上
RAS-AP80GH3	20		30	20	3.5	2.0	
RAS-AP112GH3	30		30	30	3.5	2.0	
RAS-AP140GH3	30		30	30	5.5	2.0	
RAS-AP160GH3	30		30	30	5.5	2.0	
RAS-AP224GH3	40	100 (0.1sec以内)	60	40	8.0	3.5	
RAS-AP280GH3	50		60	50	14.0	3.5	
RAS-AP335GH3	50		60	50	14.0	5.5	

・室内外操作回路連絡配線、室内間操作回路連絡配線は0.75mm²~1.25mm²の2芯ケーブル(型式:VCTF・VCT・CVV・MVVS・VVR・VVF)または、2芯ツイストペアケーブル(型式:KPEV・KPEV-S相当品)を使用してください。また、配線総長は1,000m以下としてください。
 H-LINKシステム以外でかつ配線総長が100m以下の場合に使用する連絡配線は、上記の2芯ケーブルまたは、2芯ツイストペアケーブル以外の配線でも使用できます。
 ・リモコンケーブル、室内間制御用配線は2芯ツイストペアケーブル(型式:KPEV・KPEV-S相当品)を使用してください。また、配線総長は500m以下としてください。総延長30m以下の場合には、ツイストペアケーブル以外の配線(0.3mm²)でも構いません。

・漏電遮断器は、上位側の漏電遮断器との保護協調を確認してください。また、高調波対応品(インバーター対応型)を選択してください。
 ・漏電遮断器(ELB)は定格感度電流が30mA以下のものは高感度高速形、定格感度電流が50mA以上のものは中感度高速形(ともに動作時間0.1秒以内)を選択してください。
 ・電源配線最小電線太さは、配線長さが長い場合は、電圧降下が2%以内となるように選定してください。

〈産業用中温エアコンのご紹介〉

中温エアコンの運転温度範囲を10～30℃※まで拡大し、
全容量(50～280型)をインバーターでラインアップ

※ゆかおきを除く

食品を調理・加工する作業場の温度管理に
おすすめ。運転温度範囲が広く、幅広い
ニーズに対応できます。



● 生産・加工・保管に対応する中温エアコンの環境製造室温度

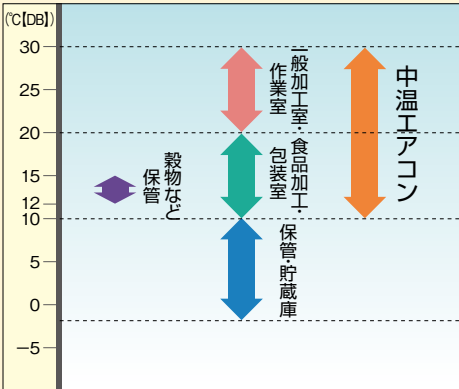

イメージ図

豊富な室内ユニットラインアップ



詳しくは「設備用パッケージエアコンカタログ」の産業用中温型ページをご参照ください。

〈ルームエアコンのご紹介〉

内部を凍らせ一気に溶かし、
汚れをしっかりと洗い流します。

熱交換器 & ファン自動お掃除

凍結洗浄 **ファンロボ**

実際の「凍結洗浄1」の様子



上図は熱交換器を洗うイメージです。
詳しくは日立住宅設備用エアコン
総合カタログをご覧ください。



ファンを自動で掃除して
落とした汚れを洗い流す。

イメージ図

熱交換器自動お掃除

凍らせて
大量の霜をつける

たくわえた霜を一気に
溶かして汚れを洗い流す

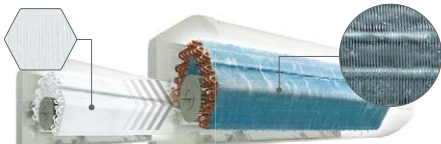

ファン自動お掃除

ファンを逆回転させ、ホコリが
溜まりやすい羽根の先端を清掃



イメージ図

熱交換器・ファンの汚れやカビ等をすべて洗い流せるものではありません。

白くまくん XJ
日立 ルームエアコン
シリーズ



スターホワイト(W)



室外機



リモコン

適用畳数	型式
6畳程度	RAS-XJ22J
8畳程度	RAS-XJ25J
10畳程度	RAS-XJ28J
12畳程度	RAS-XJ36J/RAS-XJ36J2
14畳程度	RAS-XJ40J2
18畳程度	RAS-XJ56J2
20畳程度	RAS-XJ63J2
23畳程度	RAS-XJ71J2
26畳程度	RAS-XJ80J2
29畳程度	RAS-XJ90J2

日本製 ◆ 付属品に海外生産品を使用している場合があります。

詳しくは「住宅設備用エアコン総合カタログ」をご参照ください。

〈関連製品のご紹介〉

スポットエアコン ^{クール} ^{ショット} COOL SHOT のご紹介

ニーズに合わせて選べる豊富なラインアップ

冷房対象人数・使用目的・設置スペースなどさまざまなお客様のニーズに合わせて選べる豊富なラインアップです。

産業用(ワイドレンジタイプ)もラインアップ

周辺温度範囲が10℃～45(48)℃*まで運転可能なワイドレンジタイプもラインアップ。対物冷却などに1年を通じて活躍します。

冷房対象人数	スリム床置型		床置・天井吊兼用型		セパレート型	
	対人用(標準タイプ)	産業用(ワイドレンジタイプ)	対人用(標準タイプ)	産業用(ワイドレンジタイプ)	—	
運転温度範囲	25～45℃	10～45℃	25～45(48)℃*	10～45(48)℃*	室内ユニット：22～45℃ 室外ユニット：-5～43℃	
1人用						
2人用						
3人用						
4人用	クリーンスポットエアコン					
	運転温度範囲	10～48℃				
4人用						
					[シングルタイプ] [同時ツインタイプ]	

* 1～3人用を床置で使用する際、エアコン背面の排気口遮へい板を取り外すことで48℃まで使用可能です。排気口遮へい板付きの場合は45℃まで使用可能です。

注)掲載の製品写真は、オプション部品を含みます。

詳しくは「スポットエアコン総合カタログ」をご参照ください。

エクシーダ Exiida 遠隔監視サービス

「Exiida遠隔監視サービス」は、空調機器の運転状態を常時監視して保守点検・メンテナンスや緊急対応をサポートし、お客様のニーズに合わせた拡張性のあるサービスです。

当社監視センターでは、お客様の空調機器の運転状態を24時間365日監視し、万一の異常発生時にはお客様や保守管理元にその異常内容をメールにより自動送信します。運転状態データはWeb閲覧、ダウンロードが可能ですのでお客様の設備管理の手間も省けます。空調運転制御も監視と同時にできます。(オプション)

「Exiida遠隔監視サービス」の利用に際しましては事前契約(有償)が必要となります。サービス料金は遠隔監視用アダプターの台数、監視対象機器の種類や数量により異なります。詳細につきましては弊社営業窓口までお問い合わせください。



安心・迅速対応

異常発生時はお客様を担当するサービスマンに自動連絡し迅速に対応しますので安心です。お客様にも直接メール連絡できます。



管理の省力化

運転状態データの自動記録により機器管理の省力化が図れます。運転記録を月報としてWeb上からダウンロードすることも可能です。

Exiida 遠隔監視サービス

テナントビル/オフィスビル/
病院/学校/福祉施設 など



お客様の空調機器

監視機器



遠隔監視用アダプター

店舗・オフィス用パッケージエアコン



2019年4月から店舗・オフィス用パッケージエアコン(シングルツイン接続*)で“予兆診断サービス”が実施可能になりました。詳細は「Exiida遠隔監視サービス」カタログをご確認ください。

※トリプル・フォー接続は本サービスの対象外です。

データ通信



無線通信(LTE)
有線回線(加入電話)

当社監視センター

遠隔監視クラウド



緊急対応

保守点検・メンテナンス

予兆診断による予防保全

EMAIL TEL/FAX
» アラーム通報



〈お客様のWeb端末〉

現場から離れていても遠隔監視専用サイトで運転データを確認することが可能
*推奨ブラウザ：Internet Explorer11以降



インターネット

Webでのデータ閲覧

- 運転状態データ
- 異常発生履歴
- 運転時間積算データ
- 月次報告書ダウンロード
など











EMAIL TEL/FAX
» アラーム通報



〈保守管理元〉

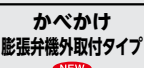

■システムフリーZ 室内ユニット型式・価格一覧

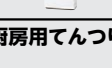
容量・型名(相当馬力)		22型 (0.8馬力相当)	28型 (1馬力相当)	36型 (1.3馬力相当)	40型 (1.5馬力相当)	45型 (1.8馬力相当)	50型 (2馬力相当)	56型 (2.3馬力相当)	
タイプ									
てんかせ4方向 <small>(センサー付きパネル)</small> 	ヒーターレス		RCI-GP28K2 233,000円 パネル 76,000円 計 309,000円	RCI-GP36K2 239,000円 パネル 76,000円 計 315,000円	RCI-GP40K2 243,000円 パネル 76,000円 計 319,000円	RCI-GP45K2 255,000円 パネル 76,000円 計 331,000円	RCI-GP50K2 257,000円 パネル 76,000円 計 333,000円	RCI-GP56K2 266,000円 パネル 76,000円 計 342,000円	
	P.46								
てんかせ4方向 <small>(センサーなしパネル)</small> 	ヒーターレス		RCI-GP28K2 233,000円 パネル 57,000円 計 290,000円	RCI-GP36K2 239,000円 パネル 57,000円 計 296,000円	RCI-GP40K2 243,000円 パネル 57,000円 計 300,000円	RCI-GP45K2 255,000円 パネル 57,000円 計 312,000円	RCI-GP50K2 257,000円 パネル 57,000円 計 314,000円	RCI-GP56K2 266,000円 パネル 57,000円 計 323,000円	
	P.46								
てんかせ2方向 	ヒーターレス	RCID-GP22K1 220,000円 パネル 39,000円 計 259,000円	RCID-GP28K1 222,000円 パネル 39,000円 計 261,000円	RCID-GP36K1 229,000円 パネル 39,000円 計 268,000円	RCID-GP40K1 231,000円 パネル 39,000円 計 270,000円	RCID-GP45K1 242,000円 パネル 39,000円 計 281,000円	RCID-GP50K1 246,000円 パネル 39,000円 計 285,000円	RCID-GP56K1 253,000円 パネル 39,000円 計 292,000円	
	P.61								
てんかせ1方向 	ヒーターレス	RCIS-GP22K1 205,000円 パネル 39,000円 計 244,000円	RCIS-GP28K1 210,000円 パネル 39,000円 計 249,000円	RCIS-GP36K1 224,000円 パネル 39,000円 計 263,000円	RCIS-GP40K1 229,000円 パネル 39,000円 計 268,000円	RCIS-GP45K1 237,000円 パネル 39,000円 計 276,000円	RCIS-GP50K1 249,000円 パネル 39,000円 計 288,000円	RCIS-GP56K1 261,000円 パネル 39,000円 計 300,000円	
	P.73								
ビルトイン 	ヒーターレス	RCB-GP22K2 262,000円 ハーフパネル 19,000円 計 281,000円	RCB-GP28K2 266,000円 ハーフパネル 19,000円 計 285,000円	RCB-GP36K2 274,000円 ハーフパネル 19,000円 計 293,000円	RCB-GP40K2 276,000円 ハーフパネル 19,000円 計 295,000円	RCB-GP45K2 277,000円 ハーフパネル 19,000円 計 296,000円	RCB-GP50K2 286,000円 ハーフパネル 19,000円 計 305,000円	RCB-GP56K2 288,000円 ハーフパネル 19,000円 計 307,000円	
	P.83								
てんうめ(高静圧) 	ヒーターレス					RPI-GP45K2 316,000円 計 316,000円	RPI-GP50K2 318,000円 計 318,000円	RPI-GP56K2 319,000円 計 319,000円	
	P.95								
てんうめ(中静圧) 	ヒーターレス	RPI-GP22KC2 277,000円 計 277,000円	RPI-GP28KC2 281,000円 計 281,000円	RPI-GP36KC2 284,000円 計 284,000円	RPI-GP40KC2 300,000円 計 300,000円	RPI-GP45KC2 302,000円 計 302,000円	RPI-GP50KC2 303,000円 計 303,000円	RPI-GP56KC2 305,000円 計 305,000円	
	P.95								
てんつり 	ヒーターレス			RPC-GP36K1 196,000円 計 196,000円	RPC-GP40K1 205,000円 計 205,000円	RPC-GP45K1 210,000円 計 210,000円	RPC-GP50K1 225,000円 計 225,000円	RPC-GP56K1 242,000円 計 242,000円	
	P.109								
かべかけ <small>5月発売</small> 	ヒーターレス	RPK-GP22K2 141,000円 計 141,000円	RPK-GP28K2 143,000円 計 143,000円	RPK-GP36K2 155,000円 計 155,000円	RPK-GP40K2 160,000円 計 160,000円	RPK-GP45K2 164,000円 計 164,000円	RPK-GP50K2 195,000円 計 195,000円	RPK-GP56K2 205,000円 計 205,000円	
	P.119								
かべかけ <small>膨張弁機外取付タイプ</small> <small>受注対応</small> 	ヒーターレス	RPK-GP22KH2 120,000円 膨張弁キット 32,000円 計 152,000円	RPK-GP28KH2 121,000円 膨張弁キット 32,000円 計 153,000円	RPK-GP36KH2 134,000円 膨張弁キット 32,000円 計 166,000円					
	P.119								
ゆかおき 	ヒーターレス						RPV-GP50K1 254,000円 計 254,000円	RPV-GP56K1 263,000円 計 263,000円	
	P.129								
厨房用てんつり 	ヒーターレス								
	P.138								

接続条件について、詳しくはP.18・20をご参照ください。

	63型 (2.5馬力相当)	71型 (2.8馬力相当)	80型 (3馬力相当)	90型 (3.3馬力相当)	112型 (4馬力相当)	140型 (5馬力相当)	160型 (6馬力相当)	224型 (8馬力相当)	280型 (10馬力相当)
	RCI-GP63K2 272,000円 パネル 76,000円 計 348,000円	RCI-GP71K2 282,000円 パネル 76,000円 計 358,000円	RCI-GP80K2 291,000円 パネル 76,000円 計 367,000円	RCI-GP90K2 311,000円 パネル 76,000円 計 387,000円	RCI-GP112K2 332,000円 パネル 76,000円 計 408,000円	RCI-GP140K2 378,000円 パネル 76,000円 計 454,000円	RCI-GP160K2 416,000円 パネル 76,000円 計 492,000円		
	RCI-GP63K2 272,000円 パネル 57,000円 計 329,000円	RCI-GP71K2 282,000円 パネル 57,000円 計 339,000円	RCI-GP80K2 291,000円 パネル 57,000円 計 348,000円	RCI-GP90K2 311,000円 パネル 57,000円 計 368,000円	RCI-GP112K2 332,000円 パネル 57,000円 計 389,000円	RCI-GP140K2 378,000円 パネル 57,000円 計 435,000円	RCI-GP160K2 416,000円 パネル 57,000円 計 473,000円		
	RCID-GP63K1 263,000円 パネル 39,000円 計 302,000円	RCID-GP71K1 271,000円 パネル 39,000円 計 310,000円	RCID-GP80K1 283,000円 パネル 39,000円 計 322,000円	RCID-GP90K1 293,000円 パネル 39,000円 計 332,000円	RCID-GP112K1 317,000円 パネル 45,000円 計 362,000円	RCID-GP140K1 360,000円 パネル 45,000円 計 405,000円	RCID-GP160K1 396,000円 パネル 45,000円 計 441,000円		
	RCIS-GP63K1 271,000円 パネル 41,000円 計 312,000円	RCIS-GP71K1 287,000円 パネル 41,000円 計 328,000円	RCIS-GP80K1 301,000円 パネル 41,000円 計 342,000円						
	RCB-GP63K2 301,000円 ハーフパネル 21,000円 計 322,000円	RCB-GP71K2 307,000円 ハーフパネル 21,000円 計 328,000円	RCB-GP80K2 320,000円 ハーフパネル 21,000円 計 341,000円	RCB-GP90K2 332,000円 ハーフパネル 21,000円 計 353,000円	RCB-GP112K2 354,000円 ハーフパネル 31,000円 計 385,000円	RCB-GP140K2 390,000円 ハーフパネル 31,000円 計 421,000円	RCB-GP160K2 425,000円 ハーフパネル 31,000円 計 456,000円		
	RPI-GP63K2 322,000円 計 322,000円	RPI-GP71K2 325,000円 計 325,000円	RPI-GP80K2 334,000円 計 334,000円	RPI-GP90K2 338,000円 計 338,000円	RPI-GP112K2 368,000円 計 368,000円	RPI-GP140K2 423,000円 計 423,000円	RPI-GP160K2 468,000円 計 468,000円	RPI-AP224K2 488,000円 計 488,000円	RPI-AP280K2 603,000円 計 603,000円
	RPI-GP63KC2 309,000円 計 309,000円	RPI-GP71KC2 312,000円 計 312,000円	RPI-GP80KC2 319,000円 計 319,000円	RPI-GP90KC2 322,000円 計 322,000円	RPI-GP112KC2 352,000円 計 352,000円	RPI-GP140KC2 403,000円 計 403,000円	RPI-GP160KC2 450,000円 計 450,000円		
	RPC-GP63K1 253,000円 計 253,000円	RPC-GP71K1 258,000円 計 258,000円	RPC-GP80K1 271,000円 計 271,000円	RPC-GP90K1 288,000円 計 288,000円	RPC-GP112K1 296,000円 計 296,000円	RPC-GP140K1 330,000円 計 330,000円	RPC-GP160K1 359,000円 計 359,000円	RPC-GP224K 558,000円 計 558,000円	RPC-GP280K 648,000円 計 648,000円
	RPK-GP63K2 217,000円 計 217,000円	RPK-GP71K2 226,000円 計 226,000円	RPK-GP80K2 233,000円 計 233,000円	RPK-GP90K2 239,000円 計 239,000円	RPK-GP112K2 244,000円 計 244,000円				
	RPV-GP63K1 275,000円 計 275,000円	RPV-GP71K1 279,000円 計 279,000円	RPV-GP80K1 288,000円 計 288,000円	RPV-GP90K1 292,000円 計 292,000円	RPV-GP112K1 318,000円 計 318,000円	RPV-GP140K1 355,000円 計 355,000円	RPV-GP160K1 389,000円 計 389,000円	RPV-AP224K1 524,000円 計 524,000円	RPV-AP280K1 679,000円 計 679,000円
			RPCK-GP80K 342,000円 計 342,000円			RPCK-GP140K 448,000円 計 448,000円			

掲載商品の価格は事業者様向けの積算見積価格であり、一般消費者様向けの販売価格ではありません。
 なお、積算見積価格には、消費税・配送費・試運転調整費・配管セット・工事費・使用済み商品の引き取り費などは含まれておりません。

■ 型式・発売年度一覧表

タイプ	年度	1973 ~1976	1977	1978	1979	1980	1981	1982	1983	1984	1985
てんかせ 4方向	冷暖兼用								RCI-*H (RAS-*H)	RCI-*H(T1) (RAS-*H1) RCI-*HTS (RAS-*HS)	RCI-*H(T)2 (RAS-*H1) RCI-*HTS1 (RAS-*HS)
	冷房専用									RCI-*A (RAS-*A)	RCI-*A1 (RAS-*A)
	インバーター										RCI-*HV (RAS-*HV1)
てんかせ 2方向	冷暖兼用							RCI-*HT (RAS-*HB1R)			
	冷房専用										
	インバーター										
てんかせ 1方向	冷暖兼用										
	冷房専用										
	インバーター										
ビルトイン	冷暖兼用										
	冷房専用										
	インバーター										
てんうめ (高静圧)	冷暖兼用								RPI-*HT(L)R (RAS-*HB1R) RPI-*HF (RAS-*HF)	RPI-*H(L) (RAS-*HB1R)	RPI-*H(P) (RAS-*H1)
	冷房専用								RPI-*A(L)R (RAS-*AB1R)		
	インバーター										
てんつり	冷暖兼用		RAS-*USH1 (RAS-*CH) RAS-*USH2 (RAS-*CH)	RPC-*HS (RAS-*H) RPC-*HG (RAS-*H)	RPC-*HS(D) (RAS-*H) RPC-*HG(D) (RAS-*H)	RPC-*HB1(R) (RAS-*HB1(R)) RPC-*HS (RAS-*H/HN) RPC-*HSR (RAS-*HR) RPC-*HSD (RAS-*H)	RPC-*HT(R) (RAS-*HB1(R))	RPC-*H (RAS-*H)	RPC-*H(T1) (RAS-*H1) RPC-*HTS (RAS-*HS) RPC-*H(T) (RAS-*H)	RPC-*HTJ1 (RAS-*HJ1)	
	冷房専用		RAS-*US1 (RAS-*C) RAS-*US2 (RAS-*C)	RPC-*AS (RAS-*A) RPC-*AG (RAS-*A)		RPC-*AB1/AS1/ASD (RAS-*A) RPC-*AB1(R)/ASR (RAS-*AB1(R)/AR)	RPC-*AS1 (RAS-*A) RPC-AS1(R) (RAS-AB1(R))		RPC-*A (RAS-*A)		
	インバーター								RPC-*HV (RAS-*HV)	RPC-*HV1 (RAS-*HV1)	
	冷暖兼用					RPK-*H(W) (RAS-*CH/H) RPK-*H (RAS-*HB1) RPK-*HB1 (RAS-*HB1R)	RPK-*HT(W/R) (RAS-*HB1(R))		RPK-*H(T/W/W) (RAS-*H1/HB1) RPK-*H(T/TR/R1) (RAS-*HB1R) RPK-*H(W1/TWR/TWR1) (RAS-*HB1(R)) RPK-*HT(W/J) (RAS-*HJ1) RPK-*A(W) (RAS-*A)		
冷房専用					RPK-*A (RAS-*A)	RPK-*A/AB1 (RAS-*AB1)		RPK-*A2(W/R) (RAS-*AB1R)			
インバーター											
ゆかおき	冷暖兼用		RP-*UAH (RAS-*CH)		RP-*HM/HB/HG (RAS-*H)		RP-*HB1(R) (RAS-*HB1(R))	RP-*HT(R) (RAS-*HB1(R))			RP-*HT (RAS-*HB1)
	冷房専用	RAS-*U (RAS-*C)	RAS-*U (RAS-*CE) RP-*UA (RAS-*C)		RP-*AB/AG (RAS-*A) RP-*UA (RAS-*CE)		RP-*AB1 (RAS-*A) RP-*AB1(R) (RAS-*AB1(R))				RP-*A (RAS-*A/AB)
	インバーター										

※〔 〕内型式は、室外ユニットの型式を示します。

■ 冷房能力・型名表示の新旧対比較

(50/60Hz)

相当馬力 (HP)	冷房能力		型名表示	
	旧JIS (kcal/h)	現行JIS (kW)	旧JIS	現行JIS
0.8	1,800/2,000	2.0/2.2	20	22
1.0	2,240/2,500	2.5/2.8	25	28
1.3	2,800/3,150	3.2/3.6	32	36
1.5	3,150/3,550	3.6/4.0	35	40
1.8	3,550/4,000	4.0/4.5	40	45
2.0	4,000/4,500	4.5/5.0	45	50
2.3	4,500/5,000	5.0/5.6	50	56
2.5	5,000/5,600	5.6/6.3	56	63
2.8	5,600/6,300	6.3/7.1	63	71
3.0	6,300/7,100	7.1/8.0	71	80

相当馬力 (HP)	冷房能力		型名表示	
	旧JIS (kcal/h)	現行JIS (kW)	旧JIS	現行JIS
3.3	7,100/8,000	8.0/9.0	80	90
4.0	9,000/10,000	10.0/11.2	100	112
5.0	11,200/12,500	12.5/14.0	125	140
6.0	12,500/14,000	14.0/16.0	140	160
7.5	16,000/18,000	18.0/20.0	180	200
8.0	18,000/20,000	20.0/22.4	200	224
10.0	22,400/25,000	25.0/28.0	250	280
12.0	25,000/30,000	30.0/33.5	315	335
13.0	28,000/31,500	31.5/35.5	315	355
16.0	35,500/40,000	40.0/45.0	400	450
20.0	45,000/50,000	50.0/56.0	500	560

	1986	1987	1988	1989	1990	1991	1992	1993	1994	
	RCI-*(HT(J) (RAS-*(H(J)) RCI-*(HT(J)3 (RAS-*(H1/H2)) RCI-*(HT(J)P (RAS-*(H(1)) RCI-*(HS (RAS-*(H1/H2)) RCI-*(A2 (RAS-*(A))	RCI-*(HT(J)1 (RAS-*(HJ1/HJ2)) RCI-*(HT(J)4 (RAS-*(H3)) RCI-*(HTP/H(T)P1 (RAS-*(H1/H3)) RCI-*(A2/A3 (RAS-*(A1/A2)) RCI-*(HV2 (RAS-*(HV2))		RCI-*(HT(J)1 (RAS-*(HJ4)) RCI-*(HT(J)4 (RAS-*(H4)) RCI-*(HT(J)P1 (RAS-*(H4)) RCI-*(A3 (RAS-*(A4)) RCI-*(HV2/HVD (RAS-*(HV4/HVD))	RCI-*(H(J)/T/TJ)5 (RAS-*(H(J)5)) RCI-*(HT(J)4 (RAS-*(H4)) RCI-*(HT(J)P1 (RAS-*(H4))		RCI-*(H(J)/T/TJ)5 (RAS-*(H(J)5S)) RCI-*(H(P)/TP)5 (RAS-*(H5S)) RCI-*(HT(J)P2 (RAS-*(HT)) RCI-*(A5 (RAS-*(A5S))	RCI-*(H(J)/T/TJ)6S (RAS-*(H(J)6S)) RCI-*(H(P)/TP)6S (RAS-*(H6(S))) RCI-*(HT(J)KM6 (RAS-*(H(P)M6)) RCI-*(A6S (RAS-*(A6S)) RCI-*(HV6/HPV6 (RAS-*(HV7/HPV6))	RCI-*(H(P)/TP/G/TG)6 (RAS-*(H6(S))) RCI-*(H(J)/T/TJ)8S (RAS-*(H(J)8S)) RCI-*(HT(J)P8S (RAS-*(H8S)) RCI-*(HT(J)P8S (RAS-*(H8S))	RCI-*(HT)68S (RAS-*(H8S)) RCI-*(A8S (RAS-*(A8S))
			RCID-*(H(T)J (RAS-*(HJ2)) RCID-*(HT(P)/TP) (RAS-*(H3)) RCID-*(HT)G (RAS-*(H1)) RCID-*(A (RAS-*(A2))	RCID-*(H(J)/T/TJ) (RAS-*(H(J)4)) RCID-*(HT(P)/TP) (RAS-*(H4)) RCID-*(A (RAS-*(A4))		RCID-*(H(J)/T/TJ)5 (RAS-*(H(J)5S)) RCID-*(HT(P)/TP)5 (RAS-*(H5S)) RCID-*(A5 (RAS-*(A5S)) RCID-*(HPV (RAS-*(HPV))	RCID-*(H(J)/T/TJ)6S (RAS-*(H(J)6S)) RCID-*(HT(P)/TP/G/TG)6 (RAS-*(H6(S))) RCID-*(HT)KM6 (RAS-*(H(P)M6)) RCID-*(A6S (RAS-*(A6S)) RCID-*(HPV6 (RAS-*(HPV6))	RCID-*(HT)P6 (RAS-*(H6))	RCID-*(H(J)/T/TJ)8S (RAS-*(H(J)8S)) RCID-*(HT(P)/TP)8S (RAS-*(H8S)) RCID-*(HT)G8S (RAS-*(H8S)) RCID-*(A8S (RAS-*(A8S))	
	RCI-*(HOJ (RAS-*(HOJ))		RCIS-*(H(T)J (RAS-*(HJ2)) RCIS-*(HT(P)/TP) (RAS-*(H3)) RCIS-*(HT)G (RAS-*(H1)) RCIS-*(A (RAS-*(A2))	RCIS-*(H(J)/T/TJ) (RAS-*(H(J)4)) RCIS-*(HT(P)/TP) (RAS-*(H4)) RCIS-*(A (RAS-*(A4)) RCB-*(H1 (RAS-*(H4))		RCIS-*(H(J)/T/TJ) (RAS-*(H(J)5S)) RCIS-*(HT(P)/TP) (RAS-*(H5S)) RCIS-*(A5 (RAS-*(A5S)) RCB-*(H5 (RAS-*(H5S))	RCIS-*(H(J)/T/TJ)6S (RAS-*(H(J)6S)) RCIS-*(HT(P)/TP/G/TG)6 (RAS-*(H6(S))) RCIS-*(HT)KM6 (RAS-*(H(P)M6)) RCIS-*(A6S (RAS-*(A6S)) RCB-*(H6S (RAS-*(H6S)) RCB-*(HT)KM6 (RAS-*(H(P)M6))			
		RCB-*(H (RAS-*(H1/H2))								
	RPI-*(H(L)1 (RAS-*(H1))		RPI-*(HPS (RAS-*(HS))	RPI-*(H(L)2 (RAS-*(H4)) RPI-*(HP1 (RAS-*(H1))		RPI-*(H(L)5 (RAS-*(H5S))	RPI-*(H(L)6S (RAS-*(H6S)) RPI-*(HP6 (RAS-*(H6))	RPI-*(HL6 (RAS-*(H6))		
	RPI-*(A(L)1 (RAS-*(A1))			RPI-*(A(L)2 (RAS-*(A4))		RPI-*(A(L)5 (RAS-*(A5S))	RPI-*(A(L)6S (RAS-*(A6S))			
	RPC-*(HT)2 (RAS-*(H2)) RPC-*(HT)J (RAS-*(H(J))	RPC-*(HT)J3 (RAS-*(HJ2)) RPC-*(HT)3 (RAS-*(H3)) RPC-*(HT)P1 (RAS-*(H1))	RPC-*(HT)P1 (RAS-*(H3)) RPC-*(HT)G (RAS-*(H1))	RPC-*(H(J)/T/TJ)3 (RAS-*(H(J)4)) RPC-*(HT)P1 (RAS-*(H4))		RPC-*(H(J)/T/TJ)5 (RAS-*(H(J)5S)) RPC-*(HT)P5 (RAS-*(H5S))	RPC-*(H(J)/T/TJ)6S (RAS-*(H(J)6S)) RPC-*(HT)P6S (RAS-*(H6(S))) RPC-*(HT)KM6 (RAS-*(H(P)M6))	RPC-*(HT)6 (RAS-*(H6))		
	RPC-*(A1 (RAS-*(A1))	RPC-*(A3 (RAS-*(A2))		RPC-*(A3 (RAS-*(A4))		RPC-*(A5 (RAS-*(A5S))	RPC-*(A6S (RAS-*(A6S))	RPC-*(AP6 (RAS-*(A6))		
		RPC-*(HV2 (RAS-*(HV2))		RPC-*(HV2 (RAS-*(HV4))	RPC-*(HPV (RAS-*(HPV))		RPC-*(HV6/HPV6 (RAS-*(HV6))			
	RPK-*(HT)W1 (RAS-*(H2)) RPK-*(HT1 (RAS-*(H2))			RPK-*(HT)J2 (RAS-*(H(J)4))		RPK-*(H(J)/T/TJ)5 (RAS-*(H(J)5S))	RPK-*(H(J)/T/TJ)6S (RAS-*(H(J)6S)) RPK-*(HT)P6S (RAS-*(H6S)) RPK-*(HT)KM6 (RAS-*(H(P)M6))			
				RPK-*(A2 (RAS-*(A4))		RPK-*(A5 (RAS-*(A5S))	RPK-*(A6S (RAS-*(A6S))			
	RP-*(HT (RAS-*(H)) RP-*(HT1 (RAS-*(H1/H2)) RP-*(A1 (RAS-*(A(1))		RP-*(HTS (RAS-*(HS))	RP-*(HT2 (RAS-*(H1/H4))		RP-*(HT5 (RAS-*(H5S))	RP-*(HT6S (RAS-*(H6S)) RP-*(HT6 (RAS-*(H6)) RP-*(A6S (RAS-*(A6S))			
				RP-*(A2 (RAS-*(A4))		RP-*(A5 (RAS-*(A5S))				
				RP-*(HV (RAS-*(HV2))	RP-*(HV (RAS-*(HV4))		RP-*(HV6 (RAS-*(HV6))			

本一覧表(P.333~P.338)においては複数の型式を集約して表記しています。
表記例の型式の読み方については、下表をご参照ください。

表記例
RCI-AP*K3

* (部) は型名 (能力表示) を省略しています。

表記例	表記例に集約されている型式
RAS-AP * GH(J)	①RAS-AP * GH、②RAS-AP * GHJ
RAS- * HV7/HPV6	①RAS- * HV7、②RAS- * HPV6
RAS-AP * HV(J/M)2	①RAS-AP * HV2、②RAS-AP * HVJ2、③RAS-AP * HVM2
RAS-NP * HVR1・2・M	①RAS-NP * HVR1、②RAS-NP * HVR2、③RAS-NP * HVRM

■ 型式・発売年度一覧表 システムフリー(★…インバーター)

タイプ		年度	1994	1995	1996	1997	1998	1999
てんかせ 4方向	冷暖兼用		RCI-J*K(T/TJ) (RAS-J*H(J)) (RAS-J*HPM) (RAS-J*HV)★		(RAS-J*HN)★	(RAS-J*H(J)) (RAS-J*HPL) (RAS-J*HN(M)1)★	RCI-J*K(T/TJ)1 RCI-P*K(T/TJ) RCI-MJ*K(T/TJ) (RAS-MJ*H(J)) (RAS-J*T) (RAS-J*HVR)★	(RAS-J*H(J)) (RAS-J*H(E))
	冷房専用		RCI-J*K(J) (RAS-J*A(J))			(RAS-J*A(J))	RCI-J*K(J)1 RCI-P*K RCI-MJ*K (RAS-MJ*A(J))	(RAS-J*A(J))
てんかせ Jr.	冷暖兼用							
てんかせ 4方向 【爽快除湿】	冷暖兼用							
てんかせ 2方向	冷暖兼用		RCID-J*K(T/TJ) (RAS-J*H(J)) (RAS-J*HPM) (RAS-J*HV)★		(RAS-J*HN)★	(RAS-J*H(J)) (RAS-J*HPL) (RAS-J*HN(M)1)★	RCID-P*K(T/TJ) RCID-MJ*K(T/TJ) (RAS-MJ*H(J)) (RAS-J*T) (RAS-J*HVR)★	RCID-J*K(T/TJ)1 RCID-P*K(T/TJ)1 (RAS-J*H(J)) (RAS-J*H(E))
	冷房専用						RCID-MJ*K (RAS-MJ*A(J))	
てんかせ 1方向	冷暖兼用		RCIS-J*K(T/TJ) (RAS-J*H(J)) (RAS-J*HPM) (RAS-J*HV)★		(RAS-J*HN)★	(RAS-J*H(J)) (RAS-J*HPL) (RAS-J*HN(M)1)★	(RAS-J*T) (RAS-J*HVR)★	(RAS-J*H(J)) (RAS-J*H(E))
	冷房専用							
ビルトイン	冷暖兼用		RCB-J*K(J) (RAS-J*H) (RAS-J*HPM) (RAS-J*HV)★		RCB-J*KX1 (RAS-J*AVX1)★ (RAS-J*HN)★	(RAS-J*H(J)) (RAS-J*HPL) (RAS-J*HN(M)1)★	RCB-P*K(J) (RAS-J*HVR)★	(RAS-J*H(J)) (RAS-J*H(E))
	冷房専用		RCB-J*K(J) (RAS-J*A)			(RAS-J*A(J))	RCB-P*K(J)	(RAS-J*A1)
てんうめ (高静圧)	冷暖兼用		RPI-J*K (RAS-J*H) (RAS-J*HPM) (RAS-J*HV)★		(RAS-J*HN)★	(RAS-J*H(E)) (RAS-J*HPL) (RAS-J*HN(M)1)★	RPI-P*K (RAS-J*T) (RAS-J*HVR)★	RPI-J*K1 RPI-P*K1 (RAS-J*H(J)) (RAS-J*H(E))
	冷房専用		RPI-J*K (RAS-J*A)			(RAS-J*AE)	RPI-P*K	RPI-J*K1 RPI-P*K1 (RAS-J*A1)
てんうめ (中静圧)	冷暖兼用				(RAS-J*HN)★	(RAS-J*HN(M)1)★		RPI-J*KC RPI-P*KC (RAS-J*H1)
	冷房専用							
てんつり	冷暖兼用		RPC-J*K(T/TJ) (RAS-J*H(J)) (RAS-J*HPM) (RAS-J*HV)★		RPC-J*KX1 (RAS-J*AVX1)★ (RAS-J*HN)★	RPC-J*K(T/TJ)1 (RAS-J*H(J)) (RAS-J*HPL) (RAS-J*HN(M)1)★	RPC-P*K(T) RPC-MJ*K(T/TJ) (RAS-MJ*H(J)) (RAS-J*T) (RAS-J*HVR)★	RPC-P*K(T/TJ) (RAS-J*H(J)) (RAS-J*H(E))
	冷房専用		RPC-J*K (RAS-J*A)			RPC-J*K(J)1 (RAS-J*A(J))	RPC-P*K RPC-MJ*K (RAS-MJ*A(J))	(RAS-J*A1)
かべかけ	冷暖兼用		RPK-J*K(T/TJ) (RAS-J*H(J)) (RAS-J*HPM) (RAS-J*HV)★		RPK-J*K(T/TJ)1 (RAS-J*HN)★	(RAS-J*H(J)) (RAS-J*HPL) (RAS-J*HN(M)1)★	RPK-J*K(T/TJ)2 RPK-MJ*K(T/TJ) (RAS-MJ*H(J)) (RAS-J*T)	(RAS-J*H(J)) (RAS-J*H(E))
	冷房専用		RPK-J*K(J) (RAS-J*A(J))		RPK-J*K(J)1	(RAS-J*A(J))	RPK-J*K(J)2	(RAS-J*A1)
ゆかおき	冷暖兼用		RPV-J*K (RAS-J*H) (RAS-J*HPM)	RPV-J*K(T)1	(RAS-J*HN)★	(RAS-J*H(E)) (RAS-J*HPL) (RAS-J*HN(M)1)★	RPV-J*K(T)2 (RAS-J*T)	RPV-J*K(T)3 (RAS-J*H1) (RAS-J*H(E))
	冷房専用		RPV-J*K (RAS-J*A)	RPV-J*K1		(RAS-J*AE)	RPV-J*K2	RPV-J*K3 (RAS-J*A1)
厨房用 てんつり	冷暖兼用						RPC-*KJK (RAS-*KJH)	
	冷房専用						RPC-*KJK (RAS-*KJA)	

※〔〕内型式は、室外ユニットの型式を示します。

	2000	2001	2002	2003	2004	2005	2006
	RCI-J*K(T/TJ)2 RCI-J*KE(1) (RAS-P*H(J)) (RAS-J*HVR) ★ (RAS-P*HVR) ★	RCI-J*K(T/TJ)3 RCI-P*K(T/TJ)1 (RAS-J*HVR(J)2) ★ (RAS-P*HVR(J)1) ★ (RAS-P*HVRM) ★	RCI-*PKG RCI-MP*K(ST/STJ) (RAS-P*H(J)1) (RAS-*PHGR) (RAS-MP*H(J)) (RAS-P*TV(1)) ★ (RAS-P*HN(M)) ★	RCI-NP*K(T/TJ) (RAS-P*HGR1) (RAS-NP*H(J)) (RAS-NP*HVR(J)) ★	(RAS-NP*HVRM) ★ (RAS-NP*HN(M)) ★	(RAS-NP*HVR1·2·M) ★ (RAS-NP*TV) ★	RCI-NP*K(T/TJ/S)1 RCI-AP*K(T/TJ/S) (RAS-NP*HVM(J/S)) ★ (RAS-NP*HV(J)) ★ (RAS-NP*HVR2·M) ★ (RAS-AP*HVM(J/S)) ★ (RAS-AP*HV(J)) ★
	RCI-J*K2 (RAS-P*A(J))	RCI-J*K3 RCI-P*K1	RCI-MP*K (RAS-P*A(J)1)	RCI-NP*K (RAS-NP*A(J))			RCI-NP*K(J)1 RCI-AP*K (RAS-NP*AV(J)) ★ (RAS-AP*AV(J)) ★
							RCIC-NP*K RCIC-AP*K (RAS-AP*HV(M/J)) ★
						RCI-NP*KY (RAS-NP*HVR(J)) ★	RCI-NP*KY1 (RAS-NP*HVR(J)1) ★
	RCID-J*K(T/TJ)2 (RAS-J*HVR1) ★ (RAS-P*HVR) ★	(RAS-J*HVR(J)2) ★ (RAS-P*HVR(J)1) ★ (RAS-P*HVRM) ★	RCID-P*K(T/TJ)2 RCID-MP*K(T/TJ) (RAS-MP*H(J)) (RAS-P*TV(1)) ★ (RAS-P*HN(M)) ★	RCID-NP*K(T/TJ) (RAS-NP*HVR(J)) ★	(RAS-NP*HVRM) ★ (RAS-NP*HN(M)) ★	(RAS-NP*HVR1·2) ★ (RAS-NP*TV) ★	RCID-NP*K(T/TJ)1 RCID-AP*K(T/TJ) (RAS-NP*HV(J/M/MJ)) ★ (RAS-AP*HV(J/M/MJ)) ★
	RCIS-J*K(T/TJ)1 RCIS-P*K(T/TJ)1 (RAS-P*H(J)) (RAS-J*HVR1) ★ (RAS-P*HVR) ★	(RAS-J*HVR(J)2) ★ (RAS-P*HVR(J)1) ★ (RAS-P*HVRM) ★	RCIS-P*K(T/TJ)2 (RAS-P*H(J)1) (RAS-P*TV(1)) ★ (RAS-P*HN(M)) ★	RCIS-NP*K(T/TJ) (RAS-NP*H(J)) (RAS-P*HVRM) ★ (RAS-NP*HVR(J)) ★	(RAS-NP*HVRM) ★ (RAS-NP*HN(M)) ★	(RAS-NP*HVR1·2) ★ (RAS-NP*TV) ★	RCIS-NP*K2 RCIS-AP*K (RAS-NP*HV(J/M/MJ)) ★ (RAS-AP*HV(J/M/MJ)) ★
	RCB-J*K(J)1 RCB-P*K(J)1 (RAS-P*H) (RAS-J*HVR1) ★ (RAS-P*HVR) ★	(RAS-J*HVR(J)2) ★ (RAS-P*HVR(J)1) ★ (RAS-P*HVRM) ★	RCB-P*K(J)2 (RAS-P*H1) (RAS-P*TV(1)) ★ (RAS-P*HN(M)) ★	RCB-NP*K(J) (RAS-NP*H) (RAS-P*HVRM) ★ (RAS-NP*HVR) ★	(RAS-NP*HVRM) ★ (RAS-NP*HN(M)) ★	(RAS-NP*HVR1·2) ★ (RAS-NPTV) ★	RCB-NP*K(J)2 RCB-AP*K (RAS-NP*HV(M)) ★ (RAS-AP*HV(M)) ★
	RCB-J*K(J)1 RCB-P*K(J)1 (RAS-P*A)		RCB-P*K(J)2 (RAS-P*A1)	RCB-NP*K(J) (RAS-NP*A)		RCB-NP*K(J)1	RCB-NP*K(J)2 RCB-AP*K(J) (RAS-NP*AV) ★
	RPI-J*K2 (RAS-P*H) (RAS-J*HVR1) ★ (RAS-P*HVR) ★	(RAS-J*HVR2) ★ (RAS-P*HVR1) ★ (RAS-P*HVRM) ★	(RAS-P*H1) (RAS-P*TV(1)) ★ (RAS-P*HN(M)) ★	(RAS-NP*H) (RAS-P*HVRM) ★ (RAS-NP*HVR) ★	(RAS-NP*HVRM) ★ (RAS-NP*HN(M)) ★	(RAS-NP*HVR1·2) ★ (RAS-NP*TV) ★	RPI-NP*K1 RPI-AP*K (RAS-NP*HV(M)) ★ (RAS-AP*HV(M)) ★
	RPI-J*K2 (RAS-P*A)		RPI-P*K2 (RAS-P*A1)	RPI-NP*K (RAS-NP*A)			RPI-AP*K (RAS-NP*AV) ★ (RAS-AP*AV) ★
	RPI-J*KC1 (RAS-J*HVR1) ★ (RAS-P*HVR) ★	(RAS-J*HVR2) ★ (RAS-P*HVR1) ★ (RAS-P*HVRM) ★	(RAS-P*TV(1)) ★ (RAS-P*HN(M)) ★	(RAS-P*HVRM) ★ (RAS-NP*HVR) ★	(RAS-NP*HVRM) ★ (RAS-NP*HN(M)) ★	(RAS-NP*HVR1·2) ★ (RAS-NP*TV) ★	RPI-NP*KC1 RPI-AP*KC (RAS-NP*HV(M)) ★ (RAS-AP*HV(M)) ★
	RPC-J*K(T/TJ)2 RPC-P*K(T/TJ)1 (RAS-J*HVR1) ★ (RAS-P*HVR) ★	(RAS-J*HVR(J)2) ★ (RAS-P*HVR(J)1) ★ (RAS-P*HVRM) ★	RPC-P*K(T/TJ)2 RPC-P*KG RPC-MP*K(T/TJ) (RAS-MP*H(J)) (RAS-P*TV(1)) ★ (RAS-P*HN(M)) ★	RPC-NP*K(T/TJ) (RAS-NP*HVR(J)) ★	(RAS-NP*HVRM) ★ (RAS-NP*HN(M)) ★	(RAS-NP*HVR1·2) ★ (RAS-NP*TV) ★	RPC-NP*K(T/TJ)1 RPC-AP*K(T/TJ) (RAS-NP*HV(J/M/MJ)) ★ (RAS-AP*HV(J/M/MJ)) ★
	RPC-J*K(J)2 RPC-P*K(J)1 (RAS-P*A(J))		RPC-P*K(J)2 RPC-MP*K (RAS-P*A(J)1) (RAS-MP*A(J))	RPC-NP*K(J) (RAS-NP*A(J))			RPC-AP*K (RAS-NP*AV(J)) ★ (RAS-AP*AV(J)) ★
	(RAS-P*H(J)) (RAS-J*HVR1) ★ (RAS-P*HVR) ★	(RAS-J*HVR(J)2) ★ (RAS-P*HVR(J)1) ★ (RAS-P*HVRM) ★	RPK-NP*K(T/TJ) RPK-MP*K(T/TJ) (RAS-P*H(J)1) (RAS-MP*H(J)) (RAS-P*TV(1)) ★ (RAS-P*HN(M)) ★	RPK-NP*KST(J) (RAS-NP*H(J)) (RAS-NP*HVR(J)) ★ (RAS-P*HVRM) ★	(RAS-NP*HVRM) ★ (RAS-NP*HN(M)) ★	(RAS-NP*HVR1·2) ★ (RAS-NP*TV) ★	RPK-NP*K(J)2 RPK-AP*K(H) (RAS-NP*HV(J/M/MJ)) ★ (RAS-AP*HV(J/M/MJ)) ★
	(RAS-P*A(J))	RPK-P*K(J)	RPK-NP*K(J) RPK-MP*K(J) (RAS-P*A(J)1) (RAS-MP*A(J))	(RAS-NP*A(J))		RPK-NP*K(J)1	RPK-NP*K(J)2 RPK-AP*K (RAS-NP*AV(J)) ★ (RAS-AP*AV(J)) ★
	RPV-J*K(T)4 RPV-P*K(T) (RAS-P*H) (RAS-J*HVR1) ★ (RAS-P*HVR) ★	(RAS-J*HVR2) ★ (RAS-P*HVR1) ★ (RAS-P*HVRM) ★	(RAS-P*H1) (RAS-P*TV(1)) ★ (RAS-P*HN(M)) ★	(RAS-NP*H(J)) (RAS-P*HVRM) ★ (RAS-NP*HVR(J)) ★	(RAS-NP*HVRM) ★ (RAS-NP*HN(M)) ★	(RAS-NP*HVR1·2) ★ (RAS-NP*TV) ★	(RAS-NP*HV(M)) ★ (RAS-AP*HV(M)) ★
	RPV-J*K4 RPV-P*K (RAS-P*A)		RPV-P*K1 (RAS-P*A1)	RPV-NP*K (RAS-NP*A)		RPV-NP*K1	RPV-AP*K (RAS-NP*AV(J)) ★ (RAS-AP*AV(J)) ★
	RPC-KP*H (RAS-KJ*H1) (RAS-J*HVR1) ★ (RAS-P*HVR) ★	(RAS-J*HVR(J)2) ★ (RAS-P*HVR(J)1) ★ (RAS-P*HVRM) ★	RPC-P*K (RAS-P*H(J)1)	RPCK-NP*K (RAS-NP*H(J)) (RAS-P*HVRM) ★ (RAS-NP*HVR(J)) ★	(RAS-NP*HVRM) ★	(RAS-NP*HVR1·2) ★	RPCK-AP*K (RAS-NP*HV(M)) ★ (RAS-AP*HV(M)) ★
	RPC-KJ*K (RAS-KJ*A1)		RPCK-P*K (RAS-P*A(J)1)	RPCK-NP*K (RAS-NP*A(J))			RPCK-NP*K1 RPCK-AP*K (RAS-NP*AV(J)) ★ (RAS-AP*AV(J)) ★

■ 型式・発売年度一覧表 システムフリー(★…インバーター)

タイプ		年度	2007	2008	2009	2010	2011	2012			
てんかせ 4方向	冷暖兼用		[RAS-AP*HV(J)1]★ [RAS-AP*HVM(J/S)1-2]★ [RAS-NP*HN(M)1]★	[RAS-AP*MS]★ [RAS-AP*HN]★	[RAS-AP*HV1]★ [RAS-AP*HV(J)2]★ [RAS-AP*HVM(J)1-2-3]★ [RAS-AP*HVMS3]★	[RAS-AP*K(S)1]	[RAS-AP*HV2-3]★ [RAS-AP*HVJ3]★ [RAS-AP*HVM(J)2-3-4]★ [RAS-AP*HVMS4]★	[RAS-AP*K(S)2]	[RAS-AP*K3]	[RAS-AP*GH(J)]★ [RAS-AP*SH(J)]★ [RAS-AP*EH(J)]★	[RAS-AP*SH(J-1)]★
	冷房専用		[RAS-AP*AV(J)1]★		[RAS-AP*AV1]★ [RAS-AP*AV(J)2]★	[RAS-AP*K1]	[RAS-AP*AV2-3]★ [RAS-AP*AVJ3]★	[RAS-AP*K2]	[RAS-AP*K3]		
てんかせ Jr.	冷暖兼用		[RAS-AP*HVM(J/M)2]★ [RAS-NP*HN(M)1]★	[RAS-AP*MS]★ [RAS-AP*HN]★	[RAS-AP*HV1]★ [RAS-AP*HV(J)2]★ [RAS-AP*HVM(J)1-2-3]★	[RAS-AP*K(S)1]	[RAS-AP*HV2-3]★ [RAS-AP*HVJ3]★ [RAS-AP*HVM(J)2-3-4]★	[RAS-AP*K(S)2]	[RAS-AP*K3]	[RAS-AP*GH(J)]★ [RAS-AP*SH(J)]★ [RAS-AP*EH(J)]★	[RAS-AP*SH(J-1)]★
てんかせ 4方向 【爽快除湿】	冷暖兼用		[RAS-AP*KY]								
てんかせ 2方向	冷暖兼用		[RAS-AP*HV(J/M/MJ)1]★ [RAS-AP*HVM(J)2]★ [RAS-NP*HN(M)1]★	[RAS-AP*MS]★ [RAS-AP*HN]★	[RAS-AP*HV1]★ [RAS-AP*HV(J)2]★ [RAS-AP*HVM(J)1-2-3]★	[RAS-AP*K(S)1]	[RAS-AP*HV2-3]★ [RAS-AP*HVJ3]★ [RAS-AP*HVM(J)2-3-4]★	[RAS-AP*K(S)2]	[RAS-AP*K3]	[RAS-AP*GH(J)]★ [RAS-AP*SH(J)]★ [RAS-AP*EH(J)]★	[RAS-AP*SH(J-1)]★
	冷房専用										
てんかせ 1方向	冷暖兼用		[RAS-AP*HV(J/M/MJ)1]★ [RAS-AP*HVM(J)2]★ [RAS-NP*HN(M)1]★	[RAS-AP*MS]★ [RAS-AP*HN]★	[RAS-AP*HV1]★ [RAS-AP*HV(J)2]★ [RAS-AP*HVM(J)1-2-3]★	[RAS-AP*K(S)1]	[RAS-AP*HV2-3]★ [RAS-AP*HVJ3]★ [RAS-AP*HVM(J)2-3-4]★	[RAS-AP*K(S)2]	[RAS-AP*K3]	[RAS-AP*GH(J)]★ [RAS-AP*SH(J)]★ [RAS-AP*EH(J)]★	[RAS-AP*SH(J-1)]★
	冷房専用										
ビルトイン	冷暖兼用		[RAS-AP*HV(M)1]★ [RAS-AP*HVM(J)2]★ [RAS-NP*HN(M)1]★	[RAS-AP*MS]★ [RAS-AP*HN]★	[RAS-AP*HV1]★ [RAS-AP*HV(J)2]★ [RAS-AP*HVM(J)1-2-3]★	[RAS-AP*K(S)1]	[RAS-AP*HV2-3]★ [RAS-AP*HVJ3]★ [RAS-AP*HVM(J)2-3-4]★	[RAS-AP*K(S)2]	[RAS-AP*K3]	[RAS-AP*GH(J)]★ [RAS-AP*SH(J)]★ [RAS-AP*EH(J)]★	[RAS-AP*SH(J-1)]★
	冷房専用		[RAS-AP*AV1]★		[RAS-AP*AV1]★ [RAS-AP*AV(J)2]★	[RAS-AP*K1]	[RAS-AP*AV2-3]★ [RAS-AP*AVJ3]★	[RAS-AP*K2]	[RAS-AP*K3]	[RAS-AP*EA(J)]★	
てんうめ (高静圧)	冷暖兼用		[RAS-AP*HV(M)1]★ [RAS-AP*HVM2]★ [RAS-NP*HN(M)1]★	[RAS-AP*MS]★ [RAS-AP*HN]★	[RAS-AP*HV1-2]★ [RAS-AP*HVM1-2-3]★	[RAS-AP*K(S)1]	[RAS-AP*HV2-3]★ [RAS-AP*HVM2-3-4]★	[RAS-AP*K(S)2]	[RAS-AP*K3]	[RAS-AP*GH]★ [RAS-AP*SH]★ [RAS-AP*EH]★	[RAS-AP*SH(1)]★
	冷房専用		[RAS-AP*AV1]★		[RAS-AP*AV1-2]★	[RAS-AP*K1]	[RAS-AP*AV2-3]★	[RAS-AP*K2]	[RAS-AP*K3]	[RAS-AP*EA(J)]★	
てんうめ (中静圧)	冷暖兼用		[RAS-AP*HV(M)1]★ [RAS-AP*HVM2]★ [RAS-NP*HN(M)1]★	[RAS-AP*MS]★ [RAS-AP*HN]★	[RAS-AP*HV1-2]★ [RAS-AP*HVM1-2-3]★	[RAS-AP*K(S)1]	[RAS-AP*HV2-3]★ [RAS-AP*HVM2-3-4]★	[RAS-AP*K(S)2]	[RAS-AP*K3]	[RAS-AP*GH]★ [RAS-AP*SH]★ [RAS-AP*EH]★	[RAS-AP*SH(1)]★
	冷房専用										
てんつり	冷暖兼用		[RAS-AP*HV(J/M/MJ)1]★ [RAS-AP*HVM(J)2]★ [RAS-NP*HN(M)1]★	[RAS-AP*MS]★ [RAS-AP*HN]★	[RAS-AP*HV1]★ [RAS-AP*HV(J)2]★ [RAS-AP*HVM(J)1-2-3]★	[RAS-AP*K(S)1]	[RAS-AP*HV2-3]★ [RAS-AP*HVJ3]★ [RAS-AP*HVM(J)2-3-4]★	[RAS-AP*K(S)2]	[RAS-AP*K3]	[RAS-AP*GH(J)]★ [RAS-AP*SH(J)]★ [RAS-AP*EH(J)]★	[RAS-AP*SH(J-1)]★
	冷房専用		[RAS-AP*AV(J)1]★	[RAS-AP*K1]	[RAS-AP*AV1]★ [RAS-AP*AV(J)2]★	[RAS-AP*K1]	[RAS-AP*AV2-3]★ [RAS-AP*AVJ3]★	[RAS-AP*K2]	[RAS-AP*K3]	[RAS-AP*EA(J)]★	[RAS-AP*K4]
かべかけ	冷暖兼用		[RAS-AP*HV(J/M/MJ)1]★ [RAS-AP*HVM(J)2]★ [RAS-NP*HN(M)1]★	[RAS-AP*MS]★ [RAS-AP*HN]★	[RAS-AP*HV1]★ [RAS-AP*HV(J)2]★ [RAS-AP*HVM(J)1-2-3]★	[RAS-AP*K(S)1]	[RAS-AP*HV2-3]★ [RAS-AP*HVJ3]★ [RAS-AP*HVM(J)2-3-4]★	[RAS-AP*K(S)2]	[RAS-AP*K3]	[RAS-AP*GH(J)]★ [RAS-AP*SH(J)]★ [RAS-AP*EH(J)]★	[RAS-AP*SH(J-1)]★
	冷房専用		[RAS-AP*AV(J)1]★		[RAS-AP*AV1]★ [RAS-AP*AV(J)2]★	[RAS-AP*K1]	[RAS-AP*AV2-3]★ [RAS-AP*AVJ3]★	[RAS-AP*K2]	[RAS-AP*K3]	[RAS-AP*EA(J)]★	[RAS-AP*K4]
ゆかおき	冷暖兼用		[RAS-AP*HV(J/M/MJ)1]★ [RAS-AP*HVM(J)2]★ [RAS-NP*HN(M)1]★	[RAS-AP*MS]★ [RAS-AP*HN]★	[RAS-AP*HV1]★ [RAS-AP*HV(J)2]★ [RAS-AP*HVM(J)1-2-3]★	[RAS-AP*K(S)1]	[RAS-AP*HV2-3]★ [RAS-AP*HVJ3]★ [RAS-AP*HVM(J)2-3-4]★	[RAS-AP*K(S)2]	[RAS-AP*K3]	[RAS-AP*GH(J)]★ [RAS-AP*SH(J)]★ [RAS-AP*EH(J)]★	[RAS-AP*SH(J-1)]★
	冷房専用		[RAS-AP*AV(J)1]★		[RAS-AP*AV1]★ [RAS-AP*AV(J)2]★	[RAS-AP*K1]	[RAS-AP*AV2-3]★ [RAS-AP*AVJ3]★	[RAS-AP*K2]	[RAS-AP*K3]	[RAS-AP*EA(J)]★	[RAS-AP*K4]
厨房用 てんつり	冷暖兼用		[RAS-AP*HV(J/M/MJ)1]★ [RAS-AP*HVM(J)2]★	[RAS-AP*MS]★ [RAS-AP*HN]★	[RAS-AP*HV1]★ [RAS-AP*HV(J)2]★ [RAS-AP*HVM(J)1]★ [RAS-AP*HVM2-3]★	[RAS-AP*K(S)1]	[RAS-AP*HV2-3]★ [RAS-AP*HVJ3]★ [RAS-AP*HVM(J)2-3]★ [RAS-AP*HVM2-3-4]★	[RAS-AP*K(S)2]	[RAS-AP*K3]	[RAS-AP*GH(J)]★ [RAS-AP*SH(J)]★ [RAS-AP*EH(J)]★	[RAS-AP*SH(J-1)]★
	冷房専用		[RAS-NP*AV(J)1]★ [RAS-AP*AV(J)1]★		[RAS-AP*AV1]★ [RAS-AP*AV(J)2]★	[RAS-AP*K1]	[RAS-AP*AV2-3]★ [RAS-AP*AVJ3]★	[RAS-AP*K2]	[RAS-AP*K3]	[RAS-AP*EA(J)]★	[RAS-AP*K4]

※〔〕内型式は、室外ユニットの型式を示します。

	2013	2014	2015	2016	2017	2018
	RCI-AP*K4	RCI-AP*K5	RCI-AP*K6	RCI-GP*K		RCI-GP*K1
	[RAS-AP*GH(J)1]★ [RAS-AP*SHJ1/SH1·2]★ [RAS-AP*EH(J)1]★	[RAS-AP*GH(J)2]★	[RAS-AP*GH(J)3]★ [RAS-AP*SHJ2/SH2·3]★ [RAS-AP*HN1]★	[RAS-GP*RGH(J)]★ [RAS-GP*RSH(J)]★	[RAS-GP*RSH(J)1]★	[RAS-AP*HN2]★
	RCI-AP*K4	RCI-AP*K5	RCI-AP*K6	RCI-GP*K		RCI-GP*K1
	[RAS-AP*EA(J)1]★		[RAS-AP*EA(J)2]★			
	RCIC-AP*K1					
	[RAS-AP*GH(J)1]★ [RAS-AP*SHJ1/SH1·2]★ [RAS-AP*EH(J)1]★	[RAS-AP*GH(J)2]★				
	RCID-AP*K(T/TJ)2		RCID-AP*K3	RCID-GP*K		
	[RAS-AP*GH(J)1]★ [RAS-AP*SHJ1/SH1·2]★ [RAS-AP*EH(J)1]★	[RAS-AP*GH(J)2]★	[RAS-AP*GH(J)3]★ [RAS-AP*SHJ2/SH2·3]★ [RAS-AP*HN1]★	[RAS-GP*RGH(J)]★ [RAS-GP*RSH(J)]★	[RAS-GP*RSH(J)1]★	[RAS-AP*HN2]★
	RCIS-AP*K2			RCIS-GP*K		
	[RAS-AP*GH(J)1]★ [RAS-AP*SHJ1/SH1·2]★ [RAS-AP*EH(J)1]★	[RAS-AP*GH(J)2]★	[RAS-AP*GH(J)3]★ [RAS-AP*SHJ2/SH2·3]★ [RAS-AP*HN1]★	[RAS-GP*RGH(J)]★ [RAS-GP*RSH(J)]★	[RAS-GP*RSH(J)1]★	[RAS-AP*HN2]★
	RCB-AP*K1			RCB-GP*K·1		
	[RAS-AP*GH(J)1]★ [RAS-AP*SHJ1/SH1·2]★ [RAS-AP*EH(J)1]★	[RAS-AP*GH(J)2]★	[RAS-AP*GH(J)3]★ [RAS-AP*SHJ2/SH2·3]★ [RAS-AP*HN1]★	[RAS-GP*RGH(J)]★ [RAS-GP*RSH(J)]★	[RAS-GP*RSH(J)1]★	[RAS-AP*HN2]★
	RCB-AP*K1			RCB-GP*K·1		
	[RAS-AP*EA(J)1]★		[RAS-AP*EA(J)2]★			
	RPI-AP*K2			RPI-GP*K·1		
	[RAS-AP*GH1]★ [RAS-AP*SH1·2]★ [RAS-AP*EH1]★	[RAS-AP*GH2]★	[RAS-AP*GH(J)3]★ [RAS-AP*SHJ2/SH2·3]★ [RAS-AP*HN1]★	[RAS-GP*RGH(J)]★ [RAS-GP*RSH(J)]★	[RAS-GP*RSH(J)1]★	[RAS-AP*HN2]★
				RPI-GP*K·1		
	[RAS-AP*EA1]★		[RAS-AP*EA2]★			
	RPI-AP*KC2			RPI-GP*KC·1		
	[RAS-AP*GH1]★ [RAS-AP*SH1·2]★ [RAS-AP*EH1]★	[RAS-AP*GH2]★	[RAS-AP*GH(J)3]★ [RAS-AP*SHJ2/SH2·3]★ [RAS-AP*HN1]★	[RAS-GP*RGH(J)]★ [RAS-GP*RSH(J)]★	[RAS-GP*RSH(J)1]★	[RAS-AP*HN2]★
	RPC-AP*K5			RPC-GP*K		
	[RAS-AP*GH(J)1]★ [RAS-AP*SHJ1/SH1·2]★ [RAS-AP*EH(J)1]★	[RAS-AP*GH(J)2]★	[RAS-AP*GH(J)3]★ [RAS-AP*SHJ2/SH2·3]★ [RAS-AP*HN1]★	[RAS-GP*RGH(J)]★ [RAS-GP*RSH(J)]★	[RAS-GP*RSH(J)1]★	[RAS-AP*HN2]★
	RPC-AP*K5			RPC-GP*K		
	[RAS-AP*EA(J)1]★		[RAS-AP*EA(J)2]★			
	RPK-AP*K(H)2			RPK-GP*K		
	[RAS-AP*GH(J)1]★ [RAS-AP*SHJ1/SH1·2]★ [RAS-AP*EH(J)1]★	[RAS-AP*GH(J)2]★	[RAS-AP*GH(J)3]★ [RAS-AP*SHJ2/SH2·3]★ [RAS-AP*HN1]★	[RAS-GP*RGH(J)]★ [RAS-GP*RSH(J)]★	[RAS-GP*RSH(J)1]★	[RAS-AP*HN2]★
	RPK-AP*K2			RPK-GP*K		
	[RAS-AP*EA(J)1]★		[RAS-AP*EA(J)2]★			
	RPV-AP*K1					
	[RAS-AP*GH(J)1]★ [RAS-AP*SHJ1/SH1·2]★ [RAS-AP*EH(J)1]★	[RAS-AP*GH(J)2]★	[RAS-AP*GH(J)3]★ [RAS-AP*SHJ2/SH2·3]★ [RAS-AP*HN1]★			[RAS-AP*HN2]★ RPV-GP*K
	RPV-AP*K1					
	[RAS-AP*EA(J)1]★		[RAS-AP*EA(J)2]★			
	RPCK-AP*K2				RPCK-GP*K	
	[RAS-AP*GH(J)1]★ [RAS-AP*SHJ1/SH1·2]★ [RAS-AP*EH(J)1]★	[RAS-AP*GH(J)2]★	[RAS-AP*GH(J)3]★ [RAS-AP*SHJ2/SH2·3]★ [RAS-AP*HN1]★		[RAS-GP*RSH(J)1]★	[RAS-AP*HN2]★
	RPCK-AP*K2				RPCK-GP*K	
	[RAS-AP*EA(J)1]★		[RAS-AP*EA(J)2]★			

冷媒に関わる施工概要

■冷媒接続配管肉厚の選定

設計圧力の変更に伴い、冷媒接続配管肉厚が変更となります。変更となる冷媒接続配管肉厚を右表に示します。銅配管の場合、材質によって配管肉厚が異なりますのでご注意ください。1/2H材の場合、配管曲げ作業ができなくなりますので、曲がり部にはエルボを使用してろう付け接続を行ってください。また、フレアナット寸法が一部変更となります。これはJIS B 8607「冷媒用フレアおよびろう付管継手」により規定された右表のように変更になります。

冷媒 銅管外径	R22		R32・R410A	
	銅管材質	銅管材質	銅管材質	銅管材質
φ6.35	0.6	O材	0.8	O材
φ9.52	0.8	O材	0.8	O材
φ12.7	0.8	O材	0.8	O材
φ15.88	1.0	O材	1.0	O材
φ19.05	1.0	O材	1.0	1/2H材
φ22.2	1.2	O材	1.0	1/2H材
φ25.4	1.2	O材	1.0	1/2H材
φ28.58	1.4	O材	—	—
φ31.75	1.4	O材	—	—
φ38.1	1.65	O材	—	—

(JIS B 8607)

(注)上記以外の薄肉配管は絶対に使用しないでください。

呼称	銅管外径	フレアナット二面幅B	
		R22	R32 R410A
1/4	6.35	17	17
3/8	9.52	22	22
1/2	12.70	24	26
5/8	15.88	27	29
3/4	19.05	36	36

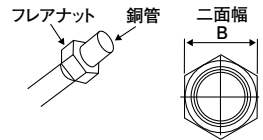

■据付工事の流れと施工上の留意点〈冷媒配管工事・気密試験・真空乾燥・冷媒追加封入〉

〈据付工事の流れ〉	〈R32〉	〈R410A〉												
工事区分の打ち合わせ														
使用冷媒の確認	R32(最大4.15MPaゲージ) ()内は気密試験圧力を示す	R410A(最大4.15MPaゲージ) ()内は気密試験圧力を示す												
設置環境の確認	<ul style="list-style-type: none"> ● 室内ユニット：床面積は下記室内最小床面積以上厳守 <table border="1"> <tr> <td>室外ユニット容量</td> <td>40~63型</td> <td>80型</td> <td>112型</td> <td>140型</td> <td>160型</td> </tr> <tr> <td>室内最小床面積</td> <td>10m²</td> <td>15m²</td> <td>30m²</td> <td>35m²</td> <td>40m²</td> </tr> </table> ● 室外ユニット：半地下や四方が囲まれた場所への設置禁止 	室外ユニット容量	40~63型	80型	112型	140型	160型	室内最小床面積	10m ²	15m ²	30m ²	35m ²	40m ²	
室外ユニット容量	40~63型	80型	112型	140型	160型									
室内最小床面積	10m ²	15m ²	30m ²	35m ²	40m ²									
施工図作成														
スリーブ・インサート工事														
室内ユニット据付け	● R32対応製品であることを確認してください	R410A対応製品であることを確認してください												
施工前の準備	● 計測器・工具 (R32専用)	計測器・工具 (R410A専用)												
冷媒配管工事 (ドライ・クリーン・ノンリーク)	<ul style="list-style-type: none"> ○ 1. 配管は適正な材質・肉厚を選ぶ ○ 2. 配管内部の清浄管理徹底 ● 3. ろう付け前に冷媒検知器(電子式)で冷媒漏れがないことを確認 ○ 4. ろう付け時の窒素ガスブロー必須 ○ 5. ろう付け後、配管内のフラッシング必須 ○ 6. フレア加工の仕上がりを厳密に ○ 7. フレア部に塗布の油は合成油 ○ 8. トルクレンチの使用厳守 	<ul style="list-style-type: none"> 1. 配管は適正な材質・肉厚を選ぶ 2. 配管内部の清浄管理徹底 3. ろう付け時の窒素ガスブロー必須 4. ろう付け後、配管内のフラッシング必須 5. フレア加工の仕上がりを厳密に 6. フレア部に塗布の油は合成油 7. トルクレンチの使用厳守 												
ドレン配管工事														
ダクト工事														
保温工事														
室外ユニット基礎工事														
室外ユニット据付け	● R32対応製品であることを確認してください	R410A対応製品であることを確認してください												
電気・制御配線														
ディップスイッチ設定														
気密試験	○ 気密試験圧力 4.15MPa×24時間	気密試験圧力 4.15MPa×24時間												
真空乾燥 (真空度厳守)	<ul style="list-style-type: none"> ○ 1. 真空引き時間は1~2時間(水分除去) [-755mmHg以下(5Torr以下)が基本] ○ 2. 逆流防止真空ポンプアダプターを使用 	<ul style="list-style-type: none"> 1. 真空引き時間は1~2時間(水分除去) [-755mmHg以下(5Torr以下)が基本] 2. 逆流防止真空ポンプアダプターを使用 												
冷媒追加封入	<ul style="list-style-type: none"> ● 1. 使用冷媒(ポンペ)の確認 2. R32では基本的に液で封入するがガスでも封入可 ● 3. マニホールドバルブ・チャージホースはR32専用のものを使用 ○ 4. 追加冷媒量を室外ユニット銘板に記入 ● 5. ガス漏れチェックはR32専用のものを使用(燃焼式は使用不可) 	<ul style="list-style-type: none"> 1. 使用冷媒(ポンペ)の確認 2. 冷媒封入は必ず液で封入 3. マニホールドバルブ・チャージホースはR410A専用のものを使用 4. 追加冷媒量を室外ユニット銘板に記入 5. ガス漏れチェックはR410A専用のものを使用 												
化粧パネル取付け														
試運転チェック														
引渡し取扱説明														

製品には互換性が全くありません

● 印：新規(規準変更)
○ 印：従来と同様に徹底・厳守

据付工事・サービス時のご注意

◎重点ポイント

①冷媒が漏れた場合は換気する。 ②火元になるものは遠ざける。 ③指定以外の冷媒を使用しない。

●作業中の注意事項

フロンガスは空気より重いので、漏れした場合に床面付近に溜まる傾向があります。室内に充満すると窒息などの危険があります。また、冷媒R32の場合はわずかに燃える性質があるため、燃焼濃度に至る可能性があります。酸欠の回避、燃焼濃度の回避のためにも適切な換気を行って作業環境を保つようにしてください。

- ・地下室や密閉された部屋で据付工事や修理などを行う場合は、局所排気装置での換気を行ってください。
- ・据え付け・修理・移設・撤去などの作業を行う場所では、ファンヒーター・ストーブ・コンロ・電気ヒーターなどの火元となるものは十分に遠ざけ、喫煙はしないでください。
- ・据え付け・修理・移設・撤去などの作業を実施する場合は、作業前と作業後に冷媒漏れチェックを実施して冷媒漏れまたは残留冷媒のないことを確認してください。作業中も冷媒ガス漏れ検知器を携行し、周囲に冷媒漏れがないことを確認しながら作業してください。
- ・ろう付け作業前には必ず周囲の可燃物を排除し、冷媒漏れチェックを実施して冷媒漏れまたは残留冷媒のないことを確認してから、ろう付け作業を実施してください。ろう付け作業中も冷媒ガス漏れ検知器を携行し、周囲に冷媒漏れがないことを確認しながら作業してください。また、冷媒漏れを検知した場合は、ただちに溶接機の火を消して十分な換気を行ってください。
- ・万一、作業中に冷媒漏れが確認された場合は、安全のため、適切な換気が行われて作業環境が改善されるまでは火気を使用しないでください。
- ・工事や修理が終了した後、冷媒ガスが漏れていないことを確認してください。

●冷媒に関する注意事項

指定された冷媒以外の物質を混入させないでください。事故や故障の原因となります。冷媒の種類は、機器に付属の取扱説明書、および機器本体の銘板に記載されています。

据付時のご注意

パッケージエアコンを据え付ける部屋は、万一、ガス漏れしても、冷媒ガスの濃度は限界濃度を超えないようにする必要があります。

冷媒R32使用機種

冷媒R32は空気より重く下層部にたまる傾向があります。

密閉した部屋で冷媒が漏れ出した場合、床面付近に充満すると、燃焼濃度に至る可能性があります。

・室内ユニットの据付場所は下記室内最小床面積以上を厳守してください。(パーティションなどで仕切られた狭いスペースへの設置禁止)

室外ユニット容量・型名	40～63型	80型	112型	140型	160型
室内最小床面積	10m ²	15m ²	30m ²	35m ²	40m ²

・室外ユニットは半地下・地下室などの冷媒漏洩時に冷媒が滞留する恐れのある場所には据え付けしないでください。

・据付作業時は冷媒漏えいセンサーを携行し、冷媒漏えいがないか、必ず確認してください。

冷媒R410A使用機種

R410Aは、それ自体は無毒不燃性の安全な冷媒ですが、万一、室内に漏れた場合その濃度が許容値を超えるような小部屋では、窒息などの危険があり許容値を超えない対策が必要です。日本冷凍空調工業会では、「マルチ型パッケージエアコンの冷媒漏えい時の安全確保のための施設ガイドライン」(JRA GL-13:2012)の中で冷媒の限界濃度を定めています。地下の最下層以外の場合、限界濃度の算定は次式によります。

$$\frac{\text{システムに充てられた全冷媒量}}{\text{居室容積}} \leq 0.42\text{kg/m}^3 \text{ (冷媒R410A機種)}$$

この条件を満足しない場合は、対策(警報・換気・安全遮断弁)の内二つを設置するか、システムの見直しが必要となります。ただし、地下の最下層の場合や冷媒の種類によっては、限界濃度や対策処置の必要数が異なります。詳細内容については技術資料、JRA GL-13:2012をご覧ください。または弊社問合わせ窓口へお問い合わせください。

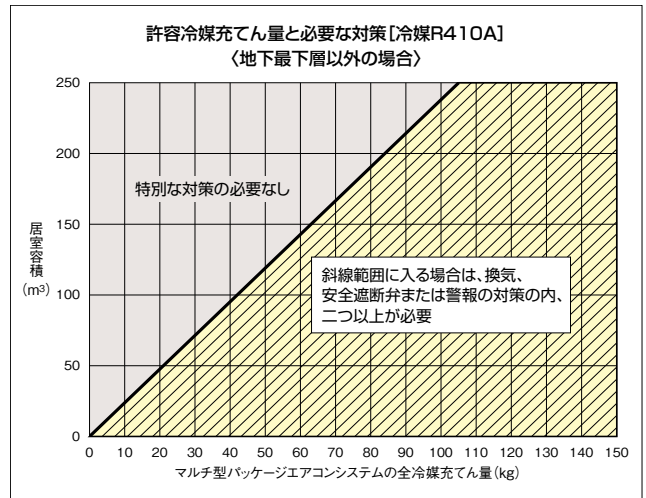

加湿器 施工上のご注意、定期点検のお願い

■施工上のご注意

1. 給水は、右表の基準と同等以上の水を使用し、水質基準

てください。特に水質が悪い場合、不純物の飛散および異臭が発生する場合があります。また、給水温度は5℃～室内温度相当としてください。地下水(井戸水)や雨水・クーリングタワー水・暖房用温水・特殊水(純水)などは腐食や詰まりの原因になることがありますので、絶対に使用しないでください。

項目	冷水系		
	項目	補給水	
pH (25℃)	6.8～8.0	イオン状シリカ (mgSiO ₂ /ℓ)	30以下
電気伝導率 (mS/m) (25℃)	30以下	全鉄 (mgFe/ℓ)	0.3以下
塩化物イオン (mgCl ⁻ /ℓ)	50以下	全銅 (mgCu/ℓ)	0.1以下
硫酸イオン (mgSO ₄ ²⁻ /ℓ)	50以下	硫化物イオン (mgS ²⁻ /ℓ)	検出されないこと
酸消費量 (pH4.8) (mgCaCO ₃ /ℓ)	50以下	アンモニウムイオン (mgNH ₄ ⁺ /ℓ)	0.1以下
全硬度 (mgCaCO ₃ /ℓ)	70以下	残留塩素 (mgCl ₂ /ℓ)	0.3以下
カルシウム硬度 (mgCaCO ₃ /ℓ)	50以下	遊離炭酸 (mgCO ₂ /ℓ)	4.0以下

※「JRA GL-2:1994 冷凍空調機器用水質ガイドライン」より抜粋。

- 公共の水道管から直接接続することはできません。公共の水道管から給水しなければならない場合は、シスターン(日本水道協会認証のもの)をご使用ください。
- 給水圧力は50～500kPaまで使用できます。500kPaを超えてご使用になる場合は、自然蒸発式加湿器の一次側に必ず減圧弁(現地準備品)を設けてください。
- 保守管理上、個々の加湿器に給水弁(現地準備品)を必ず設けてください。
- 試運転を実施する前には、給水配管およびドレンパン内の汚れが無いことを確認し、汚れがある場合は清掃を実施してください(加湿エレメントおよびドレンパン表面にカビが発生する原因となります)。
- 現地給水管は、施工後およびシーズン初めに必ず「水抜き」してから加湿器と接続してください。(汚れ・異物による能力不足、給水系の詰まりおよび加湿エレメントの異臭などの原因となります)また、エア抜きを加湿器給水口を取り外して実施してください(異音の原因となります)ありますのでエアが常に供給される場合などはエア抜き弁などを給水系に設けるなどしてください。

■定期点検のお願い

加湿器を長時間運転しますと給水ストレーナー(給水口内蔵)にゴミが溜まったり、詰まったりして、正常な運転ができなくなることがあります。また、加湿エレメントが汚れると能力の低下や水飛び・異臭の原因となります。シーズンオフなどの長時間加湿器を運転しない場合は、水分中に含まれる微小なゴミが給水配管内やエアコンドレンパンに蓄積し、異臭や詰まりの原因となります。従って、以下の定期的な保守・点検が必要です。

保守内容	点検周期	不具合事例
加湿エレメント組品の点検(注1)	1回/年(シーズン前)	異臭、加湿不良、水飛び、エアコン熱交換器の腐食
給水ストレーナーの洗浄	1回/年(シーズン前)	減圧弁、電磁弁、給水チューブの詰まり、加湿不良
給水配管内の洗浄	1回/年(シーズン前)	減圧弁、電磁弁、給水チューブの詰まり、加湿不良
エアコンドレンパンの清掃	1回/年	異臭、エアコンドレンポンプの詰まり、水飛び
電磁弁、減圧弁の点検	1回/年(シーズン前)	水飛び、加湿不良
タイマー基板(プリント板)の点検	1回/年(シーズン前)	加湿不良

注1.加湿エレメントは交換が必要な消耗品です。供給水質が市水・上水で硬度70以下の場合、交換目安は3年です。(交換周期は保証期間を示しているものではありませんので、ご注意ください。)長期間使用しますと、加湿能力の低下、変色、白粉の発生や室内ユニット本体の熱交換器が腐食する原因となることがあります。

日立業務用空調・冷熱機器 リース・ローン購入(事業者様向け)

〈リース・ローンご利用のメリット〉

リース・ローン

動産総合保険 付きで安心

月額料金に保険料が含まれるため、火災、水害、落雷など万一の事故の際も安心です。

リース・ローン

導入に多額の 初期費用不要

月々の分割払いのため機器導入にかかる初期費用を抑えられます。
(P.341下表・P.342上表「リース期間別の月額料金例」、P.342下表「ローン購入期間別の月額料金例」参照)

リース

固定資産税の 事務手続き不要

固定資産税の納付処理などはシャープファイナンスが実施するため、お客様による事務手続きが不要です。

リニューアル時にも おすすめ!

最新のエアコンは省エネ性能が高くなっているため、長年ご使用のエアコンを最新機種にリニューアルすると、電気代が安くなります。電気代の減額分でリース代・賦払金の一部をまかなえるので、お客様のご負担を抑えることができます。

空調設備の
経費例
※機種によって
異なります。

省エネ性の高い「省エネの達人プレミアム(R32)」の導入で電気代節約分をリース代・賦払金の一部に充当!

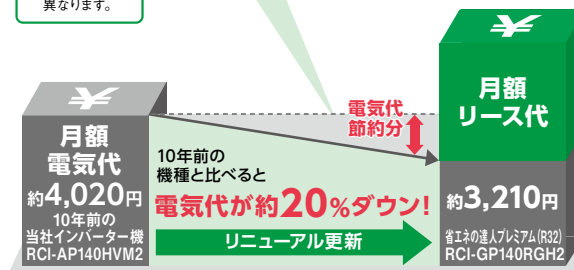

※東京電力エナジーパートナー 低圧受電
夏季:17.06円/kWh
その他季:15.51円/kWhで計算
(基本料金は含まず)
金額は2019年2月15日現在のものです。

■算出条件
規格/JIS B 8616:2015
地区/東京 建物用途/店舗
使用期間/冷房 5月7日~10月17日、
暖房 11月17日~4月3日
使用日数/週7日
使用時間/8:00~21:00

ファイナンスリース

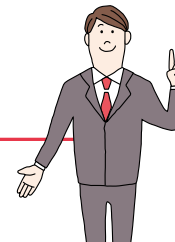

月々わずかなご負担で
各種機器をまとめて
リース可能です。
冷蔵・冷凍機器も
リース可能です。

さまざまな機器をリース可能

空調機や冷蔵・冷凍機器、給湯機など、必要な機器をまとめてリースできます。

日立業務用機器 対象機 ※写真は一例です。



※室内ユニット(店舗・オフィス用パッケージエアコン)のてんうめダクト・ビルトイン型は移設が困難なため、対象外となります。ビル用マルチエアコンおよび設備用パッケージエアコンにつきましては別途ご相談ください。

経営上のメリット充実!

中小企業のお客様は毎月のリース料が経費処理可能。
コスト管理やリスク対策に効果大です。

■リース期間別の月額料金*1例(消費税別途)

物件価格*2	月額料金			
	4年	5年	6年	7年
50万円	11,900	9,800	8,500	7,700
100万円	23,700	19,400	17,000	15,300
150万円	35,600	29,100	25,500	23,000
200万円	47,400	38,800	34,000	30,600
300万円	71,100	58,200	51,000	45,900
400万円	94,800	77,600	68,000	61,200
500万円	118,500	97,000	85,000	76,500

リース料率*1	100万円未満	100万円未満	100万円未満	100万円未満
100万円以上~500万円以下	2.38%	1.95%	1.70%	1.53%
100万円以上~500万円以下	2.37%	1.94%	1.70%	1.53%

- *1. 月額料金・リース料率は、2019年4月現在のものです。金融情勢により、実際の料率等と異なる場合がありますので、個別にシャープファイナンス(株)にご確認ください。
- *2. 物件価格とは、設備導入に伴う、機器・配送費・試運転調整費・配管セット・工事費などを含む、設備投資金額(税別)のことです。
- *3. 上記期間外、金額30万円を下回る取扱いは、個別にシャープファイナンス(株)にご相談ください。

概要

所有権 シャープファイナンス(株) 中途解約 原則、中途解約は取扱できません。

リース満了時 物件の返却 または 再リースを選択できます。

- ① 物件返却の場合
物件の撤去・搬出費用等は、お客様の負担となります。
- ② 再リースの場合
年間リース料の1/10の料金で再リース契約できます。
※1年単位の更新で、再リース時に1年分一括でお支払いいただきます。

提携リース・ローン購入全般に関するお問い合わせは**シャープファイナンス株式会社 03-3513-3138**へ。
※審査結果によっては、ご利用のご希望にそえない場合がありますので、あらかじめご了承ください。

サポートリース

延長
保証付



万一の故障時も

月々わずかな負担で
安心のリースプラン。

導入に多額の初期費用不要

リースなら、機器導入にかかる初期費用を抑えられます。
(右表「リース期間別の月額料金例」参照)

リース期間中の故障時修理無料

適用除外(有償)項目がありますので、詳細は
日立グローバルライフソリューションズ(株)までお問い合わせください。

24時間/365日受付対応

日立グローバルライフソリューションズ株式会社
が保証

故障時の修理は日立グローバルライフソリューションズ(株)が直接行います。

空調修理コールセンター

TEL:0120-649-020

※ビル用マルチエアコン、室内ユニットのてんうめ・ビルトインは移設が困難なため、対象から除外いたします。

延長保証付「サポートリース」の適用項目

故障時無償対応

お客様データを修理コールセンターに登録させていただき、サービスコール受付後、優先的に対応いたします。保証対象作業は、圧縮機、冷媒系統・保護機器、電気系統・送風機系統の修理・修復作業です。
※修理は日立グローバルライフソリューションズ(株)が対応いたします。

■リース期間別の月額料金※1例(消費税別)

物件価格※2	月額料金			
	4年	5年	6年	7年
50万円	12,800	10,600	9,200	8,400
100万円	25,300	21,000	18,300	16,500
150万円	38,000	31,500	27,500	24,800
200万円	50,600	42,000	36,600	33,000
300万円	75,900	63,000	54,900	49,500
400万円	101,200	84,000	73,200	66,000
500万円	126,500	105,000	91,500	82,500

リース
料率※1

100万円未満
2.56%
100万円以上～
500万円以下
2.53%

100万円未満
2.11%
100万円以上～
500万円以下
2.10%

100万円未満
1.84%
100万円以上～
500万円以下
1.83%

100万円未満
1.67%
100万円以上～
500万円以下
1.65%

※1. 月額料金・リース料率は、2019年4月現在のものです。
金融情勢により、実際の料率等と異なる場合がありますので、
個別にシャープファイナンス(株)にご確認ください。

※2. 物件価格とは、空調設備導入に伴う、空調機器・配送費・試運転調整費・配管セット・工事費など
を含む、設備投資金額(税別)のことです。

※3. 上記期間外、金額30万円を下回る取扱いは、個別にシャープファイナンス(株)にご相談ください。

概要

所有権 シャープファイナンス(株) 中途解約 原則、中途解約は取扱いできません。

リース満了時 物件の返却 または 再リースを選択できます。

①物件返却の場合

物件の撤去・撤出費用等は、お客様の負担となります。

②再リースの場合

年間リース料の1/10の料金で再リース契約できます。

※1年単位の更新で、再リース時に1年分一括でお支払いいただきます。

リース終了後は延長保証適用外となります。

・エアコンの運転時間が12時間を超える場合は適用外となります。

・延長保証の適用外項目については、日立グローバルライフソリューションズ(株)までお問い合わせください。

ローン購入



月々わずかな負担で

最新機器をまとめて導入可能です。

ローンによる購入は機器が限定されません。

日立業務用空調・

冷熱機器全般が対象

販売元が日立グローバルライフソリューションズ株式会社の空調機
(店舗・オフィス用パッケージエアコン、ビル用マルチエアコン等)、冷
凍機、業務用エコキュート等の機器全てが対象です。

目的によってリース※1と使い分け

所有目的ならお客様の資産となる「ローン購入」、資産管理の合
理化には「ファイナンスリース」、修理費対策には「サポートリース
(延長保証付)」がおすすめです。※1

■ローン購入期間別の月額料金※1例(消費税別)

物件価格※2	月額料金					
	2年	3年	4年	5年	6年	7年
50万円	22,300	15,400	11,900	9,900	8,500	7,400
100万円	44,500	30,800	23,800	19,700	16,900	14,800
150万円	66,800	46,200	35,700	29,600	25,400	22,200
200万円	89,000	61,600	47,600	39,400	33,800	29,600
300万円	133,500	92,400	71,400	59,100	50,700	44,400
400万円	178,000	123,200	95,200	78,800	67,600	59,200
500万円	222,500	154,000	119,000	98,500	84,500	74,000

賦払
利率※3

4.45%

3.08%

2.38%

1.97%

1.69%

1.48%

※1. 月額料金・賦払利率は、2019年4月現在のものです。
金融情勢により、実際の料率等と異なる場合がありますので、
個別にシャープファイナンス(株)にご確認ください。

※2. 物件価格とは、設備導入に伴う、機器・配送費・試運転調整費・配管セット・工事費などを含む、設備
投資金額(税別)のことです。

※3. 上記期間外、金額30万円を下回る取扱いは、個別にシャープファイナンス(株)にご相談ください。

概要

所有権 お客様 ※完済までシャープファイナンスが所有権留保します。

お買い求めに際して

ヒートポンプ暖房の特性

■暖房能力の表示について

このカタログに表示してある暖房能力値(kW)は、日本工業規格(JIS B 8616)に定められている外気温度7℃、室内温度20℃で運転した場合を示し、暖房能力は外気温度が下がるにつれて低下します。したがって、外気温度が低すぎて暖房能力が不足する場合はほかの暖房器具と併用してお使いください。

■自動霜とり装置について

外気温が低く、湿度が高いときは、室外側の熱交換器に霜がつき、そのままでは暖房能力も下がります。この霜を取り除くため、「自動霜とり装置」の働きで、約3~10分ほど暖房運転を停止し、霜とりを行って、霜とり終了後ふたたび温風を吹き出します。

■天井が高い場合について

天井が高い場所では暖気が天井にこもりますのでサーキュレーターを併設してください。

■暖まるまでの時間について

ヒートポンプ式エアコンは、お部屋全体を暖める温風循環方式ですので、暖房運転を開始してから暖まるまでしばらく時間がかかります。

運転音について

運転音は反響の少ない無響音室などの部屋で測定した定格運転時の値(Aスケール)を示します。実際の据付状態では、周囲の騒音や反響を受け表示値より大きくなるのが普通ですので据付時には十分ご注意ください。また、暖房時には着霜などの条件により本カタログに示す表示値よりも大きくなる場合があります。

高湿度でのご使用

冷房運転中、室内ユニットに吸込空気温度・湿度がおよそ乾球27℃・相対湿度80%程度を超える高温高湿度の雰囲気にて長時間運転されますと、キャビネットへの結露や露下する場合があります。また、梅雨時期に新築された家屋などでは天井内が高湿となり、室内ユニット外表面に結露が生じやすくなります。このような場合は、外表面に断熱材の追加などが必要です。

ドライ運転について

- ・製品の能力を超える熱源が室内にある場合、ドライ運転では十分に除湿できないことがあります。
- ・湿度のコントロールはできませんので、除湿目的や湿度コントロールが必要な場合は、専用の機器を選定ください。

エアコンのお手入れ

エアコンを数シーズンご使用になりますと、内部が汚れ、性能が低下します。通常のお手入れとは別に、専門のサービスマンが実施する保守契約(有償)をお勧めします。

自家発電機をご使用になる場合

空調機の電源供給源として自家発電機をご使用になる場合、空調機に供給される電圧は、仕様電圧±10%以内としてください。電圧がこの範囲外の場合や、電源波形がいちいちしく乱れている場合には、空調機が正常に運転しない場合があります。また、e-LINE接続の場合で自家発電機の周波数の偏差(ずれ)が大きいと、伝送に異常が発生する可能性があります。異常が発生した場合には、出力電圧の周波数調整などを実施していただく必要がありますので、お買い上げの店へお問い合わせください。

積雪地域でのご使用

積雪地域への室外ユニット据付けの場合は次のような処置をしてください。

■降雪に対して

室外ユニットの空気吸込口をふさいだり、雪が入り込んで内部で凍結しないよう防雪フードまたは風よけを設けてください。

■積雪について

多雪地域では積雪により空気吸込口をふさぐことがありますので、その地域の積雪量に応じて、予想される積雪より50cm以上高い高さの架台を室外ユニットの下部に設ける必要があります。

油の雰囲気内でのご使用

■耐油性向上仕様(受注対応品)

室内ユニットを油が浮遊するような雰囲気(中華料理店など)に設置する場合、標準の室内ユニットは使用できません。このような納入環境には、耐油性を向上させた仕様にて受注対応いたします。

●耐油性向上仕様・対応機種

機種	項目	対応仕様			その他特記事項
		本体		別売化粧パネル	
		対応内容	詳細	対応内容	
てんかせ4方向	RCI-GP**K2	標準機を使用してください	—	オイルガードフィルター専用パネルを使用してください	オイルガードフィルター(別売品)を併せてご使用ください。ワイドパネルにつきましても同様の対応をいたします。
てんかせ2方向	RCID-GP**K1	標準機を使用してください	—	オイルガードフィルター専用パネル(受注対応品)を使用してください	オイルガードフィルター(受注対応品)を併せてご使用ください。ワイドパネルにつきましても同様の対応をいたします。
てんかせ1方向	RCIS-GP**K1	標準機を使用してください	—	オイルガードフィルター専用パネル(受注対応品)を使用してください	ワイドパネルにつきましても同様の対応をいたします。
ビルトイン	RCB-GP**K2	標準機を使用してください	—	標準品を使用してください	オイルガードフィルター(受注対応品)を併せてご使用ください。なお、キャンバスタクト(別売品)を併用する場合、キャンバスタクトはオイルガードフィルターの2次側となるように施工してください。
てんつり	RPC-GP**K RPC-GP**K1	標準機を使用してください	—	—	オイルガードフィルター(別売品)を併せてご使用ください。
ゆかおき	RPV-GP**K1 (160型以下)	受注対応品を使用してください	吸込グリルに塗装実施	—	—
かべかけ	RPK-GP**K2	受注対応品を使用してください	ユニット据付部保護部材追加など	—	オイルガードフィルター(受注対応品)を併せてご使用ください。

上記以外の機種については、対応いたしかねますので、ご了承ください。

●機種選定のご注意

(1) リニューアル時のご注意

リニューアルの際は、既設の室内ユニットの油による汚れ具合を確認してください。油汚れがひどい場合は、標準仕様品の選定は控えて耐油性向上を図ったユニットを使用してください。なお、極端に油汚れがひどい場合は、ご使用を避けてください。

近年の製品は、軽量化・リサイクル性向上のため、樹脂製部品を従来に比べ多用しており、油に対する耐力が低下している場合があります。かべかけ型については、必ず油による汚れ具合を確認してください。

(2) 油の飛沫や蒸気、および粉末などのたちこめる場所(調理場・機械工場など)の機種選定

油が熱交換器に付着し、熱交換不良による霧の発生、

酸性またはアルカリ性雰囲気内でのご使用

酸性またはアルカリ性雰囲気(温泉地帯の硫化ガスの多い場所、殺菌用塩素を使用する部屋、燃焼器の排気を吸い込む場所)など、一般の雰囲気と異なる場合には熱交換器などに腐食を起こす恐れがありますので設置を避けてください(海岸地帯の潮風が直接当たる場所では、耐塩害仕様室外ユニットの設置をおすすめします)。

熱交換器の腐食、断熱材の剥離などを引き起こすことがあります。また、火災の原因になることがあります。プラスチック部品は変形・破損することがあります。特に化粧パネルは、歪んだ状態で本体に取り付けると油と応力(環境応力破壊)によりパネルの亀裂が発生します。このような環境では、据え付けを避けていただくか、調理場には厨房用てんつりや、またはダクトによる空調で油の飛沫を直接吸い込まない場所に設置するようにしてください。

厨房用てんつりの据付場所に関する注意事項については、P.138をご参照ください。てんかせ4方向・てんかせ2方向・てんかせ1方向・かべかけの化粧パネルの据付場所に関する注意事項については、各化粧パネルの注記をご参照ください。

フロン類またはフロン類代替物質を使用する製品の 環境影響度の目標達成度表示について

このフロンラベルはフロン排出抑制法に基づく指定製品の環境影響度として用いられている地球温暖化係数(GWP)について、定められた目標への達成度を表したもので、製品を選択するときの参考にしてください。業務用エアコンは、出荷台数で加重平均した地球温暖化係数(GWP)の値が、目標年度(2020年度)において、目標値(750)を上回らないことが製造事業者等に義務付けられています。当社、パッケージエアコンは、環境影響度の目標達成度表示方法において、以下の区分となっています。

■当社対象シリーズのフロンラベル

[新冷媒R32使用機種]

フロンラベル

この商品で使用しているガスの地球温暖化への影響は？

地球温暖化への影響大 | A | 地球温暖化への影響小

75以上 | 750~376 | 375~101 | 100以下 | ノンフロン

目標年度 2020年 使用ガスの地球温暖化係数 675

(40 ~ 160型)※

(40 ~ 160型)※

※ゆかおき・厨房用てんつりとの組み合わせは、除きます。

[冷媒R410A使用機種]

フロンラベル

この商品で使用しているガスの地球温暖化への影響は？

地球温暖化への影響大 | B | 地球温暖化への影響小

75以上 | 750~376 | 375~101 | 100以下 | ノンフロン

目標年度 2020年 使用ガスの地球温暖化係数 2090

(40 ~ 160型)※

冷房専用機
(40 ~ 160型)※

寒さ知らず
(店舗・オフィス用 80型)※

※ゆかおき・厨房用てんつりとの組み合わせは、除きます。

■フロンラベル表示の主な除外製品について

下記に該当する製品はフロンラベル表示の指定製品から対象外となります。

- ・室内ユニットが床置形および厨房用天吊形のもの
- ・電気以外のエネルギーを暖房の熱源とするもの
- ・法定冷凍能力が3冷凍トン以上のもの
- ・厨房、粉じんが発生する場所等に設置するもの
- ・マルチエアコン

<当社の主な除外製品>

●店舗・オフィス用パッケージエアコン

室外ユニット・室内ユニットのどちらか、もしくはどちらも下記に該当する組み合わせ

[室外ユニット]

- ・省エネの達人プレミアム(R410A) : 224 ~ 335型
- ・省エネの達人(R410A) : 224 ~ 335型
- ・冷房専用機 : 224 ~ 335型
- ・寒さ知らず(店舗・オフィス用) : 112 ~ 160型

[室内ユニット]

- ・ゆかおき
- ・厨房用てんつり

●ビル用マルチエアコン・設備用パッケージエアコン・寒さ知らず(ビル用)

ご注意

空調機器は、その機器に封入する冷媒が指定されています。指定された冷媒と異なる冷媒を空調機器に封入すると、機械的不具合・誤作動・故障の原因となり、場合によっては安全性確保に重大な障害をもたらす恐れがあります。特に、プロパンなどハイドロカーボン(HC)系を成分とした冷媒は漏れ等が生じた際、強い燃焼性があり、火災や爆発など重大災害に至るおそれがあり大変危険です。

封入冷媒は、機器付属の取扱説明書や機器本体の銘板などに記載されています。必ず指定された冷媒を封入してください。それ以外の冷媒を封入した場合の故障・誤作動などの不具合や事故などについては、機器メーカーやそれら冷媒の封入作業に関与していない設置業者は、一切その責任を負えません。

冷媒リサイクルシステム

■冷媒リサイクルシステム

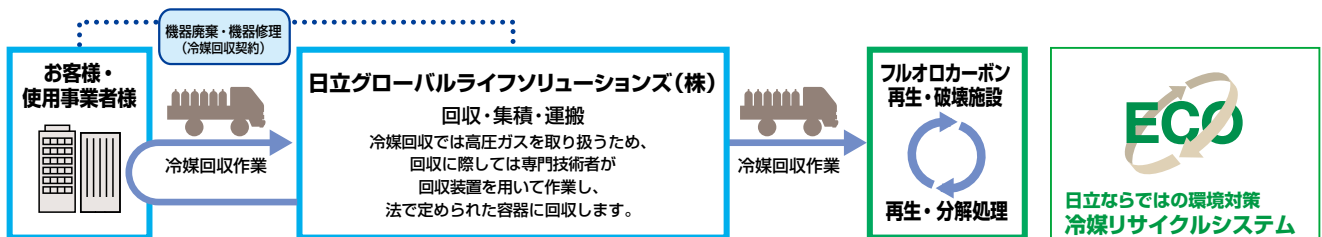

お客様・使用事業者様へのお願い

- 機器廃棄、および、冷凍サイクルの修理の際には冷媒回収が必要です。機器保守契約者・工事業者・販売業者などの専門業者とあらかじめ回収契約を結び、その内容を明確にしておいてください。
- 使用済みの業務用冷凍空調機器は産業廃棄物です。冷媒回収で発生する回収作業・運搬・保管・破壊または再生までの費用は機器使用事業者のご負担となります。このため、機器廃棄時の製品引取費用にこれらの費用が追加されますので、ご理解いただけますようお願い申し上げます。
- 回収はほとんどの場合、機器の設置場所で行います。作業内容はその設置場所によって大きく異なりますので、作業にかかる時間などは事前にお問い合わせください。

日立ならではの環境対策 冷媒リサイクルシステム

日立では、冷媒の回収・処理・再生などのトータルシステムを確立。製品の開発・設計から製造、廃棄までの全プロセスで、環境保護と資源の有効活用に積極的に取り組んでいます。



安全に関するご注意

■エアコンの使用対象について

●このカタログに掲載のエアコンは、対人専用の冷暖房機器です。OA機器・電子機器の冷却用には、専用の空調機をご使用ください。

◎食品・動植物・精密機械・美術品などの保存などの特殊用途には使用しないでください。品質低下などの原因になることがあります。

◎車両・船舶の空調用などとしては使用しないでください。水漏れ・漏電の原因となります。

■ご使用に際して

●ご使用の前に、「取扱説明書」をよくお読みのうえ正しくご使用ください。

■据付けに際して

●漏電遮断器を必ず設置してください。法規(電気設備に関する技術基準を定める省令)により設置が定められています。設置しないと地絡により火災や感電の原因になります。●据付けは、販売店または専門業者に依頼してください。ご自分で据付

工事をされ不備があると、水漏れや感電・火災の原因になります。●空気清浄機・加湿器・暖房用補助電気ヒーターなどの別売品は、必ず、当社指定の製品を使用してください。また、取付工事は、販売店または専門業者に依頼してください。ご自分で工事され、不備があると水漏れや感電・火災の原因になります。●小部屋に据え付ける場合は、冷媒漏えい時の限界濃度を超えない対策が必要です。このカタログに掲載のエアコンに使用している冷媒(R32-R410A)は、それ自体は無毒の安全な冷媒ですが、万が一、室内に漏れた場合その濃度が許容値を超えるような小部屋では、冷媒R32では窒息や火災など、冷媒R410Aでは窒息などの危険があり許容値を超えない対策が必要です。また、冷媒R32を使用している機種は室内最小床面積などの制約事項を厳守してください。●冷媒R32を使用している機種は運搬の際、ミニバン等の荷台と運転席が一体となっている輸送車、またはコンテナ等の密閉空間で万が一、輸送中のユニットから冷媒が漏れた場合、換気が少ないと高濃度で充満する恐れがありますので、火気に注意してください。●必ず当社指定の冷媒を封入してください。封入冷媒の種類は、機器付属の取扱説明書あるいは機器本体の

銘板で確認してください。それ以外の冷媒を封入して生じた不具合(誤作動や故障等)や事故については、当社としては一切その責任を負いかねますのでご了承ください。

■ご使用場所について

●可燃性ガスの漏れる恐れや引火物のあるところへは据え付けしないでください。可燃性ガスの発生・流入・滞留の恐れがある場所やカーボン繊維や金属粉が浮遊する場所では火災の原因になることがあります。●食品の微細粉(小麦粉・うどん粉・そば粉など)や繊維・ホコリなどが浮遊する場所では、フィルターおよび熱交換器の目詰まり、ドレン水の詰まりを起し水漏れの原因となることがあります。また、微細粉が熱交換器に付着した場合、水飛びの原因となることがあります。

■経年劣化に係る安全上の表示について

●家庭用(家庭に設置される可能性がある)エアコンは、長期使用製品安全表示制度に基づき、長期使用時の注意喚起を促す本体表示が電気用品安全法により平成21年4月1日以降義務付けられました。

ご購入に際して

本カタログに掲載の製品は国内仕様です。日本国内でのみご使用ください。海外でご使用いただいても、当社は一切責任を負いません。

ISO 9000シリーズ

当事業所の設計・製造体制の品質が認められました。



JQA-1084

当事業所は、空調機器を設計・製造する国内事業所で品質マネジメントシステムに関する国際規格ISO 9001の認証を取得しています。

日立ジョンソンコントロールズ空調株式会社
清水事業所

JQA-1084 1995年12月取得

ISO 14000シリーズ

当事業所の環境保全活動が認められました。



EC97J1107

当事業所は、空調機器を設計・製造する国内事業所で環境マネジメントシステムに関する国際規格ISO 14001の認証を取得しています。

日立ジョンソンコントロールズ空調株式会社
清水事業所

EC97J1107 1997年10月取得

パッケージエアコン 保証期間のお知らせ

■日立パッケージエアコンの保証期間は、お買い上げ日または据付日または試運転完了日から起算して1年間です。

保証期間 1年

製造元 日立ジョンソンコントロールズ空調株式会社

技術的なお問い合わせはこちらへご連絡ください。

技術相談センター

TEL:0120-578-011

携帯電話・PHSからの場合 TEL:0570-078-078(有料)
〈受付時間:平日9:00~19:00 土日・祝日・弊社休日9:00~17:00〉

FAX:0120-578-012 〈365日・24時間受付〉

修理のご依頼はお買い上げ店へご依頼ください。
お買い上げ店が不明な場合等は、下記へご依頼ください。

空調修理コールセンター

TEL:0120-649-020

携帯電話・PHSからの場合 上記にご連絡ください。
〈365日・24時間受付〉

FAX:0120-649-021 〈365日・24時間受付〉

お客さまが弊社にお電話でご連絡いただいた場合には、正確にご回答するために、通話内容を記録(録音など)させていただくことがあります。ご相談、ご依頼いただいた内容によっては、弊社のグループ会社に個人情報を提供し対応させていただくことがあります。

会社の詳細はこちら ▶

<https://www.hitachi-gls.co.jp>



製品の特長はこちら ▶

<https://www.hitachi-gls.co.jp/business/>



製品の図面検索などはこちら ▶

<http://www.2.hitachi-gls.co.jp>



販売元 ◎日立グローバルライフソリューションズ株式会社

〒105-8410 東京都港区西新橋二丁目15番12号

360°/ピネス

ひとりひとりに、うれしい暮らしを

●営業拠点

北海道地区 050-3142-0621 東北地区 (022)266-1321
関東地区 050-3154-3967 北陸地区 (076)429-4051
中部地区 050-3144-9820 近畿地区 050-3181-8201
中国地区 (082)240-6152 四国地区 (087)833-8701
九州地区 050-3142-0629

信用と行きとどいたサービスの当社へ

■製品の色は印刷されたものですから実際の塗装色とは若干異なります。

このカタログに掲載した内容は、予告なく変更することがありますのでご了承ください。

印刷: 2019年3月/発行: 2019年4月

HR-529U

Printed in Japan(H)