

新価格掲載版

積算見積価格を2021年10月より変更いたしました。



日立は快適な空調環境を提供します

凍結洗浄

外気処理エアコン (店舗・オフィス用パッケージエアコンでの接続は日立だけ※1!)

※1 国内の店舗・オフィス用パッケージエアコンにおいて。日立(確認日:2021年8月18日)調べ。

空気清浄ユニット(電気集じん器) *てんかせ4方向のみ

ロングライフフィルター(標準装備) *てんかせ4方向のみ

酵素フィルター

掲載商品の価格は事業者様向けの積算見積価格であり、一般消費者様向けの販売価格ではありません。

なお、積算見積価格には、消費税・配送費・試運転調整費・配管セット・工事費・使用済み商品の引き取り費などは含まれておりません。

製品ラインアップ
& セット型式一覧
システム構成 5

製品紹介 17

NEW てんかせ4方向 26

てんかせ2方向 43

てんかせ1方向 54

ビルトイン 63

NEW てんうめ 72

NEW てんつり 86

かべかけ 95

ゆかおき 102

厨房用てんつり 108

外気処理
エアコン 113

寒冷地向け
エアコン 120

仕様表 131

室外ユニット
寸法図 175

仕様表(別表) 180

室外ユニット
オプション 193

NEW 空調管理
システム 199

工事関連 226

個別運転 ビル用マルチエアコン
フレックスマルチ-mini 243

個別運転 ビル用マルチエアコン
フレックスマルチ-miniモジュール 253

個別運転 ビル用マルチエアコン
寒さ知らずマルチ-mini 269

日立は快適な空調環境を提供します

1 凍結洗浄

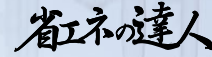

■「凍結洗浄」とは？

熱交換器を凍らせて霜を付け、たくわえた霜を溶かして汚れを落とします。

熱交換器の目詰まりを抑え、風量低下を抑制し、快適な空気環境の持続に貢献します。

■「てんかせ4方向」と組み合わせた場合

(注)「凍結洗浄」は熱交換器の目詰まりを抑える機能で、風量低下を抑制できます(日立調べ)。

熱交換器周辺の空気中に含まれる水分を凍らせます。

霜を溶かして熱交換器に付着したホコリなどの汚れを落とします。

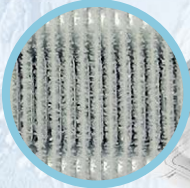

凍結中のイメージ



洗浄中のイメージ

1 熱交換器に霜をつける → 2 霜を溶かして汚れを落とす

1. 外気温度1℃未満または43℃より高い環境では運転できません。
2. 室内温度15℃未満または30℃より高い環境では運転できません。
3. 汚れの落ち方は、使用環境により異なります。
4. 凍結・解凍する際の温度変化で「ピキピキ」「パキパキ」や、冷媒が流れる際に「シャー」と音がします。
5. 凍結洗浄中に吹出口から冷気が白く見える場合がありますが故障ではありません。
6. 凍結洗浄中は、室内ユニット周囲の温度が若干下がる場合があります。
7. 「凍結洗浄」はシステムがすべて停止している場合に作動します。換気などによりシステム内に運転中のユニットがある場合は使用できません。
8. 施工条件の詳細は、技術資料をご確認ください。

(注)

「凍結洗浄」機能動作時は電力を消費します。(例：外気温度35℃、室内温度28℃時、RCI-GP160RGH4で最大消費電力量1.3kWh/回。)

[対象室外ユニット]

●省エネの達人プレミアム(R32)：40～335型 ●省エネの達人(R32)：40～335型 ●寒さ知らず：80～160型

[対象室内ユニット]

てんかせ4方向	てんかせ2方向	てんかせ1方向	ビルトイン	てんうめ	てんつり	かべかけ	ゆかおき*	厨房用てんつり

*224・280型は対象外となります。

室内ユニット一覧について詳しくはWebへ



「凍結洗浄」は、自動・手動から選べます

詳しくはwebへ

2 外気処理エアコン 店舗・オフィス用パッケージエアコンでの接続は日立だけ*1!

*1. 国内の店舗・オフィス用パッケージエアコンにおいて。日立(確認日:2021年8月18日)調べ。

従来のビル用マルチエアコンでの接続に加えて、店舗・オフィス用パッケージエアコンで外気処理エアコン接続を可能*2にしました。大規模だけでなく、小・中規模物件でも新鮮な外気を直接取り入れた空調ができます。タイプも選べる2タイプをご用意しました。

*2. 店舗・オフィス用パッケージエアコンは、省エネの達人プレミアム(R32)のみ接続可能です。室外ユニット1台に対して外気処理エアコンのみ接続することができます。外気処理エアコンとその他の室内ユニットを混在して接続することはできません。

■ 外気処理エアコン [大容量加湿タイプ] 天井埋込型

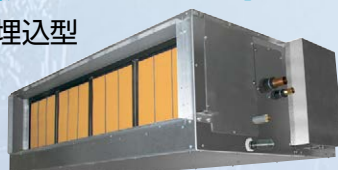

RPI-GP KFG

大容量加湿器の搭載により、建築物衛生法に適用できる外気処理エアコンを実現

■ 外気処理エアコン 天井埋込型

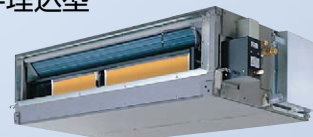

RPI-GP KF

新鮮な空気快適環境を実現。「風量固定モード」で給排気バランス設計は不要

3 空気清浄ユニット (電気集じん器) オプション



粉じんや浮遊ウイルスを捕集・抑制

エアコンの運転に連動して電気集じん器が作動し、粉じんだけでなく、ウイルスを捕集します。さらに、エアコン停止時にサークルプラズマ機能でニオイを軽減、24時間停止時には捕集したウイルスを抑制します。

浮遊ウイルスの捕集試験について

● 試験空間での浮遊ウイルスの減少率 (実使用空間ではありません。)

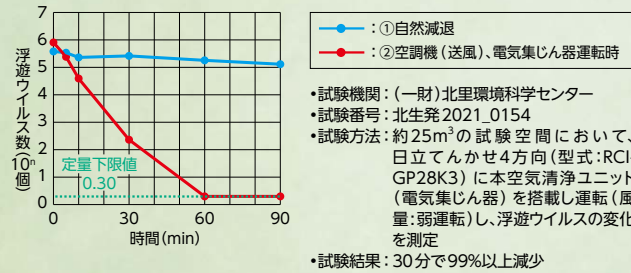

捕集した集じん部のウイルスに対する抑制試験について

● 試験空間での捕集ウイルスの減少率 (実使用空間ではありません。)

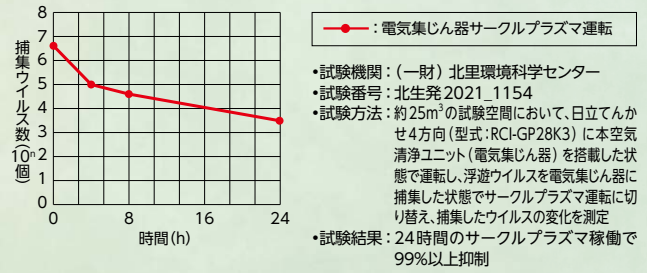

本空気清浄ユニット(電気集じん器)はミドリ安全エア・クオリティ株式会社の「4方向吹き出しパッケージエアコン用空気清浄ユニット」を日立空調用空気清浄ユニットとして製品化しています。

4 ロングライフフィルター てんかせ4方向に標準装備

従来の防カビ効果に加え、銀イオンの力でフィルターに付着したウイルスを抑制します。

ロングライフフィルターにはウイルスを捕集する効果はありません。また、フィルターを通過する空気中にあるウイルスは抑制されません。試験空間におけるフィルターに付着させたウイルスの2時間経過後の効果であり、実使用空間での試験結果ではありません。なお、捕集されたホコリに付着したウイルスはロングライフフィルターに接した場合のみ抑制されます。

ロングライフフィルターの試験について

- 試験機関: 広東省微生物分析検査センター
- 試験番号: 第2021FM05007R01
- 試験方法: ISO18184:2019繊維製品の抗ウイルス性試験。フィルターに1種類のウイルス浮遊液を付着させ室温にて2時間後のウイルス感染値をTCID50法により測定
- 試験結果: フィルターに付着した1種類のウイルスに対して2時間で99%以上抑制

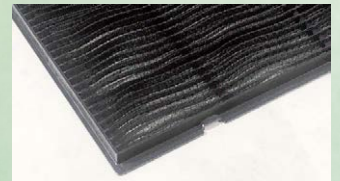

5 酵素フィルター オプション

酵素の力でフィルターに付着したウイルスを抑制

酵素フィルターにはウイルスを捕集する効果はありません。また、フィルターを通過する空気中にあるウイルスは抑制されません。試験空間におけるフィルターに付着させたウイルスの24時間経過後の効果であり、実使用空間での試験結果ではありません。なお、捕集されたホコリに付着したウイルスは酵素フィルターに接した場合のみ抑制されます。

酵素フィルターの試験について

- 試験機関: (一財)日本食品分析センター
- 試験番号: 第204031510-001号
- 試験方法: 3cm×3cmの大きさに切断した酵素フィルターに1種類のウイルス浮遊液を滴下し、室温にて24時間保存した後のウイルス感染値をTCID50法により測定
- 試験結果: 酵素フィルターに付着した1種類のウイルスに対して24時間で99%以上抑制

酵素フィルターとは? フィルター繊維に含まれている天然の酵素が、付着した微生物の増殖を抑制し、二次汚染を低減します。天然の酵素を利用していることから安全性にも優れ、また、酵素自体は消費されないため、長時間にわたり効果を維持できる特長があります。

- [適用機種] ●てんかせ4方向 ●てんかせ2方向 ●てんかせ1方向 ●ビルトイン ●てんうめ ●てんつり* ●ゆかおき* ※224・280型は対象外となります。



酵素フィルターを組み込んだ写真 (てんかせ4方向、てんつりの場合)

酵素フィルターの適用機種の詳細はこちら



耐用年数* 4年間

ろ材のみ交換可能

旧室内ユニットにも取り付け可能

※耐用年数は目安であり使用環境・メンテナンス方法により変化します。なお、じんあい(じん)がフィルター表面に堆積すると抗菌効果が得られない場合がありますので、700時間ごと(一般的な事務所等約3か月)にお手入れを行ってください。なお、耐用年数を経過したフィルターは交換してください。

本フィルターは日揮ユニバーサル株式会社の酵素フィルターを日立空調機用フィルターとして製品化しています。

Silent-Iconic てんかせ4方向 デザインパネル

意匠設計者様のニーズに応える空間に調和するデザインパネル



White



Black

(特注対応)

空間に調和するデザイン

吸入口となる中央部をブラインド形状にし、
また吹出口を黒くして、
存在感を抑えることで、
空間に調和するデザインにしました。



ブラインド形状の
吸入口

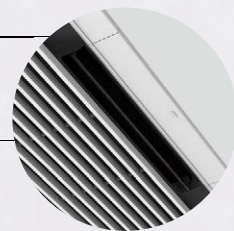

存在感を抑えた
吹出口

2020年度グッドデザイン賞 受賞



iF デザインアワード 2020
プロダクト分野 受賞



iFデザインアワードについて

iFデザインアワードは、国際的に権威のあるデザインアワードのひとつとして、またiFロゴは優れたデザインの証として広く認知されています。賞は、プロダクト、パッケージ、コミュニケーション、サービスデザイン、建築、インテリア・内装、プロフェッショナルコンセプトの7分野で構成されています。

多機能デザインリモコン PC-ARFG1

操作性を備えた、プレミアム・デザイン



NEW PC-ARFG1



NEW ブラック
PC-ARFG1 (B)
(2021年12月発売予定)



新UI設計の多彩な表示

運転モードカラー表示

見やすく・わかりやすく、空間にも調和

5つの運転モードに連動して、色が切り替わる運転モードカラー表示は、使う人のことを考えたデザインです。



スクリーンテーマ

画面の背景色が選べるようになりました。

お部屋の雰囲気に合わせて背景色を「ホワイト」と「ブラック」から選べます。



ピクトグラム

わかりやすい、直感的デザイン

各種状態とメニューを表すピクトグラムは、直感的に意味が理解できるようなデザインに。初めて使用する人にも、スムーズな操作をサポートします。

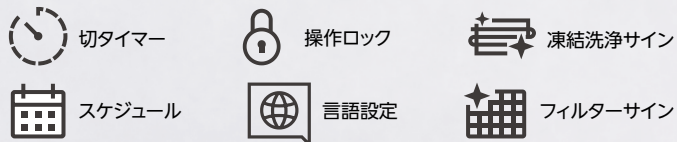

NFC

NFC機能搭載により現地設定・サービス性が向上

多機能デザインリモコンにNFC機能を搭載。スマートフォンを使用した設定が可能になりました。



- 【設定項目】
- ・時計設定
 - ・部屋名登録
 - ・言語設定
 - ・運転スケジュール
 - ・休日設定 ほか

(注)NFC機能はiPhoneのみ対応します。
対応端末: iPhone 7以降 対応OS: iOS 13.0または以降

2020年受賞



Home Interior Products / Switches, Temperature Control Systems 部門にて受賞。
ヨーロッパプロダクトデザインアワードは、世界中の美学的かつ優れたプロダクトデザインに贈られる賞です。

コンパクトリモコン

多機能デザインリモコンに簡易リモコンが登場

多機能デザインリモコンのデザイン性はそのままに、シンプル機能の簡易リモコンです。



NEW PC-ARC
(2021年12月発売予定)

室内ユニット一覧

新冷媒R32・冷媒R410Aの両方に対応。用途やご要望に幅広くお応えする充実のラインアップ。
 (「ゆかおき」の224・280型は冷媒R410Aのみの対応です。)

掲載の画像は室内ユニットを設置したイメージです。

製品ラインアップ

てんかせ4方向 NEW

4方向個別ルーバー設定機能搭載
 特長 ▶ P.26
 価格 ▶ P.34
 仕様表 ▶ P.131



てんかせ2方向

個別ルーバー設定機能搭載
 特長 ▶ P.43
 価格 ▶ P.46
 仕様表 ▶ P.135



てんかせ1方向

設置方法3タイプの高いレイアウト対応力
 特長 ▶ P.54
 価格 ▶ P.57
 仕様表 ▶ P.139

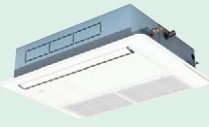

ビルトイン

吹出口の設置自由度向上
 特長 ▶ P.63
 価格 ▶ P.65
 仕様表 ▶ P.143



てんうめ 高静圧型 中静圧型 NEW

薄型ボディで高い機外静圧
 特長 ▶ P.72
 価格 ▶ P.75
 仕様表 ▶ P.147



てんつり NEW

※224・280型は酵素フィルターに対応していません。
 アメニティ・オートルーバー採用
 特長 ▶ P.86
 価格 ▶ P.88
 仕様表 ▶ P.155



かべかけ

全機種前面フラットパネル採用
 据付時の作業性を向上
 特長 ▶ P.95
 価格 ▶ P.97
 仕様表 ▶ P.159



ゆかおき

※224・280型は、冷媒R410Aのみに対応
 ※224・280型は酵素フィルターに対応していません。
 多機能操作パネルを標準装備
 50~160型モデルチェンジ
 特長 ▶ P.102
 価格 ▶ P.103
 仕様表 ▶ P.163



厨房用てんつり

汚れに強いステンレスボディ
 特長 ▶ P.108
 価格 ▶ P.109
 仕様表 ▶ P.167



外気処理エアコン

店舗・オフィス用エアコンで
 外気処理エアコンが接続可能に
 特長・仕様表 ▶ P.113



ご注意 室内ユニット(てんかせ4方向・てんかせ2方向・てんかせ1方向・かべかけ)に関するご注意

飲食店の客室など油飛沫の多い環境では標準パネルまたは標準ユニットを使用せず、専用のパネルまたはユニットをご使用ください。標準パネルまたは標準ユニットは油により変形破損することがあります。詳しくは、各室内ユニットの特長ページをご覧ください。

■ 室外ユニット一覧

R32…新冷媒R32採用機種 R410A…冷媒R410A採用機種

高い省エネ性と快適性を追求した「省エネの達人」の最上位モデル

省エネの達人
プレミアム

R32
フロンラベル
A
地球温暖化への影響

40型

45型

50型

56型

63型



80型



280型

112型

140型

160型

224型

280型



335型



R410A
フロンラベル
B
地球温暖化への影響

224型

280型



	40～63型	80型	112～280型	335型
幅	799 (+99)	859 (+100)	950	1,100
奥行	300	319	370	390
高さ	629	709	1,380	1,650

製品ラインナップ

省エネ性を追求

寸法図 ▶ P.175 オプション ▶ P.193

省エネの達人

R32
フロンラベル
A
地球温暖化への影響

40型

45型

50型

56型

63型

80型



112型



160型



280型



R410A
フロンラベル
B
地球温暖化への影響

224型

280型





335型

	40～80型	112型	140・160型	224・280型	335型
幅	799 (+99)	950	950	950	1,100
奥行	300	370	370	370	390
高さ	629	800	1,140	1,380	1,650

低外気温でも高い暖房性能を発揮

寸法図 ▶ P.175 オプション ▶ P.193

寒さ知らず

[寒冷地向けパッケージ
エアコン (80～160型)]

R32
フロンラベル
A
地球温暖化への影響

80型

112型

140型

160型





	80型	112～160型
幅	950	950
奥行	370	370
高さ	1,140	1,380

注意事項 「省エネの達人プレミアム (R32)」・「省エネの達人 (R32)」・「寒さ知らず (R32)」をご採用いただくにあたって

- ・ゆかおきの224・280型は接続できません。ゆかおきの224・280型を接続の際には、冷媒R410A機をご採用ください。
- ・狭小スペースへの設置はできません。詳細はP.289をご参照ください。

空調管理システムのご紹介

H-LINKのご紹介

詳細 ▶ P.199

H-LINKとは、日立独自の高性能伝送方式です。室外ユニットから室内ユニットの間、および集中制御機器から室外ユニット、または室外ユニット間を無極性2芯の渡り配線で接続する方式です。

設計自由度 自由な配線形態

接続するユニットの順序や配線の分岐数に制限がないため、ユニットの設置場所に応じて*自由に配線でき、従来の配線方式と比較しても設計自由度が高くなりました。*ループ配線は不可。

■接続イメージ

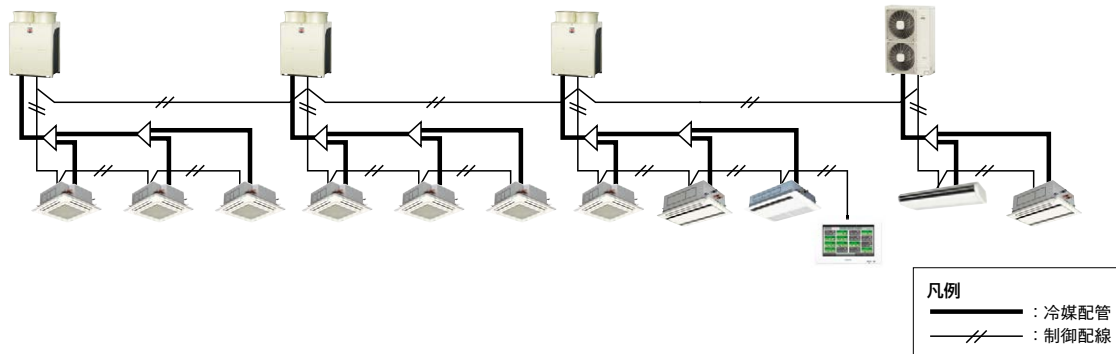

製品ラインアップ

設計自由度 多様な対応製品

また、制御機能・配線方式の統一により、同一システム内でアダプターや専用コネクタを用いることなく、ビル用マルチエアコンと店舗・オフィス用パッケージエアコンを混在させることが可能です。設備用パッケージエアコンでも同様の対応が可能です。(電算機用など一部機種は除きます。)

リモコン ラインアップ

詳細 ▶ P.201

さまざまなニーズにお応えするため、日立は多彩なリモコンをご用意しています。リモコンによって、さまざまな節電設定*が可能です。

*リモコンによって、対応できる機種・できない機種がありますので、詳細は各リモコン紹介ページをご確認ください。

多機能デザインリモコン	コンパクトリモコン	多機能リモコン
 NEW PC-ARFG1 PC-ARFG1 (B) (2021年12月発売予定)	 NEW PC-ARC (2021年12月発売予定)	 PC-ARF5 PC-ARFV4 (音声ガイド付き) 受注対応

リモコンには他にも、「多言語対応多機能リモコン(PC-ARFM)」「アメニティリモコン(PC-AR1)」「ハーフサイズリモコン(PC-ARH1)」「ワイヤレスリモコン(PC-AWR)」があります。詳細は、P.203・206をご覧ください。

適温適所シリーズ ラインアップ

詳細 ▶ P.207

空調制御機器の導入により、業務用エアコン*・家庭用エアコン*の、運転ON/OFF・設定温度変更などの運転管理を行うことができます。

*空調制御機器によって、制御可能な対象機種や、所有している機能が異なります。詳細につきましては、個別の紹介ページをご確認ください。

集中コントローラーの概要		施設の規模例
<p>セントラルステーション 適温適所 mini</p>  <p>PSC-A32MN1</p> <p>タッチパネルで簡単操作 機能充実のコンパクトモデル</p> <ul style="list-style-type: none"> ●最大32リモコングループを一括管理。 ●見やすく使いやすい液晶カラータッチパネル(5インチ)を採用。 ●スケジュール機能で細やかな空調管理が可能。 ●運転時間などのデータはメモリーカード(SDカード)に記録可能。 <p>小規模施設向け 最大32リモコングループ</p>	<p>その他の小規模施設向け集中コントローラー ワンタッチコントローラー</p>  <p>PSC-A16RS1 最大16リモコングループ</p>	 コンビニ  クリニック  スーパーマーケット  学校 [小・中・高校]  ショッピングモール  病院  学校 [小・中・高校・大学]  総合病院  テナントビル
<p>セントラルステーション 適温適所 EZ</p>  <p>PSC-A64GT3</p> <p>タッチパネルで簡単操作 施設内の室内ユニットを この1台で集中管理</p> <ul style="list-style-type: none"> ●最大64リモコングループを一括管理。 ●見やすく使いやすい液晶カラータッチパネル(8.5インチ)を採用。 ●室外ユニット能力制御(デマンド機能) ・リモコン設定温度範囲制限など、 充実した省エネサポート機能。 ●運転時間などのデータはメモリーカード(SDカード)に記録可能。 <p>小・中規模施設向け 最大64リモコングループ</p>	<p>PSC-A64GTD2 受注対応</p> <p>デマンドコントロール機能 搭載モデルもラインアップ</p>	
<p>セントラルステーション 適温適所 EX</p> <p>NEW</p>  <p>PSC-A128EX3 受注対応</p> <p>中・大規模施設の空調を管理 大画面パネルで、見やすく 使いやすい</p> <ul style="list-style-type: none"> ●室内ユニット最大2,560台(最大2,048グループ*)を一括管理。 ●見やすく使いやすい大画面液晶カラータッチパネル(12.1インチ)を採用。 ●見える化(グラフ・履歴表示)で省エネ管理をサポート。 ●運転時間などのデータはメモリーカード(SDカード・USBメモリー)に記録可能。 ●パソコンによる遠隔地からの空調管理に対応(Web対応)。 ●スケジュール機能やデマンド機能、料金按分(オプション)など、便利な機能も充実。 <p>中・大規模施設向け 最大128(2,048)グループ</p>		

製品ラインアップ

遠隔監視と予兆診断により、安定稼働と計画的な保守整備をサポートします。

exiida 遠隔監視・予兆診断 ^{※1}

※1 「exiida予兆診断」は「exiida遠隔監視」の契約が必要です。
予兆診断は冷凍サイクルに起因するものに限りです。

「exiida」は日立の空調IoTソリューションの総称です。

「exiida遠隔監視・予兆診断」は冷凍・空調機器をインターネット上の当社クラウドサーバーへ接続し、膨大なデータを蓄積・分析することで様々なサービスを提供します。これらのサービスは、お客さまの設備に関する維持管理コストの抑制をサポートします。

遠隔監視の効果

迅速な対応

運転状態を24時間監視し、故障発生時はすぐにお客さまへ通知します。また、直前の運転データを確認することができ、迅速な修理が可能となります。

設備管理の省力化

運転データをデータベース化します。運転状態の記録管理など、設備管理の省力化が図れます。

予兆診断の効果

事業機会の損失抑制

予兆診断技術により、故障につながる変化を検知。検知結果による予防保全を行うことで不稼働時間が短縮され、事業機会の損失が抑制できます。

維持管理コストの抑制

予兆診断の結果にもとづく適切なタイミングで保守整備を実施。これにより、重故障化を抑制し、維持管理コストを抑制できます。

exiida 遠隔監視のシステム構成

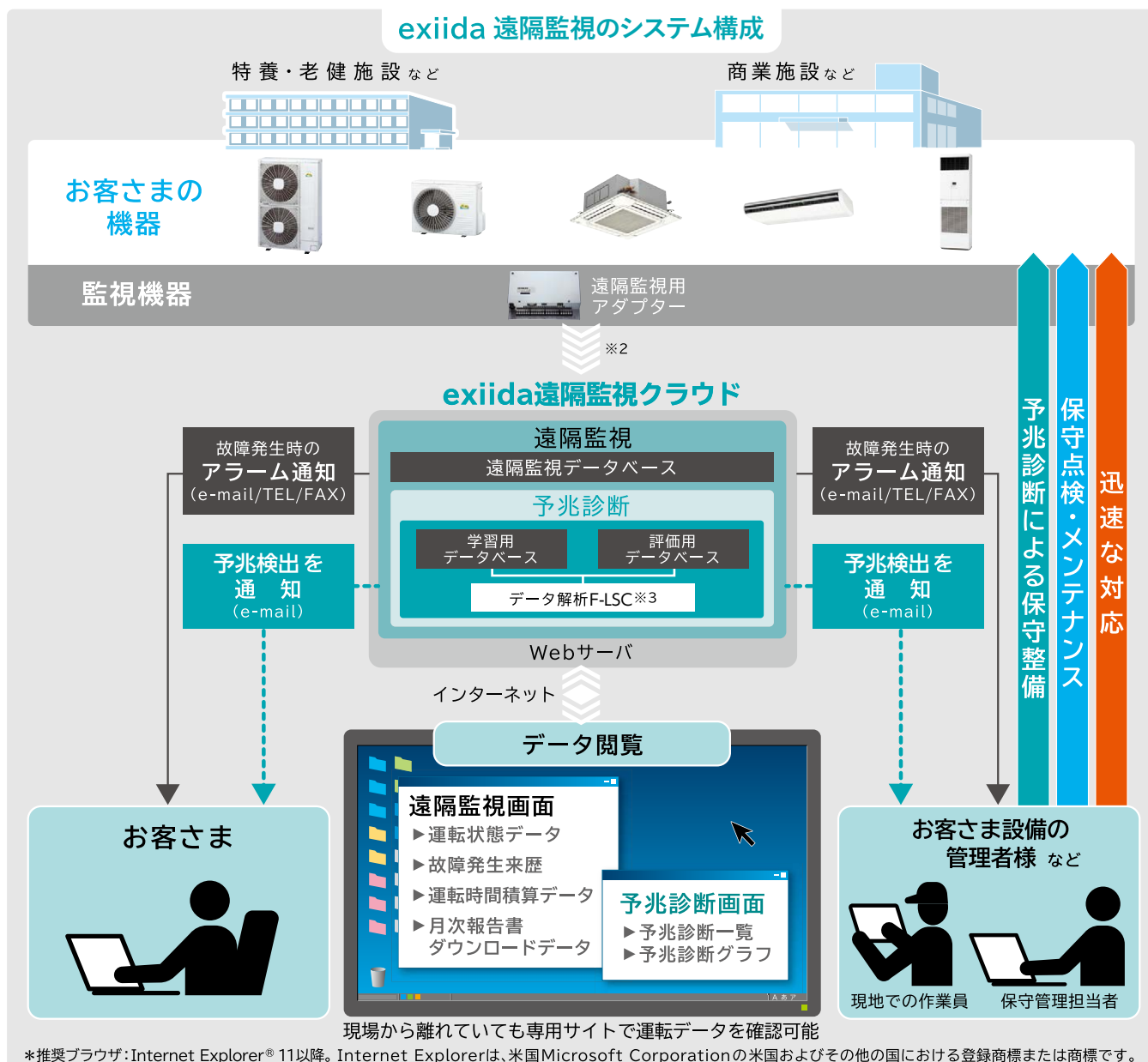

*推奨ブラウザ: Internet Explorer® 11以降。Internet Explorerは、米国Microsoft Corporationの米国およびその他の国における登録商標または商標です。

※2 セキュリティ対策として閉域網通信を利用。 ※3 F-LSC (Fast Local Sub-space Classifier): 高速局所部分空間法

予兆診断による効果

空調機をご使用のお客さま

突発的な故障による事業機会の損失を抑制

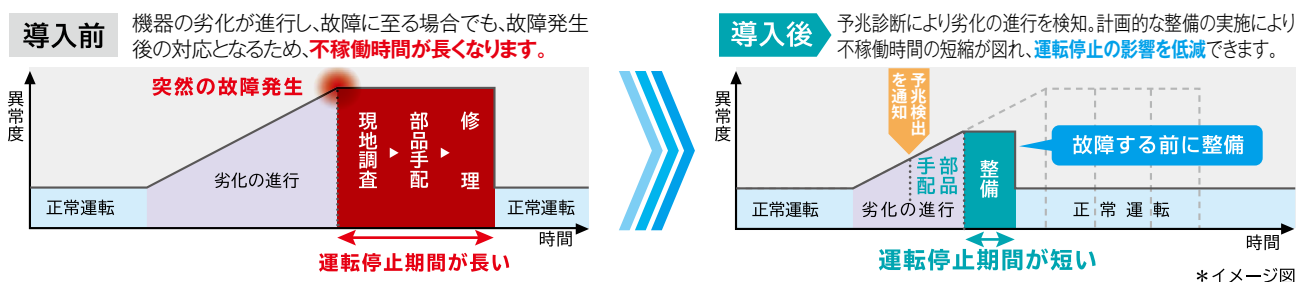

*イメージ図

冷媒漏れによる機器のエネルギーロスを抑制

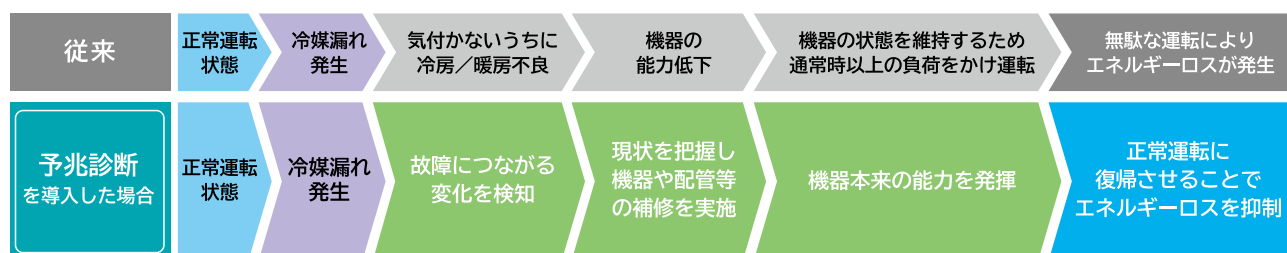

お客さま設備の管理者様 など

予兆診断により、お客さまへ機器の使用状況に合った保守計画をご提案

予兆診断を導入することで、機器の使用状況に合ったお客さまへの保守整備時期や内容の提案が可能になります。お客さまへ事前に保守計画を提案することで、突発的な故障による大きな損失に対して、緊急対応時のリスク軽減が期待できます。

修理依頼の多い夏場の仕事をシフトし、業務の平準化が可能

予兆診断を導入することで、お客さまの設備の保全を計画的に行うことができるため、設備の維持管理に関わる業務を平準化することが可能です。

遠隔監視のみでのご契約も可能

お客さまの冷凍・空調機器の運転状態を24時間365日監視し、異常発生時にはお客さまやお客さま設備の管理者様へ異常内容を通知する「exiida遠隔監視」のみのご契約も可能です。詳しくは当社営業担当窓口までお問い合わせください。

「exiida遠隔監視」「exiida予兆診断」の利用に際しては、事前契約(有償)が必要となります。サービス料金は遠隔監視用アダプターの台数、監視対象機器の種類や数量により異なります。機器の補償内容、予兆診断対象機器、接続台数などexiidaに関する詳細については、当社営業担当窓口までお問い合わせください。

exiida遠隔監視・予兆診断
対応機種はP.11～14の
セット型式一覧をご確認ください。

最新の対応機種情報に関しては、
日立販促支援サイト「検索の達人」でも検索可能です。
日立販促支援サイト「検索の達人」
<https://www2.hitachi-gls.co.jp/>











■ セット型式一覧 (省エネの達人プレミアム・省エネの達人)

容量・型名		40型 (1.5馬力相当)	45型 (1.8馬力相当)	50型 (2馬力相当)	56型 (2.3馬力相当)	63型 (2.5馬力相当)
空調部屋の目安 室内最小床面積 (冷媒 R32 使用機種は室内最小床面積を下回る狭小スペースでの据付はできません。)	レストラン、食堂	11~17m ²	12~20m ²	14~22m ²	15~24m ²	17~27m ²
	喫茶店、理・美容室	14~17m ²	16~20m ²	17~22m ²	19~24m ²	22~27m ²
	一般商店	17~26m ²	20~29m ²	22~32m ²	24~36m ²	27~41m ²
	ホテル、病院、一般事務所	24~35m ²	26~39m ²	29~43m ²	33~49m ²	37~55m ²
	算出基準 標準負荷 (W/m ²)	370~230	290~230	230~155	170~115	10m ²









▶ シングル

※  マークは冷暖房兼用タイプです。

容量・型名		40型 (1.5馬力相当)		45型 (1.8馬力相当)		50型 (2馬力相当)		56型 (2.3馬力相当)		
タイプ		単相200V	三相200V	単相200V	三相200V	単相200V	三相200V	単相200V	三相200V	
てんかせ4方向 	特長 P.26 価格 P.34	省エネの達人 プレミアム	RCI-GP40RGHJ4	RCI-GP40RGH4	RCI-GP45RGHJ4	RCI-GP45RGH4	RCI-GP50RGHJ4	RCI-GP50RGH4	RCI-GP56RGHJ4	RCI-GP56RGH4
	省エネの達人	RCI-GP40RSHJ6	RCI-GP40RSH6	RCI-GP45RSHJ6	RCI-GP45RSH6	RCI-GP50RSHJ6	RCI-GP50RSH6	RCI-GP56RSHJ6	RCI-GP56RSH6	
てんかせ2方向 	特長 P.43 価格 P.46	省エネの達人 プレミアム	RCID-GP40RGHJ3	RCID-GP40RGH3	RCID-GP45RGHJ3	RCID-GP45RGH3	RCID-GP50RGHJ3	RCID-GP50RGH3	RCID-GP56RGHJ3	RCID-GP56RGH3
	省エネの達人	RCID-GP40RSHJ5	RCID-GP40RSH5	RCID-GP45RSHJ5	RCID-GP45RSH5	RCID-GP50RSHJ5	RCID-GP50RSH5	RCID-GP56RSHJ5	RCID-GP56RSH5	
てんかせ1方向 	特長 P.54 価格 P.57	省エネの達人 プレミアム	RCIS-GP40RGHJ3	RCIS-GP40RGH3	RCIS-GP45RGHJ3	RCIS-GP45RGH3	RCIS-GP50RGHJ3	RCIS-GP50RGH3	RCIS-GP56RGHJ3	RCIS-GP56RGH3
	省エネの達人	RCIS-GP40RSHJ5	RCIS-GP40RSH5	RCIS-GP45RSHJ5	RCIS-GP45RSH5	RCIS-GP50RSHJ5	RCIS-GP50RSH5	RCIS-GP56RSHJ5	RCIS-GP56RSH5	
ビルトイン 	特長 P.63 価格 P.65	省エネの達人 プレミアム	RCB-GP40RGHJ4	RCB-GP40RGH4	RCB-GP45RGHJ4	RCB-GP45RGH4	RCB-GP50RGHJ4	RCB-GP50RGH4	RCB-GP56RGHJ4	RCB-GP56RGH4
	省エネの達人	RCB-GP40RSHJ6	RCB-GP40RSH6	RCB-GP45RSHJ6	RCB-GP45RSH6	RCB-GP50RSHJ6	RCB-GP50RSH6	RCB-GP56RSHJ6	RCB-GP56RSH6	
てんうめ 	特長 P.72 高静圧タイプ	省エネの達人 プレミアム			RPI-GP45RGHJ4	RPI-GP45RGH4	RPI-GP50RGHJ4	RPI-GP50RGH4	RPI-GP56RGHJ4	RPI-GP56RGH4
	省エネの達人				RPI-GP45RSHJ6	RPI-GP45RSH6	RPI-GP50RSHJ6	RPI-GP50RSH6	RPI-GP56RSHJ6	RPI-GP56RSH6
	価格 P.75 中静圧タイプ	省エネの達人 プレミアム	RPI-GP40RGHJ4	RPI-GP40RGH4	RPI-GP45RGHJ4	RPI-GP45RGH4	RPI-GP50RGHJ4	RPI-GP50RGH4	RPI-GP56RGHJ4	RPI-GP56RGH4
省エネの達人	RPI-GP40RSHJ6	RPI-GP40RSH6	RPI-GP45RSHJ6	RPI-GP45RSH6	RPI-GP50RSHJ6	RPI-GP50RSH6	RPI-GP56RSHJ6	RPI-GP56RSH6		
てんつり 	特長 P.86 価格 P.88	省エネの達人 プレミアム	RPC-GP40RGHJ3	RPC-GP40RGH3	RPC-GP45RGHJ3	RPC-GP45RGH3	RPC-GP50RGHJ3	RPC-GP50RGH3	RPC-GP56RGHJ3	RPC-GP56RGH3
	省エネの達人	RPC-GP40RSHJ5	RPC-GP40RSH5	RPC-GP45RSHJ5	RPC-GP45RSH5	RPC-GP50RSHJ5	RPC-GP50RSH5	RPC-GP56RSHJ5	RPC-GP56RSH5	
かべかけ 	特長 P.95 価格 P.97	省エネの達人 プレミアム	RPK-GP40RGHJ3	RPK-GP40RGH3	RPK-GP45RGHJ3	RPK-GP45RGH3	RPK-GP50RGHJ3	RPK-GP50RGH3	RPK-GP56RGHJ3	RPK-GP56RGH3
	省エネの達人	RPK-GP40RSHJ5	RPK-GP40RSH5	RPK-GP45RSHJ5	RPK-GP45RSH5	RPK-GP50RSHJ5	RPK-GP50RSH5	RPK-GP56RSHJ5	RPK-GP56RSH5	
ゆかおき 	特長 P.102 価格 P.103	省エネの達人 プレミアム					RPV-GP50RGHJ2	RPV-GP50RGH2	RPV-GP56RGHJ2	RPV-GP56RGH2
	省エネの達人						RPV-GP50RSHJ3	RPV-GP50RSH3	RPV-GP56RSHJ3	RPV-GP56RSH3
厨房用てんつり 	特長 P.108 価格 P.109	省エネの達人 プレミアム								
	省エネの達人									

▶ ツイン 同時のみ

※  マークは冷暖房兼用タイプです。

容量・型名		80型 (3馬力相当)		112型 (4馬力相当)	140型 (5馬力相当)	160型 (6馬力相当)	224型 (8馬力相当)	
タイプ		単相200V	三相200V	三相200V	三相200V	三相200V	三相200V	
てんかせ4方向 	特長 P.26 価格 P.34	省エネの達人 プレミアム	RCI-GP80RGHPJ4	RCI-GP80RGHP4	RCI-GP112RGHP4	RCI-GP140RGHP4	RCI-GP160RGHP4	RCI-GP224RGHP1
	省エネの達人	RCI-GP80RSHJP6	RCI-GP80RSHP6	RCI-GP112RSHP6	RCI-GP140RSHP6	RCI-GP160RSHP6	RCI-GP224RSHP1	
てんかせ2方向 	特長 P.43 価格 P.46	省エネの達人 プレミアム	RCID-GP80RGHPJ3	RCID-GP80RGHP3	RCID-GP112RGHP3	RCID-GP140RGHP3	RCID-GP160RGHP3	RCID-GP224RGHP
	省エネの達人	RCID-GP80RSHJP5	RCID-GP80RSHP5	RCID-GP112RSHP5	RCID-GP140RSHP5	RCID-GP160RSHP5	RCID-GP224RSHP	
てんかせ1方向 	特長 P.54 価格 P.57	省エネの達人 プレミアム	RCIS-GP80RGHPJ3	RCIS-GP80RGHP3	RCIS-GP112RGHP3	RCIS-GP140RGHP3	RCIS-GP160RGHP3	
	省エネの達人	RCIS-GP80RSHJP5	RCIS-GP80RSHP5	RCIS-GP112RSHP5	RCIS-GP140RSHP5	RCIS-GP160RSHP5		
ビルトイン 	特長 P.63 価格 P.65	省エネの達人 プレミアム	RCB-GP80RGHPJ4	RCB-GP80RGHP4	RCB-GP112RGHP4	RCB-GP140RGHP4	RCB-GP160RGHP4	RCB-GP224RGHP
	省エネの達人	RCB-GP80RSHJP6	RCB-GP80RSHP6	RCB-GP112RSHP6	RCB-GP140RSHP6	RCB-GP160RSHP6	RCB-GP224RSHP	
てんうめ 	特長 P.72 高静圧タイプ	省エネの達人 プレミアム			RPI-GP112RGHP4	RPI-GP140RGHP4	RPI-GP160RGHP4	RPI-GP224RGHP
	省エネの達人				RPI-GP112RSHP6	RPI-GP140RSHP6	RPI-GP160RSHP6	RPI-GP224RSHP
	価格 P.75 中静圧タイプ	省エネの達人 プレミアム	RPI-GP80RGHP4	RPI-GP80RGHP4	RPI-GP112RGHP4	RPI-GP140RGHP4	RPI-GP160RGHP4	RPI-GP224RGHP
省エネの達人	RPI-GP80RSHP6	RPI-GP80RSHP6	RPI-GP112RSHP6	RPI-GP140RSHP6	RPI-GP160RSHP6	RPI-GP224RSHP		
てんつり 	特長 P.86 価格 P.88	省エネの達人 プレミアム	RPC-GP80RGHPJ3	RPC-GP80RGHP3	RPC-GP112RGHP3	RPC-GP140RGHP3	RPC-GP160RGHP3	RPC-GP224RGHP
	省エネの達人	RPC-GP80RSHJP5	RPC-GP80RSHP5	RPC-GP112RSHP5	RPC-GP140RSHP5	RPC-GP160RSHP5	RPC-GP224RSHP	
かべかけ 	特長 P.95 価格 P.97	省エネの達人 プレミアム	RPK-GP80RGHPJ3	RPK-GP80RGHP3	RPK-GP112RGHP3	RPK-GP140RGHP3	RPK-GP160RGHP3	RPK-GP224RGHP
	省エネの達人	RPK-GP80RSHJP5	RPK-GP80RSHP5	RPK-GP112RSHP5	RPK-GP140RSHP5	RPK-GP160RSHP5	RPK-GP224RSHP	
ゆかおき 	特長 P.102 価格 P.103	省エネの達人 プレミアム			RPV-GP112RGHP2	RPV-GP140RGHP2	RPV-GP160RGHP2	RPV-GP224RGHP
	省エネの達人				RPV-GP112RSHP3	RPV-GP140RSHP3	RPV-GP160RSHP3	RPV-GP224RSHP
厨房用てんつり 	特長 P.108 価格 P.109	省エネの達人 プレミアム					RPCK-GP160RGHP3	
	省エネの達人						RPCK-GP160RSHP4	

表は冷房最大能力時のあくまでも目安です。建物の種類・構造・用途や発熱量などで変わる場合があります。

80型 (3馬力相当)	112型 (4馬力相当)	140型 (5馬力相当)	160型 (6馬力相当)	224型 (8馬力相当)	280型 (10馬力相当)	335型 (12馬力相当)
22~35m ²	30~49m ²	38~61m ²	43~70m ²	61~97m ²	76~122m ²	91~146m ²
28~35m ²	39~49m ²	48~61m ²	55~70m ²	77~97m ²	97~122m ²	116~146m ²
35~52m ²	49~72m ²	61~90m ²	70~103m ²	97~145m ²	122~181m ²	146~216m ²
47~70m ²	66~97m ²	82~122m ²	94~139m ²	132~195m ²	165~243m ²	197~291m ²
15m ²	30m ²	35m ²	40m ²	224 ~ 335型については、P.289の据付時のご注意をご確認ください。		

★は冷媒R410A機です。

63型 (2.5馬力相当)		80型 (3馬力相当)		112型 (4馬力相当)	140型 (5馬力相当)	160型 (6馬力相当)	224型 (8馬力相当)	280型 (10馬力相当)
单相200V	三相200V	单相200V	三相200V	三相200V	三相200V	三相200V	三相200V	三相200V
RCI-GP63RGHJ4	RCI-GP63RGH4	RCI-GP80RGHJ4	RCI-GP80RGH4	RCI-GP112RGH4	RCI-GP140RGH4	RCI-GP160RGH4		
RCI-GP63RSHJ6	RCI-GP63RSH6	RCI-GP80RSHJ6	RCI-GP80RSH6	RCI-GP112RSH6	RCI-GP140RSH6	RCI-GP160RSH6		
RCID-GP63RGHJ3	RCID-GP63RGH3	RCID-GP80RGHJ3	RCID-GP80RGH3	RCID-GP112RGH3	RCID-GP140RGH3	RCID-GP160RGH3		
RCID-GP63RSHJ5	RCID-GP63RSH5	RCID-GP80RSHJ5	RCID-GP80RSH5	RCID-GP112RSH5	RCID-GP140RSH5	RCID-GP160RSH5		
RCIS-GP63RGHJ3	RCIS-GP63RGH3	RCIS-GP80RGHJ3	RCIS-GP80RGH3					
RCIS-GP63RSHJ5	RCIS-GP63RSH5	RCIS-GP80RSHJ5	RCIS-GP80RSH5					
RCB-GP63RGHJ4	RCB-GP63RGH4	RCB-GP80RGHJ4	RCB-GP80RGH4	RCB-GP112RGH4	RCB-GP140RGH4	RCB-GP160RGH4		
RCB-GP63RSHJ6	RCB-GP63RSH6	RCB-GP80RSHJ6	RCB-GP80RSH6	RCB-GP112RSH6	RCB-GP140RSH6	RCB-GP160RSH6		
RPI-GP63RGHJ4	RPI-GP63RGH4	RPI-GP80RGHJ4	RPI-GP80RGH4	RPI-GP112RGH4	RPI-GP140RGH4	RPI-GP160RGH4	RPI-GP224RGH	RPI-GP280RGH
RPI-GP63RSHJ6	RPI-GP63RSH6	RPI-GP80RSHJ6	RPI-GP80RSH6	RPI-GP112RSH6	RPI-GP140RSH6	RPI-GP160RSH6	RPI-GP224RSH	RPI-GP280RSH
RPI-GP63RGHJC4	RPI-GP63RGHC4	RPI-GP80RGHJC4	RPI-GP80RGHC4	RPI-GP112RGHC4	RPI-GP140RGHC4	RPI-GP160RGHC4		
RPI-GP63RSHJC6	RPI-GP63RSHC6	RPI-GP80RSHJC6	RPI-GP80RSHC6	RPI-GP112RSHC6	RPI-GP140RSHC6	RPI-GP160RSHC6		
RPC-GP63RGHJ3	RPC-GP63RGH3	RPC-GP80RGHJ3	RPC-GP80RGH3	RPC-GP112RGH3	RPC-GP140RGH3	RPC-GP160RGH3	RPC-GP224RGH1	RPC-GP280RGH1
RPC-GP63RSHJ5	RPC-GP63RSH5	RPC-GP80RSHJ5	RPC-GP80RSH5	RPC-GP112RSH5	RPC-GP140RSH5	RPC-GP160RSH5	RPC-GP224RSH1	RPC-GP280RSH1
RPK-GP63RGHJ3	RPK-GP63RGH3	RPK-GP80RGHJ3	RPK-GP80RGH3	RPK-GP112RGH3				
RPK-GP63RSHJ5	RPK-GP63RSH5	RPK-GP80RSHJ5	RPK-GP80RSH5	RPK-GP112RSH5				
RPV-GP63RGHJ2	RPV-GP63RGH2	RPV-GP80RGHJ2	RPV-GP80RGH2	RPV-GP112RGH2	RPV-GP140RGH2	RPV-GP160RGH2	RPV-AP224GH4★	RPV-AP280GH4★
RPV-GP63RSHJ3	RPV-GP63RSH3	RPV-GP80RSHJ3	RPV-GP80RSH3	RPV-GP112RSH3	RPV-GP140RSH3	RPV-GP160RSH3	RPV-AP224SH4★	RPV-AP280SH4★
		RPCK-GP80RGHJ3	RPCK-GP80RGH3		RPCK-GP140RGH3			
		RPCK-GP80RSHJ4	RPCK-GP80RSH4		RPCK-GP140RSH4			

トリプル  同時のみ				フォー  同時のみ				
280型 (10馬力相当)	335型 (12馬力相当)	160型 (6馬力相当)	224型 (8馬力相当)	280型 (10馬力相当)	335型 (12馬力相当)	224型 (8馬力相当)	280型 (10馬力相当)	335型 (12馬力相当)
三相200V	三相200V	三相200V	三相200V	三相200V	三相200V	三相200V	三相200V	三相200V
RCI-GP280RGHP1	RCI-GP335RGHP1	RCI-GP160RGHG4	RCI-GP224RGHG1	RCI-GP280RGHG1	RCI-GP335RGHG1	RCI-GP224RGHW1	RCI-GP280RGHW1	RCI-GP335RGHW1
RCI-GP280RSHP1	RCI-GP335RSHP1	RCI-GP160RSHG6	RCI-GP224RSHG1	RCI-GP280RSHG1	RCI-GP335RSHG1	RCI-GP224RSHW1	RCI-GP280RSHW1	RCI-GP335RSHW1
RCID-GP280RGHP	RCID-GP335RGHP	RCID-GP160RGHG3	RCID-GP224RGHG	RCID-GP280RGHG	RCID-GP335RGHG	RCID-GP224RGHW	RCID-GP280RGHW	RCID-GP335RGHW
RCID-GP280RSHP	RCID-GP335RSHP	RCID-GP160RSHG5	RCID-GP224RSHG	RCID-GP280RSHG	RCID-GP335RSHG	RCID-GP224RSHW	RCID-GP280RSHW	RCID-GP335RSHW
		RCIS-GP160RGHG3	RCIS-GP224RGHG			RCIS-GP224RGHW	RCIS-GP280RGHW	RCIS-GP335RGHW
		RCIS-GP160RSHG5	RCIS-GP224RSHG			RCIS-GP224RSHW	RCIS-GP280RSHW	RCIS-GP335RSHW
RCB-GP280RGHP	RCB-GP335RGHP	RCB-GP160RGHG4	RCB-GP224RGHG	RCB-GP280RGHG	RCB-GP335RGHG	RCB-GP224RGHW	RCB-GP280RGHW	RCB-GP335RGHW
RCB-GP280RSHP	RCB-GP335RSHP	RCB-GP160RSHG6	RCB-GP224RSHG	RCB-GP280RSHG	RCB-GP335RSHG	RCB-GP224RSHW	RCB-GP280RSHW	RCB-GP335RSHW
RPI-GP280RGHP	RPI-GP335RGHP	RPI-GP160RGHG4	RPI-GP224RGHG	RPI-GP280RGHG	RPI-GP335RGHG	RPI-GP224RGHW	RPI-GP280RGHW	RPI-GP335RGHW
RPI-GP280RSHP	RPI-GP335RSHP	RPI-GP160RSHG6	RPI-GP224RSHG	RPI-GP280RSHG	RPI-GP335RSHG	RPI-GP224RSHW	RPI-GP280RSHW	RPI-GP335RSHW
RPI-GP280RGHPC	RPI-GP335RGHPC	RPI-GP160RGHG4	RPI-GP224RGHG	RPI-GP280RGHG	RPI-GP335RGHG	RPI-GP224RGHW	RPI-GP280RGHW	RPI-GP335RGHW
RPI-GP280RSHPC	RPI-GP335RSHPC	RPI-GP160RSHG6	RPI-GP224RSHG	RPI-GP280RSHG	RPI-GP335RSHG	RPI-GP224RSHW	RPI-GP280RSHW	RPI-GP335RSHW
RPC-GP280RGHP	RPC-GP335RGHP	RPC-GP160RGHG3	RPC-GP224RGHG	RPC-GP280RGHG	RPC-GP335RGHG	RPC-GP224RGHW	RPC-GP280RGHW	RPC-GP335RGHW
RPC-GP280RSHP	RPC-GP335RSHP	RPC-GP160RSHG5	RPC-GP224RSHG	RPC-GP280RSHG	RPC-GP335RSHG	RPC-GP224RSHW	RPC-GP280RSHW	RPC-GP335RSHW
		RPK-GP160RGHG3	RPK-GP224RGHG	RPK-GP280RGHG	RPK-GP335RGHG	RPK-GP224RGHW	RPK-GP280RGHW	RPK-GP335RGHW
		RPK-GP160RSHG5	RPK-GP224RSHG	RPK-GP280RSHG	RPK-GP335RSHG	RPK-GP224RSHW	RPK-GP280RSHW	RPK-GP335RSHW
RPV-GP280RGHP	RPV-GP335RGHP	RPV-GP160RGHG2	RPV-GP224RGHG	RPV-GP280RGHG	RPV-GP335RGHG	RPV-GP224RGHW	RPV-GP280RGHW	RPV-GP335RGHW
RPV-GP280RSHP	RPV-GP335RSHP	RPV-GP160RSHG3	RPV-GP224RSHG	RPV-GP280RSHG	RPV-GP335RSHG	RPV-GP224RSHW	RPV-GP280RSHW	RPV-GP335RSHW
RPCK-GP280RGHP			RPCK-GP224RGHG					RPCK-GP335RGHW
RPCK-GP280RSHP			RPCK-GP224RSHG					RPCK-GP335RSHW

冷媒R32機をご採用いただくにあたっては、P.289の据付時のご注意および巻末の安全に関するご注意をご確認ください。

セット型式一覧

■ セット型式一覧 (寒さ知らず)

表は冷房最大能力時のあくまでも目安です。建物の種類・構造・用途や発熱量などで変わる場合があります。

容量・型名		80型 (3馬力相当)	112型 (4馬力相当)	140型 (5馬力相当)	160型 (6馬力相当)
空調冷房の目安	レストラン、食堂	370~230	22~35m ²	30~49m ²	38~61m ²
	喫茶店、理・美容室	290~230	28~35m ²	39~49m ²	48~61m ²
	一般商店	230~155	35~52m ²	49~72m ²	61~90m ²
	ホテル、病院、一般事務所	170~115	47~70m ²	66~97m ²	82~122m ²
室内最小床面積 (冷媒 R32 使用機種は室内最小床面積を下回る)			22m ²	30m ²	38m ²

※ マークは冷暖房兼用タイプです。

▶ シングル



容量・型名		80型 (3馬力相当)	112型 (4馬力相当)	140型 (5馬力相当)	160型 (6馬力相当)
タイプ		三相200V	三相200V	三相200V	三相200V
てんかせ4方向 	特長P.26 価格P.123	ヒーターレス RCI-GP80RHN1	ヒーターレス RCI-GP112RHN1	ヒーターレス RCI-GP140RHN1	ヒーターレス RCI-GP160RHN1
てんかせ2方向 	特長P.43 価格P.124	ヒーターレス RCID-GP80RHN	ヒーターレス RCID-GP112RHN	ヒーターレス RCID-GP140RHN	ヒーターレス RCID-GP160RHN
てんかせ1方向 	特長P.54 価格P.124	ヒーターレス RCIS-GP80RHN			
ビルトイン 	特長P.63 価格P.125	ヒーターレス RCB-GP80RHN	ヒーターレス RCB-GP112RHN	ヒーターレス RCB-GP140RHN	ヒーターレス RCB-GP160RHN
てんうめ 高静圧タイプ 中静圧タイプ	特長P.72 価格P.126	ヒーターレス RPI-GP80RHN	ヒーターレス RPI-GP112RHN	ヒーターレス RPI-GP140RHN	ヒーターレス RPI-GP160RHN
		ヒーターレス RPI-GP80RHNC	ヒーターレス RPI-GP112RHNC	ヒーターレス RPI-GP140RHNC	ヒーターレス RPI-GP160RHNC
てんつり 	特長P.86 価格P.127	ヒーターレス RPC-GP80RHN	ヒーターレス RPC-GP112RHN	ヒーターレス RPC-GP140RHN	ヒーターレス RPC-GP160RHN
かべかけ 	特長P.95 価格P.128	ヒーターレス RPK-GP80RHN	ヒーターレス RPK-GP112RHN		
ゆかおき 	特長P.102 価格P.129	ヒーターレス RPV-GP80RHN	ヒーターレス RPV-GP112RHN	ヒーターレス RPV-GP140RHN	ヒーターレス RPV-GP160RHN
厨房用てんつり 	特長P.108 価格P.130	ヒーターレス RPCK-GP80RHN		ヒーターレス RPCK-GP140RHN	

セット型式一覧

● JIS規格について

このカタログに記載されている冷房能力・暖房能力や運転音は、JIS B 8616:2015に準じて運転した場合の値を示します。

	JIS吸込空気条件
定格冷房標準能力	室内側：27°CDB、19°CWB 室外側：35°CDB
定格暖房標準能力	室内側：20°CDB 室外側：7°CDB、6°CWB
最大暖房低温能力	室内側：20°CDB 室外側：2°CDB、1°CWB

▶ ツイン 				▶ トリプル 	
80型 (3馬力相当)	112型 (4馬力相当)	140型 (5馬力相当)	160型 (6馬力相当)	160型 (6馬力相当)	
三相200V	三相200V	三相200V	三相200V	三相200V	
RCI-GP80RHNP1	RCI-GP112RHNP1	RCI-GP140RHNP1	RCI-GP160RHNP1	RCI-GP160RHNG1	
RCID-GP80RHNP	RCID-GP112RHNP	RCID-GP140RHNP	RCID-GP160RHNP	RCID-GP160RHNG	
RCIS-GP80RHNP	RCIS-GP112RHNP	RCIS-GP140RHNP	RCIS-GP160RHNP	RCIS-GP160RHNG	
RCB-GP80RHNP	RCB-GP112RHNP	RCB-GP140RHNP	RCB-GP160RHNP	RCB-GP160RHNG	
	RPI-GP112RHNP	RPI-GP140RHNP	RPI-GP160RHNP	RPI-GP160RHNG	
RPI-GP80RHNP	RPI-GP112RHNP	RPI-GP140RHNP	RPI-GP160RHNP	RPI-GP160RHNG	
RPC-GP80RHNP	RPC-GP112RHNP	RPC-GP140RHNP	RPC-GP160RHNP	RPC-GP160RHNG	
RPK-GP80RHNP	RPK-GP112RHNP	RPK-GP140RHNP	RPK-GP160RHNP	RPK-GP160RHNG	
	RPV-GP112RHNP	RPV-GP140RHNP	RPV-GP160RHNP	RPV-GP160RHNG	
			RPCK-GP160RHNP		

冷媒R32機をご採用いただくにあたっては、P.289の据付時のご注意および巻末の安全に関するご注意をご確認ください。

● 機種型式呼称について

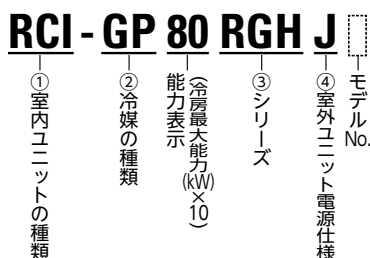

①室内ユニットの種類

てんかせ4方向	RCI-	てんつり	RPC-
てんかせ2方向	RCID-	かべかけ	RPK-
てんかせ1方向	RCIS-	ゆかおき	RPV-
ビルトイン	RCB-	厨房用てんつり	RPCK-
てんうめ	RPI-		

②冷媒の種類

R32	GP
R410A	AP

③シリーズ

・省エネの達人プレミアム (R32)
 シングル：RGH
 同時ツイン：RGHP
 同時トリプル：RGHG
 同時フォー：RGHW

・省エネの達人プレミアム (R410A)
 シングル：GH

● exiida対応マークについて

 [exiida遠隔監視] のみが対象の機種です。

 [exiida遠隔監視・予兆診断] の対象機種です。

(注)e-LINE方式の場合は、弊社担当者までお問い合わせください。

・省エネの達人 (R32)
 シングル：RSH
 同時ツイン：RSHP
 同時トリプル：RSHG
 同時フォー：RSHW

・省エネの達人 (R410A)
 シングル：SH

・寒さ知らず (R32)
 シングル：RHN
 同時ツイン：RHNHP
 同時トリプル：RHNHG

④室外ユニット電源仕様

単相：J 三相：表示なし

■ システム構成(40~335型) (省エネの達人プレミアム・省エネの達人・寒さ知らず)

システム構成の種類

- シングルシリーズ(シングル)
- 同時ツインシリーズ(同時ツイン)
- 同時トリプルシリーズ(同時トリプル)
- 同時フォーシリーズ(同時フォー)

シングル

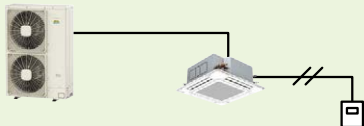

室内ユニットと室外ユニットが**1対1**の組み合わせです。

同時ツイン

[セット型式の例]

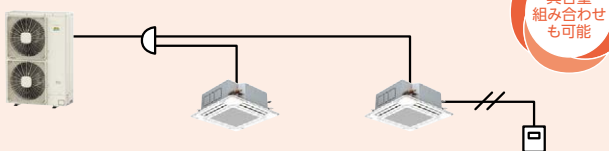

1台の室外ユニットに対し、2台の室内ユニットを**同時**に発停する組み合わせです。

[異タイプの組み合わせ例]

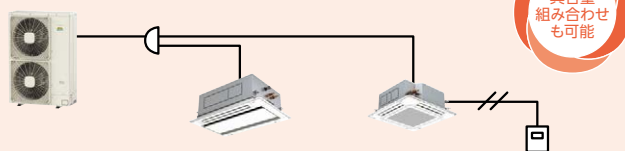

1台の室外ユニットに対し、2台の室内ユニットを**同時**に発停する組み合わせです。

室外ユニット容量・型名	80型(3馬力相当)	112型(4馬力相当)	140型(5馬力相当)	160型(6馬力相当)	224型(8馬力相当)	280型(10馬力相当)	335型(12馬力相当)
室内ユニット標準組み合わせ	40型+40型	56型+56型	71型+71型	80型+80型	112型+112型	140型+140型	160型+160型

(注)異容量・異タイプの組み合わせについては、P.16をご参照ください。

同時トリプル

[セット型式の例]

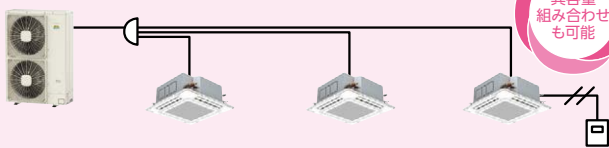

1台の室外ユニットに対し、3台の室内ユニットを**同時**に発停する組み合わせです。

[異タイプの組み合わせ例]

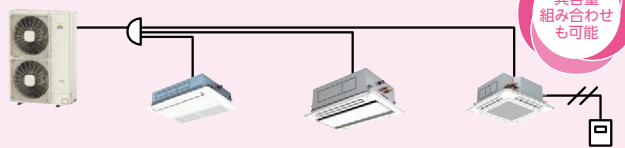

1台の室外ユニットに対し、3台の室内ユニットを**同時**に発停する組み合わせです。

室外ユニット容量・型名	160型(6馬力相当)	224型(8馬力相当)	280型(10馬力相当)	335型(12馬力相当)
室内ユニット標準組み合わせ	56型+56型+56型	80型+80型+80型	90型+90型+90型	112型+112型+112型

(注)異容量・異タイプの組み合わせについては、P.16をご参照ください。

同時フォー

[セット型式の例]

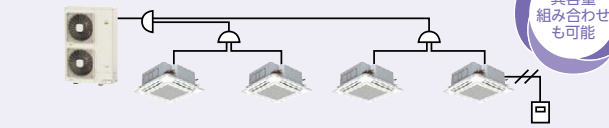

1台の室外ユニットに対し、4台の室内ユニットを**同時**に発停する組み合わせです。

[異タイプの組み合わせ例]

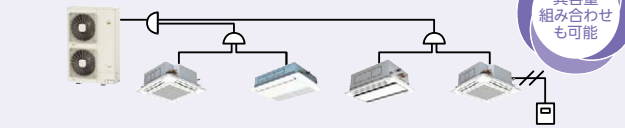

1台の室外ユニットに対し、4台の室内ユニットを**同時**に発停する組み合わせです。

室外ユニット容量・型名	224型(8馬力相当)	280型(10馬力相当)	335型(12馬力相当)
室内ユニット標準組み合わせ	(56型+56型)+(56型+56型)	(71型+71型)+(71型+71型)	(80型+80型)+(80型+80型)

(注1)異容量・異タイプ組み合わせについては、P.16をご参照ください。

同時ツイン、同時トリプル、同時フォーは、以下共通です。

注1)同時ツイン・同時トリプル・同時フォーは、1台の多機能リモコンで複数の室内ユニットを操作する場合、一部機能に制限があります。詳細はP.205を参照してください。

注2)個別運転はできません。

「外気処理エアコン」のシステム構成には制限があります。詳細はP113・117をご参照ください。

異容量・異タイプ組み合わせ

■ 80~160型

同時ツイン

室内ユニット 容量比(合計100)	室外ユニット 容量・型名	80型 (3馬力相当)	112型 (4馬力相当)	140型 (5馬力相当)	160型 (6馬力相当)
55% : 45%		45型+36型	63型+50型	80型+63型	90型+71型
60% : 40%		—	71型+40型	90型+56型	—

同時トリプル

室内ユニット 容量比(合計100)	室外ユニット 容量・型名	160型(6馬力相当)
35% : 35% : 30%		56型+56型+50型
32% : 32% : 36%		50型+50型+56型
28% : 28% : 44%		45型+45型+71型

■ 224~335型

シリーズ	省エネの達人プレミアム(R32)			省エネの達人(R32)		
室外ユニット容量・型名	224型	280型	335型	224型	280型	335型
室内ユニット接続可能台数	4台			4台		
室内ユニット最小容量	224型 : 28型	280型 : 36型	335型 : 40型	50型		
室内ユニット接続容量比	100%相当			100%相当		

シリーズ別の主な使用条件

シリーズ	項目	室内ユニット			高低差		最大配管実長	チャージレス 配管長(総長)	伝送線	外気温度運転範囲		
		接続容量比	接続台数	最小容量	室内外間	室内間(注2)				冷房時	暖房時	
省エネの達人 プレミアム	シングル	100%	1台	—	160型以下 : 30m (室外ユニットが 下の場合は20m) 224型以上 : 30m	—	40~80型 : 50m 112~160型 : 75m 224~335型 : 100m	40・45型 : 20m 50型以上 : 30m	無極性2線式/e-LINE	—5 50℃	160型 以下 : -20 ℃ 15℃	
	同時ツイン (注1)	2台	10m								無極性2線式	224型 以上 : -25 ℃ 15℃
	同時トリプル (注1)	3台										
	同時フォー (注1)	4台										
省エネの達人	シングル	100%	1台	—	160型以下 : 30m (室外ユニットが 下の場合は20m) 224型以上 : 30m	3m	40~80型 : 50m 112型 : 70m 140・160型 : 75m 224~335型 : 100m	40・45型 : 20m 50型以上 : 30m	無極性2線式/e-LINE	—5 50℃	-20 ℃ 15℃	
	同時ツイン (注1)	2台										
	同時トリプル (注1)	3台										
	同時フォー (注1)	4台										
寒さ知らず	シングル	100%	1台	—	30m	10m	75m	30m	無極性2線式/e-LINE	—25 ℃ 15℃		
	同時ツイン (注1)	2台										
	同時トリプル (注1)	3台										

(注1) 専用の分岐管が必要です。分岐管には伝送線は付属されておりませんので現地にて準備してください。

(注2) R32機は室内最小床面積以上の確保が必要のため、室内ユニットは同一空間に設置することが前提となります。

(注3) 寒さ知らず(R32)は暖房性能を重視した仕様のため外気低温冷房(20℃以下)において室内ユニットの運転負荷が小さくなると連続運転ができない場合がありますのでご注意ください。

(注4) %は室外ユニットに対する容量比を示します。

(注5) 年間冷房設定(外気温度-15℃)を行う場合は防風セットを取り付けてください。外気温度が10℃以下で運転する場合も防風セットの取り付けを推奨します。P.193をご参照ください。

使用温度範囲

区分		冷房・ドライ運転時	暖房運転時
室内吸込 空気温度	乾球	21 ~ 32℃DB	15 ~ 27℃DB
	湿球	15 ~ 23℃WB	—
天井内温度	乾球	~ 30℃DB	—
	湿度	~ RH80%	—
室外吸込 空気温度	乾球	(省エネの達人プレミアム) -5 ~ 50℃DB (省エネの達人) -5 ~ 50℃DB (寒さ知らず) -5 ~ 50℃DB	—
	湿球	—	(省エネの達人プレミアム) 160型以下 : -20 ~ 15℃WB 224型以上 : -25 ~ 15℃WB (省エネの達人) -20 ~ 15℃WB (寒さ知らず) -25 ~ 15℃WB

(注1) 冷房負荷が小さく、室外吸込空気温度が低い(10℃DB以下)場合、室内ユニットへの着霜を防止するため、サーモOFFすることがあります。

(注2) 天井内湿度は、「てんかせ4方向」「てんかせ2方向」「てんかせ1方向」「ビルトイン」「てんうめ」「外気処理エアコン」が対象となります。

(注3) 「厨房用てんつり」の使用温度範囲は、P.108をご参照ください。

(注4) 「外気処理エアコン」の使用温度範囲は、P.114・117をご参照ください。

(注5) 防風セットを取り付けることで外気-15℃まで冷房運転が可能となります(年間冷房設定が必要となります)。P.193をご参照ください。

(注6) 外気10℃以下で冷房運転する場合は防風セットの取り付けを推奨します。

(注7) 高外気温度で冷房運転する場合は冷房能力が低下する場合があります。詳細は技術資料をご参照ください。

(注8) 「寒さ知らず」は暖房性能を重視した仕様のため、外気低温冷房(20℃以下)において室内ユニットの運転負荷が小さくなると連続運転ができない場合がありますのでご注意ください。

人感・輻射温度センサー付き化粧 人の活動量・床やテーブルなどの輻射

※センサー制御には多機能リモコン(PC-ARF5・PC-ARFV4)が必要です。

4個の人感センサーと1個の輻射温度センサーを搭載した化粧パネルをラインアップ。人感センサーで吹出口の4エリアごとに人の活動量を検知し、さらに輻射温度センサーで床やテーブルなどの輻射温度をエリア全体で検知することにより、室内の状況に応じた空調コントロールを可能にしました。

■ 天井面から見た人感センサーの検知エリア

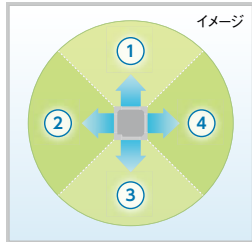

上図のように、空調スペースを4エリアで見分けて検知

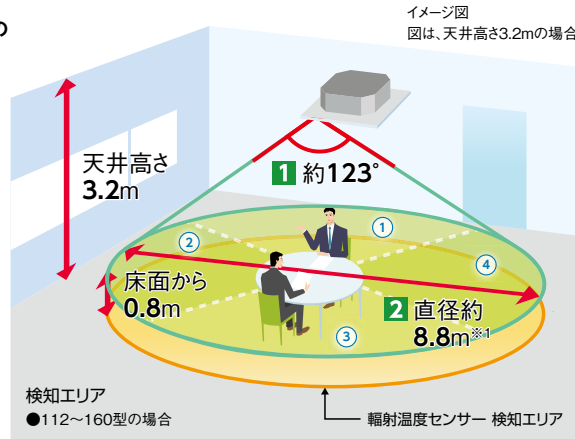

イメージ図
図は、天井高さ3.2mの場合

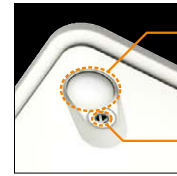

人感センサー
カバーの中に4個のセンサーが入っています。
輻射温度センサー

- 1 検知角度：約123°
- 2 検知エリア：
天井高さ2.7m (28～90型) に対して検知直径約7.0m^{※1} (床面から0.8m)
天井高さ3.2m (112～160型) に対して検知直径約8.8m^{※1} (床面から0.8m)

※1. 人の動作が小さい場合、検知できない場合があります。

(注) 人感センサーについて

1. 検知エリアの隅は人を検知しにくくなります。
2. 人の動作が小さい場合、人を検知できない場合があります。
3. 天井高さが高い場合(4m以上)や、人感センサーのレンズに油などの汚れが付着した場合には、人を検知できない場合があります。
4. 検知エリア内で周囲と温度差のある物体が動く場合、人がいなくても「人がいる」と判定する場合があります。
5. 暖房時は設定温度の補正に伴い、肌寒く感じる場合があります。

● 人感センサー・輻射温度センサーについて

人体や床などの物体からは、常にその物体の温度に対応した波長の赤外線が放射されています。人感センサーは、検知範囲内の赤外線の変化を検知し、この赤外線の変化量をもとに、人の動きをキャッチしています。輻射温度センサーは、検知範囲内にある床などの物体や人体より放射された赤外線を検知して、温度を測定します。

■ 対応する室外ユニット



■ 対応する室内ユニット

人感センサー・輻射温度センサー搭載^{※2}



人感センサーキット(オプション)搭載^{※3}



※2. 省エネの達人プレミアムとの組み合わせの場合はセット、省エネの達人、寒さ知らずとの組み合わせの場合はオプションとなります。
※3. 輻射温度センサーは対応できません。

■ 「人感センサー」「輻射温度センサー」「吹出空気サーミスター」対応室内ユニット [省エネの達人プレミアム・省エネの達人・寒さ知らず]

室内ユニット	センサー機能					
	足もと付近の温度を上昇	風向きを自動調整	自動で能力調整	自動で能力をセーブ	冷え過ぎを軽減	冷え過ぎを抑制
センサー	輻射温度センサー	人感センサー	人感センサー 輻射温度センサー	人感センサー	輻射温度センサー	吹出空気サーミスター
てんかせ4方向	省エネの達人プレミアム 省エネの達人・寒さ知らず	○	○	○	○	○
てんかせ2方向	×	×	×	○	×	○
てんかせ1方向	×	×	×	○	×	○
ビルトイン	×	×	×	○	×	○
てんうめ	高・中静圧型	×	×	○	×	○
てんつり	×	×	×	○	×	○
かべかけ	×	×	×	×	×	○
厨房用てんつり	×	×	×	×	×	○

(○:標準搭載 ○:オプション対応可 ×:対応不可)

本機能の設定には、多機能リモコン(PC-ARF5・PC-ARFV4)が必要です。

パネルを使用すれば、 温度を検知して、賢く空調



【ご注意】乳幼児や身体の不自由な方が単独で滞在する場合は人感センサーの制御を「無効」に設定してください。
動きの少ない状態で長時間滞在するような場合、人感センサーが「不在」と検知し運転が停止することがあります。

■「暖房気流制御」により足もと付近の温度が上昇^{※1}し、温度ムラも抑制

※1. 従来の暖房輻射センサー制御と比較

「暖房気流制御」による効果

暖房運転時、温風の到達距離を向上させるとともに、室内の温度の低い空気を効率的に吸い込む「暖房気流制御」を採用。「暖房気流制御」により、従来の暖房輻射センサー制御に比べ、足もと付近の温度が上昇します。また、温風を床面に向かって吹き出すため、広い空間でも効果を発揮します。

■ 立ち上げ動作の効果 (暖房運転開始50分後の足もと付近の温度分布)

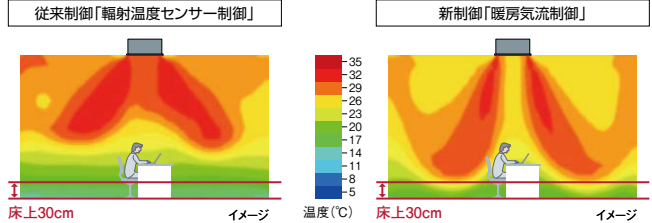

■ 温度ムラ抑制動作の効果 (足もと付近の温度分布)

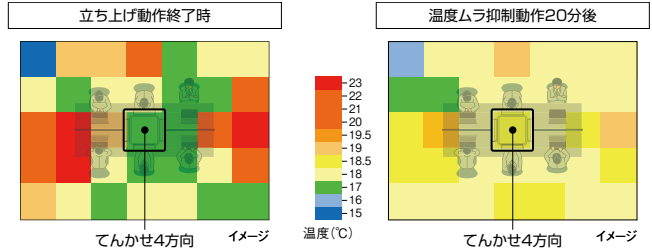

- 暖房気流制御のご注意**
- (注1) 「暖房気流制御」の効果は、部屋の広さや負荷によって異なります。
 - (注2) 風が直接体にあたり肌寒く感じる場合があります。
 - (注3) 「暖房気流制御」を設定しても「風よけ／風あて」または、「個別ルーバー設定」が優先されます。(「温度ムラ抑制動作」は作動します。)
 - (注4) オプションの「吹き出し口遮へいセット」を使用している場合は、「暖房気流制御」を使用しないでください。
 - (注5) 「暖房気流制御」の初期設定は、「無効」です。多機能リモコンのメニュー画面から設定できます。

暖房気流制御のメカニズム

輻射温度センサーが「足もと付近が冷えている」と検知すると、2方向を遮へい^{※2}し、下吹き^{※3}の2方向の風速を上げることで、温風を床面まで到達しやすくします。2方向の組み合わせは交互に変更します。さらに足もと付近の温度が目標温度になったと輻射温度センサーが検知したら足もとの温度ムラを抑制するために、空気をかき混ぜる「温度ムラ抑制動作」を行います。

※2. 運転停止時の遮へいしたルーバーよりも少し開きます。 ※3. 下吹きの場合、風が直接体にあたり肌寒く感じる場合があります。

■冷房時の冷え過ぎを抑制

■ 輻射温度センサー

床面付近の温度を検知して、冷え過ぎを軽減

長時間冷房して部屋が冷えてきたときなど、床面付近の輻射温度を検知して、自動的に風当たりを減少し、空調能力をセーブすることで、冷え過ぎを軽減します。^{※4}



イラスト:冷房時イメージ

※4. 人が集まったときや日光にあたり室内温度が上昇すると通常時の冷房運転に戻ります。
※5. 風当たりは室内ユニット容量や天井高さによって変わります。

吹出空気サーミスター

日立独自

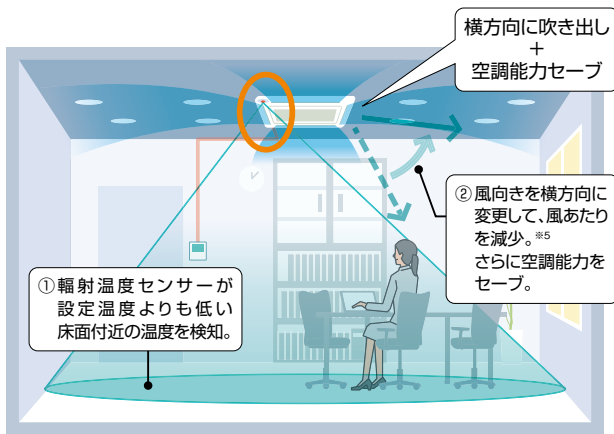
吹出空気温度を検知して、冷え過ぎを抑制

冷房時、冷たい空気が体にあたることによる不快感(コールドドラフト)を軽減するために、吹出空気サーミスターで温度を検知。吹き出す空気温度の下がり過ぎを抑制します。

■ 吹出空気温度の変化

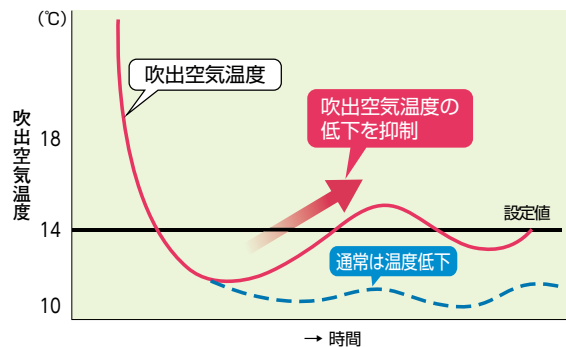

【注記】・あらかじめ多機能リモコンで強・中・弱を設定。設定された内容に合わせて、吹出空気温度が下がり過ぎないように空調機の能力を調整します。
(「強」>「中」>「弱」の順で吹き出される空気の温度が高くなります。)
・室内ユニットが2台以上運転している場合など、ユニットの運転状態によっては、効果が得られない場合があります。
・設定された内容によっては、部屋全体が冷えるのに時間がかかる場合があります。

人感・輻射温度センサー付き化粧人の活動量・床やテーブルなどの輻射

※センサー制御には多機能リモコン(PC-ARF5・PC-ARFV4)が必要です。

■人感センサー

4個の人感センサーで活動量から人の有無を判断し、エリアごとに風向きを自動調整

4個の人感センサーで空調スペースを4エリアに分けてセンシング。各エリアは各ルーバーに対応しており、「風よけ」か「風あて」を選べば、設定に合わせて人のいるエリアごとに風向きを自動で調整します。※1

※1. 不在エリアは、多機能リモコンで設定した風向きに吹き出します。

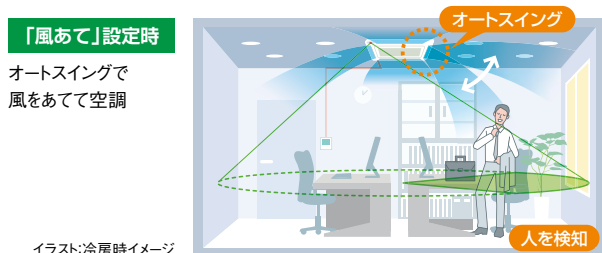
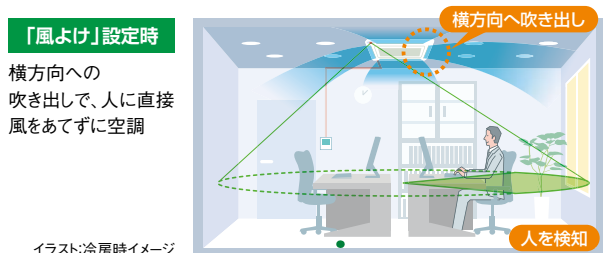

さらに 日立のてんかせタイプの室内ユニット(てんかせ4方向・2方向・1方向)は15°吹きで人に風が当たりにくい。

■「てんかせ4方向」横吹き出し風速分布(イメージ)

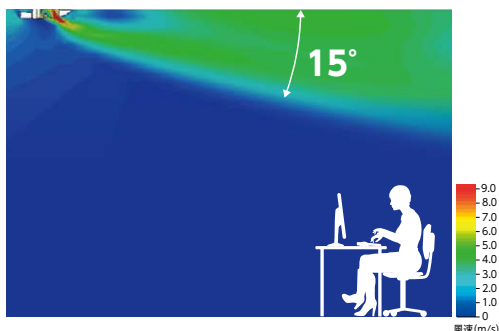

吹出口部拡大図

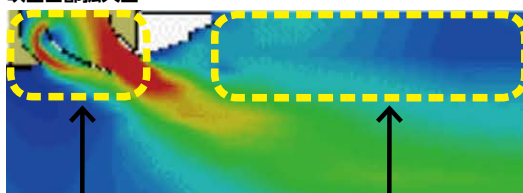

15°吹きを実現した設計

ルーバーの両面が気流で覆われるように設計することで、吹出空気角度のコントロール性に配慮しています。

天井面の汚れに配慮

化粧パネル表面やユニット近くの天井に風速の速い吹出空気を当てない設計とし、天井面の汚れに配慮しています。



人の活動量を検知して、自動で能力をセーブ

室内ユニットに搭載した「人感センサー※2」が、人の動きに応じて自動的に設定温度・風量・風向きを補正し、空調運転を抑制します※3、4。



イラスト:室内ユニットでてんかせ4方向の場合の冷房時のイメージ

(注)人感センサーについて

- ・人の動作で反応するため、在宅時でも人の動作が小さい場合は、不在と検知する場合があります。
- ・周囲と温度差のある物体が動く場所に据え付けた場合、「人がいる」と検知する場合があります。
- ・天井高さが高い場合(4m以上)、人感センサーのレンズに油などの汚れが付着した場合には、在宅時でも不在と検知する場合があります。

「てんかせ4方向」の人感・輻射温度センサー付き化粧パネルは省エネの達人プレミアムの場合は標準セット品です。

※2. 人感センサーの設定には多機能リモコンが必要です。

※3. 暖房時は、設定温度の補正に伴い、肌寒く感じる場合があります。

※4. 多機能リモコンによる人感センサー設定「有効」設定中であって、140型(5馬力相当)の場合、設定温度の補正前(3.29kW)に比べ1℃の補正時(※1)で最大約20%(3.29kW→2.63kW)の消費電力低減、設定温度の補正前に比べ2℃の補正時(※2)で最大約40%(3.29kW→1.97kW)の消費電力低減の効果。節電の効果は、製造元の試験室で測定。測定条件はJIS条件(冷房定格)で、室外ユニット[RAS-AP140GH3]と室内ユニット[RCI-GP140K3]の組合せ。

室内ユニットの設定温度24℃で運転。人感センサーによる制御運転前の消費電力と、人感センサー制御により設定温度を節電となる方に1℃補正、または2℃補正した場合の消費電力との比較。人感センサーは天井高さ2.7mに設置した状態で、活動状態はそれぞれのとおり。

※1. 椅子に着席した状態で背伸びをするなど上体を動かす程度の比較的小さな動き、または人の不在を一定時間連続して検出したとき。

※2. ※1の状態からさらに人の不在のまま一定時間を経過したとき。なお、上記に示す消費電力低減の数値は、日立独自の上記条件に基づいたものです。

(注)室内ユニット「てんかせ2方向」「てんかせ1方向」「ビルトイン」「てんかめ」「てんつり」の節電効果は異なります。

※5. 初期設定では運転継続ですが、多機能リモコンによる設定で、自動的に停止させることが可能です。なお、運転開始後の停止までの時間は設定変更可能です。

パネルを使用すれば、 温度を検知して、賢く空調



RCI-GP140K3

【ご注意】乳幼児や身体の不自由な方が単独で滞在する場合は人感センサーの制御を“無効”に設定してください。
動きの少ない状態で長時間滞在するような場合、人感センサーが「不在」と検知し運転が停止することがあります。

人の増減による室温変化を予測して能力調整 ▶ 日立独自

人感センサーと輻射温度センサーがエリア内の人の増減や熱源の変化を検知し、室温変化を予測。空調能力を調整し、室温の変動を抑えます。

※室内ユニットを複数台運転する際は効果がない場合があります。人や熱源の変動が小さい場合は検知できない場合があります。

※室温が高く、床や壁の輻射温度と人の体表面温度との温度差が小さいときには、人の増減を推定できない場合があります。(夏場の冷房運転時で室温が30℃程度あるときなど)

※暖房時に、人が減少した場合には本制御は働きません。

■ 冷房運転時



会議などで人数の変動が多い場合、室温の変化を予測して能力調整

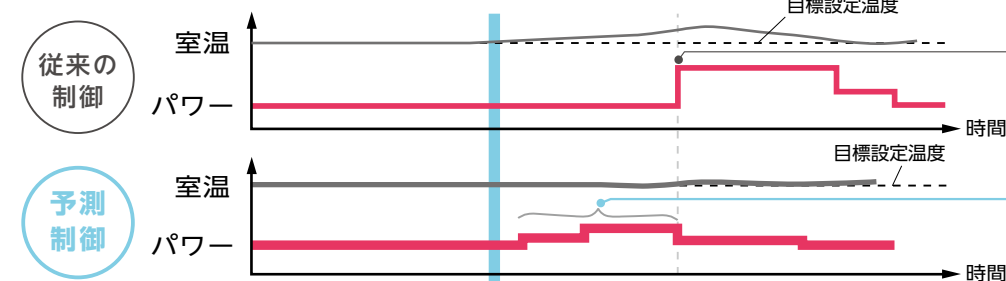

室温の変化を検知してからパワーを上げる

室温変化を予測し、人数の増加に合わせて事前にパワーを上げて、室温の上昇を抑制

イメージ図

■ 暖房運転時



会議などで人数の変動が多い場合、室温の変化を予測して能力調整

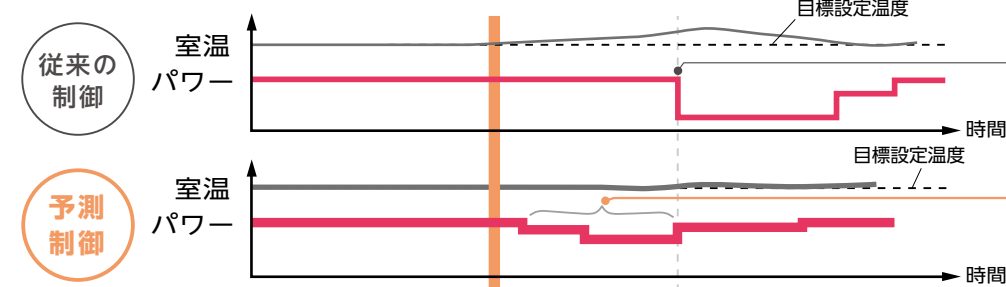

室温の変化を検知してからパワーを落とす

室温変化を予測し、人数の増加に合わせて事前にパワーを落とし、室温の上がり過ぎを抑制

イメージ図

「温度ムラ抑制機能」により広い空間でも部屋全体を効率よく空調※。

▶ 日立独自

※省エネの達人プレミアム(R32)224～335型、省エネの達人(R32)224～335型における、室内ユニット2台以上の接続が対象。

温度ムラの生じやすい広い単一空間の空調においても、各室内ユニットがリモコン設定温度と吸込空気温度に応じて冷媒流量を調整することで、室内の温度ムラを抑制できます。

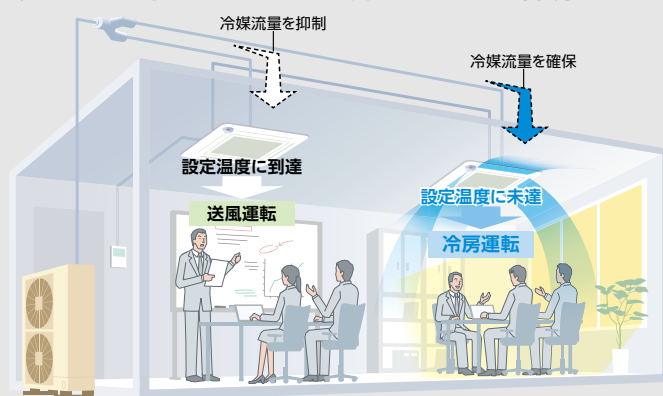

インテリアゾーン※1、
ペリメータゾーン※2
それぞれの室内
負荷に応じて
効率よく空調

- ※3. 本機能は、室内ユニット2台以上の接続時に有効となります。
- ※4. 異タイプの室内ユニットを接続しても対応可能です。
- ※5. e-LINE接続かつ室内ユニットが3台以上接続されている場合は対応できません。
- ※6. 外気温13℃以下(低負荷時)の冷房運転時は対応できません。
- ※7. 省エネの達人プレミアム(R410A)、省エネの達人(R410A)は本機能は対応していません。
- ※8. 本製品は冷媒R32使用機種となります。万一、冷媒が漏えいした時の安全確保のため、パーテーションなどで空間を仕切られた狭いスペースへの設置は禁止しています。

(イメージ図：冷房時)
※1. 日射や外気の影響を受けないゾーン
※2. 日射や外気の影響を受けるゾーン



R32

業界トップクラス※1のAPF2015※2

※1. 店舗・オフィス用パッケージエアコンにおける、省エネの達人プレミアムと「てんかせ4方向」の組み合わせにおいて(40型・112型を除く)。型名(APF2015値): 45型(7.5)・50型(7.4)・56型(7.3)・63型(7.3)・80型(7.1)・140型(6.7)・160型(6.5)・224型(6.3)・280型(5.9)。2021年8月12日現在。
 ※2. JIS B 8616:2015に基づく「通年エネルギー消費効率」を示します。224型・280型は同時ツインの値です。

■業界トップクラス※1のAPF2015※2

■「てんかせ4方向」と組み合わせた場合

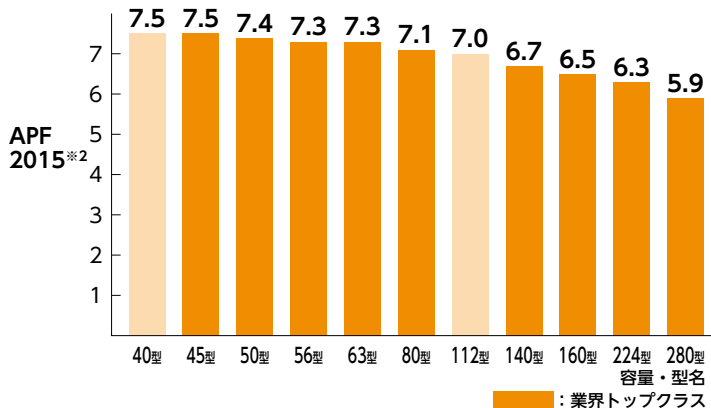

■暑い夏でも寒い冬でも定格能力キープ



※1. 乾球温度(CDB)において。
 ※2. 室外ユニット40~160型において。室外ユニット224~335型は外気温度40°CDBまで。
 ※3. 室外ユニット40~140型において。室外ユニット160~280型は外気温度-5°CDBまで。室外ユニット335型は外気温度2°CDBまで。
 ※4. 着霜を考慮しない場合の能力(ピーク時)。

消費電力量とCO₂排出量の低減

140型で「てんかせ4方向」と組み合わせた場合、10年前のインバーター機と比較して消費電力量とCO₂排出量を約12%カットしています。設定電力内で運転するセルフデマンド機能により、さらに節電効果が期待できます。(詳しくはP.22をご覧ください。)

■ 期間消費電力量(kWh/年) / CO₂排出量(t/年)

「てんかせ4方向」と組み合わせた場合

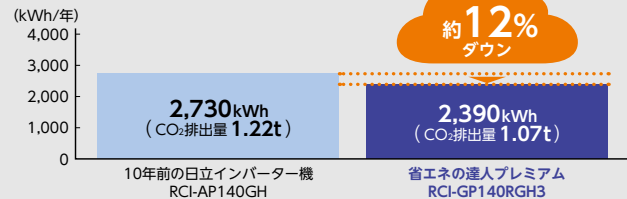

■省エネルギー法基準値・グリーン購入法基準値クリア※3※4

■「てんかせ4方向」と組み合わせた場合

容量・型名	40型	45型	50型	56型	63型	80型	112型	140型	160型	224型	280型
APF2006※5 (てんかせ4方向)	7.1	6.9	6.8	6.6	6.5	6.3	6.5	6.1	5.8	5.5	5.1
省エネルギー法 2015年度基準値 (4方向 カセット形)	6.0	5.9	5.9	5.8	5.8	5.7	6.0	5.7	5.5	5.1	4.8
グリーン購入法 基準値 (4方向 カセット形)	5.2	5.2	5.2	5.1	5.1	5.0	5.2	5.0	4.8	4.4	4.2

※3. 「てんかせ4方向」との組み合わせにおいて。
 ※4. 省エネルギー法およびグリーン購入法は、JIS B 8616:2006に基づいているため、基準値クリアの判定は、APF2006に基づいて行っています。
 ※5. APF2006はJIS B 8616:2006に基づく「通年エネルギー消費効率」。
 ※6. 各セット型式のAPF2006の値は、P.180以降の仕様表(別表)に記載しています。

■着霜量検出機能により除霜運転の頻度を低減

着霜量検出機能を搭載。着霜状態・着霜量の検出精度を高め、除霜運転に入る頻度を低減しました。除霜の間隔を最大で約250分まで延長します。

※外気温度-15°Cでの最大連続運転時間。連続運転時間は、外気温度等の条件により異なります。



※従来型160型以下:2016年5月発売製品。 □ 除霜運転
 224型以上:2015年3月発売製品。(暖房立上がり時間を含む)

■算出条件

規格	JIS B 8616:2015
地区	東京
建物用途	店舗
使用期間	冷房 5月7日~10月17日 暖房 11月17日~4月3日
使用日数	週7日
使用時間	8:00~21:00

(電力:注) 期間消費電力量は JIS B 8616:2015 に基づいた計算値であり、実際には地域やご使用条件により変わることがあります。

(CO₂:注) 電気事業 低炭素社会協議会の 2019年度実績(確報値)に基づく CO₂ 排出係数: 0.444 (kg-CO₂/kWh)。

日立のテクノロジーが省エネに貢献

圧縮機に搭載した高効率DCインバーターモーターや、冷凍サイクル制御適正化がAPF向上に貢献。また、室内ユニット(「てんかせ4方向」)の通風経路での損失低減や伝熱管・フィン熱交換効率を上げることにより、消費電力の低減を実現しました。

室内ユニット「てんかせ4方向」

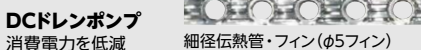
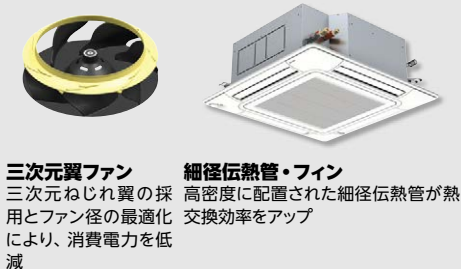

室外ユニット 省エネの達人プレミアム(R32)(112~160型)

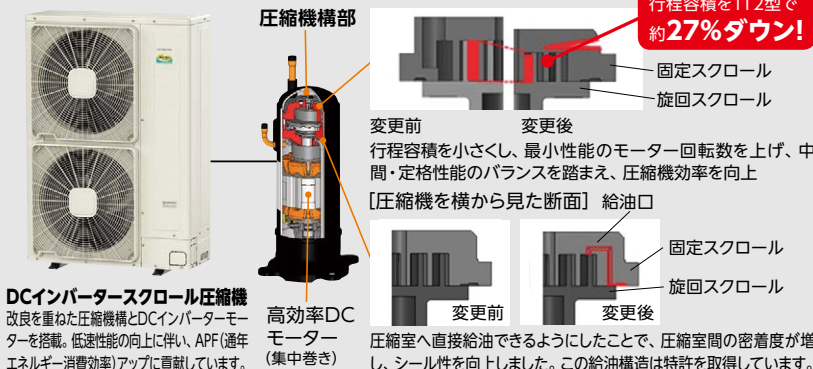

省エネ性と快適性・運転音・使用環境にも配慮した室外ユニット

■設定値以上の電力をカットする「セルフデマンド機能」で節電に貢献

電流を自己検知して自動的にデマンド制御を行います。
電力設定値を超える範囲の消費電力をカットし、最大電力量の抑制に貢献できます。

■ セルフデマンド機能

電力設定値を超える範囲の消費電力をカット!

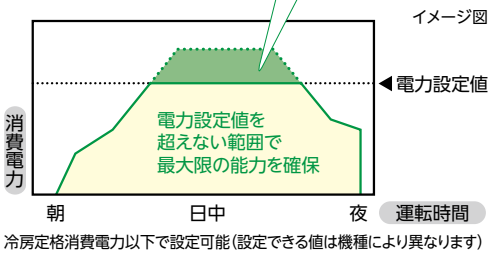

■ ウェーブモード

約20分と10分間隔で、交互にデマンド制御のオンとオフを繰り返すウェーブモードを搭載。電力を確実にセーブしながら、温度変化を最小限に抑えます。

この差がデマンド効果!

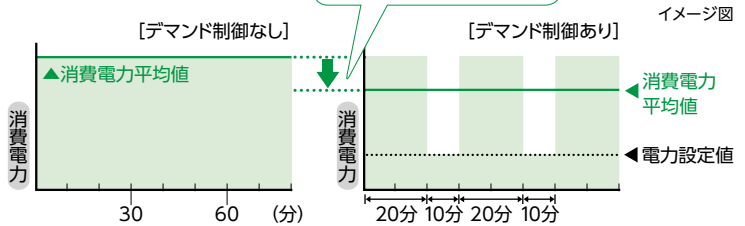

- (注1) 電力設定値は、あくまでも目安値です。本制御で使用する値は電流からの演算値を使用しているため、電力計の値とは精度が異なります。最大電力を精度良く管理する必要がある場合には、専用のデマンドコントローラー(市販品)をご使用ください。
- (注2) セルフデマンド設定をした場合、圧縮機のリターンを強制的に下げるため、能力は設定値に応じて低下します。
- (注3) 運転制御状態(保護制御など)によっては一時的に表示値よりも高くなる場合があります。
- (注4) 本機能は最大電力(30分平均)を抑制する機能です。漏電遮断器、トランスなどの電源回路・電源配線の容量を小さくする目的でのご使用はできません。遮断器作動・機器故障の原因となりますのでご注意ください。
- (注5) 適温適所EZには、専用のデマンドコントローラーを必要としない、デマンドコントロール機能搭載モデル(P5C-A64GTD2)も用意しています。詳しくはP.213を参照ください。

■日中や夜間の運転音を低減

ナイトシフトモード

夜間などに運転音の低減が必要な場合に使用するモードです。機能選択設定でナイトシフトモードを設定すると、冷房運転時に外気温度が30℃以下になると圧縮機回転数・室外送風機回転数を抑制して運転音を低減します。

※ナイトシフトの設定は冷房負荷に対して能力に余裕があり、夜間に運転音の低減が必要な設置条件に限ってご利用ください。
※冷房能力が60%程度に低下しますのでご注意ください。

運転音低減モード

機能選択設定で運転音低減モードを設定すると、外気温度にかかわらず、圧縮機回転数を抑制して運転音を低減。運転音低減モードは3段階(運転音低減モード1・2・3)で設定できます。

※冷房・暖房能力もそれぞれ80%・70%・60%程度に低下しますのでご注意ください。

■ 運転音低減モードのスケジュール管理

多機能リモコンで運転音低減モードのスケジュール管理が可能です。
早朝時間帯・深夜時間帯など、曜日ごとに最大5パターン時間帯の設定が可能です。

■ モード別の運転音レベル

音圧レベル：dB(A)*1

室外ユニット 容量・型名	省エネの達人 プレミアム(R32)			省エネの達人(R32)			寒さ知らず (R32)					
	ナイト シフト モード	運転音 低減モード*2			ナイト シフト モード	運転音 低減モード*2			ナイト シフト モード	運転音 低減モード*2		
		1	2	3		1	2	3		1	2	3
40型	42	2	3	5	42	2	3	5	-	-	-	-
45型	42	2	3	5	42	2	3	5	-	-	-	-
50型	42	2	3	5	42	2	3	5	-	-	-	-
56型	42	2	3	5	42	2	3	5	-	-	-	-
63型	43	2	3	5	43	2	3	5	-	-	-	-
80型	44	1	3	4	48	2	3	5	50	2	3	5
112型	43	2	3	4	50	1	2	3	48	1	2	3
140型	44	2	3	4	51	1	3	5	50	1	2	3
160型	46	2	3	4	54	1	3	5	54	1	2	3
224型	56	2	3	5	56	2	3	5	-	-	-	-
280型	57	2	3	5	57	2	3	5	-	-	-	-
335型	58	2	3	5	58	2	3	5	-	-	-	-

- 注) その他機種の運転音につきましては、弊社営業窓口までお問い合わせください。
- *1. 運転音はJIS B 8616:2006に準じて運転した場合の値を示し、室外ユニット本体前方1m、高さ1.5mの位置における測定値です。また運転音は反響の少ない無響室などで測定した値(Aスケール)を示します。実際の据付状態では、周囲の騒音や反響を受けて大きくなるのが普通です。
- *2. 運転音低減モードの値は、設定なし(圧縮機が最大回転数で運転)の場合の運転音からの低減値を示します。

■室外プリント基板のトラブルを防止

粉塵や湿気による短絡を防止

粉塵や湿気による短絡を防止するため、室外プリント基板にコーティング剤を塗布しています。

<対象室外ユニット>

店舗・オフィス用パッケージエアコン全機種

小動物の侵入防止

ヤモリ等の小動物が室外プリント基板の裏面に侵入できないよう樹脂ケースで覆いました。

※小動物の大きさによっては侵入を100%防止できるものではありません。

<対象室外ユニット>

省エネの達人プレミアム40～160型、省エネの達人40～160型、寒さ知らず80～140型



防食性の向上と小動物の侵入対策を強化したヤモリ対策仕様(受注対応品)もご用意しています。
詳細はP.198をご参照ください。

暖房運転時の快適性を追求

■賢い除霜運転を実現

■人が不在と判定した場合に除霜(人感センサー対応の室内ユニットの場合※3)

除霜準備中※4に人感センサーでそのエリア内に人が不在と判定した場合は除霜運転に切り替わります※5。人の不在中に除霜運転を行うことで除霜運転中の室温低下を感じる機会を減らせます。

除霜準備中に人が不在と判定した場合は除霜準備時間を短くして、除霜運転に切り替わる

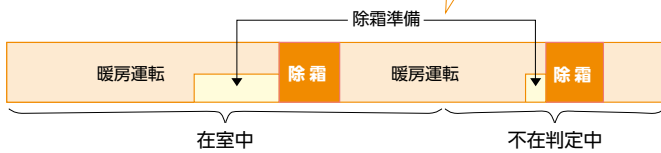

- ※3. 対応可能な室内ユニットは、「てんかせ4方向」「てんかせ2方向」「てんかせ1方向」「ビルトイン」「てんうめ」「てんつり」でセンサー付き化粧パネルまたは人感センサーキットを使用した場合です。
- ※4. 除霜運転に切り替わる前の約10分間を、除霜準備としています。
- ※5. 本制御により除霜運転を開始した場合、除霜開始後の人の在室状況に関わらず除霜終了条件を満たすまで除霜運転を続けた後に暖房運転となります。人が在室し続けた場合は通常の除霜準備時間となります。

■室外ユニットを交互に除霜

H-LINK IIに接続された2台の室外ユニットのうち1台が除霜準備または除霜中の場合、除霜運転が終了するまでもう1台の室外ユニットは除霜運転を行わず、2台の室外ユニットが同時に除霜運転となることを防止します。

●交互除霜設定なし

同時に除霜に入る場合があり、除霜中に室温が低下するおそれもあります。

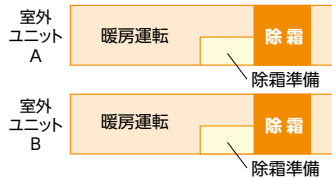

●交互除霜設定あり

同時に除霜に入ることがないため室温低下を抑制できます。

※室外ユニットAの除霜終了後に室外ユニットBは除霜準備を開始。

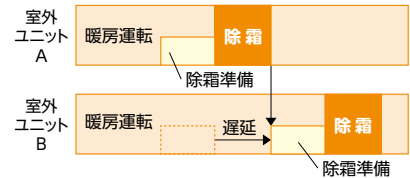

■室外ユニットベース部の凍結を抑制

[対象機種] 省エネの達人プレミアム 40~335型
省エネの達人 40~335型
寒さ知らず 80~160型

室外熱交換器下部にサブ熱交換器を配置。暖房運転時、減圧前の中温液冷媒を流し、熱交換器下部の着霜・着氷を抑制することで、ユニットベース部の凍結を抑えます。

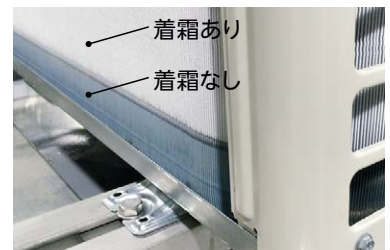
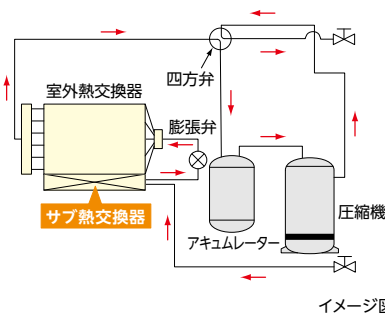

外気温度2°CDB/1°CWBの暖房運転時。製造元の試験室で撮影。

■寒冷地対応オプション

■防雪フード

寒冷地対応として、防雪フード(浅形フード・深形フード)をご用意しています(詳しくはP.194をご覧ください)。



※写真は深形フード(ステンレス製)を示します。

■ドレンパンヒーター

プロペラファン周辺のユニットベース部において、外部から吹き込む雪や、ドレン水の凍結成長による部品故障リスク低減のため、ドレンパンヒーターをご用意しております(詳しくはP.193をご覧ください)。

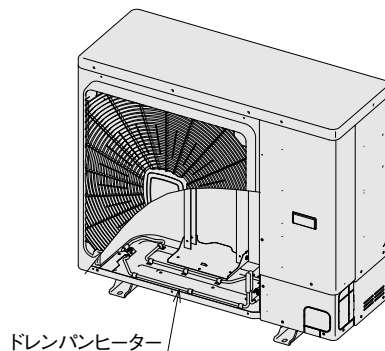

※ドレンパンヒーターは防雪フード(深形フード)一式(吹出口・背面吸込口・左吸込口)と併用してください。

軽量・コンパクトな 室外ユニット



80型は小型・軽量化で運搬がさらにスムーズに

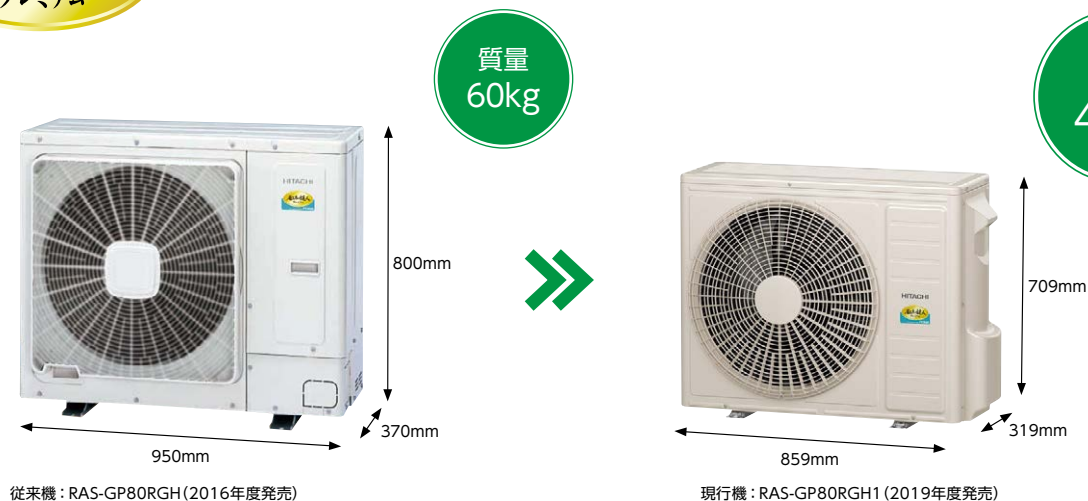

112型で業界No.1^{※1}の低くて軽い室外ユニット

※1. 店舗・オフィス用パッケージエアコン112型の室外ユニットにおいて、RAS-GP112RSH2の製品高さ800mm・質量60kg。2021年8月12日現在。

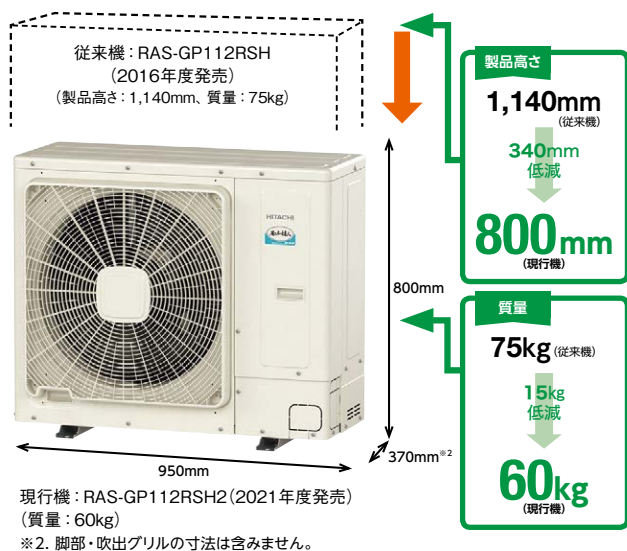

■運搬性の向上

梱包時高さは900mm(製品の高さは800mm)。従来は配送に軽トラックが必要でしたが、新製品(112型)は、商用車(軽ワゴン)でも載せることができます。

■積載イメージ

〈横から見た図〉

〈上から見た荷室の図〉

〈後ろから見た図〉

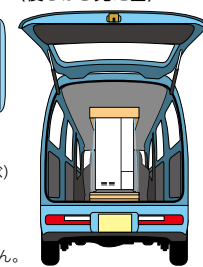
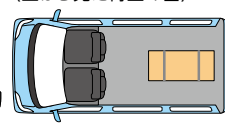
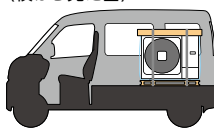

自動車主要メーカーの主な商用車(軽ワゴン)荷室高さ(カタログ値)の一例 (2021年8月現在 日立調べ)

- トヨタ自動車... ピクシス バン(標準ルーフ)：1,115mm
- ホンダ..... N-VAN：1,365mm
- 日産..... NV100クリッパー(標準ルーフ)：1,140mm

※注意 寸法上の比較となります。積載試験等は行っておりません。運搬時の注意事項は据付点検要領書等をご確認ください。

■外の景観に配慮

例えば、学校などの腰高窓^{※1}では、従来機の高さ1,140mmでは室内から見た外の景観に室外ユニットが映り込んでしまうケースがありました。新型機は外の景観に配慮した^{※2}製品高さ800mmです。

※1. 窓の下端高さが、腰ぐらいの高さ(床から800～1,000mm)に取り付けられる窓のこと。
※2. 腰高窓の下端高さが製品高さ800mm+基礎分を超えている場合。

〈窓の下端高さが1,000mmの場合〉

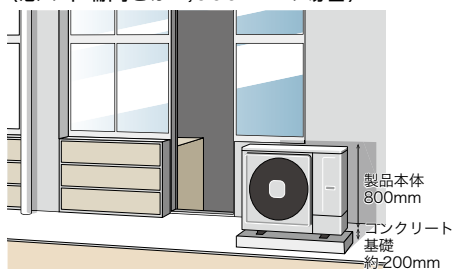

イメージ図

店舗・オフィス用パッケージエアコンのリニューアルへの対応

既設配管(R22)を洗浄レスでそのまま再利用可能

既設の配管を利用できるので、工事時間とコストを低減できます。

既設配管利用時の条件

下記の条件を満たせば、洗浄レスで既設配管の利用が可能です。施工手順や注意事項については、必ずP.234をご確認ください。

条件 1	配管長(総長)： 50m^{※1} まで であること	条件 2	配管サイズが 許容範囲内 ^{※2} であること	条件 3	既設配管に腐食・亀裂・傷・変形がなく、 内部が汚れていない こと	条件 4	<ul style="list-style-type: none"> ● 配管肉厚・フレアナットなど、JIS規格品を使用すること ● フレアを再加工すること ● 配管の気密・真空引きなど新規配管と同様、確実にすること ● 断熱材・配管の支持部材に損傷がある場合は補修または交換のこと
-------------	---	-------------	--	-------------	--	-------------	---

※1. 配管長(総長)が50mを超える場合は、配管洗浄を実施していただくことで既設配管の利用が可能です。なお、この場合の配管長には、許容範囲があります。(洗浄を実施した場合は、リニューアルキットは取り付け不要です。)
※2. 許容範囲はP.235「既設配管の許容範囲」をご確認ください。

● 既設エアコンの撤去時は、フロン回収が義務づけられています。

〈既設エアコンが他社製品の場合〉

- 上記条件を満たせば、既設エアコンが他社製品でも既設配管が利用できます。
- ツイン・トリプル・フォー機の分岐管は、当社指定の分岐管に変更してください。
- 既設エアコンがガスヒートポンプの場合は、配管洗浄を行ってください。

リニューアルキットを使うことで、洗浄レスで既設配管を利用できます。

※条件を満たした既設配管に限ります。

店舗・オフィス用パッケージエアコンでは、圧縮機が故障して動かない場合でもリニューアルキット(別売)を使用することにより、洗浄レスで既設配管の利用が可能です。リニューアル時の施工作業の手間を軽減できます。なお、故障履歴があっても圧縮機が運転できる場合は、リニューアルキットなし、かつ洗浄レスで既設配管を利用できます。

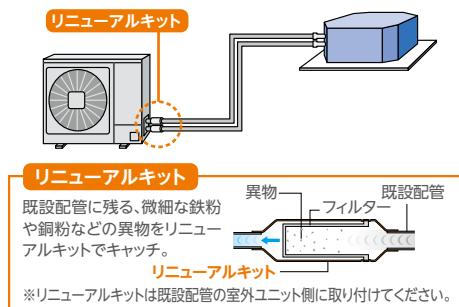

リニューアルキット型式・価格表

		リニューアルキット	
		室外ユニット機外取付け [短管(現地)+キット+既設配管]	室外ユニット機内取付け [キット+既設配管]
省エネの達人 プレミアム	40~63型	TRF-NP63S 15,000円	-
	80型	TRF-NP160S 15,000円	-
	112~160型	(TRF-NP160S) 15,000円	TRF-NP160U 15,000円
	224型	-	TRF-NP280U 22,500円
	280-335型	-	TRF-NP335U1 22,500円
省エネの達人	40~63型	TRF-NP63S 15,000円	-
	80-112型	TRF-NP160S 15,000円	-
	140-160型	(TRF-NP160S) 15,000円	TRF-NP160U 15,000円
	224型	-	TRF-NP280U 22,500円
	280-335型	-	TRF-NP335U1 22,500円
寒さ知らず		80~160型 (TRF-NP160S) 15,000円	TRF-NP160U 15,000円

(注1)リニューアルキットは液・ガス配管セットとなります。

(注2)型式の()は、「室外ユニット機外取付け」よりも「室外ユニット機内取付け」を推奨していることを示します。

スイッチの切り替えで2通りの連絡配線方式に対応

■ 連絡配線方式

室内・室外ユニットのスイッチ切替えて、e-LINE方式にもH-LINK II方式(注)にも対応できます。

(注)H-LINK II方式について詳しくはP.199・200をご覧ください。

※省エネの達人プレミアム(R32)、省エネの達人(R32)においてフォー接続の場合は、e-LINE方式はできません。

※e-LINE方式で集中制御・H-LINK IIと接続する場合は、弊社営業窓口までお問い合わせください。

※2線式・3線式切替スイッチは、室内ユニットおよび室外ユニットの両方を設定してください。

また、切替スイッチは制御基板上に配置しています。

(機種によりSW1が付付のものは、e-LINE/H-LINK II自動判別のため、設定は不要です。)

漏電遮断器は必ず高調波対応品をご使用ください。高調波対応品でない場合には誤作動をする恐れがあります。

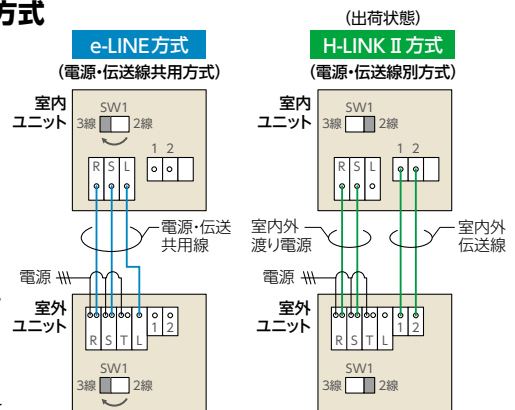

RCI-GP K3



個別ルーバー設定機能で 空間の快適性をアップ

てんかせ4方向主要機能一覧

快適性能				設計・工事対応力				制御				主要オプション※3											
熱交換器「凍結洗浄」※1	個別ルーバー設定	風向調整4段階	ドロー	高天井対応	ホッパースタート	冷房外気(5℃)	タイマー運転	ドレンアップメカ	ロングライフフィルター	故障診断機能	ワイヤレスリモコン対応	2リモコン運転	1リモコングループ制御	集中制御対応	全熱交換運動運転対応	空気清浄ユニット	酵素フィルター	脱臭フィルター	抗菌フィルター	昇降グリル	加湿器	センサー付きパネル	フィルター自動清掃ユニット
●	●	●	●	●	●	●	●	●	●	●	●	●	●	●	●	●	●	●	●	●	●	●	●

※1. 熱交換器「凍結洗浄」は、省エネの達人プレミアム(R32)・省エネの達人(R32)・寒さ知らず(R32)との組み合わせのみ使用可能です。
 ※2. 2リモコン運転の場合、個別ルーバー設定は使用できなくなります。
 ※3. 主要オプションは別売となります。またパネルがデザインパネルの場合や、その他条件により、複数の機能を組み合わせて使用できない場合があります。詳しくはP.39~42をご覧ください。

室外ユニット 外形寸法

省エネの達人プレミアム(R32)

容量・型名	40 63型	80型	112 1280型	335型
外形寸法(mm)				
幅	799(+99)	859(+100)	950	1,100
奥行	300	319	370	390
高さ	629	709	1,380	1,650

省エネの達人(R32)

容量・型名	40 80型	112型	140・ 160型	224・ 280型	335型
外形寸法(mm)					
幅	799(+99)	950	950	950	1,100
奥行	300	370	370	370	390
高さ	629	800	1,140	1,380	1,650

室内ユニット 外観・外形寸法・質量

※天井寸法 (単位:mm)

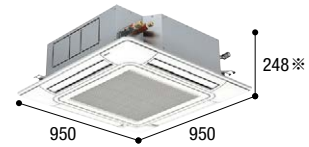

容量・型名	28・36型	40~56型	63・71型
質量(kg) (内はパネル)	20(+6.5)	21(+6.5)	22(+6.5)

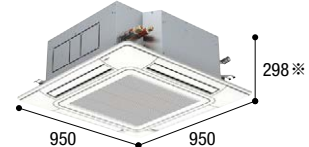

容量・型名	80~160型
質量(kg) (内はパネル)	26(+6.5)

ご注意

飲食店の客室など油飛沫の多い環境では標準パネルを使用せず、「オイルガードフィルター専用パネル」「オイルガードフィルター専用昇降グリル(特注対応)」をご使用ください。標準パネルは油により変形破損することがあります。「オイルガードフィルター専用パネル」「オイルガードフィルター専用昇降グリル」をご注文されるときは「オイルガードフィルター」も併せてご注文ください。ワイドパネルを併用する場合は、標準ワイドパネルを使用せず、「オイルガード仕様(特注対応)」をご使用ください。油煙がこもる客室・厨房では、「オイルガードフィルター専用パネル」「オイルガードフィルター専用昇降グリル」であっても油により変形破損することがありますので、厨房用てんつりをご使用ください。機械(切削)油飛沫が多い工場では「オイルガードフィルター専用パネル」「オイルガードフィルター専用昇降グリル」も使用できません。

てんかせ4方向

快適性能

4方向個別ルーバー設定で、気流をコントロール

4つのルーバーを個々に角度調整できる個別ルーバー設定機能を搭載。たとえば、風当たりを抑えたい方向は横吹き、風を送りたい方向はスイングにするなど、環境やニーズに応じて気流設定が可能です。(多機能リモコンとの組み合わせ時のみ)

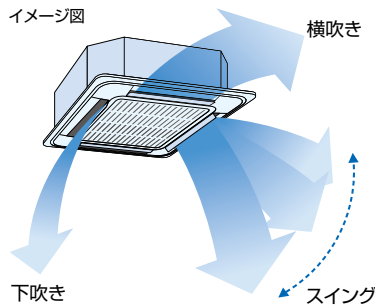

例1: 受付カウンター(銀行など)



ずっと座っている受付側は横吹きで風当たりを抑制。外から来るお客様側はスイングで冷風を送る。

例2: オフィス

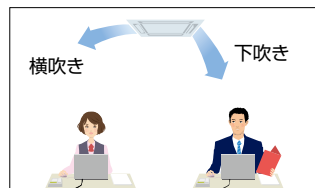

寒さが苦手な社員側は横吹き、暑がりな社員側は風が当たる角度に固定。

15°吹きで人に風が当たりにくい

●横吹き出し風速分布(イメージ)

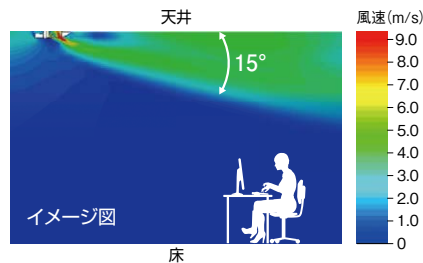

(注1) 図の色は風速を示しています。
 (注2) 上記は天井がある場合の気流角度のシミュレーション結果です。天井が無い場合は気流角度が下がる場合があります。設置環境や使用状況により効果は異なります。

[測定条件(日立調べ)]

高さ2.7m、面積64m²、室内ユニット「RCI-GP140K3」、風向(1段目)、風量(H急風)

●天井面の汚れを軽減

化粧パネル表面や室内ユニット近くの天井に風速の速い吹出空気を当てない設計とし、それぞれの汚れを軽減します。

●15°吹きを実現した設計

ルーバーの両面が気流で覆われるように設計することで、吹出空気角度のコントロール性に配慮しています。

各ルーバーの吹出角度は多機能リモコンで簡単設定

各ルーバーの角度や動きは、多機能リモコンを使って簡単に調整できます。



多機能リモコン※

※詳しくはP.202~205をご参照ください。

1. 設定する室内ユニットの選択

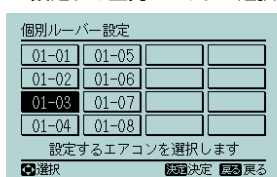

個別ルーバー設定は、リモコン1台で複数台の室内ユニットを設定できます。

2. 設定するルーバーの選択

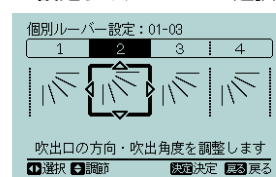

1. で選択した室内ユニットについて、設定したいルーバーを選択します。選択中のルーバーについては、室内ユニットのルーバーが開きます。

3. 吹出角度の調整

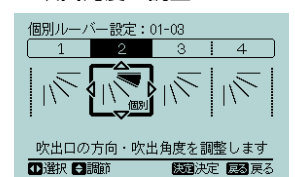

ルーバーは、好みの角度に調整して固定するか、またはスイングさせるかのいずれかが選べます。

人感・輻射温度センサー付き化粧パネルを使用すれば、人の活動量・床やテーブルなどの輻射温度を検知して、賢く空調

◎センサー制御には多機能リモコン(PC-ARF5・PC-ARFV4)が必要です。

4個の人感センサーと1個の輻射温度センサーを搭載した化粧パネルをラインアップ。人感センサーで吹出口の4エリアごとに人の活動量を検知し、さらに輻射温度センサーで床やテーブルなどの輻射温度をエリア全体で検知することにより、室内の状況に応じた空調コントロールを可能にしました。

イメージ図
図は、天井高さ3.2mの場合



- 1 検知角度 : 約123°
 - 2 検知エリア :
 - ・天井高さ2.7m(28~90型)に対して検知直径約7.0m※1(床面から0.8m)
 - ・天井高さ3.2m(112~160型)に対して検知直径約8.8m※1(床面から0.8m)
- ※1.人の動作が小さい場合、検知できない場合があります。

■天井面から見た人感センサーの検知エリア

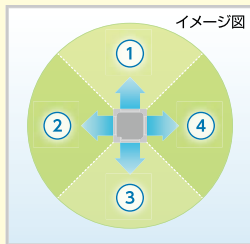

上図のように、空調スペースを4エリアで見分けて検知

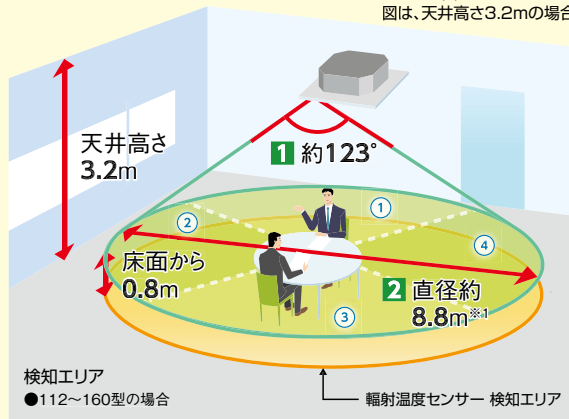

(注)人感センサーについて

1. 検知エリアの隅は人を検知しにくくなります。
2. 人の動作が小さい場合、人を検知できない場合があります。
3. 天井高さが高い場合(4m以上)や、人感センサーのレンズに油などの汚れが付着した場合には、人を検知できない場合があります。
4. 検知エリア内で周囲と温度差のある物体が動く場合、人がいなくても「人がいる」と判定する場合があります。
5. 暖房時は設定温度の補正に伴い、肌寒く感じる場合があります。

人感センサー・輻射温度センサーについて

人体や床などの物体からは、常にその物体の温度に対応した波長の赤外線が放射されています。人感センサーは、検知範囲内の赤外線の変化を検知し、この赤外線の変化量をもとに、人の動きをキャッチしています。輻射温度センサーは、検知範囲内にある床などの物体や人体より放射された赤外線を検知して、温度を測定します。

「暖房気流制御」により足もと付近の温度が上昇※²し、温度ムラも抑制

※2. 従来の暖房輻射センサー制御と比較

「暖房気流制御」による効果

暖房運転時、温風の到達距離を向上させるとともに、室内の温度の低い空気を効率的に吸い込む「暖房気流制御」を採用。「暖房気流制御」により、従来の暖房輻射センサー制御に比べ、足もと付近の温度が上昇します。また、温風を床面に向かって吹き出すため、広い空間でも効果を発揮します。

【測定条件(日立調べ)】

右記は下記の条件によるシミュレーション結果です。

ユニット容量: 80型、部屋の広さ: 「高さ3.2m、縦6.3m、横6.3m」、室内初期温度: 7℃、室外温度: 7℃、室内吹出温度: 0~5分は30℃、5分以降は30℃から40℃に徐々に上昇、多機能リモコン設定: 暖房気流制御「有効・長」。

(注) 部屋の広さや負荷によって効果は異なります。

「暖房気流制御」のご注意

- (注1) 「暖房気流制御」の効果は、部屋の広さや負荷によって異なります。
- (注2) 風が直接体にあたり肌寒く感じる場合があります。
- (注3) 「暖房気流制御」を設定しても「風よけ/風あて」または、「個別ルーバー設定」が優先されます。
(「温度ムラ抑制動作」は作動します。)
- (注4) オプションの「吹き出し口遮へいセット」を使用している場合は、「暖房気流制御」を使用しないでください。
- (注5) 「暖房気流制御」の初期設定は、「無効」です。多機能リモコンのメニュー画面から設定できます。

■立ち上げ動作の効果(暖房運転開始50分後の足もと付近の温度分布)

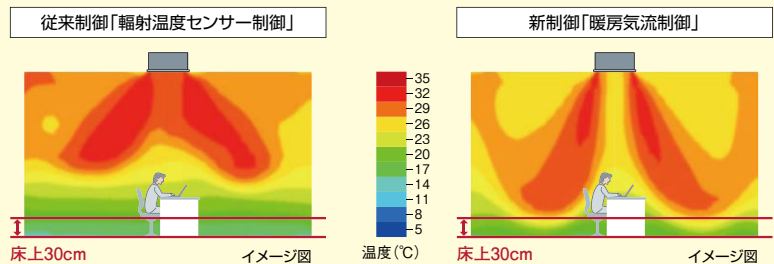

■温度ムラ抑制動作の効果(足もと付近の温度分布)

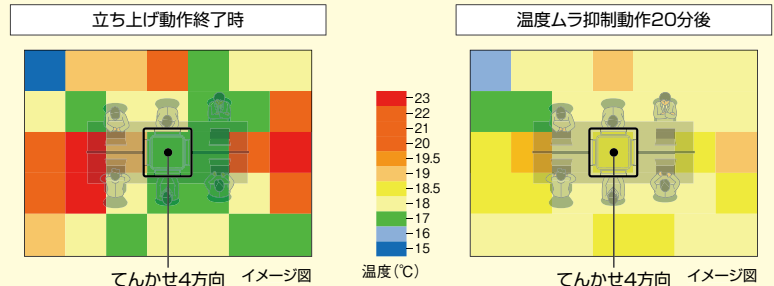

暖房気流制御のメカニズム

輻射温度センサーが「足もと付近が冷えている」と検知すると、2方向を遮へい※³し、下吹き※⁴の2方向の風速を上げることで、温風を床面まで到達しやすくします。2方向の組み合わせは交互に変更します。さらに足もと付近の温度が目標温度になったと輻射温度センサーが検知したら足もとの温度ムラを抑制するために、空気をかき混ぜる「温度ムラ抑制動作」を行います。

※3. 運転停止時の遮へいしたルーバーよりも少し開きます。

※4. 下吹きの場合、風が直接体にあたり肌寒く感じる場合があります。

人感センサー

4個の人感センサーで活動量から人の有無を判断し、エリアごとに風向きを自動調整

4個の人感センサーで空調スペースを4エリアに分けてセンシング。各エリアは各ルーバーに対応しており、「風よけ」か「風あて」を選べば、設定に合わせて人のいるエリアごとに風向きを自動で調整します。*1

*1. 不在エリアは、多機能リモコンで設定した風向きに吹き出します。

「風よけ」設定時

横方向への吹き出しで、人に直接風をあてずに空調



イラスト:冷房時イメージ

「風あて」設定時

オートスイングで風をあてて空調

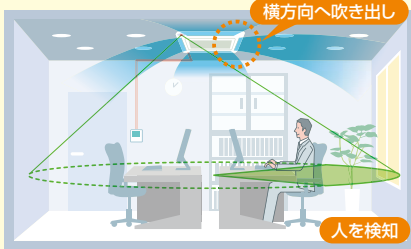

イラスト:冷房時イメージ

人の活動量を検知して、自動で能力をセーブ

室内ユニットに搭載した「人感センサー*2」が、人の動きに応じて自動的に設定温度・風量・風向きを補正し、空調運転を抑制します*3。

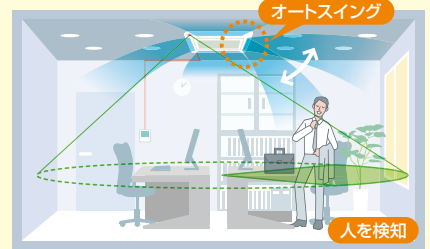
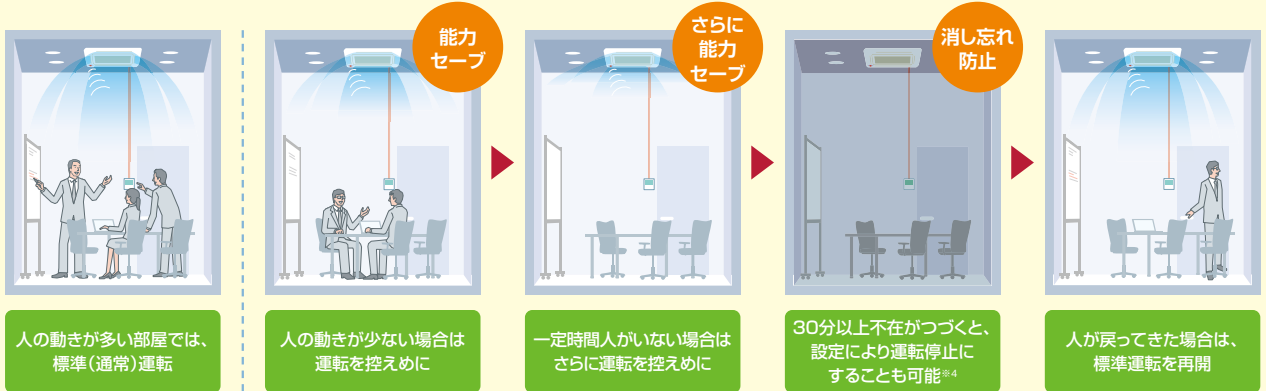

人の動きが多い部屋では、標準(通常)運転

人の動きが少ない場合は運転を控えめに

一定時間人がいない場合はさらに運転を控えめに

30分以上不在がずっと、設定により運転停止にすることも可能*4

人が戻ってきた場合は、標準運転を再開

イラスト:室内ユニットでんかせ4方向の場合の冷房時のイメージ

*2. 人感センサーの設定には多機能リモコンが必要です。
*3. 暖房時は、設定温度の補正に伴い、肌寒く感じる場合があります。

*4. 初期設定では運転継続ですが、多機能リモコンによる設定で、自動的に停止させることが可能です。なお、運転開始後の停止までの時間は設定変更可能です。

輻射温度センサー

床面付近の温度を検知して、冷え過ぎを軽減

長時間冷房して部屋が冷えてきたときなど、床面付近の輻射温度を検知して、自動的に風当たりを減少し、空調能力をセーブすることで、冷え過ぎを軽減します。*5



イラスト:冷房時イメージ

*5. 人が集まったときや日光にあたり室内温度が上昇すると通常時の冷房運転に戻ります。
*6. 風当りは室内ユニット容量や天井高さによって変わります。

吹出空気サーミスター

日立独自

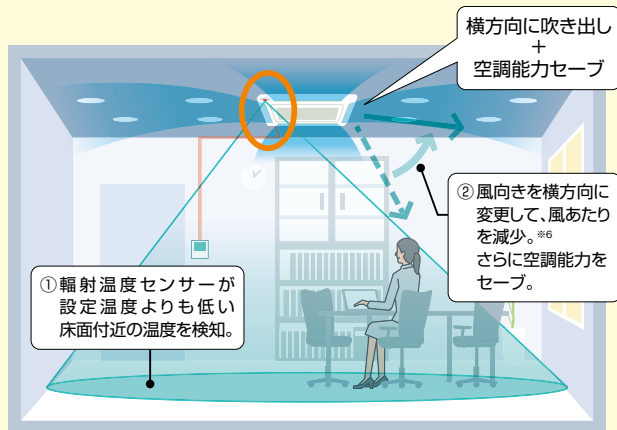
吹出空気の温度を検知して、冷え過ぎを抑制

冷房時、冷たい空気が体にあたることによる不快感(コールドドラフト)を軽減するために、吹出空気サーミスターで温度を検知。吹き出す空気の温度の下がり過ぎを抑制します。

吹出空気温度の変化

イメージ図

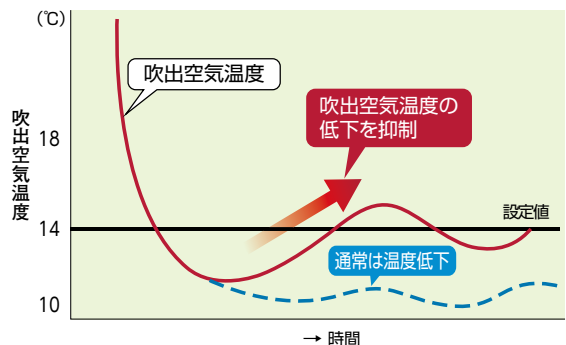

[注記]・あらかじめ多機能リモコンで強・中・弱を設定。設定された内容に合わせて、吹出空気温度が下がり過ぎないように空調機の能力を調整します。
(「強」>「中」>「弱」の順で吹き出される空気の温度が高くなります。)
・室内ユニットが2台以上運転している場合など、ユニットの運転状態によっては、効果が得られない場合があります。
・設定された内容によっては、部屋全体が冷えるのに時間がかかる場合があります。

設計対応力

「高天井」「狭い天井ふところ」対応など高い設計対応力

28～71型のユニットの高さは248mm。天井ふところが確保されていない場所でもすっきり収まります。また、昇降グリル付きパネルを使用すれば、5.0mまでの高天井に対応できます。(140型クラス)

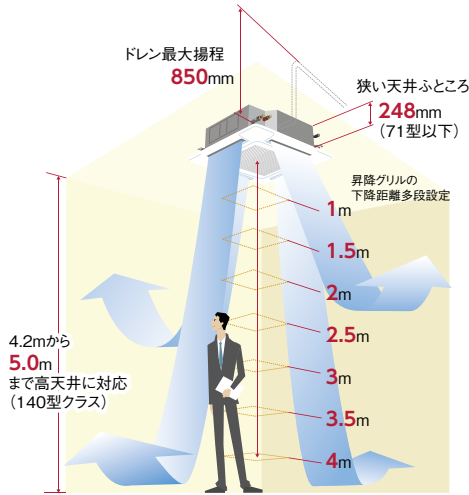

※昇降グリルの下降距離はワイヤードリモコンにより設定可能。レイアウト変更により下降距離を変更する場合でも本体の設定変更がなく開立が不要です。

「H急風タップ」+「昇降グリル」で、最大5.0mまでの高天井に対応

H急風タップの使用で4.2mまで、さらに昇降グリル付きパネルを使用すれば5.0mまでの高天井に対応できます(140型クラス)。郊外型店舗やショールームなど、幅広いニーズに応えます。

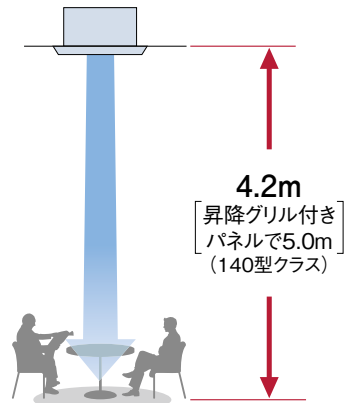

(単位:m)

		吹出使用数									
		28～63型			71～90型			112～160型			
		4方向	3方向	2方向	4方向	3方向	2方向	4方向	3方向	2方向	
天井高さ	標準パネル	急風	2.7	3.0	3.3	2.7	3.0	3.3	3.2	3.6	4.0
		H急風	3.5	3.6	3.6	3.5	3.6	3.6	4.2	4.3	4.3
	昇降グリル付きパネル+塞ぎ板	急風	2.7	3.0	3.3	3.2	3.2	3.3	3.8	3.8	4.0
		H急風	3.5	3.6	3.6	4.2	4.2	4.2	5.0	5.0	5.0

(注1) 3方向・2方向の設定については別売の「吹き出し口遮へいセット」が必要です。
 (注2) 昇降グリル付きパネルの値で使用する場合は、昇降グリル付きパネルに付属の吹出口の塞ぎ板を取り付けます。
 (注3) 昇降グリルで塞ぎ板を取り付けない場合は標準パネルと同一の天井高さとなります。昇降グリル使用時は天井ふところ高さが80mm高くなります。

高揚程DCドレンアップメカ搭載で、天井面より最大850mmまで可能

高揚程DCドレンアップメカ搭載でドレン揚程は天井面より最大850mmまで可能。設置条件が厳しい場所でもドレン配管施工できます。また、透明ドレンボス部で目視で通水確認できます。

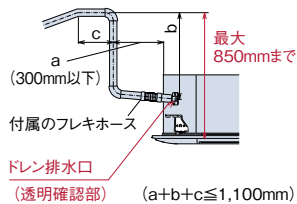

吸込グリル90°回転取付可能

ユニット設置後でも吸込グリル部の方向を調整できるので、複数台設置の場合には後からグリルラインの方向を合わせる事が可能です。

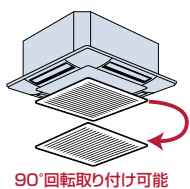

ルーバーシャッター機構で外観もすっきり!

運転停止時、ルーバーを閉じてすっきりとした外観になります。

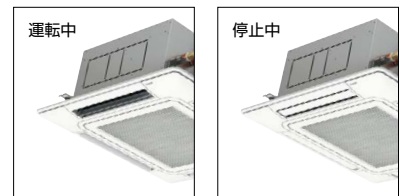

工事対応力

据付工事

天井開口寸法は860～910mm野縁の切断作業が軽減

天井開口寸法は860～910mmまで対応可能。既設・リニューアル時の野縁の切断作業などに配慮しています。

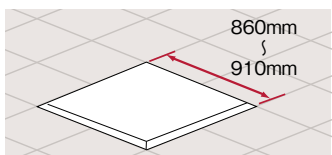

丸ダクトの直取付けも可能に

分ダクト接続用ロックアウト穴のほかに、丸ダクト用フランジを直に取り付けることが可能な角穴があります。

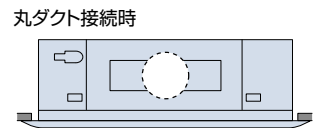

本体取付け高さの微調整が簡単

化粧パネル四隅にコーナーポケットを採用し、パネルを外さず簡単に本体の高さ調整ができます。

(注) コーナーポケットからの本体高さ調節は、天井面とパネルに一部隙間が発生した程度の微調整にご利用ください。大幅な調整を行うと本体の水平度が損なわれ、水受けからの水漏れの原因になります。

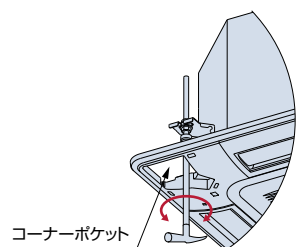

電気品箱のメンテナンスが容易

外した電気品箱カバーは掛けたまま、配線・設定作業をスムーズに進められます。

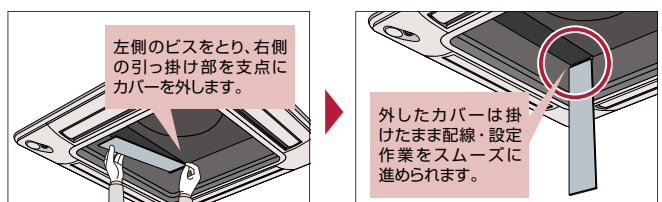

工事対応力

配管工事

吊りボルトピッチを変えずに 本体の向きを90°回転可能

吊りボルトピッチ寸法760mm×760mmの正方形です。ボルトの位置を変えずに、本体の方向を配管取出口に合わせて簡単に変わることができます。

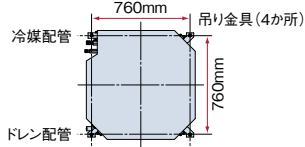

配管作業性を向上

冷媒配管とドレン配管を別コーナーに設置することで、作業性が向上しました。

メンテナンス性

パネルに仮掛けフック

化粧パネルの取り付けがしやすいよう、仮掛け用のフックを搭載しています。



写真は昇降グリル付きパネル取り付け時

ドレン水チェックや排水作業が容易

ドレンプラグを吸込グリルの内側へ配置。ドレン水の汚水チェックや緊急時のドレン排水作業が、吸込グリルを外すだけで行えます。ドレンプラグも大口径(φ22mm)とし、メンテナンス性を高めました。

ドレンパンの抗菌[※]処理

新たに銀イオン系の抗菌剤を採用。詰まりの原因となる菌の発生を抑制。

※試験機関：一般財団法人 日本食品分析センター
試験番号：第10105169001-01号
試験方法：SIAAシェーク法に基づくドレン水抗菌試験
試験結果：菌の繁殖を99%抑制

クリーン性能

天井面の汚れを抑制

吹出空気によるパネル表面と天井面に流れる風を抑制し、天井面の汚れの原因となるスマッジングを抑えます。ルーバー下面は、付いた汚れを簡単にふき取れます。

昇降グリル(オプション)でお手入れ簡単

昇降グリル付きパネル(オプション)を使用すれば、天井面から最大4m自動下降します。脚立などに上る必要がなく、お手入れが容易にできます。

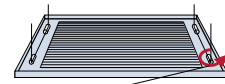

グリル固定部を90°ひねりワイヤーから簡単に取り外して水洗いができます。



使用リモコン	昇降動作
多機能リモコン	同時(一斉)昇降 個別昇降 ^{※1}
昇降専用ワイヤレスリモコン+受光部キット	同時(一斉)昇降 個別昇降 ^{※1}

※1. 室内ユニットのリモコングループ内の昇降グリルを個別に昇降可能です。

てんかせ4方向フィルター自動清掃ユニット(オプション)

自動掃除機能で、 フィルターをきれいに

(注)適用機種：てんかせ4方向(RCI-GP○○K3)、別売のフィルター自動清掃用パネル(P-AP160NABE2またはP-AP160NAB3)をご確認ください。リモコンは多機能リモコンをご確認ください。詳しくはP.202~205をご参照ください。



(型式:BC-AP160NB3)

● ステンレスコートフィルター&回転ブラシ方式で、 しっかり掃除

一日の運転終了後、フィルターのホコリをブラシが掃き取ります。

運転積算時間12時間後の運転停止時。また24時間連続運転時は12時間ごとに約7分間強制清掃。

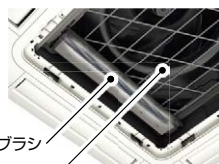

回転ブラシ
ステンレスコートフィルター
イメージ

● 清掃時間を短縮

自動清掃ユニットの清掃時間は約7分間です。

● お手入れがラク

ダストボックスは半透明でホコリのたまり具合が一目でわかり、取り外しも容易で清掃が簡単です。また、ダストボックスの清掃は約2年^{※1}に1回で済み、お手入れの手間が省けます。

※1. 年間ホコリ量30g(一般的な物販店舗で2,500時間運転した場合：当社調べ)で試算。



ダストボックス
イメージ

● 施工&サービスが容易

フィルター自動清掃ユニット^{※2}は、ユニット本体とパネルの間に装着。仮掛けが可能で施工が容易です。また吸込グリルを開けてエアフィルターを外せば、室内ユニット本体のメンテナンスが可能です。

※2. 製品本体寸法に、フィルター自動清掃ユニットの高さ95mmが加算されます。

● 電気代のムダを約10%カット^{※3}(140型の場合)

フィルターを毎日掃除するので目詰まりによる風量低下を抑え、余分な電気代を節約できます。

■ フィルターの汚れと消費電力の関係

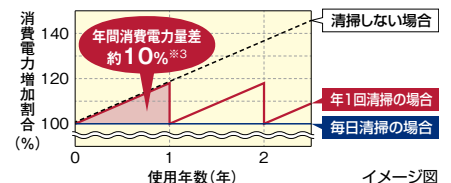

※3. 【試算条件】

年1回清掃の場合は、1年後にフィルターにホコリが30g付着することによる風量低下を考慮し、APF試算条件 JIS B 8616:2015に準じて140型にて試算。毎日清掃の場合は風量低下なし。低減できる消費電力量は使用条件により異なります。

ご注意

次のような場所ではご使用になれません。フィルター自動清掃を行ってもホコリが取れず、エアコン故障の原因になることがあります。

- 油煙の発生する場所(飲食店・食堂・工場など)
 - 喫煙による煙が多いところ(喫煙ルーム・パチンコ店・ゲームセンターなど)
 - 蒸気が多いところ(飲食店・銭湯やスポーツ施設の脱衣場・更衣室・工場など)
 - その他粉じんが多量に発生する場所・ホコリが粘質をもつ場所(病院・介護施設・食品工場など)
- また、24時間空調での使用時は、12時間ごとに、約7分間フィルター自動清掃のため空調運転を停止しますのでご注意ください(サーバー室など)。上記具体例以外にもご使用いただける場合があります。詳細は弊社窓口までお問い合わせください。
※1台のリモコンで複数台のフィルター自動清掃ユニットを操作する場合、リモコン渡り配線が必要です。リモコン渡り配線レスには対応していません。

てんかせ4方向 デザインパネル (オプション)

空調に新たな選択肢を

内装になじみやすいデザインを追求した、空調設備の新しい選択肢「Silent-Iconic」。
4方向の吹出口を黒くすることで、すっきりとした印象に。
さらに、中央の吸込口をブラインド形状にし、空間との調和を実現しました。
従来の天井カセット4方向タイプと同様の高性能を備えつつ、天井埋込ダクトタイプと比べて据付工事がしやすく、導入コストが抑えられます。



Silent-Iconic

(型式:P-GP160NAP1)

●空間に調和するデザイン

吸込口となる中央部をブラインド形状にし、また吹出口を黒くして、存在感を抑えることで、空間に調和するデザインにしました。

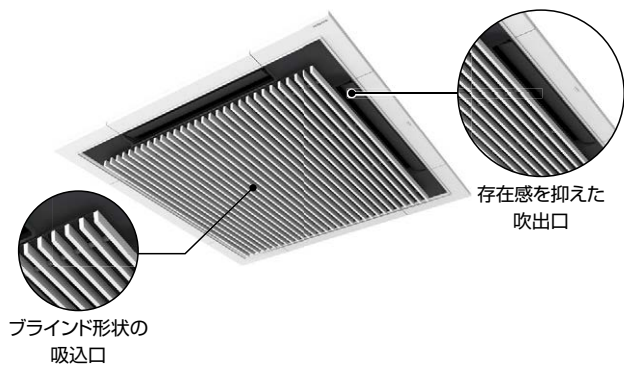

●個別ルーバー設定を簡単にする「識別マーク」

各ルーバーの角度や動きは、多機能リモコンで簡単に調整できます。オプションのデザインパネルなら「識別マーク」で設定が簡単にできます。

■ルーバー識別マーク(個別ルーバー設定用)

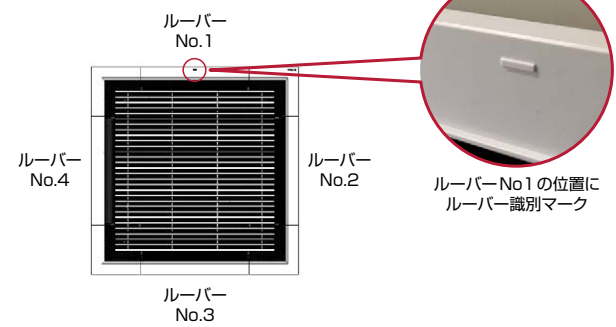

●パネルの据付けが簡単

コーナー部分をスライド方式にしたことで、パネルのねじ止めの作業がより容易になりました。

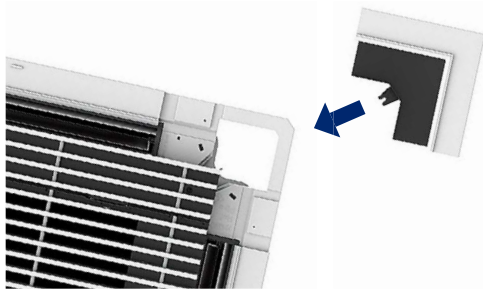

●吸込グリルは90度回転可能

連続設置やレイアウトに合わせて、グリルの向きを90°回転して取り付けが可能です。



●昇降グリル付きパネルの薄型化

昇降グリル付きパネルもラインアップ。昇降機構を見直し、高さ寸法を標準グリルと同じにしました。また通電していない状態でも、昇降グリルを手動で下ろせるようになりました。

(単位:mm)

種類	標準グリル	昇降グリル付き
基本パネル	高さ寸法が異なる 298*	378*
デザインパネル Silent-Iconic	標準グリルと昇降グリル付きで同一の高さ寸法 326*	

*室内ユニットが80~160型の場合の寸法です。

●より天井面との調和を意図したデザイン

パネルと天井との間に、わずかにスペースを設けることで、“より薄く”見える視覚効果を持たせて、天井面とのより一層の調和を図りました。



オプション

● 酵素フィルター

酵素の力でフィルターに付着したウイルスを抑制します。酵素フィルターにはウイルスを捕集する効果はありません。また、フィルターを通過する空気中にあるウイルスは抑制されません。試験空間におけるフィルターに付着させたウイルスの24時間経過後の効果あり、実使用空間での試験結果ではありません。なお、捕集されたホコリに付着したウイルスは酵素フィルターに接した場合のみ抑制されます。

〈適用機種〉

- てんかせ4方向 ● てんかせ2方向 ● てんかせ1方向 ● ビルトイン
- てんうめ ● てんつり*1 ● ゆかおき*1

*1. 224・280型は対象外となります。

◎ フィルターに使われている酵素とは？

フィルター繊維に固定化された天然の酵素が、付着した微生物の増殖を抑制し、二次汚染を低減します。天然の酵素を利用していることから安全性にも優れ、また、酵素自体は消費されないため(長時間にわたり)その効果を維持できる特長があります。

本フィルターは日揮ユニバーサル株式会社の酵素フィルターを日立空調機用フィルターとして製品化しています。

● 再利用可能な強力脱臭フィルター*1

◎ 一般生活臭(例: アンモニア臭・アセトアルデヒド[タバコ臭など]・酢酸)が気になる場所や、病院・老人福祉施設などにご利用ください。

(注) 本フィルターはタバコ臭などの悪臭成分が断続的に多く発生する環境(例: 飲食店や喫茶店などの喫煙スペースの空調)での使用には適しません。

特殊繊維の効果で、ニオイの原因となる悪臭成分を吸着し、脱臭します。しかも約1日の天日干しで臭気を放出して再利用できます。

① いやなニオイのもとを吸着

- 酢酸・アセトアルデヒド・アンモニアなどに効果的
- 集じん効果質量法50%

中和反応により吸着



② 3~6ヵ月に1度天日干し

- 天日干し再利用可(約3~6ヵ月ごとにメンテナンス)
- 水洗い可能

平衡反応により放出



③ 再設置

- 耐用年数は約3年(使用条件により異なります)

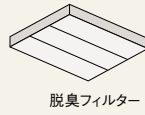

*1. テドラバッグに試験片(100×100mm)を入れ各臭気成分による脱臭性能試験。ニオイそのものの発生を抑える効果はありません。

● クリーン空調機能のオプション充実

サイクル光触媒脱臭機能付空気清浄ユニット*2・ボックス用高性能フィルターに抗菌加工素材(SEK認証マーク赤)を標準採用*3など、グリーン空調のためのオプションが充実しています。

*2. 空気清浄ユニット内を、運転停止時に脱臭し、運転再開時の不快なニオイを軽減します。
・集じん効率85%(0.3μm計数法)でチリ、タバコの煙の粒子をキャッチします。
【一般事務所、パチンコホールなどに推奨】

*3. パネル用高性能フィルターには抗菌加工素材を採用しております。

● 抗菌加工高性能フィルターを室内ユニット主要機種に標準ラインアップ

項目	室内ユニット							外気処理エアコン	
	てんかせ4方向	てんかせ2方向	てんかせ1方向*4	てんつり	ビルトイン	てんうめ	てんうめ	壁ビルトイン	
抗菌加工高性能フィルター SEK	○	○	○	○	○	○	○	○	
	○	○	○	○	○	○	○	○	

*4. 「てんかせ1方向」はパネル用、他機種はフィルターボックス用になります。

● 室内ユニットへ外気を直接取り入れ可能

「ダクトアダプター(新鮮空気取入口用)」により、室内ユニットに直接外気の取り入れができます。取り入れ量を多くしたい場合は、「新鮮空気取り入れキット(オプション)」をご使用ください。

● 室内の空気乾燥を抑える「自然蒸発式加湿器」

1面取付けの標準タイプと2面取付けの高加湿タイプを用意しています。

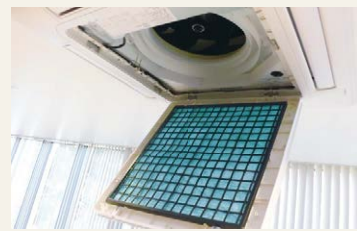
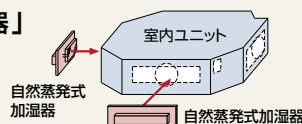

酵素フィルターをてんかせ4方向に取り付けた写真

*2. 耐用年数は目安であり使用環境・メンテナンス方法により変化します。なお、じんあいフィルター表面に堆積しますと抗菌効果が得られない場合がありますので、700時間ごと(一般的な事務所等約3ヵ月)にお手入れを行ってください。なお、耐用年数を経過したフィルターは交換してください。

酵素フィルターの試験について

- 試験機関: (一財)日本食品分析センター、試験番号第204031510-001号
- 試験方法: 3cm×3cmの大きさに切断した酵素フィルターに1種類のウイルス浮遊液を滴下し、室温にて24時間保存した後のウイルス感染値をTCID50法により測定
- 試験結果: 酵素フィルターに付着した1種類のウイルスに対して24時間で99%以上抑制

● 抗菌加工ロングライフフィルター、抗菌加工高性能フィルター

抗菌加工高性能フィルター(オプション)は抗菌剤の採用により、フィルターに付着した細菌を抑制します。

〈抗菌加工ロングライフフィルター〉

◎ 一般事務所などで衛生面が気になる場合にご利用ください。約6ヵ月(約1,250時間)ごとの水洗いで約4年間ご使用いただけます。*5

*5. 使用条件により異なります。

抗菌加工

- 試験依頼先: 一般財団法人 ポーケン品質評価機構
- 試験報告書: 第029718
- 試験方法: JIS L 1902に基づく
- 抗菌活性値: 5.3
- 試験結果: 効果あり。(JIS Z 2801による)

〈抗菌加工高性能フィルター〉

◎ 一般事務所・病院・老人福祉施設などにご利用ください。

(注) 本フィルターは、手術室・治療室・未熟児室などの準清潔区域以上の場所にはご使用できません。

抗菌加工高性能フィルターにSEKマーク(赤)を取得した高付加価値のある素材を採用しました。

SEKマークとは、繊維評価技術協議会の定めた基準をクリアした製品のみに表示が許諾されるマークです。認証製品には、以下の3つが約束されます。

1. 制菌効果 2. 効果の耐久性 3. 加工の安全性

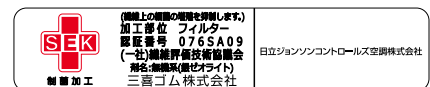

(注) SEK認証マークの赤とは特定用途として医療機関やそれに準ずる施設で使用する製品を対象としており、SEKマークの最も厳しいランクです。
・繊維製品の抗菌性試験(JIS L 1902:1988)とカビ抵抗試験(JIS Z 2911:1981)にて性能を確認済。

● 室内ユニット上面で吊りボルト固定ができる上吊り金具*6

室内ユニット上面で吊りボルトを固定する場合にご使用ください。

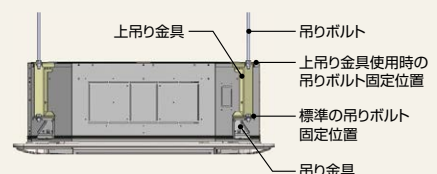

*6. パネルを取り付けた状態で本体の吊り高さ調節ができなくなります。

オプション

● 昇降専用受光部キットの取り付けは、パネルコーナーポケットと取り替えセットするだけ

昇降専用受光部キットの取り付けは、パネルコーナーポケットと取り替えセットするだけ。ワイヤレスリモコン操作位置に合わせて、コーナーポケットの四隅どこでも取り付けすることができます。

● 側面カバー **受注対応品** をラインアップ

スケルトン天井で室内ユニットを設置する場合、側面カバーを使用することで、見た目もスッキリと設置できます。



てんかせ4方向(RCI-GP160K3)に側面カバーを取り付けた状態

空気清浄ユニット(電気集じん器)(オプション)

粉じんや浮遊ウイルス※を捕集・抑制

エアコンの運転に連動して電気集じん器が作動し、粉じんだけでなく、ウイルスを捕集します。さらに、エアコン停止時にサークルプラズマ機能でネオイを軽減、24時間停止時には捕集したウイルスを抑制します。



FE-160K-V

本空気清浄ユニット(電気集じん器)はミドリ安全エア・クオリティ株式会社の「4方向吹き出しパッケージエアコン用空気清浄ユニット」を日立空調用空気清浄ユニットとして製品化しています。

※空気清浄ユニット(電気集じん器)の詳細(ウイルス試験詳細含む)はP.2へ

ロングライフフィルター **NEW** 標準装備

従来の防カビ効果に加え、銀イオンの力でフィルターに付着したウイルスを抑制

ロングライフフィルターにはウイルスを捕集する効果はありません。また、フィルターを通過する空気中にあるウイルスは抑制されません。試験空間におけるフィルターに付着させたウイルスの2時間経過後の効果であり、実使用空間での試験結果ではありません。なお、捕集されたホコリに付着したウイルスはロングライフフィルターに接した場合のみ抑制されます。

ロングライフフィルターの試験について

- 試験機関: 広東省微生物分析検査センター
- 試験番号: 2021FM05007R01
- 試験方法: ISO18184:2019繊維製品の抗ウイルス性試験。フィルターに1種類のウイルス浮遊液を付着させ室温にて2時間後のウイルス感染値をTCID50法により測定
- 試験結果: フィルターに付着した1種類のウイルスに対して2時間で99%以上抑制



てんかせ4方向

省エネ… 省エネルギー法 2015年度基準値クリア

省エネ… グリーン購入法 基準値クリア



冷暖 シングル

センサー付きパネル (P-AP160NAE3)



多機能リモコン (PC-ARF5)



NEW 新価格	チャージレス 20m R32	NEW 新価格	チャージレス 20m R32	NEW 新価格	チャージレス 30m R32	NEW 新価格	チャージレス 30m R32
40型 (1.5馬力相当)	冷房: 3.6(1.1~4.0)kW 暖房: 4.0(1.0~5.4)kW	45型 (1.8馬力相当)	冷房: 4.0(1.1~4.5)kW 暖房: 4.5(1.2~5.9)kW	50型 (2.0馬力相当)	冷房: 4.5(1.5~5.0)kW 暖房: 5.0(1.3~6.3)kW	56型 (2.3馬力相当)	冷房: 5.0(1.5~5.6)kW 暖房: 5.6(1.4~7.1)kW
001 RCI-GP40RGHJ4 (単)	省エネ グリーン	003 RCI-GP45RGHJ4 (単)	省エネ グリーン	005 RCI-GP50RGHJ4 (単)	省エネ グリーン	007 RCI-GP56RGHJ4 (単)	省エネ グリーン
002 RCI-GP40RGH4	省エネ グリーン	004 RCI-GP45RGH4	省エネ グリーン	006 RCI-GP50RGH4	省エネ グリーン	008 RCI-GP56RGH4	省エネ グリーン
室内RCI-GP40K3 281,000円	室内RCI-GP45K3 295,000円	室内RCI-GP50K3 297,000円	室内RCI-GP56K3 307,000円	室外RAS-GP40RGHJ1 (単)・GP40RGH1 509,000円	室外RAS-GP45RGHJ1 (単)・GP45RGH1 558,000円	室外RAS-GP50RGHJ1 (単)・GP50RGH1 610,000円	室外RAS-GP56RGHJ1 (単)・GP56RGH1 655,000円
化粧パネルP-AP160NAE3 80,000円	化粧パネルP-AP160NAE3 80,000円	化粧パネルP-AP160NAE3 80,000円	化粧パネルP-AP160NAE3 80,000円	リモコンPC-ARF5 36,000円	リモコンPC-ARF5 36,000円	リモコンPC-ARF5 36,000円	リモコンPC-ARF5 36,000円
セット価格 906,000円	セット価格 969,000円	セット価格 1,023,000円	セット価格 1,078,000円				

NEW 新価格	チャージレス 30m R32	NEW 新価格	チャージレス 30m R32	NEW 新価格	チャージレス 30m R32	NEW 新価格	チャージレス 30m R32
63型 (2.5馬力相当)	冷房: 5.6(1.5~6.3)kW 暖房: 6.3(1.6~8.0)kW	80型 (3.0馬力相当)	冷房: 7.1(1.8~8.0)kW 暖房: 8.0(2.0~10.6)kW	112型 (4.0馬力相当)	冷房: 10.0(2.5~11.2)kW 暖房: 11.2(2.8~14.0)kW	140型 (5.0馬力相当)	冷房: 12.5(3.1~14.0)kW 暖房: 14.0(3.5~18.2)kW
009 RCI-GP63RGHJ4 (単)	省エネ グリーン	011 RCI-GP80RGHJ4 (単)	省エネ グリーン	013 RCI-GP112RGH4	省エネ グリーン	014 RCI-GP140RGH4	省エネ グリーン
010 RCI-GP63RGH4	省エネ グリーン	012 RCI-GP80RGH4	省エネ グリーン				
室内RCI-GP63K3 315,000円	室内RCI-GP80K3 337,000円	室内RCI-GP112K3 384,000円	室内RCI-GP140K3 437,000円	室外RAS-GP63RGHJ1 (単)・GP63RGH1 707,000円	室外RAS-GP80RGHJ1 (単)・GP80RGH1 774,000円	室外RAS-GP112RGH1 897,000円	室外RAS-GP140RGH1 1,083,000円
化粧パネルP-AP160NAE3 80,000円	化粧パネルP-AP160NAE3 80,000円	化粧パネルP-AP160NAE3 80,000円	化粧パネルP-AP160NAE3 80,000円	リモコンPC-ARF5 36,000円	リモコンPC-ARF5 36,000円	リモコンPC-ARF5 36,000円	リモコンPC-ARF5 36,000円
セット価格 1,138,000円	セット価格 1,227,000円	セット価格 1,397,000円	セット価格 1,636,000円				

NEW 新価格	チャージレス 30m R32
160型 (6.0馬力相当)	冷房: 14.0(3.2~16.0)kW 暖房: 16.0(4.0~20.2)kW
015 RCI-GP160RGH4	省エネ グリーン
室内RCI-GP160K3 481,000円	室内RCI-GP160K3 481,000円
室外RAS-GP160RGH1 1,184,000円	室外RAS-GP160RGH1 1,184,000円
化粧パネルP-AP160NAE3 80,000円	化粧パネルP-AP160NAE3 80,000円
リモコンPC-ARF5 36,000円	リモコンPC-ARF5 36,000円
セット価格 1,781,000円	

注) 化粧パネルには、標準パネル (P-AP160NA4) ほかセンサー付き以外のパネルも使用できます。



冷暖 同時 ツイン

センサー付きパネル (P-AP160NAE3)



多機能リモコン (PC-ARF5)



異容量・異タイプ 組み合わせ可能

NEW 新価格	チャージレス 30m R32	NEW 新価格	チャージレス 30m R32	NEW 新価格	チャージレス 30m R32	NEW 新価格	チャージレス 30m R32
80型 (3.0馬力相当)	冷房: 7.1(1.8~8.0)kW 暖房: 8.0(2.0~10.6)kW	112型 (4.0馬力相当)	冷房: 10.0(2.5~11.2)kW 暖房: 11.2(2.8~14.0)kW	140型 (5.0馬力相当)	冷房: 12.5(3.1~14.0)kW 暖房: 14.0(3.5~18.2)kW	160型 (6.0馬力相当)	冷房: 14.0(3.2~16.0)kW 暖房: 16.0(4.0~20.2)kW
016 RCI-GP80RGHPJ4 (単)	省エネ グリーン	018 RCI-GP112RGHP4	省エネ グリーン	019 RCI-GP140RGHP4	省エネ グリーン	020 RCI-GP160RGHP4	省エネ グリーン
017 RCI-GP80RGHP4	省エネ グリーン						
室内RCI-GP40K3×2 562,000円	室内RCI-GP56K3×2 614,000円	室内RCI-GP71K3×2 652,000円	室内RCI-GP80K3×2 674,000円	室外RAS-GP80RGHJ1 (単)・GP80RGH1 774,000円	室外RAS-GP112RGH1 897,000円	室外RAS-GP140RGH1 1,083,000円	室外RAS-GP160RGH1 1,184,000円
化粧パネルP-AP160NAE3×2 160,000円	化粧パネルP-AP160NAE3×2 160,000円	化粧パネルP-AP160NAE3×2 160,000円	化粧パネルP-AP160NAE3×2 160,000円	分岐管TW-NP16A 22,000円	分岐管TW-NP16A 22,000円	分岐管TW-NP16A 22,000円	分岐管TW-NP16A 22,000円
リモコンPC-ARF5 36,000円	リモコンPC-ARF5 36,000円	リモコンPC-ARF5 36,000円	リモコンPC-ARF5 36,000円				
セット価格 1,554,000円	セット価格 1,729,000円	セット価格 1,953,000円	セット価格 2,076,000円				

NEW 新価格	チャージレス 30m R32	NEW 新価格	チャージレス 30m R32	NEW 新価格	チャージレス 30m R32
224型 (8.0馬力相当)	冷房: 20.0(7.0~22.4)kW 暖房: 22.4(5.6~28.0)kW	280型 (10.0馬力相当)	冷房: 25.0(7.2~28.0)kW 暖房: 28.0(7.0~35.0)kW	335型 (12.0馬力相当)	冷房: 30.0(7.5~33.5)kW 暖房: 33.5(8.4~37.5)kW
021 RCI-GP224RGHP1	省エネ グリーン	022 RCI-GP280RGHP1	省エネ グリーン	023 RCI-GP335RGHP1	省エネ グリーン
室内RCI-GP112K3×2 768,000円	室内RCI-GP140K3×2 874,000円	室内RCI-GP160K3×2 962,000円	室内RCI-GP160K3×2 962,000円	室外RAS-GP224RGH 1,668,000円	室外RAS-GP280RGH 2,056,000円
化粧パネルP-AP160NAE3×2 160,000円	化粧パネルP-AP160NAE3×2 160,000円	化粧パネルP-AP160NAE3×2 160,000円	化粧パネルP-AP160NAE3×2 160,000円	分岐管TW-NP28A 24,000円	分岐管TW-NP28A 24,000円
リモコンPC-ARF5 36,000円	リモコンPC-ARF5 36,000円	リモコンPC-ARF5 36,000円	リモコンPC-ARF5 36,000円		
セット価格 2,656,000円	セット価格 3,150,000円	セット価格 3,451,000円			

注) 化粧パネルには、標準パネル (P-AP160NA4) ほかセンサー付き以外のパネルも使用できます。

てんかせ4方向

てんかせ4方向

省エネ… 省エネルギー法 2015年度基準値クリア

グリーン… グリーン購入法 基準値クリア

冷暖

同時
トリプル

異容量・異タイプ
組み合わせ可能

NEW 新価格	チャージレス	R32	NEW 新価格	チャージレス	R32	NEW 新価格	チャージレス	R32	NEW 新価格	チャージレス	R32
160 型 (6.0馬力相当)	30m		224 型 (8.0馬力相当)	30m		280 型 (10.0馬力相当)	30m		335 型 (12.0馬力相当)	30m	
冷房: 14.0(3.2~16.0)kW			冷房: 20.0(7.0~22.4)kW			冷房: 25.0(7.2~28.0)kW			冷房: 30.0(7.5~33.5)kW		
暖房: 16.0(4.0~20.2)kW			暖房: 22.4(5.6~28.0)kW			暖房: 28.0(7.0~35.0)kW			暖房: 33.5(8.4~37.5)kW		
024 RCI-GP160RGGH4	省エネ	グリーン	025 RCI-GP224RGGH1	省エネ	グリーン	026 RCI-GP280RGGH1	省エネ	グリーン	027 RCI-GP335RGGH1	省エネ	グリーン
室内RCI-GP56K3×3	921,000円		室内RCI-GP80K3×3	1,011,000円		室内RCI-GP90K3×3	1,080,000円		室内RCI-GP112K3×3	1,152,000円	
室外RAS-GP160RGH1	1,184,000円		室外RAS-GP224RGH	1,668,000円		室外RAS-GP280RGH	2,056,000円		室外RAS-GP335RGH	2,269,000円	
化粧パネルP-AP160NAE3×3	240,000円		化粧パネルP-AP160NAE3×3	240,000円		化粧パネルP-AP160NAE3×3	240,000円		化粧パネルP-AP160NAE3×3	240,000円	
分岐管TG-NP16A	33,000円		分岐管TG-NP28A	33,000円		分岐管TG-NP28A	33,000円		分岐管TG-NP28A	33,000円	
リモコンPC-ARF5	36,000円		リモコンPC-ARF5	36,000円		リモコンPC-ARF5	36,000円		リモコンPC-ARF5	36,000円	
セット価格	2,414,000円		セット価格	2,988,000円		セット価格	3,445,000円		セット価格	3,730,000円	

注) 化粧パネルには、標準パネル (P-AP160NA4) ほかセンサー付き以外のパネルも使用できます。

冷暖

同時
フォー

異容量・異タイプ
組み合わせ可能

NEW 新価格	チャージレス	R32	NEW 新価格	チャージレス	R32	NEW 新価格	チャージレス	R32
224 型 (8.0馬力相当)	30m		280 型 (10.0馬力相当)	30m		335 型 (12.0馬力相当)	30m	
冷房: 20.0(7.0~22.4)kW			冷房: 25.0(7.2~28.0)kW			冷房: 30.0(7.5~33.5)kW		
暖房: 22.4(5.6~28.0)kW			暖房: 28.0(7.0~35.0)kW			暖房: 33.5(8.4~37.5)kW		
028 RCI-GP224RGHW1	省エネ	グリーン	029 RCI-GP280RGHW1	省エネ	グリーン	030 RCI-GP335RGHW1	省エネ	グリーン
室内RCI-GP56K3×4	1,228,000円		室内RCI-GP71K3×4	1,304,000円		室内RCI-GP80K3×4	1,348,000円	
室外RAS-GP224RGH	1,668,000円		室外RAS-GP280RGH	2,056,000円		室外RAS-GP335RGH	2,269,000円	
化粧パネルP-AP160NAE3×4	320,000円		化粧パネルP-AP160NAE3×4	320,000円		化粧パネルP-AP160NAE3×4	320,000円	
分岐管TW-NP28A	24,000円		分岐管TW-NP28A	24,000円		分岐管TW-NP28A	24,000円	
分岐管TW-NP16A×2	44,000円		分岐管TW-NP16A×2	44,000円		分岐管TW-NP16A×2	44,000円	
リモコンPC-ARF5	36,000円		リモコンPC-ARF5	36,000円		リモコンPC-ARF5	36,000円	
セット価格	3,320,000円		セット価格	3,784,000円		セット価格	4,041,000円	

注) 化粧パネルには、標準パネル (P-AP160NA4) ほかセンサー付き以外のパネルも使用できます。

冷暖

シングル

NEW 新価格	チャージレス	R32	NEW 新価格	チャージレス	R32	NEW 新価格	チャージレス	R32	NEW 新価格	チャージレス	R32
40 型 (1.5馬力相当)	20m		45 型 (1.8馬力相当)	20m		50 型 (2.0馬力相当)	30m		56 型 (2.3馬力相当)	30m	
冷房: 3.6(1.4~4.0)kW			冷房: 4.0(1.4~4.5)kW			冷房: 4.5(1.5~5.0)kW			冷房: 5.0(1.5~5.6)kW		
暖房: 4.0(1.0~5.4)kW			暖房: 4.5(1.2~5.9)kW			暖房: 5.0(1.3~6.3)kW			暖房: 5.6(1.4~7.1)kW		
031 RCI-GP40RSHJ6	省エネ	グリーン	033 RCI-GP45RSHJ6	省エネ	グリーン	035 RCI-GP50RSHJ6	省エネ	グリーン	037 RCI-GP56RSHJ6	省エネ	グリーン
室内RCI-GP40K3	281,000円		室内RCI-GP45K3	295,000円		室内RCI-GP50K3	297,000円		室内RCI-GP56K3	307,000円	
室外RAS-GP40RSHJ2	453,000円		室外RAS-GP45RSHJ2	491,000円		室外RAS-GP50RSHJ2	538,000円		室外RAS-GP56RSHJ2	576,000円	
化粧パネルP-AP160NA4	60,000円		化粧パネルP-AP160NA4	60,000円		化粧パネルP-AP160NA4	60,000円		化粧パネルP-AP160NA4	60,000円	
リモコンPC-ARF5	36,000円		リモコンPC-ARF5	36,000円		リモコンPC-ARF5	36,000円		リモコンPC-ARF5	36,000円	
セット価格	830,000円		セット価格	882,000円		セット価格	931,000円		セット価格	979,000円	
63 型 (2.5馬力相当)	30m		80 型 (3.0馬力相当)	30m		112 型 (4.0馬力相当)	30m		140 型 (5.0馬力相当)	30m	
冷房: 5.6(1.5~6.3)kW			冷房: 7.1(1.8~8.0)kW			冷房: 10.0(3.2~11.2)kW			冷房: 12.5(3.2~14.0)kW		
暖房: 6.3(1.6~8.0)kW			暖房: 8.0(2.0~10.0)kW			暖房: 11.2(2.8~14.0)kW			暖房: 14.0(3.5~18.0)kW		
039 RCI-GP63RSHJ6	省エネ	グリーン	041 RCI-GP80RSHJ6	省エネ	グリーン	043 RCI-GP112RSH6	省エネ	グリーン	044 RCI-GP140RSH6	省エネ	グリーン
室内RCI-GP63K3	315,000円		室内RCI-GP80K3	337,000円		室内RCI-GP112K3	384,000円		室内RCI-GP140K3	437,000円	
室外RAS-GP63RSHJ2	616,000円		室外RAS-GP80RSHJ2	675,000円		室外RAS-GP112RSH2	789,000円		室外RAS-GP140RSH2	952,000円	
化粧パネルP-AP160NA4	60,000円		化粧パネルP-AP160NA4	60,000円		化粧パネルP-AP160NA4	60,000円		化粧パネルP-AP160NA4	60,000円	
リモコンPC-ARF5	36,000円		リモコンPC-ARF5	36,000円		リモコンPC-ARF5	36,000円		リモコンPC-ARF5	36,000円	
セット価格	1,027,000円		セット価格	1,108,000円		セット価格	1,269,000円		セット価格	1,485,000円	
160 型 (6.0馬力相当)	30m										
冷房: 14.0(3.5~16.0)kW											
暖房: 16.0(4.0~20.0)kW											
045 RCI-GP160RSH6	省エネ	グリーン									
室内RCI-GP160K3	481,000円										
室外RAS-GP160RSH2	1,031,000円										
化粧パネルP-AP160NA4	60,000円										
リモコンPC-ARF5	36,000円										
セット価格	1,608,000円										

注) 化粧パネルには、センサー付きパネル (P-AP160NAE3) のほか標準パネル以外のパネルも使用できます。

てんかせ4方向

省エネの達人

冷暖

同時
ツイン

標準パネル
(P-AP160NA4)



多機能リモコン
(PC-ARF5)

同時 1



異容量・異タイプ
組み合わせ可能

NEW 新価格

80型(3.0馬力相当) チャージレス 30m R32

冷房:7.1(1.8~8.0)kW 暖房:8.0(2.0~10.0)kW

046 RCI-GP80RSHJ2 省エネ クラシ

047 RCI-GP80RSHP6 省エネ クラシ

室内RCI-GP40K3×2 562,000円
室外RAS-GP80RSHJ2・GP80RSH2 675,000円
化粧パネルP-AP160NA4×2 120,000円
分岐管TW-NP16A 22,000円
リモコンPC-ARF5 36,000円

セット価格 1,415,000円

NEW 新価格

112型(4.0馬力相当) チャージレス 30m R32

冷房:10.0(3.2~11.2)kW 暖房:11.2(2.8~14.0)kW

048 RCI-GP112RSHP6 省エネ クラシ

室内RCI-GP56K3×2 614,000円
室外RAS-GP112RSH2 789,000円
化粧パネルP-AP160NA4×2 120,000円
分岐管TW-NP16A 22,000円
リモコンPC-ARF5 36,000円

セット価格 1,581,000円

NEW 新価格

140型(5.0馬力相当) チャージレス 30m R32

冷房:12.5(3.2~14.0)kW 暖房:14.0(3.5~18.0)kW

049 RCI-GP140RSHP6 省エネ クラシ

室内RCI-GP71K3×2 652,000円
室外RAS-GP140RSH2 952,000円
化粧パネルP-AP160NA4×2 120,000円
分岐管TW-NP16A 22,000円
リモコンPC-ARF5 36,000円

セット価格 1,782,000円

NEW 新価格

160型(6.0馬力相当) チャージレス 30m R32

冷房:14.0(3.5~16.0)kW 暖房:16.0(4.0~20.0)kW

050 RCI-GP160RSHP6 省エネ クラシ

室内RCI-GP80K3×2 674,000円
室外RAS-GP160RSH2 1,031,000円
化粧パネルP-AP160NA4×2 120,000円
分岐管TW-NP16A 22,000円
リモコンPC-ARF5 36,000円

セット価格 1,883,000円

NEW 新価格

224型(8.0馬力相当) チャージレス 30m R32

冷房:20.0(5.0~22.4)kW 暖房:22.4(5.6~28.0)kW

051 RCI-GP224RSHP1 省エネ クラシ

室内RCI-GP112K3×2 768,000円
室外RAS-GP224RSH 1,439,000円
化粧パネルP-AP160NA4×2 120,000円
分岐管TW-NP28A 24,000円
リモコンPC-ARF5 36,000円

セット価格 2,387,000円

NEW 新価格

280型(10.0馬力相当) チャージレス 30m R32

冷房:25.0(6.3~28.0)kW 暖房:28.0(7.0~35.0)kW

052 RCI-GP280RSHP1 省エネ クラシ

室内RCI-GP140K3×2 874,000円
室外RAS-GP280RSH 1,777,000円
化粧パネルP-AP160NA4×2 120,000円
分岐管TW-NP28A 24,000円
リモコンPC-ARF5 36,000円

セット価格 2,831,000円

NEW 新価格

335型(12.0馬力相当) チャージレス 30m R32

冷房:30.0(7.5~33.5)kW 暖房:33.5(8.4~37.5)kW

053 RCI-GP335RSHP1 省エネ クラシ

室内RCI-GP160K3×2 962,000円
室外RAS-GP335RSH 2,012,000円
化粧パネルP-AP160NA4×2 120,000円
分岐管TW-NP28A 24,000円
リモコンPC-ARF5 36,000円

セット価格 3,154,000円

注)化粧パネルには、センサー付きパネル(P-AP160NAE3)のほか標準パネル以外のパネルも使用できます。

てんかせ4方向

省エネの達人

冷暖

同時
トリプル

標準パネル
(P-AP160NA4)



多機能リモコン
(PC-ARF5)

同時 1



異容量・異タイプ
組み合わせ可能

NEW 新価格

160型(6.0馬力相当) チャージレス 30m R32

冷房:14.0(3.5~16.0)kW 暖房:16.0(4.0~20.0)kW

054 RCI-GP160RSHG6 省エネ クラシ

室内RCI-GP56K3×3 921,000円
室外RAS-GP160RSH2 1,031,000円
化粧パネルP-AP160NA4×3 180,000円
分岐管TG-NP16A 33,000円
リモコンPC-ARF5 36,000円

セット価格 2,201,000円

NEW 新価格

224型(8.0馬力相当) チャージレス 30m R32

冷房:20.0(5.0~22.4)kW 暖房:22.4(5.6~28.0)kW

055 RCI-GP224RSHG1 省エネ クラシ

室内RCI-GP80K3×3 1,011,000円
室外RAS-GP224RSH 1,439,000円
化粧パネルP-AP160NA4×3 180,000円
分岐管TG-NP28A 33,000円
リモコンPC-ARF5 36,000円

セット価格 2,699,000円

NEW 新価格

280型(10.0馬力相当) チャージレス 30m R32

冷房:25.0(6.3~28.0)kW 暖房:28.0(7.0~35.0)kW

056 RCI-GP280RSHG1 省エネ クラシ

室内RCI-GP90K3×3 1,080,000円
室外RAS-GP280RSH 1,777,000円
化粧パネルP-AP160NA4×3 180,000円
分岐管TG-NP28A 33,000円
リモコンPC-ARF5 36,000円

セット価格 3,106,000円

NEW 新価格

335型(12.0馬力相当) チャージレス 30m R32

冷房:30.0(7.5~33.5)kW 暖房:33.5(8.4~37.5)kW

057 RCI-GP335RSHG1 省エネ クラシ

室内RCI-GP112K3×3 1,152,000円
室外RAS-GP335RSH 2,012,000円
化粧パネルP-AP160NA4×3 180,000円
分岐管TG-NP28A 33,000円
リモコンPC-ARF5 36,000円

セット価格 3,413,000円

注)化粧パネルには、センサー付きパネル(P-AP160NAE3)のほか標準パネル以外のパネルも使用できます。

省エネの達人

冷暖

同時
フォー

標準パネル
(P-AP160NA4)



多機能リモコン
(PC-ARF5)

同時 1



異容量・異タイプ
組み合わせ可能

NEW 新価格

224型(8.0馬力相当) チャージレス 30m R32

冷房:20.0(5.0~22.4)kW 暖房:22.4(5.6~28.0)kW

058 RCI-GP224RSHW1 省エネ クラシ

室内RCI-GP56K3×4 1,228,000円
室外RAS-GP224RSH 1,439,000円
化粧パネルP-AP160NA4×4 240,000円
分岐管TW-NP28A 24,000円
分岐管TW-NP16A×2 44,000円
リモコンPC-ARF5 36,000円

セット価格 3,011,000円

NEW 新価格

280型(10.0馬力相当) チャージレス 30m R32

冷房:25.0(6.3~28.0)kW 暖房:28.0(7.0~35.0)kW

059 RCI-GP280RSHW1 省エネ クラシ

室内RCI-GP71K3×4 1,304,000円
室外RAS-GP280RSH 1,777,000円
化粧パネルP-AP160NA4×4 240,000円
分岐管TW-NP28A 24,000円
分岐管TW-NP16A×2 44,000円
リモコンPC-ARF5 36,000円

セット価格 3,425,000円

NEW 新価格

335型(12.0馬力相当) チャージレス 30m R32

冷房:30.0(7.5~33.5)kW 暖房:33.5(8.4~37.5)kW

060 RCI-GP335RSHW1 省エネ クラシ

室内RCI-GP80K3×4 1,348,000円
室外RAS-GP335RSH 2,012,000円
化粧パネルP-AP160NA4×4 240,000円
分岐管TW-NP28A 24,000円
分岐管TW-NP16A×2 44,000円
リモコンPC-ARF5 36,000円

セット価格 3,704,000円

注)化粧パネルには、センサー付きパネル(P-AP160NAE3)のほか標準パネル以外のパネルも使用できます。

■ 寸法図(てんかせ4方向 基本パネル)

(単位:mm)

● 標準グリル(28~160型)

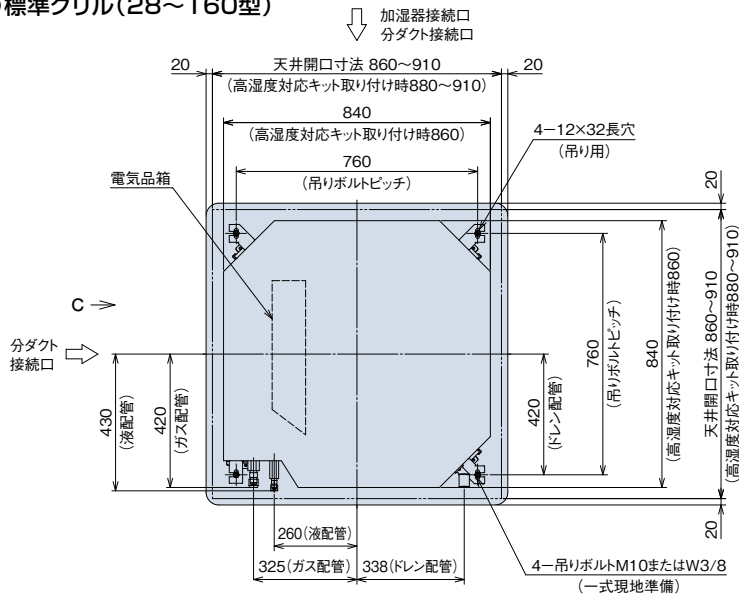

(注) 下図は、人感・輻射温度センサー付き化粧パネル (P-AP160NAE3) 寸法図です。

Aより見る

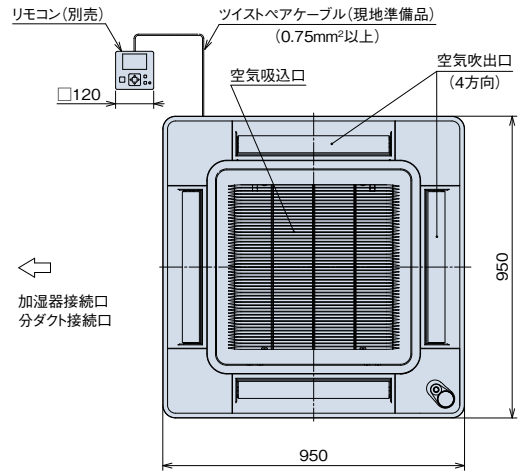

Cより見る

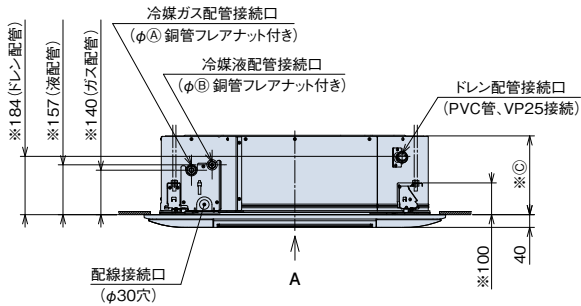
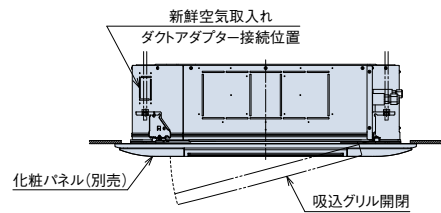

● 昇降グリル付き(28~160型)

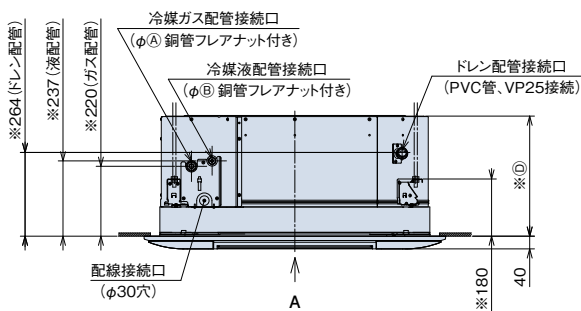

Cより見る

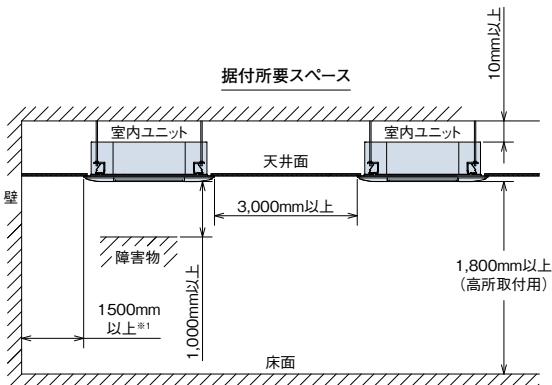
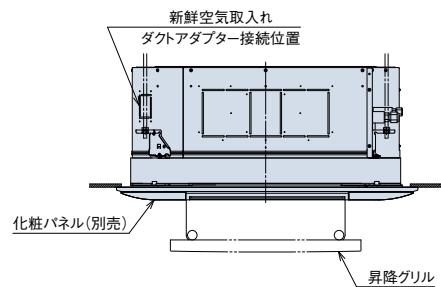

※1. 吹き出し口遮へいセットを使用する場合は、500mm以上

寸法対応表

寸法	容量・型名	28~63型	71型	80~160型
A		12.7	15.88	15.88
B		6.35	9.52	9.52
C		248	248	298
D		328	328	378

注記

- 化粧パネル端面と壁面との距離は、ショートサーキット防止のため1.5m以上の間隔を設けてください。
- 本図は、本体に化粧パネルを組み合わせた寸法図です。
- 分ダクトを施工する場合は、室内ユニットの分ダクト側の吹出口を、別売の分ダクトフランジ付属の吹き出し口遮へいセットを使用してください。
- ダクト接続部およびダクトは断熱処理してください。(分ダクト)
- ※印高さ寸法は使用する化粧パネルおよび組み合わせるオプションにより異なります。

■ 寸法図(てんかせ4方向 デザインパネル) 下図は、室内ユニットと、デザインパネル(P-GP160NAP1)を組み合わせた寸法図です。(単位:mm)

● 標準グリル(28~160型)

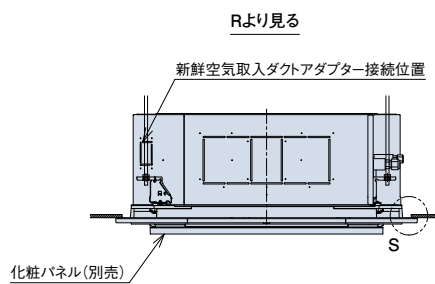
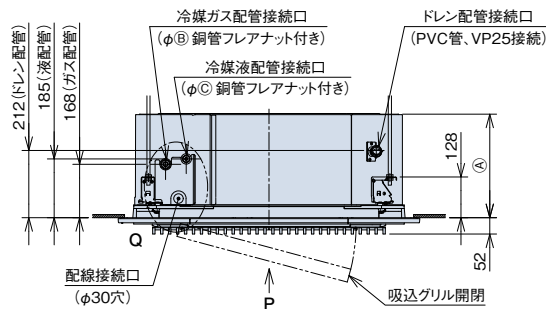
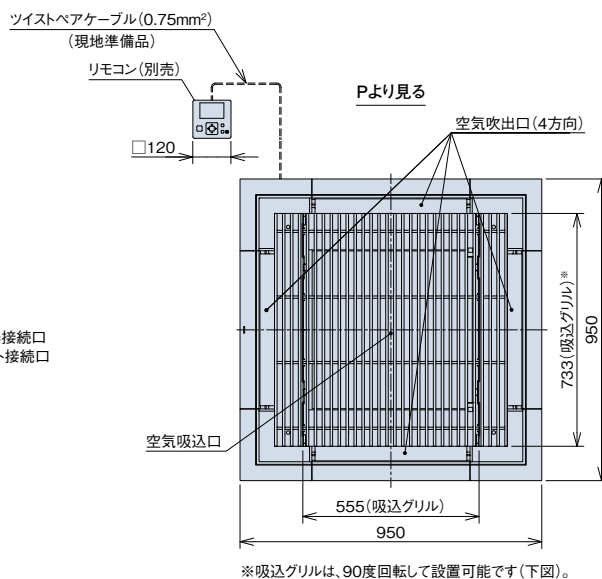
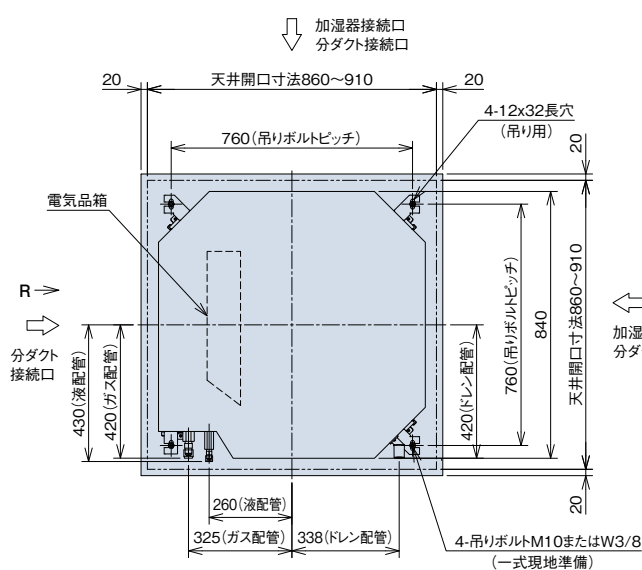

● 昇降グリル付き(28~160型)

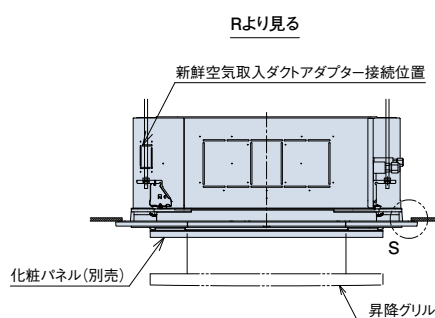
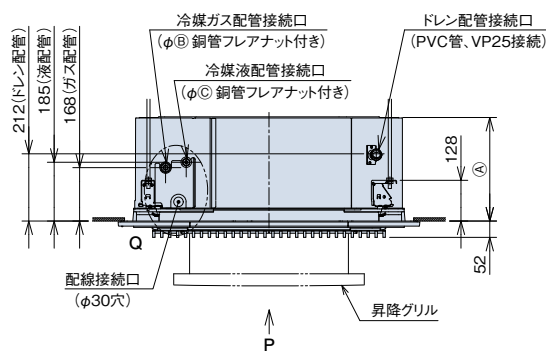

Q部詳細

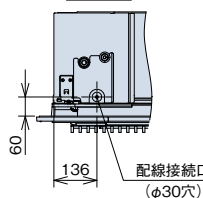

S部詳細

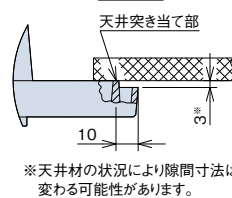

据付所要スペース

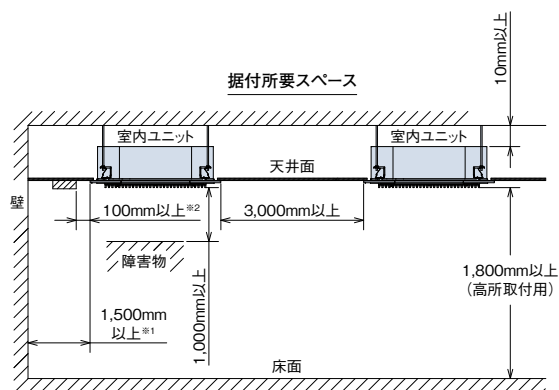

※1. 吹き出し口遮へいセットを使用する場合は、500mm以上
 ※2. コーナーポケット用カバー-取外しスペース

寸法対応表

容量・型名	28~63型	71型	80~160型
寸法 A	276	276	326
寸法 B	12.7	15.88	15.88
寸法 C	6.35	9.52	9.52

注 記

1. 本図は、本体に化粧パネルを組み合わせた寸法図です。
2. 分ダクトを施工する場合は、室内ユニットの分ダクト側の吹出口を、別売の分ダクトフランジ付属の吹出口遮へいセットを使用してふさいでください。分岐位置は、分ダクトフランジの外送図および取付要領書をご参照ください。
3. ダクト接続部およびダクトは断熱処理してください。(分ダクト)
4. 新鮮空気を取り入れる場合は、全熱交換器または、リモコンサーモ・リモートセンサー機能の使用を推奨します。

■ オプション構成図 (てんかせ4方向)

(注) 各種オプションの組み合わせにつきましては、P.42「オプション組み合わせ表 (てんかせ4方向)」をご参照ください。

ダクトアダプター (新鮮空気取入口用)

室内ユニットへ新鮮な空気の直接取り入れが可能です。(φ75mm)
(注) 新鮮空気取入れは、室内ユニットのフィルターを通過しませんので、フィルターを現地ダクトなどに設置してください。

高湿度対応キット

天井内の湿度が30℃、RH80%を超えると
思われる場合にご使用ください。
(天板、側板、吊り金具用の断熱材を用意)

上吊り金具

室内ユニット上面で吊りボルト固定する
場合にご使用ください。

自然蒸発式加湿器

室内ユニット直付タイプなので加湿器専用
吊りボルト・ドレン配管不要、減圧弁内蔵の
省工事タイプです。また、高加湿タイプ
(2面取付け)も用意していますので、
必要に応じて選定ください。

T管継ぎ手キット

新鮮空気取り入れキットのダクトを1つに
まとめる場合にご使用ください。

新鮮空気取り入れキット

新鮮空気取入口：2か所(φ75×2)の
チャンバー式。(取付高さ：55mmアップ)
(注) 新鮮空気取入れは、室内ユニットの
フィルターを通過しませんので、同等以上の
フィルターを現地ダクトなどに設置して
ください。

フィルターボックス

抗菌加工高性能フィルター・脱臭
フィルターの取付けにご使用ください。
(取付高さ：55mmアップ)

空気清浄ユニット (電気集じん器)

優れた集じん効率とサークルプラス
機能付き。(取付高さ：125mmアップ)
(注) エアコン停止時にサークルプラス
機構が動作し、ニオイを軽減します。

フィルター自動清掃ユニット

取付高さ95mmアップ。

化粧パネル

- 標準
- 昇降グリル付き (取付高さ：80mmアップ)
- フィルター自動清掃用
- オイルガードフィルター専用
- センサー付き (人感センサー・輻射温度センサー付き)
- 高湿度対応
- デザインパネル

フィルター (パネル用)

- ロングライフフィルター
 - 抗菌加工ロングライフフィルター
 - オイルガードフィルター
 - 高性能フィルター (比色法65%)
 - 酵素フィルター
- (注) 抗菌加工素材を採用しておりません。

ワイドパネル (リニューアル用)

既存の天井開口寸法や既設の室内ユニットの寸法
によってワイドパネルのサイズを選択ください。
・標準 ・オイルガード仕様 (特注対応)

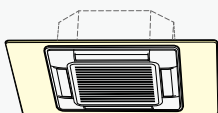

タイプ	小	大	特大
型式	WP-160NA2	WP-160NB2	WP-160NC3
外形寸法 (mm)	1,020×1,020×12	1,020×1,340×12	1,020×1,490×12

受光部キット

- ワイヤレスリモコン用 ・昇降専用ワイヤレスリモコン用

昇降専用受光部キット

- 昇降専用ワイヤレスリモコン用

スペースパネル

浅い天井ふところ対応用またはスマッジング防止用としてご使用ください。
加湿器・分ダクトフランジ・新鮮空気取り入れキットとスペースパネルを併設
する場合には、天井内の野縁構造により併設できない場合があります。さら
により浅い天井ふところには、スペースパネルの2段階積化にも対応して
おります。(ご使用になる場合、天井内の構造により、ご利用できない
場合があります。)

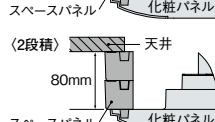
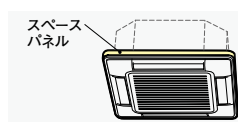

分ダクトフランジ (丸ダクト直付式)

接続チャンバーなしでも丸ダクトの取り付けが可能です。
[(小)φ150、(大)φ200mm] (吹き出し口遮へい材付属)
(注1) チャンバー方式より開口面積が小さいため、風量が減少します。
(注2) 2方分岐の取り付けはできません。

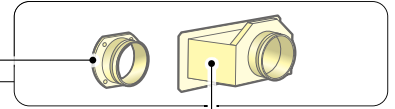

分ダクトフランジ (チャンバー式)

3方向各設置面より取出可能です (1方分岐の場合)。
また、2方分岐も取付対応可能です。
[(小)φ150、(大)φ200mm] (吹き出し口遮へい材付属)
(注) 2方分岐 (2セット必要です) の場合は、取付場所の制限があります。

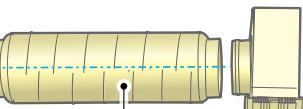

フレキシブルダクト

長さ1m、2m、3m、5m
[(小)φ150、(大)φ200mm]
フレキシブルダクトを延長する
場合はフレキシブルダクト延長
用ニップルをご使用ください。

吹き出しユニット

- グリル部樹脂 (植毛レス)
- 1本吊り可能 (中吊り)
- 風量調整板付きグリルを取り外す必要なく吊り・風量調整が可能です。

鍵付リモコンケース

運転管理用 (リモコンのイタズラ・誤操作防止用) に
ご利用ください。

[取付方法]

- 壁埋込取付け (JISボックス対応)
- ケーブル露出取付け (メタルモール対応)

吹き出し口遮へいセット

1セットで吹出口2辺に対応しています。

フィルター (ボックス用)

- 抗菌加工高性能フィルター
一般事務所・病院・老人福祉施設などでご利用ください。
SEK 高性能フィルターに高付加価値のある抗菌素材 (SEK 認証マーク赤) を採用。
・抗菌加工高性能フィルター (比色法65%)
耐用時間2,500h
・抗菌加工高性能フィルター (比色法90%)
耐用時間2,000h
- 脱臭フィルター
一般生活臭 (アンモニア臭など) が気になる場所や、
病院・老人福祉施設にご利用ください。
天日干し・水洗い再生可能 (耐用年数約3年)
(注) 昇降グリル用との併用はできません。

側面カバー

スケルトン天井で設置する場合に、ご使用ください。

- 標準
- 昇降グリル用 (特注対応)
- フィルターボックス用 (特注対応)
- フィルター自動清掃ユニット用 (特注対応)

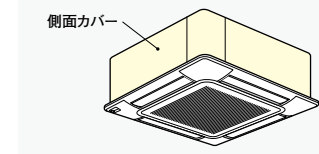

■ 化粧パネル(てんかせ4方向 基本パネル) 人感・輻射温度センサー付き (注1~8)(注10)

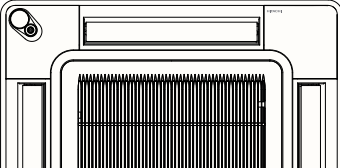
容量・型名 (相当馬力)	ニュートラルホワイト				
	標準パネル	高湿度対応標準パネル (注11)(注12)(注13)	フィルター自動清掃用パネル (注9)(注13)	昇降グリル付きパネル (注13)	高湿度対応昇降グリル付きパネル (注11)(注12)(注13)
	NEW P-AP160NAE3 80,000円	NEW P-AP160NAE3(R) 90,000円	P-AP160NABE2 80,000円	NEW P-AP160NAUE3 116,000円	NEW P-AP160NAUE3(R) 127,000円
28型(1.0) } 160型(6.0)					

■ 化粧パネル(てんかせ4方向 基本パネル) (注2)(注8)(注10)

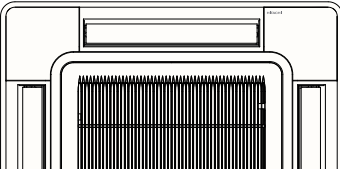
容量・型名 (相当馬力)	ニュートラルホワイト					
	標準パネル	高湿度対応標準パネル (注11)(注12)(注13)	フィルター自動清掃用パネル (注9)(注13)	昇降グリル付きパネル (注13)	高湿度対応昇降グリル付きパネル (注11)(注12)(注13)	オイルガードフィルター専用パネル (注9)(注11)(注12)(注13)
	NEW P-AP160NA4 60,000円	NEW P-AP160NA4(R) 68,000円	P-AP160NAB3 60,000円	NEW P-AP160NAU4 93,000円	NEW P-AP160NAU4(R) 104,000円	P-AP160NAG3 60,000円
28型(1.0) } 160型(6.0)						

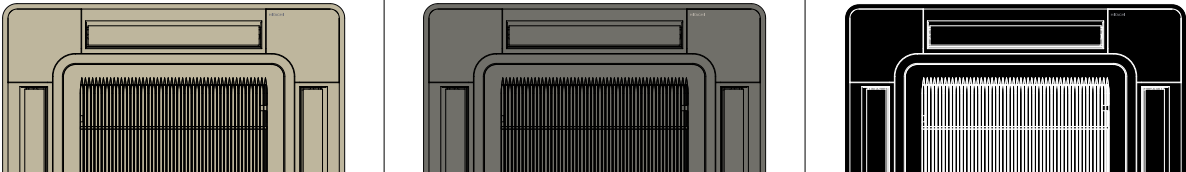
容量・型名 (相当馬力)	アッシュベージュ	オークグレー	ブラック
	標準パネル(注11)(注12)	標準パネル(注11)(注12)	標準パネル(注11)(注12)(注15)
	NEW P-AP160CA4 64,000円	NEW P-AP160HA4 64,000円	NEW P-AP160KA4 64,000円
28型(1.0) } 160型(6.0)			

■ 化粧パネル(てんかせ4方向 デザインパネル) (注8)(注10)

ワイヤレスリモコン・昇降専用ワイヤレスリモコンには対応しておりません。

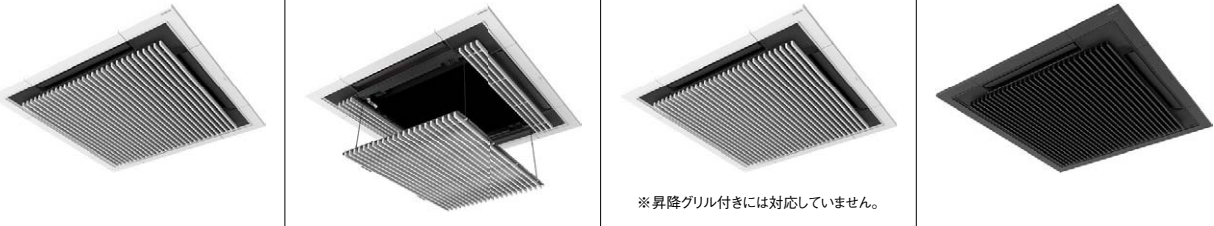
容量・型名 (相当馬力)	ニュートラルホワイト			ブラック
	デザインパネル	昇降グリル付きデザインパネル (注13)	オイルガードフィルター専用デザインパネル (注9)(注13)(注14)	デザインパネル (注15)
	P-GP160NAP1 87,000円	P-GP160NAPU1 136,000円	特注対応	特注対応
28型(1.0) } 160型(6.0)				

- (注1) センサー付きコーナーパネルについては、室内ユニット本体の冷媒配管側には取り付けできません。なお、取付位置に応じて、リモコンからの設定が必要です。
- (注2) 標準パネル以外の化粧パネルのニュートラルホワイト以外のパネル色につきましては、特注にて対応します。
- (注3) リモコンは、「多機能リモコン」(PC-ARF5)または「音声ガイド付き多機能リモコン」(PC-ARFV4)を必ずご使用ください。その他のリモコンではセンサー機能の設定ができません。
- (注4) 親子リモコン(2リモコン)でご使用する場合は、親子リモコンからのみセンサー機能の設定が可能です。子リモコンからは設定はできません。
- (注5) リモコンレスには対応していません。
- (注6) 集中コントローラーからセンサー機能の設定はできません。
- (注7) ルームサーモ機能は使用できません。
- (注8) コーナーパネルに「Hitachi」ロゴが印字されています。「Hitachi」ロゴなしのコーナーパネルもご用意していますので、弊社営業窓口までお問い合わせください。
- (注9) 「フィルター自動清掃用パネル(P-AP160NABE2およびP-AP160NAB3)」と「オイルガードフィルター専用パネル(P-AP160NAG3)」[「オイルガードフィルター専用デザインパネル(特注対応)」]には、ロングライフフィルターが付属していません。
- (注10) 飲食店の客室など油飛沫の多い環境では、標準パネルを使用せず、「オイルガードフィルター専用パネル」[「オイルガードフィルター専用昇降グリル(特注対応)」]「オイルガードフィルター専用デザインパネル(特注対応)」

- をご使用ください。標準パネルは油により変形破損することがあります。「オイルガードフィルター専用パネル」[「オイルガードフィルター専用昇降グリル(特注対応)」]「オイルガードフィルター専用デザインパネル(特注対応)」と「オイルガードフィルター」はセットでご使用ください。
- ワイドパネルまたはスペースパネルを併用する場合は、標準ワイドパネル・スペースパネルを使用せず、「オイルガード仕様(特注対応)」をご使用ください。油煙がこもる厨房などの場所では「オイルガードフィルター専用パネル」[「オイルガードフィルター専用デザインパネル(特注対応)」]は使用できません。油煙がこもる客室・厨房は、厨房用でつりをご使用ください。
- 機械(切削)油飛沫が多い工場では「オイルガードフィルター専用パネル」[「オイルガードフィルター専用デザインパネル(特注対応)」]も使用できません。
- (注11) 「高湿度対応パネル」は天井内の温湿度が30℃、RH80%を超えらるる場合にご使用ください。極端に高温高湿度になりますと結露を抑えきれない場合があります。その場合は追加断熱(現地準備品)が必要となります。アッシュベージュ・オークグレー・ブラック、オイルガードフィルター専用パネルの「高湿度対応パネル」は特注対応しています。詳しくは弊社営業窓口までお問い合わせください。
- (注12) 「高湿度対応パネル」は必ず「高湿度対応キット」と組み合わせてご使用ください。
- (注13) 「酵素フィルター」との併用はできません。
- (注14) 「オイルガードフィルター専用デザインパネル(特注対応)」には、ロングライフフィルターが付属していません。
- (注15) てんかせ4方向本体のブラック塗装も特注対応しています。詳細は弊社営業窓口までお問い合わせください。

掲載商品の価格は事業者様向けの積算見積価格であり、一般消費者様向けの販売価格ではありません。なお、積算見積価格には、消費税・配送費・試運転調整費・配管セット・工事費・使用済み商品の引き取り費などは含まれておりません。

てんかせ4方向

■ オプション一覧(てんかせ4方向) (注31)

品名	容量・型名(相当馬力)	28型(1.0)~71型(2.8)		80型(3.0)~160型(6.0)		
		基本パネル	デザインパネル	基本パネル	デザインパネル	
フィルター	化粧パネル用・昇降グリル用(注2)	NEW ロングライフフィルター(防カビ)(注1)(注40)		F-160L1 4,500円		
		抗菌加工ロングライフフィルター(質量法50%)		F-160L-K 20,000円		
		高性能フィルター(注22) 比色法65%		F-160M-P 21,000円		
	化粧パネル用(注2)	酵素フィルター(注2)(注32)(注33)(注34)(注35)		F-160L-V 26,000円		
		(注36)(注37)(注39) 交換用フィルター(ろ材)		F-160L-VR 14,000円		
	ボックス用(注2)(注3)	抗菌加工高性能フィルター SEK 比色法65%		F-71M-K2 23,100円	F-160M-K2 29,700円	
		比色法90%		F-71H-K2 24,200円	F-160H-K2 30,800円	
		脱臭フィルター(注23)		F-71L-D1 35,000円	F-160L-D1 50,000円	
	フィルターボックス(注3)(注19)			B-160H3 43,000円		
	オイルガードフィルター(注2)(注4)(注32)			F-160L-G 20,000円(オイルガードフィルター専用パネル・オイルガードフィルター専用デザインパネル[特注対応]が必要です。)		
	交換用フィルター(ろ材)		F-160L-GF(6枚入り) 16,500円			
補助	フィルター自動清掃ユニット(注17)	BC-AP160NB3 94,000円		BC-AP160NB3 94,000円		
	自然蒸発式加湿器(注5)(注6)(注14)(注20)(注24)(注28)	標準加湿タイプ		HUCI-71K2(0.7~0.8kg/h) 110,000円	HUCI-160K2(0.9~1.3kg/h) 125,000円	
		高加湿タイプ		HUCI-71KW2(1.3~1.6kg/h) 165,000円	HUCI-160KW2(1.7~2.5kg/h) 205,700円	
		電源分岐ハーネス(注18)		PCC-2PB 5,000円(昇降グリルとの併用に必要です。)	PCC-2PB 5,000円(昇降グリルとの併用に必要です。)	
	空気清浄ユニット(電気集じん器〔サークルプラズマ機能付き〕)(注29)(注38)			FE-160K-V 323,000円		
	スペースパネル(ニュートラルホワイト)(注21)(注25)	PSP-160N2 19,800円		PSP-160N2 19,800円		
	ワイドパネル(ニュートラルホワイト)(リニューアル用)(注7)(注21)(注25)	小タイプ		WP-160NA2 34,700円		
		大タイプ		WP-160NB2 37,300円		
		特大タイプ		WP-160NC3 39,900円		
	吹き出し口遮へいセット(注8)(注29)			PI-160LS2 3,600円		
高湿度対応キット(注15)(注19)	KST-71K1 26,000円		KST-160K1 29,000円		—	
	KP-71NA1 48,000円 [受注対応]		KP-160NA1 52,000円 [受注対応]		—	
側面カバー(注27)(注30)			—			
上吊り金具	UK-71K 14,000円		UK-160K 14,000円			
ダクト(注29)	分ダクト部材	分ダクトフランジ(注10)	チャンバー式 PDF-71C1(φ150) 11,000円	PDF-160C1(φ200) 16,000円		
			丸ダクト直付式 PDF-150D1(φ150) 6,100円	PDF-200D1(φ200) 7,200円		
		フレキシブルダクト(注26)	分ダクト 1m	FD-1B1(φ150) 10,000円	FD-1A1(φ200) 10,000円	
			分ダクト 2m	FD-2B1(φ150) 15,000円	FD-2A1(φ200) 15,000円	
			分ダクト 3m	FD-3B(φ150) 21,000円	FD-3A(φ200) 21,000円	
	分ダクト 5m		FD-5B(φ150) 33,000円	FD-5A(φ200) 33,000円		
	フレキシブルダクト延長用ニップル(注26)	FD-EB(φ150) 2,000円	FD-EA(φ200) 2,000円		—	
	吹き出しユニット	ABS樹脂製 グリル	ホワイト	BPD-4WB(φ150) 30,000円	BPD-7WA(φ200) 31,000円	
		グリル	ブラック(注16)	BPD-4KB(φ150) 30,000円 [受注対応]	BPD-7KA(φ200) 31,000円 [受注対応]	
	新鮮空気取り入れキット(φ75×2)(注19)			OACI-160K3 35,400円		
T管継ぎ手キット(φ150)(注9)			TKCI-160K 14,500円			
ダクトアダプター(新鮮空気取り入れ口用、φ75)			PD-75A 6,500円			
リモコン	多機能リモコン	PC-ARF5 36,000円		PC-ARFV4(音声ガイド付き) 43,000円		
	多言語対応多機能リモコン(注28)	PC-ARFM 30,000円 [受注対応]		PC-ARFG1 36,000円		
	NEW 多機能デザインリモコン	PC-AWR 19,000円		PC-AWR 19,000円		
	ワイヤレスリモコン(単方向)	PC-ALH4 15,000円		PC-ALH4 15,000円		
	受光部キット(ワイヤレスリモコン用)(注11)(注13)(注28)	PC-ALUH1 12,000円		PC-ALUH1 12,000円		
	昇降専用受光部キット(注11)(注13)	PC-LG3 2,300円		PC-LG3 2,300円		
	昇降専用ワイヤレスリモコン			PC-KL5 13,200円		
	鍵付リモコンケース(注12)					

- (注1)「ロングライフフィルター」は化粧パネルに標準で搭載しているフィルターの交換用です。
- (注2)各種「フィルター(ロングライフフィルター除く)」を使用時は、エアコンのリモコンを機能選択モードにして、増速機能を設定してください。増速機能の詳細については、「寸法図」[据付点検要領書]などを参照ください。
- (注3)「抗菌加工高性能フィルター」「脱臭フィルター」を使用する場合には、別売「フィルターボックス」が必要です。
- (注4)「オイルガードフィルター」は、油煙による室内ユニット内の汚れを減少させることが目的であり、店内に発生する油煙を捕集するものではありません。また、定期的な点検(別売「交換用フィルター(ろ材)」の交換など)を必ず実施してください(室内ユニットの故障の原因となる場合があります)。
- (注5)天井内の室内キャビネット外側雰囲気気が低温(5℃など)となる恐れのあるところへ加湿器を組み込む場合、キャビネット内部に結露する恐れがあります。このような場合には、室内キャビネット外側全面に断熱「必要断熱厚さ(ポリエチレン30t)」を貼り付けてください。
- (注6)「自然蒸発式加湿器」の能力は、室内ユニットの容量によって異なり、上表の()内に示す加湿量は「急」風量時の値を示します。
- (注7)既存の天井に「ワイドパネル」を取り付ける(リニューアル時)場合、必ず既存の天井開口寸法や既設の室内ユニットの寸法を確認してから手配してください。
- (注8)「吹き出し口遮へいセット」を使用する場合は、運転音が増える場合があります。また、遮へいする面には「自然蒸発式加湿器」は取り付けできません。
- (注9)「T管継ぎ手キット」は、新鮮空気の入取口を2カ所(φ75×2)から1カ所(φ150)にする場合に必要となります。
- (注10)「分ダクトフランジ」は、必ず取付面の吹出口を遮へい(遮へい材付属)してください。
- (注11)照明の影響で動作しなくなる場合がありますので、照明よりできるだけ(1m以上)離して据え付けてください。なお、「昇降専用受光部キット」は、「昇降グリル」の台数と同数必要になります。
- (注12)「鍵付リモコンケース」に収納するリモコンのケーブルを壁埋込取付けとする場合は、JISボックスを使用してください。
- (注13)ニュートラルホワイト以外のパネル色に合わせた「受光部キット」「昇降専用受光部キット」は特注で対応します。
- (注14)「自然蒸発式加湿器」は、0℃以下の雰囲気となり凍結の恐れがある場所には取り付けられない(破損・水漏れの原因となります)。
- (注15)「高湿度対応キット」は天井内の湿度が30℃、RH80%を超えると思われる場合にご使用ください。極端に高温高湿度になりますと結露を抑えきれない場合があります。その場合は追加断熱(現地準備品)が必要となります。「高湿度対応キット」は必ず「高湿度対応パネル」と組み合わせてご使用ください。「高湿度対応キット」を使用する場合には、別売「高湿度対応パネル」と併用してご使用ください。
- (注16)「吹き出しユニット(ブラック)」は受注対応品です。詳細は弊社営業窓口までお問い合わせください。
- (注17)「フィルター自動清掃ユニット」を使用する場合には、別売「フィルター自動清掃用パネル(P-AP160NAB2もしくはP-AP160NAB3)」が必要です。
- (注18)「自然蒸発式加湿器」と「昇降グリル」を併用する場合には別売の「電源分岐ハーネス」が必要となります。
- (注19)室内および天井裏雰囲気気が高温高湿度(湿度が30℃、RH80%以上)で長時間使用した場合、「フィルターボックス」「新鮮空気取り入れキット」に結露が生じる場合があります。高湿度対応用の「フィルターボックス」「新鮮空気取り入れキット」を特注対応していますので、詳細は弊社営業窓口までお問い合わせください。
- (注20)加湿器エレメントは3年ごと(1,250時間×3年=3,750時間)に交換が必要となります(外的要因で交換周期が短くなる場合もあります)。加湿器交換用エレメントは受注対応品です。
- (注21)ニュートラルホワイト以外のパネル色に合わせた「ワイドパネル」「スペースパネル」は特注対応しますので、詳細は弊社営業窓口までお問い合わせください。
- (注22)「パネル用高性能フィルター」には、抗菌加工素材を使用していません。
- (注23)「脱臭フィルター」はタバコ臭などの悪臭成分が断続的に多く発生する環境(例:飲食店や喫茶店などの喫煙スペースの空調)での使用には適しません。
- (注24)「自然蒸発式加湿器」をご使用となる場合は、P.290の「自然蒸発式加湿器 施工上の注意、定期点検のお願い」をご確認いただき、ご使用ください。
- (注25)飲食店の客室など油飛沫の多い環境では標準ワイドパネル・スペースパネルを使用せず、「オイルガード仕様(特注対応)」をご使用ください。標準ワイドパネル・スペースパネルは油により変形破損することがあります。また油煙がこもる客室・厨房では「オイルガード仕様」であっても油により変形破損することがあります。機械(切削)油飛沫が多い工場では「オイルガード仕様」も使用できません。詳細は弊社営業窓口までお問い合わせください。
- (注26)「フレキシブルダクト」を延長する場合は、「フレキシブルダクト延長用ニップル」をご使用ください。
- (注27)ニュートラルホワイト以外のパネル色に合わせた「側面カバー」は特注対応しますので、詳細は弊社営業窓口までお問い合わせください。
- (注28)自然蒸発式加湿器・受光部キット・多言語対応多機能リモコンを使用する場合は、熱交換器「凍結洗浄」機能は使用できません。
- (注29)補助用の空気清浄ユニット、吹き出し口遮へいセットやダクト類は、熱交換器「凍結洗浄」機能を動作させた場合、機器の故障や結露が生じる恐れがあります。使用の際は、熱交換器「凍結洗浄」機能を禁止に設定してください。詳細は弊社営業窓口までお問い合わせください。
- (注30)「昇降グリル」「フィルターボックス」「フィルター自動清掃ユニット」と併用する場合には、専用の「側面カバー」が必要となります。詳細は弊社営業窓口までお問い合わせください。
- (注31)各部品の併用使用可否は、P.42の「オプション組み合わせ表」をご参照ください。また、仕様・施工詳細などは、「寸法図」[据付点検要領書]などを参照ください。
- (注32)「酵素フィルター」「オイルガードフィルター」はフィルター収納ケース付きです。次回交換時には「交換用フィルター(ろ材)」をご使用ください。
- (注33)「酵素フィルター」は室内ユニットに装着して、一般空調用にご使用いただくものです。油煙雰囲気など特殊環境下のご使用は避けてください。
- (注34)耐用年数は目安であり使用環境・メンテナンス方法により変化します。なお、じんあいフィルター表面に堆積しますと抗菌効果が得られない場合がありますので、700時間ごと(一般的な事務所等約3か月)にお手入れを行ってください。
- (注35)耐用年数を経過したフィルターは交換してください。
- (注36)増速機能「および」「H急風」を使用した場合、運転音が大きくなる場合があります。
- (注37)「酵素フィルター」を使用時は、「H急風」設定時の風量が「急風」(カタログ表示)レベルの風量になります。
- (注38)「空気清浄ユニット」は定期的なメンテナンスが必要です。清掃および洗浄が不十分ですと集じん・脱臭性能が低下するとともに故障・火災の原因になりますので、通常のお手入れとは別に専門業者によるメンテナンス契約をおすすめします。イオン化線とアースプレートは消耗品扱いとなります。
- (注39)昇降グリル付きデザインパネルには取り付けできません。
- (注40)ワイドパネルに付属したウイルスへの2時間経過後の効果であり、実使用空間での実証効果ではありません。試験機関: 広東省微生物分析検査センター。試験方法: ISO 18184:2019(E) 繊維製品の抗ウイルス性試験。試験番号: 2021FM05007R01。

てんかせ4方向

■ オプション組み合わせ表(てんかせ4方向)

●：併用可 △：施工条件、施工位置制限あり(注記参照) ×：併用不可 ■：2方向吹き出し時は併用不可

4方向吹き出し時		昇降グリル	デザインパネル	昇降グリル付きデザインパネル	フィルター							補助						ダクト		リモコン						
					化粧パネル用				ボックス用			オイルガード専用パネル用	フィルタート自清掃ユニット	自然蒸発式加湿器 標準加湿タイプ	高加湿タイプ	空気清浄ユニット	スペースパネル	ワイドパネル	高湿度対応キット	側面カバー	上吊り金具	新鮮空気取り入れキット	ダクトアダプター	受光部キット(注10)	昇降専用受光部キット	
					ロングライフ	抗菌ロング	高性能(65%)	酵素フィルター	抗菌高性能65%	抗菌高性能90%	脱臭	オイルガード														
昇降グリル		×	×	●	●	●	●	●	×	×	×	×	×	×	×	×	×	×	×	×	×	×	×	×	×	×
デザインパネル		×	×	●	●	●	●	●	●	●	×	×	×	×	×	×	×	×	×	×	×	×	×	×	×	×
昇降グリル付きデザインパネル		×	×	●	●	●	●	●	●	●	×	×	×	×	×	×	×	×	×	×	×	×	×	×	×	×
フィルター	化粧パネル用	●	●	●	●	●	●	●	●	●	×	×	×	×	×	×	×	×	×	×	×	×	×	×	×	×
	ロングライフ	●	●	●	●	●	●	●	●	●	×	×	×	×	×	×	×	×	×	×	×	×	×	×	×	×
	抗菌ロング	●	●	●	●	●	●	●	●	●	×	×	×	×	×	×	×	×	×	×	×	×	×	×	×	×
	高性能(65%)	●	●	●	●	●	●	●	●	●	×	×	×	×	×	×	×	×	×	×	×	×	×	×	×	×
	酵素フィルター	●	●	●	●	●	●	●	●	●	×	×	×	×	×	×	×	×	×	×	×	×	×	×	×	×
ボックス用	抗菌高性能(65%)	●	●	●	●	●	●	●	●	●	×	×	×	×	×	×	×	×	×	×	×	×	×	×	×	×
	抗菌高性能(90%)	●	●	●	●	●	●	●	●	●	×	×	×	×	×	×	×	×	×	×	×	×	×	×	×	×
脱臭	●	●	●	●	●	●	●	●	●	●	×	×	×	×	×	×	×	×	×	×	×	×	×	×	×	×
オイルガード専用パネル用	●	●	●	●	●	●	●	●	●	●	×	×	×	×	×	×	×	×	×	×	×	×	×	×	×	×
補助	フィルタート自清掃ユニット	×	×	×	×	×	×	×	×	×	×	×	×	×	×	×	×	×	×	×	×	×	×	×	△(注4)	×
	自然蒸発式加湿器	●	●	●	●	●	●	●	●	●	×	×	×	×	×	×	×	×	×	×	×	×	×	×	×	×
	標準加湿タイプ	●	●	●	●	●	●	●	●	●	×	×	×	×	×	×	×	×	×	×	×	×	×	×	×	×
	高加湿タイプ	●	●	●	●	●	●	●	●	●	×	×	×	×	×	×	×	×	×	×	×	×	×	×	×	×
	空気清浄ユニット	×	×	×	×	×	×	×	×	×	×	×	×	×	×	×	×	×	×	×	×	×	×	×	×	×
スペースパネル	●	×	×	●	●	●	●	●	●	●	×	×	×	×	×	×	×	×	×	×	×	×	×	×	×	×
ワイドパネル	●	●	●	●	●	●	●	●	●	●	×	×	×	×	×	×	×	×	×	×	×	×	×	×	×	×
高湿度対応キット	●	×	×	●	●	●	●	●	●	●	×	×	×	×	×	×	×	×	×	×	×	×	×	×	×	×
側面カバー	×	×	×	●	●	●	●	●	●	●	×	×	×	×	×	×	×	×	×	×	×	×	×	×	×	×
上吊り金具	●	●	●	●	●	●	●	●	●	●	●	●	●	●	●	●	●	●	●	●	●	●	●	●	●	●
新鮮空気取り入れキット	●	●	●	●	●	●	●	●	●	●	●	●	●	●	●	●	●	●	●	●	●	●	●	●	●	●
ダクトアダプター	●	●	●	●	●	●	●	●	●	●	●	●	●	●	●	●	●	●	●	●	●	●	●	●	●	●
受光部キット(注10)	●	×	×	●	●	●	●	●	●	●	×	×	×	×	×	×	×	×	×	×	×	×	×	×	×	×
昇降専用受光部キット	●	×	×	●	●	●	●	●	●	●	×	×	×	×	×	×	×	×	×	×	×	×	×	×	×	×

2・3方向吹き出し時		昇降グリル	デザインパネル	昇降グリル付きデザインパネル	フィルター							補助						ダクト		リモコン						
					化粧パネル用				ボックス用			オイルガード専用パネル用	フィルタート自清掃ユニット	自然蒸発式加湿器 標準加湿タイプ	高加湿タイプ	空気清浄ユニット	スペースパネル	ワイドパネル	高湿度対応キット	側面カバー	上吊り金具	新鮮空気取り入れキット	ダクトアダプター	受光部キット(注10)	昇降専用受光部キット	
					ロングライフ	抗菌ロング	高性能(65%)	酵素フィルター	抗菌高性能65%	抗菌高性能90%	脱臭	オイルガード														
昇降グリル		×	×	●	●	●	●	●	×	×	×	×	×	×	×	×	×	×	×	×	×	×	×	×	×	×
デザインパネル		×	×	●	●	●	●	●	●	●	×	×	×	×	×	×	×	×	×	×	×	×	×	×	×	×
昇降グリル付きデザインパネル		×	×	●	●	●	●	●	●	●	×	×	×	×	×	×	×	×	×	×	×	×	×	×	×	×
フィルター	化粧パネル用	●	●	●	●	●	●	●	●	●	×	×	×	×	×	×	×	×	×	×	×	×	×	×	×	×
	ロングライフ	●	●	●	●	●	●	●	●	●	×	×	×	×	×	×	×	×	×	×	×	×	×	×	×	×
	抗菌ロング	●	●	●	●	●	●	●	●	●	×	×	×	×	×	×	×	×	×	×	×	×	×	×	×	×
	高性能(65%)	●	●	●	●	●	●	●	●	●	×	×	×	×	×	×	×	×	×	×	×	×	×	×	×	×
	酵素フィルター	●	●	●	●	●	●	●	●	●	×	×	×	×	×	×	×	×	×	×	×	×	×	×	×	×
ボックス用	抗菌高性能(65%)	●	●	●	●	●	●	●	●	●	×	×	×	×	×	×	×	×	×	×	×	×	×	×	×	×
	抗菌高性能(90%)	●	●	●	●	●	●	●	●	●	×	×	×	×	×	×	×	×	×	×	×	×	×	×	×	×
脱臭	●	●	●	●	●	●	●	●	●	●	×	×	×	×	×	×	×	×	×	×	×	×	×	×	×	×
オイルガード専用パネル用	●	●	●	●	●	●	●	●	●	●	×	×	×	×	×	×	×	×	×	×	×	×	×	×	×	×
補助	フィルタート自清掃ユニット	×	×	×	×	×	×	×	×	×	×	×	×	×	×	×	×	×	×	×	×	×	×	×	△(注4)	×
	自然蒸発式加湿器	●	●	●	●	●	●	●	●	●	×	×	×	×	×	×	×	×	×	×	×	×	×	×	×	×
	標準加湿タイプ	●	●	●	●	●	●	●	●	●	×	×	×	×	×	×	×	×	×	×	×	×	×	×	×	×
	高加湿タイプ	●	●	●	●	●	●	●	●	●	×	×	×	×	×	×	×	×	×	×	×	×	×	×	×	×
	空気清浄ユニット	×	×	×	×	×	×	×	×	×	×	×	×	×	×	×	×	×	×	×	×	×	×	×	×	×
スペースパネル	●	×	×	●	●	●	●	●	●	●	×	×	×	×	×	×	×	×	×	×	×	×	×	×	×	×
ワイドパネル	●	●	●	●	●	●	●	●	●	●	×	×	×	×	×	×	×	×	×	×	×	×	×	×	×	×
高湿度対応キット	●	×	×	●	●	●	●	●	●	●	×	×	×	×	×	×	×	×	×	×	×	×	×	×	×	×
側面カバー	×	×	×	●	●	●	●	●	●	●	×	×	×	×	×	×	×	×	×	×	×	×	×	×	×	×
上吊り金具	●	●	●	●	●	●	●	●	●	●	●	●	●	●	●	●	●	●	●	●	●	●	●	●	●	●
新鮮空気取り入れキット	●	●	●	●	●	●	●	●	●	●	●	●	●	●	●	●	●	●	●	●	●	●	●	●	●	●
ダクトアダプター	●	●	●	●	●	●	●	●	●	●	●	●	●	●	●	●	●	●	●	●	●	●	●	●	●	●
受光部キット(注10)	●	×	×	●	●	●	●	●	●	●	×	×	×	×	×	×	×	×	×	×	×	×	×	×	×	×
昇降専用受光部キット	●	×	×	●	●	●	●	●	●	●	×	×	×	×	×	×	×	×	×	×	×	×	×	×	×	×

分ダクトフランジ接続時		昇降グリル	デザインパネル	昇降グリル付きデザインパネル	フィルター							補助						ダクト		リモコン						
					化粧パネル用				ボックス用			オイルガード専用パネル用	フィルタート自清掃ユニット	自然蒸発式加湿器 標準加湿タイプ	高加湿タイプ	空気清浄ユニット	スペースパネル	ワイドパネル	高湿度対応キット	側面カバー	上吊り金具	新鮮空気取り入れキット	ダクトアダプター	受光部キット(注10)	昇降専用受光部キット	
					ロングライフ	抗菌ロング	高性能(65%)	酵素フィルター	抗菌高性能65%	抗菌高性能90%	脱臭	オイルガード														
分ダクトフランジ(チャンパー式)	3方吹き出し+1分岐	●	●	●	●	●	●	●	●	●	●	●	●	●	●	●	●	●	●	●	●	●	●	●	●	●
分ダクト直付式)	2方吹き出し+1分岐(注1)	●	●	●	●	●	●	●	●	●	●	●	●	●	●	●	●	●	●	●	●	●	●	●	●	●
	2方吹き出し+2分岐(注1)	●	●	●	●	●	●	●	●	●	●	●	●	●	●	●	●	●	●	●	●	●	●	●	●	●

(注1) 分ダクトフランジ2方向吹き出しの組み合わせは「チャンパー式+チャンパー式」か「チャンパー式+丸ダクト直付式」の2通りになります。「丸ダクト直付式+丸ダクト直付式」の組み合わせは不可となります。
 (注2) 「自然蒸発式加湿器」「分ダクトフランジ」と「スペースパネル」は、天井内の野線構造により併設できない場合があります。
 (注3) 「自然蒸発式加湿器」と「分ダクトフランジ」を併設する場合には、「分ダクトフランジ」の取付位置が規制されます。
 (注4) 「フィルター自動清掃ユニット」「ワイヤレスリモコン」からは操作できません。必ず「多機能リモコン」を併用して設定操作してください。
 なお、「フィルター自動清掃ユニット」は多機能リモコン2台を使用した2リモコン設定では使用できません。
 (注5) 「オイルガードフィルター専用昇降グリル(特注対応)」と「オイルガードフィルター」の併用および「オイルガードフィルター専用デザインパネル(特注対応)」と「オイルガードフィルター」の併用は可能です。
 (注6) オイルガード仕様の「ワイドパネル」「スペースパネル」と「オイルガードフィルター」の併用は可能です。
 (注7) 3方向吹き出し時「空気清浄ユニット」をご使用になる場合は、リモコンによる増速設定が必要です。「増速機能」設定の詳細は「寸法図」「据付点検要領書」などを参照ください。また、2方向吹き出しでの使用はできません。
 (注8) 「自然蒸発式加湿器」「分ダクトフランジ」「ダクトアダプター」と「高湿度対応キット」を併用する場合には「高湿度対応キット」の一部加工する必要があります。
 (注9) 「昇降グリル」「ボックス用各種フィルター」が「フィルター自動清掃ユニット」と「側面カバー」を併用する場合は、それぞれに対応した「側面カバー」を特注対応しますので、詳細は弊社営業窓口までお問い合わせください。
 (注10) 化粧パネル、人感・輻射温度センサー付き受光部キットを接続した場合、人感センサー設定の「停止・検知」を設定しても機能が働かないため、受光部キットは接続しないでください。

てんかせ4方向

RCID-GP K2



個別ルーバー設定機能搭載

てんかせ2方向主要機能一覧

快適性能				設計・工事対応力				制御				主要オプション※3												
熱交換器「凍結洗浄」※1	個別ルーバーオート	風向選択(固定)	風量調整4段階	ドライ	高天井対応	浴室外気(-5℃)	タイマー運転	ドレアラップメカ	ローライフフィルター	フィルターサイン	故障診断機能	ワイヤレスリモコン対応	2リモコン運転	1リモコングループ制御	遠方制御対応	集中制御対応	全熱交換運動運転対応	空気清浄ユニット	酵素フィルター	脱臭フィルター	抗菌フィルター	昇降グリル	加湿器	人感センサーキット
●	●	●	●	●	●	●	●	●	●	●	●	●	●	●	●	●	●	●	●	●	●	●	●	●

※1. 熱交換器「凍結洗浄」は、省エネの達人プレミアム(R32)・省エネの達人(R32)・寒さ知らず(R32)との組み合わせのみ使用可能です。
 ※2. 2リモコン運転の場合、個別ルーバー設定は使用できなくなります。
 ※3. 主要オプションは別売となります。またパネルがデザインパネルの場合や、その他条件により、複数の機能を組み合わせて使用できない場合があります。詳しくはP.51~53をご覧ください。
 ※4. 受注対応

室外ユニット 外形寸法

省エネの達人プレミアム(R32)

容量・型名	40 63型	80型	112 280型	335型
外形寸法(mm)				
幅	799(+99)	859(+100)	950	1,100
奥行	300	319	370	390
高さ	629	709	1,380	1,650

省エネの達人(R32)

容量・型名	40 80型	112型	140 160型	224 280型	335型
外形寸法(mm)					
幅	799(+99)	950	950	950	1,100
奥行	300	370	370	370	390
高さ	629	800	1,140	1,380	1,650

室内ユニット 外観・外形寸法・質量

※天井内寸法 (単位:mm)

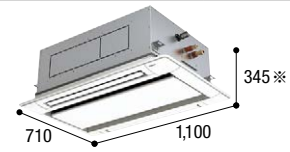

容量・型名	22~36型	40~90型
質量(kg) ()内はパネル	23(+7.5)	25(+7.5)

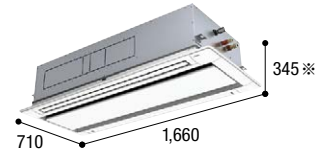

容量・型名	112~160型
質量(kg) ()内はパネル	39(+10.5)

ご注意

飲食店の客室など油飛沫の多い環境では標準パネルを使用せず、「オイルガードフィルター専用パネル(特注対応)」をご使用ください。標準パネルは油により変形破損することがあります。「オイルガードフィルター専用パネル」をご注文される場合は「オイルガードフィルター(特注対応)」も併せてご注文ください。ワイドパネルを併用する場合は、標準ワイドパネルを使用せず、「オイルガード仕様(特注対応)」をご使用ください。油煙がこもる客室・厨房では、「オイルガードフィルター専用パネル」であっても油により変形破損することがありますので、厨房用てんつりをご使用ください。機械(切削)油飛沫が多い工場では「オイルガードフィルター専用パネル」も使用できません。

設計対応力

シンプルで天井にフィットするパネルデザイン

化粧パネルのデザインはフラットグリル対応の、シンプルでスタイリッシュなデザイン。停止時にはルーバーがシャッターの役割をします。



標準フラットグリル

天井材組込グリル(オプション)

天井材を吸込グリルに組み込み、インテリアにフィット。



高天井設置にも対応

高い天井に設置しても、リモコンからの設定切替えだけで対応できます。それぞれのお店やオフィスに合った快適な空調を実現します。

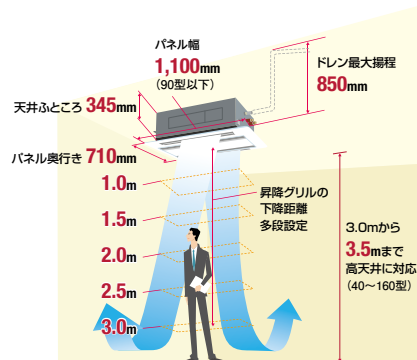

天井高さ

(単位:m)

	22~36型	40~160型
急風	2.6	3.1
H急風	3.0	3.5

人感センサーキット(オプション)で賢く空調

人の動きを感知し、活動量に合わせて能力セーブ

人の活動量を感知し、状況に応じて自動で能力をセーブします。(設定温度・風量・風向を補正します。)

また、30分以上不在状態が続くと、自動的に停止可能。※1

※1. 初期設定では運転継続ですが、多機能リモコンによる設定で、自動的に停止させることが可能です。また、運転開始後の停止までの時間も設定変更可能です。

(注)人感センサーについて

1. 人の動作が小さい場合、人を検知できない場合があります。
2. 天井高さが高い場合(4m以上)や、人感センサーのレンズに油などの汚れが付着した場合には、人を検知できない場合があります。
3. 検知エリア内で周囲と温度差のある物体が動く場合、人がいなくても「人がいる」と判定する場合があります。
4. リモコンは多機能リモコンを必ずご使用ください。(詳しくはP.202~205をご参照ください。)ワイヤレスリモコン単独ではご使用になれません。

1 検知角度 : 約123°

2 検知エリア: 天井高さ3.1m(40~160型標準高さ)に対して検知直径約8.5m(床面から0.8m)[離着席動作などを検知]

右記は、天井高さ3.1mの場合

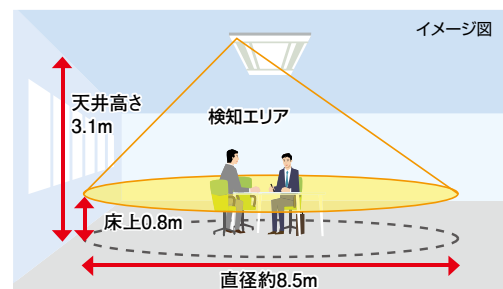

イメージ図

快適性能

個別ルーバー設定で airflowをコントロール

2つのルーバーの角度調整を別々にできる個別ルーバー設定機能を搭載。たとえば、風当たりを抑えたい方向は横吹き、風を送りたい方向はスイングにするなど、ニーズに合わせた設定ができます。

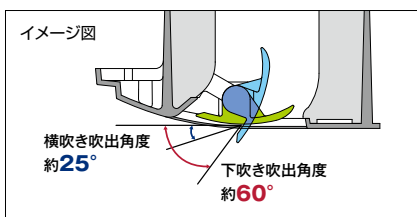
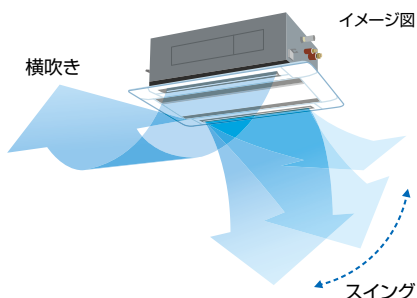

(注) 個別ルーバーの設定には多機能リモコン®が必要です。
ワイヤレスリモコン単独ではご使用になれません。
※ 詳しくはP.202~205をご参照ください。

吹出空気サーミスター 冷房時、吹き出す空気の冷え過ぎを抑制

冷房時、冷たい空気が体にあたることによる不快感(コールドドラフト)を軽減するために、吹出空気サーミスターで温度を検知。吹き出す空気の温度の下がり過ぎを抑制します。

各ルーバーの吹出角度は多機能リモコンで簡単設定

各ルーバーの角度や動きは、多機能リモコンを使って調整可能。操作も簡単です。



※ 詳しくはP.202~205をご参照ください。

1. 設定する室内ユニットの選択
個別ルーバー設定は、リモコン1台で複数台の室内ユニットを設定できます。

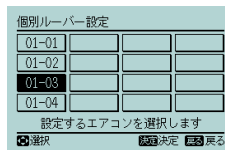

2. 設定するルーバーの選択
1.で選択した室内ユニットについて、設定したいルーバーを選択します。選択中のルーバーについては、室内ユニットのルーバーが開きます。

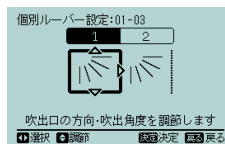

3. 吹出角度の調整
ルーバーは、好みの角度に調整して固定するか、またはスイングさせるかのいずれかが選べます。

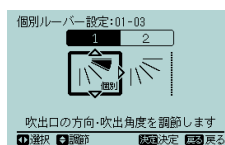

オプション

昇降グリルキット

フィルター清掃作業を容易にします。

使用リモコン	昇降動作
多機能リモコン	・同時(一斉)昇降 ・個別昇降
昇降専用ワイヤレスリモコン +受光部キット	・同時(一斉)昇降
昇降専用ワイヤレスリモコン +昇降専用受光部キット	・個別昇降



昇降専用ワイヤレスリモコン (オプション)

工事対応力

高揚程DCドレンアップメカ搭載

ドレン揚程は天井面より850mmまで可能。フレキシブルホース付属で接続の施工性にも配慮しています。

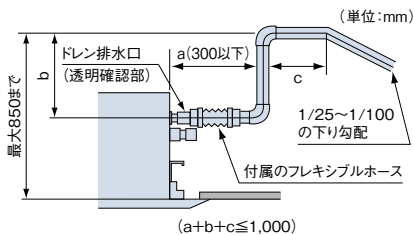

コーナーポケット採用で 本体高さ調整簡略化

化粧パネルの四隅にコーナーポケットを採用しパネルを外さずに本体の高さ調整ができます。

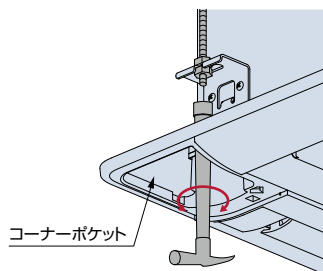

メンテナンス性

ドレンパンの抗菌※処理

新たに銀イオン系の抗菌剤を採用。詰まりの原因となる菌の発生を抑制。

※試験機関: 一般財団法人 日本食品分析センター
試験番号: 第10105169001-01号
試験方法: SIAAシェーク法に基づくドレン水抗菌試験
試験結果: 菌の繁殖を99%抑制

てんかせ2方向

オプション

●ダクトアダプター(新鮮空気取り入れ用)をオプション設定

室内ユニットに直接取り付けるダクトアダプター(新鮮空気取り入れ用)を設定し、外気の取り入れ時に必要だった吸込ボックスの取り付けを不要としました。

(注)新鮮空気の取り入れ量は室内ユニット「急」風量の10%以下としてください。取り入れ量が多くなると、結露発生による水滴落下などの要因となります。

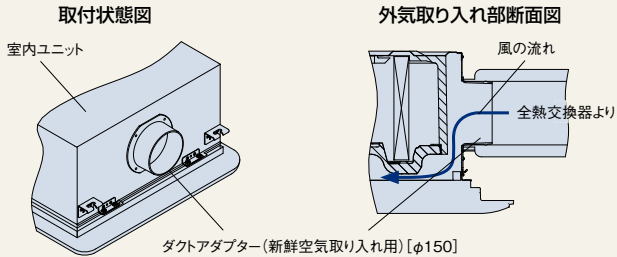

●フィルターボックスの据付作業性改善

室内ユニットへ仮掛けできる構造を採用し、室内ユニットを吊った状態での、据付作業ができます。

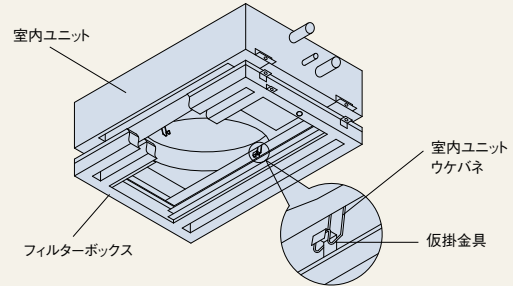

●ダクト施工の自由度向上(分ダクトフランジ)

遮へい材(付属品)を使用し、分ダクトフランジの風量増加を図り、ダクト施工の自由度を向上しました。

(注)分ダクトフランジの取付面は、下図のようにA面側を推奨します。B面側(A面の反対面)への取り付けも可能ですが、室内ユニットの吹出空気サーモスターの取付位置変更が必要となります。

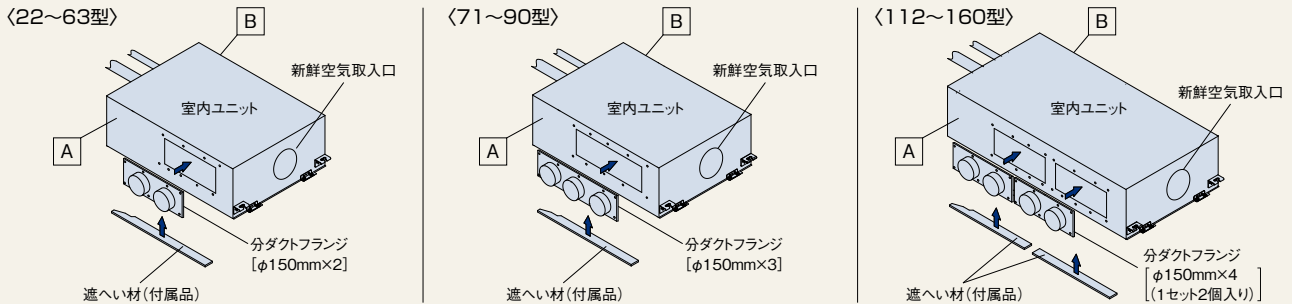

〈ダクト施工レイアウト例〉

推奨取付[A]面側に施工した場合のレイアウト例を示します。

(注)施工可能なダクト長さは最大で「5m」です。

〈112~160型の場合〉

施工方法1

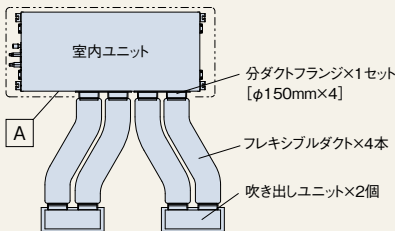

施工方法2

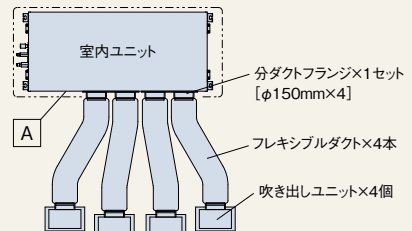

●抗菌加工ロングライフフィルター、抗菌加工高性能フィルター

抗菌加工高性能フィルター(オプション)は抗菌剤の採用により、フィルターに付着した細菌を抑制します。

〈抗菌加工高性能フィルター〉

◎一般事務所・病院・老人福祉施設などでご利用ください。

高性能フィルター(比色法65%・90%)にSEKマーク(赤)を取得した高付加価値のある素材を採用しました。

SEKマークとは、繊維評価技術協議会の定めた基準をクリアした製品のみに表示が許されるマークです。認証製品には、以下の3つが約束されます。

- 1. 制菌効果 2. 効果の耐久性 3. 加工の安全性

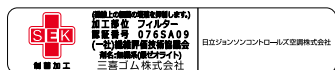

(注)本フィルターは、手術室・治療室・未熟児室などの準清潔区域以上の場所にはご使用できません。

〈抗菌加工ロングライフフィルター〉

◎一般事務所などで衛生面が気になる場合にご利用ください。

約6か月*(約1,250時間)ごとの水洗いで、約4年間*ご利用いただけます。
*使用条件により異なります。

〈脱臭フィルター〉【受注対応】

◎一般生活臭(例:アンモニア臭・アセトアルデヒド[タバコ臭など]・酢酸)が気になる場所や、病院・老人福祉施設などにご利用ください。

(注)本フィルターはタバコ臭などの悪臭成分が断続的に多く発生する環境(例:飲食店や喫茶店などの喫煙スペースの空調)での使用には適しません。

特殊繊維の効果で、ニオイの原因となる悪臭成分を吸着し、脱臭します。しかも約1日の天日干しで臭気を放出して再利用できます。

●室内ユニット直付で、専用ドレン配管不要の自然蒸発式加湿器

- 自然蒸発式加湿器は、室内ユニットに直に取り付けるため、加湿器用の吊りボルトは不要です。また、滴下する水も室内ユニットのドレンパンを利用するため加湿器用ドレン配管は不要で工事を省力化できます。
- 標準加湿タイプ・高加湿タイプを用意しています。

てんかせ2方向

省エネ… 省エネルギー法 2015年度基準値クリア

ｸﾘｰﾝ… グリーン購入法 基準値クリア

冷暖 シングル

多機能リモコン (PC-ARF5)

<p>新価格 40型 (1.5馬力相当) チャージレス 20m R32</p> <p>冷房: 3.6(1.1~4.0)kW 暖房: 4.0(1.0~5.4)kW</p> <p>061 RCID-GP40RGHJ3 (省エネ ｸﾘｰﾝ)</p> <p>062 RCID-GP40RGH3 (省エネ ｸﾘｰﾝ)</p> <p>室内RCID-GP40K2 305,000円 室外RAS-GP40RGHJ1 (省エネ)・GP40RGH1 509,000円 化粧パネルP-AP90DNA 41,000円 リモコンPC-ARF5 36,000円</p> <p>セット価格 891,000円</p>	<p>新価格 45型 (1.8馬力相当) チャージレス 20m R32</p> <p>冷房: 4.0(1.1~4.5)kW 暖房: 4.5(1.2~5.9)kW</p> <p>063 RCID-GP45RGHJ3 (省エネ ｸﾘｰﾝ)</p> <p>064 RCID-GP45RGH3 (省エネ ｸﾘｰﾝ)</p> <p>室内RCID-GP45K2 319,000円 室外RAS-GP45RGHJ1 (省エネ)・GP45RGH1 558,000円 化粧パネルP-AP90DNA 41,000円 リモコンPC-ARF5 36,000円</p> <p>セット価格 954,000円</p>	<p>新価格 50型 (2.0馬力相当) チャージレス 30m R32</p> <p>冷房: 4.5(1.5~5.0)kW 暖房: 5.0(1.3~6.3)kW</p> <p>065 RCID-GP50RGHJ3 (省エネ ｸﾘｰﾝ)</p> <p>066 RCID-GP50RGH3 (省エネ ｸﾘｰﾝ)</p> <p>室内RCID-GP50K2 325,000円 室外RAS-GP50RGHJ1 (省エネ)・GP50RGH1 610,000円 化粧パネルP-AP90DNA 41,000円 リモコンPC-ARF5 36,000円</p> <p>セット価格 1,012,000円</p>	<p>新価格 56型 (2.3馬力相当) チャージレス 30m R32</p> <p>冷房: 5.0(1.5~5.6)kW 暖房: 5.6(1.4~7.1)kW</p> <p>067 RCID-GP56RGHJ3 (省エネ ｸﾘｰﾝ)</p> <p>068 RCID-GP56RGH3 (省エネ ｸﾘｰﾝ)</p> <p>室内RCID-GP56K2 334,000円 室外RAS-GP56RGHJ1 (省エネ)・GP56RGH1 655,000円 化粧パネルP-AP90DNA 41,000円 リモコンPC-ARF5 36,000円</p> <p>セット価格 1,066,000円</p>
<p>新価格 63型 (2.5馬力相当) チャージレス 30m R32</p> <p>冷房: 5.6(1.5~6.3)kW 暖房: 6.3(1.6~8.0)kW</p> <p>069 RCID-GP63RGHJ3 (省エネ ｸﾘｰﾝ)</p> <p>070 RCID-GP63RGH3 (省エネ ｸﾘｰﾝ)</p> <p>室内RCID-GP63K2 348,000円 室外RAS-GP63RGHJ1 (省エネ)・GP63RGH1 707,000円 化粧パネルP-AP90DNA 41,000円 リモコンPC-ARF5 36,000円</p> <p>セット価格 1,132,000円</p>	<p>新価格 80型 (3.0馬力相当) チャージレス 30m R32</p> <p>冷房: 7.1(1.8~8.0)kW 暖房: 8.0(2.0~10.6)kW</p> <p>071 RCID-GP80RGHJ3 (省エネ ｸﾘｰﾝ)</p> <p>072 RCID-GP80RGH3 (省エネ ｸﾘｰﾝ)</p> <p>室内RCID-GP80K2 374,000円 室外RAS-GP80RGHJ1 (省エネ)・GP80RGH1 774,000円 化粧パネルP-AP90DNA 41,000円 リモコンPC-ARF5 36,000円</p> <p>セット価格 1,225,000円</p>	<p>新価格 112型 (4.0馬力相当) チャージレス 30m R32</p> <p>冷房: 10.0(2.5~11.2)kW 暖房: 11.2(2.8~14.0)kW</p> <p>073 RCID-GP112RGH3 (省エネ ｸﾘｰﾝ)</p> <p>室内RCID-GP112K2 418,000円 室外RAS-GP112RGH1 897,000円 化粧パネルP-AP160DNA 47,000円 リモコンPC-ARF5 36,000円</p> <p>セット価格 1,398,000円</p>	<p>新価格 140型 (5.0馬力相当) チャージレス 30m R32</p> <p>冷房: 12.5(3.1~14.0)kW 暖房: 14.0(3.5~18.2)kW</p> <p>074 RCID-GP140RGH3 (省エネ ｸﾘｰﾝ)</p> <p>室内RCID-GP140K2 475,000円 室外RAS-GP140RGH1 1,083,000円 化粧パネルP-AP160DNA 47,000円 リモコンPC-ARF5 36,000円</p> <p>セット価格 1,641,000円</p>
<p>新価格 160型 (6.0馬力相当) チャージレス 30m R32</p> <p>冷房: 14.0(3.2~16.0)kW 暖房: 16.0(4.0~20.2)kW</p> <p>075 RCID-GP160RGH3 (省エネ ｸﾘｰﾝ)</p> <p>室内RCID-GP160K2 523,000円 室外RAS-GP160RGH1 1,184,000円 化粧パネルP-AP160DNA 47,000円 リモコンPC-ARF5 36,000円</p> <p>セット価格 1,790,000円</p>			

てんかせ2方向

冷暖 同時 ツイン

多機能リモコン (PC-ARF5)

<p>新価格 80型 (3.0馬力相当) チャージレス 30m R32</p> <p>冷房: 7.1(1.8~8.0)kW 暖房: 8.0(2.0~10.6)kW</p> <p>076 RCID-GP80RGHPJ3 (省エネ ｸﾘｰﾝ)</p> <p>077 RCID-GP80RGHP3 (省エネ ｸﾘｰﾝ)</p> <p>室内RCID-GP40K2×2 610,000円 室外RAS-GP80RGHJ1 (省エネ)・GP80RGH1 774,000円 化粧パネルP-AP90DNA×2 82,000円 分岐管TW-NP16A 22,000円 リモコンPC-ARF5 36,000円</p> <p>セット価格 1,524,000円</p>	<p>新価格 112型 (4.0馬力相当) チャージレス 30m R32</p> <p>冷房: 10.0(2.5~11.2)kW 暖房: 11.2(2.8~14.0)kW</p> <p>078 RCID-GP112RGHP3 (省エネ ｸﾘｰﾝ)</p> <p>室内RCID-GP56K2×2 668,000円 室外RAS-GP112RGH1 897,000円 化粧パネルP-AP90DNA×2 82,000円 分岐管TW-NP16A 22,000円 リモコンPC-ARF5 36,000円</p> <p>セット価格 1,705,000円</p>	<p>新価格 140型 (5.0馬力相当) チャージレス 30m R32</p> <p>冷房: 12.5(3.1~14.0)kW 暖房: 14.0(3.5~18.2)kW</p> <p>079 RCID-GP140RGHP3 (省エネ ｸﾘｰﾝ)</p> <p>室内RCID-GP71K2×2 716,000円 室外RAS-GP140RGH1 1,083,000円 化粧パネルP-AP90DNA×2 82,000円 分岐管TW-NP16A 22,000円 リモコンPC-ARF5 36,000円</p> <p>セット価格 1,939,000円</p>	<p>新価格 160型 (6.0馬力相当) チャージレス 30m R32</p> <p>冷房: 14.0(3.2~16.0)kW 暖房: 16.0(4.0~20.2)kW</p> <p>080 RCID-GP160RGHP3 (省エネ ｸﾘｰﾝ)</p> <p>室内RCID-GP80K2×2 748,000円 室外RAS-GP160RGH1 1,184,000円 化粧パネルP-AP90DNA×2 82,000円 分岐管TW-NP16A 22,000円 リモコンPC-ARF5 36,000円</p> <p>セット価格 2,072,000円</p>
<p>新価格 224型 (8.0馬力相当) チャージレス 30m R32</p> <p>冷房: 20.0(7.0~22.4)kW 暖房: 22.4(5.6~28.0)kW</p> <p>081 RCID-GP224RGHP (省エネ ｸﾘｰﾝ)</p> <p>室内RCID-GP112K2×2 836,000円 室外RAS-GP224RGH 1,668,000円 化粧パネルP-AP160DNA×2 94,000円 分岐管TW-NP28A 24,000円 リモコンPC-ARF5 36,000円</p> <p>セット価格 2,658,000円</p>	<p>新価格 280型 (10.0馬力相当) チャージレス 30m R32</p> <p>冷房: 25.0(7.2~28.0)kW 暖房: 28.0(7.0~35.0)kW</p> <p>082 RCID-GP280RGHP (省エネ ｸﾘｰﾝ)</p> <p>室内RCID-GP140K2×2 950,000円 室外RAS-GP280RGH 2,056,000円 化粧パネルP-AP160DNA×2 94,000円 分岐管TW-NP28A 24,000円 リモコンPC-ARF5 36,000円</p> <p>セット価格 3,160,000円</p>	<p>新価格 335型 (12.0馬力相当) チャージレス 30m R32</p> <p>冷房: 30.0(7.5~33.5)kW 暖房: 33.5(8.4~37.5)kW</p> <p>083 RCID-GP335RGHP (省エネ ｸﾘｰﾝ)</p> <p>室内RCID-GP160K2×2 1,046,000円 室外RAS-GP335RGH 2,269,000円 化粧パネルP-AP160DNA×2 94,000円 分岐管TW-NP28A 24,000円 リモコンPC-ARF5 36,000円</p> <p>セット価格 3,469,000円</p>	

掲載商品の価格は事業者様向けの積算見積価格であり、一般消費者様向けの販売価格ではありません。
 なお、積算見積価格には、消費税・配送費・試運転調整費・配管セット・工事費・使用済み商品の引き取り費などは含まれておりません。

てんかせ2方向

省エネ… 省エネルギー法 2015年度基準値クリア

ｸﾘｰﾝ… グリーン購入法 基準値クリア

冷暖

同時
トリプル

同時 1

異容量・異タイプ
組み合わせ可能

新価格	チャージレス	新価格	チャージレス	新価格	チャージレス	新価格	チャージレス
160	型(6.0馬力相当) 30m R32	224	型(8.0馬力相当) 30m R32	280	型(10.0馬力相当) 30m R32	335	型(12.0馬力相当) 30m R32
冷房: 14.0(3.2~16.0)kW	暖房: 16.0(4.0~20.2)kW	冷房: 20.0(7.0~22.4)kW	暖房: 22.4(5.6~28.0)kW	冷房: 25.0(7.2~28.0)kW	暖房: 28.0(7.0~35.0)kW	冷房: 30.0(7.5~33.5)kW	暖房: 33.5(8.4~37.5)kW
084 RCID-GP160RGHG3 省エネ ｸﾘｰﾝ		085 RCID-GP224RHHG 省エネ ｸﾘｰﾝ		086 RCID-GP280RHHG 省エネ ｸﾘｰﾝ		087 RCID-GP335RHHG 省エネ ｸﾘｰﾝ	
室内RCID-GP56K2×3 1,002,000円	室外RAS-GP160RHH1 1,184,000円	室内RCID-GP80K2×3 1,122,000円	室外RAS-GP224RHH 1,668,000円	室内RCID-GP90K2×3 1,161,000円	室外RAS-GP280RHH 2,056,000円	室内RCID-GP112K2×3 1,254,000円	室外RAS-GP335RHH 2,269,000円
化粧パネルP-AP90DNA×3 123,000円	分岐管TG-NP16A 33,000円	化粧パネルP-AP90DNA×3 123,000円	分岐管TG-NP28A 33,000円	化粧パネルP-AP90DNA×3 123,000円	分岐管TG-NP28A 33,000円	化粧パネルP-AP160DNA×3 141,000円	分岐管TG-NP28A 33,000円
リモコンPC-ARF5 36,000円		リモコンPC-ARF5 36,000円		リモコンPC-ARF5 36,000円		リモコンPC-ARF5 36,000円	
セット価格 2,378,000円		セット価格 2,982,000円		セット価格 3,409,000円		セット価格 3,733,000円	

冷暖

同時
フォー

同時 1

異容量・異タイプ
組み合わせ可能

新価格	チャージレス	新価格	チャージレス	新価格	チャージレス
224	型(8.0馬力相当) 30m R32	280	型(10.0馬力相当) 30m R32	335	型(12.0馬力相当) 30m R32
冷房: 20.0(7.0~22.4)kW	暖房: 22.4(5.6~28.0)kW	冷房: 25.0(7.2~28.0)kW	暖房: 28.0(7.0~35.0)kW	冷房: 30.0(7.5~33.5)kW	暖房: 33.5(8.4~37.5)kW
088 RCID-GP224RHHW 省エネ ｸﾘｰﾝ		089 RCID-GP280RHHW 省エネ ｸﾘｰﾝ		090 RCID-GP335RHHW 省エネ ｸﾘｰﾝ	
室内RCID-GP56K2×4 1,336,000円	室外RAS-GP224RHH 1,668,000円	室内RCID-GP71K2×4 1,432,000円	室外RAS-GP280RHH 2,056,000円	室内RCID-GP80K2×4 1,496,000円	室外RAS-GP335RHH 2,269,000円
化粧パネルP-AP90DNA×4 164,000円	分岐管TW-NP28A 24,000円	化粧パネルP-AP90DNA×4 164,000円	分岐管TW-NP28A 24,000円	化粧パネルP-AP90DNA×4 164,000円	分岐管TW-NP28A 24,000円
分岐管TW-NP16A×2 44,000円	リモコンPC-ARF5 36,000円	分岐管TW-NP16A×2 44,000円	リモコンPC-ARF5 36,000円	分岐管TW-NP16A×2 44,000円	リモコンPC-ARF5 36,000円
セット価格 3,272,000円		セット価格 3,756,000円		セット価格 4,033,000円	

冷暖

シングル

同時 1

異容量・異タイプ
組み合わせ可能

新価格	チャージレス	新価格	チャージレス	新価格	チャージレス	新価格	チャージレス
40	型(1.5馬力相当) 20m R32	45	型(1.8馬力相当) 20m R32	50	型(2.0馬力相当) 30m R32	56	型(2.3馬力相当) 30m R32
冷房: 3.6(1.4~4.0)kW	暖房: 4.0(1.0~5.4)kW	冷房: 4.0(1.4~4.5)kW	暖房: 4.5(1.2~5.9)kW	冷房: 4.5(1.5~5.0)kW	暖房: 5.0(1.3~6.3)kW	冷房: 5.0(1.5~5.6)kW	暖房: 5.6(1.4~7.1)kW
091 RCID-GP40RSHJ5 省エネ ｸﾘｰﾝ		093 RCID-GP45RSHJ5 省エネ ｸﾘｰﾝ		095 RCID-GP50RSHJ5 省エネ ｸﾘｰﾝ		097 RCID-GP56RSHJ5 省エネ ｸﾘｰﾝ	
092 RCID-GP40RSH5 省エネ ｸﾘｰﾝ		094 RCID-GP45RSH5 省エネ ｸﾘｰﾝ		096 RCID-GP50RSH5 省エネ ｸﾘｰﾝ		098 RCID-GP56RSH5 省エネ ｸﾘｰﾝ	
室内RCID-GP40K2 305,000円	室外RAS-GP40RSHJ2 453,000円	室内RCID-GP45K2 319,000円	室外RAS-GP45RSHJ2 491,000円	室内RCID-GP50K2 325,000円	室外RAS-GP50RSHJ2 538,000円	室内RCID-GP56K2 334,000円	室外RAS-GP56RSHJ2 576,000円
化粧パネルP-AP90DNA 41,000円	リモコンPC-ARF5 36,000円	化粧パネルP-AP90DNA 41,000円	リモコンPC-ARF5 36,000円	化粧パネルP-AP90DNA 41,000円	リモコンPC-ARF5 36,000円	化粧パネルP-AP90DNA 41,000円	リモコンPC-ARF5 36,000円
セット価格 835,000円		セット価格 887,000円		セット価格 940,000円		セット価格 987,000円	
新価格	チャージレス	新価格	チャージレス	新価格	チャージレス	新価格	チャージレス
63	型(2.5馬力相当) 30m R32	80	型(3.0馬力相当) 30m R32	112	型(4.0馬力相当) 30m R32	140	型(5.0馬力相当) 30m R32
冷房: 5.6(1.5~6.3)kW	暖房: 6.3(1.6~8.0)kW	冷房: 7.1(1.8~8.0)kW	暖房: 8.0(2.0~10.0)kW	冷房: 10.0(3.2~11.2)kW	暖房: 11.2(2.8~14.0)kW	冷房: 12.5(3.2~14.0)kW	暖房: 14.0(3.5~18.0)kW
099 RCID-GP63RSHJ5 省エネ ｸﾘｰﾝ		101 RCID-GP80RSHJ5 省エネ ｸﾘｰﾝ		103 RCID-GP112RSH5 省エネ ｸﾘｰﾝ		104 RCID-GP140RSH5 省エネ ｸﾘｰﾝ	
100 RCID-GP63RSH5 省エネ ｸﾘｰﾝ		102 RCID-GP80RSH5 省エネ ｸﾘｰﾝ					
室内RCID-GP63K2 348,000円	室外RAS-GP63RSHJ2 616,000円	室内RCID-GP80K2 374,000円	室外RAS-GP80RSHJ2 675,000円	室内RCID-GP112K2 418,000円	室外RAS-GP112RSH2 789,000円	室内RCID-GP140K2 475,000円	室外RAS-GP140RSH2 952,000円
化粧パネルP-AP90DNA 41,000円	リモコンPC-ARF5 36,000円	化粧パネルP-AP90DNA 41,000円	リモコンPC-ARF5 36,000円	化粧パネルP-AP160DNA 47,000円	リモコンPC-ARF5 36,000円	化粧パネルP-AP160DNA 47,000円	リモコンPC-ARF5 36,000円
セット価格 1,041,000円		セット価格 1,126,000円		セット価格 1,290,000円		セット価格 1,510,000円	

てんかせ2方向

省エネの達人

冷暖 シングル



多機能リモコン (PC-ARF5)



新価格

160型 (6.0馬力相当) 30m チャージレス R32
冷房: 14.0 (3.5 ~ 16.0) kW 暖房: 16.0 (4.0 ~ 20.0) kW

105 RCID-GP160RSH5 省エネ ｸﾞﾘｰﾝ

室内RCID-GP160K2 523,000円
室外RAS-GP160RSH2 1,031,000円
化粧パネルP-AP160DNA 47,000円
リモコンPC-ARF5 36,000円

セット価格 1,637,000円

省エネの達人

冷暖 同時 ツイン



多機能リモコン (PC-ARF5)

同時 1



異容量・異タイプ 組み合わせ可能

新価格

80型 (3.0馬力相当) 30m チャージレス R32
冷房: 7.1 (1.8 ~ 8.0) kW 暖房: 8.0 (2.0 ~ 10.0) kW

106 RCID-GP80RSHJ5 (単) 省エネ ｸﾞﾘｰﾝ

107 RCID-GP80RSHJ5 省エネ ｸﾞﾘｰﾝ

室内RCID-GP40K2×2 610,000円
室外RAS-GP80RSHJ2 (単)・GP80RSH2 675,000円
化粧パネルP-AP90DNA×2 82,000円
分岐管TW-NP16A 22,000円
リモコンPC-ARF5 36,000円

セット価格 1,425,000円

新価格

112型 (4.0馬力相当) 30m チャージレス R32
冷房: 10.0 (3.2 ~ 11.2) kW 暖房: 11.2 (2.8 ~ 14.0) kW

108 RCID-GP112RSHJ5 省エネ ｸﾞﾘｰﾝ

室内RCID-GP56K2×2 668,000円
室外RAS-GP112RSH2 789,000円
化粧パネルP-AP90DNA×2 82,000円
分岐管TW-NP16A 22,000円
リモコンPC-ARF5 36,000円

セット価格 1,597,000円

新価格

140型 (5.0馬力相当) 30m チャージレス R32
冷房: 12.5 (3.2 ~ 14.0) kW 暖房: 14.0 (3.5 ~ 18.0) kW

109 RCID-GP140RSHJ5 省エネ ｸﾞﾘｰﾝ

室内RCID-GP71K2×2 716,000円
室外RAS-GP140RSH2 952,000円
化粧パネルP-AP90DNA×2 82,000円
分岐管TW-NP16A 22,000円
リモコンPC-ARF5 36,000円

セット価格 1,808,000円

新価格

160型 (6.0馬力相当) 30m チャージレス R32
冷房: 14.0 (3.5 ~ 16.0) kW 暖房: 16.0 (4.0 ~ 20.0) kW

110 RCID-GP160RSHJ5 省エネ ｸﾞﾘｰﾝ

室内RCID-GP80K2×2 748,000円
室外RAS-GP160RSH2 1,031,000円
化粧パネルP-AP90DNA×2 82,000円
分岐管TW-NP16A 22,000円
リモコンPC-ARF5 36,000円

セット価格 1,919,000円

新価格

224型 (8.0馬力相当) 30m チャージレス R32
冷房: 20.0 (5.0 ~ 22.4) kW 暖房: 22.4 (5.6 ~ 28.0) kW

111 RCID-GP224RSHJ5 省エネ ｸﾞﾘｰﾝ

室内RCID-GP112K2×2 836,000円
室外RAS-GP224RSH 1,439,000円
化粧パネルP-AP160DNA×2 94,000円
分岐管TW-NP28A 24,000円
リモコンPC-ARF5 36,000円

セット価格 2,429,000円

新価格

280型 (10.0馬力相当) 30m チャージレス R32
冷房: 25.0 (6.3 ~ 28.0) kW 暖房: 28.0 (7.0 ~ 35.0) kW

112 RCID-GP280RSHJ5 省エネ ｸﾞﾘｰﾝ

室内RCID-GP140K2×2 950,000円
室外RAS-GP280RSH 1,777,000円
化粧パネルP-AP160DNA×2 94,000円
分岐管TW-NP28A 24,000円
リモコンPC-ARF5 36,000円

セット価格 2,881,000円

新価格

335型 (12.0馬力相当) 30m チャージレス R32
冷房: 30.0 (7.5 ~ 33.5) kW 暖房: 33.5 (8.4 ~ 37.5) kW

113 RCID-GP335RSHJ5 省エネ ｸﾞﾘｰﾝ

室内RCID-GP160K2×2 1,046,000円
室外RAS-GP335RSH 2,012,000円
化粧パネルP-AP160DNA×2 94,000円
分岐管TW-NP28A 24,000円
リモコンPC-ARF5 36,000円

セット価格 3,212,000円

省エネの達人

冷暖 同時 トリプル



多機能リモコン (PC-ARF5)

同時 1



異容量・異タイプ 組み合わせ可能

新価格

160型 (6.0馬力相当) 30m チャージレス R32
冷房: 14.0 (3.5 ~ 16.0) kW 暖房: 16.0 (4.0 ~ 20.0) kW

114 RCID-GP160RSHG5 省エネ ｸﾞﾘｰﾝ

室内RCID-GP56K2×3 1,002,000円
室外RAS-GP160RSH2 1,031,000円
化粧パネルP-AP90DNA×3 123,000円
分岐管TG-NP16A 33,000円
リモコンPC-ARF5 36,000円

セット価格 2,225,000円

新価格

224型 (8.0馬力相当) 30m チャージレス R32
冷房: 20.0 (5.0 ~ 22.4) kW 暖房: 22.4 (5.6 ~ 28.0) kW

115 RCID-GP224RSHG 省エネ ｸﾞﾘｰﾝ

室内RCID-GP80K2×3 1,122,000円
室外RAS-GP224RSH 1,439,000円
化粧パネルP-AP90DNA×3 123,000円
分岐管TG-NP28A 33,000円
リモコンPC-ARF5 36,000円

セット価格 2,753,000円

新価格

280型 (10.0馬力相当) 30m チャージレス R32
冷房: 25.0 (6.3 ~ 28.0) kW 暖房: 28.0 (7.0 ~ 35.0) kW

116 RCID-GP280RSHG 省エネ ｸﾞﾘｰﾝ

室内RCID-GP90K2×3 1,161,000円
室外RAS-GP280RSH 1,777,000円
化粧パネルP-AP90DNA×3 123,000円
分岐管TG-NP28A 33,000円
リモコンPC-ARF5 36,000円

セット価格 3,130,000円

新価格

335型 (12.0馬力相当) 30m チャージレス R32
冷房: 30.0 (7.5 ~ 33.5) kW 暖房: 33.5 (8.4 ~ 37.5) kW

117 RCID-GP335RSHG 省エネ ｸﾞﾘｰﾝ

室内RCID-GP112K2×3 1,254,000円
室外RAS-GP335RSH 2,012,000円
化粧パネルP-AP160DNA×3 141,000円
分岐管TG-NP28A 33,000円
リモコンPC-ARF5 36,000円

セット価格 3,476,000円

てんかせ2方向

省エネ… 省エネルギー法 2015年度基準値クリア

グリーン… グリーン購入法 基準値クリア

省エネの達人

冷暖

同時
フォー



多機能リモコン
(PC-ARF5)

同時1

異容量・異タイプ
組み合わせ可能

新価格

224型 (8.0馬力相当) 30m チャージレス R32
冷房: 20.0 (5.0 ~ 22.4) kW 暖房: 22.4 (5.6 ~ 28.0) kW

118	RCID-GP224RSHW	省エネ グリーン
室内RCID-GP56K2×4	1,336,000円	
室外RAS-GP224RSH	1,439,000円	
化粧パネルP-AP90DNA×4	164,000円	
分岐管TW-NP28A	24,000円	
分岐管TW-NP16A×2	44,000円	
リモコンPC-ARF5	36,000円	
セット価格	3,043,000円	

新価格

280型 (10.0馬力相当) 30m チャージレス R32
冷房: 25.0 (6.3 ~ 28.0) kW 暖房: 28.0 (7.0 ~ 35.0) kW

119	RCID-GP280RSHW	省エネ グリーン
室内RCID-GP71K2×4	1,432,000円	
室外RAS-GP280RSH	1,777,000円	
化粧パネルP-AP90DNA×4	164,000円	
分岐管TW-NP28A	24,000円	
分岐管TW-NP16A×2	44,000円	
リモコンPC-ARF5	36,000円	
セット価格	3,477,000円	

新価格

335型 (12.0馬力相当) 30m チャージレス R32
冷房: 30.0 (7.5 ~ 33.5) kW 暖房: 33.5 (8.4 ~ 37.5) kW

120	RCID-GP335RSHW	
室内RCID-GP80K2×4	1,496,000円	
室外RAS-GP335RSH	2,012,000円	
化粧パネルP-AP90DNA×4	164,000円	
分岐管TW-NP28A	24,000円	
分岐管TW-NP16A×2	44,000円	
リモコンPC-ARF5	36,000円	
セット価格	3,776,000円	

てんかせ2方向

■ 寸法図 (てんかせ2方向)

(単位:mm)

● 22~90型

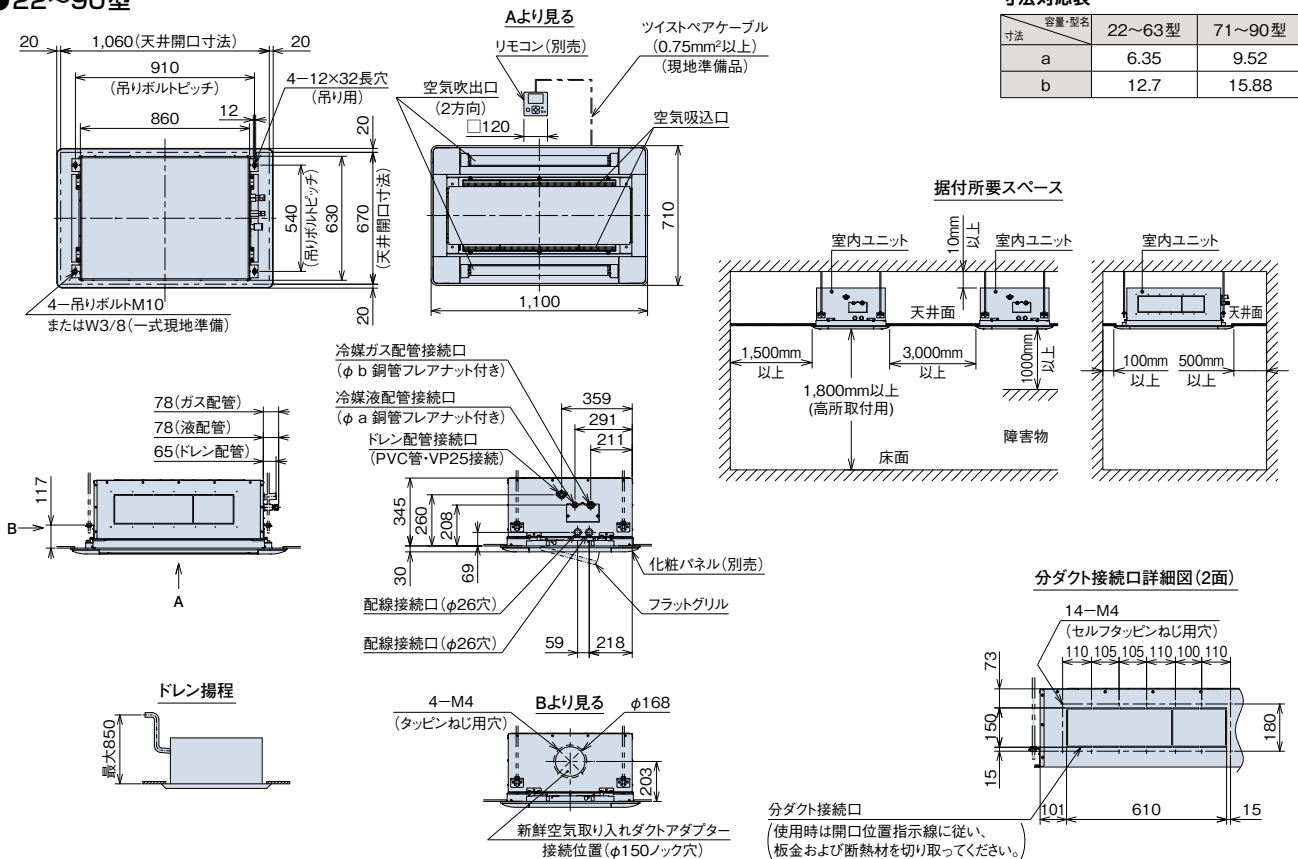

てんかせ2方向

(単位:mm)

● 112~160型

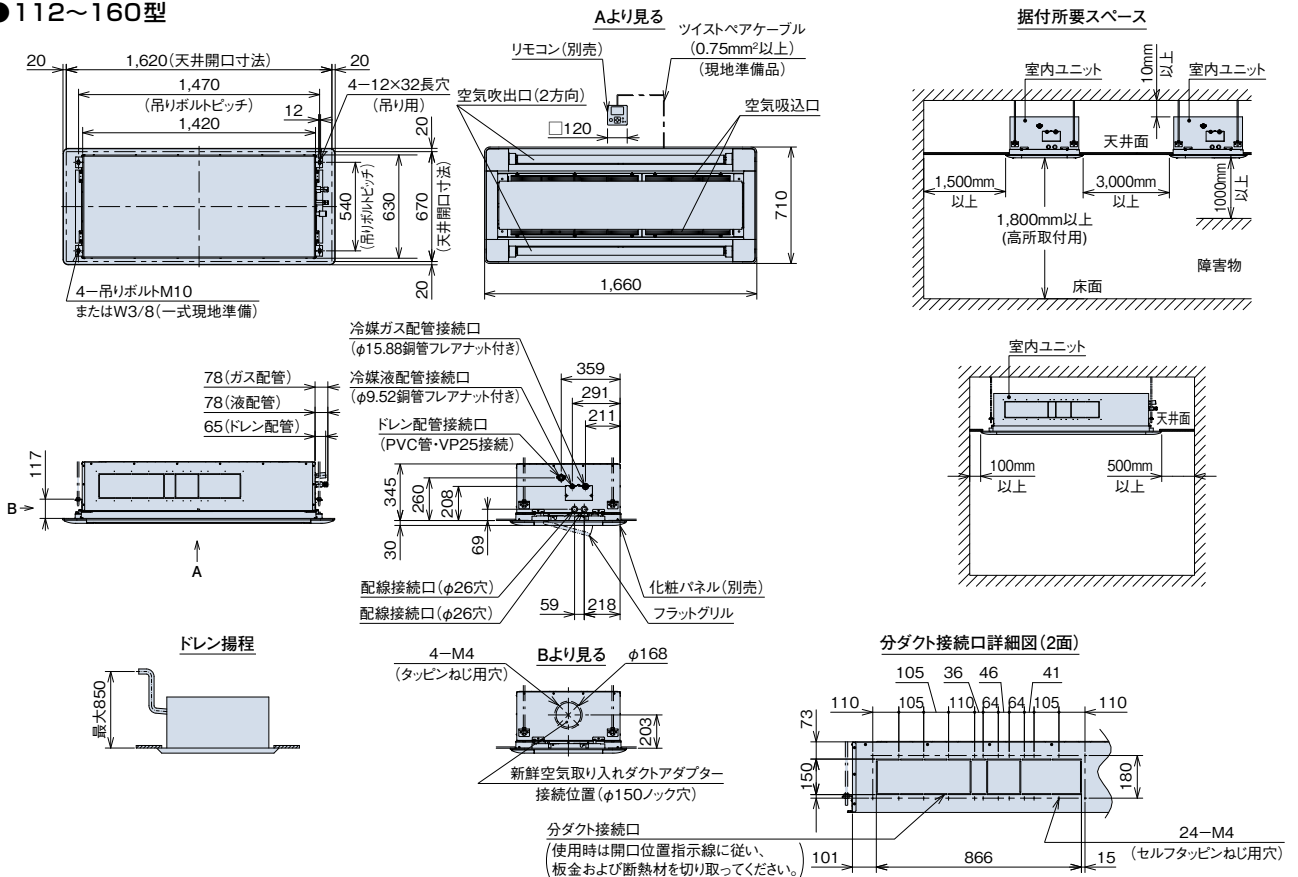

■ オプション一覧(てんかせ2方向)

品名		容量・型名(相当馬力)	22型(0.8)~63型(2.5)	71型(2.7)~90型(3.3)	112型(4.0)~160型(6.0)	
フィルター	化粧パネル用	ロングライフフィルター(防カビ)(注1)	F-90LD 7,700円	F-160LD 9,000円		
		抗菌加工ロングライフフィルター(質量法50%) (注2)(注3) 交換用フィルター(ろ材)	F-90LD-K 40,500円	F-160LD-K 60,500円		
		高性能フィルター[比色法65%](注2)(注3)(注20) 交換用フィルター(ろ材)	F-90LD-KF 22,000円	F-160LD-KF 33,000円		
		酵素フィルター(注2)(注3)(注33)(注34)(注35) 交換用フィルター(ろ材)	F-90MD-P 50,500円	F-160MD-P 64,500円		
		酵素フィルター(注2)(注3)(注33)(注34)(注35) 交換用フィルター(ろ材)	F-90MD-PF 34,000円	F-160MD-PF 39,500円		
	ボックス用 (注2)(注4)	抗菌加工 高性能フィルター SEK 比色法65%	F-90LD-V 58,000円	F-160LD-V 74,000円		
		比色法90%	F-90MD-K1 30,000円	F-160MD-K1 37,000円		
		脱臭フィルター(受注対応品)(注5)(注21)	F-90HD-D 38,000円	F-160HD-D 42,000円		
		フィルターボックス(注4)(注14)	F-90LD-D 38,500円	F-160LD-D 55,000円		
			B-90HD 34,500円	B-160HD 43,000円		
補助	自然蒸発式加湿器 (注6)(注7)(注13)(注18) (注28)(注31)	標準加湿タイプ HUCID-90K1(0.5~0.7kg/h) 110,000円	HUCID-160K1(1.1~1.3kg/h) 125,000円			
		高加湿タイプ HUCID-90KW1(1.2~1.4kg/h) 165,000円	HUCID-160KW1(2.4~2.6kg/h) 205,700円			
		電源分岐ハーネス(注17)	PCC-2PBD(昇降グリルとの併用に必要です。) 5,000円			
	人感センサーキット(注22)(注23)(注24)(注25)(注26)(注38)	SOR-NED 22,000円				
	スペースパネル	ニュートラルホワイト PSP-90DN1 24,000円	PSP-160DN1 31,200円			
ワイドパネル(リニューアル用)	ニュートラルホワイト(注8)(注19)(注29)	WP-90DN2 35,200円	WP-160DN2 38,500円			
ダクト(注32)	分ダクト部材	分ダクトフランジ(φ150)(注9)	PDF-63DC 28,000円	PDF-90DC 36,000円	PDF-160DC 54,000円	
		フレキシブルダクト(φ150) (注9)(注30)	分ダクト 1m	FD-1B1×2 10,000円×2	FD-1B1×3 10,000円×3	FD-1B1×4 10,000円×4
			分ダクト 2m	FD-2B1×2 15,000円×2	FD-2B1×3 15,000円×3	FD-2B1×4 15,000円×4
			分ダクト 3m	FD-3B×2 21,000円×2	FD-3B×3 21,000円×3	FD-3B×4 21,000円×4
			分ダクト 5m	FD-5B×2 33,000円×2	FD-5B×3 33,000円×3	FD-5B×4 33,000円×4
	フレキシブルダクト延長用ニップル(φ150)(注30)	FD-EB×2 2,000円×2	FD-EB×3 2,000円×3	FD-EB×4 2,000円×4		
	吹き出しユニット(φ150) (注9)(注10)	ABS 樹脂製 グリル	ホワイト	BPD-7WB 34,000円 または BPD-4WB×2 30,000円×2	BPD-7WB+BPD-4WB 34,000円+30,000円 または BPD-4WB×3 30,000円×3	BPD-7WB×2 34,000円×2 または BPD-4WB×4 30,000円×4
			ブラック (注16)	BPD-7KB 34,000円 または BPD-4KB×2 30,000円×2	BPD-7KB+BPD-4KB 34,000円+30,000円 または BPD-4KB×3 30,000円×3	BPD-7KB×2 34,000円×2 または BPD-4KB×4 30,000円×4
	ダクトアダプター(新鮮空気取入用)(φ150)			PD-150D 8,500円		
	リモコン	多機能リモコン		PC-ARF5 36,000円	PC-ARFV4(音声ガイド付き) 43,000円	
多言語対応多機能リモコン(注31)			PC-ARFM 30,000円	[受注対応]		
NEW 多機能デザインリモコン			PC-ARFG1 36,000円			
受光部キット(ワイヤレスリモコン用)(注11)(注31)			PC-ALHD2 15,000円			
ワイヤレスリモコン(単方向)			PC-AWR 19,000円			
昇降専用受光部キット(注11)			PC-ALUHD1 12,000円			
昇降専用ワイヤレスリモコン			PC-LG3 2,300円			
鍵付リモコンケース(注12)			PC-KL5 13,200円			

- (注1)「ロングライフフィルター」は、化粧パネルまたは昇降グリルに標準で搭載しているフィルターの交換用です。
 (注2)各種「フィルター(ロングライフフィルター除く)」を使用時は、エアコンのリモコンを機能選択モードにして、増速機能を設定してください。増速機能の詳細については、「寸法図」「据付点検要領書」などをご参照ください。
 (注3)「抗菌加工ロングライフフィルター」「高性能フィルター[比色法65%]」「酵素フィルター」はフィルター収納ケース付きです。次回交換時には「交換用フィルター[ろ材]」をご使用ください。
 (注4)「抗菌加工高性能フィルター」「脱臭フィルター」を使用する場合には、別売「フィルターボックス」が必要です。
 (注5)「脱臭フィルター」は受注対応品です。詳細は弊社営業窓口までお問い合わせください。
 (注6)「自然蒸発式加湿器」の能力は、室内ユニットの容量によって異なり、上表の()内に示す加湿量は「急」風量時の値を示しています。
 (注7)天井内の室内キャビネット外側側面が低温(5℃など)となる恐れのあるところへ加湿器を組み込む場合、キャビネット内部に結露する恐れがあります。このような場合には、室内キャビネット外側面に断熱「必要断熱厚さ(ポリエチレン30t)」を貼り付けてください。
 (注8)既存の天井に「ワイドパネル」を取り付ける(リニューアル)場合、機種によっては対応不可または不要の場合がありますので、必ず既存の天井開口寸法や既設の室内ユニットの寸法を確認してください。
 (注9)「分ダクトフランジ」「フレキシブルダクト」「吹き出しユニット」は、分岐ダクト施工時にご使用ください。
 (注10)「吹き出しユニット」は、吹き出しボックスと吹き出しグリルのセット品です。
 (注11)照明の影響で動作しにくくなる場合がありますので、照明よりできるだけ(1m以上)離して据え付けてください。
 (注12)「鍵付リモコンケース」に収納するリモコンのケーブルを壁裏込取付けとする場合は、JISボックスを使用してください。
 (注13)「自然蒸発式加湿器」は、0℃以下の曇り気となり凍結の恐れがある場所には取り付けてください(破損・水漏れの原因となります)。
 (注14)室内および天井裏側面が高温高湿度(温湿度が30℃、RH80%以上)で長時間使用した場合、「フィルターボックス」に結露が生じる場合があります。高湿度対応用の「フィルターボックス」を特注対応していますので、詳細は弊社営業窓口までお問い合わせください。
 (注15)各部品の併用使用可否は、「オプション組み合わせ表」をご参照ください。また、仕様・施工詳細などは、「寸法図」「据付点検要領書」などをご参照ください。
 (注16)「吹き出しユニット(ブラック)」は、受注対応品です。詳細は弊社営業窓口までお問い合わせください。
 (注17)「自然蒸発式加湿器」と「昇降グリル」を併用する場合には、別売の「電源分岐ハーネス」が必要となります。
 (注18)加湿器エレメントは3年ごと(1,250時間×3年=3,750時間)に交換が必要となります(外的要因で交換周期が短くなる場合もあります)。加湿器交換用エレメントは、受注対応品です。
 (注19)ニュートラルホワイト以外のパネル色に合わせた「ワイドパネル」は特注対応品です。詳細は弊社営業窓口までお問い合わせください。
 (注20)「パネル用高性能フィルター」には、抗菌加工素材を採用しておりません。

- (注21)「脱臭フィルター」はタバコ臭などの悪臭成分が断続的に多く発生する環境(例:飲食店や喫茶店などの喫煙スペースの空調)での使用には適しません。
 (注22)リモコンは、「多機能リモコン」を必ずご使用ください。その他のリモコンでは人感センサーの設定ができません(多機能リモコンについての詳細はP.202~205をご参照ください)。
 (注23)親子リモコン(2リモコン)でご利用の場合は、親子リモコンからのみ人感センサーの設定が可能です。子リモコンからは設定はできません。
 (注24)リモコンには対応していません。
 (注25)集中コントローラーから人感センサーの設定はできません。
 (注26)ルームサーモ機能は使用できません。
 (注27)天井内の温湿度が30℃、RH80%を超えると思われる場合に使用する「高湿度対応キット」を特注対応しますので、詳細は弊社営業窓口までお問い合わせください。「高湿度対応キット」は特注対応品の「高湿度対応パネル」を併用してご使用ください。
 (注28)「自然蒸発式加湿器」をご使用となる場合は、P.290の「自然蒸発式加湿器 施工上の注意、定期点検のお願い」をご確認ください。
 (注29)飲食店の客室など油飛沫の多い環境では標準ワイドパネルを使用せず、「オイルガード仕様(特注対応)」をご使用ください。標準ワイドパネルは油により変形破損することがあります。また油煙がこもる客室・厨房では「オイルガード仕様」であっても油により変形破損することがあります。機械(切削)油飛沫が多い工場では「オイルガード仕様」も使用できません。詳細は弊社営業窓口までお問い合わせください。
 (注30)「フレキシブルダクト」を延長する場合は、「フレキシブルダクト延長用ニップル」をご使用ください。
 (注31)自然蒸発式加湿器・受光部キット・多言語対応多機能リモコンを使用する場合は、熱交換器「凍結洗浄」機能は使用できません。
 (注32)ダクト類は熱交換器「凍結洗浄」機能を動作させた場合、結露が生じる恐れがあります。使用の際は、熱交換器「凍結洗浄」機能を禁止に設定してください。詳細は弊社営業窓口までお問い合わせください。
 (注33)「酵素フィルター」は室内ユニットに装着して、一般空調用にご使用いただくものです。油霧気など特殊環境下のご使用は避けてください。
 (注34)耐用年数は目安であり使用環境・メンテナンス方法により変化します。なお、じんあいフィルター表面に堆積すると抗菌効果が得られない場合がありますので、700時間ごと(一般的な事務所等約3か月)にお手入れを行ってください。
 (注35)耐用年数を経過したフィルターは交換してください。
 (注36)「増速機能」および「H急風」を使用した場合、運転音が大きくなる場合があります。
 (注37)「酵素フィルター」使用時は、「H急風」設定時の風量が「急風」(カタログ表示)レベルの風量になります。
 (注38)「人感センサーキット」を使用できる室外ユニットは「省エネの達人プレミアム」、「省エネの達人」、「寒さ知らず」のみとなります。
 (注39)人感センサーをご使用する場合は、全室内ユニットに「人感センサーキット」を使用してください。また一部機能制限がありますので、詳細は弊社営業窓口までお問い合わせください。

オプション組み合わせ表(てんかせ2方向)

●: 併用可 △: 施工条件、施工位置制限あり(注記参照) ×: 併用不可

品名	組み合わせ	昇降グリル	フィルター							補助				ダクト		リモコン			
			化粧パネル用(注4)(注5)			ボックス用(注4)(注5)				自然蒸発式加湿器(注1)(注2)		スペースパネル(注2)	ワイドパネル	天井材組込グリル	人感センサーキット(注3)	分ダクトフランジ(注1)(注2)	ダクトアダプター(注2)	受光部キット	昇降専用受光部キット
			ロングライフ	抗菌ロング	高性能(65%)	酵素フィルター	抗菌高性能(65%)	抗菌高性能(90%)	脱臭(受注対応)	標準加湿タイプ(注4)	高加湿タイプ(注5)								
昇降グリル			●	×	×	×	×	×	×	●	●	●	●	×	●	●	●	●	
フィルター	化粧パネル用(注4)(注5)	ロングライフ	●	×	×	×	●	●	●	●	●	●	●	●	●	●	●	×	
		抗菌ロング	×	×	×	×	×	×	●	△	△	●	●	●	●	●	●	×	
	高性能(65%)	×	×	×	×	×	×	×	△	△	●	●	●	●	●	●	×		
	酵素フィルター	×	×	×	×	×	×	×	△	△	●	●	●	●	●	●	×		
ボックス用(注4)(注5)	抗菌高性能(65%)	×	●	×	×	×	×	×	●	△	●	●	●	●	●	●	×		
	抗菌高性能(90%)	×	●	×	×	×	×	×	●	△	●	●	●	●	●	●	×		
	脱臭	×	●	●	×	×	×	×	●	△	●	●	●	●	●	●	×		
補助	自然蒸発式加湿器(注1)(注2)	●	●	△	△	△	△	△	×	△	△	●	●	●	●	●	●		
	高加湿タイプ(注5)	●	●	△	△	△	△	△	×	△	△	●	●	●	●	●	●		
ダクト	スペースパネル(注2)	●	●	●	●	●	●	●	△	△	●	●	●	●	△	△	●		
	ワイドパネル	●	●	●	●	●	●	●	●	●	●	●	●	●	●	●	●		
	天井材組込グリル	×	●	●	●	●	●	●	●	●	●	●	●	●	●	●	●		
	人感センサーキット(注3)	●	●	●	●	●	●	●	●	●	●	●	●	●	●	×	●		
リモコン	分ダクトフランジ(注1)(注2)	●	●	●	●	●	●	●	●	×	△	●	●	●	●	●	●		
	ダクトアダプター(注2)	●	●	●	●	●	●	●	●	●	△	●	●	●	●	●	●		
受光部	受光部キット	●	●	●	●	●	●	●	●	●	●	●	●	×	●	●	×		
	昇降専用受光部キット	●	×	×	×	×	×	×	×	●	●	●	●	●	●	●	×		

(注1)「自然蒸発式加湿器(標準)」と「分ダクトフランジ」を併用する場合は、分ダクトの接続は加湿器取付面の対面側となります。
 (注2)「スペースパネル」と「自然蒸発式加湿器」「分ダクトフランジ」「ダクトアダプター」を併用する場合は、天井内の野縁構造により併設できない場合があります。
 (注3)人感センサーの設定には「多機能リモコン」が必要です。「受光部キット」から人感センサーの設定はできません。
 (注4)112~160型用「自然蒸発式加湿器(標準加湿)」と「パネル用高性能フィルター(比色法65%)」「抗菌加工ロングライフフィルター」および「酵素フィルター」は、所定風量が確保できないため併用できません(結露する場合があります)。
 (注5)112~160型用「自然蒸発式加湿器(高加湿)」とロングライフフィルターを除く「各種フィルター」は所定風量が確保できないため併用できません(結露する場合があります)。
 (注6)人感センサーを使用する場合は、受光部キットは接続しないでください。人感センサー設定の「停止・検知」機能が働かなくなります。

オプション構成図(てんかせ2方向)

(注)各種オプションの組み合わせにつきましては、上記「オプション組み合わせ表(てんかせ2方向)」をご参照ください。

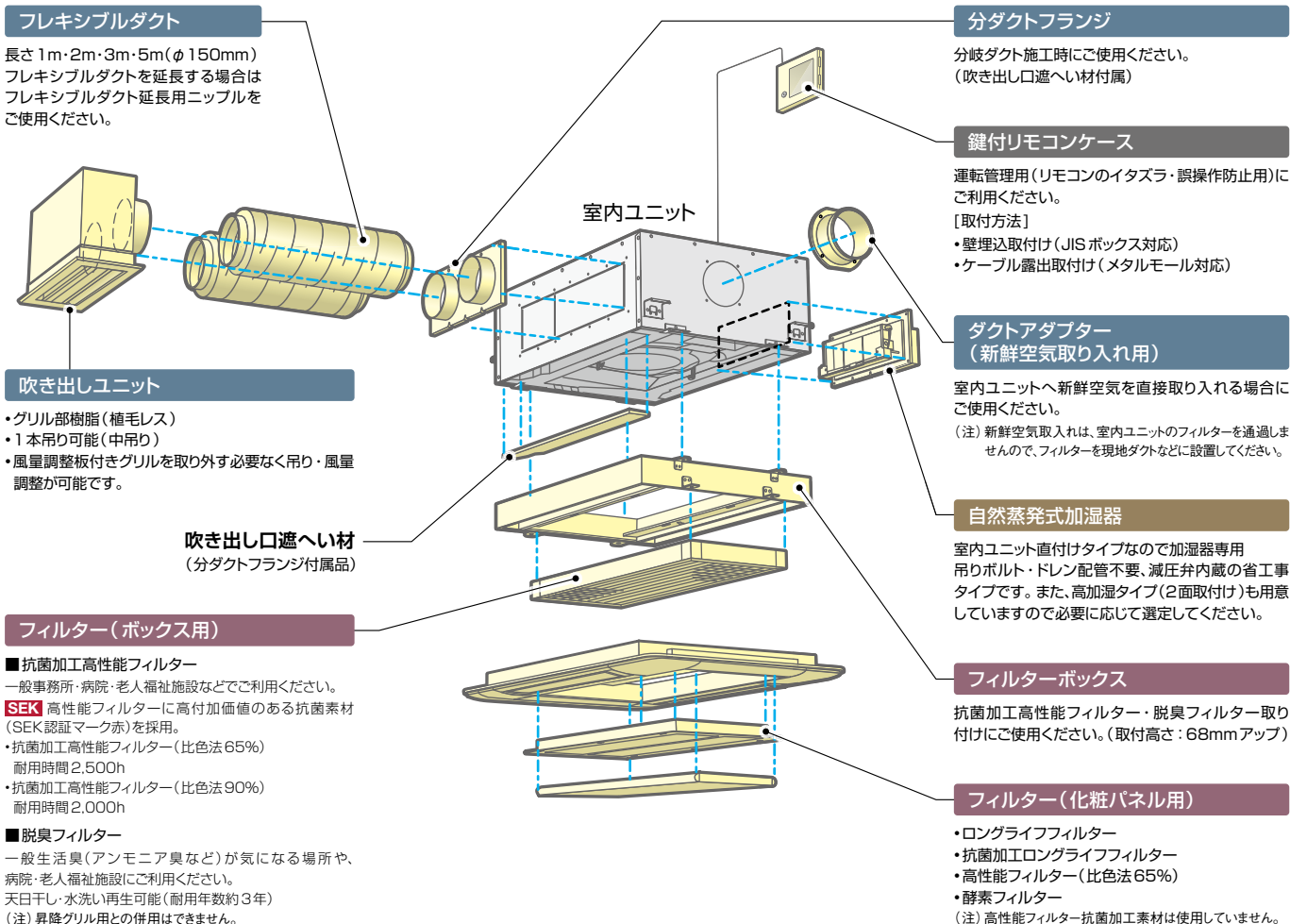

てんかせ2方向

スペースパネル

浅い天井ふところ対応用またはスマッジング防止用としてご使用ください。加湿器・分ダクトフランジ・新鮮空気取り入れキットとスペースパネルを併設する場合には、天井内の野縁構造により併設できない場合があります。
(ご使用になる場合、天井内の構造により、ご利用できない場合があります。)

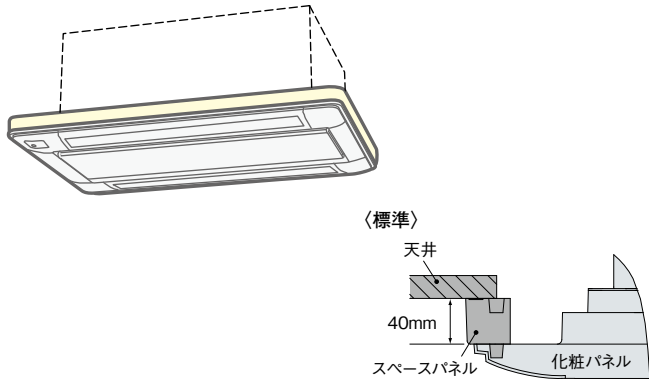

ワイドパネル(リニューアル用)

既存の天井開口寸法や既設の室内ユニットの寸法によってワイドパネルのサイズを選択ください。

- 標準
- オイルガード仕様(特注対応)

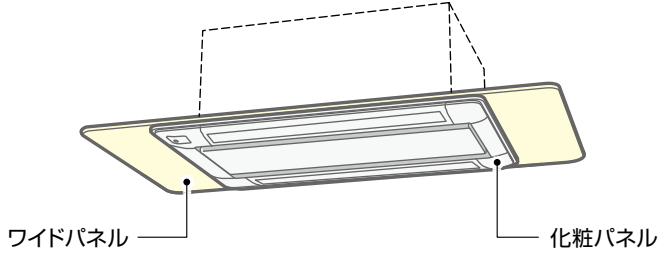

(単位:mm)

項目	ワイドパネル	
	WP-90DN2	WP-160DN2
外形寸法	780×1,580×12	780×1,940×12

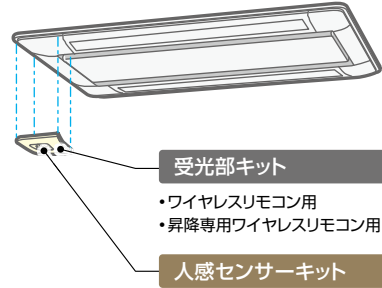

天井材組込グリル付きパネル

天井材(9~15mm厚、7kg以下)を吸込グリルに組み込みます。

昇降グリル付きパネル

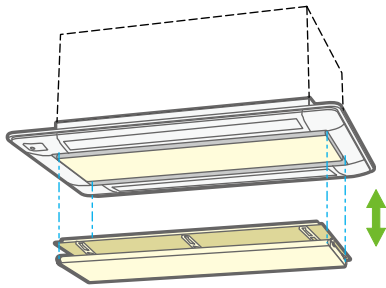

てんかせ2方向

化粧パネル(てんかせ2方向)

タイプ	色調	型名(相当馬力)	
		22型(0.8)~90型(3.3)	112型(4.0)~160型(6.0)
標準パネル (注1)(注2)	ニュートラルホワイト	P-AP90DNA 41,000円	P-AP160DNA 47,000円
	アッシュベージュ	P-AP90DCA 45,000円	P-AP160DCA 53,000円
	オークグレー	P-AP90DHA 45,000円	P-AP160DHA 53,000円
	ブラック	P-AP90DKA 45,000円	P-AP160DKA 53,000円
昇降グリル付きパネル (注3)(注4)	ニュートラルホワイト	P-AP90DNAU 66,000円	P-AP160DNAU 74,000円
天井材組込グリル 付きパネル	ニュートラルホワイト	P-AP90DNAC 57,000円	P-AP160DNAC 66,000円

(注1) 天井内の温湿度が30℃、RH80%を超えと思われる場合には、「高湿度対応キット」および「高湿度対応パネル」を特注対応しておりますので、詳細は弊社営業窓口までお問い合わせください。

(極端に高温高湿度になりますと、結露を抑えきれない場合があります。)

(注2) 飲食店の客室など油飛沫の多い環境では標準パネルを使用せず、「オイルガードフィルター専用パネル(特注対応)」をご使用ください。

標準パネルは油により変形破損することがあります。「オイルガードフィルター専用パネル」をご注文されるときは「オイルガードフィルター(特注対応)」も併せてご注文ください。

ワイドパネルを併用する場合は標準ワイドパネルは使用せず、「オイルガード仕様(特注対応)」をご使用ください。

油煙がこもる客室・厨房では、「オイルガードフィルター専用パネル」であっても油により変形破損することがありますので、厨房用でんつをご使用ください。

機械(切削)油飛沫が多い工場では「オイルガードフィルター専用パネル」も使用できません。

(注3) 「昇降グリル」は、「酵素フィルター」「抗菌加工高性能フィルター(比色法65%)」「脱臭フィルター」「オイルガードフィルター(特注対応)」との併用はできません。

(注4) 「昇降グリル付きパネル」のニュートラルホワイト以外のパネル色につきましては、特注にて対応します。

RCIS-GP K2



3タイプの設置方法で天井設計プランのバリエーションに対応

てんかせ1方向主要機能一覧

快適性能				設計・工事対応力				制御				主要オプション ^{※2}											
熱交換器「凍結洗浄」 ^{※1}	オートルーバー	風向選択(固定)	風量調整4段	高天井対応	ドレン	冷房外気(-5℃)	タイマー運転	ドレンアップメカ	フィルターサイン	故障診断機能	ワイヤレスリモコン対応	2リモコン運転	1リモコングループ制御	遠方制御対応	集中制御対応	全熱交換運動運転対応	空気清浄ユニット	酵素フィルター ^{※3}	脱臭フィルター	抗菌フィルター	昇降グリル	加湿器	人感センサーキット
●	●	●	●	●	●	●	●	●	●	●	●	●	●	●	●	●	●	●	●	●	●	●	●

※1. 熱交換器「凍結洗浄」は、省エネの達人プレミアム(R32)・省エネの達人(R32)・寒さ知らず(R32)との組み合わせのみ使用可能です。
 ※2. 主要オプションは別売となります。またパネルがデザインパネルの場合、その他条件により、複数の機能を組み合わせ使用できない場合があります。詳しくはP.61・62をご覧ください。
 ※3. 受注対応

室外ユニット 外形寸法

省エネの達人プレミアム(R32)

容量・型名	40 63型	80型	112 280型	335型
外形寸法(mm)				
幅	799(+99)	859(+100)	950	1,100
奥行	300	319	370	390
高さ	629	709	1,380	1,650

省エネの達人(R32)

容量・型名	40 80型	112型	140・160型	224・280型	335型
外形寸法(mm)					
幅	799(+99)	950	950	950	1,100
奥行	300	370	370	370	390
高さ	629	800	1,140	1,380	1,650

室内ユニット 外観・外形寸法・質量

※天井内寸法 (単位:mm)

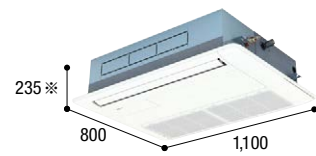

容量・型名	22~36型	40~56型
質量(kg) ()内はパネル	25(+4.5)	26(+4.5)

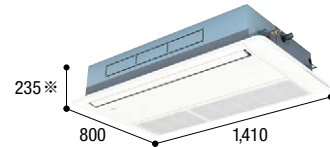

容量・型名	63~80型
質量(kg) ()内はパネル	33(+6)

ご注意

飲食店の客室など油飛沫の多い環境では標準パネルを使用せず、「オイルガードフィルター専用パネル(特注対応)」をご使用ください。標準パネルは油により変形破損することがあります。「オイルガードフィルター専用パネル」をご注文されるときは「オイルガードフィルター(特注対応)」も併せてご注文ください。ワイドパネルを併用する場合は、標準ワイドパネルを使用せず、「オイルガード仕様(特注対応)」をご使用ください。油煙がこもる客室・厨房では、「オイルガードフィルター専用パネル」であっても油により変形破損することがありますので、厨房用てんつりをご使用ください。機械(切削)油飛沫が多い工場では「オイルガードフィルター専用パネル」も使用できません。

レイアウト対応力

選べる3設置タイプ

4.0mの高い天井の部屋でもOK。(80型)

コーナータイプ(標準)

強力な1方向吹出しの特長を生かし、壁面に近い天井コーナーに設置できます。照明、インテリアなどを考えた天井プランニングができ、さらに窓際のペリメーターゾーン設置にも適しています。

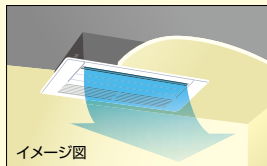

イメージ図

狭い下がり天井を有効利用。(オプション対応)

下がり天井(ワンウェイ)タイプ

高さ245mmの天井ふところ設置できるコンパクト設計。空間デザインや照明などを考えた設計や天井に直接埋め込めない場合などの下がり天井に適しています。

※暖気が床面に到達しにくいため高天井には不向きです。

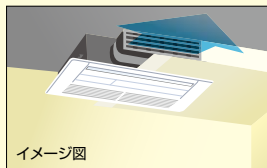

イメージ図

快適送風、ダブルフロー。(オプション対応)

下がり天井(ツーウェイ)タイプ

下がり天井への設置メリットを生かし、2方向への吹出風で快適さを広げる「ツーウェイ」タイプ。前方からの吹き出しと下方への吹き出しで室温分布が向上します。

※「ツーウェイ」タイプの場合、風の到達距離が短くなります。設置場所は天井高さ約2.7m以内限定してください。

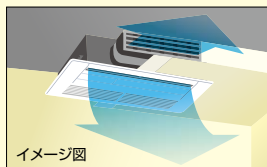

イメージ図

高天井設置にも対応

高い天井に設置しても、リモコンからの設定切替えだけで対応できます。それぞれのお店やオフィスに合った快適な空調を実現します。

(単位:m)

	天井高さ(コーナータイプ(標準))		
容量・型名	22~36型	40~63型	71~80型
急風	2.7	3.1	3.5
H急風	3.0	3.5	4.0

デザイン

スリム&スタイリッシュ

本体の高さを248mm(従来機)から235mmへとさらに薄型化。また、化粧パネルもシンプルでスタイリッシュなデザインとしました。停止時にはルーバーがシャッターの役割をします。



快適性能

5°吹きで人に風が当たりにくい

●横吹き出し風速分布(イメージ)

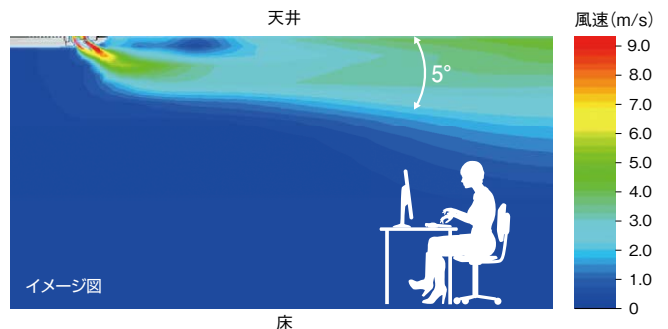

(注1) 図の色は風速を示しています。

(注2) 上記は天井がある場合の気流角度のシミュレーション結果です。

天井が無い場合は気流角度が下がる場合があります。設置環境や使用状況により効果は異なります。

[測定条件(日立調べ)]

高さ2.7m、面積20m²、室内ユニット「RCIS-GP36K2」、風向(1段目)、風量(H急風)

●天井面の汚れに配慮

化粧パネル表面や室内ユニット近くの天井に風速の速い吹出空気を当てない設計とし、それぞれの汚れを軽減します。

●5°吹きを実現した設計

ルーバーの両面が気流で覆われるように設計することで、吹出空気角度のコントロール性に配慮しています。

運転音

運転音に配慮

ファンの翼形状と吹出口形状を改良することで送風効率の向上と運転音の低減にも配慮しました。

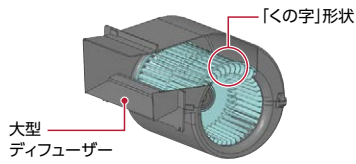

[単位:dB(A)]

容量・型名	室内風量	運転音
22型	H急風	48
	弱風	42
50型	H急風	57
	弱風	47
80型	H急風	57
	弱風	48

(注) 上記の運転音は、JIS B 8616:2015に基づいた音響パワーレベルの値です。

工事対応力

据付工事性に配慮

天井開口・本体ユニット・化粧パネルの中心をすべて統一し、左右対称化しました。寸法中心の割り出しが容易になりました。また、配管の接続面も従来機と同一方向なのでリニューアルに対応しています。

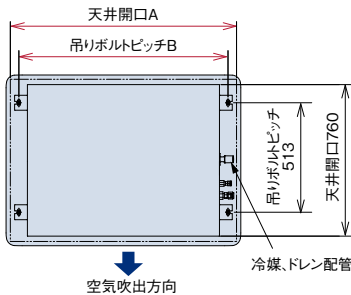

(単位:mm)

容量・型名	寸法	A	B
22~56型		1,060	980
63~80型		1,370	1,290

ワイヤレスリモコン受光部(オプション)を化粧パネルへ埋込可能

別売の受光部は後付けでもパネル表面へ埋込可能で、すっきり取り付けできます。別置き型とは異なり天井内の伝送線が廃止でき、手間がかかりません。

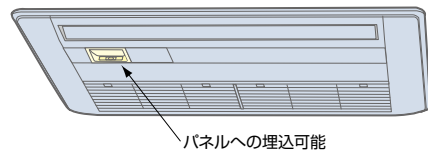

オプション

● 昇降グリルキット

フィルター清掃作業を容易にします。

使用リモコン	昇降動作
多機能リモコン	・同時(一斉)昇降 ・個別昇降
昇降専用ワイヤレスリモコン+受光部キット	・同時(一斉)昇降
昇降専用ワイヤレスリモコン+昇降専用受光部キット	・個別昇降

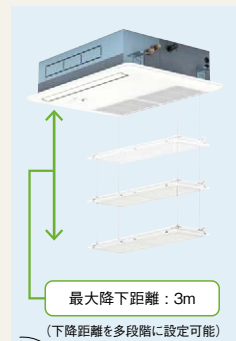

昇降専用ワイヤレスリモコン(オプション)

● リニューアル対応

リニューアル時の施工効率をアップするため既存の天井開口に対応したワイドパネルを準備しました。また、天井ふところが狭い場所の据付用に、スペースパネル(40mm)を準備しました。

高揚程DCドレンアップメカ搭載

ドレン揚程は天井面より850mmまで可能。フレキシブルホース付属で接続の施工性にも配慮しています。

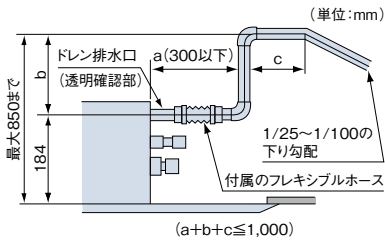

サイドポケット採用で本体高さ調整簡略化

化粧パネルの両端にサイドポケットを採用しパネルを外さずに本体の高さ調整ができます。

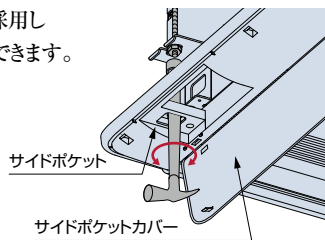

快適性

オートスイング

運転時は自動でルーバーが上下にスイングし、温度ムラを抑制。環境やニーズに応じて気流設定が可能です。

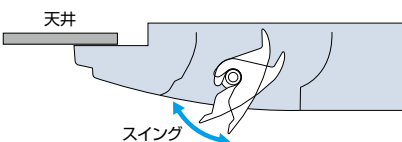

メンテナンス性

ロングライフフィルター標準装備でフィルター掃除の手間を削減

植毛レスオートルーバー

植毛レスオートルーバー採用により、付いた汚れを簡単にふき取れます。



ドレンパンの抗菌※処理

新たに銀イオン系の抗菌剤を採用。詰まりの原因となる菌の発生を抑制。

※試験機関: 一般財団法人 日本食品分析センター
試験番号: 第10105169001-01号
試験方法: SIAAシェーク法に基づくドレン水抗菌試験
試験結果: 菌の繁殖を99%抑制

オプション

人の動きを感知し、活動量に合わせて能力セーブ

● 人感センサーキット

人の活動量を感知し、状況に応じて自動で能力をセーブします。(設定温度・風量・風向を補正します。)また、30分以上不在状態が続くと、自動的に停止可能。*1 余計な運転を極力抑えながら快適な室内環境を保ちます。

*1 初期設定では運転継続ですが、多機能リモコンによる設定で、自動的に停止させることが可能です。また、運転開始後の停止までの時間も設定変更可能です。

(注) 人感センサーについて

1. 人の動作が小さい場合、人を検知できない場合があります。
2. 天井高さが高い場合(4m以上)や、人感センサーのレンズに油などの汚れが付着した場合には、人を検知できない場合があります。
3. 検知エリア内で周囲と温度差のある物体が動く場合、人がいなくても「人がいる」と判定する場合があります。
4. リモコンは多機能リモコンを必ずご使用ください。(詳しくはP.202~205をご参照ください。)ワイヤレスリモコン単独ではご使用になれません。

● 抗菌フィルター・脱臭フィルターをオプション設定

〈抗菌加工高性能フィルター〉

- ◎ 一般事務所・病院・老人福祉施設などでご利用ください。

高性能フィルター(比色法65%)にSEKマーク(赤)を取得した高付加価値のある素材を採用しました。フィルターに付着した細菌を抑制し、クリーンな環境に貢献します。水洗い可能な抗菌加工ロングライフフィルターについては特注で対応いたします。(詳細は弊社営業窓口までお問い合わせください。)

〈脱臭フィルター〉【受注対応】

- ◎ 一般生活臭(例: アンモニア臭・アセトアルデヒド[タバコ臭]・酢酸)が気になる場所や、病院・老人福祉施設などでご利用ください。

(注) 本フィルターはタバコ臭などの悪臭成分が断続的に多く発生する環境(例: 飲食店や喫茶店などの喫煙スペースの空調)での使用には適しません。

特殊繊維の効果で、ニオイの原因となる悪臭成分を吸着し、脱臭します。しかも約1日の天日干しで臭気を放出して再利用できます。

■ 検知エリア:

天井高さ2.7mに対して
検知範囲 約7.0m^{*2}
(床面から0.8m)

*2. ユニット真下の一部に人を検知できないエリアがあります。

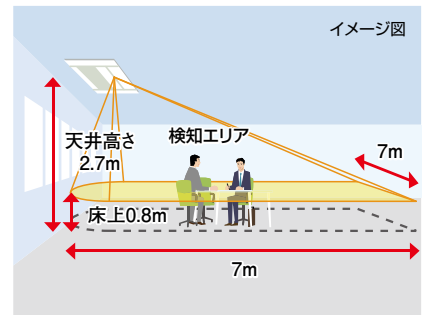
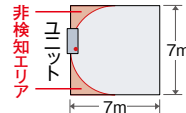

上記は、天井高さ2.7mの場合

SEKマークとは、繊維評価技術協議会の定めた基準をクリアした製品のみに表示が許諾されるマークです。認証製品には、以下の3つが約束されます。

1. 制菌効果 2. 効果の耐久性 3. 加工の安全性

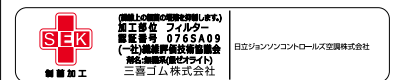

(注) 本フィルターは、手術室・治療室・未熟児室などの準清潔区域以上の場所にはご使用できません。

脱臭フィルターの詳細はP.32へ

てんかせ1方向

省エネ… 省エネルギー法 2015年度基準値クリア

グリーン… グリーン購入法 基準値クリア

省エネの達人
プレミアム

冷暖 シングル



多機能リモコン
(PC-ARF5)



新価格	チャージレス	新価格	チャージレス	新価格	チャージレス	新価格	チャージレス
40 型(1.5馬力相当)	20m R32	45 型(1.8馬力相当)	20m R32	50 型(2.0馬力相当)	30m R32	56 型(2.3馬力相当)	30m R32
冷房: 3.6(1.1~4.0)kW 暖房: 4.0(1.0~5.4)kW		冷房: 4.0(1.1~4.5)kW 暖房: 4.5(1.2~5.9)kW		冷房: 4.5(1.5~5.0)kW 暖房: 5.0(1.3~6.3)kW		冷房: 5.0(1.5~5.6)kW 暖房: 5.6(1.4~7.1)kW	
[121] RCIS-GP40RGHJ3 (省エネ グリーン)		[123] RCIS-GP45RGHJ3 (省エネ グリーン)		[125] RCIS-GP50RGHJ3 (省エネ グリーン)		[127] RCIS-GP56RGHJ3 (省エネ グリーン)	
[122] RCIS-GP40RGH3 (省エネ グリーン)		[124] RCIS-GP45RGH3 (省エネ グリーン)		[126] RCIS-GP50RGH3 (省エネ グリーン)		[128] RCIS-GP56RGH3 (省エネ グリーン)	
室内RCIS-GP40K2 277,000円 室外RAS-GP40RGHJ1 509,000円 化粧パネルP-AP56CNA 41,000円 リモコンPC-ARF5 36,000円		室内RCIS-GP45K2 287,000円 室外RAS-GP45RGHJ1 558,000円 化粧パネルP-AP56CNA 41,000円 リモコンPC-ARF5 36,000円		室内RCIS-GP50K2 301,000円 室外RAS-GP50RGHJ1 610,000円 化粧パネルP-AP56CNA 41,000円 リモコンPC-ARF5 36,000円		室内RCIS-GP56K2 316,000円 室外RAS-GP56RGHJ1 655,000円 化粧パネルP-AP56CNA 41,000円 リモコンPC-ARF5 36,000円	
セット価格 863,000円		セット価格 922,000円		セット価格 988,000円		セット価格 1,048,000円	

新価格	チャージレス	新価格	チャージレス
63 型(2.5馬力相当)	30m R32	80 型(3.0馬力相当)	30m R32
冷房: 5.6(1.5~6.3)kW 暖房: 6.3(1.6~8.0)kW		冷房: 7.1(1.8~8.0)kW 暖房: 8.0(2.0~10.6)kW	
[129] RCIS-GP63RGHJ3 (省エネ グリーン)		[131] RCIS-GP80RGHJ3 (省エネ グリーン)	
[130] RCIS-GP63RGH3 (省エネ グリーン)		[132] RCIS-GP80RGH3 (省エネ グリーン)	
室内RCIS-GP63K2 328,000円 室外RAS-GP63RGHJ1 707,000円 化粧パネルP-AP80CNA 43,000円 リモコンPC-ARF5 36,000円		室内RCIS-GP80K2 364,000円 室外RAS-GP80RGHJ1 774,000円 化粧パネルP-AP80CNA 43,000円 リモコンPC-ARF5 36,000円	
セット価格 1,114,000円		セット価格 1,217,000円	

てんかせ1方向

省エネの達人
プレミアム

冷暖 同時
ツイン



多機能リモコン
(PC-ARF5)



異容量・異タイプ
組み合わせ可能

新価格	チャージレス	新価格	チャージレス	新価格	チャージレス	新価格	チャージレス
80 型(3.0馬力相当)	30m R32	112 型(4.0馬力相当)	30m R32	140 型(5.0馬力相当)	30m R32	160 型(6.0馬力相当)	30m R32
冷房: 7.1(1.8~8.0)kW 暖房: 8.0(2.0~10.6)kW		冷房: 10.0(2.5~11.2)kW 暖房: 11.2(2.8~14.0)kW		冷房: 12.5(3.1~14.0)kW 暖房: 14.0(3.5~18.2)kW		冷房: 14.0(3.2~16.0)kW 暖房: 16.0(4.0~20.2)kW	
[133] RCIS-GP80RGHPJ3 (省エネ グリーン)		[135] RCIS-GP112RGHP3 (省エネ グリーン)		[136] RCIS-GP140RGHP3 (省エネ グリーン)		[137] RCIS-GP160RGHP3 (省エネ グリーン)	
[134] RCIS-GP80RGHP3 (省エネ グリーン)							
室内RCIS-GP40K2×2 554,000円 室外RAS-GP80RGHJ1 774,000円 化粧パネルP-AP56CNA×2 82,000円 分岐管TW-NP16A 22,000円 リモコンPC-ARF5 36,000円		室内RCIS-GP56K2×2 632,000円 室外RAS-GP112RGH1 897,000円 化粧パネルP-AP56CNA×2 82,000円 分岐管TW-NP16A 22,000円 リモコンPC-ARF5 36,000円		室内RCIS-GP71K2×2 696,000円 室外RAS-GP140RGH1 1,083,000円 化粧パネルP-AP80CNA×2 86,000円 分岐管TW-NP16A 22,000円 リモコンPC-ARF5 36,000円		室内RCIS-GP80K2×2 728,000円 室外RAS-GP160RGH1 1,184,000円 化粧パネルP-AP80CNA×2 86,000円 分岐管TW-NP16A 22,000円 リモコンPC-ARF5 36,000円	
セット価格 1,468,000円		セット価格 1,669,000円		セット価格 1,923,000円		セット価格 2,056,000円	

省エネの達人
プレミアム

冷暖 同時
トリプル



多機能リモコン
(PC-ARF5)



異容量・異タイプ
組み合わせ可能

新価格	チャージレス	新価格	チャージレス
160 型(6.0馬力相当)	30m R32	224 型(8.0馬力相当)	30m R32
冷房: 14.0(3.2~16.0)kW 暖房: 16.0(4.0~20.2)kW		冷房: 20.0(7.0~22.4)kW 暖房: 22.4(5.6~28.0)kW	
[138] RCIS-GP160RGHG3 (省エネ グリーン)		[139] RCIS-GP224RGHG (省エネ グリーン)	
室内RCIS-GP56K2×3 948,000円 室外RAS-GP160RGH1 1,184,000円 化粧パネルP-AP56CNA×3 123,000円 分岐管TG-NP16A 33,000円 リモコンPC-ARF5 36,000円		室内RCIS-GP80K2×3 1,092,000円 室外RAS-GP224RGH 1,668,000円 化粧パネルP-AP80CNA×3 129,000円 分岐管TG-NP28A 33,000円 リモコンPC-ARF5 36,000円	
セット価格 2,324,000円		セット価格 2,958,000円	

冷暖

同時
フォー

多機能リモコン (PC-ARF5)

同時 1

異容量・異タイプ
組み合わせ可能

新価格	チャージレス	新価格	チャージレス	新価格	チャージレス
224 型(8.0馬力相当) 30m R32	30m R32	280 型(10.0馬力相当) 30m R32	30m R32	335 型(12.0馬力相当) 30m R32	30m R32
冷房: 20.0(7.0~22.4)kW 暖房: 22.4(5.6~28.0)kW		冷房: 25.0(7.2~28.0)kW 暖房: 28.0(7.0~35.0)kW		冷房: 30.0(7.5~33.5)kW 暖房: 33.5(8.4~37.5)kW	
140 RCIS-GP224RHW 省エネ クラ-		141 RCIS-GP280RHW 省エネ クラ-		142 RCIS-GP335RGHW	
室内RCIS-GP56K2×4 1,264,000円 室外RAS-GP224RGH 1,668,000円 化粧パネルP-AP56CNA×4 164,000円 分岐管TW-NP28A 24,000円 分岐管TW-NP16A×2 44,000円 リモコンPC-ARF5 36,000円		室内RCIS-GP71K2×4 1,392,000円 室外RAS-GP280RGH 2,056,000円 化粧パネルP-AP80CNA×4 172,000円 分岐管TW-NP28A 24,000円 分岐管TW-NP16A×2 44,000円 リモコンPC-ARF5 36,000円		室内RCIS-GP80K2×4 1,456,000円 室外RAS-GP335RGH 2,269,000円 化粧パネルP-AP80CNA×4 172,000円 分岐管TW-NP28A 24,000円 分岐管TW-NP16A×2 44,000円 リモコンPC-ARF5 36,000円	
セット価格 3,200,000円		セット価格 3,724,000円		セット価格 4,001,000円	

冷暖

シングル

多機能リモコン (PC-ARF5)

新価格	チャージレス	新価格	チャージレス	新価格	チャージレス	新価格	チャージレス
40 型(1.5馬力相当) 20m R32	20m R32	45 型(1.8馬力相当) 20m R32	20m R32	50 型(2.0馬力相当) 30m R32	30m R32	56 型(2.3馬力相当) 30m R32	30m R32
冷房: 3.6(1.4~4.0)kW 暖房: 4.0(1.0~5.4)kW		冷房: 4.0(1.4~4.5)kW 暖房: 4.5(1.2~5.9)kW		冷房: 4.5(1.5~5.0)kW 暖房: 5.0(1.3~6.3)kW		冷房: 5.0(1.5~5.6)kW 暖房: 5.6(1.4~7.1)kW	
143 RCIS-GP40RSHJ5(単) 省エネ クラ-		145 RCIS-GP45RSHJ5(単) 省エネ クラ-		147 RCIS-GP50RSHJ5(単) 省エネ クラ-		149 RCIS-GP56RSHJ5(単) 省エネ クラ-	
室内RCIS-GP40K2 277,000円 室外RAS-GP40RSHJ2(単)・GP40RSH2 453,000円 化粧パネルP-AP56CNA 41,000円 リモコンPC-ARF5 36,000円		室内RCIS-GP45K2 287,000円 室外RAS-GP45RSHJ2(単)・GP45RSH2 491,000円 化粧パネルP-AP56CNA 41,000円 リモコンPC-ARF5 36,000円		室内RCIS-GP50K2 301,000円 室外RAS-GP50RSHJ2(単)・GP50RSH2 538,000円 化粧パネルP-AP56CNA 41,000円 リモコンPC-ARF5 36,000円		室内RCIS-GP56K2 316,000円 室外RAS-GP56RSHJ2(単)・GP56RSH2 576,000円 化粧パネルP-AP56CNA 41,000円 リモコンPC-ARF5 36,000円	
セット価格 807,000円		セット価格 855,000円		セット価格 916,000円		セット価格 969,000円	
63 型(2.5馬力相当) 30m R32	30m R32	80 型(3.0馬力相当) 30m R32	30m R32				
冷房: 5.6(1.5~6.3)kW 暖房: 6.3(1.6~8.0)kW		冷房: 7.1(1.8~8.0)kW 暖房: 8.0(2.0~10.0)kW					
151 RCIS-GP63RSHJ5(単) 省エネ クラ-		153 RCIS-GP80RSHJ5(単) 省エネ クラ-					
室内RCIS-GP63K2 328,000円 室外RAS-GP63RSHJ2(単)・GP63RSH2 616,000円 化粧パネルP-AP80CNA 43,000円 リモコンPC-ARF5 36,000円		室内RCIS-GP80K2 364,000円 室外RAS-GP80RSHJ2(単)・GP80RSH2 675,000円 化粧パネルP-AP80CNA 43,000円 リモコンPC-ARF5 36,000円					
セット価格 1,023,000円		セット価格 1,118,000円					

冷暖

同時
ツイン

多機能リモコン (PC-ARF5)

同時 1

異容量・異タイプ
組み合わせ可能

新価格	チャージレス	新価格	チャージレス	新価格	チャージレス	新価格	チャージレス
80 型(3.0馬力相当) 30m R32	30m R32	112 型(4.0馬力相当) 30m R32	30m R32	140 型(5.0馬力相当) 30m R32	30m R32	160 型(6.0馬力相当) 30m R32	30m R32
冷房: 7.1(1.8~8.0)kW 暖房: 8.0(2.0~10.0)kW		冷房: 10.0(3.2~11.2)kW 暖房: 11.2(2.8~14.0)kW		冷房: 12.5(3.2~14.0)kW 暖房: 14.0(3.5~18.0)kW		冷房: 14.0(3.5~16.0)kW 暖房: 16.0(4.0~20.0)kW	
155 RCIS-GP80RSHJ5(単) 省エネ クラ-		157 RCIS-GP112RSHJ5(単) 省エネ クラ-		158 RCIS-GP140RSHJ5(単) 省エネ クラ-		159 RCIS-GP160RSHJ5(単) 省エネ クラ-	
室内RCIS-GP40K2×2 554,000円 室外RAS-GP80RSHJ2(単)・GP80RSH2 675,000円 化粧パネルP-AP56CNA×2 82,000円 分岐管TW-NP16A 22,000円 リモコンPC-ARF5 36,000円		室内RCIS-GP56K2×2 632,000円 室外RAS-GP112RSH2 789,000円 化粧パネルP-AP56CNA×2 82,000円 分岐管TW-NP16A 22,000円 リモコンPC-ARF5 36,000円		室内RCIS-GP71K2×2 696,000円 室外RAS-GP140RSH2 952,000円 化粧パネルP-AP80CNA×2 86,000円 分岐管TW-NP16A 22,000円 リモコンPC-ARF5 36,000円		室内RCIS-GP80K2×2 728,000円 室外RAS-GP160RSH2 1,031,000円 化粧パネルP-AP80CNA×2 86,000円 分岐管TW-NP16A 22,000円 リモコンPC-ARF5 36,000円	
セット価格 1,369,000円		セット価格 1,561,000円		セット価格 1,792,000円		セット価格 1,903,000円	

てんかせ1方向

省エネ… 省エネルギー法 2015年度基準値クリア

グリーン… グリーン購入法 基準値クリア

省エネの達人

冷暖

同時

トリプル



同時 1

多機能リモコン (PC-ARF5)



異容量・異タイプ
組み合わせ可能

新価格		新価格	
160型 (6.0馬力相当)	チャージレス 30m R32	224型 (8.0馬力相当)	チャージレス 30m R32
冷房: 14.0 (3.5 ~ 16.0) kW	暖房: 16.0 (4.0 ~ 20.0) kW	冷房: 20.0 (5.0 ~ 22.4) kW	暖房: 22.4 (5.6 ~ 28.0) kW
160 RCIS-GP160RSHG5 省エネ グリーン		161 RCIS-GP224RSHG 省エネ グリーン	
室内RCIS-GP56K2×3 948,000円	室内RCIS-GP80K2×3 1,092,000円	室内RCIS-GP80K2×3 1,092,000円	室内RCIS-GP80K2×3 1,092,000円
室外RAS-GP160RSH2 1,031,000円	室外RAS-GP224RSH 1,439,000円	室外RAS-GP224RSH 1,439,000円	室外RAS-GP224RSH 1,439,000円
化粧パネルP-AP56CNA×3 123,000円	化粧パネルP-AP80CNA×3 129,000円	化粧パネルP-AP80CNA×3 129,000円	化粧パネルP-AP80CNA×3 129,000円
分岐管TG-NP16A 33,000円	分岐管TG-NP28A 33,000円	分岐管TG-NP28A 33,000円	分岐管TG-NP28A 33,000円
リモコンPC-ARF5 36,000円	リモコンPC-ARF5 36,000円	リモコンPC-ARF5 36,000円	リモコンPC-ARF5 36,000円
セット価格 2,171,000円		セット価格 2,729,000円	

省エネの達人

冷暖

同時

フォー



同時 1

多機能リモコン (PC-ARF5)



異容量・異タイプ
組み合わせ可能

新価格		新価格		新価格	
224型 (8.0馬力相当)	チャージレス 30m R32	280型 (10.0馬力相当)	チャージレス 30m R32	335型 (12.0馬力相当)	チャージレス 30m R32
冷房: 20.0 (5.0 ~ 22.4) kW	暖房: 22.4 (5.6 ~ 28.0) kW	冷房: 25.0 (6.3 ~ 28.0) kW	暖房: 28.0 (7.0 ~ 35.0) kW	冷房: 30.0 (7.5 ~ 33.5) kW	暖房: 33.5 (8.4 ~ 37.5) kW
162 RCIS-GP224RSHW 省エネ グリーン		163 RCIS-GP280RSHW 省エネ グリーン		164 RCIS-GP335RSHW	
室内RCIS-GP56K2×4 1,264,000円	室内RCIS-GP71K2×4 1,392,000円	室内RCIS-GP80K2×4 1,456,000円	室内RCIS-GP80K2×4 1,456,000円	室内RCIS-GP80K2×4 1,456,000円	室内RCIS-GP80K2×4 1,456,000円
室外RAS-GP224RSH 1,439,000円	室外RAS-GP280RSH 1,777,000円	室外RAS-GP335RSH 2,012,000円	室外RAS-GP335RSH 2,012,000円	室外RAS-GP335RSH 2,012,000円	室外RAS-GP335RSH 2,012,000円
化粧パネルP-AP56CNA×4 164,000円	化粧パネルP-AP80CNA×4 172,000円	化粧パネルP-AP80CNA×4 172,000円	化粧パネルP-AP80CNA×4 172,000円	化粧パネルP-AP80CNA×4 172,000円	化粧パネルP-AP80CNA×4 172,000円
分岐管TW-NP28A 24,000円	分岐管TW-NP28A 24,000円	分岐管TW-NP28A 24,000円	分岐管TW-NP28A 24,000円	分岐管TW-NP28A 24,000円	分岐管TW-NP28A 24,000円
分岐管TW-NP16A×2 44,000円	分岐管TW-NP16A×2 44,000円	分岐管TW-NP16A×2 44,000円	分岐管TW-NP16A×2 44,000円	分岐管TW-NP16A×2 44,000円	分岐管TW-NP16A×2 44,000円
リモコンPC-ARF5 36,000円	リモコンPC-ARF5 36,000円	リモコンPC-ARF5 36,000円	リモコンPC-ARF5 36,000円	リモコンPC-ARF5 36,000円	リモコンPC-ARF5 36,000円
セット価格 2,971,000円		セット価格 3,445,000円		セット価格 3,744,000円	

てんかせ1方向

■ 寸法図(てんかせ1方向)

(単位:mm)

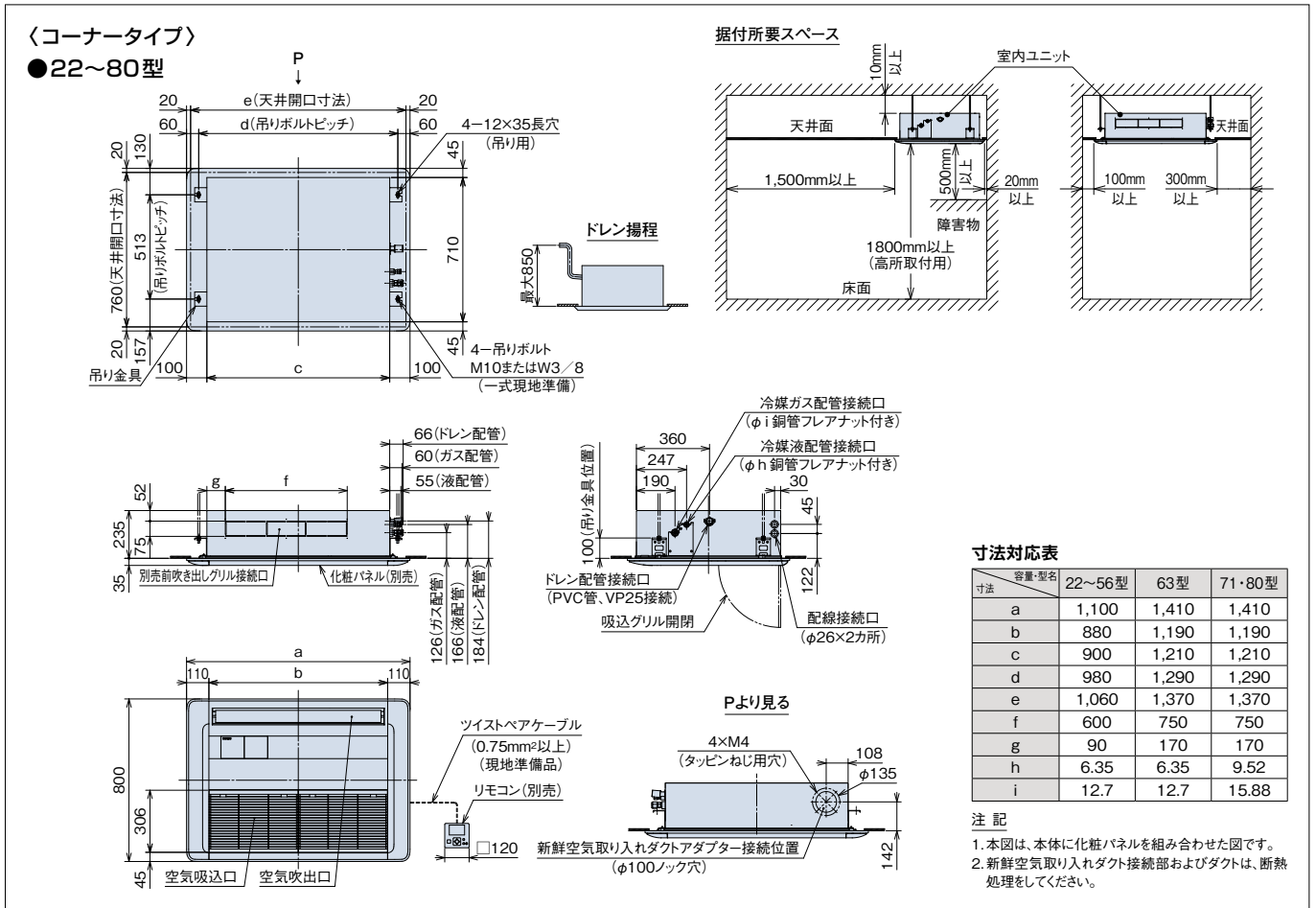

てんかせ1方向

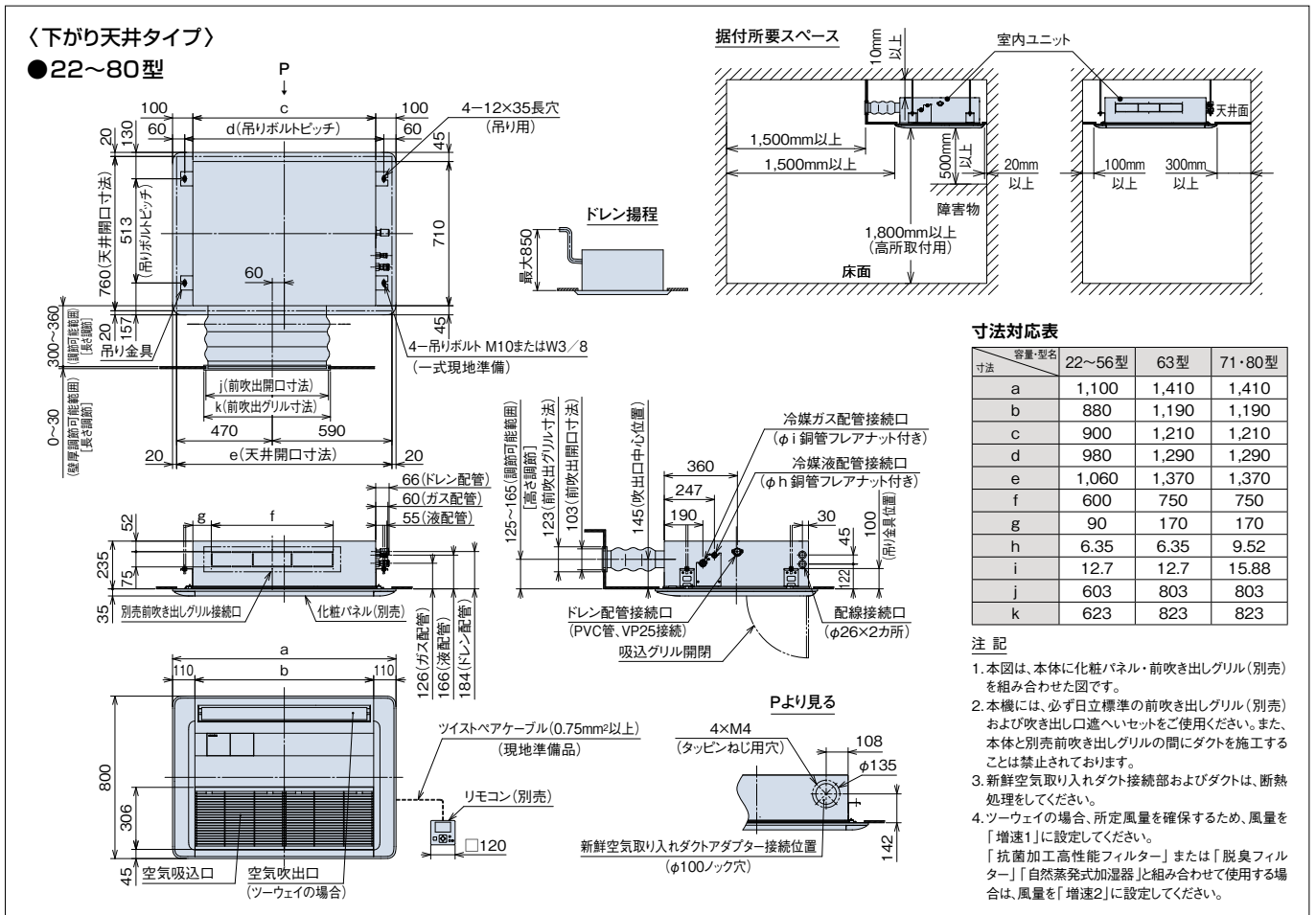

化粧パネル(てんかせ1方向)

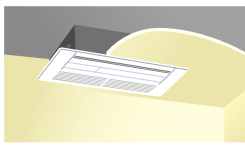
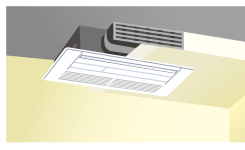
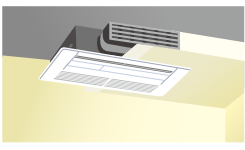
タイプ	コーナータイプ(標準)		下がり天井(ワンウェイ)タイプ		下がり天井(ツーウェイ)タイプ	
						
化粧パネル ニュートラルホワイト (標準色) (注1)(注2)	容量・型名(相当馬力)	22型(0.8)~36型(1.3)	40型(1.5)~56型(2.3)	63型(2.5)~80型(3.0)	P-AP36CNA 41,000円	P-AP56CNA 41,000円
必要オプション		—	前吹き出しグリル+吹き出し口遮へいセット	前吹き出しグリル		
化粧パネル(特注対応色)(注1)(注2)(注3)		アッシュベージュ ●	オークグレー ●	ブラック ●		

- (注1) 天井内の温湿度が30℃、RH80%を超えると思われる場合には「高湿度対応キット」および「高湿度対応パネル」を特注対応しておりますので、詳細は弊社営業窓口までお問い合わせください。
 (注2) 飲食店の客室など油飛沫の多い環境では標準パネルを使用せず、「オイルガードフィルター専用パネル(特注対応)」をご使用ください。(「昇降グリルキット」は使用できません。)
 標準パネルは油により変形破損することがあります。「オイルガードフィルター専用パネル」をご注文されるときは「オイルガードフィルター(特注対応)」も併せてご注文ください。
 ワイドパネルを併用する場合は、標準ワイドパネルを使用せず、「オイルガード仕様(特注対応)」をご使用ください。
 油煙がこもる客室・厨房では、「オイルガードフィルター専用パネル」であっても油により変形破損することがありますので、厨房用てんつりをご使用ください。
 機械(切削)油飛沫が多い工場では「オイルガードフィルター専用パネル」も使用できません。
 (注3) 化粧パネルのアッシュベージュ・オークグレー・ブラックは特注対応となります。詳細は弊社営業窓口までお問い合わせください。

オプション一覧(てんかせ1方向)

品名	容量・型名(相当馬力)	22型(0.8)~56型(2.3)	63型(2.5)~80型(3.0)
グリル	昇降グリルキット(注23)	BG-56NUS2 64,000円	BG-80NUS2 65,000円
フィルター	化粧パネル用(注2)(注3)	ロングライフフィルター(防カビ)(注1) F-56LS1 4,800円	F-80LS1 6,400円
	抗菌加工高性能フィルター SEK 比色法65%	F-56MS-PK2 33,000円	F-80MS-PK2 49,500円
	酵素フィルター(注2)(注3)(注30)(注31)(注32)(注33)(注34)(注35) 交換用フィルター(ろ材)	F-56LPC-V 26,000円	F-90LPC-V 30,000円
	脱臭フィルター(受注対応品)(注16)(注25)	F-56LS-PD1 38,000円	F-80LS-PD1 57,000円
補助	自然蒸発式加湿器(注4)(注5)(注11)(注14)(注16)(注26)(注28)	HUCIS-56K3(0.6~0.7kg/h) 152,600円	HUCIS-80K3(1.2~1.3kg/h) 175,600円
電源分岐ハーネス(注23)	PCC-2PB5 5,000円(昇降グリルとの併用に必要です。)		
人感センサーキット(注18)(注19)(注20)(注21)(注22)(注36)(注37)	SOR-NES 22,000円		
スペースパネル	ニュートラルホワイト	PSP-56SN1 22,300円	PSP-80SN1 27,500円
ワイドパネル(リニューアル用) [外形横寸法(mm)]	ニュートラルホワイト (注6)(注15)(注27)	WP-56SN3[1,370] 37,400円 WP-56SN3S[1,460] 37,400円	WP-80SN3[1,520] 39,600円
ダクト	ダクトアダプター(新鮮空気取り入れ口径φ100)	PD-100 2,500円	
注29	前吹き出しグリル(下がり天井タイプ用)(注7)	DG-56SW1 58,000円	DG-80SW1 66,000円
	吹き出し口遮へいセット(注8)	PIS-56LS 12,000円	PIS-80LS 13,000円
リモコン	多機能リモコン	PC-ARF5 36,000円	PC-ARFV4(音声ガイド付き) 43,000円
	多言語対応多機能リモコン(注28)	PC-ARFM 30,000円 [受注対応]	
	NEW 多機能デザインリモコン	PC-ARFG1 36,000円	
	受光部キット(ワイヤレスリモコン用)(注9)(注28)	PC-ALHS2 15,000円	
	ワイヤレスリモコン(単方向)	PC-AWR 19,000円	
	昇降専用受光部キット(注9)	PC-ALUHS 12,000円	
昇降専用ワイヤレスリモコン	PC-LG3 2,300円		
鍵付リモコンケース(注10)	PC-KL5 13,200円		

- (注1) 「ロングライフフィルター」は、化粧パネルに標準で搭載しているフィルターの交換用です。
 (注2) 各種フィルターは、化粧パネル搭載用です。
 (注3) 各種「フィルター(ロングライフフィルター除く)」および「前吹き出しグリル」を使用時は、エアコンのリモコンを機能選択モードにして、増速機能を設定してください。増速機能の詳細については、「寸法図」「据付点検要領書」などをご参照ください。
 (注4) 「自然蒸発式加湿器」の能力は、室内ユニットの容量により異なります。上表の()内に示す加湿量は、「急」風量時の値を示しています。
 (注5) 天井内の室内キャビネット外側雰囲気低温(5℃など)となる恐れのあるところへ加湿器を組み込む場合、キャビネット内部が結露する恐れがあります。このような場合には、室内キャビネット外側前面に断熱「必要断熱厚さ(ポリエチレン30t)」を貼り付けてください。
 (注6) 既存の天井に「ワイドパネル」を取り付ける(リニューアル)場合、機種によっては対応不可または不要の場合がありますので、必ず既存の天井開口寸法や既設の室内ユニットの寸法を確認してください。また、リニューアル対象の旧室内ユニットで、既存の天井開口寸法(横)が1,390mmの場合は、「WP-56SN3S」を選定してください。
 (注7) 「前吹き出しグリル」は、室内ユニットの下がり天井(ワンウェイ)・(ツーウェイ)タイプに必ず使用してください。
 (注8) 「吹き出し口遮へいセット」は、室内ユニットの下がり天井(ワンウェイ)タイプに必ず必要となります。
 (注9) 「受光部キット」は、照明の影響で動作しなくなる場合がありますので、照明よりできるだけ(1m以上)離して据え付けてください。
 (注10) 「鍵付リモコンケース」に収納するリモコンのケーブルを壁埋込取付けとする場合は、JISボックスを使用してください。
 (注11) 「自然蒸発式加湿器」は、0℃以下の霰風となり凍結の恐れがある場所には取り付けてください(破損・水漏れの原因となります)。
 (注12) 天井内の温湿度が30℃、RH80%を超えると思われる場合には、「高湿度対応キット」および「高湿度対応パネル」を特注対応しておりますので、詳細は弊社営業窓口までお問い合わせください。(極端に高温高湿度になりますと、結露を抑えきれない場合があります。)
 (注13) 各部品の併用使用可否は、「オプション組み合わせ表」をご参照ください。また、仕様・施工詳細などは、「寸法図」「据付点検要領書」などをご参照ください。
 (注14) 加湿器エレメントは3年ごと(1,250時間×3年=3,750時間)に交換が必要となります(外的要因で交換周期が短くなる場合もあります)。加湿器交換用エレメントは受注対応品です。
 (注15) ニュートラルホワイト以外のパネル色に合わせた「ワイドパネル」は特注対応品です。詳細は弊社営業窓口までお問い合わせください。
 (注16) 「脱臭フィルター」および「加湿器交換用エレメント」は受注対応品です。詳細は弊社営業窓口までお問い合わせください。
 (注17) 「抗菌加工ロングライフフィルター」は特注対応品です。詳細は弊社営業窓口までお問い合わせください。
 (注18) リモコンは、「多機能リモコン」を必ずご使用ください。その他のリモコンでは人感センサーの設定ができません(多機能リモコンについての詳細は、P.202~205をご参照ください)。
 (注19) 親子リモコン(2リモコン)でご使用する場合は、親子リモコンからのみ人感センサーの設定が可能です。子リモコンからは設定はできません。
 (注20) リモコンには対応していません。
 (注21) 集中コントローラーから人感センサーの設定はできません。
 (注22) ルームサーモ機能は使用できません。
 (注23) 「自然蒸発式加湿器」と「昇降グリルキット」を併用する場合には、別売の「電源分岐ハーネス」が必要となります。
 (注24) 「昇降グリルキット」を取り付けの際は、てんかせ4方向用昇降グリルなどと異なり、部品取付作業(付属のモーター組立・電気箱・リミットスイッチ・フレーム取り付けなど)が発生します。
 (注25) 「脱臭フィルター」はタバコ臭などの悪臭成分が断続的に多く発生する環境(例: 飲食店や喫茶店などの喫煙スペースの空調)での使用には適しません。
 (注26) 「自然蒸発式加湿器」をご使用となる場合は、P.290の「自然蒸発式加湿器 施工上の注意、定期点検のお願い」をご確認ください。
 (注27) 飲食店の客室など油飛沫の多い環境では標準ワイドパネルを使用せず、「オイルガード仕様(特注対応)」をご使用ください。標準ワイドパネルは油により変形破損することがあります。また油煙がこもる客室・厨房では「オイルガード仕様」であっても油により変形破損することがあります。機械(切削)油飛沫が多い工場では「オイルガード仕様」も使用できません。詳細は弊社営業窓口までお問い合わせください。
 (注28) 自然蒸発式加湿器・受光部キット・多言語対応多機能リモコンを使用する場合は、熱交換器「凍結洗浄」機能は使用できません。
 (注29) ダクト類は熱交換器「凍結洗浄」機能を動作させた場合、結露が生じる恐れがあります。使用の際は、熱交換器「凍結洗浄」機能を禁止に設定してください。詳細は弊社営業窓口までお問い合わせください。
 (注30) 「酵素フィルター」はフィルター収納ケース付きです。次回交換時には「交換用フィルター(ろ材)」をご使用ください。
 (注31) 「酵素フィルター」は室内ユニットに装着して、一般空調にご使用いただくものです。油霧雰囲気など特殊環境下での使用は避けてください。
 (注32) 耐用年数は目安であり使用環境・メンテナンス方法により変化します。なお、じんあいフィルター表面に堆積しますと抗菌効果が得られない場合がありますので、700時間ごと(一般的な事務所等約3か月)に手入れを行ってください。
 (注33) 耐用年数を経過したフィルターは交換してください。
 (注34) 「増速機能」および「H急風」を使用した場合、運転音が大きくなる場合があります。
 (注35) 「酵素フィルター」を使用時は、「H急風」設定時の風量が「急風」(カタログ表示)レベルの風量になります。
 (注36) 「人感センサーキット」を使用できる室外ユニットは「省エネの達人プレミアム」、「省エネの達人」、「寒さ知らず」のみとなります。
 (注37) 人感センサーをご使用する場合は、全室内ユニットに「人感センサーキット」を使用してください。また一部機能制限がありますので、詳細は弊社営業窓口までお問い合わせください。

■ オプション構成図(てんかせ1方向)

(注) 各種オプションの組み合わせにつきましては、下記「オプション組み合わせ表(てんかせ1方向)」をご参照ください。

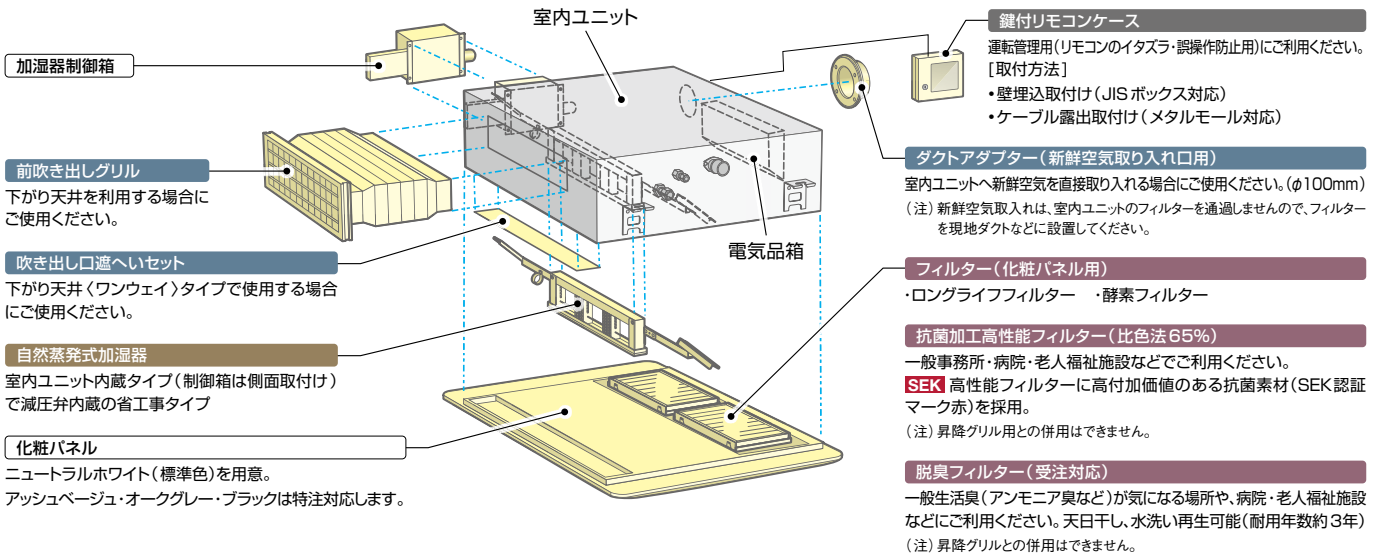

ワイドパネル(リニューアル用)
既存の天井開口寸法や既設の室内ユニットの寸法によってワイドパネルのサイズを選択ください。
・標準 ・オイルガード仕様(特注対応)

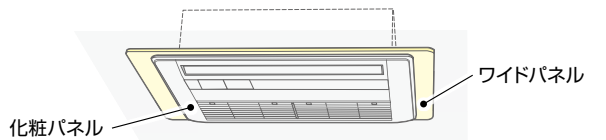

項目	ワイドパネル				
	小タイプ	WP-56SN3	WP-56SN3S	大タイプ	WP-80SN3
外形寸法	870×1,370×12	870×1,460×12	870×1,520×12		

昇降グリルキット

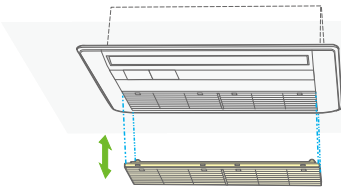

スペースパネル
浅い天井ふところ対応用またはスマッシング防止用としてご使用ください。加湿器・分ダクトフランチ・新鮮空気取り入れキットとスペースパネルを併設する場合には、天井内の野縁構造により併設できない場合があります。

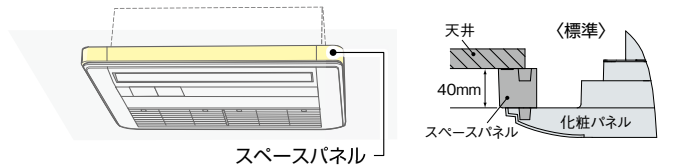

リモコン

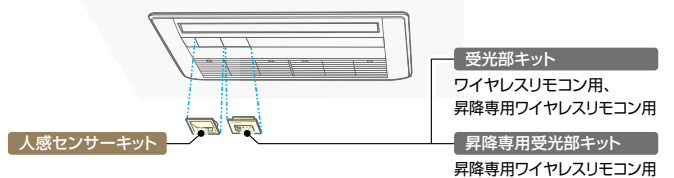

■ オプション組み合わせ表(てんかせ1方向)

●: 併用可 △: 施工条件、施工位置制限あり(注記参照) ×: 併用不可

品名	組み合わせ	昇降グリルキット	フィルター				補助				ダクト				リモコン	
			化粧パネル用				自然蒸発式加湿器	人感センサーキット	スペースパネル	ワイドパネル	ダクトアダプター(新鮮空気取入口用)	下がり天井タイプ(ツウウェイ)		下がり天井タイプ(ワンウェイ)	受光部キット	昇降専用受光部キット
			ロングライフフィルター(注1)	抗菌加工高性能(65%) (注1)	酵素フィルター(注1)	脱臭フィルター(受注対応)						前吹き出しグリル	吹き出し口遮へいセット			
グリル	昇降グリルキット	●	●	×	×	×	●	●	●	●	●	●	●	●	●	●
フィルター	化粧パネル用		●	×	×	×	●	●	●	●	●	●	●	●	●	●
	抗菌加工高性能(65%) (注1)	×	×	×	×	●	●	●	●	●	●	●	●	●	●	×
	酵素フィルター(注1)	×	×	×	×	●	●	●	●	●	●	●	●	●	●	×
補助	自然蒸発式加湿器	●	●	●	●	●	●	△	●	●	●	●	●	●	●	●
	人感センサーキット(注3)	●	●	●	●	●	●	●	●	●	●	●	●	×	●	●
	スペースパネル(注2)	●	●	●	●	●	●	●	●	●	△	△	●	●	●	●
ダクト	ワイドパネル	●	●	●	●	●	●	●	●	●	●	●	●	●	●	●
	ダクトアダプター(新鮮空気取入口用)	●	●	●	●	●	●	●	●	●	●	●	●	●	●	●
	下がり天井タイプ(ツウウェイ)	●	●	●	●	●	●	●	●	●	●	●	●	●	●	●
リモコン	下がり天井タイプ(ワンウェイ)	●	●	●	●	●	●	●	●	●	●	×	●	●	●	●
	受光部キット(注3)	●	●	●	●	●	●	●	●	●	●	●	●	●	●	×
	昇降専用受光部キット	●	●	×	×	×	●	●	●	●	●	●	●	●	×	●

(注1) 各種フィルターは、グリル搭載用(標準・昇降)ですので、他のフィルターとの組み合わせによる併用はできません。
 (注2) 「自然蒸発式加湿器」「前吹き出しグリル」と「スペースパネル」は、天井内の野縁構造により併設できない場合があります。
 (注3) 人感センサーの設定には「多機能リモコン」が必要です。「受光部キット」から人感センサーの設定はできません。
 (注4) 人感センサーを使用する場合は、受光部キットは接続しないでください。人感センサー設定の「停止・検知」機能が働かなくなります。

てんかせ1方向

RCB-GP K3(KH2)



薄型ボディーで狭い天井ふところにも設置可能。
また、人感センサーキット(オプション)で賢く空調

室内ユニット 外観・外形寸法・質量

※キャンバスダクト不付きの場合の天井内寸法 (単位:mm)

ビルトイン主要機能一覧

快適性能				設計・工事対応力		制御		主要オプション※2												
熱交換器「凍結洗浄」※1	オートリバー	風量調整4段	ドライ	高天井対応	冷房外気(-5℃)	タイマー運転	ドラレアップメカ	ワイヤレスリモコン対応	2リモコン運転	1リモコングループ制御	遠方制御対応	集中制御対応	全熱交換運動運転対応	空気清浄ユニット	酵素フィルター	脱臭フィルター	抗菌フィルター	昇降グリル	加湿器	人感センサーキット
●	●	●	●	●	●	●	●	●	●	●	●	●	●	●	●	●	●	●	●	●

※1. 熱交換器「凍結洗浄」は、省エネの達人プレミアム(R32)・省エネの達人(R32)・寒さ知らず(R32)との組み合わせのみ使用可能です。

※2. 主要オプションは別売となります。またパネルがデザインパネルの場合や、その他条件により、複数の機能を組み合わせて使用できない場合があります。詳しくはP.70・71をご覧ください。

※3. 特注対応

室外ユニット 外形寸法

省エネの達人プレミアム(R32)

容量・型名	40 / 63型	80型	112 / 280型	335型
外形寸法(mm)				
幅	799 (+99)	859 (+100)	950	1,100
奥行	300	319	370	390
高さ	629	709	1,380	1,650

省エネの達人(R32)

容量・型名	40 / 80型	112型	140 / 160型	224 / 280型	335型
外形寸法(mm)					
幅	799 (+99)	950	950	950	1,100
奥行	300	370	370	370	390
高さ	629	800	1,140	1,380	1,650

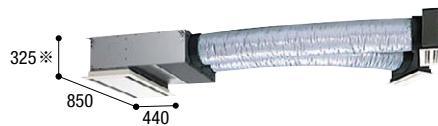

容量・型名	22~36型	40~56型
質量(kg) ()内はパネル	26(+4)	27(+4)

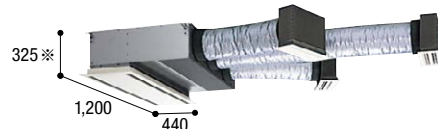

容量・型名	63~90型
質量(kg) ()内はパネル	37(+5.5)

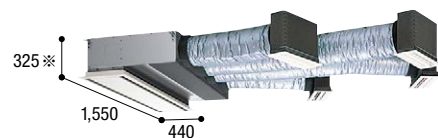

容量・型名	112~160型
質量(kg) ()内はパネル	46(+6.5)

お客さまメリット

風量の4段階調整

使用環境に応じて風量を4段階(H急-急-強-弱)で調整することができるようになりました。(従来機 [RCB-AP〇〇K1] は、3段階調整。)

膨張弁機外取付タイプ(22~56型)【受注対応】

運転音は反響音により表示値より大きくなりますので、ホテルなどのより静かな環境が求められる場合には、膨張弁機外取付タイプを受注対応します。詳細は弊社営業窓口までお問い合わせください。

設計対応力

薄型ボディー

300mmから270mmへと本体高さの薄型化を図り、天井ふところが狭い場所でも設置可能です。

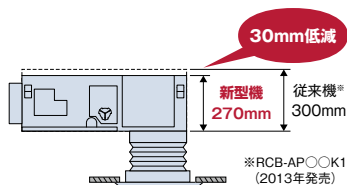

据付位置の柔軟性

フレキシブルダクトにより、吹出口をユニット本体から分離し、据付位置に柔軟に対応します。さまざまな形の空間に、すみずみまで冷温風を送ります。

レイアウト例

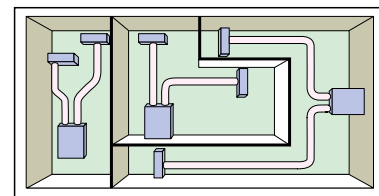

50mmまでドラレアップが可能

ドラレアップメカを本体内部で標準装備しています。高揚程ポンプの採用で、本体下面より最大850mmまでドラレアップが可能。配管レイアウトの自由度を高めます。

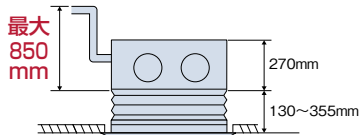

インテリアに合わせた2種類のパネルを用意

吸込パネルは、より天井色になじむニュートラルホワイトを採用し、ハーフパネルとフルパネルを用意しました。インテリアに合わせたパネルを選択できます。

ハーフパネル

フルパネル

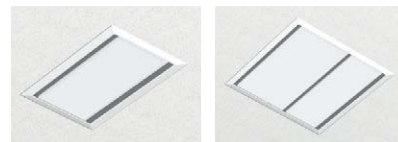

さまざまな設置場所への対応

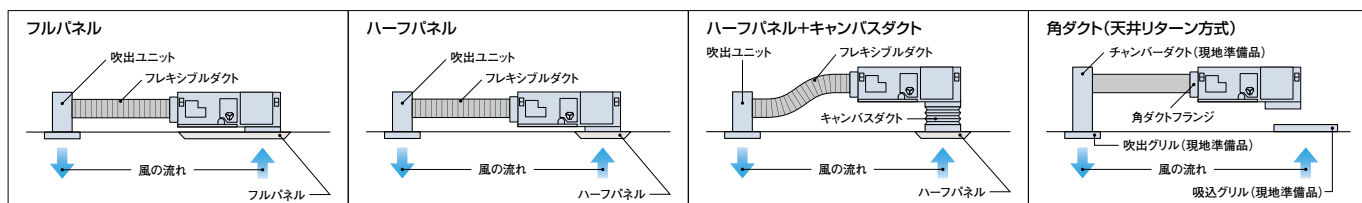

※1. ダクト・フランジ・吹出ユニットなどはオプションです。

※2. 背面吸込には、対応することができません。てんうめ(中静圧型)を選定してください。

人感センサーキット(オプション)で賢く空調

人の動きを感知し、活動量に合わせて能力セーブ

人の活動量を感知し、状況に応じて自動で能力をセーブします。
(設定温度・風量を補正します。)

また、30分以上不在状態が続くと、自動的に停止可能。^{※1}

※1. 初期設定では運転継続ですが、多機能リモコンによる設定で、自動的に停止させることが可能です。
また、運転開始後の停止までの時間も設定変更可能です。

(注) 人感センサーについて

1. 人の動作が小さい場合、人を検知できない場合があります。
2. 天井高さが高い場合(4m以上)や、人感センサーのレンズに油などの汚れが付着した場合には、人を検知できない場合があります。
3. 検知エリア内で周囲と温度差のある物体が動く場合、人がいなくても「人がいる」と判定する場合があります。
4. リモコンは多機能リモコンを必ずご使用ください。(詳しくはP.202~205をご参照ください。)ワイヤレスリモコン単独ではご使用になれません。
5. エアコンの吹出口の近くには、センサーを設置しないでください。エアコンの風が当たると、誤った検知をする場合があります。

人感センサーキットは天井などに取り付けます。空調エリアや空調機の据付状況にご注意のうえ、ご使用ください。

① 検知角度 : 約123°

② 検知エリア : 天井高さ3.1mに対して検知直径約8.5m
(床面から0.8m)[離着席動作などを検知]

右記は、
天井高さ3.1m
の場合

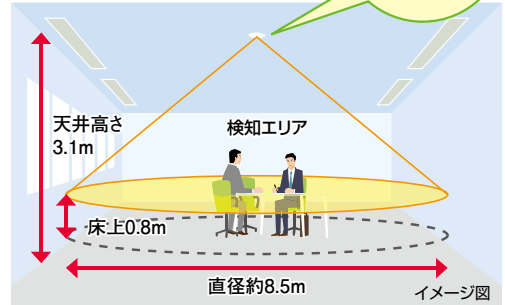

メンテナンス性

工具なしの容易な点検

ドレンパン汚れを確認するためのキャップを追加したことにより、工具なしの容易な点検が可能になりました。

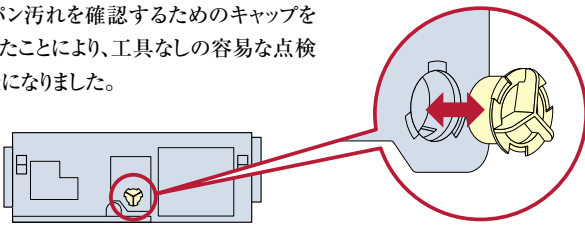

ドレンパンの抗菌[※]処理

ドレンパンに銀イオン系の抗菌剤を採用したことにより、詰まりの原因となる菌の発生を抑制します。

※試験機関：一般財団法人 日本食品分析センター
試験番号：第10105169001-01号
試験方法：SIAAシェーク法に基づくドレン水抗菌試験
試験結果：菌の繁殖を99%抑制

工事対応力

据付工事

リモコンから機外静圧を3段階切替え

現地ダクトの施工状態に合わせ、据え付け後でも容易に機外静圧の切り替えが可能です。
リモコンから10(出荷時) - 30 - 100Paの3段階に切り替えができます。

オプション

● クリーン空調に対応したオプション

〈抗菌加工高性能フィルター〉

◎ 一般事務所・病院・老人福祉施設などでご利用ください。

高性能フィルター(比色法65%、90%)にSEKマーク(赤)を取得した高付加価値のある素材を採用しました。フィルターに付着した細菌を抑制しクリーンな環境に貢献します。

〈自然蒸発式加湿器〉

- 室内の乾燥を抑制するため、高加湿化しました。
例…従来：1.8kg/h⇒新型3.4kg/h(160型の場合)
- 施工環境に合わせた、排水方法を選択可能としました。

SEKマークとは繊維評価技術協議会の定めた基準をクリアした製品のみに表示が許されるマークです。認証製品には、以下の3つが約束されます。

1. 制菌効果
2. 効果の耐久性
3. 加工の安全性

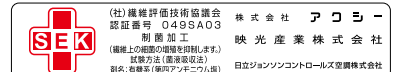

(注) 本フィルターは、手術室・治療室・未熟児室などの準清潔区域以上の場所にはご使用できません。

室内ユニット水受けに排水する場合

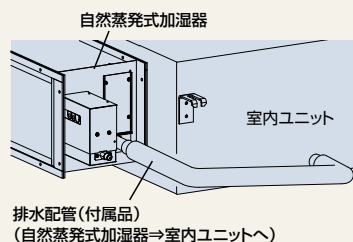

機外に排水する場合^{※1}

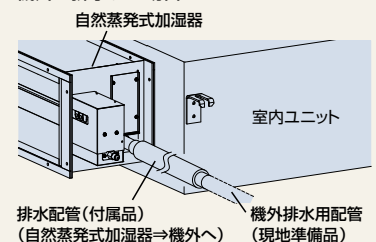

※1. 機外に排水する場合は、排水配管を機外排水用の配管(現地準備品)に接続してください。

省エネの達人
プレミアム

冷暖 シングル



多機能リモコン
(PC-ARF5)



新価格 チャージレス R32
40 型(1.5馬力相当) 20m

冷房: 3.6(1.5~4.0)kW 暖房: 4.0(1.0~5.4)kW

165 RCB-GP40RGHJ4 省エネ グリーン
166 RCB-GP40RGH4 省エネ グリーン

室内RCB-GP40K3 334,000円
室外RAS-GP40RGHJ1 509,000円
吸込パネルPS-GP56NH 20,000円
リモコンPC-ARF5 36,000円

セット価格 899,000円

新価格 チャージレス R32
45 型(1.8馬力相当) 20m

冷房: 4.0(1.1~4.5)kW 暖房: 4.5(1.2~5.9)kW

167 RCB-GP45RGHJ4 省エネ グリーン
168 RCB-GP45RGH4 省エネ グリーン

室内RCB-GP45K3 336,000円
室外RAS-GP45RGHJ1 558,000円
吸込パネルPS-GP56NH 20,000円
リモコンPC-ARF5 36,000円

セット価格 950,000円

新価格 チャージレス R32
50 型(2.0馬力相当) 30m

冷房: 4.5(1.5~5.0)kW 暖房: 5.0(1.3~6.3)kW

169 RCB-GP50RGHJ4 省エネ グリーン
170 RCB-GP50RGH4 省エネ グリーン

室内RCB-GP50K3 347,000円
室外RAS-GP50RGHJ1 610,000円
吸込パネルPS-GP56NH 20,000円
リモコンPC-ARF5 36,000円

セット価格 1,013,000円

新価格 チャージレス R32
56 型(2.3馬力相当) 30m

冷房: 5.0(1.5~5.6)kW 暖房: 5.6(1.4~7.1)kW

171 RCB-GP56RGHJ4 省エネ グリーン
172 RCB-GP56RGH4 省エネ グリーン

室内RCB-GP56K3 349,000円
室外RAS-GP56RGHJ1 655,000円
吸込パネルPS-GP56NH 20,000円
リモコンPC-ARF5 36,000円

セット価格 1,060,000円

新価格 チャージレス R32
63 型(2.5馬力相当) 30m

冷房: 5.6(1.5~6.3)kW 暖房: 6.3(1.6~8.0)kW

173 RCB-GP63RGHJ4 省エネ グリーン
174 RCB-GP63RGH4 省エネ グリーン

室内RCB-GP63K3 364,000円
室外RAS-GP63RGHJ1 707,000円
吸込パネルPS-GP90NH 22,000円
リモコンPC-ARF5 36,000円

セット価格 1,129,000円

新価格 チャージレス R32
80 型(3.0馬力相当) 30m

冷房: 7.1(1.8~8.0)kW 暖房: 8.0(2.0~10.6)kW

175 RCB-GP80RGHJ4 省エネ グリーン
176 RCB-GP80RGH4 省エネ グリーン

室内RCB-GP80K3 387,000円
室外RAS-GP80RGHJ1 774,000円
吸込パネルPS-GP90NH 22,000円
リモコンPC-ARF5 36,000円

セット価格 1,219,000円

新価格 チャージレス R32
112 型(4.0馬力相当) 30m

冷房: 10.0(2.5~11.2)kW 暖房: 11.2(2.8~14.0)kW

177 RCB-GP112RGH4 省エネ グリーン

室内RCB-GP112K3 428,000円
室外RAS-GP112RGH1 897,000円
吸込パネルPS-GP160NH 33,000円
リモコンPC-ARF5 36,000円

セット価格 1,394,000円

新価格 チャージレス R32
140 型(5.0馬力相当) 30m

冷房: 12.5(3.1~14.0)kW 暖房: 14.0(3.5~18.2)kW

178 RCB-GP140RGH4 省エネ グリーン

室内RCB-GP140K3 472,000円
室外RAS-GP140RGH1 1,083,000円
吸込パネルPS-GP160NH 33,000円
リモコンPC-ARF5 36,000円

セット価格 1,624,000円

新価格 チャージレス R32
160 型(6.0馬力相当) 30m

冷房: 14.0(3.2~16.0)kW 暖房: 16.0(4.0~20.2)kW

179 RCB-GP160RGH4 省エネ グリーン

室内RCB-GP160K3 515,000円
室外RAS-GP160RGH1 1,184,000円
吸込パネルPS-GP160NH 33,000円
リモコンPC-ARF5 36,000円

セット価格 1,768,000円

ビルトイン

省エネの達人
プレミアム

冷暖 同時
ツイン



多機能リモコン
(PC-ARF5)



異容量・異タイプ
組み合わせ可能

新価格 チャージレス R32
80 型(3.0馬力相当) 30m

冷房: 7.1(1.8~8.0)kW 暖房: 8.0(2.0~10.6)kW

180 RCB-GP80RGHPJ4 省エネ グリーン
181 RCB-GP80RGHP4 省エネ グリーン

室内RCB-GP40K3×2 668,000円
室外RAS-GP80RGHJ1 774,000円
吸込パネルPS-GP56NH×2 40,000円
分岐管TW-NP16A 22,000円
リモコンPC-ARF5 36,000円

セット価格 1,540,000円

新価格 チャージレス R32
112 型(4.0馬力相当) 30m

冷房: 10.0(2.5~11.2)kW 暖房: 11.2(2.8~14.0)kW

182 RCB-GP112RGHP4 省エネ グリーン

室内RCB-GP56K3×2 698,000円
室外RAS-GP112RGH1 897,000円
吸込パネルPS-GP56NH×2 40,000円
分岐管TW-NP16A 22,000円
リモコンPC-ARF5 36,000円

セット価格 1,693,000円

新価格 チャージレス R32
140 型(5.0馬力相当) 30m

冷房: 12.5(3.1~14.0)kW 暖房: 14.0(3.5~18.2)kW

183 RCB-GP140RGHP4 省エネ グリーン

室内RCB-GP71K3×2 744,000円
室外RAS-GP140RGH1 1,083,000円
吸込パネルPS-GP90NH×2 44,000円
分岐管TW-NP16A 22,000円
リモコンPC-ARF5 36,000円

セット価格 1,929,000円

新価格 チャージレス R32
160 型(6.0馬力相当) 30m

冷房: 14.0(3.2~16.0)kW 暖房: 16.0(4.0~20.2)kW

184 RCB-GP160RGHP4 省エネ グリーン

室内RCB-GP80K3×2 774,000円
室外RAS-GP160RGH1 1,184,000円
吸込パネルPS-GP90NH×2 44,000円
分岐管TW-NP16A 22,000円
リモコンPC-ARF5 36,000円

セット価格 2,060,000円

新価格 チャージレス R32
224 型(8.0馬力相当) 30m

冷房: 20.0(7.0~22.4)kW 暖房: 22.4(5.6~28.0)kW

185 RCB-GP224RGHP 省エネ グリーン

室内RCB-GP112K3×2 856,000円
室外RAS-GP224RGH 1,668,000円
吸込パネルPS-GP160NH×2 66,000円
分岐管TW-NP28A 24,000円
リモコンPC-ARF5 36,000円

セット価格 2,650,000円

新価格 チャージレス R32
280 型(10.0馬力相当) 30m

冷房: 25.0(7.2~28.0)kW 暖房: 28.0(7.0~35.0)kW

186 RCB-GP280RGHP 省エネ グリーン

室内RCB-GP140K3×2 944,000円
室外RAS-GP280RGH 2,056,000円
吸込パネルPS-GP160NH×2 66,000円
分岐管TW-NP28A 24,000円
リモコンPC-ARF5 36,000円

セット価格 3,126,000円

新価格 チャージレス R32
335 型(12.0馬力相当) 30m

冷房: 30.0(7.5~33.5)kW 暖房: 33.5(8.4~37.5)kW

187 RCB-GP335RGHP

室内RCB-GP160K3×2 1,030,000円
室外RAS-GP335RGH 2,269,000円
吸込パネルPS-GP160NH×2 66,000円
分岐管TW-NP28A 24,000円
リモコンPC-ARF5 36,000円

セット価格 3,425,000円

省エネ達人 プレミアム **冷暖** **同時トリプル** **同時1**

多機能リモコン (PC-ARF5) 異容量・異タイプ 組み合わせ可能

新価格	チャージレス	新価格	チャージレス	新価格	チャージレス	新価格	チャージレス	
160 型(6.0馬力相当)	30m R32	224 型(8.0馬力相当)	30m R32	280 型(10.0馬力相当)	30m R32	335 型(12.0馬力相当)	30m R32	
冷房:14.0(3.2~16.0)kW 暖房:16.0(4.0~20.2)kW		冷房:20.0(7.0~22.4)kW 暖房:22.4(5.6~28.0)kW		冷房:25.0(7.2~28.0)kW 暖房:28.0(7.0~35.0)kW		冷房:30.0(7.5~33.5)kW 暖房:33.5(8.4~37.5)kW		
188 RCB-GP160RGHG4 省エネ グリーン		189 RCB-GP224RGHG 省エネ グリーン		190 RCB-GP280RGHG 省エネ グリーン		191 RCB-GP335RGHG		
室内RCB-GP56K3×3 1,047,000円 室外RAS-GP160RGH1 1,184,000円 吸込パネルPS-GP56NH×3 60,000円 分岐管TG-NP16A 33,000円 リモコンPC-ARF5 36,000円		室内RCB-GP80K3×3 1,161,000円 室外RAS-GP224RGH 1,668,000円 吸込パネルPS-GP90NH×3 66,000円 分岐管TG-NP28A 33,000円 リモコンPC-ARF5 36,000円		室内RCB-GP90K3×3 1,206,000円 室外RAS-GP280RGH 2,056,000円 吸込パネルPS-GP90NH×3 66,000円 分岐管TG-NP28A 33,000円 リモコンPC-ARF5 36,000円		室内RCB-GP112K3×3 1,284,000円 室外RAS-GP335RGH 2,269,000円 吸込パネルPS-GP160NH×3 99,000円 分岐管TG-NP28A 33,000円 リモコンPC-ARF5 36,000円		
セット価格 2,360,000円		セット価格 2,964,000円		セット価格 3,397,000円		セット価格 3,721,000円		

省エネ達人 プレミアム **冷暖** **同時フォー** **同時1**

多機能リモコン (PC-ARF5) 異容量・異タイプ 組み合わせ可能

新価格	チャージレス	新価格	チャージレス	新価格	チャージレス	
224 型(8.0馬力相当)	30m R32	280 型(10.0馬力相当)	30m R32	335 型(12.0馬力相当)	30m R32	
冷房:20.0(7.0~22.4)kW 暖房:22.4(5.6~28.0)kW		冷房:25.0(7.2~28.0)kW 暖房:28.0(7.0~35.0)kW		冷房:30.0(7.5~33.5)kW 暖房:33.5(8.4~37.5)kW		
192 RCB-GP224RGHW 省エネ グリーン		193 RCB-GP280RGHW 省エネ グリーン		194 RCB-GP335RGHW		
室内RCB-GP56K3×4 1,396,000円 室外RAS-GP224RGH 1,668,000円 吸込パネルPS-GP56NH×4 80,000円 分岐管TW-NP28A 24,000円 分岐管TW-NP16A×2 44,000円 リモコンPC-ARF5 36,000円		室内RCB-GP71K3×4 1,488,000円 室外RAS-GP280RGH 2,056,000円 吸込パネルPS-GP90NH×4 88,000円 分岐管TW-NP28A 24,000円 分岐管TW-NP16A×2 44,000円 リモコンPC-ARF5 36,000円		室内RCB-GP80K3×4 1,548,000円 室外RAS-GP335RGH 2,269,000円 吸込パネルPS-GP90NH×4 88,000円 分岐管TW-NP28A 24,000円 分岐管TW-NP16A×2 44,000円 リモコンPC-ARF5 36,000円		
セット価格 3,248,000円		セット価格 3,736,000円		セット価格 4,009,000円		

省エネ達人 **冷暖** **シングル** **同時1**

多機能リモコン (PC-ARF5)

新価格	チャージレス	新価格	チャージレス	新価格	チャージレス	新価格	チャージレス	
40 型(1.5馬力相当)	20m R32	45 型(1.8馬力相当)	20m R32	50 型(2.0馬力相当)	30m R32	56 型(2.3馬力相当)	30m R32	
冷房:3.6(1.4~4.0)kW 暖房:4.0(1.0~5.4)kW		冷房:4.0(1.4~4.5)kW 暖房:4.5(1.2~5.9)kW		冷房:4.5(1.5~5.0)kW 暖房:5.0(1.3~6.3)kW		冷房:5.0(1.5~5.6)kW 暖房:5.6(1.4~7.1)kW		
195 RCB-GP40RSHJ6 グリーン		197 RCB-GP45RSHJ6 グリーン		199 RCB-GP50RSHJ6 グリーン		201 RCB-GP56RSHJ6 グリーン		
室内RCB-GP40K3 334,000円 室外RAS-GP40RSHJ2●GP40RSH2 453,000円 吸込パネルPS-GP56NH 20,000円 リモコンPC-ARF5 36,000円		室内RCB-GP45K3 336,000円 室外RAS-GP45RSHJ2●GP45RSH2 491,000円 吸込パネルPS-GP56NH 20,000円 リモコンPC-ARF5 36,000円		室内RCB-GP50K3 347,000円 室外RAS-GP50RSHJ2●GP50RSH2 538,000円 吸込パネルPS-GP56NH 20,000円 リモコンPC-ARF5 36,000円		室内RCB-GP56K3 349,000円 室外RAS-GP56RSHJ2●GP56RSH2 576,000円 吸込パネルPS-GP56NH 20,000円 リモコンPC-ARF5 36,000円		
セット価格 843,000円		セット価格 883,000円		セット価格 941,000円		セット価格 981,000円		
新価格	チャージレス	新価格	チャージレス	新価格	チャージレス	新価格	チャージレス	
63 型(2.5馬力相当)	30m R32	80 型(3.0馬力相当)	30m R32	112 型(4.0馬力相当)	30m R32	140 型(5.0馬力相当)	30m R32	
冷房:5.6(1.5~6.3)kW 暖房:6.3(1.6~8.0)kW		冷房:7.1(1.8~8.0)kW 暖房:8.0(2.0~10.0)kW		冷房:10.0(3.2~11.2)kW 暖房:11.2(2.8~14.0)kW		冷房:12.5(3.2~14.0)kW 暖房:14.0(3.5~18.0)kW		
203 RCB-GP63RSHJ6 グリーン		205 RCB-GP80RSHJ6 グリーン		207 RCB-GP112RSH6 グリーン		208 RCB-GP140RSH6 グリーン		
室内RCB-GP63K3 364,000円 室外RAS-GP63RSHJ2●GP63RSH2 616,000円 吸込パネルPS-GP90NH 22,000円 リモコンPC-ARF5 36,000円		室内RCB-GP80K3 387,000円 室外RAS-GP80RSHJ2●GP80RSH2 675,000円 吸込パネルPS-GP90NH 22,000円 リモコンPC-ARF5 36,000円		室内RCB-GP112K3 428,000円 室外RAS-GP112RSH2 789,000円 吸込パネルPS-GP160NH 33,000円 リモコンPC-ARF5 36,000円		室内RCB-GP140K3 472,000円 室外RAS-GP140RSH2 952,000円 吸込パネルPS-GP160NH 33,000円 リモコンPC-ARF5 36,000円		
セット価格 1,038,000円		セット価格 1,120,000円		セット価格 1,286,000円		セット価格 1,493,000円		

省エネの達人

冷暖

シングル



多機能リモコン (PC-ARF5)



新価格	チャージレス	
160 型 (6.0馬力相当)	30m	R32
冷房: 14.0 (3.5 ~ 16.0) kW	暖房: 16.0 (4.0 ~ 20.0) kW	
209	RCB-GP160RSH6	ｸﾞﾘｰﾝ
室内RCB-GP160K3	515,000円	
室外RAS-GP160RSH2	1,031,000円	
吸込パネルPS-GP160NH	33,000円	
リモコンPC-ARF5	36,000円	
セット価格	1,615,000円	

省エネの達人

冷暖

同時
ツイン



多機能リモコン (PC-ARF5)



異容量・異タイプ
組み合わせ可能

新価格	チャージレス		新価格	チャージレス		新価格	チャージレス		新価格	チャージレス	
80 型 (3.0馬力相当)	30m	R32	112 型 (4.0馬力相当)	30m	R32	140 型 (5.0馬力相当)	30m	R32	160 型 (6.0馬力相当)	30m	R32
冷房: 7.1 (1.8 ~ 8.0) kW	暖房: 8.0 (2.0 ~ 10.0) kW		冷房: 10.0 (3.2 ~ 11.2) kW	暖房: 11.2 (2.8 ~ 14.0) kW		冷房: 12.5 (3.2 ~ 14.0) kW	暖房: 14.0 (3.5 ~ 18.0) kW		冷房: 14.0 (3.5 ~ 16.0) kW	暖房: 16.0 (4.0 ~ 20.0) kW	
210	RCB-GP80RSHJP6	ｸﾞﾘｰﾝ	212	RCB-GP112RSHP6	ｸﾞﾘｰﾝ	213	RCB-GP140RSHP6	ｸﾞﾘｰﾝ	214	RCB-GP160RSHP6	ｸﾞﾘｰﾝ
室内RCB-GP40K3×2	668,000円		室内RCB-GP56K3×2	698,000円		室内RCB-GP71K3×2	744,000円		室内RCB-GP80K3×2	774,000円	
室外RAS-GP80RSHJ2	675,000円		室外RAS-GP112RSH2	789,000円		室外RAS-GP140RSH2	952,000円		室外RAS-GP160RSH2	1,031,000円	
吸込パネルPS-GP56NH×2	40,000円		吸込パネルPS-GP56NH×2	40,000円		吸込パネルPS-GP90NH×2	44,000円		吸込パネルPS-GP90NH×2	44,000円	
分岐管TW-NP16A	22,000円		分岐管TW-NP16A	22,000円		分岐管TW-NP16A	22,000円		分岐管TW-NP16A	22,000円	
リモコンPC-ARF5	36,000円		リモコンPC-ARF5	36,000円		リモコンPC-ARF5	36,000円		リモコンPC-ARF5	36,000円	
セット価格	1,441,000円		セット価格	1,585,000円		セット価格	1,798,000円		セット価格	1,907,000円	

新価格	チャージレス		新価格	チャージレス		新価格	チャージレス	
224 型 (8.0馬力相当)	30m	R32	280 型 (10.0馬力相当)	30m	R32	335 型 (12.0馬力相当)	30m	R32
冷房: 20.0 (5.0 ~ 22.4) kW	暖房: 22.4 (5.6 ~ 28.0) kW		冷房: 25.0 (6.3 ~ 28.0) kW	暖房: 28.0 (7.0 ~ 35.0) kW		冷房: 30.0 (7.5 ~ 33.5) kW	暖房: 33.5 (8.4 ~ 37.5) kW	
215	RCB-GP224RSHP	省エネ ｸﾞﾘｰﾝ	216	RCB-GP280RSHP	省エネ ｸﾞﾘｰﾝ	217	RCB-GP335RSHP	
室内RCB-GP112K3×2	856,000円		室内RCB-GP140K3×2	944,000円		室内RCB-GP160K3×2	1,030,000円	
室外RAS-GP224RSH	1,439,000円		室外RAS-GP280RSH	1,777,000円		室外RAS-GP335RSH	2,012,000円	
吸込パネルPS-GP160NH×2	66,000円		吸込パネルPS-GP160NH×2	66,000円		吸込パネルPS-GP160NH×2	66,000円	
分岐管TW-NP28A	24,000円		分岐管TW-NP28A	24,000円		分岐管TW-NP28A	24,000円	
リモコンPC-ARF5	36,000円		リモコンPC-ARF5	36,000円		リモコンPC-ARF5	36,000円	
セット価格	2,421,000円		セット価格	2,847,000円		セット価格	3,168,000円	

省エネの達人

冷暖

同時
トリプル



多機能リモコン (PC-ARF5)



異容量・異タイプ
組み合わせ可能

新価格	チャージレス		新価格	チャージレス		新価格	チャージレス		新価格	チャージレス	
160 型 (6.0馬力相当)	30m	R32	224 型 (8.0馬力相当)	30m	R32	280 型 (10.0馬力相当)	30m	R32	335 型 (12.0馬力相当)	30m	R32
冷房: 14.0 (3.5 ~ 16.0) kW	暖房: 16.0 (4.0 ~ 20.0) kW		冷房: 20.0 (5.0 ~ 22.4) kW	暖房: 22.4 (5.6 ~ 28.0) kW		冷房: 25.0 (6.3 ~ 28.0) kW	暖房: 28.0 (7.0 ~ 35.0) kW		冷房: 30.0 (7.5 ~ 33.5) kW	暖房: 33.5 (8.4 ~ 37.5) kW	
218	RCB-GP160RSHG6	ｸﾞﾘｰﾝ	219	RCB-GP224RSHG	省エネ ｸﾞﾘｰﾝ	220	RCB-GP280RSHG	省エネ ｸﾞﾘｰﾝ	221	RCB-GP335RSHG	
室内RCB-GP56K3×3	1,047,000円		室内RCB-GP80K3×3	1,161,000円		室内RCB-GP90K3×3	1,206,000円		室内RCB-GP112K3×3	1,284,000円	
室外RAS-GP160RSH2	1,031,000円		室外RAS-GP224RSH	1,439,000円		室外RAS-GP280RSH	1,777,000円		室外RAS-GP335RSH	2,012,000円	
吸込パネルPS-GP56NH×3	60,000円		吸込パネルPS-GP90NH×3	66,000円		吸込パネルPS-GP90NH×3	66,000円		吸込パネルPS-GP160NH×3	99,000円	
分岐管TG-NP16A	33,000円		分岐管TG-NP28A	33,000円		分岐管TG-NP28A	33,000円		分岐管TG-NP28A	33,000円	
リモコンPC-ARF5	36,000円		リモコンPC-ARF5	36,000円		リモコンPC-ARF5	36,000円		リモコンPC-ARF5	36,000円	
セット価格	2,207,000円		セット価格	2,735,000円		セット価格	3,118,000円		セット価格	3,464,000円	

ビルトイン

省エネの達人

冷暖

同時

フォー



多機能リモコン (PC-ARF5)

同時 1



異容量・異タイプ
組み合わせ可能

新価格

224 型 (8.0馬力相当) **30m** **R32**
 冷房: 20.0 (5.0 ~ 22.4) kW | 暖房: 22.4 (5.6 ~ 28.0) kW

222 RCB-GP224RSHW	省エネ クラシ
室内RCB-GP56K3×4	1,396,000円
室外RAS-GP224RSH	1,439,000円
吸込パネルPS-GP56NH×4	80,000円
分岐管TW-NP28A	24,000円
分岐管TW-NP16A×2	44,000円
リモコンPC-ARF5	36,000円
セット価格	3,019,000円

新価格

280 型 (10.0馬力相当) **30m** **R32**
 冷房: 25.0 (6.3 ~ 28.0) kW | 暖房: 28.0 (7.0 ~ 35.0) kW

223 RCB-GP280RSHW	省エネ クラシ
室内RCB-GP71K3×4	1,488,000円
室外RAS-GP280RSH	1,777,000円
吸込パネルPS-GP90NH×4	88,000円
分岐管TW-NP28A	24,000円
分岐管TW-NP16A×2	44,000円
リモコンPC-ARF5	36,000円
セット価格	3,457,000円

新価格

335 型 (12.0馬力相当) **30m** **R32**
 冷房: 30.0 (7.5 ~ 33.5) kW | 暖房: 33.5 (8.4 ~ 37.5) kW

224 RCB-GP335RSHW	省エネ クラシ
室内RCB-GP80K3×4	1,548,000円
室外RAS-GP335RSH	2,012,000円
吸込パネルPS-GP90NH×4	88,000円
分岐管TW-NP28A	24,000円
分岐管TW-NP16A×2	44,000円
リモコンPC-ARF5	36,000円
セット価格	3,752,000円

■ 寸法図(ビルトイン)

(単位: mm)

● 22~56型 (ハーパネル / PS-GP56NH)

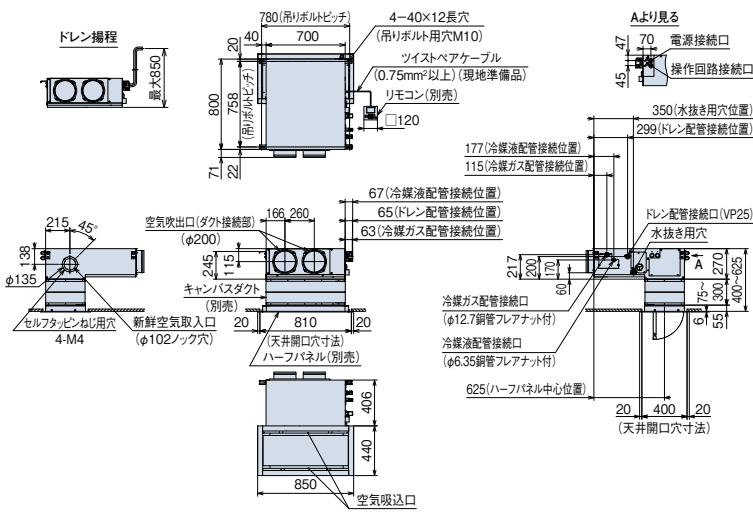

フルパネル / PS-GP56NF

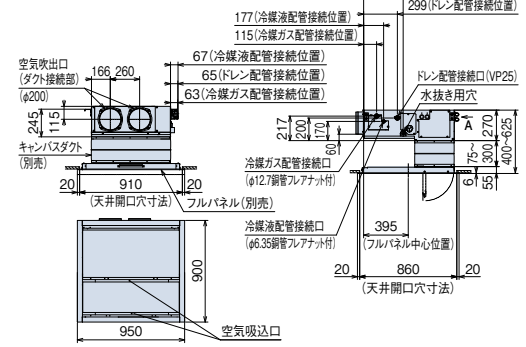

- 注記**
- 本図は、本体に別売ハーパネル・フルパネル、別売キャンバスダクトを組み合わせた寸法図です。
 - 別売ハーパネル・フルパネルと吹出口との距離は、ショートサーキット防止のため、1.5m以上の間隔を設けてください。
 - 空気吹出口および新鮮空気取入口のダクト接続部およびダクトは、必ず断熱処理をしてください。(断熱材は、不燃材を使用してください。)
 - 別売キャンバスダクトを使用しない場合には、別売ハーパネル・フルパネルは室内ユニットに直接取り付けてください。
 - 室内ユニット本体の振動が天井およびスラブに伝わらないように、吊りボルトへは防振ハンガーまたは防振ゴムを取り付けてください。本室内ユニットの強制振動数は10Hz~28Hzです。

● 63~90型 (ハーパネル / PS-GP90NH)

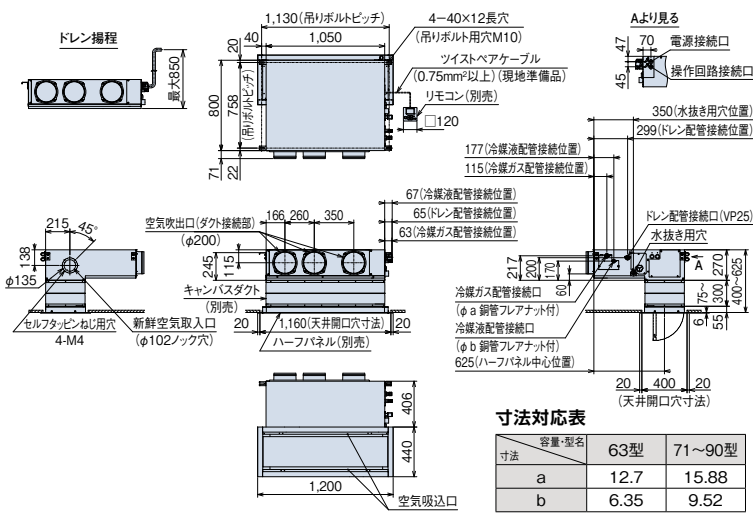

フルパネル / PS-GP90NF

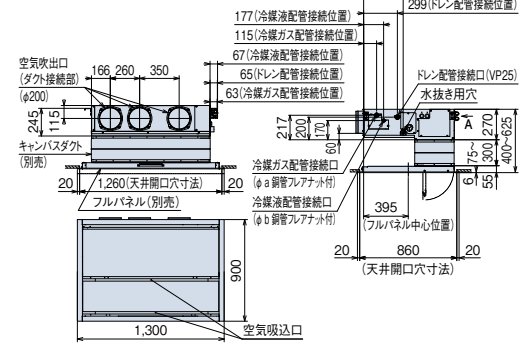

- 注記**
- 本図は、本体に別売ハーパネル・フルパネル、別売キャンバスダクトを組み合わせた寸法図です。
 - 別売ハーパネル・フルパネルと吹出口との距離は、ショートサーキット防止のため、1.5m以上の間隔を設けてください。
 - 空気吹出口および新鮮空気取入口のダクト接続部およびダクトは、必ず断熱処理をしてください。(断熱材は、不燃材を使用してください。)
 - 別売キャンバスダクトを使用しない場合には、別売ハーパネル・フルパネルは室内ユニットに直接取り付けてください。
 - 室内ユニット本体の振動が天井およびスラブに伝わらないように、吊りボルトへは防振ハンガーまたは防振ゴムを取り付けてください。本室内ユニットの強制振動数は10Hz~28Hzです。

● 112~160型 (ハーパネル / PS-GP160NH)

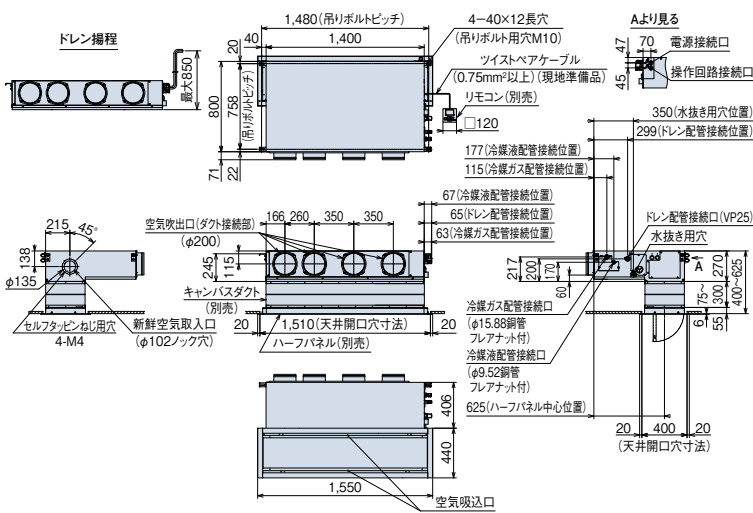

フルパネル / PS-GP160NF

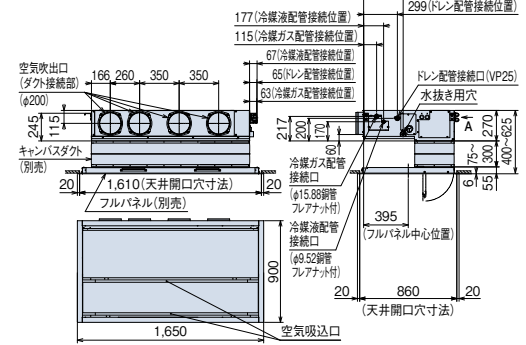

- 注記**
- 本図は、本体に別売ハーパネル・フルパネル、別売キャンバスダクトを組み合わせた寸法図です。
 - 別売ハーパネル・フルパネルと吹出口との距離は、ショートサーキット防止のため、1.5m以上の間隔を設けてください。
 - 空気吹出口および新鮮空気取入口のダクト接続部およびダクトは、必ず断熱処理をしてください。(断熱材は、不燃材を使用してください。)
 - 別売キャンバスダクトを使用しない場合には、別売ハーパネル・フルパネルは室内ユニットに直接取り付けてください。
 - 室内ユニット本体の振動が天井およびスラブに伝わらないように、吊りボルトへは防振ハンガーまたは防振ゴムを取り付けてください。本室内ユニットの強制振動数は10Hz~28Hzです。

● 据付所要スペース (ハーパネル用共通)

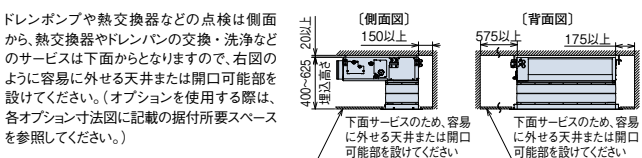

● 据付所要スペース (フルパネル用共通)

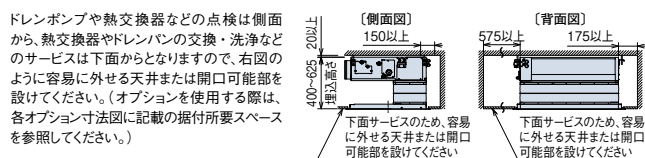

■ 吸込パネル(ビルトイン)

容量・型名(相当馬力)		22型(0.8)~56型(2.3)	63型(2.5)~90型(3.3)	112型(4.0)~160型(6.0)
吸込パネル(ニュートラルホワイト) (注1)(注2)	ハーフパネル	PS-GP56NH 20,000円	PS-GP90NH 22,000円	PS-GP160NH 33,000円
	フルパネル	PS-GP56NF 29,000円	PS-GP90NF 30,000円	PS-GP160NF 41,000円
吸込パネル(特注対応色)(注1)(注2)(注3)		アッシュペーージュ ● オークグレー ● ブラック ●		

- (注1) 天井内の温湿度が30℃、RH80%を超えると思われる場合は「高湿度対応ユニット」および「高湿度対応パネル」を特注対応していますので、詳細は弊社営業窓口までお問い合わせください。
 なお、極端に高温高湿度になりますと結露が抑えきれない場合があります。
- (注2) 飲食店の客室など油飛沫の多い環境では「オイルガードフィルター(特注対応)」をご使用ください。オイルガードフィルターを使用する場合、フィルターボックスが必要になります。また、キャンバスタクトを併用する場合は、オイルガードフィルターの2次側となるように施工してください。油煙がこもる客室・厨房では「オイルガードフィルター」を使用しても油により変形破損することがありますので、厨房用でんつりをご使用ください。機械(切削)油飛沫が多い工場では、「オイルガードフィルター(特注対応)」は使用できません。
- (注3) 吸込パネルのアッシュペーージュ・オークグレー・ブラックは特注対応となります。詳細は弊社営業窓口までお問い合わせください。

■ オプション一覧(ビルトイン)

品名		容量・型名(相当馬力)	22型(0.8)~56型(2.3)	63型(2.5)~90型(3.3)	112型(4.0)~160型(6.0)	
フィルター	ロングライフフィルター(防カビ)(注1)		F-56LB 4,000円	F-80LB 5,000円	F-160LB 7,000円	
	酵素フィルター(注18)(注19)(注20)(注21)(注22)		F-56LB-V 21,000円	F-90LB-V 28,000円	F-160LB-V 40,000円	
		交換用フィルター(ろ材)	F-56LB-VR 14,000円	F-90LB-VR 18,000円	F-160LB-VR 21,000円	
	抗菌加工高性能フィルター(注2) SEK	比色法65%	F-56MB-K2 19,000円	F-90MB-K2 25,300円	F-160MB-K2 35,400円	
		比色法90%	F-56HB-K2 20,200円	F-90HB-K2 27,800円	F-160HB-K2 38,000円	
フィルターボックス(注2)	下面用	B-56HB2 20,600円	B-90HB2 22,900円	B-160HB2 29,500円		
補助	人感センサーキット(注13)(注23)		SOR-NEZ 22,000円			
	自然蒸発式加湿器(注4)(注5)(注6)(注7)(注17)		HUPI-56K1(1.1~1.5kg/h) 137,600円	HUPI-90K1(1.8~2.1kg/h) 161,500円	HUPI-160K1(3.0~3.4kg/h) 195,500円	
	膨張弁キット		EV-AP36H1 32,000円	—		
ダクト	吸い込み	キャンバスタクト	FS-56K1 25,000円	FS-90K1 27,000円	FS-160K1 31,000円	
		ダクトアダプター(新鮮空気取入口用、φ100)	PD-100 2,500円			
	吹き出し	角ダクトフランジ	PDF-56K1 6,000円	PDF-90K1 7,000円	PDF-160K1 8,000円	
		吹き出しユニット(φ200)(注8)	ABS樹脂製	BPD-7WA×2 31,000円×2	BPD-7WA×3 31,000円×3	BPD-9WA×4 33,000円×4
			ホワイト	BPD-7KA×2 31,000円×2	BPD-7KA×3 31,000円×3	BPD-9KA×4 33,000円×4
		フレキシブルダクト(φ200)(注14)	分ダクト1m	FD-1A1×2 10,000円×2	FD-1A1×3 10,000円×3	FD-1A1×4 10,000円×4
			分ダクト2m	FD-2A1×2 15,000円×2	FD-2A1×3 15,000円×3	FD-2A1×4 15,000円×4
分ダクト3m	FD-3A×2 21,000円×2		FD-3A×3 21,000円×3	FD-3A×4 21,000円×4		
分ダクト5m	FD-5A×2 33,000円×2		FD-5A×3 33,000円×3	FD-5A×4 33,000円×4		
フレキシブルダクト延長用ニップル(φ200)(注14)		FD-EA 2,000円				
リモコン	多機能リモコン		PC-ARF5 36,000円	PC-ARFV4(音声ガイド付き) 43,000円		
	多言語対応多機能リモコン(注17)		PC-ARFM 30,000円 受注対応			
	NEW 多機能デザインリモコン		PC-ARFG1 36,000円			
	受光部キット(別置きタイプ)(注10)(注17)		PC-ALHZ1(ニュートラルホワイト) 15,000円			
	ワイヤレスリモコン(単方向)		PC-AWR 19,000円			
鍵付リモコンケース(注11)		PC-KL5 13,200円				

- (注1) 「ロングライフフィルター」は、室内ユニットに標準で内蔵しているフィルターの交換用です。
- (注2) 「酵素フィルター」「抗菌加工高性能フィルター」を使用する場合には、別売「フィルターボックス」が必要です。「フィルターボックス」は標準「ロングライフフィルター」を収納して併用してください。
- (注3) 「脱臭フィルター」は特注対応品です。詳細は弊社営業窓口までお問い合わせください。
- (注4) 「自然蒸発式加湿器」の能力は、室内ユニットの容量によって異なり、上表の()内に示す加湿量は「H急」風量時の値を示しています。
- (注5) 「自然蒸発式加湿器」は、0℃以下の曇囲気となり凍結の恐れがある場所には取り付けできません(破損、水漏れの原因となります)。
- (注6) 加湿器エレメントは3年毎(1,250時間×3年=3,750時間)に交換が必要となります(外的要因で交換周期が短くなる場合もあります)。加湿器交換用エレメントは、受注対応品です。詳細は弊社営業窓口までお問い合わせください。
- (注7) 「自然蒸発式加湿器」をご使用となる場合は、P.290の「自然蒸発式加湿器 施工上の注意、定期点検のお願い」をご確認ください。
- (注8) 「吹き出しユニット」は、吹き出しボックスと吹き出しグリルのセット品です。
- (注9) 「吹き出しユニット(ブラック)」は、受注対応品です。詳細は弊社営業窓口までお問い合わせください。
- (注10) 「受光部キット」は、照明の影響で動作しにくくなる場合がありますので、照明よりできるだけ(1m以上)離して据え付けてください。
- (注11) 「鍵付リモコンケース」に収納するリモコンのケーブルを壁埋込み取り付けとする場合は、JISボックスを使用してください。
- (注12) 各部品の併用使用可否は、「オプション組み合わせ表」をご参照ください。また、仕様・施工詳細などは、「寸法図」「据付点検要領書」などをご参照ください。
- (注13) 「人感センサーキット」の据え付け、設定に関する注意事項は「てんかせ4方向センサー付き化粧パネル」(P.27・28)をご参照ください。
- (注14) 「フレキシブルダクト」を延長する場合は、「フレキシブルダクト延長用ニップル」をご使用ください。
- (注15) 天井内の温湿度が30℃、RH80%を超えると思われる場合は「高湿度対応ユニット」および「高湿度対応パネル」を特注対応していますので、詳細は弊社営業窓口までお問い合わせください。なお、極端に高温高湿度になりますと結露が抑えきれない場合があります。
- (注16) ドレン水を自然排水で行いたい場合は、「自然排水キット」を特注対応していますので、詳細は弊社営業窓口までお問い合わせください。
- (注17) 自然蒸発式加湿器・受光部キット・多言語対応多機能リモコンを使用する場合は、熱交換器「凍結洗浄」機能は使用できません。
- (注18) 「酵素フィルター」はフィルター収納ケース付きです。次回交換時には「交換用フィルター(ろ材)」をご使用ください。
- (注19) 「酵素フィルター」は室内ユニットに装着して、一般空調用にご使用いただくものです。油霧囲気など特殊環境下でのご使用は避けてください。
- (注20) 耐用年数は目安であり使用環境・メンテナンス方法により変化します。なお、じんあいがフィルター表面に堆積しますと抗菌効果が得られない場合がありますので、700時間ごと(一般的な事務所で約3か月)にお手入れを行ってください。
- (注21) 耐用年数を経過したフィルターは交換してください。
- (注22) 「酵素フィルター」と「ロングライフフィルター」の併用はできません。
- (注23) 「人感センサーキット」を使用できる室外ユニットは「省エネの達人プレミアム」、「省エネの達人」、「寒さ知らず」となります。

● 膨張弁キット(別売)【推奨取付姿勢】(22~56型用) (単位:mm)

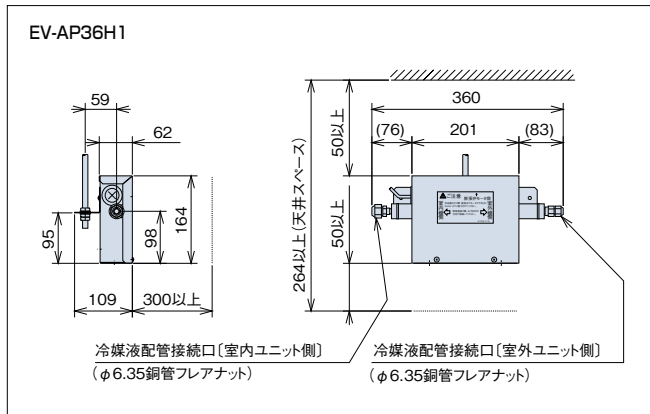

■ オプション構成図 (ビルトイン)

(注) 各種オプションの組み合わせにつきましては、下記「オプション組み合わせ表(ビルトイン)」をご参照ください。

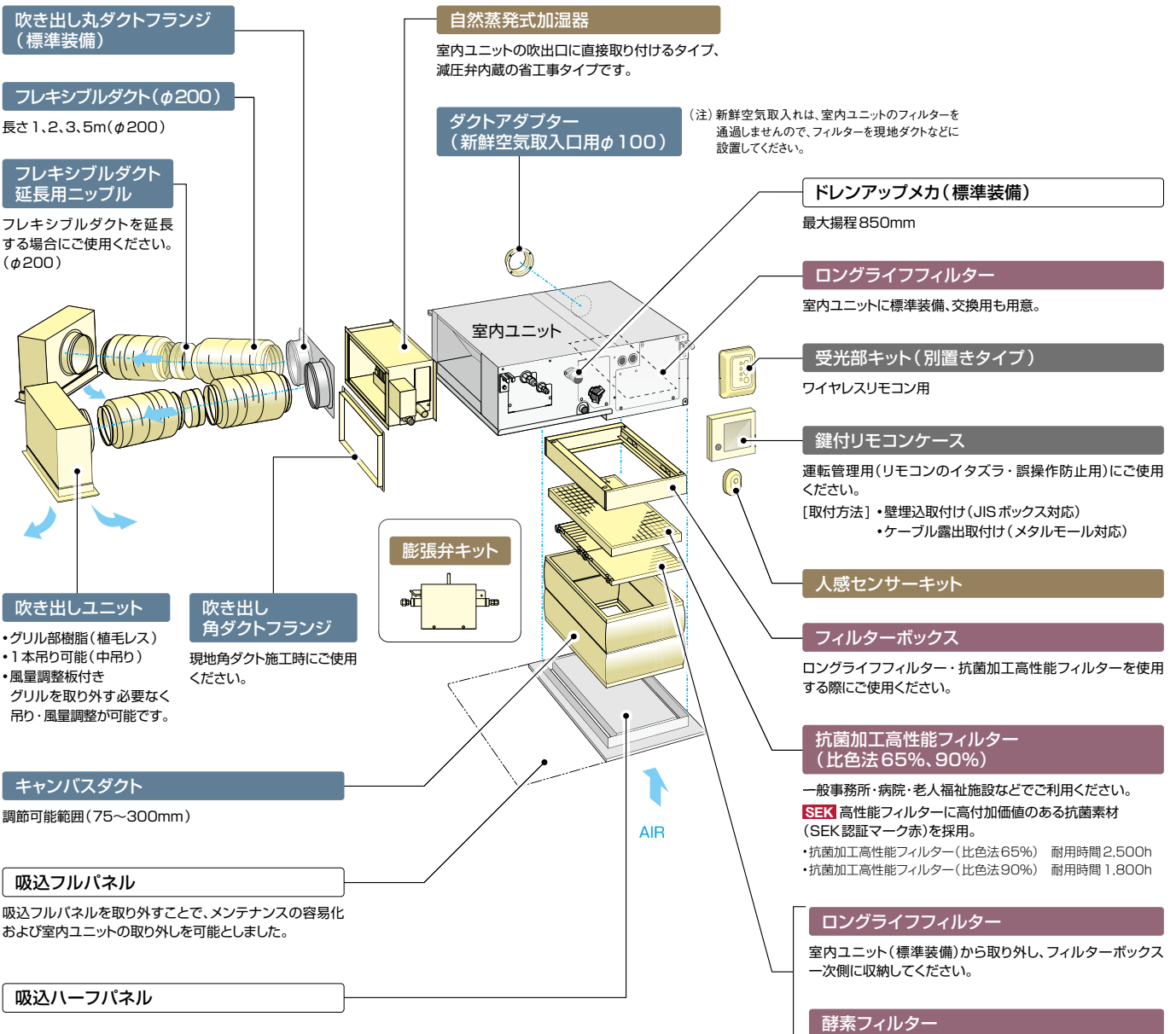

■ オプション組み合わせ表 (ビルトイン)

●: 併用可 ×: 併用不可

品名	組み合わせ	フィルター				補助		ダクト			リモコン	
		ロングライフ フィルター (注1)	酵素 フィルター (注1)	ボックス用		自然蒸発式 加湿器	人感センサー キット (注2)	吸い込み		吹き出し	受光部 キット	
				抗菌加工 高性能フィルター (比色法65%) (注1)	抗菌加工 高性能フィルター (比色法90%) (注1)			キャンバス ダクト	ダクト アダプター	角ダクト フランジ		
フィルター	ロングライフフィルター(注1)		×	●	●	●	●	●	●	●	●	
	酵素フィルター(注1)	×		×	●	●	●	●	●	●	●	
	ボックス用	抗菌加工高性能フィルター (比色法65%)(注1)	●	×	×	●	●	●	●	●	●	●
		抗菌加工高性能フィルター (比色法90%)(注1)	●	×	×	●	●	●	●	●	●	●
補助	自然蒸発式加湿器	●	●	●	●	●	●	●	●	●	●	
	人感センサーキット(注2)	●	●	●	●	●	●	●	●	●	×(注3)	
ダクト	吸い込み	キャンバスダクト	●	●	●	●	●	●	●	●	●	
		ダクトアダプター(φ100)	●	●	●	●	●	●	●	●	●	
	吹き出し	角ダクトフランジ	●	●	●	●	●	●	●	●	●	
リモコン	受光部キット	●	●	●	●	●	●	●	●	●	●	

(注1) 各種フィルターは別売「フィルターボックス」が必要です。標準「ロングライフフィルター」を室内ユニットから取り外し、「フィルターボックス」の一次(吸い込み)側に収納してご使用ください。

(注2) 人感センサーの設定には「多機能リモコン」が必要です。その他のリモコンではセンサー機能の設定はできません。

(注3) 受光部キットを接続した場合、人感センサー設定の「停止・検知」を設定しても機能が働かないため、受光部キットは接続しないでください。

RPI-GPK(K3) (KH2)/RPI-GP KC3(KCH2)



薄型ボディでもゆとりの機外静圧で
本格ダクトによる分散空調、
インテリア性の高い空調を実現

室内ユニット 外觀・外形寸法・質量

(単位:mm)

てんうめ主要機能一覧

△: オプション

快適性能				設計・工事対応力				制御				主要オプション ^{※2}													
熱交換器「凍結洗浄」 ^{※1}	オートリバー	風量調整4段階	風向選択(固定)	ドライ	高天井対応	ホットスタート	冷房外気(-5℃)	タイマ運転	ドレンアップメカ	ログファイブフィルター	フィルターサイン	故障診断機能	ワイヤレスリモコン対応	2リモコン運転	1リモコングループ制御	遠方制御対応	全熱交換連動運転対応	集中制御対応	空気清浄ユニット	酵素フィルター	脱臭フィルター	抗菌フィルター	昇降グリル	加湿器	人感センサーキット
●	-	●	●	●	●	●	●	●	●	●	●	●	●	●	●	●	●	●	-	●	●	●	●	●	●

※1. 熱交換器「凍結洗浄」は、省エネの達人プレミアム(R32)・省エネの達人(R32)・寒さ知らず(R32)との組み合わせのみ使用可能です。

※2. 主要オプションは別売となります。また条件により、複数の機能を組み合わせて使用できない場合があります。詳しくはP.84・85をご覧ください。

※3. 特注対応

室外ユニット 外形寸法

省エネの達人プレミアム(R32)

容量・型名	40 63型	80型	112 280型	335型
外形寸法(mm)				
幅	799(+99)	859(+100)	950	1,100
奥行	300	319	370	390
高さ	629	709	1,380	1,650

省エネの達人(R32)

容量・型名	40 80型	112型	140・ 160型	224・ 280型	335型
外形寸法(mm)					
幅	799(+99)	950	950	950	1,100
奥行	300	370	370	370	390
高さ	629	800	1,140	1,380	1,650

高静圧 ()内は63~90型のサイズ

容量・型名	45~56型	63~90型	112~160型
質量(kg)	29	38	48

高静圧 NEW

容量・型名	224・280型	22~36型	40~56型
質量(kg)	90	26	27

中静圧

容量・型名	63~90型	112~160型
質量(kg)	36	44

お客さまメリット

風量の4段階調整

使用環境に応じて、リモコンから風量を4段階(H急・急・強・弱)で調整することができるようになりました。

膨張弁機外取付タイプ(高静圧型:45~56型、中静圧型:22~56型)【受注対応】

運転音は反響音により表示値より大きくなりますので、ホテルなどのより静かな環境が求められる場合には、膨張弁機外取付タイプを受注対応します。詳細は弊社営業窓口までお問い合わせください。

設計対応力

製品ラインアップの拡充

充実の製品ラインアップで、さまざまな空調負荷に対応します。

●: ラインアップあり - : ラインアップなし

容量・型式(相当馬力)	22型(0.8)	28型(1.0)	36型(1.3)	40型(1.5)	45型(1.8)	50型(2.0)	56型(2.3)	63型(2.5)	71型(2.8)	80型(3.0)	90型(3.3)	112型(4.0)	140型(5.0)	160型(6.0)	224型(8.0)	280型(10.0)
高静圧型	-	-	-	-	●	●	●	●	●	●	●	●	●	●	●	●
中静圧型	●	●	●	●	●	●	●	●	●	●	●	●	●	●	-	-

薄型ボディ

天井ふところ高さが低い場所でも設置できるように、従来のてんうめ(高・中静圧型)よりも本体製品高さを低減しました(高静圧型[224・280型]除く)。

●高静圧型(45~160型) 50mm低減
現行機^{※1} 300mm 従来機^{※1} 350mm

●中静圧型(22~160型) 20mm低減
現行機^{※2} 250mm 従来機^{※2} 270mm

※1. 現行機: RPI-GP K3 従来機: RPI-AP K2(2013年発売)

※2. 現行機: RPI-GP KC3 従来機: RPI-AP KC2(2013年発売)

ドレンアップメカ標準搭載・高揚程化

ドレンアップメカを標準搭載しました。さらに、全機種で、ドレン揚程850mmに対応可能で配管レイアウトの自由度が高まりました。

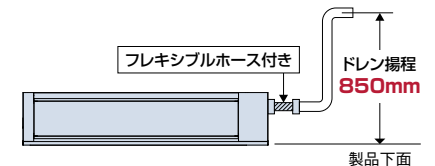

最大機外静圧UP

従来より長いダクトが必要な場所でも設置できるように、最大機外静圧を増加しました。

●高静圧型
従来機 RPI-AP K2 (2013年発売) 170Pa
現行機 RPI-GP K3 200Pa
約17%増加

●中静圧型
従来機 RPI-AP K1 (2013年発売) 80Pa
現行機 RPI-GP K 230Pa
約15%増加

●中静圧型
従来機 RPI-AP KC2 (2013年発売) 80Pa
現行機 RPI-GP KC3 150Pa
約87%増加

45~160型の場合 224・280型の場合 22~160型の場合

下面吸込にも対応可能

設置環境の周囲スペースに合わせて、吸込口方向を下面に変更することが可能になりました。(高静圧型の224・280型は除く)

(注) 下面吸込に変更する場合には、フィルター(現地準備品)を取り付けてください。

人感センサーキット(オプション)で賢く空調

人の動きを感知し、活動量に合わせて能力セーブ

人の活動量を感知し、状況に応じて自動で能力をセーブします。
(設定温度・風量を補正します。)

また、30分以上不在状態が続くと、自動的に停止可能。^{※1}

※1. 初期設定では運転継続ですが、多機能リモコンによる設定で、自動的に停止させることが可能です。
また、運転開始後の停止までの時間も設定変更可能です。

(注)人感センサーについて

1. 人の動作が小さい場合、人を検知できない場合があります。
2. 天井高さが高い場合(4m以上)や、人感センサーのレンズに油などの汚れが付着した場合には、人を検知できない場合があります。
3. 検知エリア内で周囲と温度差のある物体が動く場合、人がいなくても「人がいる」と判定する場合があります。
4. リモコンは多機能リモコンを必ずご使用ください。(詳しくはP.202~205をご参照ください。)ワイヤレスリモコン単独ではご使用になれません。
5. エアコンの吹出口の近くには、センサーを設置しないでください。エアコンの風が当たると、誤った検知をする場合があります。

人感センサーキットは天井などに取り付けます。空調エリアや空調機の据付状況にご注意のうえ、ご使用ください。

① 検知角度 : 約123°

② 検知エリア : 天井高さ3.1mに対して検知直径約8.5m
(床面から0.8m) [離着席動作などを検知]

右記は、天井高さ3.1mの場合

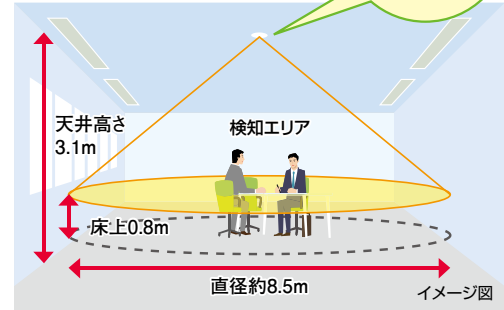

工事対応力

リモコンから機外静圧を3段階切替え

現地ダクト施工状態に合わせ、据え付け後でもリモコンから容易に3段階で機外静圧の切り替えが可能です。

タイプ	容量・型名	機外静圧 (Pa)
高静圧型	45~160型	50(出荷時)・100・200
	224・280型	50(出荷時)・100・230
中静圧型	22~160型	50(出荷時)・100・150

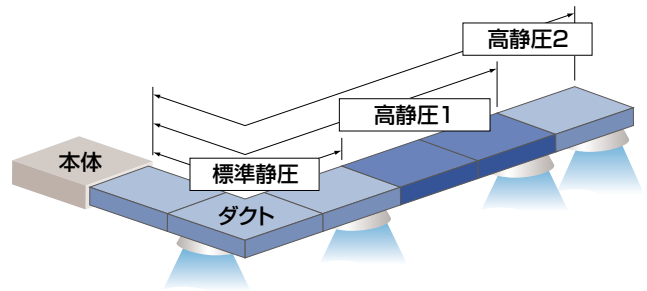

てんうめ

メンテナンス性

工具なしの容易な点検

ドレンパン汚れを確認するためのキャップを追加したことにより、工具なしの容易な点検が可能になりました。

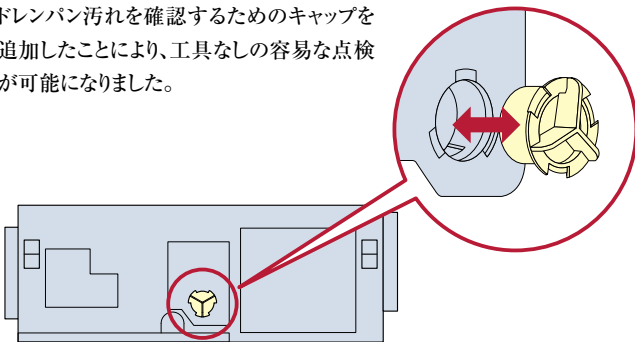

電気箱の配置が変更可能

周囲スペースに合わせて、電気箱の配置を変更することが可能です。これにより、ファン室側からのメンテナンスが可能になりました。
(高静圧型の224・280型は除く)

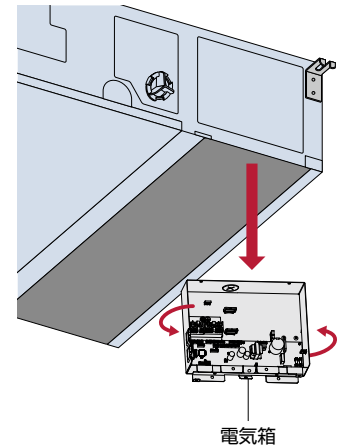

ドレンパンの菌発生を抑制^{*}

ドレンパンに銀イオン系の抗菌剤を採用したことにより、詰まりの原因となる菌の発生を抑制します。

※試験機関: 一般財団法人 日本食品分析センター
試験番号: 第10105169001-01号
試験方法: SIAAシェーク法に基づくドレン水抗菌試験
試験結果: 菌の繁殖を99%抑制

オプション

● クリーン空調に対応したオプション

〈抗菌加工高性能フィルター〉

◎ 一般事務所・病院・老人福祉施設などご利用ください。

高性能フィルター(比色法65%、90%)にSEKマーク(赤)を取得した高付加価値のある素材を採用しました。フィルターに付着した細菌を抑制しクリーンな環境に貢献します。

SEKマークとは繊維評価技術協議会の定めた基準をクリアした製品のみに表示が許諾されるマークです。認証製品には、以下の3つが約束されます。

1. 制菌効果
2. 効果の耐久性
3. 加工の安全性

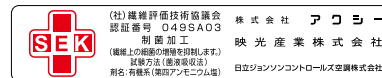

(注)本フィルターは、手術室・治療室・未熟児室などの準清潔区域以上の場所にはご使用できません。

● 施工環境に合わせた各種オプションを用意

〈フィルターボックス〉

● 「ロングライフフィルター」と「抗菌加工高性能フィルター」の併用が可能なフィルターボックスを用意しました。また、「ロングライフフィルター」のみご使用したい場合は、「ロングライフフィルター専用フィルターボックス」を用意しております。

● 両側にサービスカバーを取り付け、フィルターを左右両面から取り出せるようにしました。

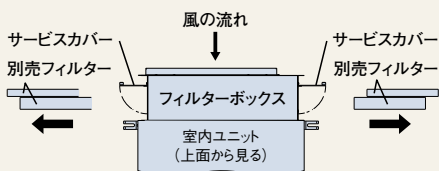

〈角ダクトフランジ〉

● 事前のダクト施工に対応するため、角ダクトフランジをオプションとしても設定しました。

● 下方向にフィルターの取り出しが可能な、フィルターボックスを用意しました。

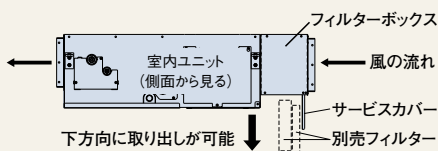

〈フレキシブルダクト〉

● 1~5mまでのフレキシブルダクトを用意しました。

※フレキシブルダクトを延長する場合、別売「フレキシブルダクト延長用ニップル」が必要となります。

〈自然蒸発式加湿器〉

● 室内の乾燥を抑制するため、高加湿化しました。
例…従来:1.8kg/h⇒新型3.4kg/h(160型の場合)

● 施工環境に合わせた、排水方法を選択可能としました。

室内ユニット水受けに排水する場合

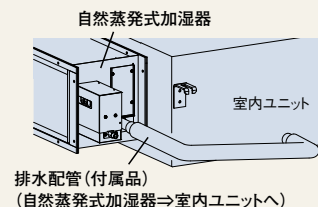

排水配管(付属品)
(自然蒸発式加湿器⇒室内ユニットへ)

機外に排水する場合※1

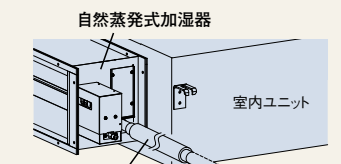

排水配管(付属品) 機外排水用配管
(自然蒸発式加湿器⇒機外へ) (現地準備品)

※1. 機外に排水する場合は、排水配管を機外排水用の配管(現地準備品)に接続してください。

冷暖

シングル
高静圧型

多機能リモコン
(PC-ARF5)

<p>新価格</p> <p>45型(1.8馬力相当) チャージレス 20m R32</p> <p>冷房: 4.0(1.1~4.5)kW 暖房: 4.5(1.2~5.9)kW</p> <p>225 RPI-GP45RGHJ4 省エネ ｸﾘｰﾝ</p> <p>226 RPI-GP45RGH4 省エネ ｸﾘｰﾝ</p> <p>室内RPI-GP45K3 383,000円 室外RAS-GP45RGHJ1 558,000円 リモコンPC-ARF5 36,000円</p> <p>セット価格 977,000円</p>	<p>新価格</p> <p>50型(2.0馬力相当) チャージレス 30m R32</p> <p>冷房: 4.5(1.5~5.0)kW 暖房: 5.0(1.3~6.3)kW</p> <p>227 RPI-GP50RGHJ4 省エネ ｸﾘｰﾝ</p> <p>228 RPI-GP50RGH4 省エネ ｸﾘｰﾝ</p> <p>室内RPI-GP50K3 385,000円 室外RAS-GP50RGHJ1 610,000円 リモコンPC-ARF5 36,000円</p> <p>セット価格 1,031,000円</p>	<p>新価格</p> <p>56型(2.3馬力相当) チャージレス 30m R32</p> <p>冷房: 5.0(1.5~5.6)kW 暖房: 5.6(1.4~7.1)kW</p> <p>229 RPI-GP56RGHJ4 省エネ ｸﾘｰﾝ</p> <p>230 RPI-GP56RGH4 省エネ ｸﾘｰﾝ</p> <p>室内RPI-GP56K3 386,000円 室外RAS-GP56RGHJ1 655,000円 リモコンPC-ARF5 36,000円</p> <p>セット価格 1,077,000円</p>	<p>新価格</p> <p>63型(2.5馬力相当) チャージレス 30m R32</p> <p>冷房: 5.6(1.5~6.3)kW 暖房: 6.3(1.6~8.0)kW</p> <p>231 RPI-GP63RGHJ4 省エネ ｸﾘｰﾝ</p> <p>232 RPI-GP63RGH4 省エネ ｸﾘｰﾝ</p> <p>室内RPI-GP63K3 389,000円 室外RAS-GP63RGHJ1 707,000円 リモコンPC-ARF5 36,000円</p> <p>セット価格 1,132,000円</p>
<p>新価格</p> <p>80型(3.0馬力相当) チャージレス 30m R32</p> <p>冷房: 7.1(1.8~8.0)kW 暖房: 8.0(2.0~10.6)kW</p> <p>233 RPI-GP80RGHJ4 省エネ ｸﾘｰﾝ</p> <p>234 RPI-GP80RGH4 省エネ ｸﾘｰﾝ</p> <p>室内RPI-GP80K3 404,000円 室外RAS-GP80RGHJ1 774,000円 リモコンPC-ARF5 36,000円</p> <p>セット価格 1,214,000円</p>	<p>新価格</p> <p>112型(4.0馬力相当) チャージレス 30m R32</p> <p>冷房: 10.0(2.5~11.2)kW 暖房: 11.2(2.8~14.0)kW</p> <p>235 RPI-GP112RGH4 省エネ ｸﾘｰﾝ</p> <p>室内RPI-GP112K3 446,000円 室外RAS-GP112RGH1 897,000円 リモコンPC-ARF5 36,000円</p> <p>セット価格 1,379,000円</p>	<p>新価格</p> <p>140型(5.0馬力相当) チャージレス 30m R32</p> <p>冷房: 12.5(3.1~14.0)kW 暖房: 14.0(3.5~18.2)kW</p> <p>236 RPI-GP140RGH4 省エネ ｸﾘｰﾝ</p> <p>室内RPI-GP140K3 512,000円 室外RAS-GP140RGH1 1,083,000円 リモコンPC-ARF5 36,000円</p> <p>セット価格 1,631,000円</p>	<p>新価格</p> <p>160型(6.0馬力相当) チャージレス 30m R32</p> <p>冷房: 14.0(3.2~16.0)kW 暖房: 16.0(4.0~20.2)kW</p> <p>237 RPI-GP160RGH4 省エネ ｸﾘｰﾝ</p> <p>室内RPI-GP160K3 567,000円 室外RAS-GP160RGH1 1,184,000円 リモコンPC-ARF5 36,000円</p> <p>セット価格 1,787,000円</p>
<p>NEW 新価格</p> <p>224型(6.0馬力相当) チャージレス 30m R32</p> <p>冷房: 20.0(7.0~22.4)kW 暖房: 22.4(5.6~28.0)kW</p> <p>238 RPI-GP224RGH 省エネ ｸﾘｰﾝ</p> <p>室内RPI-GP224K 698,000円 室外RAS-GP224RGH 1,668,000円 リモコンPC-ARF5 36,000円</p> <p>セット価格 2,402,000円</p>	<p>NEW 新価格</p> <p>280型(10.0馬力相当) チャージレス 30m R32</p> <p>冷房: 25.0(7.2~28.0)kW 暖房: 28.0(7.0~35.0)kW</p> <p>239 RPI-GP280RGH 省エネ ｸﾘｰﾝ</p> <p>室内RPI-GP280K 862,000円 室外RAS-GP280RGH 2,056,000円 リモコンPC-ARF5 36,000円</p> <p>セット価格 2,954,000円</p>		

てんうめ

冷暖

同時
ツイン
高静圧型

多機能リモコン
(PC-ARF5)

同時 1

異容量・異タイプ
組み合わせ可能

<p>新価格</p> <p>112型(4.0馬力相当) チャージレス 30m R32</p> <p>冷房: 10.0(2.5~11.2)kW 暖房: 11.2(2.8~14.0)kW</p> <p>240 RPI-GP112RGHP4 省エネ ｸﾘｰﾝ</p> <p>室内RPI-GP56K3×2 772,000円 室外RAS-GP112RGH1 897,000円 分岐管TW-NP16A 22,000円 リモコンPC-ARF5 36,000円</p> <p>セット価格 1,727,000円</p>	<p>新価格</p> <p>140型(5.0馬力相当) チャージレス 30m R32</p> <p>冷房: 12.5(3.1~14.0)kW 暖房: 14.0(3.5~18.2)kW</p> <p>241 RPI-GP140RGHP4 省エネ ｸﾘｰﾝ</p> <p>室内RPI-GP71K3×2 788,000円 室外RAS-GP140RGH1 1,083,000円 分岐管TW-NP16A 22,000円 リモコンPC-ARF5 36,000円</p> <p>セット価格 1,929,000円</p>	<p>新価格</p> <p>160型(6.0馬力相当) チャージレス 30m R32</p> <p>冷房: 14.0(3.2~16.0)kW 暖房: 16.0(4.0~20.2)kW</p> <p>242 RPI-GP160RGHP4 省エネ ｸﾘｰﾝ</p> <p>室内RPI-GP80K3×2 808,000円 室外RAS-GP160RGH1 1,184,000円 分岐管TW-NP16A 22,000円 リモコンPC-ARF5 36,000円</p> <p>セット価格 2,050,000円</p>	<p>新価格</p> <p>224型(8.0馬力相当) チャージレス 30m R32</p> <p>冷房: 20.0(7.0~22.4)kW 暖房: 22.4(5.6~28.0)kW</p> <p>243 RPI-GP224RGHP 省エネ ｸﾘｰﾝ</p> <p>室内RPI-GP112K3×2 892,000円 室外RAS-GP224RGH 1,668,000円 分岐管TW-NP28A 24,000円 リモコンPC-ARF5 36,000円</p> <p>セット価格 2,620,000円</p>
<p>新価格</p> <p>280型(10.0馬力相当) チャージレス 30m R32</p> <p>冷房: 25.0(7.2~28.0)kW 暖房: 28.0(7.0~35.0)kW</p> <p>244 RPI-GP280RGHP 省エネ ｸﾘｰﾝ</p> <p>室内RPI-GP140K3×2 1,024,000円 室外RAS-GP280RGH 2,056,000円 分岐管TW-NP28A 24,000円 リモコンPC-ARF5 36,000円</p> <p>セット価格 3,140,000円</p>	<p>新価格</p> <p>335型(12.0馬力相当) チャージレス 30m R32</p> <p>冷房: 30.0(7.5~33.5)kW 暖房: 33.5(8.4~37.5)kW</p> <p>245 RPI-GP335RGHP 省エネ ｸﾘｰﾝ</p> <p>室内RPI-GP160K3×2 1,134,000円 室外RAS-GP335RGH 2,269,000円 分岐管TW-NP28A 24,000円 リモコンPC-ARF5 36,000円</p> <p>セット価格 3,463,000円</p>		

省エネの達人 プレミアム **冷暖** **同時トリプル** **高静圧型** **同時1** 多機能リモコン (PC-ARF5) 異容量・異タイプ 組み合わせ可能

新価格	チャージレス	新価格	チャージレス	新価格	チャージレス	新価格	チャージレス
160 型(6.0馬力相当) 30m R32		224 型(8.0馬力相当) 30m R32		280 型(10.0馬力相当) 30m R32		335 型(12.0馬力相当) 30m R32	
冷房:14.0(3.2~16.0)kW 暖房:16.0(4.0~20.2)kW		冷房:20.0(7.0~22.4)kW 暖房:22.4(5.6~28.0)kW		冷房:25.0(7.2~28.0)kW 暖房:28.0(7.0~35.0)kW		冷房:30.0(7.5~33.5)kW 暖房:33.5(8.4~37.5)kW	
246 RPI-GP160RGHG4 省エネ ｸﾞﾘｰﾝ		247 RPI-GP224RGHG 省エネ ｸﾞﾘｰﾝ		248 RPI-GP280RGHG 省エネ ｸﾞﾘｰﾝ		249 RPI-GP335RGHG	
室内RPI-GP56K3×3 1,158,000円 室外RAS-GP160RGH1 1,184,000円 分岐管TG-NP16A 33,000円 リモコンPC-ARF5 36,000円		室内RPI-GP80K3×3 1,212,000円 室外RAS-GP224RGH 1,668,000円 分岐管TG-NP28A 33,000円 リモコンPC-ARF5 36,000円		室内RPI-GP90K3×3 1,227,000円 室外RAS-GP280RGH 2,056,000円 分岐管TG-NP28A 33,000円 リモコンPC-ARF5 36,000円		室内RPI-GP112K3×3 1,338,000円 室外RAS-GP335RGH 2,269,000円 分岐管TG-NP28A 33,000円 リモコンPC-ARF5 36,000円	
セット価格 2,411,000円		セット価格 2,949,000円		セット価格 3,352,000円		セット価格 3,676,000円	

省エネの達人 プレミアム **冷暖** **同時フォー** **高静圧型** **同時1** 多機能リモコン (PC-ARF5) 異容量・異タイプ 組み合わせ可能

新価格	チャージレス	新価格	チャージレス	新価格	チャージレス
224 型(8.0馬力相当) 30m R32		280 型(10.0馬力相当) 30m R32		335 型(12.0馬力相当) 30m R32	
冷房:20.0(7.0~22.4)kW 暖房:22.4(5.6~28.0)kW		冷房:25.0(7.2~28.0)kW 暖房:28.0(7.0~35.0)kW		冷房:30.0(7.5~33.5)kW 暖房:33.5(8.4~37.5)kW	
250 RPI-GP224RGHW 省エネ ｸﾞﾘｰﾝ		251 RPI-GP280RGHW 省エネ ｸﾞﾘｰﾝ		252 RPI-GP335RGHW	
室内RPI-GP56K3×4 1,544,000円 室外RAS-GP224RGH 1,668,000円 分岐管TW-NP28A 24,000円 分岐管TW-NP16A×2 44,000円 リモコンPC-ARF5 36,000円		室内RPI-GP71K3×4 1,576,000円 室外RAS-GP280RGH 2,056,000円 分岐管TW-NP28A 24,000円 分岐管TW-NP16A×2 44,000円 リモコンPC-ARF5 36,000円		室内RPI-GP80K3×4 1,616,000円 室外RAS-GP335RGH 2,269,000円 分岐管TW-NP28A 24,000円 分岐管TW-NP16A×2 44,000円 リモコンPC-ARF5 36,000円	
セット価格 3,316,000円		セット価格 3,736,000円		セット価格 3,989,000円	

省エネの達人 **冷暖** **シングル** **高静圧型** 多機能リモコン (PC-ARF5)

新価格	チャージレス	新価格	チャージレス	新価格	チャージレス	新価格	チャージレス
45 型(1.8馬力相当) 20m R32		50 型(2.0馬力相当) 30m R32		56 型(2.3馬力相当) 30m R32		63 型(2.5馬力相当) 30m R32	
冷房:4.0(1.4~4.5)kW 暖房:4.5(1.2~5.9)kW		冷房:4.5(1.5~5.0)kW 暖房:5.0(1.3~6.3)kW		冷房:5.0(1.5~5.6)kW 暖房:5.6(1.4~7.1)kW		冷房:5.6(1.5~6.3)kW 暖房:6.3(1.6~8.0)kW	
253 RPI-GP45RSHJ6 (単) ｸﾞﾘｰﾝ		255 RPI-GP50RSHJ6 (単) ｸﾞﾘｰﾝ		257 RPI-GP56RSHJ6 (単) ｸﾞﾘｰﾝ		259 RPI-GP63RSHJ6 (単) ｸﾞﾘｰﾝ	
254 RPI-GP45RSH6 ｸﾞﾘｰﾝ		256 RPI-GP50RSH6 ｸﾞﾘｰﾝ		258 RPI-GP56RSH6 ｸﾞﾘｰﾝ		260 RPI-GP63RSH6 ｸﾞﾘｰﾝ	
室内RPI-GP45K3 383,000円 室外RAS-GP45RSHJ2 (単)・GP45RSH2 491,000円 リモコンPC-ARF5 36,000円		室内RPI-GP50K3 385,000円 室外RAS-GP50RSHJ2 (単)・GP50RSH2 538,000円 リモコンPC-ARF5 36,000円		室内RPI-GP56K3 386,000円 室外RAS-GP56RSHJ2 (単)・GP56RSH2 576,000円 リモコンPC-ARF5 36,000円		室内RPI-GP63K3 389,000円 室外RAS-GP63RSHJ2 (単)・GP63RSH2 616,000円 リモコンPC-ARF5 36,000円	
セット価格 910,000円		セット価格 959,000円		セット価格 998,000円		セット価格 1,041,000円	
新価格	チャージレス	新価格	チャージレス	新価格	チャージレス	新価格	チャージレス
80 型(3.0馬力相当) 30m R32		112 型(4.0馬力相当) 30m R32		140 型(5.0馬力相当) 30m R32		160 型(6.0馬力相当) 30m R32	
冷房:7.1(1.8~8.0)kW 暖房:8.0(2.0~10.0)kW		冷房:10.0(3.2~11.2)kW 暖房:11.2(2.8~14.0)kW		冷房:12.5(3.2~14.0)kW 暖房:14.0(3.5~18.0)kW		冷房:14.0(3.5~16.0)kW 暖房:16.0(4.0~20.0)kW	
261 RPI-GP80RSHJ6 (単) ｸﾞﾘｰﾝ		263 RPI-GP112RSH6 ｸﾞﾘｰﾝ		264 RPI-GP140RSH6 ｸﾞﾘｰﾝ		265 RPI-GP160RSH6 ｸﾞﾘｰﾝ	
262 RPI-GP80RSH6 ｸﾞﾘｰﾝ							
室内RPI-GP80K3 404,000円 室外RAS-GP80RSHJ2 (単)・GP80RSH2 675,000円 リモコンPC-ARF5 36,000円		室内RPI-GP112K3 446,000円 室外RAS-GP112RSH2 789,000円 リモコンPC-ARF5 36,000円		室内RPI-GP140K3 512,000円 室外RAS-GP140RSH2 952,000円 リモコンPC-ARF5 36,000円		室内RPI-GP160K3 567,000円 室外RAS-GP160RSH2 1,031,000円 リモコンPC-ARF5 36,000円	
セット価格 1,115,000円		セット価格 1,271,000円		セット価格 1,500,000円		セット価格 1,634,000円	
NEW 新価格	チャージレス	NEW 新価格	チャージレス				
224 型(8.0馬力相当) 30m R32		280 型(10.0馬力相当) 30m R32					
冷房:20.0(5.0~22.4)kW 暖房:22.4(5.6~28.0)kW		冷房:25.0(6.3~28.0)kW 暖房:28.0(7.0~35.0)kW					
266 RPI-GP224RSH 省エネ ｸﾞﾘｰﾝ		267 RPI-GP280RSH 省エネ ｸﾞﾘｰﾝ					
室内RPI-GP224K 698,000円 室外RAS-GP224RSH 1,439,000円 リモコンPC-ARF5 36,000円		室内RPI-GP280K 862,000円 室外RAS-GP280RSH 1,777,000円 リモコンPC-ARF5 36,000円					
セット価格 2,173,000円		セット価格 2,675,000円					

省エネの達人

冷暖

同時
ツイン

高静圧型

多機能リモコン
(PC-ARF5)

同時 1

異容量・異タイプ
組み合わせ可能

新価格	チャージレス	新価格	チャージレス	新価格	チャージレス	新価格	チャージレス
112 型(4.0馬力相当) 30m R32	冷房: 10.0(3.2~11.2)kW 暖房: 11.2(2.8~14.0)kW	140 型(5.0馬力相当) 30m R32	冷房: 12.5(3.2~14.0)kW 暖房: 14.0(3.5~18.0)kW	160 型(6.0馬力相当) 30m R32	冷房: 14.0(3.5~16.0)kW 暖房: 16.0(4.0~20.0)kW	224 型(8.0馬力相当) 30m R32	冷房: 20.0(5.0~22.4)kW 暖房: 22.4(5.6~28.0)kW
268 RPI-GP112RSHP6 省エネ ｸﾞｰﾝ		269 RPI-GP140RSHP6 省エネ ｸﾞｰﾝ		270 RPI-GP160RSHP6 省エネ ｸﾞｰﾝ		271 RPI-GP224RSHP 省エネ ｸﾞｰﾝ	
室内RPI-GP56K3×2 772,000円 室外RAS-GP112RSH2 789,000円 分岐管TW-NP16A 22,000円 リモコンPC-ARF5 36,000円		室内RPI-GP71K3×2 788,000円 室外RAS-GP140RSH2 952,000円 分岐管TW-NP16A 22,000円 リモコンPC-ARF5 36,000円		室内RPI-GP80K3×2 808,000円 室外RAS-GP160RSH2 1,031,000円 分岐管TW-NP16A 22,000円 リモコンPC-ARF5 36,000円		室内RPI-GP112K3×2 892,000円 室外RAS-GP224RSH 1,439,000円 分岐管TW-NP28A 24,000円 リモコンPC-ARF5 36,000円	
セット価格 1,619,000円		セット価格 1,798,000円		セット価格 1,897,000円		セット価格 2,391,000円	
280 型(10.0馬力相当) 30m R32	冷房: 25.0(6.3~28.0)kW 暖房: 28.0(7.0~35.0)kW	335 型(12.0馬力相当) 30m R32	冷房: 30.0(7.5~33.5)kW 暖房: 33.5(8.4~37.5)kW				
272 RPI-GP280RSH 省エネ ｸﾞｰﾝ		273 RPI-GP335RSH 省エネ ｸﾞｰﾝ					
室内RPI-GP140K3×2 1,024,000円 室外RAS-GP280RSH 1,777,000円 分岐管TW-NP28A 24,000円 リモコンPC-ARF5 36,000円		室内RPI-GP160K3×2 1,134,000円 室外RAS-GP335RSH 2,012,000円 分岐管TW-NP28A 24,000円 リモコンPC-ARF5 36,000円					
セット価格 2,861,000円		セット価格 3,206,000円					

省エネの達人

冷暖

同時
トリプル

高静圧型

多機能リモコン
(PC-ARF5)

同時 1

異容量・異タイプ
組み合わせ可能

新価格	チャージレス	新価格	チャージレス	新価格	チャージレス	新価格	チャージレス	
160 型(6.0馬力相当) 30m R32	冷房: 14.0(3.5~16.0)kW 暖房: 16.0(4.0~20.0)kW	224 型(8.0馬力相当) 30m R32	冷房: 20.0(5.0~22.4)kW 暖房: 22.4(5.6~28.0)kW	280 型(10.0馬力相当) 30m R32	冷房: 25.0(6.3~28.0)kW 暖房: 28.0(7.0~35.0)kW	335 型(12.0馬力相当) 30m R32	冷房: 30.0(7.5~33.5)kW 暖房: 33.5(8.4~37.5)kW	
274 RPI-GP160RSHG6 省エネ ｸﾞｰﾝ		275 RPI-GP224RSHG 省エネ ｸﾞｰﾝ		276 RPI-GP280RSHG 省エネ ｸﾞｰﾝ		277 RPI-GP335RSHG 省エネ ｸﾞｰﾝ		
室内RPI-GP56K3×3 1,158,000円 室外RAS-GP160RSH2 1,031,000円 分岐管TG-NP16A 33,000円 リモコンPC-ARF5 36,000円		室内RPI-GP80K3×3 1,212,000円 室外RAS-GP224RSH 1,439,000円 分岐管TG-NP28A 33,000円 リモコンPC-ARF5 36,000円		室内RPI-GP90K3×3 1,227,000円 室外RAS-GP280RSH 1,777,000円 分岐管TG-NP28A 33,000円 リモコンPC-ARF5 36,000円		室内RPI-GP112K3×3 1,338,000円 室外RAS-GP335RSH 2,012,000円 分岐管TG-NP28A 33,000円 リモコンPC-ARF5 36,000円		
セット価格 2,258,000円		セット価格 2,720,000円		セット価格 3,073,000円		セット価格 3,419,000円		

省エネの達人

冷暖

同時
フォー

高静圧型

多機能リモコン
(PC-ARF5)

同時 1

異容量・異タイプ
組み合わせ可能

新価格	チャージレス	新価格	チャージレス	新価格	チャージレス	
224 型(8.0馬力相当) 30m R32	冷房: 20.0(5.0~22.4)kW 暖房: 22.4(5.6~28.0)kW	280 型(10.0馬力相当) 30m R32	冷房: 25.0(6.3~28.0)kW 暖房: 28.0(7.0~35.0)kW	335 型(12.0馬力相当) 30m R32	冷房: 30.0(7.5~33.5)kW 暖房: 33.5(8.4~37.5)kW	
278 RPI-GP224RSHW 省エネ ｸﾞｰﾝ		279 RPI-GP280RSHW 省エネ ｸﾞｰﾝ		280 RPI-GP335RSHW 省エネ ｸﾞｰﾝ		
室内RPI-GP56K3×4 1,544,000円 室外RAS-GP224RSH 1,439,000円 分岐管TW-NP28A 24,000円 分岐管TW-NP16A×2 44,000円 リモコンPC-ARF5 36,000円		室内RPI-GP71K3×4 1,576,000円 室外RAS-GP280RSH 1,777,000円 分岐管TW-NP28A 24,000円 分岐管TW-NP16A×2 44,000円 リモコンPC-ARF5 36,000円		室内RPI-GP80K3×4 1,616,000円 室外RAS-GP335RSH 2,012,000円 分岐管TW-NP28A 24,000円 分岐管TW-NP16A×2 44,000円 リモコンPC-ARF5 36,000円		
セット価格 3,087,000円		セット価格 3,457,000円		セット価格 3,732,000円		

てんうめ

冷暖

シングル

中静圧型

<p>新価格</p> <p>40型(1.5馬力相当) チャージレス 20m R32</p> <p>冷房: 3.6(1.1 ~ 4.0)kW 暖房: 4.0(1.0 ~ 5.4)kW</p> <p>281 RPI-GP40RGHJC4 (単) 省エネ ｸﾗﾝﾌﾟ</p> <p>282 RPI-GP40RGHC4 省エネ ｸﾗﾝﾌﾟ</p> <p>室内RPI-GP40KC3 363,000円 室外RAS-GP40RGHJ1 (単)・GP40RGH1 509,000円 リモコンPC-ARF5 36,000円</p> <p>セット価格 908,000円</p>	<p>新価格</p> <p>45型(1.8馬力相当) チャージレス 20m R32</p> <p>冷房: 4.0(1.1 ~ 4.5)kW 暖房: 4.5(1.2 ~ 5.9)kW</p> <p>283 RPI-GP45RGHJC4 (単) 省エネ ｸﾗﾝﾌﾟ</p> <p>284 RPI-GP45RGHC4 省エネ ｸﾗﾝﾌﾟ</p> <p>室内RPI-GP45KC3 365,000円 室外RAS-GP45RGHJ1 (単)・GP45RGH1 558,000円 リモコンPC-ARF5 36,000円</p> <p>セット価格 959,000円</p>	<p>新価格</p> <p>50型(2.0馬力相当) チャージレス 30m R32</p> <p>冷房: 4.5(1.5 ~ 5.0)kW 暖房: 5.0(1.3 ~ 6.3)kW</p> <p>285 RPI-GP50RGHJC4 (単) 省エネ ｸﾗﾝﾌﾟ</p> <p>286 RPI-GP50RGHC4 省エネ ｸﾗﾝﾌﾟ</p> <p>室内RPI-GP50KC3 366,000円 室外RAS-GP50RGHJ1 (単)・GP50RGH1 610,000円 リモコンPC-ARF5 36,000円</p> <p>セット価格 1,012,000円</p>	<p>新価格</p> <p>56型(2.3馬力相当) チャージレス 30m R32</p> <p>冷房: 5.0(1.5 ~ 5.6)kW 暖房: 5.6(1.4 ~ 7.1)kW</p> <p>287 RPI-GP56RGHJC4 (単) 省エネ ｸﾗﾝﾌﾟ</p> <p>288 RPI-GP56RGHC4 省エネ ｸﾗﾝﾌﾟ</p> <p>室内RPI-GP56KC3 370,000円 室外RAS-GP56RGHJ1 (単)・GP56RGH1 655,000円 リモコンPC-ARF5 36,000円</p> <p>セット価格 1,061,000円</p>
<p>新価格</p> <p>63型(2.5馬力相当) チャージレス 30m R32</p> <p>冷房: 5.6(1.5 ~ 6.3)kW 暖房: 6.3(1.6 ~ 8.0)kW</p> <p>289 RPI-GP63RGHJC4 (単) 省エネ ｸﾗﾝﾌﾟ</p> <p>290 RPI-GP63RGHC4 省エネ ｸﾗﾝﾌﾟ</p> <p>室内RPI-GP63KC3 374,000円 室外RAS-GP63RGHJ1 (単)・GP63RGH1 707,000円 リモコンPC-ARF5 36,000円</p> <p>セット価格 1,117,000円</p>	<p>新価格</p> <p>80型(3.0馬力相当) チャージレス 30m R32</p> <p>冷房: 7.1(1.8 ~ 8.0)kW 暖房: 8.0(2.0 ~ 10.6)kW</p> <p>291 RPI-GP80RGHJC4 (単) 省エネ ｸﾗﾝﾌﾟ</p> <p>292 RPI-GP80RGHC4 省エネ ｸﾗﾝﾌﾟ</p> <p>室内RPI-GP80KC3 386,000円 室外RAS-GP80RGHJ1 (単)・GP80RGH1 774,000円 リモコンPC-ARF5 36,000円</p> <p>セット価格 1,196,000円</p>	<p>新価格</p> <p>112型(4.0馬力相当) チャージレス 30m R32</p> <p>冷房: 10.0(2.5 ~ 11.2)kW 暖房: 11.2(2.8 ~ 14.0)kW</p> <p>293 RPI-GP112RGHC4 省エネ ｸﾗﾝﾌﾟ</p> <p>室内RPI-GP112KC3 426,000円 室外RAS-GP112RGH1 897,000円 リモコンPC-ARF5 36,000円</p> <p>セット価格 1,359,000円</p>	<p>新価格</p> <p>140型(5.0馬力相当) チャージレス 30m R32</p> <p>冷房: 12.5(3.1 ~ 14.0)kW 暖房: 14.0(3.5 ~ 18.2)kW</p> <p>294 RPI-GP140RGHC4 省エネ ｸﾗﾝﾌﾟ</p> <p>室内RPI-GP140KC3 487,000円 室外RAS-GP140RGH1 1,083,000円 リモコンPC-ARF5 36,000円</p> <p>セット価格 1,606,000円</p>
<p>新価格</p> <p>160型(6.0馬力相当) チャージレス 30m R32</p> <p>冷房: 14.0(3.2 ~ 16.0)kW 暖房: 16.0(4.0 ~ 20.2)kW</p> <p>295 RPI-GP160RGHC4 省エネ ｸﾗﾝﾌﾟ</p> <p>室内RPI-GP160KC3 545,000円 室外RAS-GP160RGH1 1,184,000円 リモコンPC-ARF5 36,000円</p> <p>セット価格 1,765,000円</p>			

冷暖

同時
ツイン

中静圧型

異容量・異タイプ
組み合わせ可能

<p>新価格</p> <p>80型(3.0馬力相当) チャージレス 30m R32</p> <p>冷房: 7.1(1.8 ~ 8.0)kW 暖房: 8.0(2.0 ~ 10.6)kW</p> <p>296 RPI-GP80RGHC4 省エネ ｸﾗﾝﾌﾟ</p> <p>室内RPI-GP40KC3×2 726,000円 室外RAS-GP80RGH1 774,000円 分岐管TW-NP16A 22,000円 リモコンPC-ARF5 36,000円</p> <p>セット価格 1,558,000円</p>	<p>新価格</p> <p>112型(4.0馬力相当) チャージレス 30m R32</p> <p>冷房: 10.0(2.5 ~ 11.2)kW 暖房: 11.2(2.8 ~ 14.0)kW</p> <p>297 RPI-GP112RGHC4 省エネ ｸﾗﾝﾌﾟ</p> <p>室内RPI-GP56KC3×2 740,000円 室外RAS-GP112RGH1 897,000円 分岐管TW-NP16A 22,000円 リモコンPC-ARF5 36,000円</p> <p>セット価格 1,695,000円</p>	<p>新価格</p> <p>140型(5.0馬力相当) チャージレス 30m R32</p> <p>冷房: 12.5(3.1 ~ 14.0)kW 暖房: 14.0(3.5 ~ 18.2)kW</p> <p>298 RPI-GP140RGHC4 省エネ ｸﾗﾝﾌﾟ</p> <p>室内RPI-GP71KC3×2 754,000円 室外RAS-GP140RGH1 1,083,000円 分岐管TW-NP16A 22,000円 リモコンPC-ARF5 36,000円</p> <p>セット価格 1,895,000円</p>	<p>新価格</p> <p>160型(6.0馬力相当) チャージレス 30m R32</p> <p>冷房: 14.0(3.2 ~ 16.0)kW 暖房: 16.0(4.0 ~ 20.2)kW</p> <p>299 RPI-GP160RGHC4 省エネ ｸﾗﾝﾌﾟ</p> <p>室内RPI-GP80KC3×2 772,000円 室外RAS-GP160RGH1 1,184,000円 分岐管TW-NP16A 22,000円 リモコンPC-ARF5 36,000円</p> <p>セット価格 2,014,000円</p>
<p>新価格</p> <p>224型(8.0馬力相当) チャージレス 30m R32</p> <p>冷房: 20.0(7.0 ~ 22.4)kW 暖房: 22.4(5.6 ~ 28.0)kW</p> <p>300 RPI-GP224RGHC 省エネ ｸﾗﾝﾌﾟ</p> <p>室内RPI-GP112KC3×2 852,000円 室外RAS-GP224RGH 1,668,000円 分岐管TW-NP28A 24,000円 リモコンPC-ARF5 36,000円</p> <p>セット価格 2,580,000円</p>	<p>新価格</p> <p>280型(10.0馬力相当) チャージレス 30m R32</p> <p>冷房: 25.0(7.2 ~ 28.0)kW 暖房: 28.0(7.0 ~ 35.0)kW</p> <p>301 RPI-GP280RGHC 省エネ ｸﾗﾝﾌﾟ</p> <p>室内RPI-GP140KC3×2 974,000円 室外RAS-GP280RGH 2,056,000円 分岐管TW-NP28A 24,000円 リモコンPC-ARF5 36,000円</p> <p>セット価格 3,090,000円</p>	<p>新価格</p> <p>335型(12.0馬力相当) チャージレス 30m R32</p> <p>冷房: 30.0(7.5 ~ 33.5)kW 暖房: 33.5(8.4 ~ 37.5)kW</p> <p>302 RPI-GP335RGHC 省エネ ｸﾗﾝﾌﾟ</p> <p>室内RPI-GP160KC3×2 1,090,000円 室外RAS-GP335RGH 2,269,000円 分岐管TW-NP28A 24,000円 リモコンPC-ARF5 36,000円</p> <p>セット価格 3,419,000円</p>	

省エネの達人
プレミアム

冷暖

同時トリプル
中静圧型

多機能リモコン
(PC-ARF5)

同時1

異容量・異タイプ
組み合わせ可能

新価格	チャージレス	新価格	チャージレス	新価格	チャージレス	新価格	チャージレス
160 型 (6.0馬力相当) 30m R32	冷房: 14.0(3.2~16.0)kW 暖房: 16.0(4.0~20.2)kW	224 型 (8.0馬力相当) 30m R32	冷房: 20.0(7.0~22.4)kW 暖房: 22.4(5.6~28.0)kW	280 型 (10.0馬力相当) 30m R32	冷房: 25.0(7.2~28.0)kW 暖房: 28.0(7.0~35.0)kW	335 型 (12.0馬力相当) 30m R32	冷房: 30.0(7.5~33.5)kW 暖房: 33.5(8.4~37.5)kW
303 RPI-GP160RGHGC4 省エネ グリーン		304 RPI-GP224RGHGC 省エネ グリーン		305 RPI-GP280RGHGC 省エネ グリーン		306 RPI-GP335RGHGC	
室内RPI-GP56KC3×3 1,110,000円		室内RPI-GP80KC3×3 1,158,000円		室内RPI-GP90KC3×3 1,167,000円		室内RPI-GP112KC3×3 1,278,000円	
室外RAS-GP160RGH1 1,184,000円		室外RAS-GP224RGH 1,668,000円		室外RAS-GP280RGH 2,056,000円		室外RAS-GP335RGH 2,269,000円	
分岐管TG-NP16A 33,000円		分岐管TG-NP28A 33,000円		分岐管TG-NP28A 33,000円		分岐管TG-NP28A 33,000円	
リモコンPC-ARF5 36,000円		リモコンPC-ARF5 36,000円		リモコンPC-ARF5 36,000円		リモコンPC-ARF5 36,000円	
セット価格 2,363,000円		セット価格 2,895,000円		セット価格 3,292,000円		セット価格 3,616,000円	

省エネの達人
プレミアム

冷暖

同時フォー
中静圧型

多機能リモコン
(PC-ARF5)

同時1

異容量・異タイプ
組み合わせ可能

新価格	チャージレス	新価格	チャージレス	新価格	チャージレス
224 型 (8.0馬力相当) 30m R32	冷房: 20.0(7.0~22.4)kW 暖房: 22.4(5.6~28.0)kW	280 型 (10.0馬力相当) 30m R32	冷房: 25.0(7.2~28.0)kW 暖房: 28.0(7.0~35.0)kW	335 型 (12.0馬力相当) 30m R32	冷房: 30.0(7.5~33.5)kW 暖房: 33.5(8.4~37.5)kW
307 RPI-GP224RGHWC 省エネ グリーン		308 RPI-GP280RGHWC 省エネ グリーン		309 RPI-GP335RGHWC	
室内RPI-GP56KC3×4 1,480,000円		室内RPI-GP71KC3×4 1,508,000円		室内RPI-GP80KC3×4 1,544,000円	
室外RAS-GP224RGH 1,668,000円		室外RAS-GP280RGH 2,056,000円		室外RAS-GP335RGH 2,269,000円	
分岐管TW-NP28A 24,000円		分岐管TW-NP28A 24,000円		分岐管TW-NP28A 24,000円	
分岐管TW-NP16A×2 44,000円		分岐管TW-NP16A×2 44,000円		分岐管TW-NP16A×2 44,000円	
リモコンPC-ARF5 36,000円		リモコンPC-ARF5 36,000円		リモコンPC-ARF5 36,000円	
セット価格 3,252,000円		セット価格 3,668,000円		セット価格 3,917,000円	

省エネの達人

冷暖

シングル
中静圧型

多機能リモコン
(PC-ARF5)

新価格	チャージレス	新価格	チャージレス	新価格	チャージレス	新価格	チャージレス
40 型 (1.5馬力相当) 20m R32	冷房: 3.6(1.4~4.0)kW 暖房: 4.0(1.0~5.4)kW	45 型 (1.8馬力相当) 20m R32	冷房: 4.0(1.4~4.5)kW 暖房: 4.5(1.2~5.9)kW	50 型 (2.0馬力相当) 30m R32	冷房: 4.5(1.5~5.0)kW 暖房: 5.0(1.3~6.3)kW	56 型 (2.3馬力相当) 30m R32	冷房: 5.0(1.5~5.6)kW 暖房: 5.6(1.4~7.1)kW
310 RPI-GP40RSHJC6 (単) グリーン		312 RPI-GP45RSHJC6 (単) グリーン		314 RPI-GP50RSHJC6 (単) グリーン		316 RPI-GP56RSHJC6 (単) グリーン	
311 RPI-GP40RSHC6 (単) グリーン		313 RPI-GP45RSHC6 (単) グリーン		315 RPI-GP50RSHC6 (単) グリーン		317 RPI-GP56RSHC6 (単) グリーン	
室内RPI-GP40KC3 363,000円		室内RPI-GP45KC3 365,000円		室内RPI-GP50KC3 366,000円		室内RPI-GP56KC3 370,000円	
室外RAS-GP40RSHJ2 (単)・GP40RSH2 453,000円		室外RAS-GP45RSHJ2 (単)・GP45RSH2 491,000円		室外RAS-GP50RSHJ2 (単)・GP50RSH2 538,000円		室外RAS-GP56RSHJ2 (単)・GP56RSH2 576,000円	
リモコンPC-ARF5 36,000円		リモコンPC-ARF5 36,000円		リモコンPC-ARF5 36,000円		リモコンPC-ARF5 36,000円	
セット価格 852,000円		セット価格 892,000円		セット価格 940,000円		セット価格 982,000円	

てんうめ

省エネの達人

冷暖

シングル

中静圧型



多機能リモコン (PC-ARF5)



新価格	チャージレス R32	新価格	チャージレス R32	新価格	チャージレス R32	新価格	チャージレス R32
63 型 (2.5馬力相当) 30m	冷房: 5.6(1.5~6.3)kW 暖房: 6.3(1.6~8.0)kW	80 型 (3.0馬力相当) 30m	冷房: 7.1(1.8~8.0)kW 暖房: 8.0(2.0~10.0)kW	112 型 (4.0馬力相当) 30m	冷房: 10.0(3.2~11.2)kW 暖房: 11.2(2.8~14.0)kW	140 型 (5.0馬力相当) 30m	冷房: 12.5(3.2~14.0)kW 暖房: 14.0(3.5~18.0)kW
318 RPI-GP63RSHJC6		320 RPI-GP80RSHJC6		322 RPI-GP112RSHC6		323 RPI-GP140RSHC6	
319 RPI-GP63RSHC6		321 RPI-GP80RSHC6					
室内RPI-GP63KC3 374,000円 室外RAS-GP63RSHJ2・GP63RSH2 616,000円 リモコンPC-ARF5 36,000円		室内RPI-GP80KC3 386,000円 室外RAS-GP80RSHJ2・GP80RSH2 675,000円 リモコンPC-ARF5 36,000円		室内RPI-GP112KC3 426,000円 室外RAS-GP112RSH2 789,000円 リモコンPC-ARF5 36,000円		室内RPI-GP140KC3 487,000円 室外RAS-GP140RSH2 952,000円 リモコンPC-ARF5 36,000円	
セット価格 1,026,000円		セット価格 1,097,000円		セット価格 1,251,000円		セット価格 1,475,000円	

新価格	チャージレス R32
160 型 (6.0馬力相当) 30m	冷房: 14.0(3.5~16.0)kW 暖房: 16.0(4.0~20.0)kW
324 RPI-GP160RSHC6	
室内RPI-GP160KC3 545,000円 室外RAS-GP160RSH2 1,031,000円 リモコンPC-ARF5 36,000円	
セット価格 1,612,000円	

省エネの達人

冷暖

同時
ツイン

中静圧型



多機能リモコン (PC-ARF5)

同時 1

異容量・異タイプ
組み合わせ可能

新価格	チャージレス R32	新価格	チャージレス R32	新価格	チャージレス R32	新価格	チャージレス R32
80 型 (3.0馬力相当) 30m	冷房: 7.1(1.8~8.0)kW 暖房: 8.0(2.0~10.0)kW	112 型 (4.0馬力相当) 30m	冷房: 10.0(3.2~11.2)kW 暖房: 11.2(2.8~14.0)kW	140 型 (5.0馬力相当) 30m	冷房: 12.5(3.2~14.0)kW 暖房: 14.0(3.5~18.0)kW	160 型 (6.0馬力相当) 30m	冷房: 14.0(3.5~16.0)kW 暖房: 16.0(4.0~20.0)kW
325 RPI-GP80RSHPC6		326 RPI-GP112RSHPC6		327 RPI-GP140RSHPC6		328 RPI-GP160RSHPC6	
室内RPI-GP40KC3×2 726,000円 室外RAS-GP80RSH2 675,000円 分岐管TW-NP16A 22,000円 リモコンPC-ARF5 36,000円		室内RPI-GP56KC3×2 740,000円 室外RAS-GP112RSH2 789,000円 分岐管TW-NP16A 22,000円 リモコンPC-ARF5 36,000円		室内RPI-GP71KC3×2 754,000円 室外RAS-GP140RSH2 952,000円 分岐管TW-NP16A 22,000円 リモコンPC-ARF5 36,000円		室内RPI-GP80KC3×2 772,000円 室外RAS-GP160RSH2 1,031,000円 分岐管TW-NP16A 22,000円 リモコンPC-ARF5 36,000円	
セット価格 1,459,000円		セット価格 1,587,000円		セット価格 1,764,000円		セット価格 1,861,000円	

新価格	チャージレス R32	新価格	チャージレス R32	新価格	チャージレス R32
224 型 (8.0馬力相当) 30m	冷房: 20.0(5.0~22.4)kW 暖房: 22.4(5.6~28.0)kW	280 型 (10.0馬力相当) 30m	冷房: 25.0(6.3~28.0)kW 暖房: 28.0(7.0~35.0)kW	335 型 (12.0馬力相当) 30m	冷房: 30.0(7.5~33.5)kW 暖房: 33.5(8.4~37.5)kW
329 RPI-GP224RSHPC		330 RPI-GP280RSHPC		331 RPI-GP335RSHPC	
室内RPI-GP112KC3×2 852,000円 室外RAS-GP224RSH 1,439,000円 分岐管TW-NP28A 24,000円 リモコンPC-ARF5 36,000円		室内RPI-GP140KC3×2 974,000円 室外RAS-GP280RSH 1,777,000円 分岐管TW-NP28A 24,000円 リモコンPC-ARF5 36,000円		室内RPI-GP160KC3×2 1,090,000円 室外RAS-GP335RSH 2,012,000円 分岐管TW-NP28A 24,000円 リモコンPC-ARF5 36,000円	
セット価格 2,351,000円		セット価格 2,811,000円		セット価格 3,162,000円	

てんぐめ

省エネの達人

冷暖

同時トリプル

中静圧型



多機能リモコン (PC-ARF5)

同時1



異容量・異タイプ
組み合わせ可能

新価格	新価格	新価格	新価格
<p>160型 (6.0馬力相当) 30m チャージレス R32</p> <p>冷房: 14.0 (3.5 ~ 16.0) kW 暖房: 16.0 (4.0 ~ 20.0) kW</p> <p>332 RPI-GP160RSHGCG ｸｰﾙﾝ</p> <p>室内RPI-GP56KC3×3 1,110,000円 室外RAS-GP160RSH2 1,031,000円 分岐管TG-NP16A 33,000円 リモコンPC-ARF5 36,000円</p> <p>セット価格 2,210,000円</p>	<p>224型 (8.0馬力相当) 30m チャージレス R32</p> <p>冷房: 20.0 (5.0 ~ 22.4) kW 暖房: 22.4 (5.6 ~ 28.0) kW</p> <p>333 RPI-GP224RSHGCG 省エネ ｸｰﾙﾝ</p> <p>室内RPI-GP80KC3×3 1,158,000円 室外RAS-GP224RSH 1,439,000円 分岐管TG-NP28A 33,000円 リモコンPC-ARF5 36,000円</p> <p>セット価格 2,666,000円</p>	<p>280型 (10.0馬力相当) 30m チャージレス R32</p> <p>冷房: 25.0 (6.3 ~ 28.0) kW 暖房: 28.0 (7.0 ~ 35.0) kW</p> <p>334 RPI-GP280RSHGCG 省エネ ｸｰﾙﾝ</p> <p>室内RPI-GP90KC3×3 1,167,000円 室外RAS-GP280RSH 1,777,000円 分岐管TG-NP28A 33,000円 リモコンPC-ARF5 36,000円</p> <p>セット価格 3,013,000円</p>	<p>335型 (12.0馬力相当) 30m チャージレス R32</p> <p>冷房: 30.0 (7.5 ~ 33.5) kW 暖房: 33.5 (8.4 ~ 37.5) kW</p> <p>335 RPI-GP335RSHGCG</p> <p>室内RPI-GP112KC3×3 1,278,000円 室外RAS-GP335RSH 2,012,000円 分岐管TG-NP28A 33,000円 リモコンPC-ARF5 36,000円</p> <p>セット価格 3,359,000円</p>

省エネの達人

冷暖

同時フォー

中静圧型



多機能リモコン (PC-ARF5)

同時1



異容量・異タイプ
組み合わせ可能

新価格	新価格	新価格
<p>224型 (8.0馬力相当) 30m チャージレス R32</p> <p>冷房: 20.0 (5.0 ~ 22.4) kW 暖房: 22.4 (5.6 ~ 28.0) kW</p> <p>336 RPI-GP224RSHWC 省エネ ｸｰﾙﾝ</p> <p>室内RPI-GP56KC3×4 1,480,000円 室外RAS-GP224RSH 1,439,000円 分岐管TW-NP28A 24,000円 分岐管TW-NP16A×2 44,000円 リモコンPC-ARF5 36,000円</p> <p>セット価格 3,023,000円</p>	<p>280型 (10.0馬力相当) 30m チャージレス R32</p> <p>冷房: 25.0 (6.3 ~ 28.0) kW 暖房: 28.0 (7.0 ~ 35.0) kW</p> <p>337 RPI-GP280RSHWC 省エネ ｸｰﾙﾝ</p> <p>室内RPI-GP71KC3×4 1,508,000円 室外RAS-GP280RSH 1,777,000円 分岐管TW-NP28A 24,000円 分岐管TW-NP16A×2 44,000円 リモコンPC-ARF5 36,000円</p> <p>セット価格 3,389,000円</p>	<p>335型 (12.0馬力相当) 30m チャージレス R32</p> <p>冷房: 30.0 (7.5 ~ 33.5) kW 暖房: 33.5 (8.4 ~ 37.5) kW</p> <p>338 RPI-GP335RSHWC</p> <p>室内RPI-GP80KC3×4 1,544,000円 室外RAS-GP335RSH 2,012,000円 分岐管TW-NP28A 24,000円 分岐管TW-NP16A×2 44,000円 リモコンPC-ARF5 36,000円</p> <p>セット価格 3,660,000円</p>

てんうめ

■ 寸法図(てんうめ)

(単位:mm)

● 高静圧型 45~56型

据付所要スペース

天井
点検口
電気品箱

〔側面図〕

点検口

点検口2
200以内
点検口1
□450以上
電気品箱

〔製品寸法〕

〔下面図(点検口1+2の場合)〕

点検口3
電気品箱

〔製品寸法〕

700(製品寸法)+300以上
〔下面図(点検口3の場合)〕

・オプションの加湿器やフィルターボックスを使用する際は、各オプション寸法図に記載の据付所要スペースを参照ください。

・点検口は「点検口1+2」または「点検口3」のいずれかを製品下面に設置してください。

注記
室内ユニット本体の振動が天井およびスラブに伝わらないように吊りボルトへは防振ハンガーまたは防振ゴムを取り付けてください。

(単位:mm)

● 高静圧型 63~90型

寸法	容量・型名	63型	71~90型
a		12.7	15.88
b		6.35	9.52

据付所要スペース

天井
点検口
電気品箱

〔側面図〕

点検口

点検口2
200以内
点検口1
□450以上
電気品箱

〔製品寸法〕

〔下面図(点検口1+2の場合)〕

点検口3
電気品箱

〔製品寸法〕

1,050(製品寸法)+300以上
〔下面図(点検口3の場合)〕

・オプションの加湿器やフィルターボックスを使用する際は、各オプション寸法図に記載の据付所要スペースを参照ください。

・点検口は「点検口1+2」または「点検口3」のいずれかを製品下面に設置してください。

注記
室内ユニット本体の振動が天井およびスラブに伝わらないように吊りボルトへは防振ハンガーまたは防振ゴムを取り付けてください。

(単位:mm)

● 高静圧型 112~160型

据付所要スペース

天井
点検口
電気品箱

〔側面図〕

点検口

点検口2
200以内
点検口1
□450以上
電気品箱

〔製品寸法〕

〔下面図(点検口1+2の場合)〕

点検口3
電気品箱

〔製品寸法〕

1,400(製品寸法)+300以上
〔下面図(点検口3の場合)〕

・オプションの加湿器やフィルターボックスを使用する際は、各オプション寸法図に記載の据付所要スペースを参照ください。

・点検口は「点検口1+2」または「点検口3」のいずれかを製品下面に設置してください。

注記
室内ユニット本体の振動が天井およびスラブに伝わらないように吊りボルトへは防振ハンガーまたは防振ゴムを取り付けてください。

てんうめ

■ 寸法図(てんうめ)

(単位:mm)

●高静圧型 224・280型

据付所要スペース

上面図
450以上 電気品箱

側面図
天井 20以上

オプションの加湿器やフィルターボックスを使用する際は、各オプション寸法図に記載の据付所要スペースを参照してください。

点検口

- 点検口は「点検口1+2」または「点検口3」または「点検口1+4」のいずれかを製品下面に設けてください。なお、「点検口1+4」の場合、点検口以外に製品下面に容易に外せる天井または開口可能部を設けてください。(熱交換器およびドレンパンの交換は製品下面からの作業となります)
- メンテナンス性確保のため、据付所要スペース(特に点検口からエアコン本体の間)に障害になるものを設置しないでください。

■上面図 (点検口1+2の場合)
200以下
電気品箱
点検口2
製品寸法
以上
製品寸法
以上
点検口1
450以上

■上面図 (点検口3の場合)
200以下
電気品箱
点検口3
製品寸法
以上
製品寸法
300以上
+300以上

■上面図 (点検口1+4の場合)
450以上
600以上
電気品箱
点検口4
点検口1
200以下
600以上
450以上

寸法対応表

寸法	容量・型名	224型	280型
a		19.05	22.2

注記
室内ユニット本体の振動が天井およびスラブに伝わらないように吊りボルトへは防振ハンガーまたは防振ゴムを取り付けてください。

(単位:mm)

●中静圧型 22~56型

据付所要スペース

天井 20以上
点検口 電気品箱
(側面図)

点検口

点検口2
200以内
電気品箱
点検口1
(□450以上)

(製品寸法)
700

〔下面図(点検口1+2の場合)〕

点検口3
電気品箱
700(製品寸法)+300以上
〔下面図(点検口3の場合)〕

・点検口は「点検口1+2」または「点検口3」のいずれかを製品下面に設けてください。

注記
室内ユニット本体の振動が天井およびスラブに伝わらないように吊りボルトへは防振ハンガーまたは防振ゴムを取り付けてください。

(単位:mm)

●中静圧型 63~90型

寸法対応表

寸法	容量・型名	63型	71~90型
a		12.7	15.88
b		6.35	9.52

据付所要スペース

天井 20以上
点検口 電気品箱
(側面図)

点検口

点検口2
200以内
電気品箱
点検口1
(□450以上)

(製品寸法)
1,400

〔下面図(点検口1+2の場合)〕

点検口3
電気品箱
1,400(製品寸法)+300以上
〔下面図(点検口3の場合)〕

・点検口は「点検口1+2」または「点検口3」のいずれかを製品下面に設けてください。

注記
室内ユニット本体の振動が天井およびスラブに伝わらないように吊りボルトへは防振ハンガーまたは防振ゴムを取り付けてください。

(単位:mm)

てんうめ

■ 寸法図(てんうめ)

(単位:mm)

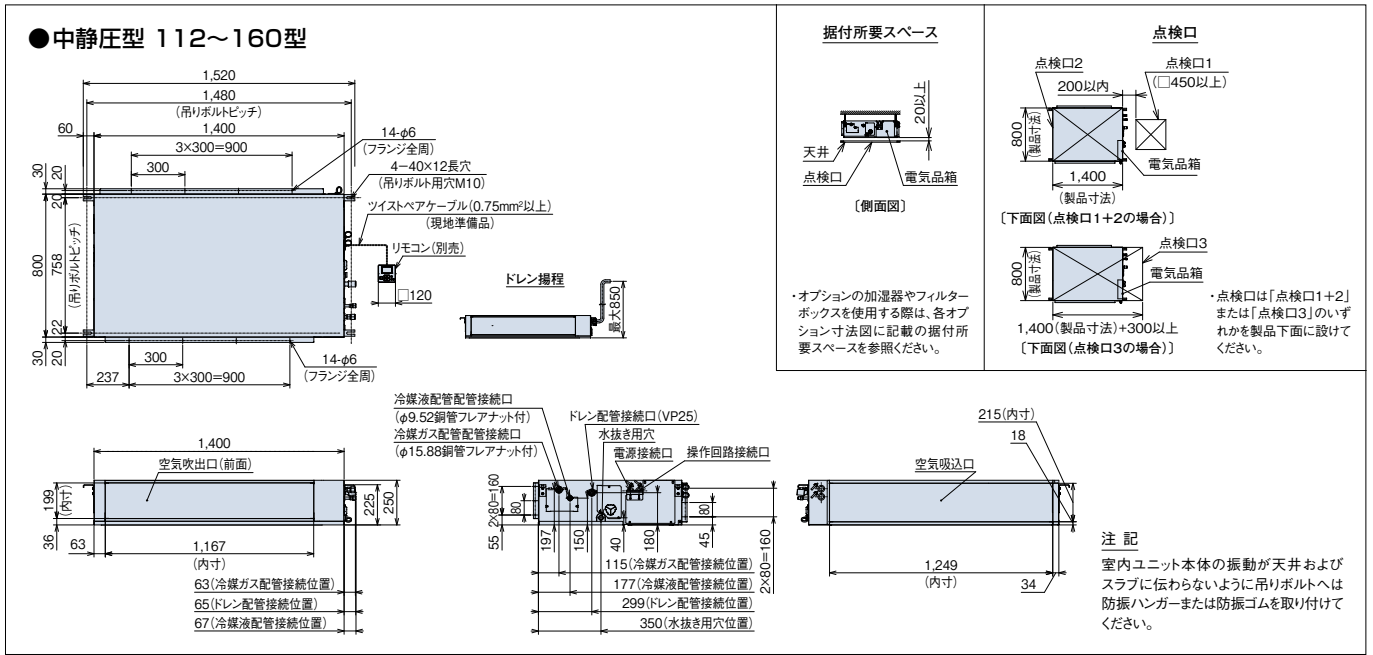

■ オプション一覧(てんうめ・高静圧/中静圧型)

タイプ		中静圧型	高静圧/中静圧型		高静圧		
品名	容量・型名(相当馬力)	22型(0.8)~40型(1.5)	45型(1.8)~56型(2.3)	63型(2.5)~90型(3.3)	112型(4.0)~160型(6.0)	224型(8.0)・280型(10.0)	
フィルター	ロングライフフィルター(防カビ)(注1)(注2)(注3)	F-56LI 7,400円	F-90LI 12,100円	F-160LI 15,700円	F-280LI 23,100円		
	酵素フィルター(注1)(注2)(注3)(注19)(注20)(注21)(注22)	F-56LI-V 45,000円	F-90LI-V 67,000円	F-160LI-V 85,000円	F-280LI-V 89,000円		
	交換用フィルター(ろ材)	F-56LI-VR 14,000円	F-90LI-VR 18,000円	F-160LI-VR 21,000円	F-280LI-VR 23,000円		
	抗菌加工高性能フィルター(注1)(注2)(注3)	F-56MI-K1 41,700円 F-56HI-K1 44,300円	F-90MI-K1 62,700円 F-90HI-K1 66,500円	F-160MI-K1 83,500円 F-160HI-K1 88,600円	F-280MI-K 83,500円 F-280HI-K 88,600円		
	フィルターボックス(注2)	両側面取出し B-56LI1 26,500円 B-56MI1 29,100円 下面取出し B-56MUI 29,100円	B-90LI1 35,700円 B-90MI1 39,200円 B-90MUI 39,200円	B-160LI1 50,000円 B-160MI1 55,200円 B-160MUI 55,200円	B-280LI 55,200円 B-280MI 60,700円 B-280MUI 60,700円		
補助	人感センサーキット(注15)(注23)	SOR-NEZ 22,000円					
	自然蒸発式加湿器(注5)(注6)(注7)(注8)(注18)	HUPI-56K1(1.1~1.5kg/h) 137,600円	HUPI-90K1(1.8~2.1kg/h) 161,500円	HUPI-160K1(3.0~3.4kg/h) 195,500円	HUPI-280K(5.2~6.5kg/h) 225,000円		
ダクト	膨張弁キット	EV-AP36H1 32,000円					
	吸い込み	角ダクトフランジ	PDF-56RK 6,000円	PDF-90RK 7,000円	PDF-160RK 8,000円	PDF-280RK 8,000円	
		丸ダクトフランジ(フレキシブル接続用、φ200)	PDF-56K1 6,000円	PDF-90K1 7,000円	PDF-160K1 8,000円	PDF-280K 8,000円	
	吹き出し	吹き出しユニット(φ200)	PDF-56B 17,600円	PDF-90B 22,000円	PDF-160B 35,200円	---	
		ABS樹脂製グリル	ホワイト	BPD-7WA×2 31,000円×2	BPD-7WA×3 31,000円×3	BPD-9WA×4 33,000円×4	---
			ブラック(注11)	BPD-7KA×2 31,000円×2	BPD-7KA×3 31,000円×3	BPD-9KA×4 33,000円×4	---
		フレキシブルダクト(φ200)	分ダクト1m	FD-1A1×2 10,000円×2	FD-1A1×3 10,000円×3	FD-1A1×4 10,000円×4	---
			分ダクト2m	FD-2A1×2 15,000円×2	FD-2A1×3 15,000円×3	FD-2A1×4 15,000円×4	---
			分ダクト3m	FD-3A×2 21,000円×2	FD-3A×3 21,000円×3	FD-3A×4 21,000円×4	---
	分ダクト5m	FD-5A×2 33,000円×2	FD-5A×3 33,000円×3	FD-5A×4 33,000円×4	---		
フレキシブルダクト延長用ニップル(φ200)(注16)	FD-EA 2,000円				---		
リモコン	多機能リモコン	PC-ARF5 36,000円 PC-ARFV4(音声ガイド付き) 43,000円					
	多言語対応多機能リモコン(注18)	PC-ARFM 30,000円 [受注対応]					
	NEW 多機能デザインリモコン	PC-ARFG1 36,000円					
	受光部キット(別置きタイプ)(注12)(注18)	PC-ALHZ1(ニュートラルホワイト) 15,000円					
	ワイヤレスリモコン(単方向)	PC-AWR 19,000円					
鍵付リモコンケース(注13)	PC-KL5 13,200円						

- (注1) 本体に「フィルター」は、標準で内蔵しておりませんので、必ず別途「フィルター」を取り付けてください(熱交換器の目詰まりやドレン水の詰まりを起こし水漏れの原因となることがあります)。
- (注2) 「ロングライフフィルター」「酵素フィルター」を使用する場合には、別売「ロングライフフィルター専用フィルターボックス」または、フィルター併用タイプの別売「フィルターボックス(下面取出し)」が必要です。「ロングライフフィルター」「抗菌加工高性能フィルター」を併用する場合には、フィルター併用タイプの別売「フィルターボックス」が必要です。「酵素フィルター」と他のフィルターとの併用はできません。
- (注3) 「フィルター」の分割化は特注対応しますので、詳細は弊社営業窓口までお問い合わせください。
- (注4) 「脱臭フィルター」は特注対応品です。詳細は弊社営業窓口までお問い合わせください。
- (注5) 「自然蒸発式加湿器」の能力は、室内ユニットの容量によって異なり、上表の()内に示す加湿量は「H急」風量時の値を示しています。
- (注6) 「自然蒸発式加湿器」は、0℃以下の曇気となり凍結の恐れがある場所には取り付けないでください(破損、水漏れの原因となります)。
- (注7) 加湿器エレメントは3年毎(1,250時間×3年=3,750時間)に交換が必要となります(外的要因で交換周期が短くなる場合もあります)。加湿器交換用エレメントは、受注対応品です。詳細は弊社営業窓口までお問い合わせください。
- (注8) 「自然蒸発式加湿器」を使用する場合には、P.290の「自然蒸発式加湿器 施工上の注意、定期点検のお願い」をご確認ください。
- (注9) 天井内の湿度が30℃、RH80%を超えると思われる場合は「高湿度対応ユニット」を特注対応していますので、詳細は弊社営業窓口までお問い合わせください。なお、極端に高温高湿度になりますと結露が抑えきれない場合があります。
- (注10) 「吹き出しユニット」は、吹き出しボックスと吹き出しグリルのセット品です。
- (注11) 「吹き出しユニット(ブラック)」は、受注対応品です。詳細は弊社営業窓口までお問い合わせください。
- (注12) 「受光部キット」は、照明の影響で動作しなくなる場合がありますので、照明よりできるだけ(1m以上)離して据え付けてください。
- (注13) 「鍵付リモコンケース」に収納するリモコンのケーブルを壁埋込み取り付けとする場合は、JISボックスを使用してください。
- (注14) 各部品の併用使用可否は、「オプション組み合わせ表」をご参照ください。また、仕様・施工詳細などは、「寸法図」、「据付点検要領書」などを参照ください。
- (注15) 「人感センサーキット」の据え付け、設定に関する注意事項は「てんかせ4方向センサー付き化粧パネル」(P.27・28)をご参照ください。
- (注16) 「フレキシブルダクト」を延長する場合は、「フレキシブルダクト延長用ニップル」をご使用ください。
- (注17) ドレン水を自然排水で行いたい場合は、「自然排水キット」を特注対応していますので、詳細は弊社営業窓口までお問い合わせください。
- (注18) 自然蒸発式加湿器・受光部キット・多言語対応多機能リモコンを使用する場合は、熱交換器「凍結洗浄」機能は使用できません。
- (注19) 「酵素フィルター」はフィルター収納ケース付きです。次回交換時には「交換用フィルター(ろ材)」をご使用ください。
- (注20) 「酵素フィルター」は室内ユニットに装着して、一般空調用にご使用いただくものです。油煙気など特殊環境下でのご使用は避けてください。
- (注21) 耐用年数は目安であり使用環境・メンテナンス方法により変化します。なお、じんあいがフィルター表面に堆積しますと抗菌効果が得られない場合がありますので、700時間ごと(一般的な事務所で約3ヶ月)にお手入れを行ってください。
- (注22) 耐用年数を経過したフィルターは交換してください。
- (注23) 「人感センサーキット」を使用できる室外ユニットは「省エネの達人プレミアム」、「省エネの達人」、「寒さ知らず」となります。

掲載商品の価格は事業者様向けの積算見積価格であり、一般消費者様向けの販売価格ではありません。なお、積算見積価格には、消費税・配送費・試運転調整費・配管セット・工事費・使用済み商品の引き取り費などは含まれておりません。

てんうめ

■ オプション構成図(てんうめ)

(注) 各種オプションの組み合わせにつきましては、下記「オプション組み合わせ表(てんうめ)」をご参照ください。

●22~280型

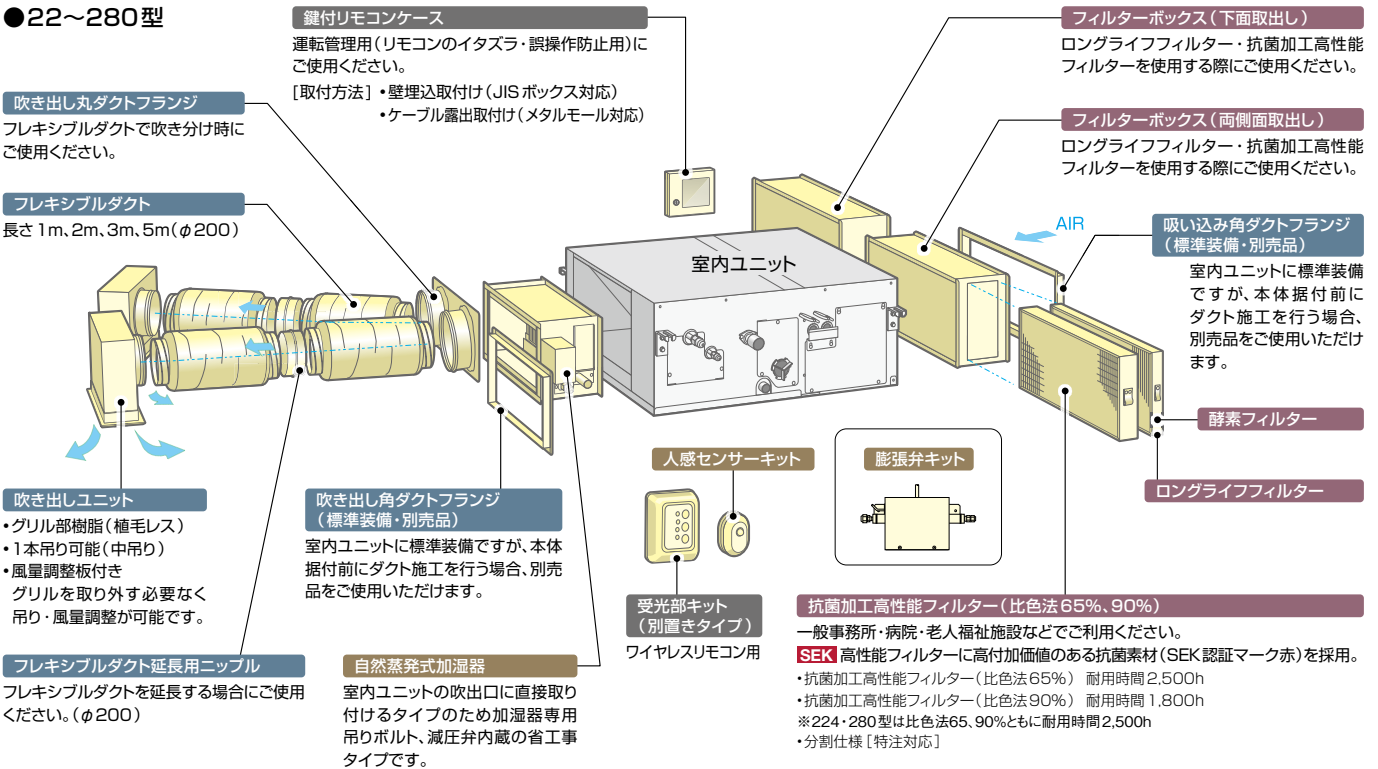

●膨張弁キット(別売)【推奨取付姿勢】(高静圧45~56型用・中静圧22~56型用)

(単位:mm)

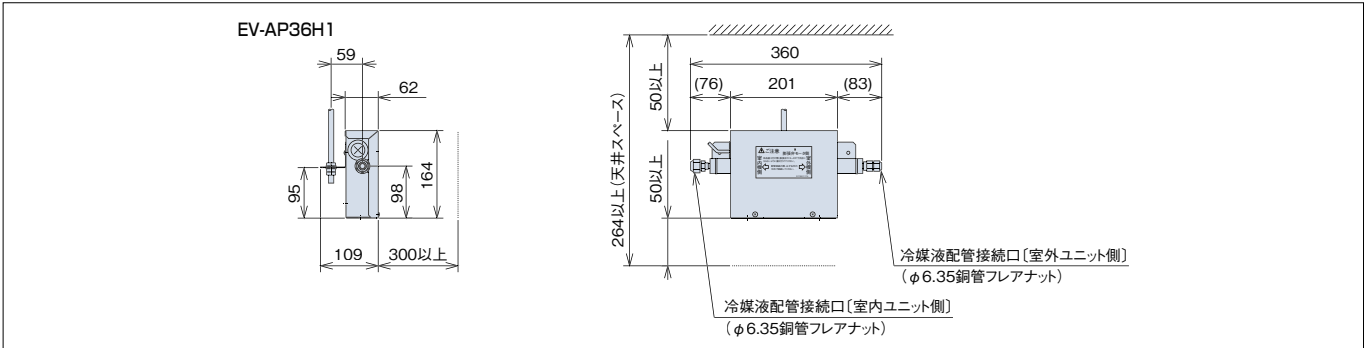

■ オプション組み合わせ表(てんうめ)

●:併用可 ×:併用不可

品名	組み合わせ		フィルター					補助		ダクト			リモコン	
	ロングライフフィルター (注1)(注2)	酵素フィルター	抗菌加工高性能フィルター (比色法65%) (注1)(注2)	抗菌加工高性能フィルター (比色法90%) (注1)(注2)	フィルターボックス(注1)			自然蒸発式加湿器	人感センサーキット (注3)	吸い込み 角ダクトフランジ	吹き出し		受光部キット	
					ロングライフフィルター専用	両側面取出し	下面取出し				角ダクトフランジ	丸ダクトフランジ		
ロングライフフィルター(注1)(注2)		×	●	●	●	●	●	●	●	●	●	●	●	
酵素フィルター	×		×	×	●	●(注5)	●(注5)	●	●	●	●	●	●	
抗菌加工高性能フィルター(比色法65%)(注1)(注2)	●	×		×	×	●	●	●	●	●	●	●	●	
抗菌加工高性能フィルター(比色法90%)(注1)(注2)	●	×	×		×	●	●	●	●	●	●	●	●	
フィルターボックス(注1)	●	●(注5)	●	●	両側面取出し	×	×	●	●	●	●	●	●	
					両側面併用タイプ(注2)	×	×	●	●	●	●	●	●	●
					下面取出し	●	●(注5)	●	×	×	●	●	●	●
補助	自然蒸発式加湿器	●	●	●	●	●	●	●	●	●	●	●	●	
人感センサーキット(注3)	●	●	●	●	●	●	●	●	●	●	●	●	×	
ダクト	吸い込み	角ダクトフランジ	●	●	●	●	●	●	●	●	●	●	●	
		角ダクトフランジ	●	●	●	●	●	●	●	●	●	●	×	
		丸ダクトフランジ(フレキシブル接続用、φ200)	●	●	●	●	●	●	●	●	●	×	●	
リモコン	受光部キット	●	●	●	●	●	●	×						

(注1) 各種フィルターは、別売「フィルターボックス」が必要です。

(注2) 「ロングライフフィルター」は、「抗菌加工高性能フィルター」65%または90%のどちらかと併用可能です。(フィルター併用タイプの場合を示します。)

(注3) 人感センサーの設定には「多機能リモコン」が必要です。その他のリモコンではセンサー機能の設定はできません。

(注4) 受光部キットを接続した場合、人感センサー設定の「停止・検知」を設定しても機能が働かないため、受光部キットは接続しないでください。

(注5) 「フィルターボックス(フィルター併用タイプ)」と併用する場合、他のフィルターと併用しないでください。

RPC-GP K2



インテリアと調和する薄くシンプルなデザイン

てんつり主要機能一覧

快適性能		設計・工事対応力		制御		主要オプション※2																		
熱交換器「凍結洗浄」※1	オートルーバー	風向選択(固定)	風量調整4段	高天井対応	ホットスタート	冷房外気(-5℃)	タイマー運転	ドレンアップメカ	ロングライフフィルター	故障診断機能	ワイヤレスリモコン対応	2リモコン運転	1リモコングループ制御	遠方制御対応	集中制御対応	全熱交換運転対応	空気清浄ユニット	酵素フィルター	脱臭フィルター	抗菌フィルター	昇降グリル	加湿器	人感センサーキット	
●	●	●	●	●	●	●	●	△	●	●	●	●	●	●	●	●	●	●	●	●	●	●	●	●
●	●	●	●	●	●	●	●	△	●	●	●	●	●	●	●	●	●	●	●	●	●	●	●	●

※1. 熱交換器「凍結洗浄」は、省エネの達人プレミアム(R32)・省エネの達人(R32)・寒さ知らず(R32)との組み合わせのみ使用可能です。
 ※2. 主要オプションは別売となります。また条件により、複数の機能を組み合わせて使用できない場合があります。詳しくはP.92~94をご覧ください。
 ※3. 受注対応

室外ユニット 外形寸法

省エネの達人プレミアム(R32)

容量・型名	40 63型	80型	112 280型	335型
外形寸法(mm)				
幅	799(+99)	859(+100)	950	1,100
奥行	300	319	370	390
高さ	629	709	1,380	1,650

省エネの達人(R32)

容量・型名	40 80型	112型	140・ 160型	224・ 280型	335型
外形寸法(mm)					
幅	799(+99)	950	950	950	1,100
奥行	300	370	370	370	390
高さ	629	800	1,140	1,380	1,650

室内ユニット 外観・外形寸法・質量

(単位:mm)



容量・型名	36~45型	50・56型	63~90型
質量(kg)	26	27	35



容量・型名	112~160型
質量(kg)	41



容量・型名	224型	280型
質量(kg)	70	

快適性能

吹出口にはアメニティ・オートルーバーを採用

224・280型も標準搭載

吹出口にアメニティ・オートルーバーを採用し、上下吹出しを自動コントロール。停止時にはオートルーバーがシャッターの役割をします。

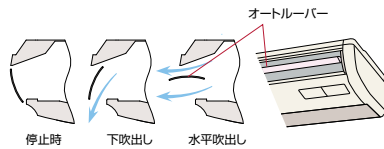

暖房時は足もとを中心に部屋全体に心地良い暖かさが広がります。

●温度分布(イメージ)

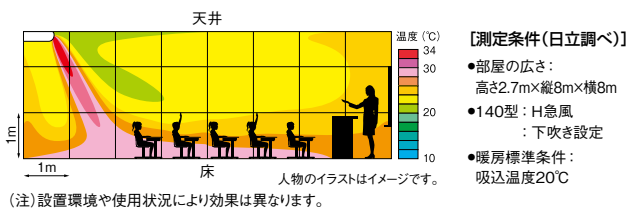

運転音に配慮

ファンの翼形状と吹出口形状を改良することで送風効率の向上と運転音の低減に配慮しました。

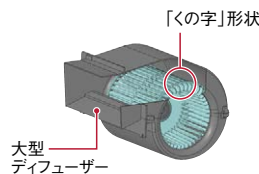

レイアウト対応力

高天井設置にも対応

高い天井に設置しても、リモコンからの設定切替えだけで対応できます。それぞれのお店やオフィスに合った快適な空調を実現します。

(単位:m)

	天井高さ		
容量・型名	36~80型	90~160型	224・280型
急風	2.7	3.3	4.3
H急風	3.5	4.3	5.0

工事性・メンテナンス性

オプション

●昇降グリルキット(36~160型)

フィルター清掃作業を容易にします。

使用リモコン	昇降動作
多機能リモコン	・同時(一斉)昇降 ・個別昇降
昇降専用ワイヤレスリモコン +受光部キット	・同時(一斉)昇降
昇降専用ワイヤレスリモコン +昇降専用受光部キット	・個別昇降



●ドレンアップメカ

抗菌*処理

室内ユニット内に収納。銀イオン系の抗菌剤を採用し、詰まりの原因となる菌の発生を抑制。

※試験機関：一般財団法人日本食品分析センター
 試験番号：第10105169001-01号
 試験方法：SIAAシェーク法に基づくドレン水抗菌試験
 試験結果：菌の繁殖を99%抑制

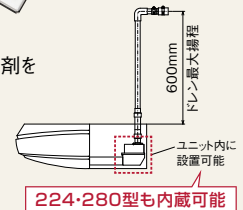

植毛レスオートルーバー採用

224・280型も標準搭載

樹脂製植毛レスオートルーバー採用により、付いた汚れを簡単にふき取れます。

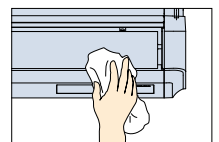

ロングライフフィルター(防カビ※1)を標準装備

224・280型も標準搭載

約2,500時間※2メンテナンスが不要です。

※1. 防カビ ●試験依頼先：一般財団法人 ボーケン品質評価機構
 ●試験方法：JIS L 1902に基づく ●試験結果：効果あり。
 ※2. 一般事務所の場合

左右2方向からドレン配管が可能(36~160型)

設置状況に応じて左右どちらからでもドレン配管施工が可能です。

※昇降グリル取り付け時は冷媒配管側のみ

224・280型がフルモデルチェンジ

てんつり224型と280型が、快適性やメンテナンス性を考慮し、さまざまな機能が大きく生まれ変わりました。



RPC-GP280K2

● 広域空間でも使用可能

最大風量では20m先まで風が届きます。

● 風速分布 (イメージ)

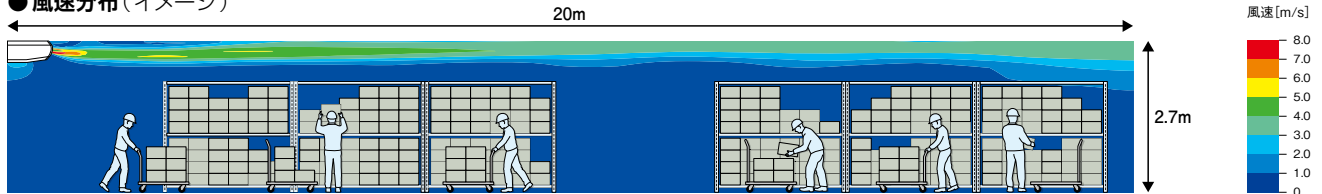

[測定条件 (日立調べ)] 室内ユニット「RPC-GP280K2」、風向 (1 段目)、風量 (H 急風)

(注) 本シミュレーションは、天井があり、外乱や気流の先に障がい物がない場合の吹出空気角度のシミュレーション結果です。設置環境や使用状況により効果は異なります。

● フィルターのお掃除らくらく【下面吸込み】

これまでは背面にあった吸込口を下面に設置したことで、フィルターが外しやすく、お掃除も容易になりました。

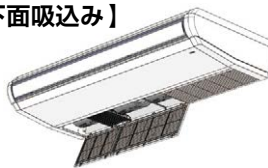

● 省スペース設置が可能

● 背面据付スペースを8mmにできるようになりました。

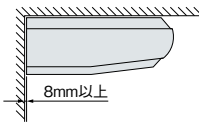

● ドレンアップメカ (オプション) を室内ユニット内に設置できるようになりました。

● 大幅な低騒音化を実現

新型ファンを採用して運転音を大幅低減しました。風量調整も4段階としました。

■ 運転音 (弱風時)

[単位: dB (A)]

容量・型名	新型機	従来機*
224型	54	72
280型	57	76

*従来機: 2019年3月まで販売のRPC-AP〇〇K1

(注) 上記の運転音は、JIS B 8616: 2015に基づいた音響パワーレベルの値です。

● 大幅な軽量化を実現

22%*の軽量化により施工時の負担を軽減しました。

*280型において、従来機90kg、新型機70kg。

オプション

人の動きを感知し、活動量に合わせて能力セーブ

● 人感センサーキット (36~160型)

人の活動量を感じ、状況に応じて自動で能力をセーブします。(設定温度・風量・風向を補正します。)また、30分以上不在状態が続くと、自動的に停止可能。*1余計な運転を極力抑えながら快適な室内環境を保ちます。

■ 検知エリア

天井高さ2.7mに対して検知範囲 約7.0m×約7.2m*2 (床面から0.8m)

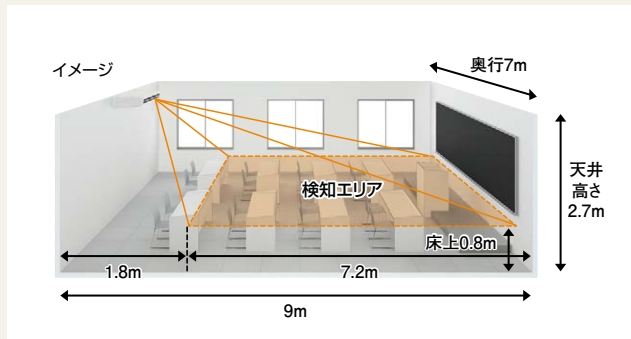

*1. 初期設定では運転継続ですが、多機能リモコンによる設定で、自動的に停止させることが可能です。また、運転開始後の停止までの時間も設定変更可能です。

*2. ユニット真下の壁面から約1.8m×約7.0mは人を検知できないエリアがあります。

(注) 人感センサーについて

1. 人の動作が小さい場合、人を検知できない場合があります。
2. 天井高さが高い場合 (4m以上) や、人感センサーのレンズに油などの汚れが付着した場合には、人を検知できない場合があります。
3. 検知エリア内で周囲と温度差のある物体が動く場合、人がいなくても「人がいる」と判定する場合があります。
4. リモコンは多機能リモコンを必ずご使用ください。(詳しくはP.202~205をご参照ください。)ワイヤレスリモコン単独ではご使用になれません。

クリーン空調に対応したオプション

● 抗菌加工高性能フィルター SEK

◎ 一般事務所・病院・老人福祉施設などでご利用ください。高性能フィルター (比色法65%) にSEKマーク (赤) を取得した高付加価値のある素材を採用しました。

SEKマークとは、繊維評価技術協議会の定めた基準をクリアした製品のみに表示が許諾されるマークです。認証製品には、以下の3つが約束されます。

1. 抗菌効果
2. 効果の耐久性
3. 加工の安全性



(繊維上の繊維の性能評価) 加工単位 フィルター 繊維番号 076SA09 (一社) 繊維評価技術協議会 認定繊維評価センター 三井ゴム株式会社

日立ジョンソンコントロールズ空調株式会社

(注) 本フィルターは、手術室・治療室・未熟児室などの準清潔区域以上の場所にはご使用できません。

● オイルガードフィルター

◎ 飲食店の客室などでご利用ください。

油煙に強い不織布製のフィルターを採用し室内ユニット内の汚れを抑制します。フィルターは交換するタイプなので清掃の手間が省け、衛生的です。フィルターの着脱は、標準ロングライフフィルター同様に吸込グリルのツメに差し込む方式のため、交換が容易です。(フィルター枠はそのまま再使用します。)(注) 油煙のこもる厨房などでの使用は避けてください。

● 脱臭フィルター【受注対応】

◎ 一般生活臭 (例: アンモニア臭・アセトアルデヒド [タバコ臭など]・酢酸) が気になる場所や、病院・老人福祉施設などでご利用ください。

(注) 本フィルターはタバコ臭などの悪臭成分が断続的に多く発生する環境 (例: 飲食店や喫茶店などの喫煙スペースの空調) での使用には適しません。

特殊繊維の効果で、ニオイの原因となる悪臭成分を吸着し、脱臭します。しかも約1日の天日干しで臭気を放出して再利用できます。



冷暖 シングル



多機能リモコン (PC-ARF5)



<p>新価格 40型 (1.5馬力相当) チャージレス 20m R32</p> <p>冷房: 3.6(1.1 ~ 4.0)kW 暖房: 4.0(1.0 ~ 5.4)kW</p> <p>339 RPC-GP40RGHJ3 (省エネ グリーン) 340 RPC-GP40RGH3 (省エネ グリーン)</p> <p>室内RPC-GP40K2 237,000円 室外RAS-GP40RGHJ1 (省エネ) GP40RGH1 509,000円 リモコンPC-ARF5 36,000円</p> <p>セット価格 782,000円</p>	<p>新価格 45型 (1.8馬力相当) チャージレス 20m R32</p> <p>冷房: 4.0(1.1 ~ 4.5)kW 暖房: 4.5(1.2 ~ 5.9)kW</p> <p>341 RPC-GP45RGHJ3 (省エネ グリーン) 342 RPC-GP45RGH3 (省エネ グリーン)</p> <p>室内RPC-GP45K2 243,000円 室外RAS-GP45RGHJ1 (省エネ) GP45RGH1 558,000円 リモコンPC-ARF5 36,000円</p> <p>セット価格 837,000円</p>	<p>新価格 50型 (2.0馬力相当) チャージレス 30m R32</p> <p>冷房: 4.5(1.5 ~ 5.0)kW 暖房: 5.0(1.3 ~ 6.3)kW</p> <p>343 RPC-GP50RGHJ3 (省エネ グリーン) 344 RPC-GP50RGH3 (省エネ グリーン)</p> <p>室内RPC-GP50K2 260,000円 室外RAS-GP50RGHJ1 (省エネ) GP50RGH1 610,000円 リモコンPC-ARF5 36,000円</p> <p>セット価格 906,000円</p>	<p>新価格 56型 (2.3馬力相当) チャージレス 30m R32</p> <p>冷房: 5.0(1.5 ~ 5.6)kW 暖房: 5.6(1.4 ~ 7.1)kW</p> <p>345 RPC-GP56RGHJ3 (省エネ グリーン) 346 RPC-GP56RGH3 (省エネ グリーン)</p> <p>室内RPC-GP56K2 279,000円 室外RAS-GP56RGHJ1 (省エネ) GP56RGH1 655,000円 リモコンPC-ARF5 36,000円</p> <p>セット価格 970,000円</p>
<p>新価格 63型 (2.5馬力相当) チャージレス 30m R32</p> <p>冷房: 5.6(1.5 ~ 6.3)kW 暖房: 6.3(1.6 ~ 8.0)kW</p> <p>347 RPC-GP63RGHJ3 (省エネ グリーン) 348 RPC-GP63RGH3 (省エネ グリーン)</p> <p>室内RPC-GP63K2 293,000円 室外RAS-GP63RGHJ1 (省エネ) GP63RGH1 707,000円 リモコンPC-ARF5 36,000円</p> <p>セット価格 1,036,000円</p>	<p>新価格 80型 (3.0馬力相当) チャージレス 30m R32</p> <p>冷房: 7.1(1.8 ~ 8.0)kW 暖房: 8.0(2.0 ~ 10.6)kW</p> <p>349 RPC-GP80RGHJ3 (省エネ グリーン) 350 RPC-GP80RGH3 (省エネ グリーン)</p> <p>室内RPC-GP80K2 314,000円 室外RAS-GP80RGHJ1 (省エネ) GP80RGH1 774,000円 リモコンPC-ARF5 36,000円</p> <p>セット価格 1,124,000円</p>	<p>新価格 112型 (4.0馬力相当) チャージレス 30m R32</p> <p>冷房: 10.0(2.5 ~ 11.2)kW 暖房: 11.2(2.8 ~ 14.0)kW</p> <p>351 RPC-GP112RGH3 (省エネ グリーン)</p> <p>室内RPC-GP112K2 342,000円 室外RAS-GP112RGH1 897,000円 リモコンPC-ARF5 36,000円</p> <p>セット価格 1,275,000円</p>	<p>新価格 140型 (5.0馬力相当) チャージレス 30m R32</p> <p>冷房: 12.5(3.1 ~ 14.0)kW 暖房: 14.0(3.5 ~ 18.2)kW</p> <p>352 RPC-GP140RGH3 (省エネ グリーン)</p> <p>室内RPC-GP140K2 382,000円 室外RAS-GP140RGH1 1,083,000円 リモコンPC-ARF5 36,000円</p> <p>セット価格 1,501,000円</p>
<p>新価格 160型 (6.0馬力相当) チャージレス 30m R32</p> <p>冷房: 14.0(3.2 ~ 16.0)kW 暖房: 16.0(4.0 ~ 20.2)kW</p> <p>353 RPC-GP160RGH3 (省エネ グリーン)</p> <p>室内RPC-GP160K2 415,000円 室外RAS-GP160RGH1 1,184,000円 リモコンPC-ARF5 36,000円</p> <p>セット価格 1,635,000円</p>	<p>NEW 新価格 224型 (8.0馬力相当) チャージレス 30m R32</p> <p>冷房: 20.0(7.0 ~ 22.4)kW 暖房: 22.4(5.6 ~ 28.0)kW</p> <p>354 RPC-GP224RGH1 (省エネ グリーン)</p> <p>室内RPC-GP224K2 675,000円 室外RAS-GP224RGH1 1,668,000円 リモコンPC-ARF5 36,000円</p> <p>セット価格 2,379,000円</p>	<p>NEW 新価格 280型 (10.0馬力相当) チャージレス 30m R32</p> <p>冷房: 25.0(7.2 ~ 28.0)kW 暖房: 28.0(7.0 ~ 35.0)kW</p> <p>355 RPC-GP280RGH1 (省エネ グリーン)</p> <p>室内RPC-GP280K2 784,000円 室外RAS-GP280RGH1 2,056,000円 リモコンPC-ARF5 36,000円</p> <p>セット価格 2,876,000円</p>	



冷暖 同時 ツイン



同時 1

多機能リモコン (PC-ARF5)



異容量・異タイプ 組み合わせ可能

<p>新価格 80型 (3.0馬力相当) チャージレス 30m R32</p> <p>冷房: 7.1(1.8 ~ 8.0)kW 暖房: 8.0(2.0 ~ 10.6)kW</p> <p>356 RPC-GP80RGHPJ3 (省エネ グリーン) 357 RPC-GP80RGHP3 (省エネ グリーン)</p> <p>室内RPC-GP40K2×2 474,000円 室外RAS-GP80RGHJ1 (省エネ) GP80RGH1 774,000円 分岐管TW-NP16A 22,000円 リモコンPC-ARF5 36,000円</p> <p>セット価格 1,306,000円</p>	<p>新価格 112型 (4.0馬力相当) チャージレス 30m R32</p> <p>冷房: 10.0(2.5 ~ 11.2)kW 暖房: 11.2(2.8 ~ 14.0)kW</p> <p>358 RPC-GP112RGHP3 (省エネ グリーン)</p> <p>室内RPC-GP56K2×2 558,000円 室外RAS-GP112RGH1 897,000円 分岐管TW-NP16A 22,000円 リモコンPC-ARF5 36,000円</p> <p>セット価格 1,513,000円</p>	<p>新価格 140型 (5.0馬力相当) チャージレス 30m R32</p> <p>冷房: 12.5(3.1 ~ 14.0)kW 暖房: 14.0(3.5 ~ 18.2)kW</p> <p>359 RPC-GP140RGHP3 (省エネ グリーン)</p> <p>室内RPC-GP71K2×2 596,000円 室外RAS-GP140RGH1 1,083,000円 分岐管TW-NP16A 22,000円 リモコンPC-ARF5 36,000円</p> <p>セット価格 1,737,000円</p>	<p>新価格 160型 (6.0馬力相当) チャージレス 30m R32</p> <p>冷房: 14.0(3.2 ~ 16.0)kW 暖房: 16.0(4.0 ~ 20.2)kW</p> <p>360 RPC-GP160RGHP3 (省エネ グリーン)</p> <p>室内RPC-GP80K2×2 628,000円 室外RAS-GP160RGH1 1,184,000円 分岐管TW-NP16A 22,000円 リモコンPC-ARF5 36,000円</p> <p>セット価格 1,870,000円</p>
<p>新価格 224型 (8.0馬力相当) チャージレス 30m R32</p> <p>冷房: 20.0(7.0 ~ 22.4)kW 暖房: 22.4(5.6 ~ 28.0)kW</p> <p>361 RPC-GP224RGHP (省エネ グリーン)</p> <p>室内RPC-GP112K2×2 684,000円 室外RAS-GP224RGH1 1,668,000円 分岐管TW-NP28A 24,000円 リモコンPC-ARF5 36,000円</p> <p>セット価格 2,412,000円</p>	<p>新価格 280型 (10.0馬力相当) チャージレス 30m R32</p> <p>冷房: 25.0(7.2 ~ 28.0)kW 暖房: 28.0(7.0 ~ 35.0)kW</p> <p>362 RPC-GP280RGHP (省エネ グリーン)</p> <p>室内RPC-GP140K2×2 764,000円 室外RAS-GP280RGH1 2,056,000円 分岐管TW-NP28A 24,000円 リモコンPC-ARF5 36,000円</p> <p>セット価格 2,880,000円</p>	<p>新価格 335型 (12.0馬力相当) チャージレス 30m R32</p> <p>冷房: 30.0(7.5 ~ 33.5)kW 暖房: 33.5(8.4 ~ 37.5)kW</p> <p>363 RPC-GP335RGHP (省エネ グリーン)</p> <p>室内RPC-GP160K2×2 830,000円 室外RAS-GP335RGH1 2,269,000円 分岐管TW-NP28A 24,000円 リモコンPC-ARF5 36,000円</p> <p>セット価格 3,159,000円</p>	

省エネの達人
プレミアム

冷暖

同時
トリプル



多機能リモコン
(PC-ARF5)



同時 1

異容量・異タイプ
組み合わせ可能

新価格	チャージレス	新価格	チャージレス	新価格	チャージレス	新価格	チャージレス
160 型(6.0馬力相当) 30m R32	冷房: 14.0(3.2~16.0)kW 暖房: 16.0(4.0~20.2)kW	224 型(8.0馬力相当) 30m R32	冷房: 20.0(7.0~22.4)kW 暖房: 22.4(5.6~28.0)kW	280 型(10.0馬力相当) 30m R32	冷房: 25.0(7.2~28.0)kW 暖房: 28.0(7.0~35.0)kW	335 型(12.0馬力相当) 30m R32	冷房: 30.0(7.5~33.5)kW 暖房: 33.5(8.4~37.5)kW
364 RPC-GP160RGHG3 省エネ ｸﾞｰﾝ		365 RPC-GP224RGHG 省エネ ｸﾞｰﾝ		366 RPC-GP280RGHG 省エネ ｸﾞｰﾝ		367 RPC-GP335RGHG 省エネ ｸﾞｰﾝ	
室内RPC-GP56K2×3 837,000円 室外RAS-GP160RGH1 1,184,000円 分岐管TG-NP16A 33,000円 リモコンPC-ARF5 36,000円		室内RPC-GP80K2×3 942,000円 室外RAS-GP224RGH 1,668,000円 分岐管TG-NP28A 33,000円 リモコンPC-ARF5 36,000円		室内RPC-GP90K2×3 996,000円 室外RAS-GP280RGH 2,056,000円 分岐管TG-NP28A 33,000円 リモコンPC-ARF5 36,000円		室内RPC-GP112K2×3 1,026,000円 室外RAS-GP335RGH 2,269,000円 分岐管TG-NP28A 33,000円 リモコンPC-ARF5 36,000円	
セット価格 2,090,000円		セット価格 2,679,000円		セット価格 3,121,000円		セット価格 3,364,000円	

省エネの達人
プレミアム

冷暖

同時
フォー



多機能リモコン
(PC-ARF5)



同時 1

異容量・異タイプ
組み合わせ可能

新価格	チャージレス	新価格	チャージレス	新価格	チャージレス
224 型(8.0馬力相当) 30m R32	冷房: 20.0(7.0~22.4)kW 暖房: 22.4(5.6~28.0)kW	280 型(10.0馬力相当) 30m R32	冷房: 25.0(7.2~28.0)kW 暖房: 28.0(7.0~35.0)kW	335 型(12.0馬力相当) 30m R32	冷房: 30.0(7.5~33.5)kW 暖房: 33.5(8.4~37.5)kW
368 RPC-GP224RGHW 省エネ ｸﾞｰﾝ		369 RPC-GP280RGHW 省エネ ｸﾞｰﾝ		370 RPC-GP335RGHW 省エネ ｸﾞｰﾝ	
室内RPC-GP56K2×4 1,116,000円 室外RAS-GP224RGH 1,668,000円 分岐管TW-NP28A 24,000円 分岐管TW-NP16A×2 44,000円 リモコンPC-ARF5 36,000円		室内RPC-GP71K2×4 1,192,000円 室外RAS-GP280RGH 2,056,000円 分岐管TW-NP28A 24,000円 分岐管TW-NP16A×2 44,000円 リモコンPC-ARF5 36,000円		室内RPC-GP80K2×4 1,256,000円 室外RAS-GP335RGH 2,269,000円 分岐管TW-NP28A 24,000円 分岐管TW-NP16A×2 44,000円 リモコンPC-ARF5 36,000円	
セット価格 2,888,000円		セット価格 3,352,000円		セット価格 3,629,000円	

省エネの達人

冷暖

シングル



多機能リモコン
(PC-ARF5)



新価格	チャージレス	新価格	チャージレス	新価格	チャージレス	新価格	チャージレス
40 型(1.5馬力相当) 20m R32	冷房: 3.6(1.4~4.0)kW 暖房: 4.0(1.0~5.4)kW	45 型(1.8馬力相当) 20m R32	冷房: 4.0(1.4~4.5)kW 暖房: 4.5(1.2~5.9)kW	50 型(2.0馬力相当) 30m R32	冷房: 4.5(1.5~5.0)kW 暖房: 5.0(1.3~6.3)kW	56 型(2.3馬力相当) 30m R32	冷房: 5.0(1.5~5.6)kW 暖房: 5.6(1.4~7.1)kW
371 RPC-GP40RSHJ5 省エネ ｸﾞｰﾝ		373 RPC-GP45RSHJ5 省エネ ｸﾞｰﾝ		375 RPC-GP50RSHJ5 省エネ ｸﾞｰﾝ		377 RPC-GP56RSHJ5 省エネ ｸﾞｰﾝ	
室内RPC-GP40K2 237,000円 室外RAS-GP40RSHJ2・GP40RSH2 453,000円 リモコンPC-ARF5 36,000円		室内RPC-GP45K2 243,000円 室外RAS-GP45RSHJ2・GP45RSH2 491,000円 リモコンPC-ARF5 36,000円		室内RPC-GP50K2 260,000円 室外RAS-GP50RSHJ2・GP50RSH2 538,000円 リモコンPC-ARF5 36,000円		室内RPC-GP56K2 279,000円 室外RAS-GP56RSHJ2・GP56RSH2 576,000円 リモコンPC-ARF5 36,000円	
セット価格 726,000円		セット価格 770,000円		セット価格 834,000円		セット価格 891,000円	
63 型(2.5馬力相当) 30m R32	冷房: 5.6(1.5~6.3)kW 暖房: 6.3(1.6~8.0)kW	80 型(3.0馬力相当) 30m R32	冷房: 7.1(1.8~8.0)kW 暖房: 8.0(2.0~10.0)kW	112 型(4.0馬力相当) 30m R32	冷房: 10.0(3.2~11.2)kW 暖房: 11.2(2.8~14.0)kW	140 型(5.0馬力相当) 30m R32	冷房: 12.5(3.2~14.0)kW 暖房: 14.0(3.5~18.0)kW
379 RPC-GP63RSHJ5 省エネ ｸﾞｰﾝ		381 RPC-GP80RSHJ5 省エネ ｸﾞｰﾝ		383 RPC-GP112RSH5 省エネ ｸﾞｰﾝ		384 RPC-GP140RSH5 省エネ ｸﾞｰﾝ	
室内RPC-GP63K2 293,000円 室外RAS-GP63RSHJ2・GP63RSH2 616,000円 リモコンPC-ARF5 36,000円		室内RPC-GP80K2 314,000円 室外RAS-GP80RSHJ2・GP80RSH2 675,000円 リモコンPC-ARF5 36,000円		室内RPC-GP112K2 342,000円 室外RAS-GP112RSH2 789,000円 リモコンPC-ARF5 36,000円		室内RPC-GP140K2 382,000円 室外RAS-GP140RSH2 952,000円 リモコンPC-ARF5 36,000円	
セット価格 945,000円		セット価格 1,025,000円		セット価格 1,167,000円		セット価格 1,370,000円	
160 型(6.0馬力相当) 30m R32	冷房: 14.0(3.5~16.0)kW 暖房: 16.0(4.0~20.0)kW	224 型(8.0馬力相当) 30m R32	冷房: 20.0(5.0~22.4)kW 暖房: 22.4(5.6~28.0)kW	280 型(10.0馬力相当) 30m R32	冷房: 25.0(6.3~28.0)kW 暖房: 28.0(7.0~35.0)kW		
385 RPC-GP160RSH5 省エネ ｸﾞｰﾝ		386 RPC-GP224RSH1 省エネ ｸﾞｰﾝ		387 RPC-GP280RSH1 省エネ ｸﾞｰﾝ			
室内RPC-GP160K2 415,000円 室外RAS-GP160RSH2 1,031,000円 リモコンPC-ARF5 36,000円		室内RPC-GP224K2 675,000円 室外RAS-GP224RSH 1,439,000円 リモコンPC-ARF5 36,000円		室内RPC-GP280K2 784,000円 室外RAS-GP280RSH 1,777,000円 リモコンPC-ARF5 36,000円			
セット価格 1,482,000円		セット価格 2,150,000円		セット価格 2,597,000円			

てんつり

省エネの達人

冷暖

同時
ツイン



多機能リモコン
(PC-ARF5)



異容量・異タイプ
組み合わせ可能

新価格	チャージレス R32	新価格	チャージレス R32	新価格	チャージレス R32	新価格	チャージレス R32
80 型(3.0馬力相当)	30m	112 型(4.0馬力相当)	30m	140 型(5.0馬力相当)	30m	160 型(6.0馬力相当)	30m
冷房:7.1(1.8~8.0)kW	暖房:8.0(2.0~10.0)kW	冷房:10.0(3.2~11.2)kW	暖房:11.2(2.8~14.0)kW	冷房:12.5(3.2~14.0)kW	暖房:14.0(3.5~18.0)kW	冷房:14.0(3.5~16.0)kW	暖房:16.0(4.0~20.0)kW
388 RPC-GP80RSHPJ5	省エネ クラシ	390 RPC-GP112RSHP5	省エネ クラシ	391 RPC-GP140RSHP5	省エネ クラシ	392 RPC-GP160RSHP5	省エネ クラシ
389 RPC-GP80RSHP5	省エネ クラシ						
室内RPC-GP40K2×2 474,000円	室内RPC-GP56K2×2 558,000円	室内RPC-GP71K2×2 596,000円	室内RPC-GP80K2×2 628,000円	室内RAS-GP80RSHJ2単・GP80RSH2 675,000円	室内RAS-GP112RSH2 789,000円	室内RAS-GP140RSH2 952,000円	室内RAS-GP160RSH2 1,031,000円
分岐管TW-NP16A 22,000円	分岐管TW-NP16A 22,000円	分岐管TW-NP16A 22,000円	分岐管TW-NP16A 22,000円	リモコンPC-ARF5 36,000円	リモコンPC-ARF5 36,000円	リモコンPC-ARF5 36,000円	リモコンPC-ARF5 36,000円
セット価格 1,207,000円	セット価格 1,405,000円	セット価格 1,606,000円	セット価格 1,717,000円				

新価格	チャージレス R32	新価格	チャージレス R32	新価格	チャージレス R32
224 型(8.0馬力相当)	30m	280 型(10.0馬力相当)	30m	335 型(12.0馬力相当)	30m
冷房:20.0(5.0~22.4)kW	暖房:22.4(5.6~28.0)kW	冷房:25.0(6.3~28.0)kW	暖房:28.0(7.0~35.0)kW	冷房:30.0(7.5~33.5)kW	暖房:33.5(8.4~37.5)kW
393 RPC-GP224RSHP	省エネ クラシ	394 RPC-GP280RSHP	省エネ クラシ	395 RPC-GP335RSHP	
室内RPC-GP112K2×2 684,000円	室内RPC-GP140K2×2 764,000円	室内RPC-GP160K2×2 830,000円	室内RAS-GP224RSH 1,439,000円	室内RAS-GP280RSH 1,777,000円	室内RAS-GP335RSH 2,012,000円
分岐管TW-NP28A 24,000円	分岐管TW-NP28A 24,000円	分岐管TW-NP28A 24,000円	リモコンPC-ARF5 36,000円	リモコンPC-ARF5 36,000円	リモコンPC-ARF5 36,000円
セット価格 2,183,000円	セット価格 2,601,000円	セット価格 2,902,000円			

省エネの達人

冷暖

同時
トリプル



多機能リモコン
(PC-ARF5)



異容量・異タイプ
組み合わせ可能

新価格	チャージレス R32	新価格	チャージレス R32	新価格	チャージレス R32	新価格	チャージレス R32
160 型(6.0馬力相当)	30m	224 型(8.0馬力相当)	30m	280 型(10.0馬力相当)	30m	335 型(12.0馬力相当)	30m
冷房:14.0(3.5~16.0)kW	暖房:16.0(4.0~20.0)kW	冷房:20.0(5.0~22.4)kW	暖房:22.4(5.6~28.0)kW	冷房:25.0(6.3~28.0)kW	暖房:28.0(7.0~35.0)kW	冷房:30.0(7.5~33.5)kW	暖房:33.5(8.4~37.5)kW
396 RPC-GP160RSHG5	省エネ クラシ	397 RPC-GP224RSHG	省エネ クラシ	398 RPC-GP280RSHG	省エネ クラシ	399 RPC-GP335RSHG	
室内RPC-GP56K2×3 837,000円	室内RPC-GP80K2×3 942,000円	室内RPC-GP90K2×3 996,000円	室内RPC-GP112K2×3 1,026,000円	室内RAS-GP160RSH2 1,031,000円	室内RAS-GP224RSH 1,439,000円	室内RAS-GP280RSH 1,777,000円	室内RAS-GP335RSH 2,012,000円
分岐管TG-NP16A 33,000円	分岐管TG-NP28A 33,000円	分岐管TG-NP28A 33,000円	分岐管TG-NP28A 33,000円	リモコンPC-ARF5 36,000円	リモコンPC-ARF5 36,000円	リモコンPC-ARF5 36,000円	リモコンPC-ARF5 36,000円
セット価格 1,937,000円	セット価格 2,450,000円	セット価格 2,842,000円	セット価格 3,107,000円				

省エネの達人

冷暖

同時
フォー



多機能リモコン
(PC-ARF5)



異容量・異タイプ
組み合わせ可能

新価格	チャージレス R32	新価格	チャージレス R32	新価格	チャージレス R32
224 型(8.0馬力相当)	30m	280 型(10.0馬力相当)	30m	335 型(12.0馬力相当)	30m
冷房:20.0(5.0~22.4)kW	暖房:22.4(5.6~28.0)kW	冷房:25.0(6.3~28.0)kW	暖房:28.0(7.0~35.0)kW	冷房:30.0(7.5~33.5)kW	暖房:33.5(8.4~37.5)kW
400 RPC-GP224RSHW	省エネ クラシ	401 RPC-GP280RSHW	省エネ クラシ	402 RPC-GP335RSHW	
室内RPC-GP56K2×4 1,116,000円	室内RPC-GP71K2×4 1,192,000円	室内RPC-GP80K2×4 1,256,000円	室内RAS-GP224RSH 1,439,000円	室内RAS-GP280RSH 1,777,000円	室内RAS-GP335RSH 2,012,000円
分岐管TW-NP28A 24,000円	分岐管TW-NP28A 24,000円	分岐管TW-NP28A 24,000円	分岐管TW-NP16A×2 44,000円	分岐管TW-NP16A×2 44,000円	分岐管TW-NP16A×2 44,000円
リモコンPC-ARF5 36,000円	リモコンPC-ARF5 36,000円	リモコンPC-ARF5 36,000円	リモコンPC-ARF5 36,000円	リモコンPC-ARF5 36,000円	リモコンPC-ARF5 36,000円
セット価格 2,659,000円	セット価格 3,073,000円	セット価格 3,372,000円			

■ 寸法図(てんつり)

(単位:mm)

●36~160型

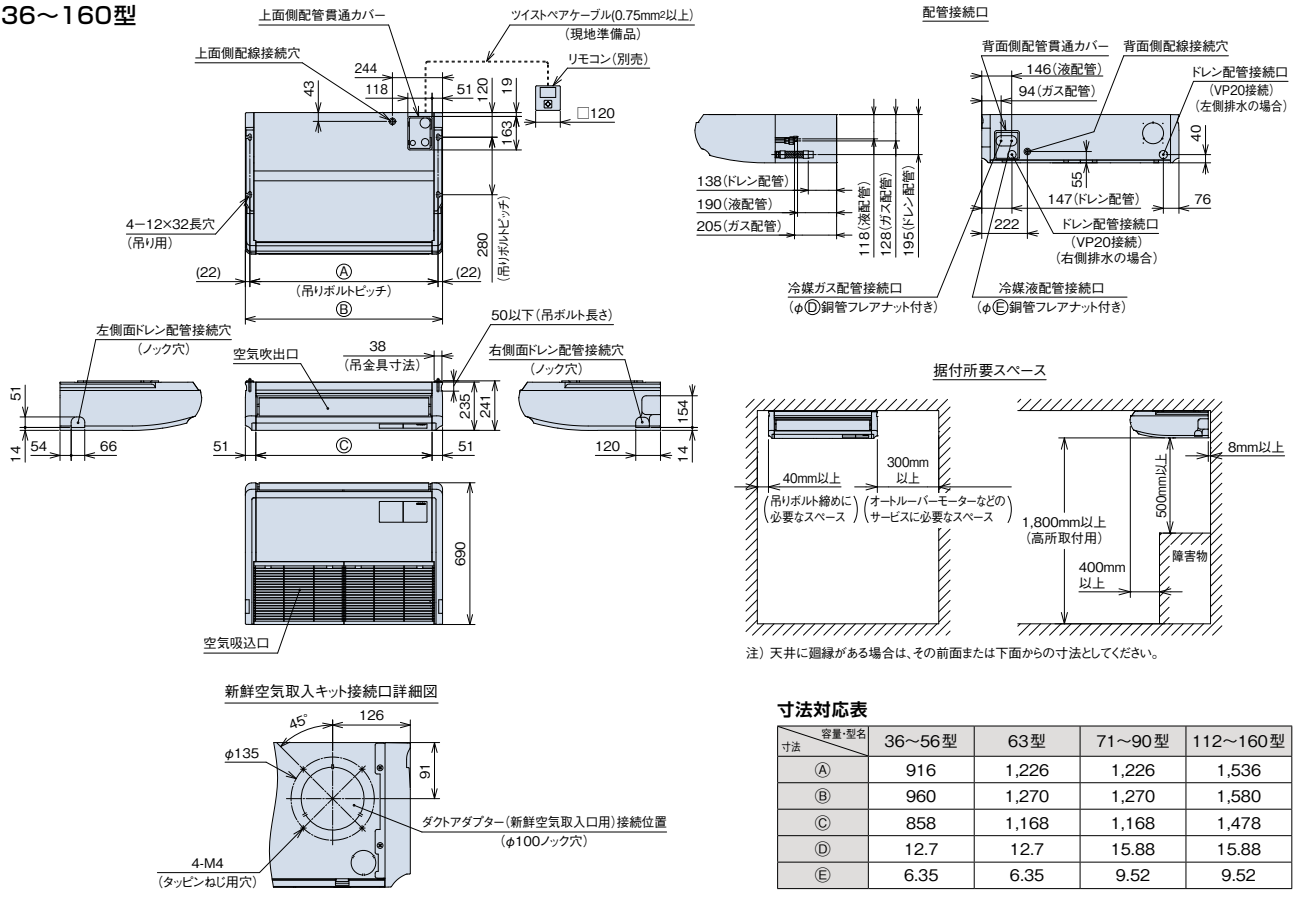

てんつり

(単位:mm)

●224・280型

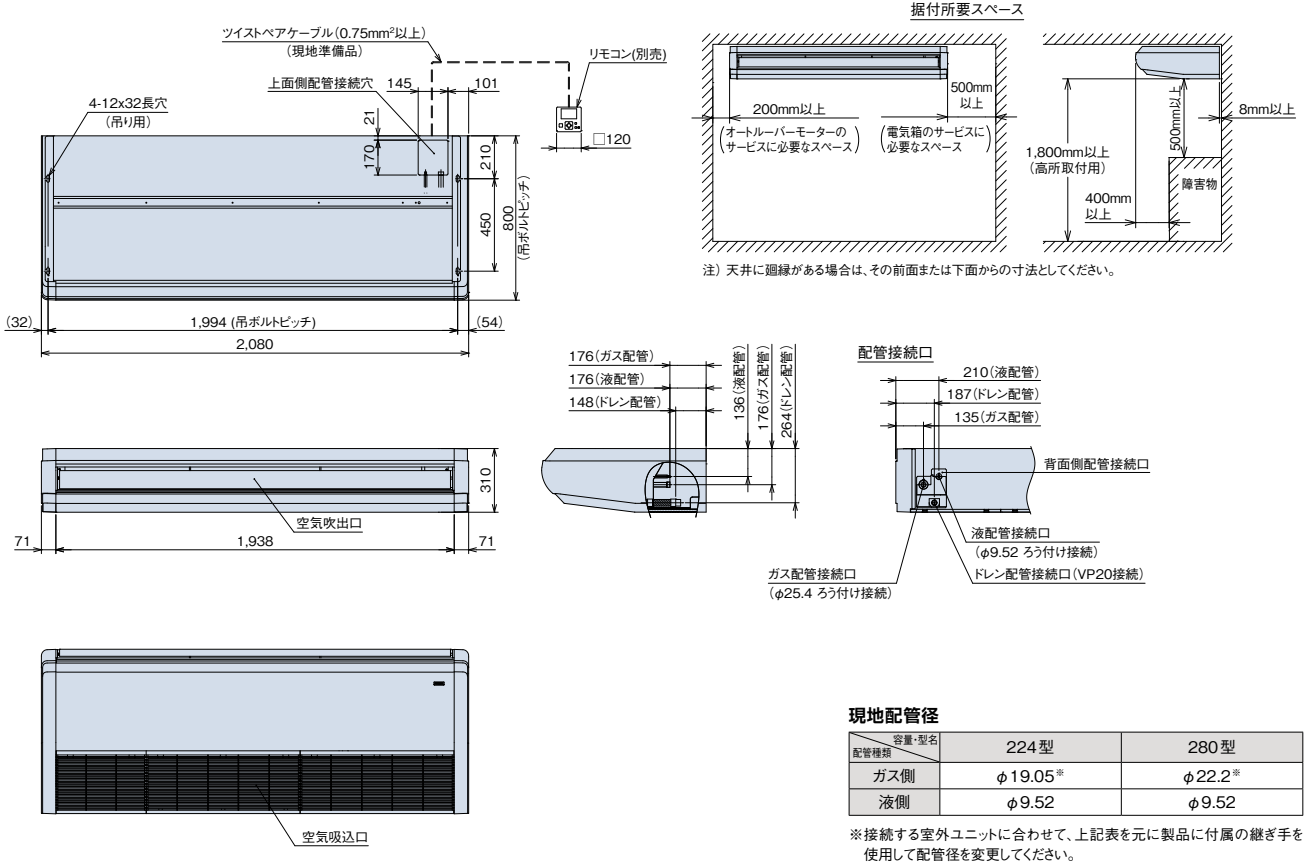

■ オプション一覧(てんつり)

品名		容量・型名(相当馬力)	36型(1.3)~56型(2.3)	63型(2.5)	71型(2.8)~90型(3.3)	112型(4.0)~160型(6.0)	224型(8.0)・280型(10.0)	
グリル	昇降グリルキット(注15)		BG-56NUP2 64,000円	BG-90NUP2 65,000円		BG-160NUP2 66,000円	—	
	標準グリル用 昇降グリル用	ロングライフフィルター(防カビ)(注1)	F-56LPC1 4,300円	F-90LPC1 5,100円		F-160LPC1 6,500円	F-280LPC 9,700円	
		グリル用	酵素フィルター(注2)(注18)(注19)(注20)(注21) (注22)(注23)	F-56LPC-V 26,000円	F-90LPC-V 30,000円		F-160LPC-V 36,000円	—
			交換用フィルター(ろ材)	F-56LPC-VR 14,000円	F-90LPC-VR 15,000円		F-160LPC-VR 18,000円	—
	ボックス用 (注2)(注3)	抗菌加工 高性能フィルター SEK 比色法65%	F-56MP-K1 26,600円	F-90MP-K1 30,300円		F-160MP-K1 36,300円	—	
		脱臭フィルター[受注対応](注4)(注14)	F-56LPC-D 37,000円	F-90LPC-D 43,500円		F-160LPC-D 50,000円	—	
	フィルターボックス		B-56MP1 30,400円	B-90MP1 33,000円		B-160MP1 34,700円	—	
	オイルガードフィルター(標準吸い込みグリル用) (注5)(注6)(注18)		F-56LPC-G 19,000円	F-90LPC-G 20,000円		F-160LPC-G 22,000円	F-280LPC-G 28,000円	
			交換用フィルター(ろ材)	F-56LPC-GF (16枚入) 18,000円	F-90LPC-GF (16枚入) 21,000円		F-160LPC-GF (16枚入) 23,000円	F-280LPC-GF (24枚入) 28,000円
	補助	人感センサーキット(注13)		SOR-NEP 22,000円				—
ドレンアップメカ		DUPC-63K2(注7) (抗菌剤採用) 47,500円		DUPC-160K2(注7) (抗菌剤採用) 54,100円		DUPC-280K (抗菌剤採用) 66,000円		
上配管セット(注8)		SSF-63K 5,500円		SSF-160K 7,700円		—		
ダクトアダプター(新鮮空気取入口用、φ100)(注17)		PD-100 2,500円				—		
背面化粧シート(注12)		HKS-56K 15,700円	HKS-90K 17,400円	HKS-160K 20,600円	HKS-280K 27,000円			
リモコン	多機能リモコン		PC-ARF5 36,000円 PC-ARFV4(音声ガイド付き) 43,000円				—	
	多言語対応多機能リモコン(注16)		PC-ARFM 30,000円 [受注対応]				—	
	NEW 多機能デザインリモコン		PC-ARFG1 36,000円				—	
	受光部キット(注9)(注16)		PC-ALHP2 15,000円				PC-ALHZ1 15,000円 (ニュートラルホワイト)	
	昇降専用受光部キット(注9)		PC-ALUHP 12,000円				—	
	ワイヤレスリモコン(単方向)		PC-AWR 19,000円				—	
	昇降専用ワイヤレスリモコン		PC-LG3 2,300円				—	
鍵付リモコンケース(注10)		PC-KL5 13,200円				—		

- (注1)「ロングライフフィルター」は、室内ユニットに標準で内蔵しているフィルターの交換用です。
- (注2)「酵素フィルター」「抗菌加工高性能フィルター」および「脱臭フィルター」を使用時は、エアコンのリモコンを機能選択モードにして、増速機能を設定してください。
増速機能の詳細については、「寸法図」「据付点検要領書」などをご参照ください。
- (注3)「抗菌加工高性能フィルター」「脱臭フィルター」を使用する場合には、別売「フィルターボックス」が必要です。
- (注4)「脱臭フィルター」は受注対応品です。詳細は弊社営業窓口までお問い合わせください。
- (注5)「オイルガードフィルター」は、飲食店の客室など油飛沫の多い環境でご使用ください。油煙のこもる厨房や機械(切削)の油飛沫が多い工場での使用はできません。
- (注6)「オイルガードフィルター」は、油煙による室内ユニット内の汚れを減少させることが目的であり店内に発生する油煙を捕集するものではありません。
また、定期的な点検【別売「交換用フィルター(ろ材)」の交換など】を必ず実施してください(室内ユニットの故障の原因となる場合があります)。
- (注7)「ドレンアップメカ」を取り付ける場合は、上配管接続のみとなります(上配管セット付属)。
また、「ドレンアップメカ」取り付け時は、製品の後側を10mm下げて据付けてください。(36~160型)
- (注8)「上配管セット」は、冷媒配管を上面接続に変更する部品です。ドレン配管は背面接続となります。
- (注9)「昇降専用受光部キット」および「受光部キット」は、照明の影響で動作しにくくなる場合がありますので、照明よりできるだけ(1m以上)離して据え付けてください。
なお「昇降専用受光部キット」は「昇降グリルキット」の台数と同数必要になります。
- (注10)「鍵付リモコンケース」に収納するリモコンのケーブルを整理込取り付けとする場合は、JISボックスを使用してください。
- (注11)各部品の併用使用可否は、「オプション部品組み合わせ表」をご参照ください。また、仕様・施工詳細などは「寸法図」「据付点検要領書」などをご参照ください。
- (注12)「背面化粧シート」は室内ユニットの背面のみにご使用ください。また「昇降グリルキット」用「フィルターボックス」用は特注対応「36~160型のみ」しますので、詳細は弊社営業窓口までお問い合わせください。
- (注13)「人感センサーキット」の据え付け、設定に関する注意事項は、「てんかせ4方向センサー付き化粧パネル」(P.40)、「てんかせ1方向人感センサーキット」(P.61)をご参照ください。
- (注14)「脱臭フィルター」はタバコ臭などの悪臭成分が断続的に多く発生する環境(例:飲食店や喫茶店などの喫煙スペースの空調)での使用には適しません。
- (注15)「昇降グリルキット」を取り付けの際は、てんかせ4方向用昇降グリルなどと異なり、部品取付作業(付属の昇降グリルボックスやフレーム取り付けなど)が発生します。
- (注16)受光部キット・多言語対応多機能リモコンを使用する場合は、熱交換器「凍結洗浄」機能は使用できません。
(注17)ダクトアダプターは「凍結洗浄」機能を動作させた場合、結露が生じる恐れがあります。
使用の際は、熱交換器「凍結洗浄」機能を禁止に設定してください。
- (注18)「酵素フィルター」はフィルター収納ケース付きです。次回交換時には「交換用フィルター(ろ材)」をご使用ください。
- (注19)「酵素フィルター」は室内ユニットに装着して、一般空調用にご使用いただくものです。油煙囲気など特殊環境下でのご使用は避けてください。
- (注20)耐用年数は目安であり使用環境・メンテナンス方法により変化します。なお、じんあいフィルター表面に堆積しますと抗菌効果が得られない場合がありますので、700時間ごと(一般的な事務所で約3か月)にお手入れを行ってください。
- (注21)耐用年数を経過したフィルターは交換してください。
- (注22)「増速機能」および「H急風」を使用した場合、運転音が大きくなる場合があります。
- (注23)「酵素フィルター」を使用時は、「H急風」設定時の風量が「急風」(カタログ表示)レベルの風量になります。

■ オプション構成図(てんつり)

(注) 各種オプションの組み合わせにつきましては、P.94「オプション組み合わせ表(てんつり)」をご参照ください。

●36~160型

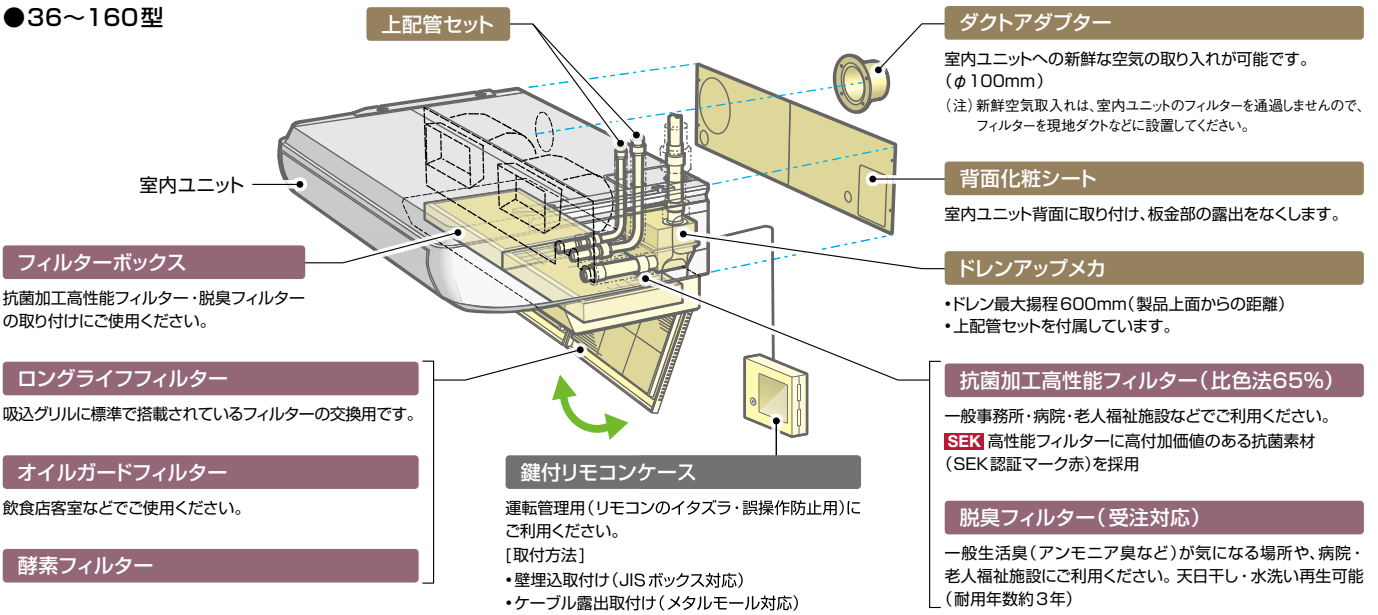

てんつり

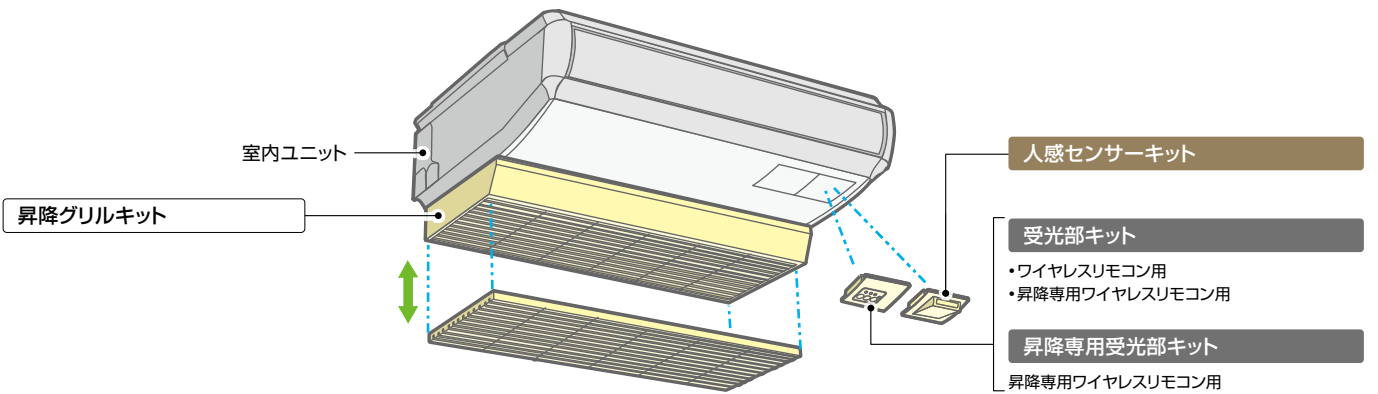

●224・280型

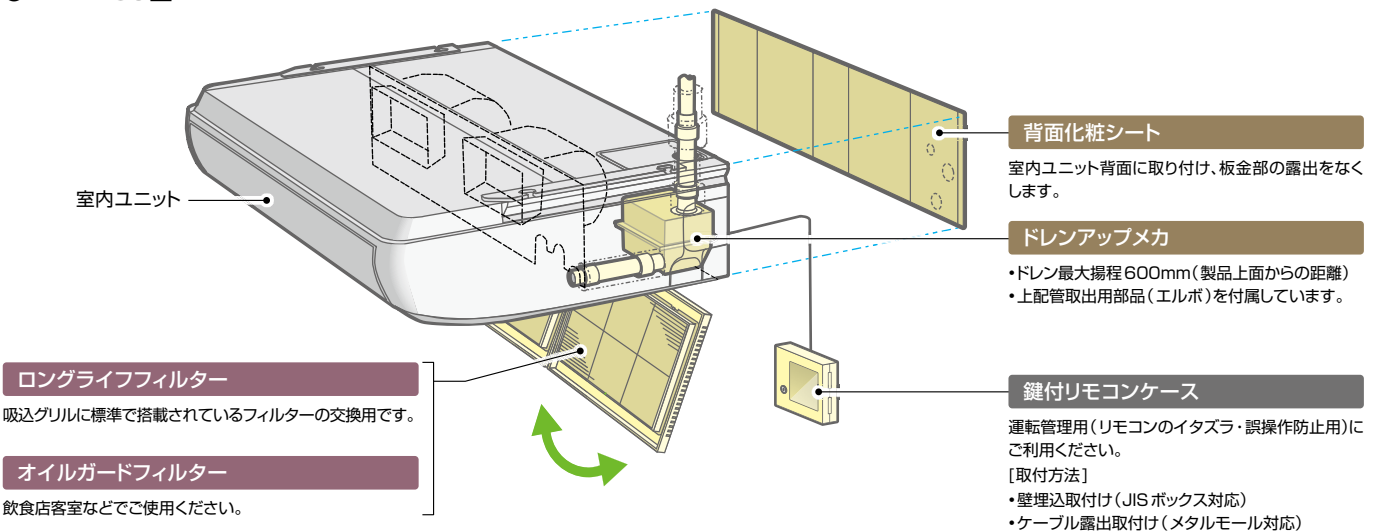

■ オプション組み合わせ表(てんつり)

● 36~160型

●: 併用可 ×: 併用不可

品名	組み合わせ	グリル		フィルター				補助					リモコン		
		昇降グリルキット	グリル用・昇降用	グリル用	ボックス用	オイルガード専用	人感センサーキット	ドレンアップメカ	上配管セット	ダクトアダプター	背面化粧シート	受光部キット	昇降専用受光部キット		
品名															
グリル	昇降グリルキット	●	×	×	×	×	●	●	●	●	●	●	●	●	●
フィルター	グリル用・昇降用	●	×	×	●(注2)	●(注2)	×	●	●	●	●	●	●	●	●
	グリル用	×	×	×	×	×	×	●	●	●	●	●	●	●	×
	ボックス用	×	●(注2)	×	×	×	×	●	●	●	●	●	●	●	×
	オイルガードフィルター専用	×	×	×	×	×	×	●	●	●	●	●	●	●	×
補助	人感センサーキット(注4)	●	●	●	●	●	×	●	●	●	●	●	●	×	●
	ドレンアップメカ	●	●	●	●	●	●	●	×	●	●	●	●	●	●
	上配管セット	●	●	●	●	●	●	●	×	●	●	●	●	●	●
	ダクトアダプター	●	●	●	●	●	●	●	●	●	●	●	●	●	●
リモコン	背面化粧シート	●	●	●	●	●	●	●	●	●	●	●	●	●	●
	受光部キット(注4)	●	●	●	●	●	×	●	●	●	●	●	●	●	×
	昇降専用受光部キット	●	●	×	×	×	×	●	●	●	●	●	●	×	●

(注1) 「抗菌加工高性能フィルター」「脱臭フィルター」には、別売「フィルターボックス」が必要です。
 (注2) 必ず「ロングライフフィルター」と併用してご使用ください。なお「ロングライフフィルター」は室内ユニットの吸込グリルごと取り外し、「フィルターボックス」一次側(吸い込み側)に取り付けて使用します。
 (注3) 「オイルガードフィルター」は、標準グリル専用となります。
 (注4) 人感センサーの設定には「多機能リモコン」が必要です。「受光部キット」から人感センサーの設定はできません。
 (注5) 人感センサーを使用する場合は、受光部キットは接続しないでください。人感センサー設定の「停止・検知」機能が働かなくなります。

● 224・280型

●: 併用可 ×: 併用不可

品名	組み合わせ	フィルター		補助	
		ロングライフフィルター	オイルガードフィルター	ドレンアップメカ	背面化粧シート
フィルター	ロングライフフィルター	●	×	●	●
	オイルガードフィルター	×	●	●	●
補助	ドレンアップメカ	●	●	●	●
	背面化粧シート	●	●	●	●

てんつり

RPK-GP K3(KH3)

※1
凍結洗浄

全機種前面フラットパネル採用 据付時の作業性を向上

かべかけ主要機能一覧

△: オプション □: ワイヤレスリモコン使用時

快適性能				設計・工事対応力		制御		主要オプション															
熱交換器「凍結洗浄」※1	オートルーバー	風向選択(固定)	風量調整4段	ドレイ	高天井対応	冷房外気(-5℃)	冷房外気(-5℃)	ドレンアップメカ	ワイヤレスリモコン対応	2リモコン運転	1リモコングループ制御※2	遠方制御対応	集中制御対応	全熱交換運動運転対応	空気清浄ユニット	酵素フィルター	銀イオンフィルター	脱臭フィルター	抗菌フィルター	昇降グリル	加湿器	人感センサーキット	
●	●	●	●	●	●	●	●	△	●	●	●	●	●	●	-	-	●	-	-	-	-	-	-

※1. 熱交換器「凍結洗浄」は、省エネの達人プレミアム(R32)・省エネの達人(R32)・寒さ知らず(R32)との組み合わせのみ使用可能です。オプションの多機能リモコンPC-ARF5もしくはPC-ARFV4(音声ガイド付き)の接続が必要です。ワイヤレスリモコン使用時(ユニット内蔵受光部およびオプションの受光部キット)は、「凍結洗浄」は使用できません。
※2. 複数台の室内ユニットを1台のリモコンで同時運転する場合は、別売受光部キット(PC-ALHZ1)または多機能リモコンが必要です。

室外ユニット 外形寸法

省エネの達人プレミアム(R32)					省エネの達人(R32)						
容量・型名	40 i 63型	80型	112 i 280型	335型	容量・型名	40 i 80型	112型	140・ 160型	224・ 280型	335型	
外形寸法(mm)	幅	799 (+99)	859 (+100)	950	1,100	幅	799 (+99)	950	950	950	1,100
	奥行	300	319	370	390	奥行	300	370	370	370	390
	高さ	629	709	1,380	1,650	高さ	629	800	1,140	1,380	1,650

室内ユニット 外観・外形寸法・質量

(単位:mm)



容量・型名	22~36型
質量(kg)	10



容量・型名	40~45型
質量(kg)	11

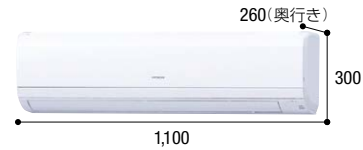

容量・型名	50・56型	63~112型
質量(kg)	14.5	15

デザイン

前面フラットパネル採用

22~45型で採用していた前面フラットパネルを、50~112型にも採用しました。ホコリが付きにくく、メンテナンス性に配慮しました。また、前面パネルは簡単に取り外せ、水洗いもできます。

●製品外観



50~112型

快適性

上下風向調整(自動)

上下方向の風向きは、オートルーバーにより自動で調整できます。



スイング

運転音

運転音に配慮(50~112型)

波形翼形状の大径ファンを採用し、運転音に配慮しました。

●大径ファンの波形翼形状部拡大イメージ

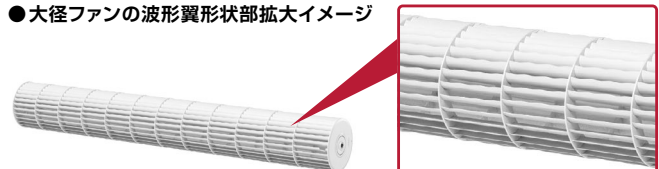

代表型式の運転音

[単位:dB(A)]

容量・型名	室内風量	運転音
50型	H急風	55
	弱風	47
80型	H急風	63
	弱風	51
112型	H急風	66
	弱風	54

(注) 上記の運転音は、JIS B 8616:2015に基づいた音響パワーレベルの値です。

左右風向調整(手動)

左右方向の風向きは、たて羽根により手動で調整できます。

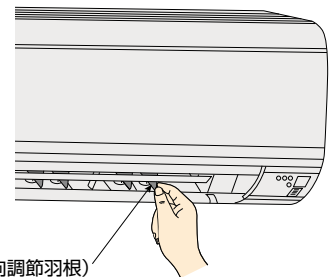

たて羽根(左右風向調節羽根)

膨張弁機外取付タイプ

【受注対応】(22~36型) / 【特注対応】(40~56型)

運転音は反響音の影響により表示値より大きくなりますので、ホテルなど暗騒音が低い部屋でのご使用には膨張弁機外取付タイプ(RPK-GP**KH3)をお選びください。この場合、別売膨張弁キット(EV-AP36H1)と組み合わせてご使用願います。40~56型についての詳細は弊社営業窓口までお問い合わせください。



膨張弁キット
EV-AP36H1

設計対応力

コンパクト化(50~112型)

ユニット高さを22~45型と共通の300mmとし、幅寸法も低減しました。

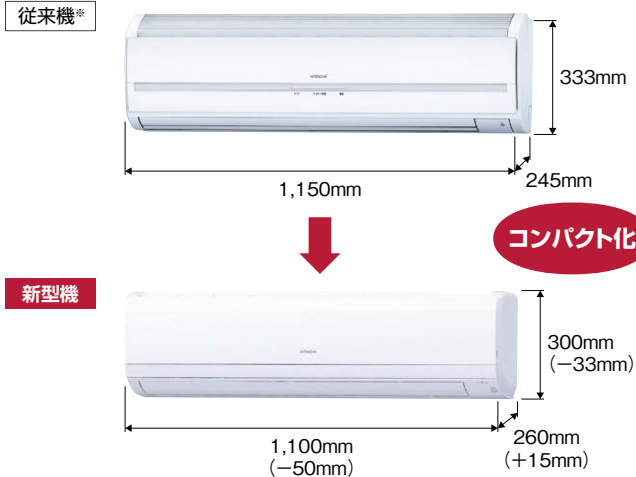

(注) RPK-GP112K(2018年4月まで販売の製品)

軽量化(112型)

従来機と比較して3kgの軽量化を実現し、搬入・据付作業などに配慮しました。

※ RPK-GP112K
(2018年4月まで販売の製品)

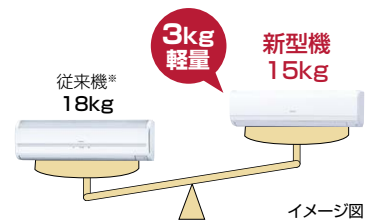

ドレンアップ2段接続

ドレンアップメカ(オプション)を2段接続できるため、最大揚程1,900mmに対応することができます。

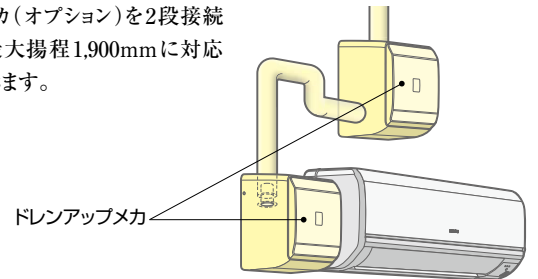

工事対応力

配管工事

配管取出し6方向

室内ユニットの左右側面や下面、背面(6方向)から配管の取り出しが可能で、据付施工に柔軟に対応できます。

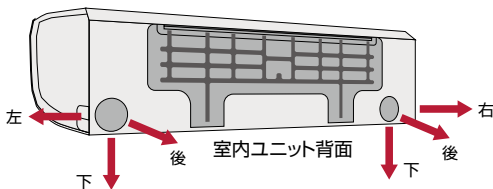

据付工事

前面パネルを外さずに作業が可能

● 前面パネルを取り外さずに、各種スイッチの設定ができます(e-LINE 切換え・ワイヤード↔ワイヤレス切換え・号機設定・冷媒系統設定)。

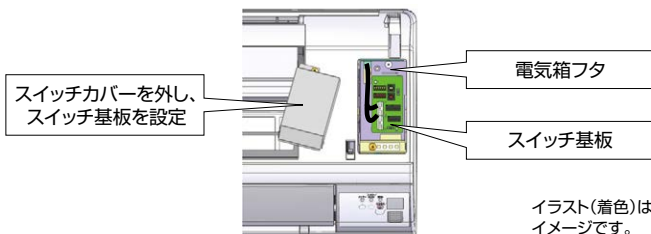

イラスト(着色)はイメージです。

● 前面パネルを取り外さずに、電気箱フタを外して現地配線(電源配線・伝送線・リモコン配線)の結線ができます。

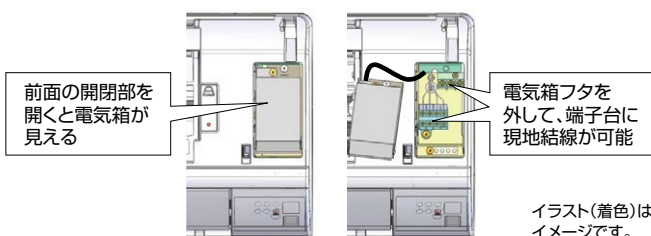

イラスト(着色)はイメージです。

リモコン

ワイヤレスリモコンで運転操作

- リモコンで1台ずつ制御する場合、ユニット内蔵の受光部を使用し、ワイヤレス対応します。多機能リモコン(PC-ARF5・PC-ARFV4)に変更もできます。
- 受信音とランプにてリモコン操作を確認できます。
- リモコングループ制御(1台のリモコンで複数台同時運転)にて使用する場合は、受光部キット(PC-ALHZ1)(別売)または多機能リモコン(PC-ARF5・PC-ARFV4)が必要です。



集中制御系への接続時、1台のワイヤレスリモコンで複数台運転時、ワイヤードリモコンとワイヤレスリモコン併用時は制約がありますのでご相談ください。

集中制御対応

室内ユニットを1台ずつワイヤレスリモコンにて運転操作する場合の集中制御時、ワイヤードリモコンの取り付けは不要です。

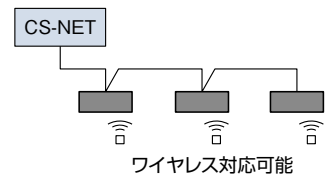

ご注意

- 飲食店の客室など油飛沫の多い環境では標準ユニットを使用せず、耐油性を向上したユニット(受注対応)をご使用ください。標準ユニットは油により変形破損することがあります。油煙がこもる客室・厨房では、耐油性を向上したユニットであっても油により変形破損することがありますので、厨房用でんつりをご使用ください。機械(切削)油飛沫が多い工場では耐油性を向上したユニットも使用できません。
- 食品の微細粉(小麦粉・うどん粉・そば粉など)や繊維・ほこりなどが浮遊する場所では、フィルターおよび熱交換器の目詰まり・ドレン水の詰まりを起こし水漏れの原因となることがあります。また微細粉が熱交換器に付着した場合、水飛びの原因となることがあります。
- ビル用マルチエアコンの冷房運転では、運転停止中の室内ユニットは電子膨張弁を全閉にしますが、施工時に冷媒配管内に固形異物が混入してしまった場合、この固形異物が電子膨張弁の弁部に噛み込み、全閉とならず(微開状態)、その結果、停止中の室内ユニット熱交換器に微量の冷媒が流れこんで熱交換器を冷やしてしまうことがあります。さらに、かべかけ型室内ユニットにおいては、熱交換器下方に位置するランナが冷えて結露が生じ、運転開始時にこの結露水が吹出口から飛散する場合があります。ビル用マルチシステムへかべかけ型室内ユニットを組み込む場合は、電子膨張弁弁部への固形異物混入を防止するため、本ユニット近傍の冷媒配管に別売のストレーナーキットの取り付けをお願いします。詳細は弊社営業窓口までお問い合わせください。

かべかけ

省エネ… 省エネルギー法 2015年度基準値クリア

グリーン… グリーン購入法 基準値クリア

冷暖 シングル

ワイヤレスリモコン (PC-AWR)

注) 多機能リモコンで使用することも可能です。

新価格	チャージレス R32	新価格	チャージレス R32	新価格	チャージレス R32	新価格	チャージレス R32
40 型(1.5馬力相当)	20m	45 型(1.8馬力相当)	20m	50 型(2.0馬力相当)	30m	56 型(2.3馬力相当)	30m
冷房: 3.6(1.1~4.0)kW	暖房: 4.0(1.0~5.4)kW	冷房: 4.0(1.1~4.5)kW	暖房: 4.5(1.2~5.9)kW	冷房: 4.5(1.5~5.0)kW	暖房: 5.0(1.3~6.3)kW	冷房: 5.0(1.5~5.6)kW	暖房: 5.6(1.4~7.1)kW
403 RPK-GP40RGHJ3	省エネ グリーン	405 RPK-GP45RGHJ3	省エネ グリーン	407 RPK-GP50RGHJ3	省エネ グリーン	409 RPK-GP56RGHJ3	省エネ グリーン
404 RPK-GP40RGH3	省エネ グリーン	406 RPK-GP45RGH3	省エネ グリーン	408 RPK-GP50RGH3	省エネ グリーン	410 RPK-GP56RGH3	省エネ グリーン
室内RPK-GP40K3 194,000円 室外RAS-GP40RGHJ1 509,000円 ワイヤレスリモコンPC-AWR 19,000円		室内RPK-GP45K3 198,000円 室外RAS-GP45RGHJ1 558,000円 ワイヤレスリモコンPC-AWR 19,000円		室内RPK-GP50K3 237,000円 室外RAS-GP50RGHJ1 610,000円 ワイヤレスリモコンPC-AWR 19,000円		室内RPK-GP56K3 249,000円 室外RAS-GP56RGHJ1 655,000円 ワイヤレスリモコンPC-AWR 19,000円	
セット価格 722,000円		セット価格 775,000円		セット価格 866,000円		セット価格 923,000円	
63 型(2.5馬力相当)	30m	80 型(3.0馬力相当)	30m	112 型(4.0馬力相当)	30m		
冷房: 5.6(1.5~6.3)kW	暖房: 6.3(1.6~8.0)kW	冷房: 7.1(1.8~8.0)kW	暖房: 8.0(2.0~10.6)kW	冷房: 10.0(2.5~11.2)kW	暖房: 11.2(2.8~14.0)kW		
411 RPK-GP63RGHJ3	省エネ グリーン	413 RPK-GP80RGHJ3	省エネ グリーン	415 RPK-GP112RGH3	省エネ グリーン		
412 RPK-GP63RGH3	省エネ グリーン	414 RPK-GP80RGH3	省エネ グリーン				
室内RPK-GP63K3 263,000円 室外RAS-GP63RGHJ1 707,000円 ワイヤレスリモコンPC-AWR 19,000円		室内RPK-GP80K3 282,000円 室外RAS-GP80RGHJ1 774,000円 ワイヤレスリモコンPC-AWR 19,000円		室内RPK-GP112K3 295,000円 室外RAS-GP112RGH1 897,000円 ワイヤレスリモコンPC-AWR 19,000円			
セット価格 989,000円		セット価格 1,075,000円		セット価格 1,211,000円			

冷暖 ツイン

同時1

多機能リモコン (PC-ARF5)

異容量・異タイプ 組み合わせ可能

新価格	チャージレス R32	新価格	チャージレス R32	新価格	チャージレス R32	新価格	チャージレス R32	
80 型(3.0馬力相当)	30m	112 型(4.0馬力相当)	30m	140 型(5.0馬力相当)	30m	160 型(6.0馬力相当)	30m	
冷房: 7.1(1.8~8.0)kW	暖房: 8.0(2.0~10.6)kW	冷房: 10.0(2.5~11.2)kW	暖房: 11.2(2.8~14.0)kW	冷房: 12.5(3.1~14.0)kW	暖房: 14.0(3.5~18.2)kW	冷房: 14.0(3.2~16.0)kW	暖房: 16.0(4.0~20.2)kW	
416 RPK-GP80RGHPJ3	省エネ グリーン	418 RPK-GP112RGHP3	省エネ グリーン	419 RPK-GP140RGHP3	省エネ グリーン	420 RPK-GP160RGHP3	省エネ グリーン	
417 RPK-GP80RGHP3	省エネ グリーン							
室内RPK-GP40K3×2 388,000円 室外RAS-GP80RGHJ1 774,000円 分岐管TW-NP16A 22,000円 リモコンPC-ARF5 36,000円		室内RPK-GP56K3×2 498,000円 室外RAS-GP112RGH1 897,000円 分岐管TW-NP16A 22,000円 リモコンPC-ARF5 36,000円		室内RPK-GP71K3×2 542,000円 室外RAS-GP140RGH1 1,083,000円 分岐管TW-NP16A 22,000円 リモコンPC-ARF5 36,000円		室内RPK-GP80K3×2 564,000円 室外RAS-GP160RGH1 1,184,000円 分岐管TW-NP16A 22,000円 リモコンPC-ARF5 36,000円		
セット価格 1,220,000円		セット価格 1,453,000円		セット価格 1,683,000円		セット価格 1,806,000円		
224 型(8.0馬力相当)	30m							
冷房: 20.0(7.0~22.4)kW	暖房: 22.4(5.6~28.0)kW							
421 RPK-GP224RGHP	省エネ グリーン							
室内RPK-GP112K3×2 590,000円 室外RAS-GP224RGH 1,668,000円 分岐管TW-NP28A 24,000円 リモコンPC-ARF5 36,000円								
セット価格 2,318,000円								

冷暖 トリプル

同時1

多機能リモコン (PC-ARF5)

異容量・異タイプ 組み合わせ可能

新価格	チャージレス R32	新価格	チャージレス R32	新価格	チャージレス R32	新価格	チャージレス R32	
160 型(6.0馬力相当)	30m	224 型(8.0馬力相当)	30m	280 型(10.0馬力相当)	30m	335 型(12.0馬力相当)	30m	
冷房: 14.0(3.2~16.0)kW	暖房: 16.0(4.0~20.2)kW	冷房: 20.0(7.0~22.4)kW	暖房: 22.4(5.6~28.0)kW	冷房: 25.0(7.2~28.0)kW	暖房: 28.0(7.0~35.0)kW	冷房: 30.0(7.5~33.5)kW	暖房: 33.5(8.4~37.5)kW	
422 RPK-GP160RGHG3	省エネ グリーン	423 RPK-GP224RGHG	省エネ グリーン	424 RPK-GP280RGHG	省エネ グリーン	425 RPK-GP335RGHG	省エネ グリーン	
室内RPK-GP56K3×3 747,000円 室外RAS-GP160RGH1 1,184,000円 分岐管TG-NP16A 33,000円 リモコンPC-ARF5 36,000円		室内RPK-GP80K3×3 846,000円 室外RAS-GP224RGH 1,668,000円 分岐管TG-NP28A 33,000円 リモコンPC-ARF5 36,000円		室内RPK-GP90K3×3 867,000円 室外RAS-GP280RGH 2,056,000円 分岐管TG-NP28A 33,000円 リモコンPC-ARF5 36,000円		室内RPK-GP112K3×3 885,000円 室外RAS-GP335RGH 2,269,000円 分岐管TG-NP28A 33,000円 リモコンPC-ARF5 36,000円		
セット価格 2,000,000円		セット価格 2,583,000円		セット価格 2,992,000円		セット価格 3,223,000円		

かべかけ

省エネの達人 プレミアム **冷暖** **同時** **フォー**

多機能リモコン (PC-ARF5) **同時** 1 異容量・異タイプ 組み合わせ可能

<p>新価格 チャージレス R32</p> <p>224 型(8.0馬力相当) 30m</p> <p>冷房: 20.0(7.0~22.4)kW 暖房: 22.4(5.6~28.0)kW</p> <p>426 RPK-GP224RGHW 省エネ ｸﾘｰﾝ</p> <p>室内RPK-GP56K3×4 996,000円 室外RAS-GP224RGH 1,668,000円 分岐管TW-NP28A 24,000円 分岐管TW-NP16A×2 44,000円 リモコンPC-ARF5 36,000円</p> <p>セット価格 2,768,000円</p>	<p>新価格 チャージレス R32</p> <p>280 型(10.0馬力相当) 30m</p> <p>冷房: 25.0(7.2~28.0)kW 暖房: 28.0(7.0~35.0)kW</p> <p>427 RPK-GP280RGHW 省エネ ｸﾘｰﾝ</p> <p>室内RPK-GP71K3×4 1,084,000円 室外RAS-GP280RGH 2,056,000円 分岐管TW-NP28A 24,000円 分岐管TW-NP16A×2 44,000円 リモコンPC-ARF5 36,000円</p> <p>セット価格 3,244,000円</p>	<p>新価格 チャージレス R32</p> <p>335 型(12.0馬力相当) 30m</p> <p>冷房: 30.0(7.5~33.5)kW 暖房: 33.5(8.4~37.5)kW</p> <p>428 RPK-GP335RGHW</p> <p>室内RPK-GP80K3×4 1,128,000円 室外RAS-GP335RGH 2,269,000円 分岐管TW-NP28A 24,000円 分岐管TW-NP16A×2 44,000円 リモコンPC-ARF5 36,000円</p> <p>セット価格 3,501,000円</p>
--	---	--

省エネの達人 **冷暖** **シングル**

ワイヤレスリモコン (PC-AWR) 注) 多機能リモコンで使用することも可能です。

<p>新価格 チャージレス R32</p> <p>40 型(1.5馬力相当) 20m</p> <p>冷房: 3.6(1.4~4.0)kW 暖房: 4.0(1.0~5.4)kW</p> <p>429 RPK-GP40RSHJ5 省エネ ｸﾘｰﾝ (単)</p> <p>430 RPK-GP40RSH5 省エネ ｸﾘｰﾝ</p> <p>室内RPK-GP40K3 194,000円 室外RAS-GP40RSHJ2・GP40RSH2 453,000円 ワイヤレスリモコンPC-AWR 19,000円</p> <p>セット価格 666,000円</p>	<p>新価格 チャージレス R32</p> <p>45 型(1.8馬力相当) 20m</p> <p>冷房: 4.0(1.4~4.5)kW 暖房: 4.5(1.2~5.9)kW</p> <p>431 RPK-GP45RSHJ5 省エネ ｸﾘｰﾝ (単)</p> <p>432 RPK-GP45RSH5 省エネ ｸﾘｰﾝ</p> <p>室内RPK-GP45K3 198,000円 室外RAS-GP45RSHJ2・GP45RSH2 491,000円 ワイヤレスリモコンPC-AWR 19,000円</p> <p>セット価格 708,000円</p>	<p>新価格 チャージレス R32</p> <p>50 型(2.0馬力相当) 30m</p> <p>冷房: 4.5(1.5~5.0)kW 暖房: 5.0(1.3~6.3)kW</p> <p>433 RPK-GP50RSHJ5 省エネ ｸﾘｰﾝ (単)</p> <p>434 RPK-GP50RSH5 省エネ ｸﾘｰﾝ</p> <p>室内RPK-GP50K3 237,000円 室外RAS-GP50RSHJ2・GP50RSH2 538,000円 ワイヤレスリモコンPC-AWR 19,000円</p> <p>セット価格 794,000円</p>	<p>新価格 チャージレス R32</p> <p>56 型(2.3馬力相当) 30m</p> <p>冷房: 5.0(1.5~5.6)kW 暖房: 5.6(1.4~7.1)kW</p> <p>435 RPK-GP56RSHJ5 省エネ ｸﾘｰﾝ (単)</p> <p>436 RPK-GP56RSH5 省エネ ｸﾘｰﾝ</p> <p>室内RPK-GP56K3 249,000円 室外RAS-GP56RSHJ2・GP56RSH2 576,000円 ワイヤレスリモコンPC-AWR 19,000円</p> <p>セット価格 844,000円</p>
<p>新価格 チャージレス R32</p> <p>63 型(2.5馬力相当) 30m</p> <p>冷房: 5.6(1.5~6.3)kW 暖房: 6.3(1.6~8.0)kW</p> <p>437 RPK-GP63RSHJ5 省エネ ｸﾘｰﾝ (単)</p> <p>438 RPK-GP63RSH5 省エネ ｸﾘｰﾝ</p> <p>室内RPK-GP63K3 263,000円 室外RAS-GP63RSHJ2・GP63RSH2 616,000円 ワイヤレスリモコンPC-AWR 19,000円</p> <p>セット価格 898,000円</p>	<p>新価格 チャージレス R32</p> <p>80 型(3.0馬力相当) 30m</p> <p>冷房: 7.1(1.8~8.0)kW 暖房: 8.0(2.0~10.0)kW</p> <p>439 RPK-GP80RSHJ5 省エネ ｸﾘｰﾝ (単)</p> <p>440 RPK-GP80RSH5 省エネ ｸﾘｰﾝ</p> <p>室内RPK-GP80K3 282,000円 室外RAS-GP80RSHJ2・GP80RSH2 675,000円 ワイヤレスリモコンPC-AWR 19,000円</p> <p>セット価格 976,000円</p>	<p>新価格 チャージレス R32</p> <p>112 型(4.0馬力相当) 30m</p> <p>冷房: 10.0(3.2~11.2)kW 暖房: 11.2(2.8~14.0)kW</p> <p>441 RPK-GP112RSH5 ｸﾘｰﾝ</p> <p>室内RPK-GP112K3 295,000円 室外RAS-GP112RSH2 789,000円 ワイヤレスリモコンPC-AWR 19,000円</p> <p>セット価格 1,103,000円</p>	

省エネの達人 **冷暖** **同時** **ツイン**

多機能リモコン (PC-ARF5) **同時** 1 異容量・異タイプ 組み合わせ可能

<p>新価格 チャージレス R32</p> <p>80 型(3.0馬力相当) 30m</p> <p>冷房: 7.1(1.8~8.0)kW 暖房: 8.0(2.0~10.0)kW</p> <p>442 RPK-GP80RSHJ5 省エネ ｸﾘｰﾝ (単)</p> <p>443 RPK-GP80RSH5 省エネ ｸﾘｰﾝ</p> <p>室内RPK-GP40K3×2 388,000円 室外RAS-GP80RSHJ2・GP80RSH2 675,000円 分岐管TW-NP16A 22,000円 リモコンPC-ARF5 36,000円</p> <p>セット価格 1,121,000円</p>	<p>新価格 チャージレス R32</p> <p>112 型(4.0馬力相当) 30m</p> <p>冷房: 10.0(3.2~11.2)kW 暖房: 11.2(2.8~14.0)kW</p> <p>444 RPK-GP112RSHJ5 省エネ ｸﾘｰﾝ (単)</p> <p>445 RPK-GP112RSH5 省エネ ｸﾘｰﾝ</p> <p>室内RPK-GP56K3×2 498,000円 室外RAS-GP112RSH2 789,000円 分岐管TW-NP16A 22,000円 リモコンPC-ARF5 36,000円</p> <p>セット価格 1,345,000円</p>	<p>新価格 チャージレス R32</p> <p>140 型(5.0馬力相当) 30m</p> <p>冷房: 12.5(3.2~14.0)kW 暖房: 14.0(3.5~18.0)kW</p> <p>446 RPK-GP140RSHJ5 省エネ ｸﾘｰﾝ (単)</p> <p>447 RPK-GP140RSH5 省エネ ｸﾘｰﾝ</p> <p>室内RPK-GP71K3×2 542,000円 室外RAS-GP140RSH2 952,000円 分岐管TW-NP16A 22,000円 リモコンPC-ARF5 36,000円</p> <p>セット価格 1,552,000円</p>	<p>新価格 チャージレス R32</p> <p>160 型(6.0馬力相当) 30m</p> <p>冷房: 14.0(3.5~16.0)kW 暖房: 16.0(4.0~20.0)kW</p> <p>448 RPK-GP160RSHJ5 省エネ ｸﾘｰﾝ (単)</p> <p>449 RPK-GP160RSH5 省エネ ｸﾘｰﾝ</p> <p>室内RPK-GP80K3×2 564,000円 室外RAS-GP160RSH2 1,031,000円 分岐管TW-NP16A 22,000円 リモコンPC-ARF5 36,000円</p> <p>セット価格 1,653,000円</p>
<p>新価格 チャージレス R32</p> <p>224 型(8.0馬力相当) 30m</p> <p>冷房: 20.0(5.0~22.4)kW 暖房: 22.4(5.6~28.0)kW</p> <p>447 RPK-GP224RSHJ5 省エネ ｸﾘｰﾝ (単)</p> <p>448 RPK-GP224RSH5 省エネ ｸﾘｰﾝ</p> <p>室内RPK-GP112K3×2 590,000円 室外RAS-GP224RSH 1,439,000円 分岐管TW-NP28A 24,000円 リモコンPC-ARF5 36,000円</p> <p>セット価格 2,089,000円</p>			

省エネの達人 冷暖 **同時トリプル**  多機能リモコン (PC-ARF5) **同時1** 異容量・異タイプ 組み合わせ可能

新価格	チャージレス R32	新価格	チャージレス R32	新価格	チャージレス R32	新価格	チャージレス R32
160 型 (6.0馬力相当) 30m	冷房: 14.0 (3.5 ~ 16.0) kW 暖房: 16.0 (4.0 ~ 20.0) kW	224 型 (8.0馬力相当) 30m	冷房: 20.0 (5.0 ~ 22.4) kW 暖房: 22.4 (5.6 ~ 28.0) kW	280 型 (10.0馬力相当) 30m	冷房: 25.0 (6.3 ~ 28.0) kW 暖房: 28.0 (7.0 ~ 35.0) kW	335 型 (12.0馬力相当) 30m	冷房: 30.0 (7.5 ~ 33.5) kW 暖房: 33.5 (8.4 ~ 37.5) kW
448 RPK-GP160RSHG5 省エネ ｸﾞｰﾝ	室内RPK-GP56K3×3 747,000円 室外RAS-GP160RSH2 1,031,000円 分岐管TG-NP16A 33,000円 リモコンPC-ARF5 36,000円 セット価格 1,847,000円	449 RPK-GP224RSHG 省エネ ｸﾞｰﾝ	室内RPK-GP80K3×3 846,000円 室外RAS-GP224RSH 1,439,000円 分岐管TG-NP28A 33,000円 リモコンPC-ARF5 36,000円 セット価格 2,354,000円	450 RPK-GP280RSHG 省エネ ｸﾞｰﾝ	室内RPK-GP90K3×3 867,000円 室外RAS-GP280RSH 1,777,000円 分岐管TG-NP28A 33,000円 リモコンPC-ARF5 36,000円 セット価格 2,713,000円	451 RPK-GP335RSHG	室内RPK-GP112K3×3 885,000円 室外RAS-GP335RSH 2,012,000円 分岐管TG-NP28A 33,000円 リモコンPC-ARF5 36,000円 セット価格 2,966,000円

省エネの達人 冷暖 **同時フォー**  多機能リモコン (PC-ARF5) **同時1** 異容量・異タイプ 組み合わせ可能

新価格	チャージレス R32	新価格	チャージレス R32	新価格	チャージレス R32
224 型 (8.0馬力相当) 30m	冷房: 20.0 (5.0 ~ 22.4) kW 暖房: 22.4 (5.6 ~ 28.0) kW	280 型 (10.0馬力相当) 30m	冷房: 25.0 (6.3 ~ 28.0) kW 暖房: 28.0 (7.0 ~ 35.0) kW	335 型 (12.0馬力相当) 30m	冷房: 30.0 (7.5 ~ 33.5) kW 暖房: 33.5 (8.4 ~ 37.5) kW
452 RPK-GP224RSHW 省エネ ｸﾞｰﾝ	室内RPK-GP56K3×4 996,000円 室外RAS-GP224RSH 1,439,000円 分岐管TW-NP28A 24,000円 分岐管TW-NP16A×2 44,000円 リモコンPC-ARF5 36,000円 セット価格 2,539,000円	453 RPK-GP280RSHW 省エネ ｸﾞｰﾝ	室内RPK-GP71K3×4 1,084,000円 室外RAS-GP280RSH 1,777,000円 分岐管TW-NP28A 24,000円 分岐管TW-NP16A×2 44,000円 リモコンPC-ARF5 36,000円 セット価格 2,965,000円	454 RPK-GP335RSHW	室内RPK-GP80K3×4 1,128,000円 室外RAS-GP335RSH 2,012,000円 分岐管TW-NP28A 24,000円 分岐管TW-NP16A×2 44,000円 リモコンPC-ARF5 36,000円 セット価格 3,244,000円

■ 寸法図 (かべかけ)

(単位:mm)

● 22~36型 (膨張弁機外取付タイプ (22~36型) を含む)

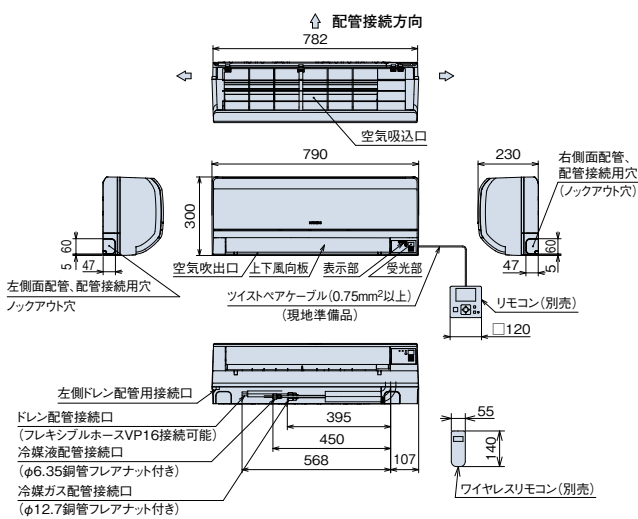

膨張弁キット (別売) (推奨取付姿勢) (22~36型)

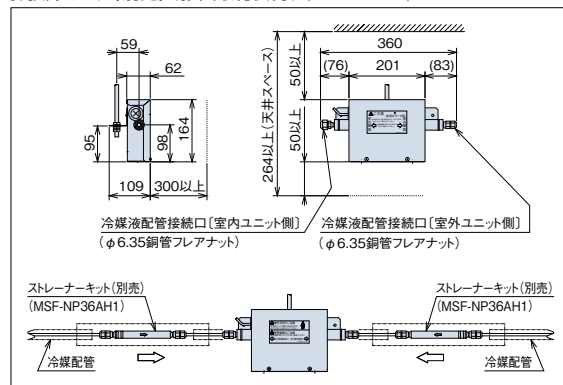

- (注1) 室内ユニットを1台ずつ運転操作する場合ワイヤレスリモコンとワイヤードリモコンのどちらでも使用できます。ただし、集中制御系への接続時、複数台運転時、ワイヤードリモコンとワイヤレスリモコン併用時は制約がありますのでご相談ください。
- (注2) ドレン配管は、左右取出しができます。ドレン取出方向を左側とする場合はドレンホースを左側ドレン配管接続口に付け替えてください。
- (注3) 膨張弁機外取付タイプは配管から流動音が発生する場合がありますので、左背面方向からの配管取出しは極力避け、右背面方向から配管を取り出してください。

(単位:mm)

● 40・45型

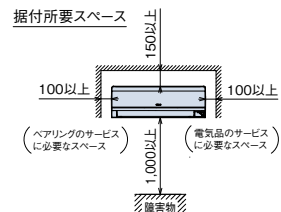
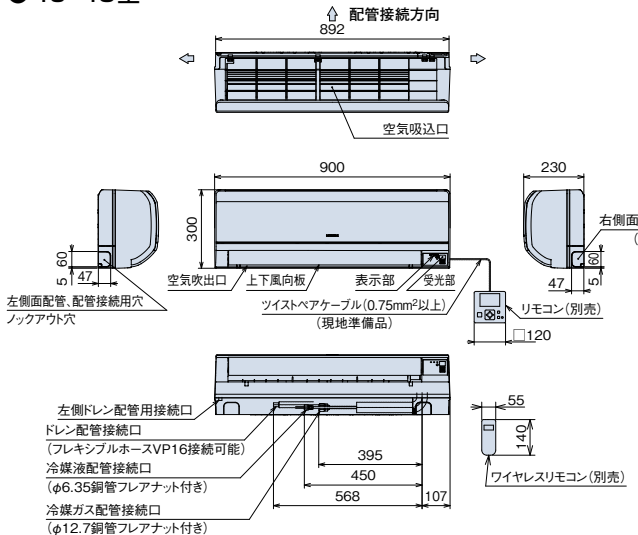

- (注1) 室内ユニットを1台ずつ運転操作する場合ワイヤレスリモコンとワイヤードリモコンのどちらでも使用できます。ただし、集中制御系への接続時、複数台運転時、ワイヤードリモコンとワイヤレスリモコン併用時は制約がありますのでご相談ください。
- (注2) ドレン配管は、左右取出しができます。ドレン取出方向を左側とする場合はドレンホースを左側ドレン配管接続口に付け替えてください。

(単位:mm)

● 50~112型

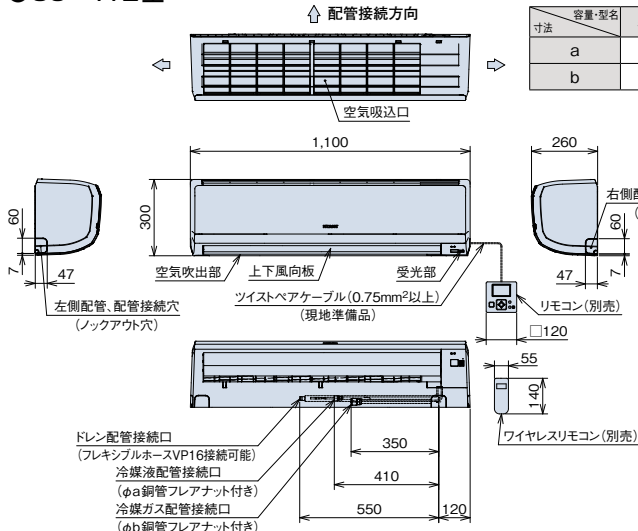

寸法対応表

寸法	容量・型名	50~63型	71~112型
a		6.35	9.52
b		12.7	15.88

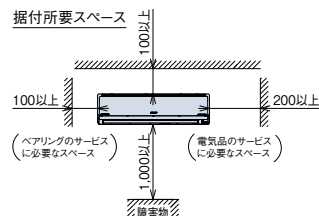

- (注1) 室内ユニットを1台ずつ運転操作する場合ワイヤレスリモコンとワイヤードリモコンのどちらでも使用できます。ただし、集中制御系への接続時、複数台運転時、ワイヤードリモコンとワイヤレスリモコン併用時は制約がありますのでご相談ください。
- (注2) ドレン配管は、左右取出しができます。ドレン取出方向を左側とする場合はドレンホースを左側ドレン配管接続口に付け替えてください。

かべかけ

■ オプション一覧(かべかけ)

品名	容量・型名(相当馬力)	22型(0.8)~36型(1.3)	40型(1.5)・45型(1.8)	50型(2.0)~63型(2.5)	71型(2.8)~112型(4.0)
フィルター	エアークリア(防カビ)(注1)	F-36LPK1 3,800円	F-45LPK1 4,200円	F-112LPK2 5,800円	
	銀イオンフィルター(注10) SEK SEK	F-36LPK1-AGV 13,800円	F-45LPK1-AGV 14,000円	F-112LPK2-AGV 14,500円	
補助	ドレンアップメカ(注2)(注7)	DUPK-NP112K4 55,000円			
	膨張弁キット(注3)	EV-AP36H1 32,000円	—		
リモコン	多機能リモコン	PC-ARF5 36,000円 PC-ARFV4(音声ガイド付き) 43,000円			
	多言語対応多機能リモコン(注9)	PC-ARFM 30,000円 受注対応			
	NEW 多機能デザインリモコン	PC-ARFG1 36,000円			
	受光部キット(別置きタイプ)(注3)(注9)	PC-ALHZ1(ニュートラルホワイト) 15,000円			
	ワイヤレスリモコン(単方向)	PC-AWR 19,000円			
	鍵付リモコンケース(注4)	PC-KL5 13,200円			

- (注1) 「エアークリア」は室内ユニットに標準で搭載されているフィルターの交換用です。室内ユニット1台分(2枚)が1セットとなります。
- (注2) 膨張弁機外取付タイプにはドレンアップメカは使用できません。
- (注3) 「受光部キット(別置きタイプ)」は、照明よりできるだけ離して(1m以上)据え付けてください(照明の影響で動作しにくくなります)。
- (注4) 「鍵付リモコンケース」に収納するリモコンのケーブルを壁埋込取付けとする場合は、JISボックスを使用してください。
- (注5) 膨張弁機外取付タイプの場合は、必ずご使用ください。また、ドレンアップメカとの併用はできません。本部品は、膨張弁機外取付タイプ(22~36型)の専用部品です。
- (注6) 各部品の仕様・施工詳細などは、「寸法図」「据付点検要領書」などをご参照ください。
- (注7) 飲食店など油飛沫の多い客室などの環境では標準ユニットを使用せず、耐油性を向上したユニットをご使用ください。標準ユニットは油により変形破損することがあります。機械(切削)油飛沫が多い工場では耐油性を向上したユニットも使用できません。油煙がこもる厨房は、厨房用てんつりをご使用ください。耐油性を向上したユニットおよびオイルガードフィルターは特注対応します。詳細は弊社営業窓口までお問い合わせください。
- (注8) 食品の微細粉(小麦粉・うどん粉・そば粉など)や繊維・ほこりなどが浮遊する場所では、フィルターおよび熱交換器の目詰まり・ドレン水の詰まりを起し水漏れの原因となることがあります。また微細粉が熱交換器に付着した場合、水飛びの原因となることがあります。
- (注9) 受光部キット・多言語対応多機能リモコンを使用する場合は、熱交換器「凍結洗浄」機能は使用できません。
- (注10) 「銀イオンフィルター」使用時は、リモコンによる増速設定が必要です。「増速機能」設定の詳細は「寸法図」「据付点検要領書」をご参照ください。

■ オプション構成図(かべかけ)

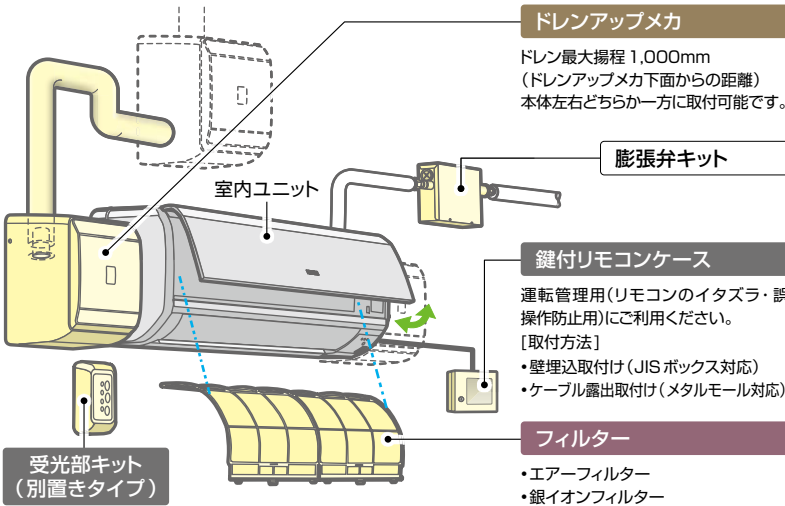

ドレンアップメカについて

- **意匠性の向上**
室内ユニットと統一感のあるデザインを採用しました。
- **抗菌^{※1}処理**
銀イオン系の抗菌剤を採用しました。
※1. 試験機関: 一般財団法人 日本食品分析センター
試験番号: 第10105169001-01号
試験方法: SIAAシェーク法に基づくドレン水抗菌試験
試験結果: 菌の繁殖を99%抑制
- **高揚程**
従来機同様最大揚程1,000mmとし、2段接続に対応しました。
- **リニューアル対応**
HA端子による空調機停止制御を追加しました。旧型ドレンアップキットとの互換性を持たせ、旧型品(K1、K型)故障時に新型(K4型)^{※2}に交換可能となります。
※2. HA端子接続用の信号ハーネスをサービス部品設定しております。詳細は弊社営業窓口までお問い合わせください。

銀イオンフィルターについて

無機系の銀イオンで制菌加工(一般用途)と抗ウイルス加工をし、SEK認証マークを取得したフィルターろ材を使用。

(繊維上の細菌の増殖を抑制します。)

SEK
SEK
制菌加工

認証番号: OS0312
一般社団法人繊維評価技術協議会
剤名: 無機系(金属塩)
倉敷繊維加工株式会社

(繊維上の特定のウイルスの数を減少させます。)

SEK
SEK
抗ウイルス加工

認証番号: UK16A16
一般社団法人繊維評価技術協議会
剤名: 無機系(金属塩)
倉敷繊維加工株式会社

▲ **注意**

- 抗ウイルス加工は病気の治療や予防を目的とするものではありません。
- 抗ウイルス性試験は、ウイルス株に ATCC VR-1679(エンペロフ希) を 25℃で2時間放置して実施しています。
- 抗ウイルス加工は、ウイルスの動きを抑制するものではありません。

本フィルターは無機系の抗菌・抗ウイルス剤(銀イオン他)を加工した機能性不織布(倉敷繊維加工株式会社製)、日立空調機用フィルターとして製品化しています。

(注) 銀イオンフィルター自体にはウイルスの捕集効果はなく、銀イオンフィルターで捕集されたホコリに付着したウイルスが、銀イオンフィルターに接した場合に、特定のウイルスの数を減少させます。試験は銀イオンフィルターに付着させたウイルスの2時間経過後の効果であり、実使用空間での試験結果ではありません。

※ 銀イオンフィルターに付着した1種類のウイルスに対する効果が確認されているのみです。
※ 本製品は医療器具ではありません。

かべかけ

RPV-GP K2、RPV-AP K1



※224・280型はR410Aのみ対応。

幅寸法 600mm・
軽量なスリムボディ(160型以下)
運転音や据え付け性にも配慮

ゆかおき主要機能一覧

快適性能		設計・工事対応力		制御		主要オプション	
熱交換器「凍結洗浄」※1	●	ドレンアップメカ	●	ワイヤレスリモコン対応※4	●	空気清浄ユニット	●
オートリバー	●	ロングライフフィルター	●	2リモコン運転	●	酵素フィルター	●
風量調整4段階	●	フルターサイン	●	1リモコングループ制御	●	脱臭フィルター	●
風向選択(固定)	●	故障診断機能	●	遠方制御対応	●	抗菌フィルター	●
ドライ	●	冷媒漏えいセンサー	●	集中制御対応	●	昇降グリル	●
高天井対応	●	冷媒漏えいセンサー	●	全熱交換連動運転対応	●	加湿器	●
ホットスタート	●	冷媒漏えいセンサー	●	集中制御対応	●		
冷房外気(-5℃)	●	冷媒漏えいセンサー	●	集中制御対応	●		
タイマー運転	●	冷媒漏えいセンサー	●	集中制御対応	●		

※1. 熱交換器「凍結洗浄」は、省エネの達人プレミアム(R32)・省エネの達人(R32)・寒さ知らず(R32)との組み合わせのみ使用可能です。
 ※2. 室内ユニット型名224・280型は手動にて風向選択(固定)となります。
 ※3. 室内ユニット型名224・280は風量調整3段になります。
 ※4. 冷媒R410Aの室外ユニットと接続時のみ使用できます。

室内ユニット 外観・外形寸法・質量

(単位:mm)

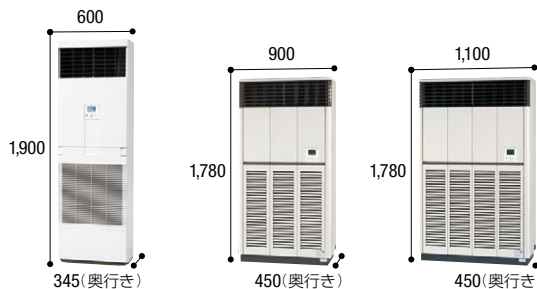

容量・型名	50~80型	90~160型	224型	280型
質量(kg)	38	41	100	119

室外ユニット 外形寸法

省エネの達人プレミアム(R32)

省エネの達人(R32)

容量・型名	省エネの達人プレミアム(R32)				省エネの達人(R32)				
	40 / 63型	80型	112 / 280型	335型	40 / 80型	112型	140・160型	224・280型	335型
外形寸法(mm)	幅 799 (+99)	859 (+100)	950	1,100	幅 799 (+99)	950	950	950	1,100
奥行	300	319	370	390	奥行 300	370	370	370	390
高さ	629	709	1,380	1,650	高さ 629	800	1,140	1,380	1,650

快適性能

運転音に配慮(160型以下)

送風機にターボファンを採用。流路抵抗の改善により、運転音に配慮しました。

(注) 右記の運転音は、JIS B 8616:2015に基づいた音響パワーレベルの値です。

運転音 [単位: dB(A)]

容量・型名	室内風量	運転音
80型	H急風	56
	弱風	47
140型	H急風	67
	弱風	56

用途に合わせた4段階の風量設定(160型以下)

空調負荷が高い場合には風量大、風が当たるのが不可な場合には風量小など4段階(H急-急-強-弱)で風量設定が可能です。

工事対応力

軽量化(160型以下)

従来機*よりも製品質量を9~24%軽量化しました。これにより、搬入作業がしやすくなりました。

※RPV-AP〇〇K1(2013年発売)

質量 (単位: kg)

容量・型名	従来機*	新型機
50~56型	42	38
63~80型	43	
90~112型	53	41
140~160型	54	

高い設置自由度

冷媒配管・ドレン配管の取り出しが左右、下、後ろの4方向から可能です。

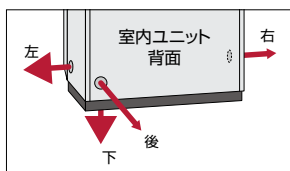

アンカー固定の自由度(160型以下)

本体の内側でもアンカー固定することができるようになりました。

●機内固定

(単位:mm)

●機外固定

(単位:mm)

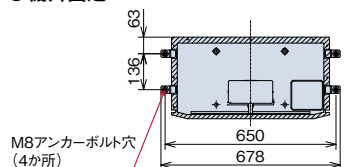
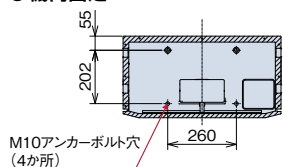

メンテナンス性

ロングライフフィルター標準装備などメンテナンス性を向上

ロングライフフィルター(防カビ)を標準装備。約2,500時間メンテナンスが不要です(一般事務所の場合)。(160型以下)

工具なしでフィルター取外しが可能(160型以下)

ツマミを上側にスライドさせ吸込グリルを手前に開くことでフィルターの取り外しが容易にできるようになりました。

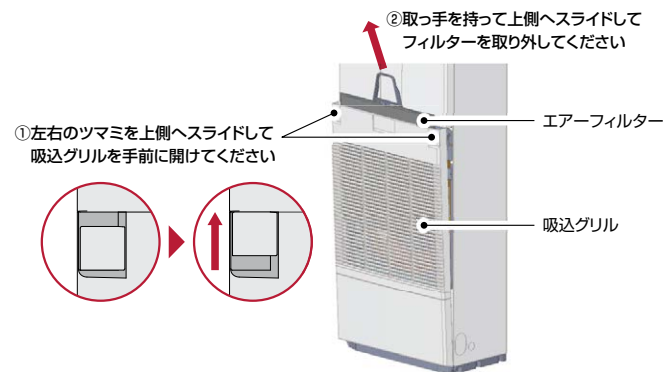

操作性

多機能操作パネルで節電をサポート

大型液晶の多機能操作パネルを標準装備(本体に内蔵)。フルドット液晶で数字・文字・マークが読みやすく、運転・操作状態がひと目でわかります。さらに多機能リモコン同様、「室外ユニット能力制御」「室内ユニットローテーション制御」「間欠運転制御」をはじめ豊富な節電機能に対応できます。



冷暖 シングル

<p>新価格 50型(2.0馬力相当) チャージレス 30m R32</p> <p>冷房: 4.5(1.5 ~ 5.0)kW 暖房: 5.0(1.3 ~ 6.3)kW</p> <p>455 RPV-GP50RGHJ2 省エネ ｸｰﾙ</p> <p>456 RPV-GP50RGH2 省エネ ｸｰﾙ</p> <p>室内RPV-GP50K2 321,000円 室外RAS-GP50RGHJ1・GP50RGH1 610,000円</p> <p>セット価格 931,000円</p>	<p>新価格 56型(2.3馬力相当) チャージレス 30m R32</p> <p>冷房: 5.0(1.5 ~ 5.6)kW 暖房: 5.6(1.4 ~ 7.1)kW</p> <p>457 RPV-GP56RGHJ2 省エネ ｸｰﾙ</p> <p>458 RPV-GP56RGH2 省エネ ｸｰﾙ</p> <p>室内RPV-GP56K2 332,000円 室外RAS-GP56RGHJ1・GP56RGH1 655,000円</p> <p>セット価格 987,000円</p>	<p>新価格 63型(2.5馬力相当) チャージレス 30m R32</p> <p>冷房: 5.6(1.5 ~ 6.3)kW 暖房: 6.3(1.6 ~ 8.0)kW</p> <p>459 RPV-GP63RGHJ2 省エネ ｸｰﾙ</p> <p>460 RPV-GP63RGH2 省エネ ｸｰﾙ</p> <p>室内RPV-GP63K2 348,000円 室外RAS-GP63RGHJ1・GP63RGH1 707,000円</p> <p>セット価格 1,055,000円</p>	<p>新価格 80型(3.0馬力相当) チャージレス 30m R32</p> <p>冷房: 7.1(1.8 ~ 8.0)kW 暖房: 8.0(2.0 ~ 10.6)kW</p> <p>461 RPV-GP80RGHJ2 省エネ ｸｰﾙ</p> <p>462 RPV-GP80RGH2 省エネ ｸｰﾙ</p> <p>室内RPV-GP80K2 364,000円 室外RAS-GP80RGHJ1・GP80RGH1 774,000円</p> <p>セット価格 1,138,000円</p>
<p>新価格 112型(4.0馬力相当) チャージレス 30m R32</p> <p>冷房: 10.0(2.5 ~ 11.2)kW 暖房: 11.2(2.8 ~ 14.0)kW</p> <p>463 RPV-GP112RGH2 省エネ ｸｰﾙ</p> <p>室内RPV-GP112K2 403,000円 室外RAS-GP112RGH1 897,000円</p> <p>セット価格 1,300,000円</p>	<p>新価格 140型(5.0馬力相当) チャージレス 30m R32</p> <p>冷房: 12.5(3.1 ~ 14.0)kW 暖房: 14.0(3.5 ~ 18.2)kW</p> <p>464 RPV-GP140RGH2 省エネ ｸｰﾙ</p> <p>室内RPV-GP140K2 449,000円 室外RAS-GP140RGH1 1,083,000円</p> <p>セット価格 1,532,000円</p>	<p>新価格 160型(6.0馬力相当) チャージレス 30m R32</p> <p>冷房: 14.0(3.2 ~ 16.0)kW 暖房: 16.0(4.0 ~ 20.2)kW</p> <p>465 RPV-GP160RGH2 省エネ ｸｰﾙ</p> <p>室内RPV-GP160K2 492,000円 室外RAS-GP160RGH1 1,184,000円</p> <p>セット価格 1,676,000円</p>	<p>新価格 224型(8.0馬力相当) チャージレス 30m R410A</p> <p>冷房: 20.0(4.6 ~ 22.4)kW 暖房: 22.4(5.6 ~ 28.0)kW</p> <p>466 RPV-AP224GH4 省エネ ｸｰﾙ</p> <p>室内RPV-AP224K1 663,000円 室外RAS-AP224GH3 1,668,000円</p> <p>セット価格 2,331,000円</p>
<p>新価格 280型(10.0馬力相当) チャージレス 30m R410A</p> <p>冷房: 25.0(5.8 ~ 28.0)kW 暖房: 28.0(7.0 ~ 35.0)kW</p> <p>467 RPV-AP280GH4 省エネ ｸｰﾙ</p> <p>室内RPV-AP280K1 859,000円 室外RAS-AP280GH3 2,056,000円</p> <p>セット価格 2,915,000円</p>			

冷暖 同時 ツイン

異容量・異タイプ
組み合わせ可能

<p>新価格 112型(4.0馬力相当) チャージレス 30m R32</p> <p>冷房: 10.0(2.5 ~ 11.2)kW 暖房: 11.2(2.8 ~ 14.0)kW</p> <p>468 RPV-GP112RGH2 省エネ ｸｰﾙ</p> <p>室内RPV-GP56K2×2 664,000円 室外RAS-GP112RGH1 897,000円 分岐管TW-NP16A 22,000円</p> <p>セット価格 1,583,000円</p>	<p>新価格 140型(5.0馬力相当) チャージレス 30m R32</p> <p>冷房: 12.5(3.1 ~ 14.0)kW 暖房: 14.0(3.5 ~ 18.2)kW</p> <p>469 RPV-GP140RGH2 省エネ ｸｰﾙ</p> <p>室内RPV-GP71K2×2 706,000円 室外RAS-GP140RGH1 1,083,000円 分岐管TW-NP16A 22,000円</p> <p>セット価格 1,811,000円</p>	<p>新価格 160型(6.0馬力相当) チャージレス 30m R32</p> <p>冷房: 14.0(3.2 ~ 16.0)kW 暖房: 16.0(4.0 ~ 20.2)kW</p> <p>470 RPV-GP160RGH2 省エネ ｸｰﾙ</p> <p>室内RPV-GP80K2×2 728,000円 室外RAS-GP160RGH1 1,184,000円 分岐管TW-NP16A 22,000円</p> <p>セット価格 1,934,000円</p>	<p>新価格 224型(8.0馬力相当) チャージレス 30m R32</p> <p>冷房: 20.0(7.0 ~ 22.4)kW 暖房: 22.4(5.6 ~ 28.0)kW</p> <p>471 RPV-GP224RGH2 省エネ ｸｰﾙ</p> <p>室内RPV-GP112K2×2 806,000円 室外RAS-GP224RGH 1,668,000円 分岐管TW-NP28A 24,000円</p> <p>セット価格 2,498,000円</p>
<p>新価格 280型(10.0馬力相当) チャージレス 30m R32</p> <p>冷房: 25.0(7.2 ~ 28.0)kW 暖房: 28.0(7.0 ~ 35.0)kW</p> <p>472 RPV-GP280RGH2 省エネ ｸｰﾙ</p> <p>室内RPV-GP140K2×2 898,000円 室外RAS-GP280RGH 2,056,000円 分岐管TW-NP28A 24,000円</p> <p>セット価格 2,978,000円</p>	<p>新価格 335型(12.0馬力相当) チャージレス 30m R32</p> <p>冷房: 30.0(7.5 ~ 33.5)kW 暖房: 33.5(8.4 ~ 37.5)kW</p> <p>473 RPV-GP335RGH2 省エネ ｸｰﾙ</p> <p>室内RPV-GP160K2×2 984,000円 室外RAS-GP335RGH 2,269,000円 分岐管TW-NP28A 24,000円</p> <p>セット価格 3,277,000円</p>		

冷暖 同時 トリプル

異容量・異タイプ
組み合わせ可能

<p>新価格 160型(6.0馬力相当) チャージレス 30m R32</p> <p>冷房: 14.0(3.2 ~ 16.0)kW 暖房: 16.0(4.0 ~ 20.2)kW</p> <p>474 RPV-GP160RGH2 省エネ ｸｰﾙ</p> <p>室内RPV-GP56K2×3 996,000円 室外RAS-GP160RGH1 1,184,000円 分岐管TG-NP16A 33,000円</p> <p>セット価格 2,213,000円</p>	<p>新価格 224型(8.0馬力相当) チャージレス 30m R32</p> <p>冷房: 20.0(7.0 ~ 22.4)kW 暖房: 22.4(5.6 ~ 28.0)kW</p> <p>475 RPV-GP224RGH2 省エネ ｸｰﾙ</p> <p>室内RPV-GP80K2×3 1,092,000円 室外RAS-GP224RGH 1,668,000円 分岐管TG-NP28A 33,000円</p> <p>セット価格 2,793,000円</p>	<p>新価格 280型(10.0馬力相当) チャージレス 30m R32</p> <p>冷房: 25.0(7.2 ~ 28.0)kW 暖房: 28.0(7.0 ~ 35.0)kW</p> <p>476 RPV-GP280RGH2 省エネ ｸｰﾙ</p> <p>室内RPV-GP90K2×3 1,110,000円 室外RAS-GP280RGH 2,056,000円 分岐管TG-NP28A 33,000円</p> <p>セット価格 3,199,000円</p>	<p>新価格 335型(12.0馬力相当) チャージレス 30m R32</p> <p>冷房: 30.0(7.5 ~ 33.5)kW 暖房: 33.5(8.4 ~ 37.5)kW</p> <p>477 RPV-GP335RGH2 省エネ ｸｰﾙ</p> <p>室内RPV-GP112K2×3 1,209,000円 室外RAS-GP335RGH 2,269,000円 分岐管TG-NP28A 33,000円</p> <p>セット価格 3,511,000円</p>
--	---	--	---

ゆかおき

掲載商品の価格は事業者様向けの積算見積価格であり、一般消費者様向けの販売価格ではありません。
なお、積算見積価格には、消費税・配送費・試運転調整費・配管セット・工事費・使用済み商品の引き取り費などは含まれておりません。

省エネの達人 プレミアム 冷暖 **同時フォー**

異容量・異タイプ 組み合わせ可能

<p>新価格 224 型 (8.0馬力相当) 30m R32</p> <p>冷房: 20.0(7.0~22.4)kW 暖房: 22.4(5.6~28.0)kW</p> <p>478 RPV-GP224RGHW 省エネ ｸﾞﾘｰﾝ</p> <p>室内RPV-GP56K2×4 1,328,000円 室外RAS-GP224RGH 1,668,000円 分岐管TW-NP28A 24,000円 分岐管TW-NP16A×2 44,000円</p> <p>セット価格 3,064,000円</p>	<p>新価格 280 型 (10.0馬力相当) 30m R32</p> <p>冷房: 25.0(7.2~28.0)kW 暖房: 28.0(7.0~35.0)kW</p> <p>479 RPV-GP280RGHW 省エネ ｸﾞﾘｰﾝ</p> <p>室内RPV-GP71K2×4 1,412,000円 室外RAS-GP280RGH 2,056,000円 分岐管TW-NP28A 24,000円 分岐管TW-NP16A×2 44,000円</p> <p>セット価格 3,536,000円</p>	<p>新価格 335 型 (12.0馬力相当) 30m R32</p> <p>冷房: 30.0(7.5~33.5)kW 暖房: 33.5(8.4~37.5)kW</p> <p>480 RPV-GP335RGHW</p> <p>室内RPV-GP80K2×4 1,456,000円 室外RAS-GP335RGH 2,269,000円 分岐管TW-NP28A 24,000円 分岐管TW-NP16A×2 44,000円</p> <p>セット価格 3,793,000円</p>
---	--	--

省エネの達人 冷暖 **シングル**

<p>新価格 50 型 (2.0馬力相当) 30m R32</p> <p>冷房: 4.5(1.5~5.0)kW 暖房: 5.0(1.3~6.3)kW</p> <p>481 RPV-GP50RSHJ3 省エネ ｸﾞﾘｰﾝ 482 RPV-GP50RSH3 省エネ ｸﾞﾘｰﾝ</p> <p>室内RPV-GP50K2 321,000円 室外RAS-GP50RSHJ2・GP50RSH2 538,000円</p> <p>セット価格 859,000円</p>	<p>新価格 56 型 (2.3馬力相当) 30m R32</p> <p>冷房: 5.0(1.5~5.6)kW 暖房: 5.6(1.4~7.1)kW</p> <p>483 RPV-GP56RSHJ3 省エネ ｸﾞﾘｰﾝ 484 RPV-GP56RSH3 省エネ ｸﾞﾘｰﾝ</p> <p>室内RPV-GP56K2 332,000円 室外RAS-GP56RSHJ2・GP56RSH2 576,000円</p> <p>セット価格 908,000円</p>	<p>新価格 63 型 (2.5馬力相当) 30m R32</p> <p>冷房: 5.6(1.5~6.3)kW 暖房: 6.3(1.6~8.0)kW</p> <p>485 RPV-GP63RSHJ3 省エネ ｸﾞﾘｰﾝ 486 RPV-GP63RSH3 省エネ ｸﾞﾘｰﾝ</p> <p>室内RPV-GP63K2 348,000円 室外RAS-GP63RSHJ2・GP63RSH2 616,000円</p> <p>セット価格 964,000円</p>	<p>新価格 80 型 (3.0馬力相当) 30m R32</p> <p>冷房: 7.1(1.8~8.0)kW 暖房: 8.0(2.0~10.0)kW</p> <p>487 RPV-GP80RSHJ3 省エネ ｸﾞﾘｰﾝ 488 RPV-GP80RSH3 省エネ ｸﾞﾘｰﾝ</p> <p>室内RPV-GP80K2 364,000円 室外RAS-GP80RSHJ2・GP80RSH2 675,000円</p> <p>セット価格 1,039,000円</p>
<p>新価格 112 型 (4.0馬力相当) 30m R32</p> <p>冷房: 10.0(3.2~11.2)kW 暖房: 11.2(2.8~14.0)kW</p> <p>489 RPV-GP112RSH3 省エネ ｸﾞﾘｰﾝ</p> <p>室内RPV-GP112K2 403,000円 室外RAS-GP112RSH2 789,000円</p> <p>セット価格 1,192,000円</p>	<p>新価格 140 型 (5.0馬力相当) 30m R32</p> <p>冷房: 12.5(3.2~14.0)kW 暖房: 14.0(3.5~18.0)kW</p> <p>490 RPV-GP140RSH3 省エネ ｸﾞﾘｰﾝ</p> <p>室内RPV-GP140K2 449,000円 室外RAS-GP140RSH2 952,000円</p> <p>セット価格 1,401,000円</p>	<p>新価格 160 型 (6.0馬力相当) 30m R32</p> <p>冷房: 14.0(3.5~16.0)kW 暖房: 16.0(4.0~20.0)kW</p> <p>491 RPV-GP160RSH3 省エネ ｸﾞﾘｰﾝ</p> <p>室内RPV-GP160K2 492,000円 室外RAS-GP160RSH2 1,031,000円</p> <p>セット価格 1,523,000円</p>	<p>新価格 224 型 (8.0馬力相当) 30m R410A</p> <p>冷房: 20.0(4.6~22.4)kW 暖房: 22.4(5.6~28.0)kW</p> <p>492 RPV-AP224SH4 省エネ ｸﾞﾘｰﾝ</p> <p>室内RPV-AP224K1 663,000円 室外RAS-AP224SH3 1,439,000円</p> <p>セット価格 2,102,000円</p>
<p>新価格 280 型 (10.0馬力相当) 30m R410A</p> <p>冷房: 25.0(5.8~28.0)kW 暖房: 28.0(7.0~35.0)kW</p> <p>493 RPV-AP280SH4 省エネ ｸﾞﾘｰﾝ</p> <p>室内RPV-AP280K1 859,000円 室外RAS-AP280SH3 1,777,000円</p> <p>セット価格 2,636,000円</p>			

省エネの達人 冷暖 **同時ツイン**

異容量・異タイプ 組み合わせ可能

<p>新価格 112 型 (4.0馬力相当) 30m R32</p> <p>冷房: 10.0(3.2~11.2)kW 暖房: 11.2(2.8~14.0)kW</p> <p>494 RPV-GP112RSHP3 省エネ ｸﾞﾘｰﾝ</p> <p>室内RPV-GP56K2×2 664,000円 室外RAS-GP112RSH2 789,000円 分岐管TW-NP16A 22,000円</p> <p>セット価格 1,475,000円</p>	<p>新価格 140 型 (5.0馬力相当) 30m R32</p> <p>冷房: 12.5(3.2~14.0)kW 暖房: 14.0(3.5~18.0)kW</p> <p>495 RPV-GP140RSHP3 省エネ ｸﾞﾘｰﾝ</p> <p>室内RPV-GP71K2×2 706,000円 室外RAS-GP140RSH2 952,000円 分岐管TW-NP16A 22,000円</p> <p>セット価格 1,680,000円</p>	<p>新価格 160 型 (6.0馬力相当) 30m R32</p> <p>冷房: 14.0(3.5~16.0)kW 暖房: 16.0(4.0~20.0)kW</p> <p>496 RPV-GP160RSHP3 省エネ ｸﾞﾘｰﾝ</p> <p>室内RPV-GP80K2×2 728,000円 室外RAS-GP160RSH2 1,031,000円 分岐管TW-NP16A 22,000円</p> <p>セット価格 1,781,000円</p>	<p>新価格 224 型 (8.0馬力相当) 30m R32</p> <p>冷房: 20.0(5.0~22.4)kW 暖房: 22.4(5.6~28.0)kW</p> <p>497 RPV-GP224RSHP 省エネ ｸﾞﾘｰﾝ</p> <p>室内RPV-GP112K2×2 806,000円 室外RAS-GP224RSH 1,439,000円 分岐管TW-NP28A 24,000円</p> <p>セット価格 2,269,000円</p>
<p>新価格 280 型 (10.0馬力相当) 30m R32</p> <p>冷房: 25.0(6.3~28.0)kW 暖房: 28.0(7.0~35.0)kW</p> <p>498 RPV-GP280RSHP 省エネ ｸﾞﾘｰﾝ</p> <p>室内RPV-GP140K2×2 898,000円 室外RAS-GP280RSH 1,777,000円 分岐管TW-NP28A 24,000円</p> <p>セット価格 2,699,000円</p>	<p>新価格 335 型 (12.0馬力相当) 30m R32</p> <p>冷房: 30.0(7.5~33.5)kW 暖房: 33.5(8.4~37.5)kW</p> <p>499 RPV-GP335RSHP 省エネ ｸﾞﾘｰﾝ</p> <p>室内RPV-GP160K2×2 984,000円 室外RAS-GP335RSH 2,012,000円 分岐管TW-NP28A 24,000円</p> <p>セット価格 3,020,000円</p>		

省エネの達人 冷暖 **同時トリプル**  異容量・異タイプ 組み合わせ可能

新価格	チャージレス	新価格	チャージレス	新価格	チャージレス	新価格	チャージレス
160 型(6.0馬力相当) 30m R32		224 型(8.0馬力相当) 30m R32		280 型(10.0馬力相当) 30m R32		335 型(12.0馬力相当) 30m R32	
冷房: 14.0(3.5~16.0)kW 暖房: 16.0(4.0~20.0)kW		冷房: 20.0(5.0~22.4)kW 暖房: 22.4(5.6~28.0)kW		冷房: 25.0(6.3~28.0)kW 暖房: 28.0(7.0~35.0)kW		冷房: 30.0(7.5~33.5)kW 暖房: 33.5(8.4~37.5)kW	
500 RPV-GP160RSHG3 省エネ ｸｰﾙ		501 RPV-GP224RSHG 省エネ ｸｰﾙ		502 RPV-GP280RSHG 省エネ ｸｰﾙ		503 RPV-GP335RSHG	
室内RPV-GP56K2×3 996,000円 室外RAS-GP160RSH2 1,031,000円 分岐管TG-NP16A 33,000円		室内RPV-GP80K2×3 1,092,000円 室外RAS-GP224RSH 1,439,000円 分岐管TG-NP28A 33,000円		室内RPV-GP90K2×3 1,110,000円 室外RAS-GP280RSH 1,777,000円 分岐管TG-NP28A 33,000円		室内RPV-GP112K2×3 1,209,000円 室外RAS-GP335RSH 2,012,000円 分岐管TG-NP28A 33,000円	
セット価格 2,060,000円		セット価格 2,564,000円		セット価格 2,920,000円		セット価格 3,254,000円	

省エネの達人 冷暖 **同時フォー**  異容量・異タイプ 組み合わせ可能

新価格	チャージレス	新価格	チャージレス	新価格	チャージレス	
224 型(8.0馬力相当) 30m R32		280 型(10.0馬力相当) 30m R32		335 型(12.0馬力相当) 30m R32		
冷房: 20.0(5.0~22.4)kW 暖房: 22.4(5.6~28.0)kW		冷房: 25.0(6.3~28.0)kW 暖房: 28.0(7.0~35.0)kW		冷房: 30.0(7.5~33.5)kW 暖房: 33.5(8.4~37.5)kW		
504 RPV-GP224RSHW 省エネ ｸｰﾙ		505 RPV-GP280RSHW 省エネ ｸｰﾙ		506 RPV-GP335RSHW		
室内RPV-GP56K2×4 1,328,000円 室外RAS-GP224RSH 1,439,000円 分岐管TW-NP28A 24,000円 分岐管TW-NP16A×2 44,000円		室内RPV-GP71K2×4 1,412,000円 室外RAS-GP280RSH 1,777,000円 分岐管TW-NP28A 24,000円 分岐管TW-NP16A×2 44,000円		室内RPV-GP80K2×4 1,456,000円 室外RAS-GP335RSH 2,012,000円 分岐管TW-NP28A 24,000円 分岐管TW-NP16A×2 44,000円		
セット価格 2,835,000円		セット価格 3,257,000円		セット価格 3,536,000円		

■ 寸法図 (ゆかおき)

(単位:mm)

● 50~160型

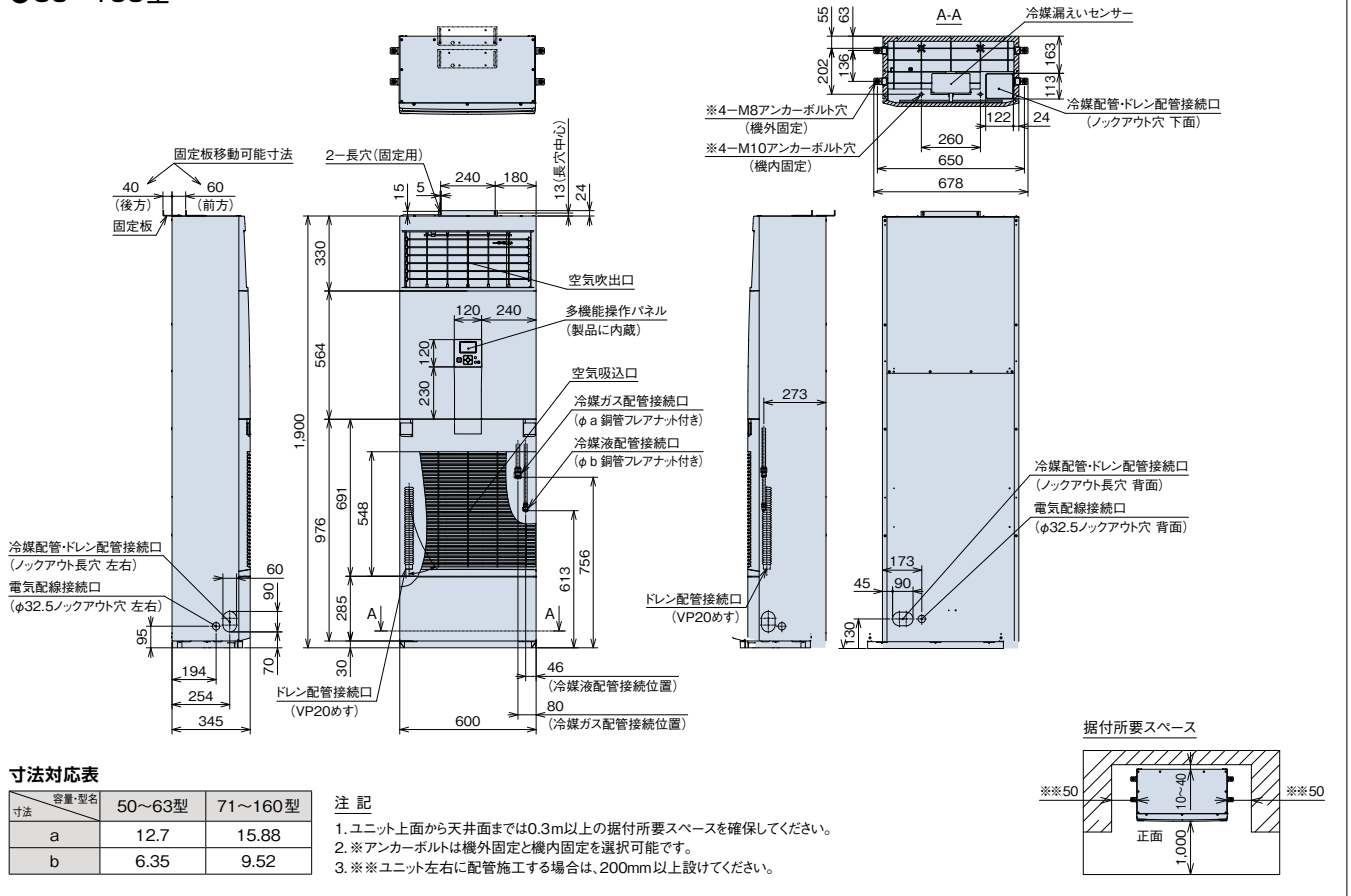

ゆかおき

(単位:mm)

● 224・280型

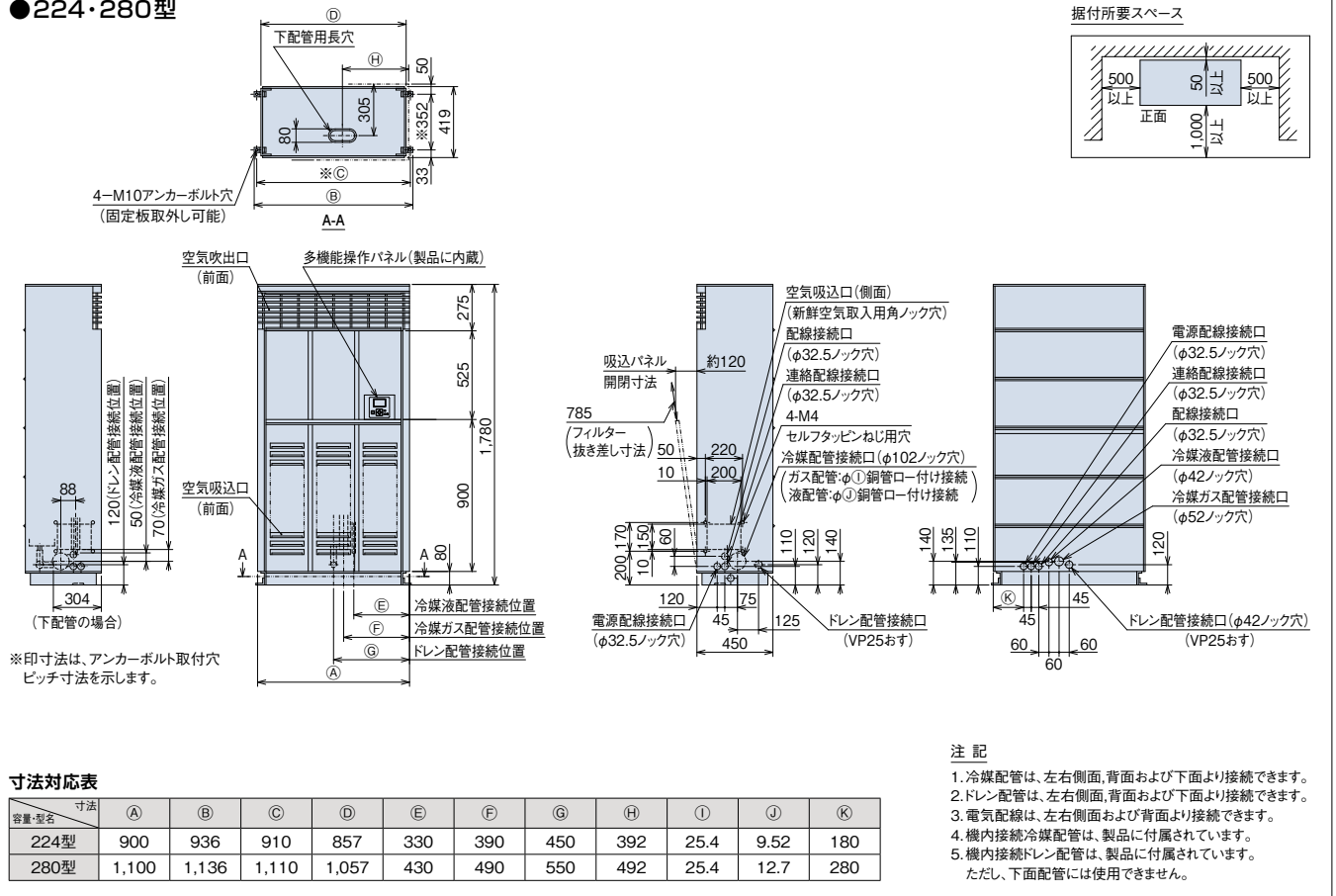

■ オプション一覧 (ゆかおき)

品名	容量・型名 (相当馬力)	50型 (2.0)~160型 (6.0)	224型 (8.0)	280型 (10.0)
フィルター	エアフィルター (防カビ) (注1)	F-160LPV1 5,100円	F-224LPV 5,800円	F-280LPV 8,500円
	酵素フィルター (注10) (注11) (注12) (注13) (注14) (注15) (注16) 交換用フィルター (ろ材)	F-160LPV-V 34,000円	—	—
補助	木台 (注6) (注7)	PW-GP160V50NA 7,000円	PW-NP224V60M1 8,600円	PW-NP280V60M1 9,400円
	木台固定用金具 (外アンカー用) (注8)	PWOF-50MV 7,000円	—	—
	木台固定用部品 (内アンカー用)	PWIF-50V 3,700円	—	—
リモコン	木台用転倒防止金具 (注7)	—	PWTB-60MV 7,000円	—
	多機能リモコン (注4) (注17)	—	PC-ARF5 36,000円	PC-ARFV4 (音声ガイド付き) 43,000円
	多言語対応多機能リモコン (注4) (注9) (注17)	—	—	PC-ARFM 30,000円 [要対応]
	NEW 多機能デザインリモコン (注4)	—	—	PC-ARFG1 36,000円
	アメニティリモコン (注4) (注5)	—	—	PC-AR1 18,000円
受光部キット (別置きタイプ) (注2) (注9) (注18)	—	PC-ALHZ1 (ニュートラルホワイト) 15,000円	—	
ワイヤレスリモコン (単方向) (注18)	—	—	PC-AWR 19,000円	—

- (注1) 「エアフィルター」は、室内ユニットに標準で搭載されているフィルターの交換用です。
 (注2) 「受光部キット (別置きタイプ)」は、照明よりできるだけ離して (1m以上) 据え付けてください (照明の影響で動作しにくくなります)。
 (注3) 各部品の仕様・施工詳細などは、「寸法図」「据付点検要領書」などをご参照ください。
 (注4) 「多機能リモコン」「多言語対応多機能リモコン」「多機能デザインリモコン」「アメニティリモコン」を別置きで接続することができますが、以下の点にご注意ください。
 ・「多機能リモコン」「多言語対応多機能リモコン」、または「多機能デザインリモコン」を別置きで使用する場合は、内蔵の多機能操作パネルと「多機能リモコン」「多言語対応多機能リモコン」、または「多機能デザインリモコン」のどちらでも操作可能となります。(2リモコン対応)
 ・「アメニティリモコン」を別置きで使用する場合は、内蔵の多機能操作パネルの配線を外す必要があります。そのため、「アメニティリモコン」での操作のみ可能となり、内蔵の多機能操作パネル側の操作はできなくなりますので、ご注意ください。
 (注5) 内蔵の多機能操作パネルをオプションのリモコンと交換して使用することはできません。
 (注6) 50~160型の「木台」には、ゴムシートを付属しておりません。224・280型の「木台」は、ゴムシートを付属しています。
 (注7) 「木台」には本体固定部品を付属しておりません。製品を固定する場合は、別売「木台固定用金具 (外アンカー用)」「木台用転倒防止金具」「木台固定用部品 (内アンカー用)」または固定金具を現地で準備してください。
 (注8) 「木台固定用金具 (外アンカー用)」は、すべり止めパッドを付属しています。
 (注9) 受光部キット・多言語対応多機能リモコンを使用する場合は、熱交換器「凍結洗浄」機能は使用できません。
 (注10) 「酵素フィルター」はフィルター収納ケース付きです。次回交換時には「交換用フィルター (ろ材)」をご使用ください。
 (注11) 「酵素フィルター」は室内ユニットに装着して、一般空調用にご使用いただくものです。油雰囲気など特殊環境下でのご使用は避けてください。
 (注12) 耐用年数は目安であり使用環境・メンテナンス方法により変化します。なお、じんあいフィルター表面に堆積すると抗菌効果が得られない場合がありますので、700時間ごと (一般的な事務所で約3か月) にお手入れを行ってください。
 (注13) 耐用年数を経過したフィルターは交換してください。
 (注14) 「酵素フィルター」を使用時は、エアコンのリモコンを機能選択モードにして、増速機能を設定してください。増速機能の詳細については、「寸法図」「据付点検要領書」などをご参照ください。
 (注15) 「増速機能」および「H急風」を使用した場合、運転音が大きくなる場合があります。
 (注16) 「酵素フィルター」を使用時は、「H急風」設定時の風量が「急風」(カタログ表示) レベルの風量になります。
 (注17) 冷媒R32の室外ユニットに接続された場合は、以下の制約があります。
 ・1台のリモコンで複数台の室内ユニットを接続する場合、リモコン渡り配線が必要です。
 ・リモコンレスには対応していません。
 ・「多機能リモコン」「多言語対応多機能リモコン」「多機能デザインリモコン」を必ずご使用ください。
 (注18) 冷媒R32の室外ユニットに接続された場合は使用できません。(操作パネルと受光部キットの2リモコン設定でも使用できません。)

■ オプション構成図 (ゆかおき)

● 50~160型

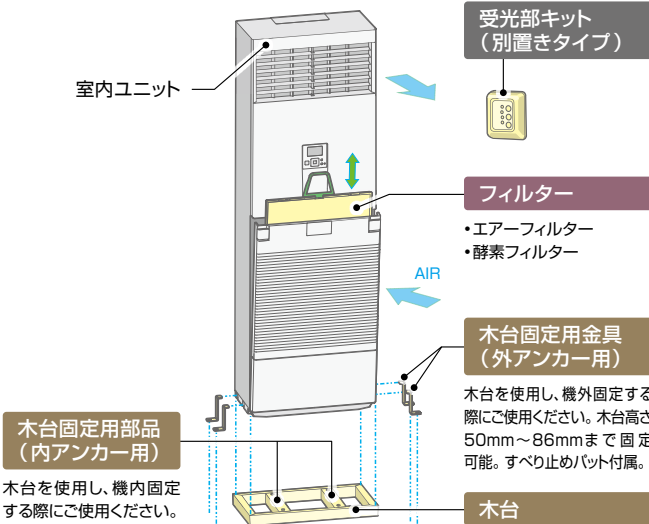

● 224・280型

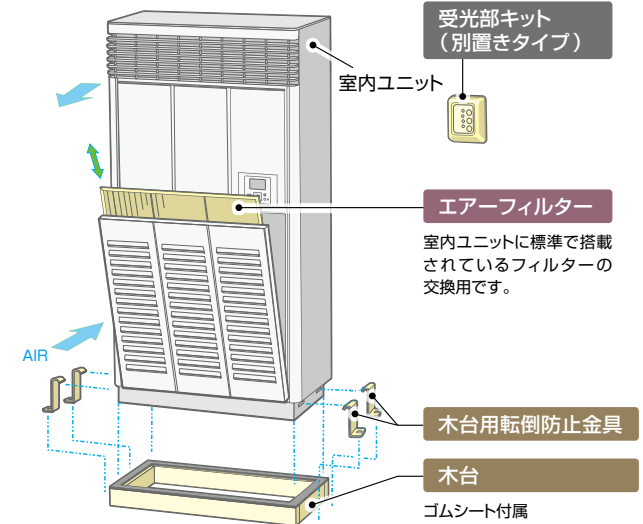

使用冷媒が冷媒 R32 の場合

- 本製品には冷媒漏れいセンサー (JRA4068 適合品) が搭載されています。
- プロパン、ブタン、メタンなどの可燃性ガスを使用するガス機器、殺虫剤やヘアスプレーなど可燃性ガス (LPG など) やシロキサンを使用したスプレー類、煙や薬剤、塗料を製品近くで使用しないでください。冷媒漏れいセンサーが反応し、異常を表示して運転ができなくなる場合があります。
- 冷媒漏れいセンサーは5年ごとに交換が必要です。多機能操作パネルに【漏れいセンサーを交換してください。】の文字が表示されましたら、その後に多機能操作パネルに表示される連絡先にご連絡ください。
- 224型以上の室外ユニットに接続する場合、一度反応した冷媒漏れいセンサーは、新しい冷媒漏れいセンサーへの交換が必要です。
- 冷媒漏れいを検知すると、室内ユニットのファンが自動運転します。

RPCK-GP K1

※1
凍結洗浄

汚れに強いステンレスボディー 吸込空気運転範囲を45℃までに拡大

厨房用てんつり主要機能一覧

快適性能				設計・工事対応力				制御				主要オプション※3							
熱交換器「凍結洗浄」※1	オートルーバー	風向選択(固定)	風量調整4段階	ドレンアップメカ	冷房外気(-5℃)	ホットスタート	高天井対応	ワイヤレスリモコン対応	2リモコン運転	1リモコングループ制御	遠方制御対応	集中制御対応	全熱交換運動運転対応	空気清浄ユニット	酵素フィルター	ダクトアダプター	スポットダクト	交換用フィルター	加湿器
●	※2	※2	●	●	●	●	●	●	●	●	●	●	●	●	●	●	●	●	●

※1. 熱交換器「凍結洗浄」は、省エネの達人プレミアム(R32)・省エネの達人(R32)・寒さ知らず(R32)との組み合わせのみ使用可能です。
 ※2. オートルーバーは不付です。手動にて上下方向の風向選択(固定)となります。
 ※3. 主要オプションは別売となります。また条件により、複数の機能を組み合わせて使用できない場合があります。詳しくはP.111をご覧ください。

室外ユニット 外形寸法

省エネの達人プレミアム(R32)

容量・型名	40 I 63型	80型	112 I 280型	335型
外形寸法(mm)				
幅	799(+99)	859(+100)	950	1,100
奥行	300	319	370	390
高さ	629	709	1,380	1,650

省エネの達人(R32)

容量・型名	40 I 80型	112型	140・ 160型	224・ 280型	335型
外形寸法(mm)					
幅	799(+99)	950	950	950	1,100
奥行	300	370	370	370	390
高さ	629	800	1,140	1,380	1,650

室内ユニット 外観・外形寸法・質量

※天井内寸法 (単位:mm)

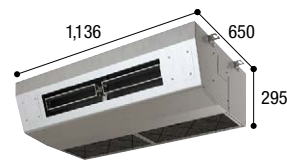

容量・型名	80型
質量(kg)	41

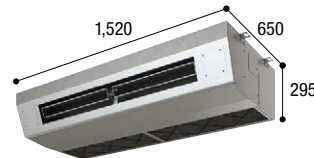

容量・型名	140型
質量(kg)	54

使用温度範囲

区分	冷房時		暖房時	
	室内側吸込空気温度	°CDB	21~45	°CDB
	°CWB	15~33		—

熱交換器のカチオン電着塗装仕様にも対応できます。(特注対応)

快適性能

運転音に配慮

80型:H急風時58dB、140型:H急風時64dBと運転音に配慮しています。

[80型: 58-54-52-49dB(H急-急-強-弱)]
 [140型: 64-62-59-56dB(H急-急-強-弱)]

(注)上記の運転音は、JIS B 8616:2015に基づいた音響パワーレベルの値です。

4段階の風量切替え

従来は3段階であった風量切替えを、4段階(H急-急-強-弱)に増やし、より細かな風量設定ができるようになりました。

オプション

● スポットクーリングも可能

スポットダクト(オプション)を吹出口横へ取り付けすることで、スポットクーリングも可能です。(左右同時取付可能)

● 濡れた手でリモコン操作可能

厨房などで濡れた手でもリモコン※(別売品)操作ができるよう、シリコンゴム製の防滴カバー(オプション)をご用意。

※ワイヤレスリモコンを除く。

● 外気導入でフレッシュ空調

ユニット背面部に外気導入ができるノックアウト穴を用意。厨房内の換気対策として、新鮮な空気を取り入れることが可能です。

※外気導入には、ダクトアダプター(オプション)が必要です。

ご注意: オールフレッシュ仕様ではありません。

据付場所に関するご注意

- 小麦粉・うどん粉・そば粉などの粉が浮遊する厨房への設置は避けてください。(フィルター・熱交換器が目づまりします)
- 酢酸や次亜塩素酸を多量に使用する場所や、腐食性雰囲気のある環境への設置は避けてください。
- 理・美容室において、脱色剤などに混入される硫酸ガス、または酸性の溶液により、溶接部分が腐食することがありますので設置は避けてください。
- 鉱物油・機械油を使用して酵素・硫黄系雰囲気に至る機械工場などにおける設置は避けてください。
- 水蒸気・油・粉などを直接吸い込む恐れのある厨房への設置は避けてください。
- 油の多い場所でご使用の場合には、ドレンアップメカ(オプション)の内部清掃を定期的実施してください。1年以上清掃を行わないとドレンアップメカ(オプション)が故障する場合があります。

メンテナンス性

汚れに強いステンレスボディ

外装に、汚れに強くサビにくいステンレス※を採用。

油污れの多い厨房でもお手入れが簡単です。

※天面、背面など一部の外装は除きます。

ファン清掃など、メンテナンスが簡単

分割可能なファンケーシングおよびワンタッチで取り外し可能な吹出グリルの採用により、各部の清掃が容易にできます。また、ドレンパンが汚れた場合の掃除も、現地配管接続部が取り外せるため容易です。

高性能オイルミストフィルター標準装備

油煙に強い取っ手付き不織布製オイルミストフィルターを採用。フィルターは使い捨てタイプなので、清掃の手間が省けるだけでなく、衛生面にも配慮。また、フィルターの脱着は差込方式のため、ろ材交換が容易です。(交換用オイルミストフィルターろ材【オプション】はフィルター枠をそのまま再使用します)。

(注1) 交換用フィルター(ろ材)は約1.5か月に1回交換してください。オイルミストフィルターと交換用フィルター(ろ材)をオプションでご用意しております。

(注2) 室内ユニット標準装備フィルター枚数 80型…2枚 140型…2枚

設計対応力

オプション

● 高性能なドレンアップメカ

ドレンアップメカ(オプション)が室内ユニット内蔵型のため、リニューアルにもらくらく対応。(冷媒配管の上配管セットが付属)また、ドレン最大揚程は従来の415mmから540mmにグレードアップし、設置自由度が高くなりました。

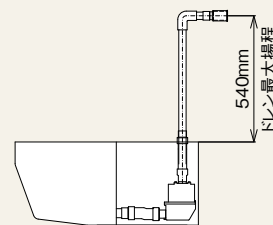

(注) 製品上面からの距離を示します。

■ 厨房用てんつり

省エネ… 省エネルギー法 2015年度基準値クリア

グリーン… グリーン購入法 基準値クリア



冷暖 シングル



多機能リモコン (PC-ARF5)



新価格	チャージレス R32	新価格	チャージレス R32
80 型(3.0馬力相当)	30m	140 型(5.0馬力相当)	30m
冷房: 7.1(1.8~8.0)kW	暖房: 8.0(2.0~10.6)kW	冷房: 12.5(3.1~14.0)kW	暖房: 14.0(3.5~18.2)kW
507 RPCK-GP80RGHJ3 省エネ グリーン		509 RPCK-GP140RGH3 省エネ グリーン	
508 RPCK-GP80RGH3 省エネ グリーン			
室内RPCK-GP80K1 410,000円		室内RPCK-GP140K1 537,000円	
室外RAS-GP80RGHJ1 省エネ グリーン 774,000円		室外RAS-GP140RGH1 1,083,000円	
リモコンPC-ARF5 36,000円		リモコンPC-ARF5 36,000円	
セット価格 1,220,000円		セット価格 1,656,000円	



冷暖 ツイン



多機能リモコン (PC-ARF5)



同時1

※各エアコンの吸込空気温度が均一な場所で使用可能です。

新価格	チャージレス R32	新価格	チャージレス R32
160 型(6.0馬力相当)	30m	280 型(10.0馬力相当)	30m
冷房: 14.0(3.2~16.0)kW	暖房: 16.0(4.0~20.2)kW	冷房: 25.0(7.2~28.0)kW	暖房: 28.0(7.0~35.0)kW
510 RPCK-GP160RGHP3 省エネ グリーン		511 RPCK-GP280RGHP 省エネ グリーン	
室内RPCK-GP80K1×2 820,000円		室内RPCK-GP140K1×2 1,074,000円	
室外RAS-GP160RGH1 1,184,000円		室外RAS-GP280RGH 2,056,000円	
分岐管TW-NP16A 22,000円		分岐管TW-NP28A 24,000円	
リモコンPC-ARF5 36,000円		リモコンPC-ARF5 36,000円	
セット価格 2,062,000円		セット価格 3,190,000円	



冷暖 トリプル



多機能リモコン (PC-ARF5)



同時1

※各エアコンの吸込空気温度が均一な場所で使用可能です。

新価格	チャージレス R32
224 型(8.0馬力相当)	30m
冷房: 20.0(7.0~22.4)kW	暖房: 22.4(5.6~28.0)kW
512 RPCK-GP224RGHG 省エネ グリーン	
室内RPCK-GP80K1×3 1,230,000円	
室外RAS-GP224RGH 1,668,000円	
分岐管TG-NP28A 33,000円	
リモコンPC-ARF5 36,000円	
セット価格 2,967,000円	



冷暖 フォー



多機能リモコン (PC-ARF5)



同時1

※各エアコンの吸込空気温度が均一な場所で使用可能です。

新価格	チャージレス R32
335 型(12.0馬力相当)	30m
冷房: 30.0(7.5~33.5)kW	暖房: 33.5(8.4~37.5)kW
513 RPCK-GP335RGHW	
室内RPCK-GP80K1×4 1,640,000円	
室外RAS-GP335RGH 2,269,000円	
分岐管TW-NP28A 24,000円	
分岐管TW-NP16A×2 44,000円	
リモコンPC-ARF5 36,000円	
セット価格 4,013,000円	



冷暖 シングル





多機能リモコン (PC-ARF5)





新価格	チャージレス R32	新価格	チャージレス R32
80 型(3.0馬力相当)	30m	140 型(5.0馬力相当)	30m
冷房: 7.1(1.8~8.0)kW	暖房: 8.0(2.0~10.0)kW	冷房: 12.5(3.2~14.0)kW	暖房: 14.0(3.5~18.0)kW
514 RPCK-GP80RSHJ4 グリーン		516 RPCK-GP140RSH4 グリーン	
515 RPCK-GP80RSH4 グリーン			
室内RPCK-GP80K1 410,000円		室内RPCK-GP140K1 537,000円	
室外RAS-GP80RSHJ2 省エネ グリーン 675,000円		室外RAS-GP140RSH2 952,000円	
リモコンPC-ARF5 36,000円		リモコンPC-ARF5 36,000円	
セット価格 1,121,000円		セット価格 1,525,000円	



厨房用てんつり

省エネの達人 冷暖 **同時** ツイン  多機能リモコン (PC-ARF5)  **同時 1** ※各エアコンの吸込空気温度が均一な場所で使用可能です。

新価格	チャージレス	新価格	チャージレス
160 型(6.0馬力相当) 30m	R32	280 型(10.0馬力相当) 30m	R32
冷房: 14.0(3.5~16.0)kW	暖房: 16.0(4.0~20.0)kW	冷房: 25.0(6.3~28.0)kW	暖房: 28.0(7.0~35.0)kW
517 RPCK-GP160RSHP4 省エネ ｸﾞｰﾝ		518 RPCK-GP280RSHP 省エネ ｸﾞｰﾝ	
室内RPCK-GP80K1×2 820,000円		室内RPCK-GP140K1×2 1,074,000円	
室外RAS-GP160RSH2 1,031,000円		室外RAS-GP280RSH 1,777,000円	
分岐管TW-NP16A 22,000円		分岐管TW-NP28A 24,000円	
リモコンPC-ARF5 36,000円		リモコンPC-ARF5 36,000円	
セット価格 1,909,000円		セット価格 2,911,000円	

省エネの達人 冷暖 **同時** トリプル  多機能リモコン (PC-ARF5)  **同時 1** ※各エアコンの吸込空気温度が均一な場所で使用可能です。

新価格	チャージレス
224 型(8.0馬力相当) 30m	R32
冷房: 20.0(5.0~22.4)kW	暖房: 22.4(5.6~28.0)kW
519 RPCK-GP224RSHG 省エネ ｸﾞｰﾝ	
室内RPCK-GP80K1×3 1,230,000円	
室外RAS-GP224RSH 1,439,000円	
分岐管TG-NP28A 33,000円	
リモコンPC-ARF5 36,000円	
セット価格 2,738,000円	

省エネの達人 冷暖 **同時** フォー  多機能リモコン (PC-ARF5)  **同時 1** ※各エアコンの吸込空気温度が均一な場所で使用可能です。

新価格	チャージレス
335 型(12.0馬力相当) 30m	R32
冷房: 30.0(7.5~33.5)kW	暖房: 33.5(8.4~37.5)kW
520 RPCK-GP335RSHW	
室内RPCK-GP80K1×4 1,640,000円	
室外RAS-GP335RSH 2,012,000円	
分岐管TW-NP28A 24,000円	
分岐管TW-NP16A×2 44,000円	
リモコンPC-ARF5 36,000円	
セット価格 3,756,000円	

厨房用てんつり

■ オプション一覧(厨房用てんつり)

品名	容量・型名(相当馬力)	80型(3.0)	140型(5.0)	
フィルター	オイルミストフィルター(交換用)(注1)	F-80CK-G 17,000円	F-140CK-G 19,500円	
	交換用オイルミストフィルター(ろ材)	F-80CK(16枚入) 17,700円	F-140CK(16枚入) 21,000円	
補助	ドレンアップメカ(注2)	DUCK-140KA2 65,000円		
	上配管セット(注3)	SSF-33C2A 7,000円		
ダクト	スポットダクト(100φ1本セット:1m)	FDS-100 11,000円		
	ダクトアダプター(新鮮空気取り入れ口用φ150)(注4)	PD-150 5,000円		
	フレキシブルダクト(φ150) (ダクトアダプター用) (注8)	分ダクト 1m	FD-1B1 10,000円	
		分ダクト 2m	FD-2B1 15,000円	
		分ダクト 3m	FD-3B 21,000円	
		分ダクト 5m	FD-5B 33,000円	
フレキシブルダクト延長用ニップル(φ150)(注8)	FD-EB 2,000円			
リモコン	多機能リモコン	PC-ARF5 36,000円 PC-ARFV4(音声ガイド付き) 43,000円		
	多言語対応多機能リモコン(注9)	PC-ARFM 30,000円 [受注対応]		
	NEW 多機能デザインリモコン	PC-ARFG1 36,000円		
	受光部キット(別置きタイプ)(注5)(注9)	PC-ALHZ1(ニュートラルホワイト) 15,000円		
	ワイヤレスリモコン(単方向)	PC-AWR 19,000円		
	多機能リモコン用防滴カバー(注6)(注10)	BK-ARF 6,500円		

(注1)「オイルミストフィルター(交換用)」は室内ユニットに標準で搭載しているフィルターの交換用です。室内ユニット1台分(2枚)が1セットとなります。

(注2)「ドレンアップメカ」を取り付ける場合は、上配管接続のみとなります(上配管セット付属)。

(注3)「上配管セット」は、冷媒配管を上面接続に変更する部品です。ドレン配管は、背面接続となります。

(注4)「ダクトアダプター」は、別売「フレキシブルダクト」と合わせてご使用ください。オールフレッシュ仕様にはなりません。

(注5)「受光部キット(別置きタイプ)」は、照明よりできるだけ離して(1m以上)据え付けてください。(照明の影響で動作しにくくなることがあります。)

(注6)「防滴カバー」は、濡れ手操作の簡易カバーですので完全防水ではありません。

(注7)各部品の仕様・施工詳細などは、「寸法図」「据付点検要領書」などを参照ください。

(注8)「フレキシブルダクト」を延長する場合は、「フレキシブルダクト延長用ニップル」をご使用ください。

(注9)受光部キット・多言語対応多機能リモコンを使用する場合は、熱交換器「凍結洗浄」機能は使用できません。

(注10)「多機能リモコン用防滴カバー」と「多機能デザインリモコン」は併用できません。

■ オプション構成図(厨房用てんつり)

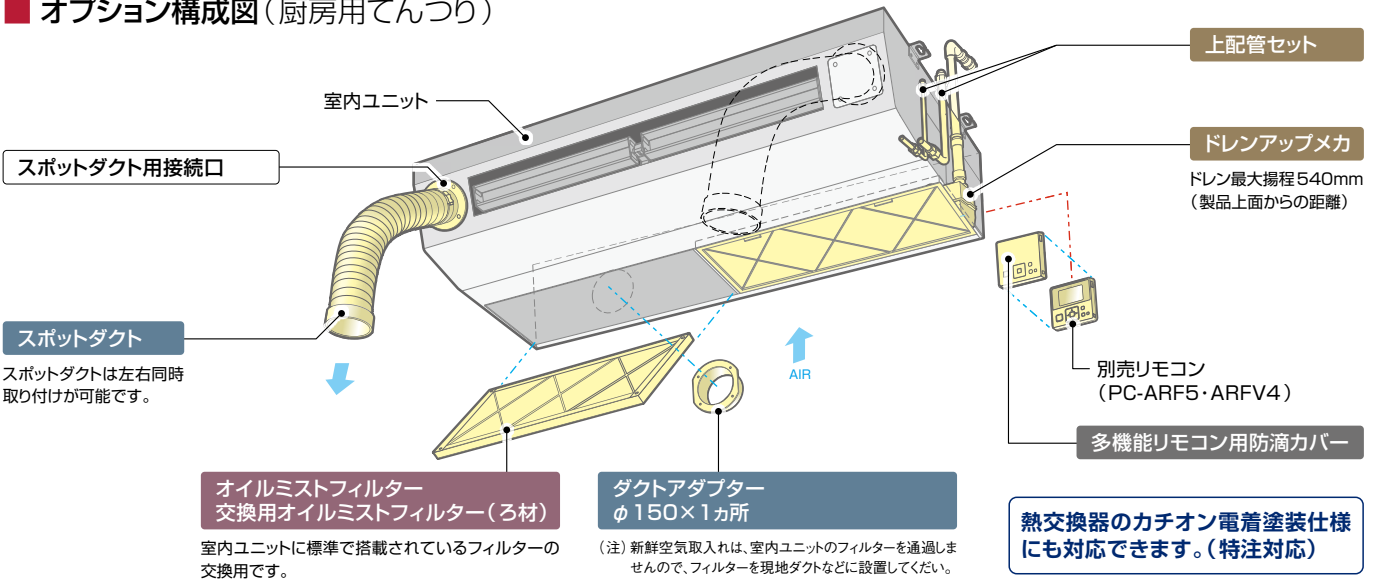

スポットダクトは左右同時取り付けが可能です。

室内ユニットに標準で搭載されているフィルターの交換用です。

(注)新鮮空気取入れは、室内ユニットのフィルターを通過しませんので、フィルターを現地ダクトなどに設置してください。

熱交換器のカチオン電着塗装仕様にも対応できます。(特注対応)

■ 寸法図 (厨房用てんつり)

(単位:mm)

● 80型

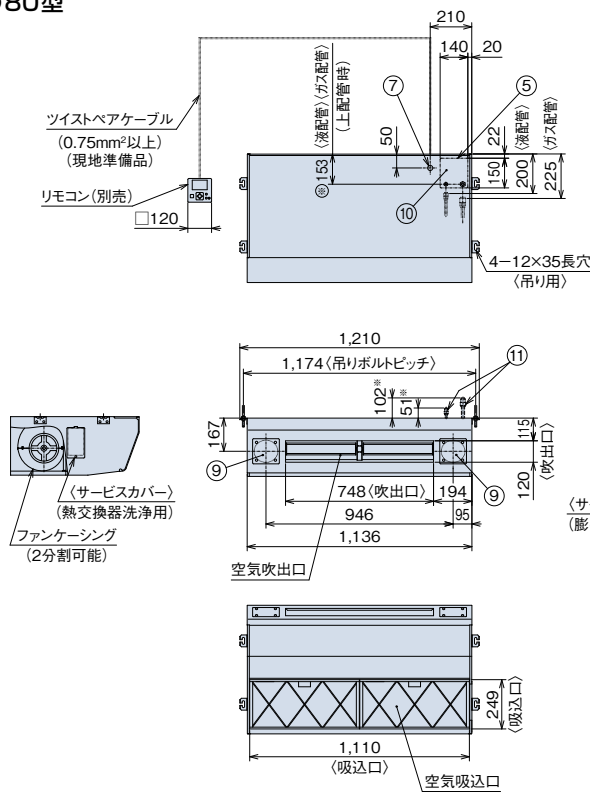

注意事項

- ドレン配管はPVC管VP-25(パイプ外径φ32)を使用してください。
- 吊りボルトはステンレス製のW3/8ネジまたは、M10を使用してください。(現地手配)
- 外装はステンレス製です。天面・背面等の一部の外装は除きます。
- 別売スポットダクトは左右同時取付が可能です。

据付所要スペース

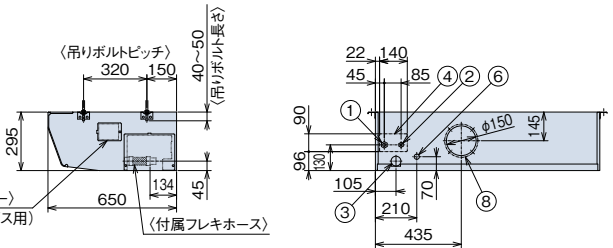
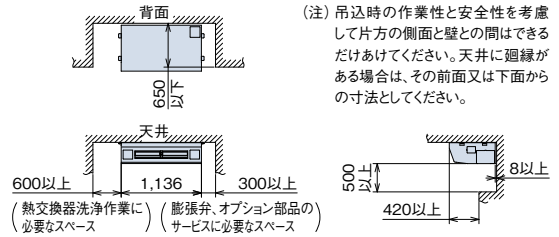

- 冷媒ガス配管接続位置(φ15.88銅管フレアナット付き)
- 冷媒液配管接続位置(φ9.52銅管フレアナット付き)
- ドレン配管接続位置(VP-25パイプ外径φ32)
- 背面側配管貫通穴(ノック穴)
- 上面側配管貫通穴(ノック穴)
- 背面側配線接続口(φ26)
- 上面側配線接続口(φ26)
- 新鮮空気取入用接続穴(φ150ノック穴)
別売ダクトアダプター(φ150用)型式PD-150
- スポットダクト用接続位置(左右2か所-φ100)
別売スポットダクト(フランジ・ダクトセット品)
型式FDS-100(1個入り)
- 別売ドレンアップメカ(内蔵型)取付位置
型式DUCK-140KA2(上配管セット付属)
- 上面側配管接続位置
※別売上配管セット(型式:SSF-33C2A)をご使用頂いた場合の位置寸法を示します。

(単位:mm)

● 140型

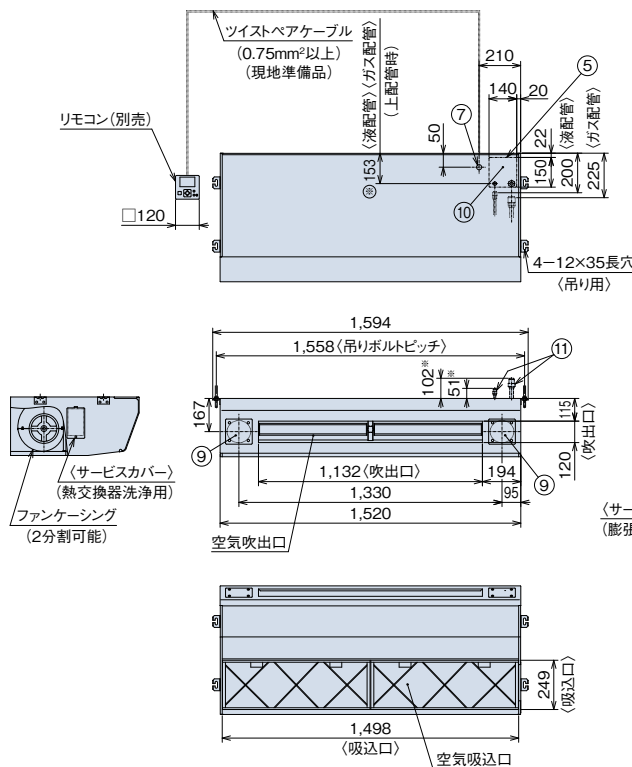

注意事項

- ドレン配管はPVC管VP-25(パイプ外径φ32)を使用してください。
- 吊りボルトはステンレス製のW3/8ネジまたは、M10を使用してください。(現地手配)
- 外装はステンレス製です。天面・背面等の一部の外装は除きます。
- 別売スポットダクトは左右同時取付が可能です。

据付所要スペース

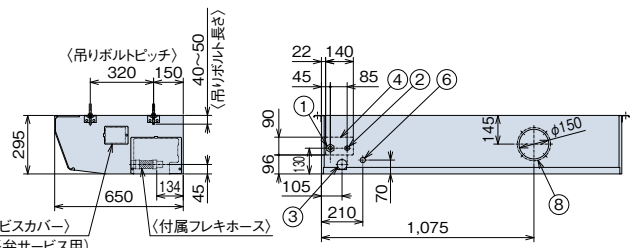
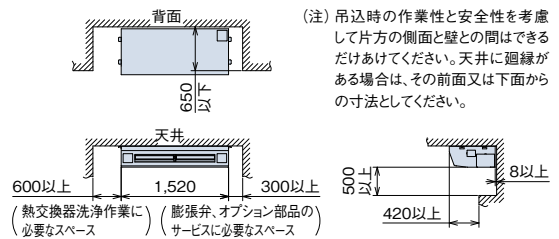

- 冷媒ガス配管接続位置(φ15.88銅管フレアナット付き)
- 冷媒液配管接続位置(φ9.52銅管フレアナット付き)
- ドレン配管接続位置(VP-25パイプ外径φ32)
- 背面側配管貫通穴(ノック穴)
- 上面側配管貫通穴(ノック穴)
- 背面側配線接続口(φ26)
- 上面側配線接続口(φ26)
- 新鮮空気取入用接続穴(φ150ノック穴)
別売ダクトアダプター(φ150用)型式PD-150
- スポットダクト用接続位置(左右2か所-φ100)
別売スポットダクト(フランジ・ダクトセット品)
型式FDS-100(1個入り)
- 別売ドレンアップメカ(内蔵型)取付位置
型式DUCK-140KA2(上配管セット付属)
- 上面側配管接続位置
※別売上配管セット(型式:SSF-33C2A)をご使用頂いた場合の位置寸法を示します。

厨房用てんつり

RPI-GP KFG

大容量加湿器の搭載により、建築物衛生法に適用できる外気処理エアコンを実現

外気処理エアコン 大容量加湿タイプ 主要機能一覧

快適性能				設計・工事対応力				制御				主要オプション												
熱交換器「凍結洗浄」	オートルーバー	風向選択(固定)	風量調整3段	ドライ	高天井対応	ホットスタート	冷房外気(-5℃)	タイマー運転	ドレンアップメカ	ロングライフフィルター	フィルターサイン	故障診断機能	ワイヤレスリモコン対応	2リモコン運転	1リモコングループ制御	遠方制御対応	集中制御対応	全熱交換運動運転対応	空気清浄モット	酵素フィルター	脱臭フィルター	抗菌フィルター	昇降グリル	加湿器
-	-	-	-	-	-	-	-	●	△	△	●	●	●	●	●	●	●	●	-	-	-	●	-	○

※1. ワイヤレスリモコン表示「急・強・弱」に対し、「強・強・強」で運転します。 ○：標準装備 △：オプション

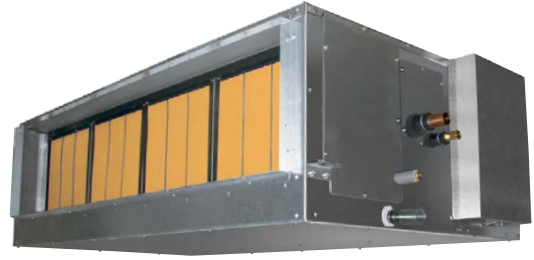

天井埋込型

※e-LINE方式には対応していません。

大容量加湿タイプを採用するメリット＝空調システムにおいて別売加湿器は不要※

※ある設計条件においての場合であり、条件が異なれば別売加湿器が必要な場合もあります。

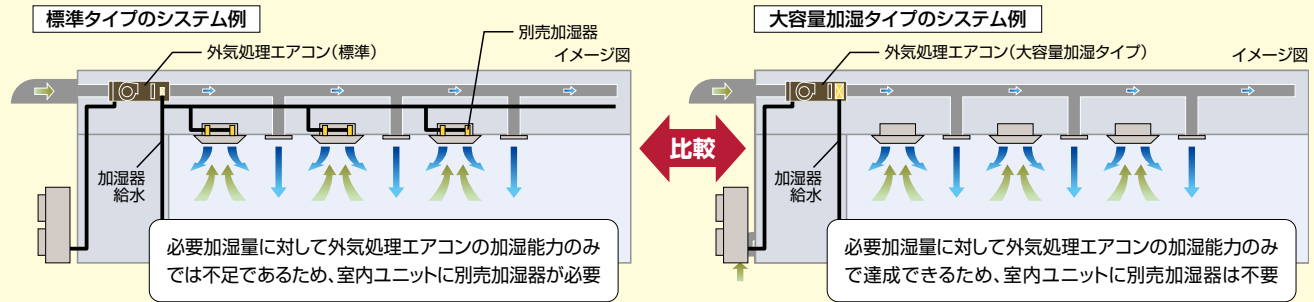

システム構成例(天井埋込型の場合)

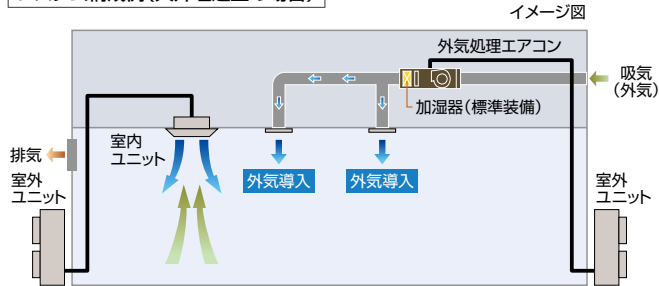

■ 組み合わせ可能な室外ユニット

室外ユニット	省エネの達人プレミアム (R32)	シングル			ツイン
		140型	224型	280型	280型
室内ユニット	外気処理エアコン (大容量加湿タイプ) 天井埋込型	RPI-GP1080KFG	RPI-GP1680KFG	RPI-GP2100KFG	RPI-GP1080KFG×2

※省エネの達人プレミアム (R32) のみ接続可能です。室外ユニット1台に対して外気処理エアコン(大容量加湿タイプ)のみ接続することができます。外気処理エアコンとその他の室内ユニットを混在して接続することはできません。

● 大容量加湿タイプでは型名を風量表記としていますので接続容量を計算する際は、以下の表にて読み替えてください。

型式	相当馬力	接続容量計算時の型名
RPI-GP1080KFG	5.0	140型
RPI-GP1680KFG	8.0	224型
RPI-GP2100KFG	10.0	280型

快適性能

吹出空気相対湿度50%以上を確保

暖房標準条件において、吹出空気相対湿度が建築物衛生法の室内湿度管理基準値(40%~70%)をクリア。

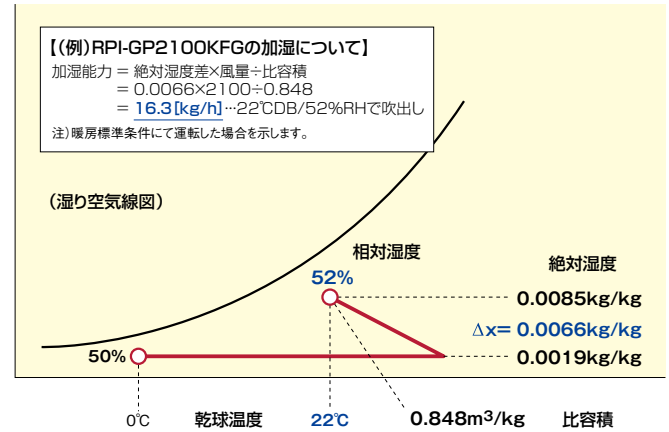

運転範囲

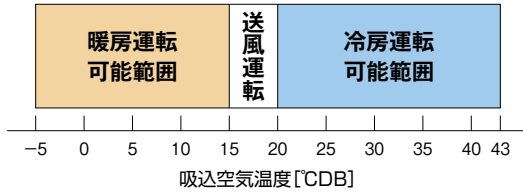

注記

- 加湿器の凍結防止のため、吸込空気温度が0°C DB以下の場合では強制的に暖房運転を行います。ただし、暖房運転ができない場合には自動的に停止となります。
- 加湿器の凍結防止および冷風感の防止のため、吸込空気温度が-5°C DB以下の場合では強制的に停止となります。ただし、運転範囲内であっても製品保護のため強制的に停止する場合があります。
- 暖房運転時、吸込空気温度が15°C DB以上になりますと送風運転(暖房サーモオフ状態)に切り換わります。
- 暖房運転開始時や除霜時は送風機が停止しますが、リモコンの機能選択によって常に定格風量で運転するモードがあります(ただし、異常時は送風機停止します)。詳細は技術資料をご参照ください。
- 冷房運転時、吸込空気温度が20°C DB以下になりますと送風運転(冷房サーモオフ状態)に切り換わります。また、吸込空気温度が43°C DB以上になっても冷房運転を継続しますが、運転範囲外のため圧力上昇などによりアラーム停止する場合があります。なお、吸込空気温度が高温(およそ40°C DB以上)または低温(およそ23°C DB以下)の際は、製品保護のため冷房と送風の交互運転になる場合があります。
- 本図の吸込空気温度は、外気処理エアコンの吸込空気温度サーミスター検知温度を示します。

標準仕様表(外気処理エアコン 大容量加湿タイプ)

(50/60Hz)

タイプ		天井埋込型		
容量・型名(相当馬力)		1080型(5.0)	1680型(8.0)	2100型(10.0)
室内ユニット	ヒーターレス	RPI-GP1080KFG	RPI-GP1680KFG	RPI-GP2100KFG
主電源		単相200V		
吹出温度制御	冷房能力(kW)	14.0	22.4	28.0
	暖房能力(kW)	13.7 [7.9]	21.4 [12.3]	26.6 [15.3]
	加湿能力(kg/h)	8.4	13.1	16.3
消費電力	冷房(kW)	0.26/0.38	0.33/0.43	0.38/0.48
	暖房(kW)	0.28/0.40	0.37/0.47	0.42/0.52
送風機出力(kW)		0.15	0.30	
機外静圧(Pa)		190/240	220/260	190/220
室内風量(m³/min)		18	28	35
フィルター		不付き(オプション)		
運転音(dB(A))		41/43	44/46	44/46
外形寸法(mm)		W1,200×D900×H470	W1,550×D900×H470	
質量(kg)		85	110	
配管サイズ	液(mm)	φ9.52	φ9.52	φ9.52
	ガス(mm)	φ15.88	φ19.05	φ22.2
使用温度範囲(°C)		冷房:20~43 暖房:-5~15		

(注1) 各性能はJRA 4074:2017に基づいた条件(冷房時:室内・室外側33°C DB/28°C WB、暖房時:室内・室外側0°C DB/-2.9°C WB)で配管長7.5m、高低差0mおよび下記リモコン設定温度にて運転した場合の値です。
リモコン設定温度:18°C(吹出温度制御冷房時)、22°C(吹出温度制御暖房時)

(注2) 暖房能力の[]内の値は、暖房顕熱能力を示します。

(注3) 運転音は無響室にて製品下方1.5mの測定位置における音圧レベルの値です。

本機は外気を直接吸い込む製品であるため、施工や使用方法などが一般空調機とは異なります。
 注意事項など詳細は、本機の納入仕様書にて必ずご確認ください。(下記は一例)

- (注1) 本機は外気負荷を処理するエアコンであり、室内温度を一定にするものではありません。室内の空調負荷については、別途エアコンを設置するなどして対応してください。
- (注2) 外気が低温となる場合には、加湿器給水配管の凍結防止や水抜きを行なってください。
- (注3) 本機に標準装備している加湿器は、定期的に保守・点検が必要です。保守・点検については、弊社営業窓口までご相談ください。
- (注4) 周囲の空気気が0℃以下となり、凍結の恐れがある場所には本機を据え付けしないでください。(加湿器の破損・水漏れの原因となります。)
- (注5) 凍結事故を防ぐため加湿器の給水経路(付属給水配管および現地給水配管系)には地域の気候条件にあった凍結防止策(現地準備品)を必ず行ってください。(詳細は「据付点検要領書」をご参照ください。)
- (注6) リモコンの設定温度範囲は、吹出温度制御…冷房: 13~25℃、暖房: 19~30℃です。
- (注7) 過加湿防止のため、湿度調整器(現地準備)を必ず取り付け・接続してください。
- (注8) 室内が負圧の場合、室内ユニット停止時に外気が室内ユニット本体内部を通過して室内に流入する可能性があります。このような場合、下記の不具合が発生することがありますので、吸込ダクト側に給気シャッターを取り付けするなどの対応をしてください。
 - ・外気温度が低い場合: 室内ユニット用加湿器が凍結して水漏れ、および現地ダクト・現地吹出口・室内ユニットの表面結露による露落下など。
 - ・外気温度が高い場合: 現地吹出口の表面結露による露落下、および生外気の流入による不快感や他空調機の負荷増など。

■ オプション構成図(外気処理エアコン 大容量加湿タイプ)

〈天井埋込型〉

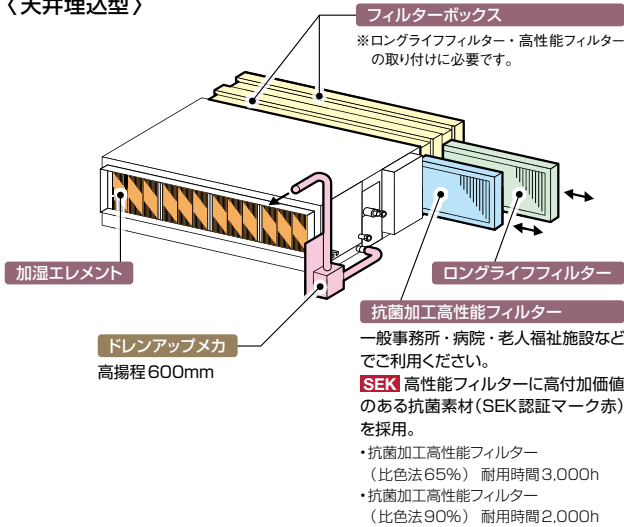

● クリーン空調に対応したオプション

〈抗菌加工高性能フィルター〉

◎ 一般事務所・病院・老人福祉施設などでご利用ください。
 高性能フィルターにSEKマーク(赤)を取得した高付加価値のある素材を採用しました。フィルターに付着した細菌を抑制しクリーンな環境に貢献します。

SEKマークとは繊維評価技術協議会の定めた基準をクリアした製品のみに表示が許諾されるマークです。認証製品には、以下の3つが約束されます。

1. 制菌効果 2. 効果の耐久性 3. 加工の安全性



(社)繊維評価技術協議会
 認証番号 049SA03
 株式会社 アコシ
 制菌加工 映光産業株式会社
 (繊維上の細菌の増殖を抑制します。)
 試験方法(菌液吸収法)
 剤名:有機系(第四アンモニウム塩)
 日立ジョンソンコントロールズ空調株式会社

(注) 本フィルターは、手術室・治療室・未熟児室などの準清潔区域以上の場所にはご使用できません。

■ オプション一覧(外気処理エアコン 大容量加湿タイプ)

〈天井埋込型〉

品名		容量・型名(相当馬力)	1080型(5.0)	1680型(8.0)	2100型(10.0)
フィルター	ボックス用(注1)(注2)(注6)	ロングライフフィルター	質量法35%	F-108LFG 11,000円	F-210LFG 15,000円
		抗菌加工高性能フィルター SEK	比色法65%	F-108MFG-K 51,700円	F-210MFG-K 70,400円
	フィルターボックス(注2)		比色法90%	F-108HFG-K 53,900円	F-210HFG-K 72,600円
補助	ドレンアップメカ(注3)		B-108MFG 31,000円	B-210MFG 36,000円	
	リモートセンサー(注7)			DU-210KFG1 69,000円	THM-R2A 3,500円
リモコン	多機能リモコン		PC-ARF5 36,000円	PC-ARFV4(音声ガイド付き) 43,000円	
	多言語対応多機能リモコン			PC-ARFM 30,000円 [受注対応]	
	NEW 多機能デザインリモコン			PC-ARFG1 36,000円	
	アメニティリモコン			PC-AR1 18,000円	
	鍵付リモコンケース(注8)			PC-KL5 13,200円	

- (注1) 外気処理エアコンの室内ユニットにフィルターは標準で搭載していませんので、必ずオプションのフィルターを取り付けてください。(オプションのロングライフフィルターの捕集効率は、35%(質量法)です。)
- (注2) 「ロングライフフィルター」または「抗菌加工高性能フィルター」を使用する場合には、別売「フィルターボックス」が必要です。「ロングライフフィルター」と「抗菌加工高性能フィルター」を併用する場合は「フィルターボックス」が2台必要となります。フィルターの挿入・取り出しは下図の方向となりますが「フィルターボックス」を反転(180度回転)させることで、反対方向からの取り出しが可能です。「フィルターボックス」を反転させた場合は、点検口を追加する必要があります。
- (注3) 「ドレンアップメカ」は外付けタイプとなります。最大ドレンアップ高さは、室内ユニットのドレン配管接続口より600mmです。
- (注4) 各部品の仕様・施工詳細などは、「寸法図」「据付点検要領書」などをご参照ください。
- (注5) 交換用の加湿エレメントは受注対応品です。詳細は弊社営業窓口までお問い合わせください。
- (注6) 各種フィルターの分割化は特注対応しますので、詳細は弊社営業窓口までお問い合わせください。
- (注7) リモートセンサーを吹出側のダクト内に取り付けることで、ダクトでの熱損失の影響を受けずに温度調節ができます。
- (注8) 「鍵付リモコンケース」に収納するリモコンのケーブルを整理込取付けとする場合は、JISボックスを使用してください。

■ 寸法図 (外気処理エアコン 大容量加湿タイプ <天井埋込型>)

(単位:mm)

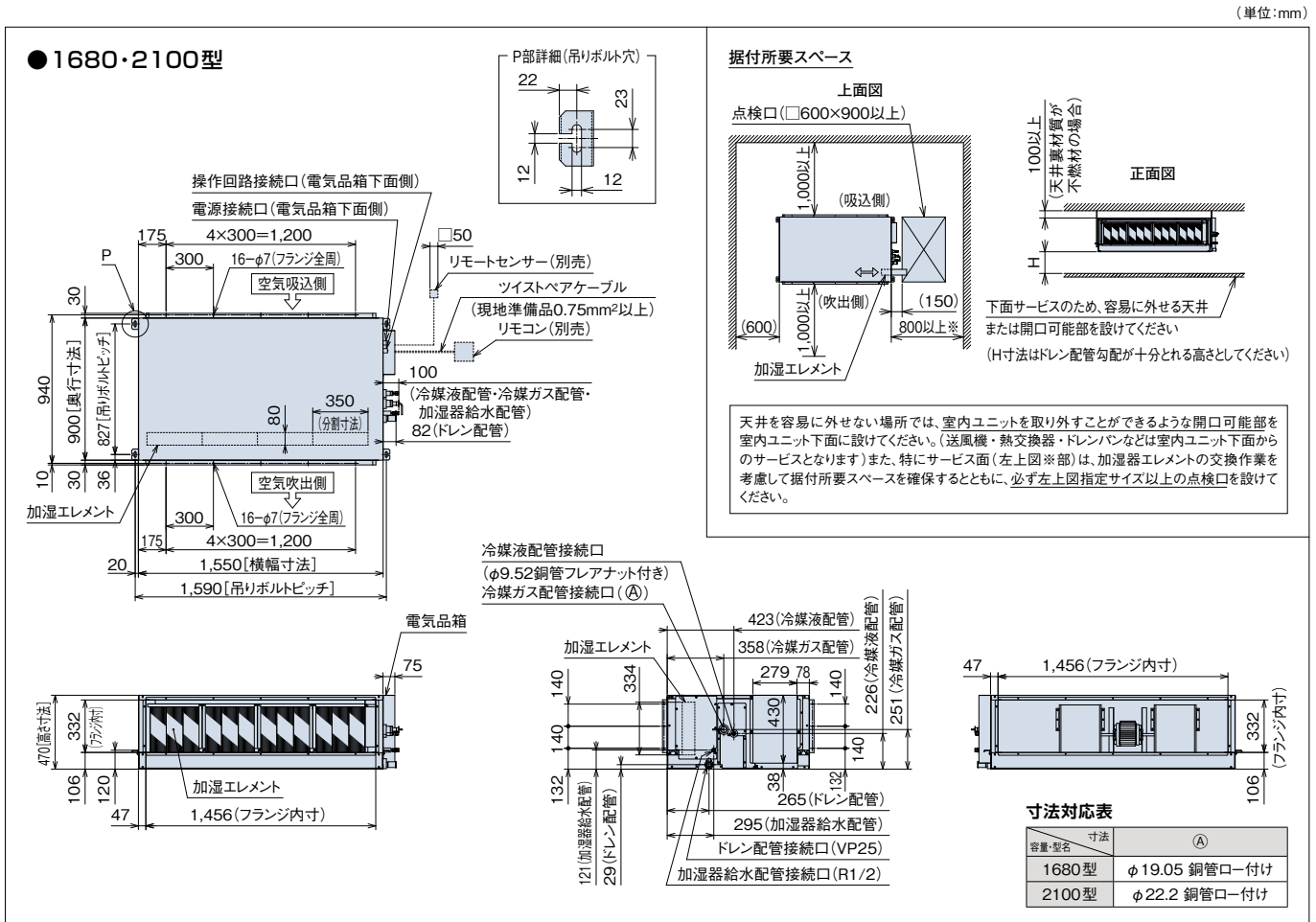
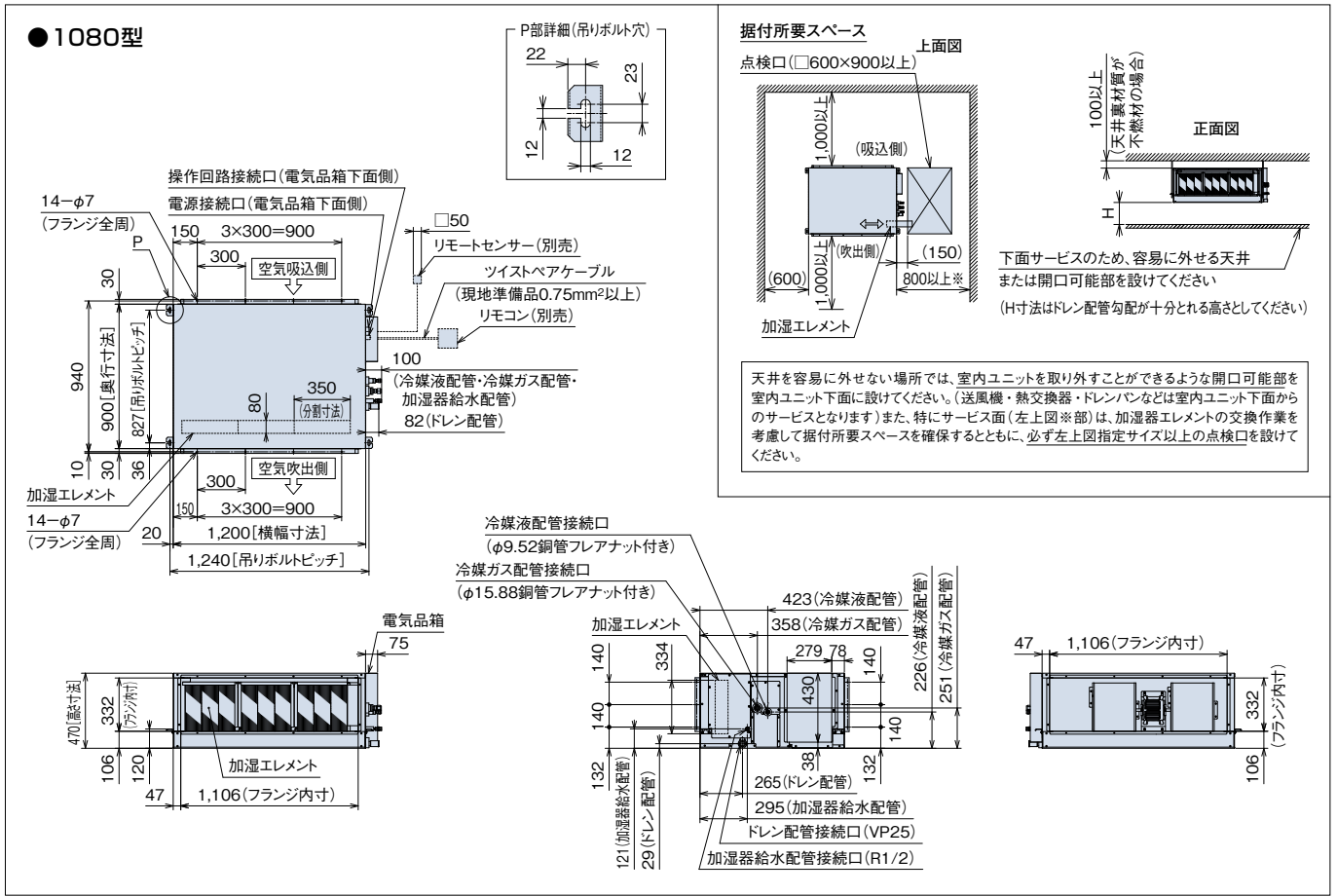

RPI-GP KF

新鮮な空気で快適環境を実現。
「風量固定モード」で給排気バランス設計は不要

外気処理エアコン主要機能一覧

快適性能					設計・工事対応力			制御				主要オプション												
熱交換器(凍結洗浄)	オートルーバー	風向選択(固定)	風量調整3段	ドライ	高天井対応	冷房外気(-5℃)	ホットスタート	タイマー運転	ドレンアップメカ	ロングライフフィルター	フィルターサイン	故障診断機能	ワイヤレスリモコン対応	2リモコン運転	1リモコングループ制御	遠方制御対応	集中制御対応	全熱交換運動運転対応	空気清浄ユニット	酵素フィルター	脱臭フィルター	抗菌フィルター	昇降グリル	加湿器
-	-	-	-	-	-	-	-	●	△	△	●	●	●	●	●	●	●	●	-	-	-	●	-	○

※1. ワイヤレスリモコン表示「急・強・弱」に対し、「強・強・強」で運転します。 ○: 標準装備 △: オプション



天井埋込型

※e-LINE方式には対応していません。

快適性能

新鮮な空気で快適環境

外気を冷却または加温・加湿することにより、併設する空調機の負荷増加を抑えながら、新鮮な空気が取り入れられます。自然蒸発式加湿器も標準装備し、快適環境を実現します。

設計対応力

システム構成例(天井埋込型の場合)

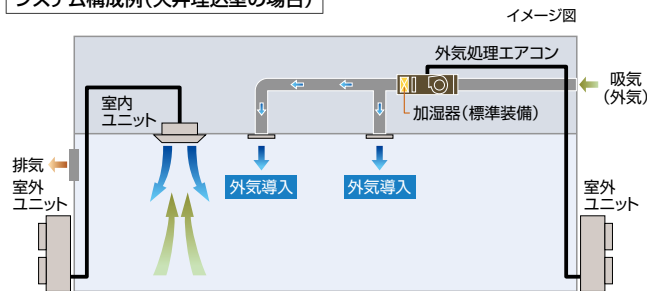

吹出温度制御に対応

制御方式	吹出温度制御		室内温度制御	
	○: 適用可	○	○	○

組み合わせ可能な室外ユニット

室外ユニット	省エネの達人プレミアム(R32)	シングル				ツイン		トリプル
		112型	140型	224型	280型	224型	280型	280型
室内ユニット	外気処理エアコン天井埋込型	RPI-GP90KF	RPI-GP140KF	RPI-GP224KF	RPI-GP280KF	RPI-GP90KF×2	RPI-GP140KF×2	RPI-GP90KF×3

※省エネの達人プレミアム(R32)のみ接続可能です。室外ユニット1台に対して外気処理エアコン(標準タイプ)のみ接続することができます。外気処理エアコンとその他の室内ユニットを混在して接続することはできません。

定格風量を確保する風量固定モード

除霜時や暖房ホットスタート時でも定格風量を確保する風量固定モードにより、換気扇などを併設した場合にも、常に給排気量がバランスします。

(リモコンからの機能選択で設定できます。)

(注) 除霜運転中や暖房スタート時は吹出空気温度が低下しますので、空気吹出口の設置位置や風向きに配慮してください。なお、外気温度が-5℃以下の場合には、自動的に運転停止となります。

据付施工性・設計自由度の向上

〈天井埋込型〉

90~280型まで高さを統一した薄型・軽量ユニットで、据付施工性や設計自由度を向上しました。

運転範囲

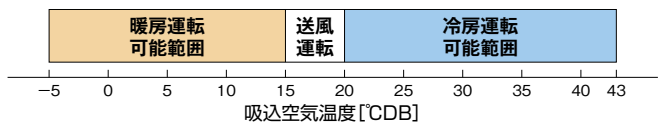

注記

- 加湿器の凍結防止のため、吸込空気温度が0°CDB以下の場合では強制的に暖房運転を行います。ただし、暖房運転ができない場合には自動的に停止となります。
- 加湿器の凍結防止および冷風感の防止のため、吸込空気温度が-5°CDB以下の場合では強制的に停止となります。ただし、運転範囲内であっても製品保護のため強制的に停止する場合があります。
- 暖房運転時、吸込空気温度が15°CDB以上になると送風運転(暖房サーモオフ状態)に切り換わります。
- 暖房運転開始時や除霜時は送風機が停止しますが、リモコンの機能選択によって常に定格風量で運転するモードがあります(ただし、異常時は送風機停止します)。詳細は技術資料をご参照ください。
- 冷房運転時、吸込空気温度が20°CDB以下になると送風運転(冷房サーモオフ状態)に切り換わります。また、吸込空気温度が43°CDB以上になっても冷房運転を継続しますが、運転範囲外のため圧力上昇などによりアラーム停止する場合があります。なお、吸込空気温度が高湿(およそ40°CDB以上)または低温(およそ23°CDB以下)の際は、製品保護のため冷房と送風の交互運転になる場合があります。
- 本図の吸込空気温度は、外気処理エアコンの吸込空気温度サーミスター検知温度を示します。

標準仕様表 (外気処理エアコン)

(50/60Hz)

タイプ		天井埋込型			
容量・型名 (相当馬力)		90型 (3.3)	140型 (5.0)	224型 (8.0)	280型 (10.0)
室内ユニット	ヒーターレス	RPI-GP90KF	RPI-GP140KF	RPI-GP224KF	RPI-GP280KF
主電源		単相200V			
吹出温度制御	冷房能力 (kW)	7.2	14.0	22.4	28.0
	暖房能力 (kW)	4.5 [3.9]	9.1 [7.9]	14.1 [12.3]	17.6 [15.3]
室内温度制御	加湿能力 (kg/h)	0.8	1.7	2.6	3.3
	冷房能力 (kW)	9.0	14.0	22.4	28.0
消費電力	暖房能力 (kW)	8.2 [7.5]	13.1 [11.7]	20.9 [18.7]	26.2 [23.4]
	加湿能力 (kg/h)	1.0	2.0	3.2	4.0
送風機出力 (kW)	冷房 (kW)	0.15/0.19	0.44/0.56	0.78/1.02	0.78/1.02
	暖房 (kW)	0.15/0.19	0.44/0.56	0.78/1.02	0.78/1.02
機外静圧 (Pa)		160/185	200	210/250	180/220
室内風量 (m³/min)		9	18	28	35
エアフィルター		不付 (オプション)			
運転音 [dB(A)]		40	42	45.5	45.5
外形寸法 (mm)		W920×D800×H370	W1,320×D800×H370	W1,520×D900×H370	
質量 (kg)		50	66	92	92
配管サイズ	液 (mm)	φ9.52	φ9.52	φ9.52	φ9.52
	ガス (mm)	φ15.88	φ15.88	φ19.05	φ22.2
使用温度範囲 (°C)		冷房: 20~43 暖房: -5~15			

(注1) 各性能はJRA 4074:2017に基づいた条件(冷房時:室内・室外側33°C DB/28°C WB、暖房時:室内・室外側0°C DB/-2.9°C WB)で配管長7.5m、高低差0mおよび下記リモコン設定温度にて運転した場合の値です。
 リモコン設定温度: 18°C (吹出温度制御冷房時)、22°C (吹出温度制御暖房時)
 リモコン設定温度: 23°C (室内温度制御冷房時)、24°C (室内温度制御暖房時)

(注2) 暖房能力の〔 〕内の値は、暖房顕熱能力を示します。
 (注3) 運転音は無響室にて製品下方1.5mの測定位置における音圧レベルの値です。

本機は外気を直接吸い込む製品であるため、施工や使用方法などが一般空調機とは異なります。注意事項など詳細は、本機の納入仕様書にて必ずご確認ください。(下記は一例)

- (注1) 本機は外気負荷を処理するエアコンであり、室内温度を一定にするものではありません。室内の空調負荷については、別途エアコンを設置するなどして対応してください。
- (注2) 外気が低温となる場合には、加湿器給水配管の凍結防止や水抜きを行ってください。
- (注3) 本機に標準装備している加湿器は、定期的に保守・点検が必要です。保守・点検については、弊社営業窓口までご相談ください。
- (注4) 周囲の雰囲気気が0°C以下となり、凍結の恐れがある場所には本機を据え付けしないでください。(加湿器の破損・水漏れの原因となります。)
- (注5) 凍結事故を防ぐため加湿器の給水経路(付属給水配管および現地給水配管系)には地域の気候条件にあった凍結防止策(現地準備品)を必ず行ってください。(詳細は「据付点検要領書」をご参照ください。)
- (注6) リモコンの設定温度範囲は、制御方式や運転モードにより右記の通りとなります。室内温度制御…冷房: 13~25°C、暖房: 19~30°Cです。吹出温度制御…冷房: 13~25°C、暖房: 19~30°Cです。
- (注7) 室内が負圧の場合、室内ユニット停止時に外気が室内ユニット本体内部を通過して室内に流入する可能性があります。このような場合、下記の不具合が発生することがありますので、吸込ダクト側に給気チャッターを取り付けするなどの対応をしてください。
 - ・外気温度が低い場合: 室内ユニット用加湿器が凍結して水漏れ、および現地ダクト・現地吹出口・室内ユニットの表面結露による露落下など。
 - ・外気温度が高い場合: 現地吹出口の表面結露による露落下、および生外気の流入による不快感や他空調機の負荷増など。

オプション一覧 (外気処理エアコン)

<天井埋込型>

品名		型名 (相当馬力)	90型 (3.3)	140型 (5.0)	224型 (8.0)、280型 (10.0)
フィルター	ボックス用 (注1)(注2)	ロングライフフィルター	F-3LF1 8,500円	F-5LF1 8,500円	F-10LF1 15,000円
	(注6)	抗菌加工高性能 フィルター SEK	F-90MF-K 37,400円	F-140MF-K 37,400円	F-280MF-K 70,400円
		比色法90%	F-90HF-K 38,500円	F-140HF-K 38,500円	F-280HF-K 72,600円
		フィルターボックス (注2)	B-3MF1 28,000円	B-5MF1 28,000円	B-10MF1 36,000円
補助	ドレンアップメカ (注3)			DU-280KF2 69,000円	
	リモートセンサー (注7)			THM-R2A 3,500円	
リモコン	多機能リモコン		PC-ARF5 36,000円	PC-ARFV4 (音声ガイド付き) 43,000円	
	多言語対応多機能リモコン			PC-ARFM 30,000円 [受注対応]	
	NEW 多機能デザインリモコン			PC-ARFG1 36,000円	
	アメニティリモコン			PC-AR1 18,000円	
	鍵付リモコンケース (注8)			PC-KL5 13,200円	

- (注1) 外気処理の室内ユニット本体にフィルターは標準で内蔵していませんので、必ずオプションのフィルターを取り付けてください。(オプションのロングライフフィルターの捕集効率は、35% (質量法) です。)
- (注2) 「ロングライフフィルター」「抗菌加工高性能フィルター」を使用する場合には、別売「フィルターボックス」が必要です。「ロングライフフィルター」と「抗菌加工高性能フィルター」を併用する場合は、「フィルターボックス」が2台必要となります。フィルターの挿入/取り出しは下図の方向となりますが「フィルターボックス」を反転(180度回転)させることで、反対方向からの取り出しが可能です。「フィルターボックス」を反転させた場合は、点検口を追加する必要があります。
- (注3) 「ドレンアップメカ」は外付けタイプとなります。最大ドレンアップ高さは、室内ユニットのドレン配管接続口より600mmです。
- (注4) 各部品の仕様・施工詳細などは、「寸法図」「据付点検要領書」などをご参照ください。
- (注5) 交換用の加湿エレメントは受注対応品です。詳細は弊社営業窓口までお問い合わせください。
- (注6) 各種フィルターの分割化は特注対応しますので、詳細は弊社営業窓口までお問い合わせください。
- (注7) 「室内温度制御」では、室内温度検知を「リモートセンサー」または「リモコン」のリモコンセンサーで行ないますので、現地に接続、取り付けしてください。(室内の温度検知ができないと運転できません。)なお、「吹出温度制御」に設定する場合は、室内温度検知を行いませんので、リモコンセンサーの設定やリモートセンサーの取り付けは不要です。
- (注8) 「鍵付リモコンケース」に収納するリモコンのケーブルを壁埋込取付けとする場合は、JISボックスを使用してください。

オプション構成図 (外気処理エアコン<天井埋込型>)

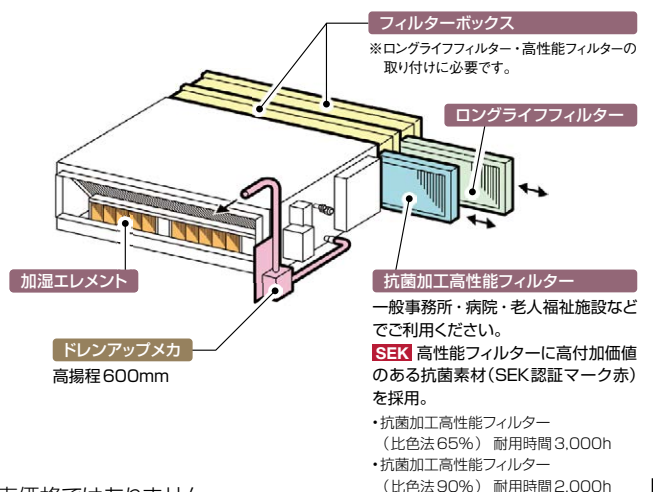

掲載商品の価格は事業者様向けの積算見積価格であり、一般消費者様向けの販売価格ではありません。
 なお、積算見積価格には、消費税・配送費・試運転調整費・配管セット・工事費・使用済み商品の引き取り費などは含まれておりません。

■ 寸法図 (外気処理エアコン〈天井埋込型〉)

(単位:mm)

●90型

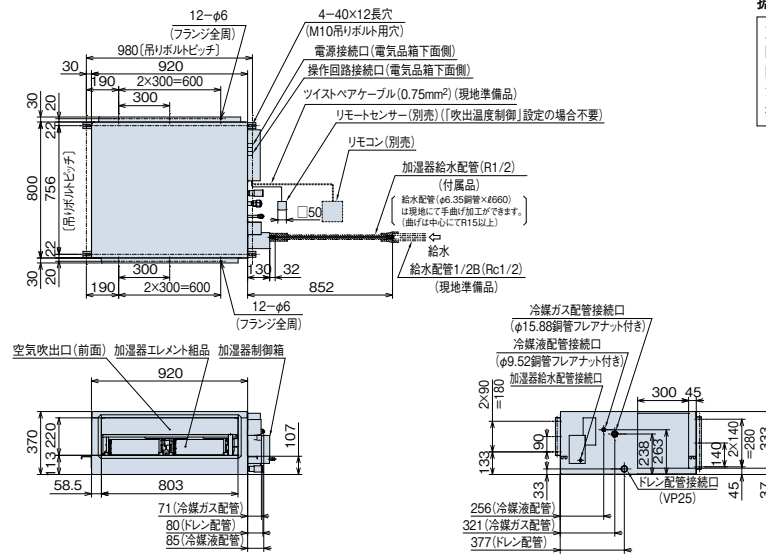

据付所要スペース

天井を容易に外せない場所では、室内ユニットを取り外すことができる開口可能部を室内ユニット下面に設けてください。(送風機・熱交換器・ドレンパンなどは室内ユニット下面からのサービスとなります)
また、特に加湿器取付側は加湿器エレメント組品交換作業を考慮して据付所要スペースを確保してください。(下図※部)

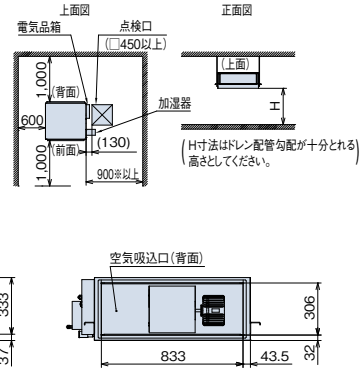

(単位:mm)

●140型

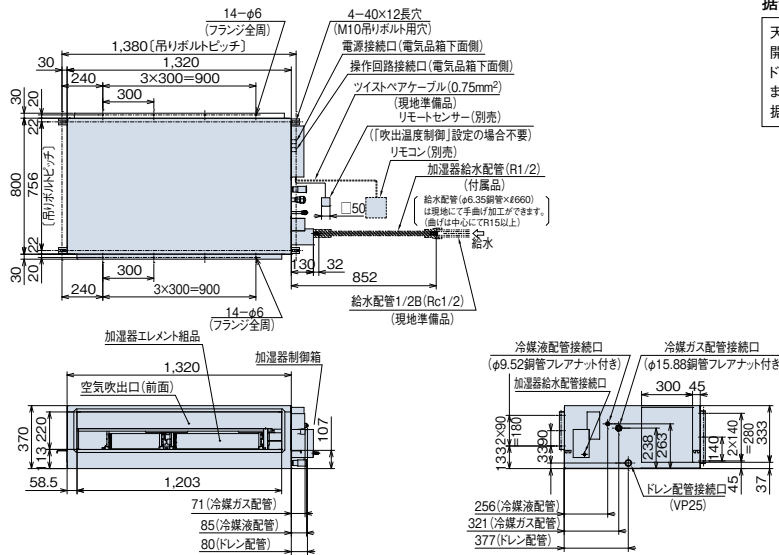

据付所要スペース

天井を容易に外せない場所では、室内ユニットを取り外すことができる開口可能部を室内ユニット下面に設けてください。(送風機・熱交換器・ドレンパンなどは室内ユニット下面からのサービスとなります)
また、特に加湿器取付側は加湿器エレメント組品交換作業を考慮して据付所要スペースを確保してください。(下図※部)

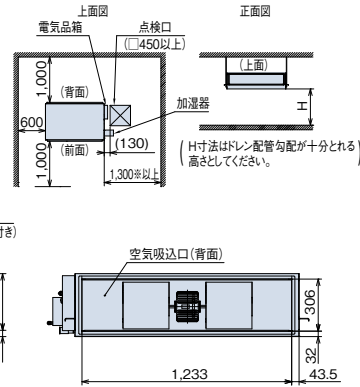

(単位:mm)

●224・280型

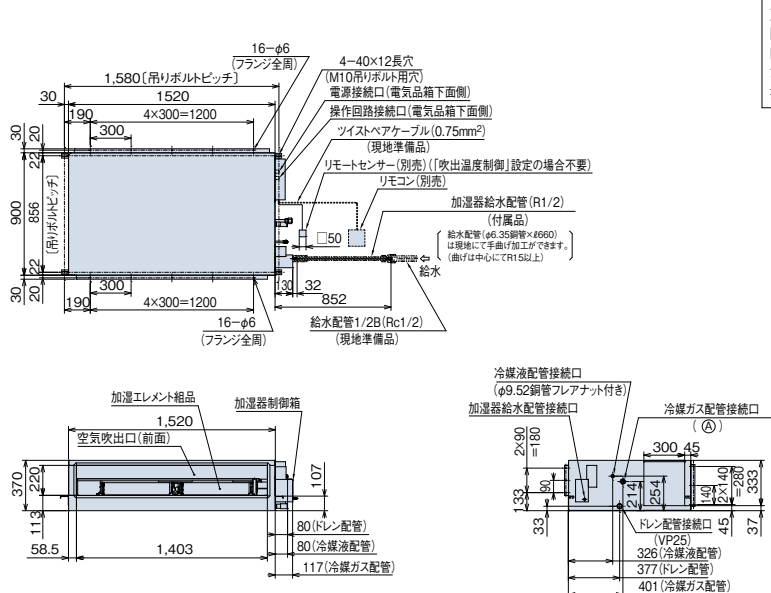

据付所要スペース

天井を容易に外せない場所では、室内ユニットを取り外すことができる開口可能部を室内ユニット下面に設けてください。(送風機・熱交換器・ドレンパンなどは室内ユニット下面からのサービスとなります)
また、特に加湿器取付側は加湿器エレメント組品交換作業を考慮して据付所要スペースを確保してください。(下図※部)

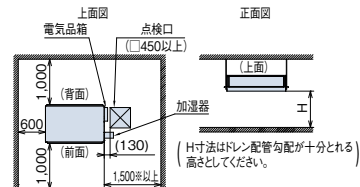

寸法対応表

容量・型名	寸法	①
224型	φ 19.05銅管フレアナット付き	
280型	φ 22.2銅管フランジ付き	

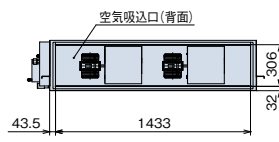

寒さ知らず R32



▶詳細は、P.295をご覧ください。

RAS-GP RHN
80~160型

新冷媒R32採用で新登場 寒冷地に強い、業界トップ※1の暖房能力を発揮

※1.店舗・オフィス用パッケージエアコンにおける、「寒さ知らず(R32)」と「てんかせ4方向」の組み合わせにおいて、2021年8月19日現在。



写真は RAS-GP80RHNです。

R32
H-LINK II*対応
インバーター制御

* H-LINK IIとは、日立独自の
高機能伝送方式です。

外気温度 -25°C でも暖房運転可能

暖房性能

業界トップ※1の暖房能力

●暖房能力比較(140型の場合)

(室内温度 20°CDB)

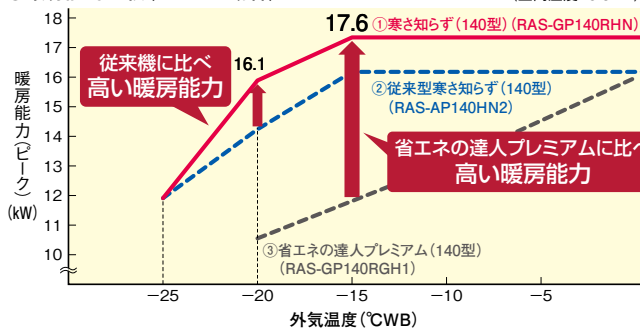

【条件】 てんかせ4方向シングル接続、配管長7.5mの場合の暖房ピーク能力。室内吸込温度 20°CDB ・外気温度 ($^{\circ}\text{CWB}$)はグラフに記載。
【注1】能力は、室内ユニット組み合わせ数・配管長・高低差により異なります。【注2】消費電力は、暖房(標準)の数値よりも高くなります。
※2.外気温度 -15°CWB 時において。

●各容量の暖房能力

(室内温度 20°CDB)

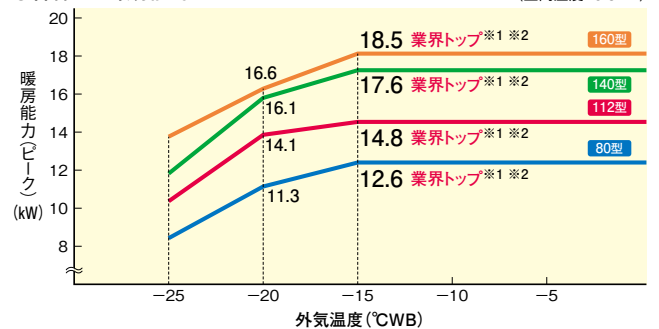

すばやい立ち上がり

運転開始後約1分30秒で 40°CDB 、約7分で 50°CDB の温風を吹き出します。(140型の場合)

●外気温度 2°C /室温 10°C の場合

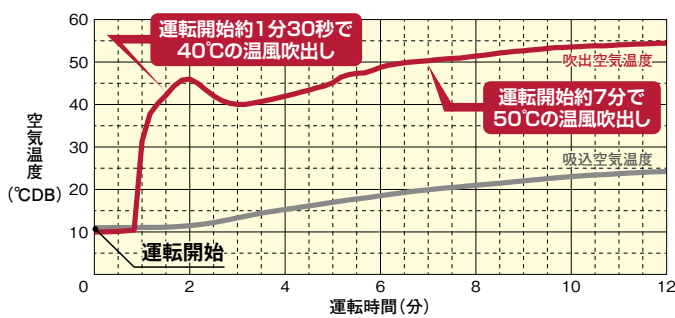

暖房設定温度を 10°C までに拡張し、室内の底冷えを抑制

暖房設定温度の下限を、従来の 17°C から 10°C まで拡張しました。終夜運転による室内の底冷えを抑制するとともに、翌朝のすばやい暖房立ち上がりをサポートします。

【注】機能選択による設定が必要です。なお、リモコン設定温度を低く設定するほど冷風感を感じやすくなりますので、使用環境にご注意ください。

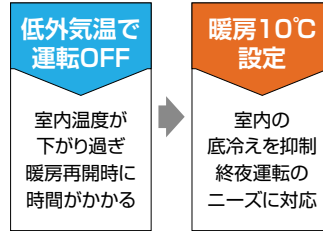

【条件】 てんかせ4方向シングル接続、配管長7.5m、風量:H急風設定、外気温度 $2^{\circ}\text{CDB}/1^{\circ}\text{CWB}$ 、リモコン設定温度 24°C にて運転開始時の室内吸込温度 10°CDB からの運転立ち上げ。室内ユニットの設置高さ約1.8m、床面積約 41m^2 の製造元の試験室にて。

除霜性能の向上

着霜量検出機能により除霜運転の頻度を低減

着霜量検出機能を搭載。着霜状態・着霜量の検出精度を高め、除霜運転に入る頻度を低減しました。除霜運転の間隔を最大で約13時間*まで延長します。
※外気温度 -15°C での最大連続運転時間。連続運転時間は、外気温度等の条件により異なります。

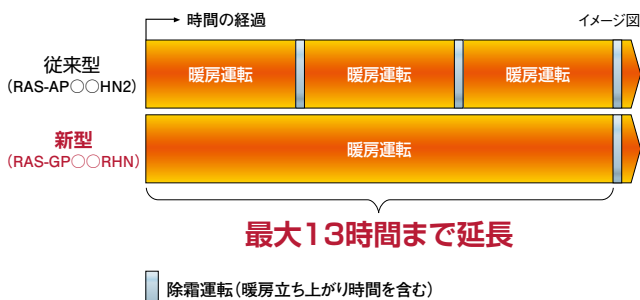

吹出口付近の温度低下抑制

着霜量に応じて、「ホットガスバイパス除霜」と「逆サイクル除霜」の2つの除霜方式を自動で切り替え、暖房時の快適性を損なわないよう、適切な除霜運転を行います。ホットガスバイパス除霜は、室内熱交換器・配管の余熱を利用しないため、除霜中の室内ユニット吹出口付近の温度低下を抑制します。

●ホットガスバイパス除霜と逆サイクル除霜の吹出口付近温度比較

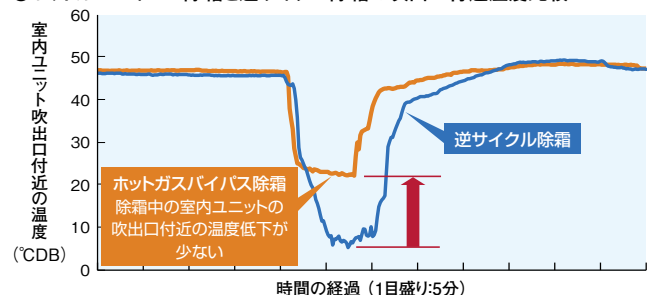

【条件】 室外ユニット140型とてんかせ4方向(140型)シングル接続、配管長7.5m、室内吸込温度 20°CDB 、外気温度 2°CDB において、製造元の試験室で試験を実施。
【注】除霜運転中は室内ユニットのファンは停止します。

除霜性能の向上

ホットガスバイパス除霜と逆サイクル除霜とは

ホットガスバイパス除霜

着霜量が少ない場合は、圧縮機の排熱のみで霜取り。

メリット…暖房立ち上がり時間：早い
デメリット…除霜能力：普通

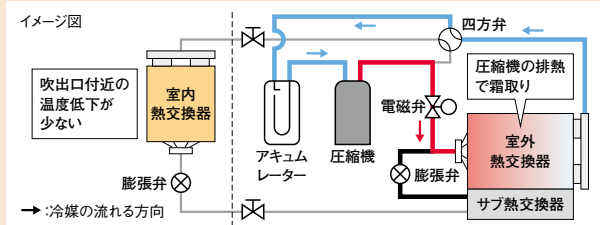
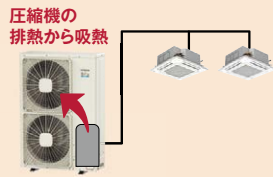

逆サイクル除霜

着霜量が多い場合は、圧縮機の排熱に加え、室内熱交換器・配管の余熱を利用して霜取り。
メリット…除霜能力：大
デメリット…暖房立ち上がり時間：普通
(除霜中に室内熱交換器・配管が冷える)

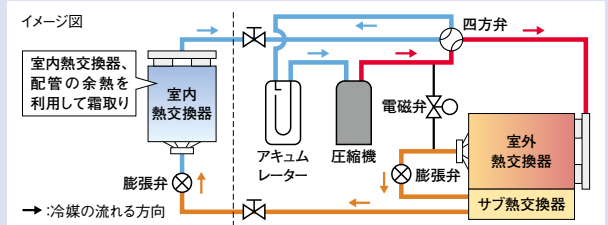
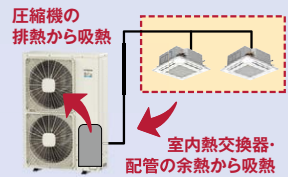

新冷凍サイクルテクノロジー

ホットガスバイパス回路を採用

ホットガスバイパス回路

ホットガスバイパス回路を搭載し、除霜運転時に四方弁の切り替えを行わず、暖房サイクルのまま除霜運転が可能です。

(注) 除霜運転中は、室内ユニットの暖房運転は行いません。

ホットガスバイパス回路

除霜運転時に四方弁の切り替えをとまわずに圧縮機の吐出ガスを直接室外熱交換器に送る回路。

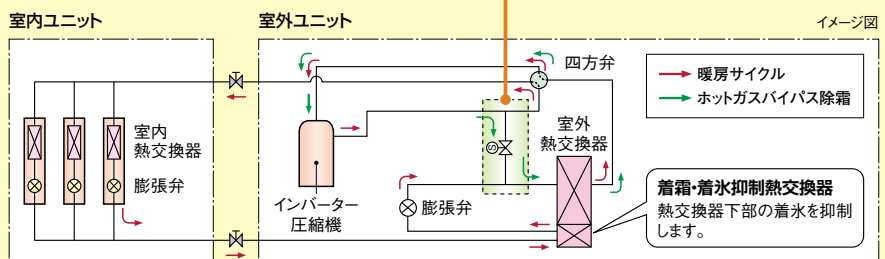

賢い除霜運転を実現

■人が不在と判定した場合に除霜(人感センサー対応の室内ユニットの場合※1) 除霜準備中※2に人感センサーでそのエリア内に人が不在と判定した場合は除霜運転に切り替わります。※3人の不在中に除霜運転を行うことで除霜運転中の室温低下を感じる機会を減らせます。

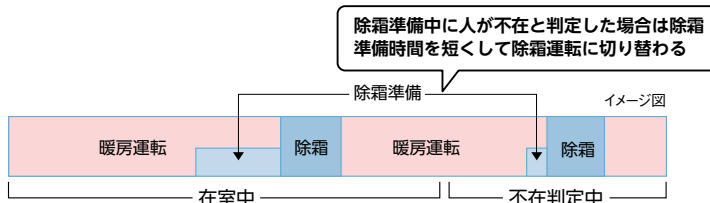

- ※1. 対応可能な室内ユニットは、「てんかせ4方向」「てんかせ2方向」「てんかせ1方向」「ビルトイン」「てんうめ」「てんつり」でセンサー付き化粧パネルまたは人感センサーキットを使用した場合です。
- ※2. 除霜運転に切り替わる前の約10分間を、除霜準備としています。
- ※3. 本制御により除霜運転を開始した場合、除霜開始後の人の在室状況に関わらず除霜終了条件を満たすまで除霜運転を続けた後に暖房運転となります。人が在室続けた場合は通常の除霜準備時間となります。

■室外ユニットを交互に除霜

H-LINK IIに接続された2台の室外ユニットのうち1台が除霜準備または除霜中の場合、除霜運転が終了するまでもう1台の室外ユニットは除霜運転を行わず、2台の室外ユニットが同時に除霜運転となることを防止します。

●交互除霜設定なし

同時に除霜に入る場合があり、除霜中に室温が低下するおそれあり。

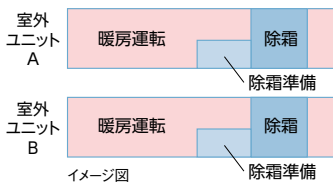

●交互除霜設定あり

同時に除霜に入ることがないため室温低下を抑制できます。

※ユニットAの除霜終了後にユニットBは除霜準備を開始。

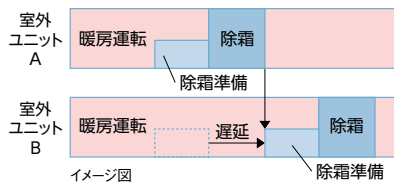

■室外ユニットベース部の凍結を抑制

室外熱交換器下部にサブ熱交換器を配置。暖房運転時、減圧前の中温液冷媒を流し、熱交換器下部の着霜・着氷を抑制することで、ユニットベース部の凍結を抑えます。

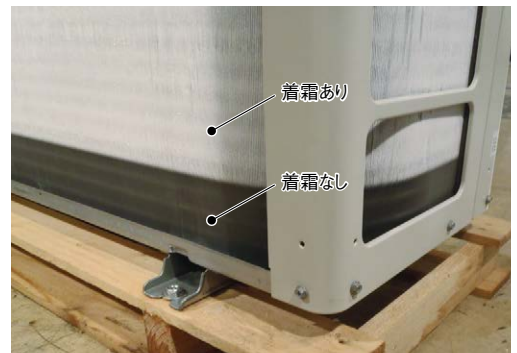
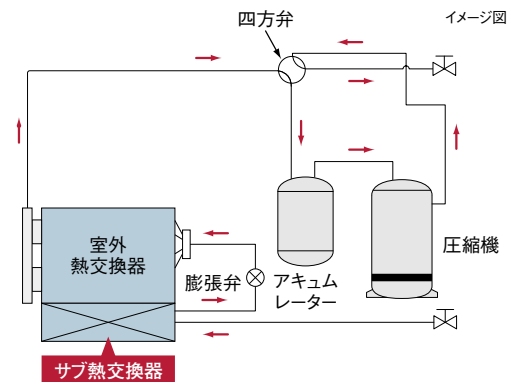

外気温度2°CDB/1°CWBの暖房運転時。製造元の試験室で撮影。

寒冷地対応オプション

■防雪フード

寒冷地対応として、防雪フード(浅形フード・深形フード)をご用意しています(詳しくはP.194をご覧ください)。



正面

背面

※写真は深形フード(ステンレス製)を示します。

■ドレンパンヒーター

プロペラファン周辺のユニットベース部において、外部から吹き込む雪や、ドレン水の凍結成長による部品故障リスク低減のため、ドレンパンヒーターをご用意しています(詳しくはP.193をご覧ください)。

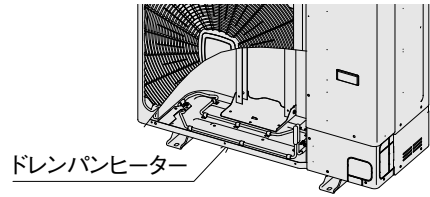

ドレンパンヒーター

※ドレンパンヒーターは必ず防雪フード(深形フード)一式(吹出口・背面吸込口・左吸込口)と併用して使用してください。

省エネ性能

消費電力量カット

圧縮機性能向上や冷凍サイクル制御の最適化により、期間消費電力量を大幅に低減。

※てんかせ4方向(シングル機)接続時

●期間消費電力量比較(160型の場合)

「てんかせ4方向」と組み合わせた場合

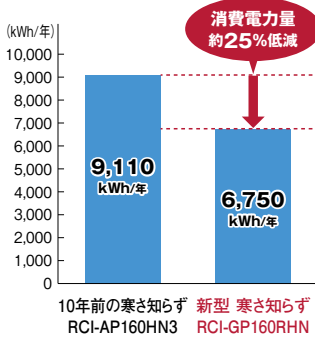

■算出条件

規格	JIS B 8616:2015
地区	盛岡
建物用途	店舗
使用期間	冷房 6月8日～9月8日 暖房 10月15日～5月8日
使用日数	週7日
使用時間	8:00～21:00

(注) 期間消費電力量はJIS B 8616:2015に基づいた計算値であり、実際には地域やご使用条件により変わることがあります。

●APF2015(通年エネルギー消費効率)

てんかせ4方向と組み合わせた場合

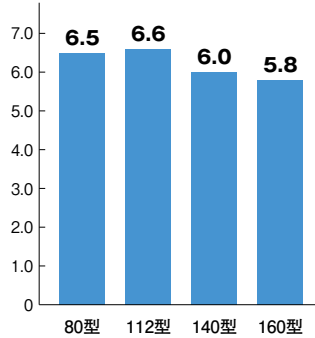

■算出条件

規格	JIS B 8616:2015
地区	東京
建物用途	店舗
使用期間	冷房 5月7日～10月17日 暖房 11月17日～4月3日
使用日数	週7日
使用時間	8:00～21:00

(注) APF2015はJIS B 8616:2015に基づいた計算値であり、実際には地域やご使用条件により変わることがあります。

省エネルギー法基準値・グリーン購入法基準値クリア※1※2

●「てんかせ4方向」と組み合わせた場合

容量・型名	80型	112型	140型	160型
APF2006※3(てんかせ4方向)	5.8	6.0	5.7	5.5
省エネルギー法 2015年度基準値 (4方向カセット形)	5.7	6.0	5.7	5.5
グリーン購入法 基準値 (4方向カセット形)	5.0	5.2	5.0	4.8

※1. 「てんかせ4方向」との組み合わせにおいて。

※2. 省エネルギー法およびグリーン購入法は、JIS B 8616:2006に基づいているため、基準値クリアの判定は、APF2006に基づいて行っています。

※3. APF2006はJIS B 8616:2006に基づく「通年エネルギー消費効率」。

※4. 各セット型式のAPF2006の値は、P.180以降の仕様表(別表)に記載しています。

運転音に配慮

日中や夜間の運転音に配慮

ナイトシフトモード

夜間などの運転音に配慮が必要な場合に使用するモードです。機能選択設定でナイトシフトモードを設定すると、冷房運転時に外気温度が30℃以下になると圧縮機回転数・室外送風機回転数を抑制します。

※ナイトシフトの設定は冷房負荷に対して能力に余裕があり、夜間に運転音の低減が必要な設置条件に限ってご利用ください。

※冷房能力が60%程度に低下しますのでご注意ください。

運転音低減モード

機能選択設定で運転音低減モードを設定すると、外気温度にかかわらず、圧縮機回転数を抑制して運転音を低減。運転音低減モードは3段階(運転音低減モード1・2・3)で設定できます。

※冷房・暖房能力もそれぞれ80%・70%・60%程度に低下しますのでご注意ください。

■運転音低減モードのスケジュール管理

多機能リモコンで運転音低減モードのスケジュール管理が可能です。早朝時間帯・深夜時間帯など、曜日ごとに最大5パターンの時間帯の設定が可能です。

■運転音低減モードスケジュール管理画面例

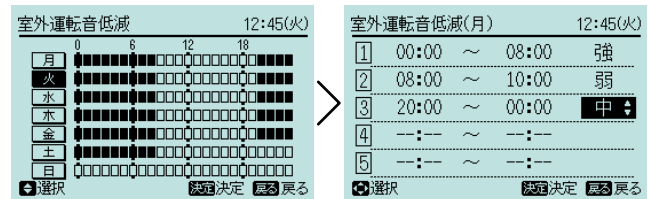

リニューアルへの対応

既設配管(R22)を洗浄レスでそのまま再利用可能

▶詳しくはP.25をご覧ください。

既設の配管を利用できるので、工事時間とコストを低減できます。

スイッチの切り替えで2通りの連絡配線方式に対応

▶詳しくはP.25をご覧ください。

室内・室外ユニットのスイッチ切り替えで、e-LINE方式にもH-LINK II方式にも対応できます。

寒さ知らば R32 **てんかせ4方向** **シングル** **多機能リモコン (PC-ARF5)**

NEW 新価格	チャージレス 30m R32	NEW 新価格	チャージレス 30m R32	NEW 新価格	チャージレス 30m R32	NEW 新価格	チャージレス 30m R32
80 型(3.0馬力相当)	標準 8.0(2.0~12.8)kW 冷房能力 7.1(2.4~8.0)kW 暖房 低温 12.6kW 能力 低温(-15℃) 12.6kW 低温(-20℃) 11.3kW	112 型(4.0馬力相当)	標準 11.2(2.8~16.1)kW 冷房能力 10.0(3.3~11.2)kW 暖房 低温 14.8kW 能力 低温(-15℃) 14.8kW 低温(-20℃) 14.1kW	140 型(5.0馬力相当)	標準 14.0(3.5~20.3)kW 冷房能力 12.5(3.2~14.0)kW 暖房 低温 17.6kW 能力 低温(-15℃) 17.6kW 低温(-20℃) 16.1kW	160 型(6.0馬力相当)	標準 16.0(4.0~20.9)kW 冷房能力 14.0(4.6~16.0)kW 暖房 低温 18.5kW 能力 低温(-15℃) 18.5kW 低温(-20℃) 16.6kW
521 RCI-GP80RHN1 省エネ ｸﾘｰﾝ	室内RCI-GP80K3 337,000円 室外RAS-GP80RHN 715,000円 化粧パネルP-AP160NA4 60,000円 リモコンPC-ARF5 36,000円 セット価格 1,148,000円	522 RCI-GP112RHN1 省エネ ｸﾘｰﾝ	室内RCI-GP112K3 384,000円 室外RAS-GP112RHN 830,000円 化粧パネルP-AP160NA4 60,000円 リモコンPC-ARF5 36,000円 セット価格 1,310,000円	523 RCI-GP140RHN1 省エネ ｸﾘｰﾝ	室内RCI-GP140K3 437,000円 室外RAS-GP140RHN 978,000円 化粧パネルP-AP160NA4 60,000円 リモコンPC-ARF5 36,000円 セット価格 1,511,000円	524 RCI-GP160RHN1 省エネ ｸﾘｰﾝ	室内RCI-GP160K3 481,000円 室外RAS-GP160RHN 1,078,000円 化粧パネルP-AP160NA4 60,000円 リモコンPC-ARF5 36,000円 セット価格 1,655,000円

寒さ知らば R32 **てんかせ4方向** **同時 ツイン** **多機能リモコン (PC-ARF5)** **同時 1** **異容量・異タイプ 組み合わせ可能**

NEW 新価格	チャージレス 30m R32	NEW 新価格	チャージレス 30m R32	NEW 新価格	チャージレス 30m R32	NEW 新価格	チャージレス 30m R32
80 型(3.0馬力相当)	標準 8.0(2.0~12.8)kW 冷房能力 7.1(2.4~8.0)kW 暖房 低温 12.6kW 能力 低温(-15℃) 12.6kW 低温(-20℃) 11.3kW	112 型(4.0馬力相当)	標準 11.2(2.8~16.1)kW 冷房能力 10.0(3.3~11.2)kW 暖房 低温 14.8kW 能力 低温(-15℃) 14.8kW 低温(-20℃) 14.1kW	140 型(5.0馬力相当)	標準 14.0(3.5~20.3)kW 冷房能力 12.5(3.2~14.0)kW 暖房 低温 17.6kW 能力 低温(-15℃) 17.6kW 低温(-20℃) 16.1kW	160 型(6.0馬力相当)	標準 16.0(4.0~20.9)kW 冷房能力 14.0(4.6~16.0)kW 暖房 低温 18.5kW 能力 低温(-15℃) 18.5kW 低温(-20℃) 16.6kW
525 RCI-GP80RHNP1 省エネ ｸﾘｰﾝ	室内RCI-GP40K3×2 562,000円 室外RAS-GP80RHN 715,000円 化粧パネルP-AP160NA4×2 120,000円 分岐管TW-NP16A 22,000円 リモコンPC-ARF5 36,000円 セット価格 1,455,000円	526 RCI-GP112RHNP1 省エネ ｸﾘｰﾝ	室内RCI-GP56K3×2 614,000円 室外RAS-GP112RHN 830,000円 化粧パネルP-AP160NA4×2 120,000円 分岐管TW-NP16A 22,000円 リモコンPC-ARF5 36,000円 セット価格 1,622,000円	527 RCI-GP140RHNP1 省エネ ｸﾘｰﾝ	室内RCI-GP71K3×2 652,000円 室外RAS-GP140RHN 978,000円 化粧パネルP-AP160NA4×2 120,000円 分岐管TW-NP16A 22,000円 リモコンPC-ARF5 36,000円 セット価格 1,808,000円	528 RCI-GP160RHNP1 省エネ ｸﾘｰﾝ	室内RCI-GP80K3×2 674,000円 室外RAS-GP160RHN 1,078,000円 化粧パネルP-AP160NA4×2 120,000円 分岐管TW-NP16A 22,000円 リモコンPC-ARF5 36,000円 セット価格 1,930,000円

寒さ知らば R32 **てんかせ4方向** **同時 トリプル** **多機能リモコン (PC-ARF5)** **同時 1** **異容量・異タイプ 組み合わせ可能**

NEW 新価格	チャージレス 30m R32
160 型(6.0馬力相当)	標準 16.0(4.0~20.9)kW 冷房能力 14.0(4.6~16.0)kW 暖房 低温 18.5kW 能力 低温(-15℃) 18.5kW 低温(-20℃) 16.6kW
529 RCI-GP160RHNG1 省エネ ｸﾘｰﾝ	室内RCI-GP56K3×3 921,000円 室外RAS-GP160RHN 1,078,000円 化粧パネルP-AP160NA4×3 180,000円 分岐管TG-NP16A 33,000円 リモコンPC-ARF5 36,000円 セット価格 2,248,000円

寒冷地向けエアコン



てんかせ2方向

シングル

多機能リモコン
(PC-ARF5)



新価格 チャージレス 30m R32

80 型(3.0馬力相当)

暖房	標準 8.0(2.0~12.6)kW
低溫	11.6kW
冷房能力	7.1(2.4~8.0)kW
能低溫(-15℃)	11.6kW
力低溫(-20℃)	9.7kW

530 RCID-GP80RHN **省エネ** **ｸﾞｰﾝ**

室内RCID-GP80K2	374,000円
室外RAS-GP80RHN	715,000円
化粧パネルP-AP90DNA	41,000円
リモコンPC-ARF5	36,000円

セット価格 1,166,000円

新価格 チャージレス 30m R32

112 型(4.0馬力相当)

暖房	標準 11.2(2.8~15.7)kW
低溫	14.3kW
冷房能力	10.0(3.3~11.2)kW
能低溫(-15℃)	14.3kW
力低溫(-20℃)	12.5kW

531 RCID-GP112RHN **省エネ** **ｸﾞｰﾝ**

室内RCID-GP112K2	418,000円
室外RAS-GP112RHN	830,000円
化粧パネルP-AP160DNA	47,000円
リモコンPC-ARF5	36,000円

セット価格 1,331,000円

新価格 チャージレス 30m R32

140 型(5.0馬力相当)

暖房	標準 14.0(3.5~20.1)kW
低溫	16.4kW
冷房能力	12.5(3.2~14.0)kW
能低溫(-15℃)	16.4kW
力低溫(-20℃)	14.8kW

532 RCID-GP140RHN **省エネ** **ｸﾞｰﾝ**

室内RCID-GP140K2	475,000円
室外RAS-GP140RHN	978,000円
化粧パネルP-AP160DNA	47,000円
リモコンPC-ARF5	36,000円

セット価格 1,536,000円

新価格 チャージレス 30m R32

160 型(6.0馬力相当)

暖房	標準 16.0(4.0~20.8)kW
低溫	18.0kW
冷房能力	14.0(4.6~16.0)kW
能低溫(-15℃)	18.0kW
力低溫(-20℃)	15.3kW

533 RCID-GP160RHN **省エネ** **ｸﾞｰﾝ**

室内RCID-GP160K2	523,000円
室外RAS-GP160RHN	1,078,000円
化粧パネルP-AP160DNA	47,000円
リモコンPC-ARF5	36,000円

セット価格 1,684,000円



てんかせ2方向

同時
ツイン

多機能リモコン
(PC-ARF5)



異容量・異タイプ
組み合わせ可能

新価格 チャージレス 30m R32

80 型(3.0馬力相当)

暖房	標準 8.0(2.0~12.6)kW
低溫	11.6kW
冷房能力	7.1(2.4~8.0)kW
能低溫(-15℃)	11.6kW
力低溫(-20℃)	9.7kW

534 RCID-GP80RHNP **省エネ** **ｸﾞｰﾝ**

室内RCID-GP40K2×2	610,000円
室外RAS-GP80RHN	715,000円
化粧パネルP-AP90DNA×2	82,000円
分岐管TW-NP16A	22,000円
リモコンPC-ARF5	36,000円

セット価格 1,465,000円

新価格 チャージレス 30m R32

112 型(4.0馬力相当)

暖房	標準 11.2(2.8~15.7)kW
低溫	14.3kW
冷房能力	10.0(3.3~11.2)kW
能低溫(-15℃)	14.3kW
力低溫(-20℃)	12.5kW

535 RCID-GP112RHNP **省エネ** **ｸﾞｰﾝ**

室内RCID-GP56K2×2	668,000円
室外RAS-GP112RHN	830,000円
化粧パネルP-AP90DNA×2	82,000円
分岐管TW-NP16A	22,000円
リモコンPC-ARF5	36,000円

セット価格 1,638,000円

新価格 チャージレス 30m R32

140 型(5.0馬力相当)

暖房	標準 14.0(3.5~20.1)kW
低溫	16.4kW
冷房能力	12.5(3.2~14.0)kW
能低溫(-15℃)	16.4kW
力低溫(-20℃)	14.8kW

536 RCID-GP140RHNP **省エネ** **ｸﾞｰﾝ**

室内RCID-GP71K2×2	716,000円
室外RAS-GP140RHN	978,000円
化粧パネルP-AP90DNA×2	82,000円
分岐管TW-NP16A	22,000円
リモコンPC-ARF5	36,000円

セット価格 1,834,000円

新価格 チャージレス 30m R32

160 型(6.0馬力相当)

暖房	標準 16.0(4.0~20.8)kW
低溫	18.0kW
冷房能力	14.0(4.6~16.0)kW
能低溫(-15℃)	18.0kW
力低溫(-20℃)	15.3kW

537 RCID-GP160RHNP **省エネ** **ｸﾞｰﾝ**

室内RCID-GP80K2×2	748,000円
室外RAS-GP160RHN	1,078,000円
化粧パネルP-AP90DNA×2	82,000円
分岐管TW-NP16A	22,000円
リモコンPC-ARF5	36,000円

セット価格 1,966,000円



てんかせ2方向

同時
トリプル

多機能リモコン
(PC-ARF5)



異容量・異タイプ
組み合わせ可能

新価格 チャージレス 30m R32

160 型(6.0馬力相当)

暖房	標準 16.0(4.0~20.8)kW
低溫	18.0kW
冷房能力	14.0(4.6~16.0)kW
能低溫(-15℃)	18.0kW
力低溫(-20℃)	15.3kW

538 RCID-GP160RHNG **省エネ** **ｸﾞｰﾝ**

室内RCID-GP56K2×3	1,002,000円
室外RAS-GP160RHN	1,078,000円
化粧パネルP-AP90DNA×3	123,000円
分岐管TG-NP16A	33,000円
リモコンPC-ARF5	36,000円

セット価格 2,272,000円



てんかせ1方向

シングル

多機能リモコン
(PC-ARF5)



新価格 チャージレス 30m R32

80 型(3.0馬力相当)

暖房	標準 8.0(2.0~12.6)kW
低溫	11.6kW
冷房能力	7.1(2.4~8.0)kW
能低溫(-15℃)	11.6kW
力低溫(-20℃)	9.7kW

539 RCIS-GP80RHN **省エネ** **ｸﾞｰﾝ**

室内RCIS-GP80K2	364,000円
室外RAS-GP80RHN	715,000円
化粧パネルP-AP80CNA	43,000円
リモコンPC-ARF5	36,000円

セット価格 1,158,000円

寒さ知らば R32 てんかせ1方向 同時 ツイン 多機能リモコン (PC-ARF5) 同時1 異容量・異タイプ 組み合わせ可能

新価格	チャージレス	R32	新価格	チャージレス	R32	新価格	チャージレス	R32	新価格	チャージレス	R32
80	型(3.0馬力相当)	30m	112	型(4.0馬力相当)	30m	140	型(5.0馬力相当)	30m	160	型(6.0馬力相当)	30m
標準 8.0(2.0 ~ 12.6)kW	暖房 低温 11.6kW	能力 低温(-15℃) 11.6kW	標準 11.2(2.8 ~ 15.7)kW	暖房 低温 14.3kW	能力 低温(-15℃) 14.3kW	標準 14.0(3.5 ~ 20.1)kW	暖房 低温 16.4kW	能力 低温(-15℃) 16.4kW	標準 16.0(4.0 ~ 20.8)kW	暖房 低温 18.0kW	能力 低温(-15℃) 18.0kW
冷房能力 7.1(2.4 ~ 8.0)kW	暖房 能力 低温(-20℃) 9.7kW		冷房能力 10.0(3.3 ~ 11.2)kW	暖房 能力 低温(-20℃) 12.5kW		冷房能力 12.5(3.2 ~ 14.0)kW	暖房 能力 低温(-20℃) 14.8kW		冷房能力 14.0(4.6 ~ 16.0)kW	暖房 能力 低温(-20℃) 15.3kW	
540 RCIS-GP80RHNP 省エネ ｸﾞｰﾝ	室内RCIS-GP40K2×2 554,000円	室外RAS-GP80RHN 715,000円	541 RCIS-GP112RHNP ｸﾞｰﾝ	室内RCIS-GP56K2×2 632,000円	室外RAS-GP112RHN 830,000円	542 RCIS-GP140RHNP 省エネ ｸﾞｰﾝ	室内RCIS-GP71K2×2 696,000円	室外RAS-GP140RHN 978,000円	543 RCIS-GP160RHNP 省エネ ｸﾞｰﾝ	室内RCIS-GP80K2×2 728,000円	室外RAS-GP160RHN 1,078,000円
化粧パネルP-AP56CNA×2 82,000円	分岐管TW-NP16A 22,000円	リモコンPC-ARF5 36,000円	化粧パネルP-AP56CNA×2 82,000円	分岐管TW-NP16A 22,000円	リモコンPC-ARF5 36,000円	化粧パネルP-AP80CNA×2 86,000円	分岐管TW-NP16A 22,000円	リモコンPC-ARF5 36,000円	化粧パネルP-AP80CNA×2 86,000円	分岐管TW-NP16A 22,000円	リモコンPC-ARF5 36,000円
セット価格 1,409,000円			セット価格 1,602,000円			セット価格 1,818,000円			セット価格 1,950,000円		

寒さ知らば R32 てんかせ1方向 同時 トリプル 多機能リモコン (PC-ARF5) 同時1 異容量・異タイプ 組み合わせ可能

新価格	チャージレス	R32
160	型(6.0馬力相当)	30m
標準 16.0(4.0 ~ 20.8)kW	暖房 低温 18.0kW	能力 低温(-15℃) 18.0kW
冷房能力 14.0(4.6 ~ 16.0)kW	暖房 能力 低温(-20℃) 15.3kW	
544 RCIS-GP160RHNG 省エネ ｸﾞｰﾝ	室内RCIS-GP56K2×3 948,000円	室外RAS-GP160RHN 1,078,000円
化粧パネルP-AP56CNA×3 123,000円	分岐管TG-NP16A 33,000円	リモコンPC-ARF5 36,000円
セット価格 2,218,000円		

寒さ知らば R32 ビルトイン シングル 多機能リモコン (PC-ARF5)

新価格	チャージレス	R32	新価格	チャージレス	R32	新価格	チャージレス	R32	新価格	チャージレス	R32
80	型(3.0馬力相当)	30m	112	型(4.0馬力相当)	30m	140	型(5.0馬力相当)	30m	160	型(6.0馬力相当)	30m
標準 8.0(2.0 ~ 12.6)kW	暖房 低温 11.6kW	能力 低温(-15℃) 11.6kW	標準 11.2(2.8 ~ 15.7)kW	暖房 低温 14.3kW	能力 低温(-15℃) 14.3kW	標準 14.0(3.5 ~ 20.1)kW	暖房 低温 16.4kW	能力 低温(-15℃) 16.4kW	標準 16.0(4.0 ~ 20.8)kW	暖房 低温 18.0kW	能力 低温(-15℃) 18.0kW
冷房能力 7.1(2.4 ~ 8.0)kW	暖房 能力 低温(-20℃) 9.7kW		冷房能力 10.0(3.3 ~ 11.2)kW	暖房 能力 低温(-20℃) 12.5kW		冷房能力 12.5(3.2 ~ 14.0)kW	暖房 能力 低温(-20℃) 14.8kW		冷房能力 14.0(4.6 ~ 16.0)kW	暖房 能力 低温(-20℃) 15.3kW	
545 RCB-GP80RHN 省エネ ｸﾞｰﾝ	室内RCB-GP80K3 387,000円	室外RAS-GP80RHN 715,000円	546 RCB-GP112RHN ｸﾞｰﾝ	室内RCB-GP112K3 428,000円	室外RAS-GP112RHN 830,000円	547 RCB-GP140RHN ｸﾞｰﾝ	室内RCB-GP140K3 472,000円	室外RAS-GP140RHN 978,000円	548 RCB-GP160RHN 省エネ ｸﾞｰﾝ	室内RCB-GP160K3 515,000円	室外RAS-GP160RHN 1,078,000円
吸込パネルPS-GP90NH 22,000円	リモコンPC-ARF5 36,000円		吸込パネルPS-GP160NH 33,000円	リモコンPC-ARF5 36,000円		吸込パネルPS-GP160NH 33,000円	リモコンPC-ARF5 36,000円		吸込パネルPS-GP160NH 33,000円	リモコンPC-ARF5 36,000円	
セット価格 1,160,000円			セット価格 1,327,000円			セット価格 1,519,000円			セット価格 1,662,000円		

寒さ知らば R32 ビルトイン 同時 ツイン 多機能リモコン (PC-ARF5) 同時1 異容量・異タイプ 組み合わせ可能

新価格	チャージレス	R32	新価格	チャージレス	R32	新価格	チャージレス	R32	新価格	チャージレス	R32
80	型(3.0馬力相当)	30m	112	型(4.0馬力相当)	30m	140	型(5.0馬力相当)	30m	160	型(6.0馬力相当)	30m
標準 8.0(2.0 ~ 12.6)kW	暖房 低温 11.6kW	能力 低温(-15℃) 11.6kW	標準 11.2(2.8 ~ 15.7)kW	暖房 低温 14.3kW	能力 低温(-15℃) 14.3kW	標準 14.0(3.5 ~ 20.1)kW	暖房 低温 16.4kW	能力 低温(-15℃) 16.4kW	標準 16.0(4.0 ~ 20.8)kW	暖房 低温 18.0kW	能力 低温(-15℃) 18.0kW
冷房能力 7.1(2.4 ~ 8.0)kW	暖房 能力 低温(-20℃) 9.7kW		冷房能力 10.0(3.3 ~ 11.2)kW	暖房 能力 低温(-20℃) 12.5kW		冷房能力 12.5(3.2 ~ 14.0)kW	暖房 能力 低温(-20℃) 14.8kW		冷房能力 14.0(4.6 ~ 16.0)kW	暖房 能力 低温(-20℃) 15.3kW	
549 RCB-GP80RHNP 省エネ ｸﾞｰﾝ	室内RCB-GP40K3×2 668,000円	室外RAS-GP80RHN 715,000円	550 RCB-GP112RHNP ｸﾞｰﾝ	室内RCB-GP56K3×2 698,000円	室外RAS-GP112RHN 830,000円	551 RCB-GP140RHNP ｸﾞｰﾝ	室内RCB-GP71K3×2 744,000円	室外RAS-GP140RHN 978,000円	552 RCB-GP160RHNP 省エネ ｸﾞｰﾝ	室内RCB-GP80K3×2 774,000円	室外RAS-GP160RHN 1,078,000円
吸込パネルPS-GP56NH×2 40,000円	分岐管TW-NP16A 22,000円	リモコンPC-ARF5 36,000円	吸込パネルPS-GP56NH×2 40,000円	分岐管TW-NP16A 22,000円	リモコンPC-ARF5 36,000円	吸込パネルPS-GP90NH×2 44,000円	分岐管TW-NP16A 22,000円	リモコンPC-ARF5 36,000円	吸込パネルPS-GP90NH×2 44,000円	分岐管TW-NP16A 22,000円	リモコンPC-ARF5 36,000円
セット価格 1,481,000円			セット価格 1,626,000円			セット価格 1,824,000円			セット価格 1,954,000円		

寒冷地向けエアコン



ビルトイン

同時
トリプル

多機能リモコン
(PC-ARF5)

同時 1

異容量・異タイプ
組み合わせ可能

新価格
160型(6.0馬力相当) チャージレス 30m R32

冷房能力	標準 16.0(4.0~20.8)kW
14.0(4.6~16.0)kW	暖房 低温 18.0kW
	能力 低温(-15℃) 18.0kW
	力 低温(-20℃) 15.3kW

553 RCB-GP160RHNG 省エネ グリーン

室内RCB-GP56K3×3	1,047,000円
室外RAS-GP160RHN	1,078,000円
吸込パネルPS-GP56NH×3	60,000円
分岐管TG-NP16A	33,000円
リモコンPC-ARF5	36,000円

セット価格 2,254,000円



てんうめ(高静圧)

シングル

多機能リモコン
(PC-ARF5)

新価格
80型(3.0馬力相当) チャージレス 30m R32

冷房能力	標準 8.0(2.0~12.6)kW
7.1(2.4~8.0)kW	暖房 低温 11.6kW
	能力 低温(-15℃) 11.6kW
	力 低温(-20℃) 9.7kW

554 RPI-GP80RHN 省エネ グリーン

室内RPI-GP80K3	404,000円
室外RAS-GP80RHN	715,000円
リモコンPC-ARF5	36,000円

セット価格 1,155,000円

新価格
112型(4.0馬力相当) チャージレス 30m R32

冷房能力	標準 11.2(2.8~15.7)kW
10.0(3.3~11.2)kW	暖房 低温 14.3kW
	能力 低温(-15℃) 14.3kW
	力 低温(-20℃) 12.5kW

555 RPI-GP112RHN グリーン

室内RPI-GP112K3	446,000円
室外RAS-GP112RHN	830,000円
リモコンPC-ARF5	36,000円

セット価格 1,312,000円

新価格
140型(5.0馬力相当) チャージレス 30m R32

冷房能力	標準 14.0(3.5~20.1)kW
12.5(3.2~14.0)kW	暖房 低温 16.4kW
	能力 低温(-15℃) 16.4kW
	力 低温(-20℃) 14.8kW

556 RPI-GP140RHN グリーン

室内RPI-GP140K3	512,000円
室外RAS-GP140RHN	978,000円
リモコンPC-ARF5	36,000円

セット価格 1,526,000円

新価格
160型(6.0馬力相当) チャージレス 30m R32

冷房能力	標準 16.0(4.0~20.8)kW
14.0(4.6~16.0)kW	暖房 低温 18.0kW
	能力 低温(-15℃) 18.0kW
	力 低温(-20℃) 15.3kW

557 RPI-GP160RHN 省エネ グリーン

室内RPI-GP160K3	567,000円
室外RAS-GP160RHN	1,078,000円
リモコンPC-ARF5	36,000円

セット価格 1,681,000円



てんうめ(高静圧)

同時
ツイン

多機能リモコン
(PC-ARF5)

同時 1

異容量・異タイプ
組み合わせ可能

新価格
112型(4.0馬力相当) チャージレス 30m R32

冷房能力	標準 11.2(2.8~15.7)kW
10.0(3.3~11.2)kW	暖房 低温 14.3kW
	能力 低温(-15℃) 14.3kW
	力 低温(-20℃) 12.5kW

558 RPI-GP112RHNP グリーン

室内RPI-GP56K3×2	772,000円
室外RAS-GP112RHN	830,000円
分岐管TW-NP16A	22,000円
リモコンPC-ARF5	36,000円

セット価格 1,660,000円

新価格
140型(5.0馬力相当) チャージレス 30m R32

冷房能力	標準 14.0(3.5~20.1)kW
12.5(3.2~14.0)kW	暖房 低温 16.4kW
	能力 低温(-15℃) 16.4kW
	力 低温(-20℃) 14.8kW

559 RPI-GP140RHNP 省エネ グリーン

室内RPI-GP71K3×2	788,000円
室外RAS-GP140RHN	978,000円
分岐管TW-NP16A	22,000円
リモコンPC-ARF5	36,000円

セット価格 1,824,000円

新価格
160型(6.0馬力相当) チャージレス 30m R32

冷房能力	標準 16.0(4.0~20.8)kW
14.0(4.6~16.0)kW	暖房 低温 18.0kW
	能力 低温(-15℃) 18.0kW
	力 低温(-20℃) 15.3kW

560 RPI-GP160RHNP 省エネ グリーン

室内RPI-GP80K3×2	808,000円
室外RAS-GP160RHN	1,078,000円
分岐管TW-NP16A	22,000円
リモコンPC-ARF5	36,000円

セット価格 1,944,000円



てんうめ(高静圧)

同時
トリプル

多機能リモコン
(PC-ARF5)

同時 1

異容量・異タイプ
組み合わせ可能

新価格
160型(6.0馬力相当) チャージレス 30m R32

冷房能力	標準 16.0(4.0~20.8)kW
14.0(4.6~16.0)kW	暖房 低温 18.0kW
	能力 低温(-15℃) 18.0kW
	力 低温(-20℃) 15.3kW

561 RPI-GP160RHNG 省エネ グリーン

室内RPI-GP56K3×3	1,158,000円
室外RAS-GP160RHN	1,078,000円
分岐管TG-NP16A	33,000円
リモコンPC-ARF5	36,000円

セット価格 2,305,000円

寒冷地
向け
エアコン

寒さ知らば てんうめ(中静圧) **シングル** 多機能リモコン (PC-ARF5)

新価格	チャージレス	R32	新価格	チャージレス	R32	新価格	チャージレス	R32	新価格	チャージレス	R32
80	型(3.0馬力相当)	30m	112	型(4.0馬力相当)	30m	140	型(5.0馬力相当)	30m	160	型(6.0馬力相当)	30m
標準 8.0(2.0~12.6)kW	標準 11.2(2.8~15.7)kW	標準 14.0(3.5~20.1)kW	標準 16.0(4.0~20.8)kW	冷房能力 7.1(2.4~8.0)kW	冷房能力 10.0(3.3~11.2)kW	冷房能力 12.5(3.2~14.0)kW	冷房能力 14.0(4.6~16.0)kW	暖房能力 11.6kW	暖房能力 14.3kW	暖房能力 16.4kW	暖房能力 18.0kW
低温(-15℃) 11.6kW	低温(-15℃) 14.3kW	低温(-15℃) 16.4kW	低温(-15℃) 18.0kW	低温(-20℃) 9.7kW	低温(-20℃) 12.5kW	低温(-20℃) 14.8kW	低温(-20℃) 15.3kW	能力	能力	能力	能力
[562] RPI-GP80RHNC 省エネ ｸﾞｰﾝ	[563] RPI-GP112RHNC ｸﾞｰﾝ	[564] RPI-GP140RHNC ｸﾞｰﾝ	[565] RPI-GP160RHNC 省エネ ｸﾞｰﾝ	室内RPI-GP80KC3 386,000円	室内RPI-GP112KC3 426,000円	室内RPI-GP140KC3 487,000円	室内RPI-GP160KC3 545,000円	室外RAS-GP80RHN 715,000円	室外RAS-GP112RHN 830,000円	室外RAS-GP140RHN 978,000円	室外RAS-GP160RHN 1,078,000円
リモコンPC-ARF5 36,000円	リモコンPC-ARF5 36,000円	リモコンPC-ARF5 36,000円	リモコンPC-ARF5 36,000円	セット価格 1,137,000円	セット価格 1,292,000円	セット価格 1,501,000円	セット価格 1,659,000円				

寒さ知らば てんうめ(中静圧) **同時 ツイン** 多機能リモコン (PC-ARF5) 同時1 異容量・異タイプ 組み合わせ可能

新価格	チャージレス	R32	新価格	チャージレス	R32	新価格	チャージレス	R32	新価格	チャージレス	R32
80	型(3.0馬力相当)	30m	112	型(4.0馬力相当)	30m	140	型(5.0馬力相当)	30m	160	型(6.0馬力相当)	30m
標準 8.0(2.0~12.6)kW	標準 11.2(2.8~15.7)kW	標準 14.0(3.5~20.1)kW	標準 16.0(4.0~20.8)kW	冷房能力 7.1(2.4~8.0)kW	冷房能力 10.0(3.3~11.2)kW	冷房能力 12.5(3.2~14.0)kW	冷房能力 14.0(4.6~16.0)kW	暖房能力 11.6kW	暖房能力 14.3kW	暖房能力 16.4kW	暖房能力 18.0kW
低温(-15℃) 11.6kW	低温(-15℃) 14.3kW	低温(-15℃) 16.4kW	低温(-15℃) 18.0kW	低温(-20℃) 9.7kW	低温(-20℃) 12.5kW	低温(-20℃) 14.8kW	低温(-20℃) 15.3kW	能力	能力	能力	能力
[566] RPI-GP80RHNPC 省エネ ｸﾞｰﾝ	[567] RPI-GP112RHNPC ｸﾞｰﾝ	[568] RPI-GP140RHNPC ｸﾞｰﾝ	[569] RPI-GP160RHNPC 省エネ ｸﾞｰﾝ	室内RPI-GP40KC3×2 726,000円	室内RPI-GP56KC3×2 740,000円	室内RPI-GP71KC3×2 754,000円	室内RPI-GP80KC3×2 772,000円	室外RAS-GP80RHN 715,000円	室外RAS-GP112RHN 830,000円	室外RAS-GP140RHN 978,000円	室外RAS-GP160RHN 1,078,000円
分岐管TW-NP16A 22,000円	分岐管TW-NP16A 22,000円	分岐管TW-NP16A 22,000円	分岐管TW-NP16A 22,000円	リモコンPC-ARF5 36,000円	リモコンPC-ARF5 36,000円	リモコンPC-ARF5 36,000円	リモコンPC-ARF5 36,000円	セット価格 1,499,000円	セット価格 1,628,000円	セット価格 1,790,000円	セット価格 1,908,000円

寒さ知らば てんうめ(中静圧) **同時 トリプル** 多機能リモコン (PC-ARF5) 同時1 異容量・異タイプ 組み合わせ可能

新価格	チャージレス	R32
160	型(6.0馬力相当)	30m
標準 16.0(4.0~20.8)kW	冷房能力 14.0(4.6~16.0)kW	暖房能力 18.0kW
低温(-15℃) 18.0kW	低温(-20℃) 15.3kW	能力
[570] RPI-GP160RHNGC 省エネ ｸﾞｰﾝ	室内RPI-GP56KC3×3 1,110,000円	室内RPI-GP160RHN 1,078,000円
分岐管TG-NP16A 33,000円	リモコンPC-ARF5 36,000円	セット価格 2,257,000円

寒冷地向けエアコン

寒さ知らば てんつり **シングル** 多機能リモコン (PC-ARF5)

新価格	チャージレス	R32	新価格	チャージレス	R32	新価格	チャージレス	R32	新価格	チャージレス	R32
80	型(3.0馬力相当)	30m	112	型(4.0馬力相当)	30m	140	型(5.0馬力相当)	30m	160	型(6.0馬力相当)	30m
標準 8.0(2.0~12.6)kW	標準 11.2(2.8~15.7)kW	標準 14.0(3.5~20.1)kW	標準 16.0(4.0~20.8)kW	冷房能力 7.1(2.4~8.0)kW	冷房能力 10.0(3.3~11.2)kW	冷房能力 12.5(3.2~14.0)kW	冷房能力 14.0(4.6~16.0)kW	暖房能力 11.6kW	暖房能力 14.3kW	暖房能力 16.4kW	暖房能力 18.0kW
低温(-15℃) 11.6kW	低温(-15℃) 14.3kW	低温(-15℃) 16.4kW	低温(-15℃) 18.0kW	低温(-20℃) 9.7kW	低温(-20℃) 12.5kW	低温(-20℃) 14.8kW	低温(-20℃) 15.3kW	能力	能力	能力	能力
[571] RPC-GP80RHN 省エネ ｸﾞｰﾝ	[572] RPC-GP112RHN 省エネ ｸﾞｰﾝ	[573] RPC-GP140RHN 省エネ ｸﾞｰﾝ	[574] RPC-GP160RHN 省エネ ｸﾞｰﾝ	室内RPC-GP80K2 314,000円	室内RPC-GP112K2 342,000円	室内RPC-GP140K2 382,000円	室内RPC-GP160K2 415,000円	室外RAS-GP80RHN 715,000円	室外RAS-GP112RHN 830,000円	室外RAS-GP140RHN 978,000円	室外RAS-GP160RHN 1,078,000円
リモコンPC-ARF5 36,000円	リモコンPC-ARF5 36,000円	リモコンPC-ARF5 36,000円	リモコンPC-ARF5 36,000円	セット価格 1,065,000円	セット価格 1,208,000円	セット価格 1,396,000円	セット価格 1,529,000円				



てんつり

同時
ツイン

多機能リモコン (PC-ARF5) 

同時 1

異容量・異タイプ
組み合わせ可能

新価格	新価格	新価格	新価格																																																
<p>80型(3.0馬力相当) チャージレス 30m R32</p> <table border="1" style="width: 100%; border-collapse: collapse;"> <tr><td>暖房標準</td><td>8.0(2.0~12.6)kW</td></tr> <tr><td>暖房低温</td><td>11.6kW</td></tr> <tr><td>暖房能力</td><td>11.6kW</td></tr> <tr><td>冷房能力</td><td>7.1(2.4~8.0)kW</td></tr> <tr><td>暖房低温(-15℃)</td><td>11.6kW</td></tr> <tr><td>暖房低温(-20℃)</td><td>9.7kW</td></tr> </table> <p>575 RPC-GP80RHNP 省エネ ｸﾘｰﾝ</p> <p>室内RPC-GP40K2×2 474,000円 室外RAS-GP80RHN 715,000円 分岐管TW-NP16A 22,000円 リモコンPC-ARF5 36,000円</p> <p>セット価格 1,247,000円</p>	暖房標準	8.0(2.0~12.6)kW	暖房低温	11.6kW	暖房能力	11.6kW	冷房能力	7.1(2.4~8.0)kW	暖房低温(-15℃)	11.6kW	暖房低温(-20℃)	9.7kW	<p>112型(4.0馬力相当) チャージレス 30m R32</p> <table border="1" style="width: 100%; border-collapse: collapse;"> <tr><td>暖房標準</td><td>11.2(2.8~15.7)kW</td></tr> <tr><td>暖房低温</td><td>14.3kW</td></tr> <tr><td>暖房能力</td><td>14.3kW</td></tr> <tr><td>冷房能力</td><td>10.0(3.3~11.2)kW</td></tr> <tr><td>暖房低温(-15℃)</td><td>14.3kW</td></tr> <tr><td>暖房低温(-20℃)</td><td>12.5kW</td></tr> </table> <p>576 RPC-GP112RHNP 省エネ ｸﾘｰﾝ</p> <p>室内RPC-GP56K2×2 558,000円 室外RAS-GP112RHN 830,000円 分岐管TW-NP16A 22,000円 リモコンPC-ARF5 36,000円</p> <p>セット価格 1,446,000円</p>	暖房標準	11.2(2.8~15.7)kW	暖房低温	14.3kW	暖房能力	14.3kW	冷房能力	10.0(3.3~11.2)kW	暖房低温(-15℃)	14.3kW	暖房低温(-20℃)	12.5kW	<p>140型(5.0馬力相当) チャージレス 30m R32</p> <table border="1" style="width: 100%; border-collapse: collapse;"> <tr><td>暖房標準</td><td>14.0(3.5~20.1)kW</td></tr> <tr><td>暖房低温</td><td>16.4kW</td></tr> <tr><td>暖房能力</td><td>16.4kW</td></tr> <tr><td>冷房能力</td><td>12.5(3.2~14.0)kW</td></tr> <tr><td>暖房低温(-15℃)</td><td>16.4kW</td></tr> <tr><td>暖房低温(-20℃)</td><td>14.8kW</td></tr> </table> <p>577 RPC-GP140RHNP 省エネ ｸﾘｰﾝ</p> <p>室内RPC-GP71K2×2 596,000円 室外RAS-GP140RHN 978,000円 分岐管TW-NP16A 22,000円 リモコンPC-ARF5 36,000円</p> <p>セット価格 1,632,000円</p>	暖房標準	14.0(3.5~20.1)kW	暖房低温	16.4kW	暖房能力	16.4kW	冷房能力	12.5(3.2~14.0)kW	暖房低温(-15℃)	16.4kW	暖房低温(-20℃)	14.8kW	<p>160型(6.0馬力相当) チャージレス 30m R32</p> <table border="1" style="width: 100%; border-collapse: collapse;"> <tr><td>暖房標準</td><td>16.0(4.0~20.8)kW</td></tr> <tr><td>暖房低温</td><td>18.0kW</td></tr> <tr><td>暖房能力</td><td>18.0kW</td></tr> <tr><td>冷房能力</td><td>14.0(4.6~16.0)kW</td></tr> <tr><td>暖房低温(-15℃)</td><td>18.0kW</td></tr> <tr><td>暖房低温(-20℃)</td><td>15.3kW</td></tr> </table> <p>578 RPC-GP160RHNP 省エネ ｸﾘｰﾝ</p> <p>室内RPC-GP80K2×2 628,000円 室外RAS-GP160RHN 1,078,000円 分岐管TW-NP16A 22,000円 リモコンPC-ARF5 36,000円</p> <p>セット価格 1,764,000円</p>	暖房標準	16.0(4.0~20.8)kW	暖房低温	18.0kW	暖房能力	18.0kW	冷房能力	14.0(4.6~16.0)kW	暖房低温(-15℃)	18.0kW	暖房低温(-20℃)	15.3kW
暖房標準	8.0(2.0~12.6)kW																																																		
暖房低温	11.6kW																																																		
暖房能力	11.6kW																																																		
冷房能力	7.1(2.4~8.0)kW																																																		
暖房低温(-15℃)	11.6kW																																																		
暖房低温(-20℃)	9.7kW																																																		
暖房標準	11.2(2.8~15.7)kW																																																		
暖房低温	14.3kW																																																		
暖房能力	14.3kW																																																		
冷房能力	10.0(3.3~11.2)kW																																																		
暖房低温(-15℃)	14.3kW																																																		
暖房低温(-20℃)	12.5kW																																																		
暖房標準	14.0(3.5~20.1)kW																																																		
暖房低温	16.4kW																																																		
暖房能力	16.4kW																																																		
冷房能力	12.5(3.2~14.0)kW																																																		
暖房低温(-15℃)	16.4kW																																																		
暖房低温(-20℃)	14.8kW																																																		
暖房標準	16.0(4.0~20.8)kW																																																		
暖房低温	18.0kW																																																		
暖房能力	18.0kW																																																		
冷房能力	14.0(4.6~16.0)kW																																																		
暖房低温(-15℃)	18.0kW																																																		
暖房低温(-20℃)	15.3kW																																																		



てんつり

同時
トリプル

多機能リモコン (PC-ARF5) 

同時 1

異容量・異タイプ
組み合わせ可能

新価格												
<p>160型(6.0馬力相当) チャージレス 30m R32</p> <table border="1" style="width: 100%; border-collapse: collapse;"> <tr><td>暖房標準</td><td>16.0(4.0~20.8)kW</td></tr> <tr><td>暖房低温</td><td>18.0kW</td></tr> <tr><td>暖房能力</td><td>18.0kW</td></tr> <tr><td>冷房能力</td><td>14.0(4.6~16.0)kW</td></tr> <tr><td>暖房低温(-15℃)</td><td>18.0kW</td></tr> <tr><td>暖房低温(-20℃)</td><td>15.3kW</td></tr> </table> <p>579 RPC-GP160RHNG 省エネ ｸﾘｰﾝ</p> <p>室内RPC-GP56K2×3 837,000円 室外RAS-GP160RHN 1,078,000円 分岐管TG-NP16A 33,000円 リモコンPC-ARF5 36,000円</p> <p>セット価格 1,984,000円</p>	暖房標準	16.0(4.0~20.8)kW	暖房低温	18.0kW	暖房能力	18.0kW	冷房能力	14.0(4.6~16.0)kW	暖房低温(-15℃)	18.0kW	暖房低温(-20℃)	15.3kW
暖房標準	16.0(4.0~20.8)kW											
暖房低温	18.0kW											
暖房能力	18.0kW											
冷房能力	14.0(4.6~16.0)kW											
暖房低温(-15℃)	18.0kW											
暖房低温(-20℃)	15.3kW											



かべかけ

シングル

ワイヤレスリモコン (PC-AWR) 

注)多機能リモコンで使用することも可能です

新価格	新価格																								
<p>80型(3.0馬力相当) チャージレス 30m R32</p> <table border="1" style="width: 100%; border-collapse: collapse;"> <tr><td>暖房標準</td><td>8.0(2.0~12.6)kW</td></tr> <tr><td>暖房低温</td><td>11.6kW</td></tr> <tr><td>暖房能力</td><td>11.6kW</td></tr> <tr><td>冷房能力</td><td>7.1(2.4~8.0)kW</td></tr> <tr><td>暖房低温(-15℃)</td><td>11.6kW</td></tr> <tr><td>暖房低温(-20℃)</td><td>9.7kW</td></tr> </table> <p>580 RPK-GP80RHN 省エネ ｸﾘｰﾝ</p> <p>室内RPK-GP80K3 282,000円 室外RAS-GP80RHN 715,000円 ワイヤレスリモコンPC-AWR 19,000円</p> <p>セット価格 1,016,000円</p>	暖房標準	8.0(2.0~12.6)kW	暖房低温	11.6kW	暖房能力	11.6kW	冷房能力	7.1(2.4~8.0)kW	暖房低温(-15℃)	11.6kW	暖房低温(-20℃)	9.7kW	<p>112型(4.0馬力相当) チャージレス 30m R32</p> <table border="1" style="width: 100%; border-collapse: collapse;"> <tr><td>暖房標準</td><td>11.2(2.8~15.7)kW</td></tr> <tr><td>暖房低温</td><td>14.3kW</td></tr> <tr><td>暖房能力</td><td>14.3kW</td></tr> <tr><td>冷房能力</td><td>10.0(3.3~11.2)kW</td></tr> <tr><td>暖房低温(-15℃)</td><td>14.3kW</td></tr> <tr><td>暖房低温(-20℃)</td><td>12.5kW</td></tr> </table> <p>581 RPK-GP112RHN ｸﾘｰﾝ</p> <p>室内RPK-GP112K3 295,000円 室外RAS-GP112RHN 830,000円 ワイヤレスリモコンPC-AWR 19,000円</p> <p>セット価格 1,144,000円</p>	暖房標準	11.2(2.8~15.7)kW	暖房低温	14.3kW	暖房能力	14.3kW	冷房能力	10.0(3.3~11.2)kW	暖房低温(-15℃)	14.3kW	暖房低温(-20℃)	12.5kW
暖房標準	8.0(2.0~12.6)kW																								
暖房低温	11.6kW																								
暖房能力	11.6kW																								
冷房能力	7.1(2.4~8.0)kW																								
暖房低温(-15℃)	11.6kW																								
暖房低温(-20℃)	9.7kW																								
暖房標準	11.2(2.8~15.7)kW																								
暖房低温	14.3kW																								
暖房能力	14.3kW																								
冷房能力	10.0(3.3~11.2)kW																								
暖房低温(-15℃)	14.3kW																								
暖房低温(-20℃)	12.5kW																								



かべかけ

同時
ツイン

多機能リモコン (PC-ARF5) 

同時 1

異容量・異タイプ
組み合わせ可能

新価格	新価格	新価格	新価格																																																
<p>80型(3.0馬力相当) チャージレス 30m R32</p> <table border="1" style="width: 100%; border-collapse: collapse;"> <tr><td>暖房標準</td><td>8.0(2.0~12.6)kW</td></tr> <tr><td>暖房低温</td><td>11.6kW</td></tr> <tr><td>暖房能力</td><td>11.6kW</td></tr> <tr><td>冷房能力</td><td>7.1(2.4~8.0)kW</td></tr> <tr><td>暖房低温(-15℃)</td><td>11.6kW</td></tr> <tr><td>暖房低温(-20℃)</td><td>9.7kW</td></tr> </table> <p>582 RPK-GP80RHNP ｸﾘｰﾝ</p> <p>室内RPK-GP40K3×2 388,000円 室外RAS-GP80RHN 715,000円 分岐管TW-NP16A 22,000円 リモコンPC-ARF5 36,000円</p> <p>セット価格 1,161,000円</p>	暖房標準	8.0(2.0~12.6)kW	暖房低温	11.6kW	暖房能力	11.6kW	冷房能力	7.1(2.4~8.0)kW	暖房低温(-15℃)	11.6kW	暖房低温(-20℃)	9.7kW	<p>112型(4.0馬力相当) チャージレス 30m R32</p> <table border="1" style="width: 100%; border-collapse: collapse;"> <tr><td>暖房標準</td><td>11.2(2.8~15.7)kW</td></tr> <tr><td>暖房低温</td><td>14.3kW</td></tr> <tr><td>暖房能力</td><td>14.3kW</td></tr> <tr><td>冷房能力</td><td>10.0(3.3~11.2)kW</td></tr> <tr><td>暖房低温(-15℃)</td><td>14.3kW</td></tr> <tr><td>暖房低温(-20℃)</td><td>12.5kW</td></tr> </table> <p>583 RPK-GP112RHNP ｸﾘｰﾝ</p> <p>室内RPK-GP56K3×2 498,000円 室外RAS-GP112RHN 830,000円 分岐管TW-NP16A 22,000円 リモコンPC-ARF5 36,000円</p> <p>セット価格 1,386,000円</p>	暖房標準	11.2(2.8~15.7)kW	暖房低温	14.3kW	暖房能力	14.3kW	冷房能力	10.0(3.3~11.2)kW	暖房低温(-15℃)	14.3kW	暖房低温(-20℃)	12.5kW	<p>140型(5.0馬力相当) チャージレス 30m R32</p> <table border="1" style="width: 100%; border-collapse: collapse;"> <tr><td>暖房標準</td><td>14.0(3.5~20.1)kW</td></tr> <tr><td>暖房低温</td><td>16.4kW</td></tr> <tr><td>暖房能力</td><td>16.4kW</td></tr> <tr><td>冷房能力</td><td>12.5(3.2~14.0)kW</td></tr> <tr><td>暖房低温(-15℃)</td><td>16.4kW</td></tr> <tr><td>暖房低温(-20℃)</td><td>14.8kW</td></tr> </table> <p>584 RPK-GP140RHNP ｸﾘｰﾝ</p> <p>室内RPK-GP71K3×2 542,000円 室外RAS-GP140RHN 978,000円 分岐管TW-NP16A 22,000円 リモコンPC-ARF5 36,000円</p> <p>セット価格 1,578,000円</p>	暖房標準	14.0(3.5~20.1)kW	暖房低温	16.4kW	暖房能力	16.4kW	冷房能力	12.5(3.2~14.0)kW	暖房低温(-15℃)	16.4kW	暖房低温(-20℃)	14.8kW	<p>160型(6.0馬力相当) チャージレス 30m R32</p> <table border="1" style="width: 100%; border-collapse: collapse;"> <tr><td>暖房標準</td><td>16.0(4.0~20.8)kW</td></tr> <tr><td>暖房低温</td><td>18.0kW</td></tr> <tr><td>暖房能力</td><td>18.0kW</td></tr> <tr><td>冷房能力</td><td>14.0(4.6~16.0)kW</td></tr> <tr><td>暖房低温(-15℃)</td><td>18.0kW</td></tr> <tr><td>暖房低温(-20℃)</td><td>15.3kW</td></tr> </table> <p>585 RPK-GP160RHNP ｸﾘｰﾝ</p> <p>室内RPK-GP80K3×2 564,000円 室外RAS-GP160RHN 1,078,000円 分岐管TW-NP16A 22,000円 リモコンPC-ARF5 36,000円</p> <p>セット価格 1,700,000円</p>	暖房標準	16.0(4.0~20.8)kW	暖房低温	18.0kW	暖房能力	18.0kW	冷房能力	14.0(4.6~16.0)kW	暖房低温(-15℃)	18.0kW	暖房低温(-20℃)	15.3kW
暖房標準	8.0(2.0~12.6)kW																																																		
暖房低温	11.6kW																																																		
暖房能力	11.6kW																																																		
冷房能力	7.1(2.4~8.0)kW																																																		
暖房低温(-15℃)	11.6kW																																																		
暖房低温(-20℃)	9.7kW																																																		
暖房標準	11.2(2.8~15.7)kW																																																		
暖房低温	14.3kW																																																		
暖房能力	14.3kW																																																		
冷房能力	10.0(3.3~11.2)kW																																																		
暖房低温(-15℃)	14.3kW																																																		
暖房低温(-20℃)	12.5kW																																																		
暖房標準	14.0(3.5~20.1)kW																																																		
暖房低温	16.4kW																																																		
暖房能力	16.4kW																																																		
冷房能力	12.5(3.2~14.0)kW																																																		
暖房低温(-15℃)	16.4kW																																																		
暖房低温(-20℃)	14.8kW																																																		
暖房標準	16.0(4.0~20.8)kW																																																		
暖房低温	18.0kW																																																		
暖房能力	18.0kW																																																		
冷房能力	14.0(4.6~16.0)kW																																																		
暖房低温(-15℃)	18.0kW																																																		
暖房低温(-20℃)	15.3kW																																																		

寒冷地向けエアコン

寒さ知らず R32 **かべかけ** **同時トリプル** 多機能リモコン (PC-ARF5) **同時1** 異容量・異タイプ 組み合わせ可能

新価格 チャージレス R32
160 型 (6.0馬力相当) **30m**

冷房能力	14.0 (4.6 ~ 16.0) kW	暖房能力	標準 16.0 (4.0 ~ 20.8) kW
		低温	18.0 kW
		低温 (-15°C)	18.0 kW
		低温 (-20°C)	15.3 kW

586 RPK-GP160RHNG **グリーン**

室内RPK-GP56K3×3 747,000円
 室外RAS-GP160RHN 1,078,000円
 分岐管TG-NP16A 33,000円
 リモコンPC-ARF5 36,000円

セット価格 1,894,000円

寒さ知らず R32 **ゆかおき** **シングル**

新価格 チャージレス R32
80 型 (3.0馬力相当) **30m**

冷房能力	7.1 (2.4 ~ 8.0) kW	暖房能力	標準 8.0 (2.0 ~ 12.6) kW
		低温	11.6 kW
		低温 (-15°C)	11.6 kW
		低温 (-20°C)	9.7 kW

587 RPV-GP80RHN **グリーン**

室内RPV-GP80K2 364,000円
 室外RAS-GP80RHN 715,000円

セット価格 1,079,000円

新価格 チャージレス R32
112 型 (4.0馬力相当) **30m**

冷房能力	10.0 (3.3 ~ 11.2) kW	暖房能力	標準 11.2 (2.8 ~ 15.7) kW
		低温	14.3 kW
		低温 (-15°C)	14.3 kW
		低温 (-20°C)	12.5 kW

588 RPV-GP112RHN **グリーン**

室内RPV-GP112K2 403,000円
 室外RAS-GP112RHN 830,000円

セット価格 1,233,000円

新価格 チャージレス R32
140 型 (5.0馬力相当) **30m**

冷房能力	12.5 (3.2 ~ 14.0) kW	暖房能力	標準 14.0 (3.5 ~ 20.1) kW
		低温	16.4 kW
		低温 (-15°C)	16.4 kW
		低温 (-20°C)	14.8 kW

589 RPV-GP140RHN **グリーン**

室内RPV-GP140K2 449,000円
 室外RAS-GP140RHN 978,000円

セット価格 1,427,000円

新価格 チャージレス R32
160 型 (6.0馬力相当) **30m**

冷房能力	14.0 (4.6 ~ 16.0) kW	暖房能力	標準 16.0 (4.0 ~ 20.8) kW
		低温	18.0 kW
		低温 (-15°C)	18.0 kW
		低温 (-20°C)	15.3 kW

590 RPV-GP160RHN **グリーン**

室内RPV-GP160K2 492,000円
 室外RAS-GP160RHN 1,078,000円

セット価格 1,570,000円

寒さ知らず R32 **ゆかおき** **同時ツイン** 異容量・異タイプ 組み合わせ可能

新価格 チャージレス R32
112 型 (4.0馬力相当) **30m**

冷房能力	10.0 (3.3 ~ 11.2) kW	暖房能力	標準 11.2 (2.8 ~ 15.7) kW
		低温	14.3 kW
		低温 (-15°C)	14.3 kW
		低温 (-20°C)	12.5 kW

591 RPV-GP112RHNP **グリーン**

室内RPV-GP56K2×2 664,000円
 室外RAS-GP112RHN 830,000円
 分岐管TW-NP16A 22,000円

セット価格 1,516,000円

新価格 チャージレス R32
140 型 (5.0馬力相当) **30m**

冷房能力	12.5 (3.2 ~ 14.0) kW	暖房能力	標準 14.0 (3.5 ~ 20.1) kW
		低温	16.4 kW
		低温 (-15°C)	16.4 kW
		低温 (-20°C)	14.8 kW

592 RPV-GP140RHNP **グリーン**

室内RPV-GP71K2×2 706,000円
 室外RAS-GP140RHN 978,000円
 分岐管TW-NP16A 22,000円

セット価格 1,706,000円

新価格 チャージレス R32
160 型 (6.0馬力相当) **30m**

冷房能力	14.0 (4.6 ~ 16.0) kW	暖房能力	標準 16.0 (4.0 ~ 20.8) kW
		低温	18.0 kW
		低温 (-15°C)	18.0 kW
		低温 (-20°C)	15.3 kW

593 RPV-GP160RHNP **グリーン**

室内RPV-GP80K2×2 728,000円
 室外RAS-GP160RHN 1,078,000円
 分岐管TW-NP16A 22,000円

セット価格 1,828,000円

寒さ知らず R32 **ゆかおき** **同時トリプル** 異容量・異タイプ 組み合わせ可能

新価格 チャージレス R32
160 型 (6.0馬力相当) **30m**

冷房能力	14.0 (4.6 ~ 16.0) kW	暖房能力	標準 16.0 (4.0 ~ 20.8) kW
		低温	18.0 kW
		低温 (-15°C)	18.0 kW
		低温 (-20°C)	15.3 kW

594 RPV-GP160RHNG **グリーン**

室内RPV-GP56K2×3 996,000円
 室外RAS-GP160RHN 1,078,000円
 分岐管TG-NP16A 33,000円

セット価格 2,107,000円

寒冷地向けエアコン

掲載商品の価格は事業者様向けの積算見積価格であり、一般消費者様向けの販売価格ではありません。
 なお、積算見積価格には、消費税・配送費・試運転調整費・配管セット・工事費・使用済み商品の引き取り費などは含まれておりません。



厨房用てんつり

シングル

多機能リモコン (PC-ARF5)



新価格		新価格	
80型 (3.0馬力相当)	チャージレス 30m R32	140型 (5.0馬力相当)	チャージレス 30m R32
冷房能力 7.1 (2.4 ~ 8.0) kW	標準 8.0 (2.0 ~ 12.6) kW 暖房 低温 11.6kW 能力 低温(-15℃) 11.6kW 低温(-20℃) 9.7kW	冷房能力 12.5 (3.2 ~ 14.0) kW	標準 14.0 (3.5 ~ 20.1) kW 暖房 低温 16.4kW 能力 低温(-15℃) 16.4kW 低温(-20℃) 14.8kW
595 RPCK-GP80RHN	【外】	596 RPCK-GP140RHN	【外】
室内RPCK-GP80K1 410,000円		室内RPCK-GP140K1 537,000円	
室外RAS-GP80RHN 715,000円		室外RAS-GP140RHN 978,000円	
リモコンPC-ARF5 36,000円		リモコンPC-ARF5 36,000円	
セット価格 1,161,000円		セット価格 1,551,000円	



厨房用てんつり

同時
ツイン

多機能リモコン (PC-ARF5)

同時 1



異容量・異タイプ
組み合わせ可能

新価格	
160型 (6.0馬力相当)	チャージレス 30m R32
冷房能力 14.0 (4.6 ~ 16.0) kW	標準 16.0 (4.0 ~ 20.8) kW 暖房 低温 18.0kW 能力 低温(-15℃) 18.0kW 低温(-20℃) 15.3kW
597 RPCK-GP160RHNP	【外】
室内RPCK-GP80K1×2 820,000円	
室外RAS-GP160RHN 1,078,000円	
分岐管TW-NP16A 22,000円	
リモコンPC-ARF5 36,000円	
セット価格 1,956,000円	

仕様表 てんかせ4方向 (別表 p.180)

呼び番 タイプ	型式		電源 (V)	能力(kW)			定格冷房時の 運転 エネルギー 消費効率 APF 2015	外形寸法(mm) (幅×奥行×高さ) 上:室内ユニット 下:室外ユニット 室内機の高さ()内の寸法は 天井内に入る本体高さを示す	質量 (kg) 上:室内ユニット 下:室外ユニット ()内はパネル質量	電気特性			
	セット	室内ユニット 室外ユニット		定格 冷房 標準	定格 暖房 標準	最大 暖房 低温				消費電力(kW)			
てんかせ4方向 省エネの達人プレミアム シングル (R32)冷媒											定格 冷房 標準	定格 暖房 標準	最大 暖房 低温
001	RCI-GP40RGHJ4	RCI-GP40K3	単相 200	3.6	4.0	5.2	0.88	7.5	950×950×288 (248)	21(+6.5)	0.637	0.705	1.59
002		RAS-GP40RGHJ1	50Hz/60Hz	(1.1~4.0)	(1.0~5.4)	5.2	0.88	7.5	799(+99)×300×629	45	0.637	0.705	1.59
003	RCI-GP45RGHJ4	RCI-GP45K3	単相 200	4.0	4.5	5.4	0.89	7.5	950×950×288 (248)	21(+6.5)	0.764	0.835	1.77
004		RAS-GP45RGHJ1	50Hz/60Hz	(1.1~4.5)	(1.2~5.9)	5.4	0.89	7.5	799(+99)×300×629	45	0.764	0.835	1.77
005	RCI-GP50RGHJ4	RCI-GP50K3	単相 200	4.5	5.0	5.6	0.92	7.4	950×950×288 (248)	21(+6.5)	0.863	0.948	1.87
006		RAS-GP50RGHJ1	50Hz/60Hz	(1.5~5.0)	(1.3~6.3)	5.6	0.92	7.4	799(+99)×300×629	43	0.863	0.948	1.87
007	RCI-GP56RGHJ4	RCI-GP56K3	単相 200	5.0	5.6	5.9	0.91	7.3	950×950×288 (248)	21(+6.5)	1.04	1.12	1.96
008		RAS-GP56RGHJ1	50Hz/60Hz	(1.5~5.6)	(1.4~7.1)	5.9	0.91	7.3	799(+99)×300×629	43	1.04	1.12	1.96
009	RCI-GP63RGHJ4	RCI-GP63K3	単相 200	5.6	6.3	6.2	0.94	7.3	950×950×288 (248)	22(+6.5)	1.18	1.27	2.20
010		RAS-GP63RGHJ1	50Hz/60Hz	(1.5~6.3)	(1.6~8.0)	6.2	0.94	7.3	799(+99)×300×629	43	1.18	1.27	2.20
011	RCI-GP80RGHJ4	RCI-GP80K3	単相 200	7.1	8.0	8.2	0.86	7.1	950×950×338 (298)	26(+6.5)	1.77	1.77	2.84
012		RAS-GP80RGHJ1	50Hz/60Hz	(1.8~8.0)	(2.0~10.6)	8.2	0.86	7.1	859(+100)×319×709	48	1.77	1.77	2.84
013	RCI-GP112RGH4	RCI-GP112K3	単相 200	10.0	11.2	13.2	0.84	7.0	950×950×338 (298)	26(+6.5)	2.26	2.37	4.17
014		RAS-GP112RGH1	50Hz/60Hz	(2.5~11.2)	(2.8~14.0)	13.2	0.84	7.0	950×370×1,380	103	2.26	2.37	4.17
015	RCI-GP160RGH4	RCI-GP160K3	単相 200	14.0	16.0	16.1	0.74	6.5	950×950×338 (298)	26(+6.5)	3.90	4.01	5.85
		RAS-GP160RGH1	50Hz/60Hz	(3.2~16.0)	(4.0~20.2)	16.1	0.74	6.5	950×370×1,380	103	3.90	4.01	5.85
てんかせ4方向 省エネの達人プレミアム ツイン (R32)冷媒											定格 冷房 標準	定格 暖房 標準	最大 暖房 低温
016	RCI-GP80RGHPJ4	RCI-GP40K3 ×2	単相 200	7.1	8.0	8.2	0.88	7.0	(950×950×288 (248))×2	(21(+6.5))×2	1.63	1.67	2.75
017		RAS-GP80RGHPJ1	50Hz/60Hz	(1.8~8.0)	(2.0~10.6)	8.2	0.88	7.0	859(+100)×319×709	48	1.63	1.67	2.75
018	RCI-GP112RGHP4	RCI-GP56K3 ×2	単相 200	10.0	11.2	13.2	0.91	7.1	(950×950×288 (248))×2	(21(+6.5))×2	2.22	2.42	4.93
019		RAS-GP112RGHP1	50Hz/60Hz	(2.5~11.2)	(2.8~14.0)	13.2	0.91	7.1	950×370×1,380	103	2.22	2.42	4.93
020	RCI-GP160RGHP4	RCI-GP71K3 ×2	単相 200	12.5	14.0	15.9	0.91	6.6	(950×950×288 (248))×2	(22(+6.5))×2	2.94	2.84	4.93
021		RAS-GP160RGHP1	50Hz/60Hz	(3.1~14.0)	(3.5~18.2)	15.9	0.91	6.6	950×370×1,380	103	2.94	2.84	4.93
022	RCI-GP224RGHP1	RCI-GP80K3 ×2	単相 200	14.0	16.0	16.1	0.86	6.7	(950×950×338 (298))×2	(26(+6.5))×2	3.13	3.35	5.20
023		RAS-GP224RGHP1	50Hz/60Hz	(3.2~16.0)	(4.0~20.2)	16.1	0.86	6.7	950×370×1,380	103	3.13	3.35	5.20
024	RCI-GP335RGHP1	RCI-GP112K3 ×2	単相 200	20.0	22.4	20.0	0.84	6.3	(950×950×338 (298))×2	(26(+6.5))×2	5.92	5.51	7.71
025		RAS-GP335RGHP1	50Hz/60Hz	(7.0~22.4)	(5.6~28.0)	20.0	0.84	6.3	950×370×1,380	130	5.92	5.51	7.71
026	RCI-GP280RGHP1	RCI-GP140K3 ×2	単相 200	25.0	28.0	25.6	0.77	5.9	(950×950×338 (298))×2	(26(+6.5))×2	8.20	7.11	10.6
027		RAS-GP280RGHP1	50Hz/60Hz	(7.2~28.0)	(7.0~35.0)	25.6	0.77	5.9	950×370×1,380	130	8.20	7.11	10.6
027	RCI-GP335RGHG1	RCI-GP160K3 ×2	単相 200	30.0	33.5	26.5	0.74	5.1	(950×950×338 (298))×2	(26(+6.5))×2	11.9	9.78	9.90
028		RAS-GP335RGHG1	50Hz/60Hz	(7.5~33.5)	(8.4~37.5)	26.5	0.74	5.1	1,100×390×1,650	147	11.9	9.78	9.90
てんかせ4方向 省エネの達人プレミアム トリプル (R32)冷媒											定格 冷房 標準	定格 暖房 標準	最大 暖房 低温
024	RCI-GP160RGHG4	RCI-GP56K3 ×3	単相 200	14.0	16.0	16.1	0.91	6.7	(950×950×288 (248))×3	(21(+6.5))×3	3.13	3.35	5.20
025		RAS-GP160RGHG1	50Hz/60Hz	(3.2~16.0)	(4.0~20.2)	16.1	0.91	6.7	950×370×1,380	103	3.13	3.35	5.20
026	RCI-GP224RGHG1	RCI-GP80K3 ×3	単相 200	20.0	22.4	20.0	0.86	6.3	(950×950×338 (298))×3	(26(+6.5))×3	5.92	5.51	7.71
027		RAS-GP224RGHG1	50Hz/60Hz	(7.0~22.4)	(5.6~28.0)	20.0	0.86	6.3	950×370×1,380	130	5.92	5.51	7.71
028	RCI-GP280RGHG1	RCI-GP90K3 ×3	単相 200	25.0	28.0	25.6	0.81	5.9	(950×950×338 (298))×3	(26(+6.5))×3	8.20	7.11	10.6
029		RAS-GP280RGHG1	50Hz/60Hz	(7.2~28.0)	(7.0~35.0)	25.6	0.81	5.9	950×370×1,380	130	8.20	7.11	10.6
030	RCI-GP335RGHG1	RCI-GP112K3 ×3	単相 200	30.0	33.5	26.5	0.84	5.1	(950×950×338 (298))×3	(26(+6.5))×3	11.9	9.78	9.90
031		RAS-GP335RGHG1	50Hz/60Hz	(7.5~33.5)	(8.4~37.5)	26.5	0.84	5.1	1,100×390×1,650	147	11.9	9.78	9.90

IPコード: 室内...X0、室外...X4 設計圧力: 4.15MPa 仕様値は、JIS B 8616:2015による

2015年3月のJIS改正にともない、通年エネルギー消費効率はAPF2015、運転音は音響マフラーレベルを記載しています。
APF2006(従来の通年エネルギー消費効率)および、運転音音圧レベル(従来の運転音)については、P.180の仕様表(別表)に記載しています。

(注)・能力の()内はインバーターによる可変範囲を示します。
・外形寸法の室内ユニットの幅寸法および奥行寸法はパネル寸法を示します。
・機外配線は「B方式」での仕様を示します。
・最小電線太さは配線長さ20mまでの場合です。
・ブレーカー容量は漏電遮断器(ELB)の定格電流(A)の値を示します。
・「室内外連絡配線」の2+2は、電源配線+制御用連絡配線を示します。

	電気特性			始動電流 (A)	圧縮機出力 (kW)	送風機出力 (kW) 上:室内ユニット 下:室外ユニット	室内風量 (m ³ /min) 注)(H:急-強弱)	運転音[dB(A)]			冷媒配管			機外配線			冷媒種 ()内は 充填量 (kg)	セット	呼び番号
	運転電流(A)		力率(%)					音響パワーレベル		液管/ガス管 φ(mm) 上:室内ユニット 下:室外ユニット	最大 長さ (m)	最大 高低差 室外上 (m)	ドレン 配管	最小配線 太さ (mm ²) 上:室内 下:室外	フルカー 容量 (A) 上:室内 下:室外	連絡 配線 室内外 (本)			
	定格 標準 上:冷房 下:暖房	最大	定格 標準 上:冷房 下:暖房					室内	室外										
								注)(H:急-強弱)	冷房/暖房										
	3.5 3.8	12.9	90 92	—	0.55	0.057×1 0.05×1	20-16-14-11	51-48-46-44	65/67	6.35/12.7	50	30	VP25	2.0 3.5	— 20	2+2	R32 (1.4)	RCI-GP40RGHJ4	001
	2.1 2.3	9.4	88 90	—	0.55	0.057×1 0.05×1	20-16-14-11	51-48-46-44	65/67	6.35/12.7	50	30	VP25	2.0 2.0	— 15	2+2	R32 (1.4)	RCI-GP40RGH4	002
	4.2 4.5	12.9	92 93	—	0.65	0.057×1 0.05×1	20-16-14-11	51-48-46-44	65/67	6.35/12.7	50	30	VP25	2.0 3.5	— 20	2+2	R32 (1.4)	RCI-GP45RGHJ4	003
	2.5 2.6	9.4	90 91	—	0.65	0.057×1 0.05×1	20-16-14-11	51-48-46-44	65/67	6.35/12.7	50	30	VP25	2.0 2.0	— 15	2+2	R32 (1.4)	RCI-GP45RGH4	004
	4.5 5.0	12.9	95 95	—	0.75	0.057×1 0.05×1	22-17-14-12	52-48-46-45	65/67	6.35/12.7	50	30	VP25	2.0 3.5	— 20	2+2	R32 (1.4)	RCI-GP50RGHJ4	005
	2.7 2.9	9.4	93 93	—	0.75	0.057×1 0.05×1	22-17-14-12	52-48-46-45	65/67	6.35/12.7	50	30	VP25	2.0 2.0	— 15	2+2	R32 (1.4)	RCI-GP50RGH4	006
	5.4 5.8	12.9	96 96	—	0.95	0.057×1 0.05×1	22-17-14-12	52-48-46-45	65/67	6.35/12.7	50	30	VP25	2.0 3.5	— 20	2+2	R32 (1.4)	RCI-GP56RGHJ4	007
	3.2 3.4	9.4	94 94	—	0.95	0.057×1 0.05×1	22-17-14-12	52-48-46-45	65/67	6.35/12.7	50	30	VP25	2.0 2.0	— 15	2+2	R32 (1.4)	RCI-GP56RGH4	008
	6.1 6.6	13.1	96 96	—	1.05	0.057×1 0.05×1	26-20-17-13	56-52-49-47	65/67	6.35/12.7	50	30	VP25	2.0 3.5	— 20	2+2	R32 (1.4)	RCI-GP63RGHJ4	009
	3.6 3.9	9.6	94 94	—	1.05	0.057×1 0.05×1	26-20-17-13	56-52-49-47	65/67	6.35/12.7	50	30	VP25	2.0 2.0	— 15	2+2	R32 (1.4)	RCI-GP63RGH4	010
	9.2 9.1	17.6	96 97	—	1.55	0.057×1 0.05×1	27-23-18-15	55-52-49-48	67/68	9.52/15.88	50	30	VP25	2.0 5.5	— 30	2+2	R32 (2.2)	RCI-GP80RGHJ4	011
	5.4 5.4	12.1	94 95	—	1.55	0.057×1 0.05×1	27-23-18-15	55-52-49-48	67/68	9.52/15.88	50	30	VP25	2.0 3.5	— 20	2+2	R32 (2.2)	RCI-GP80RGH4	012
	7.2 7.6	24.4	90 90	—	1.95	0.094×1 0.07×1+0.07×1	36-31-24-20	64-60-55-50	67/69	9.52/15.88	75	30	VP25	2.0 5.5	— 30	2+2	R32 (3.2)	RCI-GP112RGH4	013
	9.8 9.9	24.5	93 94	—	2.70	0.094×1 0.07×1+0.07×1	37-33-26-21	64-62-57-52	70/70	9.52/15.88	75	30	VP25	2.0 5.5	— 30	2+2	R32 (3.2)	RCI-GP140RGH4	014
	12.1 12.3	24.5	93 94	—	3.45	0.094×1 0.07×1+0.07×1	37-35-28-22	64-63-58-53	71/71	9.52/15.88	75	30	VP25	2.0 5.5	— 30	2+2	R32 (3.2)	RCI-GP160RGH4	015
	8.5 8.6	17.8	96 97	—	1.55	(0.057×1)×2 0.05×1	(20-16-14-11) ×2	(51-48-46-44) ×2	67/68	(6.35/12.7)×2 9.52/15.88	50	30	VP25	2.0 5.5	— 30	2+2	R32 (2.2)	RCI-GP80RGHPJ4	016
	5.0 5.1	12.3	94 95	—	1.55	(0.057×1)×2 0.05×1	(20-16-14-11) ×2	(51-48-46-44) ×2	67/68	(6.35/12.7)×2 9.52/15.88	50	30	VP25	2.0 3.5	— 20	2+2	R32 (2.2)	RCI-GP80RGHP4	017
	7.1 7.8	24.3	90 90	—	1.95	(0.057×1)×2 0.07×1+0.07×1	(22-17-14-12) ×2	(52-48-46-45) ×2	67/69	(6.35/12.7)×2 9.52/15.88	75	30	VP25	2.0 5.5	— 30	2+2	R32 (3.2)	RCI-GP112RGHP4	018
	9.1 8.7	24.8	93 94	—	2.70	(0.057×1)×2 0.07×1+0.07×1	(27-21-18-14) ×2	(57-53-50-47) ×2	70/70	(9.52/15.88)×2 9.52/15.88	75	30	VP25	2.0 5.5	— 30	2+2	R32 (3.2)	RCI-GP140RGHP4	019
	9.7 10.3	24.7	93 94	—	3.45	(0.057×1)×2 0.07×1+0.07×1	(27-23-18-15) ×2	(55-52-49-48) ×2	71/71	(9.52/15.88)×2 9.52/15.88	75	30	VP25	2.0 5.5	— 30	2+2	R32 (3.2)	RCI-GP160RGHP4	020
	18.4 17.3	33.8	93 92	—	4.85	(0.094×1)×2 0.17×1+0.17×1	(36-31-24-20) ×2	(64-60-55-50) ×2	76/78	(9.52/15.88)×2 9.52*/25.4	100	30	VP25	2.0 8.0	— 40	2+2	R32 (4.8)	RCI-GP224RGHP1	021
	25.2 21.8	41.8	94 94	—	6.85	(0.094×1)×2 0.17×1+0.17×1	(37-33-26-21) ×2	(64-62-57-52) ×2	78/80	(9.52/15.88)×2 12.7/25.4	100	30	VP25	2.0 14.0	— 50	2+2	R32 (5.0)	RCI-GP280RGHP1	022
	36.2 29.7	41.8	95 95	—	7.25	(0.094×1)×2 0.17×1+0.17×1	(37-35-28-22) ×2	(64-63-58-53) ×2	81/83	(9.52/15.88)×2 12.7/25.4	100	30	VP25	2.0 14.0	— 60	2+2	R32 (5.7)	RCI-GP335RGHP1	023
	9.7 10.3	24.7	93 94	—	3.45	(0.057×1)×3 0.07×1+0.07×1	(22-17-14-12) ×3	(52-48-46-45) ×3	71/71	(6.35/12.7)×3 9.52/15.88	75	30	VP25	2.0 5.5	— 30	2+2	R32 (3.2)	RCI-GP160RGHG4	024
	18.4 17.3	33.7	93 92	—	4.85	(0.057×1)×3 0.17×1+0.17×1	(27-23-18-15) ×3	(55-52-49-48) ×3	76/78	(9.52/15.88)×3 9.52*/25.4	100	30	VP25	2.0 8.0	— 40	2+2	R32 (4.8)	RCI-GP224RGHG1	025
	25.2 21.8	41.8	94 94	—	6.85	(0.057×1)×3 0.17×1+0.17×1	(29-24-20-16) ×3	(56-53-51-48) ×3	78/80	(9.52/15.88)×3 12.7/25.4	100	30	VP25	2.0 14.0	— 50	2+2	R32 (5.0)	RCI-GP280RGHG1	026
	36.2 29.7	42.6	95 95	—	7.25	(0.094×1)×3 0.17×1+0.17×1	(36-31-24-20) ×3	(64-60-55-50) ×3	81/83	(9.52/15.88)×3 12.7/25.4	100	30	VP25	2.0 14.0	— 60	2+2	R32 (5.7)	RCI-GP335RGHG1	027

・同時運転ファン機はe-LINE接続はできません。

・電気特性の運転電流欄の「冷房」または「暖房」の電流値が20Aを超える空調機は、「高圧又は特別高圧で受電する需要家の高調波抑制対策ガイドライン」対象機器となります。回路種別番号、換算係数は機種により異なりますので営業窓口までお問い合わせください。

※配管長が70m以上の場合は、液配管をφ12.7にサイズアップしてください。

仕様表 てんかせ4方向 (別表 p.181)

呼出番号	タイプ	型式		電源 (V)	能力(kW)			定格冷房時の 顕熱比	通年 エネルギー 消費効率 APF 2015	外形寸法(mm) (幅×奥行×高さ) 上:室内ユニット 下:室外ユニット 室内機の高さ()内の寸法は 天井内に入る本体高さを示す	質量 (kg) 上:室内ユニット 下:室外ユニット ()内はパネル質量	電気特性		
					定格 冷房 標準	定格 暖房 標準	最大 暖房 低温					消費電力(kW)		
		セット	室内ユニット 室外ユニット									定格 冷房 標準	定格 暖房 標準	最大 暖房 低温
てんかせ4方向 省エネの達人プレミアム フォー (R32)冷媒														
028	冷房 同時	RCI-GP224RGHW1	RCI-GP56K3 ×4 RAS-GP224RGH	三相 200 50Hz/60Hz	20.0 (7.0 ~ 22.4)	22.4 (5.6 ~ 28.0)	20.0	0.91	6.3	(950×950×288 (248))×4 950×370×1,380	(21(+6.5))×4 130	5.92	5.51	7.71
029		RCI-GP280RGHW1	RCI-GP71K3 ×4 RAS-GP280RGH	三相 200 50Hz/60Hz	25.0 (7.2 ~ 28.0)	28.0 (7.0 ~ 35.0)	25.6	0.91	5.9	(950×950×288 (248))×4 950×370×1,380	(22(+6.5))×4 130	8.20	7.11	10.6
030		RCI-GP335RGHW1	RCI-GP80K3 ×4 RAS-GP335RGH	三相 200 50Hz/60Hz	30.0 (7.5 ~ 33.5)	33.5 (8.4 ~ 37.5)	26.5	0.86	5.1	(950×950×338 (298))×4 1,100×390×1,650	(26(+6.5))×4 147	11.9	9.78	9.90
てんかせ4方向 省エネの達人 シングル (R32)冷媒														
031	冷房 同時 シングル	RCI-GP40RSHJ6	RCI-GP40K3 RAS-GP40RSHJ2	単相 200 50Hz/60Hz	3.6 (1.4 ~ 4.0)	4.0 (1.0 ~ 5.4)	5.2	0.88	7.0	950×950×288 (248) 799(+99)×300×629	21(+6.5) 43	0.674	0.727	1.69
032		RCI-GP40RSH6	RCI-GP40K3 RAS-GP40RSH2	三相 200 50Hz/60Hz	3.6 (1.4 ~ 4.0)	4.0 (1.0 ~ 5.4)	5.2	0.88	7.0	950×950×288 (248) 799(+99)×300×629	21(+6.5) 41	0.674	0.727	1.69
033		RCI-GP45RSHJ6	RCI-GP45K3 RAS-GP45RSHJ2	単相 200 50Hz/60Hz	4.0 (1.4 ~ 4.5)	4.5 (1.2 ~ 5.9)	5.4	0.89	7.0	950×950×288 (248) 799(+99)×300×629	21(+6.5) 43	0.787	0.833	1.73
034		RCI-GP45RSH6	RCI-GP45K3 RAS-GP45RSH2	三相 200 50Hz/60Hz	4.0 (1.4 ~ 4.5)	4.5 (1.2 ~ 5.9)	5.4	0.89	7.0	950×950×288 (248) 799(+99)×300×629	21(+6.5) 41	0.787	0.833	1.73
035		RCI-GP50RSHJ6	RCI-GP50K3 RAS-GP50RSHJ2	単相 200 50Hz/60Hz	4.5 (1.5 ~ 5.0)	5.0 (1.3 ~ 6.3)	5.6	0.92	6.9	950×950×288 (248) 799(+99)×300×629	21(+6.5) 43	0.900	0.958	1.89
036		RCI-GP50RSH6	RCI-GP50K3 RAS-GP50RSH2	三相 200 50Hz/60Hz	4.5 (1.5 ~ 5.0)	5.0 (1.3 ~ 6.3)	5.6	0.92	6.9	950×950×288 (248) 799(+99)×300×629	21(+6.5) 41	0.900	0.958	1.89
037		RCI-GP56RSHJ6	RCI-GP56K3 RAS-GP56RSHJ2	単相 200 50Hz/60Hz	5.0 (1.5 ~ 5.6)	5.6 (1.4 ~ 7.1)	5.9	0.91	6.7	950×950×288 (248) 799(+99)×300×629	21(+6.5) 43	1.06	1.15	2.01
038		RCI-GP56RSH6	RCI-GP56K3 RAS-GP56RSH2	三相 200 50Hz/60Hz	5.0 (1.5 ~ 5.6)	5.6 (1.4 ~ 7.1)	5.9	0.91	6.7	950×950×288 (248) 799(+99)×300×629	21(+6.5) 41	1.06	1.15	2.01
039		RCI-GP63RSHJ6	RCI-GP63K3 RAS-GP63RSHJ2	単相 200 50Hz/60Hz	5.6 (1.5 ~ 6.3)	6.3 (1.6 ~ 8.0)	6.2	0.94	6.9	950×950×288 (248) 799(+99)×300×629	22(+6.5) 43	1.22	1.31	2.20
040		RCI-GP63RSH6	RCI-GP63K3 RAS-GP63RSH2	三相 200 50Hz/60Hz	5.6 (1.5 ~ 6.3)	6.3 (1.6 ~ 8.0)	6.2	0.94	6.9	950×950×288 (248) 799(+99)×300×629	22(+6.5) 41	1.22	1.31	2.20
041		RCI-GP80RSHJ6	RCI-GP80K3 RAS-GP80RSHJ2	単相 200 50Hz/60Hz	7.1 (1.8 ~ 8.0)	8.0 (2.0 ~ 10.0)	6.9	0.86	6.6	950×950×338 (298) 799(+99)×300×629	26(+6.5) 44	1.76	1.87	2.45
042		RCI-GP80RSH6	RCI-GP80K3 RAS-GP80RSH2	三相 200 50Hz/60Hz	7.1 (1.8 ~ 8.0)	8.0 (2.0 ~ 10.0)	6.9	0.86	6.6	950×950×338 (298) 799(+99)×300×629	26(+6.5) 42	1.76	1.87	2.45
043		RCI-GP112RSH6	RCI-GP112K3 RAS-GP112RSH2	三相 200 50Hz/60Hz	10.0 (3.2 ~ 11.2)	11.2 (2.8 ~ 14.0)	11.2	0.84	6.5	950×950×338 (298) 950×370×800	26(+6.5) 60	2.58	2.40	4.01
044		RCI-GP140RSH6	RCI-GP140K3 RAS-GP140RSH2	三相 200 50Hz/60Hz	12.5 (3.2 ~ 14.0)	14.0 (3.5 ~ 18.0)	14.6	0.77	6.1	950×950×338 (298) 950×370×1,140	26(+6.5) 79	3.91	3.29	5.26
045		RCI-GP160RSH6	RCI-GP160K3 RAS-GP160RSH2	三相 200 50Hz/60Hz	14.0 (3.5 ~ 16.0)	16.0 (4.0 ~ 20.0)	14.7	0.74	5.9	950×950×338 (298) 950×370×1,140	26(+6.5) 79	4.92	4.02	5.39
てんかせ4方向 省エネの達人 ツイン (R32)冷媒														
046	冷房 同時 ツイン	RCI-GP80RSHPJ6	RCI-GP40K3 ×2 RAS-GP80RSHJ2	単相 200 50Hz/60Hz	7.1 (1.8 ~ 8.0)	8.0 (2.0 ~ 10.0)	6.9	0.88	6.5	(950×950×288 (248))×2 799(+99)×300×629	(21(+6.5))×2 44	1.65	1.80	2.37
047		RCI-GP80RSHP6	RCI-GP40K3 ×2 RAS-GP80RSH2	三相 200 50Hz/60Hz	7.1 (1.8 ~ 8.0)	8.0 (2.0 ~ 10.0)	6.9	0.88	6.5	(950×950×288 (248))×2 799(+99)×300×629	(21(+6.5))×2 42	1.65	1.80	2.37
048		RCI-GP112RSHP6	RCI-GP56K3 ×2 RAS-GP112RSH2	三相 200 50Hz/60Hz	10.0 (3.2 ~ 11.2)	11.2 (2.8 ~ 14.0)	11.2	0.91	6.5	(950×950×288 (248))×2 950×370×800	(21(+6.5))×2 60	2.49	2.42	3.91
049		RCI-GP140RSHP6	RCI-GP71K3 ×2 RAS-GP140RSH2	三相 200 50Hz/60Hz	12.5 (3.2 ~ 14.0)	14.0 (3.5 ~ 18.0)	14.6	0.91	5.9	(950×950×288 (248))×2 950×370×1,140	(22(+6.5))×2 79	3.78	3.11	4.98
050		RCI-GP160RSHP6	RCI-GP80K3 ×2 RAS-GP160RSH2	三相 200 50Hz/60Hz	14.0 (3.5 ~ 16.0)	16.0 (4.0 ~ 20.0)	14.7	0.86	6.1	(950×950×338 (298))×2 950×370×1,140	(26(+6.5))×2 79	4.32	3.70	5.02
051		RCI-GP224RSHP1	RCI-GP112K3 ×2 RAS-GP224RSH	三相 200 50Hz/60Hz	20.0 (5.0 ~ 22.4)	22.4 (5.6 ~ 28.0)	20.0	0.84	5.9	(950×950×338 (298))×2 950×370×1,380	(26(+6.5))×2 109	6.23	5.47	7.42
052		RCI-GP280RSHP1	RCI-GP140K3 ×2 RAS-GP280RSH	三相 200 50Hz/60Hz	25.0 (6.3 ~ 28.0)	28.0 (7.0 ~ 35.0)	24.0	0.77	5.5	(950×950×338 (298))×2 950×370×1,380	(26(+6.5))×2 119	8.99	7.33	10.3
053		RCI-GP335RSHP1	RCI-GP160K3 ×2 RAS-GP335RSH	三相 200 50Hz/60Hz	30.0 (7.5 ~ 33.5)	33.5 (8.4 ~ 37.5)	26.5	0.74	4.5	(950×950×338 (298))×2 1,100×390×1,650	(26(+6.5))×2 147	12.0	9.88	10.5

IPコード: 室内…X0、室外…X4 設計圧力: 4.15MPa 仕様値は、JIS B 8616:2015による

2015年3月のJIS改正にともない、通年エネルギー消費効率はAPF2015、運転音は音響パワーレベルを記載しています。
APF2006(従来の通年エネルギー消費効率)および、運転音音圧レベル(従来の運転音)については、P.181の仕様表(別表)に記載しています。

- (注)・能力の()内はインバーターによる可変範囲を示します。
・外形寸法の室内ユニットの幅寸法および奥行寸法はパネル寸法を示します。
・機外配線は「B方式」での仕様を示します。
・最小電線太さは配線長さ20mまでの場合です。
・ブレーカー容量は漏電遮断器(ELB)の定格電流(A)の値を示します。
・「室内外連絡配線」の2+2は、電源配線+制御用連絡配線を示します。

	電気特性			始動電流 (A)	圧縮機出力 (kW)	送風機出力 (kW) 上:室内ユニット 下:室外ユニット	室内風量 (m ³ /min) 注)(H:急-強弱)	運転音[dB(A)]			冷媒配管			機外配線			冷媒種 ()内は 充填量 (kg)	セット	呼び番号
	運転電流(A)		力率(%)					音響パワーレベル		液管/ガス管 φ(mm) 上:室内ユニット 下:室外ユニット	最大 長さ (m)	最大 高低差 室外上 (m)	ドレン 配管	最小電線 太さ (mm ²) 上:室内 下:室外	フルカー 容量 (A) 上:室内 下:室外	連絡 配線 室内外 (本)			
	定格 標準 上:冷房 下:暖房	最大	定格 標準 上:冷房 下:暖房					室内	室外										
								注)(H:急-強弱)	冷房/暖房										
	18.4 17.3	33.6	93 92	—	4.85	(0.057×1)×4 0.17×1+0.17×1	(22-17-14-12) ×4	(52-48-46-45) ×4	76/78	(6.35/12.7)×4 9.52 [※] /25.4	100	30	VP25	2.0 8.0	— 40	2+2	R32 (4.8)	RCI-GP224RGHW1	028
	25.2 21.8	42.4	94 94	—	6.85	(0.057×1)×4 0.17×1+0.17×1	(27-21-18-14) ×4	(57-53-50-47) ×4	78/80	(9.52/15.88)×4 12.7/25.4	100	30	VP25	2.0 14.0	— 50	2+2	R32 (5.0)	RCI-GP280RGHW1	029
	36.2 29.7	42.3	95 95	—	7.25	(0.057×1)×4 0.17×1+0.17×1	(27-23-18-15) ×4	(55-52-49-48) ×4	81/83	(9.52/15.88)×4 12.7/25.4	100	30	VP25	2.0 14.0	— 60	2+2	R32 (5.7)	RCI-GP335RGHW1	030
	3.7 4.0	12.9	90 92	—	0.55	0.057×1 0.05×1	20-16-14-11	51-48-46-44	65/67	6.35/12.7	50	30	VP25	2.0 3.5	— 15	2+2	R32 (1.2)	RCI-GP40RSHJ6	031
	2.2 2.3	9.4	88 90	—	0.55	0.057×1 0.05×1	20-16-14-11	51-48-46-44	65/67	6.35/12.7	50	30	VP25	2.0 2.0	— 15	2+2	R32 (1.2)	RCI-GP40RSH6	032
	4.3 4.5	12.9	92 93	—	0.65	0.057×1 0.05×1	20-16-14-11	51-48-46-44	65/67	6.35/12.7	50	30	VP25	2.0 3.5	— 15	2+2	R32 (1.2)	RCI-GP45RSHJ6	033
	2.5 2.6	9.4	90 91	—	0.65	0.057×1 0.05×1	20-16-14-11	51-48-46-44	65/67	6.35/12.7	50	30	VP25	2.0 2.0	— 15	2+2	R32 (1.2)	RCI-GP45RSH6	034
	4.8 5.1	12.9	93 94	—	0.75	0.057×1 0.05×1	22-17-14-12	52-48-46-45	65/67	6.35/12.7	50	30	VP25	2.0 3.5	— 15	2+2	R32 (1.4)	RCI-GP50RSHJ6	035
	2.9 3.0	9.4	91 92	—	0.75	0.057×1 0.05×1	22-17-14-12	52-48-46-45	65/67	6.35/12.7	50	30	VP25	2.0 2.0	— 15	2+2	R32 (1.4)	RCI-GP50RSH6	036
	5.6 6.1	12.9	95 95	—	0.95	0.057×1 0.05×1	22-17-14-12	52-48-46-45	65/67	6.35/12.7	50	30	VP25	2.0 3.5	— 15	2+2	R32 (1.4)	RCI-GP56RSHJ6	037
	3.3 3.6	9.4	93 93	—	0.95	0.057×1 0.05×1	22-17-14-12	52-48-46-45	65/67	6.35/12.7	50	30	VP25	2.0 2.0	— 15	2+2	R32 (1.4)	RCI-GP56RSH6	038
	6.4 6.9	13.1	95 95	—	1.05	0.057×1 0.05×1	26-20-17-13	56-52-49-47	65/67	6.35/12.7	50	30	VP25	2.0 3.5	— 15	2+2	R32 (1.4)	RCI-GP63RSHJ6	039
	3.8 4.0	9.6	93 94	—	1.05	0.057×1 0.05×1	26-20-17-13	56-52-49-47	65/67	6.35/12.7	50	30	VP25	2.0 2.0	— 15	2+2	R32 (1.4)	RCI-GP63RSH6	040
	9.2 9.7	17.6	96 96	—	1.55	0.057×1 0.05×1	27-23-18-15	55-52-49-48	68/72	9.52/15.88	50	30	VP25	2.0 5.5	— 20	2+2	R32 (1.9)	RCI-GP80RSHJ6	041
	5.3 5.7	12.1	95 95	—	1.55	0.057×1 0.05×1	27-23-18-15	55-52-49-48	68/72	9.52/15.88	50	30	VP25	2.0 3.5	— 15	2+2	R32 (1.9)	RCI-GP80RSH6	042
	7.9 7.4	19.4	94 94	—	2.10	0.094×1 0.17×1	36-31-24-20	64-60-55-50	72/74	9.52/15.88	70	30	VP25	2.0 5.5	— 20	2+2	R32 (2.4)	RCI-GP112RSH6	043
	11.9 10.0	19.4	95 95	—	3.30	0.094×1 0.17×1	37-33-26-21	64-62-57-52	73/75	9.52/15.88	75	30	VP25	2.0 5.5	— 20	2+2	R32 (2.6)	RCI-GP140RSH6	044
	15.0 12.2	24.4	95 95	—	4.25	0.094×1 0.17×1	37-35-28-22	64-63-58-53	74/76	9.52/15.88	75	30	VP25	2.0 5.5	— 30	2+2	R32 (2.6)	RCI-GP160RSH6	045
	8.6 9.4	17.8	96 96	—	1.55	(0.057×1)×2 0.05×1	(20-16-14-11) ×2	(51-48-46-44) ×2	68/72	(6.35/12.7)×2 9.52/15.88	50	30	VP25	2.0 5.5	— 20	2+2	R32 (1.9)	RCI-GP80RSHPJ6	046
	5.0 5.5	12.3	95 95	—	1.55	(0.057×1)×2 0.05×1	(20-16-14-11) ×2	(51-48-46-44) ×2	68/72	(6.35/12.7)×2 9.52/15.88	50	30	VP25	2.0 3.5	— 15	2+2	R32 (1.9)	RCI-GP80RSH6	047
	7.6 7.4	19.3	94 94	—	2.10	(0.057×1)×2 0.17×1	(22-17-14-12) ×2	(52-48-46-45) ×2	72/74	(6.35/12.7)×2 9.52/15.88	70	30	VP25	2.0 5.5	— 20	2+2	R32 (2.4)	RCI-GP112RSH6	048
	11.5 9.5	19.7	95 95	—	3.30	(0.057×1)×2 0.17×1	(27-21-18-14) ×2	(57-53-50-47) ×2	73/75	(9.52/15.88)×2 9.52/15.88	75	30	VP25	2.0 5.5	— 20	2+2	R32 (2.6)	RCI-GP140RSH6	049
	13.1 11.2	24.6	95 95	—	4.25	(0.057×1)×2 0.17×1	(27-23-18-15) ×2	(55-52-49-48) ×2	74/76	(9.52/15.88)×2 9.52/15.88	75	30	VP25	2.0 5.5	— 30	2+2	R32 (2.6)	RCI-GP160RSH6	050
	19.3 17.0	33.8	93 93	—	5.10	(0.094×1)×2 0.17×1+0.17×1	(36-31-24-20) ×2	(64-60-55-50) ×2	76/78	(9.52/15.88)×2 9.52 [※] /25.4	100	30	VP25	2.0 8.0	— 40	2+2	R32 (4.2)	RCI-GP224RSH6	051
	27.6 22.5	41.8	94 94	—	7.00	(0.094×1)×2 0.17×1+0.17×1	(37-33-26-21) ×2	(64-62-57-52) ×2	78/80	(9.52/15.88)×2 12.7/25.4	100	30	VP25	2.0 14.0	— 50	2+2	R32 (5.0)	RCI-GP280RSH6	052
	36.5 30.0	41.8	95 95	—	7.30	(0.094×1)×2 0.17×1+0.17×1	(37-35-28-22) ×2	(64-63-58-53) ×2	81/83	(9.52/15.88)×2 12.7/25.4	100	30	VP25	2.0 14.0	— 60	2+2	R32 (5.7)	RCI-GP335RSH6	053

・同時運転フォー機はe-LINE接続はできません。
・電気特性の運転電流欄の「冷房」または「暖房」の電流値が20Aを超える空調機は、「高圧又は特別高圧で受電する需要家の高調波抑制対策ガイドライン」対象機器となります。回路種別番号、換算係数は機種により異なりますので営業窓口までお問い合わせください。

※配管長が70m以上の場合は、液配管をφ12.7にサイズアップしてください。

仕様表 てんかせ4方向／てんかせ2方向〈別表 p.181〉

呼出番号	タイプ	型式		電源 (V)	能力(kW)			定格冷房時の 顕熱比	通年 エネルギー 消費効率 APF 2015	外形寸法(mm) (幅×奥行×高さ) 上:室内ユニット 下:室外ユニット 室内機の高さ()内の寸法は 天井内に入る本体高さを示す	質量 (kg) 上:室内ユニット 下:室外ユニット ()内はパネル質量	電気特性		
		セット	室内ユニット 室外ユニット		定格 冷房 標準	定格 暖房 標準	最大 暖房 低温					消費電力(kW)		
てんかせ4方向 省エネの達人 トリプル (R32) 冷媒														
054	冷暖同時 トリプル	RCI-GP160RSHG6	RCI-GP56K3×3 RAS-GP160RSH2	三相 200 50Hz/60Hz	14.0 (3.5～16.0)	16.0 (4.0～20.0)	14.7	0.91	6.1	(950×950×288(248))×3 950×370×1,140	(21(+6.5))×3 79	4.32	3.70	5.02
055		RCI-GP224RSHG1	RCI-GP80K3×3 RAS-GP224RSH	三相 200 50Hz/60Hz	20.0 (5.0～22.4)	22.4 (5.6～28.0)	20.0	0.86	5.9	(950×950×338(298))×3 950×370×1,380	(26(+6.5))×3 109	6.23	5.47	7.42
056		RCI-GP280RSHG1	RCI-GP90K3×3 RAS-GP280RSH	三相 200 50Hz/60Hz	25.0 (6.3～28.0)	28.0 (7.0～35.0)	24.0	0.81	5.5	(950×950×338(298))×3 950×370×1,380	(26(+6.5))×3 119	8.99	7.33	10.3
057		RCI-GP335RSHG1	RCI-GP112K3×3 RAS-GP335RSH	三相 200 50Hz/60Hz	30.0 (7.5～33.5)	33.5 (8.4～37.5)	26.5	0.84	4.5	(950×950×338(298))×3 1,100×390×1,650	(26(+6.5))×3 147	12.0	9.88	10.5
てんかせ4方向 省エネの達人 フォー (R32) 冷媒														
058	冷暖同時 フォー	RCI-GP224RSHW1	RCI-GP56K3×4 RAS-GP224RSH	三相 200 50Hz/60Hz	20.0 (5.0～22.4)	22.4 (5.6～28.0)	20.0	0.91	5.9	(950×950×288(248))×4 950×370×1,380	(21(+6.5))×4 109	6.23	5.47	7.42
059		RCI-GP280RSHW1	RCI-GP71K3×4 RAS-GP280RSH	三相 200 50Hz/60Hz	25.0 (6.3～28.0)	28.0 (7.0～35.0)	24.0	0.91	5.5	(950×950×288(248))×4 950×370×1,380	(22(+6.5))×4 119	8.99	7.33	10.3
060		RCI-GP335RSHW1	RCI-GP80K3×4 RAS-GP335RSH	三相 200 50Hz/60Hz	30.0 (7.5～33.5)	33.5 (8.4～37.5)	26.5	0.86	4.5	(950×950×338(298))×4 1,100×390×1,650	(26(+6.5))×4 147	12.0	9.88	10.5
てんかせ2方向 省エネの達人プレミアム シングル (R32) 冷媒														
061	冷暖パネル	RCID-GP40RGHJ3	RCID-GP40K2 RAS-GP40RGHJ1	単相 200 50Hz/60Hz	3.6 (1.1～4.0)	4.0 (1.0～5.4)	4.4	0.73	6.1	1,100×710×375(345) 799(+99)×300×629	25(+7.5) 45	0.828	0.872	1.43
062		RCID-GP40RGH3	RCID-GP40K2 RAS-GP40RGH1	三相 200 50Hz/60Hz	3.6 (1.1～4.0)	4.0 (1.0～5.4)	4.4	0.73	6.1	1,100×710×375(345) 799(+99)×300×629	25(+7.5) 43	0.828	0.872	1.43
063		RCID-GP45RGHJ3	RCID-GP45K2 RAS-GP45RGHJ1	単相 200 50Hz/60Hz	4.0 (1.1～4.5)	4.5 (1.2～5.9)	4.5	0.71	6.0	1,100×710×375(345) 799(+99)×300×629	25(+7.5) 45	0.953	0.996	1.54
064		RCID-GP45RGH3	RCID-GP45K2 RAS-GP45RGH1	三相 200 50Hz/60Hz	4.0 (1.1～4.5)	4.5 (1.2～5.9)	4.5	0.71	6.0	1,100×710×375(345) 799(+99)×300×629	25(+7.5) 43	0.953	0.996	1.54
065		RCID-GP50RGHJ3	RCID-GP50K2 RAS-GP50RGHJ1	単相 200 50Hz/60Hz	4.5 (1.5～5.0)	5.0 (1.3～6.3)	4.8	0.73	5.8	1,100×710×375(345) 799(+99)×300×629	25(+7.5) 43	1.10	1.23	1.83
066		RCID-GP50RGH3	RCID-GP50K2 RAS-GP50RGH1	三相 200 50Hz/60Hz	4.5 (1.5～5.0)	5.0 (1.3～6.3)	4.8	0.73	5.8	1,100×710×375(345) 799(+99)×300×629	25(+7.5) 41	1.10	1.23	1.83
067		RCID-GP56RGHJ3	RCID-GP56K2 RAS-GP56RGHJ1	単相 200 50Hz/60Hz	5.0 (1.5～5.6)	5.6 (1.4～7.1)	5.7	0.72	6.1	1,100×710×375(345) 799(+99)×300×629	25(+7.5) 43	1.19	1.39	2.36
068		RCID-GP56RGH3	RCID-GP56K2 RAS-GP56RGH1	三相 200 50Hz/60Hz	5.0 (1.5～5.6)	5.6 (1.4～7.1)	5.7	0.72	6.1	1,100×710×375(345) 799(+99)×300×629	25(+7.5) 41	1.19	1.39	2.36
069		RCID-GP63RGHJ3	RCID-GP63K2 RAS-GP63RGHJ1	単相 200 50Hz/60Hz	5.6 (1.5～6.3)	6.3 (1.6～8.0)	6.0	0.73	5.9	1,100×710×375(345) 799(+99)×300×629	25(+7.5) 43	1.48	1.68	2.84
070		RCID-GP63RGH3	RCID-GP63K2 RAS-GP63RGH1	三相 200 50Hz/60Hz	5.6 (1.5～6.3)	6.3 (1.6～8.0)	6.0	0.73	5.9	1,100×710×375(345) 799(+99)×300×629	25(+7.5) 41	1.48	1.68	2.84
071		RCID-GP80RGHJ3	RCID-GP80K2 RAS-GP80RGHJ1	単相 200 50Hz/60Hz	7.1 (1.8～8.0)	8.0 (2.0～10.6)	7.6	0.73	5.9	1,100×710×375(345) 859(+100)×319×709	25(+7.5) 48	1.99	2.15	3.14
072		RCID-GP80RGH3	RCID-GP80K2 RAS-GP80RGH1	三相 200 50Hz/60Hz	7.1 (1.8～8.0)	8.0 (2.0～10.6)	7.6	0.73	5.9	1,100×710×375(345) 859(+100)×319×709	25(+7.5) 46	1.99	2.15	3.14
073		RCID-GP112RGH3	RCID-GP112K2 RAS-GP112RGH1	三相 200 50Hz/60Hz	10.0 (2.5～11.2)	11.2 (2.8～14.0)	12.5	0.70	5.9	1,660×710×375(345) 950×370×1,380	39(+10.5) 103	2.59	2.69	4.18
074		RCID-GP140RGH3	RCID-GP140K2 RAS-GP140RGH1	三相 200 50Hz/60Hz	12.5 (3.1～14.0)	14.0 (3.5～18.2)	14.0	0.72	5.9	1,660×710×375(345) 950×370×1,380	39(+10.5) 103	3.47	3.68	4.79
075		RCID-GP160RGH3	RCID-GP160K2 RAS-GP160RGH1	三相 200 50Hz/60Hz	14.0 (3.2～16.0)	16.0 (4.0～20.2)	15.0	0.72	5.8	1,660×710×375(345) 950×370×1,380	39(+10.5) 103	4.06	4.34	5.37
てんかせ2方向 省エネの達人プレミアム ツイン (R32) 冷媒														
076	冷暖同時 ツイン	RCID-GP80RGHPJ3	RCID-GP40K2×2 RAS-GP80RGHPJ1	単相 200 50Hz/60Hz	7.1 (1.8～8.0)	8.0 (2.0～10.6)	7.6	0.70	5.8	(1,100×710×375(345))×2 859(+100)×319×709	(25(+7.5))×2 48	1.79	1.88	3.35
077		RCID-GP80RGHP3	RCID-GP40K2×2 RAS-GP80RGHP1	三相 200 50Hz/60Hz	7.1 (1.8～8.0)	8.0 (2.0～10.6)	7.6	0.70	5.8	(1,100×710×375(345))×2 859(+100)×319×709	(25(+7.5))×2 46	1.79	1.88	3.35
078		RCID-GP112RGHP3	RCID-GP56K2×2 RAS-GP112RGHP1	三相 200 50Hz/60Hz	10.0 (2.5～11.2)	11.2 (2.8～14.0)	12.5	0.72	6.0	(1,100×710×375(345))×2 950×370×1,380	(25(+7.5))×2 103	2.61	2.66	4.18
079		RCID-GP140RGHP3	RCID-GP71K2×2 RAS-GP140RGHP1	三相 200 50Hz/60Hz	12.5 (3.1～14.0)	14.0 (3.5～18.2)	14.0	0.71	5.9	(1,100×710×375(345))×2 950×370×1,380	(25(+7.5))×2 103	3.26	3.72	4.70
080		RCID-GP160RGHP3	RCID-GP80K2×2 RAS-GP160RGHP1	三相 200 50Hz/60Hz	14.0 (3.2～16.0)	16.0 (4.0～20.2)	15.0	0.73	5.7	(1,100×710×375(345))×2 950×370×1,380	(25(+7.5))×2 103	3.97	4.64	5.19

IPコード:室内…X0、室外…X4 設計圧力:4.15MPa 仕様値は、JIS B 8616:2015による

2015年3月のJIS改正にともない、通年エネルギー消費効率はAPF2015、運転音は音響パワーレベルを記載しています。

APF2006(従来の通年エネルギー消費効率)および、運転音圧レベル(従来の運転音)については、P.181の仕様表(別表)に記載しています。

(注)・能力の()内はインバーターによる可変範囲を示します。

・外形寸法の室内ユニットの幅寸法および奥行き寸法はパネル寸法を示します。

・機外配線は「B方式」での仕様を示します。

・最小電線太さは配線長さ20mまでの場合です。

・ブレーカー容量は漏電遮断器(ELB)の定格電流(A)の値を示します。

・「室内外連絡配線」の2+2は、電源配線+制御用連絡配線を示します。

	電気特性			始動電流(A)	圧縮機出力(kW)	送風機出力(kW)	室内風量(m ³ /min)	運転音[dB(A)]		冷媒配管				機外配線			冷媒種()内は充填量(kg)	セット	呼び番
	運転電流(A)	力率(%)						音響パワーレベル	液管/ガス管φ(mm)	最大長さ(m)	最大高低差(室外上)	ドレン配管	最小配線太さ(mm ²)	フル容量(A)	接続配線	冷媒種()内は充填量(kg)			
		定格標準上:冷房下:暖房	最大																
	13.1 11.2	24.7	95 95	—	4.25	(0.057×1)×3 0.17×1	(22-17-14-12) ×3	(52-48-46-45) ×3	74/76	(6.35/12.7)×3 9.52/15.88	75	30	VP25	2.0 5.5	— 30	2+2	R32 (2.6)	RCI-GP160RSHG6	054
	19.3 17.0	33.7	93 93	—	5.10	(0.057×1)×3 0.17×1+0.17×1	(27-23-18-15) ×3	(55-52-49-48) ×3	76/78	(9.52/15.88)×3 9.52*/25.4	100	30	VP25	2.0 8.0	— 40	2+2	R32 (4.2)	RCI-GP224RSHG1	055
	27.6 22.5	41.8	94 94	—	7.00	(0.057×1)×3 0.17×1+0.17×1	(29-24-20-16) ×3	(56-53-51-48) ×3	78/80	(9.52/15.88)×3 12.7/25.4	100	30	VP25	2.0 14.0	— 50	2+2	R32 (5.0)	RCI-GP280RSHG1	056
	36.5 30.0	42.6	95 95	—	7.30	(0.094×1)×3 0.17×1+0.17×1	(36-31-24-20) ×3	(64-60-55-50) ×3	81/83	(9.52/15.88)×3 12.7/25.4	100	30	VP25	2.0 14.0	— 60	2+2	R32 (5.7)	RCI-GP335RSHG1	057
	19.3 17.0	33.6	93 93	—	5.10	(0.057×1)×4 0.17×1+0.17×1	(22-17-14-12) ×4	(52-48-46-45) ×4	76/78	(6.35/12.7)×4 9.52*/25.4	100	30	VP25	2.0 8.0	— 40	2+2	R32 (4.2)	RCI-GP224RSHW1	058
	27.6 22.5	42.4	94 94	—	7.00	(0.057×1)×4 0.17×1+0.17×1	(27-21-18-14) ×4	(57-53-50-47) ×4	78/80	(9.52/15.88)×4 12.7/25.4	100	30	VP25	2.0 14.0	— 50	2+2	R32 (5.0)	RCI-GP280RSHW1	059
	36.5 30.0	42.3	95 95	—	7.30	(0.057×1)×4 0.17×1+0.17×1	(27-23-18-15) ×4	(55-52-49-48) ×4	81/83	(9.52/15.88)×4 12.7/25.4	100	30	VP25	2.0 14.0	— 60	2+2	R32 (5.7)	RCI-GP335RSHW1	060
	4.6 4.7	12.8	90 92	—	0.55	0.057×1 0.05×1	15-13-11.5-10	51-49-47-46	65/67	6.35/12.7	50	30	VP25	2.0 3.5	— 20	2+2	R32 (1.4)	RCID-GP40RGHJ3	061
	2.7 2.8	9.3	88 90	—	0.55	0.057×1 0.05×1	15-13-11.5-10	51-49-47-46	65/67	6.35/12.7	50	30	VP25	2.0 2.0	— 15	2+2	R32 (1.4)	RCID-GP40RGH3	062
	5.2 5.4	12.8	92 93	—	0.65	0.057×1 0.05×1	15-13-11.5-10	51-49-47-46	65/67	6.35/12.7	50	30	VP25	2.0 3.5	— 20	2+2	R32 (1.4)	RCID-GP45RGHJ3	063
	3.1 3.2	9.3	90 91	—	0.65	0.057×1 0.05×1	15-13-11.5-10	51-49-47-46	65/67	6.35/12.7	50	30	VP25	2.0 2.0	— 15	2+2	R32 (1.4)	RCID-GP45RGH3	064
	5.8 6.5	12.9	95 95	—	0.75	0.057×1 0.05×1	16.5-14.5-12.5-10.5	52-51-49-47	65/67	6.35/12.7	50	30	VP25	2.0 3.5	— 20	2+2	R32 (1.4)	RCID-GP50RGHJ3	065
	3.4 3.8	9.4	93 93	—	0.75	0.057×1 0.05×1	16.5-14.5-12.5-10.5	52-51-49-47	65/67	6.35/12.7	50	30	VP25	2.0 2.0	— 15	2+2	R32 (1.4)	RCID-GP50RGH3	066
	6.2 7.2	12.9	96 96	—	0.95	0.057×1 0.05×1	16.5-14.5-12.5-10.5	52-51-49-47	65/67	6.35/12.7	50	30	VP25	2.0 3.5	— 20	2+2	R32 (1.4)	RCID-GP56RGHJ3	067
	3.7 4.3	9.4	94 94	—	0.95	0.057×1 0.05×1	16.5-14.5-12.5-10.5	52-51-49-47	65/67	6.35/12.7	50	30	VP25	2.0 2.0	— 15	2+2	R32 (1.4)	RCID-GP56RGH3	068
	7.7 8.8	12.9	96 96	—	1.05	0.057×1 0.05×1	17-15-13-11	53-51-49-47	65/67	6.35/12.7	50	30	VP25	2.0 3.5	— 20	2+2	R32 (1.4)	RCID-GP63RGHJ3	069
	4.5 5.2	9.4	94 94	—	1.05	0.057×1 0.05×1	17-15-13-11	53-51-49-47	65/67	6.35/12.7	50	30	VP25	2.0 2.0	— 15	2+2	R32 (1.4)	RCID-GP63RGH3	070
	10.4 11.1	17.6	96 97	—	1.55	0.057×1 0.05×1	21-18.5-16-12.5	58-55-52-49	67/68	9.52/15.88	50	30	VP25	2.0 5.5	— 30	2+2	R32 (2.2)	RCID-GP80RGHJ3	071
	6.1 6.5	12.1	94 95	—	1.55	0.057×1 0.05×1	21-18.5-16-12.5	58-55-52-49	67/68	9.52/15.88	50	30	VP25	2.0 3.5	— 20	2+2	R32 (2.2)	RCID-GP80RGH3	072
	8.3 8.6	24.2	90 90	—	1.95	0.057×2 0.07×1+0.07×1	30-26.5-23-20	57-55-52-50	67/69	9.52/15.88	75	30	VP25	2.0 5.5	— 30	2+2	R32 (3.2)	RCID-GP112RGH3	073
	10.8 11.3	24.3	93 94	—	2.70	0.057×2 0.07×1+0.07×1	35-31-27-21	60-55-52-50	70/70	9.52/15.88	75	30	VP25	2.0 5.5	— 30	2+2	R32 (3.2)	RCID-GP140RGH3	074
	12.6 13.3	24.4	93 94	—	3.45	0.057×2 0.07×1+0.07×1	37-32.5-28.5-24	61-59-56-53	71/71	9.52/15.88	75	30	VP25	2.0 5.5	— 30	2+2	R32 (3.2)	RCID-GP160RGH3	075
	9.3 9.7	17.6	96 97	—	1.55	(0.057×1)×2 0.05×1	(15-13-11.5-10) ×2	(51-49-47-46) ×2	67/68	(6.35/12.7)×2 9.52/15.88	50	30	VP25	2.0 5.5	— 30	2+2	R32 (2.2)	RCID-GP80RGHPJ3	076
	5.5 5.7	12.1	94 95	—	1.55	(0.057×1)×2 0.05×1	(15-13-11.5-10) ×2	(51-49-47-46) ×2	67/68	(6.35/12.7)×2 9.52/15.88	50	30	VP25	2.0 3.5	— 20	2+2	R32 (2.2)	RCID-GP80RGHP3	077
	8.4 8.5	24.2	90 90	—	1.95	(0.057×1)×2 0.07×1+0.07×1	(16.5-14.5-12.5-10.5) ×2	(52-51-49-47) ×2	67/69	(6.35/12.7)×2 9.52/15.88	75	30	VP25	2.0 5.5	— 30	2+2	R32 (3.2)	RCID-GP112RGHP3	078
	10.1 11.4	24.4	93 94	—	2.70	(0.057×1)×2 0.07×1+0.07×1	(18.5-16.5-14.5-12.5) ×2	(55-52-51-49) ×2	70/70	(9.52/15.88)×2 9.52/15.88	75	30	VP25	2.0 5.5	— 30	2+2	R32 (3.2)	RCID-GP140RGHP3	079
	12.3 14.2	24.6	93 94	—	3.45	(0.057×1)×2 0.07×1+0.07×1	(21-18.5-16-12.5) ×2	(58-55-52-49) ×2	71/71	(9.52/15.88)×2 9.52/15.88	75	30	VP25	2.0 5.5	— 30	2+2	R32 (3.2)	RCID-GP160RGHP3	080

・同時運転フォー機はe-LINE接続はできません。

※配管長が70m以上の場合は、液配管をφ12.7にサイズアップしてください。

・電気特性の運転電流欄の「冷房」または「暖房」の電流値が20Aを超える空調機は、「高圧又は特別高圧で受電する需要家の高調波抑制対策ガイドライン」対象機器となります。回路種別番号、換算係数は機種により異なりますので営業窓口までお問い合わせください。

仕様表 てんかせ2方向 (別表 p.182)

呼び番号	タイプ	型式		電源 (V)	能力(kW)			定格冷房時の 顕熱比	通年 エネルギー 消費効率 APF 2015	外形寸法(mm) (幅×奥行×高さ) 上:室内ユニット 下:室外ユニット 室内機の高さ()内の寸法は 天井内に入る本体高さを示す	質量 (kg) 上:室内ユニット 下:室外ユニット ()内はパネル質量	電気特性		
		セット	室内ユニット 室外ユニット		定格 冷房 標準	定格 暖房 標準	最大 暖房 低温					消費電力(kW)	定格 冷房 標準	定格 暖房 標準
081	冷暖同時	RCID-GP224RGHP	RCID-GP112K2×2 RAS-GP224RGH	三相 200 50Hz/60Hz	20.0 (7.0~22.4)	22.4 (5.6~28.0)	20.0	0.70	5.4	(1,660×710×375(345))×2 950×370×1,380	(39(+10.5))×2 130	6.82	5.78	8.68
082	冷暖同時	RCID-GP280RGHP	RCID-GP140K2×2 RAS-GP280RGH	三相 200 50Hz/60Hz	25.0 (7.2~28.0)	28.0 (7.0~35.0)	24.0	0.72	5.0	(1,660×710×375(345))×2 950×370×1,380	(39(+10.5))×2 130	8.39	7.55	9.29
083	冷暖同時	RCID-GP335RGHP	RCID-GP160K2×2 RAS-GP335RGH	三相 200 50Hz/60Hz	30.0 (7.5~33.5)	33.5 (8.4~37.5)	26.5	0.72	4.5	(1,660×710×375(345))×2 1,100×390×1,650	(39(+10.5))×2 147	12.7	10.4	10.7

てんかせ2方向 省エネの達人プレミアム トリプル (R32) 冷媒

084	冷暖同時	RCID-GP160RGHG3	RCID-GP56K2×3 RAS-GP160RGH1	三相 200 50Hz/60Hz	14.0 (3.2~16.0)	16.0 (4.0~20.2)	15.0	0.72	5.7	(1,100×710×375(345))×3 950×370×1,380	(25(+7.5))×3 103	3.97	4.64	5.19
085	冷暖同時	RCID-GP224RGHG	RCID-GP80K2×3 RAS-GP224RGH	三相 200 50Hz/60Hz	20.0 (7.0~22.4)	22.4 (5.6~28.0)	20.0	0.73	5.4	(1,100×710×375(345))×3 950×370×1,380	(25(+7.5))×3 130	6.82	5.78	8.68
086	冷暖同時	RCID-GP280RGHG	RCID-GP90K2×3 RAS-GP280RGH	三相 200 50Hz/60Hz	25.0 (7.2~28.0)	28.0 (7.0~35.0)	24.0	0.73	5.0	(1,100×710×375(345))×3 950×370×1,380	(25(+7.5))×3 130	8.39	7.55	9.29
087	冷暖同時	RCID-GP335RGHG	RCID-GP112K2×3 RAS-GP335RGH	三相 200 50Hz/60Hz	30.0 (7.5~33.5)	33.5 (8.4~37.5)	26.5	0.71	4.5	(1,660×710×375(345))×3 1,100×390×1,650	(39(+10.5))×3 147	12.7	10.4	10.7

てんかせ2方向 省エネの達人プレミアム フォー (R32) 冷媒

088	冷暖同時	RCID-GP224RGHW	RCID-GP56K2×4 RAS-GP224RGH	三相 200 50Hz/60Hz	20.0 (7.0~22.4)	22.4 (5.6~28.0)	20.0	0.72	5.4	(1,100×710×375(345))×4 950×370×1,380	(25(+7.5))×4 130	6.82	5.78	8.68
089	冷暖同時	RCID-GP280RGHW	RCID-GP71K2×4 RAS-GP280RGH	三相 200 50Hz/60Hz	25.0 (7.2~28.0)	28.0 (7.0~35.0)	24.0	0.71	5.0	(1,100×710×375(345))×4 950×370×1,380	(25(+7.5))×4 130	8.39	7.55	9.29
090	冷暖同時	RCID-GP335RGHW	RCID-GP80K2×4 RAS-GP335RGH	三相 200 50Hz/60Hz	30.0 (7.5~33.5)	33.5 (8.4~37.5)	26.5	0.73	4.5	(1,100×710×375(345))×4 1,100×390×1,650	(25(+7.5))×4 147	12.7	10.4	10.7

てんかせ2方向 省エネの達人 シングル (R32) 冷媒

091	冷暖シングル	RCID-GP40RSHJ5	RCID-GP40K2 RAS-GP40RSHJ2	単相 200 50Hz/60Hz	3.6 (1.4~4.0)	4.0 (1.0~5.4)	4.4	0.73	5.7	1,100×710×375(345) 799(+99)×300×629	25(+7.5) 43	0.875	0.904	1.53
092	冷暖シングル	RCID-GP40RSH5	RCID-GP40K2 RAS-GP40RSH2	三相 200 50Hz/60Hz	3.6 (1.4~4.0)	4.0 (1.0~5.4)	4.4	0.73	5.7	1,100×710×375(345) 799(+99)×300×629	25(+7.5) 41	0.875	0.904	1.53
093	冷暖シングル	RCID-GP45RSHJ5	RCID-GP45K2 RAS-GP45RSHJ2	単相 200 50Hz/60Hz	4.0 (1.4~4.5)	4.5 (1.2~5.9)	4.5	0.71	5.6	1,100×710×375(345) 799(+99)×300×629	25(+7.5) 43	1.01	1.02	1.56
094	冷暖シングル	RCID-GP45RSH5	RCID-GP45K2 RAS-GP45RSH2	三相 200 50Hz/60Hz	4.0 (1.4~4.5)	4.5 (1.2~5.9)	4.5	0.71	5.6	1,100×710×375(345) 799(+99)×300×629	25(+7.5) 41	1.01	1.02	1.56
095	冷暖シングル	RCID-GP50RSHJ5	RCID-GP50K2 RAS-GP50RSHJ2	単相 200 50Hz/60Hz	4.5 (1.5~5.0)	5.0 (1.3~6.3)	4.8	0.73	5.5	1,100×710×375(345) 799(+99)×300×629	25(+7.5) 43	1.18	1.27	1.90
096	冷暖シングル	RCID-GP50RSH5	RCID-GP50K2 RAS-GP50RSH2	三相 200 50Hz/60Hz	4.5 (1.5~5.0)	5.0 (1.3~6.3)	4.8	0.73	5.5	1,100×710×375(345) 799(+99)×300×629	25(+7.5) 41	1.18	1.27	1.90
097	冷暖シングル	RCID-GP56RSHJ5	RCID-GP56K2 RAS-GP56RSHJ2	単相 200 50Hz/60Hz	5.0 (1.5~5.6)	5.6 (1.4~7.1)	5.7	0.72	5.7	1,100×710×375(345) 799(+99)×300×629	25(+7.5) 43	1.24	1.46	2.46
098	冷暖シングル	RCID-GP56RSH5	RCID-GP56K2 RAS-GP56RSH2	三相 200 50Hz/60Hz	5.0 (1.5~5.6)	5.6 (1.4~7.1)	5.7	0.72	5.7	1,100×710×375(345) 799(+99)×300×629	25(+7.5) 41	1.24	1.46	2.46
099	冷暖シングル	RCID-GP63RSHJ5	RCID-GP63K2 RAS-GP63RSHJ2	単相 200 50Hz/60Hz	5.6 (1.5~6.3)	6.3 (1.6~8.0)	6.0	0.73	5.6	1,100×710×375(345) 799(+99)×300×629	25(+7.5) 43	1.56	1.77	2.90
100	冷暖シングル	RCID-GP63RSH5	RCID-GP63K2 RAS-GP63RSH2	三相 200 50Hz/60Hz	5.6 (1.5~6.3)	6.3 (1.6~8.0)	6.0	0.73	5.6	1,100×710×375(345) 799(+99)×300×629	25(+7.5) 41	1.56	1.77	2.90
101	冷暖シングル	RCID-GP80RSHJ5	RCID-GP80K2 RAS-GP80RSHJ2	単相 200 50Hz/60Hz	7.1 (1.8~8.0)	8.0 (2.0~10.0)	6.7	0.74	5.3	1,100×710×375(345) 799(+99)×300×629	25(+7.5) 44	2.29	2.35	2.24
102	冷暖シングル	RCID-GP80RSH5	RCID-GP80K2 RAS-GP80RSH2	三相 200 50Hz/60Hz	7.1 (1.8~8.0)	8.0 (2.0~10.0)	6.7	0.74	5.3	1,100×710×375(345) 799(+99)×300×629	25(+7.5) 42	2.29	2.35	2.24
103	冷暖シングル	RCID-GP112RSH5	RCID-GP112K2 RAS-GP112RSH2	三相 200 50Hz/60Hz	10.0 (3.2~11.2)	11.2 (2.8~14.0)	10.5	0.70	5.2	1,660×710×375(345) 950×370×800	39(+10.5) 60	2.85	2.74	4.20
104	冷暖シングル	RCID-GP140RSH5	RCID-GP140K2 RAS-GP140RSH2	三相 200 50Hz/60Hz	12.5 (3.2~14.0)	14.0 (3.5~18.0)	13.0	0.72	5.4	1,660×710×375(345) 950×370×1,140	39(+10.5) 79	4.29	3.70	5.14
105	冷暖シングル	RCID-GP160RSH5	RCID-GP160K2 RAS-GP160RSH2	三相 200 50Hz/60Hz	14.0 (3.5~16.0)	16.0 (4.0~20.0)	13.1	0.72	5.3	1,660×710×375(345) 950×370×1,140	39(+10.5) 79	5.20	4.23	5.25

てんかせ2方向 省エネの達人 ツイン (R32) 冷媒

106	冷暖ツイン	RCID-GP80RSHPJ5	RCID-GP40K2×2 RAS-GP80RSHJ2	単相 200 50Hz/60Hz	7.1 (1.8~8.0)	8.0 (2.0~10.0)	6.7	0.71	5.5	(1,100×710×375(345))×2 799(+99)×300×629	(25(+7.5))×2 44	1.95	2.13	2.13
107	冷暖ツイン	RCID-GP80RSHP5	RCID-GP40K2×2 RAS-GP80RSH2	三相 200 50Hz/60Hz	7.1 (1.8~8.0)	8.0 (2.0~10.0)	6.7	0.71	5.5	(1,100×710×375(345))×2 799(+99)×300×629	(25(+7.5))×2 42	1.95	2.13	2.13
108	冷暖ツイン	RCID-GP112RSHP5	RCID-GP56K2×2 RAS-GP112RSH2	三相 200 50Hz/60Hz	10.0 (3.2~11.2)	11.2 (2.8~14.0)	10.5	0.72	5.4	(1,100×710×375(345))×2 950×370×800	(25(+7.5))×2 60	2.83	2.66	4.11

IPコード: 室内…X0、室外…X4 設計圧力: 4.15MPa 仕様値は、JIS B 8616:2015による

2015年3月のJIS改正にともない、通年エネルギー消費効率はAPF2015、運転音は音響パワーレベルを記載しています。
APF2006(従来の通年エネルギー消費効率)および、運転音音圧レベル(従来の運転音)については、P.182の仕様表(別表)に記載しています。

(注)・能力の()内はインバーターによる可変範囲を示します。
・外形寸法の室内ユニットの幅寸法および奥行き寸法はパネル寸法を示します。
・機外配線は「B方式」での仕様を示します。
・最小電線太さは配線長さ20mまでの場合です。
・ブレーカー容量は漏電遮断器(ELB)の定格電流(A)の値を示します。
・「室内外連絡配線」の2+2は、電源配線+制御用連絡配線を示します。

呼称	電気特性			始動電流(A)	電圧縮機出力(kW)	送風機出力(kW) 上：室内ユニット 下：室外ユニット	室内風量(m ³ /min) 注)(H-急急強弱)	運転音[dB(A)]		冷媒配管				機外配線		冷媒種 ()内は 充填量 (kg)	セット		
	運転電流(A)	力率(%)	音響パワーレベル					液管/ガス管φ(mm)	最大長さ(m)	最大高低差 室外上(m)	ドレン配管	最小配管 太さ (mm) 上：室内 下：室外	フルカー 容量 (A) 上：室内 下：室外	連絡 配線 (本) 室内 室外	室内				室外
	定格標準 上：冷房 下：暖房	最大	定格標準 上：冷房 下：暖房					注)(H-急急強弱)	冷房/暖房	上：室内ユニット 下：室外ユニット									
	21.2 18.1	33.3	93 92	—	4.85	(0.057×2)×2 0.17×1+0.17×1	(30-26.5-23-20) ×2	(57-55-52-50) ×2	76/78	(9.52/15.88)×2 9.52*/25.4	100	30	VP25	2.0 8.0	— 40	2+2	R32 (4.8)	RCID-GP224RGHP	081
	25.8 23.2	41.6	94 94	—	6.85	(0.057×2)×2 0.17×1+0.17×1	(35-31-27-21) ×2	(60-55-52-50) ×2	78/80	(9.52/15.88)×2 12.7/25.4	100	30	VP25	2.0 14.0	— 50	2+2	R32 (5.0)	RCID-GP280RGHP	082
	38.6 31.6	41.7	95 95	—	7.25	(0.057×2)×2 0.17×1+0.17×1	(37-32.5-28.5-24) ×2	(61-59-56-53) ×2	81/83	(9.52/15.88)×2 12.7/25.4	100	30	VP25	2.0 14.0	— 60	2+2	R32 (5.7)	RCID-GP335RGHP	083
	12.3 14.2	24.5	93 94	—	3.45	(0.057×1)×3 0.07×1+0.07×1	(16.5-14.5-12.5-10.5) ×3	(52-51-49-47) ×3	71/71	(6.35/12.7)×3 9.52/15.88	75	30	VP25	2.0 5.5	— 30	2+2	R32 (3.2)	RCID-GP160RGHG3	084
	21.2 18.1	33.7	93 92	—	4.85	(0.057×1)×3 0.17×1+0.17×1	(21-18.5-16-12.5) ×3	(58-55-52-49) ×3	76/78	(9.52/15.88)×3 9.52*/25.4	100	30	VP25	2.0 8.0	— 40	2+2	R32 (4.8)	RCID-GP224RGHG	085
	25.8 23.2	41.8	94 94	—	6.85	(0.057×1)×3 0.17×1+0.17×1	(22-19.5-16.5-13) ×3	(59-56-52-49) ×3	78/80	(9.52/15.88)×3 12.7/25.4	100	30	VP25	2.0 14.0	— 50	2+2	R32 (5.0)	RCID-GP280RGHG	086
	38.6 31.6	41.9	95 95	—	7.25	(0.057×2)×3 0.17×1+0.17×1	(30-26.5-23-20) ×3	(57-55-52-50) ×3	81/83	(9.52/15.88)×3 12.7/25.4	100	30	VP25	2.0 14.0	— 60	2+2	R32 (5.7)	RCID-GP335RGHG	087
	21.2 18.1	33.3	93 92	—	4.85	(0.057×1)×4 0.17×1+0.17×1	(16.5-14.5-12.5-10.5) ×4	(52-51-49-47) ×4	76/78	(6.35/12.7)×4 9.52*/25.4	100	30	VP25	2.0 8.0	— 40	2+2	R32 (4.8)	RCID-GP224RGHW	088
	25.8 23.2	41.7	94 94	—	6.85	(0.057×1)×4 0.17×1+0.17×1	(18.5-16.5-14.5-12.5) ×4	(55-52-51-49) ×4	78/80	(9.52/15.88)×4 12.7/25.4	100	30	VP25	2.0 14.0	— 50	2+2	R32 (5.0)	RCID-GP280RGHW	089
	38.6 31.6	42.2	95 95	—	7.25	(0.057×1)×4 0.17×1+0.17×1	(21-18.5-16-12.5) ×4	(58-55-52-49) ×4	81/83	(9.52/15.88)×4 12.7/25.4	100	30	VP25	2.0 14.0	— 60	2+2	R32 (5.7)	RCID-GP335RGHW	090
	4.9 4.9	12.8	90 92	—	0.55	0.057×1 0.05×1	15-13-11.5-10	51-49-47-46	65/67	6.35/12.7	50	30	VP25	2.0 3.5	— 15	2+2	R32 (1.2)	RCID-GP40RSHJ5	091
	2.9 2.9	9.3	88 90	—	0.55	0.057×1 0.05×1	15-13-11.5-10	51-49-47-46	65/67	6.35/12.7	50	30	VP25	2.0 2.0	— 15	2+2	R32 (1.2)	RCID-GP40RSH5	092
	5.5 5.5	12.8	92 93	—	0.65	0.057×1 0.05×1	15-13-11.5-10	51-49-47-46	65/67	6.35/12.7	50	30	VP25	2.0 3.5	— 15	2+2	R32 (1.2)	RCID-GP45RSHJ5	093
	3.2 3.2	9.3	90 91	—	0.65	0.057×1 0.05×1	15-13-11.5-10	51-49-47-46	65/67	6.35/12.7	50	30	VP25	2.0 2.0	— 15	2+2	R32 (1.2)	RCID-GP45RSH5	094
	6.3 6.8	12.8	93 94	—	0.75	0.057×1 0.05×1	16.5-14.5-12.5-10.5	52-51-49-47	65/67	6.35/12.7	50	30	VP25	2.0 3.5	— 15	2+2	R32 (1.4)	RCID-GP50RSHJ5	095
	3.7 4.0	9.3	91 92	—	0.75	0.057×1 0.05×1	16.5-14.5-12.5-10.5	52-51-49-47	65/67	6.35/12.7	50	30	VP25	2.0 2.0	— 15	2+2	R32 (1.4)	RCID-GP50RSH5	096
	6.5 7.7	12.8	95 95	—	0.95	0.057×1 0.05×1	16.5-14.5-12.5-10.5	52-51-49-47	65/67	6.35/12.7	50	30	VP25	2.0 3.5	— 15	2+2	R32 (1.4)	RCID-GP56RSHJ5	097
	3.8 4.5	9.3	93 93	—	0.95	0.057×1 0.05×1	16.5-14.5-12.5-10.5	52-51-49-47	65/67	6.35/12.7	50	30	VP25	2.0 2.0	— 15	2+2	R32 (1.4)	RCID-GP56RSH5	098
	8.2 9.3	12.9	95 95	—	1.05	0.057×1 0.05×1	17-15-13-11	53-51-49-47	65/67	6.35/12.7	50	30	VP25	2.0 3.5	— 15	2+2	R32 (1.4)	RCID-GP63RSHJ5	099
	4.8 5.4	9.4	93 94	—	1.05	0.057×1 0.05×1	17-15-13-11	53-51-49-47	65/67	6.35/12.7	50	30	VP25	2.0 2.0	— 15	2+2	R32 (1.4)	RCID-GP63RSH5	100
	11.9 12.2	17.6	96 96	—	1.55	0.057×1 0.05×1	21-18.5-16-12.5	58-55-52-49	68/72	9.52/15.88	50	30	VP25	2.0 5.5	— 20	2+2	R32 (1.9)	RCID-GP80RSHJ5	101
	7.0 7.1	12.1	95 95	—	1.55	0.057×1 0.05×1	21-18.5-16-12.5	58-55-52-49	68/72	9.52/15.88	50	30	VP25	2.0 3.5	— 15	2+2	R32 (1.9)	RCID-GP80RSH5	102
	8.8 8.4	19.1	94 94	—	2.10	0.057×2 0.17×1	30-26.5-23-20	57-55-52-50	72/74	9.52/15.88	70	30	VP25	2.0 5.5	— 20	2+2	R32 (2.4)	RCID-GP112RSH5	103
	13.0 11.2	19.3	95 95	—	3.30	0.057×2 0.17×1	35-31-27-21	60-55-52-50	73/75	9.52/15.88	75	30	VP25	2.0 5.5	— 20	2+2	R32 (2.6)	RCID-GP140RSH5	104
	15.8 12.9	24.4	95 95	—	4.25	0.057×2 0.17×1	37-32.5-28.5-24	61-59-56-53	74/76	9.52/15.88	75	30	VP25	2.0 5.5	— 30	2+2	R32 (2.6)	RCID-GP160RSH5	105
	10.2 11.1	17.5	96 96	—	1.55	(0.057×1)×2 0.05×1	(15-13-11.5-10) ×2	(51-49-47-46) ×2	68/72	(6.35/12.7)×2 9.52/15.88	50	30	VP25	2.0 5.5	— 20	2+2	R32 (1.9)	RCID-GP80RSHPJ5	106
	5.9 6.5	12.0	95 95	—	1.55	(0.057×1)×2 0.05×1	(15-13-11.5-10) ×2	(51-49-47-46) ×2	68/72	(6.35/12.7)×2 9.52/15.88	50	30	VP25	2.0 3.5	— 15	2+2	R32 (1.9)	RCID-GP80RSHPJ5	107
	8.7 8.2	19.2	94 94	—	2.10	(0.057×1)×2 0.17×1	(16.5-14.5-12.5-10.5) ×2	(52-51-49-47) ×2	72/74	(6.35/12.7)×2 9.52/15.88	70	30	VP25	2.0 5.5	— 20	2+2	R32 (2.4)	RCID-GP112RSHPJ5	108

・同時運転ファン機はe-LINE接続はできません。
・電気特性の運転電流欄の「冷房」または「暖房」の電流値が20Aを超える空調機は、「高圧又は特別高圧で受電する需要家の高調波抑制対策ガイドライン」対象機器となります。回路種別番号、換算係数は機種により異なりますので営業窓口までお問い合わせください。

※配管長が70m以上の場合は、液配管をφ12.7にサイズアップしてください。

仕様表 てんかせ2方向 / てんかせ1方向 (別表 p.182)

呼出番号	タイプ	型式		電源 (V)	能力(kW)			定格冷房時の 顕熱比	通年 エネルギー 消費効率 APF 2015	外形寸法(mm) (幅×奥行×高さ) 上：室内ユニット 下：室外ユニット 室内機の高さ()内の寸法は 天井内に入る本体高さを示す	質量 (kg) 上：室内ユニット 下：室外ユニット ()内はパネル質量	電気特性		
		セット	室内ユニット 室外ユニット		定格 冷房 標準	定格 暖房 標準	最大 暖房 低温					消費電力(kW)	定格 冷房 標準	定格 暖房 標準
109	冷暖同時 シングル	RCID-GP140RSHP5	RCID-GP71K2 ×2 RAS-GP140RSH2	三相 200 50Hz/60Hz	12.5 (3.2 ~ 14.0)	14.0 (3.5 ~ 18.0)	13.0	0.71	5.4	(1,100×710×375 (345)) ×2 950×370×1,140	(25(+7.5)) ×2 79	4.30	3.73	4.71
110		RCID-GP160RSHP5	RCID-GP80K2 ×2 RAS-GP160RSH2	三相 200 50Hz/60Hz	14.0 (3.5 ~ 16.0)	16.0 (4.0 ~ 20.0)	13.1	0.73	5.3	(1,100×710×375 (345)) ×2 950×370×1,140	(25(+7.5)) ×2 79	5.31	4.45	4.58
111		RCID-GP224RSHP	RCID-GP112K2 ×2 RAS-GP224RSH	三相 200 50Hz/60Hz	20.0 (5.0 ~ 22.4)	22.4 (5.6 ~ 28.0)	20.0	0.70	5.2	(1,660×710×375 (345)) ×2 950×370×1,380	(39(+10.5)) ×2 109	7.38	5.88	8.52
112		RCID-GP280RSHP	RCID-GP140K2 ×2 RAS-GP280RSH	三相 200 50Hz/60Hz	25.0 (6.3 ~ 28.0)	28.0 (7.0 ~ 35.0)	22.0	0.72	4.8	(1,660×710×375 (345)) ×2 950×370×1,380	(39(+10.5)) ×2 119	9.53	7.99	9.13
113		RCID-GP335RSHP	RCID-GP160K2 ×2 RAS-GP335RSH	三相 200 50Hz/60Hz	30.0 (7.5 ~ 33.5)	33.5 (8.4 ~ 37.5)	26.5	0.72	4.3	(1,660×710×375 (345)) ×2 1,100×390×1,650	(39(+10.5)) ×2 147	12.8	10.5	11.3

てんかせ2方向 省エネの達人 トリプル (R32) 冷媒

114	冷暖同時 トリプル	RCID-GP160RSHG5	RCID-GP56K2 ×3 RAS-GP160RSH2	三相 200 50Hz/60Hz	14.0 (3.5 ~ 16.0)	16.0 (4.0 ~ 20.0)	13.1	0.72	5.3	(1,100×710×375 (345)) ×3 950×370×1,140	(25(+7.5)) ×3 79	5.31	4.45	4.58
115		RCID-GP224RSHG	RCID-GP80K2 ×3 RAS-GP224RSH	三相 200 50Hz/60Hz	20.0 (5.0 ~ 22.4)	22.4 (5.6 ~ 28.0)	20.0	0.73	5.2	(1,100×710×375 (345)) ×3 950×370×1,380	(25(+7.5)) ×3 109	7.38	5.88	8.52
116		RCID-GP280RSHG	RCID-GP90K2 ×3 RAS-GP280RSH	三相 200 50Hz/60Hz	25.0 (6.3 ~ 28.0)	28.0 (7.0 ~ 35.0)	22.0	0.73	4.8	(1,100×710×375 (345)) ×3 950×370×1,380	(25(+7.5)) ×3 119	9.53	7.99	9.13
117		RCID-GP335RSHG	RCID-GP112K2 ×3 RAS-GP335RSH	三相 200 50Hz/60Hz	30.0 (7.5 ~ 33.5)	33.5 (8.4 ~ 37.5)	26.5	0.71	4.3	(1,660×710×375 (345)) ×3 1,100×390×1,650	(39(+10.5)) ×3 147	12.8	10.5	11.3

てんかせ2方向 省エネの達人 フォー (R32) 冷媒

118	冷暖同時 フォー	RCID-GP224RSHW	RCID-GP56K2 ×4 RAS-GP224RSH	三相 200 50Hz/60Hz	20.0 (5.0 ~ 22.4)	22.4 (5.6 ~ 28.0)	20.0	0.72	5.2	(1,100×710×375 (345)) ×4 950×370×1,380	(25(+7.5)) ×4 109	7.38	5.88	8.52
119		RCID-GP280RSHW	RCID-GP71K2 ×4 RAS-GP280RSH	三相 200 50Hz/60Hz	25.0 (6.3 ~ 28.0)	28.0 (7.0 ~ 35.0)	22.0	0.71	4.8	(1,100×710×375 (345)) ×4 950×370×1,380	(25(+7.5)) ×4 119	9.53	7.99	9.13
120		RCID-GP335RSHW	RCID-GP80K2 ×4 RAS-GP335RSH	三相 200 50Hz/60Hz	30.0 (7.5 ~ 33.5)	33.5 (8.4 ~ 37.5)	26.5	0.73	4.3	(1,100×710×375 (345)) ×4 1,100×390×1,650	(25(+7.5)) ×4 147	12.8	10.5	11.3

てんかせ1方向 省エネの達人プレミアム シングル (R32) 冷媒

121	冷暖同時 シングル	RCIS-GP40RGHJ3	RCIS-GP40K2 RAS-GP40RGHJ1	単相 200 50Hz/60Hz	3.6 (1.1 ~ 4.0)	4.0 (1.0 ~ 5.4)	4.5	0.80	5.5	1,100×800×270 (235) 799(+99)×300×629	26(+4.5) 45	0.840	0.883	1.38
122		RCIS-GP40RGH3	RCIS-GP40K2 RAS-GP40RGH1	三相 200 50Hz/60Hz	3.6 (1.1 ~ 4.0)	4.0 (1.0 ~ 5.4)	4.5	0.80	5.5	1,100×800×270 (235) 799(+99)×300×629	26(+4.5) 43	0.840	0.883	1.38
123		RCIS-GP45RGHJ3	RCIS-GP45K2 RAS-GP45RGHJ1	単相 200 50Hz/60Hz	4.0 (1.1 ~ 4.5)	4.5 (1.2 ~ 5.9)	4.6	0.78	5.4	1,100×800×270 (235) 799(+99)×300×629	26(+4.5) 45	0.996	1.06	1.42
124		RCIS-GP45RGH3	RCIS-GP45K2 RAS-GP45RGH1	三相 200 50Hz/60Hz	4.0 (1.1 ~ 4.5)	4.5 (1.2 ~ 5.9)	4.6	0.78	5.4	1,100×800×270 (235) 799(+99)×300×629	26(+4.5) 43	0.996	1.06	1.42
125		RCIS-GP50RGHJ3	RCIS-GP50K2 RAS-GP50RGHJ1	単相 200 50Hz/60Hz	4.5 (1.5 ~ 5.0)	5.0 (1.3 ~ 6.3)	4.9	0.77	5.4	1,100×800×270 (235) 799(+99)×300×629	26(+4.5) 43	1.03	1.12	1.73
126		RCIS-GP50RGH3	RCIS-GP50K2 RAS-GP50RGH1	三相 200 50Hz/60Hz	4.5 (1.5 ~ 5.0)	5.0 (1.3 ~ 6.3)	4.9	0.77	5.4	1,100×800×270 (235) 799(+99)×300×629	26(+4.5) 41	1.03	1.12	1.73
127		RCIS-GP56RGHJ3	RCIS-GP56K2 RAS-GP56RGHJ1	単相 200 50Hz/60Hz	5.0 (1.5 ~ 5.6)	5.6 (1.4 ~ 7.1)	5.6	0.75	5.5	1,100×800×270 (235) 799(+99)×300×629	26(+4.5) 43	1.20	1.44	2.05
128		RCIS-GP56RGH3	RCIS-GP56K2 RAS-GP56RGH1	三相 200 50Hz/60Hz	5.0 (1.5 ~ 5.6)	5.6 (1.4 ~ 7.1)	5.6	0.75	5.5	1,100×800×270 (235) 799(+99)×300×629	26(+4.5) 41	1.20	1.44	2.05
129		RCIS-GP63RGHJ3	RCIS-GP63K2 RAS-GP63RGHJ1	単相 200 50Hz/60Hz	5.6 (1.5 ~ 6.3)	6.3 (1.6 ~ 8.0)	6.0	0.77	5.6	1,410×800×270 (235) 799(+99)×300×629	33(+6) 43	1.32	1.53	2.47
130		RCIS-GP63RGH3	RCIS-GP63K2 RAS-GP63RGH1	三相 200 50Hz/60Hz	5.6 (1.5 ~ 6.3)	6.3 (1.6 ~ 8.0)	6.0	0.77	5.6	1,410×800×270 (235) 799(+99)×300×629	33(+6) 41	1.32	1.53	2.47
131		RCIS-GP80RGHJ3	RCIS-GP80K2 RAS-GP80RGHJ1	単相 200 50Hz/60Hz	7.1 (1.8 ~ 8.0)	8.0 (2.0 ~ 10.6)	7.6	0.74	5.6	1,410×800×270 (235) 859(+100)×319×709	33(+6) 48	2.11	2.11	2.93
132		RCIS-GP80RGH3	RCIS-GP80K2 RAS-GP80RGH1	三相 200 50Hz/60Hz	7.1 (1.8 ~ 8.0)	8.0 (2.0 ~ 10.6)	7.6	0.74	5.6	1,410×800×270 (235) 859(+100)×319×709	33(+6) 46	2.11	2.11	2.93

てんかせ1方向 省エネの達人プレミアム ツイン (R32) 冷媒

133	冷暖同時 ツイン	RCIS-GP80RGHPJ3	RCIS-GP40K2 ×2 RAS-GP80RGHJ1	単相 200 50Hz/60Hz	7.1 (1.8 ~ 8.0)	8.0 (2.0 ~ 10.6)	7.6	0.80	5.7	(1,100×800×270 (235)) ×2 859(+100)×319×709	(26(+4.5)) ×2 48	1.93	1.94	2.96
134		RCIS-GP80RGHP3	RCIS-GP40K2 ×2 RAS-GP80RGH1	三相 200 50Hz/60Hz	7.1 (1.8 ~ 8.0)	8.0 (2.0 ~ 10.6)	7.6	0.80	5.7	(1,100×800×270 (235)) ×2 859(+100)×319×709	(26(+4.5)) ×2 46	1.93	1.94	2.96
135		RCIS-GP112RGHP3	RCIS-GP56K2 ×2 RAS-GP112RGH1	三相 200 50Hz/60Hz	10.0 (2.5 ~ 11.2)	11.2 (2.8 ~ 14.0)	12.5	0.74	5.7	(1,100×800×270 (235)) ×2 950×370×1,380	(26(+4.5)) ×2 103	2.57	2.69	4.05
136		RCIS-GP140RGHP3	RCIS-GP71K2 ×2 RAS-GP140RGH1	三相 200 50Hz/60Hz	12.5 (3.1 ~ 14.0)	14.0 (3.5 ~ 18.2)	14.0	0.75	5.7	(1,410×800×270 (235)) ×2 950×370×1,380	(33(+6)) ×2 103	3.22	3.56	4.76
137		RCIS-GP160RGHP3	RCIS-GP80K2 ×2 RAS-GP160RGH1	三相 200 50Hz/60Hz	14.0 (3.2 ~ 16.0)	16.0 (4.0 ~ 20.2)	15.0	0.74	5.7	(1,410×800×270 (235)) ×2 950×370×1,380	(33(+6)) ×2 103	3.82	4.42	5.22

IPコード：室内…X0、室外…X4 設計圧力：4.15MPa 仕様値は、JIS B 8616:2015による

2015年3月のJIS改正にともない、通年エネルギー消費効率はAPF2015、運転音は音響パワーレベルを記載しています。
APF2006(従来の通年エネルギー消費効率)および、運転音圧レベル(従来の運転音)については、P.182の仕様表(別表)に記載しています。

(注)・能力の()内はインバーターによる可変範囲を示します。
・外形寸法の室内ユニットの幅寸法および奥行寸法はパネル寸法を示します。
・機外配線は「B方式」での仕様を示します。
・最小電線太さは配線長さ20mまでの場合です。
・ブレーカー容量は漏電遮断器(ELB)の定格電流(A)の値を示します。
・「室内外連絡配線」の2+2は、電源配線+制御用連絡配線を示します。

	電気特性			始動電流(A)	電動機出力(kW)	送風機出力(kW)	室内風量(m ³ /min)	運転音[dB(A)]		冷媒配管				機外配線		冷媒種 ()内は充填量(kg)	セット	呼び番号		
	運転電流(A)		力率(%)					液管/ガス管φ(mm)	最大長さ(m)	最大高低差(室外上/室内下)(m)	ドレン配管	最小配管太さ(mm) 上:室内下:室外	ルーバー容量(A) 上:室内下:室外	連絡配線 室内外(本)	音響パワーレベル				室内 (注)(H急急強弱)	室外 冷房/暖房
	定格標準上:冷房下:暖房	最大	定格標準上:冷房下:暖房																	
	注)(H急急強弱)																			
	13.1 11.3	19.3	95 95	—	3.30	(0.057×1)×2 0.17×1	(18.5-16.5-14.5-12.5)×2	(55-52-51-49)×2	73/75	(9.52/15.88)×2 9.52/15.88	75	30	VP25	2.0 5.5	— 20	2+2	R32 (2.6)	RCID-GP140RSHPS	109	
	16.1 13.5	24.6	95 95	—	4.25	(0.057×1)×2 0.17×1	(21-18.5-16-12.5)×2	(58-55-52-49)×2	74/76	(9.52/15.88)×2 9.52/15.88	75	30	VP25	2.0 5.5	— 30	2+2	R32 (2.6)	RCID-GP160RSHPS	110	
	22.9 18.3	33.3	93 93	—	5.10	(0.057×2)×2 0.17×1+0.17×1	(30-26.5-23-20)×2	(57-55-52-50)×2	76/78	(9.52/15.88)×2 9.52 ^{*)} /25.4	100	30	VP25	2.0 8.0	— 40	2+2	R32 (4.2)	RCID-GP224RSHPS	111	
	29.3 24.5	41.6	94 94	—	7.00	(0.057×2)×2 0.17×1+0.17×1	(35-31-27-21)×2	(60-55-52-50)×2	78/80	(9.52/15.88)×2 12.7/25.4	100	30	VP25	2.0 14.0	— 50	2+2	R32 (5.0)	RCID-GP280RSHPS	112	
	38.9 31.9	41.7	95 95	—	7.30	(0.057×2)×2 0.17×1+0.17×1	(37-32.5-28.5-24)×2	(61-59-56-53)×2	81/83	(9.52/15.88)×2 12.7/25.4	100	30	VP25	2.0 14.0	— 60	2+2	R32 (5.7)	RCID-GP335RSHPS	113	
	16.1 13.5	24.5	95 95	—	4.25	(0.057×1)×3 0.17×1	(16.5-14.5-12.5-10.5)×3	(52-51-49-47)×3	74/76	(6.35/12.7)×3 9.52/15.88	75	30	VP25	2.0 5.5	— 30	2+2	R32 (2.6)	RCID-GP160RSHGS	114	
	22.9 18.3	33.7	93 93	—	5.10	(0.057×1)×3 0.17×1+0.17×1	(21-18.5-16-12.5)×3	(58-55-52-49)×3	76/78	(9.52/15.88)×3 9.52 ^{*)} /25.4	100	30	VP25	2.0 8.0	— 40	2+2	R32 (4.2)	RCID-GP224RSHGS	115	
	29.3 24.5	41.8	94 94	—	7.00	(0.057×1)×3 0.17×1+0.17×1	(22-19.5-16.5-13)×3	(59-56-52-49)×3	78/80	(9.52/15.88)×3 12.7/25.4	100	30	VP25	2.0 14.0	— 50	2+2	R32 (5.0)	RCID-GP280RSHGS	116	
	38.9 31.9	41.9	95 95	—	7.30	(0.057×2)×3 0.17×1+0.17×1	(30-26.5-23-20)×3	(57-55-52-50)×3	81/83	(9.52/15.88)×3 12.7/25.4	100	30	VP25	2.0 14.0	— 60	2+2	R32 (5.7)	RCID-GP335RSHGS	117	
	22.9 18.3	33.3	93 93	—	5.10	(0.057×1)×4 0.17×1+0.17×1	(16.5-14.5-12.5-10.5)×4	(52-51-49-47)×4	76/78	(6.35/12.7)×4 9.52 ^{*)} /25.4	100	30	VP25	2.0 8.0	— 40	2+2	R32 (4.2)	RCID-GP224RSHWS	118	
	29.3 24.5	41.7	94 94	—	7.00	(0.057×1)×4 0.17×1+0.17×1	(18.5-16.5-14.5-12.5)×4	(55-52-51-49)×4	78/80	(9.52/15.88)×4 12.7/25.4	100	30	VP25	2.0 14.0	— 50	2+2	R32 (5.0)	RCID-GP280RSHWS	119	
	38.9 31.9	42.2	95 95	—	7.30	(0.057×1)×4 0.17×1+0.17×1	(21-18.5-16-12.5)×4	(58-55-52-49)×4	81/83	(9.52/15.88)×4 12.7/25.4	100	30	VP25	2.0 14.0	— 60	2+2	R32 (5.7)	RCID-GP335RSHWS	120	
	4.7 4.8	12.9	90 92	—	0.55	0.050×1 0.05×1	13-11.5-10-8.5	54-52-49-46	65/67	6.35/12.7	50	30	VP25	2.0 3.5	— 20	2+2	R32 (1.4)	RCIS-GP40RGHJ3	121	
	2.8 2.8	9.4	88 90	—	0.55	0.050×1 0.05×1	13-11.5-10-8.5	54-52-49-46	65/67	6.35/12.7	50	30	VP25	2.0 2.0	— 15	2+2	R32 (1.4)	RCIS-GP40RGH3	122	
	5.4 5.7	12.9	92 93	—	0.65	0.050×1 0.05×1	13-11.5-10-8.5	54-52-49-46	65/67	6.35/12.7	50	30	VP25	2.0 3.5	— 20	2+2	R32 (1.4)	RCIS-GP45RGHJ3	123	
	3.2 3.4	9.4	90 91	—	0.65	0.050×1 0.05×1	13-11.5-10-8.5	54-52-49-46	65/67	6.35/12.7	50	30	VP25	2.0 2.0	— 15	2+2	R32 (1.4)	RCIS-GP45RGH3	124	
	5.4 5.9	12.9	95 95	—	0.75	0.050×1 0.05×1	14.5-13-11-9.5	57-53-50-47	65/67	6.35/12.7	50	30	VP25	2.0 3.5	— 20	2+2	R32 (1.4)	RCIS-GP50RGHJ3	125	
	3.2 3.5	9.4	93 93	—	0.75	0.050×1 0.05×1	14.5-13-11-9.5	57-53-50-47	65/67	6.35/12.7	50	30	VP25	2.0 2.0	— 15	2+2	R32 (1.4)	RCIS-GP50RGH3	126	
	6.3 7.5	12.9	96 96	—	0.95	0.050×1 0.05×1	14.5-13-11-9.5	57-53-50-47	65/67	6.35/12.7	50	30	VP25	2.0 3.5	— 20	2+2	R32 (1.4)	RCIS-GP56RGHJ3	127	
	3.7 4.4	9.4	94 94	—	0.95	0.050×1 0.05×1	14.5-13-11-9.5	57-53-50-47	65/67	6.35/12.7	50	30	VP25	2.0 2.0	— 15	2+2	R32 (1.4)	RCIS-GP56RGH3	128	
	6.9 8.0	12.9	96 96	—	1.05	0.080×1 0.05×1	17-15-13-11.5	53-52-50-47	65/67	6.35/12.7	50	30	VP25	2.0 3.5	— 20	2+2	R32 (1.4)	RCIS-GP63RGHJ3	129	
	4.1 4.7	9.4	94 94	—	1.05	0.080×1 0.05×1	17-15-13-11.5	53-52-50-47	65/67	6.35/12.7	50	30	VP25	2.0 2.0	— 15	2+2	R32 (1.4)	RCIS-GP63RGH3	130	
	11.0 10.9	17.6	96 97	—	1.55	0.080×1 0.05×1	20-17.5-15.5-13	57-55-52-48	67/68	9.52/15.88	50	30	VP25	2.0 5.5	— 30	2+2	R32 (2.2)	RCIS-GP80RGHJ3	131	
	6.5 6.4	12.1	94 95	—	1.55	0.080×1 0.05×1	20-17.5-15.5-13	57-55-52-48	67/68	9.52/15.88	50	30	VP25	2.0 3.5	— 20	2+2	R32 (2.2)	RCIS-GP80RGH3	132	
	10.1 10.0	17.7	96 97	—	1.55	(0.050×1)×2 0.05×1	(13-11.5-10-8.5)×2	(54-52-49-46)×2	67/68	(6.35/12.7)×2 9.52/15.88	50	30	VP25	2.0 5.5	— 30	2+2	R32 (2.2)	RCIS-GP80RGHPJ3	133	
	5.9 5.9	12.2	94 95	—	1.55	(0.050×1)×2 0.05×1	(13-11.5-10-8.5)×2	(54-52-49-46)×2	67/68	(6.35/12.7)×2 9.52/15.88	50	30	VP25	2.0 3.5	— 20	2+2	R32 (2.2)	RCIS-GP80RGHP3	134	
	8.2 8.6	24.3	90 90	—	1.95	(0.050×1)×2 0.07×1+0.07×1	(14.5-13-11-9.5)×2	(57-53-50-47)×2	67/69	(6.35/12.7)×2 9.52/15.88	75	30	VP25	2.0 5.5	— 30	2+2	R32 (3.2)	RCIS-GP112RGHP3	135	
	10.0 10.9	24.4	93 94	—	2.70	(0.080×1)×2 0.07×1+0.07×1	(18.5-16.5-14.5-12.5)×2	(55-53-51-47)×2	70/70	(9.52/15.88)×2 9.52/15.88	75	30	VP25	2.0 5.5	— 30	2+2	R32 (3.2)	RCIS-GP140RGHP3	136	
	11.9 13.6	24.6	93 94	—	3.45	(0.080×1)×2 0.07×1+0.07×1	(20-17.5-15.5-13)×2	(57-55-52-48)×2	71/71	(9.52/15.88)×2 9.52/15.88	75	30	VP25	2.0 5.5	— 30	2+2	R32 (3.2)	RCIS-GP160RGHP3	137	

てんかせ2方向/てんかせ1方向仕様表

・同時運転ファン機はe-LINE接続はできません。
・電気特性の運転電流欄の「冷房」または「暖房」の電流値が20Aを超える空調機は、「高圧又は特別高圧で受電する需要家の高調波抑制対策ガイドライン」対象機器となります。回路種別番号、換算係数は機種により異なりますので営業窓口までお問い合わせください。

※配管長が70m以上の場合は、液配管をφ12.7にサイズアップしてください。

仕様表 てんかせ1方向 (別表 p.183)

呼出番号	タイプ	型式		電源 (V)	能力(kW)			定格冷房時の 顕熱比	通年 エネルギー 消費効率 APF 2015	外形寸法(mm) (幅×奥行×高さ) 上:室内ユニット 下:室外ユニット 室内機の高さ()内の寸法は 天井内に入る本体高さを示す	質量 (kg) 上:室内ユニット 下:室外ユニット ()内はパネル質量	電気特性		
		セット	室内ユニット 室外ユニット		定格 冷房 標準	定格 暖房 標準	最大 暖房 低温					消費電力(kW)	定格 冷房 標準	定格 暖房 標準
てんかせ1方向 省エネの達人プレミアム トリプル (R32) 冷媒														
138	冷房同時トリプル	RCIS-GP160RGGH3	RCIS-GP56K2×3 RAS-GP160RGH1	三相 200 50Hz/60Hz	14.0 (3.2~16.0)	16.0 (4.0~20.2)	15.0	0.75	5.7	(1,100×800×270(235))×3 950×370×1,380	(26(+4.5))×3 103	3.82	4.42	5.22
139		RCIS-GP224RGGH	RCIS-GP80K2×3 RAS-GP224RGH	三相 200 50Hz/60Hz	20.0 (7.0~22.4)	22.4 (5.6~28.0)	20.0	0.74	5.0	(1,410×800×270(235))×3 950×370×1,380	(33(+6))×3 130	7.34	5.78	9.03
てんかせ1方向 省エネの達人プレミアム フォー (R32) 冷媒														
140	冷房同時フォー	RCIS-GP224RGHW	RCIS-GP56K2×4 RAS-GP224RGH	三相 200 50Hz/60Hz	20.0 (7.0~22.4)	22.4 (5.6~28.0)	20.0	0.74	5.0	(1,100×800×270(235))×4 950×370×1,380	(26(+4.5))×4 130	7.34	5.78	9.03
141		RCIS-GP280RGHW	RCIS-GP71K2×4 RAS-GP280RGH	三相 200 50Hz/60Hz	25.0 (7.2~28.0)	28.0 (7.0~35.0)	24.0	0.75	4.8	(1,410×800×270(235))×4 950×370×1,380	(33(+6))×4 130	8.65	7.93	9.59
142		RCIS-GP335RGHW	RCIS-GP80K2×4 RAS-GP335RGH	三相 200 50Hz/60Hz	30.0 (7.5~33.5)	33.5 (8.4~37.5)	26.5	0.74	4.7	(1,410×800×270(235))×4 1,100×390×1,650	(33(+6))×4 147	12.8	10.4	11.7
てんかせ1方向 省エネの達人 シングル (R32) 冷媒														
143	冷房同時シングル	RCIS-GP40RSHJ5	RCIS-GP40K2 RAS-GP40RSHJ2	単相 200 50Hz/60Hz	3.6 (1.4~4.0)	4.0 (1.0~5.4)	4.5	0.80	5.1	1,100×800×270(235) 799(+99)×300×629	26(+4.5) 43	0.903	0.941	1.57
144		RCIS-GP40RSH5	RCIS-GP40K2 RAS-GP40RSH2	三相 200 50Hz/60Hz	3.6 (1.4~4.0)	4.0 (1.0~5.4)	4.5	0.80	5.1	1,100×800×270(235) 799(+99)×300×629	26(+4.5) 41	0.903	0.941	1.57
145		RCIS-GP45RSHJ5	RCIS-GP45K2 RAS-GP45RSHJ2	単相 200 50Hz/60Hz	4.0 (1.4~4.5)	4.5 (1.2~5.9)	4.6	0.78	5.1	1,100×800×270(235) 799(+99)×300×629	26(+4.5) 43	1.02	1.08	1.54
146		RCIS-GP45RSH5	RCIS-GP45K2 RAS-GP45RSH2	三相 200 50Hz/60Hz	4.0 (1.4~4.5)	4.5 (1.2~5.9)	4.6	0.78	5.1	1,100×800×270(235) 799(+99)×300×629	26(+4.5) 41	1.02	1.08	1.54
147		RCIS-GP50RSHJ5	RCIS-GP50K2 RAS-GP50RSHJ2	単相 200 50Hz/60Hz	4.5 (1.5~5.0)	5.0 (1.3~6.3)	4.9	0.77	5.1	1,100×800×270(235) 799(+99)×300×629	26(+4.5) 43	1.22	1.23	1.90
148		RCIS-GP50RSH5	RCIS-GP50K2 RAS-GP50RSH2	三相 200 50Hz/60Hz	4.5 (1.5~5.0)	5.0 (1.3~6.3)	4.9	0.77	5.1	1,100×800×270(235) 799(+99)×300×629	26(+4.5) 41	1.22	1.23	1.90
149		RCIS-GP56RSHJ5	RCIS-GP56K2 RAS-GP56RSHJ2	単相 200 50Hz/60Hz	5.0 (1.5~5.6)	5.6 (1.4~7.1)	5.6	0.75	5.1	1,100×800×270(235) 799(+99)×300×629	26(+4.5) 43	1.26	1.48	2.09
150		RCIS-GP56RSH5	RCIS-GP56K2 RAS-GP56RSH2	三相 200 50Hz/60Hz	5.0 (1.5~5.6)	5.6 (1.4~7.1)	5.6	0.75	5.1	1,100×800×270(235) 799(+99)×300×629	26(+4.5) 41	1.26	1.48	2.09
151		RCIS-GP63RSHJ5	RCIS-GP63K2 RAS-GP63RSHJ2	単相 200 50Hz/60Hz	5.6 (1.5~6.3)	6.3 (1.6~8.0)	6.0	0.77	5.3	1,410×800×270(235) 799(+99)×300×629	33(+6) 43	1.37	1.55	2.51
152		RCIS-GP63RSH5	RCIS-GP63K2 RAS-GP63RSH2	三相 200 50Hz/60Hz	5.6 (1.5~6.3)	6.3 (1.6~8.0)	6.0	0.77	5.3	1,410×800×270(235) 799(+99)×300×629	33(+6) 41	1.37	1.55	2.51
153		RCIS-GP80RSHJ5	RCIS-GP80K2 RAS-GP80RSHJ2	単相 200 50Hz/60Hz	7.1 (1.8~8.0)	8.0 (2.0~10.0)	6.7	0.74	5.3	1,410×800×270(235) 799(+99)×300×629	33(+6) 44	2.18	2.24	2.47
154		RCIS-GP80RSH5	RCIS-GP80K2 RAS-GP80RSH2	三相 200 50Hz/60Hz	7.1 (1.8~8.0)	8.0 (2.0~10.0)	6.7	0.74	5.3	1,410×800×270(235) 799(+99)×300×629	33(+6) 42	2.18	2.24	2.47
てんかせ1方向 省エネの達人 ツイン (R32) 冷媒														
155	冷房同時ツイン	RCIS-GP80RSHPJ5	RCIS-GP40K2×2 RAS-GP80RSHJ2	単相 200 50Hz/60Hz	7.1 (1.8~8.0)	8.0 (2.0~10.0)	6.7	0.80	5.3	(1,100×800×270(235))×2 799(+99)×300×629	(26(+4.5))×2 44	1.98	2.13	2.42
156		RCIS-GP80RSHP5	RCIS-GP40K2×2 RAS-GP80RSH2	三相 200 50Hz/60Hz	7.1 (1.8~8.0)	8.0 (2.0~10.0)	6.7	0.80	5.3	(1,100×800×270(235))×2 799(+99)×300×629	(26(+4.5))×2 42	1.98	2.13	2.42
157		RCIS-GP112RSHPJ5	RCIS-GP56K2×2 RAS-GP112RSH2	三相 200 50Hz/60Hz	10.0 (3.2~11.2)	11.2 (2.8~14.0)	10.5	0.74	5.3	(1,100×800×270(235))×2 950×370×800	(26(+4.5))×2 60	2.81	2.77	4.39
158		RCIS-GP140RSHPJ5	RCIS-GP71K2×2 RAS-GP140RSH2	三相 200 50Hz/60Hz	12.5 (3.2~14.0)	14.0 (3.5~18.0)	13.0	0.75	5.1	(1,410×800×270(235))×2 950×370×1,140	(33(+6))×2 79	4.24	3.69	4.64
159		RCIS-GP160RSHPJ5	RCIS-GP80K2×2 RAS-GP160RSH2	三相 200 50Hz/60Hz	14.0 (3.5~16.0)	16.0 (4.0~20.0)	13.1	0.74	5.0	(1,410×800×270(235))×2 950×370×1,140	(33(+6))×2 79	5.29	4.44	4.85
てんかせ1方向 省エネの達人 トリプル (R32) 冷媒														
160	冷房同時トリプル	RCIS-GP160RSHG5	RCIS-GP56K2×3 RAS-GP160RSH2	三相 200 50Hz/60Hz	14.0 (3.5~16.0)	16.0 (4.0~20.0)	13.1	0.75	5.0	(1,100×800×270(235))×3 950×370×1,140	(26(+4.5))×3 79	5.29	4.44	4.85
161		RCIS-GP224RSHG	RCIS-GP80K2×3 RAS-GP224RSH	三相 200 50Hz/60Hz	20.0 (5.0~22.4)	22.4 (5.6~28.0)	20.0	0.74	4.6	(1,410×800×270(235))×3 950×370×1,380	(33(+6))×3 109	7.88	5.83	8.61
てんかせ1方向 省エネの達人 フォー (R32) 冷媒														
162	冷房同時フォー	RCIS-GP224RSHW	RCIS-GP56K2×4 RAS-GP224RSH	三相 200 50Hz/60Hz	20.0 (5.0~22.4)	22.4 (5.6~28.0)	20.0	0.74	4.6	(1,100×800×270(235))×4 950×370×1,380	(26(+4.5))×4 109	7.88	5.83	8.61
163		RCIS-GP280RSHW	RCIS-GP71K2×4 RAS-GP280RSH	三相 200 50Hz/60Hz	25.0 (6.3~28.0)	28.0 (7.0~35.0)	22.0	0.75	4.6	(1,410×800×270(235))×4 950×370×1,380	(33(+6))×4 119	9.43	8.13	9.32
164		RCIS-GP335RSHW	RCIS-GP80K2×4 RAS-GP335RSH	三相 200 50Hz/60Hz	30.0 (7.5~33.5)	33.5 (8.4~37.5)	26.5	0.74	4.4	(1,410×800×270(235))×4 1,100×390×1,650	(33(+6))×4 147	12.9	10.5	12.3

IPコード: 室内…X0、室外…X4 設計圧力: 4.15MPa 仕様値は、JIS B 8616:2015による

2015年3月のJIS改正にともない、通年エネルギー消費効率はAPF2015、運転音は音質マワールレベルに記載しています。
APF2006(従来の通年エネルギー消費効率)および、運転音音圧レベル(従来の運転音)については、P.183の仕様表(別表)に記載しています。

(注)・能力の()内はインバーターによる可変範囲を示します。
・外形寸法の室内ユニットの幅寸法および奥行寸法はパネル寸法を示します。
・機外配線は「B方式」での仕様を示します。
・最小電線太さは配線長さ20mまでの場合です。
・ブレーカー容量は漏電遮断器(ELB)の定格電流(A)の値を示します。
・「室内外連絡配線」の2+2は、電源配線+制御用連絡配線を示します。

	電気特性			始動電流(A)	電圧 電機出力 (kW)	送風機出力 (kW) 上:室内ユニット 下:室外ユニット	室内風量 (m ³ /min) 注)(H急急強弱)	運転音[dB(A)]		冷媒配管			機外配線			冷媒種 ()内は 充填量 (kg)	セット	呼称 コード	
	運転電流(A)		力率(%)					音響パワーレベル		液管/ガス管 φ(mm) 上:室内ユニット 下:室外ユニット	最大 長さ (m)	最大 高低差 室外上 (m)	ドレン 配管	最小配線 太さ (mm ²) 上:室内 下:室外	ルーアー 容量 (A) 上:室内 下:室外				連絡 配線 室内外 (本)
	定格 標準 上:冷房 下:暖房	最大	定格 標準 上:冷房 下:暖房					室内	室外										
	注)(H急急強弱)		冷房/暖房																
	11.9 13.6	24.7	93 94	—	3.45	(0.050×1)×3 0.07×1+0.07×1	(14.5-13-11-9.5) ×3	(57-53-50-47) ×3	71/71	(6.35/12.7)×3 9.52/15.88	75	30	VP25	2.0 5.5	— 30	2+2	R32 (3.2)	RCIS-GP160RGHG3	138
	22.8 18.1	33.6	93 92	—	4.85	(0.080×1)×3 0.17×1+0.17×1	(20-17.5-15.5-13) ×3	(57-55-52-48) ×3	76/78	(9.52/15.88)×3 9.52*/25.4	100	30	VP25	2.0 8.0	— 40	2+2	R32 (4.8)	RCIS-GP224RGHG	139
	22.8 18.1	33.5	93 92	—	4.85	(0.050×1)×4 0.17×1+0.17×1	(14.5-13-11-9.5) ×4	(57-53-50-47) ×4	76/78	(6.35/12.7)×4 9.52*/25.4	100	30	VP25	2.0 8.0	— 40	2+2	R32 (4.8)	RCIS-GP224RGHW	140
	26.6 24.4	41.8	94 94	—	6.85	(0.080×1)×4 0.17×1+0.17×1	(18.5-16.5-14.5-12.5) ×4	(55-53-51-47) ×4	78/80	(9.52/15.88)×4 12.7/25.4	100	30	VP25	2.0 14.0	— 50	2+2	R32 (5.0)	RCIS-GP280RGHW	141
	38.9 31.6	42.1	95 95	—	7.25	(0.080×1)×4 0.17×1+0.17×1	(20-17.5-15.5-13) ×4	(57-55-52-48) ×4	81/83	(9.52/15.88)×4 12.7/25.4	100	30	VP25	2.0 14.0	— 60	2+2	R32 (5.7)	RCIS-GP335RGHW	142
	5.0 5.1	12.8	90 92	—	0.55	0.050×1 0.05×1	13-11.5-10-8.5	54-52-49-46	65/67	6.35/12.7	50	30	VP25	2.0 3.5	— 15	2+2	R32 (1.2)	RCIS-GP40RSHJ5	143
	3.0 3.0	9.3	88 90	—	0.55	0.050×1 0.05×1	13-11.5-10-8.5	54-52-49-46	65/67	6.35/12.7	50	30	VP25	2.0 2.0	— 15	2+2	R32 (1.2)	RCIS-GP40RSH5	144
	5.5 5.8	12.8	92 93	—	0.65	0.050×1 0.05×1	13-11.5-10-8.5	54-52-49-46	65/67	6.35/12.7	50	30	VP25	2.0 3.5	— 15	2+2	R32 (1.2)	RCIS-GP45RSHJ5	145
	3.3 3.4	9.3	90 91	—	0.65	0.050×1 0.05×1	13-11.5-10-8.5	54-52-49-46	65/67	6.35/12.7	50	30	VP25	2.0 2.0	— 15	2+2	R32 (1.2)	RCIS-GP45RSH5	146
	6.6 6.5	12.9	93 94	—	0.75	0.050×1 0.05×1	14.5-13-11-9.5	57-53-50-47	65/67	6.35/12.7	50	30	VP25	2.0 3.5	— 15	2+2	R32 (1.4)	RCIS-GP50RSHJ5	147
	3.9 3.9	9.4	91 92	—	0.75	0.050×1 0.05×1	14.5-13-11-9.5	57-53-50-47	65/67	6.35/12.7	50	30	VP25	2.0 2.0	— 15	2+2	R32 (1.4)	RCIS-GP50RSH5	148
	6.6 7.8	12.9	95 95	—	0.95	0.050×1 0.05×1	14.5-13-11-9.5	57-53-50-47	65/67	6.35/12.7	50	30	VP25	2.0 3.5	— 15	2+2	R32 (1.4)	RCIS-GP56RSHJ5	149
	3.9 4.6	9.4	93 93	—	0.95	0.050×1 0.05×1	14.5-13-11-9.5	57-53-50-47	65/67	6.35/12.7	50	30	VP25	2.0 2.0	— 15	2+2	R32 (1.4)	RCIS-GP56RSH5	150
	7.2 8.2	12.9	95 95	—	1.05	0.080×1 0.05×1	17-15-13-11.5	53-52-50-47	65/67	6.35/12.7	50	30	VP25	2.0 3.5	— 15	2+2	R32 (1.4)	RCIS-GP63RSHJ5	151
	4.3 4.8	9.4	93 94	—	1.05	0.080×1 0.05×1	17-15-13-11.5	53-52-50-47	65/67	6.35/12.7	50	30	VP25	2.0 2.0	— 15	2+2	R32 (1.4)	RCIS-GP63RSH5	152
	11.4 11.7	17.5	96 96	—	1.55	0.080×1 0.05×1	20-17.5-15.5-13	57-55-52-48	68/72	9.52/15.88	50	30	VP25	2.0 5.5	— 20	2+2	R32 (1.9)	RCIS-GP80RSHJ5	153
	6.6 6.8	12.0	95 95	—	1.55	0.080×1 0.05×1	20-17.5-15.5-13	57-55-52-48	68/72	9.52/15.88	50	30	VP25	2.0 3.5	— 15	2+2	R32 (1.9)	RCIS-GP80RSH5	154
	10.3 11.1	17.6	96 96	—	1.55	(0.050×1)×2 0.05×1	(13-11.5-10-8.5) ×2	(54-52-49-46) ×2	68/72	(6.35/12.7)×2 9.52/15.88	50	30	VP25	2.0 5.5	— 20	2+2	R32 (1.9)	RCIS-GP80RSHPJ5	155
	6.0 6.5	12.1	95 95	—	1.55	(0.050×1)×2 0.05×1	(13-11.5-10-8.5) ×2	(54-52-49-46) ×2	68/72	(6.35/12.7)×2 9.52/15.88	50	30	VP25	2.0 3.5	— 15	2+2	R32 (1.9)	RCIS-GP80RSH5	156
	8.6 8.5	19.3	94 94	—	2.10	(0.050×1)×2 0.17×1	(14.5-13-11-9.5) ×2	(57-53-50-47) ×2	72/74	(6.35/12.7)×2 9.52/15.88	70	30	VP25	2.0 5.5	— 20	2+2	R32 (2.4)	RCIS-GP112RSH5	157
	12.9 11.2	19.4	95 95	—	3.30	(0.080×1)×2 0.17×1	(18.5-16.5-14.5-12.5) ×2	(55-53-51-47) ×2	73/75	(9.52/15.88)×2 9.52/15.88	75	30	VP25	2.0 5.5	— 20	2+2	R32 (2.6)	RCIS-GP140RSH5	158
	16.1 13.5	24.5	95 95	—	4.25	(0.080×1)×2 0.17×1	(20-17.5-15.5-13) ×2	(57-55-52-48) ×2	74/76	(9.52/15.88)×2 9.52/15.88	75	30	VP25	2.0 5.5	— 30	2+2	R32 (2.6)	RCIS-GP160RSH5	159
	16.1 13.5	24.6	95 95	—	4.25	(0.050×1)×3 0.17×1	(14.5-13-11-9.5) ×3	(57-53-50-47) ×3	74/76	(6.35/12.7)×3 9.52/15.88	75	30	VP25	2.0 5.5	— 30	2+2	R32 (2.6)	RCIS-GP160RSHG5	160
	24.5 18.1	33.6	93 93	—	5.10	(0.080×1)×3 0.17×1+0.17×1	(20-17.5-15.5-13) ×3	(57-55-52-48) ×3	76/78	(9.52/15.88)×3 9.52*/25.4	100	30	VP25	2.0 8.0	— 40	2+2	R32 (4.2)	RCIS-GP224RSHG	161
	24.5 18.1	33.5	93 93	—	5.10	(0.050×1)×4 0.17×1+0.17×1	(14.5-13-11-9.5) ×4	(57-53-50-47) ×4	76/78	(6.35/12.7)×4 9.52*/25.4	100	30	VP25	2.0 8.0	— 40	2+2	R32 (4.2)	RCIS-GP224RSHW	162
	29.0 25.0	41.8	94 94	—	7.00	(0.080×1)×4 0.17×1+0.17×1	(18.5-16.5-14.5-12.5) ×4	(55-53-51-47) ×4	78/80	(9.52/15.88)×4 12.7/25.4	100	30	VP25	2.0 14.0	— 50	2+2	R32 (5.0)	RCIS-GP280RSHW	163
	39.2 31.9	42.1	95 95	—	7.30	(0.080×1)×4 0.17×1+0.17×1	(20-17.5-15.5-13) ×4	(57-55-52-48) ×4	81/83	(9.52/15.88)×4 12.7/25.4	100	30	VP25	2.0 14.0	— 60	2+2	R32 (5.7)	RCIS-GP335RSHW	164

・同時運転ファン機はe-LINE接続はできません。
 ・電気特性の運転電流欄の「冷房」または「暖房」の電流値が20Aを超える空調機は、「高圧又は特別高圧で受電する需要家の高調波抑制対策ガイドライン」対象機器となります。回路種別番号、換算係数は機種により異なりますので営業窓口までお問い合わせください。

※配管長が70m以上の場合は、液配管をφ12.7にサイズアップしてください。

仕様表 ビルトイン (別表 p.183)

呼出番号	タイプ	型式		電源 (V)	能力(kW)			定格冷房時の 顕熱比	通年 エネルギー 消費効率 APF 2015	外形寸法(mm) (幅×奥行×高さ) 上:室内ユニット 下:室外ユニット 室内機の高さ()内の寸法は 天井内に入る本体高さを示す	質量 (kg) 上:室内ユニット 下:室外ユニット ()内はパネル質量	電気特性			
					定格 冷房 標準	定格 暖房 標準	最大 暖房 低温					消費電力(kW)			
		セット	室内ユニット 室外ユニット							定格 冷房 標準	定格 暖房 標準	最大 暖房 低温			
ビルトイン 省エネの達人プレミアム シングル (R32) 冷媒															
165	ビルトイン 同時 動作	RCB-GP40RGHJ4	RCB-GP40K3	単相 200 50Hz/60Hz	3.6 (1.1 ~ 4.0)	4.0 (1.0 ~ 5.4)	4.4	0.79	5.2	850×440×325 (270) 799(+99)×300×629	27(+4) 45	0.902	0.955	1.54	
166			RAS-GP40RGH1	三相 200 50Hz/60Hz	3.6 (1.1 ~ 4.0)	4.0 (1.0 ~ 5.4)	4.4	0.79	5.2	850×440×325 (270) 799(+99)×300×629	27(+4) 43	0.902	0.955	1.54	
167		RCB-GP45RGHJ4	RCB-GP45K3	単相 200 50Hz/60Hz	4.0 (1.1 ~ 4.5)	4.5 (1.2 ~ 5.9)	4.5	0.77	5.2	850×440×325 (270) 799(+99)×300×629	27(+4) 45	1.05	1.13	1.70	
168			RAS-GP45RGH1	三相 200 50Hz/60Hz	4.0 (1.1 ~ 4.5)	4.5 (1.2 ~ 5.9)	4.5	0.77	5.2	850×440×325 (270) 799(+99)×300×629	27(+4) 43	1.05	1.13	1.70	
169		RCB-GP50RGHJ4	RCB-GP50K3	単相 200 50Hz/60Hz	4.5 (1.5 ~ 5.0)	5.0 (1.3 ~ 6.3)	4.8	0.77	5.2	850×440×325 (270) 799(+99)×300×629	27(+4) 43	1.21	1.26	1.87	
170			RAS-GP50RGH1	三相 200 50Hz/60Hz	4.5 (1.5 ~ 5.0)	5.0 (1.3 ~ 6.3)	4.8	0.77	5.2	850×440×325 (270) 799(+99)×300×629	27(+4) 41	1.21	1.26	1.87	
171		RCB-GP56RGHJ4	RCB-GP56K3	単相 200 50Hz/60Hz	5.0 (1.5 ~ 5.6)	5.6 (1.4 ~ 7.1)	5.6	0.74	5.3	850×440×325 (270) 799(+99)×300×629	27(+4) 43	1.37	1.52	2.25	
172			RAS-GP56RGH1	三相 200 50Hz/60Hz	5.0 (1.5 ~ 5.6)	5.6 (1.4 ~ 7.1)	5.6	0.74	5.3	850×440×325 (270) 799(+99)×300×629	27(+4) 41	1.37	1.52	2.25	
173		RCB-GP63RGHJ4	RCB-GP63K3	単相 200 50Hz/60Hz	5.6 (1.5 ~ 6.3)	6.3 (1.6 ~ 8.0)	6.2	0.76	5.2	1,200×440×325 (270) 799(+99)×300×629	37(+5.5) 43	1.51	1.70	2.85	
174			RAS-GP63RGH1	三相 200 50Hz/60Hz	5.6 (1.5 ~ 6.3)	6.3 (1.6 ~ 8.0)	6.2	0.76	5.2	1,200×440×325 (270) 799(+99)×300×629	37(+5.5) 41	1.51	1.70	2.85	
175		RCB-GP80RGHJ4	RCB-GP80K3	単相 200 50Hz/60Hz	7.1 (1.8 ~ 8.0)	8.0 (2.0 ~ 10.6)	7.8	0.73	5.3	1,200×440×325 (270) 859(+100)×319×709	37(+5.5) 48	2.05	2.13	3.12	
176			RAS-GP80RGH1	三相 200 50Hz/60Hz	7.1 (1.8 ~ 8.0)	8.0 (2.0 ~ 10.6)	7.8	0.73	5.3	1,200×440×325 (270) 859(+100)×319×709	37(+5.5) 46	2.05	2.13	3.12	
177		RCB-GP112RGHJ4	RCB-GP112K3	三相 200 50Hz/60Hz	10.0 (2.5 ~ 11.2)	11.2 (2.8 ~ 14.0)	12.5	0.75	5.6	1,550×440×325 (270) 950×370×1,380	46(+6.5) 103	2.65	2.70	4.09	
178			RAS-GP112RGH1	三相 200 50Hz/60Hz	10.0 (2.5 ~ 11.2)	11.2 (2.8 ~ 14.0)	12.5	0.75	5.6	1,550×440×325 (270) 950×370×1,380	46(+6.5) 103	3.93	3.84	4.79	
179		RCB-GP160RGHJ4	RCB-GP160K3	三相 200 50Hz/60Hz	14.0 (3.2 ~ 16.0)	16.0 (4.0 ~ 20.2)	15.0	0.72	5.2	1,550×440×325 (270) 950×370×1,380	46(+6.5) 103	4.83	4.59	5.37	
			RAS-GP160RGH1	三相 200 50Hz/60Hz	14.0 (3.2 ~ 16.0)	16.0 (4.0 ~ 20.2)	15.0	0.72	5.2	1,550×440×325 (270) 950×370×1,380	46(+6.5) 103	4.83	4.59	5.37	
ビルトイン 省エネの達人プレミアム ツイン (R32) 冷媒															
180		ビルトイン 同時 動作	RCB-GP80RGHPJ4	RCB-GP40K3 ×2	単相 200 50Hz/60Hz	7.1 (1.8 ~ 8.0)	8.0 (2.0 ~ 10.6)	7.8	0.79	5.3	(850×440×325 (270)) ×2 859(+100)×319×709	(27(+4)) ×2 48	2.01	2.06	3.12
181				RAS-GP40K3 ×2	三相 200 50Hz/60Hz	7.1 (1.8 ~ 8.0)	8.0 (2.0 ~ 10.6)	7.8	0.79	5.3	(850×440×325 (270)) ×2 859(+100)×319×709	(27(+4)) ×2 46	2.01	2.06	3.12
182	RCB-GP112RGHPJ4		RCB-GP56K3 ×2	三相 200 50Hz/60Hz	10.0 (2.5 ~ 11.2)	11.2 (2.8 ~ 14.0)	12.5	0.74	5.4	(850×440×325 (270)) ×2 950×370×1,380	(27(+4)) ×2 103	2.87	2.80	4.18	
183			RAS-GP56K3 ×2	三相 200 50Hz/60Hz	10.0 (2.5 ~ 11.2)	11.2 (2.8 ~ 14.0)	12.5	0.74	5.4	(850×440×325 (270)) ×2 950×370×1,380	(27(+4)) ×2 103	3.47	3.85	4.63	
184	RCB-GP160RGHPJ4		RCB-GP80K3 ×2	三相 200 50Hz/60Hz	14.0 (3.2 ~ 16.0)	16.0 (4.0 ~ 20.2)	15.0	0.73	5.4	(1,200×440×325 (270)) ×2 950×370×1,380	(37(+5.5)) ×2 103	4.26	4.64	5.11	
185			RAS-GP80K3 ×2	三相 200 50Hz/60Hz	14.0 (3.2 ~ 16.0)	16.0 (4.0 ~ 20.2)	15.0	0.73	5.4	(1,200×440×325 (270)) ×2 950×370×1,380	(37(+5.5)) ×2 103	4.26	4.64	5.11	
186	RCB-GP224RGHPJ4		RCB-GP112K3 ×2	三相 200 50Hz/60Hz	20.0 (7.0 ~ 22.4)	22.4 (5.6 ~ 28.0)	20.0	0.74	5.1	(1,550×440×325 (270)) ×2 950×370×1,380	(46(+6.5)) ×2 130	7.24	5.53	8.90	
187			RAS-GP112K3 ×2	三相 200 50Hz/60Hz	20.0 (7.0 ~ 22.4)	22.4 (5.6 ~ 28.0)	20.0	0.74	5.1	(1,550×440×325 (270)) ×2 950×370×1,380	(46(+6.5)) ×2 130	7.24	5.53	8.90	
187	RCB-GP335RGHPJ4		RCB-GP160K3 ×2	三相 200 50Hz/60Hz	30.0 (7.5 ~ 33.5)	33.5 (8.4 ~ 37.5)	26.5	0.73	4.5	(1,550×440×325 (270)) ×2 1,100×390×1,650	(46(+6.5)) ×2 147	12.3	12.1	12.8	
		RAS-GP160K3 ×2	三相 200 50Hz/60Hz	30.0 (7.5 ~ 33.5)	33.5 (8.4 ~ 37.5)	26.5	0.73	4.5	(1,550×440×325 (270)) ×2 1,100×390×1,650	(46(+6.5)) ×2 147	12.3	12.1	12.8		
ビルトイン 省エネの達人プレミアム トリプル (R32) 冷媒															
188	ビルトイン 同時 動作	RCB-GP160RGHG4	RCB-GP56K3 ×3	三相 200 50Hz/60Hz	14.0 (3.2 ~ 16.0)	16.0 (4.0 ~ 20.2)	15.0	0.76	5.4	(850×440×325 (270)) ×3 950×370×1,380	(27(+4)) ×3 103	4.26	4.64	5.11	
189			RAS-GP56K3 ×3	三相 200 50Hz/60Hz	14.0 (3.2 ~ 16.0)	16.0 (4.0 ~ 20.2)	15.0	0.76	5.4	(850×440×325 (270)) ×3 950×370×1,380	(27(+4)) ×3 103	4.26	4.64	5.11	
190		RCB-GP224RGHG4	RCB-GP80K3 ×3	三相 200 50Hz/60Hz	20.0 (7.0 ~ 22.4)	22.4 (5.6 ~ 28.0)	20.0	0.75	5.1	(1,200×440×325 (270)) ×3 950×370×1,380	(37(+5.5)) ×3 130	7.24	5.53	8.90	
191			RAS-GP80K3 ×3	三相 200 50Hz/60Hz	20.0 (7.0 ~ 22.4)	22.4 (5.6 ~ 28.0)	20.0	0.75	5.1	(1,200×440×325 (270)) ×3 950×370×1,380	(37(+5.5)) ×3 130	7.24	5.53	8.90	
190	RCB-GP280RGHG4	RCB-GP90K3 ×3	三相 200 50Hz/60Hz	25.0 (7.2 ~ 28.0)	28.0 (7.0 ~ 35.0)	24.0	0.71	4.8	(1,200×440×325 (270)) ×3 950×370×1,380	(37(+5.5)) ×3 130	9.24	7.65	8.72		
191		RAS-GP90K3 ×3	三相 200 50Hz/60Hz	25.0 (7.2 ~ 28.0)	28.0 (7.0 ~ 35.0)	24.0	0.71	4.8	(1,200×440×325 (270)) ×3 950×370×1,380	(37(+5.5)) ×3 130	9.24	7.65	8.72		
191	RCB-GP335RGHG4	RCB-GP112K3 ×3	三相 200 50Hz/60Hz	30.0 (7.5 ~ 33.5)	33.5 (8.4 ~ 37.5)	26.5	0.76	4.5	(1,550×440×325 (270)) ×3 1,100×390×1,650	(46(+6.5)) ×3 147	12.3	12.1	12.8		
		RAS-GP112K3 ×3	三相 200 50Hz/60Hz	30.0 (7.5 ~ 33.5)	33.5 (8.4 ~ 37.5)	26.5	0.76	4.5	(1,550×440×325 (270)) ×3 1,100×390×1,650	(46(+6.5)) ×3 147	12.3	12.1	12.8		

IPコード: 室内...X0、室外...X4 設計圧力: 4.15MPa 仕様値は、JIS B 8616:2015による

2015年3月のJIS改正にともない、通年エネルギー消費効率はAPF2015、運転音は音響マフラーレベルを記載しています。
APF2006(従来の通年エネルギー消費効率)および、運転音音圧レベル(従来の運転音)については、P.183の仕様表(別表)に記載しています。

- (注) ・能力の()内はインバーターによる可変範囲を示します。
 ・外形寸法の室内ユニットの幅寸法および奥行寸法はパネル寸法を示します。
 ・機外配線は「B方式」での仕様を示します。
 ・最小電線太さは配線長さ20mまでの場合です。
 ・ブレーカー容量は漏電遮断器(ELB)の定格電流(A)の値を示します。
 ・「室内外連絡配線」の2+2は、電源配線+制御用連絡配線を示します。

機種	電気特性			始動電流(A)	圧縮機出力(kW)	送風機出力(kW)	室内風量(m ³ /min)	運転音[dB(A)]		冷媒配管				ドレン配管	機外配線		冷媒種()内は充填量(kg)	セット	呼び価格		
	運転電流(A)		力率(%)					音響パワーレベル		液管/ガス管φ(mm)	最大長さ(m)	最大高低差(室外上)	最小配管太さ(mm ²)		フル容量(A)	連絡配線(本)				室内外	
	定格標準	最大	室内					室外	上:室内ユニット												下:室外ユニット
	上:冷房	下:暖房	注)(H:急・強)					注)(H:急・強)	上:室内ユニット												下:室外ユニット
5.0 5.2	13.2	90 92	—	0.55	0.157×1 0.05×1	13-11.5-10-8.5	61-58-55-51	65/67	6.35/12.7	50	30	VP25	2.0 3.5	— 20	2+2	R32 (1.4)	RCB-GP40RGHJ4	165			
3.0 3.1	9.7	88 90	—	0.55	0.157×1 0.05×1	13-11.5-10-8.5	61-58-55-51	65/67	6.35/12.7	50	30	VP25	2.0 3.5	— 15	2+2	R32 (1.4)	RCB-GP40RGH4	166			
5.7 6.1	13.2	92 93	—	0.65	0.157×1 0.05×1	13-11.5-10-8.5	61-58-55-51	65/67	6.35/12.7	50	30	VP25	2.0 3.5	— 20	2+2	R32 (1.4)	RCB-GP45RGHJ4	167			
3.4 3.6	9.7	90 91	—	0.65	0.157×1 0.05×1	13-11.5-10-8.5	61-58-55-51	65/67	6.35/12.7	50	30	VP25	2.0 3.5	— 15	2+2	R32 (1.4)	RCB-GP45RGH4	168			
6.4 6.6	13.5	95 95	—	0.75	0.157×1 0.05×1	14.5-13-11-9.5	64-61-57-54	65/67	6.35/12.7	50	30	VP25	2.0 3.5	— 20	2+2	R32 (1.4)	RCB-GP50RGHJ4	169			
3.8 3.9	10.0	93 93	—	0.75	0.157×1 0.05×1	14.5-13-11-9.5	64-61-57-54	65/67	6.35/12.7	50	30	VP25	2.0 3.5	— 15	2+2	R32 (1.4)	RCB-GP50RGH4	170			
7.1 7.9	13.5	96 96	—	0.95	0.157×1 0.05×1	14.5-13-11-9.5	64-61-57-54	65/67	6.35/12.7	50	30	VP25	2.0 3.5	— 20	2+2	R32 (1.4)	RCB-GP56RGHJ4	171			
4.2 4.7	10.0	94 94	—	0.95	0.157×1 0.05×1	14.5-13-11-9.5	64-61-57-54	65/67	6.35/12.7	50	30	VP25	2.0 3.5	— 15	2+2	R32 (1.4)	RCB-GP56RGH4	172			
7.9 8.9	13.0	96 96	—	1.05	0.190×1 0.05×1	17-15-13-11	57-55-52-49	65/67	6.35/12.7	50	30	VP25	2.0 3.5	— 20	2+2	R32 (1.4)	RCB-GP63RGHJ4	173			
4.6 5.2	9.5	94 94	—	1.05	0.190×1 0.05×1	17-15-13-11	57-55-52-49	65/67	6.35/12.7	50	30	VP25	2.0 3.5	— 15	2+2	R32 (1.4)	RCB-GP63RGH4	174			
10.7 11.0	17.7	96 97	—	1.55	0.190×1 0.05×1	20-17.5-15.5-13	60-57-54-51	67/68	9.52/15.88	50	30	VP25	2.0 5.5	— 30	2+2	R32 (2.2)	RCB-GP80RGHJ4	175			
6.3 6.5	12.2	94 95	—	1.55	0.190×1 0.05×1	20-17.5-15.5-13	60-57-54-51	67/68	9.52/15.88	50	30	VP25	2.0 3.5	— 20	2+2	R32 (2.2)	RCB-GP80RGH4	176			
8.5 8.7	24.7	90 90	—	1.95	0.259×1 0.07×1+0.07×1	30-26.5-23-20	63-60-57-53	67/69	9.52/15.88	75	30	VP25	2.0 5.5	— 30	2+2	R32 (3.2)	RCB-GP112RGH4	177			
12.2 11.8	25.0	93 94	—	2.70	0.259×1 0.07×1+0.07×1	33.5-29.5-26-22	65-62-59-56	70/70	9.52/15.88	75	30	VP25	2.0 5.5	— 30	2+2	R32 (3.2)	RCB-GP140RGH4	178			
15.0 14.1	25.2	93 94	—	3.45	0.259×1 0.07×1+0.07×1	36-31.5-27.5-24	67-64-60-57	71/71	9.52/15.88	75	30	VP25	2.0 5.5	— 30	2+2	R32 (3.2)	RCB-GP160RGH4	179			
10.5 10.6	18.4	96 97	—	1.55	(0.157×1)×2 0.05×1	(13-11.5-10-8.5) ×2	(61-58-55-51) ×2	67/68	(6.35/12.7)×2 9.52/15.88	50	30	VP25	2.0 5.5	— 30	2+2	R32 (2.2)	RCB-GP80RGHPJ4	180			
6.2 6.3	12.9	94 95	—	1.55	(0.157×1)×2 0.05×1	(13-11.5-10-8.5) ×2	(61-58-55-51) ×2	67/68	(6.35/12.7)×2 9.52/15.88	50	30	VP25	2.0 3.5	— 20	2+2	R32 (2.2)	RCB-GP80RGHP4	181			
9.2 9.0	25.4	90 90	—	1.95	(0.157×1)×2 0.07×1+0.07×1	(14.5-13-11-9.5) ×2	(64-61-57-54) ×2	67/69	(6.35/12.7)×2 9.52/15.88	75	30	VP25	2.0 8.0	— 30	2+2	R32 (3.2)	RCB-GP112RGHP4	182			
10.8 11.8	24.7	93 94	—	2.70	(0.190×1)×2 0.07×1+0.07×1	(18.5-16.5-14-12) ×2	(59-56-53-50) ×2	70/70	(9.52/15.88)×2 9.52/15.88	75	30	VP25	2.0 8.0	— 30	2+2	R32 (3.2)	RCB-GP140RGHP4	183			
13.2 14.2	24.8	93 94	—	3.45	(0.190×1)×2 0.07×1+0.07×1	(20-17.5-15.5-13) ×2	(60-57-54-51) ×2	71/71	(9.52/15.88)×2 9.52/15.88	75	30	VP25	2.0 8.0	— 30	2+2	R32 (3.2)	RCB-GP160RGHP4	184			
22.5 17.4	34.4	93 92	—	4.85	(0.259×1)×2 0.17×1+0.17×1	(30-26.5-23-20) ×2	(63-60-57-53) ×2	76/78	(9.52/15.88)×2 9.52*/25.4	100	30	VP25	2.0 14.0	— 50	2+2	R32 (4.8)	RCB-GP224RGHP	185			
28.4 23.5	42.9	94 94	—	6.85	(0.259×1)×2 0.17×1+0.17×1	(33.5-29.5-26-22) ×2	(65-62-59-56) ×2	78/80	(9.52/15.88)×2 12.7/25.4	100	30	VP25	2.0 14.0	— 50	2+2	R32 (5.0)	RCB-GP280RGHP	186			
37.4 36.8	43.3	95 95	—	7.25	(0.259×1)×2 0.17×1+0.17×1	(36-31.5-27.5-24) ×2	(67-64-60-57) ×2	81/83	(9.52/15.88)×2 12.7/25.4	100	30	VP25	2.0 14.0	— 60	2+2	R32 (5.7)	RCB-GP335RGHP	187			
13.2 14.2	26.4	93 94	—	3.45	(0.157×1)×3 0.07×1+0.07×1	(14.5-13-11-9.5) ×3	(64-61-57-54) ×3	71/71	(6.35/12.7)×3 9.52/15.88	75	30	VP25	2.0 8.0	— 30	2+2	R32 (3.2)	RCB-GP160RGHG4	188			
22.5 17.4	33.9	93 92	—	4.85	(0.190×1)×3 0.17×1+0.17×1	(20-17.5-15.5-13) ×3	(60-57-54-51) ×3	76/78	(9.52/15.88)×3 9.52*/25.4	100	30	VP25	2.0 14.0	— 50	2+2	R32 (4.8)	RCB-GP224RGHG	189			
28.4 23.5	42.3	94 94	—	6.85	(0.190×1)×3 0.17×1+0.17×1	(21.5-19-16.5-14) ×3	(61-58-55-52) ×3	78/80	(9.52/15.88)×3 12.7/25.4	100	30	VP25	2.0 14.0	— 50	2+2	R32 (5.0)	RCB-GP280RGHG	190			
37.4 36.8	43.6	95 95	—	7.25	(0.259×1)×3 0.17×1+0.17×1	(30-26.5-23-20) ×3	(63-60-57-53) ×3	81/83	(9.52/15.88)×3 12.7/25.4	100	30	VP25	2.0 14.0	— 60	2+2	R32 (5.7)	RCB-GP335RGHG	191			

・同時運転ファン機はe-LINE接続はできません。

・電気特性の運転電流欄の「冷房」または「暖房」の電流値が20Aを超える空調機は、「高圧又は特別高圧で受電する需要家の高調波抑制対策ガイドライン」対象機器となります。回路種別番号、換算係数は機種により異なりますので営業窓口までお問い合わせください。

※配管長が70m以上の場合は、液配管をφ12.7にサイズアップしてください。

仕様表 ビルトイン (別表 p.184)

呼出番号	タイプ	型式		電源 (V)	能力(kW)			定格冷房時の 顕熱比	通年 エネルギー 消費効率 APF 2015	外形寸法(mm) (幅×奥行×高さ) 上:室内ユニット 下:室外ユニット 室内機の高さ()内の寸法は 天井内に入る本体高さを示す	質量 (kg) 上:室内ユニット 下:室外ユニット ()内はパネル質量	電気特性			
		セット	室内ユニット 室外ユニット		定格 冷房 標準	定格 暖房 標準	最大 暖房 低温					消費電力(kW)			
												定格 冷房 標準	定格 暖房 標準	最大 暖房 低温	
ビルトイン 省エネの達人プレミアム フォー (R32)冷媒															
192	冷房 同時 ファン	RCB-GP224RGHW	RCB-GP56K3×4 RAS-GP224RGH	三相 200 50Hz/60Hz	20.0 (7.0~22.4)	22.4 (5.6~28.0)	20.0	0.74	5.1	(850×440×325(270))×4 950×370×1,380	(27(+4))×4 130	7.24	5.53	8.90	
193		RCB-GP280RGHW	RCB-GP71K3×4 RAS-GP280RGH	三相 200 50Hz/60Hz	25.0 (7.2~28.0)	28.0 (7.0~35.0)	24.0	0.74	4.8	(1,200×440×325(270))×4 950×370×1,380	(37(+5.5))×4 130	9.24	7.65	8.72	
194		RCB-GP335RGHW	RCB-GP80K3×4 RAS-GP335RGH	三相 200 50Hz/60Hz	30.0 (7.5~33.5)	33.5 (8.4~37.5)	26.5	0.74	4.5	(1,200×440×325(270))×4 1,100×390×1,650	(37(+5.5))×4 147	12.3	12.1	12.8	
ビルトイン 省エネの達人 シングル (R32)冷媒															
195	冷房 同時 シングル	RCB-GP40RSHJ6	RCB-GP40K3 RAS-GP40RSHJ2	単相 200 50Hz/60Hz	3.6 (1.4~4.0)	4.0 (1.0~5.4)	4.4	0.79	4.7	850×440×325(270) 799(+99)×300×629	27(+4) 43	0.966	0.993	1.66	
196		RCB-GP40RSH6	RCB-GP45K3 RAS-GP40RSH2	三相 200 50Hz/60Hz	3.6 (1.4~4.0)	4.0 (1.0~5.4)	4.4	0.79	4.7	850×440×325(270) 799(+99)×300×629	27(+4) 41	0.966	0.993	1.66	
197		RCB-GP45RSHJ6	RCB-GP45K3 RAS-GP45RSHJ2	単相 200 50Hz/60Hz	4.0 (1.4~4.5)	4.5 (1.2~5.9)	4.5	0.77	4.7	850×440×325(270) 799(+99)×300×629	27(+4) 43	1.13	1.16	1.72	
198		RCB-GP45RSH6	RCB-GP45K3 RAS-GP45RSH2	三相 200 50Hz/60Hz	4.0 (1.4~4.5)	4.5 (1.2~5.9)	4.5	0.77	4.7	850×440×325(270) 799(+99)×300×629	27(+4) 41	1.13	1.16	1.72	
199		RCB-GP50RSHJ6	RCB-GP50K3 RAS-GP50RSHJ2	単相 200 50Hz/60Hz	4.5 (1.5~5.0)	5.0 (1.3~6.3)	4.8	0.77	4.8	850×440×325(270) 799(+99)×300×629	27(+4) 43	1.29	1.31	1.96	
200		RCB-GP50RSH6	RCB-GP50K3 RAS-GP50RSH2	三相 200 50Hz/60Hz	4.5 (1.5~5.0)	5.0 (1.3~6.3)	4.8	0.77	4.8	850×440×325(270) 799(+99)×300×629	27(+4) 41	1.29	1.31	1.96	
201		RCB-GP56RSHJ6	RCB-GP56K3 RAS-GP56RSHJ2	単相 200 50Hz/60Hz	5.0 (1.5~5.6)	5.6 (1.4~7.1)	5.6	0.74	4.8	850×440×325(270) 799(+99)×300×629	27(+4) 43	1.42	1.61	2.37	
202		RCB-GP56RSH6	RCB-GP56K3 RAS-GP56RSH2	三相 200 50Hz/60Hz	5.0 (1.5~5.6)	5.6 (1.4~7.1)	5.6	0.74	4.8	850×440×325(270) 799(+99)×300×629	27(+4) 41	1.42	1.61	2.37	
203		RCB-GP63RSHJ6	RCB-GP63K3 RAS-GP63RSHJ2	単相 200 50Hz/60Hz	5.6 (1.5~6.3)	6.3 (1.6~8.0)	6.2	0.76	4.8	1,200×440×325(270) 799(+99)×300×629	37(+5.5) 43	1.60	1.80	2.94	
204		RCB-GP63RSH6	RCB-GP63K3 RAS-GP63RSH2	三相 200 50Hz/60Hz	5.6 (1.5~6.3)	6.3 (1.6~8.0)	6.2	0.76	4.8	1,200×440×325(270) 799(+99)×300×629	37(+5.5) 41	1.60	1.80	2.94	
205		RCB-GP80RSHJ6	RCB-GP80K3 RAS-GP80RSHJ2	単相 200 50Hz/60Hz	7.1 (1.8~8.0)	8.0 (2.0~10.0)	6.7	0.73	5.0	1,200×440×325(270) 799(+99)×300×629	37(+5.5) 44	2.07	2.08	3.00	
206		RCB-GP80RSH6	RCB-GP80K3 RAS-GP80RSH2	三相 200 50Hz/60Hz	7.1 (1.8~8.0)	8.0 (2.0~10.0)	6.7	0.73	5.0	1,200×440×325(270) 799(+99)×300×629	37(+5.5) 42	2.07	2.08	3.00	
207		RCB-GP112RSH6	RCB-GP112K3 RAS-GP112RSH2	三相 200 50Hz/60Hz	10.0 (3.2~11.2)	11.2 (2.8~14.0)	10.5	0.75	5.1	1,550×440×325(270) 950×370×800	46(+6.5) 60	2.91	2.76	5.02	
208		RCB-GP140RSH6	RCB-GP140K3 RAS-GP140RSH2	三相 200 50Hz/60Hz	12.5 (3.2~14.0)	14.0 (3.5~18.0)	13.0	0.72	5.1	1,550×440×325(270) 950×370×1,140	46(+6.5) 79	4.83	3.82	6.19	
209		RCB-GP160RSH6	RCB-GP160K3 RAS-GP160RSH2	三相 200 50Hz/60Hz	14.0 (3.5~16.0)	16.0 (4.0~20.0)	13.1	0.72	4.9	1,550×440×325(270) 950×370×1,140	46(+6.5) 79	5.74	4.48	7.05	
ビルトイン 省エネの達人 ツイン (R32)冷媒															
210		冷房 同時 ツイン	RCB-GP80RSHPJ6	RCB-GP40K3×2 RAS-GP80RSHJ2	単相 200 50Hz/60Hz	7.1 (1.8~8.0)	8.0 (2.0~10.0)	6.7	0.79	4.9	(850×440×325(270))×2 799(+99)×300×629	(27(+4))×2 44	2.03	2.01	2.90
211			RCB-GP80RSHP6	RCB-GP40K3×2 RAS-GP80RSH2	三相 200 50Hz/60Hz	7.1 (1.8~8.0)	8.0 (2.0~10.0)	6.7	0.79	4.9	(850×440×325(270))×2 799(+99)×300×629	(27(+4))×2 42	2.03	2.01	2.90
212			RCB-GP112RSHPJ6	RCB-GP56K3×2 RAS-GP112RSHJ2	三相 200 50Hz/60Hz	10.0 (3.2~11.2)	11.2 (2.8~14.0)	10.5	0.74	5.1	(850×440×325(270))×2 950×370×800	(27(+4))×2 60	3.06	2.88	5.06
213	RCB-GP140RSHPJ6		RCB-GP71K3×2 RAS-GP140RSHJ2	三相 200 50Hz/60Hz	12.5 (3.2~14.0)	14.0 (3.5~18.0)	13.0	0.75	5.1	(1,200×440×325(270))×2 950×370×1,140	(37(+5.5))×2 79	4.63	3.82	5.71	
214	RCB-GP160RSHPJ6		RCB-GP80K3×2 RAS-GP160RSHJ2	三相 200 50Hz/60Hz	14.0 (3.5~16.0)	16.0 (4.0~20.0)	13.1	0.73	5.1	(1,200×440×325(270))×2 950×370×1,140	(37(+5.5))×2 79	5.39	4.51	6.23	
215	RCB-GP224RSHPJ6		RCB-GP112K3×2 RAS-GP224RSHJ2	三相 200 50Hz/60Hz	20.0 (5.0~22.4)	22.4 (5.6~28.0)	20.0	0.74	4.8	(1,550×440×325(270))×2 950×370×1,380	(46(+6.5))×2 109	7.84	5.75	8.96	
216	RCB-GP280RSHPJ6		RCB-GP140K3×2 RAS-GP280RSHJ2	三相 200 50Hz/60Hz	25.0 (6.3~28.0)	28.0 (7.0~35.0)	22.0	0.72	4.5	(1,550×440×325(270))×2 950×370×1,380	(46(+6.5))×2 119	10.5	8.12	8.57	
217	RCB-GP335RSHPJ6		RCB-GP160K3×2 RAS-GP335RSHJ2	三相 200 50Hz/60Hz	30.0 (7.5~33.5)	33.5 (8.4~37.5)	26.5	0.73	4.2	(1,550×440×325(270))×2 1,100×390×1,650	(46(+6.5))×2 147	12.4	12.2	12.9	

IPコード: 室内…X0、室外…X4 設計圧力: 4.15MPa 仕様値は、JIS B 8616:2015による

2015年3月のJIS改正にともない、通年エネルギー消費効率はAPF2015、運転音は音響パワーレベルを記載しています。
APF2006(従来の通年エネルギー消費効率)および、運転音音圧レベル(従来の運転音)については、P.184の仕様表(別表)に記載しています。

(注)・能力の()内はインバーターによる可変範囲を示します。
・外形寸法の室内ユニットの幅寸法および奥行寸法はパネル寸法を示します。
・機外配線は「B方式」での仕様を示します。
・最小電線太さは配線長さ20mまでの場合です。
・ブレーカー容量は漏電遮断器(ELB)の定格電流(A)の値を示します。
・「室内外連絡配線」の2+2は、電源配線+制御用連絡配線を示します。

	電気特性			始動電流(A)	圧縮機出力(kW)	送風機出力(kW) 上:室内ユニット 下:室外ユニット	室内風量(m ³ /min) 注)(H:急・強・弱)	運転音[dB(A)]			冷媒配管			機外配線			冷媒種 ()内は 充填量 (kg)	セット	呼び番号	
	運転電流(A)	力率(%)	最大					音響パワーレベル		液管/ガス管 φ(mm)	最大 長さ (m)	最大 高低差 室外上 (m)	ドレン 配管	最小電線 太さ (mm ²)	フルカー 容量 (A)	連絡 配線				冷媒種 ()内は 充填量 (kg)
								室内	室外											
	定格 標準 上:冷房 下:暖房																			
22.5 17.4	35.8	93 92	—	4.85	(0.157×1)×4 0.17×1+0.17×1	(14.5-13-11-9.5) ×4	(64-61-57-54) ×4	76/78	(6.35/12.7)×4 9.52 [※] /25.4	100	30	VP25	2.0 14.0	— 50	2+2	R32 (4.8)	RCB-GP224RGHW	192		
28.4 23.5	42.3	94 94	—	6.85	(0.190×1)×4 0.17×1+0.17×1	(18.5-16.5-14-12) ×4	(59-56-53-50) ×4	78/80	(9.52/15.88)×4 12.7/25.4	100	30	VP25	2.0 14.0	— 50	2+2	R32 (5.0)	RCB-GP280RGHW	193		
37.4 36.8	42.5	95 95	—	7.25	(0.190×1)×4 0.17×1+0.17×1	(20-17.5-15.5-13) ×4	(60-57-54-51) ×4	81/83	(9.52/15.88)×4 12.7/25.4	100	30	VP25	2.0 14.0	— 60	2+2	R32 (5.7)	RCB-GP335RGHW	194		
5.4 5.4	13.2	90 92	—	0.55	0.157×1 0.05×1	13-11.5-10-8.5	61-58-55-51	65/67	6.35/12.7	50	30	VP25	2.0 3.5	— 15	2+2	R32 (1.2)	RCB-GP40RSHJ6	195		
3.2 3.2	9.7	88 90	—	0.55	0.157×1 0.05×1	13-11.5-10-8.5	61-58-55-51	65/67	6.35/12.7	50	30	VP25	2.0 3.5	— 15	2+2	R32 (1.2)	RCB-GP40RSH6	196		
6.1 6.2	13.2	92 93	—	0.65	0.157×1 0.05×1	13-11.5-10-8.5	61-58-55-51	65/67	6.35/12.7	50	30	VP25	2.0 3.5	— 15	2+2	R32 (1.2)	RCB-GP45RSHJ6	197		
3.6 3.7	9.7	90 91	—	0.65	0.157×1 0.05×1	13-11.5-10-8.5	61-58-55-51	65/67	6.35/12.7	50	30	VP25	2.0 3.5	— 15	2+2	R32 (1.2)	RCB-GP45RSH6	198		
6.9 7.0	13.4	93 94	—	0.75	0.157×1 0.05×1	14.5-13-11-9.5	64-61-57-54	65/67	6.35/12.7	50	30	VP25	2.0 3.5	— 15	2+2	R32 (1.4)	RCB-GP50RSHJ6	199		
4.1 4.1	9.9	91 92	—	0.75	0.157×1 0.05×1	14.5-13-11-9.5	64-61-57-54	65/67	6.35/12.7	50	30	VP25	2.0 3.5	— 15	2+2	R32 (1.4)	RCB-GP50RSH6	200		
7.5 8.5	13.4	95 95	—	0.95	0.157×1 0.05×1	14.5-13-11-9.5	64-61-57-54	65/67	6.35/12.7	50	30	VP25	2.0 3.5	— 15	2+2	R32 (1.4)	RCB-GP56RSHJ6	201		
4.4 5.0	9.9	93 93	—	0.95	0.157×1 0.05×1	14.5-13-11-9.5	64-61-57-54	65/67	6.35/12.7	50	30	VP25	2.0 3.5	— 15	2+2	R32 (1.4)	RCB-GP56RSH6	202		
8.4 9.5	13.0	95 95	—	1.05	0.190×1 0.05×1	17-15-13-11	57-55-52-49	65/67	6.35/12.7	50	30	VP25	2.0 3.5	— 15	2+2	R32 (1.4)	RCB-GP63RSHJ6	203		
5.0 5.5	9.5	93 94	—	1.05	0.190×1 0.05×1	17-15-13-11	57-55-52-49	65/67	6.35/12.7	50	30	VP25	2.0 3.5	— 15	2+2	R32 (1.4)	RCB-GP63RSH6	204		
10.8 10.8	17.6	96 96	—	1.55	0.190×1 0.05×1	20-17.5-15.5-13	60-57-54-51	68/72	9.52/15.88	50	30	VP25	2.0 5.5	— 20	2+2	R32 (1.9)	RCB-GP80RSHJ6	205		
6.3 6.3	12.1	95 95	—	1.55	0.190×1 0.05×1	20-17.5-15.5-13	60-57-54-51	68/72	9.52/15.88	50	30	VP25	2.0 3.5	— 15	2+2	R32 (1.9)	RCB-GP80RSH6	206		
8.9 8.5	19.7	94 94	—	2.10	0.259×1 0.17×1	30-26.5-23-20	63-60-57-53	72/74	9.52/15.88	70	30	VP25	2.0 5.5	— 30	2+2	R32 (2.4)	RCB-GP112RSH6	207		
14.7 11.6	19.9	95 95	—	3.30	0.259×1 0.17×1	33.5-29.5-26-22	65-62-59-56	73/75	9.52/15.88	75	30	VP25	2.0 5.5	— 30	2+2	R32 (2.6)	RCB-GP140RSH6	208		
17.4 13.6	25.1	95 95	—	4.25	0.259×1 0.17×1	36-31.5-27.5-24	67-64-60-57	74/76	9.52/15.88	75	30	VP25	2.0 5.5	— 30	2+2	R32 (2.6)	RCB-GP160RSH6	209		
10.6 10.5	18.4	96 96	—	1.55	(0.157×1)×2 0.05×1	(13-11.5-10-8.5) ×2	(61-58-55-51) ×2	68/72	(6.35/12.7)×2 9.52/15.88	50	30	VP25	2.0 5.5	— 20	2+2	R32 (1.9)	RCB-GP80RSHJP6	210		
6.2 6.1	12.9	95 95	—	1.55	(0.157×1)×2 0.05×1	(13-11.5-10-8.5) ×2	(61-58-55-51) ×2	68/72	(6.35/12.7)×2 9.52/15.88	50	30	VP25	2.0 3.5	— 15	2+2	R32 (1.9)	RCB-GP80RSH6	211		
9.4 8.8	20.4	94 94	—	2.10	(0.157×1)×2 0.17×1	(14.5-13-11-9.5) ×2	(64-61-57-54) ×2	72/74	(6.35/12.7)×2 9.52/15.88	70	30	VP25	2.0 5.5	— 30	2+2	R32 (2.4)	RCB-GP112RSH6	212		
14.1 11.6	19.6	95 95	—	3.30	(0.190×1)×2 0.17×1	(18.5-16.5-14-12) ×2	(59-56-53-50) ×2	73/75	(9.52/15.88)×2 9.52/15.88	75	30	VP25	2.0 5.5	— 30	2+2	R32 (2.6)	RCB-GP140RSH6	213		
16.4 13.7	24.8	95 95	—	4.25	(0.190×1)×2 0.17×1	(20-17.5-15.5-13) ×2	(60-57-54-51) ×2	74/76	(9.52/15.88)×2 9.52/15.88	75	30	VP25	2.0 8.0	— 30	2+2	R32 (2.6)	RCB-GP160RSH6	214		
24.3 17.8	34.4	93 93	—	5.10	(0.259×1)×2 0.17×1+0.17×1	(30-26.5-23-20) ×2	(63-60-57-53) ×2	76/78	(9.52/15.88)×2 9.52 [※] /25.4	100	30	VP25	2.0 14.0	— 50	2+2	R32 (4.2)	RCB-GP224RSH6	215		
32.2 24.9	42.9	94 94	—	7.00	(0.259×1)×2 0.17×1+0.17×1	(33.5-29.5-26-22) ×2	(65-62-59-56) ×2	78/80	(9.52/15.88)×2 12.7/25.4	100	30	VP25	2.0 14.0	— 50	2+2	R32 (5.0)	RCB-GP280RSH6	216		
37.7 37.1	43.3	95 95	—	7.30	(0.259×1)×2 0.17×1+0.17×1	(36-31.5-27.5-24) ×2	(67-64-60-57) ×2	81/83	(9.52/15.88)×2 12.7/25.4	100	30	VP25	2.0 14.0	— 60	2+2	R32 (5.7)	RCB-GP335RSH6	217		

・同時運転フォー機はe-LINE接続はできません。
・電気特性の運転電流欄の「冷房」または「暖房」の電流値が20Aを超える空調機は、「高圧又は特別高圧で受電する需要家の高調波抑制対策ガイドライン」対象機器となります。回路種別番号、換算係数は機種により異なりますので営業窓口までお問い合わせください。

※配管長が70m以上の場合は、液配管をφ12.7にサイズアップしてください。

仕様表 ビルトイン／てんうめ(高静圧) (別表 p.184)

呼出番号	タイプ	型式		電源 (V)	能力(kW)			定格冷房時の顕熱比	通年エネルギー消費効率 APF 2015	外形寸法(mm) (幅×奥行×高さ) 上:室内ユニット 下:室外ユニット	質量 (kg) 上:室内ユニット 下:室外ユニット ()内はパネル質量	電気特性		
		セット	室内ユニット 室外ユニット		定格冷房標準	定格暖房標準	最大暖房低温					消費電力(kW)		
ビルトイン 省エネの達人 トリプル (R32) 冷媒														
218	冷房同時トリプル	RCB-GP160RSHG6	RCB-GP56K3 ×3 RAS-GP160RSH2	三相 200 50Hz/60Hz	14.0 (3.5 ~ 16.0)	16.0 (4.0 ~ 20.0)	13.1	0.76	5.1	(850×440×325(270))×3 950×370×1,140	(27(+4))×3 79	5.39	4.51	6.23
219		RCB-GP224RSHG	RCB-GP80K3 ×3 RAS-GP224RSH	三相 200 50Hz/60Hz	20.0 (5.0 ~ 22.4)	22.4 (5.6 ~ 28.0)	20.0	0.75	4.8	(1,200×440×325(270))×3 950×370×1,380	(37(+5.5))×3 109	7.84	5.75	8.96
220		RCB-GP280RSHG	RCB-GP90K3 ×3 RAS-GP280RSH	三相 200 50Hz/60Hz	25.0 (6.3 ~ 28.0)	28.0 (7.0 ~ 35.0)	22.0	0.71	4.5	(1,200×440×325(270))×3 950×370×1,380	(37(+5.5))×3 119	10.5	8.12	8.57
221		RCB-GP335RSHG	RCB-GP112K3 ×3 RAS-GP335RSH	三相 200 50Hz/60Hz	30.0 (7.5 ~ 33.5)	33.5 (8.4 ~ 37.5)	26.5	0.76	4.2	(1,550×440×325(270))×3 1,100×390×1,650	(46(+6.5))×3 147	12.4	12.2	12.9
ビルトイン 省エネの達人 フォー (R32) 冷媒														
222	冷房同時フォー	RCB-GP224RSHW	RCB-GP56K3 ×4 RAS-GP224RSH	三相 200 50Hz/60Hz	20.0 (5.0 ~ 22.4)	22.4 (5.6 ~ 28.0)	20.0	0.74	4.8	(850×440×325(270))×4 950×370×1,380	(27(+4))×4 109	7.84	5.75	8.96
223		RCB-GP280RSHW	RCB-GP71K3 ×4 RAS-GP280RSH	三相 200 50Hz/60Hz	25.0 (6.3 ~ 28.0)	28.0 (7.0 ~ 35.0)	22.0	0.74	4.5	(1,200×440×325(270))×4 950×370×1,380	(37(+5.5))×4 119	10.5	8.12	8.57
224		RCB-GP335RSHW	RCB-GP80K3 ×4 RAS-GP335RSH	三相 200 50Hz/60Hz	30.0 (7.5 ~ 33.5)	33.5 (8.4 ~ 37.5)	26.5	0.74	4.2	(1,200×440×325(270))×4 1,100×390×1,650	(37(+5.5))×4 147	12.4	12.2	12.9
てんうめ(高静圧) 省エネの達人プレミアム シングル (R32) 冷媒														
225	冷房同時シングル	RPI-GP45RGHJ4	RPI-GP45K3 RAS-GP45RGHJ1	単相 200 50Hz/60Hz	4.0 (1.1 ~ 4.5)	4.5 (1.2 ~ 5.9)	4.5	0.76	5.3	700×800×300 799(+99)×300×629	29 45	1.05	0.995	1.70
226		RPI-GP45RGH4	RPI-GP45K3 RAS-GP45RGH1	三相 200 50Hz/60Hz	4.0 (1.1 ~ 4.5)	4.5 (1.2 ~ 5.9)	4.5	0.76	5.3	700×800×300 799(+99)×300×629	29 43	1.05	0.995	1.70
227		RPI-GP50RGHJ4	RPI-GP50K3 RAS-GP50RGHJ1	単相 200 50Hz/60Hz	4.5 (1.5 ~ 5.0)	5.0 (1.3 ~ 6.3)	4.8	0.74	5.2	700×800×300 799(+99)×300×629	29 43	1.21	1.23	1.87
228		RPI-GP50RGH4	RPI-GP50K3 RAS-GP50RGH1	三相 200 50Hz/60Hz	4.5 (1.5 ~ 5.0)	5.0 (1.3 ~ 6.3)	4.8	0.74	5.2	700×800×300 799(+99)×300×629	29 41	1.21	1.23	1.87
229		RPI-GP56RGHJ4	RPI-GP56K3 RAS-GP56RGHJ1	単相 200 50Hz/60Hz	5.0 (1.5 ~ 5.6)	5.6 (1.4 ~ 7.1)	5.6	0.73	5.3	700×800×300 799(+99)×300×629	29 43	1.40	1.52	2.25
230		RPI-GP56RGH4	RPI-GP56K3 RAS-GP56RGH1	三相 200 50Hz/60Hz	5.0 (1.5 ~ 5.6)	5.6 (1.4 ~ 7.1)	5.6	0.73	5.3	700×800×300 799(+99)×300×629	29 41	1.40	1.52	2.25
231		RPI-GP63RGHJ4	RPI-GP63K3 RAS-GP63RGHJ1	単相 200 50Hz/60Hz	5.6 (1.5 ~ 6.3)	6.3 (1.6 ~ 8.0)	6.2	0.74	5.3	1,050×800×300 799(+99)×300×629	38 43	1.51	1.70	2.85
232		RPI-GP63RGH4	RPI-GP63K3 RAS-GP63RGH1	三相 200 50Hz/60Hz	5.6 (1.5 ~ 6.3)	6.3 (1.6 ~ 8.0)	6.2	0.74	5.3	1,050×800×300 799(+99)×300×629	38 41	1.51	1.70	2.85
233		RPI-GP80RGHJ4	RPI-GP80K3 RAS-GP80RGHJ1	単相 200 50Hz/60Hz	7.1 (1.8 ~ 8.0)	8.0 (2.0 ~ 10.6)	7.8	0.72	5.3	1,050×800×300 859(+100)×319×709	38 48	2.13	2.14	3.67
234		RPI-GP80RGH4	RPI-GP80K3 RAS-GP80RGH1	三相 200 50Hz/60Hz	7.1 (1.8 ~ 8.0)	8.0 (2.0 ~ 10.6)	7.8	0.72	5.3	1,050×800×300 859(+100)×319×709	38 46	2.13	2.14	3.67
235		RPI-GP112RGH4	RPI-GP112K3 RAS-GP112RGH1	三相 200 50Hz/60Hz	10.0 (2.5 ~ 11.2)	11.2 (2.8 ~ 14.0)	12.5	0.74	5.6	1,400×800×300 950×370×1,380	48 103	2.65	2.70	4.09
236		RPI-GP140RGH4	RPI-GP140K3 RAS-GP140RGH1	三相 200 50Hz/60Hz	12.5 (3.1 ~ 14.0)	14.0 (3.5 ~ 18.2)	14.0	0.72	5.4	1,400×800×300 950×370×1,380	48 103	3.83	3.84	4.79
237		RPI-GP160RGH4	RPI-GP160K3 RAS-GP160RGH1	三相 200 50Hz/60Hz	14.0 (3.2 ~ 16.0)	16.0 (4.0 ~ 20.2)	15.0	0.71	5.3	1,400×800×300 950×370×1,380	48 103	4.81	4.80	5.37
238		RPI-GP224RGH	RPI-GP224K RAS-GP224RGH	三相 200 50Hz/60Hz	20.0 (7.0 ~ 22.4)	22.4 (5.6 ~ 28.0)	20.0	0.78	4.7	1,380×1,060×470 950×370×1,380	90 130	6.56	6.38	8.43
239		RPI-GP280RGH	RPI-GP280K RAS-GP280RGH	三相 200 50Hz/60Hz	25.0 (7.2 ~ 28.0)	28.0 (7.0 ~ 35.0)	24.0	0.78	4.6	1,380×1,060×470 950×370×1,380	90 130	9.87	7.87	9.62
てんうめ(高静圧) 省エネの達人プレミアム ツイン (R32) 冷媒														
240	冷房同時ツイン	RPI-GP112RGHP4	RPI-GP56K3 ×2 RAS-GP112RGH1	三相 200 50Hz/60Hz	10.0 (2.5 ~ 11.2)	11.2 (2.8 ~ 14.0)	12.5	0.73	5.5	(700×800×300)×2 950×370×1,380	(29)×2 103	2.87	2.80	4.18
241		RPI-GP140RGHP4	RPI-GP71K3 ×2 RAS-GP140RGH1	三相 200 50Hz/60Hz	12.5 (3.1 ~ 14.0)	14.0 (3.5 ~ 18.2)	14.0	0.73	5.4	(1,050×800×300)×2 950×370×1,380	(38)×2 103	3.47	3.68	4.63
242		RPI-GP160RGHP4	RPI-GP80K3 ×2 RAS-GP160RGH1	三相 200 50Hz/60Hz	14.0 (3.2 ~ 16.0)	16.0 (4.0 ~ 20.2)	15.0	0.73	5.4	(1,050×800×300)×2 950×370×1,380	(38)×2 103	4.19	4.64	5.11
243		RPI-GP224RGHP	RPI-GP112K3 ×2 RAS-GP224RGH	三相 200 50Hz/60Hz	20.0 (7.0 ~ 22.4)	22.4 (5.6 ~ 28.0)	20.0	0.73	5.1	(1,400×800×300)×2 950×370×1,380	(48)×2 130	7.24	5.58	8.98
244		RPI-GP280RGHP	RPI-GP140K3 ×2 RAS-GP280RGH	三相 200 50Hz/60Hz	25.0 (7.2 ~ 28.0)	28.0 (7.0 ~ 35.0)	24.0	0.71	4.9	(1,400×800×300)×2 950×370×1,380	(48)×2 130	9.24	7.54	8.53
245		RPI-GP335RGHP	RPI-GP160K3 ×2 RAS-GP335RGH	三相 200 50Hz/60Hz	30.0 (7.5 ~ 33.5)	33.5 (8.4 ~ 37.5)	26.5	0.72	4.5	(1,400×800×300)×2 1,100×390×1,650	(48)×2 147	12.3	12.1	12.8

IPコード: 室内…X0、室外…X4 設計圧力: 4.15MPa 仕様値は、JIS B 8616:2015による

2015年3月のJIS改正にともない、通年エネルギー消費効率はAPF2015、運転音は音響パワーレベルを記載しています。
APF2006(従来の通年エネルギー消費効率)および、運転音音圧レベル(従来の運転音)については、P.184の仕様表(別表)に記載しています。

(注)・能力の()内はインバーターによる可変範囲を示します。
・外形寸法の室内ユニットの幅寸法および奥行寸法はパネル寸法を示します。
・機外配線は「B方式」での仕様を示します。
・最小電線太さは配線長さ20mまでの場合です。
・ブレーカー容量は漏電遮断器(ELB)の定格電流(A)の値を示します。
・「室内外連絡配線」の2+2または3+2は、電源配線+制御用連絡配線を示します。

	電気特性			始動電流(A)	電圧縮機出力(kW)	送風機出力(kW)	室内風量(m ³ /min)	運転音[dB(A)]		冷媒配管			機外配線		冷媒種	セット	呼び番号		
	運転電流(A)	力率(%)						音響パワーレベル	液管/ガス管φ(mm)	最大長さ(m)	最大高低差(室外上)	ドレン配管	最小配線太さ(mm ²)	ケーブル容量(A)				接続配線	冷媒種()内は充填量(kg)
		定格標準上:冷房 下:暖房	最大																
	16.4 13.7	26.3	95 95	—	4.25	(0.157×1)×3 0.17×1	(14.5-13-11-9.5)×3	(64-61-57-54)×3	74/76	(6.35/12.7)×3 9.52/15.88	75	30	VP25	2.0 8.0	— 30	2+2	R32 (2.6)	RCB-GP160RSHG6	218
	24.3 17.8	33.9	93 93	—	5.10	(0.190×1)×3 0.17×1+0.17×1	(20-17.5-15.5-13)×3	(60-57-54-51)×3	76/78	(9.52/15.88)×3 9.52*/25.4	100	30	VP25	2.0 14.0	— 50	2+2	R32 (4.2)	RCB-GP224RSHG	219
	32.2 24.9	42.3	94 94	—	7.00	(0.190×1)×3 0.17×1+0.17×1	(21.5-19-16.5-14)×3	(61-58-55-52)×3	78/80	(9.52/15.88)×3 12.7/25.4	100	30	VP25	2.0 14.0	— 50	2+2	R32 (5.0)	RCB-GP280RSHG	220
	37.7 37.1	43.6	95 95	—	7.30	(0.259×1)×3 0.17×1+0.17×1	(30-26.5-23-20)×3	(63-60-57-53)×3	81/83	(9.52/15.88)×3 12.7/25.4	100	30	VP25	2.0 14.0	— 60	2+2	R32 (5.7)	RCB-GP335RSHG	221
	24.3 17.8	35.8	93 93	—	5.10	(0.157×1)×4 0.17×1+0.17×1	(14.5-13-11-9.5)×4	(64-61-57-54)×4	76/78	(6.35/12.7)×4 9.52*/25.4	100	30	VP25	2.0 14.0	— 50	2+2	R32 (4.2)	RCB-GP224RSHW	222
	32.2 24.9	42.3	94 94	—	7.00	(0.190×1)×4 0.17×1+0.17×1	(18.5-16.5-14-12)×4	(59-56-53-50)×4	78/80	(9.52/15.88)×4 12.7/25.4	100	30	VP25	2.0 14.0	— 50	2+2	R32 (5.0)	RCB-GP280RSHW	223
	37.7 37.1	42.5	95 95	—	7.30	(0.190×1)×4 0.17×1+0.17×1	(20-17.5-15.5-13)×4	(60-57-54-51)×4	81/83	(9.52/15.88)×4 12.7/25.4	100	30	VP25	2.0 14.0	— 60	2+2	R32 (5.7)	RCB-GP335RSHW	224
	5.7 5.3	13.1	92 93	—	0.65	0.157×1 0.05×1	13-11.5-10-8.5	56-53-51-48	65/67	6.35/12.7	50	30	VP25	2.0 3.5	— 20	2+2	R32 (1.4)	RPI-GP45RGHJ4	225
	3.4 3.2	9.6	90 91	—	0.65	0.157×1 0.05×1	13-11.5-10-8.5	56-53-51-48	65/67	6.35/12.7	50	30	VP25	2.0 3.5	— 15	2+2	R32 (1.4)	RPI-GP45RGH4	226
	6.4 6.5	13.2	95 95	—	0.75	0.157×1 0.05×1	14.5-13-11-9.5	59-56-53-50	65/67	6.35/12.7	50	30	VP25	2.0 3.5	— 20	2+2	R32 (1.4)	RPI-GP50RGHJ4	227
	3.8 3.8	9.7	93 93	—	0.75	0.157×1 0.05×1	14.5-13-11-9.5	59-56-53-50	65/67	6.35/12.7	50	30	VP25	2.0 3.5	— 15	2+2	R32 (1.4)	RPI-GP50RGH4	228
	7.3 7.9	13.2	96 96	—	0.95	0.157×1 0.05×1	14.5-13-11-9.5	59-56-53-50	65/67	6.35/12.7	50	30	VP25	2.0 3.5	— 20	2+2	R32 (1.4)	RPI-GP56RGHJ4	229
	4.3 4.7	9.7	94 94	—	0.95	0.157×1 0.05×1	14.5-13-11-9.5	59-56-53-50	65/67	6.35/12.7	50	30	VP25	2.0 3.5	— 15	2+2	R32 (1.4)	RPI-GP56RGH4	230
	7.9 8.9	13.0	96 96	—	1.05	0.190×1 0.05×1	17-15-13-11	54-52-50-48	65/67	6.35/12.7	50	30	VP25	2.0 3.5	— 20	2+2	R32 (1.4)	RPI-GP63RGHJ4	231
	4.6 5.2	9.5	94 94	—	1.05	0.190×1 0.05×1	17-15-13-11	54-52-50-48	65/67	6.35/12.7	50	30	VP25	2.0 3.5	— 15	2+2	R32 (1.4)	RPI-GP63RGH4	232
	11.1 11.0	17.6	96 97	—	1.55	0.190×1 0.05×1	20-17.5-15.5-13	57-54-51-49	67/68	9.52/15.88	50	30	VP25	2.0 5.5	— 30	2+2	R32 (2.2)	RPI-GP80RGHJ4	233
	6.5 6.5	12.1	94 95	—	1.55	0.190×1 0.05×1	20-17.5-15.5-13	57-54-51-49	67/68	9.52/15.88	50	30	VP25	2.0 3.5	— 20	2+2	R32 (2.2)	RPI-GP80RGH4	234
	8.5 8.7	24.4	90 90	—	1.95	0.259×1 0.07×1+0.07×1	30-26.5-23-20	58-55-52-50	67/69	9.52/15.88	75	30	VP25	2.0 5.5	— 30	2+2	R32 (3.2)	RPI-GP112RGH4	235
	11.9 11.8	24.5	93 94	—	2.70	0.259×1 0.07×1+0.07×1	33.5-29.5-26-22	60-57-54-51	70/70	9.52/15.88	75	30	VP25	2.0 5.5	— 30	2+2	R32 (3.2)	RPI-GP140RGH4	236
	14.9 14.7	24.6	93 94	—	3.45	0.259×1 0.07×1+0.07×1	36-31.5-27.5-24	62-58-55-52	71/71	9.52/15.88	75	30	VP25	2.0 5.5	— 30	2+2	R32 (3.2)	RPI-GP160RGH4	237
	20.4 20.0	33.6	93 92	—	4.85	0.840×1 0.17×1+0.17×1	63-58-50-38	71-69-65-59	76/78	9.52*/25.4	100	30	VP25	2.0 8.0	— 40	3+2	R32 (4.8)	RPI-GP224RGH	238
	30.3 24.2	42.9	94 94	—	6.85	0.840×1 0.17×1+0.17×1	80-72-64-48	77-75-73-65	78/80	12.7/25.4	100	30	VP25	2.0 14.0	— 50	3+2	R32 (5.0)	RPI-GP280RGH	239
	9.2 9.0	24.8	90 90	—	1.95	(0.157×1)×2 0.07×1+0.07×1	(14.5-13-11-9.5)×2	(59-56-53-50)×2	67/69	(6.35/12.7)×2 9.52/15.88	75	30	VP25	2.0 8.0	— 30	2+2	R32 (3.2)	RPI-GP112RGHP4	240
	10.8 11.3	24.5	93 94	—	2.70	(0.190×1)×2 0.07×1+0.07×1	(18.5-16.5-14.5-12)×2	(55-53-50-48)×2	70/70	(9.52/15.88)×2 9.52/15.88	75	30	VP25	2.0 8.0	— 30	2+2	R32 (3.2)	RPI-GP140RGHP4	241
	13.0 14.2	24.7	93 94	—	3.45	(0.190×1)×2 0.07×1+0.07×1	(20-17.5-15.5-13)×2	(57-54-51-49)×2	71/71	(9.52/15.88)×2 9.52/15.88	75	30	VP25	2.0 8.0	— 30	2+2	R32 (3.2)	RPI-GP160RGHP4	242
	22.5 17.5	33.8	93 92	—	4.85	(0.259×1)×2 0.17×1+0.17×1	(30-26.5-23-20)×2	(58-55-52-50)×2	76/78	(9.52/15.88)×2 9.52*/25.4	100	30	VP25	2.0 14.0	— 50	2+2	R32 (4.8)	RPI-GP224RGHP	243
	28.4 23.2	42.0	94 94	—	6.85	(0.259×1)×2 0.17×1+0.17×1	(33.5-29.5-26-22)×2	(60-57-54-51)×2	78/80	(9.52/15.88)×2 12.7/25.4	100	30	VP25	2.0 14.0	— 50	2+2	R32 (5.0)	RPI-GP280RGHP	244
	37.4 36.8	42.1	95 95	—	7.25	(0.259×1)×2 0.17×1+0.17×1	(36-31.5-27.5-24)×2	(62-58-55-52)×2	81/83	(9.52/15.88)×2 12.7/25.4	100	30	VP25	2.0 14.0	— 60	2+2	R32 (5.7)	RPI-GP335RGHP	245

・同時運転ファン機はe-LINE接続はできません。
 ・電気特性の運転電流欄の「冷房」または「暖房」の電流値が20Aを超える空調機は、「高圧又は特別高圧で受電する需要家の高調波抑制対策ガイドライン」対象機器となります。回路種別番号、換算係数は機種により異なりますので営業窓口までお問い合わせください。

*配管長が70m以上の場合は、液配管をφ12.7にサイズアップしてください。

仕様表 てんうめ(高静圧) (別表 p.185)

呼出番号	タイプ	型式		電源 (V)	能力(kW)			定格冷房時の 顕熱比	通年 エネルギー 消費効率 APF 2015	外形寸法(mm) (幅×奥行×高さ) 上:室内ユニット 下:室外ユニット 室内機の高さ()内の寸法は 天井内に入る本体高さを示す	質量 (kg) 上:室内ユニット 下:室外ユニット ()内はパネル質量	電気特性		
		セット	室内ユニット 室外ユニット		定格 冷房 標準	定格 暖房 標準	最大 暖房 低温					消費電力(kW)		
てんうめ(高静圧) 省エネの達人プレミアム トリプル (R32)冷媒														
246	冷房同時 トリプル	RPI-GP160RGHG4	RPI-GP56K3 ×3 RAS-GP160RGH1	三相 200 50Hz/60Hz	14.0 (3.2 ~ 16.0)	16.0 (4.0 ~ 20.2)	15.0	0.74	5.4	(700×800×300)×3 950×370×1,380	(29)×3 103	4.19	4.64	5.11
247		RPI-GP224RGHG	RPI-GP80K3 ×3 RAS-GP224RGH	三相 200 50Hz/60Hz	20.0 (7.0 ~ 22.4)	22.4 (5.6 ~ 28.0)	20.0	0.74	5.1	(1,050×800×300)×3 950×370×1,380	(38)×3 130	7.24	5.58	8.98
248		RPI-GP280RGHG	RPI-GP90K3 ×3 RAS-GP280RGH	三相 200 50Hz/60Hz	25.0 (7.2 ~ 28.0)	28.0 (7.0 ~ 35.0)	24.0	0.71	4.9	(1,050×800×300)×3 950×370×1,380	(38)×3 130	9.24	7.54	8.53
249		RPI-GP335RGHG	RPI-GP112K3 ×3 RAS-GP335RGH	三相 200 50Hz/60Hz	30.0 (7.5 ~ 33.5)	33.5 (8.4 ~ 37.5)	26.5	0.75	4.5	(1,400×800×300)×3 1,100×390×1,650	(48)×3 147	12.3	12.1	12.8
てんうめ(高静圧) 省エネの達人プレミアム フォー (R32)冷媒														
250	冷房同時 フォー	RPI-GP224RGHW	RPI-GP56K3 ×4 RAS-GP224RGH	三相 200 50Hz/60Hz	20.0 (7.0 ~ 22.4)	22.4 (5.6 ~ 28.0)	20.0	0.72	5.1	(700×800×300)×4 950×370×1,380	(29)×4 130	7.24	5.58	8.98
251		RPI-GP280RGHW	RPI-GP71K3 ×4 RAS-GP280RGH	三相 200 50Hz/60Hz	25.0 (7.2 ~ 28.0)	28.0 (7.0 ~ 35.0)	24.0	0.73	4.9	(1,050×800×300)×4 950×370×1,380	(38)×4 130	9.24	7.54	8.53
252		RPI-GP335RGHW	RPI-GP80K3 ×4 RAS-GP335RGH	三相 200 50Hz/60Hz	30.0 (7.5 ~ 33.5)	33.5 (8.4 ~ 37.5)	26.5	0.72	4.5	(1,050×800×300)×4 1,100×390×1,650	(38)×4 147	12.3	12.1	12.8
てんうめ(高静圧) 省エネの達人 シングル (R32)冷媒														
253	冷房同時 シングル	RPI-GP45RSHJ6	RPI-GP45K3 RAS-GP45RSHJ2	単相 200 50Hz/60Hz	4.0 (1.4 ~ 4.5)	4.5 (1.2 ~ 5.9)	4.5	0.76	5.0	700×800×300 799(+99)×300×629	29 43	1.12	1.02	1.71
254		RPI-GP45RSH6	RPI-GP45K3 RAS-GP45RSH2	三相 200 50Hz/60Hz	4.0 (1.4 ~ 4.5)	4.5 (1.2 ~ 5.9)	4.5	0.76	5.0	700×800×300 799(+99)×300×629	29 41	1.12	1.02	1.71
255		RPI-GP50RSHJ6	RPI-GP50K3 RAS-GP50RSHJ2	単相 200 50Hz/60Hz	4.5 (1.5 ~ 5.0)	5.0 (1.3 ~ 6.3)	4.8	0.74	4.9	700×800×300 799(+99)×300×629	29 43	1.30	1.27	1.94
256		RPI-GP50RSH6	RPI-GP50K3 RAS-GP50RSH2	三相 200 50Hz/60Hz	4.5 (1.5 ~ 5.0)	5.0 (1.3 ~ 6.3)	4.8	0.74	4.9	700×800×300 799(+99)×300×629	29 41	1.30	1.27	1.94
257		RPI-GP56RSHJ6	RPI-GP56K3 RAS-GP56RSHJ2	単相 200 50Hz/60Hz	5.0 (1.5 ~ 5.6)	5.6 (1.4 ~ 7.1)	5.6	0.73	4.8	700×800×300 799(+99)×300×629	29 43	1.48	1.62	2.37
258		RPI-GP56RSH6	RPI-GP56K3 RAS-GP56RSH2	三相 200 50Hz/60Hz	5.0 (1.5 ~ 5.6)	5.6 (1.4 ~ 7.1)	5.6	0.73	4.8	700×800×300 799(+99)×300×629	29 41	1.48	1.62	2.37
259		RPI-GP63RSHJ6	RPI-GP63K3 RAS-GP63RSHJ2	単相 200 50Hz/60Hz	5.6 (1.5 ~ 6.3)	6.3 (1.6 ~ 8.0)	6.2	0.74	4.9	1,050×800×300 799(+99)×300×629	38 43	1.60	1.80	2.94
260		RPI-GP63RSH6	RPI-GP63K3 RAS-GP63RSH2	三相 200 50Hz/60Hz	5.6 (1.5 ~ 6.3)	6.3 (1.6 ~ 8.0)	6.2	0.74	4.9	1,050×800×300 799(+99)×300×629	38 41	1.60	1.80	2.94
261		RPI-GP80RSHJ6	RPI-GP80K3 RAS-GP80RSHJ2	単相 200 50Hz/60Hz	7.1 (1.8 ~ 8.0)	8.0 (2.0 ~ 10.0)	6.7	0.72	4.9	1,050×800×300 799(+99)×300×629	38 44	1.95	2.07	2.97
262		RPI-GP80RSH6	RPI-GP80K3 RAS-GP80RSH2	三相 200 50Hz/60Hz	7.1 (1.8 ~ 8.0)	8.0 (2.0 ~ 10.0)	6.7	0.72	4.9	1,050×800×300 799(+99)×300×629	38 42	1.95	2.07	2.97
263		RPI-GP112RSH6	RPI-GP112K3 RAS-GP112RSH2	三相 200 50Hz/60Hz	10.0 (3.2 ~ 11.2)	11.2 (2.8 ~ 14.0)	10.5	0.74	5.3	1,400×800×300 950×370×800	48 60	2.90	2.70	4.94
264		RPI-GP140RSH6	RPI-GP140K3 RAS-GP140RSH2	三相 200 50Hz/60Hz	12.5 (3.2 ~ 14.0)	14.0 (3.5 ~ 18.0)	13.0	0.72	5.2	1,400×800×300 950×370×1,140	48 79	4.35	3.82	6.19
265		RPI-GP160RSH6	RPI-GP160K3 RAS-GP160RSH2	三相 200 50Hz/60Hz	14.0 (3.5 ~ 16.0)	16.0 (4.0 ~ 20.0)	13.1	0.71	4.9	1,400×800×300 950×370×1,140	48 79	5.78	4.69	7.05
266		RPI-GP224RSH	RPI-GP224K RAS-GP224RSH	三相 200 50Hz/60Hz	20.0 (5.0 ~ 22.4)	22.4 (5.6 ~ 28.0)	20.0	0.78	4.5	1,380×1,060×470 950×370×1,380	90 109	7.01	6.33	8.10
267	RPI-GP280RSH	RPI-GP280K RAS-GP280RSH	三相 200 50Hz/60Hz	25.0 (6.3 ~ 28.0)	28.0 (7.0 ~ 35.0)	22.0	0.78	4.4	1,380×1,060×470 950×370×1,380	90 119	10.9	8.13	9.18	
てんうめ(高静圧) 省エネの達人 ツイン (R32)冷媒														
268	冷房同時 ツイン	RPI-GP112RSHP6	RPI-GP56K3 ×2 RAS-GP112RSH2	三相 200 50Hz/60Hz	10.0 (3.2 ~ 11.2)	11.2 (2.8 ~ 14.0)	10.5	0.73	5.2	(700×800×300)×2 950×370×800	(29)×2 60	3.04	2.84	5.15
269		RPI-GP140RSHP6	RPI-GP71K3 ×2 RAS-GP140RSH2	三相 200 50Hz/60Hz	12.5 (3.2 ~ 14.0)	14.0 (3.5 ~ 18.0)	13.0	0.73	5.1	(1,050×800×300)×2 950×370×1,140	(38)×2 79	4.05	3.66	5.41
270		RPI-GP160RSHP6	RPI-GP80K3 ×2 RAS-GP160RSH2	三相 200 50Hz/60Hz	14.0 (3.5 ~ 16.0)	16.0 (4.0 ~ 20.0)	13.1	0.73	5.1	(1,050×800×300)×2 950×370×1,140	(38)×2 79	5.24	4.55	5.78
271		RPI-GP224RSHP	RPI-GP112K3 ×2 RAS-GP224RSH	三相 200 50Hz/60Hz	20.0 (5.0 ~ 22.4)	22.4 (5.6 ~ 28.0)	20.0	0.73	4.8	(1,400×800×300)×2 950×370×1,380	(48)×2 109	7.83	5.65	8.81
272		RPI-GP280RSHP	RPI-GP140K3 ×2 RAS-GP280RSH	三相 200 50Hz/60Hz	25.0 (6.3 ~ 28.0)	28.0 (7.0 ~ 35.0)	22.0	0.71	4.6	(1,400×800×300)×2 950×370×1,380	(48)×2 119	10.5	8.00	8.35
273		RPI-GP335RSHP	RPI-GP160K3 ×2 RAS-GP335RSH	三相 200 50Hz/60Hz	30.0 (7.5 ~ 33.5)	33.5 (8.4 ~ 37.5)	26.5	0.72	4.2	(1,400×800×300)×2 1,100×390×1,650	(48)×2 147	12.4	12.2	12.9

IPコード: 室内…X0、室外…X4 設計圧力: 4.15MPa 仕様値は、JIS B 8616:2015による

2015年3月のJIS改正にともない、通年エネルギー消費効率はAPF2015、運転音は音響パワーレベルを記載しています。
APF2006(従来の通年エネルギー消費効率)および、運転音音圧レベル(従来の運転音)については、P.185の仕様表(別表)に記載しています。

(注)・能力の()内はインバーターによる可変範囲を示します。
・外形寸法の室内ユニットの幅寸法および奥行寸法はパネル寸法を示します。
・機外配線は「B方式」での仕様を示します。
・最小電線太さは配線長さ20mまでの場合です。
・ブレーカー容量は漏電遮断器(ELB)の定格電流(A)の値を示します。
・「室内外連絡配線」の2+2または3+2は、電源配線+制御用連絡配線を示します。

	電気特性			始動電流(A)	電圧縮機出力(kW)	送風機出力(kW)	室内風量(m ³ /min)	運転音[dB(A)]			冷媒配管			ドレン配管	機外配線			冷媒種 ()内は 充填量 (kg)	セット	呼び番号
	運転電流(A)		力率(%)					音響パワーレベル		液管/ガス管 φ(mm)	最大 長さ (m)	最大 高低差 室外上 (m)	最小配線 太さ (mm ²)		フルカー 容量 (A)	連絡 配線 室内外 (本)				
	定格標準上:冷房	最大	定格標準上:冷房					室内	室外											
	下:暖房	下:暖房	注)(H:急・強)					注)(H:急・強)	冷房/暖房											
	13.0 14.2	25.4	93 94	—	3.45	(0.157×1)×3 0.07×1+0.07×1	(14.5-13-11-9.5) ×3	(59-56-53-50) ×3	71/71	(6.35/12.7)×3 9.52/15.88	75	30	VP25	2.0 8.0	— 30	2+2	R32 (3.2)	RPI-GP160RGHG4	246	
	22.5 17.5	33.7	93 92	—	4.85	(0.190×1)×3 0.17×1+0.17×1	(20-17.5-15.5-13) ×3	(57-54-51-49) ×3	76/78	(9.52/15.88)×3 9.52*/25.4	100	30	VP25	2.0 14.0	— 50	2+2	R32 (4.8)	RPI-GP224RGHG	247	
	28.4 23.2	41.7	94 94	—	6.85	(0.190×1)×3 0.17×1+0.17×1	(21.5-19-16.5-14) ×3	(58-55-52-50) ×3	78/80	(9.52/15.88)×3 12.7/25.4	100	30	VP25	2.0 14.0	— 50	2+2	R32 (5.0)	RPI-GP280RGHG	248	
	37.4 36.8	42.6	95 95	—	7.25	(0.259×1)×3 0.17×1+0.17×1	(30-26.5-23-20) ×3	(58-55-52-50) ×3	81/83	(9.52/15.88)×3 12.7/25.4	100	30	VP25	2.0 14.0	— 60	2+2	R32 (5.7)	RPI-GP335RGHG	249	
	22.5 17.5	34.5	93 92	—	4.85	(0.157×1)×4 0.17×1+0.17×1	(14.5-13-11-9.5) ×4	(59-56-53-50) ×4	76/78	(6.35/12.7)×4 9.52*/25.4	100	30	VP25	2.0 14.0	— 50	2+2	R32 (4.8)	RPI-GP224RGHW	250	
	28.4 23.2	42.0	94 94	—	6.85	(0.190×1)×4 0.17×1+0.17×1	(18.5-16.5-14.5-12) ×4	(55-53-50-48) ×4	78/80	(9.52/15.88)×4 12.7/25.4	100	30	VP25	2.0 14.0	— 50	2+2	R32 (5.0)	RPI-GP280RGHW	251	
	37.4 36.8	42.3	95 95	—	7.25	(0.190×1)×4 0.17×1+0.17×1	(20-17.5-15.5-13) ×4	(57-54-51-49) ×4	81/83	(9.52/15.88)×4 12.7/25.4	100	30	VP25	2.0 14.0	— 60	2+2	R32 (5.7)	RPI-GP335RGHW	252	
	6.1 5.5	13.1	92 93	—	0.65	0.157×1 0.05×1	13-11.5-10-8.5	56-53-51-48	65/67	6.35/12.7	50	30	VP25	2.0 3.5	— 15	2+2	R32 (1.2)	RPI-GP45RSHJ6	253	
	3.6 3.2	9.6	90 91	—	0.65	0.157×1 0.05×1	13-11.5-10-8.5	56-53-51-48	65/67	6.35/12.7	50	30	VP25	2.0 3.5	— 15	2+2	R32 (1.2)	RPI-GP45RSH6	254	
	7.0 6.8	13.1	93 94	—	0.75	0.157×1 0.05×1	14.5-13-11-9.5	59-56-53-50	65/67	6.35/12.7	50	30	VP25	2.0 3.5	— 15	2+2	R32 (1.4)	RPI-GP50RSHJ6	255	
	4.1 4.0	9.6	91 92	—	0.75	0.157×1 0.05×1	14.5-13-11-9.5	59-56-53-50	65/67	6.35/12.7	50	30	VP25	2.0 3.5	— 15	2+2	R32 (1.4)	RPI-GP50RSH6	256	
	7.8 8.5	13.1	95 95	—	0.95	0.157×1 0.05×1	14.5-13-11-9.5	59-56-53-50	65/67	6.35/12.7	50	30	VP25	2.0 3.5	— 15	2+2	R32 (1.4)	RPI-GP56RSHJ6	257	
	4.6 5.0	9.6	93 93	—	0.95	0.157×1 0.05×1	14.5-13-11-9.5	59-56-53-50	65/67	6.35/12.7	50	30	VP25	2.0 3.5	— 15	2+2	R32 (1.4)	RPI-GP56RSH6	258	
	8.4 9.5	13.0	95 95	—	1.05	0.190×1 0.05×1	17-15-13-11	54-52-50-48	65/67	6.35/12.7	50	30	VP25	2.0 3.5	— 15	2+2	R32 (1.4)	RPI-GP63RSHJ6	259	
	5.0 5.5	9.5	93 94	—	1.05	0.190×1 0.05×1	17-15-13-11	54-52-50-48	65/67	6.35/12.7	50	30	VP25	2.0 3.5	— 15	2+2	R32 (1.4)	RPI-GP63RSH6	260	
	10.2 10.8	17.6	96 96	—	1.55	0.190×1 0.05×1	20-17.5-15.5-13	57-54-51-49	68/72	9.52/15.88	50	30	VP25	2.0 5.5	— 20	2+2	R32 (1.9)	RPI-GP80RSHJ6	261	
	5.9 6.3	12.1	95 95	—	1.55	0.190×1 0.05×1	20-17.5-15.5-13	57-54-51-49	68/72	9.52/15.88	50	30	VP25	2.0 3.5	— 15	2+2	R32 (1.9)	RPI-GP80RSH6	262	
	8.9 8.3	19.4	94 94	—	2.10	0.259×1 0.17×1	30-26.5-23-20	58-55-52-50	72/74	9.52/15.88	70	30	VP25	2.0 5.5	— 30	2+2	R32 (2.4)	RPI-GP112RSH6	263	
	13.2 11.6	19.5	95 95	—	3.30	0.259×1 0.17×1	33.5-29.5-26-22	60-57-54-51	73/75	9.52/15.88	75	30	VP25	2.0 5.5	— 30	2+2	R32 (2.6)	RPI-GP140RSH6	264	
	17.6 14.3	24.6	95 95	—	4.25	0.259×1 0.17×1	36-31.5-27.5-24	62-58-55-52	74/76	9.52/15.88	75	30	VP25	2.0 5.5	— 30	2+2	R32 (2.6)	RPI-GP160RSH6	265	
	21.4 19.6	33.6	93 93	—	5.10	0.840×1 0.17×1+0.17×1	63-58-50-38	71-69-65-59	76/78	9.52*/25.4	100	30	VP25	2.0 8.0	— 40	3+2	R32 (4.2)	RPI-GP224RSH	266	
	33.5 25.0	42.9	94 94	—	7.00	0.840×1 0.17×1+0.17×1	80-72-64-48	77-75-73-65	78/80	12.7/25.4	100	30	VP25	2.0 14.0	— 50	3+2	R32 (5.0)	RPI-GP280RSH	267	
	9.3 8.7	19.8	94 94	—	2.10	(0.157×1)×2 0.17×1	(14.5-13-11-9.5) ×2	(59-56-53-50) ×2	72/74	(6.35/12.7)×2 9.52/15.88	70	30	VP25	2.0 5.5	— 30	2+2	R32 (2.4)	RPI-GP112RSHP6	268	
	12.3 11.1	19.5	95 95	—	3.30	(0.190×1)×2 0.17×1	(18.5-16.5-14.5-12) ×2	(55-53-50-48) ×2	73/75	(9.52/15.88)×2 9.52/15.88	75	30	VP25	2.0 5.5	— 30	2+2	R32 (2.6)	RPI-GP140RSHP6	269	
	15.9 13.8	24.6	95 95	—	4.25	(0.190×1)×2 0.17×1	(20-17.5-15.5-13) ×2	(57-54-51-49) ×2	74/76	(9.52/15.88)×2 9.52/15.88	75	30	VP25	2.0 8.0	— 30	2+2	R32 (2.6)	RPI-GP160RSHP6	270	
	24.3 17.5	33.8	93 93	—	5.10	(0.259×1)×2 0.17×1+0.17×1	(30-26.5-23-20) ×2	(58-55-52-50) ×2	76/78	(9.52/15.88)×2 9.52*/25.4	100	30	VP25	2.0 14.0	— 50	2+2	R32 (4.2)	RPI-GP224RSHP	271	
	32.2 24.6	42.0	94 94	—	7.00	(0.259×1)×2 0.17×1+0.17×1	(33.5-29.5-26-22) ×2	(60-57-54-51) ×2	78/80	(9.52/15.88)×2 12.7/25.4	100	30	VP25	2.0 14.0	— 50	2+2	R32 (5.0)	RPI-GP280RSHP	272	
	37.7 37.1	42.1	95 95	—	7.30	(0.259×1)×2 0.17×1+0.17×1	(36-31.5-27.5-24) ×2	(62-58-55-52) ×2	81/83	(9.52/15.88)×2 12.7/25.4	100	30	VP25	2.0 14.0	— 60	2+2	R32 (5.7)	RPI-GP335RSHP	273	

・同時運転ファン機はe-LINE接続はできません。
・電気特性の運転電流欄の「冷房」または「暖房」の電流値が20Aを超える空調機は、「高圧又は特別高圧で受電する需要家の高調波抑制対策ガイドライン」対象機器となります。回路種別番号、換算係数は機種により異なりますので営業窓口までお問い合わせください。

*配管長が70m以上の場合は、液配管をφ12.7にサイズアップしてください。

仕様表 てんうめ(高静圧) / てんうめ(中静圧) (別表 p.185)

呼出番号	タイプ	型式		電源 (V)	能力(kW)			定格冷房時の 顕熱比	通年 エネルギー 消費効率 APF 2015	外形寸法(mm) (幅×奥行×高さ) 上：室内ユニット 下：室外ユニット 室内機の高さ()内の寸法は 天井内に入る本体高さを示す	質量 (kg) 上：室内ユニット 下：室外ユニット ()内はパネル質量	電気特性		
		セット	室内ユニット 室外ユニット		定格 冷房 標準	定格 暖房 標準	最大 暖房 低温					消費電力(kW)		
												定格 冷房 標準	定格 暖房 標準	最大 暖房 低温
てんうめ(高静圧) 省エネの達人 トリプル (R32) 冷媒														
274	冷房同時 トリプル	RPI-GP160RSHG6	RPI-GP56K3×3 RAS-GP160RSH2	三相 200 50Hz/60Hz	14.0 (3.5 ~ 16.0)	16.0 (4.0 ~ 20.0)	13.1	0.74	5.1	(700×800×300)×3 950×370×1,140	(29)×3 79	5.24	4.55	5.78
275		RPI-GP224RSHG	RPI-GP80K3×3 RAS-GP224RSH	三相 200 50Hz/60Hz	20.0 (5.0 ~ 22.4)	22.4 (5.6 ~ 28.0)	20.0	0.74	4.8	(1,050×800×300)×3 950×370×1,380	(38)×3 109	7.83	5.65	8.81
276		RPI-GP280RSHG	RPI-GP90K3×3 RAS-GP280RSH	三相 200 50Hz/60Hz	25.0 (6.3 ~ 28.0)	28.0 (7.0 ~ 35.0)	22.0	0.71	4.6	(1,050×800×300)×3 950×370×1,380	(38)×3 119	10.5	8.00	8.35
277		RPI-GP335RSHG	RPI-GP112K3×3 RAS-GP335RSH	三相 200 50Hz/60Hz	30.0 (7.5 ~ 33.5)	33.5 (8.4 ~ 37.5)	26.5	0.75	4.2	(1,400×800×300)×3 1,100×390×1,650	(48)×3 147	12.4	12.2	12.9
てんうめ(高静圧) 省エネの達人 フォー (R32) 冷媒														
278	冷房同時 フォー	RPI-GP224RSHW	RPI-GP56K3×4 RAS-GP224RSH	三相 200 50Hz/60Hz	20.0 (5.0 ~ 22.4)	22.4 (5.6 ~ 28.0)	20.0	0.72	4.8	(700×800×300)×4 950×370×1,380	(29)×4 109	7.83	5.65	8.81
279		RPI-GP280RSHW	RPI-GP71K3×4 RAS-GP280RSH	三相 200 50Hz/60Hz	25.0 (6.3 ~ 28.0)	28.0 (7.0 ~ 35.0)	22.0	0.73	4.6	(1,050×800×300)×4 950×370×1,380	(38)×4 119	10.5	8.00	8.35
280		RPI-GP335RSHW	RPI-GP80K3×4 RAS-GP335RSH	三相 200 50Hz/60Hz	30.0 (7.5 ~ 33.5)	33.5 (8.4 ~ 37.5)	26.5	0.72	4.2	(1,050×800×300)×4 1,100×390×1,650	(38)×4 147	12.4	12.2	12.9
てんうめ(中静圧) 省エネの達人プレミアム シングル (R32) 冷媒														
281	冷房同時 シングル	RPI-GP40RGHJC4	RPI-GP40KC3 RAS-GP40RGHJ1	単相 200 50Hz/60Hz	3.6 (1.1 ~ 4.0)	4.0 (1.0 ~ 5.4)	4.4	0.79	5.2	700×800×250 799(+99)×300×629	27 45	0.902	0.955	1.54
282		RPI-GP40RGHC4	RPI-GP40KC3 RAS-GP40RGH1	三相 200 50Hz/60Hz	3.6 (1.1 ~ 4.0)	4.0 (1.0 ~ 5.4)	4.4	0.79	5.2	700×800×250 799(+99)×300×629	27 43	0.902	0.955	1.54
283		RPI-GP45RGHJC4	RPI-GP45KC3 RAS-GP45RGHJ1	単相 200 50Hz/60Hz	4.0 (1.1 ~ 4.5)	4.5 (1.2 ~ 5.9)	4.5	0.77	5.2	700×800×250 799(+99)×300×629	27 45	1.05	1.13	1.70
284		RPI-GP45RGHC4	RPI-GP45KC3 RAS-GP45RGH1	三相 200 50Hz/60Hz	4.0 (1.1 ~ 4.5)	4.5 (1.2 ~ 5.9)	4.5	0.77	5.2	700×800×250 799(+99)×300×629	27 43	1.05	1.13	1.70
285		RPI-GP50RGHJC4	RPI-GP50KC3 RAS-GP50RGHJ1	単相 200 50Hz/60Hz	4.5 (1.5 ~ 5.0)	5.0 (1.3 ~ 6.3)	4.8	0.77	5.2	700×800×250 799(+99)×300×629	27 43	1.21	1.26	1.87
286		RPI-GP50RGHC4	RPI-GP50KC3 RAS-GP50RGH1	三相 200 50Hz/60Hz	4.5 (1.5 ~ 5.0)	5.0 (1.3 ~ 6.3)	4.8	0.77	5.2	700×800×250 799(+99)×300×629	27 41	1.21	1.26	1.87
287		RPI-GP56RGHJC4	RPI-GP56KC3 RAS-GP56RGHJ1	単相 200 50Hz/60Hz	5.0 (1.5 ~ 5.6)	5.6 (1.4 ~ 7.1)	5.6	0.74	5.3	700×800×250 799(+99)×300×629	27 43	1.37	1.52	2.25
288		RPI-GP56RGHC4	RPI-GP56KC3 RAS-GP56RGH1	三相 200 50Hz/60Hz	5.0 (1.5 ~ 5.6)	5.6 (1.4 ~ 7.1)	5.6	0.74	5.3	700×800×250 799(+99)×300×629	27 41	1.37	1.52	2.25
289		RPI-GP63RGHJC4	RPI-GP63KC3 RAS-GP63RGHJ1	単相 200 50Hz/60Hz	5.6 (1.5 ~ 6.3)	6.3 (1.6 ~ 8.0)	6.2	0.76	5.2	1,050×800×250 799(+99)×300×629	36 43	1.51	1.70	2.85
290		RPI-GP63RGHC4	RPI-GP63KC3 RAS-GP63RGH1	三相 200 50Hz/60Hz	5.6 (1.5 ~ 6.3)	6.3 (1.6 ~ 8.0)	6.2	0.76	5.2	1,050×800×250 799(+99)×300×629	36 41	1.51	1.70	2.85
291		RPI-GP80RGHJC4	RPI-GP80KC3 RAS-GP80RGHJ1	単相 200 50Hz/60Hz	7.1 (1.8 ~ 8.0)	8.0 (2.0 ~ 10.6)	7.8	0.73	5.3	1,050×800×250 859(+100)×319×709	36 48	2.05	2.13	3.12
292		RPI-GP80RGHC4	RPI-GP80KC3 RAS-GP80RGH1	三相 200 50Hz/60Hz	7.1 (1.8 ~ 8.0)	8.0 (2.0 ~ 10.6)	7.8	0.73	5.3	1,050×800×250 859(+100)×319×709	36 46	2.05	2.13	3.12
293		RPI-GP112RGHC4	RPI-GP112KC3 RAS-GP112RGH1	三相 200 50Hz/60Hz	10.0 (2.5 ~ 11.2)	11.2 (2.8 ~ 14.0)	12.5	0.75	5.6	1,400×800×250 950×370×1,380	44 103	2.65	2.70	4.09
294		RPI-GP140RGHC4	RPI-GP140KC3 RAS-GP140RGH1	三相 200 50Hz/60Hz	12.5 (3.1 ~ 14.0)	14.0 (3.5 ~ 18.2)	14.0	0.72	5.3	1,400×800×250 950×370×1,380	44 103	3.93	3.84	4.79
295		RPI-GP160RGHC4	RPI-GP160KC3 RAS-GP160RGH1	三相 200 50Hz/60Hz	14.0 (3.2 ~ 16.0)	16.0 (4.0 ~ 20.2)	15.0	0.72	5.2	1,400×800×250 950×370×1,380	44 103	4.83	4.59	5.37
てんうめ(中静圧) 省エネの達人プレミアム ツイン (R32) 冷媒														
296	冷房同時 ツイン	RPI-GP80RGHPC4	RPI-GP40KC3×2 RAS-GP80RGH1	三相 200 50Hz/60Hz	7.1 (1.8 ~ 8.0)	8.0 (2.0 ~ 10.6)	7.8	0.79	5.3	(700×800×250)×2 859(+100)×319×709	(27)×2 46	2.01	2.06	3.12
297		RPI-GP112RGHPC4	RPI-GP56KC3×2 RAS-GP112RGH1	三相 200 50Hz/60Hz	10.0 (2.5 ~ 11.2)	11.2 (2.8 ~ 14.0)	12.5	0.74	5.4	(700×800×250)×2 950×370×1,380	(27)×2 103	2.87	2.80	4.18
298		RPI-GP140RGHPC4	RPI-GP71KC3×2 RAS-GP140RGH1	三相 200 50Hz/60Hz	12.5 (3.1 ~ 14.0)	14.0 (3.5 ~ 18.2)	14.0	0.75	5.4	(1,050×800×250)×2 950×370×1,380	(36)×2 103	3.47	3.85	4.63
299		RPI-GP160RGHPC4	RPI-GP80KC3×2 RAS-GP160RGH1	三相 200 50Hz/60Hz	14.0 (3.2 ~ 16.0)	16.0 (4.0 ~ 20.2)	15.0	0.73	5.4	(1,050×800×250)×2 950×370×1,380	(36)×2 103	4.26	4.64	5.11
300		RPI-GP224RGHPC	RPI-GP112KC3×2 RAS-GP224RGH	三相 200 50Hz/60Hz	20.0 (7.0 ~ 22.4)	22.4 (5.6 ~ 28.0)	20.0	0.74	5.1	(1,400×800×250)×2 950×370×1,380	(44)×2 130	7.24	5.53	8.90
301		RPI-GP280RGHPC	RPI-GP140KC3×2 RAS-GP280RGH	三相 200 50Hz/60Hz	25.0 (7.2 ~ 28.0)	28.0 (7.0 ~ 35.0)	24.0	0.72	4.8	(1,400×800×250)×2 950×370×1,380	(44)×2 130	9.24	7.65	8.72
302		RPI-GP335RGHPC	RPI-GP160KC3×2 RAS-GP335RGH	三相 200 50Hz/60Hz	30.0 (7.5 ~ 33.5)	33.5 (8.4 ~ 37.5)	26.5	0.73	4.5	(1,400×800×250)×2 1,100×390×1,650	(44)×2 147	12.3	12.1	12.8

IPコード：室内…X0、室外…X4 設計圧力：4.15MPa 仕様値は、JIS B 8616:2015による

2015年3月のJIS改正とない、通年エネルギー消費効率はAPF2015、運転音は音響パワーレベルを記載しています。
APF2006(従来の通年エネルギー消費効率)および、運転音圧レベル(従来の運転音)については、P.185の仕様表(別表)に記載しています。

(注)・能力の()内はインバーターによる可変範囲を示します。
・外形寸法の室内ユニットの幅寸法および奥行寸法はパネル寸法を示します。
・機外配線は「B方式」での仕様を示します。
・最小電線太さは配線長さ20mまでの場合です。
・ブレーカー容量は漏電遮断器(ELB)の定格電流(A)の値を示します。
・「室内外連絡配線」の2+2は、電源配線+制御用連絡配線を示します。

てんうめ(高静圧) / てんうめ(中静圧) 仕様表

	電気特性			始動電流 (A)	圧縮機出力 (kW)	送風機出力 (kW)	室内風量 (m ³ /min)	運転音[dB(A)]		冷媒配管			ドレン配管	機外配線		冷媒種 ()内は充填量 (kg)	セット	呼び番号	
	運転電流(A)		力率(%)					音響パワーレベル		液管/ガス管 φ(mm)	最大長さ(m)	最大高低差(室外上)		最小配管太さ(mm)	フル容量(A)				連絡配線 ()室内外
	定格標準上:冷房	最大	定格標準下:暖房					室内	室外										
	上:冷房	下:暖房	注)(H:急・強)					冷房/暖房	注)(H:急・強)										
	15.9 13.8	25.4	95 95	—	4.25	(0.157×1)×3 0.17×1	(14.5-13-11-9.5)×3	(59-56-53-50)×3	74/76	(6.35/12.7)×3 9.52/15.88	75	30	VP25	2.0 8.0	— 30	2+2	R32 (2.6)	RPI-GP160RSHG6	274
	24.3 17.5	33.7	93 93	—	5.10	(0.190×1)×3 0.17×1+0.17×1	(20-17.5-15.5-13)×3	(57-54-51-49)×3	76/78	(9.52/15.88)×3 9.52*/25.4	100	30	VP25	2.0 14.0	— 50	2+2	R32 (4.2)	RPI-GP224RSHG	275
	32.2 24.6	41.7	94 94	—	7.00	(0.190×1)×3 0.17×1+0.17×1	(21.5-19-16.5-14)×3	(58-55-52-50)×3	78/80	(9.52/15.88)×3 12.7/25.4	100	30	VP25	2.0 14.0	— 50	2+2	R32 (5.0)	RPI-GP280RSHG	276
	37.7 37.1	42.6	95 95	—	7.30	(0.259×1)×3 0.17×1+0.17×1	(30-26.5-23-20)×3	(58-55-52-50)×3	81/83	(9.52/15.88)×3 12.7/25.4	100	30	VP25	2.0 14.0	— 60	2+2	R32 (5.7)	RPI-GP335RSHG	277
	24.3 17.5	34.5	93 93	—	5.10	(0.157×1)×4 0.17×1+0.17×1	(14.5-13-11-9.5)×4	(59-56-53-50)×4	76/78	(6.35/12.7)×4 9.52*/25.4	100	30	VP25	2.0 14.0	— 50	2+2	R32 (4.2)	RPI-GP224RSHW	278
	32.2 24.6	42.0	94 94	—	7.00	(0.190×1)×4 0.17×1+0.17×1	(18.5-16.5-14.5-12)×4	(55-53-50-48)×4	78/80	(9.52/15.88)×4 12.7/25.4	100	30	VP25	2.0 14.0	— 50	2+2	R32 (5.0)	RPI-GP280RSHW	279
	37.7 37.1	42.3	95 95	—	7.30	(0.190×1)×4 0.17×1+0.17×1	(20-17.5-15.5-13)×4	(57-54-51-49)×4	81/83	(9.52/15.88)×4 12.7/25.4	100	30	VP25	2.0 14.0	— 60	2+2	R32 (5.7)	RPI-GP335RSHW	280
	5.0 5.2	13.3	90 92	—	0.55	0.157×1 0.05×1	13-11.5-10-8.5	56-53-50-48	65/67	6.35/12.7	50	30	VP25	2.0 3.5	— 20	2+2	R32 (1.4)	RPI-GP40RGHJC4	281
	3.0 3.1	9.8	88 90	—	0.55	0.157×1 0.05×1	13-11.5-10-8.5	56-53-50-48	65/67	6.35/12.7	50	30	VP25	2.0 3.5	— 15	2+2	R32 (1.4)	RPI-GP40RGHC4	282
	5.7 6.1	13.3	92 93	—	0.65	0.157×1 0.05×1	13-11.5-10-8.5	56-53-50-48	65/67	6.35/12.7	50	30	VP25	2.0 3.5	— 20	2+2	R32 (1.4)	RPI-GP45RGHJC4	283
	3.4 3.6	9.8	90 91	—	0.65	0.157×1 0.05×1	13-11.5-10-8.5	56-53-50-48	65/67	6.35/12.7	50	30	VP25	2.0 3.5	— 15	2+2	R32 (1.4)	RPI-GP45RGHC4	284
	6.4 6.6	13.4	95 95	—	0.75	0.157×1 0.05×1	14.5-13-11-9.5	58-55-52-49	65/67	6.35/12.7	50	30	VP25	2.0 3.5	— 20	2+2	R32 (1.4)	RPI-GP50RGHJC4	285
	3.8 3.9	9.9	93 93	—	0.75	0.157×1 0.05×1	14.5-13-11-9.5	58-55-52-49	65/67	6.35/12.7	50	30	VP25	2.0 3.5	— 15	2+2	R32 (1.4)	RPI-GP50RGHC4	286
	7.1 7.9	13.4	96 96	—	0.95	0.157×1 0.05×1	14.5-13-11-9.5	58-55-52-49	65/67	6.35/12.7	50	30	VP25	2.0 3.5	— 20	2+2	R32 (1.4)	RPI-GP56RGHJC4	287
	4.2 4.7	9.9	94 94	—	0.95	0.157×1 0.05×1	14.5-13-11-9.5	58-55-52-49	65/67	6.35/12.7	50	30	VP25	2.0 3.5	— 15	2+2	R32 (1.4)	RPI-GP56RGHC4	288
	7.9 8.9	13.2	96 96	—	1.05	0.190×1 0.05×1	17-15-13-11	55-52-50-48	65/67	6.35/12.7	50	30	VP25	2.0 3.5	— 20	2+2	R32 (1.4)	RPI-GP63RGHJC4	289
	4.6 5.2	9.7	94 94	—	1.05	0.190×1 0.05×1	17-15-13-11	55-52-50-48	65/67	6.35/12.7	50	30	VP25	2.0 3.5	— 15	2+2	R32 (1.4)	RPI-GP63RGHC4	290
	10.7 11.0	17.8	96 97	—	1.55	0.190×1 0.05×1	20-17.5-15.5-13	56-54-51-49	67/68	9.52/15.88	50	30	VP25	2.0 5.5	— 30	2+2	R32 (2.2)	RPI-GP80RGHJC4	291
	6.3 6.5	12.3	94 95	—	1.55	0.190×1 0.05×1	20-17.5-15.5-13	56-54-51-49	67/68	9.52/15.88	50	30	VP25	2.0 3.5	— 20	2+2	R32 (2.2)	RPI-GP80RGHC4	292
	8.5 8.7	24.8	90 90	—	1.95	0.259×1 0.07×1+0.07×1	30-26.5-23-20	58-56-53-50	67/69	9.52/15.88	75	30	VP25	2.0 5.5	— 30	2+2	R32 (3.2)	RPI-GP112RGHC4	293
	12.2 11.8	25.0	93 94	—	2.70	0.259×1 0.07×1+0.07×1	33.5-29.5-26-22	60-57-54-52	70/70	9.52/15.88	75	30	VP25	2.0 5.5	— 30	2+2	R32 (3.2)	RPI-GP140RGHC4	294
	15.0 14.1	25.1	93 94	—	3.45	0.259×1 0.07×1+0.07×1	36-31.5-27.5-24	61-58-55-52	71/71	9.52/15.88	75	30	VP25	2.0 5.5	— 30	2+2	R32 (3.2)	RPI-GP160RGHC4	295
	6.2 6.3	13.0	94 95	—	1.55	(0.157×1)×2 0.05×1	(13-11.5-10-8.5)×2	(56-53-50-48)×2	67/68	(6.35/12.7)×2 9.52/15.88	50	30	VP25	2.0 3.5	— 20	2+2	R32 (2.2)	RPI-GP80RGHPC4	296
	9.2 9.0	25.3	90 90	—	1.95	(0.157×1)×2 0.07×1+0.07×1	(14.5-13-11-9.5)×2	(58-55-52-49)×2	67/69	(6.35/12.7)×2 9.52/15.88	75	30	VP25	2.0 8.0	— 30	2+2	R32 (3.2)	RPI-GP112RGHPC4	297
	10.8 11.8	24.9	93 94	—	2.70	(0.190×1)×2 0.07×1+0.07×1	(18.5-16.5-14-12)×2	(55-53-51-49)×2	70/70	(9.52/15.88)×2 9.52/15.88	75	30	VP25	2.0 8.0	— 30	2+2	R32 (3.2)	RPI-GP140RGHPC4	298
	13.2 14.2	25.0	93 94	—	3.45	(0.190×1)×2 0.07×1+0.07×1	(20-17.5-15.5-13)×2	(56-54-51-49)×2	71/71	(9.52/15.88)×2 9.52/15.88	75	30	VP25	2.0 8.0	— 30	2+2	R32 (3.2)	RPI-GP160RGHPC4	299
	22.5 17.4	34.5	93 92	—	4.85	(0.259×1)×2 0.17×1+0.17×1	(30-26.5-23-20)×2	(58-56-53-50)×2	76/78	(9.52/15.88)×2 9.52*/25.4	100	30	VP25	2.0 14.0	— 50	2+2	R32 (4.8)	RPI-GP224RGHPC	300
	28.4 23.5	42.9	94 94	—	6.85	(0.259×1)×2 0.17×1+0.17×1	(33.5-29.5-26-22)×2	(60-57-54-52)×2	78/80	(9.52/15.88)×2 12.7/25.4	100	30	VP25	2.0 14.0	— 50	2+2	R32 (5.0)	RPI-GP280RGHPC	301
	37.4 36.8	43.1	95 95	—	7.25	(0.259×1)×2 0.17×1+0.17×1	(36-31.5-27.5-24)×2	(61-58-55-52)×2	81/83	(9.52/15.88)×2 12.7/25.4	100	30	VP25	2.0 14.0	— 60	2+2	R32 (5.7)	RPI-GP335RGHPC	302

・同時運転ファン機はe-LINE接続はできません。

・電気特性の運転電流欄の「冷房」または「暖房」の電流値が20Aを超える空調機は、「高圧又は特別高圧で受電する需要家の高調波抑制対策ガイドライン」対象機器となります。回路種別番号、換算係数は機種により異なりますので営業窓口までお問い合わせください。

※配管長が70m以上の場合は、液配管をφ12.7にサイズアップしてください。

仕様表 てんうめ(中静圧) (別表 p.186)

呼び番 手	タイプ	型式		電源 (V)	能力(kW)			定格冷房時の 顕熱比	通年 エネルギー 消費効率 APF 2015	外形寸法(mm) (幅×奥行×高さ) 上:室内ユニット 下:室外ユニット 室内機の高さ()内の寸法は 天井内に入る本体高さを示す	質量 (kg) 上:室内ユニット 下:室外ユニット ()内はパネル質量	電気特性		
		セット	室内ユニット 室外ユニット		定格 冷房 標準	定格 暖房 標準	最大 暖房 低温					消費電力(kW)		
てんうめ(中静圧) 省エネの達人プレミアム トリプル (R32)冷媒														
303	冷房同時 トリプル	RPI-GP160RGHGC4	RPI-GP56KC3×3 RAS-GP160RGH1	三相 200 50Hz/60Hz	14.0 (3.2~16.0)	16.0 (4.0~20.2)	15.0	0.76	5.4	(700×800×250)×3 950×370×1,380	(27)×3 103	4.26	4.64	5.11
304		RPI-GP224RGHGC	RPI-GP80KC3×3 RAS-GP224RGH	三相 200 50Hz/60Hz	20.0 (7.0~22.4)	22.4 (5.6~28.0)	20.0	0.75	5.1	(1,050×800×250)×3 950×370×1,380	(36)×3 130	7.24	5.53	8.90
305		RPI-GP280RGHGC	RPI-GP90KC3×3 RAS-GP280RGH	三相 200 50Hz/60Hz	25.0 (7.2~28.0)	28.0 (7.0~35.0)	24.0	0.71	4.8	(1,050×800×250)×3 950×370×1,380	(36)×3 130	9.24	7.65	8.72
306		RPI-GP335RGHGC	RPI-GP112KC3×3 RAS-GP335RGH	三相 200 50Hz/60Hz	30.0 (7.5~33.5)	33.5 (8.4~37.5)	26.5	0.76	4.5	(1,400×800×250)×3 1,100×390×1,650	(44)×3 147	12.3	12.1	12.8
てんうめ(中静圧) 省エネの達人プレミアム フォー (R32)冷媒														
307	冷房同時 フォー	RPI-GP224RGHWC	RPI-GP56KC3×4 RAS-GP224RGH	三相 200 50Hz/60Hz	20.0 (7.0~22.4)	22.4 (5.6~28.0)	20.0	0.74	5.1	(700×800×250)×4 950×370×1,380	(27)×4 130	7.24	5.53	8.90
308		RPI-GP280RGHWC	RPI-GP71KC3×4 RAS-GP280RGH	三相 200 50Hz/60Hz	25.0 (7.2~28.0)	28.0 (7.0~35.0)	24.0	0.74	4.8	(1,050×800×250)×4 950×370×1,380	(36)×4 130	9.24	7.65	8.72
309		RPI-GP335RGHWC	RPI-GP80KC3×4 RAS-GP335RGH	三相 200 50Hz/60Hz	30.0 (7.5~33.5)	33.5 (8.4~37.5)	26.5	0.74	4.5	(1,050×800×250)×4 1,100×390×1,650	(36)×4 147	12.3	12.1	12.8
てんうめ(中静圧) 省エネの達人 シングル (R32)冷媒														
310	冷房同時 シングル	RPI-GP40RSHJC6	RPI-GP40KC3 RAS-GP40RSHJ2	単相 200 50Hz/60Hz	3.6 (1.4~4.0)	4.0 (1.0~5.4)	4.4	0.79	4.7	700×800×250 799(+99)×300×629	27 43	0.966	0.993	1.66
311		RPI-GP40RSHC6	RPI-GP40KC3 RAS-GP40RSH2	三相 200 50Hz/60Hz	3.6 (1.4~4.0)	4.0 (1.0~5.4)	4.4	0.79	4.7	700×800×250 799(+99)×300×629	27 41	0.966	0.993	1.66
312		RPI-GP45RSHJC6	RPI-GP45KC3 RAS-GP45RSHJ2	単相 200 50Hz/60Hz	4.0 (1.4~4.5)	4.5 (1.2~5.9)	4.5	0.77	4.7	700×800×250 799(+99)×300×629	27 43	1.13	1.16	1.72
313		RPI-GP45RSHC6	RPI-GP45KC3 RAS-GP45RSH2	三相 200 50Hz/60Hz	4.0 (1.4~4.5)	4.5 (1.2~5.9)	4.5	0.77	4.7	700×800×250 799(+99)×300×629	27 41	1.13	1.16	1.72
314		RPI-GP50RSHJC6	RPI-GP50KC3 RAS-GP50RSHJ2	単相 200 50Hz/60Hz	4.5 (1.5~5.0)	5.0 (1.3~6.3)	4.8	0.77	4.8	700×800×250 799(+99)×300×629	27 43	1.29	1.31	1.96
315		RPI-GP50RSHC6	RPI-GP50KC3 RAS-GP50RSH2	三相 200 50Hz/60Hz	4.5 (1.5~5.0)	5.0 (1.3~6.3)	4.8	0.77	4.8	700×800×250 799(+99)×300×629	27 41	1.29	1.31	1.96
316		RPI-GP56RSHJC6	RPI-GP56KC3 RAS-GP56RSHJ2	単相 200 50Hz/60Hz	5.0 (1.5~5.6)	5.6 (1.4~7.1)	5.6	0.74	4.8	700×800×250 799(+99)×300×629	27 43	1.42	1.61	2.37
317		RPI-GP56RSHC6	RPI-GP56KC3 RAS-GP56RSH2	三相 200 50Hz/60Hz	5.0 (1.5~5.6)	5.6 (1.4~7.1)	5.6	0.74	4.8	700×800×250 799(+99)×300×629	27 41	1.42	1.61	2.37
318		RPI-GP63RSHJC6	RPI-GP63KC3 RAS-GP63RSHJ2	単相 200 50Hz/60Hz	5.6 (1.5~6.3)	6.3 (1.6~8.0)	6.2	0.76	4.8	1,050×800×250 799(+99)×300×629	36 43	1.60	1.80	2.94
319		RPI-GP63RSHC6	RPI-GP63KC3 RAS-GP63RSH2	三相 200 50Hz/60Hz	5.6 (1.5~6.3)	6.3 (1.6~8.0)	6.2	0.76	4.8	1,050×800×250 799(+99)×300×629	36 41	1.60	1.80	2.94
320		RPI-GP80RSHJC6	RPI-GP80KC3 RAS-GP80RSHJ2	単相 200 50Hz/60Hz	7.1 (1.8~8.0)	8.0 (2.0~10.0)	6.7	0.73	5.0	1,050×800×250 799(+99)×300×629	36 44	2.07	2.08	3.00
321		RPI-GP80RSHC6	RPI-GP80KC3 RAS-GP80RSH2	三相 200 50Hz/60Hz	7.1 (1.8~8.0)	8.0 (2.0~10.0)	6.7	0.73	5.0	1,050×800×250 799(+99)×300×629	36 42	2.07	2.08	3.00
322		RPI-GP112RSHC6	RPI-GP112KC3 RAS-GP112RSH2	三相 200 50Hz/60Hz	10.0 (3.2~11.2)	11.2 (2.8~14.0)	10.5	0.75	5.1	1,400×800×250 950×370×800	44 60	2.91	2.76	5.02
323		RPI-GP140RSHC6	RPI-GP140KC3 RAS-GP140RSH2	三相 200 50Hz/60Hz	12.5 (3.2~14.0)	14.0 (3.5~18.0)	13.0	0.72	5.1	1,400×800×250 950×370×1,140	44 79	4.83	3.82	6.19
324		RPI-GP160RSHC6	RPI-GP160KC3 RAS-GP160RSH2	三相 200 50Hz/60Hz	14.0 (3.5~16.0)	16.0 (4.0~20.0)	13.1	0.72	4.9	1,400×800×250 950×370×1,140	44 79	5.74	4.48	7.05
てんうめ(中静圧) 省エネの達人 ツイン (R32)冷媒														
325	冷房同時 ツイン	RPI-GP80RSHPC6	RPI-GP40KC3×2 RAS-GP80RSH2	三相 200 50Hz/60Hz	7.1 (1.8~8.0)	8.0 (2.0~10.0)	6.7	0.79	4.9	(700×800×250)×2 799(+99)×300×629	(27)×2 42	2.03	2.01	2.90
326		RPI-GP112RSHPC6	RPI-GP56KC3×2 RAS-GP112RSH2	三相 200 50Hz/60Hz	10.0 (3.2~11.2)	11.2 (2.8~14.0)	10.5	0.74	5.1	(700×800×250)×2 950×370×800	(27)×2 60	3.06	2.88	5.06
327		RPI-GP140RSHPC6	RPI-GP71KC3×2 RAS-GP140RSH2	三相 200 50Hz/60Hz	12.5 (3.2~14.0)	14.0 (3.5~18.0)	13.0	0.75	5.1	(1,050×800×250)×2 950×370×1,140	(36)×2 79	4.63	3.82	5.71
328		RPI-GP160RSHPC6	RPI-GP80KC3×2 RAS-GP160RSH2	三相 200 50Hz/60Hz	14.0 (3.5~16.0)	16.0 (4.0~20.0)	13.1	0.73	5.1	(1,050×800×250)×2 950×370×1,140	(36)×2 79	5.39	4.51	6.23
329		RPI-GP224RSHPC	RPI-GP112KC3×2 RAS-GP224RSH	三相 200 50Hz/60Hz	20.0 (5.0~22.4)	22.4 (5.6~28.0)	20.0	0.74	4.8	(1,400×800×250)×2 950×370×1,380	(44)×2 109	7.84	5.75	8.96
330		RPI-GP280RSHPC	RPI-GP140KC3×2 RAS-GP280RSH	三相 200 50Hz/60Hz	25.0 (6.3~28.0)	28.0 (7.0~35.0)	22.0	0.72	4.5	(1,400×800×250)×2 950×370×1,380	(44)×2 119	10.5	8.12	8.57
331		RPI-GP335RSHPC	RPI-GP160KC3×2 RAS-GP335RSH	三相 200 50Hz/60Hz	30.0 (7.5~33.5)	33.5 (8.4~37.5)	26.5	0.73	4.2	(1,400×800×250)×2 1,100×390×1,650	(44)×2 147	12.4	12.2	12.9

IPコード: 室内…X0、室外…X4 設計圧力: 4.15MPa 仕様値は、JIS B 8616:2015による

2015年3月のJIS改正とない、通年エネルギー消費効率はAPF2015、運転音は音響パワーレベルを記載しています。
APF2006(従来の通年エネルギー消費効率)および、運転音圧レベル(従来の運転音)については、P.186の仕様表(別表)に記載しています。

(注)・能力の()内はインバーターによる可変範囲を示します。
・外形寸法の室内ユニットの幅寸法および奥行寸法はパネル寸法を示します。
・機外配線は「B方式」での仕様を示します。
・最小電線太さは配線長さ20mまでの場合です。
・ブレーカー容量は漏電遮断器(ELB)の定格電流(A)の値を示します。
・「室内外連絡配線」の2+2は、電源配線+制御用連絡配線を示します。

	電気特性			始動電流(A)	圧縮機出力(kW)	送風機出力(kW) 上:室内ユニット 下:室外ユニット	室内風量(m ³ /min) 注)(H:急-強弱)	運転音[dB(A)]		冷媒配管			ドレン配管	機外配線		冷媒種 ()内は 充填量 (kg)	セット	呼称 機種	
	運転電流(A)		力率(%)					音響パワーレベル		液管/ガス管 φ(mm) 上:室内ユニット 下:室外ユニット	最大 長さ (m)	最大 高低差 室外上 (m)		最小配線 太さ (mm ²) 上:室内 下:室外	フル- 容量 (A) 上:室内 下:室外				連絡 配線 室内外 (本)
	定格 標準 上:冷房 下:暖房	最大	定格 標準 上:冷房 下:暖房					室内	室外										
	上:冷房 下:暖房	上:冷房 下:暖房	上:冷房 下:暖房					注)(H:急-強弱)	冷房/暖房										
	13.2 14.2	26.2	93 94	—	3.45	(0.157×1)×3 0.07×1+0.07×1	(14.5-13-11-9.5) ×3	(58-55-52-49) ×3	71/71	(6.35/12.7)×3 9.52/15.88	75	30	VP25	2.0 8.0	— 30	2+2	R32 (3.2)	RPI-GP160RGHGHC4	303
	22.5 17.4	34.3	93 92	—	4.85	(0.190×1)×3 0.17×1+0.17×1	(20-17.5-15.5-13) ×3	(56-54-51-49) ×3	76/78	(9.52/15.88)×3 9.52*/25.4	100	30	VP25	2.0 14.0	— 50	2+2	R32 (4.8)	RPI-GP224RGHGHC	304
	28.4 23.5	42.5	94 94	—	6.85	(0.190×1)×3 0.17×1+0.17×1	(21.5-19-16.5-14) ×3	(57-55-52-50) ×3	78/80	(9.52/15.88)×3 12.7/25.4	100	30	VP25	2.0 14.0	— 50	2+2	R32 (5.0)	RPI-GP280RGHGHC	305
	37.4 36.8	43.8	95 95	—	7.25	(0.259×1)×3 0.17×1+0.17×1	(30-26.5-23-20) ×3	(58-56-53-50) ×3	81/83	(9.52/15.88)×3 12.7/25.4	100	30	VP25	2.0 14.0	— 60	2+2	R32 (5.7)	RPI-GP335RGHGHC	306
	22.5 17.4	35.5	93 92	—	4.85	(0.157×1)×4 0.17×1+0.17×1	(14.5-13-11-9.5) ×4	(58-55-52-49) ×4	76/78	(6.35/12.7)×4 9.52*/25.4	100	30	VP25	2.0 14.0	— 50	2+2	R32 (4.8)	RPI-GP224RGHWC	307
	28.4 23.5	42.8	94 94	—	6.85	(0.190×1)×4 0.17×1+0.17×1	(18.5-16.5-14-12) ×4	(55-53-51-49) ×4	78/80	(9.52/15.88)×4 12.7/25.4	100	30	VP25	2.0 14.0	— 50	2+2	R32 (5.0)	RPI-GP280RGHWC	308
	37.4 36.8	43.0	95 95	—	7.25	(0.190×1)×4 0.17×1+0.17×1	(20-17.5-15.5-13) ×4	(56-54-51-49) ×4	81/83	(9.52/15.88)×4 12.7/25.4	100	30	VP25	2.0 14.0	— 60	2+2	R32 (5.7)	RPI-GP335RGHWC	309
	5.4 5.4	13.3	90 92	—	0.55	0.157×1 0.05×1	13-11.5-10-8.5	56-53-50-48	65/67	6.35/12.7	50	30	VP25	2.0 3.5	— 15	2+2	R32 (1.2)	RPI-GP40RSHJC6	310
	3.2 3.2	9.8	88 90	—	0.55	0.157×1 0.05×1	13-11.5-10-8.5	56-53-50-48	65/67	6.35/12.7	50	30	VP25	2.0 3.5	— 15	2+2	R32 (1.2)	RPI-GP40RSHC6	311
	6.1 6.2	13.3	92 93	—	0.65	0.157×1 0.05×1	13-11.5-10-8.5	56-53-50-48	65/67	6.35/12.7	50	30	VP25	2.0 3.5	— 15	2+2	R32 (1.2)	RPI-GP45RSHJC6	312
	3.6 3.7	9.8	90 91	—	0.65	0.157×1 0.05×1	13-11.5-10-8.5	56-53-50-48	65/67	6.35/12.7	50	30	VP25	2.0 3.5	— 15	2+2	R32 (1.2)	RPI-GP45RSHC6	313
	6.9 7.0	13.4	93 94	—	0.75	0.157×1 0.05×1	14.5-13-11-9.5	58-55-52-49	65/67	6.35/12.7	50	30	VP25	2.0 3.5	— 15	2+2	R32 (1.4)	RPI-GP50RSHJC6	314
	4.1 4.1	9.9	91 92	—	0.75	0.157×1 0.05×1	14.5-13-11-9.5	58-55-52-49	65/67	6.35/12.7	50	30	VP25	2.0 3.5	— 15	2+2	R32 (1.4)	RPI-GP50RSHC6	315
	7.5 8.5	13.4	95 95	—	0.95	0.157×1 0.05×1	14.5-13-11-9.5	58-55-52-49	65/67	6.35/12.7	50	30	VP25	2.0 3.5	— 15	2+2	R32 (1.4)	RPI-GP56RSHJC6	316
	4.4 5.0	9.9	93 93	—	0.95	0.157×1 0.05×1	14.5-13-11-9.5	58-55-52-49	65/67	6.35/12.7	50	30	VP25	2.0 3.5	— 15	2+2	R32 (1.4)	RPI-GP56RSHC6	317
	8.4 9.5	13.1	95 95	—	1.05	0.190×1 0.05×1	17-15-13-11	55-52-50-48	65/67	6.35/12.7	50	30	VP25	2.0 3.5	— 15	2+2	R32 (1.4)	RPI-GP63RSHJC6	318
	5.0 5.5	9.6	93 94	—	1.05	0.190×1 0.05×1	17-15-13-11	55-52-50-48	65/67	6.35/12.7	50	30	VP25	2.0 3.5	— 15	2+2	R32 (1.4)	RPI-GP63RSHC6	319
	10.8 10.8	17.8	96 96	—	1.55	0.190×1 0.05×1	20-17.5-15.5-13	56-54-51-49	68/72	9.52/15.88	50	30	VP25	2.0 5.5	— 20	2+2	R32 (1.9)	RPI-GP80RSHJC6	320
	6.3 6.3	12.3	95 95	—	1.55	0.190×1 0.05×1	20-17.5-15.5-13	56-54-51-49	68/72	9.52/15.88	50	30	VP25	2.0 3.5	— 15	2+2	R32 (1.9)	RPI-GP80RSHC6	321
	8.9 8.5	19.8	94 94	—	2.10	0.259×1 0.17×1	30-26.5-23-20	58-56-53-50	72/74	9.52/15.88	70	30	VP25	2.0 5.5	— 30	2+2	R32 (2.4)	RPI-GP112RSHC6	322
	14.7 11.6	19.9	95 95	—	3.30	0.259×1 0.17×1	33.5-29.5-26-22	60-57-54-52	73/75	9.52/15.88	75	30	VP25	2.0 5.5	— 30	2+2	R32 (2.6)	RPI-GP140RSHC6	323
	17.4 13.6	25.1	95 95	—	4.25	0.259×1 0.17×1	36-31.5-27.5-24	61-58-55-52	74/76	9.52/15.88	75	30	VP25	2.0 5.5	— 30	2+2	R32 (2.6)	RPI-GP160RSHC6	324
	6.2 6.1	13.0	95 95	—	1.55	(0.157×1)×2 0.05×1	(13-11.5-10-8.5) ×2	(56-53-50-48) ×2	68/72	(6.35/12.7)×2 9.52/15.88	50	30	VP25	2.0 3.5	— 15	2+2	R32 (1.9)	RPI-GP80RSHPC6	325
	9.4 8.8	20.3	94 94	—	2.10	(0.157×1)×2 0.17×1	(14.5-13-11-9.5) ×2	(58-55-52-49) ×2	72/74	(6.35/12.7)×2 9.52/15.88	70	30	VP25	2.0 5.5	— 30	2+2	R32 (2.4)	RPI-GP112RSHPC6	326
	14.1 11.6	19.9	95 95	—	3.30	(0.190×1)×2 0.17×1	(18.5-16.5-14-12) ×2	(55-53-51-49) ×2	73/75	(9.52/15.88)×2 9.52/15.88	75	30	VP25	2.0 5.5	— 30	2+2	R32 (2.6)	RPI-GP140RSHPC6	327
	16.4 13.7	25.0	95 95	—	4.25	(0.190×1)×2 0.17×1	(20-17.5-15.5-13) ×2	(56-54-51-49) ×2	74/76	(9.52/15.88)×2 9.52/15.88	75	30	VP25	2.0 8.0	— 30	2+2	R32 (2.6)	RPI-GP160RSHPC6	328
	24.3 17.8	34.5	93 93	—	5.10	(0.259×1)×2 0.17×1+0.17×1	(30-26.5-23-20) ×2	(58-56-53-50) ×2	76/78	(9.52/15.88)×2 9.52*/25.4	100	30	VP25	2.0 14.0	— 50	2+2	R32 (4.2)	RPI-GP224RSHPC	329
	32.2 24.9	42.9	94 94	—	7.00	(0.259×1)×2 0.17×1+0.17×1	(33.5-29.5-26-22) ×2	(60-57-54-52) ×2	78/80	(9.52/15.88)×2 12.7/25.4	100	30	VP25	2.0 14.0	— 50	2+2	R32 (5.0)	RPI-GP280RSHPC	330
	37.7 37.1	43.1	95 95	—	7.30	(0.259×1)×2 0.17×1+0.17×1	(36-31.5-27.5-24) ×2	(61-58-55-52) ×2	81/83	(9.52/15.88)×2 12.7/25.4	100	30	VP25	2.0 14.0	— 60	2+2	R32 (5.7)	RPI-GP335RSHPC	331

てんぐめ(中静圧)仕様表

・同時運転フオー機はe-LINE接続はできません。
・電気特性の運転電流欄の「冷房」または「暖房」の電流値が20Aを超える空調機は、「高圧又は特別高圧で受電する需要家の高調波抑制対策ガイドライン」対象機器となります。回路種別番号、換算係数は機種により異なりますので営業窓口までお問い合わせください。

※配管長が70m以上の場合は、液配管をφ12.7にサイズアップしてください。

仕様表 てんうめ(中静圧)／てんつり (別表 p.186)

呼出番号	タイプ	型式		電源 (V)	能力(kW)			定格冷房時の 顕熱比	通年 エネルギー 消費効率 APF 2015	外形寸法(mm) (幅×奥行×高さ) 上:室内ユニット 下:室外ユニット 室内機の高さ()内の寸法は 天井内に入る本体高さを示す	質量 (kg) 上:室内ユニット 下:室外ユニット ()内はパネル質量	電気特性		
		セット	室内ユニット 室外ユニット		定格 冷房 標準	定格 暖房 標準	最大 暖房 低温					消費電力(kW)		
てんうめ(中静圧) 省エネの達人 トリプル (R32) 冷媒														
332	冷房同時 トリプル	RPI-GP160RSHGC6	RPI-GP56KC3×3 RAS-GP160RSH2	三相 200 50Hz/60Hz	14.0 (3.5～16.0)	16.0 (4.0～20.0)	13.1	0.76	5.1	(700×800×250)×3 950×370×1,140	(27)×3 79	5.39	4.51	6.23
333		RPI-GP224RSHGC	RPI-GP80KC3×3 RAS-GP224RSH	三相 200 50Hz/60Hz	20.0 (5.0～22.4)	22.4 (5.6～28.0)	20.0	0.75	4.8	(1,050×800×250)×3 950×370×1,380	(36)×3 109	7.84	5.75	8.96
334		RPI-GP280RSHGC	RPI-GP90KC3×3 RAS-GP280RSH	三相 200 50Hz/60Hz	25.0 (6.3～28.0)	28.0 (7.0～35.0)	22.0	0.71	4.5	(1,050×800×250)×3 950×370×1,380	(36)×3 119	10.5	8.12	8.57
335		RPI-GP335RSHGC	RPI-GP112KC3×3 RAS-GP335RSH	三相 200 50Hz/60Hz	30.0 (7.5～33.5)	33.5 (8.4～37.5)	26.5	0.76	4.2	(1,400×800×250)×3 1,100×390×1,650	(44)×3 147	12.4	12.2	12.9
てんうめ(中静圧) 省エネの達人 フォー (R32) 冷媒														
336	冷房同時 フォー	RPI-GP224RSHWC	RPI-GP56KC3×4 RAS-GP224RSH	三相 200 50Hz/60Hz	20.0 (5.0～22.4)	22.4 (5.6～28.0)	20.0	0.74	4.8	(700×800×250)×4 950×370×1,380	(27)×4 109	7.84	5.75	8.96
337		RPI-GP280RSHWC	RPI-GP71KC3×4 RAS-GP280RSH	三相 200 50Hz/60Hz	25.0 (6.3～28.0)	28.0 (7.0～35.0)	22.0	0.74	4.5	(1,050×800×250)×4 950×370×1,380	(36)×4 119	10.5	8.12	8.57
338		RPI-GP335RSHWC	RPI-GP80KC3×4 RAS-GP335RSH	三相 200 50Hz/60Hz	30.0 (7.5～33.5)	33.5 (8.4～37.5)	26.5	0.74	4.2	(1,050×800×250)×4 1,100×390×1,650	(36)×4 147	12.4	12.2	12.9
てんつり 省エネの達人プレミアム シングル (R32) 冷媒														
339	冷房同時 シングル	RPC-GP40RGHJ3	RPC-GP40K2 RAS-GP40RGHJ1	単相 200 50Hz/60Hz	3.6 (1.1～4.0)	4.0 (1.0～5.4)	4.5	0.87	5.6	960×690×235 799(+99)×300×629	26 45	0.848	0.971	1.54
340		RPC-GP40RGH3	RPC-GP40K2 RAS-GP40RGH1	三相 200 50Hz/60Hz	3.6 (1.1～4.0)	4.0 (1.0～5.4)	4.5	0.87	5.6	960×690×235 799(+99)×300×629	26 43	0.848	0.971	1.54
341		RPC-GP45RGHJ3	RPC-GP45K2 RAS-GP45RGHJ1	単相 200 50Hz/60Hz	4.0 (1.1～4.5)	4.5 (1.2～5.9)	4.6	0.85	5.5	960×690×235 799(+99)×300×629	26 45	1.02	1.17	1.62
342		RPC-GP45RGH3	RPC-GP45K2 RAS-GP45RGH1	三相 200 50Hz/60Hz	4.0 (1.1～4.5)	4.5 (1.2～5.9)	4.6	0.85	5.5	960×690×235 799(+99)×300×629	26 43	1.02	1.17	1.62
343		RPC-GP50RGHJ3	RPC-GP50K2 RAS-GP50RGHJ1	単相 200 50Hz/60Hz	4.5 (1.5～5.0)	5.0 (1.3～6.3)	4.9	0.81	5.3	960×690×235 799(+99)×300×629	27 43	1.05	1.18	1.66
344		RPC-GP50RGH3	RPC-GP50K2 RAS-GP50RGH1	三相 200 50Hz/60Hz	4.5 (1.5～5.0)	5.0 (1.3～6.3)	4.9	0.81	5.3	960×690×235 799(+99)×300×629	27 41	1.05	1.18	1.66
345		RPC-GP56RGHJ3	RPC-GP56K2 RAS-GP56RGHJ1	単相 200 50Hz/60Hz	5.0 (1.5～5.6)	5.6 (1.4～7.1)	5.7	0.78	5.3	960×690×235 799(+99)×300×629	27 43	1.20	1.37	2.00
346		RPC-GP56RGH3	RPC-GP56K2 RAS-GP56RGH1	三相 200 50Hz/60Hz	5.0 (1.5～5.6)	5.6 (1.4～7.1)	5.7	0.78	5.3	960×690×235 799(+99)×300×629	27 41	1.20	1.37	2.00
347		RPC-GP63RGHJ3	RPC-GP63K2 RAS-GP63RGHJ1	単相 200 50Hz/60Hz	5.6 (1.5～6.3)	6.3 (1.6～8.0)	6.2	0.79	5.6	1,270×690×235 799(+99)×300×629	35 43	1.30	1.54	2.47
348		RPC-GP63RGH3	RPC-GP63K2 RAS-GP63RGH1	三相 200 50Hz/60Hz	5.6 (1.5～6.3)	6.3 (1.6～8.0)	6.2	0.79	5.6	1,270×690×235 799(+99)×300×629	35 41	1.30	1.54	2.47
349		RPC-GP80RGHJ3	RPC-GP80K2 RAS-GP80RGHJ1	単相 200 50Hz/60Hz	7.1 (1.8～8.0)	8.0 (2.0～10.6)	7.8	0.78	5.6	1,270×690×235 859(+100)×319×709	35 48	2.00	2.12	3.37
350		RPC-GP80RGH3	RPC-GP80K2 RAS-GP80RGH1	三相 200 50Hz/60Hz	7.1 (1.8～8.0)	8.0 (2.0～10.6)	7.8	0.78	5.6	1,270×690×235 859(+100)×319×709	35 46	2.00	2.12	3.37
351		RPC-GP112RGH3	RPC-GP112K2 RAS-GP112RGH1	三相 200 50Hz/60Hz	10.0 (2.5～11.2)	11.2 (2.8～14.0)	12.5	0.79	6.1	1,580×690×235 950×370×1,380	41 103	2.55	2.62	4.05
352		RPC-GP140RGH3	RPC-GP140K2 RAS-GP140RGH1	三相 200 50Hz/60Hz	12.5 (3.1～14.0)	14.0 (3.5～18.2)	14.0	0.76	5.8	1,580×690×235 950×370×1,380	41 103	3.55	3.60	4.36
353		RPC-GP160RGH3	RPC-GP160K2 RAS-GP160RGH1	三相 200 50Hz/60Hz	14.0 (3.2～16.0)	16.0 (4.0～20.2)	15.0	0.75	5.5	1,580×690×235 950×370×1,380	41 103	4.51	4.42	4.94
354		RPC-GP224RGH1	RPC-GP224K2 RAS-GP224RGH	三相 200 50Hz/60Hz	20.0 (7.0～22.4)	22.4 (5.6～28.0)	20.0	0.78	5.0	2,080×800×310 950×370×1,380	70 130	7.70	7.01	7.97
355	RPC-GP280RGH1	RPC-GP280K2 RAS-GP280RGH	三相 200 50Hz/60Hz	25.0 (7.2～28.0)	28.0 (7.0～35.0)	24.0	0.76	4.7	2,080×800×310 950×370×1,380	70 130	9.09	7.79	9.56	
てんつり 省エネの達人プレミアム ツイン (R32) 冷媒														
356	冷房同時 ツイン	RPC-GP80RGHPJ3	RPC-GP40K2×2 RAS-GP80RGHJ1	単相 200 50Hz/60Hz	7.1 (1.8～8.0)	8.0 (2.0～10.6)	7.8	0.85	5.7	(960×690×235)×2 859(+100)×319×709	(26)×2 48	1.96	2.12	3.42
357		RPC-GP80RGHP3	RPC-GP40K2×2 RAS-GP80RGH1	三相 200 50Hz/60Hz	7.1 (1.8～8.0)	8.0 (2.0～10.6)	7.8	0.85	5.7	(960×690×235)×2 859(+100)×319×709	(26)×2 46	1.96	2.12	3.42
358		RPC-GP112RGHP3	RPC-GP56K2×2 RAS-GP112RGH1	三相 200 50Hz/60Hz	10.0 (2.5～11.2)	11.2 (2.8～14.0)	12.5	0.77	6.1	(960×690×235)×2 950×370×1,380	(27)×2 103	2.56	2.64	4.11
359		RPC-GP140RGHP3	RPC-GP71K2×2 RAS-GP140RGH1	三相 200 50Hz/60Hz	12.5 (3.1～14.0)	14.0 (3.5～18.2)	14.0	0.78	5.8	(1,270×690×235)×2 950×370×1,380	(35)×2 103	3.37	3.63	4.49
360		RPC-GP160RGHP3	RPC-GP80K2×2 RAS-GP160RGH1	三相 200 50Hz/60Hz	14.0 (3.2～16.0)	16.0 (4.0～20.2)	15.0	0.77	5.7	(1,270×690×235)×2 950×370×1,380	(35)×2 103	4.02	4.13	4.59

IPコード: 室内…X0、室外…X4 設計圧力: 4.15MPa 仕様値は、JIS B 8616:2015による

2015年3月のJIS改正とない、通年エネルギー消費効率はAPF2015、運転音は音響パワーレベルを記載しています。
APF2006(従来の通年エネルギー消費効率)および、運転音圧レベル(従来の運転音)については、P.186の仕様表(別表)に記載しています。

- (注)・能力の()内はインバーターによる可変範囲を示します。
- ・外形寸法の室内ユニットの幅寸法および奥行寸法はパネル寸法を示します。
- ・機外配線は「B方式」での仕様を示します。
- ・最小電線太さは配線長さ20mまでの場合です。
- ・ブレーカー容量は漏電遮断器(ELB)の定格電流(A)の値を示します。
- ・「室内外連絡配線」の2+2は、電源配線+制御用連絡配線を示します。

てんうめ(中静圧)／てんつり仕様表

	電気特性			始動電流(A)	電圧機出力(kW)	送風機出力(kW)	室内風量(m ³ /min)	運転音[dB(A)]		冷媒配管			機外配線			冷媒種	セット	呼び番号		
	運転電流(A)	力率(%)	最大					音響パワーレベル		液管/ガス管φ(mm)	最大長さ(m)	最大高低差(m)	ドレン配管	最小配線太さ(mm ²)	ケーブル容量(A)				接続配線	冷媒種()内は充填量(kg)
								室内	室外											
	16.4 13.7	26.1	95 95	—	4.25	(0.157×1)×3 0.17×1	(14.5-13-11-9.5) ×3	(58-55-52-49) ×3	74/76	(6.35/12.7)×3 9.52/15.88	75	30	VP25	2.0 8.0	— 30	2+2	R32 (2.6)	RPI-GP160RSHGC6	332	
	24.3 17.8	34.3	93 93	—	5.10	(0.190×1)×3 0.17×1+0.17×1	(20-17.5-15.5-13) ×3	(56-54-51-49) ×3	76/78	(9.52/15.88)×3 9.52*/25.4	100	30	VP25	2.0 14.0	— 50	2+2	R32 (4.2)	RPI-GP224RSHGC	333	
	32.2 24.9	42.5	94 94	—	7.00	(0.190×1)×3 0.17×1+0.17×1	(21.5-19-16.5-14) ×3	(57-55-52-50) ×3	78/80	(9.52/15.88)×3 12.7/25.4	100	30	VP25	2.0 14.0	— 50	2+2	R32 (5.0)	RPI-GP280RSHGC	334	
	37.7 37.1	43.8	95 95	—	7.30	(0.259×1)×3 0.17×1+0.17×1	(30-26.5-23-20) ×3	(58-56-53-50) ×3	81/83	(9.52/15.88)×3 12.7/25.4	100	30	VP25	2.0 14.0	— 60	2+2	R32 (5.7)	RPI-GP335RSHGC	335	
	24.3 17.8	35.5	93 93	—	5.10	(0.157×1)×4 0.17×1+0.17×1	(14.5-13-11-9.5) ×4	(58-55-52-49) ×4	76/78	(6.35/12.7)×4 9.52*/25.4	100	30	VP25	2.0 14.0	— 50	2+2	R32 (4.2)	RPI-GP224RSHWC	336	
	32.2 24.9	42.8	94 94	—	7.00	(0.190×1)×4 0.17×1+0.17×1	(18.5-16.5-14-12) ×4	(55-53-51-49) ×4	78/80	(9.52/15.88)×4 12.7/25.4	100	30	VP25	2.0 14.0	— 50	2+2	R32 (5.0)	RPI-GP280RSHWC	337	
	37.7 37.1	43.0	95 95	—	7.30	(0.190×1)×4 0.17×1+0.17×1	(20-17.5-15.5-13) ×4	(56-54-51-49) ×4	81/83	(9.52/15.88)×4 12.7/25.4	100	30	VP25	2.0 14.0	— 60	2+2	R32 (5.7)	RPI-GP335RSHWC	338	
	4.7 5.3	12.8	90 92	—	0.55	0.050×1 0.05×1	14.5-12.5-11-9	54-51-48-45	65/67	6.35/12.7	50	30	VP20	2.0 3.5	— 20	2+2	R32 (1.4)	RPC-GP40RGHJ3	339	
	2.8 3.1	9.3	88 90	—	0.55	0.050×1 0.05×1	14.5-12.5-11-9	54-51-48-45	65/67	6.35/12.7	50	30	VP20	2.0 2.0	— 15	2+2	R32 (1.4)	RPC-GP40RGH3	340	
	5.5 6.3	12.8	92 93	—	0.65	0.050×1 0.05×1	14.5-12.5-11-9	54-51-48-45	65/67	6.35/12.7	50	30	VP20	2.0 3.5	— 20	2+2	R32 (1.4)	RPC-GP45RGHJ3	341	
	3.3 3.7	9.3	90 91	—	0.65	0.050×1 0.05×1	14.5-12.5-11-9	54-51-48-45	65/67	6.35/12.7	50	30	VP20	2.0 2.0	— 15	2+2	R32 (1.4)	RPC-GP45RGH3	342	
	5.5 6.2	12.8	95 95	—	0.75	0.050×1 0.05×1	15-13-11-9	55-52-49-46	65/67	6.35/12.7	50	30	VP20	2.0 3.5	— 20	2+2	R32 (1.4)	RPC-GP50RGHJ3	343	
	3.3 3.7	9.3	93 93	—	0.75	0.050×1 0.05×1	15-13-11-9	55-52-49-46	65/67	6.35/12.7	50	30	VP20	2.0 2.0	— 15	2+2	R32 (1.4)	RPC-GP50RGH3	344	
	6.3 7.1	12.8	96 96	—	0.95	0.050×1 0.05×1	15-13-11-9	55-52-49-46	65/67	6.35/12.7	50	30	VP20	2.0 3.5	— 20	2+2	R32 (1.4)	RPC-GP56RGHJ3	345	
	3.7 4.2	9.3	94 94	—	0.95	0.050×1 0.05×1	15-13-11-9	55-52-49-46	65/67	6.35/12.7	50	30	VP20	2.0 2.0	— 15	2+2	R32 (1.4)	RPC-GP56RGH3	346	
	6.8 8.0	12.8	96 96	—	1.05	0.080×1 0.05×1	18-15.5-13.5-11	53-50-47-45	65/67	6.35/12.7	50	30	VP20	2.0 3.5	— 20	2+2	R32 (1.4)	RPC-GP63RGHJ3	347	
	4.0 4.7	9.3	94 94	—	1.05	0.080×1 0.05×1	18-15.5-13.5-11	53-50-47-45	65/67	6.35/12.7	50	30	VP20	2.0 2.0	— 15	2+2	R32 (1.4)	RPC-GP63RGH3	348	
	10.4 10.9	17.4	96 97	—	1.55	0.080×1 0.05×1	21-18.5-15.5-12.5	57-54-50-46	67/68	9.52/15.88	50	30	VP20	2.0 5.5	— 30	2+2	R32 (2.2)	RPC-GP80RGHJ3	349	
	6.1 6.4	11.9	94 95	—	1.55	0.080×1 0.05×1	21-18.5-15.5-12.5	57-54-50-46	67/68	9.52/15.88	50	30	VP20	2.0 3.5	— 20	2+2	R32 (2.2)	RPC-GP80RGH3	350	
	8.2 8.4	24.2	90 90	—	1.95	0.160×1 0.07×1+0.07×1	30-26.5-22-17	61-58-54-50	67/69	9.52/15.88	75	30	VP20	2.0 5.5	— 30	2+2	R32 (3.2)	RPC-GP112RGH3	351	
	11.0 11.1	24.5	93 94	—	2.70	0.160×1 0.07×1+0.07×1	35-31-25.5-20	65-62-57-52	70/70	9.52/15.88	75	30	VP20	2.0 5.5	— 30	2+2	R32 (3.2)	RPC-GP140RGH3	352	
	14.0 13.6	24.6	93 94	—	3.45	0.160×1 0.07×1+0.07×1	37-32.5-27-21	66-63-58-53	71/71	9.52/15.88	75	30	VP20	2.0 5.5	— 30	2+2	R32 (3.2)	RPC-GP160RGH3	353	
	23.9 22.0	34.1	93 92	—	4.85	0.200×2 0.17×1+0.17×1	58-50-41-32	68-64-60-54	76/78	9.52*/25.4	100	30	VP20	2.0 8.0	— 40	2+2	R32 (4.8)	RPC-GP224RGH1	354	
	27.9 23.9	43.0	94 94	—	6.85	0.200×2 0.17×1+0.17×1	66-56-46-36	72-68-63-57	78/80	12.7/25.4	100	30	VP20	2.0 14.0	— 50	2+2	R32 (5.0)	RPC-GP280RGH1	355	
	10.2 10.9	17.5	96 97	—	1.55	(0.050×1)×2 0.05×1	(14.5-12.5-11-9) ×2	(54-51-48-45) ×2	67/68	(6.35/12.7)×2 9.52/15.88	50	30	VP20	2.0 5.5	— 30	2+2	R32 (2.2)	RPC-GP80RGHPJ3	356	
	6.0 6.4	12.0	94 95	—	1.55	(0.050×1)×2 0.05×1	(14.5-12.5-11-9) ×2	(54-51-48-45) ×2	67/68	(6.35/12.7)×2 9.52/15.88	50	30	VP20	2.0 3.5	— 20	2+2	R32 (2.2)	RPC-GP80RGHP3	357	
	8.2 8.5	24.1	90 90	—	1.95	(0.050×1)×2 0.07×1+0.07×1	(15-13-11-9) ×2	(55-52-49-46) ×2	67/69	(6.35/12.7)×2 9.52/15.88	75	30	VP20	2.0 5.5	— 30	2+2	R32 (3.2)	RPC-GP112RGHP3	358	
	10.5 11.1	24.1	93 94	—	2.70	(0.080×1)×2 0.07×1+0.07×1	(19-16.5-14-11.5) ×2	(54-51-48-46) ×2	70/70	(9.52/15.88)×2 9.52/15.88	75	30	VP20	2.0 5.5	— 30	2+2	R32 (3.2)	RPC-GP140RGHP3	359	
	12.5 12.7	24.3	93 94	—	3.45	(0.080×1)×2 0.07×1+0.07×1	(21-18.5-15.5-12.5) ×2	(57-54-50-46) ×2	71/71	(9.52/15.88)×2 9.52/15.88	75	30	VP20	2.0 5.5	— 30	2+2	R32 (3.2)	RPC-GP160RGHP3	360	

・同時運転ファン機はe-LINE接続はできません。
・電気特性の運転電流欄の「冷房」または「暖房」の電流値が20Aを超える空調機は、「高圧又は特別高圧で受電する需要家の高調波抑制対策ガイドライン」対象機器となります。回路種別番号、換算係数は機種により異なりますので営業窓口までお問い合わせください。

※配管長が70m以上の場合は、液配管をφ12.7にサイズアップしてください。

仕様表 てんつり (別表 p.187)

呼出番号	タイプ	型式		電源 (V)	能力(kW)			定格冷房時の 顕熱比	通年 エネルギー 消費効率 APF 2015	外形寸法(mm) (幅×奥行×高さ) 上:室内ユニット 下:室外ユニット 室内機の高さ()内の寸法は 天井内に入る本体高さを示す	質量 (kg) 上:室内ユニット 下:室外ユニット ()内はパネル質量	電気特性		
					定格 冷房 標準	定格 暖房 標準	最大 暖房 低温					消費電力(kW)		
		セット	室内ユニット 室外ユニット									定格 冷房 標準	定格 暖房 標準	最大 暖房 低温
361	冷房 同時 運転	RPC-GP224RGHP	RPC-GP112K2×2 RAS-GP224RGH	三相 200 50Hz/60Hz	20.0 (7.0~22.4)	22.4 (5.6~28.0)	20.0	0.78	5.1	(1,580×690×235)×2 950×370×1,380	(41)×2 130	7.21	5.65	8.85
362		RPC-GP280RGHP	RPC-GP140K2×2 RAS-GP280RGH	三相 200 50Hz/60Hz	25.0 (7.2~28.0)	28.0 (7.0~35.0)	24.0	0.76	5.0	(1,580×690×235)×2 950×370×1,380	(41)×2 130	8.38	7.43	9.19
363		RPC-GP335RGHP	RPC-GP160K2×2 RAS-GP335RGH	三相 200 50Hz/60Hz	30.0 (7.5~33.5)	33.5 (8.4~37.5)	26.5	0.74	4.3	(1,580×690×235)×2 1,100×390×1,650	(41)×2 147	12.4	10.1	11.2
てんつり 省エネの達人プレミアム トリプル (R32) 冷媒														
364	冷房 同時 運転	RPC-GP160RGHG3	RPC-GP56K2×3 RAS-GP160RGH1	三相 200 50Hz/60Hz	14.0 (3.2~16.0)	16.0 (4.0~20.2)	15.0	0.77	5.7	(960×690×235)×3 950×370×1,380	(27)×3 103	4.02	4.13	4.59
365		RPC-GP224RGHG	RPC-GP80K2×3 RAS-GP224RGH	三相 200 50Hz/60Hz	20.0 (7.0~22.4)	22.4 (5.6~28.0)	20.0	0.78	5.1	(1,270×690×235)×3 950×370×1,380	(35)×3 130	7.21	5.65	8.85
366		RPC-GP280RGHG	RPC-GP90K2×3 RAS-GP280RGH	三相 200 50Hz/60Hz	25.0 (7.2~28.0)	28.0 (7.0~35.0)	24.0	0.76	5.0	(1,270×690×235)×3 950×370×1,380	(35)×3 130	8.38	7.43	9.19
367		RPC-GP335RGHG	RPC-GP112K2×3 RAS-GP335RGH	三相 200 50Hz/60Hz	30.0 (7.5~33.5)	33.5 (8.4~37.5)	26.5	0.74	4.3	(1,580×690×235)×3 1,100×390×1,650	(41)×3 147	12.4	10.1	11.2
てんつり 省エネの達人プレミアム フォー (R32) 冷媒														
368	冷房 同時 運転	RPC-GP224RGHW	RPC-GP56K2×4 RAS-GP224RGH	三相 200 50Hz/60Hz	20.0 (7.0~22.4)	22.4 (5.6~28.0)	20.0	0.78	5.1	(960×690×235)×4 950×370×1,380	(27)×4 130	7.21	5.65	8.85
369		RPC-GP280RGHW	RPC-GP71K2×4 RAS-GP280RGH	三相 200 50Hz/60Hz	25.0 (7.2~28.0)	28.0 (7.0~35.0)	24.0	0.76	5.0	(1,270×690×235)×4 950×370×1,380	(35)×4 130	8.38	7.43	9.19
370		RPC-GP335RGHW	RPC-GP80K2×4 RAS-GP335RGH	三相 200 50Hz/60Hz	30.0 (7.5~33.5)	33.5 (8.4~37.5)	26.5	0.74	4.3	(1,270×690×235)×4 1,100×390×1,650	(35)×4 147	12.4	10.1	11.2
てんつり 省エネの達人 シングル (R32) 冷媒														
371	冷房 同時 運転	RPC-GP40RSHJ5	RPC-GP40K2 RAS-GP40RSHJ2	単相 200 50Hz/60Hz	3.6 (1.4~4.0)	4.0 (1.0~5.4)	4.5	0.87	5.3	960×690×235 799(+99)×300×629	26 43	0.888	0.993	1.61
372		RPC-GP40RSH5	RPC-GP40K2 RAS-GP40RSH2	三相 200 50Hz/60Hz	3.6 (1.4~4.0)	4.0 (1.0~5.4)	4.5	0.87	5.3	960×690×235 799(+99)×300×629	26 41	0.888	0.993	1.61
373		RPC-GP45RSHJ5	RPC-GP45K2 RAS-GP45RSHJ2	単相 200 50Hz/60Hz	4.0 (1.4~4.5)	4.5 (1.2~5.9)	4.6	0.85	5.3	960×690×235 799(+99)×300×629	26 43	1.06	1.18	1.60
374		RPC-GP45RSH5	RPC-GP45K2 RAS-GP45RSH2	三相 200 50Hz/60Hz	4.0 (1.4~4.5)	4.5 (1.2~5.9)	4.6	0.85	5.3	960×690×235 799(+99)×300×629	26 41	1.06	1.18	1.60
375		RPC-GP50RSHJ5	RPC-GP50K2 RAS-GP50RSHJ2	単相 200 50Hz/60Hz	4.5 (1.5~5.0)	5.0 (1.3~6.3)	4.9	0.81	5.1	960×690×235 799(+99)×300×629	27 43	1.18	1.22	1.66
376		RPC-GP50RSH5	RPC-GP50K2 RAS-GP50RSH2	三相 200 50Hz/60Hz	4.5 (1.5~5.0)	5.0 (1.3~6.3)	4.9	0.81	5.1	960×690×235 799(+99)×300×629	27 41	1.18	1.22	1.66
377		RPC-GP56RSHJ5	RPC-GP56K2 RAS-GP56RSHJ2	単相 200 50Hz/60Hz	5.0 (1.5~5.6)	5.6 (1.4~7.1)	5.7	0.78	5.1	960×690×235 799(+99)×300×629	27 43	1.22	1.42	2.08
378		RPC-GP56RSH5	RPC-GP56K2 RAS-GP56RSH2	三相 200 50Hz/60Hz	5.0 (1.5~5.6)	5.6 (1.4~7.1)	5.7	0.78	5.1	960×690×235 799(+99)×300×629	27 41	1.22	1.42	2.08
379		RPC-GP63RSHJ5	RPC-GP63K2 RAS-GP63RSHJ2	単相 200 50Hz/60Hz	5.6 (1.5~6.3)	6.3 (1.6~8.0)	6.2	0.79	5.3	1,270×690×235 799(+99)×300×629	35 43	1.35	1.61	2.48
380		RPC-GP63RSH5	RPC-GP63K2 RAS-GP63RSH2	三相 200 50Hz/60Hz	5.6 (1.5~6.3)	6.3 (1.6~8.0)	6.2	0.79	5.3	1,270×690×235 799(+99)×300×629	35 41	1.35	1.61	2.48
381		RPC-GP80RSHJ5	RPC-GP80K2 RAS-GP80RSHJ2	単相 200 50Hz/60Hz	7.1 (1.8~8.0)	8.0 (2.0~10.0)	6.7	0.77	5.0	1,270×690×235 799(+99)×300×629	35 44	2.04	2.19	2.26
382		RPC-GP80RSH5	RPC-GP80K2 RAS-GP80RSH2	三相 200 50Hz/60Hz	7.1 (1.8~8.0)	8.0 (2.0~10.0)	6.7	0.77	5.0	1,270×690×235 799(+99)×300×629	35 42	2.04	2.19	2.26
383		RPC-GP112RSH5	RPC-GP112K2 RAS-GP112RSH2	三相 200 50Hz/60Hz	10.0 (3.2~11.2)	11.2 (2.8~14.0)	10.5	0.78	5.2	1,580×690×235 950×370×800	41 60	2.77	2.70	4.02
384		RPC-GP140RSH5	RPC-GP140K2 RAS-GP140RSH2	三相 200 50Hz/60Hz	12.5 (3.2~14.0)	14.0 (3.5~18.0)	13.0	0.76	5.0	1,580×690×235 950×370×1,140	41 79	4.32	3.67	4.82
385		RPC-GP160RSH5	RPC-GP160K2 RAS-GP160RSH2	三相 200 50Hz/60Hz	14.0 (3.5~16.0)	16.0 (4.0~20.0)	13.1	0.75	4.7	1,580×690×235 950×370×1,140	41 79	5.77	4.27	5.03
386		RPC-GP224RSH1	RPC-GP224K2 RAS-GP224RSH	三相 200 50Hz/60Hz	20.0 (5.0~22.4)	22.4 (5.6~28.0)	20.0	0.78	4.8	2,080×800×310 950×370×1,380	70 109	8.17	7.01	7.74
387		RPC-GP280RSH1	RPC-GP280K2 RAS-GP280RSH	三相 200 50Hz/60Hz	25.0 (6.3~28.0)	28.0 (7.0~35.0)	22.0	0.76	4.5	2,080×800×310 950×370×1,380	70 119	10.2	8.12	9.20
てんつり 省エネの達人 ツイン (R32) 冷媒														
388	冷房 同時 運転	RPC-GP80RSHPJ5	RPC-GP40K2×2 RAS-GP80RSHJ2	単相 200 50Hz/60Hz	7.1 (1.8~8.0)	8.0 (2.0~10.0)	6.7	0.86	5.2	(960×690×235)×2 799(+99)×300×629	(26)×2 44	1.86	2.03	2.10
389		RPC-GP80RSHP5	RPC-GP40K2×2 RAS-GP80RSH2	三相 200 50Hz/60Hz	7.1 (1.8~8.0)	8.0 (2.0~10.0)	6.7	0.86	5.2	(960×690×235)×2 799(+99)×300×629	(26)×2 42	1.86	2.03	2.10

IPコード: 室内…X0、室外…X4 設計圧力: 4.15MPa 仕様値は、JIS B 8616:2015による

2015年3月のJIS改正にともない、通年エネルギー消費効率はAPF2015、運転音は音響マフアールレベルを記載しています。
APF2006(従来の通年エネルギー消費効率)および、運転音圧レベル(従来の運転音)については、P.187の仕様表(別表)に記載しています。

(注)・能力の()内はインバーターによる可変範囲を示します。
・外形寸法の室内ユニットの幅寸法および奥行寸法はパネル寸法を示します。
・機外配線は「B方式」での仕様を示します。
・最小電線太さは配線長さ20mまでの場合です。
・ブレーカー容量は漏電遮断器(ELB)の定格電流(A)の値を示します。
・「室内外連絡配線」の2+2は、電源配線+制御用連絡配線を示します。

	電気特性			始動電流(A)	圧縮機出力(kW)	送風機出力(kW)	室内風量(m ³ /min)	運転音[dB(A)]		冷媒配管			機外配線			冷媒種()内は充填量(kg)	セット	呼び番	
	運転電流(A)		力率(%)					音響パワーレベル		液管/ガス管φ(mm)	最大長さ(m)	最大高低差(室外上)	ドレン配管	最小配管太さ(mm ²)	フルカー容量(A)				連絡配線()室内外
	定格標準上:冷房	最大	定格標準上:冷房					室内	室外										
	下:暖房		下:暖房					注)(H急急強弱)	冷房/暖房										
	22.4	33.2	93	—	4.85	(0.160×1)×2 0.17×1+0.17×1	(30-26.5-22-17)×2	(61-58-54-50)×2	76/78	(9.52/15.88)×2 9.52*/25.4	100	30	VP20	2.0 8.0	— 40	2+2	R32 (4.8)	RPC-GP224RGHP	361
	25.7	41.9	94	—	6.85	(0.160×1)×2 0.17×1+0.17×1	(35-31-25.5-20)×2	(65-62-57-52)×2	78/80	(9.52/15.88)×2 12.7/25.4	100	30	VP20	2.0 14.0	— 50	2+2	R32 (5.0)	RPC-GP280RGHP	362
	37.7	42.2	95	—	7.25	(0.160×1)×2 0.17×1+0.17×1	(37-32.5-27-21)×2	(66-63-58-53)×2	81/83	(9.52/15.88)×2 12.7/25.4	100	30	VP20	2.0 14.0	— 60	2+2	R32 (5.7)	RPC-GP335RGHP	363
	12.5	24.4	93	—	3.45	(0.050×1)×3 0.07×1+0.07×1	(15-13-11-9)×3	(55-52-49-46)×3	71/71	(6.35/12.7)×3 9.52/15.88	75	30	VP20	2.0 5.5	— 30	2+2	R32 (3.2)	RPC-GP160RGGH3	364
	22.4	33.1	93	—	4.85	(0.080×1)×3 0.17×1+0.17×1	(21-18.5-15.5-12.5)×3	(57-54-50-46)×3	76/78	(9.52/15.88)×3 9.52*/25.4	100	30	VP20	2.0 8.0	— 40	2+2	R32 (4.8)	RPC-GP224RGGH	365
	25.7	41.6	94	—	6.85	(0.080×1)×3 0.17×1+0.17×1	(23.5-20.5-18-14.5)×3	(59-56-53-48)×3	78/80	(9.52/15.88)×3 12.7/25.4	100	30	VP20	2.0 14.0	— 50	2+2	R32 (5.0)	RPC-GP280RGGH	366
	37.7	41.8	95	—	7.25	(0.160×1)×3 0.17×1+0.17×1	(30-26.5-22-17)×3	(61-58-54-50)×3	81/83	(9.52/15.88)×3 12.7/25.4	100	30	VP20	2.0 14.0	— 60	2+2	R32 (5.7)	RPC-GP335RGGH	367
	22.4	33.1	93	—	4.85	(0.050×1)×4 0.17×1+0.17×1	(15-13-11-9)×4	(55-52-49-46)×4	76/78	(6.35/12.7)×4 9.52*/25.4	100	30	VP20	2.0 8.0	— 40	2+2	R32 (4.8)	RPC-GP224RGHW	368
	25.7	41.2	94	—	6.85	(0.080×1)×4 0.17×1+0.17×1	(19-16.5-14-11.5)×4	(54-51-48-46)×4	78/80	(9.52/15.88)×4 12.7/25.4	100	30	VP20	2.0 14.0	— 50	2+2	R32 (5.0)	RPC-GP280RGHW	369
	37.7	41.5	95	—	7.25	(0.080×1)×4 0.17×1+0.17×1	(21-18.5-15.5-12.5)×4	(57-54-50-46)×4	81/83	(9.52/15.88)×4 12.7/25.4	100	30	VP20	2.0 14.0	— 60	2+2	R32 (5.7)	RPC-GP335RGHW	370
	4.9	12.8	90	—	0.55	0.050×1 0.05×1	14.5-12.5-11-9	54-51-48-45	65/67	6.35/12.7	50	30	VP20	2.0 3.5	— 15	2+2	R32 (1.2)	RPC-GP40RSHJ5	371
	2.9	9.3	88	—	0.55	0.050×1 0.05×1	14.5-12.5-11-9	54-51-48-45	65/67	6.35/12.7	50	30	VP20	2.0 2.0	— 15	2+2	R32 (1.2)	RPC-GP40RSH5	372
	5.8	12.8	92	—	0.65	0.050×1 0.05×1	14.5-12.5-11-9	54-51-48-45	65/67	6.35/12.7	50	30	VP20	2.0 3.5	— 15	2+2	R32 (1.2)	RPC-GP45RSHJ5	373
	3.4	9.3	90	—	0.65	0.050×1 0.05×1	14.5-12.5-11-9	54-51-48-45	65/67	6.35/12.7	50	30	VP20	2.0 2.0	— 15	2+2	R32 (1.2)	RPC-GP45RSH5	374
	6.3	12.8	93	—	0.75	0.050×1 0.05×1	15-13-11-9	55-52-49-46	65/67	6.35/12.7	50	30	VP20	2.0 3.5	— 15	2+2	R32 (1.4)	RPC-GP50RSHJ5	375
	3.7	9.3	91	—	0.75	0.050×1 0.05×1	15-13-11-9	55-52-49-46	65/67	6.35/12.7	50	30	VP20	2.0 2.0	— 15	2+2	R32 (1.4)	RPC-GP50RSH5	376
	6.4	12.8	95	—	0.95	0.050×1 0.05×1	15-13-11-9	55-52-49-46	65/67	6.35/12.7	50	30	VP20	2.0 3.5	— 15	2+2	R32 (1.4)	RPC-GP56RSHJ5	377
	3.8	9.3	93	—	0.95	0.050×1 0.05×1	15-13-11-9	55-52-49-46	65/67	6.35/12.7	50	30	VP20	2.0 2.0	— 15	2+2	R32 (1.4)	RPC-GP56RSH5	378
	7.1	12.8	95	—	1.05	0.080×1 0.05×1	18-15.5-13.5-11	53-50-47-45	65/67	6.35/12.7	50	30	VP20	2.0 3.5	— 15	2+2	R32 (1.4)	RPC-GP63RSHJ5	379
	4.2	9.3	93	—	1.05	0.080×1 0.05×1	18-15.5-13.5-11	53-50-47-45	65/67	6.35/12.7	50	30	VP20	2.0 2.0	— 15	2+2	R32 (1.4)	RPC-GP63RSH5	380
	10.6	17.4	96	—	1.55	0.080×1 0.05×1	21-18.5-15.5-12.5	57-54-50-46	68/72	9.52/15.88	50	30	VP20	2.0 5.5	— 20	2+2	R32 (1.9)	RPC-GP80RSHJ5	381
	6.2	11.9	95	—	1.55	0.080×1 0.05×1	21-18.5-15.5-12.5	57-54-50-46	68/72	9.52/15.88	50	30	VP20	2.0 3.5	— 15	2+2	R32 (1.9)	RPC-GP80RSH5	382
	8.5	19.1	94	—	2.10	0.160×1 0.17×1	30-26.5-22-17	61-58-54-50	72/74	9.52/15.88	70	30	VP20	2.0 5.5	— 20	2+2	R32 (2.4)	RPC-GP112RSH5	383
	13.1	19.4	95	—	3.30	0.160×1 0.17×1	35-31-25.5-20	65-62-57-52	73/75	9.52/15.88	75	30	VP20	2.0 5.5	— 20	2+2	R32 (2.6)	RPC-GP140RSH5	384
	17.5	24.6	95	—	4.25	0.160×1 0.17×1	37-32.5-27-21	66-63-58-53	74/76	9.52/15.88	75	30	VP20	2.0 5.5	— 30	2+2	R32 (2.6)	RPC-GP160RSH5	385
	25.4	34.1	93	—	5.10	0.200×2 0.17×1+0.17×1	58-50-41-32	68-64-60-54	76/78	9.52*/25.4	100	30	VP20	2.0 8.0	— 40	2+2	R32 (4.2)	RPC-GP224RSH1	386
	31.3	43.0	94	—	7.00	0.200×2 0.17×1+0.17×1	66-56-46-36	72-68-63-57	78/80	12.7/25.4	100	30	VP20	2.0 14.0	— 50	2+2	R32 (5.0)	RPC-GP280RSH1	387
	9.7	17.5	96	—	1.55	(0.050×1)×2 0.05×1	(14.5-12.5-11-9)×2	(54-51-48-45)×2	68/72	(6.35/12.7)×2 9.52/15.88	50	30	VP20	2.0 5.5	— 20	2+2	R32 (1.9)	RPC-GP80RSHPJ5	388
	5.7	12.0	95	—	1.55	(0.050×1)×2 0.05×1	(14.5-12.5-11-9)×2	(54-51-48-45)×2	68/72	(6.35/12.7)×2 9.52/15.88	50	30	VP20	2.0 3.5	— 15	2+2	R32 (1.9)	RPC-GP80RSHP5	389

・同時運転ファン機はe-LINE接続はできません。
・電気特性の運転電流欄の「冷房」または「暖房」の電流値が20Aを超える空調機は、「高圧又は特別高圧で受電する需要家の高調波抑制対策ガイドライン」対象機器となります。回路種別番号、換算係数は機種により異なりますので営業窓口までお問い合わせください。

※配管長が70m以上の場合、液配管をφ12.7にサイズアップしてください。

仕様表 てんつり／かべかけ (別表 p.187)

呼出番号	タイプ	型式		電源 (V)	能力(kW)			定格冷房時の顕熱比	通年エネルギー消費効率	外形寸法(mm) (幅×奥行×高さ) 上:室内ユニット 下:室外ユニット	質量 (kg) 上:室内ユニット 下:室外ユニット ()内はパネル質量	電気特性		
		セット	室内ユニット 室外ユニット		定格冷房標準	定格暖房標準	最大暖房低温					消費電力(kW)	定格冷房標準	定格暖房標準
390	冷房同時 シンブル	RPC-GP112RSHP5	RPC-GP56K2×2 RAS-GP112RSHP2	三相 200 50Hz/60Hz	10.0 (3.2～11.2)	11.2 (2.8～14.0)	10.5	0.78	5.0	(960×690×235)×2 950×370×800	(27)×2 60	2.80	2.74	4.08
391		RPC-GP140RSHP5	RPC-GP71K2×2 RAS-GP140RSHP2	三相 200 50Hz/60Hz	12.5 (3.2～14.0)	14.0 (3.5～18.0)	13.0	0.78	4.8	(1,270×690×235)×2 950×370×1,140	(35)×2 79	4.22	3.78	4.57
392		RPC-GP160RSHP5	RPC-GP80K2×2 RAS-GP160RSHP2	三相 200 50Hz/60Hz	14.0 (3.5～16.0)	16.0 (4.0～20.0)	13.1	0.78	4.6	(1,270×690×235)×2 950×370×1,140	(35)×2 79	5.56	4.38	4.64
393		RPC-GP224RSHP	RPC-GP112K2×2 RAS-GP224RSHP	三相 200 50Hz/60Hz	20.0 (5.0～22.4)	22.4 (5.6～28.0)	20.0	0.78	4.7	(1,580×690×235)×2 950×370×1,380	(41)×2 109	7.49	5.55	8.41
394		RPC-GP280RSHP	RPC-GP140K2×2 RAS-GP280RSHP	三相 200 50Hz/60Hz	25.0 (6.3～28.0)	28.0 (7.0～35.0)	22.0	0.76	4.7	(1,580×690×235)×2 950×370×1,380	(41)×2 119	9.09	7.55	8.73
395		RPC-GP335RSHP	RPC-GP160K2×2 RAS-GP335RSHP	三相 200 50Hz/60Hz	30.0 (7.5～33.5)	33.5 (8.4～37.5)	26.5	0.74	4.1	(1,580×690×235)×2 1,100×390×1,650	(41)×2 147	12.5	10.2	11.8

てんつり 省エネの達人 トリプル (R32) 冷媒

396	冷房同時 トリプル	RPC-GP160RSHG5	RPC-GP56K2×3 RAS-GP160RSHG2	三相 200 50Hz/60Hz	14.0 (3.5～16.0)	16.0 (4.0～20.0)	13.1	0.77	4.6	(960×690×235)×3 950×370×1,140	(27)×3 79	5.56	4.38	4.64
397		RPC-GP224RSHG	RPC-GP80K2×3 RAS-GP224RSHG	三相 200 50Hz/60Hz	20.0 (5.0～22.4)	22.4 (5.6～28.0)	20.0	0.76	4.7	(1,270×690×235)×3 950×370×1,380	(35)×3 109	7.49	5.55	8.41
398		RPC-GP280RSHG	RPC-GP90K2×3 RAS-GP280RSHG	三相 200 50Hz/60Hz	25.0 (6.3～28.0)	28.0 (7.0～35.0)	22.0	0.75	4.7	(1,270×690×235)×3 950×370×1,380	(35)×3 119	9.09	7.55	8.73
399		RPC-GP335RSHG	RPC-GP112K2×3 RAS-GP335RSHG	三相 200 50Hz/60Hz	30.0 (7.5～33.5)	33.5 (8.4～37.5)	26.5	0.79	4.1	(1,580×690×235)×3 1,100×390×1,650	(41)×3 147	12.5	10.2	11.8

てんつり 省エネの達人 フォー (R32) 冷媒

400	冷房同時 フォー	RPC-GP224RSHW	RPC-GP56K2×4 RAS-GP224RSHW	三相 200 50Hz/60Hz	20.0 (5.0～22.4)	22.4 (5.6～28.0)	20.0	0.76	4.7	(960×690×235)×4 950×370×1,380	(27)×4 109	7.49	5.55	8.41
401		RPC-GP280RSHW	RPC-GP71K2×4 RAS-GP280RSHW	三相 200 50Hz/60Hz	25.0 (6.3～28.0)	28.0 (7.0～35.0)	22.0	0.77	4.7	(1,270×690×235)×4 950×370×1,380	(35)×4 119	9.09	7.55	8.73
402		RPC-GP335RSHW	RPC-GP80K2×4 RAS-GP335RSHW	三相 200 50Hz/60Hz	30.0 (7.5～33.5)	33.5 (8.4～37.5)	26.5	0.78	4.1	(1,270×690×235)×4 1,100×390×1,650	(35)×4 147	12.5	10.2	11.8

かべかけ 省エネの達人プレミアム シングル (R32) 冷媒

403	冷房同時 シングル	RPK-GP40RGHJ3	RPK-GP40K3 RAS-GP40RGHJ1	単相 200 50Hz/60Hz	3.6 (1.1～4.0)	4.0 (1.0～5.4)	4.4	0.73	5.5	900×230×300 799(+99)×300×629	11 45	0.850	0.969	1.61
404		RPK-GP40RGH3	RPK-GP40K3 RAS-GP40RGH1	三相 200 50Hz/60Hz	3.6 (1.1～4.0)	4.0 (1.0～5.4)	4.4	0.73	5.5	900×230×300 799(+99)×300×629	11 43	0.850	0.969	1.61
405		RPK-GP45RGHJ3	RPK-GP45K3 RAS-GP45RGHJ1	単相 200 50Hz/60Hz	4.0 (1.1～4.5)	4.5 (1.2～5.9)	4.5	0.73	5.7	900×230×300 799(+99)×300×629	11 45	1.02	1.19	1.69
406		RPK-GP45RGH3	RPK-GP45K3 RAS-GP45RGH1	三相 200 50Hz/60Hz	4.0 (1.1～4.5)	4.5 (1.2～5.9)	4.5	0.73	5.7	900×230×300 799(+99)×300×629	11 43	1.02	1.19	1.69
407		RPK-GP50RGHJ3	RPK-GP50K3 RAS-GP50RGHJ1	単相 200 50Hz/60Hz	4.5 (1.5～5.0)	5.0 (1.3～6.3)	4.8	0.83	5.4	1,100×260×300 799(+99)×300×629	14.5 43	0.972	1.25	1.76
408		RPK-GP50RGH3	RPK-GP50K3 RAS-GP50RGH1	三相 200 50Hz/60Hz	4.5 (1.5～5.0)	5.0 (1.3～6.3)	4.8	0.83	5.4	1,100×260×300 799(+99)×300×629	14.5 41	0.972	1.25	1.76
409		RPK-GP56RGHJ3	RPK-GP56K3 RAS-GP56RGHJ1	単相 200 50Hz/60Hz	5.0 (1.5～5.6)	5.6 (1.4～7.1)	5.6	0.79	5.5	1,100×260×300 799(+99)×300×629	14.5 43	1.26	1.43	2.19
410		RPK-GP56RGH3	RPK-GP56K3 RAS-GP56RGH1	三相 200 50Hz/60Hz	5.0 (1.5～5.6)	5.6 (1.4～7.1)	5.6	0.79	5.5	1,100×260×300 799(+99)×300×629	14.5 41	1.26	1.43	2.19
411		RPK-GP63RGHJ3	RPK-GP63K3 RAS-GP63RGHJ1	単相 200 50Hz/60Hz	5.6 (1.5～6.3)	6.3 (1.6～8.0)	6.2	0.76	5.7	1,100×260×300 799(+99)×300×629	15 43	1.61	1.65	2.63
412		RPK-GP63RGH3	RPK-GP63K3 RAS-GP63RGH1	三相 200 50Hz/60Hz	5.6 (1.5～6.3)	6.3 (1.6～8.0)	6.2	0.76	5.7	1,100×260×300 799(+99)×300×629	15 41	1.61	1.65	2.63
413		RPK-GP80RGHJ3	RPK-GP80K3 RAS-GP80RGHJ1	単相 200 50Hz/60Hz	7.1 (1.8～8.0)	8.0 (2.0～10.6)	7.8	0.74	5.4	1,100×260×300 859(+100)×319×709	15 48	2.04	2.32	2.83
414		RPK-GP80RGH3	RPK-GP80K3 RAS-GP80RGH1	三相 200 50Hz/60Hz	7.1 (1.8～8.0)	8.0 (2.0～10.6)	7.8	0.74	5.4	1,100×260×300 859(+100)×319×709	15 46	2.04	2.32	2.83
415		RPK-GP112RGH3	RPK-GP112K3 RAS-GP112RGH1	三相 200 50Hz/60Hz	10.0 (2.5～11.2)	11.2 (2.8～14.0)	12.5	0.71	5.4	1,100×260×300 950×370×1,380	15 103	2.74	2.99	5.38

かべかけ 省エネの達人プレミアム ツイン (R32) 冷媒

416	冷房同時 ツイン	RPK-GP80RGHPJ3	RPK-GP40K3×2 RAS-GP80RGHPJ1	単相 200 50Hz/60Hz	7.1 (1.8～8.0)	8.0 (2.0～10.6)	7.8	0.73	5.6	(900×230×300)×2 859(+100)×319×709	(11)×2 48	1.96	2.19	3.31
417		RPK-GP80RGHP3	RPK-GP40K3×2 RAS-GP80RGHP1	三相 200 50Hz/60Hz	7.1 (1.8～8.0)	8.0 (2.0～10.6)	7.8	0.73	5.6	(900×230×300)×2 859(+100)×319×709	(11)×2 46	1.96	2.19	3.31

IPコード: 室内…X0、室外…X4 設計圧力: 4.15MPa 仕様値は、JIS B 8616:2015による

2015年3月のJIS改正にともない、通年エネルギー消費効率はAPF2015、運転音は音響パワーレベルを記載しています。
APF2006(従来の通年エネルギー消費効率)および、運転音音圧レベル(従来の運転音)については、P.187の仕様表(別表)に記載しています。

- (注)・能力の()内はインバーターによる可変範囲を示します。
- ・外形寸法の室内ユニットの幅寸法および奥行寸法はパネル寸法を示します。
- ・機外配線は「B方式」での仕様を示します。
- ・最小電線太さは配線長さ20mまでの場合です。
- ・ブレーカー容量は漏電遮断器(ELB)の定格電流(A)の値を示します。
- ・「室内外連絡配線」の2+2は、電源配線+制御用連絡配線を示します。

	電気特性			始動電流(A)	電圧 圧縮機出力(kW)	送風機出力(kW) 上:室内ユニット 下:室外ユニット	室内風量(m³/min) 注)(H:急強弱)	運転音[dB(A)] 音響パワーレベル		冷媒配管				機外配線		冷媒種 ()内は 充填量(kg)	セット	呼び 価格	
	運転電流(A)		力率(%)					液管/ガス管 φ(mm)		最大 長さ(m)	最大 高低差 室外上 (m)	ドレン 配管	最小電線 太さ (mm²)	ケーブル 容量 (A)	連絡 配線				
	定格 標準 上:冷房 下:暖房	最大						室内	室外										
	注) (H:急強弱)	注) (H:急強弱)	冷房/暖房																
	8.6 8.4	19.0	94 94	—	2.10	(0.050×1)×2 0.17×1	(15-13-11-9) ×2	(55-52-49-46) ×2	72/74	(6.35/12.7)×2 9.52/15.88	70	30	VP20	2.0 5.5	— 20	2+2	R32 (2.4)	RPC-GP112RSHP5	390
	12.8 11.5	19.1	95 95	—	3.30	(0.080×1)×2 0.17×1	(19-16.5-14-11.5) ×2	(54-51-48-46) ×2	73/75	(9.52/15.88)×2 9.52/15.88	75	30	VP20	2.0 5.5	— 20	2+2	R32 (2.6)	RPC-GP140RSHP5	391
	16.9 13.3	24.2	95 95	—	4.25	(0.080×1)×2 0.17×1	(21-18.5-15.5-12.5) ×2	(57-54-50-46) ×2	74/76	(9.52/15.88)×2 9.52/15.88	75	30	VP20	2.0 5.5	— 30	2+2	R32 (2.6)	RPC-GP160RSHP5	392
	23.2 17.2	33.2	93 93	—	5.10	(0.160×1)×2 0.17×1+0.17×1	(30-26.5-22-17) ×2	(61-58-54-50) ×2	76/78	(9.52/15.88)×2 9.52 [※] /25.4	100	30	VP20	2.0 8.0	— 40	2+2	R32 (4.2)	RPC-GP224RSHP	393
	27.9 23.2	41.9	94 94	—	7.00	(0.160×1)×2 0.17×1+0.17×1	(35-31-25.5-20) ×2	(65-62-57-52) ×2	78/80	(9.52/15.88)×2 12.7/25.4	100	30	VP20	2.0 14.0	— 50	2+2	R32 (5.0)	RPC-GP280RSHP	394
	38.0 31.0	42.2	95 95	—	7.30	(0.160×1)×2 0.17×1+0.17×1	(37-32.5-27-21) ×2	(66-63-58-53) ×2	81/83	(9.52/15.88)×2 12.7/25.4	100	30	VP20	2.0 14.0	— 60	2+2	R32 (5.7)	RPC-GP335RSHP	395
	16.9 13.3	24.3	95 95	—	4.25	(0.050×1)×3 0.17×1	(15-13-11-9) ×3	(55-52-49-46) ×3	74/76	(6.35/12.7)×3 9.52/15.88	75	30	VP20	2.0 5.5	— 30	2+2	R32 (2.6)	RPC-GP160RSHG5	396
	23.2 17.2	33.1	93 93	—	5.10	(0.080×1)×3 0.17×1+0.17×1	(21-18.5-15.5-12.5) ×3	(57-54-50-46) ×3	76/78	(9.52/15.88)×3 9.52 [※] /25.4	100	30	VP20	2.0 8.0	— 40	2+2	R32 (4.2)	RPC-GP224RSHG	397
	27.9 23.2	41.6	94 94	—	7.00	(0.080×1)×3 0.17×1+0.17×1	(23.5-20.5-18-14.5) ×3	(59-56-53-48) ×3	78/80	(9.52/15.88)×3 12.7/25.4	100	30	VP20	2.0 14.0	— 50	2+2	R32 (5.0)	RPC-GP280RSHG	398
	38.0 31.0	41.8	95 95	—	7.30	(0.160×1)×3 0.17×1+0.17×1	(30-26.5-22-17) ×3	(61-58-54-50) ×3	81/83	(9.52/15.88)×3 12.7/25.4	100	30	VP20	2.0 14.0	— 60	2+2	R32 (5.7)	RPC-GP335RSHG	399
	23.2 17.2	33.1	93 93	—	5.10	(0.050×1)×4 0.17×1+0.17×1	(15-13-11-9) ×4	(55-52-49-46) ×4	76/78	(6.35/12.7)×4 9.52 [※] /25.4	100	30	VP20	2.0 8.0	— 40	2+2	R32 (4.2)	RPC-GP224RSHW	400
	27.9 23.2	41.2	94 94	—	7.00	(0.080×1)×4 0.17×1+0.17×1	(19-16.5-14-11.5) ×4	(54-51-48-46) ×4	78/80	(9.52/15.88)×4 12.7/25.4	100	30	VP20	2.0 14.0	— 50	2+2	R32 (5.0)	RPC-GP280RSHW	401
	38.0 31.0	41.5	95 95	—	7.30	(0.080×1)×4 0.17×1+0.17×1	(21-18.5-15.5-12.5) ×4	(57-54-50-46) ×4	81/83	(9.52/15.88)×4 12.7/25.4	100	30	VP20	2.0 14.0	— 60	2+2	R32 (5.7)	RPC-GP335RSHW	402
	4.7 5.3	12.9	90 92	—	0.55	0.040×1 0.05×1	14-11-9-7.5	62-56-52-49	65/67	6.35/12.7	50	30	VP16	2.0 3.5	— 20	2+2	R32 (1.4)	RPK-GP40RGHJ3	403
	2.8 3.1	9.4	88 90	—	0.55	0.040×1 0.05×1	14-11-9-7.5	62-56-52-49	65/67	6.35/12.7	50	30	VP16	2.0 2.0	— 15	2+2	R32 (1.4)	RPK-GP40RGH3	404
	5.5 6.4	12.9	92 93	—	0.65	0.040×1 0.05×1	14-11-9-7.5	62-56-52-49	65/67	6.35/12.7	50	30	VP16	2.0 3.5	— 20	2+2	R32 (1.4)	RPK-GP45RGHJ3	405
	3.3 3.8	9.4	90 91	—	0.65	0.040×1 0.05×1	14-11-9-7.5	62-56-52-49	65/67	6.35/12.7	50	30	VP16	2.0 2.0	— 15	2+2	R32 (1.4)	RPK-GP45RGH3	406
	5.1 6.6	12.8	95 95	—	0.75	0.040×1 0.05×1	14.5-13-11-9.5	55-53-50-47	65/67	6.35/12.7	50	30	VP16	2.0 3.5	— 20	2+2	R32 (1.4)	RPK-GP50RGHJ3	407
	3.0 3.9	9.3	93 93	—	0.75	0.040×1 0.05×1	14.5-13-11-9.5	55-53-50-47	65/67	6.35/12.7	50	30	VP16	2.0 2.0	— 15	2+2	R32 (1.4)	RPK-GP50RGH3	408
	6.6 7.4	12.8	96 96	—	0.95	0.040×1 0.05×1	14.5-13-11-9.5	55-53-50-47	65/67	6.35/12.7	50	30	VP16	2.0 3.5	— 20	2+2	R32 (1.4)	RPK-GP56RGHJ3	409
	3.9 4.4	9.3	94 94	—	0.95	0.040×1 0.05×1	14.5-13-11-9.5	55-53-50-47	65/67	6.35/12.7	50	30	VP16	2.0 2.0	— 15	2+2	R32 (1.4)	RPK-GP56RGH3	410
	8.4 8.6	13.0	96 96	—	1.05	0.040×1 0.05×1	17.5-15.5-13.5-10.5	59-56-53-49	65/67	6.35/12.7	50	30	VP16	2.0 3.5	— 20	2+2	R32 (1.4)	RPK-GP63RGHJ3	411
	4.9 5.1	9.5	94 94	—	1.05	0.040×1 0.05×1	17.5-15.5-13.5-10.5	59-56-53-49	65/67	6.35/12.7	50	30	VP16	2.0 2.0	— 15	2+2	R32 (1.4)	RPK-GP63RGH3	412
	10.6 12.0	17.6	96 97	—	1.55	0.040×1 0.05×1	20-17.5-15.5-12.5	63-60-56-51	67/68	9.52/15.88	50	30	VP16	2.0 5.5	— 30	2+2	R32 (2.2)	RPK-GP80RGHJ3	413
	6.3 7.0	12.1	94 95	—	1.55	0.040×1 0.05×1	20-17.5-15.5-12.5	63-60-56-51	67/68	9.52/15.88	50	30	VP16	2.0 3.5	— 20	2+2	R32 (2.2)	RPK-GP80RGH3	414
	8.8 9.6	24.3	90 90	—	1.95	0.040×1 0.07×1+0.07×1	23-20-17.5-14.5	66-64-60-54	67/69	9.52/15.88	75	30	VP16	2.0 5.5	— 30	2+2	R32 (3.2)	RPK-GP112RGH3	415
	10.2 11.3	17.8	96 97	—	1.55	(0.040×1)×2 0.05×1	(14-11-9-7.5) ×2	(62-56-52-49) ×2	67/68	(6.35/12.7)×2 9.52/15.88	50	30	VP16	2.0 5.5	— 30	2+2	R32 (2.2)	RPK-GP80RGHPJ3	416
	6.0 6.7	12.3	94 95	—	1.55	(0.040×1)×2 0.05×1	(14-11-9-7.5) ×2	(62-56-52-49) ×2	67/68	(6.35/12.7)×2 9.52/15.88	50	30	VP16	2.0 3.5	— 20	2+2	R32 (2.2)	RPK-GP80RGHP3	417

・同時運転ファン機はe-LINE接続はできません。
・電気特性の運転電流欄の「冷房」または「暖房」の電流値が20Aを超える空調機は、「高圧又は特別高圧で受電する需要家の高調波抑制対策ガイドライン」対象機器となります。回路種別番号、換算係数は機種により異なりますので営業窓口までお問い合わせください。

※配管長が70m以上の場合は、液配管をφ12.7にサイズアップしてください。

仕様表 かべかけ (別表 p.188)

呼出番号	タイプ	型式		電源 (V)	能力 (kW)			定格冷房時の 顕熱比	通年 エネルギー 消費効率 APF 2015	外形寸法 (mm) (幅×奥行×高さ) 上:室内ユニット 下:室外ユニット 室内機の高さ()内の寸法は 天井内に入る本体高さを示す	質量 (kg) 上:室内ユニット 下:室外ユニット ()内はパネル質量	電気特性		
		セット	室内ユニット 室外ユニット		定格 冷房 標準	定格 暖房 標準	最大 暖房 低温					消費電力 (kW)	定格 冷房 標準	定格 暖房 標準
418	冷房 同時 シンブル	RPK-GP112RGP3	RPK-GP56K3 ×2 RAS-GP112RGH1	三相 200 50Hz/60Hz	10.0 (2.5 ~ 11.2)	11.2 (2.8 ~ 14.0)	12.5	0.73	5.5	(1,100×260×300)×2 950×370×1,380	(14.5)×2 103	2.54	2.75	3.92
419		RPK-GP140RGP3	RPK-GP71K3 ×2 RAS-GP140RGH1	三相 200 50Hz/60Hz	12.5 (3.1 ~ 14.0)	14.0 (3.5 ~ 18.2)	14.0	0.75	5.4	(1,100×260×300)×2 950×370×1,380	(15)×2 103	3.21	3.52	4.10
420		RPK-GP160RGP3	RPK-GP80K3 ×2 RAS-GP160RGH1	三相 200 50Hz/60Hz	14.0 (3.2 ~ 16.0)	16.0 (4.0 ~ 20.2)	15.0	0.75	5.4	(1,100×260×300)×2 950×370×1,380	(15)×2 103	3.95	4.31	4.52
421		RPK-GP224RGP	RPK-GP112K3 ×2 RAS-GP224RGH	三相 200 50Hz/60Hz	20.0 (7.0 ~ 22.4)	22.4 (5.6 ~ 28.0)	20.0	0.70	4.7	(1,100×260×300)×2 950×370×1,380	(15)×2 130	8.58	6.77	9.27

かべかけ 省エネの達人プレミアム トリプル (R32) 冷媒

422	冷房 同時 トリプル	RPK-GP160RPHG3	RPK-GP56K3 ×3 RAS-GP160RGH1	三相 200 50Hz/60Hz	14.0 (3.2 ~ 16.0)	16.0 (4.0 ~ 20.2)	15.0	0.75	5.4	(1,100×260×300)×3 950×370×1,380	(14.5)×3 103	3.95	4.31	4.52
423		RPK-GP224RPHG	RPK-GP80K3 ×3 RAS-GP224RGH	三相 200 50Hz/60Hz	20.0 (7.0 ~ 22.4)	22.4 (5.6 ~ 28.0)	20.0	0.76	4.7	(1,100×260×300)×3 950×370×1,380	(15)×3 130	8.58	6.77	9.27
424		RPK-GP280RPHG	RPK-GP90K3 ×3 RAS-GP280RGH	三相 200 50Hz/60Hz	25.0 (7.2 ~ 28.0)	28.0 (7.0 ~ 35.0)	24.0	0.73	4.7	(1,100×260×300)×3 950×370×1,380	(15)×3 130	9.23	8.21	8.74
425		RPK-GP335RPHG	RPK-GP112K3 ×3 RAS-GP335RGH	三相 200 50Hz/60Hz	30.0 (7.5 ~ 33.5)	33.5 (8.4 ~ 37.5)	26.5	0.70	4.6	(1,100×260×300)×3 1,100×390×1,650	(15)×3 147	12.9	11.6	11.0

かべかけ 省エネの達人プレミアム フォー (R32) 冷媒

426	冷房 同時 フォー	RPK-GP224RPHW	RPK-GP56K3 ×4 RAS-GP224RGH	三相 200 50Hz/60Hz	20.0 (7.0 ~ 22.4)	22.4 (5.6 ~ 28.0)	20.0	0.73	4.7	(1,100×260×300)×4 950×370×1,380	(14.5)×4 130	8.58	6.77	9.27
427		RPK-GP280RPHW	RPK-GP71K3 ×4 RAS-GP280RGH	三相 200 50Hz/60Hz	25.0 (7.2 ~ 28.0)	28.0 (7.0 ~ 35.0)	24.0	0.75	4.7	(1,100×260×300)×4 950×370×1,380	(15)×4 130	9.23	8.21	8.74
428		RPK-GP335RPHW	RPK-GP80K3 ×4 RAS-GP335RGH	三相 200 50Hz/60Hz	30.0 (7.5 ~ 33.5)	33.5 (8.4 ~ 37.5)	26.5	0.73	4.6	(1,100×260×300)×4 1,100×390×1,650	(15)×4 147	12.9	11.6	11.0

かべかけ 省エネの達人 シングル (R32) 冷媒

429	冷房 同時 シングル	RPK-GP40RSHJ5	RPK-GP40K3 RAS-GP40RSHJ2	単相 200 50Hz/60Hz	3.6 (1.4 ~ 4.0)	4.0 (1.0 ~ 5.4)	4.4	0.73	5.1	900×230×300 799(+99)×300×629	11 43	0.888	0.993	1.69
430		RPK-GP40RSH5	RPK-GP40K3 RAS-GP40RSH2	三相 200 50Hz/60Hz	3.6 (1.4 ~ 4.0)	4.0 (1.0 ~ 5.4)	4.4	0.73	5.1	900×230×300 799(+99)×300×629	11 41	0.888	0.993	1.69
431		RPK-GP45RSHJ5	RPK-GP45K3 RAS-GP45RSHJ2	単相 200 50Hz/60Hz	4.0 (1.4 ~ 4.5)	4.5 (1.2 ~ 5.9)	4.5	0.73	5.3	900×230×300 799(+99)×300×629	11 43	1.05	1.20	1.71
432		RPK-GP45RSH5	RPK-GP45K3 RAS-GP45RSH2	三相 200 50Hz/60Hz	4.0 (1.4 ~ 4.5)	4.5 (1.2 ~ 5.9)	4.5	0.73	5.3	900×230×300 799(+99)×300×629	11 41	1.05	1.20	1.71
433		RPK-GP50RSHJ5	RPK-GP50K3 RAS-GP50RSHJ2	単相 200 50Hz/60Hz	4.5 (1.5 ~ 5.0)	5.0 (1.3 ~ 6.3)	4.8	0.83	5.3	1,100×260×300 799(+99)×300×629	14.5 43	1.21	1.26	1.59
434		RPK-GP50RSH5	RPK-GP50K3 RAS-GP50RSH2	三相 200 50Hz/60Hz	4.5 (1.5 ~ 5.0)	5.0 (1.3 ~ 6.3)	4.8	0.83	5.3	1,100×260×300 799(+99)×300×629	14.5 41	1.21	1.26	1.59
435		RPK-GP56RSHJ5	RPK-GP56K3 RAS-GP56RSHJ2	単相 200 50Hz/60Hz	5.0 (1.5 ~ 5.6)	5.6 (1.4 ~ 7.1)	5.6	0.79	5.1	1,100×260×300 799(+99)×300×629	14.5 43	1.55	1.51	2.11
436		RPK-GP56RSH5	RPK-GP56K3 RAS-GP56RSH2	三相 200 50Hz/60Hz	5.0 (1.5 ~ 5.6)	5.6 (1.4 ~ 7.1)	5.6	0.79	5.1	1,100×260×300 799(+99)×300×629	14.5 41	1.55	1.51	2.11
437		RPK-GP63RSHJ5	RPK-GP63K3 RAS-GP63RSHJ2	単相 200 50Hz/60Hz	5.6 (1.5 ~ 6.3)	6.3 (1.6 ~ 8.0)	6.2	0.76	5.5	1,100×260×300 799(+99)×300×629	15 43	1.77	1.73	2.42
438		RPK-GP63RSH5	RPK-GP63K3 RAS-GP63RSH2	三相 200 50Hz/60Hz	5.6 (1.5 ~ 6.3)	6.3 (1.6 ~ 8.0)	6.2	0.76	5.5	1,100×260×300 799(+99)×300×629	15 41	1.77	1.73	2.42
439		RPK-GP80RSHJ5	RPK-GP80K3 RAS-GP80RSHJ2	単相 200 50Hz/60Hz	7.1 (1.8 ~ 8.0)	8.0 (2.0 ~ 10.0)	6.7	0.74	5.1	1,100×260×300 799(+99)×300×629	15 44	2.01	2.30	2.65
440		RPK-GP80RSH5	RPK-GP80K3 RAS-GP80RSH2	三相 200 50Hz/60Hz	7.1 (1.8 ~ 8.0)	8.0 (2.0 ~ 10.0)	6.7	0.74	5.1	1,100×260×300 799(+99)×300×629	15 42	2.01	2.30	2.65
441		RPK-GP112RSH5	RPK-GP112K3 RAS-GP112RSH2	三相 200 50Hz/60Hz	10.0 (3.2 ~ 11.2)	11.2 (2.8 ~ 14.0)	10.5	0.71	5.1	1,100×260×300 950×370×800	15 60	2.95	3.56	4.77

かべかけ 省エネの達人 ツイン (R32) 冷媒

442	冷房 同時 ツイン	RPK-GP80RSHPJ5	RPK-GP40K3 ×2 RAS-GP80RSHJ2	単相 200 50Hz/60Hz	7.1 (1.8 ~ 8.0)	8.0 (2.0 ~ 10.0)	6.7	0.73	5.0	(900×230×300)×2 799(+99)×300×629	(11)×2 44	1.90	2.29	2.53
443		RPK-GP80RSHP5	RPK-GP40K3 ×2 RAS-GP80RSH2	三相 200 50Hz/60Hz	7.1 (1.8 ~ 8.0)	8.0 (2.0 ~ 10.0)	6.7	0.73	5.0	(900×230×300)×2 799(+99)×300×629	(11)×2 42	1.90	2.29	2.53
444		RPK-GP112RSHP5	RPK-GP56K3 ×2 RAS-GP112RSH2	三相 200 50Hz/60Hz	10.0 (3.2 ~ 11.2)	11.2 (2.8 ~ 14.0)	10.5	0.73	5.4	(1,100×260×300)×2 950×370×800	(14.5)×2 60	2.57	3.05	5.03

IPコード:室内…X0、室外…X4 設計圧力:4.15MPa 仕様値は、JIS B 8616:2015による

2015年3月のJIS改正にともない、通年エネルギー消費効率はAPF2015、運転音は音響パワーレベルを記載しています。
APF2006(従来の通年エネルギー消費効率)および、運転音圧レベル(従来の運転音)については、P.188の仕様表(別表)に記載しています。

(注)・能力の()内はインバーターによる可変範囲を示します。
・外形寸法の室内ユニットの幅寸法および奥行き寸法はパネル寸法を示します。
・機外配線は「B方式」での仕様を示します。
・最小電線太さは配線長さ20mまでの場合です。
・ブレーカー容量は漏電遮断器(ELB)の定格電流(A)の値を示します。
・「室内外連絡配線」の2+2は、電源配線+制御用連絡配線を示します。

	電気特性			始動電流(A)	圧縮機出力(kW)	送風機出力(kW) 上:室内ユニット 下:室外ユニット	室内風量(m ³ /min) 注)(H:急強弱)	運転音[dB(A)]			冷媒配管			機外配線			冷媒種 ()内は 充填量 (kg)	セット	呼称コード
	運転電流(A)	力率(%)	最大					音響パワーレベル		液管/ガス管 φ(mm) 上:室内ユニット 下:室外ユニット	最大 長さ (m)	最大 高低差 室外上 (m)	ドレン 配管	最小配管 太さ (mm) 上:室内 下:室外	ルーガー 容量 (A) 上:室内 下:室外	連絡 配線 室内 室外(本)			
								室内	室外										
								注)(H:急強弱) 冷房/暖房											
	8.1 8.8	24.1	90 90	—	1.95	(0.040×1)×2 0.07×1+0.07×1	(14.5-13-11-9.5) ×2	(55-53-50-47) ×2	67/69	(6.35/12.7)×2 9.52/15.88	75	30	VP16	2.0 5.5	— 30	2+2	R32 (3.2)	RPK-GP112RGHP3	418
	10.0 10.8	24.5	93 94	—	2.70	(0.040×1)×2 0.07×1+0.07×1	(18.5-16.5-14-12) ×2	(61-58-54-51) ×2	70/70	(9.52/15.88)×2 9.52/15.88	75	30	VP16	2.0 5.5	— 30	2+2	R32 (3.2)	RPK-GP140RGHP3	419
	12.3 13.2	24.7	93 94	—	3.45	(0.040×1)×2 0.07×1+0.07×1	(20-17.5-15.5-12.5) ×2	(63-60-56-51) ×2	71/71	(9.52/15.88)×2 9.52/15.88	75	30	VP16	2.0 5.5	— 30	2+2	R32 (3.2)	RPK-GP160RGHP3	420
	26.6 21.2	33.4	93 92	—	4.85	(0.040×1)×2 0.17×1+0.17×1	(23-20-17.5-14.5) ×2	(66-64-60-54) ×2	76/78	(9.52/15.88)×2 9.52*/25.4	100	30	VP16	2.0 8.0	— 40	2+2	R32 (4.8)	RPK-GP224RGHP	421
	12.3 13.2	24.3	93 94	—	3.45	(0.040×1)×3 0.07×1+0.07×1	(14.5-13-11-9.5) ×3	(55-53-50-47) ×3	71/71	(6.35/12.7)×3 9.52/15.88	75	30	VP16	2.0 5.5	— 30	2+2	R32 (3.2)	RPK-GP160RGHG3	422
	26.6 21.2	33.7	93 92	—	4.85	(0.040×1)×3 0.17×1+0.17×1	(20-17.5-15.5-12.5) ×3	(63-60-56-51) ×3	76/78	(9.52/15.88)×3 9.52*/25.4	100	30	VP16	2.0 8.0	— 40	2+2	R32 (4.8)	RPK-GP224RGHG	423
	28.3 25.2	41.8	94 94	—	6.85	(0.040×1)×3 0.17×1+0.17×1	(21.5-19-16.5-14) ×3	(65-62-58-54) ×3	78/80	(9.52/15.88)×3 12.7/25.4	100	30	VP16	2.0 14.0	— 50	2+2	R32 (5.0)	RPK-GP280RGHG	424
	39.2 35.2	42.2	95 95	—	7.25	(0.040×1)×3 0.17×1+0.17×1	(23-20-17.5-14.5) ×3	(66-64-60-54) ×3	81/83	(9.52/15.88)×3 12.7/25.4	100	30	VP16	2.0 14.0	— 60	2+2	R32 (5.7)	RPK-GP335RGHG	425
	26.6 21.2	33.0	93 92	—	4.85	(0.040×1)×4 0.17×1+0.17×1	(14.5-13-11-9.5) ×4	(55-53-50-47) ×4	76/78	(6.35/12.7)×4 9.52*/25.4	100	30	VP16	2.0 8.0	— 40	2+2	R32 (4.8)	RPK-GP224RGHW	426
	28.3 25.2	41.9	94 94	—	6.85	(0.040×1)×4 0.17×1+0.17×1	(18.5-16.5-14-12) ×4	(61-58-54-51) ×4	78/80	(9.52/15.88)×4 12.7/25.4	100	30	VP16	2.0 14.0	— 50	2+2	R32 (5.0)	RPK-GP280RGHW	427
	39.2 35.2	42.3	95 95	—	7.25	(0.040×1)×4 0.17×1+0.17×1	(20-17.5-15.5-12.5) ×4	(63-60-56-51) ×4	81/83	(9.52/15.88)×4 12.7/25.4	100	30	VP16	2.0 14.0	— 60	2+2	R32 (5.7)	RPK-GP335RGHW	428
	4.9 5.4	12.9	90 92	—	0.55	0.040×1 0.05×1	14-11-9-7.5	62-56-52-49	65/67	6.35/12.7	50	30	VP16	2.0 3.5	— 15	2+2	R32 (1.2)	RPK-GP40RSHJ5	429
	2.9 3.2	9.4	88 90	—	0.55	0.040×1 0.05×1	14-11-9-7.5	62-56-52-49	65/67	6.35/12.7	50	30	VP16	2.0 2.0	— 15	2+2	R32 (1.2)	RPK-GP40RSH5	430
	5.7 6.5	12.9	92 93	—	0.65	0.040×1 0.05×1	14-11-9-7.5	62-56-52-49	65/67	6.35/12.7	50	30	VP16	2.0 3.5	— 15	2+2	R32 (1.2)	RPK-GP45RSHJ5	431
	3.4 3.8	9.4	90 91	—	0.65	0.040×1 0.05×1	14-11-9-7.5	62-56-52-49	65/67	6.35/12.7	50	30	VP16	2.0 2.0	— 15	2+2	R32 (1.2)	RPK-GP45RSH5	432
	6.5 6.7	12.8	93 94	—	0.75	0.040×1 0.05×1	14.5-13-11-9.5	55-53-50-47	65/67	6.35/12.7	50	30	VP16	2.0 3.5	— 15	2+2	R32 (1.4)	RPK-GP50RSHJ5	433
	3.8 4.0	9.3	91 92	—	0.75	0.040×1 0.05×1	14.5-13-11-9.5	55-53-50-47	65/67	6.35/12.7	50	30	VP16	2.0 2.0	— 15	2+2	R32 (1.4)	RPK-GP50RSH5	434
	8.2 7.9	12.8	95 95	—	0.95	0.040×1 0.05×1	14.5-13-11-9.5	55-53-50-47	65/67	6.35/12.7	50	30	VP16	2.0 3.5	— 15	2+2	R32 (1.4)	RPK-GP56RSHJ5	435
	4.8 4.7	9.3	93 93	—	0.95	0.040×1 0.05×1	14.5-13-11-9.5	55-53-50-47	65/67	6.35/12.7	50	30	VP16	2.0 2.0	— 15	2+2	R32 (1.4)	RPK-GP56RSH5	436
	9.3 9.1	12.9	95 95	—	1.05	0.040×1 0.05×1	17.5-15.5-13.5-10.5	59-56-53-49	65/67	6.35/12.7	50	30	VP16	2.0 3.5	— 15	2+2	R32 (1.4)	RPK-GP63RSHJ5	437
	5.5 5.3	9.4	93 94	—	1.05	0.040×1 0.05×1	17.5-15.5-13.5-10.5	59-56-53-49	65/67	6.35/12.7	50	30	VP16	2.0 2.0	— 15	2+2	R32 (1.4)	RPK-GP63RSH5	438
	10.5 12.0	17.6	96 96	—	1.55	0.040×1 0.05×1	20-17.5-15.5-12.5	63-60-56-51	68/72	9.52/15.88	50	30	VP16	2.0 5.5	— 20	2+2	R32 (1.9)	RPK-GP80RSHJ5	439
	6.1 7.0	12.1	95 95	—	1.55	0.040×1 0.05×1	20-17.5-15.5-12.5	63-60-56-51	68/72	9.52/15.88	50	30	VP16	2.0 3.5	— 15	2+2	R32 (1.9)	RPK-GP80RSH5	440
	9.1 10.9	19.2	94 94	—	2.10	0.040×1 0.17×1	23-20-17.5-14.5	66-64-60-54	72/74	9.52/15.88	70	30	VP16	2.0 5.5	— 20	2+2	R32 (2.4)	RPK-GP112RSH5	441
	9.9 11.9	17.8	96 96	—	1.55	(0.040×1)×2 0.05×1	(14-11-9-7.5) ×2	(62-56-52-49) ×2	68/72	(6.35/12.7)×2 9.52/15.88	50	30	VP16	2.0 5.5	— 20	2+2	R32 (1.9)	RPK-GP80RSHJP5	442
	5.8 7.0	12.3	95 95	—	1.55	(0.040×1)×2 0.05×1	(14-11-9-7.5) ×2	(62-56-52-49) ×2	68/72	(6.35/12.7)×2 9.52/15.88	50	30	VP16	2.0 3.5	— 15	2+2	R32 (1.9)	RPK-GP80RSHP5	443
	7.9 9.4	19.0	94 94	—	2.10	(0.040×1)×2 0.17×1	(14.5-13-11-9.5) ×2	(55-53-50-47) ×2	72/74	(6.35/12.7)×2 9.52/15.88	70	30	VP16	2.0 5.5	— 20	2+2	R32 (2.4)	RPK-GP112RSHP5	444

・同時運転フォー機はe-LINE接続はできません。

・電気特性の運転電流欄の「冷房」または「暖房」の電流値が20Aを超える空調機は、「高圧又は特別高圧で受電する需要家の高調波抑制対策ガイドライン」対象機器となります。回路種別番号、換算係数は機種により異なりますので営業窓口までお問い合わせください。

※配管長が70m以上の場合は、液配管をφ12.7にサイズアップしてください。

仕様表 かべかけ／ゆかおき (別表 p.188)

呼出番号	タイプ	型式		電源 (V)	能力(kW)			定格冷房時の 顕熱比	通年 エネルギー 消費効率 APF 2015	外形寸法(mm) (幅×奥行×高さ) 上:室内ユニット 下:室外ユニット 室内機の高さ()内の寸法は 天井内に入る本体高さを示す	質量 (kg) 上:室内ユニット 下:室外ユニット ()内はパネル質量	電気特性		
		セット	室内ユニット 室外ユニット		定格 冷房 標準	定格 暖房 標準	最大 暖房 低温					消費電力(kW)		
												定格 冷房 標準	定格 暖房 標準	最大 暖房 低温
445	冷暖 同時 シングル	RPK-GP140RSHP5	RPK-GP71K3×2 RAS-GP140RSH2	三相 200 50Hz/60Hz	12.5 (3.2~14.0)	14.0 (3.5~18.0)	13.0	0.75	5.0	(1,100×260×300)×2 950×370×1,140	(15)×2 79	3.97	3.70	5.62
446		RPK-GP160RSHP5	RPK-GP80K3×2 RAS-GP160RSH2	三相 200 50Hz/60Hz	14.0 (3.5~16.0)	16.0 (4.0~20.0)	13.1	0.75	4.9	(1,100×260×300)×2 950×370×1,140	(15)×2 79	4.95	4.42	5.81
447		RPK-GP224RSHP	RPK-GP112K3×2 RAS-GP224RSH	三相 200 50Hz/60Hz	20.0 (5.0~22.4)	22.4 (5.6~28.0)	20.0	0.70	4.5	(1,100×260×300)×2 950×370×1,380	(15)×2 109	8.87	6.59	9.17

かべかけ 省エネの達人 トリプル (R32) 冷媒

448	冷暖 同時 トリプル	RPK-GP160RSHG5	RPK-GP56K3×3 RAS-GP160RSH2	三相 200 50Hz/60Hz	14.0 (3.5~16.0)	16.0 (4.0~20.0)	13.1	0.75	4.9	(1,100×260×300)×3 950×370×1,140	(14.5)×3 79	4.95	4.42	5.81
449		RPK-GP224RSHG	RPK-GP80K3×3 RAS-GP224RSH	三相 200 50Hz/60Hz	20.0 (5.0~22.4)	22.4 (5.6~28.0)	20.0	0.76	4.5	(1,100×260×300)×3 950×370×1,380	(15)×3 109	8.87	6.59	9.17
450		RPK-GP280RSHG	RPK-GP90K3×3 RAS-GP280RSH	三相 200 50Hz/60Hz	25.0 (6.3~28.0)	28.0 (7.0~35.0)	22.0	0.73	4.5	(1,100×260×300)×3 950×370×1,380	(15)×3 119	10.1	8.61	8.46
451		RPK-GP335RSHG	RPK-GP112K3×3 RAS-GP335RSH	三相 200 50Hz/60Hz	30.0 (7.5~33.5)	33.5 (8.4~37.5)	26.5	0.70	4.5	(1,100×260×300)×3 1,100×390×1,650	(15)×3 147	13.0	11.7	11.6

かべかけ 省エネの達人 フォー (R32) 冷媒

452	冷暖 同時 フォー	RPK-GP224RSHW	RPK-GP56K3×4 RAS-GP224RSH	三相 200 50Hz/60Hz	20.0 (5.0~22.4)	22.4 (5.6~28.0)	20.0	0.73	4.5	(1,100×260×300)×4 950×370×1,380	(14.5)×4 109	8.87	6.59	9.17
453		RPK-GP280RSHW	RPK-GP71K3×4 RAS-GP280RSH	三相 200 50Hz/60Hz	25.0 (6.3~28.0)	28.0 (7.0~35.0)	22.0	0.75	4.5	(1,100×260×300)×4 950×370×1,380	(15)×4 119	10.1	8.61	8.46
454		RPK-GP335RSHW	RPK-GP80K3×4 RAS-GP335RSH	三相 200 50Hz/60Hz	30.0 (7.5~33.5)	33.5 (8.4~37.5)	26.5	0.73	4.5	(1,100×260×300)×4 1,100×390×1,650	(15)×4 147	13.0	11.7	11.6

ゆかおき 省エネの達人プレミアム シングル 50~160型 : (R32) 冷媒

455	冷暖 同時 シングル	RPV-GP50RGHJ2	RPV-GP50K2 RAS-GP50RGHJ1	単相 200 50Hz/60Hz	4.5 (1.5~5.0)	5.0 (1.3~6.3)	4.8	0.78	5.6	600×345×1,900 799(+99)×300×629	38 43	1.03	1.20	1.74
456		RPV-GP50RGH2	RPV-GP50K2 RAS-GP50RGH1	三相 200 50Hz/60Hz	4.5 (1.5~5.0)	5.0 (1.3~6.3)	4.8	0.78	5.6	600×345×1,900 799(+99)×300×629	38 41	1.03	1.20	1.74
457		RPV-GP56RGHJ2	RPV-GP56K2 RAS-GP56RGHJ1	単相 200 50Hz/60Hz	5.0 (1.5~5.6)	5.6 (1.4~7.1)	5.6	0.76	5.7	600×345×1,900 799(+99)×300×629	38 43	1.18	1.32	2.11
458		RPV-GP56RGH2	RPV-GP56K2 RAS-GP56RGH1	三相 200 50Hz/60Hz	5.0 (1.5~5.6)	5.6 (1.4~7.1)	5.6	0.76	5.7	600×345×1,900 799(+99)×300×629	38 41	1.18	1.32	2.11
459		RPV-GP63RGHJ2	RPV-GP63K2 RAS-GP63RGHJ1	単相 200 50Hz/60Hz	5.6 (1.5~6.3)	6.3 (1.6~8.0)	6.2	0.76	5.4	600×345×1,900 799(+99)×300×629	38 43	1.48	1.58	2.94
460		RPV-GP63RGH2	RPV-GP63K2 RAS-GP63RGH1	三相 200 50Hz/60Hz	5.6 (1.5~6.3)	6.3 (1.6~8.0)	6.2	0.76	5.4	600×345×1,900 799(+99)×300×629	38 41	1.48	1.58	2.94
461		RPV-GP80RGHJ2	RPV-GP80K2 RAS-GP80RGHJ1	単相 200 50Hz/60Hz	7.1 (1.8~8.0)	8.0 (2.0~10.6)	7.4	0.71	5.3	600×345×1,900 859(+100)×319×709	38 48	2.10	2.41	3.81
462		RPV-GP80RGH2	RPV-GP80K2 RAS-GP80RGH1	三相 200 50Hz/60Hz	7.1 (1.8~8.0)	8.0 (2.0~10.6)	7.4	0.71	5.3	600×345×1,900 859(+100)×319×709	38 46	2.10	2.41	3.81
463		RPV-GP112RGH2	RPV-GP112K2 RAS-GP112RGH1	三相 200 50Hz/60Hz	10.0 (2.5~11.2)	11.2 (2.8~14.0)	12.5	0.72	5.5	600×345×1,900 950×370×1,380	41 103	2.58	2.70	4.64
464		RPV-GP140RGH2	RPV-GP140K2 RAS-GP140RGH1	三相 200 50Hz/60Hz	12.5 (3.1~14.0)	14.0 (3.5~18.2)	14.0	0.71	5.2	600×345×1,900 950×370×1,380	41 103	3.86	3.53	5.35
465		RPV-GP160RGH2	RPV-GP160K2 RAS-GP160RGH1	三相 200 50Hz/60Hz	14.0 (3.2~16.0)	16.0 (4.0~20.2)	15.0	0.70	5.2	600×345×1,900 950×370×1,380	41 103	4.88	4.55	6.14
466		RPV-AP224GH4	RPV-AP224K1 RAS-AP224GH3	三相 200 50Hz/60Hz	20.0 (4.6~22.4)	22.4 (5.6~28.0)	20.0	0.75	4.3	900×450×1,780 950×370×1,380	100 134	8.77	5.69	7.76
467		RPV-AP280GH4	RPV-AP280K1 RAS-AP280GH3	三相 200 50Hz/60Hz	25.0 (5.8~28.0)	28.0 (7.0~35.0)	24.0	0.78	4.3	1,100×450×1,780 950×370×1,380	119 134	12.0	7.95	11.8

ゆかおき 省エネの達人プレミアム ツイン (R32) 冷媒

468	冷暖 同時 ツイン	RPV-GP112RGHP2	RPV-GP56K2×2 RAS-GP112RGH1	三相 200 50Hz/60Hz	10.0 (2.5~11.2)	11.2 (2.8~14.0)	12.5	0.76	5.7	(600×345×1,900)×2 950×370×1,380	(38)×2 103	2.55	2.65	3.98
469		RPV-GP140RGHP2	RPV-GP71K2×2 RAS-GP140RGH1	三相 200 50Hz/60Hz	12.5 (3.1~14.0)	14.0 (3.5~18.2)	14.0	0.74	5.4	(600×345×1,900)×2 950×370×1,380	(38)×2 103	3.49	3.55	4.60
470		RPV-GP160RGHP2	RPV-GP80K2×2 RAS-GP160RGH1	三相 200 50Hz/60Hz	14.0 (3.2~16.0)	16.0 (4.0~20.2)	15.0	0.72	5.5	(600×345×1,900)×2 950×370×1,380	(38)×2 103	4.29	4.55	5.98
471		RPV-GP224RGHP	RPV-GP112K2×2 RAS-GP224RGH	三相 200 50Hz/60Hz	20.0 (7.0~22.4)	22.4 (5.6~28.0)	20.0	0.72	5.2	(600×345×1,900)×2 950×370×1,380	(41)×2 130	8.54	6.04	7.87
472		RPV-GP280RGHP	RPV-GP140K2×2 RAS-GP280RGH	三相 200 50Hz/60Hz	25.0 (7.2~28.0)	28.0 (7.0~35.0)	24.0	0.71	4.7	(600×345×1,900)×2 950×370×1,380	(41)×2 130	10.9	8.28	8.64
473		RPV-GP335RGHP	RPV-GP160K2×2 RAS-GP335RGH	三相 200 50Hz/60Hz	30.0 (7.5~33.5)	33.5 (8.4~37.5)	26.5	0.68	4.5	(600×345×1,900)×2 1,100×390×1,650	(41)×2 147	13.0	11.7	11.0

IPコード: 室内…X0、室外…X4 設計圧力: 4.15MPa 仕様値は、JIS B 8616:2015による

2015年3月のJIS改正にともない、通年エネルギー消費効率はAPF2015、運転音は音響パワーレベルを記載しています。
APF2006(従来の通年エネルギー消費効率)および、運転音音圧レベル(従来の運転音)については、P.188の仕様表(別表)に記載しています。

(注)・能力の()内はインバーターによる可変範囲を示します。
・外形寸法の室内ユニットの幅寸法および奥行寸法はパネル寸法を示します。
・機外配線は「B方式」での仕様を示します。
・最小電線太さは配線長さ20mまでの場合です。
・ブレーカー容量は漏電遮断器(ELB)の定格電流(A)の値を示します。
・「室内外連絡配線」の2+2は、電源配線+制御用連絡配線を示します。

呼称コード	電気特性			始動電流(A)	圧縮機出力(kW)	送風機出力(kW)	室内風量(m³/min)	運転音[dB(A)]		冷媒配管			機外配線			冷媒種 ()内は 充填量 (kg)	セット	呼称コード	
	運転電流(A)		力率(%)					音響パワーレベル		液管/ガス管 φ(mm)	最大 長さ (m)	最大 高低差 室外上 (m)	ドレン 配管	最小配線 太さ (mm²)	フルカー 容量 (A)				連絡 配線 室内 室外 (本)
	定格 標準 上:冷房 下:暖房	最大						室内	室外										
	上:冷房 下:暖房	上:冷房 下:暖房	注) (H急-急-急弱)					注) (H急-急-急弱)	上:室内ユニット 下:室外ユニット	上:室内ユニット 下:室外ユニット									
	12.1 11.2	19.4	95 95	—	3.30	(0.040×1)×2 0.17×1	(18.5-16.5-14-12) ×2	(61-58-54-51) ×2	73/75	(9.52/15.88)×2 9.52/15.88	75	30	VP16	2.0 5.5	— 20	2+2	R32 (2.6)	RPK-GP140RSHP5	445
	15.0 13.4	24.6	95 95	—	4.25	(0.040×1)×2 0.17×1	(20-17.5-15.5-12.5) ×2	(63-60-56-51) ×2	74/76	(9.52/15.88)×2 9.52/15.88	75	30	VP16	2.0 5.5	— 30	2+2	R32 (2.6)	RPK-GP160RSHP5	446
	27.5 20.5	33.4	93 93	—	5.10	(0.040×1)×2 0.17×1+0.17×1	(23-20-17.5-14.5) ×2	(66-64-60-54) ×2	76/78	(9.52/15.88)×2 9.52*/25.4	100	30	VP16	2.0 8.0	— 40	2+2	R32 (4.2)	RPK-GP224RSHP	447
	15.0 13.4	24.3	95 95	—	4.25	(0.040×1)×3 0.17×1	(14.5-13-11-9.5) ×3	(55-53-50-47) ×3	74/76	(6.35/12.7)×3 9.52/15.88	75	30	VP16	2.0 5.5	— 30	2+2	R32 (2.6)	RPK-GP160RSHG5	448
	27.5 20.5	33.7	93 93	—	5.10	(0.040×1)×3 0.17×1+0.17×1	(20-17.5-15.5-12.5) ×3	(63-60-56-51) ×3	76/78	(9.52/15.88)×3 9.52*/25.4	100	30	VP16	2.0 8.0	— 40	2+2	R32 (4.2)	RPK-GP224RSHG	449
	31.0 26.4	41.8	94 94	—	7.00	(0.040×1)×3 0.17×1+0.17×1	(21.5-19-16.5-14) ×3	(65-62-58-54) ×3	78/80	(9.52/15.88)×3 12.7/25.4	100	30	VP16	2.0 14.0	— 50	2+2	R32 (5.0)	RPK-GP280RSHG	450
	39.5 35.6	42.2	95 95	—	7.30	(0.040×1)×3 0.17×1+0.17×1	(23-20-17.5-14.5) ×3	(66-64-60-54) ×3	81/83	(9.52/15.88)×3 12.7/25.4	100	30	VP16	2.0 14.0	— 60	2+2	R32 (5.7)	RPK-GP335RSHG	451
	27.5 20.5	33.0	93 93	—	5.10	(0.040×1)×4 0.17×1+0.17×1	(14.5-13-11-9.5) ×4	(55-53-50-47) ×4	76/78	(6.35/12.7)×4 9.52*/25.4	100	30	VP16	2.0 8.0	— 40	2+2	R32 (4.2)	RPK-GP224RSHW	452
	31.0 26.4	41.9	94 94	—	7.00	(0.040×1)×4 0.17×1+0.17×1	(18.5-16.5-14-12) ×4	(61-58-54-51) ×4	78/80	(9.52/15.88)×4 12.7/25.4	100	30	VP16	2.0 14.0	— 50	2+2	R32 (5.0)	RPK-GP280RSHW	453
	39.5 35.6	42.3	95 95	—	7.30	(0.040×1)×4 0.17×1+0.17×1	(20-17.5-15.5-12.5) ×4	(63-60-56-51) ×4	81/83	(9.52/15.88)×4 12.7/25.4	100	30	VP16	2.0 14.0	— 60	2+2	R32 (5.7)	RPK-GP335RSHW	454

224・280型 : (R410A) 冷媒

	5.4 6.3	12.8	95 95	—	0.75	0.149×1 0.05×1	16-14-12.5-11	53-50-48-45	65/67	6.35/12.7	50	30	VP20	2.0 3.5	— 20	2+2	R32 (1.4)	RPV-GP50RGHJ2	455
	3.2 3.7	9.3	93 93	—	0.75	0.149×1 0.05×1	16-14-12.5-11	53-50-48-45	65/67	6.35/12.7	50	30	VP20	2.0 2.0	— 15	2+2	R32 (1.4)	RPV-GP50RGH2	456
	6.1 6.9	12.8	96 96	—	0.95	0.149×1 0.05×1	16-14-12.5-11	53-50-48-45	65/67	6.35/12.7	50	30	VP20	2.0 3.5	— 20	2+2	R32 (1.4)	RPV-GP56RGHJ2	457
	3.6 4.1	9.3	94 94	—	0.95	0.149×1 0.05×1	16-14-12.5-11	53-50-48-45	65/67	6.35/12.7	50	30	VP20	2.0 2.0	— 15	2+2	R32 (1.4)	RPV-GP56RGH2	458
	7.7 8.2	12.8	96 96	—	1.05	0.149×1 0.05×1	17-15-13-11.5	54-51-49-46	65/67	6.35/12.7	50	30	VP20	2.0 3.5	— 20	2+2	R32 (1.4)	RPV-GP63RGHJ2	459
	4.5 4.9	9.3	94 94	—	1.05	0.149×1 0.05×1	17-15-13-11.5	54-51-49-46	65/67	6.35/12.7	50	30	VP20	2.0 2.0	— 15	2+2	R32 (1.4)	RPV-GP63RGH2	460
	10.9 12.4	17.4	96 97	—	1.55	0.149×1 0.05×1	18.5-15.5-13.5-12	56-52-50-47	67/68	9.52/15.88	50	30	VP20	2.0 5.5	— 30	2+2	R32 (2.2)	RPV-GP80RGHJ2	461
	6.4 7.3	11.9	94 95	—	1.55	0.149×1 0.05×1	18.5-15.5-13.5-12	56-52-50-47	67/68	9.52/15.88	50	30	VP20	2.0 3.5	— 20	2+2	R32 (2.2)	RPV-GP80RGH2	462
	8.3 8.7	24.2	90 90	—	1.95	0.149×1 0.07×1+0.07×1	24-21-18.5-14.5	63-60-57-53	67/69	9.52/15.88	75	30	VP20	2.0 5.5	— 30	2+2	R32 (3.2)	RPV-GP112RGH2	463
	12.0 10.8	24.5	93 94	—	2.70	0.149×1 0.07×1+0.07×1	29-25.5-22.5-17.5	67-64-62-56	70/70	9.52/15.88	75	30	VP20	2.0 5.5	— 30	2+2	R32 (3.2)	RPV-GP140RGH2	464
	15.1 14.0	24.6	93 94	—	3.45	0.149×1 0.07×1+0.07×1	31-27-24-18	68-66-63-57	71/71	9.52/15.88	75	30	VP20	2.0 5.5	— 30	2+2	R32 (3.2)	RPV-GP160RGH2	465
	27.5 17.9	39.0	92 92	—	4.00	0.200×1 0.20×1+0.20×1	49-46-43 54-48-43	64-62-60 65-62-60	76/78	9.52*/25.4	100	30	VP25	2.0 14.0	— 50	2+2	R410A (6.1)	RPV-AP224GH4	466
	37.7 24.9	42.0	92 92	—	5.80	0.300×1 0.20×1+0.20×1	69-65-60 75-67-60	66-64-62 67-65-62	78/80	12.7/25.4	100	30	VP25	2.0 14.0	— 50	2+2	R410A (6.3)	RPV-AP280GH4	467
	8.2 8.5	24.1	90 90	—	1.95	(0.149×1)×2 0.07×1+0.07×1	(16-14-12.5-11) ×2	(53-50-48-45) ×2	67/69	(6.35/12.7)×2 9.52/15.88	75	30	VP20	2.0 5.5	— 30	2+2	R32 (3.2)	RPV-GP112RGHP2	468
	10.8 10.9	24.2	93 94	—	2.70	(0.149×1)×2 0.07×1+0.07×1	(18.5-15.5-13.5-12) ×2	(56-52-50-47) ×2	70/70	(9.52/15.88)×2 9.52/15.88	75	30	VP20	2.0 5.5	— 30	2+2	R32 (3.2)	RPV-GP140RGHP2	469
	13.3 14.0	24.2	93 94	—	3.45	(0.149×1)×2 0.07×1+0.07×1	(18.5-15.5-13.5-12) ×2	(56-52-50-47) ×2	71/71	(9.52/15.88)×2 9.52/15.88	75	30	VP20	2.0 5.5	— 30	2+2	R32 (3.2)	RPV-GP160RGHP2	470
	26.5 19.0	33.3	93 92	—	4.85	(0.149×1)×2 0.17×1+0.17×1	(24-21-18.5-14.5) ×2	(63-60-57-53) ×2	76/78	(9.52/15.88)×2 9.52*/25.4	100	30	VP20	2.0 8.0	— 40	2+2	R32 (4.8)	RPV-GP224RGHP	471
	33.5 25.4	41.9	94 94	—	6.85	(0.149×1)×2 0.17×1+0.17×1	(29-25.5-22.5-17.5) ×2	(67-64-62-56) ×2	78/80	(9.52/15.88)×2 12.7/25.4	100	30	VP20	2.0 14.0	— 50	2+2	R32 (5.0)	RPV-GP280RGHP	472
	39.5 35.6	42.2	95 95	—	7.25	(0.149×1)×2 0.17×1+0.17×1	(31-27-24-18) ×2	(68-66-63-57) ×2	81/83	(9.52/15.88)×2 12.7/25.4	100	30	VP20	2.0 14.0	— 60	2+2	R32 (5.7)	RPV-GP335RGHP	473

・省エネの達人プレミアム(224~335型)・省エネの達人(224~335型)個別運転トリプル・フォー機、省エネの達人プレミアム(224~335型)・省エネの達人(224~335型)同時運転フォー機はe-LINE接続はできません。
・電気特性の運転電流値の「冷房」または「暖房」の電流値が20Aを超える空調機は、「高圧又は特別高圧で受電する需要家の高調波抑制対策ガイドライン」対象機器となります。回路種別番号、換算係数は機種により異なりますので営業窓口までお問い合わせください。

注)「ゆかおき(224・280型)」はH急の設定ができません。
※配管長が70m以上の場合は、液配管をφ12.7にサイズアップしてください。

仕様表 ゆかおき (別表 p.189)

呼出番号	タイプ	型式		電源 (V)	能力(kW)			定格冷房時の 顕熱比	通年 エネルギー 消費効率 APF 2015	外形寸法(mm) (幅×奥行×高さ) 上:室内ユニット 下:室外ユニット 室内機の高さ()内の寸法は 天井内に入る本体高さを示す	質量 (kg) 上:室内ユニット 下:室外ユニット ()内はパネル質量	電気特性		
		セット	室内ユニット 室外ユニット		定格 冷房 標準	定格 暖房 標準	最大 暖房 低温					消費電力(kW)		
ゆかおき 省エネの達人プレミアム トリプル (R32)冷媒														
474	冷房同時 トリプル	RPV-GP160RGHG2	RPV-GP56K2×3 RAS-GP160RGH1	三相 200 50Hz/60Hz	14.0 (3.2~16.0)	16.0 (4.0~20.2)	15.0	0.78	5.5	(600×345×1,900)×3 950×370×1,380	(38)×3 103	4.30	4.55	5.98
475		RPV-GP224RGHG	RPV-GP80K2×3 RAS-GP224RGH	三相 200 50Hz/60Hz	20.0 (7.0~22.4)	22.4 (5.6~28.0)	20.0	0.73	5.2	(600×345×1,900)×3 950×370×1,380	(38)×3 130	8.54	6.04	7.87
476		RPV-GP280RGHG	RPV-GP90K2×3 RAS-GP280RGH	三相 200 50Hz/60Hz	25.0 (7.2~28.0)	28.0 (7.0~35.0)	24.0	0.74	4.7	(600×345×1,900)×3 950×370×1,380	(41)×3 130	10.9	8.28	8.64
477		RPV-GP335RGHG	RPV-GP112K2×3 RAS-GP335RGH	三相 200 50Hz/60Hz	30.0 (7.5~33.5)	33.5 (8.4~37.5)	26.5	0.72	4.5	(600×345×1,900)×3 1,100×390×1,650	(41)×3 147	13.0	11.7	11.0
ゆかおき 省エネの達人プレミアム フォー (R32)冷媒														
478	冷房同時 フォー	RPV-GP224RGHW	RPV-GP56K2×4 RAS-GP224RGH	三相 200 50Hz/60Hz	20.0 (7.0~22.4)	22.4 (5.6~28.0)	20.0	0.76	5.2	(600×345×1,900)×4 950×370×1,380	(38)×4 130	8.54	6.04	7.87
479		RPV-GP280RGHW	RPV-GP71K2×4 RAS-GP280RGH	三相 200 50Hz/60Hz	25.0 (7.2~28.0)	28.0 (7.0~35.0)	24.0	0.74	4.7	(600×345×1,900)×4 950×370×1,380	(38)×4 130	10.9	8.28	8.64
480		RPV-GP335RGHW	RPV-GP80K2×4 RAS-GP335RGH	三相 200 50Hz/60Hz	30.0 (7.5~33.5)	33.5 (8.4~37.5)	26.5	0.70	4.5	(600×345×1,900)×4 1,100×390×1,650	(38)×4 147	13.0	11.7	11.0
ゆかおき 省エネの達人 シングル 50~160型: (R32)冷媒														
481	冷房同時 シングル	RPV-GP50RSHJ3	RPV-GP50K2 RAS-GP50RSHJ2	単相 200 50Hz/60Hz	4.5 (1.5~5.0)	5.0 (1.3~6.3)	4.8	0.78	5.3	600×345×1,900 799(+99)×300×629	38 43	1.13	1.26	1.65
482		RPV-GP50RSH3	RPV-GP50K2 RAS-GP50RSH2	三相 200 50Hz/60Hz	4.5 (1.5~5.0)	5.0 (1.3~6.3)	4.8	0.78	5.3	600×345×1,900 799(+99)×300×629	38 41	1.13	1.26	1.65
483		RPV-GP56RSHJ3	RPV-GP56K2 RAS-GP56RSHJ2	単相 200 50Hz/60Hz	5.0 (1.5~5.6)	5.6 (1.4~7.1)	5.6	0.76	5.3	600×345×1,900 799(+99)×300×629	38 43	1.27	1.43	2.16
484		RPV-GP56RSH3	RPV-GP56K2 RAS-GP56RSH2	三相 200 50Hz/60Hz	5.0 (1.5~5.6)	5.6 (1.4~7.1)	5.6	0.76	5.3	600×345×1,900 799(+99)×300×629	38 41	1.27	1.43	2.16
485		RPV-GP63RSHJ3	RPV-GP63K2 RAS-GP63RSHJ2	単相 200 50Hz/60Hz	5.6 (1.5~6.3)	6.3 (1.6~8.0)	6.2	0.76	5.1	600×345×1,900 799(+99)×300×629	38 43	1.61	1.67	2.67
486		RPV-GP63RSH3	RPV-GP63K2 RAS-GP63RSH2	三相 200 50Hz/60Hz	5.6 (1.5~6.3)	6.3 (1.6~8.0)	6.2	0.76	5.1	600×345×1,900 799(+99)×300×629	38 41	1.61	1.67	2.67
487		RPV-GP80RSHJ3	RPV-GP80K2 RAS-GP80RSHJ2	単相 200 50Hz/60Hz	7.1 (1.8~8.0)	8.0 (2.0~10.0)	6.7	0.71	4.9	600×345×1,900 799(+99)×300×629	38 44	2.10	2.41	2.72
488		RPV-GP80RSH3	RPV-GP80K2 RAS-GP80RSH2	三相 200 50Hz/60Hz	7.1 (1.8~8.0)	8.0 (2.0~10.0)	6.7	0.71	4.9	600×345×1,900 799(+99)×300×629	38 42	2.10	2.41	2.72
489		RPV-GP112RSH3	RPV-GP112K2 RAS-GP112RSH2	三相 200 50Hz/60Hz	10.0 (3.2~11.2)	11.2 (2.8~14.0)	10.5	0.72	5.2	600×345×1,900 950×370×800	41 60	2.72	3.13	4.73
490		RPV-GP140RSH3	RPV-GP140K2 RAS-GP140RSH2	三相 200 50Hz/60Hz	12.5 (3.2~14.0)	14.0 (3.5~18.0)	13.0	0.71	5.0	600×345×1,900 950×370×1,140	41 79	4.38	4.04	6.12
491		RPV-GP160RSH3	RPV-GP160K2 RAS-GP160RSH2	三相 200 50Hz/60Hz	14.0 (3.5~16.0)	16.0 (4.0~20.0)	13.1	0.70	4.8	600×345×1,900 950×370×1,140	41 79	5.77	5.03	5.37
492		RPV-AP224SH4	RPV-AP224K1 RAS-AP224SH3	三相 200 50Hz/60Hz	20.0 (4.6~22.4)	22.4 (5.6~28.0)	20.0	0.75	4.1	900×450×1,780 950×370×1,380	100 134	9.21	5.97	8.15
493		RPV-AP280SH4	RPV-AP280K1 RAS-AP280SH3	三相 200 50Hz/60Hz	25.0 (5.8~28.0)	28.0 (7.0~35.0)	24.0	0.78	4.1	1,100×450×1,780 950×370×1,380	119 134	12.5	8.34	12.4
ゆかおき 省エネの達人 ツイン (R32)冷媒														
494	冷房同時 ツイン	RPV-GP112RSHP3	RPV-GP56K2×2 RAS-GP112RSH2	三相 200 50Hz/60Hz	10.0 (3.2~11.2)	11.2 (2.8~14.0)	10.5	0.76	5.3	(600×345×1,900)×2 950×370×800	(38)×2 60	2.74	3.11	5.00
495		RPV-GP140RSHP3	RPV-GP71K2×2 RAS-GP140RSH2	三相 200 50Hz/60Hz	12.5 (3.2~14.0)	14.0 (3.5~18.0)	13.0	0.74	5.0	(600×345×1,900)×2 950×370×1,140	(38)×2 79	3.80	3.92	5.54
496		RPV-GP160RSHP3	RPV-GP80K2×2 RAS-GP160RSH2	三相 200 50Hz/60Hz	14.0 (3.5~16.0)	16.0 (4.0~20.0)	13.1	0.72	4.9	(600×345×1,900)×2 950×370×1,140	(38)×2 79	5.19	5.12	5.61
497		RPV-GP224RSHP	RPV-GP112K2×2 RAS-GP224RSH	三相 200 50Hz/60Hz	20.0 (5.0~22.4)	22.4 (5.6~28.0)	20.0	0.72	4.9	(600×345×1,900)×2 950×370×1,380	(41)×2 109	7.98	6.28	7.90
498		RPV-GP280RSHP	RPV-GP140K2×2 RAS-GP280RSH	三相 200 50Hz/60Hz	25.0 (6.3~28.0)	28.0 (7.0~35.0)	22.0	0.71	4.5	(600×345×1,900)×2 950×370×1,380	(41)×2 119	10.6	8.79	8.54
499		RPV-GP335RSHP	RPV-GP160K2×2 RAS-GP335RSH	三相 200 50Hz/60Hz	30.0 (7.5~33.5)	33.5 (8.4~37.5)	26.5	0.68	4.2	(600×345×1,900)×2 1,100×390×1,650	(41)×2 147	13.1	11.8	11.6

IPコード:室内...X0、室外...X4 設計圧力:4.15MPa 仕様値は、JIS B 8616:2015による

2015年3月のJIS改正にともない、通年エネルギー消費効率はAPF2015、運転音は音響パワーレベルを記載しています。
APF2006(従来の通年エネルギー消費効率)および、運転音音圧レベル(従来の運転音)については、P.189の仕様表(別表)に記載しています。

(注)・能力の()内はインバーターによる可変範囲を示します。
・外形寸法の室内ユニットの幅寸法および奥行寸法はパネル寸法を示します。
・機外配線は「B方式」での仕様を示します。
・最小電線太さは配線長さ20mまでの場合です。
・ブレーカー容量は漏電遮断器(ELB)の定格電流(A)の値を示します。
・「室内外連絡配線」の2+2は、電源配線+制御用連絡配線を示します。

機種名	電気特性			始動電流 (A)	圧縮機出力 (kW)	送風機出力 (kW)	室内風量 (m ³ /min) 注) (H急-急強弱) 上: 50Hz 下: 60Hz	運転音[dB(A)]		冷媒配管			ドレン配管	機外配線		冷媒種 ()内は 充填量 (kg)	セット	呼び価格			
	運転電流(A)	力率(%)						音響パワーレベル	液管/ガス管 φ(mm)	最大 長さ (m)	最大 高低差 室外上 (m)	最小電線 太さ (mm ²)		フルカー 容量 (A)	連絡 配線				冷媒種 ()内は 充填量 (kg)		
		定格 標準	最大																	室内	室外
		上: 冷房 下: 暖房	上: 冷房 下: 暖房																		
	13.3 14.0	24.4	93 94	—	3.45	(0.149×1)×3 0.07×1+0.07×1	(16-14-12.5-11) ×3	(53-50-48-45) ×3	71/71	(6.35/12.7)×3 9.52/15.88	75	30	VP20	2.0 5.5	— 30	2+2	R32 (3.2)	RPV-GP160RGHG2	474		
	26.5 19.0	33.0	93 92	—	4.85	(0.149×1)×3 0.17×1+0.17×1	(18.5-15.5-13.5-12) ×3	(56-52-50-47) ×3	76/78	(9.52/15.88)×3 9.52*/25.4	100	30	VP20	2.0 8.0	— 40	2+2	R32 (4.8)	RPV-GP224RGHG	475		
	33.5 25.4	41.8	94 94	—	6.85	(0.149×1)×3 0.17×1+0.17×1	(22-19.5-17-14) ×3	(62-59-57-52) ×3	78/80	(9.52/15.88)×3 12.7/25.4	100	30	VP20	2.0 14.0	— 50	2+2	R32 (5.0)	RPV-GP280RGHG	476		
	39.5 35.6	42.0	95 95	—	7.25	(0.149×1)×3 0.17×1+0.17×1	(24-21-18.5-14.5) ×3	(63-60-57-53) ×3	81/83	(9.52/15.88)×3 12.7/25.4	100	30	VP20	2.0 14.0	— 60	2+2	R32 (5.7)	RPV-GP335RGHG	477		

	26.5 19.0	33.1	93 92	—	4.85	(0.149×1)×4 0.17×1+0.17×1	(16-14-12.5-11) ×4	(53-50-48-45) ×4	76/78	(6.35/12.7)×4 9.52*/25.4	100	30	VP20	2.0 8.0	— 40	2+2	R32 (4.8)	RPV-GP224RGHW	478
	33.5 25.4	41.3	94 94	—	6.85	(0.149×1)×4 0.17×1+0.17×1	(18.5-15.5-13.5-12) ×4	(56-52-50-47) ×4	78/80	(9.52/15.88)×4 12.7/25.4	100	30	VP20	2.0 14.0	— 50	2+2	R32 (5.0)	RPV-GP280RGHW	479
	39.5 35.6	41.3	95 95	—	7.25	(0.149×1)×4 0.17×1+0.17×1	(18.5-15.5-13.5-12) ×4	(56-52-50-47) ×4	81/83	(9.52/15.88)×4 12.7/25.4	100	30	VP20	2.0 14.0	— 60	2+2	R32 (5.7)	RPV-GP335RGHW	480

224・280型: (R410A) 冷媒

	6.1 6.7	12.8	93 94	—	0.75	0.149×1 0.05×1	16-14-12.5-11	53-50-48-45	65/67	6.35/12.7	50	30	VP20	2.0 3.5	— 15	2+2	R32 (1.4)	RPV-GP50RSHJ3	481
	3.6 4.0	9.3	91 92	—	0.75	0.149×1 0.05×1	16-14-12.5-11	53-50-48-45	65/67	6.35/12.7	50	30	VP20	2.0 2.0	— 15	2+2	R32 (1.4)	RPV-GP50RSH3	482
	6.7 7.5	12.8	95 95	—	0.95	0.149×1 0.05×1	16-14-12.5-11	53-50-48-45	65/67	6.35/12.7	50	30	VP20	2.0 3.5	— 15	2+2	R32 (1.4)	RPV-GP56RSHJ3	483
	3.9 4.4	9.3	93 93	—	0.95	0.149×1 0.05×1	16-14-12.5-11	53-50-48-45	65/67	6.35/12.7	50	30	VP20	2.0 2.0	— 15	2+2	R32 (1.4)	RPV-GP56RSH3	484
	8.5 8.8	12.8	95 95	—	1.05	0.149×1 0.05×1	17-15-13-11.5	54-51-49-46	65/67	6.35/12.7	50	30	VP20	2.0 3.5	— 15	2+2	R32 (1.4)	RPV-GP63RSHJ3	485
	5.0 5.1	9.3	93 94	—	1.05	0.149×1 0.05×1	17-15-13-11.5	54-51-49-46	65/67	6.35/12.7	50	30	VP20	2.0 2.0	— 15	2+2	R32 (1.4)	RPV-GP63RSH3	486
	10.9 12.6	17.3	96 96	—	1.55	0.149×1 0.05×1	18.5-15.5-13.5-12	56-52-50-47	68/72	9.52/15.88	50	30	VP20	2.0 5.5	— 20	2+2	R32 (1.9)	RPV-GP80RSHJ3	487
	6.4 7.3	11.8	95 95	—	1.55	0.149×1 0.05×1	18.5-15.5-13.5-12	56-52-50-47	68/72	9.52/15.88	50	30	VP20	2.0 3.5	— 15	2+2	R32 (1.9)	RPV-GP80RSH3	488
	8.4 9.6	19.2	94 94	—	2.10	0.149×1 0.17×1	24-21-18.5-14.5	63-60-57-53	72/74	9.52/15.88	70	30	VP20	2.0 5.5	— 20	2+2	R32 (2.4)	RPV-GP112RSH3	489
	13.3 12.3	19.4	95 95	—	3.30	0.149×1 0.17×1	29-25.5-22.5-17.5	67-64-62-56	73/75	9.52/15.88	75	30	VP20	2.0 5.5	— 20	2+2	R32 (2.6)	RPV-GP140RSH3	490
	17.5 15.3	24.6	95 95	—	4.25	0.149×1 0.17×1	31-27-24-18	68-66-63-57	74/76	9.52/15.88	75	30	VP20	2.0 5.5	— 30	2+2	R32 (2.6)	RPV-GP160RSH3	491
	28.9 18.7	39.0	92 92	—	4.00	0.200×1 0.20×1+0.20×1	49-46-43 54-48-43	64-62-60 65-62-60	76/78	9.52*/25.4	100	30	VP25	2.0 14.0	— 50	2+2	R410A (6.1)	RPV-AP224SH4	492
	39.2 26.2	42.0	92 92	—	5.80	0.300×1 0.20×1+0.20×1	69-65-60 75-67-60	66-64-62 67-65-62	78/80	12.7/25.4	100	30	VP25	2.0 14.0	— 50	2+2	R410A (6.3)	RPV-AP280SH4	493

・同時運転ファン機はe-LINE接続はできません。

・電気特性の運転電流欄の「冷房」または「暖房」の電流値が20Aを超える空調機は、「高圧又は特別高圧で受電する需要家の高調波抑制対策ガイドライン」対象機器となります。回路種別番号、換算係数は機種により異なりますので営業窓口までお問い合わせください。

注)「ゆかおき(224・280型)」はH急の設定ができません。

※配管長が70m以上の場合は、液配管をφ12.7にサイズアップしてください。

仕様表 ゆかおき／厨房用てんつり (別表 p.189)

呼出番号	タイプ	型式		電源 (V)	能力(kW)			定格冷房時の 運転 エネルギー 消費効率 APF 2015	外形寸法(mm) (幅×奥行×高さ) 上:室内ユニット 下:室外ユニット 室内機の高さ()内の寸法は 天井内に入る本体高さを示す	質量 (kg) 上:室内ユニット 下:室外ユニット ()内はパネル質量	電気特性			
		セット	室内ユニット 室外ユニット		定格 冷房 標準	定格 暖房 標準	最大 暖房 低温				消費電力(kW)			
ゆかおき 省エネの達人 トリプル (R32) 冷媒														
500	冷房同時トリプル	RPV-GP160RSHG3	RPV-GP56K2×3 RAS-GP160RSH2	三相 200 50Hz/60Hz	14.0 (3.5～16.0)	16.0 (4.0～20.0)	13.1	0.78	4.9	(600×345×1,900)×3 950×370×1,140	(38)×3 79	5.19	5.12	5.61
501		RPV-GP224RSHG	RPV-GP80K2×3 RAS-GP224RSH	三相 200 50Hz/60Hz	20.0 (5.0～22.4)	22.4 (5.6～28.0)	20.0	0.73	4.9	(600×345×1,900)×3 950×370×1,380	(38)×3 109	7.98	6.28	7.90
502		RPV-GP280RSHG	RPV-GP90K2×3 RAS-GP280RSH	三相 200 50Hz/60Hz	25.0 (6.3～28.0)	28.0 (7.0～35.0)	22.0	0.74	4.5	(600×345×1,900)×3 950×370×1,380	(41)×3 119	10.6	8.79	8.54
503		RPV-GP335RSHG	RPV-GP112K2×3 RAS-GP335RSH	三相 200 50Hz/60Hz	30.0 (7.5～33.5)	33.5 (8.4～37.5)	26.5	0.72	4.2	(600×345×1,900)×3 1,100×390×1,650	(41)×3 147	13.1	11.8	11.6
ゆかおき 省エネの達人 フォー (R32) 冷媒														
504	冷房同時フォー	RPV-GP224RSHW	RPV-GP56K2×4 RAS-GP224RSH	三相 200 50Hz/60Hz	20.0 (5.0～22.4)	22.4 (5.6～28.0)	20.0	0.76	4.9	(600×345×1,900)×4 950×370×1,380	(38)×4 109	7.98	6.28	7.90
505		RPV-GP280RSHW	RPV-GP71K2×4 RAS-GP280RSH	三相 200 50Hz/60Hz	25.0 (6.3～28.0)	28.0 (7.0～35.0)	22.0	0.74	4.5	(600×345×1,900)×4 950×370×1,380	(38)×4 119	10.6	8.79	8.54
506		RPV-GP335RSHW	RPV-GP80K2×4 RAS-GP335RSH	三相 200 50Hz/60Hz	30.0 (7.5～33.5)	33.5 (8.4～37.5)	26.5	0.70	4.2	(600×345×1,900)×4 1,100×390×1,650	(38)×4 147	13.1	11.8	11.6
厨房用てんつり 省エネの達人プレミアム シングル (R32) 冷媒														
507	冷房同時シングル	RPCK-GP80RGHJ3	RPCK-GP80K1 RAS-GP80RGHJ1	単相 200 50Hz/60Hz	7.1 (1.8～8.0)	8.0 (2.0～10.6)	7.8	0.74	5.3	1,136×650×295 859(+100)×319×709	41 48	2.26	2.46	3.35
508		RPCK-GP80RGH3	RPCK-GP80K1 RAS-GP80RGH1	三相 200 50Hz/60Hz	7.1 (1.8～8.0)	8.0 (2.0～10.6)	7.8	0.74	5.3	1,136×650×295 859(+100)×319×709	41 46	2.26	2.46	3.35
509		RPCK-GP140RGH3	RPCK-GP140K1 RAS-GP140RGH1	三相 200 50Hz/60Hz	12.5 (3.1～14.0)	14.0 (3.5～18.2)	14.0	0.73	5.1	1,520×650×295 950×370×1,380	54 103	3.65	4.03	5.61
厨房用てんつり 省エネの達人プレミアム ツイン (R32) 冷媒														
510	冷房同時ツイン	RPCK-GP160RGHP3	RPCK-GP80K1×2 RAS-GP160RGH1	三相 200 50Hz/60Hz	14.0 (3.2～16.0)	16.0 (4.0～20.2)	15.0	0.74	5.3	(1,136×650×295)×2 950×370×1,380	(41)×2 103	4.59	4.85	4.64
511		RPCK-GP280RGHP	RPCK-GP140K1×2 RAS-GP280RGH	三相 200 50Hz/60Hz	25.0 (7.2～28.0)	28.0 (7.0～35.0)	24.0	0.73	4.6	(1,520×650×295)×2 950×370×1,380	(54)×2 130	10.2	8.33	10.1
厨房用てんつり 省エネの達人プレミアム トリプル (R32) 冷媒														
512	冷房同時トリプル	RPCK-GP224RGHG	RPCK-GP80K1×3 RAS-GP224RGH	三相 200 50Hz/60Hz	20.0 (7.0～22.4)	22.4 (5.6～28.0)	20.0	0.76	4.8	(1,136×650×295)×3 950×370×1,380	(41)×3 130	8.06	6.17	8.94
厨房用てんつり 省エネの達人プレミアム フォー (R32) 冷媒														
513	冷房同時フォー	RPCK-GP335RGHW	RPCK-GP80K1×4 RAS-GP335RGH	三相 200 50Hz/60Hz	30.0 (7.5～33.5)	33.5 (8.4～37.5)	26.5	0.67	4.2	(1,136×650×295)×4 1,100×390×1,650	(41)×4 147	13.0	11.3	11.7
厨房用てんつり 省エネの達人 シングル (R32) 冷媒														
514	冷房同時シングル	RPCK-GP80RSHJ4	RPCK-GP80K1 RAS-GP80RSHJ2	単相 200 50Hz/60Hz	7.1 (1.8～8.0)	8.0 (2.0～10.0)	7.8	0.74	4.8	1,136×650×295 799(+99)×300×629	41 44	2.41	2.59	2.87
515		RPCK-GP80RSH4	RPCK-GP80K1 RAS-GP80RSH2	三相 200 50Hz/60Hz	7.1 (1.8～8.0)	8.0 (2.0～10.0)	7.8	0.74	4.8	1,136×650×295 799(+99)×300×629	41 42	2.41	2.59	2.87
516		RPCK-GP140RSH4	RPCK-GP140K1 RAS-GP140RSH2	三相 200 50Hz/60Hz	12.5 (3.2～14.0)	14.0 (3.5～18.0)	13.0	0.73	4.8	1,520×650×295 950×370×1,140	54 79	4.36	4.00	6.17
厨房用てんつり 省エネの達人 ツイン (R32) 冷媒														
517	冷房同時ツイン	RPCK-GP160RSHP4	RPCK-GP80K1×2 RAS-GP160RSH2	三相 200 50Hz/60Hz	14.0 (3.5～16.0)	16.0 (4.0～20.0)	13.1	0.74	4.8	(1,136×650×295)×2 950×370×1,140	(41)×2 79	6.03	4.87	5.55
518		RPCK-GP280RSHP	RPCK-GP140K1×2 RAS-GP280RSH	三相 200 50Hz/60Hz	25.0 (6.3～28.0)	28.0 (7.0～35.0)	22.0	0.74	4.4	(1,520×650×295)×2 950×370×1,380	(54)×2 119	10.6	9.00	9.80
厨房用てんつり 省エネの達人 トリプル (R32) 冷媒														
519	冷房同時トリプル	RPCK-GP224RSHG	RPCK-GP80K1×3 RAS-GP224RSH	三相 200 50Hz/60Hz	20.0 (5.0～22.4)	22.4 (5.6～28.0)	20.0	0.67	4.6	(1,136×650×295)×3 950×370×1,380	(41)×3 109	7.97	6.28	8.63
厨房用てんつり 省エネの達人 フォー (R32) 冷媒														
520	冷房同時フォー	RPCK-GP335RSHW	RPCK-GP80K1×4 RAS-GP335RSH	三相 200 50Hz/60Hz	30.0 (7.5～33.5)	33.5 (8.4～37.5)	26.5	0.67	4.1	(1,136×650×295)×4 1,100×390×1,650	(41)×4 147	13.1	11.4	11.9

IPコード: 室内…X0、室外…X4 設計圧力: 4.15MPa 仕様値は、JIS B 8616:2015による

2015年3月のJIS改正にともない、通年エネルギー消費効率はAPF2015、運転音は音響パワーレベルを記載しています。
APF2006(従来の通年エネルギー消費効率)および、運転音音圧レベル(従来の運転音)については、P.189の仕様表(別表)に記載しています。

- (注)・能力の()内はインバーターによる可変範囲を示します。
- ・厨房用てんつりは、冷房負荷の高い場所に設置しますのでツイン・トリプル・フォーでご使用の場合には、各エアコンの吸い込み空気温度が均一な場所でご使用ください。
- ・外形寸法の室内ユニットの幅寸法および奥行寸法はパネル寸法を示します。
- ・機外配線は「B方式」での仕様を示します。
- ・最小電線太さは配線長さ20mまでの場合です。
- ・ブレーカー容量は漏電遮断器(ELB)の定格電流(A)の値を示します。
- ・「室内外連絡配線」の2+2は、電源配線+制御用連絡配線を示します。

	電気特性			始動電流(A)	電圧機出力(kW)	送風機出力(kW)	室内風量(m ³ /min)	運転音[dB(A)]		冷媒配管			機外配線			冷媒種 ()内は 充填量 (kg)	セット	呼び番号	
	運転電流(A)		力率(%)					音響パワーレベル		液管/ガス管 φ(mm)	最大 長さ (m)	最大 高低差 室外上 (m)	ドレン 配管	最小電線 太さ (mm ²)	フルカー 容量 (A)				連絡 配線
	定格 標準 上:冷房 下:暖房	最大	定格 標準 上:冷房 下:暖房					室内	室外										
			注)(H:急・強・弱)					冷房/暖房											
	15.8 15.6	24.3	95 95	—	4.25	(0.149×1)×3 0.17×1	(16-14-12.5-11) ×3	(53-50-48-45) ×3	74/76	(6.35/12.7)×3 9.52/15.88	75	30	VP20	2.0 5.5	— 30	2+2	R32 (2.6)	RPV-GP160RSHG3	500
	24.8 19.5	33.0	93 93	—	5.10	(0.149×1)×3 0.17×1+0.17×1	(18.5-15.5-13.5-12) ×3	(56-52-50-47) ×3	76/78	(9.52/15.88)×3 9.52*/25.4	100	30	VP20	2.0 8.0	— 40	2+2	R32 (4.2)	RPV-GP224RSHG	501
	32.6 27.0	41.8	94 94	—	7.00	(0.149×1)×3 0.17×1+0.17×1	(22-19.5-17-14) ×3	(62-59-57-52) ×3	78/80	(9.52/15.88)×3 12.7/25.4	100	30	VP20	2.0 14.0	— 50	2+2	R32 (5.0)	RPV-GP280RSHG	502
	39.8 35.9	42.0	95 95	—	7.30	(0.149×1)×3 0.17×1+0.17×1	(24-21-18.5-14.5) ×3	(63-60-57-53) ×3	81/83	(9.52/15.88)×3 12.7/25.4	100	30	VP20	2.0 14.0	— 60	2+2	R32 (5.7)	RPV-GP335RSHG	503
	24.8 19.5	33.1	93 93	—	5.10	(0.149×1)×4 0.17×1+0.17×1	(16-14-12.5-11) ×4	(53-50-48-45) ×4	76/78	(6.35/12.7)×4 9.52*/25.4	100	30	VP20	2.0 8.0	— 40	2+2	R32 (4.2)	RPV-GP224RSHW	504
	32.6 27.0	41.3	94 94	—	7.00	(0.149×1)×4 0.17×1+0.17×1	(18.5-15.5-13.5-12) ×4	(56-52-50-47) ×4	78/80	(9.52/15.88)×4 12.7/25.4	100	30	VP20	2.0 14.0	— 50	2+2	R32 (5.0)	RPV-GP280RSHW	505
	39.8 35.9	41.3	95 95	—	7.30	(0.149×1)×4 0.17×1+0.17×1	(18.5-15.5-13.5-12) ×4	(56-52-50-47) ×4	81/83	(9.52/15.88)×4 12.7/25.4	100	30	VP20	2.0 14.0	— 60	2+2	R32 (5.7)	RPV-GP335RSHW	506
	11.8 12.7	17.6	96 97	—	1.55	0.050×1 0.05×1	18-16-14-12	58-54-52-49	67/68	9.52/15.88	50	30	VP25	2.0 5.5	— 30	2+2	R32 (2.2)	RPCK-GP80RGHJ3	507
	6.9 7.5	12.1	94 95	—	1.55	0.050×1 0.05×1	18-16-14-12	58-54-52-49	67/68	9.52/15.88	50	30	VP25	2.0 3.5	— 20	2+2	R32 (2.2)	RPCK-GP80RGH3	508
	11.3 12.4	24.9	93 94	—	2.70	0.135×1 0.07×1+0.07×1	33-30-26-23	64-62-59-56	70/70	9.52/15.88	75	30	VP25	2.0 5.5	— 30	2+2	R32 (3.2)	RPCK-GP140RGH3	509
	14.2 14.9	24.7	93 94	—	3.45	(0.050×1)×2 0.07×1+0.07×1	(18-16-14-12) ×2	(58-54-52-49) ×2	71/71	(9.52/15.88)×2 9.52/15.88	75	30	VP25	2.0 5.5	— 30	2+2	R32 (3.2)	RPCK-GP160RGHP3	510
	31.3 25.6	42.8	94 94	—	6.85	(0.135×1)×2 0.17×1+0.17×1	(33-30-26-23) ×2	(64-62-59-56) ×2	78/80	(9.52/15.88)×2 12.7/25.4	100	30	VP25	2.0 14.0	— 50	2+2	R32 (5.0)	RPCK-GP280RGHP	511
	25.0 19.4	33.7	93 92	—	4.85	(0.050×1)×3 0.17×1+0.17×1	(18-16-14-12) ×3	(58-54-52-49) ×3	76/78	(9.52/15.88)×3 9.52*/25.4	100	30	VP25	2.0 8.0	— 40	2+2	R32 (4.8)	RPCK-GP224RGHG	512
	39.5 34.3	42.3	95 95	—	7.25	(0.050×1)×4 0.17×1+0.17×1	(18-16-14-12) ×4	(58-54-52-49) ×4	81/83	(9.52/15.88)×4 12.7/25.4	100	30	VP25	2.0 14.0	— 60	2+2	R32 (5.7)	RPCK-GP335RGHW	513
	12.6 13.5	17.6	96 96	—	1.55	0.050×1 0.05×1	18-16-14-12	58-54-52-49	68/72	9.52/15.88	50	30	VP25	2.0 5.5	— 20	2+2	R32 (1.9)	RPCK-GP80RSHJ4	514
	7.3 7.9	12.1	95 95	—	1.55	0.050×1 0.05×1	18-16-14-12	58-54-52-49	68/72	9.52/15.88	50	30	VP25	2.0 3.5	— 15	2+2	R32 (1.9)	RPCK-GP80RSH4	515
	13.2 12.2	19.9	95 95	—	3.30	0.135×1 0.17×1	33-30-26-23	64-62-59-56	73/75	9.52/15.88	75	30	VP25	2.0 5.5	— 20	2+2	R32 (2.6)	RPCK-GP140RSH4	516
	18.3 14.8	24.7	95 95	—	4.25	(0.050×1)×2 0.17×1	(18-16-14-12) ×2	(58-54-52-49) ×2	74/76	(9.52/15.88)×2 9.52/15.88	75	30	VP25	2.0 5.5	— 30	2+2	R32 (2.6)	RPCK-GP160RSHP4	517
	32.6 27.6	42.8	94 94	—	7.00	(0.135×1)×2 0.17×1+0.17×1	(33-30-26-23) ×2	(64-62-59-56) ×2	78/80	(9.52/15.88)×2 12.7/25.4	100	30	VP25	2.0 14.0	— 50	2+2	R32 (5.0)	RPCK-GP280RSHP	518
	24.7 19.5	33.7	93 93	—	5.10	(0.050×1)×3 0.17×1+0.17×1	(18-16-14-12) ×3	(58-54-52-49) ×3	76/78	(9.52/15.88)×3 9.52*/25.4	100	30	VP25	2.0 8.0	— 40	2+2	R32 (4.2)	RPCK-GP224RSHG	519
	39.8 34.6	42.3	95 95	—	7.30	(0.050×1)×4 0.17×1+0.17×1	(18-16-14-12) ×4	(58-54-52-49) ×4	81/83	(9.52/15.88)×4 12.7/25.4	100	30	VP25	2.0 14.0	— 60	2+2	R32 (5.7)	RPCK-GP335RSHW	520

・同時運転フォー機はe-LINE接続はできません。

・電気特性の運転電流欄の「冷房」または「暖房」の電流値が20Aを超える空調機は、「高圧又は特別高圧で受電する需要家の高調波抑制対策ガイドライン」対象機器となります。回路種別番号、換算係数は機種により異なりますので営業窓口までお問い合わせください。

注)「ゆかおき(224・280型)」はH急の設定ができません。

※配管長が70m以上の場合は、液配管をφ12.7にサイズアップしてください。

仕様表 寒さ知らず てんかせ4方向／てんかせ2方向／てんかせ1方向／ビルトイン (別表 p.190)

呼出番号	タイプ	型式		電源 (V)	能力(kW)			定格冷房時の 顕熱比	通年 エネルギー 消費効率 APF 2015	外形寸法(mm) (幅×奥行×高さ) 上:室内ユニット 下:室外ユニット	質量 (kg) 上:室内ユニット 下:室外ユニット ()内はパネル質量	電気特性		
		セット	室内ユニット 室外ユニット		定格 冷房 標準	定格 暖房 標準	上最大暖房 低温 下最大暖房 極低温					消費電力(kW)		
てんかせ4方向 寒さ知らず (R32) 冷媒														
521	冷暖 シミュレーション	RCI-GP80RHN1	RCI-GP80K3 RAS-GP80RHN	三相 200 50Hz/60Hz	7.1 (2.4 ~ 8.0)	8.0 (2.0 ~ 12.8)	12.6 12.6	0.86	6.5	950×950×338 (298) 950×370×1,140	26(+6.5) 89	1.62	1.66	5.06 6.06
522		RCI-GP112RHN1	RCI-GP112K3 RAS-GP112RHN	三相 200 50Hz/60Hz	10.0 (3.3 ~ 11.2)	11.2 (2.8 ~ 16.1)	14.8 14.8	0.84	6.6	950×950×338 (298) 950×370×1,380	26(+6.5) 95	2.25	2.31	5.22 6.34
523		RCI-GP140RHN1	RCI-GP140K3 RAS-GP140RHN	三相 200 50Hz/60Hz	12.5 (3.2 ~ 14.0)	14.0 (3.5 ~ 20.3)	17.6 17.6	0.77	6.0	950×950×338 (298) 950×370×1,380	26(+6.5) 103	3.36	3.33	6.43 6.92
524	冷暖 同時	RCI-GP160RHN1	RCI-GP160K3 RAS-GP160RHN	三相 200 50Hz/60Hz	14.0 (4.6 ~ 16.0)	16.0 (4.0 ~ 20.9)	18.5 18.5	0.74	5.8	950×950×338 (298) 950×370×1,380	26(+6.5) 116	3.69	3.98	7.38 7.75
525		RCI-GP80RHNP1	RCI-GP40K3×2 RAS-GP80RHN	三相 200 50Hz/60Hz	7.1 (2.4 ~ 8.0)	8.0 (2.0 ~ 12.8)	12.6 12.6	0.88	6.2	(950×950×288 (248))×2 950×370×1,140	(21(+6.5))×2 89	1.59	1.60	5.02 6.02
526		RCI-GP112RHNP1	RCI-GP56K3×2 RAS-GP112RHN	三相 200 50Hz/60Hz	10.0 (3.3 ~ 11.2)	11.2 (2.8 ~ 16.1)	14.8 14.8	0.91	6.4	(950×950×288 (248))×2 950×370×1,380	(21(+6.5))×2 95	2.23	2.26	5.03 6.00
527	冷暖 同時	RCI-GP140RHNP1	RCI-GP71K3×2 RAS-GP140RHN	三相 200 50Hz/60Hz	12.5 (3.2 ~ 14.0)	14.0 (3.5 ~ 20.3)	17.6 17.6	0.91	5.4	(950×950×288 (248))×2 950×370×1,380	(22(+6.5))×2 103	3.33	3.20	6.27 6.68
528		RCI-GP160RHNP1	RCI-GP80K3×2 RAS-GP160RHN	三相 200 50Hz/60Hz	14.0 (4.6 ~ 16.0)	16.0 (4.0 ~ 20.9)	18.5 18.5	0.86	6.0	(950×950×338 (298))×2 950×370×1,380	(26(+6.5))×2 116	3.78	3.72	7.52 7.86
529		RCI-GP160RHNG1	RCI-GP56K3×3 RAS-GP160RHN	三相 200 50Hz/60Hz	14.0 (4.6 ~ 16.0)	16.0 (4.0 ~ 20.9)	18.5 18.5	0.91	6.0	(950×950×288 (248))×3 950×370×1,380	(21(+6.5))×3 116	3.78	3.72	7.52 7.86
てんかせ2方向 寒さ知らず (R32) 冷媒														
530	冷暖 シミュレーション	RCID-GP80RHN	RCID-GP80K2 RAS-GP80RHN	三相 200 50Hz/60Hz	7.1 (2.4 ~ 8.0)	8.0 (2.0 ~ 12.6)	11.6 11.6	0.72	5.5	1,100×710×375 (345) 950×370×1,140	25(+7.5) 89	1.86	2.04	6.12 7.08
531		RCID-GP112RHN	RCID-GP112K2 RAS-GP112RHN	三相 200 50Hz/60Hz	10.0 (3.3 ~ 11.2)	11.2 (2.8 ~ 15.7)	14.3 14.3	0.70	5.8	1,660×710×375 (345) 950×370×1,380	39(+10.5) 95	2.47	2.77	6.81 7.58
532		RCID-GP140RHN	RCID-GP140K2 RAS-GP140RHN	三相 200 50Hz/60Hz	12.5 (3.2 ~ 14.0)	14.0 (3.5 ~ 20.1)	16.4 16.4	0.71	5.1	1,660×710×375 (345) 950×370×1,380	39(+10.5) 103	3.84	3.98	7.09 8.00
533	冷暖 同時	RCID-GP160RHN	RCID-GP160K2 RAS-GP160RHN	三相 200 50Hz/60Hz	14.0 (4.6 ~ 16.0)	16.0 (4.0 ~ 20.8)	18.0 18.0	0.72	5.0	1,660×710×375 (345) 950×370×1,380	39(+10.5) 116	4.08	4.53	8.24 8.96
534		RCID-GP80RHNP	RCID-GP40K2×2 RAS-GP80RHN	三相 200 50Hz/60Hz	7.1 (2.4 ~ 8.0)	8.0 (2.0 ~ 12.6)	11.6 11.6	0.71	5.4	(1,100×710×375 (345))×2 950×370×1,140	(25(+7.5))×2 89	1.78	1.78	5.47 6.82
535		RCID-GP112RHNP	RCID-GP56K2×2 RAS-GP112RHN	三相 200 50Hz/60Hz	10.0 (3.3 ~ 11.2)	11.2 (2.8 ~ 15.7)	14.3 14.3	0.72	5.5	(1,100×710×375 (345))×2 950×370×1,380	(25(+7.5))×2 95	2.39	2.70	6.66 7.58
536	冷暖 同時	RCID-GP140RHNP	RCID-GP71K2×2 RAS-GP140RHN	三相 200 50Hz/60Hz	12.5 (3.2 ~ 14.0)	14.0 (3.5 ~ 20.1)	16.4 16.4	0.71	4.9	(1,100×710×375 (345))×2 950×370×1,380	(25(+7.5))×2 103	3.99	3.85	7.17 8.16
537		RCID-GP160RHNP	RCID-GP80K2×2 RAS-GP160RHN	三相 200 50Hz/60Hz	14.0 (4.6 ~ 16.0)	16.0 (4.0 ~ 20.8)	18.0 18.0	0.73	4.9	(1,100×710×375 (345))×2 950×370×1,380	(25(+7.5))×2 116	4.07	4.29	8.42 8.76
538		RCID-GP160RHNG	RCID-GP56K2×3 RAS-GP160RHN	三相 200 50Hz/60Hz	14.0 (4.6 ~ 16.0)	16.0 (4.0 ~ 20.8)	18.0 18.0	0.72	4.9	(1,100×710×375 (345))×3 950×370×1,380	(25(+7.5))×3 116	4.07	4.29	8.42 8.76
てんかせ1方向 寒さ知らず (R32) 冷媒														
539	冷暖 シミュレーション	RCIS-GP80RHN	RCIS-GP80K2 RAS-GP80RHN	三相 200 50Hz/60Hz	7.1 (2.4 ~ 8.0)	8.0 (2.0 ~ 12.6)	11.6 11.6	0.74	5.4	1,410×800×270 (235) 950×370×1,140	33(+6) 89	1.90	1.92	5.84 6.99
540		RCIS-GP80RHNP	RCIS-GP40K2×2 RAS-GP80RHN	三相 200 50Hz/60Hz	7.1 (2.4 ~ 8.0)	8.0 (2.0 ~ 12.6)	11.6 11.6	0.80	5.4	(1,100×800×270 (235))×2 950×370×1,140	(26(+4.5))×2 89	1.85	1.88	5.83 7.00
541		RCIS-GP112RHNP	RCIS-GP56K2×2 RAS-GP112RHN	三相 200 50Hz/60Hz	10.0 (3.3 ~ 11.2)	11.2 (2.8 ~ 15.7)	14.3 14.3	0.74	5.4	(1,100×800×270 (235))×2 950×370×1,380	(26(+4.5))×2 95	2.69	2.75	6.54 7.70
542	冷暖 同時	RCIS-GP140RHNP	RCIS-GP71K2×2 RAS-GP140RHN	三相 200 50Hz/60Hz	12.5 (3.2 ~ 14.0)	14.0 (3.5 ~ 20.1)	16.4 16.4	0.75	4.9	(1,410×800×270 (235))×2 950×370×1,380	(33(+6))×2 103	3.71	3.74	7.58 8.02
543		RCIS-GP160RHNP	RCIS-GP80K2×2 RAS-GP160RHN	三相 200 50Hz/60Hz	14.0 (4.6 ~ 16.0)	16.0 (4.0 ~ 20.8)	18.0 18.0	0.74	4.9	(1,410×800×270 (235))×2 950×370×1,380	(33(+6))×2 116	4.34	4.33	8.45 9.42
544		RCIS-GP160RHNG	RCIS-GP56K2×3 RAS-GP160RHN	三相 200 50Hz/60Hz	14.0 (4.6 ~ 16.0)	16.0 (4.0 ~ 20.8)	18.0 18.0	0.75	4.9	(1,100×800×270 (235))×3 950×370×1,380	(26(+4.5))×3 116	4.34	4.33	8.45 9.42
ビルトイン 寒さ知らず (R32) 冷媒														
545	冷暖 シミュレーション	RCB-GP80RHN	RCB-GP80K3 RAS-GP80RHN	三相 200 50Hz/60Hz	7.1 (2.4 ~ 8.0)	8.0 (2.0 ~ 12.6)	11.6 11.6	0.73	5.2	1,200×440×325 (270) 950×370×1,140	37(+5.5) 89	1.93	1.97	5.86 6.82
546		RCB-GP112RHN	RCB-GP112K3 RAS-GP112RHN	三相 200 50Hz/60Hz	10.0 (3.3 ~ 11.2)	11.2 (2.8 ~ 15.7)	14.3 14.3	0.75	5.4	1,550×440×325 (270) 950×370×1,380	46(+6.5) 95	2.69	2.79	6.68 7.43
547		RCB-GP140RHN	RCB-GP140K3 RAS-GP140RHN	三相 200 50Hz/60Hz	12.5 (3.2 ~ 14.0)	14.0 (3.5 ~ 20.1)	16.4 16.4	0.72	4.7	1,550×440×325 (270) 950×370×1,380	46(+6.5) 103	4.15	4.22	7.46 7.59
548	冷暖 同時	RCB-GP160RHN	RCB-GP160K3 RAS-GP160RHN	三相 200 50Hz/60Hz	14.0 (4.6 ~ 16.0)	16.0 (4.0 ~ 20.8)	18.0 18.0	0.72	4.9	1,550×440×325 (270) 950×370×1,380	46(+6.5) 116	4.16	4.58	8.05 8.44

IPコード: 室内...X0、室外...X4 設計圧力: 4.15MPa 仕様値は、JIS B 8616:2015による

2015年3月のJIS改正にともない、通年エネルギー消費効率はAPF2015、運転音は音響パワーレベルを記載しています。
APF2006(従来の通年エネルギー消費効率)および、運転音音圧レベル(従来の運転音)については、P.190の仕様表(別表)に記載しています。

- (注)・能力の()内はインバーターによる可変範囲を示します。
・外形寸法の室内ユニットの幅寸法および奥行寸法はパネル寸法を示します。
・機外配線は「B方式」での仕様を示します。
・最小電線太さは配線長さ20mまでの場合です。
・ブレーカー容量は漏電遮断器(ELB)の定格電流(A)の値を示します。
・「室内外連絡配線」の2+2は、電源配線+制御用連絡配線を示します。

寒さ知らず てんかせ4方向／てんかせ2方向／てんかせ1方向／ビルトイン仕様表

	電気特性			始動電流 (A)	電圧機出力 (kW)	送風機出力 (kW) 上:室内ユニット 下:室外ユニット	室内風量 (m³/min) 注)(H:急・強弱)	運転音[dB(A)]			冷媒配管				機外配線			冷媒種 ()内は充填量 (kg)	セット	呼び番号		
	運転電流(A)		力率(%)					音響パワーレベル		液管/ガス管 φ(mm) 上:室内ユニット 下:室外ユニット	最大長さ(m)	最大高低差 室外上(m)	ドレン配管	最小配線 太さ(mm²) 上:室内 下:室外	フルカー 容量(A) 上:室内 下:室外	連絡配線 室内外 (本)	R32 (3.0)				RCI-GP80RHN1	521
	定格標準 上:冷房 下:暖房	最大	定格標準 上:冷房 下:暖房					室内	室外													
								注)(H:急・強弱)														
	5.2 5.3	19.2	90 91	—	1.20	0.057×1 0.17×1	27-23-18-15	55-52-49-48	70/73	9.52/15.88	75	30	VP25	2.0 5.5	— 30	2+2		R32 (3.0)	RCI-GP80RHN1	521		
	7.1 7.4	22.9	91 90	—	1.80	0.094×1 0.07×1+0.07×1	36-31-24-20	64-60-55-50	69/71	9.52/15.88	75	30	VP25	2.0 5.5	— 30	2+2	R32 (3.1)	RCI-GP112RHN1	522			
	10.8 10.6	24.4	90 91	—	2.80	0.094×1 0.07×1+0.07×1	37-33-26-21	64-62-57-52	71/73	9.52/15.88	75	30	VP25	2.0 5.5	— 30	2+2	R32 (3.8)	RCI-GP140RHN1	523			
	11.6 12.4	30.9	92 93	—	3.10	0.094×1 0.17×1+0.17×1	37-35-28-22	64-63-58-53	73/76	9.52/15.88	75	30	VP25	2.0 8.0	— 40	2+2	R32 (4.2)	RCI-GP160RHN1	524			
	5.1 5.1	19.1	90 91	—	1.20	(0.057×1)×2 0.17×1	(20-16-14-11) ×2	(51-48-46-44) ×2	70/73	(6.35/12.7)×2 9.52/15.88	75	30	VP25	2.0 5.5	— 30	2+2	R32 (3.0)	RCI-GP80RHNP1	525			
	7.1 7.2	22.8	91 90	—	1.80	(0.057×1)×2 0.07×1+0.07×1	(22-17-14-12) ×2	(52-48-46-45) ×2	69/71	(6.35/12.7)×2 9.52/15.88	75	30	VP25	2.0 5.5	— 30	2+2	R32 (3.1)	RCI-GP112RHNP1	526			
	10.7 10.2	24.7	90 91	—	2.80	(0.057×1)×2 0.07×1+0.07×1	(27-21-18-14) ×2	(57-53-50-47) ×2	71/73	(9.52/15.88)×2 9.52/15.88	75	30	VP25	2.0 5.5	— 30	2+2	R32 (3.8)	RCI-GP140RHNP1	527			
	11.9 11.5	31.1	92 93	—	3.10	(0.057×1)×2 0.17×1+0.17×1	(27-23-18-15) ×2	(55-52-49-48) ×2	73/76	(9.52/15.88)×2 9.52/15.88	75	30	VP25	2.0 8.0	— 40	2+2	R32 (4.2)	RCI-GP160RHNP1	528			
	11.9 11.5	31.2	92 93	—	3.10	(0.057×1)×3 0.17×1+0.17×1	(22-17-14-12) ×3	(52-48-46-45) ×3	73/76	(6.35/12.7)×3 9.52/15.88	75	30	VP25	2.0 8.0	— 40	2+2	R32 (4.2)	RCI-GP160RHNG1	529			
	6.0 6.5	22.5	90 91	—	1.20	0.057×1 0.17×1	21-18.5-16-12.5	58-55-52-49	70/73	9.52/15.88	75	30	VP25	2.0 5.5	— 30	2+2	R32 (3.0)	RCID-GP80RHN	530			
	7.8 8.9	24.3	91 90	—	1.80	0.057×2 0.07×1+0.07×1	30-26.5-23-20	57-55-52-50	69/71	9.52/15.88	75	30	VP25	2.0 5.5	— 30	2+2	R32 (3.1)	RCID-GP112RHN	531			
	12.3 12.6	25.4	90 91	—	2.80	0.057×2 0.07×1+0.07×1	35-31-27-21	60-55-52-50	71/73	9.52/15.88	75	30	VP25	2.0 5.5	— 30	2+2	R32 (3.8)	RCID-GP140RHN	532			
	12.8 14.1	30.9	92 93	—	3.10	0.057×2 0.17×1+0.17×1	37-32.5-28.5-24	61-59-56-53	73/76	9.52/15.88	75	30	VP25	2.0 8.0	— 40	2+2	R32 (4.2)	RCID-GP160RHN	533			
	5.7 5.6	21.6	90 91	—	1.20	(0.057×1)×2 0.17×1	(15-13-11.5-10) ×2	(51-49-47-46) ×2	70/73	(6.35/12.7)×2 9.52/15.88	75	30	VP25	2.0 5.5	— 30	2+2	R32 (3.0)	RCID-GP80RHNP	534			
	7.6 8.7	24.3	91 90	—	1.80	(0.057×1)×2 0.07×1+0.07×1	(16.5-14.5-12.5-10.5) ×2	(52-51-49-47) ×2	69/71	(6.35/12.7)×2 9.52/15.88	75	30	VP25	2.0 5.5	— 30	2+2	R32 (3.1)	RCID-GP112RHNP	535			
	12.8 12.2	24.6	90 91	—	2.80	(0.057×1)×2 0.07×1+0.07×1	(18.5-16.5-14.5-12.5) ×2	(55-52-51-49) ×2	71/73	(9.52/15.88)×2 9.52/15.88	75	30	VP25	2.0 5.5	— 30	2+2	R32 (3.8)	RCID-GP140RHNP	536			
	12.8 13.3	31.1	92 93	—	3.10	(0.057×1)×2 0.17×1+0.17×1	(21-18.5-16-12.5) ×2	(58-55-52-49) ×2	73/76	(9.52/15.88)×2 9.52/15.88	75	30	VP25	2.0 8.0	— 40	2+2	R32 (4.2)	RCID-GP160RHNP	537			
	12.8 13.3	31.0	92 93	—	3.10	(0.057×1)×3 0.17×1+0.17×1	(16.5-14.5-12.5-10.5) ×3	(52-51-49-47) ×3	73/76	(6.35/12.7)×3 9.52/15.88	75	30	VP25	2.0 8.0	— 40	2+2	R32 (4.2)	RCID-GP160RHNG	538			
	6.1 6.1	22.2	90 91	—	1.20	0.080×1 0.17×1	20-17.5-15.5-13	57-55-52-48	70/73	9.52/15.88	75	30	VP25	2.0 5.5	— 30	2+2	R32 (3.0)	RCIS-GP80RHN	539			
	5.9 6.0	22.2	90 91	—	1.20	(0.050×1)×2 0.17×1	(13-11.5-10-8.5) ×2	(54-52-49-46) ×2	70/73	(6.35/12.7)×2 9.52/15.88	75	30	VP25	2.0 5.5	— 30	2+2	R32 (3.0)	RCIS-GP80RHNP	540			
	8.5 8.8	24.7	91 90	—	1.80	(0.050×1)×2 0.07×1+0.07×1	(14.5-13-11-9.5) ×2	(57-53-50-47) ×2	69/71	(6.35/12.7)×2 9.52/15.88	75	30	VP25	2.0 5.5	— 30	2+2	R32 (3.1)	RCIS-GP112RHNP	541			
	11.9 11.9	25.4	90 91	—	2.80	(0.080×1)×2 0.07×1+0.07×1	(18.5-16.5-14.5-12.5) ×2	(55-53-51-47) ×2	71/73	(9.52/15.88)×2 9.52/15.88	75	30	VP25	2.0 5.5	— 30	2+2	R32 (3.8)	RCIS-GP140RHNP	542			
	13.6 13.4	31.0	92 93	—	3.10	(0.080×1)×2 0.17×1+0.17×1	(20-17.5-15.5-13) ×2	(57-55-52-48) ×2	73/76	(9.52/15.88)×2 9.52/15.88	75	30	VP25	2.0 8.0	— 40	2+2	R32 (4.2)	RCIS-GP160RHNP	543			
	13.6 13.4	31.1	92 93	—	3.10	(0.050×1)×3 0.17×1+0.17×1	(14.5-13-11-9.5) ×3	(57-53-50-47) ×3	73/76	(6.35/12.7)×3 9.52/15.88	75	30	VP25	2.0 8.0	— 40	2+2	R32 (4.2)	RCIS-GP160RHNG	544			
	6.2 6.2	21.6	90 91	—	1.20	0.190×1 0.17×1	20-17.5-15.5-13	60-57-54-51	70/73	9.52/15.88	75	30	VP25	2.0 5.5	— 30	2+2	R32 (3.0)	RCB-GP80RHN	545			
	8.5 8.9	23.8	91 90	—	1.80	0.259×1 0.07×1+0.07×1	30-26.5-23-20	63-60-57-53	69/71	9.52/15.88	75	30	VP25	2.0 5.5	— 30	2+2	R32 (3.1)	RCB-GP112RHN	546			
	13.3 13.4	24.9	90 91	—	2.80	0.259×1 0.07×1+0.07×1	33.5-29.5-26-22	65-62-59-56	71/73	9.52/15.88	75	30	VP25	2.0 5.5	— 30	2+2	R32 (3.8)	RCB-GP140RHN	547			
	13.1 14.2	31.6	92 93	—	3.10	0.259×1 0.17×1+0.17×1	36-31.5-27.5-24	67-64-60-57	73/76	9.52/15.88	75	30	VP25	2.0 8.0	— 40	2+2	R32 (4.2)	RCB-GP160RHN	548			

・電気特性の運転電流欄の「冷房」または「暖房」の電流値が20Aを超える空調機は、「高圧又は特別高圧で受電する需要家の高調波抑制対策ガイドライン」対象機器となります。回路種別番号、換算係数は機種により異なりますので営業窓口までお問い合わせください。

仕様表 寒さ知らずビルトイン／てんうめ(高静圧)／てんうめ(中静圧)／てんつり (別表 p.190)

呼出番号	タイプ	型式		電源 (V)	能力(kW)			定格冷房時の 顕熱比	通年 エネルギー 消費効率 APF 2015	外形寸法(mm) 上:室内ユニット 下:室外ユニット ()内は高さ()内の寸法は 天井内に入る本体高さを示す	質量 (kg) ()内はパネル質量	電気特性		
		セット	室内ユニット 室外ユニット		定格 冷房 標準	定格 暖房 標準	上最大電流 低温 下最大電流 極低温					消費電力(kW)	定格 冷房 標準	定格 暖房 標準
549	冷暖 同時 シングル	RCB-GP80RHNP	RCB-GP40K3 ×2 RAS-GP80RHN	三相 200 50Hz/60Hz	7.1 (2.4 ~ 8.0)	8.0 (2.0 ~ 12.6)	11.6 11.6	0.80	5.1	(850×440×325 (270))×2 950×370×1,140	(27(+4))×2 89	1.90	1.85	5.85 7.14
		RCB-GP112RHNP	RCB-GP56K3 ×2 RAS-GP112RHN											
551	冷暖 同時 シングル	RCB-GP140RHNP	RCB-GP71K3 ×2 RAS-GP140RHN	三相 200 50Hz/60Hz	12.5 (3.2 ~ 14.0)	14.0 (3.5 ~ 20.1)	16.4 16.4	0.75	4.6	(1,200×440×325 (270))×2 950×370×1,380	(37(+5.5))×2 103	4.11	3.93	7.70 8.30
		RCB-GP160RHNP	RCB-GP80K3 ×2 RAS-GP160RHN											
553	冷暖 同時 ダブル	RCB-GP160RHNG	RCB-GP56K3 ×3 RAS-GP160RHN	三相 200 50Hz/60Hz	14.0 (4.6 ~ 16.0)	16.0 (4.0 ~ 20.8)	18.0 18.0	0.76	4.7	(850×440×325 (270))×3 950×370×1,380	(27(+4))×3 116	4.24	4.49	8.53 8.99

てんうめ(高静圧) 寒さ知らず (R32) 冷媒

554	冷暖 同時 シングル	RPI-GP80RHN	RPI-GP80K3 RAS-GP80RHN	三相 200 50Hz/60Hz	7.1 (2.4 ~ 8.0)	8.0 (2.0 ~ 12.6)	11.6 11.6	0.72	5.2	1,050×800×300 950×370×1,140	38 89	1.91	1.95	5.90 6.84
		RPI-GP112RHN	RPI-GP112K3 RAS-GP112RHN											
556	冷暖 同時 シングル	RPI-GP140RHN	RPI-GP140K3 RAS-GP140RHN	三相 200 50Hz/60Hz	12.5 (3.2 ~ 14.0)	14.0 (3.5 ~ 20.1)	16.4 16.4	0.71	4.8	1,400×800×300 950×370×1,380	48 103	4.20	4.16	7.42 8.07
		RPI-GP160RHN	RPI-GP160K3 RAS-GP160RHN											
558	冷暖 同時 シングル	RPI-GP112RHNP	RPI-GP56K3 ×2 RAS-GP112RHN	三相 200 50Hz/60Hz	10.0 (3.3 ~ 11.2)	11.2 (2.8 ~ 15.7)	14.3 14.3	0.73	5.2	(700×800×300)×2 950×370×1,380	(29)×2 95	2.74	2.94	6.67 7.90
		RPI-GP140RHNP	RPI-GP71K3 ×2 RAS-GP140RHN											
560	冷暖 同時 シングル	RPI-GP160RHNP	RPI-GP80K3 ×2 RAS-GP160RHN	三相 200 50Hz/60Hz	14.0 (4.6 ~ 16.0)	16.0 (4.0 ~ 20.8)	18.0 18.0	0.73	4.7	(1,050×800×300)×2 950×370×1,380	(38)×2 116	4.39	4.37	8.47 9.19
		RPI-GP160RHNG	RPI-GP56K3 ×3 RAS-GP160RHN											

てんうめ(中静圧) 寒さ知らず (R32) 冷媒

562	冷暖 同時 シングル	RPI-GP80RHNC	RPI-GP80K3 RAS-GP80RHN	三相 200 50Hz/60Hz	7.1 (2.4 ~ 8.0)	8.0 (2.0 ~ 12.6)	11.6 11.6	0.73	5.2	1,050×800×250 950×370×1,140	36 89	1.93	1.97	5.86 6.82
		RPI-GP112RHNC	RPI-GP112K3 RAS-GP112RHN											
564	冷暖 同時 シングル	RPI-GP140RHNC	RPI-GP140K3 RAS-GP140RHN	三相 200 50Hz/60Hz	12.5 (3.2 ~ 14.0)	14.0 (3.5 ~ 20.1)	16.4 16.4	0.72	4.7	1,400×800×250 950×370×1,380	44 103	4.15	4.22	7.46 7.59
		RPI-GP160RHNC	RPI-GP160K3 RAS-GP160RHN											
566	冷暖 同時 シングル	RPI-GP80RHNPC	RPI-GP40K3 ×2 RAS-GP80RHN	三相 200 50Hz/60Hz	7.1 (2.4 ~ 8.0)	8.0 (2.0 ~ 12.6)	11.6 11.6	0.80	5.1	(700×800×250)×2 950×370×1,140	(27)×2 89	1.90	1.85	5.85 7.14
		RPI-GP112RHNPC	RPI-GP56K3 ×2 RAS-GP112RHN											
568	冷暖 同時 シングル	RPI-GP140RHNPC	RPI-GP71K3 ×2 RAS-GP140RHN	三相 200 50Hz/60Hz	12.5 (3.2 ~ 14.0)	14.0 (3.5 ~ 20.1)	16.4 16.4	0.75	4.6	(1,050×800×250)×2 950×370×1,380	(36)×2 103	4.11	3.93	7.70 8.30
		RPI-GP160RHNPC	RPI-GP80K3 ×2 RAS-GP160RHN											
570	冷暖 同時 ダブル	RPI-GP160RHNGC	RPI-GP56K3 ×3 RAS-GP160RHN	三相 200 50Hz/60Hz	14.0 (4.6 ~ 16.0)	16.0 (4.0 ~ 20.8)	18.0 18.0	0.76	4.7	(700×800×250)×3 950×370×1,380	(27)×3 116	4.24	4.49	8.53 8.99

てんつり 寒さ知らず (R32) 冷媒

571	冷暖 同時 シングル	RPC-GP80RHN	RPC-GP80K2 RAS-GP80RHN	三相 200 50Hz/60Hz	7.1 (2.4 ~ 8.0)	8.0 (2.0 ~ 12.6)	11.6 11.6	0.76	5.5	1,270×690×235 950×370×1,140	35 89	1.78	1.79	5.45 6.29
		RPC-GP112RHN	RPC-GP112K2 RAS-GP112RHN											
573	冷暖 同時 シングル	RPC-GP140RHN	RPC-GP140K2 RAS-GP140RHN	三相 200 50Hz/60Hz	12.5 (3.2 ~ 14.0)	14.0 (3.5 ~ 20.1)	16.4 16.4	0.76	5.3	1,580×690×235 950×370×1,380	41 103	3.80	3.82	6.78 7.90
		RPC-GP160RHN	RPC-GP160K2 RAS-GP160RHN											
575	冷暖 同時 シングル	RPC-GP80RHNP	RPC-GP40K2 ×2 RAS-GP80RHN	三相 200 50Hz/60Hz	7.1 (2.4 ~ 8.0)	8.0 (2.0 ~ 12.6)	11.6 11.6	0.85	5.5	(960×690×235)×2 950×370×1,140	(26)×2 89	1.69	1.69	5.55 6.29
		RPC-GP112RHNP	RPC-GP56K2 ×2 RAS-GP112RHN											
577	冷暖 同時 シングル	RPC-GP140RHNP	RPC-GP71K2 ×2 RAS-GP140RHN	三相 200 50Hz/60Hz	12.5 (3.2 ~ 14.0)	14.0 (3.5 ~ 20.1)	16.4 16.4	0.77	4.9	(1,270×690×235)×2 950×370×1,380	(35)×2 103	3.78	3.63	6.87 8.03
		RPC-GP160RHNP	RPC-GP80K2 ×2 RAS-GP160RHN											

IPコード: 室内…X0、室外…X4 設計圧力: 4.15MPa 仕様値は、JIS B 8616:2015による

2015年3月のJIS改正ととも、通年エネルギー消費効率はAPF2015、運転音は音響パワーレベルを記載しています。
APF2006(従来の通年エネルギー消費効率)および、運転音圧レベル(従来の運転音)については、P.190の仕様表(別表)に記載しています。

(注)・能力の()内はインバーターによる可変範囲を示します。
・外形寸法の室内ユニットの幅寸法および奥行寸法はパネル寸法を示します。
・機外配線は「B方式」での仕様を示します。
・最小電線太さは配線長さ20mまでの場合です。
・ブレーカー容量は漏電遮断器(ELB)の定格電流(A)の値を示します。
・「室内外連絡配線」の2+2は、電源配線+制御用連絡配線を示します。

	電気特性				始動電流(A)	電圧機出力(kW)	送風機出力(kW)	室内風量(m³/min)	運転音[dB(A)]		冷媒配管			機外配線			冷媒種()内は充填量(kg)	セット	呼び番号		
	運転電流(A)		力率(%)	注)					音響パワーレベル	液管/ガス管φ(mm)	最大長さ(m)	最大高低差(室外上)	ドレン配管	最小配管太さ(mm²)	フル容量(A)	連絡配線				冷媒種()内は充填量(kg)	
	定格標準上:冷房下:暖房	最大																			室内
			上:室内ユニット 下:室外ユニット																		注)
	6.1 5.9	22.6	90 91		—	1.20	(0.157×1)×2 0.17×1	(13-11.5-10-8.5) ×2									(61-58-55-51) ×2	70/73	(6.35/12.7)×2 9.52/15.88		75
	8.6 9.2	24.0	91 90	—	1.80	(0.157×1)×2 0.07×1+0.07×1	(14.5-13-11-9.5) ×2	(64-61-57-54) ×2	69/71	(6.35/12.7)×2 9.52/15.88	75	30	VP25	2.0 5.5	— 30	2+2	R32 (3.1)	RCB-GP112RHNP	550		
	13.2 12.5	26.3	90 91	—	2.80	(0.190×1)×2 0.07×1+0.07×1	(18.5-16.5-14-12) ×2	(59-56-53-50) ×2	71/73	(9.52/15.88)×2 9.52/15.88	75	30	VP25	2.0 8.0	— 30	2+2	R32 (3.8)	RCB-GP140RHNP	551		
	13.3 13.9	31.3	92 93	—	3.10	(0.190×1)×2 0.17×1+0.17×1	(20-17.5-15.5-13) ×2	(60-57-54-51) ×2	73/76	(9.52/15.88)×2 9.52/15.88	75	30	VP25	2.0 14.0	— 40	2+2	R32 (4.2)	RCB-GP160RHNP	552		
	13.3 13.9	32.8	92 93	—	3.10	(0.157×1)×3 0.17×1+0.17×1	(14.5-13-11-9.5) ×3	(64-61-57-54) ×3	73/76	(6.35/12.7)×3 9.52/15.88	75	30	VP25	2.0 14.0	— 40	2+2	R32 (4.2)	RCB-GP160RHNG	553		
	6.1 6.2	21.7	90 91	—	1.20	0.190×1 0.17×1	20-17.5-15.5-13	57-54-51-49	70/73	9.52/15.88	75	30	VP25	2.0 5.5	— 30	2+2	R32 (3.0)	RPI-GP80RHN	554		
	8.5 8.9	24.5	91 90	—	1.80	0.259×1 0.07×1+0.07×1	30-26.5-23-20	58-55-52-50	69/71	9.52/15.88	75	30	VP25	2.0 5.5	— 30	2+2	R32 (3.1)	RPI-GP112RHN	555		
	13.5 13.2	25.6	90 91	—	2.80	0.259×1 0.07×1+0.07×1	33.5-29.5-26-22	60-57-54-51	71/73	9.52/15.88	75	30	VP25	2.0 5.5	— 30	2+2	R32 (3.8)	RPI-GP140RHN	556		
	13.4 14.1	31.1	92 93	—	3.10	0.259×1 0.17×1+0.17×1	36-31.5-27.5-24	62-58-55-52	73/76	9.52/15.88	75	30	VP25	2.0 8.0	— 40	2+2	R32 (4.2)	RPI-GP160RHN	557		
	8.7 9.4	25.3	91 90	—	1.80	(0.157×1)×2 0.07×1+0.07×1	(14.5-13-11-9.5) ×2	(59-56-53-50) ×2	69/71	(6.35/12.7)×2 9.52/15.88	75	30	VP25	2.0 5.5	— 30	2+2	R32 (3.1)	RPI-GP112RHNP	558		
	12.1 12.1	26.5	90 91	—	2.80	(0.190×1)×2 0.07×1+0.07×1	(18.5-16.5-14.5-12) ×2	(55-53-50-48) ×2	71/73	(9.52/15.88)×2 9.52/15.88	75	30	VP25	2.0 8.0	— 30	2+2	R32 (3.8)	RPI-GP140RHNP	559		
	13.8 13.6	31.1	92 93	—	3.10	(0.190×1)×2 0.17×1+0.17×1	(20-17.5-15.5-13) ×2	(57-54-51-49) ×2	73/76	(9.52/15.88)×2 9.52/15.88	75	30	VP25	2.0 14.0	— 40	2+2	R32 (4.2)	RPI-GP160RHNP	560		
	13.8 13.6	31.9	92 93	—	3.10	(0.157×1)×3 0.17×1+0.17×1	(14.5-13-11-9.5) ×3	(59-56-53-50) ×3	73/76	(6.35/12.7)×3 9.52/15.88	75	30	VP25	2.0 14.0	— 40	2+2	R32 (4.2)	RPI-GP160RHNG	561		
	6.2 6.2	21.6	90 91	—	1.20	0.190×1 0.17×1	20-17.5-15.5-13	56-54-51-49	70/73	9.52/15.88	75	30	VP25	2.0 5.5	— 30	2+2	R32 (3.0)	RPI-GP80RHNC	562		
	8.5 8.9	23.8	91 90	—	1.80	0.259×1 0.07×1+0.07×1	30-26.5-23-20	58-56-53-50	69/71	9.52/15.88	75	30	VP25	2.0 5.5	— 30	2+2	R32 (3.1)	RPI-GP112RHNC	563		
	13.3 13.4	24.9	90 91	—	2.80	0.259×1 0.07×1+0.07×1	33.5-29.5-26-22	60-57-54-52	71/73	9.52/15.88	75	30	VP25	2.0 5.5	— 30	2+2	R32 (3.8)	RPI-GP140RHNC	564		
	13.1 14.2	31.6	92 93	—	3.10	0.259×1 0.17×1+0.17×1	36-31.5-27.5-24	61-58-55-52	73/76	9.52/15.88	75	30	VP25	2.0 8.0	— 40	2+2	R32 (4.2)	RPI-GP160RHNC	565		
	6.1 5.9	22.6	90 91	—	1.20	(0.157×1)×2 0.17×1	(13-11.5-10-8.5) ×2	(56-53-50-48) ×2	70/73	(6.35/12.7)×2 9.52/15.88	75	30	VP25	2.0 5.5	— 30	2+2	R32 (3.0)	RPI-GP80RHNPC	566		
	8.6 9.2	24.0	91 90	—	1.80	(0.157×1)×2 0.07×1+0.07×1	(14.5-13-11-9.5) ×2	(58-55-52-49) ×2	69/71	(6.35/12.7)×2 9.52/15.88	75	30	VP25	2.0 5.5	— 30	2+2	R32 (3.1)	RPI-GP112RHNPC	567		
	13.2 12.5	26.3	90 91	—	2.80	(0.190×1)×2 0.07×1+0.07×1	(18.5-16.5-14-12) ×2	(55-53-51-49) ×2	71/73	(9.52/15.88)×2 9.52/15.88	75	30	VP25	2.0 8.0	— 30	2+2	R32 (3.8)	RPI-GP140RHNPC	568		
	13.3 13.9	31.5	92 93	—	3.10	(0.190×1)×2 0.17×1+0.17×1	(20-17.5-15.5-13) ×2	(56-54-51-49) ×2	73/76	(9.52/15.88)×2 9.52/15.88	75	30	VP25	2.0 14.0	— 40	2+2	R32 (4.2)	RPI-GP160RHNPC	569		
	13.3 13.9	32.6	92 93	—	3.10	(0.157×1)×3 0.17×1+0.17×1	(14.5-13-11-9.5) ×3	(58-55-52-49) ×3	73/76	(6.35/12.7)×3 9.52/15.88	75	30	VP25	2.0 14.0	— 40	2+2	R32 (4.2)	RPI-GP160RHNGC	570		
	5.7 5.7	20.0	90 91	—	1.20	0.080×1 0.17×1	21-18.5-15.5-12.5	57-54-50-46	70/73	9.52/15.88	75	30	VP20	2.0 5.5	— 30	2+2	R32 (3.0)	RPC-GP80RHN	571		
	7.6 8.0	24.4	91 90	—	1.80	0.160×1 0.07×1+0.07×1	30-26.5-22-17	61-58-54-50	69/71	9.52/15.88	75	30	VP20	2.0 5.5	— 30	2+2	R32 (3.1)	RPC-GP112RHN	572		
	12.2 12.1	25.1	90 91	—	2.80	0.160×1 0.07×1+0.07×1	35-31-25.5-20	65-62-57-52	71/73	9.52/15.88	75	30	VP20	2.0 5.5	— 30	2+2	R32 (3.8)	RPC-GP140RHN	573		
	13.2 14.3	31.1	92 93	—	3.10	0.160×1 0.17×1+0.17×1	37-32.5-27-21	66-63-58-53	73/76	9.52/15.88	75	30	VP20	2.0 8.0	— 40	2+2	R32 (4.2)	RPC-GP160RHN	574		
	5.4 5.4	20.0	90 91	—	1.20	(0.050×1)×2 0.17×1	(14.5-12.5-11-9) ×2	(54-51-48-45) ×2	70/73	(6.35/12.7)×2 9.52/15.88	75	30	VP20	2.0 5.5	— 30	2+2	R32 (3.0)	RPC-GP80RHNP	575		
	7.8 7.9	24.1	91 90	—	1.80	(0.050×1)×2 0.07×1+0.07×1	(15-13-11-9) ×2	(55-52-49-46) ×2	69/71	(6.35/12.7)×2 9.52/15.88	75	30	VP20	2.0 5.5	— 30	2+2	R32 (3.1)	RPC-GP112RHNP	576		
	12.1 11.5	25.5	90 91	—	2.80	(0.080×1)×2 0.07×1+0.07×1	(19-16.5-14-11.5) ×2	(54-51-48-46) ×2	71/73	(9.52/15.88)×2 9.52/15.88	75	30	VP20	2.0 5.5	— 30	2+2	R32 (3.8)	RPC-GP140RHNP	577		
	13.2 14.3	30.7	92 93	—	3.10	(0.080×1)×2 0.17×1+0.17×1	(21-18.5-15.5-12.5) ×2	(57-54-50-46) ×2	73/76	(9.52/15.88)×2 9.52/15.88	75	30	VP20	2.0 8.0	— 40	2+2	R32 (4.2)	RPC-GP160RHNP	578		

・電気特性の運転電流欄の「冷房」または「暖房」の電流値が20Aを超える空調機は、「高圧又は特別高圧で受電する需要家の高調波抑制対策ガイドライン」対象機器となります。回路種別番号、換算係数は機種により異なりますので営業窓口までお問い合わせください。

仕様表 寒さ知らず てんつり／かべかけ／ゆかおき／厨房用てんつり (別表 p.191)

呼出番号	タイプ	型式		電源 (V)	能力(kW)			定格冷房時の顕熱比	通年エネルギー消費効率	外形寸法(mm) (幅×奥行×高さ) 上:室内ユニット 下:室外ユニット	質量 (kg) 上:室内ユニット 下:室外ユニット ()内はパネル質量	電気特性		
		セット	室内ユニット 室外ユニット		定格冷房標準	定格暖房標準	上最大暖房 低温 下最大暖房 極低温					消費電力(kW)	定格冷房標準	定格暖房標準
579	寒さ知らず	RPC-GP160RHNG	RPC-GP56K2×3 RAS-GP160RHN	三相 200 50Hz/60Hz	14.0 (4.6 ~ 16.0)	16.0 (4.0 ~ 20.8)	18.0 18.0	0.79	5.0	(960×690×235)×3 950×370×1,380	(27)×3 116	4.20	4.62	8.37 9.02
かべかけ 寒さ知らず (R32) 冷媒														
580	寒さ知らず	RPK-GP80RHN	RPK-GP80K3 RAS-GP80RHN	三相 200 50Hz/60Hz	7.1 (2.4 ~ 8.0)	8.0 (2.0 ~ 12.6)	11.6 11.6	0.74	5.2	1,100×260×300 950×370×1,140	15 89	1.87	1.94	6.00 6.92
581	寒さ知らず	RPK-GP112RHN	RPK-GP112K3 RAS-GP112RHN	三相 200 50Hz/60Hz	10.0 (3.3 ~ 11.2)	11.2 (2.8 ~ 15.7)	14.3 14.3	0.71	5.2	1,100×260×300 950×370×1,380	15 95	2.61	3.00	7.38 7.60
582	寒さ知らず	RPK-GP80RHNP	RPK-GP40K3×2 RAS-GP80RHN	三相 200 50Hz/60Hz	7.1 (2.4 ~ 8.0)	8.0 (2.0 ~ 12.6)	11.6 11.6	0.73	5.0	(900×230×300)×2 950×370×1,140	(11)×2 89	1.92	1.99	6.02 6.93
583	寒さ知らず	RPK-GP112RHNP	RPK-GP56K3×2 RAS-GP112RHN	三相 200 50Hz/60Hz	10.0 (3.3 ~ 11.2)	11.2 (2.8 ~ 15.7)	14.3 14.3	0.73	5.1	(1,100×260×300)×2 950×370×1,380	(14.5)×2 95	2.60	2.78	7.23 7.60
584	寒さ知らず	RPK-GP140RHNP	RPK-GP71K3×2 RAS-GP140RHN	三相 200 50Hz/60Hz	12.5 (3.2 ~ 14.0)	14.0 (3.5 ~ 20.1)	16.4 16.4	0.75	4.7	(1,100×260×300)×2 950×370×1,380	(15)×2 103	3.82	3.86	7.59 8.11
585	寒さ知らず	RPK-GP160RHNP	RPK-GP80K3×2 RAS-GP160RHN	三相 200 50Hz/60Hz	14.0 (4.6 ~ 16.0)	16.0 (4.0 ~ 20.8)	18.0 18.0	0.75	4.7	(1,100×260×300)×2 950×370×1,380	(15)×2 116	4.42	4.42	8.68 10.1
586	寒さ知らず	RPK-GP160RHNG	RPK-GP56K3×3 RAS-GP160RHN	三相 200 50Hz/60Hz	14.0 (4.6 ~ 16.0)	16.0 (4.0 ~ 20.8)	18.0 18.0	0.75	4.7	(1,100×260×300)×3 950×370×1,380	(14.5)×3 116	4.42	4.42	8.68 10.1
ゆかおき 寒さ知らず (R32) 冷媒														
587	寒さ知らず	RPV-GP80RHN	RPV-GP80K2 RAS-GP80RHN	三相 200 50Hz/60Hz	7.1 (2.4 ~ 8.0)	8.0 (2.0 ~ 12.6)	11.6 11.6	0.71	5.2	600×345×1,900 950×370×1,140	38 89	1.97	2.28	7.04 7.30
588	寒さ知らず	RPV-GP112RHN	RPV-GP112K2 RAS-GP112RHN	三相 200 50Hz/60Hz	10.0 (3.3 ~ 11.2)	11.2 (2.8 ~ 15.7)	14.3 14.3	0.72	5.3	600×345×1,900 950×370×1,380	41 95	2.65	2.96	7.36 7.70
589	寒さ知らず	RPV-GP140RHN	RPV-GP140K2 RAS-GP140RHN	三相 200 50Hz/60Hz	12.5 (3.2 ~ 14.0)	14.0 (3.5 ~ 20.1)	16.4 16.4	0.71	4.6	600×345×1,900 950×370×1,380	41 103	4.18	4.33	7.88 8.11
590	寒さ知らず	RPV-GP160RHN	RPV-GP160K2 RAS-GP160RHN	三相 200 50Hz/60Hz	14.0 (4.6 ~ 16.0)	16.0 (4.0 ~ 20.8)	18.0 18.0	0.70	4.6	600×345×1,900 950×370×1,380	41 116	4.60	5.10	8.99 9.47
591	寒さ知らず	RPV-GP112RHNP	RPV-GP56K2×2 RAS-GP112RHN	三相 200 50Hz/60Hz	10.0 (3.3 ~ 11.2)	11.2 (2.8 ~ 15.7)	14.3 14.3	0.76	5.1	(600×345×1,900)×2 950×370×1,380	(38)×2 95	2.63	2.87	7.19 7.70
592	寒さ知らず	RPV-GP140RHNP	RPV-GP71K2×2 RAS-GP140RHN	三相 200 50Hz/60Hz	12.5 (3.2 ~ 14.0)	14.0 (3.5 ~ 20.1)	16.4 16.4	0.74	4.6	(600×345×1,900)×2 950×370×1,380	(38)×2 103	4.12	4.24	7.58 8.11
593	寒さ知らず	RPV-GP160RHNP	RPV-GP80K2×2 RAS-GP160RHN	三相 200 50Hz/60Hz	14.0 (4.6 ~ 16.0)	16.0 (4.0 ~ 20.8)	18.0 18.0	0.72	4.8	(600×345×1,900)×2 950×370×1,380	(38)×2 116	4.53	5.55	8.82 9.32
594	寒さ知らず	RPV-GP160RHNG	RPV-GP56K2×3 RAS-GP160RHN	三相 200 50Hz/60Hz	14.0 (4.6 ~ 16.0)	16.0 (4.0 ~ 20.8)	18.0 18.0	0.78	4.8	(600×345×1,900)×3 950×370×1,380	(38)×3 116	4.53	5.55	8.82 9.32
厨房用てんつり 寒さ知らず (R32) 冷媒														
595	寒さ知らず	RPCK-GP80RHN	RPCK-GP80K1 RAS-GP80RHN	三相 200 50Hz/60Hz	7.1 (2.4 ~ 8.0)	8.0 (2.0 ~ 12.6)	11.6 11.6	0.74	4.9	1,136×650×295 950×370×1,140	41 89	1.90	2.09	6.41 7.39
596	寒さ知らず	RPCK-GP140RHN	RPCK-GP140K1 RAS-GP140RHN	三相 200 50Hz/60Hz	12.5 (3.2 ~ 14.0)	14.0 (3.5 ~ 20.1)	16.4 16.4	0.73	4.5	1,520×650×295 950×370×1,380	54 103	4.15	4.26	7.52 8.08
597	寒さ知らず	RPCK-GP160RHNP	RPCK-GP80K1×2 RAS-GP160RHN	三相 200 50Hz/60Hz	14.0 (4.6 ~ 16.0)	16.0 (4.0 ~ 20.8)	18.0 18.0	0.73	4.8	(1,136×650×295)×2 950×370×1,380	(41)×2 116	4.43	4.68	9.15 10.1

IPコード: 室内…X0、室外…X4 設計圧力: 4.15MPa 仕様値は、JIS B 8616:2015による

2015年3月のJIS改正にともない、通年エネルギー消費効率はAPF2015、運転音は音響パワーレベルを記載しています。
APF2006(従来の通年エネルギー消費効率)および、運転音圧レベル(従来の運転音)については、P.191の仕様表(別表)に記載しています。

- (注)・能力の()内はインバーターによる可変範囲を示します。
・厨房用てんつりは、冷房負荷の高い場所に設置しますのでツイン・トリプル・フォーでご利用の場合には、各エアコンの吸い込み空気温度が均一な場所でご使用ください。
・外形寸法の室内ユニットの幅寸法および奥行き寸法はパネル寸法を示します。
・機外配線は「B方式」での仕様を示します。
・最小電線太さは配線長さ20mまでの場合です。
・ブレーカー容量は漏電遮断器(ELB)の定格電流(A)の値を示します。
・「室内外連絡配線」の2+2は、電源配線+制御用連絡配線を示します。

呼び番	電気特性			始動電流(A)	電圧 圧縮機出力(kW)	送風機出力(kW) 上:室内ユニット 下:室外ユニット	室内風量(m ³ /min) 注)(H:急・強・弱)	運転音[dB(A)]		冷媒配管			機外配線			冷媒種 ()内は 充填量(kg)	セット	呼び番	
	運転電流(A)		力率(%)					音響パワーレベル		液管/ガス管 φ(mm) 上:室内ユニット 下:室外ユニット	最大 長さ (m)	最大 高低差 室外上 (m)	ドレン 配管	最小電線 太さ (mm ²) 上:室内 下:室外	フルカー 容量 (A) 上:室内 下:室外				連絡 配線 室内外 (本)
	定格 標準 上:冷房 下:暖房	最大	定格 標準 上:冷房 下:暖房					室内	室外										
								注)(H:急・強・弱)											
	13.2 14.3	30.8	92 93	—	3.10	(0.050×1)×3 0.17×1+0.17×1	(15-13-11-9) ×3	(55-52-49-46) ×3	73/76	(6.35/12.7)×3 9.52/15.88	75	30	VP20	2.0 8.0	— 40	2+2	R32 (4.2)	RPC-GP160RHNG	579
	6.0 6.2	22.0	90 91	—	1.20	0.040×1 0.17×1	20-17.5-15.5-12.5	63-60-56-51	70/73	9.52/15.88	75	30	VP16	2.0 5.5	— 30	2+2	R32 (3.0)	RPK-GP80RHN	580
	8.3 9.6	24.4	91 90	—	1.80	0.040×1 0.07×1+0.07×1	23-20-17.5-14.5	66-64-60-54	69/71	9.52/15.88	75	30	VP16	2.0 5.5	— 30	2+2	R32 (3.1)	RPK-GP112RHN	581
	6.2 6.3	22.0	90 91	—	1.20	(0.040×1)×2 0.17×1	(14-11-9-7.5) ×2	(62-56-52-49) ×2	70/73	(6.35/12.7)×2 9.52/15.88	75	30	VP16	2.0 5.5	— 30	2+2	R32 (3.0)	RPK-GP80RHNP	582
	8.2 8.9	24.4	91 90	—	1.80	(0.040×1)×2 0.07×1+0.07×1	(14.5-13-11-9.5) ×2	(55-53-50-47) ×2	69/71	(6.35/12.7)×2 9.52/15.88	75	30	VP16	2.0 5.5	— 30	2+2	R32 (3.1)	RPK-GP112RHNP	583
	12.3 12.2	25.7	90 91	—	2.80	(0.040×1)×2 0.07×1+0.07×1	(18.5-16.5-14-12) ×2	(61-58-54-51) ×2	71/73	(9.52/15.88)×2 9.52/15.88	75	30	VP16	2.0 5.5	— 30	2+2	R32 (3.8)	RPK-GP140RHNP	584
	13.9 13.7	31.4	92 93	—	3.10	(0.040×1)×2 0.17×1+0.17×1	(20-17.5-15.5-12.5) ×2	(63-60-56-51) ×2	73/76	(9.52/15.88)×2 9.52/15.88	75	30	VP16	2.0 8.0	— 40	2+2	R32 (4.2)	RPK-GP160RHNP	585
	13.9 13.7	31.4	92 93	—	3.10	(0.040×1)×3 0.17×1+0.17×1	(14.5-13-11-9.5) ×3	(55-53-50-47) ×3	73/76	(6.35/12.7)×3 9.52/15.88	75	30	VP16	2.0 8.0	— 40	2+2	R32 (4.2)	RPK-GP160RHNG	586
	6.3 7.2	23.2	90 91	—	1.20	0.149×1 0.17×1	18.5-15.5-13.5-12	56-52-50-47	70/73	9.52/15.88	75	30	VP20	2.0 5.5	— 30	2+2	R32 (3.0)	RPV-GP80RHN	587
	8.4 9.5	24.7	91 90	—	1.80	0.149×1 0.07×1+0.07×1	24-21-18.5-14.5	63-60-57-53	69/71	9.52/15.88	75	30	VP20	2.0 5.5	— 30	2+2	R32 (3.1)	RPV-GP112RHN	588
	13.4 13.7	25.7	90 91	—	2.80	0.149×1 0.07×1+0.07×1	29-25.5-22.5-17.5	67-64-62-56	71/73	9.52/15.88	75	30	VP20	2.0 5.5	— 30	2+2	R32 (3.8)	RPV-GP140RHN	589
	14.4 15.8	31.1	92 93	—	3.10	0.149×1 0.17×1+0.17×1	31-27-24-18	68-66-63-57	73/76	9.52/15.88	75	30	VP20	2.0 8.0	— 40	2+2	R32 (4.2)	RPV-GP160RHN	590
	8.3 9.2	24.7	91 90	—	1.80	(0.149×1)×2 0.07×1+0.07×1	(16-14-12.5-11) ×2	(53-50-48-45) ×2	69/71	(6.35/12.7)×2 9.52/15.88	75	30	VP20	2.0 5.5	— 30	2+2	R32 (3.1)	RPV-GP112RHNP	591
	13.2 13.5	25.7	90 91	—	2.80	(0.149×1)×2 0.07×1+0.07×1	(18.5-15.5-13.5-12) ×2	(56-52-50-47) ×2	71/73	(9.52/15.88)×2 9.52/15.88	75	30	VP20	2.0 5.5	— 30	2+2	R32 (3.8)	RPV-GP140RHNP	592
	14.2 17.2	30.6	92 93	—	3.10	(0.149×1)×2 0.17×1+0.17×1	(18.5-15.5-13.5-12) ×2	(56-52-50-47) ×2	73/76	(9.52/15.88)×2 9.52/15.88	75	30	VP20	2.0 8.0	— 40	2+2	R32 (4.2)	RPV-GP160RHNP	593
	14.2 17.2	30.8	92 93	—	3.10	(0.149×1)×3 0.17×1+0.17×1	(16-14-12.5-11) ×3	(53-50-48-45) ×3	73/76	(6.35/12.7)×3 9.52/15.88	75	30	VP20	2.0 8.0	— 40	2+2	R32 (4.2)	RPV-GP160RHNG	594
	6.1 6.6	23.4	90 91	—	1.20	0.050×1 0.17×1	18-16-14-12	58-54-52-49	70/73	9.52/15.88	75	30	VP25	2.0 5.5	— 30	2+2	R32 (3.0)	RPCK-GP80RHN	595
	13.3 13.5	25.6	90 91	—	2.80	0.135×1 0.07×1+0.07×1	33-30-26-23	64-62-59-56	71/73	9.52/15.88	75	30	VP25	2.0 5.5	— 30	2+2	R32 (3.8)	RPCK-GP140RHN	596
	13.9 14.5	31.4	92 93	—	3.10	(0.050×1)×2 0.17×1+0.17×1	(18-16-14-12) ×2	(58-54-52-49) ×2	73/76	(9.52/15.88)×2 9.52/15.88	75	30	VP25	2.0 8.0	— 40	2+2	R32 (4.2)	RPCK-GP160RHNP	597

・電気特性の運転電流欄の「冷房」または「暖房」の電流値が20Aを超える空調機は、「高圧又は特別高圧で受電する需要家の高調波抑制対策ガイドライン」対象機器となります。回路種別番号、換算係数は機種により異なりますので営業窓口までお問い合わせください。

室外ユニット寸法図

■ 省エネの達人プレミアム・省エネの達人・寒さ知らず 形状・寸法・質量

(質量は、単相/三相 ※112型以上は三相のみ)

省エネの達人 プレミアム R32	容量・型名	40・45型	50～63型	80型	—	
	質量(kg)	45/43	43/41	48/46	—	
省エネの達人 R32	容量・型名	40～63型	80型	—	112型	
	質量(kg)	43/41	44/42	—	60	
省エネの達人 プレミアム R410A	容量・型名	—	—	—	—	
	質量(kg)	—	—	—	—	
省エネの達人 R410A	容量・型名	—	—	—	—	
	質量(kg)	—	—	—	—	
寒さ知らず R32	容量・型名	—	—	—	—	
	質量(kg)	—	—	—	—	
室外ユニット 形状・寸法 (mm)						

型式	寸法図
R32 ●省エネの達人プレミアム RAS-GP40RGH(J)1 ～ GP63RGH(J)1 ●省エネの達人 RAS-GP40RSH(J)2 ～ GP80RSH(J)2	
R32 ●省エネの達人プレミアム RAS-GP80RGH(J)1	

室外ユニット寸法図

—	112~160型			—
—	103			—
—	224・280型			335型
—	130			147
140・160型	224型	280型		335型
79	109	119		147
—	224・280型			—
—	134			—
—	224・280型			—
—	134			—
80型	112型	140型	160型	—
89	95	103	116	—

※掲載写真は省エネの達人シリーズです。

ご注意

〈ドレン排水について〉

暖房運転や除霜運転をしているときにドレン水が排出されます。また、雨水も排出されます。

- ①水はけの良いところを選ぶか排水溝を設けて排水してください。
- ②通路の上方に設置すると水滴が落下しますので避けてください。
やむを得ず設置する場合は、二次ドレンパンを設けて排水処理を実施してください。

〈据付場所について〉

逆風(プロペラファンに向かって吹く風)の当たらない場所に設置してください。

雪が製品内部に侵入することを防止するためです。

〈強風が製品に当たる場所での設置について〉

- ①強度が十分で安定した場所に基礎工事を行い、しっかりと固定してください。
- ②製品の吹出口に強風が当たらないように設置してください。
- ③強風が吹出口に当たる場合は、別売防風セットをご使用ください。
詳細は据付点検要領書をご参照ください。

〈室外ユニットの設置について〉

室外ユニットを設置する際は、必ずアシ部全面で荷重を受けてください。基礎・架台等に設置する場合は、防振マットを取り付ける場合もアシ部全面で荷重を受ける構造としてください。

据付所要スペース

1台設置の場合 ※複数台設置の場合はP.179参照

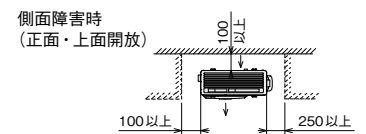

(注) 左右両側に障害物がある場合はどちらかの側面は500mm以上としてください。

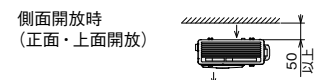

(注) 上面側に障害物がある場合は上面側に400mm以上の据付所要スペースを設けてください。

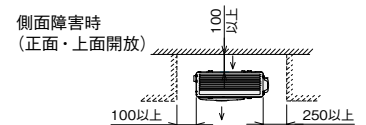

(注) 左右両側に障害物がある場合はどちらかの側面は500mm以上としてください。



(注) 上面側に障害物がある場合は上面側に400mm以上の据付所要スペースを設けてください。

寸法対応表

容量・型名	40~63型	80型
寸法 A	22.5	26.5
寸法 B	109	103
寸法 C	129	127.5
寸法 D	12.7	15.88
寸法 E	6.35	9.52

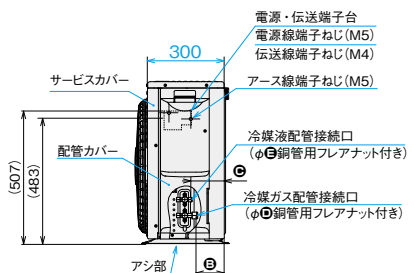

- 阻止弁は配管カバー内部にあります。
- 電源接続端子台とアース接続端子は配管カバー内部にあります。

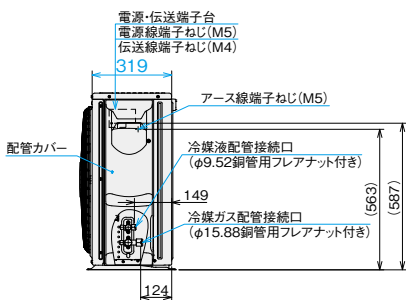

- 阻止弁は配管カバー内部にあります。
- 電源接続端子台とアース接続端子は配管カバー内部にあります。

室外ユニット寸法図

型式	寸法図
<p>R32</p> <p>●省エネの達人 RAS-GP112RSH2</p>	<p>Aより見る</p> <p>電源・伝送端子台 電源線端子ねじ(M5) 伝送線端子ねじ(M4) アース線端子ねじ(M5)</p> <p>サービスカバー 冷媒液配管接続口 (φ9.52銅管用フレアナット付き) 冷媒ガス配管接続口 (φ15.88銅管用フレアナット付き)</p> <p>空気吸込口 空気吹出口</p> <p>アンカーボルト(M10)取付穴(2-U切欠穴) アンカーボルト(M10)取付穴(2-長穴)</p> <p>ドレン抜き穴(φ26)(ドレンボス取付位置(オプション)) ドレン抜き穴(4-φ24)</p> <p>下配管穴(ロック穴)</p> <p>※アンカーボルト取付穴ピッチ寸法</p> <p>※110寸法を確保していただければ、緑石などの土台との干渉なく下配管工事ができます。</p>
<p>R32</p> <p>●省エネの達人 RAS-GP140RSH2・GP160RSH2</p> <p>●寒さ知らず RAS-GP80RHN</p>	<p>Aより見る</p> <p>電源・伝送端子台 電源線端子ねじ(M5) 伝送線端子ねじ(M4) アース線端子ねじ(M5)</p> <p>サービスカバー 冷媒液配管接続口 (φ9.52銅管用フレアナット付き) 冷媒ガス配管接続口 (φ15.88銅管用フレアナット付き)</p> <p>空気吸込口 空気吹出口</p> <p>アンカーボルト(M10)取付穴(2-U切欠穴) アンカーボルト(M10)取付穴(2-長穴)</p> <p>ドレン抜き穴(φ26)(ドレンボス取付位置(オプション)) ドレン抜き穴(4-φ24)</p> <p>下配管穴(ロック穴)</p> <p>※アンカーボルト取付穴ピッチ寸法</p> <p>※110寸法を確保していただければ、緑石などの土台との干渉なく下配管工事ができます。</p>
<p>R32</p> <p>●省エネの達人プレミアム RAS-GP112RGH1～GP160RGH1・GP224RGH・GP280RGH</p> <p>●省エネの達人 RAS-GP224RSH・GP280RSH</p> <p>●寒さ知らず RAS-GP112RHN～GP160RHN</p> <p>R410A</p> <p>●省エネの達人プレミアム RAS-AP224GH3・AP280GH3</p> <p>●省エネの達人 RAS-AP224SH3・AP280SH3</p>	<p>Aより見る</p> <p>サービスカバー 電源・伝送端子台 室外電源線端子ねじ(φ) 室内外渡り電源線端子ねじ(M5) 伝送線端子ねじ(M4) アース線端子ねじ(M5)</p> <p>冷媒液配管接続口 (φ9.52銅管用フレアナット付き) 冷媒ガス配管接続口 (φ12.7銅管用フレアナット付き)</p> <p>空気吸込口 空気吹出口</p> <p>アンカーボルト(M10)取付穴(2-U切欠穴) アンカーボルト(M10)取付穴(2-長穴)</p> <p>ドレン抜き穴(φ26)(ドレンボス取付位置(オプション)) ドレン抜き穴(4-φ24)</p> <p>下配管穴(ロック穴)</p> <p>※アンカーボルト取付穴ピッチ寸法</p> <p>※110寸法を確保していただければ、緑石などの土台との干渉なく下配管工事ができます。</p>
<p>R32</p> <p>●省エネの達人プレミアム RAS-GP335RGH</p> <p>●省エネの達人 RAS-GP335RSH</p>	<p>Aより見る</p> <p>端子台 室内外渡り電源線端子ねじ(M5) 伝送線端子ねじ(M4) アース線端子ねじ(M5)</p> <p>サービスカバー 電源端子台 電源線端子ねじ(M6)</p> <p>冷媒液配管接続口 (φ12.7銅管用フレアナット付き) 冷媒ガス配管接続口 (φ25.4接続用付属配管付き)</p> <p>空気吸込口 空気吹出口</p> <p>アンカーボルト(M12)取付穴(4-長穴)</p> <p>ドレン抜き穴(2-φ26)(ドレンボス取付位置(オプション)) ドレン抜き穴(3-φ24)</p> <p>下配管穴(フタ付き)</p> <p>※アンカーボルト取付穴ピッチ寸法</p> <p>※170寸法を確保していただければ、緑石などの土台との干渉なく下配管工事ができます。</p>

据付所要スペース

1台設置の場合 ※複数台設置の場合はP.179参照

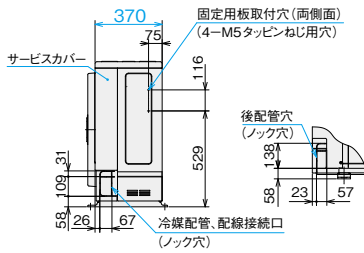

● 阻止弁はキャビネット内部にあります。

側面障害時
(正面・上面開放)

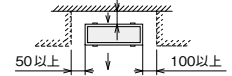

(注) 左右両側に障害物がある場合は
どちらかの側面は500mm以上としてください。

側面開放時
(正面・上面開放)

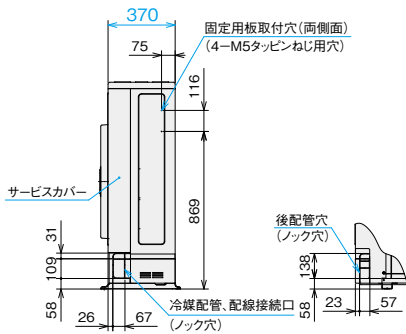
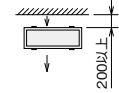

● 阻止弁はキャビネット内部にあります。

〈ドレン排水について〉

寒さ知らずは集中ドレンボス (オプション) は使用できません。

側面障害時
(正面・上面開放)

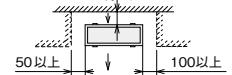

(注) 左右両側に障害物がある場合は
どちらかの側面は500mm以上としてください。

側面開放時
(正面・上面開放)

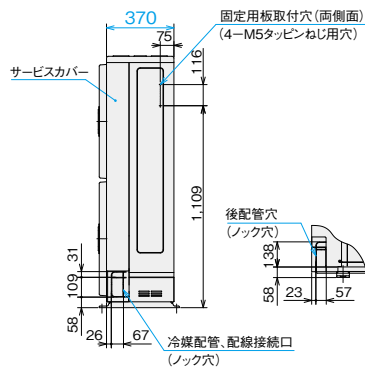
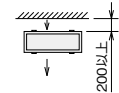

● 阻止弁はキャビネットカバー内部にあります。
(注1) 224型において、配管長が70m以上の場合は、
液配管をφ12.7にサイズアップしてください。

寸法対応表

型式	112RGH1 140RGH1 160RGH1 112RHN 140RHN	160RHN	224GH3 224SH3	224RGH 224RSH	280GH3 280SH3	280RGH 280RSH
寸法						
A	φ15.88 (銅管接続用 フレアナット付き)		φ25.4 (付属配管付き)			
B	φ9.52 (銅管接続用フレアナット付き)			φ12.7 (銅管接続用フレアナット付き)		
C	76.5		85.5		81	
D	449	483	465	450	465	450
E	46		47			
F	(701)		(966)			
G	(633)		(944)			
H	M5		M6			

〈ドレン排水について〉

寒さ知らずは集中ドレンボス (オプション) は使用できません。

側面障害時
(正面・上面開放)

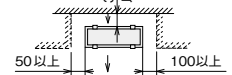

(注) 左右両側に障害物がある場合は
どちらかの側面は500mm以上としてください。

側面開放時
(正面・上面開放)

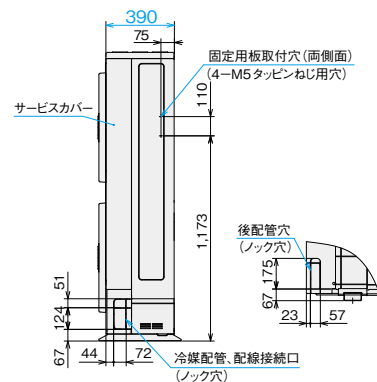
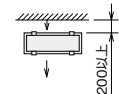

● 阻止弁はキャビネットカバー内部にあります。

側面障害時
(正面・上面開放)

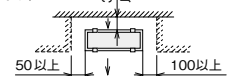

(注) 左右両側に障害物がある場合は
どちらかの側面は500mm以上としてください。

側面開放時
(正面・上面開放)

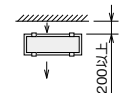

本ページに掲載の内容は、R32機とR410A機で共通です。

■ アンカーボルト寸法

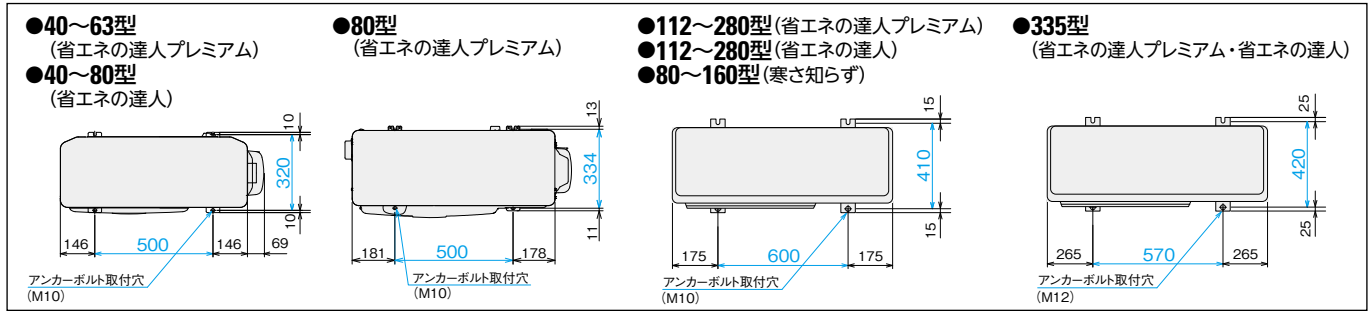

■ 据付所要スペース

室外ユニットの周囲には下図の据付所要スペースを確保してください。

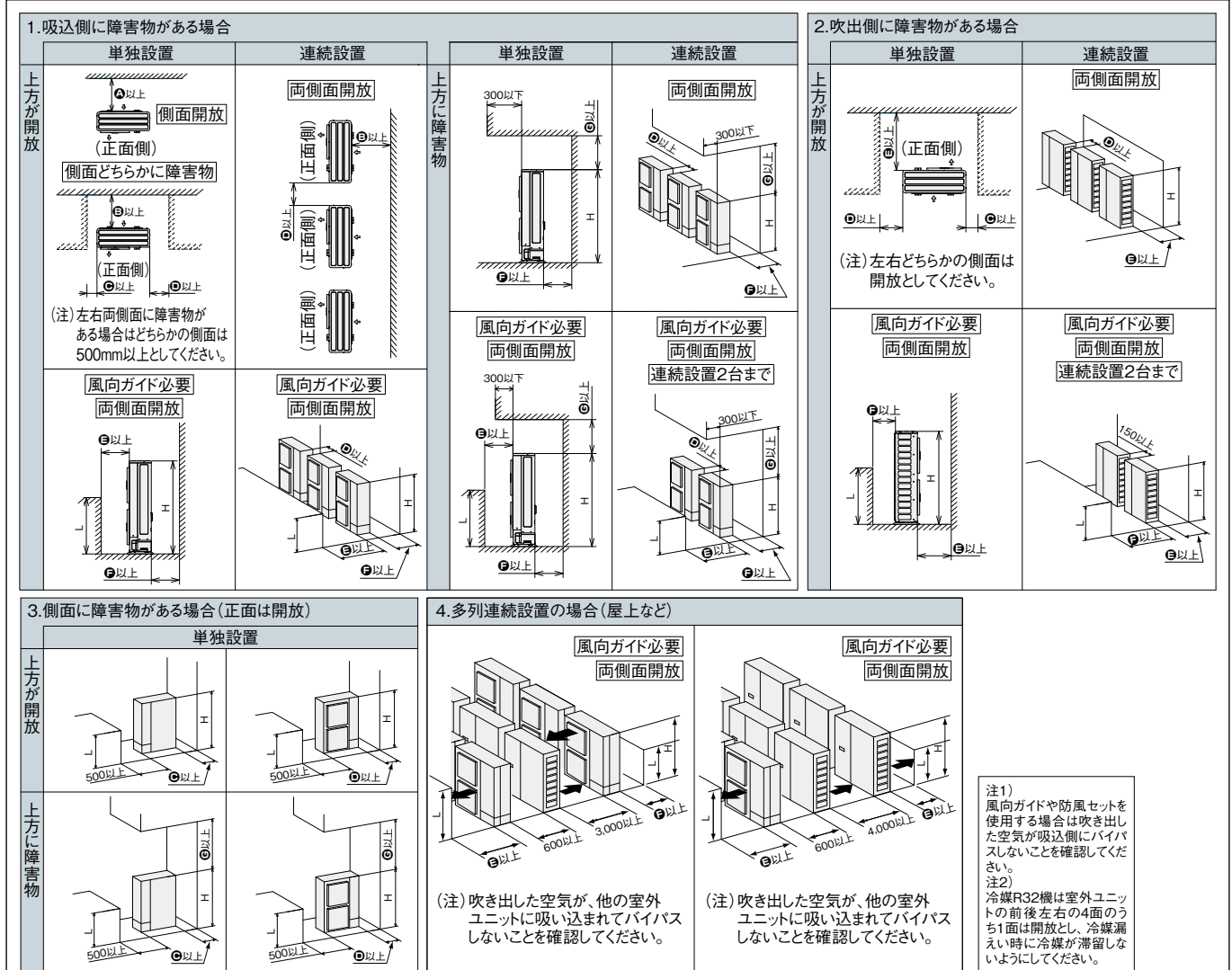

注1) 風向ガイドや防風セットを使用する場合は吹き出した空気が吸込側にバイパスしないことを確認してください。
 注2) 冷媒R32機は室外ユニットの前後左右の4面のうち1面は開放とし、冷媒漏えい時に冷媒が滞留しないようにしてください。

据付場所の選定について

強風(季節風・ビル風・台風)による影響が少ない場所、適切なサービススペースを確保可能な遮蔽物がある場所に設置してください。やむを得ず、強風が当たる場所に設置する場合には必ず製品に以下の処置を実施してください。

- ① 製品の空気吸込口と空気吹出口に強風が吹きつかないようにしてください。
- ② 強風の影響が大きいと予想される地域、設置場所に据え付ける場合は、製品が転倒しないように処置を実施してください。詳しくは技術資料をご覧ください。

寸法対応表

寸法	省エネの達人プレミアム			省エネの達人			寒さ知らず		
	容量・型名	40~80型 ^{注4}	112~160型	224~335型	40~80型 ^{注4}	112~160型	224~335型	80型	112~160型
A		50	200	200	50	200	200	200	200
B		100	300	300	100	200	300	200	300
C		100	50	50	100	50	50	50	50
D		250	100	100	250	100	100	100	100
E	0<L≤1/2H	500	600	600	500	600	600	600	600
	1/2H<L≤H	1,000	1,400	1,400	1,000	1,400	1,400	1,400	1,400
F	0<L≤1/2H	100	300	300	100	300	300	300	300
	1/2H<L≤H	200	350	350	200	350	350	350	350
G		1,000	1,000	1,000	1,000	1,000	1,000	1,000	1,000

- 注1) L>Hの場合、室外ユニット下部にL≤Hとなるような架台を設けてください。架台は吹出空気がバイパスしないように塞いでください。
 注2) 室外ユニット正面と背面の両側に障害物がある場合、風向ガイドが必要となります。
 注3) 屋上などでの多列連続設置を行う場合、横連結は3台までとしてください。また、横連結を3台とする場合は、吹出空気がバイパスしないように風向ガイドを使用してください。
 注4) 配管カバー側(正面から見て右側)の側面スペースは必ず250mm以上確保してください。また、上面側は電気品箱交換スペースとして必ず400mm以上確保してください。

仕様表 (別表)

仕様表 (別表)

てんかせ4方向 (本表 p.131)

呼出番号	タイプ	型式 セット	電源 (V)	エネルギー消費効率			運転音[dB(A)]	
				全年 エネルギー 消費効率	エネルギー消費効率		音圧レベル	
					冷房: EER	暖房: COP	室内	室外

てんかせ4方向 省エネの達人プレミアム シングル

呼出番号	タイプ	型式	電源 (V)	全年エネルギー消費効率	冷房: EER	暖房: COP	冷房平均	室内	室外
001	冷 暖 シ ン グ ル	RCI-GP40RGHJ4	単相 200 50Hz/60Hz	7.1 (ab)	5.65	5.67	5.66	35-31-30-27	44/46
002		RCI-GP40RGH4	三相 200 50Hz/60Hz	7.1 (ab)	5.65	5.67	5.66	35-31-30-27	44/46
003		RCI-GP45RGHJ4	単相 200 50Hz/60Hz	6.9 (ab)	5.24	5.39	5.32	35-31-30-27	44/46
004		RCI-GP45RGH4	三相 200 50Hz/60Hz	6.9 (ab)	5.24	5.39	5.32	35-31-30-27	44/46
005		RCI-GP50RGHJ4	単相 200 50Hz/60Hz	6.8 (ab)	5.21	5.27	5.24	37-32-30-28	45/47
006		RCI-GP50RGH4	三相 200 50Hz/60Hz	6.8 (ab)	5.21	5.27	5.24	37-32-30-28	45/47
007		RCI-GP56RGHJ4	単相 200 50Hz/60Hz	6.6 (ab)	4.81	5.00	4.91	37-32-30-28	45/47
008		RCI-GP56RGH4	三相 200 50Hz/60Hz	6.6 (ab)	4.81	5.00	4.91	37-32-30-28	45/47
009		RCI-GP63RGHJ4	単相 200 50Hz/60Hz	6.5 (ab)	4.75	4.96	4.86	42-36-32-29	45/47
010		RCI-GP63RGH4	三相 200 50Hz/60Hz	6.5 (ab)	4.75	4.96	4.86	42-36-32-29	45/47
011		RCI-GP80RGHJ4	単相 200 50Hz/60Hz	6.3 (ab)	4.01	4.52	4.27	41-36-32-30	48/50
012		RCI-GP80RGH4	三相 200 50Hz/60Hz	6.3 (ab)	4.01	4.52	4.27	41-36-32-30	48/50
013		RCI-GP112RGH4	三相 200 50Hz/60Hz	6.5 (ac)	4.42	4.73	4.58	49-44-39-33	49/51
014		RCI-GP140RGH4	三相 200 50Hz/60Hz	6.1 (ac)	3.96	4.36	4.16	49-46-41-35	50/52
015		RCI-GP160RGH4	三相 200 50Hz/60Hz	5.8 (ac)	3.59	3.99	3.79	49-47-43-37	51/53

てんかせ4方向 省エネの達人プレミアム ツイン

呼出番号	タイプ	型式	電源 (V)	全年エネルギー消費効率	冷房: EER	暖房: COP	冷房平均	室内	室外
016	冷 暖 同 時 ツ イ ン	RCI-GP80RGHPJ4	単相 200 50Hz/60Hz	6.5 (ab)	4.36	4.79	4.58	(35-31-30-27) ×2	48/50
017		RCI-GP80RGHP4	三相 200 50Hz/60Hz	6.5 (ab)	4.36	4.79	4.58	(35-31-30-27) ×2	48/50
018		RCI-GP112RGHP4	三相 200 50Hz/60Hz	6.6 (ac)	4.50	4.63	4.57	(37-32-30-28) ×2	49/51
019		RCI-GP140RGHP4	三相 200 50Hz/60Hz	6.6 (ac)	4.25	4.93	4.59	(43-37-33-29) ×2	50/52
020		RCI-GP160RGHP4	三相 200 50Hz/60Hz	6.4 (ac)	4.47	4.78	4.63	(41-36-32-30) ×2	51/53
021		RCI-GP224RGHP1	三相 200 50Hz/60Hz	5.5 (ad)	3.38	4.07	3.73	(49-44-39-33) ×2	58/60
022		RCI-GP280RGHP1	三相 200 50Hz/60Hz	5.1 (ad)	3.05	3.94	3.50	(49-46-41-35) ×2	59/61
023		RCI-GP335RGHP1	三相 200 50Hz/60Hz	— (—)	2.52	3.43	2.98	(49-47-43-37) ×2	60/62

てんかせ4方向 省エネの達人プレミアム トリプル

呼出番号	タイプ	型式	電源 (V)	全年エネルギー消費効率	冷房: EER	暖房: COP	冷房平均	室内	室外
024	冷 暖 同 時 ト リ プ ル	RCI-GP160RGHG4	三相 200 50Hz/60Hz	6.4 (ac)	4.47	4.78	4.63	(37-32-30-28) ×3	51/53
025		RCI-GP224RGHG1	三相 200 50Hz/60Hz	5.5 (ad)	3.38	4.07	3.73	(41-36-32-30) ×3	58/60
026		RCI-GP280RGHG1	三相 200 50Hz/60Hz	5.1 (ad)	3.05	3.94	3.50	(42-37-33-30) ×3	59/61
027		RCI-GP335RGHG1	三相 200 50Hz/60Hz	— (—)	2.52	3.43	2.98	(49-44-39-33) ×3	60/62

仕様値は、JIS B 8616(2006)による

(注)・APFの()内は経済産業省告示第213号(平成21年)による区分を示します。(左表参照)

経済産業省告示第213号(平成21年)による区分

形態及び機能	室内機の種類	冷房能力	区分名
店舗・オフィス用 エアコン	四方向カセット形	3.6キロワット未満	aa
		3.6キロワット以上 10.0キロワット未満	ab
		10.0キロワット以上 20.0キロワット未満	ac
		20.0キロワット以上 28.0キロワット以下	ad
		3.6キロワット未満	ae
		3.6キロワット以上 10.0キロワット未満	af
	四方向カセット形 以外	10.0キロワット以上 20.0キロワット未満	ag
		20.0キロワット以上 28.0キロワット以下	ah

てんかせ4方向仕様表(別表)

仕様表〈別表〉

てんかせ4方向〈本表 p.133〉

呼出番号	タイプ	型式	電源 (V)	エネルギー消費効率			運転音[dB (A)]		
				冷房: EER 暖房: COP			音圧レベル		
		APF (区分)	定格冷房	定格暖房	冷暖平均	室内	室外	注) (H急-急強-弱) 冷房/暖房	
てんかせ4方向 省エネの達人プレミアム フォー									
028	冷房同時 フォー	RCI-GP224RGHW1	三相 200 50Hz/60Hz	5.5 (ad)	3.38	4.07	3.73	(37-32-30-28) ×4	58/60
029		RCI-GP280RGHW1	三相 200 50Hz/60Hz	5.1 (ad)	3.05	3.94	3.50	(43-37-33-29) ×4	59/61
030		RCI-GP335RGHW1	三相 200 50Hz/60Hz	— (—)	2.52	3.43	2.98	(41-36-32-30) ×4	60/62
てんかせ4方向 省エネの達人 シングル									
031	冷房 シングル	RCI-GP40RSHJ6	単相 200 50Hz/60Hz	6.8 (ab)	5.34	5.50	5.42	35-31-30-27	45/47
032		RCI-GP40RSH6	三相 200 50Hz/60Hz	6.8 (ab)	5.34	5.50	5.42	35-31-30-27	45/47
033		RCI-GP45RSHJ6	単相 200 50Hz/60Hz	6.7 (ab)	5.08	5.40	5.24	35-31-30-27	45/47
034		RCI-GP45RSH6	三相 200 50Hz/60Hz	6.7 (ab)	5.08	5.40	5.24	35-31-30-27	45/47
035		RCI-GP50RSHJ6	単相 200 50Hz/60Hz	6.6 (ab)	5.00	5.22	5.11	37-32-30-28	45/47
036		RCI-GP50RSH6	三相 200 50Hz/60Hz	6.6 (ab)	5.00	5.22	5.11	37-32-30-28	45/47
037		RCI-GP56RSHJ6	単相 200 50Hz/60Hz	6.4 (ab)	4.72	4.87	4.80	37-32-30-28	45/47
038		RCI-GP56RSH6	三相 200 50Hz/60Hz	6.4 (ab)	4.72	4.87	4.80	37-32-30-28	45/47
039		RCI-GP63RSHJ6	単相 200 50Hz/60Hz	6.3 (ab)	4.59	4.81	4.70	42-36-32-29	45/47
040		RCI-GP63RSH6	三相 200 50Hz/60Hz	6.3 (ab)	4.59	4.81	4.70	42-36-32-29	45/47
041		RCI-GP80RSHJ6	単相 200 50Hz/60Hz	5.8 (ab)	4.03	4.28	4.16	41-36-32-30	52/54
042		RCI-GP80RSH6	三相 200 50Hz/60Hz	5.8 (ab)	4.03	4.28	4.16	41-36-32-30	52/54
043		RCI-GP112RSH6	三相 200 50Hz/60Hz	6.0 (ac)	3.88	4.67	4.28	49-44-39-33	52/54
044		RCI-GP140RSH6	三相 200 50Hz/60Hz	5.7 (ac)	3.20	4.26	3.73	49-46-41-35	55/57
045		RCI-GP160RSH6	三相 200 50Hz/60Hz	5.5 (ac)	2.85	3.98	3.42	49-47-43-37	57/59
てんかせ4方向 省エネの達人 ツイン									
046	冷房同時 ツイン	RCI-GP80RSHPJ6	単相 200 50Hz/60Hz	5.8 (ab)	4.30	4.44	4.37	(35-31-30-27) ×2	52/54
047		RCI-GP80RSHPJ6	三相 200 50Hz/60Hz	5.8 (ab)	4.30	4.44	4.37	(35-31-30-27) ×2	52/54
048		RCI-GP112RSHPJ6	三相 200 50Hz/60Hz	6.2 (ac)	4.02	4.63	4.33	(37-32-30-28) ×2	52/54
049		RCI-GP140RSHPJ6	三相 200 50Hz/60Hz	5.8 (ac)	3.31	4.50	3.91	(43-37-33-29) ×2	55/57
050		RCI-GP160RSHPJ6	三相 200 50Hz/60Hz	5.8 (ac)	3.24	4.32	3.78	(41-36-32-30) ×2	57/59
051		RCI-GP224RSHPJ1	三相 200 50Hz/60Hz	5.4 (ad)	3.21	4.10	3.66	(49-44-39-33) ×2	58/60
052		RCI-GP280RSHPJ1	三相 200 50Hz/60Hz	5.0 (ad)	2.78	3.82	3.30	(49-46-41-35) ×2	59/61
053	RCI-GP335RSHPJ1	三相 200 50Hz/60Hz	— (—)	2.50	3.39	2.95	(49-47-43-37) ×2	60/62	

仕様値は、JIS B 8616(2006)による

(注)・APFの()内は経済産業省告示第213号(平成21年)による区分を示します。(P.180参照)

仕様表〈別表〉

てんかせ4方向／てんかせ2方向〈本表 p.135〉

呼出番号	タイプ	型式	電源 (V)	エネルギー消費効率			運転音[dB (A)]		
				冷房: EER 暖房: COP			音圧レベル		
		APF (区分)	定格冷房	定格暖房	冷暖平均	室内	室外	注) (H急-急強-弱) 冷房/暖房	
てんかせ4方向 省エネの達人 トリプル									
054	冷房同時 トリプル	RCI-GP160RSHG6	三相 200 50Hz/60Hz	5.8 (ac)	3.24	4.32	3.78	(37-32-30-28) ×3	57/59
055		RCI-GP224RSHG1	三相 200 50Hz/60Hz	5.4 (ad)	3.21	4.10	3.66	(41-36-32-30) ×3	58/60
056		RCI-GP280RSHG1	三相 200 50Hz/60Hz	5.0 (ad)	2.78	3.82	3.30	(42-37-33-30) ×3	59/61
057		RCI-GP335RSHG1	三相 200 50Hz/60Hz	— (—)	2.50	3.39	2.95	(49-44-39-33) ×3	60/62
てんかせ4方向 省エネの達人 フォー									
058	冷房同時 フォー	RCI-GP224RSHW1	三相 200 50Hz/60Hz	5.4 (ad)	3.21	4.10	3.66	(37-32-30-28) ×4	58/60
059		RCI-GP280RSHW1	三相 200 50Hz/60Hz	5.0 (ad)	2.78	3.82	3.30	(43-37-33-29) ×4	59/61
060		RCI-GP335RSHW1	三相 200 50Hz/60Hz	— (—)	2.50	3.39	2.95	(41-36-32-30) ×4	60/62
てんかせ2方向 省エネの達人プレミアム シングル									
061	冷房同時 シングル	RCID-GP40RGHJ3	単相 200 50Hz/60Hz	5.7 (af)	4.35	4.59	4.47	37-34-31-30	44/46
062		RCID-GP40RGH3	三相 200 50Hz/60Hz	5.7 (af)	4.35	4.59	4.47	37-34-31-30	44/46
063		RCID-GP45RGHJ3	単相 200 50Hz/60Hz	5.6 (af)	4.20	4.52	4.36	37-34-31-30	44/46
064		RCID-GP45RGH3	三相 200 50Hz/60Hz	5.6 (af)	4.20	4.52	4.36	37-34-31-30	44/46
065		RCID-GP50RGHJ3	単相 200 50Hz/60Hz	5.3 (af)	4.09	4.07	4.08	39-36-33-30	45/47
066		RCID-GP50RGH3	三相 200 50Hz/60Hz	5.3 (af)	4.09	4.07	4.08	39-36-33-30	45/47
067		RCID-GP56RGHJ3	単相 200 50Hz/60Hz	5.4 (af)	4.20	4.03	4.12	39-36-33-30	45/47
068		RCID-GP56RGH3	三相 200 50Hz/60Hz	5.4 (af)	4.20	4.03	4.12	39-36-33-30	45/47
069		RCID-GP63RGHJ3	単相 200 50Hz/60Hz	5.2 (af)	3.78	3.75	3.77	40-37-34-30	45/47
070		RCID-GP63RGH3	三相 200 50Hz/60Hz	5.2 (af)	3.78	3.75	3.77	40-37-34-30	45/47
071		RCID-GP80RGHJ3	単相 200 50Hz/60Hz	5.0 (af)	3.57	3.72	3.65	45-42-38-33	48/50
072		RCID-GP80RGH3	三相 200 50Hz/60Hz	5.0 (af)	3.57	3.72	3.65	45-42-38-33	48/50
073		RCID-GP112RGH3	三相 200 50Hz/60Hz	5.6 (ag)	3.86	4.16	4.01	43-40-37-34	49/51
074		RCID-GP140RGH3	三相 200 50Hz/60Hz	5.4 (ag)	3.60	3.80	3.70	47-44-41-35	50/52
075		RCID-GP160RGH3	三相 200 50Hz/60Hz	5.2 (ag)	3.45	3.69	3.57	48-45-42-38	51/53
てんかせ2方向 省エネの達人プレミアム ツイン									
076	冷房同時 ツイン	RCID-GP80RGHPJ3	単相 200 50Hz/60Hz	5.3 (af)	3.97	4.26	4.12	(37-34-31-30) ×2	48/50
077		RCID-GP80RGHP3	三相 200 50Hz/60Hz	5.3 (af)	3.97	4.26	4.12	(37-34-31-30) ×2	48/50
078		RCID-GP112RGHP3	三相 200 50Hz/60Hz	5.7 (ag)	3.83	4.21	4.02	(39-36-33-30) ×2	49/51
079		RCID-GP140RGHP3	三相 200 50Hz/60Hz	5.5 (ag)	3.83	3.76	3.80	(42-39-36-33) ×2	50/52
080		RCID-GP160RGHP3	三相 200 50Hz/60Hz	5.2 (ag)	3.53	3.45	3.49	(45-42-38-33) ×2	51/53
仕様値は、JIS B 8616(2006)による									
(注)・APFの()内は経済産業省告示第213号(平成21年)による区分を示します。(P.180参照)									

仕様値は、JIS B 8616(2006)による

(注)・APFの()内は経済産業省告示第213号(平成21年)による区分を示します。(P.180参照)

仕様表〈別表〉

てんかせ2方向〈本表 p.137〉

呼出番号	タイプ	型式 セット	電源 (V)	通年 エネルギー 消費効率 APF (区分)	エネルギー消費効率			運転音[dB(A)]	
					冷房: EER 暖房: COP			音圧レベル	
					定格 冷房	定格 暖房	冷暖 平均	室内	室外
081	冷 暖 同時 ツイン	RCID-GP224RGHP	三相 200 50Hz/60Hz	4.9 (ah)	2.93	3.88	3.41	(43-40-37-34) ×2	58/60
082		RCID-GP280RGHP	三相 200 50Hz/60Hz	4.7 (ah)	2.98	3.71	3.35	(47-44-41-35) ×2	59/61
083		RCID-GP335RGHP	三相 200 50Hz/60Hz	— (—)	2.36	3.22	2.79	(48-45-42-38) ×2	60/62
てんかせ2方向 省エネの達人プレミアム トリプル									
084	冷 暖 同時 プレミアム トリプル	RCID-GP160RGHG3	三相 200 50Hz/60Hz	5.2 (ag)	3.53	3.45	3.49	(39-36-33-30) ×3	51/53
085		RCID-GP224RGHG	三相 200 50Hz/60Hz	4.9 (ah)	2.93	3.88	3.41	(45-42-38-33) ×3	58/60
086		RCID-GP280RGHG	三相 200 50Hz/60Hz	4.7 (ah)	2.98	3.71	3.35	(46-43-39-34) ×3	59/61
087		RCID-GP335RGHG	三相 200 50Hz/60Hz	— (—)	2.36	3.22	2.79	(43-40-37-34) ×3	60/62
てんかせ2方向 省エネの達人プレミアム フォー									
088	冷 暖 同時 フォー	RCID-GP224RGHW	三相 200 50Hz/60Hz	4.9 (ah)	2.93	3.88	3.41	(39-36-33-30) ×4	58/60
089		RCID-GP280RGHW	三相 200 50Hz/60Hz	4.7 (ah)	2.98	3.71	3.35	(42-39-36-33) ×4	59/61
090		RCID-GP335RGHW	三相 200 50Hz/60Hz	— (—)	2.36	3.22	2.79	(45-42-38-33) ×4	60/62
てんかせ2方向 省エネの達人 シングル									
091	冷 暖 同時 シングル	RCID-GP40RSHJ5	単相 200 50Hz/60Hz	5.4 (af)	4.11	4.42	4.27	37-34-31-30	45/47
092		RCID-GP40RSH5	三相 200 50Hz/60Hz	5.4 (af)	4.11	4.42	4.27	37-34-31-30	45/47
093		RCID-GP45RSHJ5	単相 200 50Hz/60Hz	5.3 (af)	3.96	4.41	4.19	37-34-31-30	45/47
094		RCID-GP45RSH5	三相 200 50Hz/60Hz	5.3 (af)	3.96	4.41	4.19	37-34-31-30	45/47
095		RCID-GP50RSHJ5	単相 200 50Hz/60Hz	5.0 (af)	3.81	3.94	3.88	39-36-33-30	45/47
096		RCID-GP50RSH5	三相 200 50Hz/60Hz	5.0 (af)	3.81	3.94	3.88	39-36-33-30	45/47
097		RCID-GP56RSHJ5	単相 200 50Hz/60Hz	5.1 (af)	4.03	3.84	3.94	39-36-33-30	45/47
098		RCID-GP56RSH5	三相 200 50Hz/60Hz	5.1 (af)	4.03	3.84	3.94	39-36-33-30	45/47
099		RCID-GP63RSHJ5	単相 200 50Hz/60Hz	4.9 (af)	3.59	3.56	3.58	40-37-34-30	45/47
100		RCID-GP63RSH5	三相 200 50Hz/60Hz	4.9 (af)	3.59	3.56	3.58	40-37-34-30	45/47
101		RCID-GP80RSHJ5	単相 200 50Hz/60Hz	4.8 (af)	3.10	3.40	3.25	45-42-38-33	52/54
102		RCID-GP80RSH5	三相 200 50Hz/60Hz	4.8 (af)	3.10	3.40	3.25	45-42-38-33	52/54
103		RCID-GP112RSH5	三相 200 50Hz/60Hz	5.3 (ag)	3.51	4.09	3.80	43-40-37-34	52/54
104		RCID-GP140RSH5	三相 200 50Hz/60Hz	5.2 (ag)	2.91	3.78	3.35	47-44-41-35	55/57
105		RCID-GP160RSH5	三相 200 50Hz/60Hz	5.0 (ag)	2.69	3.78	3.24	48-45-42-38	57/59
てんかせ2方向 省エネの達人 ツイン									
106	冷 暖 同時 ツイン	RCID-GP80RSHPJ5	単相 200 50Hz/60Hz	5.2 (af)	3.64	3.76	3.70	(37-34-31-30) ×2	52/54
107		RCID-GP80RSHP5	三相 200 50Hz/60Hz	5.2 (af)	3.64	3.76	3.70	(37-34-31-30) ×2	52/54
108		RCID-GP112RSHP5	三相 200 50Hz/60Hz	5.4 (ag)	3.53	4.21	3.87	(39-36-33-30) ×2	52/54

仕様値は、JIS B 8616(2006)による

(注)・APFの()内は経済産業省告示第213号(平成21年)による区分を示します。(P.180参照)

仕様表〈別表〉

てんかせ2方向／てんかせ1方向〈本表 p.139〉

呼出番号	タイプ	型式 セット	電源 (V)	通年 エネルギー 消費効率 APF (区分)	エネルギー消費効率			運転音[dB(A)]	
					冷房: EER 暖房: COP			音圧レベル	
					定格 冷房	定格 暖房	冷暖 平均	室内	室外
109	冷 暖 同時 ツイン	RCID-GP140RSHP5	三相 200 50Hz/60Hz	5.1 (ag)	2.91	3.75	3.33	(42-39-36-33) ×2	55/57
110		RCID-GP160RSHP5	三相 200 50Hz/60Hz	5.0 (ag)	2.64	3.60	3.12	(45-42-38-33) ×2	57/59
111		RCID-GP224RSHP	三相 200 50Hz/60Hz	4.7 (ah)	2.71	3.81	3.26	(43-40-37-34) ×2	58/60
112		RCID-GP280RSHP	三相 200 50Hz/60Hz	4.5 (ah)	2.62	3.50	3.06	(47-44-41-35) ×2	59/61
113		RCID-GP335RSHP	三相 200 50Hz/60Hz	— (—)	2.34	3.19	2.77	(48-45-42-38) ×2	60/62
てんかせ2方向 省エネの達人 トリプル									
114	冷 暖 同時 プレミアム トリプル	RCID-GP160RSHG5	三相 200 50Hz/60Hz	5.0 (ag)	2.64	3.60	3.12	(39-36-33-30) ×3	57/59
115		RCID-GP224RSHG	三相 200 50Hz/60Hz	4.7 (ah)	2.71	3.81	3.26	(45-42-38-33) ×3	58/60
116		RCID-GP280RSHG	三相 200 50Hz/60Hz	4.5 (ah)	2.62	3.50	3.06	(46-43-39-34) ×3	59/61
117		RCID-GP335RSHG	三相 200 50Hz/60Hz	— (—)	2.34	3.19	2.77	(43-40-37-34) ×3	60/62
てんかせ2方向 省エネの達人 フォー									
118	冷 暖 同時 フォー	RCID-GP224RSHW	三相 200 50Hz/60Hz	4.7 (ah)	2.71	3.81	3.26	(39-36-33-30) ×4	58/60
119		RCID-GP280RSHW	三相 200 50Hz/60Hz	4.5 (ah)	2.62	3.50	3.06	(42-39-36-33) ×4	59/61
120		RCID-GP335RSHW	三相 200 50Hz/60Hz	— (—)	2.34	3.19	2.77	(45-42-38-33) ×4	60/62
てんかせ1方向 省エネの達人プレミアム シングル									
121	冷 暖 同時 シングル	RCIS-GP40RGHJ3	単相 200 50Hz/60Hz	5.4 (af)	4.29	4.53	4.41	40-37-34-31	44/46
122		RCIS-GP40RGH3	三相 200 50Hz/60Hz	5.4 (af)	4.29	4.53	4.41	40-37-34-31	44/46
123		RCIS-GP45RGHJ3	単相 200 50Hz/60Hz	5.2 (af)	4.02	4.25	4.14	40-37-34-31	44/46
124		RCIS-GP45RGH3	三相 200 50Hz/60Hz	5.2 (af)	4.02	4.25	4.14	40-37-34-31	44/46
125		RCIS-GP50RGHJ3	単相 200 50Hz/60Hz	5.3 (af)	4.37	4.46	4.42	42-38-35-32	45/47
126		RCIS-GP50RGH3	三相 200 50Hz/60Hz	5.3 (af)	4.37	4.46	4.42	42-38-35-32	45/47
127		RCIS-GP56RGHJ3	単相 200 50Hz/60Hz	5.2 (af)	4.17	3.89	4.03	42-38-35-32	45/47
128		RCIS-GP56RGH3	三相 200 50Hz/60Hz	5.2 (af)	4.17	3.89	4.03	42-38-35-32	45/47
129		RCIS-GP63RGHJ3	単相 200 50Hz/60Hz	5.4 (af)	4.24	4.12	4.18	42-38-35-32	45/47
130		RCIS-GP63RGH3	三相 200 50Hz/60Hz	5.4 (af)	4.24	4.12	4.18	42-38-35-32	45/47
131		RCIS-GP80RGHJ3	単相 200 50Hz/60Hz	5.0 (af)	3.36	3.79	3.58	43-40-37-33	48/50
132		RCIS-GP80RGH3	三相 200 50Hz/60Hz	5.0 (af)	3.36	3.79	3.58	43-40-37-33	48/50
てんかせ1方向 省エネの達人プレミアム ツイン									
133	冷 暖 同時 ツイン	RCIS-GP80RGHPJ3	単相 200 50Hz/60Hz	5.2 (af)	3.68	4.12	3.90	(40-37-34-31) ×2	48/50
134		RCIS-GP80RGHP3	三相 200 50Hz/60Hz	5.2 (af)	3.68	4.12	3.90	(40-37-34-31) ×2	48/50
135		RCIS-GP112RGHP3	三相 200 50Hz/60Hz	5.5 (ag)	3.89	4.16	4.03	(42-38-35-32) ×2	49/51
136		RCIS-GP140RGHP3	三相 200 50Hz/60Hz	5.3 (ag)	3.88	3.93	3.91	(43-39-36-32) ×2	50/52
137		RCIS-GP160RGHP3	三相 200 50Hz/60Hz	5.1 (ag)	3.66	3.62	3.64	(43-40-37-33) ×2	51/53

仕様値は、JIS B 8616(2006)による

(注)・APFの()内は経済産業省告示第213号(平成21年)による区分を示します。(P.180参照)

てんかせ2方向／てんかせ1方向仕様表〈別表〉

仕様表〈別表〉

てんかせ1方向〈本表 p.141〉

呼出番号	タイプ	型式 セット	電源 (V)	通年エネルギー消費効率			運転音[dB(A)]		
				エネルギー消費効率			音圧レベル		
				冷房: EER	暖房: COP	冷平均	室内	室外	
てんかせ1方向 省エネの達人プレミアム トリプル									
138	冷房同時トリプル	RCIS-GP160RGGH3	三相 200 50Hz/60Hz	5.1 (ag)	3.66	3.62	3.64	(42-38-35-32) ×3	51/53
139		RCIS-GP224RGGH	三相 200 50Hz/60Hz	4.8 (ah)	2.72	3.88	3.30	(43-40-37-33) ×3	58/60
てんかせ1方向 省エネの達人プレミアム フォー									
140	冷房同時フォー	RCIS-GP224RGGH	三相 200 50Hz/60Hz	4.8 (ah)	2.72	3.88	3.30	(42-38-35-32) ×4	58/60
141		RCIS-GP280RGGH	三相 200 50Hz/60Hz	4.6 (ah)	2.89	3.53	3.21	(43-39-36-32) ×4	59/61
142		RCIS-GP335RGGH	三相 200 50Hz/60Hz	— (—)	2.34	3.22	2.78	(43-40-37-33) ×4	60/62
てんかせ1方向 省エネの達人 シングル									
143	冷房シングル	RCIS-GP40RSHJ5	単相 200 50Hz/60Hz	5.1 (af)	3.99	4.25	4.12	40-37-34-31	45/47
144		RCIS-GP40RSH5	三相 200 50Hz/60Hz	5.1 (af)	3.99	4.25	4.12	40-37-34-31	45/47
145		RCIS-GP45RSHJ5	単相 200 50Hz/60Hz	5.0 (af)	3.92	4.17	4.05	40-37-34-31	45/47
146		RCIS-GP45RSH5	三相 200 50Hz/60Hz	5.0 (af)	3.92	4.17	4.05	40-37-34-31	45/47
147		RCIS-GP50RSHJ5	単相 200 50Hz/60Hz	5.0 (af)	3.69	4.07	3.88	42-38-35-32	45/47
148		RCIS-GP50RSH5	三相 200 50Hz/60Hz	5.0 (af)	3.69	4.07	3.88	42-38-35-32	45/47
149		RCIS-GP56RSHJ5	単相 200 50Hz/60Hz	5.0 (af)	3.97	3.78	3.88	42-38-35-32	45/47
150		RCIS-GP56RSH5	三相 200 50Hz/60Hz	5.0 (af)	3.97	3.78	3.88	42-38-35-32	45/47
151		RCIS-GP63RSHJ5	単相 200 50Hz/60Hz	5.2 (af)	4.09	4.06	4.08	42-38-35-32	45/47
152		RCIS-GP63RSH5	三相 200 50Hz/60Hz	5.2 (af)	4.09	4.06	4.08	42-38-35-32	45/47
153	RCIS-GP80RSHJ5	単相 200 50Hz/60Hz	4.8 (af)	3.26	3.57	3.42	43-40-37-33	52/54	
154	RCIS-GP80RSH5	三相 200 50Hz/60Hz	4.8 (af)	3.26	3.57	3.42	43-40-37-33	52/54	
てんかせ1方向 省エネの達人 ツイン									
155	冷房同時ツイン	RCIS-GP80RSHJ5	単相 200 50Hz/60Hz	4.9 (af)	3.59	3.76	3.68	(40-37-34-31) ×2	52/54
156		RCIS-GP80RSH5	三相 200 50Hz/60Hz	4.9 (af)	3.59	3.76	3.68	(40-37-34-31) ×2	52/54
157		RCIS-GP112RSHJ5	三相 200 50Hz/60Hz	5.1 (ag)	3.56	4.04	3.80	(42-38-35-32) ×2	52/54
158		RCIS-GP140RSHJ5	三相 200 50Hz/60Hz	5.0 (ag)	2.95	3.79	3.37	(43-39-36-32) ×2	55/57
159		RCIS-GP160RSHJ5	三相 200 50Hz/60Hz	4.7 (ag)	2.65	3.60	3.13	(43-40-37-33) ×2	57/59
てんかせ1方向 省エネの達人 トリプル									
160	冷房同時トリプル	RCIS-GP160RSHG5	三相 200 50Hz/60Hz	4.7 (ag)	2.65	3.60	3.13	(42-38-35-32) ×3	57/59
161		RCIS-GP224RSHG	三相 200 50Hz/60Hz	4.5 (ah)	2.54	3.84	3.19	(43-40-37-33) ×3	58/60
てんかせ1方向 省エネの達人 フォー									
162	冷房同時フォー	RCIS-GP224RSHW	三相 200 50Hz/60Hz	4.5 (ah)	2.54	3.84	3.19	(42-38-35-32) ×4	58/60
163		RCIS-GP280RSHW	三相 200 50Hz/60Hz	4.5 (ah)	2.65	3.44	3.05	(43-39-36-32) ×4	59/61
164		RCIS-GP335RSHW	三相 200 50Hz/60Hz	— (—)	2.33	3.19	2.76	(43-40-37-33) ×4	60/62

仕様値は、JIS B 8616(2006)による

(注)・APFの()内は経済産業省告示第213号(平成21年)による区分を示します。(P.180参照)

仕様表〈別表〉

ビルトイン〈本表 p.143〉

呼出番号	タイプ	型式 セット	電源 (V)	通年エネルギー消費効率			運転音[dB(A)]			
				エネルギー消費効率			音圧レベル			
				冷房: EER	暖房: COP	冷平均	室内	室外		
ビルトイン 省エネの達人プレミアム シングル										
165	冷房同時シングル	RCB-GP40RGGHJ4	単相 200 50Hz/60Hz	5.1 (af)	3.99	4.19	4.09	46-43-40-36	44/46	
166		RCB-GP40RGGH4	三相 200 50Hz/60Hz	5.1 (af)	3.99	4.19	4.09	46-43-40-36	44/46	
167		RCB-GP45RGGHJ4	単相 200 50Hz/60Hz	5.1 (af)	3.81	3.98	3.90	46-43-40-36	44/46	
168		RCB-GP45RGGH4	三相 200 50Hz/60Hz	5.1 (af)	3.81	3.98	3.90	46-43-40-36	44/46	
169		RCB-GP50RGGHJ4	単相 200 50Hz/60Hz	5.0 (af)	3.72	3.97	3.85	49-46-42-39	45/47	
170		RCB-GP50RGGH4	三相 200 50Hz/60Hz	5.0 (af)	3.72	3.97	3.85	49-46-42-39	45/47	
171		RCB-GP56RGGHJ4	単相 200 50Hz/60Hz	4.9 (af)	3.65	3.68	3.67	49-46-42-39	45/47	
172		RCB-GP56RGGH4	三相 200 50Hz/60Hz	4.9 (af)	3.65	3.68	3.67	49-46-42-39	45/47	
173		RCB-GP63RGGHJ4	単相 200 50Hz/60Hz	5.0 (af)	3.71	3.71	3.71	42-40-37-34	45/47	
174		RCB-GP63RGGH4	三相 200 50Hz/60Hz	5.0 (af)	3.71	3.71	3.71	42-40-37-34	45/47	
175		RCB-GP80RGGHJ4	単相 200 50Hz/60Hz	4.9 (af)	3.46	3.76	3.61	45-42-39-36	48/50	
176		RCB-GP80RGGH4	三相 200 50Hz/60Hz	4.9 (af)	3.46	3.76	3.61	45-42-39-36	48/50	
177		RCB-GP112RGGH4	三相 200 50Hz/60Hz	5.3 (ag)	3.77	4.15	3.96	48-45-42-38	49/51	
178		RCB-GP140RGGH4	三相 200 50Hz/60Hz	4.9 (ag)	3.18	3.65	3.42	50-47-44-41	50/52	
179		RCB-GP160RGGH4	三相 200 50Hz/60Hz	4.8 (ag)	2.90	3.49	3.20	52-49-45-42	51/53	
ビルトイン 省エネの達人プレミアム ツイン										
180		冷房同時ツイン	RCB-GP80RGGHPJ4	単相 200 50Hz/60Hz	4.8 (af)	3.53	3.88	3.71	(46-43-40-36) ×2	48/50
181			RCB-GP80RGGHP4	三相 200 50Hz/60Hz	4.8 (af)	3.53	3.88	3.71	(46-43-40-36) ×2	48/50
182			RCB-GP112RGGHP4	三相 200 50Hz/60Hz	5.1 (ag)	3.48	4.00	3.74	(49-46-42-39) ×2	49/51
183	RCB-GP140RGGHP4		三相 200 50Hz/60Hz	5.1 (ag)	3.60	3.64	3.62	(44-41-38-35) ×2	50/52	
184	RCB-GP160RGGHP4		三相 200 50Hz/60Hz	5.0 (ag)	3.29	3.45	3.37	(45-42-39-36) ×2	51/53	
185	RCB-GP224RGGHP		三相 200 50Hz/60Hz	4.9 (ah)	2.76	4.05	3.41	(48-45-42-38) ×2	58/60	
186	RCB-GP280RGGHP		三相 200 50Hz/60Hz	4.6 (ah)	2.71	3.66	3.19	(50-47-44-41) ×2	59/61	
187	RCB-GP335RGGHP		三相 200 50Hz/60Hz	— (—)	2.44	2.77	2.61	(52-49-45-42) ×2	60/62	
ビルトイン 省エネの達人プレミアム トリプル										
188	冷房同時トリプル	RCB-GP160RGGH4	三相 200 50Hz/60Hz	5.0 (ag)	3.29	3.45	3.37	(49-46-42-39) ×3	51/53	
189		RCB-GP224RGGH	三相 200 50Hz/60Hz	4.9 (ah)	2.76	4.05	3.41	(45-42-39-36) ×3	58/60	
190		RCB-GP280RGGH	三相 200 50Hz/60Hz	4.6 (ah)	2.71	3.66	3.19	(46-43-40-37) ×3	59/61	
191		RCB-GP335RGGH	三相 200 50Hz/60Hz	— (—)	2.44	2.77	2.61	(48-45-42-38) ×3	60/62	

仕様値は、JIS B 8616(2006)による

(注)・APFの()内は経済産業省告示第213号(平成21年)による区分を示します。(P.180参照)

仕様表〈別表〉

ビルトイン〈本表 p.145〉

呼出番号	タイプ	型式	電源 (V)	APF (区分)	エネルギー消費効率			運転音 [dB(A)]		
					冷房: EER	暖房: COP	音圧レベル			
							室内	室外		
ビルトイン 省エネの達人プレミアム フォー										
192	冷暖同時	RCB-GP224RGHW	三相 200 50Hz/60Hz	4.9 (ah)	2.76	4.05	3.41	(49-46-42-39) ×4	58/60	
193		RCB-GP280RGHW	三相 200 50Hz/60Hz	4.6 (ah)	2.71	3.66	3.19	(44-41-38-35) ×4	59/61	
194		RCB-GP335RGHW	三相 200 50Hz/60Hz	— (—)	2.44	2.77	2.61	(45-42-39-36) ×4	60/62	
ビルトイン 省エネの達人 シングル										
195	冷暖シングル	RCB-GP40RSHJ6	単相 200 50Hz/60Hz	4.8 (af)	3.73	4.03	3.88	46-43-40-36	45/47	
196		RCB-GP40RSH6	三相 200 50Hz/60Hz	4.8 (af)	3.73	4.03	3.88	46-43-40-36	45/47	
197		RCB-GP45RSHJ6	単相 200 50Hz/60Hz	4.8 (af)	3.54	3.88	3.71	46-43-40-36	45/47	
198		RCB-GP45RSH6	三相 200 50Hz/60Hz	4.8 (af)	3.54	3.88	3.71	46-43-40-36	45/47	
199		RCB-GP50RSHJ6	単相 200 50Hz/60Hz	4.7 (af)	3.49	3.82	3.66	49-46-42-39	45/47	
200		RCB-GP50RSH6	三相 200 50Hz/60Hz	4.7 (af)	3.49	3.82	3.66	49-46-42-39	45/47	
201		RCB-GP56RSHJ6	単相 200 50Hz/60Hz	4.6 (af)	3.52	3.48	3.50	49-46-42-39	45/47	
202		RCB-GP56RSH6	三相 200 50Hz/60Hz	4.6 (af)	3.52	3.48	3.50	49-46-42-39	45/47	
203		RCB-GP63RSHJ6	単相 200 50Hz/60Hz	4.7 (af)	3.50	3.50	3.50	42-40-37-34	45/47	
204		RCB-GP63RSH6	三相 200 50Hz/60Hz	4.7 (af)	3.50	3.50	3.50	42-40-37-34	45/47	
205		RCB-GP80RSHJ6	単相 200 50Hz/60Hz	4.7 (af)	3.43	3.85	3.64	45-42-39-36	52/54	
206		RCB-GP80RSH6	三相 200 50Hz/60Hz	4.7 (af)	3.43	3.85	3.64	45-42-39-36	52/54	
207		RCB-GP112RSH6	三相 200 50Hz/60Hz	4.9 (ag)	3.44	4.06	3.75	48-45-42-38	52/54	
208		RCB-GP140RSH6	三相 200 50Hz/60Hz	4.7 (ag)	2.59	3.66	3.13	50-47-44-41	55/57	
209		RCB-GP160RSH6	三相 200 50Hz/60Hz	4.5 (ag)	2.44	3.57	3.01	52-49-45-42	57/59	
ビルトイン 省エネの達人 ツイン										
210		冷暖ツイン	RCB-GP80RSHJP6	単相 200 50Hz/60Hz	4.6 (af)	3.50	3.98	3.74	(46-43-40-36) ×2	52/54
211	RCB-GP80RSHJP6		三相 200 50Hz/60Hz	4.6 (af)	3.50	3.98	3.74	(46-43-40-36) ×2	52/54	
212	RCB-GP112RSHJP6		三相 200 50Hz/60Hz	4.6 (ag)	3.27	3.89	3.58	(49-46-42-39) ×2	52/54	
213	RCB-GP140RSHJP6		三相 200 50Hz/60Hz	4.7 (ag)	2.70	3.66	3.18	(44-41-38-35) ×2	55/57	
214	RCB-GP160RSHJP6		三相 200 50Hz/60Hz	4.6 (ag)	2.60	3.55	3.08	(45-42-39-36) ×2	57/59	
215	RCB-GP224RSHJP		三相 200 50Hz/60Hz	4.6 (ah)	2.55	3.90	3.23	(48-45-42-38) ×2	58/60	
216	RCB-GP280RSHJP		三相 200 50Hz/60Hz	4.4 (ah)	2.38	3.45	2.92	(50-47-44-41) ×2	59/61	
217	RCB-GP335RSHJP		三相 200 50Hz/60Hz	— (—)	2.42	2.75	2.59	(52-49-45-42) ×2	60/62	

仕様値は、JIS B 8616(2006)による

(注)・APFの()内は経済産業省告示第213号(平成21年)による区分を示します。(P.180参照)

仕様表〈別表〉

ビルトイン／てんうめ(高静圧)〈本表 p.147〉

呼出番号	タイプ	型式	電源 (V)	APF (区分)	エネルギー消費効率			運転音 [dB(A)]		
					冷房: EER	暖房: COP	音圧レベル			
							室内	室外		
ビルトイン 省エネの達人 トリプル										
218	冷暖同時	RCB-GP160RSHG6	三相 200 50Hz/60Hz	4.6 (ag)	2.60	3.55	3.08	(49-46-42-39) ×3	57/59	
219		RCB-GP224RSHG	三相 200 50Hz/60Hz	4.6 (ah)	2.55	3.90	3.23	(45-42-39-36) ×3	58/60	
220		RCB-GP280RSHG	三相 200 50Hz/60Hz	4.4 (ah)	2.38	3.45	2.92	(46-43-40-37) ×3	59/61	
221		RCB-GP335RSHG	三相 200 50Hz/60Hz	— (—)	2.42	2.75	2.59	(48-45-42-38) ×3	60/62	
ビルトイン 省エネの達人 フォー										
222	冷暖同時	RCB-GP224RSHW	三相 200 50Hz/60Hz	4.6 (ah)	2.55	3.90	3.23	(49-46-42-39) ×4	58/60	
223		RCB-GP280RSHW	三相 200 50Hz/60Hz	4.4 (ah)	2.38	3.45	2.92	(44-41-38-35) ×4	59/61	
224		RCB-GP335RSHW	三相 200 50Hz/60Hz	— (—)	2.42	2.75	2.59	(45-42-39-36) ×4	60/62	
てんうめ(高静圧) 省エネの達人プレミアム シングル										
225	冷暖シングル	RPI-GP45RGHJ4	単相 200 50Hz/60Hz	5.1 (af)	3.81	4.52	4.17	38-35-33-30	44/46	
226		RPI-GP45RGH4	三相 200 50Hz/60Hz	5.1 (af)	3.81	4.52	4.17	38-35-33-30	44/46	
227		RPI-GP50RGHJ4	単相 200 50Hz/60Hz	5.0 (af)	3.72	4.07	3.90	41-38-35-32	45/47	
228		RPI-GP50RGH4	三相 200 50Hz/60Hz	5.0 (af)	3.72	4.07	3.90	41-38-35-32	45/47	
229		RPI-GP56RGHJ4	単相 200 50Hz/60Hz	4.9 (af)	3.57	3.68	3.63	41-38-35-32	45/47	
230		RPI-GP56RGH4	三相 200 50Hz/60Hz	4.9 (af)	3.57	3.68	3.63	41-38-35-32	45/47	
231		RPI-GP63RGHJ4	単相 200 50Hz/60Hz	5.0 (af)	3.71	3.71	3.71	36-34-32-30	45/47	
232		RPI-GP63RGH4	三相 200 50Hz/60Hz	5.0 (af)	3.71	3.71	3.71	36-34-32-30	45/47	
233		RPI-GP80RGHJ4	単相 200 50Hz/60Hz	4.8 (af)	3.33	3.74	3.54	39-36-33-31	48/50	
234		RPI-GP80RGH4	三相 200 50Hz/60Hz	4.8 (af)	3.33	3.74	3.54	39-36-33-31	48/50	
235		RPI-GP112RGH4	三相 200 50Hz/60Hz	5.3 (ag)	3.77	4.15	3.96	40-37-34-32	49/51	
236		RPI-GP140RGH4	三相 200 50Hz/60Hz	4.9 (ag)	3.26	3.65	3.46	42-39-36-33	50/52	
237		RPI-GP160RGH4	三相 200 50Hz/60Hz	4.8 (ag)	2.91	3.33	3.12	44-40-37-34	51/53	
238		RPI-GP224RGH	三相 200 50Hz/60Hz	4.4 (ah)	3.05	3.51	3.28	45-43-40-36	58/60	
239		RPI-GP280RGH	三相 200 50Hz/60Hz	4.1 (ah)	2.53	3.56	3.05	50-48-46-39	59/61	
てんうめ(高静圧) 省エネの達人プレミアム ツイン										
240		冷暖ツイン	RPI-GP112RGHP4	三相 200 50Hz/60Hz	5.1 (ag)	3.48	4.00	3.74	(41-38-35-32) ×2	49/51
241			RPI-GP140RGHP4	三相 200 50Hz/60Hz	5.1 (ag)	3.60	3.80	3.70	(37-35-32-30) ×2	50/52
242			RPI-GP160RGHP4	三相 200 50Hz/60Hz	5.0 (ag)	3.34	3.45	3.40	(39-36-33-31) ×2	51/53
243	RPI-GP224RGHP		三相 200 50Hz/60Hz	4.9 (ah)	2.76	4.01	3.39	(40-37-34-32) ×2	58/60	
244	RPI-GP280RGHP		三相 200 50Hz/60Hz	4.7 (ah)	2.71	3.71	3.21	(42-39-36-33) ×2	59/61	
245	RPI-GP335RGHP		三相 200 50Hz/60Hz	— (—)	2.44	2.77	2.61	(44-40-37-34) ×2	60/62	

仕様値は、JIS B 8616(2006)による

(注)・APFの()内は経済産業省告示第213号(平成21年)による区分を示します。(P.180参照)

ビルトイン／てんうめ(高静圧)仕様表(別表)

仕様表〈別表〉

てんうめ(高静圧)〈本表 p.149〉

呼出番号	タイプ	型式 セット	電源 (V)	省エネ エネルギー消費効率			運転音[dB(A)]		
				冷房: EER 暖房: COP			音圧レベル		
				APF (区分)	定格 冷房	定格 暖房	冷暖 平均	室内	室外
てんうめ(高静圧) 省エネの達人プレミアム トリプル									
246	冷房 同時 トリプル	RPI-GP160RGHG4	三相 200 50Hz/60Hz	5.0 (ag)	3.34	3.45	3.40	(41-38-35-32) ×3	51/53
247		RPI-GP224RGHG	三相 200 50Hz/60Hz	4.9 (ah)	2.76	4.01	3.39	(39-36-33-31) ×3	58/60
248		RPI-GP280RGHG	三相 200 50Hz/60Hz	4.7 (ah)	2.71	3.71	3.21	(40-37-34-32) ×3	59/61
249		RPI-GP335RGHG	三相 200 50Hz/60Hz	— (—)	2.44	2.77	2.61	(40-37-34-32) ×3	60/62
てんうめ(高静圧) 省エネの達人プレミアム フォー									
250	冷房 同時 フォー	RPI-GP224RGHW	三相 200 50Hz/60Hz	4.9 (ah)	2.76	4.01	3.39	(41-38-35-32) ×4	58/60
251		RPI-GP280RGHW	三相 200 50Hz/60Hz	4.7 (ah)	2.71	3.71	3.21	(37-35-32-30) ×4	59/61
252		RPI-GP335RGHW	三相 200 50Hz/60Hz	— (—)	2.44	2.77	2.61	(39-36-33-31) ×4	60/62
てんうめ(高静圧) 省エネの達人 シングル									
253	冷房 同時 シングル	RPI-GP45RSHJ6	単相 200 50Hz/60Hz	4.9 (af)	3.57	4.41	3.99	38-35-33-30	45/47
254		RPI-GP45RSH6	三相 200 50Hz/60Hz	4.9 (af)	3.57	4.41	3.99	38-35-33-30	45/47
255		RPI-GP50RSHJ6	単相 200 50Hz/60Hz	4.8 (af)	3.46	3.94	3.70	41-38-35-32	45/47
256		RPI-GP50RSH6	三相 200 50Hz/60Hz	4.8 (af)	3.46	3.94	3.70	41-38-35-32	45/47
257		RPI-GP56RSHJ6	単相 200 50Hz/60Hz	4.6 (af)	3.38	3.46	3.42	41-38-35-32	45/47
258		RPI-GP56RSH6	三相 200 50Hz/60Hz	4.6 (af)	3.38	3.46	3.42	41-38-35-32	45/47
259		RPI-GP63RSHJ6	単相 200 50Hz/60Hz	4.7 (af)	3.50	3.50	3.50	36-34-32-30	45/47
260		RPI-GP63RSH6	三相 200 50Hz/60Hz	4.7 (af)	3.50	3.50	3.50	36-34-32-30	45/47
261		RPI-GP80RSHJ6	単相 200 50Hz/60Hz	4.7 (af)	3.64	3.86	3.75	39-36-33-31	52/54
262		RPI-GP80RSH6	三相 200 50Hz/60Hz	4.7 (af)	3.64	3.86	3.75	39-36-33-31	52/54
263		RPI-GP112RSH6	三相 200 50Hz/60Hz	5.0 (ag)	3.45	4.15	3.80	40-37-34-32	52/54
264		RPI-GP140RSH6	三相 200 50Hz/60Hz	4.7 (ag)	2.87	3.66	3.27	42-39-36-33	55/57
265		RPI-GP160RSH6	三相 200 50Hz/60Hz	4.5 (ag)	2.42	3.41	2.92	44-40-37-34	57/59
266		RPI-GP224RSH	三相 200 50Hz/60Hz	4.3 (ah)	2.85	3.54	3.20	45-43-40-36	58/60
267		RPI-GP280RSH	三相 200 50Hz/60Hz	4.0 (ah)	2.29	3.44	2.87	50-48-46-39	59/61
てんうめ(高静圧) 省エネの達人 ツイン									
268	冷房 同時 ツイン	RPI-GP112RSHP6	三相 200 50Hz/60Hz	4.8 (ag)	3.29	3.94	3.62	(41-38-35-32) ×2	52/54
269		RPI-GP140RSHP6	三相 200 50Hz/60Hz	4.8 (ag)	3.09	3.83	3.46	(37-35-32-30) ×2	55/57
270		RPI-GP160RSHP6	三相 200 50Hz/60Hz	4.7 (ag)	2.67	3.52	3.10	(39-36-33-31) ×2	57/59
271		RPI-GP224RSHP	三相 200 50Hz/60Hz	4.7 (ah)	2.55	3.96	3.26	(40-37-34-32) ×2	58/60
272		RPI-GP280RSHP	三相 200 50Hz/60Hz	4.5 (ah)	2.38	3.50	2.94	(42-39-36-33) ×2	59/61
273		RPI-GP335RSHP	三相 200 50Hz/60Hz	— (—)	2.42	2.75	2.59	(44-40-37-34) ×2	60/62

仕様値は、JIS B 8616(2006)による

(注)・APFの()内は経済産業省告示第213号(平成21年)による区分を示します。(P.180参照)

仕様表〈別表〉

てんうめ(高静圧)／てんうめ(中静圧)〈本表 p.151〉

呼出番号	タイプ	型式 セット	電源 (V)	省エネ エネルギー消費効率			運転音[dB(A)]			
				冷房: EER 暖房: COP			音圧レベル			
				APF (区分)	定格 冷房	定格 暖房	冷暖 平均	室内	室外	
てんうめ(高静圧) 省エネの達人 トリプル										
274	冷房 同時 トリプル	RPI-GP160RSHG6	三相 200 50Hz/60Hz	4.7 (ag)	2.67	3.52	3.10	(41-38-35-32) ×3	57/59	
275		RPI-GP224RSHG	三相 200 50Hz/60Hz	4.7 (ah)	2.55	3.96	3.26	(39-36-33-31) ×3	58/60	
276		RPI-GP280RSHG	三相 200 50Hz/60Hz	4.5 (ah)	2.38	3.50	2.94	(40-37-34-32) ×3	59/61	
277		RPI-GP335RSHG	三相 200 50Hz/60Hz	— (—)	2.42	2.75	2.59	(40-37-34-32) ×3	60/62	
てんうめ(高静圧) 省エネの達人 フォー										
278	冷房 同時 フォー	RPI-GP224RSHW	三相 200 50Hz/60Hz	4.7 (ah)	2.55	3.96	3.26	(41-38-35-32) ×4	58/60	
279		RPI-GP280RSHW	三相 200 50Hz/60Hz	4.5 (ah)	2.38	3.50	2.94	(37-35-32-30) ×4	59/61	
280		RPI-GP335RSHW	三相 200 50Hz/60Hz	— (—)	2.42	2.75	2.59	(39-36-33-31) ×4	60/62	
てんうめ(中静圧) 省エネの達人プレミアム シングル										
281	冷房 同時 シングル	RPI-GP40RGHC4	単相 200 50Hz/60Hz	5.1 (af)	3.99	4.19	4.09	38-35-32-30	44/46	
282		RPI-GP40RGHC4	三相 200 50Hz/60Hz	5.1 (af)	3.99	4.19	4.09	38-35-32-30	44/46	
283		RPI-GP45RGHC4	単相 200 50Hz/60Hz	5.1 (af)	3.81	3.98	3.90	38-35-32-30	44/46	
284		RPI-GP45RGHC4	三相 200 50Hz/60Hz	5.1 (af)	3.81	3.98	3.90	38-35-32-30	44/46	
285		RPI-GP50RGHC4	単相 200 50Hz/60Hz	5.0 (af)	3.72	3.97	3.85	40-37-34-31	45/47	
286		RPI-GP50RGHC4	三相 200 50Hz/60Hz	5.0 (af)	3.72	3.97	3.85	40-37-34-31	45/47	
287		RPI-GP56RGHC4	単相 200 50Hz/60Hz	4.9 (af)	3.65	3.68	3.67	40-37-34-31	45/47	
288		RPI-GP56RGHC4	三相 200 50Hz/60Hz	4.9 (af)	3.65	3.68	3.67	40-37-34-31	45/47	
289		RPI-GP63RGHC4	単相 200 50Hz/60Hz	5.0 (af)	3.71	3.71	3.71	37-34-32-30	45/47	
290		RPI-GP63RGHC4	三相 200 50Hz/60Hz	5.0 (af)	3.71	3.71	3.71	37-34-32-30	45/47	
291		RPI-GP80RGHC4	単相 200 50Hz/60Hz	4.9 (af)	3.46	3.76	3.61	38-36-33-31	48/50	
292		RPI-GP80RGHC4	三相 200 50Hz/60Hz	4.9 (af)	3.46	3.76	3.61	38-36-33-31	48/50	
293		RPI-GP112RGHC4	三相 200 50Hz/60Hz	5.3 (ag)	3.77	4.15	3.96	40-38-35-32	49/51	
294		RPI-GP140RGHC4	三相 200 50Hz/60Hz	4.9 (ag)	3.18	3.65	3.42	42-39-36-34	50/52	
295		RPI-GP160RGHC4	三相 200 50Hz/60Hz	4.8 (ag)	2.90	3.49	3.20	43-40-37-34	51/53	
てんうめ(中静圧) 省エネの達人プレミアム ツイン										
296		冷房 同時 ツイン	RPI-GP80RGHPC4	三相 200 50Hz/60Hz	4.8 (af)	3.53	3.88	3.71	(38-35-32-30) ×2	48/50
297			RPI-GP112RGHPC4	三相 200 50Hz/60Hz	5.1 (ag)	3.48	4.00	3.74	(40-37-34-31) ×2	49/51
298			RPI-GP140RGHPC4	三相 200 50Hz/60Hz	5.1 (ag)	3.60	3.64	3.62	(37-35-33-31) ×2	50/52
299			RPI-GP160RGHPC4	三相 200 50Hz/60Hz	5.0 (ag)	3.29	3.45	3.37	(38-36-33-31) ×2	51/53
300			RPI-GP224RGHPC	三相 200 50Hz/60Hz	4.9 (ah)	2.76	4.05	3.41	(40-38-35-32) ×2	58/60
301	RPI-GP280RGHPC		三相 200 50Hz/60Hz	4.6 (ah)	2.71	3.66	3.19	(42-39-36-34) ×2	59/61	
302	RPI-GP335RGHPC		三相 200 50Hz/60Hz	— (—)	2.44	2.77	2.61	(43-40-37-34) ×2	60/62	

仕様値は、JIS B 8616(2006)による

(注)・APFの()内は経済産業省告示第213号(平成21年)による区分を示します。(P.180参照)

仕様表〈別表〉

てんうめ(中静圧)〈本表 p.153〉

呼出番号	タイプ	型式 セット	電源 (V)	エネルギー消費効率			運転音[dB(A)]		
				APF (区分)	冷房		音圧レベル		
					定格 冷房	定格 暖房	室内	室外	
てんうめ(中静圧) 省エネの達人プレミアム トリプル									
303	冷房 同時 トリプル	RPI-GP160RGHGC4	三相 200 50Hz/60Hz	5.0 (ag)	3.29	3.45	3.37	(40-37-34-31) ×3	51/53
304		RPI-GP224RGHGC	三相 200 50Hz/60Hz	4.9 (ah)	2.76	4.05	3.41	(38-36-33-31) ×3	58/60
305		RPI-GP280RGHGC	三相 200 50Hz/60Hz	4.6 (ah)	2.71	3.66	3.19	(39-37-34-32) ×3	59/61
306		RPI-GP335RGHGC	三相 200 50Hz/60Hz	— (—)	2.44	2.77	2.61	(40-38-35-32) ×3	60/62
てんうめ(中静圧) 省エネの達人プレミアム フォー									
307	冷房 同時 フォー	RPI-GP224RGHWC	三相 200 50Hz/60Hz	4.9 (ah)	2.76	4.05	3.41	(40-37-34-31) ×4	58/60
308		RPI-GP280RGHWC	三相 200 50Hz/60Hz	4.6 (ah)	2.71	3.66	3.19	(37-35-33-31) ×4	59/61
309		RPI-GP335RGHWC	三相 200 50Hz/60Hz	— (—)	2.44	2.77	2.61	(38-36-33-31) ×4	60/62
てんうめ(中静圧) 省エネの達人 シングル									
310	冷房 同時 シングル	RPI-GP40RSJHC6	単相 200 50Hz/60Hz	4.8 (af)	3.73	4.03	3.88	38-35-32-30	45/47
311		RPI-GP40RSHC6	三相 200 50Hz/60Hz	4.8 (af)	3.73	4.03	3.88	38-35-32-30	45/47
312		RPI-GP45RSJHC6	単相 200 50Hz/60Hz	4.8 (af)	3.54	3.88	3.71	38-35-32-30	45/47
313		RPI-GP45RSHC6	三相 200 50Hz/60Hz	4.8 (af)	3.54	3.88	3.71	38-35-32-30	45/47
314		RPI-GP50RSJHC6	単相 200 50Hz/60Hz	4.7 (af)	3.49	3.82	3.66	40-37-34-31	45/47
315		RPI-GP50RSHC6	三相 200 50Hz/60Hz	4.7 (af)	3.49	3.82	3.66	40-37-34-31	45/47
316		RPI-GP56RSJHC6	単相 200 50Hz/60Hz	4.6 (af)	3.52	3.48	3.50	40-37-34-31	45/47
317		RPI-GP56RSHC6	三相 200 50Hz/60Hz	4.6 (af)	3.52	3.48	3.50	40-37-34-31	45/47
318		RPI-GP63RSJHC6	単相 200 50Hz/60Hz	4.7 (af)	3.50	3.50	3.50	37-34-32-30	45/47
319		RPI-GP63RSHC6	三相 200 50Hz/60Hz	4.7 (af)	3.50	3.50	3.50	37-34-32-30	45/47
320		RPI-GP80RSJHC6	単相 200 50Hz/60Hz	4.7 (af)	3.43	3.85	3.64	38-36-33-31	52/54
321		RPI-GP80RSHC6	三相 200 50Hz/60Hz	4.7 (af)	3.43	3.85	3.64	38-36-33-31	52/54
322		RPI-GP112RSHC6	三相 200 50Hz/60Hz	4.9 (ag)	3.44	4.06	3.75	40-38-35-32	52/54
323		RPI-GP140RSHC6	三相 200 50Hz/60Hz	4.7 (ag)	2.59	3.66	3.13	42-39-36-34	55/57
324		RPI-GP160RSHC6	三相 200 50Hz/60Hz	4.5 (ag)	2.44	3.57	3.01	43-40-37-34	57/59
てんうめ(中静圧) 省エネの達人 ツイン									
325	冷房 同時 ツイン	RPI-GP80RSHPC6	三相 200 50Hz/60Hz	4.6 (af)	3.50	3.98	3.74	(38-35-32-30) ×2	52/54
326		RPI-GP112RSHPC6	三相 200 50Hz/60Hz	4.6 (ag)	3.27	3.89	3.58	(40-37-34-31) ×2	52/54
327		RPI-GP140RSHPC6	三相 200 50Hz/60Hz	4.7 (ag)	2.70	3.66	3.18	(37-35-33-31) ×2	55/57
328		RPI-GP160RSHPC6	三相 200 50Hz/60Hz	4.6 (ag)	2.60	3.55	3.08	(38-36-33-31) ×2	57/59
329		RPI-GP224RSHPC	三相 200 50Hz/60Hz	4.6 (ah)	2.55	3.90	3.23	(40-38-35-32) ×2	58/60
330		RPI-GP280RSHPC	三相 200 50Hz/60Hz	4.4 (ah)	2.38	3.45	2.92	(42-39-36-34) ×2	59/61
331		RPI-GP335RSHPC	三相 200 50Hz/60Hz	— (—)	2.42	2.75	2.59	(43-40-37-34) ×2	60/62

仕様値は、JIS B 8616(2006)による

(注)・APFの()内は経済産業省告示第213号(平成21年)による区分を示します。(P.180参照)

仕様表〈別表〉

てんうめ(中静圧)／てんつり〈本表 p.155〉

呼出番号	タイプ	型式 セット	電源 (V)	エネルギー消費効率			運転音[dB(A)]		
				APF (区分)	冷房		音圧レベル		
					定格 冷房	定格 暖房	室内	室外	
てんうめ(中静圧) 省エネの達人 トリプル									
332	冷房 同時 トリプル	RPI-GP160RSHGC6	三相 200 50Hz/60Hz	4.6 (ag)	2.60	3.55	3.08	(40-37-34-31) ×3	57/59
333		RPI-GP224RSHGC	三相 200 50Hz/60Hz	4.6 (ah)	2.55	3.90	3.23	(38-36-33-31) ×3	58/60
334		RPI-GP280RSHGC	三相 200 50Hz/60Hz	4.4 (ah)	2.38	3.45	2.92	(39-37-34-32) ×3	59/61
335		RPI-GP335RSHGC	三相 200 50Hz/60Hz	— (—)	2.42	2.75	2.59	(40-38-35-32) ×3	60/62
てんうめ(中静圧) 省エネの達人 フォー									
336	冷房 同時 フォー	RPI-GP224RSHWC	三相 200 50Hz/60Hz	4.6 (ah)	2.55	3.90	3.23	(40-37-34-31) ×4	58/60
337		RPI-GP280RSHWC	三相 200 50Hz/60Hz	4.4 (ah)	2.38	3.45	2.92	(37-35-33-31) ×4	59/61
338		RPI-GP335RSHWC	三相 200 50Hz/60Hz	— (—)	2.42	2.75	2.59	(38-36-33-31) ×4	60/62
てんつり 省エネの達人プレミアム シングル									
339	冷房 同時 シングル	RPC-GP40RGHJ3	単相 200 50Hz/60Hz	5.4 (af)	4.25	4.12	4.19	38-35-31-28	44/46
340		RPC-GP40RGH3	三相 200 50Hz/60Hz	5.4 (af)	4.25	4.12	4.19	38-35-31-28	44/46
341		RPC-GP45RGHJ3	単相 200 50Hz/60Hz	5.3 (af)	3.92	3.85	3.89	38-35-31-28	44/46
342		RPC-GP45RGH3	三相 200 50Hz/60Hz	5.3 (af)	3.92	3.85	3.89	38-35-31-28	44/46
343		RPC-GP50RGHJ3	単相 200 50Hz/60Hz	5.3 (af)	4.29	4.24	4.27	39-36-32-29	45/47
344		RPC-GP50RGH3	三相 200 50Hz/60Hz	5.3 (af)	4.29	4.24	4.27	39-36-32-29	45/47
345		RPC-GP56RGHJ3	単相 200 50Hz/60Hz	5.3 (af)	4.17	4.09	4.13	39-36-32-29	45/47
346		RPC-GP56RGH3	三相 200 50Hz/60Hz	5.3 (af)	4.17	4.09	4.13	39-36-32-29	45/47
347		RPC-GP63RGHJ3	単相 200 50Hz/60Hz	5.5 (af)	4.31	4.09	4.20	38-35-31-29	45/47
348		RPC-GP63RGH3	三相 200 50Hz/60Hz	5.5 (af)	4.31	4.09	4.20	38-35-31-29	45/47
349		RPC-GP80RGHJ3	単相 200 50Hz/60Hz	5.2 (af)	3.55	3.77	3.66	40-37-33-30	48/50
350		RPC-GP80RGH3	三相 200 50Hz/60Hz	5.2 (af)	3.55	3.77	3.66	40-37-33-30	48/50
351		RPC-GP112RGH3	三相 200 50Hz/60Hz	5.7 (ag)	3.92	4.27	4.10	45-42-37-33	49/51
352		RPC-GP140RGH3	三相 200 50Hz/60Hz	5.4 (ag)	3.52	3.89	3.71	48-45-41-35	50/52
353		RPC-GP160RGH3	三相 200 50Hz/60Hz	5.2 (ag)	3.10	3.62	3.36	49-47-42-36	51/53
354		RPC-GP224RGH1	三相 200 50Hz/60Hz	4.6 (ah)	2.60	3.20	2.90	51-47-42-36	58/60
355		RPC-GP280RGH1	三相 200 50Hz/60Hz	4.3 (ah)	2.75	3.59	3.17	54-50-44-39	59/61
てんつり 省エネの達人プレミアム ツイン									
356		冷房 同時 ツイン	RPC-GP80RGHPJ3	単相 200 50Hz/60Hz	5.4 (af)	3.62	3.77	3.70	(38-35-31-28) ×2
357	RPC-GP80RGHP3		三相 200 50Hz/60Hz	5.4 (af)	3.62	3.77	3.70	(38-35-31-28) ×2	48/50
358	RPC-GP112RGHP3		三相 200 50Hz/60Hz	5.7 (ag)	3.91	4.24	4.08	(39-36-32-29) ×2	49/51
359	RPC-GP140RGHP3		三相 200 50Hz/60Hz	5.5 (ag)	3.71	3.86	3.79	(38-35-32-29) ×2	50/52
360	RPC-GP160RGHP3		三相 200 50Hz/60Hz	5.4 (ag)	3.48	3.87	3.68	(40-37-33-30) ×2	51/53

仕様値は、JIS B 8616(2006)による

(注)・APFの()内は経済産業省告示第213号(平成21年)による区分を示します。(P.180参照)

てんうめ(中静圧)／てんつり仕様表(別表)

仕様表〈別表〉

てんつり (本表 p.157)

呼出番号	タイプ	型式	電源 (V)	エネルギー消費効率			運転音[dB(A)]			
				冷房: EER 暖房: COP			音圧レベル			
				APF (区分)	定格冷房	定格暖房	冷暖平均	室内	室外	
361	冷房・暖房同時	RPC-GP224RGHP	三相 200 50Hz/60Hz	4.9 (ah)	2.77	3.96	3.37	(45-42-37-33) ×2	58/60	
362		RPC-GP280RGHP	三相 200 50Hz/60Hz	4.7 (ah)	2.98	3.77	3.38	(48-45-41-35) ×2	59/61	
363		RPC-GP335RGHP	三相 200 50Hz/60Hz	—	2.42	3.32	2.87	(49-47-42-36) ×2	60/62	
てんつり 省エネの達人プレミアム トリプル										
364	冷房・暖房同時 トリプル	RPC-GP160RGHG3	三相 200 50Hz/60Hz	5.4 (ag)	3.48	3.87	3.68	(39-36-32-29) ×3	51/53	
365		RPC-GP224RGHG	三相 200 50Hz/60Hz	4.9 (ah)	2.77	3.96	3.37	(40-37-33-30) ×3	58/60	
366		RPC-GP280RGHG	三相 200 50Hz/60Hz	4.7 (ah)	2.98	3.77	3.38	(43-40-36-32) ×3	59/61	
367		RPC-GP335RGHG	三相 200 50Hz/60Hz	—	2.42	3.32	2.87	(45-42-37-33) ×3	60/62	
てんつり 省エネの達人プレミアム フォー										
368	冷房・暖房同時 フォー	RPC-GP224RGHW	三相 200 50Hz/60Hz	4.9 (ah)	2.77	3.96	3.37	(39-36-32-29) ×4	58/60	
369		RPC-GP280RGHW	三相 200 50Hz/60Hz	4.7 (ah)	2.98	3.77	3.38	(38-35-32-29) ×4	59/61	
370		RPC-GP335RGHW	三相 200 50Hz/60Hz	—	2.42	3.32	2.87	(40-37-33-30) ×4	60/62	
てんつり 省エネの達人 シングル										
371	冷房・暖房同時 シングル	RPC-GP40RSHJ5	単相 200 50Hz/60Hz	5.2 (af)	4.05	4.03	4.04	38-35-31-28	45/47	
372		RPC-GP40RSH5	三相 200 50Hz/60Hz	5.2 (af)	4.05	4.03	4.04	38-35-31-28	45/47	
373		RPC-GP45RSHJ5	単相 200 50Hz/60Hz	5.1 (af)	3.77	3.81	3.79	38-35-31-28	45/47	
374		RPC-GP45RSH5	三相 200 50Hz/60Hz	5.1 (af)	3.77	3.81	3.79	38-35-31-28	45/47	
375		RPC-GP50RSHJ5	単相 200 50Hz/60Hz	5.1 (af)	3.81	4.10	3.96	39-36-32-29	45/47	
376		RPC-GP50RSH5	三相 200 50Hz/60Hz	5.1 (af)	3.81	4.10	3.96	39-36-32-29	45/47	
377		RPC-GP56RSHJ5	単相 200 50Hz/60Hz	5.1 (af)	4.10	3.94	4.02	39-36-32-29	45/47	
378		RPC-GP56RSH5	三相 200 50Hz/60Hz	5.1 (af)	4.10	3.94	4.02	39-36-32-29	45/47	
379		RPC-GP63RSHJ5	単相 200 50Hz/60Hz	5.3 (af)	4.15	3.91	4.03	38-35-31-29	45/47	
380		RPC-GP63RSH5	三相 200 50Hz/60Hz	5.3 (af)	4.15	3.91	4.03	38-35-31-29	45/47	
381		RPC-GP80RSHJ5	単相 200 50Hz/60Hz	5.1 (af)	3.48	3.65	3.57	40-37-33-30	52/54	
382		RPC-GP80RSH5	三相 200 50Hz/60Hz	5.1 (af)	3.48	3.65	3.57	40-37-33-30	52/54	
383		RPC-GP112RSH5	三相 200 50Hz/60Hz	5.3 (ag)	3.61	4.15	3.88	45-42-37-33	52/54	
384		RPC-GP140RSH5	三相 200 50Hz/60Hz	5.0 (ag)	2.89	3.81	3.35	48-45-41-35	55/57	
385		RPC-GP160RSH5	三相 200 50Hz/60Hz	4.8 (ag)	2.43	3.75	3.09	49-47-42-36	57/59	
386		RPC-GP224RSH1	三相 200 50Hz/60Hz	4.5 (ah)	2.45	3.20	2.83	51-47-42-36	58/60	
387		RPC-GP280RSH1	三相 200 50Hz/60Hz	4.2 (ah)	2.45	3.45	2.95	54-50-44-39	59/61	
てんつり 省エネの達人 ツイン										
388		冷房・暖房同時 ツイン	RPC-GP80RSHPJ5	単相 200 50Hz/60Hz	5.4 (af)	3.82	3.94	3.88	(38-35-31-28) ×2	52/54
389	RPC-GP80RSHPJ5		三相 200 50Hz/60Hz	5.4 (af)	3.82	3.94	3.88	(38-35-31-28) ×2	52/54	

仕様値は、JIS B 8616(2006)による

(注)・APFの()内は経済産業省告示第213号(平成21年)による区分を示します。(P.180参照)

仕様表〈別表〉

てんつり／かべかけ (本表 p.159)

呼出番号	タイプ	型式	電源 (V)	エネルギー消費効率			運転音[dB(A)]			
				冷房: EER 暖房: COP			音圧レベル			
				APF (区分)	定格冷房	定格暖房	冷暖平均	室内	室外	
390	冷房・暖房同時 ツイン	RPC-GP112RSHP5	三相 200 50Hz/60Hz	5.2 (ag)	3.57	4.09	3.83	(39-36-32-29) ×2	52/54	
391		RPC-GP140RSHP5	三相 200 50Hz/60Hz	4.9 (ag)	2.96	3.70	3.33	(38-35-32-29) ×2	55/57	
392		RPC-GP160RSHP5	三相 200 50Hz/60Hz	4.8 (ag)	2.52	3.65	3.09	(40-37-33-30) ×2	57/59	
393		RPC-GP224RSHP	三相 200 50Hz/60Hz	4.7 (ah)	2.67	4.04	3.36	(45-42-37-33) ×2	58/60	
394		RPC-GP280RSHP	三相 200 50Hz/60Hz	4.5 (ah)	2.75	3.71	3.23	(48-45-41-35) ×2	59/61	
395		RPC-GP335RSHP	三相 200 50Hz/60Hz	—	2.40	3.28	2.84	(49-47-42-36) ×2	60/62	
てんつり 省エネの達人 トリプル										
396	冷房・暖房同時 トリプル	RPC-GP160RSHG5	三相 200 50Hz/60Hz	4.8 (ag)	2.52	3.65	3.09	(39-36-32-29) ×3	57/59	
397		RPC-GP224RSHG	三相 200 50Hz/60Hz	4.7 (ah)	2.67	4.04	3.36	(40-37-33-30) ×3	58/60	
398		RPC-GP280RSHG	三相 200 50Hz/60Hz	4.5 (ah)	2.75	3.71	3.23	(43-40-36-32) ×3	59/61	
399		RPC-GP335RSHG	三相 200 50Hz/60Hz	—	2.40	3.28	2.84	(45-42-37-33) ×3	60/62	
てんつり 省エネの達人 フォー										
400	冷房・暖房同時 フォー	RPC-GP224RSHW	三相 200 50Hz/60Hz	4.7 (ah)	2.67	4.04	3.36	(39-36-32-29) ×4	58/60	
401		RPC-GP280RSHW	三相 200 50Hz/60Hz	4.5 (ah)	2.75	3.71	3.23	(38-35-32-29) ×4	59/61	
402		RPC-GP335RSHW	三相 200 50Hz/60Hz	—	2.40	3.28	2.84	(40-37-33-30) ×4	60/62	
かべかけ 省エネの達人プレミアム シングル										
403	冷房・暖房同時 シングル	RPK-GP40RGHJ3	単相 200 50Hz/60Hz	5.4 (af)	4.24	4.13	4.19	48-42-38-34	44/46	
404		RPK-GP40RGH3	三相 200 50Hz/60Hz	5.4 (af)	4.24	4.13	4.19	48-42-38-34	44/46	
405		RPK-GP45RGHJ3	単相 200 50Hz/60Hz	5.3 (af)	3.92	3.78	3.85	48-42-38-34	44/46	
406		RPK-GP45RGH3	三相 200 50Hz/60Hz	5.3 (af)	3.92	3.78	3.85	48-42-38-34	44/46	
407		RPK-GP50RGHJ3	単相 200 50Hz/60Hz	5.4 (af)	4.63	4.00	4.32	40-37-34-31	45/47	
408		RPK-GP50RGH3	三相 200 50Hz/60Hz	5.4 (af)	4.63	4.00	4.32	40-37-34-31	45/47	
409		RPK-GP56RGHJ3	単相 200 50Hz/60Hz	5.3 (af)	3.97	3.92	3.95	40-37-34-31	45/47	
410		RPK-GP56RGH3	三相 200 50Hz/60Hz	5.3 (af)	3.97	3.92	3.95	40-37-34-31	45/47	
411		RPK-GP63RGHJ3	単相 200 50Hz/60Hz	5.4 (af)	3.48	3.82	3.65	44-40-37-33	45/47	
412		RPK-GP63RGH3	三相 200 50Hz/60Hz	5.4 (af)	3.48	3.82	3.65	44-40-37-33	45/47	
413		RPK-GP80RGHJ3	単相 200 50Hz/60Hz	5.0 (af)	3.48	3.45	3.47	47-44-40-35	48/50	
414		RPK-GP80RGH3	三相 200 50Hz/60Hz	5.0 (af)	3.48	3.45	3.47	47-44-40-35	48/50	
415		RPK-GP112RGH3	三相 200 50Hz/60Hz	5.1 (ag)	3.65	3.75	3.70	51-48-44-39	49/51	
かべかけ 省エネの達人プレミアム ツイン										
416		冷房・暖房同時 ツイン	RPK-GP80RGHPJ3	単相 200 50Hz/60Hz	5.1 (af)	3.62	3.65	3.64	(48-42-38-34) ×2	48/50
417	RPK-GP80RGHP3		三相 200 50Hz/60Hz	5.1 (af)	3.62	3.65	3.64	(48-42-38-34) ×2	48/50	

仕様値は、JIS B 8616(2006)による

(注)・APFの()内は経済産業省告示第213号(平成21年)による区分を示します。(P.180参照)

仕様表〈別表〉

かべかけ〈本表 p.161〉

呼出番号	タイプ	型式 セット	電源 (V)	連年 エネルギー 消費効率 (APF 区分)	エネルギー消費効率			運転音[dB(A)]		
					冷房: EER 暖房: COP			音圧レベル		
					定格 冷房	定格 暖房	冷暖 平均	室内	室外	
418	冷 暖 同 時 ツ ィ ン	RPK-GP112RGHP3	三相 200 50Hz/60Hz	5.3 (ag)	3.94	4.07	4.01	(40-37-34-31) ×2	49/51	
419		RPK-GP140RGHP3	三相 200 50Hz/60Hz	5.2 (ag)	3.89	3.98	3.94	(45-42-38-35) ×2	50/52	
420		RPK-GP160RGHP3	三相 200 50Hz/60Hz	5.1 (ag)	3.54	3.71	3.63	(47-44-40-35) ×2	51/53	
421		RPK-GP224RGHP	三相 200 50Hz/60Hz	4.4 (ah)	2.33	3.31	2.82	(51-48-44-39) ×2	58/60	
かべかけ 省エネの達人プレミアム トリプル										
422	冷 暖 同 時 ツ ィ ン ト リ プ ル	RPK-GP160RGHG3	三相 200 50Hz/60Hz	5.1 (ag)	3.54	3.71	3.63	(40-37-34-31) ×3	51/53	
423		RPK-GP224RGHG	三相 200 50Hz/60Hz	4.4 (ah)	2.33	3.31	2.82	(47-44-40-35) ×3	58/60	
424		RPK-GP280RGHG	三相 200 50Hz/60Hz	4.5 (ah)	2.71	3.41	3.06	(49-46-42-38) ×3	59/61	
425		RPK-GP335RGHG	三相 200 50Hz/60Hz	— (—)	2.33	2.89	2.61	(51-48-44-39) ×3	60/62	
かべかけ 省エネの達人プレミアム フォー										
426	冷 暖 同 時 フ ォ ー	RPK-GP224RGHW	三相 200 50Hz/60Hz	4.4 (ah)	2.33	3.31	2.82	(40-37-34-31) ×4	58/60	
427		RPK-GP280RGHW	三相 200 50Hz/60Hz	4.5 (ah)	2.71	3.41	3.06	(45-42-38-35) ×4	59/61	
428		RPK-GP335RGHW	三相 200 50Hz/60Hz	— (—)	2.33	2.89	2.61	(47-44-40-35) ×4	60/62	
かべかけ 省エネの達人 シングル										
429	冷 暖 同 時 シ ン グ ル	RPK-GP40RSHJ5	単相 200 50Hz/60Hz	5.2 (af)	4.05	4.03	4.04	48-42-38-34	45/47	
430		RPK-GP40RSH5	三相 200 50Hz/60Hz	5.2 (af)	4.05	4.03	4.04	48-42-38-34	45/47	
431		RPK-GP45RSHJ5	単相 200 50Hz/60Hz	5.1 (af)	3.81	3.75	3.78	48-42-38-34	45/47	
432		RPK-GP45RSH5	三相 200 50Hz/60Hz	5.1 (af)	3.81	3.75	3.78	48-42-38-34	45/47	
433		RPK-GP50RSHJ5	単相 200 50Hz/60Hz	5.2 (af)	3.72	3.97	3.85	40-37-34-31	45/47	
434		RPK-GP50RSH5	三相 200 50Hz/60Hz	5.2 (af)	3.72	3.97	3.85	40-37-34-31	45/47	
435		RPK-GP56RSHJ5	単相 200 50Hz/60Hz	5.1 (af)	3.23	3.71	3.47	40-37-34-31	45/47	
436		RPK-GP56RSH5	三相 200 50Hz/60Hz	5.1 (af)	3.23	3.71	3.47	40-37-34-31	45/47	
437		RPK-GP63RSHJ5	単相 200 50Hz/60Hz	5.2 (af)	3.16	3.64	3.40	44-40-37-33	45/47	
438		RPK-GP63RSH5	三相 200 50Hz/60Hz	5.2 (af)	3.16	3.64	3.40	44-40-37-33	45/47	
439		RPK-GP80RSHJ5	単相 200 50Hz/60Hz	4.8 (af)	3.53	3.48	3.51	47-44-40-35	52/54	
440		RPK-GP80RSH5	三相 200 50Hz/60Hz	4.8 (af)	3.53	3.48	3.51	47-44-40-35	52/54	
441		RPK-GP112RSH5	三相 200 50Hz/60Hz	4.8 (ag)	3.39	3.15	3.27	51-48-44-39	52/54	
かべかけ 省エネの達人 ツイン										
442		冷 暖 同 時 ツ ィ ン	RPK-GP80RSHJP5	単相 200 50Hz/60Hz	4.8 (af)	3.74	3.49	3.62	(48-42-38-34) ×2	52/54
443			RPK-GP80RSHP5	三相 200 50Hz/60Hz	4.8 (af)	3.74	3.49	3.62	(48-42-38-34) ×2	52/54
444			RPK-GP112RSHP5	三相 200 50Hz/60Hz	5.1 (ag)	3.89	3.67	3.78	(40-37-34-31) ×2	52/54

仕様値は、JIS B 8616(2006)による

(注)・APFの()内は経済産業省告示第213号(平成21年)による区分を示します。(P.180参照)

仕様表〈別表〉

かべかけ／ゆかおき〈本表 p.163〉

呼出番号	タイプ	型式 セット	電源 (V)	連年 エネルギー 消費効率 (APF 区分)	エネルギー消費効率			運転音[dB(A)]		
					冷房: EER 暖房: COP			音圧レベル		
					定格 冷房	定格 暖房	冷暖 平均	室内	室外	
445	冷 暖 同 時 ツ ィ ン	RPK-GP140RSHP5	三相 200 50Hz/60Hz	4.9 (ag)	3.15	3.78	3.47	(45-42-38-35) ×2	55/57	
446		RPK-GP160RSHP5	三相 200 50Hz/60Hz	4.7 (ag)	2.83	3.62	3.23	(47-44-40-35) ×2	57/59	
447		RPK-GP224RSHP	三相 200 50Hz/60Hz	4.3 (ah)	2.25	3.40	2.83	(51-48-44-39) ×2	58/60	
かべかけ 省エネの達人 トリプル										
448	冷 暖 同 時 フ ォ ー	RPK-GP160RSHG5	三相 200 50Hz/60Hz	4.7 (ag)	2.83	3.62	3.23	(40-37-34-31) ×3	57/59	
449		RPK-GP224RSHG	三相 200 50Hz/60Hz	4.3 (ah)	2.25	3.40	2.83	(47-44-40-35) ×3	58/60	
450		RPK-GP280RSHG	三相 200 50Hz/60Hz	4.4 (ah)	2.48	3.25	2.87	(49-46-42-38) ×3	59/61	
451		RPK-GP335RSHG	三相 200 50Hz/60Hz	— (—)	2.31	2.86	2.59	(51-48-44-39) ×3	60/62	
かべかけ 省エネの達人 フォー										
452	冷 暖 同 時 フ ォ ー	RPK-GP224RSHW	三相 200 50Hz/60Hz	4.3 (ah)	2.25	3.40	2.83	(40-37-34-31) ×4	58/60	
453		RPK-GP280RSHW	三相 200 50Hz/60Hz	4.4 (ah)	2.48	3.25	2.87	(45-42-38-35) ×4	59/61	
454		RPK-GP335RSHW	三相 200 50Hz/60Hz	— (—)	2.31	2.86	2.59	(47-44-40-35) ×4	60/62	
ゆかおき 省エネの達人プレミアム シングル										
455	冷 暖 同 時 シ ン グ ル	RPV-GP50RGHJ2	単相 200 50Hz/60Hz	5.4 (af)	4.37	4.17	4.27	41-38-36-33	45/47	
456		RPV-GP50RGH2	三相 200 50Hz/60Hz	5.4 (af)	4.37	4.17	4.27	41-38-36-33	45/47	
457		RPV-GP56RGHJ2	単相 200 50Hz/60Hz	5.4 (af)	4.24	4.24	4.24	41-38-36-33	45/47	
458		RPV-GP56RGH2	三相 200 50Hz/60Hz	5.4 (af)	4.24	4.24	4.24	41-38-36-33	45/47	
459		RPV-GP63RGHJ2	単相 200 50Hz/60Hz	5.2 (af)	3.78	3.99	3.89	43-39-36-34	45/47	
460		RPV-GP63RGH2	三相 200 50Hz/60Hz	5.2 (af)	3.78	3.99	3.89	43-39-36-34	45/47	
461		RPV-GP80RGHJ2	単相 200 50Hz/60Hz	4.8 (af)	3.38	3.32	3.35	44-41-38-36	48/50	
462		RPV-GP80RGH2	三相 200 50Hz/60Hz	4.8 (af)	3.38	3.32	3.35	44-41-38-36	48/50	
463		RPV-GP112RGH2	三相 200 50Hz/60Hz	5.3 (ag)	3.88	4.15	4.02	53-50-47-42	49/51	
464		RPV-GP140RGH2	三相 200 50Hz/60Hz	5.0 (ag)	3.24	3.97	3.61	57-54-51-46	50/52	
465		RPV-GP160RGH2	三相 200 50Hz/60Hz	4.8 (ag)	2.87	3.52	3.20	58-56-53-46	51/53	
466		RPV-AP224GH4	三相 200 50Hz/60Hz	4.2 (ah)	2.28	3.94	3.11	52-50-48 53-50-48	58/60	
467		RPV-AP280GH4	三相 200 50Hz/60Hz	4.3 (ah)	2.08	3.52	2.80	54-52-50 55-53-50	59/61	
ゆかおき 省エネの達人プレミアム ツイン										
468		冷 暖 同 時 ツ ィ ン	RPV-GP112RGHP2	三相 200 50Hz/60Hz	5.7 (ag)	3.92	4.23	4.08	(41-38-36-33) ×2	49/51
469			RPV-GP140RGHP2	三相 200 50Hz/60Hz	5.3 (ag)	3.58	3.94	3.76	(44-41-38-36) ×2	50/52
470			RPV-GP160RGHP2	三相 200 50Hz/60Hz	5.0 (ag)	3.26	3.52	3.39	(44-41-38-36) ×2	51/53
471	RPV-GP224RGHP		三相 200 50Hz/60Hz	4.7 (ah)	2.34	3.71	3.03	(53-50-47-42) ×2	58/60	
472	RPV-GP280RGHP		三相 200 50Hz/60Hz	4.4 (ah)	2.29	3.38	2.84	(57-54-51-46) ×2	59/61	
473	RPV-GP335RGHP		三相 200 50Hz/60Hz	— (—)	2.31	2.86	2.58	(58-56-53-46) ×2	60/62	

仕様値は、JIS B 8616(2006)による

(注)・APFの()内は経済産業省告示第213号(平成21年)による区分を示します。(P.180参照)

・注)「ゆかおき(224・280型)」はH急の設定ができません。

かべかけ／ゆかおき仕様表〈別表〉

仕様表〈別表〉

ゆかおき〈本表 p.165〉

呼出番号	タイプ	型式 セット	電源 (V)	エネルギー消費効率			運転音[dB(A)]		
				冷房: EER 暖房: COP			音圧レベル		
				APF (区分)	定格 冷房	定格 暖房	冷暖 平均	室内 (注)(H急-急強-弱) 上: 50Hz 下: 60Hz	室外 冷房/暖房
ゆかおき 省エネの達人プレミアム トリプル									
474	冷房同時 トリプル	RPV-GP160RGHG2	三相 200 50Hz/60Hz	5.0 (ag)	3.26	3.52	3.39	(41-38-36-33) ×3	51/53
475		RPV-GP224RGHG	三相 200 50Hz/60Hz	4.7 (ah)	2.34	3.71	3.03	(44-41-38-36) ×3	58/60
476		RPV-GP280RGHG	三相 200 50Hz/60Hz	4.4 (ah)	2.29	3.38	2.84	(51-48-45-41) ×3	59/61
477		RPV-GP335RGHG	三相 200 50Hz/60Hz	— (—)	2.31	2.86	2.59	(53-50-47-42) ×3	60/62
ゆかおき 省エネの達人プレミアム フォー									
478	冷房同時 フォー	RPV-GP224RGHW	三相 200 50Hz/60Hz	4.7 (ah)	2.34	3.71	3.03	(41-38-36-33) ×4	58/60
479		RPV-GP280RGHW	三相 200 50Hz/60Hz	4.4 (ah)	2.29	3.38	2.84	(44-41-38-36) ×4	59/61
480		RPV-GP335RGHW	三相 200 50Hz/60Hz	— (—)	2.31	2.86	2.59	(44-41-38-36) ×4	60/62
ゆかおき 省エネの達人 シングル									
481	冷房同時 シングル	RPV-GP50RSHJ3	単相 200 50Hz/60Hz	5.1 (af)	3.98	3.97	3.98	41-38-36-33	45/47
482		RPV-GP50RSH3	三相 200 50Hz/60Hz	5.1 (af)	3.98	3.97	3.98	41-38-36-33	45/47
483		RPV-GP56RSHJ3	単相 200 50Hz/60Hz	5.1 (af)	3.94	3.92	3.93	41-38-36-33	45/47
484		RPV-GP56RSH3	三相 200 50Hz/60Hz	5.1 (af)	3.94	3.92	3.93	41-38-36-33	45/47
485		RPV-GP63RSHJ3	単相 200 50Hz/60Hz	4.9 (af)	3.48	3.77	3.63	43-39-36-34	45/47
486		RPV-GP63RSH3	三相 200 50Hz/60Hz	4.9 (af)	3.48	3.77	3.63	43-39-36-34	45/47
487		RPV-GP80RSHJ3	単相 200 50Hz/60Hz	4.5 (af)	3.38	3.32	3.35	44-41-38-36	52/54
488		RPV-GP80RSH3	三相 200 50Hz/60Hz	4.5 (af)	3.38	3.32	3.35	44-41-38-36	52/54
489		RPV-GP112RSH3	三相 200 50Hz/60Hz	5.0 (ag)	3.68	3.58	3.63	53-50-47-42	52/54
490		RPV-GP140RSH3	三相 200 50Hz/60Hz	4.8 (ag)	2.85	3.47	3.16	57-54-51-46	55/57
491		RPV-GP160RSH3	三相 200 50Hz/60Hz	4.6 (ag)	2.43	3.18	2.81	58-56-53-46	57/59
492		RPV-AP224SH4	三相 200 50Hz/60Hz	4.0 (ah)	2.17	3.75	2.96	52-50-48 53-50-48	58/60
493		RPV-AP280SH4	三相 200 50Hz/60Hz	4.1 (ah)	2.00	3.36	2.68	54-52-50 55-53-50	59/61
ゆかおき 省エネの達人 ツイン									
494	冷房同時 ツイン	RPV-GP112RSHP3	三相 200 50Hz/60Hz	5.2 (ag)	3.65	3.60	3.63	(41-38-36-33) ×2	52/54
495		RPV-GP140RSHP3	三相 200 50Hz/60Hz	4.9 (ag)	3.29	3.57	3.43	(44-41-38-36) ×2	55/57
496		RPV-GP160RSHP3	三相 200 50Hz/60Hz	4.7 (ag)	2.70	3.13	2.92	(44-41-38-36) ×2	57/59
497		RPV-GP224RSHP	三相 200 50Hz/60Hz	4.4 (ah)	2.51	3.57	3.04	(53-50-47-42) ×2	58/60
498		RPV-GP280RSHP	三相 200 50Hz/60Hz	4.2 (ah)	2.36	3.19	2.78	(57-54-51-46) ×2	59/61
499		RPV-GP335RSHP	三相 200 50Hz/60Hz	— (—)	2.29	2.84	2.57	(58-56-53-46) ×2	60/62

仕様値は、JIS B 8616(2006)による

(注)・APFの()内は経済産業省告示第213号(平成21年)による区分を示します。(P.180参照)
・注)「ゆかおき(224・280型)」はH急の設定ができません。

仕様表〈別表〉

ゆかおき／厨房用てんつり〈本表 p.167〉

呼出番号	タイプ	型式 セット	電源 (V)	エネルギー消費効率			運転音[dB(A)]		
				冷房: EER 暖房: COP			音圧レベル		
				APF (区分)	定格 冷房	定格 暖房	冷暖 平均	室内 (注)(H急-急強-弱) 冷房/暖房	室外
ゆかおき 省エネの達人 トリプル									
500	冷房同時 トリプル	RPV-GP160RSHG3	三相 200 50Hz/60Hz	4.7 (ag)	2.70	3.13	2.92	(41-38-36-33) ×3	57/59
501		RPV-GP224RSHG	三相 200 50Hz/60Hz	4.4 (ah)	2.51	3.57	3.04	(44-41-38-36) ×3	58/60
502		RPV-GP280RSHG	三相 200 50Hz/60Hz	4.2 (ah)	2.36	3.19	2.78	(51-48-45-41) ×3	59/61
503		RPV-GP335RSHG	三相 200 50Hz/60Hz	— (—)	2.29	2.84	2.57	(53-50-47-42) ×3	60/62
ゆかおき 省エネの達人 フォー									
504	冷房同時 フォー	RPV-GP224RSHW	三相 200 50Hz/60Hz	4.4 (ah)	2.51	3.57	3.04	(41-38-36-33) ×4	58/60
505		RPV-GP280RSHW	三相 200 50Hz/60Hz	4.2 (ah)	2.36	3.19	2.78	(44-41-38-36) ×4	59/61
506		RPV-GP335RSHW	三相 200 50Hz/60Hz	— (—)	2.29	2.84	2.57	(44-41-38-36) ×4	60/62
厨房用てんつり 省エネの達人プレミアム シングル									
507	冷房同時 シングル	RPCK-GP80RGHJ3	単相 200 50Hz/60Hz	4.8 (af)	3.14	3.25	3.20	43-39-37-34	48/50
508		RPCK-GP80RGH3	三相 200 50Hz/60Hz	4.8 (af)	3.14	3.25	3.20	43-39-37-34	48/50
509		RPCK-GP140RGH3	三相 200 50Hz/60Hz	4.9 (ag)	3.42	3.47	3.45	50-47-43-40	50/52
厨房用てんつり 省エネの達人プレミアム ツイン									
510	冷房同時 ツイン	RPCK-GP160RGHP3	三相 200 50Hz/60Hz	4.9 (ag)	3.05	3.30	3.18	(43-39-37-34) ×2	51/53
511		RPCK-GP280RGHP	三相 200 50Hz/60Hz	4.5 (ah)	2.45	3.36	2.91	(50-47-43-40) ×2	59/61
厨房用てんつり 省エネの達人プレミアム トリプル									
512	冷房同時 トリプル	RPCK-GP224RGHG	三相 200 50Hz/60Hz	4.7 (ah)	2.48	3.63	3.06	(43-39-37-34) ×3	58/60
513		RPCK-GP335RGHW	三相 200 50Hz/60Hz	— (—)	2.31	2.96	2.64	(43-39-37-34) ×4	60/62
厨房用てんつり 省エネの達人 シングル									
514	冷房 シングル	RPCK-GP80RSHJ4	単相 200 50Hz/60Hz	4.5 (af)	2.95	3.09	3.02	43-39-37-34	52/54
515		RPCK-GP80RSH4	三相 200 50Hz/60Hz	4.5 (af)	2.95	3.09	3.02	43-39-37-34	52/54
516		RPCK-GP140RSH4	三相 200 50Hz/60Hz	4.5 (ag)	2.87	3.50	3.19	50-47-43-40	55/57
厨房用てんつり 省エネの達人 ツイン									
517	冷房 ツイン	RPCK-GP160RSHP4	三相 200 50Hz/60Hz	4.5 (af)	2.32	3.29	2.81	(43-39-37-34) ×2	57/59
518		RPCK-GP280RSHP	三相 200 50Hz/60Hz	4.3 (ah)	2.36	3.11	2.74	(50-47-43-40) ×2	59/61
厨房用てんつり 省エネの達人 トリプル									
519	冷房同時 トリプル	RPCK-GP224RSHG	三相 200 50Hz/60Hz	4.5 (ah)	2.51	3.57	3.04	(43-39-37-34) ×3	58/60
520		RPCK-GP335RSHW	三相 200 50Hz/60Hz	— (—)	2.29	2.94	2.62	(43-39-37-34) ×4	60/62

仕様値は、JIS B 8616(2006)による

(注)・APFの()内は経済産業省告示第213号(平成21年)による区分を示します。(P.180参照)

ゆかおき／厨房用てんつり仕様表(別表)

仕様表〈別表〉

寒さ知らず てんかせ4方向 / てんかせ2方向 / てんかせ1方向 / ビルトイン (本表 p.169)

呼出番号	タイプ	型式 セット	電源 (V)	年間 エネルギー 消費効率 APF (区分)	エネルギー消費効率			運転音[dB(A)]		
					冷房: EER 暖房: COP			音圧レベル		
					定格 冷房	定格 暖房	冷暖 平均	室内		室外
てんかせ4方向 寒さ知らず										
521	冷暖 同時 ツイン	RCI-GP80RHN1	三相 200 50Hz/60Hz	5.8 (ab)	4.38	4.82	4.60	41-36-32-30	53/53	
522		RCI-GP112RHN1	三相 200 50Hz/60Hz	6.0 (ac)	4.44	4.85	4.65	49-44-39-33	50/52	
523		RCI-GP140RHN1	三相 200 50Hz/60Hz	5.7 (ac)	3.72	4.20	3.96	49-46-41-35	52/54	
524		RCI-GP160RHN1	三相 200 50Hz/60Hz	5.5 (ac)	3.79	4.02	3.91	49-47-43-37	57/59	
525	冷暖 同時 ツイン	RCI-GP80RHNP1	三相 200 50Hz/60Hz	5.7 (ab)	4.47	5.00	4.74	(35-31-30-27) ×2	53/53	
526		RCI-GP112RHNP1	三相 200 50Hz/60Hz	6.0 (ac)	4.48	4.96	4.72	(37-32-30-28) ×2	50/52	
527		RCI-GP140RHNP1	三相 200 50Hz/60Hz	5.7 (ac)	3.75	4.38	4.07	(43-37-33-29) ×2	52/54	
528		RCI-GP160RHNP1	三相 200 50Hz/60Hz	5.6 (ac)	3.70	4.30	4.00	(41-36-32-30) ×2	57/59	
529	冷暖 同時 トリプル	RCI-GP160RHNG1	三相 200 50Hz/60Hz	5.6 (ac)	3.70	4.30	4.00	(37-32-30-28) ×3	57/59	
てんかせ2方向 寒さ知らず										
530	冷暖 同時 ツイン	RCID-GP80RHN	三相 200 50Hz/60Hz	4.8 (af)	3.82	3.92	3.87	45-42-38-33	53/53	
531		RCID-GP112RHN	三相 200 50Hz/60Hz	5.1 (ag)	4.05	4.04	4.05	43-40-37-34	50/52	
532		RCID-GP140RHN	三相 200 50Hz/60Hz	4.8 (ag)	3.26	3.52	3.39	47-44-41-35	52/54	
533		RCID-GP160RHN	三相 200 50Hz/60Hz	4.8 (ag)	3.43	3.53	3.48	48-45-42-38	57/59	
534	冷暖 同時 ツイン	RCID-GP80RHNP	三相 200 50Hz/60Hz	5.1 (af)	3.99	4.49	4.24	(37-34-31-30) ×2	53/53	
535		RCID-GP112RHNP	三相 200 50Hz/60Hz	5.1 (ag)	4.18	4.15	4.17	(39-36-33-30) ×2	50/52	
536		RCID-GP140RHNP	三相 200 50Hz/60Hz	4.9 (ag)	3.13	3.64	3.39	(42-39-36-33) ×2	52/54	
537		RCID-GP160RHNP	三相 200 50Hz/60Hz	4.9 (ag)	3.44	3.73	3.59	(45-42-38-33) ×2	57/59	
538	冷暖 同時 トリプル	RCID-GP160RHNG	三相 200 50Hz/60Hz	4.9 (ag)	3.44	3.73	3.59	(39-36-33-30) ×3	57/59	
てんかせ1方向 寒さ知らず										
539	冷暖 同時 ツイン	RCIS-GP80RHN	三相 200 50Hz/60Hz	4.8 (af)	3.74	4.17	3.96	43-40-37-33	53/53	
540	冷暖 同時 ツイン	RCIS-GP80RHNP	三相 200 50Hz/60Hz	4.9 (af)	3.84	4.26	4.05	(40-37-34-31) ×2	53/53	
541		RCIS-GP112RHNP	三相 200 50Hz/60Hz	4.8 (ag)	3.72	4.07	3.90	(42-38-35-32) ×2	50/52	
542		RCIS-GP140RHNP	三相 200 50Hz/60Hz	4.8 (ag)	3.37	3.74	3.56	(43-39-36-32) ×2	52/54	
543		RCIS-GP160RHNP	三相 200 50Hz/60Hz	4.7 (ag)	3.23	3.70	3.47	(43-40-37-33) ×2	57/59	
544	冷暖 同時 トリプル	RCIS-GP160RHNG	三相 200 50Hz/60Hz	4.7 (ag)	3.23	3.70	3.47	(42-38-35-32) ×3	57/59	
ビルトイン 寒さ知らず										
545	冷暖 同時 ツイン	RCB-GP80RHN	三相 200 50Hz/60Hz	4.8 (af)	3.68	4.06	3.87	45-42-39-36	53/53	
546		RCB-GP112RHN	三相 200 50Hz/60Hz	4.8 (ag)	3.72	4.01	3.87	48-45-42-38	50/52	
547		RCB-GP140RHN	三相 200 50Hz/60Hz	4.4 (ag)	3.01	3.32	3.17	50-47-44-41	52/54	
548		RCB-GP160RHN	三相 200 50Hz/60Hz	4.7 (ag)	3.37	3.49	3.43	52-49-45-42	57/59	

仕様値は、JIS B 8616(2006)による

(注)・APFの()内は経済産業省告示第213号(平成21年)による区分を示します。(P.180参照)

仕様表〈別表〉

寒さ知らず ビルトイン / てんうめ(高静圧) / てんうめ(中静圧) / てんつり (本表 p.171)

呼出番号	タイプ	型式 セット	電源 (V)	年間 エネルギー 消費効率 APF (区分)	エネルギー消費効率			運転音[dB(A)]		
					冷房: EER 暖房: COP			音圧レベル		
					定格 冷房	定格 暖房	冷暖 平均	室内		室外
549	冷暖 同時 ツイン	RCB-GP80RHNP	三相 200 50Hz/60Hz	4.8 (af)	3.74	4.32	4.03	(46-43-40-36) ×2	53/53	
550		RCB-GP112RHNP	三相 200 50Hz/60Hz	4.8 (ag)	3.69	3.89	3.79	(49-46-42-39) ×2	50/52	
551		RCB-GP140RHNP	三相 200 50Hz/60Hz	4.6 (ag)	3.04	3.56	3.30	(44-41-38-35) ×2	52/54	
552		RCB-GP160RHNP	三相 200 50Hz/60Hz	4.7 (ag)	3.30	3.56	3.43	(45-42-39-36) ×2	57/59	
553	冷暖 同時 トリプル	RCB-GP160RHNG	三相 200 50Hz/60Hz	4.7 (ag)	3.30	3.56	3.43	(49-46-42-39) ×3	57/59	
てんうめ(高静圧) 寒さ知らず										
554	冷暖 同時 ツイン	RPI-GP80RHN	三相 200 50Hz/60Hz	4.8 (af)	3.72	4.10	3.91	39-36-33-31	53/53	
555		RPI-GP112RHN	三相 200 50Hz/60Hz	4.8 (ag)	3.73	4.04	3.89	40-37-34-32	50/52	
556		RPI-GP140RHN	三相 200 50Hz/60Hz	4.5 (ag)	2.98	3.37	3.18	42-39-36-33	52/54	
557		RPI-GP160RHN	三相 200 50Hz/60Hz	4.7 (ag)	3.28	3.52	3.40	44-40-37-34	57/59	
558	冷暖 同時 ツイン	RPI-GP112RHNP	三相 200 50Hz/60Hz	4.8 (ag)	3.65	3.81	3.73	(41-38-35-32) ×2	50/52	
559		RPI-GP140RHNP	三相 200 50Hz/60Hz	4.8 (ag)	3.31	3.66	3.49	(37-35-32-30) ×2	52/54	
560		RPI-GP160RHNP	三相 200 50Hz/60Hz	4.8 (ag)	3.19	3.66	3.43	(39-36-33-31) ×2	57/59	
561	冷暖 同時 トリプル	RPI-GP160RHNG	三相 200 50Hz/60Hz	4.8 (ag)	3.19	3.66	3.43	(41-38-35-32) ×3	57/59	
てんうめ(中静圧) 寒さ知らず										
562	冷暖 同時 ツイン	RPI-GP80RHNC	三相 200 50Hz/60Hz	4.8 (af)	3.68	4.06	3.87	38-36-33-31	53/53	
563		RPI-GP112RHNC	三相 200 50Hz/60Hz	4.8 (ag)	3.72	4.01	3.87	40-38-35-32	50/52	
564		RPI-GP140RHNC	三相 200 50Hz/60Hz	4.4 (ag)	3.01	3.32	3.17	42-39-36-34	52/54	
565		RPI-GP160RHNC	三相 200 50Hz/60Hz	4.7 (ag)	3.37	3.49	3.43	43-40-37-34	57/59	
566	冷暖 同時 ツイン	RPI-GP80RHNPC	三相 200 50Hz/60Hz	4.8 (af)	3.74	4.32	4.03	(38-35-32-30) ×2	53/53	
567		RPI-GP112RHNPC	三相 200 50Hz/60Hz	4.8 (ag)	3.69	3.89	3.79	(40-37-34-31) ×2	50/52	
568		RPI-GP140RHNPC	三相 200 50Hz/60Hz	4.6 (ag)	3.04	3.56	3.30	(37-35-33-31) ×2	52/54	
569		RPI-GP160RHNPC	三相 200 50Hz/60Hz	4.7 (ag)	3.30	3.56	3.43	(38-36-33-31) ×2	57/59	
570	冷暖 同時 トリプル	RPI-GP160RHNGC	三相 200 50Hz/60Hz	4.7 (ag)	3.30	3.56	3.43	(40-37-34-31) ×3	57/59	
てんつり 寒さ知らず										
571	冷暖 同時 ツイン	RPC-GP80RHN	三相 200 50Hz/60Hz	5.2 (af)	3.99	4.47	4.23	40-37-33-30	53/53	
572		RPC-GP112RHN	三相 200 50Hz/60Hz	5.4 (ag)	4.17	4.48	4.33	45-42-37-33	50/52	
573		RPC-GP140RHN	三相 200 50Hz/60Hz	4.9 (ag)	3.29	3.66	3.48	48-45-41-35	52/54	
574		RPC-GP160RHN	三相 200 50Hz/60Hz	4.7 (ag)	3.32	3.48	3.40	49-47-42-36	57/59	
575	冷暖 同時 ツイン	RPC-GP80RHNP	三相 200 50Hz/60Hz	5.3 (af)	4.20	4.73	4.47	(38-35-31-28) ×2	53/53	
576		RPC-GP112RHNP	三相 200 50Hz/60Hz	5.4 (ag)	4.05	4.55	4.30	(39-36-32-29) ×2	50/52	
577		RPC-GP140RHNP	三相 200 50Hz/60Hz	5.0 (ag)	3.31	3.86	3.59	(38-35-32-29) ×2	52/54	
578		RPC-GP160RHNP	三相 200 50Hz/60Hz	4.7 (ag)	3.33	3.46	3.40	(40-37-33-30) ×2	57/59	

仕様値は、JIS B 8616(2006)による

(注)・APFの()内は経済産業省告示第213号(平成21年)による区分を示します。(P.180参照)

寒さ知らず てんかせ4方向 / てんかせ2方向 / てんかせ1方向 / ビルトイン / てんうめ(高静圧) / てんうめ(中静圧) / てんつり 仕様表(別表)

仕様表〈別表〉

寒さ知らず てんつり／かべかけ／ゆかおき／厨房用てんつり (本表 p.173)

呼出番号	タイプ	型式	電源 (V)	通年エネルギー消費効率 APF (区分)	エネルギー消費効率			運転音 [dB (A)]	
					冷房: EER		音圧レベル		
		セット	定格冷房	定格暖房	冷暖平均	室内	室外		
579	冷暖 同時 天井	RPC-GP160RHNG	三相 200 50Hz/60Hz	4.7 (ag)	3.33	3.46	3.40	(39-36-32-29) ×3	57/59
かべかけ 寒さ知らず									
580	冷暖 シングル	RPK-GP80RHN	三相 200 50Hz/60Hz	4.8 (af)	3.80	4.12	3.96	47-44-40-35	53/53
581	冷暖 シングル	RPK-GP112RHN	三相 200 50Hz/60Hz	4.7 (ag)	3.83	3.73	3.78	51-48-44-39	50/52
582	冷暖 同時 天井	RPK-GP80RHNP	三相 200 50Hz/60Hz	4.7 (af)	3.70	4.02	3.86	(48-42-38-34) ×2	53/53
583	冷暖 同時 天井	RPK-GP112RHNP	三相 200 50Hz/60Hz	4.7 (ag)	3.85	4.03	3.94	(40-37-34-31) ×2	50/52
584	冷暖 同時 天井	RPK-GP140RHNP	三相 200 50Hz/60Hz	4.6 (ag)	3.27	3.63	3.45	(45-42-38-35) ×2	52/54
585	冷暖 同時 天井	RPK-GP160RHNP	三相 200 50Hz/60Hz	4.6 (ag)	3.17	3.62	3.40	(47-44-40-35) ×2	57/59
586	冷暖 同時 天井	RPK-GP160RHNG	三相 200 50Hz/60Hz	4.6 (ag)	3.17	3.62	3.40	(40-37-34-31) ×3	57/59
ゆかおき 寒さ知らず									
587	冷暖 シングル	RPV-GP80RHN	三相 200 50Hz/60Hz	4.4 (af)	3.60	3.51	3.56	44-41-38-36	53/53
588	冷暖 シングル	RPV-GP112RHN	三相 200 50Hz/60Hz	4.7 (ag)	3.77	3.78	3.78	53-50-47-42	50/52
589	冷暖 シングル	RPV-GP140RHN	三相 200 50Hz/60Hz	4.4 (ag)	2.99	3.23	3.11	57-54-51-46	52/54
590	冷暖 シングル	RPV-GP160RHN	三相 200 50Hz/60Hz	4.3 (ag)	3.04	3.14	3.09	58-56-53-46	57/59
591	冷暖 同時 天井	RPV-GP112RHNP	三相 200 50Hz/60Hz	4.7 (ag)	3.80	3.90	3.85	(41-38-36-33) ×2	50/52
592	冷暖 同時 天井	RPV-GP140RHNP	三相 200 50Hz/60Hz	4.3 (ag)	3.03	3.30	3.17	(44-41-38-36) ×2	52/54
593	冷暖 同時 天井	RPV-GP160RHNP	三相 200 50Hz/60Hz	4.3 (ag)	3.09	2.88	2.99	(44-41-38-36) ×2	57/59
594	冷暖 同時 天井	RPV-GP160RHNG	三相 200 50Hz/60Hz	4.3 (ag)	3.09	2.88	2.99	(41-38-36-33) ×3	57/59
厨房用てんつり 寒さ知らず									
595	冷暖 シングル	RPCK-GP80RHN	三相 200 50Hz/60Hz	4.5 (af)	3.74	3.83	3.79	43-39-37-34	53/53
596	冷暖 シングル	RPCK-GP140RHN	三相 200 50Hz/60Hz	4.4 (ag)	3.01	3.29	3.15	50-47-43-40	52/54
597	冷暖 同時 天井	RPCK-GP160RHNP	三相 200 50Hz/60Hz	4.4 (ag)	3.16	3.42	3.29	(43-39-37-34) ×2	57/59

仕様値は、JIS B 8616(2006)による

(注)・APFの()内は経済産業省告示第213号(平成21年)による区分を示します。(P.180参照)

寒さ知らず てんつり／かべかけ／ゆかおき／厨房用てんつり仕様表(別表)

JIS B 8616 (パッケージエアコンディショナ)の改正に伴い、2015年4月よりAPF(通年エネルギー消費効率)と運転音の表示が新しい指標に変更されました。

APF2015*とは *通年エネルギー消費効率: Annual Performance Factor

APF2015は、従来のAPF2006に対し、空調負荷や外気温度発生時間等をより実態に合わせた条件で算出した新しいAPFです。従来の5つの評価点に中間冷房中温・最小冷房中温・最小暖房標準3つの評価点が追加され、最大8つの評価点から算出されます。

■ APF2015の8つの評価点

モード	評価点	測定空気条件	モード	評価点	測定空気条件
冷房	①	定格標準 室外35°CDB	暖房	⑤	定格標準 室外7°CDB/ 6°CWB
	②	中間標準		⑥	中間標準
	③	中間中温★ 室外29°CDB		⑦	最小標準★
	④	最小中温★		⑧	最大低温※ 室外2°CDB/ 1°CWB

★JIS B 8616の改正により追加 ※暖房低温から名称変更

□対象機種

「店舗・オフィス用エアコン」「ビル用マルチエアコン」「設備用エアコン」のうち、定格冷房能力が56kW※以下の「空冷式冷房専用形」および「空冷式冷房・暖房兼用(ヒートポンプ)形」が対象となります。
※JRA 4002:2016においては400kW以下が対象。

□算出条件

	店舗・オフィス用エアコン	ビル用マルチエアコン、設備用エアコン
規格	JIS B 8616:2015、JRA 4002:2016	
地区	東 京	
建物用途	店舗	事務所
使用冷房期間	5/7~10/17	4/19~11/11
使用暖房期間	11/17~4/3	12/3~3/15
使用日数	週7日	
使用時間	8:00~21:00	

□算出方法

- ①東京地区を条件に店舗・オフィス用エアコンは「店舗」を、また、ビル用マルチエアコン・設備用エアコンは「事務所」をモデルとして年間の総合負荷を算出します。
- ②従来の5つの評価点に、中間・最小冷房中温性能、最小暖房標準性能の3点を加えて、最大8点の評価点により①で求めた年間の総合負荷に応じた消費電力量を算出してAPF2015を求めます。
※寒冷地向けパッケージエアコンは、さらに最大暖房極低温性能が必須の評価点として追加となり、最大9点の評価点となります。
※機種によって評価点数は異なります。

■ APF2015算出のための外気温度発生時間と評価点(東京:店舗)

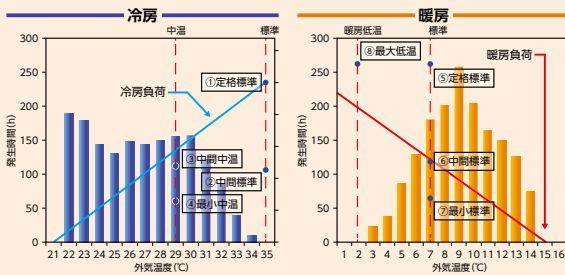

音響パワーレベル運転音とは

業務用エアコンのJIS規格の改正に基づき、従来の音圧レベルから測定方法を変更したものです。

欧米においては、より実用的な運転音の表示として音響パワーレベルが使われています。

■新しい運転音表示

音響パワーレベル (dB)

音源が発する音響エネルギーの大きさを基にした量です。音響パワーレベルは音源との距離や方向などの位置関係によらず、運転音の大きさによって一義的に決まりますので製品から発生する運転音がより正確に表示されます。

(参考)従来の音圧レベル <sound pressure level> 音源から発生した音のある1点における音の大きさ(音圧)を基にした量です。音圧レベル(運転音レベル)は測定点における値です。実際は音源から発生する運転音が同じでも、音源との距離や方向などの位置関係によっても変化します。

音源が周囲に発する全音響エネルギーを測定するので、運転音の大きさによって一義的に決まる

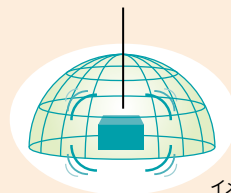

イメージ図

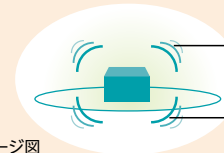

測定する位置(音源との距離や方向)によって音圧レベル(運転音レベル)が異なる

業務用エアコンは、2015年4月以降、より省エネ性能の高いトップランナー基準が適用されました。

2010年省エネルギー法改正に伴い、業務用エアコンについても2015年度達成目標値(トップランナー基準値)が設定されました。これに対応し、各製造事業者はより省エネ性能の高い製品の開発により、2015年4月以降の出荷分より加重平均で目標基準値の達成が義務付けられています。

■ 業務用エアコン2015年度トップランナー基準値(省エネルギー法 2015年度基準値) / グリーン購入法 基準値

容量・型名		40型	45型	50型	56型	63型	80型	112型	140型	160型	224型	280型
省エネルギー法 2015年度基準値	(4方向カセット形)	6.0	5.9	5.9	5.8	5.8	5.7	6.0	5.7	5.5	5.1	4.8
	(4方向カセット形)以外	5.1	5.0	5.0	4.9	4.9	4.8	5.1	4.8	4.7	4.3	4.0
グリーン購入法 基準値	(4方向カセット形)	5.2	5.2	5.2	5.1	5.1	5.0	5.2	5.0	4.8	4.4	4.2
	(4方向カセット形)以外	4.4	4.4	4.4	4.3	4.3	4.2	4.4	4.2	4.1	3.7	3.5

※APF表示は、JIS B 8616:2006(パッケージエアコンディショナ)に基づいて行います。

2015年度トップランナー基準値(省エネルギー法2015年度基準値)およびグリーン購入法基準値は、APF2006(JIS B 8616:2006)に基づく値です。

※各セット型式のAPF2006の値はP.180以降の仕様表(別表)に記載しています。

室外ユニットオプション

■ 室外ユニットオプション〈省エネの達人プレミアム・省エネの達人・寒さ知らず (R32)〉

容量・型名	風向ガイド	防風セット(注1)	吸込網(注6)	防護ネット(注2)	防護ネット(注3) (細ピッチ仕様)	集中排水ドレンボス(注5)		ドレンパン ヒーター(注7)	耐風用補強 セット	
						ストレート型	L型			
省エネの達人 プレミアム	40~63型	AG-264 9,500円	WSP-SP10A 18,000円	PSN-SP10A 7,000円	PN-SP10A1(注4) 46,000円	PN-SP11A1 55,000円	—	DBS-12L 1,200円	DH-SP63A 41,000円	—
	80型			PSN-SP10F 8,100円	PN-SP10F(注4) 48,300円	PN-SP11F 72,000円			DH-SP80A 49,000円	
	112~160型	AG-335A×2 12,000円×2	WSP-SP10B×2 21,000円×2	PSN-SP10C 10,000円	PN-SP10C1 65,600円	PN-SP11C2 100,000円	DBS-26 1,700円	DBS-26L 2,100円	DH-SP280A 49,000円	THS-335A 20,000円
	224・280型	AG-335A×2 12,000円×2	WSP-SP10B×2 21,000円×2	PSN-SP10C 10,000円	PN-SP10C1 65,600円	PN-SP11C2 100,000円	DBS-26 1,700円	DBS-26L 2,100円	DH-SP280A 49,000円	THS-335A 20,000円
	335型	AG-335A×2 12,000円×2	WSP-SP10B×2 21,000円×2	PSN-SP10D 20,000円	PN-SP10D1 81,700円	PN-SP11D2 119,000円	DBS-26×2 1,700円×2	DBS-26L×2 2,100円×2	DH-SP335A 51,000円	THS-335A 20,000円
省エネの達人	40~80型	AG-264 9,500円	WSP-SP10A 18,000円	PSN-SP10A 7,000円	PN-SP10A1(注4) 46,000円	PN-SP11A1 55,000円	—	DBS-12L 1,200円	DH-SP63A 41,000円	—
	112型	AG-335A 12,000円	WSP-SP10B 21,000円	PSN-SP10B 8,100円	PN-SP10B1 48,300円	PN-SP11B2 72,000円		DBS-26 1,700円	DBS-26L 2,100円	
	140~160型	AG-335A×2 12,000円×2	WSP-SP10B×2 21,000円×2	PSN-SP10E 9,500円	PN-SP10E1 59,800円	PN-SP11E1 91,000円	DBS-26 1,700円	DBS-26L 2,100円	DH-SP280A 49,000円	THS-335A 20,000円
	224・280型	AG-335A×2 12,000円×2	WSP-SP10B×2 21,000円×2	PSN-SP10C 10,000円	PN-SP10C1 65,600円	PN-SP11C2 100,000円				
	335型	AG-335A×2 12,000円×2	WSP-SP10B×2 21,000円×2	PSN-SP10D 20,000円	PN-SP10D1 81,700円	PN-SP11D2 119,000円				
寒さ知らず (R32)	80型	AG-335A 12,000円	WSP-SP10B 21,000円	PSN-SP10E 9,500円	PN-SP10E1 59,800円	PN-SP11E1 91,000円	— (注8)	— (注8)	DH-SP280A 49,000円	THS-335A 20,000円
	112~160型	AG-335A×2 12,000円×2	WSP-SP10B×2 21,000円×2	PSN-SP10C 10,000円	PN-SP10C1 65,600円	PN-SP11C2 100,000円				

- (注1) 年間冷房設定(外気温-15℃)を行う場合は防風セットを取り付けてください。外気温が10℃以下で運転する場合も防風セットの取り付けを推奨します。
 ※室外ユニット基板のDSWG-1をONにした場合、年間冷房設定はできません。
- (注2) 防護ネットは、ボールなどの外的障害から室外ユニット吹出グリル・熱交換器を保護する場合にご使用ください(本製品は人の手の侵入を防止するものではありません)。
 金網ピッチは50mm×50mm以下となります。
- (注3) 防護ネット(細ピッチ仕様)は、人の手が室外ユニット吹出グリル・熱交換器へ容易に触れないようにする場合にご使用ください((注2)の設置目的にも対応しています)。
 金網ピッチは36mm×36mm以下となります。
- (注4) 防護ネット(PN-SP10A1・PN-SP10F)は正面・背面用のセット(側面用はなし)品です。その他の防護ネットは正面・背面・側面用のセット品です
 (単品での特注対応もしますので、弊社営業窓口までお問い合わせください)。
- (注5) ドレン水が凍結する恐れがある地域では、集中排水ドレンボスは使用しないでください
 (ドレン水が凍結して室外ユニットの底ベースに積層し、ユニット停止などの故障の原因になる場合があります)。
 水はけの良いところを選ぶか排水溝を設けて排水してください。
- (注6) 降雪地域では「吸込網」を取り付けてください。
- (注7) ドレンパンヒーターは必ず防雪フード(深形フード)一式(吹出口・背面吸込口・左吸込口)と併用してご使用ください。また、集中排水ドレンボスの併用はできません。既納品に取り付ける場合には、弊社営業窓口までお問い合わせください。
- (注8) 「寒さ知らず」には集中排水ドレンボスは使用できません(ドレン水が凍結して室外ユニットの底ベースに積層し、ユニット停止などの故障の原因になる場合があります)。
 水はけの良いところを選ぶか、排水溝を設けて排水してください。
- (注9) オプション部品はユニット据付後に現地で取り付ける部品です。取付方法については、各製品に同梱の据付点検要領書をご確認ください。
- (注10) オプション部品をご使用の場合、製品寸法、据付所要スペースは本体単体と異なります。各オプション部品の寸法図をご確認ください。

■ オプション組み込み図(室外ユニット) (本図は、省エネの達人プレミアム112~160型と同寸法の機種に、取り付けた状態を示します。)

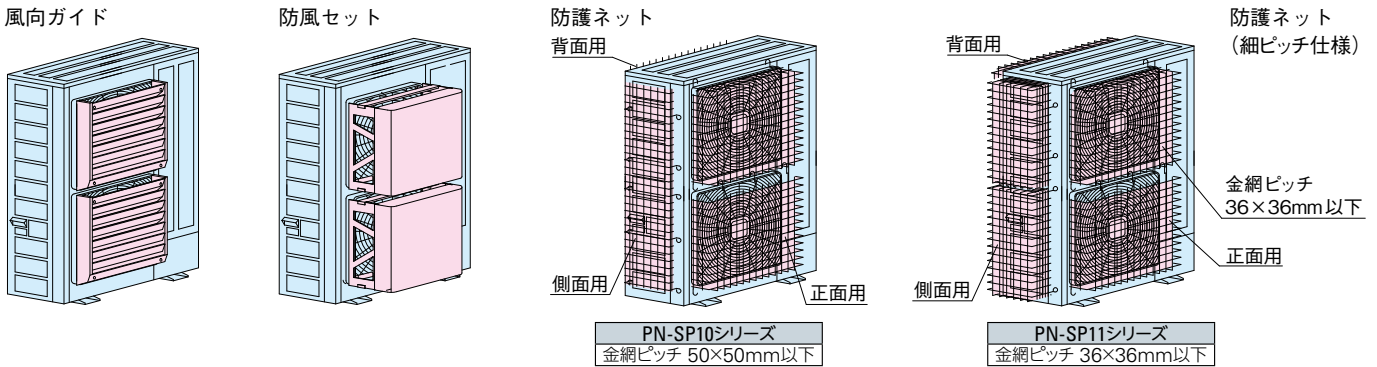

■ アクティブフィルター

容量・型名	室外ユニット取付型						別設置型 アクティブ フィルター	
	標準		耐塩害		耐塩害			
	アクティブフィルター (塗装なし)	アクティブフィルター 取付キット	アクティブフィルター (塗装なし)	アクティブフィルター 取付キット	アクティブフィルター (塗装あり)	アクティブフィルター 取付キット		
省エネの達人プレミアム 省エネの達人	224・280型	AF-50T1A 245,000円	AFB-1T1A 45,000円	AF-50T1A 245,000円	AFB-1T1C 49,000円	AF-50T1C 275,000円	AFB-1T1C 49,000円	AF-50N1 400,000円
	335型	AF-50T1A 245,000円	AFB-2T1A 50,000円	AF-50T1A 245,000円	AFB-2T1C 55,000円	AF-50T1C 275,000円	AFB-2T1C 55,000円	

- (注1) 取付方法については、アクティブフィルターに同梱の据付点検要領書をご確認ください。
- (注2) 取付対象機種に合わせて、アクティブフィルターとアクティブフィルター取付キットをそれぞれご注文ください。
- (注3) アクティブフィルター取付キットとアクティブフィルターの取り付けは、ユニット設置後に現地で取り付けしてください。
- (注4) 防雪フードと組み合わせる場合は、防雪フードの取付方法が異なりますので、アクティブフィルターに同梱の据付点検要領書をご確認ください。
- (注5) 室外ユニット取付型をご使用の場合、室外ユニットの高さは約300mm高くなります。
- (注6) 室外ユニット取付型を取り付ける場合、寸法・重心が高くなるため風による影響が大きくなります。強風の影響が大きいと予想される地域、設置場所に据え付ける場合は、製品が転倒しないよう耐風用補強セットを取り付ける等の処置を実施してください。詳しくは技術資料をご覧ください。

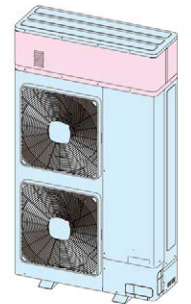

室外ユニットオプション

浅形フード

正面



背面



深形フード

正面



背面



(注)写真は浅形フード、深形フードともステンレス製防雪フードです。

■ 防雪フード一覧表

〈省エネの達人プレミアムシリーズ〉

(浅形フード)	ステンレス製				亜鉛めっき鋼板製(塗装品)				
	吹出口	背面吸込口	左吸込口	セット合計	吹出口	背面吸込口	左吸込口	セット合計	
省エネの達人プレミアム	40~63型	ASG-SP10FTBS 24,200円	ASG-SP10BTBS 30,800円	ASG-SP10LTBS 20,900円	75,900円	ASG-SP10FTB 19,500円	ASG-SP10BTB 24,700円	ASG-SP10LTB 16,900円	61,100円
	80型	ASG-SP10FBS1 30,800円	ASG-SP10BTCS 30,800円	ASG-SP10LTCS 20,900円	82,500円	ASG-SP10FB1 24,700円	ASG-SP10BTC 24,700円	ASG-SP10LTC 16,900円	66,300円
	112~160型	ASG-SP10FBS1×2 30,800円×2	ASG-SP10BCS1 40,700円	ASG-SP10LCS1 26,400円	128,700円	ASG-SP10FB1×2 24,700円×2	ASG-SP10BC1 32,500円	ASG-SP10LC1 20,800円	102,700円
	224・280型	ASG-SP10FBS1×2 30,800円×2	ASG-SP10BCS1 40,700円	ASG-SP10LCS1 26,400円	128,700円	ASG-SP10FB1×2 24,700円×2	ASG-SP10BC1 32,500円	ASG-SP10LC1 20,800円	102,700円
	335型	ASG-SP10FBS1×2 30,800円×2	ASG-SP10BDS1 51,700円	ASG-SP10LDS1 33,000円	146,300円	ASG-SP10FB1×2 24,700円×2	ASG-SP10BD1 41,600円	ASG-SP10LD1 26,000円	117,000円

(注3) (深形フード)	ステンレス製				亜鉛めっき鋼板製(塗装品)				
	吹出口	背面吸込口	左吸込口	セット合計	吹出口	背面吸込口	左吸込口	セット合計	
省エネの達人プレミアム	40~63型	ASG-SP11FTBS 37,400円	ASG-SP10BTBS 30,800円	ASG-SP10LTBS 20,900円	89,100円	ASG-SP11FTB 31,200円	ASG-SP10BTB 24,700円	ASG-SP10LTB 16,900円	72,800円
	80型	ASG-SP11FTCS 43,000円	ASG-SP10BTCS 30,800円	ASG-SP10LTCS 20,900円	94,700円	ASG-SP11FTC 39,000円	ASG-SP10BTC 24,700円	ASG-SP10LTC 16,900円	80,600円
	112~160型	(注4) ASG-SP11FCS3 74,000円	ASG-SP11BAS3 48,000円	ASG-SP11LAS4 28,800円	150,800円	(注4) ASG-SP11FC2 67,600円	ASG-SP11BA2 44,200円	ASG-SP11LA2 23,400円	135,200円
	224・280型	(注4) ASG-SP11FCS3 74,000円	ASG-SP11BAS3 48,000円	ASG-SP11LAS4 28,800円	150,800円	(注4) ASG-SP11FC2 67,600円	ASG-SP11BA2 44,200円	ASG-SP11LA2 23,400円	135,200円
	335型	ASG-SP11FBS3×2 43,000円×2	ASG-SP11BBS3 63,000円	ASG-SP10LDS1 33,000円	182,000円	ASG-SP11FB2×2 39,000円×2	ASG-SP11BB2 57,200円	ASG-SP10LD1 26,000円	161,200円

〈省エネの達人シリーズ〉

(浅形フード)	ステンレス製				亜鉛めっき鋼板製(塗装品)				
	吹出口	背面吸込口	左吸込口	セット合計	吹出口	背面吸込口	左吸込口	セット合計	
省エネの達人	40~80型	ASG-SP10FTBS 24,200円	ASG-SP10BTBS 30,800円	ASG-SP10LTBS 20,900円	75,900円	ASG-SP10FTB 19,500円	ASG-SP10BTB 24,700円	ASG-SP10LTB 16,900円	61,100円
	112型	ASG-SP10FBS1 30,800円	ASG-SP10BBS1 30,800円	ASG-SP10LBS1 20,900円	82,500円	ASG-SP10FB1 24,700円	ASG-SP10BB1 24,700円	ASG-SP10LB1 16,900円	66,300円
	140・160型	ASG-SP10FBS1 30,800円	ASG-SP10BES3 45,600円	ASG-SP10LES4 26,200円	102,600円	ASG-SP10FB1 24,700円	ASG-SP10BE2 42,900円	ASG-SP10LE2 22,800円	90,400円
	224・280型	ASG-SP10FBS1×2 30,800円×2	ASG-SP10BCS1 40,700円	ASG-SP10LCS1 26,400円	128,700円	ASG-SP10FB1×2 24,700円×2	ASG-SP10BC1 32,500円	ASG-SP10LC1 20,800円	102,700円
	335型	ASG-SP10FBS1×2 30,800円×2	ASG-SP10BDS1 51,700円	ASG-SP10LDS1 33,000円	146,300円	ASG-SP10FB1×2 24,700円×2	ASG-SP10BD1 41,600円	ASG-SP10LD1 26,000円	117,000円

(注3) (深形フード)	ステンレス製				亜鉛めっき鋼板製(塗装品)				
	吹出口	背面吸込口	左吸込口	セット合計	吹出口	背面吸込口	左吸込口	セット合計	
省エネの達人	40~80型	ASG-SP11FTBS 37,400円	ASG-SP10BTBS 30,800円	ASG-SP10LTBS 20,900円	89,100円	ASG-SP11FTB 31,200円	ASG-SP10BTB 24,700円	ASG-SP10LTB 16,900円	72,800円
	112型	ASG-SP11FBS3 43,000円	ASG-SP10BBS1 30,800円	ASG-SP10LBS1 20,900円	94,700円	ASG-SP11FB2 39,000円	ASG-SP10BB1 24,700円	ASG-SP10LB1 16,900円	80,600円
	140・160型	ASG-SP11FBS3 43,000円	ASG-SP10BES3 45,600円	ASG-SP10LES4 26,200円	114,800円	ASG-SP11FB2 39,000円	ASG-SP10BE2 42,900円	ASG-SP10LE2 22,800円	104,700円
	224・280型	(注4) ASG-SP11FCS3 74,000円	ASG-SP11BAS3 48,000円	ASG-SP11LAS4 28,800円	150,800円	(注4) ASG-SP11FC2 67,600円	ASG-SP11BA2 44,200円	ASG-SP11LA2 23,400円	135,200円
	335型	ASG-SP11FBS3×2 43,000円×2	ASG-SP11BBS3 63,000円	ASG-SP10LDS1 33,000円	182,000円	ASG-SP11FB2×2 39,000円×2	ASG-SP11BB2 57,200円	ASG-SP10LD1 26,000円	161,200円

※ 表中の(注3)(注4)を含む防雪フードに関する補足説明は、P.195をご参照ください。

掲載商品の価格は事業者様向けの積算見積価格であり、一般消費者様向けの販売価格ではありません。
 なお、積算見積価格には、消費税・配送費・試運転調整費・配管セット・工事費・使用済み商品の引き取り費などは含まれておりません。

室外ユニットオプション

〈寒さ知らずシリーズ〉

(浅形フード)		ステンレス製				亜鉛めっき鋼板製(塗装品)			
		吹出口	背面吸込口	左吸込口	セット合計	吹出口	背面吸込口	左吸込口	セット合計
寒さ知らず	80型	ASG-SP10FBS1 30,800円	ASG-SP10BES3 45,600円	ASG-SP10LES4 26,200円	102,600円	ASG-SP10FB1 24,700円	ASG-SP10BE2 42,900円	ASG-SP10LE2 22,800円	90,400円
	112~160型	ASG-SP10FBS1×2 30,800円×2	ASG-SP10BCS1 40,700円	ASG-SP10LCS1 26,400円	128,700円	ASG-SP10FB1×2 24,700円×2	ASG-SP10BC1 32,500円	ASG-SP10LC1 20,800円	102,700円

(注3) 深形フード)		ステンレス製				亜鉛めっき鋼板製(塗装品)			
		吹出口	背面吸込口	左吸込口	セット合計	吹出口	背面吸込口	左吸込口	セット合計
寒さ知らず	80型	ASG-SP11FBS3 43,000円	ASG-SP10BES3 45,600円	ASG-SP10LES4 26,200円	114,800円	ASG-SP11FB2 39,000円	ASG-SP10BE2 42,900円	ASG-SP10LE2 22,800円	104,700円
	112~160型	(注4) ASG-SP11FCS3 74,000円	ASG-SP11BAS3 48,000円	ASG-SP11LAS4 28,800円	150,800円	(注4) ASG-SP11FC2 67,600円	ASG-SP11BA2 44,200円	ASG-SP11LA2 23,400円	135,200円

〈共通〉

(注5) 防雪フード用 転倒防止金具 (ワイヤー式)	ASG-SW20A 10,000円
----------------------------------	----------------------

- (注1) 防雪フードは、各フードごとに型式設定してありますので、必要なフードをご購入ください。
 (注2) サイドフロー用吹出口フードは吹出口1か所に対し1個必要となります。
 (注3) 横殴りの雪の発生などが予想される降雪地域では、室外ユニットの吹出口・吸込口を覆う形状により、雪による影響を抑える「深形フード」タイプを推奨します。
 (注4) 吹出口用深形防雪フード[ASG-SP11FC2・ASG-SP11FCS3]は、吹出口2個セット品です。
 (注5) 防雪フード用転倒防止金具には、室外ユニット1台分に必要な部材一式が含まれております。
 (注6) 各防雪フードの開閉部は、網付です。網付防雪フードは特注対応しておりますので弊社営業窓口までお問い合わせください。
 (注7) 防雪フードには、錆に強い材質を使用していますが、塩害・腐食環境(強酸・弱アルカリおよび腐食性物質が常時湿潤している場所やふりかかる場所など)では腐食しやすくなります。亜鉛めっき鋼板製(塗装品)の耐(重)塩害仕様およびステンレス製は耐食性を向上した材質違い品(材質:SUS316)を特注で対応しておりますので弊社営業窓口までお問い合わせください。
 (注8) 防雪フードは一覧表の組み合わせでご使用ください(浅形フードと深形フードの組み合わせでは耐風強度が確保できない要因になります)。
 (注9) 「深形フード吹出口」を取り付けて横連続設置する場合にはユニット間を100mm以上あけてください。
 (注10) 防雪フードを取り付けた場合、使用条件により冷房・暖房能力が若干低下する場合があります。
 (注11) 室外ユニットへのねじ取付部および防雪フード組立ねじ部は、防錆のためにタッチアップまたはコーキングを行ってください(現地準備品)。

■コーキング例

準備する物	コーキング材 (高粘度のもの) (推奨品: 信越シリコーン KE45RTV(透明)) 布(コーキング材ふき取り用)
-------	---

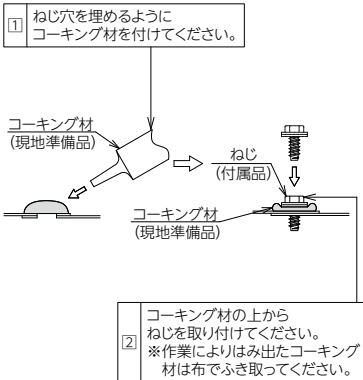

■リニューアルキット

店舗・オフィス用パッケージエアコンでは、圧縮機が故障して動かない場合でもリニューアルキット(別売)を使用することにより、洗浄レスで既設配管の利用が可能です。リニューアル時の施工作業の手間を軽減できます。
 注) 既設配管の利用の詳細は、P.234をご参照ください。

リニューアルキット

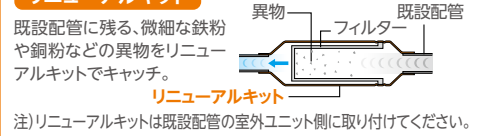

リニューアルキット価格表

	省エネの達人	リニューアルキット	
		室外ユニット機外取付け[短管(現地)+キット+既設配管]	室外ユニット機内取付け[キット+既設配管]
省エネの達人	40~63型	TRF-NP63S 15,000円	-
	80型	TRF-NP160S 15,000円	-
	112~160型	(TRF-NP160S) 15,000円	TRF-NP160U 15,000円
	224型	-	TRF-NP280U 22,500円
	280・335型	-	TRF-NP335U1 22,500円
省エネの達人	40~63型	TRF-NP63S 15,000円	-
	80・112型	TRF-NP160S 15,000円	-
	140・160型	(TRF-NP160S) 15,000円	TRF-NP160U 15,000円
	224型	-	TRF-NP280U 22,500円
	280・335型	-	TRF-NP335U1 22,500円
寒さ知らず	80~160型	(TRF-NP160S) 15,000円	TRF-NP160U 15,000円

- (注1) リニューアルキットは液・ガス配管セットとなります。
 (注2) 型式に()がついている箇所は、「室外ユニット機外取付け」よりも「室外ユニット機内取付け」を推奨していることを示します。

室外ユニットオプション

オプション組合わせ表

◎：併用必須 ○：併用可 △：施工条件・施工位置制限あり ★：一部機種併用不可 ×：併用不可

部品名	組み合わせ部品	風向ガイド	防風セット	吸込網	防護ネット		集中排水ドレンボス		ドレンパンヒーター(注3)	耐風用補強セット(注4)	アクティブフィルター(注5)	防雪フード	
					標準仕様	細ピッチ仕様	ストレート型(注1)	L型(注2)				浅形	深形
風向ガイド			×	○	★(注6)	★(注6)	○	○	×	×	○	×	×
防風セット		×		○	×	×	○	○	×	△(注7)	○	×	×
吸込網		○	○		★(注12)(注13)	★(注12)(注13)	○	○	×	○	○	★(注6)	★(注6)
防護ネット	標準仕様	★(注6)	×	★(注12)(注13)		×	○	○	×	△(注7)	○	×	×
	細ピッチ仕様	★(注6)	×	★(注12)(注13)	×		○	○	×	△(注7)	○	×	×
集中排水ドレンボス	ストレート型(注1)	○	○	○	○	○		×	×	○	○	△(注10)	△(注10)
	L型(注2)	○	○	○	○	○	×		×	○	○	△(注10)	△(注10)
ドレンパンヒーター(注3)		×	×	×	×	×	×	×		×	○	×	◎(注8)
耐風用補強セット(注4)		×	△(注7)	○	△(注7)	△(注7)	○	○	×		○(注11)	×	×
アクティブフィルター(注5)		○	○	○	○	○	○	○		○(注11)		△(注9)	△(注9)
防雪フード	浅形	×	×	★(注6)	×	×	△(注10)	△(注10)	×	×	△(注9)		×
	深形	×	×	★(注6)	×	×	△(注10)	△(注10)	○(注8)	×	△(注9)	×	

- (注1)「集中排水ドレンボス(ストレート型)」の取付対象機種は「省エネの達人プレミアム 112~335型」「省エネの達人 112~335型」になります。
 (注2)「集中排水ドレンボス(L型)」の取付対象機種は「省エネの達人プレミアム」「省エネの達人」になります。
 (注3)「ドレンパンヒーター」を既納品に取り付ける場合には、弊社営業窓口までお問い合わせください。
 (注4)「耐風用補強セット」の取付対象機種は「省エネの達人プレミアム 112~335型」「省エネの達人 112~335型」「寒さ知らず」になります。
 (注5)「アクティブフィルター」の取付対象機種は「省エネの達人プレミアム 224~335型」「省エネの達人 224~335型」になります。
 (注6)「省エネの達人プレミアム 40~63型」「省エネの達人 40~80型」での併用はできません。
 (注7)「耐風用補強セット」のワイヤーと「防風セット」「防護ネット」が干渉しないように施工してください。
 (注8)「ドレンパンヒーター」は「防雪フード(深形)一式(吹出口・背面吸込口・左吸込口)」と必ず併用してください(「防雪フード(深形)」のみの使用は可能です)。
 (注9)「アクティブフィルター」「防雪フード」を併用する場合、「防雪フード」の組立、据付手順が単独据付の場合と異なります。詳細は「アクティブフィルター」「室外ユニット取付型」に付属の据付点検要領書をご確認ください。
 (注10)ドレン水が凍結する恐れがある地域では、「集中排水ドレンボス」は使用しないでください(ドレン水が凍結して室外ユニットの底ベースに積層し、ユニット停止などの故障の原因になる場合があります)。水はけの良いところを選ぶか排水溝を設けて排水してください。
 (注11)強風の影響が大きいと予想される地域、設置場所に「アクティブフィルター」を据え付ける場合は、製品が転倒しないように「耐風用補強セット」を必ず併用してください。(「耐風用補強セット」のみの使用は可能です)。
 (注12)「防護ネット(標準仕様・細ピッチ仕様)」は「吸込網」の製品用途も兼ねておりますので、併用する必要はありません。
 (注13)「省エネの達人プレミアム40~80型」「省エネの達人40~80型」での併用はできません。

耐塩害仕様

■ 耐塩害仕様

■ 据付場所について

	耐塩害仕様	耐重塩害仕様
据付場所	潮風は当たらないが、その雰囲気にあるような場所 	潮風の影響を受ける場所 (ただし、塩分を含んだ水が直接機器にかからない)
設置場所条件	<ul style="list-style-type: none"> ● 室外ユニットが雨で洗われる場所 ● 潮風の当たらない場所 ● 室外ユニットの設置場所から海までの距離が約300mを超え1km以内にある場所 ● 室外ユニットが建物の陰になる場所 	<ul style="list-style-type: none"> ● 室外ユニットに雨があまりかからない場所 ● 潮風が直接当たる場所 ● 室外ユニットの設置場所から海までの距離が約300m以内にある場所 ● 室外ユニットが建物の表(海岸面)になる場所 ● 室外ユニット設置場所付近のトタン屋根、ペランダの鉄製部の塗り替えなどが多い場所

■ 海岸からの設置距離目安 (設置環境により条件が変わります)

1. 直接潮風の当たるところ



※瀬戸内海など

注) 耐塩害仕様・耐重塩害仕様の選択は、設置環境により条件が変わる場合(例えば季節風・台風の影響の強い地域)を除いたときの目安です。

2. 直接潮風の当たらないところ



※瀬戸内海など

据付上および維持管理上のご注意

■ 据付上の注意 (維持管理について)

JRA耐塩害仕様機・耐重塩害仕様機は素材や塗装内容を強化していますが、腐食に対して万全ではありません。このため、次のような据付計画と保守を行うことで防食効果を高める必要があります。

- 海水飛沫および潮風に直接さらされることを極力回避するような場所に設置してください。
 - 機器の設置は建物の風下に行ってください。
 - やむを得ず海岸面に機器を設置する場合でも、防風板を設けて直接潮風が当たることを避けてください。
 - 据付方向に注意してください。(海岸線に平行と直角では腐食度合いが異なります)
- 外装パネルに付着した海塩粒子が、雨水によって十分洗浄されるように配慮してください。
- 室外ユニットソコベースへの水の滞留は、著しく腐食作用を促進させるため、ソコベースの水抜け性を損なわないよう傾きなどに注意してください。
- 海岸地域への据付品については、付着した塩分などを除去するために定期的に水洗いを行ってください。
- 水はけの良い場所に設置してください。特に基礎部分の排水性を確保してください。
- 据付・メンテナンスなどにて付いた傷は、必ず補修してください。
- 機器の状態を定期的に点検してください。
(必要に応じて再防錆処置や部品交換などを実施してください)

■ メンテナンス時の留意事項

- 機器のメンテナンスを十分に行ってください。
(水をはじくグリスやワックスなどの防錆塗装を据付時、および3か月ごとに塗布する)
- シーズンオフなど長期間機器を停止する時は、機器にカバーをかけるなどの処置をしてください。

※なお、特殊な雰囲気機器を設置する場合は、別途十分考慮する必要があります。

注) 耐塩害仕様・耐重塩害仕様は一般社団法人 日本冷凍空調工業会「空調機器の耐塩害試験基準JRA9002」に基づいています。

耐塩害仕様

■ 耐塩害・耐重塩害仕様価格表 (受注対応品)

省エネの達人プレミアム

	室外ユニット型式	価格(税別)		
		標準機	耐塩害仕様	耐重塩害仕様
単相	RAS-GP40RGHJ1	509,000円	610,000円	713,000円
	RAS-GP45RGHJ1	558,000円	671,000円	782,000円
	RAS-GP50RGHJ1	610,000円	733,000円	855,000円
	RAS-GP56RGHJ1	655,000円	786,000円	917,000円
	RAS-GP63RGHJ1	707,000円	849,000円	990,000円
	RAS-GP80RGHJ1	774,000円	929,000円	1,083,000円
三相	RAS-GP40RGH1	509,000円	610,000円	713,000円
	RAS-GP45RGH1	558,000円	671,000円	782,000円
	RAS-GP50RGH1	610,000円	733,000円	855,000円
	RAS-GP56RGH1	655,000円	786,000円	917,000円
	RAS-GP63RGH1	707,000円	849,000円	990,000円
	RAS-GP80RGH1	774,000円	929,000円	1,083,000円
	RAS-GP112RGH1	897,000円	1,075,000円	1,254,000円
	RAS-GP140RGH1	1,083,000円	1,299,000円	1,514,000円
	RAS-GP160RGH1	1,184,000円	1,420,000円	1,657,000円
	RAS-GP224RGH	1,668,000円	2,001,000円	2,335,000円
	RAS-GP280RGH	2,056,000円	2,468,000円	2,879,000円
	RAS-GP335RGH	2,269,000円	2,722,000円	3,176,000円
	RAS-AP224GH3	1,668,000円	2,001,000円	2,335,000円
	RAS-AP280GH3	2,056,000円	2,468,000円	2,879,000円

省エネの達人

	室外ユニット型式	価格(税別)		
		標準機	耐塩害仕様	耐重塩害仕様
単相	RAS-GP40RSHJ2	453,000円	543,000円	633,000円
	RAS-GP45RSHJ2	491,000円	589,000円	688,000円
	RAS-GP50RSHJ2	538,000円	645,000円	753,000円
	RAS-GP56RSHJ2	576,000円	692,000円	807,000円
	RAS-GP63RSHJ2	616,000円	739,000円	862,000円
	RAS-GP80RSHJ2	675,000円	810,000円	945,000円
三相	RAS-GP40RSH2	453,000円	543,000円	633,000円
	RAS-GP45RSH2	491,000円	589,000円	688,000円
	RAS-GP50RSH2	538,000円	645,000円	753,000円
	RAS-GP56RSH2	576,000円	692,000円	807,000円
	RAS-GP63RSH2	616,000円	739,000円	862,000円
	RAS-GP80RSH2	675,000円	810,000円	945,000円
	RAS-GP112RSH2	789,000円	946,000円	1,105,000円
	RAS-GP140RSH2	952,000円	1,142,000円	1,332,000円
	RAS-GP160RSH2	1,031,000円	1,237,000円	1,443,000円
	RAS-GP224RSH	1,439,000円	1,725,000円	2,013,000円
	RAS-GP280RSH	1,777,000円	2,133,000円	2,487,000円
	RAS-GP335RSH	2,012,000円	2,415,000円	2,817,000円
	RAS-AP224SH3	1,439,000円	1,725,000円	2,013,000円
	RAS-AP280SH3	1,777,000円	2,133,000円	2,487,000円

寒さ知らず(R32)

	室外ユニット型式	価格(税別)		
		標準機	耐塩害仕様	耐重塩害仕様
三相	RAS-GP80RHN	715,000円	857,000円	1,002,000円
	RAS-GP112RHN	830,000円	997,000円	1,162,000円
	RAS-GP140RHN	978,000円	1,175,000円	1,370,000円
	RAS-GP160RHN	1,078,000円	1,294,000円	1,509,000円

■ ヤモリ対策仕様

室外ユニット故障の 原因となる ダブル ヤモリや塩害のW対策に!

ヤモリ対策仕様 室外ユニット (受注対応)

ヤモリが室外ユニット内部へ侵入しても基板への接触を防止する絶縁シート^{※1}を設置しました。標準機に対し、さらに基板に防錆処理^{※2}を追加して防食性を向上させた専用仕様 (受注対応品) です。



1 ヤモリ対策



※1. 絶縁シート処理は機種によって異なります。

2 基板の塩害対策

基板の防錆処理範囲^{※2}を拡大し、**防食性の向上を実現!**

サビによる故障を防ぎます。

※2. 基板の防錆処理は機種によって異なります。



■ ヤモリ対策仕様価格表 (受注対応品・1.5か月)

省エネの達人プレミアム

	室外ユニット型式	価格(税別)
単相	RAS-GP40RGH1(B)	526,000円
	RAS-GP45RGH1(B)	574,000円
	RAS-GP50RGH1(B)	628,000円
	RAS-GP56RGH1(B)	673,000円
	RAS-GP63RGH1(B)	723,000円
	RAS-GP80RGH1(B)	789,000円
三相	RAS-GP40RGH1(B)	526,000円
	RAS-GP45RGH1(B)	574,000円
	RAS-GP50RGH1(B)	628,000円
	RAS-GP56RGH1(B)	673,000円
	RAS-GP63RGH1(B)	723,000円
	RAS-GP80RGH1(B)	789,000円
	RAS-GP112RGH1(B)	912,000円
	RAS-GP140RGH1(B)	1,097,000円
	RAS-GP160RGH1(B)	1,202,000円
	RAS-GP224RGH(B)	1,691,000円
	RAS-GP280RGH(B)	2,084,000円
	RAS-GP335RGH(B)	2,300,000円
	RAS-AP224GH3(B)	1,691,000円
	RAS-AP280GH3(B)	2,084,000円

省エネの達人

	室外ユニット型式	価格(税別)
単相	RAS-GP40RSHJ2(B)	467,000円
	RAS-GP45RSHJ2(B)	505,000円
	RAS-GP50RSHJ2(B)	552,000円
	RAS-GP56RSHJ2(B)	592,000円
	RAS-GP63RSHJ2(B)	631,000円
	RAS-GP80RSHJ2(B)	687,000円
三相	RAS-GP40RSH2(B)	467,000円
	RAS-GP45RSH2(B)	505,000円
	RAS-GP50RSH2(B)	552,000円
	RAS-GP56RSH2(B)	592,000円
	RAS-GP63RSH2(B)	631,000円
	RAS-GP80RSH2(B)	687,000円
	RAS-GP112RSH2(B)	802,000円
	RAS-GP140RSH2(B)	966,000円
	RAS-GP160RSH2(B)	1,048,000円
	RAS-GP224RSH(B)	1,464,000円
	RAS-GP280RSH(B)	1,801,000円
	RAS-GP335RSH(B)	2,042,000円
	RAS-AP224SH3(B)	1,464,000円
	RAS-AP280SH3(B)	1,801,000円

H-LINK

H-LINKとは…

日立独自の高性能伝送方式で、室外ユニット～室内ユニット間、および集中制御機器～室内または室外ユニット間を無極性2芯の渡り配線で接続する方式です。制御対象の全ての室外ユニット・室内ユニットが接続されていれば配線経路の制限が少ない*ため、設計自由度が高いです。

※ ループ配線は不可

■接続イメージ

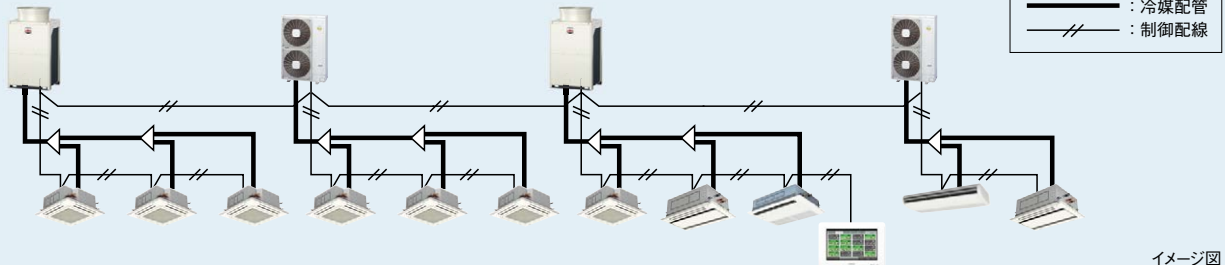

イメージ図

特長1 自由な配線形態

接続するユニットの順序や配線の分岐数に制限がないため、ユニットの設置場所に応じて自由に配線できます。制御機能・配線方式の統一により、同一システム内でアダプターや専用コネクタを用いることなく、ビル用マルチエアコンと店舗・オフィス用エアコンを混在させることが可能です。設備用パッケージエアコンでも同様の対応が可能です（電算機用など一部機種は除く）。

■接続イメージ(一部の室内ユニット同士を接続)

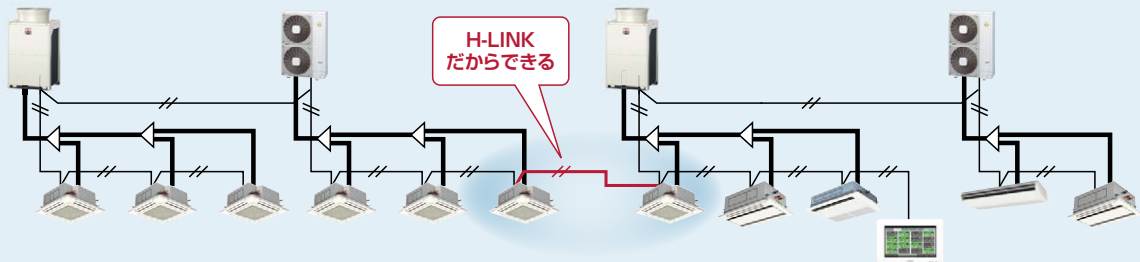

■接続イメージ(2系統に分けて集中制御機器へ接続)

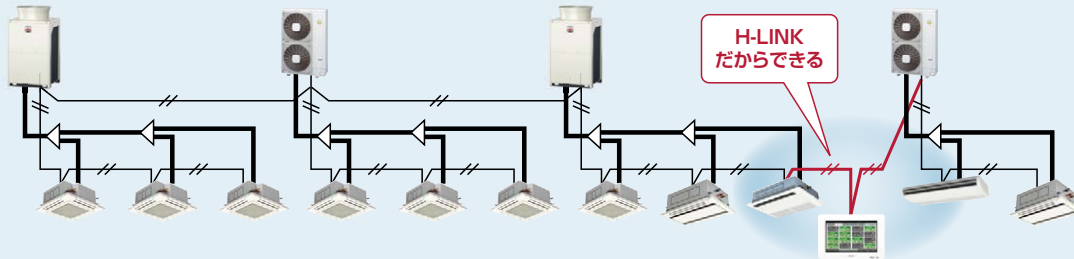

イメージ図

特長2 店舗・オフィス用エアコンとビル用マルチエアコンとルームエアコンの混在が可能

アダプターなしで店舗・オフィス用エアコンとビル用マルチエアコンが一括管理が可能です。

RACアダプター(型式:PSC-6RAD)を使用すれば、ルームエアコンについてもパッケージエアコンとの混在が可能です。

■接続イメージ

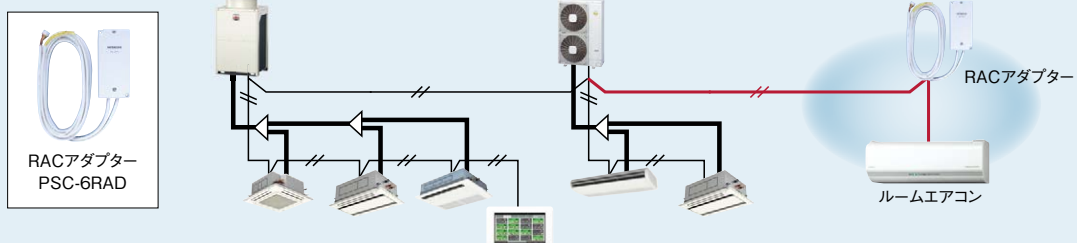

イメージ図

H-LINK II

従来H-LINKの施工性・自由度をそのままに、システム構成を拡大、機能アップしました。

H-LINK II対応機種

室外ユニット	室内ユニット	全熱交換器	制御機器
<ul style="list-style-type: none"> ●店舗・オフィス用エアコン 省エネの達人プレミアム／省エネの達人／ 冷房専用機／寒さ知らず ●ビル用マルチエアコン フレックスマルチ【冷暖切換型】 フレックスマルチ【冷暖同時型】 フレックスマルチ-R【リニューアル型 冷暖切換型】 フレックスマルチ-R【リニューアル型 冷暖同時型】 フレックスマルチ-mini【冷暖切換型】 フレックスマルチ-mini モジュール【冷暖切換型】 寒さ知らず【冷暖切換型】 寒さ知らず【リニューアル型】 寒さ知らずマルチ-mini【冷暖切換型】 	<p>全機種</p> <p>〔外気処理エアコン/厨房用でんぷり・ ホテル用でんぷりテンプレクリーンを含む〕</p>	<p>全機種</p> <p>〔全熱交換器アダプターの 組み合わせが必要〕</p>	<p>全機種</p> <p>〔ただし、LNアダプターP(HARC70-P1)・ LNアダプターP-BOX(HRAC-BX)を除く〕</p>

従来H-LINKの仕様比較

項目	H-LINK	H-LINK II
最大冷媒系統数	16	64
1冷媒系統内の 室内アドレス設定範囲	0～15	0～63
室内ユニット最大接続台数	128	160
H-LINK内の総機器数	145	200
最大配線長	総長1,000m 〔H-LINK中継器により 5,000mまで延長可能〕	
ケーブル仕様	下記の2芯ケーブル(0.75mm ² 以上) 〔KPEV-KPEV-S-VCTF-VCT-CVV・ MVVS-VVR-VVF〕	

従来H-LINK対応機も混在設置可能

●同一配線上にH-LINK II 対応機と従来H-LINK対応機を混在接続できます。
アダプターなども不要です。*2

集中制御機器	室外・室内ユニット	1システムの接続可能台数(冷媒系統数)	
		室外ユニット	室内ユニット
H-LINK II 対応	全てH-LINK II対応	64冷媒系統	160台
	混在 (H-LINK II/従来H-LINK)	64冷媒系統*1	128台
従来H-LINK 対応	全てH-LINK II対応	16冷媒系統	128台
	混在 (H-LINK II/従来H-LINK)	16冷媒系統	128台

*1. 従来H-LINK II対応機の室外ユニットについては、16系統となります。また室内ユニット16台以上の
室外ユニットは2冷媒系統使用となります。

*2. H-LINK II対応機 / 従来H-LINK対応機を組み合わせるご使用された場合の制御機能については、
下表をご参照ください。

H-LINK II対応機 / 従来H-LINK対応機混在時の機能表

	店舗・オフィス用エアコン			ビル用マルチエアコン			
	室内ユニットが 従来型	室外ユニットが 従来型	すべて II型	従来型室外ユニットに II型 / 従来型室内ユニットが混在		II型室外ユニットに II型 / 従来型室内ユニットが混在	
室外ユニット*1				従来		II	
室内ユニット*1							
多機能リモコン アメニティリモコン*1							
冷媒系統設定範囲*2	0～15	0～15	0～63	0～15		0～15	
アドレス設定範囲*2	0～15	0～15	0～63	0～15	0～15	0～15	0～63
リモコン渡り配線レス	×	×	●*3	×	×	×	×
オートリターン*6	●	●	●	●	●	●	●
操作ロック*5	●	●	●	●	●	●	●
設定温度範囲制限*6	●	●	●	●	●	●	●
個別ルーバー設定*7	×	●	●	×	●	×	●
ウィークリータイマー設定*4	●	●	●	●	●	●	●
昇降グリル距離設定*10	×	●	●	×	●	×	●
異運転モード表示*6	×	●	●	×	●	×	●
室内ホットスタート表示*11	×	●	●	×	●	×	●
室内系統・アドレス変更*5	×	●	●	×	●	×	●
室外予熱中表示 / 解除*5	×	×	●	×	×	×	●
省エネ室温制御	×	×	●	×	×	×	●*8
リモコンからの応急運転	×	×	×	×	×	×	●*9

*1. 「II」「II型」はH-LINK II対応機(GP型、AP型)、「従来」「従来型」は従来H-LINK対応機を示します。
 *2. 従来H-LINK II対応の集中制御機器を接続する場合、冷媒系統設定・アドレス設定ともに設定範囲は0～15となります。
 (集中コントローラーから制御しないユニットもこの範囲としてください。)
 *3. 同時運転機のみ可能です。ただしセントラルステーション 適温適所EXを使用する場合はリモコン渡り配線が必要です。
 *4. 多機能リモコン・多機能デザインリモコン・コンパクトリモコンのみ設定可能です。
 *5. 多機能リモコン・多機能デザインリモコン・アメニティリモコン・コンパクトリモコンのみ設定が可能です。
 *6. 多機能リモコン・多機能デザインリモコン・アメニティリモコン・コンパクトリモコンのみ設定および表示可能です。

*7. 多機能リモコン・多機能デザインリモコン・コンパクトリモコンの場合のみ設定可能です。
 室内ユニットが個別ルーバーに対応している場合のみ設定可能です。
 *8. サイドフローモデルのみ可能です。
 *9. サイドフローモデルは対応していません。
 コンパクトリモコンは応急運転中の表示のみ可能です。(応急運転の操作はできません。)
 *10. 多機能リモコン・多機能デザインリモコン・アメニティリモコンのみ設定が可能です。
 *11. 多機能リモコン・多機能デザインリモコン・アメニティリモコン・コンパクトリモコンのみ
 設定および表示可能です。

リモコン

多機能デザインリモコン

美しい空間に、スマートなデザインを。

H-LINK II対応

NFC対応

インテリアと調和するスタイリッシュな外観に加え、これまでにない使いやすさをめざした多機能デザインリモコン[PC-ARFG1]。

多彩な液晶画面や充実の表示メニューはスマートな見た目だけでなく、機能的にも優れた設計です。7言語への対応やホテルモードなどの機能を搭載し、さまざまな環境で、便利にお使いいただけます。

本製品の紹介で掲載している画面はイメージです。



(注)本リモコンのスイッチは静電タッチ方式。画面はタッチパネル方式ではありません。

EUROPEAN
PRODUCT
DESIGN
AWARD

2020年受賞

EUROPEAN PRODUCT
DESIGN AWARD™

Home Interior Products / Switches, Temperature Control Systems 部門にて受賞。
ヨーロッパプロダクトデザインアワードは、世界中の実用的かつ優れたプロダクトデザインに贈られる賞です。

多彩な表示 [新UI設計]

運転モードカラー表示

見やすく・わかりやすく、空間にも調和

5つの運転モードに連動して、色が切り替わる運転モードカラー表示は、使う人のことを考えたデザインです。



スクリーンテーマ

画面の背景色が選べるようになりました。

お部屋の雰囲気に合わせて背景色を「ホワイト」と「ブラック」から選べます。

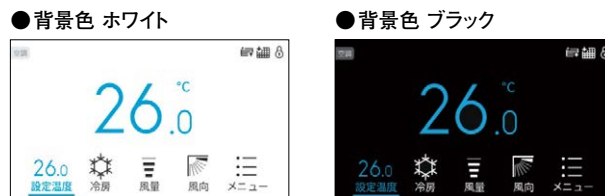

ピクトグラム

わかりやすい、直感的デザイン

各種状態とメニューを表すピクトグラムは、直感的に意味が理解できるようなデザインに。初めて使用する人にも、スムーズな操作をサポートします。



コンパクトリモコン

シンプル機能の簡易リモコンが登場

H-LINK II対応

NFC対応

1つの画面で全ての操作が可能なシンプル機能の簡易リモコンです。

(注)使用できる機能に制限があります。詳細はP.204をご参照ください。

本製品の紹介で掲載している画面はイメージです。

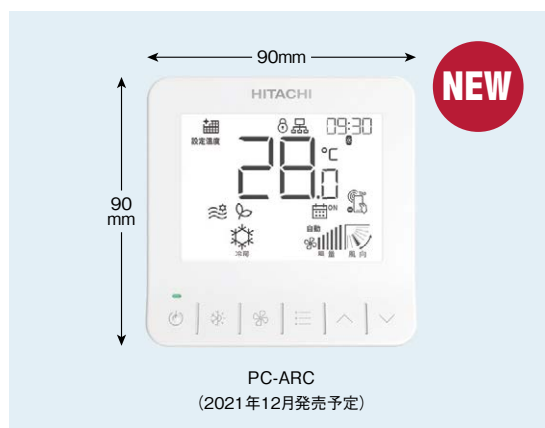

(注)本リモコンのスイッチは静電タッチ方式。画面はタッチパネル方式ではありません。

NFC機能搭載により現地設定・サービス性が向上

多機能デザインリモコンとコンパクトリモコンにNFC機能を搭載。スマートフォンを使用した設定が可能になりました。

■ NFC 機能対応表

○：使用可 △：制限あり ×：使用不可

項目		PC-ARFG1 PC-ARFG1 (B)	PC-ARC	
リモコン表示設定	時計	○	○	
	言語	○	×	
	温度	温度単位	○	○
		温度刻み幅	○	○
運転ランプ明度	○	×		
運転スケジュール	スケジュール有効/無効	○	○	
	運転スケジュール	○	○	
	休日設定	○	×	
節電設定	節電設定	節電モード	○	△*1
		節電ON/OFF	○	○
	節電レベル	○	○	
	節電詳細設定	室外能力制御	○	×
		室内ローテーション制御	○	×
間欠運転制御	○	×		
現地設定	機能選択	△*2	△*2	
	外部入出力設定	△*2	△*2	
	ホテルモード	○	×	
	設定温度上下限設定	○	○	
	冷暖自動デュアル温度設定	○	×	
	メイン/サブ表示設定	○	○	
	サーモ選択	○	○	

項目		PC-ARFG1 PC-ARFG1 (B)	PC-ARC
現地設定	リモコンサーモ補正值	○	○
	電源発停1	△*2	△*2
	電源発停2	△*2	△*2
	室内ファン増速	△*2	△*2
	操作有効無効設定	○	○
	冷房サーモオフ時ファン減速	△*2	△*2
	暖房サーモオフ時ファン減速	△*2	△*2
	圧縮機予熱制御解除	○	×
	パワーアップ設定	○	×
	試運転	○	○
点検メニュー	異常履歴	○	○
	機種情報	○	○
	点検1	○	○
	点検2	○	○
	室内外基板診断	○	×

*1. 節電モードは室外能力制御固定となります。

*2. 複数の室内ユニットが接続されている場合、個別設定はできません。

(注1) ご利用中の室外ユニットや室内ユニットの種類により設定できない場合があります。詳細はNFCのユーザーガイドをご参照ください。

(注2) NFC機能はiPhoneのみ対応します。

対応端末: iPhone 7以降 対応OS: iOS 13.0または以降

多機能リモコン

本製品の紹介で掲載している画面はイメージです。

簡単操作でさまざまな節電設定が可能。
効果の「見える化」で、管理のしやすさも向上。

H-LINK II対応

音声ガイド機能(PC-ARFV4のみ)

音声ガイド機能搭載(PC-ARFV4)

PC-ARFV4には音声ガイド機能を搭載。
操作・設定した内容を音声でお知らせし、
確実なりモコン操作をサポート。

PC-ARFV4 43,000円

28℃に設定
しました。



PC-ARF5 36,000円

* H-LINK II対応の室内ユニット(型式:○○○-GP○○○、○○○-AP○○○)以外の室内ユニットには使用できません。

* 冷暖房兼用機、冷房専用機のどちらも共用でご使用できます。

* 室内ユニットとの接続には0.3~0.75mm2の配線を使用してください(配線総長30mまで)。配線総延長が30mを超える場合は、ツイストペアケーブル(1P-0.75mm2)をご使用ください(配線総長500mまで)。

* 「てんかせ4方向」「てんかせ2方向」「てんかせ1方向」「ビルトイン」「てんうめ・てんつり(36~280型)」「かべかけ」「ゆかおき(50~160型)」「厨房用てんつり」「テンプクリーン(天井カセット型)」「クールショットマルチ」は多機能リモコンと組み合わせてお使いください。

節電機能

室外ユニット能力制御

2つの節電モード設定が可能に

従来、室外ユニットや集中コントローラーで設定していたデマンド機能が、多機能リモコンから設定できるようになりました。2つのモードから選択でき、使用状況に応じて使い分けられます。

ピークカットモード	電力設定値を超える範囲の消費電力をカットし、最大電力量の抑制に貢献します。
おさえめモード	空調能力を常に設定値に抑えて運転し、節電に貢献します。

室内ユニットローテーション制御

順次送風運転に切り替え、消費電力をカット

室内ユニットを複数台運転する場合、送風運転(サーモオフ)に順次切り替えることで運転をセーブします。

間欠運転制御

ユニットごとに冷暖房と送風を繰り返し、消費電力を抑制

冷房運転と送風運転(サーモオフ)を一定間隔で繰り返す制御です。

掲載商品の価格は事業者様向けの積算見積価格であり、一般消費者様向けの販売価格ではありません。

なお、積算見積価格には、消費税・配送費・試運転調整費・配管セット・工事費・使用済み商品の引き取り費などは含まれておりません。

リモコン

スケジュール機能

節電設定のスケジュール管理

室外ユニット能力制御・間欠運転制御の節電機能について、週間スケジュール設定により曜日ごと最大5パターンの時間帯で管理が可能です。

●節電スケジュール設定画面

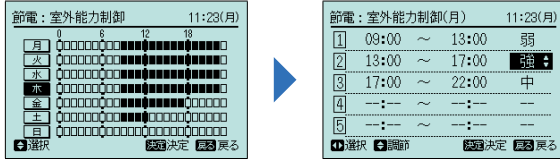

(運転音低減制御の画面も同様です。)

運転音低減制御のスケジュール管理

室外ユニットの運転音低減制御[※]もスケジュール管理に対応。早朝時間帯・深夜時間帯など、曜日ごとに、最大5パターンの時間帯の設定が可能です。

※ 運転音低減モードに設定すると冷暖房能力が低下する場合があります。

快適機能

設定温度デュアル設定[※]

室外ユニット能力制御・間欠運転制御の節電機能について、週間スケジュール設定により曜日ごと最大5パターンの時間帯で管理が可能です。

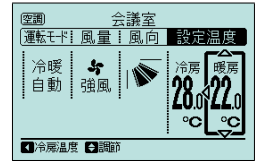

※ 「てんかせ4方向」「てんかせ2方向」「てんかせ1方向」「ビルトイン」「てんうめ(高静圧/中静圧)」「てんつり」「かべかけ」「ゆかおき」「ホテル用てんうめ」「クールショットマルチ(吹出温度制御を降く)」で対応可能です。その他対応機種については、弊社営業窓口までお問い合わせください。

設定温度セットバック機能^{※1}

ホテルカードキーの抜き差しなど、外部からの接点入力のオン/オフ動作に連動して不在判定し、不在時は設定温度をシフト^{※2}、風量を弱風にして空調能力を弱めた運転をします。省エネ運転で、入室時の快適性を保つことができます。

※1. 「てんかせ4方向」「てんかせ2方向」「てんかせ1方向」「ビルトイン、てんうめ(高静圧/中静圧)」「てんつり」「かべかけ」「ゆかおき」「ホテル用てんうめ」「クールショットマルチ」で対応可能です。その他対応機種については、弊社営業窓口までお問い合わせください。

※2. あらかじめセットバック温度を設定し、冷房時はプラス側、暖房時はマイナス側にシフトします。

便利機能

簡易英語表示

通常画面を英語表示に変更できます。この場合、設定温度単位を摂氏(°C)から華氏(°F)に切り替えることもできます。

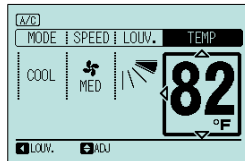

コード表示の内容を文字表示

機能選択項目・点検データ・アラームなどのコード内容を文字で表示します(漢字・仮名表示に対応)。従来のコード表示と比較してサービス作業性が向上しました。

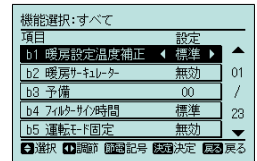

その他の機能

- 設定温度自動復帰 ● 消し忘れ防止タイマー ● 操作ロック ● 設定温度範囲制限 ● 運転開始温度設定の利用で省エネ空調
- 個別ルーバー設定で気流をコントロール ● 昇降グリル操作でお手入れ簡単

多言語対応多機能リモコン

外国人をはじめ、より多くのお客さまに喜ばれるホテルの空調環境づくりをサポート。

H-LINK II対応

近年のインバウンド需要により、外国人観光客の宿泊が増加しています。「多言語対応多機能リモコン」は、言語切替ボタンやホテルなどでよく使われる切タイマーボタンを分かりやすくダイレクトボタン化。さらにピクトグラム表示を採用することで、はじめて使う外国人の方でも直感的なりリモコン操作が可能です。

本製品の紹介で掲載している画面はイメージです。

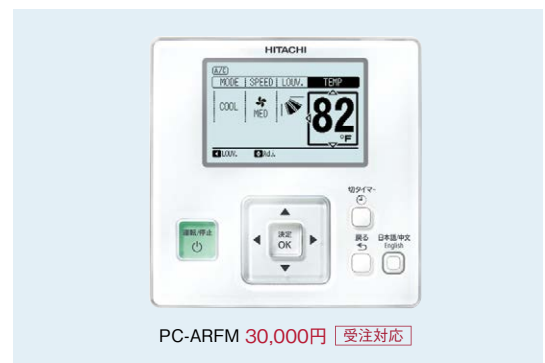

4言語をカンタンに切り替え

言語切替ボタン

日本語に加え、中国語(簡体)・中国語(繁体)・英語の4言語に対応。「言語切替ボタン」を押すだけで「言語選択画面」から、簡単に言語を切り替えることができます。



切タイマーボタン



ピクトグラム表示

ホテル従業員の方への便利機能

言語切替ボタンの長押しで言語とタイマーの設定を初期化できます。言語の初期設定は「日本語」、切タイマーの初期設定は「OFF」です。ホテルなどでご使用の場合、チェックアウト後に簡単に設定を初期化できます。

リモコン主要機能対応表

○：使用可　—：使用不可

機能		リモコン	多機能デザインリモコン	多機能リモコン (多言語対応多機能リモコン)	コンパクトリモコン
			 PC-ARFG1 PC-ARFG1 (B)	 PC-ARF5 (PC-ARFM)	 PC-ARC
快適性	凍結洗浄		○	○※16	—
	急速設定		○	○	○
	冷房快適性設定		○	○	○
便利	多言語対応		○	○※13	—
	ホテルモード		○	—	—
	操作ロック		○	○	○
	操作音		○	—	○
	かんたんタイマー※8		○	○	○
	おやすみ運転※8		—	—	○
	NFC対応		○※11	—	○
	受光部内蔵※19		—	—	○
	運転スケジュール※1		○	○	○
機能	節電設定	室外ユニット能力制御※1	○	○※16	○※4
		室内ユニットローテーション制御※1	○	○※16	—※5
	間欠運転制御	○	○※16	—※5	
	スムーズドライブ2.0制御※15	○※11	—	○	
	運転音低減設定※1	○	○	—※5	
節電・運転音低減スケジュール※1※3		○	○※17	—※5	
昇降グリル		○	○	—※5	
設定	人感センサー設定		○	○	—※5
	個別ルーバー設定		○	○	○
	ルーバー開閉		○	○	—
	空調・換気切替		○	○	—※5
	全熱交換器設定		○	○	—※5
	設定温度上下限設定		○※11※18	○	○※6
	冷暖自動デュアル温度設定		○	○	—
	集中機器によるリモコン時刻の一括設定		○※11	—	○
	パスワード設定		○	—	—
	メイン／サブ表示設定		○	○	○
	部屋名登録		○	○	—
	連絡先登録		○	○	—
	機能選択		○	○	○
	冷媒漏えいセンサー設定		○	○	—※9
表示	日付・時間		○	○	○
	空調・換気モード表示		○	○	—
	フィルターサイン		○	○	○
	フィルター自動清掃中		○	○	—※12
	温度センサー内蔵		○	○	○
	内蔵センサーの温度表示		○	○	○
	集中制御中		○	○	○
	圧縮機予熱中		○	○	○
	セットバック中		○	○	○
	使用量表示		○	○	—
	消費電力量表示※1※2		○	○	—
	CO2排出量表示※1※2		○	○	—
	節電ガイドダンス		—	○※16	—
	簡易点検表示		○	○	—
その他	エコノフレッシュ(GP型)対応※10		○※11	—	—
	試運転		○	○	○※14
	2リモコン接続		○※7	○	○

※1. (1) 受光部キット(昇降専用受光部を除く)を併用する場合、以下の受光部キットを併用する場合のみ、本機能が使用できます。PC-ALH3・4、PC-ALHD1・2、PC-ALHS1・2、PC-ALHP1・2、PC-ALHZ1、PC-ALHZF、PC-ALHCM、PC-ALHC1、PC-ALHZ1
(2) 室内外ユニット、リモコンにおいて節電対応／非対応を組み合わせる場合、本機能を使用できない場合があります。詳細はP.205を参照してください。
※2. 数値は参考値です。電力料金の算出・契約電力の検討・温室効果ガス排出量の算出目的に本機能を用いなくてください。
※3. 設定できるスケジュールは、室外ユニット能力制御・間欠運転制御です。
※4. ピークカット制御のみ設定できます。
※5. コンパクトリモコンでは設定・表示できません。リモコングループ内で対応リモコン(多機能デザインリモコンなど)を併用する場合、対応リモコン側で設定することで本機能を使用できます。
※6. 機能選択で上下限値を設定できます。
※7. 多機能デザインリモコンの2リモコンは、バックライトの明度は8より明るくできません。
※8. かんたんタイマーは運転ON/OFFの時間設定が可能です。多機能デザインリモコンと多機能リモコンはタイマー動作を「1回」「毎日」から選択できます。コンパクトリモコンは1回のみタイマーとなります(時間が来たら再設定が必要)。おやすみ運転はコンパクトリモコンのみ設定可能で運転OFFの時間設定が可能です。時間経過ごとに冷やすぎ、暖めすぎ防止を行います(時間が来たら再設定が必要)。それぞれの機能の詳細は技術資料をご参照ください。

※9. 冷媒漏えいセンサーの設定・表示ができませんので、ゆかおきの接続はできません。
※10. エコノフレッシュ(GP型)は多機能デザインリモコン(PC-ARFG1)のみ接続可能です。その他リモコンを接続すると、24時間換気時にアラーム表示がされないため接続を禁止しています。
※11. 多機能デザインリモコンはPC-ARFG1のみ対応可能です。PC-ARFGは対応していません。
※12. フィルター自動清掃ユニットを使用しているてんかせ4方向には接続できません。
※13. 通常画面を英語などの表示に変更します。
※14. 一部機能に制限がありますので、詳細は技術資料をご参照ください。
※15. リモコンサーモ設定時でもスムーズドライブ制御2.0が使用可能です。
※16. 多言語対応多機能リモコンは使用できません。
※17. 多言語対応多機能リモコンは室外運転音低減スケジュールのみ使用できます。
※18. 多機能デザインリモコン(PC-ARFG1)では、冷房・送風・ドライ運転時に設定温度の下限値に加えて上限値も設定可能です。また、暖房運転時に設定温度の上限値に加えて下限値も設定可能です。
※19. コンパクトリモコン正面にワイヤレスリモコン用の受光部を内蔵しています。ワイヤレスリモコンの赤外線を受信します。室内ユニットには専用受光部キットは不要です。ただし、室内ユニットに接続する受光部キットのようなランプによる表示はありません。また、一部機能に制限がありますので、詳細は技術資料をご参照ください。

リモコン

【店舗用】室内外ユニット 節電対応 / 非対応組み合わせ別 機能一覧

節電：節電対応 従来：節電非対応 ○：機能あり △：制約あり -：機能なし

機器		構成	室外・室内ユニットが 全て節電対応		節電非対応の 室内ユニットを含む		室外ユニットが 節電非対応	室内が全て 節電非対応	リモコンが 節電非対応 ^{※1}
室外ユニット			節電	節電	節電	従来	節電	節電 または 従来	
室内ユニット			節電	節電	節電	従来	従来	節電 または 従来	
リモコン			節電	節電	節電	節電	節電	従来	
分類	機能		メイン	サブ	メイン	-	-	-	-
節電	室外ユニット 能力制御 ^{※2※3}	詳細設定	○	-	○	-	-	-	-
		入切	○	-	○	-	-	-	-
	室内ユニット ローテーション制御 ^{※2※3}	詳細設定	○	-	○	-	-	-	-
		入切	○	○	○	-	-	-	-
	間欠運転制御 ^{※2※4}	詳細設定	○	○	○	○ ^{※5}	○	○	-
		入切	○	○	○	○ ^{※5}	○	○	-
	設定温度自動復帰		○	○	○	○	○	○	○
	設定温度範囲制限		○	○	○	○	○	○	○
消し忘れ防止タイマー		○	○	○	○	○	○	○	
操作ロック		○	○	○	○	○	○	○	
快適性	室外パワーアップ制御 ^{※3}		○	-	○	-	-	-	-
	急速モード ^{※3}		○	○	○	-	-	-	-
	運転音低減制御 ^{※3}		○	-	○	-	-	-	-
	0.5℃単位温度設定 ^{※8}		○	○	○	-	-	-	-
見える化	消費電力量表示 ^{※3}		○	○	○	-	-	-	-
	CO2排出量表示 ^{※3}		○	○	○	-	-	-	-
	節電ガイド ^{※9}		○	○	○	○	○	○	-
スケジュール	運転スケジュール		○	○	○	○	○	○	○
	節電スケジュール ^{※3※6}		○	△ ^{※7}	○	△ ^{※7}	△ ^{※7}	△ ^{※7}	-
	運転音低減制御 ^{※3}		○	-	○	-	-	-	-
便利	機能選択、点検、異常コード日本語表示		○	○	○	○	○	○	-
	簡易英語表示 ^{※10}		○	○	○	○	○	○	-

※1. 室内外ユニットの節電対応 / 非対応にかかわらず、リモコンが節電非対応の場合を示します。
 ※2. 室外ユニット能力制御・室内ユニットローテーション制御・間欠運転制御の選択はメインのみ可。サブの設定はメインと同期します。
 ※3. リモコングループ内に節電非対応の室内ユニットが含まれる場合、本機能は利用できません。また、複数系統に渡ってリモコンを接続すると、本機能を利用できない場合があります。詳しくは、弊社営業窓口までお問い合わせください。
 ※4. 全熱交換器のみを接続した場合、使用できません。

※5. インの節電モードとは同期せず、間欠運転制御が使用できます。
 ※6. 設定できるスケジュールは、室外ユニット能力制御・間欠運転制御です。
 ※7. スケジュールは、間欠運転制御に限り適用します。
 ※8. リモコングループ内に機能なしのユニットが含まれる場合、機能なしのユニットは従来通り1℃単位で制御します。
 ※9. 多機能デザインリモコンは使用できません。
 ※10. 多機能デザインリモコンはすべて英語で表示します。

節電機能対応 / 非対応表

-：対応機種なし

機器	シリーズ・機種	型式		
		節電対応 ^{※1}	節電非対応 ^{※2}	
室外ユニット (店舗用オプション向け)	省エネの達人プレミアム (R32)	RAS-GP○○RGH (J)	-	
	省エネの達人 (R32)	RAS-GP○○RSH (J)	-	
	寒さ知らず (R32)	RAS-GP○○RHN	-	
	省エネの達人プレミアム (R410A)	RAS-AP○○GH (J) 1	RAS-AP○○GH (J)	
	省エネの達人 (R410A)	RAS-AP40~160SH (J) 1 RAS-AP224~335SH2	RAS-AP40~160SH (J) RAS-AP224~335SH1	
	寒さ知らず (R410A)	RAS-AP○○H2	RAS-AP○○H1	
	冷房専用機	RAS-AP○○EA (J) 1	RAS-AP○○EA (J)	
	てんかせ4方向	RCI-GP○○K RCI-AP○○K4	RCI-AP○○K3	
	てんかせ2方向	RCID-GP○○K RCID-AP○○K2	RCID-AP○○K1	
	てんかせ1方向	RCIS-GP○○K RCIS-AP○○K2	RCIS-AP○○K1	
室内ユニット	ビルトイン	RCB-GP○○K RCB-AP○○K1	RCB-AP○○K	
	てんうめ	22~160型	RPI-GP○○K (C) 1 RPI-AP○○K (C) 2	RPI-AP○○K (C) 1
		224~280型	RPI-GP○○K RPI-AP○○K1	RPI-AP○○K
	てんつり	36~160型	RPC-GP○○K RPC-AP○○K5	RPC-AP○○K4
		224~280型	RPC-GP○○K RPC-AP○○K1	RPC-AP○○K
	かべかけ ^{※3}		RPK-GP○○K (H) RPK-AP○○K (H) 2	RPK-AP○○K (H) 1
		ゆかおき	RPV-GP○○K RPV-AP○○K1	RPV-AP○○K

-：対応機種なし

機器	シリーズ・機種	型式		
		節電対応 ^{※1}	節電非対応 ^{※2}	
室内ユニット	てんかせ Jr.	RCIC-GP○○K RCIC-AP○○KM-K1	RCIC-AP○○K	
	大型ゆかおき	RPD-AP○○KP1	RPD-AP○○KP	
	ゆかおき機型	RPF-AP○○K1	RPF-AP○○K	
	ゆかうめ	RPFI-AP○○K1	RPFI-AP○○K	
	壁ビルトイン	RPWI-AP○○K1	RPWI-AP○○K	
	エコノフレッシュ	RPIF-GP○○K	RPIF-AP○○K	
	外気処理エアコン	-	RPI-GP○○KFG (KF) RPWI-AP○○KFG (KF1)	
	厨房用てんつり		RPCK-GP○○K	-
			RPCK-AP○○K2	RPCK-AP○○K1
	ホテル用てんうめ	RPIH-AP○○K (H) R, K (H) L RPI-AP○○K (H) R1, K (H) L1	RPI-AP○○K (H) R, K (H) L	
テンプクリーン	EPI-AP○○K (D) 2 EPI-GP○○K EPV-AP○○K (F) 2	EPI-AP○○K (D) 1 EPV-AP○○K (F) 1		
リモコン	多機能デザインリモコン	PC-ARFG-PC-ARFG1 (B)	-	
	コンパクトリモコン ^{※4}	PC-ARC	-	
	多機能リモコン	PC-ARF2	PC-ARF1 (S) PC-ARF	
	多機能リモコン (音声ガイド付き)	PC-ARFV1	PC-ARFV (S)	
	多言語対応多機能リモコン	PC-ARFM	-	
	アメニティリモコン	-	PC-AR1、PC-P1H1	
ハーフサイズリモコン	-	PC-ARH1、PC-P5H		
受光部キット	-	PC-ALH○、PC-RLH○		

※1. 表に示す型式以降の製品は節電対応です。
 ※2. 表に示す型式以前の製品も節電非対応です。
 ※3. ワイヤレスリモコン使用時は節電対応しません。ワイヤード設定に切り替え、節電対応の多機能リモコンを取り付けることで節電機能が使用できます。
 ※4. 接続可能な機種については弊社営業窓口までお問い合わせください。

アメニティリモコン



PC-AR1 (2芯線)
18,000円

H-LINK II対応

- 最大72時間まで0.5時間単位でタイマー設定ができます。
- 機能選択がリモコンで設定できます。
- システム内の運転状態を監視し、異常発生時にはアラームコードを表示します。

(注1) 冷暖房兼用機、冷房専用機のどちらも共用で使用できます。
 (注2) 室内ユニットとの接続には0.3~0.75mm²の配線を使用してください。(配線総長30mまで)
 配線総長が30mを超える場合は、ツイストペアケーブル(1P-0.75mm²)をご使用ください。(配線総長500mまで)
 (注3) 「てんかせ4方向」および「てんかせ2方向」「てんかせ1方向」「ビルトイン」「てんうめ」「てんつり」「かべかけ」「ゆかおき(50~160型)」「てんかせJr.」「エコフレッシュ」「厨房用てんつり」「ホテル用てんうめ」「テンプクリーン(天井カセット型)」「クールショットマルチ」には使用できません。

ハーフサイズリモコン



PC-ARH1 (2芯線)
22,000円

H-LINK II対応

- 不特定多数の人が利用するホテルなどに適しています。
- 温度設定をメイン機能とする、簡単操作のリモコンです。
- 運転モードや風向きの切り替えも可能です。
- 2リモコン制御やグループ制御(最大16台)などができます。
- 暗い室内でも見やすいバックライト付き液晶を採用しています。
- 異常発生時には、アラームコードを表示します。

(注1) H-LINK II対応の室内ユニット(型式:○○○-GP○○○、○○○-AP○○○)以外の室内ユニットには使用できません。
 (注2) 室内ユニットとの接続には、0.3~0.75mm²の配線を使用してください。(配線総長30mまで)
 配線総長が30mを超える場合は、ツイストペアケーブル(1P-0.75mm²)をご使用ください。(配線総長200mまで)
 (注3) 運転モードを集中コントローラーで一括管理される場合、手元操作防止のため運転切換ボタンなしのリモコンも特注対応いたします。
 詳細は弊社営業窓口までお問い合わせください。

ワイレスリモコン(単方向)



PC-AWR
19,000円

- 手元からワンタッチ操作、配線工事が不要。
- リモコンによる複数台同時運転が可能。

(注1) 受光部キットが必要です。
 (注2) 「てんかせ4方向」および「てんかせ2方向」「てんかせ1方向」「ビルトイン」「てんうめ」「てんつり」「かべかけ」「厨房用てんつり」「テンプクリーン 天井カセット型」「クールショットマルチ」には風量調整4段(H急風対応)設定にしてご使用ください。
 それ以外の室内ユニットでは風量調整3段設定にしてご使用ください。

■受光部キット

H-LINK II対応

室内ユニット組込型					別置き型
PC-ALH4 15,000円 てんかせ4方向用	PC-ALHD2 15,000円 てんかせ2方向用	PC-ALHS2 15,000円 てんかせ1方向用	PC-ALHP2 15,000円 てんつり用	PC-ALHC1 24,000円 てんかせJr.用	PC-ALHZ1 15,000円 汎用(ビルトイン用など)

(注3) 受光部キットは、すべてケーブル付きです。

昇降専用ワイレスリモコン



PC-LG3
2,300円

- 昇降グリル操作専用のワイレスリモコンです(各種運転設定はできません)。
- ワンタッチで「てんかせ4方向」「てんかせ2方向」「てんかせ1方向」「てんつり」オプションの昇降グリルの操作ができます。

(注1) 受光部キットまたは昇降専用受光部キットが必要です。
 (注2) 「てんかせ4方向」「てんかせ2方向」「てんかせ1方向」「てんつり」以外の室内ユニットには使用できません。

■昇降専用受光部キット

室内ユニット組込型			
PC-ALUH1 12,000円 てんかせ4方向用	PC-ALUHD1 12,000円 てんかせ2方向用	PC-ALUHS 12,000円 てんかせ1方向用	PC-ALUHP 12,000円 てんつり用

(注3) 「昇降専用受光部キット」は「昇降グリル」の台数と同数必要になります。
 (注4) 受光部キットは、すべてケーブル付きです。

掲載商品の価格は事業者様向けの積算見積価格であり、一般消費者様向けの販売価格ではありません。
 なお、積算見積価格には、消費税・配送費・試運転調整費・配管セット・工事費・使用済み商品の引き取り費などは含まれておりません。

集中制御

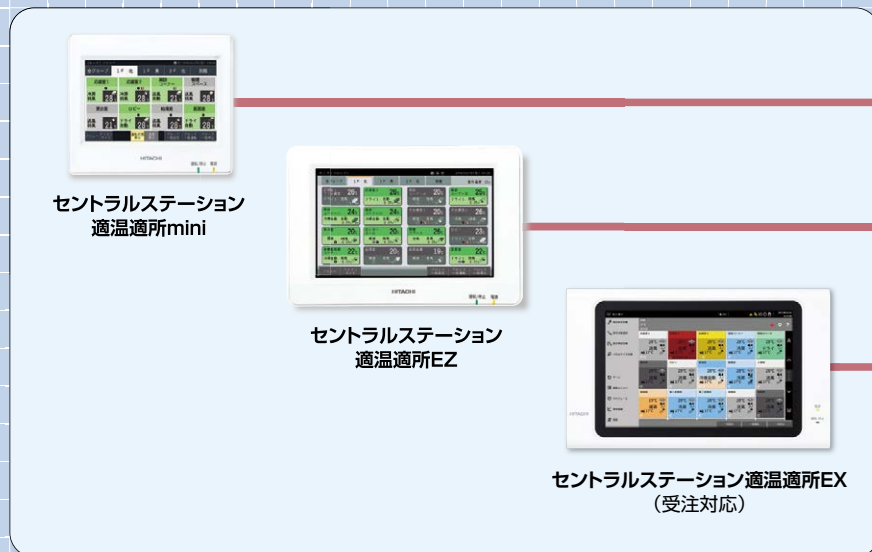

多機能デザインリモコン

NEW

PC-ARFG1
PC-ARFG1 (B)
(2021年12月発売予定)

コンパクトリモコン

NEW

PC-ARC
(2021年12月発売予定)

多機能リモコン

PC-ARF5-PC-ARFV4
多言語対応
PC-ARFM(受注対応)

ビル空調管理システム



*1. 全熱交換器およびH-LINKアダプター接続機器・RACアダプター接続機器の料金計算は弊社営業窓口までお問い合わせください。

*2. BACnet[®]: A Data Communication Protocol for Building Automation and Control Network ASHRAEの登録商標です。

一般社団法人電気設備学会 BAS標準インターフェース仕様書「IEIEJ-P-0003:2000アデンダムA」[IEIEJ/G-0006-2006]または「ANSI/ASHRAE規格135-2004BACnet」準拠

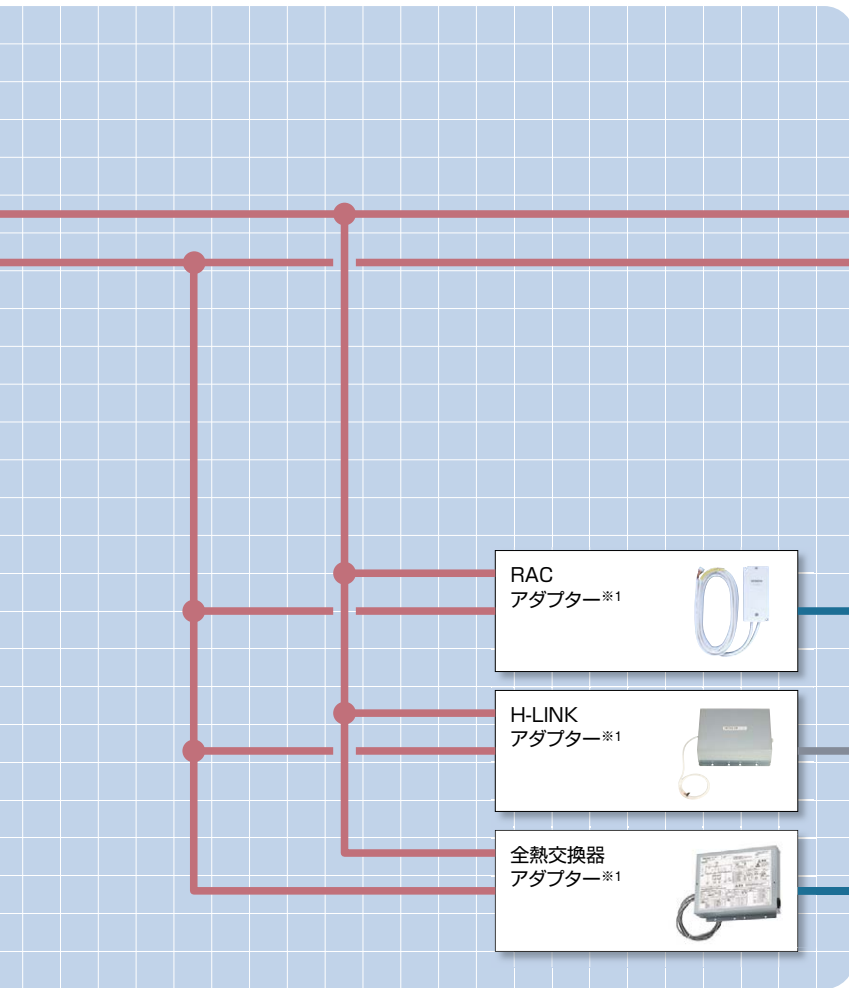

◆凡例

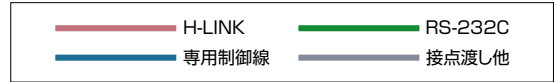

◆空調機器など

ビル用マルチエアコン 店舗・オフィス用エアコン

室内ユニット

日立製ルームエアコン

●詳しくは「住宅設備業者様向け ルームエアコン総合カタログ」をご参照ください。

HA対応ルームエアコンなどの他設備機器

●詳しくは「住宅設備業者様向け ルームエアコン総合カタログ」をご参照ください。

全熱交換器※1

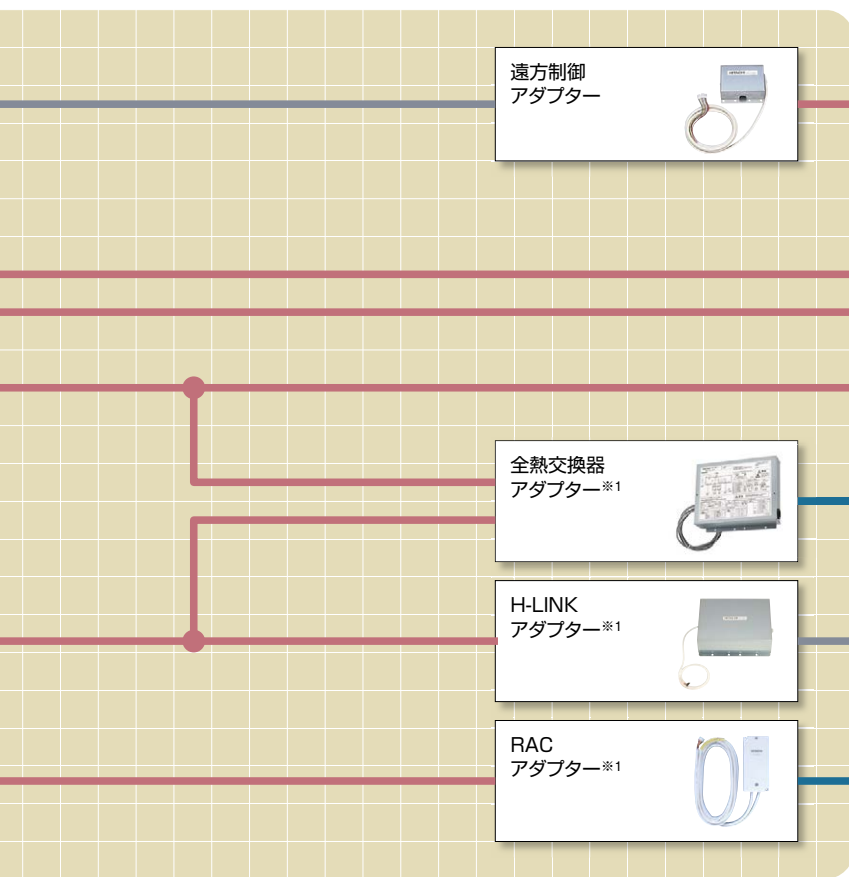

◆空調機器など

ビル用マルチエアコン 店舗・オフィス用エアコン

室内ユニット

全熱交換器※1

HA対応ルームエアコンなどの他設備機器

●詳しくは「住宅設備業者様向け ルームエアコン総合カタログ」をご参照ください。

日立製ルームエアコン

●詳しくは「住宅設備業者様向け ルームエアコン総合カタログ」をご参照ください。

※3. LonWorks®: フィールドLANのひとつ、Echelon社の登録商標です。
 ※4. HARC: HITACHI Airconditioner Remote Controller

(注意)集中コントローラーからは、てんかせ4方向のフィルター自動清掃設定はできません。

■ 機能一覧表

機能	操作単位							設定機能							
	一括	エリアごと	ブロックごと	グループごと	リモコングループごと	室内ユニットごと	運転/停止	運転モード切換※1	設定温度	風量	風向	リモコン操作許可/禁止※2 ※11	フィルターサインリセット	室外ユニット能力制御※10	室外ユニット運転音低減制御※10
リモコン	多機能リモコン (PC-ARF5) 音声ガイド付き多機能リモコン (PC-ARFV4)	×	×	×	×	●	×	●	●	●	●	×	●	●	●
	多言語対応多機能リモコン (PC-ARFM)	×	×	×	×	●	×	●	●	●	●	×	●	×	×
	多機能デザインリモコン (PC-ARFG1) (PC-ARFG1 (B)) (2021年12月発売予定)	×	×	×	×	●	×	●	●	●	●	×	●	●	●
	コンパクトリモコン (PC-ARC) (2021年12月発売予定)	×	×	×	×	●	×	●	●	●	●	×	●	●	×
	アメニティリモコン (PC-AR1)	×	×	×	×	●	×	●	●	●	●	×	●	×	×
ワンタッチコントローラー (PSC-A16RS1)	●	×	×	×	×	×	●	×	×	×	×	×	×	×	
セントラルステーション適温適所mini (PSC-A32MN1)	●	×	×	●	×	×	●	●	●	●	●	●	●	×	
セントラルステーション適温適所EZ (PSC-A64GT3) (PSC-A64GTD2)	●	×	×	●	×	×	●	●	●	●	●	●	●	×	
セントラルステーション適温適所EX (PSC-A128EX3)	●	●	●	●	×	●	●	●	●	●	●	●	●	●	

- ※1. 冷暖自動設定する場合はリモコンでオプション設定が必要です。
(PSC-A64GT3・PSC-A64GTD2・PSC-A32MN1の場合は、PSC-A64GT3・PSC-A64GTD2・PSC-A32MN1側でも設定が必要です。)
- ※2. 全項目リモコン禁止設定にした場合でも、セントラルステーションから運転操作を行った場合はリモコンから停止操作ができます。またこの場合、リモコンから再運転できます。ただし、この場合の停止操作はあくまでも緊急停止操作であり、通常停止操作として行わないでください。
- ※3. PC-AR1には設定時間後に運転または停止させる入/切タイマー機能を搭載しています。
また、コントロールタイマーとの連動も可能です。
- ※4. コントロールタイマーとの接続により可能となります。
- ※5. 設定日から1週間以内の特定の曜日に、スケジュール運転を行わないようにする機能です。
- ※6. CS-NETより全室内ユニットに全項目リモコン禁止設定および停止指令を送信します。
ただし、直前の室内ユニットの運転状態とオプション(加湿器など)取付状態により、室内送風機は運転を継続する場合があります。
- ※7. 室内ユニットごとに運転/停止の設定は可能ですが、実際の動作は当該室内ユニットを含むリモコングループごとになります。アラームコードなどの監視機能や機能選択については、ユニットごとに設定可能です。
- ※8. 外部入力時の動作内容で、停止・設定温度シフト・運転モードシフト・室外ユニット能力制御などを選択した場合に機能します。

- ※9. PC-AR1はコントロールタイマーとの接続により、運転/停止3回の設定ができます。
- ※10. 対応する室外ユニットについては弊社営業窓口までお問い合わせください。
- ※11. システム構成により本機能は利用できない場合があります。詳しくは弊社営業窓口までお問い合わせください。
- ※12. H-LINK II対応の室内ユニット(型式:○○○-GP○○○、○○○-AP○○○)、多機能リモコン(PC-ARF5・PC-ARFV4・PC-ARFM・PC-ARFG1・PC-ARFG1(B)・PC-ARC)との組み合わせにより使用可能。詳細は弊社営業窓口までお問い合わせください。
- ※13. 0.5℃単位での温度設定には対応していません。詳細は弊社営業窓口までお問い合わせください。
- ※14. アラームコードは表示できません。アラーム発生中は運転ランプが点滅します。
- ※15. コントロールタイマーとの接続により、2種類の週間スケジュールが設定できます。ただし、グループごとに異なるスケジュールを設定している場合は、ウィークリーパターンは1種類になります。
- ※16. 設定日翌日から6日間以内の特定の日にちに、スケジュール運転を行わないようにする機能です。

■ CS-NETで使用する言葉の定義

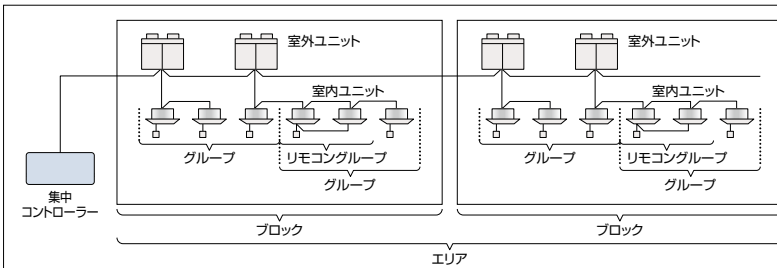

- リモコングループ … リモコンの制御配線で複数台(最大16台)の室内ユニットを渡り配線接続したものを、室内ユニットは全て同一設定となります。
- グループ … 複数台のリモコングループをまとめてCS-NET上で登録したものを。
- ブロック … 複数のグループをまとめてCS-NET上で登録したものを。
- エリア … 複数のブロックをまとめてCS-NET上で登録したものを。

●:可 ×:不可 △:他製品との組み合わせにより可能。□:設定により可能または制限あり。

機能	監視機能								スケジュール機能							その他の機能							
	運転/停止	運転モード	設定温度	風量	風向	リモコン操作許可/禁止	アラームコード	フィルターサイン	週間スケジュール	1日の設定回数	消し忘れ防止	特異日設定	休日設定	年間スケジュール	グループごとに異なるスケジュール	信号入力時の動作			信号出力の条件		空調料金按分		
																運転/停止	緊急停止※6	デマンド制御※8	運転	警報			
	●	●	●	●	●	×	●	●	●	5回	●	×	□※5	×	×	×	×	×	×	×	×	×	×
	●	●	●	●	●	×	●	●	●	5回	●	×	□※5	×	×	×	×	×	×	×	×	×	×
	●	●	●	●	●	×	●	●	●	5回	●	×	□※16	×	×	×	×	×	×	×	×	×	×
	●	●	●	●	●	×	●	●	●	1回	●	×	×	×	×	×	×	×	×	×	×	×	×
	●	●	●	●	●	×	●	●	△※4 ※15	1回 ※3 ※9	●	×	△※4	×	×	×	×	×	×	×	×	×	×
	●	×	×	×	×	×	□※12	×	△※4 ※15	3回 ※4	△※4	×	△※4	×	△※4	□一括のみ	●	×	□一括のみ	□一括のみ	×	×	
	●	●	●※13	●	●	●	●	●	●	10回	●	×	●	×	●	●一括-個別	●	●	□一括のみ	□一括のみ	×	×	
	●	●	●※13	●	●	●	●	●	●	10回	●	×	●	×	●	●一括-個別	●	●	□一括のみ	□一括のみ	×	×	
	●	●	●※12	●	●	●	●	●	●	10回	●	●	●	●	●	●一括-個別	●	●	●一括-個別	●一括-個別	△	△	

■ 接続可能機種一覧表

●:対応 △:一部制限あり ×:非対応

製品名	ビル用 マルチエアコン	店舗・オフィス用 エアコン	RACアダプター (ルームエアコン接続用アダプター)	H-LINKアダプター (他社空調機接続用アダプター)	全熱交換器 アダプター	設備用 パッケージエアコン
リモコン (多機能リモコン:PC-ARF5) (音声ガイド機能付き多機能リモコン:PC-ARFV4) (多言語対応多機能リモコン:PC-ARFM) (多機能デザインリモコン:PC-ARFG1・PC-ARFG1(B)) (コンパクトリモコン:PC-ARC) (アメニティリモコン:PC-AR1)	●	●	-	-	-	△※4
ワンタッチコントローラー (PSC-A16RS1)	●	●	●	●	△※6	●
セントラルステーション適温適所mini (PSC-A32MN1)	●	●	●	●	△※6	△※1※4
セントラルステーション適温適所EZ (PSC-A64GT3)(PSC-A64GTD2)	●	●	●	●	△※6	△※1※4
セントラルステーション適温適所EX (PSC-A128EX3)	●※5	●	●	●	●	△※1※2※4

2021年10月現在発売中の製品で記載しています。〔多機能デザインリモコン(PC-ARFG1(B))〕〔コンパクトリモコン(PC-ARC)〕は2021年12月発売予定。旧製品については弊社営業窓口までお問い合わせください。

- ※1.電算機専用型・床置リモコン型 空冷 定速・床置型 水冷 1000型以下は除きます。
- ※2.監視・制御は可能ですが、空調料金按分には対応しません。
- ※3.機能に一部制限があります。
- ※4.接続可否については弊社営業窓口までお問い合わせください。
- ※5.外気処理エアコン・エコフレッシュについては、監視・制御は可能ですが、空調料金按分には対応しません。
- ※6.24時間換気は非対応です。

CS-NETのご採用にあたって

- CS-NETをご採用いただく際には事前の検討が必要です。弊社営業窓口までご相談ください。
- CS-NETは本体価格および工事費以外にシステム調整にともなう費用が別途必要となります。

セントラルステーション適温適所mini



小規模施設向け

本製品の紹介で掲載している画面はイメージです。

室内ユニット最大160台

最大32リモコングループ

H-LINK II対応

**タッチパネルで簡単操作
機能充実のコンパクトモデル**

- 最大32リモコングループを一括管理できます。
- 見やすく使いやすい液晶カラータッチパネル(5インチ)を採用。
- 表示部・制御部・電源部一体型で、試運転作業を短縮できます。
- 省エネサポート機能・便利機能が充実しています。

見やすい、使いやすい5インチカラータッチパネル

監視画面で全空調機の運転状況を確認できます。操作は画面にタッチするだけ。視認性と操作性に優れた集中コントローラーです。運転モード、風量・風向、設定温度のほかにも室外温度*・室内温度の表示が可能です。

*室外温度は代表室外ユニットの吸込温度です。

■全グループ表示画面(監視画面)

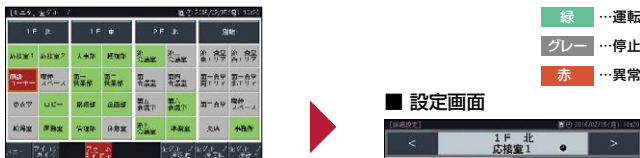

■ブロック表示画面



■設定画面



グループやブロックのアイコンを押すと設定画面を表示。部屋ごとの運転・停止、運転モード、リモコン操作禁止など各種設定ができます。

週間スケジュール機能で細やかな空調管理

■スケジュール設定画面



設定した時刻になると空調機の運転・停止や設定温度を切り替えるスケジュール機能を搭載。リモコングループ単位で10回/日まで登録可能なので部屋ごとに時間や環境に合わせた細やかな空調管理ができます。祝日など、スケジュールを稼働させない特定日も設定できます。

見える化で省エネ管理をサポート

モニター画面に室内/室外温度*を表示することが可能です。また、リモコングループごとに運転時間・サーモオン時間の積算値を月単位で表示。省エネ管理をサポートします。

*室外温度は代表室外ユニットの吸込温度です。

■モニター画面



■運転時間積算表示画面



最大32リモコングループを一括管理

最大32リモコングループ・室内ユニット160台まで接続可能*1。テナントビルや学校・病院など、小規模の空調管理におすすめです。

■システム構成例 店舗・オフィス用エアコン

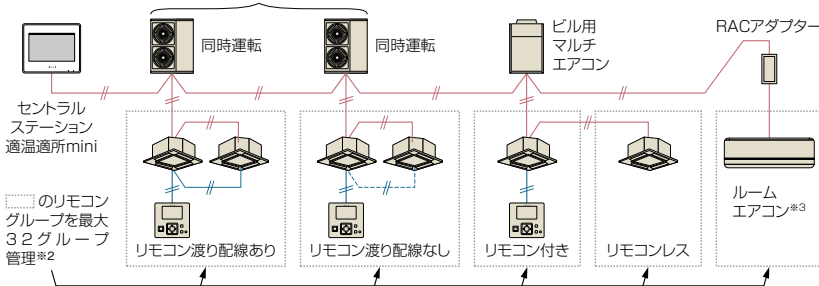

■接続可能台数*4

	室外ユニット	室内ユニット	集中コントローラー	合計接続台数*5
H-LINKII	64	160	8	200
H-LINK	16	128	8	145

- *1. 設備用パッケージエアコンの接続可否については、弊社営業窓口までお問い合わせください。
- *2. 本機を複数台(5台以上)併用することで、最大160リモコングループ(室内ユニット160台)を管理できます。
- *3. 対応ルームエアコンについては、弊社営業窓口までお問い合わせください。
- *4. 同一H-LINK(制御配線)内に接続できる各機器の最大台数を示します。
- *5. 室外ユニット・室内ユニット・集中コントローラーの総機器数は合計接続台数以下にしてください。

リモコンの設定温度範囲を制限

リモコン設定温度の上限・下限を制限することにより、冷やし過ぎ・暖め過ぎを抑制することで、室温管理に役立ちます。

(注) H-LINKII対応の室内ユニット(型式:○○○-GP○○○、○○○-AP○○○)、リモコン(PC-AR○○)との組み合わせにより使用可能です。詳細は弊社営業窓口までお問い合わせください。

リモコンの項目別操作禁止

リモコンによる温度設定や風量・風向設定などの操作をロックして、誤操作を防ぎ、きめ細やかな空調管理ができます。

(注) H-LINKII対応の室内ユニット(型式:○○○-GP○○○、○○○-AP○○○)、多機能リモコン(PC-ARF5、PC-ARFV4)との組み合わせにより使用可能です。詳細は弊社営業窓口までお問い合わせください。

管理ブロックを4パターンから選択でき、さまざまな管理単位に対応可能

■表示画面例

管理ブロックが16以下の場合



管理ブロックが8以下の場合



管理ブロックが4以下の場合



管理ブロックが2以下の場合



掲載商品の価格は事業者様向けの積算見積価格であり、一般消費者様向けの販売価格ではありません。なお、積算見積価格には、消費税・配送費・試運転調整費・配管セット・工事費・使用済み商品の引き取り費などは含まれておりません。

消費電力の抑制

デマンドコントローラー(市販品)からの外部入力を行うことで、室内ユニットの「運転/停止」や「運転モードの変更」「室外ユニットの能力」を制御することができます。また、デマンドコントローラーがない場合には、スケジュールに応じた制御(能力セーブ)ができます。

(注) 室外ユニットによっては、一部対応していない機種があります。また、室外ユニットにより設定できる値が異なります。
(設定する値は目標設定値であり、電力量を指定値に制限することを保証するものではありません。)詳細は弊社営業窓口までお問い合わせください。

■ 使用例1：デマンドコントローラーあり(外部入力制御)



■ 使用例2：デマンドコントローラーなし(スケジュール制御)



充実の外部入力機能

外部入力が4点あるので、自由度の高い空調管理が可能です。また、空調機の使用電力量抑制(デマンド機能)にも対応します。制御対象はリモコングループ単位で設定できます。(室外ユニット能力制御は室外ユニット単位)
(注) 外部入出力の接続用コネクター配線は付属。

■ 動作例

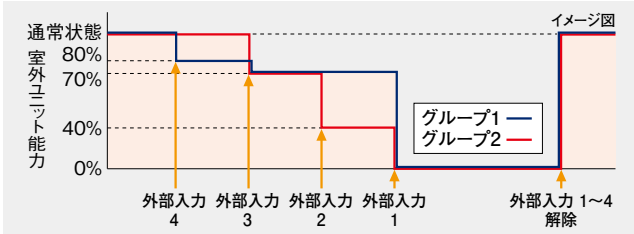

- 外部入力4-室外ユニット能力制御80%の信号入力:(グループ1の能力を制御)
- 外部入力3-室外ユニット能力制御70%の信号入力:(グループ1・2ともに能力を制御)
- 外部入力2-室外ユニット能力制御40%の信号入力:(グループ2の能力を制御)
- 外部入力1-一括停止の信号入力:(グループ1・2ともに能力を制御)

メモ機能

メモ機能は、試運転や点検時の情報を記録できます。

メモ画面

2016/02/12 22:46 全室設備のグループ始動完了	2016/02/13 21:52 冷媒系統3までの室内機と室外機の試運転完了	2016/02/15 10:20 全室設備の試運転完了	...
-----------------------------------	---	--------------------------------	-----

アイコンガイド

表示されているアイコンの意味を確認したい場合は、アイコンガイドボタンで、画面に表示しているアイコン内容を簡単に確認できます。

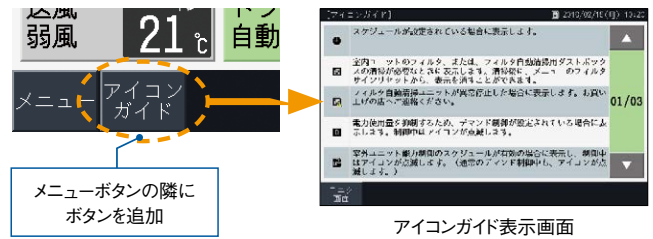

SDカードスロット搭載

運転時間・サーモオン時間^{※1}の積算値、および運転/停止状態・設定温度・室外温度^{※2}、室内温度^{※3}の履歴をSDカードに記録できます^{※4}。記録したデータをパソコンで表示することで省エネ管理ができます。

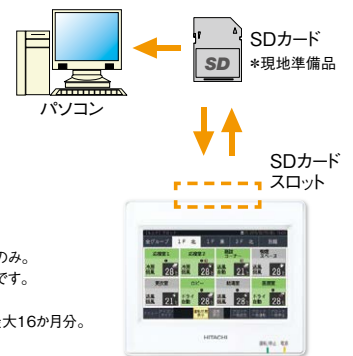

- ※1. サーモオン時間はリモコングループ代表機のみ。
- ※2. 室外温度は代表室外ユニットの吸込温度です。
- ※3. 室内温度はリモコングループ代表機のみ。
- ※4. 1か月単位、運転時間・サーモオン時間は最大16か月分。

仕様

■ 基本機能一覧

項目	操作単位	設定機能	監視機能	スケジュール機能	その他
仕様	一括 ブロックごと リモコングループごと	運転/停止 運転モード 設定温度 暖房時:17~30℃ その他モード時:19~30℃ 風量 リモコン操作 許可/禁止 風向 フィルターサインリセット	運転/停止 運転モード 設定温度 風量 アラームコード 風向 フィルターサイン 室外温度 ^{※2} 室内温度	グループごとに異なるスケジュールを設定 週間スケジュール設定 1日の設定回数 (運転/停止/指定なし、温度設定10回) 消し忘れ防止 休日設定	一括運転/停止信号入力 ^{※3} 緊急停止信号入力 ^{※3} デマンド信号入力 ^{※4} 一括運転信号出力 ^{※5} 一括警報信号出力 ^{※5} 運転積算時間表示 運転積算時間出力

※1. H-LINK II対応の室内ユニット(型式:○○○-GP○○○、○○○-AP○○○)、多機能リモコン(PC-ARF5・PC-ARFV4)との組み合わせにより使用可能。詳細は弊社営業窓口までお問い合わせください。
 ※2. 室外温度は代表室外ユニットの吸込温度です。
 ※3. 信号入力時の動作グループを選択できます。
 ※4. 信号入力時の動作グループ、室外ユニット(室外能力制御選択時)を選択できます。
 ※5. 一括運転信号・一括警報信号の出力対象は全グループです。

セントラルステーション適温適所EZ



PSC-A64GT3 278,000円
 PSC-A64GTD2(デマンドコントロール機能搭載) 498,000円 [受注対応]
 電源 AC100V(AC200Vにも対応可能)

小・中規模施設向け

本製品の紹介で掲載している画面はイメージです。

室内ユニット最大160台

最大64リモコングループ

H-LINK II対応

タッチパネルで簡単操作 施設内の室内ユニットを この1台で集中管理

- 最大64リモコングループを一括管理できます。
- 見やすく使いやすい液晶カラータッチパネル(8.5インチ)を採用。
- 表示部・制御部・電源部一体型で、試運転作業を短縮できます。
- デマンドコントローラー機能搭載モデルのラインアップをはじめ省エネサポート機能が充実しています。
- SDカードスロットをはじめ、便利機能を搭載しています。

見やすい、使いやすい8.5インチカラータッチパネル

監視画面で全空調機の運転状況を確認できます。操作は画面にタッチするだけ。視認性と操作性に優れた集中コントローラーです。運転モード、風量・風向、設定温度のほかには室外温度*・室内温度の表示が可能です。
 ※室外温度は代表室外ユニットの吸込温度です。

■全グループ表示画面(監視画面)

緑…運転 グレー…停止 赤…異常



■設定画面



グループやブロックのアイコンを押すと設定画面を表示。部屋ごとの運転・停止、運転モード、リモコン操作禁止など各種設定ができます。

■ブロック表示画面



週間スケジュール機能で細やかな空調管理

■スケジュール設定画面



設定した時刻になると空調機の運転・停止や設定温度を切り替えるスケジュール機能を搭載。10回/日まで登録可能なので部屋ごとに時間や環境に合わせた細やかな空調管理ができます。祝日など、スケジュールを稼働させない特定日も設定できます。

見える化で省エネ管理をサポート

モニター画面に室内/室外温度*を表示することが可能です。また、リモコングループごとに運転時間・サーモオン時間の積算値を月単位で表示。省エネ管理をサポートします。
 ※室外温度は代表室外ユニットの吸込温度です。

■モニター画面



■運転時間積算表示画面



最大64リモコングループを一括管理

最大64リモコングループ・室内ユニット160台まで接続可能*1。テナントビルや学校・病院など、小～中規模の空調管理におすすめです。

■システム構成例

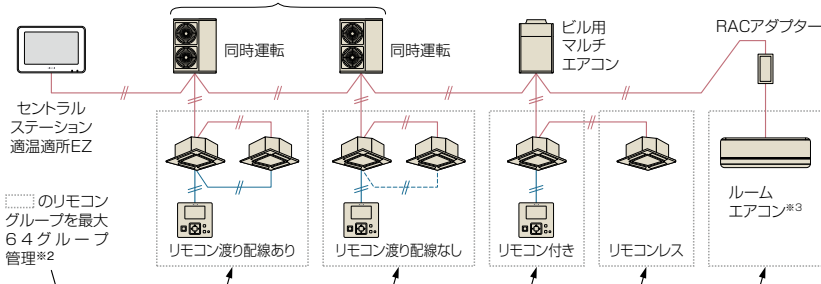

■接続可能台数*4

	室外ユニット	室内ユニット	集中コントローラー	合計接続台数*5
H-LINK II	64	160	8	200
H-LINK	16	128	8	145

- ※1. 設備用パッケージエアコンの接続可否については、弊社営業窓口までお問い合わせください。
- ※2. 本機を複数台(3台以上)併用することで、最大160リモコングループ(室内ユニット160台)を管理できます。
- ※3. 対応ルームエアコンについては、弊社営業窓口までお問い合わせください。
- ※4. 同一H-LINK(制御配線)内に接続できる各機器の最大台数を示します。
- ※5. 室外ユニット・室内ユニット・集中コントローラーの総機器数は合計接続台数以下にしてください。

省エネサポート機能の充実

リモコンの設定温度範囲を制限

リモコン設定温度の上限・下限を制限することにより、冷やし過ぎ・暖め過ぎを抑制することで、室温管理に役立ちます。

(注) H-LINK II対応の室内ユニット(型式:○○○-GP○○○、○○○-AP○○○)、リモコン(PC-AR○)との組み合わせにより使用可能です。詳細は弊社営業窓口までお問い合わせください。

リモコンの項目別操作禁止

リモコンによる温度設定や風量・風向設定などの操作をロックして、誤操作を防ぎ、きめ細やかな空調管理ができます。

(注) H-LINK II対応の室内ユニット(型式:○○○-GP○○○、○○○-AP○○○)、多機能リモコン(PC-ARFV5、PC-ARFV4)との組み合わせにより使用可能です。詳細は弊社営業窓口までお問い合わせください。

■ 設定例

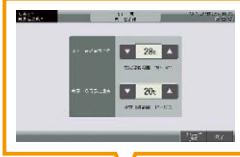
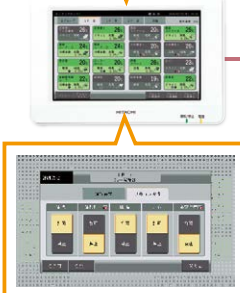
● リモコンの設定温度範囲制限

温度制限指令
・冷房下限：28℃
・暖房上限：20℃

リモコングループ単位で設定可能

● 冷房温度範囲：28～30℃

19 28 30℃

設定不可 設定可

● 暖房温度範囲：17～20℃

17 20 30℃

設定可 設定不可

● リモコンの項目別操作禁止

項目別操作禁止指令
・運転モード
・設定温度

リモコングループ単位で設定可能

● 操作可

- ・運転/停止
- ・風量
- ・風向

● 操作不可

- ・運転モード
- ・設定温度

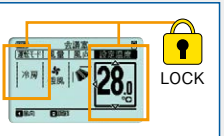

LOCK

消費電力の抑制

デマンドコントローラー(市販品)からの外部入力を行うことで、室内ユニットの「運転/停止」や「運転モードの変更」「室外ユニットの能力」を制御することができます。また、デマンドコントローラーがない場合には、スケジュールに応じた制御(能力セーブ)ができます。

(注) 室外ユニットによっては、一部対応していない機種があります。また、室外ユニットにより設定できる値が異なります。
(設定する値は目標設定値であり、電力量を指定値に制限することを保証するものではありません。)詳細は弊社営業窓口までお問い合わせください。

■ 使用例1：デマンドコントローラーあり(外部入力制御)



■ 使用例2：デマンドコントローラーなし(スケジュール制御)



デマンドコントロール機能搭載モデル(PSC-A64GTD2)もご用意 受注対応

PSC-A64GTD2はデマンドコントロール機能を搭載しており、取り込んだ電力量に応じた制御(能力セーブ)ができます。



■ 設定画面の表示例

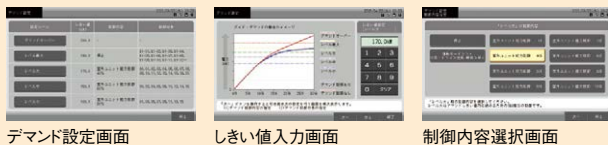

「小・中・大・最大」4つのレベルでデマンド設定ができます。各レベルでしきい値(kW)・制御内容・制御対象を選択でき、読み込んだ電力量の積算値がしきい値以上となった場合、設定した制御対象に対して設定した制御を行います。

本製品の紹介で掲載している画面はイメージです。

便利機能の追加

充実の外部入力機能

外部入力接点数が4点あるので、自由度の高い空調管理が可能です。また、空調機の使用電力量抑制（デマンド機能）にも対応しました。制御対象はリモコングループ単位で設定できます。（室外ユニット能力制御は室外ユニット単位）

- 外部入力4-室外ユニット能力制御80%の信号入力：(グループ1の能力を制御)
- 外部入力3-室外ユニット能力制御70%の信号入力：(グループ1・2ともに能力を制御)
- 外部入力2-室外ユニット能力制御40%の信号入力：(グループ2の能力を制御)
- 外部入力1-一括停止の信号入力：(グループ1・2ともに能力を制御)

■動作例

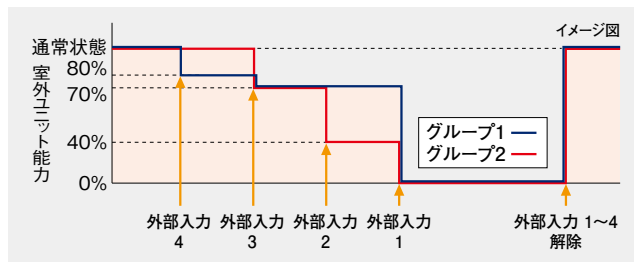

アイコンガイド

表示されているアイコンの意味を確認したい場合は、アイコンガイドボタンで、画面に表示しているアイコン内容を簡単に確認できます。

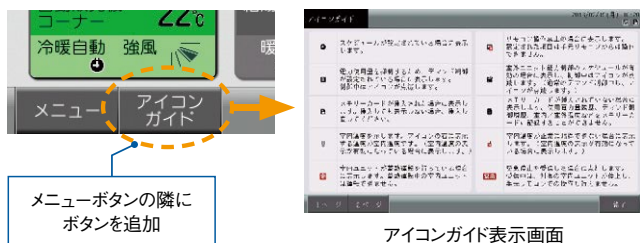

アイコンガイド表示画面

SDカードスロット搭載

運転時間・サーモオン時間*1の積算値、および運転/停止状態・設定温度・室外温度*2・室内温度*3の履歴をSDカードに記録できます*4。デマンドコントロール機能搭載のPSC-A64GTD2では、使用電力量履歴・デマンド制御履歴も記録可能です。記録したデータをパソコンで表示・編集することで省エネ管理ができます。

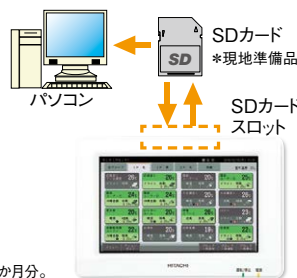

- ※1. サーモオン時間はリモコングループ代表機のみ。
- ※2. 室外温度は代表室外ユニットの吸込温度です。
- ※3. 室内温度はリモコングループ代表機のみ。
- ※4. 1か月単位、運転時間・サーモオン時間は最大16か月分。

全グループ表示への自動切り替え

監視画面に切り替え忘れた場合でも一定時間画面操作がなければ自動的に全グループ表示（監視画面）に切り換わります。

施工性の向上

メモリーカードで試運転をサポート

パソコンで作成した「グループ名」「スケジュール」などの設定データをSDカードを使って事前に登録できます。これにより、試運転時の作業工数を短縮できます。また、登録したデータのバックアップもできます。

メモ機能

メモ機能は試運転や点検時の情報を記録できます。

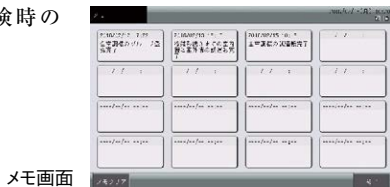

メモ画面

エネルギー使用量按分に対応

メモリーカードに記録した運転時間・サーモオン時間・設定データをパソコンで使用するエネルギー使用量按分ツールに読み込ませることで簡易的にエネルギーの使用量を按分することができます。

オプション

■卓上スタンド(オプション)



STD-GT 17,000円

「据付工事の際、壁穴工事ができない」、「机に座った状態で操作したい」、「レイアウト変更が多く、移設が面倒」…といった要望に応える卓上スタンド(オプション)を用意しました。

■基本機能一覧

項目	操作単位	設定機能	監視機能	スケジュール機能	その他
仕様	一括	運転/停止	運転/停止	グループごとに異なるスケジュールを設定	一括運転/停止信号入力*3
	ブロックごと	運転モード	運転モード	週間スケジュール設定	緊急停止信号入力*3
	リモコングループごと	設定温度 暖房時:17~30℃ その他モード時:19~30℃	設定温度	1日の設定回数(運転/停止、温度設定10回)	デマンド信号入力*4
		風量	風量	消し忘れ防止	一括運転信号出力*5
		リモコン操作	アラームコード	休日設定	一括警報信号出力*5
		許可/禁止	風向		運転積算時間表示
		風向	フィルターサイン		運転積算時間出力
		フィルターサインリセット	室外温度*2		電力量信号入力*6
			室内温度		時限信号入力*7

※1. 対応室内ユニット・リモコンとの組み合わせにより使用可能。
 ※2. 室外温度は代表室外ユニットの吸込温度です。
 ※3. 信号入力時の動作グループを選択できます。
 ※4. 信号入力時の動作グループ、室外ユニット(室外能力制御選択時)を選択できます。
 ※5. 一括運転信号・一括警報信号の出力対象は全グループです。
 ※6. 信号入力時に電力量を計測し、電力量に応じた制御ができます。(PSC-A64GTD2の場合)
 ※7. 信号入力時に時刻を補正します。(PSC-A64GTD2の場合)

セントラルステーション適温適所EX



(注)画面は開発中のもので変更となる場合があります。

オプション



NEW 拡張アダプター
PSC-AD128EX3
270,000円



料金按分ソフト
PSC-AS01EXC
550,000円

見やすく使いやすい

12.1インチの大画面液晶カラータッチパネルを採用しているため、見やすく操作も簡単です。また、パネル表示は、大から小まで7段階のサイズから選択できるため、用途に応じた画面表示が可能です。

■最大パネルサイズ時の画面



パネルサイズが大きいため、1パネルに多くの情報を表示できます。

■最小パネルサイズ時の画面



パネルサイズが小さいため1画面で多くの運転状況が確認できます。

中・大規模施設向け

受注対応

本製品の紹介で掲載している画面はイメージです。

室内ユニット最大160(2,560)台※

最大128(2,048)グループ※

H-LINK II対応

Web対応

※()内は、拡張アダプター15台接続時

中・大規模施設の空調を管理。大画面パネルで、見やすく使いやすい。

- 見やすく使いやすい大画面液晶カラータッチパネル(12.1インチ)を採用。
- さまざまなデータの見える化ができるため、省エネ管理に役立ちます。(SDカード・USBメモリーに対応)
- パソコンによる遠隔地からの空調管理に対応(Web対応)。

パソコンはWindows® 10 Pro日本語版 64bit、32bitまたはWindows® 7 Professional日本語版 64bit、32bitをご使用ください。
※ Windowsの正式名称は、Microsoft Windows Operating Systemです。
※ Microsoft、Windowsは、米国Microsoft Corporationの米国およびその他の国における登録商標または商標です。

- スケジュール機能やデマンド機能、料金按分(オプション)など、便利な機能も充実しています。

レイアウト表示で空調機の監視・制御が簡単

物件の平面図・鳥瞰図を取り込み、空調機のアイコンを配置することで空調機の設置位置を平面図・鳥瞰図で表示できます。また、そのレイアウトに合わせて、空調機ごとの運転状態や部屋名称、各種温度表示が可能です。

■レイアウト表示画面

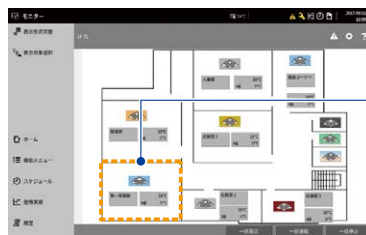

※ 別途、フロアの画像データが必要です。
※ 編集作業が必要です。

表示可能な項目

- ・運転状態
- ・部屋名称
- ・設定温度
- ・吸込温度/周囲温度

最大2,048グループを一括管理

最大で128グループ(室内ユニット160台)まで接続可能です。拡張アダプターを最大15台接続することにより、最大で2,048グループ(室内ユニット2,560台)を一括で管理することができます。中～大規模施設のテナントビルや学校、病院などの空調管理におすすめです。

■システム構成例

イメージ

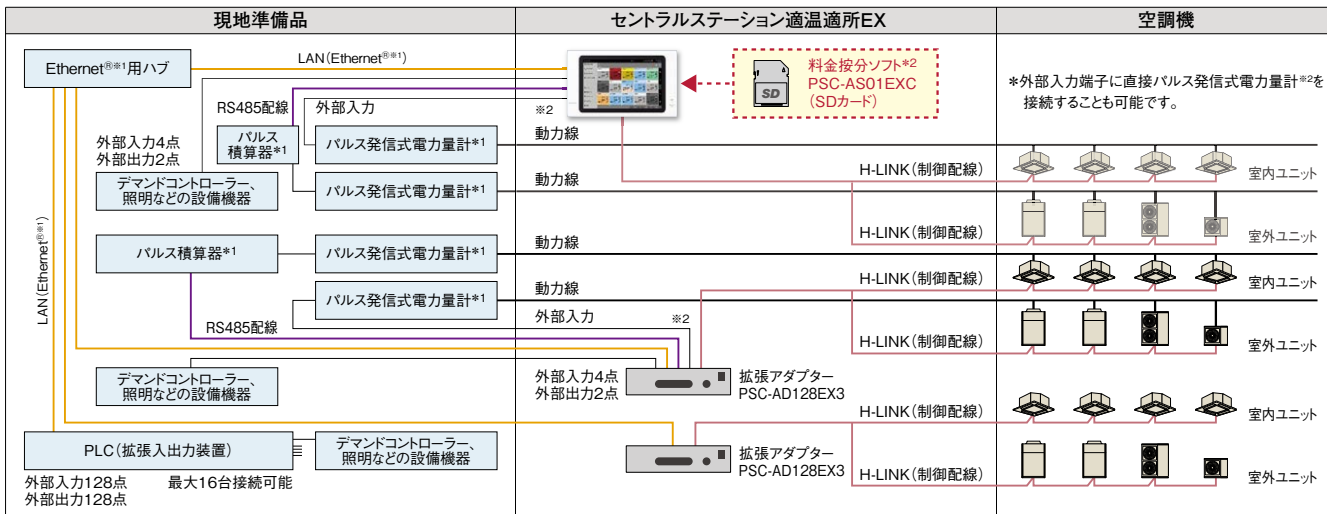

※1.Ethernet®は、富士フイルムビジネスインベーション(株)の商標登録です。 ※2.外部入力端子に直接パルス発信式電力計*1を接続することができます。

●配線注記

- 1.使用電力量の計測を行う場合にはパルス発信式電力計(使用する電力計の数により、パルス積算器)が必要です。
- 2.室外ユニットの使用電力量を室内ユニット・グループ・ブロック・エリアごとに按分する場合には、料金按分ソフト(PSC-AS01EXC)が必要です。
(注1) 料金按分ソフトは空調機の運転状態に基づいて電力計・ガス計の値を按分・表示するシステムですので、計量法でいう取引証明用としては使用できません。適温適所EX本体・拡張アダプター・パルス積算器などの周辺機器がそれぞれ正常動作している場合のみ、正しく按分を行うことができます。機器故障などが発生した場合は、電力量の按分ができないことも考えられます。この場合の対応方法(あらかじめ定められた、機器によらない別の按分方法など)について考慮いただき、事前にお客さまに十分ご説明ください。
(注2) 詳細は弊社営業窓口までお問い合わせください。

掲載商品の価格は事業者様向けの積算見積価格であり、一般消費者様向けの販売価格ではありません。

なお、積算見積価格には、消費税・配送費・試運転調整費・配管セット・工事費・使用済み商品の引き取り費などは含まれておりません。

パソコンによる遠隔地からの空調管理に対応(Web対応)

パソコンとLAN接続するだけで、複数の場所から複数のパソコンで簡単に空調管理ができます(同梱の専用ソフトウェア使用)。パソコンは、適温適所EX本体1台につき、最大5台接続可能です。また、パソコン1台*あたり、最大16台の適温適所EX(本体)を接続先として設定可能です。遠隔地から空調システムを管理したい場合におすすめです。

*パソコン1台から同時アクセスできるのは、適温適所EX本体1台のみです。
(注1)使用可能なパソコンはWindows7、Windows10です。
(注2)インターネットを経由して接続する場合、必ずVPNルーターを使用してセキュリティを確保してください。なお、インターネット契約についてはお客さまにてご準備ください。

■ ネットワーク接続例

*イラストはイメージです。

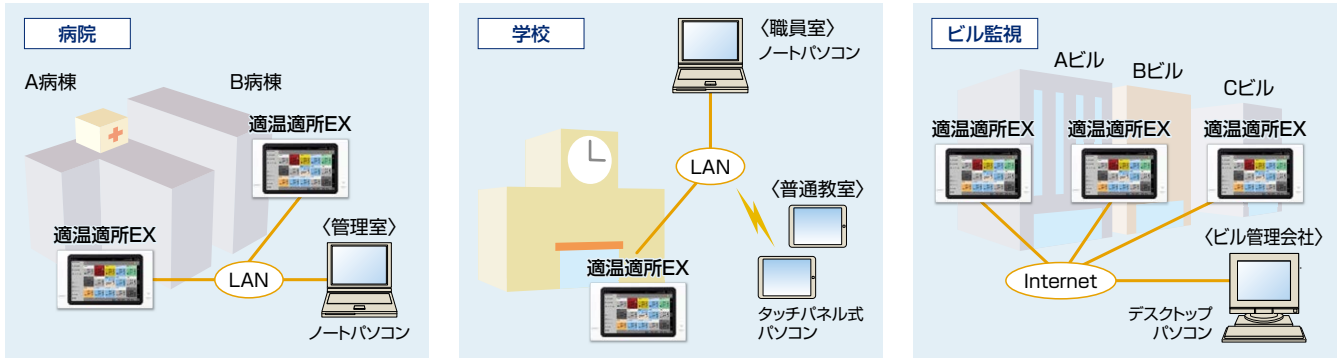

消費電力の抑制

デマンドコントローラー(市販品)からの外部入力を行うことで、室内ユニットの「運転/停止」や「運転モードの変更」、室外ユニットの「能力」を制御することができます。また、デマンドコントローラーがない場合には、スケジュールに応じた制御(能力セーブ)ができます。

(注)室外ユニットによっては、一部対応していない機種があります。また、室外ユニットにより設定できる値が異なります。(設定する値は目標設定値であり、電力量を指定値に制限することを保証するものではありません。)詳細は弊社営業窓口までお問い合わせください。

■ 使用例1: デマンドコントローラーあり(外部入力制御)



■ 使用例2: デマンドコントローラーなし(スケジュール制御)



充実の外部入力機能

外部入力接点数が4点あるので、自由度の高い空調管理が可能です。また、空調機の使用電力量抑制(デマンド機能)にも対応しました。制御対象はグループ単位で設定できます。(室外ユニット能力制御は室外ユニット単位)

(室外ユニット能力制御は室外ユニット単位)

■ 動作例

イメージ図

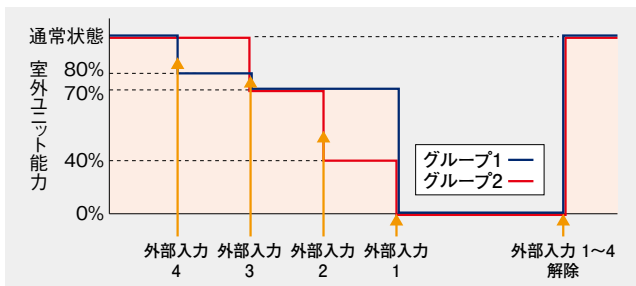

- 外部入力4-室外ユニット能力制御80%の信号入力:(グループ1の能力を制御)
- 外部入力3-室外ユニット能力制御70%の信号入力:(グループ1・2ともに能力を制御)
- 外部入力2-室外ユニット能力制御40%の信号入力:(グループ2の能力を制御)
- 外部入力1-一括停止の信号入力:(グループ1・2ともに制御)

見える化(グラフ・履歴表示)で省エネ管理をサポート

各種アラームや外部入出力の履歴を見ることができます。また、空調機の運転時間などの使用実績をグラフで表示することで使用状況のさまざまな分析に役立ち、省エネ管理をサポートすることができます。(データはCSVファイルに出力することが可能です。)

■ 履歴の表示画面例

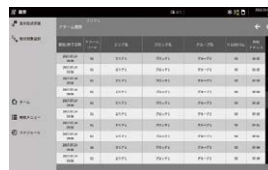

履歴表示可能な項目

- ・アラーム(発報/解除、時刻、コード、空調機のアドレス)
- ・外部入出力(ON/OFF時刻、入出力番号、制御内容/対象)
- ・パルス入力(接点番号、パルス数、使用量)

■ グラフの表示画面例

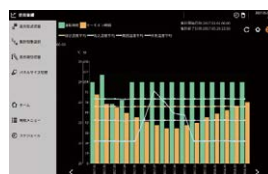

グラフ表示可能な項目

- ・運転時間
 - ・サーモオン時間
 - ・外気温度平均*
 - ・周囲温度平均
 - ・吸込温度平均
 - ・設定温度平均
- * 外気温度は代表室外ユニットの吸込温度です。

スケジュール機能

時刻や曜日を指定して、空調機の運転・停止や設定温度を切り替えることのできるスケジュール機能を搭載。グループ単位で16回/日まで登録可能で、運転モードごとに色分けできるため、管理もしやすいです。また、曜日設定だけではなく特異日や休日設定も可能なため、部屋の使用用途・環境に合わせた細やかな空調管理が可能です。さらに、夜間などの室外ユニットの運転音が気になる時間帯に運転音を低減する設定もできます。*

*一部対応していない室外ユニットがあります。「運転音低減制御」で設定する値は目標設定値であり、運転音を指定値に制限することを保証するものではありません。

■スケジュール機能画面



・運転モードごとに
パルンの色が異
なります。
・ドラッグ操作で時間
変更が可能

各曜日(月~日曜)ごとに24時間表記

上下することで各曜日の設定状況を確認可能

■特異日・休日設定画面

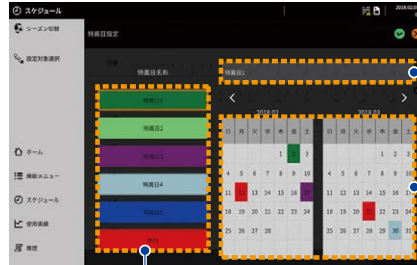

特異日の名称を任意
に変更可能

設定した特異日・休日を
カレンダーで確認可能

特異日(最大5種)と休日設定が可能

SDカード・USBメモリーに対応

さまざまなデータをSDカード・USBメモリーに記録できます。記録したデータをパソコンで表示して分析することで省エネ管理に役立てることができます。

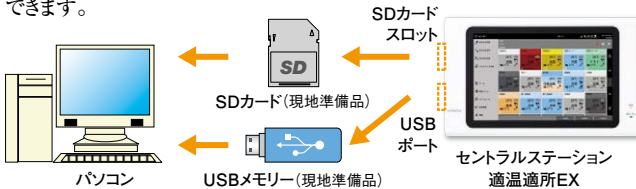

料金按分に対応

料金按分ソフト(オプション品)で管理対象ごとに料金按分を行うことができます。(料金按分データや詳細な積算データをCSVファイルにて出力することが可能です。)

選択可能な 按分方式

- ① 室内ユニットのサーモオン時間で按分
 - ② 室外ユニットごとに按分した結果を室内ユニットのサーモオン時間で按分
 - ③ 室内ユニットの運転時間で按分
 - ④ 室外ユニットごとに按分した結果を室内ユニットの冷媒流量*で按分
- *冷媒流量は膨張弁開度による。

換気制御

適温適所EXからエコフレッシュ*1、全熱交換器*2の個別制御が可能です。詳細はビル用マルチエアコンカタログをご参照ください。

■エコフレッシュ



■全熱交換器

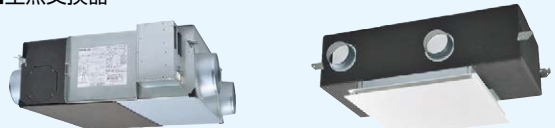

てんうめ型

てんかせ型*3

- *1. GP〇〇K型以降で対応。
- *2. 全熱交換器アダプター接続時のみ可能です。
- *3. てんかせ型の製品写真は、インテリアパネル(オプション品)を含みます。

■基本機能一覧

* 詳細は弊社営業窓口までお問い合わせください。

機能	管理数	操作単位	設定機能	監視機能	スケジュール機能	その他の機能			
						使用実績表示項目	外部入力機能*8*12	外部出力機能*12	
仕様	〈グループ数〉 適温適所EX 1台あたり 128グループ*1 1アダプターあたり 128グループ*1 (本体および15台の 拡張アダプターで 最大2048グループ)	ユニットごと*13 グループごと ブロックごと エリアごと レイアウトごと 一括	〈空調機〉 運転/停止 運転モード 設定温度 吸込温度*6 風量 風向 リモコン操作許可/禁止 フィルターサインリセット 換気モード*14 空調・換気切換*14 室内ユニット 機能選択*3 室外ユニット 機能選択*3 室外ユニット 能力制御*3*4 室外ユニット 運転音低減制御*3*4 リモコン時刻一括設定*5 〈全熱交換器〉 運転/停止/24時間換気 換気モード 風量	運転/停止 運転モード 設定温度 吸込温度*6 周囲温度*7 風量 風向 リモコン操作許可/禁止 アラームコード フィルターサイン サーモオン情報 GHP点検サイン 換気モード*14 空調・換気切換*14 凍結洗浄状態	〈設定数〉 〔通常期用〕 曜日別/特異日1~5/休日1*11 (1日16回) 〔夏期用〕 曜日別/特異日1~5/休日1*11 (1日16回) 〔冬期用〕 曜日別/特異日1~5/休日1*11 (1日16回) 〈設定内容〉 リモコン操作許可/禁止 換気モード*14 空調・換気切換*14 室外ユニット 能力制御*3*4 室外ユニット 運転音低減制御*3*4	運転時間積算値 サーモオン時間積算値 曜日別/特異日1~5/休日1*11 吸込温度平均*6 外気温度平均 設定温度平均*7 周囲温度平均*7 (各項目を過去2年分) 表示可能	〈点数〉 〔本体および拡張アダプター〕 4点(レベル/バルス) 〔PLC:拡張入出力装置〕 128点(レベル/バルス)*9 〈設定内容〉 運転/停止 リモコン操作禁止 設定温度シフト 運転モードシフト*10 室外ユニット 能力制御*3*4*10 室外ユニット 運転音低減制御*3*4*10 電力量信号入力	〈点数〉 〔本体および拡張アダプター〕 2点(有電圧/無電圧) 〔PLC:拡張入出力装置〕 128点(無電圧のみ)	〈出力条件〉 運転 サーモオン アラーム システムアラーム
	〈ブロック数〉*2 システム全体で 512ブロック 〈レイアウト数〉 システム全体で 128レイアウト 〈エリア数〉*2 システム全体で 512エリア								

*1. グループは、H-LINK内のみで管理可能です。
*2. ブロック・エリアは、H-LINKの制限に関係なく管理可能です。
*3. 対応ユニットのみ有効です。
*4. 「能力制御」と「運転音低減制御」で設定する値は目標設定値であり、電力量や運転音低減値を指定値に制限することを保証するものではありません。
*5. 対応室内ユニットおよびリモコンが接続されている場合のみ有効です。
*6. 室内ユニット停止中は表示しません。
*7. リモコンの設定内容により表示できない場合があります。
*8. レベル信号とバルス信号の混在設定はできません。
*9. 24V DCが必要です。
*10. レベル信号のみ対応可能です。
*11. 休日設定をした日は、スケジュール機能が動作しません。
*12. 遠隔地からは、この機能は使用できません。
*13. 室内ユニットごとに運転/停止の設定は可能ですが、実際の動作は当該室内ユニットを含むリモコングループごとになります。アラームコードなどの監視機能や機能選択については、ユニットごとに設定可能です。
*14. エコフレッシュのGP〇〇K型以降のみ対応。

集中コントローラーのご採用にあたって

- 集中コントローラーでリモコンレス機に接続した場合、集中コントローラー故障時など制御・監視が行えなくなる場合があります。
- 集中コントローラーを2台以上併用する場合、リモコンレス機は接続できません。また、集中コントローラーによるリモコン操作禁止機能は一部制限があります。詳細は弊社営業までご相談ください。

ワンタッチコントローラー



PSC-A16RS1 85,000円

電源 AC100V
(AC200Vにも対応可能)

運転/停止のみを行う簡易型の集中コントローラーです

室内ユニット最大160台

最大16リモコングループ

H-LINK II対応

コントロールタイマー



PSC-A80T 35,000円

受注対応

アメニティリモコン・ワンタッチコントローラーと併用[※]することにより、これらのコントローラーが制御する空調機を一週間単位でスケジュール運転できます

※多機能リモコン(PC-ARF5・PC-ARFV4)とは併用できません。

H-LINK II対応

ワンタッチコントローラーとコントロールタイマーに関して詳しくは、Webへ ▶



抗菌フィルム **NEW**

リモコンやコントローラーの操作面に貼り付ける、抗菌製品技術協議(SIAA)が定めるガイドラインを満たしたフィルムです。
(適用機種:多機能デザインリモコン、適温適所mini、適温適所EZ、適温適所EX)



多機能デザインリモコン用
抗菌フィルム
APS-ARFG-V 2,800円



適温適所mini用
抗菌フィルム
APS-A32-V 3,200円

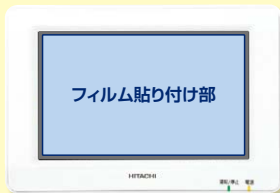

適温適所EZ用
抗菌フィルム
APS-A64-V 5,600円

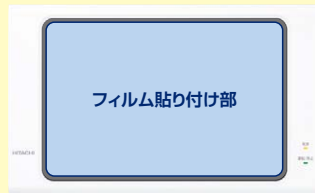

適温適所EX用
抗菌フィルム
APS-A128-V 13,200円



- SIAAマークは、ISO21702法により評価された結果に基づき、抗菌製品技術協議会ガイドラインで品質管理・情報公開された製品に表示されています。
- 本製品は医薬品ではありません。
- 製品上の特定ウイルスの数を減少させます。



- SIAAマークは、ISO22196法により評価された結果に基づき、抗菌製品技術協議会ガイドラインで品質管理・情報公開された製品に表示されています。
- 本製品は医薬品ではありません。
- すべての細菌の増殖を抑制するものではありません。

リケ+ガード

本製品はリケンテクノス株式会社のリケガードの技術を用いた日立空調機のリモコン用フィルム、集中コントローラー用フィルムとして製品化しています。

(注1) 多機能デザインリモコン用フィルム、抗ウイルス加工: ●試験機関:一般財団法人ボーケン品質評価機構 ●試験方法:ISO21702による ●抗ウイルス方法:抗ウイルス剤をフィルムにコーティング ●試験結果:24時間後99%以上抑制(上記試験は2種類のみのウイルスで実施)、抗菌加工: ●試験機関:一般財団法人ボーケン品質評価機構 ●試験方法:JIS Z 2801抗菌加工製品-抗菌性試験方法 ●抗菌方法:抗菌剤をフィルムにコーティング ●試験結果:24時間後99%以上抑制(上記試験は2種類のみの菌で実施)

(注2) 集中コントローラー用フィルム、抗ウイルス加工: ●試験機関:一般財団法人ボーケン品質評価機構 ●試験方法:ISO21702による ●抗ウイルス方法:抗ウイルス剤をフィルムにコーティング ●試験結果:24時間後99%以上抑制(上記試験は2種類のみのウイルスで実施)、抗菌加工: ●試験機関:一般財団法人カケンテストセンター ●試験方法:JIS Z 2801抗菌加工製品-抗菌性試験方法 ●抗菌方法:抗菌剤をフィルムにコーティング ●試験結果:24時間後99%以上抑制(上記試験は2種類のみの菌で実施)

防滴カバー

- 濡れた手でリモコン操作ができます。
- シリコンを採用し、消毒用アルコールや中性洗剤などを使ってカバーの消毒・洗浄を行うことができます。

(注)「防滴カバー」濡れ手操作の簡易カバーですので、完全防水ではありません。また、多機能リモコン専用品です。多機能デザインリモコンには使用できません。



BK-ARF 6,500円



多機能リモコンに取り付けた状態

システム構成図

各集中コントローラーの組み合わせにより、規模や目的に合わせたシステム構成が可能です。

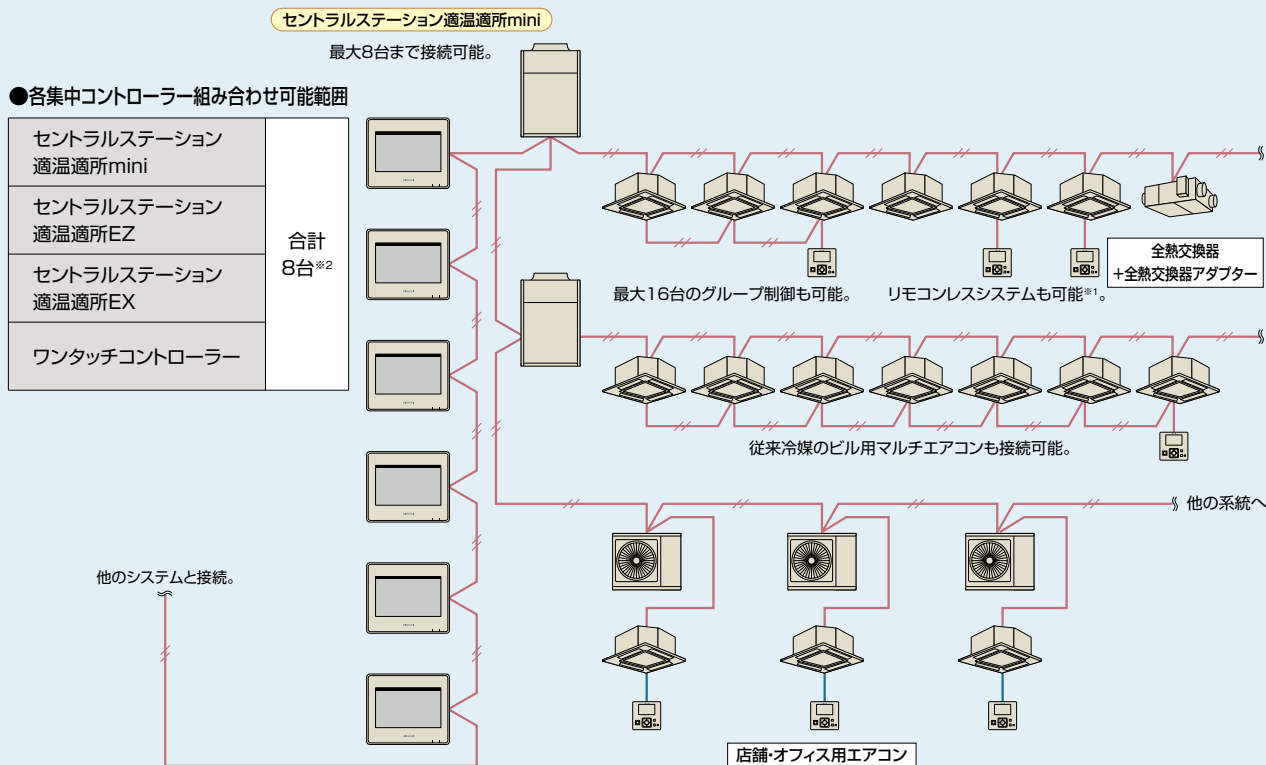

e-LINE接続時のシステム構成例

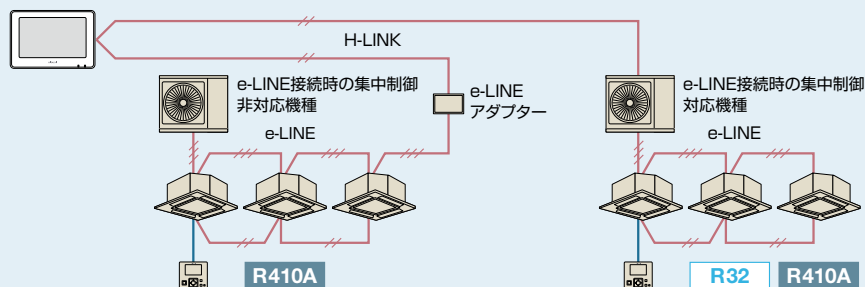

(注) e-LINE接続の機器を集中コントローラーに接続する場合、接続できる集中コントローラーの機能に制限があります。P.221・222を参照ください。
e-LINE接続時の集中制御 対応/非対応機種一覧はP.222を参照ください。

■セントラルステーション適温適所miniの連結

セントラルステーション適温適所miniを最大8台まで連結可能なので最大160グループ(室内ユニット160台)の空調管理を実現。

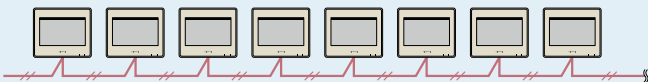

■ワンタッチコントローラーの連結

室内ユニットの台数に応じてワンタッチコントローラーを連結。最大128グループ(室内ユニット160台)の運転/停止を管理できます。



■セントラルステーション適温適所EXとその他の集中コントローラーとの併用

複数のH-LINKに対して、一括管理と年間スケジュールを使用した一括運転が可能。H-LINK内に集中コントローラーを合計8台併用可能。※2

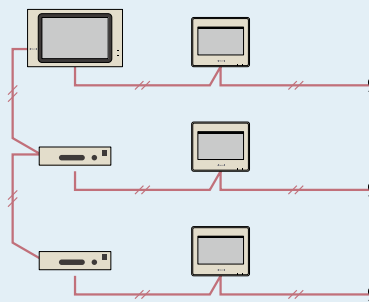

※1. ワンタッチコントローラーを接続する場合および集中コントローラー2台以上を併用する場合はリモコンレスシステムはできません。
※2. 併用可能な集中コントローラーの組み合わせには一部制限があります。詳細は弊社営業窓口までお問い合わせください。

■ 機能一覧表

集中コントローラー	e-LINE接続時の集中制御対応	集中コントローラー接続 ※11	室内ユニット最大接続台数 ※9	設定機能									
				運転/停止	運転モード ※1	設定温度	風量	風向	リモコン操作許可/禁止 ※2	フィルターサインリセット	室外ユニット能力制御	運転音低減制御	室外ユニット
ワンタッチコントローラー (PSC-A16RS1)	非対応	● ※13	3(同時)	●	×	×	×	×	×	×	×	×	×
	対応	●	3(同時) 2(ビル用マルチ) ※12	●	×	×	×	×	×	×	×	×	×
セントラルステーション	適温適所mini (PSC-A32MN1)	非対応	● ※13	3(同時)	●	●	● ※6	●	●	×	●	×	×
		対応	●	3(同時) 2(ビル用マルチ) ※12	●	●	● ※6	●	●	● 全項目・項目別	●	●	×
	適温適所EZ (PSC-A64GT3) (PSC-A64GTD2)	非対応	● ※13	3(同時)	●	●	● ※6	●	●	×	●	×	×
		対応	●	3(同時) 2(ビル用マルチ) ※12	●	●	● ※6	●	●	● 全項目・項目別	●	●	×
	NEW 適温適所EX (PSC-A128EX3)	非対応	×	—	—	—	—	—	—	—	—	—	—
		対応	●	3(同時) 2(ビル用マルチ) ※12	●	●	● ※6	●	●	● 全項目・項目別	●	●	●
	適温適所NT (PSC-A128WEB3)	非対応	×	—	—	—	—	—	—	—	—	—	—
		対応	●	3(同時) 2(ビル用マルチ) ※12	●	●	● ※6	●	●	● 全項目・項目別	●	●	●
	適温適所DX (PSC-A128WX2)	非対応	×	—	—	—	—	—	—	—	—	—	—
		対応	●	3(同時) 2(ビル用マルチ) ※12	●	●	● ※6	●	●	● 全項目・項目別	●	●	●

※1. 冷暖自動設定する場合はリモコンでオプション設定が必要です。(集中コントローラーがPSC-A64GT3・PSC-A64GTD2・PSC-A32MN1の場合は、集中コントローラー側の設定も必要です。)

※2. 全項目リモコン禁止設定にした場合でも、セントラルステーションから運転操作を行った場合は停止操作ができます。また、この場合、リモコンから再運転できます。

ただし、この場合の停止操作はあくまでも緊急停止操作であり、通常停止操作として行わないでください。

※3. コントロールタイマーとの接続により可能となります。

※4. 集中コントローラーより全室内ユニットに全項目リモコン禁止設定および停止指令を送信します。ただし、ユニットが停止するまで最大40秒程度かかります。

また、直前の室内ユニットの運転状態とオプション(加湿器など)取付状態により、室内送風機は運転を継続する場合があります。

※5. 外部入力時の動作内容で、停止・設定温度シフト・運転モードシフト・室外ユニット能力制御などを選択した場合に機能します。

ただし、停止・設定温度シフト・運転モードシフト選択時、ユニットが動作するまで最大40秒程度かかります。

※6. 0.5℃単位の温度設定には対応していません。

※7. アラームコードは表示できません。アラームが発生すると運転ランプが点滅します。

※8. コントロールタイマーとの接続により、2種類の週間スケジュールが設定できます。ただし、グループごとに異なるスケジュールを設定している場合は、ウィークリーパターンは1種類になります。

※9. 室内ユニットを2台以上接続する場合はリモコン渡り配線が必要です。

※10. ユニットが動作するまで最大40秒程度かかります。

※11. 接続できる集中コントローラーはいずれか1台です。

※12. ビル用マルチのe-LINE接続可能機種はフレックスマルチmini(80~160型のみ)。フレックスマルチminiモジュールは非対応、寒さ知らずMULTI miniです。

※13. 別途e-LINEアダプターが必要です。

●:可 ×:不可 △:他製品との組み合わせにより可能。□:設定により可能または制限あり。

	監視機能								スケジュール機能							信号入力			料金按分
	運転/停止	運転モード	設定温度	風量	風向	リモコン操作許可/禁止	アラームコード	フィルターサイン	週間スケジュール	1日の設定回数	消し忘れ防止	特異日設定	休日設定	年間スケジュール	グループごと異なるスケジュール	運転/停止 ※10	緊急停止 ※4	デマンド制御 ※5	
	●	×	×	×	×	×	□ ※7	×	×	×	×	×	×	×	×	×	×	×	×
	●	×	×	×	×	×	□ ※7	×	△ ※3 ※8	3回 ※3	△ ※3	×	△ ※3	×	△ ※3	□ 一括のみ	□	×	×
	●	●	● ※6	●	●	●	●	●	×	×	×	×	×	×	×	×	×	×	×
	●	●	● ※6	●	●	●	●	●	●	10回	●	×	●	×	●	□ 一括・個別	□	□	×
	●	●	● ※6	●	●	●	●	●	×	×	×	×	×	×	×	×	×	×	×
	●	●	● ※6	●	●	●	●	●	●	10回	●	×	●	×	●	□ 一括・個別	□	□	×
	-	-	-	-	-	-	-	-	-	-	-	-	-	-	-	-	-	-	×
	●	●	● ※6	●	●	●	●	●	●	16回	●	●	●	●	●	□ 一括・個別	□	□	×
	-	-	-	-	-	-	-	-	-	-	-	-	-	-	-	-	-	-	×
	●	●	● ※6	●	●	●	●	●	●	16回	●	●	●	●	●	□ 一括・個別	□	□	×
	-	-	-	-	-	-	-	-	-	-	-	-	-	-	-	-	-	-	×
	●	●	● ※6	●	●	●	●	●	●	16回	●	●	●	●	●	□ 一括・個別	□	□	×

主な注意点

- 集中コントローラーからの制御
集中コントローラー自体に機能があっても、e-LINE方式で接続された空調機に対しては有効にならない場合があります。詳細は「e-LINE接続時 集中コントローラーの対応表」(上表)を参照願います。
- 集中コントローラーからの指令実行時間
集中コントローラーからe-LINE方式で接続された空調機に指令を行った場合、集中コントローラーの状態表示は指令後すぐに指令通りに動作した表示となりますが、実際に空調機が動作するまで最大40秒程度かかります。
- 室内ユニットを2台以上接続する場合の注意
集中コントローラーを接続する場合は、リモコン渡り配線が必要になります。
- 集中コントローラーの接続台数
接続できる集中コントローラーはいずれか1台です。
- e-LINEアダプターの使用について
e-LINE接続時の集中制御 対応機種には使用しないでください。e-LINE接続時の集中制御 非対応機種を集中コントローラーに接続する場合に使用してください。
- 集中コントローラーの接続箇所
・e-LINE接続時の集中制御 対応機種の場合
集中コントローラーからの配線は室外ユニットのH-LINK接続端子(端子台1番と2番)に接続してください。(室内ユニットには接続できません。)
・e-LINE接続時の集中制御 非対応機種の場合
(7)集中コントローラーからの配線はe-LINEアダプターのH-LINK伝送端子に接続してください。e-LINEアダプターのe-LINE伝送端子(R,S,L)からの配線(3本)は室内ユニット、室外ユニットどちらにでも接続することができます。

e-LINE接続時の集中制御対応/非対応機種一覧

機器	シリーズ・機種	e-LINE接続時の集中制御対応/非対応	
		対応※1	非対応※2
店舗・オフィス用 パッケージエアコン	省エネの達人プレミアム(R32)	RAS-GPOORGH(J)	-
	省エネの達人(R32)	RAS-GPOORSH(J)	-
	寒さ知らず(R32)	RAS-GPOORHN	-
	省エネの達人プレミアム(R410A)	-	RAS-APOOOGH(J)3
	省エネの達人(R410A)	-	RAS-APOOSH(J)3
	寒さ知らず(R410A)	RAS-APOOHN2	RAS-APOOHN1
ビル用 マルチエアコン	フレックスマルチmini	RAS-APOOSSM※3	-
	寒さ知らずMULTI mini	RAS-APOOSNM	-

※1.表に示す型式以降の製品は対応です。
 ※2.表に示す型式以前の製品も非対応です。
 ※3.80~160型のみ(フレックスマルチminiモジュールは非対応)。

H-LINKアダプター



PSC-5HA
40,000円

- HA対応ルームエアコンなどをCS-NETから制御する場合に使用します。室内ユニットとは、1:1で接続します。H-LINK上には最大16台まで接続可能です。
- 他社製の空調機器も接続できます。
(ただし、HA端子または接点入力端子を持つ機器に限ります。)
- 運転/停止状態およびアラーム/通常状態の接点入力と運転パルス出力・停止パルス出力または、運転/停止レベル出力と、冷暖切替レベル出力の接点出力で空調以外の設備も接続できます。
- CS-NETからは、運転/停止および、運転/停止状態の監視ができます。

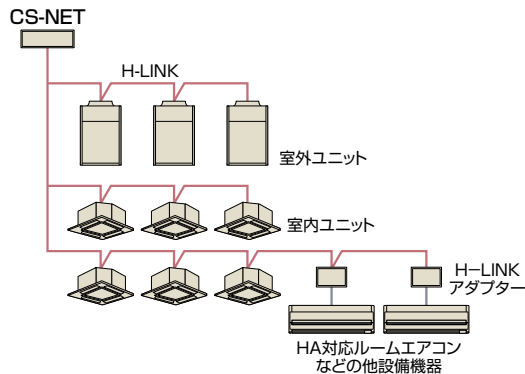

e-LINEアダプター



HC-A3EL
受注対応

- e-LINE接続時の集中制御非対応機種をCS-NETから制御する場合に使用します。
(注1) 接続可能な空調機は、店舗・オフィス用パッケージエアコンのシングル・同時ツイン・同時トリプルタイプです。
(注2) 接続可能なCS-NET機器は、PSC-A32MN1・PSC-A64GT3・PSC-A64GTD2・PSC-A16RS1のいずれか1台です。
(注3) CS-NET機器の機能は本アダプターにより制限されます。制限される機能はCS-NET機器により異なります。詳細は弊社営業窓口にお問い合わせください。

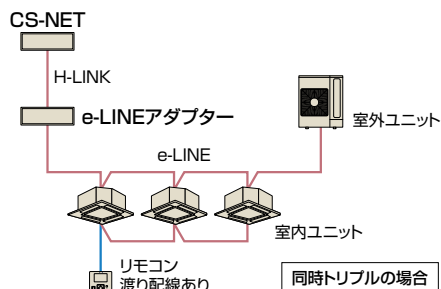

RACアダプター



PSC-6RAD
12,000円

- ルームエアコン*をCS-NETから制御する場合に使用します。ルームエアコンとは、1:1で接続します。H-LINK上には最大128台まで接続可能です。
- CS-NETからは、運転/停止の他、設定温度・運転モード・風量の制御および監視ができます。ルームエアコンのみの構成でもOKです。
- CS-NETから、故障監視および、故障コードの表示ができます。

※接続可能ルームエアコンは、住宅設備用エアコンのカタログをご覧ください。

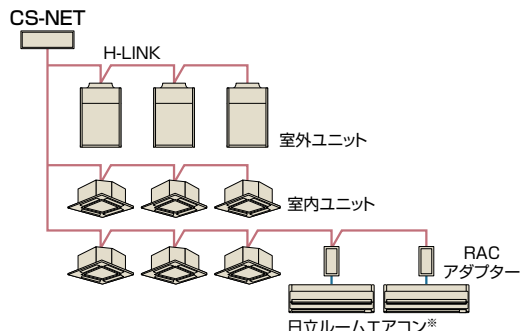

全熱交換器アダプター



PLA-AKS1
(単相100V/200V)
49,000円

- 全熱交換器をCS-NETから制御する場合に使用します。全熱交換器アダプターは全熱交換器グループのメイン機に接続します。H-LINK上には最大64台の全熱交換器アダプターが接続可能で1台の全熱交換器アダプターに最大15台の全熱交換器が接続できます。
- CS-NETからは、運転/停止および風量切替ができます。24時間換気対応しているCS-NET*では、24時間換気設定、風量切替、普通換気モードON/OFF操作ができます。
- CS-NETから、故障監視および故障コードの表示ができます。

※24時間換気対応しているCS-NETは適温適所EXです。

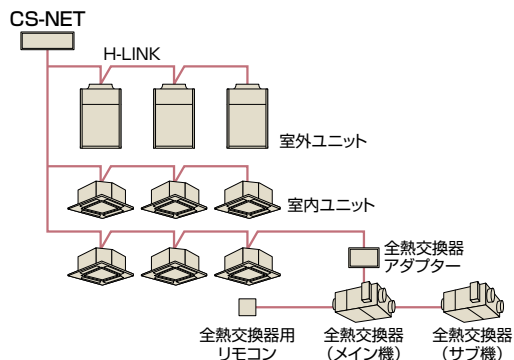

H-LINK中継器



PSC-5HR
40,000円

H-LINK総配線長1,000m以上の場合の中継器です。また、H-LINK上の機器の責任分担を明確化するため、この中継器を介して接続することができます。なお、終端抵抗の設定は、中継器の前後に必要となります。

遠方制御アダプター



PSC-5RA
15,000円

室内ユニット~ビル中央監視盤間に接続し、リレー接点にて、ビル中央監視盤から制御できます。

(注)室内ユニット1台につき1つ必要です。



■CS-NET システムの選び方(一般例)

CS-NETは、管理対象となる空調システムや要求される管理機能の内容・システムの規模などに応じて、いくつかのシステムを準備しています。ポイントとなるのは次の4項目です。

(注) 下記に示すシステム選定フローはあくまでも一般的なシステム選定の目安です。実際の物件では、ビル管理システムとの兼ね合いなどもあり、詳細の検討が必要となる場合があります。

1.

ビル管理システムと接続するかどうか

2.

空調システムの規模

3.

料金・電力量計算を行うかどうか

4.

パソコンを使用するかどうか

システム選択チャート図

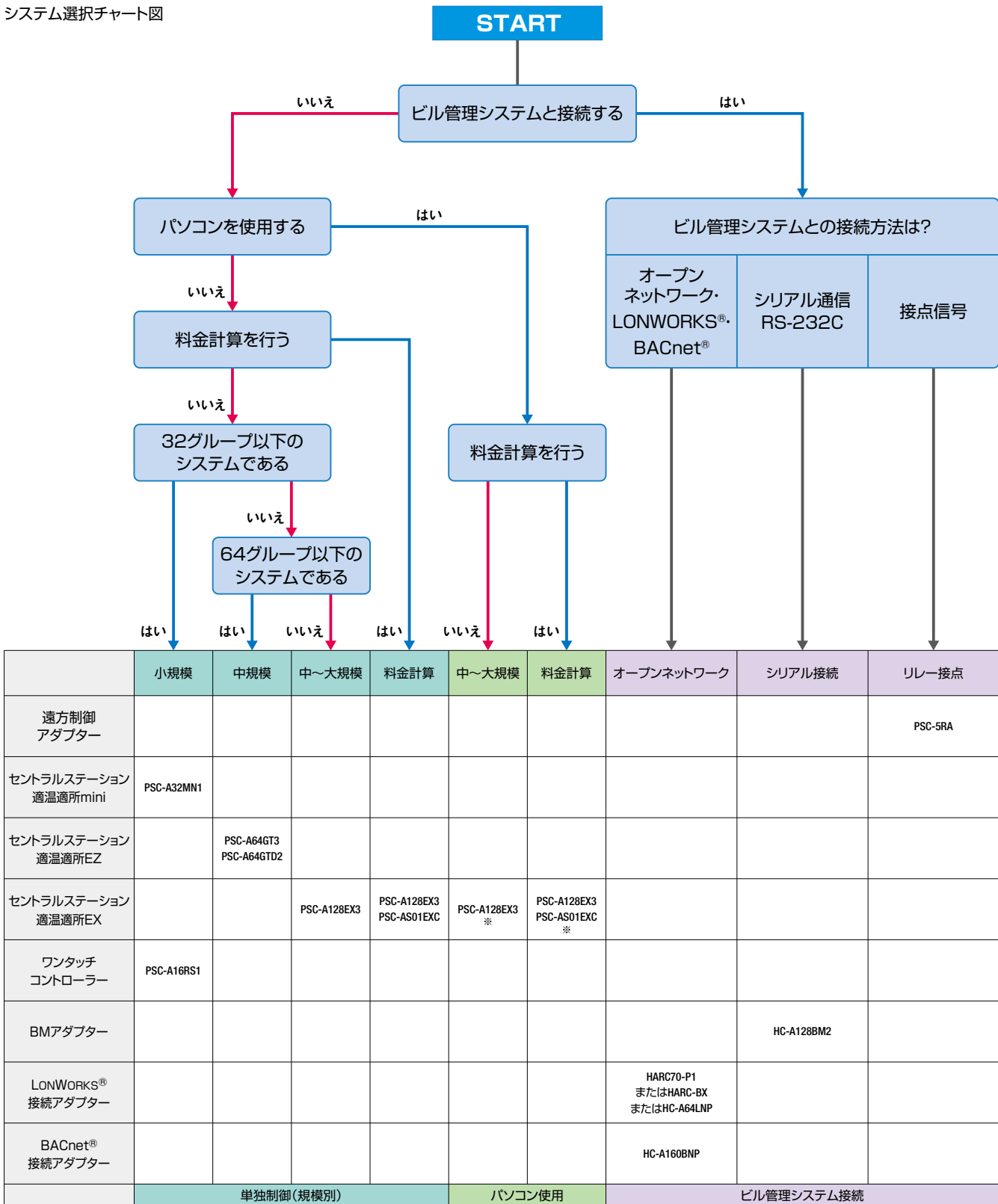

※ 適温適所EX(本体)と同梱のソフトウェアを使用時。一部パソコンから使用できない機能があります。

■ 電子制御部品オプション一覧

部品名		製品型式、価格		注 記	
HA対応	エアコンアダプター	HA-S100TSA	5,000円	HA制御機器から空調運転指令	
補助機器	2P延長コード	リモコン用	PRC-2K~15K	1,100円~3,800円	リモコン用延長ケーブル(2芯、ツイストペアケーブル、2,3,5,8,10,15mを準備)
	3P延長コード (長さ10mの場合)	リモコン用	PRC-10E	2,900円	リモコン用延長ケーブル(3芯)
	3Pコネクター	遠方発停用(5本セット)	PCC-1A	2,200円	遠方信号取り出し、発停用コネクター付きケーブル
		集中制御用(16本セット)	PCC-2	3,500円	伝送用コネクター付きケーブル
	電源分岐ハーネス		PCC-2PB	5,000円	てんかせ4方向昇降グリルと自然蒸発式加湿器併用時
			PCC-2PBD	5,000円	てんかせ2方向昇降グリルと自然蒸発式加湿器併用時
			PCC-2PBS	5,000円	てんかせ1方向昇降グリルと自然蒸発式加湿器併用時
	リモートセンサー*1		THM-R2A	3,500円	室温感知用センサー(コード長さ8m)
	冷暖切替スイッチ		CHSW1	10,000円	冷房、暖房の運転条件を固定したい場合に利用(ビル用マルチエアコン専用)
	鍵付リモコンケース		PC-KL5	13,200円	運転管理用(イタズラ・誤操作防止用)
	多機能リモコン用防滴カバー*2		BK-ARF	6,500円	簡易防水用(濡れ手操作)
	NEW 抗菌フィルム		APS-ARFG-V	2,800円	多機能デザインリモコン用
			APS-A32-V	3,200円	セントラルステーション適温適所mini用
			APS-A64-V	5,600円	セントラルステーション適温適所EZ用
		APS-A128-V	13,200円	セントラルステーション適温適所EX用	
V.L.H.C	多機能リモコン	PC-ARF5	36,000円	フルドット液晶の高性能リモコン(音声ガイドなし)	
	音声ガイド付き多機能リモコン	PC-ARFV4	43,000円	フルドット液晶の高性能リモコン(音声ガイドあり)	
	多言語対応多機能リモコン	PC-ARFM(受注対応)	30,000円	フルドット液晶で日本語・中国語・英語に対応した高性能リモコン(音声ガイドなし)	
	NEW 多機能デザインリモコン	PC-ARFG1	36,000円	カラー液晶の高性能リモコン(音声ガイドなし)	
	NEW 多機能デザインリモコン(ブラック)	PC-ARFG1(B)		カラー液晶の高性能リモコン(音声ガイドなし)(2021年12月発売予定)	
	NEW コンパクトリモコン	PC-ARC		セグメント液晶のコンパクトリモコン(2021年12月発売予定)	
	アメニティリモコン	PC-AR1(冷暖・冷専用)	18,000円	作動状態を表示する大型液晶画面(2線式)	
	ワイヤレスリモコン単方向*3	PC-AWR	19,000円	手元からワンタッチ操作、配線工事が不要	
	ハーフサイズリモコン	PC-ARH1	22,000円	温度設定をメイン機能とする簡単操作リモコン	
	昇降専用ワイヤレスリモコン*4	PC-LG3	2,300円	昇降グリル操作専用(てんかせ4方向・てんかせ2方向・てんかせ1方向・てんつり)	
	受光部キット(てんかせ4方向用)	PC-ALH4	15,000円	てんかせ4方向用	
	受光部キット(てんかせ2方向用)	PC-ALHD2	15,000円	てんかせ2方向用	
	受光部キット(てんかせ1方向用)	PC-ALHS2	15,000円	てんかせ1方向用	
	受光部キット(てんつり用)	PC-ALHP2	15,000円	てんつり(36~160型)用	
	受光部キット(汎用)	PC-ALHZ1	15,000円	てんつり(224, 280型)・かべかけ・ビルトイン・てんぐめ・ゆかおき・厨房用・外気処理エアコン	
	受光部キット(てんかせJr.用)	PC-ALHC1	24,000円	てんかせJr.用(ビル用マルチエアコン専用)	
	昇降専用受光部キット(てんかせ4方向用)*5	PC-ALUH1	12,000円	てんかせ4方向用	
	昇降専用受光部キット(てんかせ2方向用)*5	PC-ALUHD1	12,000円	てんかせ2方向用	
	昇降専用受光部キット(てんかせ1方向用)*5	PC-ALUHS	12,000円	てんかせ1方向用	
	昇降専用受光部キット(てんつり用)*5	PC-ALUHP	12,000円	てんつり用	
	集中制御(CS-NET)	セントラルステーション適温適所mini	PSC-A32MN1	135,000円	5インチカラー液晶+タッチパネル操作の空調機集中コントローラー(32リモコングループ対応)
セントラルステーション適温適所EZ		PSC-A64GT3	278,000円	8.5インチカラー液晶+タッチパネル操作の空調機集中コントローラー(64リモコングループ対応)	
		PSC-A64GTD2(受注対応)	498,000円	電力量をバースで取り込みデマンドコントロールする、カラー液晶+タッチパネル操作の空調機集中コントローラー	
セントラルステーション適温適所EX		NEW 本体	PSC-A128EX3(受注対応)	613,000円	12.1インチカラー液晶+タッチパネル操作の空調機集中コントローラー(最大2048グループ対応)
		NEW 拡張アダプター	PSC-AD128EX3(受注対応)	270,000円	セントラルステーション適温適所EX用拡張アダプター
		料金按分ソフト	PSC-AS01EXC(受注対応)	550,000円	セントラルステーション適温適所EX用空調料金按分ソフト
コントロールタイマー		PSC-A80T(受注対応)	35,000円	曜日に合わせて、さまざまなプログラム運転が可能	
ワンタッチコントローラー		PSC-A16RS1	85,000円	室内ユニットの運転/停止のみを制御(16リモコングループ対応)	
遠方制御アダプター		PSC-4RA	15,000円	ビル管理システムよりリレー接点制御(大型ゆかおき)	
		PSC-5RA	15,000円	ビル管理システムよりリレー接点制御	
e-LINEアダプター		HC-A3EL(受注対応)		e-LINE接続の店舗機制御用インターフェース	
RACアダプター		PSC-6RAD	12,000円	日立製ルームエアコン(X・SX・SV・VJ・AJLシリーズ、天井カセットタイプ[一方向・二方向])接続用	
H-LINKアダプター		PSC-5HA	40,000円	JEM-A対応HA端子を有する機器制御用など	
H-LINK中継器	PSC-5HR	40,000円	H-LINK配線総長1,000m以上時の中継用		
BMアダプター	HC-A128BM2(受注対応)		ビルマルチインターフェース接続用		
LNアダプターP	HARC70-P1(受注対応)		LonWorks® 対応ビル管理システム接続用(SNVT対応)		
LNアダプターP-BOX	HARC-BX(受注対応)				
LNアダプター	HC-A64LNP(受注対応)				
BAcnetアダプター	HC-A160BNP(受注対応)		BAcnet® 対応ビル管理システム接続用		
全熱交換器アダプター	PLA-AKS1	49,000円	全熱交換器制御用インターフェース		

*1. リモートセンサー(THM-R2A)は、エコフレッシュには使用できません。

*2. 「防滴カバー」は、濡れ手操作作用の簡易カバーですので、完全防水ではありません。また、多機能リモコン専用品です。多機能デザインリモコンには使用できません。

*3. 別途、受光部キットが必要です。

*4. 別途、受光部キットまたは昇降専用受光部キットが必要です。

*5. 「昇降グリル」の台数と同数必要になります。

*6. 「CS-NET」をご採用いただく際には事前の検討が必要ですので弊社営業担当窓口お問い合わせください。

*7. 「CS-NET」は本体および工事費以外にシステム調整にともなう費用が別途必要となります。

機器選定についてのご注意

【一般事項】

■ 機器容量選定手順

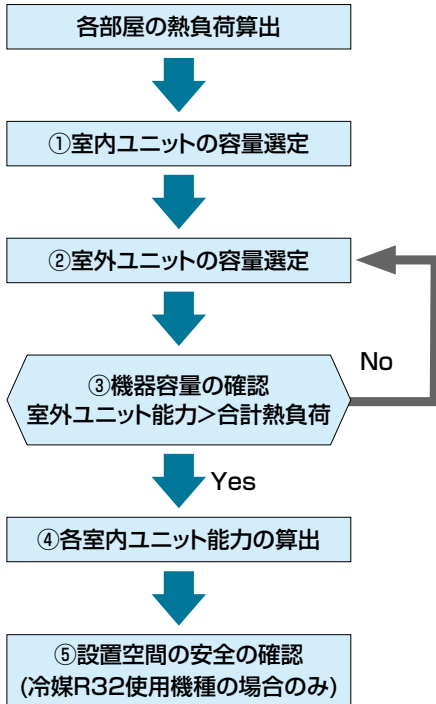

①室内ユニットの容量選定

各部屋の熱負荷<室内ユニット能力となるように各部屋の室内ユニット容量を仮設定します。この際、室温による能力補正を考慮してください。
仮設定した各室内ユニット容量を合計します。

$$\text{室内ユニット能力} = \text{カタログ値} \times \text{能力補正(室温)}$$

②室外ユニットの容量選定

①で仮設定した室内ユニットの合計容量から室外ユニット容量を仮設定します。次に接続室内ユニット合計容量・外気温度・配管長・着霜補正(暖房)による能力補正を考慮し、室外ユニットの能力を算出します。

$$\text{室外ユニット能力} = \text{カタログ値} \times \text{能力補正} \\ (\text{接続室内ユニット合計容量} \cdot \text{外気温度} \cdot \text{配管長} \cdot \text{着霜補正(暖房)})$$

③機器容量の確認

②で算出した室外ユニットの能力に対して最初に算出した合計熱負荷(各部屋の熱負荷合計)より大きくなっていることを確認します。

④各室内ユニット能力の算出

室外ユニット能力を室内ユニット容量に応じて按分して算出します。

⑤設置空間の安全の確認

冷媒R32使用機種を据え付ける場合、設置空間の制約があるため、以下について確認します。

■ 40 ~ 160型：室内床面積の確認

設置空間の床面積が下記室内最小床面積以上であることを確認します。
(パーティションなどで仕切られた狭いスペースへの設置禁止)

室外ユニット容量		40~63型	80型	112型	140型	160型
室内最小床面積	省エネの達人プレミアム 省エネの達人	10㎡	15㎡	30㎡	35㎡	40㎡
	寒さ知らず	-	22㎡	30㎡	38㎡	43㎡

■ 224 ~ 335型：冷媒漏えい時最大濃度の確認

・ 室内ユニット側

総冷媒量と設置空間が下式を満足することを確認します。

$$m \div (A \times h_s) \leq 0.076$$

m: 総冷媒量 (kg)
A: 床面積 (m²)
h_s: 設置高さ (m)

※設置高さは、床面から冷媒漏えい想定箇所までの高さです。
詳細はP.289をご確認ください。

・ 室外ユニット側

室外ユニットの周囲4面が1.2m以上の壁で覆われている窪地の場合、総冷媒量と設置空間が下式を満足することを確認します。

$$m \div (A \times h_e) \leq 0.153$$

m: 総冷媒量 (kg)
A: 窪地面積 (m²)
h_e: 製品高さ (m)

●【一般事項】複数台接続時の室内ユニット機種選定について

暖房運転で直接風を受けるような設置においては、冷風感を防止するために設備設計時に吹出温度の検討をしてください。

空調機の能力は、能力=空気温度差(室内吹出温度-室内吸込温度)×風量で概算できます。室内ユニットを複数台接続し全室運転した場合には空調機の能力は出ますが、室内ユニットの合計風量が多くなるため空気吹出温度差が少なくなる場合があり、暖房運転で直接風を受けるような設置においては冷風感を感じる場合があります。

暖房運転時の冷風感を防止するため全室内ユニットを同時に運転するシステムでは、接続台数を推奨台数以下にすることを推奨いたします。

機器選定についてのご注意

■ 室内ユニット組み合わせ時の注意事項

【R32省エネの達人プレミアム・省エネの達人(40～160型)・R32寒さ知らず(80～160型)】

- シングルタイプの場合、室内・室外ユニットは同容量のユニットを組み合わせてください。
- 同時ツイン・同時トリプルタイプの場合、室内・室外ユニットの容量組み合わせの詳細はP.228の「分岐管選定」をご確認ください。
- フォータイプの組み合わせはできません。

【R32省エネの達人プレミアム・省エネの達人(224～335型)】

下記の条件の範囲で組み合わせ可能です。

室外ユニット容量・型名		R32(同時)		
		224型	280型	335型
省エネの達人 プレミアム	室内ユニット接続可能台数	4台		
	室内ユニット最小容量	28型	36型	40型
	室内ユニット接続容量比	100%相当		
	(室内ユニット合計容量範囲)	(209～243)	(265～295)	(320～350)
省エネの達人	室内ユニット接続可能台数	4台		
	室内ユニット最小容量	50型		
	室内ユニット接続容量比	100%相当		
	(室内ユニット合計容量範囲)	(209～243)	(265～295)	(320～350)

(注1) 室内ユニット224・280型を含んだ室内ユニットの複数台接続はできません。

(注2) 室内ユニット36型以下は40型以上のもので、対し風量が多めに設定されています。暖房時の冷風感などが問題となるような据付場所は避けてください。

(注3) 室内ユニット複数台接続の場合は、同一冷媒系統内で最大となる室内ユニットに対して、最小容量となる室内ユニットを下表としてください。

室内ユニット最大容量	56型	63型	71型	80型	90型	112型	140型	160型
室内ユニット最小容量	28型以上		36型以上			40型以上	50型以上	56型以上

分岐管選定

省エネの達人プレミアム・省エネの達人・寒さ知らず(80~160型) R32

■ 同時ツインタイプ 異容量組合わせ表

室内ユニット容量比(合計100)	室外ユニット容量・型名(相当馬力)				
	80型(3)	112型(4)	140型(5)	160型(6)	
50:50	組合わせ	40型+40型	56型+56型	71型+71型	80型+80型
	分岐管	TW-NP16A	TW-NP16A	TW-NP16A	TW-NP16A
55:45	組合わせ	45型+36型	63型+50型	80型+63型	90型+71型
	分岐管	TW-NP16A	TW-NP16A	TW-NP16A	TW-NP16A
60:40	組合わせ	—	71型+40型	90型+56型	—
	分岐管	—	TW-NP16A	TW-NP16A	—

■ 分岐管価格表

	分岐管型式	
ツイン用	TW-NP16A	22,000円
トリプル用	TG-NP16A	33,000円

■ 同時トリプルタイプ 異容量組合わせ表

室内ユニット容量比(合計100)	室外ユニット容量・型名(相当馬力)	
	組合わせ	160型(6)
33:33:33	組合わせ	56型+56型+56型
	分岐管	TG-NP16A
35:35:30	組合わせ	56型+56型+50型
	分岐管	TG-NP16A
32:32:36	組合わせ	50型+50型+56型
	分岐管	TG-NP16A
28:28:44	組合わせ	45型+45型+71型
	分岐管	TG-NP16A

省エネの達人プレミアム・省エネの達人(224~335型) R32

■ ツインタイプ

● 同容量組合わせ

室内ユニット容量比(合計100)	室外ユニット容量・型名(相当馬力)			
	224型(8)	280型(10)	335型(12)	
50:50	組合わせ	112型+112型	140型+140型	160型+160型
	分岐管	TW-NP28A	TW-NP28A	TW-NP28A

● 異容量組合わせ

室外ユニット容量・型名	配管サイズ(φmm)	
	ガス	液
224型	25.4	9.52※
280・335型	25.4	12.7

※配管長が70m以上の場合は、液配管をφ12.7にしてください。

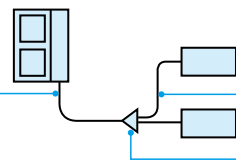

分岐管～室内ユニット間 配管サイズ

室内ユニット容量・型名	配管サイズ(φmm)	
	ガス	液
28～63型	12.7	6.35
71～160型	15.88	9.52

注)室内ユニット容量224・280型を含んだ接続はできません。

分岐管

室外ユニット容量・型名	分岐管型式	室内ユニット側配管接続サイズ(φmm)	
		ガス	液
224～335型	TW-NP28A	15.88	9.52

■ トリプルタイプ

● 同容量組合わせ

室内ユニット容量比(合計100)	室外ユニット容量・型名(相当馬力)			
	224型(8)	280型(10)	335型(12)	
33:33:33	組合わせ	80型+80型+80型	90型+90型+90型	112型+112型+112型
	分岐管	TG-NP28A	TG-NP28A	TG-NP28A

● 異容量組合わせ

室外ユニット容量・型名	配管サイズ(φmm)	
	ガス	液
224型	25.4	9.52※
280・335型	25.4	12.7

※配管長が70m以上の場合は、液配管をφ12.7にしてください。

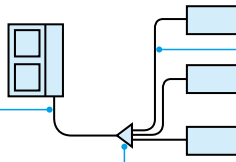

分岐管～室内ユニット間 配管サイズ

室内ユニット容量・型名	配管サイズ(φmm)	
	ガス	液
28～63型	12.7	6.35
71～160型	15.88	9.52

注)室内ユニット容量224・280型を含んだ接続はできません。

分岐管

室外ユニット容量・型名	分岐管型式	分岐管室内ユニット側配管接続サイズ(φmm)	
		ガス	液
224～335型	TG-NP28A	12.7 / 15.88	6.35 / 9.52

■ フォータイプ

● 同容量組合わせ

室内ユニット容量比(合計100)	室外ユニット容量・型名(相当馬力)			
	224型(8)	280型(10)	335型(12)	
(25:25)+(25:25)	組合わせ	(56型+56型)+(56型+56型)	(71型+71型)+(71型+71型)	(80型+80型)+(80型+80型)
	分岐管	TW-NP16A+TW-NP28A+TW-NP16A	TW-NP16A+TW-NP28A+TW-NP16A	TW-NP16A+TW-NP28A+TW-NP16A

● 異容量組合わせ

室外ユニット容量・型名	配管サイズ(φmm)	
	ガス	液
224型	25.4	9.52※
280・335型	25.4	12.7

※配管長が70m以上の場合は、液配管をφ12.7にしてください。

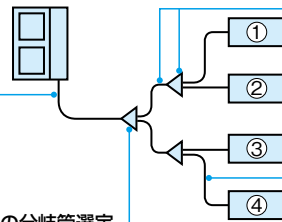

第2分岐の分岐管選定

第2分岐後の室内ユニット合計容量①+②または③+④	第1分岐～第2分岐間の配管径(φmm)		第2分岐の分岐管型式
	ガス	液	
63以下	12.7	6.35	TW-NP06A
63超え	15.88	9.52	TW-NP16A

第2分岐管～室内ユニット間 配管サイズ

室内ユニット容量・型名	配管サイズ(φmm)	
	ガス	液
28～63型	12.7	6.35
71～160型	15.88	9.52

注)室内ユニット容量224・280型を含んだ接続はできません。

■ 分岐管価格表

	分岐管型式	
ツイン用	TW-NP28A	24,000円
トリプル用	TG-NP28A	33,000円
フォー用	TW-NP06A	22,000円
	TW-NP16A	22,000円
	TW-NP28A	24,000円

第1分岐の分岐管選定

室外ユニット容量・型名	分岐管型式	分岐管室内ユニット側配管接続サイズ(φmm)	
		ガス	液
224～335型	TW-NP28A	15.88	9.52

(注)室内ユニットの組み合わせ容量は極力①+②:③+④=50:50となるように組み合わせてください。

掲載商品の価格は事業者様向けの積算見積価格であり、一般消費者様向けの販売価格ではありません。
 なお、積算見積価格には、消費税・配送費・試運転調整費・配管セット・工事費・使用済み商品の引き取り費などは含まれておりません。

工事関連

配管サイズと配管長の組み合わせ (許容範囲)

■ 省エネの達人プレミアム

標準仕様

配管サイズ 室外ユニット 型名	液配管 (mm) φ 6.35				φ 9.52					φ 12.7				
	φ 9.52	φ 12.7	φ 15.88	φ 19.05	φ 12.7	φ 15.88	φ 19.05	φ 22.2	φ 25.4	φ 15.88	φ 19.05	φ 22.2	φ 25.4	φ 28.58
40~56型	*1 15m	50m	30m	-	*3 15m	*3 15m	-	-	-	-	-	-	-	-
63型	-	50m	30m	-	*3 20m	*3 20m	-	-	-	-	-	-	-	-
80型	-	*1 *2 30m	*2 30m	-	*1 30m	50m	-	-	-	-	-	-	-	-
112~160型	-	-	*2 5m	*2 *4 5m	*1 40m	75m	*4 50m	-	-	*3 30m	*3 *4 30m	-	-	-

標準仕様

配管サイズ 室外ユニット 型名	液配管 (mm) φ 6.35				φ 9.52					φ 12.7				φ 15.88			
	φ 9.52	φ 12.7	φ 15.88	φ 19.05	φ 12.7	φ 15.88	φ 19.05	φ 22.2	φ 25.4	φ 15.88	φ 19.05	φ 22.2	φ 25.4	φ 28.58	φ 22.2	φ 25.4	φ 28.58
224型	-	-	-	-	-	-	*1 *4 *6 50m	*1 *6 50m	*5 *6 70m	-	*1 *3 *4 50m	*1 *3 50m	100m	-	*1 *3 50m	*3 50m	-
280・335型	-	-	-	-	-	-	-	-	-	-	-	*1 50m	100m	50m	*1 *3 50m	*3 50m	*3 50m

■ 省エネの達人

標準仕様

配管サイズ 室外ユニット 型名	液配管 (mm) φ 6.35				φ 9.52					φ 12.7				
	φ 9.52	φ 12.7	φ 15.88	φ 19.05	φ 12.7	φ 15.88	φ 19.05	φ 22.2	φ 25.4	φ 15.88	φ 19.05	φ 22.2	φ 25.4	φ 28.58
40~56型	*1 15m	50m	30m	-	*3 15m	*3 15m	-	-	-	-	-	-	-	-
63型	-	50m	30m	-	*3 20m	*3 20m	-	-	-	-	-	-	-	-
80型	-	*1 *2 30m	*2 30m	-	*1 30m	50m	-	-	-	-	-	-	-	-
112型	-	-	*2 5m	*2 *4 5m	*1 40m	70m	*4 50m	-	-	*3 30m	*3 *4 30m	-	-	-
140・160型	-	-	*2 5m	*2 *4 5m	*1 40m	75m	*4 50m	-	-	*3 30m	*3 *4 30m	-	-	-

標準仕様

配管サイズ 室外ユニット 型名	液配管 (mm) φ 6.35				φ 9.52					φ 12.7				φ 15.88			
	φ 9.52	φ 12.7	φ 15.88	φ 19.05	φ 12.7	φ 15.88	φ 19.05	φ 22.2	φ 25.4	φ 15.88	φ 19.05	φ 22.2	φ 25.4	φ 28.58	φ 22.2	φ 25.4	φ 28.58
224型	-	-	-	-	-	-	*1 *4 50m	*1 50m	*5 70m	-	*1 *3 *4 50m	*1 *3 50m	100m	-	*1 *3 50m	*3 50m	-
280・335型	-	-	-	-	-	-	-	-	-	-	-	*1 50m	100m	50m	*1 *3 50m	*3 50m	*3 50m

■ 寒さ知らず (R32)

標準仕様

配管サイズ 室外ユニット 型名	液配管 (mm) φ 6.35			φ 9.52			φ 12.7	
	φ 12.7	φ 15.88	φ 19.05	φ 12.7	φ 15.88	φ 19.05	φ 15.88	φ 19.05
80型	*1 *2 30m	*2 30m	-	*1 40m	75m	-	-	-
112~160型	-	*2 5m	*2 *4 5m	*1 40m	75m	*4 50m	*3 30m	*3 *4 30m

- ※1. ガス配管をサイズダウンした場合、ガス配管での圧力損失が大きくなることから、冷房能力が低下します。(能力低下率は、下表をご確認ください。)
- ※2. 液配管をサイズダウンした場合、室内ユニットの膨張弁容量との関係から圧縮機最大運転が抑制される場合があります。
- ※3. 液配管をサイズアップした場合、チャージレス配管長・冷媒追加封入量の係数が変更になります。詳細は室外ユニットに付属の据付点検要領書をご確認ください。
- ※4. ガス配管φ19.05 (0材) を使用する場合は、室外ユニット基板上的DSW2-4をONにし、気密試験圧力は3.6MPaとしてください。
- ※5. 224型で配管長が70m以上の場合は、液配管をφ12.7にしてください。
- ※6. 224型で室内ユニット接続台数が推奨台数を超える場合(5台以上)には液配管をφ12.7にしてください。
- ※7. 分岐管~室内ユニットの配管径は室内ユニット接続口と同一サイズを基本としますが、室内ユニットが既設ユニットと同じ容量の場合は1サイズアップまで可能です。

■ ガス配管サイズダウンによる冷房能力低下率

● 省エネの達人プレミアム・省エネの達人

室外ユニット 型名	ガス配管径 (mm)		配管長						
	標準配管	接続配管	5m	10m	15m	20m	30m	40m	50m
40~56型	φ 12.7	φ 9.52	92%	90%	88%	-	-	-	-
80型	φ 15.88	φ 12.7	97%	95%	93%	92%	91%	-	-
112~160型	φ 15.88	φ 12.7	92%	85%	80%	75%	70%	65%	-
224型	φ 25.4	φ 22.2	99%	99%	98%	98%	97%	96%	95%
		φ 19.05	99%	98%	97%	96%	94%	92%	90%
280・335型	φ 25.4	φ 22.2	99%	98%	97%	96%	94%	92%	90%

● 寒さ知らず (R32)

室外ユニット 型名	ガス配管径 (mm)		配管長					
	標準サイズ	サイズダウン	5m	10m	15m	20m	30m	40m
80型	φ 15.88	φ 12.7	97%	95%	93%	92%	91%	87%
112~160型	φ 15.88	φ 12.7	92%	85%	80%	75%	70%	65%

■ 省エネの達人プレミアム・省エネの達人[40~160型]・寒さ知らず[80~160型] R32

シングル

冷媒配管接続方法

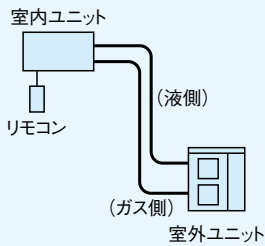

同時 ツイン

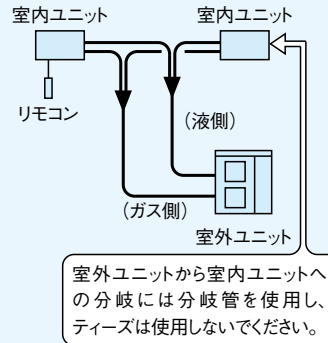

同時 トリプル

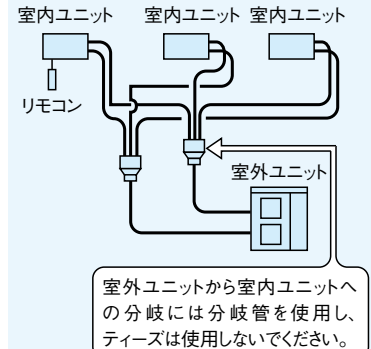

省エネの達人
省エネの達人プレミアム
配管サイズ
寒さ知らず (R32)

項目	配管サイズ(φmm)		許容配管高低差(m)
	ガス	液	
容量・型名	40~63型	12.7 6.35	室外上30 (室外下20)
	80~160型	15.88 9.52	

項目	配管サイズ(φmm)				許容配管高低差(m)
	ガス		液		
	室内	室外	室内	室外	
容量・型名	80・112型	12.7 15.88	6.35 9.52		室外上30 (室外下20)
	140・160型	15.88 15.88	9.52 9.52		

項目	配管サイズ(φmm)				許容配管高低差(m)
	ガス		液		
容量・型名	室内	室外	室内	室外	
160型	12.7	15.88	6.35	9.52	室外上30 (室外下20)

項目	配管サイズ(φmm)		許容配管高低差(m)
	ガス	液	
容量・型名	80~160型	15.88 9.52	30

項目	配管サイズ(φmm)				許容配管高低差(m)
	ガス		液		
	室内	室外	室内	室外	
容量・型名	80・112型	12.7 15.88	6.35 9.52		30
	140・160型	15.88 15.88	9.52 9.52		

項目	配管サイズ(φmm)				許容配管高低差(m)
	ガス		液		
容量・型名	室内	室外	室内	室外	
160型	12.7	15.88	6.35	9.52	30

省エネの達人プレミアム
許容配管長さ
省エネの達人
寒さ知らず (R32)

配管記号	配管長さ	
	40~80型	112~160型
A	実長	50m以下 75m以下
	相当長	70m以内 95m以内

配管記号	配管長さ	
	80型	112~160型
A+B+C	60m以下	85m以下
A+B 実長	各50m以下	各75m以下
A+C 相当長	各70m以内	各95m以内
B・C	実長…各20m以内 (極力短くしてください)	
A	B・Cの長さより十分長くってください。	

配管記号	配管長さ	
	160型	
A+B+C+D	95m以下	
A+B 実長	各75m以下	
A+C 相当長	各95m以内	
B・C・D	実長…各20m以内 (極力短くしてください)	
A	B~Dの長さより十分長くってください。	

配管記号	配管長さ		
	40~80型	112型	140・160型
A	実長	50m以下 70m以下 75m以下	
	相当長	70m以内 90m以内 95m以内	

配管記号	配管長さ		
	80型	112型	140・160型
A+B+C	50m以下	70m以下	75m以下
A+B 実長	各50m以下	各70m以下	各75m以下
A+C 相当長	各70m以内	各90m以内	各95m以内
B・C	実長…各20m以内 (極力短くしてください)		
A	B・Cの長さより十分長くってください。		

配管記号	配管長さ	
	160型	
A+B+C+D	75m以下	
A+B 実長	各75m以下	
A+C 相当長	各95m以内	
B・C・D	実長…各20m以内 (極力短くしてください)	
A	B~Dの長さより十分長くってください。	

配管記号	配管長さ	
	80~160型	
A	実長	75m以下
	相当長	95m以内

配管記号	配管長さ	
	80~160型	
A+B+C	75m以下	
A+B 実長	各75m以下	
A+C 相当長	各95m以内	
B・C	実長…各20m以内 (極力短くしてください)	
A	B・Cの長さより十分長くってください。	

配管記号	配管長さ	
	160型	
A+B+C+D	75m以下	
A+B 実長	各75m以下	
A+C 相当長	各95m以内	
B・C・D	実長…各20m以内 (極力短くしてください)	
A	B~Dの長さより十分長くってください。	

図解

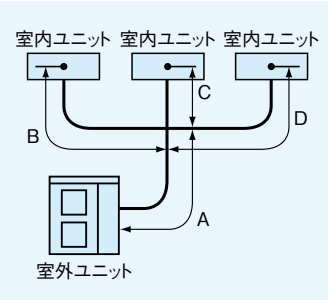
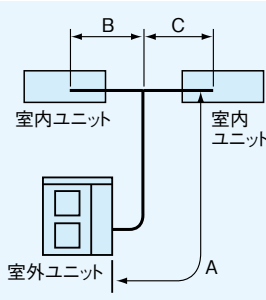
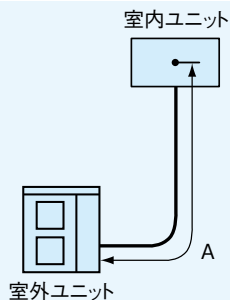

注1) 液配管・ガス配管とも、同一配管長さ・同一配管経路としてください。
 注2) 分岐管の位置は室内ユニットに近い所に取り付けてください。
 注3) 分岐管の位置は各室内ユニットへの配管長さが等しくなる所に設置してください。(B=C)
 建物の構造上、やむを得ず分岐管から各室内ユニットへの寸法を変える場合は、配管長さの差が8m以内とってください。[(B-C)=8m以内]

注1) 液配管・ガス配管とも、同一配管長さ・同一配管経路としてください。
 注2) 分岐管の位置は室内ユニットに近い所に取り付けてください。
 注3) 分岐管の位置は各室内ユニットへの配管長さが等しくなる所に設置してください。(B=C=D)
 建物の構造上、やむを得ず分岐管から各室内ユニットへの寸法を変える場合は、配管長さの差が8m以内とってください。[(B-C)(C-D)(D-B)=8m以内]

配管方法

■ 省エネの達人プレミアム・省エネの達人 [224~335型] R32 R410A

シングル

同時 ツイン

冷媒配管接続方法

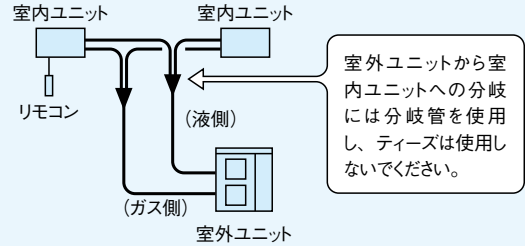
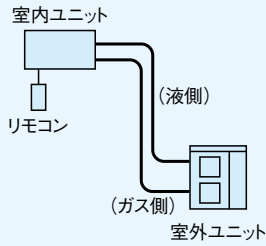

配管サイズ

省エネの達人
省エネの達人プレミアム

冷媒・容量・型名	項目	配管サイズ(φmm)		許容配管高低差(m)
		ガス	液	
R32	224型	25.4	9.52※	30
	280型	25.4	12.7	
R410A	224型	25.4	9.52※	室外上30 (室外下20)
	280型	25.4	12.7	

※ 配管長が70m以上の場合は、液配管をφ12.7にしてください。

冷媒・容量・型名	項目	配管サイズ(φmm)				許容配管高低差(m)
		ガス		液		
		室内	室外	室内	室外	
R32	224型	15.88	25.4	9.52	9.52※	30
	280・335型	15.88	25.4	9.52	12.7	

※ 配管長が70m以上の場合は、液配管をφ12.7にしてください。

許容配管長さ

省エネの達人
省エネの達人プレミアム

配管記号	配管長さ	
	R32・R410A	
	224・280型	
A	実長	100m以下
	相当長	125m以内

配管記号	配管長さ	
	R32	
	224~335型	
A+B+C		130m以下
A+B A+C	実長	各100m以下
	相当長	各125m以内
B・C		実長…各30m以内(極力短くしてください)
A		B・Cの長さより十分長くってください。

許容配管長さ

省エネの達人

配管記号	配管長さ	
	R32・R410A	
	224・280型	
A	実長	100m以下
	相当長	125m以内

配管記号	配管長さ	
	R32	
	224型	280・335型
A+B+C		100m以下 120m以下
A+B A+C	実長	各100m以下
	相当長	各125m以内
B・C		実長…各20m以内(極力短くしてください)
A		B・Cの長さより十分長くってください。

工事関連

図解

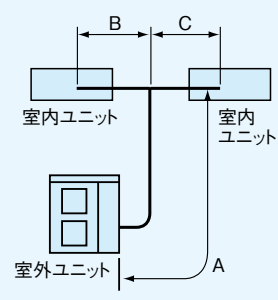
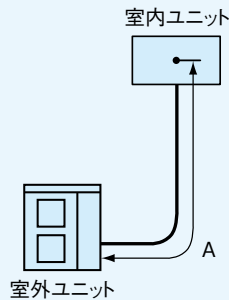

注1) 液配管・ガス配管とも、同一配管長さ・同一配管経路としてください。
 注2) 分岐管の位置は室内ユニットに近い所に取り付けてください。
 注3) 分岐管の位置は各室内ユニットへの配管長さが等しくなる所に設置してください。(B=C)
 建物の構造上、やむを得ず分岐管から各室内ユニットへの寸法を変える場合は、配管長さの差が8m以内としてください。[(B-C)=8m以内]

同時 トリプル

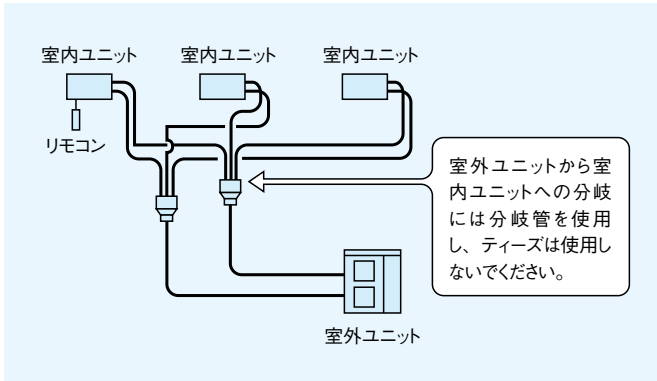

冷媒・容量・型名	項目	配管サイズ(φmm)				許容配管高低差(m)
		ガス		液		
		室内	室外	室内	室外	
R32	224型	15.88	25.4	9.52	9.52*	30
	280・335型	15.88	25.4	9.52	12.7	

* 配管長が70m以上の場合は、液配管をφ12.7にしてください。

同時 フォー

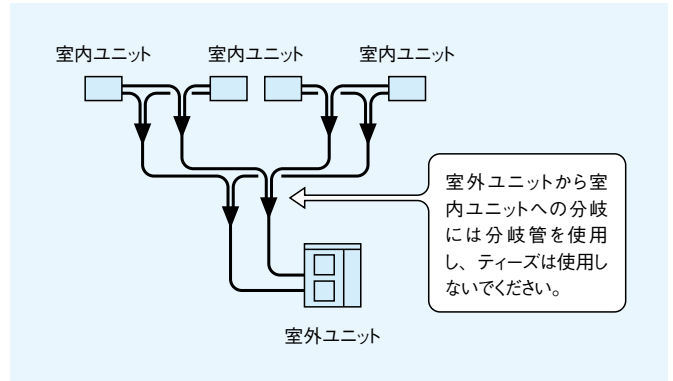

冷媒・容量・型名	項目	配管サイズ(φmm)						許容配管高低差(m)
		ガス			液			
		室内	分岐管	室外	室内	分岐管	室外	
R32	224型	12.7	15.88	25.4	6.35	9.52	9.52*	30
	280・335型	15.88	15.88	25.4	9.52	9.52	12.7	

* 配管長が70m以上の場合は、液配管をφ12.7にしてください。

(注) 本表は同容量室内ユニット4台を接続する場合を示しています。異容量室内ユニットを組み合わせるとき(個別運転のみ)は配管サイズが本表と異なる場合があります。

配管記号	配管長さ	
	R32	
A+B+C+D	145m以下	
A+B A+C A+D	実長	各100m以下
	相当長	各125m以内
B・C・D	実長…各30m以内(極力短くしてください)	
A	B~Dの長さより十分長くってください。	

配管記号	配管長さ	
	R32	
A+B+C+D+E+F+G	145m以下	
A+B+D A+B+E A+C+F A+C+G	実長	各100m以下
	相当長	各125m以内
D+B・E+B F+C・G+C	実長…各30m以内(極力短くしてください)	
A	B~Gの長さより十分長くってください。	

配管記号	配管長さ	
	R32	
A+B+C+D	224型	280・335型
	100m以下	140m以下
A+B A+C A+D	実長	各100m以下
	相当長	各125m以内
B・C・D	実長…各20m以内(極力短くしてください)	
A	B~Dの長さより十分長くってください。	

配管記号	配管長さ	
	R32	
A+B+C+D+E+F+G	224型	280・335型
	100m以下	145m以下
A+B+D A+B+E A+C+F A+C+G	実長	各100m以下
	相当長	各125m以内
D+B・E+B F+C・G+C	実長…各20m以内(極力短くしてください)	
A	B~Gの長さより十分長くってください。	

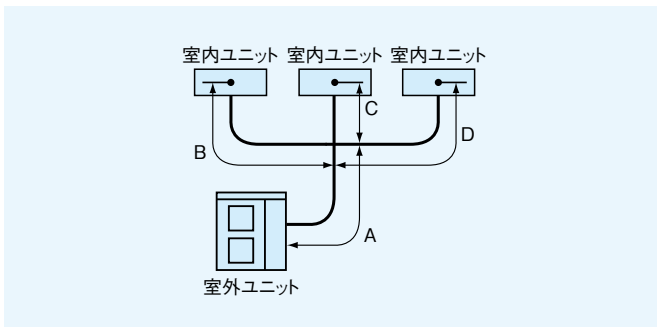

- 注1) 液配管・ガス配管とも、同一配管長さ・同一配管経路としてください。
- 注2) 分岐管の位置は室内ユニットに近い所に取り付けてください。
- 注3) 分岐管の位置は各室内ユニットへの配管長さが等しくなる所に設置してください。(B=C=D)
建物の構造上、やむを得ず分岐管から各室内ユニットへの寸法を変える場合は、配管長さの差が8m以内としてください。[(B-C)(C-D)(D-B)=8m以内]

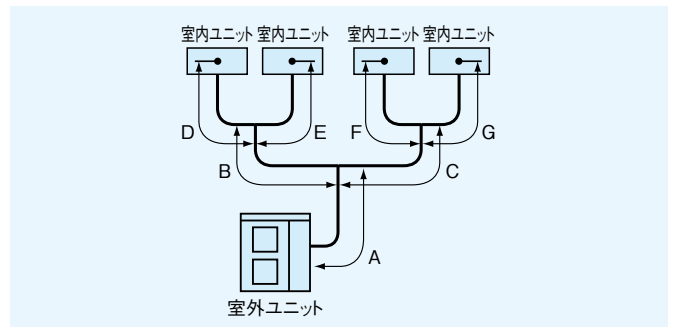

- 注1) 液配管・ガス配管とも、同一配管長さ・同一配管経路としてください。
- 注2) 分岐管の位置は室内ユニットに近い所に取り付けてください。
- 注3) 分岐管の位置は各室内ユニットへの配管長さが等しくなる所に設置してください。(B=C, D=E, F=G)
建物の構造上、やむを得ず分岐管から各室内ユニットへの寸法を変える場合は、配管長さの差が8m以内としてください。[(D-E)(F-G)=8m以内、(B+D)-(C+F)(B+D)-(C+G)(B+E)-(C+F)(B+E)-(C+G)=8m以内]

配管方法

■ ライン分岐方式の配管施工要領【省エネの達人プレミアム・省エネの達人[224~335型]】

(注) 省エネの達人プレミアム(160型以下)・省エネの達人(160型以下)・寒さ知らず(R32)は、ライン分岐方式に対応できません。

●マルチキット

室外ユニット容量・型名	マルチキット
224~335型	MW-NP332A2

■ 分岐管価格表

分岐管型式	
ライン分岐用	MW-NP332A2 19,000円

● 配管施工条件

省エネの達人	項目	R32	
		224~335型	
プレミアム	室内ユニット接続可能台数	2~4台	
	冷媒配管長:L1	実長	100m以内
		相当長	125m以内
	第1分岐から各室内ユニットまでの配管長:L2	40m以内	
	分岐から室内ユニットまでの配管長:L3	30m以内	
	室内/室外高低差(室外上/下)	30/30m	
	室内/室内高低差	10m以内	
	配管総長:L3+L4の総和	145m以内	
省エネの達人	室内ユニット接続可能台数	224型	R32 280・335型
		2~4台	
	冷媒配管長:L1	実長	100m以内
		相当長	125m以内
	第1分岐から各室内ユニットまでの配管長:L2	25m以内	
	分岐から室内ユニットまでの配管長:L3	20m以内	
	室内/室外高低差(室外上/下)	30/30m	
	室内/室内高低差	3m以内	
配管総長:L3+L4の総和	100m以内	145m以内	

●マルチキット~室内間配管径

室内ユニット容量・型名	ガス管/液管(mm)
28~63型	φ12.7/φ6.35
71~160型	φ15.88/φ9.52

●主管配管径

室外ユニット容量・型名	ガス管/液管(mm)
224型	φ25.4/φ9.52※
280型	φ25.4/φ12.7
335型	φ25.4/φ12.7

※ 配管長が70m以上の場合は、液配管をφ12.7にしてください。

(注1) 冷媒最大追加量の制限により許容できる配管総長が上記より短くなる場合があります。別章の「冷媒追加封入量の制限」に従い、追加封入量が制限を超えない配管施工としてください。

(注2) 分岐管の位置は各室内ユニットへの配管長さが等しくなる所に設置してください。建物の構造上、やむを得ず分岐管から各室内ユニットへの寸法を変える場合は、配管長さの差を8m以内としてください。

■ 分岐管の設置姿勢および位置

同時 ツイン

設置姿勢

分岐管は水平になるように、柱・壁・天井などに固定してください。

柱・壁面への固定

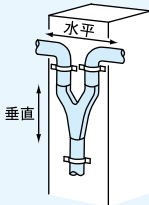

吊配管金具での固定

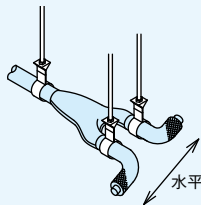

(注) 配管を金具などで固定する際は配管断熱の上から固定するか配管と金具の間に緩衝材を入れ固定してください。

位置

室内ユニット間の高低差はA m以下としてください。(※1)

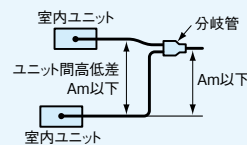

	A
省エネの達人プレミアム	10m
省エネの達人	3m
寒さ知らず	10m

同時 トリプル / 同時 フォー

設置姿勢

分岐管は水平になるように、柱・壁・天井などに固定してください。

柱・壁面への固定

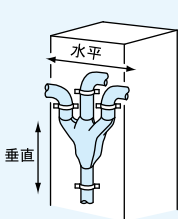

吊配管金具での固定

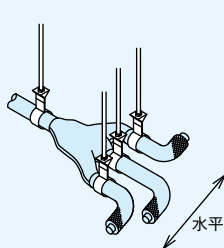

(注) 配管を金具などで固定する際は配管断熱の上から固定するか配管と金具の間に緩衝材を入れ固定してください。

位置

No.1・2の室内ユニットとNo.3・4の室内ユニット間の高低差はA m以下としてください。(※1)

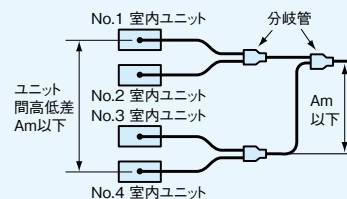

	A
省エネの達人プレミアム	10m
省エネの達人	3m
寒さ知らず	10m

(注) 室内ユニットの組み合わせ容量は極力(No.1+No.2):(No.3+No.4)=50:50となるように組み合わせてください。詳細は、P.15の組み合わせ容量をご参照ください。

※1 R32機は、室内最小床面積以上の確保が必要のため、室内ユニットは同一空間に設置することが前提となります。
 ※2 分岐管の施工には、枝管の切断作業が必要となる場合があります。施工詳細については、分岐管の「据付点検要領書」をご参照ください。

店舗・オフィス用パッケージエアコンの既設配管利用

圧縮機が故障して動かない場合でも、下記の1～4の条件を満たしている場合には、リニューアルキット(別売品)を使用して既設配管の利用が可能です。下記のフローに従って作業を行ってください。

店舗・オフィス用パッケージエアコンの既設配管利用時の条件・施工手順

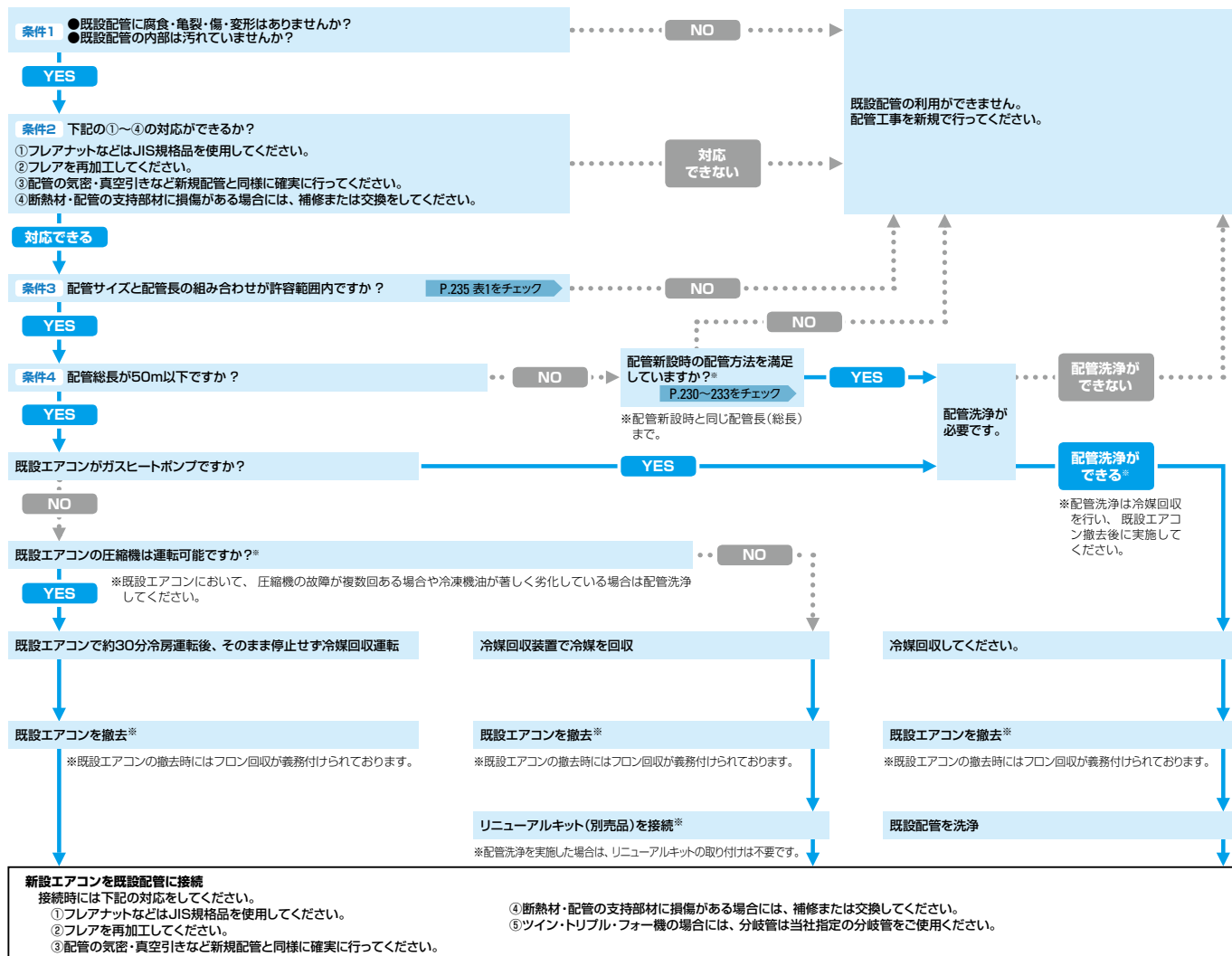

*既設エアコンが他社製品の場合にも、上記フローに従って既設配管をご利用いただくことができます。
*設置年数が30年以上の配管ならびに過去に腐食により冷媒漏えいした配管は使用しないでください。

リニューアルキット価格表

		リニューアルキット	
		室外ユニット機外取付け [短管(現地)+キット+既設配管]	室外ユニット機内取付け [キット+既設配管]
省エネの達人プレミアム	40～63型	TRF-NP63S 15,000円	-
	80型	TRF-NP160S 15,000円	-
	112～160型	(TRF-NP160S) 15,000円	TRF-NP160U 15,000円
	224型	-	TRF-NP280U 22,500円
省エネの達人	280・335型	-	TRF-NP335U1 22,500円
	40～63型	TRF-NP63S 15,000円	-
	80・112型	TRF-NP160S 15,000円	-
	140・160型	(TRF-NP160S) 15,000円	TRF-NP160U 15,000円
寒さ知らず	224型	-	TRF-NP280U 22,500円
	280・335型	-	TRF-NP335U1 22,500円
	80～160型	(TRF-NP160S) 15,000円	TRF-NP160U 15,000円

(注1)リニューアルキットは液・ガス配管セットとなります。
(注2)型式に()がついている箇所は、「室外ユニット機外取付け」よりも「室外ユニット機内取付け」を推奨していることを示します。

[表1] 既設配管の許容範囲 (洗浄レスの場合の最大配管長)

■ 省エネの達人プレミアム

標準仕様

配管サイズ	液配管 (mm)	外径 肉厚	φ6.35				φ9.52				φ12.7				φ15.88			
			t0.8				t0.8				t0.8				t1.0			
			φ9.52 t0.8	φ12.7 t0.8	φ15.88 t1.0	φ19.05 t1.0/t1.0*	φ12.7 t0.8	φ15.88 t1.0	φ19.05 t1.0/t1.0*	φ22.2 t1.0*	φ25.4 t1.0*	φ15.88 t1.0	φ19.05 t1.0/t1.0*	φ22.2 t1.0*	φ25.4 t1.0*	φ28.58 t1.0*	φ22.2 t1.0*	φ25.4 t1.0*
室外ユニット容量・型名	40~56型	*1 15m	50m	30m	-	*3 15m	*3 15m	-	-	-	-	-	-	-	-	-	-	-
	63型	-	50m	30m	-	*3 20m	*3 20m	-	-	-	-	-	-	-	-	-	-	-
	80型	-	*1 *2 30m	30m	-	*1 30m	50m	-	-	-	-	-	-	-	-	-	-	-
	112~160型	-	-	*2 5m	*2 *4 5m	*1 40m	*6 50m	*4 50m	-	-	*3 30m	*3 *4 30m	-	-	-	-	-	-
	224型	-	-	-	-	-	-	*1 *4 50m	*1 50m	*6 50m	-	*1 *3 *4 50m	*1 *3 50m	*3 *6 50m	-	*1 *3 50m	*3 50m	-
	280・335型	-	-	-	-	-	-	-	-	-	-	*1 50m	*6 50m	50m	*1 *3 50m	*3 50m	*3 50m	

■ 省エネの達人

標準仕様

配管サイズ	液配管 (mm)	外径 肉厚	φ6.35				φ9.52				φ12.7				φ15.88			
			t0.8				t0.8				t0.8				t1.0			
			φ9.52 t0.8	φ12.7 t0.8	φ15.88 t1.0	φ19.05 t1.0/t1.0*	φ12.7 t0.8	φ15.88 t1.0	φ19.05 t1.0/t1.0*	φ22.2 t1.0*	φ25.4 t1.0*	φ15.88 t1.0	φ19.05 t1.0/t1.0*	φ22.2 t1.0*	φ25.4 t1.0*	φ28.58 t1.0*	φ22.2 t1.0*	φ25.4 t1.0*
室外ユニット容量・型名	40~56型	*1 15m	50m	30m	-	*3 15m	*3 15m	-	-	-	-	-	-	-	-	-	-	-
	63型	-	50m	30m	-	*3 20m	*3 20m	-	-	-	-	-	-	-	-	-	-	-
	80型	-	*1 *2 30m	30m	-	*1 30m	50m	-	-	-	-	-	-	-	-	-	-	-
	112~160型	-	-	*2 5m	*2 *4 5m	*1 40m	*6 50m	*4 50m	-	-	*3 30m	*3 *4 30m	-	-	-	-	-	-
	224型	-	-	-	-	-	-	*1 *4 50m	*1 50m	*6 50m	-	*1 *3 *4 50m	*1 *3 50m	*3 *6 50m	-	*1 *3 50m	*3 50m	-
	280・335型	-	-	-	-	-	-	-	-	-	-	*1 50m	*6 50m	50m	*1 *3 50m	*3 50m	*3 50m	

■ 寒さ知らず(R32)

標準仕様

配管サイズ	液配管 (mm)	外径 肉厚	φ6.35				φ9.52			φ12.7	
			t0.8				t0.8			t0.8	
			φ12.7 t0.8	φ15.88 t1.0	φ19.05 t1.0	φ12.7 t0.8	φ15.88 t1.0	φ19.05 t1.0	φ15.88 t1.0	φ19.05 t1.0	
室外ユニット容量・型名	80型	*1 *2 30m	*2 30m	-	*1 40m	*6 50m	-	-	-		
	112~160型	-	*2 5m	*2 *4 5m	*1 40m	*6 50m	*4 50m	*3 30m	*3 *4 30m		

注1) 肉厚において、※印1/2H材、※印が付いていない数値はO材の場合です。

注2) 洗浄レスの場合の配管総長はすべて50m以下です。

※1. ガス配管をサイズダウンした場合、ガス配管での圧力損失が大きくなることから、冷房能力が低下します。

(能力低下率は、P.229の「ガス配管サイズダウンによる冷房能力低下率」をご確認ください。)

※2. 液配管をサイズダウンした場合、室内ユニットの膨張弁容量との関係から圧縮機最大運転が抑制される場合があります。

※3. 液配管をサイズアップした場合、チャージレス配管長・冷媒追加封入量の係数が変更になります。

詳細は室外ユニットに付属の据付点検要領書をご確認ください。

※4. ガス配管φ19.05(O材)を使用する場合、室外ユニット基板上のDSW2-4をONにし、気密試験圧力は3.6MPaとしてください。

※5. 分岐管~室内ユニットの配管径は室内ユニット接続口と同一サイズを基本としますが、室内ユニットが既設ユニットと同じ容量の場合は1サイズアップまで可能です。

※6. 配管洗浄を実施していただくことで新規配管と同じ配管長まで対応可能です。新規配管の配管長はP.229を参照してください。

容量別再封入時の冷媒量

部品交換等で冷媒を一度回収し再封入する場合は、以下により冷媒を再封入してください。

総配管長がチャージレス長以下の場合：下表に従い冷媒を封入してください。

総配管長がチャージレス長を超える場合：出荷時封入量+『冷媒追加封入量』により求めた冷媒封入量としてください。

●省エネの達人プレミアム(R32)

(単位：kg)

容量・型名	総配管長 (m)			
	5未満	5以上10未満	10以上20未満	20以上30以下
40・45型	1.10	1.20	1.40	-
50~63型	1.10	1.20	1.30	1.40
80型	1.70	1.80	2.00	2.20
112~160型	2.60	2.70	2.95	3.20
224型	4.20	4.40	4.60	4.80
280型	4.20	4.40	4.70	5.00
335型	4.90	5.10	5.40	5.70

●省エネの達人(R32)

(単位：kg)

容量・型名	総配管長 (m)			
	5未満	5以上10未満	10以上20未満	20以上30以下
40・45型	0.90	1.00	1.20	-
50~63型	1.10	1.20	1.30	1.40
80型	1.30	1.50	1.70	1.90
112型	1.80	1.95	2.15	2.40
140・160型	2.00	2.10	2.35	2.60
224型	3.60	3.80	4.00	4.20
280型	4.20	4.40	4.70	5.00
335型	4.90	5.10	5.40	5.70

●省エネの達人プレミアム(R410A)

(単位：kg)

容量・型名	総配管長 (m)			
	5未満	5以上10未満	10以上20未満	20以上30以下
224型	5.40	5.60	5.85	6.10
280型	5.40	5.60	5.95	6.30

●省エネの達人(R410A)

(単位：kg)

容量・型名	総配管長 (m)			
	5未満	5以上10未満	10以上20未満	20以上30以下
224型	5.40	5.60	5.85	6.10
280型	5.40	5.60	5.95	6.30

●寒さ知らず(R32)

(単位：kg)

容量・型名	総配管長 (m)			
	5未満	5以上10未満	10以上20未満	20以上30以下
80型	2.40	2.60	2.80	3.00
112型	2.50	2.70	2.90	3.10
140型	3.20	3.40	3.60	3.80
160型	3.60	3.80	4.00	4.20

冷媒追加封入量

●省エネの達人プレミアム・省エネの達人 [40～160型]・寒さ知らず [80～160型]

配管長L(m)を計算します。

- a) Lがチャージレス長以内の場合、冷媒追加封入は不要です。
 b) Lがチャージレス長を超える場合、冷媒の追加封入が必要です。
 下記に従い追加封入量を計算してください。

$$W(\text{追加封入量}) = (L - \ell) \times P$$

L: 配管長 ℓ: チャージレス長 P: 追加補正係数

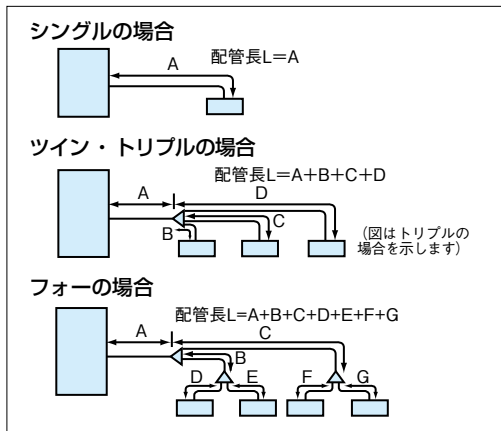

室外ユニット型式	出荷時封入量 (kg)	チャージレス長 (m): ℓ	追加補正係数: P ※1	最大追加封入量 (kg)	最小床面積 (m ²)
RAS-GP40・GP45RGH(J) 1	1.4	20	0.015	0.45	10
RAS-GP50・GP56・GP63RGH(J) 1	1.4	30	0.03	0.60	10
RAS-GP80RGH(J) 1	2.2	30	0.02	0.60	15
RAS-GP112RGH1	3.2	30	0.04	2.20	30
RAS-GP140RGH1	3.2	30	0.05	2.75	35
RAS-GP160RGH1	3.2	30	0.05	3.25	40
RAS-GP40・GP45RSH(J) 2	1.2	20	0.024	0.72	10
RAS-GP50・GP56・GP63RSH(J) 2	1.4	30	0.03	0.60	10
RAS-GP80RSH(J) 2	1.9	30	0.03	0.60	15
RAS-GP112RSH2	2.4	30	0.04	1.60	30
RAS-GP140RSH2	2.6	30	0.05	2.25	35
RAS-GP160RSH2	2.6	30	0.05	2.25	40
RAS-GP80RHN	3.0	30	0.04	1.80	22
RAS-GP112RHN	3.1	30	0.05	2.25	30
RAS-GP140RHN	3.8	30	0.05	2.25	38
RAS-GP160RHN	4.2	30	0.05	2.25	43

- ※1. 「かべかけ(膨張弁機外取付タイプ)」を使用する場合、膨張弁キットと室内ユニット間の配管長さに対し0.05kg/mの冷媒を追加してください。
 ※2. 既設配管流用時に液配管をサイズアップした場合は値が変更になります。詳細は室外ユニットに付属の据付点検要領書をご確認ください。

●省エネの達人プレミアム・省エネの達人 [224～335型]

本機はチャージレス機です。配管合計長さ30m分^(※1)の冷媒を封入してあります。配管合計長さが30m^(※1)を超える場合は、現地にて冷媒を追加する必要があります。

この室外ユニットには、予め冷媒が封入されています。配管合計長さが30m^(※1)を超える場合には、適正な冷媒量を追加封入する必要があります。下記の要領で追加封入量を求めてください。

追加封入量W (kg) の計算のしかた

追加封入量は、液配管の配管径と配管長さより求めます。

液配管径	各配管合計長さ (m)	追加封入量 (kg)
φ12.7 ...	<input type="text"/> × P1	= <input type="text"/>
φ9.52 ...	<input type="text"/> × P1	= <input type="text"/>
φ6.35 ...	<input type="text"/> × P1	= <input type="text"/>
配管合計長さ <input type="text"/> (m)	計算封入量合計 W ₁ = <input type="text"/> (kg)	
	追加封入量 W = W ₁ - P ₂ = <input type="text"/> (kg)	

(例) (例はRAS-GP335RGHの場合)

液配管径	各配管合計長さ (m)	追加封入量 (kg)
φ12.7 ...	(30) × 0.09	= 2.7
φ9.52 ...	(5+5+5+5) × 0.05	= 1.0
φ6.35 ...	(10+10) × 0.03	= 0.6
配管合計長さ 70 (m)	計算封入量合計 W ₁ = 4.3 (kg)	[30mを超えているため追加が必要]

W₁ 追加補正係数 P₂
 追加封入量 W = 4.3 - 1.3 = 3.0 (kg)
 追加封入量 W は最大追加封入量以内としてください。

- ※1. 既設配管流用時に液配管をサイズアップした場合は値が変更になります。詳細は室外ユニットに付属の据付点検要領書をご確認ください。

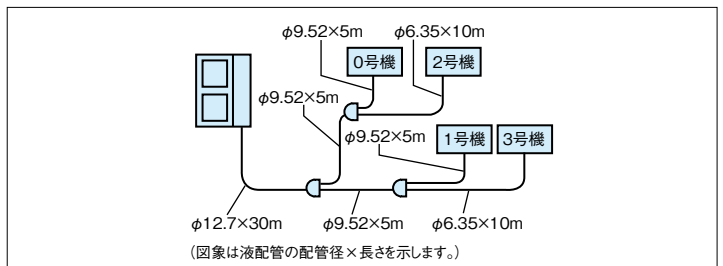

	室外ユニット型式	出荷時封入量 (kg)	追加補正係数P1	追加補正係数P2	最大追加封入量 (kg)
R32	RAS-GP224RGH	4.8	φ12.7: 0.09 φ9.52: 0.05 φ6.35: 0.03	1.1	9.4
	RAS-GP280RGH	5.0		1.3	9.6
	RAS-GP335RGH	5.7		1.3	9.6
	RAS-GP224RSH	4.2		0.2	8.7
R410A	RAS-GP280RSH	5.0	φ12.7: 0.12 φ9.52: 0.065	1.3	9.6
	RAS-GP335RSH	5.7		1.3	9.6
	RAS-AP224GH3	6.1		1.6	10.3
	RAS-AP280GH3	6.3		2.0	12.1
	RAS-AP224SH3	6.1		1.6	10.3
	RAS-AP280SH3	6.3		2.0	12.1

■ 省エネの達人プレミアム (R32) (280型以下) ・ 省エネの達人 (R32) (280型以下) ・ 寒さ知らず (R32) [シングル接続]

- 「電気設備に関する技術基準を定める経済産業省令」「内線規程」および事前に各電力会社のご指導に従ってください。
- 漏電遮断器を必ず設置してください。法規(電気設備に関する技術基準を定める省令)により設置が定められています。設置しないと地絡により火災や感電の原因になります。
- 配線工事は電気工事士の方が行ってください。

1) 配線方式の決定

配線方式	基板設定	
	室外ユニット	室内ユニット
	SW1	
B方式	2線 (変更不要) 3線 (変更不要)	— (変更不要)
e方式 (e-LINE) ^{※1}	2線 (変更不要) 3線 (設定変更必要)	— (変更不要)
C方式	2線 (変更不要) 3線 (変更不要)	— (変更不要)

※1. e方式(e-LINE)：電源・伝送線共用方式(3芯線方式)(てんうめ224・280型は4芯線)

注意事項 基板のスイッチを操作する場合は、必ず室外ユニットの電源を切ってください。電源を切らないで操作すると設定が有効とならない場合があります。

2) 配線方式

B方式 シングルタイプ：室外ユニットだけに電源をとる場合

三相200V 50/60Hz(単相機は単相200V 50/60Hz)

室外ユニット用漏電遮断器 ①

室外ユニット用 ④⑦

リモコン (別売)

電源配線相(R,S,T)を正しく結線してください。(単相機はT相不要)

室内用渡り電源配線相(R,S,T)を必ず合わせて結線してください。てんうめ224・228型のみT相が必要。

室内端子台

室外端子台

アース ⑬

⑩

⑫

⑭

⑮

⑯

⑰

リモコンケーブル(現地準備品)極性はありません。またDC15Vの低電圧回路ですので、過電圧を印加しないでください。

室内外操作回路連絡配線極性はありません。またDC5Vの低電圧回路ですので、過電圧を印加しないでください。

e方式(e-LINE) シングルタイプ：室外ユニットに電源をとりe方式とする場合

三相200V 50/60Hz(単相機は単相200V 50/60Hz)

室外ユニット用漏電遮断器 ①

室外ユニット用 ④⑦

リモコン (別売)

電源配線相(R,S,T)を正しく結線してください。(単相機はT相不要)

e-LINE 渡り配線 R,S,T,L を必ず合わせて結線してください。てんうめ224・228型のみT相が必要。

室内端子台

室外端子台

アース ⑬

⑩

⑫

⑭

⑮

⑯

⑰

リモコンケーブル(現地準備品)極性はありません。またDC15Vの低電圧回路ですので、過電圧を印加しないでください。

L端子にもAC200V電圧が印加されていますので、ご注意ください。

(注) e方式の渡り配線は⑬の総長80m以下にしてください。

C方式 シングルタイプ：室外ユニットと室内ユニット別々に電源をとる場合

三相200V 50/60Hz(単相機は単相200V 50/60Hz) てんうめ224・280型以外：単相200V 50/60Hz
てんうめ224・280型：三相200V 50/60Hz

室外ユニット用漏電遮断器 ②

室内ユニット用漏電遮断器 ③

室外ユニット用 ⑤⑧

室内ユニット用 ⑥⑨

リモコン (別売)

電源配線相(R,S,T)を正しく結線してください。(単相機はT相不要)

室内電源配線相(R,S,T)を正しく結線してください。てんうめ224・228型のみT相が必要。

室内端子台

室外端子台

アース ⑬

⑩

⑫

⑭

⑮

⑯

リモコンケーブル(現地準備品)極性はありません。またDC15Vの低電圧回路ですので、過電圧を印加しないでください。

室内外操作回路連絡配線極性はありません。またDC5Vの低電圧回路ですので、過電圧を印加しないでください。

- ※1. 室内端子台の端子の配置は実際とは異なりますのでご注意ください。
- ※2. 接続の形態は、室内ユニットによって異なる場合がありますので、室内ユニット付属の据付点検要領書に従って作業してください。
- ※3. 室内外渡り配線が75mを超える場合は、配線方式をC方式としてください。

3) 配線容量

●省エネの達人プレミアム(R32)

表中のB・C・eはP.237の(B方式)(C方式)(e方式)を示します。

シリーズ	室外ユニット容量・型名	電源	漏電遮断器 定格電流 (A)		手元開閉器						配線容量 (mm ²)																	
					定格電流 (A)			ヒューズ容量 (A)			電源配線			室内・室外渡り配線					アース線 ^⑮	リモコンケーブル ^⑯								
					B・e ^①	C室外 ^②	C室内 ^③	B・e ^④	C室外 ^⑤	C室内 ^⑥	B・e ^⑦	C室外 ^⑧	C室内 ^⑨	B・e ^⑩	C室外 ^⑪	C室内 ^⑫	B・e動力 ^⑬					B・C操作回路 ^⑭						
シングル	40型 45型 50型 56型	単相	20	20	5	30	30	30	20	20	5	3.5	3.5	3.5	2.0	20mまで	20mまで	20mまで	35mまで	50mまで	70mまで	75mまで	0.75以上	室外	室内	2.0	2.0	
		三相	15	15	5	30	30		15	15	5	2.0(3.5)	2.0(3.5)	2.0		2.0	2.0	2.0	—	—	2.0	2.0	2.0	—	—	0.75以上	2.0	2.0
	63型	単相	20	20	5	30	30		20	20	5	3.5	3.5	3.5		2.0	2.0	2.0	—	—	2.0	2.0	2.0	—	—	0.75以上	2.0	2.0
		三相	15	15	5	30	30		15	15	5	2.0(3.5)	2.0(3.5)	2.0		2.0	2.0	2.0	—	—	2.0	2.0	2.0	—	—	0.75以上	2.0	2.0
	80型	単相	30	30	5	30	30		30	30	5	5.5	5.5	5.5		2.0	2.0	2.0	—	—	2.0	2.0	2.0	—	—	0.75以上	2.0	2.0
		三相	20	20	5	30	30		20	20	5	3.5	3.5	3.5		2.0	2.0	2.0	—	—	2.0	2.0	2.0	—	—	0.75以上	2.0	2.0
	112型	三相	30	30	5	30	30		30	30	5	5.5	5.5	5.5		2.0	2.0	2.0	—	—	2.0	2.0	2.0	2.0	2.0	0.75以上	2.0	2.0
	140型		30	30	5	30	30		30	30	5	5.5	5.5	5.5		2.0	2.0	2.0	—	—	2.0	2.0	2.0	2.0	2.0	0.75以上	2.0	2.0
	160型		30	30	5	30	30		30	30	5	5.5	5.5	5.5		2.0	2.0	2.0	—	—	2.0	2.0	2.0	2.0	2.0	0.75以上	2.0	2.0
	224型		40	40	15	60	60		40	40	15	8.0	8.0	8.0		2.0	2.0	3.5	3.5	3.5	2.0	2.0	3.5	3.5	3.5	0.75以上	3.5	2.0
280型	50	50	15	60	60	50	50	15	14.0	14.0	14.0	2.0	2.0	3.5	5.5	5.5	2.0	2.0	3.5	5.5	5.5	0.75以上	3.5	2.0				

※1. 室内ユニットに「ビルトイン」「てんうめ」「テンブクリーン」を含む場合は()内の数値になります。

※2. 「ビルトイン」「てんうめ」「テンブクリーン」において機外静圧設定を「高静圧1」「高静圧2」とした場合、配線容量が異なる場合があります。詳細は室内ユニットに付属の据付点検要領書をご参照ください。

●省エネの達人(R32)

表中のB・C・eはP.237の(B方式)(C方式)(e方式)を示します。

シリーズ	室外ユニット容量・型名	電源	漏電遮断器 定格電流 (A)		手元開閉器						配線容量 (mm ²)																	
					定格電流 (A)			ヒューズ容量 (A)			電源配線			室内・室外渡り配線					アース線 ^⑮	リモコンケーブル ^⑯								
					B・e ^①	C室外 ^②	C室内 ^③	B・e ^④	C室外 ^⑤	C室内 ^⑥	B・e ^⑦	C室外 ^⑧	C室内 ^⑨	B・e ^⑩	C室外 ^⑪	C室内 ^⑫	B・e動力 ^⑬					B・C操作回路 ^⑭						
シングル	40型 45型 50型 56型	単相	15	15	5	30	30	30	15	15	5	2.0	3.5	3.5	2.0	20mまで	20mまで	20mまで	35mまで	50mまで	70mまで	75mまで	0.75以上	室外	室内	2.0	2.0	
		三相	15	15	5	30	30		15	15	5	2.0	2.0(3.5)	2.0		2.0	2.0	2.0	—	—	2.0	2.0	2.0	—	—	0.75以上	2.0	2.0
	63型	単相	15	15	5	30	30		15	15	5	2.0	3.5	3.5		2.0	2.0	2.0	—	—	2.0	2.0	2.0	—	—	0.75以上	2.0	2.0
		三相	15	15	5	30	30		15	15	5	2.0	2.0(3.5)	2.0		2.0	2.0	2.0	—	—	2.0	2.0	2.0	—	—	0.75以上	2.0	2.0
	80型	単相	20	20	5	30	30		20	20	5	3.5	5.5	5.5		2.0	2.0	2.0	—	—	2.0	2.0	2.0	—	—	0.75以上	2.0	2.0
		三相	15	15	5	30	30		15	15	5	2.0	3.5	3.5		2.0	2.0	2.0	—	—	2.0	2.0	2.0	—	—	0.75以上	2.0	2.0
	112型	三相	20(30)	20	5	30	30		20(30)	20	5	3.5(5.5)	5.5	5.5		2.0	2.0	2.0	—	—	2.0	2.0	2.0	2.0	—	0.75以上	2.0	2.0
	140型		20(30)	20	5	30	30		20(30)	20	5	5.5	5.5	5.5		2.0	2.0	2.0	—	—	2.0	2.0	2.0	2.0	2.0	0.75以上	2.0	2.0
	160型		30	30	5	30	30		30	30	5	5.5	5.5	5.5		2.0	2.0	2.0	—	—	2.0	2.0	2.0	2.0	2.0	0.75以上	2.0	2.0
	224型		40	40	15	60	60		40	40	15	8.0	8.0	8.0		2.0	2.0	3.5	3.5	3.5	2.0	2.0	3.5	3.5	3.5	0.75以上	3.5	2.0
280型	50	50	15	60	60	50	50	15	14.0	14.0	14.0	2.0	2.0	3.5	5.5	5.5	2.0	2.0	3.5	5.5	5.5	0.75以上	3.5	2.0				

※1. 室内ユニットに「ビルトイン」「てんうめ」「テンブクリーン」を含む場合は()内の数値になります。

※2. 「ビルトイン」「てんうめ」「テンブクリーン」において機外静圧設定を「高静圧1」「高静圧2」とした場合、配線容量が異なる場合があります。詳細は室内ユニットに付属の据付点検要領書をご参照ください。

●寒さ知らず(R32)

表中のB・C・eはP.237の(B方式)(C方式)(e方式)を示します。

シリーズ	室外ユニット容量・型名	電源	漏電遮断器 定格電流 (A)		手元開閉器						配線容量 (mm ²)																	
					定格電流 (A)			ヒューズ容量 (A)			電源配線			室内・室外渡り配線					アース線 ^⑮	リモコンケーブル ^⑯								
					B・e ^①	C室外 ^②	C室内 ^③	B・e ^④	C室外 ^⑤	C室内 ^⑥	B・e ^⑦	C室外 ^⑧	C室内 ^⑨	B・e ^⑩	C室外 ^⑪	C室内 ^⑫	B・e動力 ^⑬					B・C操作回路 ^⑭						
シングル	80型 112型 140型 160型	三相	30	20	5	30	30	30	30	20	5	5.5	5.5	3.5	2.0	20mまで	20mまで	20mまで	35mまで	50mまで	70mまで	75mまで	0.75以上	室外	室内	2.0	2.0	
			30	30	5	30	30		30	30	5	5.5	5.5	5.5		2.0	2.0	2.0	—	—	2.0	2.0	2.0	—	—	0.75以上	2.0	2.0
			30	30	5	30	30		30	30	5	5.5	5.5	5.5		2.0	2.0	2.0	—	—	2.0	2.0	2.0	—	—	0.75以上	2.0	2.0
			40	40	5	60	60		40	40	5	8.0	8.0	8.0		2.0	2.0	2.0	—	—	2.0	2.0	2.0	—	—	0.75以上	3.5	2.0

※1. 室内ユニットに「ビルトイン」「てんうめ」「テンブクリーン」を含む場合は()内の数値になります。

※2. 「ビルトイン」「てんうめ」「テンブクリーン」において機外静圧設定を「高静圧1」「高静圧2」とした場合、配線容量が異なる場合があります。詳細は室内ユニットに付属の据付点検要領書をご参照ください。

- ・室内外操作回路連絡配線⑭、室内間操作回路連絡配線は0.75mm²~1.25mm²の2芯ケーブル(型式:VCTF・VCT・CVV・MVVS・VVR・VVF)または、2芯ツイストペアケーブル(型式:KPEV・KPEV-S相当品)を使用してください。また、配線総長は、1,000m以下としてください。
- ・H-LINKシステム以外でかつ100m以下の場合に使用する連絡配線は、上記の2芯ケーブルまたは、2芯ツイストペアケーブル以外の配線でも使用できます。
- ・リモコンケーブル⑯、室内間制御用配線は2芯ツイストペアケーブル(型式:KPEV・KPEV-S相当品)を使用してください。
- ・また、配線総長は500m以下としてください。総延長30m以下の場合は、ツイストペアケーブル以外の配線(0.3mm²)でも構いません。
- ・e-LINE接続方式(e方式)を行う場合は、室外ユニットの制御基板上のスイッチを設定変更する必要があります。
- ・e-LINE接続方式(e方式)とした場合は、集中制御・H-LINKなどに対応できない場合がありますのでご注意ください。
- ・e-LINE接続方式(e方式)の渡り配線⑬は、3芯線(てんうめ224・280型では4芯線)を使用してください。
- ・e-LINE接続方式(e方式)とした場合の渡り配線⑬の総長は、80m以下としてください。
- ・漏電遮断器は複数の電源系統で共用するのではなく、各電源系統毎に適切な容量の漏電遮断器を取り付けてください。
- ・漏電遮断器は、上位側の漏電遮断器との保護協調を確認してください。また、高調波対応品(インバーター対応型)を選定してください。
- ・漏電遮断器(ELB)は定格感度電流が30mA以下のものは高感度高速形、定格感度電流が50mA以上のものは中感度高速形(ともに動作時間0.1秒以内)を選定してください。
- ・漏電遮断器を必ず設置してください。法規(電気設備に関する技術基準を定める省令)により設置が定められています。設置しないと地絡により火災や感電の原因になります。
- ・「ビルトイン」「てんうめ」「テンブクリーン」において機外静圧設定を「高静圧1」「高静圧2」とした場合、配線容量が異なる場合があります。

●漏電遮断器の選定について

上記配線容量表により遮断器の定格電流値を決定します。
右の表でELBのフレーム番号・感度電流・遮断電流を決定します。

定格電流値 (A)	ELB フレーム番号 (遮断電流)	定格感度電流 (mA)
5・10・15・20・30	EX-30(5kA) またはEX-50B(10kA) またはEX-50C(35kA)	30
40・50	EX-50B(10kA) またはEX-50C(35kA)	30・100
60・75・100	EX-100(10kA) またはEX-100B(35kA)	100

■ 省エネの達人プレミアム (R32) ・省エネの達人 (R32) ・寒さ知らず (R32) [ツイン・トリプル・フォー接続]

- 「電気設備に関する技術基準を定める経済産業省令」「内線規程」および事前に各電力会社のご指導に従ってください。
- 漏電遮断器を必ず設置してください。法規(電気設備に関する技術基準を定める省令)により設置が定められています。設置しないと地絡により火災や感電の原因になります。
- 配線工事は電気工事士の方が行ってください。

1) 配線方式の決定

	配線方式	適用可能接続	基板設定	
			室外ユニット	室内ユニット
			SW1	
	e方式※1 (e-LINE)	ツイン トリプル	2線 3線 設定変更必要	— (変更不要)
	B方式	ツイン トリプル フォー	2線 3線 (変更不要)	— (変更不要)
	C方式	ツイン トリプル フォー	2線 3線 (変更不要)	— (変更不要)

※1. e方式 (e-LINE)：電源・伝送線共用方式(3芯線方式)

注意事項 基板のスイッチを操作する場合は、必ず室外ユニットの電源を切ってください。電源を切らないで操作すると設定が有効とならない場合があります。

2) 配線方式 (図はツイン方式にて記載)

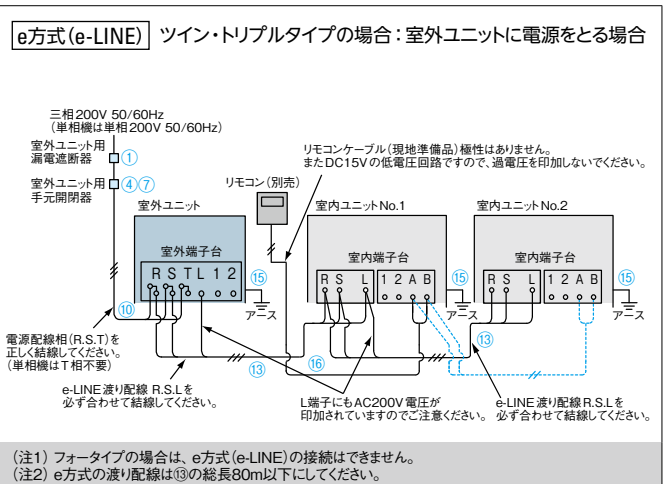
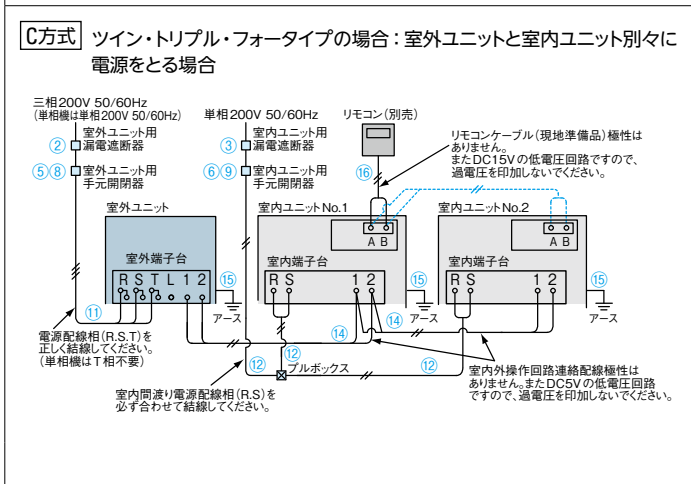
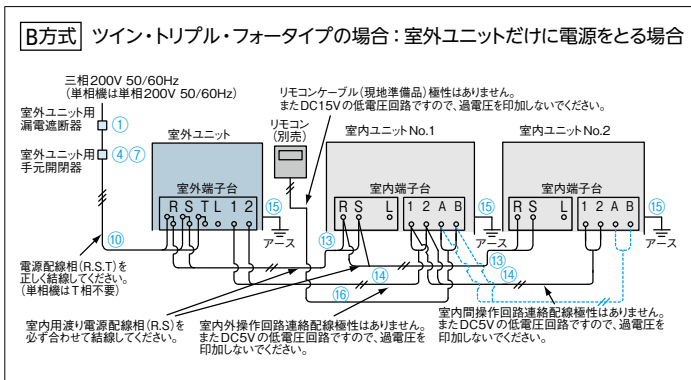

(注1) フォータイプの場合は、e方式 (e-LINE) の接続はできません。
(注2) e方式の渡り配線は⑬の総長80m以下にしてください。

- ※1. 室内端子台の端子の配置は実際とは異なりますのでご注意ください。
- ※2. 接続の形態は、室内ユニットによって異なる場合がありますので、室内ユニット付属の据付点検要領書に従って作業してください。
- ※3. 室内外渡り配線が75mを超える場合は、配線方式をC方式としてください。
- (注1) リモコン渡り配線をしない場合で、風量調整4段(H急・急・強・弱)と風量調整3段(急・強・弱)の室内ユニットを接続する場合、多機能リモコンは風量調整4段室内ユニットへ接続してください。風量調整3段室内ユニットへ接続すると、多機能リモコンに「H急風」が表示されず、選択できません。
- (注2) 下記の場合は、リモコン渡り線(青線部)が必要となります。
 - ・熱交換器「凍結洗浄」機能対応室内ユニットと接続する場合(「凍結洗浄」機能を実施する場合)
 - ・昇降グリル付きパネル(e方式の場合のみ)
 - ・フィルター自動清掃付きパネル
 - ・複数冷暖系統を1台のリモコンで使用する場合
 - ・室内ユニットがゆかおきの場合
- (注3) ゆかおきを複数台接続で同時運転する場合、1台を除くゆかおきに内蔵の多機能操作パネルからのケーブルを取り外してください。ゆかおきは多機能操作パネルを内蔵しており、多機能操作パネルを取り外すことはできません。多機能操作パネルからのケーブルを取り外したゆかおきの運転ランプおよび液晶部は表示されませんのでご注意ください。

3) 配線容量

●省エネの達人プレミアム(R32)

表中のB・C・eはP.239の(B方式)(C方式)(e方式)を示します。

シリーズ	室外ユニット容量・型名	電源	漏電遮断器 定格電流(A)		手元開閉器									配線容量(mm ²)												
					定格電流(A)						ヒューズ容量(A)			電源配線			室内・室外渡り配線					アース線		リモコンケーブル		
					B・e①	C②	室内③	B・e④	C⑤	室内⑥	B・e⑦	C⑧	室内⑨	10mまで	20mまで	C⑩	C⑪	B・e動力⑬					B・C操作回路		室外	室内
ツイン	80型	単相	30	30	10	30	30	30	30	10	5.5	5.5	5.5	2.0	2.0	20mまで	35mまで	50mまで	70mまで	75mまで	0.75以上	14	室外	室内	0.75	
		三相	20	20	10	30	30	20	20	10	3.5	3.5	3.5			2.0	2.0	2.0	—	—			2.0	2.0		
		112型	30	30	10	30	30	30	30	10	5.5(8.0)	5.5(8.0)	5.5			2.0	2.0	2.0	—	—			2.0	2.0		
	140型	三相	30	30	10	30	30	30	30	10	5.5(8.0)	5.5(8.0)	5.5			2.0	2.0	2.0	2.0(3.5)	2.0(3.5)			2.0	2.0		
			160型	30	30	10	30	30	30	30	10	5.5(8.0)	5.5(8.0)			5.5	2.0	2.0	2.0	2.0(3.5)			2.0(3.5)	2.0		2.0
	224型	三相	40(50)	40	10	60	60	40(50)	40	10	8.0(14.0)	8.0(14.0)	8.0			2.0	2.0	2.0	3.5	3.5			3.5	2.0		
			280型	50	50	10	60	60	50	50	10	14.0	14.0			14.0	2.0	2.0	3.5	5.5			5.5	3.5		2.0
335型	60	50	10	60	60	60	50	10	14.0	14.0	14.0	2.0	2.0	3.5	5.5	5.5	5.5	2.0								
トリプル	160型	三相	30	30	10	30	30	30	30	10	5.5(8.0)	5.5(8.0)	5.5	2.0	2.0	2.0	2.0	2.0(3.5)	2.0(3.5)	2.0(5.5)	0.75以上	14	2.0	2.0	0.75	
		224型	40(50)	40	10	60	60	40(50)	40	10	8.0(14.0)	8.0(14.0)	8.0			2.0	2.0	3.5	5.5	5.5			3.5	2.0		
	280型	三相	50	50	10	60	60	50	50	10	14.0	14.0	14.0			2.0	2.0	3.5	5.5	5.5			3.5	2.0		
			335型	60	50	10	60	60	60	50	10	14.0	14.0			14.0	2.0	2.0	3.5	5.5			5.5	5.5		2.0
フォー	224型	三相	40(50)	40	10	60	60	40(50)	40	10	8.0(14.0)	8.0(14.0)	8.0	2.0	2.0	2.0	2.0	3.5	5.5	5.5	0.75以上	14	3.5	2.0	0.75	
			280型	50	50	10	60	60	50	50	10	14.0	14.0			14.0	2.0	3.5	3.5	5.5			5.5	3.5		2.0
			335型	60	50	10	60	60	60	50	10	14.0	14.0			14.0	2.0	3.5	3.5	5.5			5.5	5.5		2.0

*1. 室内ユニットに「ビルトイン」「てんうめ」「テンブクリーン」を含む場合は()内の数値になります。

*2. 「ビルトイン」「てんうめ」「テンブクリーン」において機外静圧設定を「高静圧1」「高静圧2」とした場合、配線容量が異なる場合があります。詳細は室内ユニットに付属の据付点検要領書をご参照ください。

●省エネの達人(R32)

表中のB・C・eはP.239の(B方式)(C方式)(e方式)を示します。

シリーズ	室外ユニット容量・型名	電源	漏電遮断器 定格電流(A)		手元開閉器									配線容量(mm ²)												
					定格電流(A)						ヒューズ容量(A)			電源配線			室内・室外渡り配線					アース線		リモコンケーブル		
					B・e①	C②	室内③	B・e④	C⑤	室内⑥	B・e⑦	C⑧	室内⑨	10mまで	20mまで	C⑩	C⑪	B・e動力⑬					B・C操作回路		室外	室内
ツイン	80型	単相	20	20	5	30	30	20	20	5	3.5	5.5	5.5	2.0	2.0	20mまで	35mまで	50mまで	70mまで	75mまで	0.75以上	14	2.0	2.0	0.75	
		三相	15	15	5	30	30	15	15	5	2.0	3.5	3.5			2.0	2.0	2.0	—	—			2.0	2.0		
		112型	20(30)	20	5	30	30	20(30)	20	5	5.5	5.5	5.5			2.0	2.0	2.0	2.0(3.5)	—			2.0	2.0		
	140型	三相	20(30)	20	5	30	30	20(30)	20	5	5.5	5.5	5.5			2.0	2.0	2.0	2.0(3.5)	2.0(3.5)			2.0	2.0		
			160型	30	30	5	30	30	30	30	5	5.5(8.0)	5.5(8.0)			5.5	2.0	2.0	2.0	2.0(3.5)			2.0(3.5)	2.0		2.0
	224型	三相	40(50)	40	10	60	60	40(50)	40	10	8.0(14.0)	8.0(14.0)	8.0			2.0	2.0	2.0	3.5	3.5			3.5	2.0		
			280型	50	50	10	60	60	50	50	10	14.0	14.0			14.0	2.0	2.0	3.5	5.5			5.5	3.5		2.0
335型	60	50	10	60	60	60	50	10	14.0	14.0	14.0	2.0	2.0	3.5	5.5	5.5	5.5	2.0								
トリプル	160型	三相	30	30	5(10)	30	30	30	30	5(10)	5.5(8.0)	5.5(8.0)	5.5	2.0	2.0	2.0	2.0	2.0(3.5)	2.0(3.5)	2.0(5.5)	0.75以上	14	2.0	2.0	0.75	
		224型	40(50)	40	10	60	60	40(50)	40	10	8.0(14.0)	8.0(14.0)	8.0			2.0	2.0	3.5	5.5	5.5			3.5	2.0		
	280型	三相	50	50	10	60	60	50	50	10	14.0	14.0	14.0			2.0	2.0	3.5	5.5	5.5			3.5	2.0		
			335型	60	50	10	60	60	60	50	10	14.0	14.0			14.0	2.0	2.0	3.5	5.5			5.5	5.5		2.0
フォー	224型	三相	40(50)	40	10	60	60	40(50)	40	10	8.0(14.0)	8.0(14.0)	8.0	2.0	2.0	2.0	2.0	3.5	5.5	5.5	0.75以上	14	3.5	2.0	0.75	
			280型	50	50	10	60	60	50	50	10	14.0	14.0			14.0	2.0	3.5	3.5	5.5			5.5	3.5		2.0
			335型	60	50	10	60	60	60	50	10	14.0	14.0			14.0	2.0	3.5	3.5	5.5			5.5	5.5		2.0

*1. 室内ユニットに「ビルトイン」「てんうめ」「テンブクリーン」を含む場合は()内の数値になります。

*2. 「ビルトイン」「てんうめ」「テンブクリーン」において機外静圧設定を「高静圧1」「高静圧2」とした場合、配線容量が異なる場合があります。詳細は室内ユニットに付属の据付点検要領書をご参照ください。

●寒さ知らず(R32)

表中のB・C・eはP.239の(B方式)(C方式)(e方式)を示します。

シリーズ	室外ユニット容量・型名	電源	漏電遮断器 定格電流(A)		手元開閉器									配線容量(mm ²)												
					定格電流(A)						ヒューズ容量(A)			電源配線			室内・室外渡り配線					アース線		リモコンケーブル		
					B・e①	C②	室内③	B・e④	C⑤	室内⑥	B・e⑦	C⑧	室内⑨	10mまで	20mまで	C⑩	C⑪	B・e動力⑬					B・C操作回路		室外	室内
ツイン	80型	三相	30	20	10	30	30	30	20	10	5.5	5.5	3.5	2.0	2.0	2.0	2.0	2.0	2.0	2.0(3.5)	0.75以上	14	2.0	2.0	0.75	
			112型	30	30	10	30	30	30	30	10	5.5	5.5			5.5	2.0	2.0	2.0	2.0(3.5)			2.0(3.5)	2.0		2.0
			140型	30	30	10	30	30	30	30	10	5.5(8.0)	5.5(8.0)			5.5	2.0	2.0	2.0	2.0(3.5)			2.0(3.5)	2.0		2.0
			160型	40	40	10	60	60	40	40	10	8.0(14.0)	8.0(14.0)			8.0	2.0	2.0	2.0	2.0(3.5)			2.0(3.5)	3.5		2.0
トリプル	160型	三相	40	40	10	60	60	30	40	40	10	8.0(14.0)	8.0(14.0)	8.0	2.0	2.0	2.0	2.0(3.5)	2.0(5.5)	2.0(5.5)	0.75以上	14	3.5	2.0	0.75	

*1. 室内ユニットに「ビルトイン」「てんうめ」「テンブクリーン」を含む場合は()内の数値になります。

*2. 「ビルトイン」「てんうめ」「テンブクリーン」において機外静圧設定を「高静圧1」「高静圧2」とした場合、配線容量が異なる場合があります。詳細は室内ユニットに付属の据付点検要領書をご参照ください。

・室内外操作回路連絡配線⑩、室内間操作回路連絡配線は0.75mm²~1.25mm²の2芯ケーブル(型式:VCTF・VCT・CVV・MVVS・VVR・VVF)または、2芯ツイストペアケーブル(型式:KPEV・KPEV-S相当品)を使用してください。また、配線総長は1,000m以下としてください。
 H-LINKシステム以外でかつ100m以下の場合に使用する連絡配線は、上記の2芯ケーブルまたは、2芯ツイストペアケーブル以外の配線でも使用できます。
 ・リモコンケーブル⑩、室内間制御用配線は2芯ツイストペアケーブル(型式:KPEV・KPEV-S相当品)を使用してください。また、配線総長は500m以下としてください。総延長30m以下の場合、ツイストペアケーブル以外の配線(0.3mm²)でも使用できます。

- ・e-LINE接続方式(e方式)を行う場合は、室外ユニットの制御基板上のスイッチを設定変更する必要があります。
- ・e-LINE接続方式(e方式)とした場合は、集中制御・H-LINKなどは対応できない場合がありますのでご注意ください。
- ・e-LINE接続方式(e方式)のe-LINE配線⑬は、3芯線を使用してください。
- ・e-LINE接続方式(e方式)とした場合の渡り配線⑬の総長は、80m以下としてください。
- ・漏電遮断器は複数の電源系統で共用するのではなく、各電源系統毎に適切な容量の漏電遮断器を取り付けてください。
- ・漏電遮断器は、上位側の漏電遮断器との保護協調を確認してください。また、高調波対応品(インバーター対応型)を選定してください。
- ・漏電遮断器(ELB)は定格感度電流が30mA以下のものは高感度高速形、定格感度電流が50mA以上のものは中感度高速形(とも動作時間0.1秒以内)を選定してください。
- ・漏電遮断器を必ず設置してください。法規(電気設備に関する技術基準を定める省令)により設置が定められています。設置しないと地絡により火災や感電の原因になります。
- ・「ビルトイン」「てんうめ」「テンブクリーン」で機外静圧設定を「高静圧1」「高静圧2」とした場合、配線容量が異なる場合があります。

●漏電遮断器の選定について

上記配線容量表により遮断器の定格電流値を決定します。
 右の表でELBのフレーム番号・感度電流・遮断電流を決定します。

定格電流値(A)	ELBフレーム番号(遮断電流)	定格感度電流(mA)
5・10・15・20・30	EX-30(5kA) またはEX-50B(10kA) またはEX-50C(35kA)	30
40・50	EX-50B(10kA) またはEX-50C(35kA)	30・100
60・75・100	EX-100(10kA) またはEX-100B(35kA)	100

配線容量

■ 省エネの達人プレミアム (R410A) (224・280型) ・省エネの達人 (R410A) (224・280型) [シングル接続]

- 「電気設備に関する技術基準を定める経済産業省令」「内線規程」および事前に各電力会社のご指導に従ってください。
- 漏電遮断器を必ず設置してください。法規(電気設備に関する技術基準を定める省令)により設置が定められています。設置しないと地絡により火災や感電の原因になります。
- 配線工事は電気工事士の方が行ってください。

1) 配線方式の決定

配線方式	基板設定	
	室外ユニット	室内ユニット
	SW1 ^{*2}	
B方式	2線	3線 (変更不要)
e方式 ^{*1} (e-LINE)	2線	3線 設定変更必要
C方式	2線	3線 (変更不要)

*1. e方式(e-LINE)：電源・伝送線共用方式(3芯線方式)
 *2. ゆかおき224型以上の場合には設定変更が必要です。それ以外の室内ユニットは設定不要です(SW1はありません)。

注意事項 基板のスイッチを操作する場合は、必ず室外ユニットの電源を切ってください。電源を切らないで操作すると設定が有効とならない場合があります。

2) 配線方式

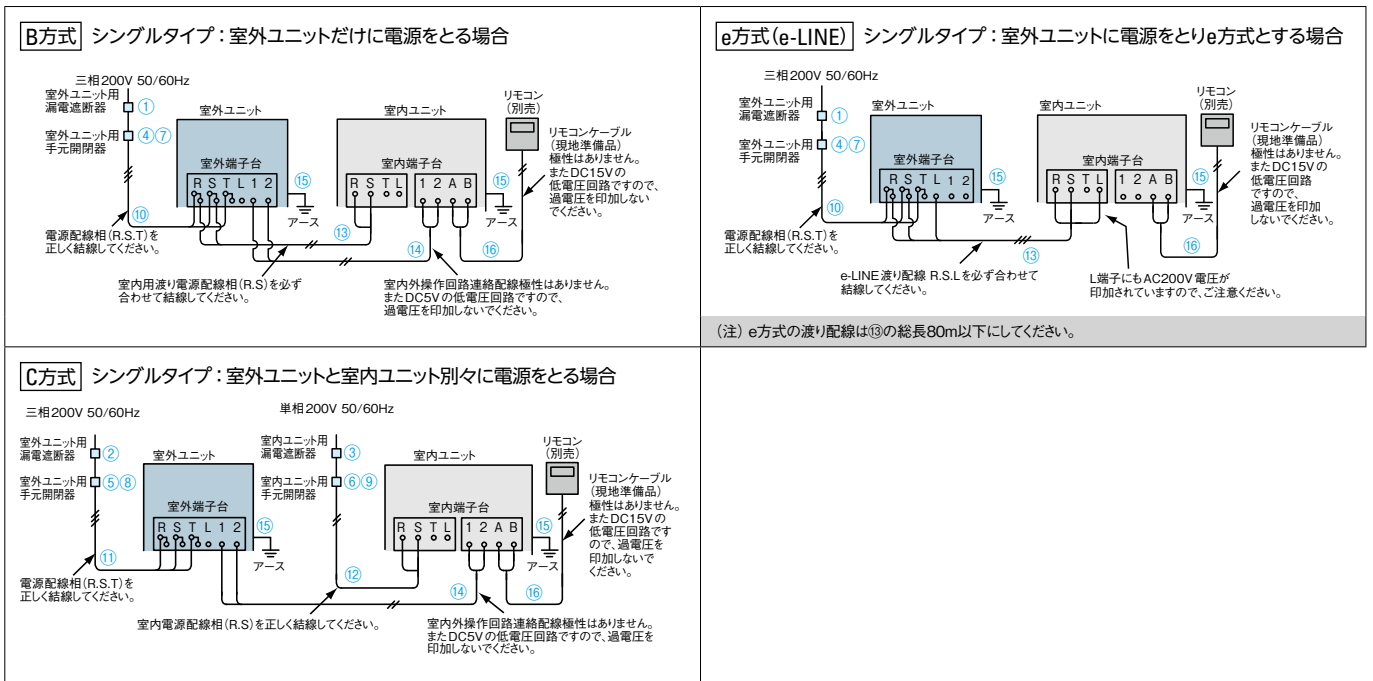

*1. 室内端子台の端子の配置は実際とは異なりますのでご注意ください。
 *2. 接続の形態は、室内ユニットによって異なる場合がありますので、室内ユニット付属の据付点検要領書に従って作業してください。
 *3. 室内外渡り配線が75mを超える場合は、配線方式をC方式としてください。

3) 配線容量

● 省エネの達人プレミアム (R410A) (224・280型) ・省エネの達人 (R410A) (224・280型)

表中のB・C・eは上図の(B方式)(C方式)(e方式)を示します。

シリーズ	室外ユニット容量・型名	電源	漏電遮断器 定格電流 (A)		手元開閉器				配線容量 (mm ²)																	
			B・e①	C室外②	C室内③	B・e④	C室外⑤	C室内⑥	B・e⑦	C室外⑧	C室内⑨	電源配線		室内・室外渡り配線						B・C操作回路⑭	アース線⑮	リモコンケーブル⑯				
												10mまで	20mまで	B・e動力⑩		20mまで		35mまで					50mまで		75mまで	
シングル	224型	三相	50	40	15	60	60	30	50	40	15	14.0	14.0	8.0	2.0	2.0	2.0	2.0	3.5	3.5	3.5	3.5	0.75以上	3.5	2.0	0.75
	280型	三相	50	50	15	60	60	30	50	50	15	14.0	14.0	14.0	2.0	2.0	2.0	2.0	3.5	5.5	5.5	5.5	0.75以上	3.5	2.0	0.75

- ・室内外操作回路連絡配線⑭、室内間操作回路連絡配線は0.75mm²~1.25mm²の2芯ケーブル(型式：VCTF・VCT・CVV・MVVS・VVR・VVF)または、2芯ツイストペアケーブル(型式：KPEV・KPEV-S相当品)を使用してください。また、配線総長は、1,000m以下としてください。
- ・H-LINKシステム以外でかつ100m以下の場合に使用する連絡配線は、上記の2芯ケーブルまたは、2芯ツイストペアケーブル以外の配線でも使用できます。
- ・リモコンケーブル⑯、室内間制御用配線は2芯ツイストペアケーブル(型式：KPEV・KPEV-S相当品)を使用してください。
- ・また、配線総長は500m以下としてください。総延長30m以下の場合は、ツイストペアケーブル以外の配線(0.3mm²)でも構いません。
- ・e-LINE接続方式(e方式)を行う場合は、室内外ユニットの制御基板上のスイッチを設定変更する必要があります。(ゆかおきの場合は、設定が必要です。それ以外の室内ユニットの場合には、自動設定です。)
- ・e-LINE接続方式(e方式)とした場合は、集中制御・H-LINKなどに対応できない場合がありますのでご注意ください。
- ・e-LINE接続方式(e方式)の渡り配線⑬は、3芯線を使用してください。
- ・e-LINE接続方式(e方式)とした場合の渡り配線⑬の総長は、80m以下としてください。
- ・漏電遮断器は複数の電源系統で共用するのではなく、各電源系統毎に適切な容量の漏電遮断器を取り付けてください。
- ・漏電遮断器は、上位側の漏電遮断器との保護協調を確認してください。また、高調波対応品(インバーター対応型)を選定してください。
- ・漏電遮断器(ELB)は定格感度電流が30mA以下のものは高感度高速形、定格感度電流が50mA以上のものは中感度高速形(ともに動作時間0.1秒以内)を選定してください。
- ・漏電遮断器を必ず設置してください。法規(電気設備に関する技術基準を定める省令)により設置が定められています。設置しないと地絡により火災や感電の原因になります。

● 漏電遮断器の選定について
 上記配線容量表により遮断器の定格電流値を決定します。
 右の表でELBのフレーム番号・感度電流・遮断電流を決定します。

定格電流値 (A)	ELBフレーム番号 (遮断電流)	定格感度電流 (mA)
5・10・15・20・30	EX-30(5kA) または EX-50B(10kA) または EX-50C(35kA)	30
40・50	EX-50B (10kA) または EX-50C (35kA)	30・100
60・75・100	EX-100 (10kA) または EX-100B (35kA)	100

〈産業用中温エアコンのご紹介〉

中温エアコンの運転温度範囲を10～30℃※まで拡大し、
全容量(50～280型)をインバーターでラインアップ

※ゆかおきを除く

食品を調理・加工する作業場の温度管理に
おすすめ。運転温度範囲が広く、幅広い
ニーズに対応できます。



● 生産・加工・保管に対応する中温エアコンの環境製造室温度

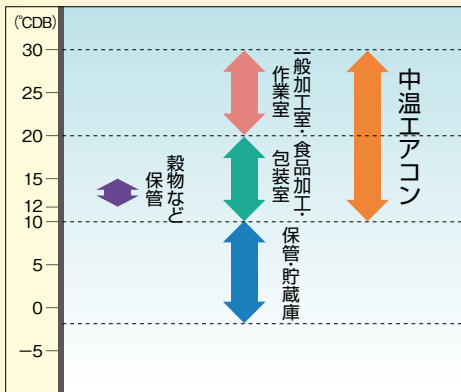

イメージ図

豊富な室内ユニットラインアップ

てんかせ4方向



てんうめ



ゆかおき



てんかせ2方向



てんつり



厨房用てんつり



詳しくは「設備用パッケージエアコンカタログ」の産業用中温型ページをご参照ください。

〈ルームエアコンのご紹介〉

日立は、一気にまるごと「凍結洗浄」。

対象部位:熱交換器・排水トレー・ファンブラシ

ピキッと凍らせ、
ジャバッと洗い流す。

清潔エアコンは、日立。



白くまくん

日立ルームエアコン

PAM
XJ
シリーズ



スターホワイト(W)

室外機にも
[凍結洗浄] 搭載。



室外機



リモコン

適用畳数	型式
6畳程度	RAS-XJ22L
8畳程度	RAS-XJ25L
10畳程度	RAS-XJ28L
12畳程度	RAS-XJ36L / RAS-XJ36L2
14畳程度	RAS-XJ40L2
18畳程度	RAS-XJ56L2
20畳程度	RAS-XJ63L2
23畳程度	RAS-XJ71L2
26畳程度	RAS-XJ80L2
29畳程度	RAS-XJ90L2

日本製

◆付属品に海外生産品を使用している場合があります。

詳しくは「住宅設備用エアコン総合カタログ」をご参照ください。

FLEX MULTI mini

フレックスマルチ

フレックスマルチシリーズに 軽量・コンパクトな サイドフローモデルが新登場

小規模ビルでの個別運転ニーズにお応えします

高効率SSMシリーズ
サイドフローモデル

RAS-AP SSM
80~160型



RAS-AP160SSM

R410A

H-LINKII®対応

インバーター制御

エコフレッシュ対応

外気処理エアコン対応*

厨房用てんつり対応

* H-LINKIIとは、日立独自の
高機能伝送方式です。

** 外気処理エアコン【壁ビルトイ
ン型】には対応していません。

省エネルギー法2015年度基準値クリア*

グリーン購入法基準値クリア*

* 対象製品は冷房能力が50.4kW以下の空冷式冷房・暖房兼用型のもの。

軽量・コンパクトなサイドフローマルチエアコン

設置性 小規模ビルでの個別運転に対応

個別運転機能とは、1台の室外ユニットで複数台の室内ユニットを個別に運転できる機能です。運転ON/OFFや温度設定など、室内ユニットごとに異なる運転ができるので1部屋でも複数の部屋でも快適な空調を実現できます。

●設置例：160型の場合（イメージ）

室内外ユニット間の最大配管長：100m

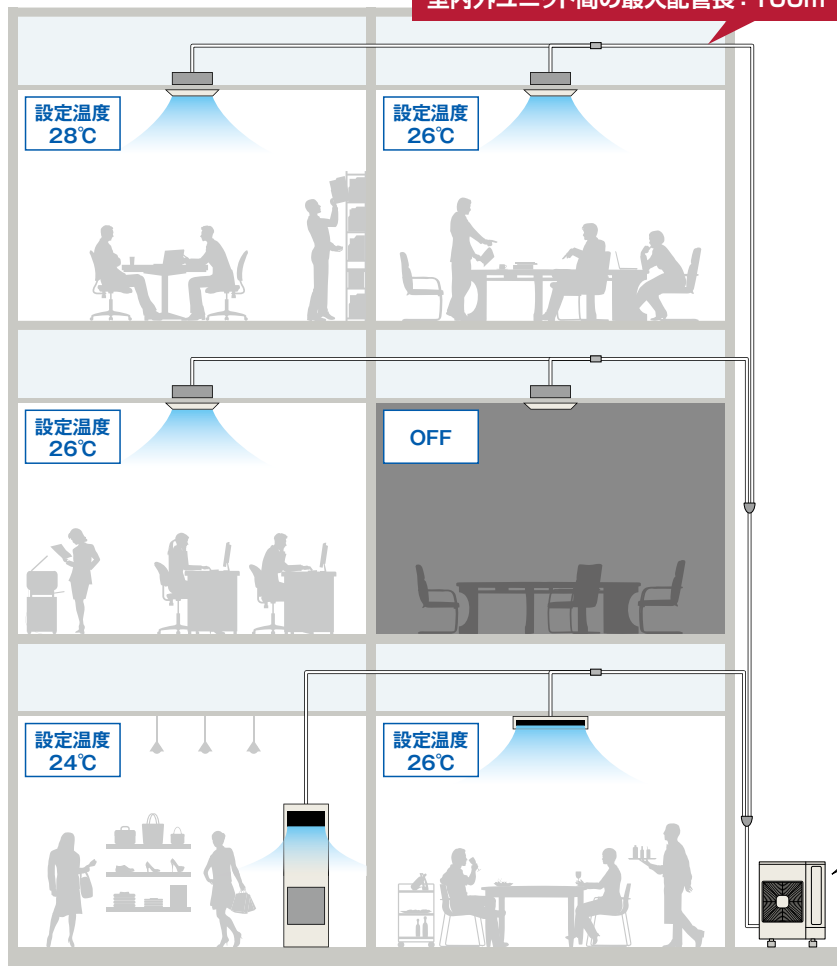

軽量・コンパクト設計

トップフローモデル*1との比較で設置面積*2で約51%、質量で約50%（6馬力相当）も低減。サイドフローなので軒下の設置をはじめ、トップフローでは困難であったビルとビルの隙間や、ベランダなどの狭小スペースへの設置自由度が拡大しました。また、軽量・コンパクトのため、屋上への設置も容易です。

*1. 当社ビル用マルチエアコン フレックスマルチ RAS-AP160SG2（6馬力相当）との比較。

●設置面積の低減・軽量化（160型の例）

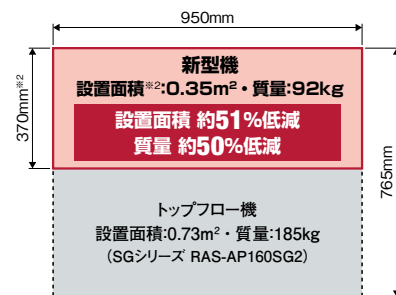

*2. 脚部・吹出口グリルの寸法は含まれません。

●ビルとビルの隙間やベランダへの設置も容易

奥行きを取らないサイドフローモデルなので、メンテナンススペースの確保が容易です。

イメージ

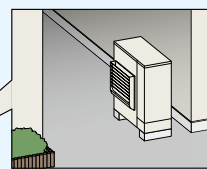

ビルとビルの隙間への設置例

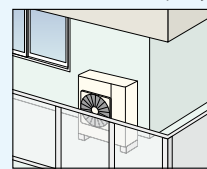

ベランダへの設置例

(注) 風向ガイド(オプション)を取り付けてください。

設置性 多彩な室内ユニットが接続可能

●接続可能な室内ユニット



項目	室内ユニット		
	接続 容量比	接続 可能台数	最小 容量
型名			
80型	50~120%	3台	22型
112型	50~130%	6台	
140型	50~130%	8台	
160型	50~130%	9台	

(注) 大型ゆかおきは接続できません。

* 外気処理エアコン【壁ビルトイン型】は接続できません。

お客さまメリット

省エネ性 高いAPF2015*で省エネに貢献

全容量で高いAPF2015*を実現。省エネに貢献します。

●各容量のAPF2015*

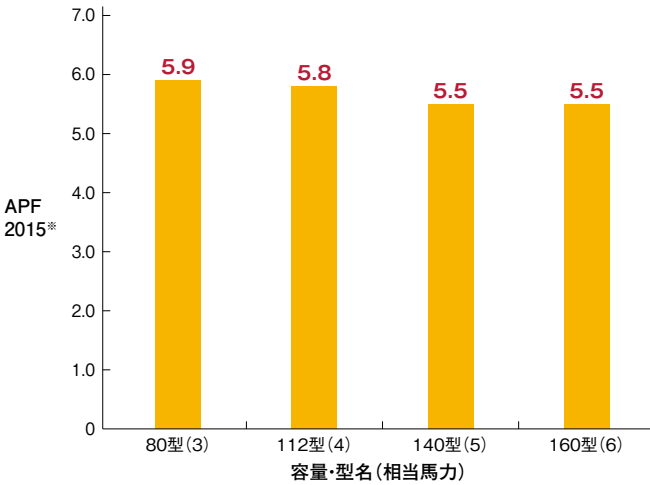

* JIS B 8616:2015に基づく通年エネルギー消費効率。
数値が大きいほど省エネ性能が高いことを示します。

快適性 外気温度50℃まで冷房運転可能

外気温度50℃まで冷房運転可能。暑い夏でも運転を継続します。

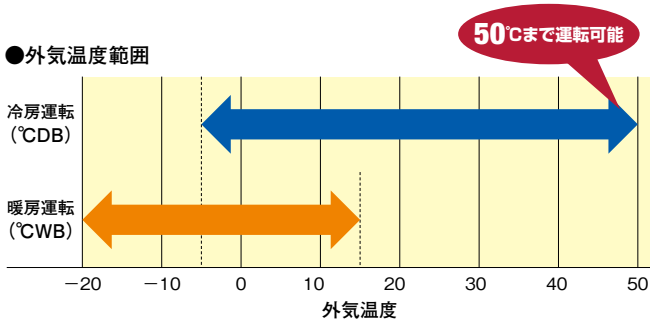

(注) 外気温度の変化にともない能力も変化します。詳しくは技術資料をご参照ください。

快適性 運転音低減機能を搭載

ナイトシフトモード

夜間などに運転音の低減が必要な場合に使用するモードです。機能選択設定でナイトシフトモードを設定すると、冷房運転時に外気温度が30℃以下になると圧縮機回転数・室外送風機回転数を抑制して運転音を低減します。

(注1) ナイトシフトの設定は冷房負荷に対して能力に余裕があり、夜間に運転音の低減が必要な設置条件に限ってご利用ください。
(注2) 冷房能力が60%程度に低下しますのでご注意ください。

運転音低減モード

機能選択設定で運転音低減モードを設定すると、外気温度にかかわらず、圧縮機回転数を抑制して運転音を低減。運転音低減モードは3段階 (運転音低減モード1・2・3) で設定できます。

(注3) 冷房・暖房能力もそれぞれ80%・70%・60%程度に低下しますのでご注意ください。

●モード別の運転音レベル

音圧レベル:dB(A)*1

室外ユニット 容量・型名	ナイトシフト モード	運転音低減モード*2		
		1	2	3
80型	48	1	2	4
112型	50	2	3	5
140型	51	2	3	5
160型	53	2	3	5

*1. 運転音はJIS B 8616:2006に準じて運転した場合の値を示し、室外ユニット本体前方1m、高さ1.5mの位置における測定値です。また運転音は反響の少ない無響室などで測定した値 (Aスケール) を示します。実際の据付状態では、周囲の騒音や反響を受けて大きくなるのが普通です。

*2. 運転音低減モードの値は、設定なし (圧縮機が最大回転数で運転) の場合の運転音からの低減値を示します。

節電 集中コントローラーからのセルフデマンド設定で節電に貢献

電力設定値を超える範囲の消費電力をカットし、最大電力の抑制に貢献できます。電流を自己検知して自動的にデマンド制御を行うので、信号配線工事は不要です。また、従来のデマンド信号によるデマンド制御も可能なので、状況に合わせてさまざまな操作を選べます。オプションの集中コントローラー (セントラルステーション適温適所EX・適温適所EZ・適温適所mini) から室外ユニットごとのスケジュール設定ができるので、設備管理者による設定および設定変更が可能です。

建物内の居室用途、ニーズに合わせた運転方法の提案が可能

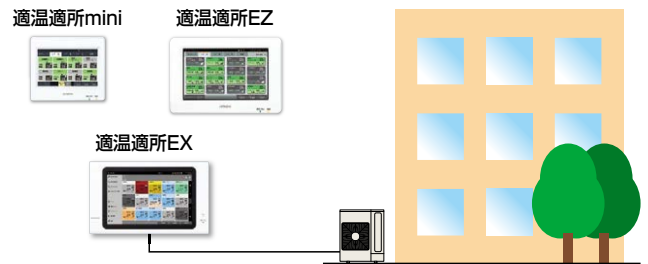

対応機種: 適温適所EX・適温適所EZ・適温適所mini

集中コントローラーから特定室外ユニット、任意時間で設定可能

●セルフデマンド制御

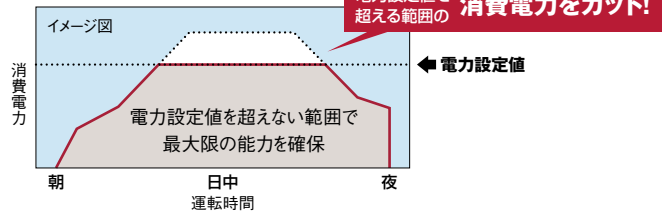

●設定例: 集中コントローラーを使いグループ単位でスケジュール設定を行う場合

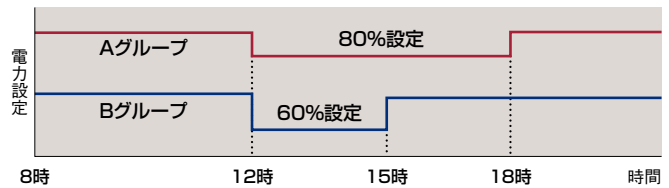

(注1) 電力設定値(%表示)は、あくまでも目安値です。本制御で使用する値は電流からの演算値を使用しているため、電力計の値とは精度が異なります。最大電力を精度良く管理する必要がある場合には、専用のデマンドコントローラー (市販品) をご使用ください。
(注2) 上記セルフデマンド設定をした場合、圧縮機の回転数を強制的に下げるため、能力は設定値に応じて低下します。
(注3) 運転制御状態 (保護制御など) によっては一時的に表示値よりも高くなる場合があります。
(注4) 本機能は最大電力 (30分平均) を抑制する機能です。漏電遮断器、トランスなどの電源回路・電源配線の容量を小さくする目的でのご使用はできません。遮断器作動・機器故障の原因となりますのでご注意ください。
(注5) 適温適所EZには、専用のデマンドコントローラーを必要としない、デマンドコントロール機能搭載モデル (PSC-A64GTD2) も用意しています。詳しくはP.214を参照ください。

快適性 着霜量検出機能により除霜運転の頻度を低減

着霜量検出機能を搭載。着霜状態・着霜量の検出精度を高め、除霜運転に入る頻度を低減しました。着霜の進行が遅い場合は除霜運転の間隔を最大で約250分*まで延長します。

* 外気温度-15℃での最大連続運転時間。連続運転時間は、外気温度などの条件により異なります。



設計会社・施工会社さまメリット

3方式から選べる配線方式

室内外電源	別電源	渡り電源 ^{※1}	
電源・伝送線	別配線	別配線	共用配線
配線方式	C方式	B方式 ^{※2}	e方式(e-LINE) ^{※3}
配線方法			

※1. 室内外渡り電源方式(B方式、e方式)を採用する場合、以下のシステムにおいては定格電流値が20Aを超え、「高圧又は特別高圧で受電する需要家の高調波抑制対策ガイドライン」対象機器となる場合があります。また、回路種別番号・換算係数は機種により異なりますのでご注意ください。詳しくは弊社営業窓口までお問い合わせください。
 ・室外ユニット140型に室内ユニット「エコフレッシュ」を含む組み合わせのシステム
 ・室外ユニット160型のシステム
 ※2. 接続室内ユニットが5台以上となる場合は、C方式で施工してください。
 ※3. e方式(e-LINE)の接続を行う場合は、制御基板上的スイッチを設定する必要があります。また、接続室内ユニットが3台以上、または室内ユニット「てんかせ Jr.」「ゆかおき横型」「ゆかめ」「壁ビルトイン」「エコフレッシュ」「外気処理エアコン」「ホテル用てんかめ」「クールショットマルチ」を含む接続においては、e方式(e-LINE)は対応していません。

室外ユニットベース部の凍結を抑制

室外熱交換器下部に着霜・着氷抑制熱交換器(サブ熱交換器)を配置。暖房運転時、減圧前の中温液冷媒を流し、熱交換器下部に着霜・着氷を抑制することで、ユニットベース部の凍結を抑えます。

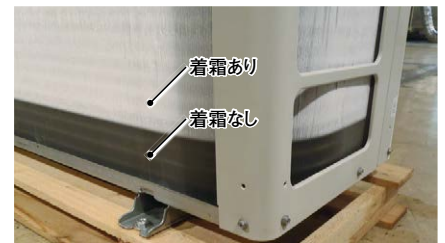
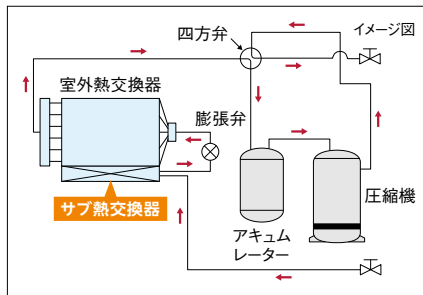

外気温度2°CDB / 1°CWBの暖房運転時。製造元の試験室で撮影。

リニューアルへの対応

既設配管(R22)を洗浄レスでそのまま再利用可能

既設の配管を利用できるので、工事時間とコストを低減できます。

リニューアルキットを使うことで、**洗浄レスで既設配管^{※1}を利用できます。**

※1. 条件を満たした既設配管に限ります。

80~160型クラスでは、圧縮機が故障して動かない場合でもリニューアルキット(別売)を使用することにより、洗浄レスで既設配管の利用が可能。リニューアル時の施工作業の手間を軽減できます。なお、故障履歴があっても圧縮機が運転できる場合は、リニューアルキットなし、かつ洗浄レスで既設配管を利用できます。

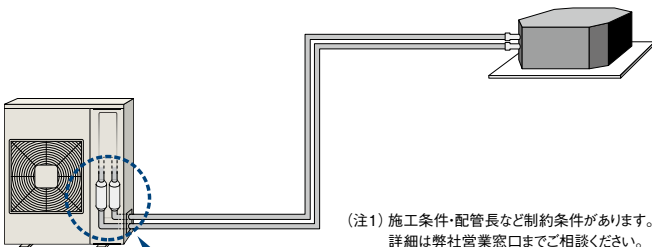

リニューアルキット

既設配管に残る、微細な鉄粉や銅粉などの異物をリニューアルキットでキャッチ。冷媒回路の信頼性を確保。

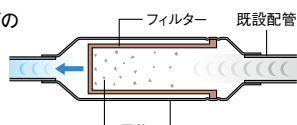

●既設配管利用時の条件

下記の条件を満たせば、洗浄レスで既設配管の利用が可能です。施工手順や注意事項については、ビル用マルチエアコンカタログをご確認ください。

- 条件1** 配管長(総長):50m^{※2}までであること
- 条件2** 配管サイズが許容範囲内であること^{※3}
- 条件3**
 - 既設配管に腐食・亀裂・傷・変形がなく、内部が汚れていないこと
 - 既設配管の外径・肉厚が基準を満たしていること
- 条件4**
 - フレアナットなど、JIS規格品を使用すること
 - フレアを再加工すること
 - 配管の気密・真空引きなど新規配管と同様、確実に行うこと
 - 断熱材・配管の支持部材に損傷がある場合は補修または交換のこと

※2. 配管長(総長)が50mを超える場合は、配管洗浄を実施していただくことで既設配管の利用が可能です。なお、この場合の配管長には、許容範囲があります。詳細については、弊社営業窓口までお問い合わせください。(洗浄を実施した場合は、リニューアルキットは取り付け不要です。)

※3. 許容範囲はビル用マルチエアコンカタログをご確認ください。

既設エアコンが他社製品の場合

- 上記条件を満たせば、既設エアコンが他社製品でも既設配管が利用できます。
- マルチキットは、当社指定のマルチキットに変更してください。
- 既設エアコンがガスヒートポンプの場合は、配管洗浄を行ってください。

標準仕様表(フレックスマルチ-mini 冷暖切換型 高効率SSMシリーズ)

(50/60Hz)

容量・型名(相当馬力)	80型(3)	112型(4)	140型(5)	160型(6)	
室外ユニット型式	RAS-AP80SSM	RAS-AP112SSM	RAS-AP140SSM	RAS-AP160SSM	
電源仕様	三相200V				
定格冷房標準能力(kW)	8.0	11.2	14.0	16.0	
定格暖房標準能力(kW)	9.0	12.5	16.0	18.0	
最大暖房低温能力(kW)	8.2	11.2	14.6	14.7	
外形寸法W×D×H(mm)	950×370×800		950×370×1,140		
製品質量(kg)	60	80	92	92	
外装色(マンセル記号)	ナチュラルグレー(1.0Y 8.5/0.5)				
運転音(冷房・暖房) [dB(A)]	68-70	74-74	74-75	76-76	
電気特性	消費電力	冷房(kW) 1.95	3.52	4.47	6.25
	電力	暖房(kW) 1.91	3.14	3.93	4.91
	運転電流	冷房(A) 6.3	10.9	13.6	19.0
	電流	暖房(A) 6.1	9.9	12.1	15.1
	力率	冷房(%) 89	93	95	95
		暖房(%) 90	92	94	94
	始動電流(A)	—	—	—	—
APF2015(通年エネルギー消費効率)	5.9	5.8	5.5	5.5	
圧縮機	電動機出力(kW)	1.70	3.00	3.90	5.55
	定格風量(冷房・暖房) [m ³ /min]	49.5-60.7	75.0-75.0	75.0-80.0	82.5-82.5
送風機	電動機出力(kW)	0.07	0.17	0.17	0.17
	主配管サイズ(冷暖切換システム)	ガス(mm) φ15.88 液(mm) φ9.52	φ15.88 φ9.52	φ15.88 φ9.52	φ15.88 φ9.52
冷媒	種類	R410A			
	充填量(kg)	2.7	3.3	4.3	4.3

(注1) 各性能はJIS B 8616:2015条件(定格冷房標準時:室内側27°CDB/19°CWB 室外側35°CDB、定格暖房標準時:室内側20°CDB 室外側7°CDB/6°CWB、最大暖房低温時:室内側20°CDB 室外側2°CDB/1°CWB)で配管長は7.5m、高低差0m、室内ユニット(てんかせ4方向)を100%接続した場合の値です。

(注2) 電気特性は室外ユニット単体の値です。

(注3) 運転音はJIS B 8616:2015に基づいた音響パワーレベルの値です。

(注4) 室内外渡り電源方式(B方式、e方式)を採用する場合、以下のシステムにおいては定格電流値が20Aを超え、「高圧又は特別高圧で受電する需要家の高調波抑制対策ガイドライン」対象機器となる場合があります。また、回路種別番号・換算係数は機種により異なりますのでご注意ください。詳しくは弊社営業窓口までお問い合わせください。

・室外ユニット140型に室内ユニット「エコフレッシュ」を含む組み合わせのシステム

・室外ユニット160型のシステム

(注5) APF2015の値は、JIS B 8616:2015に基づいた値です。

■ 寸法図(フレックスマルチ-mini 冷暖切換型 高効率SSMシリーズ)

(単位:mm)

RAS-AP80SSM

寸法:幅950×奥行370×高さ800(mm)

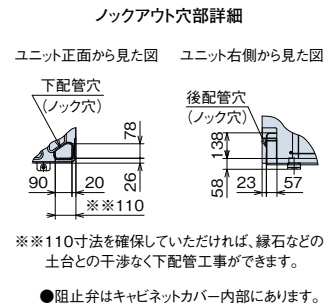
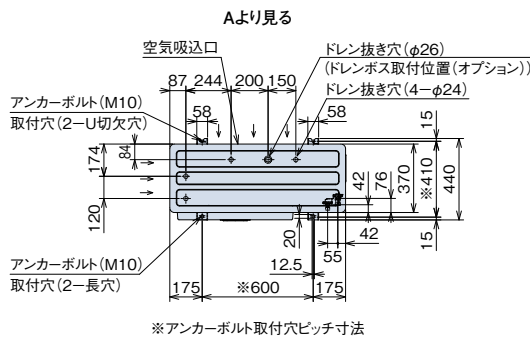
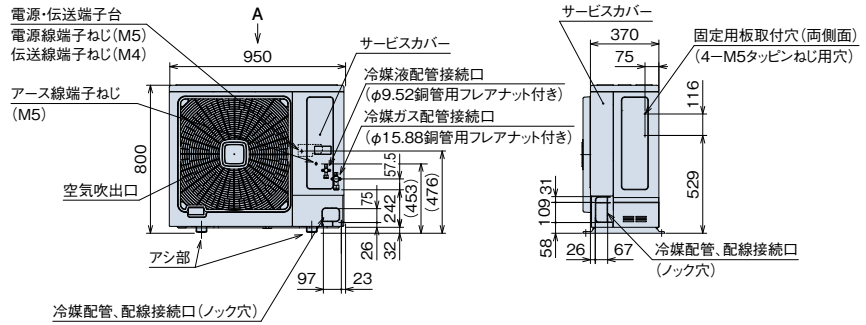

RAS-AP112SSM~RAS-AP160SSM

寸法:幅950×奥行370×高さ1,140(mm)

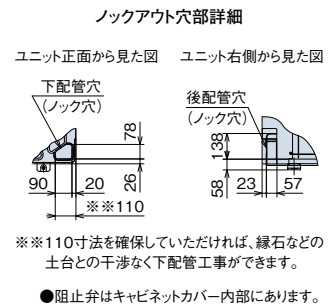
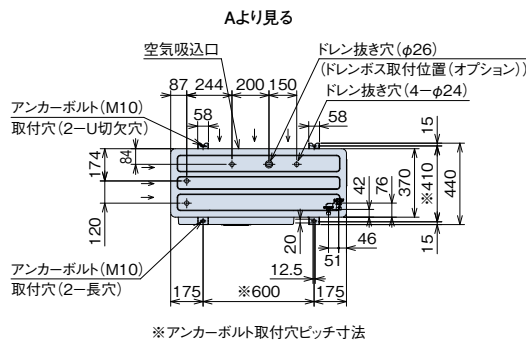
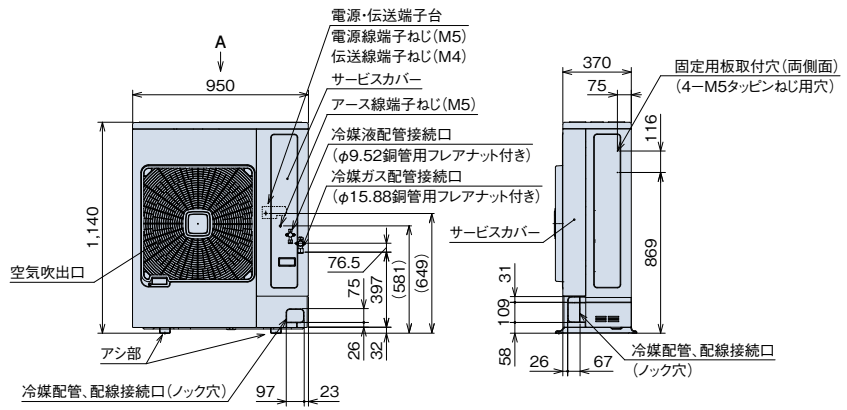

フレックスマルチ-mini(冷暖切換型) 高効率SSMシリーズ

[ドレン水排水について]

運転時は室外ユニットからドレン水が排出されますので、ドレン水の排水について留意ください。

- ①水はけの良いところを選ぶか排水溝を設けて排水してください。
- ②通路の上方に設置すると水滴が落下しますので避けてください。やむを得ず設置する場合は、二次ドレンパンなどを設けて排水処理を実施してください。
- ③ドレン水が凍結する恐れがある地域では、集中排水ドレンボス(別売品)は使用しないでください。(ドレン配管内のドレン水が凍結し、配管に亀裂が生じる恐れがあります)

据付所要スペース

(単位:mm)

本据付所要スペースは空調システムの性能や信頼性を確保するため、またサービスメンテナンス時に必要なスペースです。必要な寸法を確保できない場合は、性能低下、またはメンテナンス作業性の悪化などが生じますので、必ず守ってください。

1. 基本スペース(吸込側に障害物がある場合)

上方が開放		上方に障害物	
単独設置	連続設置	単独設置	連続設置
<p>両側面開放</p> <p>200以上</p> <p>(正面側)</p>	<p>両側面開放</p> <p>200以上</p> <p>100以上</p> <p>(正面側)</p>	<p>両側面開放</p> <p>300以下</p> <p>1000以上</p> <p>a以上</p> <p>b以上</p>	<p>両側面開放</p> <p>300以下</p> <p>1000以上</p> <p>100以上</p> <p>a以上</p> <p>b以上</p>
<p>側面に障害物</p> <p>200以上</p> <p>50以上</p> <p>100以上</p> <p>(正面側)</p> <p>*左右両側面に障害物がある場合は、どちらかの側面は500以上としてください。</p>	<p>両側面開放</p> <p>100以上</p> <p>(正面側)</p>		

2. 吸込側と吹出側に障害物がある場合(吹出側の障害物は製品の高さ以下)

上方が開放		上方に障害物	
単独設置	連続設置	単独設置	連続設置
<p>両側面開放</p> <p>●風向ガイド必要</p> <p>a以上</p> <p>b以上</p>	<p>両側面開放</p> <p>●風向ガイド必要</p> <p>100以上</p> <p>a以上</p> <p>b以上</p>	<p>両側面開放</p> <p>●風向ガイド必要</p> <p>300以下</p> <p>1000以上</p> <p>a以上</p> <p>b以上</p>	<p>両側面開放</p> <p>●風向ガイド必要</p> <p>●連続設置2台まで</p> <p>300以下</p> <p>1000以上</p> <p>100以上</p> <p>a以上</p> <p>b以上</p>

3. 吹出側に障害物がある場合

上方が開放		上方に障害物	
単独設置	連続設置	単独設置	連続設置
<p>側面に障害物</p> <p>a以上</p> <p>100以上</p> <p>50以上</p> <p>(正面側)</p> <p>*左右どちらかの側面は開放としてください。</p>	<p>両側面開放</p> <p>●風向ガイド必要</p> <p>a以上</p> <p>b以上</p>	<p>両側面開放</p> <p>●風向ガイド必要</p> <p>100以上</p> <p>a以上</p>	<p>両側面開放</p> <p>●風向ガイド必要</p> <p>●連続設置2台まで</p> <p>150以上</p> <p>a以上</p> <p>b以上</p>

4. 側面に障害物がある場合(正面は開放)

上方が開放	上方に障害物
単独設置	単独設置
<p>500以上</p> <p>100以上</p> <p>50以上</p>	<p>500以上</p> <p>100以上</p> <p>50以上</p> <p>1000以上</p>

5. 多列連続設置の場合(屋上など)

上方が開放	
連続設置	連続設置
<p>両側面開放</p> <p>●風向ガイド必要</p> <p>600以上</p> <p>3000以上</p> <p>300以上</p>	<p>両側面開放</p> <p>●風向ガイド必要</p> <p>600以上</p> <p>4000以上</p> <p>400以上</p>
<p>*吹き出した空気が、他の室外ユニットに吸い込まれてバイパスしないことを確認してください。</p>	

(注) 風向ガイドや防風セットを使用する場合は吹き出した空気が吸込側にバイパスしないことを確認してください。

据付場所の選定について

強風(季節風・ビル風・台風)による影響が少ない場所、適切なサービススペースを確保可能な遮蔽物がある場所に設置してください。やむを得ず、強風が当たる場所に設置する場合には必ず製品に以下の処置を実施してください。

- ① 製品の空気吸込口と空気吹出口に強風が吹きつかないようにしてください。
- ② 強風の影響が大きいと予想される地域、設置場所に据え付ける場合は、製品が転倒しないように処置を実施してください。詳しくは技術資料をご覧ください。

●寸法対応表

容量・型名	寸法	a		b	
		$0 < L \leq 1/2H$	$1/2H < L \leq H$	$0 < L \leq 1/2H$	$1/2H < L \leq H$
80~160型		600	1,400	300	350

(注1) $L > H$ の場合、室外ユニット下部に $L \leq H$ となるような架台を設けてください。架台は吹出空気がバイパスしないように塞いでください。

(注2) 室外ユニット正面と背面の両側に障害物がある場合、風向ガイドが必要となります。

(注3) 屋上などでの多列連続設置を行う場合、横連結は3台までとしてください。また、横連結を3台とする場合は、吹出空気がバイパスしないように風向ガイドを使用してください。

冷媒配管制限

本図は主要項目を記載しています。実際の配管選定は必ず技術資料をご確認ください。

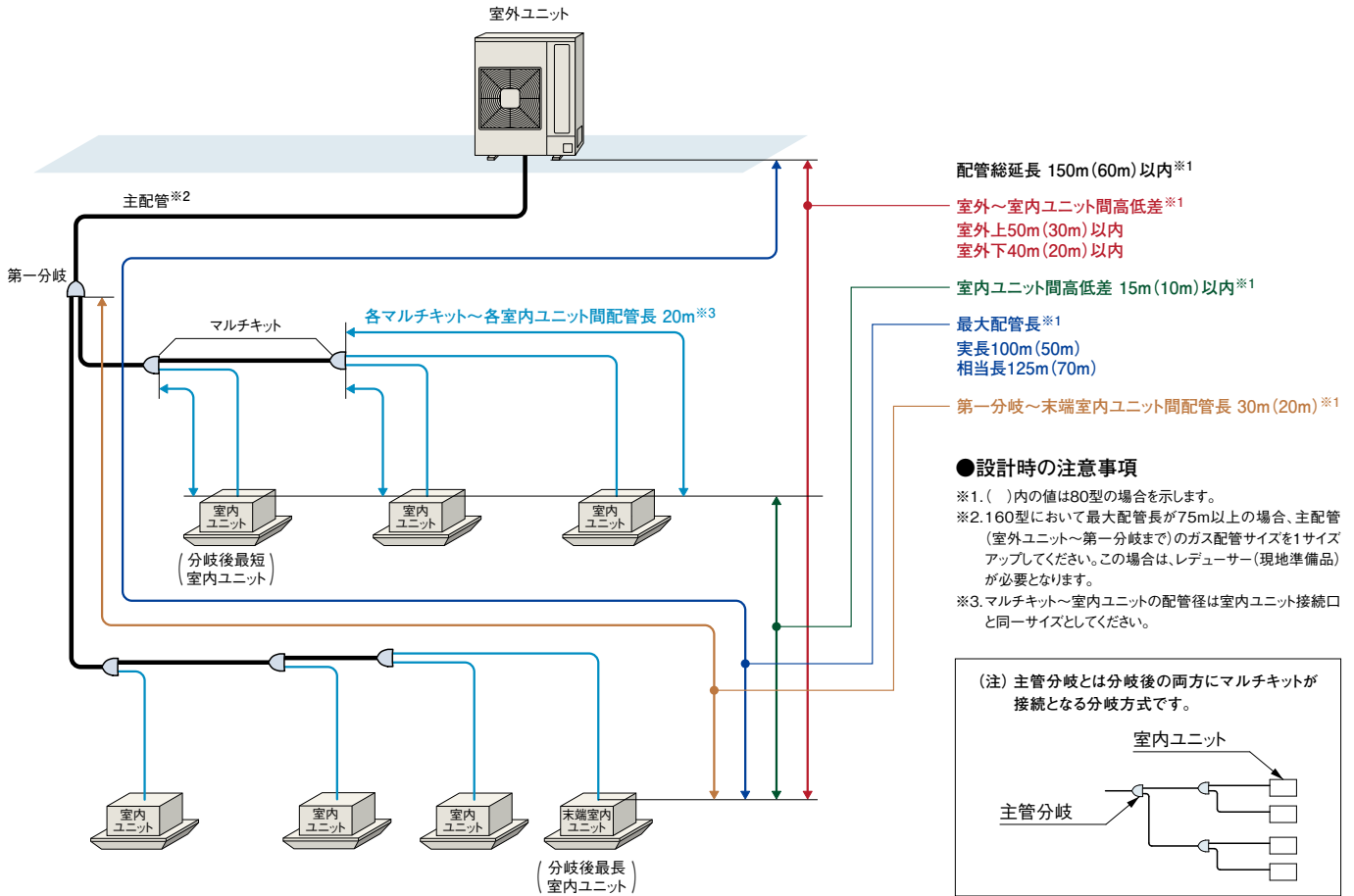

室内ユニット接続条件

室内ユニット		
接続容量比 ^{※1}	接続可能台数(推奨接続台数) ^{※2※3}	接続可能最小容量
80型.....50～120% ^{※4※5※6}	80型.....3(2)台	22型 ^{※7}
112～160型.....50～130% ^{※4※5※6}	112型.....6(4)台	
	140型.....8(4)台	
	160型.....9(4)台	

- ※1.接続容量比は、室内外容量比(室内ユニットの合計容量÷室外ユニットの容量)を示します。
 - ※2.接続可能台数には、接続室内ユニットの機種・容量・使用環境・据付場所により留意事項があります。選定にあたっては、必ず技術資料をご確認ください。
 - ※3.接続室内ユニットにテンプグリーンを含む場合は、推奨接続台数以下としてください。
 - ※4.室内ユニットのすべてを同時運転しないことを前提としたシステムでは、室外ユニットの容量の101～130%(80型は120%)の室内ユニットの合計容量の組み合わせが可能です。
 - ※5.室内ユニットのすべてを同時運転することを前提としたシステムでは、室内ユニットの合計容量は室外ユニットの容量以下にしてください。容量が大きいと、能力低下や過負荷時の運転限界を狭める原因となります。
 - ※6.寒冷地域(外気温度が-10℃を下回るような場所)または暖房負荷の大きい場所でのご使用は、必ず室外容量の100%以内とし、冷風感を生じる可能性がある据付場所では推奨接続台数を目安としてください。
 - ※7.室内ユニット22～36型は、40型以上のものに対し風量が多めに設定されています。暖房時に直接風があたり、冷風感が生じる可能性がある設置場所への機器選定には、ご注意ください。このような据付場所では推奨接続台数を目安としてください。
- (注) マルチ型パッケージエアコンに使用している冷媒(R410A)は、それ自体は無毒不燃性の安全な冷媒ですが、万が一、室内に漏れた場合その濃度が許容値を超えるような小部屋では、窒息などの危険があり許容値を超えない対策が必要です。詳細はP.289をご参照ください。

配管キット(オプション)

[マルチキット] 室内外接続配管用分岐ライン分岐

室外ユニット容量・型名	マルチキット型式
80～160型	MW-NP282A3

(注)主配管(室外ユニット～第一分岐)をサイズアップ(液・ガス管共)した場合はレデューサー(現地準備品)が必要となります。

ヘッダ分岐

室外ユニット容量・型名	ヘッダ分岐数	マルチキット型式
80～160型	4分岐	MH-NP224A
	8分岐	MH-NP288A

[リニューアルキット]

室外ユニット容量・型名	リニューアルキット型式	
	室外ユニット機外取付 [短管(現地)+キット+既設配管]	室外ユニット機内取付 [キット+既設配管]
80型	TRF-NP160S 15,000円	-
112～160型	(TRF-NP160S) 15,000円	TRF-NP160U 15,000円

- (注1) リニューアルキットは液・ガス配管セットとなります。
- (注2) 型式に()がついている箇所は、「室外ユニット機外取付」よりも「室外ユニット機内取付」を推奨していることを示します。
- (注3) 機外取付タイプは既設配管の室外ユニット側に取り付けてください。

配管施工上の注意事項

* 既設配管使用可否判断のフローについてはビル用マルチエアコンカタログをご参照ください。

[マルチキット～室内ユニットの配管形状]

現地施工配管は、冷媒配管の温度変化による配管伸縮を吸収させるため、右図の「推奨例」のように曲管・(水平)ループ管などを設けてください。

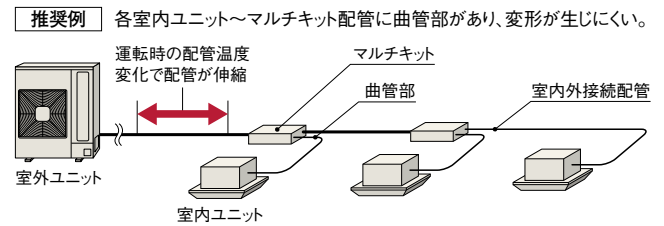

[室内ユニット接続について]

- ・本室外ユニットに接続可能な室内ユニット台数は、P.249をご参照ください。
- ・かべかけ、かべかけ(膨張弁機外取付タイプ)とスレーナークット(別売)はセットでご使用ください。
- ・かべかけ(膨張弁機外取付タイプ)を接続する場合は、膨張弁キットと室内ユニット間の配管に対する冷媒の追加補正係数が異なりますのでご注意ください。

[冷媒封入]

配管長が30mまたは20mを超える場合は、下表の冷媒追加封入量の計算式に従い冷媒を現地にて追加してください。

●追加冷媒封入量の計算方法

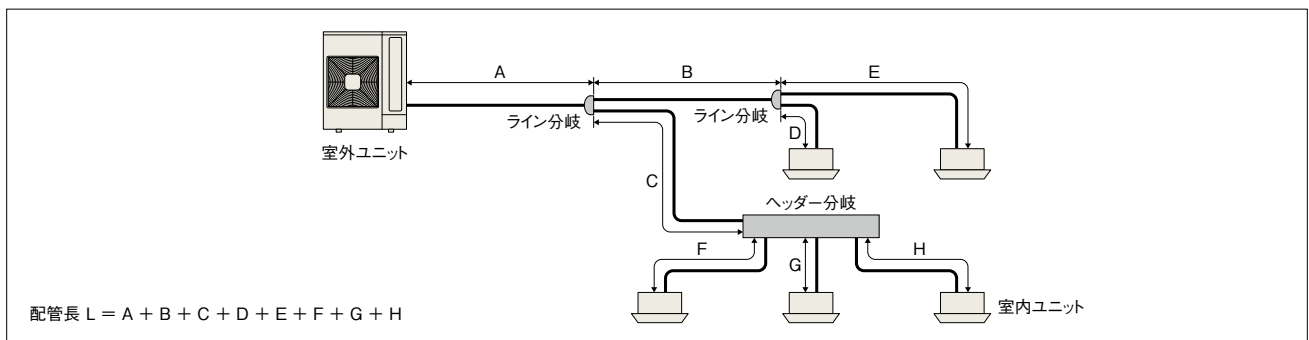

1. 追加封入量 W(kg)の計算

配管長 L(m)を計算します。

- a: 配管長 L が下表のチャージレス配管長以内かつ室内ユニット接続台数が4台以内の場合、冷媒の追加封入は不要です。
b: 上記以外の場合、冷媒の追加封入は必要です。

室外ユニット 型名	出荷時 冷媒封入量 W ₀ (kg)	チャージレス 配管長 (m)	配管追加				追加補正係数 P2 (kg)	室内ユニット接続台数	
			追加補正係数 P1 (kg/m)			追加補正係数 P3 (kg/台)		最大追加量 (kg)	
			φ6.35	φ9.52	φ12.7				
80型	2.7	30(20)	0.015	0.030	—	0.40	—	1.25	
112型	3.3	30(20)	0.030	0.050	0.120	0.40	0.40	7.10	
140型	4.3	30(20)	0.030	0.050	0.120	0.40	0.40	8.00	
160型	4.3	30(20)	0.030	0.050	0.120	0.40	0.40	8.70	

(注1) 「かべかけ(膨張弁機外取付タイプ)」を使用する場合、膨張弁キットと室内ユニット間の配管長さに対し0.05kg/mの冷媒を追加してください。

(注2) ()内のチャージレス配管長は、室内ユニット接続台数が4台以上または室内ユニット容量比が100%を超える場合を示します。

チャージレス配管長

室内ユニット接続台数	室内ユニット容量比	チャージレス配管長
3台以内	100%以内	30m
	100%を超える	
4台以上	100%以内	20m
	100%を超える	

(注3) 追加補正係数 P1のφ12.7は液配管サイズアップ時の計算に使用してください。

(注4) 80型の室内ユニット接続可能台数は3台までです。

下記に従い追加冷媒量を計算してください。

●追加封入量 W(kg)の計算

$$W = W_L + W_N = \text{ } \text{ (kg)}$$

- ・チャージレス配管長を超える場合

$$\text{配管径 } \phi 9.52: \text{ } \phi 9.52 \text{ の合計長さ } \text{ (m)} \times P1 = W_1 \text{ (kg)}$$

$$\phi 6.35: \text{ } \phi 6.35 \text{ の合計長さ } \text{ (m)} \times P1 = W_2 \text{ (kg)}$$

$$\text{配管追加封入量 } W_L = W_1 + W_2 - P2 = \text{ } \text{ (kg)}$$

- ・チャージレス室内接続台数(4台)を超える場合

$$\text{室内接続台数追加封入量 } W_N = P3 \times (\text{室内接続台数} - 4\text{台}) = \text{ } \text{ (kg)}$$

2. 封入作業

「1. 追加封入量 W(kg)の計算」で求めた追加封入量 Wを封入してください。

■ 電気容量・配線容量

- 「電気設備に関する技術基準を定める経済産業省令」「内線規程」および事前に各電力会社のご指導に従ってください。
- 漏電遮断器を必ず設置してください。法規(電気設備に関する技術基準を定める省令)により設置が定められています。設置しないと地絡により火災や感電の原因になります。
- 配線工事は電気工事士の方が行ってください。

[配線方式の決定]

配線方式			接続可能台数	基板設定	
室内外電源	電源・伝送線	方式		室外ユニット	室内ユニット
別電源 (室内ユニットと室外ユニット) 別々に電源をとる場合)	別配線	C方式	9台	SW1 2線  3線 (変更不要)	
	別配線	B方式	4台		
渡り電源 (室外ユニットだけに) 電源をとる場合)	共用配線	e方式* (e-LINE)	2台	2線  3線 設定変更必要	

※ 室内ユニットの接続台数が3台以上、または下記室内ユニットを含む接続においてはe方式(e-LINE)は対応していません。
・てんかせJr・ゆかおき横型・ゆかうめ・壁ビルトイン
・エコフレッシュ・外気処理エアコン・ホテル用てんうめ
・クールショットマルチ

留意事項
基板のスイッチを操作する場合は、必ず室外ユニットの電源を切ってください。電源を切らないで操作すると設定が有効とならない場合があります。

[室内外別電源方式] 室外ユニットと室内ユニットの電源を別々に配線する方式です。基本的にこの方式で施工してください。

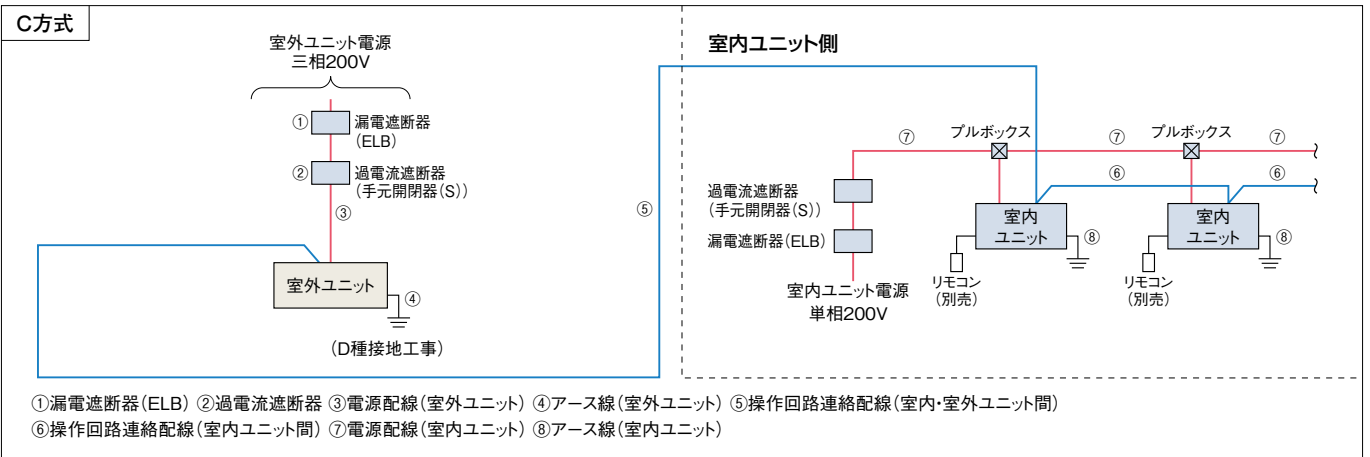

- (注1) 漏電遮断器(ELB)および過電流遮断器(手元開閉器(S))を必ず取り付けてください。取り付けられていないと感電・火災の原因になることがあります。
(注2) 漏電遮断器(ELB)は取り付けてください。複数の室外ユニット(冷媒系統)にまたがって設置した場合、通常の漏れ電流で動作する可能性があります。
(注3) 室外ユニットと室内ユニットの電源は別々に取ってください。室内ユニットの電源は必ず同一室外ユニットに接続する室内ユニット群ごと(1電源当たりの室内ユニット合計運転電流容量は15A以下)に設けて配線を接続してください。漏電遮断器(ELB)および過電流遮断器(手元開閉器(S))も各室内ユニット群ごとに取り付けてください。
(注4) 室内ユニット側は室内ユニットの据付点検要領書をご参照ください。
(注5) 室内ユニットの配線容量⑦⑧は、各々の技術資料をご確認ください。

[室外ユニットの電気容量・配線容量]

項目	漏電遮断器(ELB)		過電流遮断器(手元開閉器(S))		電源配線		アース線 太さ (mm ²)	操作回路連絡配線	基準電流 (A)
	定格電流 (A)	定格感度電流 (mA)	スイッチ容量 (A)	ヒューズ容量 (A)	最小太さ (mm ²)	配線 こう長 (m)			
型式	①		②		③		④	⑤⑥	
RAS-AP80SSM	20	30 (0.1sec以下)	30	20	2.0	20	2.0	0.75~1.25mm ² の2芯 ケーブル (型式:VCTF-VCT-CVV・ MVVS-VVR-VVF)	13.1
RAS-AP112SSM	20		30	20	3.5	23	2.0		19.4
RAS-AP140SSM	20		30	20	3.5	23	2.0		19.4
RAS-AP160SSM	30		30	30	5.5	29	2.0		24.7

- (注1) 電源トランス容量(現地準備品)は基準電流(上記)に従い選定してください。
基準電流とは表中の電源配線の選定に使用した電流値で、規定の運転範囲で運転した場合の最大電流値です。
(注2) 上記表の電源配線こう長は、電圧降下が2%の時を示します。
(注3) 供給電源電圧は下記を満足するような受電設備としてください。
●供給電圧:定格電圧±10%以内、●始動電圧:定格電圧-15%以内、●運転電圧:定格電圧±10%以内、●相間アンバランス:3%以内
(注4) 漏電遮断器(ELB)は、上位側の漏電遮断器との保護協調を確認してください。また、高調波対応品(インバーター対応型)を選定してください。
(注5) 漏電遮断器(ELB)は定格感度電流が30mA以下のものは高感度高速形、定格感度電流が50mA以上のものは中感度高速形(ともに動作時間0.1秒以内)を選定してください。
(注6) 漏電遮断器(ELB)を必ず設置してください。法規(電気設備に関する技術基準を定める省令)により設置が定められています。設置しないと地絡により火災や感電の原因になります。
(注7) 漏電遮断器(ELB)は複数の電源系統で共用するのではなく、各電源系統ごとに適切な容量の漏電遮断器(ELB)を取り付けてください。
(注8) 室内ユニットの配線容量⑦⑧は、各々の技術資料をご確認ください。
(注9) アース線はガス管・水道管・避雷針・電話のアースに接続しないでください。
(注10) 電源配線の選定はVVケーブルの場合を示し、周囲温度43℃の場合の推奨電源配線太さを。
ご使用になる配線の種類および周囲温度により、配線太さの選定が異なる場合がありますので、内線規程(JEAC 8001)(最新のもの)に基づいて選定してください。

電気容量・配線容量

【室内外渡り電源方式】

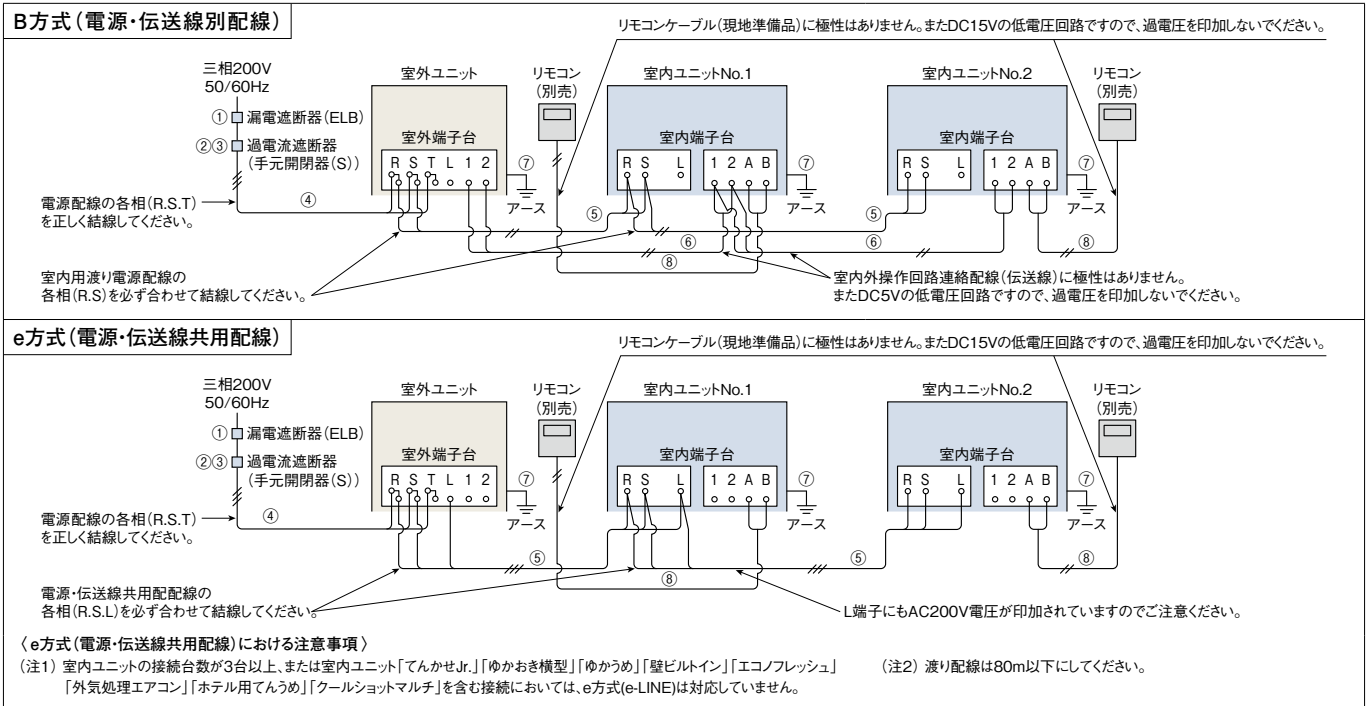

* 室内端子台の端子の配置は実際とは異なりますのでご注意ください。

【電気配線容量】

項目	電源	ヒーター	漏電遮断器(ELB) 定格電流(A)	過電流遮断器(手元開閉器(S))		配線容量(mm ²)										
				スイッチ容量(A)	ヒューズ容量(A)	電源配線		室内・室外渡り配線					アース線⑦		リモコンケーブル⑧	
						④	⑤	動力⑤		操作回路*⑥		室外	室内			
型式			①	②	③	10mまで	20mまで	20mまで	35mまで	50mまで	70mまで	75mまで	⑥			
RAS-AP80SSM	三相	ヒーターレス	20	30	20	3.5	3.5	2.0	2.0	2.0	2.0 (3.5)	2.0 (3.5)	0.75以上	2.0	2.0	0.75
RAS-AP112SSM	三相	ヒーターレス	30	30	30	5.5	5.5	2.0	2.0	2.0 (3.5)	2.0 (5.5)	2.0 (5.5)		2.0	2.0	
RAS-AP140SSM	三相	ヒーターレス	30	30	30	5.5	5.5	2.0	2.0 (3.5)	2.0 (3.5)	2.0 (5.5)	2.0 (5.5)		2.0	2.0	
RAS-AP160SSM	三相	ヒーターレス	30 (40)	30 (60)	30 (40)	8.0	8.0	2.0	2.0 (3.5)	2.0 (3.5)	2.0 (5.5)	2.0 (5.5)		2.0 (3.5)	2.0	

* 室内ユニットに「ビルトイン」「てんかめ」「壁ビルトイン」「エコフレッシュ」「外気処理エアコン」「ホテル用てんかめ」「テンブクリーン」を含む場合は()内の数値になります。 ※ 電源・伝送線共用配線(e方式)の場合は不要となります。

- (注1) 室内・室外渡り配線が75mを超える場合または室内ユニット5台以上の場合は配線方式を室内外別電源方式(C方式)としてください。
- (注2) 室内外操作回路連絡配線⑥、室内間操作回路連絡配線は0.75mm²~1.25mm²の2芯ケーブル(型式:VCTF-VCT-CVV-MVVS-VVR-VVF)または、2芯ツイストペアケーブル(型式:KPEV-KPEV-S相当品)を使用してください。また、配線総長は1,000m以下にしてください。H-LINKシステム以外でかつ100m以下の場合に使用する連絡配線は、上記の2芯ケーブルまたは、2芯ツイストペアケーブル以外の配線でも使用できます。
- (注3) リモコンケーブル⑧、室内間制御用配線は2芯ツイストペアケーブル(型式:KPEV-KPEV-S相当品)を使用してください。また、配線総長は500m以下にしてください。総延長30m以下の場合、ツイストペアケーブル以外の配線(0.3mm²)でも使用できます。
- (注4) e方式(e-LINE)を行う場合は、室外ユニットのプリント基板上のスイッチを設定変更する必要があります。
- (注5) e方式(e-LINE)とした場合は、集中制御H-LINKなどは対応できない場合がありますのでご注意ください。
- (注6) e方式(e-LINE)した配線⑤は、3芯線を使用してください。
- (注7) e方式(e-LINE)した場合の渡り配線⑤の総長は、80m以下にしてください。
- (注8) 漏電遮断器(ELB)は、上位側の漏電遮断器との保護協調を確認してください。また、高調波対応品(インバーター対応型)を選定してください。
- (注9) 漏電遮断器(ELB)は定格感度電流が30mA以下のものは高感度高速形、定格感度電流が50mA以上のものは中感度高速形(ともに動作時間0.1秒以内)を選定してください。
- (注10) 漏電遮断器(ELB)を必ず設置してください。法規(電気設備に関する技術基準を定める省令)により設置が定められています。設置しないと地絡により火災や感電の原因になります。
- (注11) 漏電遮断器(ELB)は複数の電源系統で共用するのではなく、各電源系統ごとに適切な容量の漏電遮断器(ELB)を取り付けてください。
- (注12) 「ビルトイン」「てんかめ」「ホテル用てんかめ」「テンブクリーン」で機外静圧設定を「高静圧1」「高静圧2」とした場合、配線容量が異なる場合があります。詳細は室内ユニットに付属の「据付点検要領書」をご参照ください。
- (注13) 供給電源電圧は下記を満足するような受電設備としてください。
 ●供給電圧:定格電圧±10%以内、●始動電圧:定格電圧-15%以内、
 ●運転電圧:定格電圧±10%以内、●相間アンバランス:3%以内
- (注14) アース線はガス管・水道管・避雷針・電話のアースに接続しないでください。
- (注15) 電源配線の選定はVVケーブルの場合を示し、周囲温度43℃の場合の推奨電源配線サイズです。ご使用になる配線の種類および周囲温度により、配線サイズの選定が異なる場合がありますので、内線規程(JEAC 8001) (最新のもの)に基づいて選定してください。

●漏電遮断器(ELB)の選定について

上記配線容量表により遮断器の定格電流値を決定します。
 下の表でELBのフレーム番号・感度電流・遮断電流を決定します。

定格電流値(A)	ELBフレーム番号(遮断電流)	定格感度電流(mA)
5・10・15・20・30	EX-30(5kA)またはEX-50B(10kA) またはEX-50C(35kA)	30
40・50	EX-50B(10kA) またはEX-50C(35kA)	30・100
60・75・100	EX-100(10kA) またはEX-100B(35kA)	100

オプション

【高調波抑制部品】

品名	別設置型	型式
アクティブフィルター		AF-50N1

(注) 室内外渡り電源方式(B方式、e方式)を採用する場合、以下のシステムにおいては定格電流値が20Aを超え、「高圧又は特別高圧で受電する需要家の高調波抑制対策ガイドライン」対象機器となる場合があります。また、回路種別番号・換算係数は機種により異なりますのでご注意ください。詳しくは弊社営業窓口までお問い合わせください。
 ・室外ユニット140型に室内ユニット「エコフレッシュ」を含む組み合わせのシステム
 ・室外ユニット160型のシステム

詳しくは「ビル用マルチエアコン」カタログをご参照ください。



コンパクトで組み合わせ接続可能な サイドフローモデル

中規模ビルでのビル用マルチシステム構築に役立ちます。

高効率SSMシリーズ サイドフローモデル	RAS-AP SSM 224~1500型
-------------------------	-------------------------



RAS-AP730SSM

- R410A
- H-LINKII®対応
- インバーター制御
- エコフレッシュ対応
- 外気処理エアコン対応
- 厨房用てんつり対応

* H-LINKIIとは、日立独自の
高機能伝送方式です。

省エネルギー法2015年度基準値クリア*
グリーン購入法基準値クリア**

** 対象製品は冷房能力が50.4kW以下の空冷式冷房・暖房兼用型のもの。

コンパクトなサイドフローマルチエアコン

ラインアップ数 最大1500型(54馬力相当)まで1系統で組み合わせ接続が可能 **日立独自** **業界初**^{*1}

日立独自の制御アルゴリズム、新設計筐体により、サイドフローモデル室外ユニットの組み合わせ接続を最大1500型までラインアップ。

また、450型までは単体ユニットなので、室外ユニット間の接続工事が不要です。

*1. 2021年2月1日発売。国内のビル用マルチエアコンサイドフローモデル室外ユニットにおいて、日立ジョンソンコントロールズ空調調べ。

●フレックスマルチ-mini モジュール[高効率SSMシリーズ]ラインアップ

●：単体ユニット ○：組み合わせユニット

容量・型名 (相当馬力)	224型 (8)	280型 (10)	335型 (12)	400型 (14)	450型 (16)	500型 (18)	560型 (20)	615型 (22)	670型 (24)	730型 (26)	775型 (28)	850型 (30)	900型 (32)
フレックスマルチ- mini モジュール [RAS-AP○○SSM]	●	●	●	●	●	○	○	○	○	○	○	○	○
	450型まで単体ユニット					単体ユニットを組み合わせることで1500型までラインアップ							

容量・型名 (相当馬力)	950型 (34)	1000型 (36)	1060型 (38)	1120型 (40)	1180型 (42)	1220型 (44)	1280型 (46)	1360型 (48)	1400型 (50)	1450型 (52)	1500型 (54)
フレックスマルチ- mini モジュール [RAS-AP○○SSM]	○	○	○	○	○	○	○	○	○	○	○
	単体ユニットを組み合わせることで1500型までラインアップ										

設置性 日立の技術により小型化を実現し、省設置性を向上

●設置面積比較

224型の場合

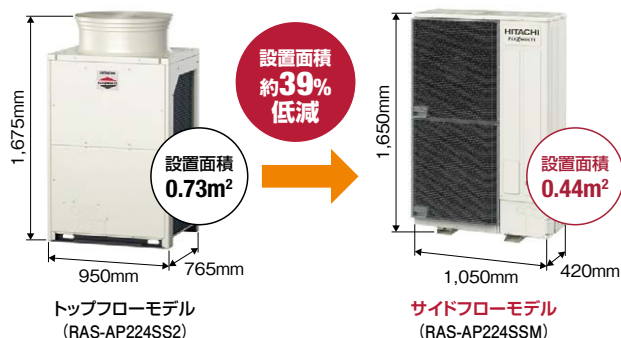

450型の場合

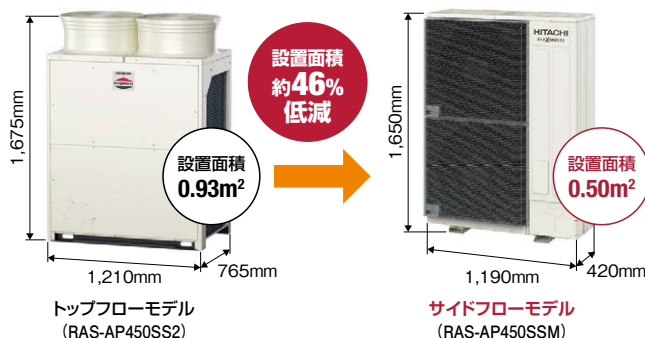

高効率&省エネ性 従来のトップフローモデルと同等の高効率・省エネ性を実現

●各容量のAPF2015* (高効率SSシリーズとの比較)

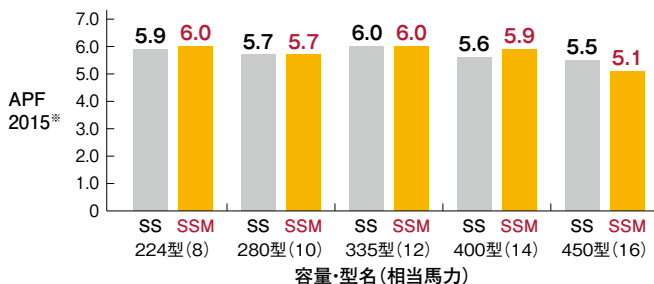

●各容量のCOP* (高効率SSシリーズとの比較)

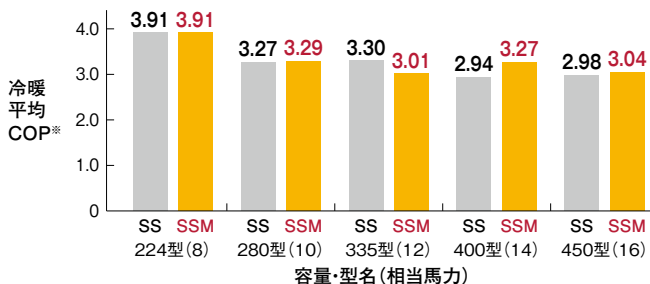

* JIS B 8616:2015およびJRA 4002:2016に基づく。

サイドフローモデルならではの設置自由度

設置性 ベランダ設置が可能

●トップフローモデル(1500型×1台)の場合

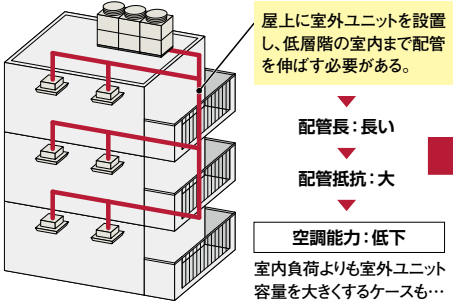

●サイドフローモデル(450型×3台)の場合

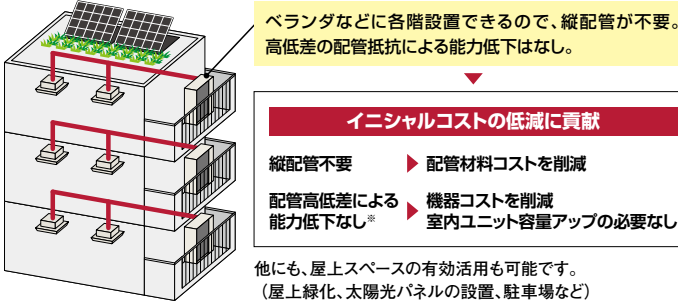

※能力低下率については、現地の施工状況を確認いただき算出してください。
(注)各階設置において室外ユニットの運転音にご注意ください。また、前方に障害物があるなどの場合は、風向ガイドの採用をご検討ください。

長配管にも対応。最大配管長(相当長)150m

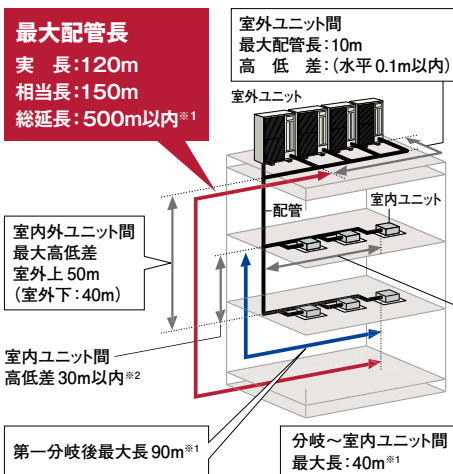

*1.室内ユニット接続台数および冷媒最大追加封入量に制限があります。詳細はP.266・267をご参照ください。
*2.外気処理エアコンについては、15m以内とさせていただきます。

設置性 壁面に沿ったスペースにコンパクトに設置が可能

●例えば、平屋のホームセンター

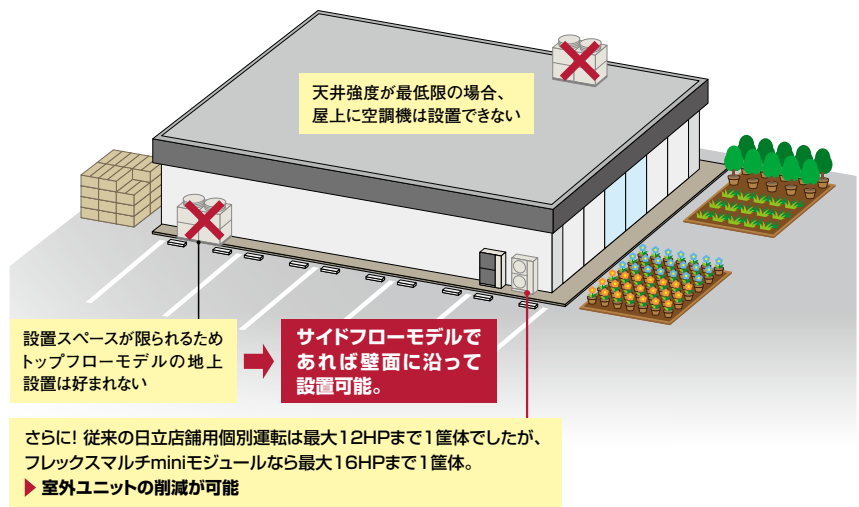

設置例1 換気ニーズの高まりにより、屋上の空いたスペースへの空調機増設

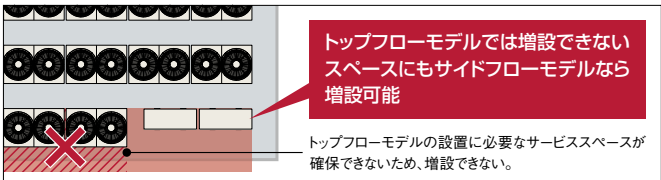

設置例2 屋根のあるような場所へ

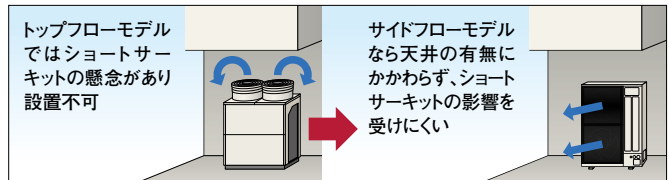

【ご紹介】日立の新技术

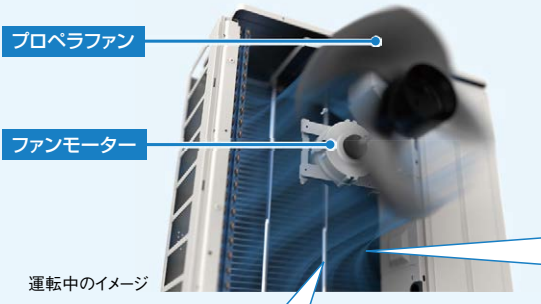

送風系 ラウンドクランプ
ラウンドタイプのモータークランプを採用。従来角タイプのモータークランプに対して、通風抵抗を減らし、ファンモーター入力低減を実現しました。

熱交換器 新パス構造”タンデムサブクーリングシステム”

少ない冷媒量でサブクールを確保することができ、冷媒量を抑制しつつ、冷凍能力の確保とエネルギー効率向上の両立を実現しました。

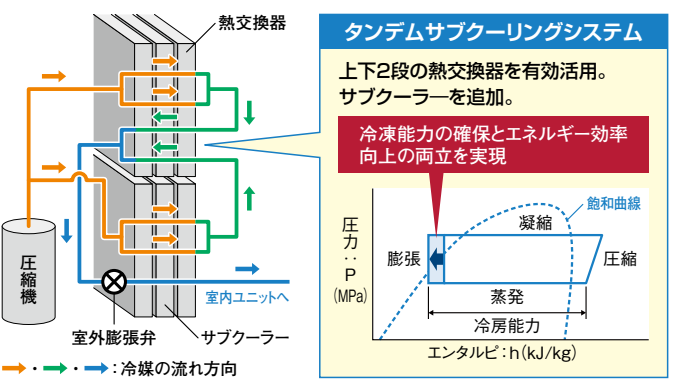

お客さまメリット

快適性 室内熱交換器「凍結洗浄」機能を搭載 日立独自

室内熱交換器を凍らせて霜を付け、蓄えた霜を溶かして汚れを落とします。熱交換器の目詰まりを抑え、風量低下を抑制し、快適な空気環境の持続に貢献します。

(注1) 初期設定で室外ユニットの機能選択および多機能リモコンの「凍結洗浄」の自動洗浄を有効に設定する必要があります。
(注2) 制約事項がありますので詳細は技術資料をご参照ください。

本機能はRAS-AP224~450SSM(単体ユニット)のみで有効です。RAS-AP500~1500SSM(組み合わせユニット)では利用できません。

●てんかせ4方向と組み合わせの場合

熱交換器周辺の空気中に含まれる水分を凍らせてます。

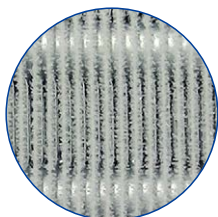

① 熱交換器に霜をつける

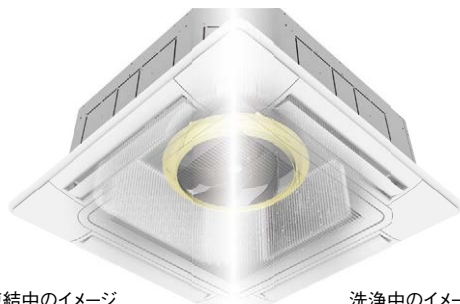

凍結中のイメージ

洗浄中のイメージ

霜を溶かして熱交換器に付着したホコリなどの汚れを落とします。

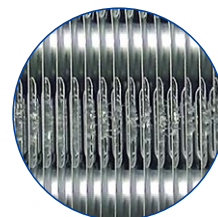

② 霜を溶かして汚れを落とす

快適性 運転音低減機能を搭載

ナイトシフトモード

夜間などに運転音の低減が必要な場合に使用するモードです。機能選択設定でナイトシフトモードを設定すると、冷房運転時に外気温度が30℃以下になると圧縮機回転数・室外送風機回転数を抑制して運転音を低減します。

(注1) ナイトシフトの設定は冷房負荷に対して能力に余裕があり、夜間に運転音の低減が必要な設置条件に限ってご利用ください。
(注2) 冷房能力が80%程度に低下しますのでご注意ください。

運転音低減モード

機能選択設定で運転音低減モードを設定すると、外気温度にかかわらず、圧縮機回転数・室外送風機回転数を抑制して運転音を低減。運転音低減モードは3段階(運転音低減モード1・2・3)で設定できます。
(注3) 冷房・暖房能力もそれぞれ80%・60%・40%程度に低下しますのでご注意ください。

●モード別の運転音レベル

音圧レベル:dB(A)^{*1}

室外ユニット 容量・型名	ナイトシフト モード	運転音低減モード ^{*2}		
		1	2	3
224型	59	2	4	8
280型	60	5	8	11
335型	61	6	9	12
400型	65	1	5	9
450型	65	3	7	11

*1. 運転音はJIS B 8616:2006に準じて運転した場合の値を示し、室外ユニット本体前方1m、高さ1.5mの位置における測定値です。また運転音は反響の少ない無響室などで測定した値(Aスケール)を示します。実際の据付状態では、周囲の騒音や反響を受けて大きくなるのが普通です。
*2. 運転音低減モードの値は、設定なし(圧縮機が最大回転数で運転)の場合の運転音からの低減値を示します。

省エネ性 圧縮機のON・OFFを抑える「スムーズドライブ2.0」制御^{*1}を採用 日立独自

スムーズドライブ2.0制御^{*1}

各室内ユニットからの必要負荷情報をもとに、室外ユニットにて適切な供給冷媒量を計算。インバーター圧縮機の回転数をコントロールし、負荷に応じた適正な冷媒量を室内ユニットに供給するスムーズドライブ制御に、さらに詳細な室温情報に加え圧縮機の回転数をコントロールすることを可能としました。スムーズドライブ制御に対して、さらに低負荷運転時の圧縮機のON・OFFを抑えつつ、スムーズに運転することで省エネ化を図りました。

*1. スムーズドライブ2.0制御の対応可能な室内ユニットは、「てんかせ4方向」「てんかせ2方向」「てんかせ1方向」「ビルトイン」「てんうめ」「てんつり」「かべかけ」「ゆかおき(224型・280型を除く)」「てんかせ Jr.」「エコフレッシュ」「厨房用てんつり」「クールショットマルチ(吹出温度制御を除く)」となります。それ以外の室内ユニットが同一冷媒系統に接続された場合には従来のスムーズドライブ制御となります。

●「スムーズドライブ2.0」制御のイメージ

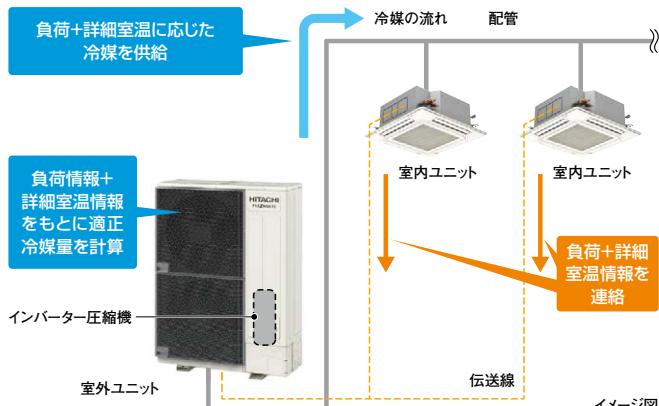

「スムーズドライブ2.0」制御の省エネ効果の検証例

●発生頻度の高い冷房時負荷率25%相当時の試験による比較

従来(スムーズドライブ)制御

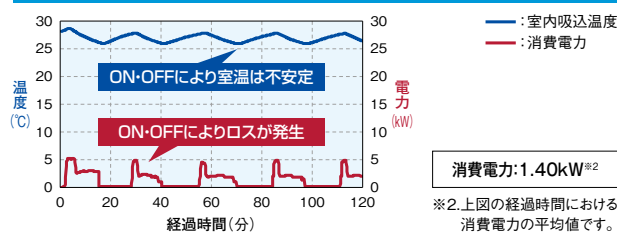

新(スムーズドライブ2.0)制御

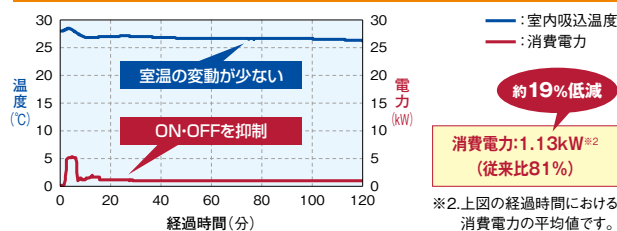

従来機(RAS-AP280SG1^{*3})と、てんかせ4方向(RCI-GP140K2)×2台との組み合わせにおける、従来(スムーズドライブ)制御と新(スムーズドライブ2.0)制御の試験結果。冷房時、負荷率25%相当試験時のデータ。

【条件】 外気温度22°CDB、室内外配管長9m、初期室温27°CDB/19°CWBに安定させた状態で負荷率25%相当の熱負荷約7kWを加えて運転して省エネ効果を測定したものです。なお、設置環境や使用状況により効果は異なります。

*3. 従来型・2018年6月発売のビル用マルチエアコン製品。

お客さまメリット

節電 集中コントローラーからのセルフデマンド設定で節電に貢献

電力設定値を超える範囲の消費電力をカットし、最大電力の抑制に貢献できます。電流を自己検知して自動的にデマンド制御を行うので、信号配線工事は不要です。また、従来のデマンド信号によるデマンド制御も可能なので、状況に合わせてさまざまな操作を選べます。オプションの集中コントローラー（セントラルステーション適温適所EX・適温適所EZ・適温適所mini）から室外ユニットごとのスケジュール設定ができるので、設備管理者による設定および設定変更が可能です。

建物内の居室用途、ニーズに合わせた運転方法の提案が可能



対応機種：適温適所EX・適温適所EZ・適温適所mini

集中コントローラーから特定室外ユニット、任意時間で設定可能

●セルフデマンド制御

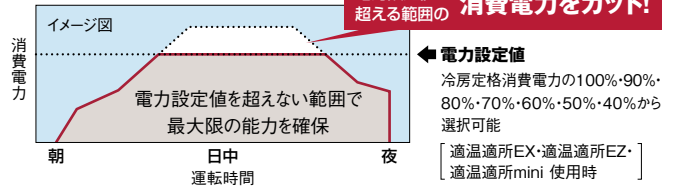

●設定例：集中コントローラーを使いグループ単位でスケジュール設定を行う場合

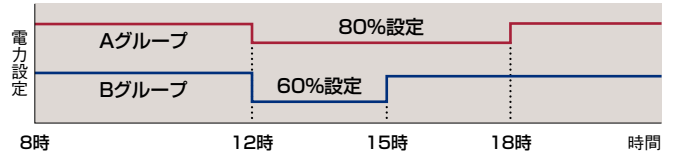

- (注1) 電力設定値(%表示)は、あくまでも目安値です。本制御で使用する値は電流からの演算値を使用しているため、電力計の値とは精度が異なります。最大電力を精度良く管理する必要がある場合には、専用のデマンドコントローラー(市販品)をご使用ください。
- (注2) 上記セルフデマンド設定をした場合、圧縮機の回転数を強制的に下げられるため、能力は設定値に応じて低下します。
- (注3) 運転制御状態(保護制御など)によっては一時的に表示値よりも高くなる場合があります。
- (注4) 本機能は最大電力(30分平均)を抑制する機能です。漏電遮断器、トランスなどの電源回路・電源配線の容量を小さくする目的のご使用はできません。遮断器動作・機器故障の原因となりますのでご注意ください。
- (注5) 適温適所EZには、専用のデマンドコントローラーを必要としない、デマンドコントロール機能搭載モデル(PSC-A64GTD2)も用意しています。詳しくはP.214を参照ください。

省リスク 故障時も応急運転可能

室外ユニット故障時のバックアップ運転機能を装備。万一の故障時でもシステムの完全停止を防げます。

- この機能は500型以上に適用されます。
- 故障検出(アラーム発生)後にリモコン操作または室外制御基板のスイッチ設定で応急運転が可能です。
- 応急運転は開始後8時間まで可能です。伝送異常など、故障内容によっては運転できない場合があります。



万一1台の室外ユニットが故障しても残りの室外ユニットにて運転継続可能

省リスク ローテーション運転による負荷の分散

構成室外ユニットの圧縮機起動順をローテーションさせることで、各室外ユニットの運転時間を平準化し、負荷を分散します。

- この機能は500型以上に適用されます。
- スイッチオフまたはサーモオフ時に行われます。

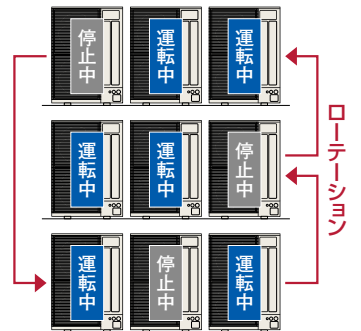

設計会社さまメリット

室内ユニットを最大64台まで接続可能

室内ユニットの接続可能台数は最大64台(1500型の場合)です。これにより、室内ユニットの設置台数が多い建物への対応が可能になりました。

- 施工条件により接続可能台数が異なります。詳細はP.267をご参照ください。

高調波 高性能アクティブフィルター(オプション)

高調波対応として「アクティブフィルター」と「アクティブフィルター取付キット」をラインアップ。室外ユニットの天井部分に設置することで、デッドスペースを有効活用することができます。

〈ご注意〉

- (注1) アクティブフィルターとアクティブフィルター取付キットのラインアップについてはP.268をご参照ください。
- (注2) 取付方法については、アクティブフィルターとアクティブフィルター取付キットに同梱の取付要領書をご確認ください。
- (注3) 取付対象機種に合わせて、アクティブフィルターとアクティブフィルター取付キットをそれぞれご注文ください。
- (注4) アクティブフィルター取付キットとアクティブフィルターの取付は、室外ユニット設置後に現地にて取り付けてください。
- (注5) 防雪フードと組み合わせて設置される場合は、防雪フードの取付方法が異なりますので、アクティブフィルター取付キットに同梱の取付要領書をご確認ください。
- (注6) 室外ユニット取付型をご使用の場合、室外ユニットの高さは約300mm高くなります。
- (注7) 室外ユニット取付型を取付る場合、寸法・重心が高くなるため風による影響が大きくなります。強風の影響が大きいと予想される地域、設置場所に据え付ける場合は、製品が転倒しないように耐風用補強セットを取り付けるなどの処置をしてください。詳しくは技術資料をご参照ください。
- (注8) 現地での取付け(電気配線作業)を実施する際には、電気工事の有資格者による作業が必要となります。

アクティブフィルター
+
アクティブフィルター
取付キット

上置き可能でスペースを有効活用。
室外ユニットの連続設置にも対応可能

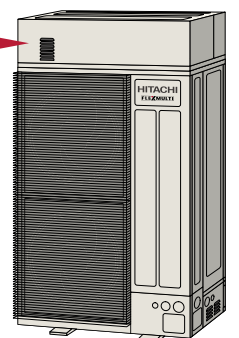

施工会社さまメリット

施工性 自由度の高い現地配管・配線の取り出し

配管・配線取り出しに自由度があります。トップフローモデルは正面、底面の2方向からの取り出しになりますが、サイドフローモデルは、右側面・背面からも取り出すことが可能です(現地配線は正面・底面・右側面の3方向から取り出し可能)。

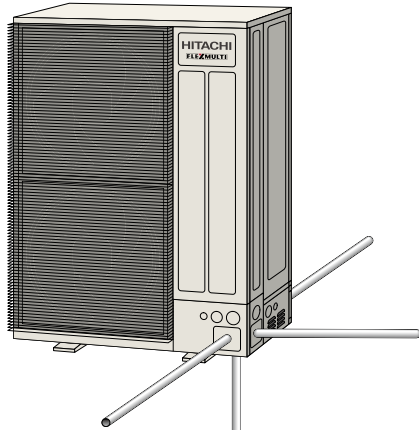

施工性 サービスメンテナンス性の向上

サービスカバーのネジは正面側に集約し、側面はネジを使用していません。これにより、連続設置時の施工・メンテナンスを容易にします。

サービスカバー

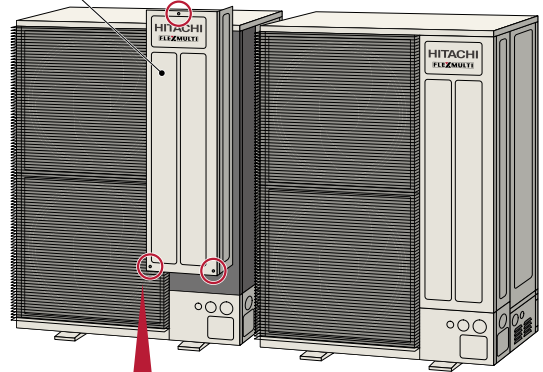

ネジは正面の3か所のみ

環境配慮 少ない冷媒量で環境負荷を低減

熱交換器の新パス構造”タンデムサブクーリングシステム”により少ない冷媒量で高い空調能力を発揮。トップフローモデルと比べて冷媒量を削減し、環境負荷の低減を図りました。

●冷媒量比較

容量・型名 (相当馬力)	シリーズ	初期封入量	追加封入量	合計冷媒量
450型 (16)	フレックスマルチ 高効率SSタイプ	9.9kg	19.8kg	29.7kg
	フレックスマルチ mini モジュール	9.6kg	16.3kg	25.9kg

【条件】最大配管長：90m
配管総延長：165m
室内ユニット：てんかせ4方向(RCI-GP80K2)×6台

約13%の削減

室外ユニットベース部の凍結を抑制

フレックスマルチ高効率シリーズの”着霜/着氷抑制熱交換器”を本シリーズにも採用しました。室外熱交換器下部に着霜・着氷抑制熱交換器を配置。暖房運転時、減圧前の中温液冷媒を流し、熱交換器下部の着霜・着氷を抑制することで、ユニットベース部の凍結を抑えます。

●暖房運転時のイメージ図

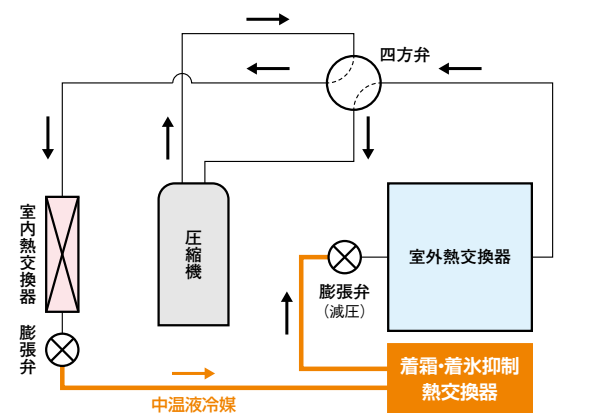

ここがポイント

減圧前の中温液冷媒(5~20℃程度*)を着霜・着氷抑制熱交換器に流すことにより暖房運転時の着霜・着氷を抑制。

*1. 運転状況により変動することがあります。

●試験時の熱交換器



外気温度：2℃CDB/1℃CWBの暖房運転時。製造元の恒温試験室にて撮影。

エレベーター*による搬入が可能

構成ユニット[224~450型(8~16馬力相当)]ごとに搬入することで11人乗りエレベーター*での搬入が可能です。

* JIS A 4301に基づく一般乗用のエレベーター(11人乗り)による。有効出入口寸法(幅800mm、高さ2,100mm)、奥行1,300mm。

(注) 本体の寸法については、P.260~264をご参照ください。

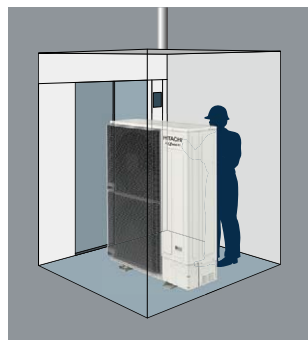

イメージ

制約条件などの詳細は、技術資料をご確認ください。

標準仕様表(フレックスマルチ-mini モジュール 冷暖切換型 高効率SSMシリーズ)

(50/60Hz)

容量・型名(相当馬力)	224型(8)	280型(10)	335型(12)	400型(14)	450型(16)	
室外ユニット型式	RAS-AP224SSM	RAS-AP280SSM	RAS-AP335SSM	RAS-AP400SSM	RAS-AP450SSM	
電源仕様	三相200V					
定格冷房標準能力(kW)	22.4	28.0	33.5	40.0	45.0	
定格暖房標準能力(kW)	25.0	31.5	37.5	42.5	47.5	
最大暖房低温能力(kW)	19.0	24.0	27.5	31.1	34.7	
外形寸法W×D×H(mm)	1,050×420×1,650			1,190×420×1,650		
製品質量(kg)	188	200	205	223	231	
外装色(マンセル記号)	ナチュラルグレー(1.0Y 8.5/0.5)					
運転音(冷房-暖房) [dB(A)]	78-79	80-82	80-83	81-82	83-85	
電気特性	消費電力	冷房(kW) 6.19	9.63	10.7	14.8	16.3
	電力	暖房(kW) 5.95	8.58	13.0	11.1	14.3
	運転電流	冷房(A) 19.4	30.2	33.6	46.4	51.1
	電流	暖房(A) 18.7	26.9	40.8	34.8	44.9
	力率	冷房(%) 92	92	92	92	92
		暖房(%) 92	92	92	92	92
	始動電流(A) -	-	-	-	-	
APF2015(通年エネルギー消費効率)	6.0	5.7	6.0	5.9	5.1	
圧縮機	電動機出力(kW)	5.39	8.48	11.5	12.8	14.1
	定格風量(m ³ /min)	160	185	200	250	258
送風機	電動機出力(kW)	0.14×2	0.19×2	0.23×2	0.40×2	0.44×2
	主配管サイズ(冷暖切換システム)	ガス(mm) φ19.05 液(mm) φ9.52	φ22.2 φ9.52	φ25.4 φ12.7	φ25.4 φ12.7	φ28.58 φ12.7

- (注1) 各性能はJIS B 8616:2015およびJRA4002:2016条件(冷房時:室内側27°CDB/19°CWB 室外側35°CDB、暖房時:室内側20°CDB 室外側7°CDB/6°CWB、暖房低温時:室外側20°CDB 室内側2°CDB/1°CWB)で配管長は7.5m(224型~500型)、10.0m(560型~850型)、12.5m(900型~1220型)、15m(1280型~1500型)、高低差0m、室内ユニット(てんかせ4方向)を100%接続した場合の値です。
- (注2) 電気特性は室外ユニット単体の値です。
- (注3) 運転音はJIS B 8616:2015およびJRA 4002:2016に基づいた音響パワーレベルの値です。
- (注4) 電気特性の運転電流欄の「冷房」または「暖房」の電流値が20Aを超える空調機は、「高圧又は特別高圧で受電する需要家の高調波抑制対策ガイドライン」対象機器となります。回路種別番号・換算係数は機種により異なりますので弊社営業窓口までお問い合わせください。
- (注5) APF2015の値は、JIS B 8616:2015およびJRA 4002:2016に基づいた値です。

標準仕様表(フレックスマルチ-mini モジュール 冷暖切換型 高効率SSMシリーズ)

(50/60Hz)

容量・型名(相当馬力)	500型(18)	560型(20)	615型(22)	670型(24)	730型(26)	775型(28)	850型(30)
室外ユニット型式	RAS-AP500SSM	RAS-AP560SSM	RAS-AP615SSM	RAS-AP670SSM	RAS-AP730SSM	RAS-AP775SSM	RAS-AP850SSM
構成室外ユニット	RAS-AP280SSM	RAS-AP280SSM	RAS-AP335SSM	RAS-AP335SSM	RAS-AP400SSM	RAS-AP400SSM	RAS-AP450SSM
	RAS-AP224SSM	RAS-AP280SSM	RAS-AP280SSM	RAS-AP335SSM	RAS-AP335SSM	RAS-AP400SSM	RAS-AP400SSM
電源仕様	三相200V						
定格冷房標準能力(kW)	50.0	56.0	61.5	67.0	73.0	77.5	85.0
定格暖房標準能力(kW)	53.0	63.0	69.0	77.5	80.0	87.5	90.0
最大暖房低温能力(kW)	43.0	48.0	51.5	56.5	58.6	62.2	65.8
外形寸法W×D×H(mm)	2,200×420×1,650				2,340×420×1,650	2,480×420×1,650	
製品質量(kg)	200+188	200×2	205+200	205×2	223+205	223×2	231+223
外装色(マンセル記号)	ナチュラルグレー(1.0Y 8.5/0.5)						
運転音[dB(A)]	83-84	83-85	83-86	83-86	84-86	84-85	86-87
電気特性	消費電力	冷房(kW) 15.6	19.3	20.4	21.4	25.2	27.9
	電力	暖房(kW) 12.8	17.2	21.6	27.8	24.1	23.6
	運転電流	冷房(A) 48.9	60.6	64.0	67.1	79.1	87.5
	電流	暖房(A) 40.2	54.0	67.8	87.2	75.6	74.1
	力率	冷房(%) 92	92	92	92	92	92
		暖房(%) 92	92	92	92	92	92
	始動電流(A) -	-	-	-	-	-	
APF2015(通年エネルギー消費効率)	5.8	5.7	5.9	5.9	5.9	5.9	5.4
圧縮機	電動機出力(kW)	8.48+5.39	8.48×2	11.5+8.48	11.5×2	12.8+11.5	12.8×2
	定格風量(m ³ /min)	185+160	185×2	200+185	200×2	250+200	250×2
送風機	電動機出力(kW)	(0.19×2)+(0.14×2)	(0.19×2)×2	(0.23×2)+(0.19×2)	(0.23×2)×2	(0.40×2)+(0.23×2)	(0.40×2)×2
	主配管サイズ(冷暖切換システム)	ガス(mm) φ28.58 液(mm) φ12.7	φ28.58 φ15.88	φ28.58 φ15.88	φ28.58 φ15.88	φ31.75 φ19.05	φ31.75 φ19.05

- (注1) 各性能はJIS B 8616:2015およびJRA4002:2016条件(冷房時:室内側27°CDB/19°CWB 室外側35°CDB、暖房時:室内側20°CDB 室外側7°CDB/6°CWB、暖房低温時:室外側20°CDB 室内側2°CDB/1°CWB)で配管長は7.5m(224型~500型)、10.0m(560型~850型)、12.5m(900型~1220型)、15m(1280型~1500型)、高低差0m、室内ユニット(てんかせ4方向)を100%接続した場合の値です。
- (注2) 電気特性は室外ユニット単体の値です。
- (注3) 構成室外ユニットの組み合わせは表中の組み合わせ以外ではできません。
- (注4) 運転音はJIS B 8616:2015およびJRA 4002:2016に基づいた音響パワーレベルの値です。
- (注5) 500型以上の組み合わせユニットの幅寸法は、室外ユニット間の隙間が100mmの場合の値です。
- (注6) 電気特性の運転電流欄の「冷房」または「暖房」の電流値が20Aを超える空調機は、「高圧又は特別高圧で受電する需要家の高調波抑制対策ガイドライン」対象機器となります。回路種別番号・換算係数は機種により異なりますので弊社営業窓口までお問い合わせください。
- (注7) APF2015の値は、JIS B 8616:2015およびJRA 4002:2016に基づいた値です。

標準仕様表(フレックスマルチ-mini モジュール 冷暖切換型 高効率SSMシリーズ)

(50/60Hz)

容量・型名(相当馬力)	900型(32)	950型(34)	1000型(36)	1060型(38)	1120型(40)	1180型(42)	
室外ユニット型式	RAS-AP900SSM	RAS-AP950SSM	RAS-AP1000SSM	RAS-AP1060SSM	RAS-AP1120SSM	RAS-AP1180SSM	
構成室外ユニット	RAS-AP450SSM	RAS-AP400SSM	RAS-AP400SSM	RAS-AP400SSM	RAS-AP400SSM	RAS-AP400SSM	
	RAS-AP450SSM	RAS-AP280SSM	RAS-AP335SSM	RAS-AP335SSM	RAS-AP400SSM	RAS-AP400SSM	
	—	RAS-AP280SSM	RAS-AP280SSM	RAS-AP335SSM	RAS-AP335SSM	RAS-AP400SSM	
電源仕様	三相200V						
定格冷房標準能力(kW)	90.0	95.0	100	106	112	118	
定格暖房標準能力(kW)	95.0	100	109	112	118	128	
最大暖房低温能力(kW)	69.4	79.1	82.6	86.1	89.7	93.3	
外形寸法W×D×H(mm)	2,480×420×1,650	3,490×420×1,650			3,630×420×1,650	3,770×420×1,650	
製品質量(kg)	231×2	223+200×2	223+205+200	223+205×2	223×2+205	223×3	
外装色(マンセル記号)	ナチュラルグレー(1.0Y 8.5/0.5)						
運転音[dB(A)]	86-88	86-87	86-88	86-88	86-88	86-87	
電気特性	消費電力	冷房(kW) 32.6	冷房(kW) 33.4	冷房(kW) 34.1	冷房(kW) 35.6	冷房(kW) 39.3	冷房(kW) 42.9
	電力	暖房(kW) 28.6	暖房(kW) 25.4	暖房(kW) 31.3	暖房(kW) 33.7	暖房(kW) 32.7	暖房(kW) 33.6
	運転電流	冷房(A) 102	冷房(A) 105	冷房(A) 107	冷房(A) 112	冷房(A) 123	冷房(A) 135
	電流	暖房(A) 89.7	暖房(A) 79.7	暖房(A) 98.2	暖房(A) 106	暖房(A) 103	暖房(A) 105
	力率	冷房(%) 92	冷房(%) 92	冷房(%) 92	冷房(%) 92	冷房(%) 92	冷房(%) 92
		暖房(%) 92	暖房(%) 92	暖房(%) 92	暖房(%) 92	暖房(%) 92	暖房(%) 92
始動電流(A)	—	—	—	—	—	—	
APF2015(通年エネルギー消費効率)	5.1	5.8	5.9	6.0	5.9	6.0	
圧縮機	電動機出力(kW)	14.1×2	12.8+8.48×2	12.8+11.5+8.48	12.8+11.5×2	12.8×2+11.5	12.8×3
	定格風量(m³/min)	258×2	250+185×2	250+200+185	250+200×2	250×2+200	250×3
送風機	電動機出力(kW)	(0.44×2)×2	(0.40×2)+(0.19×2)×2	(0.40×2)+(0.23×2)+(0.19×2)	(0.40×2)+(0.23×2)×2	(0.40×2)×2+(0.23×2)	(0.40×2)×3
	主配管サイズ(冷暖切換システム)	ガス(mm) φ31.75 液(mm) φ19.05	ガス(mm) φ31.75 液(mm) φ19.05	ガス(mm) φ38.1 液(mm) φ19.05	ガス(mm) φ38.1 液(mm) φ19.05	ガス(mm) φ38.1 液(mm) φ19.05	ガス(mm) φ38.1 液(mm) φ19.05

(注1) 各性能はJIS B 8616:2015およびJRA4002:2016条件(冷房時:室内側27°CDB/19°CWB 室外側35°CDB、暖房時:室内側20°CDB 室外側7°CDB/6°CWB、暖房低温時:室外側20°CDB 室内側2°CDB/1°CWB)で配管長は7.5m(224型~500型)、10.0m(560型~850型)、12.5m(900型~1220型)、15m(1280型~1500型)、高低差0m、室内ユニット(てんかせ4方向)を100%接続した場合の値です。

(注2) 電気特性は室外ユニット単体の値です。

(注3) 構成室外ユニットの組み合わせは表中の組み合わせ以外ではできません。

(注4) 運転音はJIS B 8616:2015およびJRA 4002:2016に基づいた音響パワーレベルの値です。

(注5) 500型以上の組み合わせユニットの幅寸法は、室外ユニット間の隙間が100mmの場合の値です。

(注6) 電気特性の運転電流欄の「冷房」または「暖房」の電流値が20Aを超える空調機は、「高圧又は特別高圧で受電する需要家の高調波抑制対策ガイドライン」対象機器となります。回路種別番号・換算係数は機種により異なりますので弊社営業窓口までお問い合わせください。

(注7) APF2015の値は、JIS B 8616:2015およびJRA 4002:2016に基づいた値です。

標準仕様表(フレックスマルチ-mini モジュール 冷暖切換型 高効率SSMシリーズ)

(50/60Hz)

容量・型名(相当馬力)	1220型(44)	1280型(46)	1360型(48)	1400型(50)	1450型(52)	1500型(54)	
室外ユニット型式	RAS-AP1220SSM	RAS-AP1280SSM	RAS-AP1360SSM	RAS-AP1400SSM	RAS-AP1450SSM	RAS-AP1500SSM	
構成室外ユニット	RAS-AP450SSM	RAS-AP450SSM	RAS-AP450SSM	RAS-AP400SSM	RAS-AP400SSM	RAS-AP450SSM	
	RAS-AP400SSM	RAS-AP450SSM	RAS-AP450SSM	RAS-AP400SSM	RAS-AP400SSM	RAS-AP400SSM	
	RAS-AP400SSM	RAS-AP400SSM	RAS-AP450SSM	RAS-AP335SSM	RAS-AP335SSM	RAS-AP335SSM	
電源仕様	三相200V						
定格冷房標準能力(kW)	122	128	136	140	145	150	
定格暖房標準能力(kW)	136	140	145	150	155	160	
最大暖房低温能力(kW)	96.9	100	104	113	117	120	
外形寸法W×D×H(mm)	3,770×420×1,650			4,780×420×1,650			
製品質量(kg)	231+223×2	231×2+223	231×3	223×2+205+200	223×2+205×2	231+223+205×2	
外装色(マンセル記号)	ナチュラルグレー(1.0Y 8.5/0.5)						
運転音[dB(A)]	87-88	88-89	88-90	87-89	87-89	88-90	
電気特性	消費電力	冷房(kW) 43.7	冷房(kW) 46.0	冷房(kW) 49.6	冷房(kW) 48.9	冷房(kW) 49.7	冷房(kW) 51.1
	電力	暖房(kW) 38.5	暖房(kW) 41.2	暖房(kW) 44.4	暖房(kW) 41.6	暖房(kW) 45.2	暖房(kW) 48.3
	運転電流	冷房(A) 137	冷房(A) 144	冷房(A) 156	冷房(A) 153	冷房(A) 156	冷房(A) 160
	電流	暖房(A) 121	暖房(A) 129	暖房(A) 139	暖房(A) 131	暖房(A) 142	暖房(A) 152
	力率	冷房(%) 92	冷房(%) 92	冷房(%) 92	冷房(%) 92	冷房(%) 92	冷房(%) 92
		暖房(%) 92	暖房(%) 92	暖房(%) 92	暖房(%) 92	暖房(%) 92	暖房(%) 92
始動電流(A)	—	—	—	—	—	—	
APF2015(通年エネルギー消費効率)	5.6	5.3	5.1	5.9	6.0	5.7	
圧縮機	電動機出力(kW)	14.1+12.8×2	14.1×2+12.8	14.1×3	12.8×2+11.5+8.48	12.8×2+11.5×2	14.1+12.8+11.5×2
	定格風量(m³/min)	258+250×2	258×2+250	258×3	250×2+200+185	250×2+200×2	258+250+200×2
送風機	電動機出力(kW)	(0.44×2)+(0.40×2)×2	(0.44×2)×2+(0.40×2)	(0.44×2)×3	(0.40×2)×2+(0.23×2)+(0.19×2)	(0.40×2)×2+(0.23×2)×2	(0.44×2)+(0.40×2)+(0.23×2)×2
	主配管サイズ(冷暖切換システム)	ガス(mm) φ38.1 液(mm) φ19.05	ガス(mm) φ38.1 液(mm) φ19.05	ガス(mm) φ38.1 液(mm) φ19.05	ガス(mm) φ38.1 液(mm) φ19.05	ガス(mm) φ38.1 液(mm) φ19.05	ガス(mm) φ38.1 液(mm) φ19.05

(注1) 各性能はJIS B 8616:2015およびJRA4002:2016条件(冷房時:室内側27°CDB/19°CWB 室外側35°CDB、暖房時:室内側20°CDB 室外側7°CDB/6°CWB、暖房低温時:室外側20°CDB 室内側2°CDB/1°CWB)で配管長は7.5m(224型~500型)、10.0m(560型~850型)、12.5m(900型~1220型)、15m(1280型~1500型)、高低差0m、室内ユニット(てんかせ4方向)を100%接続した場合の値です。

(注2) 電気特性は室外ユニット単体の値です。

(注3) 構成室外ユニットの組み合わせは表中の組み合わせ以外ではできません。

(注4) 運転音はJIS B 8616:2015およびJRA 4002:2016に基づいた音響パワーレベルの値です。

(注5) 500型以上の組み合わせユニットの幅寸法は、室外ユニット間の隙間が100mmの場合の値です。

(注6) 電気特性の運転電流欄の「冷房」または「暖房」の電流値が20Aを超える空調機は、「高圧又は特別高圧で受電する需要家の高調波抑制対策ガイドライン」対象機器となります。回路種別番号・換算係数は機種により異なりますので弊社営業窓口までお問い合わせください。

(注7) APF2015の値は、JIS B 8616:2015およびJRA 4002:2016に基づいた値です。

■ 寸法図(フレックスマルチ-mini モジュール 冷暖切換型 高効率SSMシリーズ)

(単位:mm)

RAS-AP224SSM~RAS-AP335SSM

寸法:幅1,050×奥行420×高さ1,650(mm)



配管カバー部取出し詳細(ユニット正面)

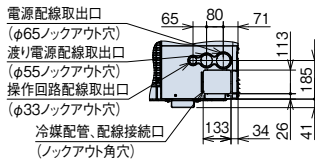

配管カバー部取出し詳細(ユニット右側面)

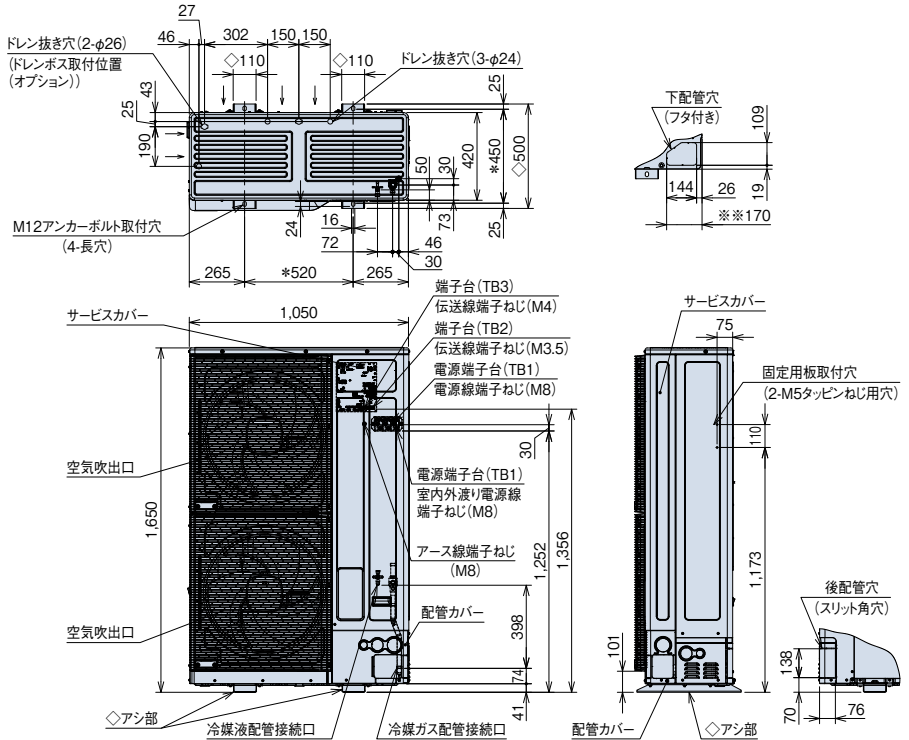
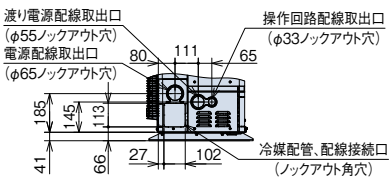

注 記

1. 阻止弁はキャビネット内部にあります。
2. 接続配管径については、「システム配管図」をご確認ください。
3. 底面から配管を取り出す場合※170mmを確保してください。
4. *印寸法は、アンカーボルト取付穴ピッチ寸法を示します。
5. 室外ユニットを設置する際は、必ずアシ部(◇部)全面で荷重を受けてください。基礎・架台などに設置する場合や、防振マットを取り付ける場合もアシ部全面で荷重を受ける構造としてください。詳細は据付点検要領書をご参照ください。

RAS-AP400SSM-RAS-AP450SSM

寸法:幅1,190×奥行420×高さ1,650(mm)



配管カバー部取出し詳細(ユニット正面)

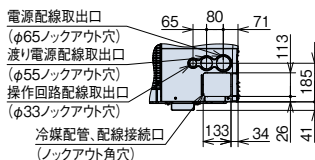

配管カバー部取出し詳細(ユニット右側面)

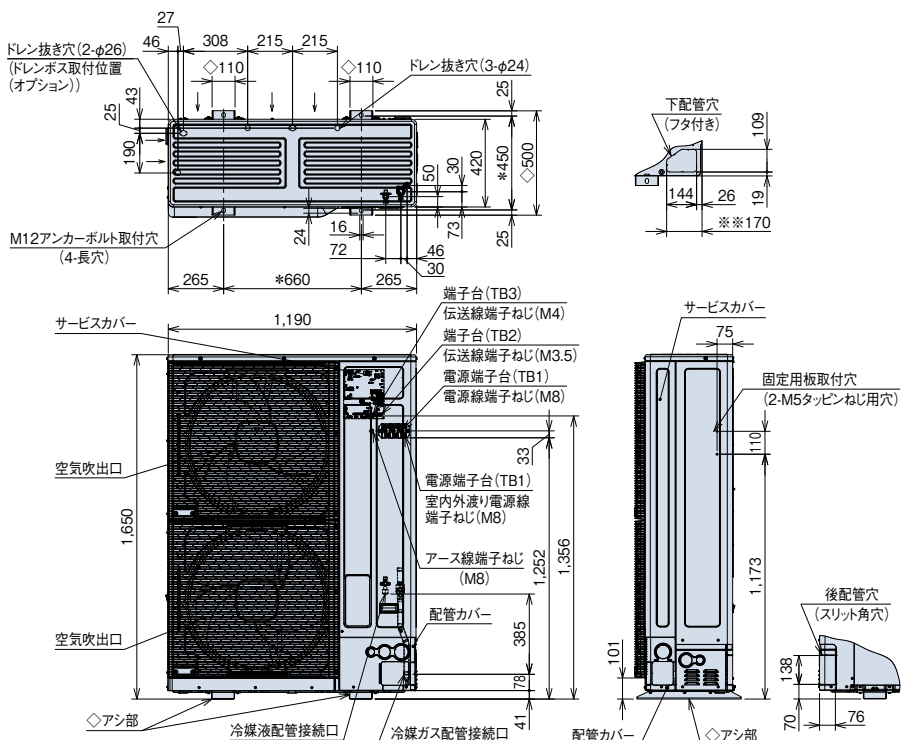
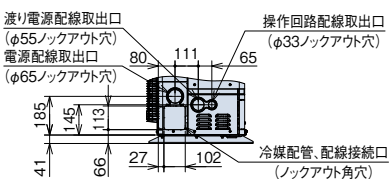

注 記

1. 阻止弁はキャビネット内部にあります。
2. 接続配管径については、「システム配管図」をご確認ください。
3. 底面から配管を取り出す場合※170mmを確保してください。
4. *印寸法は、アンカーボルト取付穴ピッチ寸法を示します。
5. 室外ユニットを設置する際は、必ずアシ部(◇部)全面で荷重を受けてください。基礎・架台などに設置する場合や、防振マットを取り付ける場合もアシ部全面で荷重を受ける構造としてください。詳細は据付点検要領書をご参照ください。

[ドレン水排水について]

暖房運転や除霜運転をしているときにドレン水が排出されます。また雨水も排出されます。

- ① 水はけの良いところを選ぶか排水溝を設けて排水してください。
- ② 通路の上方に設置すると水滴が落下しますので避けてください。やむを得ず設置する場合は、二次ドレンパンを設けて排水処理を実施してください。
- ③ 室外ユニットのドレン配管施工の必要がある場合は、集中排水ドレンボスをオプションとして準備していますので、ご利用ください。ただし、ドレン水が凍結する恐れがある地域では集中排水ドレンボスは使用しないでください。ドレン配管内のドレン水が凍結し配管に亀裂が生じる恐れがあります。取り付けについては、集中排水ドレンボスに付属の据付点検要領書に従ってください。

■ 寸法図(フレックスマルチ-mini モジュール 冷暖切換型 高効率SSMシリーズ)

(単位:mm)

RAS-AP500SSM~RAS-AP670SSM

寸法:幅2,200×奥行420×高さ1,650(mm)

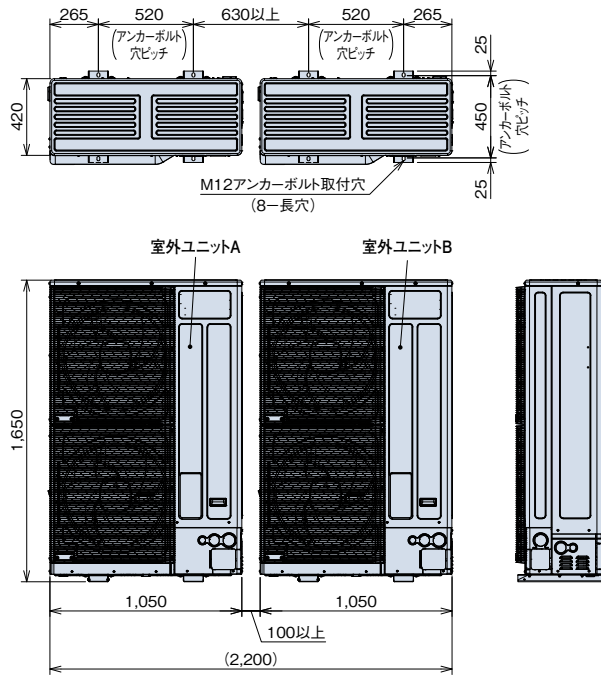

室外ユニット 容量・型名	構成室外ユニット型式	
	室外ユニット A	室外ユニット B
500型	RAS-AP280SSM	RAS-AP224SSM
560型	RAS-AP280SSM	RAS-AP280SSM
615型	RAS-AP335SSM	RAS-AP280SSM
670型	RAS-AP335SSM	RAS-AP335SSM

(注)本図は室外ユニット間の隙間が100mmの場合の値です。
オプションの「防雪フード」を取り付ける場合の室外ユニット間の隙間は異なります。詳細は技術資料をご参照ください。

RAS-AP730SSM

寸法:幅2,340×奥行420×高さ1,650(mm)

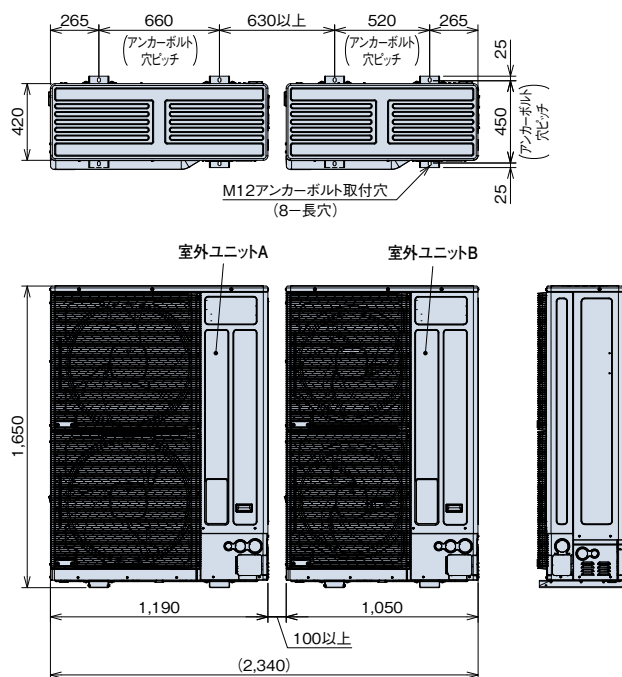

室外ユニット 容量・型名	構成室外ユニット型式	
	室外ユニット A	室外ユニット B
730型	RAS-AP400SSM	RAS-AP335SSM

(注)本図は室外ユニット間の隙間が100mmの場合の値です。
オプションの「防雪フード」を取り付ける場合の室外ユニット間の隙間は異なります。詳細は技術資料をご参照ください。

フレックスマルチ-mini モジュール(冷暖切換型) 高効率SSMシリーズ

■ 寸法図(フレックスマルチ-mini モジュール 冷暖切換型 高効率SSMシリーズ)

(単位:mm)

RAS-AP775SSM~RAS-AP900SSM

寸法:幅2,480×奥行420×高さ1,650(mm)

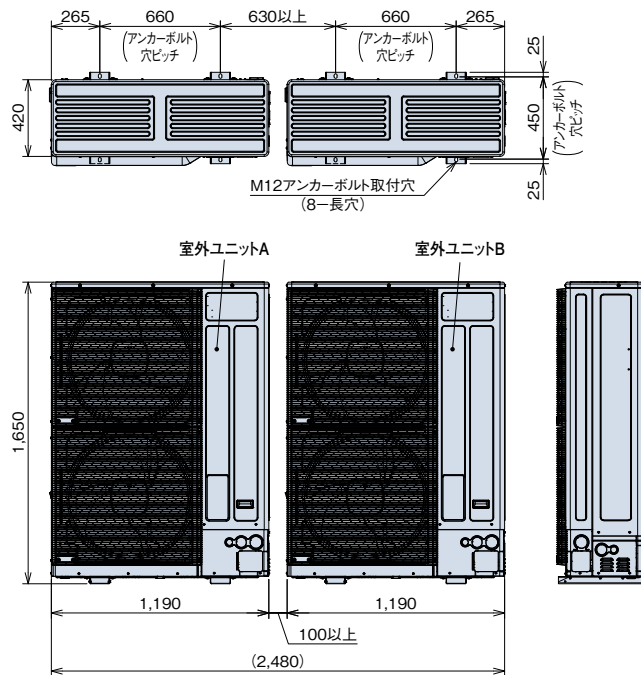

室外ユニット 容量・型名	構成室外ユニット型式	
	室外ユニット A	室外ユニット B
775型	RAS-AP400SSM	RAS-AP400SSM
850型	RAS-AP450SSM	RAS-AP400SSM
900型	RAS-AP450SSM	RAS-AP450SSM

(注) 本図は室外ユニット間の隙間が100mmの場合の値です。
オプションの「防雪フード」を取り付ける場合の室外ユニット間の隙間は異なります。詳細は技術資料をご参照ください。

RAS-AP950SSM~RAS-AP1060SSM

寸法:幅3,490×奥行420×高さ1,650(mm)

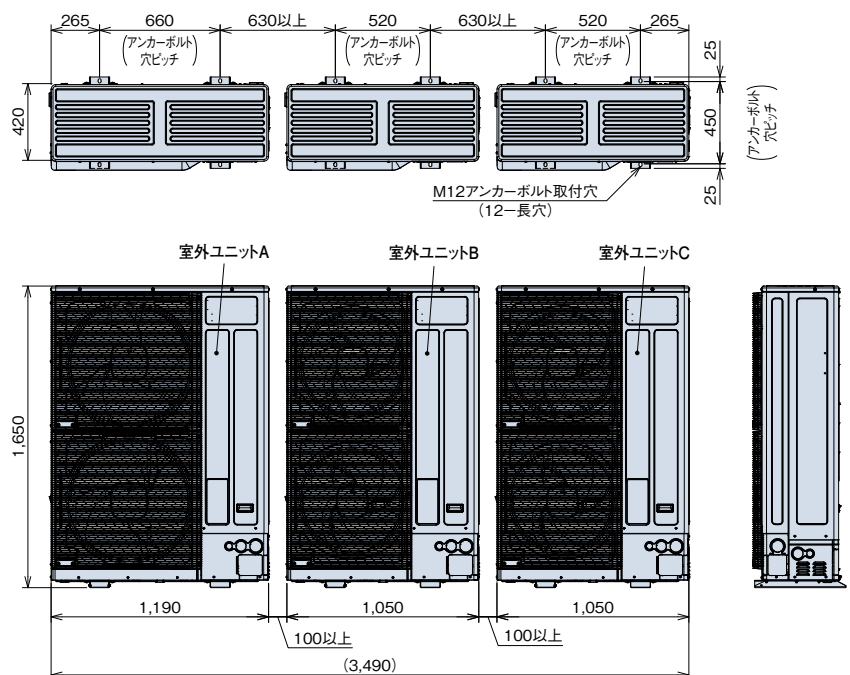

室外ユニット 容量・型名	構成室外ユニット型式		
	室外ユニット A	室外ユニット B	室外ユニット C
950型	RAS-AP400SSM	RAS-AP280SSM	RAS-AP280SSM
1000型	RAS-AP400SSM	RAS-AP335SSM	RAS-AP280SSM
1060型	RAS-AP400SSM	RAS-AP335SSM	RAS-AP335SSM

(注) 本図は室外ユニット間の隙間が100mmの場合の値です。
オプションの「防雪フード」を取り付ける場合の室外ユニット間の隙間は異なります。詳細は技術資料をご参照ください。

■ 寸法図(フレックスマルチ-mini モジュール 冷暖切換型 高効率SSMシリーズ)

(単位:mm)

RAS-AP1120SSM

寸法:幅3,630×奥行420×高さ1,650(mm)

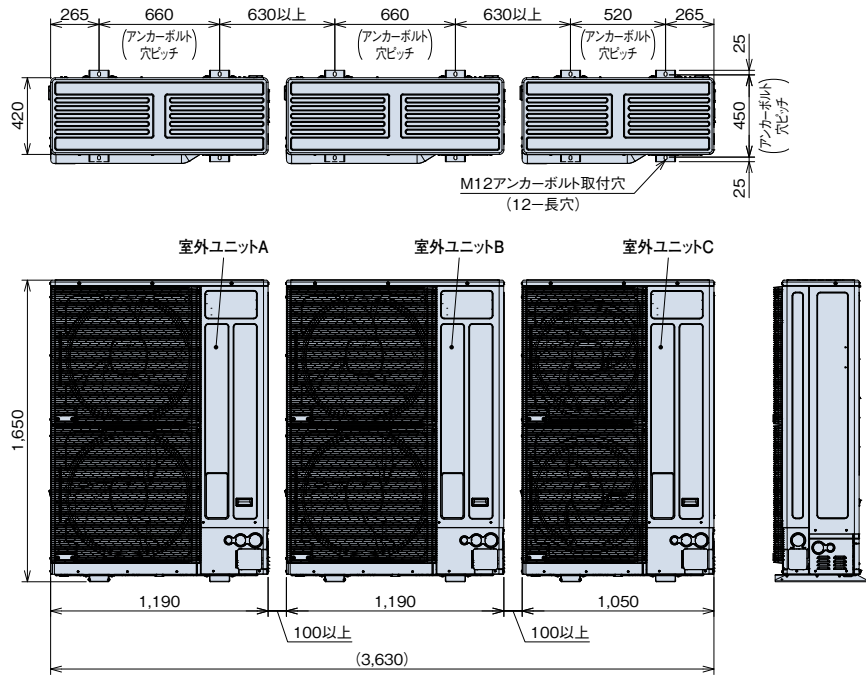

室外ユニット 容量・型名	構成室外ユニット型式		
	室外ユニット A	室外ユニット B	室外ユニット C
1120型	RAS-AP400SSM	RAS-AP400SSM	RAS-AP335SSM

(注)本図は室外ユニット間の隙間が100mmの場合の値です。
オプションの「防雪フード」を取り付ける場合の室外ユニット間の隙間は異なります。詳細は技術資料をご参照ください。

RAS-AP1180SSM~RAS-AP1360SSM

寸法:幅3,770×奥行420×高さ1,650(mm)

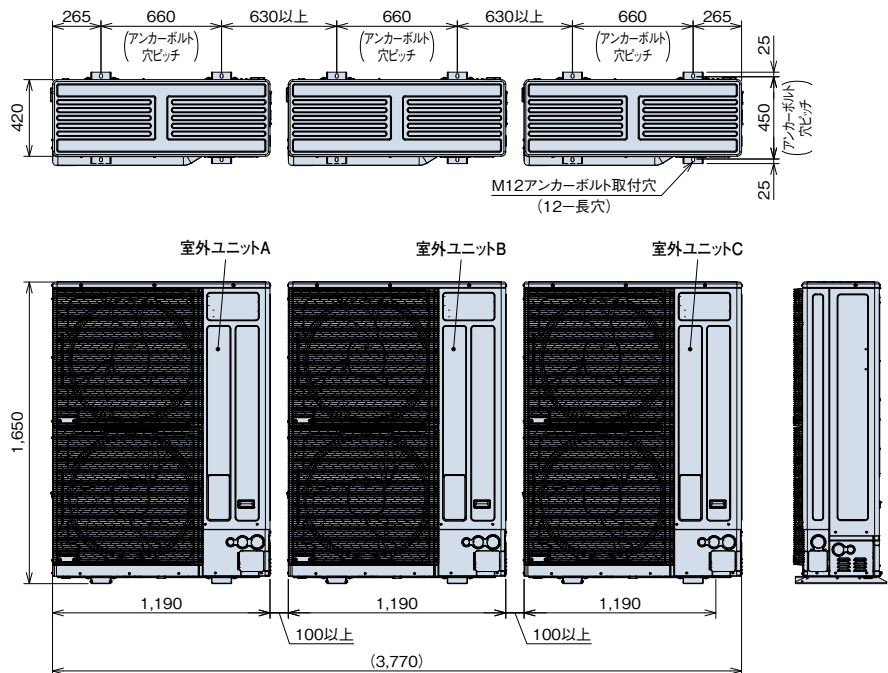

室外ユニット 容量・型名	構成室外ユニット型式		
	室外ユニット A	室外ユニット B	室外ユニット C
1180型	RAS-AP400SSM	RAS-AP400SSM	RAS-AP400SSM
1220型	RAS-AP450SSM	RAS-AP400SSM	RAS-AP400SSM
1280型	RAS-AP450SSM	RAS-AP450SSM	RAS-AP400SSM
1360型	RAS-AP450SSM	RAS-AP450SSM	RAS-AP450SSM

(注)本図は室外ユニット間の隙間が100mmの場合の値です。
オプションの「防雪フード」を取り付ける場合の室外ユニット間の隙間は異なります。詳細は技術資料をご参照ください。

■ 寸法図(フレックスマルチ-mini モジュール 冷暖切換型 高効率SSMシリーズ)

(単位:mm)

RAS-AP1400SSM~RAS-AP1500SSM

寸法:幅4,780×奥行420×高さ1,650(mm)

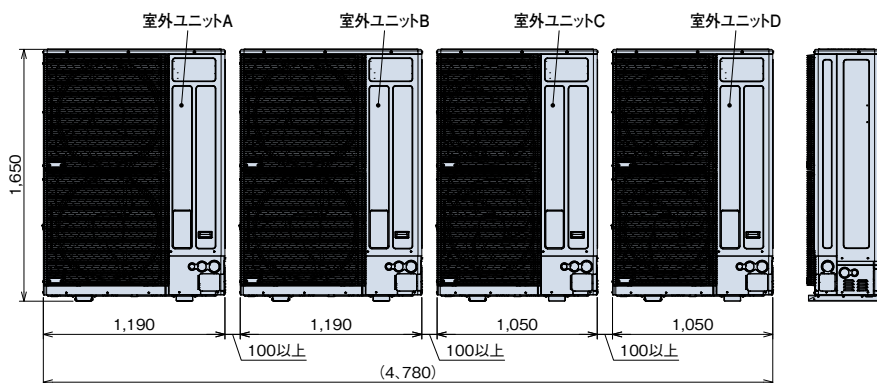
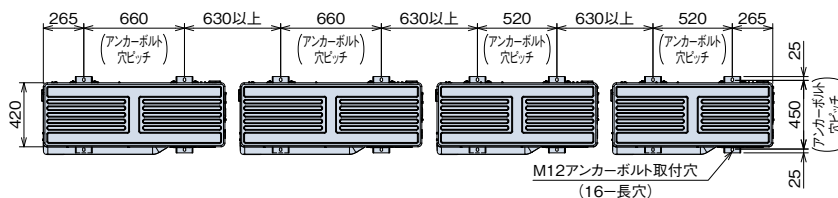

室外ユニット 容量・型名	構成室外ユニット型式			
	室外ユニット A	室外ユニット B	室外ユニット C	室外ユニット D
1400型	RAS-AP400SSM	RAS-AP400SSM	RAS-AP335SSM	RAS-AP280SSM
1450型	RAS-AP400SSM	RAS-AP400SSM	RAS-AP335SSM	RAS-AP335SSM
1500型	RAS-AP450SSM	RAS-AP400SSM	RAS-AP335SSM	RAS-AP335SSM

(注)本図は室外ユニット間の隙間が100mmの場合の値です。
オプションの「防雪フード」を取り付ける場合の室外ユニット間の隙間は異なります。詳細は技術資料をご参照ください。

据付所要スペース

(単位:mm)

本据付所要スペースは空調システムの性能や信頼性を確保するため、またサービスメンテナンス時に必要なスペースです。必要な寸法を確保できない場合は、性能低下、またはメンテナンス作業性の悪化などが生じますので、必ず守ってください。

1. 基本スペース(吸込側に障害物がある場合)

上方が開放		上方に障害物	
単独設置	連続設置	単独設置	連続設置
<p>両側面開放</p> <p>100以上</p> <p>(正面側)</p>	<p>両側面開放</p> <p>300以上</p> <p>(正面側) (正面側) (正面側)</p> <p>100以上</p>	<p>両側面開放</p> <p>500以下</p> <p>1,000以上</p> <p>1,650</p> <p>100以上</p>	<p>両側面開放</p> <p>500以下</p> <p>1,000以上</p> <p>100以上</p> <p>1,650</p> <p>300以上</p>
	<p>側面に障害物</p> <p>300以上</p> <p>(正面側)</p> <p>100以上 100以上</p> <p>*左右両側に障害物がある場合は、どちらかの側面は500以上としてください。</p>		

2. 吸込側と吹出側に障害物がある場合(吹出側の障害物は製品の高さ以下)

上方が開放		上方に障害物	
単独設置	連続設置	単独設置	連続設置
<p>両側面開放</p> <p>●風向ガイド必要</p> <p>①以上</p> <p>1,650</p> <p>350以上</p>	<p>両側面開放</p> <p>●風向ガイド必要</p> <p>100以上</p> <p>350以上</p> <p>①以上</p>	<p>両側面開放</p> <p>●風向ガイド必要</p> <p>500以下</p> <p>①以上</p> <p>1,000以上</p> <p>1,650</p> <p>350以上</p>	<p>両側面開放</p> <p>●風向ガイド必要</p> <p>●連続設置は4台まで</p> <p>500以下</p> <p>1,000以上</p> <p>100以上</p> <p>1,650</p> <p>①以上 ②以上</p>

3. 吹出側に障害物がある場合

上方が開放		上方に障害物	
単独設置	連続設置	単独設置	連続設置
<p>側面に障害物</p> <p>1,000以上</p> <p>(正面側)</p> <p>100以上 100以上</p> <p>*左右どちらかの側面は開放としてください。</p>	<p>両側面開放</p> <p>●風向ガイド必要</p> <p>350</p> <p>1,650</p> <p>①以上</p>	<p>両側面開放</p> <p>●風向ガイド必要</p> <p>100以上</p> <p>1,000以上</p> <p>1,650</p>	<p>両側面開放</p> <p>●風向ガイド必要</p> <p>●連続設置は4台まで</p> <p>100以上</p> <p>1,650</p> <p>①以上 ②以上</p>

4. 側面に障害物がある場合(正面は開放)

上方が開放	上方に障害物
単独設置	単独設置
<p>1,650以下</p> <p>1,650</p> <p>500 100以上</p>	<p>1,650以下</p> <p>1,000以上</p> <p>500 100以上</p>

5. 多列連続設置の場合(屋上等)

上方が開放	上方に障害物
連続設置	連続設置
<p>両側面開放</p> <p>●風向ガイド必要</p> <p>1,650</p> <p>①以上 600以上 3,000以上 350以上</p>	<p>両側面開放</p> <p>●風向ガイド必要</p> <p>1,650</p> <p>①以上 600以上 4,000以上 ②以上</p>
<p>*吹き出した空気が、他の室外ユニットに吸い込まれてバイパスしないことを確認してください。</p>	

(注) 風向ガイドや防風セットを使用の場合は吹き出した空気が吸込側にバイパスしないことを確認してください。

据付場所の選定について

強風(季節風・ビル風・台風)による影響が少ない場所、適切なサービススペースを確保可能な遮蔽物がある場所に設置してください。やむを得ず、強風が当たる場所に設置する場合には必ず製品に以下の処置を実施してください。

- ① 製品の空気吸込口と空気吹出口に強風が吹きつかないようにしてください。
- ② 強風の影響が大きいと予想される地域、設置場所に据え付ける場合は、製品が転倒しないように処置を実施してください。詳しくは技術資料をご参照ください。

●寸法対応表 I

容量・型名	寸法	
	L	①
224~1500型	0<L≤830	1,000
	830<L≤1,650	1,500

●寸法対応表 II

連続設置台数	2台以下	3台以上
②	350	700

(注1) L>1,650の場合、(L-1,650)以上の高さの架台を室外ユニットの下部に設けてください。架台は吹出空気がバイパスしないように塞いでください。

(注2) 室外ユニット正面に障害物がある場合、風向ガイドが必要となります。

(注3) 側面方向に室外ユニットを連続設置する場合は、一群の最大を4台とし、群と群の間にスペースを1,500mm以上確保してください。

同一群内の室外ユニット間の側面スペースは、上図の1~4に従ってスペースを確保してください。

冷媒配管制限

本図は主要項目を記載しています。実際の配管選定は必ず技術資料をご確認ください。

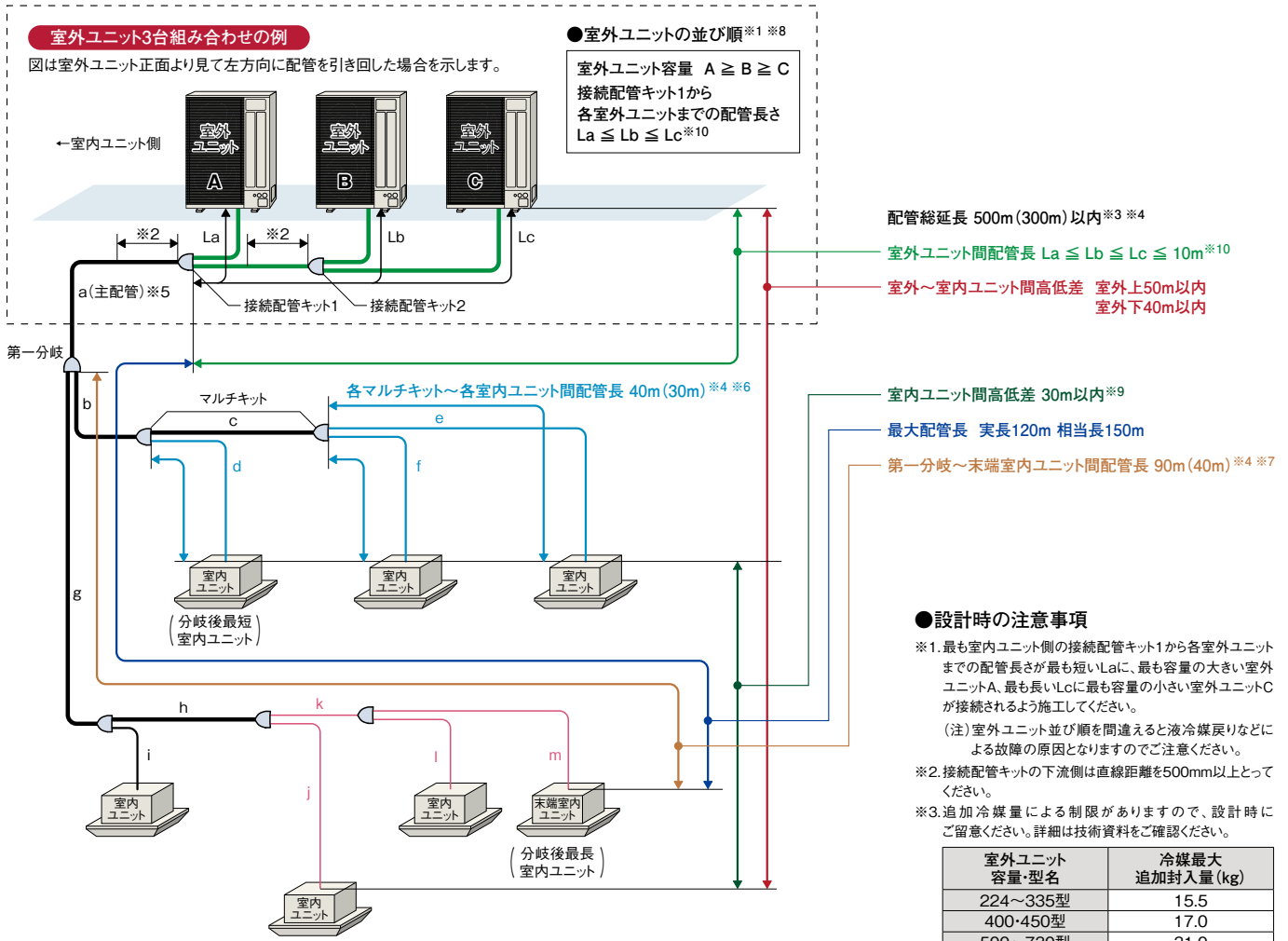

室外ユニット 容量・型名	冷媒最大 追加封入量(kg)
224～335型	15.5
400・450型	17.0
500～730型	31.0
775～900型	34.0
950～1120型	48.0
1180～1360型	51.0
1400～1500型	63.0

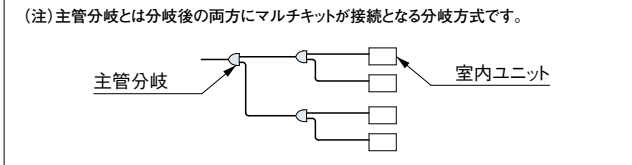
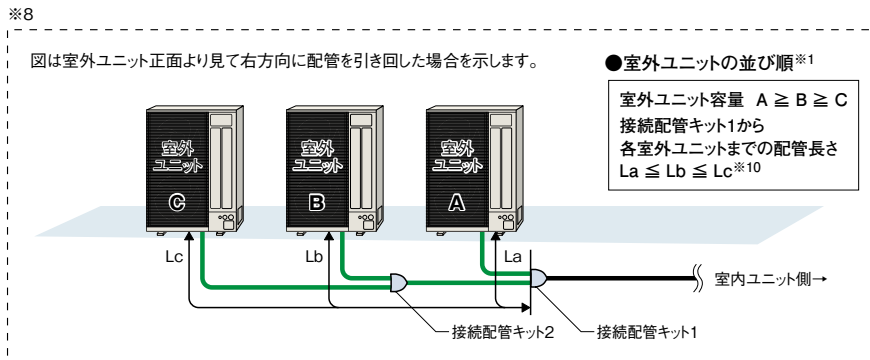

- 現地追加冷媒量(冷媒配管+室内ユニット)が、最大追加封入量(上表)を超えない施工条件としてください。
- ※4. ()内の値を超える施工では室内ユニットの接続台数を推奨接続台数以下にしてください。
- ※5. 最大配管長が100m以上の場合、主管配管(接続配管キット1～第一分岐まで)の配管サイズ(224・280型は液管/ガス管共、335型以上はガス管のみ)を1サイズアップしてください。この場合は、レドューサー(現地準備品)が必要となります。
- ※6. マルチキット～室内ユニットの配管径は室内ユニット接続口と同一サイズとしてください。なお、室内ユニット容量22～63型の配管長さが15mを超える場合はφ9.52の配管を使用してください。
- ※7. 第一分岐～末端室内ユニット間の配管長40mを超える場合は下記の2つの制約を守り施工してください。
 マルチキットからマルチキットの配管サイズを1サイズアップしてください。その際、レドューサー(現地準備品)が必要となります。
- (b・c)または(g・h・k) : 1サイズアップ(ガス管のみ)なお、配管サイズアップにより $a < b \cdot g$ となる場合は $a = b \cdot g$ となるように配管aをサイズアップしてください。
 - (g+h+k+m) - (b+d) ≤ 60m : 第一分岐以降の最長室内ユニット間距離 - 最短室内ユニット間距離が60m以内
- ※8. 室外ユニットの並び順序は、配管の引出方向によって変わりますのでご注意ください。
- ※9. 外気処理エアコンについては、15m以内とってください。
- ※10. 1400～1500型については、室外ユニットが4台となります。室外ユニットの並び順序は、室外ユニット容量は、 $A \geq B \geq C \geq D$ 、接続配管キット1から各室外ユニットまでの配管長さは $La \leq Lb \leq Lc \leq Ld \leq 10m$ となるようにしてください。詳細は技術資料をご参照ください。
- * サイズアップなどの詳細については技術資料をご参照ください。

■ 室内ユニット接続条件

室内ユニット		
接続容量比 ※1	接続可能台数 (推奨接続台数) ※4※5	接続可能 最小容量
50~130% ※2 ※3	224型 13(8)台	22型 ※6
	280型 16(10)台	
	335型 19(10)台	
	400型 23(16)台	
	450・500型 26(16)台	
	560型 33(18)台	
	615型 36(20)台	
	670型 40(26)台	
	730型 43(26)台	
	775型 47(32)台	
	850型 50(32)台	
	900型 53(32)台	
	950型 56(32)台	
	1000型 59(32)台	
	1060~1500型 64(38)台	

- ※1. 接続容量比は、室内外容量比(室内ユニットの合計容量÷室外ユニットのシステム容量)を示します。
 - ※2. 室内ユニットのすべてを同時運転しないことを前提としたシステムでは、接続容量比130%まで接続可能です。
 - ※3. 接続室内ユニット100%超のシステムで全室内ユニットを同時運転した場合、接続容量とおりの能力が出ない場合があります。配管長・温度条件などの能力低下を考慮し、吹出温度の低下などの問題が発生しないよう機器選定をしてください。詳細については技術資料をご確認ください。
 - ※4. 接続可能台数には、接続室内ユニットの機種・容量・使用環境・据付場所により留意事項があります。選定にあたっては、必ず技術資料をご確認ください。
 - ※5. 接続室内ユニットにテンプレクリーン室内ユニット・外気処理エアコンを含む場合は、推奨接続台数以下としてください。
 - ※6. 室内ユニット22~36型は、40型以上のものに対し風量が多めに設定されています。暖房時の冷風感などが問題となるような据付場所は避けてください。
- (注) マルチ型パッケージエアコンに使用している冷媒(R410A)は、それ自体は無毒不燃性の安全な冷媒ですが、万が一、室内に漏れた場合その濃度が許容値を超えるような小部屋では、窒息などの危険があり許容値を超えない対策が必要です。詳細はP.289をご参照ください。

■ 配管キット(オプション)

[接続配管キット] 室外ユニット間分岐

室外ユニット容量・型名	接続配管キット型式
500~670型	MC-NP20HA
730~900型	MC-NP21SA1
950~1360型	MC-NP30HA
1400~1500型	MC-NP20HA+MC-NP30HA

[マルチキット] 室内外接続配管用分岐

ライン分岐

<第一分岐管>

室外ユニット容量・型名	マルチキット型式
224型・280型	MW-NP282A3
335~500型	MW-NP452A3
560~670型	MW-NP692A3
730~1500型	MW-NP902A3

(注) 主配管(室外ユニット~第一分岐)をサイズアップ(液・ガス管共)した場合はレデューサー(現地準備品)が必要となります。

<第一分岐以降の配管径およびマルチキット>

室内ユニット容量の合計(型名)	ガス管(mm)	液管(mm)	マルチキット型式
159以下	φ15.88	φ9.52	MW-NP282A3
160以上~249以下	φ19.05	φ9.52	
250以上~334以下	φ22.2	φ9.52	
335以上~449以下	φ25.4	φ12.7	MW-NP452A3
450以上~499以下	φ28.58	φ12.7	
500以上~729以下	φ28.58	φ15.88	MW-NP692A3
730以上~1009以下	φ31.75	φ19.05	
1010以上	φ38.1	φ19.05	MW-NP902A3

(注1) 第一分岐のマルチキットから末端室内ユニットまでの配管長さが40mを超える場合は、マルチキットからマルチキットの配管サイズを1サイズアップしてください。その際、レデューサー(現地準備品)が必要となります。詳細については「据付点検要領書」をご確認ください。

(注2) マルチキットサイズが第一分岐管より大きくなる場合には、第一分岐管サイズに合わせてください。

ヘッダ分岐

ヘッダ分岐後の室内ユニットの合計容量(型名)	ヘッダ分岐数	マルチキット型式
224以下	4分岐	MH-NP224A
280以下	8分岐	MH-NP288A

リニューアルキット

室外ユニット容量・型名	リニューアルキット型式
224~335型	MRF-NP335S

■ 配管施工上の注意事項

* 既設配管使用可否判断のフローについてはビル用マルチエアコンカタログをご参照ください。

[マルチキット~室内ユニットの配管形状]

現地施工配管は、冷媒配管の温度変化による配管伸縮を吸収させるため、右図の「推奨例」のように曲管・(水平)ループ管などを設けてください。

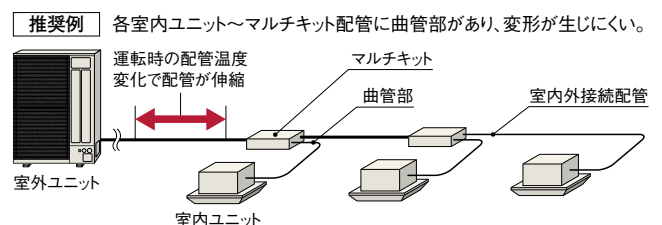

■ 電気容量・配線容量

[別電源方式] 室外ユニットごとに電源を配線する方式です。基本的にこの方式で施工してください。
 渡り電源方式については、技術資料をご確認ください。

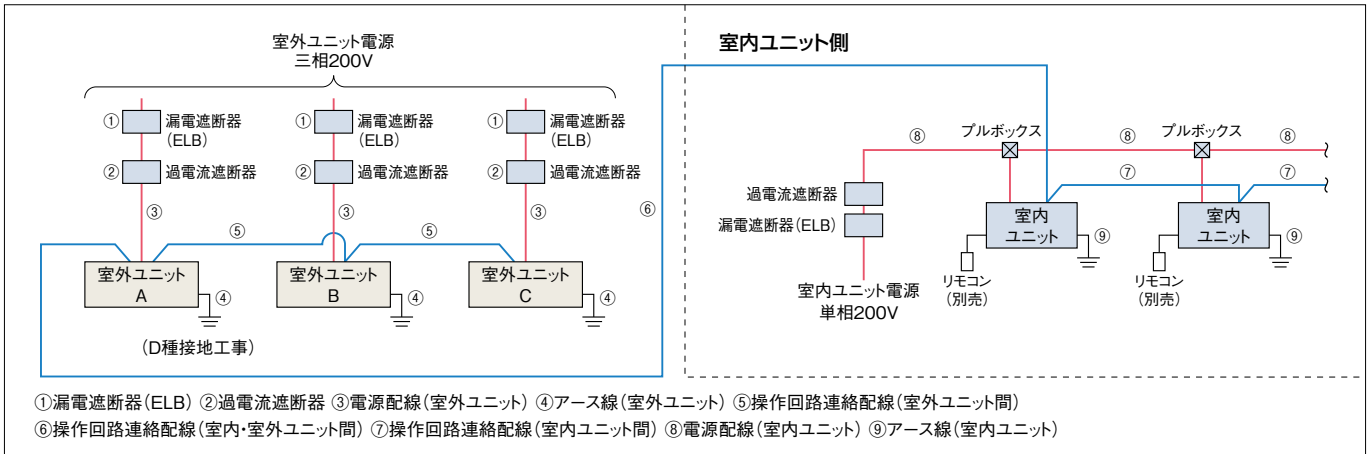

- (注1) 室外ユニットの電源はユニットごとに配線し、漏電遮断器 (ELB) および過電流遮断器 (手元開閉器 (S)) を各ユニットに必ず取り付けてください。取り付けられていないと感電・火災の原因になることがあります。なお、渡り電源方式 (構成室外ユニットを一つの電源で配線する場合) での施工は、制約条件があります。詳細については室外ユニットの技術資料をご参照ください。
- (注2) 漏電遮断器 (ELB) は必ず各室外ユニット (冷媒系統) ごとに取り付けてください。複数の室外ユニット (冷媒系統) にまたがって設置した場合、通常の漏れ電流で動作する可能性があります。
- (注3) 室外ユニットと室内ユニットの電源は別々に取ってください。室内ユニットの電源は必ず同一室外ユニットに接続する室内ユニット群ごと (1電源当たりの室内ユニット合計運転電流容量は15A以下) に設けて配線を接続してください。漏電遮断器 (ELB) および過電流遮断器 (手元開閉器 (S)) も各室内ユニット群ごとに取り付けてください。室内ユニット側は室内ユニットの据付点検要領書をご参照ください。
- (注4) 室内ユニットの配線容量⑧⑨は、各々の技術資料をご確認ください。

[室外ユニットの電気容量・配線容量 (単体ユニット)]

項目	漏電遮断器 (ELB)		過電流遮断器 (手元開閉器 (S))		電源配線			操作回路連絡配線	基準電流 (A)
	定格電流 (A)	定格感度電流 (mA)	スイッチ容量 (A)	ヒューズ容量 (A)	アース線太さ (mm ²)	最小太さ (mm ²)	配線こう長 (m)		
型式	①		②		④	③		⑤ ⑥ ⑦	
RAS-AP224SSM	40	30または100 (0.1sec以下)	60	40	3.5以上	8	34	0.75~1.25mm ² の2芯ケーブル (型式:VCTF・VCT・CVV・MVVS・VVR・VVF)	31
RAS-AP280SSM	50	100 (0.1sec以下)	60	50	3.5以上	14	47		39
RAS-AP335SSM	50		60	50	3.5以上	22	58		49
RAS-AP400SSM	60		60	60	3.5以上	22	54		53
RAS-AP450SSM	75		75	75	5.5以上	22	48		60

- (注1) 電源トランス容量 (現地準備品) は基準電流 (上記) に従い選定してください。
 基準電流とは表中の電源配線の選定に使用した電流値で、規定の運転範囲で運転した場合の最大電流値です。
- (注2) 上記表の電源配線こう長は、電圧降下が2%の時を示します。
- (注3) 供給電源電圧は下記を満足するような受電設備としてください。
 ●供給電圧: 定格電圧±10%以内、●始動電圧: 定格電圧-15%以内、●運転電圧: 定格電圧±10%以内、●相間アンバランス: 3%以内
- (注4) 漏電遮断器 (ELB) の定格遮断容量は、電源トランス・電線の長さおよび太さより短絡電流を計算し適切なものを選定してください。
- (注5) 漏電遮断器 (ELB) は必ず各室外ユニット (冷媒系統) ごとに取り付けてください。複数の室外ユニット (冷媒系統) にまたがって設置した場合、通常の漏れ電流で動作する可能性があります。
- (注6) 漏電遮断器 (ELB) は高調波対応品を使用してください。
- (注7) 室内ユニットの配線容量⑧⑨は、各々の技術資料をご確認ください。
- (注8) アース線はガス管・水道管・避雷針・電話のアースに接続しないでください。
- (注9) 室外ユニットの電気容量・配線容量の詳細については室外ユニットの技術資料をご参照ください。
- (注10) 電源配線の選定はVVケーブルの場合を示し、環境周囲温度43°Cの場合の推奨電源配線太さです。
 ご使用になる配線の種類および周囲温度により、配線太さの選定が異なる場合がありますので、内線規程 (JEAC 8001) に基づいて選定してください。

■ オプション

[高調波抑制部品]

容量・型名	標準		耐塩害		耐重塩害	
	アクティブフィルター (塗装なし)	アクティブフィルター 取付キット	アクティブフィルター (塗装なし)	アクティブフィルター 取付キット	アクティブフィルター (塗装あり)	アクティブフィルター 取付キット
224~335型	AF-SMA	AFB-1SMA	AF-SMA	AFB-1SMC	AF-SMC	AFB-1SMC
400~450型		AFB-2SMA		AFB-2SMC		AFB-2SMC

- (注1) 取付方法については、アクティブフィルター取付キットに同梱の据付点検要領書をご確認ください。
- (注2) 取付対象機種に合わせて、アクティブフィルターとアクティブフィルター取付キットをそれぞれご注文ください。
- (注3) アクティブフィルター取付キットとアクティブフィルターの取り付けは、ユニット設置後に現地にて取り付けてください。
- (注4) 室外ユニット取付型をご使用の場合、室外ユニットの高さは約300mm高くなります。
- (注5) 室外ユニット取付型を取り付ける場合、寸法・重心が高くなるため風による影響が大きくなります。
 強風の影響が大きいと予想される地域、設置場所に据え付ける場合は、製品が転倒しないように耐風用補強セットを取り付けるなどの処置を実施してください。詳しくは技術資料をご参照ください。

詳しくは「ビル用マルチエアコン」カタログをご参照ください。



寒さ知らずシリーズに 軽量・コンパクトな サイドフローモデルが新登場

小規模ビルでの個別運転ニーズにお応えします

SNMシリーズ サイドフローモデル	RAS-AP SNM 80~160型
----------------------	-----------------------



RAS-AP160SNM

- R410A
 - H-LINKII®対応
 - インバーター制御
 - エコフレッシュ対応
 - 厨房用てんつり対応
- * H-LINKIIとは、日立独自の
高機能伝送方式です。

省エネルギー法2015年度基準値クリア*

グリーン購入法基準値クリア*

外気温度 -25°Cでも暖房運転可能

* 対象製品は冷房能力が50.4kW以下の空冷式冷房・暖房兼用型のもの。

高暖房能力

低外気温でも高い暖房性能を発揮

●低外気温運転時の暖房能力(140型の場合)

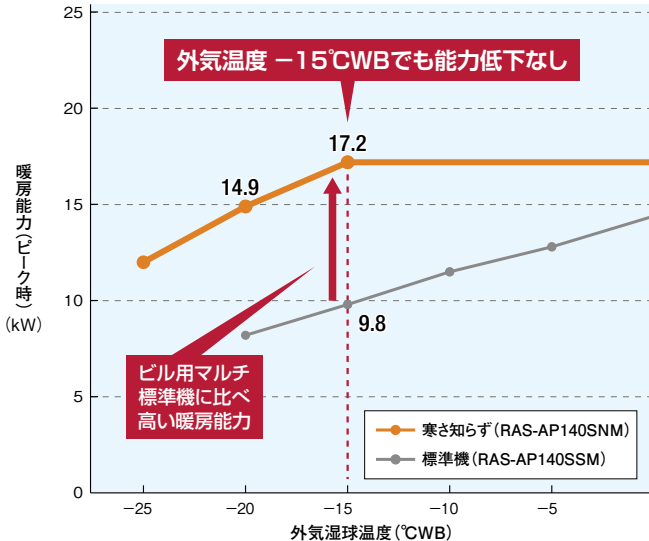

●外気温度 -15°CWB時の暖房能力比較

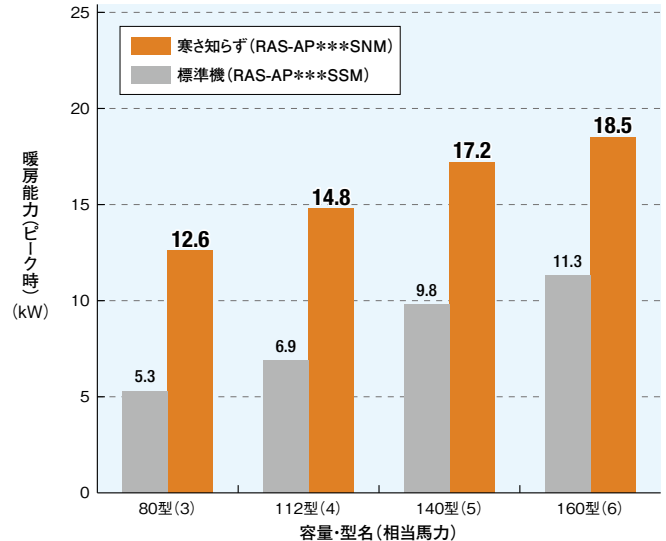

(注)各暖房能力は、てんかせ4方向を100%接続、配管長7.5m、室内吸込温度20°CDB、外気湿球温度はグラフに記載の条件における値となります。

お客さまメリット

省エネ性 高いAPF2015*で省エネに貢献

全容量で高いAPF2015*を実現。省エネに貢献します。

●各容量のAPF2015*

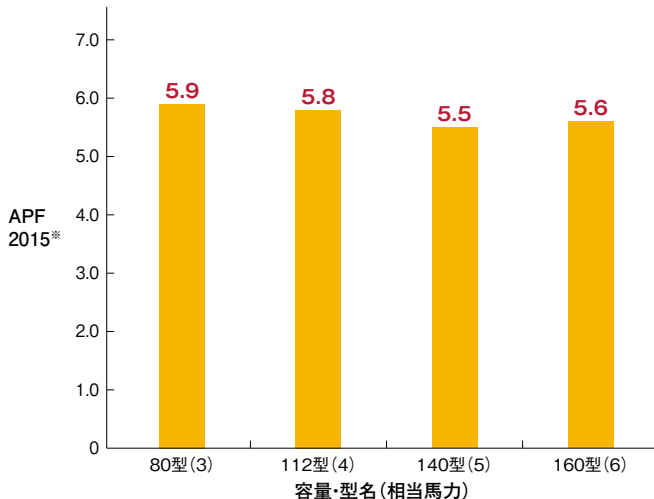

快適性 外気温度-25°Cでも暖房運転可能

外気温度-25°Cまで暖房運転可能。極寒の真冬でも運転を継続します。また、冷房時は外気温度50°Cまで運転可能。暑い夏でも運転を継続します。

●外気温度範囲

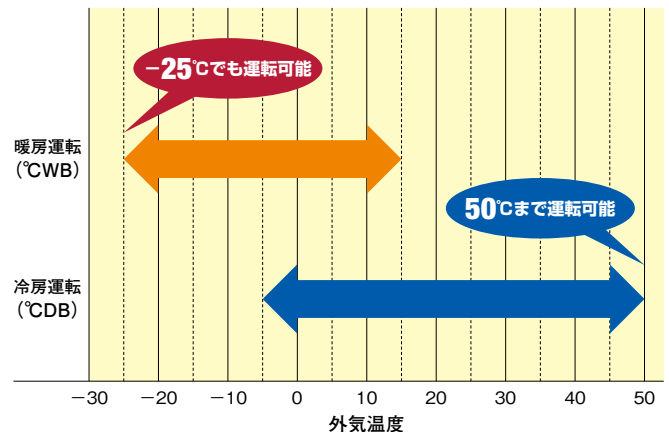

(注)外気温度の変化にともない能力も変化します。詳しくは技術資料をご参照ください。

* JIS B 8616:2015に基づく通年エネルギー消費効率。数値が大きいほど省エネ性能が高いことを示します。

除霜性能の向上

着霜量検出機能により除霜運転の頻度を低減

着霜量検出機能を搭載。着霜状態・着霜量の検出精度を高め、除霜運転に入る頻度を低減しました。着霜の進行が遅い場合は除霜運転の間隔を最大で約250分*まで延長します。

* 外気温度-15℃での最大連続運転時間。連続運転時間は、外気温度などの条件により異なります。



吹出口付近の温度低下抑制

着霜量に応じて、「ホットガスバイパス除霜」と「逆サイクル除霜」の2つの除霜方式を自動で切り替え、暖房時の快適性を損なわないよう、適切な除霜運転を行います。ホットガスバイパス除霜は、室内熱交換器・配管の余熱を利用しないため、除霜中の室内ユニット吹出口付近の温度低下を抑制します。

●ホットガスバイパス除霜と逆サイクル除霜の吹出口付近の温度比較

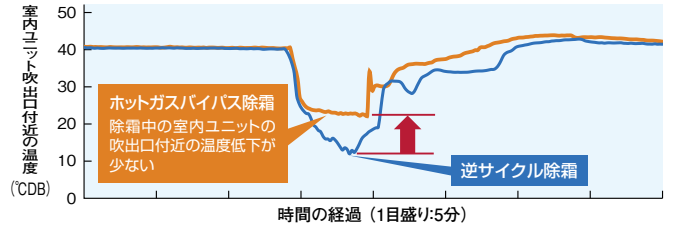

【条件】室外ユニット140型とてんかせ4方向(71型)×2台接続、配管長7.5m、室内吸込温度20℃CDB、外気温度2℃CDBにおいて、製造元の試験室で試験を実施。
(注1) 吹出口付近の温度はてんかせ4方向(71型)×2台の平均温度を示します。
(注2) 除霜運転中は室内ユニットのファンは停止します。

ホットガスバイパス除霜と逆サイクル除霜とは

ホットガスバイパス除霜

着霜量が少ない場合は、圧縮機の排熱のみで霜取り。
メリット…暖房立ち上がり時間：早い
デメリット…除霜能力：普通

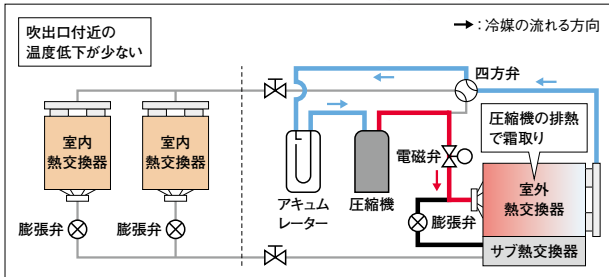

逆サイクル除霜

着霜量が多い場合は、圧縮機の排熱に加え、室内熱交換器・配管の余熱を利用して霜取り。
メリット…除霜能力：大
デメリット…暖房立ち上がり時間：普通
(除霜中に室内熱交換器・配管が冷える)

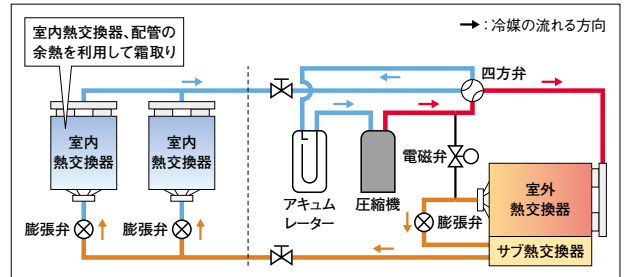

賢い除霜運転を実現

人が不在と判定した場合に除霜(人感センサー対応の室内ユニットの場合**1)

除霜準備中**2)に人感センサーでそのエリア内に人が不在と判定した場合は除霜運転に切り替わります**3)。

人の不在中に除霜運転を行うことで除霜運転中の室温低下を感じる機会を減らせます。

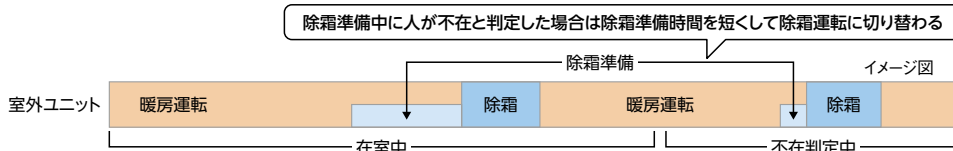

*1. 対応可能な室内ユニットは、「てんかせ4方向」「てんかせ2方向」「てんかせ1方向」「ビルトイン」「てんうめ」「てんつり」でセンサー付き化粧パネルまたは人感センサーキットを使用した場合です。

*2. 除霜運転に切り替わる前の約10分間を、除霜準備としています。

*3. 本制御により除霜運転を開始した場合、除霜開始後の人の在室状況に関わらず除霜終了条件を満たすまで除霜運転を続けた後に暖房運転となります。人が在室し続けた場合は通常の除霜準備時間となります。

室外ユニットを交互に除霜

H-LINK IIに接続された2台の室外ユニットのうち1台が除霜準備または除霜中の場合、除霜運転が終了するまでもう1台の室外ユニットは除霜運転を行わず、2台の室外ユニットが同時に除霜運転となることを防止します。

●交互除霜設定なし

同時に除霜に入る場合があり、除霜中に室温が低下するおそれあり。

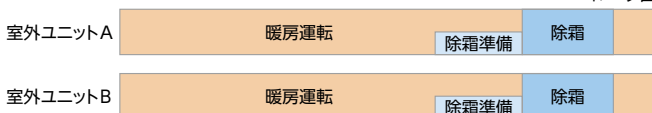

●交互除霜設定あり

同時に除霜に入ることがないため室温低下を抑制できます。

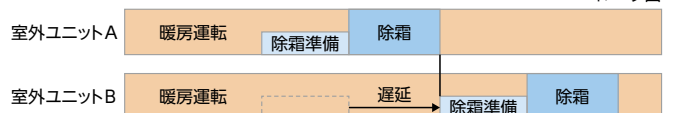

(注) ユニットAの除霜終了後にユニットBは除霜準備を開始。

軽量・コンパクトなサイドフロアマルチエアコン

設置性 小規模ビルでの個別運転に対応

個別運転機能とは、1台の室外ユニットで複数台の室内ユニットを個別に運転できる機能です。運転ON/OFFや温度設定など、室内ユニットごとに異なる運転ができるので1部屋でも複数の部屋でも快適な空調を実現できます。

●設置例(イメージ)

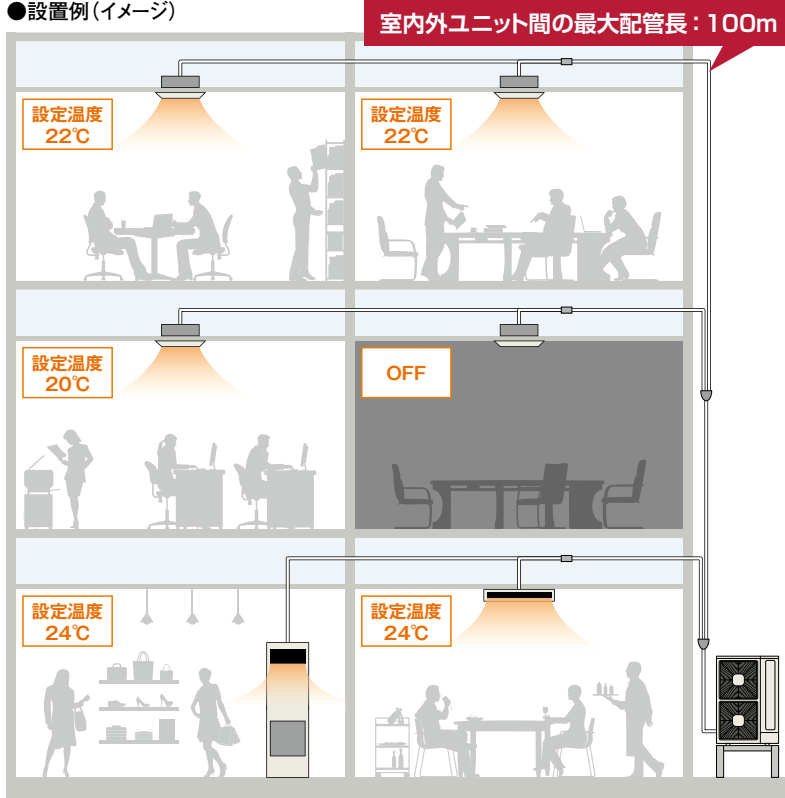

軽量・コンパクト設計

トップフローモデル^{※1}との比較で設置面積^{※2}で約51%、質量で約26% (6馬力相当)も低減。サイドフローなので軒下の設置をはじめ、トップフローでは困難であったビルとビルの隙間や、ベランダなどの狭小スペースへの設置自由度が拡大しました。また、軽量・コンパクトのため、屋上への設置も容易です。

※1. 当社ビル用マルチエアコン フレックスマルチ RAS-AP160SG2 (6馬力相当)との比較。

●設置面積の低減・軽量化(160型の例)

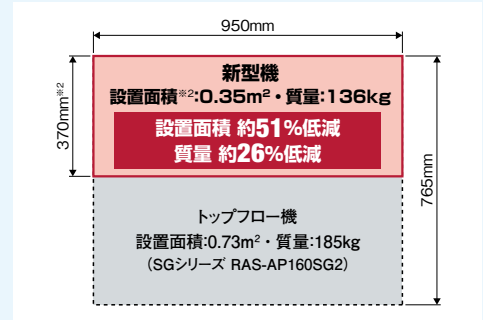

※2. 脚部・吹出口グリルの寸法は含みません。

●ビルとビルの隙間への設置も容易

奥行きを取らないサイドフローモデルなので、メンテナンススペースの確保が容易です。

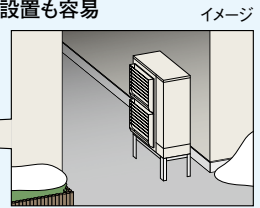

イメージ

(注) 風向ガイド(オプション)を取り付けてください。

設置性 多彩な室内ユニットが接続可能

●接続可能な室内ユニット



項目	室内ユニット		
	接続容量比	接続可能台数	最小容量
80型	50~130%	4台	22型
112型	50~130%	6台	
140型	50~130%	8台	
160型	50~130%	9台	

(注) 大型ゆかおき、外気処理エアコンは接続できません。

設計会社・施工会社さまメリット

3方式から選べる配線方式

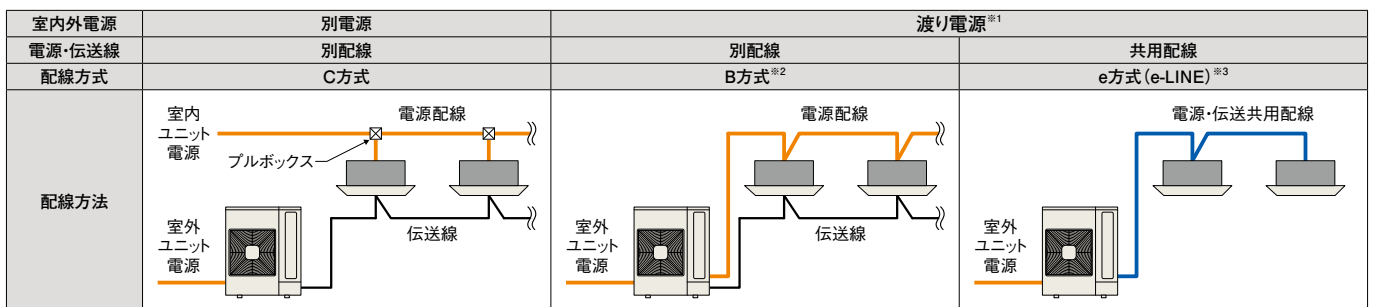

※1. 室内外渡り電源方式(B方式、e方式)を採用する場合、以下のシステムにおいては定格電流値が20Aを超え、「高圧又は特別高圧で受電する需要家の高調波抑制対策ガイドライン」対象機器となる場合があります。また、回路種別番号・換算係数は機種により異なりますのでご注意ください。詳しくは弊社営業窓口までお問い合わせください。
 ・室外ユニット140型に室内ユニット「壁ビルトイン」、「テンブクリーン」または「エコフレッシュ」を含む組み合わせのシステム
 ・室外ユニット160型に室内ユニット「壁ビルトイン」、「テンブクリーン」または「エコフレッシュ」を含む組み合わせのシステム

※2. 接続室内ユニットが5台以上となる場合は、C方式で施工してください。
 ※3. e方式(e-LINE)の接続を行う場合は、制御基板上的スイッチを設定する必要があります。また、接続室内ユニットが3台以上、または室内ユニット「てんかせ Jr.」「ゆかおき横型」「ゆかうめ」「壁ビルトイン」「エコフレッシュ」「ホテル用てんうめ」「クールショットマルチ」を含む接続においては、e方式(e-LINE)は対応していません。

施工会社さまメリット

室外ユニットベース部の凍結を抑制

室外熱交換器下部に着霜・着氷抑制熱交換器（サブ熱交換器）を配置。暖房運転時、減圧前の中温液冷媒を流し、熱交換器下部に着霜・着氷を抑制することで、ユニットベース部の凍結を抑えます。

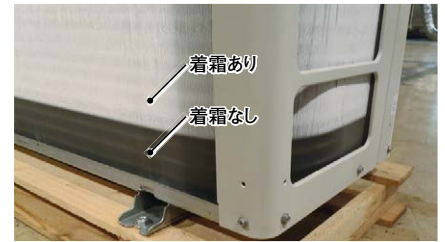
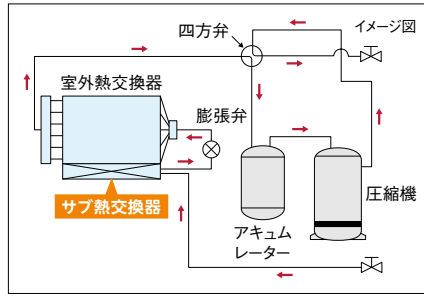

外気温度2°CDB / 1°CWBの暖房運転時。製造元の試験室で撮影。

寒冷地対応オプション

防雪フード

寒冷地対応として、防雪フード（浅形フード・深形フード）をご用意しています（詳しくはP.195をご覧ください）。



※写真は深形フード（ステンレス製）を示します。

ドレンパンヒーター

プロペラファン周辺のユニットベース部において、外部から吹き込む雪や、ドレン水の凍結成長による部品故障リスク低減のため、ドレンパンヒーターをご用意しています（詳しくはP.193をご覧ください）。

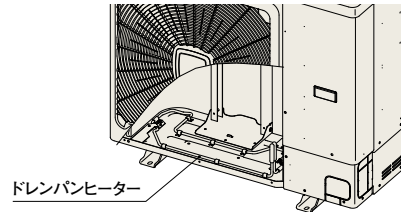

※ドレンパンヒーターは防雪フード（深形フード）一式（吹出口・背面吸込口・左吸込口）と併用してください。

詳しくは「ビル用マルチエアコン」カタログをご参照ください。

標準仕様表（寒さ知らず マルチ-mini 冷暖切換型 SNMシリーズ）

(50/60Hz)

容量・型名(相当馬力)	80型(3)	112型(4)	140型(5)	160型(6)		
室外ユニット型式	RAS-AP80SNM	RAS-AP112SNM	RAS-AP140SNM	RAS-AP160SNM		
電源仕様	三相200V					
定格冷房標準能力(kW)	8.0	11.2	14.0	16.0		
定格暖房標準能力(kW)	9.0	12.5	16.0	18.0		
最大暖房低温能力(kW)	12.6	14.8	17.2	18.5		
最大暖房極低温能力(kW)	12.6	14.8	17.2	18.5		
外形寸法W×D×H(mm)	950×370×1,140		950×370×1,380			
製品質量(kg)	92	99	108	136		
外装色(マンセル記号)	ナチュラルグレー(1.0Y 8.5/0.5)					
運転音(冷房・暖房)[dB(A)]	70-73	69-71	71-73	73-76		
電気特性	消費電力	冷房(kW)	1.88	3.29	4.82	5.03
		暖房(kW)	1.93	3.34	4.25	4.58
		暖房低温(kW)	4.41	5.44	6.16	7.46
		暖房極低温(kW)	5.31	6.71	7.02	9.05
	運転電流	冷房(A)	6.1	10.4	15.3	15.8
		暖房(A)	6.3	10.6	13.8	14.4
	力率	冷房(%)	89	91	91	92
		暖房(%)	88	91	89	92
	始動電流(A)	—	—	—	—	
	APF2015(通年エネルギー消費効率)	5.9	5.8	5.5	5.6	
圧縮機	電動機出力(kW)	1.55	2.90	4.20	4.20	
	定格風量(冷房暖房)[m³/min]	82.5-82.5	107.0-110.0	107.0-110.0	147.0-147.0	
送風機	電動機出力(kW)	0.17×1	0.07×2	0.07×2	0.17×2	
	主配管サイズ(冷暖切換システム)	ガス(mm)	φ15.88	φ15.88	φ15.88	φ15.88
液(mm)		φ9.52	φ9.52	φ9.52	φ9.52	
冷媒	種類	R410A				
	充填量(kg)	3.5	3.6	4.4	4.9	

(注1) 各性能はJIS B 8616:2015条件(定格冷房標準時:室内側27°CDB/19°CWB 室外側35°CDB、定格暖房標準時:室内側20°CDB 室外側7°CDB/6°CWB、最大暖房低温時:室内側20°CDB 室外側2°CDB/1°CWB)で配管長は7.5m、高低差0m、室内ユニット(てんかせ4方向)を100%接続した場合の値です。

(注2) 電気特性は室外ユニット単体の値です。

(注3) 運転音はJIS B 8616:2015に基づいた音響パワーレベルの値です。

(注4) 室内外液り電源方式(B方式、e方式)を採用する場合、以下のシステムにおいては定格電流値が20Aを超え、「高圧又は特別高圧で受電する需要家の高調波抑制対策ガイドライン」対象機器となる場合があります。また、回路種別番号・換算係数は機種により異なりますのでご注意ください。詳しくは弊社営業窓口までお問い合わせください。

・室外ユニット140型に室内ユニット「壁ビルトイン」、「テンプクリーン」または「エコノフレッシュ」を含む組み合わせのシステム

・室外ユニット160型に室内ユニット「壁ビルトイン」、「テンプクリーン」または「エコノフレッシュ」を含む組み合わせのシステム

(注5) APF2015の値は、JIS B 8616:2015に基づいた値です。

■ 寸法図 (寒さ知らず マルチ-mini 冷暖切換型 SNMシリーズ)

(単位:mm)

RAS-AP80SNM

寸法:幅950×奥行370×高さ1,140(mm)

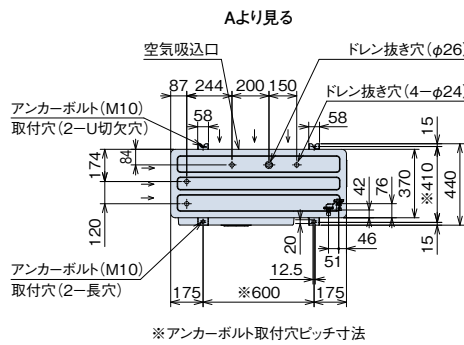
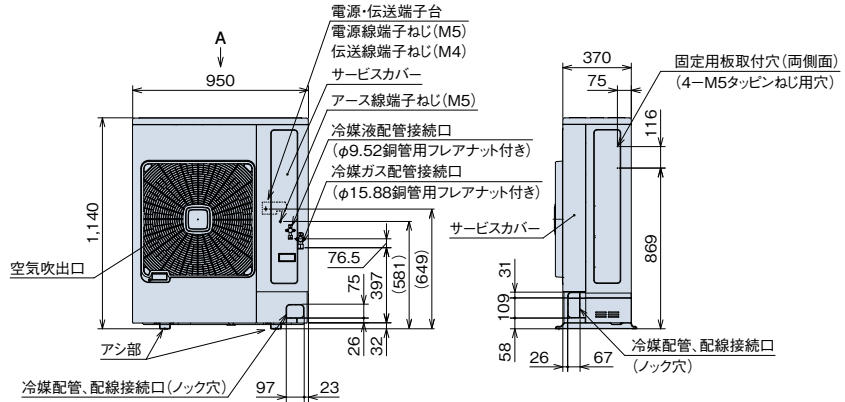

ノックアウト穴部詳細

ユニット正面から見た図 ユニット右側から見た図

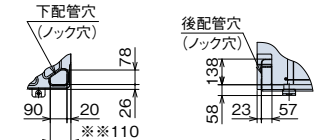

※110寸法を確保していただければ、緑石などの土台との干渉なく下配管工事ができます。

●阻止弁はキャビネットカバー内部にあります。

RAS-AP112SNM~RAS-AP160SNM

寸法:幅950×奥行370×高さ1,380(mm)

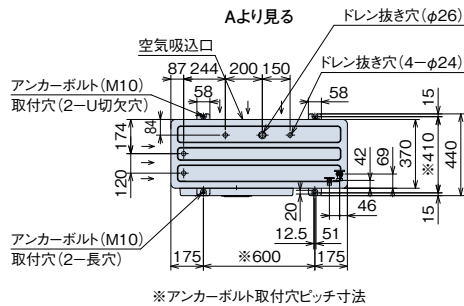
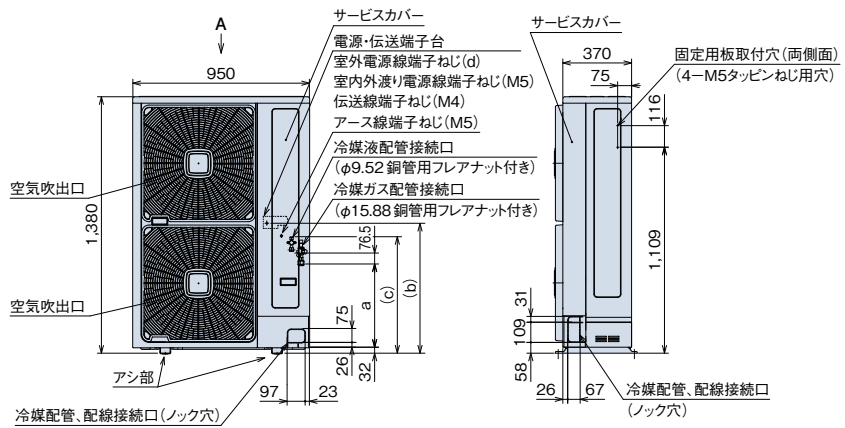

ノックアウト穴部詳細

ユニット正面から見た図 ユニット右側から見た図

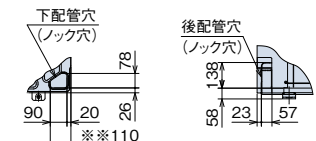

※110寸法を確保していただければ、緑石などの土台との干渉なく下配管工事ができます。

●阻止弁はキャビネットカバー内部にあります。

●寸法対応表

容量・型名	寸法	a	b	c	d
112型		449	701	633	M5
140型					
160型		483	966	944	M6

[ドレン水排水について]

運転時は室外ユニットからドレン水が排出されますので、ドレン水の排水について留意ください。

- ①水はけの良いところを選ぶか排水溝を設けて排水してください。
- ②通路の上方に設置すると水滴が落下しますので避けてください。やむを得ず設置する場合は、二次ドレンパンなどを設けて排水処理を実施してください。
- ③集中排水ドレンボス(別売品)は使用できません。

据付所要スペース

(単位:mm)

本据付所要スペースは空調システムの性能や信頼性を確保するため、またサービスメンテナンス時に必要なスペースです。必要な寸法を確保できない場合は、性能低下、またはメンテナンス作業性の悪化などが生じますので、必ず守ってください。

1. 基本スペース(吸込側に障害物がある場合)

上方が開放		上方に障害物	
単独設置	連続設置	単独設置	連続設置
<p>両側面開放</p> <p>200以上</p> <p>(正面側)</p>	<p>両側面開放</p> <p>100以上</p> <p>50以上</p> <p>100以上</p>	<p>両側面開放</p> <p>300以下</p> <p>1000以上</p> <p>H</p> <p>Ⓒ以上</p>	<p>両側面開放</p> <p>300以下</p> <p>1000以上</p> <p>100以上</p> <p>H</p> <p>Ⓒ以上</p>
<p>側面に障害物</p> <p>100以上</p> <p>50以上</p> <p>Ⓐ以上</p> <p>(正面側)</p> <p>*左右両側面に障害物がある場合は、どちらかの側面は500以上としてください。</p>	<p>両側面開放</p> <p>100以上</p> <p>50以上</p> <p>100以上</p>	<p>両側面開放</p> <p>300以下</p> <p>1000以上</p> <p>H</p> <p>Ⓒ以上</p>	<p>両側面開放</p> <p>300以下</p> <p>1000以上</p> <p>100以上</p> <p>H</p> <p>Ⓒ以上</p>

2. 吸込側と吹出側に障害物がある場合(吹出側の障害物は製品の高さ以下)

上方が開放		上方に障害物	
単独設置	連続設置	単独設置	連続設置
<p>両側面開放</p> <p>●風向ガイド必要</p> <p>100以上</p> <p>300以下</p> <p>1000以上</p> <p>H</p> <p>Ⓒ以上</p>	<p>両側面開放</p> <p>●風向ガイド必要</p> <p>100以上</p> <p>50以上</p> <p>100以上</p>	<p>両側面開放</p> <p>●風向ガイド必要</p> <p>300以下</p> <p>1000以上</p> <p>H</p> <p>Ⓒ以上</p>	<p>両側面開放</p> <p>●風向ガイド必要</p> <p>●連続設置2台まで</p> <p>300以下</p> <p>1000以上</p> <p>100以上</p> <p>H</p> <p>Ⓒ以上</p>

3. 吹出側に障害物がある場合

上方が開放		上方に障害物	
単独設置	連続設置	単独設置	連続設置
<p>側面に障害物</p> <p>100以上</p> <p>50以上</p> <p>Ⓐ以上</p> <p>(正面側)</p> <p>*左右どちらかの側面は開放としてください。</p>	<p>両側面開放</p> <p>●風向ガイド必要</p> <p>100以上</p> <p>50以上</p> <p>100以上</p>	<p>両側面開放</p> <p>●風向ガイド必要</p> <p>100以上</p> <p>50以上</p> <p>100以上</p>	<p>両側面開放</p> <p>●風向ガイド必要</p> <p>●連続設置2台まで</p> <p>150以上</p> <p>50以上</p> <p>100以上</p>

4. 側面に障害物がある場合(正面は開放)

上方が開放	上方に障害物
単独設置	単独設置
<p>500以上</p> <p>100以上</p>	<p>500以上</p> <p>100以上</p>
<p>500以上</p> <p>50以上</p>	<p>500以上</p> <p>50以上</p>

5. 多列連続設置の場合(屋上等)

上方が開放	
連続設置	連続設置
<p>両側面開放</p> <p>●風向ガイド必要</p> <p>600以上</p> <p>3000以上</p> <p>Ⓒ以上</p>	<p>両側面開放</p> <p>●風向ガイド必要</p> <p>600以上</p> <p>4000以上</p> <p>Ⓒ以上</p>

*吹き出した空気が、他の室外ユニットに吸い込まれてバイパスしないことを確認してください。

(注) 風向ガイドや防風セットを使用する場合は吹き出した空気が吸込側にバイパスしないことを確認してください。

据付場所の選定について

強風(季節風・ビル風・台風)による影響が少ない場所、適切なサービススペースを確保可能な遮蔽物がある場所に設置してください。やむを得ず、強風が当たる場所に設置する場合には必ず製品に以下の処置を実施してください。

- ① 製品の空気吸込口と空気吹出口に強風が吹きつかないようにしてください。
- ② 強風の影響が大きいと予想される地域、設置場所に据え付ける場合は、製品が転倒しないように処置を実施してください。詳しくは技術資料をご覧ください。

●寸法対応表

容量・型名	寸法	Ⓐ		Ⓑ		Ⓒ	
		80型	112~160型	$0 < L \leq 1/2H$	$1/2H < L \leq H$	$0 < L \leq 1/2H$	$1/2H < L \leq H$
80型		200		600	1,400	300	350
112~160型		300					

(注1) $L > H$ の場合、室外ユニット下部に $L \leq H$ となるような架台を設けてください。架台は吹出空気がバイパスしないように塞いでください。

(注2) 室外ユニット正面と背面の両側に障害物がある場合、風向ガイドが必要となります。

(注3) 屋上等での多列連続設置を行う場合、横連結は3台までとしてください。また、横連結を3台とする場合は、吹出空気がバイパスしないように風向ガイドを使用してください。

冷媒配管制限

本図は主要項目を記載しています。実際の配管選定は必ず技術資料をご確認ください。

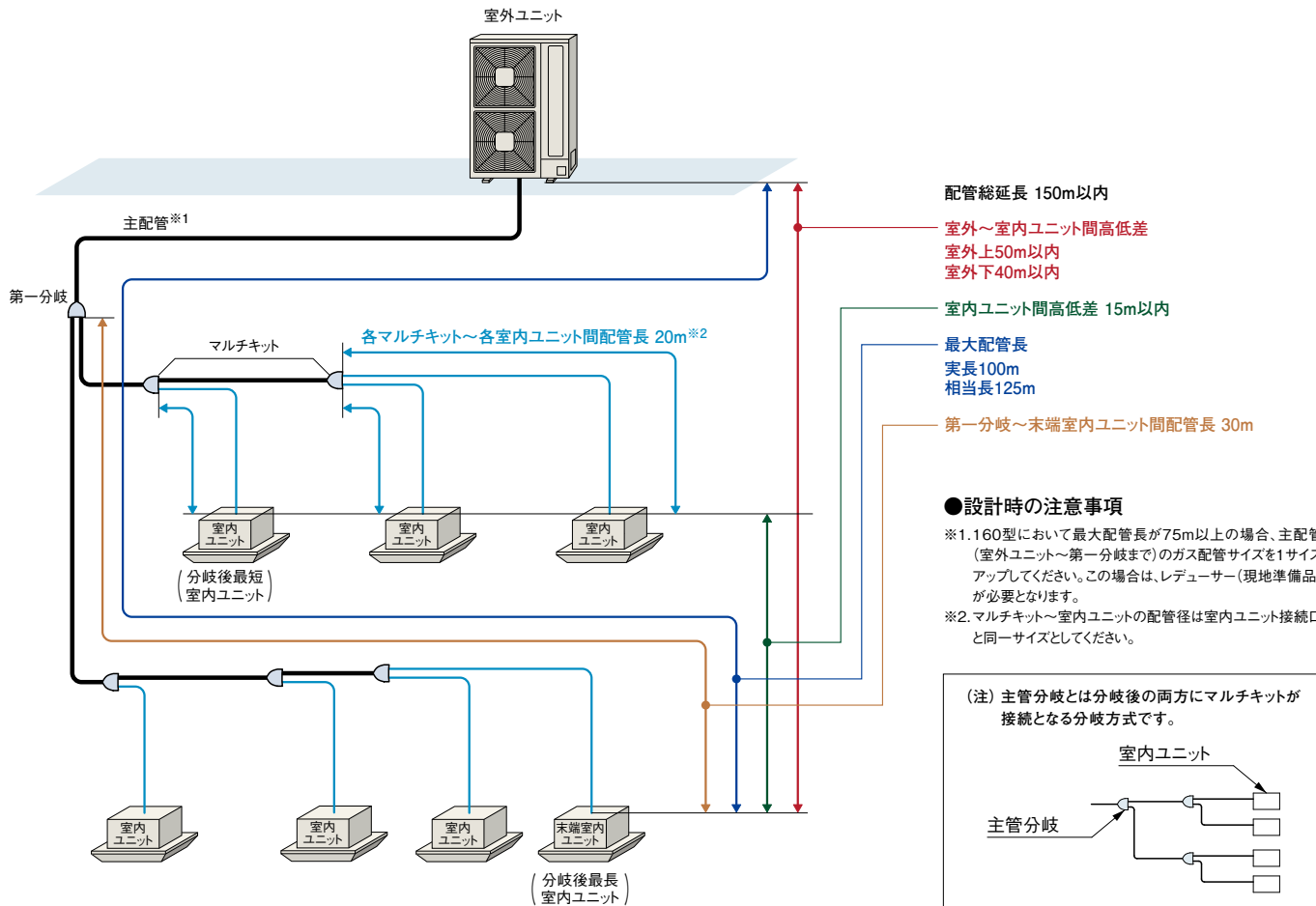

室内ユニット接続条件

室内ユニット		接続可能台数(推奨接続台数)	接続可能最小容量
接続容量比 ^{※1}	50~130% ^{※4※5※6}	80型.....4(4)台 112型.....6(4)台 140型.....8(4)台 160型.....9(4)台	22型 ^{※7}

- ※1. 接続容量比は、室内外容量比(室内ユニットの合計容量÷室外ユニットの容量)を示します。
 - ※2. 接続可能台数には、接続室内ユニットの機種・容量・使用環境・据付場所により留意事項があります。選定にあたっては、必ず技術資料をご確認ください。
 - ※3. 接続室内ユニットにテンプグリーンを含む場合は、推奨接続台数以下としてください。
 - ※4. 室内ユニットのすべてを同時運転しないことを前提としたシステムでは、室外ユニットの容量の101~130%の室内ユニットの合計容量の組み合わせが可能です。
 - ※5. 寒冷地域(外気温度が-10℃を下回るような場所)または暖房負荷の大きい場所でのご使用は、必ず室外容量の100%以内とし、冷風感を生じる可能性がある据付場所では推奨接続台数を目安としてください。
 - ※6. 室内ユニットの接続容量が室外ユニット容量の100%を超えて運転する場合は、接続容量とごりの能力が出ない場合があります。詳細は技術資料などをご参照ください。
 - ※7. 室内ユニット22~36型は、40型以上のものに対し風量が多めに設定されています。暖房時に直接風があたり、冷風感が生じる可能性がある設置場所への機器選定には、ご注意ください。このような据付場所では推奨接続台数を目安としてください。
- (注) マルチ型パッケージエアコンに使用している冷媒(R410A)は、それ自体は無毒不燃性の安全な冷媒ですが、万が一、室内に漏れた場合その濃度が許容値を超えるような小部屋では、窒息などの危険があり許容値を超えない対策が必要です。詳細はP.289をご参照ください。

配管キット(オプション)

[マルチキット] 室内外接続配管用分岐ライン分岐

室外ユニット容量・型名	マルチキット型式
80~160型	MW-NP282A3

(注) 主配管(室外ユニット~第一分岐)をサイズアップ(液・ガス管共)した場合はレデュサー(現地準備品)が必要となります。

ヘッダ分岐

室外ユニット容量・型名	ヘッダ分岐数	マルチキット型式
80~160型	4分岐	MH-NP224A
	8分岐	MH-NP288A

[リニューアルキット]

室外ユニット容量・型名	リニューアルキット型式	
	室外ユニット機外取付 [短管+キット+既設配管]	室外ユニット機内取付 [キット+既設配管]
80~160型	(TRF-NP160S) 15,000円	TRF-NP160U 15,000円

- (注1) リニューアルキットは液・ガス配管セットとなります。
- (注2) 型式に()がついている箇所は、「室外ユニット機外取付」よりも「室外ユニット機内取付」を推奨していることを示します。
- (注3) 機外取付タイプは既設配管の室外ユニット側に取り付けてください。

寒さ知らずマルチ-mini(冷暖切換型)寒冷地向けSNMシリーズ

配管施工上の注意事項

* 既設配管使用可否判断のフローについてはビル用マルチエアコンカタログをご参照ください。

[マルチキット～室内ユニットの配管形状]

現地施工配管は、冷媒配管の温度変化による配管伸縮を吸収させるため、右図の「推奨例」のように曲管・(水平)ループ管などを設けてください。

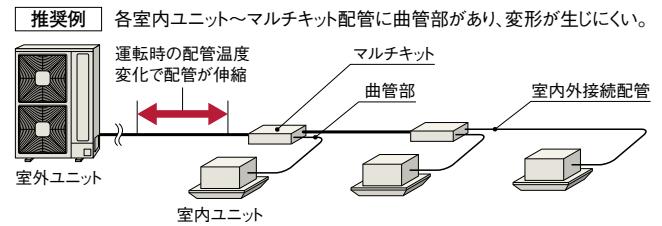

[室内ユニット接続について]

- ・本室外ユニットに接続可能な室内ユニット台数は、P.275をご参照ください。
- ・かべかけ、かべかけ(膨張弁機外取付タイプ)とスレーナーキット(別売)はセットでご使用ください。
- ・かべかけ(膨張弁機外取付タイプ)を接続する場合は、膨張弁キットと室内ユニット間の配管に対する冷媒の追加補正係数が異なりますのでご注意ください。

[冷媒封入]

配管長が30mまたは20mを超える場合は、下表の冷媒追加封入量の計算式に従い冷媒を現地にて追加してください。

●追加冷媒封入量の計算方法

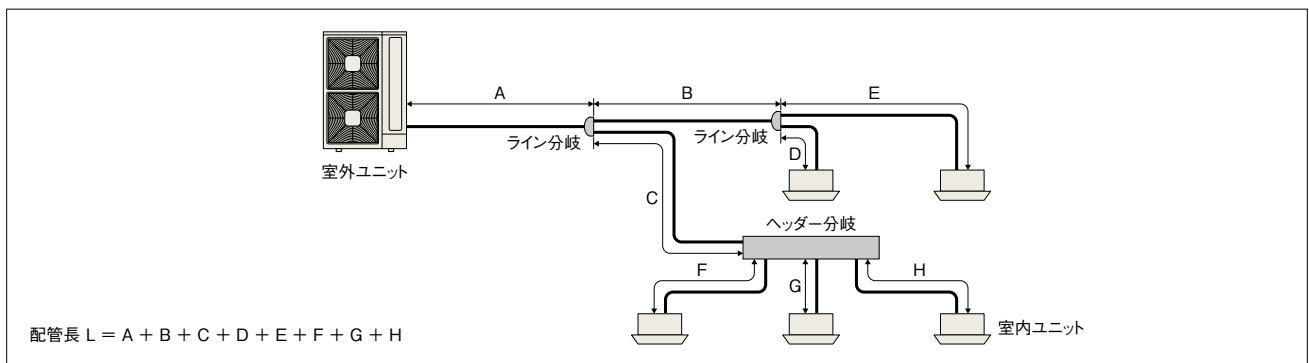

1. 追加封入量 W(kg) の計算

配管長 L(m) を計算します。

- a: 配管長 L が下表のチャージレス配管長以内かつ室内ユニット接続台数が4台以内の場合、冷媒の追加封入は不要です。
b: 上記以外の場合、冷媒の追加封入は必要です。

室外ユニット 型名	出荷時 冷媒封入量 W ₀ (kg)	チャージレス 配管長 (m)	配管追加				追加補正係数 P2 (kg)	室内ユニット接続台数	
			追加補正係数 P1 (kg/m)			追加補正係数 P3 (kg/台)		最大追加量 (kg)	
			φ6.35	φ9.52	φ12.7				
80型	3.5	30(20)	0.020	0.045	—	0.30	—	5.00	
112型	3.6	30(20)	0.030	0.050	0.120	0.40	0.40	7.10	
140型	4.4	30(20)	0.030	0.050	0.120	0.40	0.40	8.00	
160型	4.9	30(20)	0.030	0.050	0.120	0.40	0.40	8.70	

(注1) 「かべかけ(膨張弁機外取付タイプ)」を使用する場合、膨張弁キットと室内ユニット間の配管長さに対し0.05kg/mの冷媒を追加してください。

(注2) ()内のチャージレス配管長は、室内ユニット接続台数が4台以上または室内ユニット容量比が100%を超える場合を示します。

チャージレス配管長

室内ユニット接続台数	室内ユニット容量比	チャージレス配管長
3台以内	100%以内	30m
	100%を超える	
4台以上	100%以内	20m
	100%を超える	

(注3) 追加補正係数 P1のφ12.7は液配管サイズアップ時の計算に使用してください。

下記に従い追加冷媒量を計算してください。

●追加封入量 W(kg) の計算

$$W = W_L + W_N = \text{ } \text{ (kg)}$$

- ・チャージレス配管長を超える場合

$$\text{配管径 } \phi 9.52: \text{ } \phi 9.52 \text{ の合計長さ } \text{ (m)} \times P1 = W_1 \text{ (kg)}$$

$$\phi 6.35: \text{ } \phi 6.35 \text{ の合計長さ } \text{ (m)} \times P1 = W_2 \text{ (kg)}$$

$$\text{配管追加封入量 } W_L = W_1 + W_2 - P2 = \text{ } \text{ (kg)}$$

- ・チャージレス室内接続台数(4台)を超える場合

$$\text{室内接続台数追加封入量 } W_N = P3 \times (\text{室内接続台数} - 4) = \text{ } \text{ (kg)}$$

2. 封入作業

「1. 追加封入量 W(kg) の計算」で求めた追加封入量 W を封入してください。

電気容量・配線容量

- 「電気設備に関する技術基準を定める経済産業省令」「内線規程」および事前に各電力会社のご指導に従ってください。
- 漏電遮断器を必ず設置してください。法規(電気設備に関する技術基準を定める省令)により設置が定められています。設置しないと地絡により火災や感電の原因になります。
- 配線工事は電気工事士の方が行ってください。

[配線方式の決定]

配線方式			接続可能台数	基板設定	
室内外電源	電源・伝送線	方式		室外ユニット	室内ユニット
別電源 (室内ユニットと室外ユニット) 別々に電源をとる場合)	別配線	C方式	9台	SW1 2線  3線 (変更不要)	
	別配線	B方式	4台		
渡り電源 (室外ユニットだけに) 電源をとる場合)	共用配線	e方式* (e-LINE)	2台	2線  3線 設定変更必要	

※ 室内ユニットの接続台数が3台以上、または下記室内ユニットを含む接続においてはe方式(e-LINE)は対応していません。
・てんかせJr. ・ゆかおき横型 ・ゆかうめ ・壁ビルトイン
・エコフレッシュ ・ホテル用てんうめ ・クールショットマルチ

留意事項
基板のスイッチを操作する場合は、必ず室外ユニットの電源を切ってください。電源を切らないで操作すると設定が有効とならない場合があります。

[室内外別電源方式] 室外ユニットと室内ユニットの電源を別々に配線する方式です。基本的にこの方式で施工してください。

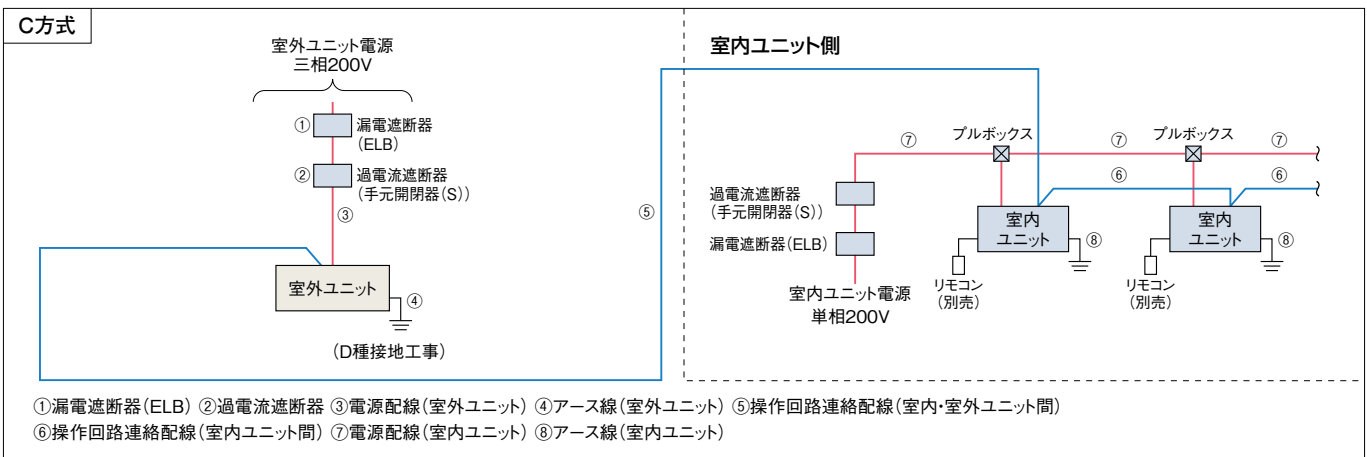

- (注1) 漏電遮断器 (ELB) および過電流遮断器 (手元開閉器 (S)) を必ず取り付けください。取り付けられていないと感電・火災の原因になることがあります。
- (注2) 漏電遮断器 (ELB) は取り付けてください。複数の室外ユニット (冷媒系統) にまたがって設置した場合、通常の漏れ電流で動作する可能性があります。
- (注3) 室外ユニットと室内ユニットの電源は別々に取ってください。室内ユニットの電源は必ず同一室外ユニットに接続する室内ユニット群ごと (1電源当たりの室内ユニット合計運転電流容量は15A以下) に設けて配線を接続してください。漏電遮断器 (ELB) および過電流遮断器 (手元開閉器 (S)) も各室内ユニット群ごとに取り付けください。室内ユニット側は室内ユニットの据付点検要領書をご参照ください。
- (注4) 室内ユニットの配線容量⑦⑧は、各々の技術資料をご確認ください。

[室外ユニットの電気容量・配線容量]

項目	漏電遮断器 (ELB)		過電流遮断器 (手元開閉器 (S))		電源配線		アース線 大きさ (mm ²)	操作回路連絡配線	基準電流 (A)
	定格電流 (A)	定格感度電流 (mA)	スイッチ容量 (A)	ヒューズ容量 (A)	最小大きさ (mm ²)	配線 長さ (m)			
型式	①		②		③		④	⑤ ⑥	
RAS-AP80SNM	20	30 (0.1sec以下)	30	20	3.5	24	2.0	0.75~1.25mm ² の2芯ケーブル (型式:VCTF・VCT・CVV・MVVS・VVR・VVF)	18.9
RAS-AP112SNM	30		30	30	5.5	31	2.0		23.1
RAS-AP140SNM	30		30	30	5.5	29	2.0		24.7
RAS-AP160SNM	40	30または100 (0.1sec以下)	60	40	8.0	33	3.5		31.5

- (注1) 電源トランス容量 (現地準備品) は基準電流 (上記) に従い選定してください。基準電流とは表中の電源配線の選定に使用した電流値で、規定の運転範囲で運転した場合の最大電流値です。
- (注2) 上記表の電源配線長は、電圧降下が2%の時を示します。
- (注3) 供給電源電圧は下記を満足するような受電設備としてください。
●供給電圧: 定格電圧±10%以内、●始動電圧: 定格電圧-15%以内、●運転電圧: 定格電圧±10%以内、●相間アンバランス: 3%以内
- (注4) 漏電遮断器 (ELB) は、上位側の漏電遮断器との保護協調を確認してください。また、高調波対応品 (インバーター対応型) を選定してください。
- (注5) 漏電遮断器 (ELB) は定格感度電流が30mA以下のものは高感度高速形、定格感度電流が50mA以上のものは中感度高速形 (ともに動作時間0.1秒以内) を選定してください。
- (注6) 漏電遮断器 (ELB) を必ず設置してください。法規 (電気設備に関する技術基準を定める省令) により設置が定められています。設置しないと地絡により火災や感電の原因になります。
- (注7) 漏電遮断器 (ELB) は複数の電源系統で共用するのではなく、各電源系統ごとに適切な容量の漏電遮断器 (ELB) を取り付けてください。
- (注8) 室内ユニットの配線容量⑦⑧は、各々の技術資料をご確認ください。
- (注9) アース線はガス管・水道管・避雷針・電話のアースに接続しないでください。
- (注10) 電源配線の選定はVVケーブルの場合を示し、周囲温度43℃の場合の推奨電源配線太さを。ご使用になる配線の種類および周囲温度により、配線太さの選定が異なる場合がありますので、内線規程 (JEAC 8001) (最新のもの) に基づいて選定してください。

寒さ知らずマルチ-mini (冷暖切換型) 寒冷地向け SNMシリーズ

電気容量・配線容量

[室内外渡り電源方式]

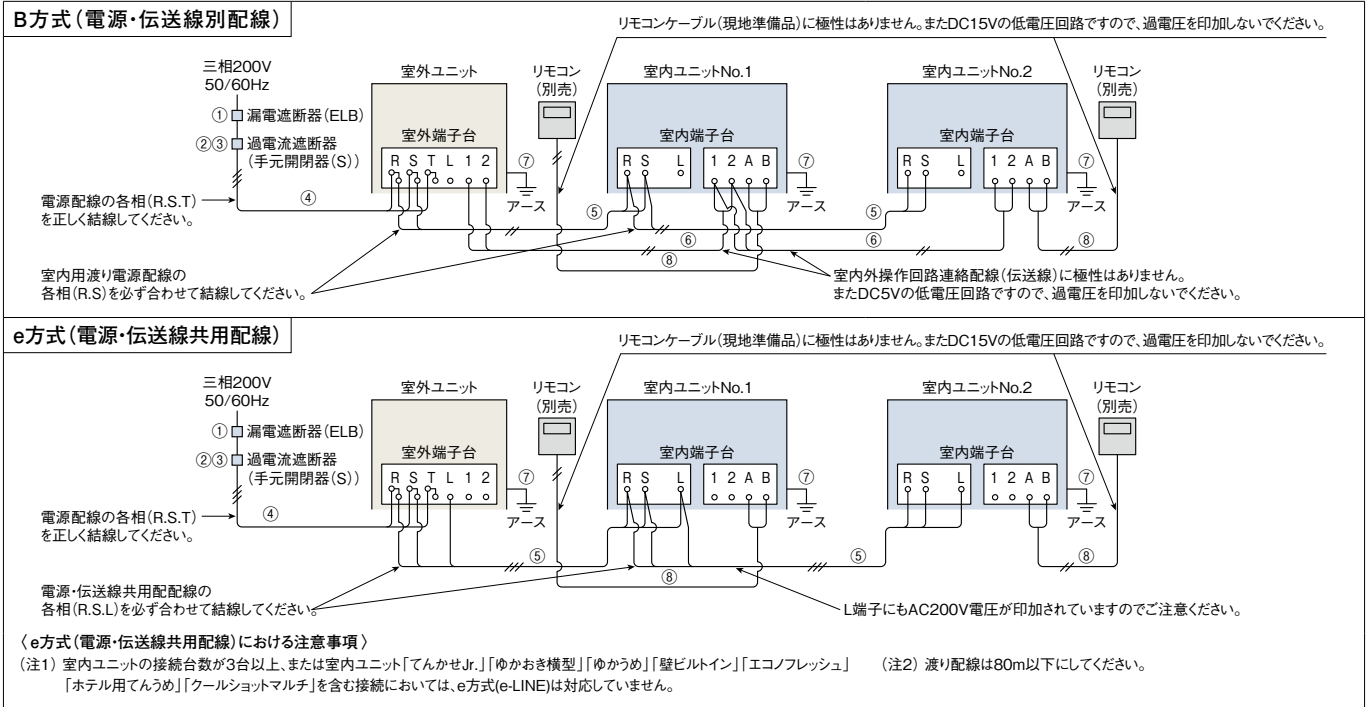

* 室内端子台の端子の配置は実際とは異なりますのでご注意ください。

[電気配線容量]

項目	電源	ヒーター	漏電遮断器(ELB) 定格電流(A)	過電流遮断器(手元開閉器(S))		配線容量(mm ²)											
				スイッチ容量(A)	ヒューズ容量(A)	電源配線		室内・室外渡り配線					アース線⑦		リモコンケーブル⑧		
						④	⑤	動力⑤		操作回路*⑥		室外	室内				
型式			①	②	③	10mまで	20mまで	20mまで	35mまで	50mまで	70mまで	75mまで	⑥				
RAS-AP80SNM	三相	ヒーターレス	30	30	30	5.5	5.5	2.0	2.0	2.0	2.0 (3.5)	2.0 (3.5)	0.75以上		2.0	2.0	0.75
RAS-AP112SNM	三相	ヒーターレス	30	30	30	5.5 (8.0)	5.5 (8.0)	2.0	2.0	2.0 (3.5)	2.0 (5.5)	2.0 (5.5)			2.0	2.0	
RAS-AP140SNM	三相	ヒーターレス	30 (40)	30 (60)	30 (40)	8.0	8.0	2.0	2.0 (3.5)	2.0 (3.5)	2.0 (5.5)	2.0 (5.5)			2.0 (3.5)	2.0	
RAS-AP160SNM	三相	ヒーターレス	40	60	40	14.0	14.0	2.0	2.0 (3.5)	2.0 (3.5)	2.0 (5.5)	2.0 (5.5)			2.0 (3.5)	2.0	

* 室内ユニットに「ビルトイン」「てんうめ」「壁ビルトイン」「エコノフレッシュ」「ホテル用てんうめ」「テンブクリーン」を含む場合は()内の数値になります。 ※ 電源・伝送線共用配線(e方式)の場合は不要となります。

- (注1) 室内・室外渡り配線が75mを超える場合または室内ユニット5台以上の場合は配線方式を室内外別電源方式(C方式)としてください。
- (注2) 室内外操作回路連絡配線⑥、室内間操作回路連絡配線は0.75mm²~1.25mm²の2芯ケーブル(型式:VCTF-VCT-CVV-MVVS-VVR-VVF)または、2芯ツイストペアケーブル(型式:KPEV-KPEV-S相当品)を使用してください。また、配線総長は1,000m以下にしてください。H-LINKシステム以外でかつ100m以下の場合に使用する連絡配線は、上記の2芯ケーブルまたは、2芯ツイストペアケーブル以外の配線でも使用できます。
- (注3) リモコンケーブル⑧、室内間制御配線は2芯ツイストペアケーブル(型式:KPEV-KPEV-S相当品)を使用してください。また、配線総長は500m以下にしてください。総延長30m以下の場合、ツイストペアケーブル以外の配線(0.3mm²)でも使用できます。
- (注4) e方式(e-LINE)を行う場合は、室外ユニットのプリント基板上のスイッチを設定変更する必要があります。
- (注5) e方式(e-LINE)とした場合は、集中制御・H-LINKなどは対応できない場合がありますのでご注意ください。
- (注6) e方式(e-LINE)した場合は、3芯線を使用してください。
- (注7) e方式(e-LINE)した場合は、渡り配線⑤の総長は、80m以下にしてください。
- (注8) 漏電遮断器(ELB)は、上位側の漏電遮断器との保護協調を確認してください。また、高調波対応品(インバーター対応型)を選定してください。
- (注9) 漏電遮断器(ELB)は定格感度電流が30mA以下のものは高感度高速形、定格感度電流が50mA以上のものは中感度高速形(ともに動作時間0.1秒以内)を選定してください。
- (注10) 漏電遮断器(ELB)を必ず設置してください。法規(電気設備に関する技術基準を定める省令)により設置が定められています。設置しないと地絡により火災や感電の原因になります。
- (注11) 漏電遮断器(ELB)は複数の電源系統で共用するのではなく、各電源系統ごとに適切な容量の漏電遮断器(ELB)を取り付けてください。
- (注12) 「ビルトイン」「てんうめ」「ホテル用てんうめ」「テンブクリーン」をで機外静圧設定を「高静圧1」「高静圧2」とした場合、配線容量が異なる場合があります。詳細は室内ユニットに付属の「据付点検要領書」をご確認ください。
- (注13) 供給電源電圧は下記を満足するような受電設備としてください。
 ●供給電圧:定格電圧±10%以内、●始動電圧:定格電圧-15%以内、
 ●運転電圧:定格電圧±10%以内、●相間アンバランス:3%以内
- (注14) アース線はガス管・水道管・避雷針・電話のアースに接続しないでください。
- (注15) 電源配線の選定はVVケーブルの場合を示し、周囲温度43℃の場合の推奨電源配線太さです。ご使用になる配線の種類および周囲温度により、配線太さの選定が異なる場合がありますので、内線規程(JEAC 8001)(最新のもの)に基づいて選定してください。

●漏電遮断器(ELB)の選定について

上記配線容量表により遮断器の定格電流値を決定します。
 下の表でELBのフレーム番号・感度電流・遮断電流を決定します。

定格電流値(A)	ELBフレーム番号(遮断電流)	定格感度電流(mA)
5・10・15・20・30	EX-30(5kA)またはEX-50B(10kA)またはEX-50C(35kA)	30
40・50	EX-50B(10kA)またはEX-50C(35kA)	30・100
60・75・100	EX-100(10kA)またはEX-100B(35kA)	100

オプション

[高調波抑制部品]

品名	別設置型	型式
アクティブフィルター		AF-50N1

(注) 室内外渡り電源方式(B方式、e方式)を採用する場合、以下のシステムにおいては定格電流値が20Aを超え、「高圧又は特別高圧で受電する需要家の高調波抑制対策ガイドライン」対象機器となる場合があります。また、回路種別番号・換算係数は機種により異なりますのでご注意ください。詳しくは弊社営業窓口までお問い合わせください。
 ・室外ユニット140型に室内ユニット「壁ビルトイン」「テンブクリーン」または「エコノフレッシュ」を含む組み合わせのシステム
 ・室外ユニット160型に室内ユニット「壁ビルトイン」「テンブクリーン」または「エコノフレッシュ」を含む組み合わせのシステム

詳しくは「ビル用マルチエアコン」カタログをご参照ください。

■システムフリーZ 室内ユニット型式・価格一覧

容量・型名(相当馬力)		22型 (0.8馬力相当)	28型 (1馬力相当)	36型 (1.3馬力相当)	40型 (1.5馬力相当)	45型 (1.8馬力相当)	50型 (2馬力相当)	56型 (2.3馬力相当)	
タイプ									
てんかせ4方向 (センサー付きパネル)	ヒーターレス		RCI-GP28K3 270,000円 パネル 80,000円 計 350,000円	RCI-GP36K3 276,000円 パネル 80,000円 計 356,000円	RCI-GP40K3 281,000円 パネル 80,000円 計 361,000円	RCI-GP45K3 295,000円 パネル 80,000円 計 375,000円	RCI-GP50K3 297,000円 パネル 80,000円 計 377,000円	RCI-GP56K3 307,000円 パネル 80,000円 計 387,000円	
	P.26								
てんかせ4方向 (センサーなしパネル)	ヒーターレス		RCI-GP28K3 270,000円 パネル 60,000円 計 330,000円	RCI-GP36K3 276,000円 パネル 60,000円 計 336,000円	RCI-GP40K3 281,000円 パネル 60,000円 計 341,000円	RCI-GP45K3 295,000円 パネル 60,000円 計 355,000円	RCI-GP50K3 297,000円 パネル 60,000円 計 357,000円	RCI-GP56K3 307,000円 パネル 60,000円 計 367,000円	
	P.26								
てんかせ2方向	ヒーターレス	RCID-GP22K2 290,000円 パネル 41,000円 計 331,000円	RCID-GP28K2 293,000円 パネル 41,000円 計 334,000円	RCID-GP36K2 303,000円 パネル 41,000円 計 344,000円	RCID-GP40K2 305,000円 パネル 41,000円 計 346,000円	RCID-GP45K2 319,000円 パネル 41,000円 計 360,000円	RCID-GP50K2 325,000円 パネル 41,000円 計 366,000円	RCID-GP56K2 334,000円 パネル 41,000円 計 375,000円	
	P.43								
てんかせ1方向	ヒーターレス	RCIS-GP22K2 249,000円 パネル 41,000円 計 290,000円	RCIS-GP28K2 254,000円 パネル 41,000円 計 295,000円	RCIS-GP36K2 271,000円 パネル 41,000円 計 312,000円	RCIS-GP40K2 277,000円 パネル 41,000円 計 318,000円	RCIS-GP45K2 287,000円 パネル 41,000円 計 328,000円	RCIS-GP50K2 301,000円 パネル 41,000円 計 342,000円	RCIS-GP56K2 316,000円 パネル 41,000円 計 357,000円	
	P.54								
ビルトイン	ヒーターレス	RCB-GP22K3 317,000円 ハーフパネル 20,000円 計 337,000円	RCB-GP28K3 322,000円 ハーフパネル 20,000円 計 342,000円	RCB-GP36K3 331,000円 ハーフパネル 20,000円 計 351,000円	RCB-GP40K3 334,000円 ハーフパネル 20,000円 計 354,000円	RCB-GP45K3 336,000円 ハーフパネル 20,000円 計 356,000円	RCB-GP50K3 347,000円 ハーフパネル 20,000円 計 367,000円	RCB-GP56K3 349,000円 ハーフパネル 20,000円 計 369,000円	
	P.63								
てんうめ(高静圧)	ヒーターレス					RPI-GP45K3 383,000円 計 383,000円	RPI-GP50K3 385,000円 計 385,000円	RPI-GP56K3 386,000円 計 386,000円	
	P.72								
てんうめ(中静圧)	ヒーターレス	RPI-GP22KC3 336,000円 計 336,000円	RPI-GP28KC3 340,000円 計 340,000円	RPI-GP36KC3 343,000円 計 343,000円	RPI-GP40KC3 363,000円 計 363,000円	RPI-GP45KC3 365,000円 計 365,000円	RPI-GP50KC3 366,000円 計 366,000円	RPI-GP56KC3 370,000円 計 370,000円	
	P.72								
てんつり	ヒーターレス			RPC-GP36K2 227,000円 計 227,000円	RPC-GP40K2 237,000円 計 237,000円	RPC-GP45K2 243,000円 計 243,000円	RPC-GP50K2 260,000円 計 260,000円	RPC-GP56K2 279,000円 計 279,000円	
	P.86								
かべかけ	ヒーターレス	RPK-GP22K3 171,000円 計 171,000円	RPK-GP28K3 173,000円 計 173,000円	RPK-GP36K3 188,000円 計 188,000円	RPK-GP40K3 194,000円 計 194,000円	RPK-GP45K3 198,000円 計 198,000円	RPK-GP50K3 237,000円 計 237,000円	RPK-GP56K3 249,000円 計 249,000円	
	P.95								
かべかけ 膨張弁機外取付タイプ 受注対応	ヒーターレス	RPK-GP22KH3 145,000円 膨張弁キット 32,000円 計 177,000円	RPK-GP28KH3 146,000円 膨張弁キット 32,000円 計 178,000円	RPK-GP36KH3 162,000円 膨張弁キット 32,000円 計 194,000円					
	P.95								
ゆかおき	ヒーターレス						RPV-GP50K2 321,000円 計 321,000円	RPV-GP56K2 332,000円 計 332,000円	
	P.102								
厨房用てんつり	ヒーターレス								
	P.108								
外気処理エアコン 大容量加湿タイプ	ヒーターレス								
	P.113								
外気処理エアコン	ヒーターレス								
	P.117								

接続条件について、詳しくはP.16をご参照ください。

	63型 (2.5馬力相当)	71型 (2.8馬力相当)	80型 (3馬力相当)	90型 (3.3馬力相当)	112型 (4馬力相当)	140型 (5馬力相当)	160型 (6馬力相当)	224型 (8馬力相当)	280型 (10馬力相当)
	RCI-GP63K3 315,000円 パネル 80,000円 計 395,000円	RCI-GP71K3 326,000円 パネル 80,000円 計 406,000円	RCI-GP80K3 337,000円 パネル 80,000円 計 417,000円	RCI-GP90K3 360,000円 パネル 80,000円 計 440,000円	RCI-GP112K3 384,000円 パネル 80,000円 計 464,000円	RCI-GP140K3 437,000円 パネル 80,000円 計 517,000円	RCI-GP160K3 481,000円 パネル 80,000円 計 561,000円		
	RCI-GP63K3 315,000円 パネル 60,000円 計 375,000円	RCI-GP71K3 326,000円 パネル 60,000円 計 386,000円	RCI-GP80K3 337,000円 パネル 60,000円 計 397,000円	RCI-GP90K3 360,000円 パネル 60,000円 計 420,000円	RCI-GP112K3 384,000円 パネル 60,000円 計 444,000円	RCI-GP140K3 437,000円 パネル 60,000円 計 497,000円	RCI-GP160K3 481,000円 パネル 60,000円 計 541,000円		
	RCID-GP63K2 348,000円 パネル 41,000円 計 389,000円	RCID-GP71K2 358,000円 パネル 41,000円 計 399,000円	RCID-GP80K2 374,000円 パネル 41,000円 計 415,000円	RCID-GP90K2 387,000円 パネル 41,000円 計 428,000円	RCID-GP112K2 418,000円 パネル 47,000円 計 465,000円	RCID-GP140K2 475,000円 パネル 47,000円 計 522,000円	RCID-GP160K2 523,000円 パネル 47,000円 計 570,000円		
	RCIS-GP63K2 328,000円 パネル 43,000円 計 371,000円	RCIS-GP71K2 348,000円 パネル 43,000円 計 391,000円	RCIS-GP80K2 364,000円 パネル 43,000円 計 407,000円						
	RCB-GP63K3 364,000円 ハーフパネル 22,000円 計 386,000円	RCB-GP71K3 372,000円 ハーフパネル 22,000円 計 394,000円	RCB-GP80K3 387,000円 ハーフパネル 22,000円 計 409,000円	RCB-GP90K3 402,000円 ハーフパネル 22,000円 計 424,000円	RCB-GP112K3 428,000円 ハーフパネル 33,000円 計 461,000円	RCB-GP140K3 472,000円 ハーフパネル 33,000円 計 505,000円	RCB-GP160K3 515,000円 ハーフパネル 33,000円 計 548,000円		
	RPI-GP63K3 389,000円 計 389,000円	RPI-GP71K3 394,000円 計 394,000円	RPI-GP80K3 404,000円 計 404,000円	RPI-GP90K3 409,000円 計 409,000円	RPI-GP112K3 446,000円 計 446,000円	RPI-GP140K3 512,000円 計 512,000円	RPI-GP160K3 567,000円 計 567,000円	RPI-GP224K 698,000円 計 698,000円	RPI-GP280K 862,000円 計 862,000円
	RPI-GP63KC3 374,000円 計 374,000円	RPI-GP71KC3 377,000円 計 377,000円	RPI-GP80KC3 386,000円 計 386,000円	RPI-GP90KC3 389,000円 計 389,000円	RPI-GP112KC3 426,000円 計 426,000円	RPI-GP140KC3 487,000円 計 487,000円	RPI-GP160KC3 545,000円 計 545,000円		
	RPC-GP63K2 293,000円 計 293,000円	RPC-GP71K2 298,000円 計 298,000円	RPC-GP80K2 314,000円 計 314,000円	RPC-GP90K2 332,000円 計 332,000円	RPC-GP112K2 342,000円 計 342,000円	RPC-GP140K2 382,000円 計 382,000円	RPC-GP160K2 415,000円 計 415,000円	RPC-GP224K2 675,000円 計 675,000円	RPC-GP280K2 784,000円 計 784,000円
	RPK-GP63K3 263,000円 計 263,000円	RPK-GP71K3 271,000円 計 271,000円	RPK-GP80K3 282,000円 計 282,000円	RPK-GP90K3 289,000円 計 289,000円	RPK-GP112K3 295,000円 計 295,000円				
	RPV-GP63K2 348,000円 計 348,000円	RPV-GP71K2 353,000円 計 353,000円	RPV-GP80K2 364,000円 計 364,000円	RPV-GP90K2 370,000円 計 370,000円	RPV-GP112K2 403,000円 計 403,000円	RPV-GP140K2 449,000円 計 449,000円	RPV-GP160K2 492,000円 計 492,000円	RPV-AP224K1 663,000円 計 663,000円	RPV-AP280K1 859,000円 計 859,000円
			RPCK-GP80K1 410,000円 計 410,000円			RPCK-GP140K1 537,000円 計 537,000円			
						RPI-GP108KFG 2,094,000円 計 2,094,000円	RPI-GP168KFG 2,739,000円 計 2,739,000円	RPI-GP210KFG 2,928,000円 計 2,928,000円	
				RPI-GP90KF 614,000円 計 614,000円		RPI-GP140KF 822,000円 計 822,000円	RPI-GP224KF 1,357,000円 計 1,357,000円	RPI-GP280KF 1,583,000円 計 1,583,000円	

掲載商品の価格は事業者様向けの積算見積価格であり、一般消費者様向けの販売価格ではありません。
 なお、積算見積価格には、消費税・配送費・試運転調整費・配管セット・工事費・使用済み商品の引き取り費などは含まれておりません。

■ 型式・発売年度一覧表

タイプ	年度	1973 ~1976	1977	1978	1979	1980	1981	1982	1983	1984	1985	
てんかせ 4方向	冷暖兼用								RCI-*H (RAS-*H)	RCI-*H(T1) (RAS-*H1) RCI-*HTS (RAS-*HS)	RCI-*H(T)2 (RAS-*H1) RCI-*HTS1 (RAS-*HS)	
	冷房専用									RCI-*A (RAS-*A)	RCI-*A1 (RAS-*A)	
	インバーター										RCI-*HV (RAS-*HV1)	
てんかせ 2方向	冷暖兼用							RCI-*HT (RAS-*HB1R)				
	冷房専用											
	インバーター											
てんかせ 1方向	冷暖兼用											
	冷房専用											
	インバーター											
ビルトイン	冷暖兼用											
	冷房専用											
	インバーター											
てんうめ (高静圧)	冷暖兼用								RPI-*HT(L)R (RAS-*HB1R) RPI-*HF (RAS-*HF)	RPI-*H(L) (RAS-*HB1R)	RPI-*H(P) (RAS-*H1)	
	冷房専用								RPI-*A(L)R (RAS-*AB1R)			
	インバーター											
てんつり	冷暖兼用		RAS-*USH1 (RAS-*CH) RAS-*USH2 (RAS-*CH)	RPC-*HS (RAS-*H) RPC-*HG (RAS-*H)	RPC-*HS(D) (RAS-*H) RPC-*HG(D) (RAS-*H)	RPC-*HB1(R) (RAS-*HB1(R)) RPC-*HS (RAS-*H/HN) RPC-*HSR (RAS-*HR) RPC-*HSD (RAS-*H)	RPC-*HT(R) (RAS-*HB1(R))	RPC-*H (RAS-*H)	RPC-*H(T1) (RAS-*H1) RPC-*HTS (RAS-*HS) RPC-*H(T) (RAS-*H)	RPC-*HTJ1 (RAS-*HJ1)		
	冷房専用		RAS-*US1 (RAS-*C) RAS-*US2 (RAS-*C)	RPC-*AS (RAS-*A) RPC-*AG (RAS-*A)		RPC-*AB1/AS1/ASD (RAS-*A) RPC-*AB1(R)/ASR (RAS-*AB1(R)/AR)	RPC-*AS1 (RAS-*A) RPC-AS1(R) (RAS-AB1(R))		RPC-*A (RAS-*A)			
	インバーター								RPC-*HV (RAS-*HV)	RPC-*HV1 (RAS-*HV1)		
かべかけ	冷暖兼用					RPK-*H(W) (RAS-*CH/H)	RPK-*H (RAS-*HB1) RPK-*HB1 (RAS-*HB1R)	RPK-*HT(W/R) (RAS-*HB1(R))		RPK-*H(T/W/W) (RAS-*H1/HB1) RPK-*H(T/TR/R1) (RAS-*HB1R) RPK-*H(W1/TWR/TWR1) (RAS-*HB1(R)) RPK-*HT(W/J) (RAS-*HJ1)		
	冷房専用					RPK-*A (RAS-*A)	RPK-*A/AB1 (RAS-*AB1)		RPK-*A2(W/R) (RAS-*AB1R)	RPK-*A(W) (RAS-*A)		
	インバーター											
ゆかおき	冷暖兼用		RP-*UAH (RAS-*CH)		RP-*HM/HB/HG (RAS-*H)		RP-*HB1(R) (RAS-*HB1(R))	RP-*HT(R) (RAS-*HB1(R))			RP-*HT (RAS-*HB1)	
	冷房専用	RAS-*U (RAS-*C)	RAS-*U (RAS-*CE) RP-*UA (RAS-*C)		RP-*AB/AG (RAS-*A) RP-*UA (RAS-*CE)		RP-*AB1 (RAS-*A) RP-*AB1(R) (RAS-*AB1(R))				RP-*A (RAS-*A/AB)	
	インバーター											

※〔 〕内型式は、室外ユニットの型式を示します。

■ 冷房能力・型名表示の新旧対比較

(50/60Hz)

相当馬力 (HP)	冷房能力		型名表示	
	旧JIS (kcal/h)	現行JIS (kW)	旧JIS	現行JIS
0.8	1,800/2,000	2.0/2.2	20	22
1.0	2,240/2,500	2.5/2.8	25	28
1.3	2,800/3,150	3.2/3.6	32	36
1.5	3,150/3,550	3.6/4.0	35	40
1.8	3,550/4,000	4.0/4.5	40	45
2.0	4,000/4,500	4.5/5.0	45	50
2.3	4,500/5,000	5.0/5.6	50	56
2.5	5,000/5,600	5.6/6.3	56	63
2.8	5,600/6,300	6.3/7.1	63	71
3.0	6,300/7,100	7.1/8.0	71	80

相当馬力 (HP)	冷房能力		型名表示	
	旧JIS (kcal/h)	現行JIS (kW)	旧JIS	現行JIS
3.3	7,100/8,000	8.0/9.0	80	90
4.0	9,000/10,000	10.0/11.2	100	112
5.0	11,200/12,500	12.5/14.0	125	140
6.0	12,500/14,000	14.0/16.0	140	160
7.5	16,000/18,000	18.0/20.0	180	200
8.0	18,000/20,000	20.0/22.4	200	224
10.0	22,400/25,000	25.0/28.0	250	280
12.0	25,000/30,000	30.0/33.5	315	335
13.0	28,000/31,500	31.5/35.5	315	355
16.0	35,500/40,000	40.0/45.0	400	450
20.0	45,000/50,000	50.0/56.0	500	560

	1986	1987	1988	1989	1990	1991	1992	1993	1994	
	RCI-*(HT(J) (RAS-*(H(J)) RCI-*(HT(J)3 (RAS-*(H1/H2)) RCI-*(HT(J)P (RAS-*(H(1)) RCI-*(HS (RAS-*(H1/H2)) RCI-*(A2 (RAS-*(A))	RCI-*(HT(J)1 (RAS-*(HJ1/HJ2)) RCI-*(HT(J)4 (RAS-*(H3)) RCI-*(HTP/H(T)P1 (RAS-*(H1/H3)) RCI-*(A2/A3 (RAS-*(A1/A2)) RCI-*(HV2 (RAS-*(HV2))		RCI-*(HT(J)1 (RAS-*(HJ4)) RCI-*(HT(J)4 (RAS-*(H4)) RCI-*(HT(J)P1 (RAS-*(H4)) RCI-*(A3 (RAS-*(A4)) RCI-*(HV2/HVD (RAS-*(HV4/HVD)) RCI-*(A (RAS-*(A4))	RCI-*(H(J)/T/TJ)5 (RAS-*(H(J)5)) RCI-*(HT(J)4 (RAS-*(H4)) RCI-*(HT(J)P1 (RAS-*(H4)) RCI-*(A (RAS-*(A4))		RCI-*(H(J)/T/TJ)5 (RAS-*(H(J)5S)) RCI-*(H(P/TP)5 (RAS-*(H5S)) RCI-*(A5 (RAS-*(A5S)) RCI-*(HPV (RAS-*(HPV))	RCI-*(H(J)/T/TJ)6S (RAS-*(H(J)6S)) RCI-*(H(P/TP)6S (RAS-*(H6(S))) RCI-*(H(T)KM6 (RAS-*(HPM6)) RCI-*(A6S (RAS-*(A6S)) RCI-*(HV7/HPV6 (RAS-*(HV7/HPV6)) RCI-*(H(J)/T/TJ)6S (RAS-*(H(J)6S)) RCI-*(H(P/TP/G/TC)6 (RAS-*(H6(S))) RCI-*(H(T)KM6 (RAS-*(HPM6)) RCI-*(A6S (RAS-*(A6S)) RCI-*(HPV6 (RAS-*(HPV6))	RCI-*(H(P/TP/G/TC)6 (RAS-*(H6(S))) RCI-*(H(T)KM6 (RAS-*(HPM6)) RCI-*(H(T)P6 (RAS-*(H6)) RCI-*(H(J)/T/TJ)8S (RAS-*(H(J)8S)) RCI-*(H(P/TP)8S (RAS-*(H8S)) RCI-*(H(T)P8S (RAS-*(H8S))	RCI-*(HT)68S (RAS-*(H8S)) RCI-*(A8S (RAS-*(A8S)) RCI-*(A8S (RAS-*(A8S)) RCI-*(H(J)/T/TJ)8S (RAS-*(H(J)8S)) RCI-*(H(P/TP)8S (RAS-*(H8S)) RCI-*(H(T)G8S (RAS-*(H8S)) RCI-*(A8S (RAS-*(A8S))
	RCI-*(HOJ (RAS-*(HOJ))		RCIS-*(H(T)J (RAS-*(HJ2)) RCIS-*(H(T/P/TP) (RAS-*(H3)) RCIS-*(H(T)G (RAS-*(H1)) RCIS-*(A (RAS-*(A2))	RCIS-*(H(J)/T/TJ) (RAS-*(HJ4)) RCIS-*(H(P/TP) (RAS-*(H4)) RCIS-*(A (RAS-*(A4)) RCB-*(H1 (RAS-*(H4))		RCIS-*(H(J)/T/TJ) (RAS-*(H(J)5S)) RCIS-*(H(P/TP) (RAS-*(H5S)) RCIS-*(A5 (RAS-*(A5S)) RCB-*(H5 (RAS-*(H5S))	RCIS-*(H(J)/T/TJ)6S (RAS-*(H(J)6S)) RCIS-*(H(P/TP/G/TC)6 (RAS-*(H6(S))) RCIS-*(H(T)KM6 (RAS-*(HPM6)) RCIS-*(A6S (RAS-*(A6S)) RCB-*(H6S (RAS-*(H6S)) RCB-*(H(T)KM6 (RAS-*(HPM6))			
	RPI-*(H(L)1 (RAS-*(H1))		RPI-*(HPS (RAS-*(HS))	RPI-*(H(L)2 (RAS-*(H4)) RPI-*(HP1 (RAS-*(H1))		RPI-*(H(L)5 (RAS-*(H5S))	RPI-*(H(L)6S (RAS-*(H6S)) RPI-*(HP6 (RAS-*(H6))	RPI-*(HL6 (RAS-*(H6))		
	RPI-*(A(L)1 (RAS-*(A1))			RPI-*(A(L)2 (RAS-*(A4))		RPI-*(A(L)5 (RAS-*(A5S))	RPI-*(A(L)6S (RAS-*(A6S))			
	RPC-*(H(T)2 (RAS-*(H2)) RPC-*(H(T)J (RAS-*(H(J))	RPC-*(H(T)J3 (RAS-*(HJ2)) RPC-*(H(T)3 (RAS-*(H3)) RPC-*(H(T)P1 (RAS-*(H1))	RPC-*(H(T)P1 (RAS-*(H3)) RPC-*(H(T)G (RAS-*(H1))	RPC-*(H(J)/T/TJ)3 (RAS-*(HJ4)) RPC-*(H(T)P1 (RAS-*(H4))		RPC-*(H(J)/T/TJ)5 (RAS-*(H(J)5S)) RPC-*(H(P/TP)5 (RAS-*(H5S))	RPC-*(H(J)/T/TJ)6S (RAS-*(H(J)6S)) RPC-*(H(P/TP/G/TC)6S (RAS-*(H6(S))) RPC-*(H(T)KM6 (RAS-*(HPM6))	RPC-*(H(T)6 (RAS-*(H6))		
	RPC-*(A1 (RAS-*(A1))	RPC-*(A3 (RAS-*(A2))		RPC-*(A3 (RAS-*(A4))		RPC-*(A5 (RAS-*(A5S))	RPC-*(A6S (RAS-*(A6S))	RPC-*(AP6 (RAS-*(A6))		
		RPC-*(HV2 (RAS-*(HV2))		RPC-*(HV2 (RAS-*(HV4))	RPC-*(HPV (RAS-*(HPV))		RPC-*(HV6/HPV6 (RAS-*(HV6))			
	RPK-*(H(T)W1 (RAS-*(H2)) RPK-*(HT1 (RAS-*(H2))			RPK-*(H(T)J2 (RAS-*(HJ4))		RPK-*(H(J)/T/TJ)5 (RAS-*(H(J)5S))	RPK-*(H(J)/T/TJ)6S (RAS-*(H(J)6S)) RPK-*(H(P/TP)6S (RAS-*(H6S)) RPK-*(H(T)KM6 (RAS-*(HPM6))			
				RPK-*(A2 (RAS-*(A4))		RPK-*(A5 (RAS-*(A5S))	RPK-*(A6S (RAS-*(A6S))			
	RP-*(HT (RAS-*(H)) RP-*(HT1 (RAS-*(H1/H2)) RP-*(A1 (RAS-*(A(1))		RP-*(HTS (RAS-*(HS))	RP-*(HT2 (RAS-*(H1/H4))		RP-*(HT5 (RAS-*(H5S))	RP-*(HT6S (RAS-*(H6S)) RP-*(HT6 (RAS-*(H6)) RP-*(A6S (RAS-*(A6S))			
				RP-*(A2 (RAS-*(A4))		RP-*(A5 (RAS-*(A5S))				
				RP-*(HV (RAS-*(HV2))	RP-*(HV (RAS-*(HV4))		RP-*(HV6 (RAS-*(HV6))			

本一覧表(P.281~P.286)においては複数の型式を集約して表記しています。
表記例の型式の読み方については、下表をご参照ください。

表記例	RCI-AP*K3
-----	-----------

* (部) は型名 (能力表示) を省略しています。

表記例	表記例に集約されている型式
RAS-AP * GH(J)	①RAS-AP * GH、②RAS-AP * GHJ
RAS- * HV7/HPV6	①RAS- * HV7、②RAS- * HPV6
RAS-AP * HV(J/M)2	①RAS-AP * HV2、②RAS-AP * HVJ2、③RAS-AP * HVM2
RAS-NP * HVR1・2・M	①RAS-NP * HVR1、②RAS-NP * HVR2、③RAS-NP * HVRM

■ 型式・発売年度一覧表 システムフリー(★…インバーター)

タイプ		年度	1994	1995	1996	1997	1998	1999
てんかせ 4方向	冷暖兼用		RCI-J*K(T/TJ) (RAS-J*H(J)) (RAS-J*HPM) (RAS-J*HV)★		(RAS-J*HN)★	(RAS-J*H(J)) (RAS-J*HPL) (RAS-J*HN(M)1)★	RCI-J*K(T/TJ)1 RCI-P*K(T/TJ) RCI-MJ*K(T/TJ) (RAS-MJ*H(J)) (RAS-J*T) (RAS-J*HVR)★	(RAS-J*H(J))1 (RAS-J*H(E))
	冷房専用		RCI-J*K(J) (RAS-J*A(J))			(RAS-J*A(J))	RCI-J*K(J)1 RCI-P*K RCI-MJ*K (RAS-MJ*A(J))	(RAS-J*A(J))1
てんかせ Jr.	冷暖兼用							
てんかせ 4方向 【爽快除湿】	冷暖兼用							
てんかせ 2方向	冷暖兼用		RCID-J*K(T/TJ) (RAS-J*H(J)) (RAS-J*HPM) (RAS-J*HV)★		(RAS-J*HN)★	(RAS-J*H(J)) (RAS-J*HPL) (RAS-J*HN(M)1)★	RCID-P*K(T/TJ) RCID-MJ*K(T/TJ) (RAS-MJ*H(J)) (RAS-J*T) (RAS-J*HVR)★	RCID-J*K(T/TJ)1 RCID-P*K(T/TJ)1 (RAS-J*H(J))1 (RAS-J*H(E))
	冷房専用						RCID-MJ*K (RAS-MJ*A(J))	
てんかせ 1方向	冷暖兼用		RCIS-J*K(T/TJ) (RAS-J*H(J)) (RAS-J*HPM) (RAS-J*HV)★		(RAS-J*HN)★	(RAS-J*H(J)) (RAS-J*HPL) (RAS-J*HN(M)1)★	(RAS-J*T) (RAS-J*HVR)★	(RAS-J*H(J))1 (RAS-J*H(E))
	冷房専用							
ビルトイン	冷暖兼用		RCB-J*K(J) (RAS-J*H) (RAS-J*HPM) (RAS-J*HV)★		RCB-J*KX1 (RAS-J*AVX1)★ (RAS-J*HN)★	(RAS-J*H(J)) (RAS-J*HPL) (RAS-J*HN(M)1)★	RCB-P*K(J) (RAS-J*HVR)★	(RAS-J*H(J))1 (RAS-J*H(E))
	冷房専用		RCB-J*K(J) (RAS-J*A)			(RAS-J*A(J))	RCB-P*K(J)	(RAS-J*A1)
てんうめ (高静圧)	冷暖兼用		RPI-J*K (RAS-J*H) (RAS-J*HPM) (RAS-J*HV)★		(RAS-J*HN)★	(RAS-J*H(E)) (RAS-J*HPL) (RAS-J*HN(M)1)★	RPI-P*K (RAS-J*T) (RAS-J*HVR)★	RPI-J*K1 RPI-P*K1 (RAS-J*H(J))1 (RAS-J*H(E))
	冷房専用		RPI-J*K (RAS-J*A)			(RAS-J*AE)	RPI-P*K	RPI-J*K1 RPI-P*K1 (RAS-J*A1)
てんうめ (中静圧)	冷暖兼用				(RAS-J*HN)★	(RAS-J*HN(M)1)★		RPI-J*KC RPI-P*KC (RAS-J*H(J))1
	冷房専用							
てんつり	冷暖兼用		RPC-J*K(T/TJ) (RAS-J*H(J)) (RAS-J*HPM) (RAS-J*HV)★		RPC-J*KX1 (RAS-J*AVX1)★ (RAS-J*HN)★	RPC-J*K(T/TJ)1 (RAS-J*H(J)) (RAS-J*HPL) (RAS-J*HN(M)1)★	RPC-P*K(T) RPC-MJ*K(T/TJ) (RAS-MJ*H(J)) (RAS-J*T) (RAS-J*HVR)★	RPC-P*K(T/TJ) (RAS-J*H(J))1 (RAS-J*H(E))
	冷房専用		RPC-J*K (RAS-J*A)			RPC-J*K(J)1 (RAS-J*A(J))	RPC-P*K RPC-MJ*K (RAS-MJ*A(J))	(RAS-J*A1)
かべかけ	冷暖兼用		RPK-J*K(T/TJ) (RAS-J*H(J)) (RAS-J*HPM) (RAS-J*HV)★		RPK-J*K(T/TJ)1 (RAS-J*HN)★	(RAS-J*H(J)) (RAS-J*HPL) (RAS-J*HN(M)1)★	RPK-J*K(T/TJ)2 RPK-MJ*K(T/TJ) (RAS-MJ*H(J)) (RAS-J*T)	(RAS-J*H(J))1 (RAS-J*H(E))
	冷房専用		RPK-J*K(J) (RAS-J*A(J))		RPK-J*K(J)1	(RAS-J*A(J))	RPK-J*K(J)2	(RAS-J*A1)
ゆかおき	冷暖兼用		RPV-J*K (RAS-J*H) (RAS-J*HPM)	RPV-J*K(T)1	(RAS-J*HN)★	(RAS-J*H(E)) (RAS-J*HPL) (RAS-J*HN(M)1)★	RPV-J*K(T)2 (RAS-J*T)	RPV-J*K(T)3 (RAS-J*H(J))1 (RAS-J*H(E))
	冷房専用		RPV-J*K (RAS-J*A)	RPV-J*K1		(RAS-J*AE)	RPV-J*K2	RPV-J*K3 (RAS-J*A1)
厨房用 てんつり	冷暖兼用						RPC-*KJK (RAS-*KJH)	
	冷房専用						RPC-*KJK (RAS-*KJA)	

※〔〕内型式は、室外ユニットの型式を示します。

	2000	2001	2002	2003	2004	2005	2006
	RCI-J*K(T/TJ)2 RCI-J*KE(1) (RAS-P*H(J)) (RAS-J*HVR) ★ (RAS-P*HVR) ★	RCI-J*K(T/TJ)3 RCI-P*K(T/TJ)1 (RAS-J*HVR(J)2) ★ (RAS-P*HVR(J)1) ★ (RAS-P*HVRM) ★	RCI-*PKG RCI-MP*K(ST/STJ) (RAS-P*H(J)1) (RAS-*PHGR) (RAS-MP*H(J)) (RAS-P*TV(1)) ★ (RAS-P*HN(M)) ★	RCI-NP*K(T/TJ) (RAS-P*HGR1) (RAS-NP*H(J)) (RAS-NP*HVR(J)) ★	(RAS-NP*HVRM) ★ (RAS-NP*HN(M)) ★	(RAS-NP*HVR1·2·M) ★ (RAS-NP*TV) ★	RCI-NP*K(T/TJ/S)1 RCI-AP*K(T/TJ/S) (RAS-NP*HVM(J/S)) ★ (RAS-NP*HV(J)) ★ (RAS-NP*HVR2·M) ★ (RAS-AP*HVM(J/S)) ★ (RAS-AP*HV(J)) ★
	RCI-J*K2 (RAS-P*A(J))	RCI-J*K3 RCI-P*K1	RCI-MP*K (RAS-P*A(J)1)	RCI-NP*K (RAS-NP*A(J))			RCI-NP*K(J)1 RCI-AP*K (RAS-NP*AV(J)) ★ (RAS-AP*AV(J)) ★
							RCIC-NP*K RCIC-AP*K (RAS-AP*HV(M/J)) ★
						RCI-NP*KY (RAS-NP*HVR(J)) ★	RCI-NP*KY1 (RAS-NP*HVR(J)1) ★
	RCID-J*K(T/TJ)2 (RAS-J*HVR1) ★ (RAS-P*HVR) ★	(RAS-J*HVR(J)2) ★ (RAS-P*HVR(J)1) ★ (RAS-P*HVRM) ★	RCID-P*K(T/TJ)2 RCID-MP*K(T/TJ) (RAS-MP*H(J)) (RAS-P*TV(1)) ★ (RAS-P*HN(M)) ★	RCID-NP*K(T/TJ) (RAS-NP*HVR(J)) ★	(RAS-NP*HVRM) ★ (RAS-NP*HN(M)) ★	(RAS-NP*HVR1·2) ★ (RAS-NP*TV) ★	RCID-NP*K(T/TJ)1 RCID-AP*K(T/TJ) (RAS-NP*HV(J/M/MJ)) ★ (RAS-AP*HV(J/M/MJ)) ★
	RCIS-J*K(T/TJ)1 RCIS-P*K(T/TJ)1 (RAS-P*H(J)) (RAS-J*HVR1) ★ (RAS-P*HVR) ★	(RAS-J*HVR(J)2) ★ (RAS-P*HVR(J)1) ★ (RAS-P*HVRM) ★	RCIS-P*K(T/TJ)2 (RAS-P*H(J)1) (RAS-P*TV(1)) ★ (RAS-P*HN(M)) ★	RCIS-NP*K(T/TJ) (RAS-NP*H(J)) (RAS-P*HVRM) ★ (RAS-NP*HVR(J)) ★	(RAS-NP*HVRM) ★ (RAS-NP*HN(M)) ★	(RAS-NP*HVR1·2) ★ (RAS-NP*TV) ★	RCIS-NP*K2 RCIS-AP*K (RAS-NP*HV(J/M/MJ)) ★ (RAS-AP*HV(J/M/MJ)) ★
	RCB-J*K(J)1 RCB-P*K(J)1 (RAS-P*H) (RAS-J*HVR1) ★ (RAS-P*HVR) ★	(RAS-J*HVR(J)2) ★ (RAS-P*HVR(J)1) ★ (RAS-P*HVRM) ★	RCB-P*K(J)2 (RAS-P*H1) (RAS-P*TV(1)) ★ (RAS-P*HN(M)) ★	RCB-NP*K(J) (RAS-NP*H) (RAS-P*HVRM) ★ (RAS-NP*HVR) ★	(RAS-NP*HVRM) ★ (RAS-NP*HN(M)) ★	(RAS-NP*HVR1·2) ★ (RAS-NPTV) ★	RCB-NP*K(J)2 RCB-AP*K (RAS-NP*HV(M)) ★ (RAS-AP*HV(M)) ★
	RCB-J*K(J)1 RCB-P*K(J)1 (RAS-P*A)		RCB-P*K(J)2 (RAS-P*A1)	RCB-NP*K(J) (RAS-NP*A)		RCB-NP*K(J)1	RCB-NP*K(J)2 RCB-AP*K(J) (RAS-NP*AV) ★
	RPI-J*K2 (RAS-P*H) (RAS-J*HVR1) ★ (RAS-P*HVR) ★	(RAS-J*HVR2) ★ (RAS-P*HVR1) ★ (RAS-P*HVRM) ★	RPI-P*K2 (RAS-P*H1) (RAS-P*TV(1)) ★ (RAS-P*HN(M)) ★	RPI-NP*K (RAS-NP*H) (RAS-P*HVRM) ★ (RAS-NP*HVR) ★	(RAS-NP*HVRM) ★ (RAS-NP*HN(M)) ★	(RAS-NP*HVR1·2) ★ (RAS-NP*TV) ★	RPI-NP*K1 RPI-AP*K (RAS-NP*HV(M)) ★ (RAS-AP*HV(M)) ★
	RPI-J*K2 (RAS-P*A)		RPI-P*K2 (RAS-P*A1)	RPI-NP*K (RAS-NP*A)			RPI-AP*K (RAS-NP*AV) ★ (RAS-AP*AV) ★
	RPI-J*KC1 (RAS-J*HVR1) ★ (RAS-P*HVR) ★	(RAS-J*HVR2) ★ (RAS-P*HVR1) ★ (RAS-P*HVRM) ★	RPI-P*KC1 (RAS-P*TV(1)) ★ (RAS-P*HN(M)) ★	RPI-NP*KC (RAS-P*HVRM) ★ (RAS-NP*HVR) ★	(RAS-NP*HVRM) ★ (RAS-NP*HN(M)) ★	(RAS-NP*HVR1·2) ★ (RAS-NP*TV) ★	RPI-NP*KC1 RPI-AP*KC (RAS-NP*HV(M)) ★ (RAS-AP*HV(M)) ★
	RPC-J*K(T/TJ)2 RPC-P*K(T/TJ)1 (RAS-J*HVR1) ★ (RAS-P*HVR) ★	(RAS-J*HVR(J)2) ★ (RAS-P*HVR(J)1) ★ (RAS-P*HVRM) ★	RPC-P*K(T/TJ)2 RPC-P*KG RPC-MP*K(T/TJ) (RAS-MP*H(J)) (RAS-P*TV(1)) ★ (RAS-P*HN(M)) ★	RPC-NP*K(T/TJ) (RAS-NP*HVR(J)) ★	(RAS-NP*HVRM) ★ (RAS-NP*HN(M)) ★	(RAS-NP*HVR1·2) ★ (RAS-NP*TV) ★	RPC-NP*K(T/TJ)1 RPC-AP*K(T/TJ) (RAS-NP*HV(J/M/MJ)) ★ (RAS-AP*HV(J/M/MJ)) ★
	RPC-J*K(J)2 RPC-P*K(J)1 (RAS-P*A(J))		RPC-P*K(J)2 RPC-MP*K (RAS-P*A(J)1) (RAS-MP*A(J))	RPC-NP*K(J) (RAS-NP*A(J))			RPC-AP*K (RAS-NP*AV(J)) ★ (RAS-AP*AV(J)) ★
	(RAS-P*H(J)) (RAS-J*HVR1) ★ (RAS-P*HVR) ★	(RAS-J*HVR(J)2) ★ (RAS-P*HVR(J)1) ★ (RAS-P*HVRM) ★	RPK-P*K(T/TJ) RPK-NP*K(T/TJ) RPK-MP*K(T/TJ) (RAS-P*H(J)1) (RAS-MP*H(J)) (RAS-P*TV(1)) ★ (RAS-P*HN(M)) ★	RPK-NP*KST(J) (RAS-NP*H(J)) (RAS-NP*HVR(J)) ★ (RAS-P*HVRM) ★	(RAS-NP*HVRM) ★ (RAS-NP*HN(M)) ★	(RAS-NP*HVR1·2) ★ (RAS-NP*TV) ★	RPK-NP*K(J)2 RPK-AP*K(H) (RAS-NP*HV(J/M/MJ)) ★ (RAS-AP*HV(J/M/MJ)) ★
	(RAS-P*A(J))	RPK-P*K(J)	RPK-NP*K(J) RPK-MP*K(J) (RAS-P*A(J)1) (RAS-MP*A(J))	(RAS-NP*A(J))		RPK-NP*K(J)1	RPK-NP*K(J)2 RPK-AP*K (RAS-NP*AV(J)) ★ (RAS-AP*AV(J)) ★
	RPV-J*K(T)4 RPV-P*K(T) (RAS-P*H) (RAS-J*HVR1) ★ (RAS-P*HVR) ★	(RAS-J*HVR2) ★ (RAS-P*HVR1) ★ (RAS-P*HVRM) ★	RPV-P*K(T)1 (RAS-P*H1) (RAS-P*TV(1)) ★ (RAS-P*HN(M)) ★	RPV-NP*K(T) (RAS-NP*H(J)) (RAS-P*HVRM) ★ (RAS-NP*HVR(J)) ★	(RAS-NP*HVRM) ★ (RAS-NP*HN(M)) ★	(RAS-NP*HVR1·2) ★ (RAS-NP*TV) ★	(RAS-NP*HV(M)) ★ (RAS-AP*HV(M)) ★
	RPV-J*K4 RPV-P*K (RAS-P*A)		RPV-P*K1 (RAS-P*A1)	RPV-NP*K (RAS-NP*A)		RPV-NP*K1	RPV-AP*K (RAS-NP*AV(J)) ★ (RAS-AP*AV(J)) ★
	RPC-KP*H (RAS-KJ*H1) (RAS-J*HVR1) ★ (RAS-P*HVR) ★	(RAS-J*HVR(J)2) ★ (RAS-P*HVR(J)1) ★ (RAS-P*HVRM) ★	RPC-P*K (RAS-P*H(J)1)	RPC-KP*H (RAS-NP*H(J)) (RAS-P*HVRM) ★ (RAS-NP*HVR(J)) ★	(RAS-NP*HVRM) ★	(RAS-NP*HVR1·2) ★	RPC-KP*H (RAS-NP*HV(M)) ★ (RAS-AP*HV(M)) ★
	RPC-KJ*K (RAS-KJ*A1)		RPC-P*K (RAS-P*A(J)1)	RPC-KP*H (RAS-NP*A(J))			RPC-KP*H (RAS-NP*AV(J)) ★ (RAS-AP*AV(J)) ★

■ 型式・発売年度一覧表 システムフリー(★…インバーター)

タイプ	年度	2007	2008	2009	2010	2011	2012	2013
てんかせ4方向	冷暖兼用	[RAS-AP*HV(J)1]★ [RAS-AP*HVM(J/S)1-2]★ [RAS-NP*HN(M)1]★	[RAS-AP*MS]★ [RAS-AP*HN]★	[RAS-AP*HV1]★ [RAS-AP*HV(J)2]★ [RAS-AP*HVM(J)1-2-3]★ [RAS-AP*HVM(S)3]★	[RAS-AP*HV2-3]★ [RAS-AP*HVJ3]★ [RAS-AP*HVM(J)2-3-4]★ [RAS-AP*HVM(S)4]★	[RAS-AP*GH(J)]★ [RAS-AP*SH(J)]★ [RAS-AP*EH(J)]★	[RAS-AP*SH(J-1)]★	[RAS-AP*GH(J)1]★ [RAS-AP*SHJ1/SH1-2]★ [RAS-AP*EH(J)1]★
	冷房専用	[RAS-AP*AV(J)1]★		RCI-AP*K1 [RAS-AP*AV1]★ [RAS-AP*AV(J)2]★	RCI-AP*K2 [RAS-AP*AV2-3]★ [RAS-AP*AVJ3]★	RCI-AP*K3 [RAS-AP*EA(J)]★		RCI-AP*K4 [RAS-AP*EA(J)1]★
てんかせ Jr.	冷暖兼用	[RAS-AP*HVM(J/M)2]★ [RAS-NP*HN(M)1]★	[RAS-AP*MS]★ [RAS-AP*HN]★	[RAS-AP*HV1]★ [RAS-AP*HV(J)2]★ [RAS-AP*HVM(J)1-2-3]★	[RAS-AP*HV2-3]★ [RAS-AP*HVJ3]★ [RAS-AP*HVM(J)2-3-4]★	[RAS-AP*GH(J)]★ [RAS-AP*SH(J)]★ [RAS-AP*EH(J)]★	[RAS-AP*SH(J-1)]★	RCIC-AP*K1 [RAS-AP*GH(J)1]★ [RAS-AP*SHJ1/SH1-2]★ [RAS-AP*EH(J)1]★
てんかせ4方向【爽快除湿】	冷暖兼用	RCI-AP*KY [RAS-AP*HVM(J)Y]★						
てんかせ2方向	冷暖兼用	[RAS-AP*HV(J/M/M)1]★ [RAS-AP*HVM(J)2]★ [RAS-NP*HN(M)1]★	[RAS-AP*MS]★ [RAS-AP*HN]★	[RAS-AP*HV1]★ [RAS-AP*HV(J)2]★ [RAS-AP*HVM(J)1-2-3]★	[RAS-AP*HV2-3]★ [RAS-AP*HVJ3]★ [RAS-AP*HVM(J)2-3-4]★	[RAS-AP*GH(J)]★ [RAS-AP*SH(J)]★ [RAS-AP*EH(J)]★	[RAS-AP*SH(J-1)]★	[RAS-AP*GH(J)1]★ [RAS-AP*SHJ1/SH1-2]★ [RAS-AP*EH(J)1]★
	冷房専用					RCID-AP*K(T/T)1 [RAS-AP*EA(J)]★		RCID-AP*K(T/T)2 [RAS-AP*EA(J)1]★
てんかせ1方向	冷暖兼用	[RAS-AP*HV(J/M/M)1]★ [RAS-AP*HVM(J)2]★ [RAS-NP*HN(M)1]★	[RAS-AP*MS]★ [RAS-AP*HN]★	[RAS-AP*HV1]★ [RAS-AP*HV(J)2]★ [RAS-AP*HVM(J)1-2-3]★	[RAS-AP*HV2-3]★ [RAS-AP*HVJ3]★ [RAS-AP*HVM(J)2-3-4]★	[RAS-AP*GH(J)]★ [RAS-AP*SH(J)]★ [RAS-AP*EH(J)]★	[RAS-AP*SH(J-1)]★	RCIS-AP*K2 [RAS-AP*GH(J)1]★ [RAS-AP*SHJ1/SH1-2]★ [RAS-AP*EH(J)1]★
	冷房専用					RCIS-AP*K1 [RAS-AP*EA(J)]★		RCIS-AP*K2 [RAS-AP*EA(J)1]★
ビルトイン	冷暖兼用	[RAS-AP*HV(M)1]★ [RAS-AP*HVM2]★ [RAS-NP*HN(M)1]★	[RAS-AP*MS]★ [RAS-AP*HN]★	[RAS-AP*HV1]★ [RAS-AP*HV(J)2]★ [RAS-AP*HVM(J)1-2-3]★	[RAS-AP*HV2-3]★ [RAS-AP*HVJ3]★ [RAS-AP*HVM(J)2-3-4]★	[RAS-AP*GH(J)]★ [RAS-AP*SH(J)]★ [RAS-AP*EH(J)]★	[RAS-AP*SH(J-1)]★	RCB-AP*K1 [RAS-AP*GH(J)1]★ [RAS-AP*SHJ1/SH1-2]★ [RAS-AP*EH(J)1]★
	冷房専用	[RAS-AP*AV1]★		[RAS-AP*AV1]★ [RAS-AP*AV(J)2]★	[RAS-AP*AV2-3]★ [RAS-AP*AVJ3]★	[RAS-AP*EA(J)]★		RCB-AP*K1 [RAS-AP*EA(J)1]★
てんろめ(高静圧)	冷暖兼用	[RAS-AP*HV(M)1]★ [RAS-AP*HVM2]★ [RAS-NP*HN(M)1]★	[RAS-AP*MS]★ [RAS-AP*HN]★	[RAS-AP*HV1-2]★ [RAS-AP*HVM1-2-3]★	[RAS-AP*HV2-3]★ [RAS-AP*HVM2-3-4]★	[RAS-AP*GH]★ [RAS-AP*SH]★ [RAS-AP*EH]★	[RAS-AP*SH(1)]★	RPI-AP*K2 [RAS-AP*GH1]★ [RAS-AP*SH1-2]★ [RAS-AP*EH1]★
	冷房専用	[RAS-AP*AV1]★		[RAS-AP*AV1-2]★	[RAS-AP*AV2-3]★	[RAS-AP*EA(J)]★		[RAS-AP*EA1]★
てんろめ(中静圧)	冷暖兼用	[RAS-AP*HV(M)1]★ [RAS-AP*HVM2]★ [RAS-NP*HN(M)1]★	[RAS-AP*MS]★ [RAS-AP*HN]★	[RAS-AP*HV1-2]★ [RAS-AP*HVM1-2-3]★	[RAS-AP*HV2-3]★ [RAS-AP*HVM2-3-4]★	[RAS-AP*GH]★ [RAS-AP*SH]★ [RAS-AP*EH]★	[RAS-AP*SH(1)]★	RPI-AP*KC2 [RAS-AP*GH1]★ [RAS-AP*SH1-2]★ [RAS-AP*EH1]★
	冷房専用							
てんつり	冷暖兼用	[RAS-AP*HV(J/M/M)1]★ [RAS-AP*HVM(J)2]★ [RAS-NP*HN(M)1]★	[RAS-AP*MS]★ [RAS-AP*HN]★	[RAS-AP*HV1]★ [RAS-AP*HV(J)2]★ [RAS-AP*HVM(J)1-2-3]★	[RAS-AP*HV2-3]★ [RAS-AP*HVJ3]★ [RAS-AP*HVM(J)2-3-4]★	[RAS-AP*GH(J)]★ [RAS-AP*SH(J)]★ [RAS-AP*EH(J)]★	[RAS-AP*SH(J-1)]★	RPC-AP*K5 [RAS-AP*GH(J)1]★ [RAS-AP*SHJ1/SH1-2]★ [RAS-AP*EH(J)1]★
	冷房専用	[RAS-AP*AV(J)1]★	RPC-AP*K1	RPC-AP*K1 [RAS-AP*AV1]★ [RAS-AP*AV(J)2]★	RPC-AP*K2 [RAS-AP*AV2-3]★ [RAS-AP*AVJ3]★	RPC-AP*K3 [RAS-AP*EA(J)]★	RPC-AP*K4	RPC-AP*K5 [RAS-AP*EA(J)1]★
かべかけ	冷暖兼用	[RAS-AP*HV(J/M/M)1]★ [RAS-AP*HVM(J)2]★ [RAS-NP*HN(M)1]★	[RAS-AP*MS]★ [RAS-AP*HN]★	[RAS-AP*HV1]★ [RAS-AP*HV(J)2]★ [RAS-AP*HVM(J)1-2-3]★	[RAS-AP*HV2-3]★ [RAS-AP*HVJ3]★ [RAS-AP*HVM(J)2-3-4]★	[RAS-AP*GH(J)]★ [RAS-AP*SH(J)]★ [RAS-AP*EH(J)]★	[RAS-AP*SH(J-1)]★	RPK-AP*K(H)2 [RAS-AP*GH(J)1]★ [RAS-AP*SHJ1/SH1-2]★ [RAS-AP*EH(J)1]★
	冷房専用	[RAS-AP*AV(J)1]★		[RAS-AP*AV1]★ [RAS-AP*AV(J)2]★	[RAS-AP*AV2-3]★ [RAS-AP*AVJ3]★	[RAS-AP*EA(J)]★	RPK-AP*K1	RPK-AP*K2 [RAS-AP*EA(J)1]★
ゆかおき	冷暖兼用	[RAS-AP*HV(J/M/M)1]★ [RAS-AP*HVM(J)2]★ [RAS-NP*HN(M)1]★	[RAS-AP*MS]★ [RAS-AP*HN]★	[RAS-AP*HV1]★ [RAS-AP*HV(J)2]★ [RAS-AP*HVM(J)1-2-3]★	[RAS-AP*HV2-3]★ [RAS-AP*HVJ3]★ [RAS-AP*HVM(J)2-3-4]★	[RAS-AP*GH(J)]★ [RAS-AP*SH(J)]★ [RAS-AP*EH(J)]★	[RAS-AP*SH(J-1)]★	RPV-AP*K1 [RAS-AP*GH(J)1]★ [RAS-AP*SHJ1/SH1-2]★ [RAS-AP*EH(J)1]★
	冷房専用	[RAS-AP*AV(J)1]★		[RAS-AP*AV1]★ [RAS-AP*AV(J)2]★	[RAS-AP*AV2-3]★ [RAS-AP*AVJ3]★	[RAS-AP*EA(J)]★		RPV-AP*K1 [RAS-AP*EA(J)1]★
厨房用てんつり	冷暖兼用	[RAS-AP*HV(J/M/M)1]★ [RAS-AP*HVM(J)2]★		[RAS-AP*HV1]★ [RAS-AP*HV(J)2]★ [RAS-AP*HVM(J)1]★ [RAS-AP*HVM2-3]★	[RAS-AP*HV2-3]★ [RAS-AP*HVJ3]★ [RAS-AP*HVM(J)2-3]★ [RAS-AP*HVM2-3-4]★	[RAS-AP*GH(J)]★ [RAS-AP*SH(J)]★ [RAS-AP*EH(J)]★	[RAS-AP*SH(J-1)]★	RPCK-AP*K2 [RAS-AP*GH(J)1]★ [RAS-AP*SHJ1/SH1-2]★ [RAS-AP*EH(J)1]★
	冷房専用	[RAS-AP*AV(J)1]★ [RAS-AP*AV(J)2]★		[RAS-AP*AV(J)2]★ [RAS-AP*AV1]★	[RAS-AP*AV2-3]★ [RAS-AP*AVJ3]★	[RAS-AP*EA(J)]★	RPCK-AP*K1	RPCK-AP*K2 [RAS-AP*EA(J)1]★

※〔 〕内型式は、室外ユニットの型式を示します。

	2014	2015	2016	2017	2018	2019	2020
	RCI-AP*K5 [RAS-AP*GH(J)2]★	RCI-AP*K6 [RAS-AP*GH(J)3]★ [RAS-AP*SHJ2/SH2-3]★ [RAS-AP*HN1]★	RCI-GP*K [RAS-GP*RGH(J)]★ [RAS-GP*RSH(J)]★	[RAS-GP*RSH(J)1]★	RCI-GP*K1 [RAS-AP*HN2]★	RCI-GP*K2 [RAS-GP*RGH(J)1]★	RCI-GP*K3 [RAS-GP*RHN]★
	RCI-AP*K5	RCI-AP*K6 [RAS-AP*EA(J)2]★	RCI-GP*K		RCI-GP*K1	RCI-GP*K2	
	[RAS-AP*GH(J)2]★						
		RCID-AP*K3	RCID-GP*K [RAS-GP*RGH(J)]★ [RAS-GP*RSH(J)]★	[RAS-GP*RSH(J)1]★	[RAS-AP*HN2]★	RCID-GP*K1 [RAS-GP*RGH(J)1]★	RCID-GP*K2 [RAS-GP*RHN]★
	[RAS-AP*GH(J)2]★	[RAS-AP*GH(J)3]★ [RAS-AP*SHJ2/SH2-3]★ [RAS-AP*HN1]★	[RAS-GP*RGH(J)]★ [RAS-GP*RSH(J)]★	[RAS-GP*RSH(J)1]★	[RAS-AP*HN2]★	[RAS-GP*RGH(J)1]★	[RAS-GP*RHN]★
			RCIS-GP*K [RAS-GP*RGH(J)]★ [RAS-GP*RSH(J)]★	[RAS-GP*RSH(J)1]★	[RAS-AP*HN2]★	RCIS-GP*K1 [RAS-GP*RGH(J)1]★	RCIS-GP*K2 [RAS-GP*RHN]★
	[RAS-AP*GH(J)2]★	[RAS-AP*GH(J)3]★ [RAS-AP*SHJ2/SH2-3]★ [RAS-AP*HN1]★	[RAS-GP*RGH(J)]★ [RAS-GP*RSH(J)]★	[RAS-GP*RSH(J)1]★	[RAS-AP*HN2]★	[RAS-GP*RGH(J)1]★	[RAS-GP*RHN]★
			RCB-GP*K-1 [RAS-GP*RGH(J)]★ [RAS-GP*RSH(J)]★	[RAS-GP*RSH(J)1]★	[RAS-AP*HN2]★	RCB-GP*K2 [RAS-GP*RGH(J)1]★	RCB-GP*K3 [RAS-GP*RHN]★
	[RAS-AP*GH(J)2]★	[RAS-AP*GH(J)3]★ [RAS-AP*SHJ2/SH2-3]★ [RAS-AP*HN1]★	[RAS-GP*RGH(J)]★ [RAS-GP*RSH(J)]★	[RAS-GP*RSH(J)1]★	[RAS-AP*HN2]★	[RAS-GP*RGH(J)1]★	[RAS-GP*RHN]★
		[RAS-AP*EA(J)2]★	RCB-GP*K-1			RCB-GP*K2	
			RPI-GP*K-1 [RAS-GP*RGH(J)]★ [RAS-GP*RSH(J)]★	[RAS-GP*RSH(J)1]★	[RAS-AP*HN2]★	RPI-GP*K2 [RAS-GP*RGH(J)1]★	RPI-GP*K3 [RAS-GP*RHN]★
	[RAS-AP*GH2]★	[RAS-AP*GH(J)3]★ [RAS-AP*SHJ2/SH2-3]★ [RAS-AP*HN1]★	[RAS-GP*RGH(J)]★ [RAS-GP*RSH(J)]★	[RAS-GP*RSH(J)1]★	[RAS-AP*HN2]★	[RAS-GP*RGH(J)1]★	[RAS-GP*RHN]★
		[RAS-AP*EA2]★	RPI-GP*K-1			RPI-GP*K2	
	[RAS-AP*GH2]★	[RAS-AP*GH(J)3]★ [RAS-AP*SHJ2/SH2-3]★ [RAS-AP*HN1]★	[RAS-GP*RGH(J)]★ [RAS-GP*RSH(J)]★	[RAS-GP*RSH(J)1]★	[RAS-AP*HN2]★	[RAS-GP*RGH(J)1]★	[RAS-GP*RHN]★
			RPC-GP*K [RAS-GP*RGH(J)]★ [RAS-GP*RSH(J)]★	[RAS-GP*RSH(J)1]★	[RAS-AP*HN2]★	RPC-GP*K1 [RAS-GP*RGH(J)1]★	RPC-GP*K2 [RAS-GP*RHN]★
	[RAS-AP*GH(J)2]★	[RAS-AP*GH(J)3]★ [RAS-AP*SHJ2/SH2-3]★ [RAS-AP*HN1]★	[RAS-GP*RGH(J)]★ [RAS-GP*RSH(J)]★	[RAS-GP*RSH(J)1]★	[RAS-AP*HN2]★	[RAS-GP*RGH(J)1]★	[RAS-GP*RHN]★
		[RAS-AP*EA(J)2]★	RPC-GP*K			RPC-GP*K1	
			RPK-GP*K [RAS-GP*RGH(J)]★ [RAS-GP*RSH(J)]★	[RAS-GP*RSH(J)1]★	RPK-GP*K(H)1 [RAS-AP*HN2]★	RPK-GP*K(H)2 [RAS-GP*RGH(J)1]★	RPK-GP*K(H)3 [RAS-GP*RHN]★
	[RAS-AP*GH(J)2]★	[RAS-AP*GH(J)3]★ [RAS-AP*SHJ2/SH2-3]★ [RAS-AP*HN1]★	[RAS-GP*RGH(J)]★ [RAS-GP*RSH(J)]★	[RAS-GP*RSH(J)1]★	[RAS-AP*HN2]★	[RAS-GP*RGH(J)1]★	[RAS-GP*RHN]★
		[RAS-AP*EA(J)2]★	RPK-GP*K		RPK-GP*K1	RPK-GP*K2	
	[RAS-AP*GH(J)2]★	[RAS-AP*GH(J)3]★ [RAS-AP*SHJ2/SH2-3]★ [RAS-AP*HN1]★			RPV-GP*K [RAS-AP*HN2]★ RPV-GP*K	RPV-GP*K1 [RAS-GP*RGH(J)1]★ RPV-GP*K1	RPV-GP*K2 [RAS-GP*RHN]★
		[RAS-AP*EA(J)2]★					
	[RAS-AP*GH(J)2]★	[RAS-AP*GH(J)3]★ [RAS-AP*SHJ2/SH2-3]★ [RAS-AP*HN1]★		RPCK-GP*K [RAS-GP*RSH(J)1]★	[RAS-AP*HN2]★	[RAS-GP*RGH(J)1]★	RPCK-GP*K1 [RAS-GP*RHN]★
		[RAS-AP*EA(J)2]★		RPCK-GP*K			

冷媒に関わる施工概要

■冷媒接続配管肉厚の選定

設計圧力の変更に伴い、冷媒接続配管肉厚が変更となります。変更となる冷媒接続配管肉厚を右表に示します。銅配管の場合、材質によって配管肉厚が異なりますのでご注意ください。1/2H材の場合、配管曲げ作業ができなくなりますので、曲がり部にはエルボを使用してろう付け接続を行ってください。また、フレアナット寸法が一部変更となります。これはJIS B 8607「冷媒用フレアおよびろう付管継手」により規定された右表のように変更になります。

冷媒 銅管外径	R22		R32・R410A	
	銅管外径	銅管材質	銅管外径	銅管材質
φ6.35	0.6	O材	0.8	O材
φ9.52	0.8	O材	0.8	O材
φ12.7	0.8	O材	0.8	O材
φ15.88	1.0	O材	1.0	O材
φ19.05	1.0	O材	1.0	1/2H材
φ22.2	1.2	O材	1.0	1/2H材
φ25.4	1.2	O材	1.0	1/2H材
φ28.58	1.4	O材	—	—
φ31.75	1.4	O材	—	—
φ38.1	1.65	O材	—	—

(JIS B 8607)

(注)上記以外の薄肉配管は絶対に使用しないでください。

呼称	銅管外径	フレアナット二面幅B	
		R22	R32 R410A
1/4	6.35	17	17
3/8	9.52	22	22
1/2	12.70	24	26
5/8	15.88	27	29
3/4	19.05	36	36

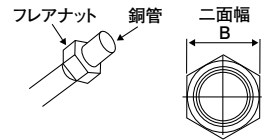

■据付工事の流れと施工上の留意点〈冷媒配管工事・気密試験・真空乾燥・冷媒追加封入〉

冷媒R32を使用した224～335型の場合、一般社団法人日本冷凍空調工業会が発行するJRA GL-16(注1)に基づき施工してください。

注1. JRA GL-16: 微燃性(A2L)冷媒を使用した業務用エアコンの冷媒漏えい時の安全確保のための施工ガイドライン

〈据付工事の流れ〉



次ページへ続く

〈施工の相異〉

〈R32〉

R32(最大4.15MPaゲージ)

()内は気密試験圧力を示す

- 40～160型：室内床面積の確認
設置空間の床面積が下記室内最小床面積以上であることを確認します。
(パーテーションなどで仕切られた狭いスペースへの設置禁止)

室外ユニット容量	40～60型	80型	112型	140型	160型
室内最小床面積	10m ²	15m ²	30m ²	35m ²	40m ²
床面積	寒さ知らず	—	22m ²	30m ²	38m ²
				43m ²	

- 224～335型：冷媒漏えい時最大濃度の確認
・室内ユニット側
総冷媒量と設置空間が下式を満足することを確認します。
$$m \div (A \times hs) \leq 0.076$$

m: 総冷媒量(kg)
A: 床面積(m²)
hs: 設置高さ(m)
※設置高さは、床面から冷媒漏えい想定箇所までの高さです。
・室外ユニット側
室外ユニットの周囲4面が1.2m以上の壁で覆われている窪地の場合、総冷媒量と設置空間が下式を満足することを確認します。
$$m \div (A \times he) \leq 0.153$$

m: 総冷媒量(kg)
A: 窪地面積(m²)
he: 製品高さ(m)

〈R410A〉

R410A(最大4.15MPaゲージ)

()内は気密試験圧力を示す

- R32対応製品であることを確認してください
- 計測器・工具 (R32専用)
- 1. 配管は適正な材質・肉厚を選ぶ
- 2. 配管内部の清浄管理徹底
- 3. 配管接続はろう付けを基本とし、製品との配管接続がフレアの場合、製品付属のフレアナットを使用
- 4. ろう付け前に冷媒検知器(電子式)で冷媒漏えいがないことを確認
- 5. ろう付け時の窒素ガスブロー必須
- 6. ろう付け後、配管内のフラッシング必須
- 7. フレア加工の仕上がりを厳密に
- 8. フレア部に塗布の油は合成油
- 9. トルクレンチの使用厳守

R410A対応製品であることを確認してください

計測器・工具 (R410A専用)

- 1. 配管は適正な材質・肉厚を選ぶ
- 2. 配管内部の清浄管理徹底
- 3. ろう付け時の窒素ガスブロー必須
- 4. ろう付け後、配管内のフラッシング必須
- 5. フレア加工の仕上がりを厳密に
- 6. フレア部に塗布の油は合成油
- 7. トルクレンチの使用厳守

R410A対応製品であることを確認してください

製品には互換性が全くありません

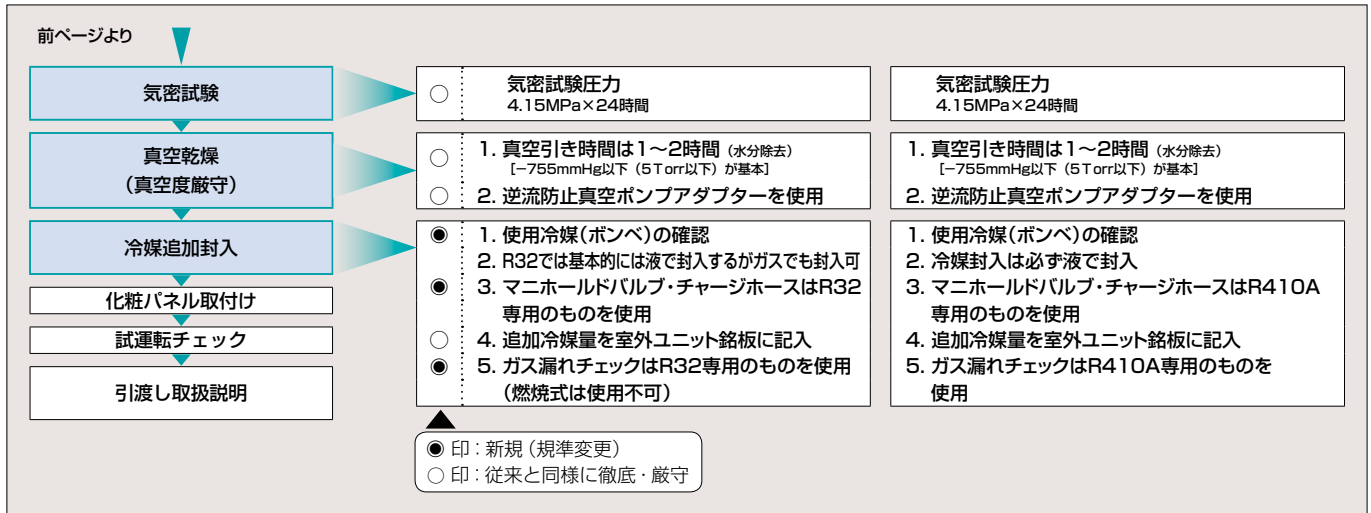

据付工事・サービス・維持・管理時のご注意

◎重点ポイント ①冷媒が漏れた場合は換気する。 ②火元になるものは遠ざける。 ③指定以外の冷媒を使用しない。

●作業中の注意事項

- フロンガスは空気より重いので、漏えいした場合には床面付近に溜まる傾向があります。室内に充滿すると窒息などの危険があります。また、冷媒R32の場合はわずかに燃える性質があるため、燃焼濃度に至る可能性があります。酸欠の回避、燃焼濃度の回避のためにも適切な換気を行って作業環境を保つようにしてください。
 - 地下室や密閉された部屋で据付工事や修理などを行う場合は、局所排気装置での換気を行ってください。
 - 据え付け・修理・移設・撤去などの作業を行う場所では、ファンヒーター・ストーブ・コンロ・電気ヒーターなどの火元となるものは十分に遠ざけ、喫煙はしないでください。
 - 据え付け・修理・移設・撤去などの作業を実施する場合は、作業前と作業後に冷媒漏れチェックを実施して冷媒漏れまたは残留冷媒のないことを確認してください。作業中も冷媒ガス漏れ検知器を携帯し、周囲に冷媒漏れがないことを確認しながら作業してください。また、冷媒漏れを検知した場合は、ただちに溶接機の火を消して十分な換気を行ってください。
 - ろう付け作業前には必ず周囲の可燃物を排除し、冷媒漏れチェックを実施して冷媒漏れまたは残留冷媒のないことを確認してから、ろう付け作業を実施してください。ろう付け作業中も冷媒ガス漏れ検知器を携帯し、周囲に冷媒漏れがないことを確認しながら作業してください。
 - 万一、作業中に冷媒漏れが確認された場合は、安全のため、適切な換気が行われて作業環境が改善されるまでは火気を使用しないでください。
 - 工事や修理が終了した後、冷媒ガスが漏れていないことを確認してください。
 - 配管接続はろう付けを基本とし、製品との配管接続がフレアの場合は、製品に付属のフレアナットを使用してください。
 - 配管工事完了後には、据付点検要領書の内容に従って、気密試験を実施し冷媒漏れ無き事を確認してください。気密試験では窒素ガスをご使用ください。
 - ろう付け作業のための配管内ガス置換には、冷媒ガスを用いしないでください。
 - 冷媒回収する際には、冷媒ホースの接続を確実にし、継手からの冷媒漏えいを防止してください。また、回収運転終了後に残圧が再び上昇しないかをチェックし、上昇する場合には、再度回収運転を実施してください。
 - 作業は、施工技術・施工品質・保安の確保に習熟した技量のある作業者が行い、機器設置場所ごとに、次の①~②の項目が必要となる旨を教育してください。
- ①裸火・燃焼機器に関する教育
- (i)喫煙時のリスク教育および注意喚起
 - (ii)ボイラーなどの燃焼機器使用時のリスク教育および注意喚起。特に、狭小空間(半地下および機械室)への設置に関するリスク教育
 - (iii)バーナー使用時に冷媒が噴出した場合、即座にバーナーを消すように教育する。(バーナーを冷媒噴出部から避けた後に消すことがないように教育)
- ②消火剤を携帯する。狭小空間(半地下および機械室)で作業する場合は、作業場所に冷媒漏れ検知器を携帯することを義務付け、冷媒濃度が高い場合は、冷媒濃度が低くなるまで作業しないように教育する。また、即座に消火をするため水の入ったバケツおよび水に浸したウエスなどを携帯する。

●維持メンテナンスの注意事項

- 機器の管理者は、下記の状態を維持されていることを確認してください。
- 冷媒量・漏えい高さ・設置面積が初期の状態から変更が無いことを確認してください。
- 変更が発生した場合には、設置空間の安全確認を再度実施してください。
- 冷媒が漏えいした場合、冷媒が高濃度で滞留し可燃空間が発生するおそれがあるため、室外ユニットは通気性のよい場所に設置してください。また、室外ユニットから漏えいした冷媒が開放空間に至るまで0.6m以上の通路を確保して、漏えい冷媒の滞留を抑制してください。
- 冷媒が滞留しやすい場所で作業する場合には、携帯形漏えい検知器を携帯し作動させ、ドアおよび窓を開ける、またはドアおよび窓が無い場合には機械換気装置を運転するなど、冷媒の滞留が起きないようにしてください。

●撤去時及び廃棄時の注意事項

- 設置状況によって、通常の屋外設置時以外の狭小地設置時及び半地下設置時及び機械室設置時で漏えい冷媒の滞留を考慮する必要があるため、下記遵守してください。
- エアコンの撤去時には配管の取り外し前に冷媒回収又はポンプダウンを確実に実施し、室内ユニット及び接続配管の冷媒回路内に冷媒残存なきようにしてください。
- また、エアコンの撤去時には火気厳禁を原則とし、火気使用の際には冷媒回路内に冷媒残存なきことを確認してください。
- 室外ユニットの撤去時には、冷媒配管の取り外し前に冷媒回収を確実に実施し、冷媒回路内に冷媒残存なきようにしてください。
- 室外ユニットの廃棄時には火気厳禁を原則とし、火気使用の際には、冷媒回路内に冷媒残存なきことを確認してください。

●冷媒に関する注意事項

- 指定された冷媒以外の物質を混入させないでください。事故や故障の原因となります。
- 冷媒の種類は、機器に付属の取扱説明書、および機器本体の銘板に記載されています。

据付時のご注意

パッケージエアコンを据え付ける部屋は、万一、ガス漏れしても、冷媒ガスの濃度は限界濃度を超えないようにする必要があります。

冷媒R32使用機種

冷媒R32は空気より重く下層部にたまる傾向があります。

密閉した部屋で冷媒が漏えいした場合、床面付近に充満すると、燃焼濃度に至る可能性があります。

■40～160型：室内床面積の確認

・室内ユニットの据付場所は下記室内最小床面積以上を厳守してください。(パーティションなどで仕切られた狭いスペースへの設置禁止)

室外ユニット容量・型名		40～63型	80型	112型	140型	160型
室内最小床面積	省エネの達人プレミアム 省エネの達人	10m ²	15m ²	30m ²	35m ²	40m ²
	寒さ知らず	—	22m ²	30m ²	38m ²	43m ²

■224～335型：冷媒漏えい時最大濃度の確認

・室内ユニット側

総冷媒量と設置空間が下式を満足することを確認します。

$$m \div (A \times h_s) \leq 0.076$$

m：総冷媒量(kg)
A：床面積(m²)
h_s：設置高さ(m)

※設置高さは、床面から冷媒漏えい想定箇所までの高さです。但し室内ユニットの設置空間に配管の接合部(ろう付け部を除く)がある場合、室内ユニットの設置高さ(ろう付け部を除く)のうち、最も低い高さとしてください。

室内ユニットの設置高さは、ゆかおき型以外は室内ユニット吹出口・吸込口下端までの高さ、ゆかおき型は吹出口上端までの高さとなります。詳細は下表を参照してください。

設置高さが不明の場合は1.8mとして計算してください。

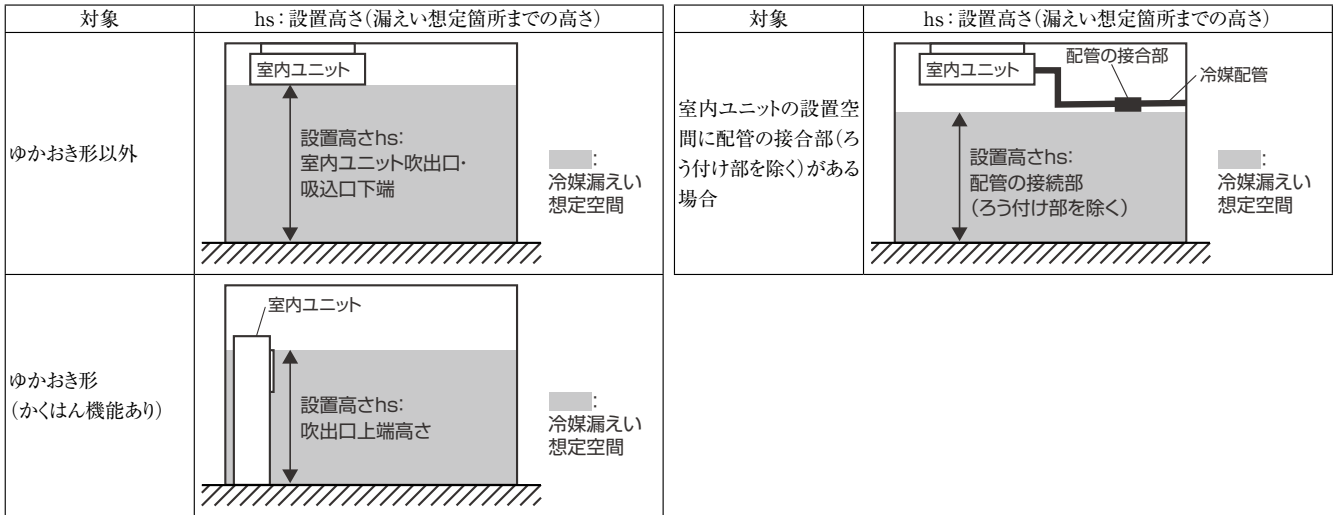

・室外ユニット側

室外ユニットの周囲4面が1.2m以上の壁で覆われている窪地の場合、総冷媒量と設置空間が下式を満足することを確認します。

$$m \div (A \times h_e) \leq 0.153$$

m：総冷媒量(kg)
A：窪地面積(m²)
h_e：製品高さ(m)

冷媒R410A使用機種

R410Aは、それ自体は無毒不燃性の安全な冷媒ですが、万が一、室内に漏れた場合その濃度が許容値を超えるような小部屋では、窒息などの危険があり許容値を超えない対策が必要です。一般社団法人 日本冷凍空調工業会では、「マルチ型パッケージエアコンの冷媒漏えい時の安全確保のための施設ガイドライン」(JRA GL-13:2012)の中で冷媒の限界濃度を定めています。地下の最下層以外の場合、限界濃度の算定は次式によります。

$$\frac{\text{システムに充てんされた全冷媒量}}{\text{居室容積}} \leq 0.42\text{kg/m}^3 \text{ (冷媒R410A機種)}$$

この条件を満足しない場合は、対策(警報・換気・安全遮断弁)の内二つを設置するか、システムの見直しが必要となります。ただし、地下の最下層の場合や冷媒の種類によっては、限界濃度や対策処置の必要数が異なります。詳細内容については技術資料、JRA GL-13:2012をご覧ください。または弊社問合わせ窓口へお問い合わせください。

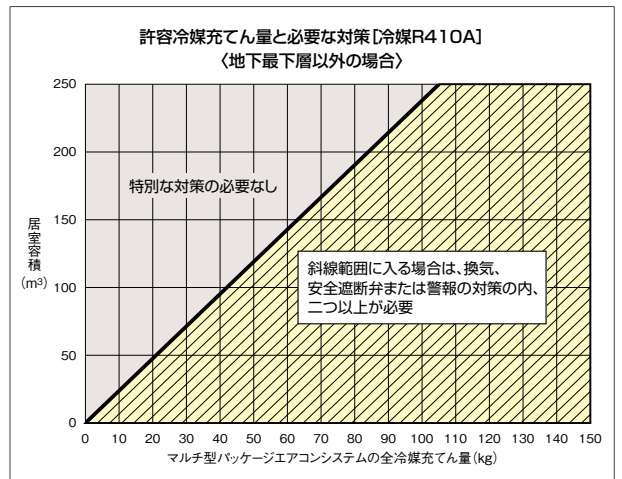

■施工上のご注意

1. 給水は、右表の基準と同等以上の水を使用し、**水質基準**

てください。特に水質が悪い場合、不純物の飛散および異臭が発生する場合があります。また、給水温度は5℃～室内温度相当としてください。地下水(井戸水)や雨水・クーリングタワー水・暖房用温水・特殊水(純水)などは腐食や詰まりの原因になることがありますので、絶対に使用しないでください。

項目	冷水系	項目	冷水系
	補給水		補給水
pH(25℃)	6.8～8.0	イオン状シリカ(mgSiO ₂ /ℓ)	30以下
電気伝導率(mS/m)(25℃)	30以下	全鉄(mgFe/ℓ)	0.3以下
塩化物イオン(mgCl ⁻ /ℓ)	50以下	全銅(mgCu/ℓ)	0.1以下
硫酸イオン(mgSO ₄ ²⁻ /ℓ)	50以下	硫化物イオン(mgS ²⁻ /ℓ)	検出されないこと
酸消費量(pH4.8)(mgCaCO ₃ /ℓ)	50以下	アンモニウムイオン(mgNH ₄ ⁺ /ℓ)	0.1以下
全硬度(mgCaCO ₃ /ℓ)	70以下	残留塩素(mgCl/ℓ)	0.3以下
カルシウム硬度(mgCaCO ₃ /ℓ)	50以下	遊離炭酸(mgCO ₂ /ℓ)	4.0以下

※「JRA GL-2:1994 冷凍空調機器用水質ガイドライン」より抜粋。

- 公共の水道管から直接接続することはできません。公共の水道管から給水しなければならない場合は、シスターン(日本水道協会認証のもの)をご使用ください。
- 給水圧力は50～500kPaまで使用できます。500kPaを超えてご使用になる場合は、自然蒸発式加湿器の一次側に必ず減圧弁(現地準備品)を設けてください。
(注)外気処理エアコン(大容量加湿タイプ)、エコフレッシュは、使用される自然蒸発式加湿器の給水圧力は100～500kPaとなります。
- 保守管理上、個々の加湿器に給水弁(現地準備品)を必ず設けてください。
- 試運転を実施する前には、給水配管およびドレンパン内の汚れが無いことを確認し、汚れがある場合は清掃を実施してください(加湿エレメントおよびドレンパン表面にカビが発生する原因となります)。
- 現地給水管は、施工後およびシーズン初めに必ず「水抜き」してから加湿器と接続してください。(汚れ・異物による能力不足、給水系の詰まりおよび加湿エレメントの異臭などの原因となる場合があります。)また、エア抜きを加湿器給水口を取り外して実施してください(異音の原因となる場合があります)のでエアが常に供給される場合などはエア逃がし弁などを給水系に設けるなどしてください。

■定期点検のお願い

自然蒸発式加湿器を長時間運転しますと給水ストレーナー(給水口内蔵)にゴミが溜まったり、詰まったりして、正常な運転ができなくなることがあります。また、加湿エレメントが汚れると能力の低下や水飛び・異臭の原因となります。シーズンオフなどの長時間加湿器を運転しない場合は、水分中に含まれる微小なゴミが給水配管系内やエアコンドレンパンに蓄積し、異臭や詰まりの原因となります。従って、以下の定期的な保守・点検が必要です。

保守内容	点検周期	不具合事例
加湿エレメント組品の点検(注1)	1回/年(シーズン前)	異臭、加湿不良、水飛び、エアコン熱交換器の腐食
給水ストレーナーの洗浄	1回/年(シーズン前)	減圧弁、電磁弁、給水チューブの詰まり、加湿不良
給水配管系内の洗浄	1回/年(シーズン前)	減圧弁、電磁弁、給水チューブの詰まり、加湿不良
エアコンドレンパンの清掃	1回/年	異臭、エアコンドレンポンプの詰まり、水飛び
電磁弁、減圧弁の点検	1回/年(シーズン前)	水飛び、加湿不良
タイマー基板(プリント板)の点検	1回/年(シーズン前)	加湿不良

注1.加湿エレメントは交換が必要な消耗部品です。供給水質が市水・上水で硬度70以下の場合、交換目安は3年です。(交換周期は保証期間を示しているものではありませんので、ご注意ください。)長期間使用しますと、加湿能力の低下、変色、白粉の発生や室内ユニット本体の熱交換器が腐食する原因となることがあります。

日立業務用空調・冷熱機器 リース・ローン購入(事業者様向け)のご案内

〈リース・ローンご利用のメリット〉

リース・ローン

動産総合保険付きで安心

月額料金に保険料が含まれるため、火災、水害、落雷など万一の事故の際も安心です。

リース・ローン

導入に多額の初期費用不要

月々の分割払いのため機器導入にかかる初期費用を抑えられます。
(P.291上表・P.291下表、P.292上表「取扱条件」参照)

リース

手間のかかる事務手続きの負担を軽減

物件の減価償却事務、保険料支払い、固定資産税納付などはシャープファイナンス(株)が行うため、事務の効率化が図れます。

保険金が支払われる損害

①火災



②落雷



③風水災



④破裂・爆発



⑤盗難



⑥建物外部からの物体の落下、飛来、衝突(航空機の墜落、車両のとびこみなど)
⑦取扱上の拙劣、又は過失 ⑧破損(いたづらを含む)など

※対象物件によっては保険金が支払われない場合があります。詳しくはシャープファイナンス(株)へお問い合わせください。

ファイナンスリース

月々わずかなご負担で

各種機器をまとめて
リース可能です。

冷蔵・冷凍機器も
リース可能です。

さまざまな機器をリース可能

空調機や冷蔵・冷凍機器など、必要な機器をまとめてリースできます。

対象機器

店舗・オフィス用パッケージエアコン/ビル用マルチエアコン

- ・てんかせ4・2・1方向、てんかせJr.
- ・てんつり
- ・かべかけ
- ・ゆかおき
- ・大型ゆかおき※
- ・ゆかおき横型
- ・テンブクリーン※

設備用パッケージエアコン

- ・一般空調用※
- ・オールフレッシュ※
- ・電算機専用型
- ・産業用中温型※
- ・テンブクリーン※

低温機器・チャルユニット

- ・クーリングシステム
- ・小型冷凍機
- ・業務用除湿機※
- ・冷凍機単体※
- ・スクルー冷凍機※
- ・チャルユニット(低温含む)※

※機種や条件による制約があります。(例:ダクト型、隠蔽型は対象外)
詳しくは弊社営業担当者へご相談ください。

経営上のメリット充実!

中小企業のお客様は毎月のリース料が経費処理可能。
コスト管理に効果大です。

リース期間が最長10年へ延長

取扱条件 物件価格(例)	(月額:消費税別途)							
	4年	5年	6年	7年	8年	9年	10年	
(料率)	2.35%	1.94%	1.69%	1.51%	1.37%	1.26%	1.18%	
50万円	11,800円	9,700円	8,500円	7,600円	6,900円	6,300円	5,900円	
100万円	23,500円	19,400円	16,900円	15,100円	13,700円	12,600円	11,800円	
200万円	47,000円	38,800円	33,800円	30,200円	27,400円	25,200円	23,600円	

- 2021年8月現在の料率で、事業者様向け価格となります。金融情勢により、実際の料率等と異なる場合がありますので、個別にシャープファイナンス(株)にご確認ください。
- 上表に記載の物件価格等は一例です。その他取扱条件につきましては個別にシャープファイナンス(株)にご相談ください。
- 所有権
シャープファイナンス(株)
- 中途解約
原則、中途解約は取扱いできません。
- リース満了時
物件の返却 または 再リースを選択できます。
①物件返却の場合
物件の撤去・搬出費用等は、お客様の負担となります。
②再リースの場合
年間リース料の1/6の料金で再リース契約できます。
(注)1年単位の更新で、再リース時に1年分一括でお支払いいただきます。

ローン購入

月々わずかなご負担で

最新機器をまとめて導入可能です。

ローンによる購入は機器が限定されません。

日立業務用空調・冷熱機器全般が対象

販売元が日立グローバルライフソリューションズ株式会社の空調機(店舗・オフィス用パッケージエアコン、ビル用マルチエアコン等)、冷凍機、業務用エコキュート等の機器全てが対象です。

目的によってリース※1と使い分け

所有目的ならお客様の資産となる「ローン購入」、資産管理の合理化には「ファイナンスリース」、修理費対策には「サポートリース」がご
ざいます。※1

ローン購入期間別の支払額

取扱条件 物件価格(例)	(月額:消費税別途)						
	2年	3年	4年	5年	6年	7年	
(料率)	4.45%	3.08%	2.38%	1.97%	1.69%	1.48%	
50万円	22,300円	15,400円	11,900円	9,900円	8,500円	7,400円	
100万円	44,500円	30,800円	23,800円	19,700円	16,900円	14,800円	
200万円	89,000円	61,600円	47,600円	39,400円	33,800円	29,600円	

- 2021年8月現在の料率で、事業者様向け価格となります。金融情勢により、実際の料率等と異なる場合がありますので、個別にシャープファイナンス(株)にご確認ください。
- 上表に記載の物件価格等は一例です。その他取扱条件につきましては個別にシャープファイナンス(株)にご相談ください。
- 所有権
お客様
※完済までシャープファイナンス(株)が所有権を留保します。

提携リース・ローン購入全般に関するお問い合わせは**シャープファイナンス株式会社 03-5275-2787**へ。
※審査結果によっては、ご利用のご希望にそえない場合がありますので、あらかじめご了承ください。

サポートリース

万一の故障時も 月々わずかな負担で 安心のリースプラン。

リース期間中の故障時修理無料

適用除外(有償)項目がありますので、詳細は
日立グローバルライフソリューションズ(株)までお問い合わせください。

24時間/365日受付対応

日立グローバルライフソリューションズ株式会社 が対応

故障時の修理は日立グローバルライフソリューションズ(株)が直接行います。

空調修理コールセンター

TEL:0120-649-020

対象機器

店舗・オフィス用パッケージエアコン

- ・てんかせ4・2・1方向、てんかせJr.
- ・てんつり
- ・かべかけ
- ・ゆかおき
- ・大型ゆかおき※
- ・ゆかおき横型
- ・テンブクリーン※

※機種や条件による制約があります。(例:ダクト型、隠蔽型は対象外)
詳しくは弊社営業担当者へご相談ください。

リース期間が最長10年へ延長

取扱条件	(月額：消費税別途)						
物件価格(例)	4年	5年	6年	7年	8年	9年	10年
(料率)	2.53%	2.10%	1.83%	1.65%	1.50%	1.38%	1.30%
50万円	12,700円	10,500円	9,200円	8,300円	7,500円	6,900円	6,500円
100万円	25,300円	21,000円	18,300円	16,500円	15,000円	13,800円	13,000円
200万円	50,600円	42,000円	36,600円	33,000円	30,000円	27,600円	26,000円

- 2021年8月現在の料率で、事業者様向け価格となります。金融情勢により、実際の料率等と異なる場合がありますので、個別にシャープファイナンス(株)にご確認ください。
- 上表に記載の物件価格等は一例です。その他取扱条件につきましては個別にシャープファイナンス(株)にご相談ください。
- 所有権 シャープファイナンス(株)
- 中途解約 原則、中途解約は取扱いできません。
- リース満了時 物件の返却 または 再リースを選択できます。
 - 物件返却の場合 物件の撤去・搬出費用等は、お客様の負担となります。
 - 再リースの場合 条件等についてはご相談ください(故障時無償対応は不付です)。

「サポートリース」の適用項目

故障時無償対応
 〆 お客様データを修理コールセンターに登録させていただき、サービスコール受付後、優先的に対応いたします。・保証対象作業は、圧縮機、冷媒系統・保護機器、電気系統・送風機系統の修理・修復作業です。
 ※修理は日立グローバルライフソリューションズ(株)が対応いたします。

日立店舗・オフィス用パッケージエアコンの延長保証のご案内

店舗・オフィスなどの利用状況に合わせて選べる保証プランをご用意。
割安な保証料で充実の補償内容です。

毎日使う空調機だからこそ…手厚い3つの「安心」!

1

最長10年間の修理費用無料

僅かな保証料で対象となる故障であれば修理費用が無料なので安心!

2

保証期間中は何度でも修理可能

対象の保証期間内であれば何度でも修理が可能なので安心!

3

突然の故障でも安心の365日受け付け

突然の故障でも365日修理を受け付けるので安心!

*本保証制度はMWJワランティ株式会社を保証サービス運営会社(保証運営窓口)として、日立グローバルライフソリューションズ株式会社とMWJワランティ株式会社が管理運営する制度です。



サービスについて詳しくはこちら

https://www2.hitachi-gls.co.jp/storage/proposal/pdf/extended_warranty_20210713.pdf

「日立店舗・オフィス用パッケージエアコンの延長保証」に関するお問い合わせ

保証登録ヘルプデスク:0120-671-674
(MWJワランティ(株)内)



令和2年(2020年)4月1日施行

改正フロン排出抑制法についてのお知らせ

フロン類を使用した**業務用冷凍空調機器**(第一種特定製品)の

管理者様(所有者様など)が対象です!!

※このカタログに記載の空調機はフロン排出抑制法の第一種特定製品です。



行政指導などを経ることなく即座に
刑事罰(罰金)が適用されること!

義務に違反した場合**直罰規定**があります

- 1 点検整備記録簿を機器廃棄後: 充填回収業者がフロン類を引き取ってから3年間の保存義務があります。
- 2 フロン類を回収せずに機器を廃棄した場合…50万円以下の罰金(直罰) →**法第104条第二号**
- 3 行程管理票の未記載、虚偽記載、保存違反…30万円以下の罰金(直罰) →**法第105条第二号~四号**
- 4 廃棄機器を引取業者に引き渡す場合は行程管理票の引取証明書の写しを交付の義務…未交付の場合は30万円以下の罰金(直罰) →**法第105条第五号**
- 5 特定製品のフロン類のみだり放出禁止…1年以下の懲役又は50万円以下の罰金(直罰) →**法第103条第十三号**

管理者様(所有者様など)に求められる点検内容

点検は、「簡易点検」と「定期点検」の2種類があります。
もしも両方の点検を社外の業者に委託した場合でも、
委託を行った所有者様が管理者であることには変わりません。

点検は当社に
お任せ
ください。

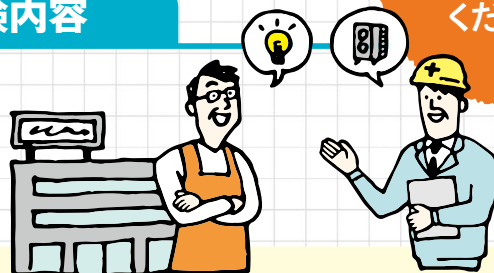

1. 簡易点検

すべての業務用冷凍空調機器(第一種特定製品)

点検方法 日常的な温度点検、製品からの異音、製品外観の損傷・腐食・さびの検査など

頻度 3か月に1回以上
※「定期点検」を行うことで兼ねることができます

実施者 実施者の具体的な制限はありません
※資格は不要です。

2. 定期点検

一定規模(圧縮機に用いられる電動機の定格出力7.5kW)以上の業務用冷凍空調機器

点検方法 ・漏えい検知器を用いた方法、あるいは発泡液を使用した直接法や機器の運転状況の記録などから判断する間接法でのフロン類漏えい検査
・都道府県による勧告などの対象となる義務的 point 点検

頻度 ・7.5~50kW未満の空調機器(ビル用マルチエアコンなど)/3年に1回以上
・50kW以上の空調機器(中央方式エアコンなど)/1年に1回以上
・7.5kW以上の冷凍冷蔵機器(冷凍冷蔵ユニットなど)/1年に1回以上

実施者 機器管理に関する資格など、十分な知見を有する者が実施(社外・社内を問いません)

規制の対象機器

分類	考え方	対象機器例
エアコンディショナー	対象とする「空間」の空気の温度、湿度、流量、清浄度などを調整するための機器	パッケージエアコン、ターボ冷凍機、チラーユニット、スポットエアコン、ガスヒートポンプエアコン、業務用除湿機など
冷凍冷蔵機器	物品の冷却、凍結、乾燥などの品質管理・保持などを目的として、対象となる「物品」の温度・湿度などを調整するための機器	コンデンシングユニット、冷凍・冷蔵ショーケース、冷凍・冷蔵庫、スクリーン冷凍機、冷凍・冷蔵ユニット、チラーユニット、ウォータークーラー、ヒートポンプ給湯機、環境試験装置など



店舗・オフィス用
パッケージエアコン



ビル用
マルチエアコン



設備用
パッケージエアコン



チラーユニット



小型冷凍機



スクリーン冷凍機

機器を使用中に、管理者様（所有者様など）に義務付けられている内容

点検	修理	記録	算定・報告
機器の点検の実施	<ul style="list-style-type: none"> 漏えい防止措置 未修理の機器へのフロン類充填^{*1}の原則禁止 	点検等の履歴の記録と保存	フロン類算定漏えい量の算定・報告 (年間1,000t-CO ₂ 以上の場合)

^{*1} フロン類を充填する場合、都道府県に登録された第一種フロン類充填回収業者へ委託する義務があります。

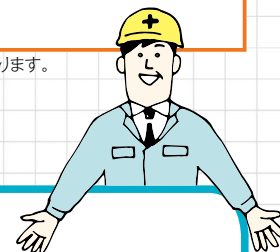

法律改正による規制強化のポイント

(令和2年4月1日施行)

機器を使用しているとき

- 改正** 保有する機器の点検を実施してください。(詳細はP.293をご参照ください。)
- 点検の記録は、機器を設置してから廃棄した後も3年間保存してください。
- フロン類の充填・回収は、都道府県に登録された第一種フロン類充填回収業者のみ行うことができます。
- フロン類の漏えいが見つかった場合、修理なしでのフロン類の充填は原則禁止です。
- 年間漏えい量が一定以上の場合、国に報告してください。(フロン類算定漏えい量報告・公表制度)

機器を廃棄するとき

- フロン類をみだりに大気中に放出することは禁止されています。
- 製品を廃棄・整備する場合には、フロン類の回収が必要です。
- 改正** 冷媒が未回収の製品を廃棄物処理業者へ引き渡してはいけません。
- フロン類の回収を第一種フロン類充填回収業者に依頼してください。
- 引取証明書(原本)は3年間保存してください。
- 改正** 廃棄物・リサイクル業者に機器を引渡す際には、引取証明書の写しを作成し、機器と一緒に渡してください。
- 改正** 解体工事の場合には、元請業者から事前説明された書面を3年間保存してください。

「フロン排出抑制法」について詳しくは環境省「フロン排出抑制法ポータルサイト」をご参照ください。

<https://www.env.go.jp/earth/furon/>

フロン類またはフロン類代替物質を使用する製品の環境影響度の目標達成度表示について

このフロンラベルはフロン排出抑制法に基づく指定製品の環境影響度として用いられている地球温暖化係数(GWP)について、定められた目標への達成度を表したもので、製品を選択するときの参考にしてください。業務用エアコンは、出荷台数で加重平均した地球温暖化係数(GWP)の値が、目標年度において、目標値(750)を上回らないことが製造事業者等に義務付けられています。当社、パッケージエアコンは、環境影響度の目標達成度表示方法において、以下の区分となっています。

■当社対象シリーズのフロンラベル

【新冷媒R32使用機種】



※ゆかおき・厨房用でんつりとの組み合わせは、除きます。



(40 ~ 160型)*

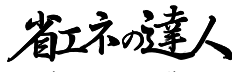

(40 ~ 160型)*



(店舗・オフィス用 80型)*

【新冷媒R32使用機種】



※ゆかおき・厨房用でんつりとの組み合わせは、除きます。



(224 ~ 335型)*



(224 ~ 335型)*



(店舗・オフィス用 112 ~ 160型)*

■フロンラベル表示の主な除外製品について

下記に該当する製品はフロンラベル表示の指定製品から対象外となります。

- ・室内ユニットが床置形および厨房用天吊形のもの
- ・マルチエアコン
- ・電気以外のエネルギーを暖房の熱源とするもの
- ・厨房、粉じんが発生する場所等に設置するもの

<当社の主な除外製品>

- 店舗・オフィス用パッケージエアコン
 - 室内ユニットが下記に該当する組み合わせ
 - ・ゆかおき
 - ・厨房用でんつり
- ビル用マルチエアコン・設備用パッケージエアコン・寒さ知らず(ビル用)

【冷媒R410A使用機種】



※ゆかおき・厨房用でんつりとの組み合わせは、除きます。



(224・280型)*



(224・280型)*

使用するフロン類などの種類	GWP値	1日の冷凍能力	目標年度	目標値
R32	675	3冷凍トン未満	2020	750
R410A	2090	3冷凍トン以上	2023	

ご注意

空調機器は、その機器に封入する冷媒が指定されています。指定された冷媒と異なる冷媒を空調機器に封入すると、機械的不具合・誤作動・故障の原因となり、場合によっては安全性確保に重大な障害をもたらす恐れがあります。特に、プロパンなどハイドロカーボン(HC)系を成分とした冷媒は漏れ等が生じた際、強い燃焼性があり、火災や爆発など重大災害に至るおそれがあり大変危険です。

封入冷媒は、機器付属の取扱説明書や機器本体の銘板などに記載されています。必ず指定された冷媒を封入してください。それ以外の冷媒を封入した場合の故障・誤作動などの不具合や事故などについては、機器メーカーやそれら冷媒の封入作業に関与していない設置業者は、一切その責任を負えません。

冷媒リサイクルシステム

■冷媒リサイクルシステム

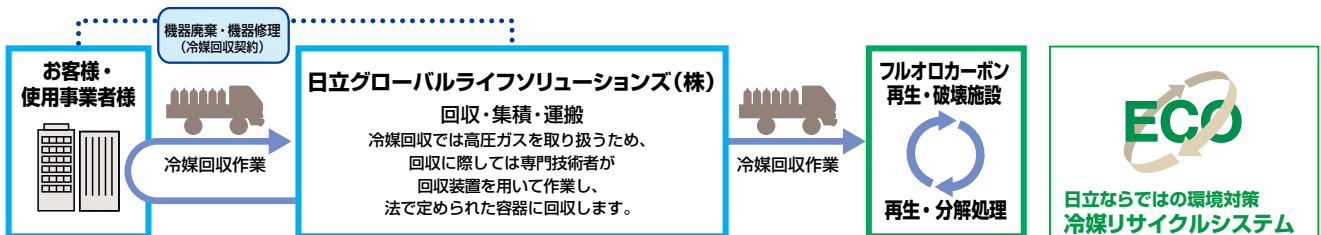

お客様・使用事業者様へのごお願い

- 機器廃棄、および、冷凍サイクルの修理の際には冷媒回収が必要です。機器保守契約者・工事業者・販売業者などの専門業者とあらかじめ回収契約を結び、その内容を明確にしておいてください。●使用済みの業務用冷凍空調機器は産業廃棄物です。冷媒回収で発生する回収作業・運搬・保管・破壊または再生までの費用は機器使用事業者のご負担となります。このため、機器廃棄時の製品引取費用にこれらの費用が追加されますので、ご理解いただけますようお願い申し上げます。●回収はほとんどの場合、機器の設置場所で行います。作業内容はその設置場所によって大きく異なりますので、作業にかかる時間などは事前にお問い合わせください。

日立ならでの環境対策 冷媒リサイクルシステム

日立では、冷媒の回収・処理・再生などのトータルシステムを確立。製品の開発・設計から製造、廃棄までの全プロセスで、環境保護と資源の有効活用に積極的に取り組んでいます。

お買い求めに際して

ヒートポンプ暖房の特性

■暖房能力の表示について

このカタログに表示してある暖房能力値(kW)は、日本産規格(JIS B 8616)に定められている外気温度7℃、室内温度20℃で運転した場合を示し、暖房能力は外気温度が下がるにつれて低下します。したがって、外気温度が低すぎて暖房能力が不足する場合はほかの暖房器具と併用してお使いください。

■自動霜とり装置について

外気温が低く、湿度が高いときは、室外側の熱交換器に霜がつき、そのままでは暖房能力も下がります。この霜を取り除くため、「自動霜とり装置」の働きで、約3~10分ほど暖房運転を停止し、霜とりを行って、霜とり終了後ふたたび温風を吹き出します。

■天井が高い場合について

天井が高い場所では暖気が天井にこもりますのでサーキュレーターを併設してください。

■暖まるまでの時間について

ヒートポンプ式エアコンは、お部屋全体を暖める温風循環方式ですので、暖房運転を開始してから暖まるまでしばらく時間がかかります。

運転音について

運転音は反響の少ない無響音室などの部屋で測定した定格運転時の値(Aスケール)を示します。実際の据付状態では、周囲の騒音や反響を受け表示値より大きくなるのが普通ですので据付時には十分ご注意ください。また、表示値は定格運転時の運転音を示し、運転状態によって本カタログに示す表示値よりも大きくなる場合があります。

高湿度でのご使用

冷房運転中、室内ユニットに吸込空気温度・湿度がおよそ乾球27℃・相対湿度80%程度を超える高温高湿度の雰囲気にて長時間運転されますと、キャビネットへの結露や露落下する場合があります。また、梅雨時期に新築された家屋などでは天井内が高湿となり、室内ユニット外表面に結露が生じやすくなります。このような場合は、外表面に断熱材の追加が必要です。

ドライ運転について

- ・製品の能力を超える熱源が室内にある場合、ドライ運転では十分に除湿できないことがあります。
- ・湿度のコントロールはできませんので、除湿目的や湿度コントロールが必要な場合は、専用の機器を選定ください。

エアコンのお手入れ

エアコンを数シーズンご使用になりますと、内部が汚れ、性能が低下します。通常のお手入れとは別に、専門のサービスマンが実施する保守契約(有償)をお勧めします。

自家発電機をご使用になる場合

空調機の電源供給源として自家発電機をご使用になる場合、空調機に供給される電圧は、仕様電圧±10%以内としてください。電圧がこの範囲外の場合や、電源波形がいちじるしく乱れている場合には、空調機が正常に運転しない場合があります。

また、e-LINE接続の場合で自家発電機の周波数の偏差(ずれ)が大きいと、伝送に異常が発生する可能性があります。異常が発生した場合には、出力電圧の周波数調整などを実施していただく必要がありますので、お買い上げの店へお問い合わせください。

積雪地域でのご使用

積雪地域への室外ユニット据付けの場合は次のような処置をしてください。

■降雪に対して

室外ユニットの空気吸込口をふさいだり、雪が入り込んで内部で凍結しないよう防雪フードまたは風よけを設けてください。

■積雪について

多雪地域では積雪により空気吸込口をふさぐことがありますので、その地域の積雪量に応じて、予想される積雪より50cm以上高い高さの架台を室外ユニットの下部に設ける必要があります。

酸性またはアルカリ性雰囲気内のご使用

酸性またはアルカリ性雰囲気(温泉地帯の硫化ガスの多い場所、殺菌用塩素を使用する部屋、燃焼器の排気を吸い込む場所)など、一般の雰囲気と異なる場合には熱交換器などに腐食を起こす恐れがありますので設置を避けて

ください(海岸地帯の潮風が直接当たる場所では、耐塩害仕様室外ユニットの設置をおすすめします)。

製品の輸送について

製品は梱包状態で輸送してください。解梱、据付けされた状態で輸送すると製品不具合発生の原因となります。

ご使用場所について

プラスチック製品成形機などで使用される離型用シリコンガスなど微小な粉末(そば粉などの食品粉末も含む)が浮遊する場所への設置はしないでください。シリコンガスなどが熱交換器フィン表面に付着すると、フィン表面が撥水状態になりドレン水がドレンパン外に飛散し水漏れの原因になったり、飛散した水分が電気箱内に浸入し電気品が破損する原因になります。

油の雰囲気内のご使用

■耐油性向上仕様(特注対応品)

室内ユニットを油が浮遊するような雰囲気(中華料理店など)に設置する場合、標準の室内ユニットは使用できません。このような納入環境には、耐油性を向上させた仕様にて受注対応いたします。

●耐油性向上仕様・対応機種

機種	項目	対応仕様			その他特記事項
		本体		別売化粧パネル 対応内容	
		対応内容	詳細		
てんかせ4方向	RCI-GP**K3	標準機を使用してください	—	オイルガードフィルター専用パネルを使用してください	オイルガードフィルター(別売品)を併せてご使用ください。ワイドパネル、スペースパネルにつきましても同様の対応をいたします。
てんかせ2方向	RCID-GP**K2	標準機を使用してください	—	オイルガードフィルター専用パネル(特注対応品)を使用してください	オイルガードフィルター(特注対応品)を併せてご使用ください。ワイドパネルにつきましても同様の対応をいたします。
てんかせ1方向	RCIS-GP**K2	標準機を使用してください	—	オイルガードフィルター専用パネル(特注対応品)を使用してください	ワイドパネルにつきましても同様の対応をいたします。
ビルトイン	RCB-GP**K3	標準機を使用してください	—	標準品を使用してください	オイルガードフィルター(特注対応品)を併せてご使用ください。なお、オイルガードフィルターを使用する場合フィルターボックス(別売品)が必要となります。また、キャンバスタクト(別売品)を併用する場合、キャンバスタクトはオイルガードフィルターの2次側となるように施工してください。
てんつり	RPC-GP**K1 RPC-GP**K2	標準機を使用してください	—	—	オイルガードフィルター(別売品)を併せてご使用ください。
ゆかおき	RPV-GP**K2 (160型以下)	特注対応品を使用してください	吸込グリルに塗装実施	—	オイルガードフィルター(特注対応品)を併せてご使用ください。
かべかけ	RPK-GP**K3	特注対応品を使用してください	ユニット据付部保護部材追加など	—	オイルガードフィルター(特注対応品)を併せてご使用ください。

上記以外の機種については、対応いたしかねますので、ご了承ください。

●機種選定のご注意

(1) リニューアル時のご注意

リニューアルの際は、既設の室内ユニットの油による汚れ具合を確認してください。油汚れがひどい場合は、標準仕様品の選定は控えて耐油性向上を図ったユニットを使用してください。なお、極端に油汚れがひどい場合は、ご使用を避けてください。

近年の製品は、軽量化・リサイクル性向上のため、樹脂製部品を従来に比べ多用しており、油に対する耐力が低下している場合があります。かべかけ型については、必ず油による汚れ具合を確認してください。

(2) 油の飛沫や蒸気、および粉末などのたちこめる場所(調理場・機械工場など)の機種選定

油が熱交換器に付着し、水飛びの発生、熱交換不良による霧の発生、熱交換器の腐食、断熱材の剥離などを

引き起こすことがあります。また、火災の原因になることがあります。プラスチック部品は変形・破損することがあります。特に化粧パネルは、歪んだ状態で本体に取り付けると油と応力(環境応力破壊)によりパネルの亀裂が発生します。

このような環境では、据え付けを避けていただくか、調理場には厨房用てんつりを、またはダクトによる空調で油の飛沫を直接吸い込まない場所に設置するようにしてください。

厨房用てんつりの据付場所に関する注意事項については、P.108をご参照ください。

てんかせ4方向・てんかせ2方向・てんかせ1方向・かべかけの化粧パネルの据付場所に関する注意事項については、各化粧パネルの注記をご参照ください。



安全に関するご注意

■エアコンの使用対象について

●このカタログに掲載のエアコンは、対人専用の冷暖房機器です。OA機器・電子機器の冷却用には、専用の空調機をご使用ください。

○食品・動植物・精密機械・美術品などの保存などの特殊用途には使用しないでください。品質低下などの原因になることがあります。

○車両・船舶の空調用などとしては使用しないでください。水漏れ・漏電の原因となります。

■ご使用に際して

●ご使用の前に、「取扱説明書」をよくお読みのうえ正しくご使用ください。

■据付けに際して

●漏電遮断器を必ず設置してください。法規(電気設備に関する技術基準を定める省令)により設置が定められています。設置しないと地絡により火災や感電の原因になります。●据付けは、販売店または専門業者に依頼してください。ご自分で据付

工事をされ不備があると、水漏れや感電・火災の原因になります。●空気清浄機・加湿器・暖房補助電気ヒーターなどの別売品は、必ず、当社指定の製品を使用してください。また、取付工事は、販売店または専門業者に依頼してください。ご自分で工事をされ、不備があると水漏れや感電・火災の原因になります。●小部屋に据え付ける場合は、冷媒漏れ時の限界温度を超えない対策が必要です。このカタログに掲載のエアコンに使用している冷媒(R32・R410A)は、それ自体は無毒の安全な冷媒ですが、万が一、室内に漏れた場合その濃度が許容値を超えるような小部屋では、冷媒R32では窒息や火災など、冷媒R410Aでは窒息などの危険があり許容値を超えない対策が必要です。また、冷媒R32を使用している機種は室内最小床面積などの制約事項を厳守してください。●冷媒R32を使用している機種は運搬の際、ミニバン等の荷台と運転席が一体となっている輸送車、またはコンテナ等の密閉空間で万が一、輸送中のユニットから冷媒が漏れた場合、換気が少ないと高濃度で充満する恐れがありますので、火気に注意してください。●必ず当社指定の冷媒を封入してください。封入冷媒の種類は、機器付属の取扱説明書あるいは機器本体の

銘板で確認してください。それ以外の冷媒を封入して生じた不具合(誤作動や故障等)や事故については、当社としては一切その責任を負いかねますのでご了承ください。

■ご使用場所について

●可燃性ガスの漏れる恐れや引火物のあるところへは据え付けしないでください。可燃性ガスの発生・流入・滞留の恐れがある場所やカーボン繊維や金属粉が浮遊する場所では火災の原因になることがあります。●食品の微細粉(小麦粉・うどん粉・そば粉など)や繊維・ホコリなどが浮遊する場所では、フィルターおよび熱交換器の目詰まり、ドレン水の詰まりを起し水漏れの原因となることがあります。また、微細粉が熱交換器に付着した場合、水飛びの原因となることがあります。

■経年劣化に係る安全上の表示について

●家庭用(家庭に設置される可能性がある)エアコンは、長期使用製品安全表示制度に基づき、長期使用時の注意喚起を促す本体表示が電気用品安全法により平成21年4月1日以降義務付けられました。

ご購入に際して

本カタログに掲載の製品は国内仕様です。日本国内でのみご使用ください。日本国外でご使用いただいても、当社としては一切その責任を負いかねますのでご了承ください。

ISO 9000シリーズ

当事業所の設計・製造体制の品質が認められました。



当事業所は、業務用冷凍空調機器、環境試験装置を設計・製造する国内事業所で品質マネジメントシステムに関する国際規格ISO 9001の認証を取得しています。

日立ジョンソンコントロールズ空調株式会社
清水事業所
JQA-1084 1995年12月取得

ISO 14000シリーズ

当事業所の環境保全活動が認められました。



当事業所は、業務用冷凍空調機器、環境試験装置を設計・製造する国内事業所で環境マネジメントシステムに関する国際規格ISO 14001の認証を取得しています。

日立ジョンソンコントロールズ空調株式会社
清水事業所
EC97J1107 1997年10月取得

ISO 45000シリーズ

当事業所の安全衛生活動が認められました。



当事業所は、業務用冷凍空調機器、環境試験装置を設計・製造する国内事業所で労働安全衛生マネジメントシステムに関する国際規格ISO 45001の認証を取得しています。

日立ジョンソンコントロールズ空調株式会社
清水事業所
WC18J0002 2018年7月取得

パッケージエアコン保証期間のお知らせ

日立パッケージエアコンの保証期間は、お買い上げ日または据付日または試運転完了日から起算して1年間です。

保証期間 1年

製造元 日立ジョンソンコントロールズ空調株式会社

技術的なお問い合わせはこちらへご連絡ください。

技術相談センター

TEL:0120-578-011

携帯電話・PHSからの場合 TEL:0570-078-078(有料)
(受付時間:平日9:00~19:00 土日・祝日・弊社休日9:00~17:00)

FAX:0120-578-012 (365日・24時間受付)

修理のご依頼はお買い上げ店へご依頼ください。
お買い上げ店が不明な場合等は、下記へご依頼ください。

空調修理コールセンター

TEL:0120-649-020 (365日・24時間受付)

FAX:0120-649-021 (365日・24時間受付)

お客さまが弊社にお電話でご連絡いただいた場合には、正確にご回答するために、通話内容を記録(録音など)させていただくことがあります。ご相談、ご依頼いただいた内容によっては、弊社のグループ会社や協力会社にお客さまの個人情報を提供し対応させていただくことがあります。

会社の詳細はこちら ▶

<https://www.hitachi-gls.co.jp/>



製品の特長はこちら ▶

<https://www.hitachi-gls.co.jp/business/>



製品の図面検索などはこちら ▶

<https://www2.hitachi-gls.co.jp/>



販売元 日立グローバルライフソリューションズ株式会社

〒105-8410 東京都港区西新橋二丁目15番12号

360°/ピエス

ひとりひとりに、笑顔のある暮らしを

〈営業拠点〉

- 北日本支社 (022)266-1321
- 北海道営業所 050-3142-0621
- 中部支社 050-3144-9820
- 北陸営業所 (076)429-4051
- 九州支社 050-3142-0629
- 関東支社 050-3154-3967
- 西日本支社 050-3181-8201
- 中国支店 (082)240-6152
- 四国営業所 (087)833-8701

■製品の色は印刷されたものですから実際の塗装色とは若干異なります。

このカタログに掲載した内容は、予告なく変更することがありますのでご了承ください。

信用と行きとどいたサービスの当社へ

印刷・発行：2021年9月

HR-532

Printed in Japan(H)