

R410A

2013年9月

日立業務用・産業用除湿機

キープドライ

for General Industry

for Commercial Use

for Food Processing

製品紹介	P.3~8
製品一覧	P.9~10
納入事例	P.11~12
再熱専用、小型コンパクトタイプ 製品仕様	P.13~14
再熱専用、床置タイプ 製品仕様	P.15~22
冷却機能付、床置タイプ 製品仕様	P.23~30
冷却機能付、天埋セパレートタイプ 製品仕様	P.31~34
オプション部品	P.35~47
機種選定	P.48~50
耐塩害仕様 (受注生産品)	P.51
风量調整	P.52
工事情報	P.53~54

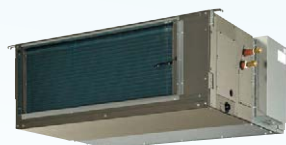

日立アプライアンスは
チャレンジ25キャンペーンに
参加しています。





●掲載商品の価格は事業者様向けの積算見積価格であり、一般消費者向けの販売価格ではありません。
なお、積算見積価格には、消費税・配送費・試運転調整費・工事費・使用済み商品の引き取り費などは含まれておりません。

様々な分野の除湿・乾燥用途に お役に立ちます。

除湿機の原理(再熱専用機の場合)

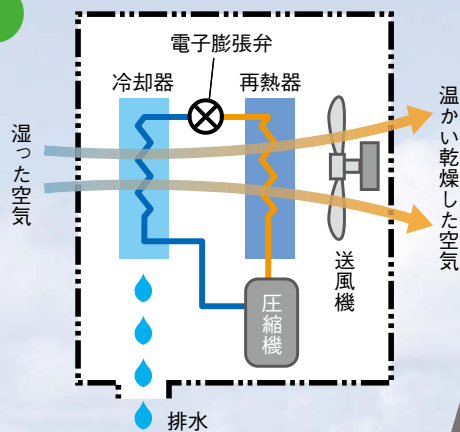
- 冷凍サイクルを利用した除湿機です。
- 湿った空気は、冷却器により冷却され、飽和状態になった水分をドレン水として回収し除湿します。
- 冷却された空気は、再熱器により加温され低い湿度の空気となり除湿機より吹出されます。
- 室内の温度上昇を防ぐには、室外機のある冷却機能付機をご利用ください。





**水分や湯気が多く湿度が
高くなりがちな空間**

- 温水プール・フィットネスクラブ
- 銭湯や旅館などの除湿・乾燥



**食品加工分野や製造加工場
および物流事業での
除湿・乾燥・保管**

- 食品・加工品（乾物）の乾燥・保管
- 水産加工センターの乾燥



**工業・建築・建設関連での
除湿・乾燥・保管**

- 各種工業製品、精密機器・部品などの保管



作業場・施設の除湿・乾燥・保管

- 精密機械加工室・印刷用写真製版室
などの除湿
- 図書館・美術館・博物館などの
除湿・保管



**食品加工分野や製造加工場
および物流事業での
除湿・乾燥・保管**

- 食品・加工品（乾物）の乾燥・保管
- 水産加工センターの乾燥



**工業・建築・建設関連での
除湿・乾燥・保管**

- 各種工業製品、精密機器・部品などの保管



作業場・施設の除湿・乾燥・保管

- 精密機械加工室・印刷用写真製版室
などの除湿
- 図書館・美術館・博物館などの
除湿・保管



小型業務用除湿機 0.6kW(0.8馬力)

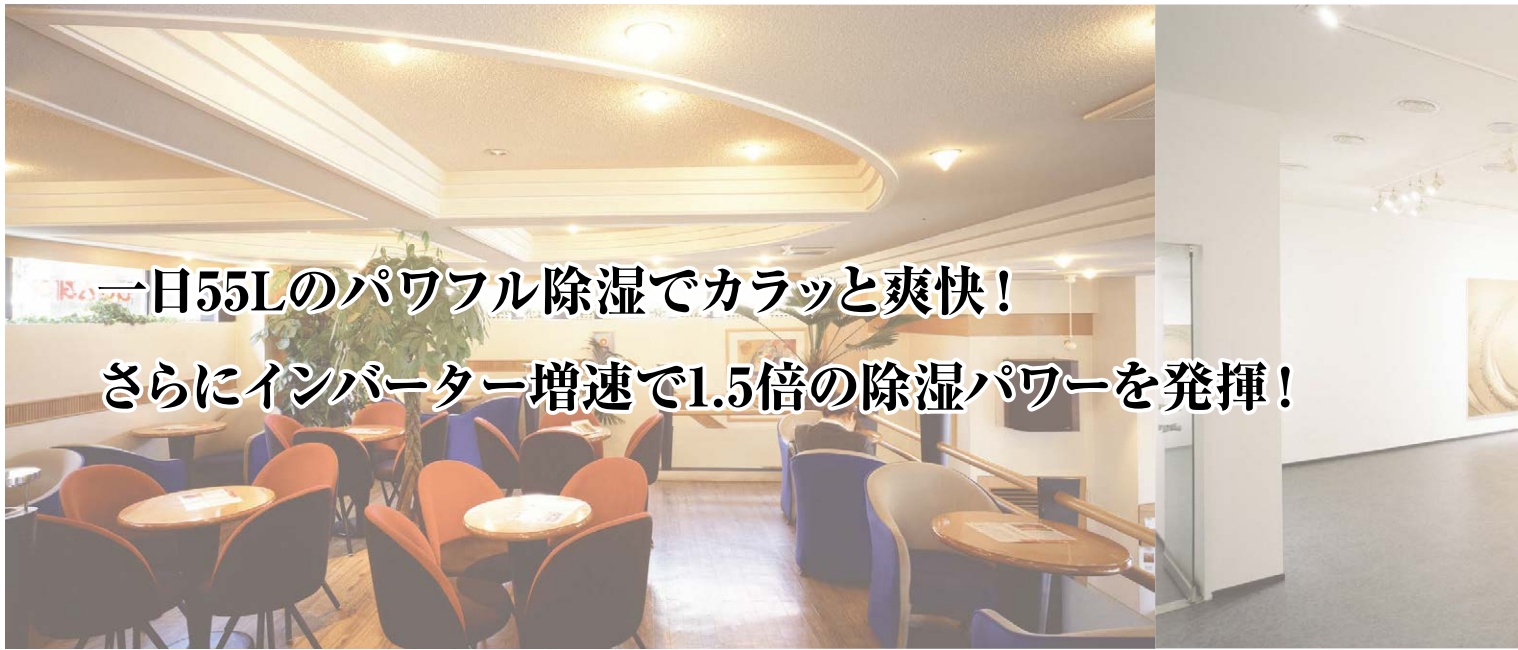

特長

1 省エネ性の向上

DCインバータースクロール圧縮機を搭載し、当社の一定速除湿機と比較し、消費電力を低減しました。

(注) 1. 運転条件：吸込空気乾球温度25℃・相対湿度80%・強ノッチ・定格周波数で運転した場合を示します。

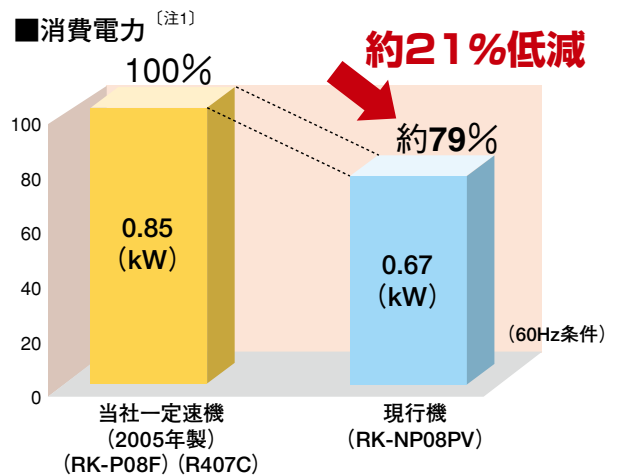

2 パワフル除湿

高効率熱交換器や電子制御膨張弁を採用し、除湿能力2.3L/h [当社一定速機 (RK-P08F) 比131/118%] (50/60Hz) を達成。インバーター駆動によるパワフル除湿では最大3.6L/hを実現しました。

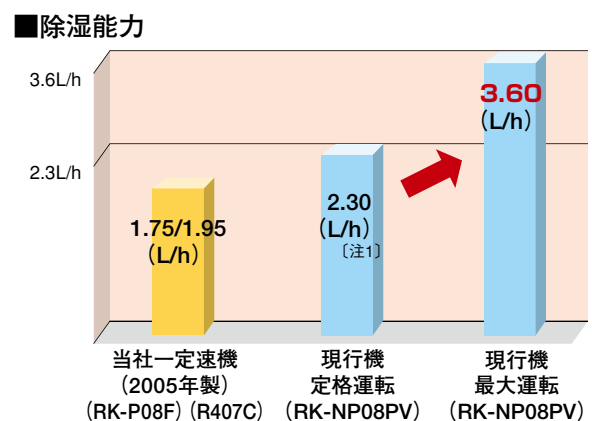

3 安定した除湿運転

DCインバーター制御でON/OFF運転を低減することで、設定湿度に対し一定速制御に比べ、より平滑な湿度維持を実現できます。

インバータータイプ



RK-NP08PV
(ベージュ)

RK-NP08PV(B)
(ブラックメタリック)

4 小型化・据付性の向上・低騒音

- 設置面積は当社一定速機 (RK-P08F) の約67% (0.24m²→0.16m²) に低減し、小型化を図りました。
- **電源は単相100V仕様です。**
- 低騒音シロッコファンの採用により、40dB (A) ^[注2] を実現しました。

(注) 2. 製品正面1m・高さ1m・弱ノッチで反響音の少ない場所で測定した値 (Aスケール) を示します。

5 操作性・運転機能・応用機能の充実

- ① **操作パネル部の一新により操作性を向上**
LED デジタル表示方式操作パネルを採用し、操作性・視認性の向上を図りました。
- ② **高度な運転コントロールを実現**
マイコンコントローラーによりきめ細かい運転制御を自動で行ないます。
- ③ **各種入出力コネクタを標準装備**
運転信号・一括警報(異常)信号・遠方発停コネクタを標準装備し運転管理に対応できます。

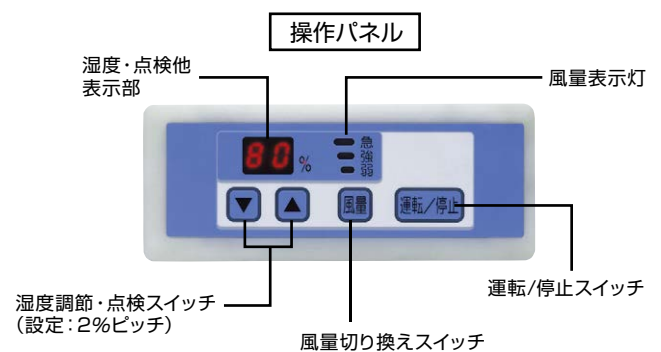

6 運転範囲の拡大

運転温度範囲の下限を5°Cから1°Cに拡大しました。
[当社一定速機 (RK-P08F) 比]
多様な除湿・乾燥用途に対応できます。

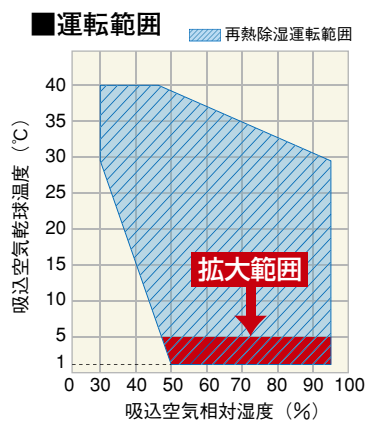

7 オプション部品

オプション部品として移動用ハンドル・キャスター・丸ダクト・中性能フィルター・キャスターワゴンを準備しました。
(14ページをご参照ください。)



特長

1 除湿能力と省エネ性の向上

R410A高効率圧縮機や高効率熱交換器を採用、さらに電子膨張弁の採用により、消費電力が低減しました。

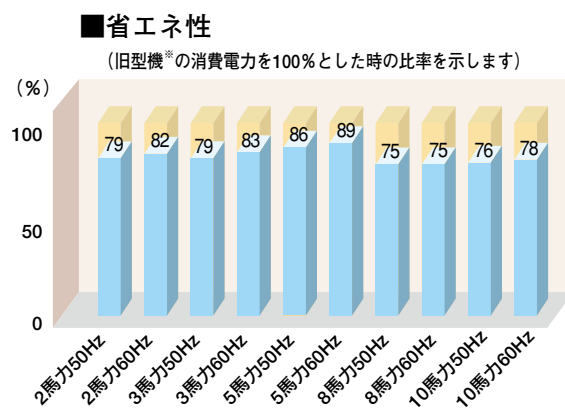
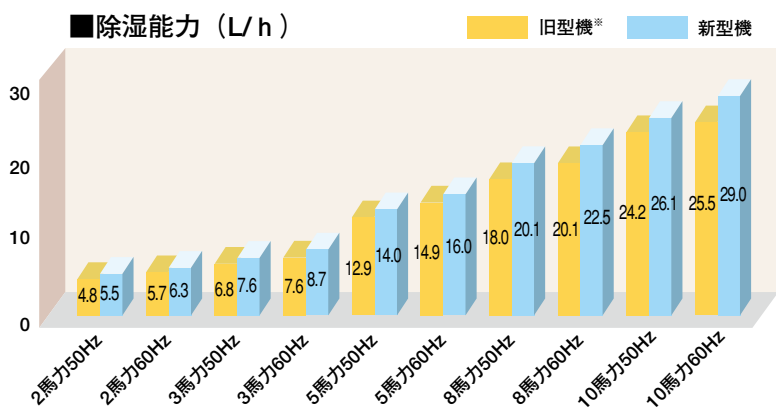

(注) 運転条件: 室内吸入空気乾球温度25℃・相対湿度80%・仕様風量で運転した場合を示します。 ※当社機(2002年製)(R407C)は下記を示します。
 ・再熱専用機: RK-2~10L2
 ・冷却機能付機: RK-2~5LT2

2 冷却能力と省エネ性の向上

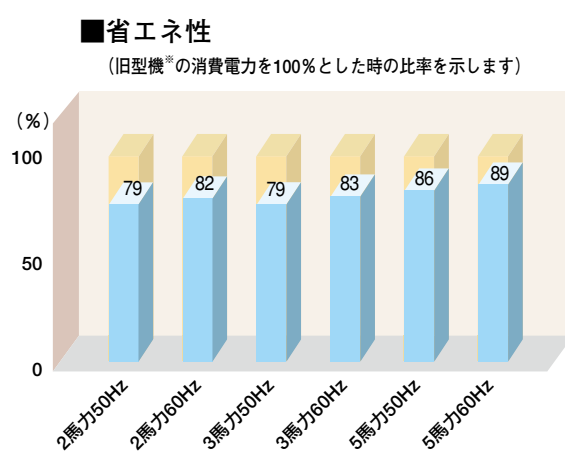
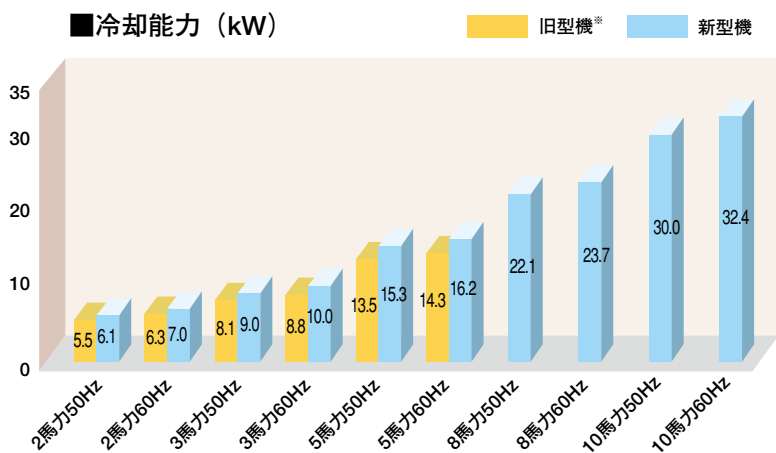

(注) 運転条件: 室内吸入空気乾球温度25℃・相対湿度80%・室外吸込空気温度30℃・仕様風量・配管長5m(水平設置)で運転した場合を示します。 ※当社機(2002年製)(R407C)は下記を示します。
 ・再熱専用機: RK-2~10L2
 ・冷却機能付機: RK-2~5LT2

冷却機能付機 1.5~7.5kW(2~10馬力)



3 運転範囲の拡大

冷却運転範囲を16℃から5℃まで拡大し、低温保管など幅広い用途に対応できます。

■ 運転範囲

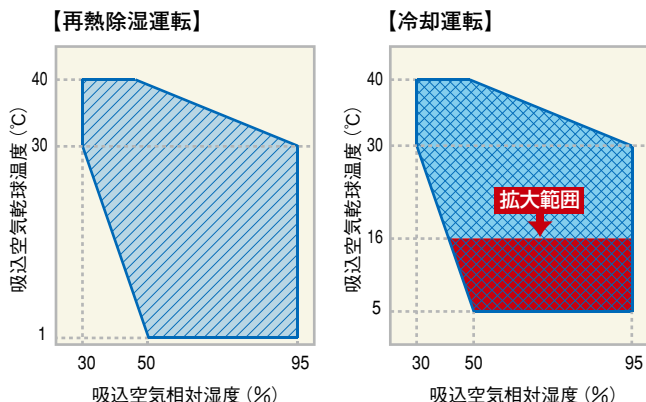

4 オプション部品の充実

背面吸込みや高性能フィルターなど、豊富なオプション部品を準備しました。(35~42ページをご参照ください)

5 防食塗装の標準化

熱交換器で腐食影響の大きい蒸発器のヘアピン管(両側面)の防食塗装^(注1)を標準対応しました。さらに耐食性に優れたカオチン電着塗装は特注対応仕様となりますので、別途ご用命ください。(但し、防食塗装といえども万全ではありませんので、設置後のメンテナンスには十分留意してください。)



(注1) . ポリウレタン系樹脂クリア塗装

6 サービス性の向上

蒸発器と凝縮器の間にスペースを設け、熱交換器のフィン清掃を可能としました。製品正面からの熱交換器(蒸発器)の取り外しが可能、メンテナンス性の向上を図りました。

7 運転機能の充実

複数台運転制御やペアリモコン、室内吸込空気温湿度表示機能を新たに搭載し操作性や運転機能を充実させました。(45,46ページをご参照ください)

【複数台制御】

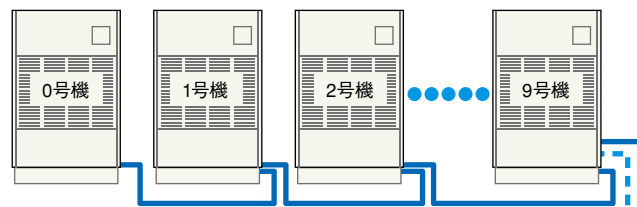

ペアリモコンも可能
型式：PC-RKL (再熱専用機用)
PC-RKT (冷却機能付機用)

1リモコンでユニット10台まで制御可能

(注1) 複数台運転制御時の操作は、0号機のみとなります。また、1~9号機は運転ランプなどは点灯しません。
(注2) 再熱専用機と冷却機能付機の組み合わせはできません。

【室内吸込空気温湿度表示】

湿度(温度)調節スイッチ(設定:1%[1℃]ピッチ)

(注) 温度設定は、冷却機能付機のみ設定が可能です。



再熱機専用リモコン

●再熱専用機
「湿度設定」を長押しで設定表示部に吸込湿度を表示可能
●冷却機能付機
「温度/湿度」を長押しで設定表示部に吸込湿度と吸込温度を表示可能

主な制御機能

- 遠方発停(サーモ+送風ON)信号入力
- 外部ヒューミ、サーモ信号入力
- 冷却/再熱切替信号入力
- 異常信号出力
- ペアリモコン接続
- 複数台運転制御
- ファン残留運転制御
- 異常時ファン運転制御(強制送風運転)
- 手元操作禁止(リモコン操作禁止)
- 温湿度補正機能
- 除霜時間変更
- フィルターサイン表示機能



システムイメージ図

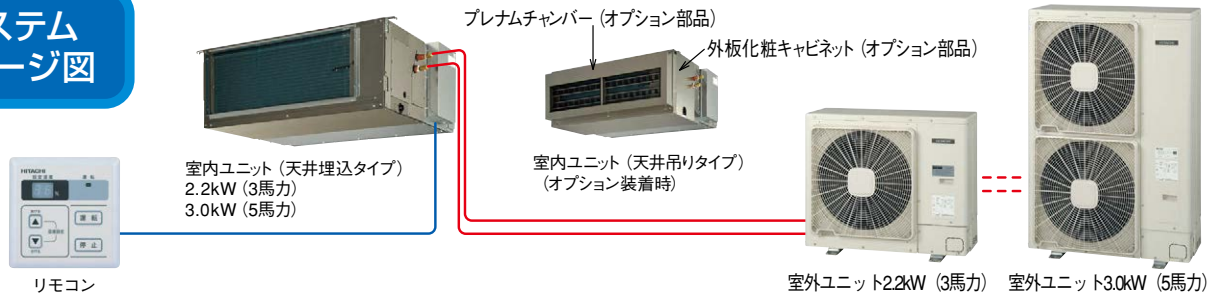

特長

1 性能と省エネ性の向上

R410A DCインバーター圧縮機や高効率熱交換器、さらに電子膨張弁の採用により性能を向上しました。
(当社比) [新型機: RK-NP3CT、旧型機: RK-3CI (2000年製) (R22) 比]

■再熱除湿運転

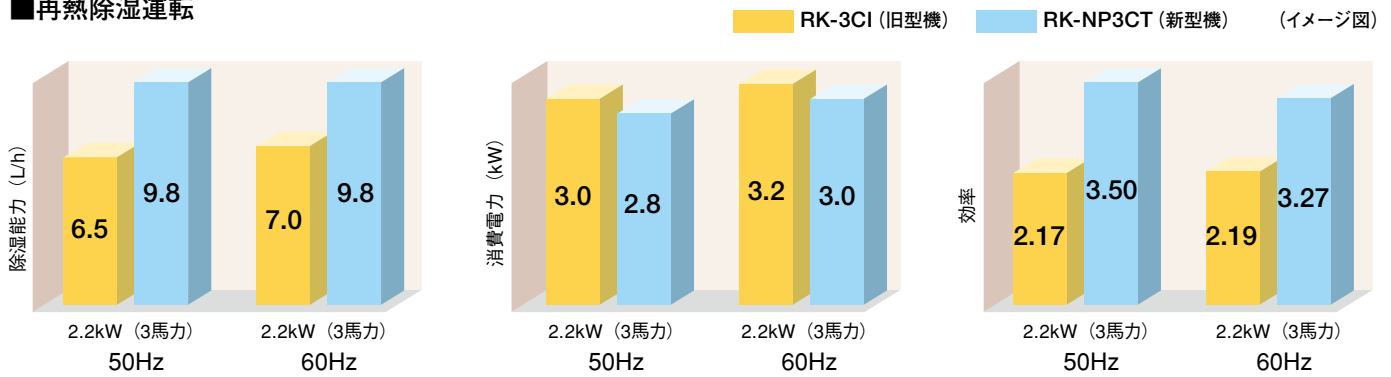

■冷却運転

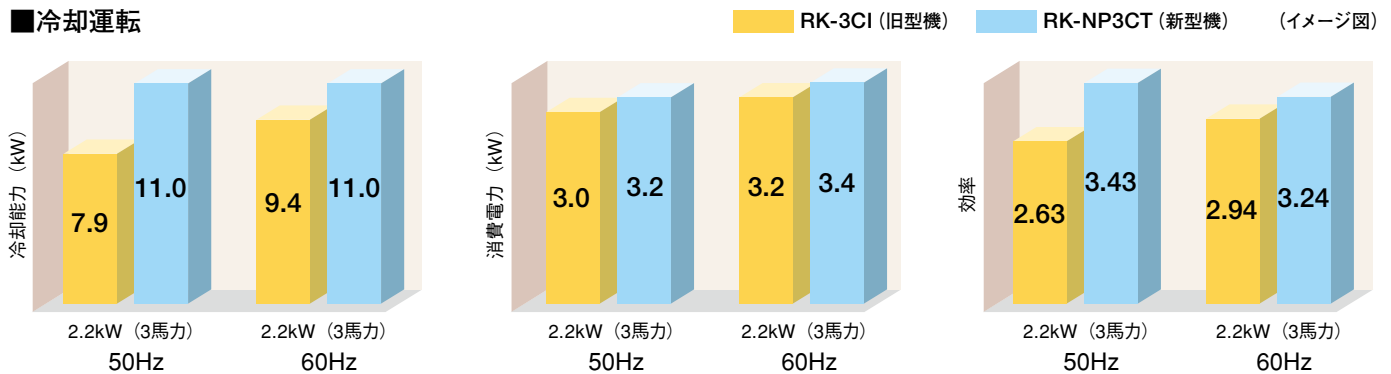

(注) 1. 表示条件は、室内吸込空気乾球温度25℃、相対湿度80%、
室外吸込空気乾球温度30℃時を示します。

(注) 2. 効率 = $\frac{\text{能力値}}{\text{消費電力値}}$ を表わします。

2.2kW・3.0kW(3馬力・5馬力)

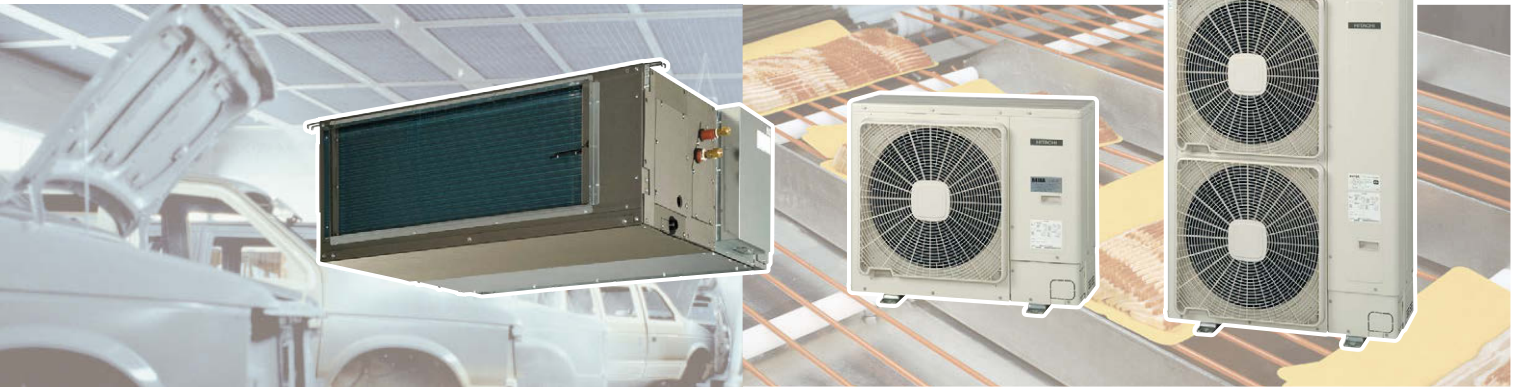

2 DCインバーター圧縮機を搭載

DCインバーター圧縮機の採用により電源周波数50Hz地域でも60Hz地域と同じ能力を発揮します。

3 運転範囲の拡大

食品工場・低温倉庫などに使用できるよう幅広い運転範囲を実現しました。

■室内ユニット運転範囲

【再熱除湿運転】

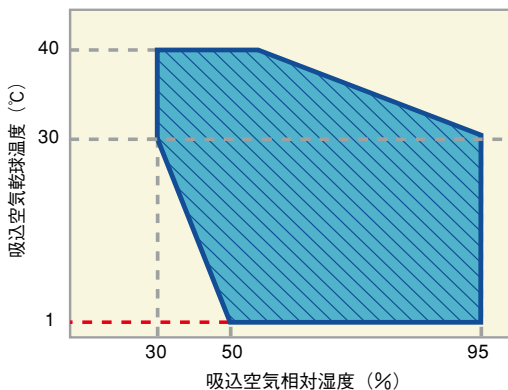

■室内ユニット運転範囲

【冷却運転】

(イメージ図)

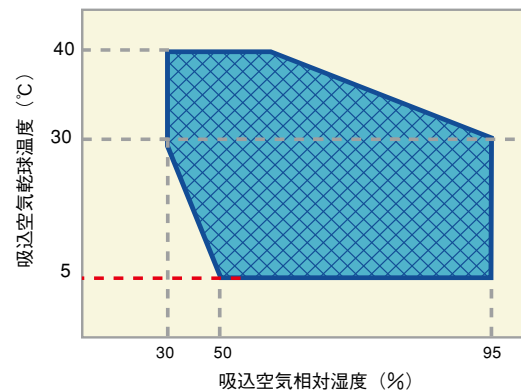

4 室内への熱負荷を抑制

室外ユニットによる一部排熱で、再熱運転時の室内への熱負荷を抑制します。

〔吸込空気温度や外気温度が低い条件で、再熱除湿運転を行なうと、吹出空気温度が吸込空気温度よりも低下し、相対湿度が高い空気を吹き出す場合があります。〕

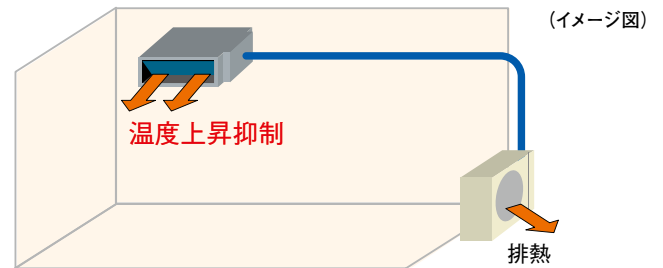

再熱運転時、吹出空気温度は吸込空気温度より、±5°C変化します。
(運転条件により異なります)

5 安定した冷却運転

DCインバーター制御でON/OFF運転を低減することで、設定湿度に対し一定速制御に比べ、より平滑な湿度維持を実現できます。

6 配管長を延長

旧型機35m (オプション部品使用時) に対し、新型機は50m (オプション部品不要) と配管長を延長しました。さらに20mまで冷媒の追加封入は必要ありません。

ご使用になる条件に合わせて最適な機種を選び、大切な商品や設備の品質管理にお役立てください。

再熱専用機

製品区分	小型コンパクトタイプ	床置タイプ
外観		
型式	<ul style="list-style-type: none"> ● RK-NP08PV 0.6kW (0.8馬力) ● RK-NP08PV(B) 0.6kW (0.8馬力) 	<ul style="list-style-type: none"> ● RK-NP2L1 1.5kW (2馬力) ● RK-NP3L1 2.2kW (3馬力) ● RK-NP5L1 3.75kW (5馬力) ● RK-NP8L1 5.5kW (8馬力) ● RK-NP10L1 7.5kW (10馬力)
特長	<ul style="list-style-type: none"> ● DCインバータスクロール圧縮機を搭載し、小型ながらパワフル除湿を実現 ● 電源は単相100V仕様 ● 操作性、運転機能、応用機能が充実 	<ul style="list-style-type: none"> ● 除湿能力と省エネ性を向上 ● 充実のオプション部品 ● サービス性の向上 <p>(注) 吹出空気温度が吸込空気温度よりも上昇します。</p>
用途 使用場所	<ul style="list-style-type: none"> ● 銭湯や旅館などの調湿・乾燥 ● 理科室・研究室等・図書室などの調湿 ● 病院、福祉施設などの調湿 	<ul style="list-style-type: none"> ● 図書館・博物館・美術館 (書籍・古文書・資料などの調湿・保管)
オプション 部品	<ul style="list-style-type: none"> ● 移動用ハンドル ● キャスター ● 丸ダクト ● 中性能フィルター ● キャスターワゴン 	<ul style="list-style-type: none"> ● プレナムチャンバー ● 丸ダクト接続用ダクトチャンバー ● ビニールダクト ● 操作スイッチ延長ケーブル ● コネクター付コード ● 背面吸込ダクトセット ● ロングライフフィルター(交換用) ● ロングライフフィルター(抗菌加工) ● 高性能フィルター(比色法65%) ● 脱臭フィルター ● コントロールタイマー ● 木台 ● 操作スイッチ塞ぎカバー ● ベースカバー ● リモコン(ペアリモコン用)
製品仕様 掲載ページ	<ul style="list-style-type: none"> ● RK-NP08PV..... 13~14ページ ● RK-NP08PV(B)..... 13~14ページ 	<ul style="list-style-type: none"> ● RK-NP2L1 15~16ページ ● RK-NP3L1 15~16ページ ● RK-NP5L1 17~18ページ ● RK-NP8L1..... 19~20ページ ● RK-NP10L1..... 21~22ページ

■ 小型コンパクトタイプ 型式記号のご案内

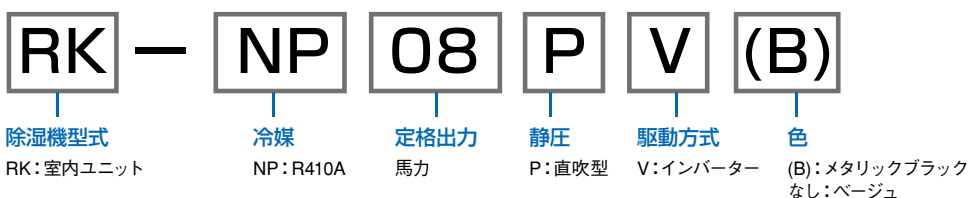

冷却機能付機

製品区分	床置タイプ	天井埋込セパレートタイプ	
外観			
型式	<p>室内機</p> <ul style="list-style-type: none"> ● RK-NP2LT1 1.5kW (2馬力) ● RK-NP3LT1 2.2kW (3馬力) ● RK-NP5LT1 3.75kW (5馬力) ● RK-NP8LT1 5.5kW (8馬力) ● RK-NP10LT1 7.5kW (10馬力) <p>室外機</p> <ul style="list-style-type: none"> ● RCR-NP2T (2馬力) ● RCR-NP3T (3馬力) ● RCR-NP5T (5馬力) ● RCR-NP8T (8馬力) ● RCR-NP10T (10馬力) 	<p>室内機</p> <ul style="list-style-type: none"> ● RK-NP3CT 2.2kW (3馬力) ● RK-NP5CT 3.0kW (5馬力) <p>室外機</p> <ul style="list-style-type: none"> ● RAS-NP3T (3馬力) ● RAS-NP5T (5馬力) 	
特長	<ul style="list-style-type: none"> ● 冷却能力と省エネ性を向上 ● 冷却除湿と再熱除湿が可能な温度調節機能付き (注) 再熱除湿運転時、吹出空気温度が吸込空気温度よりも上昇します。 (天井埋込セパレートタイプは、温度上昇を抑制します。) 		
用途 使用場所	<ul style="list-style-type: none"> ● 水産物・農産物・食品・菓子などの調湿・乾燥 ● 各種工業製品、精密機器・部品などの保管 ● 精密機械加工室、印刷用写真製版室などの調湿 		
オプション 部品	<ul style="list-style-type: none"> ● プレナムチャンバー ● 丸ダクト接続用ダクトチャンバー ● ビニールダクト ● 操作スイッチ延長ケーブル ● コネクター付コード ● 背面吸込ダクトセット ● ロングライフフィルター (交換用) ● ロングライフフィルター (抗菌加工) 	<ul style="list-style-type: none"> ● 高性能フィルター (比色法65%) ● 脱臭フィルター ● コントロールタイマー ● 木台 ● 操作スイッチ塞ぎカバー ● ベースカバー ● リモコン (ペアリモコン用) 	<ul style="list-style-type: none"> ● プレナムチャンバー ● 外板化粧キャビネット ● ロングライフフィルター ● ロングライフフィルター (抗菌加工) ● 高性能フィルター (比色法60%, 90%) ● 脱臭フィルター ● ドレンアップメカ
製品仕様 掲載ページ	<ul style="list-style-type: none"> ● RK-NP2LT1 ... 23~24ページ ● RK-NP3LT1 ... 23~24ページ ● RK-NP5LT1 ... 25~26ページ ● RK-NP8LT1 ... 27~28ページ ● RK-NP10LT1 ... 29~30ページ 	<ul style="list-style-type: none"> ● RCR-NP2T ... 23~24ページ ● RCR-NP3T ... 23~24ページ ● RCR-NP5T ... 25~26ページ ● RCR-NP8T ... 27~28ページ ● RCR-NP10T ... 29~30ページ 	<ul style="list-style-type: none"> ● RK-NP3CT ... 31~32ページ ● RK-NP5CT ... 33~34ページ ● RAS-NP3T ... 31~32ページ ● RAS-NP5T ... 33~34ページ

床置タイプ 型式記号のご案内



天井埋込セパレートタイプ 型式記号のご案内



納入事例紹介

食品

食品包装エリアの除湿

納入先

食品包装工場

様々な食品の包装を行っています。食品の品質管理を目的に除湿機を導入しています。

背景

湿度を下げるのはもちろんですが、低すぎると静電気が発生してしまい、また温度が高すぎると包装機が冷えて熱を利用する行程に支障を来すため、それらの条件に合わせた温湿度設定をしています。食品の品質を守るためには大きな温湿度変化を避けなければならないことから、除湿機とエアコンは24時間運転しています。

納入製品

- RK-NP10LT1・・・1台
(オプション品：背面吸込ダクトセット)
- RCR-NP10T・・・1台



食品

惣菜加工場の除湿

納入先

食品製造加工工場

惣菜の製造加工・卸し販売会社です。サンドイッチの具材となるカツやコロッケをカットする「切り込み室」に除湿機を納入しました。

背景

作業終了後に床を水洗浄していますが、部屋の構造上水はけや換気が非常に悪く、湿気がこもりやすく乾燥しにくい環境です。そのため部屋のカビ対策の一環として除湿機を導入しました。また、工場は作業別に部屋が分かれており、各部屋に日立空調機を多数採用いただいています。

納入製品

- RK-NP08PV・・・1台
(オプション部品：キャスターワゴン)



納入先

製氷工場

漁港内にある製氷工場です。水産物を運搬するためのトラックや漁船に保冷用の氷を供給しています。

背景

製氷室ではマイナス10℃のブライン槽で1日約70トンの角氷を製造しています。室内は低温で気密性が高い環境です。夏期は天井に結露が発生しやすいため、その対策として除湿機を導入しました。常時製造しているため除湿機も24時間連続で運転しています。

納入製品

● RK-NP5L・・・1台

(オプション部品：プレナムチャンバー)

オプション部品：
プレナムチャンバー



納入先

光学レンズメーカー

カメラレンズの部品の品質を確認する「測定室」に除湿機を導入しました。

背景

レンズを構成している部品は、組み立て前に3次元測定機による品質チェック(形状の計測)を受けます。温湿度の条件により、わずかではありますが部品に膨張やゆがみが発生する可能性があるため、湿度が上昇すると正しい計測ができません。精密さが要求される製品を一定条件のもとで計測できるよう、除湿機を導入して湿度管理を行っています。

納入製品

● RK-NP08PV・・・1台



仕様表 (50/60Hz)

項目 (単位)		型式	RK-NP08PV 451,000円	RK-NP08PV(B) 451,000円	
再熱除湿性能	法定冷凍能力	トン	0.49		
	除湿能力	L/h	2.30 [3.60]		
	空気条件	—	吸込空気乾球温度25℃、相対湿度80%		
	電気特性	消費電力	kW	0.67 [1.20]	
		運転電流	A	7.3 [12.4]	
		力率	%	92 [97]	
		始動電流	A	10	
騒音値	dB (A)	40			
外装 (マンセル記号)	—	ベージュ (2.5Y 8/2)	ブラックメタリック		
圧縮機出力 (極数)	kW	0.6全密閉形 (インバーター)			
冷媒	—	R410A (0.55kg)			
冷媒制御装置	—	電子制御膨張弁			
送風装置	型式 × 台数	—	両吸込多翼送風機 × 1		
	風量	m³/min	15 (急) -12 (強) -6 (弱)		
	機外静圧	Pa	0		
	電動機出力 (極数)	kW	0.08		
	エアフィルター	—	PPハニカム		
空気湿度調整装置	—	電子式湿度調整器			
除霜方式	—	ホットガスバイパス			
ドレン配管 (エマージェンシー)	—	—			
製品質量	kg	45			
電源	—	単相100V 50/60Hz			

- (注) 1. 性能は、吸込空気乾球温度25℃、相対湿度80%、強ノッチ、定格周波数で運転した場合を示します。また、[]内はインバーターによる最大値を示します。
- (注) 2. 電気工事の際は電気特性の1.2倍程度を見込んでください。
- (注) 3. 再熱除湿運転を行なうと吹出空気温度が吸込空気温度より高くなります。運転状態によっても異なりますが、約10～25℃上昇します。温度上昇が問題となる場合は別途冷房や換気を考慮してください。
- (注) 4. 騒音値は反響の少ない無響室で、吹出正面1.0m、地上高さ1.0mの測定位置における値 (Aスケール) を示します。実際の据付状態は周囲の騒音や反響を受け、表示値より大きくなります。なお、騒音値は弱風時の1/3オクターブバンド騒音値を示します。また、本製品はインバーター型です。一定速の製品と比較してインバーター特有の高周波音が発生しますがユニットの異常ではありません。一定速の製品の音色とは異なりますので、据付環境や設置場所は十分注意して選定してください。
- (注) 5. 本製品は、ユニット正面の温・湿度センサーの検知温・湿度により、運転制御を行なうものであり、周囲湿度や熱交換器吸込部の温・湿度とは異なる場合があります。
- (注) 6. 防食仕様については、別途ご相談ください。

標準寸法図 (単位: mm)

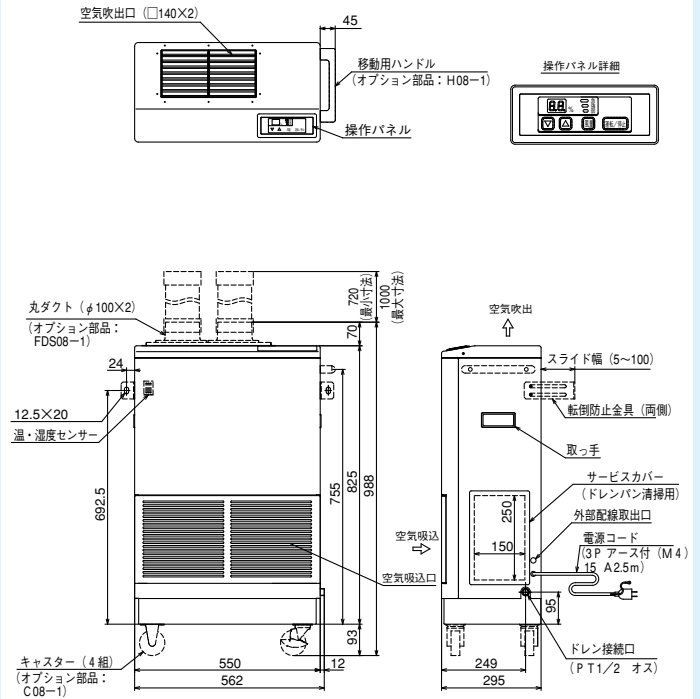

除湿機能特性

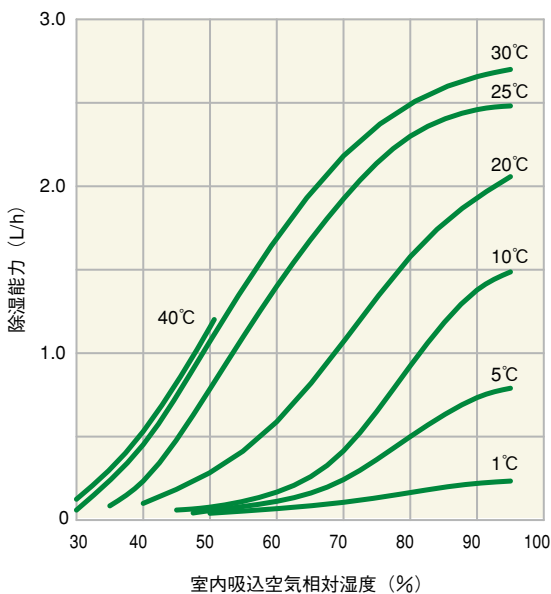

(注) 本図は、強ノッチ、圧縮機を定格周波数で運転した場合を示します。

運転範囲

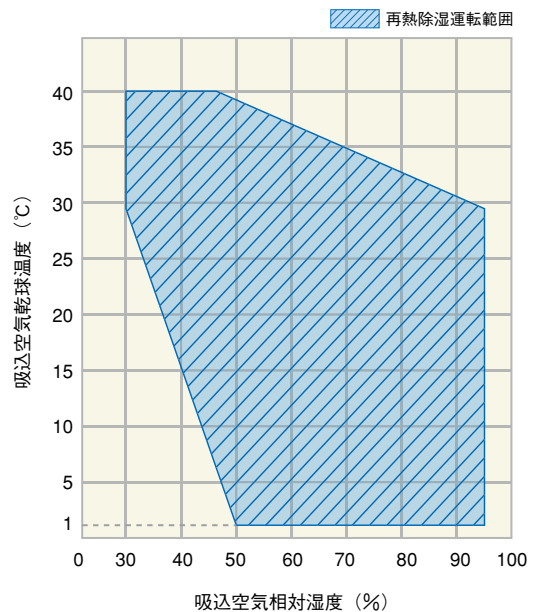

●掲載商品の価格は事業者様向けの積算見積価格であり、一般消費者向けの販売価格ではありません。なお、積算見積価格には、消費税・配送費・試運転調整費・工事費・使用済み商品の引き取り費などは含まれておりません。

オプション部品 キャスターワゴン付寸法図

(単位: mm)

■ キャスターワゴン型式: CW08-1 88,000円

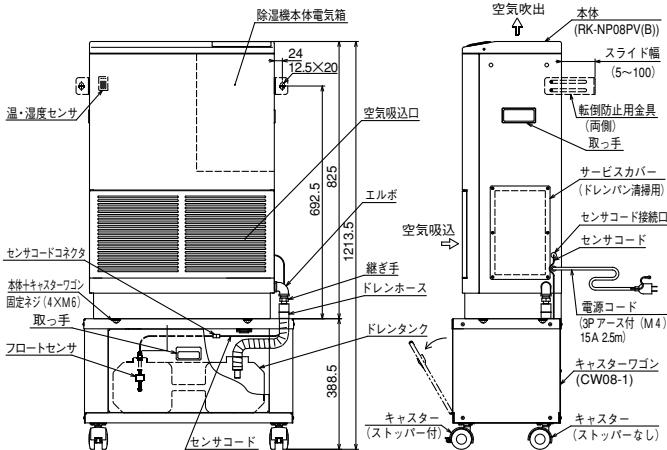
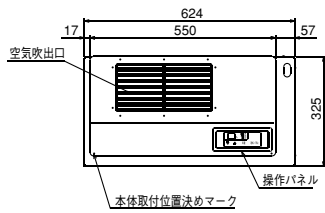

オプション部品 移動用ハンドル寸法図

(単位: mm)

■ 型式: H08-1 7,000円

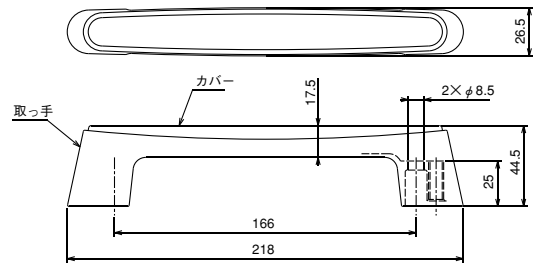

オプション部品 キャスター寸法図

(単位: mm)

■ 型式: C08-1 9,000円

[自在キャスター]

[固定キャスター]

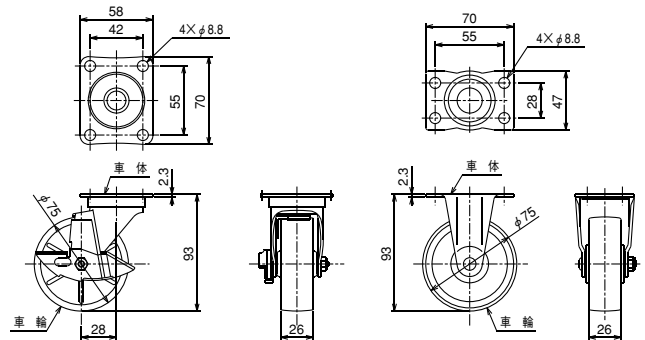

オプション部品 中性能フィルター寸法図

(単位: mm)

■ 型式: F08-1 14,000円

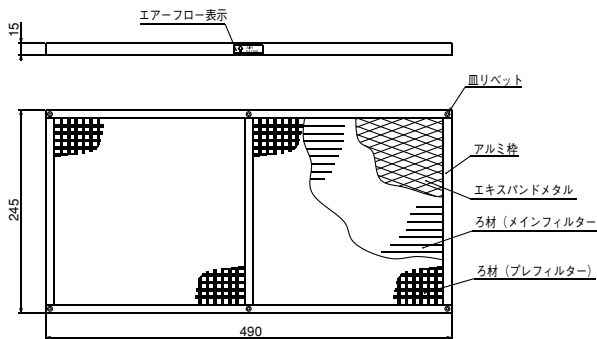

オプション部品 丸ダクトセット寸法図

(単位: mm)

■ 型式: FDS08-1 21,000円

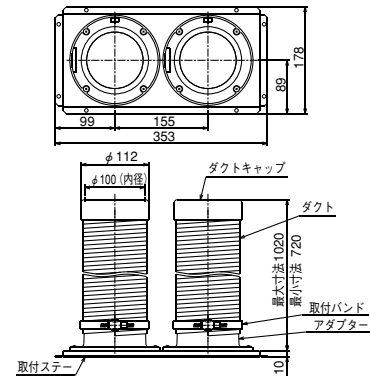

電気配線図

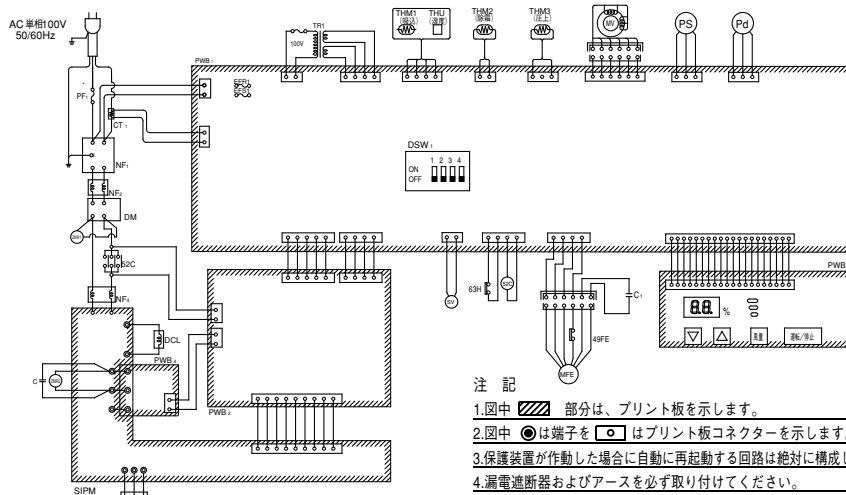

注記

1. 図中 部分は、プリント板を示します。
 2. 図中 は端子を はプリント板コネクタを示します。
 3. 保護装置が作動した場合に自動的に再起動する回路は絶対に構成しないでください。
 4. 漏電遮断器およびアースを必ず取り付けてください。
- また、定格15A以上、交流100Vの専用コンセントを単独で使い、他の器具と併用する分岐コンセントは使わないでください。

記号表

記号	名称	備考
MC	電動機 (圧縮機用)	
MFE	電動機 (送風機用)	
PF1	動力用ヒューズ	
S2C	電磁接触器 (圧縮機用)	
SV	電磁弁	
IMV	電子膨張弁	
TR1	トランス	
CT1	カレントトランス	
49FE	インターナルサーモスタット (送風機用)	MFE内蔵
PWB1	プリント板 (制御用)	
PWB2	1/F基板	
PWB3	表示基板 (操作スイッチ)	
PWB4	キャパシタ基板	
EFRI, EFS1	ヒューズ	
THM1	サーミスタ (吸込)	
THU	サーミスタ (湿度)	
THM2	サーミスタ (除霜)	
THM3	サーミスタ (圧上)	
63H	高圧遮断装置 (保護用)	
DCL	リアクトル	
DM	ダイオードモジュール	
SIPM	インバータモジュール	
NF1~4	ノイズフィルター	
C	コンデンサ	
ZNR1.2	サージアブソーバ	
PS	圧力センサ (低圧用)	
Pd	圧力センサ (高圧用)	
C1	コンデンサ (送風機用)	
DSW1	スイッチ	4極

●掲載商品の価格は事業者様向けの積算見積価格であり、一般消費者向けの販売価格ではありません。
 なお、積算見積価格には、消費税・配送費・試運転調整費・工事費・使用済み商品の引き取り費などは含まれておりません。

仕様表

(50/60Hz)

項目 (単位)		型式	RK-NP2L1 779,000円	RK-NP3L1 960,000円
法定冷凍能力	トン		0.68/0.82	1.00/1.21
性能	除湿能力	L/h	5.5/6.3	7.6/8.7
	空気条件※		室内吸込空気乾球温度25℃、相対湿度80%	
	消費電力	kW	1.5/1.8	2.3/3.0
	運転電流	A	5.8/5.9	9.1/9.7
	電力率	%	75/88	73/89
騒音	値	dB (A)	53	54
外形	装 (マンセル記号)		ページ (2.5Y8/2)	
冷却装置	形式	mm	650×400×(1500+17)	
	出力 (極数)	kW	1.5 (2)	2.2 (2)
	種類		FV50S	
	メーカー		出光興産	
	封入量	L	0.67	1.13
	オイルヒーター出力	W	30 [1φ 200V]	40 [1φ 200V]
	蒸発器		多通路クロスフィン式	
	凝縮器		多通路クロスフィン式	
	冷媒		HFC (R410A) [1.25kg]	HFC (R410A) [1.50kg]
	冷媒制御装置		電子制御膨張弁	
送風機	形式 × 台数		両吸込多翼送風機×1	
風機	風量	m ³ /min	21	30
	機外静圧	Pa	60/80	60/60
	電動機出力 (極数)	kW	0.15 (6)	0.27 (4)
	電源		AC1φ 200V 50/60Hz	
エアフィルター		ロングライフフィルター (PPハニカム濾材)		
空気湿度調整装置		電子式湿度調節器		
空気温度調整装置		電子式温度調節器		
表示灯		運転一点灯、警報一点滅		
高圧遮断装置	MPa		OFF/ON:4.15/3.20	
圧縮機用電流センサー	A		13	18
送風機用過電流継電器	A		-	
送風機用プロテクター	℃		OFF/ON:130/83	
吐出ガス過熱防止用サーミスタ	℃		127	
操作回路ヒューズ	A		5	
動力回路ヒューズ	A		20	
除霜装置	除霜方式		ホットガスバイパス	
	最短除霜周期	min	30 (15~60可変, 5刻み)	
	最長除霜時間	min	15 (5~30可変, 5刻み)	
	除霜開始温度	℃	-15 (蒸発器出口配管表面温度)	
除霜終了温度	℃	10 (蒸発器出口配管表面温度)		
ドレン配管 (エマーゼンシー)			R1 (PT1おす)	
製品質量 (梱包質量)	kg		105 (107)	110 (112)
電源			AC3φ 200V 50/60Hz	

- (注) 1. 再熱除湿能力は、※部の空気条件で運転した場合を示します。
 (注) 2. 騒音値は反響の少ない無響室で製品正面1.0m、地上高さ1.0mの測定位置における値 (Aスケール) を示します。実際の据付状態は周囲の騒音や反響を受け表示値より大きくなります。
 (注) 3. 再熱除湿運転を行なうと、吹出空気温度は吸込空気温度より、約10~25℃上昇します。温度上昇が問題となる場合には、別途冷房や換気を検討してください。
 (注) 4. 本製品は送風機用電動機が直結駆動式のため、機外静圧の値により風量が変化します。

除湿能力特性

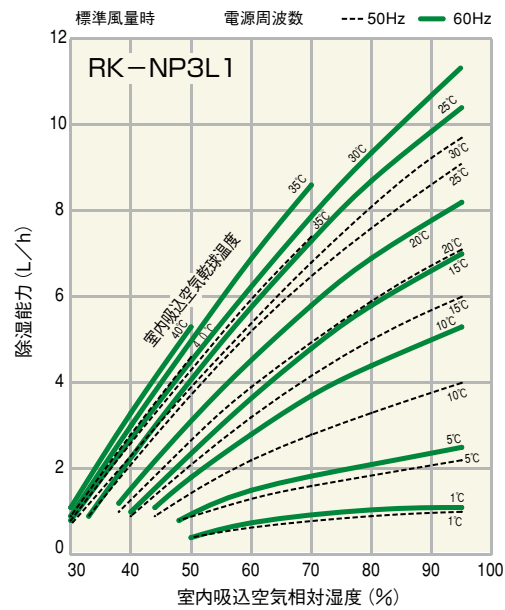
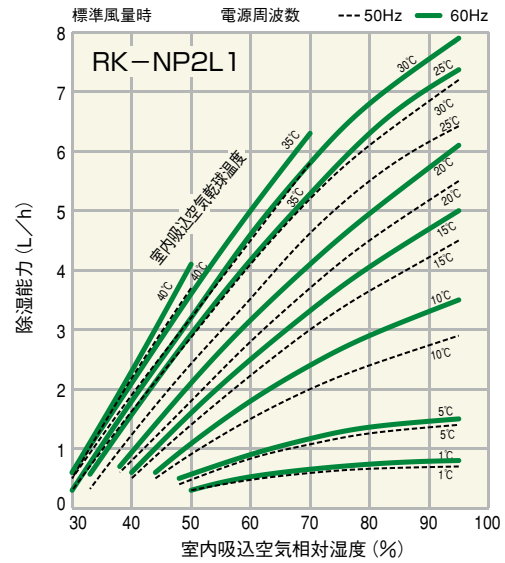

運転範囲

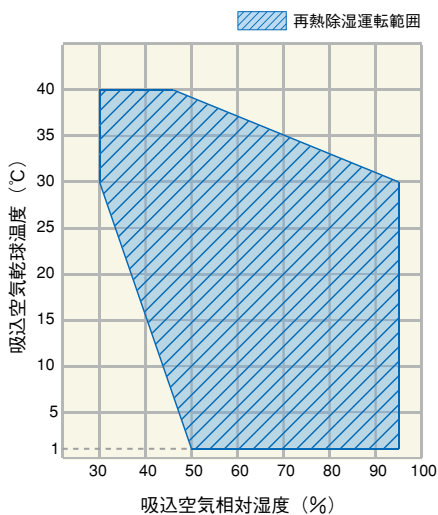

送風機特性曲線

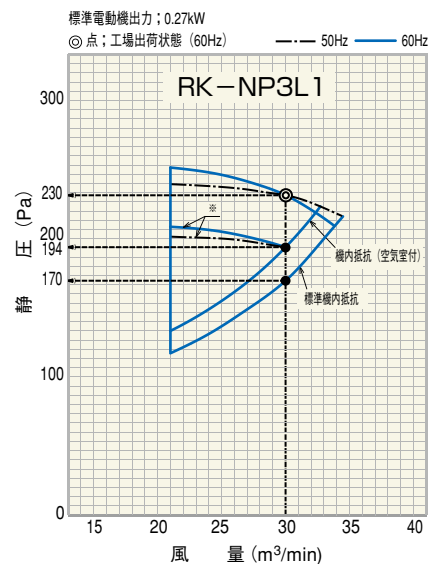
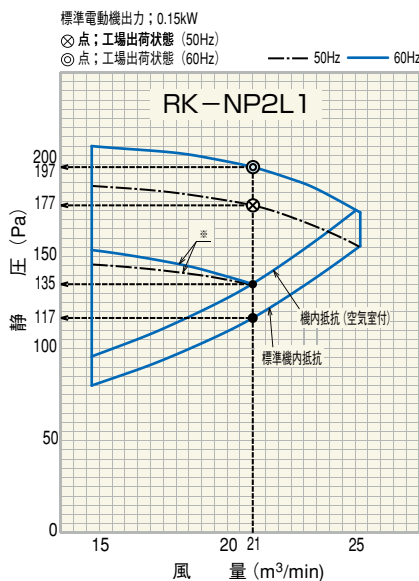

(注) ※は別売のプレナムチャンバー (型式: K-2PC) またはダクトボックス (型式: K-2DC1) に付属のコードにより、送風機回転数を調整した場合を示します。

●掲載商品の価格は事業者様向けの積算見積価格であり、一般消費者向けの販売価格ではありません。
 なお、積算見積価格には、消費税・配送費・試運転調整費・工事費・使用済み商品の引き取り費などは含まれておりません。

標準寸法図

(単位: mm)

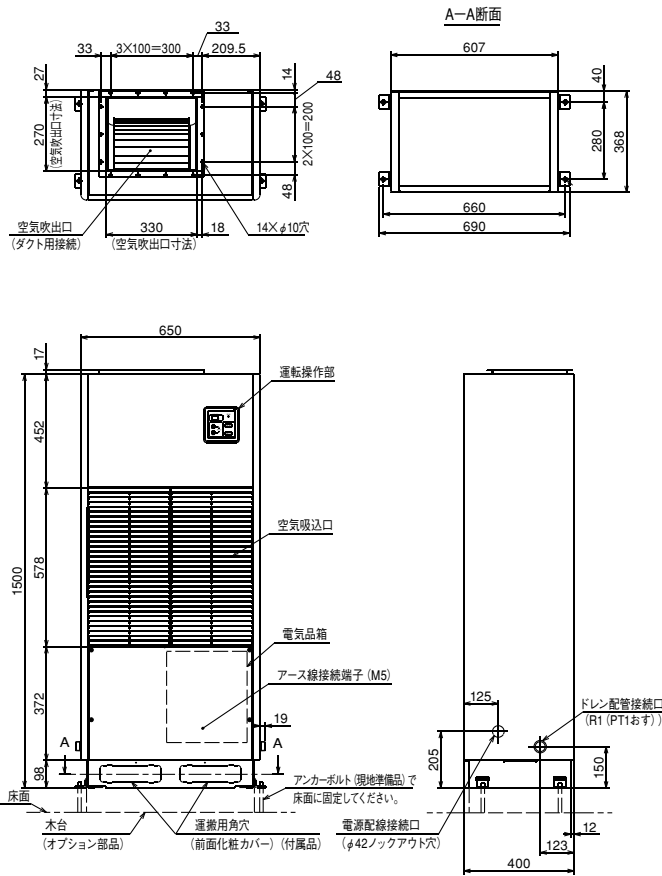

プレナムチャンバー付寸法図

(単位: mm)

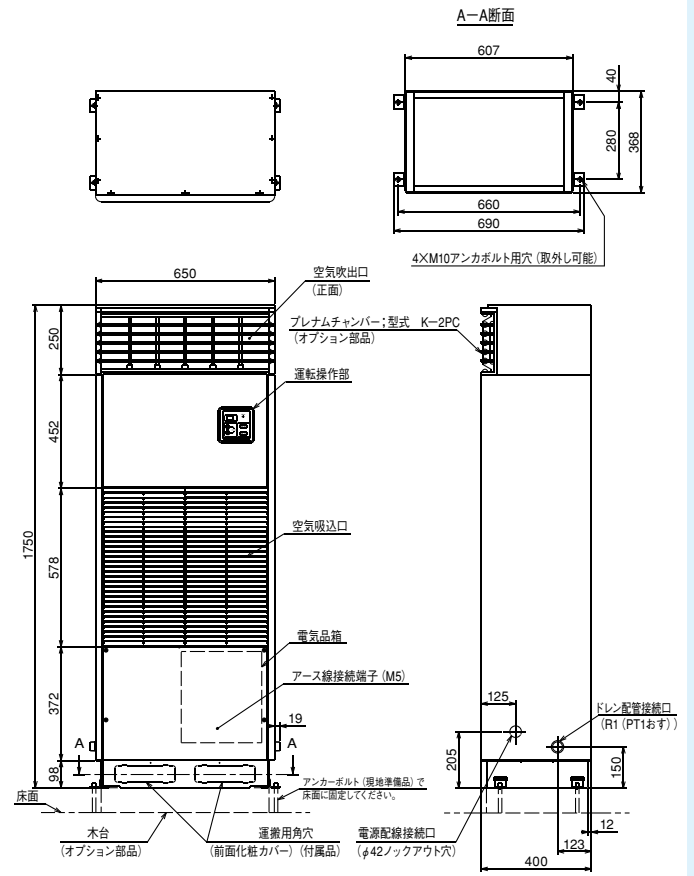

(注) プレナムチャンバーはオプション部品です。

電気配線図

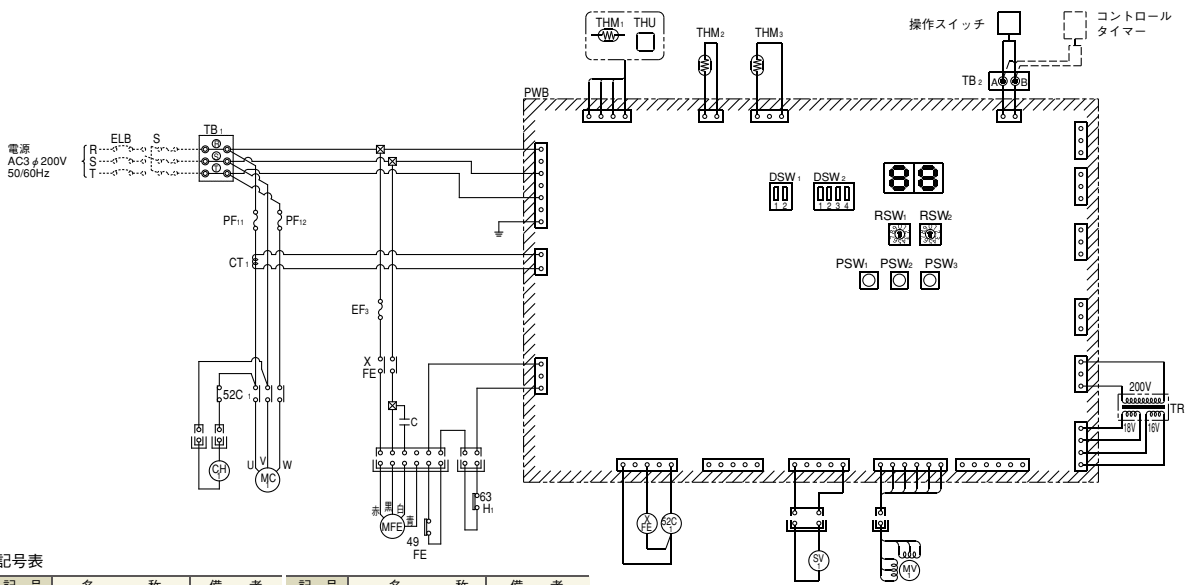

記号表

記号	名称	備考	記号	名称	備考
MC ₁	電動機	圧縮機用	SV ₁	電磁弁	除霜用
MFE	電動機	室内送風機用	XFE	補助继电器	室内送風機用
52C ₁	電磁接触器	圧縮機用	C	コンデンサ	室内送風機用
EF ₃	ヒューズ	室内送風機用	49FE	インターナルサーモスタット	室内送風機用
PF _{1,12}	動力用ヒューズ	圧縮機用	THU	湿度センサ	室内吸込空気用
CH ₁	Cヒータ		THM ₁	サーミスタ	室内吸込空気用
63H ₁	高圧遮断装置		THM ₂	サーミスタ	室内配管用
CT ₁	変流器	電流検出用	THM ₃	サーミスタ	圧縮機用上用
PWB	プリント板		PSW ₁₋₃	スイッチ	
EF _{1,2}	ヒューズ		DSW _{1,2}	スイッチ	
TR	トランス		RSW _{1,2}	スイッチ	
TB ₁	端子台	主電源用	ELB	漏電遮断器	不付
TB ₂	端子台	リモコン用	S	手元開閉器	不付
MV ₁	電子制御膨張弁				

注記

1. 図中破線部分は、現地工事区分を示します。
2. 図中 ⊙◎ は、TB の端子を示します。
3. 図中 部分はプリント板、 はプリント板のコネクターを示します。
4. 保護装置が作動した場合に自動的に再起動する回路は、絶対に構成しないでください。

仕様表 (50/60Hz)

項目(単位)	型式	RK-NP5L1 1,352,000円
法定冷凍能力	トン	1.49/1.79
除湿能力	L/h	14.0/16.0
空気条件※	—	室内吸込空気乾球温度25℃、相対湿度80%
消費電力	kW	3.7/4.8
運転電流	A	13.1/15.1
力率	%	82/92
始動電流	A	138/124
騒音値	dB(A)	59
外装(マンセル記号)	—	ページ (2.5Y8/2)
外形寸法	mm	800×500×(1700+45)
型式	—	E505DH-49A2
出力(極数)	kW	3.75 (2)
種類	—	FVC68D
メーカー	—	出光興産
封入量	L	1.50
オイルヒーター出力	W	40 [1φ 200V]
蒸発器	—	多通路クロスフィン式
凝縮器	—	多通路クロスフィン式
冷媒	—	HFC (R410A) [2.80kg]
冷媒制御装置	—	電子制御膨張弁
形式×台数	—	両吸込多翼送風機×1
送風量	m³/min	44
機外静圧	Pa	20/120
電動機出力(極数)	kW	0.55(4)
電源	—	AC3φ 200V 50/60Hz
エアフィルター	—	ロングライフフィルター(PP/ハニカム濾材)
空気湿度調整装置	—	電子式湿度調節器
空気温度調整装置	—	電子式温度調節器
表示灯	—	運転一点灯、警報一点滅
高圧遮断装置	MPa	OFF/ON:4.15/3.20
圧縮機用電流センサー	A	34
送風機用過電流継電器	A	2.8
送風機用プロテクター	℃	—
吐出ガス過熱防止用サーミスタ	℃	127
操作回路ヒューズ	A	5
動力回路ヒューズ	A	30
除霜方式	—	ホットガスバイパス
最短除霜周期	min	30 (15~60可変, 5刻み)
最長除霜時間	min	15 (5~30可変, 5刻み)
除霜開始温度	℃	-15 (蒸発器出口配管表面温度)
除霜終了温度	℃	10 (蒸発器出口配管表面温度)
ドレン配管(エマージェンシー)	—	R1 (PT1おす)
製品質量(梱包質量)	kg	165 (167)
電源	—	AC3φ 200V 50/60Hz

- (注) 1. 再熱除湿能力は、※部の空気条件で運転した場合を示します。
 (注) 2. 騒音値は反響の少ない無響室で製品正面1.0m、地上高さ1.0mの測定位置における値(Asケール)を示します。実際の据付状態は周囲の騒音や反響を受け表示値より大きくなります。
 (注) 3. 再熱除湿運転を行なうと、吹出空気温度は吸込空気温度より、約10~25℃上昇します。温度上昇が問題となる場合には、別途冷房や換気に考慮してください。

除湿能力特性

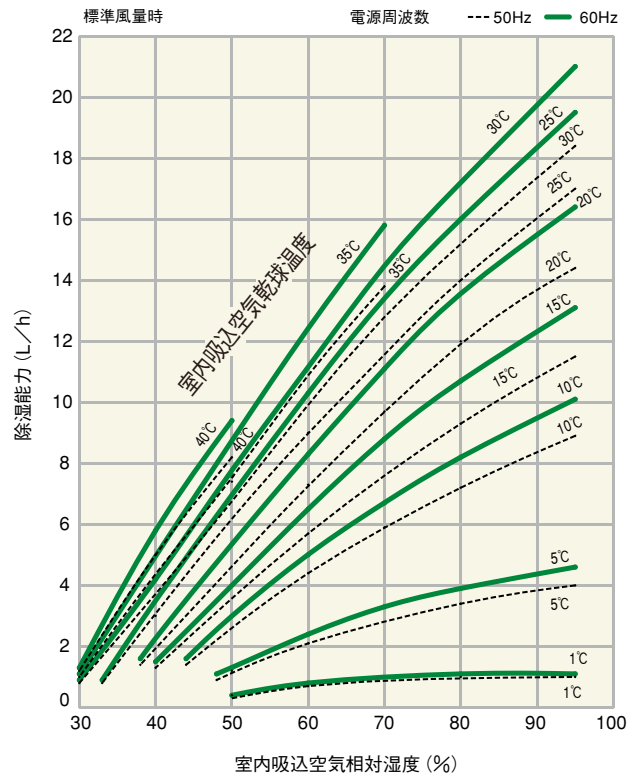

運転範囲

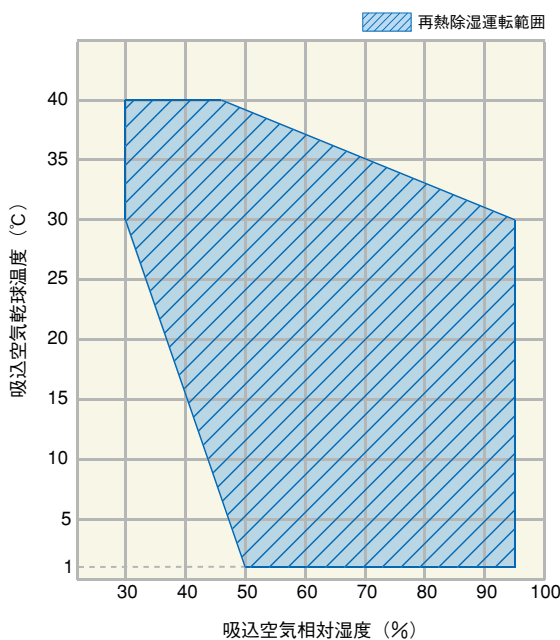

送風機特性曲線

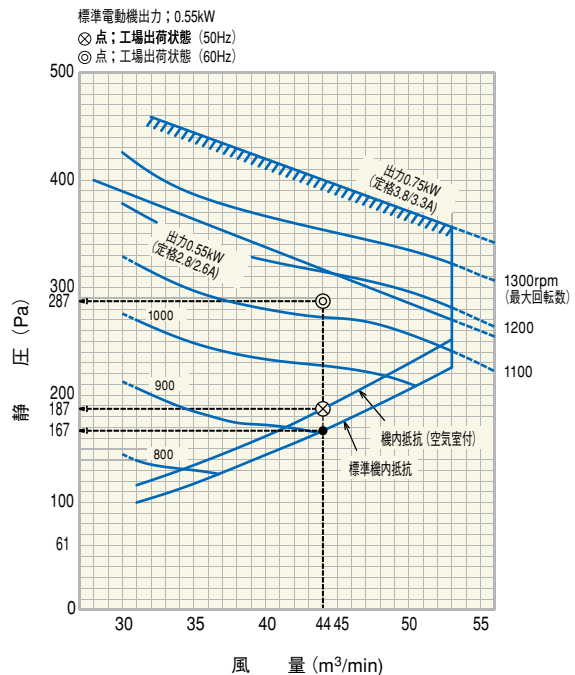

●掲載商品の価格は事業者様向けの積算見積価格であり、一般消費者向けの販売価格ではありません。
 なお、積算見積価格には、消費税・配送費・試運転調整費・工事費・使用済み商品の引き取り費などは含まれておりません。

標準寸法図

(単位: mm)

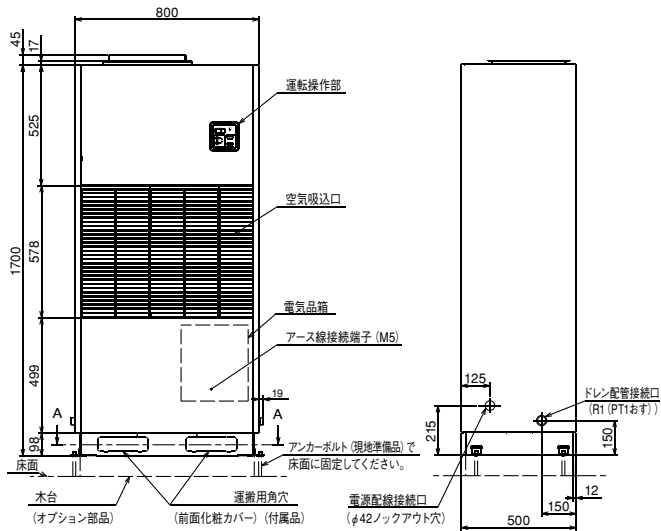
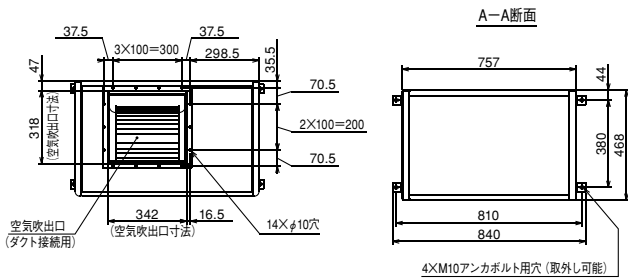

プレナムチャンバー付寸法図

(単位: mm)

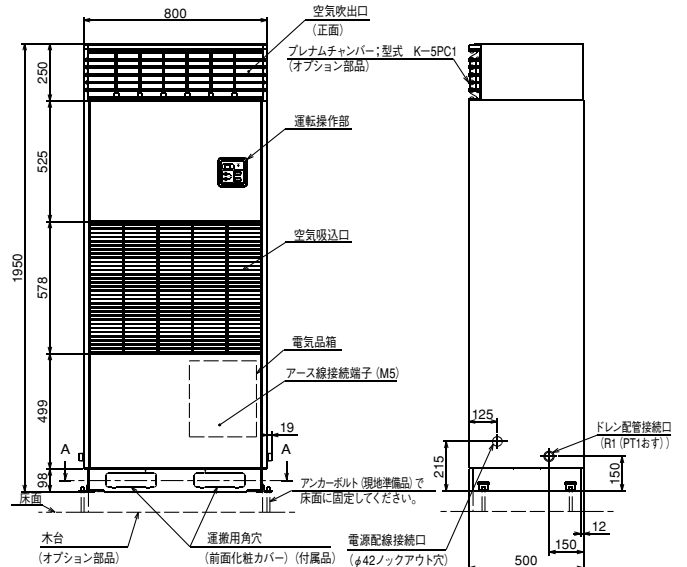
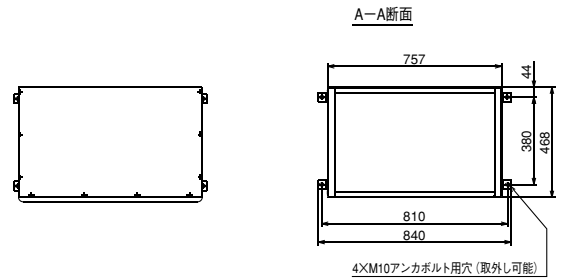

(注) プレナムチャンバーはオプション部品です。

電気配線図

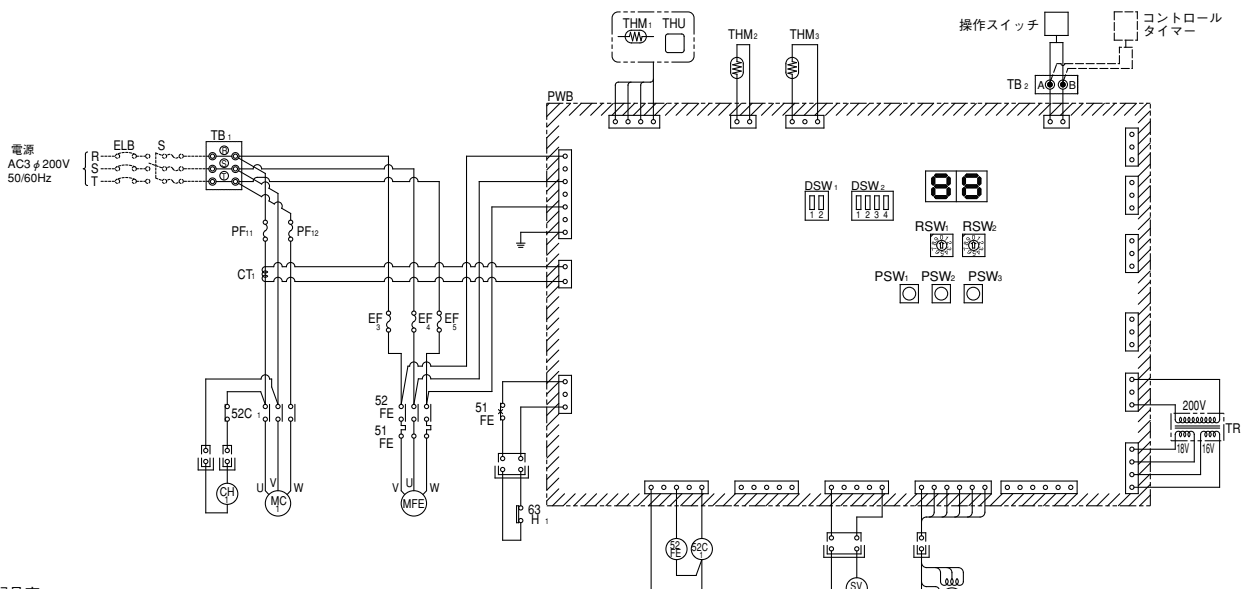

記号表

記号	名称	備考	記号	名称	備考
MC ₁	電動機	圧縮機用	MV ₁	電子制御膨張弁	
MFE	電動機	室内送風機用	SV ₁	電磁弁	除霜用
52C ₁	電磁接触器	圧縮機用	52FE	電磁接触器	室内送風機用
EF ₃₋₅	ヒューズ	室内送風機用	51FE	過電流継電器	室内送風機用
PF _{11,12}	動力用ヒューズ	圧縮機用	THU	湿度センサ	室内吸込空気用
CH ₁	Cヒータ		THM ₁	サーミスタ	室内吸込空気用
63H ₁	高圧遮断装置		THM ₂	サーミスタ	室内配管用
CT ₁	変流器	電流検出用	THM ₃	サーミスタ	圧縮機上用
PWB	プリント板		PSW ₁₋₃	スイッチ	
EF _{1,2}	ヒューズ		DSW _{1,2}	スイッチ	
TR	トランス		RSW _{1,2}	スイッチ	
TB ₁	端子台	主電源用	ELB	漏電遮断器	不付
TB ₂	端子台	リモコン用	S	手元開閉器	不付

注 記

1. 図中破線部分は、現地工事区分を示します。
2. 図中 ⊙◎ は、TB₁の端子を示します。
3. 図中 部分はプリント板、 はプリント板のコネクターを示します。
4. 保護装置が作動した場合に自動的に再起動する回路は、絶対に構成しないでください。

仕様表

(50/60Hz)

項目 (単位)		型式	RK-NP8L1
法定冷凍能力		トン	2.40/2.89
性能	再熱除湿能力	L/h	20.1/22.5
	空気条件※	—	室内吸込空気乾球温度25℃、相対湿度80%
	消費電力	kW	5.8/7.0
	運転電流	A	22.5/23.1
	電力率	%	74/87
始動電流	A	196/177	
騒音値		dB (A)	64
外装 (マンセル記号)		—	ベージュ (2.5Y8/2)
外形寸法		mm	1100×500×(1700+45)
冷却	型	式	E855DH-80A2
	出力 (極数)	kW	5.5 (2)
	種類	—	FVC68D
	メーカー	—	出光興産
装置	オイルヒーター出力	W	40 [1φ 200V]
	蒸発器	—	多通路クロスフィン式
送風	凝縮器	—	多通路クロスフィン式
	冷媒制御装置	—	HFC (R410A) [3.40kg]
風機	形式 × 台数	—	電子制御膨張弁
	風量	m ³ /min	80
機	機外静圧	Pa	20/170
	電動機出力 (極数)	kW	1.5 (4)
電	電源	—	AC3φ 200V 50/60Hz
	エアフィルター	—	ロングライフフィルター (PPハニカム濾材)
表	空気湿度調整装置	—	電子式湿度調節器
	空気温度調整装置	—	電子式温度調節器
保	表示灯	—	運転一点灯、警報一点滅
	高圧遮断装置	MPa	OFF/ON:4.15/3.20
護	圧縮機用電流センサー	A	48
	送風機用過電流継電器	A	6.2
装	送風機用プロテクター	℃	—
	吐出ガス過熱防止用サーミスタ	℃	127
置	操作回路ヒューズ	A	5
	動力回路ヒューズ	A	50
除霜装置	除霜方式	—	ホットガスバイパス
	最短除霜周期	min	30 (15~60可変, 5刻み)
	最長除霜時間	min	15 (5~30可変, 5刻み)
	除霜開始温度	℃	-15 (蒸発器出口配管表面温度)
ドレン配管 (エマーゼンシー)	除霜終了温度	℃	10 (蒸発器出口配管表面温度)
	—	—	R1 (PT1おす)
製品質量 (梱包質量)	kg	—	225 (228)
電源	—	—	AC3φ 200V 50/60Hz

- (注) 1. 再熱除湿能力は、※部の空気条件で運転した場合を示します。
 (注) 2. 騒音値は反響の少ない無響室で製品正面1.0m、地上高さ1.0mの測定位置における値 (Aスケール) を示します。実際の据付状態は周囲の騒音や反響を受け表示値より大きくなります。
 (注) 3. 再熱除湿運転を行なうと、吹出空気温度は吸込空気温度より、約10~25℃上昇します。温度上昇が問題となる場合には、別途冷房や換気をご検討ください。

除湿能力特性

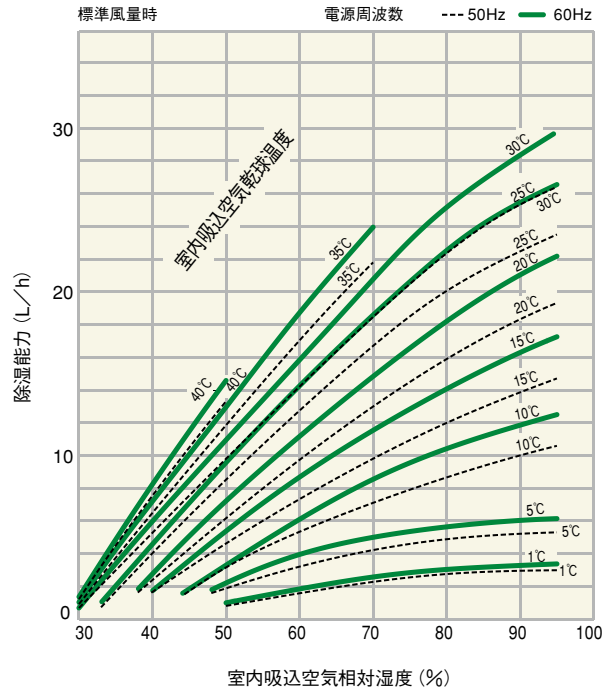

運転範囲

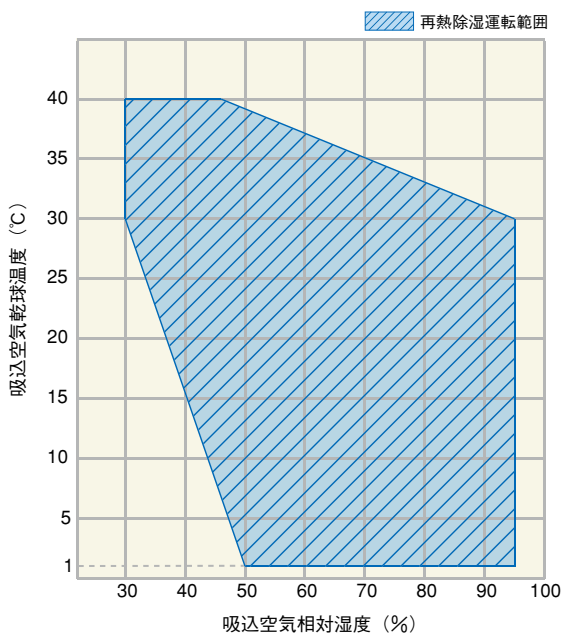

送風機特性曲線

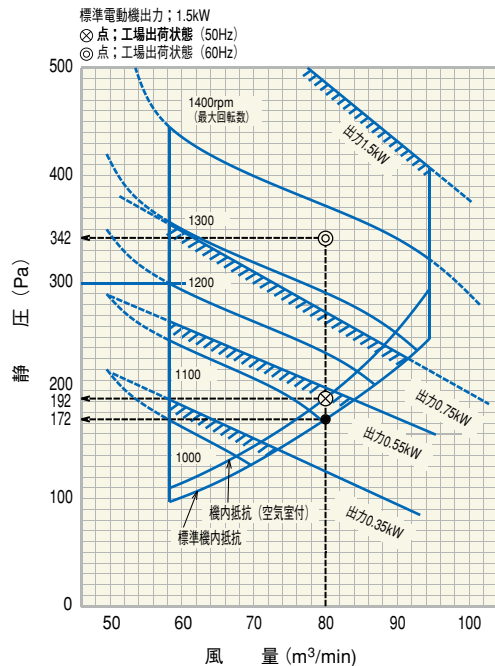

標準寸法図

(単位: mm)

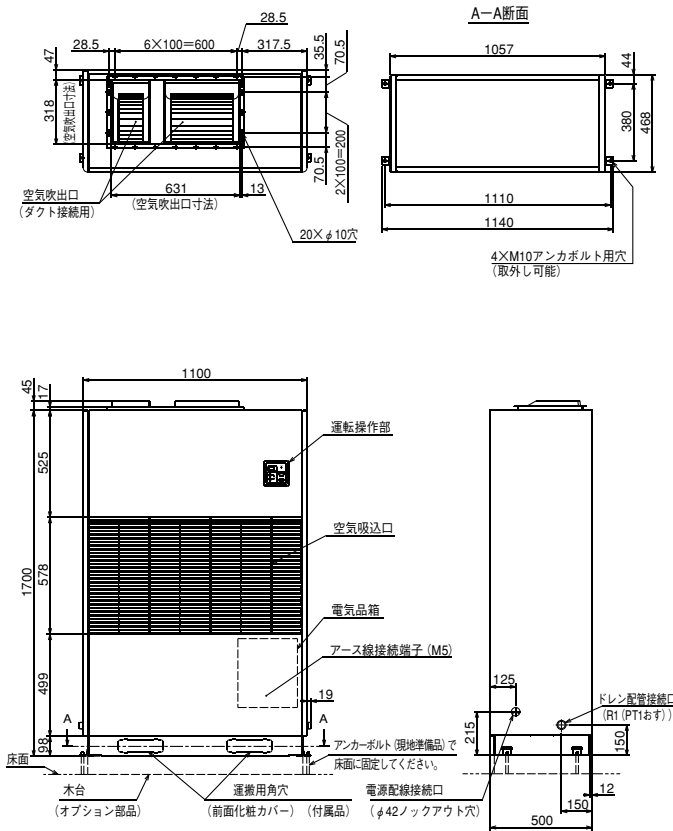

プレナムチャンバー付寸法図

(単位: mm)

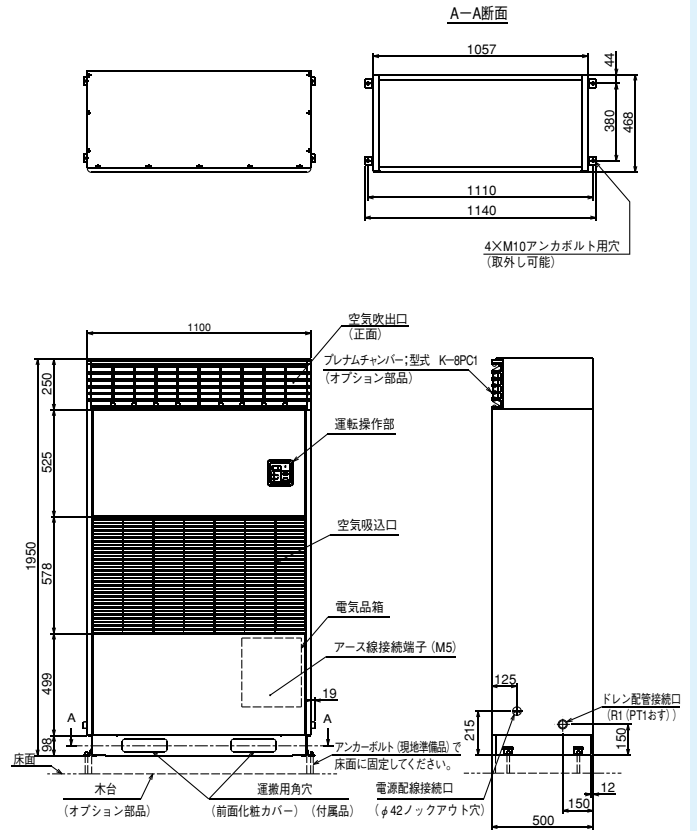

(注) プレナムチャンバーはオプション部品です。

電気配線図

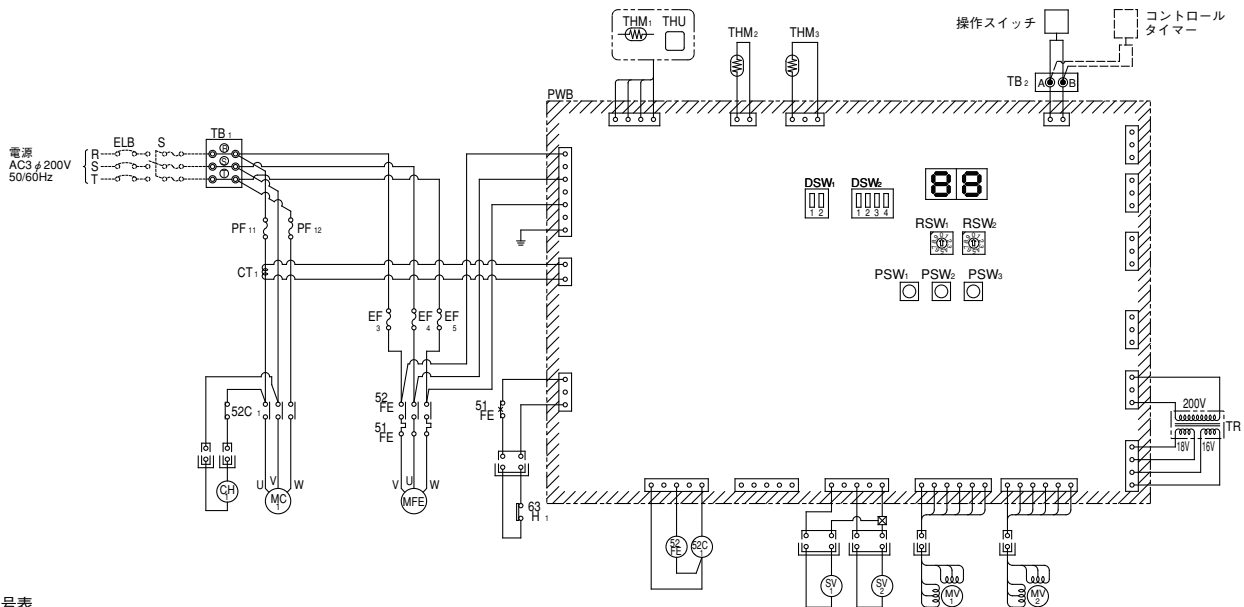

記号表

記号	名称	備考	記号	名称	備考
MC1	電動機	圧縮機用	MV1.2	電子制御膨張弁	
MFE	電動機	室内送風機用	SV1.2	電磁弁	除霜用
52C	電磁接触器	圧縮機用	52FE	電磁接触器	室内送風機用
EF3-5	ヒューズ	室内送風機用	51FE	過電流継電器	室内送風機用
PF11, 12	動力用ヒューズ	圧縮機用	THU	湿度センサ	室内吸込空気用
CH1	Cヒータ		THM1	サーミスタ	室内吸込空気用
63H1	高圧遮断装置		THM2	サーミスタ	室内配管用
CT1	変流器	電流検出用	THM3	サーミスタ	圧縮機上用
PWB	プリント板		PSW1-3	スイッチ	
EF1.2	ヒューズ		DSW1.2	スイッチ	
TR	トランス		RSW1.2	スイッチ	
TB1	端子台	主電源用	ELB	漏電遮断器	不付
TB2	端子台	リモコン用	S	手元開閉器	不付

注 記

1. 図中破線部分は、現地工事区分を示します。
2. 図中 ⊙◎⊙ は、TB の端子を示します。
3. 図中 部分はプリント板、 はプリント板のコネクターを示します。
4. 保護装置が作動した場合に自動的に再起動する回路は、絶対に構成しないでください。

仕様表

(50/60Hz)

項目 (単位)		型式	RK-NP10L1 2,302,000円
法定冷凍能力	トン		3.03/3.65
除湿能力	L/h		26.1/29.0
空気条件※	—		室内吸込空気乾球温度25℃、相対湿度80%
消費電力	kW		7.8/9.6
運転電流	A		31.6/32.0
力率	%		71/87
始動電流	A		277/251
騒音値	dB (A)		64
外装 (マンセル記号)	—		ページ (2.5Y8/2)
外形寸法	mm		1400×500×(1700+45)
型式	—		E1000GH-100A2
出力 (極数)	kW		7.5 (2)
種類	—		FVC68D
メーカー	—		出光興産
封入量	L		3.00
オイルヒーター出力	W		40 [1φ 200V]
蒸発器	—		多通路クロスフィン式
凝縮器	—		多通路クロスフィン式
冷媒	—		HFC (R410A) [4.80kg]
冷媒制御装置	—		電子制御膨張弁
形式 × 台数	—		両吸込多翼送風機×2
送風量	m³/min		97
機外静圧	Pa		20/190
電動機出力 (極数)	kW		2.2 (4)
電源	—		AC3φ 200V 50/60Hz
エアフィルター	—		ロングライフフィルター (PP/ハニカム濾材)
空気湿度調整装置	—		電子式湿度調節器
空気温度調整装置	—		電子式温度調節器
表示灯	—		運転一点灯、警報一点滅
高圧遮断装置	MPa		OFF/ON:4.15/3.20
圧縮機用電流センサー	A		63
送風機用過電流継電器	A		9.0
送風機用プロテクター	℃		-
吐出ガス過熱防止用サーミスタ	℃		127
操作回路ヒューズ	A		5
動力回路ヒューズ	A		60
除霜方式	—		ホットガスバイパス
最短除霜周期	min		30 (15~60可変, 5刻み)
最長除霜時間	min		15 (5~30可変, 5刻み)
除霜開始温度	℃		-10 (蒸発器出口配管表面温度)
除霜終了温度	℃		15 (蒸発器出口配管表面温度)
ドレン配管 (エマージェンシー)	—		R1 (PT1おす)
製品質量 (梱包質量)	kg		285 (289)
電源	—		AC3φ 200V 50/60Hz

- (注) 1. 再熱除湿能力は、※部の空気条件で運転した場合を示します。
 (注) 2. 騒音値は反響の少ない無響室で製品正面1.0m、地上高さ1.0mの測定位置における値 (Aスケール) を示します。実際の据付状態は周囲の騒音や反響を受け表示値より大きくなります。
 (注) 3. 再熱除湿運転を行なうと、吹出空気温度は吸込空気温度より、約10~25℃上昇します。温度上昇が問題となる場合には、別途冷房や換気に考慮してください。

除湿能力特性

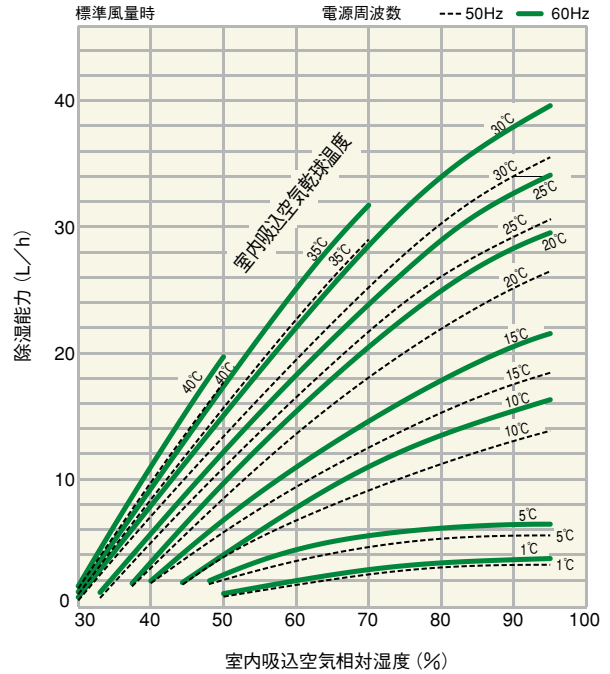

運転範囲

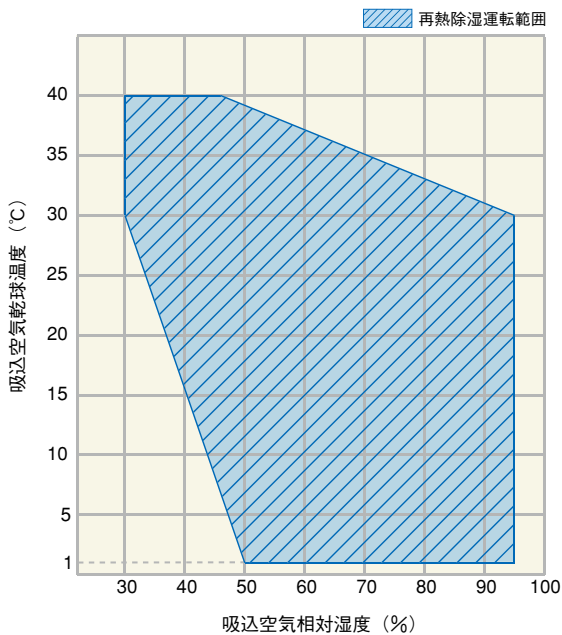

送風機特性曲線

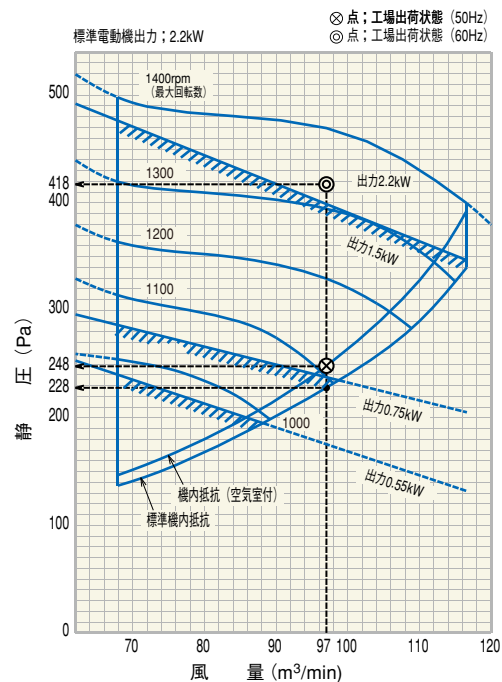

●掲載商品の価格は事業者様向けの積算見積価格であり、一般消費者向けの販売価格ではありません。
 なお、積算見積価格には、消費税・配送費・試運転調整費・工事費・使用済み商品の引き取り費などは含まれておりません。

室内ユニット仕様表 (50/60Hz)				
項目 (単位)	型式	RK-NP2LT1 821,000円	RK-NP3LT1 1,084,000円	
適用室外ユニット	—	RCR-NP2T	RCR-NP3T	
法定冷凍能力	トン	0.68/0.82	1.00/1.21	
除湿能力	L/h	5.5/6.3	7.6/8.7	
再熱除湿性能	—	室内吸込空気乾球温度25℃, 相対湿度80%		
電気特性	消費電力	kW	1.5/1.8	2.3/3.0
	運転電流	A	5.8/5.9	9.1/9.7
	力率	%	75/88	73/89
	始動電流 (終了最大)	A	35/32	63/55
冷却除湿性能	冷却能力	kW	1.7/2.2	2.8/3.5
	除湿能力	L/h	6.1/7.0	9.0/10.0
	空気条件	—	室内吸込空気乾球温度25℃, 相対湿度80%, 室外吸込空気乾球温度30℃	
	消費電力	kW	1.7/2.2	2.8/3.5
騒音	運転電流	A	6.7/7.2	11.0/11.7
	力率	%	73/88	74/86
	始動電流 (終了最大)	A	36/33	64/56
	騒音値	dB (A)	53	54
外形寸法	mm	650×400×(1500+17)		
梱包寸法	mm	700×420×1570		
冷却装置	型	—	5KS225MAA21	5JS330MAA21
	出力 (極数)	kW	1.5 (2)	2.2 (2)
	種類	—	FV50S	
	メーカー	—	出光興産	
	封入量	L	0.67	1.13
	オイルクーラー出力	W	30 [1φ 200V]	40 [1φ 200V]
	蒸発器	—	多通路クロスフィン式	
	凝縮器	—	多通路クロスフィン式	
	冷媒封入量	kg	1.9	2.1
	冷媒	—	HFC(R410A)	
送風装置	冷媒制御装置	—	電子制御膨張弁	
	形式 × 台数	—	両吸込多翼送風機×1	
	風量	m³/min	21	30
	機外静圧	Pa	60/80	60/60
	電動機出力 (極数)	kW	0.15 (6)	0.27 (4)
	電源	—	AC1φ 200V 50/60Hz	
	エアフィルター	—	ロングライフフィルター (PPハニカム濾材)	
	空気湿度調整装置	—	電子式湿度調節器	
	空気温度調整装置	—	電子式温度調節器	
	表示灯	—	運転一点灯, 警報一点滅	
保護装置	高圧遮断装置	MPa	OFF/ON: 4.15/3.20	
	圧縮機電流センサー設定値	A	13	18
	送風機過電流継電器	A	—	
	送風機プロテクター	℃	130/83	
	吐出ガス過熱防止サーモ	℃	127	
除霜装置	操作回路用ヒューズ	A	5	
	動力用ヒューズ (圧縮機)	A	20	
	除霜方式	—	ホットガスバイパス	
	最短除霜周期	min	30 (15~60可変, 5刻み)	
冷媒配管	最长除霜時間	min	15 (5~30可変, 5刻み)	
	除霜開始温度	℃	-15 (蒸発器出口配管表面温度)	
	除霜終了温度	℃	10 (蒸発器出口配管表面温度)	
	ガス配管	mm	φ12.7 (フレアナット接続)	
冷媒配管	液配管	mm	φ9.53 (フレアナット接続)	
	最大配管長 (実長)	m	30	
	最大相当長	m	40	
	最大高低差	m	20 (室外ユニットが上), 5 (室外ユニットが下)	
ドレン配管 (エマーゼンシー)	—	R1 (PT1おす)		
製品質量	kg	110	115	
梱包質量	kg	112	117	
電源	—	AC3φ 200V 50/60Hz		

室外ユニット仕様表 (50/60Hz)			
項目 (単位)	型式	RCR-NP2T 201,000円	RCR-NP3T 219,000円
外装 (マンセル記号)	—	ナチュラルグレー (1.0Y 8.5/0.5)	
騒音値	dB (A)	42	45/46
外形寸法	mm	850×315×800	
梱包寸法	mm	930×400×910	
凝縮器	—	多通路クロスフィン式	
形式 × 台数	—	φ465プロペラファン×1	
風量 (最大)	m³/min	51.3	56.3
電動機出力 (極数) × 台数	W	80 (6) × 1	95 (6) × 1
電源	—	AC1φ 200V 50/60Hz	
制御装置	—	ファンスピード制御	
保護装置	ヒューズ	5 (操作回路)	
	送風機プロテクター	℃	130/83
冷媒ガス配管	mm	φ12.7 (ロー付接続)	
液配管	mm	φ9.53 (ロー付接続)	
製品質量	kg	23	23
梱包質量	kg	28	28
電源	—	AC1φ 200V 50/60Hz (室内ユニットより供給)	

- (注) 1. 再熱除湿性能および電気特性は、吸込空気乾球温度25℃, 相対湿度80%で運転した場合の値を示します。
- (注) 2. 冷却除湿性能および電気特性は、吸込空気乾球温度25℃, 相対湿度80%, 室外吸込空気乾球温度30℃で運転した場合の値を示します。
- (注) 3. 電気工事の際は電気特性の1.2倍程度を見込んでください。
- (注) 4. 騒音値は、製品正面1m, 高さ1mで反響の少ない無響室で測定した値 (Aスケール) を示します。実際の据付状態では周囲の騒音や反響の影響を受け表示値より大きくなるのが普通です。
- (注) 5. 再熱除湿運転を行なうと吹出空気温度が吸込空気より高くなります。運転状態によっても異なりますが、約10~25℃上昇します。
- (注) 6. 室内-室外ユニット間の接続配管長は、片道5mを標準としています。本表に表示の性能 (除湿能力等) は接続配管長片道5m (水平配管時) のものです。
- (注) 7. 本機を負荷の小い場所 (小さな温室等) で使用すると、再熱除湿運転と冷却除湿運転が頻りに切り換わり、故障の原因となります。このような場合は、換気や負荷を与える等切り換え頻度が2回/h以下となるようご配慮ください。
- (注) 8. モータ直結駆動式のため、機外静圧の値によって風量が変化します。

室外ユニット寸法図 (単位: mm)

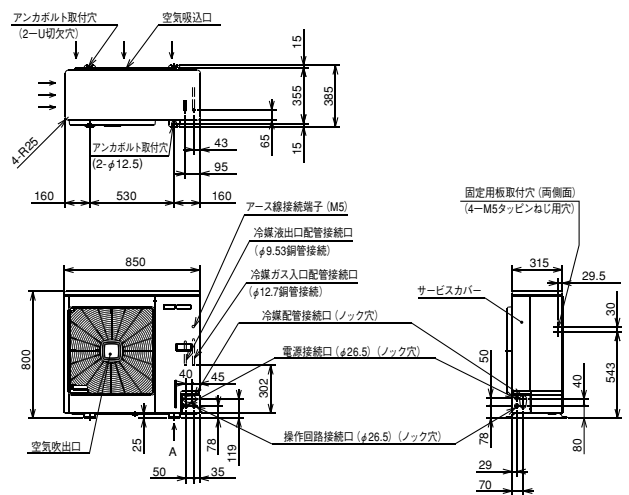

運転範囲

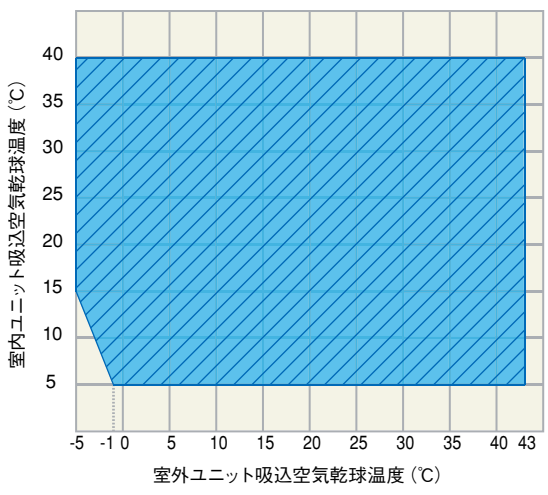
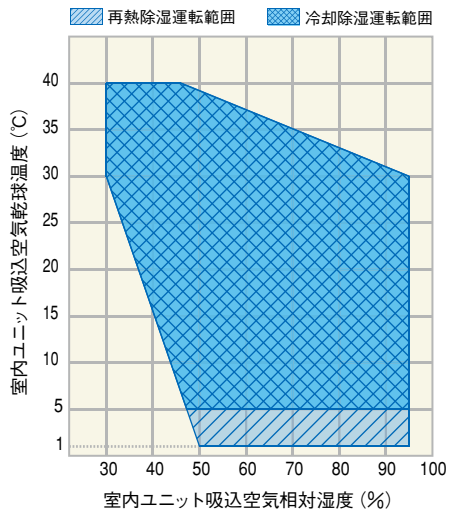

●掲載商品の価格は事業者様向けの積算見積価格であり、一般消費者向けの販売価格ではありません。
 なお、積算見積価格には、消費税・配送費・試運転調整費・工事費・使用済み商品の引き取り費などは含まれておりません。

室内ユニット標準寸法図 (単位: mm)

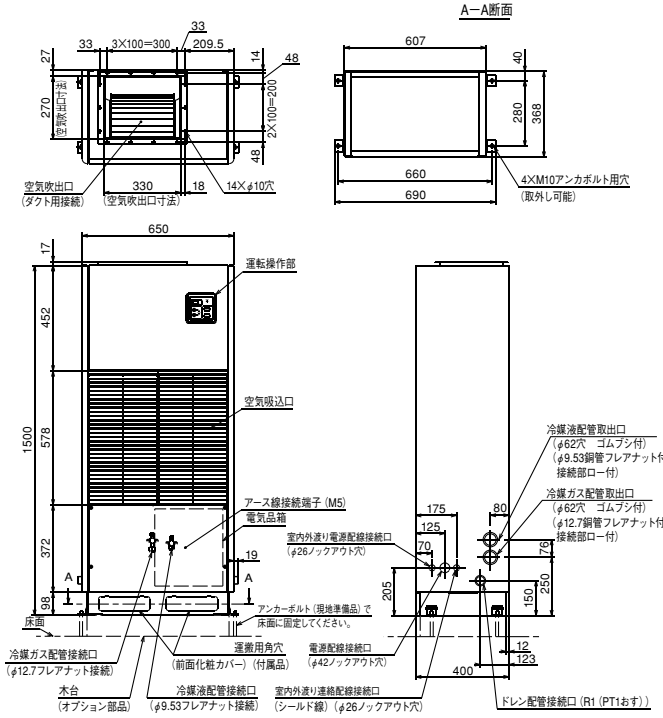

室内ユニットプレナムチャンバー付寸法図 (単位: mm)

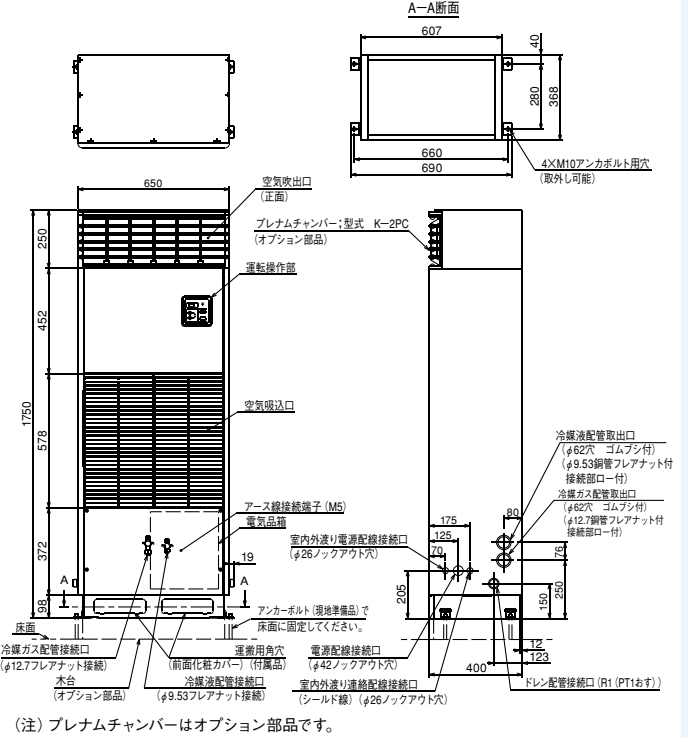

除湿能力・冷却能力 特性曲線

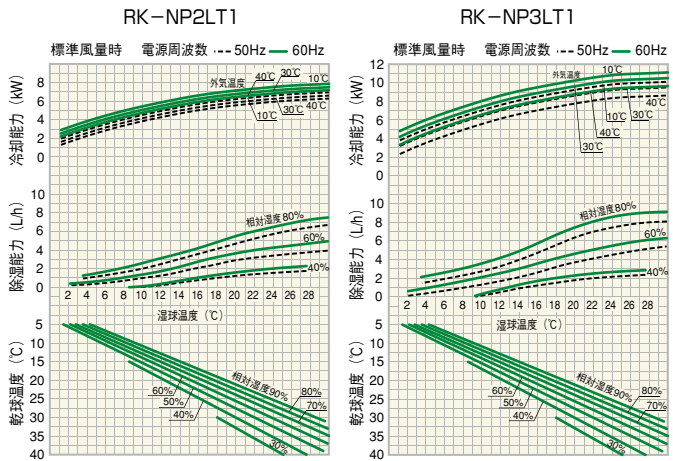

除湿能力特性曲線 (再熱運転時)

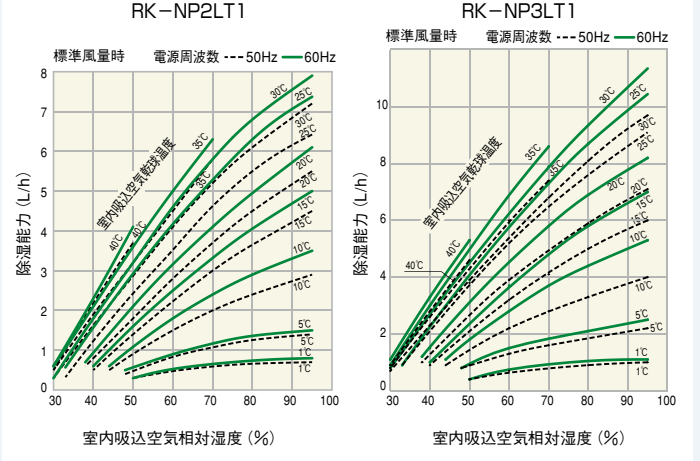

電気配線図

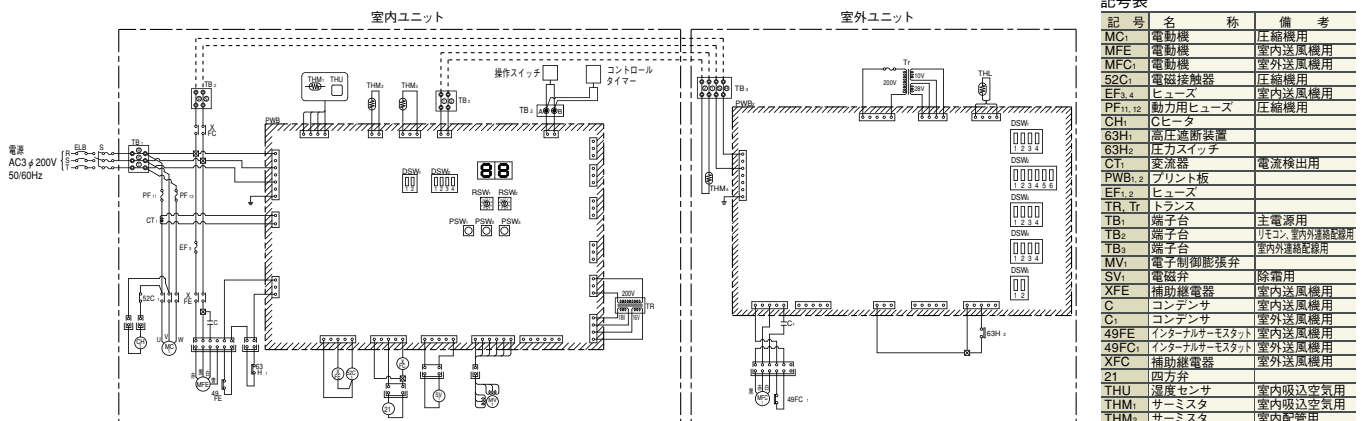

- 注記
1. 図中破線部分は、現地工事区分を示します。
 2. 図中 \odot 、 \ominus 、 \square は、TB₁ の端子を示します。
 3. 図中 □ 部分はプリント板、 □ はプリント板のコネクターを示します。
 4. 保護装置が作動した場合に自動的に再起動する回路は、絶対に構成しないでください。

記号	名称	備考
MC	電動機	圧縮機用
MFE	電動機	室内送風機用
MFC	電動機	室外送風機用
52C	電磁接触器	圧縮機用
EF _{3,4}	ヒューズ	室内送風機用
PF _{11,12}	動力用ヒューズ	圧縮機用
CH	コンタ	
63H	高圧遮断装置	
63H ₂	圧力スイッチ	
CT ₁	変流器	電流検出用
PWB _{1,2}	プリント板	
EF _{1,2}	ヒューズ	
TR, Tr	トランス	
TB ₁	端子台	主電源用
TB ₂	端子台	115V ₂ 室内送風機用
TB ₃	端子台	室内送風機用
TB ₄	端子台	室外送風機用
MV	電子制御膨張弁	
SV	電磁弁	除霜用
XFE	補助継電器	室内送風機用
C	コンデンサ	室内送風機用
4C	コンデンサ	室外送風機用
49FE	インターカラムモスタット	室内送風機用
49FC	インターカラムモスタット	室外送風機用
XFC	補助継電器	室外送風機用
21	四方弁	
THU	湿度センサ	室内吸込空気用
THM ₁	サーミスタ	室内吸込空気用
THM ₂	サーミスタ	室内配管用
THM ₃	サーミスタ	圧縮機上り
THM ₄	サーミスタ	外気温度検知用
THL	サーミスタ	室外配管用
PSW ₁₋₃	スイッチ	
DSW _{1,2}	スイッチ	
RSW _{1,2}	スイッチ	
ELB	漏電遮断器	不付
S	手元開閉器	不付

室内ユニット仕様表		(50/60Hz)
項目(単位)	型式	RK-NP5LT1 1,312,000円
適用室外ユニット	—	RCR-NP5T
法定冷凍能力	トン	1.49/1.79
除湿能力	L/h	13.7/15.6
再熱除湿性能	空気条件	室内吸込空気乾球温度25℃, 相対湿度80%
電気特性	消費電力	kW 3.7/4.8
	運転電流	A 13.1/15.1
	力率	% 82/92
	始動電流(終了最大)	A 138/124
冷却除湿性能	冷却能力	kW 15.3/16.2
	除湿能力	L/h 12.5/14.7
	空気条件	室内吸込空気乾球温度25℃, 相対湿度80%, 室外吸込空気乾球温度30℃
	電気特性	消費電力 kW 4.2/5.1
電気特性	運転電流	A 15.6/16.6
	力率	% 78/89
	始動電流(終了最大)	A 139/125
	騒音値	dB(A) 59
外形寸法	mm 800×500×(1700+45)	ベージュ(2.5Y 8/2)
梱包寸法	mm 830×540×1790	E505DH-49A2
冷却装置	型	—
	出力(極数)	kW 3.75(2)
	種類	—
	メーカー	—
	封入量	L 1.50
	オイルヒーター出力	W 40 [1φ 200V]
	蒸発器	—
	凝縮器	—
	冷媒封入量	kg 3.8
	冷媒	—
冷媒制御装置	—	
形式×台数	—	
送風装置	送風量	m³/min 44
	機外静圧	Pa 20/120
	電動機出力(極数)	kW 0.55(4)
	電源	—
エアフィルター	—	
空気湿度調整装置	—	
空気温度調整装置	—	
表示灯	—	
高圧遮断装置	—	
圧縮機電流センサー設定値	A 34	
送風機用過電流継電器	A 2.8	
送風機プロテクター	—	
吐出ガス過熱防止サーモ	℃ 127	
操作回路用ヒューズ	A 5	
動力用ヒューズ(圧縮機)	A 30	
除霜装置	除霜方式	—
	最短除霜周期	min 30(15~60可変, 5刻み)
	最长除霜時間	min 15(5~30可変, 5刻み)
	除霜開始温度	℃ -15(蒸発器出口配管表面温度)
冷媒配管	除霜終了温度	℃ 10(蒸発器出口配管表面温度)
	ガス配管	mm φ15.88(フレアナット接続)
	液配管	mm φ12.7(フレアナット接続)
	最大配管長(実長)	m 30
最大相当長	m 40	
最大高低差	m 20(室外ユニットが上), 5(室外ユニットが下)	
ドレン配管(エマーゼンシー)	—	
製品質量	kg 170	
梱包質量	kg 172	
電源	—	
		AC3φ 200V 50/60Hz

室外ユニット仕様表		(50/60Hz)
項目(単位)	型式	RCR-NP5T 281,000円
外装(マンセル記号)	—	ナチュラルグレー(1.0Y 8.5/0.5)
騒音値	dB(A)	46
外形寸法	mm	850×315×1240
梱包寸法	mm	930×400×1350
凝縮器	—	多通路クロスフィン式
形式×台数	—	φ465プロペラファン×2
送風装置	風量(最大)	m³/min 95.0
	電動機出力(極数)×台数	W 60(6)×1+80(6)×1
	電源	AC1φ 200V 50/60Hz
	制御装置	ファンスピード制御
保護装置	ヒューズ	A 5(操作回路)
	送風機プロテクター	℃ 145/95(上部), 130/83(下部)
冷媒	ガス配管	mm φ15.88(ロー付接続)
配管	液配管	mm φ12.7(ロー付接続)
	製品質量	kg 36
	梱包質量	kg 41
	電源	—
		AC1φ 200V 50/60Hz(室内ユニットより供給)

1. 再熱除湿性能および電気特性は、吸込空気乾球温度25℃, 相対湿度80%で運転した場合の値を示します。
2. 冷却除湿性能および電気特性は、吸込空気乾球温度25℃, 相対湿度80%, 室外吸込空気乾球温度30℃で運転した場合の値を示します。
3. 電気工事の際は電気特性の1.2倍程度を見込んでください。
4. 騒音値は、製品正面1m, 高さ1mで反響の少ない無響室で測定した値(Aスケール)を示します。実際の据付状態では周囲の騒音や反響の影響を受け表示値より大きくなるのが普通です。
5. 再熱除湿運転を行なうと吹出空気温度が吸込空気より高くなります。運転状態によっても異なりますが、約10~25℃上昇します。
6. 室内-室外ユニット間の接続配管長は、片道5mを標準としています。本表に表示の性能(除湿能力等)は接続配管長片道5m(水平配管時)のもです。
7. 本機を負荷の小さい場所(小さな温室等)で使用すると、再熱除湿運転と冷却除湿運転が頻りに切り替わり、故障の原因となります。このような場合は、換気や負荷を与える等切り換え頻度が2回/h以下となるようご配慮ください。

室外ユニット寸法図

(単位: mm)

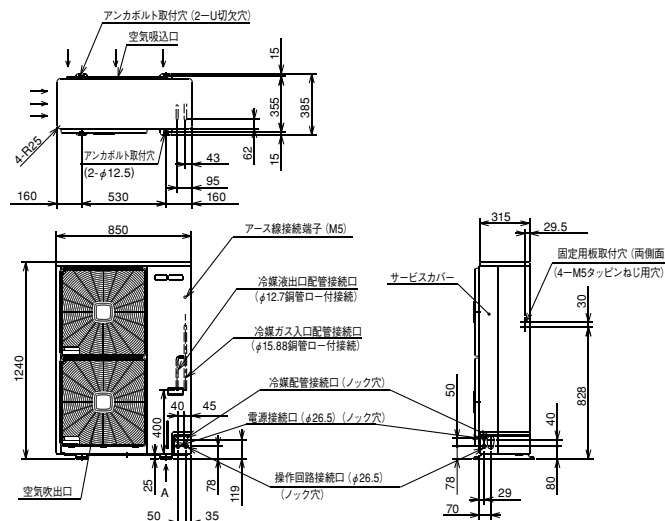

運転範囲

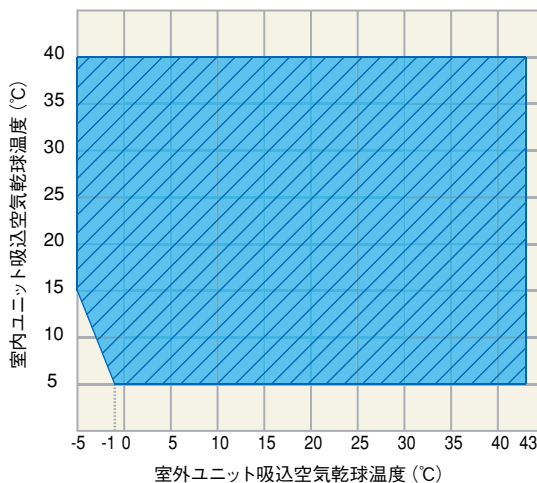
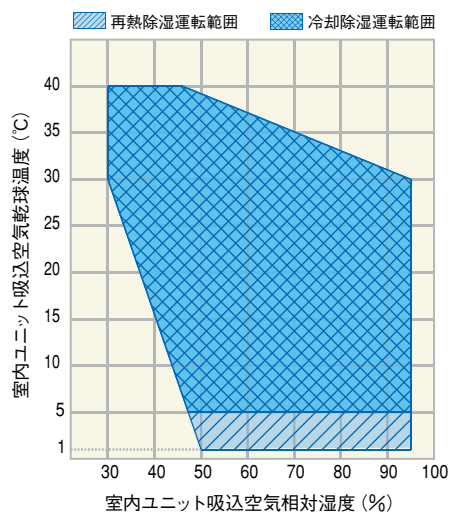

●掲載商品の価格は事業者様向けの積算見積価格であり、一般消費者向けの販売価格ではありません。
 なお、積算見積価格には、消費税・配送費・試運転調整費・工事費・使用済み商品の引き取り費などは含まれておりません。

室内ユニット標準寸法図 (単位: mm)

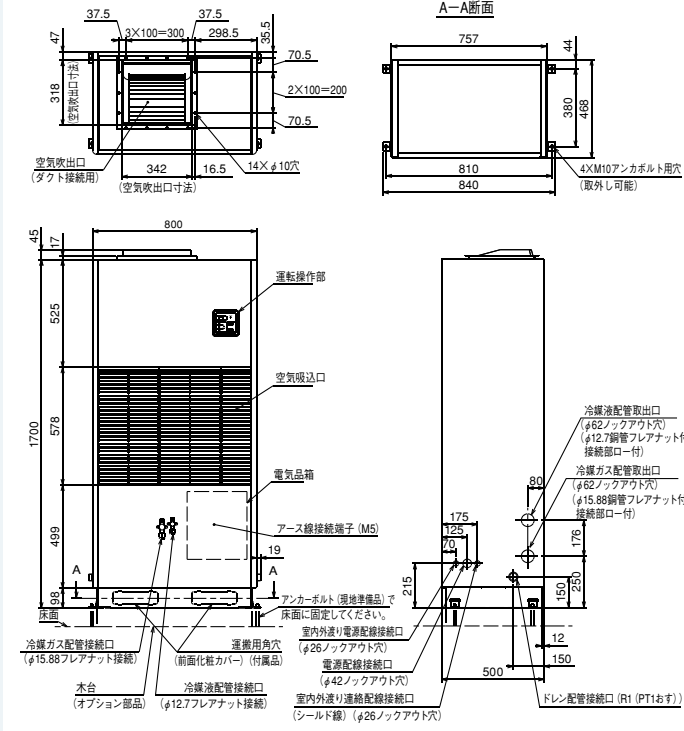

室内ユニットプレナムチャンバー付寸法図 (単位: mm)

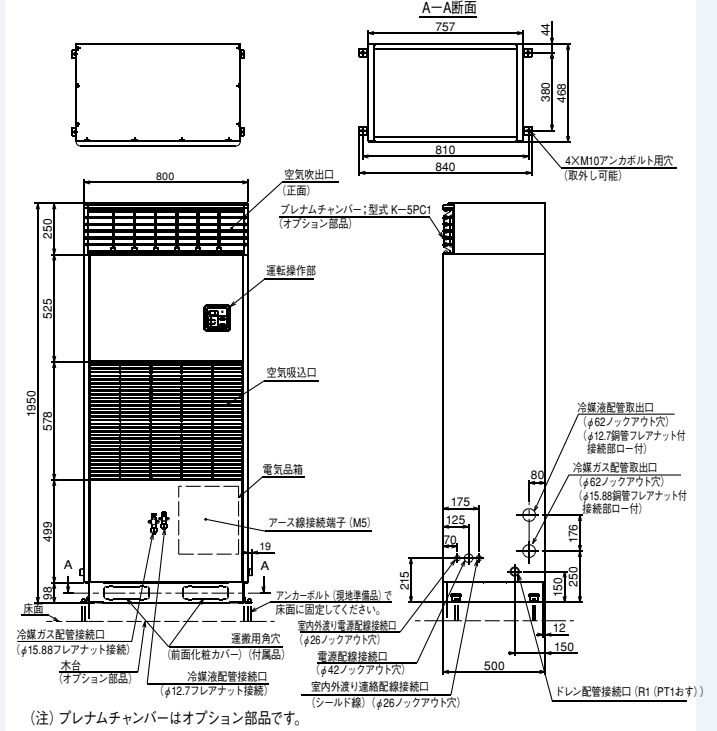

除湿能力・冷却能力 特性曲線

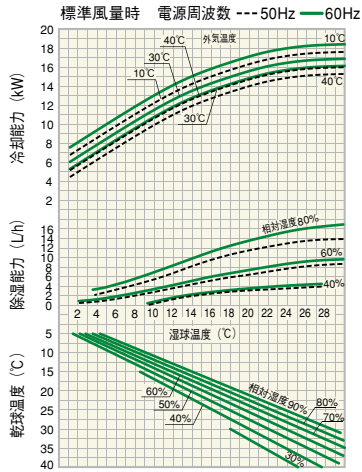

除湿能力特性曲線 (再熱運転時)

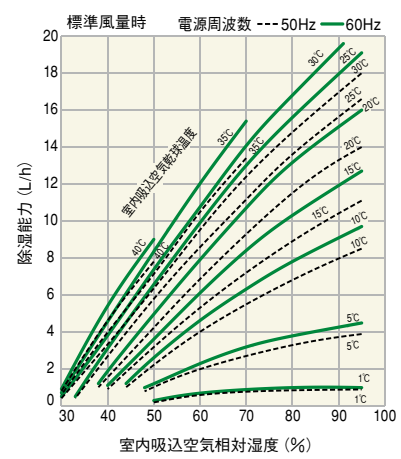

電気配線図

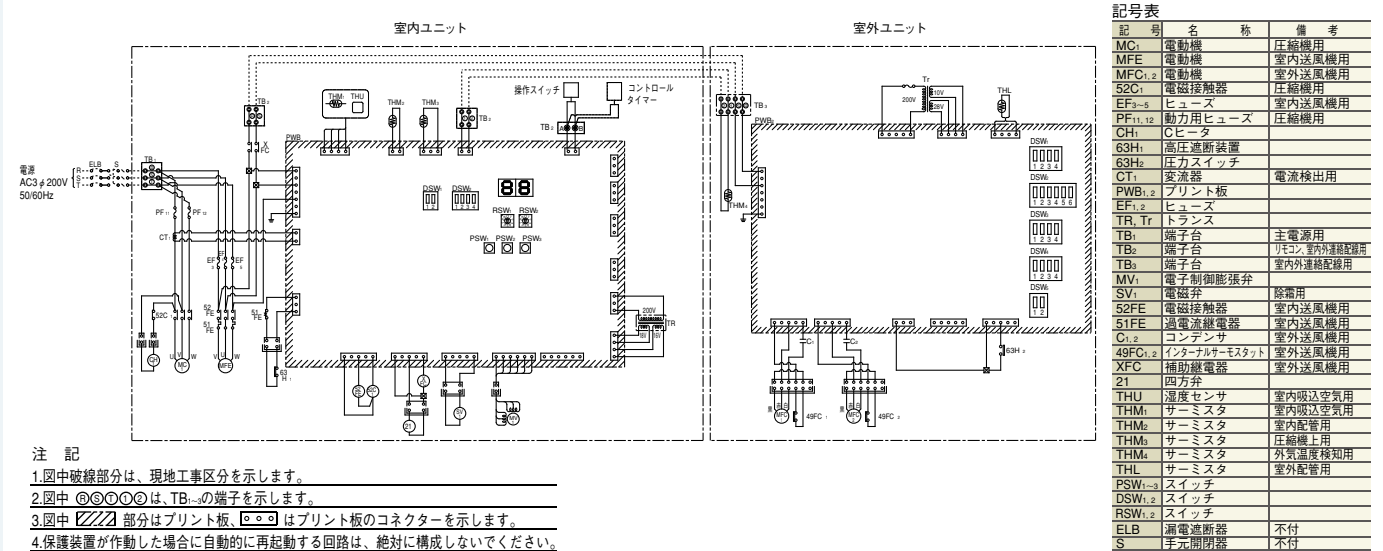

注記

1. 図中破線部分は、現地工事区分を示します。
2. 図中 ⊙ ⊙ ⊙ ⊙ ⊙ は、TB...の端子を示します。
3. 図中 部分はプリント板、 はプリント板のコネクターを示します。
4. 保護装置が作動した場合に自動的に再起動する回路は、絶対に構成しないでください。

室内ユニット仕様表		(50/60Hz)
項目 (単位)	型式	RK-NP8LT1 1,944,000円
適用室外ユニット	—	RCR-NP8T
法定冷凍能力	トン	2.40/2.89
除湿能力	L/h	20.1/22.5
再熱除湿性能	—	室内吸込空気乾球温度25℃、相対湿度80%
電気特性	—	—
消費電力	kW	5.8/7.0
運転電流	A	22.5/23.1
力率	%	74/87
始動電流 (終了最大)	A	196/177
冷却能力	kW	22.1/23.7
除湿能力	L/h	16.9/19.2
空気条件	—	室内吸込空気乾球温度25℃、相対湿度80%、室外吸込空気乾球温度30℃
電気特性	—	—
消費電力	kW	6.9/8.6
運転電流	A	26.2/28.2
力率	%	76/88
始動電流 (終了最大)	A	203/184
騒音値	dB (A)	64
外形 (マンセル記号)	—	ページ (2.5Y 8/2)
外形寸法	mm	1100×500×(1700+45)
梱包寸法	mm	1170×540×1790
型式	—	E855DH-80A2
出力 (極数)	kW	5.5 (2)
種類	—	FVC68D
メーカー	—	出光興産
封入量	L	1.90
オイルヒーター出力	W	40 [1φ 200V]
蒸発器	—	多通路クロスフィン式
凝縮器	—	多通路クロスフィン式
冷媒封入量	kg	6.8
冷媒	—	HFC (R410A)
冷媒制御装置	—	電子制御膨張弁
形式 × 台数	—	両吸込多翼送風機×2
送風量	m³/min	80
機外静圧	Pa	20/170
電動機出力 (極数)	kW	1.5 (4)
電源	—	AC3φ 200V 50/60Hz
エアフィルター	—	ロングライフフィルター (PP/ハニカム濾材)
空気湿度調整装置	—	電子式湿度調節器
空気温度調整装置	—	電子式温度調節器
表示灯	—	運転一点灯、警報一点滅
高圧遮断装置	MPa	ON/OFF: 4.15/3.20
圧縮機電流センサー設定値	A	48
送風機過電流継電器	A	6.2
送風機プロテクター	℃	—
吐出ガス過熱防止サーモ	℃	127
操作回路用ヒューズ	A	5
動力用ヒューズ (圧縮機)	A	50
除霜方式	—	ホットガスバイパス
除霜条件	—	—
最短除霜周期	min	30 (15~60可変、5刻み)
最长除霜時間	min	15 (5~30可変、5刻み)
除霜開始温度	℃	-15 (蒸発器出口配管表面温度)
除霜終了温度	℃	10 (蒸発器出口配管表面温度)
ガス配管	mm	φ19.05 (フレアナット接続)
液配管	mm	φ15.88 (フレアナット接続)
最大配管長 (実長)	m	30
最大相当長	m	40
最大高低差	m	20 (室外ユニットが上)、5 (室外ユニットが下)
ドレン配管 (エマーゼンシー)	—	R1 (PT11おす)
製品質量	kg	240
梱包質量	kg	244
電源	—	AC3φ 200V 50/60Hz

室外ユニット仕様表		(50/60Hz)
項目 (単位)	型式	RCR-NP8T 392,000円
外装 (マンセル記号)	—	ページ (2.5Y 8/2)
騒音値	dB (A)	51/52
外形寸法	mm	950×790×1645
梱包寸法	mm	970×820×1680
凝縮器	—	多通路クロスフィン式
形式 × 台数	—	φ644プロペラファン×1
風量 (最大)	m³/min	138
送風機出力 (極数) × 台数	W	275 (6) ×1
電動機出力 (極数) × 台数	W	130/83
電源	—	AC1φ 200V 50/60Hz
制御装置	—	凝縮圧力制御
ヒューズ	A	5 (操作回路)、10 (ファンモーター用)
送風機プロテクター	℃	130/83
ガス配管	mm	φ19.05 (ロー付接続)
液配管	mm	φ15.88 (ロー付接続)
製品質量	kg	96
梱包質量	kg	99
電源	—	AC1φ 200V 50/60Hz (室内ユニットより供給)

1. 再熱除湿性能および電気特性は、吸込空気乾球温度25℃、相対湿度80%で運転した場合の値を示します。
2. 冷却除湿性能および電気特性は、吸込空気乾球温度25℃、相対湿度80%、室外吸込空気乾球温度30℃で運転した場合の値を示します。
3. 電気工事の際は電気特性の1.2倍程度を見込んでください。
4. 騒音値は、製品正面1m、高さ1mで反響の少ない無響室で測定した値 (Aスケール) を示します。実際の据付状態では周囲の騒音や反響の影響を受け表示値より大きくなるのが普通です。
5. 再熱除湿運転を行なうと吹出空気温度が吸込空気より高くなります。運転状態によっても異なりますが、約10~25℃上昇します。
6. 室内一室外ユニット間の接続配管長は、片道5mを標準としています。本表に表示の性能 (除湿能力等) は接続配管長片道5m (水平配管時) のものです。
7. 本機を負荷の小い場所 (小さな温室等) で使用すると、再熱除湿運転と冷却除湿運転が頻りに切り替わり、故障の原因となります。このような場合は、換気や負荷を与える等切り換え頻度が2回/h以下となるようご配慮ください。

室外ユニット寸法図

(単位: mm)

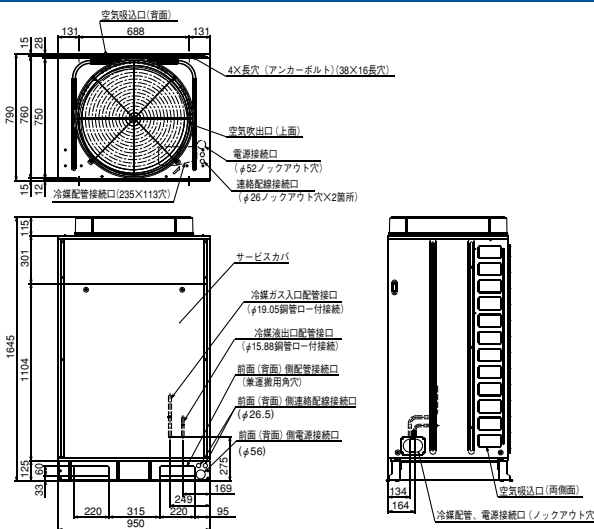

運転範囲

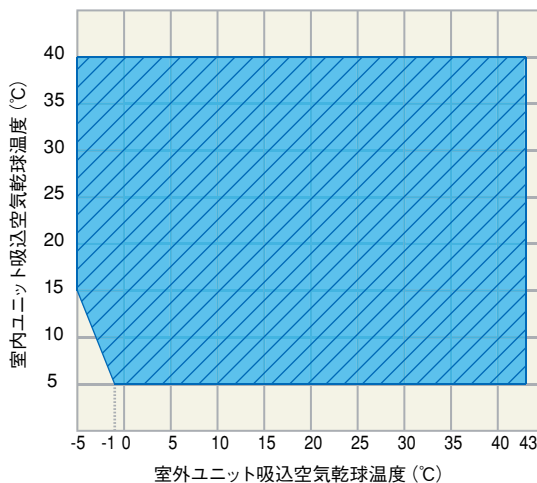
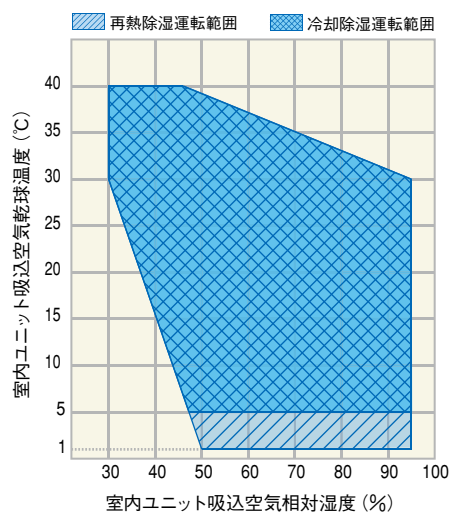

●掲載商品の価格は事業者様向けの積算見積価格であり、一般消費者向けの販売価格ではありません。
 なお、積算見積価格には、消費税・配送費・試運転調整費・工事費・使用済み商品の引き取り費などは含まれておりません。

室内ユニット標準寸法図 (単位: mm)

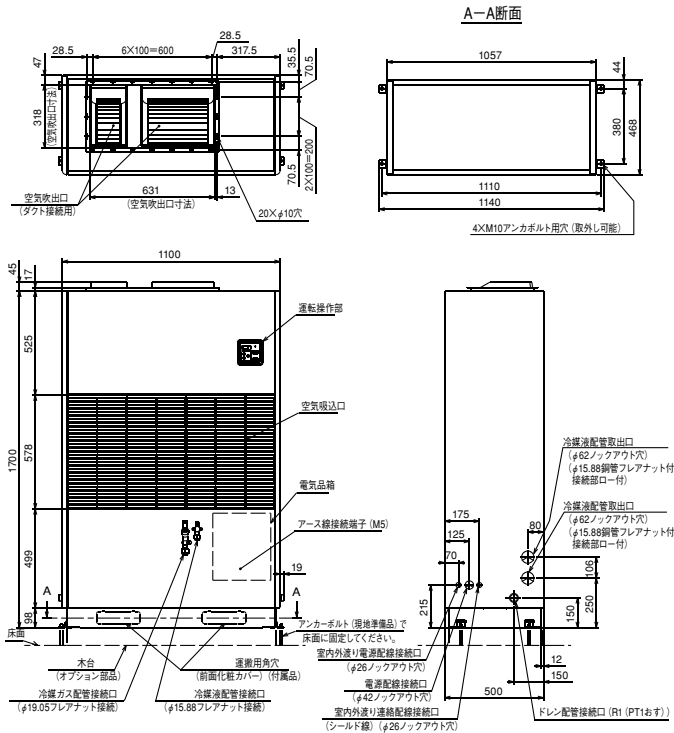

室内ユニットプレナムチャンバー付寸法図 (単位: mm)

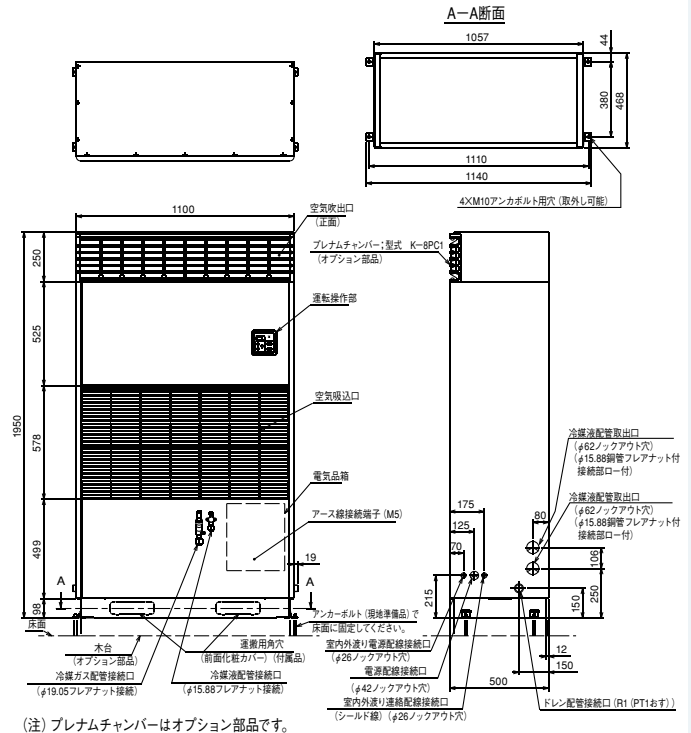

(注) プレナムチャンバーはオプション部品です。

除湿能力・冷却能力 特性曲線

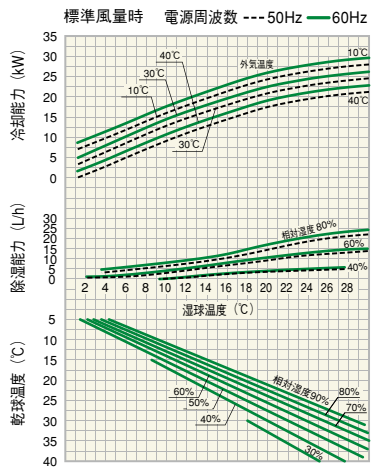

除湿能力特性曲線 (再熱運転時)

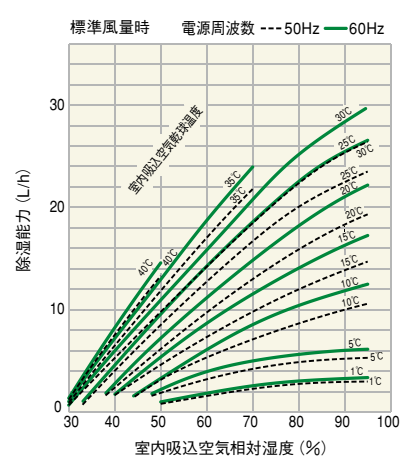

電気配線図

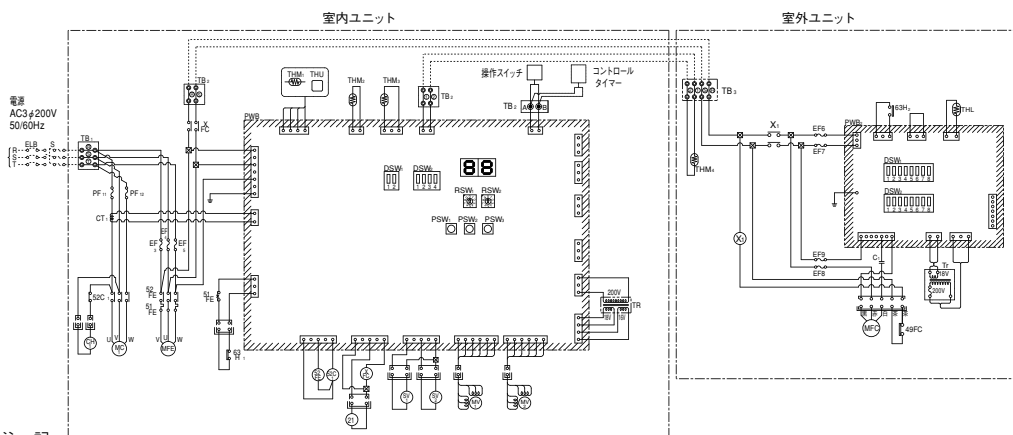

注記

1. 図中破線部分は、現地工事区分を示します。
2. 図中 ⊙○○○⊙ は、TB₁~の端子を示します。
3. 図中 ▨▨▨ 部分はプリント板、□○□ はプリント板のコネクターを示します。
4. 保護装置が作動した場合に自動的に再起動する回路は、絶対に構成しないでください。

記号表

記号	名称	備考
MC	電動機	圧縮機用
MFE	電動機	室内送風機用
MFC	電動機	室外送風機用
S2C	電磁接触器	圧縮機用
EF ₁₋₉	ヒューズ	室内送風機用
PF _{1,12}	動力用ヒューズ	圧縮機用
CH	Cヒューズ	
63H	高圧遮断装置	
63H ₂	圧カスイッチ	
CT ₁	変流器	電流検出用
PWB _{1,2}	プリント板	
EF ₁₋₉	ヒューズ	
TR, TR	トランス	
TB ₁	端子台	主電源用
TB ₂	端子台	リモコン、室内送風機用
TB ₃	端子台	室内送風機用
MV _{1,2}	電子制御膨張弁	
SV _{1,2}	電磁弁	除霜用
S2FE	電磁接触器	室内送風機用
S1FE	過電流保護電器	室内送風機用
C	コンデンサ	室外送風機用
49FC	インターナルサーモスタット	室外送風機用
XFC	補助電器	室外送風機用
EF ₁₋₉	ヒューズ	室外送風機用
X ₁	補助電器	室外送風機用
Z ₁	四方弁	
TH ₁	湿度センサ	室内吸込空気用
THM ₁	サーミスタ	室内吸込空気用
THM ₂	サーミスタ	室内配管用
THM ₃	サーミスタ	室外配管用
THM ₄	サーミスタ	室外送風機用
THL	サーミスタ	室外配管用
PSW _{1,2}	スイッチ	
DSW _{1,2}	スイッチ	
RSW _{1,2}	スイッチ	
ELB	漏電遮断器	不付
S	手元開閉器	不付

室内ユニット仕様表		(50/60Hz)
項目 (単位)	型式	RK-NP10LT1 2,418,000円
適用室外ユニット	—	RCR-NP10T
法定冷凍能力	トン	3.03/3.65
除湿能力	L/h	26.1/29.0
再熱除湿性能	—	室内吸込空気乾球温度25℃, 相対湿度80%
電気特性	—	消費電力 kW 7.8/9.6 運転電流 A 31.6/32.0 力率 % 71/87 始動電流 (終了最大) A 277/251
冷却除湿性能	—	冷却能力 kW 29.4/32.4 除湿能力 L/h 22.2/25.0 電気特性 消費電力 kW 9.8/11.9 運転電流 A 36.9/38.0 力率 % 77/90 始動電流 (終了最大) A 284/258
騒音値	dB (A)	64
外形寸法	mm	1400×500×(1700+45)
梱包寸法	mm	1470×540×1790
圧縮機	—	型 式 E1000GH-100A2 出力 (極数) kW 7.5 (2) 種類 FVC68D メーカー 出光興産 封入量 L 3.00
オイルヒーター出力	W	40 [1φ 200V]
蒸発器	—	多通路クロスフィン式
凝縮器	—	多通路クロスフィン式
冷媒封入量	kg	8.8
冷媒	—	HFC (R410A)
冷媒制御装置	—	電子制御膨張弁
形式 × 台数	—	両吸込多翼送風機×2
送風装置	—	送風量 m³/min 97 機外静圧 Pa 20/190 電動機出力 (極数) kW 2.2 (4)
電源	—	AC3φ 200V 50/60Hz
エアフィルター	—	ロングライフフィルター (PPハニカム濾材)
空気湿度調整装置	—	電子式湿度調節器
空気温度調整装置	—	電子式温度調節器
表示灯	—	運転一点灯, 警報一点滅
高圧遮断装置	MPa	ON/OFF: 4.15/3.20
保護装置	—	圧縮機電流センサー設定値 A 63 送風機過電流継電器 A 9.0 送風機プロテクター °C — 吐出ガス過熱防止サーモ °C 127 操作回路用ヒューズ A 5 動力用ヒューズ (圧縮機) A 60
除霜方式	—	ホットガスバイパス
除霜条件	—	最短除霜周期 min 30 (15~60可変, 5刻み) 最長除霜時間 min 15 (5~30可変, 5刻み) 除霜開始温度 °C -10 (蒸発器出口配管表面温度) 除霜終了温度 °C 15 (蒸発器出口配管表面温度)
冷媒配管	—	ガス配管 mm φ19.05 (フレアナット接続) 液配管 mm φ15.88 (フレアナット接続)
最大配管長 (実長)	m	30
最大相当長	m	40
最大高低差	m	20 (室外ユニットが上), 5 (室外ユニットが下)
ドレン配管 (エマーゼンシー)	—	R1 (PT1おす)
製品質量	kg	300
梱包質量	kg	305
電源	—	AC3φ 200V 50/60Hz

室外ユニット仕様表		(50/60Hz)
項目 (単位)	型式	RCR-NP10T 464,000円
外装 (マンセル記号)	—	ベージュ (2.5Y 8/2)
騒音値	dB (A)	53/54
外形寸法	mm	950×790×1645
梱包寸法	mm	970×820×1680
凝縮器	—	多通路クロスフィン式
送風装置	—	形式 × 台数 — φ644プロペラファン×1 風量 (最大) m³/min 138 電動機出力 (極数) × 台数 W 275 (6) × 1 電源 AC1φ 200V 50/60Hz 制御装置 凝縮圧力制御 — ファンスピード制御
保護装置	—	ヒューズ A 5 (操作回路), 10 (ファンモーター用) 送風機プロテクター °C 130/83
冷媒配管	—	ガス配管 mm φ19.05 (ロー付接続) 液配管 mm φ15.88 (ロー付接続)
製品質量	kg	99
梱包質量	kg	102
電源	—	AC1φ 200V 50/60Hz (室内ユニットより供給)

1. 再熱除湿性能および電気特性は、吸込空気乾球温度25℃, 相対湿度80%で運転した場合の値を示します。
2. 冷却除湿性能および電気特性は、吸込空気乾球温度25℃, 相対湿度80%, 室外吸込空気乾球温度30℃で運転した場合の値を示します。
3. 電気工事の際は電気特性の1.2倍程度を見込んでください。
4. 騒音値は、製品正面1m, 高さ1mで反響の少ない無響室で測定した値 (Aスケール) を示します。実際の据付状態では周囲の騒音や反響の影響を受け表示値より大きくなるのが普通です。
5. 再熱除湿運転を行なうと吹出空気温度が吸込空気より高くなります。運転状態によっても異なりますが、約10~25℃上昇します。
6. 室内一室外ユニット間の接続配管長は、片道5mを標準としています。本表に表示の性能 (除湿能力等) は接続配管長片道5m (水平配管時) のものです。
7. 本機を負荷の小さい場所 (小さな温室等) で使用すると、再熱除湿運転と冷却除湿運転が頻りに切り換わり、故障の原因となります。このような場合は、換気や負荷を与える等切り換え頻度が2回/h以下となるようご配慮ください。

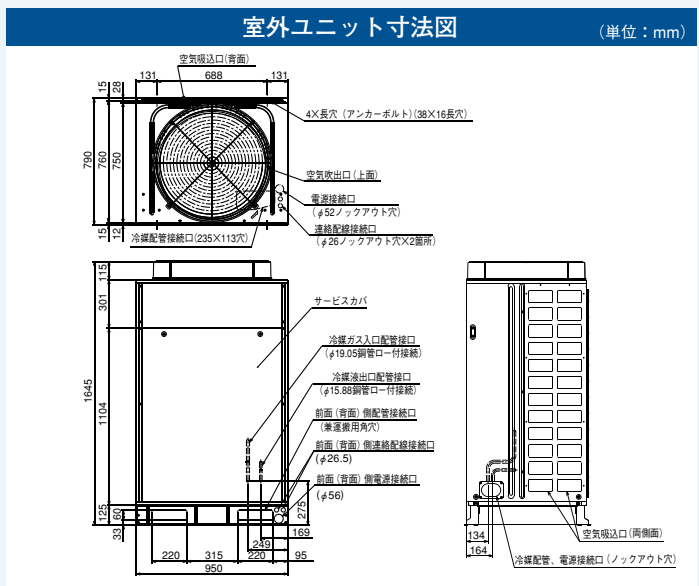

運転範囲

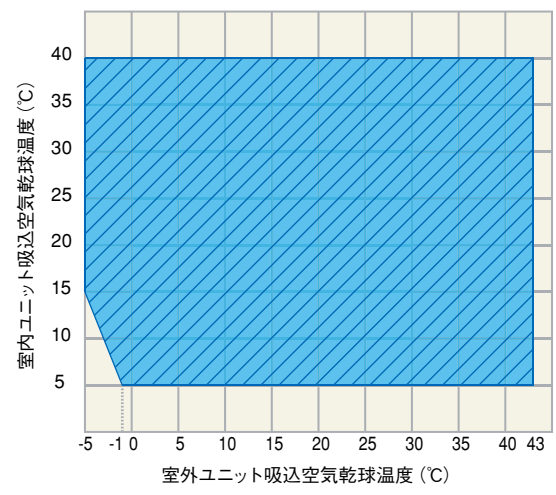
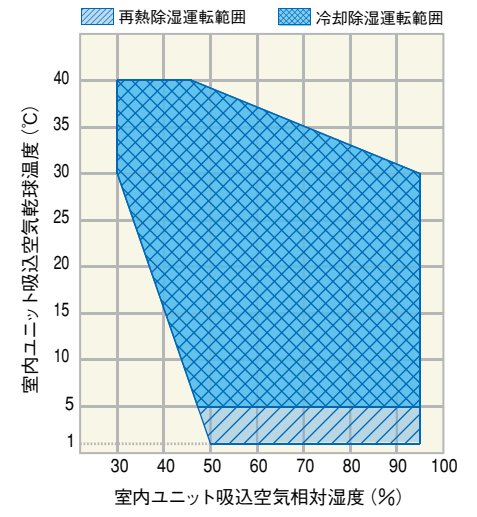

●掲載商品の価格は事業者様向けの積算見積価格であり、一般消費者向けの販売価格ではありません。
 なお、積算見積価格には、消費税・配送費・試運転調整費・工事費・使用済み商品の引き取り費などは含まれておりません。

室内ユニット標準寸法図 (単位: mm)

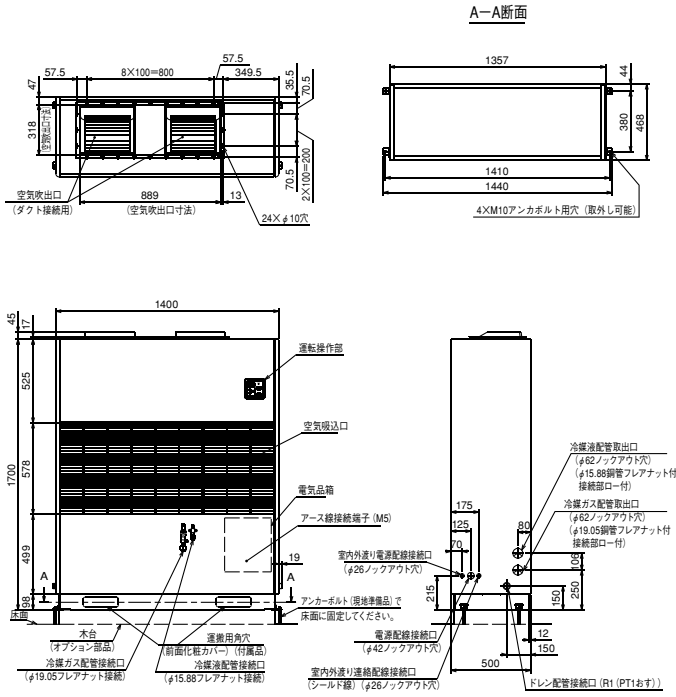

室内ユニットプレナムチャンバー付寸法図 (単位: mm)

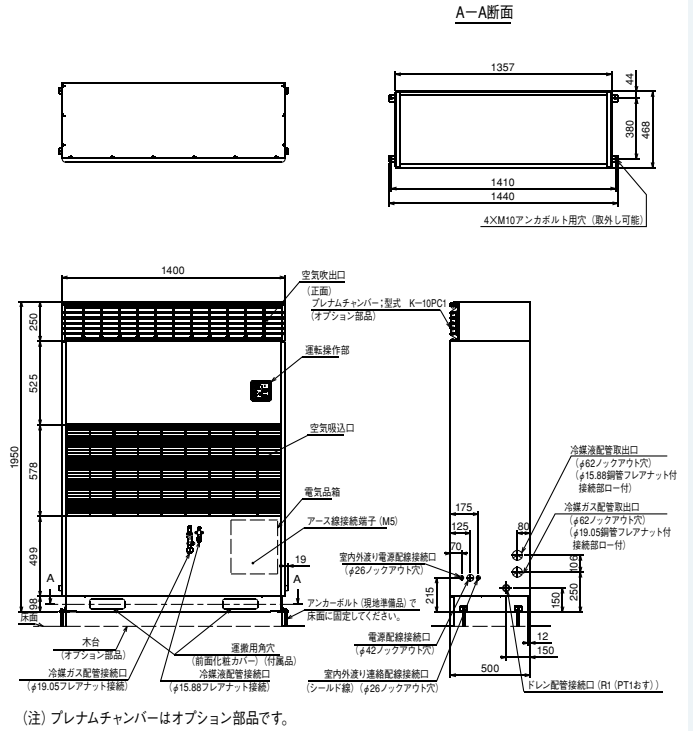

(注) プレナムチャンバーはオプション部品です。

除湿能力・冷却能力 特性曲線

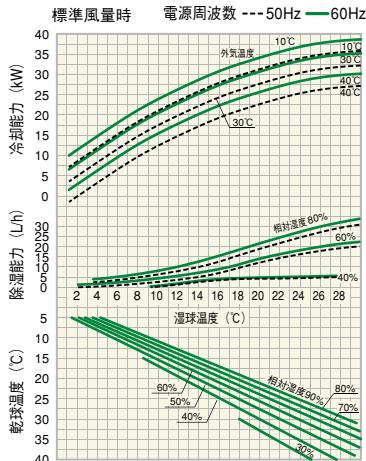

除湿能力特性曲線 (再熱運転時)

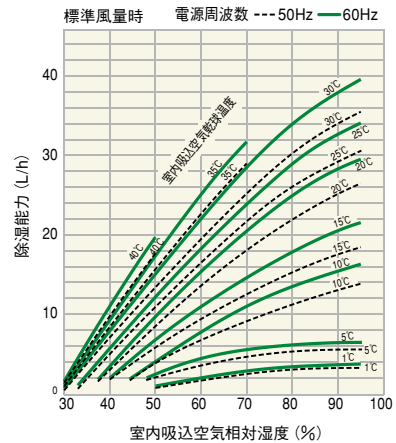

電気配線図

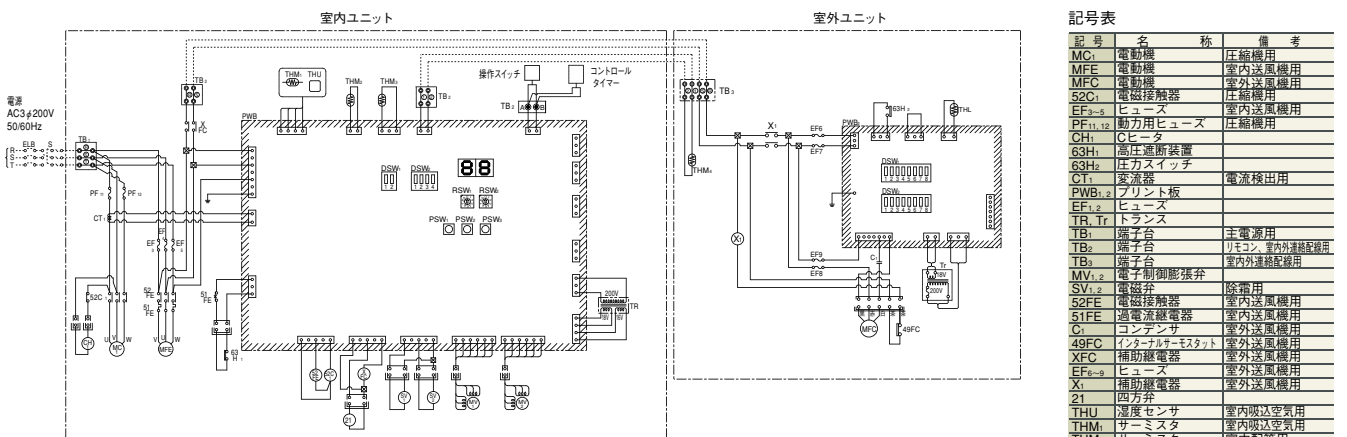

注記

1. 図中破線部分は、現地工事区分を示します。
2. 図中 ◎◎◎◎◎ は、TB- の端子を示します。
3. 図中 部分はプリント板、 はプリント板のコネクターを示します。
4. 保護装置が作動した場合に自動的に再起動する回路は、絶対に構成しないでください。

記号	名称	備考
MC	電動機	圧縮機用
MFE	電動機	室内送風機用
MFC	電動機	室外送風機用
52C	電磁接触器	圧縮機用
EF ₃₋₅	ヒューズ	室内送風機用
PF _{11,12}	動力用ヒューズ	圧縮機用
CH	Cヒューズ	
63H ₁	高圧遮断装置	
63H ₂	圧カスイッチ	
CT ₁	変流器	電流検出用
PWB- ₂	プリント板	
EF ₁₋₂	ヒューズ	
TR ₁	トランス	
TB ₁	端子台	主電源用
TB ₂	端子台	リモコン、室外送風機用
TB ₃	端子台	室内送風機用
MV _{1,2}	電子制御膨張弁	
SV _{1,2}	電磁弁	除霜用
52F	電磁接触器	室内送風機用
51F	過電流継電器	室内送風機用
C	コンデンサ	室外送風機用
49FC	インターナルサーモスタット	室外送風機用
XFC	補助継電器	室外送風機用
EF ₆₋₉	ヒューズ	室外送風機用
X ₁	補助継電器	室外送風機用
2J	四方弁	
THU	湿度センサ	室内吸入空気用
THM ₁	サーミスタ	室内吸入空気用
THM ₂	サーミスタ	室内配管用
THM ₃	サーミスタ	圧縮機上用
THM ₄	サーミスタ	外気温度検知用
THL	サーミスタ	室外配管用
PSW ₁₋₃	スイッチ	
DSW _{1,2}	スイッチ	
RSW _{1,2}	スイッチ	
ELB	漏電遮断器	不付
S	手元開閉器	不付

室内ユニット仕様表		(50/60Hz)	
項目 (単位)		RK-NP3CT 690,000円	
法定冷凍能力	トン	1.17	
高圧ガス保安法		届出不要	
除湿能力	L/h	9.8	
再熱除湿	空気条件	室内吸込乾球温度25℃,相対湿度80%,室外吸込乾球温度30℃	
消費電力	kW	2.8/3.0	
運転電流	A	9.6/9.4	
能力	%	84/92	
冷却能力	kW	11.0	
除湿能力	L/h	8.5	
再熱除湿	空気条件	室内吸込乾球温度25℃,相対湿度80%,室外吸込乾球温度30℃	
消費電力	kW	3.2/3.4	
運転電流	A	10.8/10.5	
能力	%	88/93	
運転電流最大	A	21.2	
電源		AC1φ 200V 50/60Hz	
騒音値	dB (A)	45	
外装		亜鉛鋼板+ポリエチレンフォーム	
外形寸法 (幅×奥行×高さ)	mm	1250×900×470	
梱包寸法 (幅×奥行×高さ)	mm	1450×1020×605	
防音・断熱材		ポリウレタンフォーム, ポリエチレンフォーム	
蒸発器・再熱器		多通路クロスフィン式	
機外静圧	Pa	85/100	
送風装置	風量	30 m³/min	
電動機出力 (極数) ×台数		0.27 (6) ×1	
空気吸込口		背面	
空気吹出口		正面	
風向可変装置		-	
エアフィルター		-	
保護装置	送風機インターナルサーモ	135/86 (OFF/ON)	
	操作回路用ヒューズ	A 5	
	動力回路用ヒューズ	A 5	
冷媒制御装置		電子制御膨張弁	
除霜方式		オフサイクルデフロスト	
除霜周期	min	30 (15~60可変, 5刻み)	
除霜時間	min	20 (15~60可変, 5刻み)	
除霜開始温度	℃	-20 (蒸発器出口配管表面)	
除霜終了温度	℃	除霜時間で終了	
ドレン配管サイズ		R1 (PT1おす)	
製品質量 (梱包質量)	kg	80 (100)	
配管	冷媒ガス配管サイズ	15.88 (フレアナット接続)	
	冷媒液配管サイズ	12.7 (フレアナット接続)	
運転装置	操作スイッチ	リモコンスイッチ (15mケーブル付き室内ユニットと同梱)	
	空気湿度調整装置	電子式湿度調節器	
	空気温度調整装置	電子式温度調節器	
表示	表示灯 (赤)	運転点灯警報点滅	

- (注) 1. 性能は、室内外ユニット間の冷媒配管長さを片道水平5mとし、右表の運転条件で運転した場合を示します。
- (注) 2. 騒音値は、製品下方1.5mで反響の少ない場所で測定した値 (Aスケール) を示します。実際の据付状態では周囲の騒音や反響の影響を受け表示値より大きくなるのが普通です。
- (注) 3. タクト圧力損失は機外静圧と等しくなるように調整してください。過大ですと風速が大きくなり、騒音大、水飛びの原因となります。
- (注) 4. 再熱除湿運転を行なうと、室外ユニットによる排熱制御で室内ユニットの吹出空気温度の上昇を軽減します。運転状態によっても異なりますが、約±5℃程度変化しますので、温度上昇が問題となる場合は、別途冷房や換気を考慮してください。
- また、吸込空気温度や外気温度が低い条件で、再熱除湿運転を行なうと、吹出空気温度が吸込空気温度よりも低下し、相対湿度が高い空気を吹き出す場合があります。

室外ユニット仕様表		(50/60Hz)	
項目 (単位)		RAS-NP3T 810,000円	
電源		AC3φ 200V 50/60Hz	
騒音値	dB (A)	50	
外装 (マンセル記号)		ナチュラルグレー (1.0Y 8.5/0.5)	
外形寸法 (幅×奥行×高さ)	mm	950×370×800	
梱包寸法 (幅×奥行×高さ)	mm	1030×460×900	
出力 (極数)	kW	2.20 (4)	
冷却装置	圧縮機電源	AC3φ 200V	
	種類	FVC68D	
	メーカー	出光興産	
	油封入量	L 1.20	
オイルヒーター出力	W	40	
オイルヒーター電源		AC1φ 200V	
冷媒の種類		R410A (20mチャージス)	
冷媒封入量	kg	3.9	
凝縮器		多通路クロスフィン式	
送風装置	風量	62 m³/min	
	電動機出力 (極数) ×台数	0.07 (8) ×1	
	モーター電源	DC280V	
	型式 × 台数	φ544プロペラファン×1	
	高圧遮断装置	MPa 4.15/3.20 (OFF/ON)	
	電流検出変流器	A 20	
保護装置	送風機過熱保護	℃ 120 (OFF)	
	吐出ガスサーモ	℃ 127	
	操作回路用ヒューズ	A 5	
	動力回路用ヒューズ (圧縮機)	A 30	
製品質量 (梱包質量)	kg	85 (91)	
配管	冷媒ガス配管サイズ	mm 15.88 (フレアナット接続)	
	冷媒液配管サイズ	mm 12.7 (フレアナット接続)	
	配管相当長さ	m 70	
	最大配管長さ	m 50	
	室内外間最大高低差	m 室外上30 (室外下20)	
	漏電遮断器定格電流	A 50	
	手元開閉器定格電流	A 60	
	手元開閉器ヒューズ容量	A 50	
室外電源方式	配線	10mまで mm² 5.5	
	線源	20mまで mm² 5.5	
	室内配線	20mまで mm² 2.0	
	渡り配線	35mまで mm² 2.0	
	外配線	50mまで mm² 2.0	
	操作回路配線	mm² 0.75以上	
	リモコンスイッチ配線	mm² ツイストペア0.75	
	アース線	mm² 3.5	

- (注) 5. 本機を負荷の小さい場所 (小さな温室等) で使用すると、再熱除湿運転と冷却除湿運転が頻繁に切り換わり、故障の原因となります。このような場合、換気や負荷を与える等切り換え頻度が2回/1h以下となるようご配慮ください。
- (注) 6. 送風機電動機は直結駆動式のため、機外静圧によって風量が変わります。
- (注) 7. 本機にはエアフィルターは標準付属していませんが、吸込ダクト系に必ず装着、もしくは、別売のフィルターボックスおよび各種フィルターをご利用ください。なお、各種フィルターは併用することができませんので、単体でご使用ください。
- (注) 8. 性能は、適用室内ユニットと組み合わせ、室内外ユニット間の冷媒配管長さを片道水平5mとし、下表の運転条件で運転した場合を示します。
- (注) 9. 室内外ユニット間の冷媒配管長さが片道20mを超える場合は、現地に冷媒 (R410A) の追加封入が必要となります。

室内吸込空気	乾球温度:25℃ 相対湿度:80%
室外吸込空気	乾球温度:30℃

室内ユニット標準寸法図

(単位: mm)

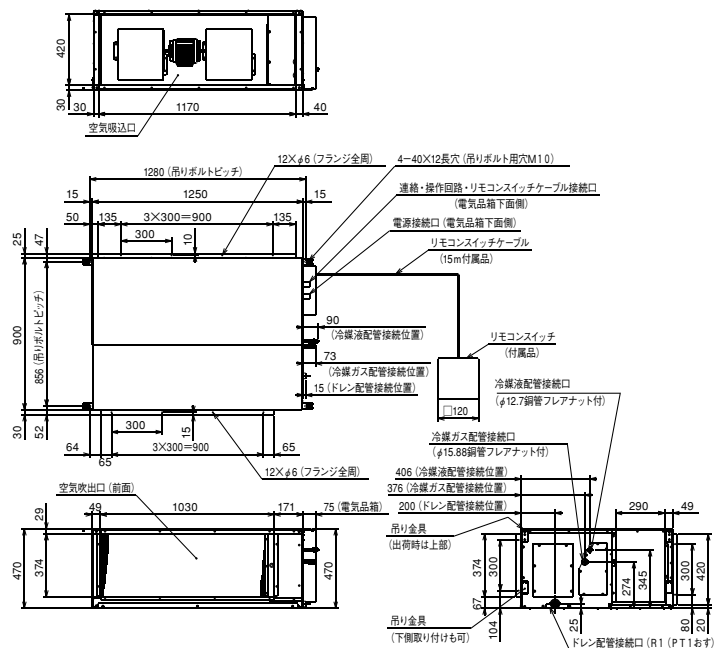

室外ユニット標準寸法図

(単位: mm)

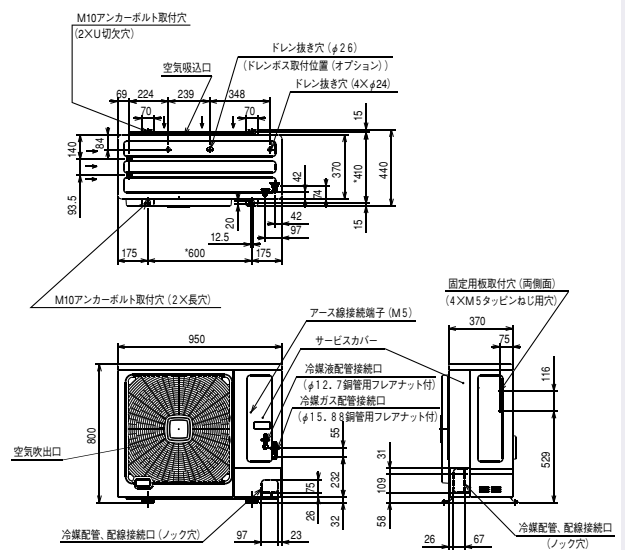

●掲載商品の価格は事業者様向けの積算見積価格であり、一般消費者向けの販売価格ではありません。

なお、積算見積価格には、消費税・配送費・試運転調整費・工事費・使用済み商品の引き取り費などは含まれておりません。

運転範囲

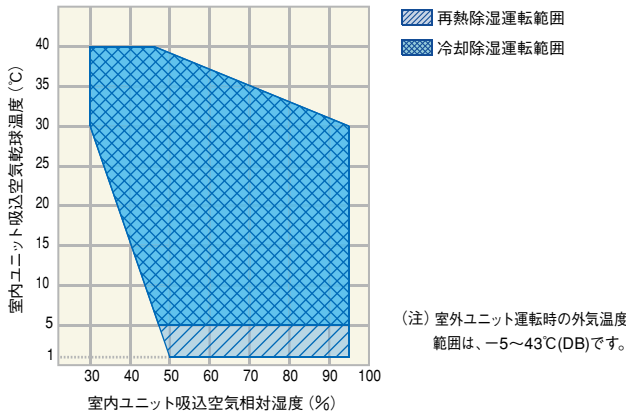

除湿能力・冷却能力 特性曲線

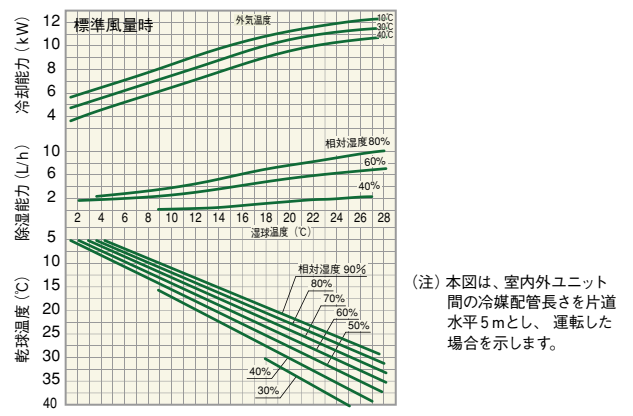

除湿能力特性曲線 (再熱運転時)

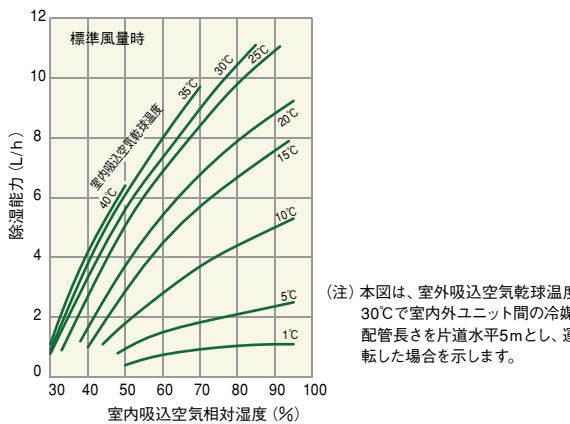

送風機特性曲線

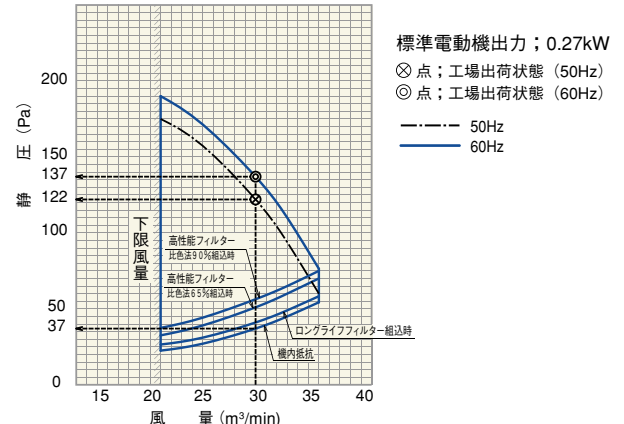

電気配線図

RK-NP3CT

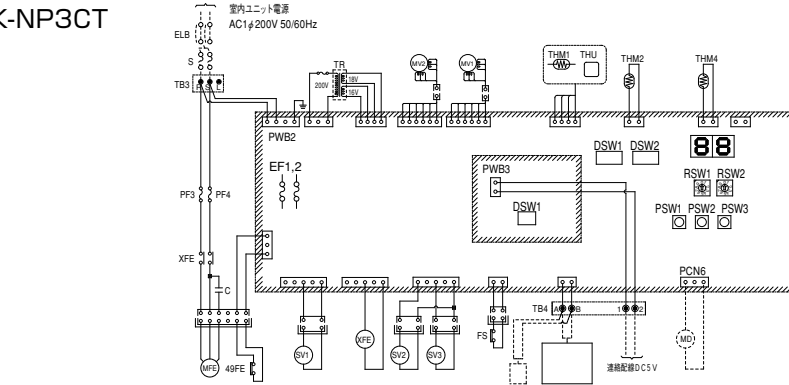

記号表

記号	名称	記号	名称
MFE	電動機	MV1,2	電子制御膨張弁
PF3,4	動力用ヒューズ	THU	湿度センサ (吸込空気用)
PWB2,3	プリント板	THM1	サーミスタ (吸込空気用)
EF1,2	ヒューズ	THM2	サーミスタ (除湿用)
TR	トランス	THM4	サーミスタ (吹出空気用)
TB3,4	端子台	PSW1~3	スイッチ
SV1	電磁弁 (冷媒回収用)	DSW1,2	スイッチ
SV2	電磁弁 (再熱運転制御用)	RSW1,2	スイッチ
SV3	電磁弁 (冷却運転制御用)	MD	ドレンポンプ (別売部品)
XFE	補助電圧電源	S	手元開閉器 (現地準備品)
C	コンデンサ	ELB	漏電遮断器 (現地準備品)
49FE	インテリナルサーモスタット		
FS	フロートスイッチ		

注記

- 図中破線部分は、現地工事区分を示します。
またリモコンスイッチの接続も現地にて行ってください。
- 図中斜線部分は、プリント板を示します。
- 図中⊗⊙⊕⊖⊗⊙⊕⊖は、TBの端子記号を示します。
- 図中⊕は端子台の端子を⊖はプリント板のコネクターを示します。

RAS-NP3T

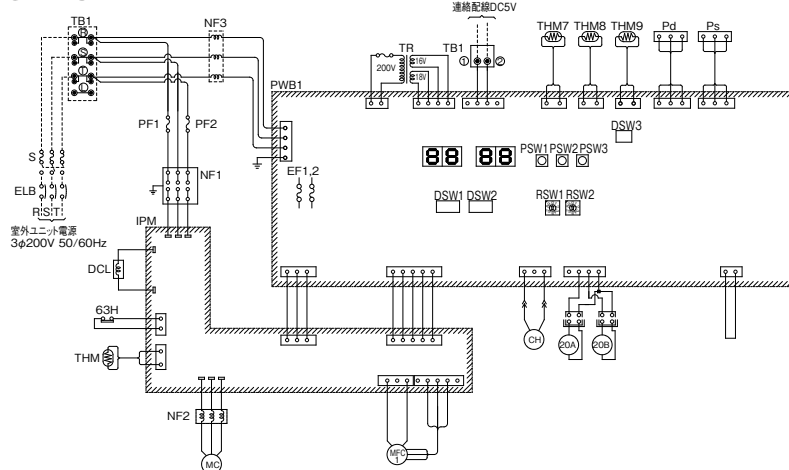

記号表

記号	名称	記号	名称
MC	圧縮機 (冷媒機用)	THM7	サーミスタ (外気)
MFC1,2	電動機 (送風機用)	THM8	サーミスタ (圧上)
PF1,2	動力用ヒューズ	THM9	サーミスタ (吸入ガス)
S2C	電磁接触器 (圧縮機用)	Pd	圧力センサ (高圧)
CH	クラウンケースヒータ	Ps	圧力センサ (低圧)
63H	高圧遮断装置	PSW1	スイッチ
PWB1	プリント板	PSW2	スイッチ
TR	ヒューズ	PSW3	スイッチ
EF1,2	ヒューズ	DSW1	スイッチ
TB1	端子台	DSW2	スイッチ
IPM	インバータモジュール	DSW3	スイッチ
DCL	リアクトル	RSW1	スイッチ
20A	電磁弁 (ガスバイパス用)	RSW2	スイッチ
20B	電磁弁 (冷媒回収用)	S	手元開閉器 (現地準備品)
NF1~3	漏電遮断器	ELB	漏電遮断器 (現地準備品)
THM	サーミスタ (インバータファン)		

注記

- 図中破線部分は、現地工事区分を示します。
- 図中斜線部分は、プリント板を示します。
- 図中⊗⊙⊕⊖⊗⊙⊕⊖は、TB1の端子記号を示します。
- 図中⊕は端子台の端子を⊖はプリント板のコネクターを示します。
- 室内・室外ユニット間操作回路連絡配線は、0.75~1.25mmの2芯ケーブル (型式VCTF、VCT、CVV、MVVS、VVR、VVF) またはツイストペアケーブル (型式KPEV、KPEV-S) を使用してください。また、渡り配線長は200m以下としてください。
- 室内・室外ユニットのアースを取り付けしないと、感電など思わぬ事故につながりますので必ずアースを取り付けてください。接地は接地抵抗100Ω以下のD種接地工事でなければなりません。接地は電気工事の方が行ってください。
- 本図は室外ユニットと室内ユニットを個別に電源をとる方式で記載していますが、室外ユニットだけに電源をとる方式も可能です。

室内ユニット仕様表

(50/60Hz)

項目 (単位)		RK-NP5CT 1,000,000円
法定冷凍能力	トン	1.82
高圧ガス保安法		届出不要
除湿能力	L/h	16.5
再熱除湿		
空気条件		室内吸込乾球温度25℃,相対湿度80%,室外吸込乾球温度30℃
消費電力	kW	4.7/5.0
運転電流	A	15.7/15.4
能力率	%	86/94
冷却能力	kW	21.0
除湿能力	L/h	15.0
空気条件		室内吸込乾球温度25℃,相対湿度80%,室外吸込乾球温度30℃
消費電力	kW	5.2/5.5
運転電流	A	17.3/16.8
能力率	%	87/94
運転電流最大	A	23.4
電源		AC1φ 200V 50/60Hz
騒音値	dB (A)	43
外装		亜鉛鋼板+ポリエチレンフォーム
外形寸法 (幅×奥行×高さ)	mm	1250×900×470
梱包寸法 (幅×奥行×高さ)	mm	1450×1020×605
防音・断熱材		ポリウレタンフォーム、ポリエチレンフォーム
蒸発器、再熱器		多通路クロスフィン式
機外静圧	Pa	100/100
送風装置		
風量	m³/min	54
電動機出力 (極数) ×台数		0.60 (6) ×1
空気吸込口		背面
空気吹出口		正面
風向可変装置		—
エアフィルター		—
保護装置		
送風機インターナルサーモ	℃	145/94 (OFF/ON)
操作回路用ヒューズ	A	5
動力回路用ヒューズ	A	5
冷媒制御装置		電子制御膨張弁
除霜方式		オフサイクルデフロスト
除霜周期	min	30 (15~60可変, 5刻み)
除霜時間	min	20 (15~60可変, 5刻み)
除霜開始温度	℃	-20 (蒸発器出口配管表面)
除霜終了温度	℃	除霜時間で終了
ドレン配管サイズ		R1 (PT1おす)
製品質量 (梱包質量)	kg	115 (135)
配管		
冷媒ガス配管サイズ	mm	19.05 (フレアナット接続)
冷媒液配管サイズ	mm	12.7 (フレアナット接続)
運転装置		
操作スイッチ		リモコンスイッチ (15mケーブル付き室内ユニットに同梱)
空気湿度調整装置		電子式湿度調節器
空気温度調整装置		電子式温度調節器
表示灯 (赤)		運転点灯警報点滅

- (注) 1. 性能は、室内外ユニット間の冷媒配管長さを片道水平5mとし、右表の運転条件で運転した場合を示します。
- (注) 2. 騒音値は、製品下方1.5mで反響の少ない場所で測定した値 (Aスケール) を示します。実際の据付状態では周囲の騒音や反響の影響を受け表示値より大きくなるのが普通です。
- (注) 3. ダクト圧力損失は機外静圧と等しくなるように調整してください。過大ですと風速が大きくなり、騒音大、水飛びの原因となります。
- (注) 4. 再熱除湿運転を行なうと、室外ユニットによる排熱制御で室内ユニットの吹出空気温度の上昇を軽減します。運転状態によっても異なりますが、約±5℃程度変化しますので、温度上昇が問題となる場合は、別途冷房や換気を考慮してください。また、吸込空気温度や外気温度が低い条件で、再熱除湿運転を行なうと、吹出空気温度が吸込空気温度よりも低下し、相対湿度が高い空気を吹き出す場合があります。

室外ユニット仕様表

(50/60Hz)

項目 (単位)		RAS-NP5T 1,360,000円
電源		AC3φ 200V 50/60Hz
騒音値	dB (A)	53
外装		ナチュラルグレー (1.0Y 8.5/0.5)
外形寸法 (幅×奥行×高さ)	mm	950×370×1380
梱包寸法 (幅×奥行×高さ)	mm	1030×460×1480
出力 (極数)	kW	3.00 (4)
圧縮機電源		AC3φ 200V
冷却機種類		FVC68D
メーカ		出光興産
油封入量	L	1.20
オイルヒーター出力	W	40
オイルヒーター電源		AC1φ 200V
冷媒の種類		R410A (20mチャージレス)
冷媒封入量	kg	6.3
凝縮器		多通路クロスフィン式
送風装置		
風量	m³/min	124
電動機出力 (極数) 台数		0.07 (8) ×2
モーター電源		DC280V
型式 × 台数		φ544プロペラファン×2
高圧遮断装置	MPa	4.15/3.20 (OFF/ON)
電流検出変流器	A	20
送風機過熱保護	℃	120 (OFF)
吐出ガスサーモ	℃	127
操作回路用ヒューズ	A	5
動力回路用ヒューズ (圧縮機)	A	60
製品質量 (梱包質量)	kg	133 (139)
配管		
冷媒ガス配管サイズ	mm	19.05 (フレアナット接続)
冷媒液配管サイズ	mm	12.7 (フレアナット接続)
配管相当長さ	m	70
最大配管長さ	m	50
室内外間最大高低差	m	室外上30 (室外下20)
漏電遮断器定格電流	A	50
手元開閉器定格電流	A	60
手元開閉器ヒューズ容量	A	50
配線		
電源線	10mまで	mm² 5.5
線源	20mまで	mm² 5.5
室内配線	20mまで	mm² 2.0
室外配線	35mまで	mm² 2.0
動力配線	50mまで	mm² 2.0
操作回路配線		mm² 0.75以上
リモコンスイッチ配線		mm² ツイストペア0.75
アース線		mm² 3.5

- (注) 5. 本機を負荷の小さい場所 (小さな温室等) で使用すると、再熱除湿運転と冷却除湿運転が頻りに切り換わり、故障の原因となります。このような場合、換気や負荷を与える等切り換え頻度が2回/h以下となるようご配慮ください。
- (注) 6. 送風機用電動機は直結駆動式のため、機外静圧によって風量に変化します。
- (注) 7. 本機にはエアフィルターは標準付属していませんが、吸込側ダクト系内に必ず装着、もしくは、別売のフィルターボックスおよび各種フィルターをご利用ください。なお、各種フィルターは併用することができませんので、単体でご使用ください。
- (注) 8. 性能は、適用室内ユニットと組み合わせ、室内外ユニット間の冷媒配管長さを片道水平5mとし、下表の運転条件で運転した場合を示します。
- (注) 9. 室内外ユニット間の冷媒配管長さが片道20mを超える場合は、現地で冷媒 (R410A) の追加封入が必要となります。

室内吸込空気	乾球温度:25℃ 相対湿度:80%
室外吸込空気	乾球温度:30℃

室内ユニット標準寸法図

(単位: mm)

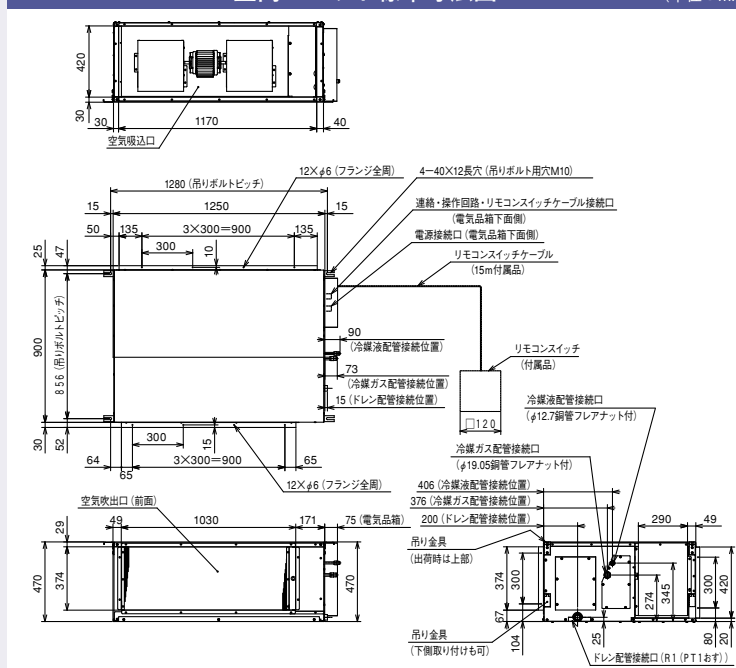

室外ユニット標準寸法図

(単位: mm)

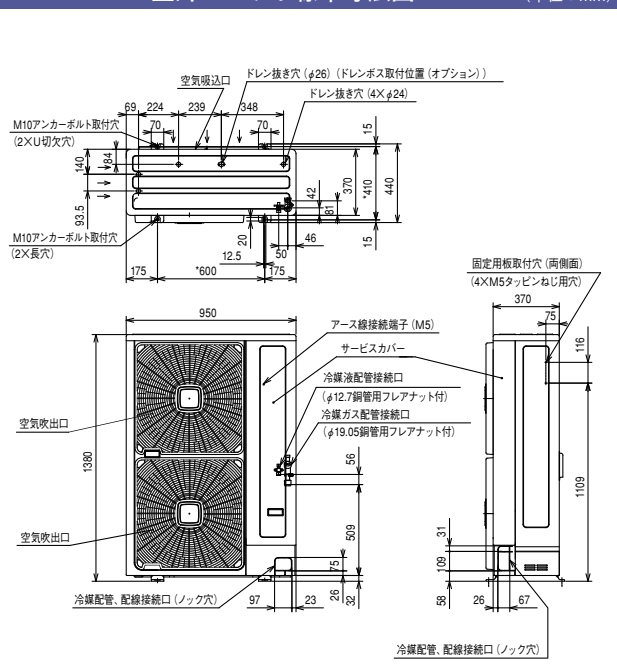

●掲載商品の価格は事業者様向けの積算見積価格であり、一般消費者向けの販売価格ではありません。

なお、積算見積価格には、消費税・配送費・試運転調整費・工事費・使用済み商品の引き取り費などは含まれておりません。

運転範囲

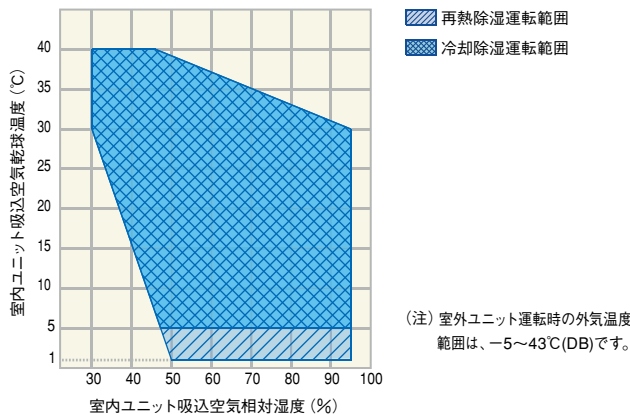

除湿能力・冷却能力 特性曲線

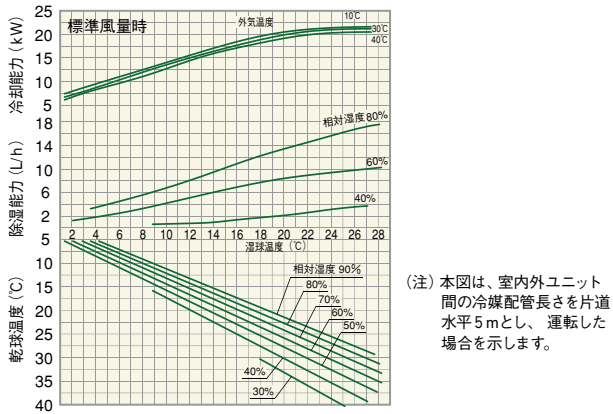

除湿能力特性曲線 (再熱運転時)

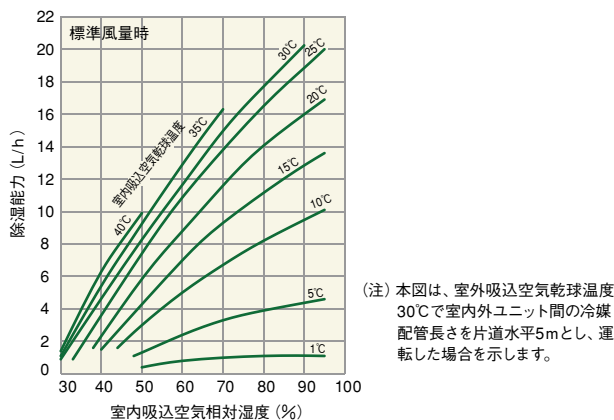

送風機特性曲線

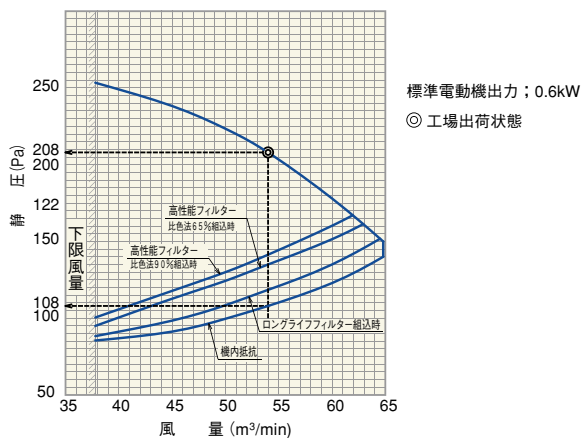

電気配線図

RK-NP5CT

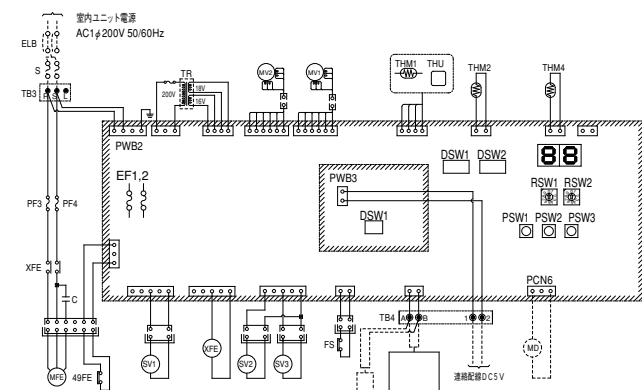

記号表

記号	名称	記号	名称
MFE	電動機	MV1,2	電子制御磁気弁
PF3,4	動力用ヒューズ	THU	湿度センサ (吸入空気用)
PWB2,3	プリント板	THM1	サーミスタ (吸入空気用)
EF1,2	ヒューズ	THM2	サーミスタ (除湿用)
TR	トランス	THM4	サーミスタ (吹出空気用)
TB3,4	端子台	PSW1~3	スイッチ
SV1	電磁弁 (冷媒回収用)	DSW1,2	スイッチ
SV2	電磁弁 (再熱運転制御用)	RSW1,2	スイッチ
SV3	電磁弁 (冷却運転制御用)	MD	ドレンポンプ (別売部品)
XFE	補助電圧器	S	手元開閉器 (現地準備品)
C	コンデンサ	ELB	漏電遮断器 (現地準備品)
49FE	インテリナルサーモスタット		
FS	フロートスイッチ		

注記

1. 図中破線部分は、現地工事区分を示します。
またリモコンスイッチの接続も現地にて行ってください。
2. 図中斜線部分は、プリント板を示します。
3. 図中◎①②③④⑤は、TBの端子記号を示します。
4. 図中◎は端子台の端子を□はプリント板のコネクターを示します。

RAS-NP5T

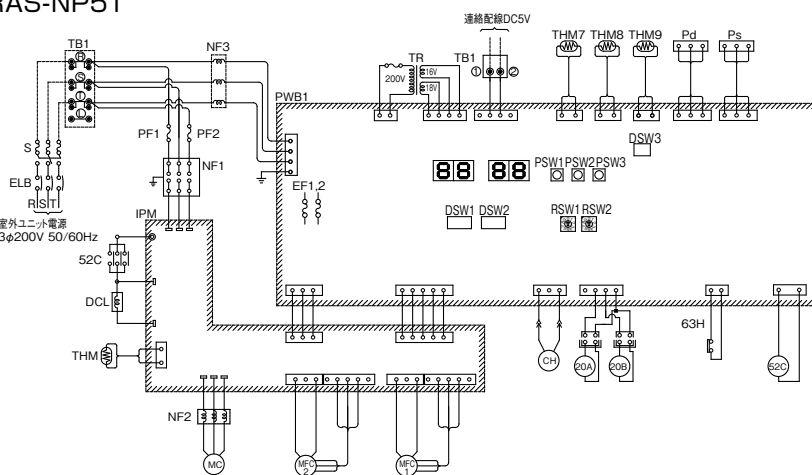

記号表

記号	名称	記号	名称
MC	圧縮機	THM7	サーミスタ (外気)
MFC1,2	電動機 (送風機用)	THM8	サーミスタ (圧上)
PF1,2	動力用ヒューズ	THM9	サーミスタ (吸入ガス)
52C	電磁接触器 (圧縮機用)	Pd	圧力センサ (高圧)
CH	クラップケースヒータ	Ps	圧力センサ (低圧)
63H	高圧運搬装置	PSW1	スイッチ
PWB1	プリント板	PSW2	スイッチ
EF1,2	ヒューズ	PSW3	スイッチ
TR	トランス	DSW1	スイッチ
TB1	端子台	DSW2	スイッチ
IPM	インバータモジュール	DSW3	スイッチ
DCL	リアクトル	RSW1	スイッチ
20A	電磁弁 (ガスバイパス用)	RSW2	スイッチ
20B	電磁弁 (冷媒回収用)	S	手元開閉器 (現地準備品)
NF1~3	漏電遮断器	ELB	漏電遮断器 (現地準備品)
THM	サーミスタ (インバータフィン)		

注記

1. 図中破線部分は、現地工事区分を示します。
2. 図中斜線部分は、プリント板を示します。
3. 図中◎①②③④⑤は、TB1の端子記号を示します。
4. 図中◎は端子台の端子を□はプリント板のコネクターを示します。
5. 室内・室外ユニット間操作回路連絡配線は、0.75~1.25mm²の2芯ケーブル (型式VCTF, VCT, CVV, MVVS, VVR, VVF) またはツイストペアケーブル (型式KPEV, KPEV-S) を使用してください。また、渡り配線長は200m以下としてください。
6. 室内・室外ユニットのアースを取り付けしないと、感電など思わぬ事故につながりますので必ずアースを取り付けてください。
接地は接地抵抗100Ω以下のD種接地工事で行ってください。
接地は電気工事士の方が行ってください。
7. 本図は室外ユニットと室内ユニットを個別に電源をとる方式で記載していますが、室外ユニットだけに電源をとる方式も可能です。

床置タイプ オプション部品一覧表 (室内ユニット用)

種類	型式	RK-NP2L(T)1	RK-NP3L(T)1	RK-NP5L(T)1	RK-NP8L(T)1	RK-NP10L(T)1	掲載ページ	
プレナムチャンパー (注1) (注3)	—	K-2PC 55,300円		K-5PC1 67,400円	K-8PC1 70,600円	K-10PC1 74,300円	37	
丸ダクト接続用ダクトチャンパー (注2) (注3)	—	K-2DC1 46,200円		K-5DC1 59,400円	—	—	37	
ビニールダクト (注4)	30m×2本	K-30BD 11,700円		—	—	—	37	
	50m×3本	—	—	K-50BD 27,000円	—	—	37	
コネクター付コード (注6)	3ピン	PCC-1A 2,200円					—	
背面吸込ダクトセット (注7) (注16)	—	SP-2L-RCB 38,100円	SP-5L-RCB 53,500円	SP-8L-RCB 80,000円	SP-10L-RCB 90,600円	—	38~40	
ロングライフフィルター (交換用) (注8) (注13)	—	F-2L-L 15,300円	F-5L-L 18,400円	F-8L-L 33,100円	F-10L-L 36,900円	—	41	
ロングライフフィルター (抗菌加工) (注8) (注11)	—	F-2L-K 30,600円	F-5L-K 45,900円	F-8L-K 82,400円	F-10L-K 91,500円	—	41	
高性能フィルター (比色法65%) (注8)	—	F-2L-M 36,600円	F-5L-M 55,000円	F-8L-M 98,800円	F-10L-M 110,000円	—	42	
脱臭フィルター (注8) (注12)	—	F-2L-D 49,000円	F-5L-D 73,400円	F-8L-D 132,000円	F-10L-D 147,000円	—	42	
コントロールタイマー (注9) (注17)	—	PSC-A80T 35,000円					—	37
木台 (注10)	60mm	PW-P70K60M 4,900円	PW-P160K60M 6,000円	PW-P250K60M 6,900円	PW-P315K60M 9,500円	—	—	
	90mm	PW-P70K90M 6,200円	PW-P160K90M 7,500円	PW-P250K90M 9,300円	PW-P315K90M 11,700円	—	—	
操作スイッチ塞ぎカバー (注5) (注14)	—	K-SC 6,100円					—	
ベースカバー (注15)	—	K-2BC 5,500円	K-5BC 6,400円	K-8BC 8,200円	K-10BC 9,400円	—	—	
リモコン (ペアリモコン用)	—	再熱専用機能:PC-RKL, 冷却機能付機能:PC-RKT 29,200円					—	45

- (注) 1. 直吹用プレナムチャンパーは現地組立品です。ご使用の際、風量調節が必要な場合もありますので、詳しくはP52「風量調整作業について」をご参照ください。なお、K-2PCには静圧調整用コード付属、K-5PC1~10PC1には静圧調整用プーリおよびVベルトを付属しています。
- (注) 2. 丸ダクトチャンパーは現地組立品です。ご使用の際、風量調節が必要な場合もありますので、詳しくはP52「風量調整作業について」をご参照ください。なお、K-2DC1には静圧調整用コード付属、K-5DC1には静圧調整用プーリおよびVベルトを付属しています。また、丸ダクトには200フレキダクト (長さ600mm) および取付用バンドが付属しています。(本フレキダクトには自己保持力がなく自重で垂れ下がる場合がありますので、ご注意ください。)
- (注) 3. 直吹用プレナムチャンパーおよび丸ダクトチャンパー (フレキダクト部は除く) 装着時は、製品高さが250mm高くなりますので、ご注意ください。
- (注) 4. ご使用の際、風量調節が必要な場合もありますので、詳しくはP52「風量調整作業について」をご参照ください。なお、ビニールダクトの他に、取付用バンドが付属しています。
- (注) 5. 室内ユニット本体から操作部を取り外して遠方操作する場合に使用します。また、ケーブルは現地準備品となります。0.75mm²以上のツイストペアケーブル (KPEV, KEPV-S相当) を使用してください。
- (注) 6. 応用機能として室内ユニットのプリント基板から各種入出力信号を取り出す場合に使用します。
- (注) 7. 正面を塞ぐ遮へい板が付属しています。なお、フィルターは付属しておりませんので別途手配をしてください。
- (注) 8. ロングライフフィルター (抗菌加工)・高性能フィルター・脱臭フィルターの併用はできません。各種フィルターをご使用する場合は、背面吸込ダクトセットが必要ですので、別途手配をしてください。
- (注) 9. コントロールタイマーの詳細はパッケージエアコンのカタログやテクニカルハンドブックなどでご確認ください。また、接続する場合は機能設定する必要があります。

- (注) 10. 木台は2種類のを準備していますので、設置状況によりお使い分けてください。但し、使用する場合は、アンカーボルト (現地準備品) などで床面へ確実に固定してください。
- (注) 11. 抗菌加工 ○試験依頼先: (財) 日本紡績検査協会 ○試験報告書: 第029718 ○試験方法: JIS L 1902に基づく ○抗菌活性値: 5.3 ロングライフフィルター/5.4 高性能フィルター ○試験結果: 効果あり (JIS Z 2801)
- (注) 12. 脱臭フィルター: ① 酢酸・アセトアルデヒド・アンモニア等に効果
② 集じん効果重量法50%
○試験方法: テドラーバッグに試験片 (100×100mm) を入れ各臭気成分による脱臭性能試験。(ニオイそのものの発生を抑える効果はありません。また、タバコに含まれる有害物質 [一酸化炭素] は除去できません。)
- (注) 13. メンテナンスは2,500時間を目安に行ってください。(図書館・美術館等の場合。但し、使用条件により期間は異なります。)
- (注) 14. 標準操作スイッチを別に取り付ける場合に室内ユニットに開いた穴を塞ぐためのカバー部品です。
- (注) 15. 室内ユニットのベース部分を板金で保護するカバー部品です。
- (注) 16. 室内ユニットおよび背面吸込ダクトセットは気密性を有しておりません。隙間から微小ですが空気を吸い込みます。
- (注) 17. コントロールタイマーの切替時リモコン禁止機能は利用できません。

天井埋込セパレートタイプ オプション部品一覧表 (室内ユニット用)

種類	型式	RK-NP3CT	RK-NP5CT	掲載ページ
プレナムチャンパー (直吹用)	—	K-3PC 155,800円		43
外板化粧キャビネット (直吹用)	—	CRK-3C 152,900円		43
フィルターボックス	—	BRK-3C 36,000円		43
ロングライフフィルター	—	F-M280LPI 21,000円		44
ロングライフフィルター (抗菌加工)	—	F-3L-K 43,000円		44
高性能フィルター (比色法65%)	—	F-M280MPI 66,000円		44
高性能フィルター (比色法90%)	—	F-M280HPI 69,000円		44
脱臭フィルター	—	F-3L-D 72,000円		44
ドレンアップメカ	—	DURK-3C 60,600円		45
コネクター付コード	3ピン	PCC-1A 2,200円		—
コントロールタイマー	—	PSC-A80T 35,000円		—

- (注) 1. 「フィルター」は、室内ユニット本体に標準で付属しておりませんので、別途手配の上、吸込側ダクト系内に必ず装着、もしくは別売りのフィルターボックスおよびフィルターを室内ユニットに必ず装着してください。「フィルター」を装着しないで運転した場合、熱交換器の目詰まり、ドレン水の詰りを起こし、水漏れの原因となる恐れがあります。
- (注) 2. 各種フィルターを使用する場合には、別売「フィルターボックス」が必要です。なお、抗菌、高性能、脱臭フィルターを併用することはできません。
- (注) 3. コントロールタイマーの切替時リモコン禁止機能は利用できません。

オプション部品構成図

床置タイプ

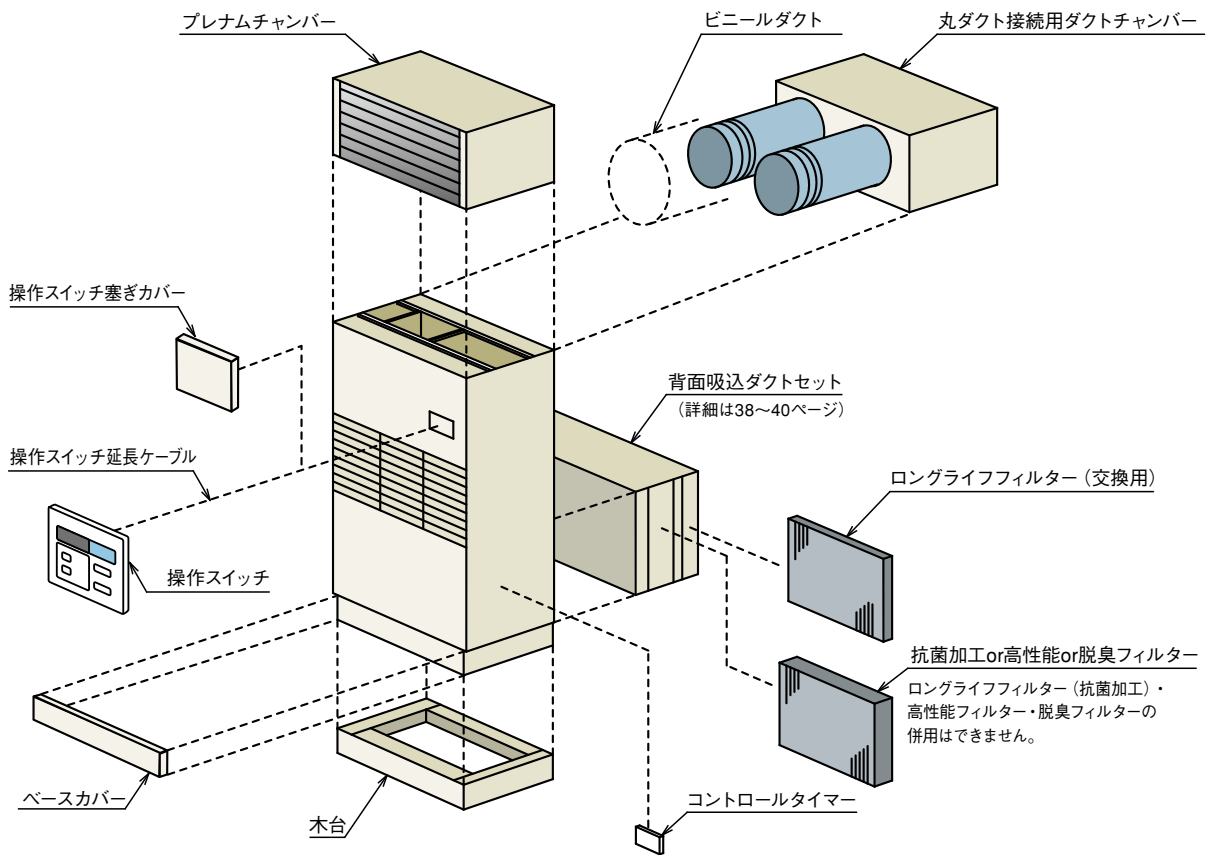

天井埋込セパレートタイプ

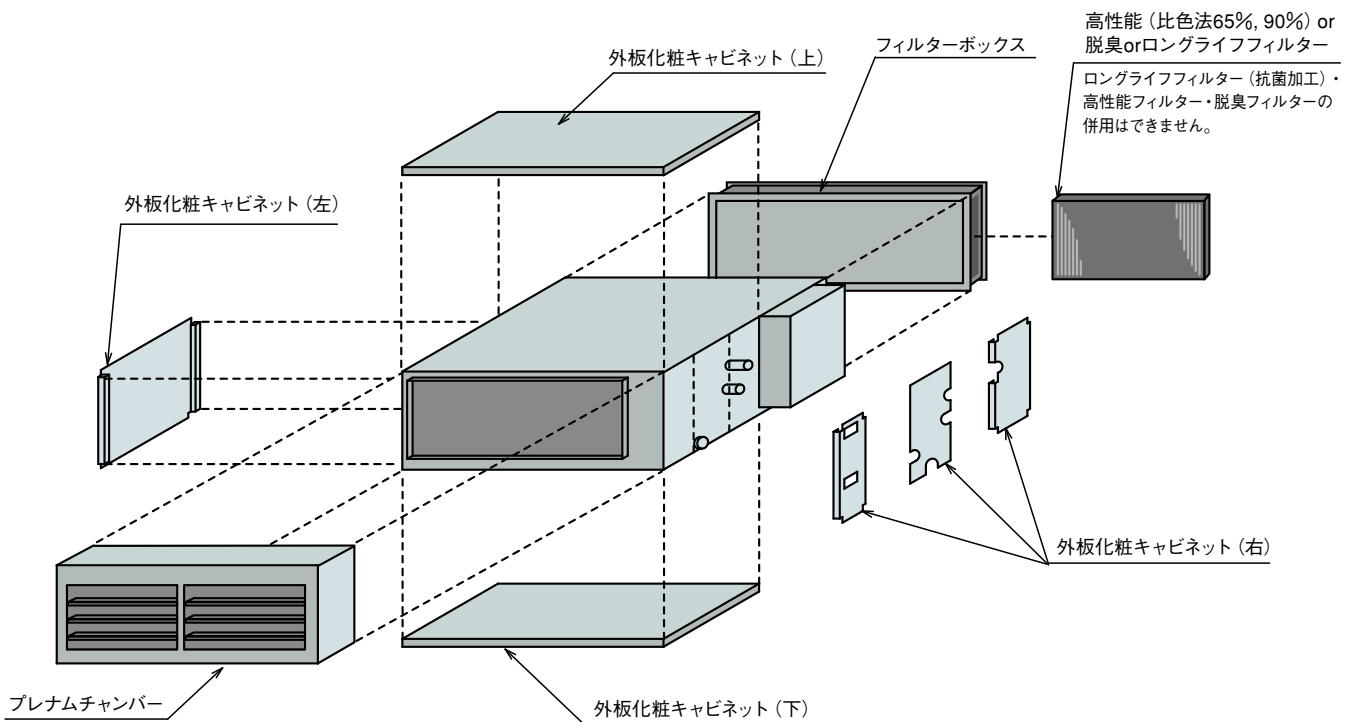

プレナムチャンバー寸法図

(単位: mm)

■ 型式: K-2PC, K-5PC1, K-8PC1, K-10PC1

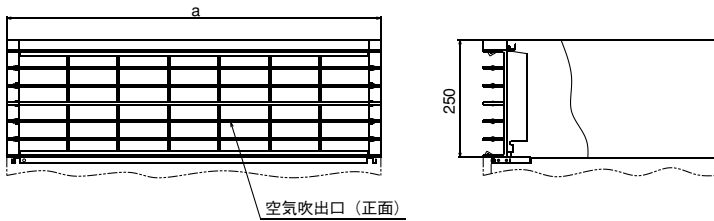

型式	適用機種	a	奥行	付属品
K-2PC	RK-2L(T)2	650	400	プレナムチャンバー一式 送風機用コード (静圧調整用)
	RK-3L(T)2			
	RK-NP2L(T)1			
	RK-NP3L(T)1			
K-5PC1	RK-NP5L(T)1	800	500	プレナムチャンバー一式 ファンブリー (60Hz時, 静圧調整用) Vベルト (60Hz時, 静圧調整用)
K-8PC1	RK-NP8L(T)1	1100	500	
K-10PC1	RK-NP10L(T)1	1400	500	

丸ダクト接続用ダクトチャンバー寸法図

(単位: mm)

■ 型式: K-2DC1, K-5DC1

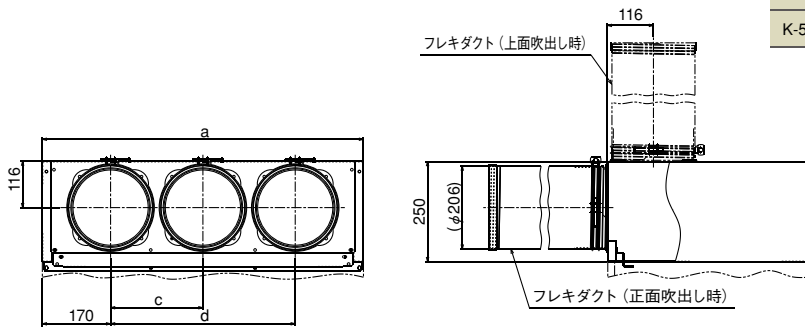

型式	適用機種	a	奥行	c	d	フレキダクト数
K-2DC1	RK-NP2L(T)1	650	400	310	-	2
	RK-NP3L(T)1					
K-5DC1	RK-NP5L(T)1	800	500	230	460	3

ビニールダクト寸法図

(単位: mm)

■ 型式: K-30BD, K-50BD

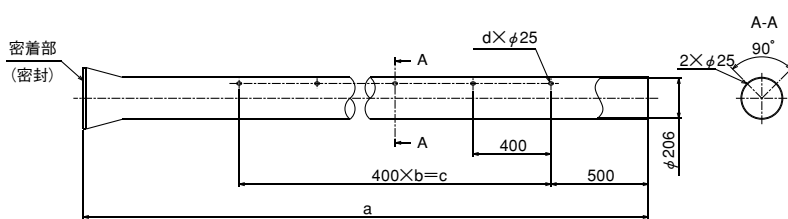

型式	適用機種	a	b	c	d	付属品
K-30BD	RK-NP2L(T)1	30000	73	29200	148	ビニールダクト×2コ バンド×2コ
	RK-NP3L(T)1					
K-50BD	RK-NP5L(T)1	50000	123	49200	248	ビニールダクト×3コ バンド×3コ

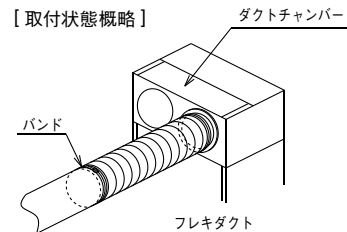

コントロールタイマー寸法図

(単位: mm)

■ 型式: PSC-A80T

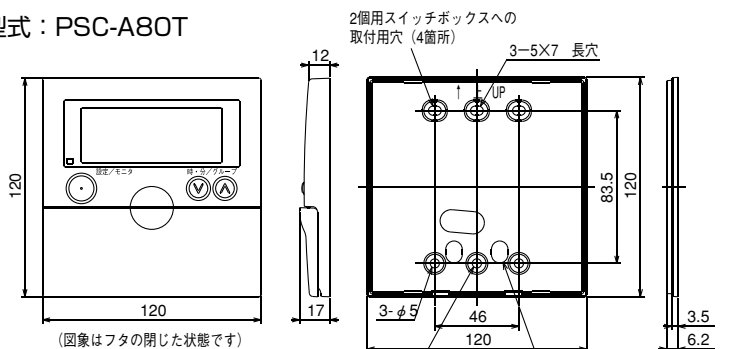

[接続図]

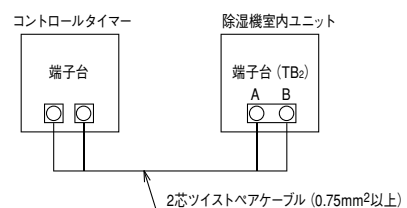

壁および1個用スイッチボックスへの取付用穴 (上下2箇所)
取付ベースの壁などへの取付穴は上図のとおりで、この穴以外の穴あけ、取り付けはできません。

背面吸込ダクトセット

背面吸込ダクトセット仕様表

項目	型式	SP-2L-RCB	SP-5L-RCB	SP-8L-RCB	SP-10L-RCB
適用除湿機型式		RK-NP2L(T)1 RK-NP3L(T)1	RK-NP5L(T)1	RK-NP8L(T)1	RK-NP10L(T)1
使用材料	ユニットフランジ	亜鉛鋼板			
	フィルターボックス	亜鉛鋼板			
	ダクトフランジ	亜鉛鋼板			
	遮へい板	亜鉛鋼板			
製品質量 (kg)		11	16	22	28
構成部品	①	ユニットフランジ×1			
	②	フィルターボックス×1			
	③	ダクトフランジ×1			
	④	遮へい板×1			
	⑤	センサー取付板×1			
	⑥	コードメ×1			
	⑦	M4タッピングネジ×34	M4タッピングネジ×38	M4タッピングネジ×46	M4タッピングネジ×54
	⑧	バンタイ×3			
	⑨	据付要領書×1			
フィルター適用型式	ロングライフ ※3	F-2L-L	F-5L-L	F-8L-L	F-10L-L
	抗菌加工ロングライフ ※1	F-2L-K	F-5L-K	F-8L-K	F-10L-K
	脱臭 ※2	F-2L-D	F-5L-D	F-8L-D	F-10L-D
	高性能 (比色法65%)	F-2L-M	F-5L-M	F-8L-M	F-10L-M

据付注意点

- (注) 1. 吸込ダクト部にキャンバスタクトなどを利用して直線部を設けてください。
- (注) 2. 各種フィルターは、付属されておりません。
- (注) 3. 別売の各種フィルターを取り付けた場合、風量の低下に伴い、除湿能力が10%程度低下しますので、負荷容量にご注意ください。
- (注) 4. 別売の、抗菌加工ロングライフフィルター・脱臭フィルターおよび高性能フィルターの併用はできません。

フィルター注意点

- ※1. 抗菌加工 ○試験依頼先：(財)日本紡績検査協会 ○試験報告書：第029718
○試験方法：JIS L 1902に基づく ○抗菌活性値：5.3 ロングライフフィルター/5.4 高性能フィルター ○試験結果：効果あり (JIS Z 2801)
- ※2. 脱臭フィルター：① 酢酸・アセトアルデヒド・アンモニア等に効果
② 集じん効果重量法50%
○試験方法：テドラバッグに試験片 (100×100mm) を入れ各臭気成分による脱臭性能試験。(ニオイそのものの発生を抑える効果はありません。また、タバコに含まれる有害物質〔一酸化炭素〕は除去できません。)
- ※3. メンテナンスは2,500時間を目安に行ってください。(図書館・美術館等の場合。但し、使用条件により期間は異なります。)

背面吸込ダクトセット組立図

背面側

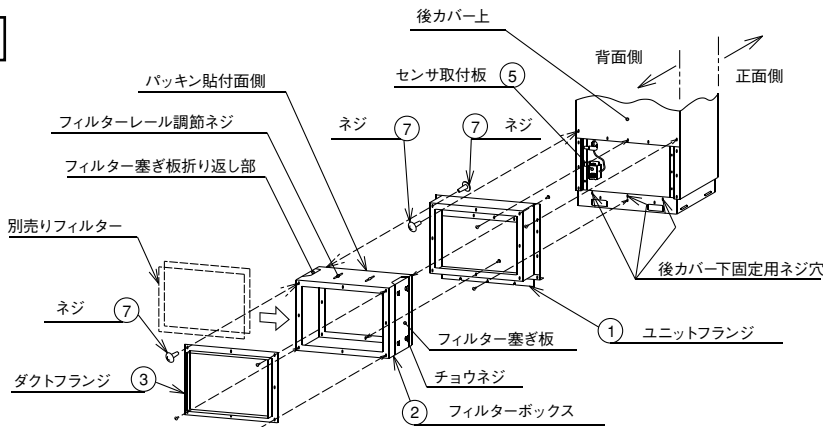

正面側

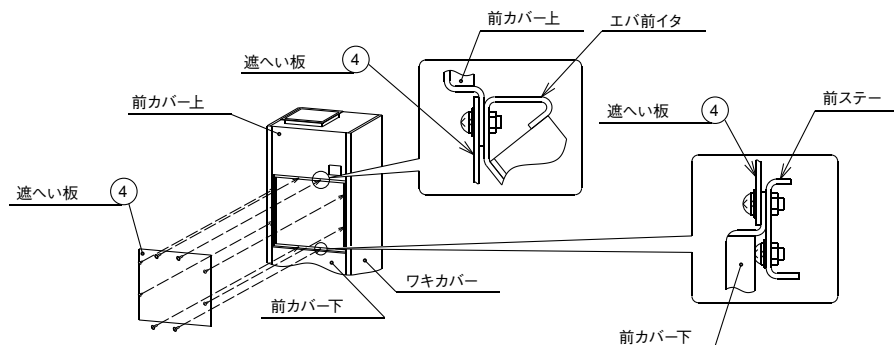

背面吸込ダクトセット寸法図

■ 型式：SP-2L-RCB, SP-5L-RCB, SP-8L-RCB, SP-10L-RCB

ユニットフランジ

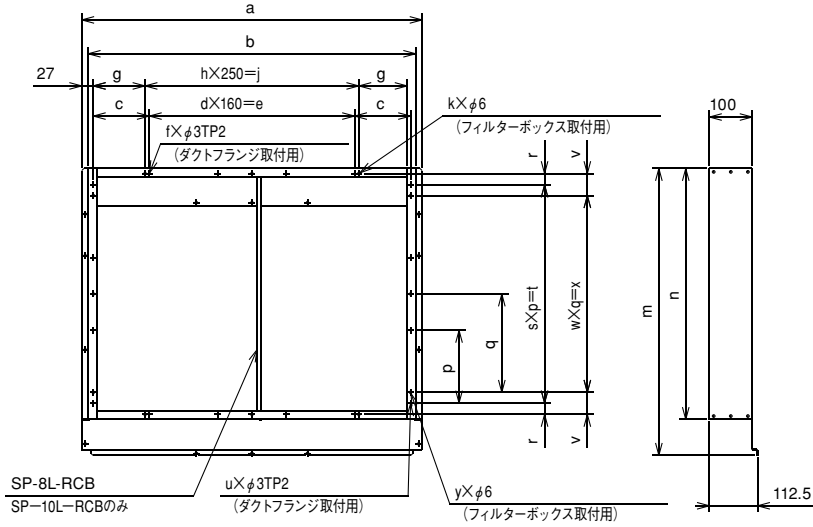

寸法表

型式	寸法	a	b	c	d	e	f	g	h	j	k	m	n	p	q	r	s	t	u	v	w	x	y
SP-2L-RCB		646	616	56	3	480	4	46	2	500	3	523.8	440	170	300	38	2	340	3	59	-	300	2
SP-5L-RCB		796	766	131	3	480	4	121	2	500	3	670.8	587	170	230	26.5	3	510	4	51.5	2	460	3
SP-8L-RCB		1096	1066	121	5	800	6	146	3	750	4	783.8	700	160	200	18	4	640	5	38	3	600	4
SP-10L-RCB		1396	1366	111	7	1120	8	171	4	1000	5	828.8	745	170	210	20.5	4	680	5	45.5	3	630	4

フィルターボックス

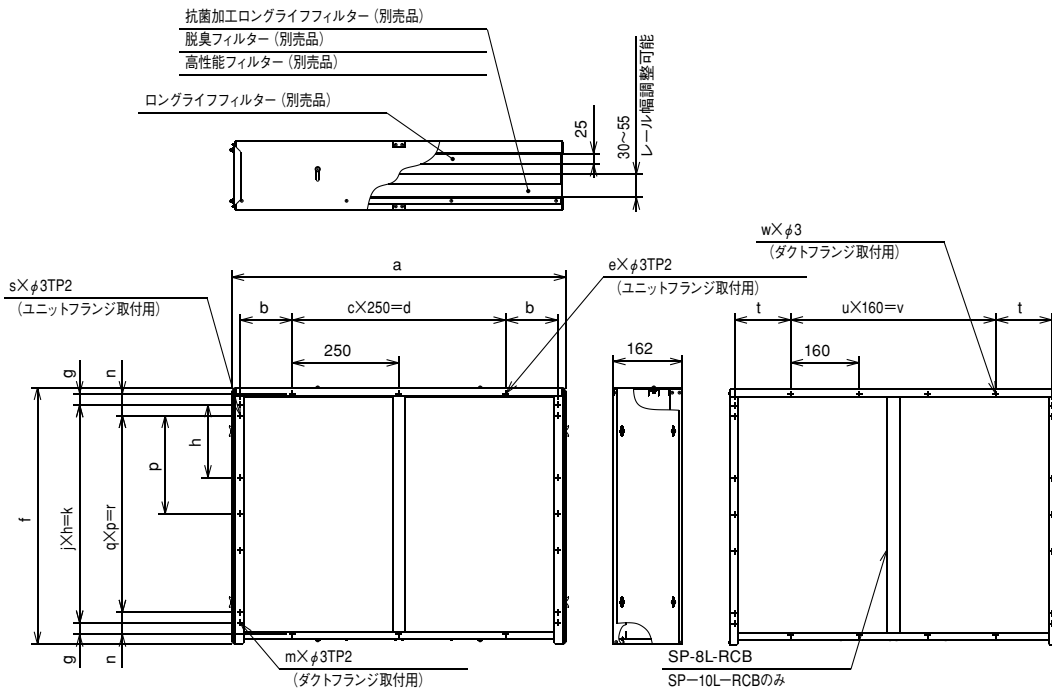

寸法表

型式	寸法	a	b	c	d	e	f	g	h	j	k	m	n	p	q	r	s	t	u	v	w
SP-2L-RCB		632	46	2	500	3	453	38	170	2	340	3	58	300	-	-	2	56	3	480	4
SP-5L-RCB		782	121	2	500	3	600	26.5	170	3	510	4	51.5	230	2	460	3	131	3	480	4
SP-8L-RCB		1082	146	3	750	4	713	18	160	4	640	5	38	200	3	600	4	121	5	800	6
SP-10L-RCB		1382	171	4	1000	5	758	20.5	170	4	680	5	45.5	210	3	630	4	111	7	1120	8

ダクトフランジ

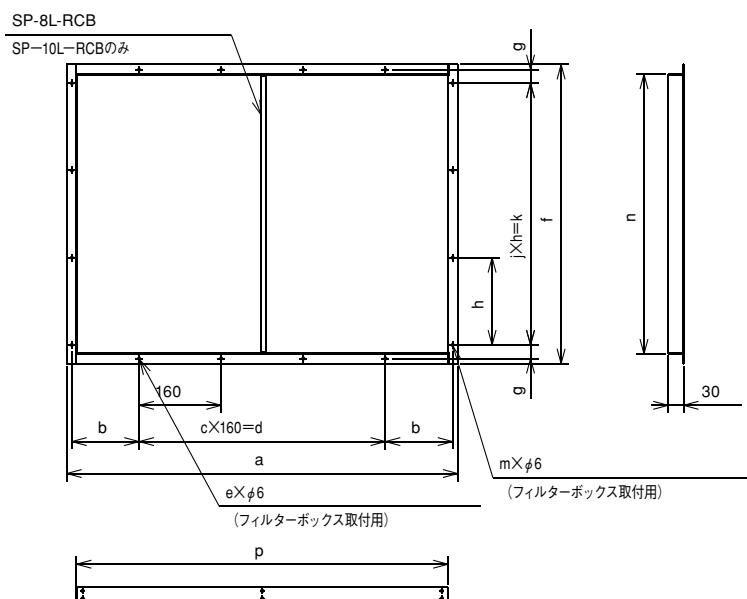

寸法表

型式	寸法	a	b	c	d	e	f	g	h	j	k	m	n	p
SP-2L-RCB		612	56	3	480	4	436	38	170	2	340	3	398	574
SP-5L-RCB		762	131	3	480	4	583	26.5	170	3	510	4	545	724
SP-8L-RCB		1062	121	5	800	6	696	18	160	4	640	5	658	1024
SP-10L-RCB		1362	111	7	1120	8	741	20.5	170	4	680	5	703	1324

遮へい板

● SP-2L-RCBの場合

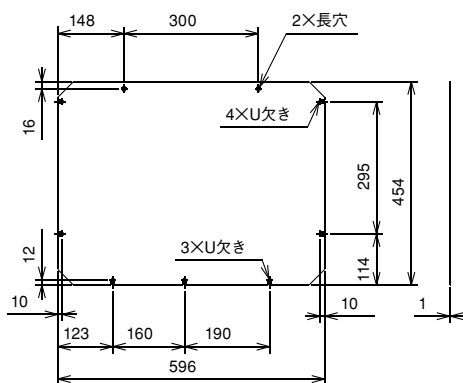

● SP-5L~10L-RCBの場合

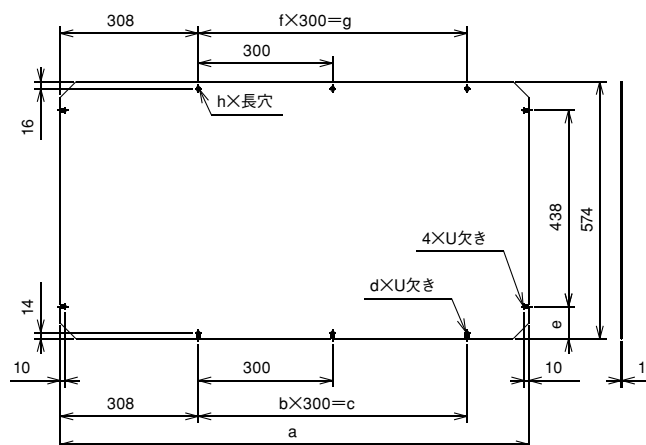

寸法表

型式	寸法	a	b	c	d	e	f	g	h
SP-5L-RCB		746	-	-	2	72	-	-	2
SP-8L-RCB		1046	2	600	3	72	2	600	3
SP-10L-RCB		1346	3	900	4	42	3	900	4

ロングライフフィルター（交換用）仕様表

項目	型 式	F-2L-L		F-5L-L	F-8L-L	F-10L-L
適用除湿機型式		RK-NP2L(T)1	RK-NP3L(T)1	RK-NP5L(T)1	RK-NP8L(T)1	RK-NP10L(T)1
使用数量（各ユニット毎）		1	1	1	1セット（2枚/台）	1セット（3枚/台）
塵埃捕集効率	%	50（重量法）				
風量	m ³ /min	21	30	44	80	97
初期圧力損失	Pa	6.7	9.5	9.5	8.7	7.6
色調（ろ材、外枠）		グレー色、アルミ色				
耐用時間		2500h※				
再利用		可				
洗浄		可				
幅寸法	mm	616		766	348	448
厚さ寸法	mm	434		581	694	739
質量	kg	0.6		0.8	0.6（1枚）	1.2（1枚）
使用ろ材材質		P.P				
背面吸込遮へい板セット型式（別売品）		SP-2L-RCB		SP-5L-RCB	SP-8L-RCB	SP-10L-RCB

注 記
※. 使用条件により期間は異なります。

据付注意点

（注）. 本フィルターを使用する場合は、室内ユニットに組込みのロングライフフィルターを取り外してください。

ロングライフフィルター（抗菌加工）仕様表

項目	型 式	F-2L-K		F-5L-K	F-8L-K	F-10L-K
適用除湿機型式		RK-NP2L(T)1	RK-NP3L(T)1	RK-NP5L(T)1	RK-NP8L(T)1	RK-NP10L(T)1
使用数量（各ユニット毎）		1	1	1	1セット（2枚/台）	1セット（3枚/台）
塵埃捕集効率	%	50（重量法）※1				
風量	m ³ /min	21	30	44	80	97
初期圧力損失	Pa	11	17	15	18	15
終期圧力損失	Pa	45	70	65	74	52
色調（ろ材、外枠）		白色、アルミ色				
耐用年数		4年（1250h毎メンテ）				
再利用		可				
洗浄		可※2				
幅寸法	mm	616		766	348	448
厚さ寸法	mm	434		581	694	739
質量	kg	0.6		0.8	0.9（1枚）	1.3（1枚）
抗菌・防カビ性能		一般細菌・カビの繁殖を防止※3				
使用ろ材材質	抗菌加工繊維	変性アクリル繊維1（無機系抗菌材（銀系）含有繊維） 変性アクリル繊維2（有機系抗菌材（4級アンモニウム系）含有繊維）				
	補強ネット	P.P				
背面吸込遮へい板セット型式（別売品）		SP-2L-RCB		SP-5L-RCB	SP-8L-RCB	SP-10L-RCB
使用制限		・別売品の、脱臭フィルターおよび高性能フィルターとの併用はできません				

注 記

- ※1. 塵埃捕集効率は、一般浮遊塵埃（塵埃濃度0.1mg/m³）に対するもので、一般細菌、カビの捕集効率を示すものではありません。
- ※2. 洗浄方法は、水又は中性洗剤ですすぎ洗いを行なってください。
- ※3. 抗菌加工 ○試験依頼先：（財）日本紡績検査協会
○試験報告書：第029718 ○試験方法：JIS L 1902に基づく
○抗菌活性値：5.3 ロングライフフィルター/5.4 高性能フィルター
○試験結果：効果あり（JIS Z 2801）

風量—圧力損失特性曲線（初期圧力損失）

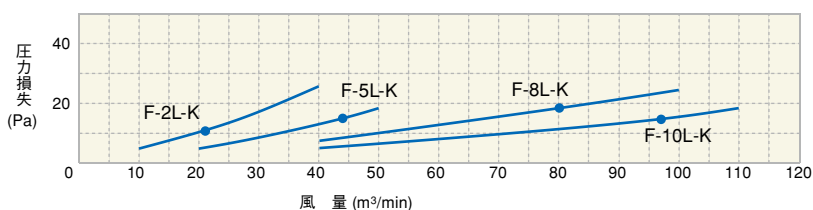

高性能フィルター・脱臭フィルター

高性能フィルター仕様表

項目	型式	F-2L-M		F-5L-M	F-8L-M	F-10L-M
適用除湿機型式		RK-NP2L(T)1	RK-NP3L(T)1	RK-NP5L(T)1	RK-NP8L(T)1	RK-NP10L(T)1
使用数量 (各ユニット毎)		1	1	1	1セット (2枚/台)	1セット (3枚/台)
平均効率	%	65 (比色法) ※1				
風量	m ³ /min	21	30	44	80	97
初期圧力損失	Pa	19	29	25	37	29
終期圧力損失	Pa	59	91	78	101	85
色調 (ろ材, 外枠)		白色, 青色				
耐用時間		2500h※1				
再利用		不可				
洗浄		不可				
幅寸法	mm	616		766	1066 (353/1枚)	1366 (453/1枚)
厚さ寸法	mm	434		581	694	739
質量	kg	1.2		1.6	2.1	3.1
使用する材質		合成繊維布織布 (静電フィルター)				
背面吸込遮へい板セット型式 (別売品)		SP-2L-RCB		SP-5L-RCB	SP-8L-RCB	SP-10L-RCB
使用制限		・別売品の、抗菌加工ロングライフフィルターおよび脱臭フィルターとの併用はできません				

風量—圧力損失特性曲線 (初期圧力損失)

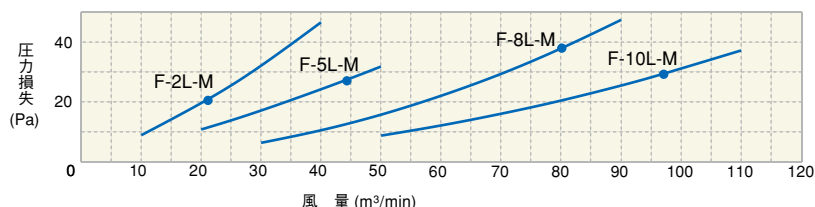

注 記

※1. 平均効率、耐用時間は比色法 (塵埃濃度0.15mg/m³) によります。

脱臭フィルター仕様表

項目	型式	F-2L-D		F-5L-D	F-8L-D	F-10L-D
適用除湿機型式		RK-NP2L(T)1	RK-NP3L(T)1	RK-NP5L(T)1	RK-NP8L(T)1	RK-NP10L(T)1
使用数量 (各ユニット毎)		1	1	1	1セット (2枚/台)	1セット (3枚/台)
塵埃捕集効率	%	50 (重量法) ※1				
風量	m ³ /min	21	30	44	80	97
初期圧力損失	Pa	22	37	32	40	32
終期圧力損失	Pa	37	60	52	65	53
色調 (ろ材, 外枠)		ピンク色, アルミ色				
耐用年数		3年 (1250h毎メンテ)				
再利用		可 (天日干し) ※2				
洗浄		可 (水洗い) ※3				
幅寸法	mm	616		766	348	448
厚さ寸法	mm	434		581	694	739
質量	kg	0.8		1.2	1.2 (1枚)	1.6 (1枚)
脱臭性能		タバコ臭・体臭等の一般生活臭を吸着※4 (例: アンモニア・酢酸・アセトアルデヒド)				
使用する材質	脱臭繊維	アクリレート繊維1 (塩基性ガス吸着繊維)、アクリレート繊維2 (酢酸ガス吸着繊維)				
	補強ネット	P,P/P,E				
	補強シート	P,P				
背面吸込遮へい板セット型式 (別売品)		SP-2L-RCB		SP-5L-RCB	SP-8L-RCB	SP-10L-RCB
使用制限		・洗剤による洗浄不可 (脱臭性能低下のため) ・別売品の、抗菌加工ロングライフフィルターおよび高性能フィルターとの併用はできません				

風量—圧力損失特性曲線 (初期圧力損失)

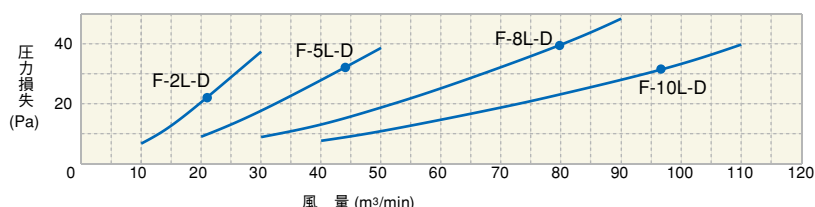

注 記

- ※1. 塵埃捕集効率は、一般浮遊塵埃 (塵埃濃度0.15mg/m³) に対するもので、臭気吸着効率を示すものではありません。
- ※2. 再利用は、約1日天日干しさせ、吸着した臭気を大気放出することで可能となります。
- ※3. 洗浄は、水によるすすぎ洗いを行なってください。
(洗剤使用は吸着性能を低下させるため使用できません)
- ※4. テドラーバッグに試験片 (100×100mm) を入れ各臭気成分による脱臭性能試験。ニオイそのものの発生を抑える効果はありません。また、タバコに含まれる有害物質 (一酸化炭素) は除去できません。

プレナムチャンバー寸法図

(単位: mm)

■ 型式: K-3PC

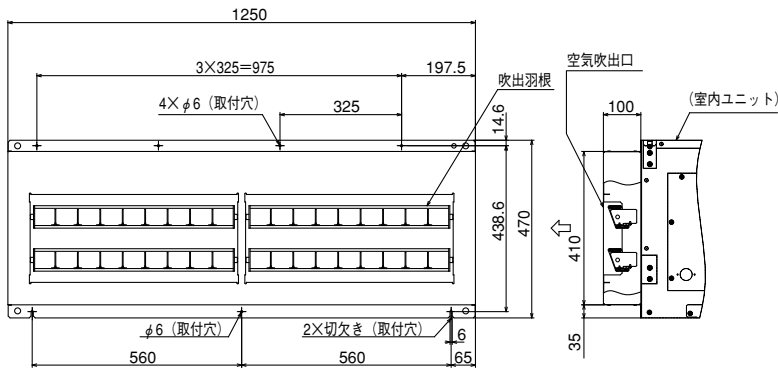

項目	型式	K-3PC
適用除湿機型式		RK-NP3CT, RK-NP5CT
材質		ステンレス
製品質量		7kg
形状		組立済品
構成部品		プレナムチャンバー組品×1 (結露防止用ダンネット材組込)

注 記

1. 本プレナムチャンバーは、日立除湿機(室内ユニット)に装着して使用する部品です。
2. 本品は、暗騒音の大きいところでご使用ください。
取付により室内ユニットの表示値より約2dB大きくなります。
3. 取付の際は、プレナムチャンバーに同梱されている要領書をご参照ください。
吹出口のダクトフランジを取り外した後、取り外したネジを使用し取り付けてください。
4. 設置環境により吹出羽根が腐食し、メッキが剥れる場合がありますので、設置環境には十分注意してください。

外板化粧キャビネット寸法図

(単位: mm)

■ 型式: CRK-3C

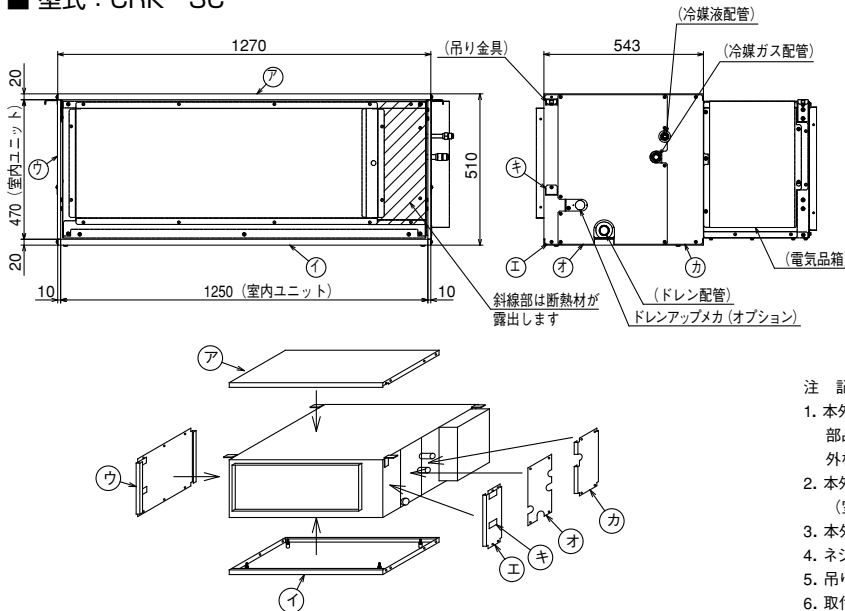

項目	型式	CRK-3C
適用除湿機型式		RK-NP3CT, RK-NP5CT
材質		ステンレス
製品質量		14kg
形状		現地組立品
構成部品	ア	上キャビネット(内側断熱材付) ×1
	イ	下キャビネット(内側断熱材付) ×1
	ウ	左キャビネット(内側断熱材付) ×1
	エ	右キャビネット1(内側断熱材付) ×1
	オ	右キャビネット2(内側断熱材付) ×1
	カ	右キャビネット3(内側断熱材付) ×1
	キ	フタ(ア、イ)に取付済) ×2

注 記

1. 本外板化粧キャビネットは、日立除湿機(室内ユニット)に装着して使用する部品です。本図は、除湿機(室内ユニット)と組み合わせた図象を示します。外板化粧キャビネット以外の詳細寸法は、各寸法図を参照してください。
2. 本外板化粧キャビネットは、室内ユニット外装に見える断熱部を隠す部品です。(室内ユニット材質: 亜鉛鋼板+ポリエチレンフォーム)
3. 本外板化粧キャビネットは、現地組立品です。
4. ネジは確実に締めてください。緩みによる振動の原因になります。
5. 吊り金具の位置を変更する場合は、フタを取り外し付け換えてください。
6. 取付の際は、外板化粧キャビネットに同梱されている要領書をご参照ください。

フィルターボックス寸法図

(単位: mm)

■ 型式: BRK-3C

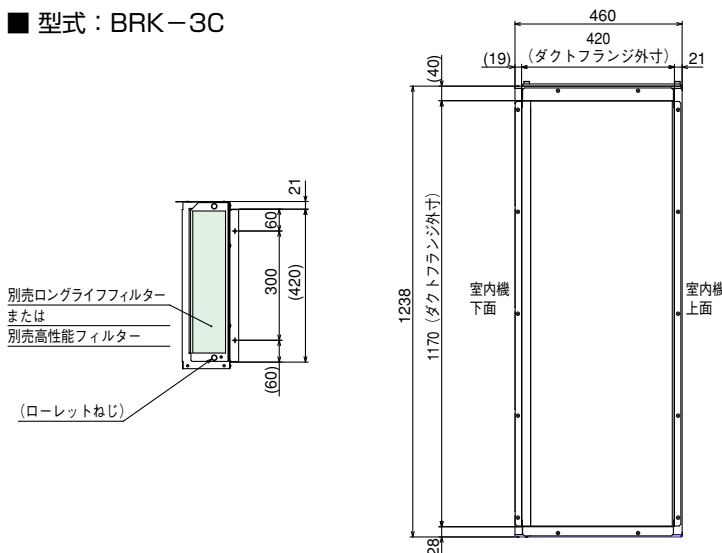

項目	型式	BRK-3C	
適用除湿機型式		RK-NP3CT, RK-NP5CT	
材質		亜鉛鋼板	
付属品		要領書・取付用ねじ(M4×10ℓ 12本)	
質量		5kg	
別売品 適用型式	ロングライフ フィルター	交換用	F-M280LPI
		抗菌加工	F-3L-K
	高性能 フィルター	比色法65%	F-M280MPI
		比色法90%	F-M280HPI
脱臭フィルター		F-3L-D	

注 記

1. 本フィルターボックスは、日立除湿機(室内ユニット)に装着して使用されるものです。
2. フィルターボックスに対し、フィルターは、ロングライフフィルター・脱臭フィルターまたは高性能フィルターの一種類のみ使用できます。(ロングライフフィルターとその他のフィルターとの併設はできません)
3. 接続フランジは、除湿機(室内ユニット)本体に接続しているものを取り外してご使用ください。

ロングライフフィルター・ロングライフフィルター（抗菌加工） 高性能フィルター・脱臭フィルター

ロングライフフィルター仕様表

項目	型式	F-M280LPI
適用除湿機型式		RK-NP3CT, RK-NP5CT
使用数量 (各ユニット毎)		1セット (2枚/台)
材質		合成繊維不織布エアフィルター
耐用時間		2500h
再利用		可 (水洗い)
幅寸法	mm	600
高さ寸法	mm	411
別売フィルターボックス適用型式		BRK-3C

注 記

- 本フィルターはエアコン（室内ユニット）に装着して、一般空調用にご使用いただくものです。油雾囲気など特殊環境下でのご使用は避けてください。
- 本フィルターは、水洗いによる再利用が可能です。ろ材に目詰まり等が起きたら水洗いをしてほこり等の塵埃を除去してください。
- 仕様中の耐用時間は目安であり、使用環境により変化します。
- 室内ユニット1台分の使用量を1セットとして工場出荷いたします。

ロングライフフィルター（抗菌加工）仕様表

項目	型式	F-3L-K	
適用除湿機型式		RK-NP3CT	RK-NP5CT
使用数量 (各ユニット毎)		1セット (2枚/台)	1セット (2枚/台)
塵埃捕集効率	%	50 (重量法) ※1	
風量	m ³ /min	30	54
初期圧力損失	Pa	8	16
終期圧力損失	Pa	100	150
色調 (ろ材, 外枠)		白色, アルミ色	
耐用年数		4年 (1250h毎メンテ)	
再利用		可	
洗浄		可※2	
幅寸法	mm	600	
高さ寸法	mm	411	
質量	kg	0.5	
抗菌・防カビ性能		一般細菌, カビの繁殖を防止	
使用ろ材材質	抗菌加工繊維	変性アクリル繊維1 (無機系抗菌材 (銀系) 含有繊維)	
	補強ネット	変性アクリル繊維2 (有機系抗菌材 (4級アンモニウム系) 含有繊維)	
補強シート		P.P	
フィルターボックス型式 (別売品)		BRK-3C	
使用制限		・別売品の、ロングライフフィルター・脱臭フィルターおよび高性能フィルターとの併用はできません	

風量-圧力損失特性曲線 (初期圧力損失)

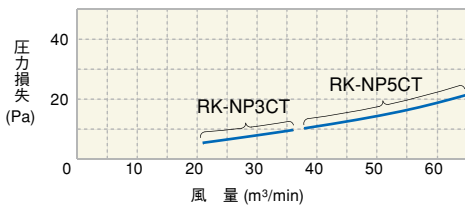

注 記

- 本フィルターは、日立除湿機にフィルターボックス (別売品) と併せてご使用いただくものです。油雾囲気など特殊環境下でのご使用は避けてください。
- 表中※1の塵埃捕集効率は、一般浮遊塵埃 (塵埃濃度0.1mg/m³) に対するもので、一般細菌、カビの捕集効率を示すものではありません。
- 耐用年数は目安であり使用環境により変化します。なお、塵埃がフィルター表面に堆積しますと抗菌効果が得られない場合がありますので、洗浄等 (水道水によるすすぎ洗い等) 定期的なお手入れを行ってください。
- 耐用年数を経過した本フィルターは交換してください。
- 表中※2の洗浄方法は、水又は中性洗剤ですすぎ洗いを行ってください。
- 本フィルターは、別売品の、ロングライフフィルター・脱臭フィルターおよび高性能フィルターとの併用はできません。

高性能フィルター仕様表

項目	型式	F-M280MPI	F-M280HPI
塵埃捕集効率 (比色法)		60%	90%
適用除湿機型式		RK-NP3CT, RK-NP5CT	
使用数量 (各ユニット毎)		1セット (2枚/台)	
材質		高分子繊維不織布エアフィルター	
耐用時間		2500h	
再利用		不可	
幅寸法	mm	600	
高さ寸法	mm	411	
別売フィルターボックス適用型式		BRK-3C	

注 記

- 本フィルターはエアコン（室内ユニット）に装着して、一般空調用にご使用いただくものです。油雾囲気など特殊環境下でのご使用は避けてください。
- 塵埃捕集効率、耐用時間は比色法によります。
- 仕様中の耐用時間は目安であり、使用環境により変化します。
- 耐用時間を経過したフィルターは交換してください。(高性能フィルターを洗浄することは出来ません。)
- 室内ユニット1台分の使用量を1セットとして工場出荷いたします。

脱臭フィルター仕様表

項目	型式	F-3L-D	
適用除湿機型式		RK-NP3CT	RK-NP5CT
使用数量 (各ユニット毎)		1セット (2枚/台)	1セット (2枚/台)
塵埃捕集効率	%	50 (重量法) ※1	
風量	m ³ /min	30	54
初期圧力損失	Pa	15	35
終期圧力損失	Pa	42	126
色調 (ろ材, 外枠)		ピンク色, アルミ色	
耐用年数		3年 (1250h毎メンテ)	
再利用		可 (天日干し) ※2	
洗浄		可 (水洗い) ※3	
幅寸法	mm	600	
高さ寸法	mm	411	
質量	kg	0.7	
脱臭性能		タバコ臭, 体臭等の一般生活臭を吸着 (例: アンモニア・酢酸・アセトアルデヒド)	
使用ろ材材質	抗菌加工繊維	アクリレート繊維1 (塩基性ガス吸着繊維)、アクリレート繊維2 (酢酸ガス吸着繊維)	
	補強ネット	P.P/P.E	
	補強シート	P.P	
フィルターボックス型式 (別売品)		BRK-3C	
使用制限		・洗剤による洗浄不可 (脱臭性能低下のため) ・別売品の、抗菌加工ロングライフフィルターおよび高性能フィルターとの併用はできません	

風量-圧力損失特性曲線 (初期圧力損失)

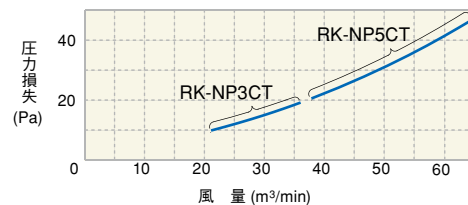

注 記

- 本フィルターは、日立除湿機にフィルターボックス (別売品) と併せてご使用いただくものです。油雾囲気など特殊環境下でのご使用は避けてください。
- 表中※1の塵埃捕集効率は、一般浮遊塵埃 (塵埃濃度0.1mg/m³) に対するもので、臭気吸着効率を示すものではありません。
- 耐用年数は目安であり使用環境により変化します。なお、塵埃がフィルター表面に堆積しますと脱臭効果が得られない場合がありますので、洗浄等 (水道水によるすすぎ洗い等) 定期的なお手入れを行ってください。
- 耐用年数を経過した本フィルターは交換してください。
- 本フィルターは、タバコ臭、体臭等の一般生活臭を吸着するもので、特殊臭気 (溶剤系又は硫化水素等) は吸着できません。
- 表中※2再利用は、約1日天日干しさせ、吸着した臭気を大気放出することで可能となります。
- 表中※3洗浄は、水によるすすぎ洗いを行ってください。(洗剤使用は吸着性能を低下させるため使用できません)
- 本フィルターは、ろ材の水濡れ時及び通風停止時は脱臭効果がありませんのでご注意ください。
- 本フィルターは、別売品の、ロングライフフィルター・抗菌加工ロングライフフィルターおよび高性能フィルターとの併用はできません。

■ 型式: DURK-3C

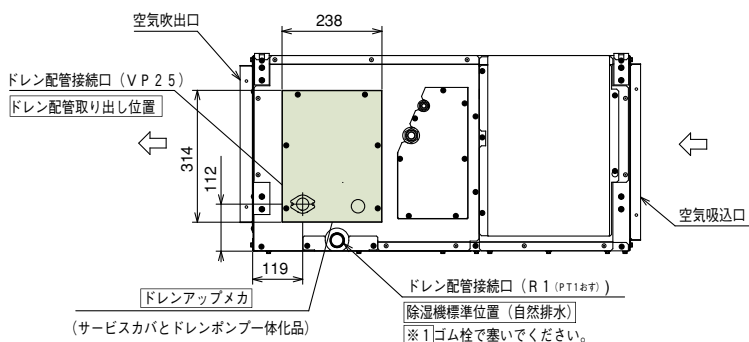

項目	型式	DURK-3C
適用除湿機型式		RK-NP3CT, RK-NP5CT
最大ドレンアップ高さ		除湿機 (室内ユニット) 下面より600mm
配線		電源: AC1φ200V
[ドレンアップメカに結線済]		50/60Hz (室内ユニットに接続)
消費電力		10.5/9W(50/60Hz)
ドレン配管接続口		PVC管, VP25接続
質量		2.5kg
付属品		ポンプ組品, ドレンホース, クランプ, ゴム栓, 断熱材, ねじ, 据付点検要領書
据付注意点		・最大ドレンアップ高さは、必ず600mm以下としてください。 600mmを超えた場合、ドレンポンプ性能を越えるため、ドレン排水できず、機器停止 (「01」アラーム) する場合があります。

注 記

- 本ドレンアップメカは、日立除湿機 (室内ユニット) に装着して使用されるものです。本図は、除湿機 (室内ユニット) と組み合わせた図象を示します。ドレンアップメカ以外の詳細寸法は、各寸法図を参照してください。
[図中 部はドレンアップメカを示します。]
- ドレンアップメカは、除湿機 (室内ユニット) に取り付けているサービスカバーを取り外して、取り付けします。また、ドレン配管接続口には、必ずフレキホース (付属品) を使用して現地配管と接続してください (サービスカバー取り外し時、作業を容易にするためです)。
- ドレン配管は逆勾配 (上り勾配) の部分や立ち上り部を作らず、1/25~1/100 の下り勾配で施工してください (ドレン水逆流防止)。
- ドレン配管外周には断熱材を施工し結露がないようにしてください。
- 本ドレンアップメカの取り付け、ご使用に際しての詳細はドレンアップメカに付属の据付点検要領書に従ってください。

電気配線図

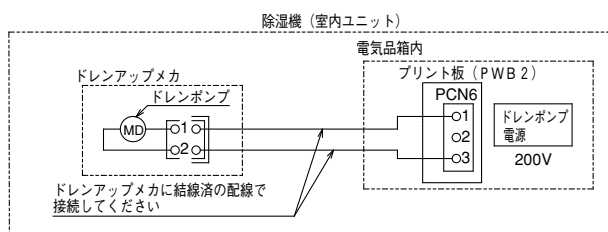

複数台運転制御

0号機に接続した操作スイッチ (1台) で最大10台のユニットを同時に制御することができます。以下に配線要領およびロータリースイッチの設定方法を示しますので、正しい順序で実施してください。

(注) 本機能は、小型コンパクトタイプ、天井埋込みセパレートタイプにはありません。また、床置タイプ再熱専用機および冷却機能付機の組み合わせはできません。それぞれ機種を統一してください。

● 配線要領

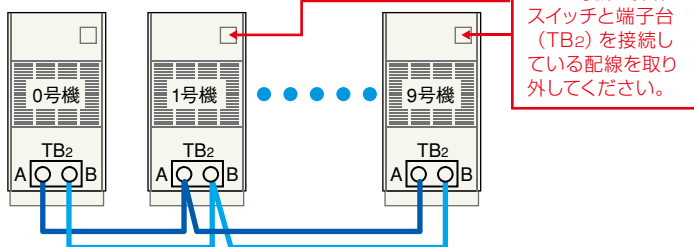

(注) 1~9号機は、運転ランプなどは点灯しませんので、別途、運転表示灯 (現地準備品) を取り付けなどの検討をしてください。

● ロータリースイッチによる号機設定要領

ロータリースイッチ (RSW1) の設定を次の通り変更し、各ユニットの "号機番号" を決定します。

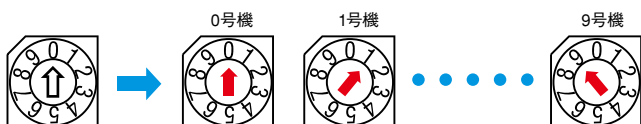

ペアリモコン接続

(注) 本機能は、小型コンパクトタイプ、天井埋込みセパレートタイプにはありません。また、床置タイプ再熱専用機および冷却機能付機の組み合わせはできません。それぞれ機種を統一してください。

● 配線要領

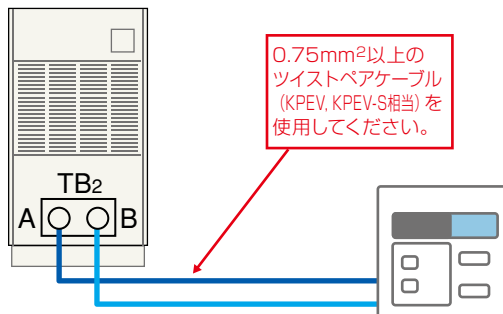

● 配線要領

リモコンの基板にあるディップスイッチにて「親」「子」リモコンを設定してください。設定方法詳細は、リモコン (ペアリモコン用) に付属の取扱説明書をご参照ください。なお、リモコン (ペアリモコン用) は出荷時「子」リモコンに設定されています。

操作スイッチ室内吸込空気温湿度表示機能

操作スイッチで室内ユニットの吸込空気温度や湿度を簡単に確認することができます。

(注) 本機能は、再熱専用機：湿度表示、冷却機能付機：温度・湿度を確認することができます。

● 確認方法

確認方法詳細は、製品に付属の取扱説明書をご参照ください。

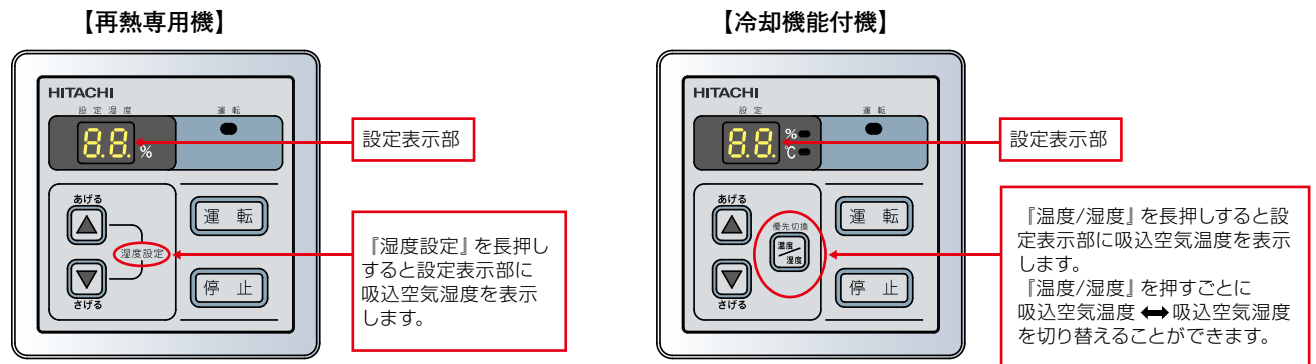

床置タイプ オプション部品一覧表 (室外ユニット用)

種類		型式		適用機種	
風向ガイド		AG-264	9,500円	RCR-NP2T, RCR-NP3T	
		AG-264×2	9,500円×2	RCR-NP5T	
防風セット		WSP-264	16,000円	RCR-NP2T, RCR-NP3T	
		WSP-264×2	16,000円×2	RCR-NP5T	
防雪フード	ボンデ鋼板製	吹出口	ASG-NP80F	15,000円	RCR-NP2T, RCR-NP3T
		背面吸込口	ASG-P80B1	19,000円	
		左吸込口	ASG-P80L1	13,000円	
		吹出口	ASG-NP80F×2	15,000円×2	
		背面吸込口	ASG-P160B1	25,000円	
		左吸込口	ASG-P160L1	16,000円	
		吹出口	ASG-BP280F1	49,000円	RCR-NP8T
		背面吸込口	ASG-BP280B1	35,000円	
		左右吸込口	ASG-BP224LR1×2	22,000円×2	
		吹出口	ASG-BP280F1	49,000円	RCR-NP10T
	背面吸込口	ASG-BP280B1	35,000円		
	左右吸込口	ASG-BP280LR1×2	25,000円×2		
	ステンレス製	吹出口	ASG-P80FS3	22,000円	RCR-NP2T, RCR-NP3T
		背面吸込口	ASG-P80BS3	28,000円	
		左吸込口	ASG-P80LS3	19,000円	
		吹出口	ASG-P80FS3×2	22,000円×2	RCR-NP5T
		背面吸込口	ASG-P160BS3	37,000円	
		左吸込口	ASG-P160LS3	24,000円	
		吹出口	ASG-BP280FAS4	61,000円	RCR-NP8T
		背面吸込口	ASG-BP280BAS4	48,000円	
左右吸込口		ASG-BP224LRAS4×2	27,000円×2		
吹出口		ASG-BP280FAS4	61,000円	RCR-NP10T	
背面吸込口	ASG-BP280BAS4	48,000円			
左右吸込口	ASG-BP280LRAS4×2	31,000円×2			

(注) 1. 防雪フードは、各フードごとに型式設定してありますので、必要なフードをご購入願います。
 (注) 2. サイドフロー用吹出口フードは、吹出口1ヵ所に対し1個必要となります。
 (注) 3. 各防雪フードの開口部は、網不付です。
 (注) 4. ステンレス製防雪フードには、サビに強い材質を使用していますが、塩害・腐食環境 (強酸・弱アルカリおよび腐食性物質が常時潤湿している場所やふりかかる場所等) では腐食しやすくなります。

●掲載商品の価格は事業者様向けの積算見積価格であり、一般消費者向けの販売価格ではありません。
 なお、積算見積価格には、消費税・配送費・試運転調整費・工事費・使用済み商品の引き取り費などは含まれておりません。

天井埋込セパレートタイプ オプション部品一覧表 (室外ユニット用)

種類		型式		適用機種	
風向ガイド		AG-335A	12,000円	RAS-NP3T	
		AG-335A×2	12,000円×2	RAS-NP5T	
防風セット		WSP-335A	21,000円	RAS-NP3T	
		WSP-160A	42,000円	RAS-NP5T	
防護ネット ^(注1)		PN-SP10B	42,000円	RAS-NP3T	
		PN-SP10C	57,000円	RAS-NP5T	
耐風用補強セット (ワイヤー式)		THS-335A	20,000円	RAS-NP3T, RAS-NP5T	
防雪フード ^(注2)	ボンデ鋼板製	背面吸込口	ASG-NP80B	19,000円	RAS-NP3T
			ASG-NP160B	25,000円	RAS-NP5T
		左吸込口	ASG-NP80L	13,000円	RAS-NP3T
			ASG-NP160L	16,000円	RAS-NP5T
		吹出口	ASG-NP335F1	19,000円	RAS-NP3T
			ASG-NP335F1×2	19,000円×2	RAS-NP5T
	ステンレス製	背面吸込口	ASG-NP160BS4	28,000円	RAS-NP3T
			ASG-NP280BS4	37,000円	RAS-NP5T
		左吸込口	ASG-NP160LS4	19,000円	RAS-NP3T
			ASG-NP280LS4	24,000円	RAS-NP5T
		吹出口	ASG-NP335FS4	28,000円	RAS-NP3T
			ASG-NP335FS4×2	28,000円×2	RAS-NP5T
集中排水ドレンボス (ストレート型)		DBS-26	1,700円	RAS-NP3T, RAS-NP5T	
集中排水ドレンボス (L型)		DBS-26L	2,100円	RAS-NP3T, RAS-NP5T	
転倒防止金具 (ワイヤー式) ^(注3)		ASG-SW20A	10,000円	RAS-NP3T, RAS-NP5T	

(注) 1. 防護ネットは、室外ユニットのファンおよび熱交換器を保護することが目的であり、人の手の侵入を防止するものではありません。
 (注) 2. 防雪フードには、錆に強い材質を使用していますが、塩害 (強酸、弱アルカリおよび腐食性物質が常時潤湿している場所や、ふりかかる場所など) では腐食しやすくなります。耐塩害仕様品は受注対応しておりますので、当社営業窓口までお問い合わせください。

(注) 3. 転倒防止金具は吹出口フード1台に対し一式取り付けしてください。

除湿機改造対応一覧表

送風機 関連	仕様変更項目	RK-NP08PV(B)	RK-NP2L(T)1	RK-NP3L(T)1	RK-NP5L(T)1	RK-NP8L(T)1	RK-NP10L(T)1	RK-NP3CT	RK-NP5CT	
	プーリー・ベルト交換	-	-	-	● ^(注1)			-	-	
電気 関連	室内送風機用電動機 (容量1アップ)	-	-	-	●	-	-	-	-	
	進相コンデンサ 取付	圧縮機用のみ	-	-	● ^(注2)	-	-	-	-	
		室内送風機用のみ	-	-	● ^(注3)	-	-	-	-	
	積算時間計取付 (圧縮機用のみ)	-	-	-	● ^(注4)	-	-	-	-	
	各種表示用端子取り出し (警報、圧縮機運転など)	-	-	-	● ^(注5)	-	-	-	-	
	停電復帰回路	標準機にて対応可能 (操作パネルの機能選択により対応可能)								
	遠方操作用端子取付 (無電圧・レベル信号1点)	-	-	-	● ^(注5)	-	-	-	-	
	電力計取付	-	-	-	● ^(注6)	-	-	-	-	
	漏電遮断器取付	-	-	-	● ^(注7)	-	-	-	-	
	ブザー、表示灯取付	-	-	-	● ^(注8)	-	-	-	-	
サイクル	圧力計取付 (高圧、低圧)	-	-	-	● ^(注9)	-	-	-	-	
吸込 吹出	背面吸い込み変更 (背面フィルタボックス付)	-	-	-	● ^(注10)	-	-	-	-	
	直吹型改造	-	-	-	プレナムチャンバー (オプション) を現地にて取付					
筐体	ステンレスドレンパン (メインドレンパンのみ)	-	-	-	● ^(注11)	-	-	-	-	
	防食仕様A (蒸発器カチオン仕様)	-	-	-	● ^(注12)	-	-	-	-	
	防食仕様B (蒸発器・凝縮器カチオン仕様)	-	-	-	● ^(注12)	-	-	-	-	

(注) 1. 送風機特性曲線で示す範囲内で、風量・機外静圧・室内ファン用電動機出力をご指定ください。ご指定の風量・機外静圧に合わせてプーリーを変更し室内ファンの回転数をセッティングします。特殊モータを使用されたい場合は、別途当社支店、営業所へお問い合わせください。
 (注) 2. 進相コンデンサの容量は、定格出力時の改善後力率が90%以上となるように選定して取り付けます。進相コンデンサはユニット側面に取り付けの機側盤内に納めます。
 (注) 3. 別途当社支店、営業所へお問い合わせください。
 (注) 4. 圧縮機毎に運転時間積算時間計を取り付けます。
 (注) 5. ユニット電気箱内に設けた端子台を使用して現地配線を取り出してください。(端子台・ツケイタ・コネクターコードで配線済)
 (注) 6. 電力計はユニット側面に取り付けの機側盤内に納めます。
 (注) 7. 漏電遮断器はユニット側面に取り付けの機側盤内に納めます。

(注) 8. ブザー、表示灯はユニット側面に取り付けの機側盤内に納めます。
 (注) 9. 冷凍サイクル毎に、高圧圧力と低圧圧力を示す連成計を取り付けます。覗き窓 (透明アクリル板) 付です。
 (注) 10. 背面側には絶対に静圧をつけないでください。静圧が多くなると、ユニット内が負圧となり、隙間から空気の吸い込み音が発生したり、気密性の高い場所などに設置した場合、扉の開閉が重くなるなどの弊害を生じます。
 (注) 11. 室内ユニットのドレンパンおよびドレン配管接続ボス部の材質はステンレスになります。なお、ドレンパン表面はステンレスの無垢となり、塗装はありませんので、ご注意ください。
 (注) 12. 熱交換器 (蒸発器、凝縮器) はカチオン仕様、その他銅配管はハイウレロン塗装とします。なお、防食仕様といえども万全ではありませんので、定期的なメンテナンスを行なってください。室外ユニット塩害仕様については、受注生産対応とします。

●掲載商品の価格は事業者様向けの積算見積価格であり、一般消費者向けの販売価格ではありません。なお、積算見積価格には、消費税・配送費・試運転調整費・工事費・使用済み商品の引き取り費などは含まれておりません。

機種選定上のご注意

機種選定にあたっては、下表を参考にして検討してください。

項目	再熱専用機	冷却機能付機
<p>(1) 湿度制御の精度 湿度調整器本体の誤差は相対湿度45%の設定値の時で±5%、ON/OFFのデファレンシャルで5~8%あります。さらに、除湿機本体への組み込み具合などを含めると精密な湿度制御は難しいので、湿度設定値は一応のメド程度とお考えください。</p>	●	●
<p>(2) 低温限度 10℃以下での連続運転は2時間程度としてください。長時間の低温連続運転を行いますと、熱交換器へ異常に霜が付着する場合があります。</p>	●	●
<p>(3) 四方弁切り換え頻度 必要負荷に対して大きい機種選定をしますと、冷却除湿運転と再熱除湿運転が頻繁に繰り返され、故障の原因となります。このような場合は、換気や熱負荷を与えるなどの方法で切り換え頻度を30分に1回程度となるようご配慮願います。切り換えが短時間に頻繁に行われると、冷凍サイクルが安定せず、除湿量が低下して湿度制御が困難になることがあります。</p>		●
<p>(4) 現地冷媒配管長さ 室内ユニットと室外ユニットをつなぐ冷媒配管長さには制限があります。また、配管太さ、冷媒量なども条件により異なります。</p>		●
<p>(5) 冷却除湿能力 室内ユニットと室外ユニットを水平5m(片道)で配管接続した時の標準吸い込み空気条件での能力をカタログ値としています。配管長さ、高低差などにより能力の減少が生じてきますので、減少分を考慮してお選びください。</p>		●
<p>(6) ドレン配管 必ずドレン用の配管を行ってください。 配管施工時、ドレンには容易に水の排水ができるような傾きを付けてください。 また、設置場所は、水平あるいはドレン配管側が低いかを確認して作業してください。</p>	●	●
<p>(7) 除霜領域での除湿量 本機は吸い込み空気温度が低下すると着霜することがあります。 この場合、除霜運転と除湿運転を交互に行いますので、除湿運転時間が減少し、除湿量が低下しますのでご使用に際し注意してください。</p>	●	●
<p>(8) 特殊な雰囲気での使用 木材、薬品など、特殊な雰囲気でのご使用に際しては、事前にご相談願います。 (標準品をそのまま酸性の雰囲気で使用することはできません) 高温・高湿の雰囲気にて長時間運転されると、キャビネットへの結露や露落下する場合があります。 また梅雨時期に新築された建物などでは、天井内が高湿となりキャビネット外表面に結露が生じやすくなります。このような場合は外表面に断熱材の追加などが必要です。 また、本除湿機は恒温恒湿用途での使用はご遠慮ください。</p>	●	●
<p>(9) 機外静圧の調整 RK-NP2L(T)1・NP3L(T)1およびRK-NP3CT・NP5CTはモータ直結駆動式のため、機外静圧の調整はできません。現地のダクト抵抗により風量が変わりますので、ご注意ください。 なお、RK-NP5L(T)1・NP8L(T)1・NP10L(T)1はプーリーやVベルトの交換により機外静圧の調整が可能です。(詳細は、当社各支店にお問い合わせください。)</p>	●	●
<p>(10) 除湿能力 吸い込み空気相対湿度が低下すると除湿能力が低下し効率が悪くなります。</p>	●	●

機種選定

空気侵入量からの機種および台数選定

※簡易的な機種選定ですので、実際のご使用条件とは異なる場合があります。

① 室外からの空気侵入量を算出します。

- 室外からの侵入水分量を算出するにあたり、まず換気扇の有無や窓の大きさなど建物の仕様をご確認ください。
- 室外からの侵入水分量は、換気扇による侵入量とその他(窓や扉など)の侵入量の大きい値を使用します。

(1) 換気扇の風量を確認してください。

(2) 扉の開閉による空気侵入量を決定します。
 $1.2(\text{m}^3/\text{回}) \times \text{扉の開閉回数}(\text{回}/\text{時間})$ で決定

(3) 窓からの空気侵入量を決定します。
 窓の周辺距離から図①を利用し決定

② 次に①で算出した室外からの空気侵入量(5)をもとに、下図により除湿機台数を決定します。

(設定条件) 室内: 温度25℃, 室外: 温度25℃, 相対湿度80%を示します。
 (注) 1. その他の条件にて選定する場合は、各営業所へお問合せください。
 (注) 2. 除湿対象空間が大きい場合は、除湿機台数を増やしたほうが効率良く除湿が可能です。
 (注) 3. RK-NP08PV(B)およびRK-NP3CT, NP5CTは、定格周波数で運転した場合を示します。

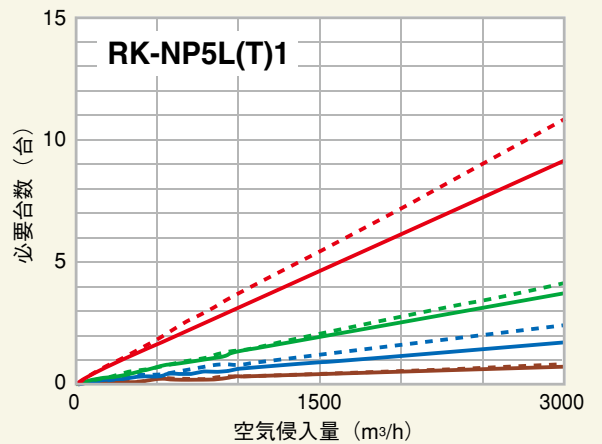
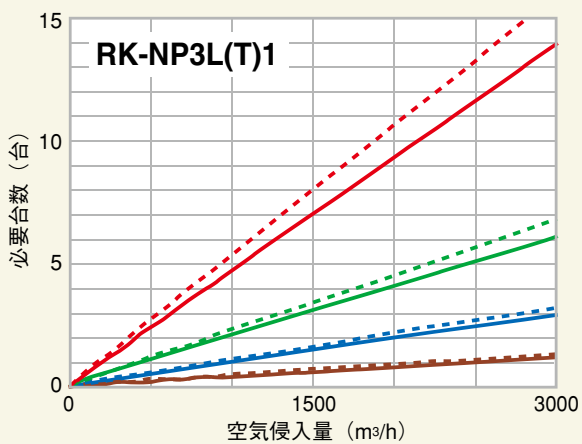
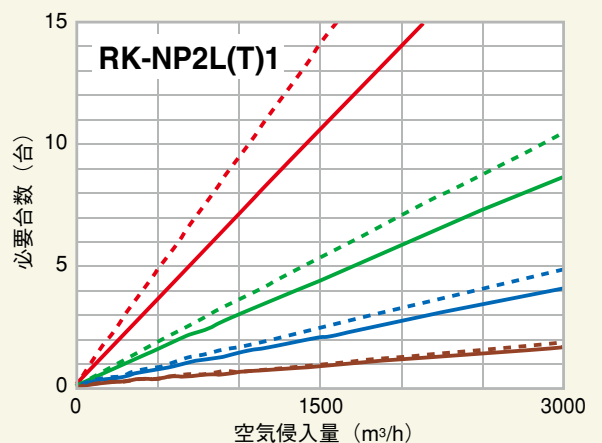
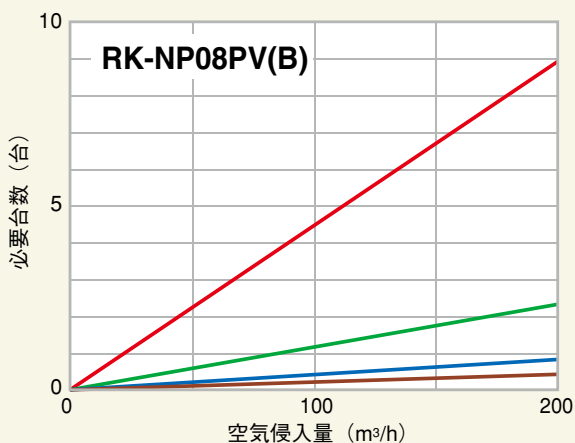

- - - 50Hz — 40% — 60% — 80%
— 60Hz — 50% — 70%

(1)換気扇風量

(m³/h)

(2)扉の開閉による空気侵入量

(m³/h)

(3)窓からの空気侵入量

(m³/h)

(4)換気扇以外の総空気侵入量
(2) + (3)

(m³/h)

図① 窓からの空気侵入量

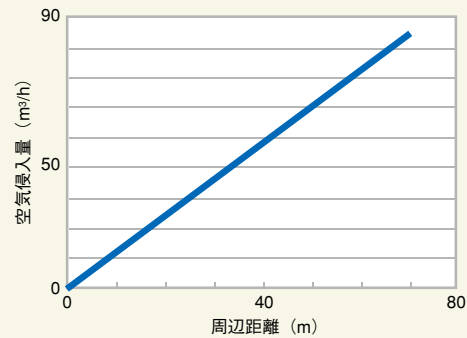

(5) 室外からの空気侵入量

(m³/h)

※(1)と(4)の大きい値を記入

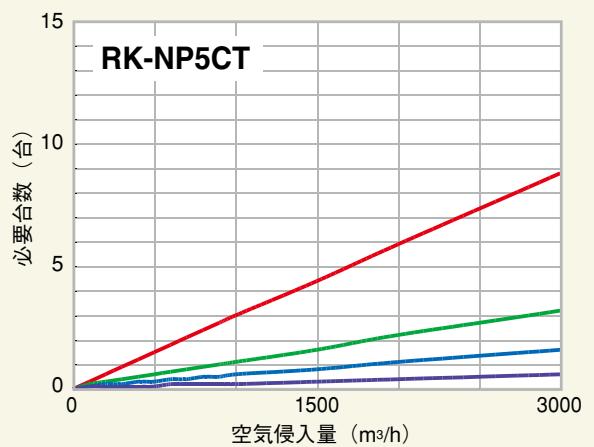
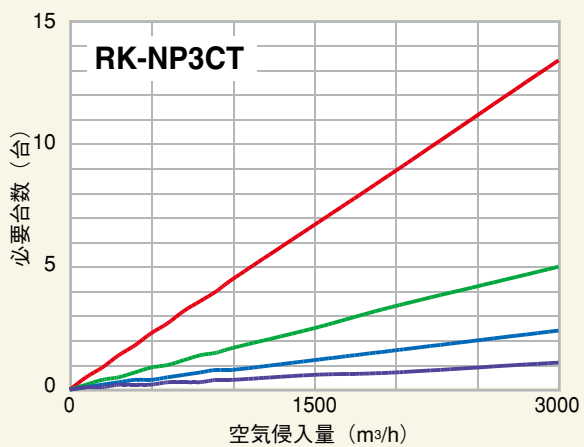
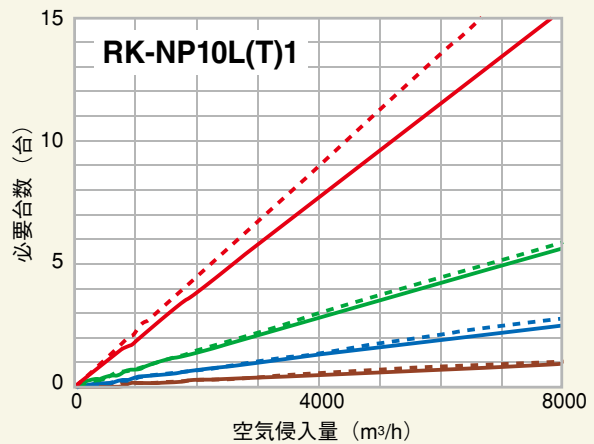
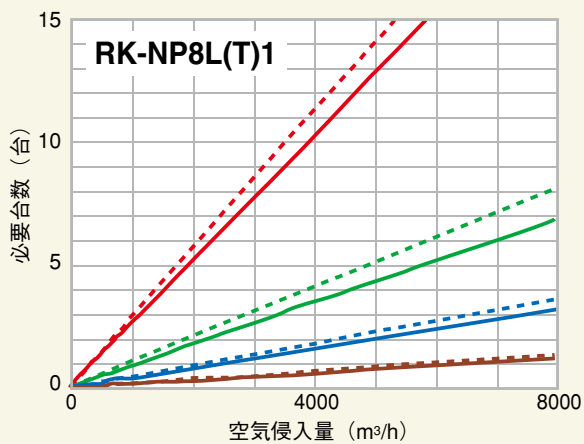

選定の目安

型式	RK-NP08PV(B)	RK-NP2L(T)1	RK-NP3L(T)1 RK-NP3CT	RK-NP5L(T)1 RK-NP5CT	RK-NP8L(T)1	RK-NP10L(T)1
適用容積 (m ³)	100~300	300~900	400~1300	760~2000	900~3000	1200~4000

(設定条件)
 室内：温度25℃ 相対湿度60%
 室外：温度25℃ 相対湿度80%
 換気回数1回/h 室内での水分発生なしの場合を示します。
 (注) 50Hzの場合は、上記の80%を目安としてください。

耐塩害仕様（受注生産品）

耐塩害仕様

■ 据え付け場所について

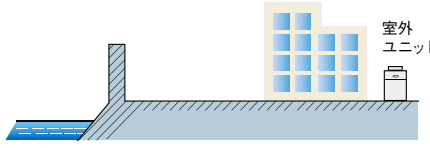
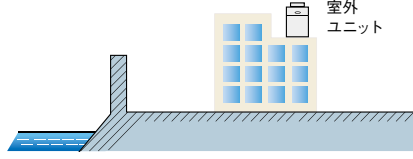
	耐塩害仕様	耐重塩害仕様
据え付け場所	<ul style="list-style-type: none"> ● 潮風には当たらないが、その雰囲気にあるような場所 	<ul style="list-style-type: none"> ● 潮風の影響を受ける場所 (ただし、塩分を含んだ水が直接機器にかからない) 
設置場所条件	<ul style="list-style-type: none"> ● 室外ユニットが雨で洗われる場所 ● 潮風の当たらない場所 ● 室外ユニットの設置場所から海までの距離が約300mを超え1km以内にある場所 ● 室外ユニットが建物の影になる場所 	<ul style="list-style-type: none"> ● 室外ユニットに雨があまりかからない場所 ● 潮風が直接当たる場所 ● 室外ユニットの設置場所から海までの距離が約300m以内にある場所 ● 室外ユニットが建物の表（海岸面）になる場所 ● 室外ユニット設置場所付近のトタン屋根、ベランダの鉄製部の塗り替えなどが多い場所

■ 海岸からの設置距離目安（設置環境により条件が変わります）

1. 直接潮風の当たるところ

	設置距離目安		
	300m	500m	1km
① 内海に面する地域*	耐重塩害	耐塩害	耐塩害
② 外洋に面する地域	耐重塩害	耐重塩害	耐塩害
③ 沖縄、離島	耐重塩害	耐重塩害	耐重塩害

※瀬戸内海など

2. 直接潮風の当たらないところ

	設置距離目安		
	300m	500m	1km
① 内海に面する地域*	耐塩害	耐塩害	耐塩害
② 外洋に面する地域	耐重塩害	耐重塩害	耐塩害
③ 沖縄、離島	耐重塩害	耐重塩害	耐重塩害

※瀬戸内海など

1. 耐塩害ユニットは（社）日本冷凍空調工業会「空調機器の耐塩害試験基準JRA9002」に基づいています。

2. 据え付け上の注意（維持管理について）

JRA耐塩害仕様機・耐重塩害仕様機は素材や塗装内容を強化していますが、腐食に対して万全ではありません。このため、次のような据え付け計画と保守を行うことで防食効果高める必要があります。

- 海水飛沫および潮風に直接さらされることを極力回避するような場所へ設置してください。
 - 機器の設置は建物の風下に行ってください。
 - やむを得ず海岸面に機器を設置する場合でも、防風板を設けて直接潮風が当たることを避けてください。
 - 据え付け方向に注意してください。（海岸線に平行と直角では腐食度合いが異なります。）
- 外装パネルに付着した海塩粒子が、雨水によって十分洗浄されるように配慮してください。
- 室外ユニットソコベースへの水の滞留は、著しく腐食作用を促進させるため、ソコベース内の水抜け性を損わないよう傾きなどに注意してください。
- 海岸地域への据え付け品については、付着した塩分などを除去するために定期的に水洗いを行ってください。
- 水はけの良い場所に設置してください。特に基礎部分の排水性を確保してください。
- 据え付け、メンテナンスなどにて付いた傷は、必ず補修してください。
- 機器の状態を定期的に点検してください。（必要に応じて再防錆処置や部品交換などを実施してください。）

3. メンテナンス時の留意事項

- 機器のメンテナンスを十分に行ってください。
(水をはじくグリシヤワックスなどの防錆塗装を据え付け時、および3ヶ月ごとに塗布する)
- シーズンオフなど長期間機器を停止する時は、機器にカバーをかけるなどの処置をしてください。
※なお、特殊な雰囲気に機器を設置する場合は、別途十分考慮する必要があります。

風量調整作業について

■ RK-NP2L(T)1, NP3L(T)1の場合

取付するチャンバー		電源周波数	風量調節作業	
直吹用	K-2PC	50Hz	モーター配線のコネクターを取り外し、付属のコードを接続します。	
		60Hz		
丸ダクト接続用	K-2DC1*	50Hz		
		60Hz		

※ビニールダクトを使用する場合は、風量調節作業は必要ありません。

■ RK-NP5L(T)1, NP8L(T)1, NP10L(T)1の場合

取付するチャンバー		電源周波数	風量調節作業		
			モータープーリ	ファンプーリ	Vベルト
直吹用	K-5PC1	50Hz	—	—	—
		60Hz	—	[付属品] プーリに交換 [図A]	A-27 (レッドラベル) [付属品] に交換
	K-8PC1 K-10PC1	50Hz	—	—	—
		60Hz	—	[付属品] プーリに交換 [図A]	A-29 (レッドラベル) [付属品] に交換
丸ダクト接続用	ビニールダクトを使用しない場合	50Hz	—	—	—
		60Hz	—	[付属品] プーリに交換 [図A]	A-27 (レッドラベル) [付属品] に交換
	ビニールダクトを使用する場合	50Hz [注1]	—	ファンプーリを交換 [図B, 現地準備品]	A-24 (レッドラベル) [現地準備品] に交換
		60Hz	—	—	—

図A K-5PC1~10PC1取付時 (60Hz)

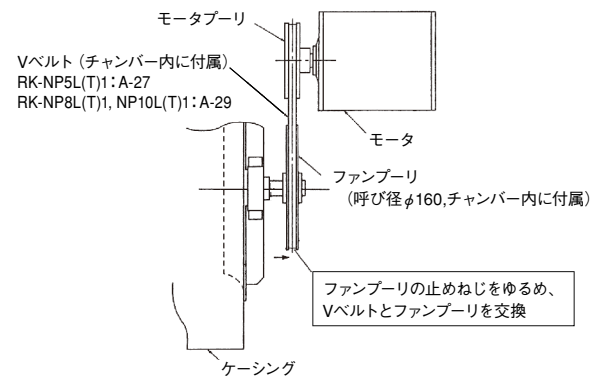

図B K-5DC1取付時 (50Hz) 用ファンプーリ詳細図 [現地準備品]

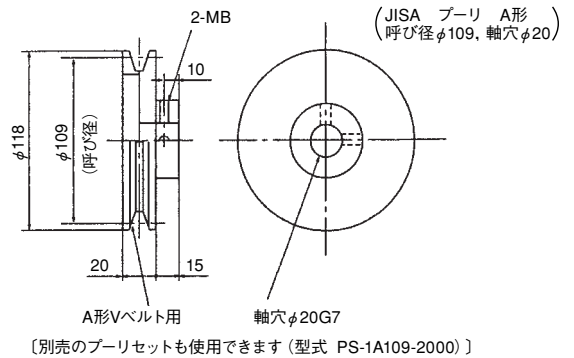

- (注) 1. 丸ダクト接続用 (K-5DC1) を電源周波数50Hzで使用する場合は、
図Bを参照のうえ現地でファンプーリ、Vベルトを準備してください (ビニールダクト使用時のみ)。
(注) 2. 表中の「—」は調整・交換の必要はありません。
(注) 3. RK-NP8L(T)1, NP10L(T)1は丸ダクトチャンバーを接続することはできません。

配管工事

■ 冷媒配管 (床置タイプ)

項目 型式	冷媒配管外形×肉厚 (mm)		配管長	相当長	室内外高低差 (室外上/下)	製品の冷媒 封入量 (kg)	配管長さ追加冷媒量 (kg)	
	ガス側	液側	実長				5m	5~30m
RK-NP2LT1 + RCR-NP2T	φ 12.7×0.8	φ 9.53×0.8	30m 以内	40m 以内	20m/5m 以内	1.9	0	冷媒配管が5mを超える場合は、1m当り64gの冷媒 (R410A) を追加チャージしてください。 [例: 20mの場合] 20m-5m=15m分の追加チャージが必要。 よって、64g×15m=960gの追加
RK-NP3LT1 + RCR-NP3T	φ 12.7×0.8	φ 9.53×0.8	30m 以内	40m 以内	20m/5m 以内	2.1	0	冷媒配管が5mを超える場合は、1m当り64gの冷媒 (R410A) を追加チャージしてください。 [例: 20mの場合] 20m-5m=15m分の追加チャージが必要。 よって、64g×15m=960gの追加
RK-NP5LT1 + RCR-NP5T	φ 15.88×1.0	φ 12.7×0.8	30m 以内	40m 以内	20m/5m 以内	3.8	0	冷媒配管が5mを超える場合は、1m当り108gの冷媒 (R410A) を追加チャージしてください。 [例: 20mの場合] 20m-5m=15m分の追加チャージが必要。 よって、108g×15m=1620gの追加
RK-NP8LT1 + RCR-NP8T	φ 19.05×1.0	φ 15.88×1.0	30m 以内	40m 以内	20m/5m 以内	6.8	0	冷媒配管が5mを超える場合は、1m当り180gの冷媒 (R410A) を追加チャージしてください。 [例: 20mの場合] 20m-5m=15m分の追加チャージが必要。 よって、180g×15m=2700gの追加
RK-NP10LT1 + RCR-NP10T	φ 19.05×1.0	φ 15.88×1.0	30m 以内	40m 以内	20m/5m 以内	8.8	0	冷媒配管が5mを超える場合は、1m当り180gの冷媒 (R410A) を追加チャージしてください。 [例: 20mの場合] 20m-5m=15m分の追加チャージが必要。 よって、180g×15m=2700gの追加

(注) 1. 上表に示す配管長さを超えて使用することはできません。

(注) 2. 封入量の誤差は±0.1kg程度に抑えてください。

(注) 3. 冷媒量に過不足があると、液圧縮や高圧カットを繰り返し、圧縮機が故障する恐れがあります。

■ 冷媒配管 (天井埋込セパレートタイプ)

項目 型式	冷媒配管外形×肉厚 (mm)		配管長	相当長	室内外高低差 (室外上/下)	製品の冷媒 封入量 (kg)	配管長さ追加冷媒量 (kg)	
	ガス側	液側	実長				20m	20~50m
RK-NP3CT + RAS-NP3T	φ 15.88×1.0	φ 12.7×0.8	50m 以内	70m 以内	30m/20m 以内	3.9	0	冷媒配管が20mを超える場合は、1m当り108gの冷媒 (R410A) を追加チャージしてください。 [例: 50mの場合] 50m-20m=30m分の追加チャージが必要。 よって、108g×30m=3240gの追加
RK-NP5CT + RAS-NP5T	φ 19.05×1.0	φ 12.7×0.8	50m 以内	70m 以内	30m/20m 以内	6.3	0	冷媒配管が20mを超える場合は、1m当り108gの冷媒 (R410A) を追加チャージしてください。 [例: 50mの場合] 50m-20m=30m分の追加チャージが必要。 よって、108g×30m=3240gの追加

(注) 1. 上表に示す配管長さを超えて使用することはできません。

(注) 2. 封入量の誤差は±0.1kg程度に抑えてください。

(注) 3. 冷媒量に過不足があると、液圧縮や高圧カットを繰り返し、圧縮機が故障する恐れがあります。

電気工事

- 配線太さは配線方法により異なりますので、内線規程に従って決めてください。
- 配線による電圧降下は標準電圧の2%以下としてください。また、運転中は±10%、始動時の最低で定格の85%以上を確保してください。
- 必ずユニット専用の手元開閉器、漏電遮断器（高速形 動作時間0.1秒以内）を設けてください。
インバータ型の製品には、高調波対応品を選定してください。

■ RK-NP2L(T)1~NP10L(T)1, NP3CT, NP5CT

■ RCR-NP2T~NP10T, RAS-NP3T, NP5T

型式	項目	最小電源配線太さ (mm ²)	漏電遮断器		手元開閉器の仕様		アース線太さ (mm ²)	室内外連絡配線 (mm ²)		
			定格電流 (A)	定格感度電流 (mA)	スイッチ容量 (A)	ヒューズ容量 (A)		電源	操作回路	
室内ユニット	RK-NP2L1	2.0	15	30	30	20	2.0	—	—	
	RK-NP2LT1							2.0	0.75	
	RK-NP3L1		—			—				
	RK-NP3LT1	20	2.0		0.75					
	RK-NP5L1		—		—					
	RK-NP5LT1	3.5/5.5	30		60	50		3.5	2.0	0.75
	RK-NP8L1								—	—
	RK-NP8LT1	8	50		100	75		5.5	2.0	0.75
	RK-NP10L1								—	—
	RK-NP10LT1	14	60		100	100		3.5	2.0	0.75
RK-NP3CT	—			—						
RK-NP5CT	2.0	10	30	30	10	—	2.0	0.75		
室外ユニット	RCR-NP2T	—	—	—	—	—	2.0	2.0	0.75	
	RCR-NP3T									
	RCR-NP5T									
	RCR-NP8T									
	RCR-NP10T									
	RAS-NP3T									3.5
	RAS-NP5T									

- (注) 1. 配線容量は除湿機の使用範囲を考慮して、内線規程により決めたものです。
長い配線の場合、電圧低下が過度となりますので、この表に示した太さの配線よりも太い配線を必要とする場合があります。
- (注) 2. 最小電源配線太さは金属管（線び）、合成樹脂、フロアダクトおよびケーブル配線の場合を示します。
- (注) 3. 操作回路の室内外連絡配線はシールドツイステアケーブルを使用し、30cm以上他の配線と離してください。（冷却機能付機のみ）

■ RK-NP08PV(B)

型式	項目	電源	電線太さ (mm ²)	過電流継電器 (A)	開閉器容量 (A)	接地線太さ (mm)	漏電遮断器
RK-NP08PV(B)		単相100V 50/60Hz	2.0 [注1]	15	30	1.6 [注2]	— [注3]

- (注) 1. RK-NP08PV(B)の電源コードは標準装備です。20mm²ビニール絶縁2.5mプラグ付ですので、コンセントは125V 15A平行形をご使用ください。
- (注) 2. 接地工事はD種接地工事を施行してください。詳細は内線規定により施行してください。
- (注) 3. RK-NP08PV(B)を水気のある場所設置する場合は、必ず漏電遮断器を設けてください。

お買い求めに際して

酸性またはアルカリ性雰囲気でのご使用

酸性またはアルカリ性雰囲気(温泉地帯の硫化ガスの多い場所、海岸地帯などの塩分の多い場所)など、一般の雰囲気と異なる場合には熱交換器などに腐食を起こす恐れがありますので設置は避けてください。

高温湿度でのご使用

庫外43℃、相対湿度80%を超える高温高湿度の雰囲気でも長時間運転されまると、製品本体への結露や露が落下する場合があります。また、梅雨時期は天井が高湿となり、結露が生じやすくなりますので、製品表面に断熱材の追加などが必要です。

機種選定のご注意

本除湿機は、除湿運転を行う湿度優先運転と、除湿運転と冷却運転を交互に行う温度優先運転の2モードがありますが、恒温恒湿運転はできません。
また、外気低温・低湿の条件では、除湿運転時に冷たい空気を吹き出す場合がありますが、異常ではありません。

油雰囲気でのご使用

油(機械油も含む)の飛散、蒸気の多い場所でご使用されると、熱交換器の腐食、断熱材の剥離などを引き起こすことがあります。また、プラスチック部品は変形・破損することがありますので設置は避けてください。

防食使用の選定について

発生する腐食ガスが製品本体を傷め、機器寿命を大幅に縮めることがあります。このような環境でご使用される場合は、耐久性が高いカチオン電着塗装仕様(特注対応)をご使用ください。

※防食仕様といえども腐食や発錆に対して万全ではありません。設置する場所や設置後のメンテナンスに十分留意してください。

運転音について

運転音は反響の少ない無響音室などの部屋で測定した定格運転時の値(Aスケール)を示します。実際の据え付け状態では、周囲の騒音や反響を受け、表示値より大きくなるのが普通ですので据え付けの時には十分ご注意ください。



安全に関するご注意

■使用対象について

- このカタログに掲載の商品は、国内向け除湿乾燥用途の産業用除湿機です。また、海外でのアフターサービスも受けかねますのでご了承ください。
- ◎血清、ワクチン、医療品や動植物、精密機械および美術品の保管など、特殊用途の除湿乾燥用途には絶対に使用しないでください。また、生命や財産に関わる用途、高度な安全性や信頼性を要する用途には使用しないでください。
- ◎揮発性、引火性のある薬品および類似品(たとえば、ベンジン、エーテル、接着剤、LPGなど)の貯蔵用途には絶対に使用しないでください。引火、爆発する危険があります。

■ご使用に際して

- ご使用前に、「取扱説明書」をよくお読みのうえ正しくお使いください。
- 外気低温・低湿の条件では、定期的に除霜運転を繰り返し、連続的な除湿運転や冷却運転はできません。

■据え付けに際して

- 漏電遮断器は必ず設置してください。取り付けられていないと感電、火災の原因になることがあります。
- 据え付けは販売店または専門業者に依頼してください。ご自分で据え付け工事をされ、不備があると、施工不良、感電、火災の原因になります。
- 小空間に据え付ける場合は、冷媒漏えい時の限界濃度を超えない対策が必要です。このカタログに掲載の商品に使用している冷媒(R410A)は、それ自体は無毒不燃性の安全な冷媒ですが、万が一、漏れた場合その濃度が許容値を超えるような空間では、窒息などの危険があり許容値を超えない対策が必要です。詳細は技術資料、JRA GL-13:2011(<http://www.jraia.or.jp/index.html>)をご覧ください。
- 据え付けは、強度が十分で平らな所に水平になるよう設置してください。床面が軟弱であったり、傾斜、凹凸があると、本体が傾き、転倒、水漏れの原因になります。
- 本室内ユニットは屋内仕様です。風雨が浸入するような場所または屋外で使用されますと、漏電、感電の原因になります。また、法的な規制もありますので、専門業者にご相談ください。
- 車両、船舶などへの設置はしないでください。
- 電気工事は、「電気設備に関する技術基準」[内線規定]および、据付説明書に従って施工し、必ず専用回路にし、第3種設置工事を実施してください。

■ご使用場所について

- 可燃性ガスの漏れる恐れや引火物のあるところへは据え付けしないでください。可燃性ガスの発生、流入、滞留の恐れがある場所やカーボン繊維や金属粉が浮遊する場所では火災の原因になることがあります。

■移設について

- 移設または、増設は販売店または専門業者に依頼してください。工事に不備があると、施工不良、感電、火災の原因になります。

ご使用上の注意

- 用途によっては腐食性ガスを発生し、熱交換器などからガス漏れが起こる場合があります。主な代表例を記載しますのでご使用にあたっては、防食仕様やメンテナンス計画を事前に検討してください。
 - ・硫黄系ガス ……………(例) 卵加工品の乾燥など
 - ・塩分(塩水)関係 ……………(例) 塩干物の乾燥など
 - ・酸関係 ……………(例) 木材乾燥など
- 生ゴミは非常に強い腐食性ガスを発生させますので、保管や乾燥用途で使用しないでください。
- 粉物などの除湿乾燥用途にご使用されますと、フィルターおよび熱交換器への目詰り、ドレン水の詰りを起こし、水漏れや機器故障の原因となることがあります。
- 本製品は、除湿乾燥用途の産業用除湿機です。恒温恒湿用としては使用できません。

冷媒回路について

- 除湿機(冷凍サイクル)を廃棄する場合は、フロン回収破壊法に基づくフロン回収・運搬・破壊費用が必要です。

- 修理のご依頼は、お買い上げ店へご依頼ください。
- お買い上げ店が不明な場合等は、下記へご依頼ください。

空調修理コールセンター



TEL:0120-649-020 <携帯電話からも可>

受付時間 / 365日・24時間受付



FAX:0120-649-021

受付時間 / 365日・24時間受付

- ・お客様が弊社にお電話でご連絡いただいた場合には、正確に回答させて頂くため、通話内容を記録(録音など)させていただくことがあります。
- ・ご相談、ご依頼いただいた内容によっては、弊社のグループ会社に個人情報を提供し対応させていただくことがあります。

このカタログに掲載した内容は、予告なく変更することがありますのでご了承ください。

日立アプライアンス株式会社 空調事業部

〒105-0022 東京都港区海岸一丁目16番1号(ニューピア竹芝サウスタワー)

- ご購入のお問い合わせは下記へどうぞ。

北日本支店 (022)266-1321	中部支店 (052)251-0373
北海道営業所 (011)717-5301	関西支店 (06)6531-9205
福島営業所 (024)921-5550	中四国支店 (082)240-6154
関東支店 (03)6403-4515	四国営業所 (087)833-8701
北陸支店 (076)429-4051	九州支店 (092)561-4851

信用と行きとどいたサービスの当社へ