

日立独自

「らくづけバネ」でかんたん取り付け

用途に合わせて明るさ・光色を変更できます。

110形 160.9~164.1lm/w

40形 160.0~163.0lm/w

20形 144.6~150.2lm/w

*直付形逆富士形(幅160mm、230mm)昼白色(5,000K)において。
(特殊環境対応を除く)



スマートユニット

日立交換形LEDベース器具

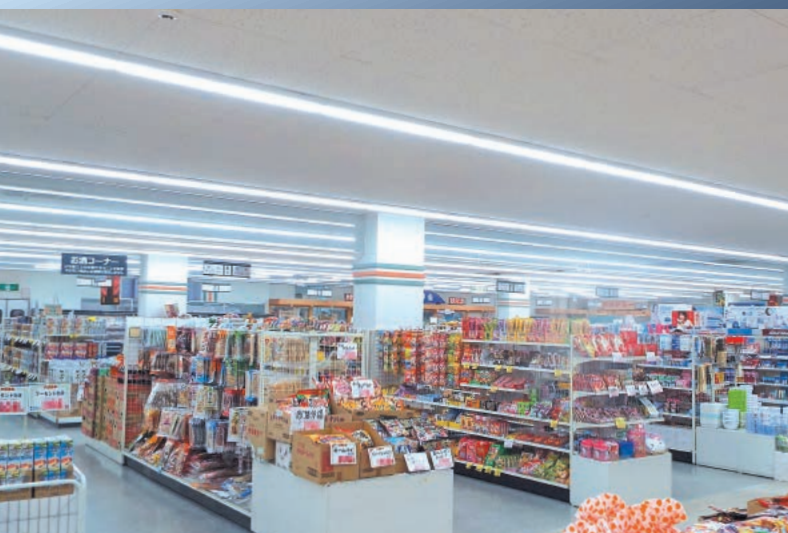

*写真は使用場所のイメージです。

スマートユニット

日立交換形LEDベース器具

フロアのレイアウト変更で明るくしたい時、
交換することでさまざまな用途に対応します。

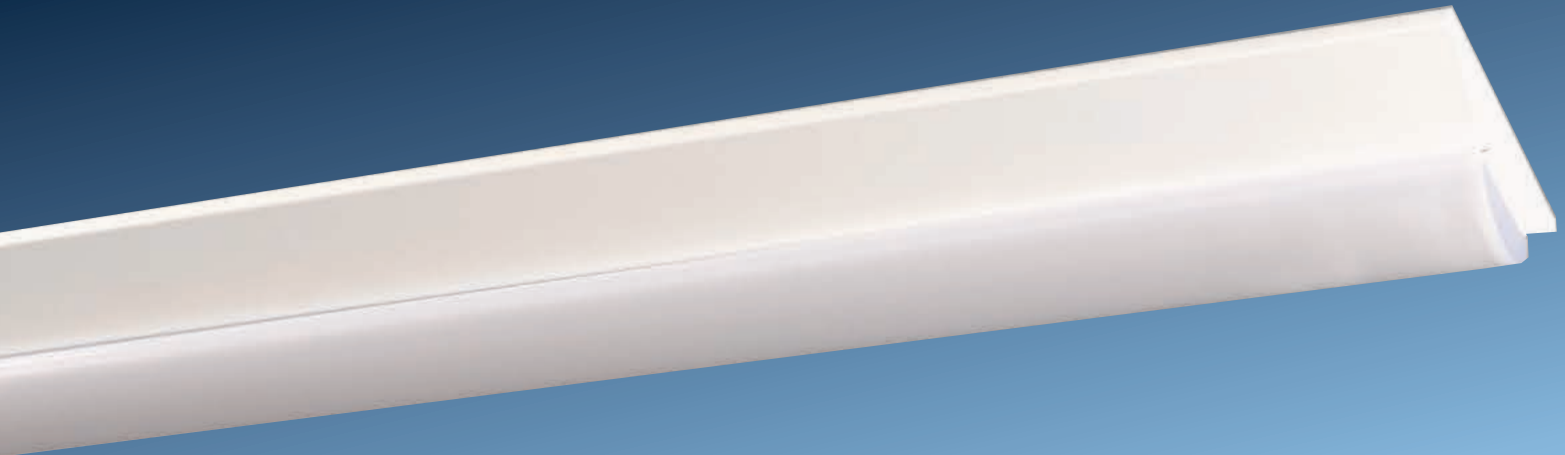

日立
独自

「らくづけバネ」でかんたん取り付け

取り付け時やLED光源ユニット交換時の施工性にこだわり、独自の「らくづけバネ」を開発。
かんたんに取り付けられるようバネの形状や構造にさまざまな工夫をしています。

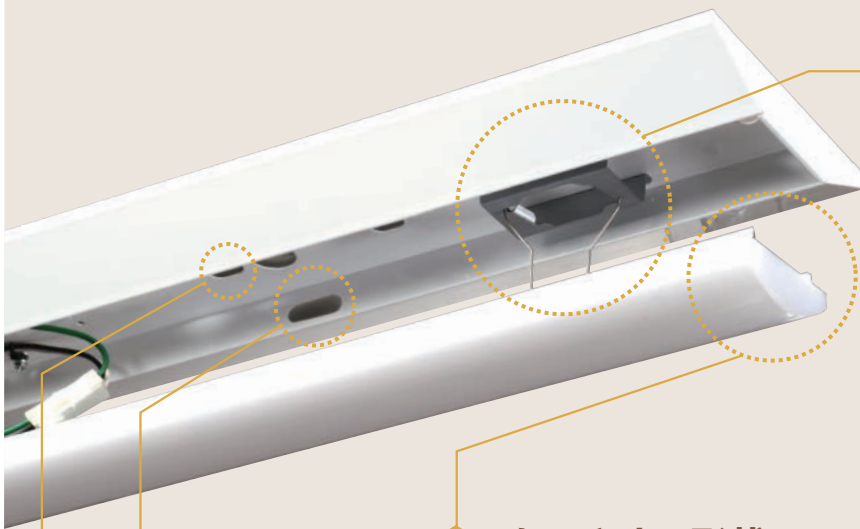

電源穴(4カ所)
器具側面

600mmピッチ
取付用穴

リニューアル時の器具本体設置や、
電源の取り付けに便利な取り付け穴
を追加(直付形ウォールウォッシャ形を除く)

40形

つかみやすい形状の
LED光源ユニット

くぼみがあり、つかみやすく取り付け
取り外しがしやすい。

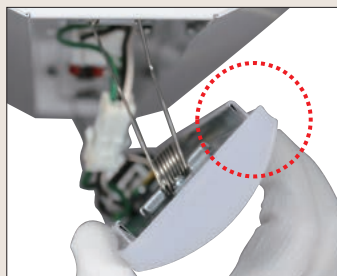

*図は110形、40形の場合です。20形はバネの形状が異なります。特殊環境対応
はネジによる取り付けになります。

1



「らくづけバネ」(2か所)が
LED光源ユニットについ
ているので、器具の取り付
け部を見ながら作業でき
てかんたん。

拡大図

2



「らくづけバネ」がLED光源ユニットを保持して
くれるので、両手で作業ができてかんたん。

3



「らくづけバネ」がガイドの役割をしてくれるの
で、LED光源ユニットを押し上げるだけでしっ
かり装着できてかんたん。

光色を変えたい時、省エネを重視したい時など、LED光源ユニットを

交換可能なLEDユニット

LED光源ユニットに点灯装置が付いているので、明るさや光色の変更が可能です。



固有エネルギー消費効率

110形

160.9~164.1lm/W

40形

160.0~163.0lm/W

20形

144.6~150.2lm/W

*直付形逆富士形(幅160mm、230mm) 昼白色(5,000K)において。(特殊環境対応を除く)

シンプルな薄形デザイン

スマートユニットはシンプルな薄形デザインなので天井面がスッキリと見え、室内を広く演出できます。

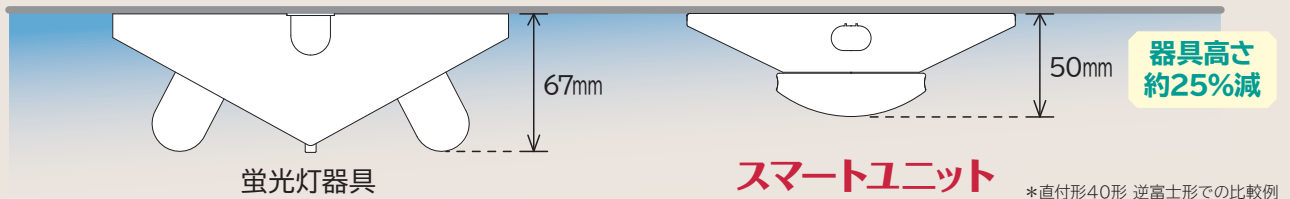

連結時に光がつながる

カバー端部に光を通す部品を採用することで、直付形は器具同士を連結した際に、光がつながって見える工夫をしています。(直付形下面開放および埋込形、特殊環境対応を除く)



光が天井にも広がる

天井にも光が広がるカバーを採用。天井にも光が広がり室内の広がり感を演出します。

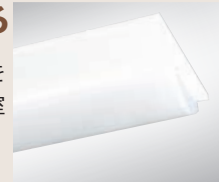

割れにくい・掃除がしやすい

LED光源ユニットにポリカーボネート樹脂を採用(特殊環境対応を除く)。万が一、ぶついたり落したりしても割れにくい構造です。また、ホコリがたまりにくく、掃除もしやすいすっきりとした形状です。

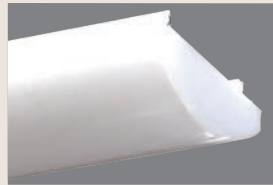

虫がよりにくい、色あせしにくい

LEDの光は紫外線をほとんど含まないので、虫がよりにくく、色あせしにくくなります。

蛍光灯器具からのリニューアルに対応した器具形状(40形の例)

既設の蛍光灯器具に配慮したサイズで、外したあとに天井の補修工事なしでそのまま設置できます。

器具幅比較

逆富士形幅160mmの場合



埋込穴比較

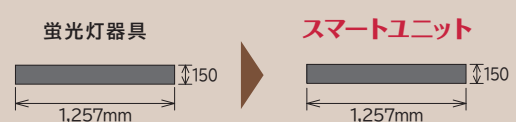

空調ダクト回避形埋込穴幅150mmの場合

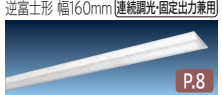
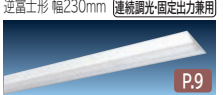
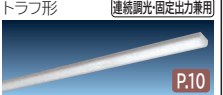
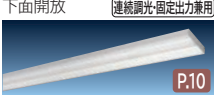

LED光源ユニットの明るさタイプは昼白色(5,000K)のLED光源ユニットを代表としてタイプ分類しています。色温度・器具形状の違いにより、器具性能が異なります。

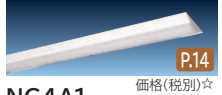
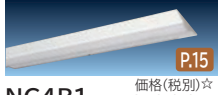
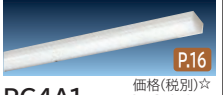
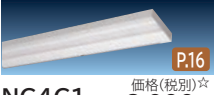

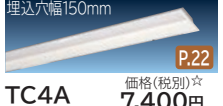
110形 一般形	器具	直付形			
		逆富士形 幅160mm (連続調光・固定出力兼用)	逆富士形 幅230mm (連続調光・固定出力兼用)	トランプ形 (連続調光・固定出力兼用)	下面開放 (連続調光・固定出力兼用)
LED光源ユニット		 P.8 NC8A 価格(税別)☆ 7,000円	 P.9 NC8B 価格(税別)☆ 7,400円	 P.10 PC8A 価格(税別)☆ 7,000円	 P.10 NC8C 価格(税別)☆ 15,400円
14,000lmタイプ (FHF86形 2灯器具相当 定格出力(H)形)	CE814NE-X24A 価格(税別)☆ 51,000円	組み合わせ 14,000lm 参考価格例(税別)☆ 87.0W 58,000円	組み合わせ 14,000lm 参考価格例(税別)☆ 87.0W 58,400円	組み合わせ 14,000lm 参考価格例(税別)☆ 87.0W 58,000円	組み合わせ 13,640lm 参考価格例(税別)☆ 87.0W 66,400円
12,000lmタイプ (FHF86形 2灯器具相当 定格出力(H)形)	CE812NE-X24A 価格(税別)☆ 48,000円	組み合わせ 12,000lm 参考価格例(税別)☆ 73.1W 55,000円	組み合わせ 12,000lm 参考価格例(税別)☆ 73.1W 55,400円	組み合わせ 12,000lm 参考価格例(税別)☆ 73.1W 55,000円	組み合わせ 11,690lm 参考価格例(税別)☆ 73.1W 63,400円
10,000lmタイプ (FLR110形 2灯器具相当 節電形)	CE810NE-X24A 価格(税別)☆ 44,500円	組み合わせ 10,000lm 参考価格例(税別)☆ 61.0W 51,500円	組み合わせ 10,000lm 参考価格例(税別)☆ 61.0W 51,900円	組み合わせ 10,000lm 参考価格例(税別)☆ 61.0W 51,500円	組み合わせ 9,740lm 参考価格例(税別)☆ 61.0W 59,900円
8,800lmタイプ (FHF86形 2灯器具相当 節電・低照度形)	CE808NE-X14A 価格(税別)☆ 43,500円	組み合わせ 8,800lm 参考価格例(税別)☆ 54.0W 50,500円	組み合わせ 8,800lm 参考価格例(税別)☆ 54.0W 50,900円	組み合わせ 8,800lm 参考価格例(税別)☆ 54.0W 50,500円	組み合わせ 8,570lm 参考価格例(税別)☆ 54.0W 58,900円
6,000lmタイプ (FHF86形 1灯器具相当 定格出力形)	CE806NE-X14A 価格(税別)☆ 32,500円	組み合わせ 6,000lm 参考価格例(税別)☆ 37.0W 39,500円	組み合わせ 6,000lm 参考価格例(税別)☆ 37.0W 39,900円	組み合わせ 6,000lm 参考価格例(税別)☆ 37.0W 39,500円	組み合わせ 5,840lm 参考価格例(税別)☆ 37.0W 47,900円



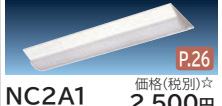
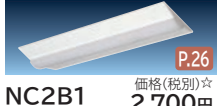
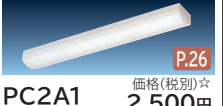
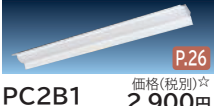

40形 一般形	器具	直付形			
		逆富士形 幅160mm (連続調光・固定出力兼用)	逆富士形 幅230mm (連続調光・固定出力兼用)	トランプ形 (連続調光・固定出力兼用)	下面開放 (連続調光・固定出力兼用)
LED光源ユニット		 P.14 NC4A1 価格(税別)☆ 2,800円	 P.15 NC4B1 価格(税別)☆ 3,000円	 P.16 PC4A1 価格(税別)☆ 2,800円	 P.16 NC4C1 価格(税別)☆ 8,000円
7,000lmタイプ (FHF32形 2灯器具相当 高出力(H)形)	CE407NE-X14A 価格(税別)☆ 28,000円	組み合わせ 7,000lm 参考価格例(税別)☆ 43.6W 30,800円	組み合わせ 7,000lm 参考価格例(税別)☆ 43.6W 31,000円	組み合わせ 7,000lm 参考価格例(税別)☆ 43.6W 30,800円	組み合わせ 6,820lm 参考価格例(税別)☆ 43.6W 36,000円
6,000lmタイプ (FHF32形 2灯器具相当 高出力(H)形)	CE406NE-X14A 価格(税別)☆ 26,000円	組み合わせ 6,000lm 参考価格例(税別)☆ 37.4W 28,800円	組み合わせ 6,000lm 参考価格例(税別)☆ 37.4W 29,000円	組み合わせ 6,000lm 参考価格例(税別)☆ 37.4W 28,800円	組み合わせ 5,840lm 参考価格例(税別)☆ 37.4W 34,000円
5,200lmタイプ (FHF32形 2灯器具相当 定格出力(H)形)	CE405NE-X14A 価格(税別)☆ 25,000円	組み合わせ 5,200lm 参考価格例(税別)☆ 31.9W 27,800円	組み合わせ 5,200lm 参考価格例(税別)☆ 31.9W 28,000円	組み合わせ 5,200lm 参考価格例(税別)☆ 31.9W 27,800円	組み合わせ 5,060lm 参考価格例(税別)☆ 31.9W 33,000円
4,400lmタイプ (FHF32形 2灯器具相当 定格出力(H)形)	CE404NE-X14A 価格(税別)☆ 23,000円	組み合わせ 4,400lm 参考価格例(税別)☆ 27.5W 25,800円	組み合わせ 4,400lm 参考価格例(税別)☆ 27.5W 26,000円	組み合わせ 4,400lm 参考価格例(税別)☆ 27.5W 25,800円	組み合わせ 4,290lm 参考価格例(税別)☆ 27.5W 31,000円
3,800lmタイプ (FLR40形 2灯器具相当 定格出力形)	CE403NE-X14A 価格(税別)☆ 20,500円	組み合わせ 3,800lm 参考価格例(税別)☆ 23.7W 23,300円	組み合わせ 3,800lm 参考価格例(税別)☆ 23.7W 23,500円	組み合わせ 3,800lm 参考価格例(税別)☆ 23.7W 23,300円	組み合わせ 3,700lm 参考価格例(税別)☆ 23.7W 28,500円
3,000lmタイプ (FHF32形 1灯器具相当 高出力形)	CE403NF-X14A 価格(税別)☆ 18,700円	組み合わせ 3,000lm 参考価格例(税別)☆ 18.7W 21,500円	組み合わせ 3,000lm 参考価格例(税別)☆ 18.7W 21,700円	組み合わせ 3,000lm 参考価格例(税別)☆ 18.7W 21,500円	組み合わせ 2,920lm 参考価格例(税別)☆ 18.7W 26,700円
2,200lmタイプ (FHF32形 1灯器具相当 定格出力形)	CE402NE-X14A 価格(税別)☆ 17,700円	組み合わせ 2,200lm 参考価格例(税別)☆ 13.7W 20,500円	組み合わせ 2,200lm 参考価格例(税別)☆ 13.7W 20,700円	組み合わせ 2,200lm 参考価格例(税別)☆ 13.7W 20,500円	組み合わせ 2,140lm 参考価格例(税別)☆ 13.7W 25,700円

LED光源ユニット	器具	直付形	埋込形	Cチャンネル回遊形	空調ダクト回遊形
		ウォールウォッシャー (連続調光・固定出力兼用)	空調ダクト回遊形 (連続調光・固定出力兼用) 埋込穴幅150mm	Cチャンネル回遊形 (連続調光・固定出力兼用) 埋込穴幅220mm	空調ダクト回遊形 (連続調光・固定出力兼用) 埋込穴幅300mm
LED光源ユニット		 P.18 NC4D 価格(税別)☆ 11,000円	 P.22 TC4A 価格(税別)☆ 7,400円	 P.23 TC4B 価格(税別)☆ 10,000円	 P.24 TC4C 価格(税別)☆ 8,800円
7,000lmタイプ (FHF32形 2灯器具相当 高出力(H)形)	CET407NE-X14A 価格(税別)☆ 28,000円	組み合わせ 6,810lm 参考価格例(税別)☆ 43.6W 39,000円	組み合わせ 6,600lm 参考価格例(税別)☆ 43.6W 35,400円	組み合わせ 6,810lm 参考価格例(税別)☆ 43.6W 38,000円	組み合わせ 6,620lm 参考価格例(税別)☆ 43.6W 36,800円
6,000lmタイプ (FHF32形 2灯器具相当 高出力(H)形)	CET406NE-X14A 価格(税別)☆ 26,000円	組み合わせ 5,840lm 参考価格例(税別)☆ 37.4W 37,000円	組み合わせ 5,660lm 参考価格例(税別)☆ 37.4W 33,400円	組み合わせ 5,840lm 参考価格例(税別)☆ 37.4W 36,000円	組み合わせ 5,680lm 参考価格例(税別)☆ 37.4W 34,800円
5,200lmタイプ (FHF32形 2灯器具相当 定格出力(H)形)	CET405NE-X14A 価格(税別)☆ 25,000円	組み合わせ 5,060lm 参考価格例(税別)☆ 31.9W 36,000円	組み合わせ 4,900lm 参考価格例(税別)☆ 31.9W 32,400円	組み合わせ 5,060lm 参考価格例(税別)☆ 31.9W 35,000円	組み合わせ 4,920lm 参考価格例(税別)☆ 31.9W 33,800円
4,400lmタイプ (FHF32形 2灯器具相当 定格出力(H)形)	CET404NE-X14A 価格(税別)☆ 23,000円	組み合わせ 4,280lm 参考価格例(税別)☆ 27.5W 34,000円	組み合わせ 4,150lm 参考価格例(税別)☆ 27.5W 30,400円	組み合わせ 4,280lm 参考価格例(税別)☆ 27.5W 33,000円	組み合わせ 4,160lm 参考価格例(税別)☆ 27.5W 31,800円
3,800lmタイプ (FLR40形 2灯器具相当 定格出力形)	CET403NE-X14A 価格(税別)☆ 20,500円	組み合わせ 3,700lm 参考価格例(税別)☆ 23.7W 31,500円	組み合わせ 3,580lm 参考価格例(税別)☆ 23.7W 27,900円	組み合わせ 3,700lm 参考価格例(税別)☆ 23.7W 30,500円	組み合わせ 3,590lm 参考価格例(税別)☆ 23.7W 29,300円
3,000lmタイプ (FHF32形 1灯器具相当 高出力形)	CET403NF-X14A 価格(税別)☆ 18,700円	組み合わせ 2,920lm 参考価格例(税別)☆ 18.7W 29,700円	組み合わせ 2,830lm 参考価格例(税別)☆ 18.7W 26,100円	組み合わせ 2,920lm 参考価格例(税別)☆ 18.7W 28,700円	組み合わせ 2,840lm 参考価格例(税別)☆ 18.7W 27,500円
2,200lmタイプ (FHF32形 1灯器具相当 定格出力形)	CET402NE-X14A 価格(税別)☆ 17,700円	組み合わせ 2,140lm 参考価格例(税別)☆ 13.7W 28,700円	組み合わせ 2,070lm 参考価格例(税別)☆ 13.7W 25,100円	組み合わせ 2,140lm 参考価格例(税別)☆ 13.7W 27,700円	組み合わせ 2,080lm 参考価格例(税別)☆ 13.7W 26,500円

20形 一般形	器具	直付形			
		逆富士形 幅160mm (連続調光・固定出力兼用)	逆富士形 幅230mm (連続調光・固定出力兼用)	トランプ形 (連続調光・固定出力兼用)	笠付形 (連続調光・固定出力兼用)
LED光源ユニット		 P.26 NC2A1 価格(税別)☆ 2,500円	 P.26 NC2B1 価格(税別)☆ 2,700円	 P.26 PC2A1 価格(税別)☆ 2,500円	 P.26 PC2B1 価格(税別)☆ 2,900円
3,200lmタイプ (FHF16形 2灯器具相当 高出力形)	CE203NE-X14A 価格(税別)☆ 19,000円	組み合わせ 3,200lm 参考価格例(税別)☆ 21.3W 21,500円	組み合わせ 3,200lm 参考価格例(税別)☆ 21.3W 21,700円	組み合わせ 3,200lm 参考価格例(税別)☆ 21.3W 21,500円	組み合わせ 3,140lm 参考価格例(税別)☆ 21.3W 21,900円
1,600lmタイプ (FHF16形 1灯器具相当 高出力形)	CE201NE-X14A 価格(税別)☆ 15,000円	組み合わせ 1,620lm 参考価格例(税別)☆ 11.2W 17,500円	組み合わせ 1,620lm 参考価格例(税別)☆ 11.2W 17,700円	組み合わせ 1,620lm 参考価格例(税別)☆ 11.2W 17,500円	組み合わせ 1,590lm 参考価格例(税別)☆ 11.2W 17,900円





*仕様表の定格消費電力、固有エネルギー消費効率は入力電圧200Vの値です。 *調光して使用する場合は制御装置(別売)と組み合わせてください。 価格については取扱店にお問い合わせください。

直付形		直付形	
笠付形	連続調光・固定出力兼用	ウォールウォッシャー形	連続調光・固定出力兼用
	P.11		P.12
PC8B	価格(税別)☆ 8,000円	NC8D	価格(税別)☆ 22,000円
組み合わせ 参考価格例(税別)☆	13,730lm 87.0W 157.8lm/W	組み合わせ 参考価格例(税別)☆	13,620lm 87.0W 156.5lm/W
組み合わせ 参考価格例(税別)☆	11,770lm 73.1W 161.0lm/W	組み合わせ 参考価格例(税別)☆	11,680lm 73.1W 159.7lm/W
組み合わせ 参考価格例(税別)☆	9,810lm 61.0W 160.8lm/W	組み合わせ 参考価格例(税別)☆	9,730lm 61.0W 159.5lm/W
組み合わせ 参考価格例(税別)☆	8,630lm 54.0W 159.8lm/W	組み合わせ 参考価格例(税別)☆	8,560lm 54.0W 158.5lm/W
組み合わせ 参考価格例(税別)☆	5,890lm 37.0W 159.1lm/W	組み合わせ 参考価格例(税別)☆	5,840lm 37.0W 157.8lm/W





直付形		直付形		直付形		直付形		直付形	
笠付形	連続調光・固定出力兼用	逆富士形 幅160mm	連続調光・固定出力兼用	逆富士形 幅230mm	連続調光・固定出力兼用	トラフ形	連続調光・固定出力兼用	笠付形	連続調光・固定出力兼用
	P.17		P.19		P.20		P.20		P.21
PC4B1	価格(税別)☆ 3,200円	NC4A1CP	価格(税別)☆ 5,800円	NC4B1CP	価格(税別)☆ 6,000円	PC4A1CP	価格(税別)☆ 5,800円	PC4B1CP	価格(税別)☆ 6,200円
組み合わせ 参考価格例(税別)☆	6,870lm 43.6W 157.5lm/W	組み合わせ 参考価格例(税別)☆	7,000lm 43.6W 160.5lm/W	組み合わせ 参考価格例(税別)☆	7,000lm 43.6W 160.5lm/W	組み合わせ 参考価格例(税別)☆	7,000lm 43.6W 160.5lm/W	組み合わせ 参考価格例(税別)☆	6,870lm 43.6W 157.5lm/W
組み合わせ 参考価格例(税別)☆	5,890lm 37.4W 157.4lm/W	組み合わせ 参考価格例(税別)☆	6,000lm 37.4W 160.4lm/W	組み合わせ 参考価格例(税別)☆	6,000lm 37.4W 160.4lm/W	組み合わせ 参考価格例(税別)☆	6,000lm 37.4W 160.4lm/W	組み合わせ 参考価格例(税別)☆	5,890lm 37.4W 157.4lm/W
組み合わせ 参考価格例(税別)☆	5,100lm 31.9W 159.8lm/W	組み合わせ 参考価格例(税別)☆	5,200lm 31.9W 163.0lm/W	組み合わせ 参考価格例(税別)☆	5,200lm 31.9W 163.0lm/W	組み合わせ 参考価格例(税別)☆	5,200lm 31.9W 163.0lm/W	組み合わせ 参考価格例(税別)☆	5,100lm 31.9W 159.8lm/W
組み合わせ 参考価格例(税別)☆	4,320lm 27.5W 157.0lm/W	組み合わせ 参考価格例(税別)☆	4,400lm 27.5W 160.0lm/W	組み合わせ 参考価格例(税別)☆	4,400lm 27.5W 160.0lm/W	組み合わせ 参考価格例(税別)☆	4,400lm 27.5W 160.0lm/W	組み合わせ 参考価格例(税別)☆	4,320lm 27.5W 157.0lm/W
組み合わせ 参考価格例(税別)☆	3,730lm 23.7W 157.3lm/W	組み合わせ 参考価格例(税別)☆	3,800lm 23.7W 160.3lm/W	組み合わせ 参考価格例(税別)☆	3,800lm 23.7W 160.3lm/W	組み合わせ 参考価格例(税別)☆	3,800lm 23.7W 160.3lm/W	組み合わせ 参考価格例(税別)☆	3,730lm 23.7W 157.3lm/W
組み合わせ 参考価格例(税別)☆	2,940lm 18.7W 157.2lm/W	組み合わせ 参考価格例(税別)☆	3,000lm 18.7W 160.4lm/W	組み合わせ 参考価格例(税別)☆	3,000lm 18.7W 160.4lm/W	組み合わせ 参考価格例(税別)☆	3,000lm 18.7W 160.4lm/W	組み合わせ 参考価格例(税別)☆	2,940lm 18.7W 157.2lm/W
組み合わせ 参考価格例(税別)☆	2,160lm 13.7W 157.6lm/W	組み合わせ 参考価格例(税別)☆	2,200lm 13.7W 160.5lm/W	組み合わせ 参考価格例(税別)☆	2,200lm 13.7W 160.5lm/W	組み合わせ 参考価格例(税別)☆	2,200lm 13.7W 160.5lm/W	組み合わせ 参考価格例(税別)☆	2,160lm 13.7W 157.6lm/W

表の見方

組み合わせ 参考価格例(税別)☆	14,000lm	定格光束
58,000円	87.2W	定格消費電力
	160.9lm/W	固有エネルギー消費効率
組み合わせ参考価格例		

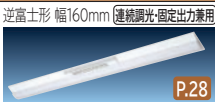
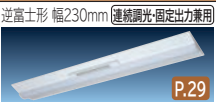
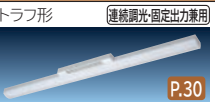
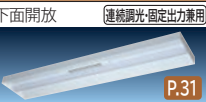
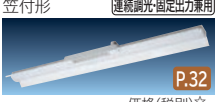

LED光源ユニット 光源色ラインアップ	
	昼光色(6,500K)
	昼白色(5,000K)
	白色(4,000K)
	温白色(3,500K)
	電球色(3,000K)

LED光源ユニットの明るさタイプは昼白色(5,000K)のLED光源ユニットを代表としてタイプ分類しています。色温度・器具形状の違いにより、器具性能が異なります。

40形 非常灯付	器具		直付形			
	LED光源ユニット		逆富士形 幅160mm (連続調光・固定出力兼用)	逆富士形 幅230mm (連続調光・固定出力兼用)	トランプ形 (連続調光・固定出力兼用)	下面開放 (連続調光・固定出力兼用)
			 P.28 ZNC4A2 価格(税別)☆ 49,000円	 P.29 ZNC4B2 価格(税別)☆ 49,200円	 P.30 ZPC4A2 価格(税別)☆ 49,000円	 P.31 ZNC4C2 価格(税別)☆ 54,200円
	7,000lmタイプ (FHF32形 2灯器具相当 高出力(H)形)	CE407NE-X14A 価格(税別)☆ 28,000円	組み合わせ 参考価格例(税別)☆ 77,000円	組み合わせ 参考価格例(税別)☆ 77,200円	組み合わせ 参考価格例(税別)☆ 77,000円	組み合わせ 参考価格例(税別)☆ 82,200円
	6,000lmタイプ (FHF32形 2灯器具相当 高出力形)	CE406NE-X14A 価格(税別)☆ 26,000円	組み合わせ 参考価格例(税別)☆ 75,000円	組み合わせ 参考価格例(税別)☆ 75,200円	組み合わせ 参考価格例(税別)☆ 75,000円	組み合わせ 参考価格例(税別)☆ 80,200円
	5,200lmタイプ (FHF32形 2灯器具相当 定格出力(H)形)	CE405NE-X14A 価格(税別)☆ 25,000円	組み合わせ 参考価格例(税別)☆ 74,000円	組み合わせ 参考価格例(税別)☆ 74,200円	組み合わせ 参考価格例(税別)☆ 74,000円	組み合わせ 参考価格例(税別)☆ 79,200円
	4,400lmタイプ (FHF32形 2灯器具相当 定格出力形)	CE404NE-X14A 価格(税別)☆ 23,000円	組み合わせ 参考価格例(税別)☆ 72,000円	組み合わせ 参考価格例(税別)☆ 72,200円	組み合わせ 参考価格例(税別)☆ 72,000円	組み合わせ 参考価格例(税別)☆ 77,200円
	3,800lmタイプ (FLR40形 2灯器具相当 定格出力形)	CE403NE-X14A 価格(税別)☆ 20,500円	組み合わせ 参考価格例(税別)☆ 69,500円	組み合わせ 参考価格例(税別)☆ 69,700円	組み合わせ 参考価格例(税別)☆ 69,500円	組み合わせ 参考価格例(税別)☆ 74,700円
	3,000lmタイプ (FHF32形 1灯器具相当 高出力形)	CE403NF-X14A 価格(税別)☆ 18,700円	組み合わせ 参考価格例(税別)☆ 67,700円	組み合わせ 参考価格例(税別)☆ 67,900円	組み合わせ 参考価格例(税別)☆ 67,700円	組み合わせ 参考価格例(税別)☆ 72,900円
	2,200lmタイプ (FHF32形 1灯器具相当 定格出力形)	CE402NE-X14A 価格(税別)☆ 17,700円	組み合わせ 参考価格例(税別)☆ 66,700円	組み合わせ 参考価格例(税別)☆ 66,900円	組み合わせ 参考価格例(税別)☆ 66,700円	組み合わせ 参考価格例(税別)☆ 71,900円
	器具		直付形			
	LED光源ユニット		笠付形 (連続調光・固定出力兼用)			
			 P.32 ZPC4B2 価格(税別)☆ 49,400円			
	7,000lmタイプ (FHF32形 2灯器具相当 高出力(H)形)	CE407NE-X14A 価格(税別)☆ 28,000円	組み合わせ 参考価格例(税別)☆ 77,400円	6,870lm 45.1W 152.3lm/W		
	6,000lmタイプ (FHF32形 2灯器具相当 高出力形)	CE406NE-X14A 価格(税別)☆ 26,000円	組み合わせ 参考価格例(税別)☆ 75,400円	5,890lm 38.9W 151.4lm/W		
	5,200lmタイプ (FHF32形 2灯器具相当 定格出力(H)形)	CE405NE-X14A 価格(税別)☆ 25,000円	組み合わせ 参考価格例(税別)☆ 74,400円	5,100lm 33.4W 152.6lm/W		
	4,400lmタイプ (FHF32形 2灯器具相当 定格出力形)	CE404NE-X14A 価格(税別)☆ 23,000円	組み合わせ 参考価格例(税別)☆ 72,400円	4,320lm 29.0W 148.9lm/W		
	3,800lmタイプ (FLR40形 2灯器具相当 定格出力形)	CE403NE-X14A 価格(税別)☆ 20,500円	組み合わせ 参考価格例(税別)☆ 69,900円	3,730lm 25.2W 148.0lm/W		
	3,000lmタイプ (FHF32形 1灯器具相当 高出力形)	CE403NF-X14A 価格(税別)☆ 18,700円	組み合わせ 参考価格例(税別)☆ 68,100円	2,940lm 20.2W 145.5lm/W		
	2,200lmタイプ (FHF32形 1灯器具相当 定格出力形)	CE402NE-X14A 価格(税別)☆ 17,700円	組み合わせ 参考価格例(税別)☆ 67,100円	2,160lm 15.2W 142.1lm/W		
	器具		埋込形			
	LED光源ユニット		空調ダクト回避形 (連続調光・固定出力兼用) 埋込穴幅150mm	Cチャンネル回避形 (連続調光・固定出力兼用) 埋込穴幅220mm	空調ダクト回避形 (連続調光・固定出力兼用) 埋込穴幅300mm	
			 P.33 ZTC4A2 価格(税別)☆ 53,600円	 P.34 ZTC4B2 価格(税別)☆ 56,200円	 P.35 ZTC4C2 価格(税別)☆ 55,000円	
	7,000lmタイプ (FHF32形 2灯器具相当 高出力(H)形)	CET407NE-X14A 価格(税別)☆ 28,000円	組み合わせ 参考価格例(税別)☆ 81,600円	組み合わせ 参考価格例(税別)☆ 84,200円	組み合わせ 参考価格例(税別)☆ 83,000円	
	6,000lmタイプ (FHF32形 2灯器具相当 高出力形)	CET406NE-X14A 価格(税別)☆ 26,000円	組み合わせ 参考価格例(税別)☆ 79,600円	組み合わせ 参考価格例(税別)☆ 82,200円	組み合わせ 参考価格例(税別)☆ 81,000円	
	5,200lmタイプ (FHF32形 2灯器具相当 定格出力(H)形)	CET405NE-X14A 価格(税別)☆ 25,000円	組み合わせ 参考価格例(税別)☆ 78,600円	組み合わせ 参考価格例(税別)☆ 81,200円	組み合わせ 参考価格例(税別)☆ 80,000円	
	4,400lmタイプ (FHF32形 2灯器具相当 定格出力形)	CET404NE-X14A 価格(税別)☆ 23,000円	組み合わせ 参考価格例(税別)☆ 76,600円	組み合わせ 参考価格例(税別)☆ 79,200円	組み合わせ 参考価格例(税別)☆ 78,000円	
	3,800lmタイプ (FLR40形 2灯器具相当 定格出力形)	CET403NE-X14A 価格(税別)☆ 20,500円	組み合わせ 参考価格例(税別)☆ 74,100円	組み合わせ 参考価格例(税別)☆ 76,700円	組み合わせ 参考価格例(税別)☆ 75,500円	
	3,000lmタイプ (FHF32形 1灯器具相当 高出力形)	CET403NF-X14A 価格(税別)☆ 18,700円	組み合わせ 参考価格例(税別)☆ 72,300円	組み合わせ 参考価格例(税別)☆ 74,900円	組み合わせ 参考価格例(税別)☆ 73,700円	
	2,200lmタイプ (FHF32形 1灯器具相当 定格出力形)	CET402NE-X14A 価格(税別)☆ 17,700円	組み合わせ 参考価格例(税別)☆ 71,300円	組み合わせ 参考価格例(税別)☆ 73,900円	組み合わせ 参考価格例(税別)☆ 72,700円	



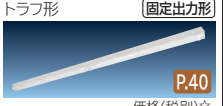
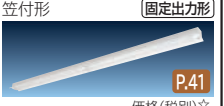

*仕様表の定格消費電力、固有エネルギー消費効率は入力電圧200Vの値です。 *調光して使用する場合は制御装置(別売)と組み合わせてご使用ください。積価格であり、一般消費者様向けの販売価格ではありません。小売の価格については取扱店にお問い合わせください。





LED光源ユニットの明るさタイプは昼白色(5,000K)のLED光源ユニットを代表としてタイプ分類しています。色温度・器具形状の違いにより、器具性能が異なります。

110形 特殊環境対応 防湿・防雨形(オイルミスト対応)	器具 LED光源ユニット	直付形			
		逆富士形 幅160mm (固定出力形)	逆富士形 幅230mm (固定出力形)	トラフ形 (固定出力形)	笠付形 (固定出力形)
		 WGN8A1 価格(税別)☆ 12,000円	 WGN8B1 価格(税別)☆ 12,400円	 WGP8A1 価格(税別)☆ 12,000円	 WGP8B1 価格(税別)☆ 13,000円
	14,000lmタイプ (FHF86形 2灯器具相当) 定格出力(H)形	WGE407NE-N14A1 価格(税別)☆ 37,000円	組み合わせ 参考価格例(税別)☆ 86,000円	組み合わせ 参考価格例(税別)☆ 86,400円	組み合わせ 参考価格例(税別)☆ 87,000円
	12,000lmタイプ (FHF86形 2灯器具相当) 定格出力形	WGE406NE-N14A1 価格(税別)☆ 35,000円	組み合わせ 参考価格例(税別)☆ 82,000円	組み合わせ 参考価格例(税別)☆ 82,400円	組み合わせ 参考価格例(税別)☆ 83,000円
	10,400lmタイプ (FLR110形 2灯器具相当) 節電形	WGE405NE-N14A1 価格(税別)☆ 34,000円	組み合わせ 参考価格例(税別)☆ 80,000円	組み合わせ 参考価格例(税別)☆ 80,400円	組み合わせ 参考価格例(税別)☆ 81,000円
	8,800lmタイプ (FHF86形 2灯器具相当) 節電・低照度形	WGE404NE-N14A1 価格(税別)☆ 32,000円	組み合わせ 参考価格例(税別)☆ 76,000円	組み合わせ 参考価格例(税別)☆ 76,400円	組み合わせ 参考価格例(税別)☆ 77,000円
	7,600lmタイプ (FHF86形 1灯器具相当) 定格出力(H)形	WGE403NE-N14A1 価格(税別)☆ 29,500円	組み合わせ 参考価格例(税別)☆ 71,000円	組み合わせ 参考価格例(税別)☆ 71,400円	組み合わせ 参考価格例(税別)☆ 72,000円
	6,000lmタイプ (FHF86形 1灯器具相当) 定格出力形	WGE403NF-N14A1 価格(税別)☆ 27,700円	組み合わせ 参考価格例(税別)☆ 67,400円	組み合わせ 参考価格例(税別)☆ 67,800円	組み合わせ 参考価格例(税別)☆ 68,400円
	4,400lmタイプ (FLR110形 1灯器具相当) 節電・低照度形	WGE402NE-N14A1 価格(税別)☆ 26,700円	組み合わせ 参考価格例(税別)☆ 65,400円	組み合わせ 参考価格例(税別)☆ 65,800円	組み合わせ 参考価格例(税別)☆ 66,400円

*110形はLED光源ユニットを2台必要です。

*LED光源ユニットの価格は、LED光源ユニット1台当りの価格です。

40形 特殊環境対応 防湿・防雨形(オイルミスト対応)	器具 LED光源ユニット	直付形			
		逆富士形 幅160mm (固定出力形)	逆富士形 幅230mm (固定出力形)	トラフ形 (固定出力形)	笠付形 (固定出力形)
		 WGN4A1 価格(税別)☆ 6,300円	 WGN4B1 価格(税別)☆ 6,500円	 WGP4A1 価格(税別)☆ 6,300円	 WGP4B1 価格(税別)☆ 6,800円
	7,000lmタイプ (FHF32形 2灯器具相当) 高出力(H)形	WGE407NE-N14A1 価格(税別)☆ 37,000円	組み合わせ 参考価格例(税別)☆ 43,300円	組み合わせ 参考価格例(税別)☆ 43,500円	組み合わせ 参考価格例(税別)☆ 43,800円
	6,000lmタイプ (FHF32形 2灯器具相当) 高出力形	WGE406NE-N14A1 価格(税別)☆ 35,000円	組み合わせ 参考価格例(税別)☆ 41,300円	組み合わせ 参考価格例(税別)☆ 41,500円	組み合わせ 参考価格例(税別)☆ 41,800円
	5,200lmタイプ (FHF32形 2灯器具相当) 定格出力(H)形	WGE405NE-N14A1 価格(税別)☆ 34,000円	組み合わせ 参考価格例(税別)☆ 40,300円	組み合わせ 参考価格例(税別)☆ 40,500円	組み合わせ 参考価格例(税別)☆ 40,800円
	4,400lmタイプ (FHF32形 1灯器具相当) 定格出力形	WGE404NE-N14A1 価格(税別)☆ 32,000円	組み合わせ 参考価格例(税別)☆ 38,300円	組み合わせ 参考価格例(税別)☆ 38,500円	組み合わせ 参考価格例(税別)☆ 38,800円
	3,800lmタイプ (FLR40形 2灯器具相当) 定格出力形	WGE403NE-N14A1 価格(税別)☆ 29,500円	組み合わせ 参考価格例(税別)☆ 35,800円	組み合わせ 参考価格例(税別)☆ 36,000円	組み合わせ 参考価格例(税別)☆ 36,300円
	3,000lmタイプ (FHF32形 1灯器具相当) 高出力形	WGE403NF-N14A1 価格(税別)☆ 27,700円	組み合わせ 参考価格例(税別)☆ 34,000円	組み合わせ 参考価格例(税別)☆ 34,200円	組み合わせ 参考価格例(税別)☆ 34,500円
	2,200lmタイプ (FHF32形 1灯器具相当) 定格出力形	WGE402NE-N14A1 価格(税別)☆ 26,700円	組み合わせ 参考価格例(税別)☆ 33,000円	組み合わせ 参考価格例(税別)☆ 33,200円	組み合わせ 参考価格例(税別)☆ 33,500円

20形 特殊環境対応 防湿防雨形(オイルミスト対応)	器具 LED光源ユニット	直付形			
		逆富士形 幅160mm (固定出力形)	逆富士形 幅230mm (固定出力形)	トラフ形 (固定出力形)	笠付形 (固定出力形)
		 WGN2A 価格(税別)☆ 4,500円	 WGN2B 価格(税別)☆ 4,700円	 WGP2A 価格(税別)☆ 4,500円	 WGP2B 価格(税別)☆ 5,000円
	3,200lmタイプ (FHF16形 2灯器具相当) 高出力形	WGE203NE-N14A 価格(税別)☆ 32,500円	組み合わせ 参考価格例(税別)☆ 37,000円	組み合わせ 参考価格例(税別)☆ 37,000円	組み合わせ 参考価格例(税別)☆ 37,500円
	1,600lmタイプ (FHF16形 1灯器具相当) 高出力形	WGE201NE-N14A 価格(税別)☆ 22,500円	組み合わせ 参考価格例(税別)☆ 27,000円	組み合わせ 参考価格例(税別)☆ 27,000円	組み合わせ 参考価格例(税別)☆ 27,500円

表の見方

組み合わせ
参考価格例(税別)☆
86,000円

- 14,000lm — 定格光束
- 87.2W — 定格消費電力
- 160.5lm/W — 固有エネルギー消費効率

組み合わせ参考価格例

LED光源ユニット
光源色ラインアップ

- 昼光色(6,500K)
- 昼白色(5,000K)
- 白色(4,000K)
- 温白色(3,500K)
- 電球色(3,000K)

(特殊環境対応 防湿・防雨形(オイルミスト対応)は調光できません)。詳しくはLED照明総合カタログをご覧ください。 ☆この価格は事業者様向けの積算見

110形

12,000lmタイプ(FHF86形 2灯器具相当 定格出力形)の場合

年間電気料金比較例

電気料金

約43%

明るさ

約102%

蛍光灯器具と台数同等の場合で比較した時、年間電気料金を約43%に低減できます。

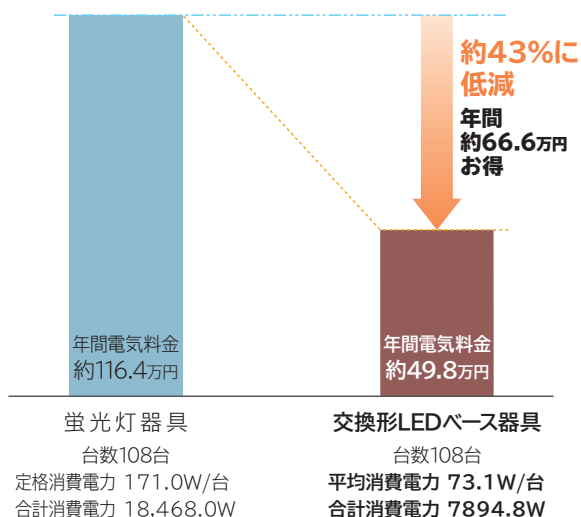

	蛍光灯器具	交換形LEDベース器具
器具台数	108台	108台 台数同一
定格消費電力	171.0W/台	73.1W/台
合計消費電力	18,468.0W	7,894.8W 約43%に低減
平均照度	1,065lx 	1,082lx 明るさ約102%
光源寿命	12,000時間	40,000時間 約3倍長持ち

10年間のトータルコスト比較例

トータルコスト試算表

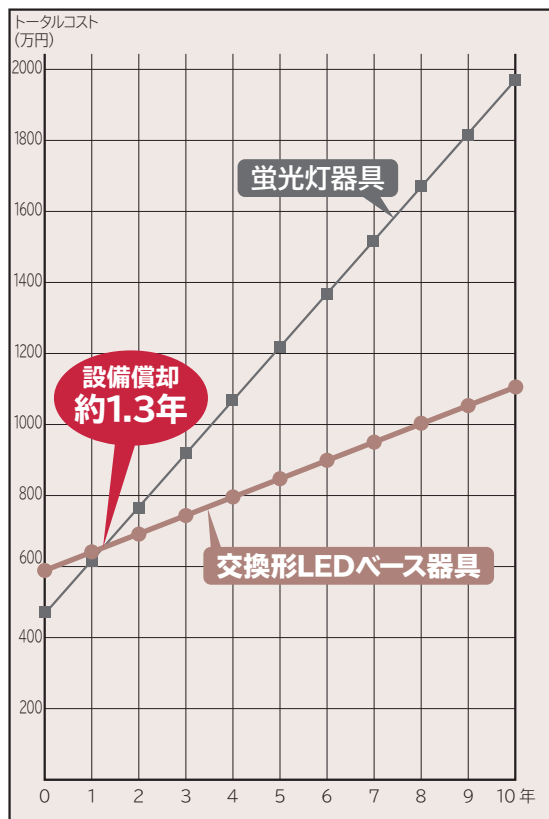

設備費用

	蛍光灯器具	交換形LEDベース器具
器具台数(台)	108	108
光源価格(円)☆	3,600×2	48,000
器具価格(円)☆	36,300	7,000
合計(円/台)	43,500	55,000
合計(円)	4,698,000	5,940,000
設備費用	-	1,242,000円アップ

年間ランニングコスト

	蛍光灯器具	交換形LEDベース器具
消費電力量(kW/年)	55,404	23,685
年間電気料金(円/年)	1,163,484	497,385
交換光源本数(本/年)	78	0
交換光源費用(円/年)☆	280,800	0
交換作業費用(円/年)	62,400	0
交換費用合計(円/年)	343,200	0
合計コスト(円/年)	1,506,684	497,385
年間ランニングコスト	-	1,009,299円お得

試算条件 建物規模(日立基準):36.0m×24.0m(864.0㎡) ランプ交換費用:800円/本(税抜) 年間ランプ交換本数:年間点灯時間×総使用本数/(ランプの定格寿命×0.7) 天井高さ4.0m 反射率:天井70%、壁30%、床10%
点灯時間:3,000h/年 電力料金:21円/kWh(税抜)((一社)日本照明工業会 技術資料114-1996による)
使用器具:当社蛍光灯器具FHF86形逆富士形2灯定格出力形HNM11203V-EN24P(ランプ:FHF86EN-K)(定格消費電力171.0W、平均照度1,065lx、保守率0.69)×108台と交換形LEDベース器具110形NC8A+LED光源ユニットFHF86形2灯器具相当定格出力形連続調光・固定出力兼用形CE812NE-X24A(定格消費電力73.1W、平均照度1,082lx、保守率0.86)×108台との200V時での比較です。

☆使用条件によって、省エネ効果は異なります。

☆この価格は事業者様向けの積算見積価格であり、一般消費者様向けの販売価格ではありません。小売の価格については取扱店にお問い合わせください。

一般形 直付形 110形

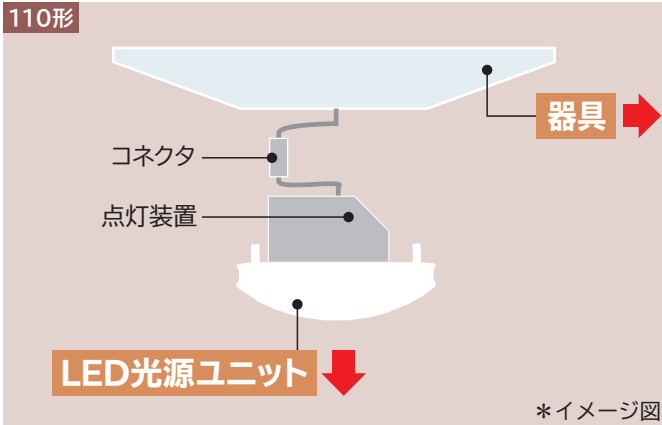

*イメージ図

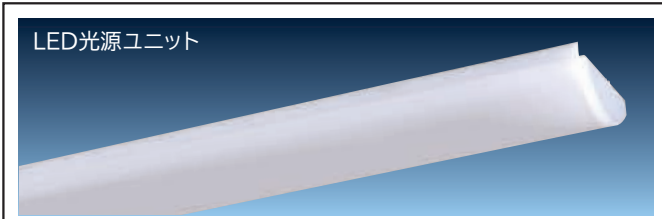

品名コード 6251-2623 在庫区分 ○ 価格(税別)☆ 7,000円

連続調光・固定出力兼用形(連続調光の範囲:100~約20%)
 平均演色評価数:Ra85
 LED光源寿命:40,000時間
 質量:4.8kg
 本体:鋼板(白色) カバー:ポリカーボネート(乳白)
 周囲温度:5~35℃でご使用ください。

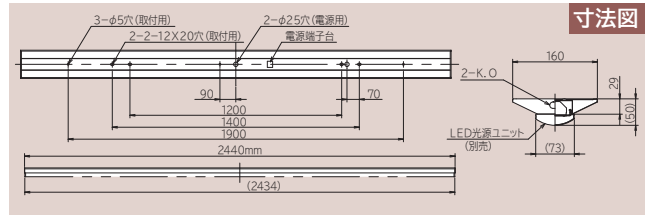

器具性能

定格光束 (lm)	定格消費電力 (W)	定格入力電圧 (V)	入力電流 (A)	器具エネルギー消費効率 (lm/W)	組み合わせ参考価格例 (税別)
13,320	87.0	200-242	0.443(0.443-0.369)	153.1	58,000円
14,000	87.0	200-242	0.443(0.443-0.369)	160.9	58,000円
13,850	87.0	200-242	0.443(0.443-0.369)	159.1	58,000円
13,580	87.0	200-242	0.443(0.443-0.369)	156.0	58,000円
13,130	87.0	200-242	0.443(0.443-0.369)	150.9	58,000円
11,410	73.1	200-242	0.374(0.374-0.312)	156.0	55,000円
12,000	73.1	200-242	0.374(0.374-0.312)	164.1	55,000円
11,870	73.1	200-242	0.374(0.374-0.312)	162.3	55,000円
11,640	73.1	200-242	0.374(0.374-0.312)	159.2	55,000円
11,250	73.1	200-242	0.374(0.374-0.312)	153.8	55,000円
9,510	61.0	200-242	0.315(0.315-0.263)	155.9	51,500円
10,000	61.0	200-242	0.315(0.315-0.263)	163.9	51,500円
9,890	61.0	200-242	0.315(0.315-0.263)	162.1	51,500円
9,700	61.0	200-242	0.315(0.315-0.263)	159.0	51,500円
9,380	61.0	200-242	0.315(0.315-0.263)	153.7	51,500円
8,370	54.0	100-242	0.279(0.548-0.233)	155.0	50,500円
8,800	54.0	100-242	0.279(0.548-0.233)	162.9	50,500円
8,700	54.0	100-242	0.279(0.548-0.233)	161.1	50,500円
8,540	54.0	100-242	0.279(0.548-0.233)	158.1	50,500円
8,250	54.0	100-242	0.279(0.548-0.233)	152.7	50,500円
5,710	37.0	100-242	0.194(0.378-0.163)	154.3	39,500円
6,000	37.0	100-242	0.194(0.378-0.163)	162.1	39,500円
5,930	37.0	100-242	0.194(0.378-0.163)	160.2	39,500円
5,820	37.0	100-242	0.194(0.378-0.163)	157.2	39,500円
5,630	37.0	100-242	0.194(0.378-0.163)	152.1	39,500円

	光源色 (色温度)	形式	品名コード	価格☆ (税別)	在庫区分
14,000lm タイプ (FHF86形 2灯器具相当 定格出力(H)形)	昼光色(6,500K)	CE814DE-X24A	6223-5540	51,000円	○
	昼白色(5,000K)	CE814NE-X24A	6223-5541	51,000円	○
	白 色(4,000K)	CE814WE-X24A	6223-5542	51,000円	▲
	温白色(3,500K)	CE814WWE-X24A	6223-5543	51,000円	▲
	電球色(3,000K)	CE814LE-X24A	6223-5544	51,000円	▲
12,000lm タイプ (FHF86形 2灯器具相当 定格出力形)	昼光色(6,500K)	CE812DE-X24A	6223-5545	48,000円	○
	昼白色(5,000K)	CE812NE-X24A	6223-5546	48,000円	○
	白 色(4,000K)	CE812WE-X24A	6223-5547	48,000円	▲
	温白色(3,500K)	CE812WWE-X24A	6223-5548	48,000円	▲
	電球色(3,000K)	CE812LE-X24A	6223-5549	48,000円	▲
10,000lm タイプ (FLR110形 2灯器具相当 節電形)	昼光色(6,500K)	CE810DE-X24A	6223-5630	44,500円	○
	昼白色(5,000K)	CE810NE-X24A	6223-5631	44,500円	○
	白 色(4,000K)	CE810WE-X24A	6223-5632	44,500円	▲
	温白色(3,500K)	CE810WWE-X24A	6223-5633	44,500円	▲
	電球色(3,000K)	CE810LE-X24A	6223-5634	44,500円	▲
8,800lm タイプ (FHF86形 2灯器具相当 節電・低照度形)	昼光色(6,500K)	CE808DE-X14A	6223-5550	43,500円	○
	昼白色(5,000K)	CE808NE-X14A	6223-5551	43,500円	○
	白 色(4,000K)	CE808WE-X14A	6223-5552	43,500円	▲
	温白色(3,500K)	CE808WWE-X14A	6223-5553	43,500円	▲
	電球色(3,000K)	CE808LE-X14A	6223-5554	43,500円	▲
6,000lm タイプ (FHF86形 1灯器具相当 定格出力形)	昼光色(6,500K)	CE806DE-X14A	6223-5555	32,500円	○
	昼白色(5,000K)	CE806NE-X14A	6223-5556	32,500円	○
	白 色(4,000K)	CE806WE-X14A	6223-5557	32,500円	▲
	温白色(3,500K)	CE806WWE-X14A	6223-5558	32,500円	▲
	電球色(3,000K)	CE806LE-X14A	6223-5559	32,500円	▲

☑印はグリーン購入法適合品です。 在庫区分…○:標準品 ▲:受注生産品(納期についてはお問い合わせください) *仕様表の定格消費電力、入力電流、固有エネルギー消費効率は入力電圧200Vの値です。 *入力電流欄の()内数値は入力電流の範囲です。 *LED光源寿命はLED単体で定められた温度設計に基づいて算出した設計寿命であり、使用環境・使用方法により寿命は異なります。また、LEDモジュールとしての寿命であり、照明器具としての寿命は他の光源を使用した場合と同様の8~10年です。また、LEDモジュールのみの交換はできません。 *LED素子の発光色等のバラツキなどのため、同一形式商品でも商品ごとに発光色、明るさが異なる、またはムラが生じる場合があります。 *調光して使用する場合は制御装置(別売)と組み合わせてご使用ください。詳しくはLED照明総合カタログをご覧ください。 ☆この価格は事業者様向けの積算見積価格であり、一般消費者様向けの販売価格ではありません。小売の価格については取扱店にお問い合わせください。

一般形 直付形 110形

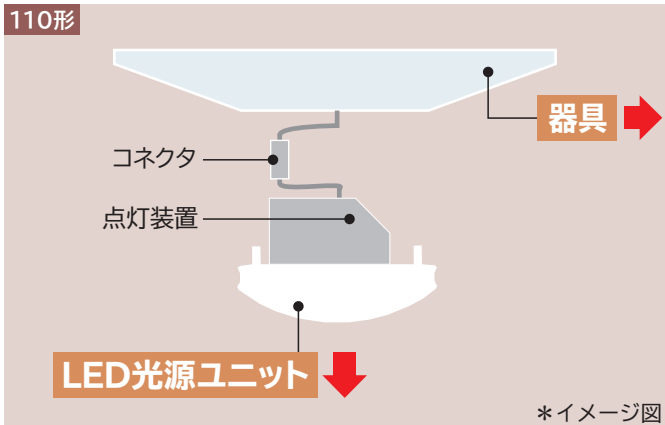

*イメージ図

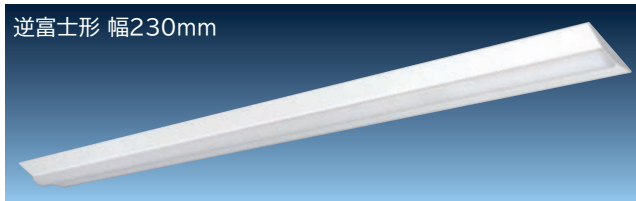
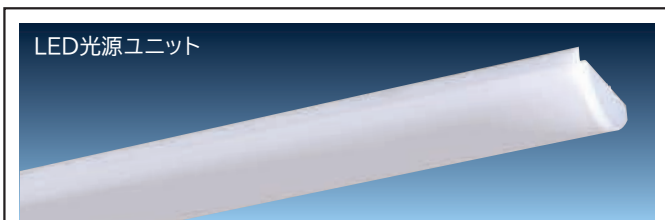

品名コード 6251-2624 在庫区分 ○ 価格(税別)☆ **7,400円**

連続調光・固定出力兼用形(連続調光の範囲:100~約20%)
 平均演色評価数:Ra85
 LED光源寿命:40,000時間
 質量:5.5kg
 本体:鋼板(白色) カバー:ポリカーボネート(乳白)
 周囲温度:5~35℃でご使用ください。

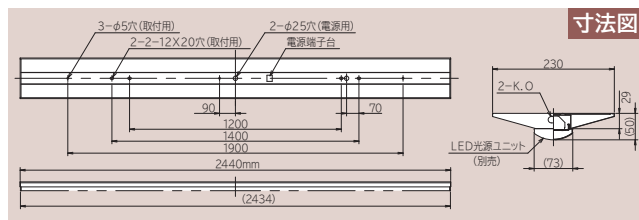

	光源色 (色温度)	形式	品名コード	価格☆ (税別)	在庫 区分
14,000lm タイプ (FHF86形 2灯器具相当 定格出力(H)形)	昼光色(6,500K)	CE814DE-X24A	6223-5540	51,000円	○
	昼白色(5,000K)	CE814NE-X24A	6223-5541	51,000円	○
	白 色(4,000K)	CE814WE-X24A	6223-5542	51,000円	▲
	温白色(3,500K)	CE814WWE-X24A	6223-5543	51,000円	▲
	電球色(3,000K)	CE814LE-X24A	6223-5544	51,000円	▲
12,000lm タイプ (FHF86形 2灯器具相当 定格出力形)	昼光色(6,500K)	CE812DE-X24A	6223-5545	48,000円	○
	昼白色(5,000K)	CE812NE-X24A	6223-5546	48,000円	○
	白 色(4,000K)	CE812WE-X24A	6223-5547	48,000円	▲
	温白色(3,500K)	CE812WWE-X24A	6223-5548	48,000円	▲
	電球色(3,000K)	CE812LE-X24A	6223-5549	48,000円	▲
10,000lm タイプ (FLR110形 2灯器具相当 節電形)	昼光色(6,500K)	CE810DE-X24A	6223-5630	44,500円	○
	昼白色(5,000K)	CE810NE-X24A	6223-5631	44,500円	○
	白 色(4,000K)	CE810WE-X24A	6223-5632	44,500円	▲
	温白色(3,500K)	CE810WWE-X24A	6223-5633	44,500円	▲
	電球色(3,000K)	CE810LE-X24A	6223-5634	44,500円	▲
8,800lm タイプ (FHF86形 2灯器具相当 節電・低照度形)	昼光色(6,500K)	CE808DE-X14A	6223-5550	43,500円	○
	昼白色(5,000K)	CE808NE-X14A	6223-5551	43,500円	○
	白 色(4,000K)	CE808WE-X14A	6223-5552	43,500円	▲
	温白色(3,500K)	CE808WWE-X14A	6223-5553	43,500円	▲
	電球色(3,000K)	CE808LE-X14A	6223-5554	43,500円	▲
6,000lm タイプ (FHF86形 1灯器具相当 定格出力形)	昼光色(6,500K)	CE806DE-X14A	6223-5555	32,500円	○
	昼白色(5,000K)	CE806NE-X14A	6223-5556	32,500円	○
	白 色(4,000K)	CE806WE-X14A	6223-5557	32,500円	▲
	温白色(3,500K)	CE806WWE-X14A	6223-5558	32,500円	▲
	電球色(3,000K)	CE806LE-X14A	6223-5559	32,500円	▲

器具性能					組み合わせ 参考価格例 (税別)
定格 光束 (lm)	定格 消費電力 (W)	定格入力 電圧 (V)	入力 電流 (A)	器具 消費効率 (lm/W)	
13,320	87.0	200-242	0.443(0.443-0.369)	153.1	58,400円
14,000	87.0	200-242	0.443(0.443-0.369)	160.9	58,400円
13,850	87.0	200-242	0.443(0.443-0.369)	159.1	58,400円
13,580	87.0	200-242	0.443(0.443-0.369)	156.0	58,400円
13,130	87.0	200-242	0.443(0.443-0.369)	150.9	58,400円
11,410	73.1	200-242	0.374(0.374-0.312)	156.0	55,400円
12,000	73.1	200-242	0.374(0.374-0.312)	164.1	55,400円
11,870	73.1	200-242	0.374(0.374-0.312)	162.3	55,400円
11,640	73.1	200-242	0.374(0.374-0.312)	159.2	55,400円
11,250	73.1	200-242	0.374(0.374-0.312)	153.8	55,400円
9,510	61.0	200-242	0.315(0.315-0.263)	155.9	51,900円
10,000	61.0	200-242	0.315(0.315-0.263)	163.9	51,900円
9,890	61.0	200-242	0.315(0.315-0.263)	162.1	51,900円
9,700	61.0	200-242	0.315(0.315-0.263)	159.0	51,900円
9,380	61.0	200-242	0.315(0.315-0.263)	153.7	51,900円
8,370	54.0	100-242	0.279(0.548-0.233)	155.0	50,900円
8,800	54.0	100-242	0.279(0.548-0.233)	162.9	50,900円
8,700	54.0	100-242	0.279(0.548-0.233)	161.1	50,900円
8,540	54.0	100-242	0.279(0.548-0.233)	158.1	50,900円
8,250	54.0	100-242	0.279(0.548-0.233)	152.7	50,900円
5,710	37.0	100-242	0.194(0.378-0.163)	154.3	39,900円
6,000	37.0	100-242	0.194(0.378-0.163)	162.1	39,900円
5,930	37.0	100-242	0.194(0.378-0.163)	160.2	39,900円
5,820	37.0	100-242	0.194(0.378-0.163)	157.2	39,900円
5,630	37.0	100-242	0.194(0.378-0.163)	152.1	39,900円

印はグリーン購入法適合品です。 在庫区分…○:標準品 ▲:受注生産品(納期についてはお問い合わせください) *仕様書の定格消費電力、入力温度設計に基づいて算出した設計寿命であり、使用環境・使用方法により寿命は異なります。また、LEDモジュールとしての寿命であり、照明器具としての寿命商品でも商品ごとに発光色、明るさが異なる、またはムラが生じる場合があります。 *調光して使用する場合は制御装置(別売)と組み合わせてご使用ください。小売の価格については取扱店にお問い合わせください。

トラフ形

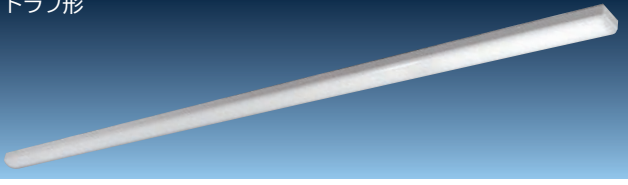

PC8A

品名コード 6251-3103 在庫区分 ○ 価格(税別)☆ **7,000円**

連続調光・固定出力兼用形(連続調光の範囲:100~約20%)
 平均演色評価数:Ra85
 LED光源寿命:40,000時間
 質量:3.8kg
 本体:鋼板(白色) カバー:ポリカーボネート(乳白)
 周囲温度:5~35℃でご使用ください。

寸法図

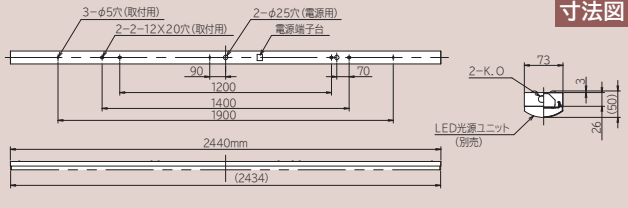

下面開放

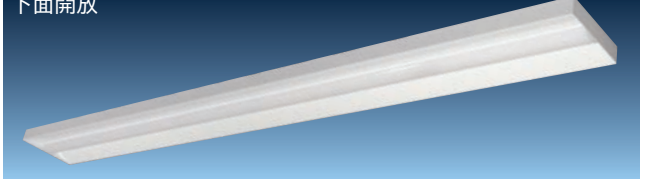

NC8C

品名コード 6251-2625 在庫区分 ○ 価格(税別)☆ **15,400円**

連続調光・固定出力兼用形(連続調光の範囲:100~約20%)
 平均演色評価数:Ra85
 LED光源寿命:40,000時間
 質量:7.5kg
 本体:鋼板(白色) カバー:ポリカーボネート(乳白)
 周囲温度:5~35℃でご使用ください。

寸法図

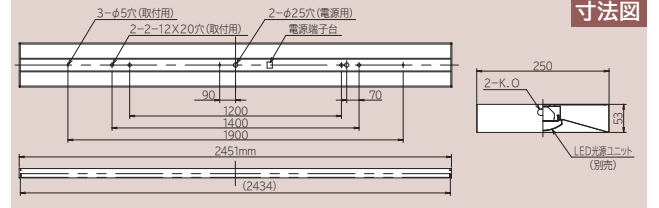

器具性能

定格光束 (lm)	定格消費電力 (W)	定格入力電圧 (V)	入力電流 (A)	固有エネルギー消費効率 (lm/W)	組み合わせ参考価格例 (税別)
13,320	87.0	200-242	0.443(0.443-0.369)	153.1	58,000円
14,000	87.0	200-242	0.443(0.443-0.369)	160.9	58,000円
13,850	87.0	200-242	0.443(0.443-0.369)	159.1	58,000円
13,580	87.0	200-242	0.443(0.443-0.369)	156.0	58,000円
13,130	87.0	200-242	0.443(0.443-0.369)	150.9	58,000円
11,410	73.1	200-242	0.374(0.374-0.312)	156.0	55,000円
12,000	73.1	200-242	0.374(0.374-0.312)	164.1	55,000円
11,870	73.1	200-242	0.374(0.374-0.312)	162.3	55,000円
11,640	73.1	200-242	0.374(0.374-0.312)	159.2	55,000円
11,250	73.1	200-242	0.374(0.374-0.312)	153.8	55,000円
9,510	61.0	200-242	0.315(0.315-0.263)	155.9	51,500円
10,000	61.0	200-242	0.315(0.315-0.263)	163.9	51,500円
9,890	61.0	200-242	0.315(0.315-0.263)	162.1	51,500円
9,700	61.0	200-242	0.315(0.315-0.263)	159.0	51,500円
9,380	61.0	200-242	0.315(0.315-0.263)	153.7	51,500円
8,370	54.0	100-242	0.279(0.548-0.233)	155.0	50,500円
8,800	54.0	100-242	0.279(0.548-0.233)	162.9	50,500円
8,700	54.0	100-242	0.279(0.548-0.233)	161.1	50,500円
8,540	54.0	100-242	0.279(0.548-0.233)	158.1	50,500円
8,250	54.0	100-242	0.279(0.548-0.233)	152.7	50,500円
5,710	37.0	100-242	0.194(0.378-0.163)	154.3	39,500円
6,000	37.0	100-242	0.194(0.378-0.163)	162.1	39,500円
5,930	37.0	100-242	0.194(0.378-0.163)	160.2	39,500円
5,820	37.0	100-242	0.194(0.378-0.163)	157.2	39,500円
5,630	37.0	100-242	0.194(0.378-0.163)	152.1	39,500円

器具性能

定格光束 (lm)	定格消費電力 (W)	定格入力電圧 (V)	入力電流 (A)	固有エネルギー消費効率 (lm/W)	組み合わせ参考価格例 (税別)	光源ユニット形式
12,970	87.0	200-242	0.443(0.443-0.369)	149.0	66,400円	CE814DE-X24A
13,640	87.0	200-242	0.443(0.443-0.369)	156.7	66,400円	CE814NE-X24A
13,490	87.0	200-242	0.443(0.443-0.369)	155.0	66,400円	CE814WE-X24A
13,230	87.0	200-242	0.443(0.443-0.369)	152.0	66,400円	CE814WE-X24A
12,790	87.0	200-242	0.443(0.443-0.369)	147.0	66,400円	CE814LE-X24A
11,120	73.1	200-242	0.374(0.374-0.312)	152.1	63,400円	CE812DE-X24A
11,690	73.1	200-242	0.374(0.374-0.312)	159.9	63,400円	CE812NE-X24A
11,560	73.1	200-242	0.374(0.374-0.312)	158.1	63,400円	CE812WE-X24A
11,340	73.1	200-242	0.374(0.374-0.312)	155.1	63,400円	CE812WE-X24A
10,960	73.1	200-242	0.374(0.374-0.312)	149.9	63,400円	CE812LE-X24A
9,260	61.0	200-242	0.315(0.315-0.263)	151.8	59,900円	CE810DE-X24A
9,740	61.0	200-242	0.315(0.315-0.263)	159.6	59,900円	CE810NE-X24A
9,630	61.0	200-242	0.315(0.315-0.263)	157.8	59,900円	CE810WE-X24A
9,450	61.0	200-242	0.315(0.315-0.263)	154.9	59,900円	CE810WE-X24A
9,130	61.0	200-242	0.315(0.315-0.263)	149.6	59,900円	CE810LE-X24A
8,150	54.0	100-242	0.279(0.548-0.233)	150.9	58,900円	CE808DE-X14A
8,570	54.0	100-242	0.279(0.548-0.233)	158.7	58,900円	CE808NE-X14A
8,480	54.0	100-242	0.279(0.548-0.233)	157.0	58,900円	CE808WE-X14A
8,310	54.0	100-242	0.279(0.548-0.233)	153.8	58,900円	CE808WE-X14A
8,040	54.0	100-242	0.279(0.548-0.233)	148.8	58,900円	CE808LE-X14A
5,560	37.0	100-242	0.194(0.378-0.163)	150.2	47,900円	CE806DE-X14A
5,840	37.0	100-242	0.194(0.378-0.163)	157.8	47,900円	CE806NE-X14A
5,780	37.0	100-242	0.194(0.378-0.163)	156.2	47,900円	CE806WE-X14A
5,670	37.0	100-242	0.194(0.378-0.163)	153.2	47,900円	CE806WE-X14A
5,480	37.0	100-242	0.194(0.378-0.163)	148.1	47,900円	CE806LE-X14A

電流、固有エネルギー消費効率は入力電圧200Vの値です。 *入力電流欄の()内数値は入力電流の範囲です。 *LED光源寿命はLED単体で定められたのは他の光源を使用した場合と同様の8~10年です。また、LEDモジュールのみの交換はできません。 *LED素子の発光色等のバラツキなどのため、同一形式。詳しくはLED照明総合カタログをご覧ください。 ☆この価格は事業者様向けの積算見積価格であり、一般消費者様向けの販売価格ではありません。

一般形 直付形 110形

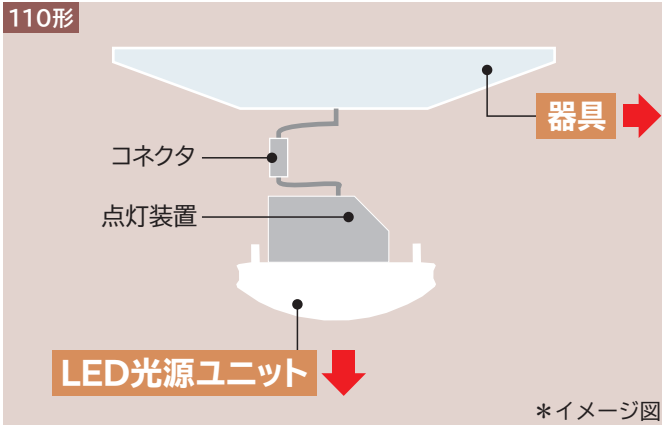

*イメージ図

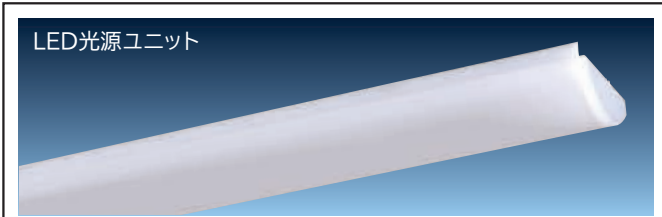

品名コード 6251-3104 在庫区分 ○ 価格(税別)☆ **8,000円**

連続調光・固定出力兼用形(連続調光の範囲:100~約20%)
 平均演色評価数:Ra85
 LED光源寿命:40,000時間
 質量:4.7kg
 本体:鋼板(白色) カバー:ポリカーボネート(乳白)
 周囲温度:5~35℃でご使用ください。

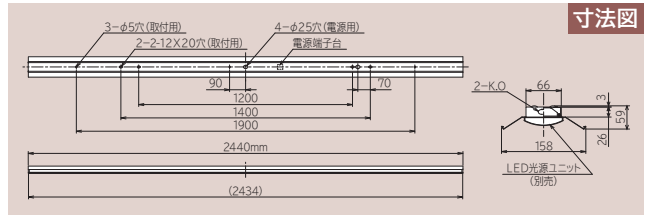

	光源色 (色温度)	形式	品名コード	価格☆ (税別)	在庫 区分
14,000lm タイプ (FHF86形 2灯器具相当 定格出力(H)形)	昼光色(6,500K)	CE814DE-X24A	6223-5540	51,000円	○
	昼白色(5,000K)	CE814NE-X24A	6223-5541	51,000円	○
	白 色(4,000K)	CE814WE-X24A	6223-5542	51,000円	▲
	温白色(3,500K)	CE814WWE-X24A	6223-5543	51,000円	▲
	電球色(3,000K)	CE814LE-X24A	6223-5544	51,000円	▲
12,000lm タイプ (FHF86形 2灯器具相当 定格出力形)	昼光色(6,500K)	CE812DE-X24A	6223-5545	48,000円	○
	昼白色(5,000K)	CE812NE-X24A	6223-5546	48,000円	○
	白 色(4,000K)	CE812WE-X24A	6223-5547	48,000円	▲
	温白色(3,500K)	CE812WWE-X24A	6223-5548	48,000円	▲
	電球色(3,000K)	CE812LE-X24A	6223-5549	48,000円	▲
10,000lm タイプ (FLR110形 2灯器具相当 節電形)	昼光色(6,500K)	CE810DE-X24A	6223-5630	44,500円	○
	昼白色(5,000K)	CE810NE-X24A	6223-5631	44,500円	○
	白 色(4,000K)	CE810WE-X24A	6223-5632	44,500円	▲
	温白色(3,500K)	CE810WWE-X24A	6223-5633	44,500円	▲
	電球色(3,000K)	CE810LE-X24A	6223-5634	44,500円	▲
8,800lm タイプ (FHF86形 2灯器具相当 節電・低照度形)	昼光色(6,500K)	CE808DE-X14A	6223-5550	43,500円	○
	昼白色(5,000K)	CE808NE-X14A	6223-5551	43,500円	○
	白 色(4,000K)	CE808WE-X14A	6223-5552	43,500円	▲
	温白色(3,500K)	CE808WWE-X14A	6223-5553	43,500円	▲
	電球色(3,000K)	CE808LE-X14A	6223-5554	43,500円	▲
6,000lm タイプ (FHF86形 1灯器具相当 定格出力形)	昼光色(6,500K)	CE806DE-X14A	6223-5555	32,500円	○
	昼白色(5,000K)	CE806NE-X14A	6223-5556	32,500円	○
	白 色(4,000K)	CE806WE-X14A	6223-5557	32,500円	▲
	温白色(3,500K)	CE806WWE-X14A	6223-5558	32,500円	▲
	電球色(3,000K)	CE806LE-X14A	6223-5559	32,500円	▲

器具性能					組み合わせ 参考価格例 (税別)
定格 光束 (lm)	定格 消費電力 (W)	定格入力 電圧 (V)	入力 電流 (A)	器具1台 消費効率 (lm/W)	
13,060	87.0	200-242	0.443(0.443-0.369)	150.1	59,000円
13,730	87.0	200-242	0.443(0.443-0.369)	157.8	59,000円
13,580	87.0	200-242	0.443(0.443-0.369)	156.0	59,000円
13,320	87.0	200-242	0.443(0.443-0.369)	153.1	59,000円
12,870	87.0	200-242	0.443(0.443-0.369)	147.9	59,000円
11,200	73.1	200-242	0.374(0.374-0.312)	153.2	56,000円
11,770	73.1	200-242	0.374(0.374-0.312)	161.0	56,000円
11,640	73.1	200-242	0.374(0.374-0.312)	159.2	56,000円
11,420	73.1	200-242	0.374(0.374-0.312)	156.2	56,000円
11,040	73.1	200-242	0.374(0.374-0.312)	151.0	56,000円
9,330	61.0	200-242	0.315(0.315-0.263)	152.9	52,500円
9,810	61.0	200-242	0.315(0.315-0.263)	160.8	52,500円
9,700	61.0	200-242	0.315(0.315-0.263)	159.0	52,500円
9,520	61.0	200-242	0.315(0.315-0.263)	156.0	52,500円
9,200	61.0	200-242	0.315(0.315-0.263)	150.8	52,500円
8,210	54.0	100-242	0.279(0.548-0.233)	152.0	51,500円
8,630	54.0	100-242	0.279(0.548-0.233)	159.8	51,500円
8,540	54.0	100-242	0.279(0.548-0.233)	158.1	51,500円
8,370	54.0	100-242	0.279(0.548-0.233)	155.0	51,500円
8,090	54.0	100-242	0.279(0.548-0.233)	149.8	51,500円
5,600	37.0	100-242	0.194(0.378-0.163)	151.3	40,500円
5,890	37.0	100-242	0.194(0.378-0.163)	159.1	40,500円
5,830	37.0	100-242	0.194(0.378-0.163)	157.5	40,500円
5,710	37.0	100-242	0.194(0.378-0.163)	154.3	40,500円
5,520	37.0	100-242	0.194(0.378-0.163)	149.1	40,500円

印はグリーン購入法適合品です。 在庫区分…○:標準品 ▲:受注生産品(納期についてはお問い合わせください) *仕様表の定格消費電力、入力温度設計に基づいて算出した設計寿命であり、使用環境・使用方法により寿命は異なります。また、LEDモジュールとしての寿命であり、照明器具としての寿命商品でも商品ごとに発光色、明るさが異なる、またはムラが生じる場合があります。 *調光して使用する場合は制御装置(別売)と組み合わせてご使用ください。小売の価格については取扱店にお問い合わせください。

ウォールウォッシャ形



NC8D

品名コード 6251-2626 在庫区分 ○ 価格(税別)☆ **22,000円**

連続調光・固定出力兼用形(連続調光の範囲:100~約20%)

平均演色評価数:Ra85

LED光源寿命:40,000時間

質量:6.3kg

本体:鋼板(白色) カバー:ポリカーボネート(乳白)

周囲温度:5~35℃でご使用ください。

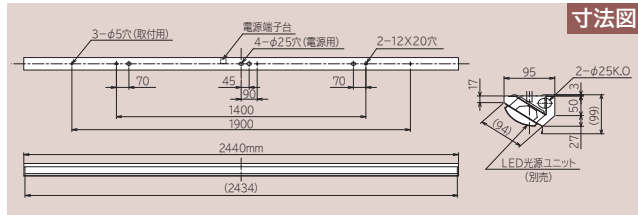

寸法図

器具性能					組み合わせ 参考価格例 (税別)	光源 ユニット 形式
定格 光束 (lm)	定格 消費電力 (W)	定格入力 電圧 (V)	入力 電流 (A)	固有エネルギー 消費効率 (lm/W)		
12,960	87.0	200-242	0.443(0.443-0.369)	148.9	73,000円	CE814DE -X24A
13,620	87.0	200-242	0.443(0.443-0.369)	156.5	73,000円	CE814NE -X24A
13,470	87.0	200-242	0.443(0.443-0.369)	154.8	73,000円	CE814WE -X24A
13,210	87.0	200-242	0.443(0.443-0.369)	151.8	73,000円	CE814WE -X24A
12,770	87.0	200-242	0.443(0.443-0.369)	146.7	73,000円	CE814LE -X24A
11,110	73.1	200-242	0.374(0.374-0.312)	151.9	70,000円	CE812DE -X24A
11,680	73.1	200-242	0.374(0.374-0.312)	159.7	70,000円	CE812NE -X24A
11,550	73.1	200-242	0.374(0.374-0.312)	158.0	70,000円	CE812WE -X24A
11,330	73.1	200-242	0.374(0.374-0.312)	154.9	70,000円	CE812WE -X24A
10,950	73.1	200-242	0.374(0.374-0.312)	149.7	70,000円	CE812LE -X24A
9,260	61.0	200-242	0.315(0.315-0.263)	151.8	66,500円	CE810DE -X24A
9,730	61.0	200-242	0.315(0.315-0.263)	159.5	66,500円	CE810NE -X24A
9,620	61.0	200-242	0.315(0.315-0.263)	157.7	66,500円	CE810WE -X24A
9,440	61.0	200-242	0.315(0.315-0.263)	154.7	66,500円	CE810WE -X24A
9,120	61.0	200-242	0.315(0.315-0.263)	149.5	66,500円	CE810LE -X24A
8,140	54.0	100-242	0.279(0.548-0.233)	150.7	65,500円	CE808DE -X14A
8,560	54.0	100-242	0.279(0.548-0.233)	158.5	65,500円	CE808NE -X14A
8,470	54.0	100-242	0.279(0.548-0.233)	156.8	65,500円	CE808WE -X14A
8,300	54.0	100-242	0.279(0.548-0.233)	153.7	65,500円	CE808WE -X14A
8,030	54.0	100-242	0.279(0.548-0.233)	148.7	65,500円	CE808LE -X14A
5,560	37.0	100-242	0.194(0.378-0.163)	150.2	54,500円	CE806DE -X14A
5,840	37.0	100-242	0.194(0.378-0.163)	157.8	54,500円	CE806NE -X14A
5,780	37.0	100-242	0.194(0.378-0.163)	156.2	54,500円	CE806WE -X14A
5,670	37.0	100-242	0.194(0.378-0.163)	153.2	54,500円	CE806WE -X14A
5,480	37.0	100-242	0.194(0.378-0.163)	148.1	54,500円	CE806LE -X14A

電流、固有エネルギー消費効率は入力電圧200Vの値です。*入力電流欄の()内数値は入力電流の範囲です。*LED光源寿命はLED単体で定められた他の光源を使用した場合と同様の8~10年です。また、LEDモジュールのみの交換はできません。*LED素子の発光色等のバラツキなどのため、同一形式さい。詳しくはLED照明総合カタログをご覧ください。☆この価格は事業者様向けの積算見積価格であり、一般消費者様向けの販売価格ではありません。

6,000lmタイプ(FHF32形 2灯器具相当 高出力形)の場合

年間電気料金比較例

電気料金

約43%

明るさ

約99%

蛍光灯器具と台数同等の場合で比較した時、年間電気料金を約43%に低減できます。

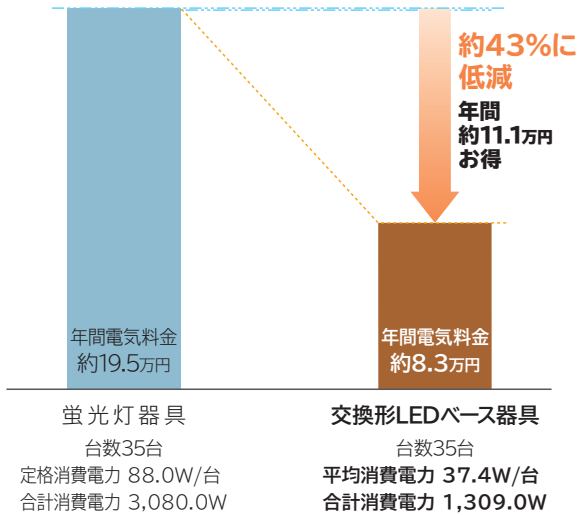

	蛍光灯器具	交換形LEDベース器具
器具台数	35台	35台 台数同一
定格消費電力	88.0W/台	37.4W/台
合計消費電力	3,080.0W	1,309.0W 約43%に低減
平均照度	807lx 	797lx 明るさ約99% 
光源寿命	12,000時間	40,000時間 約3倍長持ち

10年間のトータルコスト比較例

トータルコスト試算表

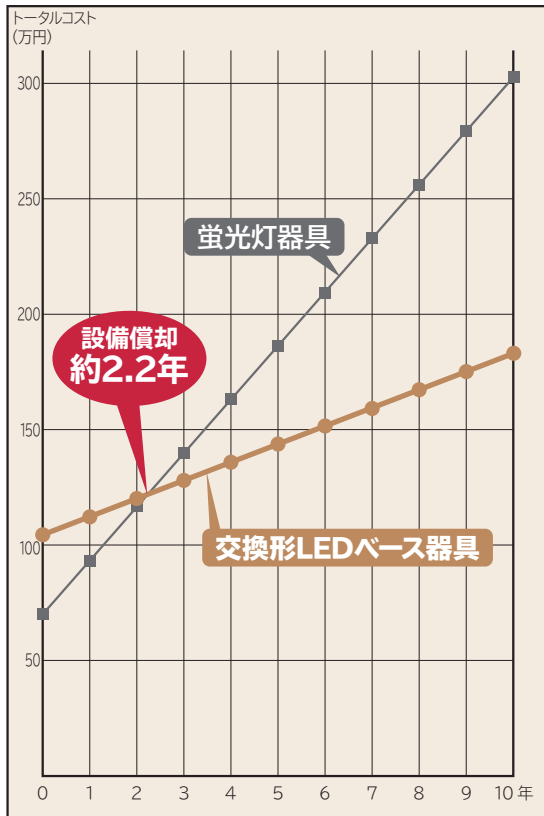

設備費用

	蛍光灯器具	交換形LEDベース器具
器具台数(台)	35	35
光源価格(円)☆	1,400×2	26,000
器具価格(円)☆	16,500	2,800
合計(円/台)	19,300	28,800
合計(円)	675,500	1,008,000
設備費用	-	332,500円アップ

年間ランニングコスト

	蛍光灯器具	交換形LEDベース器具
消費電力量(kW/年)	9,240	3,927
年間電気料金(円/年)	194,040	82,467
交換光源本数(本/年)	25	0
交換光源費用(円/年)☆	35,000	0
交換作業費用(円/年)	5,000	0
交換費用合計(円/年)	40,000	0
合計コスト(円/年)	234,040	82,467
年間ランニングコスト	-	151,573円お得

試算条件 建物規模(日立基準): 16.0m×12.0m(192.0㎡) ランプ交換費用: 200円/本(税抜) 年間ランプ交換本数: 年間点灯時間×総使用本数/(ランプの定格寿命×0.7) 天井高さ 2.7m(机上面0.75m) 反射率: 天井70%、壁30%、床10%
点灯時間: 3,000h/年 電力料金: 21円/kWh(税抜)((一社)日本照明工業会 技術資料114-1996による)
使用器具: 当社蛍光灯器具FHF32形逆富士形2灯高出力形HNM4205V-MEU14(ランプ:FHF32EX-N-K)(定格消費電力88.0W、平均照度807lx、保守率0.69)×35台と交換形LEDベース器具40形NC4A1+LED光源ユニットFHF32形2灯器具相当高出力形連続調光・固定出力兼用形CE406NE-X14A(定格消費電力37.4W、平均照度797lx、保守率0.86)×35台での200V時での比較です。

*使用条件によって、省エネ効果は異なります。

☆この価格は事業者様向けの積算見積価格であり、一般消費者様向けの販売価格ではありません。小売の価格については取扱店にお問い合わせください。

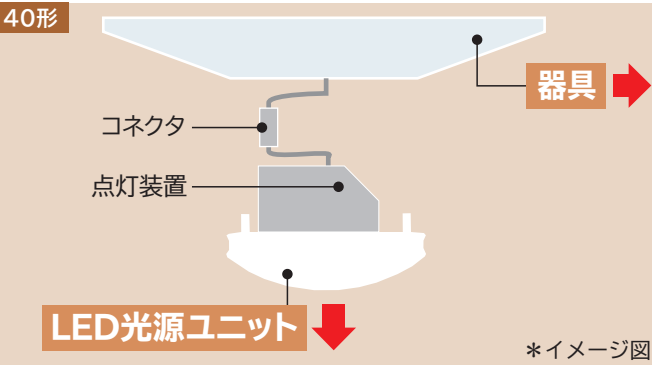

LED光源ユニット

*イメージ図

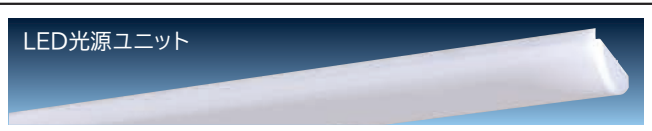

LED光源ユニット

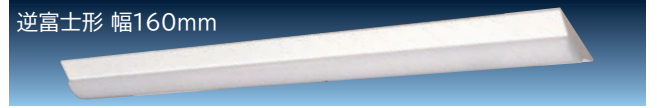

品名コード 6242-1056 在庫区分 ○ 価格(税別)☆ 2,800円

連続調光・固定出力兼用形(連続調光の範囲:100~約20%)
 平均演色評価数:Ra85 LED光源寿命:40,000時間 質量:2.4kg
 本体:鋼板(白色) カバー:ポリカーボネート(乳白)
 周囲温度:5~35℃でご使用ください。

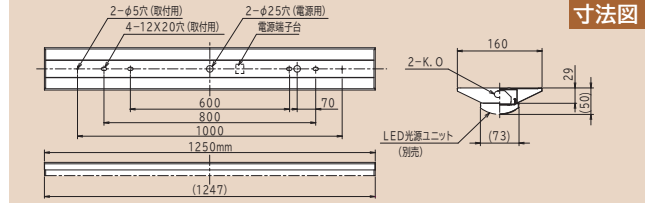

寸法図

器具性能

定格光束 (lm)	定格消費電力 (W)	定格入力電圧 (V)	入力電流 (A)	照明エネルギー消費効率 (lm/W)	組み合わせ参考価格例 (税別)
6,660	43.6	100-242	0.227(0.444-0.190)	152.7	30,800円
7,000	43.6	100-242	0.227(0.444-0.190)	160.5	30,800円
6,920	43.6	100-242	0.227(0.444-0.190)	158.7	30,800円
6,790	43.6	100-242	0.227(0.444-0.190)	155.7	30,800円
6,560	43.6	100-242	0.227(0.444-0.190)	150.4	30,800円
5,710	37.4	100-242	0.196(0.382-0.165)	152.6	28,800円
6,000	37.4	100-242	0.196(0.382-0.165)	160.4	28,800円
5,930	37.4	100-242	0.196(0.382-0.165)	158.5	28,800円
5,820	37.4	100-242	0.196(0.382-0.165)	155.6	28,800円
5,630	37.4	100-242	0.196(0.382-0.165)	150.5	28,800円
4,950	31.9	100-242	0.169(0.327-0.142)	155.1	27,800円
5,200	31.9	100-242	0.169(0.327-0.142)	163.0	27,800円
5,140	31.9	100-242	0.169(0.327-0.142)	161.1	27,800円
5,040	31.9	100-242	0.169(0.327-0.142)	157.9	27,800円
4,880	31.9	100-242	0.169(0.327-0.142)	152.9	27,800円
4,190	27.5	100-242	0.142(0.281-0.119)	152.3	25,800円
4,400	27.5	100-242	0.142(0.281-0.119)	160.0	25,800円
4,350	27.5	100-242	0.142(0.281-0.119)	158.1	25,800円
4,270	27.5	100-242	0.142(0.281-0.119)	155.2	25,800円
4,130	27.5	100-242	0.142(0.281-0.119)	150.1	25,800円
3,610	23.7	100-242	0.123(0.242-0.103)	152.3	23,300円
3,800	23.7	100-242	0.123(0.242-0.103)	160.3	23,300円
3,760	23.7	100-242	0.123(0.242-0.103)	158.6	23,300円
3,690	23.7	100-242	0.123(0.242-0.103)	155.6	23,300円
3,560	23.7	100-242	0.123(0.242-0.103)	150.2	23,300円
2,850	18.7	100-242	0.099(0.192-0.083)	152.4	21,500円
3,000	18.7	100-242	0.099(0.192-0.083)	160.4	21,500円
2,970	18.7	100-242	0.099(0.192-0.083)	158.8	21,500円
2,910	18.7	100-242	0.099(0.192-0.083)	155.6	21,500円
2,810	18.7	100-242	0.099(0.192-0.083)	150.2	21,500円
2,090	13.7	100-242	0.074(0.142-0.063)	152.5	20,500円
2,200	13.7	100-242	0.074(0.142-0.063)	160.5	20,500円
2,180	13.7	100-242	0.074(0.142-0.063)	159.1	20,500円
2,130	13.7	100-242	0.074(0.142-0.063)	155.4	20,500円
2,060	13.7	100-242	0.074(0.142-0.063)	150.3	20,500円

	光源色 (色温度)	形式	品名コード	価格☆ (税別)	在庫区分
7,000lm タイプ (FHF32形 2灯器具相当 高出力(H)形)	昼光色(6,500K)	CE407DE-X14A	6223-5560	28,000円	○
	昼白色(5,000K)	CE407NE-X14A	6223-5561	28,000円	○
	白色(4,000K)	CE407WE-X14A	6223-5562	28,000円	▲
	温白色(3,500K)	CE407WWE-X14A	6223-5563	28,000円	▲
	電球色(3,000K)	CE407LE-X14A	6223-5564	28,000円	▲
6,000lm タイプ (FHF32形 2灯器具相当 高出力形)	昼光色(6,500K)	CE406DE-X14A	6223-5565	26,000円	○
	昼白色(5,000K)	CE406NE-X14A	6223-5566	26,000円	○
	白色(4,000K)	CE406WE-X14A	6223-5567	26,000円	▲
	温白色(3,500K)	CE406WWE-X14A	6223-5568	26,000円	▲
	電球色(3,000K)	CE406LE-X14A	6223-5569	26,000円	▲
5,200lm タイプ (FHF32形 2灯器具相当 定格出力(H)形)	昼光色(6,500K)	CE405DE-X14A	6223-5570	25,000円	○
	昼白色(5,000K)	CE405NE-X14A	6223-5571	25,000円	○
	白色(4,000K)	CE405WE-X14A	6223-5572	25,000円	▲
	温白色(3,500K)	CE405WWE-X14A	6223-5573	25,000円	▲
	電球色(3,000K)	CE405LE-X14A	6223-5574	25,000円	▲
4,400lm タイプ (FHF32形 2灯器具相当 定格出力形)	昼光色(6,500K)	CE404DE-X14A	6223-5575	23,000円	○
	昼白色(5,000K)	CE404NE-X14A	6223-5576	23,000円	○
	白色(4,000K)	CE404WE-X14A	6223-5577	23,000円	▲
	温白色(3,500K)	CE404WWE-X14A	6223-5578	23,000円	▲
	電球色(3,000K)	CE404LE-X14A	6223-5579	23,000円	▲
3,800lm タイプ (FLR40形 2灯器具相当 定格出力形)	昼光色(6,500K)	CE403DE-X14A	6223-5580	20,500円	○
	昼白色(5,000K)	CE403NE-X14A	6223-5581	20,500円	○
	白色(4,000K)	CE403WE-X14A	6223-5582	20,500円	▲
	温白色(3,500K)	CE403WWE-X14A	6223-5583	20,500円	▲
	電球色(3,000K)	CE403LE-X14A	6223-5584	20,500円	▲
3,000lm タイプ (FHF32形 1灯器具相当 高出力形)	昼光色(6,500K)	CE403DF-X14A	6223-5585	18,700円	○
	昼白色(5,000K)	CE403NF-X14A	6223-5586	18,700円	○
	白色(4,000K)	CE403WF-X14A	6223-5587	18,700円	▲
	温白色(3,500K)	CE403WWF-X14A	6223-5588	18,700円	▲
	電球色(3,000K)	CE403LF-X14A	6223-5589	18,700円	▲
2,200lm タイプ (FHF32形 1灯器具相当 定格出力形)	昼光色(6,500K)	CE402DE-X14A	6223-5590	17,700円	○
	昼白色(5,000K)	CE402NE-X14A	6223-5591	17,700円	○
	白色(4,000K)	CE402WE-X14A	6223-5592	17,700円	▲
	温白色(3,500K)	CE402WWE-X14A	6223-5593	17,700円	▲
	電球色(3,000K)	CE402LE-X14A	6223-5594	17,700円	▲

◎印はグリーン購入法適合品です。 在庫区分…○:標準品 ▲:受注生産品(納期についてはお問い合わせください) *仕様表の定格消費電力、入力電流、固有エネルギー消費効率は入力電圧200Vの値です。*入力電流欄の()内数値は入力電流の範囲です。 *LED光源寿命はLED単体で定められた温度設計に基づいて算出した設計寿命であり、使用環境・使用方法により寿命は異なります。また、LEDモジュールとしての寿命であり、照明器具としての寿命は他の光源を使用した場合と同様の8~10年です。また、LEDモジュールのみの交換はできません。 *LED素子の発光色等のバラツキなどのため、同一形式商品でも商品ごとに発光色、明るさが異なる、またはムラが生じる場合があります。 *調光して使用する場合は制御装置(別売)と組み合わせてご使用ください。詳しくはLED照明総合カタログをご覧ください。 ☆この価格は事業者様向けの積算見積価格であり、一般消費者様向けの販売価格ではありません。小売の価格については取扱店にお問い合わせください。

一般形 直付形 40形

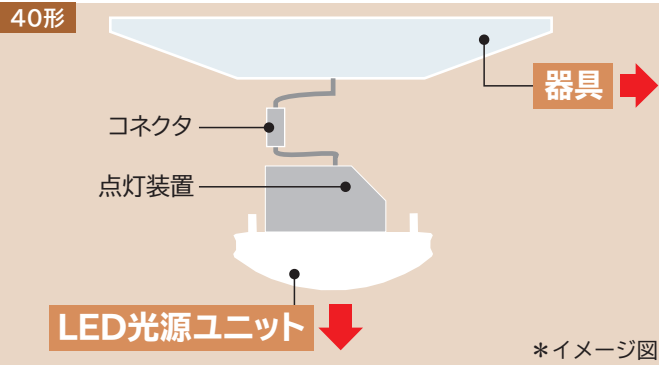

*イメージ図

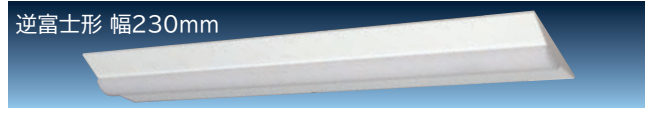
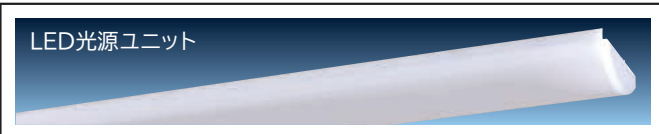

品名コード 6242-1057 在庫区分 ○ 価格(税別)☆ 3,000円

連続調光・固定出力兼用形(連続調光の範囲:100~約20%)
 平均演色評価数:Ra85 LED光源寿命:40,000時間 質量:2.8kg
 本体:鋼板(白色) カバー:ポリカーボネート(乳白)
 周囲温度:5~35℃でご使用ください。

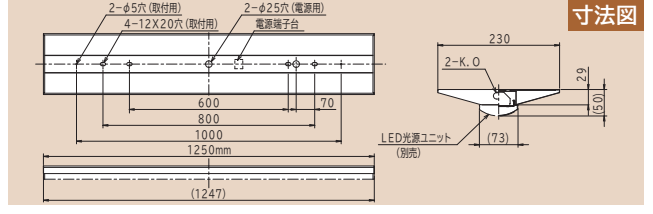

器具性能

定格光束 (lm)	定格消費電力 (W)	定格入力電圧 (V)	入力電流 (A)	調光効率 (lm/W)	組み合わせ参考価格例 (税別)
6,660	43.6	100-242	0.227(0.444-0.190)	152.7	31,000円
7,000	43.6	100-242	0.227(0.444-0.190)	160.5	31,000円
6,920	43.6	100-242	0.227(0.444-0.190)	158.7	31,000円
6,790	43.6	100-242	0.227(0.444-0.190)	155.7	31,000円
6,560	43.6	100-242	0.227(0.444-0.190)	150.4	31,000円
5,710	37.4	100-242	0.196(0.382-0.165)	152.6	29,000円
6,000	37.4	100-242	0.196(0.382-0.165)	160.4	29,000円
5,930	37.4	100-242	0.196(0.382-0.165)	158.5	29,000円
5,820	37.4	100-242	0.196(0.382-0.165)	155.6	29,000円
5,630	37.4	100-242	0.196(0.382-0.165)	150.5	29,000円
4,950	31.9	100-242	0.169(0.327-0.142)	155.1	28,000円
5,200	31.9	100-242	0.169(0.327-0.142)	163.0	28,000円
5,140	31.9	100-242	0.169(0.327-0.142)	161.1	28,000円
5,040	31.9	100-242	0.169(0.327-0.142)	157.9	28,000円
4,880	31.9	100-242	0.169(0.327-0.142)	152.9	28,000円
4,190	27.5	100-242	0.142(0.281-0.119)	152.3	26,000円
4,400	27.5	100-242	0.142(0.281-0.119)	160.0	26,000円
4,350	27.5	100-242	0.142(0.281-0.119)	158.1	26,000円
4,270	27.5	100-242	0.142(0.281-0.119)	155.2	26,000円
4,130	27.5	100-242	0.142(0.281-0.119)	150.1	26,000円
3,610	23.7	100-242	0.123(0.242-0.103)	152.3	23,500円
3,800	23.7	100-242	0.123(0.242-0.103)	160.3	23,500円
3,760	23.7	100-242	0.123(0.242-0.103)	158.6	23,500円
3,690	23.7	100-242	0.123(0.242-0.103)	155.6	23,500円
3,560	23.7	100-242	0.123(0.242-0.103)	150.2	23,500円
2,850	18.7	100-242	0.099(0.192-0.083)	152.4	21,700円
3,000	18.7	100-242	0.099(0.192-0.083)	160.4	21,700円
2,970	18.7	100-242	0.099(0.192-0.083)	158.8	21,700円
2,910	18.7	100-242	0.099(0.192-0.083)	155.6	21,700円
2,810	18.7	100-242	0.099(0.192-0.083)	150.2	21,700円
2,090	13.7	100-242	0.074(0.142-0.063)	152.5	20,700円
2,200	13.7	100-242	0.074(0.142-0.063)	160.5	20,700円
2,180	13.7	100-242	0.074(0.142-0.063)	159.1	20,700円
2,130	13.7	100-242	0.074(0.142-0.063)	155.4	20,700円
2,060	13.7	100-242	0.074(0.142-0.063)	150.3	20,700円

	光源色 (色温度)	形式	品名コード	価格☆ (税別)	在庫区分
7,000lm タイプ (FHF32形 2灯器具相当 高出力(H)形)	昼光色(6,500K)	CE407DE-X14A	6223-5560	28,000円	○
	昼白色(5,000K)	CE407NE-X14A	6223-5561	28,000円	○
	白色(4,000K)	CE407WE-X14A	6223-5562	28,000円	▲
	温白色(3,500K)	CE407WWE-X14A	6223-5563	28,000円	▲
	電球色(3,000K)	CE407LE-X14A	6223-5564	28,000円	▲
6,000lm タイプ (FHF32形 2灯器具相当 高出力形)	昼光色(6,500K)	CE406DE-X14A	6223-5565	26,000円	○
	昼白色(5,000K)	CE406NE-X14A	6223-5566	26,000円	○
	白色(4,000K)	CE406WE-X14A	6223-5567	26,000円	▲
	温白色(3,500K)	CE406WWE-X14A	6223-5568	26,000円	▲
	電球色(3,000K)	CE406LE-X14A	6223-5569	26,000円	▲
5,200lm タイプ (FHF32形 2灯器具相当 定格出力(H)形)	昼光色(6,500K)	CE405DE-X14A	6223-5570	25,000円	○
	昼白色(5,000K)	CE405NE-X14A	6223-5571	25,000円	○
	白色(4,000K)	CE405WE-X14A	6223-5572	25,000円	▲
	温白色(3,500K)	CE405WWE-X14A	6223-5573	25,000円	▲
	電球色(3,000K)	CE405LE-X14A	6223-5574	25,000円	▲
4,400lm タイプ (FHF32形 2灯器具相当 定格出力形)	昼光色(6,500K)	CE404DE-X14A	6223-5575	23,000円	○
	昼白色(5,000K)	CE404NE-X14A	6223-5576	23,000円	○
	白色(4,000K)	CE404WE-X14A	6223-5577	23,000円	▲
	温白色(3,500K)	CE404WWE-X14A	6223-5578	23,000円	▲
	電球色(3,000K)	CE404LE-X14A	6223-5579	23,000円	▲
3,800lm タイプ (FLR40形 2灯器具相当 定格出力形)	昼光色(6,500K)	CE403DE-X14A	6223-5580	20,500円	○
	昼白色(5,000K)	CE403NE-X14A	6223-5581	20,500円	○
	白色(4,000K)	CE403WE-X14A	6223-5582	20,500円	▲
	温白色(3,500K)	CE403WWE-X14A	6223-5583	20,500円	▲
	電球色(3,000K)	CE403LE-X14A	6223-5584	20,500円	▲
3,000lm タイプ (FHF32形 1灯器具相当 高出力形)	昼光色(6,500K)	CE403DF-X14A	6223-5585	18,700円	○
	昼白色(5,000K)	CE403NF-X14A	6223-5586	18,700円	○
	白色(4,000K)	CE403WF-X14A	6223-5587	18,700円	▲
	温白色(3,500K)	CE403WWF-X14A	6223-5588	18,700円	▲
	電球色(3,000K)	CE403LF-X14A	6223-5589	18,700円	▲
2,200lm タイプ (FHF32形 1灯器具相当 定格出力形)	昼光色(6,500K)	CE402DE-X14A	6223-5590	17,700円	○
	昼白色(5,000K)	CE402NE-X14A	6223-5591	17,700円	○
	白色(4,000K)	CE402WE-X14A	6223-5592	17,700円	▲
	温白色(3,500K)	CE402WWE-X14A	6223-5593	17,700円	▲
	電球色(3,000K)	CE402LE-X14A	6223-5594	17,700円	▲

■印はグリーン購入法適合品です。在庫区分…○:標準品 ▲:受注生産品(納期についてはお問い合わせください) *仕様表の定格消費電力、入力温度設計に基づいて算出した設計寿命であり、使用環境・使用方法により寿命は異なります。また、LEDモジュールとしての寿命であり、照明器具としての寿命商品でも商品ごとに発光色、明るさが異なる、またはムラが生じる場合があります。 *調光して使用する場合は制御装置(別売)と組み合わせてご使用ください。小売の価格については取扱店にお問い合わせください。

トラフ形

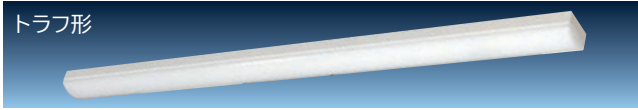

PC4A1 G

品名コード 6240-4333 在庫区分 O 価格(税別)☆ 2,800円

連続調光・固定出力兼用形(連続調光の範囲:100~約20%)
 平均演色評価数:Ra85 LED光源寿命:40,000時間 質量:1.9kg
 本体:鋼板(白色) カバー:ポリカーボネート(乳白)
 周囲温度:5~35℃でご使用ください。

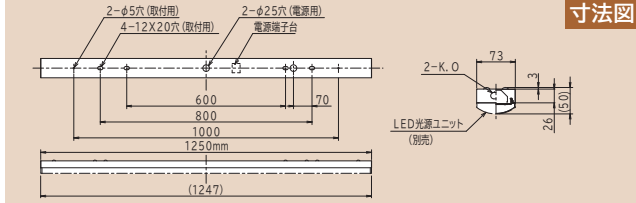

寸法図

器具性能

定格光束 (lm)	定格消費電力 (W)	定格入力電圧 (V)	入力電流 (A)	調光範囲消費効率 (lm/W)	組み合わせ参考価格例 (税別)
6,660	43.6	100-242	0.227(0.444-0.190)	152.7	30,800円
7,000	43.6	100-242	0.227(0.444-0.190)	160.5	30,800円
6,920	43.6	100-242	0.227(0.444-0.190)	158.7	30,800円
6,790	43.6	100-242	0.227(0.444-0.190)	155.7	30,800円
6,560	43.6	100-242	0.227(0.444-0.190)	150.4	30,800円
5,710	37.4	100-242	0.196(0.382-0.165)	152.6	28,800円
6,000	37.4	100-242	0.196(0.382-0.165)	160.4	28,800円
5,930	37.4	100-242	0.196(0.382-0.165)	158.5	28,800円
5,820	37.4	100-242	0.196(0.382-0.165)	155.6	28,800円
5,630	37.4	100-242	0.196(0.382-0.165)	150.5	28,800円
4,950	31.9	100-242	0.169(0.327-0.142)	155.1	27,800円
5,200	31.9	100-242	0.169(0.327-0.142)	163.0	27,800円
5,140	31.9	100-242	0.169(0.327-0.142)	161.1	27,800円
5,040	31.9	100-242	0.169(0.327-0.142)	157.9	27,800円
4,880	31.9	100-242	0.169(0.327-0.142)	152.9	27,800円
4,190	27.5	100-242	0.142(0.281-0.119)	152.3	25,800円
4,400	27.5	100-242	0.142(0.281-0.119)	160.0	25,800円
4,350	27.5	100-242	0.142(0.281-0.119)	158.1	25,800円
4,270	27.5	100-242	0.142(0.281-0.119)	155.2	25,800円
4,130	27.5	100-242	0.142(0.281-0.119)	150.1	25,800円
3,610	23.7	100-242	0.123(0.242-0.103)	152.3	23,300円
3,800	23.7	100-242	0.123(0.242-0.103)	160.3	23,300円
3,760	23.7	100-242	0.123(0.242-0.103)	158.6	23,300円
3,690	23.7	100-242	0.123(0.242-0.103)	155.6	23,300円
3,560	23.7	100-242	0.123(0.242-0.103)	150.2	23,300円
2,850	18.7	100-242	0.099(0.192-0.083)	152.4	21,500円
3,000	18.7	100-242	0.099(0.192-0.083)	160.4	21,500円
2,970	18.7	100-242	0.099(0.192-0.083)	158.8	21,500円
2,910	18.7	100-242	0.099(0.192-0.083)	155.6	21,500円
2,810	18.7	100-242	0.099(0.192-0.083)	150.2	21,500円
2,090	13.7	100-242	0.074(0.142-0.063)	152.5	20,500円
2,200	13.7	100-242	0.074(0.142-0.063)	160.5	20,500円
2,180	13.7	100-242	0.074(0.142-0.063)	159.1	20,500円
2,130	13.7	100-242	0.074(0.142-0.063)	155.4	20,500円
2,060	13.7	100-242	0.074(0.142-0.063)	150.3	20,500円

下面開放



NC4C1 G

品名コード 6242-1058 在庫区分 O 価格(税別)☆ 8,000円

連続調光・固定出力兼用形(連続調光の範囲:100~約20%)
 平均演色評価数:Ra85 LED光源寿命:40,000時間 質量:3.9kg
 本体:鋼板(白色) カバー:ポリカーボネート(乳白)
 周囲温度:5~35℃でご使用ください。

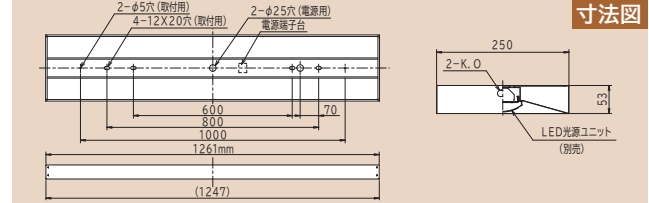

寸法図

器具性能

定格光束 (lm)	定格消費電力 (W)	定格入力電圧 (V)	入力電流 (A)	調光範囲消費効率 (lm/W)	組み合わせ参考価格例 (税別)	光源ユニット形式
6,490	43.6	100-242	0.227(0.444-0.190)	148.8	36,000円	CE407DE-X14A
6,820	43.6	100-242	0.227(0.444-0.190)	156.4	36,000円	CE407NE-X14A
6,750	43.6	100-242	0.227(0.444-0.190)	154.8	36,000円	CE407WE-X14A
6,620	43.6	100-242	0.227(0.444-0.190)	151.8	36,000円	CE407WWE-X14A
6,390	43.6	100-242	0.227(0.444-0.190)	146.5	36,000円	CE407LE-X14A
5,560	37.4	100-242	0.196(0.382-0.165)	148.6	34,000円	CE406DE-X14A
5,840	37.4	100-242	0.196(0.382-0.165)	156.1	34,000円	CE406NE-X14A
5,780	37.4	100-242	0.196(0.382-0.165)	154.5	34,000円	CE406WE-X14A
5,670	37.4	100-242	0.196(0.382-0.165)	151.6	34,000円	CE406WWE-X14A
5,480	37.4	100-242	0.196(0.382-0.165)	146.5	34,000円	CE406LE-X14A
4,810	31.9	100-242	0.169(0.327-0.142)	150.7	33,000円	CE405DE-X14A
5,060	31.9	100-242	0.169(0.327-0.142)	158.6	33,000円	CE405NE-X14A
5,010	31.9	100-242	0.169(0.327-0.142)	157.0	33,000円	CE405WE-X14A
4,910	31.9	100-242	0.169(0.327-0.142)	153.9	33,000円	CE405WWE-X14A
4,740	31.9	100-242	0.169(0.327-0.142)	148.5	33,000円	CE405LE-X14A
4,080	27.5	100-242	0.142(0.281-0.119)	148.3	31,000円	CE404DE-X14A
4,290	27.5	100-242	0.142(0.281-0.119)	156.0	31,000円	CE404NE-X14A
4,240	27.5	100-242	0.142(0.281-0.119)	154.1	31,000円	CE404WE-X14A
4,160	27.5	100-242	0.142(0.281-0.119)	151.2	31,000円	CE404WWE-X14A
4,020	27.5	100-242	0.142(0.281-0.119)	146.1	31,000円	CE404LE-X14A
3,520	23.7	100-242	0.123(0.242-0.103)	148.5	28,500円	CE403DE-X14A
3,700	23.7	100-242	0.123(0.242-0.103)	156.1	28,500円	CE403NE-X14A
3,660	23.7	100-242	0.123(0.242-0.103)	154.4	28,500円	CE403WE-X14A
3,590	23.7	100-242	0.123(0.242-0.103)	151.4	28,500円	CE403WWE-X14A
3,470	23.7	100-242	0.123(0.242-0.103)	146.4	28,500円	CE403LE-X14A
2,780	18.7	100-242	0.099(0.192-0.083)	148.6	26,700円	CE403DF-X14A
2,920	18.7	100-242	0.099(0.192-0.083)	156.1	26,700円	CE403NF-X14A
2,890	18.7	100-242	0.099(0.192-0.083)	154.5	26,700円	CE403WF-X14A
2,830	18.7	100-242	0.099(0.192-0.083)	151.3	26,700円	CE403WWF-X14A
2,740	18.7	100-242	0.099(0.192-0.083)	146.5	26,700円	CE403LF-X14A
2,040	13.7	100-242	0.074(0.142-0.063)	148.9	25,700円	CE402DE-X14A
2,140	13.7	100-242	0.074(0.142-0.063)	156.2	25,700円	CE402NE-X14A
2,120	13.7	100-242	0.074(0.142-0.063)	154.7	25,700円	CE402WE-X14A
2,080	13.7	100-242	0.074(0.142-0.063)	151.8	25,700円	CE402WWE-X14A
2,010	13.7	100-242	0.074(0.142-0.063)	146.7	25,700円	CE402LE-X14A

光源ユニット形式

電流、固有エネルギー消費効率は入力電圧200Vの値です。 *入力電流欄の()内数値は入力電流の範囲です。 *LED光源寿命はLED単体で定められたのは他の光源を使用した場合と同様の8~10年です。また、LEDモジュールのみの交換はできません。 *LED素子の発光色等のバラツキなどのため、同一形式下さい。詳しくはLED照明総合カタログをご覧ください。 ☆この価格は事業者様向けの積算見積価格であり、一般消費者様向けの販売価格ではありません。

一般形 直付形 40形

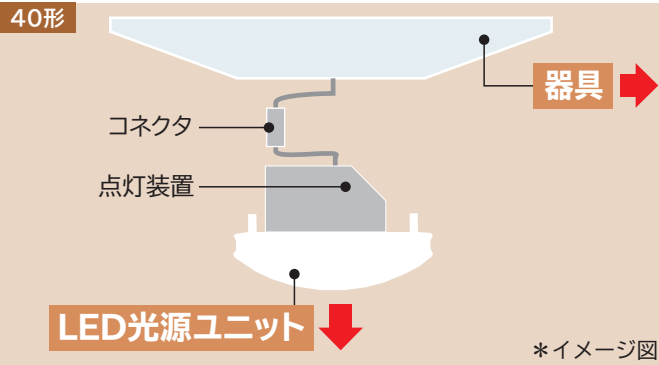

*イメージ図

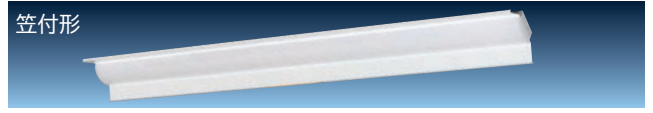

品名コード 6240-4334 在庫区分 ○ 価格(税別)☆ 3,200円

連続調光・固定出力兼用形(連続調光の範囲:100~約20%)
 平均演色評価数:Ra85 LED光源寿命:40,000時間 質量:2.4kg
 本体:鋼板(白色) カバー:ポリカーボネート(乳白)
 周囲温度:5~35℃でご使用ください。

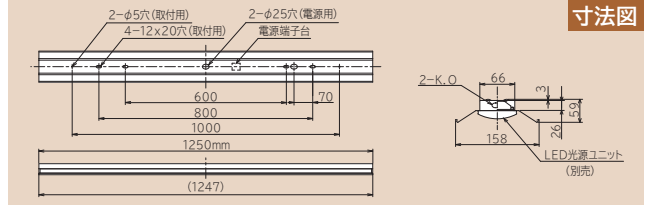

寸法図

	光源色 (色温度)	形式	品名コード	価格☆ (税別)	在庫 区分
7,000lm タイプ (FHF32形 2灯器具相当 高出力(H)形)	昼光色(6,500K)	CE407DE-X14A	6223-5560	28,000円	○
	昼白色(5,000K)	CE407NE-X14A	6223-5561	28,000円	○
	白色(4,000K)	CE407WE-X14A	6223-5562	28,000円	▲
	温白色(3,500K)	CE407WWE-X14A	6223-5563	28,000円	▲
	電球色(3,000K)	CE407LE-X14A	6223-5564	28,000円	▲
6,000lm タイプ (FHF32形 2灯器具相当 高出力形)	昼光色(6,500K)	CE406DE-X14A	6223-5565	26,000円	○
	昼白色(5,000K)	CE406NE-X14A	6223-5566	26,000円	○
	白色(4,000K)	CE406WE-X14A	6223-5567	26,000円	▲
	温白色(3,500K)	CE406WWE-X14A	6223-5568	26,000円	▲
	電球色(3,000K)	CE406LE-X14A	6223-5569	26,000円	▲
5,200lm タイプ (FHF32形 2灯器具相当 定格出力(H)形)	昼光色(6,500K)	CE405DE-X14A	6223-5570	25,000円	○
	昼白色(5,000K)	CE405NE-X14A	6223-5571	25,000円	○
	白色(4,000K)	CE405WE-X14A	6223-5572	25,000円	▲
	温白色(3,500K)	CE405WWE-X14A	6223-5573	25,000円	▲
	電球色(3,000K)	CE405LE-X14A	6223-5574	25,000円	▲
4,400lm タイプ (FHF32形 2灯器具相当 定格出力形)	昼光色(6,500K)	CE404DE-X14A	6223-5575	23,000円	○
	昼白色(5,000K)	CE404NE-X14A	6223-5576	23,000円	○
	白色(4,000K)	CE404WE-X14A	6223-5577	23,000円	▲
	温白色(3,500K)	CE404WWE-X14A	6223-5578	23,000円	▲
	電球色(3,000K)	CE404LE-X14A	6223-5579	23,000円	▲
3,800lm タイプ (FLR40形 2灯器具相当 定格出力形)	昼光色(6,500K)	CE403DE-X14A	6223-5580	20,500円	○
	昼白色(5,000K)	CE403NE-X14A	6223-5581	20,500円	○
	白色(4,000K)	CE403WE-X14A	6223-5582	20,500円	▲
	温白色(3,500K)	CE403WWE-X14A	6223-5583	20,500円	▲
	電球色(3,000K)	CE403LE-X14A	6223-5584	20,500円	▲
3,000lm タイプ (FHF32形 1灯器具相当 高出力形)	昼光色(6,500K)	CE403DF-X14A	6223-5585	18,700円	○
	昼白色(5,000K)	CE403NF-X14A	6223-5586	18,700円	○
	白色(4,000K)	CE403WF-X14A	6223-5587	18,700円	▲
	温白色(3,500K)	CE403WWF-X14A	6223-5588	18,700円	▲
	電球色(3,000K)	CE403LF-X14A	6223-5589	18,700円	▲
2,200lm タイプ (FHF32形 1灯器具相当 定格出力形)	昼光色(6,500K)	CE402DE-X14A	6223-5590	17,700円	○
	昼白色(5,000K)	CE402NE-X14A	6223-5591	17,700円	○
	白色(4,000K)	CE402WE-X14A	6223-5592	17,700円	▲
	温白色(3,500K)	CE402WWE-X14A	6223-5593	17,700円	▲
	電球色(3,000K)	CE402LE-X14A	6223-5594	17,700円	▲

器具性能					
定格 光束 (lm)	定格 消費電力 (W)	定格入力 電圧 (V)	入力 電流 (A)	器具エネルギー 消費効率 (lm/W)	組み合わせ 参考価格例 (税別)
6,530	43.6	100-242	0.227(0.444-0.190)	149.7	31,200円
6,870	43.6	100-242	0.227(0.444-0.190)	157.5	31,200円
6,800	43.6	100-242	0.227(0.444-0.190)	155.9	31,200円
6,670	43.6	100-242	0.227(0.444-0.190)	152.9	31,200円
6,440	43.6	100-242	0.227(0.444-0.190)	147.7	31,200円
5,600	37.4	100-242	0.196(0.382-0.165)	149.7	29,200円
5,890	37.4	100-242	0.196(0.382-0.165)	157.4	29,200円
5,830	37.4	100-242	0.196(0.382-0.165)	155.8	29,200円
5,710	37.4	100-242	0.196(0.382-0.165)	152.6	29,200円
5,520	37.4	100-242	0.196(0.382-0.165)	147.5	29,200円
4,850	31.9	100-242	0.169(0.327-0.142)	152.0	28,200円
5,100	31.9	100-242	0.169(0.327-0.142)	159.8	28,200円
5,040	31.9	100-242	0.169(0.327-0.142)	157.9	28,200円
4,950	31.9	100-242	0.169(0.327-0.142)	155.1	28,200円
4,780	31.9	100-242	0.169(0.327-0.142)	149.8	28,200円
4,110	27.5	100-242	0.142(0.281-0.119)	149.4	26,200円
4,320	27.5	100-242	0.142(0.281-0.119)	157.0	26,200円
4,270	27.5	100-242	0.142(0.281-0.119)	155.2	26,200円
4,190	27.5	100-242	0.142(0.281-0.119)	152.3	26,200円
4,050	27.5	100-242	0.142(0.281-0.119)	147.2	26,200円
3,550	23.7	100-242	0.123(0.242-0.103)	149.7	23,700円
3,730	23.7	100-242	0.123(0.242-0.103)	157.3	23,700円
3,690	23.7	100-242	0.123(0.242-0.103)	155.6	23,700円
3,620	23.7	100-242	0.123(0.242-0.103)	152.7	23,700円
3,500	23.7	100-242	0.123(0.242-0.103)	147.6	23,700円
2,800	18.7	100-242	0.099(0.192-0.083)	149.7	21,900円
2,940	18.7	100-242	0.099(0.192-0.083)	157.2	21,900円
2,910	18.7	100-242	0.099(0.192-0.083)	155.6	21,900円
2,850	18.7	100-242	0.099(0.192-0.083)	152.4	21,900円
2,760	18.7	100-242	0.099(0.192-0.083)	147.5	21,900円
2,050	13.7	100-242	0.074(0.142-0.063)	149.6	20,900円
2,160	13.7	100-242	0.074(0.142-0.063)	157.6	20,900円
2,140	13.7	100-242	0.074(0.142-0.063)	156.2	20,900円
2,100	13.7	100-242	0.074(0.142-0.063)	153.2	20,900円
2,030	13.7	100-242	0.074(0.142-0.063)	148.1	20,900円

☑印はグリーン購入法適合品です。在庫区分…○:標準品 ▲:受注生産品(納期についてはお問い合わせください) *仕様表の定格消費電力、入力温度設計に基づいて算出した設計寿命であり、使用環境・使用方法により寿命は異なります。また、LEDモジュールとしての寿命であり、照明器具としての寿命商品でも商品ごとに発光色、明るさが異なる、またはムラが生じる場合があります。*調光して使用する場合は制御装置(別売)と組み合わせてご使用ください。小売の価格については取扱店にお問い合わせください。

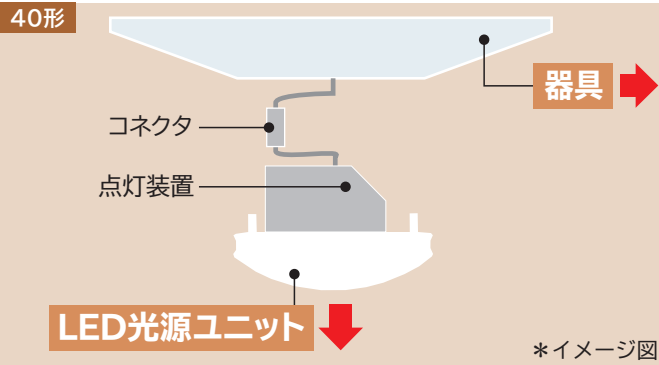

LED光源ユニット

*イメージ図



LED光源ユニット

	光源色 (色温度)	形式	品名コード	価格☆ (税別)	在庫 区分
7,000lm タイプ (FHF32形 2灯器具相当 高出力(H)形)	昼光色(6,500K)	CET407DE-X14A	6223-5595	28,000円	○
	昼白色(5,000K)	CET407NE-X14A	6223-5596	28,000円	○
	白色(4,000K)	CET407WE-X14A	6223-5597	28,000円	▲
	温白色(3,500K)	CET407WWE-X14A	6223-5598	28,000円	▲
	電球色(3,000K)	CET407LE-X14A	6223-5599	28,000円	▲
6,000lm タイプ (FHF32形 2灯器具相当 高出力形)	昼光色(6,500K)	CET406DE-X14A	6223-5600	26,000円	○
	昼白色(5,000K)	CET406NE-X14A	6223-5601	26,000円	○
	白色(4,000K)	CET406WE-X14A	6223-5602	26,000円	▲
	温白色(3,500K)	CET406WWE-X14A	6223-5603	26,000円	▲
	電球色(3,000K)	CET406LE-X14A	6223-5604	26,000円	▲
5,200lm タイプ (FHF32形 2灯器具相当 定格出力(H)形)	昼光色(6,500K)	CET405DE-X14A	6223-5605	25,000円	○
	昼白色(5,000K)	CET405NE-X14A	6223-5606	25,000円	○
	白色(4,000K)	CET405WE-X14A	6223-5607	25,000円	▲
	温白色(3,500K)	CET405WWE-X14A	6223-5608	25,000円	▲
	電球色(3,000K)	CET405LE-X14A	6223-5609	25,000円	▲
4,400lm タイプ (FHF32形 2灯器具相当 定格出力形)	昼光色(6,500K)	CET404DE-X14A	6223-5610	23,000円	○
	昼白色(5,000K)	CET404NE-X14A	6223-5611	23,000円	○
	白色(4,000K)	CET404WE-X14A	6223-5612	23,000円	▲
	温白色(3,500K)	CET404WWE-X14A	6223-5613	23,000円	▲
	電球色(3,000K)	CET404LE-X14A	6223-5614	23,000円	▲
3,800lm タイプ (FLR40形 2灯器具相当 定格出力形)	昼光色(6,500K)	CET403DE-X14A	6223-5615	20,500円	○
	昼白色(5,000K)	CET403NE-X14A	6223-5616	20,500円	○
	白色(4,000K)	CET403WE-X14A	6223-5617	20,500円	▲
	温白色(3,500K)	CET403WWE-X14A	6223-5618	20,500円	▲
	電球色(3,000K)	CET403LE-X14A	6223-5619	20,500円	▲
3,000lm タイプ (FHF32形 1灯器具相当 高出力形)	昼光色(6,500K)	CET403DF-X14A	6223-5620	18,700円	○
	昼白色(5,000K)	CET403NF-X14A	6223-5621	18,700円	○
	白色(4,000K)	CET403WF-X14A	6223-5622	18,700円	▲
	温白色(3,500K)	CET403WWF-X14A	6223-5623	18,700円	▲
	電球色(3,000K)	CET403LF-X14A	6223-5624	18,700円	▲
2,200lm タイプ (FHF32形 1灯器具相当 定格出力形)	昼光色(6,500K)	CET402DE-X14A	6223-5625	17,700円	○
	昼白色(5,000K)	CET402NE-X14A	6223-5626	17,700円	○
	白色(4,000K)	CET402WE-X14A	6223-5627	17,700円	▲
	温白色(3,500K)	CET402WWE-X14A	6223-5628	17,700円	▲
	電球色(3,000K)	CET402LE-X14A	6223-5629	17,700円	▲

ウォールウォッシュヤ形



品名コード 6242-1053 在庫区分 ○ 価格(税別)☆ 11,000円

連続調光・固定出力兼用形(連続調光の範囲: 100~約20%)
 平均演色評価数: Ra85 LED光源寿命: 40,000時間 質量: 3.2kg
 本体: 鋼板(白色) カバー: ポリカーボネート(乳白)
 周囲温度: 5~35℃でご使用ください。

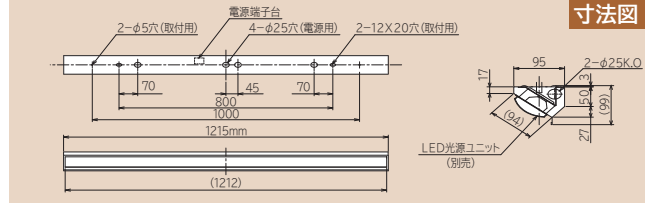

寸法図

器具性能					
定格 光束 (lm)	定格 消費電力 (W)	定格入力 電圧 (V)	入力 電流 (A)	照明エネルギー 消費効率 (lm/W)	組み合わせ 参考価格例 (税別)
6,480	43.6	100-242	0.227(0.444-0.190)	148.6	39,000円
6,810	43.6	100-242	0.227(0.444-0.190)	156.1	39,000円
6,740	43.6	100-242	0.227(0.444-0.190)	154.5	39,000円
6,610	43.6	100-242	0.227(0.444-0.190)	151.6	39,000円
6,390	43.6	100-242	0.227(0.444-0.190)	146.5	39,000円
5,560	37.4	100-242	0.196(0.382-0.165)	148.6	37,000円
5,840	37.4	100-242	0.196(0.382-0.165)	156.1	37,000円
5,780	37.4	100-242	0.196(0.382-0.165)	154.5	37,000円
5,670	37.4	100-242	0.196(0.382-0.165)	151.6	37,000円
5,480	37.4	100-242	0.196(0.382-0.165)	146.5	37,000円
4,810	31.9	100-242	0.169(0.327-0.142)	150.7	36,000円
5,060	31.9	100-242	0.169(0.327-0.142)	158.6	36,000円
5,010	31.9	100-242	0.169(0.327-0.142)	157.0	36,000円
4,910	31.9	100-242	0.169(0.327-0.142)	153.9	36,000円
4,740	31.9	100-242	0.169(0.327-0.142)	148.5	36,000円
4,070	27.5	100-242	0.142(0.281-0.119)	148.0	34,000円
4,280	27.5	100-242	0.142(0.281-0.119)	155.6	34,000円
4,230	27.5	100-242	0.142(0.281-0.119)	153.8	34,000円
4,150	27.5	100-242	0.142(0.281-0.119)	150.9	34,000円
4,010	27.5	100-242	0.142(0.281-0.119)	145.8	34,000円
3,520	23.7	100-242	0.123(0.242-0.103)	148.5	31,500円
3,700	23.7	100-242	0.123(0.242-0.103)	156.1	31,500円
3,660	23.7	100-242	0.123(0.242-0.103)	154.4	31,500円
3,590	23.7	100-242	0.123(0.242-0.103)	151.4	31,500円
3,470	23.7	100-242	0.123(0.242-0.103)	146.4	31,500円
2,780	18.7	100-242	0.099(0.192-0.083)	148.6	29,700円
2,920	18.7	100-242	0.099(0.192-0.083)	156.1	29,700円
2,890	18.7	100-242	0.099(0.192-0.083)	154.5	29,700円
2,830	18.7	100-242	0.099(0.192-0.083)	151.3	29,700円
2,740	18.7	100-242	0.099(0.192-0.083)	146.5	29,700円
2,040	13.7	100-242	0.074(0.142-0.063)	148.9	28,700円
2,140	13.7	100-242	0.074(0.142-0.063)	156.2	28,700円
2,120	13.7	100-242	0.074(0.142-0.063)	154.7	28,700円
2,080	13.7	100-242	0.074(0.142-0.063)	151.8	28,700円
2,010	13.7	100-242	0.074(0.142-0.063)	146.7	28,700円

電流、固有エネルギー消費効率は入力電圧200Vの値です。 *入力電流欄の()内数値は入力電流の範囲です。 *LED光源寿命はLED単体で定められた他の光源を使用した場合と同様の8~10年です。また、LEDモジュールのみの交換はできません。 *LED素子の発光色等のバラツキなどのため、同一形式。詳しくはLED照明総合カタログをご覧ください。 ☆この価格は事業者様向けの積算見積価格であり、一般消費者様向けの販売価格ではありません。

一般形 直付形 40形

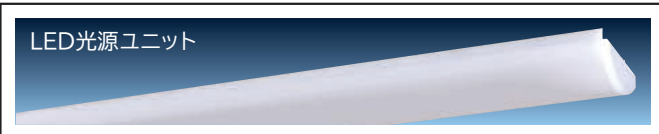
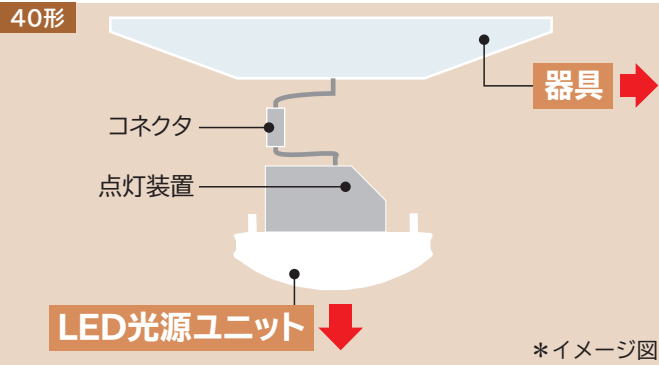

品名コード 6242-1061 在庫区分 ○ 価格(税別)☆ 5,800円

連続調光・固定出力兼用形(連続調光の範囲:100~約20%)
平均演色評価数:Ra85 LED光源寿命:40,000時間 質量:2.5kg
本体:鋼板(白色) カバー:ポリカーボネート(乳白)
周囲温度:5~35℃でご使用ください。

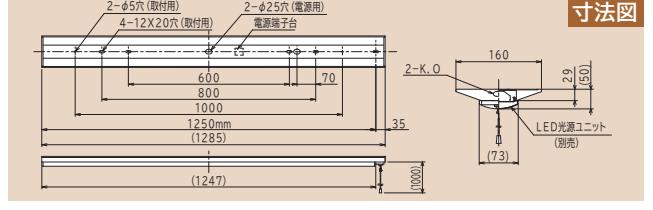

器具性能

定格光束 (lm)	定格消費電力 (W)	定格入力電圧 (V)	入力電流 (A)	調光効率消費効率 (lm/W)	組み合わせ参考価格例 (税別)
6,660	43.6	100-242	0.227(0.444-0.190)	152.7	33,800円
7,000	43.6	100-242	0.227(0.444-0.190)	160.5	33,800円
6,920	43.6	100-242	0.227(0.444-0.190)	158.7	33,800円
6,790	43.6	100-242	0.227(0.444-0.190)	155.7	33,800円
6,560	43.6	100-242	0.227(0.444-0.190)	150.4	33,800円
5,710	37.4	100-242	0.196(0.382-0.165)	152.6	31,800円
6,000	37.4	100-242	0.196(0.382-0.165)	160.4	31,800円
5,930	37.4	100-242	0.196(0.382-0.165)	158.5	31,800円
5,820	37.4	100-242	0.196(0.382-0.165)	155.6	31,800円
5,630	37.4	100-242	0.196(0.382-0.165)	150.5	31,800円
4,950	31.9	100-242	0.169(0.327-0.142)	155.1	30,800円
5,200	31.9	100-242	0.169(0.327-0.142)	163.0	30,800円
5,140	31.9	100-242	0.169(0.327-0.142)	161.1	30,800円
5,040	31.9	100-242	0.169(0.327-0.142)	157.9	30,800円
4,880	31.9	100-242	0.169(0.327-0.142)	152.9	30,800円
4,190	27.5	100-242	0.142(0.281-0.119)	152.3	28,800円
4,400	27.5	100-242	0.142(0.281-0.119)	160.0	28,800円
4,350	27.5	100-242	0.142(0.281-0.119)	158.1	28,800円
4,270	27.5	100-242	0.142(0.281-0.119)	155.2	28,800円
4,130	27.5	100-242	0.142(0.281-0.119)	150.1	28,800円
3,610	23.7	100-242	0.123(0.242-0.103)	152.3	26,300円
3,800	23.7	100-242	0.123(0.242-0.103)	160.3	26,300円
3,760	23.7	100-242	0.123(0.242-0.103)	158.6	26,300円
3,690	23.7	100-242	0.123(0.242-0.103)	155.6	26,300円
3,560	23.7	100-242	0.123(0.242-0.103)	150.2	26,300円
2,850	18.7	100-242	0.099(0.192-0.083)	152.4	24,500円
3,000	18.7	100-242	0.099(0.192-0.083)	160.4	24,500円
2,970	18.7	100-242	0.099(0.192-0.083)	158.8	24,500円
2,910	18.7	100-242	0.099(0.192-0.083)	155.6	24,500円
2,810	18.7	100-242	0.099(0.192-0.083)	150.2	24,500円
2,090	13.7	100-242	0.074(0.142-0.063)	152.5	23,500円
2,200	13.7	100-242	0.074(0.142-0.063)	160.5	23,500円
2,180	13.7	100-242	0.074(0.142-0.063)	159.1	23,500円
2,130	13.7	100-242	0.074(0.142-0.063)	155.4	23,500円
2,060	13.7	100-242	0.074(0.142-0.063)	150.3	23,500円

	光源色 (色温度)	形式	品名コード	価格☆ (税別)	在庫区分
7,000lm タイプ (FHF32形 2灯器具相当 高出力(H)形)	昼光色(6,500K)	CE407DE-X14A	6223-5560	28,000円	○
	昼白色(5,000K)	CE407NE-X14A	6223-5561	28,000円	○
	白色(4,000K)	CE407WE-X14A	6223-5562	28,000円	▲
	温白色(3,500K)	CE407WWE-X14A	6223-5563	28,000円	▲
	電球色(3,000K)	CE407LE-X14A	6223-5564	28,000円	▲
6,000lm タイプ (FHF32形 2灯器具相当 高出力形)	昼光色(6,500K)	CE406DE-X14A	6223-5565	26,000円	○
	昼白色(5,000K)	CE406NE-X14A	6223-5566	26,000円	○
	白色(4,000K)	CE406WE-X14A	6223-5567	26,000円	▲
	温白色(3,500K)	CE406WWE-X14A	6223-5568	26,000円	▲
	電球色(3,000K)	CE406LE-X14A	6223-5569	26,000円	▲
5,200lm タイプ (FHF32形 2灯器具相当 定格出力(H)形)	昼光色(6,500K)	CE405DE-X14A	6223-5570	25,000円	○
	昼白色(5,000K)	CE405NE-X14A	6223-5571	25,000円	○
	白色(4,000K)	CE405WE-X14A	6223-5572	25,000円	▲
	温白色(3,500K)	CE405WWE-X14A	6223-5573	25,000円	▲
	電球色(3,000K)	CE405LE-X14A	6223-5574	25,000円	▲
4,400lm タイプ (FHF32形 2灯器具相当 定格出力形)	昼光色(6,500K)	CE404DE-X14A	6223-5575	23,000円	○
	昼白色(5,000K)	CE404NE-X14A	6223-5576	23,000円	○
	白色(4,000K)	CE404WE-X14A	6223-5577	23,000円	▲
	温白色(3,500K)	CE404WWE-X14A	6223-5578	23,000円	▲
	電球色(3,000K)	CE404LE-X14A	6223-5579	23,000円	▲
3,800lm タイプ (FLR40形 2灯器具相当 定格出力形)	昼光色(6,500K)	CE403DE-X14A	6223-5580	20,500円	○
	昼白色(5,000K)	CE403NE-X14A	6223-5581	20,500円	○
	白色(4,000K)	CE403WE-X14A	6223-5582	20,500円	▲
	温白色(3,500K)	CE403WWE-X14A	6223-5583	20,500円	▲
	電球色(3,000K)	CE403LE-X14A	6223-5584	20,500円	▲
3,000lm タイプ (FHF32形 1灯器具相当 高出力形)	昼光色(6,500K)	CE403DF-X14A	6223-5585	18,700円	○
	昼白色(5,000K)	CE403NF-X14A	6223-5586	18,700円	○
	白色(4,000K)	CE403WF-X14A	6223-5587	18,700円	▲
	温白色(3,500K)	CE403WWF-X14A	6223-5588	18,700円	▲
	電球色(3,000K)	CE403LF-X14A	6223-5589	18,700円	▲
2,200lm タイプ (FHF32形 1灯器具相当 定格出力形)	昼光色(6,500K)	CE402DE-X14A	6223-5590	17,700円	○
	昼白色(5,000K)	CE402NE-X14A	6223-5591	17,700円	○
	白色(4,000K)	CE402WE-X14A	6223-5592	17,700円	▲
	温白色(3,500K)	CE402WWE-X14A	6223-5593	17,700円	▲
	電球色(3,000K)	CE402LE-X14A	6223-5594	17,700円	▲

■印はグリーン購入法適合品です。在庫区分…○:標準品 ▲:受注生産品(納期についてはお問い合わせください) *仕様表の定格消費電力、入力温度設計に基づいて算出した設計寿命であり、使用環境・使用方法により寿命は異なります。また、LEDモジュールとしての寿命であり、照明器具としての寿命商品でも商品ごとに発光色、明るさが異なる、またはムラが生じる場合があります。 *調光して使用する場合は制御装置(別売)と組み合わせてご使用ください。小売の価格については取扱店にお問い合わせください。

逆富士形 幅230mm
キャノピースイッチ付



NC4B1CP

品名コード 6242-1062 在庫区分 ○ 価格(税別)☆ 6,000円

連続調光・固定出力兼用形(連続調光の範囲: 100~約20%)
平均演色評価数: Ra85 LED光源寿命: 40,000時間 質量: 2.9kg
本体: 鋼板(白色) カバー: ポリカーボネート(乳白)
周囲温度: 5~35°Cでご使用ください。

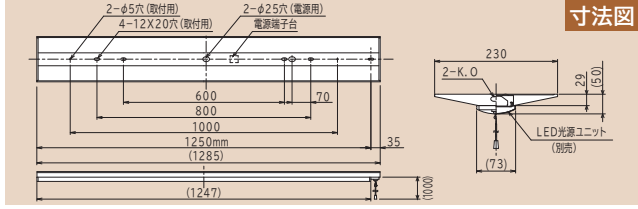

寸法図

器具性能					
定格光束 (lm)	定格消費電力 (W)	定格入力電圧 (V)	入力電流 (A)	器具効率消費効率 (lm/W)	組み合わせ参考価格例 (税別)
6,660	43.6	100-242	0.227(0.444-0.190)	152.7	34,000円
7,000	43.6	100-242	0.227(0.444-0.190)	160.5	34,000円
6,920	43.6	100-242	0.227(0.444-0.190)	158.7	34,000円
6,790	43.6	100-242	0.227(0.444-0.190)	155.7	34,000円
6,560	43.6	100-242	0.227(0.444-0.190)	150.4	34,000円
5,710	37.4	100-242	0.196(0.382-0.165)	152.6	32,000円
6,000	37.4	100-242	0.196(0.382-0.165)	160.4	32,000円
5,930	37.4	100-242	0.196(0.382-0.165)	158.5	32,000円
5,820	37.4	100-242	0.196(0.382-0.165)	155.6	32,000円
5,630	37.4	100-242	0.196(0.382-0.165)	150.5	32,000円
4,950	31.9	100-242	0.169(0.327-0.142)	155.1	31,000円
5,200	31.9	100-242	0.169(0.327-0.142)	163.0	31,000円
5,140	31.9	100-242	0.169(0.327-0.142)	161.1	31,000円
5,040	31.9	100-242	0.169(0.327-0.142)	157.9	31,000円
4,880	31.9	100-242	0.169(0.327-0.142)	152.9	31,000円
4,190	27.5	100-242	0.142(0.281-0.119)	152.3	29,000円
4,400	27.5	100-242	0.142(0.281-0.119)	160.0	29,000円
4,350	27.5	100-242	0.142(0.281-0.119)	158.1	29,000円
4,270	27.5	100-242	0.142(0.281-0.119)	155.2	29,000円
4,130	27.5	100-242	0.142(0.281-0.119)	150.1	29,000円
3,610	23.7	100-242	0.123(0.242-0.103)	152.3	26,500円
3,800	23.7	100-242	0.123(0.242-0.103)	160.3	26,500円
3,760	23.7	100-242	0.123(0.242-0.103)	158.6	26,500円
3,690	23.7	100-242	0.123(0.242-0.103)	155.6	26,500円
3,560	23.7	100-242	0.123(0.242-0.103)	150.2	26,500円
2,850	18.7	100-242	0.099(0.192-0.083)	152.4	24,700円
3,000	18.7	100-242	0.099(0.192-0.083)	160.4	24,700円
2,970	18.7	100-242	0.099(0.192-0.083)	158.8	24,700円
2,910	18.7	100-242	0.099(0.192-0.083)	155.6	24,700円
2,810	18.7	100-242	0.099(0.192-0.083)	150.2	24,700円
2,090	13.7	100-242	0.074(0.142-0.063)	152.5	23,700円
2,200	13.7	100-242	0.074(0.142-0.063)	160.5	23,700円
2,180	13.7	100-242	0.074(0.142-0.063)	159.1	23,700円
2,130	13.7	100-242	0.074(0.142-0.063)	155.4	23,700円
2,060	13.7	100-242	0.074(0.142-0.063)	150.3	23,700円

トラフ形 キャノピースイッチ付



PC4A1CP

品名コード 6240-4335 在庫区分 ○ 価格(税別)☆ 5,800円

連続調光・固定出力兼用形(連続調光の範囲: 100~約20%)
平均演色評価数: Ra85 LED光源寿命: 40,000時間 質量: 2.0kg
本体: 鋼板(白色) カバー: ポリカーボネート(乳白)
周囲温度: 5~35°Cでご使用ください。

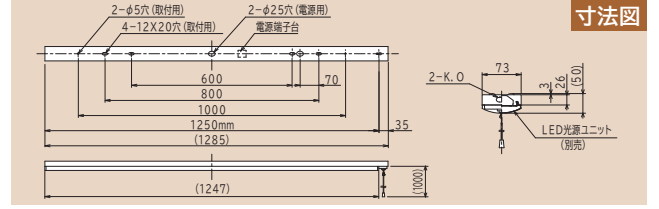

寸法図

器具性能						光源ユニット形式
定格光束 (lm)	定格消費電力 (W)	定格入力電圧 (V)	入力電流 (A)	器具効率消費効率 (lm/W)	組み合わせ参考価格例 (税別)	
6,660	43.6	100-242	0.227(0.444-0.190)	152.7	33,800円	CE407DE-X14A
7,000	43.6	100-242	0.227(0.444-0.190)	160.5	33,800円	CE407NE-X14A
6,920	43.6	100-242	0.227(0.444-0.190)	158.7	33,800円	CE407WE-X14A
6,790	43.6	100-242	0.227(0.444-0.190)	155.7	33,800円	CE407WWE-X14A
6,560	43.6	100-242	0.227(0.444-0.190)	150.4	33,800円	CE407LE-X14A
5,710	37.4	100-242	0.196(0.382-0.165)	152.6	31,800円	CE406DE-X14A
6,000	37.4	100-242	0.196(0.382-0.165)	160.4	31,800円	CE406NE-X14A
5,930	37.4	100-242	0.196(0.382-0.165)	158.5	31,800円	CE406WE-X14A
5,820	37.4	100-242	0.196(0.382-0.165)	155.6	31,800円	CE406WWE-X14A
5,630	37.4	100-242	0.196(0.382-0.165)	150.5	31,800円	CE406LE-X14A
4,950	31.9	100-242	0.169(0.327-0.142)	155.1	30,800円	CE405DE-X14A
5,200	31.9	100-242	0.169(0.327-0.142)	163.0	30,800円	CE405NE-X14A
5,140	31.9	100-242	0.169(0.327-0.142)	161.1	30,800円	CE405WE-X14A
5,040	31.9	100-242	0.169(0.327-0.142)	157.9	30,800円	CE405WWE-X14A
4,880	31.9	100-242	0.169(0.327-0.142)	152.9	30,800円	CE405LE-X14A
4,190	27.5	100-242	0.142(0.281-0.119)	152.3	28,800円	CE404DE-X14A
4,400	27.5	100-242	0.142(0.281-0.119)	160.0	28,800円	CE404NE-X14A
4,350	27.5	100-242	0.142(0.281-0.119)	158.1	28,800円	CE404WE-X14A
4,270	27.5	100-242	0.142(0.281-0.119)	155.2	28,800円	CE404WWE-X14A
4,130	27.5	100-242	0.142(0.281-0.119)	150.1	28,800円	CE404LE-X14A
3,610	23.7	100-242	0.123(0.242-0.103)	152.3	26,300円	CE403DE-X14A
3,800	23.7	100-242	0.123(0.242-0.103)	160.3	26,300円	CE403NE-X14A
3,760	23.7	100-242	0.123(0.242-0.103)	158.6	26,300円	CE403WE-X14A
3,690	23.7	100-242	0.123(0.242-0.103)	155.6	26,300円	CE403WWE-X14A
3,560	23.7	100-242	0.123(0.242-0.103)	150.2	26,300円	CE403LE-X14A
2,850	18.7	100-242	0.099(0.192-0.083)	152.4	24,500円	CE403DF-X14A
3,000	18.7	100-242	0.099(0.192-0.083)	160.4	24,500円	CE403NF-X14A
2,970	18.7	100-242	0.099(0.192-0.083)	158.8	24,500円	CE403WF-X14A
2,910	18.7	100-242	0.099(0.192-0.083)	155.6	24,500円	CE403WFF-X14A
2,810	18.7	100-242	0.099(0.192-0.083)	150.2	24,500円	CE403LF-X14A
2,090	13.7	100-242	0.074(0.142-0.063)	152.5	23,500円	CE402DE-X14A
2,200	13.7	100-242	0.074(0.142-0.063)	160.5	23,500円	CE402NE-X14A
2,180	13.7	100-242	0.074(0.142-0.063)	159.1	23,500円	CE402WE-X14A
2,130	13.7	100-242	0.074(0.142-0.063)	155.4	23,500円	CE402WWE-X14A
2,060	13.7	100-242	0.074(0.142-0.063)	150.3	23,500円	CE402LE-X14A

電流、固有エネルギー消費効率は入力電圧200Vの値です。 *入力電流欄の()内数値は入力電流の範囲です。 *LED光源寿命はLED単体で定められたのは他の光源を使用した場合と同様の8~10年です。また、LEDモジュールのみの交換はできません。 *LED素子の発光色等のバラツキなどのため、同一形式。詳しくはLED照明総合カタログをご覧ください。 ☆この価格は事業者様向けの積算見積価格であり、一般消費者様向けの販売価格ではありません。

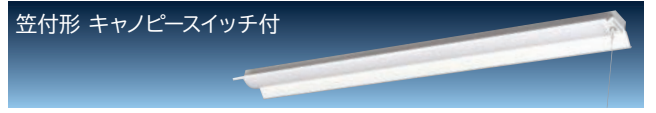
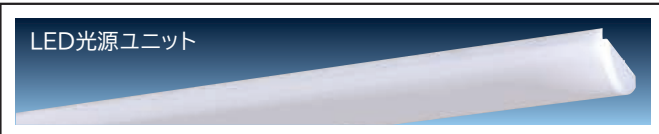
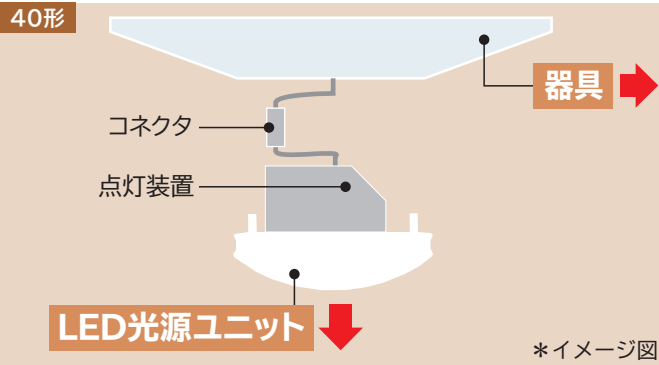

品名コード 6240-4336 在庫区分 ○ 価格(税別)☆ 6,200円

連続調光・固定出力兼用形(連続調光の範囲:100~約20%)
 平均演色評価数:Ra85 LED光源寿命:40,000時間 質量:2.5kg
 本体:鋼板(白色) カバー:ポリカーボネート(乳白)
 周囲温度:5~35℃でご使用ください。

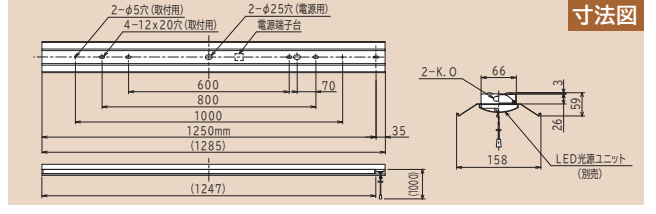

	光源色 (色温度)	形式	品名コード	価格☆ (税別)	在庫 区分
7,000lm タイプ (FHF32形 2灯器具相当 高出力(H)形)	昼光色(6,500K)	CE407DE-X14A	6223-5560	28,000円	○
	昼白色(5,000K)	CE407NE-X14A	6223-5561	28,000円	○
	白色(4,000K)	CE407WE-X14A	6223-5562	28,000円	▲
	温白色(3,500K)	CE407WWE-X14A	6223-5563	28,000円	▲
	電球色(3,000K)	CE407LE-X14A	6223-5564	28,000円	▲
6,000lm タイプ (FHF32形 2灯器具相当 高出力形)	昼光色(6,500K)	CE406DE-X14A	6223-5565	26,000円	○
	昼白色(5,000K)	CE406NE-X14A	6223-5566	26,000円	○
	白色(4,000K)	CE406WE-X14A	6223-5567	26,000円	▲
	温白色(3,500K)	CE406WWE-X14A	6223-5568	26,000円	▲
	電球色(3,000K)	CE406LE-X14A	6223-5569	26,000円	▲
5,200lm タイプ (FHF32形 2灯器具相当 定格出力(H)形)	昼光色(6,500K)	CE405DE-X14A	6223-5570	25,000円	○
	昼白色(5,000K)	CE405NE-X14A	6223-5571	25,000円	○
	白色(4,000K)	CE405WE-X14A	6223-5572	25,000円	▲
	温白色(3,500K)	CE405WWE-X14A	6223-5573	25,000円	▲
	電球色(3,000K)	CE405LE-X14A	6223-5574	25,000円	▲
4,400lm タイプ (FHF32形 2灯器具相当 定格出力形)	昼光色(6,500K)	CE404DE-X14A	6223-5575	23,000円	○
	昼白色(5,000K)	CE404NE-X14A	6223-5576	23,000円	○
	白色(4,000K)	CE404WE-X14A	6223-5577	23,000円	▲
	温白色(3,500K)	CE404WWE-X14A	6223-5578	23,000円	▲
	電球色(3,000K)	CE404LE-X14A	6223-5579	23,000円	▲
3,800lm タイプ (FLR40形 2灯器具相当 定格出力形)	昼光色(6,500K)	CE403DE-X14A	6223-5580	20,500円	○
	昼白色(5,000K)	CE403NE-X14A	6223-5581	20,500円	○
	白色(4,000K)	CE403WE-X14A	6223-5582	20,500円	▲
	温白色(3,500K)	CE403WWE-X14A	6223-5583	20,500円	▲
	電球色(3,000K)	CE403LE-X14A	6223-5584	20,500円	▲
3,000lm タイプ (FHF32形 1灯器具相当 高出力形)	昼光色(6,500K)	CE403DF-X14A	6223-5585	18,700円	○
	昼白色(5,000K)	CE403NF-X14A	6223-5586	18,700円	○
	白色(4,000K)	CE403WF-X14A	6223-5587	18,700円	▲
	温白色(3,500K)	CE403WWF-X14A	6223-5588	18,700円	▲
	電球色(3,000K)	CE403LF-X14A	6223-5589	18,700円	▲
2,200lm タイプ (FHF32形 1灯器具相当 定格出力形)	昼光色(6,500K)	CE402DE-X14A	6223-5590	17,700円	○
	昼白色(5,000K)	CE402NE-X14A	6223-5591	17,700円	○
	白色(4,000K)	CE402WE-X14A	6223-5592	17,700円	▲
	温白色(3,500K)	CE402WWE-X14A	6223-5593	17,700円	▲
	電球色(3,000K)	CE402LE-X14A	6223-5594	17,700円	▲

器具性能					組み合わせ 参考価格例 (税別)
定格 光束 (lm)	定格 消費電力 (W)	定格入力 電圧 (V)	入力 電流 (A)	調光効率 消費効率 (lm/W)	
6,530	43.6	100-242	0.227(0.444-0.190)	149.7	34,200円
6,870	43.6	100-242	0.227(0.444-0.190)	157.5	34,200円
6,800	43.6	100-242	0.227(0.444-0.190)	155.9	34,200円
6,670	43.6	100-242	0.227(0.444-0.190)	152.9	34,200円
6,440	43.6	100-242	0.227(0.444-0.190)	147.7	34,200円
5,600	37.4	100-242	0.196(0.382-0.165)	149.7	32,200円
5,890	37.4	100-242	0.196(0.382-0.165)	157.4	32,200円
5,830	37.4	100-242	0.196(0.382-0.165)	155.8	32,200円
5,710	37.4	100-242	0.196(0.382-0.165)	152.6	32,200円
5,520	37.4	100-242	0.196(0.382-0.165)	147.5	32,200円
4,850	31.9	100-242	0.169(0.327-0.142)	152.0	31,200円
5,100	31.9	100-242	0.169(0.327-0.142)	159.8	31,200円
5,040	31.9	100-242	0.169(0.327-0.142)	157.9	31,200円
4,950	31.9	100-242	0.169(0.327-0.142)	155.1	31,200円
4,780	31.9	100-242	0.169(0.327-0.142)	149.8	31,200円
4,110	27.5	100-242	0.142(0.281-0.119)	149.4	29,200円
4,320	27.5	100-242	0.142(0.281-0.119)	157.0	29,200円
4,270	27.5	100-242	0.142(0.281-0.119)	155.2	29,200円
4,190	27.5	100-242	0.142(0.281-0.119)	152.3	29,200円
4,050	27.5	100-242	0.142(0.281-0.119)	147.2	29,200円
3,550	23.7	100-242	0.123(0.242-0.103)	149.7	26,700円
3,730	23.7	100-242	0.123(0.242-0.103)	157.3	26,700円
3,690	23.7	100-242	0.123(0.242-0.103)	155.6	26,700円
3,620	23.7	100-242	0.123(0.242-0.103)	152.7	26,700円
3,500	23.7	100-242	0.123(0.242-0.103)	147.6	26,700円
2,800	18.7	100-242	0.099(0.192-0.083)	149.7	24,900円
2,940	18.7	100-242	0.099(0.192-0.083)	157.2	24,900円
2,910	18.7	100-242	0.099(0.192-0.083)	155.6	24,900円
2,850	18.7	100-242	0.099(0.192-0.083)	152.4	24,900円
2,760	18.7	100-242	0.099(0.192-0.083)	147.5	24,900円
2,050	13.7	100-242	0.074(0.142-0.063)	149.6	23,900円
2,160	13.7	100-242	0.074(0.142-0.063)	157.6	23,900円
2,140	13.7	100-242	0.074(0.142-0.063)	156.2	23,900円
2,100	13.7	100-242	0.074(0.142-0.063)	153.2	23,900円
2,030	13.7	100-242	0.074(0.142-0.063)	148.1	23,900円

■印はグリーン購入法適合品です。在庫区分…○:標準品 ▲:受注生産品(納期についてはお問い合わせください) *仕様表の定格消費電力、入力温度設計に基づいて算出した設計寿命であり、使用環境・使用方法により寿命は異なります。また、LEDモジュールとしての寿命であり、照明器具としての寿命商品でも商品ごとに発光色、明るさが異なる、またはムラが生じる場合があります。 *調光して使用する場合は制御装置(別売)と組み合わせてご使用ください。小売の価格については取扱店にお問い合わせください。

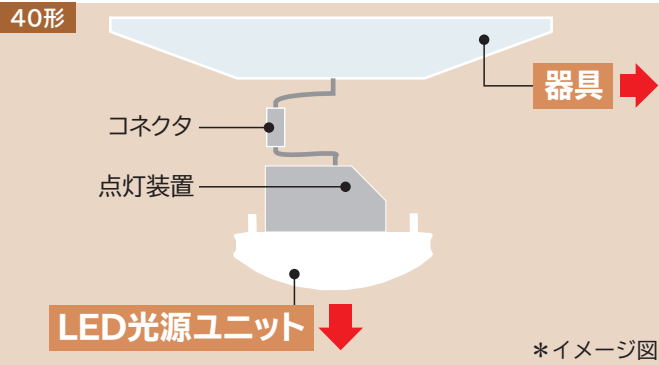

*イメージ図

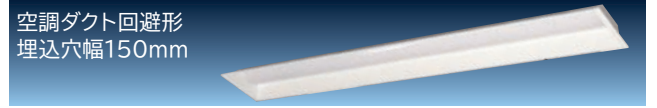

品名コード 6244-0718 在庫区分 ○ 価格(税別)☆ 7,400円

連続調光・固定出力兼用形(連続調光の範囲: 100~約20%)
 平均演色評価数: Ra85 LED光源寿命: 40,000時間 質量: 2.9kg
 本体: 鋼板(白色) カバー: ポリカーボネート(乳白)
 周囲温度: 5~35℃でご使用ください。

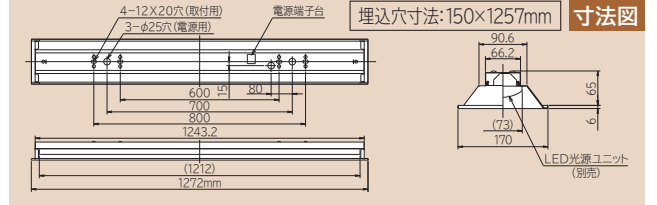

器具性能

定格光束 (lm)	定格消費電力 (W)	定格入力電圧 (V)	入力電流 (A)	調光エネルギー消費効率 (lm/W)	組み合わせ参考価格例 (税別)
6,280	43.6	100-242	0.227(0.444-0.190)	144.0	35,400円
6,600	43.6	100-242	0.227(0.444-0.190)	151.3	35,400円
6,530	43.6	100-242	0.227(0.444-0.190)	149.7	35,400円
6,400	43.6	100-242	0.227(0.444-0.190)	146.7	35,400円
6,190	43.6	100-242	0.227(0.444-0.190)	141.9	35,400円
5,380	37.4	100-242	0.196(0.382-0.165)	143.8	33,400円
5,660	37.4	100-242	0.196(0.382-0.165)	151.3	33,400円
5,600	37.4	100-242	0.196(0.382-0.165)	149.7	33,400円
5,490	37.4	100-242	0.196(0.382-0.165)	146.7	33,400円
5,310	37.4	100-242	0.196(0.382-0.165)	141.9	33,400円
4,660	31.9	100-242	0.169(0.327-0.142)	146.0	32,400円
4,900	31.9	100-242	0.169(0.327-0.142)	153.6	32,400円
4,850	31.9	100-242	0.169(0.327-0.142)	152.0	32,400円
4,750	31.9	100-242	0.169(0.327-0.142)	148.9	32,400円
4,590	31.9	100-242	0.169(0.327-0.142)	143.8	32,400円
3,950	27.5	100-242	0.142(0.281-0.119)	143.6	30,400円
4,150	27.5	100-242	0.142(0.281-0.119)	150.9	30,400円
4,110	27.5	100-242	0.142(0.281-0.119)	149.4	30,400円
4,030	27.5	100-242	0.142(0.281-0.119)	146.5	30,400円
3,890	27.5	100-242	0.142(0.281-0.119)	141.4	30,400円
3,410	23.7	100-242	0.123(0.242-0.103)	143.8	27,900円
3,580	23.7	100-242	0.123(0.242-0.103)	151.0	27,900円
3,540	23.7	100-242	0.123(0.242-0.103)	149.3	27,900円
3,470	23.7	100-242	0.123(0.242-0.103)	146.4	27,900円
3,360	23.7	100-242	0.123(0.242-0.103)	141.7	27,900円
2,690	18.7	100-242	0.099(0.192-0.083)	143.8	26,100円
2,830	18.7	100-242	0.099(0.192-0.083)	151.3	26,100円
2,800	18.7	100-242	0.099(0.192-0.083)	149.7	26,100円
2,750	18.7	100-242	0.099(0.192-0.083)	147.0	26,100円
2,650	18.7	100-242	0.099(0.192-0.083)	141.7	26,100円
1,970	13.7	100-242	0.074(0.142-0.063)	143.7	25,100円
2,070	13.7	100-242	0.074(0.142-0.063)	151.0	25,100円
2,050	13.7	100-242	0.074(0.142-0.063)	149.6	25,100円
2,010	13.7	100-242	0.074(0.142-0.063)	146.7	25,100円
1,940	13.7	100-242	0.074(0.142-0.063)	141.6	25,100円

	光源色 (色温度)	形式	品名コード	価格☆ (税別)	在庫区分
7,000lm タイプ (FHF32形 2灯器具相当 高出力(H)形)	昼光色(6,500K)	CET407DE-X14A	6223-5595	28,000円	○
	昼白色(5,000K)	CET407NE-X14A	6223-5596	28,000円	○
	白色(4,000K)	CET407WE-X14A	6223-5597	28,000円	▲
	温白色(3,500K)	CET407WWE-X14A	6223-5598	28,000円	▲
	電球色(3,000K)	CET407LE-X14A	6223-5599	28,000円	▲
6,000lm タイプ (FHF32形 2灯器具相当 高出力形)	昼光色(6,500K)	CET406DE-X14A	6223-5600	26,000円	○
	昼白色(5,000K)	CET406NE-X14A	6223-5601	26,000円	○
	白色(4,000K)	CET406WE-X14A	6223-5602	26,000円	▲
	温白色(3,500K)	CET406WWE-X14A	6223-5603	26,000円	▲
	電球色(3,000K)	CET406LE-X14A	6223-5604	26,000円	▲
5,200lm タイプ (FHF32形 2灯器具相当 定格出力(H)形)	昼光色(6,500K)	CET405DE-X14A	6223-5605	25,000円	○
	昼白色(5,000K)	CET405NE-X14A	6223-5606	25,000円	○
	白色(4,000K)	CET405WE-X14A	6223-5607	25,000円	▲
	温白色(3,500K)	CET405WWE-X14A	6223-5608	25,000円	▲
	電球色(3,000K)	CET405LE-X14A	6223-5609	25,000円	▲
4,400lm タイプ (FHF32形 2灯器具相当 定格出力形)	昼光色(6,500K)	CET404DE-X14A	6223-5610	23,000円	○
	昼白色(5,000K)	CET404NE-X14A	6223-5611	23,000円	○
	白色(4,000K)	CET404WE-X14A	6223-5612	23,000円	▲
	温白色(3,500K)	CET404WWE-X14A	6223-5613	23,000円	▲
	電球色(3,000K)	CET404LE-X14A	6223-5614	23,000円	▲
3,800lm タイプ (FLR40形 2灯器具相当 定格出力形)	昼光色(6,500K)	CET403DE-X14A	6223-5615	20,500円	○
	昼白色(5,000K)	CET403NE-X14A	6223-5616	20,500円	○
	白色(4,000K)	CET403WE-X14A	6223-5617	20,500円	▲
	温白色(3,500K)	CET403WWE-X14A	6223-5618	20,500円	▲
	電球色(3,000K)	CET403LE-X14A	6223-5619	20,500円	▲
3,000lm タイプ (FHF32形 1灯器具相当 高出力形)	昼光色(6,500K)	CET403DF-X14A	6223-5620	18,700円	○
	昼白色(5,000K)	CET403NF-X14A	6223-5621	18,700円	○
	白色(4,000K)	CET403WF-X14A	6223-5622	18,700円	▲
	温白色(3,500K)	CET403WWF-X14A	6223-5623	18,700円	▲
	電球色(3,000K)	CET403LF-X14A	6223-5624	18,700円	▲
2,200lm タイプ (FHF32形 1灯器具相当 定格出力形)	昼光色(6,500K)	CET402DE-X14A	6223-5625	17,700円	○
	昼白色(5,000K)	CET402NE-X14A	6223-5626	17,700円	○
	白色(4,000K)	CET402WE-X14A	6223-5627	17,700円	▲
	温白色(3,500K)	CET402WWE-X14A	6223-5628	17,700円	▲
	電球色(3,000K)	CET402LE-X14A	6223-5629	17,700円	▲

電流、固有エネルギー消費効率は入力電圧200Vの値です。 *入力電流欄の()内数値は入力電流の範囲です。 *LED光源寿命はLED単体で定められたのは他の光源を使用した場合と同様の8~10年です。また、LEDモジュールのみの交換はできません。 *LED素子の発光色等のバラツキなどのため、同一形式さ。詳しくはLED照明総合カタログをご覧ください。 ☆この価格は事業者様向けの積算見積価格であり、一般消費者様向けの販売価格ではありません。

一般形 埋込形 40形

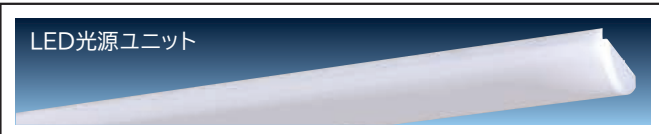
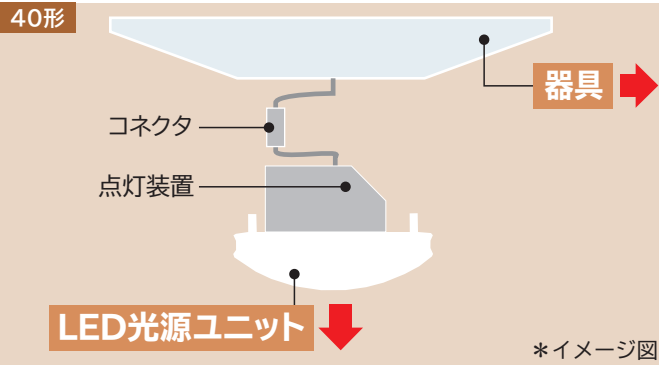

品名コード 6244-0719 在庫区分 ○ 価格(税別)☆ 10,000円

連続調光・固定出力兼用形(連続調光の範囲:100~約20%)
平均演色評価数:Ra85 LED光源寿命:40,000時間 質量:3.4kg
本体:鋼板(白色) カバー:ポリカーボネート(乳白)
周囲温度:5~35℃でご使用ください。

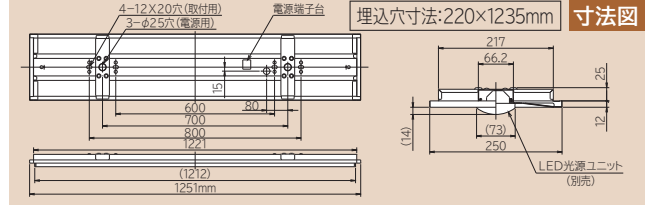

器具性能

定格光束 (lm)	定格消費電力 (W)	定格入力電圧 (V)	入力電流 (A)	器具効率消費効率 (lm/W)	組み合わせ参考価格例 (税別)
6,480	43.6	100-242	0.227(0.444-0.190)	148.6	38,000円
6,810	43.6	100-242	0.227(0.444-0.190)	156.1	38,000円
6,740	43.6	100-242	0.227(0.444-0.190)	154.5	38,000円
6,610	43.6	100-242	0.227(0.444-0.190)	151.6	38,000円
6,390	43.6	100-242	0.227(0.444-0.190)	146.5	38,000円
5,560	37.4	100-242	0.196(0.382-0.165)	148.6	36,000円
5,840	37.4	100-242	0.196(0.382-0.165)	156.1	36,000円
5,780	37.4	100-242	0.196(0.382-0.165)	154.5	36,000円
5,670	37.4	100-242	0.196(0.382-0.165)	151.6	36,000円
5,480	37.4	100-242	0.196(0.382-0.165)	146.5	36,000円
4,810	31.9	100-242	0.169(0.327-0.142)	150.7	35,000円
5,060	31.9	100-242	0.169(0.327-0.142)	158.6	35,000円
5,010	31.9	100-242	0.169(0.327-0.142)	157.0	35,000円
4,910	31.9	100-242	0.169(0.327-0.142)	153.9	35,000円
4,740	31.9	100-242	0.169(0.327-0.142)	148.5	35,000円
4,070	27.5	100-242	0.142(0.281-0.119)	148.0	33,000円
4,280	27.5	100-242	0.142(0.281-0.119)	155.6	33,000円
4,230	27.5	100-242	0.142(0.281-0.119)	153.8	33,000円
4,150	27.5	100-242	0.142(0.281-0.119)	150.9	33,000円
4,010	27.5	100-242	0.142(0.281-0.119)	145.8	33,000円
3,520	23.7	100-242	0.123(0.242-0.103)	148.5	30,500円
3,700	23.7	100-242	0.123(0.242-0.103)	156.1	30,500円
3,660	23.7	100-242	0.123(0.242-0.103)	154.4	30,500円
3,590	23.7	100-242	0.123(0.242-0.103)	151.4	30,500円
3,470	23.7	100-242	0.123(0.242-0.103)	146.4	30,500円
2,780	18.7	100-242	0.099(0.192-0.083)	148.6	28,700円
2,920	18.7	100-242	0.099(0.192-0.083)	156.1	28,700円
2,890	18.7	100-242	0.099(0.192-0.083)	154.5	28,700円
2,830	18.7	100-242	0.099(0.192-0.083)	151.3	28,700円
2,740	18.7	100-242	0.099(0.192-0.083)	146.5	28,700円
2,040	13.7	100-242	0.074(0.142-0.063)	148.9	27,700円
2,140	13.7	100-242	0.074(0.142-0.063)	156.2	27,700円
2,120	13.7	100-242	0.074(0.142-0.063)	154.7	27,700円
2,080	13.7	100-242	0.074(0.142-0.063)	151.8	27,700円
2,010	13.7	100-242	0.074(0.142-0.063)	146.7	27,700円

	光源色 (色温度)	形式	品名コード	価格☆ (税別)	在庫区分
7,000lm タイプ (FHF32形 2灯器具相当 高出力(H)形)	昼光色(6,500K)	CET407DE-X14A	6223-5595	28,000円	○
	昼白色(5,000K)	CET407NE-X14A	6223-5596	28,000円	○
	白色(4,000K)	CET407WE-X14A	6223-5597	28,000円	▲
	温白色(3,500K)	CET407WWE-X14A	6223-5598	28,000円	▲
	電球色(3,000K)	CET407LE-X14A	6223-5599	28,000円	▲
6,000lm タイプ (FHF32形 2灯器具相当 高出力形)	昼光色(6,500K)	CET406DE-X14A	6223-5600	26,000円	○
	昼白色(5,000K)	CET406NE-X14A	6223-5601	26,000円	○
	白色(4,000K)	CET406WE-X14A	6223-5602	26,000円	▲
	温白色(3,500K)	CET406WWE-X14A	6223-5603	26,000円	▲
	電球色(3,000K)	CET406LE-X14A	6223-5604	26,000円	▲
5,200lm タイプ (FHF32形 2灯器具相当 定格出力(H)形)	昼光色(6,500K)	CET405DE-X14A	6223-5605	25,000円	○
	昼白色(5,000K)	CET405NE-X14A	6223-5606	25,000円	○
	白色(4,000K)	CET405WE-X14A	6223-5607	25,000円	▲
	温白色(3,500K)	CET405WWE-X14A	6223-5608	25,000円	▲
	電球色(3,000K)	CET405LE-X14A	6223-5609	25,000円	▲
4,400lm タイプ (FHF32形 2灯器具相当 定格出力形)	昼光色(6,500K)	CET404DE-X14A	6223-5610	23,000円	○
	昼白色(5,000K)	CET404NE-X14A	6223-5611	23,000円	○
	白色(4,000K)	CET404WE-X14A	6223-5612	23,000円	▲
	温白色(3,500K)	CET404WWE-X14A	6223-5613	23,000円	▲
	電球色(3,000K)	CET404LE-X14A	6223-5614	23,000円	▲
3,800lm タイプ (FLR40形 2灯器具相当 定格出力形)	昼光色(6,500K)	CET403DE-X14A	6223-5615	20,500円	○
	昼白色(5,000K)	CET403NE-X14A	6223-5616	20,500円	○
	白色(4,000K)	CET403WE-X14A	6223-5617	20,500円	▲
	温白色(3,500K)	CET403WWE-X14A	6223-5618	20,500円	▲
	電球色(3,000K)	CET403LE-X14A	6223-5619	20,500円	▲
3,000lm タイプ (FHF32形 1灯器具相当 高出力形)	昼光色(6,500K)	CET403DF-X14A	6223-5620	18,700円	○
	昼白色(5,000K)	CET403NF-X14A	6223-5621	18,700円	○
	白色(4,000K)	CET403WF-X14A	6223-5622	18,700円	▲
	温白色(3,500K)	CET403WWF-X14A	6223-5623	18,700円	▲
	電球色(3,000K)	CET403LF-X14A	6223-5624	18,700円	▲
2,200lm タイプ (FHF32形 1灯器具相当 定格出力形)	昼光色(6,500K)	CET402DE-X14A	6223-5625	17,700円	○
	昼白色(5,000K)	CET402NE-X14A	6223-5626	17,700円	○
	白色(4,000K)	CET402WE-X14A	6223-5627	17,700円	▲
	温白色(3,500K)	CET402WWE-X14A	6223-5628	17,700円	▲
	電球色(3,000K)	CET402LE-X14A	6223-5629	17,700円	▲

☑印はグリーン購入法適合品です。在庫区分…○:標準品 ▲:受注生産品(納期についてはお問い合わせください) ●:在庫限り品 数に限りがありま ()内数値は入力電流の範囲です。*LED光源寿命はLED単体で定められた温度設計に基づいて算出した設計寿命であり、使用環境・使用方法により寿命の交換はできません。*LED素子の発光色等のバラツキなどのため、同一形式商品でも商品ごとに発光色、明るさが異なる、またはムラが生じる場合がある業者様向けの積算見積価格であり、一般消費者様向けの販売価格ではありません。小売の価格については取扱店にお問い合わせください。

空調ダクト回避形
埋込穴幅300mm



TC4C 品名コード 6244-0720 在庫区分 ○ 価格(税別)☆ **8,800円**

連続調光・固定出力兼用形(連続調光の範囲: 100~約20%)
平均演色評価数: Ra85 LED光源寿命: 40,000時間 質量: 4.2kg
本体: 鋼板(白色) カバー: ポリカーボネート(乳白)
周囲温度: 5~35°Cでご使用ください。

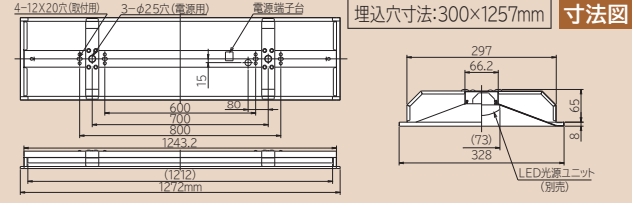

器具性能

定格光束 (lm)	定格消費電力 (W)	定格入力電圧 (V)	入力電流 (A)	器具エネルギー消費効率 (lm/W)	組み合わせ参考価格例 (税別)
6,300	43.6	100-242	0.227(0.444-0.190)	144.4	36,800円
6,620	43.6	100-242	0.227(0.444-0.190)	151.8	36,800円
6,550	43.6	100-242	0.227(0.444-0.190)	150.2	36,800円
6,420	43.6	100-242	0.227(0.444-0.190)	147.2	36,800円
6,210	43.6	100-242	0.227(0.444-0.190)	142.4	36,800円
5,400	37.4	100-242	0.196(0.382-0.165)	144.3	34,800円
5,680	37.4	100-242	0.196(0.382-0.165)	151.8	34,800円
5,620	37.4	100-242	0.196(0.382-0.165)	150.2	34,800円
5,510	37.4	100-242	0.196(0.382-0.165)	147.3	34,800円
5,330	37.4	100-242	0.196(0.382-0.165)	142.5	34,800円
4,680	31.9	100-242	0.169(0.327-0.142)	146.7	33,800円
4,920	31.9	100-242	0.169(0.327-0.142)	154.2	33,800円
4,870	31.9	100-242	0.169(0.327-0.142)	152.6	33,800円
4,770	31.9	100-242	0.169(0.327-0.142)	149.5	33,800円
4,610	31.9	100-242	0.169(0.327-0.142)	144.5	33,800円
3,960	27.5	100-242	0.142(0.281-0.119)	144.0	31,800円
4,160	27.5	100-242	0.142(0.281-0.119)	151.2	31,800円
4,110	27.5	100-242	0.142(0.281-0.119)	149.4	31,800円
4,040	27.5	100-242	0.142(0.281-0.119)	146.9	31,800円
3,900	27.5	100-242	0.142(0.281-0.119)	141.8	31,800円
3,410	23.7	100-242	0.123(0.242-0.103)	143.8	29,300円
3,590	23.7	100-242	0.123(0.242-0.103)	151.4	29,300円
3,550	23.7	100-242	0.123(0.242-0.103)	149.7	29,300円
3,480	23.7	100-242	0.123(0.242-0.103)	146.8	29,300円
3,370	23.7	100-242	0.123(0.242-0.103)	142.1	29,300円
2,700	18.7	100-242	0.099(0.192-0.083)	144.3	27,500円
2,840	18.7	100-242	0.099(0.192-0.083)	151.8	27,500円
2,810	18.7	100-242	0.099(0.192-0.083)	150.2	27,500円
2,760	18.7	100-242	0.099(0.192-0.083)	147.5	27,500円
2,660	18.7	100-242	0.099(0.192-0.083)	142.2	27,500円
1,980	13.7	100-242	0.074(0.142-0.063)	144.5	26,500円
2,080	13.7	100-242	0.074(0.142-0.063)	151.8	26,500円
2,060	13.7	100-242	0.074(0.142-0.063)	150.3	26,500円
2,020	13.7	100-242	0.074(0.142-0.063)	147.4	26,500円
1,950	13.7	100-242	0.074(0.142-0.063)	142.3	26,500円

オプション

吊具用取付アダプタ

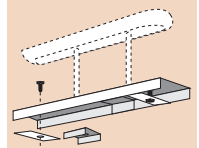
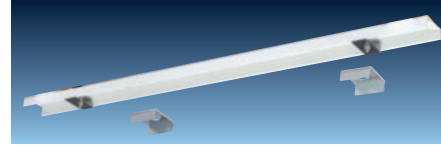

品名コード 6259-9071 在庫区分 ○ 価格(税別)☆ **JPAE01 2,300円**

本体: 鋼板(白色) 質量: 0.5kg
寸法: 全長840×幅56×高さ20mm
適合吊具: JPN04WH, JCN04WH
適合器具: PC4A1, PC4A1CP, PC4B1, PC4B1CP
(注1) 110形および特殊環境対応、非常灯付には使用できません。

交換形LEDベース器具を吊下げにする場合、吊具と組み合わせて使用する為のアダプタです。リニューアル等において既設の吊具が利用でき便利です。

吊具

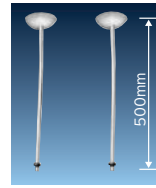

パイプ吊具 白色(2本1組)

品名コード 6259-9033 在庫区分 価格(税別)☆ **JPN04WH 3,440円**

(注1) 110形および特殊環境対応、非常灯付には使用できません。
(注2) 吊具用取付アダプタ(JPAE01)と組み合わせてご使用ください。

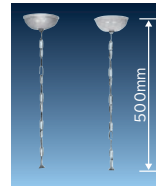

チェーン吊具 白色(2本1組)

品名コード 6259-9037 在庫区分 価格(税別)☆ **JCN04WH 2,920円**

チェーン吊具のリード線は、片側に黒の極性表示が入った白ダブル線(保護被覆つきVFFO.75mm)です。
(注1) 110形および特殊環境対応、非常灯付には使用できません。
(注2) 吊具用取付アダプタ(JPAE01)と組み合わせてご使用ください。

連結用金具

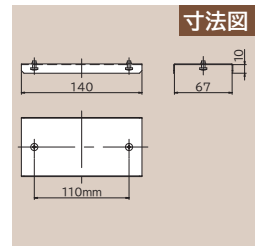
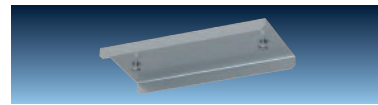

品名コード 6259-9211 在庫区分 価格(税別)☆ **BTC1 1,000円**

質量: 0.1kg
適合器具: TC4A, TC4B, TC4C
ZTC4A2, ZTC4B2, ZTC4C2

すので品切れの場合は、ご容赦願います。 *仕様表の定格消費電力、入力電流、固有エネルギー消費効率は入力電圧200Vの値です。 *入力電流欄のは異なります。また、LEDモジュールとしての寿命であり、照明器具としての寿命は他の光源を使用した場合と同様の8~10年です。また、LEDモジュールのみります。 *調光して使用する場合は制御装置(別売)と組み合わせてご使用ください。詳しくはLED照明総合カタログをご覧ください。 ☆この価格は事

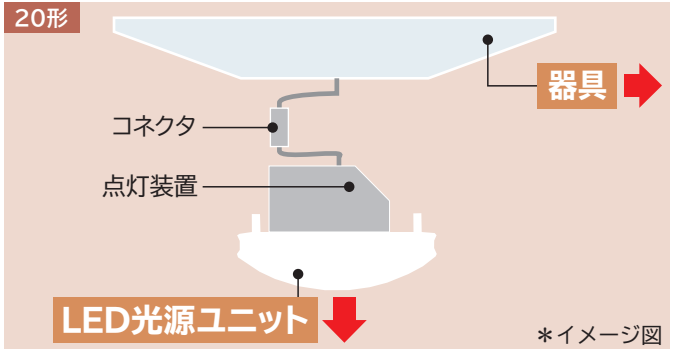

*イメージ図

LED光源ユニット					
	光源色 (色温度)	形式	品名コード	価格☆ (税別)	在庫 区分
3,200lm タイプ (FHF16形 2灯器具相当 高出力形)	昼光色(6,500K)	CE203DE-X14A	6223-5635	19,000円	▲
	昼白色(5,000K)	CE203NE-X14A	6223-5636	19,000円	○
	白 色(4,000K)	CE203WE-X14A	6223-5637	19,000円	▲
	温白色(3,500K)	CE203WWE-X14A	6223-5638	19,000円	▲
	電球色(3,000K)	CE203LE-X14A	6223-5639	19,000円	▲
1,600lm タイプ (FHF16形 1灯器具相当 高出力形)	昼光色(6,500K)	CE201DE-X14A	6223-5640	15,000円	▲
	昼白色(5,000K)	CE201NE-X14A	6223-5641	15,000円	○
	白 色(4,000K)	CE201WE-X14A	6223-5642	15,000円	▲
	温白色(3,500K)	CE201WWE-X14A	6223-5643	15,000円	▲
	電球色(3,000K)	CE201LE-X14A	6223-5644	15,000円	▲

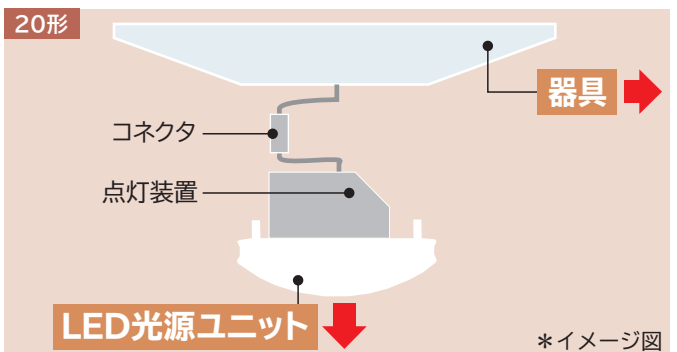

*イメージ図

LED光源ユニット					
	光源色 (色温度)	形式	品名コード	価格☆ (税別)	在庫 区分
3,200lm タイプ (FHF16形 2灯器具相当 高出力形)	昼光色(6,500K)	CE203DE-X14A	6223-5635	19,000円	▲
	昼白色(5,000K)	CE203NE-X14A	6223-5636	19,000円	○
	白 色(4,000K)	CE203WE-X14A	6223-5637	19,000円	▲
	温白色(3,500K)	CE203WWE-X14A	6223-5638	19,000円	▲
	電球色(3,000K)	CE203LE-X14A	6223-5639	19,000円	▲
1,600lm タイプ (FHF16形 1灯器具相当 高出力形)	昼光色(6,500K)	CE201DE-X14A	6223-5640	15,000円	▲
	昼白色(5,000K)	CE201NE-X14A	6223-5641	15,000円	○
	白 色(4,000K)	CE201WE-X14A	6223-5642	15,000円	▲
	温白色(3,500K)	CE201WWE-X14A	6223-5643	15,000円	▲
	電球色(3,000K)	CE201LE-X14A	6223-5644	15,000円	▲

■印はグリーン購入法適合品です。 在庫区分…○:標準品 ▲:受注生産品(納期
入力電流の範囲です。 *LED光源寿命はLED単体で定められた温度設計に基づい
と同様の8~10年です。また、LEDモジュールのみの交換はできません。 *LED素子
置(別売)と組み合わせてご使用ください。詳しくはLED照明総合カタログをご覧くだ

逆富士形 幅160mm

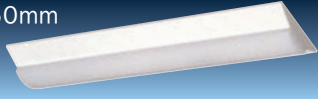

NC2A1

品名コード 6232-3005 在庫区分 ○ 価格(税別)☆ **2,500円**

連続調光・固定出力兼用形(連続調光の範囲: 100~約20%)
 平均演色評価数: Ra85 LED光源寿命: 40,000時間 質量: 1.5kg
 本体: 鋼板(白色) カバー: ポリカーボネート(乳白)
 周囲温度: 5~35℃でご使用ください。

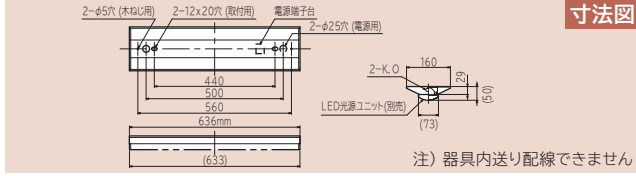

寸法図

器具性能

定格光束 (lm)	定格消費電力 (W)	定格入力電圧 (V)	入力電流 (A)	固有エネルギー消費効率 (lm/W)	組み合わせ参考価格例 (税別)
3,040	21.3	100-242	0.112(0.218-0.094)	142.7	21,500円
3,200	21.3	100-242	0.112(0.218-0.094)	150.2	21,500円
3,170	21.3	100-242	0.112(0.218-0.094)	148.8	21,500円
3,100	21.3	100-242	0.112(0.218-0.094)	145.5	21,500円
3,000	21.3	100-242	0.112(0.218-0.094)	140.8	21,500円
1,540	11.2	100-242	0.061(0.117-0.053)	137.5	17,500円
1,620	11.2	100-242	0.061(0.117-0.053)	144.6	17,500円
1,600	11.2	100-242	0.061(0.117-0.053)	142.8	17,500円
1,570	11.2	100-242	0.061(0.117-0.053)	140.1	17,500円
1,520	11.2	100-242	0.061(0.117-0.053)	135.7	17,500円

逆富士形 230mm

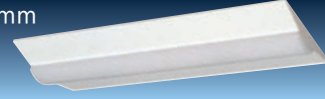

NC2B1

品名コード 6232-3006 在庫区分 ○ 価格(税別)☆ **2,700円**

連続調光・固定出力兼用形(連続調光の範囲: 100~約20%)
 平均演色評価数: Ra85 LED光源寿命: 40,000時間 質量: 1.6kg
 本体: 鋼板(白色) カバー: ポリカーボネート(乳白)
 周囲温度: 5~35℃でご使用ください。

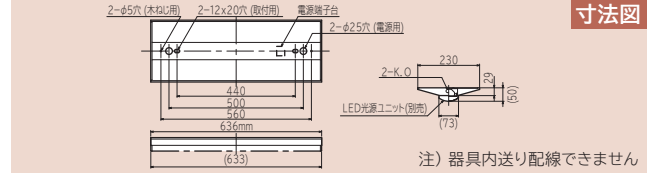

寸法図

器具性能

定格光束 (lm)	定格消費電力 (W)	定格入力電圧 (V)	入力電流 (A)	固有エネルギー消費効率 (lm/W)	組み合わせ参考価格例 (税別)
3,040	21.3	100-242	0.112(0.218-0.094)	142.7	21,700円
3,200	21.3	100-242	0.112(0.218-0.094)	150.2	21,700円
3,170	21.3	100-242	0.112(0.218-0.094)	148.8	21,700円
3,100	21.3	100-242	0.112(0.218-0.094)	145.5	21,700円
3,000	21.3	100-242	0.112(0.218-0.094)	140.8	21,700円
1,540	11.2	100-242	0.061(0.117-0.053)	137.5	17,700円
1,620	11.2	100-242	0.061(0.117-0.053)	144.6	17,700円
1,600	11.2	100-242	0.061(0.117-0.053)	142.8	17,700円
1,570	11.2	100-242	0.061(0.117-0.053)	140.1	17,700円
1,520	11.2	100-242	0.061(0.117-0.053)	135.7	17,700円

光源ユニット形式

- CE203DE-X14A
- CE203NE-X14A
- CE203WE-X14A
- CE203WWE-X14A
- CE203LE-X14A
- CE201DE-X14A
- CE201NE-X14A
- CE201WE-X14A
- CE201WWE-X14A
- CE201LE-X14A

トラフ形

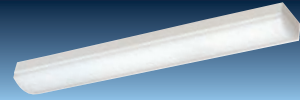

PC2A1

品名コード 6230-2105 在庫区分 ○ 価格(税別)☆ **2,500円**

連続調光・固定出力兼用形(連続調光の範囲: 100~約20%)
 平均演色評価数: Ra85 LED光源寿命: 40,000時間 質量: 1.2kg
 本体: 鋼板(白色) カバー: ポリカーボネート(乳白)
 周囲温度: 5~35℃でご使用ください。

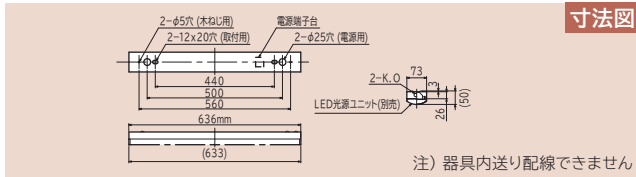

寸法図

器具性能

定格光束 (lm)	定格消費電力 (W)	定格入力電圧 (V)	入力電流 (A)	固有エネルギー消費効率 (lm/W)	組み合わせ参考価格例 (税別)
3,040	21.3	100-242	0.112(0.218-0.094)	142.7	21,500円
3,200	21.3	100-242	0.112(0.218-0.094)	150.2	21,500円
3,170	21.3	100-242	0.112(0.218-0.094)	148.8	21,500円
3,100	21.3	100-242	0.112(0.218-0.094)	145.5	21,500円
3,000	21.3	100-242	0.112(0.218-0.094)	140.8	21,500円
1,540	11.2	100-242	0.061(0.117-0.053)	137.5	17,500円
1,620	11.2	100-242	0.061(0.117-0.053)	144.6	17,500円
1,600	11.2	100-242	0.061(0.117-0.053)	142.8	17,500円
1,570	11.2	100-242	0.061(0.117-0.053)	140.1	17,500円
1,520	11.2	100-242	0.061(0.117-0.053)	135.7	17,500円

笠付形

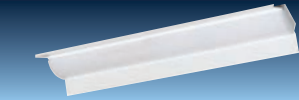

PC2B1

品名コード 6230-2106 在庫区分 ○ 価格(税別)☆ **2,900円**

連続調光・固定出力兼用形(連続調光の範囲: 100~約20%)
 平均演色評価数: Ra85 LED光源寿命: 40,000時間 質量: 1.5kg
 本体: 鋼板(白色) カバー: ポリカーボネート(乳白)
 周囲温度: 5~35℃でご使用ください。

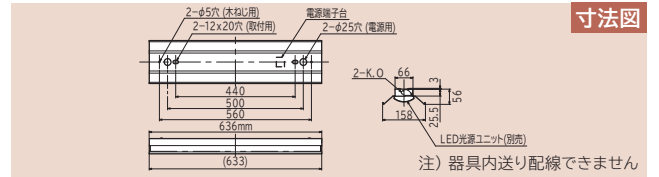

寸法図

器具性能

定格光束 (lm)	定格消費電力 (W)	定格入力電圧 (V)	入力電流 (A)	固有エネルギー消費効率 (lm/W)	組み合わせ参考価格例 (税別)
2,990	21.3	100-242	0.112(0.218-0.094)	140.3	21,900円
3,140	21.3	100-242	0.112(0.218-0.094)	147.4	21,900円
3,110	21.3	100-242	0.112(0.218-0.094)	146.0	21,900円
3,050	21.3	100-242	0.112(0.218-0.094)	143.1	21,900円
2,940	21.3	100-242	0.112(0.218-0.094)	138.0	21,900円
1,510	11.2	100-242	0.061(0.117-0.053)	134.8	17,900円
1,590	11.2	100-242	0.061(0.117-0.053)	141.9	17,900円
1,570	11.2	100-242	0.061(0.117-0.053)	140.1	17,900円
1,540	11.2	100-242	0.061(0.117-0.053)	137.5	17,900円
1,490	11.2	100-242	0.061(0.117-0.053)	133.0	17,900円

光源ユニット形式

- CE203DE-X14A
- CE203NE-X14A
- CE203WE-X14A
- CE203WWE-X14A
- CE203LE-X14A
- CE201DE-X14A
- CE201NE-X14A
- CE201WE-X14A
- CE201WWE-X14A
- CE201LE-X14A

についてはお問い合わせください) *仕様様の定格消費電力、入力電流、固有エネルギー消費効率は入力電圧200Vの値です。 *入力電流欄の()内数値は算出した設計寿命であり、使用環境・使用方法により寿命は異なります。また、LEDモジュールとしての寿命であり、照明器具としての寿命は他の光源を使用した場合の発光色等のバラツキなどのため、同一形式商品でも商品ごとに発光色、明るさが異なる、またはムラが生じる場合があります。 *調光して使用する場合は制御装置。 ☆この価格は事業者様向けの積算見積価格であり、一般消費者様向けの販売価格ではありません。小売の価格については取扱店にお問い合わせください。

一般形器具と非常灯が一体化している 交換形LEDベース器具です。

火災や地震などで電気の供給が断たれた場合、非常用電源が蓄電池で避難に必要な照度(2lx以上)で30分以上、自動で点灯します。

1 一般形器具と非常灯を一体化。 非常時以外は一般照明として使用できます。

一般形と同じ「かんたん取り付け」で、設置性に配慮。一般形と同じ光源ユニットが使用できるので、光源ユニットの交換で、明るさや光色を変更できます。

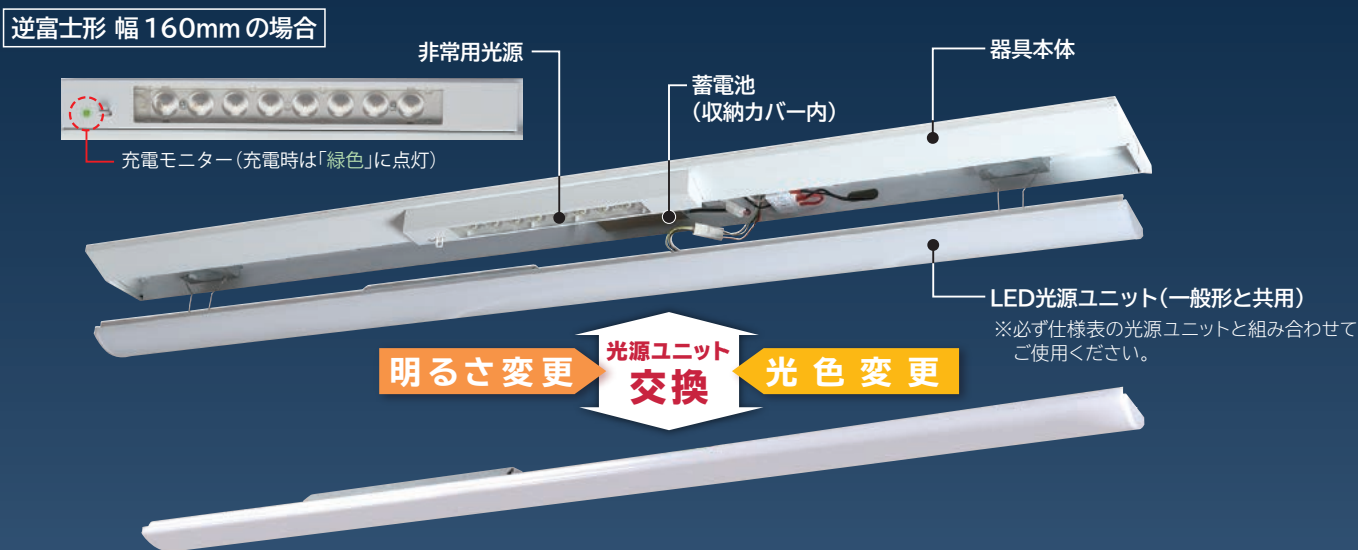

2 「つながる光」でライン照明を実現 ※「埋込形」を除く。

一般形と同じ器具高さ・器具長さ・光源ユニットなので、一般形と連結して「つながる光」のライン照明が実現できます。

寸法比較 逆富士形 幅 160mm の場合

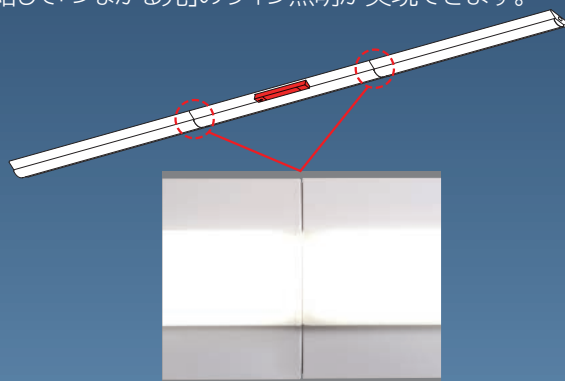

●蓄電池の交換は器具を外すことなくかんたんにできます。



光源ユニットを外します。

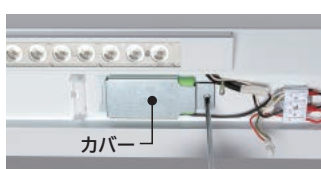

蓄電池の収納カバーをドライバーを使って外します。



蓄電池を交換します。

蓄電池の取り替え寿命目安は4~6年です。定期的に点検・交換してください。

逆富士形 幅160mm

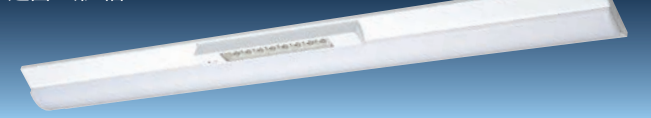

ZNC4A2 品名コード 6253-3718 在庫区分 ○ 価格(税別)☆ **49,000円**

評定番号:LALE-010
 非常時:非常用光源点灯/常時:LED光源ユニット点灯
 連続調光・固定出力兼用形(連続調光の範囲:100~約20%) 質量:3.1kg
 ●本体:鋼板(白色)
 蓄電池:6H145BA 点検スイッチ付 充電モニタ(緑色)付
 ●非常用光源 カバー:ガラス 昼白色(5,000K)
 ●LED光源ユニット カバー:ポリカーボネート(乳白) 平均演色評価数:Ra85
 LED光源寿命:40,000時間
 周囲温度:5~35℃でご使用ください。
 *必ず下表の光源ユニットと組み合わせてご使用ください。

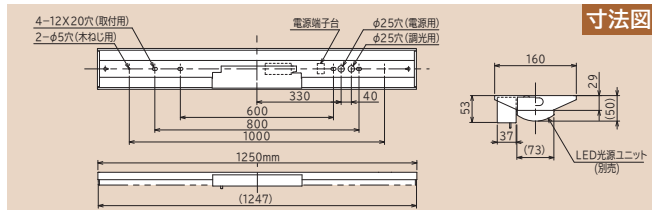

保守率:0.93(照度:2.0lx範囲) 全光束:755lm

器具取付高さ(m)	2.1	2.4	2.6	3.0	4.0
単体配置	A1	5.0	5.3	5.5	5.7
	B1	5.8	6.1	6.2	6.4
直線配置	A2	12.1	13.1	13.6	14.4
	B2	13.3	14.5	15.2	16.5
四角配置	A4	10.0	10.9	11.5	12.6
	B4	10.8	11.9	12.5	13.7

注1) 48時間充電してからご使用ください。充電しないと非常点灯しません。
 注2) 一般屋内専用(水平天井取付専用)です。特殊環境(屋外を含む)では使用できません。

	光源色(色温度)	形式	品名コード	価格☆(税別)	在庫区分
7,000lm タイプ (FHF32形 2灯器具相当 高出力(H)形)	昼光色(6,500K)	CE407DE-X14A	6223-5560	28,000円	○
	昼白色(5,000K)	CE407NE-X14A	6223-5561	28,000円	○
	白色(4,000K)	CE407WE-X14A	6223-5562	28,000円	▲
	温白色(3,500K)	CE407WWE-X14A	6223-5563	28,000円	▲
	電球色(3,000K)	CE407LE-X14A	6223-5564	28,000円	▲
6,000lm タイプ (FHF32形 2灯器具相当 高出力形)	昼光色(6,500K)	CE406DE-X14A	6223-5565	26,000円	○
	昼白色(5,000K)	CE406NE-X14A	6223-5566	26,000円	○
	白色(4,000K)	CE406WE-X14A	6223-5567	26,000円	▲
	温白色(3,500K)	CE406WWE-X14A	6223-5568	26,000円	▲
	電球色(3,000K)	CE406LE-X14A	6223-5569	26,000円	▲
5,200lm タイプ (FHF32形 2灯器具相当 定格出力(H)形)	昼光色(6,500K)	CE405DE-X14A	6223-5570	25,000円	○
	昼白色(5,000K)	CE405NE-X14A	6223-5571	25,000円	○
	白色(4,000K)	CE405WE-X14A	6223-5572	25,000円	▲
	温白色(3,500K)	CE405WWE-X14A	6223-5573	25,000円	▲
	電球色(3,000K)	CE405LE-X14A	6223-5574	25,000円	▲
4,400lm タイプ (FHF32形 2灯器具相当 定格出力形)	昼光色(6,500K)	CE404DE-X14A	6223-5575	23,000円	○
	昼白色(5,000K)	CE404NE-X14A	6223-5576	23,000円	○
	白色(4,000K)	CE404WE-X14A	6223-5577	23,000円	▲
	温白色(3,500K)	CE404WWE-X14A	6223-5578	23,000円	▲
	電球色(3,000K)	CE404LE-X14A	6223-5579	23,000円	▲
3,800lm タイプ (FLR40形 2灯器具相当 定格出力形)	昼光色(6,500K)	CE403DE-X14A	6223-5580	20,500円	○
	昼白色(5,000K)	CE403NE-X14A	6223-5581	20,500円	○
	白色(4,000K)	CE403WE-X14A	6223-5582	20,500円	▲
	温白色(3,500K)	CE403WWE-X14A	6223-5583	20,500円	▲
	電球色(3,000K)	CE403LE-X14A	6223-5584	20,500円	▲
3,000lm タイプ (FHF32形 1灯器具相当 高出力形)	昼光色(6,500K)	CE403DF-X14A	6223-5585	18,700円	○
	昼白色(5,000K)	CE403NF-X14A	6223-5586	18,700円	○
	白色(4,000K)	CE403WF-X14A	6223-5587	18,700円	▲
	温白色(3,500K)	CE403WWF-X14A	6223-5588	18,700円	▲
	電球色(3,000K)	CE403LF-X14A	6223-5589	18,700円	▲
2,200lm タイプ (FHF32形 1灯器具相当 定格出力形)	昼光色(6,500K)	CE402DE-X14A	6223-5590	17,700円	○
	昼白色(5,000K)	CE402NE-X14A	6223-5591	17,700円	○
	白色(4,000K)	CE402WE-X14A	6223-5592	17,700円	▲
	温白色(3,500K)	CE402WWE-X14A	6223-5593	17,700円	▲
	電球色(3,000K)	CE402LE-X14A	6223-5594	17,700円	▲

器具性能					組み合わせ 参考価格例 (税別)
定格 光束 (lm)	定格 消費電力 (W)	定格入力 電圧 (V)	入力 電流 (A)	器具消費効率 (lm/W)	
6,660	45.1	100-242	0.243(0.468-0.206)	147.6	77,000円
7,000	45.1	100-242	0.243(0.468-0.206)	155.2	77,000円
6,920	45.1	100-242	0.243(0.468-0.206)	153.4	77,000円
6,790	45.1	100-242	0.243(0.468-0.206)	150.5	77,000円
6,560	45.1	100-242	0.243(0.468-0.206)	145.4	77,000円
5,710	38.9	100-242	0.212(0.406-0.181)	146.7	75,000円
6,000	38.9	100-242	0.212(0.406-0.181)	154.2	75,000円
5,930	38.9	100-242	0.212(0.406-0.181)	152.4	75,000円
5,820	38.9	100-242	0.212(0.406-0.181)	149.6	75,000円
5,630	38.9	100-242	0.212(0.406-0.181)	144.7	75,000円
4,950	33.4	100-242	0.185(0.351-0.158)	148.2	74,000円
5,200	33.4	100-242	0.185(0.351-0.158)	155.6	74,000円
5,140	33.4	100-242	0.185(0.351-0.158)	153.8	74,000円
5,040	33.4	100-242	0.185(0.351-0.158)	150.8	74,000円
4,880	33.4	100-242	0.185(0.351-0.158)	146.1	74,000円
4,190	29.0	100-242	0.158(0.305-0.135)	144.4	72,000円
4,400	29.0	100-242	0.158(0.305-0.135)	151.7	72,000円
4,350	29.0	100-242	0.158(0.305-0.135)	150.0	72,000円
4,270	29.0	100-242	0.158(0.305-0.135)	147.2	72,000円
4,130	29.0	100-242	0.158(0.305-0.135)	142.4	72,000円
3,610	25.2	100-242	0.139(0.266-0.119)	143.2	69,500円
3,800	25.2	100-242	0.139(0.266-0.119)	150.7	69,500円
3,760	25.2	100-242	0.139(0.266-0.119)	149.2	69,500円
3,690	25.2	100-242	0.139(0.266-0.119)	146.4	69,500円
3,560	25.2	100-242	0.139(0.266-0.119)	141.2	69,500円
2,850	20.2	100-242	0.115(0.216-0.099)	141.0	67,700円
3,000	20.2	100-242	0.115(0.216-0.099)	148.5	67,700円
2,970	20.2	100-242	0.115(0.216-0.099)	147.0	67,700円
2,910	20.2	100-242	0.115(0.216-0.099)	144.0	67,700円
2,810	20.2	100-242	0.115(0.216-0.099)	139.1	67,700円
2,090	15.2	100-242	0.090(0.166-0.079)	137.5	66,700円
2,200	15.2	100-242	0.090(0.166-0.079)	144.7	66,700円
2,180	15.2	100-242	0.090(0.166-0.079)	143.4	66,700円
2,130	15.2	100-242	0.090(0.166-0.079)	140.1	66,700円
2,060	15.2	100-242	0.090(0.166-0.079)	135.5	66,700円

G印はグリーン購入法適合品です。 在庫区分…○:標準品 ▲:受注生産品(納期についてはお問い合わせください) *仕様表の定格消費電力、入力電流、固有エネルギー消費効率は入力電圧200Vの値です。 *入力電流欄の()内数値は入力電流の範囲です。 *LED光源寿命はLED単体で定められた温度設計に基づいて算出した設計寿命であり、使用環境・使用方法により寿命は異なります。また、LEDモジュールとしての寿命であり、照明器具としての寿命は他の光源を使用した場合と同様の8~10年です。また、LEDモジュールのみの交換はできません。 *LED素子の発光色等のバラツキなどのため、同一形式商品でも商品ごとに発光色、明るさが異なる、またはムラが生じる場合があります。 *調光して使用する場合は制御装置(別売)と組み合わせてご使用ください。詳しくはLED照明総合カタログをご覧ください。
 ☆この価格は事業者様向けの積算見積価格であり、一般消費者様向けの販売価格ではありません。小売の価格については取扱店にお問い合わせください。

非常灯付 直付形 40形

逆富士形 幅230mm



ZNC4B2 品名コード 6253-3719 在庫区分 ○ 価格(税別)★ **49,200円**

評定番号: LALE-010
 非常時: 非常用光源点灯 / 常時: LED光源ユニット点灯
 連続調光・固定出力兼用形(連続調光の範囲: 100~約20%) 質量: 3.4kg
 ● 本体: 鋼板(白色)
 蓄電池: 6H145BA 点検スイッチ付 充電モニタ(緑色)付
 ● 非常用光源 カバー: ガラス 昼白色(5,000K)
 ● LED光源ユニット カバー: ポリカーボネート(乳白) 平均演色評価数: Ra85
 LED光源寿命: 40,000時間
 周囲温度: 5~35℃でご使用ください。
 *必ず下表の光源ユニットと組み合わせてご使用ください。

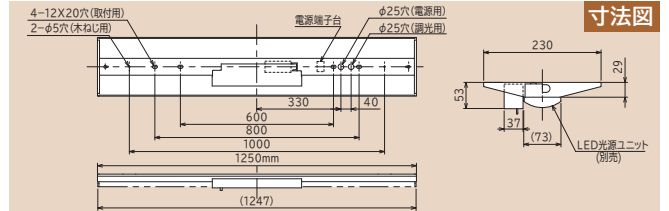

保守率: 0.93(照度: 2.0lx範囲) 全光束: 755lm

器具取付高さ(m)	2.1	2.4	2.6	3.0	4.0
単体配置	A1 5.0	B1 5.3	5.5	5.7	5.8
直線配置	A2 12.1	B2 13.1	13.6	14.4	16.0
四角配置	A4 10.0	B4 10.9	11.5	12.6	14.7

注1) 48時間充電してからご使用ください。充電しないと非常点灯しません。
 注2) 一般屋内専用(水平天井取付専用)です。特殊環境(屋外を含む)では使用できません。

	光源色(色温度)	形式	品名コード	価格★(税別)	在庫区分
7,000lm タイプ (FHF32形 2灯器具相当 高出力(H)形)	昼光色(6,500K)	CE407DE-X14A	6223-5560	28,000円	○
	昼白色(5,000K)	CE407NE-X14A	6223-5561	28,000円	○
	白色(4,000K)	CE407WE-X14A	6223-5562	28,000円	▲
	温白色(3,500K)	CE407WWE-X14A	6223-5563	28,000円	▲
	電球色(3,000K)	CE407LE-X14A	6223-5564	28,000円	▲
6,000lm タイプ (FHF32形 2灯器具相当 高出力形)	昼光色(6,500K)	CE406DE-X14A	6223-5565	26,000円	○
	昼白色(5,000K)	CE406NE-X14A	6223-5566	26,000円	○
	白色(4,000K)	CE406WE-X14A	6223-5567	26,000円	▲
	温白色(3,500K)	CE406WWE-X14A	6223-5568	26,000円	▲
	電球色(3,000K)	CE406LE-X14A	6223-5569	26,000円	▲
5,200lm タイプ (FHF32形 2灯器具相当 定格出力(H)形)	昼光色(6,500K)	CE405DE-X14A	6223-5570	25,000円	○
	昼白色(5,000K)	CE405NE-X14A	6223-5571	25,000円	○
	白色(4,000K)	CE405WE-X14A	6223-5572	25,000円	▲
	温白色(3,500K)	CE405WWE-X14A	6223-5573	25,000円	▲
	電球色(3,000K)	CE405LE-X14A	6223-5574	25,000円	▲
4,400lm タイプ (FHF32形 2灯器具相当 定格出力形)	昼光色(6,500K)	CE404DE-X14A	6223-5575	23,000円	○
	昼白色(5,000K)	CE404NE-X14A	6223-5576	23,000円	○
	白色(4,000K)	CE404WE-X14A	6223-5577	23,000円	▲
	温白色(3,500K)	CE404WWE-X14A	6223-5578	23,000円	▲
	電球色(3,000K)	CE404LE-X14A	6223-5579	23,000円	▲
3,800lm タイプ (FLR40形 2灯器具相当 定格出力形)	昼光色(6,500K)	CE403DE-X14A	6223-5580	20,500円	○
	昼白色(5,000K)	CE403NE-X14A	6223-5581	20,500円	○
	白色(4,000K)	CE403WE-X14A	6223-5582	20,500円	▲
	温白色(3,500K)	CE403WWE-X14A	6223-5583	20,500円	▲
	電球色(3,000K)	CE403LE-X14A	6223-5584	20,500円	▲
3,000lm タイプ (FHF32形 1灯器具相当 高出力形)	昼光色(6,500K)	CE403DF-X14A	6223-5585	18,700円	○
	昼白色(5,000K)	CE403NF-X14A	6223-5586	18,700円	○
	白色(4,000K)	CE403WF-X14A	6223-5587	18,700円	▲
	温白色(3,500K)	CE403WWF-X14A	6223-5588	18,700円	▲
	電球色(3,000K)	CE403LF-X14A	6223-5589	18,700円	▲
2,200lm タイプ (FHF32形 1灯器具相当 定格出力形)	昼光色(6,500K)	CE402DE-X14A	6223-5590	17,700円	○
	昼白色(5,000K)	CE402NE-X14A	6223-5591	17,700円	○
	白色(4,000K)	CE402WE-X14A	6223-5592	17,700円	▲
	温白色(3,500K)	CE402WWE-X14A	6223-5593	17,700円	▲
	電球色(3,000K)	CE402LE-X14A	6223-5594	17,700円	▲

器具性能					組み合わせ 参考価格例 (税別)
定格 光束 (lm)	定格 消費電力 (W)	定格入力 電圧 (V)	入力 電流 (A)	器具エネルギー 消費効率 (lm/W)	
6,660	45.1	100-242	0.243(0.468-0.206)	147.6	77,200円
7,000	45.1	100-242	0.243(0.468-0.206)	155.2	77,200円
6,920	45.1	100-242	0.243(0.468-0.206)	153.4	77,200円
6,790	45.1	100-242	0.243(0.468-0.206)	150.5	77,200円
6,560	45.1	100-242	0.243(0.468-0.206)	145.4	77,200円
5,710	38.9	100-242	0.212(0.406-0.181)	146.7	75,200円
6,000	38.9	100-242	0.212(0.406-0.181)	154.2	75,200円
5,930	38.9	100-242	0.212(0.406-0.181)	152.4	75,200円
5,820	38.9	100-242	0.212(0.406-0.181)	149.6	75,200円
5,630	38.9	100-242	0.212(0.406-0.181)	144.7	75,200円
4,950	33.4	100-242	0.185(0.351-0.158)	148.2	74,200円
5,200	33.4	100-242	0.185(0.351-0.158)	155.6	74,200円
5,140	33.4	100-242	0.185(0.351-0.158)	153.8	74,200円
5,040	33.4	100-242	0.185(0.351-0.158)	150.8	74,200円
4,880	33.4	100-242	0.185(0.351-0.158)	146.1	74,200円
4,190	29.0	100-242	0.158(0.305-0.135)	144.4	72,200円
4,400	29.0	100-242	0.158(0.305-0.135)	151.7	72,200円
4,350	29.0	100-242	0.158(0.305-0.135)	150.0	72,200円
4,270	29.0	100-242	0.158(0.305-0.135)	147.2	72,200円
4,130	29.0	100-242	0.158(0.305-0.135)	142.4	72,200円
3,610	25.2	100-242	0.139(0.266-0.119)	143.2	69,700円
3,800	25.2	100-242	0.139(0.266-0.119)	150.7	69,700円
3,760	25.2	100-242	0.139(0.266-0.119)	149.2	69,700円
3,690	25.2	100-242	0.139(0.266-0.119)	146.4	69,700円
3,560	25.2	100-242	0.139(0.266-0.119)	141.2	69,700円
2,850	20.2	100-242	0.115(0.216-0.099)	141.0	67,900円
3,000	20.2	100-242	0.115(0.216-0.099)	148.5	67,900円
2,970	20.2	100-242	0.115(0.216-0.099)	147.0	67,900円
2,910	20.2	100-242	0.115(0.216-0.099)	144.0	67,900円
2,810	20.2	100-242	0.115(0.216-0.099)	139.1	67,900円
2,090	15.2	100-242	0.090(0.166-0.079)	137.5	66,900円
2,200	15.2	100-242	0.090(0.166-0.079)	144.7	66,900円
2,180	15.2	100-242	0.090(0.166-0.079)	143.4	66,900円
2,130	15.2	100-242	0.090(0.166-0.079)	140.1	66,900円
2,060	15.2	100-242	0.090(0.166-0.079)	135.5	66,900円

印はグリーン購入法適合品です。 在庫区分…○:標準品 ▲:受注生産品(納期についてはお問い合わせください) *仕様書の定格消費電力、入力
 温度設計に基づいて算出した設計寿命であり、使用環境・使用方法により寿命は異なります。また、LEDモジュールとしての寿命であり、照明器具としての寿命
 商品でも商品ごとに発光色、明るさが異なる、またはムラが生じる場合があります。 *調光して使用する場合は制御装置(別売)と組み合わせてご使用くだ
 小売の価格については取扱店にお問い合わせください。

トラフ形

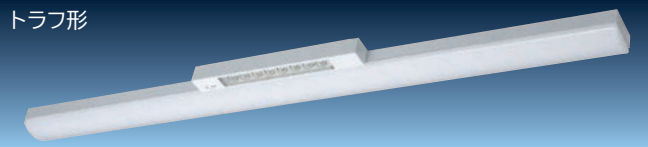

ZPC4A2

品名コード 6253-3721 在庫区分 ○ 価格(税別)☆ 49,000円

評定番号:LALE-010

非常時:非常用光源点灯/常時:LED光源ユニット点灯
連続調光・固定出力兼用形(連続調光の範囲:100~約20%) 質量:2.7kg

- 本体:鋼板(白色)
- 蓄電池:6H145BA 点検スイッチ付 充電モニタ(緑色)付
- 非常用光源 カバー:ガラス 昼白色(5,000K)
- LED光源ユニット カバー:ポリカーボネート(乳白) 平均演色評価数:Ra85
- LED光源寿命:40,000時間
- 周囲温度:5~35℃でご使用ください。
- *必ず下表の光源ユニットと組み合わせてご使用ください。

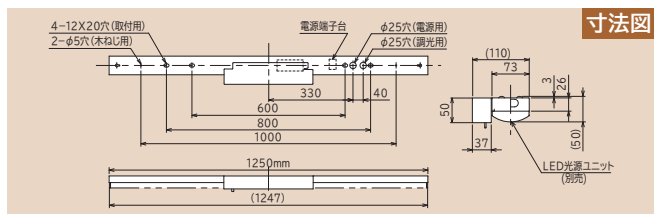

保守率:0.93(照度:2.0lx範囲) 全光束:755lm

器具取付高さ(m)	2.1	2.4	2.6	3.0	4.0	
単体配置	A1	5.0	5.3	5.5	5.7	5.8
	B1	5.8	6.1	6.2	5.8	4.0
直線配置	A2	12.1	13.1	13.6	14.4	16.0
	B2	13.3	14.5	15.2	16.5	17.6
四角配置	A4	10.0	10.9	11.5	12.6	14.7
	B4	10.8	11.9	12.5	13.7	16.7

注1) 48時間充電してからご使用ください。充電しないと非常点灯しません。
注2) 一般屋内専用(水平天井取付専用)です。特殊環境(屋外を含む)では使用できません。

	光源色 (色温度)	形式	品名コード	価格☆ (税別)	在庫 区分
7,000lm タイプ (FHF32形 2灯器具相当 高出力(H)形)	昼光色(6,500K)	CE407DE-X14A	6223-5560	28,000円	○
	昼白色(5,000K)	CE407NE-X14A	6223-5561	28,000円	○
	白色(4,000K)	CE407WE-X14A	6223-5562	28,000円	▲
	温白色(3,500K)	CE407WWE-X14A	6223-5563	28,000円	▲
	電球色(3,000K)	CE407LE-X14A	6223-5564	28,000円	▲
6,000lm タイプ (FHF32形 2灯器具相当 高出力形)	昼光色(6,500K)	CE406DE-X14A	6223-5565	26,000円	○
	昼白色(5,000K)	CE406NE-X14A	6223-5566	26,000円	○
	白色(4,000K)	CE406WE-X14A	6223-5567	26,000円	▲
	温白色(3,500K)	CE406WWE-X14A	6223-5568	26,000円	▲
	電球色(3,000K)	CE406LE-X14A	6223-5569	26,000円	▲
5,200lm タイプ (FHF32形 2灯器具相当 定格出力(H)形)	昼光色(6,500K)	CE405DE-X14A	6223-5570	25,000円	○
	昼白色(5,000K)	CE405NE-X14A	6223-5571	25,000円	○
	白色(4,000K)	CE405WE-X14A	6223-5572	25,000円	▲
	温白色(3,500K)	CE405WWE-X14A	6223-5573	25,000円	▲
	電球色(3,000K)	CE405LE-X14A	6223-5574	25,000円	▲
4,400lm タイプ (FHF32形 2灯器具相当 定格出力形)	昼光色(6,500K)	CE404DE-X14A	6223-5575	23,000円	○
	昼白色(5,000K)	CE404NE-X14A	6223-5576	23,000円	○
	白色(4,000K)	CE404WE-X14A	6223-5577	23,000円	▲
	温白色(3,500K)	CE404WWE-X14A	6223-5578	23,000円	▲
	電球色(3,000K)	CE404LE-X14A	6223-5579	23,000円	▲
3,800lm タイプ (FLR40形 2灯器具相当 定格出力形)	昼光色(6,500K)	CE403DE-X14A	6223-5580	20,500円	○
	昼白色(5,000K)	CE403NE-X14A	6223-5581	20,500円	○
	白色(4,000K)	CE403WE-X14A	6223-5582	20,500円	▲
	温白色(3,500K)	CE403WWE-X14A	6223-5583	20,500円	▲
	電球色(3,000K)	CE403LE-X14A	6223-5584	20,500円	▲
3,000lm タイプ (FHF32形 1灯器具相当 高出力形)	昼光色(6,500K)	CE403DF-X14A	6223-5585	18,700円	○
	昼白色(5,000K)	CE403NF-X14A	6223-5586	18,700円	○
	白色(4,000K)	CE403WF-X14A	6223-5587	18,700円	▲
	温白色(3,500K)	CE403WWF-X14A	6223-5588	18,700円	▲
	電球色(3,000K)	CE403LF-X14A	6223-5589	18,700円	▲
2,200lm タイプ (FHF32形 1灯器具相当 定格出力形)	昼光色(6,500K)	CE402DE-X14A	6223-5590	17,700円	○
	昼白色(5,000K)	CE402NE-X14A	6223-5591	17,700円	○
	白色(4,000K)	CE402WE-X14A	6223-5592	17,700円	▲
	温白色(3,500K)	CE402WWE-X14A	6223-5593	17,700円	▲
	電球色(3,000K)	CE402LE-X14A	6223-5594	17,700円	▲

器具性能						組み合わせ 参考価格例 (税別)
定格 光束 (lm)	定格 消費電力 (W)	定格入力 電圧 (V)	入力 電流 (A)	器具エネルギー 消費効率 (lm/W)		
6,660	45.1	100-242	0.243(0.468-0.206)	147.6	77,000円	
7,000	45.1	100-242	0.243(0.468-0.206)	155.2	77,000円	
6,920	45.1	100-242	0.243(0.468-0.206)	153.4	77,000円	
6,790	45.1	100-242	0.243(0.468-0.206)	150.5	77,000円	
6,560	45.1	100-242	0.243(0.468-0.206)	145.4	77,000円	
5,710	38.9	100-242	0.212(0.406-0.181)	146.7	75,000円	
6,000	38.9	100-242	0.212(0.406-0.181)	154.2	75,000円	
5,930	38.9	100-242	0.212(0.406-0.181)	152.4	75,000円	
5,820	38.9	100-242	0.212(0.406-0.181)	149.6	75,000円	
5,630	38.9	100-242	0.212(0.406-0.181)	144.7	75,000円	
4,950	33.4	100-242	0.185(0.351-0.158)	148.2	74,000円	
5,200	33.4	100-242	0.185(0.351-0.158)	155.6	74,000円	
5,140	33.4	100-242	0.185(0.351-0.158)	153.8	74,000円	
5,040	33.4	100-242	0.185(0.351-0.158)	150.8	74,000円	
4,880	33.4	100-242	0.185(0.351-0.158)	146.1	74,000円	
4,190	29.0	100-242	0.158(0.305-0.135)	144.4	72,000円	
4,400	29.0	100-242	0.158(0.305-0.135)	151.7	72,000円	
4,350	29.0	100-242	0.158(0.305-0.135)	150.0	72,000円	
4,270	29.0	100-242	0.158(0.305-0.135)	147.2	72,000円	
4,130	29.0	100-242	0.158(0.305-0.135)	142.4	72,000円	
3,610	25.2	100-242	0.139(0.266-0.119)	143.2	69,500円	
3,800	25.2	100-242	0.139(0.266-0.119)	150.7	69,500円	
3,760	25.2	100-242	0.139(0.266-0.119)	149.2	69,500円	
3,690	25.2	100-242	0.139(0.266-0.119)	146.4	69,500円	
3,560	25.2	100-242	0.139(0.266-0.119)	141.2	69,500円	
2,850	20.2	100-242	0.115(0.216-0.099)	141.0	67,700円	
3,000	20.2	100-242	0.115(0.216-0.099)	148.5	67,700円	
2,970	20.2	100-242	0.115(0.216-0.099)	147.0	67,700円	
2,910	20.2	100-242	0.115(0.216-0.099)	144.0	67,700円	
2,810	20.2	100-242	0.115(0.216-0.099)	139.1	67,700円	
2,090	15.2	100-242	0.090(0.166-0.079)	137.5	66,700円	
2,200	15.2	100-242	0.090(0.166-0.079)	144.7	66,700円	
2,180	15.2	100-242	0.090(0.166-0.079)	143.4	66,700円	
2,130	15.2	100-242	0.090(0.166-0.079)	140.1	66,700円	
2,060	15.2	100-242	0.090(0.166-0.079)	135.5	66,700円	

電流、固有エネルギー消費効率は入力電圧200Vの値です。 *入力電流欄の()内数値は入力電流の範囲です。 *LED光源寿命はLED単体で定められたのは他の光源を使用した場合と同様の8~10年です。また、LEDモジュールのみの交換はできません。 *LED素子の発光色等のバラツキなどのため、同一形式さい。詳しくはLED照明総合カタログをご覧ください。 ☆この価格は事業者様向けの積算見積価格であり、一般消費者様向けの販売価格ではありません。

非常灯付 直付形 40形

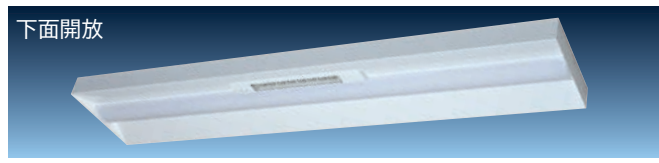

品名コード 28253-3720 在庫区分 ▲ 価格(税別)☆ 54,200円

品名コード 28253-3720 在庫区分 ▲ 価格(税別)☆ 54,200円
 評価番号:LALE-010
 非常時:非常用光源点灯/常時:LED光源ユニット点灯
 連続調光・固定出力兼用形(連続調光の範囲:100~約20%) 質量:4.6kg
 ●本体:鋼板(白色)
 蓄電池:6H145BA 点検スイッチ付 充電モニタ(緑色)付
 ●非常用光源 カバー:ガラス 昼白色(5,000K)
 ●LED光源ユニット カバー:ポリカーボネート(乳白) 平均演色評価数:Ra85
 LED光源寿命:40,000時間
 周囲温度:5~35℃でご使用ください。
 *必ず下表の光源ユニットと組み合わせてご使用ください。

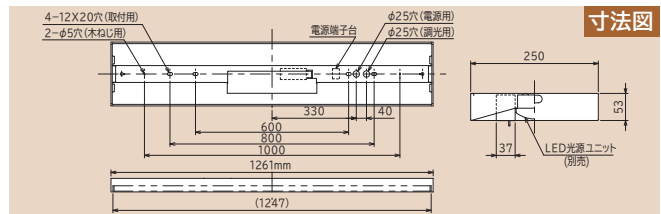

保守率:0.93(照度:2.0lx範囲) 全光束:755lm

器具取付高さ(m)	2.1	2.4	2.6	3.0	4.0
単体配置	A1 5.0	B1 5.3	5.5	5.7	5.8
直線配置	A2 12.1	B2 13.1	13.6	14.4	16.0
四角配置	A4 10.0	B4 10.9	11.5	12.6	14.7

注1) 48時間充電してからご使用ください。充電しないと非常点灯しません。
 注2) 一般屋内専用(水平天井取付専用)です。特殊環境(屋外を含む)では使用できません。

	光源色 (色温度)	形式	品名コード	価格☆ (税別)	在庫 区分
7,000lm タイプ (FHF32形 2灯器具相当 高出力(H)形)	昼光色(6,500K)	CE407DE-X14A	6223-5560	28,000円	○
	昼白色(5,000K)	CE407NE-X14A	6223-5561	28,000円	○
	白色(4,000K)	CE407WE-X14A	6223-5562	28,000円	▲
	温白色(3,500K)	CE407WWE-X14A	6223-5563	28,000円	▲
	電球色(3,000K)	CE407LE-X14A	6223-5564	28,000円	▲
6,000lm タイプ (FHF32形 2灯器具相当 高出力形)	昼光色(6,500K)	CE406DE-X14A	6223-5565	26,000円	○
	昼白色(5,000K)	CE406NE-X14A	6223-5566	26,000円	○
	白色(4,000K)	CE406WE-X14A	6223-5567	26,000円	▲
	温白色(3,500K)	CE406WWE-X14A	6223-5568	26,000円	▲
	電球色(3,000K)	CE406LE-X14A	6223-5569	26,000円	▲
5,200lm タイプ (FHF32形 2灯器具相当 定格出力(H)形)	昼光色(6,500K)	CE405DE-X14A	6223-5570	25,000円	○
	昼白色(5,000K)	CE405NE-X14A	6223-5571	25,000円	○
	白色(4,000K)	CE405WE-X14A	6223-5572	25,000円	▲
	温白色(3,500K)	CE405WWE-X14A	6223-5573	25,000円	▲
	電球色(3,000K)	CE405LE-X14A	6223-5574	25,000円	▲
4,400lm タイプ (FHF32形 2灯器具相当 定格出力形)	昼光色(6,500K)	CE404DE-X14A	6223-5575	23,000円	○
	昼白色(5,000K)	CE404NE-X14A	6223-5576	23,000円	○
	白色(4,000K)	CE404WE-X14A	6223-5577	23,000円	▲
	温白色(3,500K)	CE404WWE-X14A	6223-5578	23,000円	▲
	電球色(3,000K)	CE404LE-X14A	6223-5579	23,000円	▲
3,800lm タイプ (FLR40形 2灯器具相当 定格出力形)	昼光色(6,500K)	CE403DE-X14A	6223-5580	20,500円	○
	昼白色(5,000K)	CE403NE-X14A	6223-5581	20,500円	○
	白色(4,000K)	CE403WE-X14A	6223-5582	20,500円	▲
	温白色(3,500K)	CE403WWE-X14A	6223-5583	20,500円	▲
	電球色(3,000K)	CE403LE-X14A	6223-5584	20,500円	▲
3,000lm タイプ (FHF32形 1灯器具相当 高出力形)	昼光色(6,500K)	CE403DF-X14A	6223-5585	18,700円	○
	昼白色(5,000K)	CE403NF-X14A	6223-5586	18,700円	○
	白色(4,000K)	CE403WF-X14A	6223-5587	18,700円	▲
	温白色(3,500K)	CE403WWF-X14A	6223-5588	18,700円	▲
	電球色(3,000K)	CE403LF-X14A	6223-5589	18,700円	▲
2,200lm タイプ (FHF32形 1灯器具相当 定格出力形)	昼光色(6,500K)	CE402DE-X14A	6223-5590	17,700円	○
	昼白色(5,000K)	CE402NE-X14A	6223-5591	17,700円	○
	白色(4,000K)	CE402WE-X14A	6223-5592	17,700円	▲
	温白色(3,500K)	CE402WWE-X14A	6223-5593	17,700円	▲
	電球色(3,000K)	CE402LE-X14A	6223-5594	17,700円	▲

器具性能					組み合わせ 参考価格例 (税別)
定格 光束 (lm)	定格 消費電力 (W)	定格入力 電圧 (V)	入力 電流 (A)	器具エネルギー 消費効率 (lm/W)	
6,490	45.1	100-242	0.243(0.468-0.206)	143.9	82,200円
6,820	45.1	100-242	0.243(0.468-0.206)	151.2	82,200円
6,750	45.1	100-242	0.243(0.468-0.206)	149.6	82,200円
6,620	45.1	100-242	0.243(0.468-0.206)	146.7	82,200円
6,390	45.1	100-242	0.243(0.468-0.206)	141.6	82,200円
5,560	38.9	100-242	0.212(0.406-0.181)	142.9	80,200円
5,840	38.9	100-242	0.212(0.406-0.181)	150.1	80,200円
5,780	38.9	100-242	0.212(0.406-0.181)	148.5	80,200円
5,670	38.9	100-242	0.212(0.406-0.181)	145.7	80,200円
5,480	38.9	100-242	0.212(0.406-0.181)	140.8	80,200円
4,810	33.4	100-242	0.185(0.351-0.158)	144.0	79,200円
5,060	33.4	100-242	0.185(0.351-0.158)	151.4	79,200円
5,010	33.4	100-242	0.185(0.351-0.158)	150.0	79,200円
4,910	33.4	100-242	0.185(0.351-0.158)	147.0	79,200円
4,740	33.4	100-242	0.185(0.351-0.158)	141.9	79,200円
4,080	29.0	100-242	0.158(0.305-0.135)	140.6	77,200円
4,290	29.0	100-242	0.158(0.305-0.135)	147.9	77,200円
4,240	29.0	100-242	0.158(0.305-0.135)	146.2	77,200円
4,160	29.0	100-242	0.158(0.305-0.135)	143.4	77,200円
4,020	29.0	100-242	0.158(0.305-0.135)	138.6	77,200円
3,520	25.2	100-242	0.139(0.266-0.119)	139.6	74,700円
3,700	25.2	100-242	0.139(0.266-0.119)	146.8	74,700円
3,660	25.2	100-242	0.139(0.266-0.119)	145.2	74,700円
3,590	25.2	100-242	0.139(0.266-0.119)	142.4	74,700円
3,470	25.2	100-242	0.139(0.266-0.119)	137.6	74,700円
2,780	20.2	100-242	0.115(0.216-0.099)	137.6	72,900円
2,920	20.2	100-242	0.115(0.216-0.099)	144.5	72,900円
2,890	20.2	100-242	0.115(0.216-0.099)	143.0	72,900円
2,830	20.2	100-242	0.115(0.216-0.099)	140.0	72,900円
2,740	20.2	100-242	0.115(0.216-0.099)	135.6	72,900円
2,040	15.2	100-242	0.090(0.166-0.079)	134.2	71,900円
2,140	15.2	100-242	0.090(0.166-0.079)	140.7	71,900円
2,120	15.2	100-242	0.090(0.166-0.079)	139.4	71,900円
2,080	15.2	100-242	0.090(0.166-0.079)	136.8	71,900円
2,010	15.2	100-242	0.090(0.166-0.079)	132.2	71,900円

印はグリーン購入法適合品です。在庫区分…○:標準品 ▲:受注生産品(納期についてはお問い合わせください) *仕様書の定格消費電力、入力温度設計に基づいて算出した設計寿命であり、使用環境・使用方法により寿命は異なります。また、LEDモジュールとしての寿命であり、照明器具としての寿命商品でも商品ごとに発光色、明るさが異なる、またはムラが生じる場合があります。 *調光して使用する場合は制御装置(別売)と組み合わせてご使用ください。小売の価格については取扱店にお問い合わせください。

笠付形



ZPC4B2

品名コード 6253-3722 在庫区分 ○ 価格(税別)☆ 49,400円

評定番号:LALE-010

非常時:非常用光源点灯/常時:LED光源ユニット点灯
連続調光・固定出力兼用形(連続調光の範囲:100~約20%) 質量:3.1kg

- 本体:鋼板(白色)
- 蓄電池:6H145BA 点検スイッチ付 充電モニタ(緑色)付
- 非常用光源 カバー:ガラス 昼白色(5,000K)
- LED光源ユニット カバー:ポリカーボネート(乳白) 平均演色評価数:Ra85
- LED光源寿命:40,000時間
- 周囲温度:5~35℃でご使用ください。
- *必ず下表の光源ユニットと組み合わせてご使用ください。

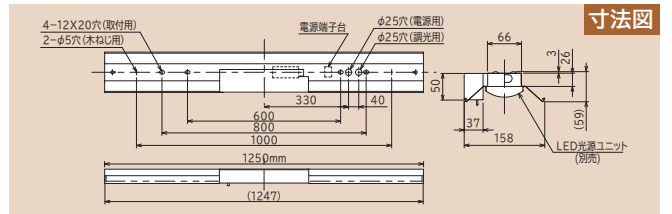

保守率:0.93(照度:2.0lx範囲) 全光束:755lm

器具取付高さ(m)	2.1	2.4	2.6	3.0	4.0
単体配置	A1 5.0	5.3	5.5	5.7	5.8
	B1 5.7	6.1	6.2	6.1	4.0
直線配置	A2 12.0	13.0	13.6	14.4	16.0
	B2 13.2	14.4	15.1	16.5	17.6
四角配置	A4 9.9	10.8	11.4	12.5	14.6
	B4 10.8	11.8	12.5	13.7	16.7

注1) 48時間充電してからご使用ください。充電しないと非常点灯しません。
注2) 一般屋内専用(水平天井取付専用)です。特殊環境(屋外を含む)では使用できません。

	光源色 (色温度)	形式	品名コード	価格☆ (税別)	在庫 区分
7,000lm タイプ (FHF32形 2灯器具相当 高出力(H)形)	昼光色(6,500K)	CE407DE-X14A	6223-5560	28,000円	○
	昼白色(5,000K)	CE407NE-X14A	6223-5561	28,000円	○
	白色(4,000K)	CE407WE-X14A	6223-5562	28,000円	▲
	温白色(3,500K)	CE407WWE-X14A	6223-5563	28,000円	▲
	電球色(3,000K)	CE407LE-X14A	6223-5564	28,000円	▲
6,000lm タイプ (FHF32形 2灯器具相当 高出力形)	昼光色(6,500K)	CE406DE-X14A	6223-5565	26,000円	○
	昼白色(5,000K)	CE406NE-X14A	6223-5566	26,000円	○
	白色(4,000K)	CE406WE-X14A	6223-5567	26,000円	▲
	温白色(3,500K)	CE406WWE-X14A	6223-5568	26,000円	▲
	電球色(3,000K)	CE406LE-X14A	6223-5569	26,000円	▲
5,200lm タイプ (FHF32形 2灯器具相当 定格出力(H)形)	昼光色(6,500K)	CE405DE-X14A	6223-5570	25,000円	○
	昼白色(5,000K)	CE405NE-X14A	6223-5571	25,000円	○
	白色(4,000K)	CE405WE-X14A	6223-5572	25,000円	▲
	温白色(3,500K)	CE405WWE-X14A	6223-5573	25,000円	▲
	電球色(3,000K)	CE405LE-X14A	6223-5574	25,000円	▲
4,400lm タイプ (FHF32形 2灯器具相当 定格出力形)	昼光色(6,500K)	CE404DE-X14A	6223-5575	23,000円	○
	昼白色(5,000K)	CE404NE-X14A	6223-5576	23,000円	○
	白色(4,000K)	CE404WE-X14A	6223-5577	23,000円	▲
	温白色(3,500K)	CE404WWE-X14A	6223-5578	23,000円	▲
	電球色(3,000K)	CE404LE-X14A	6223-5579	23,000円	▲
3,800lm タイプ (FLR40形 2灯器具相当 定格出力形)	昼光色(6,500K)	CE403DE-X14A	6223-5580	20,500円	○
	昼白色(5,000K)	CE403NE-X14A	6223-5581	20,500円	○
	白色(4,000K)	CE403WE-X14A	6223-5582	20,500円	▲
	温白色(3,500K)	CE403WWE-X14A	6223-5583	20,500円	▲
	電球色(3,000K)	CE403LE-X14A	6223-5584	20,500円	▲
3,000lm タイプ (FHF32形 1灯器具相当 高出力形)	昼光色(6,500K)	CE403DF-X14A	6223-5585	18,700円	○
	昼白色(5,000K)	CE403NF-X14A	6223-5586	18,700円	○
	白色(4,000K)	CE403WF-X14A	6223-5587	18,700円	▲
	温白色(3,500K)	CE403WWF-X14A	6223-5588	18,700円	▲
	電球色(3,000K)	CE403LF-X14A	6223-5589	18,700円	▲
2,200lm タイプ (FHF32形 1灯器具相当 定格出力形)	昼光色(6,500K)	CE402DE-X14A	6223-5590	17,700円	○
	昼白色(5,000K)	CE402NE-X14A	6223-5591	17,700円	○
	白色(4,000K)	CE402WE-X14A	6223-5592	17,700円	▲
	温白色(3,500K)	CE402WWE-X14A	6223-5593	17,700円	▲
	電球色(3,000K)	CE402LE-X14A	6223-5594	17,700円	▲

器具性能						組み合わせ 参考価格例 (税別)
定格 光束 (lm)	定格 消費電力 (W)	定格入力 電圧 (V)	入力 電流 (A)	調光効率 消費効率 (lm/W)		
6,530	45.1	100-242	0.243(0.468-0.206)	144.7	77,400円	
6,870	45.1	100-242	0.243(0.468-0.206)	152.3	77,400円	
6,800	45.1	100-242	0.243(0.468-0.206)	150.7	77,400円	
6,670	45.1	100-242	0.243(0.468-0.206)	147.8	77,400円	
6,440	45.1	100-242	0.243(0.468-0.206)	142.7	77,400円	
5,600	38.9	100-242	0.212(0.406-0.181)	143.9	75,400円	
5,890	38.9	100-242	0.212(0.406-0.181)	151.4	75,400円	
5,830	38.9	100-242	0.212(0.406-0.181)	149.8	75,400円	
5,710	38.9	100-242	0.212(0.406-0.181)	146.7	75,400円	
5,520	38.9	100-242	0.212(0.406-0.181)	141.9	75,400円	
4,850	33.4	100-242	0.185(0.351-0.158)	145.2	74,400円	
5,100	33.4	100-242	0.185(0.351-0.158)	152.6	74,400円	
5,040	33.4	100-242	0.185(0.351-0.158)	150.8	74,400円	
4,950	33.4	100-242	0.185(0.351-0.158)	148.2	74,400円	
4,780	33.4	100-242	0.185(0.351-0.158)	143.1	74,400円	
4,110	29.0	100-242	0.158(0.305-0.135)	141.7	72,400円	
4,320	29.0	100-242	0.158(0.305-0.135)	148.9	72,400円	
4,270	29.0	100-242	0.158(0.305-0.135)	147.2	72,400円	
4,190	29.0	100-242	0.158(0.305-0.135)	144.4	72,400円	
4,050	29.0	100-242	0.158(0.305-0.135)	139.6	72,400円	
3,550	25.2	100-242	0.139(0.266-0.119)	140.8	69,900円	
3,730	25.2	100-242	0.139(0.266-0.119)	148.0	69,900円	
3,690	25.2	100-242	0.139(0.266-0.119)	146.4	69,900円	
3,620	25.2	100-242	0.139(0.266-0.119)	143.6	69,900円	
3,500	25.2	100-242	0.139(0.266-0.119)	138.8	69,900円	
2,800	20.2	100-242	0.115(0.216-0.099)	138.6	68,100円	
2,940	20.2	100-242	0.115(0.216-0.099)	145.5	68,100円	
2,910	20.2	100-242	0.115(0.216-0.099)	144.0	68,100円	
2,850	20.2	100-242	0.115(0.216-0.099)	141.0	68,100円	
2,760	20.2	100-242	0.115(0.216-0.099)	136.6	68,100円	
2,050	15.2	100-242	0.090(0.166-0.079)	134.8	67,100円	
2,160	15.2	100-242	0.090(0.166-0.079)	142.1	67,100円	
2,140	15.2	100-242	0.090(0.166-0.079)	140.7	67,100円	
2,100	15.2	100-242	0.090(0.166-0.079)	138.1	67,100円	
2,030	15.2	100-242	0.090(0.166-0.079)	133.5	67,100円	

電流、固有エネルギー消費効率は入力電圧200Vの値です。 *入力電流欄の()内数値は入力電流の範囲です。 *LED光源寿命はLED単体で定められたのは他の光源を使用した場合と同様の8~10年です。また、LEDモジュールのみの交換はできません。 *LED素子の発光色等のバラツキなどのため、同一形式さい。詳しくはLED照明総合カタログをご覧ください。 ☆この価格は事業者様向けの積算見積価格であり、一般消費者様向けの販売価格ではありません。

非常灯付 埋込形 40形

空調ダクト回避形
埋込穴幅150mm

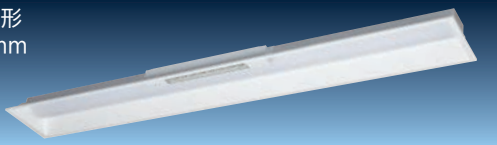

ZTC4A2

品名コード 6253-3723 在庫区分 ○ 価格(税別)☆ 53,600円

評定番号:LALE-010

非常時:非常用光源点灯/常時:LED光源ユニット点灯
連続調光・固定出力兼用形(連続調光の範囲:100~約20%) 質量:3.6kg

- 本体:鋼板(白色)
 - 蓄電池:6H145BA 点検スイッチ付 充電モニタ(緑色)付
 - 非常用光源 カバー:ガラス 昼白色(5,000K)
 - LED光源ユニット カバー:ポリカーボネート(乳白) 平均演色評価数:Ra85
LED光源寿命:40,000時間
周囲温度:5~35℃でご使用ください。
- *必ず下表の光源ユニットと組み合わせてご使用ください。

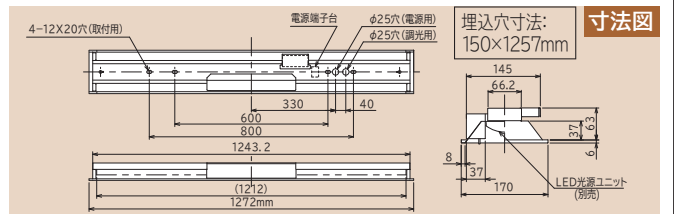

保守率:0.88(照度:2.0lx範囲) 全光束:715lm

器具取付高さ(m)	2.1	2.4	2.6	3.0	4.0
単体配置	A1 5.3	5.6	5.7	5.9	5.9
	A1' 3.2	3.5	3.7	4.1	4.8
直線配置	B1 5.7	5.9	6.0	4.7	4.1
	A2 7.1	7.8	8.3	9.2	11.1
四角配置	B2 13.3	14.5	15.2	16.4	17.0
	A4 6.1	6.8	7.2	7.6	8.7
	B4 11.4	11.9	12.3	13.1	14.8

注1) 48時間充電してからご使用ください。充電しないと非常点灯しません。
注2) 一般屋内専用(水平天井取付専用)です。特殊環境(屋外を含む)では使用できません。

	光源色 (色温度)	形式	品名コード	価格☆ (税別)	在庫 区分
7,000lm タイプ (FHF32形 2灯器具相当 高出力(H)形)	昼光色(6,500K)	CET407DE-X14A	6223-5595	28,000円	○
	昼白色(5,000K)	CET407NE-X14A	6223-5596	28,000円	○
	白色(4,000K)	CET407WE-X14A	6223-5597	28,000円	▲
	温白色(3,500K)	CET407WWE-X14A	6223-5598	28,000円	▲
	電球色(3,000K)	CET407LE-X14A	6223-5599	28,000円	▲
6,000lm タイプ (FHF32形 2灯器具相当 高出力形)	昼光色(6,500K)	CET406DE-X14A	6223-5600	26,000円	○
	昼白色(5,000K)	CET406NE-X14A	6223-5601	26,000円	○
	白色(4,000K)	CET406WE-X14A	6223-5602	26,000円	▲
	温白色(3,500K)	CET406WWE-X14A	6223-5603	26,000円	▲
	電球色(3,000K)	CET406LE-X14A	6223-5604	26,000円	▲
5,200lm タイプ (FHF32形 2灯器具相当 定格出力(H)形)	昼光色(6,500K)	CET405DE-X14A	6223-5605	25,000円	○
	昼白色(5,000K)	CET405NE-X14A	6223-5606	25,000円	○
	白色(4,000K)	CET405WE-X14A	6223-5607	25,000円	▲
	温白色(3,500K)	CET405WWE-X14A	6223-5608	25,000円	▲
	電球色(3,000K)	CET405LE-X14A	6223-5609	25,000円	▲
4,400lm タイプ (FHF32形 2灯器具相当 定格出力形)	昼光色(6,500K)	CET404DE-X14A	6223-5610	23,000円	○
	昼白色(5,000K)	CET404NE-X14A	6223-5611	23,000円	○
	白色(4,000K)	CET404WE-X14A	6223-5612	23,000円	▲
	温白色(3,500K)	CET404WWE-X14A	6223-5613	23,000円	▲
	電球色(3,000K)	CET404LE-X14A	6223-5614	23,000円	▲
3,800lm タイプ (FLR40形 2灯器具相当 定格出力形)	昼光色(6,500K)	CET403DE-X14A	6223-5615	20,500円	○
	昼白色(5,000K)	CET403NE-X14A	6223-5616	20,500円	○
	白色(4,000K)	CET403WE-X14A	6223-5617	20,500円	▲
	温白色(3,500K)	CET403WWE-X14A	6223-5618	20,500円	▲
	電球色(3,000K)	CET403LE-X14A	6223-5619	20,500円	▲
3,000lm タイプ (FHF32形 1灯器具相当 高出力形)	昼光色(6,500K)	CET403DF-X14A	6223-5620	18,700円	○
	昼白色(5,000K)	CET403NF-X14A	6223-5621	18,700円	○
	白色(4,000K)	CET403WF-X14A	6223-5622	18,700円	▲
	温白色(3,500K)	CET403WWF-X14A	6223-5623	18,700円	▲
	電球色(3,000K)	CET403LF-X14A	6223-5624	18,700円	▲
2,200lm タイプ (FHF32形 1灯器具相当 定格出力形)	昼光色(6,500K)	CET402DE-X14A	6223-5625	17,700円	○
	昼白色(5,000K)	CET402NE-X14A	6223-5626	17,700円	○
	白色(4,000K)	CET402WE-X14A	6223-5627	17,700円	▲
	温白色(3,500K)	CET402WWE-X14A	6223-5628	17,700円	▲
	電球色(3,000K)	CET402LE-X14A	6223-5629	17,700円	▲

器具性能					組み合わせ 参考価格例 (税別)
定格 光束 (lm)	定格 消費電力 (W)	定格入力 電圧 (V)	入力 電流 (A)	器具エネルギー 消費効率 (lm/W)	
6,280	45.1	100-242	0.243(0.468-0.206)	139.2	81,600円
6,600	45.1	100-242	0.243(0.468-0.206)	146.3	81,600円
6,530	45.1	100-242	0.243(0.468-0.206)	144.7	81,600円
6,400	45.1	100-242	0.243(0.468-0.206)	141.9	81,600円
6,190	45.1	100-242	0.243(0.468-0.206)	137.2	81,600円
5,380	38.9	100-242	0.212(0.406-0.181)	138.3	79,600円
5,660	38.9	100-242	0.212(0.406-0.181)	145.5	79,600円
5,600	38.9	100-242	0.212(0.406-0.181)	143.9	79,600円
5,490	38.9	100-242	0.212(0.406-0.181)	141.1	79,600円
5,310	38.9	100-242	0.212(0.406-0.181)	136.5	79,600円
4,660	33.4	100-242	0.185(0.351-0.158)	139.5	78,600円
4,900	33.4	100-242	0.185(0.351-0.158)	146.7	78,600円
4,850	33.4	100-242	0.185(0.351-0.158)	145.2	78,600円
4,750	33.4	100-242	0.185(0.351-0.158)	142.2	78,600円
4,590	33.4	100-242	0.185(0.351-0.158)	137.4	78,600円
3,950	29.0	100-242	0.158(0.305-0.135)	136.2	76,600円
4,150	29.0	100-242	0.158(0.305-0.135)	143.1	76,600円
4,110	29.0	100-242	0.158(0.305-0.135)	141.7	76,600円
4,030	29.0	100-242	0.158(0.305-0.135)	138.9	76,600円
3,890	29.0	100-242	0.158(0.305-0.135)	134.1	76,600円
3,410	25.2	100-242	0.139(0.266-0.119)	135.3	74,100円
3,580	25.2	100-242	0.139(0.266-0.119)	142.0	74,100円
3,540	25.2	100-242	0.139(0.266-0.119)	140.4	74,100円
3,470	25.2	100-242	0.139(0.266-0.119)	137.6	74,100円
3,360	25.2	100-242	0.139(0.266-0.119)	133.3	74,100円
2,690	20.2	100-242	0.115(0.216-0.099)	133.1	72,300円
2,830	20.2	100-242	0.115(0.216-0.099)	140.0	72,300円
2,800	20.2	100-242	0.115(0.216-0.099)	138.6	72,300円
2,750	20.2	100-242	0.115(0.216-0.099)	136.1	72,300円
2,650	20.2	100-242	0.115(0.216-0.099)	131.1	72,300円
1,970	15.2	100-242	0.090(0.166-0.079)	129.6	71,300円
2,070	15.2	100-242	0.090(0.166-0.079)	136.1	71,300円
2,050	15.2	100-242	0.090(0.166-0.079)	134.8	71,300円
2,010	15.2	100-242	0.090(0.166-0.079)	132.2	71,300円
1,940	15.2	100-242	0.090(0.166-0.079)	127.6	71,300円

印はグリーン購入法適合品です。在庫区分…○:標準品 ▲:受注生産品(納期についてはお問い合わせください) *仕様書の定格消費電力、入力温度設計に基づいて算出した設計寿命であり、使用環境・使用方法により寿命は異なります。また、LEDモジュールとしての寿命であり、照明器具としての寿命商品でも商品ごとに発光色、明るさが異なる、またはムラが生じる場合があります。 *調光して使用する場合は制御装置(別売)と組み合わせてご使用ください。小売の価格については取扱店にお問い合わせください。

Cチャンネル回避形
埋込穴幅220mm

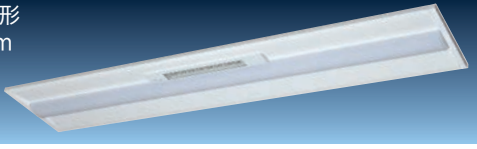

ZTC4B2

品名コード 26253-3724 在庫区分 ○ 価格(税別)☆ 56,200円

評定番号:LALE-010

非常時:非常用光源点灯/常時:LED光源ユニット点灯
連続調光・固定出力兼用形(連続調光の範囲:100~約20%) 質量:4.1kg

- 本体:鋼板(白色)
- 蓄電池:6H145BA 点検スイッチ付 充電モニタ(緑色)付
- 非常用光源 カバー:ガラス 昼白色(5,000K)
- LED光源ユニット カバー:ポリカーボネート(乳白) 平均演色評価数:Ra85
- LED光源寿命:40,000時間
- 周囲温度:5~35℃でご使用ください。
- *必ず下表の光源ユニットと組み合わせてご使用ください。

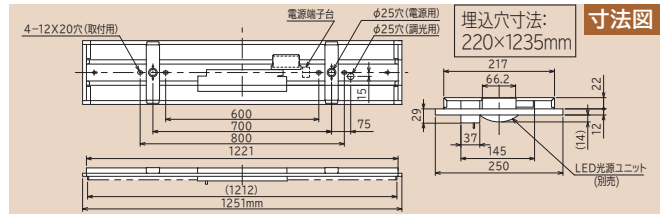

保守率:0.93(照度:2.0lx範囲) 全光束:755lm

器具取付高さ(m)	2.1	2.4	2.6	3.0	4.0	
単体配置	A1	5.1	5.3	5.5	5.7	5.8
	B1	5.8	6.1	6.2	4.7	4.0
直線配置	A2	12.2	13.2	13.7	14.5	16.0
	B2	13.4	14.6	15.3	16.6	17.6
四角配置	A4	10.1	11.0	11.5	12.6	14.7
	B4	11.0	12.0	12.6	13.8	16.8

注1) 48時間充電してからご使用ください。充電しないと非常点灯しません。
注2) 一般屋内専用(水平天井取付専用)です。特殊環境(屋外を含む)では使用できません。

	光源色 (色温度)	形式	品名コード	価格☆ (税別)	在庫 区分
7,000lm タイプ (FHF32形 2灯器具相当 高出力(H)形)	昼光色(6,500K)	CET407DE-X14A	6223-5595	28,000円	○
	昼白色(5,000K)	CET407NE-X14A	6223-5596	28,000円	○
	白色(4,000K)	CET407WE-X14A	6223-5597	28,000円	▲
	温白色(3,500K)	CET407WWE-X14A	6223-5598	28,000円	▲
	電球色(3,000K)	CET407LE-X14A	6223-5599	28,000円	▲
6,000lm タイプ (FHF32形 2灯器具相当 高出力形)	昼光色(6,500K)	CET406DE-X14A	6223-5600	26,000円	○
	昼白色(5,000K)	CET406NE-X14A	6223-5601	26,000円	○
	白色(4,000K)	CET406WE-X14A	6223-5602	26,000円	▲
	温白色(3,500K)	CET406WWE-X14A	6223-5603	26,000円	▲
	電球色(3,000K)	CET406LE-X14A	6223-5604	26,000円	▲
5,200lm タイプ (FHF32形 2灯器具相当 定格出力(H)形)	昼光色(6,500K)	CET405DE-X14A	6223-5605	25,000円	○
	昼白色(5,000K)	CET405NE-X14A	6223-5606	25,000円	○
	白色(4,000K)	CET405WE-X14A	6223-5607	25,000円	▲
	温白色(3,500K)	CET405WWE-X14A	6223-5608	25,000円	▲
	電球色(3,000K)	CET405LE-X14A	6223-5609	25,000円	▲
4,400lm タイプ (FHF32形 2灯器具相当 定格出力形)	昼光色(6,500K)	CET404DE-X14A	6223-5610	23,000円	○
	昼白色(5,000K)	CET404NE-X14A	6223-5611	23,000円	○
	白色(4,000K)	CET404WE-X14A	6223-5612	23,000円	▲
	温白色(3,500K)	CET404WWE-X14A	6223-5613	23,000円	▲
	電球色(3,000K)	CET404LE-X14A	6223-5614	23,000円	▲
3,800lm タイプ (FLR40形 2灯器具相当 定格出力形)	昼光色(6,500K)	CET403DE-X14A	6223-5615	20,500円	○
	昼白色(5,000K)	CET403NE-X14A	6223-5616	20,500円	○
	白色(4,000K)	CET403WE-X14A	6223-5617	20,500円	▲
	温白色(3,500K)	CET403WWE-X14A	6223-5618	20,500円	▲
	電球色(3,000K)	CET403LE-X14A	6223-5619	20,500円	▲
3,000lm タイプ (FHF32形 1灯器具相当 高出力形)	昼光色(6,500K)	CET403DF-X14A	6223-5620	18,700円	○
	昼白色(5,000K)	CET403NF-X14A	6223-5621	18,700円	○
	白色(4,000K)	CET403WF-X14A	6223-5622	18,700円	▲
	温白色(3,500K)	CET403WWF-X14A	6223-5623	18,700円	▲
	電球色(3,000K)	CET403LF-X14A	6223-5624	18,700円	▲
2,200lm タイプ (FHF32形 1灯器具相当 定格出力形)	昼光色(6,500K)	CET402DE-X14A	6223-5625	17,700円	○
	昼白色(5,000K)	CET402NE-X14A	6223-5626	17,700円	○
	白色(4,000K)	CET402WE-X14A	6223-5627	17,700円	▲
	温白色(3,500K)	CET402WWE-X14A	6223-5628	17,700円	▲
	電球色(3,000K)	CET402LE-X14A	6223-5629	17,700円	▲

器具性能					組み合わせ 参考価格例 (税別)
定格 光束 (lm)	定格 消費電力 (W)	定格入力 電圧 (V)	入力 電流 (A)	器具 消費効率 (lm/W)	
6,480	45.1	100-242	0.243(0.468-0.206)	143.6	84,200円
6,810	45.1	100-242	0.243(0.468-0.206)	150.9	84,200円
6,740	45.1	100-242	0.243(0.468-0.206)	149.4	84,200円
6,610	45.1	100-242	0.243(0.468-0.206)	146.5	84,200円
6,390	45.1	100-242	0.243(0.468-0.206)	141.6	84,200円
5,560	38.9	100-242	0.212(0.406-0.181)	142.9	82,200円
5,840	38.9	100-242	0.212(0.406-0.181)	150.1	82,200円
5,780	38.9	100-242	0.212(0.406-0.181)	148.5	82,200円
5,670	38.9	100-242	0.212(0.406-0.181)	145.7	82,200円
5,480	38.9	100-242	0.212(0.406-0.181)	140.8	82,200円
4,810	33.4	100-242	0.185(0.351-0.158)	144.0	81,200円
5,060	33.4	100-242	0.185(0.351-0.158)	151.4	81,200円
5,010	33.4	100-242	0.185(0.351-0.158)	150.0	81,200円
4,910	33.4	100-242	0.185(0.351-0.158)	147.0	81,200円
4,740	33.4	100-242	0.185(0.351-0.158)	141.9	81,200円
4,070	29.0	100-242	0.158(0.305-0.135)	140.3	79,200円
4,280	29.0	100-242	0.158(0.305-0.135)	147.5	79,200円
4,230	29.0	100-242	0.158(0.305-0.135)	145.8	79,200円
4,150	29.0	100-242	0.158(0.305-0.135)	143.1	79,200円
4,010	29.0	100-242	0.158(0.305-0.135)	138.2	79,200円
3,520	25.2	100-242	0.139(0.266-0.119)	139.6	76,700円
3,700	25.2	100-242	0.139(0.266-0.119)	146.8	76,700円
3,660	25.2	100-242	0.139(0.266-0.119)	145.2	76,700円
3,590	25.2	100-242	0.139(0.266-0.119)	142.4	76,700円
3,470	25.2	100-242	0.139(0.266-0.119)	137.6	76,700円
2,780	20.2	100-242	0.115(0.216-0.099)	137.6	74,900円
2,920	20.2	100-242	0.115(0.216-0.099)	144.5	74,900円
2,890	20.2	100-242	0.115(0.216-0.099)	143.0	74,900円
2,830	20.2	100-242	0.115(0.216-0.099)	140.0	74,900円
2,740	20.2	100-242	0.115(0.216-0.099)	135.6	74,900円
2,040	15.2	100-242	0.090(0.166-0.079)	134.2	73,900円
2,140	15.2	100-242	0.090(0.166-0.079)	140.7	73,900円
2,120	15.2	100-242	0.090(0.166-0.079)	139.4	73,900円
2,080	15.2	100-242	0.090(0.166-0.079)	136.8	73,900円
2,010	15.2	100-242	0.090(0.166-0.079)	132.2	73,900円

電流、固有エネルギー消費効率は入力電圧200Vの値です。 *入力電流欄の()内数値は入力電流の範囲です。 *LED光源寿命はLED単体で定められたのは他の光源を使用した場合と同様の8~10年です。また、LEDモジュールのみの交換はできません。 *LED素子の発光色等のバラツキなどのため、同一形式さい。詳しくはLED照明総合カタログをご覧ください。 ☆この価格は事業者様向けの積算見積価格であり、一般消費者様向けの販売価格ではありません。

非常灯付 埋込形 40形

空調ダクト回避形
埋込穴幅300mm

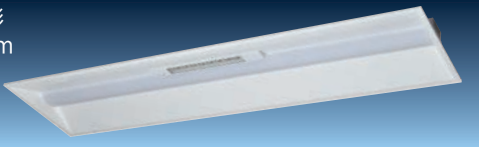

ZTC4C2

品名コード 26253-3725 在庫区分 ○ 価格(税別)☆ 55,000円

評定番号:LALE-010

非常時:非常用光源点灯/常時:LED光源ユニット点灯
連続調光・固定出力兼用形(連続調光の範囲:100~約20%) 質量:4.9kg

- 本体:鋼板(白色)
- 蓄電池:6H145BA 点検スイッチ付 充電モニタ(緑色)付
- 非常用光源 カバー:ガラス 昼白色(5,000K)
- LED光源ユニット カバー:ポリカーボネート(乳白) 平均演色評価数:Ra85
- LED光源寿命:40,000時間

周囲温度:5~35℃でご使用ください。

*必ず下表の光源ユニットと組み合わせてご使用ください。

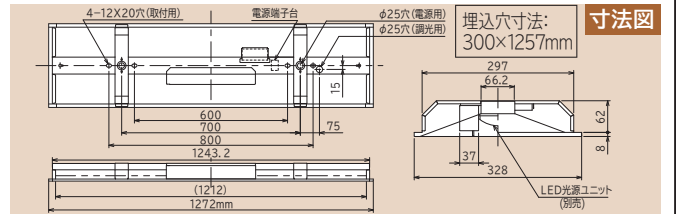

保守率:0.93(照度:2.0lx範囲) 全光束:755lm

器具取付高さ(m)	2.1	2.4	2.6	3.0	4.0
単体配置	A1 5.1	5.4	5.5	5.7	5.8
	B1 5.9	6.1	6.2	4.6	4.0
直線配置	A2 12.3	13.3	13.7	14.5	16.1
	B2 13.5	14.7	15.4	16.7	17.7
四角配置	A4 10.2	11.0	11.6	12.7	14.8
	B4 11.1	12.1	12.8	14.0	16.9

注1) 48時間充電してからご使用ください。充電しないと非常点灯しません。
注2) 一般屋内専用(水平天井取付専用)です。特殊環境(屋外を含む)では使用できません。

	光源色 (色温度)	形式	品名コード	価格☆ (税別)	在庫 区分
7,000lm タイプ (FHF32形 2灯器具相当 高出力(H)形)	昼光色(6,500K)	CET407DE-X14A	6223-5595	28,000円	○
	昼白色(5,000K)	CET407NE-X14A	6223-5596	28,000円	○
	白色(4,000K)	CET407WE-X14A	6223-5597	28,000円	▲
	温白色(3,500K)	CET407WWE-X14A	6223-5598	28,000円	▲
	電球色(3,000K)	CET407LE-X14A	6223-5599	28,000円	▲
6,000lm タイプ (FHF32形 2灯器具相当 高出力形)	昼光色(6,500K)	CET406DE-X14A	6223-5600	26,000円	○
	昼白色(5,000K)	CET406NE-X14A	6223-5601	26,000円	○
	白色(4,000K)	CET406WE-X14A	6223-5602	26,000円	▲
	温白色(3,500K)	CET406WWE-X14A	6223-5603	26,000円	▲
	電球色(3,000K)	CET406LE-X14A	6223-5604	26,000円	▲
5,200lm タイプ (FHF32形 2灯器具相当 定格出力(H)形)	昼光色(6,500K)	CET405DE-X14A	6223-5605	25,000円	○
	昼白色(5,000K)	CET405NE-X14A	6223-5606	25,000円	○
	白色(4,000K)	CET405WE-X14A	6223-5607	25,000円	▲
	温白色(3,500K)	CET405WWE-X14A	6223-5608	25,000円	▲
	電球色(3,000K)	CET405LE-X14A	6223-5609	25,000円	▲
4,400lm タイプ (FHF32形 2灯器具相当 定格出力形)	昼光色(6,500K)	CET404DE-X14A	6223-5610	23,000円	○
	昼白色(5,000K)	CET404NE-X14A	6223-5611	23,000円	○
	白色(4,000K)	CET404WE-X14A	6223-5612	23,000円	▲
	温白色(3,500K)	CET404WWE-X14A	6223-5613	23,000円	▲
	電球色(3,000K)	CET404LE-X14A	6223-5614	23,000円	▲
3,800lm タイプ (FLR40形 2灯器具相当 定格出力形)	昼光色(6,500K)	CET403DE-X14A	6223-5615	20,500円	○
	昼白色(5,000K)	CET403NE-X14A	6223-5616	20,500円	○
	白色(4,000K)	CET403WE-X14A	6223-5617	20,500円	▲
	温白色(3,500K)	CET403WWE-X14A	6223-5618	20,500円	▲
	電球色(3,000K)	CET403LE-X14A	6223-5619	20,500円	▲
3,000lm タイプ (FHF32形 1灯器具相当 高出力形)	昼光色(6,500K)	CET403DF-X14A	6223-5620	18,700円	○
	昼白色(5,000K)	CET403NF-X14A	6223-5621	18,700円	○
	白色(4,000K)	CET403WF-X14A	6223-5622	18,700円	▲
	温白色(3,500K)	CET403WWF-X14A	6223-5623	18,700円	▲
	電球色(3,000K)	CET403LF-X14A	6223-5624	18,700円	▲
2,200lm タイプ (FHF32形 1灯器具相当 定格出力形)	昼光色(6,500K)	CET402DE-X14A	6223-5625	17,700円	○
	昼白色(5,000K)	CET402NE-X14A	6223-5626	17,700円	○
	白色(4,000K)	CET402WE-X14A	6223-5627	17,700円	▲
	温白色(3,500K)	CET402WWE-X14A	6223-5628	17,700円	▲
	電球色(3,000K)	CET402LE-X14A	6223-5629	17,700円	▲

器具性能						組み合わせ 参考価格例 (税別)
定格 光束 (lm)	定格 消費電力 (W)	定格入力 電圧 (V)	入力 電流 (A)	器具エネルギー 消費効率 (lm/W)		
6,300	45.1	100-242	0.243(0.468-0.206)	139.6	83,000円	
6,620	45.1	100-242	0.243(0.468-0.206)	146.7	83,000円	
6,550	45.1	100-242	0.243(0.468-0.206)	145.2	83,000円	
6,420	45.1	100-242	0.243(0.468-0.206)	142.3	83,000円	
6,210	45.1	100-242	0.243(0.468-0.206)	137.6	83,000円	
5,400	38.9	100-242	0.212(0.406-0.181)	138.8	81,000円	
5,680	38.9	100-242	0.212(0.406-0.181)	146.0	81,000円	
5,620	38.9	100-242	0.212(0.406-0.181)	144.4	81,000円	
5,510	38.9	100-242	0.212(0.406-0.181)	141.6	81,000円	
5,330	38.9	100-242	0.212(0.406-0.181)	137.0	81,000円	
4,680	33.4	100-242	0.185(0.351-0.158)	140.1	80,000円	
4,920	33.4	100-242	0.185(0.351-0.158)	147.3	80,000円	
4,870	33.4	100-242	0.185(0.351-0.158)	145.8	80,000円	
4,770	33.4	100-242	0.185(0.351-0.158)	142.8	80,000円	
4,610	33.4	100-242	0.185(0.351-0.158)	138.0	80,000円	
3,960	29.0	100-242	0.158(0.305-0.135)	136.5	78,000円	
4,160	29.0	100-242	0.158(0.305-0.135)	143.4	78,000円	
4,110	29.0	100-242	0.158(0.305-0.135)	141.7	78,000円	
4,040	29.0	100-242	0.158(0.305-0.135)	139.3	78,000円	
3,900	29.0	100-242	0.158(0.305-0.135)	134.4	78,000円	
3,410	25.2	100-242	0.139(0.266-0.119)	135.3	75,500円	
3,590	25.2	100-242	0.139(0.266-0.119)	142.4	75,500円	
3,550	25.2	100-242	0.139(0.266-0.119)	140.8	75,500円	
3,480	25.2	100-242	0.139(0.266-0.119)	138.0	75,500円	
3,370	25.2	100-242	0.139(0.266-0.119)	133.7	75,500円	
2,700	20.2	100-242	0.115(0.216-0.099)	133.6	73,700円	
2,840	20.2	100-242	0.115(0.216-0.099)	140.5	73,700円	
2,810	20.2	100-242	0.115(0.216-0.099)	139.1	73,700円	
2,760	20.2	100-242	0.115(0.216-0.099)	136.6	73,700円	
2,660	20.2	100-242	0.115(0.216-0.099)	131.6	73,700円	
1,980	15.2	100-242	0.090(0.166-0.079)	130.2	72,700円	
2,080	15.2	100-242	0.090(0.166-0.079)	136.8	72,700円	
2,060	15.2	100-242	0.090(0.166-0.079)	135.5	72,700円	
2,020	15.2	100-242	0.090(0.166-0.079)	132.8	72,700円	
1,950	15.2	100-242	0.090(0.166-0.079)	128.2	72,700円	

印はグリーン購入法適合品です。在庫区分…○:標準品 ▲:受注生産品(納期についてはお問い合わせください) *仕様書の定格消費電力、入力温度設計に基づいて算出した設計寿命であり、使用環境・使用方法により寿命は異なります。また、LEDモジュールとしての寿命であり、照明器具としての寿命商品でも商品ごとに発光色、明るさが異なる、またはムラが生じる場合があります。*調光して使用する場合は制御装置(別売)と組み合わせてご使用ください。小売の価格については取扱店にお問い合わせください。

交換用蓄電池

形式	品名コード	電圧・容量	価格(税別)☆	在庫区分	適合器具形式
6H145BA	6253-9357	7.2V 1,450mAh	17,500円	▲	ZNC4A2、ZNC4B2、ZPC4A2、ZNC4C2、 ZPC4B2、ZTC4A2、ZTC4B2、ZTC4C2

蓄電池について

- 1.内蔵している蓄電池は、寿命に限りがあります。3ヶ月に一度は点検してください。
- 2.建築基準法では30分以上、消防法では20分以上非常点灯しなければなりません。もし非常点灯時間が30分以下になった場合には、交換用蓄電池をお求めのうえ、すみやかに交換してください。
- 3.蓄電池の特性上使用周囲温度により影響を受けますので、常温でご使用ください。
- 4.蓄電池の取替え寿命は一般に4～6年ですが電池の使用条件により変わります。
- 5.ニッケル水素電池(Ni-MH)を使用しております。蓄電池はリサイクル可能な貴重な資源です。蓄電池の交換および使用済み製品の廃棄に際しては蓄電池を取り出し、リサイクルにご協力ください。

電池リサイクル(回収・再資源化)について

■使用済み充電式電池のリサイクルに関するお願い

「資源の有効な利用の促進に関する法律」により2001年4月1日より小形充電式電池の回収・再資源化が義務付けられました。資源の有効利用及び地球環境保護のために、ご使用済みニカド電池・ニッケル水素電池のリサイクルのご協力をお願いします。

●蓄電池は絶対に分解しないでください。

●素電池の金属端子部が露出した場合はショートのある恐れがあるのでテープ等で必ず絶縁してください。



Ni-Cd
ニカド電池



Ni-MH
ニッケル水素電池

お問い合わせ先

一般社団法人 JBRC ホームページ…<http://www.jbrc.com>

非常灯の解説

非常灯についての解説は、LED照明総合カタログをご覧ください。

オイルミスト(油飛沫)の舞う工場内などで使用できます。
防湿・防雨形なので、軒下でも使用可能。

110形

トラフ形の構造例

*LED光源ユニットは2台必要です。

「ネジ」で取付

十字穴付きのローレットねじを採用。
ネジの締付けは手または電動ドライバー
どちらでも可能です。

LED光源と点灯装置を
チューブ状のカバーで
覆った構造

アクリル製の光源ユニットカバー

変質や劣化が起こりにくい材質を採用
耐候性を確保し、オイルミストによる劣化を防ぎます。

光源ユニットは、内部にオイルミストが侵入しない「密閉構造」

点灯装置は内部に設置

アクリル製のユニットカバー

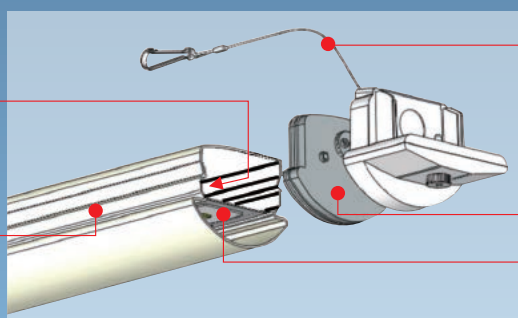

器具本体との吊り下げワイヤー

パッキン

光源基板

*図は構造説明のためのイメージです。

軒下でのご使用上の注意

- 本製品のご使用は、右図の軒下雨線内で、ご使用ください。
- 浴場など連続的に湿度の高い場所、蒸気などが直接あたる場所は使用できません。

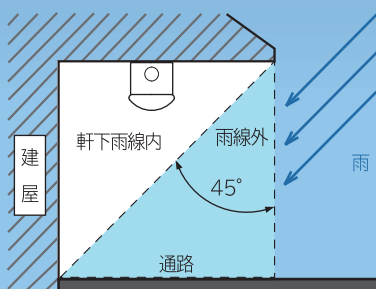

JIS K 2241規定の切削油剤に対応

切削油剤					
N1種4号	N2種4号	N3種8号	N4種8号	A1種2号	A2種2号
不水溶性	不水溶性	不水溶性	不水溶性	水溶性	水溶性
○	○	○	○	○	○

*上記規定の切削油剤でミスト濃度 3mg/ m³以下の油煙環境で
ご使用ください。その他の切削油剤をご使用の場合は別途確認
が必要ですので、ご相談ください。

防水性能保護等級

IP45

日本工業規格(JIS)で制定された防水や防じん の程度についての等級で、直径1.0mm以上の固形物の侵入に対して保護されており、あらゆる方向からの水の直接噴流によっても有害な影響がない状態を示します。

低温対応

-35℃~35℃

40形・20形

トラフ形の構造例

「ネジ」で取付

十字穴付きのローレットねじを採用。
ネジの締付けは手または電動ドライバー
どちらでも可能です。

LED光源と点灯装置を
チューブ状のカバーで覆った構造

アクリル製の光源ユニットカバー

変質や劣化が起こりにくい材質を採用
耐候性を確保し、オイルミストによる劣化を防ぎます。

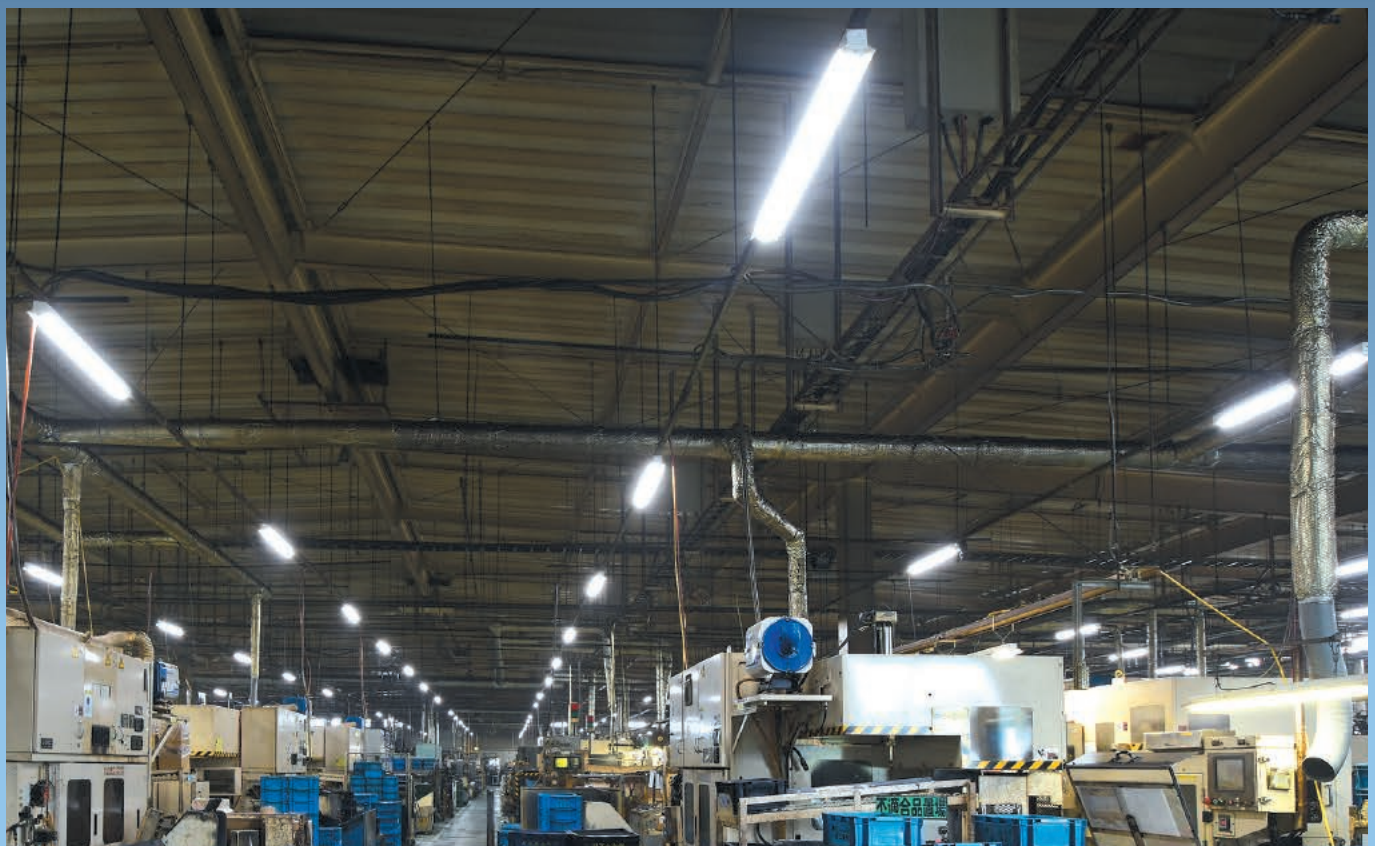

*使用環境のイメージです

特殊環境対応 防湿・防雨形(オイルミスト対応) 110形

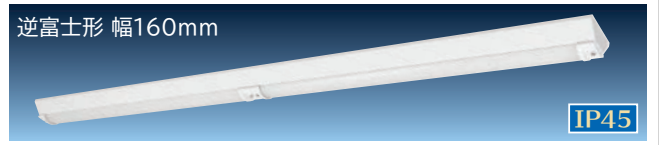

品名コード 6251-2919 在庫区分 ○ 価格(税別)☆ 12,000円

固定出力形 平均演色評価数:Ra85 LED光源寿命:40,000時間
質量:6.6kg 本体:鋼板(白色) カバー:アクリル(乳白)
周囲温度:-35~35℃でご使用ください。 *LED光源ユニットは2台必要です。

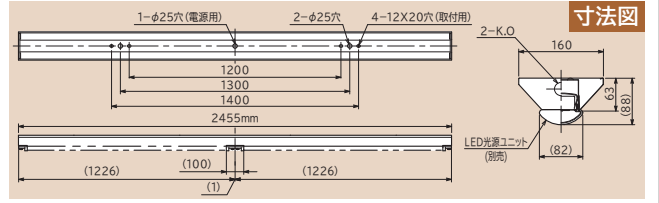

	光源色 (色温度)	形式	品名コード	価格☆ (税別)	在庫 区分
14,000lm タイプ (FHF86形 2灯器具相当 定格出力(H)形)	昼光色(6,500K)	WGE407DE-N14A1	6223-5695	37,000円	○
	昼白色(5,000K)	WGE407NE-N14A1	6223-5696	37,000円	○
	白色(4,000K)	WGE407WE-N14A1	6223-5697	37,000円	▲
	温白色(3,500K)	WGE407WWE-N14A1	6223-5698	37,000円	▲
	電球色(3,000K)	WGE407LE-N14A1	6223-5699	37,000円	▲
12,000lm タイプ (FHF86形 2灯器具相当 定格出力形)	昼光色(6,500K)	WGE406DE-N14A1	6223-5700	35,000円	○
	昼白色(5,000K)	WGE406NE-N14A1	6223-5701	35,000円	○
	白色(4,000K)	WGE406WE-N14A1	6223-5702	35,000円	▲
	温白色(3,500K)	WGE406WWE-N14A1	6223-5703	35,000円	▲
	電球色(3,000K)	WGE406LE-N14A1	6223-5704	35,000円	▲
10,400lm タイプ (FLR110形 2灯器具相当 節電形)	昼光色(6,500K)	WGE405DE-N14A1	6223-5705	34,000円	○
	昼白色(5,000K)	WGE405NE-N14A1	6223-5706	34,000円	○
	白色(4,000K)	WGE405WE-N14A1	6223-5707	34,000円	▲
	温白色(3,500K)	WGE405WWE-N14A1	6223-5708	34,000円	▲
	電球色(3,000K)	WGE405LE-N14A1	6223-5709	34,000円	▲
8,800lm タイプ (FHF86形 2灯器具相当 節電・低照度形)	昼光色(6,500K)	WGE404DE-N14A1	6223-5710	32,000円	○
	昼白色(5,000K)	WGE404NE-N14A1	6223-5711	32,000円	○
	白色(4,000K)	WGE404WE-N14A1	6223-5712	32,000円	▲
	温白色(3,500K)	WGE404WWE-N14A1	6223-5713	32,000円	▲
	電球色(3,000K)	WGE404LE-N14A1	6223-5714	32,000円	▲
7,600lm タイプ (FHF86形 1灯器具相当 定格出力(H)形)	昼光色(6,500K)	WGE403DE-N14A1	6223-5715	29,500円	○
	昼白色(5,000K)	WGE403NE-N14A1	6223-5716	29,500円	○
	白色(4,000K)	WGE403WE-N14A1	6223-5717	29,500円	▲
	温白色(3,500K)	WGE403WWE-N14A1	6223-5718	29,500円	▲
	電球色(3,000K)	WGE403LE-N14A1	6223-5719	29,500円	▲
6,000lm タイプ (FHF86形 1灯器具相当 定格出力形)	昼光色(6,500K)	WGE403DF-N14A1	6223-5720	27,700円	○
	昼白色(5,000K)	WGE403NF-N14A1	6223-5721	27,700円	○
	白色(4,000K)	WGE403WF-N14A1	6223-5722	27,700円	▲
	温白色(3,500K)	WGE403WWF-N14A1	6223-5723	27,700円	▲
	電球色(3,000K)	WGE403LF-N14A1	6223-5724	27,700円	▲
4,400lm タイプ (FLR110形 1灯器具相当 節電・低照度形)	昼光色(6,500K)	WGE402DE-N14A1	6223-5725	26,700円	○
	昼白色(5,000K)	WGE402NE-N14A1	6223-5726	26,700円	○
	白色(4,000K)	WGE402WE-N14A1	6223-5727	26,700円	▲
	温白色(3,500K)	WGE402WWE-N14A1	6223-5728	26,700円	▲
	電球色(3,000K)	WGE402LE-N14A1	6223-5729	26,700円	▲

器具性能						組み合わせ 参考価格例 (税別)
定格 光束 (lm)	定格 消費電力 (W)	定格入力 電圧 (V)	入力 電流 (A)	器具エネルギー 消費効率 (lm/W)		
13,320	87.2	100-242	0.454(0.888-0.380)	152.7	86,000円	
14,000	87.2	100-242	0.454(0.888-0.380)	160.5	86,000円	
13,840	87.2	100-242	0.454(0.888-0.380)	158.7	86,000円	
13,580	87.2	100-242	0.454(0.888-0.380)	155.7	86,000円	
13,120	87.2	100-242	0.454(0.888-0.380)	150.4	86,000円	
11,420	74.8	100-242	0.392(0.764-0.330)	152.6	82,000円	
12,000	74.8	100-242	0.392(0.764-0.330)	160.4	82,000円	
11,860	74.8	100-242	0.392(0.764-0.330)	158.5	82,000円	
11,640	74.8	100-242	0.392(0.764-0.330)	155.6	82,000円	
11,260	74.8	100-242	0.392(0.764-0.330)	150.5	82,000円	
9,900	63.8	100-242	0.338(0.654-0.284)	155.1	80,000円	
10,400	63.8	100-242	0.338(0.654-0.284)	163.0	80,000円	
10,280	63.8	100-242	0.338(0.654-0.284)	161.1	80,000円	
10,080	63.8	100-242	0.338(0.654-0.284)	157.9	80,000円	
9,760	63.8	100-242	0.338(0.654-0.284)	152.9	80,000円	
8,380	55.0	100-242	0.284(0.562-0.238)	152.3	76,000円	
8,800	55.0	100-242	0.284(0.562-0.238)	160.0	76,000円	
8,700	55.0	100-242	0.284(0.562-0.238)	158.1	76,000円	
8,540	55.0	100-242	0.284(0.562-0.238)	155.2	76,000円	
8,260	55.0	100-242	0.284(0.562-0.238)	150.1	76,000円	
7,220	47.4	100-242	0.246(0.484-0.206)	152.3	71,000円	
7,600	47.4	100-242	0.246(0.484-0.206)	160.3	71,000円	
7,520	47.4	100-242	0.246(0.484-0.206)	158.6	71,000円	
7,380	47.4	100-242	0.246(0.484-0.206)	155.6	71,000円	
7,120	47.4	100-242	0.246(0.484-0.206)	150.2	71,000円	
5,700	37.4	100-242	0.198(0.384-0.166)	152.4	67,400円	
6,000	37.4	100-242	0.198(0.384-0.166)	160.4	67,400円	
5,940	37.4	100-242	0.198(0.384-0.166)	158.8	67,400円	
5,820	37.4	100-242	0.198(0.384-0.166)	155.6	67,400円	
5,620	37.4	100-242	0.198(0.384-0.166)	150.2	67,400円	
4,180	27.4	100-242	0.148(0.284-0.126)	152.5	65,400円	
4,400	27.4	100-242	0.148(0.284-0.126)	160.5	65,400円	
4,360	27.4	100-242	0.148(0.284-0.126)	159.1	65,400円	
4,260	27.4	100-242	0.148(0.284-0.126)	155.4	65,400円	
4,120	27.4	100-242	0.148(0.284-0.126)	150.3	65,400円	

☆印はグリーン購入法適合品です。 在庫区分…○:標準品 ▲:受注生産品(納期についてはお問い合わせください) *仕様表の定格消費電力、入力温度設計に基づいて算出した設計寿命であり、使用環境・使用方法により寿命は異なります。また、LEDモジュールとしての寿命であり、照明器具としての寿命商品でも商品ごとに発光色、明るさが異なる、またはムラが生じる場合があります。 ☆この価格は事業者様向けの積算見積価格であり、一般消費者様向け

逆富士形 幅230mm



IP45

品名コード 6251-2920 在庫区分 ○ 価格(税別)☆ **12,400円**

固定出力形 平均演色評価数:Ra85 LED光源寿命:40,000時間
質量:7.1kg 本体:鋼板(白色) カバー:アクリル(乳白)
周囲温度:-35~35℃でご使用ください。*LED光源ユニットは2台必要です。

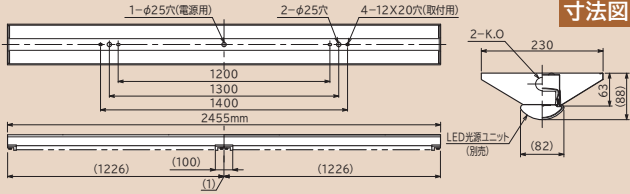

器具性能

定格光束 (lm)	定格消費電力 (W)	定格入力電圧 (V)	入力電流 (A)	頭工ルミナ消費効率 (lm/W)	組み合わせ参考価格例 (税別)
13,320	87.2	100-242	0.454(0.888-0.380)	152.7	86,400円
14,000	87.2	100-242	0.454(0.888-0.380)	160.5	86,400円
13,840	87.2	100-242	0.454(0.888-0.380)	158.7	86,400円
13,580	87.2	100-242	0.454(0.888-0.380)	155.7	86,400円
13,120	87.2	100-242	0.454(0.888-0.380)	150.4	86,400円
11,420	74.8	100-242	0.392(0.764-0.330)	152.6	82,400円
12,000	74.8	100-242	0.392(0.764-0.330)	160.4	82,400円
11,860	74.8	100-242	0.392(0.764-0.330)	158.5	82,400円
11,640	74.8	100-242	0.392(0.764-0.330)	155.6	82,400円
11,260	74.8	100-242	0.392(0.764-0.330)	150.5	82,400円
9,900	63.8	100-242	0.338(0.654-0.284)	155.1	80,400円
10,400	63.8	100-242	0.338(0.654-0.284)	163.0	80,400円
10,280	63.8	100-242	0.338(0.654-0.284)	161.1	80,400円
10,080	63.8	100-242	0.338(0.654-0.284)	157.9	80,400円
9,760	63.8	100-242	0.338(0.654-0.284)	152.9	80,400円
8,380	55.0	100-242	0.284(0.562-0.238)	152.3	76,400円
8,800	55.0	100-242	0.284(0.562-0.238)	160.0	76,400円
8,700	55.0	100-242	0.284(0.562-0.238)	158.1	76,400円
8,540	55.0	100-242	0.284(0.562-0.238)	155.2	76,400円
8,260	55.0	100-242	0.284(0.562-0.238)	150.1	76,400円
7,220	47.4	100-242	0.246(0.484-0.206)	152.3	71,400円
7,600	47.4	100-242	0.246(0.484-0.206)	160.3	71,400円
7,520	47.4	100-242	0.246(0.484-0.206)	158.6	71,400円
7,380	47.4	100-242	0.246(0.484-0.206)	155.6	71,400円
7,120	47.4	100-242	0.246(0.484-0.206)	150.2	71,400円
5,700	37.4	100-242	0.198(0.384-0.166)	152.4	67,800円
6,000	37.4	100-242	0.198(0.384-0.166)	160.4	67,800円
5,940	37.4	100-242	0.198(0.384-0.166)	158.8	67,800円
5,820	37.4	100-242	0.198(0.384-0.166)	155.6	67,800円
5,620	37.4	100-242	0.198(0.384-0.166)	150.2	67,800円
4,180	27.4	100-242	0.148(0.284-0.126)	152.5	65,800円
4,400	27.4	100-242	0.148(0.284-0.126)	160.5	65,800円
4,360	27.4	100-242	0.148(0.284-0.126)	159.1	65,800円
4,260	27.4	100-242	0.148(0.284-0.126)	155.4	65,800円
4,120	27.4	100-242	0.148(0.284-0.126)	150.3	65,800円

トラフ形



IP45

品名コード 6251-3106 在庫区分 ○ 価格(税別)☆ **12,000円**

固定出力形 平均演色評価数:Ra85 LED光源寿命:40,000時間
質量:5.1kg 本体:鋼板(白色) カバー:アクリル(乳白)
周囲温度:-35~35℃でご使用ください。*LED光源ユニットは2台必要です。

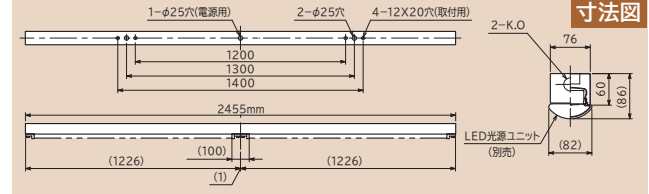

器具性能

定格光束 (lm)	定格消費電力 (W)	定格入力電圧 (V)	入力電流 (A)	頭工ルミナ消費効率 (lm/W)	組み合わせ参考価格例 (税別)	光源ユニット形式
13,320	87.2	100-242	0.454(0.888-0.380)	152.7	86,000円	WGE407DE-N14A1
14,000	87.2	100-242	0.454(0.888-0.380)	160.5	86,000円	WGE407NE-N14A1
13,840	87.2	100-242	0.454(0.888-0.380)	158.7	86,000円	WGE407WE-N14A1
13,580	87.2	100-242	0.454(0.888-0.380)	155.7	86,000円	WGE407WWE-N14A1
13,120	87.2	100-242	0.454(0.888-0.380)	150.4	86,000円	WGE407LE-N14A1
11,420	74.8	100-242	0.392(0.764-0.330)	152.6	82,000円	WGE406DE-N14A1
12,000	74.8	100-242	0.392(0.764-0.330)	160.4	82,000円	WGE406NE-N14A1
11,860	74.8	100-242	0.392(0.764-0.330)	158.5	82,000円	WGE406WE-N14A1
11,640	74.8	100-242	0.392(0.764-0.330)	155.6	82,000円	WGE406WWE-N14A1
11,260	74.8	100-242	0.392(0.764-0.330)	150.5	82,000円	WGE406LE-N14A1
9,900	63.8	100-242	0.338(0.654-0.284)	155.1	80,000円	WGE405DE-N14A1
10,400	63.8	100-242	0.338(0.654-0.284)	163.0	80,000円	WGE405NE-N14A1
10,280	63.8	100-242	0.338(0.654-0.284)	161.1	80,000円	WGE405WE-N14A1
10,080	63.8	100-242	0.338(0.654-0.284)	157.9	80,000円	WGE405WWE-N14A1
9,760	63.8	100-242	0.338(0.654-0.284)	152.9	80,000円	WGE405LE-N14A1
8,380	55.0	100-242	0.284(0.562-0.238)	152.3	76,000円	WGE404DE-N14A1
8,800	55.0	100-242	0.284(0.562-0.238)	160.0	76,000円	WGE404NE-N14A1
8,700	55.0	100-242	0.284(0.562-0.238)	158.1	76,000円	WGE404WE-N14A1
8,540	55.0	100-242	0.284(0.562-0.238)	155.2	76,000円	WGE404WWE-N14A1
8,260	55.0	100-242	0.284(0.562-0.238)	150.1	76,000円	WGE404LE-N14A1
7,220	47.4	100-242	0.246(0.484-0.206)	152.3	71,000円	WGE403DE-N14A1
7,600	47.4	100-242	0.246(0.484-0.206)	160.3	71,000円	WGE403NE-N14A1
7,520	47.4	100-242	0.246(0.484-0.206)	158.6	71,000円	WGE403WE-N14A1
7,380	47.4	100-242	0.246(0.484-0.206)	155.6	71,000円	WGE403WWE-N14A1
7,120	47.4	100-242	0.246(0.484-0.206)	150.2	71,000円	WGE403LE-N14A1
5,700	37.4	100-242	0.198(0.384-0.166)	152.4	67,400円	WGE403DF-N14A1
6,000	37.4	100-242	0.198(0.384-0.166)	160.4	67,400円	WGE403NF-N14A1
5,940	37.4	100-242	0.198(0.384-0.166)	158.8	67,400円	WGE403WF-N14A1
5,820	37.4	100-242	0.198(0.384-0.166)	155.6	67,400円	WGE403WF-N14A1
5,620	37.4	100-242	0.198(0.384-0.166)	150.2	67,400円	WGE403LF-N14A1
4,180	27.4	100-242	0.148(0.284-0.126)	152.5	65,400円	WGE402DE-N14A1
4,400	27.4	100-242	0.148(0.284-0.126)	160.5	65,400円	WGE402NE-N14A1
4,360	27.4	100-242	0.148(0.284-0.126)	159.1	65,400円	WGE402WE-N14A1
4,260	27.4	100-242	0.148(0.284-0.126)	155.4	65,400円	WGE402WWE-N14A1
4,120	27.4	100-242	0.148(0.284-0.126)	150.3	65,400円	WGE402LE-N14A1

電流、固有エネルギー消費効率は入力電圧200Vの値です。*入力電流欄の()内数値は入力電流の範囲です。*LED光源寿命はLED単体で定められたのは他の光源を使用した場合と同様の8~10年です。また、LEDモジュールのみの交換はできません。*LED素子の発光色等のバラツキなどのため、同一形式の販売価格ではありません。小売の価格については取扱店にお問い合わせください。

特殊環境対応 防湿・防雨形(オイルミスト対応) 110形 スマートユニット



品名コード **WGP8B1** 価格(税別)☆ **13,000円**
 品名コード 6251-3107 在庫区分 ○

固定出力形 平均演色評価数:Ra85 LED光源寿命:40,000時間
 質量:5.7kg 本体:鋼板(白色) カバー:アクリル(乳白)
 周囲温度:-35~35℃でご使用ください。 *LED光源ユニットは2台必要です。

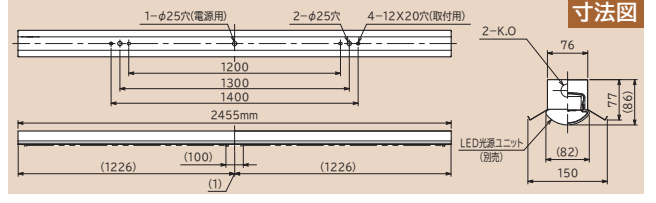

	光源色 (色温度)	形式	品名コード	価格☆ (税別)	在庫 区分
14,000lm タイプ (FHF86形 2灯器具相当 定格出力(H)形)	昼光色(6,500K)	WGE407DE-N14A1	6223-5695	37,000円	○
	昼白色(5,000K)	WGE407NE-N14A1	6223-5696	37,000円	○
	白色(4,000K)	WGE407WE-N14A1	6223-5697	37,000円	▲
	温白色(3,500K)	WGE407WWE-N14A1	6223-5698	37,000円	▲
	電球色(3,000K)	WGE407LE-N14A1	6223-5699	37,000円	▲
12,000lm タイプ (FHF86形 2灯器具相当 定格出力形)	昼光色(6,500K)	WGE406DE-N14A1	6223-5700	35,000円	○
	昼白色(5,000K)	WGE406NE-N14A1	6223-5701	35,000円	○
	白色(4,000K)	WGE406WE-N14A1	6223-5702	35,000円	▲
	温白色(3,500K)	WGE406WWE-N14A1	6223-5703	35,000円	▲
	電球色(3,000K)	WGE406LE-N14A1	6223-5704	35,000円	▲
10,400lm タイプ (FLR110形 2灯器具相当 節電形)	昼光色(6,500K)	WGE405DE-N14A1	6223-5705	34,000円	○
	昼白色(5,000K)	WGE405NE-N14A1	6223-5706	34,000円	○
	白色(4,000K)	WGE405WE-N14A1	6223-5707	34,000円	▲
	温白色(3,500K)	WGE405WWE-N14A1	6223-5708	34,000円	▲
	電球色(3,000K)	WGE405LE-N14A1	6223-5709	34,000円	▲
8,800lm タイプ (FHF86形 2灯器具相当 節電・低照度形)	昼光色(6,500K)	WGE404DE-N14A1	6223-5710	32,000円	○
	昼白色(5,000K)	WGE404NE-N14A1	6223-5711	32,000円	○
	白色(4,000K)	WGE404WE-N14A1	6223-5712	32,000円	▲
	温白色(3,500K)	WGE404WWE-N14A1	6223-5713	32,000円	▲
	電球色(3,000K)	WGE404LE-N14A1	6223-5714	32,000円	▲
7,600lm タイプ (FHF86形 1灯器具相当 定格出力(H)形)	昼光色(6,500K)	WGE403DE-N14A1	6223-5715	29,500円	○
	昼白色(5,000K)	WGE403NE-N14A1	6223-5716	29,500円	○
	白色(4,000K)	WGE403WE-N14A1	6223-5717	29,500円	▲
	温白色(3,500K)	WGE403WWE-N14A1	6223-5718	29,500円	▲
	電球色(3,000K)	WGE403LE-N14A1	6223-5719	29,500円	▲
6,000lm タイプ (FHF86形 1灯器具相当 定格出力形)	昼光色(6,500K)	WGE403DF-N14A1	6223-5720	27,700円	○
	昼白色(5,000K)	WGE403NF-N14A1	6223-5721	27,700円	○
	白色(4,000K)	WGE403WF-N14A1	6223-5722	27,700円	▲
	温白色(3,500K)	WGE403WWF-N14A1	6223-5723	27,700円	▲
	電球色(3,000K)	WGE403LF-N14A1	6223-5724	27,700円	▲
4,400lm タイプ (FLR110形 1灯器具相当 節電・低照度形)	昼光色(6,500K)	WGE402DE-N14A1	6223-5725	26,700円	○
	昼白色(5,000K)	WGE402NE-N14A1	6223-5726	26,700円	○
	白色(4,000K)	WGE402WE-N14A1	6223-5727	26,700円	▲
	温白色(3,500K)	WGE402WWE-N14A1	6223-5728	26,700円	▲
	電球色(3,000K)	WGE402LE-N14A1	6223-5729	26,700円	▲

器具性能					組み合わせ 参考価格例 (税別)
定格 光束 (lm)	定格 消費電力 (W)	定格入力 電圧 (V)	入力 電流 (A)	器具エネルギー 消費効率 (lm/W)	
13,060	87.2	100-242	0.454(0.888-0.380)	149.7	87,000円
13,740	87.2	100-242	0.454(0.888-0.380)	157.5	87,000円
13,600	87.2	100-242	0.454(0.888-0.380)	155.9	87,000円
13,340	87.2	100-242	0.454(0.888-0.380)	152.9	87,000円
12,880	87.2	100-242	0.454(0.888-0.380)	147.7	87,000円
11,200	74.8	100-242	0.392(0.764-0.330)	149.7	83,000円
11,780	74.8	100-242	0.392(0.764-0.330)	157.4	83,000円
11,660	74.8	100-242	0.392(0.764-0.330)	155.8	83,000円
11,420	74.8	100-242	0.392(0.764-0.330)	152.6	83,000円
11,040	74.8	100-242	0.392(0.764-0.330)	147.5	83,000円
9,700	63.8	100-242	0.338(0.654-0.284)	152.0	81,000円
10,200	63.8	100-242	0.338(0.654-0.284)	159.8	81,000円
10,080	63.8	100-242	0.338(0.654-0.284)	157.9	81,000円
9,900	63.8	100-242	0.338(0.654-0.284)	155.1	81,000円
9,560	63.8	100-242	0.338(0.654-0.284)	149.8	81,000円
8,220	55.0	100-242	0.284(0.562-0.238)	149.4	77,000円
8,640	55.0	100-242	0.284(0.562-0.238)	157.0	77,000円
8,540	55.0	100-242	0.284(0.562-0.238)	155.2	77,000円
8,380	55.0	100-242	0.284(0.562-0.238)	152.3	77,000円
8,100	55.0	100-242	0.284(0.562-0.238)	147.2	77,000円
7,100	47.4	100-242	0.246(0.484-0.206)	149.7	72,000円
7,460	47.4	100-242	0.246(0.484-0.206)	157.3	72,000円
7,380	47.4	100-242	0.246(0.484-0.206)	155.6	72,000円
7,240	47.4	100-242	0.246(0.484-0.206)	152.7	72,000円
7,000	47.4	100-242	0.246(0.484-0.206)	147.6	72,000円
5,600	37.4	100-242	0.198(0.384-0.166)	149.7	68,400円
5,880	37.4	100-242	0.198(0.384-0.166)	157.2	68,400円
5,820	37.4	100-242	0.198(0.384-0.166)	155.6	68,400円
5,700	37.4	100-242	0.198(0.384-0.166)	152.4	68,400円
5,520	37.4	100-242	0.198(0.384-0.166)	147.5	68,400円
4,100	27.4	100-242	0.148(0.284-0.126)	149.6	66,400円
4,320	27.4	100-242	0.148(0.284-0.126)	157.6	66,400円
4,280	27.4	100-242	0.148(0.284-0.126)	156.2	66,400円
4,200	27.4	100-242	0.148(0.284-0.126)	153.2	66,400円
4,060	27.4	100-242	0.148(0.284-0.126)	148.1	66,400円

緑印はグリーン購入法適合品です。 在庫区分…○:標準品 ▲:受注生産品(納期についてはお問い合わせください) *仕様表の定格消費電力、入力温度設計に基づいて算出した設計寿命であり、使用環境・使用方法により寿命は異なります。また、LEDモジュールとしての寿命であり、照明器具としての寿命商品でも商品ごとに発光色、明るさが異なる、またはムラが生じる場合があります。 ☆この価格は事業者様向けの積算見積価格であり、一般消費者様向け

特殊環境対応 防湿・防雨形(オイルミスト対応) 40形 スマートユニット

逆富士形 幅160mm



品名コード 6254-1006 在庫区分 ○ 価格(税別)★ **6,300円**

固定出力形 平均演色評価数:Ra85 LED光源寿命:40,000時間
質量:3.3kg 本体:鋼板(白色) カバー:アクリル(乳白)
周囲温度:-35~35℃でご使用ください。

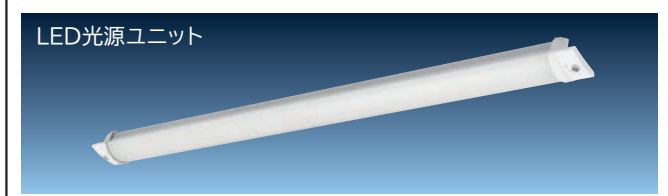
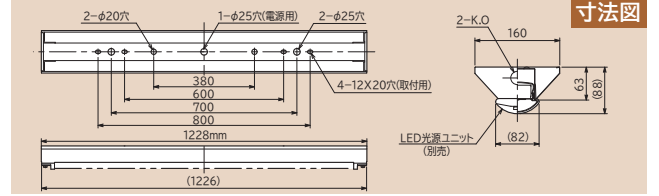

	光源色 (色温度)	形式	品名コード	価格★ (税別)	在庫 区分
7,000lm タイプ (FHF32形 2灯器具相当 高出力(H)形)	昼光色(6,500K)	WGE407DE-N14A1	6223-5695	37,000円	○
	昼白色(5,000K)	WGE407NE-N14A1	6223-5696	37,000円	○
	白 色(4,000K)	WGE407WE-N14A1	6223-5697	37,000円	▲
	温白色(3,500K)	WGE407WWE-N14A1	6223-5698	37,000円	▲
	電球色(3,000K)	WGE407LE-N14A1	6223-5699	37,000円	▲
6,000lm タイプ (FHF32形 2灯器具相当 高出力形)	昼光色(6,500K)	WGE406DE-N14A1	6223-5700	35,000円	○
	昼白色(5,000K)	WGE406NE-N14A1	6223-5701	35,000円	○
	白 色(4,000K)	WGE406WE-N14A1	6223-5702	35,000円	▲
	温白色(3,500K)	WGE406WWE-N14A1	6223-5703	35,000円	▲
	電球色(3,000K)	WGE406LE-N14A1	6223-5704	35,000円	▲
5,200lm タイプ (FHF32形 2灯器具相当 定格出力(H)形)	昼光色(6,500K)	WGE405DE-N14A1	6223-5705	34,000円	○
	昼白色(5,000K)	WGE405NE-N14A1	6223-5706	34,000円	○
	白 色(4,000K)	WGE405WE-N14A1	6223-5707	34,000円	▲
	温白色(3,500K)	WGE405WWE-N14A1	6223-5708	34,000円	▲
	電球色(3,000K)	WGE405LE-N14A1	6223-5709	34,000円	▲
4,400lm タイプ (FHF32形 2灯器具相当 定格出力形)	昼光色(6,500K)	WGE404DE-N14A1	6223-5710	32,000円	○
	昼白色(5,000K)	WGE404NE-N14A1	6223-5711	32,000円	○
	白 色(4,000K)	WGE404WE-N14A1	6223-5712	32,000円	▲
	温白色(3,500K)	WGE404WWE-N14A1	6223-5713	32,000円	▲
	電球色(3,000K)	WGE404LE-N14A1	6223-5714	32,000円	▲
3,800lm タイプ (FLR40形 2灯器具相当 定格出力形)	昼光色(6,500K)	WGE403DE-N14A1	6223-5715	29,500円	○
	昼白色(5,000K)	WGE403NE-N14A1	6223-5716	29,500円	○
	白 色(4,000K)	WGE403WE-N14A1	6223-5717	29,500円	▲
	温白色(3,500K)	WGE403WWE-N14A1	6223-5718	29,500円	▲
	電球色(3,000K)	WGE403LE-N14A1	6223-5719	29,500円	▲
3,000lm タイプ (FHF32形 1灯器具相当 高出力形)	昼光色(6,500K)	WGE403DF-N14A1	6223-5720	27,700円	○
	昼白色(5,000K)	WGE403NF-N14A1	6223-5721	27,700円	○
	白 色(4,000K)	WGE403WF-N14A1	6223-5722	27,700円	▲
	温白色(3,500K)	WGE403WWF-N14A1	6223-5723	27,700円	▲
	電球色(3,000K)	WGE403LF-N14A1	6223-5724	27,700円	▲
2,200lm タイプ (FHF32形 1灯器具相当 定格出力形)	昼光色(6,500K)	WGE402DE-N14A1	6223-5725	26,700円	○
	昼白色(5,000K)	WGE402NE-N14A1	6223-5726	26,700円	○
	白 色(4,000K)	WGE402WE-N14A1	6223-5727	26,700円	▲
	温白色(3,500K)	WGE402WWE-N14A1	6223-5728	26,700円	▲
	電球色(3,000K)	WGE402LE-N14A1	6223-5729	26,700円	▲

器具性能

定格 光束 (lm)	定格 消費電力 (W)	定格入力 電圧 (V)	入力 電流 (A)	器具エネルギー 消費効率 (lm/W)	組み合わせ 参考価格例 (税別)
6,660	43.6	100-242	0.227(0.444-0.190)	152.7	43,300円
7,000	43.6	100-242	0.227(0.444-0.190)	160.5	43,300円
6,920	43.6	100-242	0.227(0.444-0.190)	158.7	43,300円
6,790	43.6	100-242	0.227(0.444-0.190)	155.7	43,300円
6,560	43.6	100-242	0.227(0.444-0.190)	150.4	43,300円
5,710	37.4	100-242	0.196(0.382-0.165)	152.6	41,300円
6,000	37.4	100-242	0.196(0.382-0.165)	160.4	41,300円
5,930	37.4	100-242	0.196(0.382-0.165)	158.5	41,300円
5,820	37.4	100-242	0.196(0.382-0.165)	155.6	41,300円
5,630	37.4	100-242	0.196(0.382-0.165)	150.5	41,300円
4,950	31.9	100-242	0.169(0.327-0.142)	155.1	40,300円
5,200	31.9	100-242	0.169(0.327-0.142)	163.0	40,300円
5,140	31.9	100-242	0.169(0.327-0.142)	161.1	40,300円
5,040	31.9	100-242	0.169(0.327-0.142)	157.9	40,300円
4,880	31.9	100-242	0.169(0.327-0.142)	152.9	40,300円
4,190	27.5	100-242	0.142(0.281-0.119)	152.3	38,300円
4,400	27.5	100-242	0.142(0.281-0.119)	160.0	38,300円
4,350	27.5	100-242	0.142(0.281-0.119)	158.1	38,300円
4,270	27.5	100-242	0.142(0.281-0.119)	155.2	38,300円
4,130	27.5	100-242	0.142(0.281-0.119)	150.1	38,300円
3,610	23.7	100-242	0.123(0.242-0.103)	152.3	35,800円
3,800	23.7	100-242	0.123(0.242-0.103)	160.3	35,800円
3,760	23.7	100-242	0.123(0.242-0.103)	158.6	35,800円
3,690	23.7	100-242	0.123(0.242-0.103)	155.6	35,800円
3,560	23.7	100-242	0.123(0.242-0.103)	150.2	35,800円
2,850	18.7	100-242	0.099(0.192-0.083)	152.4	34,000円
3,000	18.7	100-242	0.099(0.192-0.083)	160.4	34,000円
2,970	18.7	100-242	0.099(0.192-0.083)	158.8	34,000円
2,910	18.7	100-242	0.099(0.192-0.083)	155.6	34,000円
2,810	18.7	100-242	0.099(0.192-0.083)	150.2	34,000円
2,090	13.7	100-242	0.074(0.142-0.063)	152.5	33,000円
2,200	13.7	100-242	0.074(0.142-0.063)	160.5	33,000円
2,180	13.7	100-242	0.074(0.142-0.063)	159.1	33,000円
2,130	13.7	100-242	0.074(0.142-0.063)	155.4	33,000円
2,060	13.7	100-242	0.074(0.142-0.063)	150.3	33,000円

電流、固有エネルギー消費効率は入力電圧200Vの値です。 *入力電流欄の()内数値は入力電流の範囲です。 *LED光源寿命はLED単体で定められた
は他の光源を使用した場合と同様の8~10年です。また、LEDモジュールのみの交換はできません。 *LED素子の発光色等のバラツキなどのため、同一形式
の販売価格ではありません。小売の価格については取扱店にお問い合わせください。

特殊環境対応 防湿・防雨形(オイルミスト対応) 40形

逆富士形 幅230mm



IP45

品名コード 6254-1007 在庫区分 ○ 価格(税別)☆ 6,500円

固定出力形 平均演色評価数:Ra85 LED光源寿命:40,000時間
質量:3.6kg 本体:鋼板(白色) カバー:アクリル(乳白)
周囲温度:-35~35℃でご使用ください。

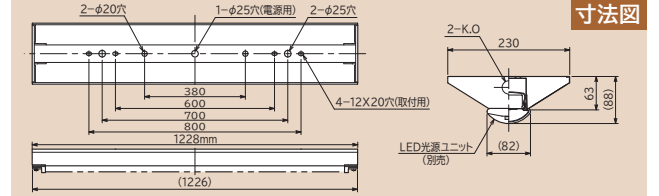

寸法図

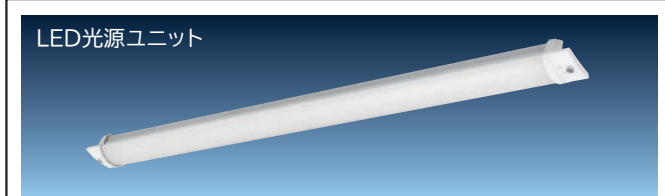

LED光源ユニット

	光源色 (色温度)	形式	品名コード	価格☆ (税別)	在庫 区分
7,000lm タイプ (FHF32形 2灯器具相当 高出力(H)形)	昼光色(6,500K)	WGE407DE-N14A1	6223-5695	37,000円	○
	昼白色(5,000K)	WGE407NE-N14A1	6223-5696	37,000円	○
	白色(4,000K)	WGE407WE-N14A1	6223-5697	37,000円	▲
	温白色(3,500K)	WGE407WWE-N14A1	6223-5698	37,000円	▲
	電球色(3,000K)	WGE407LE-N14A1	6223-5699	37,000円	▲
6,000lm タイプ (FHF32形 2灯器具相当 高出力形)	昼光色(6,500K)	WGE406DE-N14A1	6223-5700	35,000円	○
	昼白色(5,000K)	WGE406NE-N14A1	6223-5701	35,000円	○
	白色(4,000K)	WGE406WE-N14A1	6223-5702	35,000円	▲
	温白色(3,500K)	WGE406WWE-N14A1	6223-5703	35,000円	▲
	電球色(3,000K)	WGE406LE-N14A1	6223-5704	35,000円	▲
5,200lm タイプ (FHF32形 2灯器具相当 定格出力(H)形)	昼光色(6,500K)	WGE405DE-N14A1	6223-5705	34,000円	○
	昼白色(5,000K)	WGE405NE-N14A1	6223-5706	34,000円	○
	白色(4,000K)	WGE405WE-N14A1	6223-5707	34,000円	▲
	温白色(3,500K)	WGE405WWE-N14A1	6223-5708	34,000円	▲
	電球色(3,000K)	WGE405LE-N14A1	6223-5709	34,000円	▲
4,400lm タイプ (FHF32形 2灯器具相当 定格出力形)	昼光色(6,500K)	WGE404DE-N14A1	6223-5710	32,000円	○
	昼白色(5,000K)	WGE404NE-N14A1	6223-5711	32,000円	○
	白色(4,000K)	WGE404WE-N14A1	6223-5712	32,000円	▲
	温白色(3,500K)	WGE404WWE-N14A1	6223-5713	32,000円	▲
	電球色(3,000K)	WGE404LE-N14A1	6223-5714	32,000円	▲
3,800lm タイプ (FLR40形 2灯器具相当 定格出力形)	昼光色(6,500K)	WGE403DE-N14A1	6223-5715	29,500円	○
	昼白色(5,000K)	WGE403NE-N14A1	6223-5716	29,500円	○
	白色(4,000K)	WGE403WE-N14A1	6223-5717	29,500円	▲
	温白色(3,500K)	WGE403WWE-N14A1	6223-5718	29,500円	▲
	電球色(3,000K)	WGE403LE-N14A1	6223-5719	29,500円	▲
3,000lm タイプ (FHF32形 1灯器具相当 高出力形)	昼光色(6,500K)	WGE403DF-N14A1	6223-5720	27,700円	○
	昼白色(5,000K)	WGE403NF-N14A1	6223-5721	27,700円	○
	白色(4,000K)	WGE403WF-N14A1	6223-5722	27,700円	▲
	温白色(3,500K)	WGE403WWF-N14A1	6223-5723	27,700円	▲
	電球色(3,000K)	WGE403LF-N14A1	6223-5724	27,700円	▲
2,200lm タイプ (FHF32形 1灯器具相当 定格出力形)	昼光色(6,500K)	WGE402DE-N14A1	6223-5725	26,700円	○
	昼白色(5,000K)	WGE402NE-N14A1	6223-5726	26,700円	○
	白色(4,000K)	WGE402WE-N14A1	6223-5727	26,700円	▲
	温白色(3,500K)	WGE402WWE-N14A1	6223-5728	26,700円	▲
	電球色(3,000K)	WGE402LE-N14A1	6223-5729	26,700円	▲

器具性能

定格 光束 (lm)	定格 消費電力 (W)	定格入力 電圧 (V)	入力 電流 (A)	器具エネルギー 消費効率 (lm/W)	組み合わせ 参考価格例 (税別)
6,660	43.6	100-242	0.227(0.444-0.190)	152.7	43,500円
7,000	43.6	100-242	0.227(0.444-0.190)	160.5	43,500円
6,920	43.6	100-242	0.227(0.444-0.190)	158.7	43,500円
6,790	43.6	100-242	0.227(0.444-0.190)	155.7	43,500円
6,560	43.6	100-242	0.227(0.444-0.190)	150.4	43,500円
5,710	37.4	100-242	0.196(0.382-0.165)	152.6	41,500円
6,000	37.4	100-242	0.196(0.382-0.165)	160.4	41,500円
5,930	37.4	100-242	0.196(0.382-0.165)	158.5	41,500円
5,820	37.4	100-242	0.196(0.382-0.165)	155.6	41,500円
5,630	37.4	100-242	0.196(0.382-0.165)	150.5	41,500円
4,950	31.9	100-242	0.169(0.327-0.142)	155.1	40,500円
5,200	31.9	100-242	0.169(0.327-0.142)	163.0	40,500円
5,140	31.9	100-242	0.169(0.327-0.142)	161.1	40,500円
5,040	31.9	100-242	0.169(0.327-0.142)	157.9	40,500円
4,880	31.9	100-242	0.169(0.327-0.142)	152.9	40,500円
4,190	27.5	100-242	0.142(0.281-0.119)	152.3	38,500円
4,400	27.5	100-242	0.142(0.281-0.119)	160.0	38,500円
4,350	27.5	100-242	0.142(0.281-0.119)	158.1	38,500円
4,270	27.5	100-242	0.142(0.281-0.119)	155.2	38,500円
4,130	27.5	100-242	0.142(0.281-0.119)	150.1	38,500円
3,610	23.7	100-242	0.123(0.242-0.103)	152.3	36,000円
3,800	23.7	100-242	0.123(0.242-0.103)	160.3	36,000円
3,760	23.7	100-242	0.123(0.242-0.103)	158.6	36,000円
3,690	23.7	100-242	0.123(0.242-0.103)	155.6	36,000円
3,560	23.7	100-242	0.123(0.242-0.103)	150.2	36,000円
2,850	18.7	100-242	0.099(0.192-0.083)	152.4	34,200円
3,000	18.7	100-242	0.099(0.192-0.083)	160.4	34,200円
2,970	18.7	100-242	0.099(0.192-0.083)	158.8	34,200円
2,910	18.7	100-242	0.099(0.192-0.083)	155.6	34,200円
2,810	18.7	100-242	0.099(0.192-0.083)	150.2	34,200円
2,090	13.7	100-242	0.074(0.142-0.063)	152.5	33,200円
2,200	13.7	100-242	0.074(0.142-0.063)	160.5	33,200円
2,180	13.7	100-242	0.074(0.142-0.063)	159.1	33,200円
2,130	13.7	100-242	0.074(0.142-0.063)	155.4	33,200円
2,060	13.7	100-242	0.074(0.142-0.063)	150.3	33,200円

■印はグリーン購入法適合品です。 在庫区分…○:標準品 ▲:受注生産品(納期についてはお問い合わせください) *仕様表の定格消費電力、入力温度設計に基づいて算出した設計寿命であり、使用環境・使用方法により寿命は異なります。また、LEDモジュールとしての寿命であり、照明器具としての寿命商品でも商品ごとに発光色、明るさが異なる、またはムラが生じる場合があります。 ☆この価格は事業者様向けの積算見積価格であり、一般消費者様向け

トラフ形

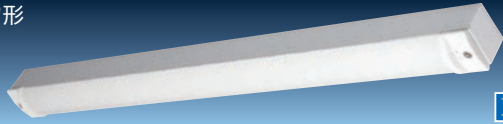

IP45

WGP4A1G

品名コード 6254-1008 在庫区分 ○ 価格(税別)☆ 6,300円

固定出力形 平均演色評価数:Ra85 LED光源寿命:40,000時間
質量:2.5kg 本体:鋼板(白色) カバー:アクリル(乳白)
周囲温度:-35~35℃でご使用ください。

寸法図

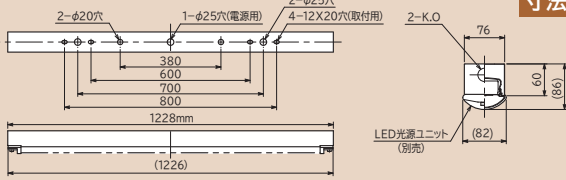

笠付形

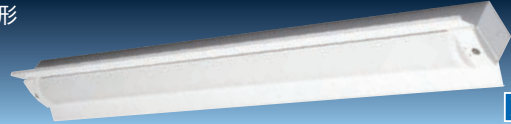

IP45

WGP4B1G

品名コード 6254-1009 在庫区分 ○ 価格(税別)☆ 6,800円

固定出力形 平均演色評価数:Ra85 LED光源寿命:40,000時間
質量:2.9kg 本体:鋼板(白色) カバー:アクリル(乳白)
周囲温度:-35~35℃でご使用ください。

寸法図

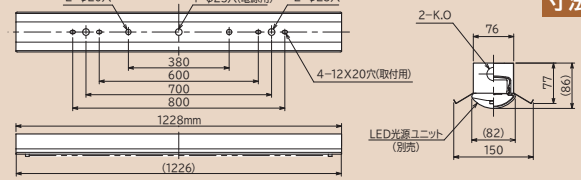

器具性能

定格光束 (lm)	定格消費電力 (W)	定格入力電圧 (V)	入力電流 (A)	LED光源消費効率 (lm/W)	組み合わせ参考価格例 (税別)
6,660	43.6	100-242	0.227(0.444-0.190)	152.7	43,300円
7,000	43.6	100-242	0.227(0.444-0.190)	160.5	43,300円
6,920	43.6	100-242	0.227(0.444-0.190)	158.7	43,300円
6,790	43.6	100-242	0.227(0.444-0.190)	155.7	43,300円
6,560	43.6	100-242	0.227(0.444-0.190)	150.4	43,300円
5,710	37.4	100-242	0.196(0.382-0.165)	152.6	41,300円
6,000	37.4	100-242	0.196(0.382-0.165)	160.4	41,300円
5,930	37.4	100-242	0.196(0.382-0.165)	158.5	41,300円
5,820	37.4	100-242	0.196(0.382-0.165)	155.6	41,300円
5,630	37.4	100-242	0.196(0.382-0.165)	150.5	41,300円
4,950	31.9	100-242	0.169(0.327-0.142)	155.1	40,300円
5,200	31.9	100-242	0.169(0.327-0.142)	163.0	40,300円
5,140	31.9	100-242	0.169(0.327-0.142)	161.1	40,300円
5,040	31.9	100-242	0.169(0.327-0.142)	157.9	40,300円
4,880	31.9	100-242	0.169(0.327-0.142)	152.9	40,300円
4,190	27.5	100-242	0.142(0.281-0.119)	152.3	38,300円
4,400	27.5	100-242	0.142(0.281-0.119)	160.0	38,300円
4,350	27.5	100-242	0.142(0.281-0.119)	158.1	38,300円
4,270	27.5	100-242	0.142(0.281-0.119)	155.2	38,300円
4,130	27.5	100-242	0.142(0.281-0.119)	150.1	38,300円
3,610	23.7	100-242	0.123(0.242-0.103)	152.3	35,800円
3,800	23.7	100-242	0.123(0.242-0.103)	160.3	35,800円
3,760	23.7	100-242	0.123(0.242-0.103)	158.6	35,800円
3,690	23.7	100-242	0.123(0.242-0.103)	155.6	35,800円
3,560	23.7	100-242	0.123(0.242-0.103)	150.2	35,800円
2,850	18.7	100-242	0.099(0.192-0.083)	152.4	34,000円
3,000	18.7	100-242	0.099(0.192-0.083)	160.4	34,000円
2,970	18.7	100-242	0.099(0.192-0.083)	158.8	34,000円
2,910	18.7	100-242	0.099(0.192-0.083)	155.6	34,000円
2,810	18.7	100-242	0.099(0.192-0.083)	150.2	34,000円
2,090	13.7	100-242	0.074(0.142-0.063)	152.5	33,000円
2,200	13.7	100-242	0.074(0.142-0.063)	160.5	33,000円
2,180	13.7	100-242	0.074(0.142-0.063)	159.1	33,000円
2,130	13.7	100-242	0.074(0.142-0.063)	155.4	33,000円
2,060	13.7	100-242	0.074(0.142-0.063)	150.3	33,000円

器具性能

定格光束 (lm)	定格消費電力 (W)	定格入力電圧 (V)	入力電流 (A)	LED光源消費効率 (lm/W)	組み合わせ参考価格例 (税別)
6,530	43.6	100-242	0.227(0.444-0.190)	149.7	43,800円
6,870	43.6	100-242	0.227(0.444-0.190)	157.5	43,800円
6,800	43.6	100-242	0.227(0.444-0.190)	155.9	43,800円
6,670	43.6	100-242	0.227(0.444-0.190)	152.9	43,800円
6,440	43.6	100-242	0.227(0.444-0.190)	147.7	43,800円
5,600	37.4	100-242	0.196(0.382-0.165)	149.7	41,800円
5,890	37.4	100-242	0.196(0.382-0.165)	157.4	41,800円
5,830	37.4	100-242	0.196(0.382-0.165)	155.8	41,800円
5,710	37.4	100-242	0.196(0.382-0.165)	152.6	41,800円
5,520	37.4	100-242	0.196(0.382-0.165)	147.5	41,800円
4,850	31.9	100-242	0.169(0.327-0.142)	152.0	40,800円
5,100	31.9	100-242	0.169(0.327-0.142)	159.8	40,800円
5,040	31.9	100-242	0.169(0.327-0.142)	157.9	40,800円
4,950	31.9	100-242	0.169(0.327-0.142)	155.1	40,800円
4,780	31.9	100-242	0.169(0.327-0.142)	149.8	40,800円
4,110	27.5	100-242	0.142(0.281-0.119)	149.4	38,800円
4,320	27.5	100-242	0.142(0.281-0.119)	157.0	38,800円
4,270	27.5	100-242	0.142(0.281-0.119)	155.2	38,800円
4,190	27.5	100-242	0.142(0.281-0.119)	152.3	38,800円
4,050	27.5	100-242	0.142(0.281-0.119)	147.2	38,800円
3,550	23.7	100-242	0.123(0.242-0.103)	149.7	36,300円
3,730	23.7	100-242	0.123(0.242-0.103)	157.3	36,300円
3,690	23.7	100-242	0.123(0.242-0.103)	155.6	36,300円
3,620	23.7	100-242	0.123(0.242-0.103)	152.7	36,300円
3,500	23.7	100-242	0.123(0.242-0.103)	147.6	36,300円
2,800	18.7	100-242	0.099(0.192-0.083)	149.7	34,500円
2,940	18.7	100-242	0.099(0.192-0.083)	157.2	34,500円
2,910	18.7	100-242	0.099(0.192-0.083)	155.6	34,500円
2,850	18.7	100-242	0.099(0.192-0.083)	152.4	34,500円
2,760	18.7	100-242	0.099(0.192-0.083)	147.5	34,500円
2,050	13.7	100-242	0.074(0.142-0.063)	149.6	33,500円
2,160	13.7	100-242	0.074(0.142-0.063)	157.6	33,500円
2,140	13.7	100-242	0.074(0.142-0.063)	156.2	33,500円
2,100	13.7	100-242	0.074(0.142-0.063)	153.2	33,500円
2,030	13.7	100-242	0.074(0.142-0.063)	148.1	33,500円

光源ユニット形式

- WG407DE-N14A1
- WG407NE-N14A1
- WG407WE-N14A1
- WG407WWE-N14A1
- WG407LE-N14A1
- WG406DE-N14A1
- WG406NE-N14A1
- WG406WE-N14A1
- WG406WWE-N14A1
- WG406LE-N14A1
- WG405DE-N14A1
- WG405NE-N14A1
- WG405WE-N14A1
- WG405WWE-N14A1
- WG405LE-N14A1
- WG404DE-N14A1
- WG404NE-N14A1
- WG404WE-N14A1
- WG404WWE-N14A1
- WG404LE-N14A1
- WG403DE-N14A1
- WG403NE-N14A1
- WG403WE-N14A1
- WG403WWE-N14A1
- WG403LE-N14A1
- WG403DF-N14A1
- WG403NF-N14A1
- WG403WF-N14A1
- WG403WF-N14A1
- WG403WF-N14A1
- WG403LF-N14A1
- WG402DE-N14A1
- WG402NE-N14A1
- WG402WE-N14A1
- WG402WWE-N14A1
- WG402LE-N14A1

電流、固有エネルギー消費効率は入力電圧200Vの値です。*入力電流欄の()内数値は入力電流の範囲です。*LED光源寿命はLED単体で定められたのは他の光源を使用した場合と同様の8~10年です。また、LEDモジュールのみの交換はできません。*LED素子の発光色等のパラツキなどのため、同一形式の販売価格ではありません。小売の価格については取扱店にお問い合わせください。

特殊環境対応 防湿・防雨形(オイルミスト対応) 20形

LED光源ユニット



	光源色 (色温度)	形式	品名コード	価格☆ (税別)	在庫 区分
3,200lm タイプ (FHF16形 2灯器具相当 高出力形)	昼光色(6,500K)	WGE203DE-N14A	6223-5730	32,500円	○
	昼白色(5,000K)	WGE203NE-N14A	6223-5731	32,500円	○
	白 色(4,000K)	WGE203WE-N14A	6223-5732	32,500円	▲
	温白色(3,500K)	WGE203WWE-N14A	6223-5733	32,500円	▲
	電球色(3,000K)	WGE203LE-N14A	6223-5734	32,500円	▲
1,600lm タイプ (FHF16形 1灯器具相当 高出力形)	昼光色(6,500K)	WGE201DE-N14A	6223-5735	22,500円	○
	昼白色(5,000K)	WGE201NE-N14A	6223-5736	22,500円	○
	白 色(4,000K)	WGE201WE-N14A	6223-5737	22,500円	▲
	温白色(3,500K)	WGE201WWE-N14A	6223-5738	22,500円	▲
	電球色(3,000K)	WGE201LE-N14A	6223-5739	22,500円	▲

LED光源ユニット

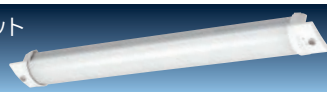

	光源色 (色温度)	形式	品名コード	価格☆ (税別)	在庫 区分
3,200lm タイプ (FHF16形 2灯器具相当 高出力形)	昼光色(6,500K)	WGE203DE-N14A	6223-5730	32,500円	○
	昼白色(5,000K)	WGE203NE-N14A	6223-5731	32,500円	○
	白 色(4,000K)	WGE203WE-N14A	6223-5732	32,500円	▲
	温白色(3,500K)	WGE203WWE-N14A	6223-5733	32,500円	▲
	電球色(3,000K)	WGE203LE-N14A	6223-5734	32,500円	▲
1,600lm タイプ (FHF16形 1灯器具相当 高出力形)	昼光色(6,500K)	WGE201DE-N14A	6223-5735	22,500円	○
	昼白色(5,000K)	WGE201NE-N14A	6223-5736	22,500円	○
	白 色(4,000K)	WGE201WE-N14A	6223-5737	22,500円	▲
	温白色(3,500K)	WGE201WWE-N14A	6223-5738	22,500円	▲
	電球色(3,000K)	WGE201LE-N14A	6223-5739	22,500円	▲

逆富士形 幅160mm



IP45

品名コード 6254-1013 在庫区分 ○ 価格(税別)☆ **4,500円**

固定出力形 平均演色評価数:Ra85 LED光源寿命:40,000時間
質量:2.1kg 本体:鋼板(白色) カバー:ポリカーボネート(乳白)
周囲温度:-35~35℃でご使用ください。

寸法図

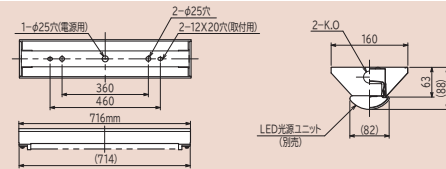

器具性能						組み合わせ 参考価格例 (税別)
定格 光束 (lm)	定格 消費電力 (W)	定格入力 電圧 (V)	入力 電流 (A)	器具1台 消費効率 (lm/W)		
3,040	21.3	100-242	0.112 (0.218-0.094)	142.7	37,000円	
3,200	21.3	100-242	0.112 (0.218-0.094)	150.2	37,000円	
3,170	21.3	100-242	0.112 (0.218-0.094)	148.8	37,000円	
3,100	21.3	100-242	0.112 (0.218-0.094)	145.5	37,000円	
3,000	21.3	100-242	0.112 (0.218-0.094)	140.8	37,000円	
1,540	11.2	100-242	0.061(0.117-0.053)	137.5	27,000円	
1,620	11.2	100-242	0.061(0.117-0.053)	144.6	27,000円	
1,600	11.2	100-242	0.061(0.117-0.053)	142.8	27,000円	
1,570	11.2	100-242	0.061(0.117-0.053)	140.1	27,000円	
1,520	11.2	100-242	0.061(0.117-0.053)	135.7	27,000円	

トラフ形

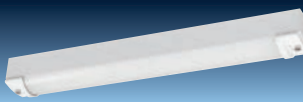

IP45

品名コード 6254-1015 在庫区分 ○ 価格(税別)☆ **4,500円**

固定出力形 平均演色評価数:Ra85 LED光源寿命:40,000時間
質量:1.7kg 本体:鋼板(白色) カバー:ポリカーボネート(乳白)
周囲温度:-35~35℃でご使用ください。

寸法図

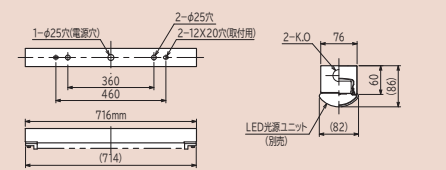

器具性能						組み合わせ 参考価格例 (税別)
定格 光束 (lm)	定格 消費電力 (W)	定格入力 電圧 (V)	入力 電流 (A)	器具1台 消費効率 (lm/W)		
3,040	21.3	100-242	0.112 (0.218-0.094)	142.7	37,000円	
3,200	21.3	100-242	0.112 (0.218-0.094)	150.2	37,000円	
3,170	21.3	100-242	0.112 (0.218-0.094)	148.8	37,000円	
3,100	21.3	100-242	0.112 (0.218-0.094)	145.5	37,000円	
3,000	21.3	100-242	0.112 (0.218-0.094)	140.8	37,000円	
1,540	11.2	100-242	0.061(0.117-0.053)	137.5	27,000円	
1,620	11.2	100-242	0.061(0.117-0.053)	144.6	27,000円	
1,600	11.2	100-242	0.061(0.117-0.053)	142.8	27,000円	
1,570	11.2	100-242	0.061(0.117-0.053)	140.1	27,000円	
1,520	11.2	100-242	0.061(0.117-0.053)	135.7	27,000円	

☑印はグリーン購入法適合品です。 在庫区分…○:標準品 ▲:受注生産品(納期についてはお問い合わせください) *仕様表の定格消費電力、入力温度設計に基づいて算出した設計寿命であり、使用環境・使用方法により寿命は異なります。また、LEDモジュールとしての寿命であり、照明器具としての寿命商品でも商品ごとに発光色、明るさが異なる、またはムラが生じる場合があります。 ☆この価格は事業者様向けの積算見積価格であり、一般消費者様向け

逆富士形 230mm



IP45

WGN2B

品名コード 6254-1014 在庫区分 ○ 価格(税別)☆ 4,700円

固定出力形 平均演色評価数:Ra85 LED光源寿命:40,000時間
 質量:2.3kg 本体:鋼板(白色) カバー:ポリカーボネート(乳白)
 周囲温度:-35~35℃でご使用ください。

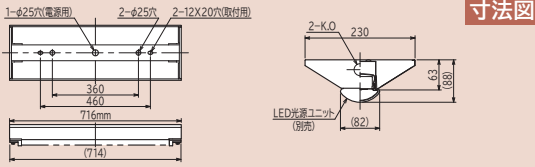

寸法図

器具性能

定格光束 (lm)	定格消費電力 (W)	定格入力電圧 (V)	入力電流 (A)	固有エネルギー消費効率 (lm/W)	組み合わせ参考価格例 (税別)
3,040	21.3	100-242	0.112 (0.218-0.094)	142.7	37,200円
3,200	21.3	100-242	0.112 (0.218-0.094)	150.2	37,200円
3,170	21.3	100-242	0.112 (0.218-0.094)	148.8	37,200円
3,100	21.3	100-242	0.112 (0.218-0.094)	145.5	37,200円
3,000	21.3	100-242	0.112 (0.218-0.094)	140.8	37,200円
1,540	11.2	100-242	0.061(0.117-0.053)	137.5	27,200円
1,620	11.2	100-242	0.061(0.117-0.053)	144.6	27,200円
1,600	11.2	100-242	0.061(0.117-0.053)	142.8	27,200円
1,570	11.2	100-242	0.061(0.117-0.053)	140.1	27,200円
1,520	11.2	100-242	0.061(0.117-0.053)	135.7	27,200円

光源ユニット形式

- WGE203DE-N14A
- WGE203NE-N14A
- WGE203WE-N14A
- WGE203WWE-N14A
- WGE203LE-N14A
- WGE201DE-N14A
- WGE201NE-N14A
- WGE201WE-N14A
- WGE201WWE-N14A
- WGE201LE-N14A

笠付形

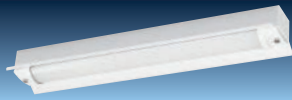

IP45

WGP2B

品名コード 6254-1016 在庫区分 ○ 価格(税別)☆ 5,000円

固定出力形 平均演色評価数:Ra85 LED光源寿命:40,000時間
 質量:1.9kg 本体:鋼板(白色) カバー:ポリカーボネート(乳白)
 周囲温度:-35~35℃でご使用ください。

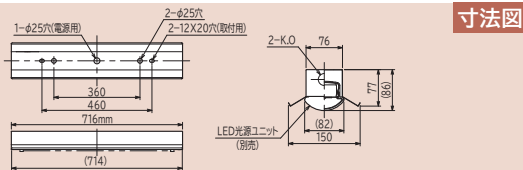

寸法図

器具性能

定格光束 (lm)	定格消費電力 (W)	定格入力電圧 (V)	入力電流 (A)	固有エネルギー消費効率 (lm/W)	組み合わせ参考価格例 (税別)
2,990	21.3	100-242	0.112 (0.218-0.094)	140.3	37,500円
3,140	21.3	100-242	0.112 (0.218-0.094)	147.4	37,500円
3,110	21.3	100-242	0.112 (0.218-0.094)	146.0	37,500円
3,040	21.3	100-242	0.112 (0.218-0.094)	142.7	37,500円
2,940	21.3	100-242	0.112 (0.218-0.094)	138.0	37,500円
1,510	11.2	100-242	0.061(0.117-0.053)	134.8	27,500円
1,590	11.2	100-242	0.061(0.117-0.053)	141.9	27,500円
1,570	11.2	100-242	0.061(0.117-0.053)	140.1	27,500円
1,540	11.2	100-242	0.061(0.117-0.053)	137.5	27,500円
1,490	11.2	100-242	0.061(0.117-0.053)	133.0	27,500円

光源ユニット形式

- WGE203DE-N14A
- WGE203NE-N14A
- WGE203WE-N14A
- WGE203WWE-N14A
- WGE203LE-N14A
- WGE201DE-N14A
- WGE201NE-N14A
- WGE201WE-N14A
- WGE201WWE-N14A
- WGE201LE-N14A

電流、固有エネルギー消費効率は入力電圧200Vの値です。 *入力電流欄の()内数値は入力電流の範囲です。 *LED光源寿命はLED単体で定められたのは他の光源を使用した場合と同様の8~10年です。また、LEDモジュールのみの交換はできません。 *LED素子の発光色等のバラツキなどのため、同一形式の販売価格ではありません。小売の価格については取扱店にお問い合わせください。

日立は、製品の省エネルギー化設計を進め、家庭やオフィスのCO₂削減に貢献。
また、工場での生産活動でも、省エネルギー化に取り組んでいます。



安全に関するご注意

●ご使用の前に取扱説明書をよくお読みの上、正しくお使いください。

- 照明器具には寿命があります。
 - 設置して8~10年経つと、外観に異常がなくても内部の劣化が進行していきます。点検・交換をお勧めします。※使用条件は周囲温度30℃、年間3,000時間点灯(1日10時間点灯)の場合(JIS C 8105-1 解説による)。
 - 周囲温度が高い場合、点灯時間が長い場合は、寿命が短くなります。
 - 年に1回は「安全チェックシート」※により、自主点検をしてください。※「安全チェックシート」は一般社団法人日本照明工業会のホームページよりダウンロードできます。URL:https://www.jlma.or.jp/anzen/anzen_cs.htm
 - 3年に1回は、工事店等の専門家による点検をお受けください。点検せず長時間使い続けると、まれに、発煙、発火、感電などに至るおそれがあります。
- ご使用前に「取扱説明書」をよくお読みください。
- 商品には安全にお使いいただくための注意シールが貼ってある、または同梱されているものがあります。ご使用の際はご確認の上、正しくお使いください。

ご使用上の注意

- 白色LEDモジュールの寿命について LEDモジュールの寿命はJIS C 8105-3 附属書A LED照明器具性能要求事項の中で、一般用照明器具の光源として使用する場合の白色LEDモジュールの寿命は、「LEDモジュールが点灯しなくなるまでの総点灯時間、又は全光束が点灯初期に測定した値の70%に下がるまでの総点灯時間のいずれか短い時間」と定義されています。当社では、これにない「全光束が定められた割合まで低下するまでの時間」を推定し表記しております。なお、この数値はあくまで設計寿命であり、使用環境・使用方法により寿命が異なります。また、LEDモジュールとしての寿命であり、照明器具としての寿命は他の光源を使用した器具の場合と同様の8~10年です。詳細は安全に関するご注意をご覧ください。
- LEDモジュールの色のバラツキについて LED素子は製造上、発光色、明るさにバラツキがあります。そのため、同一形式商品でも商品ごとに発光色、明るさが異なる、またはムラが生じる場合があります。
- その他のご注意 ●LED光源を直視しないでください。目を傷めたり、目に悪影響を及ぼすおそれがあります。また、点灯中や消灯後しばらくは器具が熱いので、手や肌などを触れないでください。ヤケドの原因となることがあります。●LED光源は本体に組み込みのため、お客様自身での交換はできません。

長年ご使用の照明器具の点検を!

●照明器具の補修用性能部品の保有期間は、製造打ち切り後6年です。

愛情点検 ご使用の際、このような症状はありませんか?



- スイッチが作動しないことがある。
- コゲくさい臭いがする。
- 異常な音がする。
- カサやカバーなどがひび割れた。
- その他の異常・故障がある。

ご使用中止

- ▶ 故障や事故防止のため、電源を切ってお買い上げの販売店にご連絡ください。点検・修理についての費用など詳しいことは販売店にご相談ください。

保証とアフターサービス

- 照明器具の保証期間は、商品お買い上げより1年間です。但し、点灯装置は3年間です。
- 保証期間を過ぎているときは、お買い上げの販売店(工事店)にご相談ください。修理によって機能が維持できる場合は、ご希望により有料修理させていただきます。
- ご使用中、器具に異常が生じた場合は直ちに使用を中止し、電気工事店または下記のところに、器具の形式・故障状況を連絡のうえ修理を依頼してください。
- この製品は日本国内用です。電源電圧や電源周波数の異なる海外では使用できません。また、アフターサービスもできません。

●このカタログに掲載の商品は日本国内用です。●機種によっては品切れの場合があります。●商品のデザイン、定格、仕様、補修用性能部品等は改良等のため、予告なく一部変更することがあります。●実際の商品には、ご使用上の注意を表示しているものがあります。●印刷物ですので、実際の商品の色調とは多少異なる場合があります。

カタログの内容についてのお問い合わせは、お近くの販売店にご相談ください。
もし販売店でおわかりにならないときは、日立グローバルライフソリューションズ株式会社照明担当営業所までおたずねください。

日立グローバルライフソリューションズ株式会社 照明担当営業所

東日本営業所

関東担当 〒105-8410 東京都港区西新橋二丁目15番12号(日立愛宕別館) 電話 03-3506-1421
北日本担当 〒980-0802 宮城県仙台市青葉区二日町9番7号(大木青葉ビル) 電話 022-266-1323

関西・中部営業所

関西担当 〒550-0002 大阪府大阪市西区江戸堀二丁目1番1号(江戸堀センタービル) 電話 050-3181-8227
中部担当 〒460-0003 愛知県名古屋市中区錦二丁目5番12号(パシフィックスクエア名古屋錦ビル) 電話 050-3144-9826

九州・中四国営業所

九州担当 〒815-0031 福岡県福岡市南区清水四丁目9番17号 電話 050-3142-0632
中四国担当 〒730-0051 広島県広島市中区大手町三丁目2番31号(損保ジャパン日本興亜広島大手町ビル) 電話 082-240-6162

このカタログの記載内容は2019年4月現在のものです。LL-891 (H)