

選べる明るさと取り付け方法
さまざまな環境に対応する幅広いラインアップ

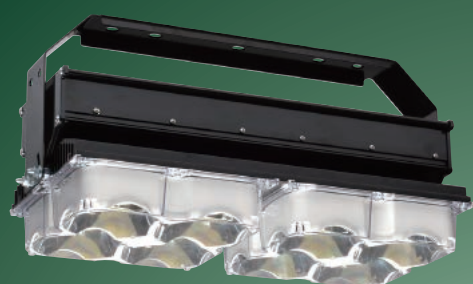

高天井用LED器具



高天井用LEDランプ
アームタイプ



高天井用LEDランプ
E39口金タイプ

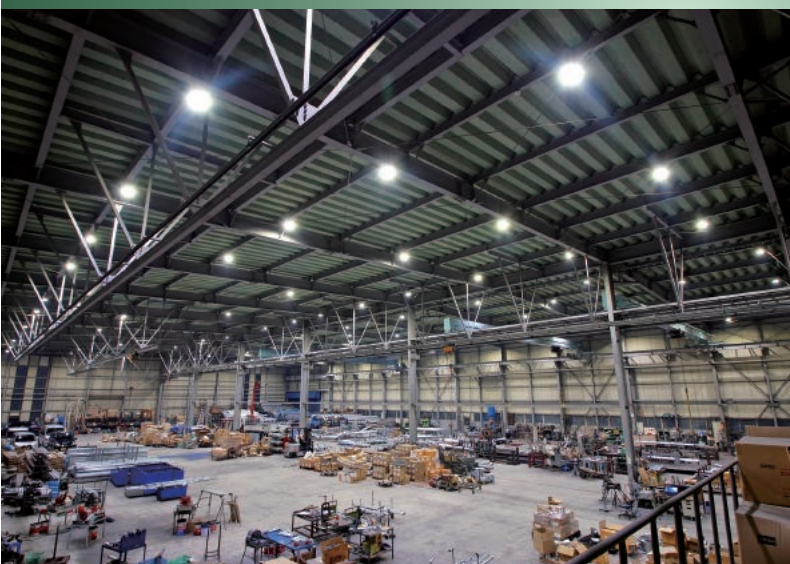

*写真は使用場所のイメージです。

高天井用LED

工場や倉庫、体育館などの大型施設は、大光量の明るさと大幅な省エネが求め
 対応する豊富なラインアップ。選べる明るさと取り付け方法で、新設から既存設

■ 選べる明るさ

明るさ	高天井用LED器具	高天井用LEDランプ アームタイプ	高天井用LEDランプ E39口金タイプ
1000クラス (水銀ランプ 1000クラス)	 一般 特殊環境		
700クラス	 一般 特殊環境		
700クラス	 一般 特殊環境		
400クラス	 一般 特殊環境	 一般 特殊環境	 一般
400クラス	 一般 特殊環境	 一般 特殊環境	 一般
250クラス	 一般 特殊環境	 一般 特殊環境	 一般

■ 選べる取り付け

天井に直付け



*アームタイプは点灯装置の取り付けが必要です。

露出ボックスを利用



丸形露出ボックス
(4個ネジ品)



角形露出ボックス
(4個ネジ品)



*丸形露出ボックス、角形露出ボックスのイラストは形状の一例です。
 *樹脂製の露出ボックスには取り付けできません。

吊具や反射笠をそのまま利用



E39口金を採用。点灯装置を交換するだけで手軽にLED化ができます。

られます。日立の高天井用LEDは、多種多様な天井構造や厳しい設置条件にも備を生かしたリニューアルまで、幅広く省エネに貢献します。

2020年12月31日以降、水銀ランプ※1の製造・輸出および輸入が禁止になります

2013年10月、「水銀に関する水俣条約」が、採択・署名されました。

これにより、一般照明用の高圧水銀ランプの製造・輸出および輸入が禁止になります。

LED照明へのリニューアルをお早めにご検討ください

規制は水銀ランプですが、メタルハライドランプ、ナトリウムランプをご使用の場合も、ぜひLEDへの置き換えをご検討ください。



※1 一般照明用の高圧水銀ランプが対象です。メタルハライドランプや高圧ナトリウムランプ、蛍光ランプは規制の対象にはなりません。

*製造・輸出および輸入を禁止するものであり、一般照明用の高圧水銀ランプの継続使用、修理・交換のための使用およびその販売を禁止するものではありません。

*詳しくは、日本照明工業会のホームページ (<https://jlma.or.jp/kankyo/suigin/index.htm>)をご参照ください。

■ 使用場所参考例

天井の高いエントランスや
ホール照明



工場内や製品保管倉庫の天井照明



オイルミスト(油飛沫)や粉じんの舞う工場内、冷蔵・冷凍倉庫にも対応

荷さばき場の照明



軒下など雨の吹き込む場所には防湿・防雨形、トラックの排気ガスなどの多い場所には粉じん対応がご使用できます

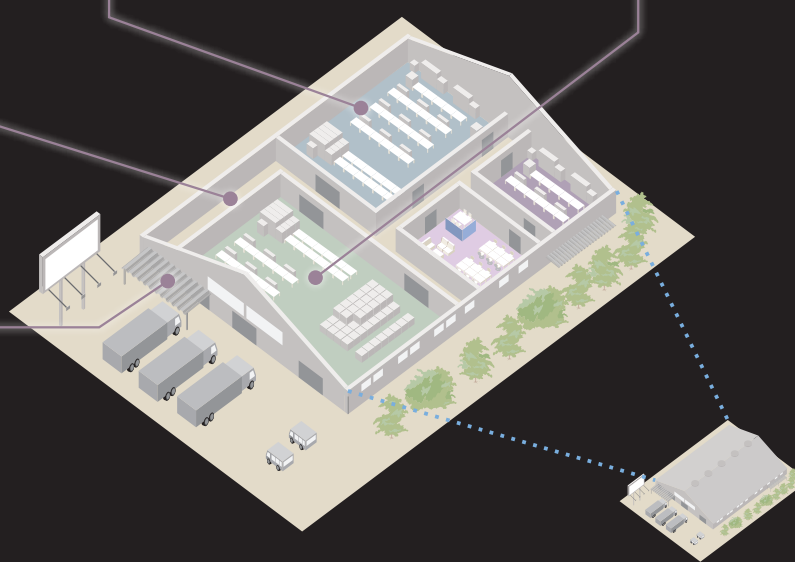

駐車場や資材置き場など



軒下への照明



体育館など福利施設の天井照明



拡散パネルと組み合わせることで、まぶしさを軽減できます

高天井用LED 用途別ラインアップ

*本表以外の仕様およびその他仕様詳細はP.12以降の各製品ページをご確認ください。 *高天井用LED器具は、ビームの開き中角の場合です。

		一 般		
		一般形 P.12~14	粉じん対応 P.23・24	オイルミスト・粉じん対応 P.25
高天井用 LED器具	 高天井用 LED器具 1000クラス	 MTE44BNN-J24A 価格(税別)☆ 314,000円	 WFMTE44BNN-J24A 価格(税別)☆ 340,000円	 WGMTE4401NN-J24A 価格(税別)☆ 350,000円
	 高天井用 LED器具 700クラス	 MTE34BNN-J24A 価格(税別)☆ 212,000円	 WFMTE34BNN-J24A 価格(税別)☆ 238,000円	
	 高天井用 LED器具 水銀ランプ 700クラス	 MTE28BNN-J24A 価格(税別)☆ 185,000円	 WFMTE28BNN-J24A 価格(税別)☆ 217,000円	 WGMTE2803NN-J14A 価格(税別)☆ 227,000円
	 高天井用 LED器具 400クラス	 MTE22ANN-J14B 価格(税別)☆ 160,000円	 WFMTE22ANN-J14B 価格(税別)☆ 208,000円	 WGMTE22ANN-J14B 価格(税別)☆ 208,000円
	 高天井用 LED器具 水銀ランプ 400クラス	 MTE17ANN-J14B 価格(税別)☆ 125,000円	 WFMTE17ANN-J14B 価格(税別)☆ 162,000円	 WGMTE17ANN-J14B 価格(税別)☆ 162,000円
	 高天井用 LED器具 水銀ランプ 250クラス	 MTE11ANN-J14B 価格(税別)☆ 88,000円	 WFMTE11ANN-J14B 価格(税別)☆ 122,000円	 WGMTE11ANN-J14B 価格(税別)☆ 122,000円

高天井用LED器具
1000クラスの大量から水銀ランプ250クラスまで幅広くラインアップ。さらにさまざまな特殊環境にも対応。

オプション						P.35・36
① フルガード  MTEG017 価格(税別)☆ 25,000円	② フルガード  MTEG016 価格(税別)☆ 22,000円	③ ガード  MTEG012 価格(税別)☆ 20,000円	④ ガード  MTEG011 価格(税別)☆ 13,000円	⑤ 拡散パネル付ガード  MTEP011 価格(税別)☆ 23,000円	⑥ 拡散パネル  MTEP014 価格(税別)☆ 5,000円	
⑦ 落下防止ワイヤー  MTEW010 価格(税別)☆ 6,500円	⑧ 丸形化粧カバー  MTEA012 価格(税別)☆ 10,000円	⑨ 壁直付用アーム※  MTEV010 価格(税別)☆ 5,000円	※「塩害・粉じん対応」用、「Metal Halide Lamp 1000クラス」、「Metal Halide Lamp 700クラス」、「Mercury Lamp 700クラス」用も特注対応が可能です。(P.36参照)		⑩ 天井吊下用補助金具  MTEA011 価格(税別)☆ 6,500円	⑪ 露出ボックス連結金具  MTEA013 価格(税別)☆ 6,500円

*特殊環境の全機種、オプションの一部は、受注生産品(納期についてはお問い合わせください)です。詳しくは各商品ページを参照ください。
 *仕様表の定格消費電力、固有エネルギー消費効率が入力電圧200Vの値です。 ☆この価格は事業者様向けの積算見積価格であり、一般消費者様向

特殊環境

防湿・防雨形 IP53

塩害・粉じん対応
P.27

高温・オイルミスト・粉じん対応
P.29

低温・粉じん対応
P.30



42,500lm
238.5W(214.5W)
178.1lm/W
7.0kg
-10~40°C(50°C)
⑥

WSMTE44BNN-J24A
価格(税別)☆ **360,000円**

表の見方



製品外観
形式

42,500lm
238.5W(214.5W)
178.1lm/W
6.9kg
-10~40°C(50°C)
①⑦⑩

MTE44BNN-J24A
価格(税別)☆ **314,000円**

- 定格光束
- 定格消費電力 * ()内は平均消費電力
- 固有エネルギー消費効率
- 質量
- 使用可能温度範囲 * ()内は夏季などの一時的温度
- 使用可能オプション
- 積算見積価格(税別)☆



33,700lm
185.5W(166.7W)
181.6lm/W
7.0kg
-10~40°C(50°C)
⑥

WSMTE34BNN-J24A
価格(税別)☆ **278,000円**

オプション組み合わせ例

*写真は組み合わせの一例です



丸型化粧カバー
(MTEA012)
組み合わせ例



ガード+丸型化粧カバー
(MTEG011+MTEA012)
組み合わせ例



フルガード
(MTEG016)
組み合わせ例



壁直付けアーム
(MTEV010)
組み合わせ例



26,500lm
145.0W(130.3W)
182.7lm/W
6.7kg
-10~40°C(50°C)
⑥

WSMTE28BNN-J24A
価格(税別)☆ **248,000円**



28,000lm
193.7W(171.4W)
144.5lm/W
11.9kg
-10~70°C
③⑦⑩

WHMTE2801NN-J24A
価格(税別)☆ **289,000円**



21,000lm
119.1W(107.0W)
176.3lm/W
3.4kg
-10~35°C(45°C)
⑥

WSMTE22ANN-J14B
価格(税別)☆ **228,000円**



19,000lm
137.7W(121.9W)
137.9lm/W
9.8kg
-10~70°C
④⑦⑩

WHMTE1903NN-J14A
価格(税別)☆ **268,000円**



17,000lm
94.4W(84.8W)
180.0lm/W
3.3kg
-10~35°C(45°C)
⑥

WSMTE17ANN-J14B
価格(税別)☆ **182,000円**



14,000lm
100.0W(88.5W)
140.0lm/W
8.0kg
-10~70°C
④⑦⑩

WHMTE1403NN-J14
価格(税別)☆ **240,000円**



17,000lm
94.4W(84.8W)
180.0lm/W
3.2kg
-25~35°C(45°C)
②⑨⑩⑪

WLMTE17AMN-J14B
価格(税別)☆ **182,000円**



11,000lm
63.0W(57.0W)
174.6lm/W
3.3kg
-10~35°C(45°C)
⑥

WSMTE11ANN-J14B
価格(税別)☆ **142,000円**



9,300lm
66.7W(59.4W)
139.4lm/W
7.0kg
-10~70°C
④⑦⑩

WHMTE0903NN-J14
価格(税別)☆ **212,000円**



11,000lm
63.0W(57.0W)
174.6lm/W
3.2kg
-25~35°C(45°C)
②⑨⑩⑪

WLMTE11AMN-J14B
価格(税別)☆ **142,000円**

保護等級(IPコード)

保護状態の定義

IP53

じんあいの侵入を完全に防止することはできないが、電気機器の所定の動作及び安全性を阻害する量のじんあいの侵入がなく、鉛直から側面に60度までの角度で噴霧した水によっても有害な影響がない状態。

*オイルミスト(油飛沫)対応は、JIS K 2241 規定の切削油剤に対応

切削油剤					
N1種4号	N2種4号	N3種8号	N4種8号	A1種2号	A2種2号
不水溶性	不水溶性	不水溶性	不水溶性	水溶性	水溶性
○	○	○	○	○	○

*左記規定の切削油剤でミスト濃度 3mg/m³以下の油煙環境でご使用ください。その他の切削油剤をご使用の場合は別途確認が必要です。ご相談ください。

ご使用前にご確認ください。

軒下でのご使用上の注意

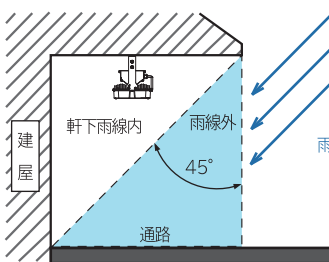

- 本製品のご使用は、左図の軒下雨線内、ご使用ください。
- 浴場など連続的に湿度の高い場所、蒸気などが直接あたる場所は使用できません。

塩害地への設置について

- 海岸から約300m以上離れた地域に設置してください。
- | 設置距離の目安 | |
|--------------------|--------------------|
| 海岸から約300m内
使用不可 | 海岸から約300m以上
使用可 |
- ①海水飛沫および潮風に直接さらされることを回避するような場所へ設置してください。
 - ②据え付け、メンテナンス等にて付いた傷は、必ず補修してください。











●本体の設置は建物の風下にてください。

海 ← 潮風 → 建物

*潮風にはかからないが、その雰囲気にあるような場所に設置する仕様です。
*素材や塗装内容を強化していますが、腐食に対して万全ではありません。このため、①②の据付計画と保守を行うことで、防食効果を高める必要があります。

高天井用LED 用途別ラインアップ

*本表以外の仕様およびその他仕様詳細はP.18以降の各製品ページをご確認ください。 *高天井用LEDランプはビームの開き広角の場合です。

		一般		
		一般形 P.18・22	粉じん対応 P.24	オイルミスト・粉じん対応 P.26
高天井用LEDランプ アームタイプ  丸形露出ボックス  角形露出ボックス ●露出ボックスを利用 ●天井に直付け  *点灯装置の交換が必要です	高天井用LEDランプ アームタイプ 400クラス 水銀ランプ 400クラス	NEW  BME21CMNC1 (ランプ) BK19CLN14C (点灯装置) 22,000lm 128.0W 171.8lm/W 1.3kg (ランプのみ) -25~50℃ ⑫⑰ 組み合わせ参考価格例 (税別) ☆ 114,000円	NEW  WBME21CMNC1 (ランプ) WBK19CLN14C (点灯装置) 22,000lm 128.0W 171.8lm/W 1.3kg (ランプのみ) -25~50℃ ⑫⑱ 組み合わせ参考価格例 (税別) ☆ 136,800円	NEW  WGBME21CMNC1 (ランプ) WBK19CLN14C (点灯装置) 20,000lm 128.0W 156.2lm/W 1.5kg (ランプのみ) -25~50℃ ⑫⑱ 組み合わせ参考価格例 (税別) ☆ 142,100円
	水銀ランプ 400クラス	NEW  BME16CMNC1 (ランプ) BK14CLN14C (点灯装置) 17,400lm 99.0W 175.7lm/W 1.3kg (ランプのみ) -25~50℃ ⑫⑰ 組み合わせ参考価格例 (税別) ☆ 89,000円	NEW  WBME16CMNC1 (ランプ) WBK14CLN14C (点灯装置) 17,400lm 99.0W 175.7lm/W 1.3kg (ランプのみ) -25~50℃ ⑫⑱ 組み合わせ参考価格例 (税別) ☆ 108,000円	NEW  WGBME16CMNC1 (ランプ) WBK14CLN14C (点灯装置) 16,100lm 99.0W 162.6lm/W 1.5kg (ランプのみ) -25~50℃ ⑫⑱ 組み合わせ参考価格例 (税別) ☆ 112,100円
	水銀ランプ 250クラス	 BME11BMNC1 (ランプ) BK10CLN14C (点灯装置) 11,500lm 66.2W 173.7lm/W 1.3kg (ランプのみ) -25~50℃ ⑫⑰ 組み合わせ参考価格例 (税別) ☆ 63,000円	 WBME11BMNC1 (ランプ) WBK10CLN14C (点灯装置) 11,500lm 66.2W 173.7lm/W 1.3kg (ランプのみ) -25~50℃ ⑫⑱ 組み合わせ参考価格例 (税別) ☆ 95,800円	 WGBME11BMNC1 (ランプ) WBK10CLN14C (点灯装置) 10,000lm 66.2W 151.0lm/W 1.5kg (ランプのみ) -25~50℃ ⑫⑱ 組み合わせ参考価格例 (税別) ☆ 99,500円
高天井用LEDランプ E39口金タイプ  吊具や反射笠を そのまま利用  *点灯装置の交換が必要です	高天井用LEDランプ E39口金タイプ 400クラス	NEW  LME21BMNC1 (ランプ) BK19CLN14C (点灯装置) 22,000lm 128.0W 171.8lm/W 1.1kg (ランプのみ) -25~40℃ (-25~50℃) ⑮⑯ 組み合わせ参考価格例 (税別) ☆ 99,800円		
	水銀ランプ 400クラス	NEW  LME16BMNC1 (ランプ) BK14CLN14C (点灯装置) 17,400lm 99.0W 175.7lm/W 1.1kg (ランプのみ) -25~40℃ (-25~50℃) ⑮⑯ 組み合わせ参考価格例 (税別) ☆ 79,800円		
	水銀ランプ 250クラス	 LME11AMNC1 (ランプ) BK10CLN14C (点灯装置) 11,500lm 66.2W 173.7lm/W 1.1kg (ランプのみ) -25~40℃ (-25~50℃) ⑮⑯ 組み合わせ参考価格例 (税別) ☆ 59,800円		

オプション					P.33・34	
⑫ 壁直付用アーム  BMEV010 価格(税別) ☆ 5,000円	⑬ 壁直付用アーム(屋外対応)  RBMEV010 価格(税別) ☆ 10,000円	⑭ 投光用アーム(屋外対応)  RBMEV011 価格(税別) ☆ 10,000円	⑮ 自在形吊具  MSN406A 価格(税別) ☆ 4,650円	⑯ チェーン吊具  MPC406A 価格(税別) ☆ 4,400円		
⑰ 露出ボックス連結金具(一般形用)  BMEA010 価格(税別) ☆ 1,000円	⑱ 露出ボックス連結金具(粉じん対応用)  WBMEA010 価格(税別) ☆ 1,200円	⑲ 露出ボックス連結金具(塩害対応用)  WSBMEA010 価格(税別) ☆ 1,400円	オプション組み合わせ例 *写真は組み合わせの一例です  壁直付用アーム(BMEV010) 投光用アーム(RBMEV011) 組み合わせ例 組み合わせ例			

*特殊環境の全機種、オプションの一部は、受注生産品(納期についてはお問い合わせください)です。詳しくは各商品ページを参照ください。
 *仕様表の定格消費電力、固有エネルギー消費効率率は入力電圧200Vの値です。 ☆この価格は事業者様向けの積算見積価格であり、一般消費者様向

特殊環境

防湿・防雨形 IP53		屋外形 IP65	
塩害・オイルミスト・粉じん対応 P.28	耐衝撃形 P.31	塩害対応 P.32	塩害対応[耐衝撃形] P.31
<p>NEW</p>  <p>20,000lm 128.0W 156.2lm/W 1.5kg(ランプのみ) -25~50°C ⑬⑭⑰</p> <p>WSBME21CMNC1(ランプ) WBK19CLN14C(点灯装置)</p> <p>組み合わせ参考価格例(税別)☆ 162,400円</p>	<p>NEW</p>  <p>22,000lm 128.0W 171.8lm/W 1.9kg(ランプのみ) -25~50°C (なし)</p> <p>WCBME21CMNC1(ランプ) WBK19CLN14D(点灯装置)</p> <p>組み合わせ参考価格例(税別)☆ 142,100円</p>	<p>NEW</p>  <p>21,000lm 128.0W 164.0lm/W 1.5kg(ランプのみ) -25~35°C ⑬⑭</p> <p>RBME21CMNC1(ランプ) RBK19CLN14C(点灯装置)</p> <p>組み合わせ参考価格例(税別)☆ 171,000円</p>	<p>NEW</p>  <p>21,000lm 128.0W 164.0lm/W 2.0kg(ランプのみ) -25~35°C (なし)</p> <p>RCBME21CMNC1(ランプ) RBK19CLN14D(点灯装置)</p> <p>組み合わせ参考価格例(税別)☆ 177,700円</p>
<p>NEW</p>  <p>16,100lm 99.0W 162.6lm/W 1.5kg(ランプのみ) -25~50°C ⑬⑭⑰</p> <p>WSBME16CMNC1(ランプ) WBK14CLN14C(点灯装置)</p> <p>組み合わせ参考価格例(税別)☆ 128,100円</p>	<p>NEW</p>  <p>17,400lm 99.0W 175.7lm/W 1.9kg(ランプのみ) -25~50°C (なし)</p> <p>WCBME16CMNC1(ランプ) WBK14CLN14D(点灯装置)</p> <p>組み合わせ参考価格例(税別)☆ 112,100円</p>	<p>NEW</p>  <p>17,000lm 99.0W 171.7lm/W 1.5kg(ランプのみ) -25~35°C ⑬⑭</p> <p>RBME16CMNC1(ランプ) RBK14CLN14C(点灯装置)</p> <p>組み合わせ参考価格例(税別)☆ 133,400円</p>	<p>NEW</p>  <p>17,000lm 99.0W 171.7lm/W 2.0kg(ランプのみ) -25~35°C (なし)</p> <p>RCBME16CMNC1(ランプ) RBK14CLN14D(点灯装置)</p> <p>組み合わせ参考価格例(税別)☆ 140,200円</p>
<p>NEW</p>  <p>10,000lm 66.2W 151.0lm/W 1.5kg(ランプのみ) -25~50°C ⑬⑭⑰</p> <p>WSBME11BMNC1(ランプ) WBK10CLN14C(点灯装置)</p> <p>組み合わせ参考価格例(税別)☆ 113,700円</p>	<p>NEW</p>  <p>11,500lm 66.2W 173.7lm/W 1.9kg(ランプのみ) -25~50°C (なし)</p> <p>WCBME11AMNC1(ランプ) WBK10CLN14D(点灯装置)</p> <p>組み合わせ参考価格例(税別)☆ 99,500円</p>	<p>NEW</p>  <p>10,800lm 66.2W 163.1lm/W 1.5kg(ランプのみ) -25~35°C ⑬⑭</p> <p>RBME11AMNC1(ランプ) RBK10CLN14C(点灯装置)</p> <p>組み合わせ参考価格例(税別)☆ 119,800円</p>	<p>NEW</p>  <p>10,800lm 66.2W 163.1lm/W 2.0kg(ランプのみ) -25~35°C (なし)</p> <p>RCBME11AMNC1(ランプ) RBK10CLN14D(点灯装置)</p> <p>組み合わせ参考価格例(税別)☆ 124,400円</p>
	<p>壁直付用アーム (BMEV010(⑫)、 RBMEV010(⑬)、 RBMEV011(⑭)) との 組み合わせ不可</p>		<p>壁直付用アーム (BMEV010(⑫)、 RBMEV010(⑬)、 RBMEV011(⑭)) との 組み合わせ不可</p>

表の見方

製品外観	<p>NEW</p>  <p>22,000lm 128.0W 171.8lm/W 1.3kg(ランプのみ) -25~50°C ⑫⑰</p> <p>BME21CMNC1(ランプ) BK19CLN14C(点灯装置)</p> <p>組み合わせ参考価格例(税別)☆ 114,000円</p>	<p>NEW</p>  <p>22,000lm 128.0W 171.8lm/W 1.1kg(ランプのみ) -25~40°C (-25~50°C) ⑮⑯</p> <p>LME21BMNC1(ランプ) BK19CLN14C(点灯装置)</p> <p>組み合わせ参考価格例(税別)☆ 99,800円</p>	<p>— 定格光束</p> <p>— 定格消費電力</p> <p>— 固有エネルギー消費効率</p> <p>— 質量</p> <p>— 使用可能温度範囲 反射笠との組み合わせ使用時 ()内はランプ単体使用時</p>
使用可能オプション	<p>ランプと点灯装置の組み合わせ参考価格例(税別)☆</p>		

保護等級(IPコード)

保護状態の定義

IP53

じんあいの侵入を完全に防止することはできないが、電気機器の所定の動作及び安全性を阻害する量のじんあいの侵入がなく、鉛直から両側に60度までの角度で噴霧した水によっても有害な影響がない状態。

保護等級(IPコード)

保護状態の定義

IP65

粉じんが中に入らず、あらゆる方向からの噴流水による有害な影響がない状態。

*オイルミスト(油飛沫)対応は、JIS K 2241 規定の切削油剤に対応

切削油剤

N1種4号	N2種4号	N3種8号	N4種8号	A1種2号	A2種2号
不水溶性	不水溶性	不水溶性	不水溶性	水溶性	水溶性
○	○	○	○	○	○

*左記規定の切削油剤でミスト濃度 3mg/ m³以下の油煙環境でご使用ください。その他の切削油剤をご使用の場合は別途確認が必要です。ご相談ください。

ご使用前にご確認ください。

軒下でのご使用上の注意

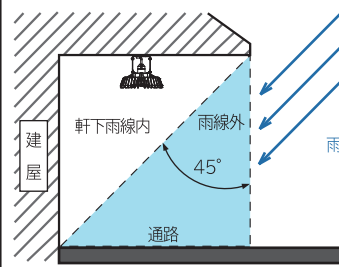

- 本製品のご使用は、左図の軒下雨線内で、ご使用ください。
- 浴場など連続的に湿度の高い場所、蒸気などが直接当たる場所は使用できません。

塩害地への設置について

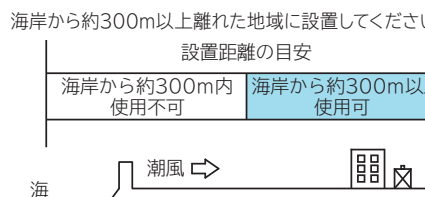

- ①海水飛沫および潮風に直接さらされることを回避するような場所へ設置してください。
- ②据え付け、メンテナンス等にて付いた傷は、必ず補修してください。

*潮風にはかからないが、その雰囲気にあるような場所に設置する仕様です。
*素材や塗装内容を強化していますが、腐食に対して万全ではありません。このため、①②の据付計画と保守を行うことで、防食効果を高める必要があります。

高天井用LED 特殊環境

オイルミスト環境や低温など、さまざまな環境に対応するラインアップをそろえています。

倉庫の軒下など



防湿・防雨形



粉じんが舞う場所など



粉じん対応



機械工場など



オイルミスト
対応



沿岸地域など

海岸から約300m以上離れた地域に設置して下さい。



塩害対応



高温になる工場内など



高温対応
(70°Cまでの
高温に対応)



冷蔵・冷凍倉庫など



低温対応
(-25°Cまでの
低温に対応)



振動の多い工場内、クレーンへの設置など



耐衝撃形



駐車場や資材置き場(屋外)など



屋外対応



体育館など



拡散パネル付き
ガード



拡散パネル付き



*写真・図はイメージです。



取り付け条件に合わせて選べる 豊富なラインアップ。

明るさ

- メタルハライドランプ 1000クラス
- メタルハライドランプ 700クラス
- 水銀ランプ 700クラス
- メタルハライドランプ 400クラス
- 水銀ランプ 400クラス
- 水銀ランプ 250クラス

環境対応

- 防湿・防雨対応(軒下)
- 粉じん対応
- オイルミスト対応
- 塩害対応
- 高温対応(-10℃~70℃)
- 低温対応(-25℃~35℃)

- 中 角
- 広 角
- 特 広 角

配光角

- 初期照度補正形
- 連続調光形

点灯方式

*機種によってラインアップが異なります。詳しくは仕様ページをご覧ください。



メタルハライドランプ400クラス
水銀ランプ400・250クラス

取付 調整

取付方向の微調整が可能

取付穴は、微調整が可能な「長穴形状」を採用。

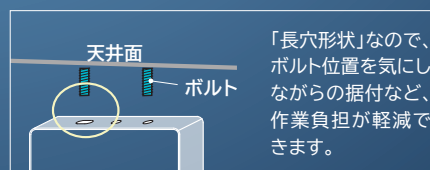
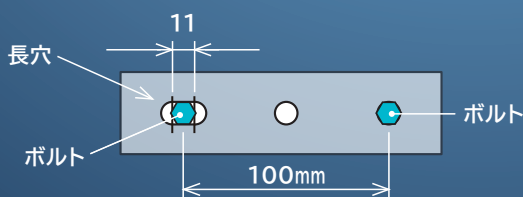

「長穴形状」なので、ボルト位置を気にしながらの据付など、作業負担が軽減できます。

露出 ボックス 取り付け

*オイルミスト対応、塩害対応を除く

露出ボックスにも取り付けできます

露出ボックス連結金具(MTEA013、オプション)を使って、取り付けできます。

丸形露出ボックス
(4個ネジ品)

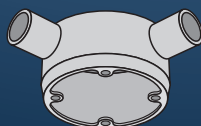

角形露出ボックス
(4個ネジ品)

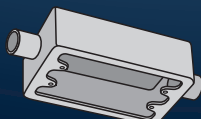

- *丸形および角形露出ボックス(JIS C 8340に対応した露出ボックスの4個ネジ品)に取り付けできます。
- *他オプション(フルガード、丸形化粧カバー等)との組み合わせ不可。
- *樹脂製の露出ボックスには取り付けないでください。

高天井用LED器具 一般形 経済比較例

メタルハライドランプ 1000クラスの場合

年間電気料金比較例

電気料金

約21%

明るさ

約95%

メタルハライドランプ器具と台数同等の場合で比較した時、年間電気料金を約21%に低減できます。

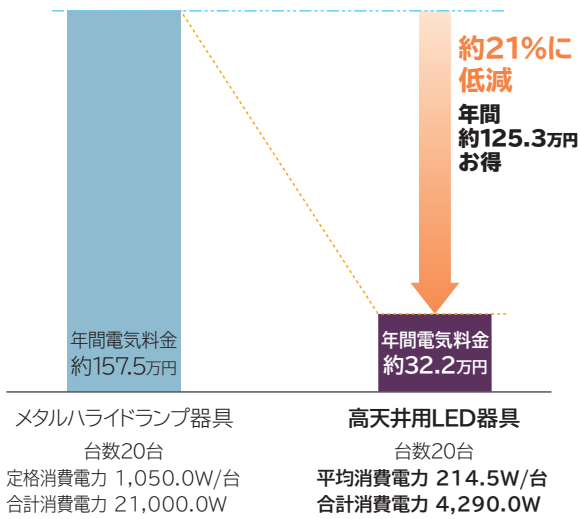

	メタルハライドランプ器具	高天井用LED器具
器具台数	20台	20台 台数同一
消費電力※1	1,050.0W/台	214.5W/台
合計消費電力	21,000.0W/台	4,290.0W 約21%に低減
平均照度	694lx 	661lx 明るさ約95%
光源寿命	12,000時間	60,000時間 約5倍長持ち

※1 消費電力欄のメタルハライドランプ器具の消費電力は定格消費電力、高天井用LED器具の消費電力は平均消費電力(照度補正による電力変化の平均値)です。

10年間のトータルコスト比較例

トータルコスト試算表

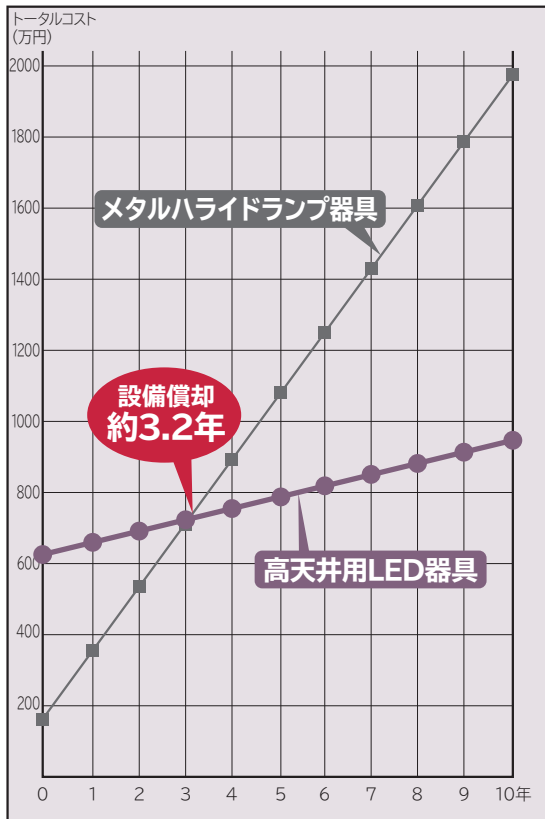

設備費用

	メタルハライドランプ器具	高天井用LED器具
器具台数(台)	20	20
光源価格(円)☆	28,600	314,000
器具価格(円)☆	52,900	
合計(円/台)	81,500	314,000
合計(円)	1,630,000	6,280,000
設備費用	-	4,650,000円アップ

年間ランニングコスト

	メタルハライドランプ器具	高天井用LED器具
消費電力量(kWh/年)	63,000	12,870
年間電気料金(円/年)	1,575,000	321,750
交換光源本数(本/年)	8	0
交換光源費用(円/年)☆	228,800	0
交換作業費用(円/年)	8,800	0
交換費用合計(円/年)	237,600	0
合計コスト(円/年)	1,812,600	321,750
年間ランニングコスト	-	1,490,850円お得

試算条件

建物規模(日立基準):32.0m×20.0m(640.0㎡) 計算高さ15.0m 反射率:天井30%、壁30%、床10% ランプ交換費用:1,100円(税別)

年間ランプ交換本数:年間点灯時間×総使用本数/(ランプの定格寿命×0.7)

点灯時間:3,000h/年 電力料金:25円/kWh(税別)((一社)日本照明工業会 ガイダA139による)

使用器具:メタルハライドランプ器具1000W形(ランプ:MF1000・L-C/BU 吊具:MSN406 反射笠:MK10011 安定器:10-MHC-25/26)(定格消費電力1,050.0W、平均照度694lx、保守率0.47)×20台と高天井用LED器具メタルハライドランプ1000クラス中角初期照度補正形MTE44BNN-J24A(平均消費電力214.5W、平均照度661lx、保守率0.81)×20台との200V時での比較です。

*使用条件によって、省エネ効果は異なります。

メタルハライドランプ700クラスの場合

年間電気料金比較例

電気料金

約23%

明るさ 約108%

メタルハライドランプ器具と台数同等の場合で比較した時、年間電気料金を約23%に低減できます。

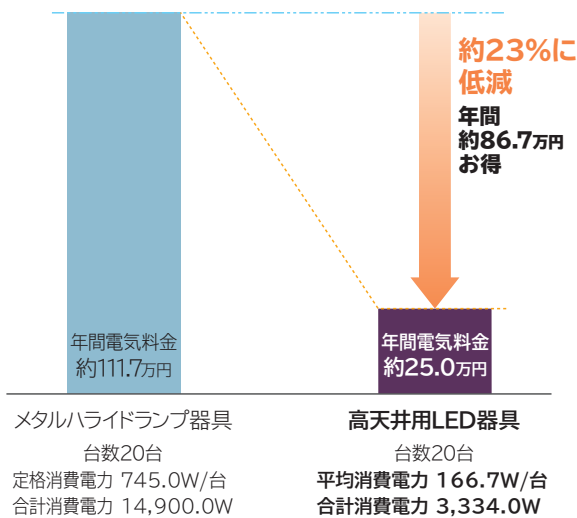

	メタルハライドランプ器具	高天井用LED器具
器具台数	20台	20台
消費電力※1	745.0W/台	166.7W/台
合計消費電力	14,900.0W	3,334.0W 約23%に低減
平均照度	486lx 	524lx 明るさ約108%
光源寿命	12,000時間	60,000時間 約5倍長持ち

※1 消費電力欄のメタルハライドランプ器具の消費電力は定格消費電力、高天井用LED器具の消費電力は平均消費電力(照度補正による電力変化の平均値)です。

試算条件 建物規模(日立基準):32.0m×20.0m(640.0㎡) 計算高さ15.0m 反射率:天井30%、壁30%、床10%
 点灯時間:3,000h/年 電力料金:25円/kWh(税別)((一社)日本照明工業会 ガイドA139による)
 使用器具:メタルハライドランプ器具700W形(ランプ:MF700L-C/BU 吊具:MSN406 反射笠:MK10011 安定器:7-MHC-25/26)
 (定格消費電力745.0W、平均照度486lx、保守率0.47)×20台と高天井用LED器具メタルハライドランプ700クラス中角初期照度補正形MTE34BNN-J24A(平均消費電力166.7W、平均照度524lx、保守率0.81)×20台との200V時の比較です。
 *使用条件によって、省エネ効果は異なります。

水銀ランプ700クラスの場合

年間電気料金比較例

電気料金

約18%

明るさ 約97%

水銀ランプ器具と台数同等の場合で比較した時、年間電気料金を約18%に低減できます。

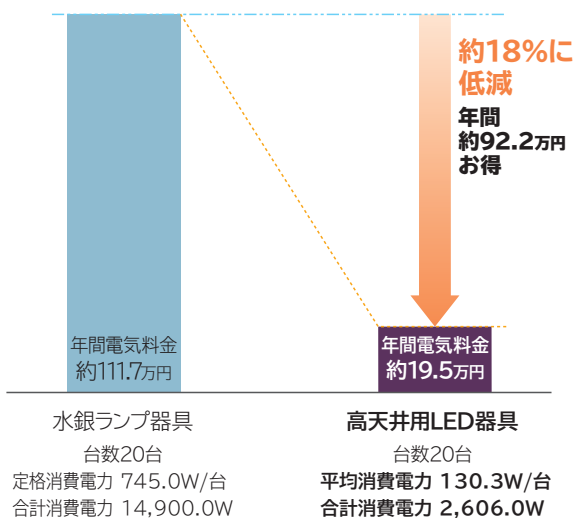

	水銀ランプ器具	高天井用LED器具
器具台数	20台	20台
消費電力※1	745.0W/台	130.3W/台
合計消費電力	14,900.0W	2,606.0W 約28%に低減
平均照度	519lx 	501lx 明るさ約97%
光源寿命	12,000時間	60,000時間 約5倍長持ち

※1 消費電力欄の水銀ランプ器具の消費電力は定格消費電力、高天井用LED器具の消費電力は平均消費電力(照度補正による電力変化の平均値)です。

試算条件 建物規模(日立基準):32.0m×20.0m(640.0㎡) 計算高さ15.0m 反射率:天井30%、壁30%、床10%
 点灯時間:3,000h/年 電力料金:25円/kWh(税別)((一社)日本照明工業会 ガイドA139による)
 使用器具:水銀ランプ器具700W形(ランプ:HF700X 吊具:MSN406 反射笠:MK10011 安定器:7-MHC-25/26)(定格消費電力745.0W、平均照度519lx、保守率0.69)×20台と高天井用LED器具水銀ランプ700クラス中角初期照度補正形MTE28BNN-J24A(平均消費電力130.3W、平均照度501lx、保守率0.81)×20台との200V時での比較です。
 *使用条件によって、省エネ効果は異なります。

高天井用LED器具 一般形 経済比較例

メタルハイドランプ 400 クラスの場合

年間電気料金比較例

電気料金

約26%

明るさ

約110%

メタルハイドランプ器具と台数同等の場合で比較した時、年間電気料金を約26%に低減できます。

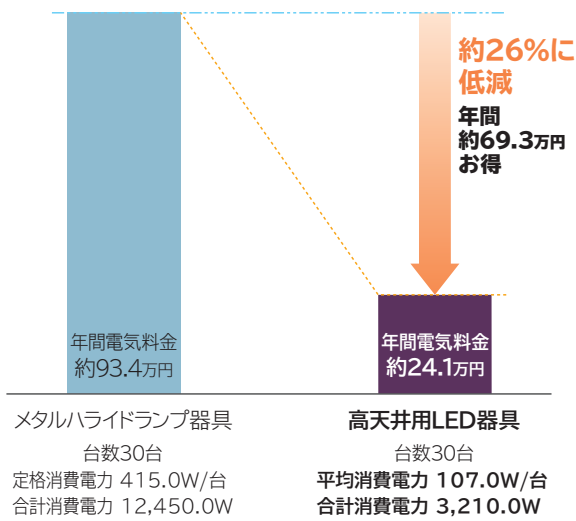

	メタルハイドランプ器具	高天井用LED器具
器具台数	30台	30台 台数同一
消費電力※1	415.0W/台	107.0W/台
合計消費電力	12,450.0W	3,210.0W 約26%に低減
平均照度	538lx 	594lx 明るさ約110%
光源寿命	12,000時間	60,000時間 約5倍長持ち

※1 消費電力欄のメタルハイドランプ器具の消費電力は定格消費電力、高天井用LED器具の消費電力は平均消費電力(照度補正による電力変化の平均値)です。

試算条件 建物規模(日立基準):32.0m×20.0m(640.0㎡) 計算高さ10.0m 反射率:天井30%、壁30%、床10%
点灯時間:3,000h/年 電力料金:25円/kWh(税別)((一社)日本照明工業会 ガイドA139による)
使用器具:メタルハイドランプ器具400W形(ランプ:MF400L-B/BU-P 吊具:MSN406 反射笠:MK4011 安定器:4-MHC-25/26)
(定格消費電力415.0W、平均照度538lx、保守率0.47)×30台と高天井用LED器具メタルハイドランプ400クラス中角初期照度補正形MTE22ANN-J14B(平均消費電力107.0W、平均照度594lx、保守率0.81)×30台との200V時の比較です。
*使用条件によって、省エネ効果は異なります。

水銀ランプ 400 クラスの場合

年間電気料金比較例

電気料金

約21%

明るさ

約118%

水銀ランプ器具と台数同等の場合で比較した時、年間電気料金を約21%に低減できます。

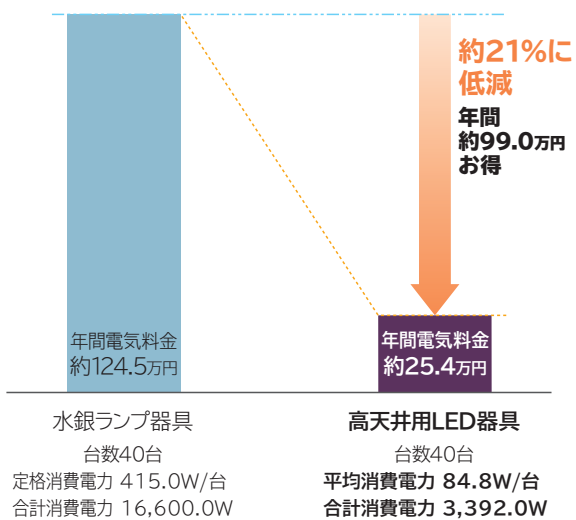

	水銀ランプ器具	高天井用LED器具
器具台数	40台	40台 台数同一
消費電力※1	415.0W/台	84.8W/台
合計消費電力	16,600.0W	3,392.0W 約21%に低減
平均照度	539lx 	638lx 明るさ約118%
光源寿命	12,000時間	60,000時間 約5倍長持ち

※1 消費電力欄の水銀ランプ器具の消費電力は定格消費電力、高天井用LED器具の消費電力は平均消費電力(照度補正による電力変化の平均値)です。

試算条件 建物規模(日立基準):32.0m×20.0m(640.0㎡) 計算高さ10.0m 反射率:天井30%、壁30%、床10%
点灯時間:3,000h/年 電力料金:25円/kWh(税別)((一社)日本照明工業会 ガイドA139による)
使用器具:水銀ランプ器具400W形(ランプ:HF400X 吊具:MSN406 反射笠:MK4011 安定器:4-MHC-25/26)(定格消費電力415.0W、平均照度539lx、保守率0.69)×40台と高天井用LED器具水銀ランプ400クラス中角初期照度補正形MTE17ANN-J14B(平均消費電力84.8W、平均照度638lx、保守率0.81)×40台との200V時での比較です。
*使用条件によって、省エネ効果は異なります。

高天井用LED器具 一般形

メタルハイドランプ1000クラス

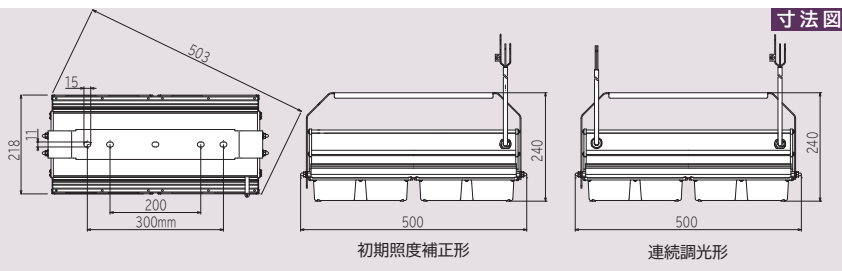
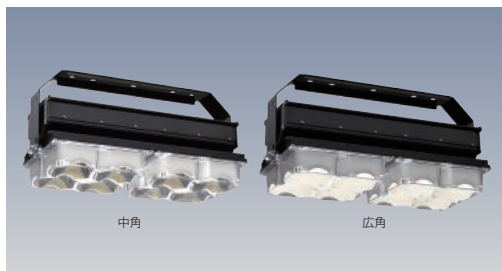

初期照度補正形 中角(ビームの幅65度)
MTE44BNN-J24A **G**

品名コード 在庫区分 価格(税別)☆
6271-4416 ○ 314,000円

定格入力電圧:200-242V
定格光束:42,500lm
定格消費電力:238.5W(214.5W)
入力電流:1.25A(1.25-1.06A)
固有エネルギー消費効率:178.1lm/W
質量:6.9kg

公共施設形 LSR2M-400

初期照度補正形 広角(ビームの幅90度)
MTE44BMN-J24A **G**

品名コード 在庫区分 価格(税別)☆
6271-4417 ○ 314,000円

定格入力電圧:200-242V
定格光束:42,500lm
定格消費電力:238.5W(214.5W)
入力電流:1.25A(1.25-1.06A)
固有エネルギー消費効率:178.1lm/W
質量:6.9kg

公共施設形 LSR2W-400

連続調光形 中角(ビームの幅65度)
MTE44BNN-X24A **G**

品名コード 在庫区分 価格(税別)☆
6271-4418 ▲ 314,000円

定格入力電圧:200-242V
定格光束:42,500lm
定格消費電力:238.5W
入力電流:1.25A(1.25-1.06A)
固有エネルギー消費効率:178.1lm/W
質量:7.0kg

調光100~約20%

連続調光形 広角(ビームの幅90度)
MTE44BMN-X24A **G**

品名コード 在庫区分 価格(税別)☆
6271-4419 ▲ 314,000円

定格入力電圧:200-242V
定格光束:42,500lm
定格消費電力:238.5W
入力電流:1.25A(1.25-1.06A)
固有エネルギー消費効率:178.1lm/W
質量:7.0kg

調光100~約20%

共通仕様 光源色:昼白色(5,000K) 平均演色評価数:Ra75 LED光源寿命:60,000時間 周囲温度:-10~40℃(夏季など一時的に最大50℃まで使用可能です)
点灯方向:直下(鉛直下方)で片側30度の傾き可能

メタルハイドランプ700クラス

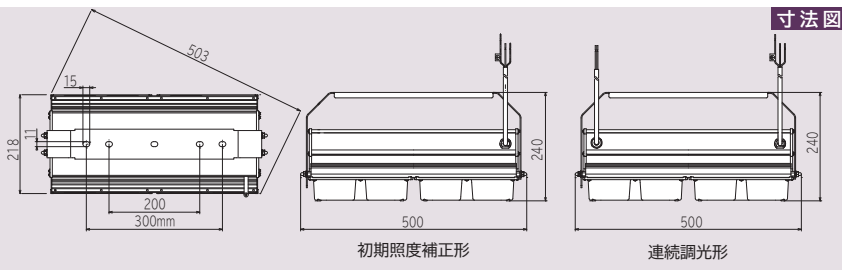
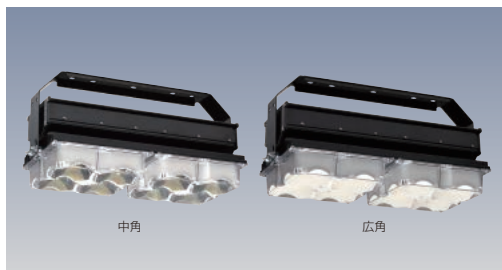

初期照度補正形 中角(ビームの幅65度)
MTE34BNN-J24A **G**

品名コード 在庫区分 価格(税別)☆
6271-4370 ○ 212,000円

定格入力電圧:200-242V
定格光束:33,700lm
定格消費電力:185.5W(166.7W)
入力電流:0.98A(0.98-0.84A)
固有エネルギー消費効率:181.6lm/W
質量:6.9kg

初期照度補正形 広角(ビームの幅90度)
MTE34BMN-J24A **G**

品名コード 在庫区分 価格(税別)☆
6271-4371 ○ 212,000円

定格入力電圧:200-242V
定格光束:33,700lm
定格消費電力:185.5W(166.7W)
入力電流:0.98A(0.98-0.84A)
固有エネルギー消費効率:181.6lm/W
質量:6.9kg

連続調光形 中角(ビームの幅65度)
MTE34BNN-X24A **G**

品名コード 在庫区分 価格(税別)☆
6271-4372 ▲ 212,000円

定格入力電圧:200-242V
定格光束:33,700lm
定格消費電力:185.5W
入力電流:0.98A(0.98-0.84A)
固有エネルギー消費効率:181.6lm/W
質量:7.0kg

調光100~約20%

連続調光形 広角(ビームの幅90度)
MTE34BMN-X24A **G**

品名コード 在庫区分 価格(税別)☆
6271-4373 ▲ 212,000円

定格入力電圧:200-242V
定格光束:33,700lm
定格消費電力:185.5W
入力電流:0.98A(0.98-0.84A)
固有エネルギー消費効率:181.6lm/W
質量:7.0kg

調光100~約20%

共通仕様 光源色:昼白色(5,000K) 平均演色評価数:Ra75 LED光源寿命:60,000時間 周囲温度:-10~40℃(夏季など一時的に最大50℃まで使用可能です)
点灯方向:直下(鉛直下方)で片側30度の傾き可能

G印はグリーン購入法適合品です。在庫区分…○:標準品 ▲:受注生産品(納期についてはお問い合わせください) *定格消費電力、平均消費電力、入力電流、固有エネルギー消費効率は入力電圧200V時の値です。 *定格消費電力の()内数値は平均消費電力を表します。平均消費電力は照度補正による電力変化の平均値です。 *入力電流の()内数値は入力電流の範囲です。 *LED光源寿命はLED単体で定められた温度設計に基づいて算出した設計寿命であり、使用環境・使用方法により寿命は異なります。また、LEDモジュールとしての寿命であり、照明器具としての寿命は他の光源を使用した場合と同様の8~10年です。LEDモジュールのみの交換はできません。 *LED素子の発光色等のバラツキなどのため、同一形式商品でも商品ごとに発光色、明るさが異なる、または、ムラが生じる場合があります。 *連続調光形は制御装置(別売)と組み合わせてご使用ください。詳しくはP.37をご覧ください。 ☆この価格は事業者様向けの積算見積価格であり、一般消費者様向けの販売価格ではありません。小売の価格については取扱店にお問い合わせください。

高天井用LED器具 一般形

水銀ランプ700クラス

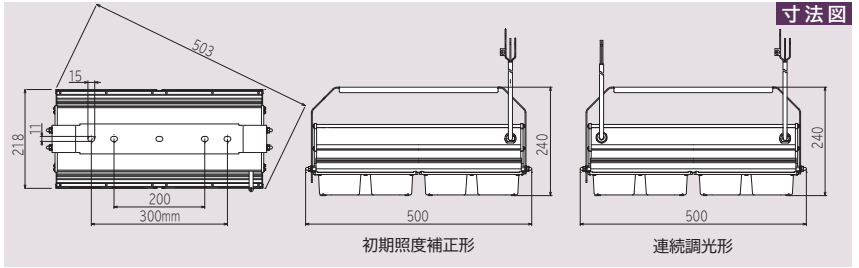

初期照度補正形 中角(ビームの幅65度)
MTE28BNN-J24A G
 品名コード 在庫区分 価格(税別)☆
 6271-4328 ○ **185,000円**

定格入力電圧:200-242V
 定格光束:26,500lm
 定格消費電力:145.0W(130.3W)
 入力電流:0.76A(0.76-0.64A)
 固有エネルギー消費効率:182.7lm/W
 質量:6.6kg

初期照度補正形 広角(ビームの幅90度)
MTE28BMN-J24A G
 品名コード 在庫区分 価格(税別)☆
 6271-4329 ○ **185,000円**

定格入力電圧:200-242V
 定格光束:26,500lm
 定格消費電力:145.0W(130.3W)
 入力電流:0.76A(0.76-0.64A)
 固有エネルギー消費効率:182.7lm/W
 質量:6.6kg

連続調光形 中角(ビームの幅65度)
MTE28BNN-X24A G
 品名コード 在庫区分 価格(税別)☆
 6271-4330 ▲ **185,000円**

定格入力電圧:200-242V
 定格光束:26,500lm
 定格消費電力:145.0W
 入力電流:0.76A(0.76-0.64A)
 固有エネルギー消費効率:182.7lm/W
 質量:6.7kg 調光100~約20%

連続調光形 広角(ビームの幅90度)
MTE28BMN-X24A G
 品名コード 在庫区分 価格(税別)☆
 6271-4331 ▲ **185,000円**

定格入力電圧:200-242V
 定格光束:26,500lm
 定格消費電力:145.0W
 入力電流:0.76A(0.76-0.64A)
 固有エネルギー消費効率:182.7lm/W
 質量:6.7kg 調光100~約20%

共通仕様 光源色:昼白色(5,000K) 平均演色評価数:Ra75 LED光源寿命:60,000時間 周囲温度:-10~40℃(夏季など一時的に最大50℃まで使用可能です)
 点灯方向:直下(鉛直下方)で片側30度の傾き可能

メタルハライドランプ400クラス

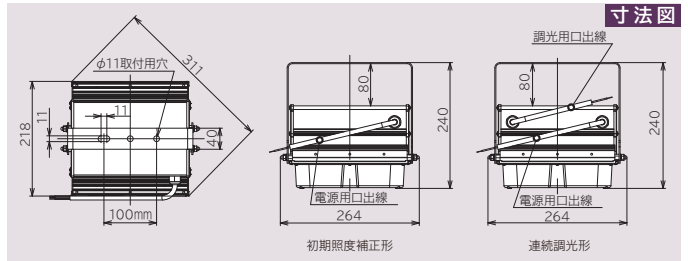
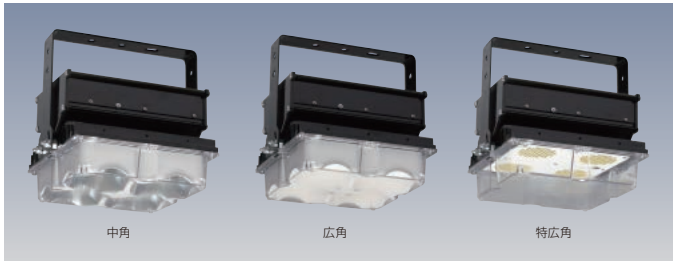

初期照度補正形 中角(ビームの幅65度)
MTE22ANN-J14B G
 品名コード 在庫区分 価格(税別)☆
 6271-4231 ○ **160,000円**

定格入力電圧:100-242V
 定格光束:21,000lm
 定格消費電力:119.1W(107.0W)
 入力電流:0.62A(1.27-0.52A)
 固有エネルギー消費効率:176.3lm/W
 質量:3.3kg
公共施設形 LSR2M-200

初期照度補正形 広角(ビームの幅90度)
MTE22AMN-J14B G
 品名コード 在庫区分 価格(税別)☆
 6271-4232 ○ **160,000円**

定格入力電圧:100-242V
 定格光束:21,000lm
 定格消費電力:119.1W(107.0W)
 入力電流:0.62A(1.27-0.52A)
 固有エネルギー消費効率:176.3lm/W
 質量:3.3kg
公共施設形 LSR2W-200

初期照度補正形 特広角(ビームの幅120度)
MTE22AWN-J14B G
 品名コード 在庫区分 価格(税別)☆
 6271-4233 ○ **160,000円**

定格入力電圧:100-242V
 定格光束:22,500lm
 定格消費電力:119.1W(107.0W)
 入力電流:0.62A(1.27-0.52A)
 固有エネルギー消費効率:188.9lm/W
 質量:3.1kg

連続調光形 中角(ビームの幅65度)
MTE22ANN-X14B G
 品名コード 在庫区分 価格(税別)☆
 6271-4234 ▲ **160,000円**

定格入力電圧:100-242V
 定格光束:21,000lm
 定格消費電力:119.1W
 入力電流:0.62A(1.27-0.52A)
 固有エネルギー消費効率:176.3lm/W
 質量:3.4kg 調光100~約20%

連続調光形 広角(ビームの幅90度)
MTE22AMN-X14B G
 品名コード 在庫区分 価格(税別)☆
 6271-4235 ▲ **160,000円**

定格入力電圧:100-242V
 定格光束:21,000lm
 定格消費電力:119.1W
 入力電流:0.62A(1.27-0.52A)
 固有エネルギー消費効率:176.3lm/W
 質量:3.4kg 調光100~約20%

連続調光形 特広角(ビームの幅120度)
MTE22AWN-X14B G
 品名コード 在庫区分 価格(税別)☆
 6271-4236 ▲ **160,000円**

定格入力電圧:100-242V
 定格光束:22,500lm
 定格消費電力:119.1W
 入力電流:0.62A(1.27-0.52A)
 固有エネルギー消費効率:188.9lm/W
 質量:3.2kg 調光100~約20%

共通仕様 光源色:昼白色(5,000K) 平均演色評価数:Ra75 LED光源寿命:60,000時間 周囲温度:-10~35℃でご使用ください(夏季など一時的に最大45℃まで使用可能です)
 点灯方向:直下(鉛直下方)で片側30度の傾き可能

G印はグリーン購入法適合品です。在庫区分…○:標準品 ▲:受注生産品(納期についてはお問い合わせください) *定格消費電力、平均消費電力、入力電流変化の平均値です。 *入力電流の()内数値は入力電流の範囲です。 *LED光源寿命はLED単体で定められた温度設計に基づいて算出した設計寿命10年です。LEDモジュールのみの交換はできません。*LED素子の発光色等のバラツキなどのため、同一形式商品でも商品ごとに発光色、明るさが異なる、またけの積算見積価格であり、一般消費者様向けの販売価格ではありません。小売の価格については取扱店にお問い合わせください。

水銀ランプ400クラス

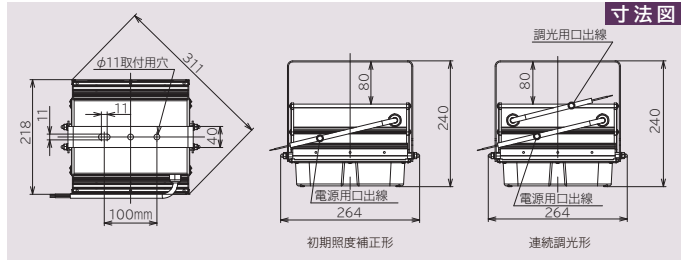

初期照度補正形 中角(ビームの幅65度)

MTE17ANN-J14B **G**

品名コード 在庫区分 価格(税別)☆
6271-3449 ○ 125,000円

定格入力電圧:100-242V
定格光束:17,000lm
定格消費電力:94.4W(84.8W)
入力電流:0.49A(1.00-0.42A)
固有エネルギー消費効率:180.0lm/W
質量:3.1kg

初期照度補正形 広角(ビームの幅90度)

MTE17AMN-J14B **G**

品名コード 在庫区分 価格(税別)☆
6271-3450 ○ 125,000円

定格入力電圧:100-242V
定格光束:17,000lm
定格消費電力:94.4W(84.8W)
入力電流:0.49A(1.00-0.42A)
固有エネルギー消費効率:180.0lm/W
質量:3.1kg

初期照度補正形 特広角(ビームの幅120度)

MTE17AWN-J14B **G**

品名コード 在庫区分 価格(税別)☆
6271-3451 ○ 125,000円

定格入力電圧:100-242V
定格光束:18,000lm
定格消費電力:94.4W(84.8W)
入力電流:0.49A(1.00-0.42A)
固有エネルギー消費効率:190.6lm/W
質量:2.9kg

連続調光形 中角(ビームの幅65度)

MTE17ANN-X14B **G**

品名コード 在庫区分 価格(税別)☆
6271-3452 ▲ 125,000円

定格入力電圧:100-242V
定格光束:17,000lm
定格消費電力:94.4W
入力電流:0.49A(1.00-0.42A)
固有エネルギー消費効率:180.0lm/W
質量:3.2kg **調光100~約20%**

連続調光形 広角(ビームの幅90度)

MTE17AMN-X14B **G**

品名コード 在庫区分 価格(税別)☆
6271-3453 ▲ 125,000円

定格入力電圧:100-242V
定格光束:17,000lm
定格消費電力:94.4W
入力電流:0.49A(1.00-0.42A)
固有エネルギー消費効率:180.0lm/W
質量:3.2kg **調光100~約20%**

連続調光形 特広角(ビームの幅120度)

MTE17AWN-X14B **G**

品名コード 在庫区分 価格(税別)☆
6271-3454 ▲ 125,000円

定格入力電圧:100-242V
定格光束:18,000lm
定格消費電力:94.4W
入力電流:0.49A(1.00-0.42A)
固有エネルギー消費効率:190.6lm/W
質量:3.0kg **調光100~約20%**

共通仕様

光源色:昼白色(5,000K) 平均演色評価数:Ra75 LED光源寿命:60,000時間 周囲温度:-10~35℃でご使用ください(夏季など一時的に最大45℃まで使用可能です)
点灯方向:直下(鉛直下方)で片側30度の傾き可能

水銀ランプ250クラス

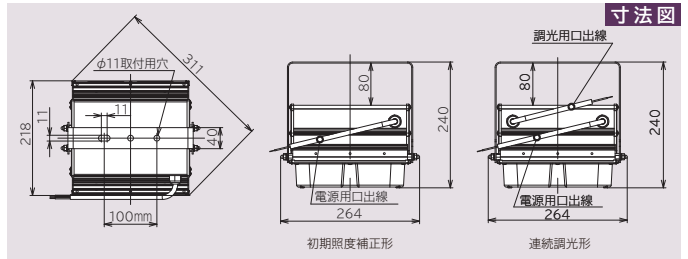

初期照度補正形 中角(ビームの幅65度)

MTE11ANN-J14B **G**

品名コード 在庫区分 価格(税別)☆
6271-3352 ○ 88,000円

定格入力電圧:100-242V
定格光束:11,000lm
定格消費電力:63.0W(57.0W)
入力電流:0.33A(0.66-0.27A)
固有エネルギー消費効率:174.6lm/W
質量:3.1kg

初期照度補正形 広角(ビームの幅90度)

MTE11AMN-J14B **G**

品名コード 在庫区分 価格(税別)☆
6271-3353 ○ 88,000円

定格入力電圧:100-242V
定格光束:11,000lm
定格消費電力:63.0W(57.0W)
入力電流:0.33A(0.66-0.27A)
固有エネルギー消費効率:174.6lm/W
質量:3.1kg

初期照度補正形 特広角(ビームの幅120度)

MTE11AWN-J14B **G**

品名コード 在庫区分 価格(税別)☆
6271-3354 ○ 88,000円

定格入力電圧:100-242V
定格光束:12,000lm
定格消費電力:63.0W(57.0W)
入力電流:0.33A(0.66-0.27A)
固有エネルギー消費効率:190.4lm/W
質量:2.9kg

連続調光形 中角(ビームの幅65度)

MTE11ANN-X14B **G**

品名コード 在庫区分 価格(税別)☆
6271-3355 ▲ 88,000円

定格入力電圧:100-242V
定格光束:11,000lm
定格消費電力:63.0W
入力電流:0.33A(0.66-0.27A)
固有エネルギー消費効率:174.6lm/W
質量:3.2kg **調光100~約20%**

連続調光形 広角(ビームの幅90度)

MTE11AMN-X14B **G**

品名コード 在庫区分 価格(税別)☆
6271-3356 ▲ 88,000円

定格入力電圧:100-242V
定格光束:11,000lm
定格消費電力:63.0W
入力電流:0.33A(0.66-0.27A)
固有エネルギー消費効率:174.6lm/W
質量:3.2kg **調光100~約20%**

連続調光形 特広角(ビームの幅120度)

MTE11AWN-X14B **G**

品名コード 在庫区分 価格(税別)☆
6271-3357 ▲ 88,000円

定格入力電圧:100-242V
定格光束:12,000lm
定格消費電力:63.0W
入力電流:0.33A(0.66-0.27A)
固有エネルギー消費効率:190.4lm/W
質量:3.0kg **調光100~約20%**

共通仕様

光源色:昼白色(5,000K) 平均演色評価数:Ra75 LED光源寿命:60,000時間 周囲温度:-10~35℃でご使用ください(夏季など一時的に最大45℃まで使用可能です)
点灯方向:直下(鉛直下方)で片側30度の傾き可能

電流、固有エネルギー消費効率は入力電圧200V時の値です。 *定格消費電力の()内数値は平均消費電力を表します。平均消費電力は照度補正による電であり、使用環境・使用方法により寿命は異なります。また、LEDモジュールとしての寿命であり、照明器具としての寿命は他の光源を使用した場合と同様の8~は、ムラが生じる場合があります。 *連続調光形は制御装置(別売)と組み合わせてご使用ください。詳しくはP.37をご覧ください。 ☆この価格は事業者様向



アーム形状でさまざまな
取り付けに対応。

小形・軽量で取り付け
作業の負担を軽減。

露出 ボックス 取り付け

*耐衝撃形、屋外形を除く

アダプタ(露出ボックス連結金具)^{*1}を使って、露出ボックスに
かんたんに取り付けできます。

丸形露出
ボックス

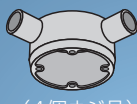

(4個ネジ品)

角形露出
ボックス

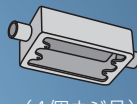

(4個ネジ品)

*丸形露出ボックス、角形露出ボックスの
イラストは形状の一例です。

*JIS C 8340に対応した露出ボックス
の4個ネジ品に取り付け可能です。

*樹脂製の露出ボックスには取り付けな
いください。

本体の取り付け方

1 アダプタを取り付け



電動ドライバが使って取り付
けかんたん。

2 本体を取り付け



1.3~1.5kgの軽量なので、
作業がかんたん。

3 固定



ねじ止め2ヶ所で取り付け
かんたん。

設置完了



*落下防止ワイヤー、点灯装置の取り
付け、および配線作業が必要です。

※1 アダプタはオプションです。別途お求めください。

天井 直付

ボルト2点止めで天井直付けにも対応します。

天井直付

(ボルト
2点止め)

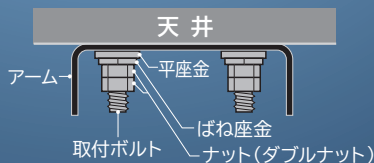

瞬時点灯・瞬時再点灯

メタルハライドランプや水銀ランプは、点灯してから明るさが安定するまでに約3~6分、一度消灯すると再点灯までに約10~25分待つ必要がありました。LEDなら瞬時点灯・瞬時再点灯が可能なので、例えば昼休みに消灯するなどこまめな点灯・消灯でさらに節電を図ることもできます。

LED光源寿命60,000時間

*LED光源寿命はLED単体で定められた温度設計に基づいて算出した設計寿命であり、使用環境・使用方法により寿命は異なります。また、LEDモジュールとしての寿命であり、照明器具としての寿命は他の光源を使用した場合と同様の8~10年です。また、LEDモジュールのみの交換はできません。

日立独自の高効率放熱フィンで 171.8~175.7lm/Wの高効率

放熱解析による独自の高効率フィン形状を開発し、高効率を実現。

	定格光束 (lm)	固有エネルギー消費効率 (lm/W)	平均演色評価数 (Ra)
メタルハライドランプ 400クラス	22,000	171.8	80
水銀ランプ 400クラス	17,400	175.7	80
水銀ランプ 250クラス	11,500	173.7	80



*一般形の場合 *入力電圧200V時の値です。

安心設計

- 万が一の場合にも感電の心配がない絶縁回路
- 無負荷保護機能

点灯装置とランプの間の二次配線の断線や接触不良などが生じた場合は、点灯装置の出力電圧を低下して、点灯装置の故障を防ぎます。

施工

電圧フリー

- ・施工時に電圧確認の手間を軽減する電圧ワイド(100-242V)。
- ・設置時に点灯装置とランプの間の二次配線の極性確認がいらぬ、極性フリー。

使用温度範囲

- ・使用温度範囲-25℃~50℃と幅広い温度で使用可能です。
(屋外形は-25~35℃で使用可能です。)

直下(鉛直下方)から片側30度までの 角度調節が可能です

*耐衝撃形を除く

器具本体は、本体固定ボルトを緩めることで、直下から30°まで調節することができます。調節後、本体固定ボルトで確実に本体を固定してください。

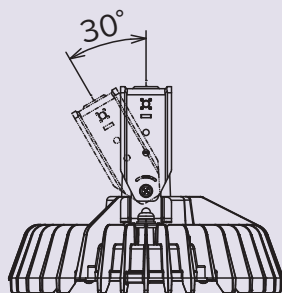

壁直付用アーム(オプション品)と組み合わせることで、 壁面に取り付けることができます

*耐衝撃形との組み合わせ不可

直下(鉛直下方)から60度までの角度調節が可能です。

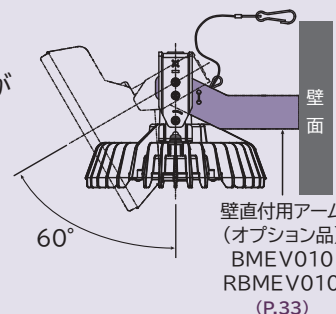

壁直付用アーム
(オプション品)
BMEV010
RBMEV010
(P.33)

その他

- ・瞬時点灯、再点灯が可能で、昼休みなどにこまめな消灯で節電ができます。
- ・虫がよりにくい、色あせしにくい。
- ・付属の落下防止ワイヤーで、万が一ランプが器具から外れても、ランプの落下を防止。

ご使用前に確認ください

安全に関するご注意

- 非常用照明、誘導灯器具、防爆用器具では絶対に使用しないでください(破損、発煙、点灯回路損傷の原因となります)。
- 必ず付属の落下防止ワイヤーを取り付けて使用してください。落下・破損の原因となります。

ご使用上の注意

- ランプの大きさ(外形、長さ)及び重さを十分考慮した強度のある天井面や露出ボックスへ取り付けてください。器具落下の恐れがあります。
- 屋内専用です。直射日光の当たる場所や雨水のかかる場所ではご使用できません。
- 露出ボックスへの取り付けは、JIS C 8340に対応した露出ボックスの4個ネジ品に取り付け可能です。樹脂製の露出ボックスには取り付けられません。
- 既設の照明器具(反射笠を含む)にガード類(カバーを含む)が取り付けられている場合は外して使用してください。LEDランプが過熱し、火災・不点灯・短寿命の原因となります。

高天井用LEDランプ アームタイプ 一般形

メタルハライドランプ 400クラスの場合

年間電気料金比較例

電気料金

約31%

明るさ

約99%

メタルハライドランプ器具と台数同等の場合で比較した時、年間電気料金を約31%に低減できます。

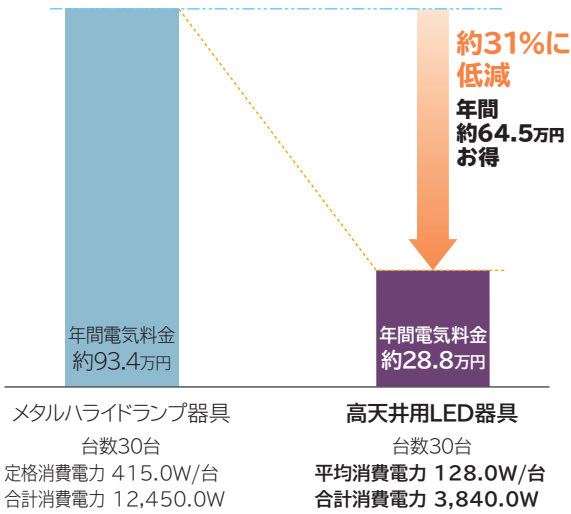

	メタルハライドランプ器具	高天井用LEDランプアームタイプ
器具台数	30台	30台 台数同一
消費電力	415.0W/台	128.0W/台
合計消費電力	12,450W	3,840W 約31%に低減
平均照度	538lx 	535lx 明るさ約99%
光源寿命	12,000時間	60,000時間 約5倍長持ち

10年間のトータルコスト比較例

トータルコスト試算表

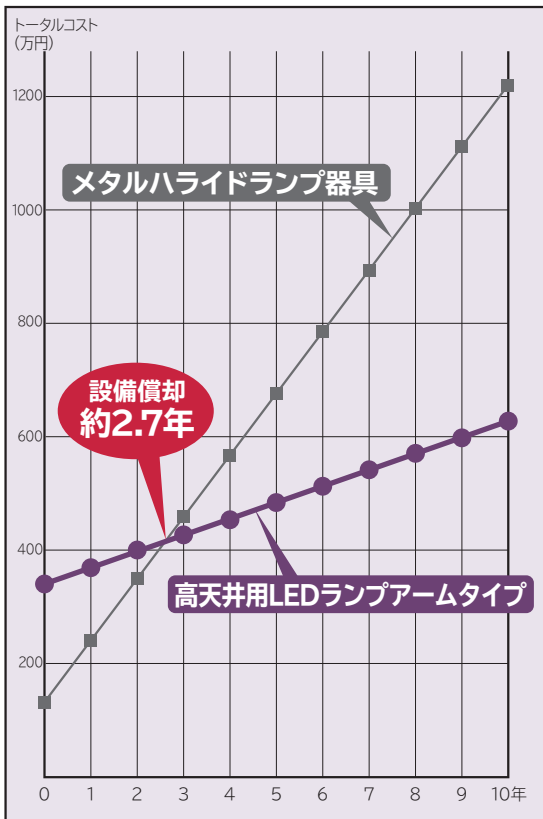

設備費用

	メタルハライドランプ器具	高天井用LEDランプアームタイプ
器具台数(台)	30	30
光源価格(円)*	13,300	114,000
器具価格(円)*	29,100	
合計(円/台)	42,400	114,000
合計(円)	1,272,000	3,420,000
設備費用	-	2,148,000円アップ

年間ランニングコスト

	メタルハライドランプ器具	高天井用LEDランプアームタイプ
消費電力量(kWh/年)	37,350	11,520
年間電気料金(円/年)	933,750	288,000
交換光源本数(本/年)	11	0
交換光源費用(円/年)*	146,300	0
交換作業費用(円/年)	12,100	0
交換費用合計(円/年)	158,400	0
合計コスト(円/年)	1,092,150	288,000
年間ランニングコスト	-	804,150円お得

試算条件

建物規模(日立基準):32.0m×20.0m(640.0㎡) 計算高さ10.0m ランプ交換費用:1,100円(税別) 年間ランプ交換本数:年間点灯時間×総使用本数/(ランプの定格寿命×0.7) 反射率:天井30%、壁30%、床10%
点灯時間:3,000h/年 電力料金:25円/kWh(税別)((一社)日本照明工業会 ガイドA139による)
使用器具:メタルハライドランプ400W形(ランプ:MF400L-B/BU-P 吊具:MSN406 反射笠:MK4011 安定器:4-MHC-25/26)(消費電力415.0W、平均照度538lx、保守率0.47)と高天井用LEDランプアームタイプメタルハライドランプ400クラス(ランプ:BME21CMNC1 点灯装置:BK19CLN14C)(消費電力128.0W、平均照度526lx、保守率0.79)×30台、200V時の比較です。

*使用条件によって、省エネ効果は異なります。

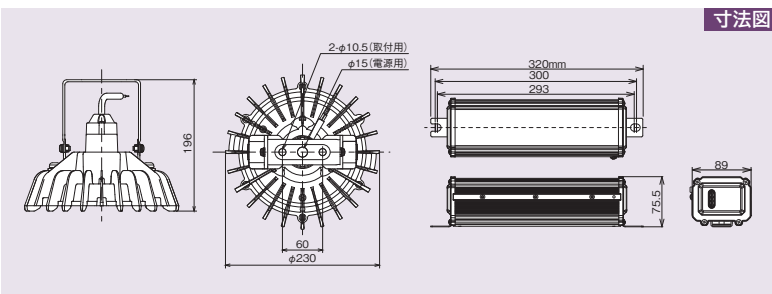

寸法図

メタルハライドランプ400クラス

高天井用LEDランプ **NEW** 広角(ビームの幅±110度) **G**
BME21CMNC1

品名コード 在庫区分 価格(税別)☆
 6223-6112 ○ **87,700円**

適合点灯装置
BK19CLN14C

品名コード 在庫区分 価格(税別)☆
 6244-9193 ○ **26,300円**

組み合わせ参考価格例(税別)☆ **114,000円**

定格入力電圧:100-242V
 定格光束:22,000lm
 定格消費電力:128.0W
 入力電流:0.68A(1.34-0.58A)
 固有エネルギー消費効率:171.8lm/W
 質量:ランプ/1.3kg 点灯装置/1.4kg

水銀ランプ400クラス

高天井用LEDランプ **NEW** 広角(ビームの幅±110度) **G**
BME16CMNC1

品名コード 在庫区分 価格(税別)☆
 6223-6111 ○ **67,400円**

適合点灯装置
BK14CLN14C

品名コード 在庫区分 価格(税別)☆
 6244-9192 ○ **21,600円**

組み合わせ参考価格例(税別)☆ **89,000円**

定格入力電圧:100-242V
 定格光束:17,400lm
 定格消費電力:99.0W
 入力電流:0.53A(1.03-0.46A)
 固有エネルギー消費効率:175.7lm/W
 質量:ランプ/1.3kg 点灯装置/1.4kg

水銀ランプ250クラス

高天井用LEDランプ **NEW** 広角(ビームの幅±110度) **G**
BME11BMNC1

品名コード 在庫区分 価格(税別)☆
 6223-6097 ○ **44,200円**

適合点灯装置
BK10CLN14C

品名コード 在庫区分 価格(税別)☆
 6244-9191 ○ **18,800円**

組み合わせ参考価格例(税別)☆ **63,000円**

定格入力電圧:100-242V
 定格光束:11,500lm
 定格消費電力:66.2W
 入力電流:0.36A(0.69-0.31A)
 固有エネルギー消費効率:173.7lm/W
 質量:ランプ/1.3kg 点灯装置/1.4kg

共通仕様 光源色:昼白色(5,000K) 点灯方式:固定出力形 平均演色評価数:Ra80 LED光源寿命:60,000時間 周囲温度:-25℃~50℃でご使用ください
 点灯方向:直下(鉛直下方)で片側30度の傾き可能 落下防止ワイヤー付属 必ず専用の落下防止ワイヤー(付属品)をご使用ください 取り付け穴ピッチ:60mm

納入事例



納入器具



高天井用LEDランプ アームタイプ
 一般形
 メタルハライドランプ400クラス

株式会社 大和テック : 岡山県倉敷市

G印はグリーン購入法適合品です。 在庫区分…○:標準品 *定格消費電力、入力電流、固有エネルギー消費効率は入力電圧200V時の値です。
 *入力電流の()内数値は入力電流の範囲です。 *LED光源寿命はLED単体で定められた温度設計に基づいて算出した設計寿命であり、使用環境・使用方法により寿命は異なります。また、LEDモジュールとしての寿命であり、照明器具としての寿命は他の光源を使用した場合と同様の8~10年です。LEDモジュールのみの交換はできません。 *LED素子の発光色等のバラツキなどのため、同一形式商品でも商品ごとに発光色、明るさが異なる、または、ムラが生じる場合があります。 ☆この価格は事業者様向けの積算見積価格であり、一般消費者様向けの販売価格ではありません。小売の価格については取扱店にお問い合わせください。



点灯装置を
取り換えるだけで
手軽にLED化。

リニューアル 例

水銀ランプと同じE39口金を採用。
既設の吊具や反射笠をそのまま利用してLED化ができます。

既設器具



点灯装置



交換

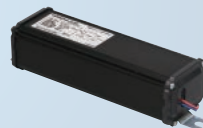

ランプ



交換



LED器具

吊具や
反射笠は
そのまま



*器具形状により装着できない場合がありますので、事前にご確認ください。*密閉形器具には使用できません。

瞬時点灯・瞬時再点灯

メタルハライドランプや水銀ランプは、点灯してから明るさが安定するまでに約3～6分、一度消灯すると再点灯までに約10～25分待つ必要がありました。LEDなら瞬時点灯・瞬時再点灯が可能なので、例えば昼休みに消灯するなどこまめな点灯・消灯でさらに節電を図ることもできます。

LED光源寿命60,000時間

*LED光源寿命はLED単体で定められた温度設計に基づいて算出した設計寿命であり、使用環境・使用方法により寿命は異なります。また、LEDモジュールとしての寿命であり、照明器具としての寿命は他の光源を使用した場合と同様の8～10年です。また、LEDモジュールのみの交換はできません。

日立独自の高効率放熱フィンで 171.8~175.7lm/Wの高効率

放熱解析による独自の高効率フィン形状を開発し、高効率を実現。

	定格光束 (lm)	固有エネルギー消費効率 (lm/W)	平均演色評価数 (Ra)
メタルハライドランプ 400クラス	22,000	171.8	80
水銀ランプ 400クラス	17,400	175.7	80
水銀ランプ 250クラス	11,500	173.7	80



*一般形の場合 *入力電圧200V時の値です。

安心設計

●万が一の場合にも感電の心配がない絶縁回路

●無負荷保護機能

点灯装置とランプの間の二次配線の断線や接触不良などが生じた場合は、点灯装置の出力電圧を低下して、点灯装置の故障を防ぎます。

施工

電圧フリー

- ・施工時に電圧確認の手間を軽減する電圧ワイド(100-242V)。
- ・設置時に点灯装置とランプの間の二次配線の極性確認がいらぬ、極性フリー。

使用温度範囲

- ・使用温度範囲-25℃~50℃と幅広い温度で使用可能です。
(ランプ単体使用時の場合。反射笠との組み合わせ時は-25~40℃で使用可能。)

その他

- ・瞬時点灯、再点灯が可能で、昼休みなどにこまめな消灯で節電ができます。
- ・虫がよりにくい、色あせしにくい。
- ・付属の落下防止ワイヤーで、万が一ランプが器具から外れても、ランプの落下を防止。

ご使用前に確認ください

安全に関するご注意

- 非常用照明、誘導灯器具、防爆用器具では絶対に使用しないでください(破損、発煙、点灯回路損傷の原因となります)。
- ダウンライト器具には使用できません(固定ボルト装着の場合は使用できます)。
- 必ず付属の落下防止ワイヤーを取り付けて使用してください。落下・破損の原因となります。

ご使用上の注意

- ランプの大きさ(外形、長さ)及び重さを十分考慮した適合器具で使用してください。器具落下の恐れがあります。
- 屋内専用です。直射日光の当たる場所や雨水のかかる場所ではご使用できません。
- 必ず下向き点灯でご使用ください。斜めに設置すると振動などによりソケットが破損する場合があります。
- 既設の照明器具(反射笠を含む)にガード類(カバーを含む)が取り付けられている場合は外して使用してください。LEDランプが過熱し、火災・不点灯・短寿命の原因となります。

高天井用LEDランプ E39口金タイプ 経済比較例

メタルハライドランプ 400クラスの場合

年間電気料金比較例

電気料金

約31%

明るさ

約94%

メタルハライドランプ器具と台数同等の場合で比較した時、年間電気料金を約31%に低減できます。

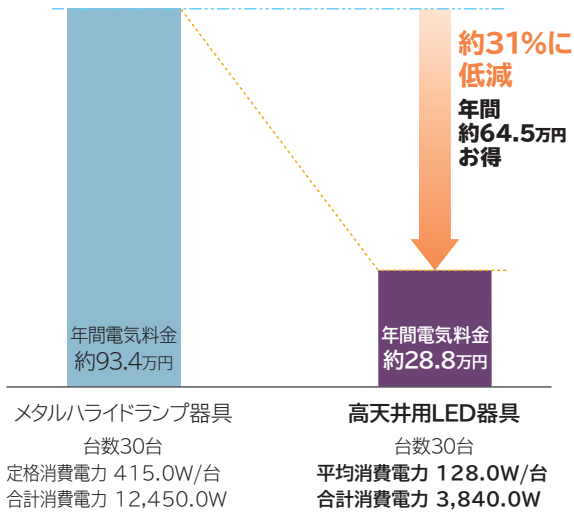

	メタルハライドランプ器具	高天井用LEDランプ E39口金タイプ
器具台数	30台	30台 台数同一
消費電力	415.0W/台	128.0W/台
合計消費電力	12,450W	3,840W 約31%に低減
平均照度	538lx 	508lx 明るさ約94%
光源寿命	12,000時間	60,000時間 約5倍長持ち

10年間のトータルコスト比較例

トータルコスト試算表

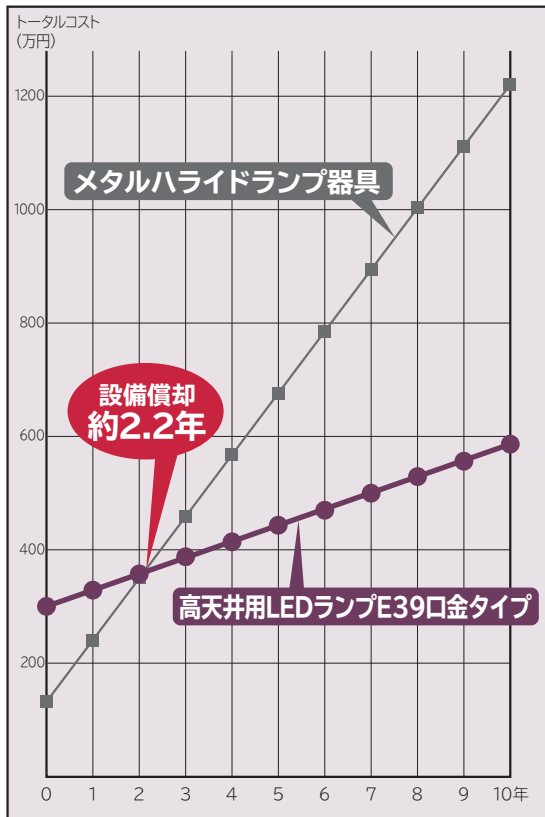

設備費用

	メタルハライドランプ器具	高天井用LEDランプ E39口金タイプ
器具台数(台)	30	30
光源価格(円)☆	13,300	99,800
器具価格(円)☆	29,100	
合計(円/台)	42,400	99,800
合計(円)	1,272,000	2,994,000
設備費用	-	1,722,000円アップ

年間ランニングコスト

	メタルハライドランプ器具	高天井用LEDランプ E39口金タイプ
消費電力量(kWh/年)	37,350	11,520
年間電気料金(円/年)	933,750	288,800
交換光源本数(本/年)	11	0
交換光源費用(円/年)☆	146,300	0
交換作業費用(円/年)	12,100	0
交換費用合計(円/年)	158,400	0
合計コスト(円/年)	1,092,150	288,000
年間ランニングコスト	-	804,150円お得

試算条件

建物規模(日立基準): 32.0m×20.0m(640.0㎡) 計算高さ10.0m ランプ交換費用:1,100円(税別) 年間ランプ交換本数:年間点灯時間×総使用本数/(ランプの定格寿命×0.7) 反射率:天井30%、壁30%、床10%

点灯時間:3,000h/年 電力料金:25円/kWh(税別)((一社)日本照明工業会 ガイドA139による)

使用器具:メタルハライドランプ400W形(ランプ:MF400L-B/BU-P 吊具:MSN406 反射笠:MK4011 安定器:4-MHC-25/26)(消費電力415.0W、平均照度538lx、保守率0.47)×30台と高天井用LEDランプE39口金タイプメタルハライドランプ400クラス(ランプ:LME21BMNC1 点灯装置:BK19CLN14C 吊具:MSN406 反射笠:MK4011)(消費電力128.0W、平均照度499lx、保守率0.75)×30台、200V時の比較です。

*使用条件によって、省エネ効果は異なります。

高天井用LEDランプ E39口金タイプ 一般形

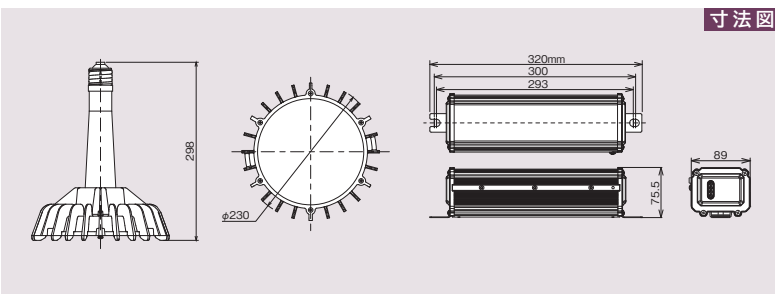

寸法図

メタルハイドランプ400クラス

高天井用LEDランプ **NEW** 広角(ビームの幅110度)
LME21BMNC1

品名コード	在庫区分	価格(税別)☆
6223-6110	○	73,500円

適合点灯装置
BK19CLN14C

品名コード	在庫区分	価格(税別)☆
6244-9193	○	26,300円

組み合わせ参考価格例(税別)☆ **99,800円**

定格入力電圧:100-242V
 定格光束:22,000lm
 定格消費電力:128.0W
 入力電流:0.68A(1.34-0.58A)
 固有エネルギー消費効率:171.8lm/W
 質量:ランプ/1.1kg 点灯装置/1.4kg

水銀ランプ400クラス

高天井用LEDランプ **NEW** 広角(ビームの幅110度)
LME16BMNC1

品名コード	在庫区分	価格(税別)☆
6223-6109	○	58,200円

適合点灯装置
BK14CLN14C

品名コード	在庫区分	価格(税別)☆
6244-9192	○	21,600円

組み合わせ参考価格例(税別)☆ **79,800円**

定格入力電圧:100-242V
 定格光束:17,400lm
 定格消費電力:99.0W
 入力電流:0.53A(1.03-0.46A)
 固有エネルギー消費効率:175.7lm/W
 質量:ランプ/1.1kg 点灯装置/1.4kg

水銀ランプ250クラス

高天井用LEDランプ **NEW** 広角(ビームの幅110度)
LME11AMNC1

品名コード	在庫区分	価格(税別)☆
6223-6070	○	41,000円

適合点灯装置
BK10CLN14C

品名コード	在庫区分	価格(税別)☆
6244-9191	○	18,800円

組み合わせ参考価格例(税別)☆ **59,800円**

定格入力電圧:100-242V
 定格光束:11,500lm
 定格消費電力:66.2W
 入力電流:0.36A(0.69-0.31A)
 固有エネルギー消費効率:173.7lm/W
 質量:ランプ/1.1kg 点灯装置/1.4kg

共通仕様 光源色:昼白色(5,000K) 点灯方式:固定出力形 平均演色評価数:Ra80 LED光源寿命:60,000時間 使用可能温度範囲 反射笠との組み合わせ使用時:-25~40℃、ランプ単体使用時:-25~50℃ 直下(鉛直下方)以外では使用できません 必ず専用の落下防止ワイヤー(付属品)をご使用ください

納入事例

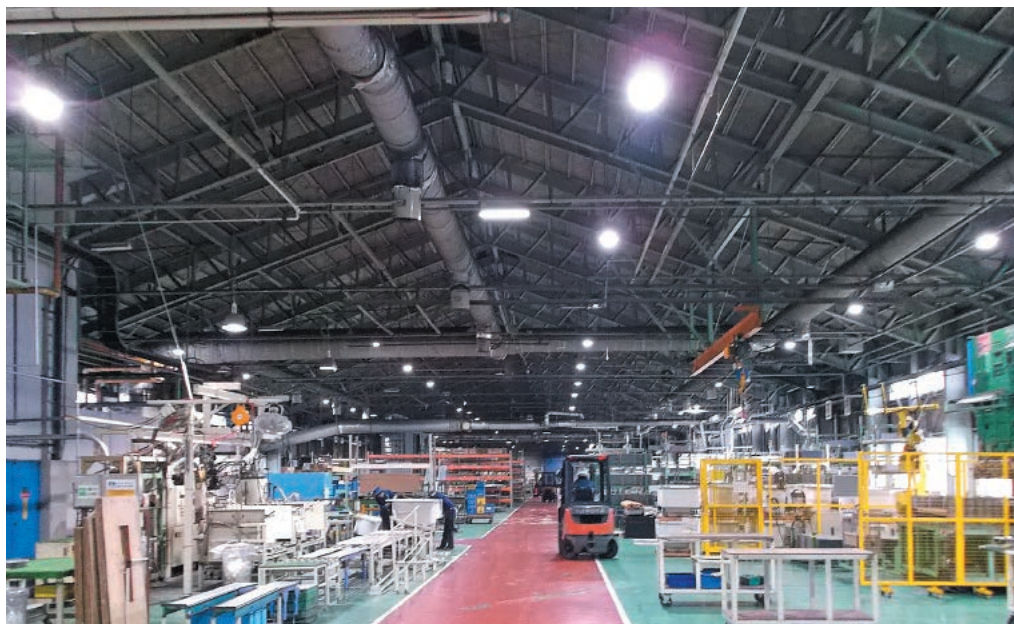

納入器具



高天井用LEDランプ E39口金タイプ
一般形
水銀ランプ400クラス

タカラスタンダード(株)新潟工場:新潟県長岡市

在庫区分… ○:標準品 *定格消費電力、入力電流、固有エネルギー消費効率は入力電圧200V時の値です。 *入力電流の()内数値は入力電流の範囲です。 *LED光源寿命はLED単体で定められた温度設計に基づいて算出した設計寿命であり、使用環境・使用方法により寿命は異なります。また、LEDモジュールとしての寿命であり、照明器具としての寿命は他の光源を使用した場合と同様の8~10年です。また、LEDモジュールのみの交換はできません。

*LED素子の発光色等のバラツキなどのため、同一形式商品でも商品ごとに発光色、明るさが異なる、または、ムラが生じる場合があります。 ☆この価格は事業者様向けの積算見積価格であり、一般消費者様向けの販売価格ではありません。小売の価格については取扱店にお問い合わせください。

高天井用LED器具 特殊環境対応

防湿・防雨形（粉じん対応）

粉じんが舞う工場などで使用できます。

メタルハイドランプ1000クラス



IP53

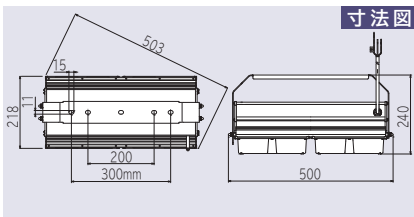

寸法図

初期照度補正形 中角（ビームの幅65度）

WFMT44BNN-J24A **G**

品名コード 在庫区分 価格(税別)☆
6271-4420 ▲ 340,000円

定格入力電圧:200-242V
定格光束:42,500lm
定格消費電力:238.5W(214.5W)
入力電流:1.25A(1.25-1.06A)
固有エネルギー消費効率:178.1lm/W
質量:6.9kg

初期照度補正形 広角（ビームの幅90度）

WFMT44BMN-J24A **G**

品名コード 在庫区分 価格(税別)☆
6271-4421 ▲ 340,000円

定格入力電圧:200-242V
定格光束:42,500lm
定格消費電力:238.5W(214.5W)
入力電流:1.25A(1.25-1.06A)
固有エネルギー消費効率:178.1lm/W
質量:6.9kg

共通仕様 光源色:昼白色(5,000K) 平均演色評価数:Ra75 LED光源寿命:60,000時間 周囲温度:-10~40℃(夏季など一時的に最大50℃まで使用可能です) 点灯方向:直下(鉛直下方)で片側30度の傾き可能

メタルハイドランプ700クラス



IP53

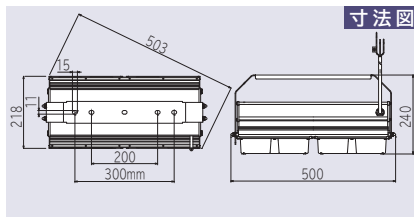

寸法図

初期照度補正形 中角（ビームの幅65度）

WFMT34BNN-J24A **G**

品名コード 在庫区分 価格(税別)☆
6271-4374 ▲ 238,000円

定格入力電圧:200-242V
定格光束:33,700lm
定格消費電力:185.5W(166.7W)
入力電流:0.98A(0.98-0.84A)
固有エネルギー消費効率:181.6lm/W
質量:6.9kg

初期照度補正形 広角（ビームの幅90度）

WFMT34BMN-J24A **G**

品名コード 在庫区分 価格(税別)☆
6271-4375 ▲ 238,000円

定格入力電圧:200-242V
定格光束:33,700lm
定格消費電力:185.5W(166.7W)
入力電流:0.98A(0.98-0.84A)
固有エネルギー消費効率:181.6lm/W
質量:6.9kg

共通仕様 光源色:昼白色(5,000K) 平均演色評価数:Ra75 LED光源寿命:60,000時間 周囲温度:-10~40℃(夏季など一時的に最大50℃まで使用可能です) 点灯方向:直下(鉛直下方)で片側30度の傾き可能

水銀ランプ700クラス



IP53

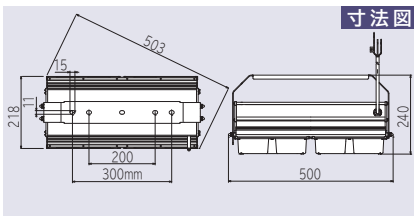

寸法図

初期照度補正形 中角（ビームの幅65度）

WFMT28BNN-J24A **G**

品名コード 在庫区分 価格(税別)☆
6271-4332 ▲ 217,000円

定格入力電圧:200-242V
定格光束:26,500lm
定格消費電力:145.0W(130.3W)
入力電流:0.76A(0.76-0.64A)
固有エネルギー消費効率:182.7lm/W
質量:6.6kg

初期照度補正形 広角（ビームの幅90度）

WFMT28BMN-J24A **G**

品名コード 在庫区分 価格(税別)☆
6271-4333 ▲ 217,000円

定格入力電圧:200-242V
定格光束:26,500lm
定格消費電力:145.0W(130.3W)
入力電流:0.76A(0.76-0.64A)
固有エネルギー消費効率:182.7lm/W
質量:6.6kg

共通仕様 光源色:昼白色(5,000K) 平均演色評価数:Ra75 LED光源寿命:60,000時間 周囲温度:-10~40℃(夏季など一時的に最大50℃まで使用可能です) 点灯方向:直下(鉛直下方)で片側30度の傾き可能

メタルハイドランプ400クラス



IP53

初期照度補正形 中角（ビームの幅65度）

WFMT22ANN-J14B **G**

品名コード 在庫区分 価格(税別)☆
6271-4237 ▲ 208,000円

定格入力電圧:100-242V
定格光束:21,000lm
定格消費電力:119.1W(107.0W)
入力電流:0.62A(1.27-0.52A)
固有エネルギー消費効率:176.3lm/W
質量:3.4kg

初期照度補正形 広角（ビームの幅90度）

WFMT22AMN-J14B **G**

品名コード 在庫区分 価格(税別)☆
6271-4238 ▲ 208,000円

定格入力電圧:100-242V
定格光束:21,000lm
定格消費電力:119.1W(107.0W)
入力電流:0.62A(1.27-0.52A)
固有エネルギー消費効率:176.3lm/W
質量:3.4kg

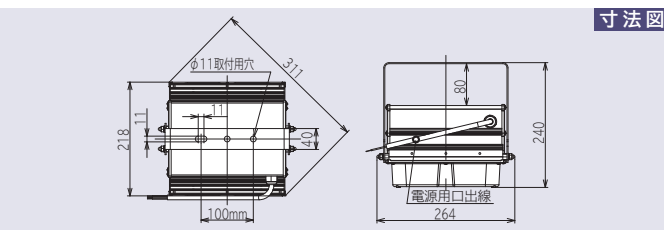

寸法図

初期照度補正形 特広角（ビームの幅120度）

WFMT22AWN-J14B **G**

品名コード 在庫区分 価格(税別)☆
6271-4239 ▲ 208,000円

定格入力電圧:100-242V
定格光束:22,500lm
定格消費電力:119.1W(107.0W)
入力電流:0.62A(1.27-0.52A)
固有エネルギー消費効率:188.9lm/W
質量:3.2kg

共通仕様

光源色:昼白色(5,000K)
平均演色評価数:Ra75
LED光源寿命:60,000時間
周囲温度:-10~35℃でご使用
ください(夏季など一時的に最大45℃まで使用可能です)
点灯方向:直下(鉛直下方)で片側30度の傾き可能

G印はグリーン購入法適合品です。在庫区分…○:標準品 ▲:受注生産品(納期についてはお問い合わせください) *定格消費電力、平均消費電力、入力電流、固値です。*入力電流の()内数値は入力電流の範囲です。*LED光源寿命はLED単体で定められた温度設計に基づいて算出した設計寿命であり、使用環境・使用頻度の交換はできません。*LED素子の発光色等のバラツキなどのため、同一形式商品でも商品ごとに発光色、明るさが異なる、または、ムラが生じる場合があります。

高天井用LED器具／高天井用LEDランプ アームタイプ 特殊環境対応

防湿・防雨形（粉じん対応）

粉じんが舞う工場などで使用できます。

水銀ランプ400クラス

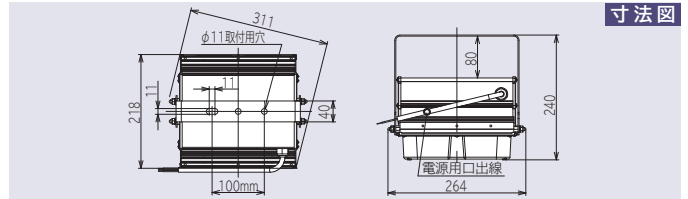

初期照度補正形 中角（ビームの幅65度）

WFMTE17ANN-J14B **G**

品名コード 在庫区分 価格(税別)☆
6271-3455 ▲ 162,000円

定格入力電圧: 100-242V
定格光束: 17,000lm
定格消費電力: 94.4W(84.8W)
入力電流: 0.49A(1.00-0.42A)
固有エネルギー消費効率: 180.0lm/W
質量: 3.2kg

初期照度補正形 広角（ビームの幅90度）

WFMTE17AMN-J14B **G**

品名コード 在庫区分 価格(税別)☆
6271-3456 ▲ 162,000円

定格入力電圧: 100-242V
定格光束: 17,000lm
定格消費電力: 94.4W(84.8W)
入力電流: 0.49A(1.00-0.42A)
固有エネルギー消費効率: 180.0lm/W
質量: 3.2kg

初期照度補正形 特広角（ビームの幅120度）

WFMTE17AWN-J14B **G**

品名コード 在庫区分 価格(税別)☆
6271-3457 ▲ 162,000円

定格入力電圧: 100-242V
定格光束: 18,000lm
定格消費電力: 94.4W(84.8W)
入力電流: 0.49A(1.00-0.42A)
固有エネルギー消費効率: 190.6lm/W
質量: 3.0kg

共通仕様

光源色: 昼白色(5,000K)
平均演色評価数: Ra75
LED光源寿命: 60,000時間
周囲温度: -10~35°Cでご使用
ください(夏季など一時的に最大45°Cまで使用可能です)
点灯方向: 直下(鉛直下方)で片側30度の傾き可能

水銀ランプ250クラス

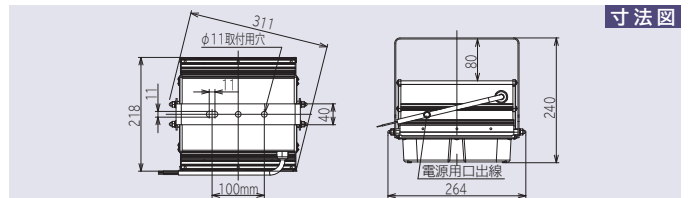
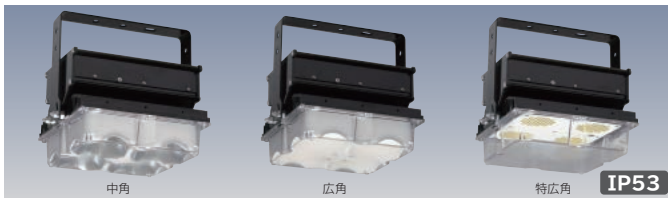

初期照度補正形 中角（ビームの幅65度）

WFMTE11ANN-J14B **G**

品名コード 在庫区分 価格(税別)☆
6271-3358 ▲ 122,000円

定格入力電圧: 100-242V
定格光束: 11,000lm
定格消費電力: 63.0W(57.0W)
入力電流: 0.33A(0.66-0.27A)
固有エネルギー消費効率: 174.6lm/W
質量: 3.2kg

初期照度補正形 広角（ビームの幅90度）

WFMTE11AMN-J14B **G**

品名コード 在庫区分 価格(税別)☆
6271-3359 ▲ 122,000円

定格入力電圧: 100-242V
定格光束: 11,000lm
定格消費電力: 63.0W(57.0W)
入力電流: 0.33A(0.66-0.27A)
固有エネルギー消費効率: 174.6lm/W
質量: 3.2kg

初期照度補正形 特広角（ビームの幅120度）

WFMTE11AWN-J14B **G**

品名コード 在庫区分 価格(税別)☆
6271-3360 ▲ 122,000円

定格入力電圧: 100-242V
定格光束: 12,000lm
定格消費電力: 63.0W(57.0W)
入力電流: 0.33A(0.66-0.27A)
固有エネルギー消費効率: 190.4lm/W
質量: 3.0kg

共通仕様

光源色: 昼白色(5,000K)
平均演色評価数: Ra75
LED光源寿命: 60,000時間
周囲温度: -10~35°Cでご使用
ください(夏季など一時的に最大45°Cまで使用可能です)
点灯方向: 直下(鉛直下方)で片側30度の傾き可能

防湿・防雨形（粉じん対応）

粉じんが舞う工場などで使用できます。

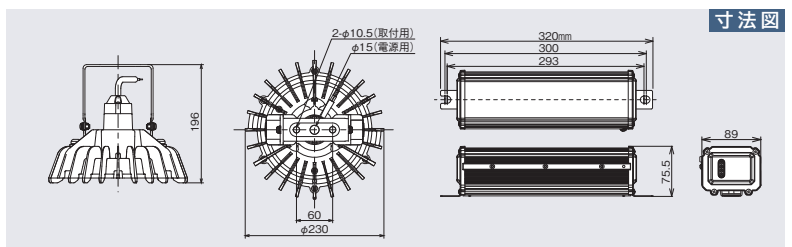

メタルハライドランプ400クラス

高天井用LEDランプ **NEW** 広角（ビームの幅110度） **G**

WBME21CMNC1

品名コード 在庫区分 価格(税別)☆
6223-6114 ○ 105,200円

適合点灯装置
WBK19CLN14C

品名コード 在庫区分 価格(税別)☆
6244-9196 ○ 31,600円

組み合わせ参考価格例(税別)☆ **136,800円**

定格入力電圧: 100-242V
定格光束: 22,000lm
定格消費電力: 128.0W
入力電流: 0.68A(1.34-0.58A)
固有エネルギー消費効率: 171.8lm/W
質量: ランプ/1.3kg 点灯装置/1.4kg

水銀ランプ400クラス

高天井用LEDランプ **NEW** 広角（ビームの幅110度） **G**

WBME16CMNC1

品名コード 在庫区分 価格(税別)☆
6223-6113 ○ 82,100円

適合点灯装置
WBK14CLN14C

品名コード 在庫区分 価格(税別)☆
6244-9195 ○ 25,900円

組み合わせ参考価格例(税別)☆ **108,000円**

定格入力電圧: 100-242V
定格光束: 17,400lm
定格消費電力: 99.0W
入力電流: 0.53A(1.03-0.46A)
固有エネルギー消費効率: 175.7lm/W
質量: ランプ/1.3kg 点灯装置/1.4kg

水銀ランプ250クラス

高天井用LEDランプ 広角（ビームの幅110度） **G**

WBME11BMNC1

品名コード 在庫区分 価格(税別)☆
6223-6100 ○ 73,200円

適合点灯装置
WBK10CLN14C

品名コード 在庫区分 価格(税別)☆
6244-9194 ○ 22,600円

組み合わせ参考価格例(税別)☆ **95,800円**

定格入力電圧: 100-242V
定格光束: 11,500lm
定格消費電力: 66.2W
入力電流: 0.36A(0.69-0.31A)
固有エネルギー消費効率: 173.7lm/W
質量: ランプ/1.3kg 点灯装置/1.4kg

共通仕様 光源色: 昼白色(5,000K) 点灯方式: 固定出力形 平均演色評価数: Ra80 LED光源寿命: 60,000時間 周囲温度: -25°C~50°Cでご使用ください
点灯方向: 直下(鉛直下方)で片側30度の傾き可能 落下防止ワイヤー付属 必ず専用の落下防止ワイヤー(付属品)をご使用ください 取り付け穴ピッチ: 60mm

有エネルギー消費効率は入力電圧200V時の値です。*定格消費電力の()内数値は平均消費電力を表します。平均消費電力は照度補正による電力変化の平均用法により寿命は異なります。また、LEDモジュールとしての寿命であり、照明器具としての寿命は他の光源を使用した場合と同様の8~10年です。LEDモジュールの☆この価格は事業者様向けの積算見積価格であり、一般消費者様向けの販売価格ではありません。小売の価格については取扱店にお問い合わせください。

高天井用LED器具 特殊環境対応

防湿・防雨形（オイルミスト・粉じん対応） 機械工場などでオイルミスト（油飛沫）の舞う場所で使用できます。

メタルハライドランプ1000クラス

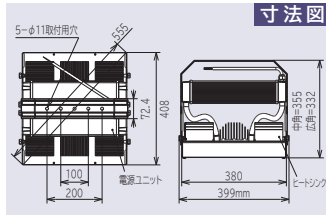

初期照度補正形 中角（ビームの幅60度）
WGTE4401NN-J24A **G**
 品名コード 在庫区分 価格(税別)☆
 6271-4086 ▲ 350,000円

定格入力電圧:200-242V
 定格光束:43,800lm
 定格消費電力:322.0W(285.0W)
 入力電流:1.68A(1.68-1.38A)
 固有エネルギー消費効率:136.0lm/W
 質量:10.3kg

共通仕様 光源色:昼白色(5,000K) 平均演色評価数:Ra70 LED光源寿命:60,000時間
 周囲温度:-25~40°Cでご使用ください(夏季など一時的に最大50°Cまで使用可能です)

初期照度補正形 広角（ビームの幅90度）
WGTE4401MN-J24A **G**
 品名コード 在庫区分 価格(税別)☆
 6271-4087 ▲ 350,000円

定格入力電圧:200-242V
 定格光束:43,000lm
 定格消費電力:322.0W(285.0W)
 入力電流:1.68A(1.68-1.38A)
 固有エネルギー消費効率:133.5lm/W
 質量:9.7kg

共通仕様 光源色:昼白色(5,000K) 平均演色評価数:Ra70 LED光源寿命:60,000時間
 周囲温度:-25~40°Cでご使用ください(夏季など一時的に最大50°Cまで使用可能です)

水銀ランプ700クラス

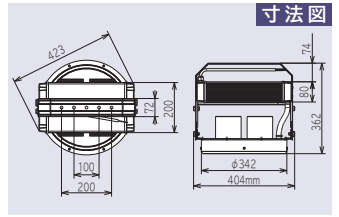

初期照度補正形 中角（ビームの幅60度）
WGTE2803NN-J14A **G**
 品名コード 在庫区分 価格(税別)☆
 6271-4088 ▲ 227,000円

定格入力電圧:100-242V
 定格光束:28,000lm
 定格消費電力:212.0W(187.6W)
 入力電流:1.08A(2.20-0.92A)
 固有エネルギー消費効率:132.0lm/W
 質量:9.8kg

共通仕様 光源色:昼白色(5,000K) 平均演色評価数:Ra70 LED光源寿命:60,000時間
 周囲温度:-25~40°Cでご使用ください(夏季など一時的に最大50°Cまで使用可能です)

初期照度補正形 広角（ビームの幅90度）
WGTE2803MN-J14A **G**
 品名コード 在庫区分 価格(税別)☆
 6271-4089 ▲ 227,000円

定格入力電圧:100-242V
 定格光束:25,500lm
 定格消費電力:212.0W(187.6W)
 入力電流:1.08A(2.20-0.92A)
 固有エネルギー消費効率:120.2lm/W
 質量:9.6kg

共通仕様 光源色:昼白色(5,000K) 平均演色評価数:Ra70 LED光源寿命:60,000時間
 周囲温度:-25~40°Cでご使用ください(夏季など一時的に最大50°Cまで使用可能です)

メタルハライドランプ400クラス

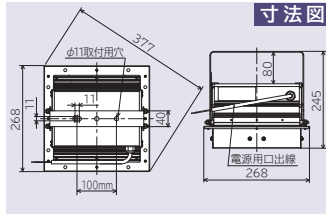

初期照度補正形 中角（ビームの幅65度）
WGTE22ANN-J14B **G**
 品名コード 在庫区分 価格(税別)☆
 6271-4240 ▲ 208,000円

定格入力電圧:100-242V
 定格光束:20,000lm
 定格消費電力:119.1W(107.0W)
 入力電流:0.62A(1.27-0.52A)
 固有エネルギー消費効率:167.9lm/W
 質量:4.8kg

共通仕様 光源色:昼白色(5,000K) 平均演色評価数:Ra75 LED光源寿命:60,000時間
 周囲温度:-10~35°Cでご使用ください(夏季など一時的に最大45°Cまで使用可能です)

初期照度補正形 広角（ビームの幅90度）
WGTE22AMN-J14B **G**
 品名コード 在庫区分 価格(税別)☆
 6271-4241 ▲ 208,000円

定格入力電圧:100-242V
 定格光束:19,800lm
 定格消費電力:119.1W(107.0W)
 入力電流:0.62A(1.27-0.52A)
 固有エネルギー消費効率:166.2lm/W
 質量:4.8kg

共通仕様 光源色:昼白色(5,000K) 平均演色評価数:Ra75 LED光源寿命:60,000時間
 周囲温度:-10~35°Cでご使用ください(夏季など一時的に最大45°Cまで使用可能です)

水銀ランプ400クラス

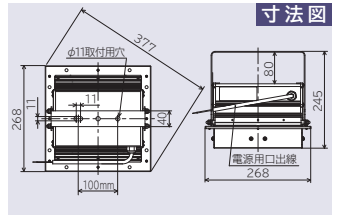

初期照度補正形 中角（ビームの幅65度）
WGTE17ANN-J14B **G**
 品名コード 在庫区分 価格(税別)☆
 6271-3458 ▲ 162,000円

定格入力電圧:100-242V
 定格光束:16,100lm
 定格消費電力:94.4W(84.8W)
 入力電流:0.49A(1.00-0.42A)
 固有エネルギー消費効率:170.5lm/W
 質量:4.6kg

共通仕様 光源色:昼白色(5,000K) 平均演色評価数:Ra75 LED光源寿命:60,000時間
 周囲温度:-10~35°Cでご使用ください(夏季など一時的に最大45°Cまで使用可能です)

初期照度補正形 広角（ビームの幅90度）
WGTE17AMN-J14B **G**
 品名コード 在庫区分 価格(税別)☆
 6271-3459 ▲ 162,000円

定格入力電圧:100-242V
 定格光束:15,800lm
 定格消費電力:94.4W(84.8W)
 入力電流:0.49A(1.00-0.42A)
 固有エネルギー消費効率:167.3lm/W
 質量:4.6kg

共通仕様 光源色:昼白色(5,000K) 平均演色評価数:Ra75 LED光源寿命:60,000時間
 周囲温度:-10~35°Cでご使用ください(夏季など一時的に最大45°Cまで使用可能です)

水銀ランプ250クラス

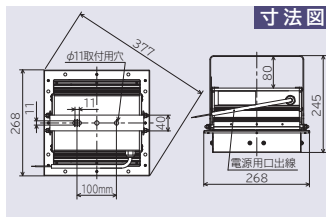

初期照度補正形 中角（ビームの幅65度）
WGTE11ANN-J14B
 品名コード 在庫区分 価格(税別)☆
 6271-3361 ▲ 122,000円

定格入力電圧:100-242V
 定格光束:10,600lm
 定格消費電力:63.0W(57.0W)
 入力電流:0.33A(0.66-0.27A)
 固有エネルギー消費効率:168.2lm/W
 質量:4.6kg

共通仕様 光源色:昼白色(5,000K) 平均演色評価数:Ra75 LED光源寿命:60,000時間
 周囲温度:-10~35°Cでご使用ください(夏季など一時的に最大45°Cまで使用可能です)

初期照度補正形 広角（ビームの幅90度）
WGTE11AMN-J14B
 品名コード 在庫区分 価格(税別)☆
 6271-3362 ▲ 122,000円

定格入力電圧:100-242V
 定格光束:10,400lm
 定格消費電力:63.0W(57.0W)
 入力電流:0.33A(0.66-0.27A)
 固有エネルギー消費効率:165.0lm/W
 質量:4.6kg

共通仕様 光源色:昼白色(5,000K) 平均演色評価数:Ra75 LED光源寿命:60,000時間
 周囲温度:-10~35°Cでご使用ください(夏季など一時的に最大45°Cまで使用可能です)

G印はグリーン購入法適合品です。在庫区分…○:標準品 ▲:受注生産品(納期についてはお問い合わせください) *定格消費電力、平均消費電力、入力電流、固値です。*入力電流の()内数値は入力電流の範囲です。*LED光源寿命はLED単体で定められた温度設計に基づいて算出した設計寿命であり、使用環境・使用頻度の交換はできません。*LED素子の発光色等のバラツキなどのため、同一形式商品でも商品ごとに発光色、明るさが異なる、または、ムラが生じる場合があります。

高天井用LEDランプ アームタイプ 特殊環境対応

防湿・防雨形（オイルミスト・粉じん対応） 機械工場などでオイルミスト(油飛沫)の舞う場所で使用できます。

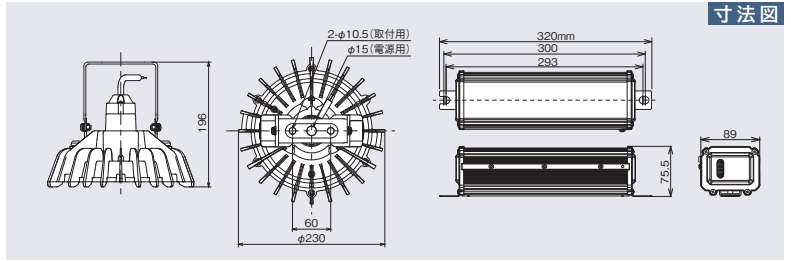

寸法図

メタルハライドランプ400クラス

高天井用LEDランプ **NEW** 広角(ビームの幅110度) **G**
WGBME21CMNC1

品名コード	在庫区分	価格(税別)☆
6223-6116	○	110,500円

適合点灯装置
WBK19CLN14C

品名コード	在庫区分	価格(税別)☆
6244-9196	○	31,600円

組み合わせ参考価格例(税別)☆ **142,100円**

定格入力電圧:100-242V
 定格光束:20,000lm
 定格消費電力:128.0W
 入力電流:0.68A(1.34-0.58A)
 固有エネルギー消費効率:156.2lm/W
 質量:ランプ/1.5kg 点灯装置/1.4kg

水銀ランプ400クラス

高天井用LEDランプ **NEW** 広角(ビームの幅110度) **G**
WGBME16CMNC1

品名コード	在庫区分	価格(税別)☆
6223-6115	○	86,200円

適合点灯装置
WBK14CLN14C

品名コード	在庫区分	価格(税別)☆
6244-9195	○	25,900円

組み合わせ参考価格例(税別)☆ **112,100円**

定格入力電圧:100-242V
 定格光束:16,100lm
 定格消費電力:99.0W
 入力電流:0.53A(1.03-0.46A)
 固有エネルギー消費効率:162.6lm/W
 質量:ランプ/1.5kg 点灯装置/1.4kg

水銀ランプ250クラス

高天井用LEDランプ **NEW** 広角(ビームの幅110度) **G**
WGBME11BMNC1

品名コード	在庫区分	価格(税別)☆
6223-6103	○	76,900円

適合点灯装置
WBK10CLN14C

品名コード	在庫区分	価格(税別)☆
6244-9194	○	22,600円

組み合わせ参考価格例(税別)☆ **99,500円**

定格入力電圧:100-242V
 定格光束:10,000lm
 定格消費電力:66.2W
 入力電流:0.36A(0.69-0.31A)
 固有エネルギー消費効率:151.0lm/W
 質量:ランプ/1.5kg 点灯装置/1.4kg

共通仕様

光源色:昼白色(5,000K) 点灯方式:固定出力形 平均演色評価数:Ra80 LED光源寿命:60,000時間 周囲温度:-25℃~50℃でご使用ください
 点灯方向:直下(鉛直下方)で片側30度の傾き可能 落下防止ワイヤー付属 必ず専用の落下防止ワイヤー(付属品)をご使用ください 取り付け穴ピッチ:60mm

高天井用LED器具 特殊環境対応

防湿・防雨形（塩害・粉じん対応）

沿岸地域などで使用できます。

*設置について詳しくはP.4を参照ください。

メタルハイドランプ1000クラス

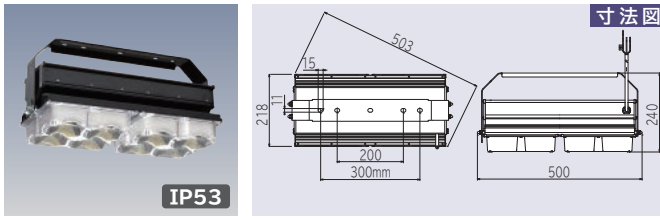

初期照度補正形 中角（ビームの幅65度）
WSMTE44BNN-J24A

品名コード 在庫区分 価格(税別)☆
6271-4422 ▲ 360,000円

定格入力電圧:200-242V
定格光束:42,500lm
定格消費電力:238.5W(214.5W)
入力電流:1.25A(1.25-1.06A)
固有エネルギー消費効率:178.1lm/W
質量:7.0kg

共通仕様 光源色:昼白色(5,000K) 平均演色評価数:Ra75 LED光源寿命:60,000時間 周囲温度:-10~40℃(夏季など一時的に最大50℃まで使用可能です) 点灯方向:直下(鉛直下方)で片側30度の傾き可能

初期照度補正形 広角（ビームの幅90度）
WSMTE44BMN-J24A

品名コード 在庫区分 価格(税別)☆
6271-4423 ▲ 360,000円

定格入力電圧:200-242V
定格光束:42,500lm
定格消費電力:238.5W(214.5W)
入力電流:1.25A(1.25-1.06A)
固有エネルギー消費効率:178.1lm/W
質量:7.0kg

メタルハイドランプ700クラス

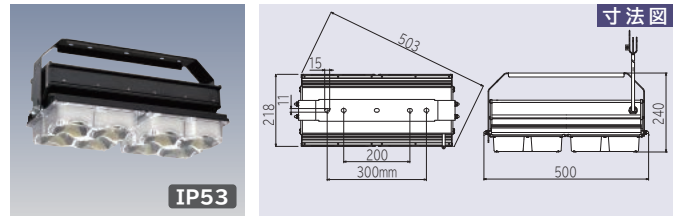

初期照度補正形 中角（ビームの幅65度）
WSMTE34BNN-J24A

品名コード 在庫区分 価格(税別)☆
6271-4376 ▲ 278,000円

定格入力電圧:200-242V
定格光束:33,700lm
定格消費電力:185.5W(166.7W)
入力電流:0.98A(0.98-0.84A)
固有エネルギー消費効率:181.6lm/W
質量:7.0kg

共通仕様 光源色:昼白色(5,000K) 平均演色評価数:Ra75 LED光源寿命:60,000時間 周囲温度:-10~40℃(夏季など一時的に最大50℃まで使用可能です) 点灯方向:直下(鉛直下方)で片側30度の傾き可能

初期照度補正形 広角（ビームの幅90度）
WSMTE34BMN-J24A

品名コード 在庫区分 価格(税別)☆
6271-4377 ▲ 278,000円

定格入力電圧:200-242V
定格光束:33,700lm
定格消費電力:185.5W(166.7W)
入力電流:0.98A(0.98-0.84A)
固有エネルギー消費効率:181.6lm/W
質量:7.0kg

水銀ランプ700クラス

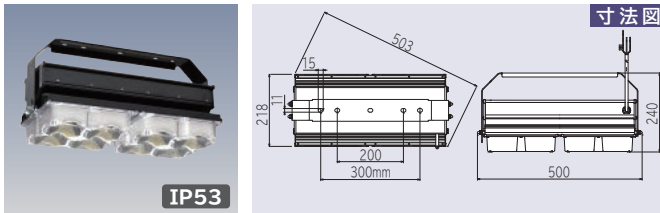

初期照度補正形 中角（ビームの幅65度）
WSMTE28BNN-J24A

品名コード 在庫区分 価格(税別)☆
6271-4334 ▲ 248,000円

定格入力電圧:200-242V
定格光束:26,500lm
定格消費電力:145.0W(130.3W)
入力電流:0.76A(0.76-0.64A)
固有エネルギー消費効率:182.7lm/W
質量:6.7kg

共通仕様 光源色:昼白色(5,000K) 平均演色評価数:Ra75 LED光源寿命:60,000時間 周囲温度:-10~40℃(夏季など一時的に最大50℃まで使用可能です) 点灯方向:直下(鉛直下方)で片側30度の傾き可能

初期照度補正形 広角（ビームの幅90度）
WSMTE28BMN-J24A

品名コード 在庫区分 価格(税別)☆
6271-4335 ▲ 248,000円

定格入力電圧:200-242V
定格光束:26,500lm
定格消費電力:145.0W(130.3W)
入力電流:0.76A(0.76-0.64A)
固有エネルギー消費効率:182.7lm/W
質量:6.7kg

メタルハイドランプ400クラス

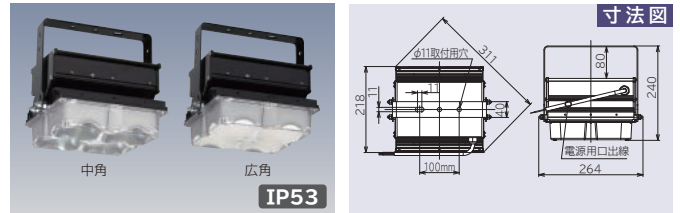

初期照度補正形 中角（ビームの幅65度）
WSMTE22ANN-J14B

品名コード 在庫区分 価格(税別)☆
6271-4242 ▲ 228,000円

定格入力電圧:100-242V
定格光束:11,000lm
定格消費電力:119.1W(107.0W)
入力電流:0.62A(1.27-0.52A)
固有エネルギー消費効率:176.3lm/W
質量:3.4kg

共通仕様 光源色:昼白色(5,000K) 平均演色評価数:Ra75 LED光源寿命:60,000時間 周囲温度:-10~35℃(夏季など一時的に最大45℃まで使用可能です) 点灯方向:直下(鉛直下方)で片側30度の傾き可能

初期照度補正形 広角（ビームの幅90度）
WSMTE22AMN-J14B

品名コード 在庫区分 価格(税別)☆
6271-4243 ▲ 228,000円

定格入力電圧:100-242V
定格光束:11,000lm
定格消費電力:119.1W(107.0W)
入力電流:0.62A(1.27-0.52A)
固有エネルギー消費効率:176.3lm/W
質量:3.4kg

水銀ランプ400クラス

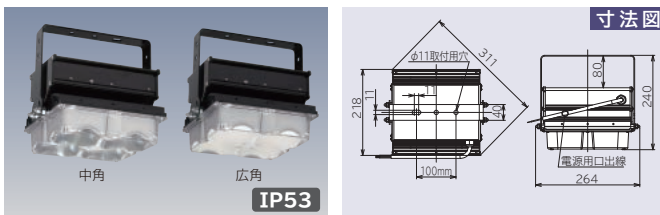

初期照度補正形 中角（ビームの幅65度）
WSMTE17ANN-J14B

品名コード 在庫区分 価格(税別)☆
6271-3460 ▲ 182,000円

定格入力電圧:100-242V
定格光束:17,000lm
定格消費電力:94.4W(84.8W)
入力電流:0.49A(1.00-0.42A)
固有エネルギー消費効率:180.0lm/W
質量:3.3kg

共通仕様 光源色:昼白色(5,000K) 平均演色評価数:Ra75 LED光源寿命:60,000時間 周囲温度:-10~35℃(夏季など一時的に最大45℃まで使用可能です) 点灯方向:直下(鉛直下方)で片側30度の傾き可能

初期照度補正形 広角（ビームの幅90度）
WSMTE17AMN-J14B

品名コード 在庫区分 価格(税別)☆
6271-3461 ▲ 182,000円

定格入力電圧:100-242V
定格光束:17,000lm
定格消費電力:94.4W(84.8W)
入力電流:0.49A(1.00-0.42A)
固有エネルギー消費効率:180.0lm/W
質量:3.3kg

水銀ランプ250クラス

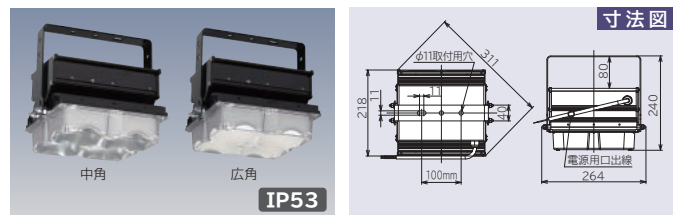

初期照度補正形 中角（ビームの幅65度）
WSMTE11ANN-J14B

品名コード 在庫区分 価格(税別)☆
6271-3363 ▲ 142,000円

定格入力電圧:100-242V
定格光束:11,000lm
定格消費電力:63.0W(57.0W)
入力電流:0.33A(0.66-0.27A)
固有エネルギー消費効率:174.6lm/W
質量:3.3kg

共通仕様 光源色:昼白色(5,000K) 平均演色評価数:Ra75 LED光源寿命:60,000時間 周囲温度:-10~35℃(夏季など一時的に最大45℃まで使用可能です) 点灯方向:直下(鉛直下方)で片側30度の傾き可能

初期照度補正形 広角（ビームの幅90度）
WSMTE11AMN-J14B

品名コード 在庫区分 価格(税別)☆
6271-3364 ▲ 142,000円

定格入力電圧:100-242V
定格光束:11,000lm
定格消費電力:63.0W(57.0W)
入力電流:0.33A(0.66-0.27A)
固有エネルギー消費効率:174.6lm/W
質量:3.3kg

☑印はグリーン購入法適合品です。在庫区分…○:標準品 ▲:受注生産品(納期についてはお問い合わせください) *定格消費電力、平均消費電力、入力電流、固値です。*入力電流の()内数値は入力電流の範囲です。*LED光源寿命はLED単体で定められた温度設計に基づいて算出した設計寿命であり、使用環境・使用の交換はできません。*LED素子の発光色等のバラツキなどのため、同一形式商品でも商品ごとに発光色、明るさが異なる、または、ムラが生じる場合があります。

高天井用LEDランプ アームタイプ 特殊環境対応

防湿・防雨形（塩害・オイルミスト・粉じん対応）

沿岸地域などで使用できます。

*設置について詳しくはP.6を参照ください。

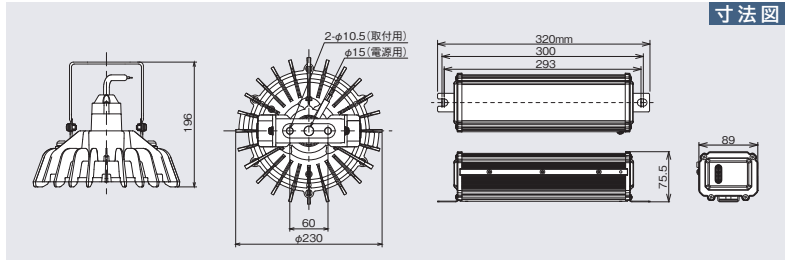

寸法図

メタルハライドランプ400クラス

高天井用LEDランプ **NEW** 広角(ビームの幅±110度) **G**
WSBME21CMNC1

品名コード 在庫区分 価格(税別)☆
 6223-6118 ▲ 130,800円

適合点灯装置
WBK19CLN14C

品名コード 在庫区分 価格(税別)☆
 6244-9196 ○ 31,600円

組み合わせ参考価格例(税別)☆ **162,400円**

定格入力電圧:100-242V
 定格光束:20,000lm
 定格消費電力:128.0W
 入力電流:0.68A(1.34-0.58A)
 固有エネルギー消費効率:156.2lm/W
 質量:ランプ/1.5kg 点灯装置/1.4kg

水銀ランプ400クラス

高天井用LEDランプ **NEW** 広角(ビームの幅±110度) **G**
WSBME16CMNC1

品名コード 在庫区分 価格(税別)☆
 6223-6117 ▲ 102,200円

適合点灯装置
WBK14CLN14C

品名コード 在庫区分 価格(税別)☆
 6244-9195 ○ 25,900円

組み合わせ参考価格例(税別)☆ **128,100円**

定格入力電圧:100-242V
 定格光束:16,100lm
 定格消費電力:99.0W
 入力電流:0.53A(1.03-0.46A)
 固有エネルギー消費効率:162.6lm/W
 質量:ランプ/1.5kg 点灯装置/1.4kg

水銀ランプ250クラス

高天井用LEDランプ 広角(ビームの幅±110度) **G**
WSBME11BMNC1

品名コード 在庫区分 価格(税別)☆
 6223-6106 ▲ 91,100円

適合点灯装置
WBK10CLN14C

品名コード 在庫区分 価格(税別)☆
 6244-9194 ○ 22,600円

組み合わせ参考価格例(税別)☆ **113,700円**

定格入力電圧:100-242V
 定格光束:10,000lm
 定格消費電力:66.2W
 入力電流:0.36A(0.69-0.31A)
 固有エネルギー消費効率:151.0lm/W
 質量:ランプ/1.5kg 点灯装置/1.4kg

共通仕様

光源色:昼白色(5,000K) 点灯方式:固定出力形 平均演色評価数:Ra80 LED光源寿命:60,000時間 周囲温度:-25℃~50℃でご使用ください
 点灯方向:直下(鉛直下方)で片側30度の傾き可能 落下防止ワイヤー付属 必ず専用の落下防止ワイヤー(付属品)をご使用ください 取り付け穴ピッチ:60mm

防湿・防雨形（高温・オイルミスト・粉じん対応）

高温になる工場内などで使用できます。

水銀ランプ700クラス

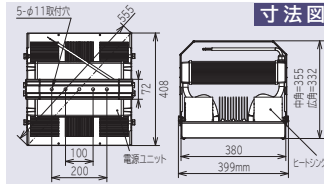

初期照度補正形 中角(ビームの幅60度)

WHMTE2801NN-J24A **G**

品名コード 在庫区分 価格(税別)☆
6271-4090 ▲ 289,000円

定格入力電圧:200-242V
定格光束:28,000lm
定格消費電力:193.7W(171.4W)
入力電流:0.99A(0.99-0.85A)
固有エネルギー消費効率:144.5lm/W
質量:11.9kg

共通仕様 光源色:昼白色(5,000K) 平均演色評価数:Ra70 LED光源寿命:60,000時間
周囲温度:-10~70℃でご使用ください

初期照度補正形 広角(ビームの幅90度)

WHMTE2801MN-J24A **G**

品名コード 在庫区分 価格(税別)☆
6271-4091 ▲ 289,000円

定格入力電圧:200-242V
定格光束:25,500lm
定格消費電力:193.7W(171.4W)
入力電流:0.99A(0.99-0.85A)
固有エネルギー消費効率:131.6lm/W
質量:11.3kg

共通仕様 光源色:昼白色(5,000K) 平均演色評価数:Ra70 LED光源寿命:60,000時間
周囲温度:-10~70℃でご使用ください

メタルハライドランプ400クラス

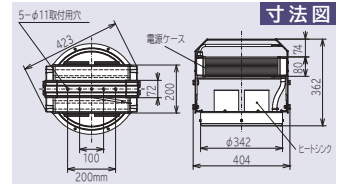

初期照度補正形 中角(ビームの幅60度)

WHMTE1903NN-J14A **G**

品名コード 在庫区分 価格(税別)☆
6271-4092 ▲ 268,000円

定格入力電圧:100-242V
定格光束:19,000lm
定格消費電力:137.7W(121.9W)
入力電流:0.73A(1.48-0.62A)
固有エネルギー消費効率:137.9lm/W
質量:9.8kg

共通仕様 光源色:昼白色(5,000K) 平均演色評価数:Ra70 LED光源寿命:60,000時間
周囲温度:-10~70℃でご使用ください

初期照度補正形 広角(ビームの幅90度)

WHMTE1903MN-J14A **G**

品名コード 在庫区分 価格(税別)☆
6271-4093 ▲ 268,000円

定格入力電圧:100-242V
定格光束:17,000lm
定格消費電力:137.7W(121.9W)
入力電流:0.73A(1.48-0.62A)
固有エネルギー消費効率:123.4lm/W
質量:9.6kg

共通仕様 光源色:昼白色(5,000K) 平均演色評価数:Ra70 LED光源寿命:60,000時間
周囲温度:-10~70℃でご使用ください

水銀ランプ400クラス

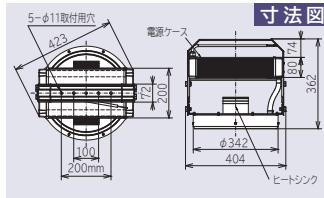

初期照度補正形 中角(ビームの幅60度)

WHMTE1403NN-J14 **G**

品名コード 在庫区分 価格(税別)☆
6271-3420 ▲ 240,000円

定格入力電圧:100-242V
定格光束:14,000lm
定格消費電力:100.0W(88.5W)
入力電流:0.49A(0.98-0.41A)
固有エネルギー消費効率:140.0lm/W
質量:8.0kg

共通仕様 光源色:昼白色(5,000K) 平均演色評価数:Ra70 LED光源寿命:60,000時間
周囲温度:-10~70℃でご使用ください

初期照度補正形 広角(ビームの幅90度)

WHMTE1403MN-J14 **G**

品名コード 在庫区分 価格(税別)☆
6271-3421 ▲ 240,000円

定格入力電圧:100-242V
定格光束:13,090lm
定格消費電力:100.0W(88.5W)
入力電流:0.49A(0.98-0.41A)
固有エネルギー消費効率:130.9lm/W
質量:7.8kg

共通仕様 光源色:昼白色(5,000K) 平均演色評価数:Ra70 LED光源寿命:60,000時間
周囲温度:-10~70℃でご使用ください

水銀ランプ250クラス

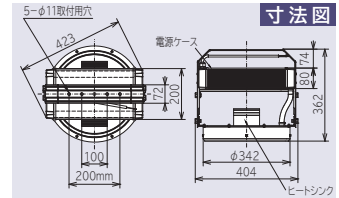

初期照度補正形 中角(ビームの幅60度)

WHMTE0903NN-J14 **G**

品名コード 在庫区分 価格(税別)☆
6271-3323 ▲ 212,000円

定格入力電圧:100-242V
定格光束:9,300lm
定格消費電力:66.7W(59.4W)
入力電流:0.33A(0.66-0.27A)
固有エネルギー消費効率:139.4lm/W
質量:7.0kg

共通仕様 光源色:昼白色(5,000K) 平均演色評価数:Ra70 LED光源寿命:60,000時間
周囲温度:-10~70℃でご使用ください

初期照度補正形 広角(ビームの幅90度)

WHMTE0903MN-J14 **G**

品名コード 在庫区分 価格(税別)☆
6271-3324 ▲ 212,000円

定格入力電圧:100-242V
定格光束:8,880lm
定格消費電力:66.7W(59.4W)
入力電流:0.33A(0.66-0.27A)
固有エネルギー消費効率:133.1lm/W
質量:6.8kg

共通仕様 光源色:昼白色(5,000K) 平均演色評価数:Ra70 LED光源寿命:60,000時間
周囲温度:-10~70℃でご使用ください

G印はグリーン購入法適合品です。 在庫区分◆▲:受注生産品(納期についてはお問い合わせください) *定格消費電力、平均消費電力、入力電流、固有エネルギー消費効率の()内数値は入力電流の範囲です。 *LED光源寿命はLED単体で定められた温度設計に基づいて算出した設計寿命であり、使用環境・使用方法に換はできません。 *LED素子の発光色等のバラツキなどのため、同一形式商品でも商品ごとに発光色、明るさが異なる、または、ムラが生じる場合があります。

防湿・防雨形（低温・粉じん対応）

冷蔵・冷凍倉庫などで使用できます。

水銀ランプ400クラス

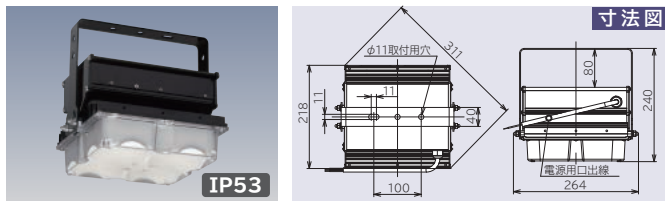

初期照度補正形 広角（ビームの幅90度）

WLMTE17AMN-J14B G

品名コード 在庫区分 価格(税別)☆
6271-3462 ▲ 182,000円

定格入力電圧:100-242V
 定格光束:17,000lm
 定格消費電力:94.4W(84.8W)
 入力電流:0.49A(1.00-0.42A)
 固有エネルギー消費効率:180.0lm/W
 質量:3.2kg

水銀ランプ250クラス

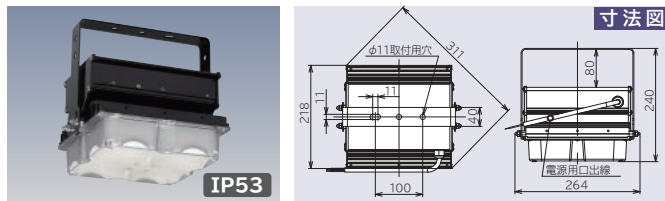

初期照度補正形 広角（ビームの幅90度）

WLMTE11AMN-J14B G

品名コード 在庫区分 価格(税別)☆
6271-3365 ▲ 142,000円

定格入力電圧:100-242V
 定格光束:11,000lm
 定格消費電力:63.0W(57.0W)
 入力電流:0.33A(0.66-0.27A)
 固有エネルギー消費効率:174.6lm/W
 質量:3.2kg

共通仕様 光源色:昼白色(5,000K) 平均演色評価数:Ra75 LED光源寿命:60,000時間 周囲温度:-25~35℃(夏季など一時的に最大45℃まで使用可能です) 点灯方向:直下(鉛直下方)で片側30度の傾き可能

納入事例



納入器具



高天井用LED器具
 特殊環境対応
 【防湿・防雨形
 (高温・オイルミスト・粉じん対応)】
 水銀ランプ700クラス

(株)大分シャーリング：大分県大分市

ギ-消費効率は入力電圧200V時の値です。 *定格消費電力の()内数値は平均消費電力を表します。平均消費電力は照度補正による電力変化の平均値です。より寿命は異なります。また、LEDモジュールとしての寿命であり、照明器具としての寿命は他の光源を使用した場合と同様の8~10年です。LEDモジュールのみの交☆この価格は事業者様向けの積算見積価格であり、一般消費者様向けの販売価格ではありません。小売の価格については取扱店にお問い合わせください。

高天井用LEDランプ アームタイプ 特殊環境対応

防湿・防雨形（耐衝撃形）

振動の多い工場内、クレーンへの設置などで使用できます。

衝撃や振動の多い場所に設置可能です（一時的に粉じんの舞う場所にも設置可能）

*耐衝撃は20G（衝突速度25m/min、xyz方向各50回）、耐振動1.5G（振幅0.4mm、周波数30Hz、xyz方向各1,000万回）での試験条件により評価した製品です。

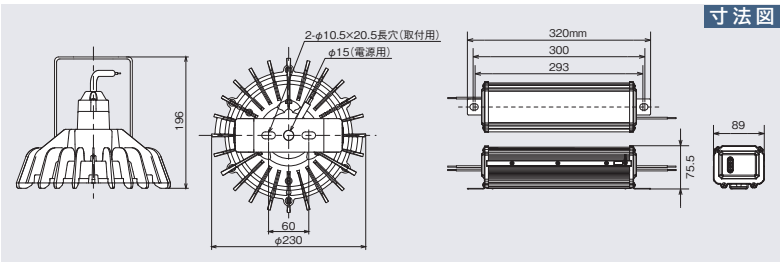

寸法図

メタルハライドランプ400クラス

高天井用LEDランプ **NEW** 広角（ビームの幅±110度）
WCBME21CMNC1 **G**

品名コード 在庫区分 価格(税別)☆
6223-6120 ▲ 110,500円

適合点灯装置
WBK19CLN14D

品名コード 在庫区分 価格(税別)☆
6244-9199 ▲ 31,600円

組み合わせ参考価格例(税別)☆ 142,100円

定格入力電圧:100-242V
定格光束:22,000lm
定格消費電力:128.0W
入力電流:0.68A(1.34-0.58A)
固有エネルギー消費効率:171.8lm/W
質量:ランプ/1.9kg 点灯装置/1.4kg
取り付け:天井直付

水銀ランプ400クラス

高天井用LEDランプ **NEW** 広角（ビームの幅±110度）
WCBME16CMNC1 **G**

品名コード 在庫区分 価格(税別)☆
6223-6119 ▲ 86,200円

適合点灯装置
WBK14CLN14D

品名コード 在庫区分 価格(税別)☆
6244-9198 ▲ 25,900円

組み合わせ参考価格例(税別)☆ 112,100円

定格入力電圧:100-242V
定格光束:17,400lm
定格消費電力:99.0W
入力電流:0.53A(1.03-0.46A)
固有エネルギー消費効率:175.7lm/W
質量:ランプ/1.9kg 点灯装置/1.4kg
取り付け:天井直付

水銀ランプ250クラス

高天井用LEDランプ 広角（ビームの幅±110度）
WCBME11AMNC1 **G**

品名コード 在庫区分 価格(税別)☆
6223-6094 ▲ 76,900円

適合点灯装置
WBK10CLN14D

品名コード 在庫区分 価格(税別)☆
6244-9197 ▲ 22,600円

組み合わせ参考価格例(税別)☆ 99,500円

定格入力電圧:100-242V
定格光束:11,500lm
定格消費電力:66.2W
入力電流:0.36A(0.69-0.31A)
固有エネルギー消費効率:173.7lm/W
質量:ランプ/1.9kg 点灯装置/1.4kg
取り付け:天井直付

共通仕様 光源色:昼白色(5,000K) 点灯方式:固定出力形 平均演色評価数:Ra80 LED光源寿命:60,000時間 周囲温度:-25℃~50℃でご使用ください
点灯方向:直下(鉛直下方)のみ点灯可(傾き点灯不可) 点灯装置はP.32の取り付け方にしたがって取り付けてください
落下防止ワイヤー付属 必ず専用の落下防止ワイヤー(付属品)をご使用ください 取り付け穴ピッチ:50~70mm

屋外形（塩害対応〔耐衝撃形〕）

振動の多い場所などで使用できます。 屋内・屋外兼用

*塩害地に設置する場合はP.6を参照ください。

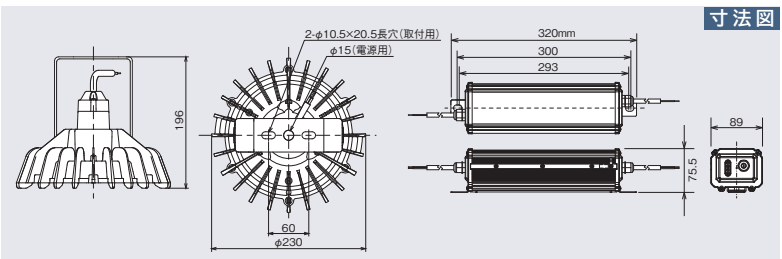

寸法図

メタルハライドランプ400クラス

高天井用LEDランプ **NEW** 広角（ビームの幅±110度）
RCBME21CMNC1 **G**

品名コード 在庫区分 価格(税別)☆
6223-6124 ▲ 138,200円

適合点灯装置
RBK19CLN14D

品名コード 在庫区分 価格(税別)☆
6244-9205 ▲ 39,500円

組み合わせ参考価格例(税別)☆ 177,700円

定格入力電圧:100-242V
定格光束:21,000lm
定格消費電力:128.0W
入力電流:0.68A(1.34-0.58A)
固有エネルギー消費効率:164.0lm/W
質量:ランプ/2.0kg 点灯装置/1.5kg

水銀ランプ400クラス

高天井用LEDランプ **NEW** 広角（ビームの幅±110度）
RCBME16CMNC1 **G**

品名コード 在庫区分 価格(税別)☆
6223-6123 ▲ 107,800円

適合点灯装置
RBK14CLN14D

品名コード 在庫区分 価格(税別)☆
6244-9204 ▲ 32,400円

組み合わせ参考価格例(税別)☆ 140,200円

定格入力電圧:100-242V
定格光束:17,000lm
定格消費電力:99.0W
入力電流:0.53A(1.03-0.46A)
固有エネルギー消費効率:171.7lm/W
質量:ランプ/2.0kg 点灯装置/1.5kg

水銀ランプ250クラス

高天井用LEDランプ 広角（ビームの幅±110度）
RCBME11AMNC1 **G**

品名コード 在庫区分 価格(税別)☆
6223-6076 ▲ 96,100円

適合点灯装置
RBK10CLN14D

品名コード 在庫区分 価格(税別)☆
6244-9203 ▲ 28,300円

組み合わせ参考価格例(税別)☆ 124,400円

定格入力電圧:100-242V
定格光束:10,800lm
定格消費電力:66.2W
入力電流:0.36A(0.69-0.31A)
固有エネルギー消費効率:163.1lm/W
質量:ランプ/2.0kg 点灯装置/1.5kg

共通仕様 光源色:昼白色(5,000K) 点灯方式:固定出力形 平均演色評価数:Ra80 LED光源寿命:60,000時間 周囲温度:-25℃~35℃でご使用ください
点灯方向:直下(鉛直下方)のみ点灯可(傾き点灯不可) 点灯装置はP.32の取り付け方にしたがって取り付けてください
落下防止ワイヤー付属 必ず専用の落下防止ワイヤー(付属品)をご使用ください 取り付け穴ピッチ:50~70mm

G印はグリーン購入法適合品です。 在庫区分…○:標準品 ▲:受注生産品(納期についてはお問い合わせください) *定格消費電力、入力電流、固有エネルギー算出した設計寿命であり、使用環境・使用方法により寿命は異なります。また、LEDモジュールとしての寿命であり、照明器具としての寿命は他の光源を使用した場合異なる、または、ムラが生じる場合があります。 ☆この価格は事業者様向けの積算見積価格であり、一般消費者様向けの販売価格ではありません。小売の価格に

耐衝撃形の点灯装置は、下記のように取り付けてください。(詳しくは取扱説明書を参照ください)

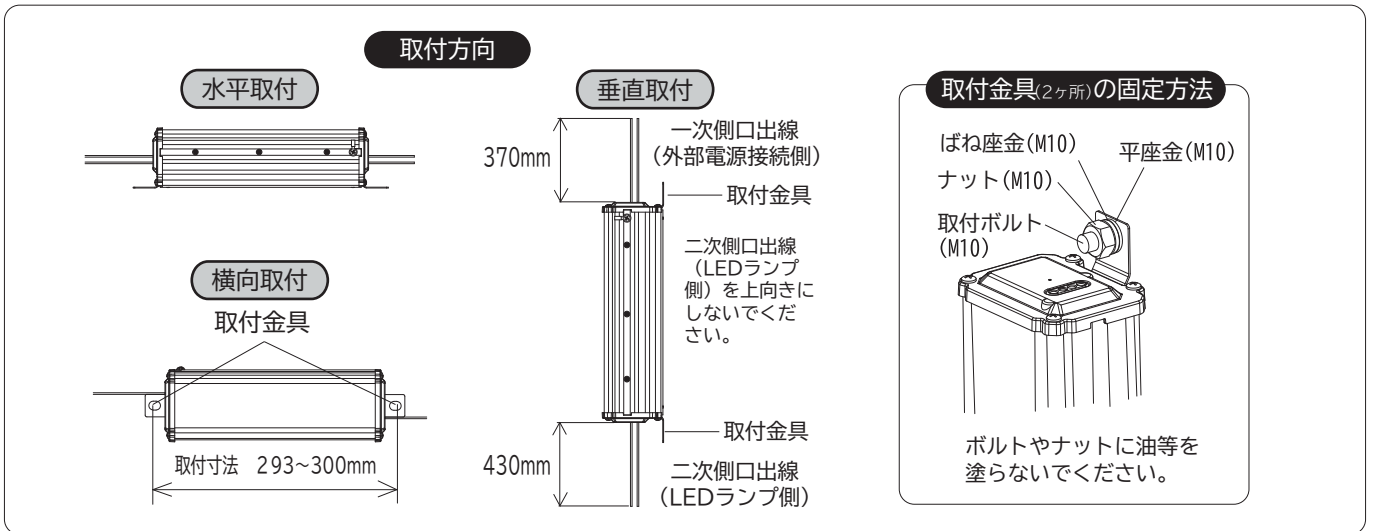

●下図①~③のように点灯装置を床、壁から浮かした状態で取り付けしないでください。又、④のように天井面に逆さ方向に取り付けしないでください。なお、下図のようなL形状の台や橋渡しの台に設置が必要な場合はご相談ください。

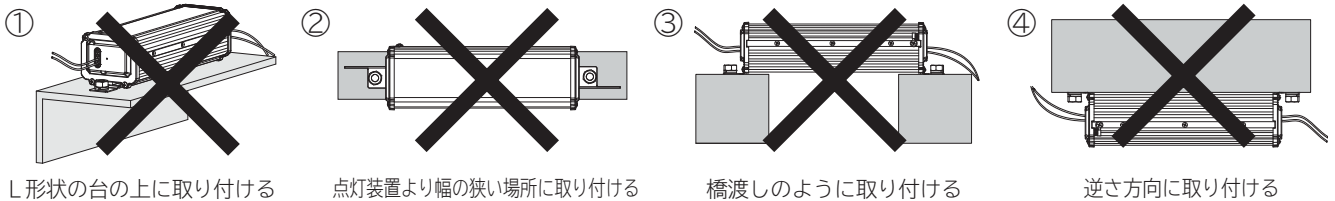

屋外形 (塩害対応)

屋外(塩害地を含む)で使用できます。 屋内・屋外兼用

*塩害地に設置する場合はP.6を参照ください。

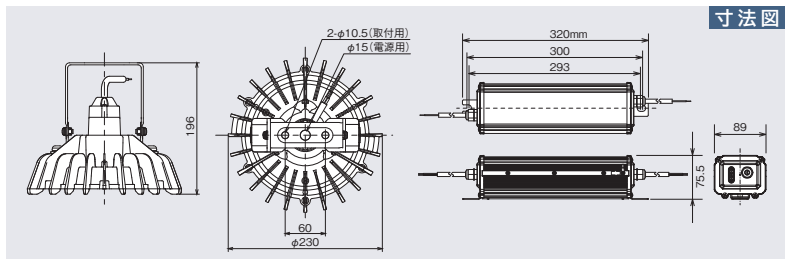

メタルハライドランプ400クラス

水銀ランプ400クラス

水銀ランプ250クラス

高天井用LEDランプ **NEW** 広角(ビームの幅±110度)

RBME21CMNC1 **G**

品名コード	在庫区分	価格(税別)☆
6223-6122	○	131,500円

適合点灯装置

RBK19CLN14C

品名コード	在庫区分	価格(税別)☆
6244-9202	○	39,500円

組み合わせ参考価格例(税別)☆ **171,000円**

高天井用LEDランプ **NEW** 広角(ビームの幅±110度)

RBME16CMNC1 **G**

品名コード	在庫区分	価格(税別)☆
6223-6121	○	101,000円

適合点灯装置

RBK14CLN14C

品名コード	在庫区分	価格(税別)☆
6244-9201	○	32,400円

組み合わせ参考価格例(税別)☆ **133,400円**

高天井用LEDランプ 広角(ビームの幅±110度)

RBME11AMNC1 **G**

品名コード	在庫区分	価格(税別)☆
6223-6073	○	91,500円

適合点灯装置

RBK10CLN14C

品名コード	在庫区分	価格(税別)☆
6244-9200	○	28,300円

組み合わせ参考価格例(税別)☆ **119,800円**

定格入力電圧: 100-242V
 定格光束: 21,000lm
 定格消費電力: 128.0W
 入力電流: 0.68A(1.34-0.58A)
 固有エネルギー消費効率: 164.0lm/W
 質量: ランプ/1.5kg 点灯装置/1.5kg

定格入力電圧: 100-242V
 定格光束: 17,000lm
 定格消費電力: 99.0W
 入力電流: 0.53A(1.03-0.46A)
 固有エネルギー消費効率: 171.7lm/W
 質量: ランプ/1.5kg 点灯装置/1.5kg

定格入力電圧: 100-242V
 定格光束: 10,800lm
 定格消費電力: 66.2W
 入力電流: 0.36A(0.69-0.31A)
 固有エネルギー消費効率: 163.1lm/W
 質量: ランプ/1.5kg 点灯装置/1.5kg

共通仕様 光源色: 昼白色(5,000K) 点灯方式: 固定出力形 平均演色評価数: Ra80 LED光源寿命: 60,000時間 周囲温度: -25℃~35℃でご使用ください
 点灯方向: 直下(鉛直下方)で片側30度の傾き可能 落下防止ワイヤー付属 必ず専用の落下防止ワイヤー(付属品)をご使用ください
 取り付け穴ピッチ: 60mm 壁直付用アーム(RBMEV010)、投光用アーム(RBMEV011)との組み合わせ時の点灯方向は、P.33を参照ください

オプション (高天井用LEDランプ アームタイプ用)



壁直付用アーム
BMEV010
 品名コード 在庫区分 価格(税別)☆
 6289-1522 ○ 5,000円
 寸法:幅215×高さ80×奥行109.2mm
 質量:0.65kg
 付属品:ネジ、ナット

適合ランプ: BME21C、BME16C、BME11B、WBME21C、WBME16C、WBME11B、WGBME21C、WGBME16C、WGBME11B
 *屋外形(塩害対応)、耐衝撃形と組み合わせて使用できません。
 屋外形(塩害対応)と組み合わせる場合は、RBMEV010をご使用ください。

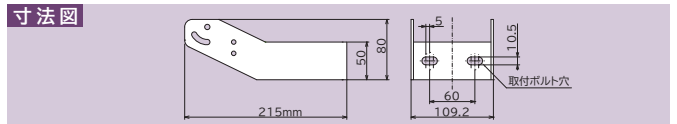

直下(鉛直下方)から
 60度までの
 角度調節が可能です。

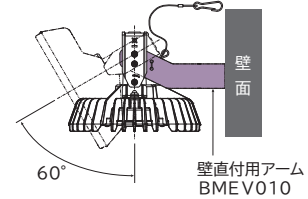

壁直付用アーム(屋外形(塩害対応))
RBMEV010
 品名コード 在庫区分 価格(税別)☆
 6289-1529 ○ 10,000円
 寸法:幅215×高さ80×奥行109.2mm
 質量:0.7kg
 付属品:ネジ、ナット

適合ランプ: RBME21C、RBME16C、RBME11A、WSBME21C、WSBME16C、WSBME11B
 *耐衝撃形と組み合わせて使用できません。
 *塩害地へ設置する場合、海岸から約300m離れた地域に設置してください。詳しくはP.6をご覧ください。

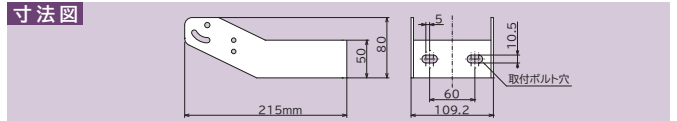

直下(鉛直下方)から
 60度までの
 角度調節が可能です。

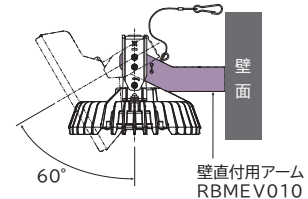

投光用アーム(屋外形(塩害対応))
RBMEV011
 品名コード 在庫区分 価格(税別)☆
 6289-1530 ○ 10,000円
 寸法:幅109.2×高さ235×奥行145mm
 質量:0.8kg
 付属品:ネジ、ナット

適合ランプ: RBME21C、RBME16C、RBME11A、WSBME21C、WSBME16C、WSBME11B
 *耐衝撃形と組み合わせて使用できません。 *塩害地へ設置する場合、海岸から約300m離れた地域に設置してください。詳しくはP.6をご覧ください。

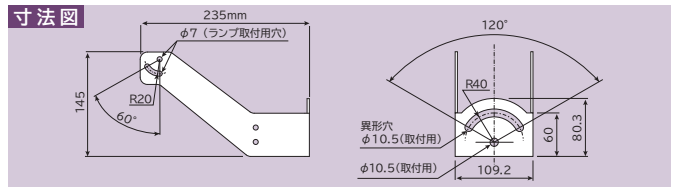

右図のような組み合わせで
 角度調節が可能です。



投光用アーム
 (RBMEV011)
 組み合わせ例

(注1) アームが逆向きでも取り付けられますが、LEDランプとぶつかる角度があります。ぶつからない範囲(10°~60°)で固定してください。

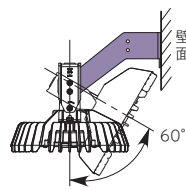

可動範囲 0°~60°

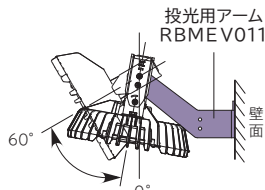

可動範囲 10°~60°(注1)

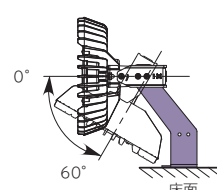

可動範囲 0°~60°

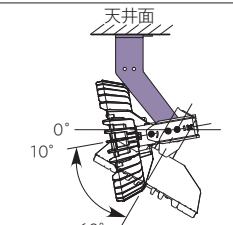

可動範囲 10°~60°(注1)

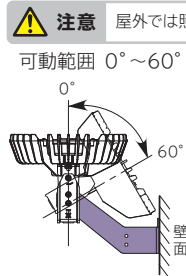

可動範囲 0°~60°

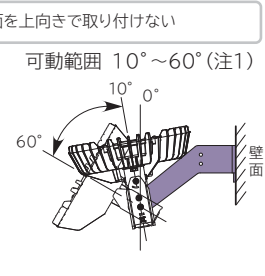

可動範囲 10°~60°(注1)

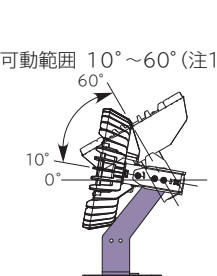

可動範囲 10°~60°(注1)

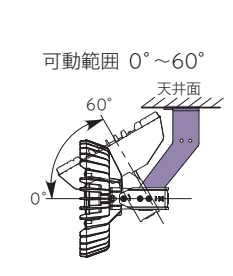

可動範囲 0°~60°

照射角度の調整

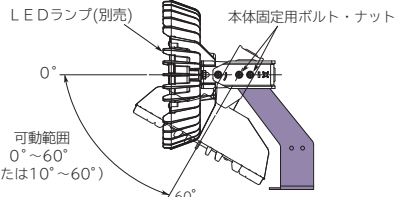
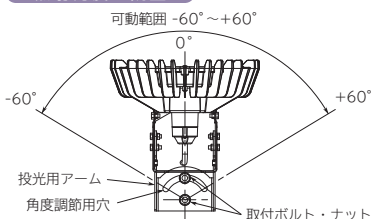

注) LEDランプ本体の角度調節は行わないでください。

- 角度調整用穴の取付ボルト・ナットを緩めることで、水平面軸の照射方向を-60°~+60°まで調節することができます。調節後、取付ボルト・ナットで確実に投光用アームを固定してください。
 - 本体固定用ボルト・ナットを緩めることで、鉛直面軸の照射方向を0°~60°(または10°~60°)まで調節することができます。調節後、本体固定用ボルト・ナットで確実にLEDランプ(別売)を固定してください。
- ※取り付けに不備があると落下によるけがの原因となります。

オプション (高天井用LEDランプ アームタイプ用)

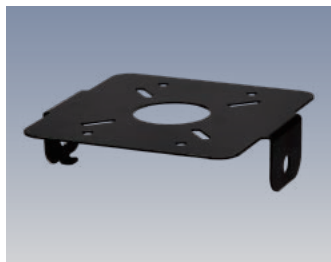

露出ボックス連結金具(一般形用)

BMEA010

品名コード 在庫区分 価格(税別)☆
6289-1534 ○ **1,000円**

寸法:幅115×高さ30.3×奥行110mm
質量:0.12kg
付属品:ボルト、ナット、ネジ

適合ランプ:BME21C、BME16C、
BME11B

露出ボックス連結金具(粉じん対応用)

WBMEA010

品名コード 在庫区分 価格(税別)☆
6289-1535 ○ **1,200円**

寸法:幅115×高さ30.3×奥行110mm
質量:0.12kg
付属品:ボルト、ナット、ネジ

適合ランプ:WBME21C、WBME16C、
WBME11B、WGBME21C、
WGBME16C、WGBME11B

露出ボックス連結金具(塩害対応用)

WSBMEA010

品名コード 在庫区分 価格(税別)☆
6289-1536 ▲ **1,400円**

寸法:幅115×高さ30.3×奥行110mm
質量:0.12kg
付属品:ボルト、ナット、ネジ

適合ランプ:WSBME21C、
WSBME16C、
WSBME11B

*塩害地へ設置する場合、海岸から約
300m離れた地域に設置してくだ
さい。詳しくはP.6をご覧ください。

オプション (高天井用LEDランプ E39口金タイプ用)



自在形吊具

MSN406A

品名コード 在庫区分 価格(税別)☆
6273-3016 ○ **4,650円**

質量:0.8kg
電源線:150mm付き
受金:E39

寸法図

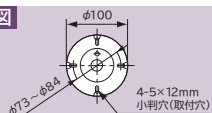

*屋内専用吊具です。軒下、通路等の雨や風が当たる場所でのご使用はできません。

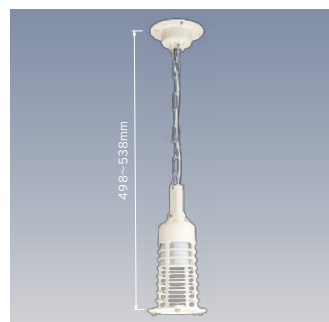

チェーン吊具

MPC406A

品名コード 在庫区分 価格(税別)☆
6273-1013 ○ **4,400円**

質量:0.7kg
電源線:150mm付き
受金:E39

寸法図

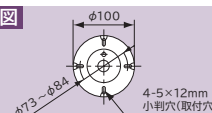

*屋内専用吊具です。軒下、通路等の雨や風が当たる場所でのご使用はできません。

納入事例



株式会社バンテック九州 南港LC : 福岡県京都市郡苅田町

納入器具



高天井用LED器具
一般形
メタルハライドランプ400クラス



株式会社ウム・ヴェルト・ジャパン 本社/寄居工場 : 埼玉県大里郡寄居町

納入器具



高天井用LED器具
一般形
メタルハライドランプ400クラス

オプション (高天井用LED器具用)

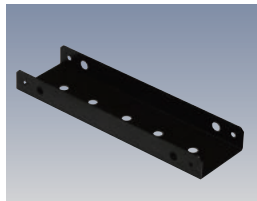

天井吊下用補助金具
MTEA011
 品名コード 在庫区分 価格(税別)☆
 6289-1519 ▲ 6,500円
 寸法: 幅285×奥行86×高さ30mm
 質量: 0.61kg
 付属品: 六角ボルト、座金、ナット

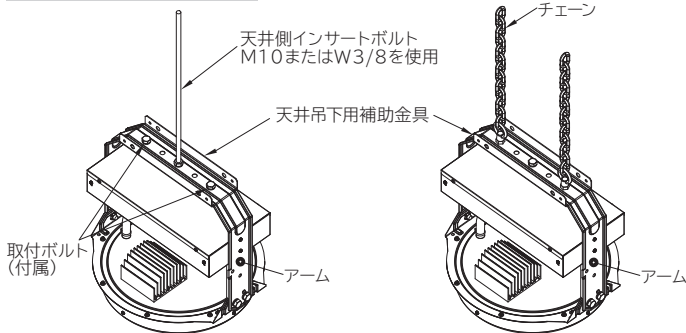

適合器具: 高天井用LED器具専用です。
 *塩害対応(WSMTE44B、WSMTE34B、WSMTE28B、WSMTE22A、WSMTE17A、WSMTE11A)には使用できません。
 *高天井用LEDランプ アームタイプには使用できません。

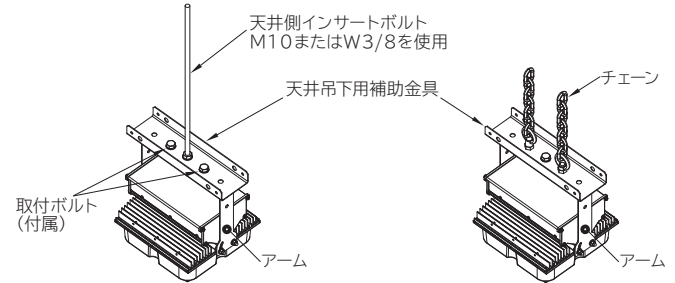

安全に関するご注意

照明器具と補助金具で機種によっては10kgを超える質量になります。質量に充分耐える施工を実施してください。

取り付けの際は照明器具の取扱説明書の安全上のご注意、ご使用上の注意及び天井吊下用補助金具の取扱説明書をご確認ください。

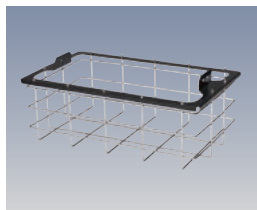

フルガード
MTEG017
 品名コード 在庫区分 価格(税別)☆
 6289-1533 ▲ 25,000円
 寸法: 幅583×奥行344×高さ238mm
 質量: 2.4kg
 付属品: ボルト、ナット、ワッシャー、スプリングワッシャー

適合器具形式: MTE44B、MTE34B、MTE28B、WFMTTE44B、WFMTTE34B、WFMTTE28B

*塩害対応には使用できません。

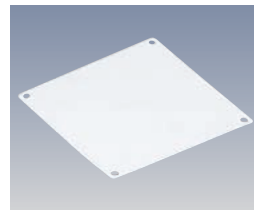

拡散パネル
MTEP014
 品名コード 在庫区分 価格(税別)☆
 6289-1527 ○ 5,000円
 寸法: 200×200mm、厚さ2mm
 質量: 0.1kg
 付属品: ネジ

適合器具形式: MTE44B、MTE34B、MTE28B、MTE22A、MTE17A、MTE11A、WFMTTE44B、WFMTTE34B、WFMTTE28B、WFMTTE22A、WFMTTE17A、WFMTTE11A、WSMTE44B、WSMTE34B、WSMTE28B、WSMTE22A、WSMTE17A、WSMTE11A
 中角、広角に使用できます(特広角には使用できません)。

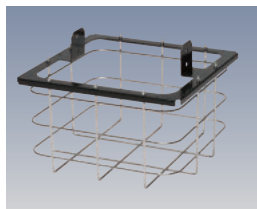

フルガード
MTEG016
 品名コード 在庫区分 価格(税別)☆
 6289-1532 ○ 22,000円
 寸法: 幅350×奥行345×高さ265mm
 質量: 1.7kg
 付属品: ボルト、ナット

適合器具形式: MTE22A、MTE17A、MTE11A、WFMTTE22A、WFMTTE17A、WFMTTE11A、WGMTE22A、WGMTE17A、WGMTE11A、WLMTE17A、WLMTE11A

*塩害対応には使用できません。

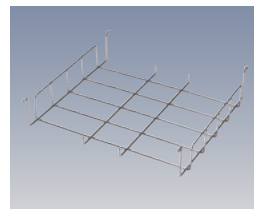

ガード
MTEG012
 品名コード 在庫区分 価格(税別)☆
 6289-1520 ▲ 20,000円
 寸法: 幅414×奥行405×高さ87mm
 質量: 0.60kg
 付属品: ナット、ワッシャー、スプリングワッシャー

適合器具形式: WGMTE4401、WHMTE2801

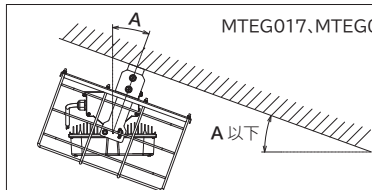

MTEG017、MTEG016はMTEP014以外のオプション(フルガード、丸型化粧カバー等)との組み合わせはできません。

傾斜角度Aまでの傾斜天井に取り付け可能です。
 オイルミスト対応(WGMTE22A、WGMTE17A、WGMTE11A)を除く
 A: MTEG017は0~30° MTEG016は0~20°



*組み合わせイメージ

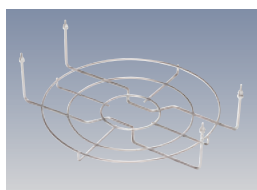

ガード
MTEG011
 品名コード 在庫区分 価格(税別)☆
 6289-1517 ▲ 13,000円
 寸法: 最外径370×高さ100mm
 質量: 0.44kg
 付属品: ナット、スプリングワッシャー、スペーサナット、ワッシャー

適合器具形式: MTE22A、MTE17A、MTE11A、WFMTTE22A、WFMTTE17A、WFMTTE11A、WGMTE2803、WHMTE1903、WHMTE1403、WHMTE0903

*MTE22A、MTE17A、MTE11A、WFMTTE22A、WFMTTE17A、WFMTTE11Aに使用する場合は、丸型化粧カバー(MTEA012)と組み合わせてください。(MTEG011のみで、器具と組み合わせて使用できません)



拡散パネル付きガード
MTEP011
 品名コード 在庫区分 価格(税別)☆
 6289-1518 ▲ 23,000円
 寸法: 最外径370×高さ100mm
 質量: 0.49kg
 付属品: ナット、スプリングワッシャー、スペーサナット、ワッシャー

適合器具形式: MTE22A、MTE17A、MTE11A、WFMTTE22A、WFMTTE17A、WFMTTE11A

*MTE22A、MTE17A、MTE11A、WFMTTE22A、WFMTTE17A、WFMTTE11Aに使用する場合は、丸型化粧カバー(MTEA012)と組み合わせてください。(MTEG011のみで、器具と組み合わせて使用できません)



丸型化粧カバー
MTEA012
 品名コード 在庫区分 価格(税別)☆
 6289-1528 ▲ 10,000円
 寸法：最外径400×高さ72mm
 質量：0.87kg
 付属品：ネジ

適合器具形式：MTE22A、MTE17A、MTE11A、WFMTE22A、WFMTE17A、WFMTE11A

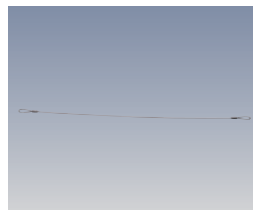

落下防止ワイヤー
MTEW010
 品名コード 在庫区分 価格(税別)☆
 6289-1516 ○ 6,500円
 寸法：長さ500mm
 質量：0.061kg
 付属品：ボルト、ナット、スプリングワッシャー、ワッシャー

適合器具：WGMTE4401、WGMTE2803、WHMTE2801、WHMTE1903、WHMTE1403、WHMTE0903

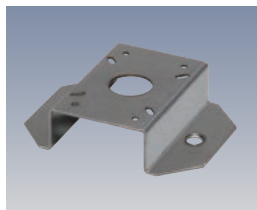

露出ボックス連結金具
MTEA013
 品名コード 在庫区分 価格(税別)☆
 6289-1531 ▲ 6,500円
 寸法：幅140×高さ34×奥行110mm
 質量：0.4kg
 付属品：ボルト、ナット、ネジ

適合器具形式：MTE22A、MTE17A、MTE11A、WFMTE22A、WFMTE17A、WFMTE11A、WLMTE17A、WLMTE11A

*オイルミスト対応(WGMTE22A、WGMTE17A、WGMTE11A)と塩害対応(WSMTE22A、WSMTE17A、WSMTE11A)には使用できません。
 *MTEA012、MTEG011、MTEP011、MTEG016と組み合わせて使用できません。

●丸形および角形露出ボックス (JIS C 8340に対応した露出ボックスの4個ネジ品)に取り付けできます。
 樹脂製の露出ボックスには取り付けないでください。

MTEP014以外のオプション(フルガード、丸型化粧カバー等)との組み合わせ不可。

*組み合わせイメージ

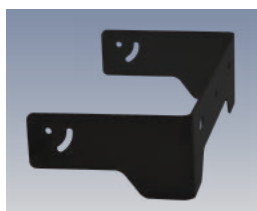

壁直付用アーム
MTEV011
 在庫区分 価格(税別)☆
 ▲ 都度見積
 寸法：幅230×高さ120×奥行480.4mm
 質量：2.2kg
 付属品：ボルト、ナット

適合器具形式：MTE44B、MTE34B、MTE28B、WFMTE44B、WFMTE34B、WFMTE28B

*塩害対応と組み合わせて使用できません。
 塩害対応と組み合わせる場合は、WSMTEV011をご使用ください。
 *MTEG017と組み合わせて使用できません。



壁直付用アーム(塩害対応)
WSMTEV011
 在庫区分 価格(税別)☆
 ▲ 都度見積
 寸法：幅230×高さ120×奥行480.4mm
 質量：2.3kg
 付属品：ボルト、ナット

適合器具形式：WSMTE44B、WSMTE34B、WSMTE28B
 *塩害地へ設置する場合、海岸から約300m離れた地域に設置してください。
 詳しくはP.4をご覧ください。
 *MTEG017と組み合わせて使用できません。

直下(鉛直下方)から60度までの角度調節が可能です。

壁面
 壁直付用アーム

組み合わせ例 *写真は組み合わせの一例です

壁直付けアーム(MTEV011) 組み合わせ例

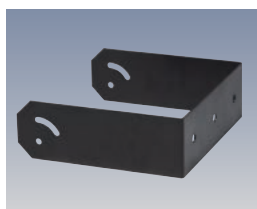

壁直付用アーム
MTEV010
 品名コード 在庫区分 価格(税別)☆
 6289-1526 ○ 5,000円
 寸法：幅230×高さ80×奥行241mm
 質量：0.9kg
 付属品：ボルト、ナット

適合器具形式：MTE22A、MTE17A、MTE11A、WFMTE22A、WFMTE17A、WFMTE11A

*塩害対応と組み合わせて使用できません。
 塩害対応と組み合わせる場合は、WSMTEV010をご使用ください。
 *MTEA012、MTEG011、MTEP011、MTEG016と組み合わせて使用できません。

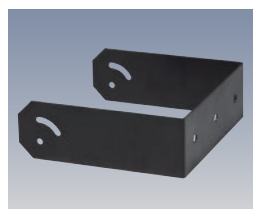

壁直付用アーム(塩害対応)
WSMTEV010
 在庫区分 価格(税別)☆
 ▲ 都度見積
 寸法：幅230×高さ80×奥行241mm
 質量：1.0kg
 付属品：ボルト、ナット

適合器具形式：WSMTE22B、WSMTE17B、WSMTE11B
 *塩害地へ設置する場合、海岸から約300m離れた地域に設置してください。
 詳しくはP.4をご覧ください。
 *MTEA012、MTEG011、MTEP011、MTEG016と組み合わせて使用できません。

直下(鉛直下方)から60度までの角度調節が可能です。

壁面
 壁直付用アーム

組み合わせ例 *写真は組み合わせの一例です

壁直付けアーム(MTEV010) 組み合わせ例

連続調光形器具との組み合わせで、シーンや規模によって異なる照明を適切に制御し、節電します。

中・大規模施設向け



制御装置 DR2044A1

品名コード	価格*	在庫区分
6286-2857	オープン価格	○

電 源：200-242V 50/60Hz共用
 制御回路数：調光制御回路 4回路
 接点出力回路 3回路
 制 御 台 数：●各回路最大50台(点灯装置台数)
 4回路合計で最大100台
 ●器具に搭載している点灯装置の台数については、器具の納入仕様図でご確認ください。
 調 光 度：100～約5%

小規模施設向け



制御装置 DR2085A1

品名コード	価格*	在庫区分
6286-2856	オープン価格	○

電 源：100-242V 50/60Hz共用
 制御回路数：調光制御回路 5回路
 制 御 台 数：●各回路最大50台(点灯装置台数)
 5回路合計で最大60台
 ●器具に搭載している点灯装置の台数については、器具の納入仕様図でご確認ください。
 調 光 度：100～約5%



昼光センサー DR208LS

品名コード	価格*	在庫区分
6286-2832	オープン価格	○

電 源：DC12V(制御装置から供給)
 構 造：天井吊り下げタイプ

専用の制御装置と連続調光形器具との組み合わせで、きめ細かい制御を行い大幅な省エネ・節電を実現します。

1 照度補正制御 DR2085A1/DR2044A1

新しいランプは初期に設計照度以上の明るさが出ています。設計照度を考慮して明るさを自動で調光することで、省エネになります。

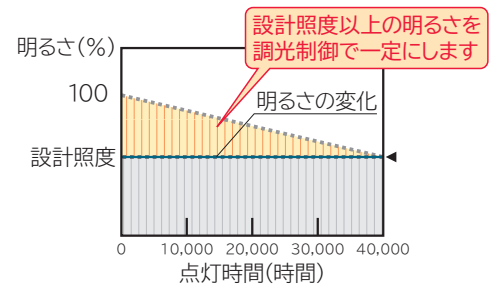

※ イメージです。

2 段調光制御 (タイマー制御) DR2085A1/DR2044A1

タイムスイッチなどの外部信号により、任意設定した調光レベル(設定範囲内)に調光します。たとえば、営業時間前後の準備時間帯や休憩時間を必要最低限の明るさにすることで、電力を抑えることができます。

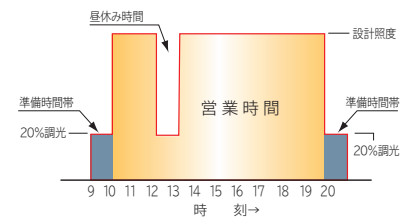

※ イメージです。

3 昼光利用制御 DR2085A1

窓から入射する昼間の自然光を有効に活用し、昼光センサーにより窓際の照明を調光することにより、快適な照明環境をつくりながら、効率的に電力を抑えます。

4 ゾーン調光制御 DR2085A1/DR2044A1

フロアのゾーニングを設定し、回路ごとに明るさ設定を行うことで、ゾーン調光ができます。

5 看板灯制御 (ソーラータイマー制御) DR2085A1

内蔵タイマーにより、日出/日入を目安に看板灯のON/OFFを行います。
 ●別途電磁開閉器が必要です。 ●設定初期に現在日時、地区設定が必要です。

●設定地区は11のエリアがあります。

エリア番号	地区名	エリア番号	地区名
0	北海道東	6	近畿
1	北海道西	7	中国
2	奥羽(北東北)	8	四国
3	東北(南東北)	9	九州
4	関東	10	沖縄
5	中部	15	*1

*1: エリア番号15に設定するとソーラータイマーが解除され24時間タイマー動作となります。

制御装置用信号増幅器

制御装置と信号増幅器を連動することで、
大規模建物や業種にあわせた使用器具数にフレキシブルに対応。

制御装置の調光信号を受けて信号を増幅出力する装置で、信号伝達最遠配線長が200mを超える場合および各回路の照明器具設置装置台数が各装置の制御台数を超える場合の中継器。



100台用信号増幅器
DR20101AMP

品名コード	価格(税別)☆	在庫区分
6286-1424	45,500円	○

電 源:200V 50/60Hz 入力電力8.0W
 構 造:BOX構造(盤組み込みまたは天井裏等への設置)
 本 体:鋼板
 質 量:0.9kg
 制 御 回 路:1回路(2分岐)
 制 御 台 数:●最大100台(点灯装置の合計数で)
 ●器具に搭載している点灯装置の台数については、器具の
 納入仕様図でご確認ください。
 調光信号線:φ1.2CPEV-1P 最遠配線長200m
 周囲温度:0~35℃
 湿 度:85%以下 結露がないこと
 入 力 信 号:DC10V (1kHzのPWMデューティー信号)



500台用信号増幅器
DR20501AMP

品名コード	価格(税別)☆	在庫区分
6286-2512	75,000円	○

電 源:200V 50/60Hz 入力電力30.0W
 構 造:BOX構造(盤組み込みまたは天井裏等への設置)
 本 体:鋼板
 質 量:1.4kg
 制 御 回 路:1回路(2分岐)
 制 御 台 数:●最大500台(点灯装置の合計数で)
 ●器具に搭載している点灯装置の台数については、器具の
 納入仕様図でご確認ください。
 調光信号線:φ1.2CPEV-1P 最遠配線長200m
 周囲温度:0~35℃
 湿 度:85%以下 結露がないこと
 入 力 信 号:DC10V (1kHzのPWMデューティー信号)

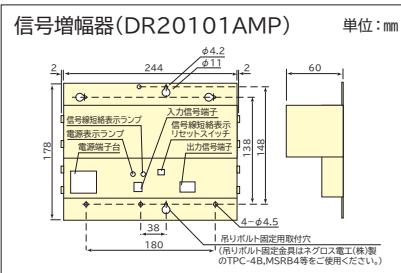

●増幅器の直列接続は3段まで(信号線短絡時は、短絡のあった回路の増幅器およびこれより上位の増幅器の信号線短絡表示ランプが点灯します)

結線図(共通)

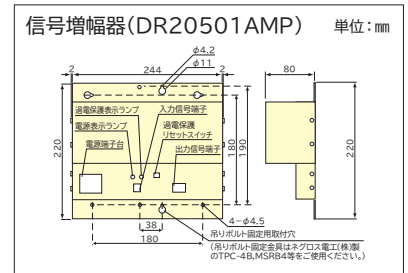
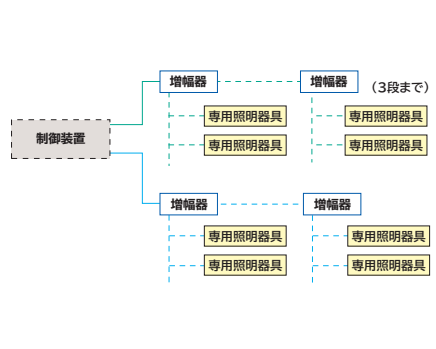

●増幅器の直列接続は3段まで(信号線短絡時は、短絡のあった回路の増幅器の過電流保護表示ランプが点灯します)

信号制御調光器

連続調光形照明器具との組み合わせによって、明るさを自由にコントロール。
2個用スイッチボックスに適合する壁埋込タイプです。

- ツマミ操作だけで、明るさを自由にコントロールできます。
- 調光したままでのON/OFFも可能です。



信号制御調光器 DER2015A

品名コード	価格(税別)☆	在庫区分
6286-2625	34,000円	○

電 源:100-254V 15A(スイッチ容量) 50/60Hz共用
 制 御 回 路:1回路
 制 御 台 数:●点灯装置 最大50台
 ●器具に搭載している点灯装置の台数については、
 器具の納入仕様図でご確認ください。

〈結線図〉 1ヶ所点滅:下図の通り結線してください。

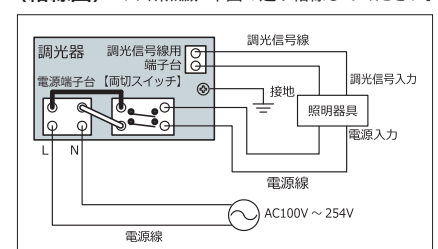

接続台数はスイッチから器具電源をとるスイッチ容量の制限による接続台数と信号制御用調光器の最大接続台数(50台)のどちらか少ない方の接続可能台数となります。電源スイッチの電流容量は15Aまでですが、安全を考慮し10.5Aで計算してください。

日立は、製品の省エネルギー化設計を進め、家庭やオフィスのCO₂削減に貢献。
また、工場での生産活動でも、省エネルギー化に取り組んでいます。



安全に関するご注意

●ご使用の前に取扱説明書をよくお読みのうえ、正しくお使いください。

- 照明器具には寿命があります。
 - 設置して8~10年経つと、外観に異常がなくても内部の劣化が進行していきます。点検・交換をお勧めします。※使用条件は周囲温度30℃、年間3,000時間点灯(1日10時間点灯)の場合(JIS C 8105-1 解説による)。
 - 周囲温度が高い場合、点灯時間が長い場合は、寿命が短くなります。
 - 年に1回は「安全チェックシート」※により、自主点検をしてください。※「安全チェックシート」は一般社団法人日本照明工業会のホームページよりダウンロードできます。URL:https://www.jlma.or.jp/anzen/anzen_cs.htm
 - 3年に1回は、工事店等の専門家による点検をお受けください。点検せず長時間使い続けると、まれに、発煙、発火、感電などに至るおそれがあります。
- ご使用前に「取扱説明書」をよくお読みください。
- 商品には安全にお使いいただくための注意シールが貼ってある、または同梱されているものがあります。ご使用の際はご確認のうえ、正しくお使いください。

ご使用上の注意

- 白色LEDモジュールの寿命について LEDモジュールの寿命はJIS C 8105-3 附属書A LED照明器具性能要求事項の中で、一般用照明器具の光源として使用する場合の白色LEDモジュールの寿命は、「LEDモジュールが点灯しなくなるまでの総点灯時間、又は全光束が点灯初期に測定した値の70%に下がるまでの総点灯時間のいずれか短い時間」と定義されています。当社では、これにない「全光束が定められた割合まで低下するまでの時間」を推定し表記しております。なお、この数値はあくまで設計寿命であり、使用環境・使用方法により寿命が異なります。また、LEDモジュールとしての寿命であり、照明器具としての寿命は他の光源を使用した器具の場合と同様の8~10年です。詳細は安全に関するご注意をご覧ください。
- LEDモジュールの色のバラツキについて LED素子は製造上、発光色、明るさにバラツキがあります。そのため、同一形式商品でも商品ごとに発光色、明るさが異なる、またはムラが生じる場合があります。
- その他のご注意 ●LED光源を直視しないでください。目を傷めたり、目に悪影響を及ぼすおそれがあります。また、点灯中や消灯後しばらくは器具が熱いので、手や肌などを触れないでください。ヤケドの原因となることがあります。●LED光源は本体に組み込みのため、お客様自身での交換はできません。

長年ご使用の照明器具の点検を!

●照明器具の補修用性能部品の保有期間は、製造打ち切り後6年です。

愛情点検 **ご使用の際、このような症状はありませんか?**



- スイッチが作動しないことがある。
- コゲくさい臭いがする。
- 異常な音がする。
- カサやカバーなどがひび割れた。
- その他の異常・故障がある。

ご使用中止

- ▶ 故障や事故防止のため、電源を切ってお買い上げの販売店にご連絡ください。点検・修理についての費用など詳しいことは販売店にご相談ください。

保証とアフターサービス

- 照明器具の保証期間は、商品お買い上げより1年間です。但し、点灯装置は3年間です。
- 保証期間を過ぎているときは、お買い上げの販売店(工事店)にご相談ください。修理によって機能が維持できる場合は、ご希望により有料修理させていただきます。
- ご使用中、器具に異常が生じた場合は直ちに使用を中止し、電気工事店または下記のところに、器具の形式・故障状況を連絡のうえ修理を依頼してください。
- この製品は日本国内用です。電源電圧や電源周波数の異なる海外では使用できません。また、アフターサービスもできません。

●このカタログに掲載の商品は日本国内用です。●機種によっては品切れの場合があります。●商品のデザイン、定格、仕様、補修用性能部品等は改良等のため、予告なく一部変更することがあります。●実際の商品には、ご使用上の注意を表示しているものがあります。●印刷物ですので、実際の商品の色調とは多少異なる場合があります。

カタログの内容についてのお問い合わせは、お近くの販売店にご相談ください。
もし販売店でおわかりにならないときは、日立グローバルライフソリューションズ株式会社照明担当営業所までおたずねください。

日立グローバルライフソリューションズ株式会社 照明担当営業所

東日本営業所

関東担当 〒105-8410 東京都港区西新橋二丁目15番12号(日立愛宕別館) 電話 03-3506-1421
北日本担当 〒980-0802 宮城県仙台市青葉区二日町9番7号(大木青葉ビル) 電話 022-266-1323

関西・中部営業所

関西担当 〒550-0002 大阪府大阪市西区江戸堀二丁目1番1号(江戸堀センタービル) 電話 050-3181-8227
中部担当 〒460-0003 愛知県名古屋市中区錦二丁目5番12号(パシフィックスクエア名古屋ビル) 電話 050-3144-9826

九州・中四国営業所

九州担当 〒815-0031 福岡県福岡市南区清水四丁目9番17号 電話 050-3142-0632
中四国担当 〒730-0051 広島県広島市中区大手町三丁目2番31号(損保ジャパン日本興亜広島大手町ビル) 電話 082-240-6162

このカタログの記載内容は2020年12月現在のものです。LL-912 (H)